

島根原子力発電所第2号機 審査資料	
資料番号	NS2-添 2-005-04 改 01
提出年月日	2023 年 4 月 21 日

VI-2-5-3-1-2 管の耐震性についての計算書
(主蒸気系)

2023 年 4 月

中国電力株式会社

本資料のうち、枠囲みの内容は機密に係る事項のため公開できません。

目 次

1. 概要	1
2. 概略系統図及び鳥瞰図	2
2.1 概略系統図	2
2.2 鳥瞰図	10
3. 計算条件	67
3.1 計算方法	67
3.2 荷重の組合せ及び許容応力状態	68
3.3 設計条件	71
3.4 材料及び許容応力	111
3.5 設計用地震力	112
4. 解析結果及び評価	113
4.1 固有周期及び設計震度	113
4.2 評価結果	137
4.2.1 管の応力評価結果	137
4.2.2 支持構造物評価結果	141
4.2.3 弁の動的機能維持の評価結果	142
4.2.4 代表モデルの選定結果及び全モデルの評価結果	143

1. 概要

本計算書は、VI-2-1-14「機器・配管系の計算書作成の方法 添付資料-6 管の耐震性についての計算書作成の基本方針」（以下「基本方針」という。）に基づき、主蒸気系の管、支持構造物及び弁が設計用地震力に対して十分な構造強度を有し、動的機能を維持できることを説明するものである。

計算結果の記載方法は、以下に示すとおりである。

(1) 管

工事計画記載範囲の管のうち、各応力区分における最大応力評価点の評価結果を解析モデル単位に記載する。また、全16モデルのうち、各応力区分における最大応力評価点の許容値／発生値（以下「裕度」という。）が最小となる解析モデルを代表として鳥瞰図、計算条件及び評価結果を記載する。各応力区分における代表モデルの選定結果及び全モデルの評価結果を4.2.4に記載する。

(2) 支持構造物

工事計画記載範囲の支持点のうち、種類及び型式単位に反力が最大となる支持点の評価結果を代表として記載する。







(3) 弁

機能確認済加速度の機能維持評価用加速度に対する裕度が最小となる動的機能維持要求弁を代表として、弁型式別に評価結果を記載する。

2. 概略系統図及び鳥瞰図

2.1 概略系統図

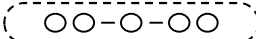
概略系統図記号凡例

記号	内容
 (太線)	工事計画記載範囲の管のうち、本計算書記載範囲の管 (重大事故等対処設備)
 (太破線)	工事計画記載範囲の管のうち、本計算書記載範囲の管 (設計基準対象施設)
 (細線)	工事計画記載範囲の管のうち、本系統の管であって他 計算書記載範囲の管
 (破線)	工事計画記載範囲外の管、又は工事計画記載範囲の管 のうち本系統の管であって計算書作成対象範囲外の管 及び他系統の管であって系統の概略を示すために表記 する管
	鳥瞰図番号 (代表モデル)
	鳥瞰図番号 (代表モデル以外)
	アンカ
[管クラス] DB1 DB2 DB3 DB4 SA2 SA3 DB1/SA2 DB2/SA2 DB3/SA2 DB4/SA2	クラス 1 管 クラス 2 管 クラス 3 管 クラス 4 管 重大事故等クラス 2 管 重大事故等クラス 3 管 重大事故等クラス 2 管であってクラス 1 管 重大事故等クラス 2 管であってクラス 2 管 重大事故等クラス 2 管であってクラス 3 管 重大事故等クラス 2 管であってクラス 4 管

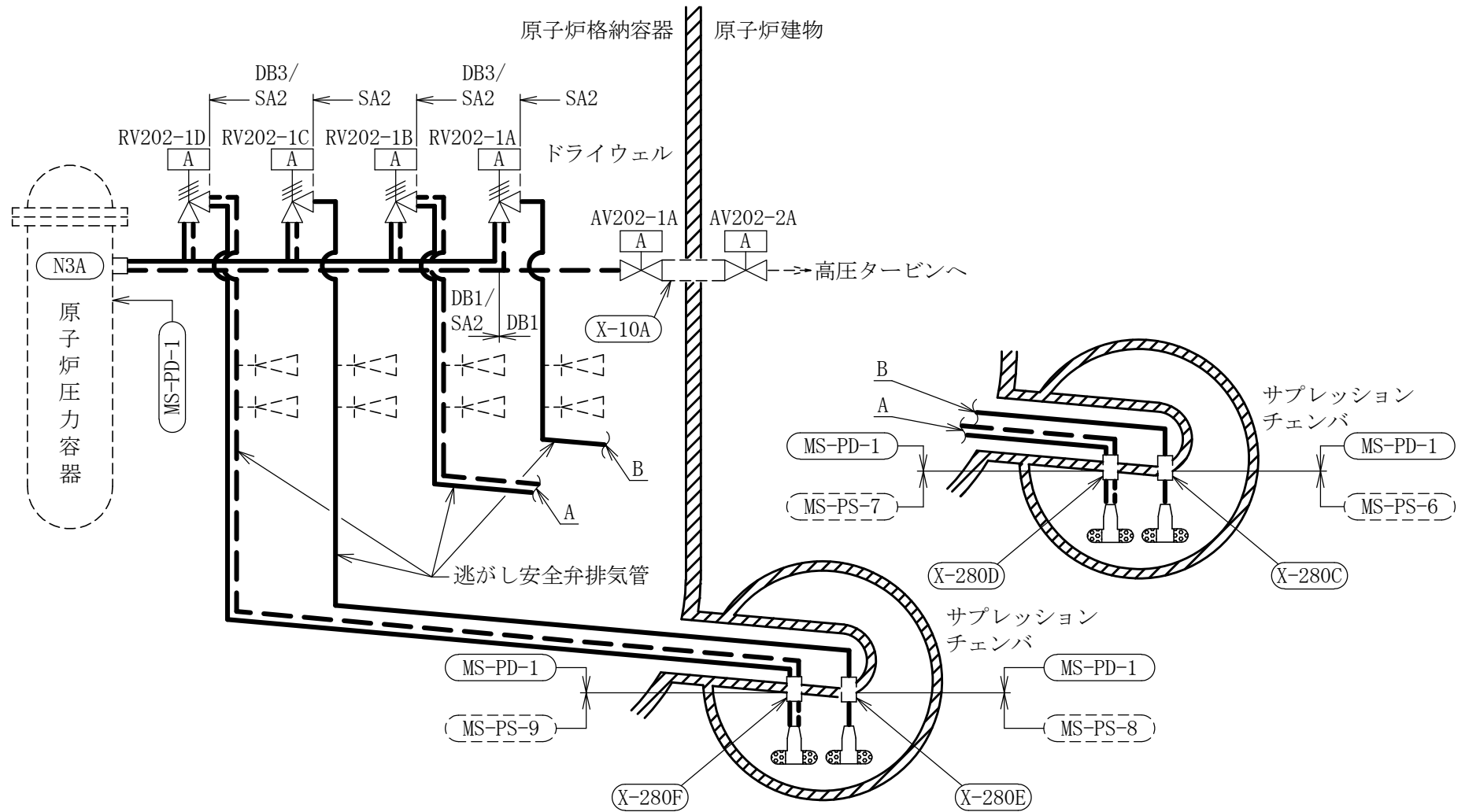

主蒸気系概略系統図 (その1)

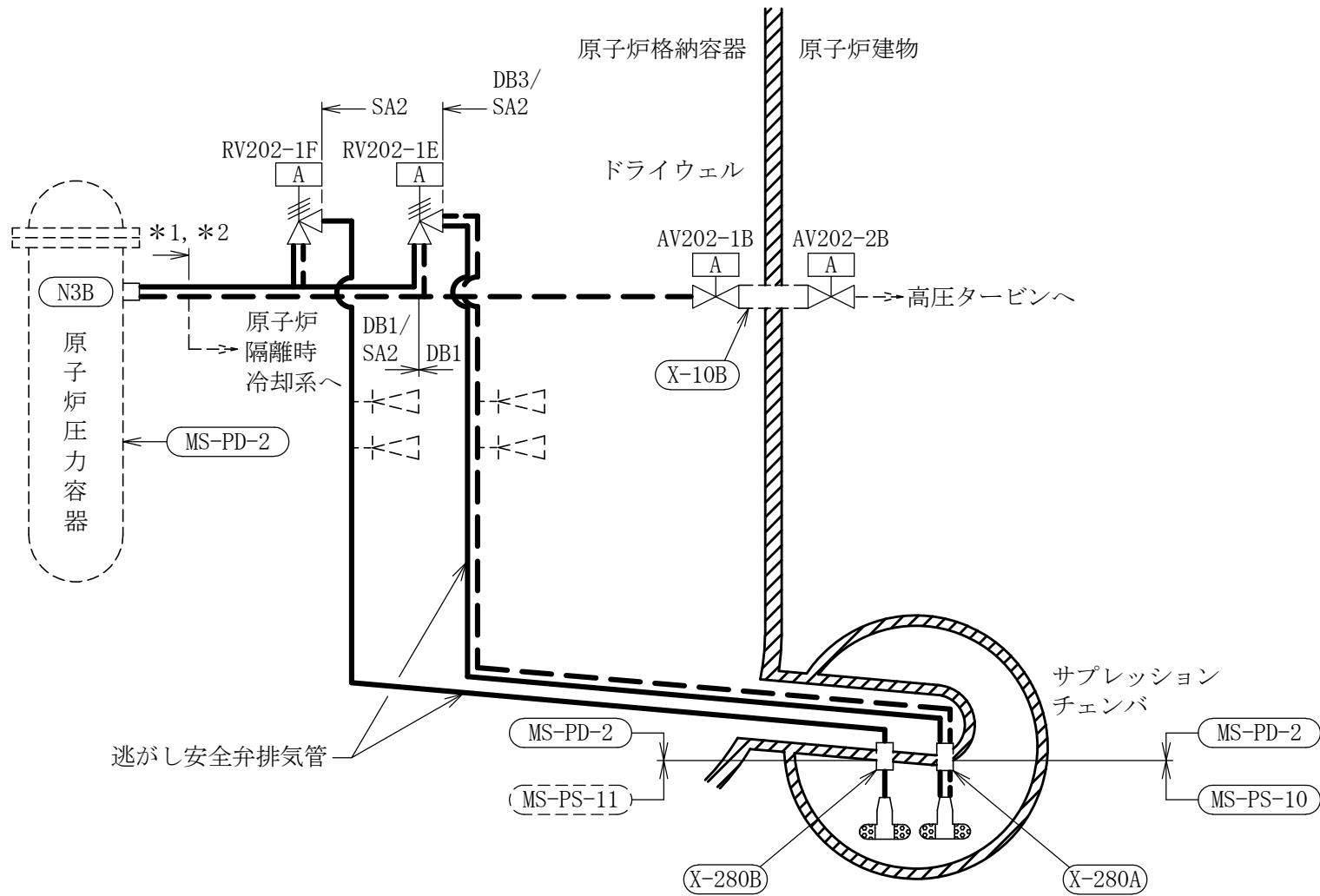

注記*1：高圧原子炉代替注水系との兼用範囲である。

*2：原子炉隔離時冷却系との兼用範囲である。

主蒸気系概略系統図 (その2)

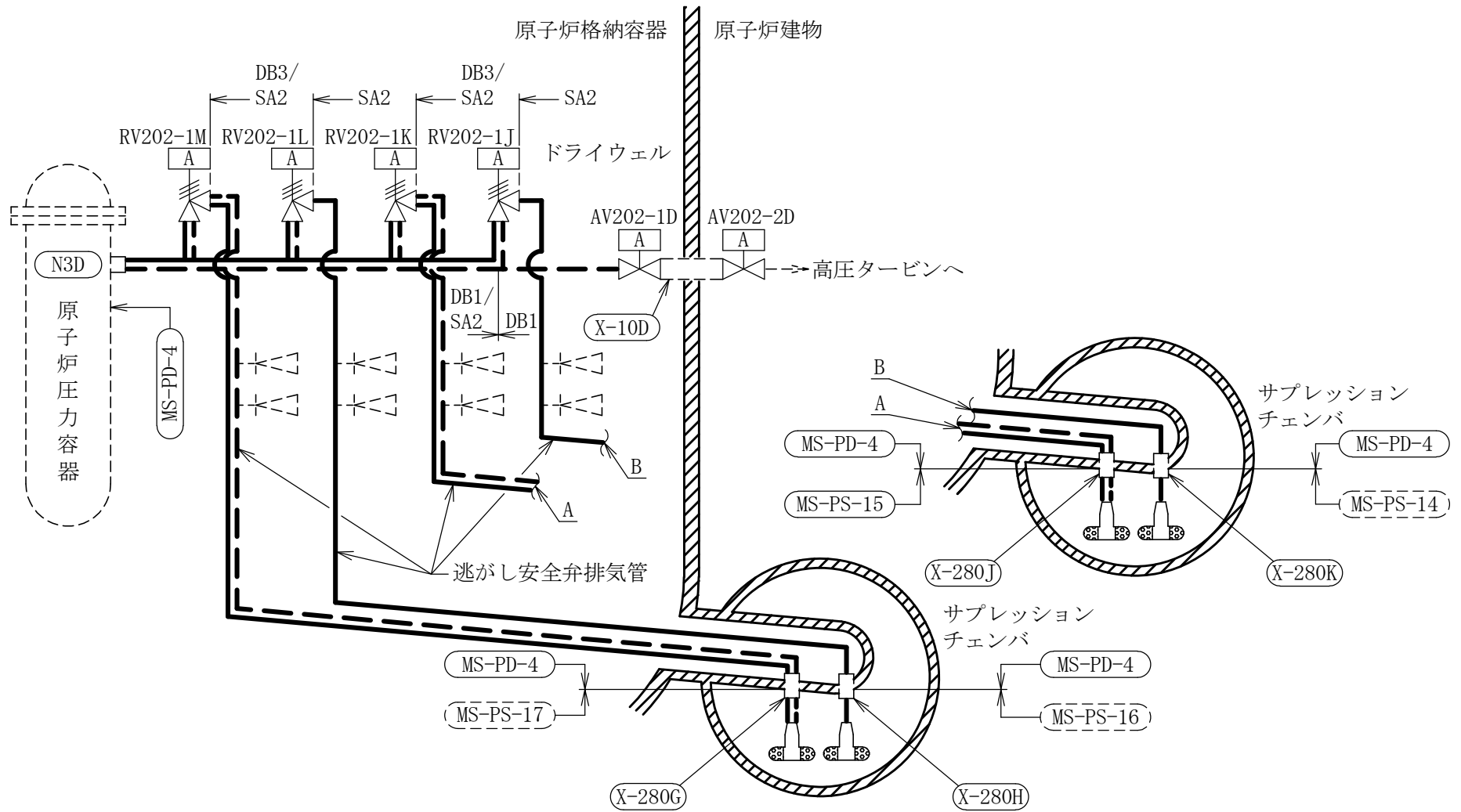

主蒸気系概略系統図 (その4)

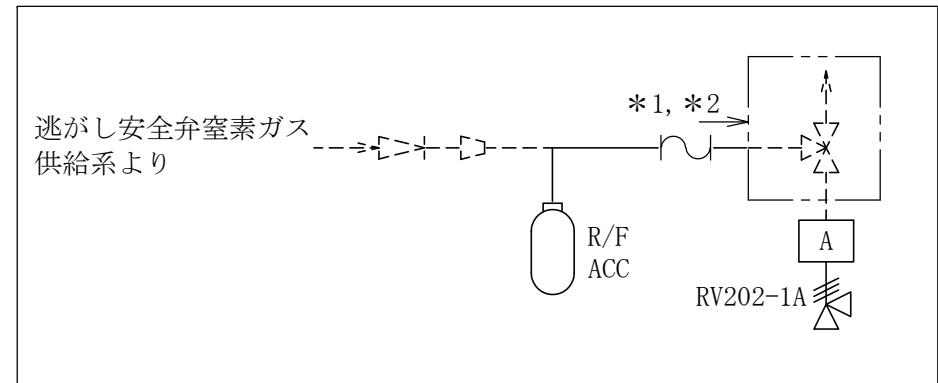
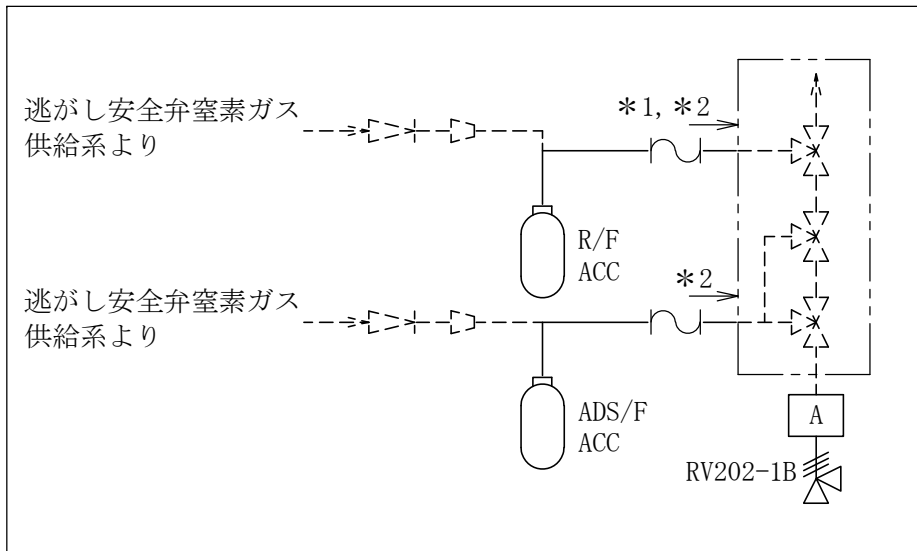
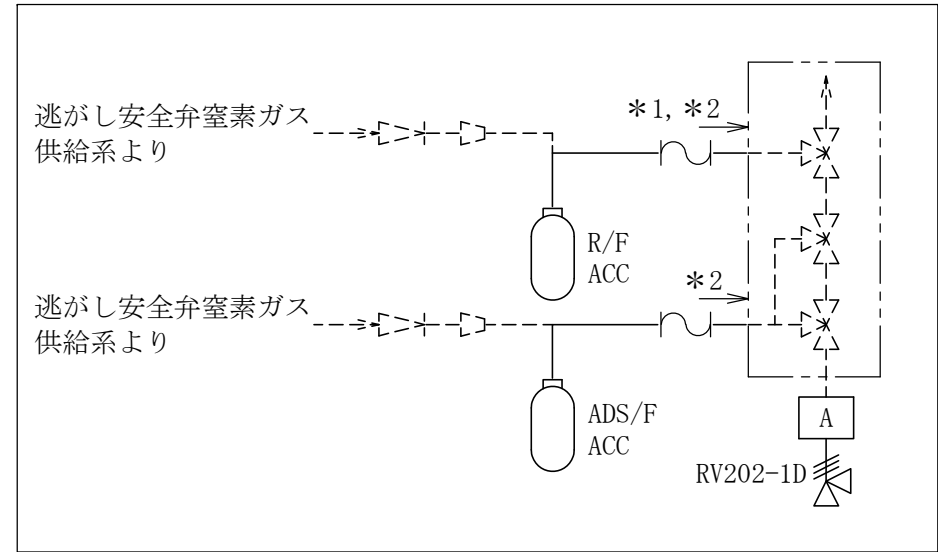
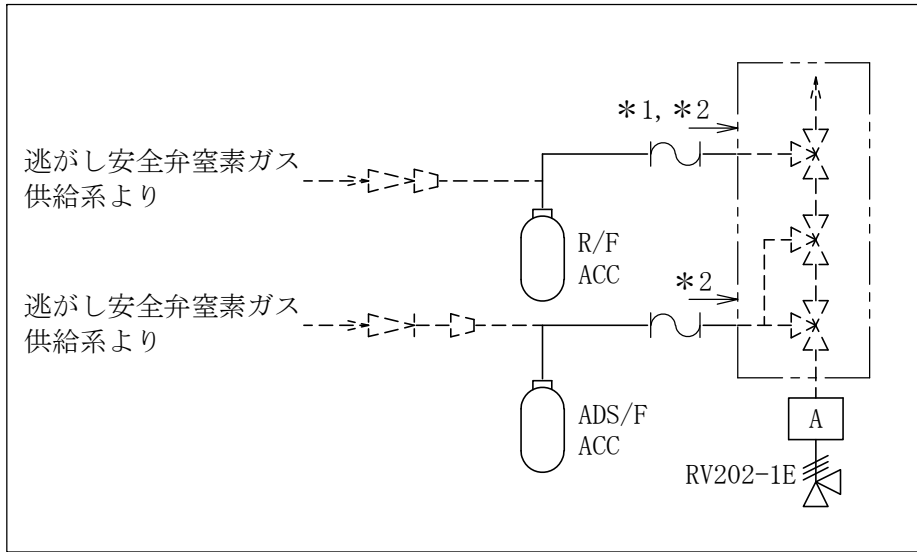

注：本図中の記号の定義を以下に示す。

ADS/F ACC：逃がし安全弁自動減圧機能用アキュムレータ

R/F ACC：逃がし安全弁逃がし弁機能用アキュムレータ

注記*1：逃がし安全弁窒素ガス供給系との兼用範囲である。

*2：計算結果は逃がし安全弁窒素ガス供給系に含めて示す。

主蒸気系概略系統図（その5）

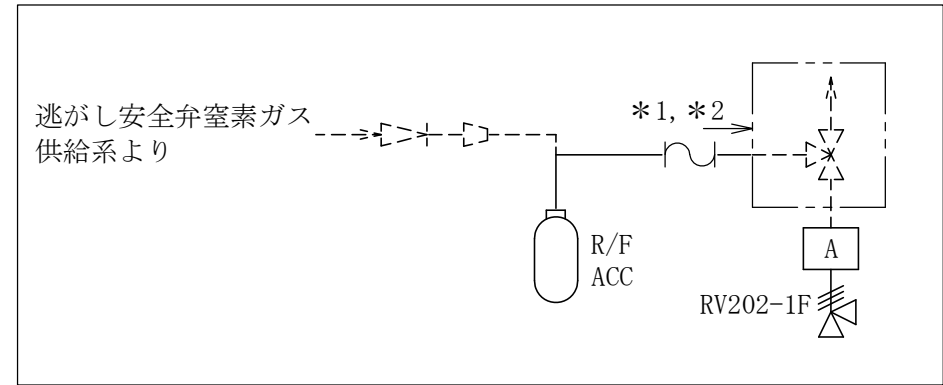
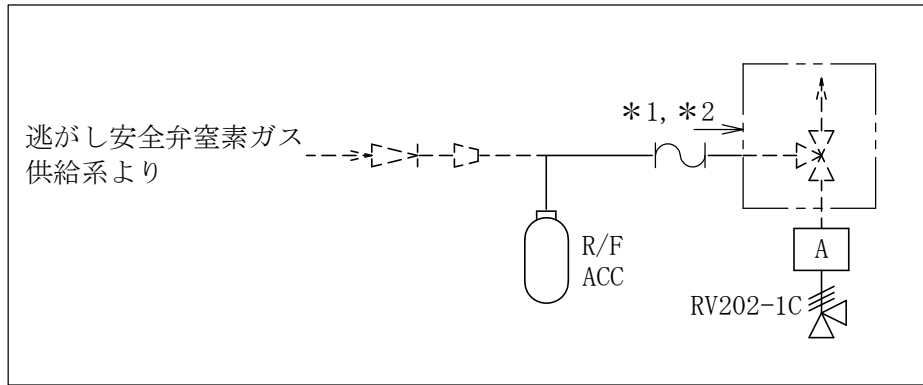

∞

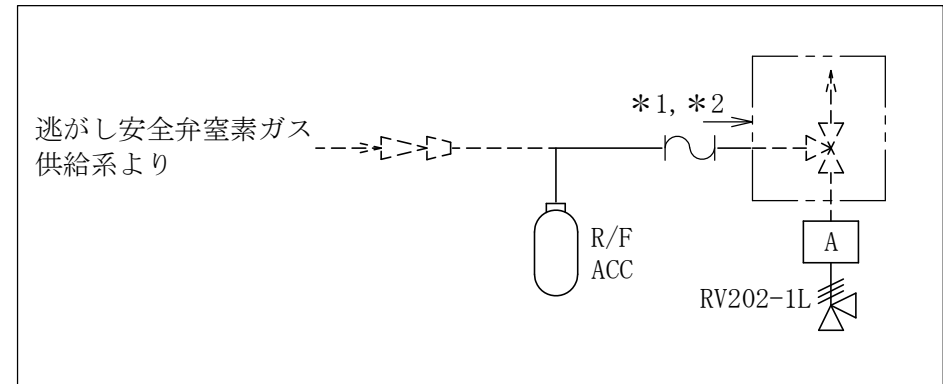
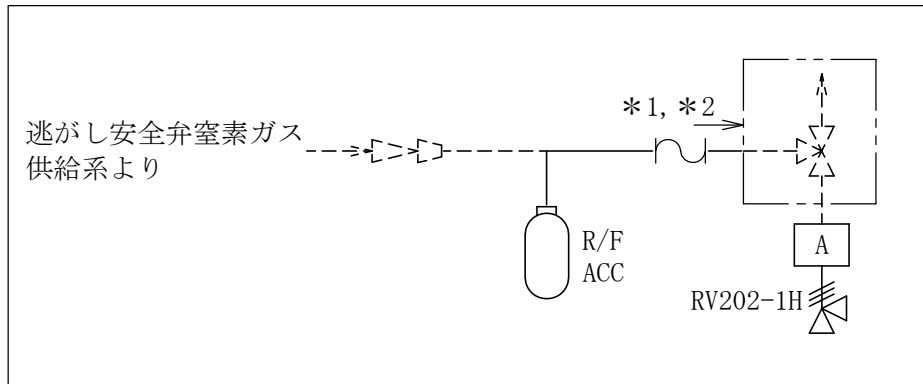

注記*1：逃がし安全弁窒素ガス供給系との兼用範囲である。
 *2：計算結果は逃がし安全弁窒素ガス供給系に含めて示す。

注：本図中の記号の定義を以下に示す。
 ADS/F ACC：逃がし安全弁自動減圧機能用アキュムレータ
 R/F ACC：逃がし安全弁逃がし機能用アキュムレータ

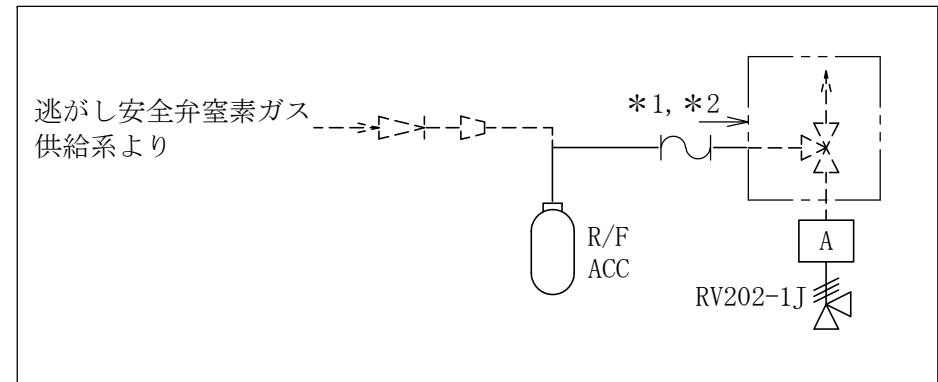
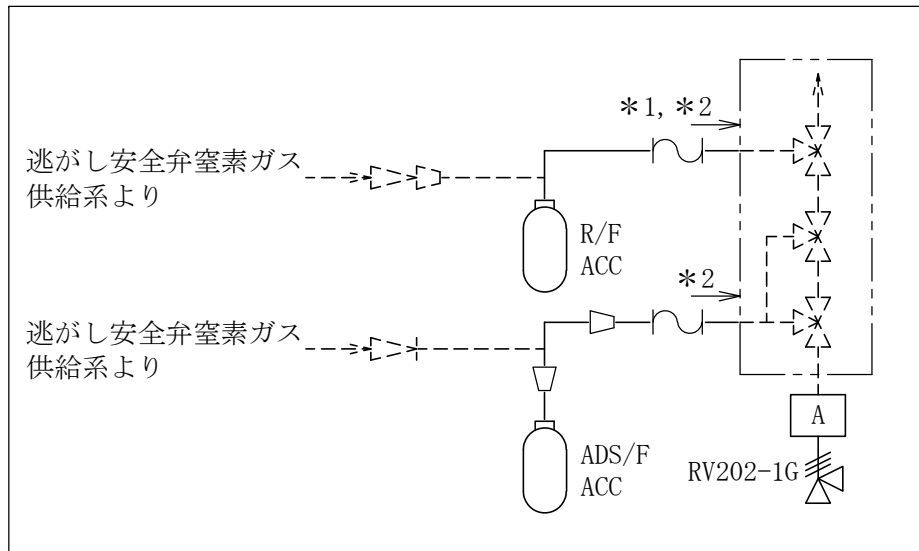
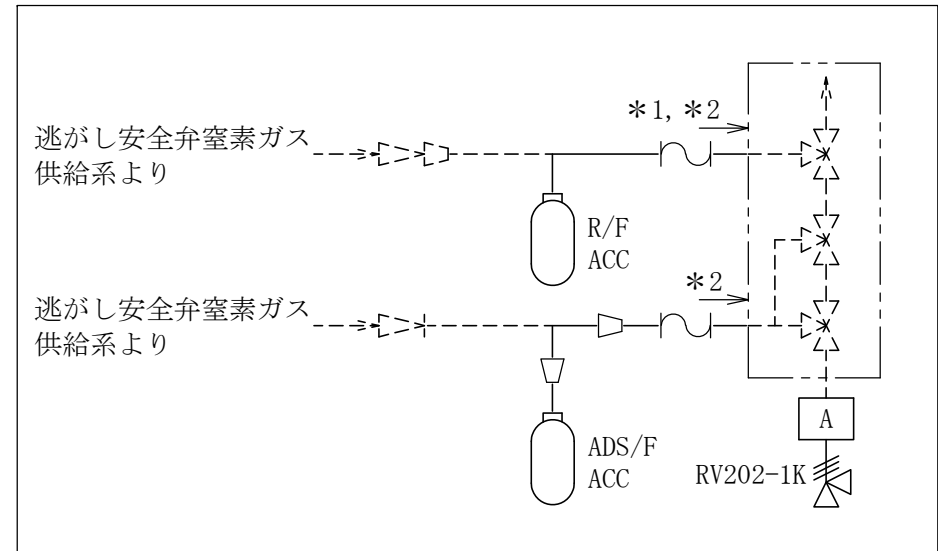
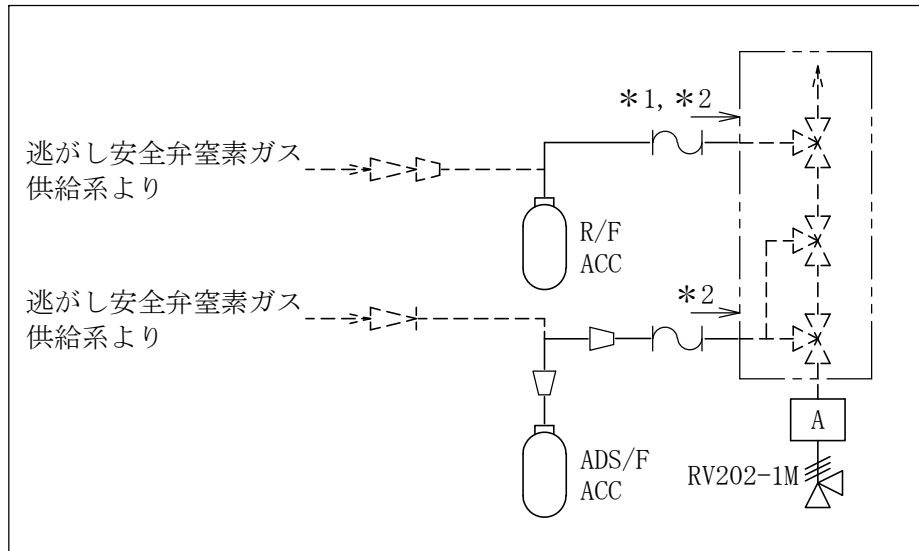

注：本図中の記号の定義を以下に示す。

ADS/F ACC：逃がし安全弁自動減圧機能用アキュムレータ

R/F ACC：逃がし安全弁逃がし弁機能用アキュムレータ









注記*1：逃がし安全弁窒素ガス供給系との兼用範囲である。

*2：計算結果は逃がし安全弁窒素ガス供給系に含めて示す。

主蒸気系概略系統図（その7）

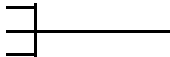
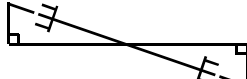
2.2 鳥瞰図

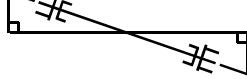
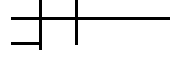
鳥瞰図記号凡例

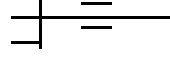
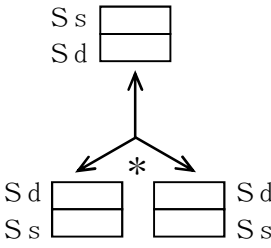
記号	内容
 (太線)	工事計画記載範囲の管のうち、本計算書記載範囲の管 (重大事故等対処設備の場合は鳥瞰図番号の末尾を「(SA)」, 設計基準対象施設の場合は鳥瞰図番号の末尾を「(DB)」とする。)
 (細線)	工事計画記載範囲の管のうち、本系統の管であって他計算書記載範囲の管
 (破線)	工事計画記載範囲外の管, 又は工事計画記載範囲の管のうち本系統の管であって計算書作成対象範囲外の管及び他系統の管であって解析モデルの概略を示すために表記する管
	質点
	アンカ
	レストレイント
	レストレイント (斜め拘束の場合)
	スナップ
	スナップ (斜め拘束の場合)
	ガイド
	ハンガ
	リジットハンガ
	拘束点の地震による相対変位量(mm) (* は評価点番号, 矢印は拘束方向を示す。また, 内に 変位量を記載する。なお, S s 機能維持の範囲は S s 地震動による変位量のみを記載する。) 注: 鳥瞰図中の寸法の単位はmmである。

S2 補 VI-2-5-3-1-2 R0

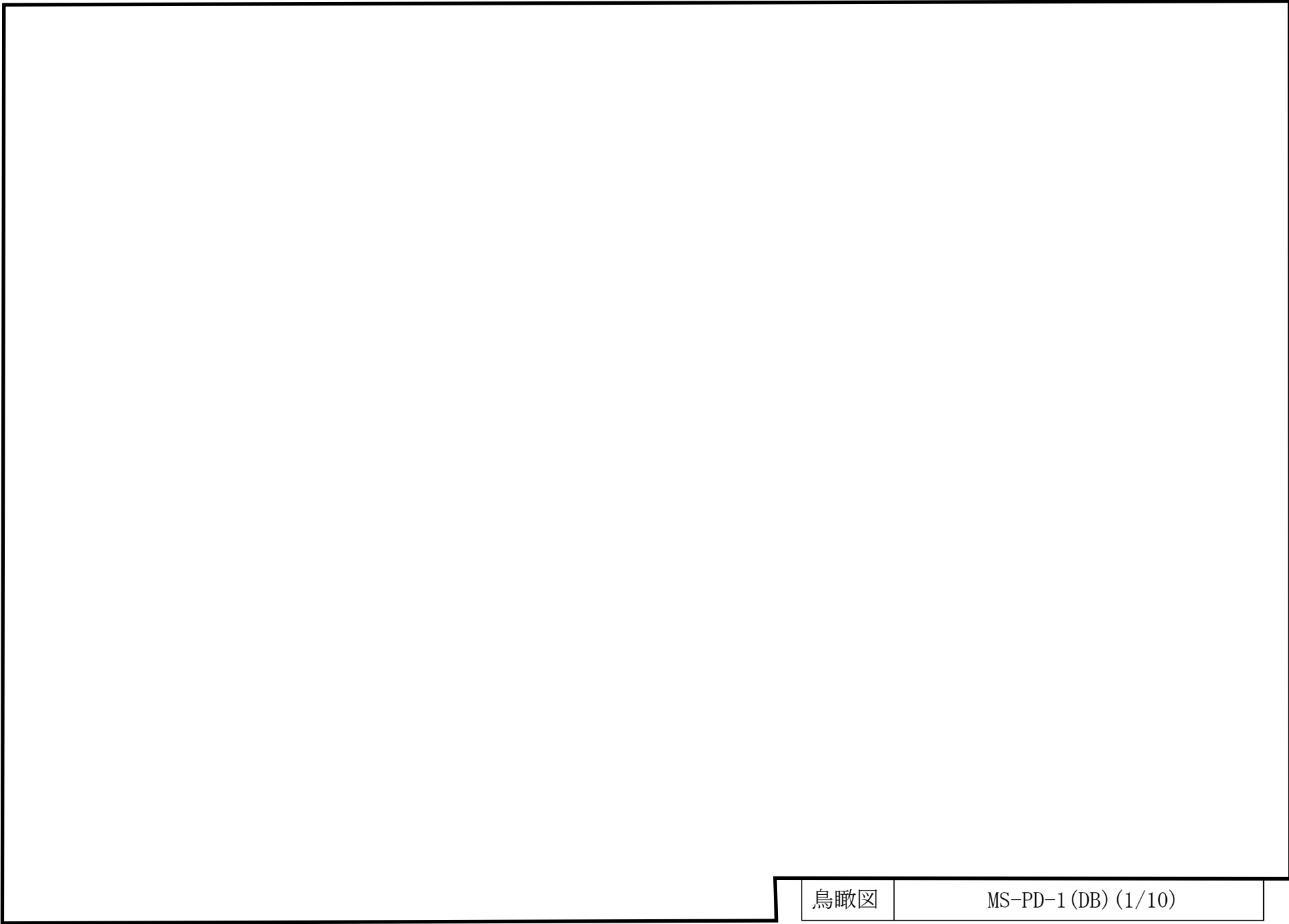

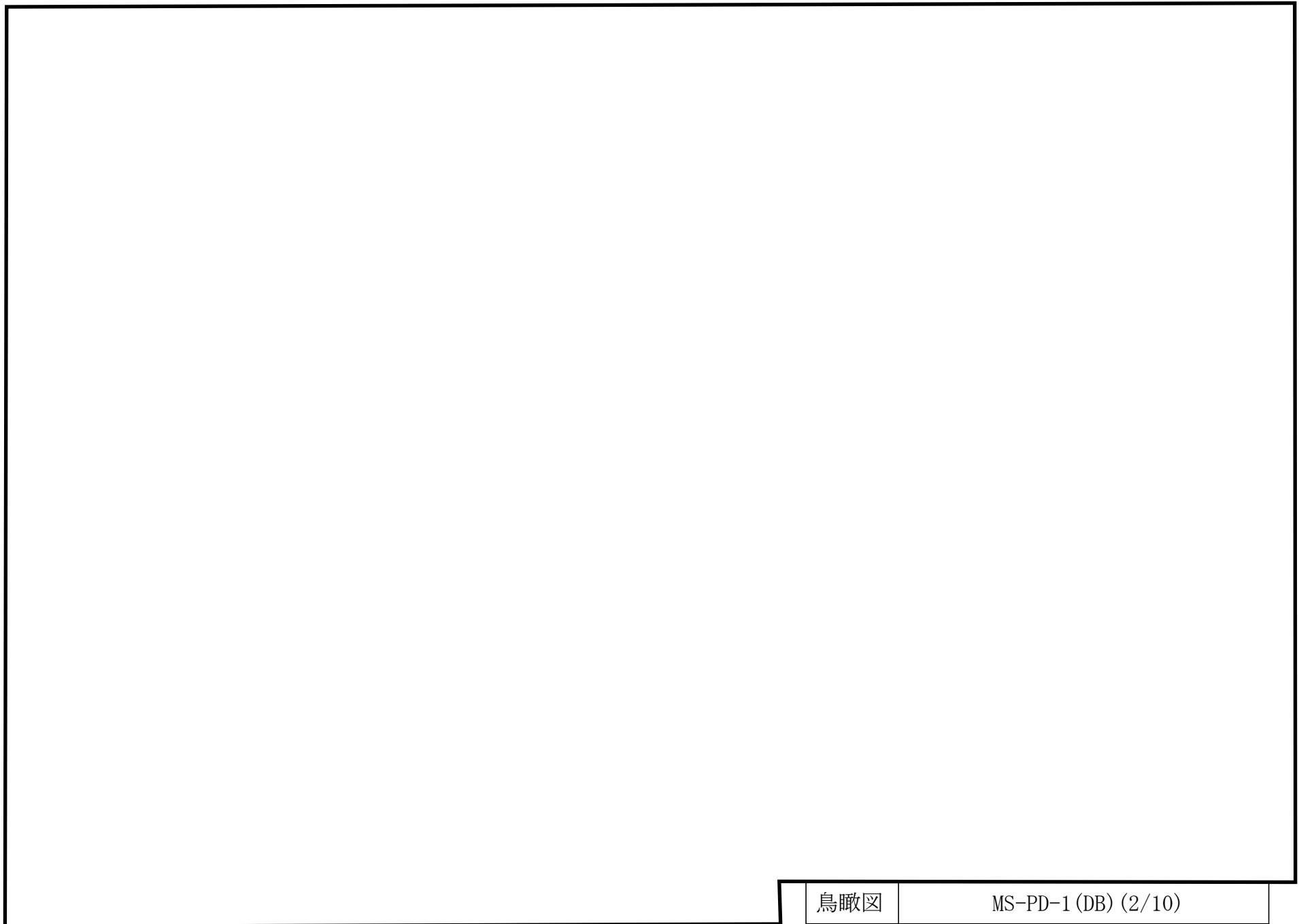

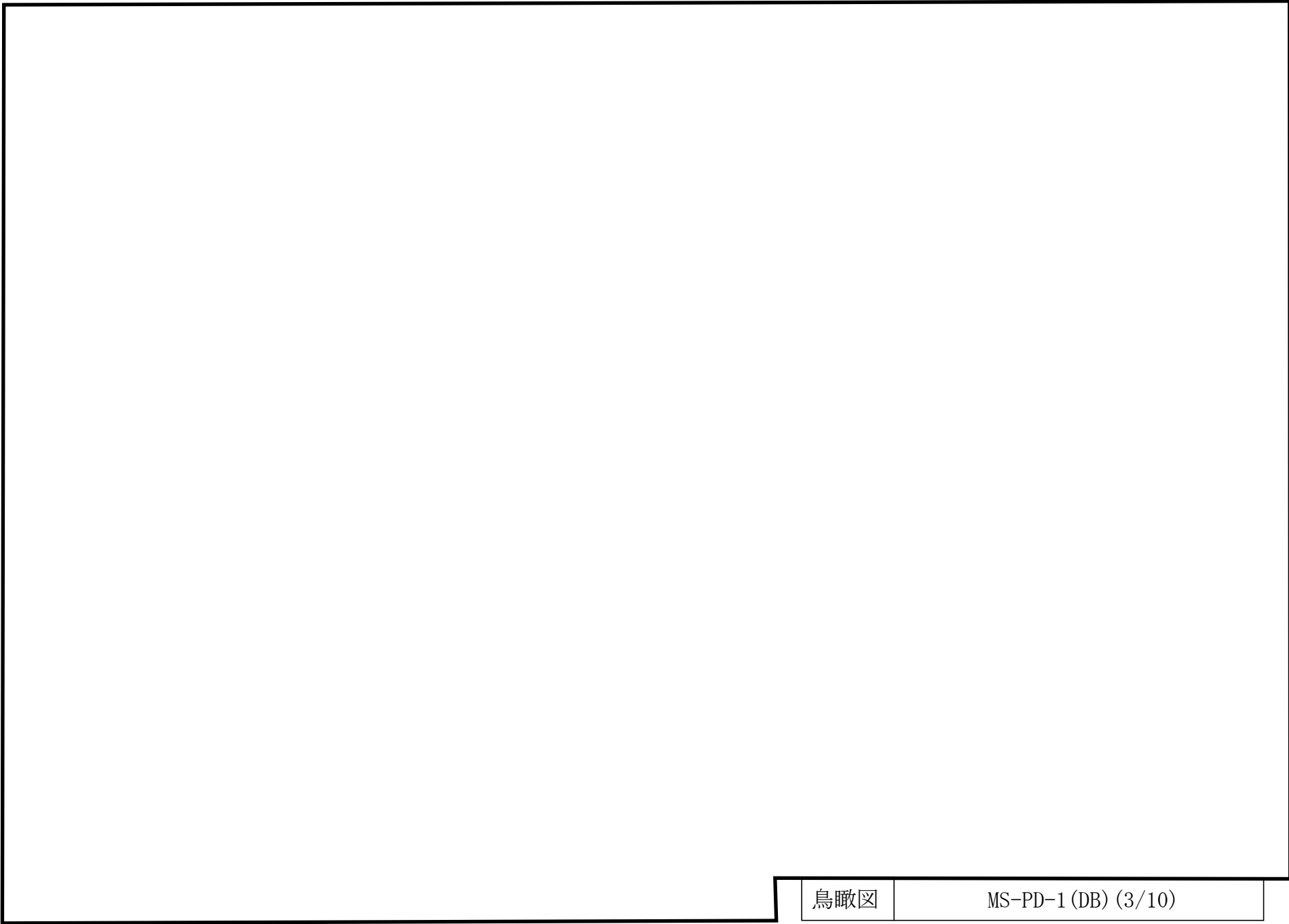

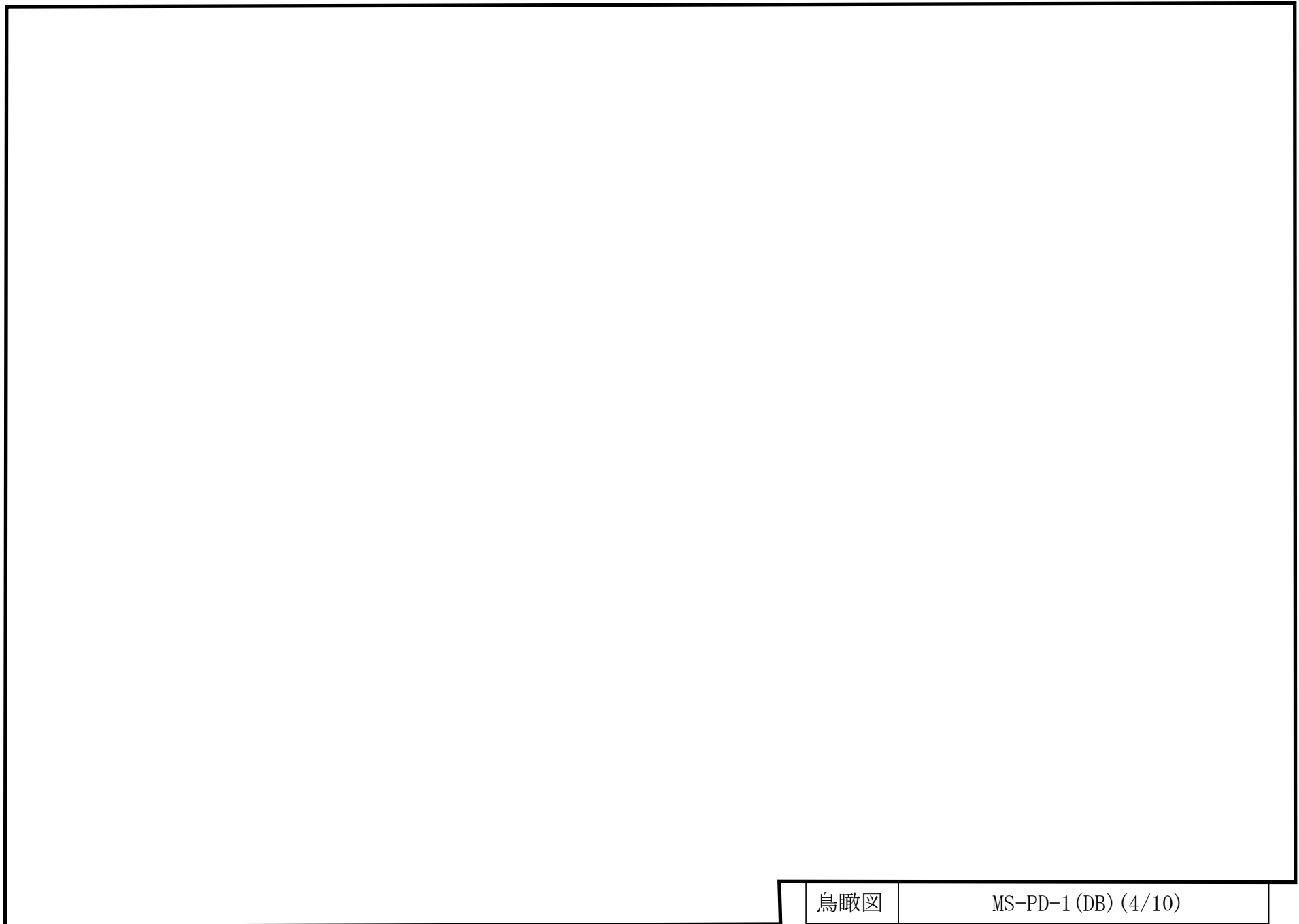

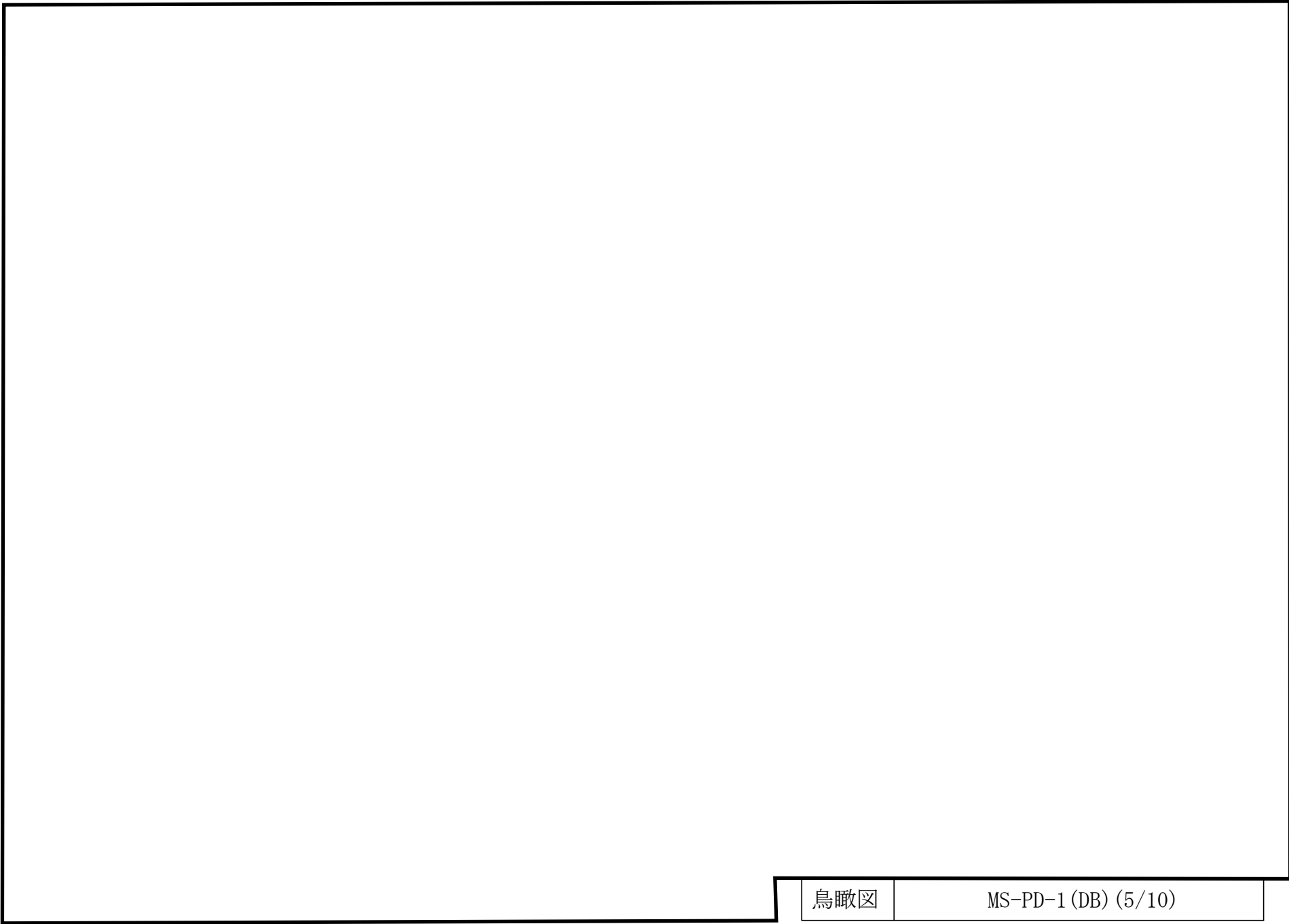

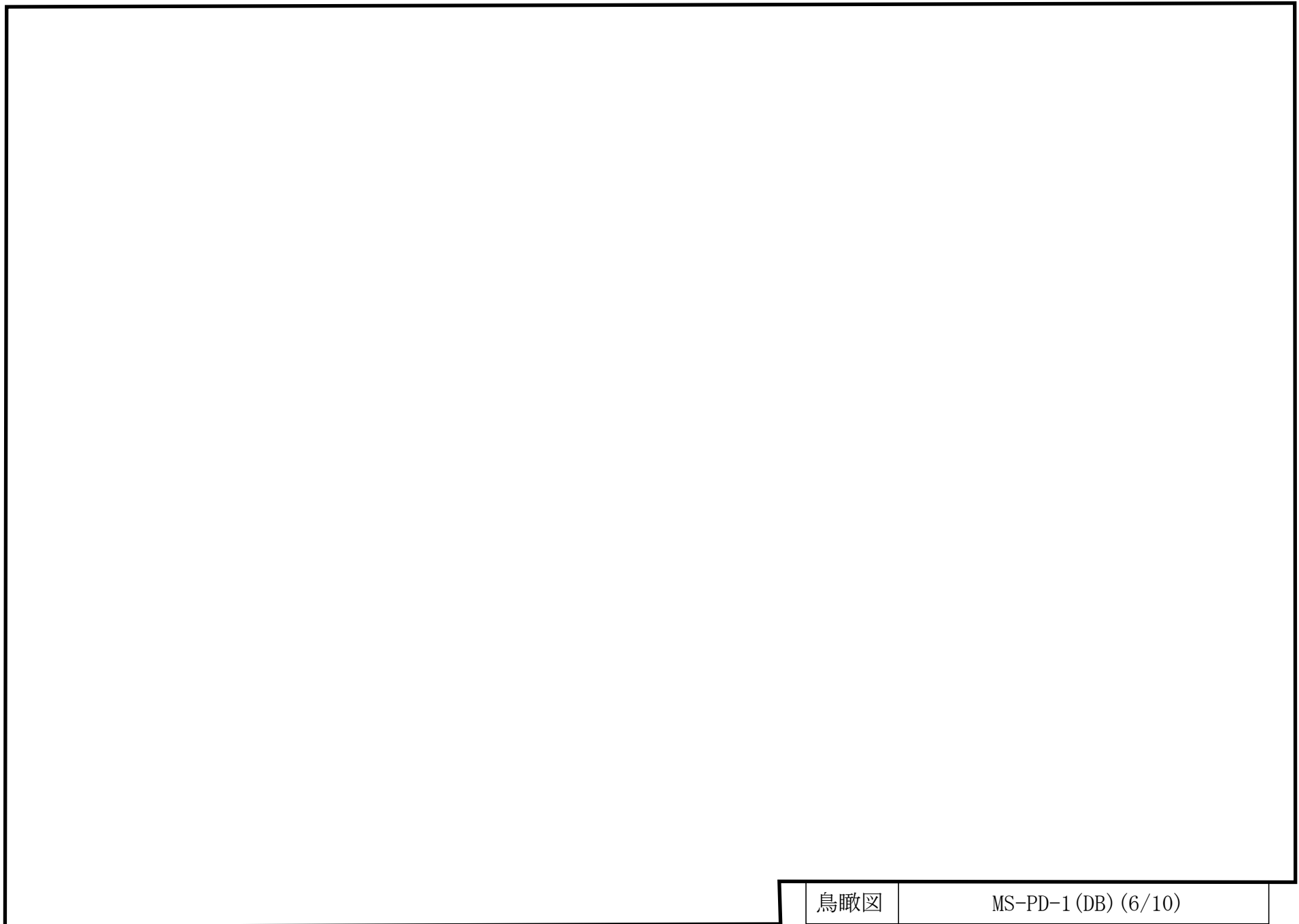

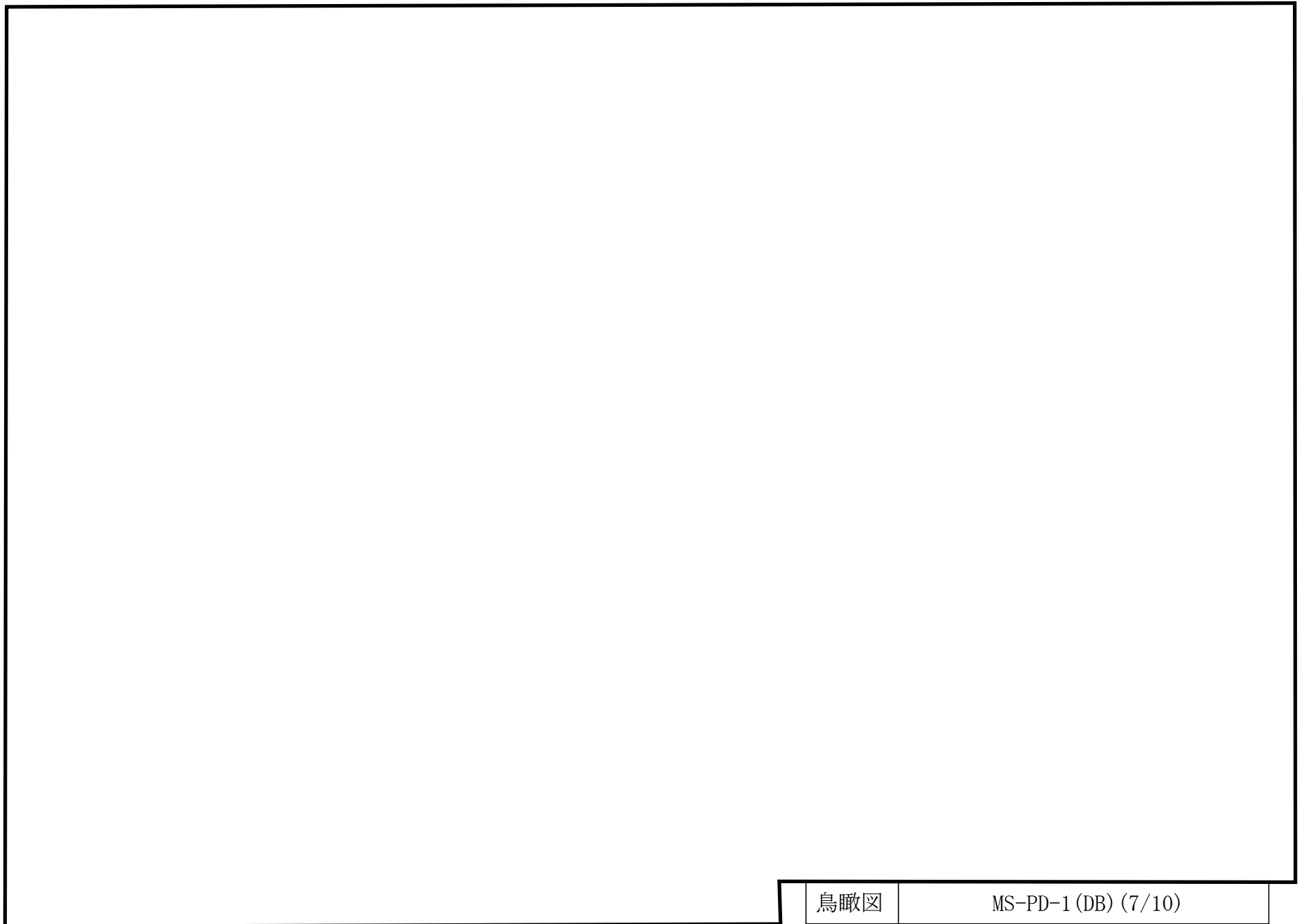

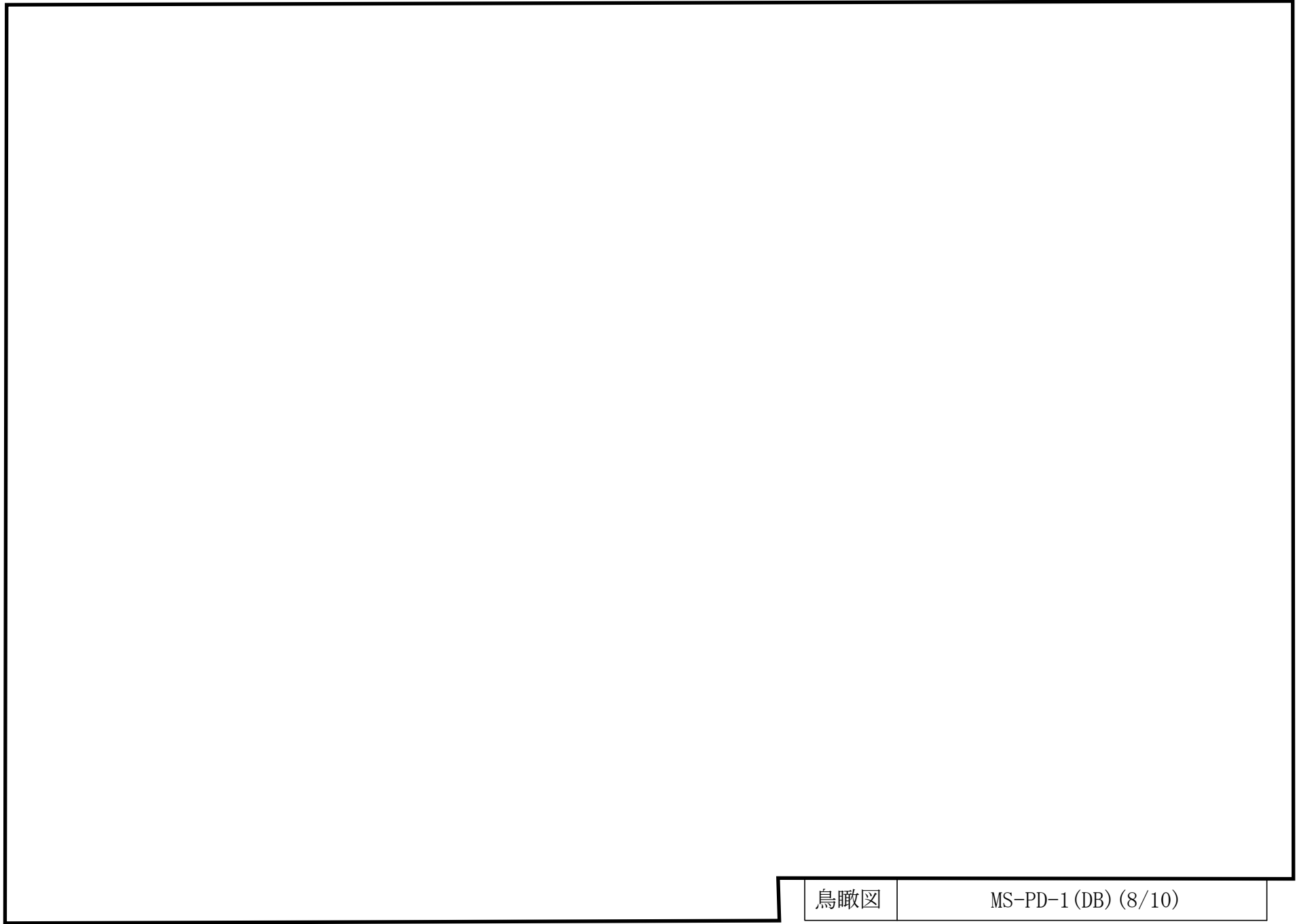

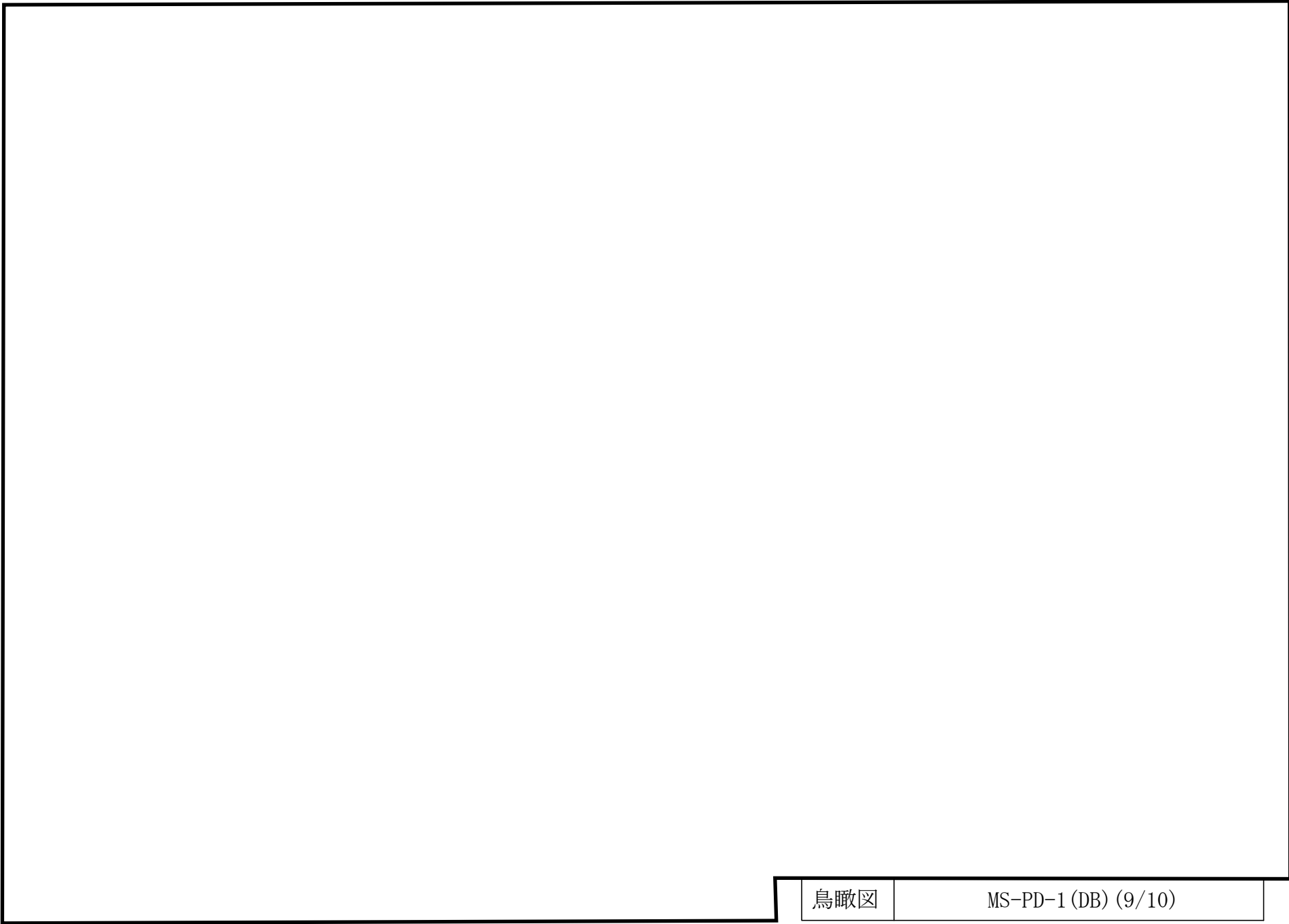

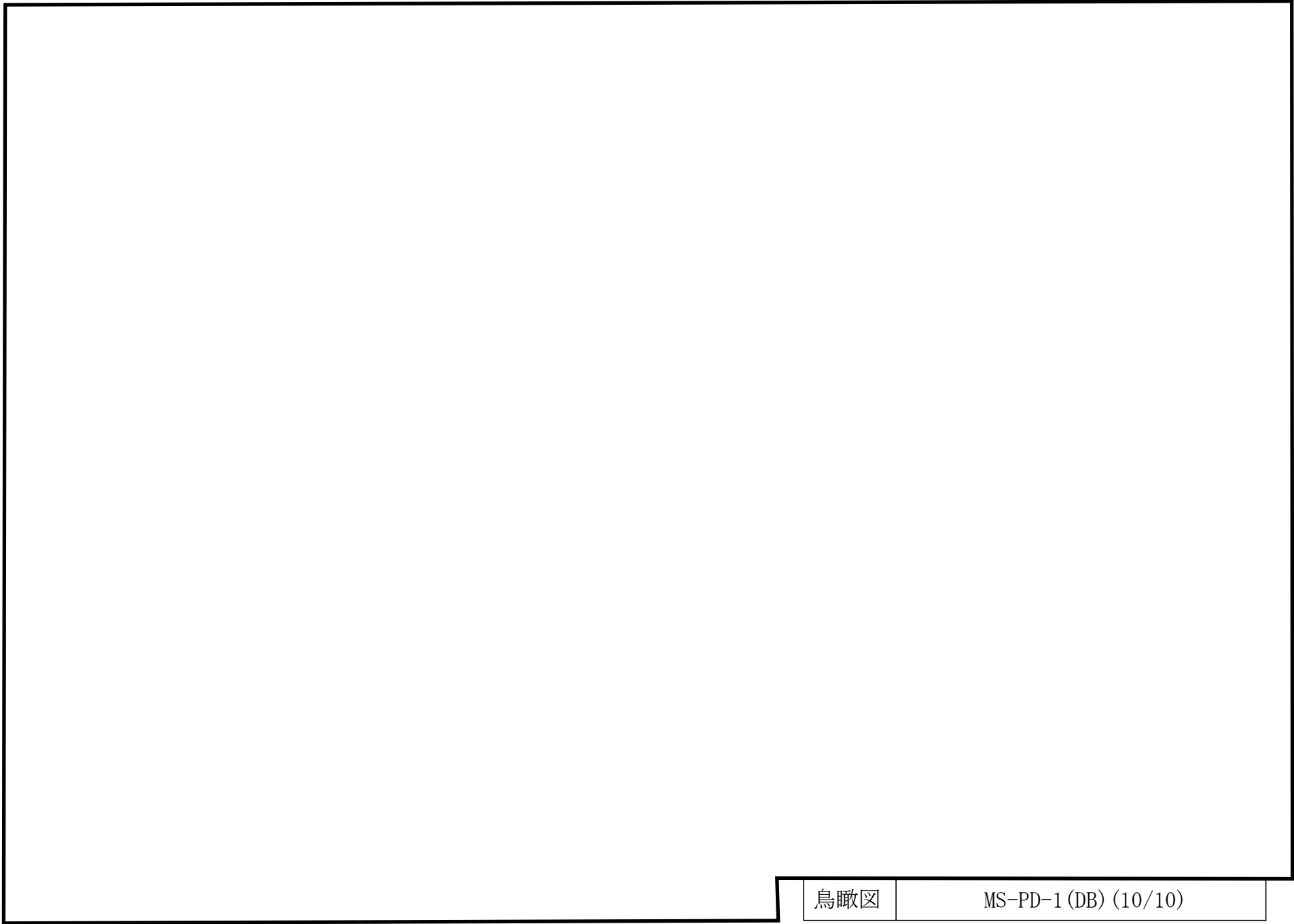

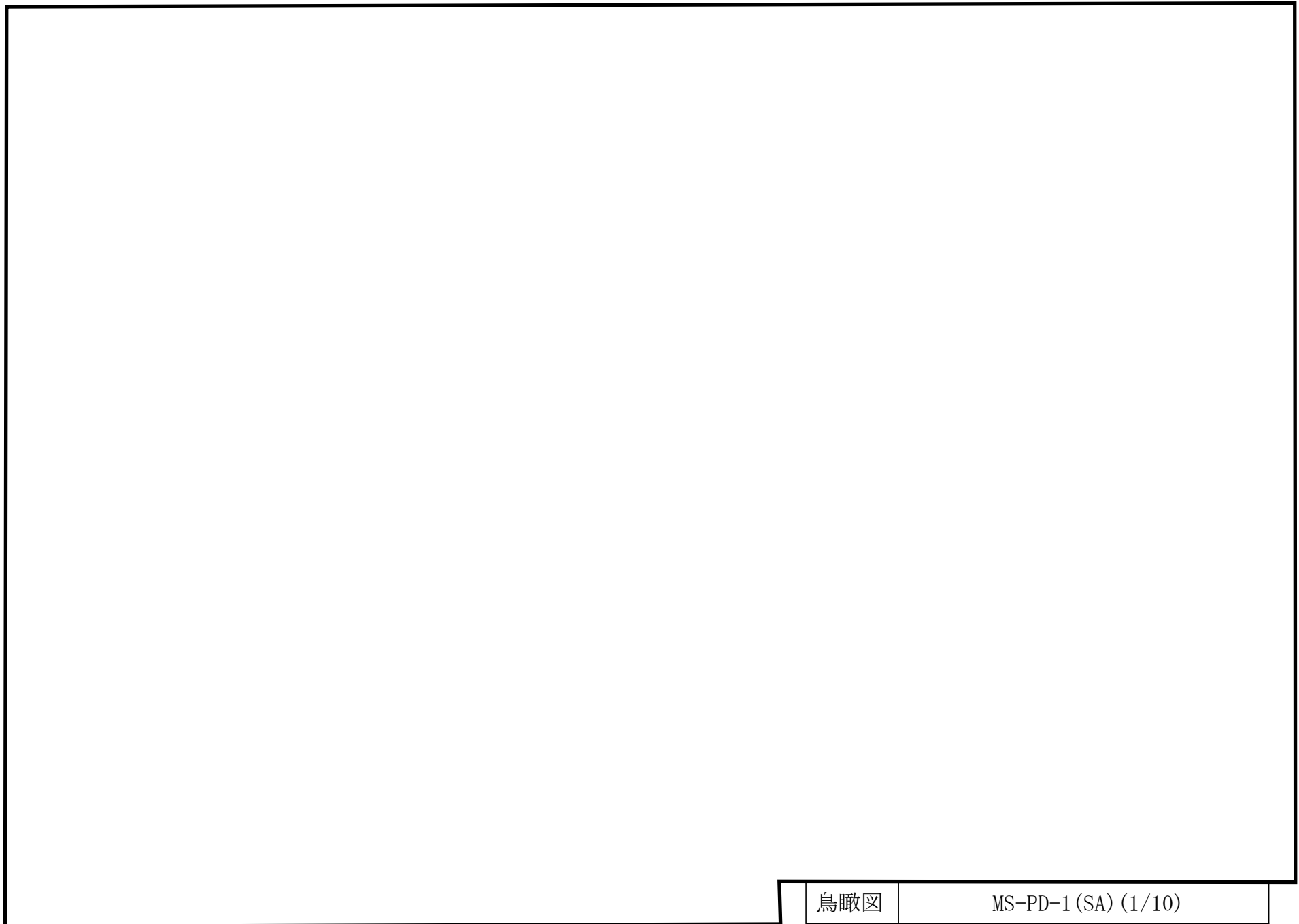

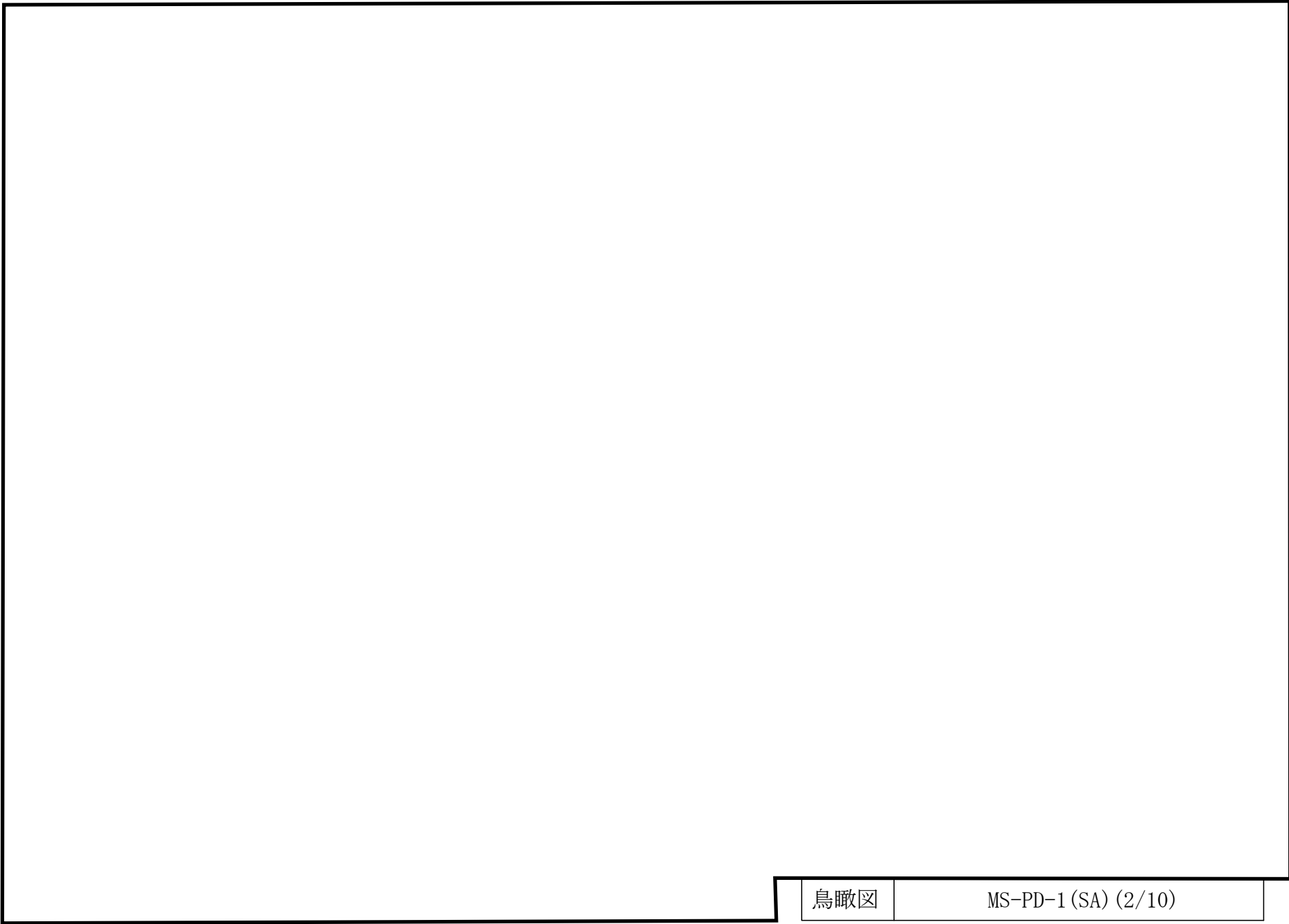

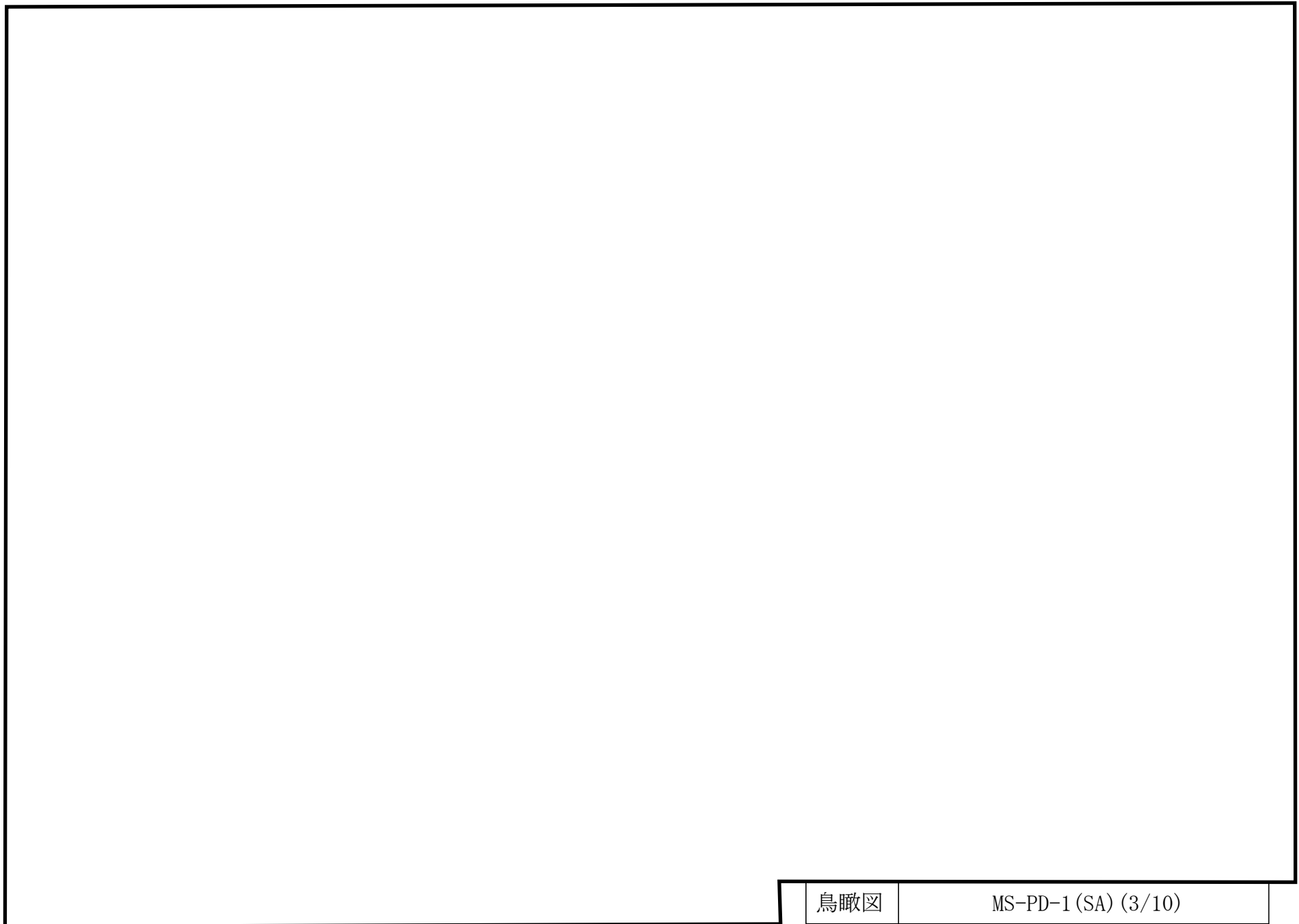

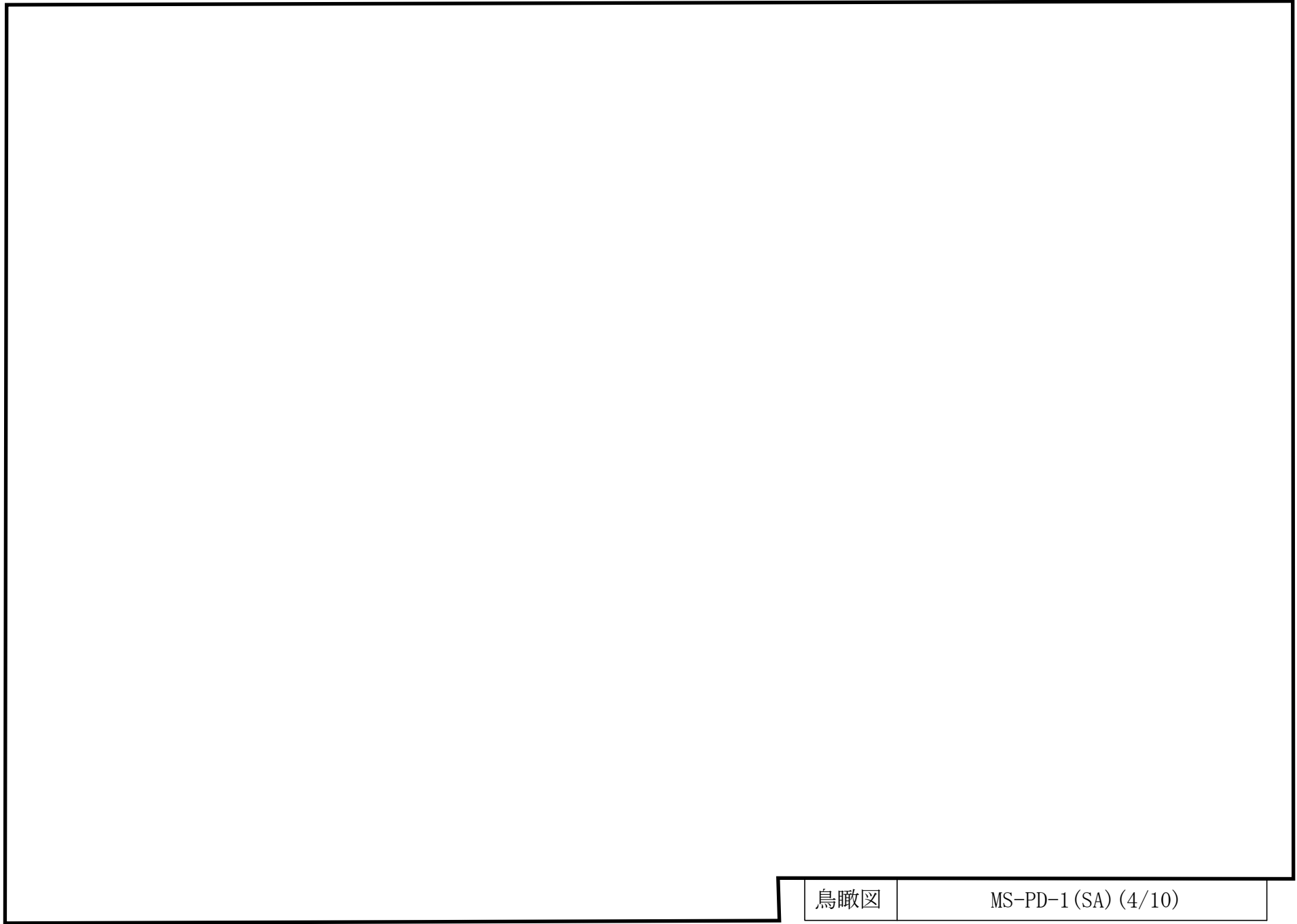

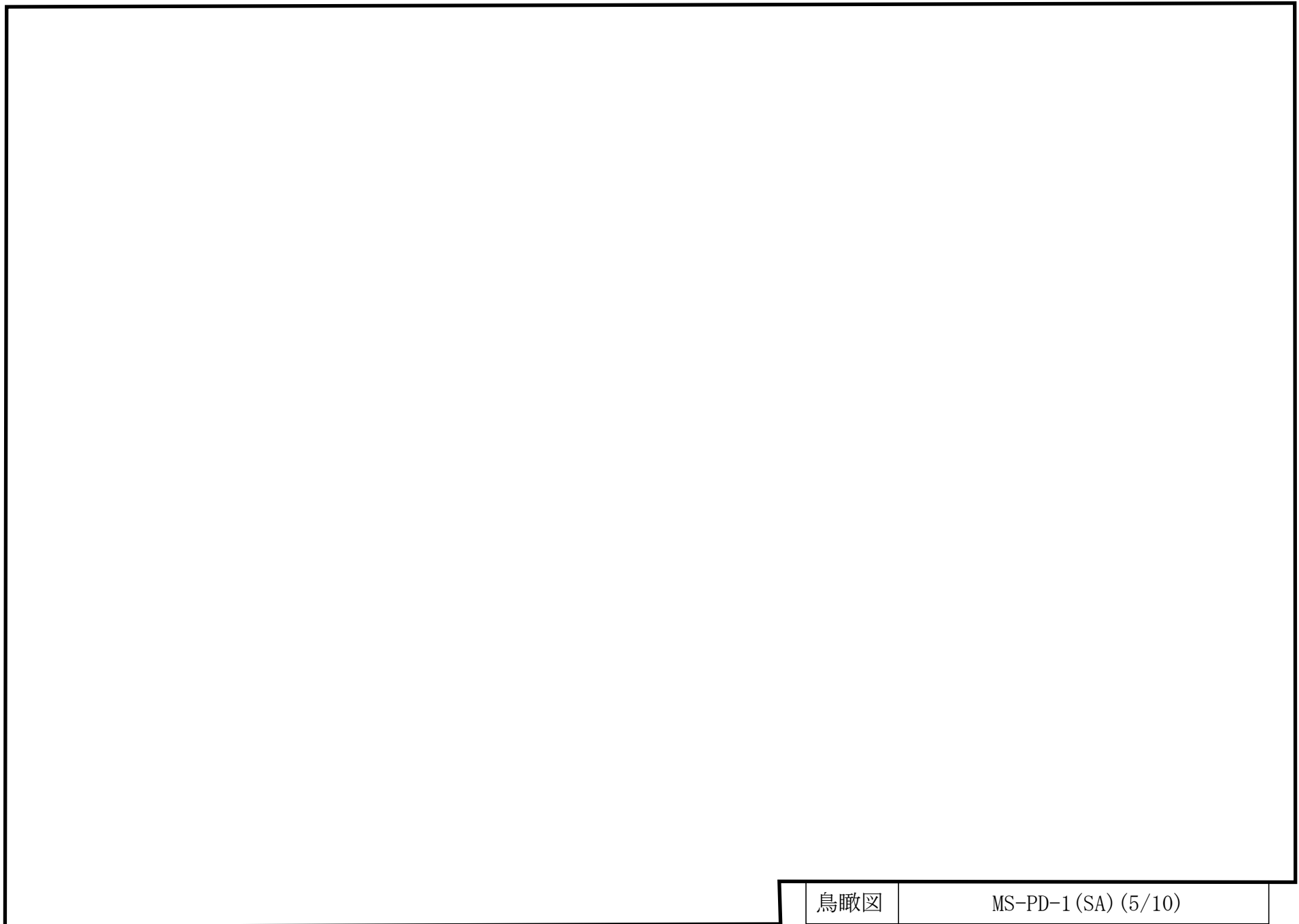

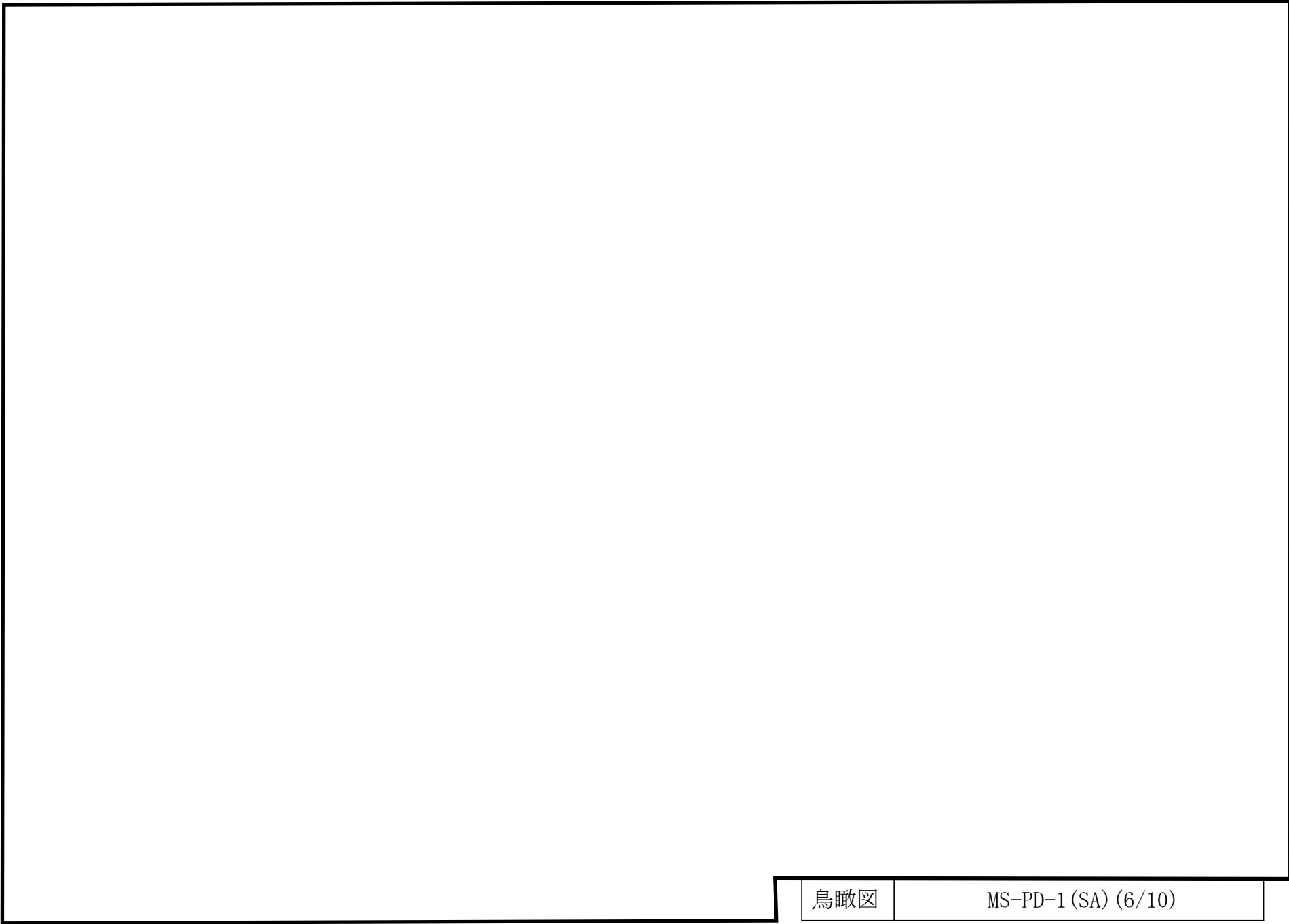

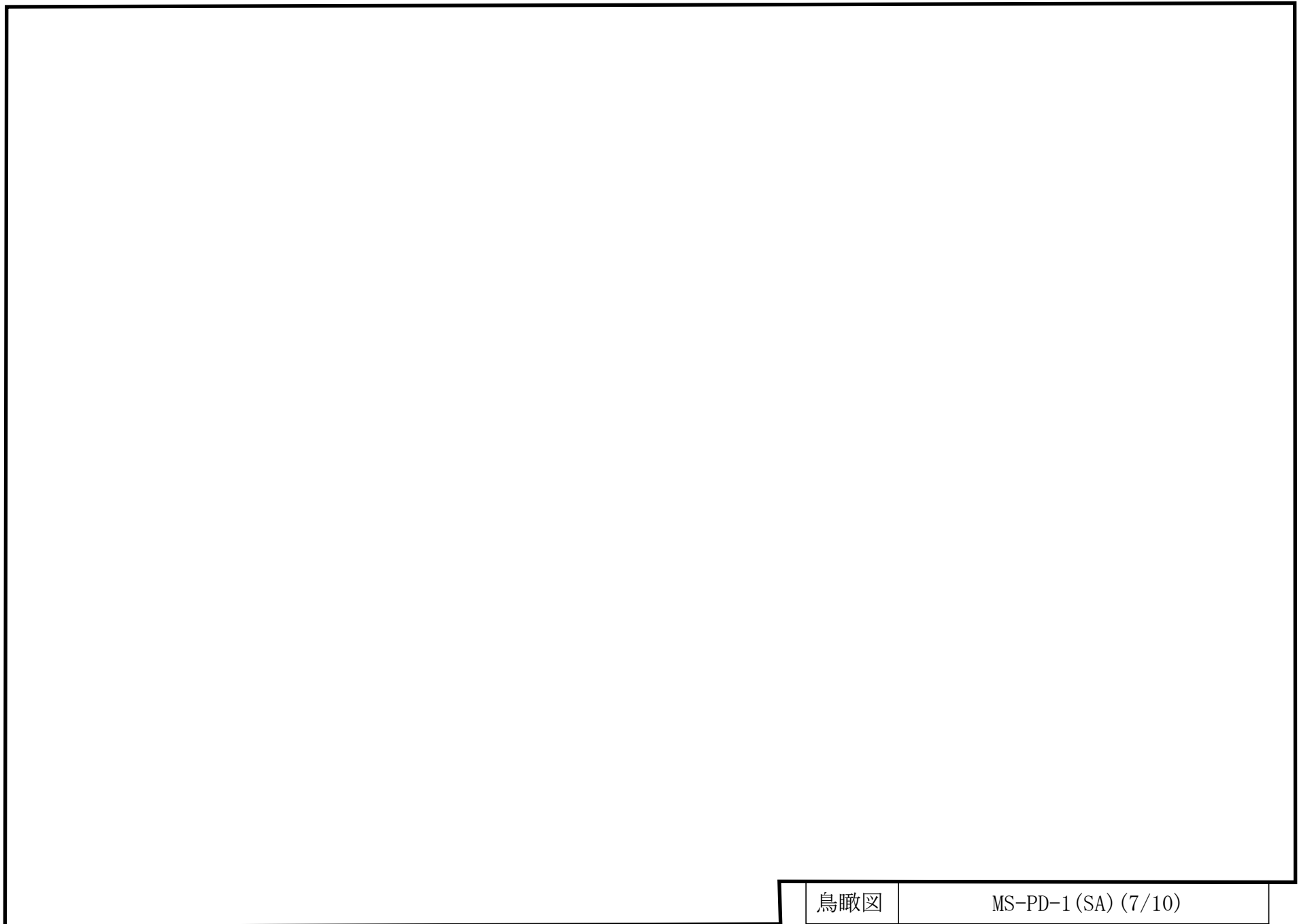

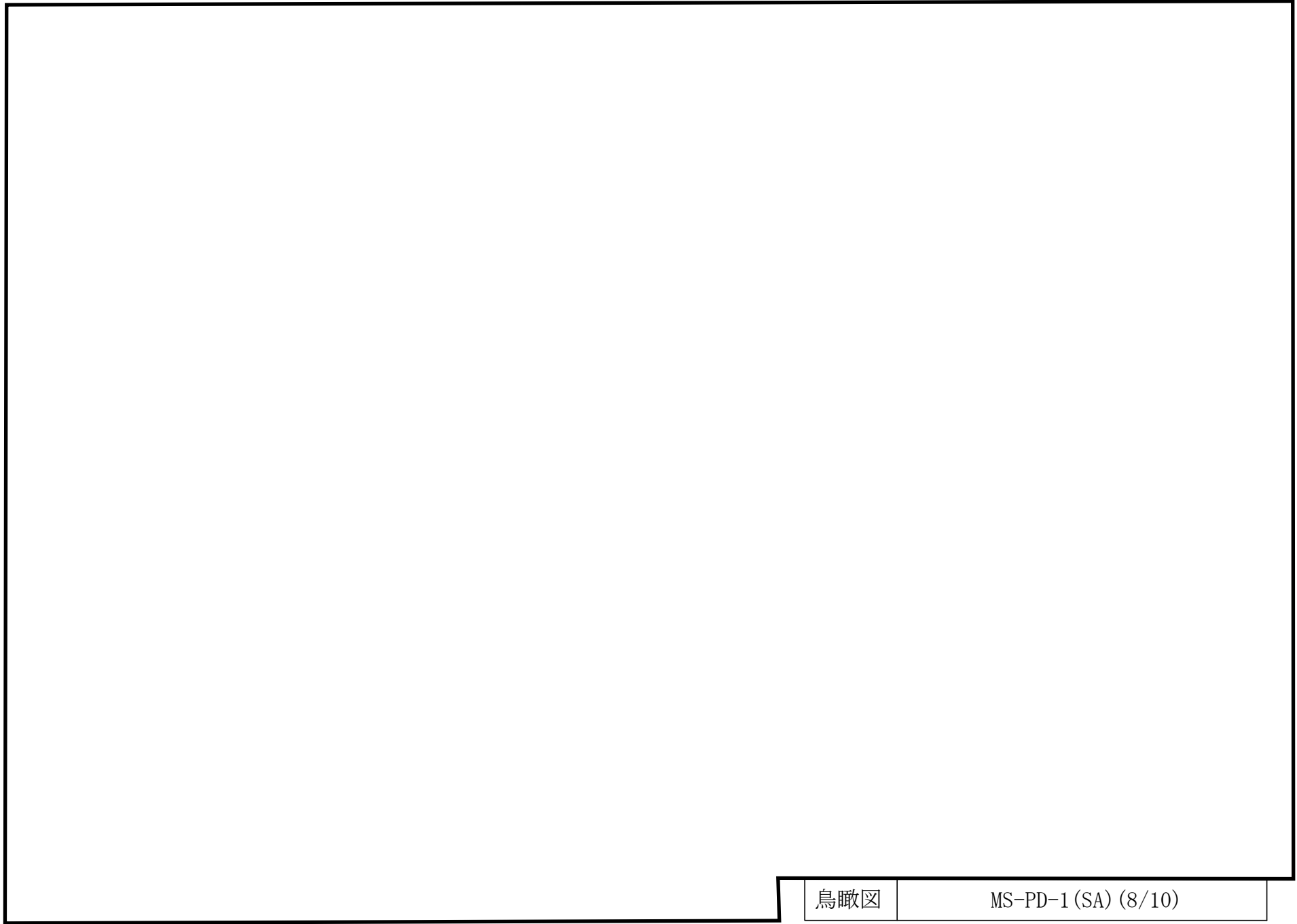

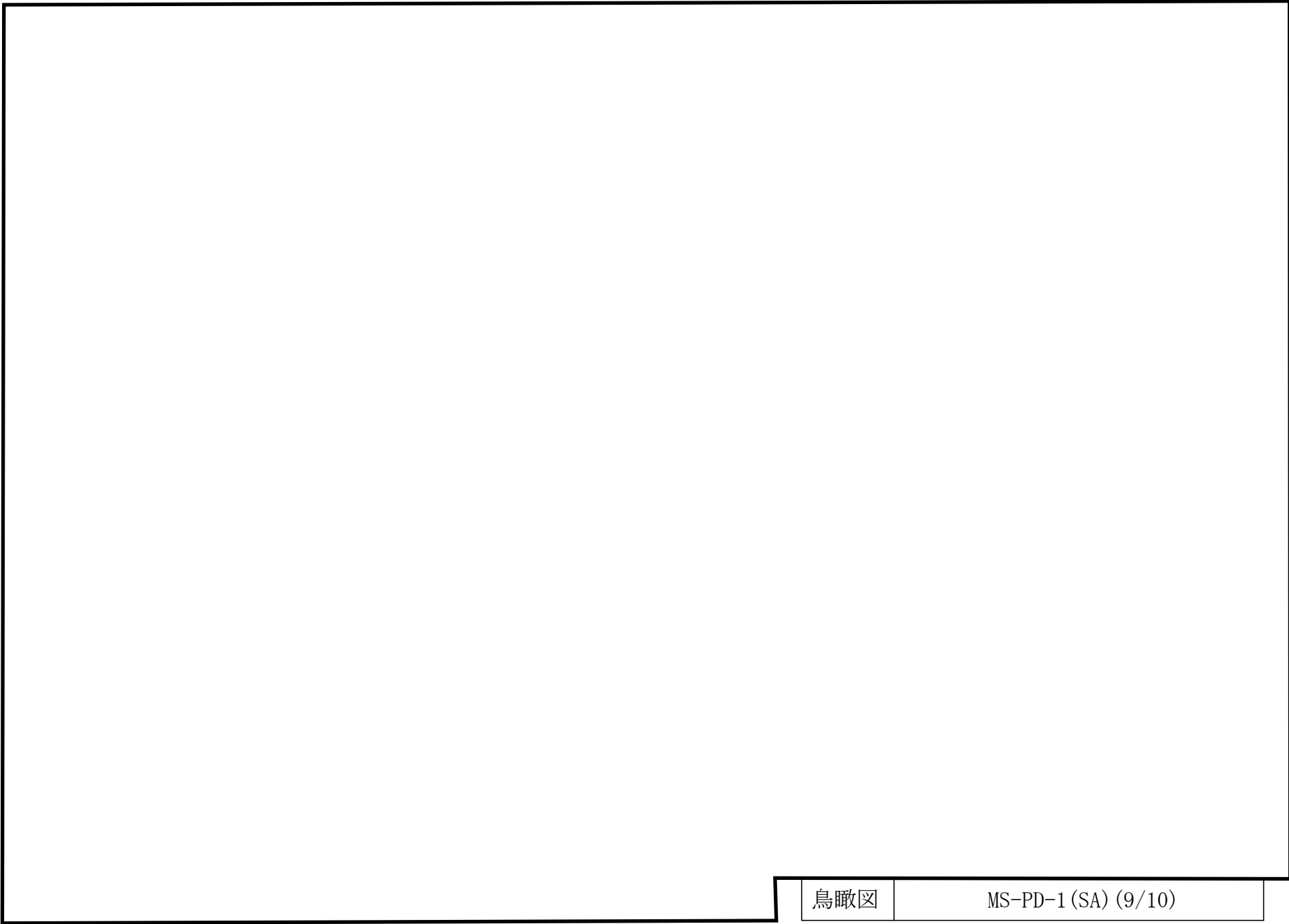

鳥瞰図

MS-PD-1 (SA) (9/10)

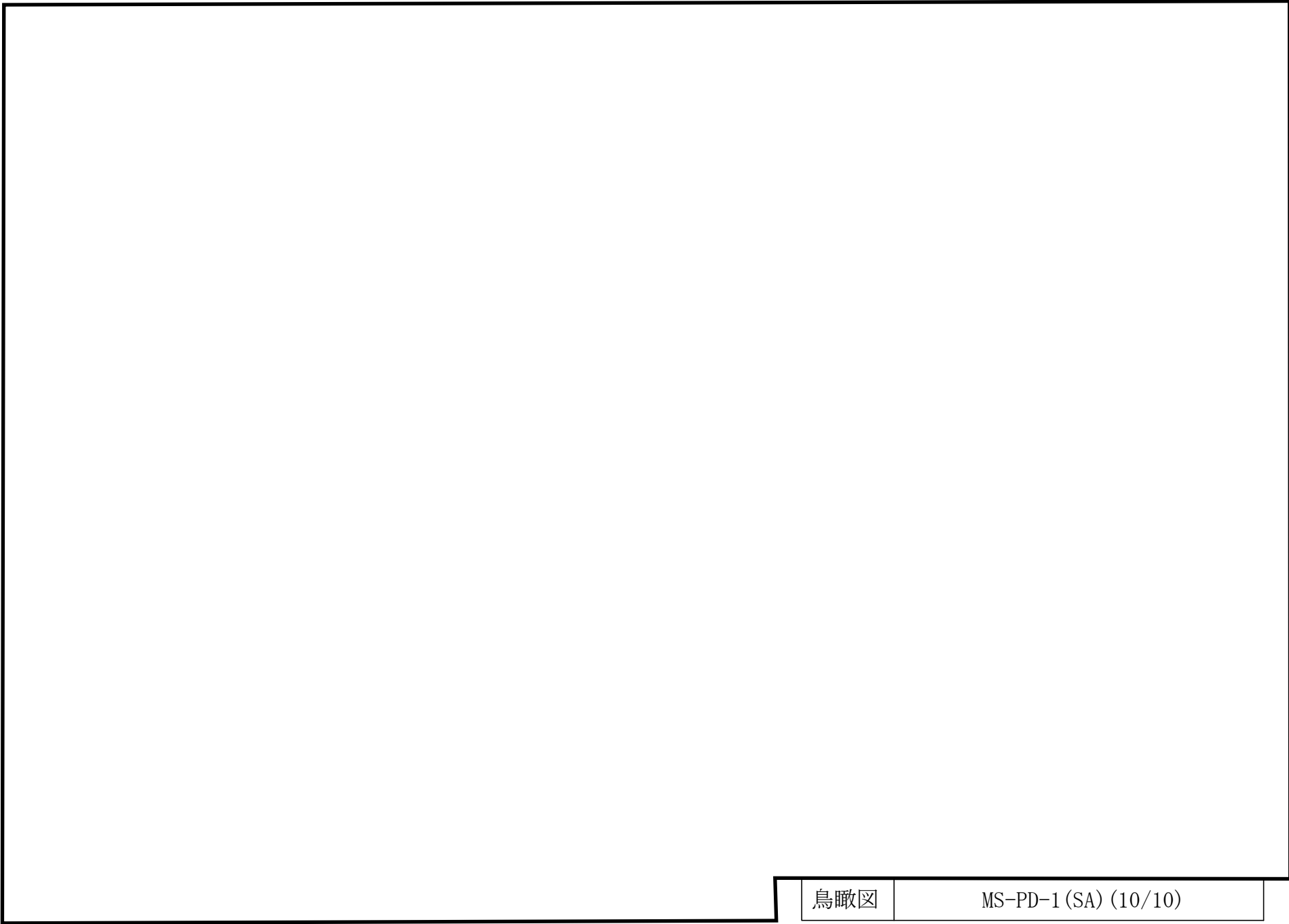

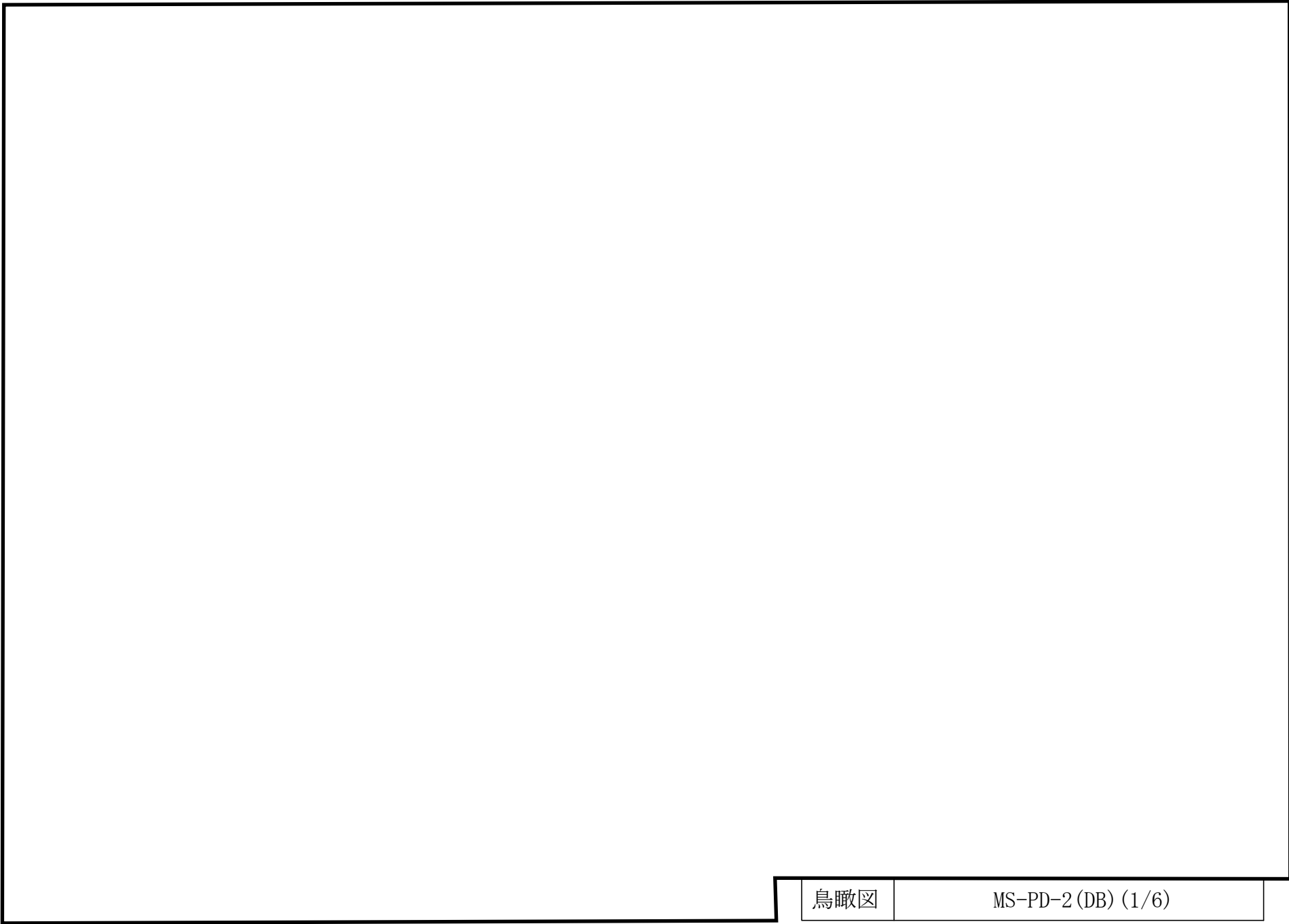

鳥瞰図

MS-PD-2 (DB) (1/6)

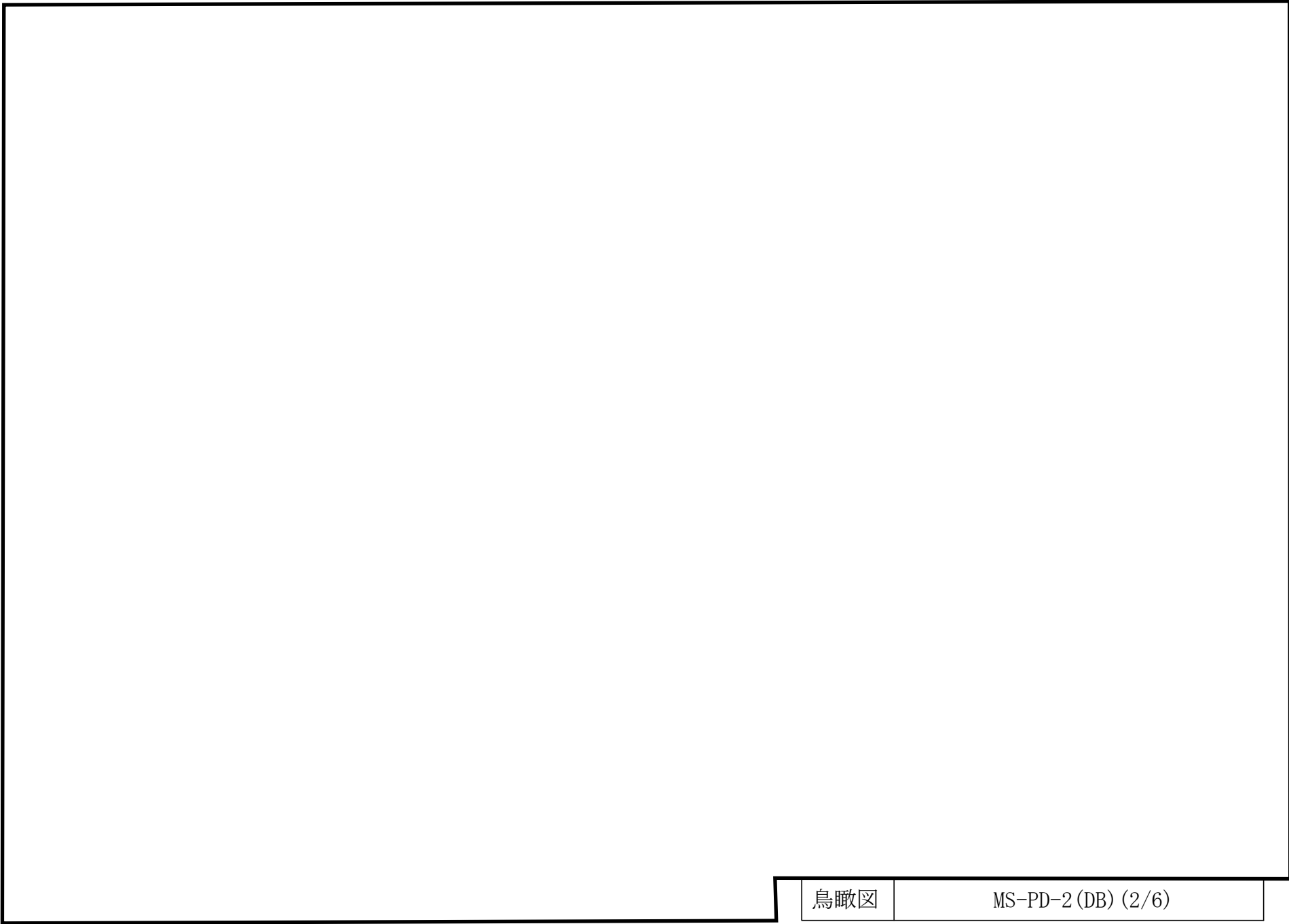

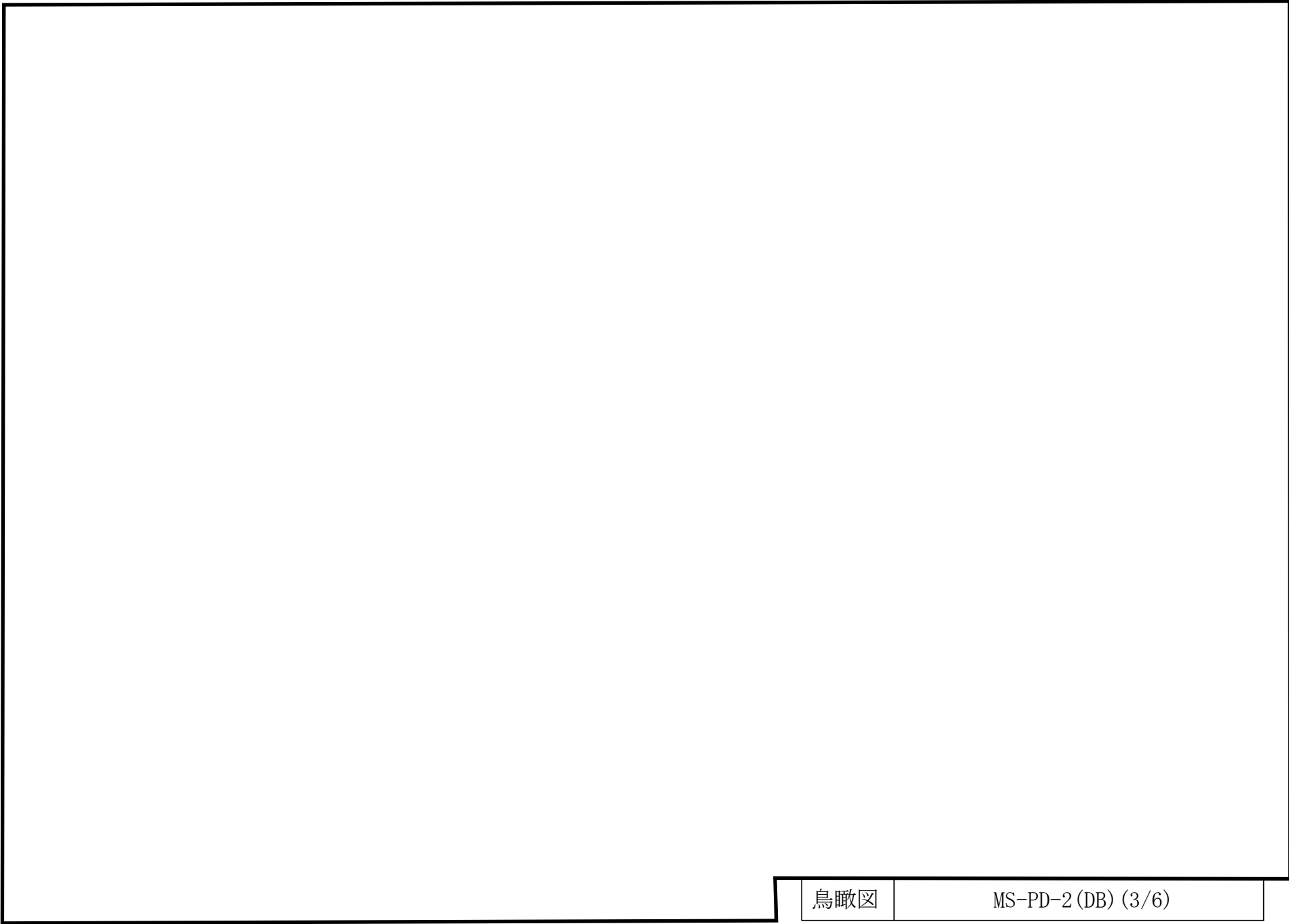

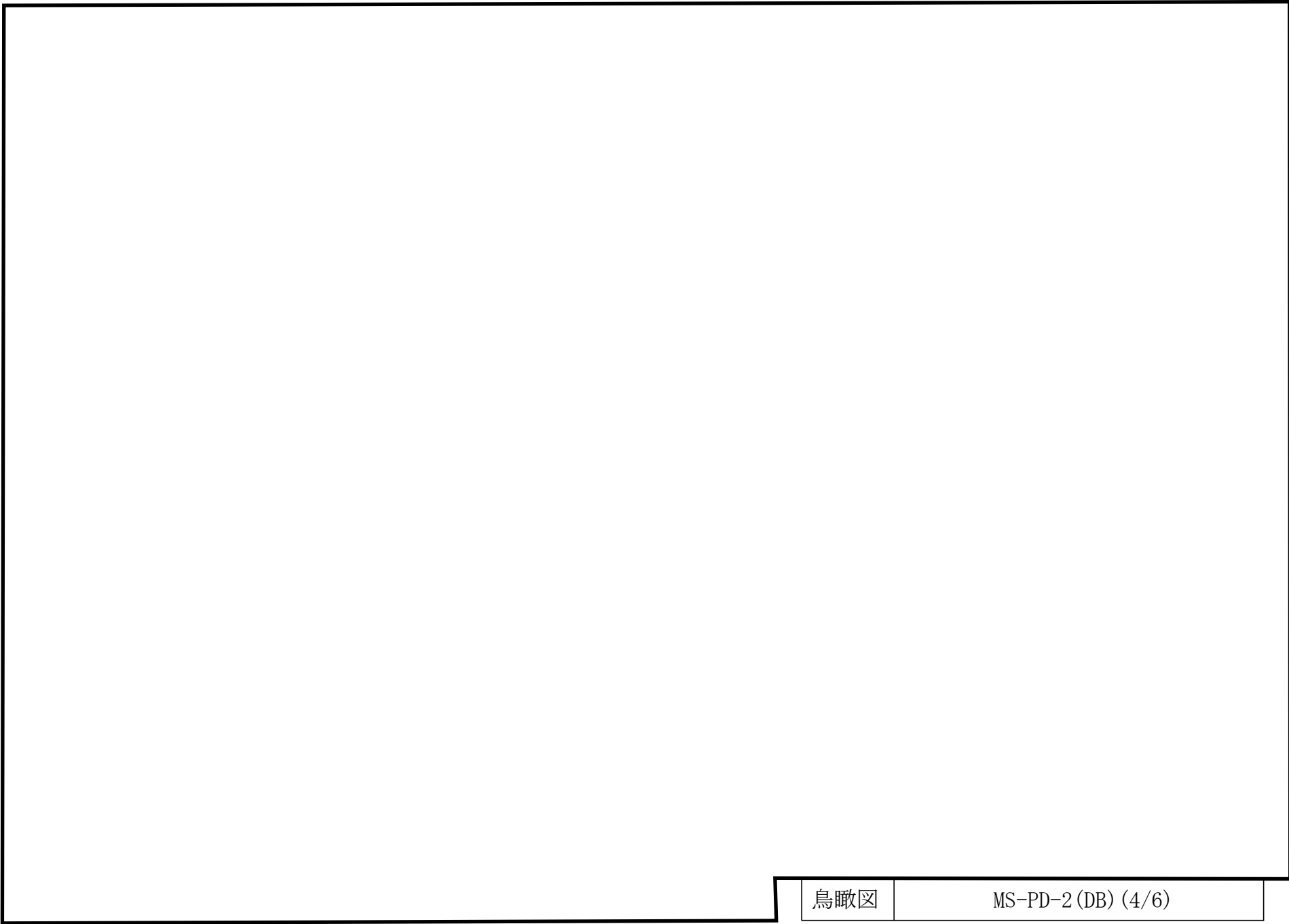

鳥瞰図

MS-PD-2 (DB) (4/6)

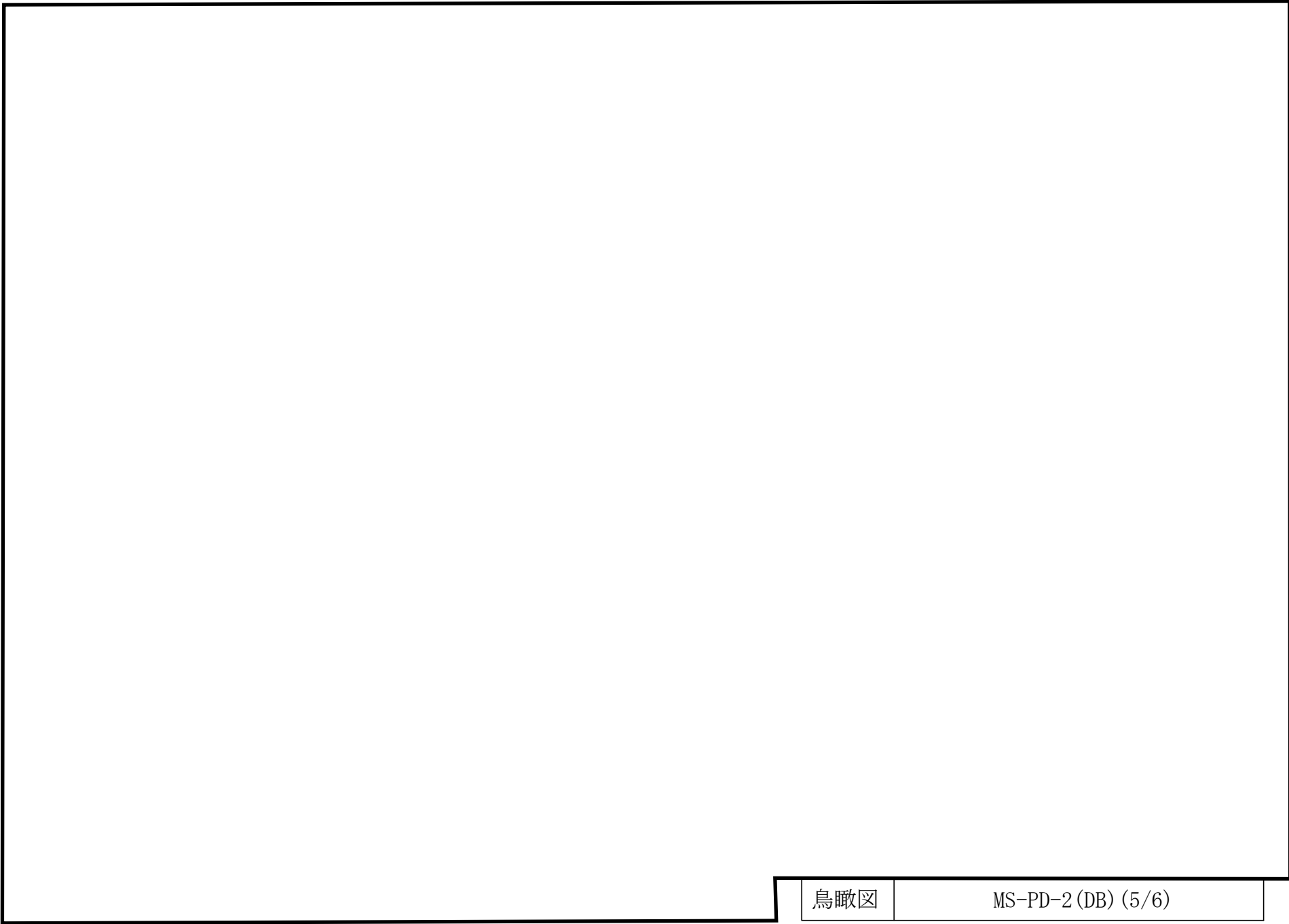

鳥瞰図

MS-PD-2 (DB) (5/6)

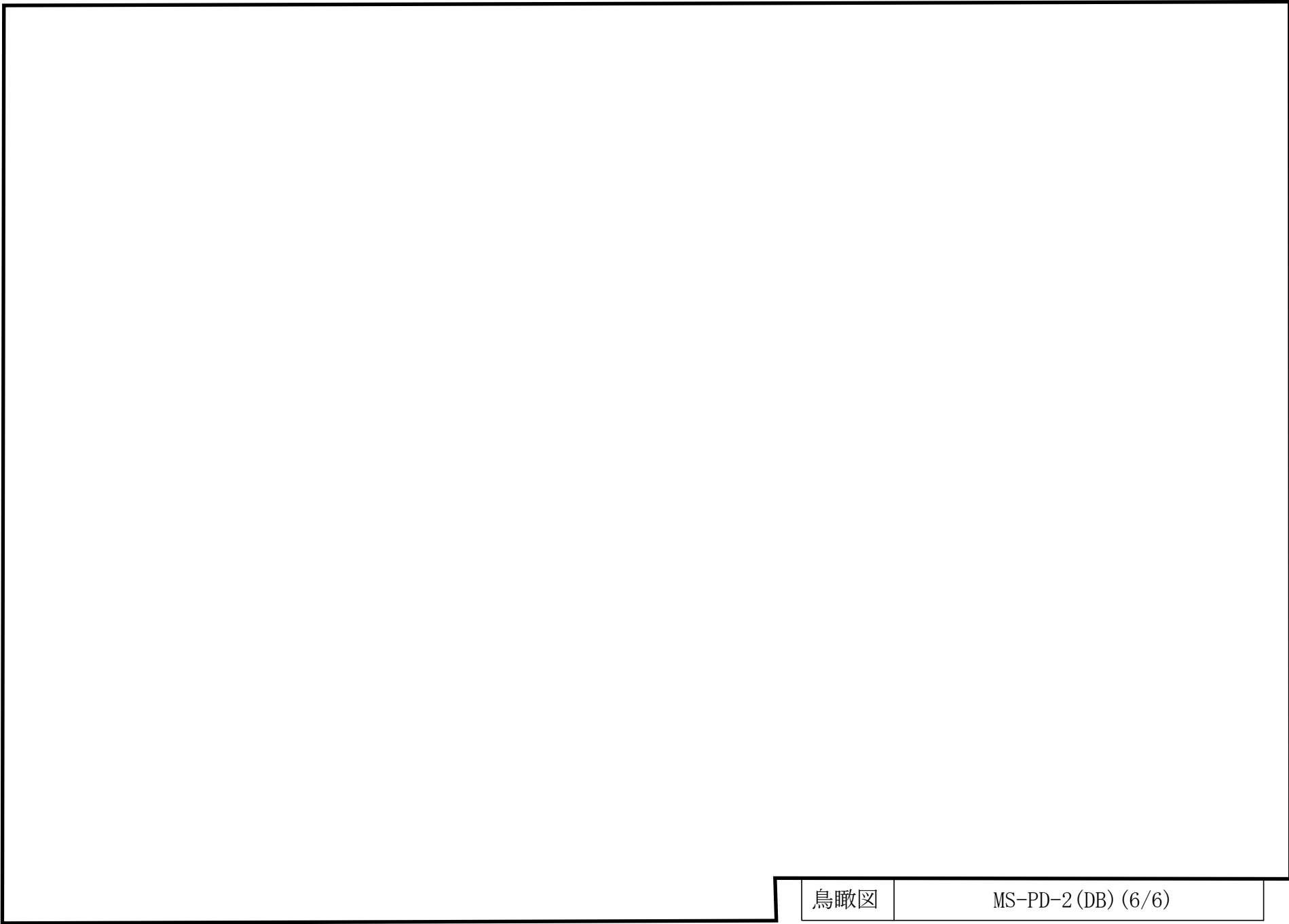

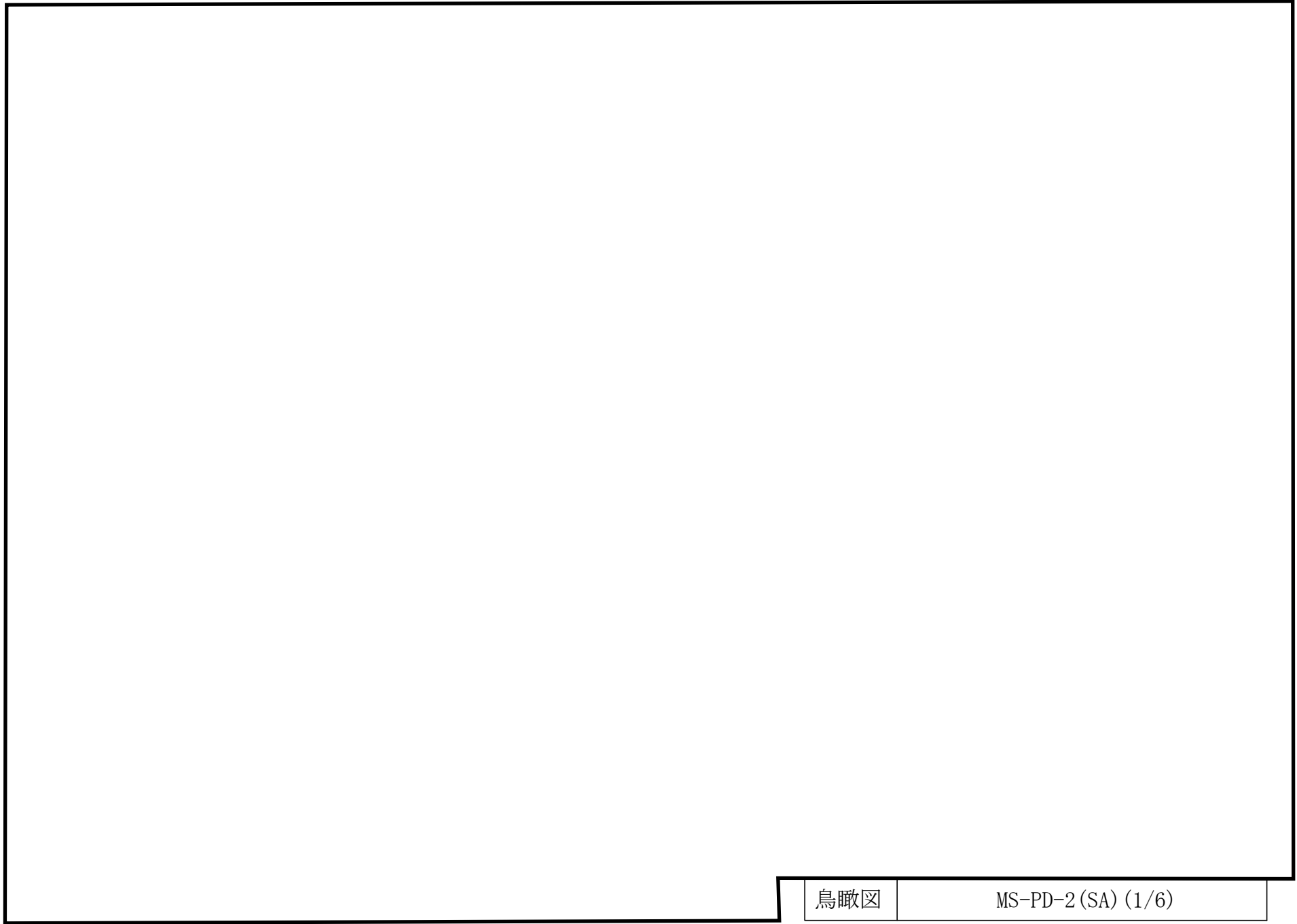

鳥瞰図

MS-PD-2 (SA) (1/6)

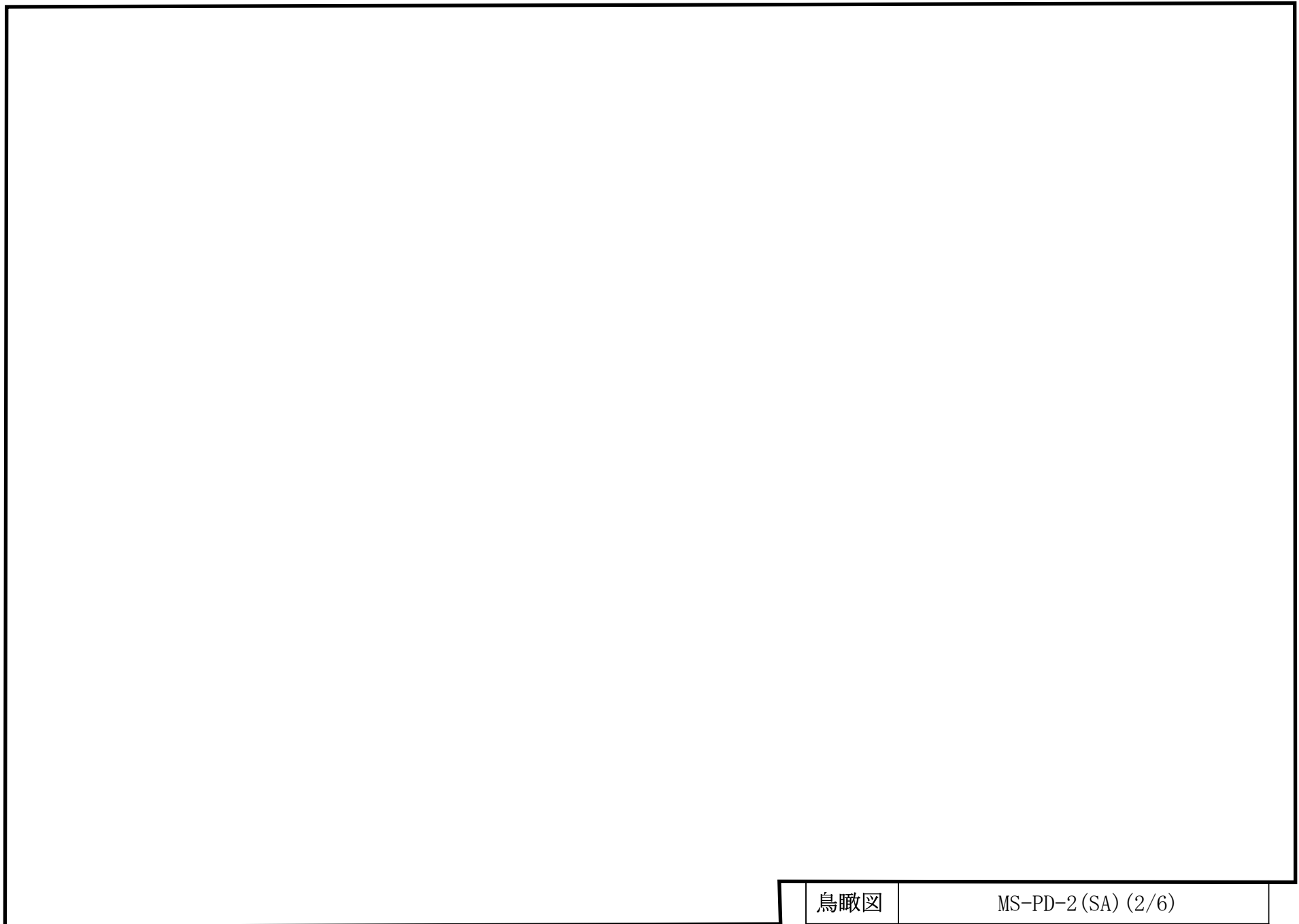

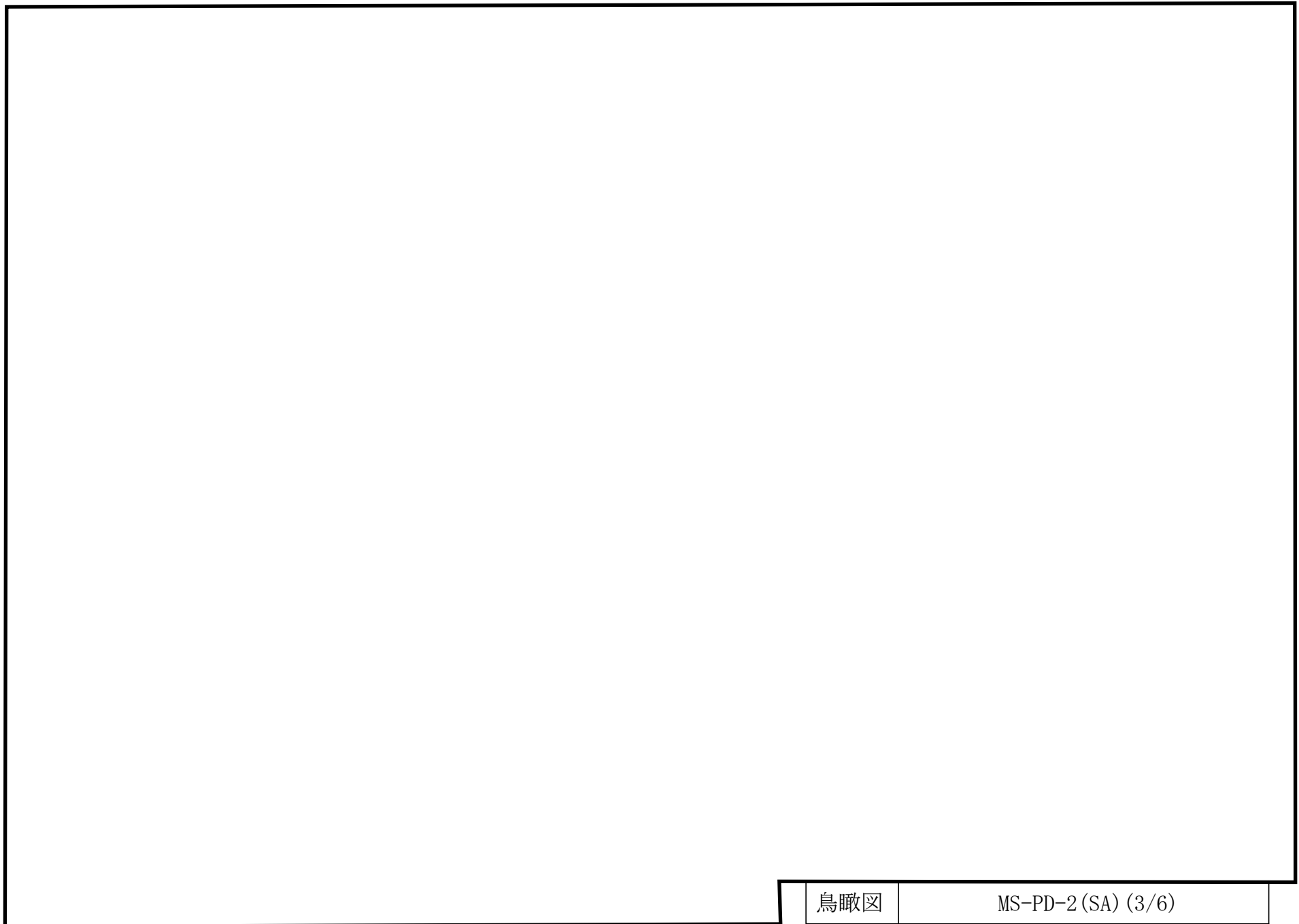

鳥瞰図

MS-PD-2 (SA) (3/6)

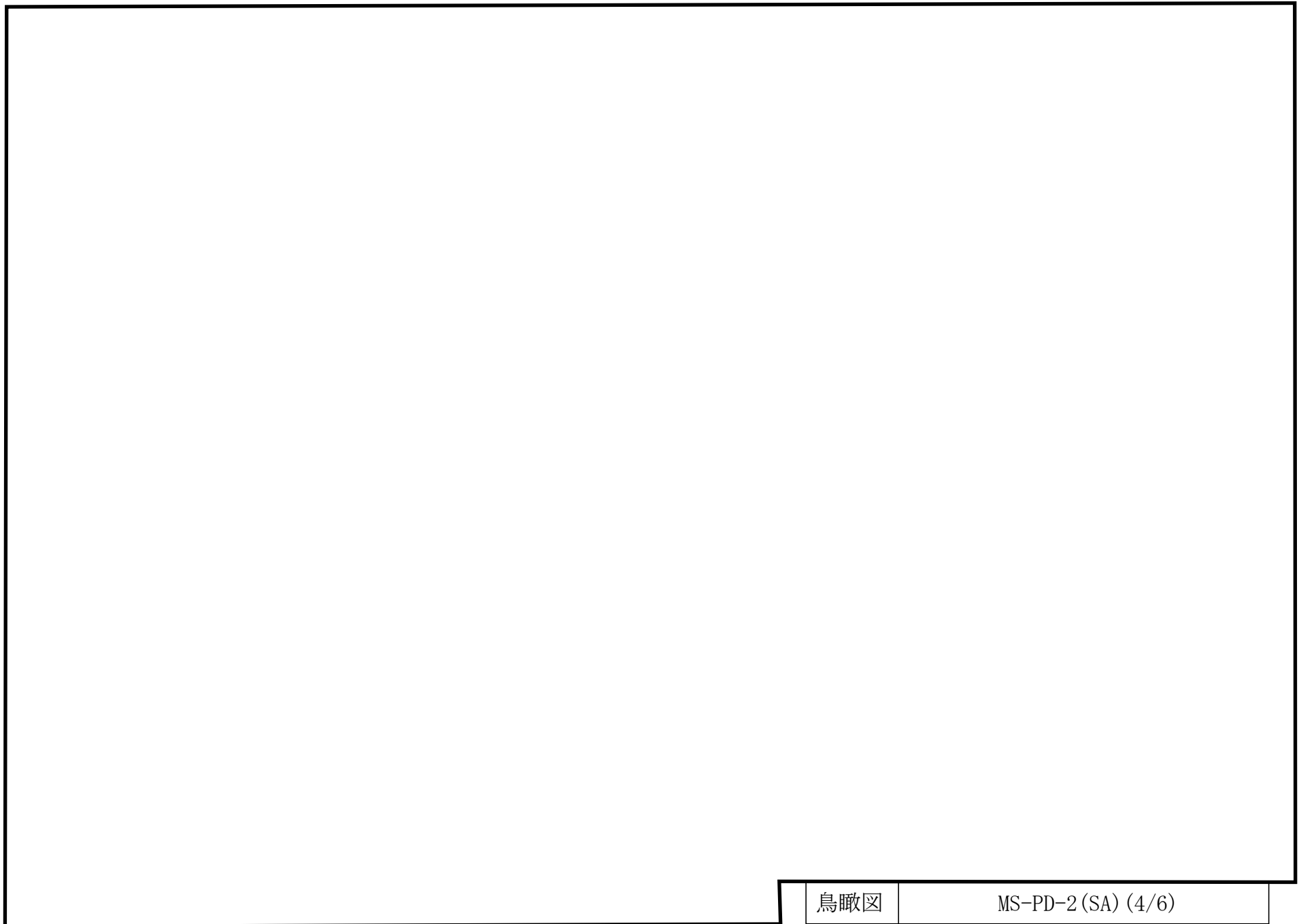

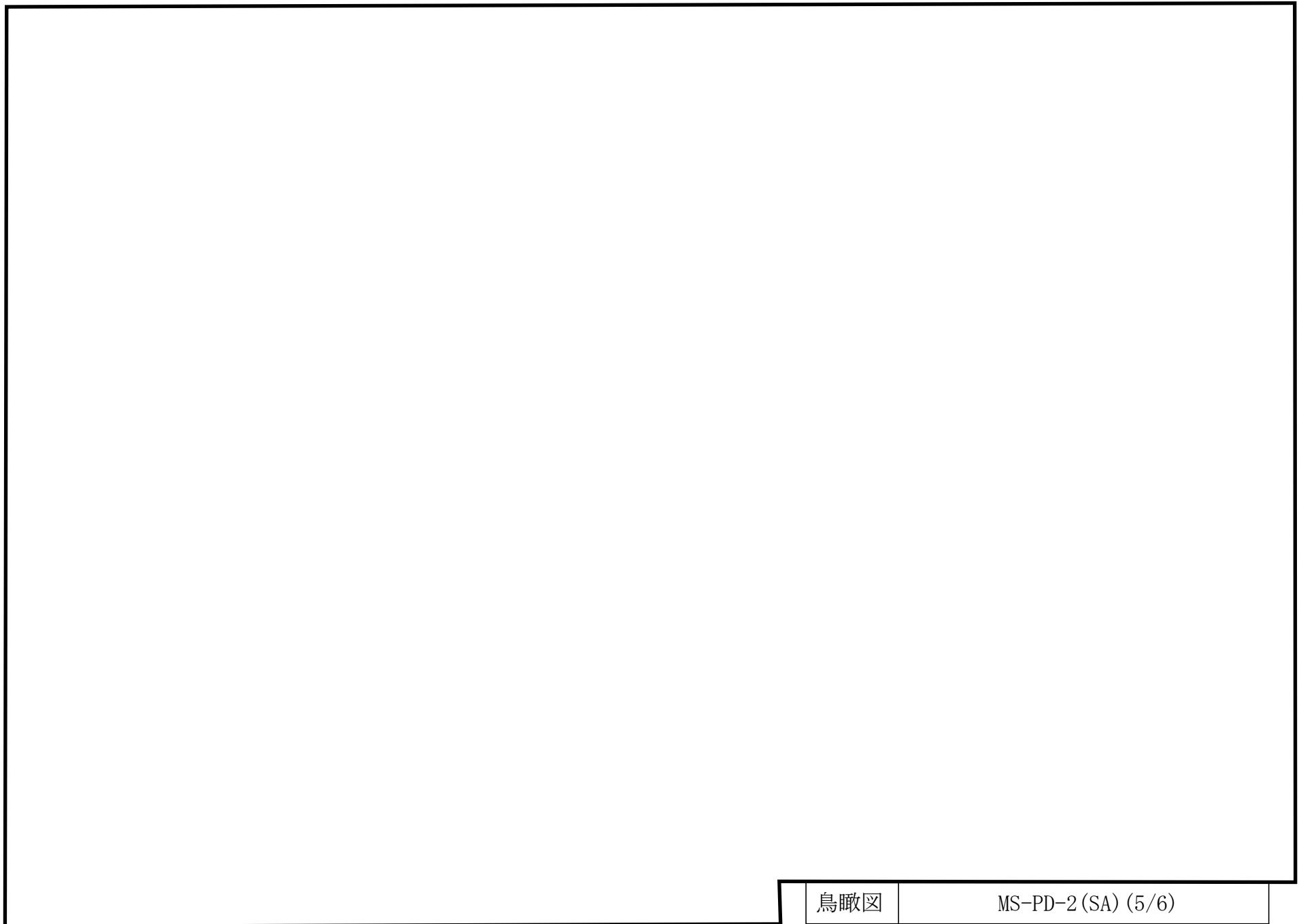

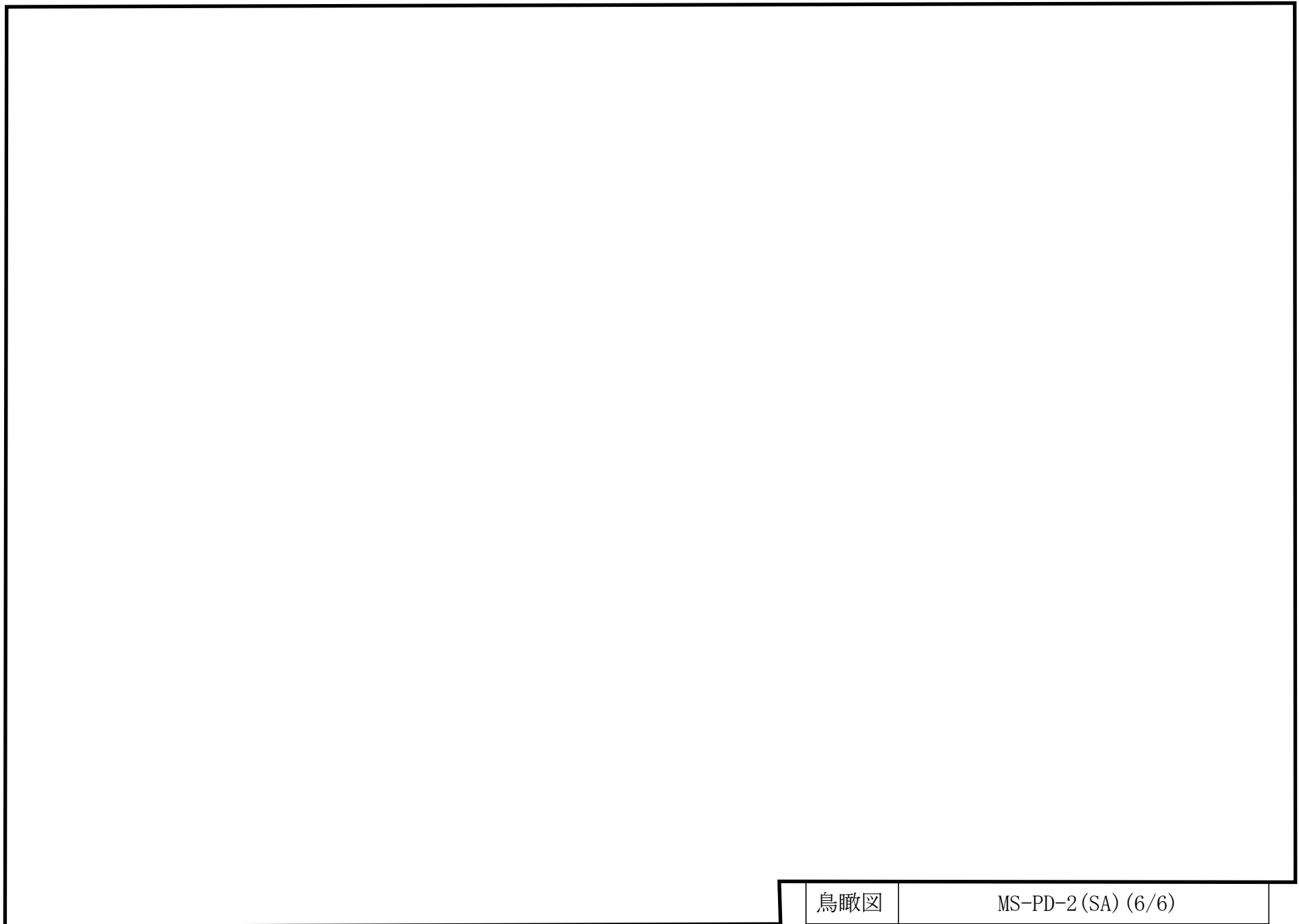

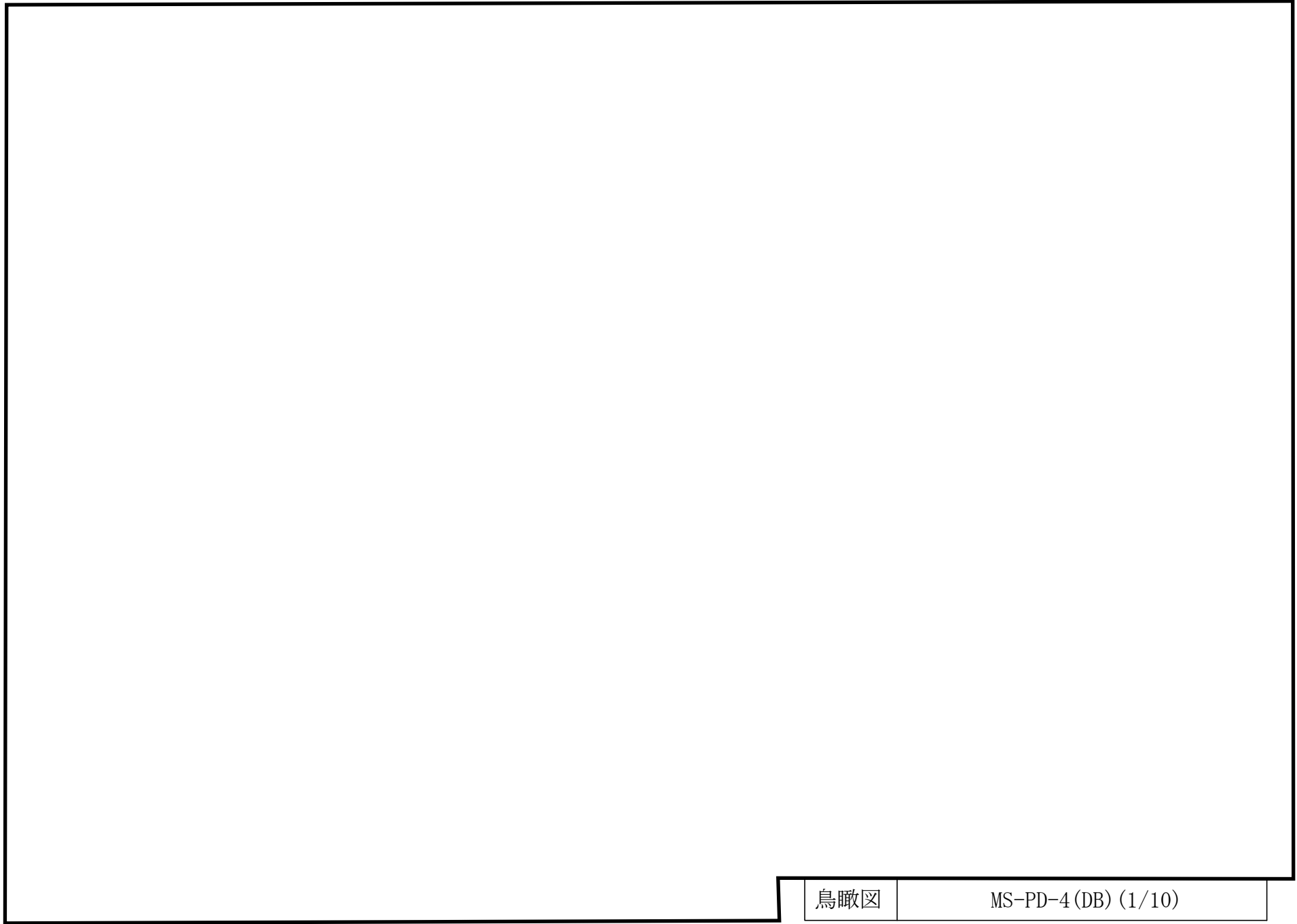

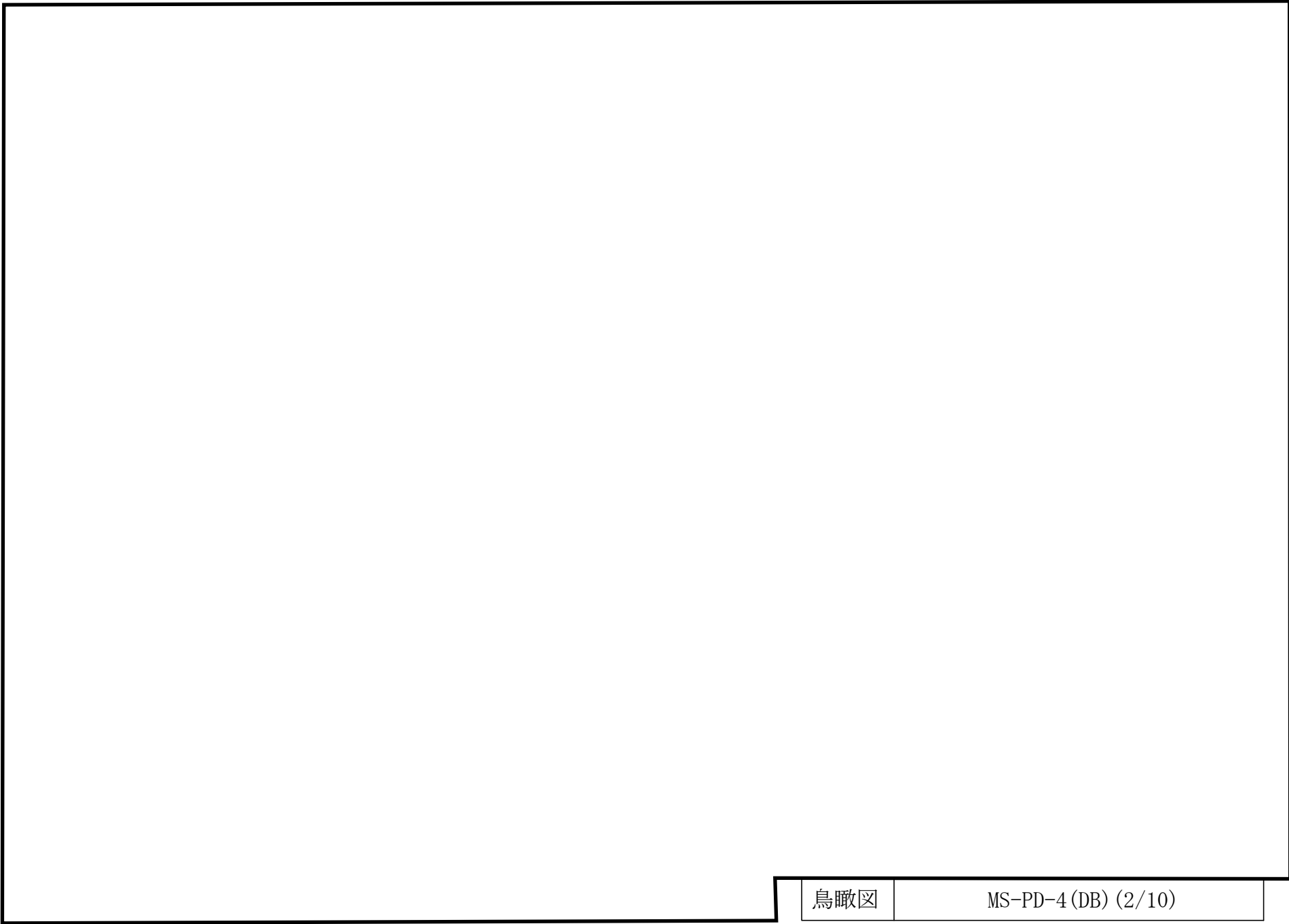

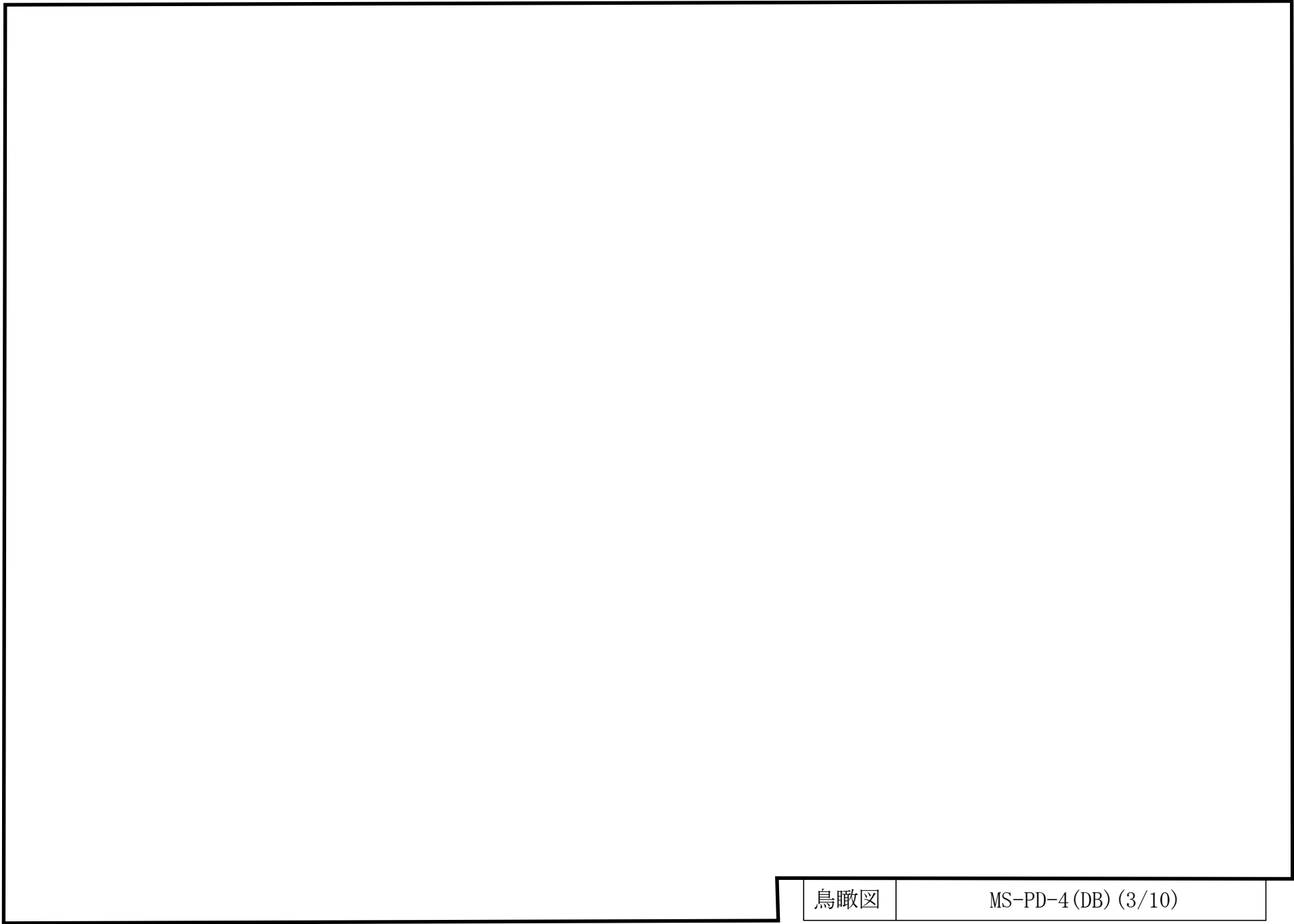

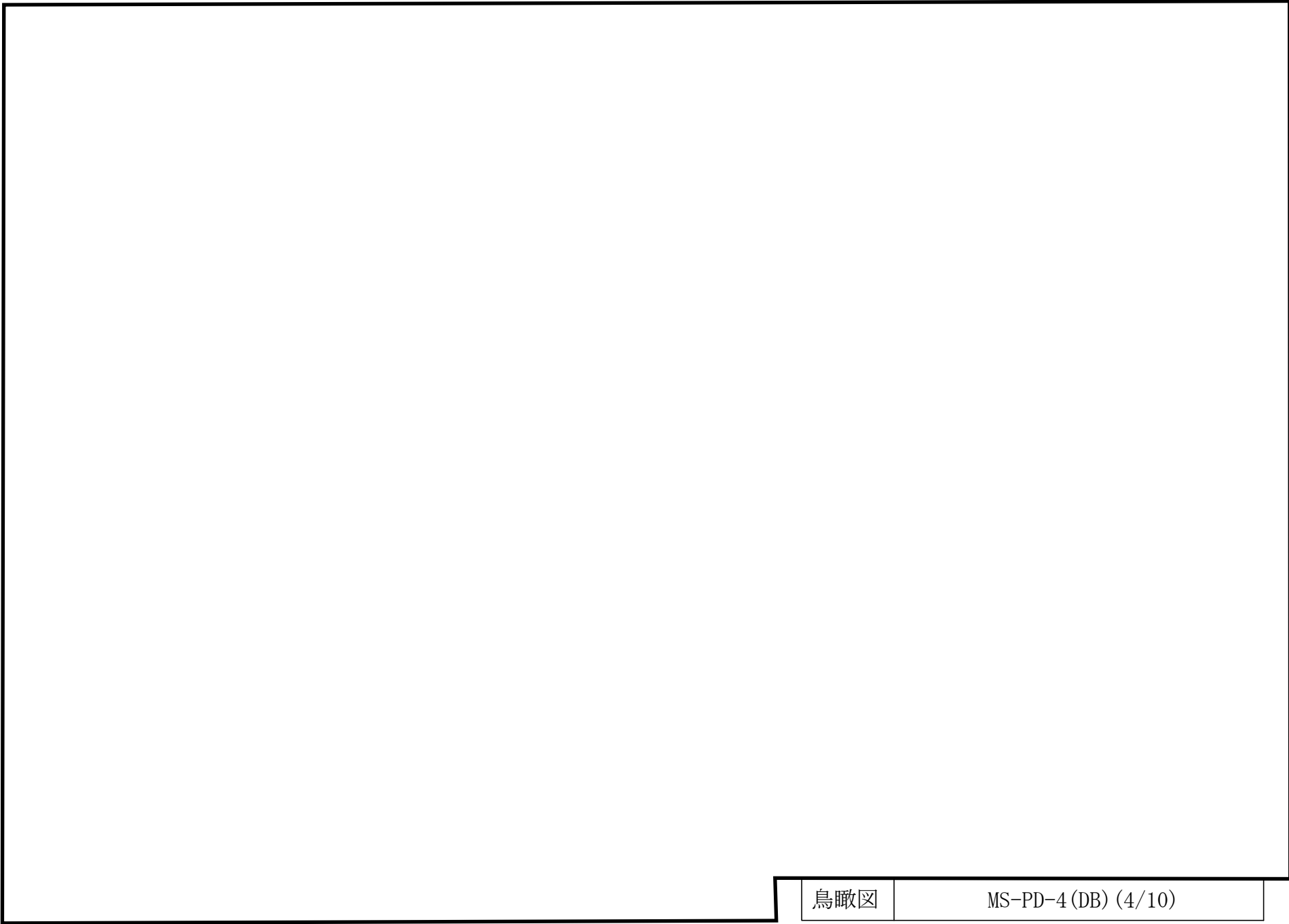

鳥瞰図

MS-PD-4 (DB) (4/10)

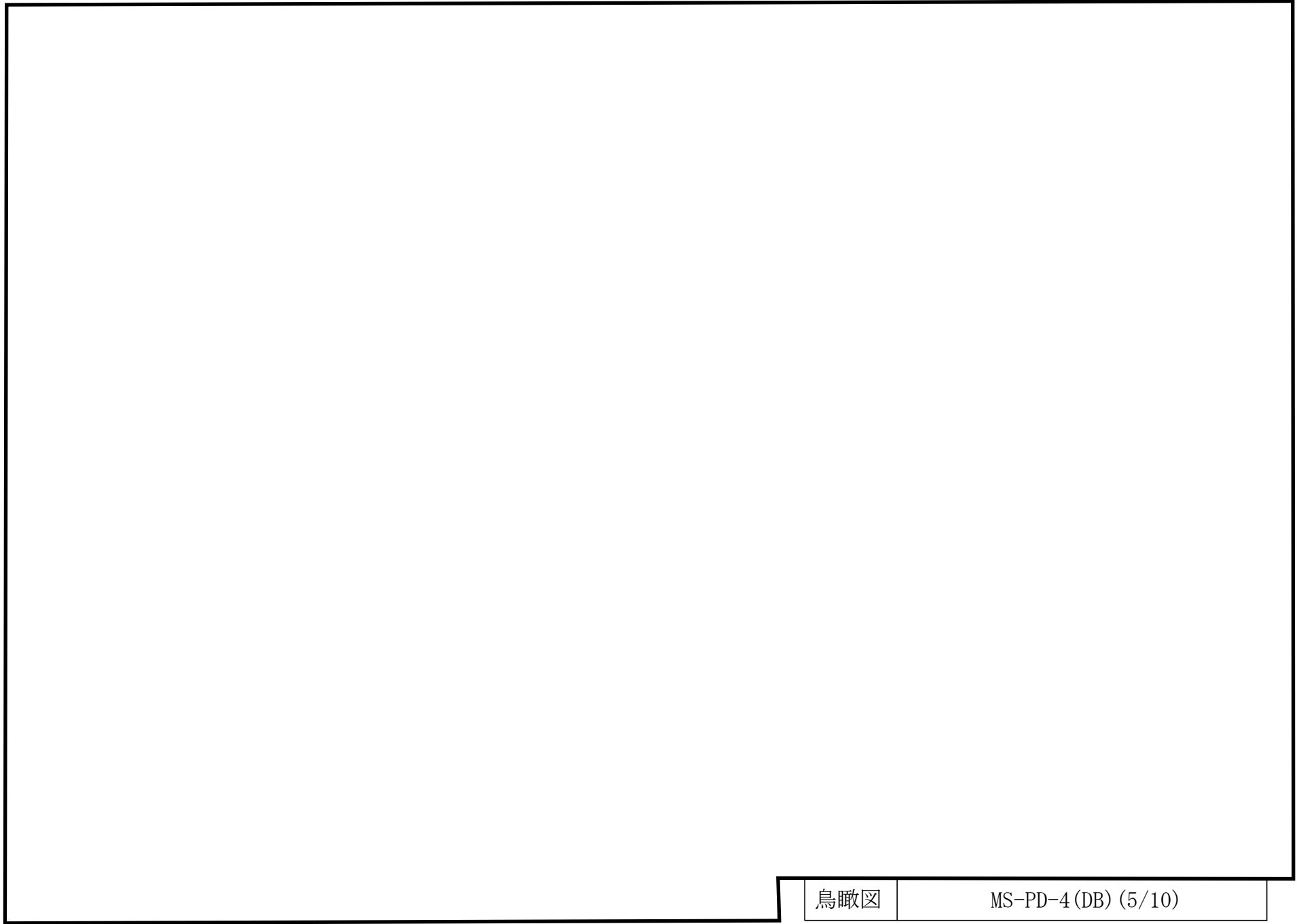

鳥瞰図

MS-PD-4 (DB) (5/10)

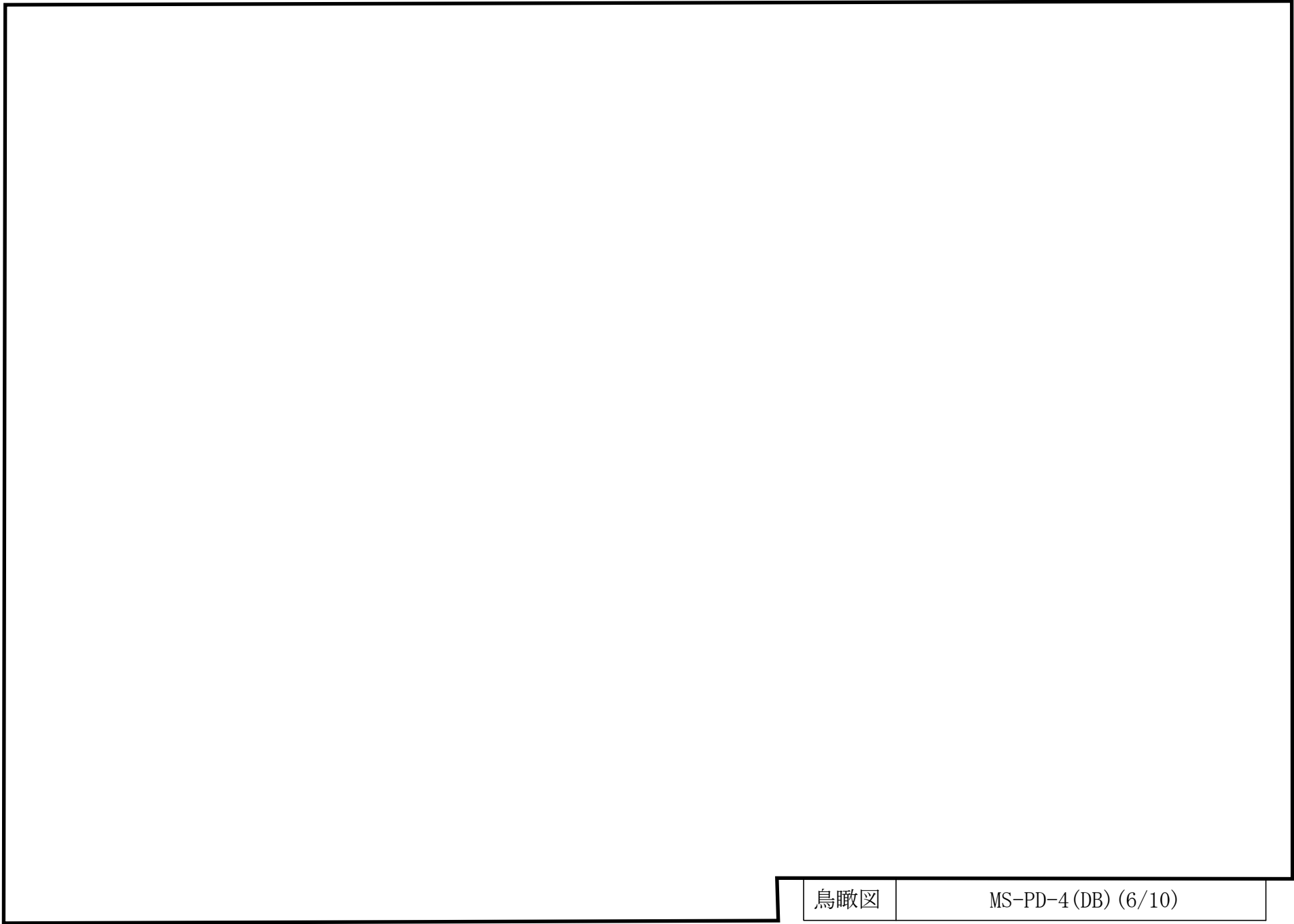

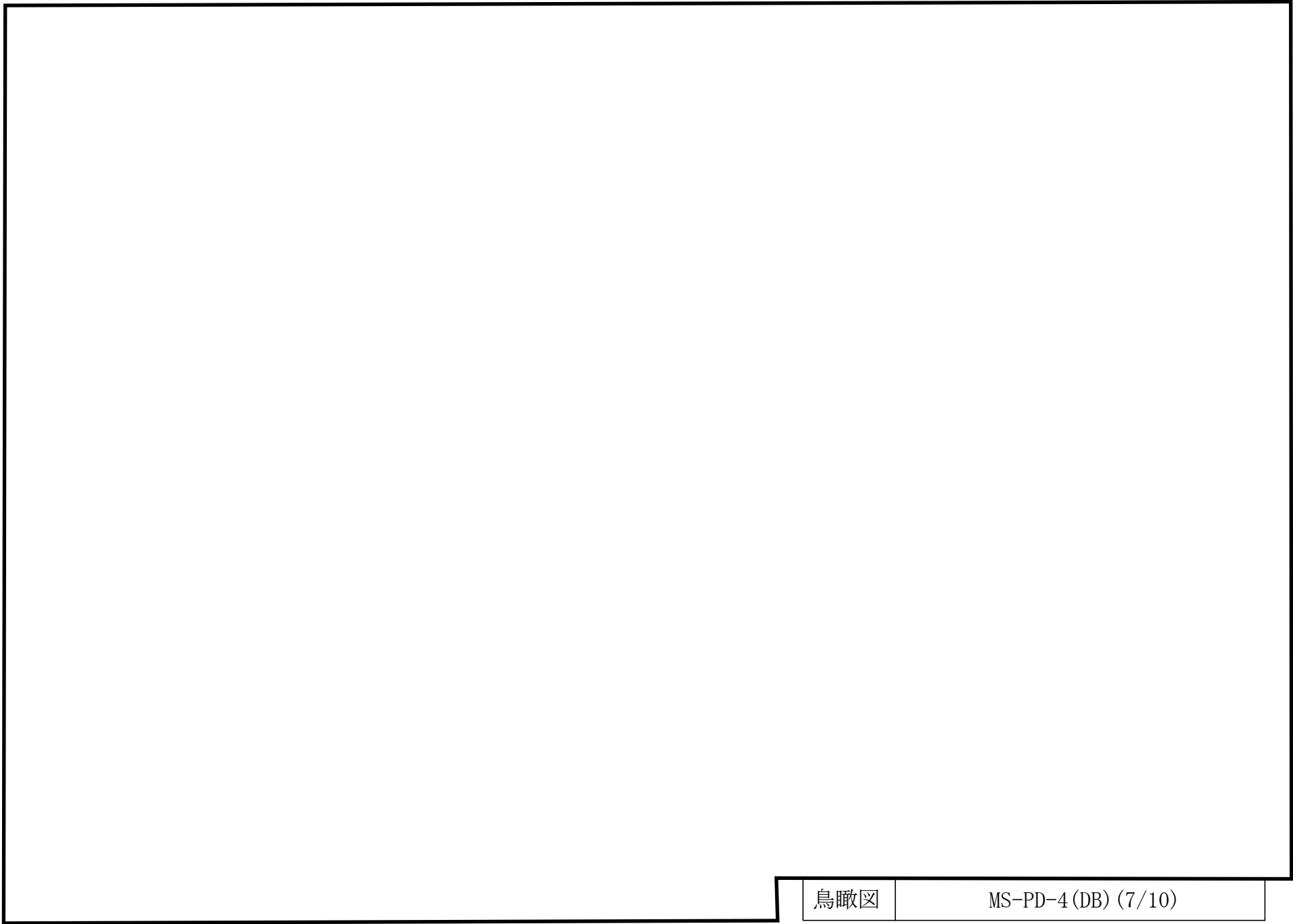

50

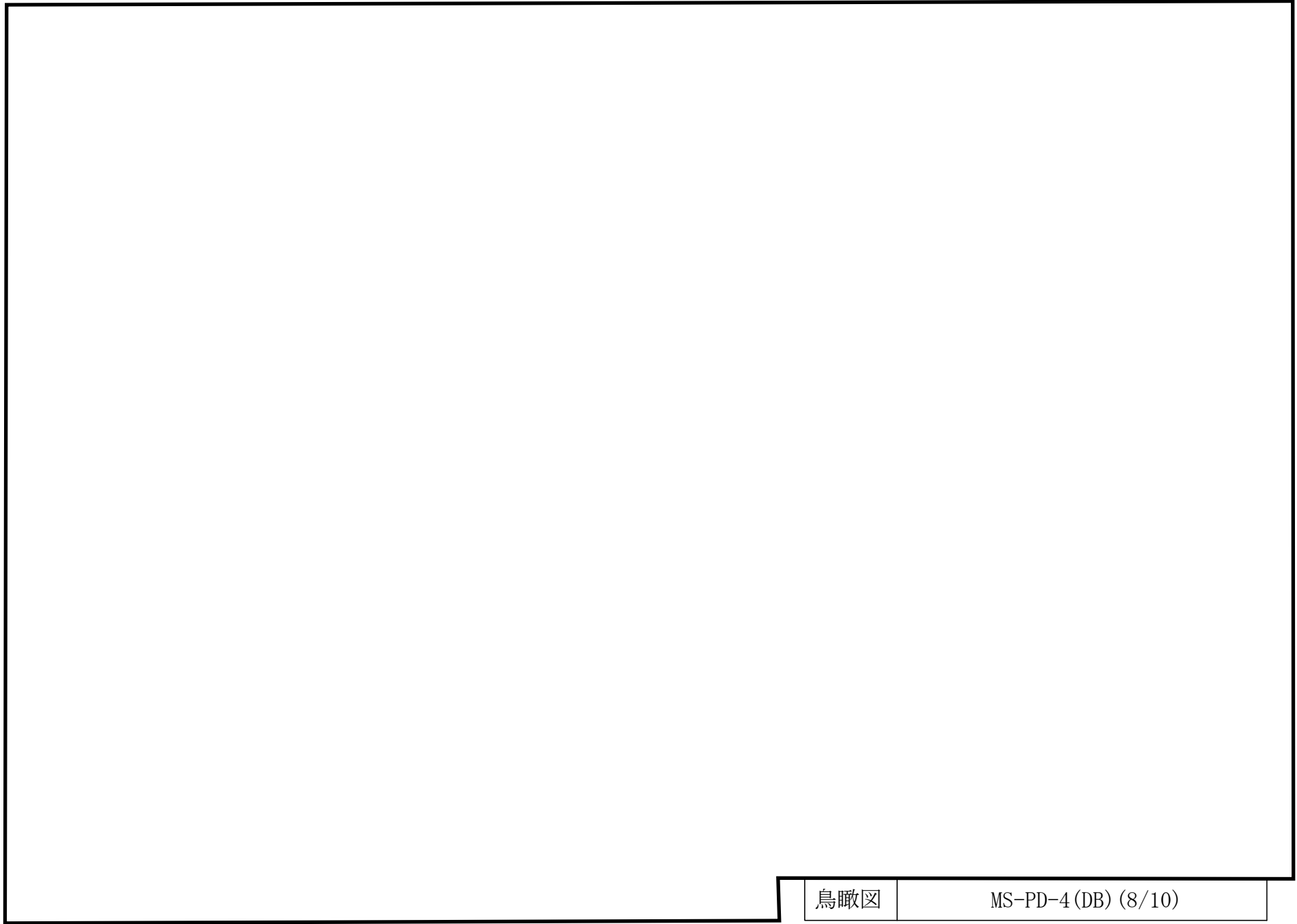

鳥瞰図

MS-PD-4 (DB) (8/10)

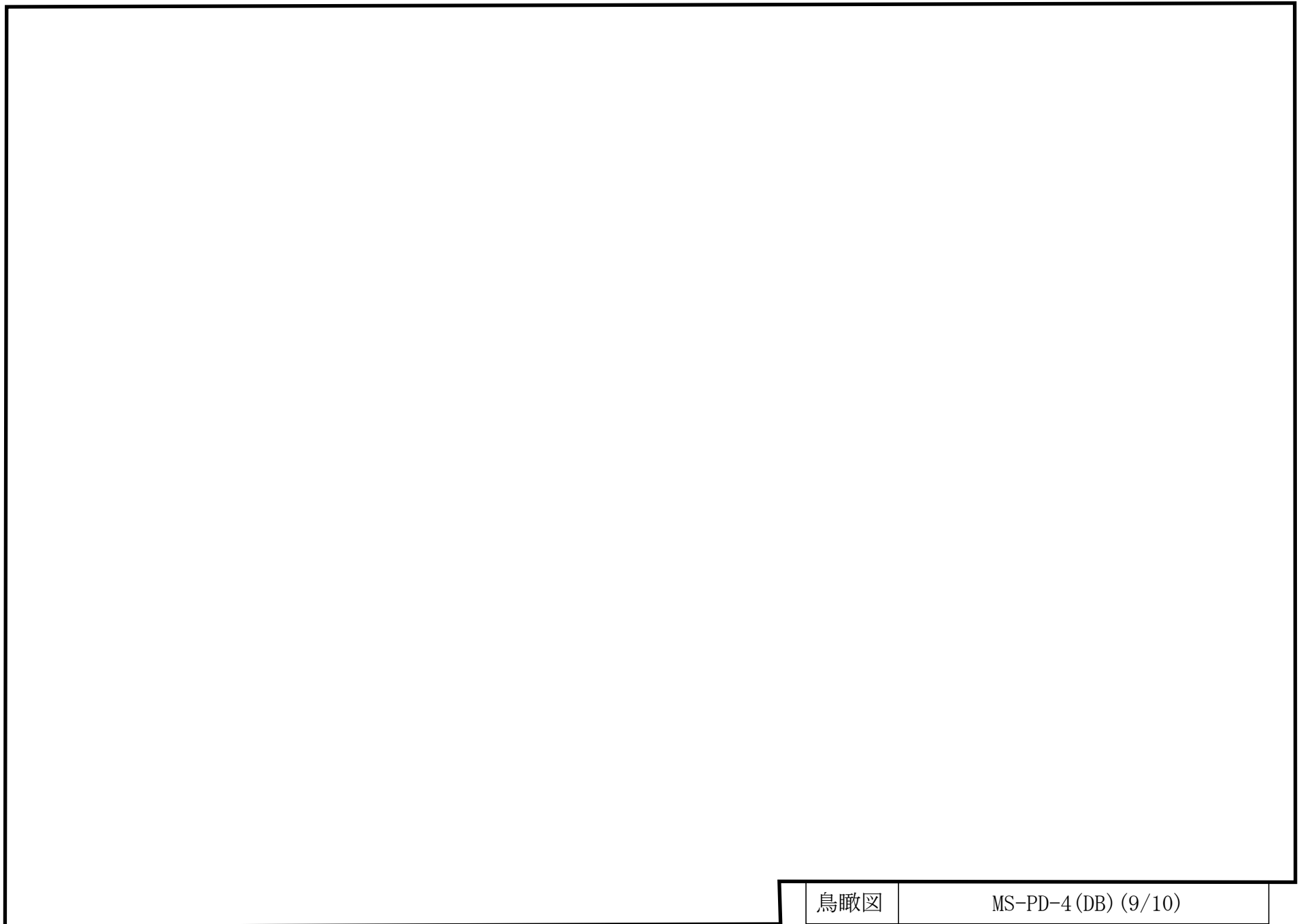

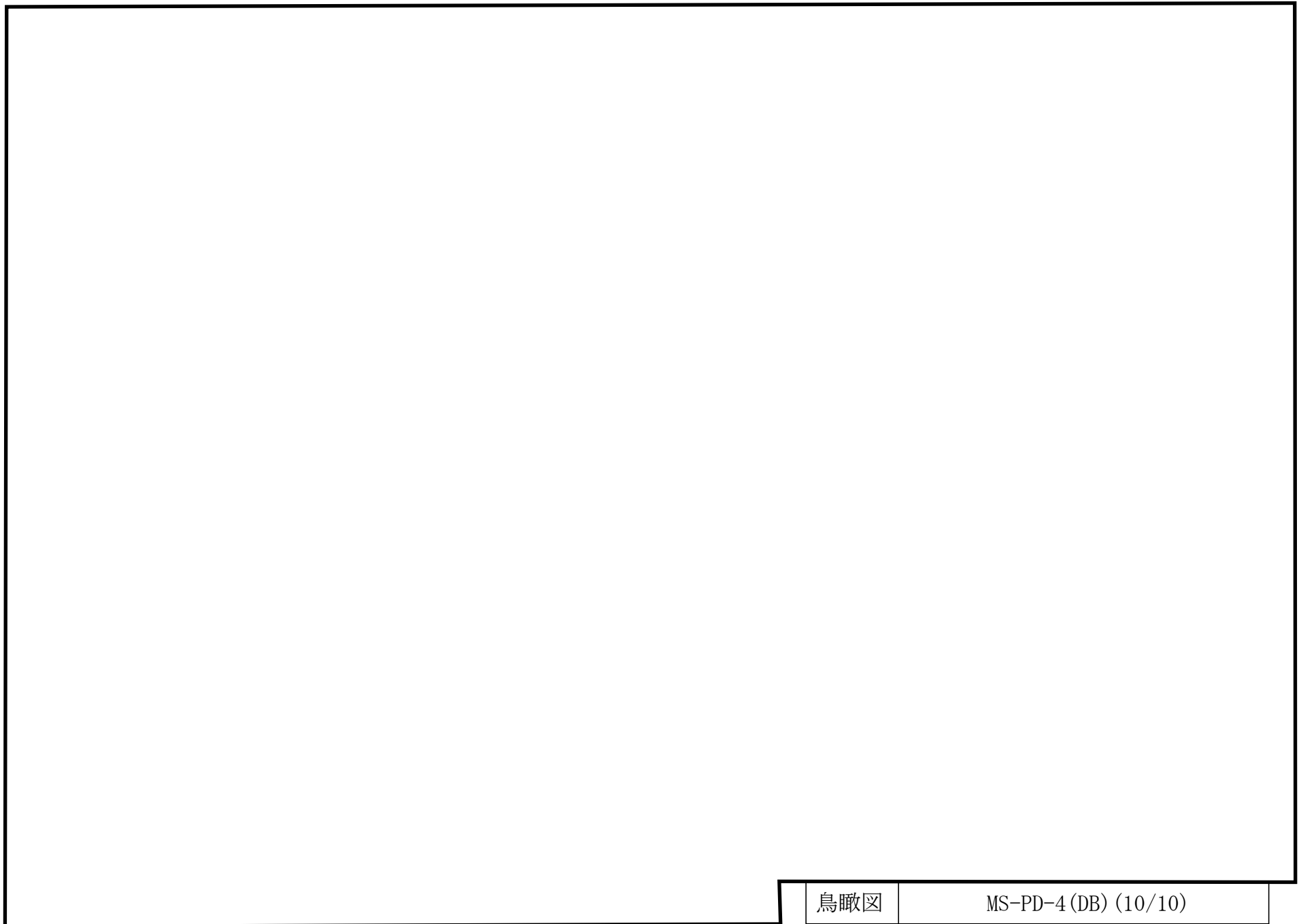

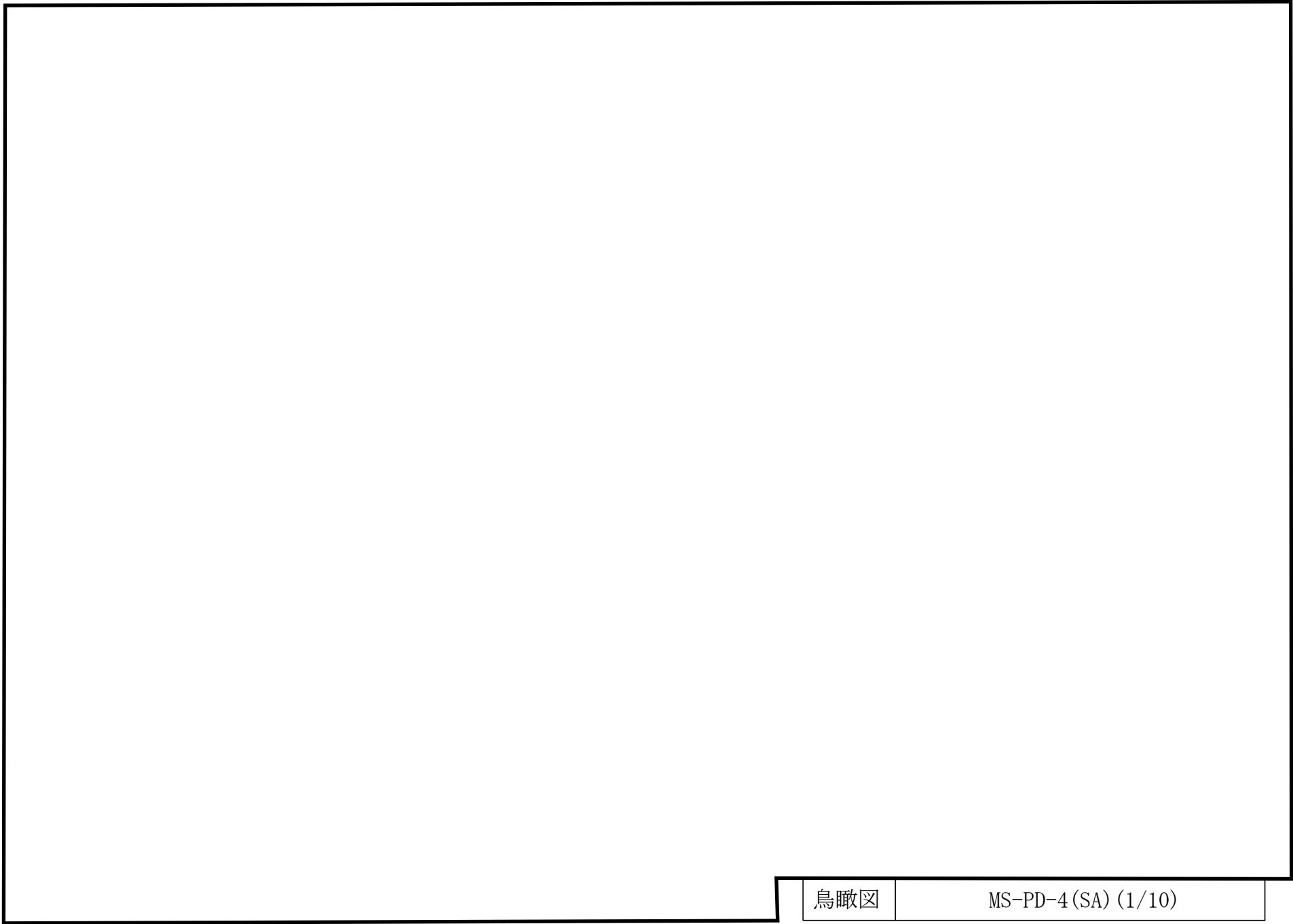

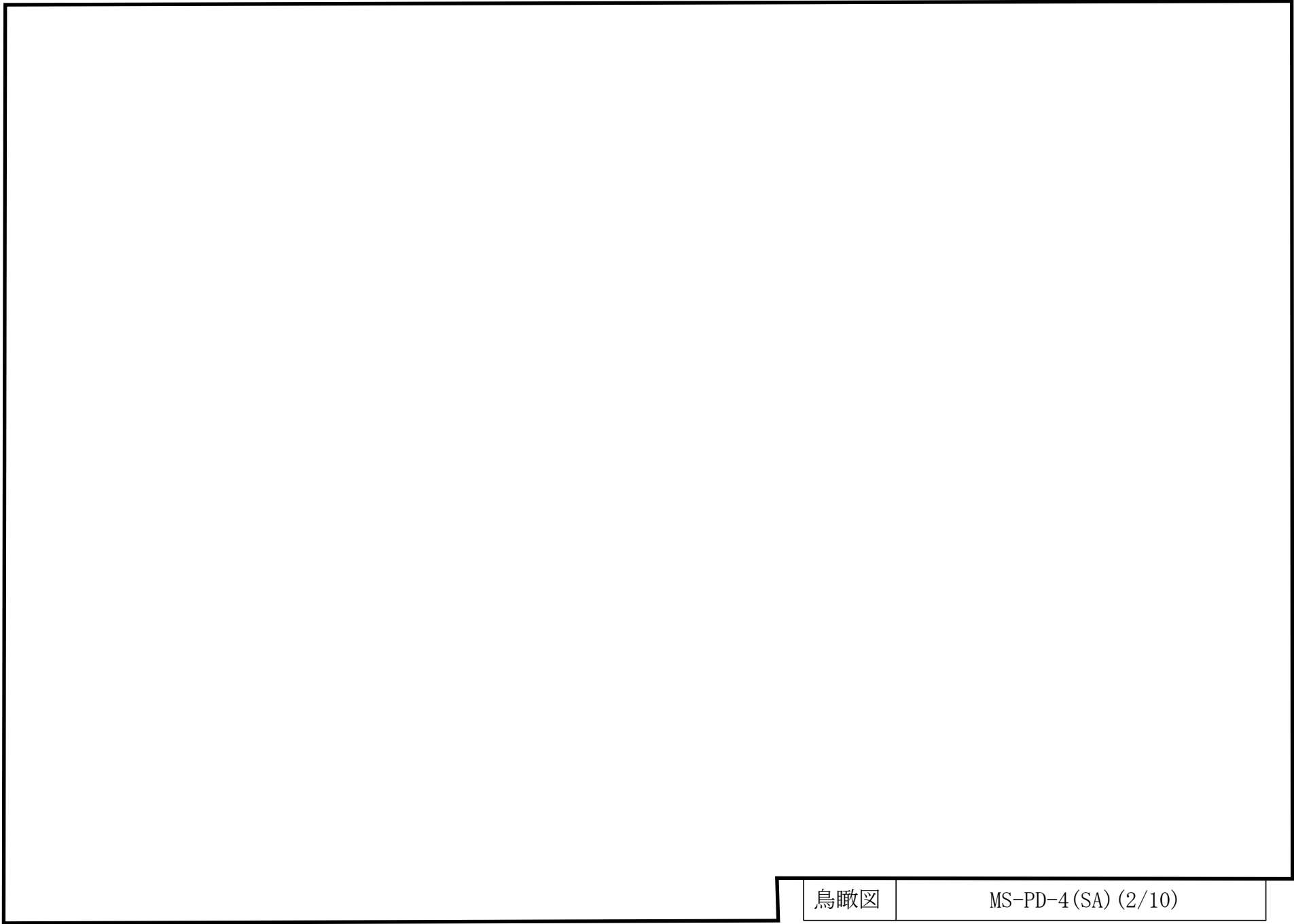

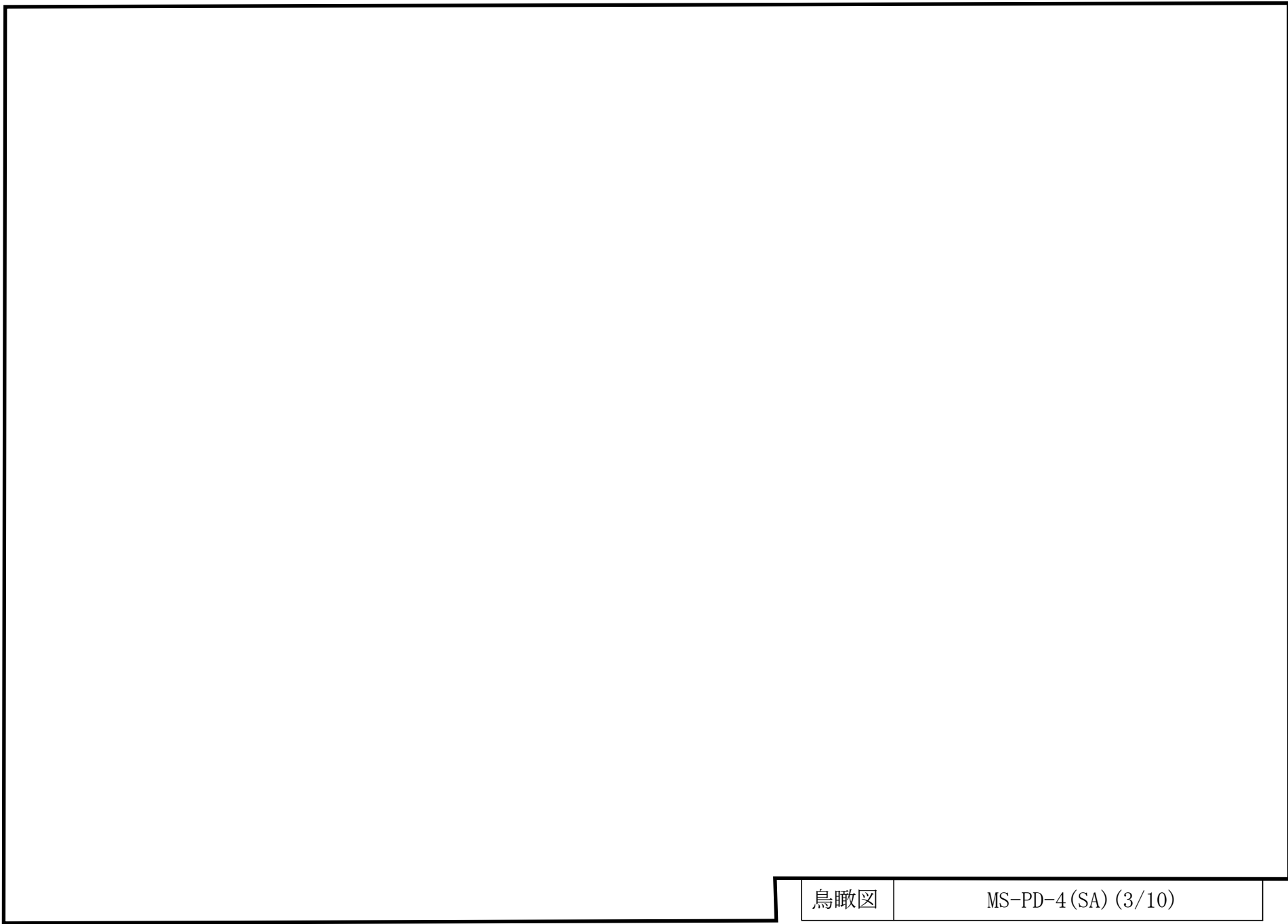

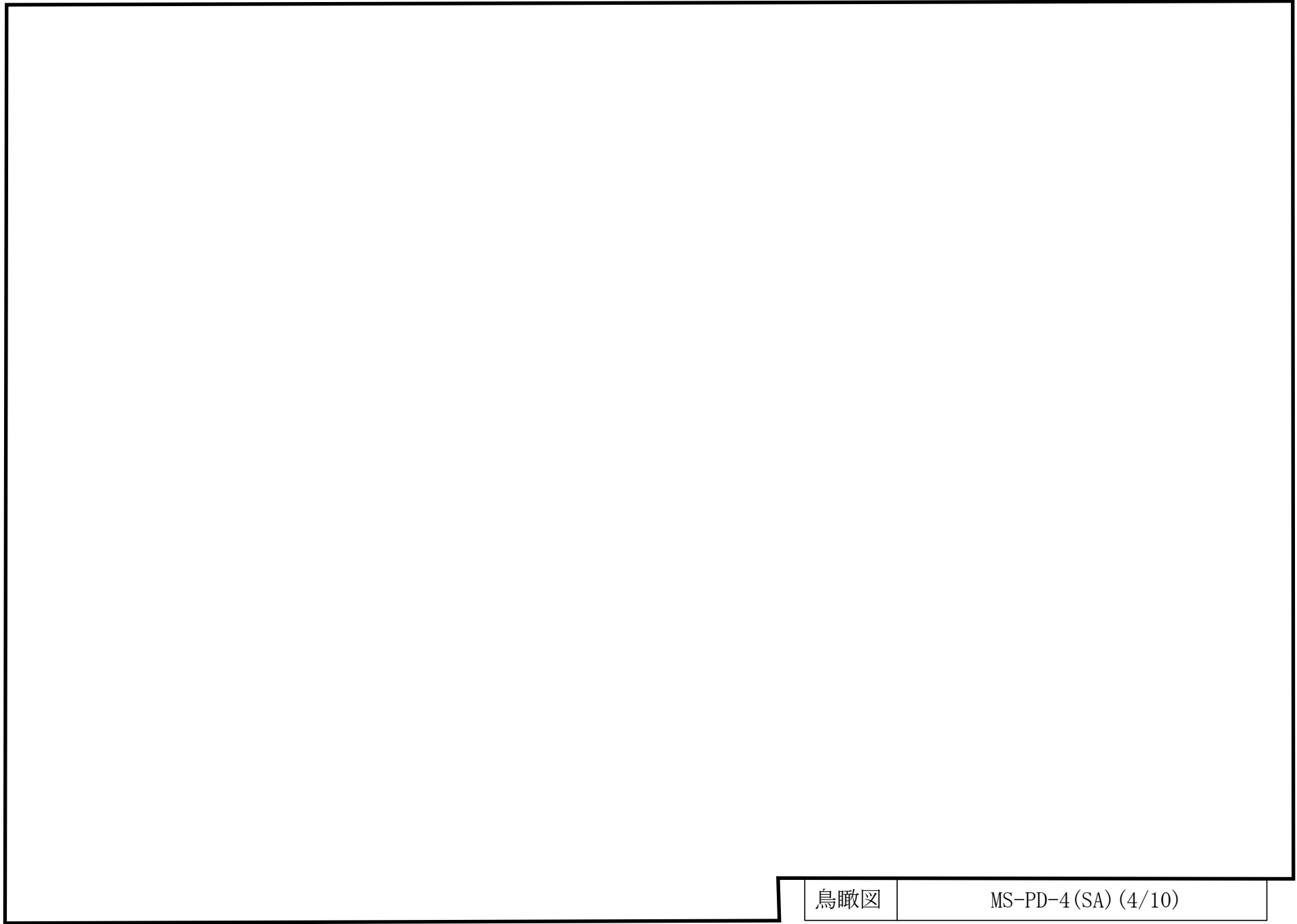

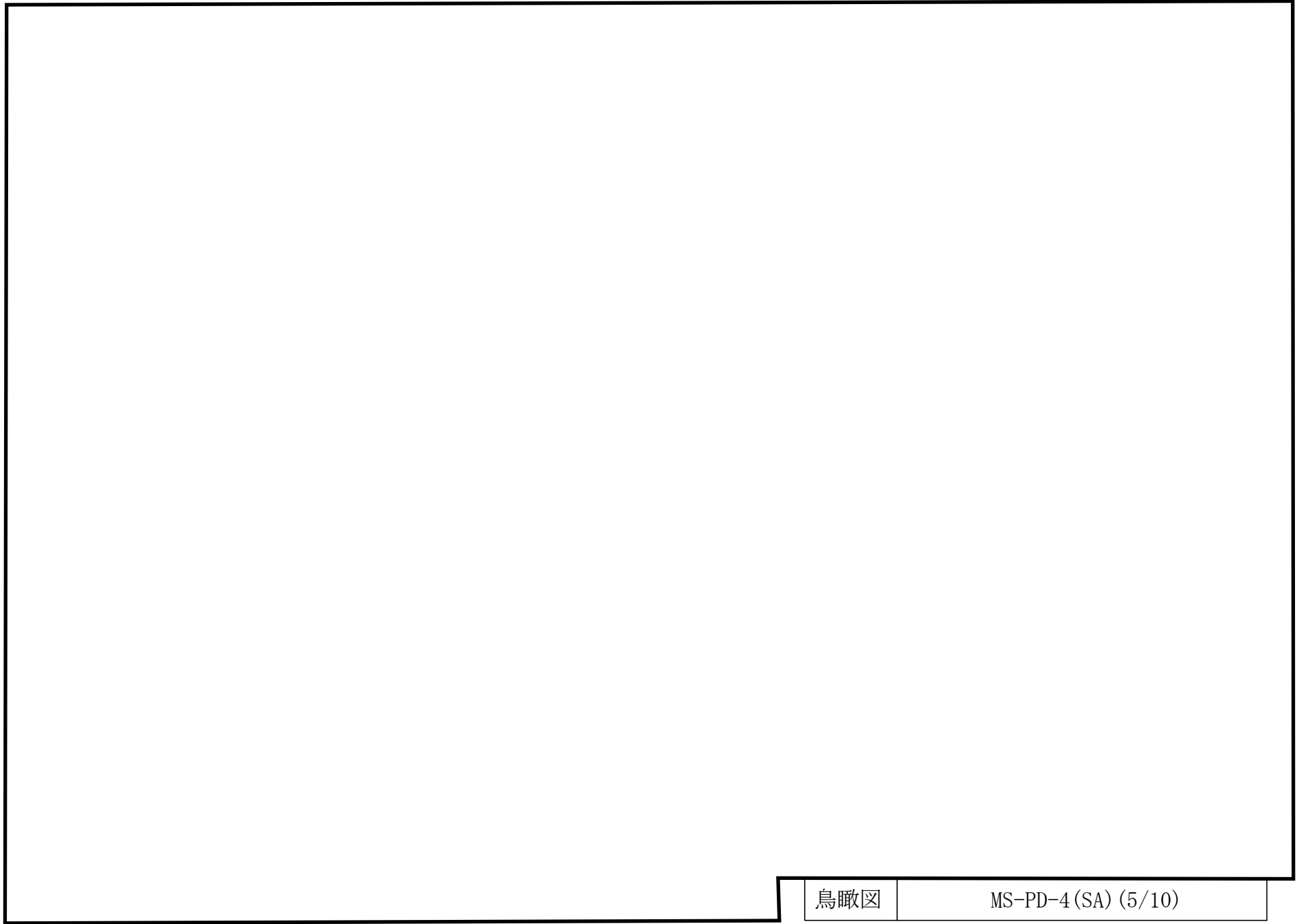

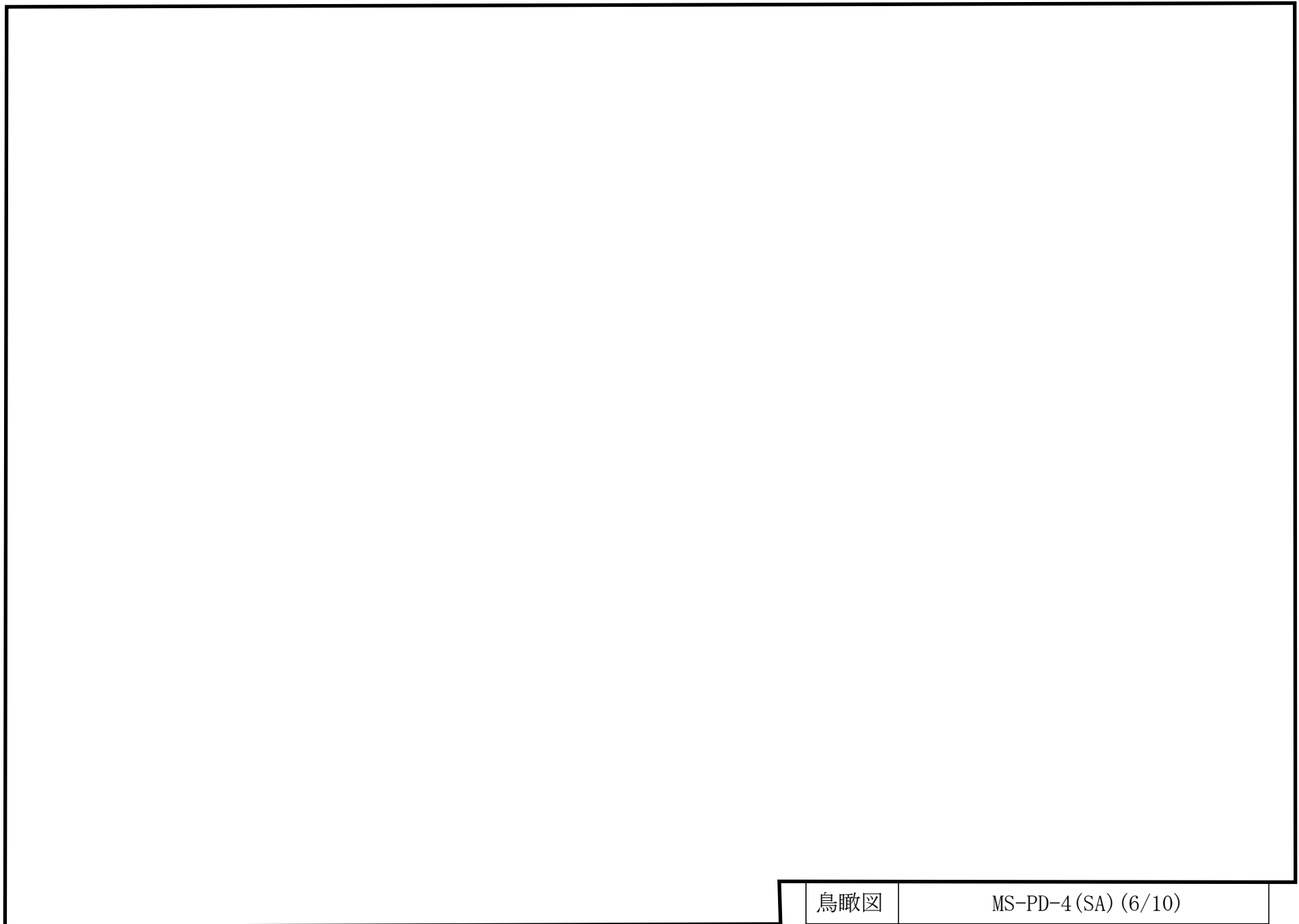

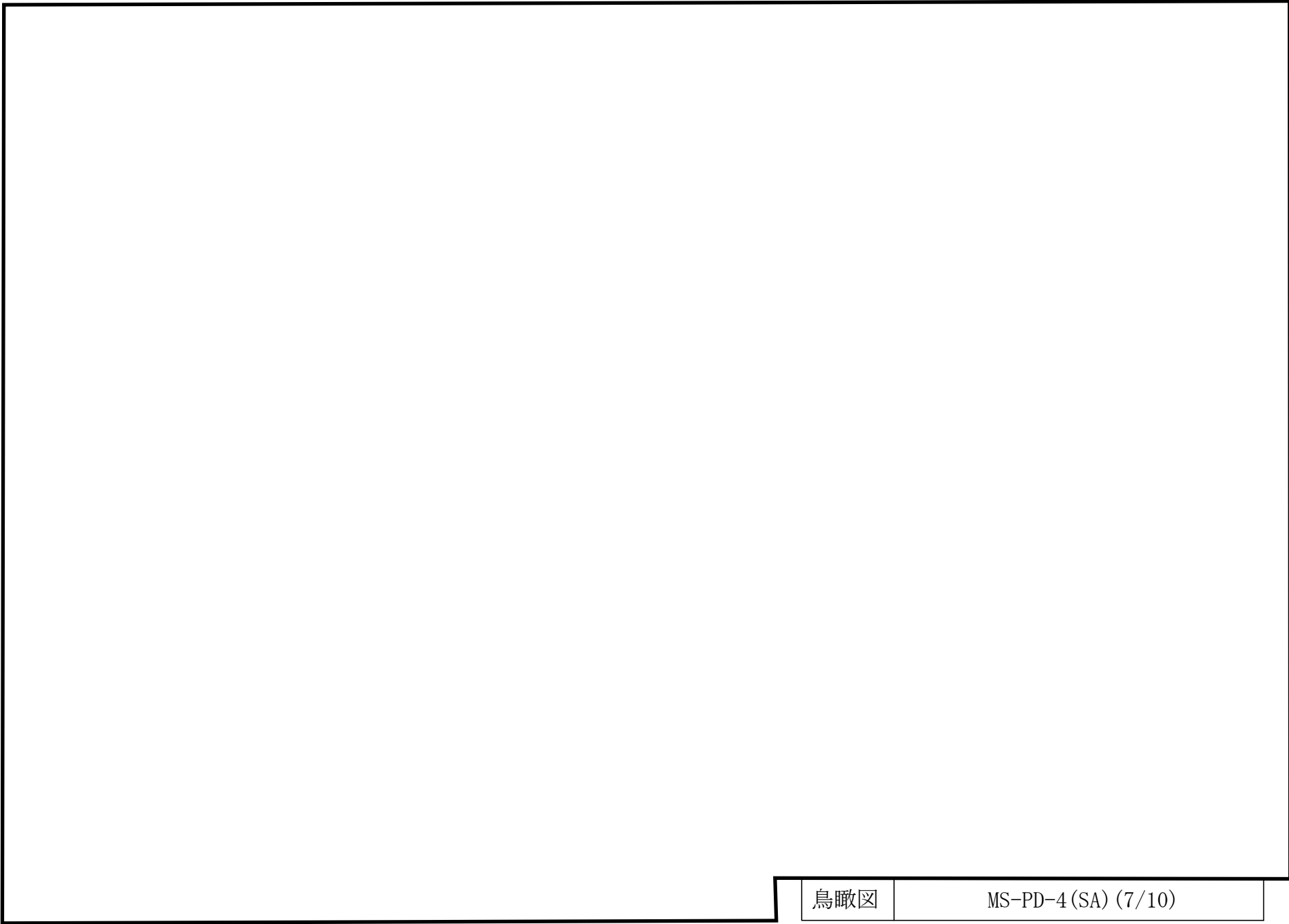

60

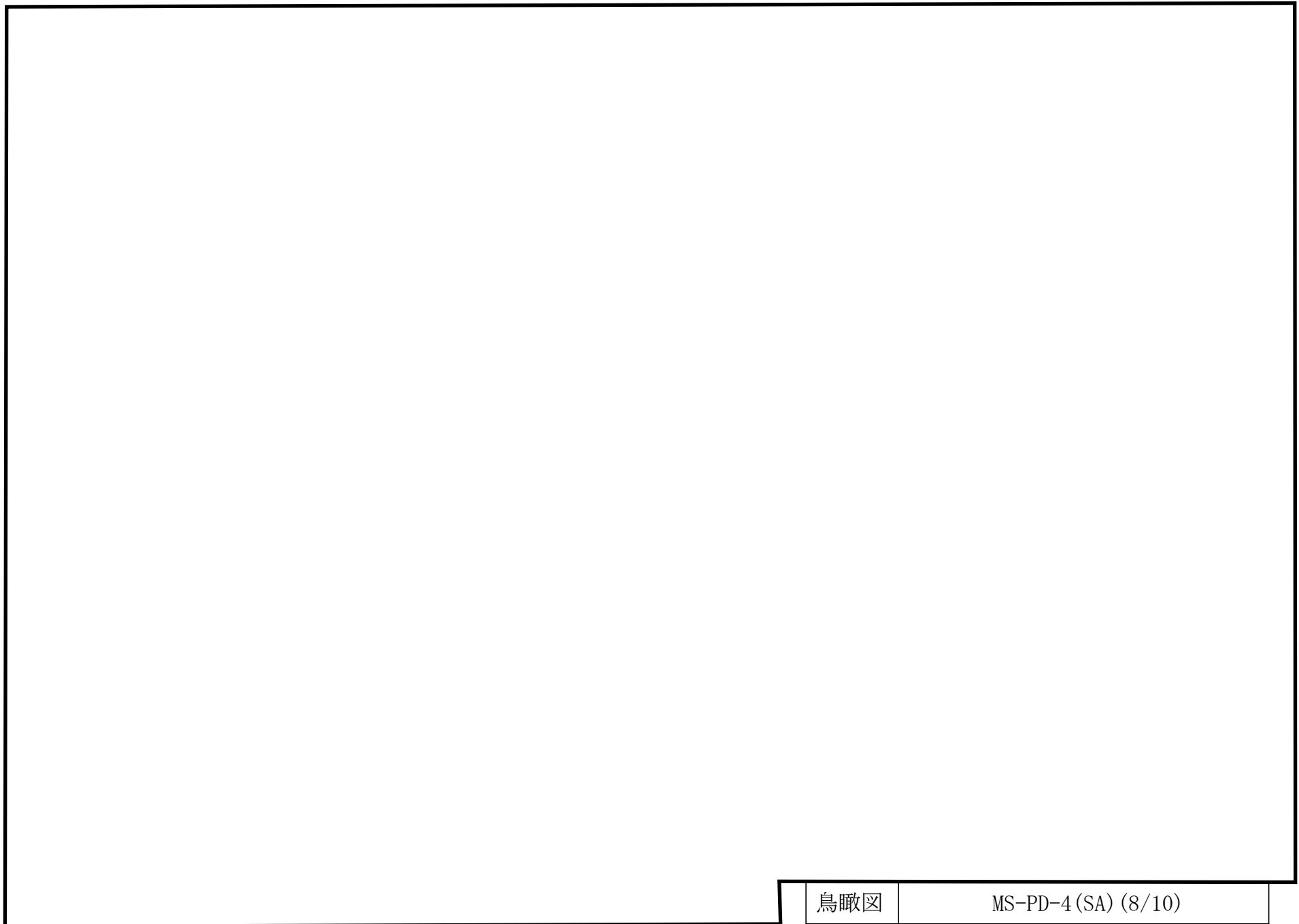

鳥瞰図

MS-PD-4(SA) (8/10)

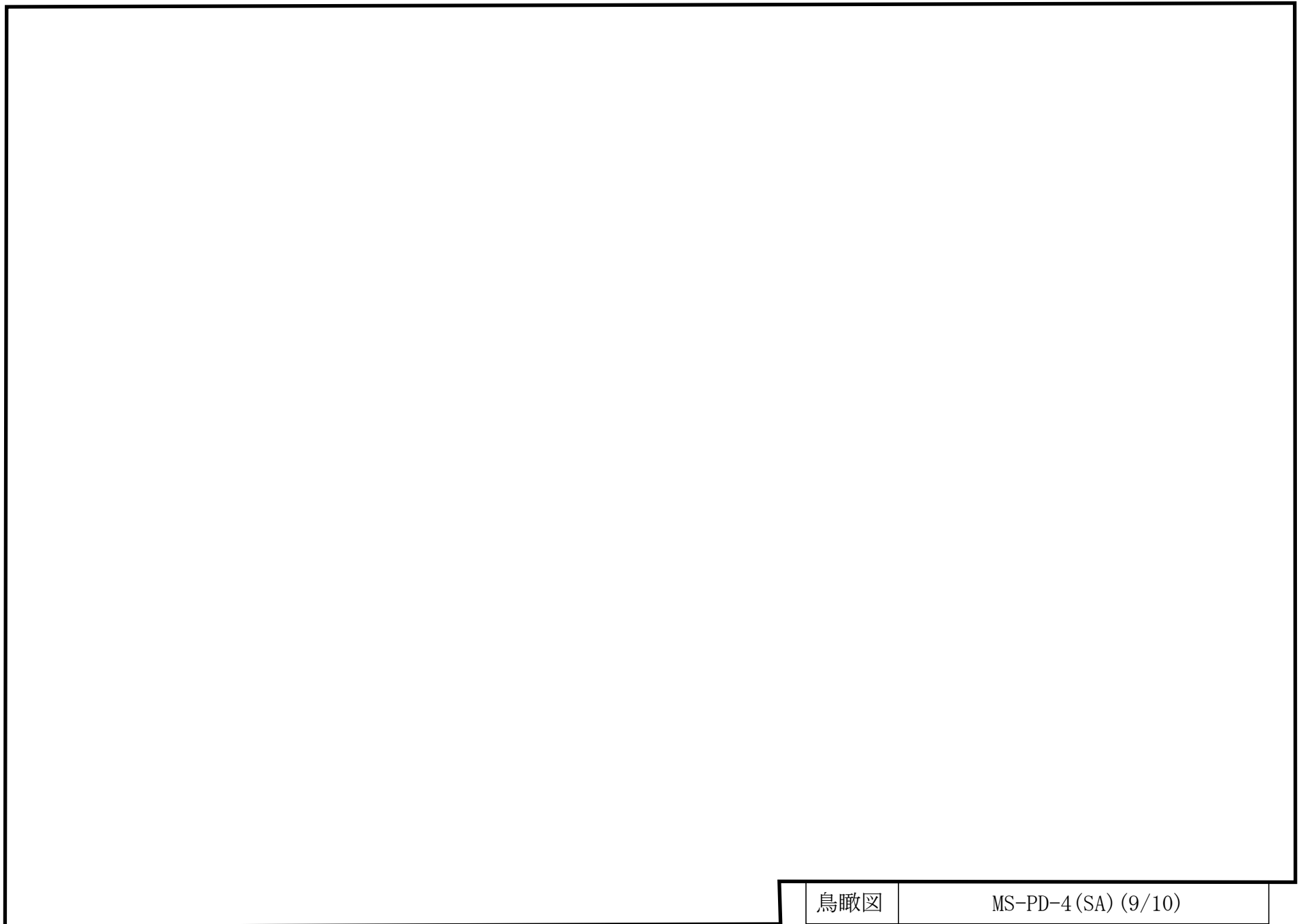

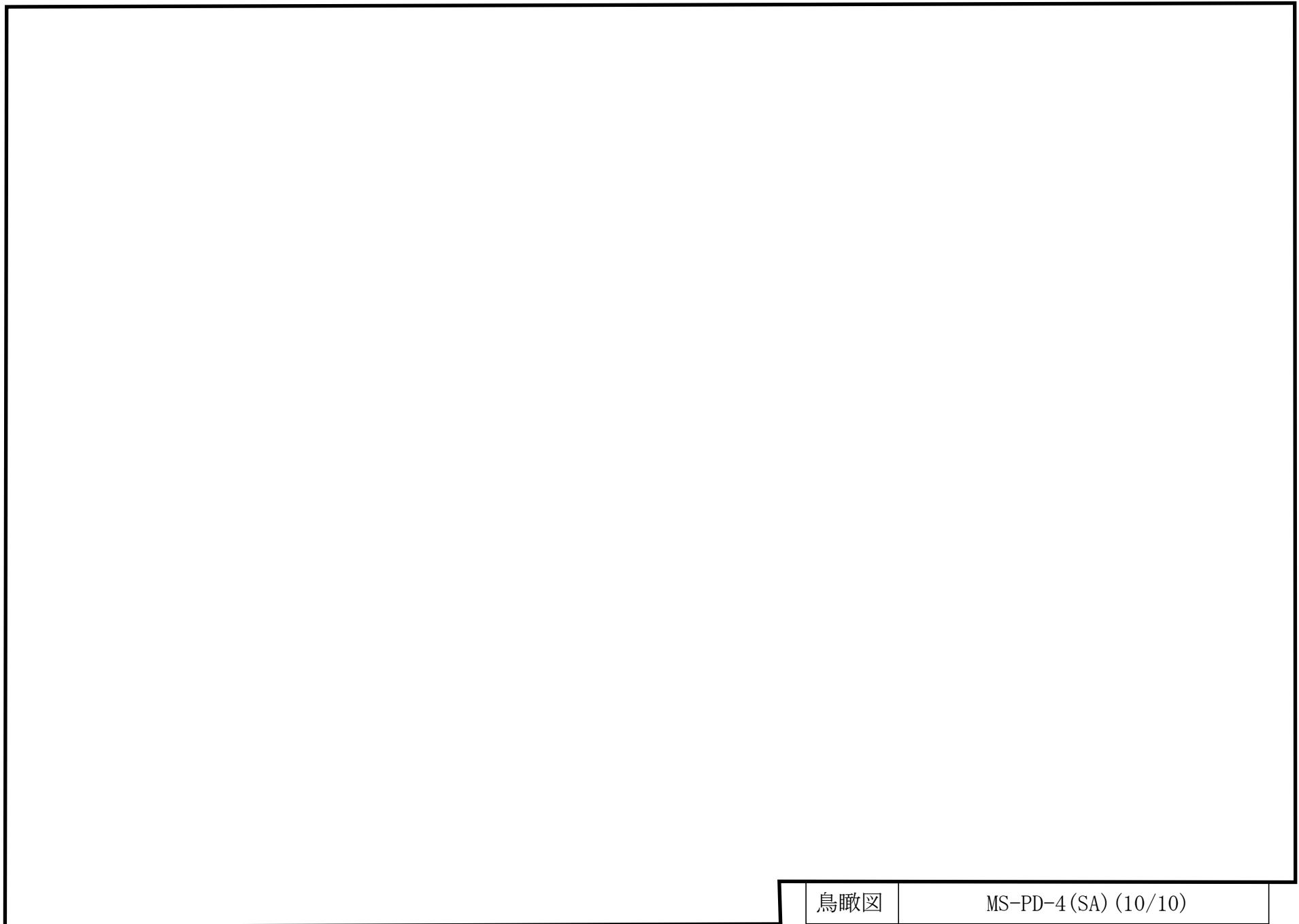

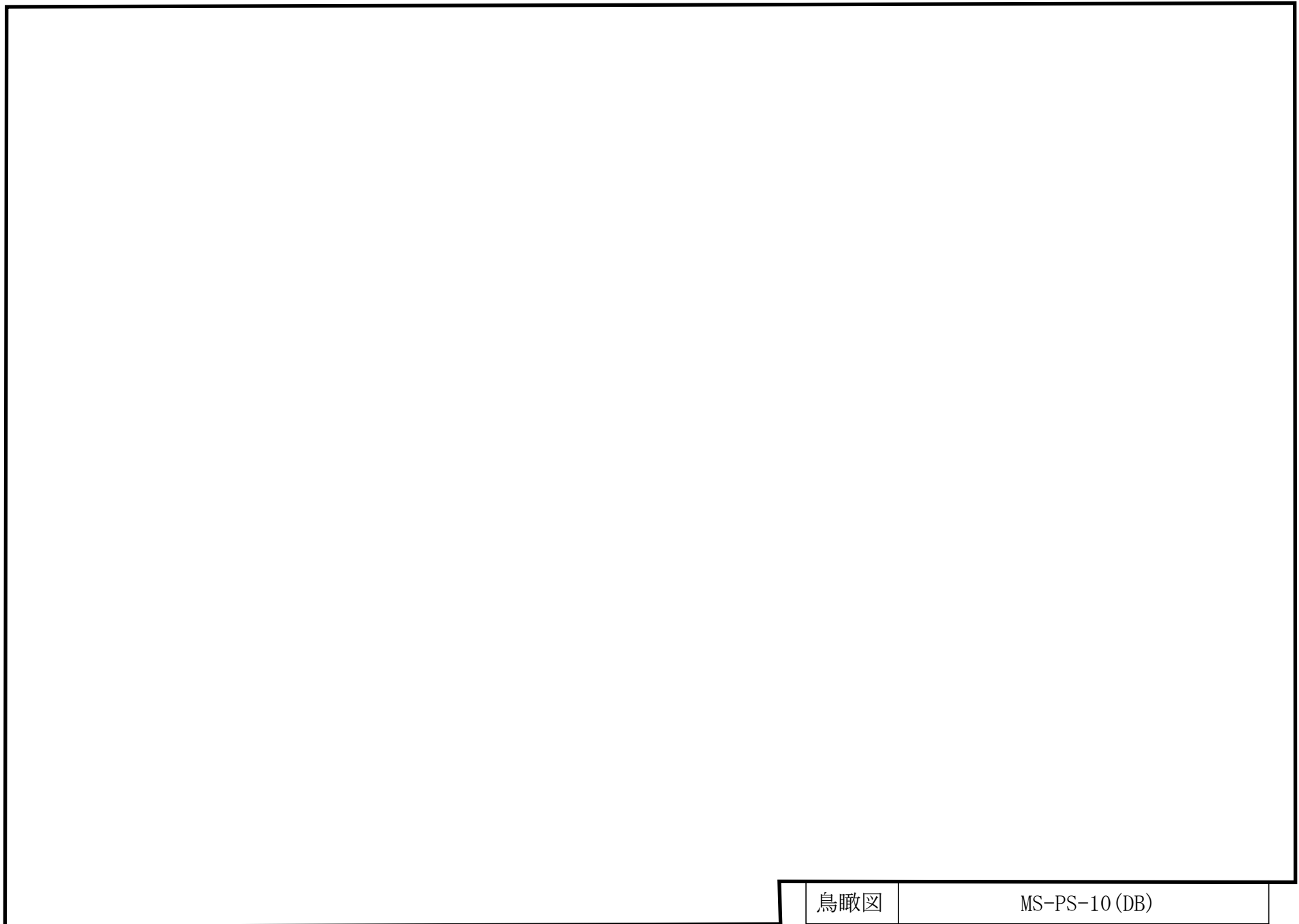

鳥瞰図

MS-PS-10 (DB)

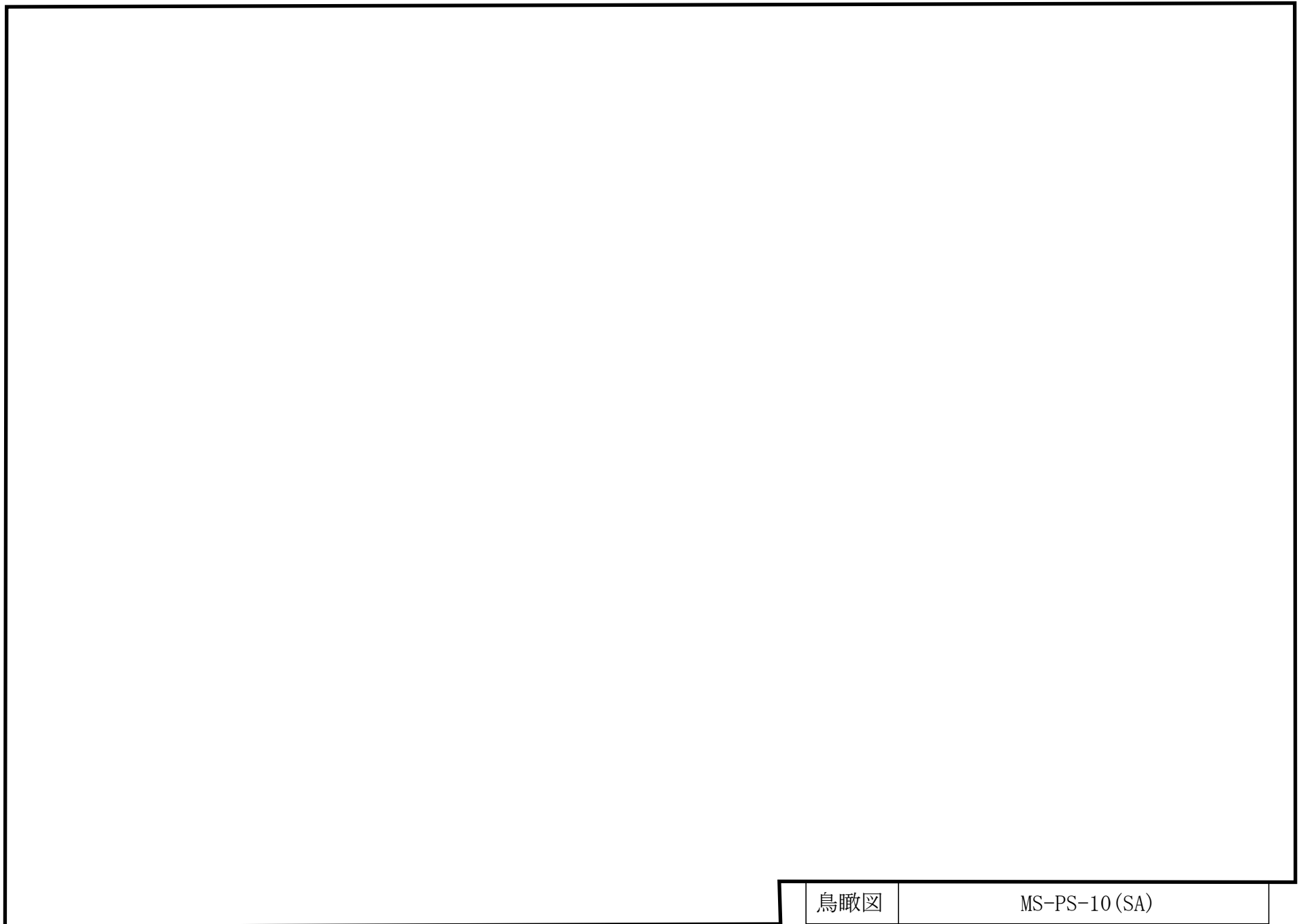

鳥瞰図

MS-PS-10 (SA)

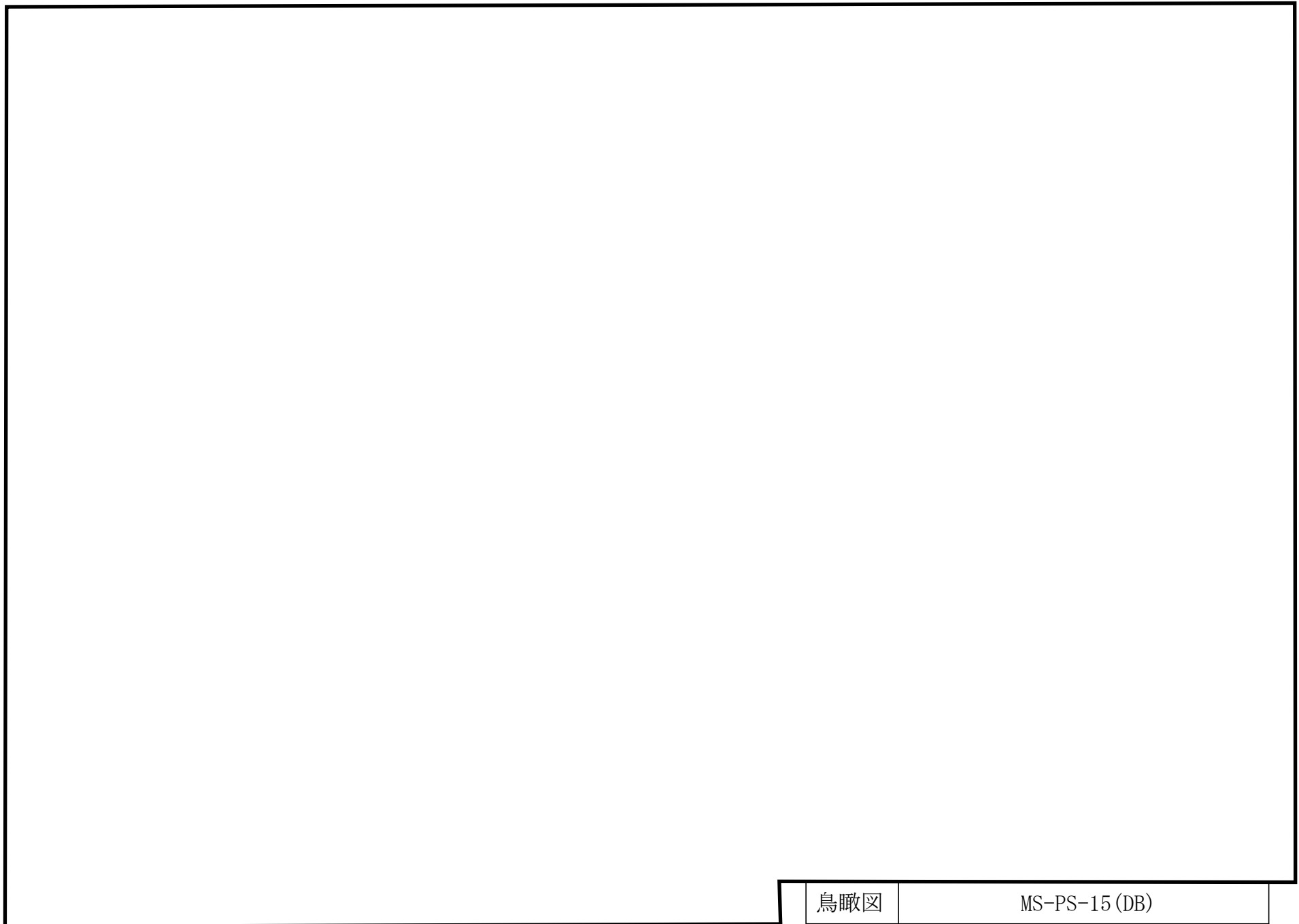

鳥瞰図

MS-PS-15 (DB)

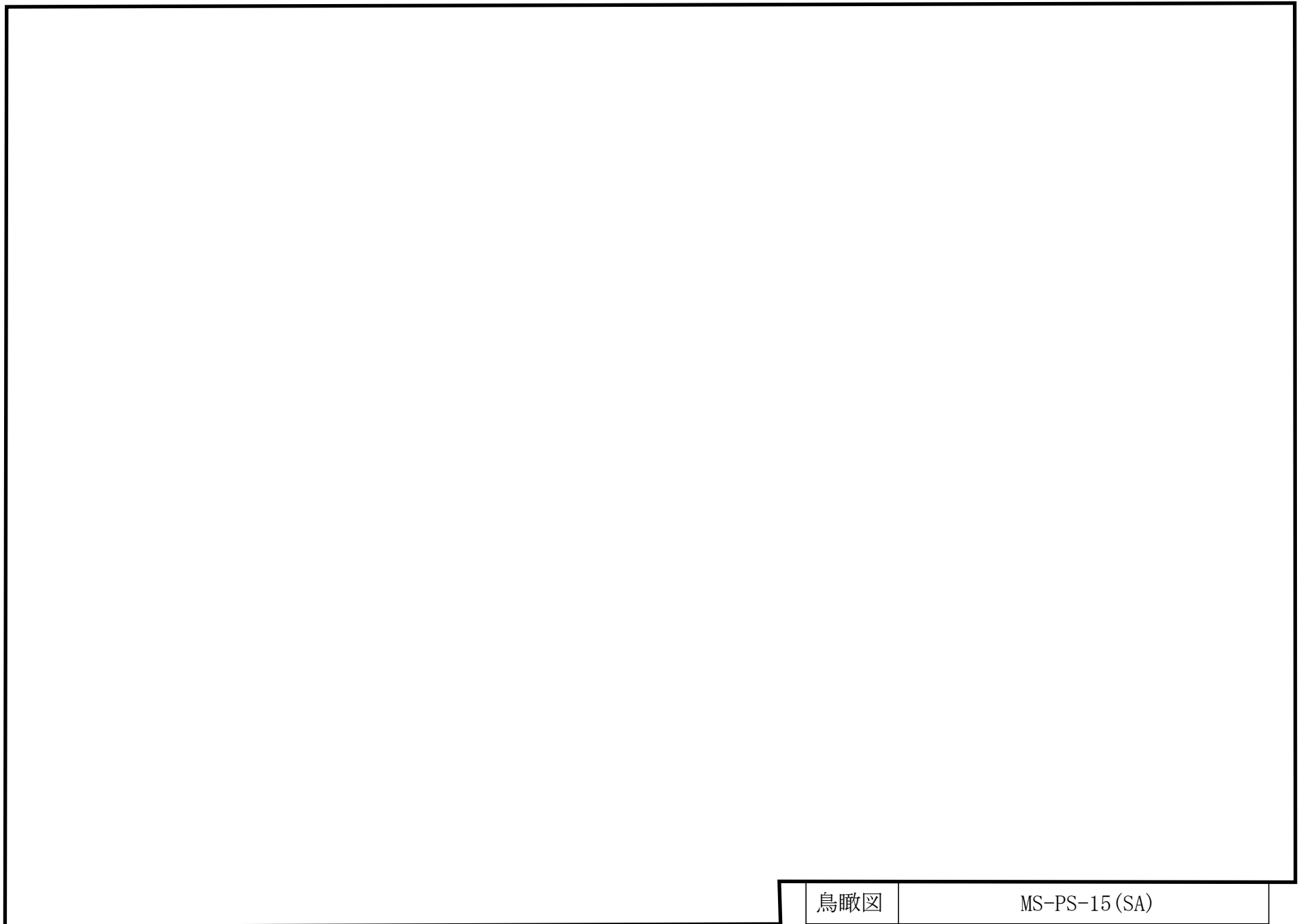

鳥瞰図

MS-PS-15 (SA)

3. 計算条件

3.1 計算方法

管の構造強度評価は、基本方針に記載の評価方法に基づき行う。解析コードは「H I S A P」を使用し、解析コードの検証及び妥当性確認等の概要については、VI-5「計算機プログラム（解析コード）の概要」に示す。

3.2 荷重の組合せ及び許容応力状態

本計算書において考慮する荷重の組合せ及び許容応力状態を下表に示す。

施設名称	設備名称	系統名称	施設分類 ^{*1}	設備分類 ^{*2}	機器等の区分	耐震重要度分類	荷重の組合せ ^{*3, *4}	許容応力状態 ^{*5}
原子炉冷却系統施設	原子炉冷却材の循環設備	主蒸気系	DB	—	クラス1管 クラス3管	S	$I_L + S_d$	III _A S
							$II_L + S_d$	
							$I_L + S_s$	IV _A S
							$II_L + S_s$	
					$IV_L(L) + S_d^{*6}$	IV _A S		
					$I_L + S_s^{*7}$			
			クラス3管	B	$II_L + S_s^{*7}$	IV _A S		
					$I_L + S_s$		IV _A S	
			SA	常設耐震／防止 常設／緩和	重大事故等 クラス2管	—		$II_L + S_s$
							$IV_L(L) + S_d^{*6}$	
							$V_L(L) + S_d^{*6}$	V _A S
							$V_L(LL) + S_s^{*6}$	
$V_L + S_s^{*8}$								

荷重の組合せ及び許容応力状態

本計算書において考慮する荷重の組合せ及び許容応力状態を下表に示す。

施設名称	設備名称	系統名称	施設分類 ^{*1}	設備分類 ^{*2}	機器等の区分	耐震重要度分類	荷重の組合せ ^{*3, *4}	許容応力状態 ^{*5}
原子炉冷却系統施設	非常用炉心冷却設備 その他原子炉注水設備	高圧原子炉代替注水系	S A	常設耐震/防止	重大事故等クラス2管	—	I _L + S _s	IV _A S
							II _L + S _s	
							IV _L (L) + S _d	
							V _L (L) + S _d	V _A S
							V _L (LL) + S _s	
		原子炉隔離時冷却系	S A	常設/防止(DB拡張)	重大事故等クラス2管	—	I _L + S _s	IV _A S
							II _L + S _s	
							IV _L (L) + S _d	
							V _L (L) + S _d	V _A S
							V _L (LL) + S _s	

荷重の組合せ及び許容応力状態

本計算書において考慮する荷重の組合せ及び許容応力状態を下表に示す。

施設名称	設備名称	系統名称	施設分類 ^{*1}	設備分類 ^{*2}	機器等の区分	耐震重要度分類	荷重の組合せ ^{*3, *4}	許容応力状態 ^{*5}
原子炉格納施設	原子炉格納容器安全設備	高圧原子炉代替注水系	S A	常設／緩和	重大事故等クラス2管	—	I _L + S _s	IV _A S
							II _L + S _s	
							IV _{L(L)} + S _d	
							V _{L(L)} + S _d	V _A S
							V _{L(LL)} + S _s	

注記*1：DBは設計基準対象施設，SAは重大事故等対処設備を示す。

*2：「常設耐震／防止」は常設耐震重要重大事故防止設備，「常設／防止（DB拡張）」は常設重大事故防止設備（設計基準拡張），「常設／緩和」は常設重大事故緩和設備を示す。

*3：運転状態の添字Lは荷重，(L)は荷重が長期間作用している状態，(LL)は(L)より更に長期的に荷重が作用している状態を示す。

*4：許容応力状態ごとに最も厳しい条件又は包絡条件を用いて評価を実施する。

*5：許容応力状態V_ASは許容応力状態IV_ASの許容限界を使用し，許容応力状態IV_ASとして評価を実施する。

*6：原子炉冷却材圧力バウンダリのみにおいて考慮する。

*7：原子炉格納容器への影響を保守的に考慮して，ドライウエル内の逃がし安全弁排気管の基準地震動S_sに対する評価を実施する。

*8：原子炉冷却材圧力バウンダリ及び原子炉格納容器バウンダリを除く設備は必ずしも重大事故等時の荷重の時間履歴を詳細に評価しないことから，重大事故等時の最大荷重とS_s地震力の組合せを考慮する。

3.3 設計条件

鳥瞰図番号ごとに設計条件に対応した管番号で区分し、管番号と対応する評価点番号を示す。

鳥 瞰 図 MS-PD-1

管番号	対応する評価点	許容応力状態	最高使用圧力 (MPa)	最高使用温度 (°C)
1	1N~6	Ⅲ _A S	8.62	302
		Ⅳ _A S	8.62	302
		Ⅴ _A S	8.62	302
2	6~28	Ⅲ _A S	8.62	302
		Ⅳ _A S	8.62	302
		Ⅴ _A S	8.62	302
3	28~43	Ⅲ _A S	8.62	302
		Ⅳ _A S	8.62	302
		Ⅴ _A S	—	—
4	17~100, 20~200 24~300, 28~400	Ⅲ _A S	8.62	302
		Ⅳ _A S	8.62	302
		Ⅴ _A S	8.62	302
5	100~101, 200~201 300~301, 400~401	Ⅲ _A S	8.62	302
		Ⅳ _A S	8.62	302
		Ⅴ _A S	8.62	302
6	106~146, 306~344	Ⅲ _A S	—	—
		Ⅳ _A S	3.73	250
		Ⅴ _A S	3.73	250
7	206~245, 406~437	Ⅲ _A S	—	—
		Ⅳ _A S	3.73	250
		Ⅴ _A S	3.73	250

設計条件

鳥瞰図番号ごとに設計条件に対応した管番号で区分し，管番号と対応する評価点番号を示す。

鳥 瞰 図 MS-PD-1

管番号	対応する評価点	外径 (mm)	厚さ (mm)	材料	耐震 重要度 分類	縦弾性係数 (MPa)
1	1N~6	609.6	30.9	STS42	S	185880
2	6~28	609.6	30.9	STS49	S	183880
3	28~43	609.6	30.9	STS49	S	183880
4	17~100, 20~200 24~300, 28~400	279.4	59.7	SFVC2B	S	185880
5	100~101, 200~201 300~301, 400~401	216.3	28.2	SFVC2B	S	185880
6	106~146, 306~344	267.4	15.1	STPT42	B	200400
7	206~245, 406~437	267.4	15.1	STPT42	—	200400

配管の付加質量

鳥 瞰 図 MS-PD-1

質量	対応する評価点
	1N～2, 3001～8001, 9001～34, 3501～3802, 3803～3901 4101～4201
	2～3001, 8001～9001, 34～3501, 3802～3803, 3901～4101
	4201～43
	100～101, 200～201, 300～301, 400～401

フランジ部の質量

鳥 瞰 図 MS-PD-1

質量	対応する評価点
<input type="text"/>	106, 206, 306, 406

弁部の質量

鳥 瞰 図 MS-PD-1

質量	対応する評価点	質量	対応する評価点
	43～44, 44～47		43, 47, 52, 56
	44, 53		45, 54
	4501, 5401		46, 55
	4601, 5501		4602, 5502
	52～53, 53～56		102, 202, 302, 402
	104, 204, 304, 404		105, 205, 305, 405

弁部の寸法

鳥 瞰 図 MS-PD-1

評価点	外径(mm)	厚さ(mm)	長さ(mm)	評価点	外径(mm)	厚さ(mm)	長さ(mm)
43~44				44~45			
45~4501				4501~46			
46~4601				4601~4602			
44~47				52~53			
53~54				54~5401			
5401~55				55~5500			
5500~5501				5501~5502			
53~56				101~102			
102~103				103~104			
104~105				102~106			
201~202				202~203			
203~204				204~205			
202~206				301~302			
302~303				303~304			
304~305				302~306			
401~402				402~403			
403~404				404~405			
402~406							

S2 補 VI-2-5-3-1-2 R0

支持点及び貫通部ばね定数

鳥 瞰 図 MS-PD-1

支持点番号	各軸方向ばね定数 (N/mm)			各軸回り回転ばね定数 (N・mm/rad)		
	X	Y	Z	X	Y	Z
N1						
** 4 **						
** 5 **						
12						
** 1401 **						
** 15 **						
** 22 **						
** 26 **						
** 26 **						
** 31 **						
** 36 **						
** 36 **						
38						
42						
45						
4701						
** 4701 **						
5101						
5103						
54						

S2 補 VI-2-5-3-1-2 R0

支持点及び貫通部ばね定数

鳥 瞰 図 MS-PD-1

支持点番号	各軸方向ばね定数 (N/mm)			各軸回り回転ばね定数 (N・mm/rad)		
	X	Y	Z	X	Y	Z
** 5500 **						
** 1061 **						
** 1062 **						
** 109 **						
** 109 **						
1091						
112						
114						
115						
116						
** 119 **						
** 122 **						
123						
** 127 **						
** 127 **						
128						
** 1282 **						
** 1282 **						
** 135 **						

S2 補 VI-2-5-3-1-2 R0

支持点及び貫通部ばね定数

鳥 瞰 図 MS-PD-1

支持点番号	各軸方向ばね定数 (N/mm)			各軸回り回転ばね定数 (N・mm/rad)		
	X	Y	Z	X	Y	Z
** 135 **						
** 139 **						
** 147N **						
** 147N **						
** 147N **						
** 2060 **						
** 2061 **						
** 209 **						
** 209 **						
2091						
2111						
** 2112 **						
** 212 **						
2170						
217						
** 2172 **						
** 2172 **						
220						

S2 補 VI-2-5-3-1-2 R0

支持点及び貫通部ばね定数

鳥 瞰 図 MS-PD-1

支持点番号	各軸方向ばね定数 (N/mm)			各軸回り回転ばね定数 (N・mm/rad)		
	X	Y	Z	X	Y	Z
** 2241 **						
** 2241 **						
2242						
** 231 **						
** 231 **						
** 238 **						
** 246N **						
** 246N **						
** 246N **						
** 3061 **						
** 3062 **						
3091						
** 309 **						
** 309 **						
310						
** 313 **						
3151						
3151						

S2 補 VI-2-5-3-1-2 R0

支持点及び貫通部ばね定数

鳥 瞰 図 MS-PD-1

支持点番号	各軸方向ばね定数 (N/mm)			各軸回り回転ばね定数 (N・mm/rad)		
	X	Y	Z	X	Y	Z
** 316 **						
** 316 **						
3181						
** 319 **						
** 320 **						
323						
330						
330						
** 337 **						
** 337 **						
** 345N **						
** 345N **						
** 345N **						
** 4061 **						
** 4062 **						
** 409 **						
** 409 **						
4091						

S2 補 VI-2-5-3-1-2 R0

支持点及び貫通部ばね定数

鳥 瞰 図 MS-PD-1

支持点番号	各軸方向ばね定数 (N/mm)			各軸回り回転ばね定数 (N・mm/rad)		
	X	Y	Z	X	Y	Z
412						
4141						
** 417 **						
** 417 **						
418						
** 425 **						
** 425 **						
** 430 **						
** 438N **						
** 438N **						
** 438N **						

S2 補 VI-2-5-3-1-2 R0

設計条件

鳥瞰図番号ごとに設計条件に対応した管番号で区分し，管番号と対応する評価点番号を示す。

鳥 瞰 図 MS-PD-2

管番号	対応する評価点	許容応力状態	最高使用圧力 (MPa)	最高使用温度 (°C)
1	1N~4	Ⅲ _A S	8.62	302
		Ⅳ _A S	8.62	302
		Ⅴ _A S	8.62	302
2	4~6, 10~13	Ⅲ _A S	8.62	302
		Ⅳ _A S	8.62	302
		Ⅴ _A S	8.62	302
3	6~10	Ⅲ _A S	8.62	302
		Ⅳ _A S	8.62	302
		Ⅴ _A S	8.62	302
4	13~22	Ⅲ _A S	8.62	302
		Ⅳ _A S	8.62	302
		Ⅴ _A S	8.62	302
5	22~34	Ⅲ _A S	8.62	302
		Ⅳ _A S	8.62	302
		Ⅴ _A S	—	—
6	15~100, 22~200	Ⅲ _A S	8.62	302
		Ⅳ _A S	8.62	302
		Ⅴ _A S	8.62	302
7	100~101, 200~201	Ⅲ _A S	8.62	302
		Ⅳ _A S	8.62	302
		Ⅴ _A S	8.62	302

設計条件

鳥瞰図番号ごとに設計条件に対応した管番号で区分し，管番号と対応する評価点番号を示す。

鳥 瞰 図 MS-PD-2

管番号	対応する評価点	許容応力状態	最高使用圧力 (MPa)	最高使用温度 (°C)
8	106～143	Ⅲ _A S	—	—
		Ⅳ _A S	3.73	250
		Ⅴ _A S	3.73	250
9	206～245	Ⅲ _A S	—	—
		Ⅳ _A S	3.73	250
		Ⅴ _A S	3.73	250

設計条件

鳥瞰図番号ごとに設計条件に対応した管番号で区分し，管番号と対応する評価点番号を示す。

鳥 瞰 図 MS-PD-2

管番号	対応する評価点	外径 (mm)	厚さ (mm)	材料	耐震 重要度 分類	縦弾性係数 (MPa)
1	1N~4	609.6	30.9	STS42	S	185880
2	4~6, 10~13	609.6	30.9	SFVC2B	S	185880
3	6~10	627.8	40.0	SFVC2B	S	185880
4	13~22	609.6	30.9	STS49	S	183880
5	22~34	609.6	30.9	STS49	S	183880
6	15~100, 22~200	279.4	59.7	SFVC2B	S	185880
7	100~101, 200~201	216.3	28.2	SFVC2B	S	185880
8	106~143	267.4	15.1	STPT42	—	200400
9	206~245	267.4	15.1	STPT42	B	200400

配管の付加質量

鳥 瞰 図 MS-PD-2

質量	対応する評価点
<div style="border: 2px solid black; width: 80px; height: 40px; margin: 0 auto;"></div>	1N~2, 301~6, 10~1001, 11~25, 2601~2901 2902~3001, 3201~3301
	2~301, 1001~11, 25~2601, 2901~2902, 3001~3201
	6~10
	3301~34
	100~101, 200~201

フランジ部の質量

鳥 瞰 図 MS-PD-2

質量	対応する評価点
<input type="text"/>	106, 206

弁部の質量

鳥 瞰 図 MS-PD-2

質量	対応する評価点	質量	対応する評価点
	34～35, 35～38		34, 38, 42, 46
	35, 43		36, 44
	3601, 4401		37, 45
	3701, 4501		3702, 4502
	42～43, 43～46		102, 202
	104, 204		105, 205

弁部の寸法

鳥 瞰 図 MS-PD-2

評価点	外径(mm)	厚さ(mm)	長さ(mm)	評価点	外径(mm)	厚さ(mm)	長さ(mm)
34~35	[Blank Diagram]	[Blank Diagram]	[Blank Diagram]	35~36	[Blank Diagram]	[Blank Diagram]	[Blank Diagram]
36~3601				3601~37			
37~3701				3701~3702			
35~38				42~43			
43~44				44~4401			
4401~45				45~4500			
4500~4501				4501~4502			
43~46				101~102			
102~103				103~104			
104~105				102~106			
201~202				202~203			
203~204				204~205			
202~206							

S2 補 VI-2-5-3-1-2 R0

支持点及び貫通部ばね定数

鳥 瞰 図 MS-PD-2

支持点番号	各軸方向ばね定数 (N/mm)			各軸回り回転ばね定数 (N・mm/rad)		
	X	Y	Z	X	Y	Z
N1						
5						
** 7 **						
** 9 **						
1101						
** 1101 **						
** 18 **						
** 20 **						
** 20 **						
** 27 **						
** 27 **						
29						
33						
36						
3801						
3802						
4101						
4103						
44						
** 4500 **						
** 1062 **						

S2 補 VI-2-5-3-1-2 R0

支持点及び貫通部ばね定数

鳥 瞰 図 MS-PD-2

支持点番号	各軸方向ばね定数 (N/mm)			各軸回り回転ばね定数 (N・mm/rad)		
	X	Y	Z	X	Y	Z
** 107 **						
** 1091 **						
110						
** 111 **						
** 116 **						
** 116 **						
** 119 **						
122						
** 122 **						
130						
138						
** 138 **						
** 144N **						
** 144N **						
** 144N **						
** 2061 **						
210						
210						
211						

S2 補 VI-2-5-3-1-2 R0

支持点及び貫通部ばね定数

鳥 瞰 図 MS-PD-2

支持点番号	各軸方向ばね定数 (N/mm)			各軸回り回転ばね定数 (N・mm/rad)		
	X	Y	Z	X	Y	Z
212						
** 215 **						
** 220 **						
** 222 **						
** 222 **						
224						
2240						
228						
** 228 **						
** 235 **						
** 235 **						
** 240 **						
** 246N **						
** 246N **						
** 246N **						

S2 補 VI-2-5-3-1-2 R0

設計条件

鳥瞰図番号ごとに設計条件に対応した管番号で区分し，管番号と対応する評価点番号を示す。

鳥 瞰 図 MS-PD-4

管番号	対応する評価点	許容応力状態	最高使用圧力 (MPa)	最高使用温度 (°C)
1	1N~6	Ⅲ _A S	8.62	302
		Ⅳ _A S	8.62	302
		Ⅴ _A S	8.62	302
2	6~28	Ⅲ _A S	8.62	302
		Ⅳ _A S	8.62	302
		Ⅴ _A S	8.62	302
3	28~43	Ⅲ _A S	8.62	302
		Ⅳ _A S	8.62	302
		Ⅴ _A S	—	—
4	17~100, 20~200 24~300, 28~400	Ⅲ _A S	8.62	302
		Ⅳ _A S	8.62	302
		Ⅴ _A S	8.62	302
5	100~101, 200~201 300~301, 400~401	Ⅲ _A S	8.62	302
		Ⅳ _A S	8.62	302
		Ⅴ _A S	8.62	302
6	106~146, 306~342	Ⅲ _A S	—	—
		Ⅳ _A S	3.73	250
		Ⅴ _A S	3.73	250
7	206~244, 406~433	Ⅲ _A S	—	—
		Ⅳ _A S	3.73	250
		Ⅴ _A S	3.73	250

設計条件

鳥瞰図番号ごとに設計条件に対応した管番号で区分し，管番号と対応する評価点番号を示す。

鳥 瞰 図 MS-PD-4

管番号	対応する評価点	外径 (mm)	厚さ (mm)	材料	耐震 重要度 分類	縦弾性係数 (MPa)
1	1N~6	609.6	30.9	STS42	S	185880
2	6~28	609.6	30.9	STS49	S	183880
3	28~43	609.6	30.9	STS49	S	183880
4	17~100, 20~200 24~300, 28~400	279.4	59.7	SFVC2B	S	185880
5	100~101, 200~201 300~301, 400~401	216.3	28.2	SFVC2B	S	185880
6	106~146, 306~342	267.4	15.1	STPT42	B	200400
7	206~244, 406~433	267.4	15.1	STPT42	—	200400

配管の付加質量

鳥 瞰 図 MS-PD-4

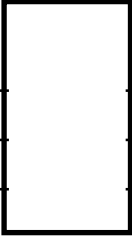
質量	対応する評価点
	1N~2, 3001~8, 9~34, 3501~3801, 3802~3901 4101~4200
	2~3001, 8~9, 34~3501, 3801~3802, 3901~4101
	4200~43
	100~101, 200~201, 300~301, 400~401

フランジ部の質量

鳥 瞰 図 MS-PD-4

質量	対応する評価点
<input type="text"/>	106, 206, 306, 406

弁部の質量

鳥 瞰 図 MS-PD-4

質量	対応する評価点	質量	対応する評価点
	43～44, 44～47		43, 47, 52, 56
	44, 53		45, 54
	4501, 5401		46, 55
	4601, 5501		4602, 5502
	52～53, 53～56		102, 202, 302, 402
	104, 204, 304, 404		105, 205, 305, 405

弁部の寸法

鳥 瞰 図 MS-PD-4

評価点	外径(mm)	厚さ(mm)	長さ(mm)	評価点	外径(mm)	厚さ(mm)	長さ(mm)
43~44				44~45			
45~4501				4501~46			
46~4601				4601~4602			
44~47				52~53			
53~54				54~5401			
5401~55				55~5500			
5500~5501				5501~5502			
53~56				101~102			
102~103				103~104			
104~105				102~106			
201~202				202~203			
203~204				204~205			
202~206				301~302			
302~303				303~304			
304~305				302~306			
401~402				402~403			
403~404				404~405			
402~406							

S2 補 VI-2-5-3-1-2 R0

支持点及び貫通部ばね定数

鳥 瞰 図 MS-PD-4

支持点番号	各軸方向ばね定数 (N/mm)			各軸回り回転ばね定数 (N・mm/rad)		
	X	Y	Z	X	Y	Z
N1						
** 4 **						
** 5 **						
12						
** 1501 **						
** 15 **						
** 22 **						
** 26 **						
** 26 **						
** 31 **						
** 36 **						
** 36 **						
38						
42						
45						
4701						
** 4701 **						
5101						
5103						
54						

S2 補 VI-2-5-3-1-2 R0

支持点及び貫通部ばね定数

鳥 瞰 図 MS-PD-4

支持点番号	各軸方向ばね定数 (N/mm)			各軸回り回転ばね定数 (N・mm/rad)		
	X	Y	Z	X	Y	Z
** 5500 **						
** 1061 **						
** 1061 **						
** 109 **						
** 109 **						
110						
110						
113						
114						
** 117 **						
** 117 **						
122						
1220						
123						
** 123 **						
132						
132						
134						
** 134 **						
** 139 **						

S2 補 VI-2-5-3-1-2 R0

支持点及び貫通部ばね定数

鳥 瞰 図 MS-PD-4

支持点番号	各軸方向ばね定数 (N/mm)			各軸回り回転ばね定数 (N・mm/rad)		
	X	Y	Z	X	Y	Z
** 1391 **						
** 147N **						
** 147N **						
** 147N **						
** 2061 **						
** 2061 **						
** 209 **						
** 209 **						
210						
213						
** 214 **						
** 217 **						
222						
2220						
223						
223						
** 230 **						
** 230 **						

S2 補 VI-2-5-3-1-2 R0

支持点及び貫通部ばね定数

鳥 瞰 図 MS-PD-4

支持点番号	各軸方向ばね定数 (N/mm)			各軸回り回転ばね定数 (N・mm/rad)		
	X	Y	Z	X	Y	Z
** 237 **						
** 237 **						
** 245N **						
** 245N **						
** 245N **						
** 3061 **						
** 3061 **						
** 309 **						
** 309 **						
310						
3121						
315						
315						
316						
3161						
** 319 **						
** 319 **						
** 324 **						

S2 補 VI-2-5-3-1-2 R0

支持点及び貫通部ばね定数

鳥 瞰 図 MS-PD-4

支持点番号	各軸方向ばね定数 (N/mm)			各軸回り回転ばね定数 (N・mm/rad)		
	X	Y	Z	X	Y	Z
** 330 **						
** 330 **						
** 335 **						
** 343N **						
** 343N **						
** 343N **						
** 4061 **						
** 4062 **						
** 4081 **						
** 409 **						
410						
** 413 **						
** 413 **						
** 4171 **						
424						
** 4281 **						
428						

S2 補 VI-2-5-3-1-2 R0

支持点及び貫通部ばね定数

鳥 瞰 図 MS-PD-4

支持点番号	各軸方向ばね定数 (N/mm)			各軸回り回転ばね定数 (N・mm/rad)		
	X	Y	Z	X	Y	Z
** 434N **						
** 434N **						
** 434N **						

設計条件

鳥瞰図番号ごとに設計条件に対応した管番号で区分し，管番号と対応する評価点番号を示す。

鳥 瞰 図 MS-PS-10

管番号	対応する評価点	許容応力状態	最高使用圧力 (MPa)	最高使用温度 (°C)
1	2~15	Ⅲ _A S	3.73	250
		Ⅳ _A S	3.73	250
		Ⅴ _A S	3.73	250
2	16~18, 17~22	Ⅲ _A S	3.73	250
		Ⅳ _A S	3.73	250
		Ⅴ _A S	3.73	250
3	18~21, 22~25	Ⅲ _A S	3.73	250
		Ⅳ _A S	3.73	250
		Ⅴ _A S	3.73	250

設計条件

鳥瞰図番号ごとに設計条件に対応した管番号で区分し，管番号と対応する評価点番号を示す。

鳥 瞰 図 MS-PS-10

管番号	対応する評価点	外径 (mm)	厚さ (mm)	材料	耐震 重要度 分類	縦弾性係数 (MPa)
1	2～15	267.4	15.1	STPT42	S	202000
2	16～18, 17～22	349.6	30.0	SCPL1	S	202000
3	18～21, 22～25	323.8	17.4	SCS19	S	194000

支持点及び貫通部ばね定数

鳥 瞰 図 MS-PS-10

支持点番号	各軸方向ばね定数 (N/mm)			各軸回り回転ばね定数 (N・mm/rad)		
	X	Y	Z	X	Y	Z
** 1N **						
** 1N **						
** 1N **						
** 7 **						
** 10 **						
** 10 **						
12						
** 17 **						
** 17 **						
** 17 **						
** 19 **						
** 19 **						
** 23 **						
** 23 **						

S2 補 VI-2-5-3-1-2 R0

設計条件

鳥瞰図番号ごとに設計条件に対応した管番号で区分し，管番号と対応する評価点番号を示す。

鳥 瞰 図 MS-PS-15

管番号	対応する評価点	許容応力状態	最高使用圧力 (MPa)	最高使用温度 (°C)
1	2~9	Ⅲ _A S	3.73	250
		Ⅳ _A S	3.73	250
		Ⅴ _A S	3.73	250
2	10~12, 11~16	Ⅲ _A S	3.73	250
		Ⅳ _A S	3.73	250
		Ⅴ _A S	3.73	250
3	12~15, 16~19	Ⅲ _A S	3.73	250
		Ⅳ _A S	3.73	250
		Ⅴ _A S	3.73	250

設計条件

鳥瞰図番号ごとに設計条件に対応した管番号で区分し、管番号と対応する評価点番号を示す。

鳥 瞰 図 MS-PS-15

管番号	対応する評価点	外径 (mm)	厚さ (mm)	材料	耐震 重要度 分類	縦弾性係数 (MPa)
1	2～9	267.4	15.1	STPT42	S	202000
2	10～12, 11～16	349.6	30.0	SCPL1	S	202000
3	12～15, 16～19	323.8	17.4	SCS19	S	194000

支持点及び貫通部ばね定数

鳥 瞰 図 MS-PS-15

支持点番号	各軸方向ばね定数 (N/mm)			各軸回り回転ばね定数 (N・mm/rad)		
	X	Y	Z	X	Y	Z
** 1N **						
** 1N **						
** 1N **						
** 6 **						
** 11 **						
** 11 **						
** 11 **						
** 13 **						
** 13 **						
** 17 **						
** 17 **						

S2 補 VI-2-5-3-1-2 R0

3.4 材料及び許容応力

使用する材料の最高使用温度での許容応力を下表に示す。

材 料	最高使用温度 (°C)	許容応力 (MPa)			
		S m	S y	S u	S
STS42	302	122	—	—	—
STS49	302	138	—	—	—
SFVC2B	302	125	—	—	—
STPT42	250	—	197	404	—
SCPL1	250	—	197	407	—
SCS19	250	—	116	304	76

3.5 設計用地震力

本計算書において考慮する設計用地震力の算出に用いる設計用床応答スペクトル及び等価繰返し回数を下表に示す。

なお、設計用床応答スペクトルは、VI-2-1-7「設計用床応答スペクトルの作成方針」に基づき設定したものをを用いる。減衰定数は、VI-2-1-6「地震応答解析の基本方針」に記載の減衰定数を用いる。等価繰返し回数は、VI-2-1-9「機能維持の基本方針」に基づき設定したものをを用いる。

鳥瞰図	建物・構築物	標高	減衰定数 (%)	等価繰返し回数	
				S _d	S _s
MS-PD-1	ガンマ線遮蔽壁				
MS-PD-2	ガンマ線遮蔽壁				
MS-PD-4	ガンマ線遮蔽壁				
MS-PS-10	サプレッション チェンバ				
MS-PS-15	サプレッション チェンバ				

4. 解析結果及び評価

4.1 固有周期及び設計震度

鳥 瞰 図 MS-PD-1

適用する地震動等		弾性設計用地震動 S _d 及び静的震度			基準地震動 S _s		
モード*1	固有周期 (s)	応答水平震度*2		応答鉛直 震度*2	応答水平震度*3		応答鉛直 震度*3
		X方向	Z方向	Y方向	X方向	Z方向	Y方向
1次							
2次							
3次							
4次							
5次							
6次							
7次							
8次							
11次							
動的震度*4, *5							
静的震度*6							

注記*1：固有周期が0.050 s以上のモードを示す。0.020 s以上0.050 s未満のモードに対しては、最大応答加速度又はこれを上回る震度を適用する。なお、1次固有周期が0.050s未満である場合は、1次モードのみを示す。

*2：設計用床応答スペクトル I (弾性設計用地震動 S_d)により得られる震度

*3：設計用床応答スペクトル I (基準地震動 S_s)により得られる震度

*4：設計用震度 I (弾性設計用地震動 S_d)及び設計用震度 I (基準地震動 S_s)

*5：最大応答加速度を1.2倍した震度

*6： $3.6 \cdot C_I$ 及び $1.2 \cdot C_v$ より定めた震度

各モードに対応する刺激係数

鳥 瞰 図 MS-PD-1

モード	固有周期 (s)	刺激係数*		
		X方向	Y方向	Z方向
1次				
2次				
3次				
4次				
5次				
6次				
7次				
8次				
11次				

注記*：モード質量を正規化するモードベクトルを用いる。

代表的振動モード図

振動モード図は，3次モードまでを代表とし，各質点の変位の相対量・方向を破線で図示し，次頁以降に示す。

代表的振動モード図 (1次)



代表的振動モード図 (2次)



代表的振動モード図 (3次)



固有周期及び設計震度

鳥 瞰 図 MS-PD-2

適用する地震動等		弾性設計用地震動 S d 及び静的震度			基準地震動 S s		
モード*1	固有周期 (s)	応答水平震度*2		応答鉛直 震度*2	応答水平震度*3		応答鉛直 震度*3
		X方向	Z方向	Y方向	X方向	Z方向	Y方向
1次							
2次							
3次							
4次							
5次							
6次							
7次							
動的震度*4, *5							
静的震度*6							

注記*1：固有周期が0.050 s以上のモードを示す。0.020 s以上0.050 s未満のモードに対しては、最大応答加速度又はこれを上回る震度を適用する。なお、1次固有周期が0.050s未満である場合は、1次モードのみを示す。

*2：設計用床応答スペクトル I (弾性設計用地震動 S d)により得られる震度

*3：設計用床応答スペクトル I (基準地震動 S s)により得られる震度

*4：設計用震度 I (弾性設計用地震動 S d)及び設計用震度 I (基準地震動 S s)

*5：最大応答加速度を1.2倍した震度

*6： $3.6 \cdot C_I$ 及び $1.2 \cdot C_V$ より定めた震度

各モードに対応する刺激係数

鳥 瞰 図 MS-PD-2

モード	固有周期 (s)	刺激係数*		
		X方向	Y方向	Z方向
1次				
2次				
3次				
4次				
5次				
6次				
7次				

注記*：モード質量を正規化するモードベクトルを用いる。

代表的振動モード図

振動モード図は，3次モードまでを代表とし，各質点の変位の相対量・方向を破線で図示し，次頁以降に示す。

代表的振動モード図 (1次)



代表的振動モード図 (2次)



代表的振動モード図 (3次)

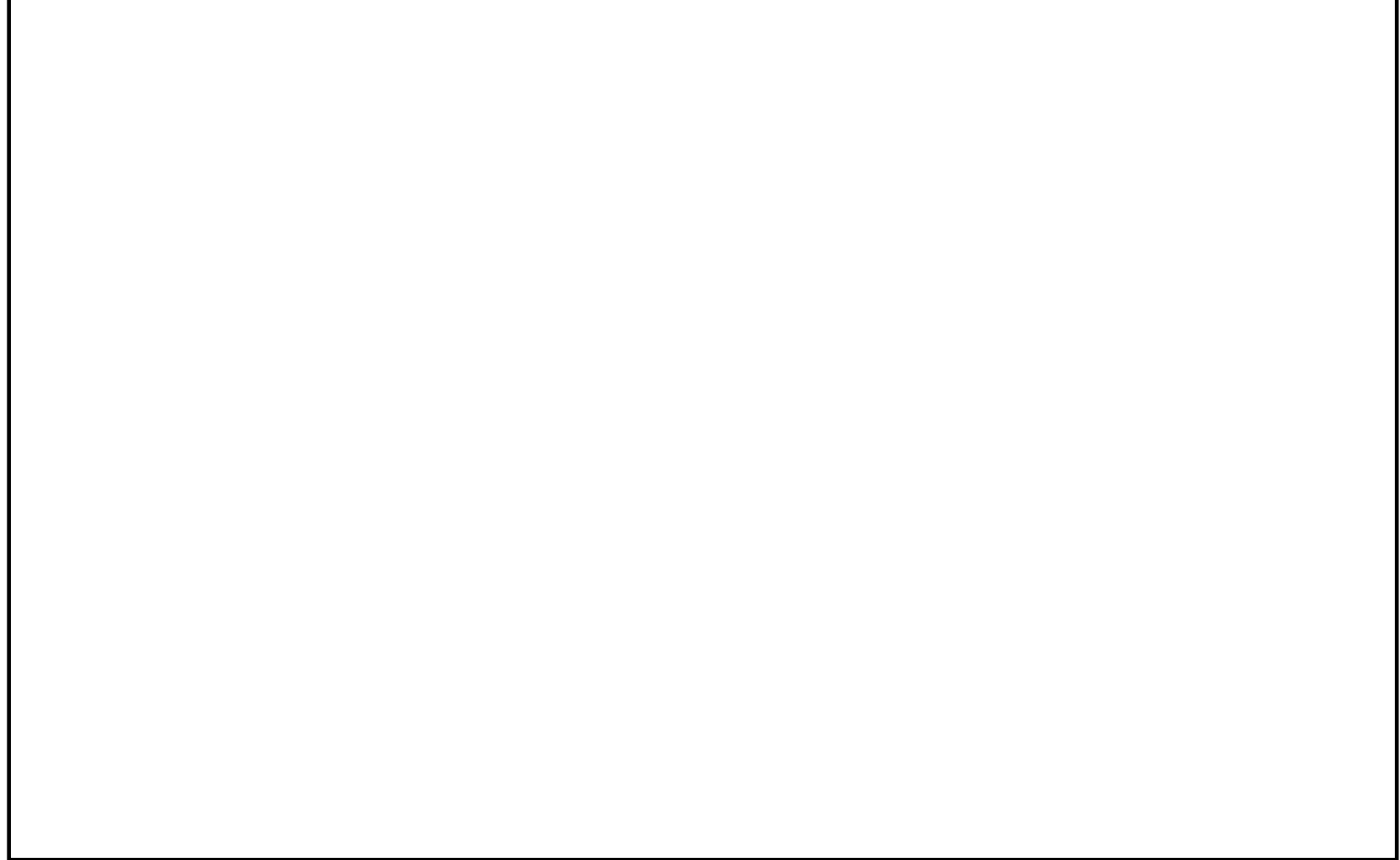

124

固有周期及び設計震度

鳥 瞰 図 MS-PD-4

適用する地震動等		弾性設計用地震動 S d 及び静的震度			基準地震動 S s		
モード*1	固有 周期 (s)	応答水平震度*2		応答鉛直 震度*2	応答水平震度*3		応答鉛直 震度*3
		X方向	Z方向	Y方向	X方向	Z方向	Y方向
1次							
2次							
3次							
4次							
5次							
6次							
7次							
8次							
11次							
動的震度*4, *5							
静的震度*6							

注記*1：固有周期が0.050 s 以上のモードを示す。0.020 s 以上0.050 s 未満のモードに対しては、最大応答加速度又はこれを上回る震度を適用する。なお、1次固有周期が0.050s未満である場合は、1次モードのみを示す。

*2：設計用床応答スペクトル I (弾性設計用地震動 S d)により得られる震度

*3：設計用床応答スペクトル I (基準地震動 S s)により得られる震度

*4：設計用震度 I (弾性設計用地震動 S d)及び設計用震度 I (基準地震動 S s)

*5：最大応答加速度を1.2倍した震度

*6： $3.6 \cdot C_I$ 及び $1.2 \cdot C_v$ より定めた震度

各モードに対応する刺激係数

鳥 瞰 図 MS-PD-4

モード	固有周期 (s)	刺激係数*		
		X方向	Y方向	Z方向
1次				
2次				
3次				
4次				
5次				
6次				
7次				
8次				
11次				

注記*：モード質量を正規化するモードベクトルを用いる。

代表的振動モード図

振動モード図は，3次モードまでを代表とし，各質点の変位の相対量・方向を破線で図示し，次頁以降に示す。

代表的振動モード図 (1次)

128

代表的振動モード図 (2次)



代表的振動モード図 (3次)

130

固有周期及び設計震度

鳥 瞰 図 MS-PS-10

適用する地震動等		弾性設計用地震動 S _d 及び静的震度			基準地震動 S _s		
モード*1	固有 周期 (s)	応答水平震度		応答鉛直 震度	応答水平震度		応答鉛直 震度
		X方向	Z方向	Y方向	X方向	Z方向	Y方向
1次							
動的震度*2, *3							
静的震度*4							

注記*1：固有周期が0.050 s 以上のモードを示す。0.020 s 以上0.050 s 未満のモードに対しては、最大応答加速度又はこれを上回る震度を適用する。なお、1次固有周期が0.050s未満である場合は、1次モードのみを示す。

*2：設計用震度 I (弾性設計用地震動 S_d) 及び設計用震度 I (基準地震動 S_s)

*3：最大応答加速度を1.2倍した震度

*4：3.6・C_I及び1.2・C_vより定めた震度

代表的振動モード図

振動モード図は，3次モードまでを代表とし，各質点の変位の相対量・方向を破線で図示し，次頁以降に示す。

代表的振動モード図 (1次)

133

固有周期及び設計震度

鳥 瞰 図 MS-PS-15

適用する地震動等		弾性設計用地震動 S _d 及び静的震度			基準地震動 S _s		
モード*1	固有 周期 (s)	応答水平震度		応答鉛直 震度	応答水平震度		応答鉛直 震度
		X方向	Z方向	Y方向	X方向	Z方向	Y方向
1次							
動的震度*2, *3							
静的震度*4							

注記*1：固有周期が0.050 s 以上のモードを示す。0.020 s 以上0.050 s 未満のモードに対しては，最大応答加速度又はこれを上回る震度を適用する。なお，1次固有周期が0.050s未満である場合は，1次モードのみを示す。

*2：設計用震度 I（弾性設計用地震動 S_d）及び設計用震度 I（基準地震動 S_s）

*3：最大応答加速度を1.2倍した震度

*4： $3.6 \cdot C_I$ 及び $1.2 \cdot C_v$ より定めた震度

代表的振動モード図

振動モード図は，3次モードまでを代表とし，各質点の変位の相対量・方向を破線で図示し，次頁以降に示す。

代表的振動モード図 (1次)

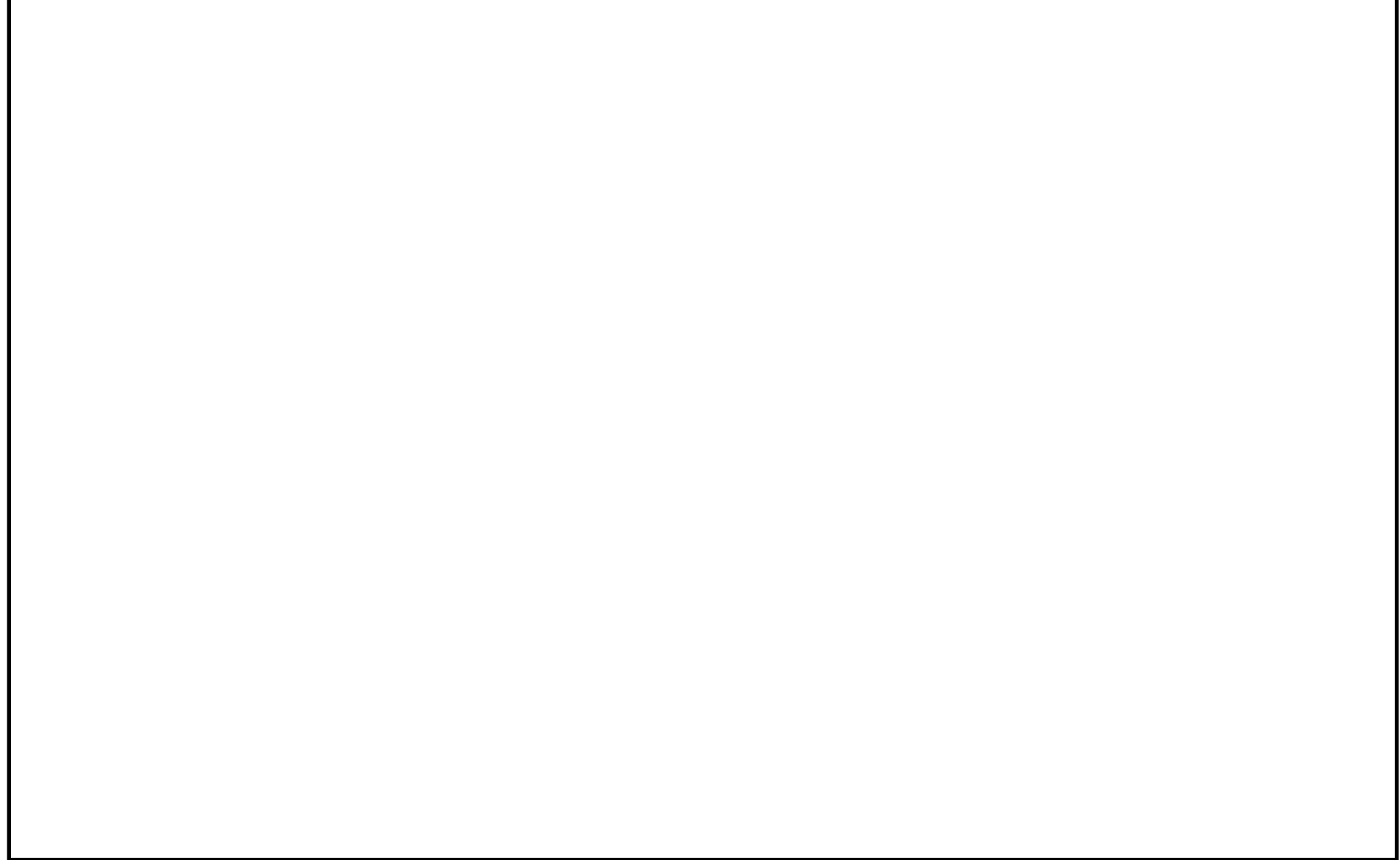

4.2 評価結果

4.2.1 管の応力評価結果

下表に示すとおり最大応力及び疲労累積係数はそれぞれの許容値以下である。

クラス1管

許容応力 状態	最大応力区分 (許容応力)		鳥瞰図 番号	最大応力 評価点	配管要素 名称	応力評価		疲労評価
						計算応力 (MPa)	許容応力 (MPa)	疲労累積係数
ⅢA S	一次 応力	膜+曲げ $S_{p r m} (2.25 \cdot S m)$	MS-PD-4	400	ST. PIP	221	281	—
		ねじり $S_t (0.55 \cdot S m)$	MS-PD-4	300	ST. PIP	69	68	—
		ねじり+曲げ $S_t + S_b (1.8 \cdot S m)$	MS-PD-4	300	ST. PIP	134	225	—
	一次+二次応力 $S_n (3 \cdot S m)$		MS-PD-4	28	TEE	407	375	0.0808
	疲労累積係数 $U + U S d$		MS-PD-4	28	TEE	—	—	0.0808
ⅣA S	一次 応力	膜+曲げ $S_{p r m} (3 \cdot S m)$	MS-PD-4	400	ST. PIP	328	375	—
		ねじり $S_t (0.73 \cdot S m)$	MS-PD-4	300	ST. PIP	112	91	—
		ねじり+曲げ $S_t + S_b (2.4 \cdot S m)$	MS-PD-4	300	ST. PIP	211	300	—
	一次+二次応力 $S_n (3 \cdot S m)$		MS-PD-4	28	TEE	762	375	0.6307
	疲労累積係数 $U + U S s$		MS-PD-4	28	TEE	—	—	0.6307

評価結果

管の応力評価結果

下表に示すとおり最大応力及び疲労累積係数はそれぞれの許容値以下である。

重大事故等クラス2管（原子炉冷却材圧力バウンダリ範囲）

許容応力 状態	最大応力区分(許容応力)		鳥瞰図 番号	最大応力 評価点	配管要素 名称	応力評価		疲労評価
						計算応力 (MPa)	許容応力 (MPa)	疲労累積係数
IVAS	一次 応力	膜+曲げ $S_{p r m}(3 \cdot S m)$	MS-PD-4	400	ST. PIP	328	375	—
		ねじり $S_t(0.73 \cdot S m)$	MS-PD-4	300	ST. PIP	112	91	—
		ねじり+曲げ $S_t + S_b(2.4 \cdot S m)$	MS-PD-4	300	ST. PIP	211	300	—
	一次+二次応力 $S_n(3 \cdot S m)$		MS-PD-4	28	TEE	762	375	0.6307
	疲労累積係数 $U + U S_s$		MS-PD-4	28	TEE	—	—	0.6307
VAS	一次 応力	膜+曲げ $S_{p r m}(3 \cdot S m)$	MS-PD-4	400	ST. PIP	328	375	—
		ねじり $S_t(0.73 \cdot S m)$	MS-PD-4	300	ST. PIP	112	91	—
		ねじり+曲げ $S_t + S_b(2.4 \cdot S m)$	MS-PD-4	300	ST. PIP	211	300	—
	一次+二次応力 $S_n(3 \cdot S m)$		MS-PD-4	28	TEE	762	375	0.6307
	疲労累積係数 $U + U S_s$		MS-PD-4	28	TEE	—	—	0.6307

評価結果

管の応力評価結果

下表に示すとおり最大応力及び疲労累積係数はそれぞれの許容値以下である。

クラス2以下の管

許容応力 状態	最大応力区分(許容応力)	鳥瞰図 番号	最大応力 評価点	応力評価		疲労評価
				計算応力 (MPa)	許容応力 (MPa)	疲労累積係数 U S d U S s
Ⅲ _A S	一次応力 $S_{p r m}(S_y^*)$	MS-PS-15	9	103	197	—
	一次+二次応力 $S_n(2 \cdot S_y)$	MS-PS-10	5	291	394	—
Ⅳ _A S	一次応力 $S_{p r m}(0.9 \cdot S_u)$	MS-PD-2	222	163	363	—
	一次+二次応力 $S_n(2 \cdot S_y)$	MS-PD-1	146	302	394	—

注記* : オーステナイト系ステンレス鋼及び高ニッケル合金については, S_y と $1.2 \cdot S$ のうち大きい方とする。

評価結果

管の応力評価結果

下表に示すとおり最大応力及び疲労累積係数はそれぞれの許容値以下である。

重大事故等クラス2管（原子炉冷却材圧力バウンダリを除く範囲）

許容応力 状態	最大応力区分(許容応力)	鳥瞰図 番号	最大応力 評価点	応力評価		疲労評価
				計算応力 (MPa)	許容応力 (MPa)	疲労累積係数 U S s
IV _A S	一次応力 $S_{p r m}(0.9 \cdot S_u)$	MS-PD-2	222	163	363	—
	一次+二次応力 $S_n(2 \cdot S_y)$	MS-PD-1	146	302	394	—
V _A S	一次応力 $S_{p r m}(0.9 \cdot S_u)$	MS-PD-2	222	163	363	—
	一次+二次応力 $S_n(2 \cdot S_y)$	MS-PD-1	146	302	394	—

4.2.2 支持構造物評価結果

下表に示すとおり計算応力及び計算荷重はそれぞれの許容値以下である。

支持構造物評価結果（荷重評価）

支持構造物 番号	種類	型式	材質	温度 (°C)	評価結果		
					計算荷重 (kN)	許容荷重 (kN)	
						一次評価*1	二次評価*2
SNM-MS-187	メカニカルスナッパ	SMS-25×2*3	VI-2-1-12「配 管及び支持構造 物の耐震計算に ついて」参照	302	326	750	—
SNO-MS-126	オイルスナッパ	SN-40			377	600	—
RE-MS-258	ロッドレストレイント	RTS-60			597	1080	—
SH-MS-27	スプリングハンガ	VSL4B-18×2*3			72	108	
—	コンスタントハンガ	—			—	—	
—	リジットハンガ	—			—	—	

注記*1：あらかじめ設定した設計上の基準値を許容荷重として実施する評価

*2：計算荷重があらかじめ設定した設計上の基準値を超過した箇所に対して、J E A G 4 6 0 1 に定める許容限界を満足する範囲内で新たに設定した設計上の基準値を許容荷重として実施する評価。なお、一次評価を満足する場合は「—」と記載する。

*3：2台の支持装置を用いて同一支持点、同一方向を支持（2本引き）

支持構造物評価結果（応力評価）

支持構造物 番号	種類	型式	材質	温度 (°C)	支持点荷重						評価結果		
					反力 (kN)			モーメント (kN・m)			応力 分類	計算 応力 (MPa)	許容 応力 (MPa)
					F _x	F _y	F _z	M _x	M _y	M _z			
GD-MS-12	レストレイント	ラグ	SGV480	302	0	831	305	69	0	0	組合せ	112	137
—	アンカ	—	—	—	—	—	—	—	—	—	—	—	—

4.2.3 弁の動的機能維持の評価結果

下表に示すとおり水平及び鉛直方向の機能維持評価用加速度が機能確認済加速度以下又は水平及び鉛直方向を合成した機能維持評価用加速度が動作機能確認済加速度以下かつ計算応力が許容応力以下である。

弁番号	形式	要求機能 ^{*1}	機能維持評価用加速度 ($\times 9.8\text{m/s}^2$)			機能確認済加速度 ($\times 9.8\text{m/s}^2$)		詳細評価 ^{*2, *3}						
			水平	鉛直	合成 ^{*3, *4}	水平	鉛直	動作機能確認済加速度 ($\times 9.8\text{m/s}^2$)		構造強度評価結果 (MPa)				
								水平	鉛直	評価部位	応力分類	計算応力	許容応力	
AV202-1A	主蒸気隔離弁	α (S s)	5.7	4.9	—	10.0	6.2	—	—	—	—	—	—	—
RV202-1F	逃がし安全弁	α (S s) β (S s)	16.8	5.3	17.6	9.6	6.1	20.0	20.0	クーリング スプール	組合せ	246	305	
RV202-1H	逃がし安全弁	α (S s) β (S s)	14.2	5.8	15.3	9.6	6.1	20.0	20.0	クーリング スプール	組合せ	211	305	

注記*1：弁に要求される機能に応じて以下を記載する。

α (S s)：基準地震動 S s，弾性設計用地震動 S d 時に動的機能が要求されるもの

β (S s)：基準地震動 S s，弾性設計用地震動 S d 後に動的機能が要求されるもの

*2：水平又は鉛直方向の機能維持評価用加速度が機能確認済加速度を超過する場合は詳細評価を実施し，水平及び鉛直方向を合成した機能維持評価用加速度が動作機能確認済加速度の最小値以下かつ計算応力が許容応力以下であることを確認する。

*3：詳細評価を実施しない場合は「—」と記載する。

*4：水平及び鉛直方向の機能維持評価用加速度をベクトル和により合成した値であり，詳細評価を実施する場合に使用する。

4.2.4 代表モデルの選定結果及び全モデルの評価結果

代表モデルは各モデルの最大応力点の応力と裕度を算出し、応力分類ごとに裕度最小のモデルを選定して鳥瞰図、計算条件及び評価結果を記載している。下表に、代表モデルの選定結果及び全モデルの評価結果を示す。

クラス1管

No	鳥瞰図番号	許容応力状態Ⅲ _A S												
		一次応力評価					一次+二次応力評価					疲労評価		
		評価点	計算応力 (MPa)	許容応力 (MPa)	裕度	代表	評価点	計算応力 (MPa)	許容応力 (MPa)	裕度	代表	評価点	疲労累積 係数	代表
1	MS-PD-1	24	196	281	1.43	—	24	362	375	1.03	—	20	0.0580	—
2	MS-PD-2	15	197	281	1.42	—	15	376	375	0.99	—	15	0.0672	—
3	MS-PD-3	100	206	281	1.36	—	12	355	375	1.05	—	12	0.0539	—
4	MS-PD-4	400	221	281	1.27	○	28	407	375	0.92	○	28	0.0808	○

代表モデルの選定結果及び全モデルの評価結果

代表モデルは各モデルの最大応力点の応力と裕度を算出し、応力分類ごとに裕度最小のモデルを選定して鳥瞰図、計算条件及び評価結果を記載している。下表に、代表モデルの選定結果及び全モデルの評価結果を示す。

クラス1管

No	鳥瞰図番号	許容応力状態IV _A S												
		一次応力評価					一次+二次応力評価					疲労評価		
		評価点	計算応力 (MPa)	許容応力 (MPa)	裕度	代表	評価点	計算応力 (MPa)	許容応力 (MPa)	裕度	代表	評価点	疲労累積 係数	代表
1	MS-PD-1	300	312	375	1.20	—	24	709	375	0.52	—	24	0.5620	—
2	MS-PD-2	100	311	375	1.20	—	15	693	375	0.54	—	15	0.5256	—
3	MS-PD-3	100	286	375	1.31	—	12	726	375	0.51	—	12	0.5354	—
4	MS-PD-4	400	328	375	1.14	○	28	762	375	0.49	○	28	0.6307	○

代表モデルの選定結果及び全モデルの評価結果

代表モデルは各モデルの最大応力点の応力と裕度を算出し、応力分類ごとに裕度最小のモデルを選定して鳥瞰図、計算条件及び評価結果を記載している。下表に、代表モデルの選定結果及び全モデルの評価結果を示す。

重大事故等クラス2管（原子炉冷却材圧力バウンダリ範囲）

No	鳥瞰図番号	許容応力状態IV _A S												
		一次応力評価					一次+二次応力評価					疲労評価		
		評価点	計算応力 (MPa)	許容応力 (MPa)	裕度	代表	評価点	計算応力 (MPa)	許容応力 (MPa)	裕度	代表	評価点	疲労累積 係数	代表
1	MS-PD-1	300	312	375	1.20	—	24	709	375	0.52	—	24	0.5620	—
2	MS-PD-2	100	311	375	1.20	—	15	693	375	0.54	—	15	0.5256	—
3	MS-PD-3	100	286	375	1.31	—	12	726	375	0.51	—	12	0.5354	—
4	MS-PD-4	400	328	375	1.14	○	28	762	375	0.49	○	28	0.6307	○

代表モデルの選定結果及び全モデルの評価結果

代表モデルは各モデルの最大応力点の応力と裕度を算出し、応力分類ごとに裕度最小のモデルを選定して鳥瞰図、計算条件及び評価結果を記載している。下表に、代表モデルの選定結果及び全モデルの評価結果を示す。

重大事故等クラス2管（原子炉冷却材圧力バウンダリ範囲）

No	鳥瞰図番号	許容応力状態 V A S												
		一次応力評価					一次＋二次応力評価					疲労評価		
		評価点	計算応力 (MPa)	許容応力 (MPa)	裕度	代表	評価点	計算応力 (MPa)	許容応力 (MPa)	裕度	代表	評価点	疲労累積係数	代表
1	MS-PD-1	300	312	375	1.20	—	24	709	375	0.52	—	24	0.5620	—
2	MS-PD-2	100	311	375	1.20	—	15	693	375	0.54	—	15	0.5256	—
3	MS-PD-3	100	286	375	1.31	—	12	726	375	0.51	—	12	0.5354	—
4	MS-PD-4	400	328	375	1.14	○	28	762	375	0.49	○	28	0.6307	○

代表モデルの選定結果及び全モデルの評価結果

代表モデルは各モデルの最大応力点の応力と裕度を算出し、応力分類ごとに裕度最小のモデルを選定して鳥瞰図、計算条件及び評価結果を記載している。下表に、代表モデルの選定結果及び全モデルの評価結果を示す。

クラス 2 以下の管

No	鳥瞰図番号	許容応力状態ⅢA S										
		一次応力評価					一次+二次応力評価					
		評価点	計算応力 (MPa)	許容応力 (MPa)	裕度	代表	評価点	計算応力 (MPa)	許容応力 (MPa)	裕度	疲労累積係数	代表
1	MS-PS-7	9	89	197	2.21	—	9	168	394	2.34	—	—
2	MS-PS-9	7	52	197	3.78	—	7	143	394	2.75	—	—
3	MS-PS-10	10	76	197	2.59	—	5	291	394	1.35	—	○
4	MS-PS-12	10	75	197	2.62	—	5	291	394	1.35	—	—
5	MS-PS-15	9	103	197	1.91	○	9	148	394	2.66	—	—
6	MS-PS-17	7	52	197	3.78	—	7	143	394	2.75	—	—

代表モデルの選定結果及び全モデルの評価結果

代表モデルは各モデルの最大応力点の応力と裕度を算出し、応力分類ごとに裕度最小のモデルを選定して鳥瞰図、計算条件及び評価結果を記載している。下表に、代表モデルの選定結果及び全モデルの評価結果を示す。

クラス2以下の管

No	鳥瞰図番号	許容応力状態IV _A S										
		一次応力評価					一次+二次応力評価					
		評価点	計算応力 (MPa)	許容応力 (MPa)	裕度	代表	評価点	計算応力 (MPa)	許容応力 (MPa)	裕度	疲労累積 係数	代表
1	MS-PD-1	123	160	363	2.26	—	146	302	394	1.30	—	○
2	MS-PD-2	222	163	363	2.22	○	222	224	394	1.75	—	—
3	MS-PD-3	215	162	363	2.24	—	215	212	394	1.85	—	—
4	MS-PD-4	146	144	363	2.52	—	146	284	394	1.38	—	—
5	MS-PS-7	9	117	363	3.10	—	9	228	394	1.72	—	—
6	MS-PS-9	7	80	363	4.53	—	7	202	394	1.95	—	—
7	MS-PS-10	10	94	363	3.86	—	5	293	394	1.34	—	—
8	MS-PS-12	10	93	363	3.90	—	5	294	394	1.34	—	—
9	MS-PS-15	9	150	363	2.42	—	9	208	394	1.89	—	—
10	MS-PS-17	7	80	363	4.53	—	7	202	394	1.95	—	—

代表モデルの選定結果及び全モデルの評価結果

代表モデルは各モデルの最大応力点の応力と裕度を算出し、応力分類ごとに裕度最小のモデルを選定して鳥瞰図、計算条件及び評価結果を記載している。下表に、代表モデルの選定結果及び全モデルの評価結果を示す。

重大事故等クラス2管（原子炉冷却材圧力バウンダリを除く範囲）

No	鳥瞰図番号	許容応力状態IV _A S										
		一次応力評価					一次+二次応力評価					
		評価点	計算応力 (MPa)	許容応力 (MPa)	裕度	代表	評価点	計算応力 (MPa)	許容応力 (MPa)	裕度	疲労累積 係数	代表
1	MS-PD-1	123	160	363	2.26	—	146	302	394	1.30	—	○
2	MS-PD-2	222	163	363	2.22	○	222	224	394	1.75	—	—
3	MS-PD-3	215	162	363	2.24	—	215	212	394	1.85	—	—
4	MS-PD-4	424	148	363	2.45	—	146	284	394	1.38	—	—
5	MS-PS-6	10	90	363	4.03	—	5	228	394	1.72	—	—
6	MS-PS-7	9	117	363	3.10	—	9	228	394	1.72	—	—
7	MS-PS-8	10	95	363	3.82	—	5	237	394	1.66	—	—
8	MS-PS-9	7	80	363	4.53	—	7	202	394	1.95	—	—
9	MS-PS-10	10	94	363	3.86	—	5	293	394	1.34	—	—
10	MS-PS-11	9	154	363	2.35	—	9	238	394	1.65	—	—
11	MS-PS-12	10	93	363	3.90	—	5	294	394	1.34	—	—
12	MS-PS-13	9	154	363	2.35	—	9	216	394	1.82	—	—
13	MS-PS-14	10	90	363	4.03	—	5	228	394	1.72	—	—
14	MS-PS-15	9	150	363	2.42	—	9	208	394	1.89	—	—
15	MS-PS-16	10	95	363	3.82	—	5	237	394	1.66	—	—

代表モデルの選定結果及び全モデルの評価結果

代表モデルは各モデルの最大応力点の応力と裕度を算出し、応力分類ごとに裕度最小のモデルを選定して鳥瞰図、計算条件及び評価結果を記載している。下表に、代表モデルの選定結果及び全モデルの評価結果を示す。

重大事故等クラス2管（原子炉冷却材圧力バウンダリを除く範囲）

No	鳥瞰図番号	許容応力状態IV _A S										
		一次応力評価					一次+二次応力評価					
		評価点	計算応力 (MPa)	許容応力 (MPa)	裕度	代表	評価点	計算応力 (MPa)	許容応力 (MPa)	裕度	疲労累積 係数	代表
16	MS-PS-17	7	80	363	4.53	—	7	202	394	1.95	—	—

代表モデルの選定結果及び全モデルの評価結果

代表モデルは各モデルの最大応力点の応力と裕度を算出し、応力分類ごとに裕度最小のモデルを選定して鳥瞰図、計算条件及び評価結果を記載している。下表に、代表モデルの選定結果及び全モデルの評価結果を示す。

重大事故等クラス2管（原子炉冷却材圧力バウンダリを除く範囲）

No	鳥瞰図番号	許容応力状態 V A S										
		一次応力評価					一次＋二次応力評価					
		評価点	計算応力 (MPa)	許容応力 (MPa)	裕度	代表	評価点	計算応力 (MPa)	許容応力 (MPa)	裕度	疲労累積係数	代表
1	MS-PD-1	123	160	363	2.26	—	146	302	394	1.30	—	○
2	MS-PD-2	222	163	363	2.22	○	222	224	394	1.75	—	—
3	MS-PD-3	215	162	363	2.24	—	215	212	394	1.85	—	—
4	MS-PD-4	424	148	363	2.45	—	146	284	394	1.38	—	—
5	MS-PS-6	10	90	363	4.03	—	5	228	394	1.72	—	—
6	MS-PS-7	9	117	363	3.10	—	9	228	394	1.72	—	—
7	MS-PS-8	10	95	363	3.82	—	5	237	394	1.66	—	—
8	MS-PS-9	7	80	363	4.53	—	7	202	394	1.95	—	—
9	MS-PS-10	10	94	363	3.86	—	5	293	394	1.34	—	—
10	MS-PS-11	9	154	363	2.35	—	9	238	394	1.65	—	—
11	MS-PS-12	10	93	363	3.90	—	5	234	394	1.34	—	—
12	MS-PS-13	9	154	363	2.35	—	9	216	394	1.82	—	—
13	MS-PS-14	10	90	363	4.03	—	5	228	394	1.72	—	—
14	MS-PS-15	9	150	363	2.42	—	9	208	394	1.89	—	—
15	MS-PS-16	10	95	363	3.82	—	5	237	394	1.66	—	—

代表モデルの選定結果及び全モデルの評価結果

代表モデルは各モデルの最大応力点の応力と裕度を算出し、応力分類ごとに裕度最小のモデルを選定して鳥瞰図、計算条件及び評価結果を記載している。下表に、代表モデルの選定結果及び全モデルの評価結果を示す。

重大事故等クラス2管（原子炉冷却材圧力バウンダリを除く範囲）

No	鳥瞰図番号	許容応力状態 V A S										
		一次応力評価					一次+二次応力評価					
		評価点	計算応力 (MPa)	許容応力 (MPa)	裕度	代表	評価点	計算応力 (MPa)	許容応力 (MPa)	裕度	疲労累積 係数	代表
16	MS-PS-17	7	80	363	4.53	—	7	202	394	1.95	—	—