

島根原子力発電所第2号機 審査資料	
資料番号	NS2-補-027-11 改 02
提出年月日	2023年5月31日

火災防護設備の耐震性に関する説明書の補足説明資料

2023年5月

中国電力株式会社

本資料のうち、枠囲みの内容は機密に係る事項のため公開できません。

目次

1. 試験概要	1
2. 試験体	2
3. 耐震評価方法	3
4. 共振点探査試験	4
4.1 試験方法.....	4
4.2 試験結果.....	5
5. 正弦波加振試験	9
5.1 試験方法.....	9
5.2 健全性確認方法.....	9
5.3 試験結果.....	9
5.4 耐震評価結果.....	10

1. 試験概要

本資料は、ケーブルトレイ消火設備のうち消火配管について、基準地震動 S_s に対し、耐震性を有することを説明するものである。

ケーブルトレイ消火設備の消火配管（以下「消火配管」という。）は、ケーブルトレイ外において、消火配管の自在性を活かすため、UボルトやUバンド等にて支持することなくパンチングトレイ内に設置している。また、ケーブルトレイ内において、ステンレスバンドにステンレスインシュロックで固定している。そのため、実機の据付状態を模擬した状態で加振試験を行い、設置位置での加速度と加振台の最大応答加速度を比較し、耐震性を有することを確認する。

ケーブルトレイ消火設備の概要及び構成部品を図 1-1 に示す。試験方法としては共振点探査試験を実施し、固有振動数を求め、その共振点で正弦波加振試験を行い、加振試験後の外観検査及び気密試験を実施することで健全性を確認する。消火配管の加振試験結果については、複数実施した試験のうち、代表的な試験体によるものを示す。



図 1-1 配管（ケーブルトレイ消火設備）の概要図

2. 試験体

消火配管の加振試験に用いる試験体は、消火配管及び感知チューブをバンドでパンチングトレイへ締め付けて固定したもので構成されている。実機ではパンチングトレイを水平方向及び鉛直方向に設置しているが、図 2-1 のとおり、構造は同じであり、据付方向のみが異なることから、現場施工状態の支持間隔を模擬できる鉛直方向トレイで加振試験を実施する。

加振台を床として、壁を模擬した架台を設置し、架台に現場施工状態と同様に試験体を取り付ける。なお、パンチングトレイは壁を模擬した架台の固定部に対してボルトで固定される。試験体を図 2-2 に示す。

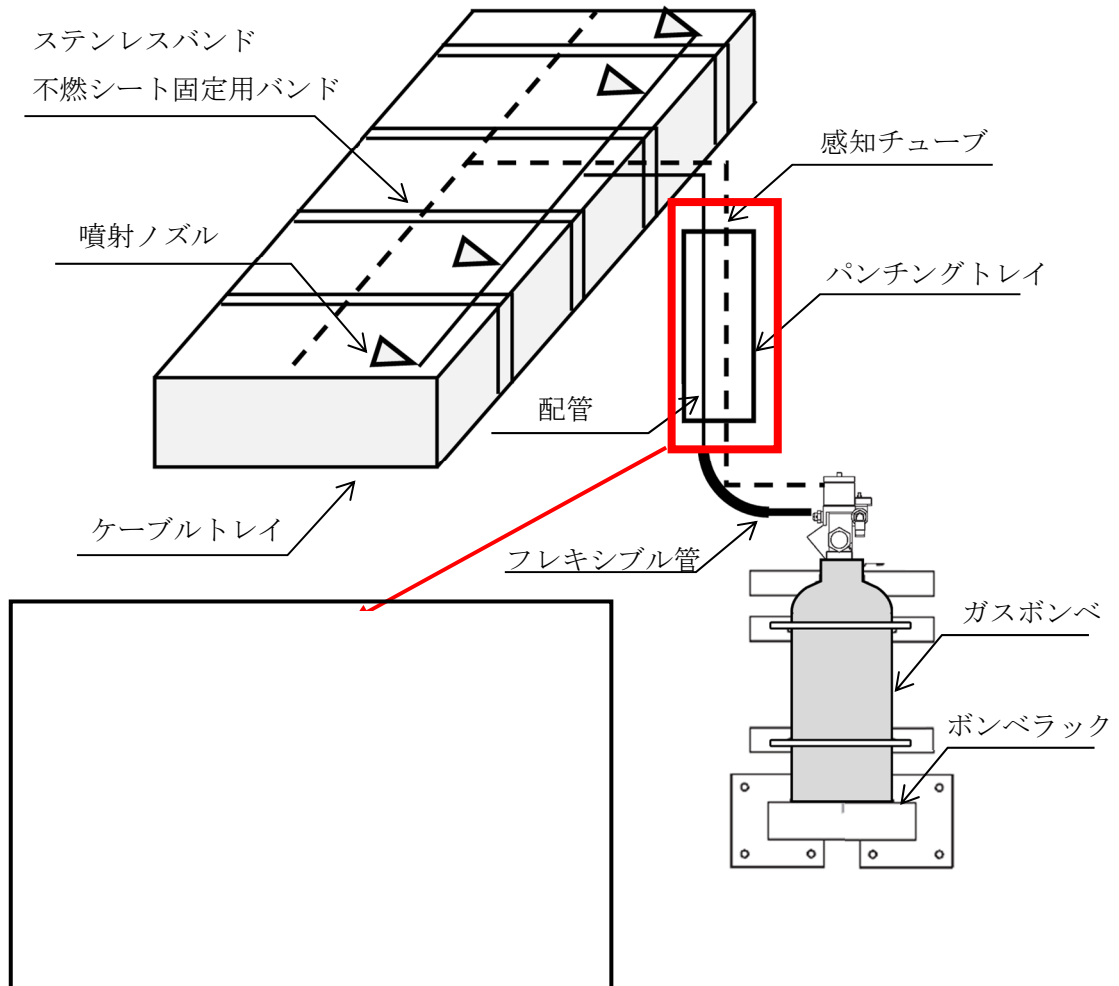

図 2-1 鉛直方向トレイ及び水平方向トレイの構造について



図 2-2 試験体（水平方向 前後）

3. 耐震評価方法

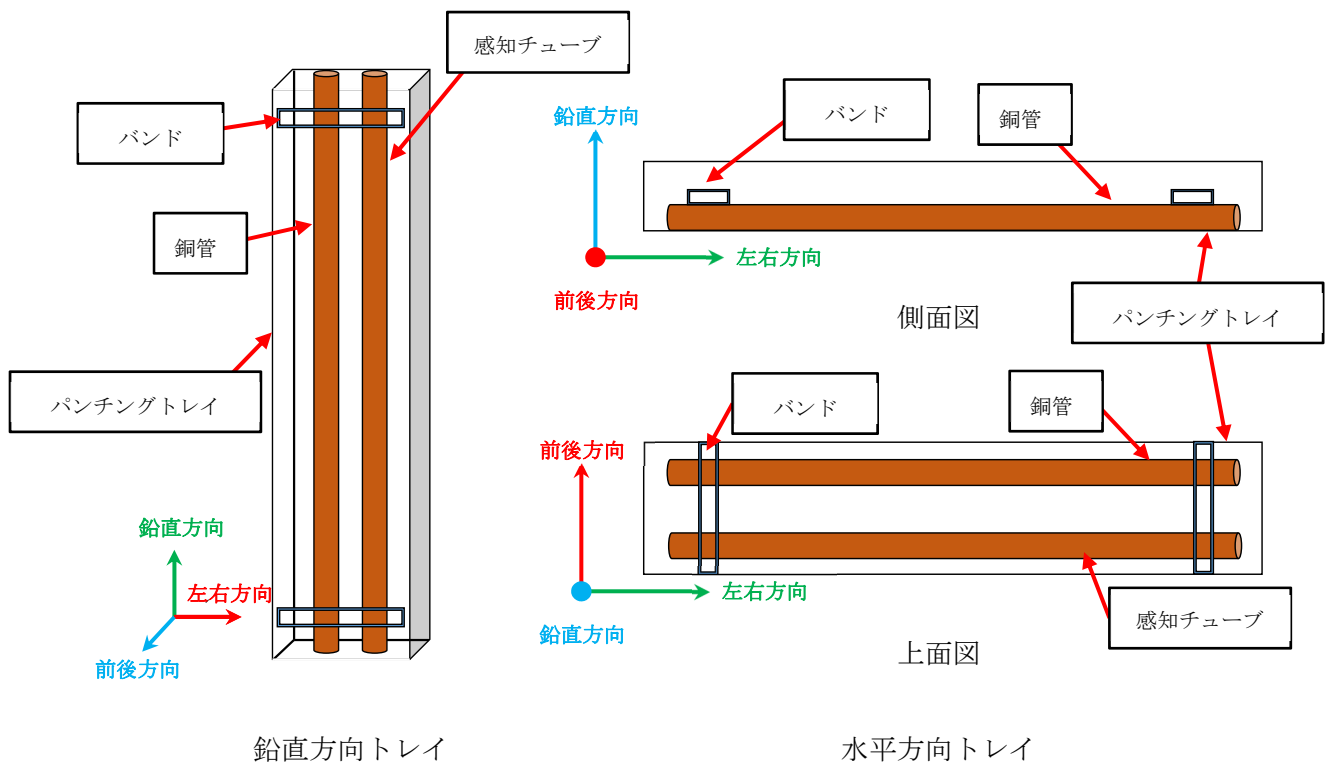
消火配管の耐震評価は、VI-2-別添 1-1「火災防護設備の耐震計算の方針」の評価方法に基づき行う。耐震評価に用いる設置位置での加速度は、各消火配管の中で最上階に設置されたフロアの応答加速度とするが、消火配管は建物壁に支持されていることから、評価対象フロアより上階の応答加速度が加振台の最大加速度以下であることを確認する。また、以下について健全性を確認する。加振台仕様を表 3-1 に示す。

- (1) 消火配管設置位置での加速度が加振台の最大加速度以下であること。
- (2) 加振試験後に外観の変形・破損等の異常が無いこと。
- (3) 加振試験後に気密試験を実施し、漏えいが無いこと。

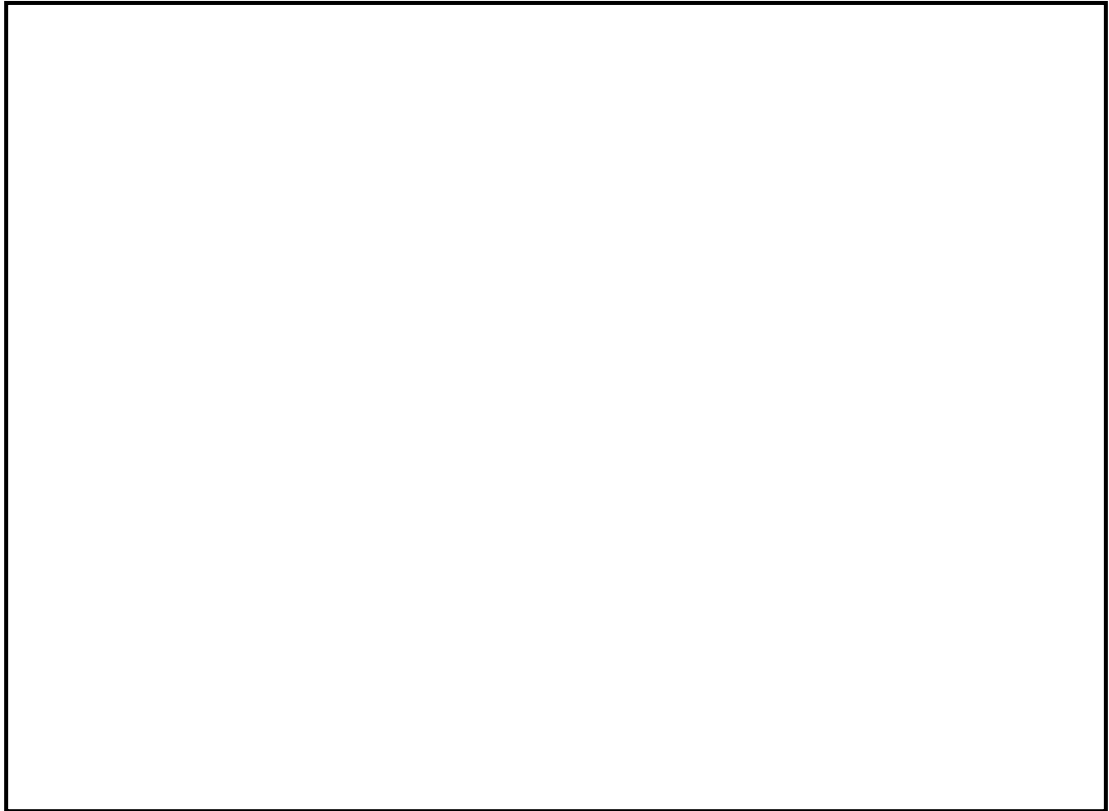
表3-1 加振台仕様

寸法 (mm)	1500×1500
最大積載質量 (kg)	2000
運転周波数帯域 (Hz)	～2500
最大加速度 (m/s ²)	1000

4. 共振点探査試験

4.1 試験方法

ケーブルトレイ消火設備の構成部品に3軸加速度計を取付け、5Hz から 33Hz の振動数領域を含む正弦波掃引試験で各軸単独加振を実施し、応答波形から共振点を確認する。計測センサー取付位置を図4-1及び図4-2に示す。



図4-1 計測センサー取付位置 (水平方向 左右)



図4-2 計測センサー取付位置（鉛直方向）

4.2 試験結果

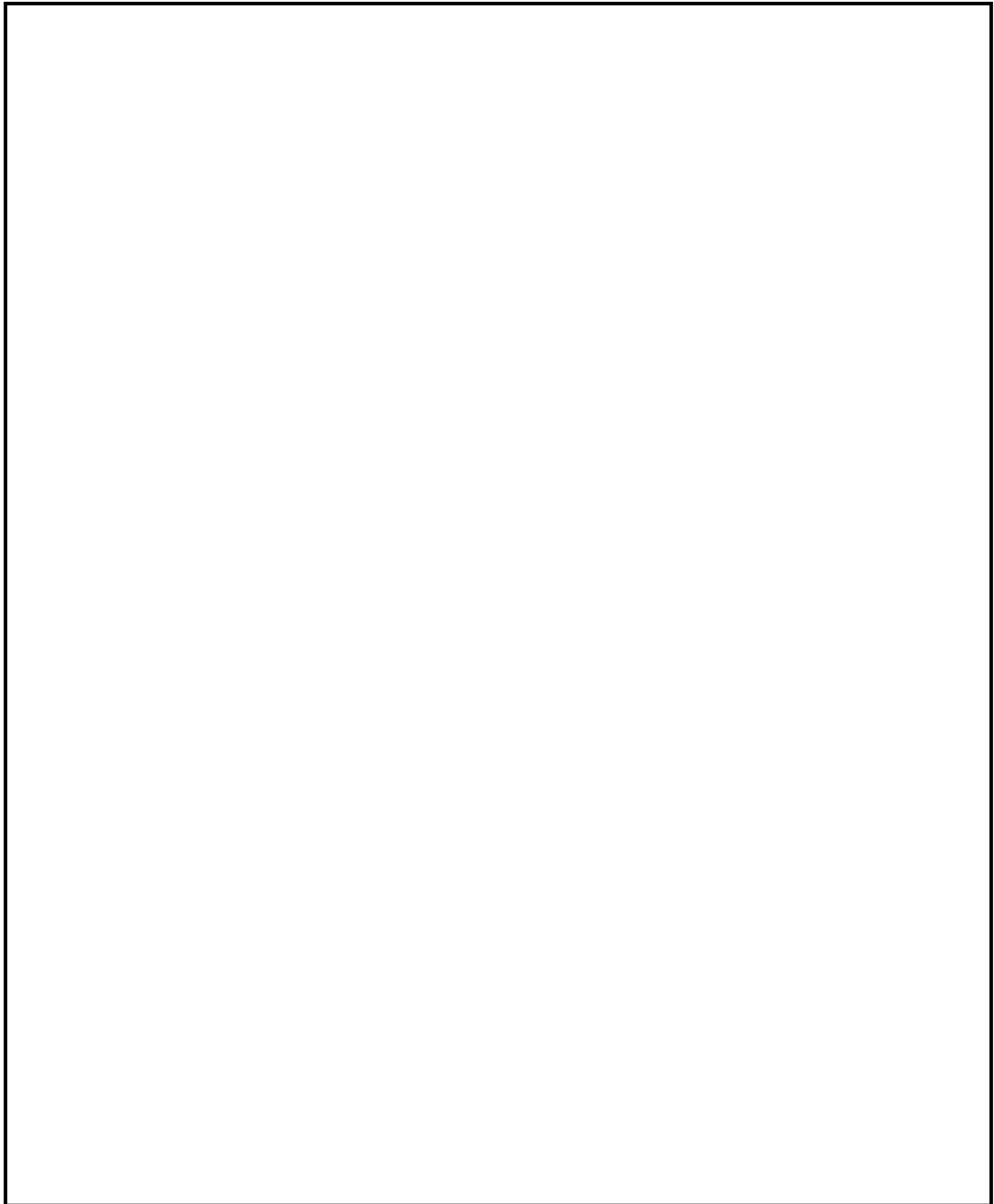
共振点探査試験結果を図4-3に示す。各軸方向について、応答の伝達性が2を超えたピーク値かつ位相が 90° 遅れた箇所が確認されていないことから、共振点が左右方向20Hz以上、前後方向20Hz以上、鉛直方向20Hz以上の結果が得られた。

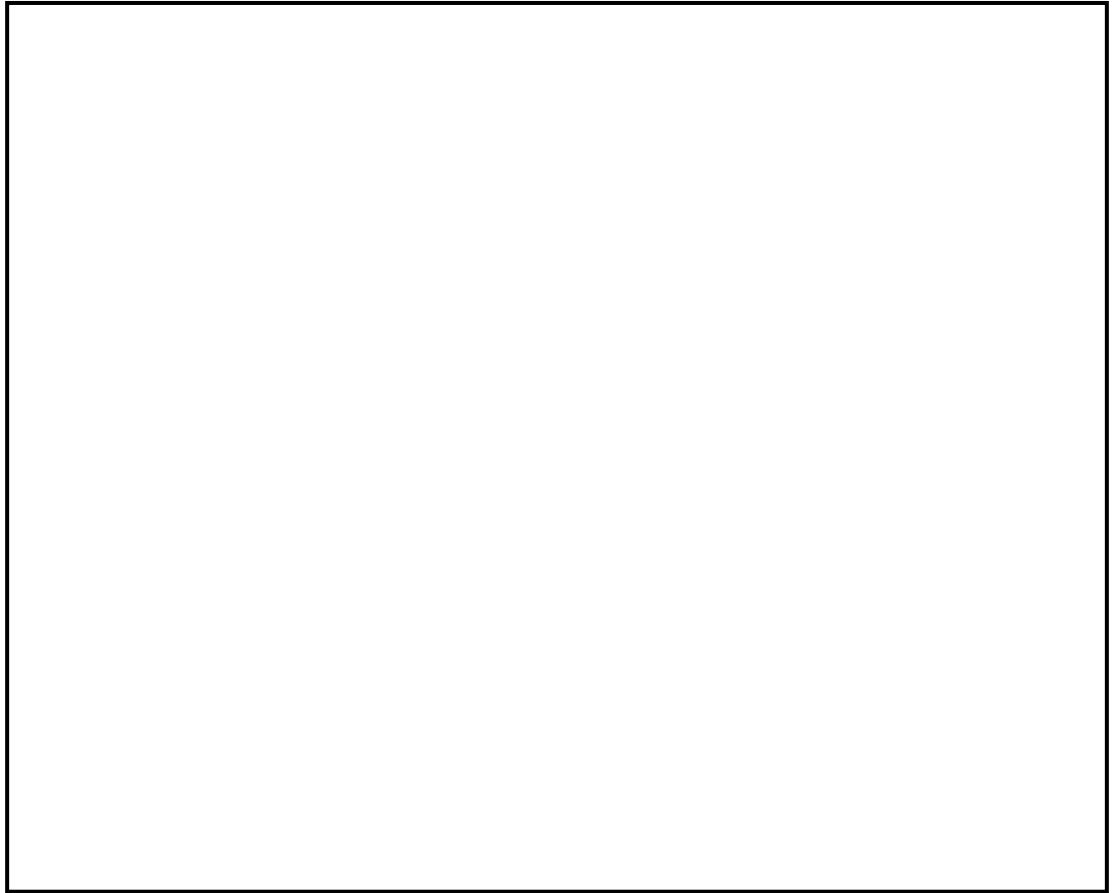

図4-3 共振点探査試験結果 (水平 前後) (1/3)



図4-3 共振点探査試験結果 (水平 左右) (2/3)

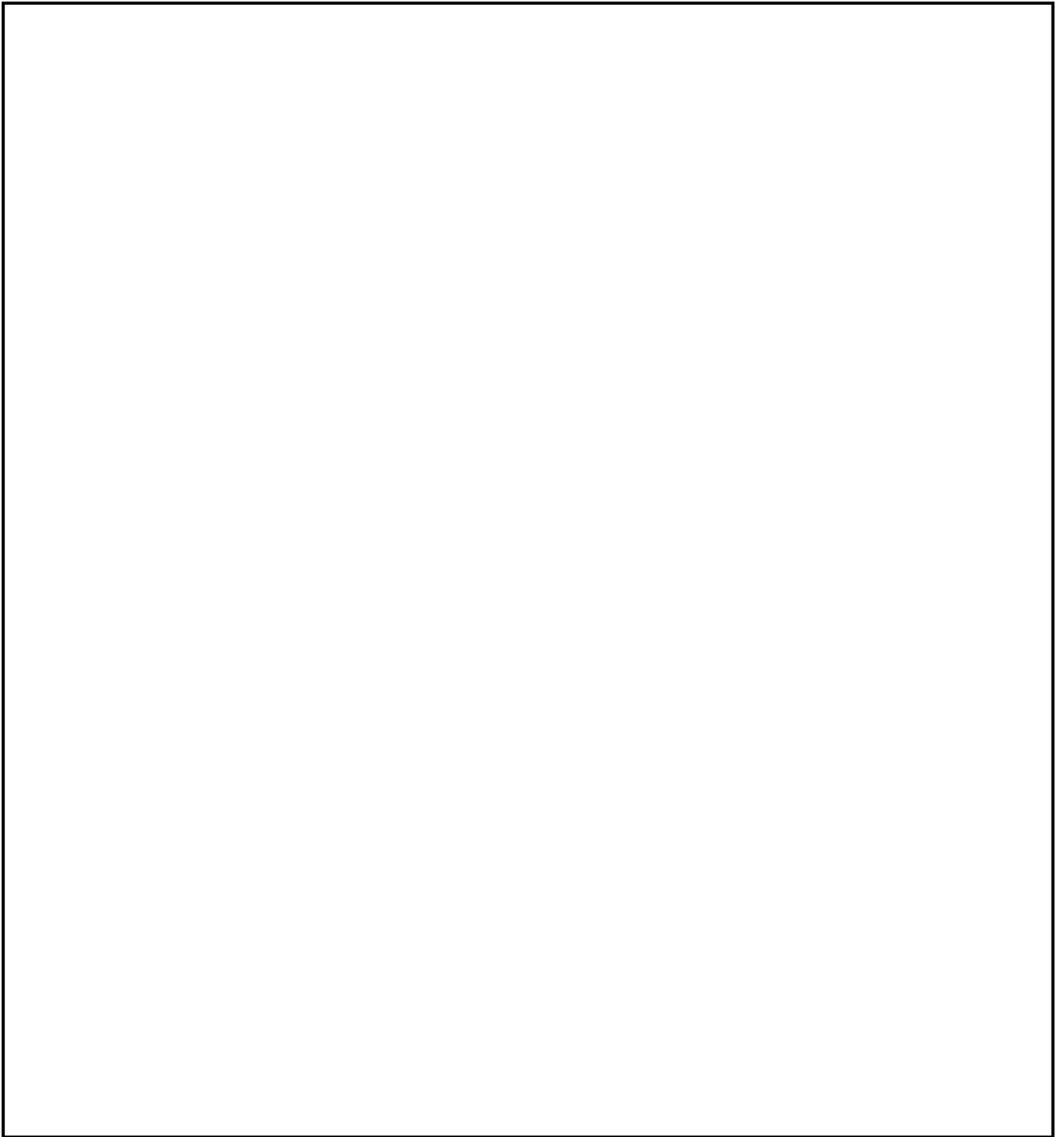

图4-3 共振点探查試驗結果（鉛直方向）（3/3）

5. 正弦波加振試験

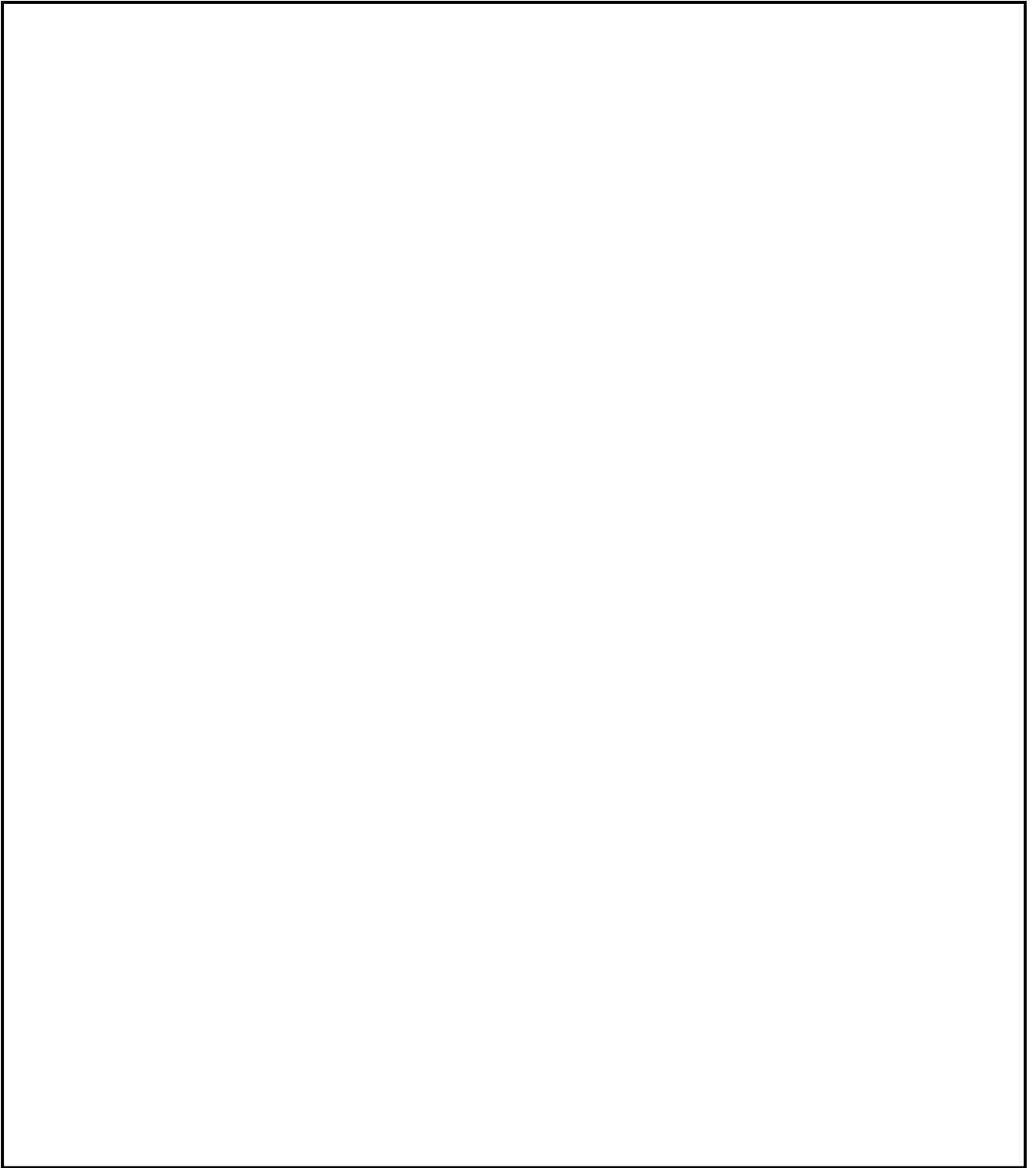
5.1 試験方法

「4.2 試験結果」で示しているように、共振点が左右方向 33Hz 以上、前後方向 33Hz 以上、鉛直方向 33Hz 以上であることを確認していることから、加振波は、左右方向 33Hz、前後方向 33Hz、鉛直方向 33Hz の正弦波を設定し、加振試験を実施する。

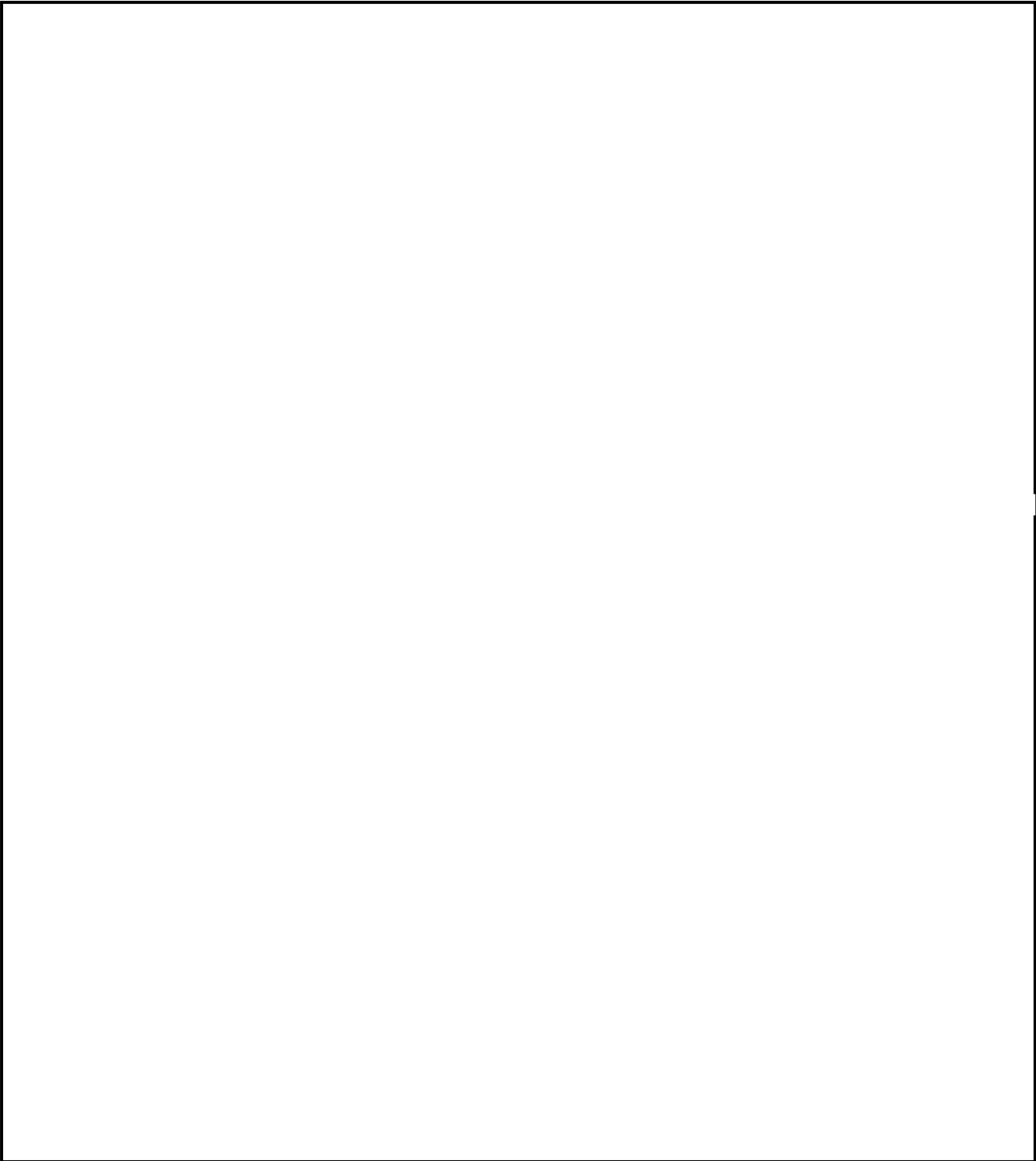
加振試験における試験条件を表 5-1 に示す。

表5-1 健全性確認方法

項目	試験条件
加振波	正弦波
加振方向	水平単独 2 方向，鉛直単独の各軸加振
取付状態	加振台に設置された治具に取付

5.2 健全性確認方法

加振試験後に外観検査を実施し、機器に損傷がないか確認する。健全性確認方法を表 5-2 に示す。

表5-2 健全性確認方法

消火配管
<ul style="list-style-type: none"> ・外観に変形・破損等の異常がないか確認する。 ・耐圧漏えい試験 (5.80MPa)にて気密試験を実施し、漏えいの有無を確認する。

5.3 試験結果

5.3.1 鉛直方向トレイ

「3. 耐震評価方法」に基づき加振試験後の機器に異常がないことを確認した。設置位置での加速度と加振試験において機器に異常がないことを確認した際の加振台の最大加速度との比較について、表 5-3 に示す。

表 5-3 最大床応答加速度と加振台の最大加速度との比較 (×9.8m/s²)

評価対象	加振方向	設置位置での加速度*	加振台の最大加速度
鉛直方向トレイ	左右方向	2.93	5.0
	前後方向	2.93	5.0
	鉛直方向	2.06	3.0

注記*：消火配管は建物壁に設置されるため、評価対象フロアの上下階のうちいずれか大きい方の基準地震動 S_sにより定まる応答加速度を用いる。

5.3.2 水平方向トレイ

設置位置での最大加速度と鉛直方向トレイ試験結果を水平方向トレイの試験結果に適用した最大加速度との比較について、表 5-4 に示す。

表 5-4 最大床応答加速度と加振台の最大加速度との比較 (×9.8m/s²)

評価対象	加振方向	設置位置での加速度*1	加振台の最大加速度
水平方向トレイ	左右方向	2.93	3.0
	前後方向	2.93	5.0
	鉛直方向	2.06	4.0*2

注記*1: 消火配管は建物壁に設置されるため、評価対象フロアの上下階のうちいずれか大きい方の基準地震動 S_s により定まる応答加速度を用いる。

*2: 消火配管(鉛直)の前後方向の加振台の最大加速度から重力加速度を引いた値とする。

5.4 耐震評価結果

上記結果を受け、消火配管が基準地震動 S_s に対する耐震性を有することを確認した。