

島根原子力発電所第2号機 審査資料	
資料番号	NS2-補-023-03 改 05
提出年月日	2023年2月16日

## 下位クラス施設の波及的影響の検討について

2023年2月

中国電力株式会社

本資料のうち、枠囲みの内容は機密に係る事項のため公開できません。

## 目 次

1. 概要	1
2. 波及的影響に関する評価方針	2
2.1 基本方針	2
2.2 下位クラス施設の抽出方法	4
2.3 影響評価方法	4
2.4 プラント運転状態による評価対象の考え方	4
3. 事象検討	6
3.1 別記2に記載された事項に基づく事象検討	6
3.2 地震被害事例に基づく事象の検討	6
3.2.1 被害事例とその要因の調査	6
3.2.2 追加考慮すべき事象の検討	7
3.3 津波，火災，溢水による影響評価	8
3.4 周辺斜面の崩壊による影響評価	9
3.5 液状化による影響評価	9
4. 上位クラス施設の確認	10
5. 下位クラス施設の抽出及び影響評価方法	29
5.1 不等沈下又は相対変位による影響	29
5.2 接続部における相互影響	33
5.3 建物内における損傷，転倒，落下等による影響	41
5.4 屋外における損傷，転倒，落下等による影響	43
6. 下位クラス施設の検討結果	45
6.1 不等沈下又は相対変位による影響検討結果	45
6.1.1 抽出手順	45
6.1.2 下位クラス施設の抽出結果	45
6.1.3 影響検討結果	45
6.2 接続部における相互影響検討結果	54
6.2.1 抽出手順	54
6.2.2 接続部の抽出及び影響評価対象の選定結果	55
6.2.3 影響検討結果	55
6.3 建物内における損傷，転倒，落下等による影響検討結果	96
6.3.1 抽出手順	96
6.3.2 下位クラス施設の抽出結果	96
6.3.3 影響検討結果	96
6.4 屋外における損傷，転倒，落下等による影響検討結果	135
6.4.1 抽出手順	135
6.4.2 下位クラス施設の抽出結果	135
6.4.3 影響検討結果	135

## 添付資料

- 添付資料 1-1 波及的影響評価に係る現地調査の実施要領
- 添付資料 1-2 波及的影響評価に係る現地調査記録
- 添付資料 2 原子力発電所における地震被害事例の要因
- 添付資料 3 周辺斜面の崩壊等による施設への影響について
- 添付資料 4 上位クラス施設に隣接する下位クラス施設の支持地盤について
- 添付資料 5 設置、撤去又は移設予定施設に対する波及的影響評価手法について
- 添付資料 6 建物開口部竜巻防護対策設備の波及的影響評価における対応方針について
- 添付資料 7 島根 2 号機の特徴を踏まえた波及的影響評価について
- 添付資料 8 下位クラス配管に係る波及的影響評価の考え方について
- 添付資料 9 島根 2 号機排気筒廻りの波及的影響評価について
- 添付資料 10 小規模建物を含めた上位クラス施設周辺の建物について
- 添付資料 11 1 号機取水槽流路縮小工への下位クラス施設の波及的影響評価について
- 添付資料 12 原子炉補機海水系等の通水機能への下位クラス施設の波及的影響評価について
- 添付資料 13 防波壁への下位クラス施設の波及的影響評価について
- 添付資料 14 上位クラス電路に対する下位クラス施設からの波及的影響評価について
- 添付資料 15 下位クラス配管の損傷形態の検討について
- 添付資料 16 下位クラス施設の損傷による機械的荷重等の影響について

## 参考資料

- 参考資料 1 原子炉補機海水系配管放水ラインの信頼性向上について
- 参考資料 2 設置変更許可時からの相違点について

: 今回説明する範囲

## 1. 概要

島根原子力発電所2号機の設計基準対象施設のうち耐震重要度分類のSクラスに属する施設、その間接支持構造物及び屋外重要土木構造物（以下「Sクラス施設等」という。）が、下位クラス施設の波及的影響によって、その安全機能を損なわないことについて、また、島根原子力発電所2号機の重大事故等対処施設のうち常設耐震重要重大事故防止設備、常設重大事故緩和設備及び常設重大事故防止設備（設計基準拡張）（当該設備が属する耐震重要度分類がSクラスのもの）並びにこれらが設置される常設重大事故等対処施設（以下「重要SA施設」という。）が、下位クラス施設の波及的影響によって、重大事故等に対処するために必要な機能を損なわないことについて、設計図書類を用いた机上検討及び現地調査（プラントウォークダウン）による敷地全体を俯瞰した調査・検討を行い、評価を実施する。

ここで、Sクラス施設等と重要SA施設を合わせて「上位クラス施設」と定義し、Sクラス施設等の安全機能と重要SA施設の重大事故等に対処するために必要な機能を合わせて「上位クラス施設の有する機能」と定義する。また、上位クラス施設に対する波及的影響の検討対象とする「下位クラス施設」とは、上位クラス施設以外の発電所内にある施設（資機材等含む）をいい、具体的な下位クラス施設を以下に示す。

- Bクラス及びCクラスの施設
- 常設耐震重要重大事故防止設備以外の常設重大事故防止設備又は常設重大事故防止設備（設計基準拡張）（当該設備が属する耐震重要度分類がBクラス又はCクラスのもの）が設置される重大事故等対処施設
- 可搬型重大事故等対処設備
- 常設重大事故防止設備、常設重大事故緩和設備及び常設重大事故防止設備（設計基準拡張）のいずれにも属さない常設の重大事故等対処施設等

なお、本資料が関連する工認図書は以下のとおり。

- VI-2-1-5「波及的影響に係る基本方針」
- VI-2-11「波及的影響を及ぼすおそれのある施設の耐震性に関する計算書」

## 2. 波及的影響に関する評価方針

### 2.1 基本方針

波及的影響評価は以下に示す方針に基づき実施する。

- (1) 「実用発電用原子炉及びその附属施設の位置、構造及び設備の基準に関する規則の解釈」の別記2（以下「別記2」という。）に記載された4つの事項を基に、具体的な事象を検討する。また、原子力発電所の地震被害情報を基に、別記2の4つの事項以外に検討すべき事象の有無を確認する。
- (2) (1)における検討事項を基に、上位クラス施設に対して波及的影響を及ぼすおそれのある下位クラス施設を抽出する。
- (3) (2)で抽出された下位クラス施設について、配置、設計、運用上の観点から上位クラス施設への影響評価を実施する。

また、波及的影響評価に係る検討フローを図2-1に示す。

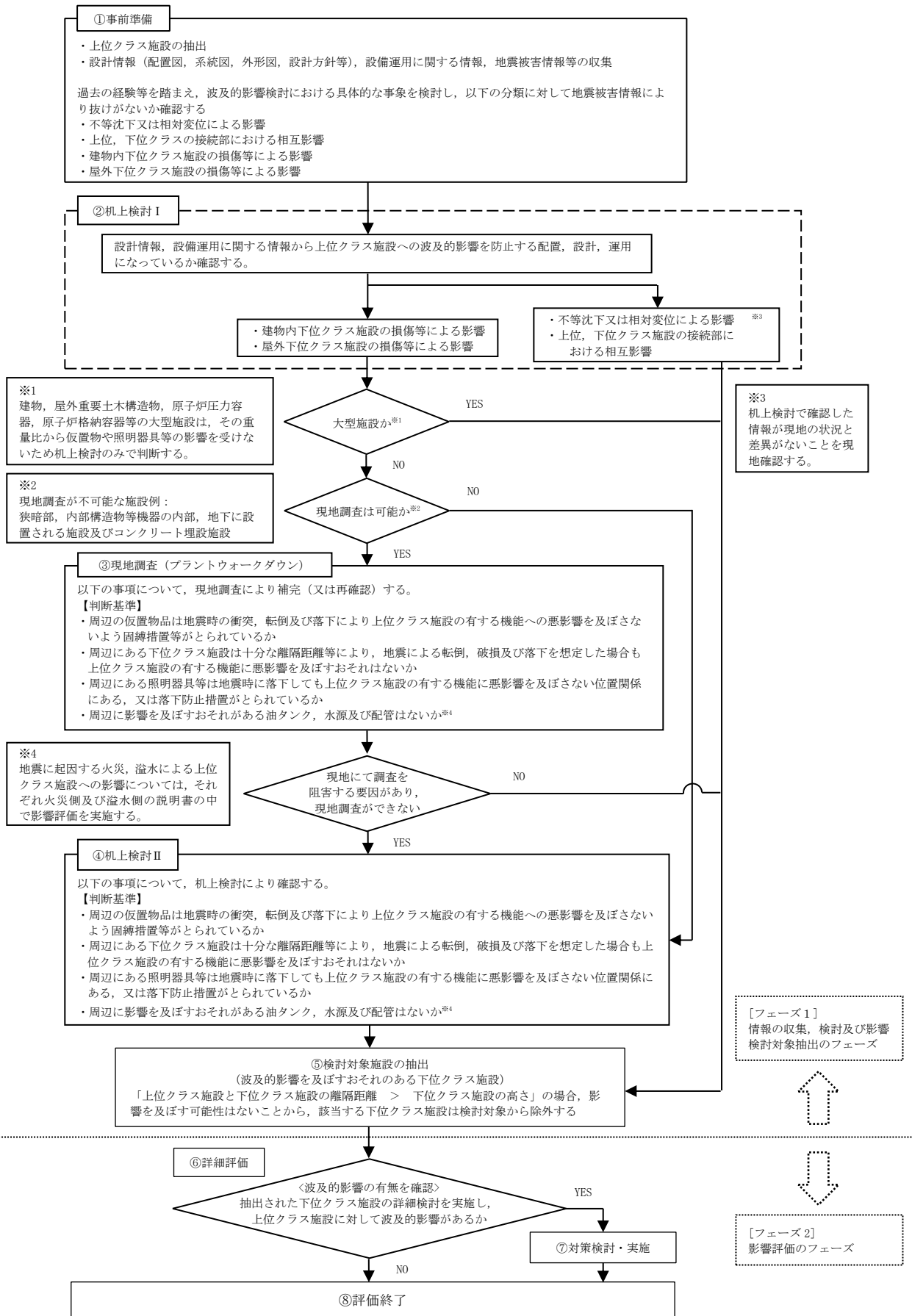

※フロー中の①～⑧の数字は図 5-1-1，図 5-1-2，図 5-2-7，図 5-3 及び図 5-4 中の①～⑧に対応する。

図 2-1 波及的影響評価に係る検討フロー

## 2.2 下位クラス施設の抽出方法

上位クラス施設に対して波及的影響を及ぼすおそれのある下位クラス施設の抽出は、設計図書類を用いた机上検討及び現地調査（プラントウォークダウン）による敷地全体を俯瞰した調査・検討により実施する。

### (1) 事前準備及び机上検討Ⅰ [図 2-1 の①②]

島根原子力発電所構内配置図，機器配置図，系統図等の設計図書類を用いて，屋外及び建物内の上位クラス施設を抽出し，その配置状況を確認する。

次に設計図書類を用いて，上位クラス施設周辺に位置する下位クラス施設，又は上位クラス施設に接続されている下位クラス施設のうち，波及的影響を及ぼすおそれのあるものを抽出する。

### (2) 現地調査（プラントウォークダウン） [図 2-1③]

机上検討Ⅰで抽出された下位クラス施設の詳細な設置状況又は配置状況を確認すること，また，設計図書類では判別できない仮設設備，資機材等が影響防止対策を施工していない状態で上位クラス施設周辺に配置されていないことを確認することを目的として，建物内外の上位クラス施設を対象として現地調査を実施する。

現地調査の実施要領を添付資料 1-1 に示す。また，現地調査記録の例を添付資料 1-2 に示す。

### (3) 机上検討Ⅱ [図 2-1④]

現地調査を実施する必要があると判断したものの，現地調査を実施できない上位クラス施設については現地調査と同等の判断基準で机上検討を実施する。

### (4) 検討対象施設の抽出 [図 2-1⑤]

上記 (1) ～ (3) において抽出された情報を用いて，上位クラス施設へ地震時に波及的影響を及ぼすおそれのある下位クラス施設を抽出する。

なお，上位クラス施設と下位クラス施設の離隔距離が下位クラス施設の高さを超える場合は，「下位クラス施設の損傷等による影響」，「不等沈下又は相対変位による影響」のいずれの検討事象においても影響がないものと考えられることから，該当する下位クラス施設は検討対象から除外する。

## 2.3 影響評価方法 [図 2-1⑥⑦⑧]

波及的影響を及ぼすおそれがあるとして抽出された下位クラス施設について，影響評価により上位クラス施設の有する機能を損なわないことを確認する。

影響評価において，抽出された下位クラス施設が耐震性を有していることの確認によって上位クラス施設の有する機能を損なわないことを確認する場合，適用する地震動は，基準地震動  $S_s$  とする。

## 2.4 プラント運転状態による評価対象の考え方

プラントの運転状態としては，通常運転時，事故対処時，定期検査時があり，各運転状態において要求される上位クラス施設の有する機能を考慮して波及的影響評価を実施する。

通常運転時は、ほぼ全ての上位クラス施設が供用状態（運転又は待機状態）にあり、下位クラス施設の波及的影響も考慮した上で、基準地震動  $S_s$  に対して安全機能を損なわないことを確認する。また、事故対処時においても、通常運転時と同様である。

定期検査時は、工程に伴い、上位クラス施設の供用状態は除外され、系統も隔離される。その状態では当該施設の安全機能は期待しないことから、波及的影響評価の対象から除外する。なお、定期検査時においても補機冷却系統や電源系統等、一部の系統は供用状態にあるため、これらの施設については波及的影響評価の対象となる。

また、定期検査時の燃料取替階の資機材による燃料プール及び開放された原子炉に対する影響評価は、発電用原子炉設置変更許可申請許可（原規規発第 2109152 号，令和 3 年 9 月 15 日付け）に係る審査資料「設計基準対象施設について 第 16 条：燃料体等の取扱施設及び貯蔵施設」の検討により、影響がないことを確認している。

上記より、通常運転時において要求される上位クラス施設の有する機能を考慮した波及的影響評価に事故対処時及び定期検査時の評価は包含される。



### 3. 事象検討

#### 3.1 別記2に記載された事項に基づく事象検討

別記2に記載された4つの事項を基に、具体的な事象を検討する。

- ① 設置地盤及び地震応答性状の相違等に起因する不等沈下又は相対変位による影響
  - (1) 地盤の不等沈下による影響
    - ・ 地盤の不等沈下による下位クラス施設の傾きや倒壊に伴う隣接した上位クラス施設への衝突
  - (2) 建物間の相対変位による影響
    - ・ 上位クラス施設と下位クラス施設の建物間の相対変位による隣接した上位クラス施設への衝突
  
- ② 上位クラス施設と下位クラス施設との接続部における相互影響
  - ・ 機器・配管系において接続する下位クラス施設の損傷と隔離に伴う上位クラス施設側の系統のプロセス変化
  - ・ 下位クラス機器・配管系の損傷に伴う機械的荷重の影響
  - ・ 電気計装設備において接続する下位クラス施設の損傷に伴う電気回路、信号伝送回路を介した悪影響
  
- ③ 建物内における下位クラス施設の損傷、転倒、落下等による上位クラス施設への影響
  - ・ 下位クラス施設の損傷、転倒及び落下に伴う上位クラス施設への衝突
  - ・ 可燃物を内包した下位クラス施設の損傷に伴う火災
  - ・ 水・蒸気を内包した下位クラス施設の損傷に伴う溢水
  
- ④ 屋外における下位クラス施設の損傷、転倒、落下等による上位クラス施設への影響
  - (1) 施設の損傷、転倒、落下等による影響
    - ・ 下位クラス施設の損傷、転倒及び落下に伴う上位クラス施設への衝突
    - ・ 可燃物を内包した下位クラス施設の損傷に伴う火災
    - ・ 水・蒸気を内包した下位クラス施設の損傷に伴う溢水
  - (2) 周辺斜面の崩壊による影響
    - ・ 周辺斜面の崩壊による土塊の衝突

#### 3.2 地震被害事例に基づく事象の検討

##### 3.2.1 被害事例とその要因の調査

別記2に記載された事項の他に考慮すべき事項がないか確認するため、原子力施設情報公開ライブラリ（NUCIA：ニューシア）から、同公開ライブラリに登録された以下の地震を対象に原子力発電所の被害情報を抽出した。

これまでの被害事例において、下位クラス施設の破損等による波及的影響を含めて上位クラス施設の安全機能が損なわれる事象は確認されていないため、被害事例は全て上位クラス施設以外のものとなるが、これらの地震被害の発生要因（原因）を調査し、3.1項で検討した波及的影響の具体的な検討事象に加えるべき新たな被害要因がないかを検討した。

被害事例とその要因を添付資料2に示す。

(対象とした情報)

- ・ 宮城県沖地震（女川原子力発電所：平成17年8月）
- ・ 能登半島地震（志賀原子力発電所：平成19年3月）
- ・ 新潟県中越沖地震（柏崎刈羽原子力発電所：平成19年7月）
- ・ 駿河湾地震（浜岡原子力発電所：平成21年8月）
- ・ 東北地方太平洋沖地震（福島第二原子力発電所，女川原子力発電所，東海第二発電所，福島第一原子力発電所：平成23年3月）\*
- ・ 北海道胆振東部地震（泊原子力発電所：2018年9月）
- ・ 福島県沖地震（女川原子力発電所：2021年2月，2022年3月）

注記\*：NUC I A最終報告を対象とした。

添付資料2に示すとおり，地震被害の発生要因は以下のI～VIに分類された。

[地震被害発生要因]

- I：地盤の不等沈下による損傷
- II：建物間の相対変位による損傷
- III：地震の揺れによる施設の損傷・転倒・落下等
- IV：周辺斜面の崩壊
- V：燃料プール等のスロッシングによる溢水
- VI：その他（地震の揺れによる警報発信等，施設の損傷を伴わないI～V以外の要因等）

### 3.2.2 追加考慮すべき事象の検討

上記I～VIの要因が3.1項で検討した①～④の検討事項の対象となっているかを表3-1に示す。

表3-1に示すとおり，I～Vの要因は①～④の検討事項に分類されており，いずれの検討事項にも分類されなかった要因は，「VI：その他（地震の揺れによる警報発信等，施設の損傷を伴わないI～V以外の要因等）」であった。

要因VIについては，地震の揺れによる警報発信，機器の誤動作，避圧弁の動作等の要因，並びに地震に起因する津波，火災，溢水による要因である。このうち警報発信，機器の誤動作，避圧弁の動作等については施設の損傷を伴わない要因であることから，波及的影響の観点で考慮すべき検討事項には当たらないと判断した。ま

た、津波、火災、溢水による影響については、3.3項に示すとおり別途影響評価を実施していることから、ここでは検討の対象外とする。

以上のことから、波及的影響評価における検討事項①～④について、地震による原子力発電所の被害情報から確認された被害要因を踏まえても、特に追加すべき事項がないことが確認された。

表 3-1 地震被害の発生要因と波及的影響評価における検討事項

番号	波及的影響評価における検討事項		地震被害発生要因
①	設置地盤及び地震応答性状の相違等に起因する不等沈下又は相対変位による影響	地盤の不等沈下による影響	I
		建物間の相対変位による影響	II
②	上位クラス施設と下位クラス施設との接続部における相互影響	接続部における相互影響	II, III
③	建物内における下位クラス施設の損傷、転倒、落下等による上位クラス施設への影響	施設の損傷、転倒、落下等による影響	III, V
④	屋外における下位クラス施設の損傷、転倒、落下等による上位クラス施設への影響	施設の損傷、転倒、落下等による影響	I, III
		周辺斜面の崩壊による影響	IV

### 3.3 津波、火災、溢水による影響評価

地震に起因する津波、火災、溢水による安全機能又は重大事故等に対処するために必要な機能を有する施設への影響については、それぞれ津波側、火災側及び溢水側の説明書の中で影響評価を実施する。

津波の影響評価では、必要な津波防護対策（Sクラス）を講じることにより、基準津波に対して施設の安全機能又は重大事故等に対処するために必要な機能が損なわれるおそれがないことを評価している。火災の影響評価では、地震による損傷の有無に関わらず、可燃物を内包している機器・配管系の全てが火災源となることを想定して、施設の安全機能又は重大事故等に対処するために必要な機能への影響評価を実施している。また、溢水の影響評価では基準地震動 $S_s$ による地震力に対して耐震性を確認できない水又は蒸気を内包している下位クラス施設の機器・配管系が溢水源となることを想定して、施設の安全機能又は重大事故等に対処するために必要な機能への影響評価を実施することから、地震に起因する津波、火災、溢水による波及的影響については、これらの影響評価に包絡される。

### 3.4 周辺斜面の崩壊による影響評価

上位クラス施設については、基準地震動  $S_s$  による地震力により周辺斜面の崩壊の影響がないことが確認された場所に設置する。具体的には「原子力発電所耐震設計技術指針 J E A G 4601-2015」，「土木学会（2009）： 原子力発電所の基礎地盤及び周辺斜面の安定性評価技術<技術資料>，土木学会原子力土木委員会，2009」及び「宅地防災マニュアルの解説： 宅地防災マニュアルの解説[第二次改訂版][Ⅱ]，[編集]宅地防災研究会，2007」を参考に，個々の斜面高さを踏まえて対象斜面を抽出する。

上記に基づく対象斜面の抽出とその安定性評価については，発電用原子炉設置変更許可申請許可（原規規発第2109152号，令和3年9月15日付け）に係る審査資料「島根原子力発電所2号炉 原子炉建物等の基礎地盤及び周辺斜面の安定性評価」に示したとおり，設置許可申請書にて，上位クラス施設が有する機能に対して影響を及ぼさないことを確認している。確認内容について添付資料3 に示す。

また，上位クラス施設に波及的影響を及ぼすおそれのある下位クラス施設の周辺斜面については，上位クラス施設の周辺斜面に包含されており，周辺斜面の崩壊による影響が無いことを確認している。

### 3.5 液状化による影響評価

液状化による影響のうち不等沈下については，検討事項①に含まれるが，その他の被害想定として，浮き上がり及び側方流動による影響を確認する。

上位クラス施設への波及的影響を及ぼすおそれのある下位クラス施設については，敷地内の地下水位を適切に反映した上で，基準地震動  $S_s$  に対して浮き上がり及び側方流動による変位によって，上位クラス施設への影響がないことを 6.4 項で確認する。

#### 4. 上位クラス施設の確認

波及的影響評価を実施するに当たって、防護対象となる上位クラス施設は以下のとおりとする。

- (1) 設計基準対象施設のうち、耐震重要度分類のSクラスに属する施設  
(津波防護施設、浸水防止設備及び津波監視設備を含む。)
- (2) (1)の間接支持構造物である建物・構築物
- (3) 屋外重要土木構造物
- (4) 重大事故等対処施設のうち、常設耐震重要重大事故防止設備、常設重大事故緩和設備及び常設重大事故防止設備（設計基準拡張）（当該設備が属する耐震重要度分類がSクラスのもの）
- (5) (4)が設置される重大事故等対処施設（間接支持構造物である建物・構築物）

なお、(2)及び(5)に示した建物・構築物においても、基準地震動 $S_s$ により生じる地震力に対して、必要な機能が維持されることについて、工事計画認可申請書に計算書を添付する。

屋外の上位クラス施設一覧を表4-1に、建物内の上位クラス施設一覧を表4-2に示す（表4-1の整理番号は図6-1-1及び図6-1-2図の番号に、表4-2の整理番号、エリアは図6-3-1の整理番号、エリアに対応）。なお、表中では原子炉建物をR/B、タービン建物をT/B、廃棄物処理建物をR<sub>w</sub>/B、制御室建物をC/B、緊急時対策所をE/B、ガスタービン発電機建物をGT/B、低圧原子炉代替注水ポンプ格納槽をFL/H、第1ベントフィルタ格納槽をFV/Hと表記する。

表4-1 島根原子力発電所2号機 屋外上位クラス施設一覧表 (1/4)

整理番号	屋外上位クラス施設	区分
0001	A, C-原子炉補機海水ポンプ	Sクラス/S A施設
0002	B, D-原子炉補機海水ポンプ	Sクラス/S A施設
0003	A-原子炉補機海水ストレーナ	Sクラス/S A施設
0004	B-原子炉補機海水ストレーナ	Sクラス/S A施設
0005	原子炉補機海水系配管	Sクラス/S A施設
0006	高圧炉心スプレィ補機海水ポンプ	Sクラス/S A施設
0007	高圧炉心スプレィ補機海水ストレーナ	Sクラス/S A施設
0008	高圧炉心スプレィ補機海水系配管	Sクラス/S A施設
0009	A-タービン補機海水ポンプ	Sクラス
0010	B, C-タービン補機海水ポンプ	Sクラス
0011	タービン補機海水系配管 (ポンプ出口~第二出口弁)	Sクラス
0012	タービン補機海水ポンプ出口弁 (MV247-1A)	Sクラス
0013	タービン補機海水ポンプ出口弁 (MV247-1B, 1C)	Sクラス
0014	タービン補機海水ポンプ第二出口弁	Sクラス
0015	欠番	
0016	欠番	
0017	A, B, C-循環水ポンプ	Sクラス
0018	循環水系配管 (ポンプ出口~タービン建物外壁)	Sクラス
0019	I-取水槽水位計	Sクラス
0020	II-取水槽水位計	Sクラス
0021	取水槽床ドレン逆止弁	Sクラス
0022	取水槽漏えい検知器	Sクラス
0023	取水槽除じん機エリア防水壁	Sクラス
0024	取水槽除じん機エリア水密扉	Sクラス
0025	津波監視カメラ (排気筒)	Sクラス
0026	津波監視カメラ (防波壁東)	Sクラス
0027	津波監視カメラ (防波壁西)	Sクラス
0028	取水管	屋外重要土木構造物 S A施設
0029	取水口	屋外重要土木構造物 S A施設
0030	取水槽	屋外重要土木構造物 S A施設 S A施設間接支持構造物

表4-1 島根原子力発電所2号機 屋外上位クラス施設一覧表 (2/4)

整理番号	屋外上位クラス施設	区分
0031	防波壁	Sクラス Sクラス施設間接支持構造物
0032	防波壁通路防波扉	Sクラス
0033	屋外排水路逆止弁	Sクラス
0034	1号機取水槽流路縮小工	Sクラス
0035	1号機取水槽北側壁	Sクラス施設間接支持構造物
0036	2号機原子炉建物	Sクラス/S A施設 Sクラス施設間接支持構造物 S A施設間接支持構造物
0037	制御室建物	Sクラス/S A施設 Sクラス施設間接支持構造物 S A施設間接支持構造物
0038	2号機廃棄物処理建物	Sクラス施設間接支持構造物 S A施設間接支持構造物
0039	2号機排気筒	Sクラス施設間接支持構造物 S A施設間接支持構造物
0040	2号機タービン建物	Sクラス施設間接支持構造物 S A施設間接支持構造物
0041	緊急時対策所	S A施設
0042	ガスタービン発電機建物	S A施設間接支持構造物
0043	第1ベントフィルタ格納槽	S A施設間接支持構造物
0044	第1ベントフィルタ格納槽遮蔽	S A施設
0045	配管遮蔽	S A施設
0046	第1ベントフィルタ出口放射線モニタ(低レンジ)	S A施設
0047	圧力開放板	S A施設
0048	低圧原子炉代替注水ポンプ格納槽	S A施設間接支持構造物
0049	非常用ディーゼル発電設備 A-ディーゼル燃料貯蔵タンク	Sクラス/S A施設
0050	非常用ディーゼル発電設備 B-ディーゼル燃料貯蔵タンク	Sクラス/S A施設
0051	非常用ディーゼル発電設備 A-ディーゼル燃料移送ポンプ	Sクラス/S A施設
0052	非常用ディーゼル発電設備 B-ディーゼル燃料移送ポンプ	Sクラス/S A施設
0053	高圧炉心スプレイ系ディーゼル発電設備 ディーゼル燃料貯蔵タンク	Sクラス/S A施設
0054	高圧炉心スプレイ系ディーゼル発電設備 ディーゼル燃料移送ポンプ	Sクラス/S A施設
0055	B-ディーゼル燃料貯蔵タンク格納槽	屋外重要土木構造物 S A施設間接支持構造物
0056	非常用ディーゼル発電設備 A-燃料配管	Sクラス/S A施設
0057	非常用ディーゼル発電設備 B-燃料配管	Sクラス/S A施設
0058	高圧炉心スプレイ系ディーゼル発電設備 燃料配管	Sクラス/S A施設

表4-1 島根原子力発電所2号機 屋外上位クラス施設一覧表 (3/4)

整理番号	屋外上位クラス施設	区分
0059	非常用ガス処理系配管	Sクラス/S A施設
0060	屋外配管ダクト (タービン建物～排気筒)	屋外重要土木構造物 S A施設間接支持構造物
0061	排気筒 (非常用ガス処理系用)	Sクラス/S A施設
0062	屋外配管ダクト (B-ディーゼル燃料貯蔵タンク～原子炉建物)	屋外重要土木構造物 S A施設間接支持構造物
0063	貫通部止水処置	Sクラス
0064	原子炉補機海水系配管 (放水配管)	Sクラス/S A施設
0065	タービン補機海水系配管 (放水配管) (逆止弁下流)	Sクラス
0066	タービン補機海水系逆止弁	Sクラス
0067	液体廃棄物処理系配管 (逆止弁下流)	Sクラス
0068	液体廃棄物処理系逆止弁	Sクラス
0069	タービン建物漏えい検知器 (屋外配管ダクト (タービン建物～放水槽))	Sクラス
0070	屋外配管ダクト (タービン建物～放水槽)	屋外重要土木構造物 S A施設間接支持構造物
0071	低圧原子炉代替注水系配管 (接続口)	S A施設
0072	格納容器代替スプレイ系配管 (接続口)	S A施設
0073	ペデスタル代替注水系配管 (接続口)	S A施設
0074	原子炉補機代替冷却系配管 (接続口)	S A施設
0075	燃料プールスプレイ系配管 (接続口)	S A施設
0076	窒素ガス代替注入系配管 (接続口)	S A施設
0077	格納容器フィルタベント系配管 (接続口)	S A施設
0078	高圧発電機車接続プラグ収納箱	S A施設
0079	ガスタービン発電機用軽油タンク	S A施設
0080	ガスタービン発電機用軽油タンク基礎	S A施設間接支持構造物
0081	ガスタービン発電機 燃料配管	S A施設
0082	屋外配管ダクト (ガスタービン発電機用軽油タンク～ガスタービン発電機)	S A施設間接支持構造物
0083	緊急用メタクラ接続プラグ盤	S A施設
0084	緊急時対策所用燃料地下タンク	S A施設
0085	緊急時対策所 発電機接続プラグ盤	S A施設
0086	緊急時対策所 空気浄化装置接続盤	S A施設
0087	衛星電話設備用アンテナ (中央制御室)	S A施設
0088	衛星電話設備用アンテナ (緊急時対策所)	S A施設



表4-1 島根原子力発電所2号機 屋外上位クラス施設一覧表 (4/4)

整理番号	屋外上位クラス施設	区分
0089	無線通信設備用アンテナ (中央制御室)	S A施設
0090	無線通信設備用アンテナ (緊急時対策所)	S A施設
0091	発信用アンテナ (1・2号)	S A施設
0092	受信用アンテナ (1・2号)	S A施設
0093	構内監視カメラ (ガスタービン発電機建物屋上)	S A施設

表4-2 島根原子力発電所2号機 建物内上位クラス施設一覧表(1/14)

整理番号	建物内上位クラス施設	区分	設置建物	エリア
E001	燃料集集体	Sクラス	R/B	PCV内
E002	炉心支持構造物	Sクラス/S A施設	R/B	PCV内
E003	原子炉圧力容器	Sクラス/S A施設	R/B	PCV内
E004	原子炉圧力容器支持構造物	Sクラス	R/B	PCV内
E005	原子炉圧力容器付属構造物	Sクラス/S A施設	R/B	PCV内
E006	原子炉圧力容器内部構造物	Sクラス/S A施設	R/B	PCV内
E007	燃料プール	Sクラス/S A施設	R/B	R-M2F-102N
E008	キャスク置場	Sクラス	R/B	R-M2F-100N
E009	使用済燃料貯蔵ラック	Sクラス/S A施設	R/B	R-M2F-102N
E010	制御棒・破損燃料貯蔵ラック	Sクラス/S A施設	R/B	R-M2F-102N
E011	燃料プール冷却系熱交換器	S A施設	R/B	R-3F-09N
E012	燃料プール冷却ポンプ	S A施設	R/B	R-M2F-12N
E013	スキマサージタンク	S A施設	R/B	R-4F-01-1N
E014	原子炉再循環ポンプ	Sクラス	R/B	PCV内
E015	逃がし安全弁逃がし弁機能用アキュムレータ	Sクラス/S A施設	R/B	PCV内
E016	逃がし安全弁自動減圧機能用アキュムレータ	Sクラス	R/B	PCV内
E017	A-残留熱除去系熱交換器	Sクラス/S A施設	R/B	R-1F-05N R-2F-09N
E018	B-残留熱除去系熱交換器	Sクラス/S A施設	R/B	R-1F-11N R-2F-10N
E019	A-残留熱除去ポンプ	Sクラス/S A施設	R/B	R-B2F-02N
E020	B-残留熱除去ポンプ	Sクラス/S A施設	R/B	R-B2F-15N
E021	C-残留熱除去ポンプ	Sクラス/S A施設	R/B	R-B2F-03N
E022	A-残留熱除去系ストレーナ	Sクラス/S A施設	R/B	S/C内
E023	B-残留熱除去系ストレーナ	Sクラス/S A施設	R/B	S/C内
E024	C-残留熱除去系ストレーナ	Sクラス/S A施設	R/B	S/C内
E025	残留熱代替除去ポンプ	S A施設	R/B	R-B2F-16N
E026	高圧炉心スプレイポンプ	Sクラス/S A施設	R/B	R-B2F-10N
E027	高圧炉心スプレイ系ストレーナ	Sクラス/S A施設	R/B	S/C内
E028	低圧炉心スプレイポンプ	Sクラス/S A施設	R/B	R-B2F-09N
E029	低圧炉心スプレイ系ストレーナ	Sクラス/S A施設	R/B	S/C内
E030	高圧原子炉代替注水ポンプ	S A施設	R/B	R-B2F-03N
E031	低圧原子炉代替注水ポンプ	S A施設	FL/H	Y-S1-02
E032	低圧原子炉代替注水槽	S A施設	FL/H	Y-S1-01
E033	原子炉隔離時冷却ポンプ	Sクラス/S A施設	R/B	R-B2F-01N
E034	原子炉隔離時冷却ポンプ駆動用蒸気タービン	Sクラス/S A施設	R/B	R-B2F-01N
E035	原子炉隔離時冷却系ストレーナ	Sクラス/S A施設	R/B	S/C内
E036	A1, A2, A3-原子炉補機冷却系熱交換器	Sクラス/S A施設	R/B	R-1F-14N
E037	B1, B2, B3-原子炉補機冷却系熱交換器	Sクラス/S A施設	R/B	R-1F-15N
E038	A, C-原子炉補機冷却水ポンプ	Sクラス/S A施設	R/B	R-1F-14N
E039	B, D-原子炉補機冷却水ポンプ	Sクラス/S A施設	R/B	R-1F-15N
E040	原子炉補機冷却系サージタンク	Sクラス/S A施設	R/B	R-4F-01-1N
E041	制御棒	Sクラス/S A施設	R/B	PCV内
E042	制御棒駆動機構	Sクラス/S A施設	R/B	PCV内
E043	制御棒駆動水圧設備 水圧制御ユニット	Sクラス/S A施設	R/B	R-2F-24N R-2F-25N
E044	ほう酸水注入ポンプ	Sクラス/S A施設	R/B	R-3F-07N
E045	ほう酸水貯蔵タンク	Sクラス/S A施設	R/B	R-3F-07N
E046	中央制御室送風機	Sクラス/S A施設	Rw/B	Rw-2F-02N
E047	中央制御室非常用再循環送風機	Sクラス/S A施設	Rw/B	Rw-2F-01N

表4-2 島根原子力発電所2号機 建物内上位クラス施設一覧表(2/14)

整理番号	建物内上位クラス施設	区分	設置建物	エリア
E048	中央制御室非常用再循環処理装置フィルタ	Sクラス/S A施設	Rw/B	Rw-2F-01N
E049	中央制御室遮蔽(1号機設備, 1, 2号機共用)	Sクラス/S A施設	C/B	C-4F-01N
E050	中央制御室待避室遮蔽	S A施設	C/B	C-4F-01N
E051	原子炉格納容器	Sクラス/S A施設	R/B	PCV
E052	機器搬入口	Sクラス/S A施設	R/B	PCV内
E053	逃がし安全弁搬出ハッチ	Sクラス/S A施設	R/B	PCV内
E054	制御棒駆動機構搬出ハッチ	Sクラス/S A施設	R/B	PCV内
E055	サブプレッションチェンバアクセスハッチ	Sクラス/S A施設	R/B	PCV内
E056	所員用エアロック	Sクラス/S A施設	R/B	PCV内
E057	コリウムシールド	S A施設	R/B	PCV内
E058	サブプレッションチェンバ	Sクラス/S A施設	R/B	S/C
E059	真空破壊装置	Sクラス/S A施設	R/B	S/C内
E060	ダウンカメラ	Sクラス/S A施設	R/B	S/C内
E061	ベントヘッダ	Sクラス/S A施設	R/B	S/C内
E062	原子炉建物機器搬出入口	Sクラス/S A施設	R/B	R-1F-16N
E063	非常用ガス処理系排風機	Sクラス/S A施設	R/B	R-3F-04N
E064	非常用ガス処理系前置ガス処理装置	Sクラス/S A施設	R/B	R-3F-04N
E065	非常用ガス処理系後置ガス処理装置	Sクラス/S A施設	R/B	R-3F-04N
E066	可燃性ガス濃度制御系再結合装置	Sクラス	R/B	R-3F-04N
E067	可燃性ガス濃度制御系再結合装置加熱器	Sクラス	R/B	R-3F-04N
E068	可燃性ガス濃度制御系再結合装置ブロワ	Sクラス	R/B	R-3F-04N
E069	可燃性ガス濃度制御系再結合装置再結合器	Sクラス	R/B	R-3F-04N
E070	可燃性ガス濃度制御系再結合装置冷却器	Sクラス	R/B	R-3F-04N
E071	静的触媒式水素処理装置	S A施設	R/B	R-4F-01-1N
E072	第1ベントフィルタ スクラバ容器	S A施設	FV/H	Y-S2-03
E073	第1ベントフィルタ 銀ゼオライト容器	S A施設	FV/H	Y-S2-04
E074	非常用ディーゼル発電設備 A-ディーゼル機関	Sクラス/S A施設	R/B	R-B2F-04N
E075	非常用ディーゼル発電設備 B-ディーゼル機関	Sクラス/S A施設	R/B	R-B2F-06N
E076	非常用ディーゼル発電設備 A-調速装置	Sクラス/S A施設	R/B	R-B2F-04N
E077	非常用ディーゼル発電設備 B-調速装置	Sクラス/S A施設	R/B	R-B2F-06N
E078	非常用ディーゼル発電設備 A-非常用調速装置	Sクラス/S A施設	R/B	R-B2F-04N
E079	非常用ディーゼル発電設備 B-非常用調速装置	Sクラス/S A施設	R/B	R-B2F-06N
E080	非常用ディーゼル発電設備 A-冷却水ポンプ	Sクラス/S A施設	R/B	R-B2F-04N
E081	非常用ディーゼル発電設備 B-冷却水ポンプ	Sクラス/S A施設	R/B	R-B2F-06N
E082	非常用ディーゼル発電設備 A-空気だめ	Sクラス/S A施設	R/B	R-B2F-04N
E083	非常用ディーゼル発電設備 B-空気だめ	Sクラス/S A施設	R/B	R-B2F-06N
E084	非常用ディーゼル発電設備 A-ディーゼル燃料デイトンク	Sクラス/S A施設	R/B	R-B1F-04N
E085	非常用ディーゼル発電設備 B-ディーゼル燃料デイトンク	Sクラス/S A施設	R/B	R-B1F-05N
E086	非常用ディーゼル発電設備 A-発電機	Sクラス/S A施設	R/B	R-B2F-04N
E087	非常用ディーゼル発電設備 B-発電機	Sクラス/S A施設	R/B	R-B2F-06N
E088	高圧炉心スプレイ系ディーゼル発電設備 ディーゼル機関	Sクラス/S A施設	R/B	R-B2F-07N
E089	高圧炉心スプレイ系ディーゼル発電設備 調速装置	Sクラス/S A施設	R/B	R-B2F-07N
E090	高圧炉心スプレイ系ディーゼル発電設備 非常調速装置	Sクラス/S A施設	R/B	R-B2F-07N
E091	高圧炉心スプレイ系ディーゼル発電設備 冷却水ポンプ	Sクラス/S A施設	R/B	R-B2F-07N
E092	高圧炉心スプレイ系ディーゼル発電設備 空気だめ	Sクラス/S A施設	R/B	R-B2F-07N
E093	高圧炉心スプレイ系ディーゼル発電設備 ディーゼル燃料デイトンク	Sクラス/S A施設	R/B	R-B1F-06N
E094	高圧炉心スプレイ系ディーゼル発電設備 発電機	Sクラス/S A施設	R/B	R-B2F-07N

表4-2 島根原子力発電所2号機 建物内上位クラス施設一覧表(3/14)

整理番号	建物内上位クラス施設	区分	設置建物	エリア
E095	高圧炉心スプレイ補機冷却系熱交換器	Sクラス/S A施設	R/B	R-B2F-12N
E096	高圧炉心スプレイ補機冷却水ポンプ	Sクラス/S A施設	R/B	R-B2F-12N
E097	高圧炉心スプレイ補機冷却系サージタンク	Sクラス/S A施設	R/B	R-B1F-20N
E098	ガスタービン発電機 ガスタービン機関	S A施設	GT/B	—
E099	ガスタービン発電機 調速装置	S A施設	GT/B	—
E100	ガスタービン発電機 非常調速装置	S A施設	GT/B	—
E101	ガスタービン発電機用燃料移送ポンプ	S A施設	GT/B	—
E102	ガスタービン発電機用サービスタンク	S A施設	GT/B	—
E103	ガスタービン発電機	S A施設	GT/B	—
E104	遠隔手動弁操作機構 (MV217-4)	S A施設	R/B	R-2F-21N
E105	遠隔手動弁操作機構 (MV217-5)	S A施設	R/B	R-1F-14N
E106	遠隔手動弁操作機構 (MV217-18)	S A施設	R/B	R-3F-14N
E107	遠隔手動弁操作機構 (MV217-23)	S A施設	R/B	R-3F-14N
E108	原子炉建物燃料取替階ブローアウトパネル閉止装置	S A施設	R/B	R-4F-01-1N
E109	原子炉建物エアロック	Sクラス/S A施設	R/B	R-B1F-26N R-B1F-27N R-1F-19N R-1F-28N R-M2F-24N R-4F-02N
E110	燃料プール監視カメラ用冷却設備	S A施設	R/B	R-3F-14N R-3F-19N
E111	緊急時対策所遮蔽	S A施設	E/B	—
E112	貫通部止水処置	Sクラス	R/B, T/B	—
E113	復水器エリア防水壁	Sクラス	T/B	T-B1F-23N T-B1F-26N
E114	復水器エリア水密扉	Sクラス	T/B	T-B1F-18N T-B1F-23N
E115	格納容器ガスサンプリング装置(格納容器水素濃度(S A)及び格納容器酸素濃度(S A))	S A施設	R/B	R-M2F-25N
E116	格納容器ガスサンプリング装置(格納容器水素濃度(B系)及び格納容器酸素濃度(B系))(B-原子炉格納容器H <sub>2</sub> ・O <sub>2</sub> 分析計ラック)	Sクラス/S A施設	R/B	R-3F-100N
E117	格納容器ガスサンプリング装置(格納容器水素濃度(B系)及び格納容器酸素濃度(B系))(B-原子炉格納容器H <sub>2</sub> ・O <sub>2</sub> クーララック)	Sクラス/S A施設	R/B	R-3F-100N
E118	ベント管	Sクラス/S A施設	R/B	PCV内

表4-2 島根原子力発電所2号機 建物内上位クラス施設一覧表(4/14)

整理番号	建物内上位クラス施設	区分	設置建物	エリア
P001	燃料プール冷却系配管	Sクラス/S A施設	R/B	—
P002	原子炉再循環系配管	Sクラス/S A施設	R/B	—
P003	主蒸気系配管	Sクラス/S A施設	R/B	—
P004	給水系配管	Sクラス/S A施設	R/B	—
P005	残留熱除去系配管	Sクラス/S A施設	R/B	—
P006	残留熱代替除去系配管	S A施設	R/B	—
P007	高圧炉心スプレイ系配管	Sクラス/S A施設	R/B	—
P008	低圧炉心スプレイ系配管	Sクラス/S A施設	R/B	—
P009	高圧原子炉代替注水系配管	S A施設	R/B	—
P010	低圧原子炉代替注水系配管	S A施設	R/B	—
P011	原子炉隔離時冷却系配管	Sクラス/S A施設	R/B	—
P012	原子炉補機冷却系配管	Sクラス/S A施設	R/B	—
P013	原子炉補機海水系配管	Sクラス/S A施設	R/B, T/B	—
P014	原子炉補機海水系配管(放水配管)	Sクラス/S A施設	R/B, T/B	—
P015	原子炉補機代替冷却系配管	S A施設	R/B	—
P016	原子炉浄化系配管	Sクラス/S A施設	R/B	—
P017	制御棒駆動水圧系配管	Sクラス/S A施設	R/B	—
P018	ほう酸水注入系配管	Sクラス/S A施設	R/B	—
P019	中央制御室空調換気系配管	Sクラス/S A施設	Rw/B, C/B	—
P020	中央制御室空気供給系配管	S A施設	C/B	—
P021	緊急時対策所換気空調系配管	S A施設	E/B	—
P022	サブプレッションチェンバースプレイ管	Sクラス/S A施設	R/B	S/C内
P023	A-ドライウェルスプレイ管	Sクラス/S A施設	R/B	PCV内
P024	B-ドライウェルスプレイ管	Sクラス/S A施設	R/B	PCV内
P025	格納容器フィルタベント系配管	S A施設	R/B, FV/H	—
P026	格納容器代替スプレイ系配管	S A施設	R/B	—
P027	燃料プールのスプレイ系配管	S A施設	R/B	—
P028	ベダスタル代替注水系配管	S A施設	R/B	—
P029	非常用ガス処理系配管	Sクラス/S A施設	R/B, T/B	—
P030	可燃性ガス濃度制御系配管	Sクラス	R/B	—
P031	窒素ガス制御系配管	Sクラス/S A施設	R/B	—
P032	窒素ガス代替注入系配管	S A施設	R/B	—
P033	逃がし安全弁窒素ガス供給系配管	Sクラス/S A施設	R/B	—
P034	非常用ディーゼル発電設備 A-附属配管	Sクラス/S A施設	R/B	—
P035	非常用ディーゼル発電設備 B-附属配管	Sクラス/S A施設	R/B	—
P036	高圧炉心スプレイ系ディーゼル発電設備 附属配管	Sクラス/S A施設	R/B	—
P037	非常用ディーゼル発電設備 A-燃料配管	Sクラス/S A施設	R/B, T/B	—
P038	非常用ディーゼル発電設備 B-燃料配管	Sクラス/S A施設	R/B	—
P039	高圧炉心スプレイ系ディーゼル発電設備 燃料配管	Sクラス/S A施設	R/B, T/B	—
P040	高圧炉心スプレイ補機冷却系配管	Sクラス/S A施設	R/B	—
P041	高圧炉心スプレイ補機海水系配管	Sクラス/S A施設	R/B, T/B	—
P042	高圧炉心スプレイ補機海水系配管(放水配管)	Sクラス/S A施設	R/B, T/B	—
P043	ガスタービン発電機 燃料配管	S A施設	GT/B	—
P044	液体廃棄物処理系配管	Sクラス	R/B	—
P045	原子炉格納容器配管貫通部	Sクラス/S A施設	R/B	—
P046	原子炉格納容器電気配線貫通部	Sクラス/S A施設	R/B	—

表4-2 島根原子力発電所2号機 建物内上位クラス施設一覧表(5/14)

整理番号	建物内上位クラス施設	区分	設置建物	エリア
V001	A-主蒸気逃がし安全弁 (RV202-1A)	Sクラス/S A施設	R/B	PCV内
V002	B-主蒸気逃がし安全弁 (RV202-1B)	Sクラス/S A施設	R/B	PCV内
V003	C-主蒸気逃がし安全弁 (RV202-1C)	Sクラス/S A施設	R/B	PCV内
V004	D-主蒸気逃がし安全弁 (RV202-1D)	Sクラス/S A施設	R/B	PCV内
V005	E-主蒸気逃がし安全弁 (RV202-1E)	Sクラス/S A施設	R/B	PCV内
V006	F-主蒸気逃がし安全弁 (RV202-1F)	Sクラス/S A施設	R/B	PCV内
V007	G-主蒸気逃がし安全弁 (RV202-1G)	Sクラス/S A施設	R/B	PCV内
V008	H-主蒸気逃がし安全弁 (RV202-1H)	Sクラス/S A施設	R/B	PCV内
V009	J-主蒸気逃がし安全弁 (RV202-1J)	Sクラス/S A施設	R/B	PCV内
V010	K-主蒸気逃がし安全弁 (RV202-1K)	Sクラス/S A施設	R/B	PCV内
V011	L-主蒸気逃がし安全弁 (RV202-1L)	Sクラス/S A施設	R/B	PCV内
V012	M-主蒸気逃がし安全弁 (RV202-1M)	Sクラス/S A施設	R/B	PCV内
V013	A-主蒸気内側隔離弁 (AV202-1A)	Sクラス	R/B	PCV内
V014	B-主蒸気内側隔離弁 (AV202-1B)	Sクラス	R/B	PCV内
V015	C-主蒸気内側隔離弁 (AV202-1C)	Sクラス	R/B	PCV内
V016	D-主蒸気内側隔離弁 (AV202-1D)	Sクラス	R/B	PCV内
V017	A-主蒸気外側隔離弁 (AV202-2A)	Sクラス	R/B	R-1F-26N
V018	B-主蒸気外側隔離弁 (AV202-2B)	Sクラス	R/B	R-1F-26N
V019	C-主蒸気外側隔離弁 (AV202-2C)	Sクラス	R/B	R-1F-26N
V020	D-主蒸気外側隔離弁 (AV202-2D)	Sクラス	R/B	R-1F-26N
V021	A-原子炉給水外側隔離逆止弁 (AV204-101A)	Sクラス	R/B	R-1F-09N
V022	B-原子炉給水外側隔離逆止弁 (AV204-101B)	Sクラス	R/B	R-1F-09N
V023	A-原子炉給水内側隔離逆止弁 (V204-101A)	Sクラス	R/B	PCV内
V024	B-原子炉給水内側隔離逆止弁 (V204-101B)	Sクラス	R/B	PCV内
V025	水圧制御ユニットスクラム弁 (入口側) (AV212-126)	Sクラス/S A施設	R/B	R-2F-24N R-2F-25N
V026	水圧制御ユニットスクラム弁 (出口側) (AV212-127)	Sクラス/S A施設	R/B	R-2F-24N R-2F-25N
V027	CUW入口内側隔離弁 (MV213-3)	Sクラス	R/B	PCV内
V028	CUW入口外側隔離弁 (MV213-4)	Sクラス	R/B	R-1F-07-1N
V029	A-RCW常用補機冷却水入口切替弁 (MV214-1A)	Sクラス	R/B	R-B1F-11N
V030	B-RCW常用補機冷却水入口切替弁 (MV214-1B)	Sクラス	R/B	R-B1F-11N
V031	A-RHR熱交換冷却水出口弁 (MV214-7A)	Sクラス	R/B	R-2F-09N
V032	B-RHR熱交換冷却水出口弁 (MV214-7B)	Sクラス	R/B	R-2F-10N
V033	N2ドライウェル入口隔離弁 (AV217-2)	Sクラス	R/B	R-B2F-31N
V034	N2トラス入口隔離弁 (AV217-3)	Sクラス	R/B	R-B2F-31N
V035	NGC N2ドライウェル出口隔離弁 (MV217-4)	Sクラス/S A施設	R/B	R-2F-15N
V036	NGC N2トラス出口隔離弁 (MV217-5)	Sクラス/S A施設	R/B	R-B2F-31N
V037	N2補給隔離弁 (AV217-7)	Sクラス	R/B	R-B2F-31N
V038	N2補給ドライウェル入口隔離弁 (AV217-8A)	Sクラス	R/B	R-B2F-31N
V039	N2補給トラス入口隔離弁 (AV217-8B)	Sクラス	R/B	R-B2F-31N
V040	A-トラス真空破壊隔離弁 (AV217-10A)	Sクラス	R/B	R-B2F-31N
V041	B-トラス真空破壊隔離弁 (AV217-10B)	Sクラス	R/B	R-B2F-31N
V042	NGC 非常用ガス処理入口隔離弁 (MV217-18)	Sクラス/S A施設	R/B	R-3F-04N
V043	原子炉棟空調換気系入口隔離弁 (AV217-19)	Sクラス	R/B	R-3F-04N
V044	NGC 非常用ガス処理入口隔離弁バイパス弁 (MV217-23)	S A施設	R/B	R-3F-04N
V045	HPAC注水弁 (MV2B1-4)	S A施設	R/B	R-B2F-31N
V046	復水貯蔵水入口弁 (MV221-1)	S A施設	R/B	R-B2F-01N
V047	RCIC注水弁 (MV221-2)	S A施設	R/B	R-B2F-01N

表4-2 島根原子力発電所2号機 建物内上位クラス施設一覧表(6/14)

整理番号	建物内上位クラス施設	区分	設置建物	エリア
V048	ポンプトラス水入口弁 (MV221-3)	S A施設	R/B	R-B2F-01N
V049	RCICポンプミニマムフロー弁 (MV221-6)	S A施設	R/B	R-B2F-01N
V050	復水器冷却水入口弁 (MV221-7)	S A施設	R/B	R-B2F-01N
V051	蒸気内側隔離弁 (MV221-20)	Sクラス	R/B	PCV内
V052	蒸気外側隔離弁 (MV221-21)	Sクラス	R/B	R-1F-07-2N
V053	タービン蒸気入口弁 (MV221-22)	S A施設	R/B	R-B2F-01N
V054	RCIC HPACタービン蒸気入口弁 (MV221-34)	S A施設	R/B	R-B2F-01N
V055	RCIC真空タンクドレン弁 (V221-575)	S A施設	R/B	R-B2F-01N
V056	RCIC真空タンク水位検出配管ドレン弁 (V221-577)	S A施設	R/B	R-B2F-01N
V057	A-試験可能逆止弁 (AV222-1A)	Sクラス	R/B	PCV内
V058	B-試験可能逆止弁 (AV222-1B)	Sクラス	R/B	PCV内
V059	C-試験可能逆止弁 (AV222-1C)	Sクラス	R/B	PCV内
V060	A-RHR熱交バイパス弁 (MV222-2A)	Sクラス	R/B	R-1F-30N
V061	B-RHR熱交バイパス弁 (MV222-2B)	Sクラス	R/B	R-1F-10N
V062	A-炉水戻り試験可能逆止弁 (AV222-3A)	Sクラス	R/B	PCV内
V063	B-炉水戻り試験可能逆止弁 (AV222-3B)	Sクラス	R/B	PCV内
V064	A-RHRドライウェル第1スプレイ弁 (MV222-3A)	Sクラス	R/B	R-2F-14N
V065	B-RHRドライウェル第1スプレイ弁 (MV222-3B)	Sクラス	R/B	R-1F-12N
V066	A-RHRドライウェル第2スプレイ弁 (MV222-4A)	Sクラス	R/B	R-2F-14N
V067	B-RHRドライウェル第2スプレイ弁 (MV222-4B)	Sクラス	R/B	R-1F-12N
V068	A-RHR注水弁 (MV222-5A)	Sクラス/S A施設	R/B	R-1F-07-2N
V069	B-RHR注水弁 (MV222-5B)	Sクラス/S A施設	R/B	R-2F-15N
V070	C-RHR注水弁 (MV222-5C)	Sクラス/S A施設	R/B	R-2F-15N
V071	RHR炉水入口内側隔離弁 (MV222-6)	Sクラス	R/B	PCV内
V072	RHR炉水入口外側隔離弁 (MV222-7)	Sクラス	R/B	R-B2F-31N
V073	RHR炉頂部冷却水逆止弁 (V222-7)	Sクラス	R/B	R-4F-01-2N
V074	A-RHRポンプ炉水戻り弁 (MV222-11A)	Sクラス	R/B	R-B2F-31N
V075	B-RHRポンプ炉水戻り弁 (MV222-11B)	Sクラス	R/B	R-B2F-31N
V076	RHR炉頂部冷却外側隔離弁 (MV222-13)	Sクラス	R/B	R-2F-14N
V077	RHR炉頂部冷却内側隔離弁 (MV222-14)	Sクラス	R/B	PCV内
V078	A-RHRテスト弁 (MV222-15A)	Sクラス	R/B	R-B2F-31N
V079	B-RHRテスト弁 (MV222-15B)	Sクラス	R/B	R-1F-10N
V080	A-RHRトラススプレイ弁 (MV222-16A)	Sクラス	R/B	R-B2F-31N
V081	B-RHRトラススプレイ弁 (MV222-16B)	Sクラス	R/B	R-B2F-31N
V082	RHR RHARライン入口止め弁 (MV222-1002)	S A施設	R/B	R-B2F-15N
V083	RHARライン流量調節弁 (MV2BB-7)	S A施設	R/B	R-B2F-15N
V084	RHR FLSR連絡ライン止め弁 (MV222-1010)	S A施設	R/B	R-1F-34N
V085	RHR FLSR連絡ライン流量調節弁 (MV222-1011)	S A施設	R/B	R-1F-34N
V086	RHR PCVスプレイ連絡ライン流量調節弁 (MV222-1020)	S A施設	R/B	R-1F-12N
V087	試験可能逆止弁 (AV223-1)	Sクラス	R/B	PCV内
V088	LPCS注水弁 (MV223-2)	Sクラス/S A施設	R/B	R-1F-32N
V089	試験可能逆止弁 (AV224-1)	Sクラス	R/B	PCV内
V090	HPCSポンプ復水貯蔵水入口弁 (MV224-1)	Sクラス	R/B	R-B2F-10N
V091	HPCS注水弁 (MV224-3)	Sクラス	R/B	R-1F-33N
V092	A-R/B連絡弁 (AV226-1A)	Sクラス	R/B	R-3F-04N
V093	B-R/B連絡弁 (AV226-1B)	Sクラス	R/B	R-3F-04N
V094	A-逃がし弁N2入口弁 (MV227-2A)	Sクラス	R/B	R-2F-14N

表4-2 島根原子力発電所2号機 建物内上位クラス施設一覧表(7/14)

整理番号	建物内上位クラス施設	区分	設置建物	エリア
V095	B-逃がし弁N2入口弁 (MV227-2B)	Sクラス	R/B	R-2F-15N
V096	A-FCS入口隔離弁 (MV229-1A)	Sクラス	R/B	R-2F-14N
V097	B-FCS入口隔離弁 (MV229-1B)	Sクラス	R/B	R-2F-15N
V098	A-FCS出口隔離弁 (MV229-2A)	Sクラス	R/B	R-B2F-31N
V099	B-FCS出口隔離弁 (MV229-2B)	Sクラス	R/B	R-B2F-31N
V100	ドライウェル機器ドレン内側隔離弁 (MV252-1)	Sクラス	R/B	PCV内
V101	ドライウェル機器ドレン外側隔離弁 (MV252-2)	Sクラス	R/B	R-B2F-31N
V102	ドライウェル床ドレン内側隔離弁 (MV252-3)	Sクラス	R/B	PCV内
V103	ドライウェル床ドレン外側隔離弁 (MV252-4)	Sクラス	R/B	R-B2F-31N
V104	中央制御室外気取入調節弁 (MV264-1)	S A施設	Rw/B	Rw-2F-01N
V105	中央制御室給気外側隔離弁 (CV264-17)	S A施設	Rw/B	Rw-2F-01N
V106	中央制御室給気内側隔離弁 (CV264-18)	S A施設	Rw/B	Rw-2F-01N
V107	中央制御室排気内側隔離弁 (AV264-5)	S A施設	Rw/B	Rw-2F-02N
V108	中央制御室排気外側隔離弁 (AV264-6)	S A施設	Rw/B	Rw-2F-02N
V109	タービン建物床ドレン逆止弁	Sクラス	T/B	T-B1F-03N T-B1F-18N T-B1F-23N T-B1F-24N T-B1F-27N T-B1F-28N
V110	RCW A1-DG冷却水出口弁 (MV214-12A)	Sクラス	R/B	R-B2F-04N
V111	RCW B1-DG冷却水出口弁 (MV214-12B)	Sクラス	R/B	R-B2F-06N
V112	RCW A2-DG冷却水出口弁 (MV214-13A)	Sクラス	R/B	R-B2F-04N
V113	RCW B2-DG冷却水出口弁 (MV214-13B)	Sクラス	R/B	R-B2F-06N
V114	A-入口弁 (MV226-1A)	Sクラス	R/B	R-3F-04N
V115	B-入口弁 (MV226-1B)	Sクラス	R/B	R-3F-04N
V116	A-出口弁 (MV226-2A)	Sクラス	R/B	R-3F-04N
V117	B-出口弁 (MV226-2B)	Sクラス	R/B	R-3F-04N
V118	A-SGT排風機入口弁 (MV226-4A)	Sクラス	R/B	R-3F-04N
V119	B-SGT排風機入口弁 (MV226-4B)	Sクラス	R/B	R-3F-04N
V120	HPCSポンプトラス水入口弁 (MV224-2)	Sクラス	R/B	R-B2F-10N



表4-2 島根原子力発電所2号機 建物内上位クラス施設一覧表(8/14)

整理番号	建物内上位クラス施設	区分	設置建物	エリア
B001	安全設備制御盤 (2-903)	Sクラス/S A施設	C/B	C-4F-01N
B002	原子炉補機制御盤 (2-904-1)	Sクラス/S A施設	C/B	C-4F-01N
B003	原子炉補機制御盤 (2-904-2)	Sクラス/S A施設	C/B	C-4F-01N
B004	原子炉制御盤 (2-905)	Sクラス/S A施設	C/B	C-4F-01N
B005	所内電気盤 (2-908)	Sクラス/S A施設	C/B	C-4F-01N
B006	安全設備補助制御盤 (2-909)	Sクラス/S A施設	C/B	C-4F-01N
B007	A-起動領域モニタ盤 (2-910A)	Sクラス/S A施設	C/B	C-4F-01N
B008	B-起動領域モニタ盤 (2-910B)	Sクラス/S A施設	C/B	C-4F-01N
B009	出力領域モニタ盤 (2-911)	Sクラス/S A施設	C/B	C-4F-01N
B010	プロセス放射線モニタ盤 (2-914)	Sクラス/S A施設	C/B	C-4F-01N
B011	A-RHR・LPCS継電器盤 (2-920A)	Sクラス/S A施設	Rw/B	Rw-1F-05N
B012	B・C-RHR継電器盤 (2-920B)	Sクラス/S A施設	Rw/B	Rw-1F-05N
B013	HPCS継電器盤 (2-921)	Sクラス/S A施設	Rw/B	Rw-1F-05N
B014	HPCSトリップ設定器盤 (2-921A)	Sクラス/S A施設	Rw/B	Rw-1F-05N
B015	A-格納容器隔離継電器盤 (2-923A)	Sクラス	Rw/B	Rw-1F-05N
B016	B-格納容器隔離継電器盤 (2-923B)	Sクラス	Rw/B	Rw-1F-05N
B017	A-原子炉保護継電器盤 (2-924A)	Sクラス	Rw/B	Rw-1F-05N
B018	B-原子炉保護継電器盤 (2-924B)	Sクラス	Rw/B	Rw-1F-05N
B019	A1原子炉保護トリップ設定器盤 (2-924A1)	Sクラス	Rw/B	Rw-1F-05N
B020	A2原子炉保護トリップ設定器盤 (2-924A2)	Sクラス	Rw/B	Rw-1F-05N
B021	B1原子炉保護トリップ設定器盤 (2-924B1)	Sクラス	Rw/B	Rw-1F-05N
B022	B2原子炉保護トリップ設定器盤 (2-924B2)	Sクラス	Rw/B	Rw-1F-05N
B023	窒素ガス制御盤 (2-929-2)	Sクラス	C/B	C-4F-01N
B024	燃料プール冷却制御盤 (2-930)	Sクラス/S A施設	C/B	C-4F-01N
B025	A-原子炉プロセス計測盤 (2-934A)	Sクラス/S A施設	Rw/B	Rw-1F-05N
B026	B-原子炉プロセス計測盤 (2-934B)	Sクラス/S A施設	Rw/B	Rw-1F-05N
B027	共通盤 (2-965-2)	Sクラス/S A施設	C/B	C-4F-01N
B028	A-自動減圧継電器盤 (2-970A)	Sクラス/S A施設	Rw/B	Rw-1F-05N
B029	B-自動減圧継電器盤 (2-970B)	Sクラス/S A施設	Rw/B	Rw-1F-05N
B030	A-SGT・FCS・MSLC継電器盤 (2-972A)	Sクラス/S A施設	Rw/B	Rw-1F-05N
B031	B-SGT・FCS・MSLC継電器盤 (2-972B)	Sクラス/S A施設	Rw/B	Rw-1F-05N
B032	A-格納容器H2/O2濃度計盤 (2-973A-1)	Sクラス	C/B	C-4F-01N
B033	A-格納容器H2/O2濃度計演算器盤 (2-973A-2)	Sクラス	Rw/B	Rw-1F-05N
B034	B-格納容器H2/O2濃度計盤 (2-973B-1)	Sクラス/S A施設	C/B	C-4F-01N
B035	B-格納容器H2/O2濃度計演算器盤 (2-973B-2)	Sクラス/S A施設	Rw/B	Rw-1F-05N
B036	AM設備制御盤 (2-974)	S A施設	C/B	C-4F-01N
B037	S I-工学的安全施設トリップ設定器盤 (2-976A)	Sクラス/S A施設	Rw/B	Rw-1F-05N
B038	S II-工学的安全施設トリップ設定器盤 (2-976B)	Sクラス/S A施設	Rw/B	Rw-1F-05N
B039	重大事故監視盤 (2-1001)	S A施設	C/B	C-4F-01N
B040	重大事故操作盤 (2-1002)	S A施設	Rw/B	Rw-1F-02N
B041	重大事故変換器盤 (2-1008)	S A施設	Rw/B	Rw-1F-05N
B042	燃料プール熱電対式水位計制御盤 (2-1111)	S A施設	R/B	R-M2F-02N
B043	燃料プール水位計変換器盤 (2-1219)	S A施設	R/B	R-3F-14N
B044	原子炉建物水素濃度変換器盤 (2-1221)	S A施設	R/B	R-3F-14N
B045	A-S R M / I R M前置増幅器盤 (2-2208A)	Sクラス/S A施設	R/B	R-1F-22N

表4-2 島根原子力発電所2号機 建物内上位クラス施設一覧表(9/14)

整理番号	建物内上位クラス施設	区分	設置建物	エリア
B046	B-SRM/IRM前置増幅器盤(2-2208B)	Sクラス/SA施設	R/B	R-1F-22N
B047	C-SRM/IRM前置増幅器盤(2-2208C)	Sクラス/SA施設	R/B	R-1F-22N
B048	D-SRM/IRM前置増幅器盤(2-2208D)	Sクラス/SA施設	R/B	R-1F-22N
B049	A-再循環MG開閉器盤(2-2266A)	SA施設	R/B	R-2F-04N
B050	B-再循環MG開閉器盤(2-2266B)	SA施設	R/B	R-2F-05N
B051	中央制御室外原子炉停止制御盤(2-2215-1)	Sクラス/SA施設	R/B	R-2F-01N
B052	中央制御室外原子炉停止制御盤(2-2215-2)	Sクラス/SA施設	R/B	R-2F-01N
B053	格納容器水素/酸素計測装置制御盤(2-1240)	SA施設	R/B	R-M2F-02N
B054	A-ディーゼル発電機制御盤(2-2220A1)	Sクラス/SA施設	R/B	R-B2F-05N
B055	A-ディーゼル発電機自動電圧調整器盤(2-2220A2)	Sクラス/SA施設	R/B	R-B2F-05N
B056	A-ディーゼル発電機整流器盤(2-2220A3)	Sクラス/SA施設	R/B	R-B2F-05N
B057	A-ディーゼル発電機リアクトル盤(2-2220A4)	Sクラス/SA施設	R/B	R-B2F-05N
B058	A-ディーゼル発電機整流器用変圧器盤(2-2220A5)	Sクラス/SA施設	R/B	R-B2F-05N
B059	A-ディーゼル発電機飽和変流器盤(2-2220A6)	Sクラス/SA施設	R/B	R-B2F-05N
B060	A-ディーゼル発電機中性点接地装置盤(2-2220A7)	Sクラス/SA施設	R/B	R-B2F-05N
B061	B-ディーゼル発電機制御盤(2-2220B1)	Sクラス/SA施設	R/B	R-B2F-08N
B062	B-ディーゼル発電機自動電圧調整器盤(2-2220B2)	Sクラス/SA施設	R/B	R-B2F-08N
B063	B-ディーゼル発電機整流器盤(2-2220B3)	Sクラス/SA施設	R/B	R-B2F-08N
B064	B-ディーゼル発電機リアクトル盤(2-2220B4)	Sクラス/SA施設	R/B	R-B2F-08N
B065	B-ディーゼル発電機整流器用変圧器盤(2-2220B5)	Sクラス/SA施設	R/B	R-B2F-08N
B066	B-ディーゼル発電機飽和変流器盤(2-2220B6)	Sクラス/SA施設	R/B	R-B2F-08N
B067	B-ディーゼル発電機中性点接地装置盤(2-2220B7)	Sクラス/SA施設	R/B	R-B2F-08N
B068	高圧炉心スプレイ系ディーゼル発電機制御盤(2-2220H1)	Sクラス/SA施設	R/B	R-B2F-11N
B069	高圧炉心スプレイ系ディーゼル発電機自動電圧調整器盤(2-2220H2)	Sクラス/SA施設	R/B	R-B2F-11N
B070	高圧炉心スプレイ系ディーゼル発電機整流器盤(2-2220H3)	Sクラス/SA施設	R/B	R-B2F-11N
B071	高圧炉心スプレイ系ディーゼル発電機リアクトル盤(2-2220H4)	Sクラス/SA施設	R/B	R-B2F-11N
B072	高圧炉心スプレイ系ディーゼル発電機整流器用変圧器盤(2-2220H5)	Sクラス/SA施設	R/B	R-B2F-11N
B073	高圧炉心スプレイ系ディーゼル発電機飽和変流器盤(2-2220H6)	Sクラス/SA施設	R/B	R-B2F-11N
B074	高圧炉心スプレイ系ディーゼル発電機中性点接地装置盤(2-2220H7)	Sクラス/SA施設	R/B	R-B2F-11N
B075	緊急時対策所 空気浄化装置操作盤(H21-P0850)	SA施設	E/B	—
B076	A-計装用無停電交流電源装置(2-2261A1~A5)	Sクラス	Rw/B	Rw-1F-10N
B077	B-計装用無停電交流電源装置(2-2261B1~B5)	Sクラス	Rw/B	Rw-MB1F-05N
B078	230V系充電器(RCIC)(2-2267E-1)	Sクラス/SA施設	Rw/B	Rw-MB1F-05N
B079	230V系充電器(常用)(2-2267E-2)	SA施設	Rw/B	Rw-MB1F-05N
B080	A-115V系充電器(2-2267A)	Sクラス/SA施設	Rw/B	Rw-1F-10N
B081	B-115V系充電器(2-2267B)	Sクラス/SA施設	Rw/B	Rw-MB1F-05N
B082	B1-115V系充電器(SA)(2-1202-1)	Sクラス/SA施設	Rw/B	Rw-MB1F-07N
B083	SA用115V系充電器(2-1202-2)	SA施設	Rw/B	Rw-MB1F-07N
B084	高圧炉心スプレイ系充電器(2-2267H)	Sクラス/SA施設	R/B	R-B2F-14N
B085	A-原子炉中性子計装用充電器(2-2268A)	Sクラス/SA施設	Rw/B	Rw-1F-10N
B086	B-原子炉中性子計装用充電器(2-2268B)	Sクラス/SA施設	Rw/B	Rw-MB1F-05N
B087	230V系蓄電池(RCIC)	Sクラス/SA施設	Rw/B	Rw-MB1F-08N
B088	A-115V系蓄電池	Sクラス/SA施設	Rw/B	Rw-1F-11N
B089	B-115V系蓄電池	Sクラス/SA施設	Rw/B	Rw-MB1F-08N
B090	B1-115V系蓄電池(SA)	Sクラス/SA施設	Rw/B	Rw-MB1F-06N
B091	SA用115V系蓄電池	SA施設	Rw/B	Rw-1F-09N
B092	高圧炉心スプレイ系蓄電池	Sクラス/SA施設	R/B	R-B2F-13N

表4-2 島根原子力発電所2号機 建物内上位クラス施設一覧表(10/14)

整理番号	建物内上位クラス施設	区分	設置建物	エリア
B093	A-原子炉中性子計装用蓄電池	Sクラス/S A施設	Rw/B	Rw-1F-11N
B094	B-原子炉中性子計装用蓄電池	Sクラス/S A施設	Rw/B	Rw-MB1F-06N
B095	メタルクラッド開閉装置2C	Sクラス/S A施設	R/B	R-2F-04N
B096	メタルクラッド開閉装置2D	Sクラス/S A施設	R/B	R-2F-05N
B097	メタルクラッド開閉装置HPCS	Sクラス/S A施設	R/B	R-B2F-14N
B098	2C-ロードセンタ	Sクラス/S A施設	R/B	R-2F-04N
B099	2D-ロードセンタ	Sクラス/S A施設	R/B	R-2F-05N
B100	SAロードセンタ	S A施設	FL/H	Y-S1-03
B101	2C1-R/B コントロールセンタ	Sクラス/S A施設	R/B	R-2F-04N
B102	2C2-R/B コントロールセンタ	Sクラス/S A施設	R/B	R-M2F-01N
B103	2C3-R/B コントロールセンタ	Sクラス/S A施設	R/B	R-M2F-01N
B104	2D1-R/B コントロールセンタ	Sクラス/S A施設	R/B	R-B1F-17-1N
B105	2D2-R/B コントロールセンタ	Sクラス/S A施設	R/B	R-2F-05N
B106	2D3-R/B コントロールセンタ	Sクラス/S A施設	R/B	R-2F-05N
B107	コントロールセンタHPCS	Sクラス/S A施設	R/B	R-B2F-11N
B108	2A-DGコントロールセンタ	Sクラス/S A施設	R/B	R-B2F-05N
B109	2B-DGコントロールセンタ	Sクラス/S A施設	R/B	R-B2F-08N
B110	2S-R/Bコントロールセンタ	Sクラス/S A施設	R/B	R-M2F-01N
B111	緊急用メタクラ	S A施設	GT/B	—
B112	SA1コントロールセンタ	S A施設	FL/H	Y-S1-03
B113	SA2コントロールセンタ	S A施設	R/B	R-3F-02N
B114	2C-メタクラ切替盤 (2-1217)	S A施設	R/B	R-2F-04N
B115	2D-メタクラ切替盤 (2-1218)	S A施設	R/B	R-2F-05N
B116	A-SA電源切替盤 (2-1112)	Sクラス/S A施設	R/B	R-3F-02N
B117	B-SA電源切替盤 (2-1113)	Sクラス/S A施設	R/B	R-3F-03N
B118	充電器電源切替盤	Sクラス/S A施設	Rw/B	Rw-MB1F-05N
B119	緊急時対策所 低圧受電盤 (R24-P0800, P0801)	S A施設	E/B	—
B120	緊急時対策所 低圧母線盤 (R24-P0802~P0804)	S A施設	E/B	—
B121	緊急時対策所 低圧分電盤 (R47-P0800, P0801)	S A施設	E/B	—
B122	A-115V系直流盤 (2-2265A)	Sクラス/S A施設	Rw/B	Rw-1F-10N
B123	B-115V系直流盤 (2-2265B)	Sクラス/S A施設	Rw/B	Rw-MB1F-05N
B124	230V系直流盤 (RCIC) (2-2265D-1)	Sクラス/S A施設	Rw/B	Rw-MB1F-05N
B125	230V系直流盤 (常用) (2-2265D-2)	S A施設	Rw/B	Rw-MB1F-05N
B126	B-115V系直流盤 (SA) (2-1201)	Sクラス/S A施設	Rw/B	Rw-MB1F-07N
B127	緊急時対策所 無停電交流電源装置 (R46-P0800)	S A施設	E/B	—
B128	緊急時対策所 無停電分電盤1 (R46-P0801)	S A施設	E/B	—
B129	緊急時対策所 直流115V充電器 (R42-P0800)	S A施設	E/B	—
B130	緊急時対策所 直流115V蓄電池 (R42-J0800)	S A施設	E/B	—
B131	HPAC直流コントロールセンタ	S A施設	R/B	R-3F-14N
B132	高圧炉心スプレイ系直流盤 (2-2265H)	Sクラス/S A施設	R/B	R-B2F-14N
B133	A-原子炉中性子計装用分電盤 (2-2263A)	Sクラス/S A施設	Rw/B	Rw-1F-10N
B134	B-原子炉中性子計装用分電盤 (2-2263B)	Sクラス/S A施設	Rw/B	Rw-MB1F-05N
B135	S A対策設備用分電盤 (2) (2-1203-2)	S A施設	Rw/B	Rw-MB1F-07N
B136	SRV用電源切替盤 (2-1023)	Sクラス/S A施設	Rw/B	Rw-1F-22N
B137	2A-計装 コントロールセンタ	Sクラス/S A施設	Rw/B	Rw-1F-10N
B138	2B-計装 コントロールセンタ	Sクラス/S A施設	Rw/B	Rw-MB1F-05N
B139	動力変圧器2C	Sクラス	R/B	R-2F-04N

表4-2 島根原子力発電所2号機 建物内上位クラス施設一覧表(11/14)

整理番号	建物内上位クラス施設	区分	設置建物	エリア
B140	動力変圧器2D	Sクラス	R/B	R-2F-05N
B141	動力変圧器HPCS	Sクラス	R/B	R-2F-14N
B142	衛星電話設備収納盤(中央制御室)(2-1247)	S A施設	R/B	R-3F-19N
B143	緊急時対策所 衛星電話設備用ラック	S A施設	E/B	—
B144	無線通信設備収納盤(中央制御室)(2-1246)	S A施設	R/B	R-3F-17N
B145	緊急時対策所 無線通信設備用ラック	S A施設	E/B	—
B146	S P D S伝送盤1(U87-P0800)	S A施設	E/B	—
B147	S P D S伝送盤2(U87-P0801)	S A施設	E/B	—
B148	1・2号S P D S伝送用ゲートウェイ盤(2-1211)	S A施設	Rw/B	Rw-1F-20N
B149	1・2号S P D S伝送用データ収集盤(2-1212)	S A施設	Rw/B	Rw-1F-20N
B150	2号S P D S伝送用インバータ盤(2-1215)	S A施設	Rw/B	Rw-1F-20N
B151	1・2号S P D S伝送用アンテナ用中継盤(2-1216)	S A施設	R/B	R-3F-17N
B152	#2 発電機制御盤(H21-P2900)	S A施設	GT/B	—
B153	予備 発電機制御盤(H21-P0900)	S A施設	GT/B	—
B154	燃料プール・津波監視カメラ制御盤(2-1016)	Sクラス/S A施設	Rw/B	Rw-1F-04N
B155	2号緊急用直流115V蓄電池	S A施設	GT/B	—
B156	予備緊急用直流115V蓄電池	S A施設	GT/B	—
B157	2号緊急用直流60V蓄電池1	S A施設	GT/B	—
B158	2号緊急用直流60V蓄電池2	S A施設	GT/B	—
B159	2号緊急用直流60V蓄電池3	S A施設	GT/B	—
B160	2号緊急用直流60V蓄電池4	S A施設	GT/B	—
B161	予備緊急用直流60V蓄電池1	S A施設	GT/B	—
B162	予備緊急用直流60V蓄電池2	S A施設	GT/B	—
B163	予備緊急用直流60V蓄電池3	S A施設	GT/B	—
B164	予備緊急用直流60V蓄電池4	S A施設	GT/B	—

表4-2 島根原子力発電所2号機 建物内上位クラス施設一覧表(12/14)

整理番号	建物内上位クラス施設	区分	設置建物	エリア
I001	衛星電話設備（固定型）（中央制御室）	S A施設	C/B	C-4F-01N
I002	衛星電話設備（固定型）（緊急時対策所）	S A施設	E/B	—
I003	無線通信設備（固定型）（中央制御室）	S A施設	C/B	C-4F-01N
I004	無線通信設備（固定型）（緊急時対策所）	S A施設	E/B	—
I005	S P D Sデータ表示装置（緊急時対策所）	S A施設	E/B	—
I006	主蒸気管放射線モニタ	Sクラス	R/B	R-1F-09N
I007	格納容器雰囲気放射線モニタ（ドライウエル）	Sクラス/S A施設	R/B	R-1F-07-1N R-1F-12N
I008	格納容器雰囲気放射線モニタ（サブプレッションチェンバ）	Sクラス/S A施設	R/B	R-B2F-31N
I009	第1ペントフィルタ出口放射線モニタ（高レンジ）	S A施設	FV/H	Y-S2-06
I010	燃料プールエリア放射線モニタ（高レンジ）（S A）	S A施設	R/B	R-4F-01-1N
I011	燃料プールエリア放射線モニタ（低レンジ）（S A）	S A施設	R/B	R-4F-01-1N
I012	燃料取替階放射線モニタ	Sクラス	R/B	R-4F-01-1N
I013	原子炉棟排気高レンジ放射線モニタ	Sクラス	R/B	R-2F-12N
I014	非常用ガス処理系排気高レンジ放射線モニタ	Sクラス	R/B	R-2F-02N
I015	燃料プール水位・温度（S A）	S A施設	R/B	R-4F-01-1N
I016	燃料プール水位（S A）	S A施設	R/B	R-4F-01-1N
I017	中性子源領域計装	Sクラス/S A施設	R/B	PCV内
I018	中間領域計装	Sクラス/S A施設	R/B	PCV内
I019	出力領域計装	Sクラス/S A施設	R/B	PCV内
I020	残留熱除去ポンプ出口圧力	Sクラス/S A施設	R/B	R-B2F-02N R-B2F-03N R-B2F-15N
I021	低圧炉心スプレイポンプ出口圧力	Sクラス/S A施設	R/B	R-B2F-09N
I022	残留熱除去系熱交換器入口温度	Sクラス/S A施設	R/B	R-1F-10N R-1F-30N
I023	残留熱除去系熱交換器出口温度	Sクラス/S A施設	R/B	R-1F-10N R-1F-30N
I024	残留熱除去ポンプ出口流量	Sクラス/S A施設	R/B	R-B2F-02N R-B2F-03N R-B2F-15N
I025	原子炉隔離時冷却ポンプ出口流量	Sクラス/S A施設	R/B	R-B2F-01N
I026	高圧炉心スプレイポンプ出口流量	Sクラス/S A施設	R/B	R-B1F-09N
I027	低圧炉心スプレイポンプ出口流量	Sクラス/S A施設	R/B	R-B2F-09N
I028	高圧原子炉代替注水流量	S A施設	R/B	R-B2F-03N
I029	代替注水流量（常設）	S A施設	FL/H	Y-S1-03
I030	低圧原子炉代替注水流量	S A施設	R/B	R-1F-22N
I031	低圧原子炉代替注水流量（狭帯域用）	S A施設	R/B	R-1F-22N
I032	格納容器代替スプレイ流量	S A施設	R/B	R-1F-22N
I033	ペDESTAL代替注水流量	S A施設	R/B	R-B2F-09N R-1F-32N
I034	ペDESTAL代替注水流量（狭帯域用）	S A施設	R/B	R-B2F-09N R-1F-32N
I035	残留熱代替除去系原子炉注水流量	S A施設	R/B	R-1F-22N
I036	原子炉圧力	Sクラス/S A施設	R/B	R-1F-22N
I037	原子炉圧力（S A）	S A施設	R/B	R-B1F-08N
I038	原子炉水位（広帯域）	Sクラス/S A施設	R/B	R-1F-22N
I039	原子炉水位（燃料域）	Sクラス/S A施設	R/B	R-B1F-07N R-B1F-08N
I040	原子炉水位（狭帯域）	Sクラス	R/B	R-1F-22N
I041	原子炉水位（S A）	S A施設	R/B	R-B1F-08N
I042	ドライウエル圧力	Sクラス	R/B	R-2F-24N R-2F-25N
I043	サブプレッションチェンバ圧力	Sクラス	R/B	R-2F-24N R-2F-25N
I044	格納容器水素濃度（A系）	Sクラス	R/B	R-3F-06N
I045	格納容器水素濃度（B系）	Sクラス/S A施設	R/B	R-3F-100N

表4-2 島根原子力発電所2号機 建物内上位クラス施設一覧表(13/14)

整理番号	建物内上位クラス施設	区分	設置建物	エリア
I046	格納容器酸素濃度 (A系)	Sクラス	R/B	R-3F-06N
I047	格納容器酸素濃度 (B系)	Sクラス/S A施設	R/B	R-3F-100N
I048	ドライウエル圧力 (S A)	S A施設	R/B	R-M2F-25N R-3F-100N
I049	サブプレッションチェンバ圧力 (S A)	S A施設	R/B	R-M2F-25N R-3F-100N
I050	ドライウエル温度 (S A)	S A施設	R/B	PCV内
I051	ペDESTAL温度 (S A)	S A施設	R/B	PCV内
I052	ペDESTAL水温度 (S A)	S A施設	R/B	PCV内
I053	サブプレッションチェンバ温度 (S A)	S A施設	R/B	R-B2F-31N
I054	サブプレッションプール水温度 (S A)	S A施設	R/B	R-B2F-31N
I055	格納容器水素濃度 (S A)	S A施設	R/B	R-M2F-25N
I056	格納容器酸素濃度 (S A)	S A施設	R/B	R-M2F-25N
I057	サブプレッションプール水位 (S A)	S A施設	R/B	R-B2F-15N
I058	低圧原子炉代替注水槽水位	S A施設	FL/H	Y-S1-02
I059	残留熱代替除去系格納容器スプレイ流量	S A施設	R/B	R-1F-22N
I060	ドライウエル水位	S A施設	R/B	PCV内
I061	ペDESTAL水位	S A施設	R/B	PCV内
I062	原子炉建物水素濃度	S A施設	R/B	R-B2F-31N R-1F-13N R-1F-20N R-2F-12N R-2F-13N R-4F-01-1N
I063	スクラム排出水容器水位	Sクラス	R/B	R-2F-24N R-2F-25N
I064	地震加速度	Sクラス	R/B	R-B2F-22-2N R-B2F-24-2N R-B2F-26-2N R-B2F-27-2N R-3F-04N R-3F-12-1N R-3F-16-1N
I065	主蒸気管トンネル温度	Sクラス	R/B	R-1F-09N R-1F-26N
I066	主蒸気管流量	Sクラス	R/B	R-1F-22N
I067	原子炉隔離時冷却ポンプ出口圧力	Sクラス/S A施設	R/B	R-B2F-01N
I068	高圧炉心スプレイポンプ出口圧力	Sクラス/S A施設	R/B	R-B1F-09N
I069	残留熱代替除去ポンプ出口圧力	S A施設	R/B	R-B2F-12N
I070	低圧原子炉代替注水ポンプ出口圧力	S A施設	FL/H	Y-S1-02
I071	残留熱除去系熱交換器冷却水流量	Sクラス/S A施設	R/B	R-B2F-02N R-B2F-15N
I072	原子炉圧力容器温度 (S A)	S A施設	R/B	PCV内
I073	スクラバ容器圧力	S A施設	FV/H	Y-S2-02
I074	スクラバ容器温度	S A施設	FV/H	Y-S2-03
I075	スクラバ容器水位	S A施設	FV/H	Y-S2-02
I076	静的触媒式水素処理装置入口温度	S A施設	R/B	R-4F-01-1N
I077	静的触媒式水素処理装置出口温度	S A施設	R/B	R-4F-01-1N
I078	代替制御棒挿入機能用電磁弁	S A施設	R/B	R-2F-24N R-2F-25N
I079	サブプレッションプール水位	Sクラス	R/B	R-B2F-09N R-B2F-15N
I080	サブプレッションプール水温度	Sクラス	R/B	S/C内
I081	燃料プールの監視カメラ (S A)	S A施設	R/B	R-4F-01-1N
I082	燃料プールの監視カメラ (S A) 表示 (監視モニタ) (中央制御室)	S A施設	C/B	C-4F-01N
I083	燃料プールの監視カメラ (S A) 表示 (監視モニタ) (緊急時対策所)	S A施設	E/B	—
I084	タービン建物漏えい検知器	Sクラス	T/B	T-B1F-23N T-B1F-26N
I085	津波監視カメラ監視サーバ	Sクラス	C/B	C-4F-01N
I086	中央制御室差圧計	S A施設	C/B	C-4F-01N
I087	待避室差圧計	S A施設	C/B	C-4F-01N

表4-2 島根原子力発電所2号機 建物内上位クラス施設一覧表(14/14)

整理番号	建物内上位クラス施設	区分	設置建物	エリア
I088	差圧計	S A施設	E/B	—
I089	統合原子力防災ネットワークに接続する通信連絡設備	S A施設	E/B	—

## 5. 下位クラス施設の抽出及び影響評価方法

3. 項で検討した各事象を基に、上位クラス施設への波及的影響を及ぼすおそれのある下位クラス施設の抽出及び評価フローを作成し、当該フローに基づき、影響評価を実施する。また、屋外の波及的影響を及ぼすおそれのある下位クラス施設の抽出に当たっては、施設の設置地盤及び周辺地盤の液状化による影響を考慮する。

### 5.1 不等沈下又は相対変位による影響

#### (1) 地盤の不等沈下による影響

図 5-1-1 のフローに従い、上位クラス施設の周辺に位置する波及的影響を及ぼすおそれのある下位クラス施設を抽出し、波及的影響の有無を検討する。

#### a. 下位クラス施設の抽出

地盤の不等沈下による下位クラス施設の傾きや倒壊を想定しても上位クラス施設に衝突しない程度の十分な離隔距離をとって配置されていることを確認し、離隔距離が十分でない下位クラス施設を抽出する。

#### b. 耐震性の確認

a. で抽出した下位クラス施設について、基準地震動  $S_s$  に対して、基礎地盤が十分な支持性能を持つ岩盤に設置されていることの確認により、不等沈下しないことを確認する。

#### c. 不等沈下に伴う波及的影響の評価

b. で地盤の不等沈下のおそれが否定できない下位クラス施設については、傾きや倒壊を想定し、これらによる上位クラス施設への影響を確認し、上位クラス施設の有する機能を損なうおそれがないことを確認する。

#### d. 対策検討

c. で上位クラス施設の有する機能を損なうおそれが否定できない下位クラス施設に対して、基礎地盤の補強や周辺の地盤改良等を行い、不等沈下による下位クラス施設の波及的影響を防止する。



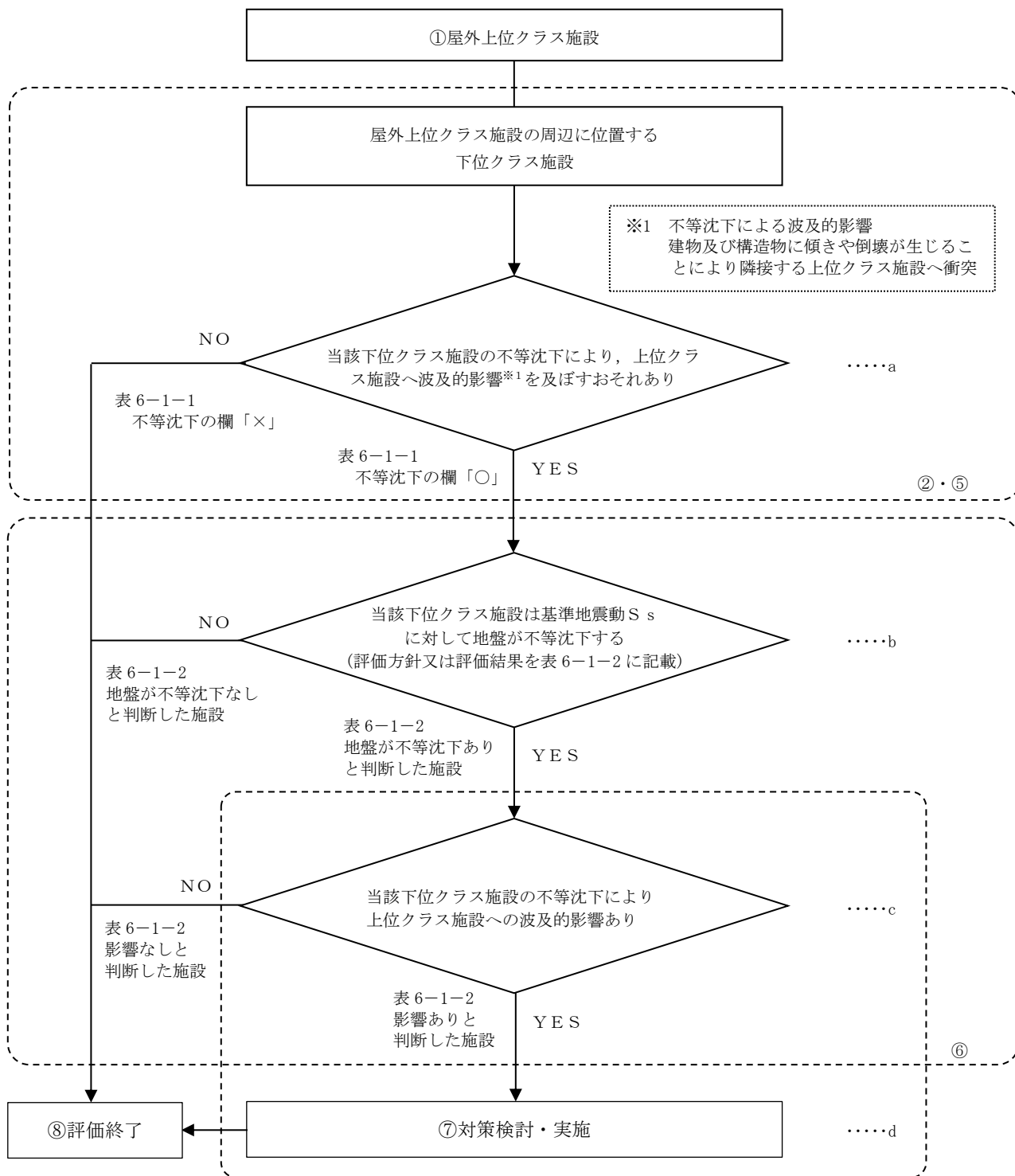

※フロー中の①, ②, ⑤~⑧の数字は図 2-1 中の①, ②, ⑤~⑧に対応する。

図 5-1-1 図 不等沈下により屋外上位クラス施設へ影響を及ぼすおそれのある下位クラス施設の抽出及び評価フロー

(2) 建物間の相対変位による影響

図 5-1-2 のフローに従い、上位クラス施設の周辺に位置する波及的影響を及ぼすおそれのある下位クラス施設を抽出し、波及的影響の有無を検討する。

a. 下位クラス施設の抽出

地震による建物間の相対変位を想定しても上位クラス施設に衝突しない程度の十分な離隔距離をとって配置されていることを確認し、離隔距離が十分でない下位クラス施設を抽出する。

b. 耐震性の確認

a. で抽出した下位クラス施設について、基準地震動  $S_s$  に対して、建物間の相対変位による上位クラス施設への衝突がないことを確認する。

c. 相対変位に伴う波及的影響の評価

b. で衝突のおそれが否定できない下位クラス施設について、衝突部分の接触状況を確認し、建物全体又は局部評価を実施し、衝突に伴い、上位クラス施設の有する機能を損なうおそれがないことを確認する。

d. 対策検討

c. で上位クラス施設の有する機能を損なうおそれが否定できない下位クラス施設に対して、建物の補強等を行い、建物間の相対変位による下位クラス施設の波及的影響を防止する。

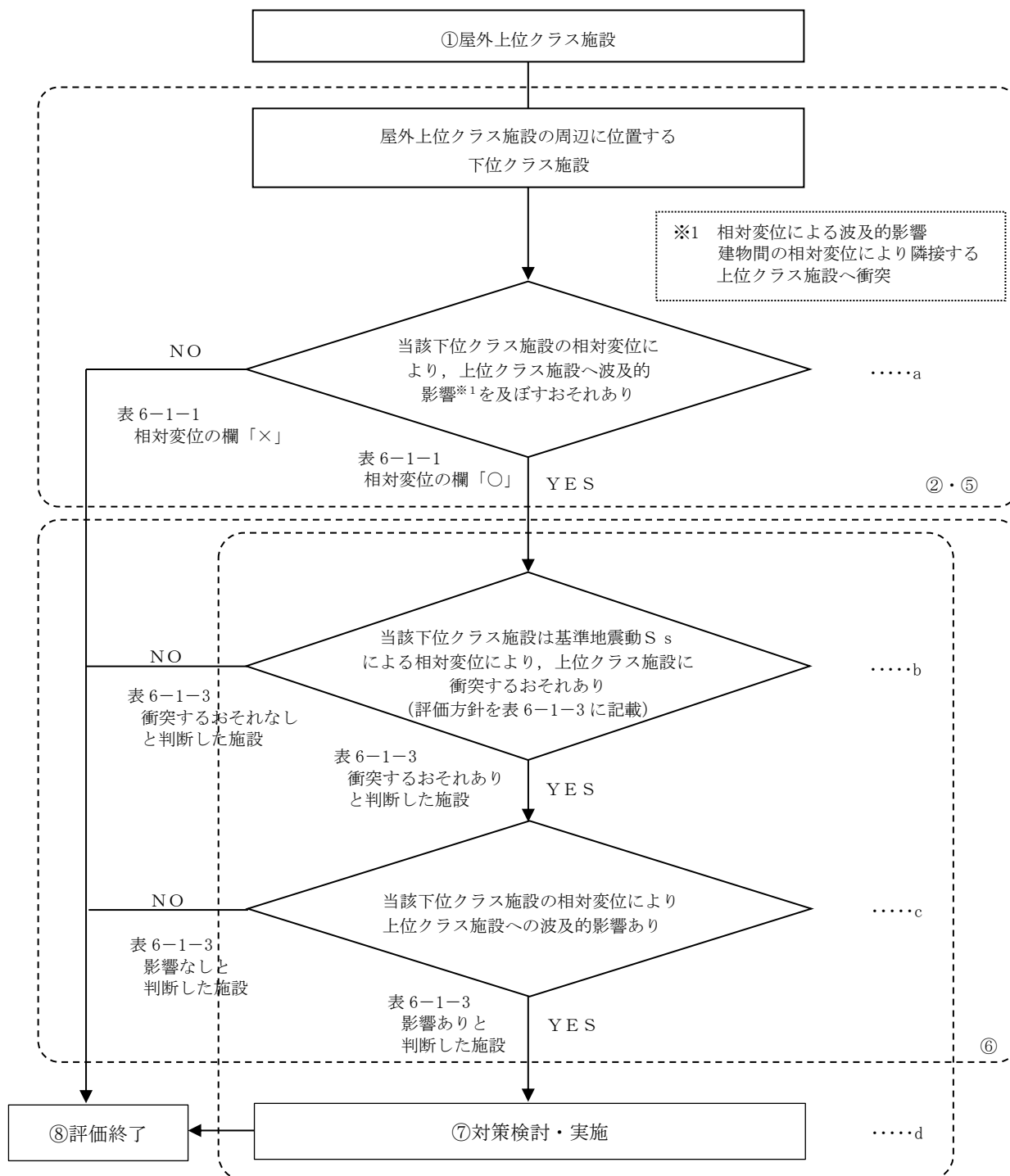

※フロー中の①, ②, ⑤～⑧の数字は図2-1中の①, ②, ⑤～⑧に対応する。

図 5-1-2 相対変位により屋外上位クラス施設へ影響を及ぼすおそれのある下位クラス施設の抽出及び評価フロー

## 5.2 接続部における相互影響

図 5-2-8 のフローに従い、上位クラス施設と接続する下位クラス施設を抽出し、波及的影響の有無を検討する。

なお、接続部における相互影響のうち、下位クラス配管破損時の機械的荷重による影響及び環境温度への影響については添付資料 16 に示す。

### a. 接続部の影響検討を要する上位クラス施設の抽出

接続部の影響検討を要する上位クラス施設を抽出するため、上位クラス施設と下位クラス施設との接続部における設計上の考慮を確認する。上位クラス施設と下位クラス施設の接続を設計上考慮している設備としては、電気設備、計測制御設備、格納容器貫通部、空気駆動弁（以下「A0 弁」という。）駆動用空気供給配管接続部及び弁グラウンド部漏えい検出配管接続部がある。

#### (a) 電気設備

受電系統について、上位クラス施設と下位クラス施設は基本的には系統的に分離した設計としているが、図 5-2-1 に示す受電系統概念図にあるように一部の受電系統において上位クラス施設と下位クラス施設との接続がある。このため、上位クラス施設と下位クラス施設が接続するパターンを下記に示す。



図 5-2-1 受電系統概念図（パターン 1， 2）

<パターン1>

図5-2-1のパターン1のように上位クラスの電源盤と下位クラス施設が接続し、上位クラスの電源盤から下位クラス施設に給電する場合、上位クラスの電源盤と下位クラス施設は遮断器を介して接続されており、下位クラス施設の故障が生じた場合においても、上位クラスの電源盤の遮断器が動作することで事故範囲を隔離し、上位クラスの電源盤の有する機能に影響を与えない設計としている。

<パターン2>

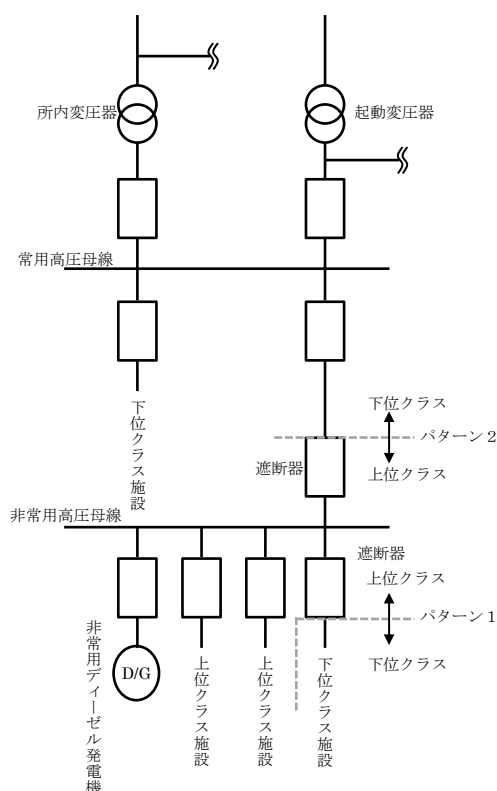
図5-2-1のパターン2のように上位クラス施設である非常用高圧母線と下位クラス施設が接続し、下位クラス施設から非常用高圧母線に給電する場合、上位クラスの電源盤と下位クラス施設は遮断器を介して接続されており、下位クラス施設の故障が生じた場合には、上位クラスの電源盤の遮断器が動作することにより事故範囲を隔離する。この際、非常用高圧母線が停電するが非常用ディーゼル発電機が自動起動し非常用高圧母線に給電するため、上位クラス施設である非常用高圧母線が機能喪失しない設計としている。

<パターン3>

パターン1，2以外に考えられる上位クラス施設と下位クラス施設が接続する組合せとして、図5-2-2図のように下位クラスの電源盤から上位クラス施設に給電するパターンが挙げられる。この場合、下位クラスの電源盤の故障により上位クラス施設が機能喪失することになるが、島根原子力発電所2号機においてはこのようなパターンのものはない。



図5-2-2 受電系統概念図（パターン3）

以上より、電気設備については上位クラス施設に接続する下位クラス施設の故障が上位クラス施設に波及的影響を及ぼすおそれがない設計としている。

(b) 計測制御設備

計測制御設備について、非常用系（上位クラス施設）と常用系（下位クラス施設）は原則物理的に分離しているが、制御信号及び計装配管の一部に上位クラス施設と下位クラス施設の接続部がある。このため、上位クラス施設と下位クラス施設が接続するパターンを下記に示す。

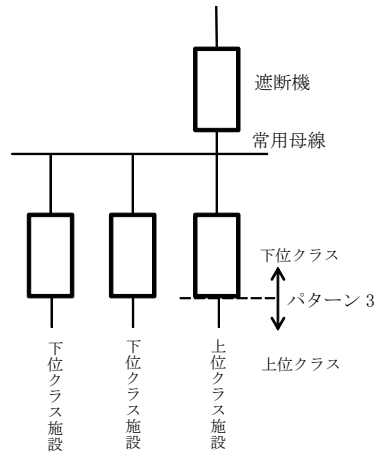
i) 制御信号

制御信号について、上位クラス施設と下位クラス施設との接続部が存在する可能性が考えられるパターンとして、下記の2つがある。

- ①非常用系（上位クラス）から常用系（下位クラス）に伝送する
- ②常用系（下位クラス）から非常用系（上位クラス）に伝送する

このうち、②のパターンは島根原子力発電所2号機においては存在しない。①の信号を非常用系（上位クラス）から常用系（下位クラス）に伝送するラインについては、図5-2-3の信号伝送における分離概念図に示すとおり、フォトカップラやリレー回路などの隔離装置を介することにより、電氣的に分離されており、常用系の故障が非常用系に波及することがない設計としている。



図5-2-3 信号伝送における分離概念図

ii) 計装配管

計装配管について、上位クラス施設と下位クラス施設との接続部が存在する可能性が考えられるパターンとして、下記の3つがある。

- ①上位クラスの機器に下位クラス計器の計装配管が接続されている
- ②下位クラスの機器に上位クラス計器の計装配管が接続されている
- ③上位クラス計器の常用時における計測のために、計装用圧縮空気系（下位クラス）が接続されている

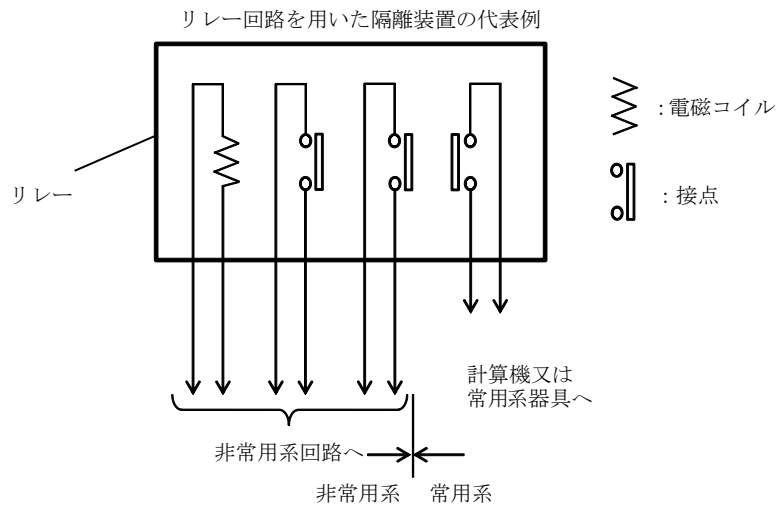
このうち、②、③のパターンは島根原子力発電所2号機においては存在しない。①については、上位クラス計器と下位クラス計器の計装配管が接続されているパターンと上位クラスの機器（原子炉圧力容器）の計測装置として下位クラスの計器が接続されているパターンがあるため、それぞれパターン①-1、①-2と分類し、下記のとおり検討した。

<パターン①-1>

上位クラス計器と下位クラス計器の計装配管が接続部を有している場合、図5-2-4図に示すとおり、計装配管の耐震設計は上位クラスの設計に合わせているため、計装配管が地震で損傷することにより、上位クラス計器の計測機能が波及的影響を受けることはない。



図5-2-4 計装配管の耐震設計概念図

<パターン①-2>

原子炉圧力容器（上位クラス）に接続されている下位クラス計器については、図5-2-5の原子炉圧力容器からの計装ライン構成概念図に示すとおり、過流量阻止弁の下流側は下位クラスの設計としている。このため、原子炉圧力容器に接続されている計装配管には、原子炉格納容器内側に流量制限オリフィスを設けるとともに、原子炉格納容器外側には過流量阻止弁を設置しており、万一、過流量阻止弁の下流～計器間の計装配管が破損した場合においても、差圧大で瞬時に過流量阻止弁が閉となるため、原子炉冷却材の原子炉格納容器外への流出は極めて少量である。

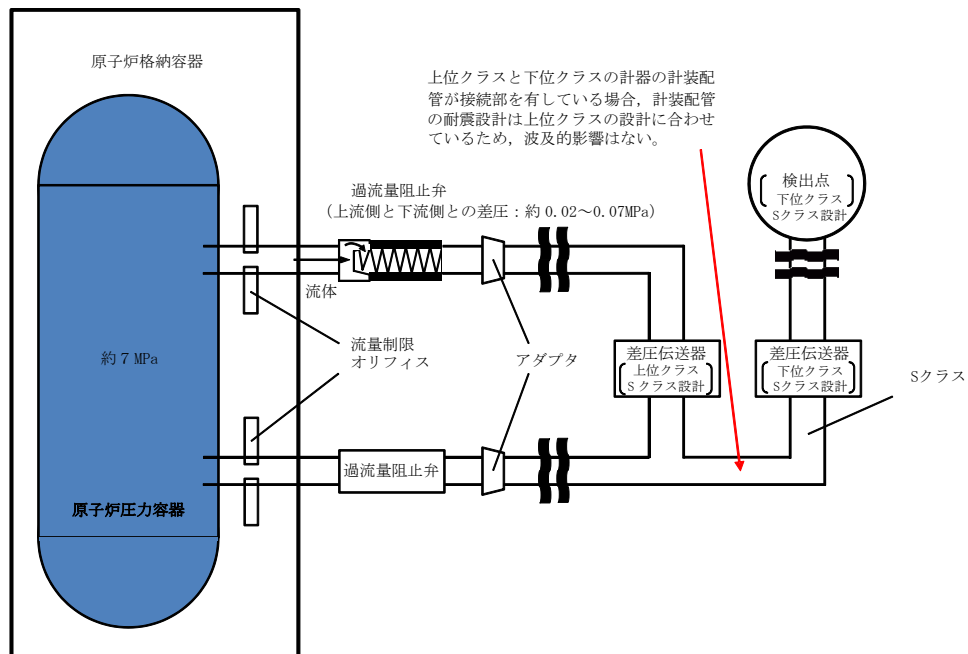

図 5-2-5 原子炉圧力容器からの計装ライン構成概念図

以上より，計測制御設備については上位クラス施設に接続する下位クラス施設の故障が上位クラス施設に波及的影響を及ぼすおそれがない設計としている。

(c) 格納容器貫通部

格納容器貫通部については，前後の隔離弁を含めて上位クラス設計であり，接続する下位クラス配管が破損した場合においても隔離弁の健全性は保たれ，格納容器バウンダリとしての貫通部の機能に波及的影響を及ぼすおそれがない設計としている。

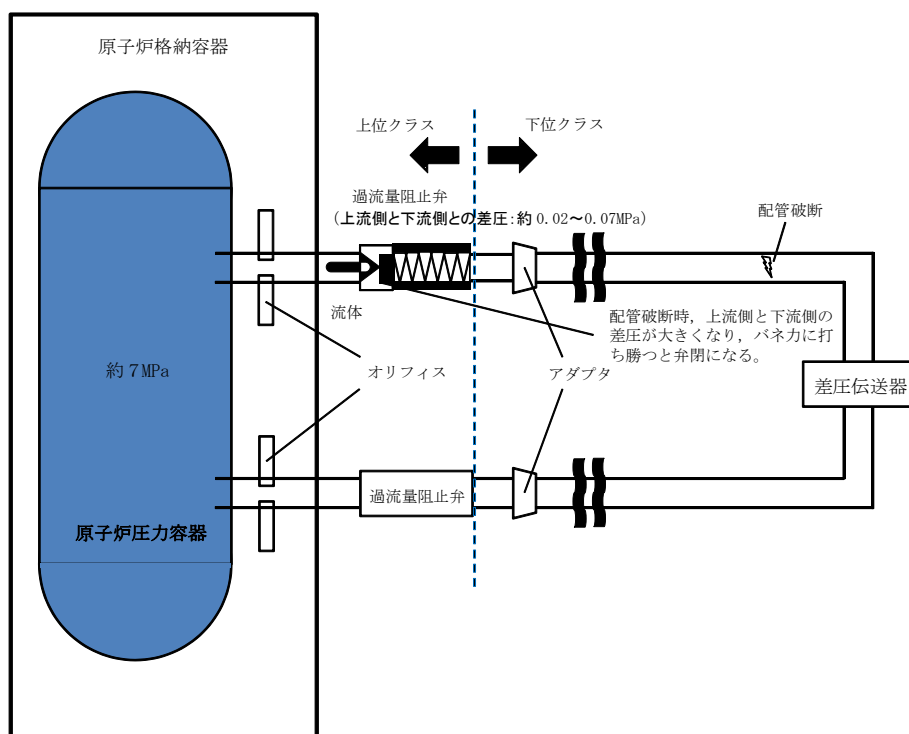
(d) A0 弁駆動用空気供給配管接続部

上位クラス配管に設置される A0 弁駆動用の空気供給配管は上位クラス設計ではないが，仮に空気供給配管が破損した場合でも，A0 弁はフェイルセーフ側に動作するため，上位クラス施設の有する機能は喪失しないことから，抽出の対象外としている。なお，空気供給配管の供給側（図 5-2-6 青色部）で閉塞が発生したとしても A0 弁はフェイルセーフ側に動作しないが，動作要求信号が発生すれば三方弁から支障なく排気されることから A0 弁の機能に影響を与えない。また，空気供給配管の A0 弁側（図 5-2-6 赤色部）については S クラスの A0 弁とあわせて動的機能維持を確認している範囲であるためそもそも閉塞しない。



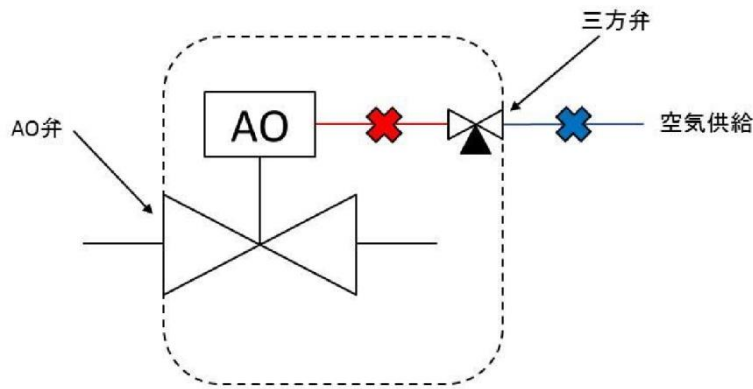

---Sクラスとして動的機能維持を確認している範囲

図 5-2-6 AO弁概念図

(e) 弁グランド部漏えい検出配管接続部

上位クラス配管に設置される弁のグランド部に接続されるグランドリーク検出ラインについては、上位クラス設計ではないが、仮にグランドリーク検出ラインが破損した場合でも、上位クラス施設である弁の機能に影響がないことから、抽出の対象外としている。

b. 接続部の抽出

上位クラス施設と下位クラス施設が接続する箇所を抽出する。接続部による下位クラス施設の抽出の具体例を図 5-2-7 に示す。



図 5-2-7 下位クラス施設の抽出の具体例 (原子炉浄化系補助熱交換器)

c. 影響評価対象の選定

b. で抽出した接続部のうち、上位クラス設計の弁又はダンパにより常時閉隔離されているものは、接続する下位クラス配管が破損した場合においても健全性は確保されるため、評価対象外とする。

d. 影響評価

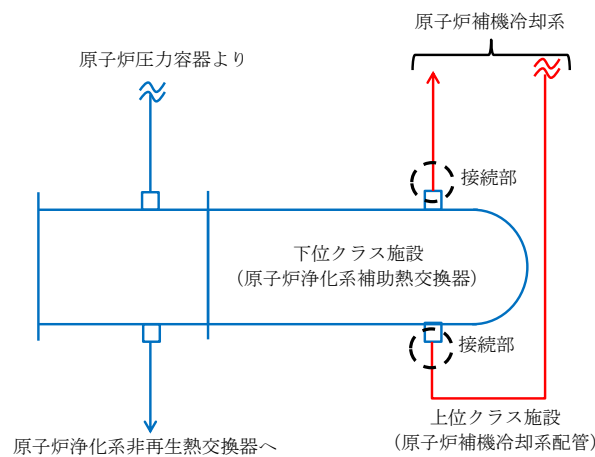
c. で抽出した下位クラス施設について、下位クラス施設が損傷した場合の系統隔離等に伴うプロセス変化により、上位クラス施設の過渡条件が設計の想定範囲内であることを確認する。

なお、下位クラス配管の損傷形態として破損と閉塞が考えられる。閉塞事象は配管が軸直交方向に大きな荷重を受けて折れ曲がり、流路を完全に遮断することで発生するが、地震荷重は交番荷重であることや材料のシェイクダウンを考慮すると、完全に閉塞が発生することは考え難い。ただし、建物間の相対変位や不等沈下、周辺の下位クラス施設の損傷等の影響による閉塞のおそれがあるため、添付資料 15 に検討内容を示す。

また、下位クラス施設の損傷に伴う上位クラス施設のプロセス変化とは別に、内部流体の外部への放出に伴う機械的荷重の発生が想定される。この荷重が上位クラス施設へ及ぼす影響について検討を行った結果を添付資料 16 に示す。

e. 耐震性の確認

d. で設計の想定範囲を超えるものについて、基準地震動  $S_s$  に対して、構造健全性が維持され、内部流体の内包機能等の必要な機能を維持できることを確認する。

f. 対策検討

e. で上位クラス施設の有する機能を損なうおそれが否定できない下位クラス施設について、基準地震動  $S_s$  に対して健全性を維持できる構造への改造、接続部から上位クラス施設の配管・ダクト側に同じく健全性を維持できる隔離弁の設置等により、波及的影響を防止する。

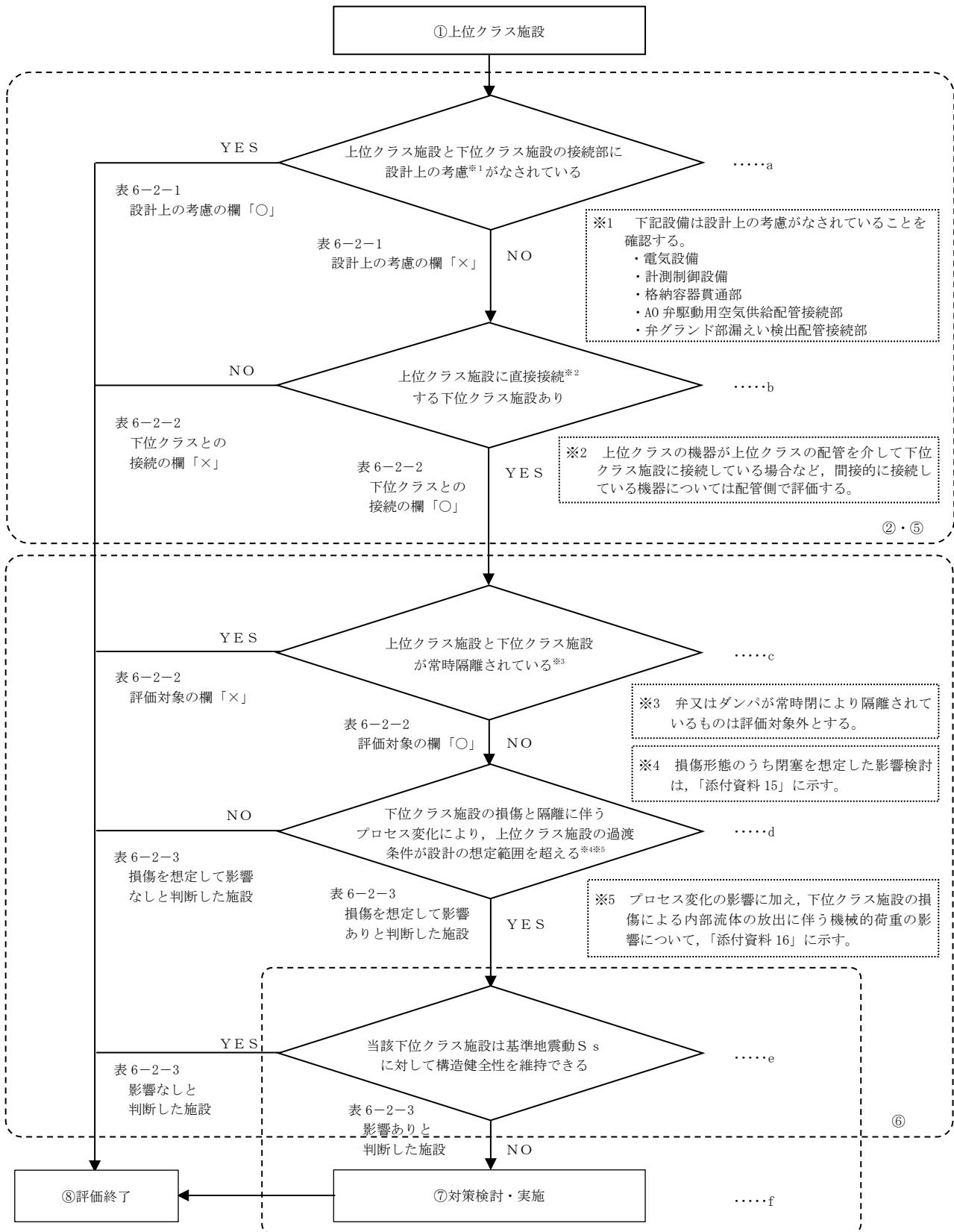

※フロー中の①、②、⑤～⑧の数字は図 2-1 中の①、②、⑤～⑧に対応する。

図 5-2-8 図 上位クラス施設と接続する下位クラス施設の抽出及び評価フロー

### 5.3 建物内における損傷，転倒，落下等による影響

図 5-3 のフローに従い，建物内の上位クラス施設の周辺に位置する波及的影響を及ぼすおそれのある下位クラス施設を抽出し，波及的影響の有無を検討する。

#### a. 下位クラス施設の抽出

下位クラス施設の抽出に当たって，下位クラス施設の損傷，転倒，落下等を想定しても上位クラス施設に衝突しない程度の十分な距離をとって配置されていることを確認する。離隔距離が十分でない場合には，落下防止措置等の対策を適切に実施していることを確認する。

また，以上の確認ができなかった下位クラス施設について，構造上の特徴，上位クラス施設との位置関係，重量等を踏まえて，損傷，転倒，落下等を想定した場合の上位クラス施設への影響を評価し，上位クラス施設の有する機能を損なうおそれがないことを確認する。

#### b. 耐震性の確認

a. で損傷，転倒，落下等を想定した場合に上位クラス施設の有する機能への影響が否定できない下位クラス施設について，基準地震動  $S_s$  に対して，損傷，転倒，落下等が生じないように，構造健全性が維持できることを確認する。

#### c. 対策検討

b. で構造健全性の維持を確認できなかった下位クラス施設について，基準地震動  $S_s$  に対して健全性を維持できるような構造への改造，上位クラス施設と下位クラス施設との間に衝撃に耐えうる緩衝体の設置，下位クラス施設の移設等により波及的影響を防止する。

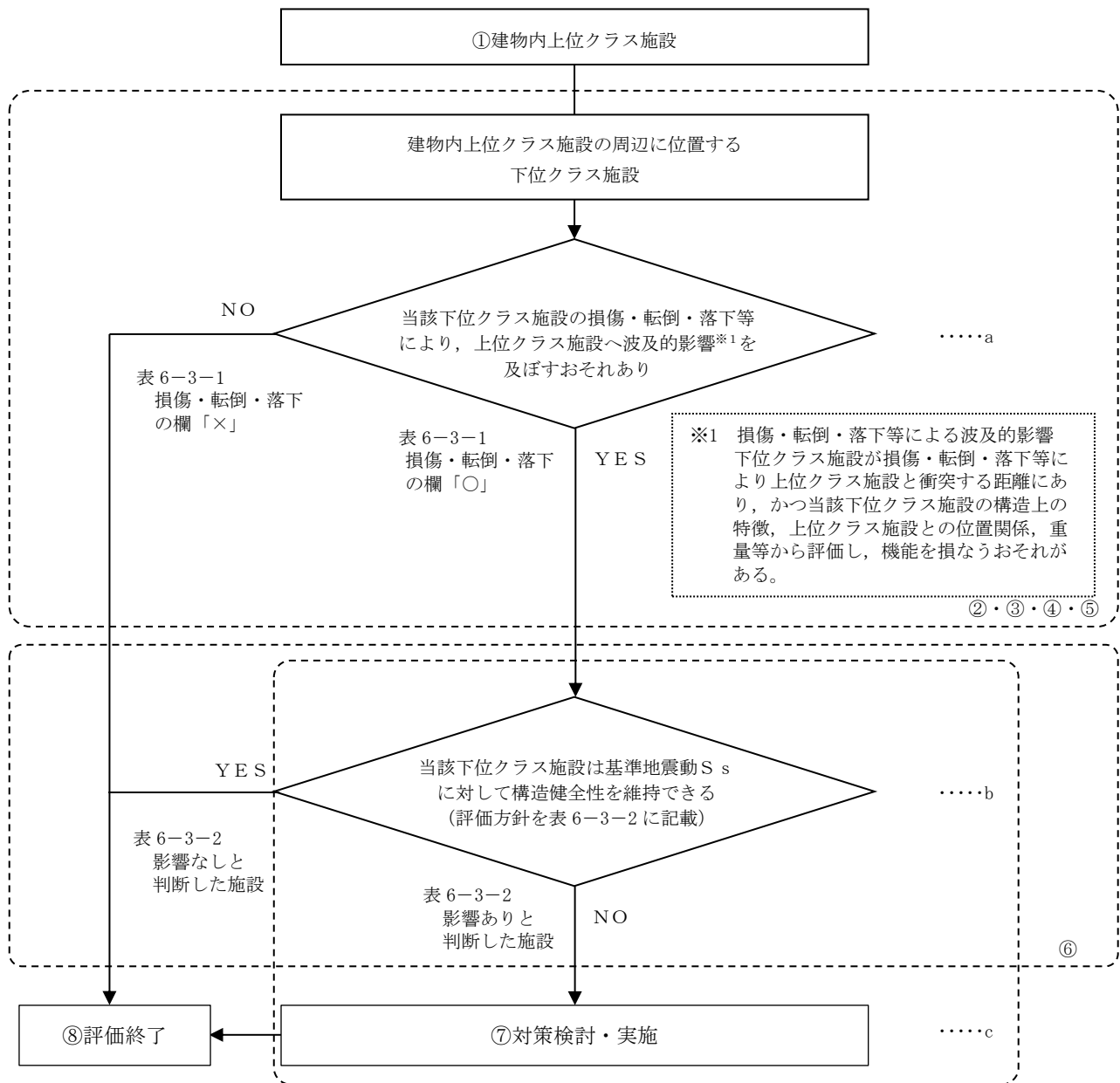

※フロー中の①～⑧の数字は図 2-1 中の①～⑧に対応する。

図 5-3 損傷，転倒，落下等により建物内上位クラス施設へ影響を及ぼす  
おそれのある下位クラス施設の抽出及び評価フロー

#### 5.4 屋外における損傷，転倒，落下等による影響

図 5-4 のフローに従い，屋外の上位クラス施設の周辺に位置する波及的影響を及ぼすおそれのある下位クラス施設を抽出し，波及的影響の有無を検討する。

##### a. 下位クラス施設の抽出

下位クラス施設の抽出に当たって，下位クラス施設の損傷，転倒，落下等を想定しても上位クラス施設に衝突しない程度の十分な距離をとって配置されていることを確認する。離隔距離が十分でない場合には，落下防止措置等の対策を適切に実施していることを確認する。

また，以上の確認ができなかった下位クラス施設について，構造上の特徴，上位クラス施設との位置関係，重量等を踏まえて，損傷，転倒，落下等を想定した場合の上位クラス施設への影響を評価し，上位クラス施設の有する機能を損なうおそれがないことを確認する。

また，原子炉建物及び廃棄物処理建物に設置する建物開口部防護対策設備については，比較的大型の鋼製構造物であり，地震により破損・脱落した場合，原子炉建物及び制御室建物等に波及的影響を及ぼすおそれがあるため，基準地震動  $S_s$  に対して構造健全性を維持できる設計とする（添付資料 6 参照）。

##### b. 耐震性の確認

a. で損傷，転倒，落下等を想定した場合に上位クラス施設の有する機能への影響が否定できない下位クラス施設について，基準地震動  $S_s$  に対して，損傷，転倒，落下等が生じないように，構造健全性が維持できることを確認する。

##### c. 対策検討

b. で構造健全性の維持を確認できなかった下位クラス施設について，基準地震動  $S_s$  に対して健全性を維持できるような構造への改造，上位クラス施設と下位クラス施設との間に衝撃に耐えうる緩衝体の設置，下位クラス施設の移設等により波及的影響を防止する。



図 5-4 損傷，転倒，落下等により屋外上位クラス施設へ影響を及ぼすおそれのある下位クラス施設の抽出及び評価フロー

## 6. 下位クラス施設の検討結果

5. 項で示したフローに基づき、上位クラス施設への波及的影響を及ぼすおそれのある下位クラス施設を抽出する。

### 6.1 不等沈下又は相対変位による影響検討結果

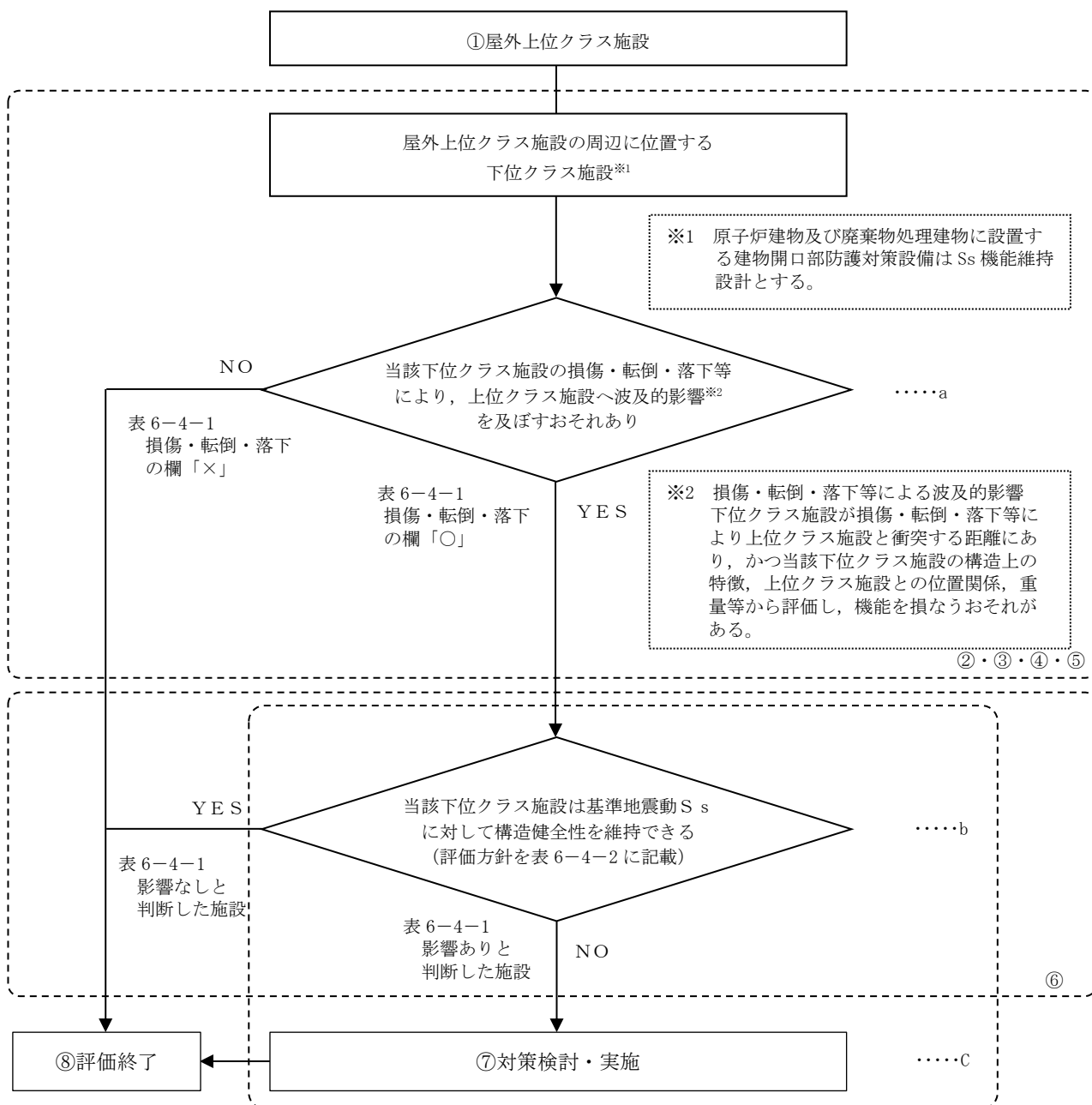
#### 6.1.1 抽出手順

##### (1) 地盤の不等沈下による影響

机上検討をもとに、上位クラス施設に対して、地盤の不等沈下により波及的影響を及ぼすおそれがある下位クラス施設を抽出する。

##### (2) 建物間の相対変位による影響

机上検討をもとに、上位クラス施設に対して、建物間の相対変位により波及的影響を及ぼすおそれがある下位クラス施設を抽出する。

#### 6.1.2 下位クラス施設の抽出結果

図 5-1-1 及び図 5-1-2 のフローの a に基づいて影響を及ぼすおそれのある下位クラス施設を抽出した結果を図 6-1-1、図 6-1-2 及び表 6-1-1 に示す（配置図上の番号は表 4-1 の整理番号に該当する）。

#### 6.1.3 影響検討結果

##### (1) 地盤の不等沈下による影響

6.1.2 で抽出した波及的影響を及ぼすおそれのある下位クラス施設の評価結果について、表 6-1-2 に示す。

##### (2) 建物間の相対変位による影響

6.1.2 で抽出した波及的影響を及ぼすおそれのある下位クラス施設の評価結果について、表 6-1-3 に示す。





図6-1-1 島根原子力発電所2号機 屋外上位クラス施設配置図(全体)



図6-1-2 島根原子力発電所2号機 屋外上位クラス施設配置図（建物廻り）

表 6-1-1 島根原子力発電所 2号機 屋外上位クラス施設へ波及的影響（不等沈下又は相対変位）を及ぼすおそれのある下位クラス施設(1/4)

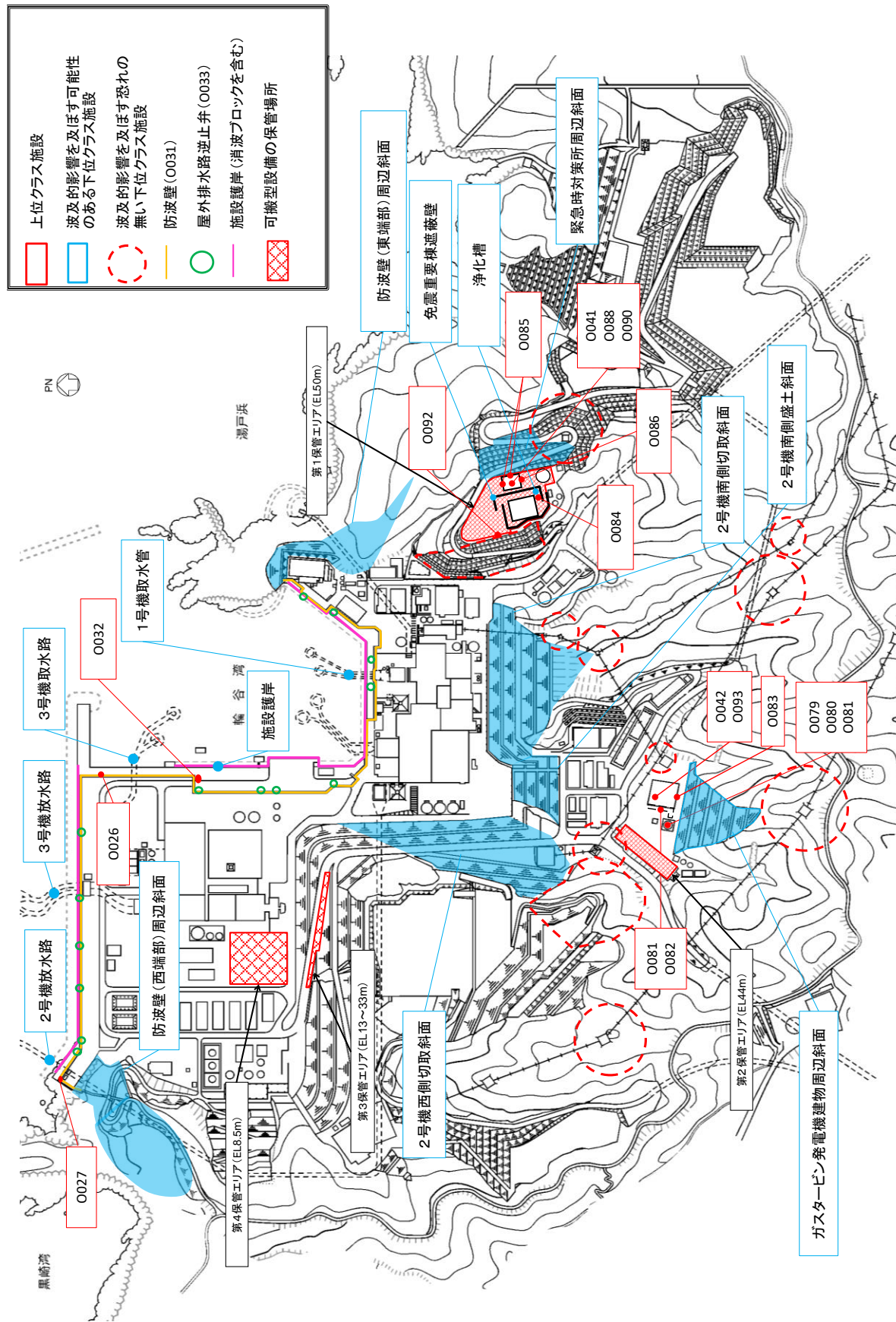
整理番号	屋外上位クラス施設	区分	波及的影響を及ぼすおそれのある下位クラス施設	波及的影響のおそれ		備考
				(○:あり, ×:なし)		
				不等沈下	相対変位	
0001	A, C-原子炉補機海水ポンプ	Sクラス/SA施設	1号機排気筒	○	×	
0002	B, D-原子炉補機海水ポンプ	Sクラス/SA施設	1号機排気筒	○	×	
0003	A-原子炉補機海水ストレーナ	Sクラス/SA施設	1号機排気筒	○	×	
0004	B-原子炉補機海水ストレーナ	Sクラス/SA施設	1号機排気筒	○	×	
0005	原子炉補機海水系配管	Sクラス/SA施設	1号機排気筒	○	×	
0006	高圧炉心スプレイ補機海水ポンプ	Sクラス/SA施設	1号機排気筒	○	×	
0007	高圧炉心スプレイ補機海水ストレーナ	Sクラス/SA施設	1号機排気筒	○	×	
0008	高圧炉心スプレイ補機海水系配管	Sクラス/SA施設	1号機排気筒	○	×	
0009	A-タービン補機海水ポンプ	Sクラス	1号機排気筒	○	×	
0010	B, C-タービン補機海水ポンプ	Sクラス	1号機排気筒	○	×	
0011	タービン補機海水系配管（ポンプ出口～第二出口弁）	Sクラス	1号機排気筒	○	×	
0012	タービン補機海水ポンプ出口弁（MV247-1A）	Sクラス	1号機排気筒	○	×	
0013	タービン補機海水ポンプ出口弁（MV247-1B, 1C）	Sクラス	1号機排気筒	○	×	
0014	タービン補機海水ポンプ第二出口弁	Sクラス	1号機排気筒	○	×	
0015	欠番					
0016	欠番					
0017	A, B, C-循環水ポンプ	Sクラス	1号機排気筒	○	×	
0018	循環水系配管（ポンプ出口～タービン建物外壁）	Sクラス	1号機排気筒	○	×	
0019	I-取水槽水位計	Sクラス	1号機排気筒	○	×	
0020	II-取水槽水位計	Sクラス	1号機排気筒	○	×	
0021	取水槽床ドレン逆止弁	Sクラス	1号機排気筒	○	×	
0022	取水槽漏えい検知器	Sクラス	1号機排気筒	○	×	
0023	取水槽除じん機エリア防水壁	Sクラス	1号機排気筒	○	×	
0024	取水槽除じん機エリア水密扉	Sクラス	1号機排気筒	○	×	
0025	津波監視カメラ（排気筒）	Sクラス	—	×	×	
0026	津波監視カメラ（防波壁東）	Sクラス	—	×	×	
0027	津波監視カメラ（防波壁西）	Sクラス	—	×	×	
0028	取水管	屋外重要土木構造物 SA施設	—	×	×	

表 6-1-1 島根原子力発電所2号機 屋外上位クラス施設へ波及的影響（不等沈下又は相対変位）を及ぼすおそれのある下位クラス施設(2/4)

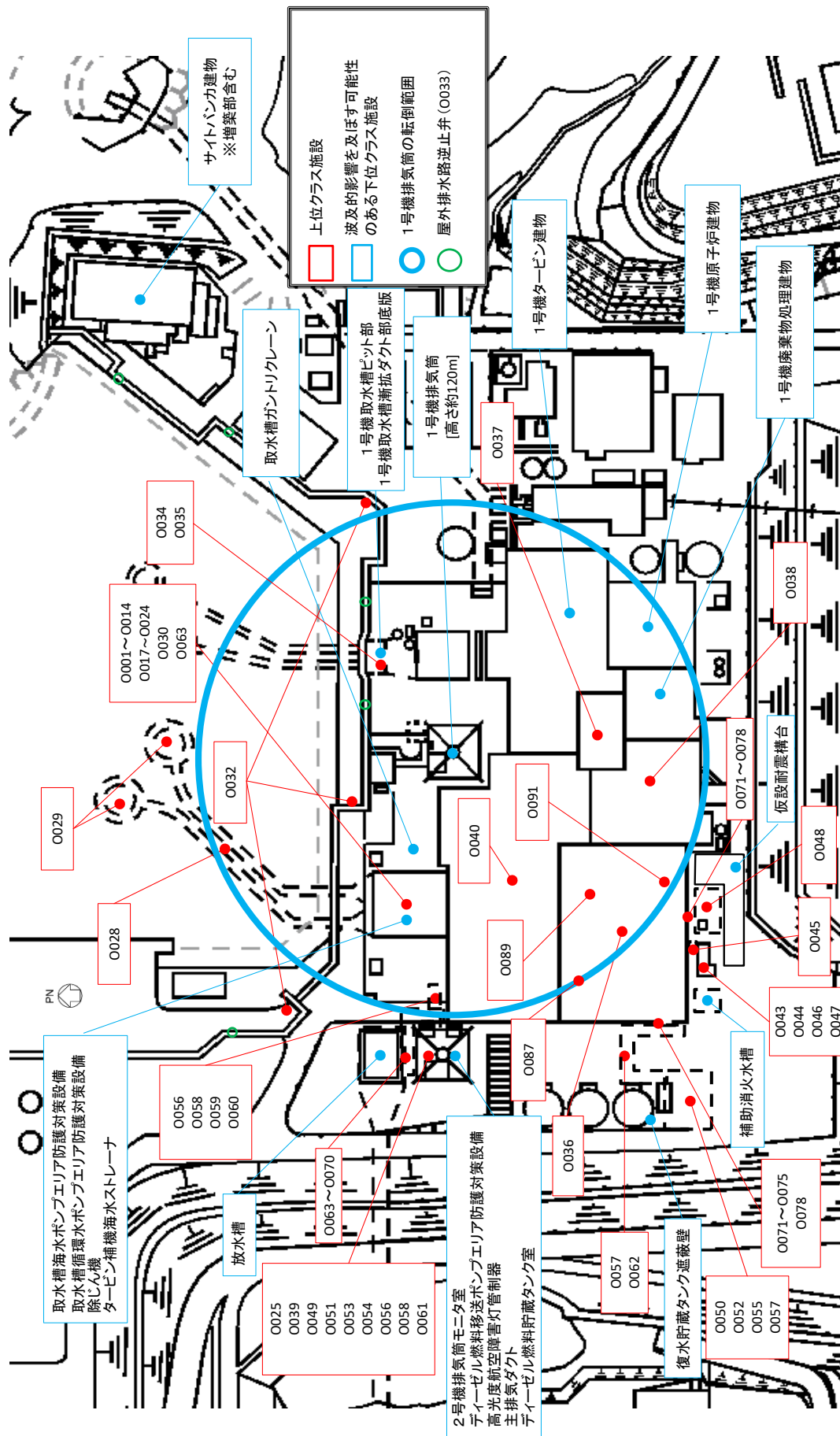
整理番号	屋外上位クラス施設	区分	波及的影響を及ぼすおそれのある下位クラス施設	波及的影響のおそれ		備考
				(○:あり, ×:なし)		
				不等沈下	相対変位	
0029	取水口	屋外重要土木構造物 SA施設	—	×	×	
0030	取水槽	屋外重要土木構造物 SA施設 SA施設間接支持構造物	1号機排気筒	○	×	
0031	防波壁	Sクラス Sクラス施設間接支持構造物	サイトバンカ建物	○	×	
			1号機排気筒	○	×	
0032	防波壁通路防波扉	Sクラス	1号機排気筒	○	×	
0033	屋外排水路逆止弁	Sクラス	—	×	×	
0034	1号機取水槽流路縮小工	Sクラス	—	×	×	
0035	1号機取水槽北側壁	Sクラス施設間接支持構造物	—	×	×	
0036	2号機原子炉建物	Sクラス/SA施設 Sクラス施設間接支持構造物 SA施設間接支持構造物	1号機排気筒	○	×	
			仮設耐震構台	×	○	
0037	制御室建物	Sクラス/SA施設 Sクラス施設間接支持構造物 SA施設間接支持構造物	1号機原子炉建物	○	×	
			1号機タービン建物	○	○	
			1号機廃棄物処理建物	○	○	
			1号機排気筒	○	×	
0038	2号機廃棄物処理建物	Sクラス施設間接支持構造物 SA施設間接支持構造物	1号機原子炉建物	○	×	
			1号機タービン建物	○	×	
			1号機廃棄物処理建物	○	○	
			1号機排気筒	○	×	
0039	2号機排気筒	Sクラス施設間接支持構造物 SA施設間接支持構造物	2号機排気筒モニタ室	×	○	
			ディーゼル燃料移送ポンプエリア防護対策設備	×	○	
0040	2号機タービン建物	Sクラス施設間接支持構造物 SA施設間接支持構造物	1号機タービン建物	○	○	
			1号機排気筒	○	×	
0041	緊急時対策所	SA施設	免震重要棟遮蔽壁	○	×	
0042	ガスタービン発電機建物	SA施設間接支持構造物	—	×	×	
0043	第1ベントフィルタ格納槽	SA施設間接支持構造物	仮設耐震構台	×	○	
0044	第1ベントフィルタ格納槽遮蔽	SA施設	仮設耐震構台	×	○	
0045	配管遮蔽	SA施設	—	×	×	
0046	第1ベントフィルタ出口放射線モニタ（低レンジ）	SA施設	—	×	×	

表 6-1-1 島根原子力発電所 2号機 屋外上位クラス施設へ波及的影響（不等沈下又は相対変位）を及ぼすおそれのある下位クラス施設(3/4)

整理番号	屋外上位クラス施設	区分	波及的影響を及ぼすおそれのある下位クラス施設	波及的影響のおそれ		備考
				(○:あり, ×:なし)		
				不等沈下	相対変位	
0047	圧力開放板	S A施設	—	×	×	
0048	低圧原子炉代替注水ポンプ格納槽	S A施設間接支持構造物	仮設耐震構台	×	○	
0049	非常用ディーゼル発電設備 A-ディーゼル燃料貯蔵タンク	Sクラス/S A施設	—	×	×	
0050	非常用ディーゼル発電設備 B-ディーゼル燃料貯蔵タンク	Sクラス/S A施設	—	×	×	
0051	非常用ディーゼル発電設備 A-ディーゼル燃料移送ポンプ	Sクラス/S A施設	—	×	×	
0052	非常用ディーゼル発電設備 B-ディーゼル燃料移送ポンプ	Sクラス/S A施設	—	×	×	
0053	高圧炉心スプレイ系ディーゼル発電設備 ディーゼル燃料貯蔵タンク	Sクラス/S A施設	—	×	×	
0054	高圧炉心スプレイ系ディーゼル発電設備 ディーゼル燃料移送ポンプ	Sクラス/S A施設	—	×	×	
0055	B-ディーゼル燃料貯蔵タンク格納槽	屋外重要土木構造物 S A施設間接支持構造物	復水貯蔵タンク遮蔽壁	○	×	
0056	非常用ディーゼル発電設備 A-燃料配管	Sクラス/S A施設	—	×	×	
0057	非常用ディーゼル発電設備 B-燃料配管	Sクラス/S A施設	—	×	×	
0058	高圧炉心スプレイ系ディーゼル発電設備 燃料配管	Sクラス/S A施設	—	×	×	
0059	非常用ガス処理系配管	Sクラス/S A施設	—	×	×	
0060	屋外配管ダクト（タービン建物～排気筒）	屋外重要土木構造物 S A施設間接支持構造物	—	×	×	
0061	排気筒（非常用ガス処理系用）	Sクラス/S A施設	—	×	×	
0062	屋外配管ダクト（B-ディーゼル燃料貯蔵タンク～原子炉建物）	屋外重要土木構造物 S A施設間接支持構造物	—	×	×	
0063	貫通部止水処置	Sクラス	—	×	×	
0064	原子炉補機海水系配管（放水配管）	Sクラス/S A施設	—	×	×	
0065	タービン補機海水系配管（放水配管）（逆止弁下流）	Sクラス	—	×	×	
0066	タービン補機海水系逆止弁	Sクラス	—	×	×	
0067	液体廃棄物処理系配管（逆止弁下流）	Sクラス	—	×	×	
0068	液体廃棄物処理系逆止弁	Sクラス	—	×	×	
0069	タービン建物漏えい検知器（屋外配管ダクト（タービン建物～放水槽））	Sクラス	—	×	×	
0070	屋外配管ダクト（タービン建物～放水槽）	屋外重要土木構造物 S A施設間接支持構造物	—	×	×	
0071	低圧原子炉代替注水配管（接続口）	S A施設	—	×	×	
0072	格納容器代替スプレイ系配管（接続口）	S A施設	—	×	×	
0073	ペDESTAL代替注水配管（接続口）	S A施設	—	×	×	
0074	原子炉補機代替冷却系配管（接続口）	S A施設	—	×	×	

表 6-1-1 島根原子力発電所 2号機 屋外上位クラス施設へ波及的影響（不等沈下又は相対変位）を及ぼすおそれのある下位クラス施設(4/4)

整理番号	屋外上位クラス施設	区分	波及的影響を及ぼすおそれのある下位クラス施設	波及的影響のおそれ		備考
				(○:あり, ×:なし)		
				不等沈下	相対変位	
0075	燃料プールスプレイ系配管（接続口）	S A施設	—	×	×	
0076	窒素ガス代替注入系配管（接続口）	S A施設	—	×	×	
0077	格納容器フィルタベント系配管（接続口）	S A施設	—	×	×	
0078	高圧発電機車接続プラグ収納箱	S A施設	—	×	×	
0079	ガスタービン発電機用軽油タンク	S A施設	—	×	×	
0080	ガスタービン発電機用軽油タンク基礎	S A施設間接支持構造物	—	×	×	
0081	ガスタービン発電機 燃料配管	S A施設	—	×	×	
0082	屋外配管ダクト（ガスタービン発電機用軽油タンク～ガスタービン発電機）	S A施設間接支持構造物	—	×	×	
0083	緊急用メタクラ接続プラグ盤	S A施設	—	×	×	
0084	緊急時対策所用燃料地下タンク	S A施設	—	×	×	
0085	緊急時対策所 発電機接続プラグ盤	S A施設	—	×	×	
0086	緊急時対策所 空気浄化装置接続盤	S A施設	—	×	×	
0087	衛星電話設備用アンテナ（中央制御室）	S A施設	1号機排気筒	○	×	
0088	衛星電話設備用アンテナ（緊急時対策所）	S A施設	—	×	×	
0089	無線通信設備用アンテナ（中央制御室）	S A施設	1号機排気筒	○	×	
0090	無線通信設備用アンテナ（緊急時対策所）	S A施設	—	×	×	
0091	発信用アンテナ（1・2号）	S A施設	1号機排気筒	○	×	
0092	受信用アンテナ（1・2号）	S A施設	—	×	×	
0093	構内監視カメラ（ガスタービン発電機建物屋上）	S A施設	—	×	×	

表6-1-2 屋外施設の評価結果（地盤の不等沈下による影響）

屋外上位クラス施設	波及的影響を及ぼすおそれのある下位クラス施設	評価結果	備考
A, C-原子炉補機海水ポンプ B, D-原子炉補機海水ポンプ A-原子炉補機海水ストレーナ B-原子炉補機海水ストレーナ 原子炉補機海水系配管 高圧炉心スプレイ補機海水ポンプ 高圧炉心スプレイ補機海水ストレーナ 高圧炉心スプレイ補機海水系配管 A-タービン補機海水ポンプ B, C-タービン補機海水ポンプ タービン補機海水系配管（ポンプ出口～第二出口弁） タービン補機海水ポンプ出口弁（MV247-1A） タービン補機海水ポンプ出口弁（MV247-1B, 1C） タービン補機海水ポンプ第二出口弁 A, B, C-循環水ポンプ 循環水系配管（ポンプ出口～タービン建物外壁） I-取水槽水位計 II-取水槽水位計 取水槽床ドレン逆止弁 取水槽漏えい検知器 取水槽除じん機エリア防水壁 取水槽除じん機エリア水密扉 取水槽 防波壁 防波壁通路防波扉 2号機原子炉建物 制御室建物 2号機廃棄物処理建物 2号機タービン建物 衛星電話設備用アンテナ（中央制御室） 無線通信設備用アンテナ（中央制御室） 発信用アンテナ（1・2号）	1号機排気筒	一部マンメイドロックを介して堅固な岩盤に支持されており、不等沈下は生じない。	本資料 添付資料4 参照
防波壁	サイトバンカ建物	堅固な岩盤に直接支持されており、不等沈下は生じない。	本資料 添付資料4 参照
制御室建物 2号機廃棄物処理建物	1号機原子炉建物	堅固な岩盤に直接支持されており、不等沈下は生じない。	本資料 添付資料4 参照
制御室建物 2号機廃棄物処理建物 2号機タービン建物	1号機タービン建物	一部マンメイドロックを介して堅固な岩盤に支持されており、不等沈下は生じない。	本資料 添付資料4 参照
制御室建物 2号機廃棄物処理建物	1号機廃棄物処理建物	堅固な岩盤に直接支持されており、不等沈下は生じない。	本資料 添付資料4 参照
緊急時対策所	免震重要棟遮蔽壁	堅固な岩盤に直接支持されており、不等沈下は生じない。	本資料 添付資料4 参照
B-ディーゼル燃料貯蔵タンク格納槽	復水貯蔵タンク遮蔽壁	堅固な岩盤に直接支持されており、不等沈下は生じない。	本資料 添付資料4 参照

表6-1-3 屋外施設の評価結果（建物の相対変位による影響）

屋外上位クラス施設	波及的影響を及ぼすおそれのある下位クラス施設	評価結果	備考
制御室建物	1号機タービン建物	基準地震動S <sub>s</sub> に対する地震応答解析により、接触しないことを確認した。	VI-2-11-2-1-2
2号機タービン建物		基準地震動S <sub>s</sub> に対する地震応答解析により、接触しないことを確認した。	
制御室建物	1号機廃棄物処理建物	基準地震動S <sub>s</sub> に対する地震応答解析により、接触しないことを確認した。	VI-2-11-2-1-3
2号機廃棄物処理建物		基準地震動S <sub>s</sub> に対する地震応答解析により、接触しないことを確認した。	
2号機排気筒	2号機排気筒モニタ室	基準地震動S <sub>s</sub> に対する地震応答解析により、接触しないことを確認した。	VI-2-11-2-1-6
	ディーゼル燃料移送ポンプエリア防護対策設備	基準地震動S <sub>s</sub> に対する地震応答解析により、接触しないことを確認した。	VI-2-11-2-6-1
2号機原子炉建物	仮設耐震構台	基準地震動S <sub>s</sub> に対する地震応答解析により、接触しないことを確認した。	VI-2-11-2-13
第1ペントフィルタ格納槽		基準地震動S <sub>s</sub> に対する地震応答解析により、接触しないことを確認した。	
第1ペントフィルタ格納槽遮蔽		基準地震動S <sub>s</sub> に対する地震応答解析により、接触しないことを確認した。	
低圧原子炉代替注水ポンプ格納槽		基準地震動S <sub>s</sub> に対する地震応答解析により、接触しないことを確認した。	



## 6.2 接続部における相互影響検討結果

### 6.2.1 抽出手順

机上検討をもとに、上位クラス施設と接続する下位クラス施設のうち、下位クラス施設の損傷と隔離によるプロセス変化により上位クラス施設に影響を及ぼすおそれがある下位クラス施設を抽出する。なお、Sクラス施設等と重要SA施設との接続部は、図6-2-1の接続部例に示すとおり上位クラス施設同士の接続であるため、上位クラス施設と下位クラス施設との接続部として抽出しない。

接続部については、系統図等により網羅的に確認が可能であり、プラント建設時及び改造工事の際は、施工に伴う確認、系統図作成時における現場確認、使用前検査、試運転等から接続部が設計図書どおりであることを確認していることから、接続部の波及的影響については、机上検討により評価対象の抽出が可能である。



図6-2-1 Sクラス施設等と重要SA施設の接続部例

### 6.2.2 接続部の抽出及び影響評価対象の選定結果

図5-2-8のフローのa, b及びcに基づいて抽出された評価対象接続部について表6-2-1及び表6-2-2に示す。表中では、原子炉建物をR/B, タービン建物をT/B, 廃棄物処理建物をRw/B, 制御室建物をC/B, 緊急時対策所をE/B, ガスタービン発電機建物をGT/B, 低圧原子炉代替注水ポンプ格納槽をFL/H, 第1ベントフィルタ格納槽をFV/Hと表記する。

### 6.2.3 影響検討結果

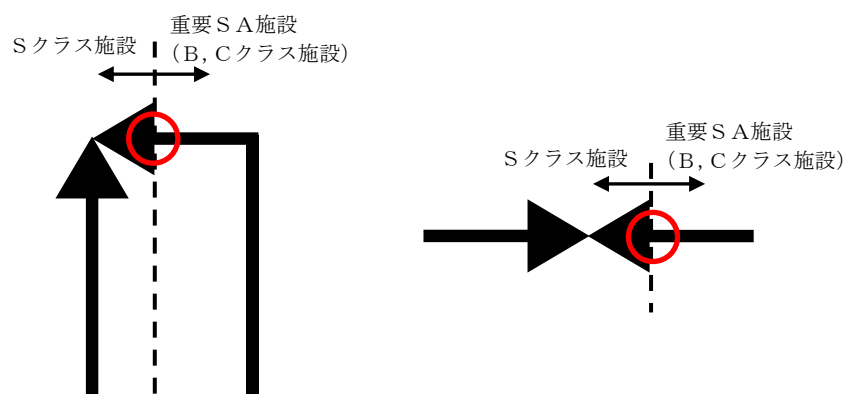
6.2.2で抽出した上位クラス施設と下位クラス施設との接続部について、図5-2-8のフローのdに基づいて影響評価を行った結果を表6-2-3に示す。

影響評価を行った結果、上位クラス施設と下位クラス施設との接続部が損傷することによって、上位クラス機能に影響を及ぼすことはないことを確認した。

また、上位クラス施設と隔離されずに接続されている下位クラス配管の評価結果について、添付資料15に示す。

表6-2-1 島根原子力発電所2号機 上位クラス施設と下位クラス施設との接続部における設計上の考慮一覧表 (1/18)

整理番号	上位クラス施設	区分	設置場所	設計上の考慮※1 (有：○，無：×)	分類※2	備考
0001	A,C-原子炉補機海水ポンプ	Sクラス/SA施設	屋外	×	—	
0002	B,D-原子炉補機海水ポンプ	Sクラス/SA施設	屋外	×	—	
0003	A-原子炉補機海水ストレーナ	Sクラス/SA施設	屋外	×	—	
0004	B-原子炉補機海水ストレーナ	Sクラス/SA施設	屋外	×	—	
0005	原子炉補機海水系配管	Sクラス/SA施設	屋外	×	—	
0006	高圧炉心スプレィ補機海水ポンプ	Sクラス/SA施設	屋外	×	—	
0007	高圧炉心スプレィ補機海水ストレーナ	Sクラス/SA施設	屋外	×	—	
0008	高圧炉心スプレィ補機海水系配管	Sクラス/SA施設	屋外	×	—	
0009	A-タービン補機海水ポンプ	Sクラス	屋外	×	—	
0010	B,C-タービン補機海水ポンプ	Sクラス	屋外	×	—	
0011	タービン補機海水系配管 (ポンプ出口～第二出口弁)	Sクラス	屋外	×	—	
0017	A,B,C-循環水ポンプ	Sクラス	屋外	×	—	
0018	循環水系配管 (ポンプ出口～タービン建物外壁)	Sクラス	屋外	×	—	
0019	I-取水槽水位計	Sクラス	屋外	○	(b) i, (b) ii	
0020	II-取水槽水位計	Sクラス	屋外	○	(b) i, (b) ii	
0022	取水槽漏えい検知器	Sクラス	屋外	○	(b) i	
0025	津波監視カメラ (排気筒)	Sクラス	屋外	○	(b) i	
0026	津波監視カメラ (防波壁東)	Sクラス	屋外	○	(b) i	
0027	津波監視カメラ (防波壁西)	Sクラス	屋外	○	(b) i	
0046	第1ベントフィルタ出口放射線モニタ (低レンジ)	SA施設	屋外	○	(b) i	
0047	圧力開放板	SA施設	屋外	×	—	
0049	非常用ディーゼル発電設備 A-ディーゼル燃料貯蔵タンク	Sクラス/SA施設	屋外	×	—	
0050	非常用ディーゼル発電設備 B-ディーゼル燃料貯蔵タンク	Sクラス/SA施設	屋外	×	—	
0051	非常用ディーゼル発電設備 A-ディーゼル燃料移送ポンプ	Sクラス/SA施設	屋外	×	—	
0052	非常用ディーゼル発電設備 B-ディーゼル燃料移送ポンプ	Sクラス/SA施設	屋外	×	—	
0053	高圧炉心スプレィ系ディーゼル発電設備 ディーゼル燃料貯蔵タンク	Sクラス/SA施設	屋外	×	—	
0054	高圧炉心スプレィ系ディーゼル発電設備 ディーゼル燃料移送ポンプ	Sクラス/SA施設	屋外	×	—	
0056	非常用ディーゼル発電設備 A-燃料配管	Sクラス/SA施設	屋外	×	—	
0057	非常用ディーゼル発電設備 B-燃料配管	Sクラス/SA施設	屋外	×	—	

※1 上位クラス施設と接続する下位クラス施設が複数あり、設計上の考慮がされている下位クラス施設とされていない下位クラス施設がある場合に、上位クラス施設の行を2段して設計上の考慮の有無を示すものとする。

※2 分類は5.2 aの項目 (a)：電気設備 (b) i：制御信号 (b) ii：計装配管 (c)：格納容器貫通部 (d)：A0弁駆動用空気供給配管接続部 (e)：弁グラウンド部漏えい検出配管接続部)に対応する。なお、電気設備及び計装設備のうち上位クラス施設同士の接続部は「接続部における相互影響」としては検討不要であるため、設計上の考慮がなされているものとする。

表6-2-1 島根原子力発電所2号機 上位クラス施設と下位クラス施設との接続部における設計上の考慮一覧表 (2/18)

整理番号	上位クラス施設	区分	設置場所	設計上の考慮※1 (有:○, 無:×)	分類※2	備考
0058	高圧炉心スプレィ系ディーゼル発電設備 燃料配管	Sクラス/S A施設	屋外	×	—	
0059	非常用ガス処理系配管	Sクラス/S A施設	屋外	×	—	
0061	排気筒 (非常用ガス処理系用)	Sクラス/S A施設	屋外	×	—	
0064	原子炉補機海水系配管 (放水配管)	Sクラス/S A施設	屋外	×	—	
0065	タービン補機海水系配管 (放水配管) (逆止弁下流)	Sクラス	屋外	×	—	
0067	液体廃棄物処理系配管 (逆止弁下流)	Sクラス	屋外	×	—	
0069	タービン建物漏えい検知器 (屋外配管ダクト (タービン建物～放水槽))	Sクラス	屋外	○	(b) i	
0071	低圧原子炉代替注水系配管 (接続口)	S A施設	屋外	×	—	
0072	格納容器代替スプレィ系配管 (接続口)	S A施設	屋外	×	—	
0073	ベデスタル代替注水系配管 (接続口)	S A施設	屋外	×	—	
0074	原子炉補機代替冷却系配管 (接続口)	S A施設	屋外	×	—	
0075	燃料プールのスプレィ系配管 (接続口)	S A施設	屋外	×	—	
0076	窒素ガス代替注入系配管 (接続口)	S A施設	屋外	×	—	
0077	格納容器フィルタベント系配管 (接続口)	S A施設	屋外	×	—	
0078	高圧発電機車接続プラグ収納箱	S A施設	屋外	○	(a)	
0079	ガスタービン発電機用軽油タンク	S A施設	屋外	×	—	
0081	ガスタービン発電機 燃料配管	S A施設	屋外	×	—	
0083	緊急用メタクラ接続プラグ盤	S A施設	屋外	○	(a)	
0084	緊急時対策所用燃料地下タンク	S A施設	屋外	×	—	
0085	緊急時対策所 発電機接続プラグ盤	S A施設	屋外	○	(a)	
0086	緊急時対策所 空気浄化装置接続盤	S A施設	屋外	○	(b) i	
0087	衛星電話設備用アンテナ (中央制御室)	S A施設	屋外	○	(b) i	
0088	衛星電話設備用アンテナ (緊急時対策所)	S A施設	屋外	○	(b) i	
0089	無線通信設備用アンテナ (中央制御室)	S A施設	屋外	○	(b) i	
0090	無線通信設備用アンテナ (緊急時対策所)	S A施設	屋外	○	(b) i	
0091	発信用アンテナ (1・2号)	S A施設	屋外	○	(b) i	
0092	受信用アンテナ (1・2号)	S A施設	屋外	○	(b) i	
0093	構内監視カメラ (ガスタービン発電機建物屋上)	S A施設	屋外	○	(b) i	

※1 上位クラス施設と接続する下位クラス施設が複数あり、設計上の考慮がされている下位クラス施設とされていない下位クラス施設がある場合に、上位クラス施設の行を2段して設計上の考慮の有無を示すものとする。

※2 分類は5.2 aの項目 (a): 電気設備 (b) i: 制御信号 (b) ii: 計装配管 (c): 格納容器貫通部 (d): A0弁駆動用空気供給配管接続部 (e): 弁グランド部漏えい検出配管接続部) に対応する。なお、電気設備及び計装設備のうち上位クラス施設同士の接続部は「接続部における相互影響」としては検討不要であるため、設計上の考慮がなされているものとする。

表6-2-1 島根原子力発電所2号機 上位クラス施設と下位クラス施設との接続部における設計上の考慮一覧表 (3/18)

整理番号	上位クラス施設	区分	設置場所	設計上の考慮 <sup>※1</sup> (有:○, 無:×)	分類 <sup>※2</sup>	備考
E001	燃料集合体	Sクラス	R/B	×	—	
E002	炉心支持構造物	Sクラス/SA施設	R/B	×	—	
E003	原子炉圧力容器	Sクラス/SA施設	R/B	×	—	
E004	原子炉圧力容器支持構造物	Sクラス	R/B	×	—	
E005	原子炉圧力容器付属構造物	Sクラス/SA施設	R/B	×	—	
E006	原子炉圧力容器内部構造物	Sクラス/SA施設	R/B	×	—	
E007	燃料プール	Sクラス/SA施設	R/B	×	—	
E008	キャスク置場	Sクラス	R/B	×	—	
E009	使用済燃料貯蔵ラック	Sクラス/SA施設	R/B	×	—	
E010	制御棒・破損燃料貯蔵ラック	Sクラス/SA施設	R/B	×	—	
E011	燃料プール冷却系熱交換器	SA施設	R/B	×	—	
E012	燃料プール冷却ポンプ	SA施設	R/B	×	—	
E013	スキマサージタンク	SA施設	R/B	×	—	
E014	原子炉再循環ポンプ	Sクラス	R/B	×	—	
E015	逃がし安全弁逃がし弁機能用アキュムレータ	Sクラス/SA施設	R/B	×	—	
E016	逃がし安全弁自動減圧機能用アキュムレータ	Sクラス	R/B	×	—	
E017	A-残留熱除去系熱交換器	Sクラス/SA施設	R/B	×	—	
E018	B-残留熱除去系熱交換器	Sクラス/SA施設	R/B	×	—	
E019	A-残留熱除去ポンプ	Sクラス/SA施設	R/B	×	—	
E020	B-残留熱除去ポンプ	Sクラス/SA施設	R/B	×	—	
E021	C-残留熱除去ポンプ	Sクラス/SA施設	R/B	×	—	
E022	A-残留熱除去系ストレーナ	Sクラス/SA施設	R/B	×	—	
E023	B-残留熱除去系ストレーナ	Sクラス/SA施設	R/B	×	—	
E024	C-残留熱除去系ストレーナ	Sクラス/SA施設	R/B	×	—	
E025	残留熱代替除去ポンプ	SA施設	R/B	×	—	
E026	高圧炉心スプレイポンプ	Sクラス/SA施設	R/B	×	—	
E027	高圧炉心スプレイ系ストレーナ	Sクラス/SA施設	R/B	×	—	
E028	低圧炉心スプレイポンプ	Sクラス/SA施設	R/B	×	—	
E029	低圧炉心スプレイ系ストレーナ	Sクラス/SA施設	R/B	×	—	
E030	高圧原子炉代替注水ポンプ	SA施設	R/B	×	—	
E031	低圧原子炉代替注水ポンプ	SA施設	FL/H	×	—	

※1 上位クラス施設と接続する下位クラス施設が複数あり、設計上の考慮がされている下位クラス施設とされていない下位クラス施設がある場合に、上位クラス施設の行を2段して設計上の考慮の有無を示すものとする。

※2 分類は3.2 aの項目 (a) : 電気設備 (b) i : 制御信号 (b) ii : 計装配管 (c) : 格納容器貫通部 (d) : A0弁駆動用空気供給配管接続部 (e) : 弁グランド部漏えい検出配管接続部) に対応する。なお、電気設備及び計装設備のうち上位クラス施設同士の接続部は「接続部における相互影響」としては検討不要であるため、設計上の考慮がなされているものとする。

表6-2-1 島根原子力発電所2号機 上位クラス施設と下位クラス施設との接続部における設計上の考慮一覧表 (4/18)

整理番号	上位クラス施設	区分	設置場所	設計上の考慮 <sup>※1</sup> (有:○, 無:×)	分類 <sup>※2</sup>	備考
E032	低圧原子炉代替注水槽	S A施設	FL/H	×	—	
E033	原子炉隔離時冷却ポンプ	Sクラス/S A施設	R/B	×	—	
E034	原子炉隔離時冷却ポンプ駆動用蒸気タービン	Sクラス/S A施設	R/B	×	—	
E035	原子炉隔離時冷却系ストレーナ	Sクラス/S A施設	R/B	×	—	
E036	A1, A2, A3-原子炉補機冷却系熱交換器	Sクラス/S A施設	R/B	×	—	
E037	B1, B2, B3-原子炉補機冷却系熱交換器	Sクラス/S A施設	R/B	×	—	
E038	A, C-原子炉補機冷却水ポンプ	Sクラス/S A施設	R/B	×	—	
E039	B, D-原子炉補機冷却水ポンプ	Sクラス/S A施設	R/B	×	—	
E040	原子炉補機冷却系サージタンク	Sクラス/S A施設	R/B	×	—	
E041	制御棒	Sクラス/S A施設	R/B	×	—	
E042	制御棒駆動機構	Sクラス/S A施設	R/B	×	—	
E043	制御棒駆動水圧設備 水圧制御ユニット	Sクラス/S A施設	R/B	×	—	
E044	ほう酸水注入ポンプ	Sクラス/S A施設	R/B	×	—	
E045	ほう酸水貯蔵タンク	Sクラス/S A施設	R/B	×	—	
E046	中央制御室送風機	Sクラス/S A施設	Rw/B	×	—	
E047	中央制御室非常用再循環送風機	Sクラス/S A施設	Rw/B	×	—	
E048	中央制御室非常用再循環処理装置フィルタ	Sクラス/S A施設	Rw/B	×	—	
E049	中央制御室遮蔽 (1号機設備, 1, 2号機共用)	Sクラス/S A施設	C/B	×	—	
E050	中央制御室待避室遮蔽	S A施設	C/B	×	—	
E051	原子炉格納容器	Sクラス/S A施設	R/B	×	—	
E052	機器搬入口	Sクラス/S A施設	R/B	×	—	
E053	逃がし安全弁搬出ハッチ	Sクラス/S A施設	R/B	×	—	
E054	制御棒駆動機構搬出ハッチ	Sクラス/S A施設	R/B	×	—	
E055	サブプレッションチェンバアクセスハッチ	Sクラス/S A施設	R/B	×	—	
E056	所員用エアロック	Sクラス/S A施設	R/B	×	—	
E057	コリウムシールド	S A施設	R/B	×	—	
E058	サブプレッションチェンバ	Sクラス/S A施設	R/B	×	—	
E059	真空破壊装置	Sクラス/S A施設	R/B	×	—	
E060	ダウンカメラ	Sクラス/S A施設	R/B	×	—	
E061	ベントヘッダ	Sクラス/S A施設	R/B	×	—	
E062	原子炉建物機器搬出入口	Sクラス/S A施設	R/B	×	—	

※1 上位クラス施設と接続する下位クラス施設が複数あり、設計上の考慮がされている下位クラス施設とされていない下位クラス施設がある場合に、上位クラス施設の行を2段して設計上の考慮の有無を示すものとする。

※2 分類は3.2 aの項目 (a):電気設備 (b) i:制御信号 (b) ii:計装配管 (c):格納容器貫通部 (d):A0弁駆動用空気供給配管接続部 (e):弁グランド部漏えい検出配管接続部)に対応する。なお、電気設備及び計装設備のうち上位クラス施設同士の接続部は「接続部における相互影響」としては検討不要であるため、設計上の考慮がなされているものとする。

表6-2-1 島根原子力発電所2号機 上位クラス施設と下位クラス施設との接続部における設計上の考慮一覧表 (5/18)

整理番号	上位クラス施設	区分	設置場所	設計上の考慮 <sup>※1</sup> (有:○, 無:×)	分類 <sup>※2</sup>	備考
E063	非常用ガス処理系排風機	Sクラス/S A施設	R/B	×	—	
E064	非常用ガス処理系前置ガス処理装置	Sクラス/S A施設	R/B	×	—	
E065	非常用ガス処理系後置ガス処理装置	Sクラス/S A施設	R/B	×	—	
E066	可燃性ガス濃度制御系再結合装置	Sクラス	R/B	×	—	
E067	可燃性ガス濃度制御系再結合装置加熱器	Sクラス	R/B	×	—	
E068	可燃性ガス濃度制御系再結合装置ブロワ	Sクラス	R/B	×	—	
E069	可燃性ガス濃度制御系再結合装置再結合器	Sクラス	R/B	×	—	
E070	可燃性ガス濃度制御系再結合装置冷却器	Sクラス	R/B	×	—	
E071	静的触媒式水素処理装置	S A施設	R/B	×	—	
E072	第1ベントフィルタ スクラバ容器	S A施設	FV/H	×	—	
E073	第1ベントフィルタ 銀ゼオライト容器	S A施設	FV/H	×	—	
E074	非常用ディーゼル発電設備 A-ディーゼル機関	Sクラス/S A施設	R/B	×	—	
E075	非常用ディーゼル発電設備 B-ディーゼル機関	Sクラス/S A施設	R/B	×	—	
E076	非常用ディーゼル発電設備 A-調速装置	Sクラス/S A施設	R/B	×	—	
E077	非常用ディーゼル発電設備 B-調速装置	Sクラス/S A施設	R/B	×	—	
E078	非常用ディーゼル発電設備 A-非常用調速装置	Sクラス/S A施設	R/B	×	—	
E079	非常用ディーゼル発電設備 B-非常用調速装置	Sクラス/S A施設	R/B	×	—	
E080	非常用ディーゼル発電設備 A-冷却水ポンプ	Sクラス/S A施設	R/B	×	—	
E081	非常用ディーゼル発電設備 B-冷却水ポンプ	Sクラス/S A施設	R/B	×	—	
E082	非常用ディーゼル発電設備 A-空気だめ	Sクラス/S A施設	R/B	×	—	
E083	非常用ディーゼル発電設備 B-空気だめ	Sクラス/S A施設	R/B	×	—	
E084	非常用ディーゼル発電設備 A-ディーゼル燃料デイトンク	Sクラス/S A施設	R/B	×	—	
E085	非常用ディーゼル発電設備 B-ディーゼル燃料デイトンク	Sクラス/S A施設	R/B	×	—	
E086	非常用ディーゼル発電設備 A-発電機	Sクラス/S A施設	R/B	×	—	
E087	非常用ディーゼル発電設備 B-発電機	Sクラス/S A施設	R/B	×	—	
E088	高圧炉心スプレイ系ディーゼル発電設備 ディーゼル機関	Sクラス/S A施設	R/B	×	—	
E089	高圧炉心スプレイ系ディーゼル発電設備 調速装置	Sクラス/S A施設	R/B	×	—	
E090	高圧炉心スプレイ系ディーゼル発電設備 非常調速装置	Sクラス/S A施設	R/B	×	—	
E091	高圧炉心スプレイ系ディーゼル発電設備 冷却水ポンプ	Sクラス/S A施設	R/B	×	—	
E092	高圧炉心スプレイ系ディーゼル発電設備 空気だめ	Sクラス/S A施設	R/B	×	—	
E093	高圧炉心スプレイ系ディーゼル発電設備 ディーゼル燃料デイトンク	Sクラス/S A施設	R/B	×	—	

※1 上位クラス施設と接続する下位クラス施設が複数あり、設計上の考慮がされている下位クラス施設とされていない下位クラス施設がある場合に、上位クラス施設の行を2段して設計上の考慮の有無を示すものとする。

※2 分類は3.2 aの項目 (a)：電気設備 (b) i：制御信号 (b) ii：計装配管 (c)：格納容器貫通部 (d)：A0弁駆動用空気供給配管接続部 (e)：弁グランド部漏えい検出配管接続部)に対応する。なお、電気設備及び計装設備のうち上位クラス施設同士との接続部は「接続部における相互影響」としては検討不要であるため、設計上の考慮がなされているものとする。

表6-2-1 島根原子力発電所2号機 上位クラス施設と下位クラス施設との接続部における設計上の考慮一覧表 (6/18)

整理番号	上位クラス施設	区分	設置場所	設計上の考慮 <sup>※1</sup> (有:○, 無:×)	分類 <sup>※2</sup>	備考
E094	高圧炉心スプレイ系ディーゼル発電設備 発電機	Sクラス/S A施設	R/B	×	—	
E095	高圧炉心スプレイ補機冷却系熱交換器	Sクラス/S A施設	R/B	×	—	
E096	高圧炉心スプレイ補機冷却水ポンプ	Sクラス/S A施設	R/B	×	—	
E097	高圧炉心スプレイ補機冷却系サージタンク	Sクラス/S A施設	R/B	×	—	
E098	ガスタービン発電機 ガスタービン機関	S A施設	GT/B	×	—	
E099	ガスタービン発電機 調速装置	S A施設	GT/B	○	(b) i	
E100	ガスタービン発電機 非常調速装置	S A施設	GT/B	○	(b) i	
E101	ガスタービン発電機用燃料移送ポンプ	S A施設	GT/B	×	—	
E102	ガスタービン発電機用サービスタンク	S A施設	GT/B	×	—	
E103	ガスタービン発電機	S A施設	GT/B	×	—	
E104	遠隔手動弁操作機構 (MV217-4)	S A施設	R/B	×	—	
E105	遠隔手動弁操作機構 (MV217-5)	S A施設	R/B	×	—	
E106	遠隔手動弁操作機構 (MV217-18)	S A施設	R/B	×	—	
E107	遠隔手動弁操作機構 (MV217-23)	S A施設	R/B	×	—	
E108	原子炉建物燃料取替階ブローアウトパネル閉止装置	S A施設	R/B	×	—	
E109	原子炉建物エアロック	Sクラス/S A施設	R/B	×	—	
E110	燃料プール監視カメラ用冷却設備	S A施設	R/B	×	—	
E111	緊急時対策所遮蔽	S A施設	E/B	×	—	
E112	貫通部止水処置	Sクラス	R/B, T/B	×	—	
E113	復水器エリア防水壁	Sクラス	T/B	×	—	
E114	復水器エリア水密扉	Sクラス	T/B	×	—	
E115	格納容器ガスサンプリング装置 (格納容器水素濃度 (S A) ) 及び格納容器酸素濃度 (S A) )	S A施設	R/B	○	(b) i, (b) ii	
E116	格納容器ガスサンプリング装置 (格納容器水素濃度 (B系) ) 及び格納容器酸素濃度 (B系) ) (B-原子炉格納容器H2・O2分析計ラック)	Sクラス/S A施設	R/B	○	(b) i, (b) ii	
E117	格納容器ガスサンプリング装置 (格納容器水素濃度 (B系) ) 及び格納容器酸素濃度 (B系) ) (B-原子炉格納容器H2・O2クーララック)	Sクラス/S A施設	R/B	○	(b) ii	
E118	ベント管	Sクラス/S A施設	R/B	×	—	

※1 上位クラス施設と接続する下位クラス施設が複数あり、設計上の考慮がされている下位クラス施設とされていない下位クラス施設がある場合に、上位クラス施設の行を2段して設計上の考慮の有無を示すものとする。

※2 分類は5.2 aの項目 (a) : 電気設備 (b) i : 制御信号 (b) ii : 計装配管 (c) : 格納容器貫通部 (d) : A0弁駆動用空気供給配管接続部 (e) : 弁グランド部漏えい検出配管接続部) に対応する。なお、電気設備及び計装設備のうち上位クラス施設同士の接続部は「接続部における相互影響」としては検討不要であるため、設計上の考慮がなされているものとする。



表6-2-1 島根原子力発電所2号機 上位クラス施設と下位クラス施設との接続部における設計上の考慮一覧表 (7/18)

整理番号	上位クラス施設	区分	設置場所	設計上の考慮 <sup>※1</sup> (有:○, 無:×)	分類 <sup>※2</sup>	備考
P001	燃料プール冷却系配管	Sクラス/SA施設	R/B	×	—	
P002	原子炉再循環系配管	Sクラス/SA施設	R/B	○	(d), (e)	
				×	—	
P003	主蒸気系配管	Sクラス/SA施設	R/B	○	(c), (d), (e)	
				×	—	
P004	給水系配管	Sクラス/SA施設	R/B	○	(c), (d), (e)	
				×	—	
P005	残留熱除去系配管	Sクラス/SA施設	R/B	○	(c), (d), (e)	
				×	—	
P006	残留熱代替除去系配管	SA施設	R/B	○	(c)	
				×	—	
P007	高圧炉心スプレイ系配管	Sクラス/SA施設	R/B	○	(c), (d), (e)	
				×	—	
P008	低圧炉心スプレイ系配管	Sクラス/SA施設	R/B	○	(c), (d), (e)	
				×	—	
P009	高圧原子炉代替注水系配管	SA施設	R/B	○	(c), (d)	
				×	—	
P010	低圧原子炉代替注水系配管	SA施設	R/B	○	(e)	
				×	—	
P011	原子炉隔離時冷却系配管	Sクラス/SA施設	R/B	○	(d), (e)	
				×	—	
P012	原子炉補機冷却系配管	Sクラス/SA施設	R/B	○	(c), (d)	
				×	—	
P013	原子炉補機海水系配管	Sクラス/SA施設	R/B, T/B	×	—	
P014	原子炉補機海水系配管 (放水配管)	Sクラス/SA施設	R/B, T/B	×	—	
P015	原子炉補機代替冷却系配管	SA施設	R/B	○	(d)	
				×	—	
P016	原子炉浄化系配管	Sクラス/SA施設	R/B	○	(c), (e)	
				×	—	
P017	制御棒駆動水圧系配管	Sクラス/SA施設	R/B	○	(d)	
				×	—	

※1 上位クラス施設と接続する下位クラス施設が複数あり、設計上の考慮がされている下位クラス施設とされていない下位クラス施設がある場合に、上位クラス施設の行を2段して設計上の考慮の有無を示すものとする。

※2 分類は3.2 aの項目 (a):電気設備 (b) i:制御信号 (b) ii:計装配管 (c):格納容器貫通部 (d):A0弁駆動用空気供給配管接続部 (e):弁グランド部漏えい検出配管接続部) に対応する。なお、電気設備及び計装設備のうち上位クラス施設同士の接続部は「接続部における相互影響」としては検討不要であるため、設計上の考慮がなされているものとする。

表6-2-1 島根原子力発電所2号機 上位クラス施設と下位クラス施設との接続部における設計上の考慮一覧表 (8/18)

整理番号	上位クラス施設	区分	設置場所	設計上の考慮 <sup>※1</sup> (有:○, 無:×)	分類 <sup>※2</sup>	備考
P018	ほう酸水注入系配管	Sクラス/S A施設	R/B	○	(c)	
				×	—	
P019	中央制御室空調換気系配管	Sクラス/S A施設	Rw/B, C/B	○	(d)	
				×	—	
P020	中央制御室空気供給系配管	S A施設	C/B	×	—	
P021	緊急時対策所換気空調系配管	S A施設	E/B	×	—	
P022	サブプレッションチェンバースプレイ管	Sクラス/S A施設	R/B	×	—	
P023	A-ドライウェルズプレイ管	Sクラス/S A施設	R/B	×	—	
P024	B-ドライウェルズプレイ管	Sクラス/S A施設	R/B	×	—	
P025	格納容器フィルタベント系配管	S A施設	R/B, FV/H	○	(c), (d)	
				×	—	
P026	格納容器代替スプレイ系配管	S A施設	R/B	×	—	
P027	燃料プールスプレイ系配管	S A施設	R/B	×	—	
P028	ベデスタル代替注水系配管	S A施設	R/B	×	—	
P029	非常用ガス処理系配管	Sクラス/S A施設	R/B, T/B	○	(d)	
				×	—	
P030	可燃性ガス濃度制御系配管	Sクラス	R/B	×	—	
P031	窒素ガス制御系配管	Sクラス/S A施設	R/B	○	(c), (d)	
				×	—	
P032	窒素ガス代替注入系配管	S A施設	R/B	○	(c)	
				×	—	
P033	逃がし安全弁窒素ガス供給系配管	Sクラス/S A施設	R/B	○	(d)	
				×	—	
P034	非常用ディーゼル発電設備 A-附属配管	Sクラス/S A施設	R/B	○	(d)	
				×	—	
P035	非常用ディーゼル発電設備 B-附属配管	Sクラス/S A施設	R/B	○	(d)	
				×	—	
P036	高圧炉心スプレイ系ディーゼル発電設備 附属配管	Sクラス/S A施設	R/B	○	(d)	
				×	—	
P037	非常用ディーゼル発電設備 A-燃料配管	Sクラス/S A施設	R/B, T/B	×	—	
P038	非常用ディーゼル発電設備 B-燃料配管	Sクラス/S A施設	R/B	×	—	

※1 上位クラス施設と接続する下位クラス施設が複数あり、設計上の考慮がされている下位クラス施設とされていない下位クラス施設がある場合に、上位クラス施設の行を2段して設計上の考慮の有無を示すものとする。

※2 分類は3.2 aの項目 (a)：電気設備 (b) i：制御信号 (b) ii：計装配管 (c)：格納容器貫通部 (d)：A0弁駆動用空気供給配管接続部 (e)：弁グランド部漏えい検出配管接続部) に対応する。なお、電気設備及び計装設備のうち上位クラス施設同士の接続部は「接続部における相互影響」としては検討不要であるため、設計上の考慮がなされているものとする。

表6-2-1 島根原子力発電所2号機 上位クラス施設と下位クラス施設との接続部における設計上の考慮一覧表 (9/18)

整理番号	上位クラス施設	区分	設置場所	設計上の考慮 <sup>※1</sup> (有:○, 無:×)	分類 <sup>※2</sup>	備考
P039	高圧炉心スプレィ系ディーゼル発電設備 燃料配管	Sクラス/SA施設	R/B, T/B	×	—	
P040	高圧炉心スプレィ補機冷却系配管	Sクラス/SA施設	R/B	×	—	
P041	高圧炉心スプレィ補機海水系配管	Sクラス/SA施設	R/B, T/B	×	—	
P042	高圧炉心スプレィ補機海水系配管 (放水配管)	Sクラス/SA施設	R/B, T/B	×	—	
P043	ガスタービン発電機 燃料配管	SA施設	GT/B	×	—	
P044	液体廃棄物処理系配管	Sクラス	R/B	○	(c)	
				×	—	
P045	原子炉格納容器配管貫通部	Sクラス/SA施設	R/B	○	(c)	
				×	—	
P046	原子炉格納容器電気配線貫通部	Sクラス/SA施設	R/B	×	—	

※1 上位クラス施設と接続する下位クラス施設が複数あり、設計上の考慮がされている下位クラス施設とされていない下位クラス施設がある場合に、上位クラス施設の行を2段して設計上の考慮の有無を示すものとする。

※2 分類は5.2 aの項目 (a):電気設備 (b) i:制御信号 (b) ii:計装配管 (c):格納容器貫通部 (d):A0弁駆動用空気供給配管接続部 (e):弁グランド部漏えい検出配管接続部)に対応する。なお、電気設備及び計装設備のうち上位クラス施設同士の接続部は「接続部における相互影響」としては検討不要であるため、設計上の考慮がなされているものとする。

表6-2-1 島根原子力発電所2号機 上位クラス施設と下位クラス施設との接続部における設計上の考慮一覧表 (10/18)

整理番号	上位クラス施設	区分	設置場所	設計上の考慮 <sup>※1</sup> (有:○, 無:×)	分類 <sup>※2</sup>	備考
B001	安全設備制御盤 (2-903)	Sクラス/S A施設	C/B	○	(b) i	
B002	原子炉補機制御盤 (2-904-1)	Sクラス/S A施設	C/B	○	(b) i	
B003	原子炉補機制御盤 (2-904-2)	Sクラス/S A施設	C/B	○	(b) i	
B004	原子炉制御盤 (2-905)	Sクラス/S A施設	C/B	○	(b) i	
B005	所内電気盤 (2-908)	Sクラス/S A施設	C/B	○	(a)	
B006	安全設備補助制御盤 (2-909)	Sクラス/S A施設	C/B	○	(b) i	
B007	A-起動領域モニタ盤 (2-910A)	Sクラス/S A施設	C/B	○	(b) i	
B008	B-起動領域モニタ盤 (2-910B)	Sクラス/S A施設	C/B	○	(b) i	
B009	出力領域モニタ盤 (2-911)	Sクラス/S A施設	C/B	○	(b) i	
B010	プロセス放射線モニタ盤 (2-914)	Sクラス/S A施設	C/B	○	(b) i	
B011	A-RHR・LPCS継電器盤 (2-920A)	Sクラス/S A施設	Rw/B	○	(b) i	
B012	B・C-RHR継電器盤 (2-920B)	Sクラス/S A施設	Rw/B	○	(b) i	
B013	HPCS継電器盤 (2-921)	Sクラス/S A施設	Rw/B	○	(b) i	
B014	HPCSトリップ設定器盤 (2-921A)	Sクラス/S A施設	Rw/B	○	(b) i	
B015	A-格納容器隔離継電器盤 (2-923A)	Sクラス	Rw/B	○	(b) i	
B016	B-格納容器隔離継電器盤 (2-923B)	Sクラス	Rw/B	○	(b) i	
B017	A-原子炉保護継電器盤 (2-924A)	Sクラス	Rw/B	○	(b) i	
B018	B-原子炉保護継電器盤 (2-924B)	Sクラス	Rw/B	○	(b) i	
B019	A1原子炉保護トリップ設定器盤 (2-924A1)	Sクラス	Rw/B	○	(b) i	
B020	A2原子炉保護トリップ設定器盤 (2-924A2)	Sクラス	Rw/B	○	(b) i	
B021	B1原子炉保護トリップ設定器盤 (2-924B1)	Sクラス	Rw/B	○	(b) i	
B022	B2原子炉保護トリップ設定器盤 (2-924B2)	Sクラス	Rw/B	○	(b) i	
B023	窒素ガス制御盤 (2-929-2)	Sクラス	C/B	○	(b) i	
B024	燃料プール冷却制御盤 (2-930)	Sクラス/S A施設	C/B	○	(b) i	
B025	A-原子炉プロセス計測盤 (2-934A)	Sクラス/S A施設	Rw/B	○	(b) i	
B026	B-原子炉プロセス計測盤 (2-934B)	Sクラス/S A施設	Rw/B	○	(b) i	
B027	共通盤 (2-965-2)	Sクラス/S A施設	C/B	○	(b) i	
B028	A-自動減圧継電器盤 (2-970A)	Sクラス/S A施設	Rw/B	○	(b) i	
B029	B-自動減圧継電器盤 (2-970B)	Sクラス/S A施設	Rw/B	○	(b) i	
B030	A-SGT・FCS・MSLC継電器盤 (2-972A)	Sクラス/S A施設	Rw/B	○	(b) i	
B031	B-SGT・FCS・MSLC継電器盤 (2-972B)	Sクラス/S A施設	Rw/B	○	(b) i	

※1 上位クラス施設と接続する下位クラス施設が複数あり、設計上の考慮がされている下位クラス施設とされていない下位クラス施設がある場合に、上位クラス施設の行を2段して設計上の考慮の有無を示すものとする。

※2 分類は3.2 aの項目 (a):電気設備 (b) i:制御信号 (b) ii:計装配管 (c):格納容器貫通部 (d):A0弁駆動用空気供給配管接続部 (e):弁グランド部漏えい検出配管接続部)に対応する。なお、電気設備及び計装設備のうち上位クラス施設同士の接続部は「接続部における相互影響」としては検討不要であるため、設計上の考慮がなされているものとする。

表6-2-1 島根原子力発電所2号機 上位クラス施設と下位クラス施設との接続部における設計上の考慮一覧表 (11/18)

整理番号	上位クラス施設	区分	設置場所	設計上の考慮 <sup>※1</sup> (有:○, 無:×)	分類 <sup>※2</sup>	備考
B032	A-格納容器H2/O2濃度計盤 (2-973A-1)	Sクラス	C/B	○	(b) i	
B033	A-格納容器H2/O2濃度計演算器盤 (2-973A-2)	Sクラス	Rw/B	○	(b) i	
B034	B-格納容器H2/O2濃度計盤 (2-973B-1)	Sクラス/S A施設	C/B	○	(b) i	
B035	B-格納容器H2/O2濃度計演算器盤 (2-973B-2)	Sクラス/S A施設	Rw/B	○	(b) i	
B036	AM設備制御盤 (2-974)	S A施設	C/B	○	(b) i	
B037	SI-工学的安全施設トリップ設定器盤 (2-976A)	Sクラス/S A施設	Rw/B	○	(b) i	
B038	SII-工学的安全施設トリップ設定器盤 (2-976B)	Sクラス/S A施設	Rw/B	○	(b) i	
B039	重大事故監視盤 (2-1001)	S A施設	C/B	○	(b) i	
B040	重大事故操作盤 (2-1002)	S A施設	Rw/B	○	(b) i	
B041	重大事故変換器盤 (2-1008)	S A施設	Rw/B	○	(b) i	
B042	燃料プール熱電対式水位計制御盤 (2-1111)	S A施設	R/B	○	(b) i	
B043	燃料プール水位計変換器盤 (2-1219)	S A施設	R/B	○	(b) i	
B044	原子炉建物水素濃度変換器盤 (2-1221)	S A施設	R/B	○	(b) i	
B045	A-SRM/I RM前置増幅器盤 (2-2208A)	Sクラス/S A施設	R/B	○	(b) i	
B046	B-SRM/I RM前置増幅器盤 (2-2208B)	Sクラス/S A施設	R/B	○	(b) i	
B047	C-SRM/I RM前置増幅器盤 (2-2208C)	Sクラス/S A施設	R/B	○	(b) i	
B048	D-SRM/I RM前置増幅器盤 (2-2208D)	Sクラス/S A施設	R/B	○	(b) i	
B049	A-再循環MG開閉器盤 (2-2266A)	S A施設	R/B	○	(b) i	
B050	B-再循環MG開閉器盤 (2-2266B)	S A施設	R/B	○	(b) i	
B051	中央制御室外原子炉停止制御盤 (2-2215-1)	Sクラス/S A施設	R/B	○	(b) i	
B052	中央制御室外原子炉停止制御盤 (2-2215-2)	Sクラス/S A施設	R/B	○	(b) i	
B053	格納容器水素/酸素計測装置制御盤 (2-1240)	S A施設	R/B	○	(b) i	
B054	A-ディーゼル発電機制御盤 (2-2220A1)	Sクラス/S A施設	R/B	○	(b) i	
B055	A-ディーゼル発電機自動電圧調整器盤 (2-2220A2)	Sクラス/S A施設	R/B	○	(b) i	
B056	A-ディーゼル発電機整流器盤 (2-2220A3)	Sクラス/S A施設	R/B	○	(b) i	
B057	A-ディーゼル発電機リアクトル盤 (2-2220A4)	Sクラス/S A施設	R/B	○	(b) i	
B058	A-ディーゼル発電機整流器用変圧器盤 (2-2220A5)	Sクラス/S A施設	R/B	○	(b) i	
B059	A-ディーゼル発電機飽和変流器盤 (2-2220A6)	Sクラス/S A施設	R/B	○	(b) i	
B060	A-ディーゼル発電機中性点接地装置盤 (2-2220A7)	Sクラス/S A施設	R/B	○	(b) i	
B061	B-ディーゼル発電機制御盤 (2-2220B1)	Sクラス/S A施設	R/B	○	(b) i	
B062	B-ディーゼル発電機自動電圧調整器盤 (2-2220B2)	Sクラス/S A施設	R/B	○	(b) i	

※1 上位クラス施設と接続する下位クラス施設が複数あり、設計上の考慮がされている下位クラス施設とされていない下位クラス施設がある場合に、上位クラス施設の行を2段して設計上の考慮の有無を示すものとする。

※2 分類は3.2 aの項目 (a):電気設備 (b) i:制御信号 (b) ii:計装配管 (c):格納容器貫通部 (d):AO弁駆動用空気供給配管接続部 (e):弁グランド部漏えい検出配管接続部)に対応する。なお、電気設備及び計装設備のうち上位クラス施設同士の間は「接続部における相互影響」としては検討不要であるため、設計上の考慮がなされているものとする。

表6-2-1 島根原子力発電所2号機 上位クラス施設と下位クラス施設との接続部における設計上の考慮一覧表 (12/18)

整理番号	上位クラス施設	区分	設置場所	設計上の考慮 <sup>※1</sup> (有:○, 無:×)	分類 <sup>※2</sup>	備考
B063	B-ディーゼル発電機整流器盤 (2-2220B3)	Sクラス/S A施設	R/B	○	(b) i	
B064	B-ディーゼル発電機リアクトル盤 (2-2220B4)	Sクラス/S A施設	R/B	○	(b) i	
B065	B-ディーゼル発電機整流器用変圧器盤 (2-2220B5)	Sクラス/S A施設	R/B	○	(b) i	
B066	B-ディーゼル発電機飽和変流器盤 (2-2220B6)	Sクラス/S A施設	R/B	○	(b) i	
B067	B-ディーゼル発電機中性点接地装置盤 (2-2220B7)	Sクラス/S A施設	R/B	○	(b) i	
B068	高圧炉心スプレィ系ディーゼル発電機制御盤 (2-2220H1)	Sクラス/S A施設	R/B	○	(b) i	
B069	高圧炉心スプレィ系ディーゼル発電機自動電圧調整器盤 (2-2220H2)	Sクラス/S A施設	R/B	○	(b) i	
B070	高圧炉心スプレィ系ディーゼル発電機整流器盤 (2-2220H3)	Sクラス/S A施設	R/B	○	(b) i	
B071	高圧炉心スプレィ系ディーゼル発電機リアクトル盤 (2-2220H4)	Sクラス/S A施設	R/B	○	(b) i	
B072	高圧炉心スプレィ系ディーゼル発電機整流器用変圧器盤 (2-2220H5)	Sクラス/S A施設	R/B	○	(b) i	
B073	高圧炉心スプレィ系ディーゼル発電機飽和変流器盤 (2-2220H6)	Sクラス/S A施設	R/B	○	(b) i	
B074	高圧炉心スプレィ系ディーゼル発電機中性点接地装置盤 (2-2220H7)	Sクラス/S A施設	R/B	○	(b) i	
B075	緊急時対策所 空気浄化装置操作盤 (H21-P0850)	S A施設	E/B	○	(b) i	
B076	A-計装用無停電交流電源装置 (2-2261A1~A5)	Sクラス	Rw/B	○	(a)	
B077	B-計装用無停電交流電源装置 (2-2261B1~B5)	Sクラス	Rw/B	○	(a)	
B078	230V系充電器 (RCIC) (2-2267E-1)	Sクラス/S A施設	Rw/B	○	(a)	
B079	230V系充電器 (常用) (2-2267E-2)	S A施設	Rw/B	○	(a)	
B080	A-115V系充電器 (2-2267A)	Sクラス/S A施設	Rw/B	○	(a)	
B081	B-115V系充電器 (2-2267B)	Sクラス/S A施設	Rw/B	○	(a)	
B082	B1-115V系充電器 (SA) (2-1202-1)	Sクラス/S A施設	Rw/B	○	(a)	
B083	SA用115V系充電器 (2-1202-2)	S A施設	Rw/B	○	(a)	
B084	高圧炉心スプレィ系充電器 (2-2267H)	Sクラス/S A施設	R/B	○	(a)	
B085	A-原子炉中性子計装用充電器 (2-2268A)	Sクラス/S A施設	Rw/B	○	(a)	
B086	B-原子炉中性子計装用充電器 (2-2268B)	Sクラス/S A施設	Rw/B	○	(a)	
B087	230V系蓄電池 (RCIC)	Sクラス/S A施設	Rw/B	○	(a)	
B088	A-115V系蓄電池	Sクラス/S A施設	Rw/B	○	(a)	
B089	B-115V系蓄電池	Sクラス/S A施設	Rw/B	○	(a)	
B090	B1-115V系蓄電池 (SA)	Sクラス/S A施設	Rw/B	○	(a)	
B091	SA用115V系蓄電池	S A施設	Rw/B	○	(a)	
B092	高圧炉心スプレィ系蓄電池	Sクラス/S A施設	R/B	○	(a)	
B093	A-原子炉中性子計装用蓄電池	Sクラス/S A施設	Rw/B	○	(a)	

※1 上位クラス施設と接続する下位クラス施設が複数あり、設計上の考慮がされている下位クラス施設とされていない下位クラス施設がある場合に、上位クラス施設の行を2段して設計上の考慮の有無を示すものとする。

※2 分類は3.2 aの項目 (a):電気設備 (b) i:制御信号 (b) ii:計装配管 (c):格納容器貫通部 (d):A0弁駆動用空気供給配管接続部 (e):弁グランド部漏えい検出配管接続部)に対応する。なお、電気設備及び計装設備のうち上位クラス施設同士の接続部は「接続部における相互影響」としては検討不要であるため、設計上の考慮がなされているものとする。

表6-2-1 島根原子力発電所2号機 上位クラス施設と下位クラス施設との接続部における設計上の考慮一覧表 (13/18)

整理番号	上位クラス施設	区分	設置場所	設計上の考慮※1 (有:○, 無:×)	分類※2	備考
B094	B-原子炉中性子計装用蓄電池	Sクラス/S A施設	Rw/B	○	(a)	
B095	メタルクラッド開閉装置2C	Sクラス/S A施設	R/B	○	(a)	
B096	メタルクラッド開閉装置2D	Sクラス/S A施設	R/B	○	(a)	
B097	メタルクラッド開閉装置HPCS	Sクラス/S A施設	R/B	○	(a)	
B098	2C-ロードセンタ	Sクラス/S A施設	R/B	○	(a)	
B099	2D-ロードセンタ	Sクラス/S A施設	R/B	○	(a)	
B100	SAロードセンタ	S A施設	FL/H	○	(a)	
B101	2C1-R/B コントロールセンタ	Sクラス/S A施設	R/B	○	(a)	
B102	2C2-R/B コントロールセンタ	Sクラス/S A施設	R/B	○	(a)	
B103	2C3-R/B コントロールセンタ	Sクラス/S A施設	R/B	○	(a)	
B104	2D1-R/B コントロールセンタ	Sクラス/S A施設	R/B	○	(a)	
B105	2D2-R/B コントロールセンタ	Sクラス/S A施設	R/B	○	(a)	
B106	2D3-R/B コントロールセンタ	Sクラス/S A施設	R/B	○	(a)	
B107	コントロールセンタHPCS	Sクラス/S A施設	R/B	○	(a)	
B108	2A-DGコントロールセンタ	Sクラス/S A施設	R/B	○	(a)	
B109	2B-DGコントロールセンタ	Sクラス/S A施設	R/B	○	(a)	
B110	2S-R/Bコントロールセンタ	Sクラス/S A施設	R/B	○	(a)	
B111	緊急用メタクラ	S A施設	GT/B	○	(a)	
B112	SA1コントロールセンタ	S A施設	FL/H	○	(a)	
B113	SA2コントロールセンタ	S A施設	R/B	○	(a)	
B114	2C-メタクラ切替盤 (2-1217)	S A施設	R/B	○	(a)	
B115	2D-メタクラ切替盤 (2-1218)	S A施設	R/B	○	(a)	
B116	A-SA電源切替盤 (2-1112)	Sクラス/S A施設	R/B	○	(a)	
B117	B-SA電源切替盤 (2-1113)	Sクラス/S A施設	R/B	○	(a)	
B118	充電器電源切替盤	Sクラス/S A施設	Rw/B	○	(a)	
B119	緊急時対策所 低圧受電盤 (R24-P0800, P0801)	S A施設	E/B	○	(a)	
B120	緊急時対策所 低圧母線盤 (R24-P0802~P0804)	S A施設	E/B	○	(a)	
B121	緊急時対策所 低圧分電盤 (R47-P0800, P0801)	S A施設	E/B	○	(a)	
B122	A-115V系直流盤 (2-2265A)	Sクラス/S A施設	Rw/B	○	(a)	
B123	B-115V系直流盤 (2-2265B)	Sクラス/S A施設	Rw/B	○	(a)	
B124	230V系直流盤 (RCIC) (2-2265D-1)	Sクラス/S A施設	Rw/B	○	(a)	

※1 上位クラス施設と接続する下位クラス施設が複数あり、設計上の考慮がされている下位クラス施設とされていない下位クラス施設がある場合に、上位クラス施設の行を2段して設計上の考慮の有無を示すものとする。

※2 分類は3.2 aの項目 (a):電気設備 (b) i:制御信号 (b) ii:計装配管 (c):格納容器貫通部 (d):A0弁駆動用空気供給配管接続部 (e):弁グランド部漏えい検出配管接続部)に対応する。なお、電気設備及び計装設備のうち上位クラス施設同士の接続部は「接続部における相互影響」としては検討不要であるため、設計上の考慮がなされているものとする。

表6-2-1 島根原子力発電所2号機 上位クラス施設と下位クラス施設との接続部における設計上の考慮一覧表 (14/18)

整理番号	上位クラス施設	区分	設置場所	設計上の考慮 <sup>※1</sup> (有:○, 無:×)	分類 <sup>※2</sup>	備考
B125	230V系直流盤 (常用) (2-2265D-2)	S A 施設	Rw/B	○	(a)	
B126	B-115V系直流盤 (SA) (2-1201)	S クラス/S A 施設	Rw/B	○	(a)	
B127	緊急時対策所 無停電交流電源装置 (R46-P0800)	S A 施設	E/B	○	(a)	
B128	緊急時対策所 無停電分電盤1 (R46-P0801)	S A 施設	E/B	○	(a)	
B129	緊急時対策所 直流115V充電器 (R42-P0800)	S A 施設	E/B	○	(a)	
B130	緊急時対策所 直流115V蓄電池 (R42-J0800)	S A 施設	E/B	○	(a)	
B131	HPAC直流コントロールセンタ	S A 施設	R/B	○	(a)	
B132	高圧炉心スプレイ系直流盤 (2-2265H)	S クラス/S A 施設	R/B	○	(a)	
B133	A-原子炉中性子計装用分電盤 (2-2263A)	S クラス/S A 施設	Rw/B	○	(a)	
B134	B-原子炉中性子計装用分電盤 (2-2263B)	S クラス/S A 施設	Rw/B	○	(a)	
B135	S A 対策設備用分電盤 (2) (2-1203-2)	S A 施設	Rw/B	○	(a)	
B136	SRV用電源切替盤 (2-1023)	S クラス/S A 施設	Rw/B	○	(a)	
B137	2A-計装 コントロールセンタ	S クラス/S A 施設	Rw/B	○	(a)	
B138	2B-計装 コントロールセンタ	S クラス/S A 施設	Rw/B	○	(a)	
B139	動力変圧器2C	S クラス	R/B	○	(a)	
B140	動力変圧器2D	S クラス	R/B	○	(a)	
B141	動力変圧器HPCS	S クラス	R/B	○	(a)	
B142	衛星電話設備収納盤 (中央制御室) (2-1247)	S A 施設	R/B	○	(b) i	
B143	緊急時対策所 衛星電話設備用ラック	S A 施設	E/B	○	(b) i	
B144	無線通信設備収納盤 (中央制御室) (2-1246)	S A 施設	R/B	○	(b) i	
B145	緊急時対策所 無線通信設備用ラック	S A 施設	E/B	○	(b) i	
B146	S P D S 伝送盤 1 (U87-P0800)	S A 施設	E/B	○	(b) i	
B147	S P D S 伝送盤 2 (U87-P0801)	S A 施設	E/B	○	(b) i	
B148	1・2号 S P D S 伝送用ゲートウェイ盤 (2-1211)	S A 施設	Rw/B	○	(b) i	
B149	1・2号 S P D S 伝送用データ収集盤 (2-1212)	S A 施設	Rw/B	○	(b) i	
B150	2号 S P D S 伝送用インバータ盤 (2-1215)	S A 施設	Rw/B	○	(b) i	
B151	1・2号 S P D S 伝送用アンテナ用中継盤 (2-1216)	S A 施設	R/B	○	(b) i	
B152	#2 発電機制御盤 (H21-P2900)	S A 施設	GT/B	○	(b) i	
B153	予備 発電機制御盤 (H21-P0900)	S A 施設	GT/B	○	(b) i	
B154	燃料プール・津波監視カメラ制御盤 (2-1016)	S クラス/S A 施設	Rw/B	○	(b) i	
B155	2号緊急用直流115V蓄電池	S A 施設	GT/B	○	(a)	

※1 上位クラス施設と接続する下位クラス施設が複数あり、設計上の考慮がされている下位クラス施設とされていない下位クラス施設がある場合に、上位クラス施設の行を2段して設計上の考慮の有無を示すものとする。

※2 分類は3.2 aの項目 (a):電気設備 (b) i:制御信号 (b) ii:計装配管 (c):格納容器貫通部 (d):A0弁駆動用空気供給配管接続部 (e):弁グランド部漏えい検出配管接続部)に対応する。なお、電気設備及び計装設備のうち上位クラス施設同士の接続部は「接続部における相互影響」としては検討不要であるため、設計上の考慮がなされているものとする。



表6-2-1 島根原子力発電所2号機 上位クラス施設と下位クラス施設との接続部における設計上の考慮一覧表 (15/18)

整理番号	上位クラス施設	区分	設置場所	設計上の考慮 <sup>※1</sup> (有:○, 無:×)	分類 <sup>※2</sup>	備考
B156	予備緊急用直流115V蓄電池	S A施設	GT/B	○	(a)	
B157	2号緊急用直流60V蓄電池 1	S A施設	GT/B	○	(a)	
B158	2号緊急用直流60V蓄電池 2	S A施設	GT/B	○	(a)	
B159	2号緊急用直流60V蓄電池 3	S A施設	GT/B	○	(a)	
B160	2号緊急用直流60V蓄電池 4	S A施設	GT/B	○	(a)	
B161	予備緊急用直流60V蓄電池 1	S A施設	GT/B	○	(a)	
B162	予備緊急用直流60V蓄電池 2	S A施設	GT/B	○	(a)	
B163	予備緊急用直流60V蓄電池 3	S A施設	GT/B	○	(a)	
B164	予備緊急用直流60V蓄電池 4	S A施設	GT/B	○	(a)	

※1 上位クラス施設と接続する下位クラス施設が複数あり、設計上の考慮がされている下位クラス施設とされていない下位クラス施設がある場合に、上位クラス施設の行を2段して設計上の考慮の有無を示すものとする。

※2 分類は5.2 aの項目 (a) : 電気設備 (b) i : 制御信号 (b) ii : 計装配管 (c) : 格納容器貫通部 (d) : A0弁駆動用空気供給配管接続部 (e) : 弁グランド部漏えい検出配管接続部) に対応する。なお、電気設備及び計装設備のうち上位クラス施設同士の接続部は「接続部における相互影響」としては検討不要であるため、設計上の考慮がなされているものとする。

表6-2-1 島根原子力発電所2号機 上位クラス施設と下位クラス施設との接続部における設計上の考慮一覧表 (16/18)

整理番号	上位クラス施設	区分	設置場所	設計上の考慮 <sup>※1</sup> (有:○, 無:×)	分類 <sup>※2</sup>	備考
1001	衛星電話設備(固定型)(中央制御室)	S A施設	C/B	○	(b) i	
1002	衛星電話設備(固定型)(緊急時対策所)	S A施設	E/B	○	(b) i	
1003	無線通信設備(固定型)(中央制御室)	S A施設	C/B	○	(b) i	
1004	無線通信設備(固定型)(緊急時対策所)	S A施設	E/B	○	(b) i	
1005	S P D Sデータ表示装置(緊急時対策所)	S A施設	E/B	○	(b) i	
1006	主蒸気管放射線モニタ	Sクラス	R/B	○	(b) i	
1007	格納容器雰囲気放射線モニタ(ドライウェル)	Sクラス/S A施設	R/B	○	(b) i	
1008	格納容器雰囲気放射線モニタ(サブプレッションチェンバ)	Sクラス/S A施設	R/B	○	(b) i	
1009	第1ベントフィルタ出口放射線モニタ(高レンジ)	S A施設	FV/H	○	(b) i	
1010	燃料プールエリア放射線モニタ(高レンジ)(S A)	S A施設	R/B	○	(b) i	
1011	燃料プールエリア放射線モニタ(低レンジ)(S A)	S A施設	R/B	○	(b) i	
1012	燃料取替階放射線モニタ	Sクラス	R/B	○	(b) i	
1013	原子炉棟排気高レンジ放射線モニタ	Sクラス	R/B	○	(b) i	
1014	非常用ガス処理系排ガス高レンジ放射線モニタ	Sクラス	R/B	○	(b) i	
1015	燃料プール水位・温度(S A)	S A施設	R/B	○	(b) i	
1016	燃料プール水位(S A)	S A施設	R/B	○	(b) i, (b) ii	
1017	中性子源領域計装	Sクラス/S A施設	R/B	○	(b) i	
1018	中間領域計装	Sクラス/S A施設	R/B	○	(b) i	
1019	出力領域計装	Sクラス/S A施設	R/B	○	(b) i	
1020	残留熱除去ポンプ出口圧力	Sクラス/S A施設	R/B	○	(b) i, (b) ii	
1021	低圧炉心スプレイポンプ出口圧力	Sクラス/S A施設	R/B	○	(b) i, (b) ii	
1022	残留熱除去系熱交換器入口温度	Sクラス/S A施設	R/B	○	(b) i	
1023	残留熱除去系熱交換器出口温度	Sクラス/S A施設	R/B	○	(b) i	
1024	残留熱除去ポンプ出口流量	Sクラス/S A施設	R/B	○	(b) i, (b) ii	
1025	原子炉隔離時冷却ポンプ出口流量	Sクラス/S A施設	R/B	○	(b) i, (b) ii	
1026	高圧炉心スプレイポンプ出口流量	Sクラス/S A施設	R/B	○	(b) i, (b) ii	
1027	低圧炉心スプレイポンプ出口流量	Sクラス/S A施設	R/B	○	(b) i, (b) ii	
1028	高圧原子炉代替注水流量	S A施設	R/B	○	(b) i, (b) ii	
1029	代替注水流量(常設)	S A施設	FL/H	○	(b) i, (b) ii	
1030	低圧原子炉代替注水流量	S A施設	R/B	○	(b) i	
1031	低圧原子炉代替注水流量(狭帯域用)	S A施設	R/B	○	(b) i	

※1 上位クラス施設と接続する下位クラス施設が複数あり、設計上の考慮がされている下位クラス施設とされていない下位クラス施設がある場合に、上位クラス施設の行を2段して設計上の考慮の有無を示すものとする。

※2 分類は3.2 aの項目 (a):電気設備 (b) i:制御信号 (b) ii:計装配管 (c):格納容器貫通部 (d):A0弁駆動用空気供給配管接続部 (e):弁グランド部漏えい検出配管接続部)に対応する。なお、電気設備及び計装設備のうち上位クラス施設同士の接続部は「接続部における相互影響」としては検討不要であるため、設計上の考慮がなされているものとする。

表6-2-1 島根原子力発電所2号機 上位クラス施設と下位クラス施設との接続部における設計上の考慮一覧表 (17/18)

整理番号	上位クラス施設	区分	設置場所	設計上の考慮 <sup>※1</sup> (有:○, 無:×)	分類 <sup>※2</sup>	備考
1032	格納容器代替スプレイ流量	S A施設	R/B	○	(b) i	
1033	ベDESTAL代替注水流量	S A施設	R/B	○	(b) i	
1034	ベDESTAL代替注水流量 (狭帯域用)	S A施設	R/B	○	(b) i	
1035	残留熱代替除去系原子炉注水流量	S A施設	R/B	○	(b) i, (b) ii	
1036	原子炉圧力	Sクラス/S A施設	R/B	○	(b) i, (b) ii	
1037	原子炉圧力 (S A)	S A施設	R/B	○	(b) i, (b) ii	
1038	原子炉水位 (広帯域)	Sクラス/S A施設	R/B	○	(b) i, (b) ii	
1039	原子炉水位 (燃料域)	Sクラス/S A施設	R/B	○	(b) i, (b) ii	
1040	原子炉水位 (狭帯域)	Sクラス	R/B	○	(b) i, (b) ii	
1041	原子炉水位 (S A)	S A施設	R/B	○	(b) i, (b) ii	
1042	ドライウェル圧力	Sクラス	R/B	○	(b) i, (b) ii	
1043	サブプレッションチェンバ圧力	Sクラス	R/B	○	(b) i, (b) ii	
1044	格納容器水素濃度 (A系)	Sクラス	R/B	○	(b) i	
1045	格納容器水素濃度 (B系)	Sクラス/S A施設	R/B	○	(b) i	
1046	格納容器酸素濃度 (A系)	Sクラス	R/B	○	(b) i	
1047	格納容器酸素濃度 (B系)	Sクラス/S A施設	R/B	○	(b) i	
1048	ドライウェル圧力 (S A)	S A施設	R/B	○	(b) i, (b) ii	
1049	サブプレッションチェンバ圧力 (S A)	S A施設	R/B	○	(b) i, (b) ii	
1050	ドライウェル温度 (S A)	S A施設	R/B	○	(b) i	
1051	ベDESTAL温度 (S A)	S A施設	R/B	○	(b) i	
1052	ベDESTAL水温度 (S A)	S A施設	R/B	○	(b) i	
1053	サブプレッションチェンバ温度 (S A)	S A施設	R/B	○	(b) i	
1054	サブプレッションプール水温度 (S A)	S A施設	R/B	○	(b) i	
1055	格納容器水素濃度 (S A)	S A施設	R/B	○	(b) i	
1056	格納容器酸素濃度 (S A)	S A施設	R/B	○	(b) i	
1057	サブプレッションプール水位 (S A)	S A施設	R/B	○	(b) i, (b) ii	
1058	低圧原子炉代替注水槽水位	S A施設	FL/H	○	(b) i, (b) ii	
1059	残留熱代替除去系格納容器スプレイ流量	S A施設	R/B	○	(b) i, (b) ii	
1060	ドライウェル水位	S A施設	R/B	○	(b) i	
1061	ベDESTAL水位	S A施設	R/B	○	(b) i	
1062	原子炉建物水素濃度	S A施設	R/B	○	(b) i	

※1 上位クラス施設と接続する下位クラス施設が複数あり、設計上の考慮がされている下位クラス施設とされていない下位クラス施設がある場合に、上位クラス施設の行を2段階で設計上の考慮の有無を示すものとする。

※2 分類は3.2 aの項目 (a):電気設備 (b) i:制御信号 (b) ii:計装配管 (c):格納容器貫通部 (d):A0弁駆動用空気供給配管接続部 (e):弁グランド部漏えい検出配管接続部)に対応する。なお、電気設備及び計装設備のうち上位クラス施設同士の接続部は「接続部における相互影響」としては検討不要であるため、設計上の考慮がなされているものとする。

表6-2-1 島根原子力発電所2号機 上位クラス施設と下位クラス施設との接続部における設計上の考慮一覧表 (18/18)

整理番号	上位クラス施設	区分	設置場所	設計上の考慮 <sup>※1</sup> (有：○, 無：×)	分類 <sup>※2</sup>	備考
1063	スクラム排出水容器水位	Sクラス	R/B	○	(b) i	
1064	地震加速度	Sクラス	R/B	○	(b) i	
1065	主蒸気管トンネル温度	Sクラス	R/B	○	(b) i	
1066	主蒸気管流量	Sクラス	R/B	○	(b) i, (b) ii	
1067	原子炉隔離時冷却ポンプ出口圧力	Sクラス/S A施設	R/B	○	(b) i, (b) ii	
1068	高圧炉心スプレイポンプ出口圧力	Sクラス/S A施設	R/B	○	(b) i, (b) ii	
1069	残留熱代替除去ポンプ出口圧力	S A施設	R/B	○	(b) i, (b) ii	
1070	低圧原子炉代替注水ポンプ出口圧力	S A施設	FL/H	○	(b) i, (b) ii	
1071	残留熱除去系熱交換器冷却水流量	Sクラス/S A施設	R/B	○	(b) i, (b) ii	
1072	原子炉圧力容器温度 (S A)	S A施設	R/B	○	(b) i	
1073	スクラバ容器圧力	S A施設	FV/H	○	(b) i, (b) ii	
1074	スクラバ容器温度	S A施設	FV/H	○	(b) i	
1075	スクラバ容器水位	S A施設	FV/H	○	(b) i, (b) ii	
1076	静的触媒式水素処理装置入口温度	S A施設	R/B	○	(b) i	
1077	静的触媒式水素処理装置出口温度	S A施設	R/B	○	(b) i	
1078	代替制御棒挿入機能用電磁弁	S A施設	R/B	○	(b) i	
1079	サブプレッションプール水位	Sクラス	R/B	○	(b) i, (b) ii	
1080	サブプレッションプール水温度	Sクラス	R/B	○	(b) i	
1081	燃料プール監視カメラ (S A)	S A施設	R/B	○	(b) i	
1082	燃料プール監視カメラ (S A) 表示 (監視モニタ) (中央制御室)	S A施設	C/B	○	(b) i	
1083	燃料プール監視カメラ (S A) 表示 (監視モニタ) (緊急時対策所)	S A施設	E/B	○	(b) i	
1084	タービン建物漏えい検知器	Sクラス	T/B	○	(b) i	
1085	津波監視カメラ監視サーバ	Sクラス	C/B	○	(b) i	
1086	中央制御室差圧計	S A施設	C/B	○	(b) ii	
1087	待避室差圧計	S A施設	C/B	○	(b) ii	
1088	差圧計	S A施設	E/B	○	(b) ii	
1089	統合原子力防災ネットワークに接続する通信連絡設備	S A施設	E/B	○	(b) i	

※1 上位クラス施設と接続する下位クラス施設が複数あり、設計上の考慮がされている下位クラス施設とされていない下位クラス施設がある場合に、上位クラス施設の行を2段して設計上の考慮の有無を示すものとする。

※2 分類は5.2 aの項目 (a)：電気設備 (b) i：制御信号 (b) ii：計装配管 (c)：格納容器貫通部 (d)：A0弁駆動用空気供給配管接続部 (e)：弁グランド部漏えい検出配管接続部)に対応する。なお、電気設備及び計装設備のうち上位クラス施設同士の接続部は「接続部における相互影響」としては検討不要であるため、設計上の考慮がなされているものとする。

表6-2-2 島根原子力発電所第2号機 上位クラス施設と下位クラス施設との接続部一覧表(1/12)

整理番号	上位クラス施設	区分	設置場所	下位クラスとの接続※1 有:○ 無:×	評価対象 対象:○ 対象外:×	接続配管等	備考
0001	A,C-原子炉補機海水ポンプ	Sクラス/S A施設	屋外	○	○	グラウンドドレンライン	
0002	B,D-原子炉補機海水ポンプ	Sクラス/S A施設	屋外	○	○	グラウンドドレンライン	
0003	A-原子炉補機海水ストレーナ	Sクラス/S A施設	屋外	×	—		
0004	B-原子炉補機海水ストレーナ	Sクラス/S A施設	屋外	×	—		
0005	原子炉補機海水系配管	Sクラス/S A施設	屋外	○	×	ベント・ドレンライン	通常閉の弁を介して接続されているため評価対象外
0006	高圧炉心スプレー補機海水ポンプ	Sクラス/S A施設	屋外	○	○	グラウンドドレンライン	
0007	高圧炉心スプレー補機海水ストレーナ	Sクラス/S A施設	屋外	×	—		
0008	高圧炉心スプレー補機海水系配管	Sクラス/S A施設	屋外	○	×	ベント・ドレンライン	通常閉の弁を介して接続されているため評価対象外
0009	A-タービン補機海水ポンプ	Sクラス	屋外	○	○	グラウンドドレンライン	
0010	B,C-タービン補機海水ポンプ	Sクラス	屋外	○	○	グラウンドドレンライン	
0011	タービン補機海水系配管 (ポンプ出口～第二出口弁)	Sクラス	屋外	○	×	ベント・ドレンライン	通常閉の弁を介して接続されているため評価対象外
				○	○	取水ライン (第二出口弁下流)	
0017	A,B,C-循環水ポンプ	Sクラス	屋外	×	—		
0018	循環水系配管 (ポンプ出口～タービン建物外壁)	Sクラス	屋外	○	×	ベント・ドレンライン	通常閉の弁を介して接続されているため評価対象外
				○	×	循環水系配管	上位クラス施設の要求機能は津波に対するバウンダリの保持であり、浸水防護重点化範囲外にある接続配管の破損による影響はないため評価対象外
0047	圧力開放板	S A施設	屋外	×	—		
0049	非常用ディーゼル発電設備 A-ディーゼル燃料貯蔵タンク	Sクラス/S A施設	屋外	○	○	ベントライン	
				○	○	ドレンライン	
				○	○	給油ライン	
0050	非常用ディーゼル発電設備 B-ディーゼル燃料貯蔵タンク	Sクラス/S A施設	屋外	○	○	ベントライン	
				○	○	給油ライン	
0051	非常用ディーゼル発電設備 A-ディーゼル燃料移送ポンプ	Sクラス/S A施設	屋外	×	—		
0052	非常用ディーゼル発電設備 B-ディーゼル燃料移送ポンプ	Sクラス/S A施設	屋外	×	—		
0053	高圧炉心スプレー系ディーゼル発電設備 ディーゼル燃料貯蔵タンク	Sクラス/S A施設	屋外	○	○	ベントライン	
				○	○	ドレンライン	
				○	○	給油ライン	
0054	高圧炉心スプレー系ディーゼル発電設備 ディーゼル燃料移送ポンプ	Sクラス/S A施設	屋外	×	—		
0056	非常用ディーゼル発電設備 A-燃料配管	Sクラス/S A施設	屋外	○	×	ベント・ドレンライン	通常閉の弁を介して接続されているため評価対象外
0057	非常用ディーゼル発電設備 B-燃料配管	Sクラス/S A施設	屋外	○	×	ベント・ドレンライン	通常閉の弁を介して接続されているため評価対象外
0058	高圧炉心スプレー系ディーゼル発電設備 燃料配管	Sクラス/S A施設	屋外	○	×	ベント・ドレンライン	通常閉の弁を介して接続されているため評価対象外
0059	非常用ガス処理系配管	Sクラス/S A施設	屋外	○	×	ドレンライン	通常閉の弁を介して接続されているため評価対象外
0061	排気筒 (非常用ガス処理系用)	Sクラス/S A施設	屋外	×	—		
0064	原子炉補機海水系配管 (放水配管)	Sクラス/S A施設	屋外	×	—		
0065	タービン補機海水系配管 (放水配管) (逆止弁下流)	Sクラス	屋外	○	×	放水ライン (逆止弁上流)	逆止弁を介して接続されているため評価対象外

※1 Sクラス施設等と重要S A施設との接続部は上位クラス同士であるため、上位クラス施設と下位クラス施設との接続部として抽出しない。また、上位クラス施設と下位クラス施設との接続部については、下位クラス施設の損傷に伴う機械的荷重の影響が想定されるため、プロセス変化の影響とは別に機械的荷重に対する影響評価を詳細設計段階で実施する。

表6-2-2 島根原子力発電所第2号機 上位クラス施設と下位クラス施設との接続部一覧表(2/12)

整理番号	上位クラス施設	区分	設置場所	下位クラスとの接続※1 有:○ 無:×	評価対象 対象:○ 対象外:×	接続配管等	備考
0067	液体廃棄物処理系配管（逆止弁下流）	Sクラス	屋外	○	×	液体廃棄物処理系配管（逆止弁上流）	逆止弁を介して接続されているため評価対象外
0071	低圧原子炉代替注水系配管（接続口）	S A施設	屋外	×	—		
0072	格納容器代替スプレイ系配管（接続口）	S A施設	屋外	×	—		
0073	ベデスタル代替注水系配管（接続口）	S A施設	屋外	×	—		
0074	原子炉補機代替冷却系配管（接続口）	S A施設	屋外	×	—		
0075	燃料プールスプレイ系配管（接続口）	S A施設	屋外	×	—		
0076	窒素ガス代替注入系配管（接続口）	S A施設	屋外	×	—		
0077	格納容器フィルタベント系配管（接続口）	S A施設	屋外	×	—		
0079	ガスタービン発電機用軽油タンク	S A施設	屋外	○	○	ベントライン	
				○	×	ドレンライン	通常閉の弁を介して接続されているため評価対象外
				○	○	給油ライン	
0081	ガスタービン発電機 燃料配管	S A施設	屋外	○	×	ベント・ドレンライン	通常閉の弁を介して接続されているため評価対象外
0084	緊急時対策所用燃料地下タンク	S A施設	屋外	○	○	ベントライン	
				○	○	給油ライン	

※1 Sクラス施設等と重要S A施設との接続部は上位クラス同士であるため、上位クラス施設と下位クラス施設との接続部として抽出しない。また、上位クラス施設と下位クラス施設との接続部については、下位クラス施設の損傷に伴う機械的荷重の影響が想定されるため、プロセス変化の影響とは別に機械的荷重に対する影響評価を詳細設計段階で実施する。

表6-2-2 島根原子力発電所第2号機 上位クラス施設と下位クラス施設との接続部一覧表(3/12)

整理番号	上位クラス施設	区分	設置場所	下位クラスとの接続※1 有:○ 無:×	評価対象 対象:○ 対象外:×	接続配管等	備考
E001	燃料集合体	Sクラス	R/B	×	—		
E002	炉心支持構造物	Sクラス/S A施設	R/B	×	—		
E003	原子炉圧力容器	Sクラス/S A施設	R/B	○	○	圧力容器リーク検出ライン	
E004	原子炉圧力容器支持構造物	Sクラス	R/B	×	—		
E005	原子炉圧力容器付属構造物	Sクラス/S A施設	R/B	×	—		
E006	原子炉圧力容器内部構造物	Sクラス/S A施設	R/B	×	—		
E007	燃料プール	Sクラス/S A施設	R/B	×	—		
E008	キャスク置場	Sクラス	R/B	×	—		
E009	使用済燃料貯蔵ラック	Sクラス/S A施設	R/B	×	—		
E010	制御棒・破損燃料貯蔵ラック	Sクラス/S A施設	R/B	×	—		
E011	燃料プール冷却系熱交換器	S A施設	R/B	×	—		
E012	燃料プール冷却ポンプ	S A施設	R/B	○	○	メカニカルシールドレンライン	
E013	スキマサージタンク	S A施設	R/B	○	○	スカッパドレンライン	
				○	×	CWT復水供給ライン	逆止弁を介して接続されているため評価対象外
E014	原子炉再循環ポンプ	Sクラス	R/B	○	○	メカニカルシールドレンライン	
				○	○	ブリードオフライン	
E015	逃がし安全弁逃がし弁機能用アキュムレータ	Sクラス/S A施設	R/B	×	—		
E016	逃がし安全弁自動減圧機能用アキュムレータ	Sクラス	R/B	×	—		
E017	A-残留熱除去系熱交換器	Sクラス/S A施設	R/B	×	—		
E018	B-残留熱除去系熱交換器	Sクラス/S A施設	R/B	×	—		
E019	A-残留熱除去ポンプ	Sクラス/S A施設	R/B	○	○	メカニカルシールドレンライン	
E020	B-残留熱除去ポンプ	Sクラス/S A施設	R/B	○	○	メカニカルシールドレンライン	
E021	C-残留熱除去ポンプ	Sクラス/S A施設	R/B	○	○	メカニカルシールドレンライン	
E022	A-残留熱除去系ストレーナ	Sクラス/S A施設	R/B	×	—		
E023	B-残留熱除去系ストレーナ	Sクラス/S A施設	R/B	×	—		
E024	C-残留熱除去系ストレーナ	Sクラス/S A施設	R/B	×	—		
E025	残留熱代替除去ポンプ	S A施設	R/B	○	×	ドレンライン	通常閉の弁を介して接続されているため評価対象外
				○	○	メカニカルシールドレンライン	
E026	高压炉心スプレイポンプ	Sクラス/S A施設	R/B	○	○	メカニカルシールドレンライン	
E027	高压炉心スプレイ系ストレーナ	Sクラス/S A施設	R/B	×	—		
E028	低压炉心スプレイポンプ	Sクラス/S A施設	R/B	○	○	メカニカルシールドレンライン	
E029	低压炉心スプレイ系ストレーナ	Sクラス/S A施設	R/B	×	—		
E030	高压原子炉代替注水ポンプ	S A施設	R/B	×	—		
E031	低压原子炉代替注水ポンプ	S A施設	FL/H	×	—		

※1 Sクラス施設等と重要S A施設との接続部は上位クラス同士であるため、上位クラス施設と下位クラス施設との接続部として抽出しない。また、上位クラス施設と下位クラス施設との接続部については、下位クラス施設の損傷に伴う機械的荷重の影響が想定されるため、プロセス変化の影響とは別に機械的荷重に対する影響評価を詳細設計段階で実施する。

表6-2-2 島根原子力発電所第2号機 上位クラス施設と下位クラス施設との接続部一覧表(4/12)

整理番号	上位クラス施設	区分	設置場所	下位クラスとの接続 <sup>※1</sup> 有:○ 無:×	評価対象 対象:○ 対象外:×	接続配管等	備考
E032	低圧原子炉代替注水槽	S A施設	FL/H	○	○	低圧原子炉代替注水ポンプフルフローライン	
				○	○	ベントライン	
E033	原子炉隔離時冷却ポンプ	Sクラス/S A施設	R/B	×	—		
E034	原子炉隔離時冷却ポンプ駆動用蒸気タービン	Sクラス/S A施設	R/B	×	—		
E035	原子炉隔離時冷却系ストレーナ	Sクラス/S A施設	R/B	×	—		
E036	A1, A2, A3-原子炉補機冷却系熱交換器	Sクラス/S A施設	R/B	×	—		
E037	B1, B2, B3-原子炉補機冷却系熱交換器	Sクラス/S A施設	R/B	×	—		
E038	A, C-原子炉補機冷却水ポンプ	Sクラス/S A施設	R/B	○	○	メカニカルシールドレンライン	
E039	B, D-原子炉補機冷却水ポンプ	Sクラス/S A施設	R/B	○	○	メカニカルシールドレンライン	
E040	原子炉補機冷却系サージタンク	Sクラス/S A施設	R/B	○	○	純水補給水ライン	
					○	ベントライン	
					○	オーバーフローライン	
E041	制御棒	Sクラス/S A施設	R/B	×	—		
E042	制御棒駆動機構	Sクラス/S A施設	R/B	×	—		
E043	制御棒駆動水圧設備 水圧制御ユニット	Sクラス/S A施設	R/B	○	×	制御棒駆動水圧系ライン	通常閉の弁及び逆止弁を介して接続されているため評価対象外
E044	ほう酸水注入ポンプ	Sクラス/S A施設	R/B	○	○	グランドドレンライン	
E045	ほう酸水貯蔵タンク	Sクラス/S A施設	R/B	○	○	ベントライン	
					○	攪拌用空気ライン	
E046	中央制御室送風機	Sクラス/S A施設	Rw/B	×	—		
E047	中央制御室非常用再循環送風機	Sクラス/S A施設	Rw/B	×	—		
E048	中央制御室非常用再循環処理装置フィルタ	Sクラス/S A施設	Rw/B	×	—		
E049	中央制御室遮蔽 (1号機設備, 1, 2号機共用)	Sクラス/S A施設	C/B	×	—		
E050	中央制御室待避室遮蔽	S A施設	C/B	×	—		
E051	原子炉格納容器	Sクラス/S A施設	R/B	×	—		
E052	機器搬入口	Sクラス/S A施設	R/B	×	—		
E053	逃がし安全弁搬出ハッチ	Sクラス/S A施設	R/B	×	—		
E054	制御棒駆動機構搬出ハッチ	Sクラス/S A施設	R/B	×	—		
E055	サブプレッションチェンバアクセスハッチ	Sクラス/S A施設	R/B	×	—		
E056	所員用エアロック	Sクラス/S A施設	R/B	×	—		
E057	コリウムシールド	S A施設	R/B	×	—		
E058	サブプレッションチェンバ	Sクラス/S A施設	R/B	×	—		
E059	真空破壊装置	Sクラス/S A施設	R/B	×	—		
E060	ダウンカメラ	Sクラス/S A施設	R/B	×	—		
E061	ベントヘッダ	Sクラス/S A施設	R/B	×	—		

※1 Sクラス施設等と重要S A施設との接続部は上位クラス同士であるため、上位クラス施設と下位クラス施設との接続部として抽出しない。また、上位クラス施設と下位クラス施設との接続部については、下位クラス施設の損傷に伴う機械的荷重の影響が想定されるため、プロセス変化の影響とは別に機械的荷重に対する影響評価を詳細設計段階で実施する。



表6-2-2 島根原子力発電所第2号機 上位クラス施設と下位クラス施設との接続部一覧表(5/12)

整理番号	上位クラス施設	区分	設置場所	下位クラスとの接続※1 有:○ 無:×	評価対象 対象:○ 対象外:×	接続配管等	備考
E062	原子炉建物機器搬出入口	Sクラス/S A施設	R/B	×	—		
E063	非常用ガス処理系排風機	Sクラス/S A施設	R/B	×	—		
E064	非常用ガス処理系前置ガス処理装置	Sクラス/S A施設	R/B	×	—		
E065	非常用ガス処理系後置ガス処理装置	Sクラス/S A施設	R/B	×	—		
E066	可燃性ガス濃度制御系再結合装置	Sクラス	R/B	×	—		
E067	可燃性ガス濃度制御系再結合装置加熱器	Sクラス	R/B	×	—		
E068	可燃性ガス濃度制御系再結合装置ブロワ	Sクラス	R/B	×	—		
E069	可燃性ガス濃度制御系再結合装置再結合器	Sクラス	R/B	×	—		
E070	可燃性ガス濃度制御系再結合装置冷却器	Sクラス	R/B	×	—		
E071	静的触媒式水素処理装置	S A施設	R/B	×	—		
E072	第1ペントフィルタ スクラバ容器	S A施設	FV/H	×	—		
E073	第1ペントフィルタ 銀ゼオライト容器	S A施設	FV/H	×	—		
E074	非常用ディーゼル発電設備 A-ディーゼル機関	Sクラス/S A施設	R/B	○	○	ミストライン	
					○	油ドレンライン	
					○	排気ライン	
E075	非常用ディーゼル発電設備 B-ディーゼル機関	Sクラス/S A施設	R/B	○	○	ミストライン	
					○	油ドレンライン	
					○	排気ライン	
E076	非常用ディーゼル発電設備 A-调速装置	Sクラス/S A施設	R/B	×	—		
E077	非常用ディーゼル発電設備 B-调速装置	Sクラス/S A施設	R/B	×	—		
E078	非常用ディーゼル発電設備 A-非常用调速装置	Sクラス/S A施設	R/B	×	—		
E079	非常用ディーゼル発電設備 B-非常用调速装置	Sクラス/S A施設	R/B	×	—		
E080	非常用ディーゼル発電設備 A-冷却水ポンプ	Sクラス/S A施設	R/B	○	○	メカニカルシールドレンライン	
				○	×	空気冷却器ベントライン	通常閉の弁を介して接続されているため評価対象外
E081	非常用ディーゼル発電設備 B-冷却水ポンプ	Sクラス/S A施設	R/B	○	○	メカニカルシールドレンライン	
				○	×	空気冷却器ベントライン	通常閉の弁を介して接続されているため評価対象外
E082	非常用ディーゼル発電設備 A-空気だめ	Sクラス/S A施設	R/B	×	—		
E083	非常用ディーゼル発電設備 B-空気だめ	Sクラス/S A施設	R/B	×	—		
E084	非常用ディーゼル発電設備 A-ディーゼル燃料デイトンク	Sクラス/S A施設	R/B	○	○	ベントライン	
				○	×	ドレンライン	通常閉の弁を介して接続されているため評価対象外
E085	非常用ディーゼル発電設備 B-ディーゼル燃料デイトンク	Sクラス/S A施設	R/B	○	○	ベントライン	
				○	×	ドレンライン	通常閉の弁を介して接続されているため評価対象外
E086	非常用ディーゼル発電設備 A-発電機	Sクラス/S A施設	R/B	×	—		
E087	非常用ディーゼル発電設備 B-発電機	Sクラス/S A施設	R/B	×	—		

※1 Sクラス施設等と重要S A施設との接続部は上位クラス同士であるため、上位クラス施設と下位クラス施設との接続部として抽出しない。また、上位クラス施設と下位クラス施設との接続部については、下位クラス施設の損傷に伴う機械的荷重の影響が想定されるため、プロセス変化の影響とは別に機械的荷重に対する影響評価を詳細設計段階で実施する。

表6-2-2 島根原子力発電所第2号機 上位クラス施設と下位クラス施設との接続部一覧表(6/12)

整理番号	上位クラス施設	区分	設置場所	下位クラスとの接続※1 {有:○ 無:×}	評価対象 {対象:○ 対象外:×}	接続配管等	備考
E088	高圧炉心スプレィ系ディーゼル発電設備 ディーゼル機関	Sクラス/S A施設	R/B	○	○	ミストライン	
					○	油ドレンライン	
					○	排気ライン	
E089	高圧炉心スプレィ系ディーゼル発電設備 調 速装置	Sクラス/S A施設	R/B	×	—		
E090	高圧炉心スプレィ系ディーゼル発電設備 非 常調速装置	Sクラス/S A施設	R/B	×	—		
E091	高圧炉心スプレィ系ディーゼル発電設備 冷 却水ポンプ	Sクラス/S A施設	R/B	○	○	メカニカルシールドレンラ イン	
				○	×	空気冷却器ベントライン	通常閉の弁を介して接続さ れているため評価対象外
E092	高圧炉心スプレィ系ディーゼル発電設備 空 気ため	Sクラス/S A施設	R/B	×	—		
E093	高圧炉心スプレィ系ディーゼル発電設備 ディーゼル燃料デイツタンク	Sクラス/S A施設	R/B	○	○	ベントライン	
				○	×	ドレンライン	通常閉の弁を介して接続さ れているため評価対象外
E094	高圧炉心スプレィ系ディーゼル発電設備 発 電機	Sクラス/S A施設	R/B	×	—		
E095	高圧炉心スプレィ補機冷却系熱交換器	Sクラス/S A施設	R/B	×	—		
E096	高圧炉心スプレィ補機冷却水ポンプ	Sクラス/S A施設	R/B	○	○	メカニカルシールドレンラ イン	
E097	高圧炉心スプレィ補機冷却系サージタンク	Sクラス/S A施設	R/B	○	○	純水補給水ライン	
					○	ベントライン	
					○	オーバーフローライン	
E098	ガスタービン発電機 ガスタービン機関	S A施設	GT/B	×	—		
E101	ガスタービン発電機用燃料移送ポンプ	S A施設	GT/B	×	—		
E102	ガスタービン発電機用サービスタンク	S A施設	GT/B	○	○	ベントライン	
				○	×	ドレンライン	通常閉の弁を介して接続さ れているため評価対象外
E103	ガスタービン発電機	S A施設	GT/B	×	—		
E104	遠隔手動弁操作機構 (MV217-4)	S A施設	R/B	×	—		
E105	遠隔手動弁操作機構 (MV217-5)	S A施設	R/B	×	—		
E106	遠隔手動弁操作機構 (MV217-18)	S A施設	R/B	×	—		
E107	遠隔手動弁操作機構 (MV217-23)	S A施設	R/B	×	—		
E108	原子炉建物燃料取替階ブローアウトパネル 閉止装置	S A施設	R/B	×	—		
E109	原子炉建物エアロック	Sクラス/S A施設	R/B	×	—		
E110	燃料プール監視カメラ用冷却設備	S A施設	R/B	×	—		
E111	緊急時対策所遮蔽	S A施設	E/B	×	—		
E112	貫通部止水処置	Sクラス	R/B, T/B	×	—		
E113	復水器エリア防水壁	Sクラス	T/B	×	—		
E114	復水器エリア水密扉	Sクラス	T/B	×	—		
E118	ベント管	Sクラス/S A施設	R/B	×	—		

※1 Sクラス施設等と重要S A施設との接続部は上位クラス同士であるため、上位クラス施設と下位クラス施設との接続部として抽出しない。また、上位クラス施設と下位クラス施設との接続部については、下位クラス施設の損傷に伴う機械的荷重の影響が想定されるため、プロセス変化の影響とは別に機械的荷重に対する影響評価を詳細設計段階で実施する。

表6-2-2 島根原子力発電所第2号機 上位クラス施設と下位クラス施設との接続部一覧表(7/12)

整理番号	上位クラス施設	区分	設置場所	下位クラスとの接続※1 {有:○ 無:×}	評価対象 {対象:○ 対象外:×}	接続配管等	備考
P001	燃料プール冷却系配管	Sクラス/S A施設	R/B	○	○	FPCポンプろ過脱塩装置分岐ライン	
					×	原子炉ドライウェルライン	逆止弁を介して接続されているため評価対象外
					×	ろ過脱塩装置出口ライン	逆止弁を介して接続されているため評価対象外
					×	スキマサージタンク出口RHR分岐ライン	通常閉の弁を介して接続されているため評価対象外
					×	原子炉ウェル散水管ライン	通常閉の弁を介して接続されているため評価対象外
					○	サンプリングライン	
					×	ベント・ドレンライン	通常閉の弁を介して接続されているため評価対象外
					○	散水管ライン貫通部	
P002	原子炉再循環系配管	Sクラス/S A施設	R/B	○	×	PLRポンプメカニカルシールバージ外側隔離ライン	逆止弁を介して隔離されているため評価対象外
					×	テストライン	通常閉の弁を介して接続されているため評価対象外
					×	ベント・ドレンライン	通常閉の弁を介して接続されているため評価対象外
P003	主蒸気系配管	Sクラス/S A施設	R/B	○	○	主蒸気外側隔離ライン	
					×	ドレンライン	通常閉の弁を介して接続されているため評価対象外
					×	主蒸気ドレン外側隔離ライン	通常閉の弁を介して接続されているため評価対象外
P004	給水系配管	Sクラス/S A施設	R/B	○	×	原子炉入口給水ライン	逆止弁を介して接続されているため評価対象外
					×	ベント・ドレンライン	通常閉の弁を介して接続されているため評価対象外
P005	残留熱除去系配管	Sクラス/S A施設	R/B	○	×	CWT補給水代替注水ライン	通常閉の弁を介して接続されているため評価対象外
					×	FPC入ロライン	通常閉の弁を介して接続されているため評価対象外
					×	炉水入ロライン	逆止弁を介して接続されているため評価対象外
					×	炉水戻りライン	逆止弁を介して接続されているため評価対象外
					×	炉頂部冷却水ライン	逆止弁を介して接続されているため評価対象外
					×	トラス水戻りライン	逆止弁を介して接続されているため評価対象外
					×	トラス水移送ライン	通常閉の弁を介して接続されているため評価対象外
					×	入口管洗浄ライン	逆止弁を介して接続されているため評価対象外
					×	戻り管洗浄ライン	逆止弁を介して接続されているため評価対象外
					×	サンプリングライン	通常閉の弁を介して接続されているため評価対象外
					×	テストライン	通常閉の弁を介して接続されているため評価対象外
					×	ベント・ドレンライン	通常閉の弁及び逆止弁を介して接続されているため評価対象外

※1 Sクラス施設等と重要SA施設との接続部は上位クラス同士であるため、上位クラス施設と下位クラス施設との接続部として抽出しない。また、上位クラス施設と下位クラス施設との接続部については、下位クラス施設の損傷に伴う機械的荷重の影響が想定されるため、プロセス変化の影響とは別に機械的荷重に対する影響評価を詳細設計段階で実施する。

表6-2-2 島根原子力発電所第2号機 上位クラス施設と下位クラス施設との接続部一覧表(8/12)

整理番号	上位クラス施設	区分	設置場所	下位クラスとの接続※1 有:○ 無:×	評価対象 対象:○ 対象外:×	接続配管等	備考
P006	残留熱代替除去系配管	S A施設	R/B	○	×	テストタンク入ロライン	通常閉の弁を介して接続されているため評価対象外
					×	テストタンク出ロライン	逆止弁を介して接続されているため評価対象外
					×	フラッシングライン	逆止弁を介して接続されているため評価対象外
					×	サンプリングライン	通常閉の弁を介して接続されているため評価対象外
					×	ベント・ドレンライン	通常閉の弁を介して接続されているため評価対象外
P007	高圧炉心スプレィ系配管	Sクラス/S A施設	R/B	○	×	HPCSポンプCWT入ロライン	逆止弁を介して隔離されているため評価対象外
					×	HPCSポンプテストライン	通常閉の弁を介して接続されているため評価対象外
					×	HPCSポンプCWT側ミニフローライン	通常閉の弁を介して接続されているため評価対象外
					×	HPCS洗浄水ライン	逆止弁を介して接続されているため評価対象外
					×	テストライン	通常閉の弁を介して接続されているため評価対象外
					×	ベント・ドレンライン	通常閉の弁を介して接続されているため評価対象外
P008	低圧炉心スプレィ系配管	Sクラス/S A施設	R/B	○	×	LPCSポンプ入ロブローライン	通常閉の弁を介して接続されているため評価対象外
					×	LPCS入ロ管洗浄ライン	逆止弁を介して接続されているため評価対象外
					×	テストライン	通常閉の弁を介して接続されているため評価対象外
					×	ベント・ドレンライン	通常閉の弁を介して接続されているため評価対象外
P009	高圧原子炉代替注水系配管	S A施設	R/B	○	×	所内蒸気供給ライン	通常閉の弁を介して接続されているため評価対象外
					×	建物内開放ライン	ラフチャーディスクを介して接続されているため評価対象外
					×	ベント・ドレンライン	通常閉の弁及び逆止弁を介して接続されているため評価対象外
P010	低圧原子炉代替注水系配管	S A施設	R/B	○	×	低圧原子炉代替注水ポンプフルフローライン	通常閉の弁を介して接続されているため評価対象外
					×	ベント・ドレンライン	通常閉の弁を介して接続されているため評価対象外
P011	原子炉隔離時冷却系配管	Sクラス/S A施設	R/B	○	○	復水貯蔵タンク水供給ライン	
					×	テストライン	通常閉の弁を介して接続されているため評価対象外
					×	RICポンプ入ロ逃がし安全弁ライン	通常閉の弁を介して接続されているため評価対象外
					×	冷却逃がし安全弁ライン	通常閉の弁を介して接続されているため評価対象外
					×	CRD逆止弁ライン	逆止弁を介して接続されているため評価対象外
					○	駆動蒸気入ロドレンライン	
					○	ラフチャーディスクドレンライン	
×	ベント・ドレンライン	通常閉の弁を介して接続されているため評価対象外					

※1 Sクラス施設等と重要S A施設との接続部は上位クラス同士であるため、上位クラス施設と下位クラス施設との接続部として抽出しない。また、上位クラス施設と下位クラス施設との接続部については、下位クラス施設の損傷に伴う機械的荷重の影響が想定されるため、プロセス変化の影響とは別に機械的荷重に対する影響評価を詳細設計段階で実施する。

表6-2-2 島根原子力発電所第2号機 上位クラス施設と下位クラス施設との接続部一覧表(9/12)

整理番号	上位クラス施設	区分	設置場所	下位クラスとの接続※1 {有:○ 無:×}	評価対象 {対象:○ 対象外:×}	接続配管等	備考
P012	原子炉補機冷却系配管	Sクラス/SA施設	R/B	○	○	緊急遮断弁出口ライン	
					×	薬品添加タンクロート入口ライン	通常閉の弁を介して接続されているため評価対象外
					×	薬品添加タンク出口ライン	通常閉の弁を介して接続されているため評価対象外
					×	薬品添加タンク入口ライン	通常閉の弁を介して接続されているため評価対象外
					×	薬品添加タンクHPCWライン	通常閉の弁を介して接続されているため評価対象外
					×	常用補機冷却水出口ライン	逆止弁を介して接続されているため評価対象外
					×	RHR熱交換器逃がしライン	通常閉の弁を介して接続されているため評価対象外
					×	FPC熱交換器胴逃がしライン	通常閉の弁を介して接続されているため評価対象外
					○	燃料プール冷却ポンプ室冷却機	
					×	CUW補助熱交換器胴逃がしライン	通常閉の弁を介して接続されているため評価対象外
					○	原子炉浄化系補助熱交換器	
					○	サンプリングライン	
					×	ベント・ドレンライン	通常閉の弁を介して接続されているため評価対象外
					×	テストライン	通常閉の弁を介して接続されているため評価対象外
P013	原子炉補機海水系配管	Sクラス/SA施設	R/B, T/B	○	×	ベント・ドレンライン	通常閉の弁を介して接続されているため評価対象外
P014	原子炉補機海水系配管(放水配管)	Sクラス/SA施設	R/B, T/B	○	×	ベント・ドレンライン	通常閉の弁を介して接続されているため評価対象外
P015	原子炉補機代替冷却系配管	SA施設	R/B	○	×	ベント・ドレンライン	通常閉の弁を介して接続されているため評価対象外
P016	原子炉浄化系配管	Sクラス/SA施設	R/B	○	×	再生熱交換器出口逆止弁ライン	逆止弁を介して接続されているため評価対象外
					×	非再生熱交換器出口逃がし弁ライン	逆止弁を介して接続されているため評価対象外
					○	原子炉浄化補助ポンプ入口ライン	
					×	テストライン	通常閉の弁を介して接続されているため評価対象外
					×	ベント・ドレンライン	通常閉の弁を介して接続されているため評価対象外
P017	制御棒駆動水圧系配管	Sクラス/SA施設	R/B	○	×	充填水ライン	逆止弁を介して接続されているため評価対象外
					×	窒素充填ライン	通常閉のプラグを介して接続されているため評価対象外
					×	冷却水ライン	逆止弁を介して接続されているため評価対象外
					×	駆動水ライン	通常閉の弁を介して接続されているため評価対象外
					×	駆動水排水ライン	通常閉の弁を介して接続されているため評価対象外
					×	スクラム排水ライン	通常閉の弁を介して接続されているため評価対象外
					×	ベント・ドレンライン	通常閉の弁を介して接続されているため評価対象外
P018	ほう酸水注入系配管	Sクラス/SA施設	R/B	○	×	注水テスト戻りライン	通常閉の弁を介して接続されているため評価対象外
					×	注水テスト出口ライン	通常閉の弁を介して接続されているため評価対象外
					×	補給水ライン逆止ライン	逆止弁を介して接続されているため評価対象外
					×	補給水入口ライン	通常閉の弁を介して接続されているため評価対象外
					×	ベント・ドレンライン	通常閉の弁を介して接続されているため評価対象外

※1 Sクラス施設等と重要SA施設との接続部は上位クラス同士であるため、上位クラス施設と下位クラス施設との接続部として抽出しない。また、上位クラス施設と下位クラス施設との接続部については、下位クラス施設の損傷に伴う機械的荷重の影響が想定されるため、プロセス変化の影響とは別に機械的荷重に対する影響評価を詳細設計段階で実施する。

表6-2-2 島根原子力発電所第2号機 上位クラス施設と下位クラス施設との接続部一覧表(10/12)

整理番号	上位クラス施設	区分	設置場所	下位クラスとの接続※1 有:○ 無:×	評価対象 対象:○ 対象外:×	接続配管等	備考
P019	中央制御室空調換気系配管	Sクラス/S A施設	Rw/B, C/B	○	×	中央制御室外気処理装置入口ライン	逆止弁を介して接続されているため評価対象外
					×	中央制御室外気処理装置出口ライン	逆止弁を介して接続されているため評価対象外
					○	中央制御室加湿器取合い部	
					○	中央制御室空調和装置温水入口ライン	
					○	中央制御室空調和装置温水出口ライン	
P020	中央制御室空気供給系配管	S A施設	C/B	○	○	安全弁大気開放ライン	
				○	○	中央制御室待避室用空気ポンペ	
P021	緊急時対策所換気空調系配管	S A施設	E/B	○	○	緊急時対策所用空気ポンペ	
P022	サブプレッションチェンバースプレイ管	Sクラス/S A施設	R/B	×	—		
P023	A-ドライウェルスプレイ管	Sクラス/S A施設	R/B	×	—		
P024	B-ドライウェルスプレイ管	Sクラス/S A施設	R/B	×	—		
P025	格納容器フィルタベント系配管	S A施設	R/B, FV/H	○	×	サンプリングライン	通常閉の弁を介して接続されているため評価対象外
					×	ドレンライン	通常閉の弁を介して接続されているため評価対象外
P026	格納容器代替スプレイ系配管	S A施設	R/B	○	×	ベント・ドレンライン	通常閉の弁を介して接続されているため評価対象外
P027	燃料プールスプレイ系配管	S A施設	R/B	○	×	ベント・ドレンライン	通常閉の弁を介して接続されているため評価対象外
P028	ベダスタル代替注水系配管	S A施設	R/B	○	×	ベント・ドレンライン	通常閉の弁を介して接続されているため評価対象外
P029	非常用ガス処理系配管	Sクラス/S A施設	R/B, T/B	○	×	湿分除去装置入口Uシール水張ライン	通常閉の弁を介して接続されているため評価対象外
					×	後置ガス処理装置出口Uシール水張りライン	通常閉の弁を介して接続されているため評価対象外
					×	排気筒Uシール水張ライン	通常閉の弁を介して接続されているため評価対象外
					×	ドレンライン	通常閉の弁を介して接続されているため評価対象外
P030	可燃性ガス濃度制御系配管	Sクラス	R/B	○	×	補給水入口ライン	逆止弁を介して接続されているため評価対象外
					×	N2供給ライン	通常閉の弁を介して接続されているため評価対象外
					○	計装用空気供給ライン	
					×	テストライン	通常閉の弁を介して接続されているため評価対象外
					×	ドレンライン	通常閉の弁を介して接続されているため評価対象外
P031	窒素ガス制御系配管	Sクラス/S A施設	R/B	○	×	PCV空気置換送風機バイパスライン	通常閉の弁を介して接続されているため評価対象外
					×	N2補給隔離弁ライン	通常閉の弁を介して接続されているため評価対象外
					×	HVR入口隔離ライン	通常閉の弁を介して接続されているため評価対象外
					×	N2ドライウェル入口隔離ライン	通常閉の弁を介して接続されているため評価対象外
					×	N2トラス入口隔離ライン	通常閉の弁を介して接続されているため評価対象外
					×	トラス真空破壊隔離ライン	通常閉の弁を介して接続されているため評価対象外
					×	テストライン	通常閉の弁を介して接続されているため評価対象外
P032	窒素ガス代替注入系配管	S A施設	R/B	○	×	テストライン	通常閉の弁を介して接続されているため評価対象外

※1 Sクラス施設等と重要S A施設との接続部は上位クラス同士であるため、上位クラス施設と下位クラス施設との接続部として抽出しない。また、上位クラス施設と下位クラス施設との接続部については、下位クラス施設の損傷に伴う機械的荷重の影響が想定されるため、プロセス変化の影響とは別に機械的荷重に対する影響評価を詳細設計段階で実施する。

表6-2-2 島根原子力発電所第2号機 上位クラス施設と下位クラス施設との接続部一覧表 (11/12)

整理番号	上位クラス施設	区分	設置場所	下位クラスとの接続※1 {有:○ 無:×}	評価対象 {対象:○ 対象外:×}	接続配管等	備考
P033	逃がし安全弁窒素ガス供給系配管	Sクラス/S A施設	R/B	○	×	窒素ガス供給ライン	逆止弁を介して接続されているため評価対象外
					×	安全弁入口ライン	通常閉の弁を介して接続されているため評価対象外
					○	主蒸気逃がし安全弁用窒素ガスポンプ	
					×	テストライン	通常閉の弁を介して接続されているため評価対象外
P034	非常用ディーゼル発電設備 A-附属配管	Sクラス/S A施設	R/B	○	×	ディーゼル空気だめりライン	逆止弁を介して接続されているため評価対象外
					×	ディーゼル始動用空気ライン	通常閉の弁を介して接続されているため評価対象外
					×	潤滑油冷却器ベントRCWライン	通常閉の弁を介して接続されているため評価対象外
					×	1次水冷却器入口管ベントライン	通常閉の弁を介して接続されているため評価対象外
					×	1次水フリヒータ入口管ベントライン	通常閉の弁を介して接続されているため評価対象外
					×	1次水フリヒータ出口管ベントライン	通常閉の弁を介して接続されているため評価対象外
					×	ベント・ドレンライン	通常閉の弁を介して接続されているため評価対象外
					○	シリンダ油タンクベントライン	
					○	潤滑油サンプタンクベントライン	
					○	一次水膨張タンクベントライン	
					○	一次水膨張タンクオーバーフローライン	
					○	補給水ライン	
P035	非常用ディーゼル発電設備 B-附属配管	Sクラス/S A施設	R/B	○	×	ディーゼル空気だめりライン	逆止弁を介して接続されているため評価対象外
					×	ディーゼル始動用空気ライン	通常閉の弁を介して接続されているため評価対象外
					×	潤滑油冷却器ベントRCWライン	通常閉の弁を介して接続されているため評価対象外
					×	1次水冷却器入口管ベントライン	通常閉の弁を介して接続されているため評価対象外
					×	1次水フリヒータ入口管ベントライン	通常閉の弁を介して接続されているため評価対象外
					×	1次水フリヒータ出口管ベントライン	通常閉の弁を介して接続されているため評価対象外
					×	ベント・ドレンライン	通常閉の弁を介して接続されているため評価対象外
					○	シリンダ油タンクベントライン	
					○	潤滑油サンプタンクベントライン	
					○	一次水膨張タンクベントライン	
					○	一次水膨張タンクオーバーフローライン	
					○	補給水ライン	

※1 Sクラス施設等と重要S A施設との接続部は上位クラス同士であるため、上位クラス施設と下位クラス施設との接続部として抽出しない。また、上位クラス施設と下位クラス施設との接続部については、下位クラス施設の損傷に伴う機械的荷重の影響が想定されるため、プロセス変化の影響とは別に機械的荷重に対する影響評価を詳細設計段階で実施する。

表6-2-2 島根原子力発電所第2号機 上位クラス施設と下位クラス施設との接続部一覧表(12/12)

整理番号	上位クラス施設	区分	設置場所	下位クラスとの接続※1 {有:○ 無:×}	評価対象 {対象:○ 対象外:×}	接続配管等	備考
P036	高圧炉心スプレィ系ディーゼル発電設備 附属配管	Sクラス/S A施設	R/B	○	×	ディーゼル空気だめ入ロライン	逆止弁を介して接続されているため評価対象外
					×	ディーゼル始動用空気ライン	通常閉の弁を介して接続されているため評価対象外
					×	潤滑油冷却器ベントHPC Wライン	通常閉の弁を介して接続されているため評価対象外
					×	1次水冷却器入口管ベントライン	通常閉の弁を介して接続されているため評価対象外
					×	1次水プリヒータ入口管ベントライン	通常閉の弁を介して接続されているため評価対象外
					×	1次水プリヒータ出口管ベントライン	通常閉の弁を介して接続されているため評価対象外
					×	ベント・ドレンライン	通常閉の弁を介して接続されているため評価対象外
					○	シリンダ油タンクベントライン	
					○	潤滑油サンプタンクベントライン	
					○	一次水膨張タンクベントライン	
					○	一次水膨張タンクオーバーフローライン	
					○	補給水ライン	
P037	非常用ディーゼル発電設備 A-燃料配管	Sクラス/S A施設	R/B, T/B	○	×	ベント・ドレンライン	通常閉の弁を介して接続されているため評価対象外
P038	非常用ディーゼル発電設備 B-燃料配管	Sクラス/S A施設	R/B	○	×	ベント・ドレンライン	通常閉の弁を介して接続されているため評価対象外
P039	高圧炉心スプレィ系ディーゼル発電設備 燃料配管	Sクラス/S A施設	R/B, T/B	○	×	ベント・ドレンライン	通常閉の弁を介して接続されているため評価対象外
P040	高圧炉心スプレィ補機冷却系配管	Sクラス/S A施設	R/B	○	○	サージタンクベントライン	
					○	サージタンクオーバーフローライン	
					○	サージタンク補給水ライン	
					○	サンプリングライン	
					×	ベント・ドレンライン	通常閉の弁を介して接続されているため評価対象外
P041	高圧炉心スプレィ補機海水系配管	Sクラス/S A施設	R/B, T/B	○	×	ベント・ドレンライン	通常閉の弁を介して接続されているため評価対象外
P042	高圧炉心スプレィ補機海水系配管 (放水配管)	Sクラス/S A施設	R/B, T/B	×	—		
P043	ガスタービン発電機 燃料配管	S A施設	GT/B	○	×	ガスタービン発電機用軽油タンク戻りライン	通常閉の弁を介して接続されているため評価対象外
					×	連絡ライン	通常閉の弁を介して接続されているため評価対象外
					×	ベント・ドレンライン	通常閉の弁を介して接続されているため評価対象外
P044	液体廃棄物処理系配管	Sクラス	R/B	○	×	ドレンライン	通常閉の弁を介して接続されているため評価対象外
P045	原子炉格納容器配管貫通部	Sクラス/S A施設	R/B	×	—		
P046	原子炉格納容器電気配線貫通部	Sクラス/S A施設	R/B	×	—		

※1 Sクラス施設等と重要S A施設との接続部は上位クラス同士であるため、上位クラス施設と下位クラス施設との接続部として抽出しない。また、上位クラス施設と下位クラス施設との接続部については、下位クラス施設の損傷に伴う機械的荷重の影響が想定されるため、プロセス変化の影響とは別に機械的荷重に対する影響評価を詳細設計段階で実施する。



表6-2-3 島根原子力発電所第2号機 上位クラス施設と下位クラス施設との接続部の評価結果(1/10)

上位クラス施設	波及的影響を及ぼすおそれのある下位クラス接続配管等 【 】：耐震クラス	評価結果	備考
A、C-原子炉補機海水ポンプ	グランドドレンライン【C】	グランドドレンラインが破損した場合でも、当該ラインの機能はポンプグラントド部から漏えいしたドレンを排出するものであるため、上位クラス施設（ポンプ）の機能に影響を与えない。	—
B、D-原子炉補機海水ポンプ	グランドドレンライン【C】	グランドドレンラインが破損した場合でも、当該ラインの機能はポンプグラントド部から漏えいしたドレンを排出するものであるため、上位クラス施設（ポンプ）の機能に影響を与えない。	—
高圧炉心スプレイ補機海水ポンプ	グランドドレンライン【C】	グランドドレンラインが破損した場合でも、当該ラインの機能はポンプグラントド部から漏えいしたドレンを排出するものであるため、上位クラス施設（ポンプ）の機能に影響を与えない。	—
A-タービン補機海水ポンプ	グランドドレンライン【C】	グランドドレンラインが破損した場合でも、当該ラインの機能はポンプグラントド部から漏えいしたドレンを排出するものであるため、上位クラス施設（バウンダリ）の機能に影響を与えない。	—
B、C-タービン補機海水ポンプ	グランドドレンライン【C】	グランドドレンラインが破損した場合でも、当該ラインの機能はポンプグラントド部から漏えいしたドレンを排出するものであるため、上位クラス施設（バウンダリ）の機能に影響を与えない。	—
タービン補機海水系配管（ポンプ出口～第二出口弁）	取水ライン（第二出口弁下流）【C】	取水ライン（第二出口弁下流）が破損した場合でも、インターロックによりタービン補機海水ポンプ出口弁及び第二出口弁を閉止するため、上位クラス施設（バウンダリ）の機能に影響を与えない。	—
A、B-除じんポンプ	封水ライン【C】	封水ラインが破損した場合でも、当該ラインの機能はポンプグラントド部へ封水を注水するものであるため、上位クラス施設（バウンダリ）の機能に影響を与えない。	—
非常用ディーゼル発電設備 A-ディーゼル燃料貯蔵タンク	ベントライン【C】	ベントラインが破損した場合でも、ベント機能の喪失にはならないため、上位クラス施設（タンク）の機能に影響を与えない。	—
	ドレンライン【C】	ドレンラインが破損した場合でも、タンクの通常液位より上部に接続しているため、上位クラス施設（タンク）の機能に影響を与えない。	—
	給油ライン【C】	給油ラインが破損した場合でも、タンクの通常液位より上部に接続しているため、上位クラス施設（タンク）の機能に影響を与えない。	—

表6-2-3 島根原子力発電所第2号機 上位クラス施設と下位クラス施設との接続部の評価結果(2/10)

上位クラス施設	波及的影響を及ぼすおそれのある下位クラス接続配管等 【 】：耐震クラス	評価結果	備考
非常用ディーゼル発電設備 B-ディーゼル燃料貯蔵タンク	ベントライン【C】	ベントラインが破損した場合でも、ベント機能の喪失にはならないため、上位クラス施設（タンク）の機能に影響を与えない。	—
	給油ライン【C】	給油ラインが破損した場合でも、タンクの通常液位より上部に接続しているため、上位クラス施設（タンク）の機能に影響を与えない。	—
	ベントライン【C】	ベントラインが破損した場合でも、ベント機能の喪失にはならないため、上位クラス施設（タンク）の機能に影響を与えない。	—
高圧炉システムディーゼル発電設備 ディーゼル燃料貯蔵タンク	ドレンライン【C】	ドレンラインが破損した場合でも、タンクの通常液位より上部に接続しているため、上位クラス施設（タンク）の機能に影響を与えない。	—
	給油ライン【C】	給油ラインが破損した場合でも、タンクの通常液位より上部に接続しているため、上位クラス施設（タンク）の機能に影響を与えない。	—
	ベントライン【C】	ベントラインが破損した場合でも、ベント機能の喪失にはならないため、上位クラス施設（タンク）の機能に影響を与えない。	—
ガスタービン発電機用軽油タンク	給油ライン【C】	給油ラインが破損した場合でも、タンクの通常液位より上部に接続しているため、上位クラス施設（タンク）の機能に影響を与えない。	—
	ベントライン【C】	ベントラインが破損した場合でも、ベント機能の喪失にはならないため、上位クラス施設（タンク）の機能に影響を与えない。	—
緊急時対策用燃料地下タンク	給油ライン【C】	給油ラインが破損した場合でも、タンクの通常液位より上部に接続しているため、上位クラス施設（タンク）の機能に影響を与えない。	—
	ベントライン【C】	ベントラインが破損した場合でも、ベント機能の喪失にはならないため、上位クラス施設（タンク）の機能に影響を与えない。	—
原子炉圧力容器	圧力容器リーク検出ライン【C】	圧力容器リーク検出ラインが破損した場合でも、当該ラインの機能は圧力容器フラッシュからのドレンを検出器へ導くものであるため、上位クラス施設（原子炉圧力容器）の機能に影響を与えない。	—
燃料プールの冷却ポンプ	メカニカルシールドレンライン【C】	メカニカルシールドレンラインが破損した場合でも、当該ラインの機能はポンプ軸シール部から漏えいしたドレンを排出するものであるため、上位クラス施設（ポンプ）の機能に影響を与えない。	—

表6-2-3 島根原子力発電所第2号機 上位クラス施設と下位クラス施設との接続部の評価結果(3/10)

上位クラス施設	波及的影響を及ぼすおそれのある下位クラス接続配管等【C】：耐震クラス	評価結果	備考
スキマサージタンク	スカップアドレンライン【B】	スカップアドレンラインが破損した場合でも、スキマサージタンク上部に接続されており、内包水がタンク外に漏洩することはないので、上位クラス施設（タンク）の機能に影響を与えない。	—
原子炉再循環ポンプ	メカニカルシールリング検知ライン【C】	メカニカルシールリング検知ラインが破損した場合でも、当該ラインの機能はメカニカルシールからのドレンを検出器へ導くものであるため、上位クラス施設（ポンプ）の機能に影響を与えない。	—
	ブリードオフライン【C】	ブリードオフラインが破損した場合でも、当該ラインの機能はメカニカルシールからのシール水を排出するため、上位クラス施設（ポンプ）の機能に影響を与えない。	—
A-残留熱除去ポンプ	メカニカルシールドレンライン【C】	メカニカルシールドレンラインが破損した場合でも、当該ラインの機能はポンプ軸シールドレン部から漏えいしたドレンを排出するため、上位クラス施設（ポンプ）の機能に影響を与えない。	—
B-残留熱除去ポンプ	メカニカルシールドレンライン【C】	メカニカルシールドレンラインが破損した場合でも、当該ラインの機能はポンプ軸シールドレン部から漏えいしたドレンを排出するため、上位クラス施設（ポンプ）の機能に影響を与えない。	—
C-残留熱除去ポンプ	メカニカルシールドレンライン【C】	メカニカルシールドレンラインが破損した場合でも、当該ラインの機能はポンプ軸シールドレン部から漏えいしたドレンを排出するため、上位クラス施設（ポンプ）の機能に影響を与えない。	—
残留熱代替除去ポンプ	メカニカルシールドレンライン【C】	メカニカルシールドレンラインが破損した場合でも、当該ラインの機能はポンプ軸シールドレン部から漏えいしたドレンを排出するため、上位クラス施設（ポンプ）の機能に影響を与えない。	—
高圧炉心スブレイポンプ	メカニカルシールドレンライン【C】	メカニカルシールドレンラインが破損した場合でも、当該ラインの機能はポンプ軸シールドレン部から漏えいしたドレンを排出するため、上位クラス施設（ポンプ）の機能に影響を与えない。	—
低圧炉心スブレイポンプ	メカニカルシールドレンライン【C】	メカニカルシールドレンラインが破損した場合でも、当該ラインの機能はポンプ軸シールドレン部から漏えいしたドレンを排出するため、上位クラス施設（ポンプ）の機能に影響を与えない。	—
低圧原子炉代替注水槽	低圧原子炉代替注水ポンプフルフローライン【C】	低圧原子炉代替注水ポンプフルフローラインが破損した場合でも、タンクの通常液位より上部に接続しているため、上位クラス施設（注水槽）の機能に影響を与えない。	—
	ペントライン【C】	ペントラインが破損した場合でも、ペント機能の喪失にはならないため、上位クラス施設（注水槽）の機能に影響を与えない。	—

表6-2-3 島根原子力発電所第2号機 上位クラス施設と下位クラス施設との接続部の評価結果(4/10)

上位クラス施設	波及的影響を及ぼすおそれのある下位クラス接続配管等 【 】：耐震クラス	評価結果	備考
A、C-原子炉補機冷却水ポンプ	メカニカルシールドレンライン【C】	メカニカルシールドレンラインが破損した場合でも、当該ラインの機能はポンプ軸シールド部から漏えいしたドレンを排出するものであるため、上位クラス施設（ポンプ）の機能に影響を与えない。	—
B、D-原子炉補機冷却水ポンプ	メカニカルシールドレンライン【C】	メカニカルシールドレンラインが破損した場合でも、当該ラインの機能はポンプ軸シールド部から漏えいしたドレンを排出するものであるため、上位クラス施設（ポンプ）の機能に影響を与えない。	—
原子炉補機冷却系サージタンク	純水補給水ライン【C】	純水補給水ラインが破損した場合でも、タンク上部に接続されているため必要水量を確保できるので、上位クラス施設（タンク）の機能に影響を与えない。	—
	ベントライン【C】	ベントラインが破損した場合でも、ベント機能の喪失にはならないため、上位クラス施設（タンク）の機能に影響を与えない。	—
	オーバーフローライン【C】	オーバーフローラインが破損した場合でも、タンクの通常水位より上部に接続しているため、上位クラス施設（タンク）の機能に影響を与えない。	—
ほう酸水注入ポンプ	グラウンドドレンライン【C】	グラウンドドレンラインが破損した場合でも、当該ラインの機能はポンプグラウンド部から漏えいしたドレンを排出するものであるため、上位クラス施設（ポンプ）の機能に影響を与えない。	—
	ベントライン【C】	ベントラインが破損した場合でも、ベント機能の喪失にはならないため、上位クラス施設（タンク）の機能に影響を与えない。	—
	攪拌用空気ライン【C】	攪拌用空気ラインが破損した場合でも、タンクの通常液位より上部に接続しているため、上位クラス施設（タンク）の機能に影響を与えない。	—
ほう酸水貯蔵タンク	ミスライン【C】	ミスラインが破損した場合でも、オイルミストの排出機能を損なうことが無いことから、上位クラス施設（ディーゼル機関）の機能に影響を与えない。	—
	油ドレンライン【C】	油ドレンラインが破損した場合でも、当該ラインの機能はディーゼル機関から漏えいした油ドレンを排出するものであるため、上位クラス施設（ディーゼル機関）の機能に影響を与えない。	—
	排気ライン【C】	排気ラインが破損した場合でも、排気機能を損なうことが無いことから、上位クラス施設（ディーゼル機関）の機能に影響を与えない。	—

表6-2-3 島根原子力発電所第2号機 上位クラス施設と下位クラス施設との接続部の評価結果(5/10)

上位クラス施設	波及的影響を及ぼすおそれのある下位クラス接続配管等 【C】：耐震クラス	評価結果	備考
	ミストライン【C】	ミストラインが破損した場合でも、オイルミストの排出機能を損なうことが無いことから、上位クラス施設（ディーゼル機関）の機能に影響を与えない。	—
非常用ディーゼル発電設備 B-ディーゼル機関	油ドレンライン【C】	油ドレンラインが破損した場合でも、当該ラインの機能はディーゼル機関から漏えいした油ドレンを排出するものであるため、上位クラス施設（ディーゼル機関）の機能に影響を与えない。	—
	排気ライン【C】	排気ラインが破損した場合でも、排気機能を損なうことが無いことから、上位クラス施設（ディーゼル機関）の機能に影響を与えない。	—
非常用ディーゼル発電設備 A-冷却水ポンプ	メカニカルシールドレンライン【C】	メカニカルシールドレンラインが破損した場合でも、当該ラインの機能はポンプ軸シール部から漏えいしたドレンを排出するものであるため、上位クラス施設（ポンプ）の機能に影響を与えない。	—
非常用ディーゼル発電設備 B-冷却水ポンプ	メカニカルシールドレンライン【C】	メカニカルシールドレンラインが破損した場合でも、当該ラインの機能はポンプ軸シール部から漏えいしたドレンを排出するものであるため、上位クラス施設（ポンプ）の機能に影響を与えない。	—
非常用ディーゼル発電設備 A-ディーゼル燃料デイトンク	ベントライン【C】	ベントラインが破損した場合でも、ベント機能の喪失にはならないため、上位クラス施設（タンク）の機能に影響を与えない。	—
非常用ディーゼル発電設備 B-ディーゼル燃料デイトンク	ベントライン【C】	ベントラインが破損した場合でも、ベント機能の喪失にはならないため、上位クラス施設（タンク）の機能に影響を与えない。	—
	ミストライン【C】	ミストラインが破損した場合でも、オイルミストの排出機能を損なうことが無いことから、上位クラス施設（ディーゼル機関）の機能に影響を与えない。	—
高圧炉心スプレイ系ディーゼル発電設備 ディーゼル機関	油ドレンライン【C】	油ドレンラインが破損した場合でも、当該ラインの機能はディーゼル機関から漏えいした油ドレンを排出するものであるため、上位クラス施設（ディーゼル機関）の機能に影響を与えない。	—
	排気ライン【C】	排気ラインが破損した場合でも、排気機能を損なうことが無いことから、上位クラス施設（ディーゼル機関）の機能に影響を与えない。	—
高圧炉心スプレイ系ディーゼル発電設備 冷却水ポンプ	メカニカルシールドレンライン【C】	メカニカルシールドレンラインが破損した場合でも、当該ラインの機能はポンプ軸シール部から漏えいしたドレンを排出するものであるため、上位クラス施設（ポンプ）の機能に影響を与えない。	—

表6-2-3 島根原子力発電所第2号機 上位クラス施設と下位クラス施設との接続部の評価結果(6/10)

上位クラス施設	波及的影響を及ぼすおそれのある下位クラス接続配管等 【 】：耐震クラス	評価結果	備考
高圧炉心スプレイ系ディーゼル発電設備 ディーゼル燃料デイトank	ペントライン【C】	ペントラインが破損した場合でも、ペント機能の喪失にはならないため、上位クラス施設（タンク）の機能に影響を与えない。	—
高圧炉心スプレイ補機冷却水ポンプ	メカニカルシールドレンライン【C】	メカニカルシールドレンラインが破損した場合でも、当該ラインの機能はポンプ軸シール部から漏えいしたドレンを排出するものであるため、上位クラス施設（ポンプ）の機能に影響を与えない。	—
	純水補給水ライン【C】	純水補給水ラインが破損した場合でも、タンク上部に接続されているため必要水量を確保できるので、上位クラス施設（タンク）の機能に影響を与えない。	—
高圧炉心スプレイ補機冷却系サージタンク	ペントライン【C】	ペントラインが破損した場合でも、ペント機能の喪失にはならないため、上位クラス施設（タンク）の機能に影響を与えない。	—
	オーバーフローライン【C】	オーバーフローラインが破損した場合でも、タンクの通常水位より上部に接続しているため、上位クラス施設（タンク）の機能に影響を与えない。	—
ガスタービン発電機用サービスタンク	ペントライン【C】	ペントラインが破損した場合でも、ペント機能の喪失にはならないため、上位クラス施設（タンク）の機能に影響を与えない。	—
	F P Cポンプろ過脱塩装置分岐ライン【B】	F P Cポンプろ過脱塩装置分岐ラインが破損した場合でも、接続部であるMW-1は通常運転時「閉」としてフィルタ・デミネに通水しているが、当該ラインの機能を期待するSM時にはMW-1を「閉」としてフィルタ・デミネをバイパスさせて運転するため、上位クラス施設（燃料プール冷却系）の機能に影響を与えない。	—
燃料プール冷却系配管	サンプリングライン【C】	サンプリングラインが破損した場合でも、小口径配管であり影響は軽微であることから、上位クラス施設（燃料プール冷却系）の機能に影響を与えない。	—
	散水管ライナ貫通部【C】	散水管ライナ貫通部以降の配管が破損した場合でも、流出する水は燃料プール内であるため給水機能は喪失されないことから、上位クラス施設（燃料プール冷却系）の機能に影響を与えない。	—

表6-2-3 島根原子力発電所第2号機 上位クラス施設と下位クラス施設との接続部の評価結果(7/10)

上位クラス施設	波及的影響を及ぼすおそれのある下位クラス接続配管等 【 】：耐震クラス	評価結果	備考
主蒸気系配管	主蒸気外側隔離ライン【B】	主蒸気外側隔離弁の下流側で地震によって主蒸気系配管が破断した場合、破断口から冷却材が外部に流出する。しかし、冷却材の流出流量は原子炉圧力容器ノズルに設置されている流量制限器により、破断した配管の本数に依わず定格主蒸気流量の200%に制限される。その際に、主蒸気流量大信号発生により主蒸気隔離弁が5秒で全閉し流出が停止する。流出流量200%以下によって事故解析は、設置許可の安全解析において実施されており、水位低下によって炉心が露出しないことを確認しているため、地震時に原子炉格納容器外で主蒸気系配管が破断した場合でも、その影響が防止される設計となっている。	—
復水貯蔵タンク水供給ライン	【C】	復水貯蔵タンク水供給ラインが破損した場合でも、水源をサブプレッジョンチェンバに切り替えて原子炉隔離時冷却系に供給できるため、上位クラス施設（原子炉隔離時冷却系）の機能に影響を与えない。	—
原子炉隔離時冷却系配管	駆動蒸気入口ドレンライン【B】	駆動蒸気入口ドレンラインが破損した場合でも、原子炉隔離時冷却系の起動時にはAV-20が「閉」になり、接続される下位クラスの配管と隔離されるため、上位クラス施設（原子炉隔離時冷却系）の機能に影響を与えない。	—
ラプチャャーデイスクスドレンライン	【C】	ラプチャャーデイスクスドレンラインが破損した場合でも、ラプチャャーデイスクス（S-6）により隔離されているため、上位クラス施設（原子炉隔離時冷却系）の機能に影響を与えない。	—
緊急遮断弁出口ライン	【B】	緊急遮断弁出口ラインが破損して冷却水が流出した場合でも、サージタンク（T-1A又はT-1B）の水位が低下することで、隔離弁（AV-1）に対しインターロック（閉信号）が作動するため、上位クラス施設（原子炉補機冷却系）の機能に影響を与えない。	—
燃料プール冷却ポンプ室冷却機	【C】	基準地震動S <sub>s</sub> に対する構造健全性評価により、燃料プール冷却ポンプ室冷却機は耐震性が確保されることを確認する。	VI-2-11-2-7-6
原子炉浄化系補助熱交換器	【B】	基準地震動S <sub>s</sub> に対する構造健全性評価により、原子炉浄化系補助熱交換器は耐震性が確保されることを確認する。	VI-2-11-2-7-7
サンプリングライン	【C】	サンプリングラインが破損した場合でも、小口径配管であり影響は軽微であることから、上位クラス施設（原子炉補機冷却系）の機能に影響を与えない。	—
原子炉浄化補助ポンプ入口ライン	【B】	原子炉浄化補助ポンプ入口ラインが破損した場合でも、隔離機能を有する電動弁を介して接続しているため、上位クラス施設（原子炉浄化系）の機能に影響を与えない。	—

表6-2-3 島根原子力発電所第2号機 上位クラス施設と下位クラス施設との接続部の評価結果(8/10)

上位クラス施設	波及的影響を及ぼすおそれのある下位クラス接続配管等 【C】：耐震クラス	評価結果	備考
	中央制御室加湿器取合い部【C】	中央制御室加湿器取合い部が破損した場合でも、下流側に換気系の主要機器がないため、上位クラス機器（中央制御室空調換気系）の機能に影響を与えない。	—
中央制御室空調換気系配管	中央制御室空調換気温水入口ライン【C】	中央制御室空調換気温水入口ラインが破損した場合でも、空調換気系の機能に影響を与えない。	—
	中央制御室空調換気温水出口ライン【C】	中央制御室空調換気温水出口ラインが破損した場合でも、空調換気系の機能に影響を与えない。	—
中央制御室空調換気供給配管	安全弁大気開放ライン【C】	安全弁大気開放ラインが破損した場合でも、安全弁機能の喪失にはならないため、上位クラス施設（中央制御室空調換気供給系）の機能に影響を与えない。	—
	中央制御室待避室用空気ポンベ【C】	中央制御室待避室用空気ポンベは空気ポンベラックに収容されており、ポンベラックは基準地震動Ssに対する構造健全性評価により耐震性を確保しているため、上位クラス施設（中央制御室空調換気供給系）の機能に影響を与えない。	—
緊急時対策所換気空調系配管	緊急時対策所用空気ポンベ【C】	緊急時対策所用空気ポンベは空気ポンベカードレルに収容されており、ポンベカードレルは基準地震動Ssに対する構造健全性評価により耐震性を確保しているため、上位クラス施設（緊急時対策所換気空調系）の機能に影響を与えない。	—
可燃性ガス濃度制御系配管	計装用空気供給ライン【C】	計装用空気供給ラインが破損した場合でも、計装用空気が停止することにより系統内の圧力が低下することになるが、圧力低信号によりインターロッキングが作動し、下位クラス側配管が隔離され、バッキングポンベによりN2が供給されるため、上位クラス施設（可燃性ガス濃度制御系）の機能に影響を与えない。	—
逃がし安全弁窒素ガス供給系配管	主蒸気逃がし安全弁用窒素ガスポンベ【C】	主蒸気逃がし安全弁用窒素ガスポンベは窒素ガスポンベラックに収容されており、ポンベラックは基準地震動Ssに対する構造健全性評価により耐震性を確保しているため、上位クラス施設（逃がし安全弁窒素ガス供給系）の機能に影響を与えない。	—



表6-2-3 島根原子力発電所第2号機 上位クラス施設と下位クラス施設との接続部の評価結果(9/10)

上位クラス施設	波及的影響を及ぼすおそれのある下位クラス接続配管等 【 】：耐震クラス	評価結果	備考
非常用ディーゼル発電設備 A-附属配管	シリンダ油タンクベンントライン【C】	ベンントラインが破損した場合でも、ベンント機能の喪失にはならないため、上位クラス施設（非常用ディーゼル発電設備）の機能に影響を与えない。	—
	潤滑油サンプタンクベンントライン【C】	ベンントラインが破損した場合でも、ベンント機能の喪失にはならないため、上位クラス施設（非常用ディーゼル発電設備）の機能に影響を与えない。	—
	一次水膨張タンクベンントライン【C】	ベンントラインが破損した場合でも、ベンント機能の喪失にはならないため、上位クラス施設（非常用ディーゼル発電設備）の機能に影響を与えない。	—
	一次水膨張タンクオーバーフローライン【C】	オーバーフローラインはタンク上部に接続されており、破損しても必要水量を確保できるため、上位クラス施設（非常用ディーゼル発電設備）の機能に影響を与えない。	—
	補給水ライン【C】	補給水ラインはタンク上部に接続されており、破損しても必要水量を確保できるため、上位クラス施設（非常用ディーゼル発電設備）の機能に影響を与えない。	—
	シリンダ油タンクベンントライン【C】	ベンントラインが破損した場合でも、ベンント機能の喪失にはならないため、上位クラス施設（非常用ディーゼル発電設備）の機能に影響を与えない。	—
	潤滑油サンプタンクベンントライン【C】	ベンントラインが破損した場合でも、ベンント機能の喪失にはならないため、上位クラス施設（非常用ディーゼル発電設備）の機能に影響を与えない。	—
非常用ディーゼル発電設備 B-附属配管	一次水膨張タンクベンントライン【C】	ベンントラインが破損した場合でも、ベンント機能の喪失にはならないため、上位クラス施設（非常用ディーゼル発電設備）の機能に影響を与えない。	—
	一次水膨張タンクオーバーフローライン【C】	オーバーフローラインはタンク上部に接続されており、破損しても必要水量を確保できるため、上位クラス施設（非常用ディーゼル発電設備）の機能に影響を与えない。	—
	補給水ライン【C】	補給水ラインはタンク上部に接続されており、破損しても必要水量を確保できるため、上位クラス施設（非常用ディーゼル発電設備）の機能に影響を与えない。	—

表6-2-3 島根原子力発電所第2号機 上位クラス施設と下位クラス施設との接続部の評価結果(10/10)

上位クラス施設	波及的影響を及ぼすおそれのある下位クラス接続配管等 【 】：耐震クラス	評価結果	備考
高圧炉心スプレイ系ディーゼル発電設備 附属配管	シリンダ油タンクベンントライン 【C】	ベンントラインが破損した場合でも、ベンント機能の喪失にはならないため、上位クラス施設（高圧炉心スプレイ系ディーゼル発電設備）の機能に影響を与えない。	—
	潤滑油サンプタンクベンントライン 【C】	ベンントラインが破損した場合でも、ベンント機能の喪失にはならないため、上位クラス施設（高圧炉心スプレイ系ディーゼル発電設備）の機能に影響を与えない。	—
	一次水膨張タンクベンントライン 【C】	ベンントラインが破損した場合でも、ベンント機能の喪失にはならないため、上位クラス施設（高圧炉心スプレイ系ディーゼル発電設備）の機能に影響を与えない。	—
	一次水膨張タンクオーバーフローライン 【C】	オーバーフローラインはタンク上部に接続されており、破損しても必要水量を確保できるため、上位クラス施設（高圧炉心スプレイ系ディーゼル発電設備）の機能に影響を与えない。	—
	補給水ライン 【C】	補給水ラインはタンク上部に接続されており、破損しても必要水量を確保できるため、上位クラス施設（高圧炉心スプレイ系ディーゼル発電設備）の機能に影響を与えない。	—
	サージタンクベンントライン 【C】	ベンントラインが破損した場合でも、ベンント機能の喪失にはならないため、上位クラス施設（高圧炉心スプレイ補機冷却系）の機能に影響を与えない。	—
	サージタンクオーバーフローライン 【C】	オーバーフローラインはタンク上部に接続されており、破損しても必要水量を確保できるため、上位クラス施設（高圧炉心スプレイ補機冷却系）の機能に影響を与えない。	—
	サージタンク補給水ライン 【C】	補給水ラインはタンク上部に接続されており、破損しても必要水量を確保できるため、上位クラス施設（高圧炉心スプレイ補機冷却系）の機能に影響を与えない。	—
	サンプリングライン 【C】	サンプリングラインが破損した場合でも、小口径配管であり影響は軽微であることから、上位クラス施設（高圧炉心スプレイ補機冷却系）の機能に影響を与えない。	—

### 6.3 建物内における損傷、転倒、落下等による影響検討結果

#### 6.3.1 抽出手順

机上検討及び現地調査をもとに、建物内上位クラス施設に対して、損傷、転倒、落下等により影響を及ぼすおそれのある下位クラス施設を抽出する。なお、机上検討は上位クラス施設周辺の下位クラス施設の転倒及び落下を想定した場合にも上位クラス施設に衝突しない離隔距離をとって配置されていることを確認する。また、上位クラス施設に対して、下位クラス施設が影響を及ぼさない程度の大きさ、重量等である場合は影響なしと判断する。

建物内上位クラス施設の配置図を図 6-3-1 に示す。(配置図上の番号は表 4-2 の整理番号に該当する)。建物内主要クレーンの位置関係概要図を図 6-3-2 に示す。原子炉ウエルシールドプラグ及びガンマ線遮蔽壁の位置関係概要図を図 6-3-3 に示す。燃料プール内外の上位クラス施設と下位クラス施設の位置関係概要図を図 6-3-4 に、原子炉補機冷却系熱交換器等の上位クラス施設と耐火障壁の位置関係概要図を図 6-3-5 に示す。

#### 6.3.2 下位クラス施設の抽出結果

図 5-3 のフローの a に基づいて抽出された下位クラス施設を表 6-3-1 に示す。表中では原子炉建物を R/B、タービン建物を T/B、廃棄物処理建物を R<sub>w</sub>/B、制御室建物を C/B、緊急時対策所を E/B、ガスタービン発電機建物を G T/B、低圧原子炉代替注水ポンプ格納槽を F L/H、第 1 ベントフィルタ格納槽を F V/H と表記する。なお、机上検討のみにより評価した施設を表 6-3-1 の備考にて示す。

ここで、建物内の間仕切壁、柱、梁及び床スラブ（以下「間仕切壁等」という。）については、その損傷により上位クラス施設に対して波及的影響を及ぼすおそれがあるが、建物全体としては、地震力を主に耐震壁で負担する構造となっており、間仕切壁等は耐震壁に追従して変形すること、また、建物全体が剛性の高い構造となっており、耐震壁の変形が小さいことから、間仕切壁等の変形も抑えられる。

よって、間仕切壁等の位置・構造等を踏まえ、基準地震動 S<sub>s</sub> による地震応答解析結果から、各層の耐震壁が最大せん断ひずみの許容限界を満足することで間仕切壁等の構造健全性を確認し、上位クラス施設の有する機能を損なわないことを確認していることから、間仕切壁等を下位クラス施設の抽出から除外した。

#### 6.3.3 影響検討結果

6.3.2 で抽出した建物内下位クラス施設の評価結果について、表 6-3-2 に示す。

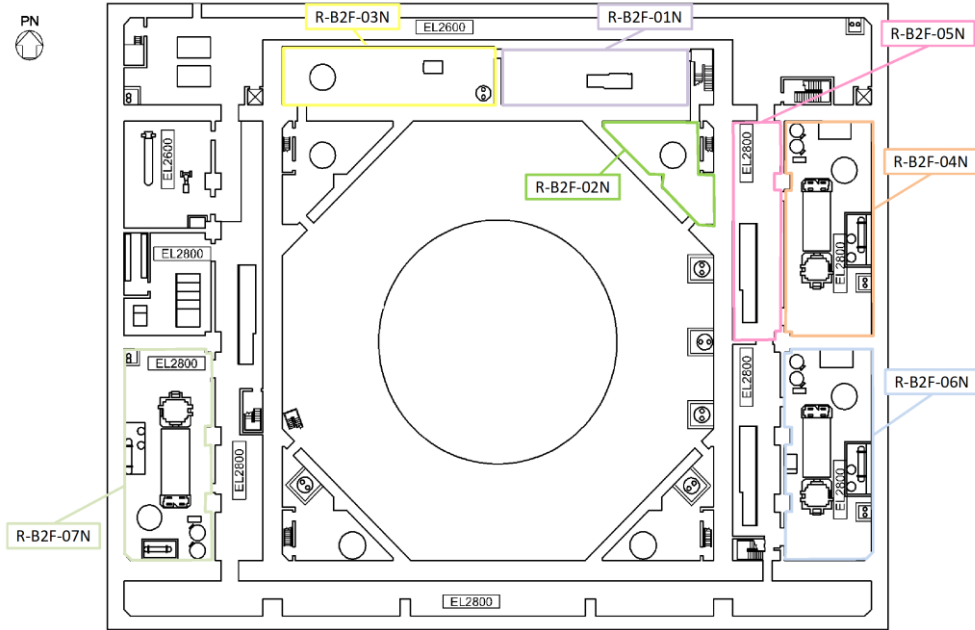

原子炉建物 EL 1300

R-B2F-01N	
整理番号	上位クラス施設
E033	原子炉隔離時冷却ポンプ
E034	原子炉隔離時冷却ポンプ駆動用蒸気タービン
V046	復水貯蔵水入口弁 (MV221-1)
V047	RCIC 注水弁 (MV221-2)
V048	ポンプトラス水入口弁 (MV221-3)
V049	RCIC ポンプミナムフロー弁 (MV221-6)
V050	復水器冷却水入口弁 (MV221-7)
V053	タービン蒸気入口弁 (MV221-22)
V054	RCIC HPAC タービン蒸気入口弁 (MV221-34)
V055	RCIC 真空タンクドレン弁 (V221-575)
V056	RCIC 真空タンク水位検出配管ドレン弁 (V221-577)
I025	原子炉隔離時冷却ポンプ出口流量
I067	原子炉隔離時冷却ポンプ出口圧力
R-B2F-02N	
整理番号	上位クラス施設
E019	A-残留熱除去ポンプ
I020	残留熱除去ポンプ出口圧力
I024	残留熱除去ポンプ出口流量
I071	残留熱除去系熱交換器冷却水流量
R-B2F-03N	
整理番号	上位クラス施設
E021	C-残留熱除去ポンプ
E030	高圧原子炉代替注水ポンプ
I020	残留熱除去ポンプ出口圧力
I024	残留熱除去ポンプ出口流量
I028	高圧原子炉代替注水流量
R-B2F-04N	
整理番号	上位クラス施設
E074	非常用ディーゼル発電設備 A-ディーゼル機関
E076	非常用ディーゼル発電設備 A-調速装置
E078	非常用ディーゼル発電設備 A-非常用調速装置
E080	非常用ディーゼル発電設備 A-冷却水ポンプ
E082	非常用ディーゼル発電設備 A-空気だめ
E086	非常用ディーゼル発電設備 A-発電機
V110	RCW A1-DG 冷却水出口弁 (MV214-12A)
V112	RCW A2-DG 冷却水出口弁 (MV214-13A)

R-B2F-05N	
整理番号	上位クラス施設
B054	A-ディーゼル発電機制御盤 (2-2220A1)
B055	A-ディーゼル発電機自動電圧調整器盤 (2-2220A2)
B056	A-ディーゼル発電機整流器盤 (2-2220A3)
B057	A-ディーゼル発電機リアクトル盤 (2-2220A4)
B058	A-ディーゼル発電機整流器用変圧器盤 (2-2220A5)
B059	A-ディーゼル発電機飽和変流器盤 (2-2220A6)
B060	A-ディーゼル発電機中性点接地装置盤 (2-2220A7)
B108	2A-DG コントロールセンタ
R-B2F-06N	
整理番号	上位クラス施設
E075	非常用ディーゼル発電設備 B-ディーゼル機関
E077	非常用ディーゼル発電設備 B-調速装置
E079	非常用ディーゼル発電設備 B-非常用調速装置
E081	非常用ディーゼル発電設備 B-冷却水ポンプ
E083	非常用ディーゼル発電設備 B-空気だめ
E087	非常用ディーゼル発電設備 B-発電機
V111	RCW B1-DG 冷却水出口弁 (MV214-12B)
V113	RCW B2-DG 冷却水出口弁 (MV214-13B)
R-B2F-07N	
整理番号	上位クラス施設
E088	高圧炉心スプレー系ディーゼル発電設備 ディーゼル機関
E089	高圧炉心スプレー系ディーゼル発電設備 調速装置
E090	高圧炉心スプレー系ディーゼル発電設備 非常用調速装置
E091	高圧炉心スプレー系ディーゼル発電設備 冷却水ポンプ
E092	高圧炉心スプレー系ディーゼル発電設備 空気だめ
E094	高圧炉心スプレー系ディーゼル発電設備 発電機

図 6-3-1 島根原子力発電所 2 号機 屋内上位クラス施設配置エリア図 (1/18)

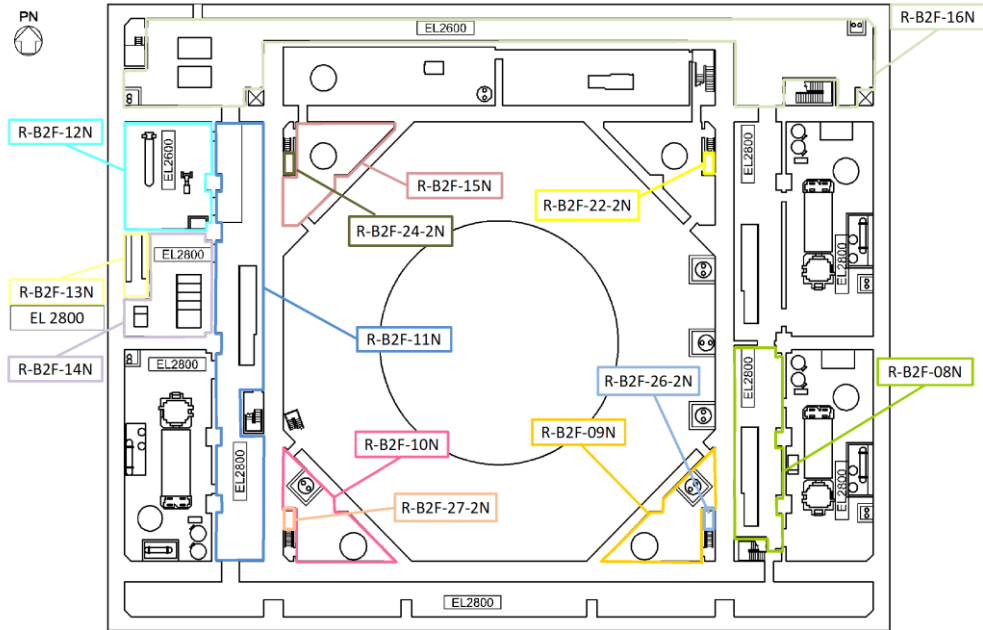

原子炉建物 EL 1300

R-B2F-08N	
整理番号	上位クラス施設
B061	B-ディーゼル発電機制御盤 (2-2220B1)
B062	B-ディーゼル発電機自動電圧調整器盤 (2-2220B2)
B063	B-ディーゼル発電機整流器盤 (2-2220B3)
B064	B-ディーゼル発電機リアクトル盤 (2-2220B4)
B065	B-ディーゼル発電機整流器用変圧器盤 (2-2220B5)
B066	B-ディーゼル発電機飽和変流器盤 (2-2220B6)
B067	B-ディーゼル発電機中性点接地装置盤 (2-2220B7)
B109	2B-DG コントロールセンタ
R-B2F-09N	
整理番号	上位クラス施設
E028	低圧炉心スプレイポンプ
I021	低圧炉心スプレイポンプ出口圧力
I027	低圧炉心スプレイポンプ出口流量
I033	ベダスタル代替注水流量
I034	ベダスタル代替注水流量 (狭帯域用)
I079	サブプレッションプール水位
R-B2F-10N	
整理番号	上位クラス施設
E026	高圧炉心スプレイポンプ
V090	HPCS ポンプ復水貯蔵水入口弁 (MV224-1)
V120	HPCS ポンプトラス水入口弁 (MV224-2)
R-B2F-11N	
整理番号	上位クラス施設
B068	高圧炉心スプレイ系「イゼ」発電機制御盤 (2-2220H1)
B069	高圧炉心スプレイ系「イゼ」発電機自動電圧調整器盤 (2-2220H2)
B070	高圧炉心スプレイ系「イゼ」発電機整流器盤 (2-2220H3)
B071	高圧炉心スプレイ系「イゼ」発電機リアクトル盤 (2-2220H4)
B072	高圧炉心スプレイ系「イゼ」発電機整流器用変圧器盤 (2-2220H5)
B073	高圧炉心スプレイ系「イゼ」発電機飽和変流器盤 (2-2220H6)
B074	高圧炉心スプレイ系「イゼ」発電機中性点接地装置盤 (2-2220H7)
B107	コントロールセンタ HPCS
R-B2F-12N	
整理番号	上位クラス施設
E095	高圧炉心スプレイ補機冷却系熱交換器
E096	高圧炉心スプレイ補機冷却水ポンプ

I069	残留熱代替除去ポンプ出口圧力
R-B2F-13N	
整理番号	上位クラス施設
B092	高圧炉心スプレイ系蓄電池
R-B2F-14N	
整理番号	上位クラス施設
B084	高圧炉心スプレイ系充電器 (2-2267H)
B097	メタルクラッド開閉装置 HPCS
B132	高圧炉心スプレイ系直流盤 (2-2265H)
B141	動力変圧器 HPCS
R-B2F-15N	
整理番号	上位クラス施設
E020	B-残留熱除去ポンプ
V082	RHR RHAR ライン入口止め弁 (MV222-1002)
V083	RHAR ライン流量調節弁 (MV2BB-7)
I020	残留熱除去ポンプ出口圧力
I024	残留熱除去ポンプ出口流量
I057	サブプレッションプール水位 (SA)
I071	残留熱除去系熱交換器冷却水流量
I079	サブプレッションプール水位
R-B2F-16N	
整理番号	上位クラス施設
E025	残留熱代替除去ポンプ
R-B2F-22-2N	
整理番号	上位クラス施設
I064	地震加速度
R-B2F-24-2N	
整理番号	上位クラス施設
I064	地震加速度
R-B2F-26-2N	
整理番号	上位クラス施設
I064	地震加速度
R-B2F-27-2N	
整理番号	上位クラス施設
I064	地震加速度

図 6-3-1 島根原子力発電所 2 号機 屋内上位クラス施設配置エリア図 (2/18)

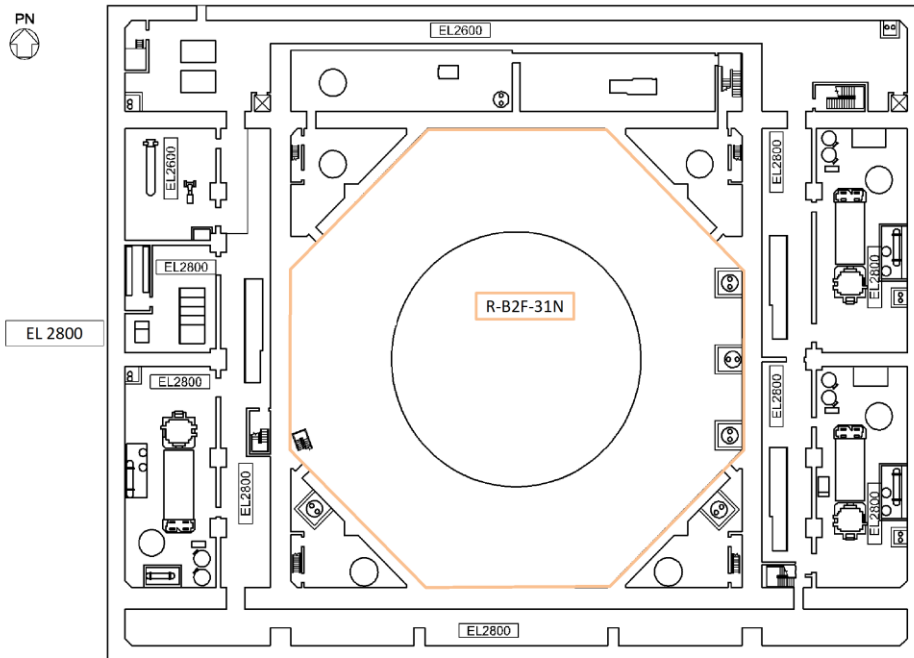

原子炉建物 EL 1300

R-B2F-31N	
整理番号	上位クラス施設
V033	N2 ドライウェル入口隔離弁 (AV217-2)
V034	N2 トーラス入口隔離弁 (AV217-3)
V036	NGC N2 トーラス出口隔離弁 (MV217-5)
V037	N2 補給隔離弁 (AV217-7)
V038	N2 補給ドライウェル入口隔離弁 (AV217-8A)
V039	N2 補給トーラス入口隔離弁 (AV217-8B)
V040	A-トーラス真空破壊隔離弁 (AV217-10A)
V041	B-トーラス真空破壊隔離弁 (AV217-10B)
V045	HPAC 注水弁 (MV2B1-4)
V072	RHR 炉水入口外側隔離弁 (MV222-7)
V074	A-RHR ポンプ炉水戻り弁 (MV222-11A)
V075	B-RHR ポンプ炉水戻り弁 (MV222-11B)
V078	A-RHR テスト弁 (MV222-15A)
V080	A-RHR トーラステンプレイ弁 (MV222-16A)
V081	B-RHR トーラステンプレイ弁 (MV222-16B)
V098	A-FCS 出口隔離弁 (MV229-2A)
V099	B-FCS 出口隔離弁 (MV229-2B)
V101	ドライウェル機器ドレン外側隔離弁 (MV252-2)
V103	ドライウェル床ドレン外側隔離弁 (MV252-4)
I008	格納容器雰囲気放射線モニタ (サブプレッションチェンバ)
I053	サブプレッションチェンバ温度 (S A)
I054	サブプレッションプール水温度 (S A)
I062	原子炉建物水素濃度

図 6-3-1 島根原子力発電所 2 号機 屋内上位クラス施設配置エリア図 (3/18)

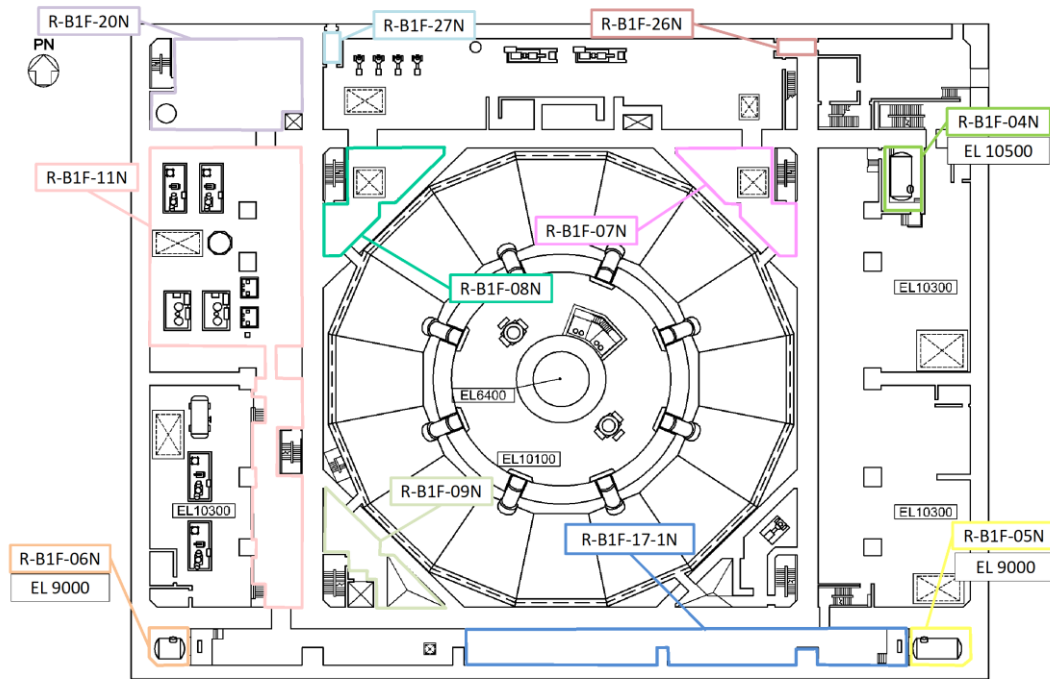

原子炉建物 EL 8800

R-B1F-04N	
整理番号	上位クラス施設
E084	非常用ディーゼル発電設備 A-ディーゼル燃料デイトンク
R-B1F-05N	
整理番号	上位クラス施設
E085	非常用ディーゼル発電設備 B-ディーゼル燃料デイトンク
R-B1F-06N	
整理番号	上位クラス施設
E093	高圧炉心スプレイ系ディーゼル発電設備 ディーゼル燃料デイトンク
R-B1F-07N	
整理番号	上位クラス施設
I039	原子炉水位 (燃料域)
R-B1F-08N	
整理番号	上位クラス施設
I037	原子炉圧力 (S.A)
I039	原子炉水位 (燃料域)
I041	原子炉水位 (S.A)

R-B1F-09N	
整理番号	上位クラス施設
I026	高圧炉心スプレイポンプ出口流量
I068	高圧炉心スプレイポンプ出口圧力
R-B1F-11N	
整理番号	上位クラス施設
V029	A-RCW 常用補機冷却水入口切替弁 (MV214-1A)
V030	B-RCW 常用補機冷却水入口切替弁 (MV214-1B)
R-B1F-17-1N	
整理番号	上位クラス施設
B104	2D1-R/B コントロールセンタ
R-B1F-20N	
整理番号	上位クラス施設
E097	高圧炉心スプレイ補機冷却系サージタンク
R-B1F-26N	
整理番号	上位クラス施設
E109	原子炉建物エアロック
R-B1F-27N	
整理番号	上位クラス施設
E109	原子炉建物エアロック

図 6-3-1 島根原子力発電所 2 号機 屋内上位クラス施設配置エリア図 (4/18)

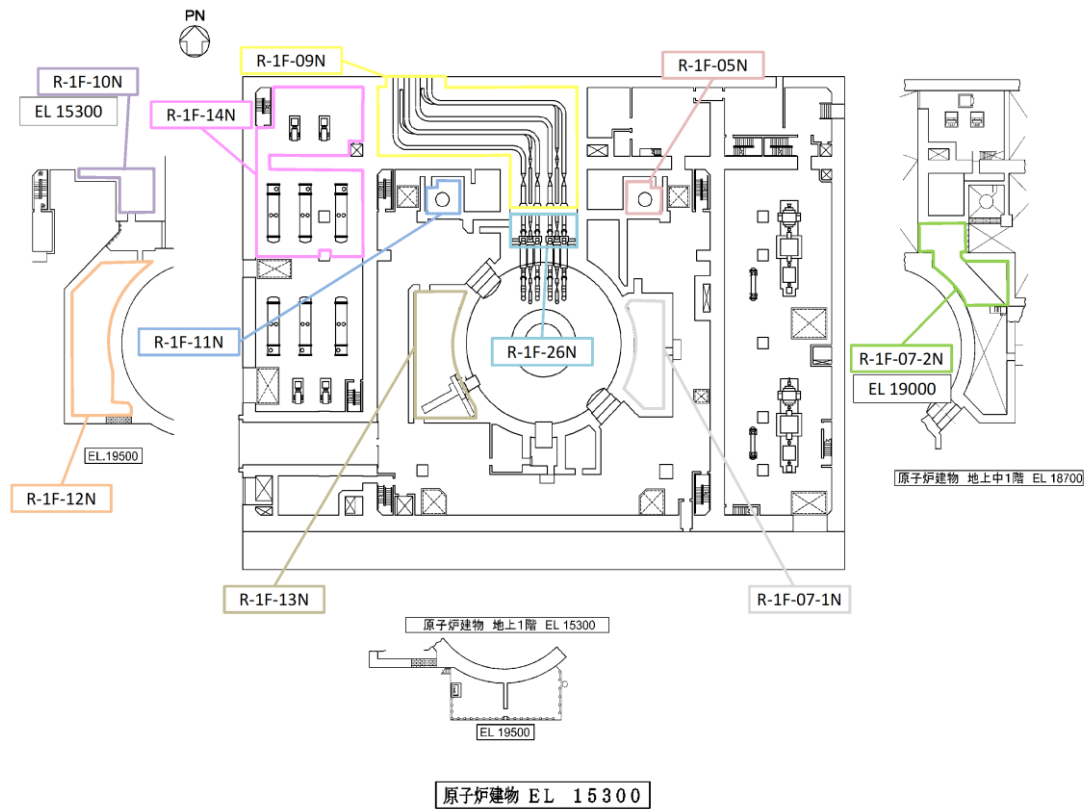

R-1F-05N	
整理番号	上位クラス施設
E017	A-残留熱除去系熱交換器
R-1F-07-1N	
整理番号	上位クラス施設
V028	CUW 入口外側隔離弁 (MV213-4)
I007	格納容器雰囲気放射線モニタ (ドライウエル)
R-1F-07-2N	
整理番号	上位クラス施設
V052	蒸気外側隔離弁 (MV221-21)
V068	A-RHR 注水弁 (MV222-5A)
R-1F-09N	
整理番号	上位クラス施設
V021	A-原子炉給水外側隔離逆止弁 (AV204-101A)
V022	B-原子炉給水外側隔離逆止弁 (AV204-101B)
I006	主蒸気管放射線モニタ
I065	主蒸気管トンネル温度
R-1F-10N	
整理番号	上位クラス施設
V061	B-RHR 熱交バイパス弁 (MV222-2B)
V079	B-RHR テスト弁 (MV222-15B)
I022	残留熱除去系熱交換器入口温度
I023	残留熱除去系熱交換器出口温度

R-1F-11N	
整理番号	上位クラス施設
E018	B-残留熱除去系熱交換器
R-1F-12N	
整理番号	上位クラス施設
V065	B-RHR ドライウエル第1スプレイ弁 (MV222-3B)
V067	B-RHR ドライウエル第2スプレイ弁 (MV222-4B)
V086	RHR PCV スプレイ 連絡ライン流量調節弁 (MV222-1020)
I007	格納容器雰囲気放射線モニタ (ドライウエル)
R-1F-13N	
整理番号	上位クラス施設
I062	原子炉建物水素濃度
R-1F-14N	
整理番号	上位クラス施設
E036	A1, A2, A3-原子炉補機冷却系熱交換器
E038	A, C-原子炉補機冷却水ポンプ
E105	遠隔手動弁操作機構 (MV217-5)
R-1F-26N	
整理番号	上位クラス施設
V017	A-主蒸気外側隔離弁 (AV202-2A)
V018	B-主蒸気外側隔離弁 (AV202-2B)
V019	C-主蒸気外側隔離弁 (AV202-2C)
V020	D-主蒸気外側隔離弁 (AV202-2D)
I065	主蒸気管トンネル温度

図 6-3-1 島根原子力発電所 2 号機 屋内上位クラス施設配置エリア図 (5/18)



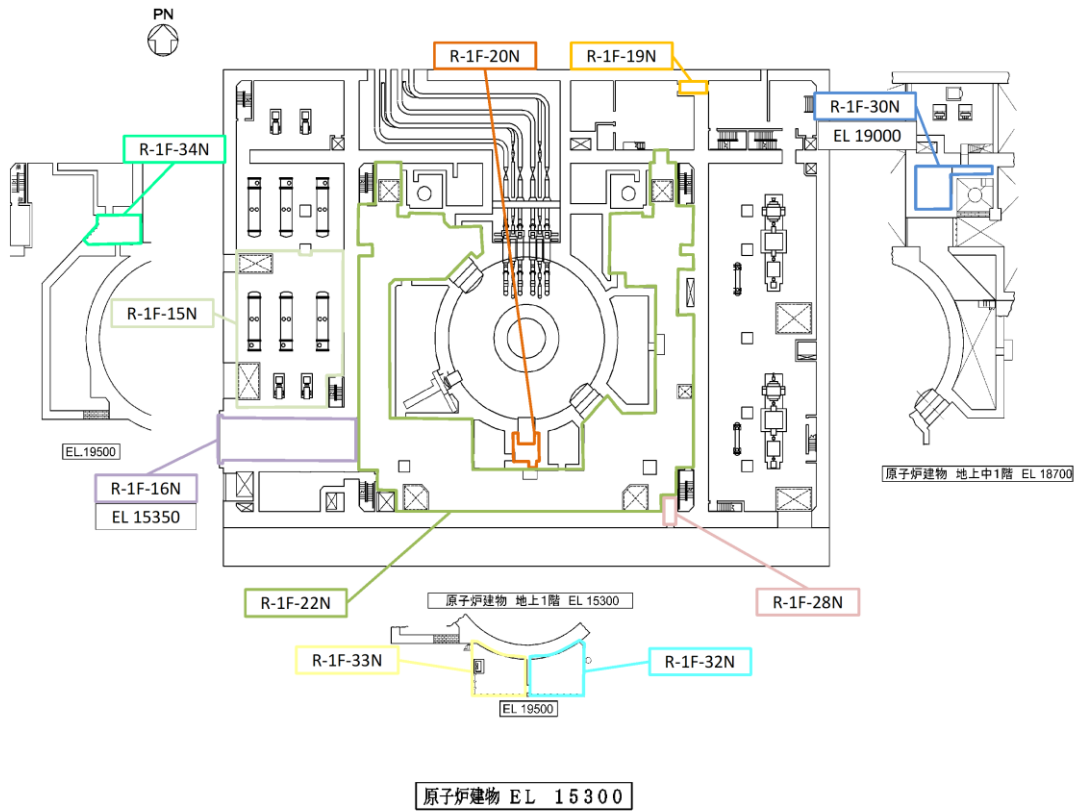

R-1F-15N	
整理番号	上位クラス施設
E037	B1, B2, B3-原子炉補機冷却系熱交換器
E039	B, D-原子炉補機冷却水ポンプ
R-1F-16N	
整理番号	上位クラス施設
E062	原子炉建物機器搬出入口
R-1F-19N	
整理番号	上位クラス施設
E109	原子炉建物エアロック
R-1F-20N	
整理番号	上位クラス施設
I062	原子炉建物水素濃度
R-1F-22N	
整理番号	上位クラス施設
B045	A-SRM/I RM前置増幅器盤 (2-2208A)
B046	B-SRM/I RM前置増幅器盤 (2-2208B)
B047	C-SRM/I RM前置増幅器盤 (2-2208C)
B048	D-SRM/I RM前置増幅器盤 (2-2208D)
I030	低圧原子炉代替注水流量
I031	低圧原子炉代替注水流量 (狭帯域用)
I032	格納容器代替スプレイ流量
I035	残留熱代替除去系原子炉注水流量
I036	原子炉圧力
I038	原子炉水位 (広帯域)
I040	原子炉水位 (狭帯域)
I059	残留熱代替除去系格納容器スプレイ流量
I066	主蒸気管流量

R-1F-28N	
整理番号	上位クラス施設
E109	原子炉建物エアロック
R-1F-30N	
整理番号	上位クラス施設
V060	A-RHR 熱交バイパス弁 (MV222-2A)
I022	残留熱除去系熱交換器入口温度
I023	残留熱除去系熱交換器出口温度
R-1F-32N	
整理番号	上位クラス施設
V088	LPCS 注水弁 (MV223-2)
I033	ベデスタル代替注水流量
I034	ベデスタル代替注水流量 (狭帯域用)
R-1F-33N	
整理番号	上位クラス施設
V091	HPCS 注水弁 (MV224-3)
R-1F-34N	
整理番号	上位クラス施設
V084	RHR FLSR 連絡ライン止め弁 (MV222-1010)
V085	RHR FLSR 連絡ライン流量調節弁 (MV222-1011)

図 6-3-1 島根原子力発電所 2 号機 屋内上位クラス施設配置エリア図 (6/18)



図 6-3-1 島根原子力発電所 2 号機 屋内上位クラス施設配置エリア図 (7/18)



R-M2F-01N	
整理番号	上位クラス施設
B102	2C2-R/B コントロールセンタ
B103	2C3-R/B コントロールセンタ
B110	2S-R/B コントロールセンタ
R-M2F-02N	
整理番号	上位クラス施設
B042	燃料プール熱電対式水位計制御盤 (2-1111)
B053	格納容器水素/酸素計測装置制御盤 (2-1240)
R-M2F-12N	
整理番号	上位クラス施設
E012	燃料プール冷却ポンプ
R-M2F-24N	
整理番号	上位クラス施設
E109	原子炉建物エアロック
R-M2F-25N	
整理番号	上位クラス施設
E115	格納容器ガスサンプリング装置 (格納容器水素濃度 (S A) 及び格納容器酸素濃度 (S A))
I048	ドライウエル圧力 (S A)
I049	サブプレッションチェンバ圧力 (S A)
I055	格納容器水素濃度 (S A)
I056	格納容器酸素濃度 (S A)
R-M2F-100N	
整理番号	上位クラス施設
E008	キャスク置場
R-M2F-102N	
整理番号	上位クラス施設
E007	燃料プール
E009	使用済燃料貯蔵ラック
E010	制御棒・破損燃料貯蔵ラック

図 6-3-1 島根原子力発電所 2 号機 屋内上位クラス施設配置エリア図 (8/18)

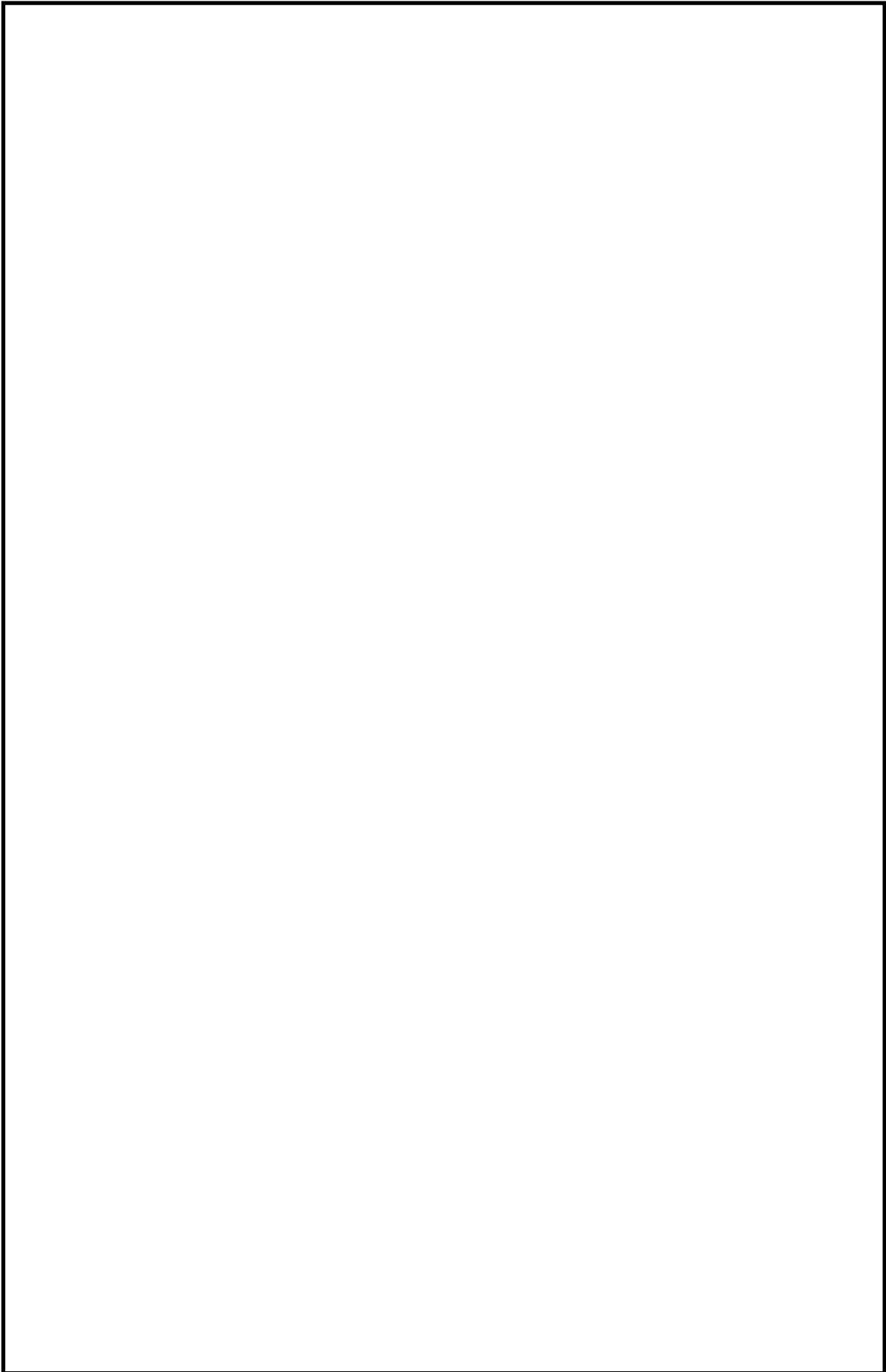
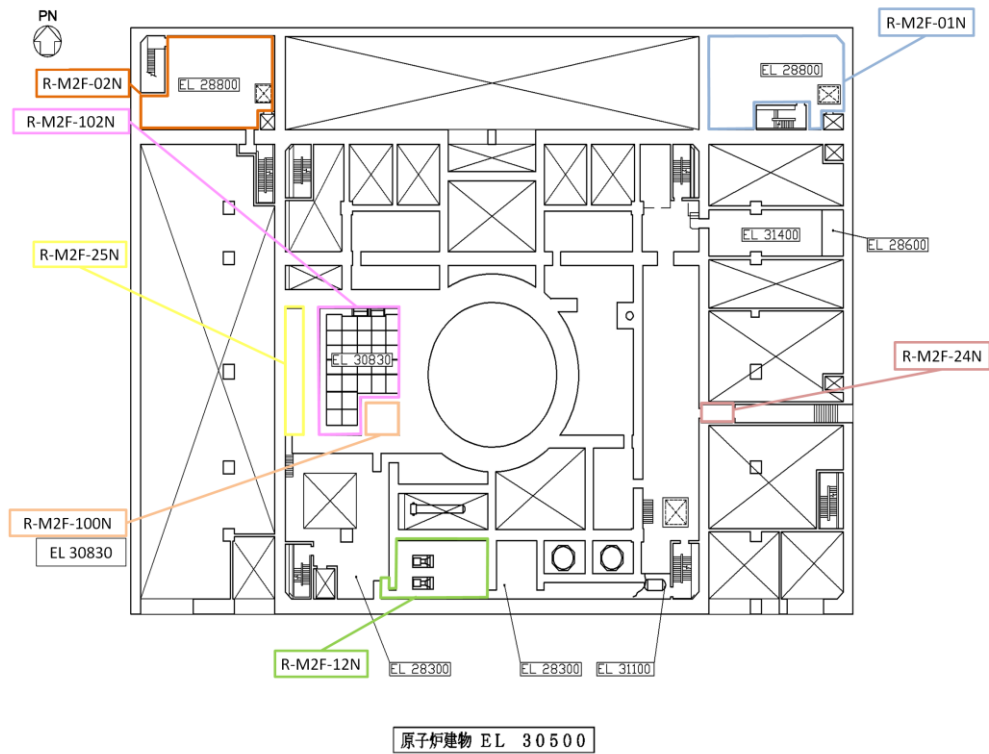
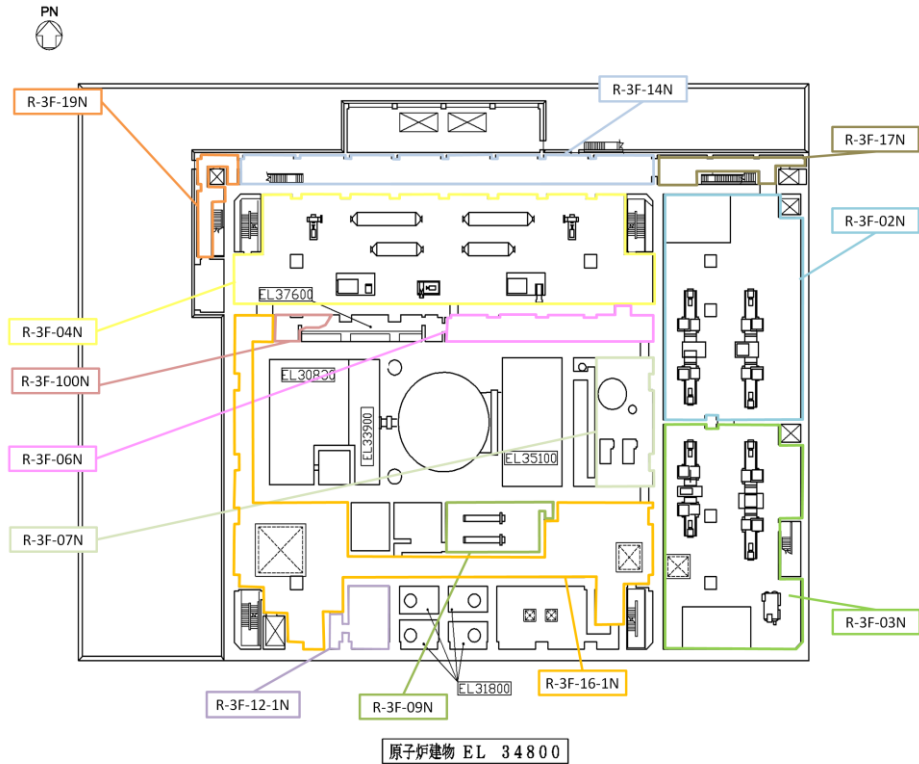

R-3F-02N	
整理番号	上位クラス施設
B113	SA2 コントロールセンタ
B116	A-SA 電源切替盤 (2-1112)
R-3F-03N	
整理番号	上位クラス施設
B117	B-SA 電源切替盤 (2-1113)
R-3F-04N	
整理番号	上位クラス施設
E063	非常用ガス処理系排風機
E064	非常用ガス処理系前置ガス処理装置
E065	非常用ガス処理系後置ガス処理装置
E066	可燃性ガス濃度制御系再結合装置
E067	可燃性ガス濃度制御系再結合装置加熱器
E068	可燃性ガス濃度制御系再結合装置ブロワ
E069	可燃性ガス濃度制御系再結合装置再結合器
E070	可燃性ガス濃度制御系再結合装置冷却器
V042	NGC 非常用ガス処理入口隔離弁 (MV217-18)
V043	原子炉棟空調換気系入口隔離弁 (AV217-19)
V044	NGC 非常用ガス処理入口隔離弁バイパス弁 (MV217-23)
V092	A-R/B 連絡弁 (AV226-1A)
V093	B-R/B 連絡弁 (AV226-1B)
I064	地震加速度
V114	A-入口弁 (MV226-1A)
V115	B-入口弁 (MV226-1B)
V116	A-出口弁 (MV226-2A)
V117	B-出口弁 (MV226-2B)
V118	A-SGT 排風機入口弁 (MV226-4A)
V119	B-SGT 排風機入口弁 (MV226-4B)
R-3F-06N	
整理番号	上位クラス施設
I044	格納容器水素濃度 (A系)
I046	格納容器酸素濃度 (A系)
R-3F-07N	
整理番号	上位クラス施設
E044	ほう酸水注入ポンプ
E045	ほう酸水貯蔵タンク

R-3F-09N	
整理番号	上位クラス施設
E011	燃料プール冷却系熱交換器
R-3F-12-1N	
整理番号	上位クラス施設
I064	地震加速度
R-3F-14N	
整理番号	上位クラス施設
E106	遠隔手動弁操作機構 (MV217-18)
E107	遠隔手動弁操作機構 (MV217-23)
E110	燃料プール監視カメラ用冷却設備
B043	燃料プール水位計変換器盤 (2-1219)
B044	原子炉建物水素濃度変換器盤 (2-1221)
B131	HPAC 直流コントロールセンタ
R-3F-16-1N	
整理番号	上位クラス施設
I064	地震加速度
R-3F-17N	
整理番号	上位クラス施設
B144	無線通信設備取納盤 (中央制御室) (2-1246)
B151	1・2号SPDS伝送用アンテナ用中継盤 (2-1216)
R-3F-19N	
整理番号	上位クラス施設
E110	燃料プール監視カメラ用冷却設備
B142	衛星電話設備取納盤 (中央制御室) (2-1247)
R-3F-100N	
整理番号	上位クラス施設
E116	格納容器ガスサンプリング装置 (格納容器水素濃度 (B系) 及び格納容器酸素濃度 (B系)) (B-原子炉格納容器H2・O2分析計ラック)
E117	格納容器ガスサンプリング装置 (格納容器水素濃度 (B系) 及び格納容器酸素濃度 (B系)) (B-原子炉格納容器H2・O2クーララック)
I045	格納容器水素濃度 (B系)
I047	格納容器酸素濃度 (B系)
I048	ドライウェル圧力 (SA)
I049	サブプレッションチェンバ圧力 (SA)

図 6-3-1 島根原子力発電所 2 号機 屋内上位クラス施設配置エリア図 (9/18)

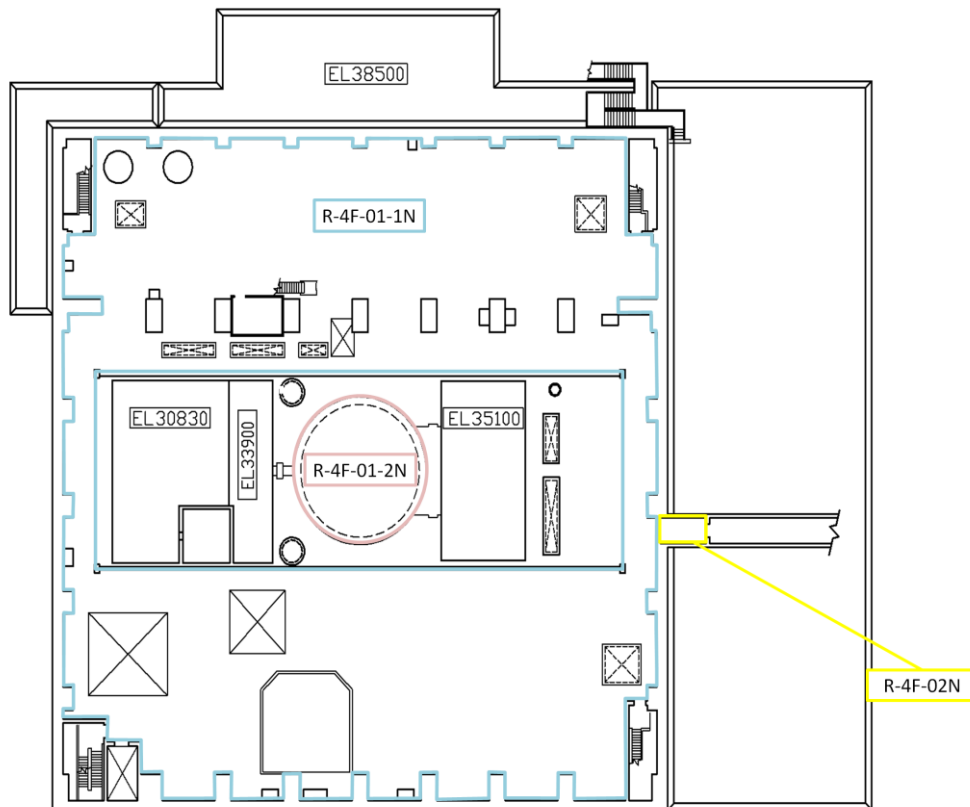

原子炉建物 EL 42800

R-4F-01-1N	
整理番号	上位クラス施設
E013	スキマサージタンク
E040	原子炉補機冷却系サージタンク
E071	静的触媒式水素処理装置
E108	原子炉建物燃料取替階ブローアウトパネル閉止装置
I010	燃料プールエリア放射線モニタ (高レンジ) (S A)
I011	燃料プールエリア放射線モニタ (低レンジ) (S A)
I012	燃料取替階放射線モニタ
I015	燃料プール水位・温度 (S A)
I016	燃料プール水位 (S A)
I062	原子炉建物水素濃度
I076	静的触媒式水素処理装置入口温度
I077	静的触媒式水素処理装置出口温度
I081	燃料プール監視カメラ (S A)
R-4F-01-2N	
整理番号	上位クラス施設
V073	RHR 炉頂部冷却水逆止弁 (V222-7)
R-4F-02N	
整理番号	上位クラス施設
E109	原子炉建物エアロック

図 6-3-1 島根原子力発電所 2 号機 屋内上位クラス施設配置エリア図 (10/18)

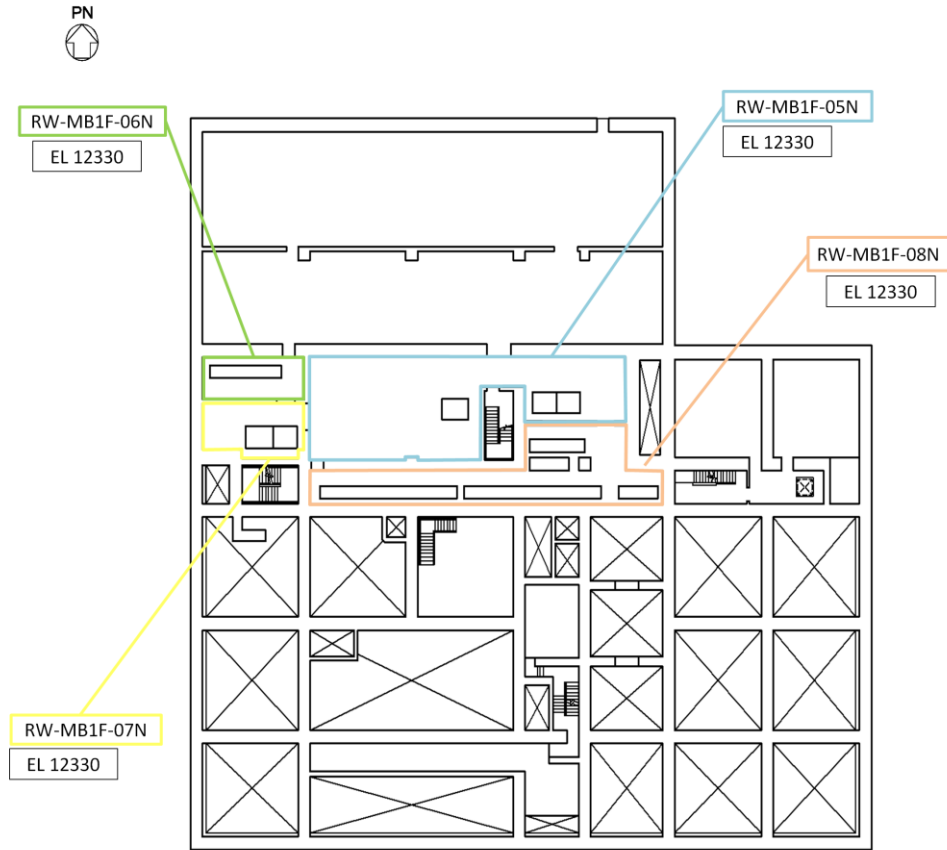

廃棄物処理建物 EL 12300

RW-MB1F-05N	
整理番号	上位クラス施設
B077	B-計装用無停電交流電源装置 (2-2261B1~B5)
B078	230V 系充電器 (RC1C) (2-2267E-1)
B079	230V 系充電器 (常用) (2-2267E-2)
B081	B-115V 系充電器 (2-2267B)
B086	B-原子炉中性子計装用充電器 (2-2268B)
B118	充電器電源切替盤
B123	B-115V 系直流盤 (2-2265B)
B124	230V 系直流盤 (RC1C) (2-2265D-1)
B125	230V 系直流盤 (常用) (2-2265D-2)
B134	B-原子炉中性子計装用分電盤 (2-2263B)
B138	2B-計装 コントロールセンタ

RW-MB1F-06N	
整理番号	上位クラス施設
B090	B1-115V 系蓄電池 (SA)
B094	B-原子炉中性子計装用蓄電池
RW-MB1F-07N	
整理番号	上位クラス施設
B082	B1-115V 系充電器 (SA) (2-1202-1)
B083	SA 用 115V 系充電器 (2-1202-2)
B126	B-115V 系直流盤 (SA) (2-1201)
B135	SA 対策設備用分電盤 (2) (2-1203-2)
RW-MB1F-08N	
整理番号	上位クラス施設
B087	230V 系蓄電池 (RC1C)
B089	B-115V 系蓄電池

図 6-3-1 島根原子力発電所 2 号機 屋内上位クラス施設配置エリア図 (11/18)

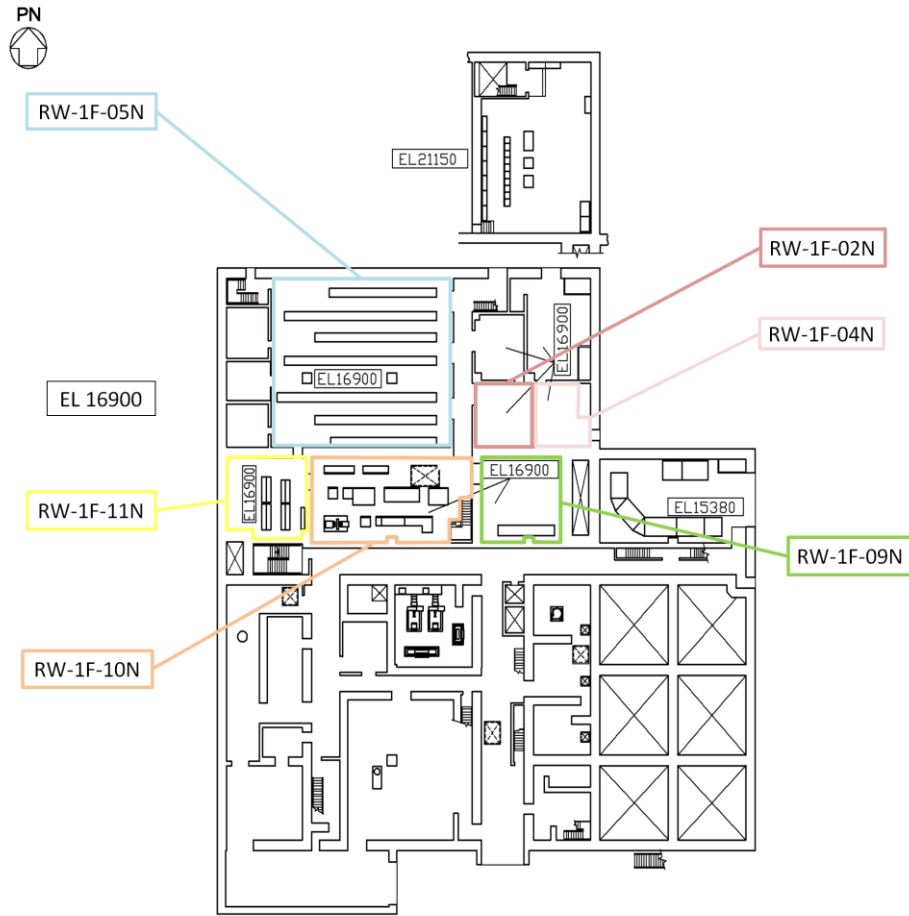

廃棄物処理建物 EL 15300

RW-1F-02N	
整理番号	上位クラス施設
B040	重大事故操作盤 (2-1002)
RW-1F-04N	
整理番号	上位クラス施設
B154	燃料プール・津波監視カメラ制御盤 (2-1016)
RW-1F-05N	
整理番号	上位クラス施設
B011	A-RHR・LPCS 継電器盤 (2-920A)
B012	B・C-RHR 継電器盤 (2-920B)
B013	HPCS 継電器盤 (2-921)
B014	HPCS トリップ設定器盤 (2-921A)
B015	A-格納容器隔離継電器盤 (2-923A)
B016	B-格納容器隔離継電器盤 (2-923B)
B017	A-原子炉保護継電器盤 (2-924A)
B018	B-原子炉保護継電器盤 (2-924B)
B019	A1 原子炉保護トリップ設定器盤 (2-924A1)
B020	A2 原子炉保護トリップ設定器盤 (2-924A2)
B021	B1 原子炉保護トリップ設定器盤 (2-924B1)
B022	B2 原子炉保護トリップ設定器盤 (2-924B2)
B025	A-原子炉プロセス計測盤 (2-934A)
B026	B-原子炉プロセス計測盤 (2-934B)
B028	A-自動減圧継電器盤 (2-970A)

B029	B-自動減圧継電器盤 (2-970B)
B030	A-SGT・PCS・MSLC 継電器盤 (2-972A)
B031	B-SGT・PCS・MSLC 継電器盤 (2-972B)
B033	A-格納容器 H2/O2 濃度計演算器盤 (2-973A-2)
B035	B-格納容器 H2/O2 濃度計演算器盤 (2-973B-2)
B037	S I-工学的安全施設トリップ設定器盤 (2-976A)
B038	S II-工学的安全施設トリップ設定器盤 (2-976B)
B041	重大事故変換器盤 (2-1008)
RW-1F-09N	
整理番号	上位クラス施設
B091	SA用 115V 系蓄電池
RW-1F-10N	
整理番号	上位クラス施設
B076	A-計装用無停電交流電源装置 (2-2261A1~A5)
B080	A-115V 系充電器 (2-2267A)
B085	A-原子炉中性子計装用充電器 (2-2268A)
B122	A-115V 系直流盤 (2-2265A)
B133	A-原子炉中性子計装用分電盤 (2-2263A)
B137	2A-計装 コントロールセンタ
RW-1F-11N	
整理番号	上位クラス施設
B088	A-115V 系蓄電池
B093	A-原子炉中性子計装用蓄電池

図 6-3-1 島根原子力発電所 2 号機 屋内上位クラス施設配置エリア図 (12/18)

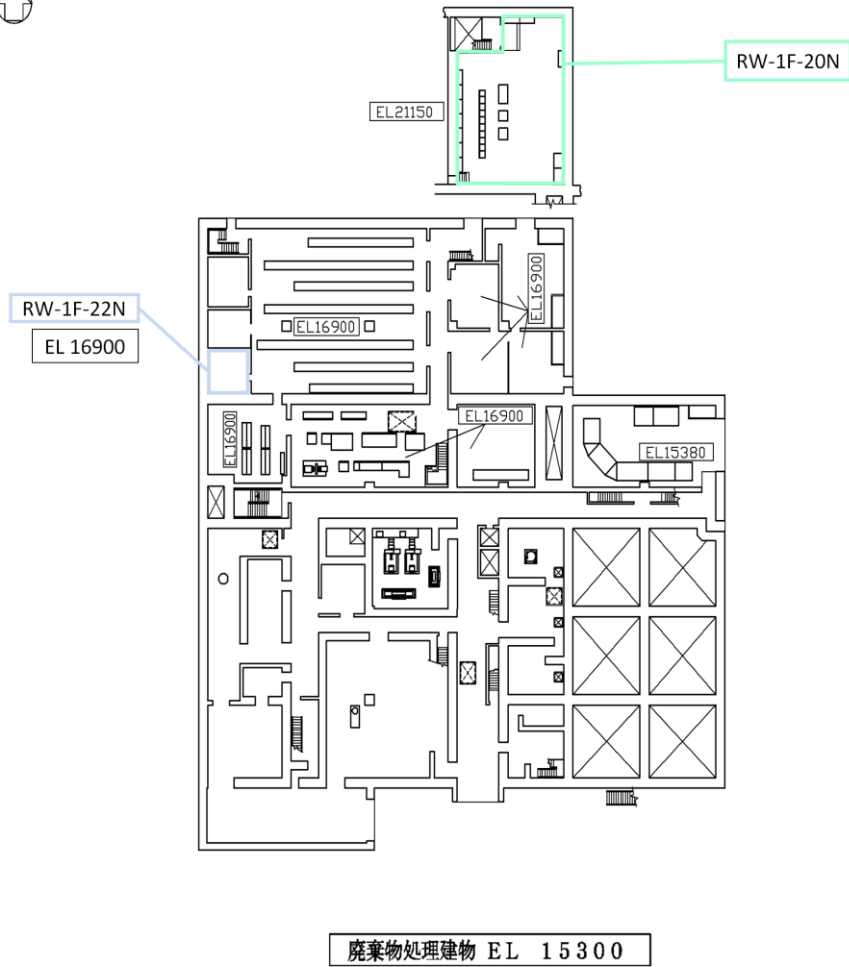

RW-1F-20N	
B148	1・2号S PDS伝送用ゲートウェイ盤 (2-1211)
B149	1・2号S PDS伝送用データ収集盤 (2-1212)
B150	2号S PDS伝送用インバータ盤 (2-1215)
RW-1F-22N	
B136	SRV用電源切替盤 (2-1023)

図 6-3-1 島根原子力発電所 2号機 屋内上位クラス施設配置エリア図 (13/18)



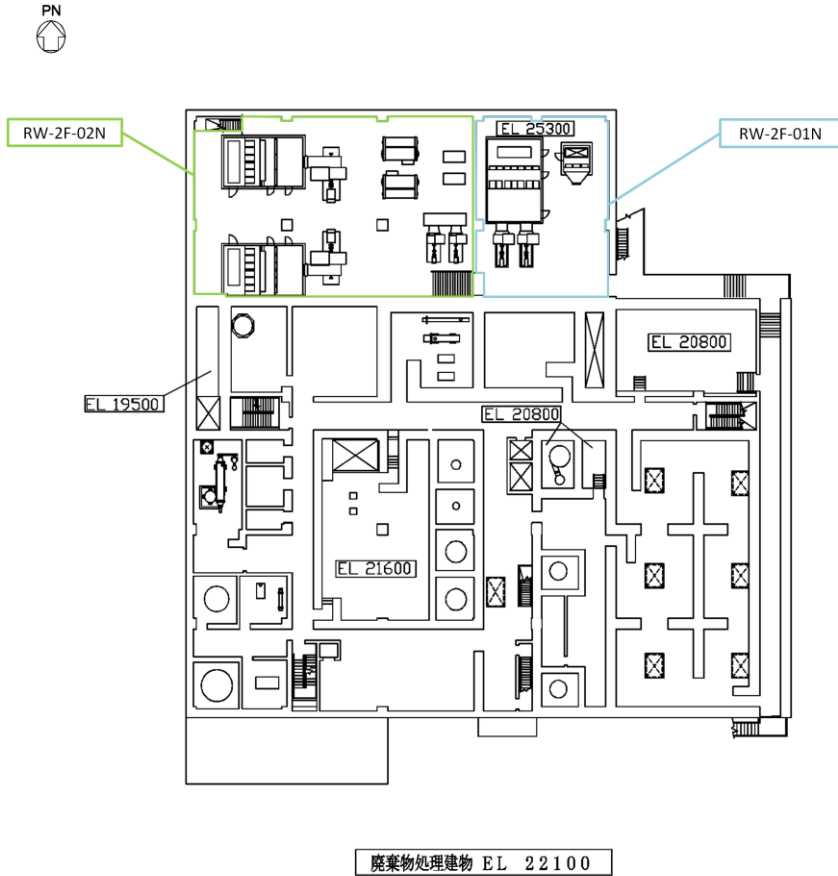

RW-2F-01N	
整理番号	上位クラス施設
E047	中央制御室非常用再循環送風機
E048	中央制御室非常用再循環処理装置フィルタ
V104	中央制御室外気取入調節弁 (MV264-1)
V105	中央制御室給気外側隔離弁 (CV264-17)
V106	中央制御室給気内側隔離弁 (CV264-18)
RW-2F-02N	
整理番号	上位クラス施設
E046	中央制御室送風機
V107	中央制御室排気内側隔離弁 (AV264-5)
V108	中央制御室排気外側隔離弁 (AV264-6)

図 6-3-1 島根原子力発電所 2 号機 屋内上位クラス施設配置エリア図 (14/18)

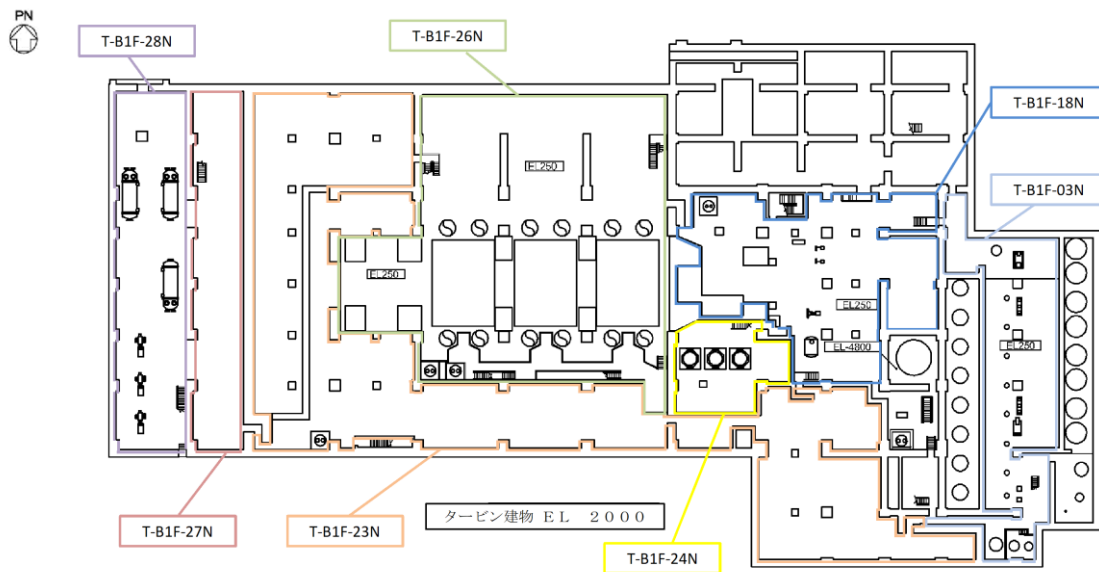

T-B1F-03N	
整理番号	上位クラス施設
V109	タービン建物床ドレン逆止弁
T-B1F-18N	
整理番号	上位クラス施設
E114	復水器エリア水密扉
V109	タービン建物床ドレン逆止弁
T-B1F-23N	
整理番号	上位クラス施設
E113	復水器エリア防水壁
E114	復水器エリア水密扉
V109	タービン建物床ドレン逆止弁
I084	タービン建物漏えい検知器
T-B1F-24N	
整理番号	上位クラス施設
V109	タービン建物床ドレン逆止弁
T-B1F-26N	
整理番号	上位クラス施設
E113	復水器エリア防水壁
I084	タービン建物漏えい検知器
T-B1F-27N	
整理番号	上位クラス施設
V109	タービン建物床ドレン逆止弁
T-B1F-28N	
整理番号	上位クラス施設
V109	タービン建物床ドレン逆止弁

図 6-3-1 島根原子力発電所 2号機 屋内上位クラス施設配置エリア図 (15/18)

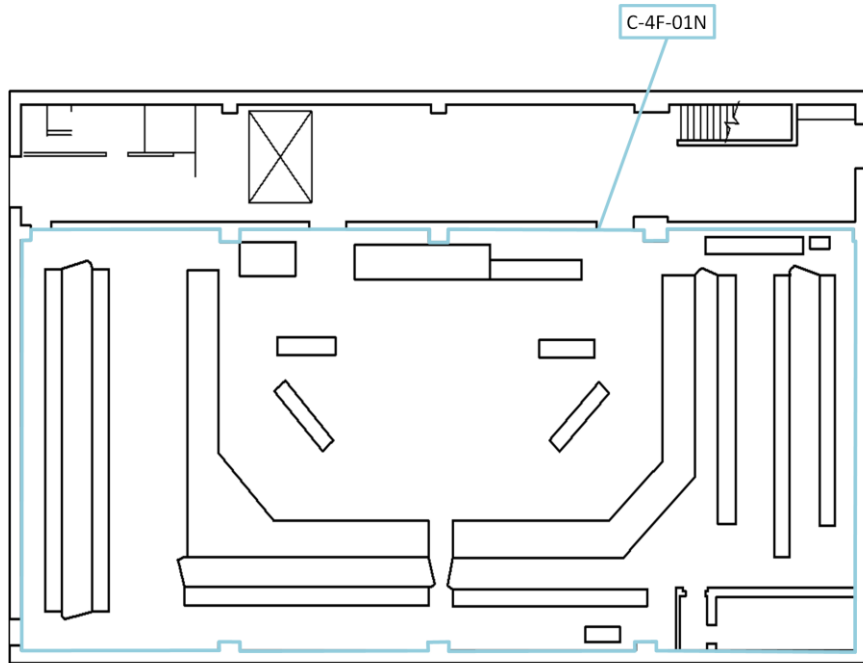

制御室建物 EL 16900

C-4F-01N	
整理番号	上位クラス施設
E049	中央制御室遮蔽 (1号機設備, 1, 2号機共用)
E050	中央制御室待避室遮蔽
B001	安全設備制御盤 (2-903)
B002	原子炉補機制御盤 (2-904-1)
B003	原子炉補機制御盤 (2-904-2)
B004	原子炉制御盤 (2-905)
B005	所内電気盤 (2-908)
B006	安全設備補助制御盤 (2-909)
B007	A-起動領域モニタ盤 (2-910A)
B008	B-起動領域モニタ盤 (2-910B)
B009	出力領域モニタ盤 (2-911)
B010	プロセス放射線モニタ盤 (2-914)
B023	窒素ガス制御盤 (2-929-2)
B024	燃料プール冷却制御盤 (2-930)
B027	共通盤 (2-965-2)
B032	A-格納容器 H2/O2 濃度計盤 (2-973A-1)
B034	B-格納容器 H2/O2 濃度計盤 (2-973B-1)
B036	AM設備制御盤 (2-974)
B039	重大事故監視盤 (2-1001)
I001	衛星電話設備 (固定型) (中央制御室)
I003	無線通信設備 (固定型) (中央制御室)
I082	燃料プール監視カメラ (SA) 表示 (監視モニタ) (中央制御室)
I085	津波監視カメラ監視サーバ
I086	中央制御室差圧計
I087	待避室差圧計

図 6-3-1 島根原子力発電所 2号機 屋内上位クラス施設配置エリア図 (16/18)

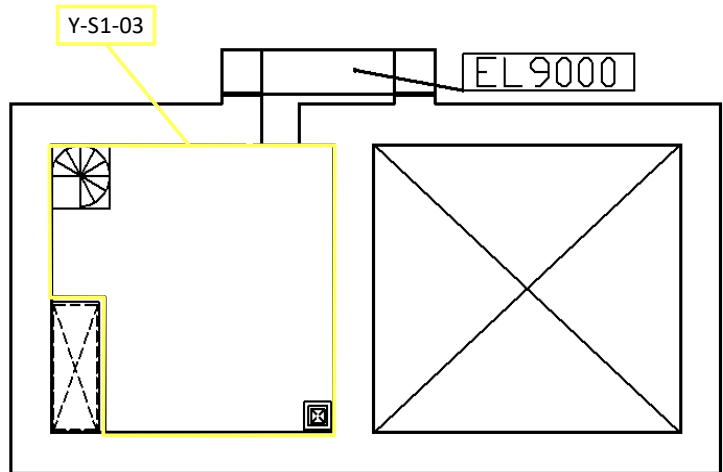

低圧原子炉代替注水ポンプ格納槽 EL 8200

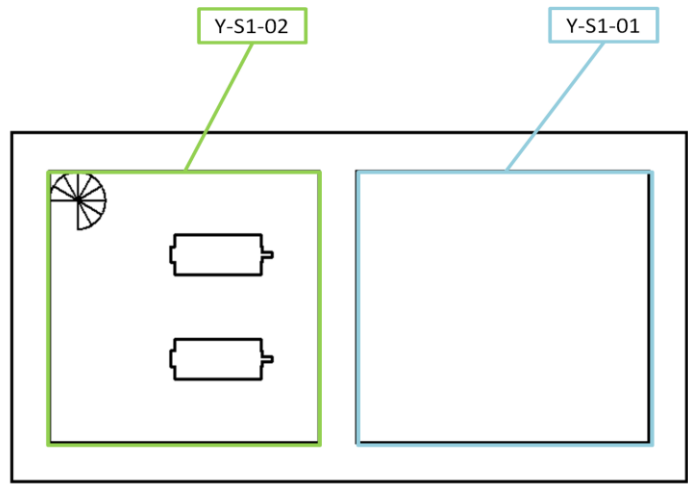

低圧原子炉代替注水ポンプ格納槽 EL 700

Y-S1-01	
整理番号	上位クラス施設
E032	低圧原子炉代替注水槽
Y-S1-02	
整理番号	上位クラス施設
E031	低圧原子炉代替注水ポンプ
I058	低圧原子炉代替注水槽水位
I070	低圧原子炉代替注水ポンプ出口圧力
Y-S1-03	
整理番号	上位クラス施設
B100	SA ロードセンタ
B112	SAI コントロールセンタ
I029	代替注水流量 (常設)

図 6-3-1 島根原子力発電所 2 号機 屋内上位クラス施設配置エリア図 (17/18)

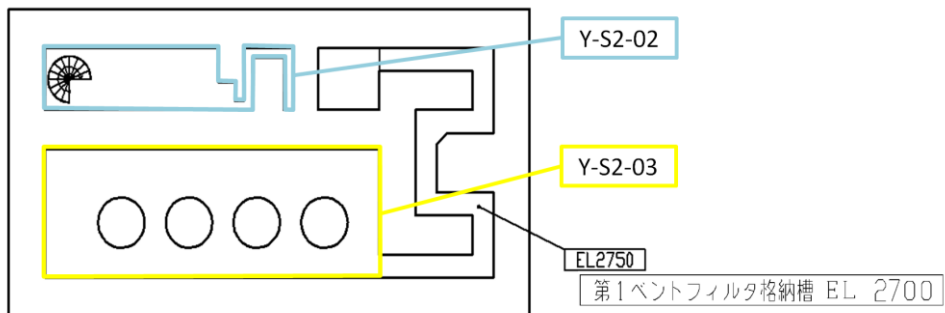
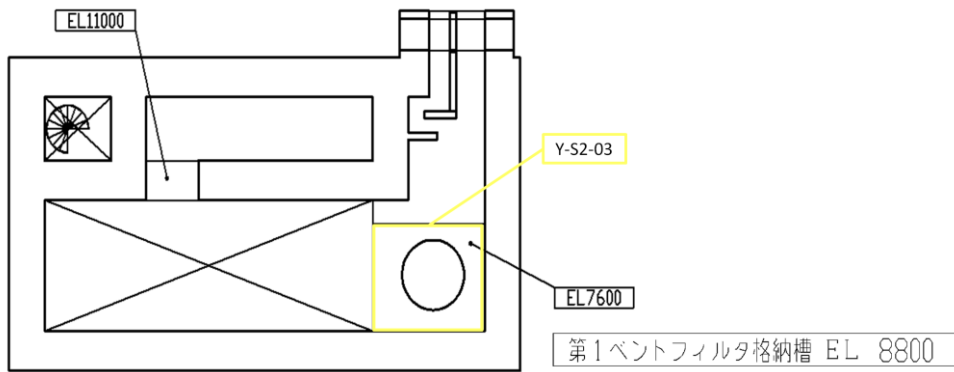
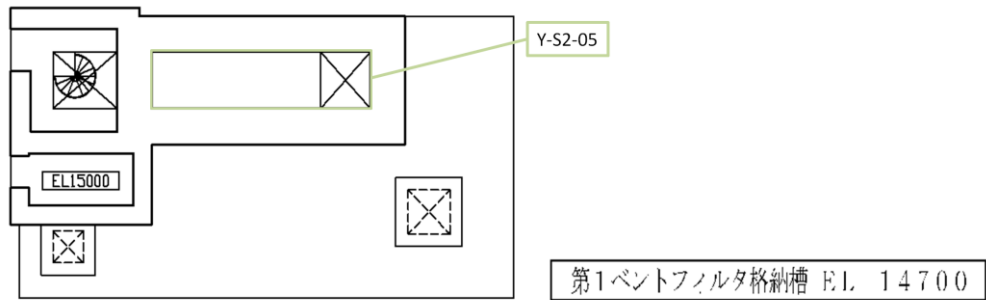

Y-S2-02	
整理番号	上位クラス施設
I073	スクラバ容器圧力
I075	スクラバ容器水位
Y-S2-03	
整理番号	上位クラス施設
E072	第1ベントフィルタ スクラバ容器
I074	スクラバ容器温度
E073	第1ベントフィルタ 銀ゼオライト容器
Y-S2-05	
整理番号	上位クラス施設
I009	第1ベントフィルタ出口放射線モニタ (高レンジ)

図 6-3-1 島根原子力発電所 2 号機 屋内上位クラス施設配置エリア図 (18/18)



図 6-3-2 島根原子力発電所 2 号機 建物内主要クレーン位置関係概要図 (1/3)



図 6-3-2 島根原子力発電所 2 号機 建物内主要クレーン位置関係概要図 (2/3)

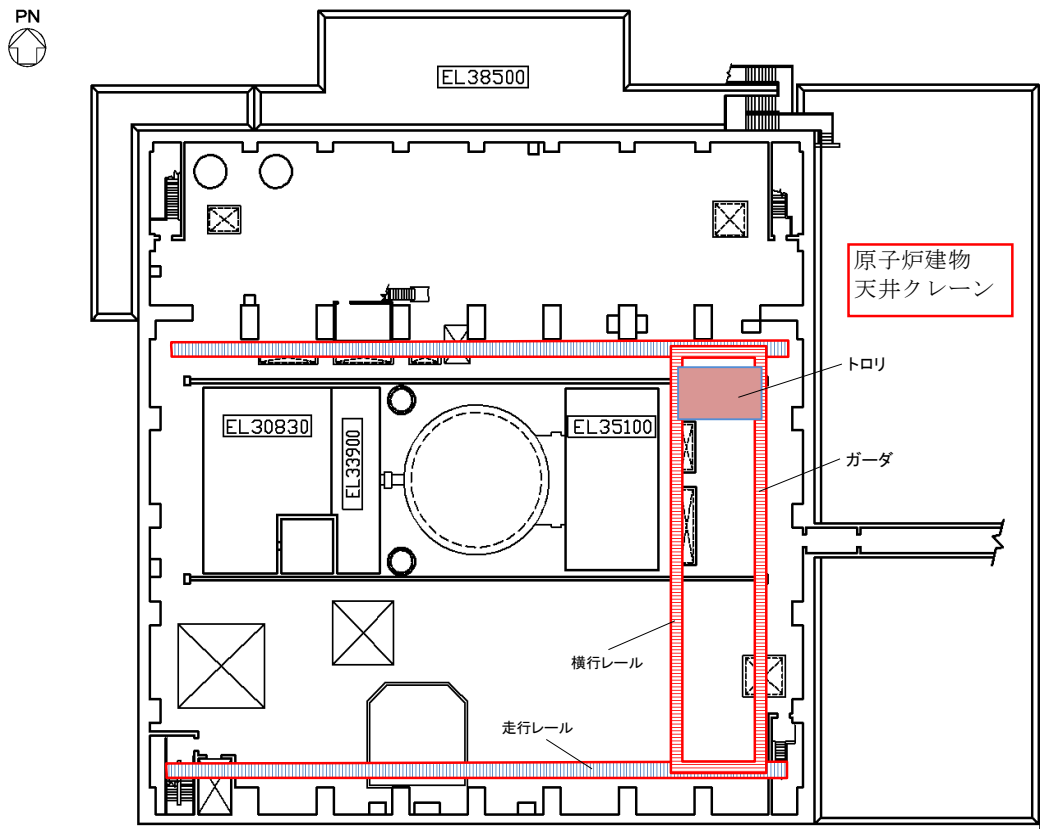

図 6-3-2 島根原子力発電所 2 号機 建物内主要クレーン位置関係概要図 (3/3)



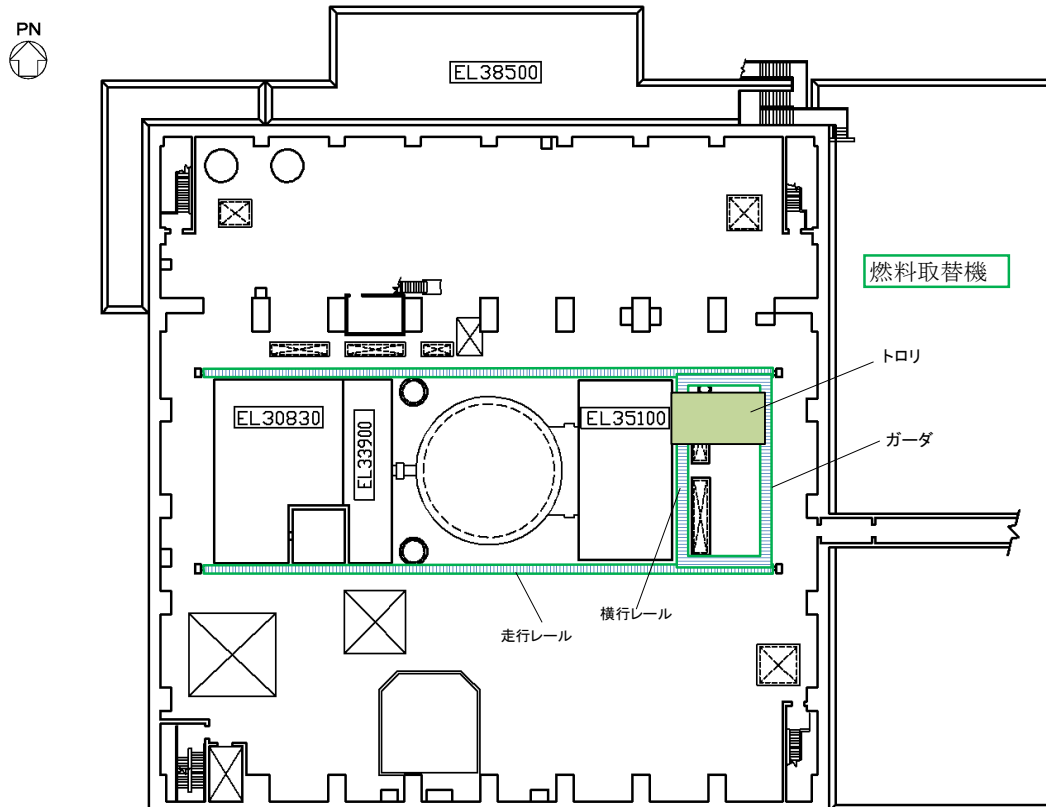

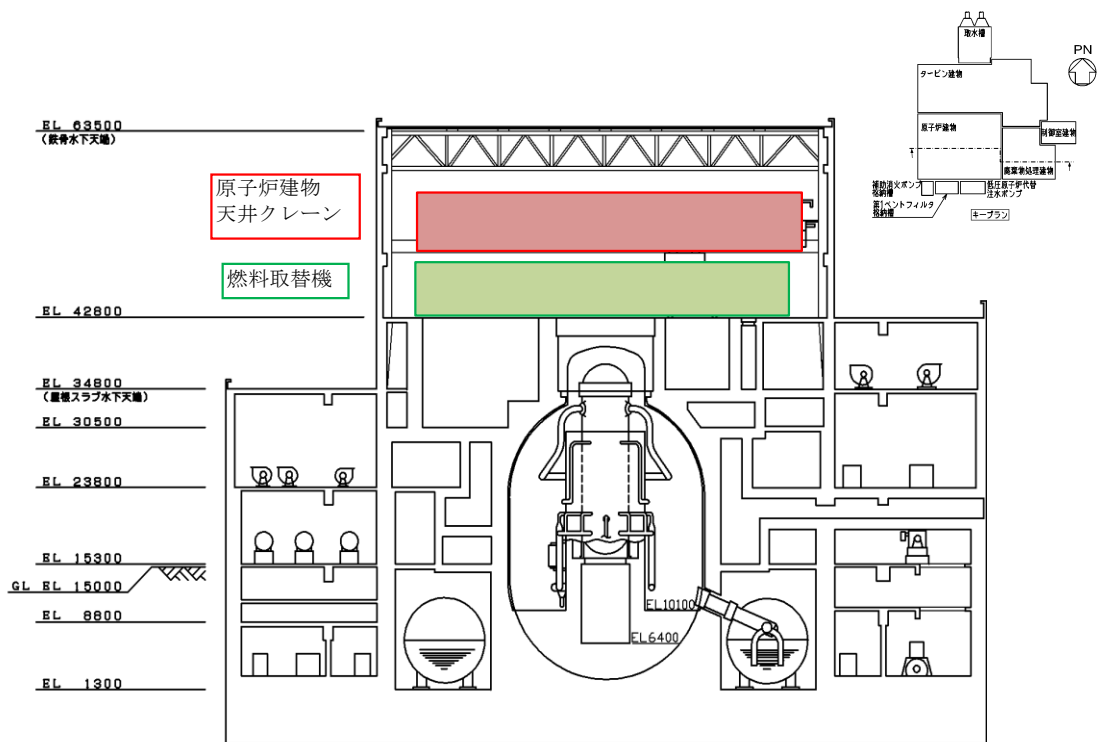

図 6-3-3 島根原子力発電所 2 号機 原子炉ウェルシールドプラグ及びガンマ線遮蔽壁  
位置関係概要図 (2/2)



図 6-3-4 燃料プール内外における上位クラス施設と下位クラス施設の位置関係概要図

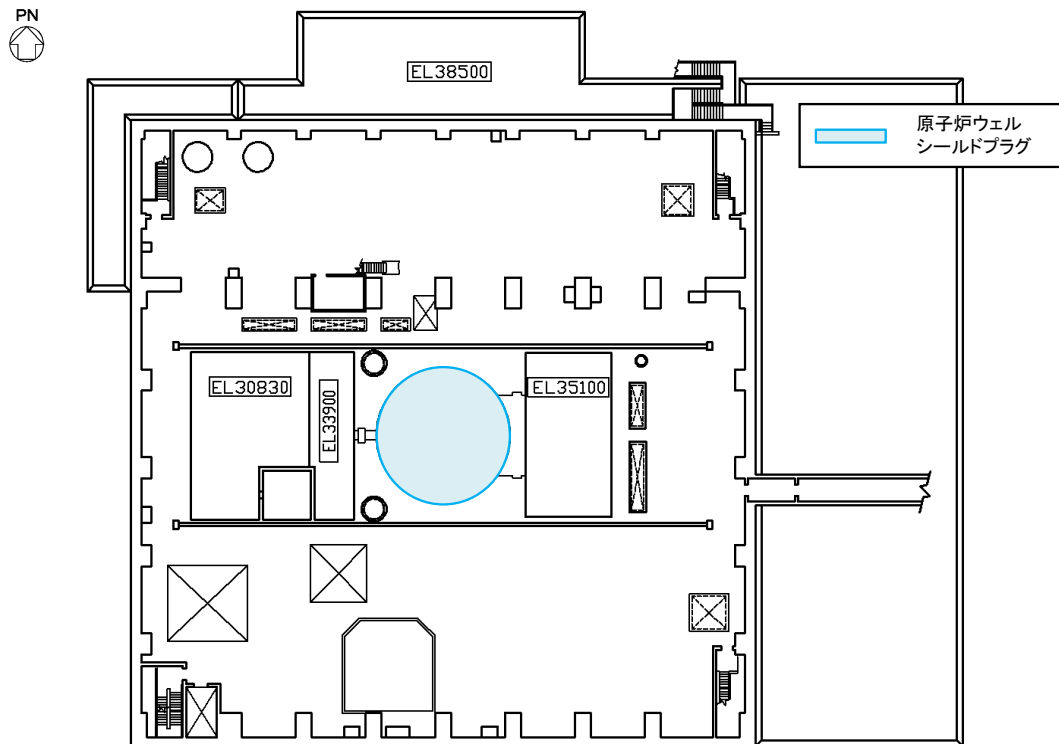

図 6-3-5 島根原子力発電所 2号機 上位クラス施設と耐火障壁の位置関係概要図 (1/3)

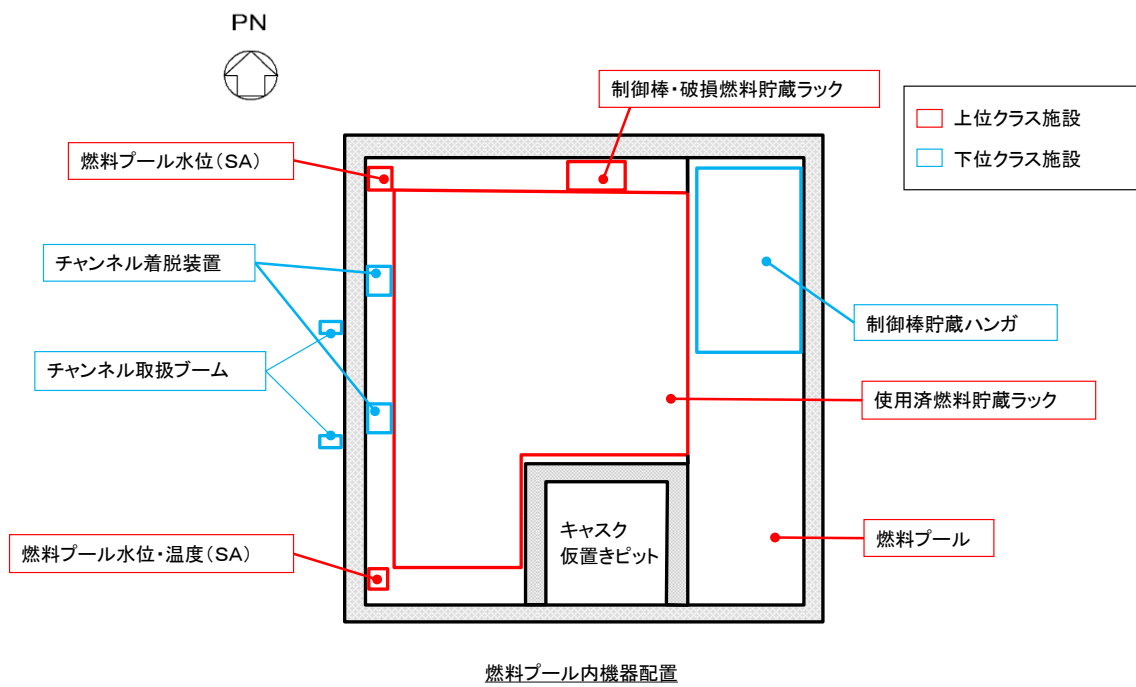

図 6-3-5 島根原子力発電所 2 号機 上位クラス施設と耐火障壁の位置関係概要図 (2/3)

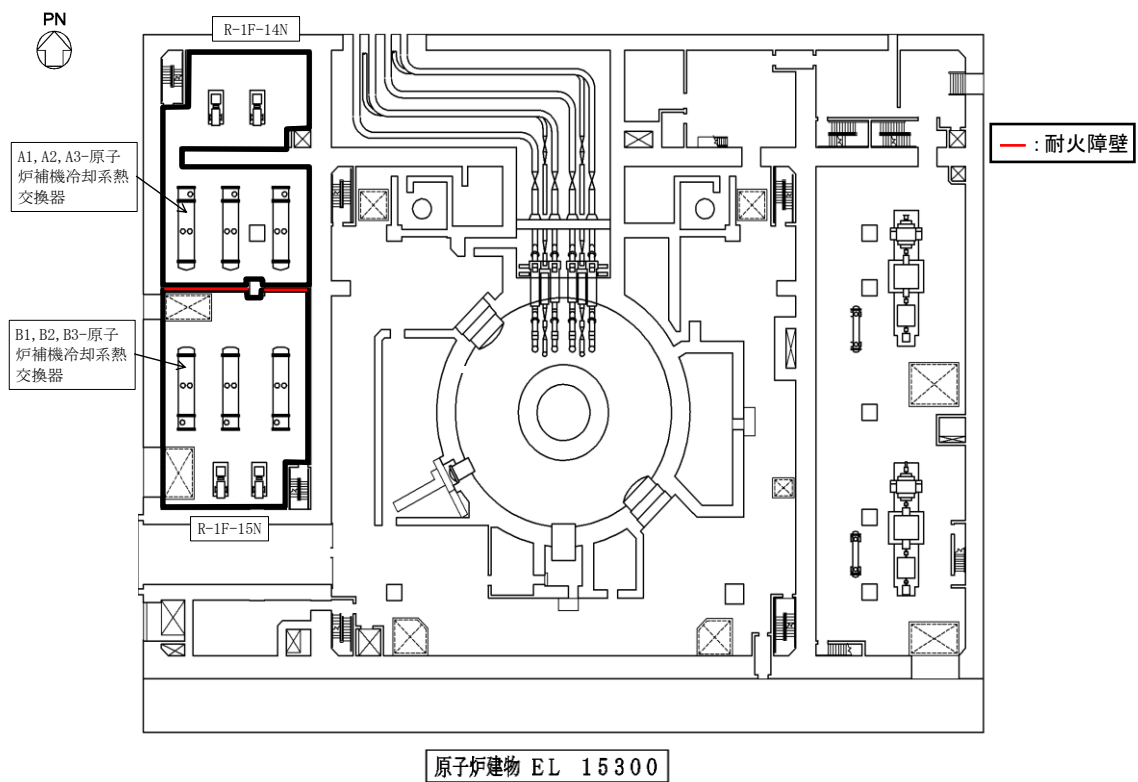

図 6-3-5 島根原子力発電所 2 号機 上位クラス施設と耐火障壁の位置関係概要図 (3/3)

表6-3-1 島根原子力発電所2号機 建物内上位クラス施設へ波及的影響（損傷・転倒・落下等）を及ぼすおそれのある下位クラス施設(1/9)

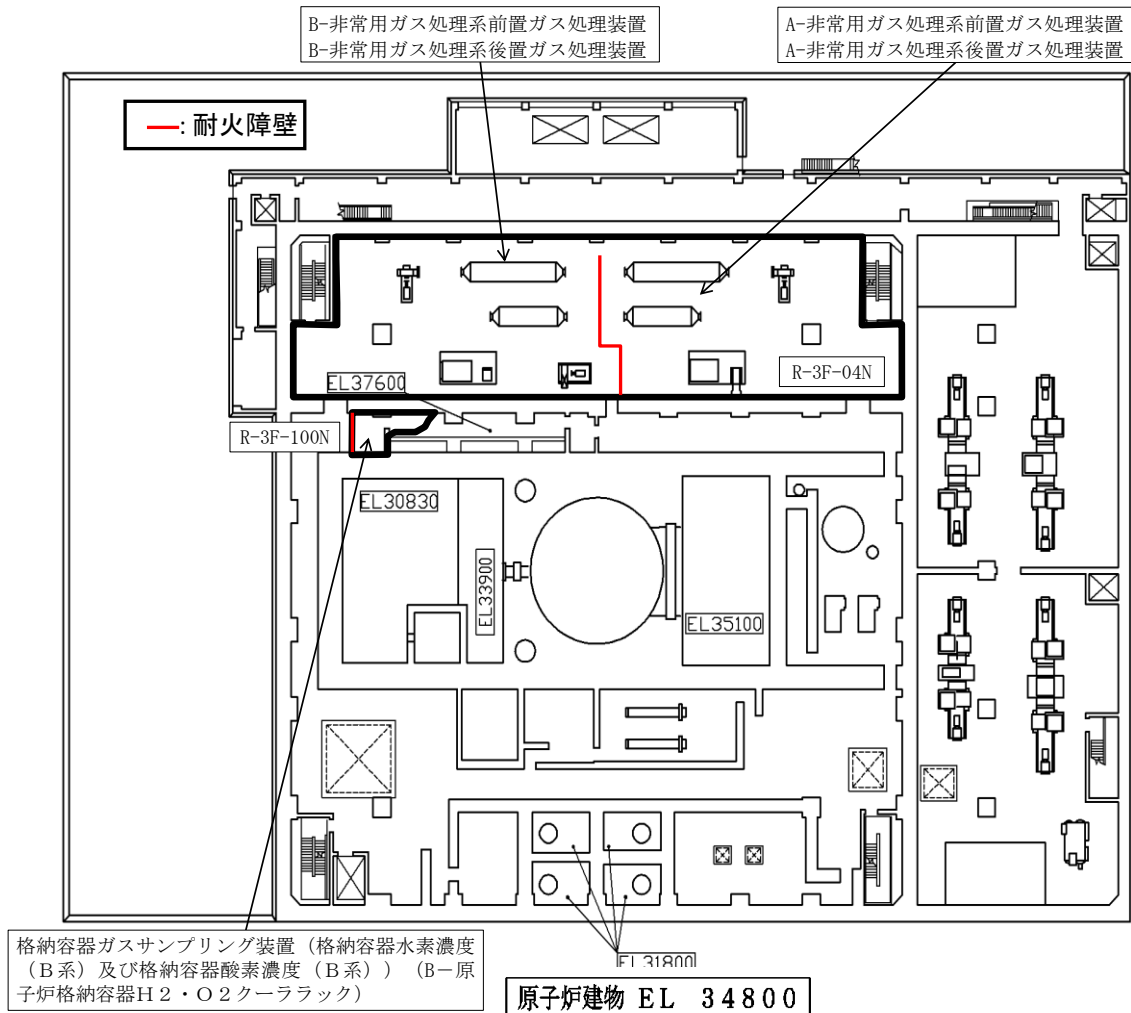
整理番号	建物内上位クラス施設	区分	設置建物	エリア	波及的影響を及ぼすおそれのある下位クラス施設	波及的影響のおそれ	備考
						(○:あり, ×:なし) 損傷・転倒・落下	
E001	燃料集合体	Sクラス	R/B	PCV内	—	×	※4
E002	炉心支持構造物	Sクラス/S A施設	R/B	PCV内	—	×	※4
E003	原子炉圧力容器	Sクラス/S A施設	R/B	PCV内	ガンマ線遮蔽壁	○	※1
E004	原子炉圧力容器支持構造物	Sクラス	R/B	PCV内	—	×	※2
E005	原子炉圧力容器付属構造物	Sクラス/S A施設	R/B	PCV内	—	×	※3
E006	原子炉圧力容器内部構造物	Sクラス/S A施設	R/B	PCV内	—	×	※4
E007	燃料プール	Sクラス/S A施設	R/B	R-M2F-102N	原子炉建物天井クレーン	○	
					燃料取替機	○	
					制御棒貯蔵ハンガ	○	
					チャンネル着脱装置	○	
					チャンネル取扱ブーム	○	
E008	キャスク置場	Sクラス	R/B	R-M2F-100N	原子炉建物天井クレーン	○	
					燃料取替機	○	
E009	使用済燃料貯蔵ラック	Sクラス/S A施設	R/B	R-M2F-102N	原子炉建物天井クレーン	○	
					燃料取替機	○	
					制御棒貯蔵ハンガ	○	
					チャンネル着脱装置	○	
					チャンネル取扱ブーム	○	
E010	制御棒・破損燃料貯蔵ラック	Sクラス/S A施設	R/B	R-M2F-102N	原子炉建物天井クレーン	○	
					燃料取替機	○	
					制御棒貯蔵ハンガ	○	
E011	燃料プール冷却系熱交換器	S A施設	R/B	R-3F-09N	—	×	
E012	燃料プール冷却ポンプ	S A施設	R/B	R-M2F-12N	—	×	
E013	スキマサージタンク	S A施設	R/B	R-4F-01-1N	原子炉建物天井クレーン	○	
					燃料取替機	○	
E014	原子炉再循環ポンプ	Sクラス	R/B	PCV内	—	×	
E015	逃がし安全弁逃がし弁機能用アキュムレータ	Sクラス/S A施設	R/B	PCV内	—	×	
E016	逃がし安全弁自動減圧機能用アキュムレータ	Sクラス	R/B	PCV内	—	×	
E017	A-残留熱除去系熱交換器	Sクラス/S A施設	R/B	R-1F-05N R-2F-09N	—	×	
E018	B-残留熱除去系熱交換器	Sクラス/S A施設	R/B	R-1F-11N R-2F-10N	—	×	
E019	A-残留熱除去ポンプ	Sクラス/S A施設	R/B	R-B2F-02N	—	×	
E020	B-残留熱除去ポンプ	Sクラス/S A施設	R/B	R-B2F-15N	—	×	
E021	C-残留熱除去ポンプ	Sクラス/S A施設	R/B	R-B2F-03N	—	×	
E022	A-残留熱除去系ストレーナ	Sクラス	R/B	S/C内	—	×	
E023	B-残留熱除去系ストレーナ	Sクラス/S A施設	R/B	S/C内	—	×	
E024	C-残留熱除去系ストレーナ	Sクラス/S A施設	R/B	S/C内	—	×	
E025	残留熱代替除去ポンプ	S A施設	R/B	R-B2F-16N	—	×	
E026	高圧炉心スブレイポンプ	Sクラス/S A施設	R/B	R-B2F-10N	—	×	
E027	高圧炉心スブレイ系ストレーナ	Sクラス/S A施設	R/B	S/C内	—	×	
E028	低圧炉心スブレイポンプ	Sクラス/S A施設	R/B	R-B2F-09N	—	×	
E029	低圧炉心スブレイ系ストレーナ	Sクラス/S A施設	R/B	S/C内	—	×	
E030	高圧原子炉代替注水ポンプ	S A施設	R/B	R-B2F-03N	—	×	
E031	低圧原子炉代替注水ポンプ	S A施設	FL/H	Y-51-02	—	×	
E032	低圧原子炉代替注水槽	S A施設	FL/H	Y-51-01	—	×	※5
E033	原子炉隔離時冷却ポンプ	Sクラス/S A施設	R/B	R-B2F-01N	—	×	
E034	原子炉隔離時冷却ポンプ駆動用蒸気タービン	Sクラス/S A施設	R/B	R-B2F-01N	—	×	
E035	原子炉隔離時冷却系ストレーナ	Sクラス/S A施設	R/B	S/C内	—	×	
E036	A1, A2, A3-原子炉補機冷却系熱交換器	Sクラス/S A施設	R/B	R-1F-14N	耐火障壁	○	
E037	B1, B2, B3-原子炉補機冷却系熱交換器	Sクラス/S A施設	R/B	R-1F-15N	耐火障壁	○	
E038	A, C-原子炉補機冷却水ポンプ	Sクラス/S A施設	R/B	R-1F-14N	—	×	
E039	B, D-原子炉補機冷却水ポンプ	Sクラス/S A施設	R/B	R-1F-15N	—	×	
E040	原子炉補機冷却系サージタンク	Sクラス/S A施設	R/B	R-4F-01-1N	—	×	
E041	制御棒	Sクラス/S A施設	R/B	PCV内	—	×	※4
E042	制御棒駆動機構	Sクラス/S A施設	R/B	PCV内	—	×	
E043	制御棒駆動水圧設備 水圧制御ユニット	Sクラス/S A施設	R/B	R-2F-24N R-2F-25N	—	×	
E044	ほう酸水注入ポンプ	Sクラス/S A施設	R/B	R-3F-07N	—	×	
E045	ほう酸水貯蔵タンク	Sクラス/S A施設	R/B	R-3F-07N	—	×	
E046	中央制御室送風機	Sクラス/S A施設	Rw/B	Rw-2F-02N	耐火障壁	○	
E047	中央制御室非常用再循環送風機	Sクラス/S A施設	Rw/B	Rw-2F-01N	耐火障壁	○	
E048	中央制御室非常用再循環処理装置フィルタ	Sクラス/S A施設	Rw/B	Rw-2F-01N	耐火障壁	○	
E049	中央制御室遮蔽（1号機設備，1，2号機共用）	Sクラス/S A施設	C/B	C-4F-01N	—	×	
E050	中央制御室待避室遮蔽	S A施設	C/B	C-4F-01N	—	×	
E051	原子炉格納容器	Sクラス/S A施設	R/B	PCV	原子炉ウェルシールドプラグ	○	※1
E052	機器搬入口	Sクラス/S A施設	R/B	PCV内	—	×	
E053	逃がし安全弁搬出ハッチ	Sクラス/S A施設	R/B	PCV内	—	×	
E054	制御棒駆動機構搬出ハッチ	Sクラス/S A施設	R/B	PCV内	—	×	
E055	サブプレッショントラップアクセスハッチ	Sクラス/S A施設	R/B	PCV内	—	×	
E056	所員用エアロック	Sクラス/S A施設	R/B	PCV内	—	×	
E057	コリウムシールド	S A施設	R/B	PCV内	—	×	
E058	サブプレッショントラップ	Sクラス/S A施設	R/B	S/C	—	×	
E059	真空破壊装置	Sクラス/S A施設	R/B	S/C内	—	×	
E060	ダウンカマ	Sクラス/S A施設	R/B	S/C内	—	×	

表6-3-1 島根原子力発電所2号機 建物内上位クラス施設へ波及的影響（損傷・転倒・落下等）を及ぼすおそれのある下位クラス施設(2/9)

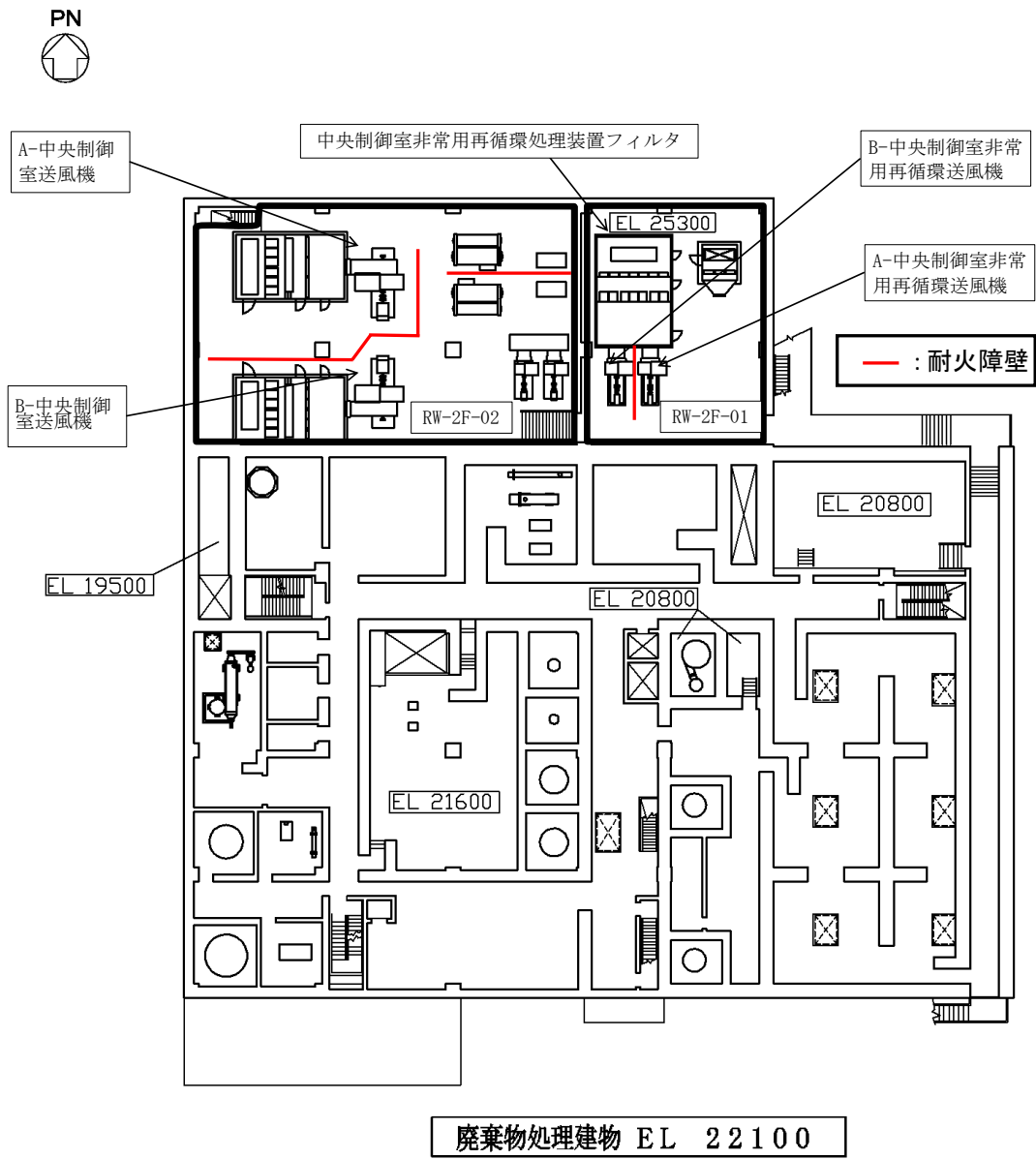
整理番号	建物内上位クラス施設	区分	設置建物	エリア	波及的影響を及ぼすおそれのある下位クラス施設	波及的影響のおそれ		備考
						(○:あり, ×:なし)	損傷・転倒・落下	
E061	ベントヘッダ	Sクラス/S A施設	R/B	S/C内	—	—	×	
E062	原子炉建物機器搬出入口	Sクラス/S A施設	R/B	R-1F-16N	—	—	×	
E063	非常用ガス処理系排風機	Sクラス/S A施設	R/B	R-3F-04N	—	—	×	
E064	非常用ガス処理系前置ガス処理装置	Sクラス/S A施設	R/B	R-3F-04N	耐火障壁	—	○	
E065	非常用ガス処理系後置ガス処理装置	Sクラス/S A施設	R/B	R-3F-04N	耐火障壁	—	○	
E066	可燃性ガス濃度制御系再結合装置	Sクラス	R/B	R-3F-04N	—	—	×	
E067	可燃性ガス濃度制御系再結合装置加熱器	Sクラス	R/B	R-3F-04N	—	—	×	
E068	可燃性ガス濃度制御系再結合装置プロフ	Sクラス	R/B	R-3F-04N	—	—	×	
E069	可燃性ガス濃度制御系再結合装置再結合器	Sクラス	R/B	R-3F-04N	—	—	×	
E070	可燃性ガス濃度制御系再結合装置冷却器	Sクラス	R/B	R-3F-04N	—	—	×	
E071	静的触媒式水素処理装置	S A施設	R/B	R-4F-01-1N	原子炉建物天井クレーン	—	○	
E072	第1ベントフィルタ スクラバ容器	S A施設	FV/H	Y-S2-03	—	—	×	
E073	第1ベントフィルタ 銀ゼオライト容器	S A施設	FV/H	Y-S2-04	—	—	×	
E074	非常用ディーゼル発電設備 A-ディーゼル機関	Sクラス/S A施設	R/B	R-B2F-04N	—	—	×	
E075	非常用ディーゼル発電設備 B-ディーゼル機関	Sクラス/S A施設	R/B	R-B2F-06N	—	—	×	
E076	非常用ディーゼル発電設備 A-調速装置	Sクラス/S A施設	R/B	R-B2F-04N	—	—	×	
E077	非常用ディーゼル発電設備 B-調速装置	Sクラス/S A施設	R/B	R-B2F-06N	—	—	×	
E078	非常用ディーゼル発電設備 A-非常用調速装置	Sクラス/S A施設	R/B	R-B2F-04N	—	—	×	
E079	非常用ディーゼル発電設備 B-非常用調速装置	Sクラス/S A施設	R/B	R-B2F-06N	—	—	×	
E080	非常用ディーゼル発電設備 A-冷却水ポンプ	Sクラス/S A施設	R/B	R-B2F-04N	—	—	×	
E081	非常用ディーゼル発電設備 B-冷却水ポンプ	Sクラス/S A施設	R/B	R-B2F-06N	—	—	×	
E082	非常用ディーゼル発電設備 A-空気だめ	Sクラス/S A施設	R/B	R-B2F-04N	—	—	×	
E083	非常用ディーゼル発電設備 B-空気だめ	Sクラス/S A施設	R/B	R-B2F-06N	—	—	×	
E084	非常用ディーゼル発電設備 A-ディーゼル燃料デイトンク	Sクラス/S A施設	R/B	R-B1F-04N	—	—	×	
E085	非常用ディーゼル発電設備 B-ディーゼル燃料デイトンク	Sクラス/S A施設	R/B	R-B1F-05N	—	—	×	
E086	非常用ディーゼル発電設備 A-発電機	Sクラス/S A施設	R/B	R-B2F-04N	—	—	×	
E087	非常用ディーゼル発電設備 B-発電機	Sクラス/S A施設	R/B	R-B2F-06N	—	—	×	
E088	高圧炉心スプレィ系ディーゼル発電設備 ディーゼル機関	Sクラス/S A施設	R/B	R-B2F-07N	—	—	×	
E089	高圧炉心スプレィ系ディーゼル発電設備 調速装置	Sクラス/S A施設	R/B	R-B2F-07N	—	—	×	
E090	高圧炉心スプレィ系ディーゼル発電設備 非常調速装置	Sクラス/S A施設	R/B	R-B2F-07N	—	—	×	
E091	高圧炉心スプレィ系ディーゼル発電設備 冷却水ポンプ	Sクラス/S A施設	R/B	R-B2F-07N	—	—	×	
E092	高圧炉心スプレィ系ディーゼル発電設備 空気だめ	Sクラス/S A施設	R/B	R-B2F-07N	—	—	×	
E093	高圧炉心スプレィ系ディーゼル発電設備 ディーゼル燃料デイトンク	Sクラス/S A施設	R/B	R-B1F-06N	—	—	×	
E094	高圧炉心スプレィ系ディーゼル発電設備 発電機	Sクラス/S A施設	R/B	R-B2F-07N	—	—	×	
E095	高圧炉心スプレィ系補機冷却系熱交換器	Sクラス/S A施設	R/B	R-B2F-12N	—	—	×	
E096	高圧炉心スプレィ系補機冷却水ポンプ	Sクラス/S A施設	R/B	R-B2F-12N	—	—	×	
E097	高圧炉心スプレィ系補機冷却系サージタンク	Sクラス/S A施設	R/B	R-B1F-20N	—	—	×	
E098	ガスタービン発電機 ガスタービン機関	S A施設	GT/B	—	—	—	×	
E099	ガスタービン発電機 調速装置	S A施設	GT/B	—	—	—	×	
E100	ガスタービン発電機 非常調速装置	S A施設	GT/B	—	—	—	×	
E101	ガスタービン発電機用燃料移送ポンプ	S A施設	GT/B	—	—	—	×	
E102	ガスタービン発電機用サービスタンク	S A施設	GT/B	—	—	—	×	
E103	ガスタービン発電機	S A施設	GT/B	—	—	—	×	
E104	遠隔手動弁操作機構 (MV217-4)	S A施設	R/B	R-2F-21N	—	—	×	
E105	遠隔手動弁操作機構 (MV217-5)	S A施設	R/B	R-1F-14N	—	—	×	
E106	遠隔手動弁操作機構 (MV217-18)	S A施設	R/B	R-3F-14N	—	—	×	
E107	遠隔手動弁操作機構 (MV217-23)	S A施設	R/B	R-3F-14N	—	—	×	
E108	原子炉建物燃料取扱階フローアウトパネル閉止装置	S A施設	R/B	R-4F-01-1N	—	—	×	
E109	原子炉建物エアロック	Sクラス/S A施設	R/B	R-B1F-26N R-B1F-27N R-1F-19N R-1F-23N R-M2F-24N R-4F-02N	—	—	×	
E110	燃料プール監視カメラ用冷却設備	S A施設	R/B	R-3F-14N R-3F-19N	—	—	×	
E111	緊急時対策所遮蔽	S A施設	E/B	—	—	—	×	
E112	貫通部止水処置	Sクラス	R/B, T/B	—	—	—	×	
E113	復水器エリア防水壁	Sクラス	T/B	T-B1F-23N T-B1F-26N	循環水系配管	—	○	
E114	復水器エリア水密扉	Sクラス	T/B	T-B1F-18N T-B1F-23N	タービン補機海水系配管	—	×	
E115	格納容器ガスサンプリング装置 (格納容器水素濃度 (S A) 及び格納容器酸素濃度 (S A))	S A施設	R/B	R-M2F-25N	—	—	×	
E116	格納容器ガスサンプリング装置 (格納容器水素濃度 (B系) 及び格納容器酸素濃度 (B系)) (B-原子炉格納容器H2・O2分析計ラック)	Sクラス/S A施設	R/B	R-3F-100N	—	—	×	
E117	格納容器ガスサンプリング装置 (格納容器水素濃度 (B系) 及び格納容器酸素濃度 (B系)) (B-原子炉格納容器H2・O2ゲージラック)	Sクラス/S A施設	R/B	R-3F-100N	耐火障壁	—	○	
E118	ベント管	Sクラス/S A施設	R/B	PCV内	—	—	×	



表6-3-1 島根原子力発電所2号機 建物内上位クラス施設へ波及的影響（損傷・転倒・落下等）を及ぼすおそれのある下位クラス施設(3/9)

整理番号	建物内上位クラス施設	区分	設置建物	エリア	波及的影響を及ぼすおそれのある下位クラス施設	波及的影響のおそれ	備考
						(○:あり, ×:なし) 損傷・転倒・落下	
P001	燃料プール冷却系配管	Sクラス/S A施設	R/B	—	原子炉建物天井クレーン 燃料取替機	○ ○	
P002	原子炉再循環系配管	Sクラス/S A施設	R/B	—	—	×	
P003	主蒸気系配管	Sクラス/S A施設	R/B	—	—	×	
P004	給水系配管	Sクラス/S A施設	R/B	—	—	×	
P005	残留熱除去系配管	Sクラス/S A施設	R/B	—	—	×	
P006	残留熱代替注水系配管	S A施設	R/B	—	—	×	
P007	高圧炉心スプレイス配管	Sクラス/S A施設	R/B	—	—	×	
P008	低圧炉心スプレイス配管	Sクラス/S A施設	R/B	—	—	×	
P009	高圧原子炉代替注水系配管	S A施設	R/B	—	—	×	
P010	低圧原子炉代替注水系配管	S A施設	R/B	—	—	×	
P011	原子炉隔離時冷却系配管	Sクラス/S A施設	R/B	—	—	×	
P012	原子炉補機冷却系配管	Sクラス/S A施設	R/B	—	燃料プール冷却ポンプ室冷却機 原子炉浄化系補助熱交換器 タービン補機海水系配管	○ ○ ○	
P013	原子炉補機海水系配管	Sクラス/S A施設	R/B, T/B	—	給水系配管 タービンヒータドレン系配管	○ ○	
P014	原子炉補機海水系配管 (放水配管)	Sクラス/S A施設	R/B, T/B	—	タービン補機海水系配管 タービン補機冷却系熱交換器	○ ○	
P015	原子炉補機代替冷却系配管	S A施設	R/B	—	—	×	
P016	原子炉浄化系配管	Sクラス/S A施設	R/B	—	—	×	
P017	制御棒駆動水圧系配管	Sクラス/S A施設	R/B	—	—	×	
P018	ほう酸水注入系配管	Sクラス/S A施設	R/B	—	—	×	
P019	中央制御室空調換気系配管	Sクラス/S A施設	Rw/B, C/B	—	—	×	
P020	中央制御室空気供給系配管	S A施設	C/B	—	—	×	
P021	緊急時対策所換気空調系配管	S A施設	E/B	—	—	×	
P022	サブプレッションチェンバースプレイ管	Sクラス/S A施設	R/B	S/C内	—	×	
P023	A-ドライウェルスプレイ管	Sクラス/S A施設	R/B	PCV内	—	×	
P024	B-ドライウェルスプレイ管	Sクラス/S A施設	R/B	PCV内	—	×	
P025	格納容器フィルタベント系配管	S A施設	R/B, FV/H	—	—	×	
P026	格納容器代替スプレイス配管	S A施設	R/B	—	—	○	
P027	燃料プールのスプレイス配管	S A施設	R/B	—	原子炉建物天井クレーン 燃料取替機	○ ○	
P028	バDESTAL代替注水系配管	S A施設	R/B	—	—	×	
P029	非常用ガス処理系配管	Sクラス/S A施設	R/B, T/B	—	復水輸送系配管 復水系配管 グラント蒸気排ガスフィルタ	○ ○ ○	
P030	可燃性ガス濃度制御系配管	Sクラス	R/B	—	—	×	
P031	窒素ガス制御系配管	Sクラス/S A施設	R/B	—	—	×	
P032	窒素ガス代替注入系配管	S A施設	R/B	—	—	×	
P033	逃がし安全弁窒素ガス供給系配管	Sクラス/S A施設	R/B	—	—	×	
P034	非常用ディーゼル発電設備 A-附属配管	Sクラス/S A施設	R/B	—	—	×	
P035	非常用ディーゼル発電設備 B-附属配管	Sクラス/S A施設	R/B	—	—	×	
P036	高圧炉心スプレイスディーゼル発電設備 附属配管	Sクラス/S A施設	R/B	—	—	×	
P037	非常用ディーゼル発電設備 A-燃料配管	Sクラス/S A施設	R/B, T/B	—	グラント蒸気排ガスフィルタ	○	
P038	非常用ディーゼル発電設備 B-燃料配管	Sクラス/S A施設	R/B	—	—	×	
P039	高圧炉心スプレイスディーゼル発電設備 燃料配管	Sクラス/S A施設	R/B, T/B	—	グラント蒸気排ガスフィルタ	○	
P040	高圧炉心スプレイス補機冷却系配管	Sクラス/S A施設	R/B	—	—	×	
P041	高圧炉心スプレイス補機海水系配管	Sクラス/S A施設	R/B, T/B	—	消火系配管 液体廃棄物処理系配管 床ドレン系配管	○ ○ ○	
P042	高圧炉心スプレイス補機海水系配管 (放水配管)	Sクラス/S A施設	R/B, T/B	—	—	×	
P043	ガスタービン発電機 燃料配管	S A施設	GT/B	—	—	×	
P044	液体廃棄物処理系配管	Sクラス	R/B	—	—	×	
P045	原子炉格納容器配管貫通部	Sクラス/S A施設	R/B	—	—	×	
P046	原子炉格納容器電気配線貫通部	Sクラス/S A施設	R/B	—	—	×	

表6-3-1 島根原子力発電所2号機 建物内上位クラス施設へ波及的影響（損傷・転倒・落下等）を及ぼすおそれのある下位クラス施設(4/9)

整理番号	建物内上位クラス施設	区分	設置建物	エリア	波及的影響を及ぼすおそれのある下位クラス施設	波及的影響のおそれ		備考
						(○:あり, ×:なし)	損傷・転倒・落下	
Y001	A-主蒸気逃がし安全弁 (RV202-1A)	Sクラス/S A施設	R/B	PCV内	—	—	×	
Y002	B-主蒸気逃がし安全弁 (RV202-1B)	Sクラス/S A施設	R/B	PCV内	—	—	×	
Y003	C-主蒸気逃がし安全弁 (RV202-1C)	Sクラス/S A施設	R/B	PCV内	—	—	×	
Y004	D-主蒸気逃がし安全弁 (RV202-1D)	Sクラス/S A施設	R/B	PCV内	—	—	×	
Y005	E-主蒸気逃がし安全弁 (RV202-1E)	Sクラス/S A施設	R/B	PCV内	—	—	×	
Y006	F-主蒸気逃がし安全弁 (RV202-1F)	Sクラス/S A施設	R/B	PCV内	—	—	×	
Y007	G-主蒸気逃がし安全弁 (RV202-1G)	Sクラス/S A施設	R/B	PCV内	—	—	×	
Y008	H-主蒸気逃がし安全弁 (RV202-1H)	Sクラス/S A施設	R/B	PCV内	—	—	×	
Y009	J-主蒸気逃がし安全弁 (RV202-1J)	Sクラス/S A施設	R/B	PCV内	—	—	×	
Y010	K-主蒸気逃がし安全弁 (RV202-1K)	Sクラス/S A施設	R/B	PCV内	—	—	×	
Y011	L-主蒸気逃がし安全弁 (RV202-1L)	Sクラス/S A施設	R/B	PCV内	—	—	×	
Y012	M-主蒸気逃がし安全弁 (RV202-1M)	Sクラス/S A施設	R/B	PCV内	—	—	×	
Y013	A-主蒸気内側隔離弁 (AV202-1A)	Sクラス	R/B	PCV内	—	—	×	
Y014	B-主蒸気内側隔離弁 (AV202-1B)	Sクラス	R/B	PCV内	—	—	×	
Y015	C-主蒸気内側隔離弁 (AV202-1C)	Sクラス	R/B	PCV内	—	—	×	
Y016	D-主蒸気内側隔離弁 (AV202-1D)	Sクラス	R/B	PCV内	—	—	×	
Y017	A-主蒸気外側隔離弁 (AV202-2A)	Sクラス	R/B	R-1F-26N	—	—	×	
Y018	B-主蒸気外側隔離弁 (AV202-2B)	Sクラス	R/B	R-1F-26N	—	—	×	
Y019	C-主蒸気外側隔離弁 (AV202-2C)	Sクラス	R/B	R-1F-26N	—	—	×	
Y020	D-主蒸気外側隔離弁 (AV202-2D)	Sクラス	R/B	R-1F-26N	—	—	×	
Y021	A-原子炉給水外側隔離逆止弁 (AV204-101A)	Sクラス	R/B	R-1F-09N	—	—	×	
Y022	B-原子炉給水外側隔離逆止弁 (AV204-101B)	Sクラス	R/B	R-1F-09N	—	—	×	
Y023	A-原子炉給水内側隔離逆止弁 (V204-101A)	Sクラス	R/B	PCV内	—	—	×	
Y024	B-原子炉給水内側隔離逆止弁 (V204-101B)	Sクラス	R/B	PCV内	—	—	×	
Y025	水圧制御ユニットスクラム弁 (入口側) (AV212-126)	Sクラス/S A施設	R/B	R-2F-24N R-2F-25N	—	—	×	
Y026	水圧制御ユニットスクラム弁 (出口側) (AV212-127)	Sクラス/S A施設	R/B	R-2F-24N R-2F-25N	—	—	×	
Y027	CLW入口内側隔離弁 (MV213-3)	Sクラス	R/B	PCV内	—	—	×	
Y028	CLW入口外側隔離弁 (MV213-4)	Sクラス	R/B	R-1F-07-1N	—	—	×	
Y029	A-RCW常用補機冷却水入口切替弁 (MV214-1A)	Sクラス	R/B	R-B1F-11N	—	—	×	
Y030	B-RCW常用補機冷却水入口切替弁 (MV214-1B)	Sクラス	R/B	R-B1F-11N	—	—	×	
Y031	A-RHR熱交換冷却水出口弁 (MV214-7A)	Sクラス	R/B	R-2F-09N	—	—	×	
Y032	B-RHR熱交換冷却水出口弁 (MV214-7B)	Sクラス	R/B	R-2F-10N	—	—	×	
Y033	N2ドライウェル入口隔離弁 (AV217-2)	Sクラス	R/B	R-B2F-31N	—	—	×	
Y034	N2トラス入口隔離弁 (AV217-3)	Sクラス	R/B	R-B2F-31N	—	—	×	
Y035	NGC N2ドライウェル出口隔離弁 (MV217-4)	Sクラス/S A施設	R/B	R-2F-15N	—	—	×	
Y036	NGC N2トラス出口隔離弁 (MV217-5)	Sクラス/S A施設	R/B	R-2F-31N	—	—	×	
Y037	N2補給隔離弁 (AV217-7)	Sクラス	R/B	R-B2F-31N	—	—	×	
Y038	N2補給ドライウェル入口隔離弁 (AV217-8A)	Sクラス	R/B	R-B2F-31N	—	—	×	
Y039	N2補給トラス入口隔離弁 (AV217-8B)	Sクラス	R/B	R-B2F-31N	—	—	×	
Y040	A-トラス真空破壊隔離弁 (AV217-10A)	Sクラス	R/B	R-B2F-31N	—	—	×	
Y041	B-トラス真空破壊隔離弁 (AV217-10B)	Sクラス	R/B	R-B2F-31N	—	—	×	
Y042	NGC 非常用ガス処理入口隔離弁 (MV217-18)	Sクラス/S A施設	R/B	R-3F-04N	—	—	×	
Y043	原子炉種空調換気系入口隔離弁 (AV217-19)	Sクラス	R/B	R-3F-04N	格納容器空気置換排風機	○		
Y044	NGC 非常用ガス処理入口隔離弁バイパス弁 (MV217-23)	S A施設	R/B	R-3F-04N	—	—	×	
Y045	HPAC注水弁 (MV221-4)	S A施設	R/B	R-B2F-31N	—	—	×	
Y046	復水貯蔵水入口弁 (MV221-1)	S A施設	R/B	R-B2F-01N	—	—	×	
Y047	RCIC注水弁 (MV221-2)	S A施設	R/B	R-B2F-01N	—	—	×	
Y048	ポンプトラス水入口弁 (MV221-3)	S A施設	R/B	R-B2F-01N	—	—	×	
Y049	RCICポンプミニウムフロー弁 (MV221-6)	S A施設	R/B	R-B2F-01N	—	—	×	
Y050	復水器冷却水入口弁 (MV221-7)	S A施設	R/B	R-B2F-01N	—	—	×	
Y051	蒸気内側隔離弁 (MV221-20)	Sクラス	R/B	PCV内	—	—	×	
Y052	蒸気外側隔離弁 (MV221-21)	Sクラス	R/B	R-1F-07-2N	—	—	×	
Y053	タービン蒸気入口弁 (MV221-22)	S A施設	R/B	R-B2F-01N	—	—	×	
Y054	RCIC HPACタービン蒸気入口弁 (MV221-34)	S A施設	R/B	R-B2F-01N	—	—	×	
Y055	RCIC真空タンクドレン弁 (V221-575)	S A施設	R/B	R-B2F-01N	—	—	×	
Y056	RCIC真空タンク水位検出配管ドレン弁 (V221-577)	S A施設	R/B	R-B2F-01N	—	—	×	
Y057	A-試験可能逆止弁 (AV222-1A)	Sクラス	R/B	PCV内	—	—	×	
Y058	B-試験可能逆止弁 (AV222-1B)	Sクラス	R/B	PCV内	—	—	×	
Y059	C-試験可能逆止弁 (AV222-1C)	Sクラス	R/B	PCV内	—	—	×	
Y060	A-RHR熱交換バイパス弁 (MV222-2A)	Sクラス	R/B	R-1F-30N	—	—	×	
Y061	B-RHR熱交換バイパス弁 (MV222-2B)	Sクラス	R/B	R-1F-10N	—	—	×	
Y062	A-炉水戻り試験可能逆止弁 (AV222-3A)	Sクラス	R/B	PCV内	—	—	×	
Y063	B-炉水戻り試験可能逆止弁 (AV222-3B)	Sクラス	R/B	PCV内	—	—	×	
Y064	A-RHRドライウェル第1スプレイ弁 (MV222-3A)	Sクラス	R/B	R-2F-14N	—	—	×	
Y065	B-RHRドライウェル第1スプレイ弁 (MV222-3B)	Sクラス	R/B	R-1F-12N	—	—	×	
Y066	A-RHRドライウェル第2スプレイ弁 (MV222-4A)	Sクラス	R/B	R-2F-14N	—	—	×	
Y067	B-RHRドライウェル第2スプレイ弁 (MV222-4B)	Sクラス	R/B	R-1F-12N	—	—	×	
Y068	A-RHR注水弁 (MV222-5A)	Sクラス/S A施設	R/B	R-1F-07-2N	—	—	×	
Y069	B-RHR注水弁 (MV222-5B)	Sクラス/S A施設	R/B	R-2F-15N	—	—	×	
Y070	C-RHR注水弁 (MV222-5C)	Sクラス/S A施設	R/B	R-2F-15N	—	—	×	
Y071	RHR炉水入口内側隔離弁 (MV222-6)	Sクラス	R/B	PCV内	—	—	×	
Y072	RHR炉水入口外側隔離弁 (MV222-7)	Sクラス	R/B	R-B2F-31N	—	—	×	
Y073	RHR炉頂部冷却水逆止弁 (V222-7)	Sクラス	R/B	R-4F-01-2N	—	—	×	
Y074	A-RHRポンプ炉水戻り弁 (MV222-11A)	Sクラス	R/B	R-B2F-31N	—	—	×	
Y075	B-RHRポンプ炉水戻り弁 (MV222-11B)	Sクラス	R/B	R-B2F-31N	—	—	×	
Y076	RHR炉頂部冷却外側隔離弁 (MV222-13)	Sクラス	R/B	R-2F-14N	—	—	×	
Y077	RHR炉頂部冷却内側隔離弁 (MV222-14)	Sクラス	R/B	PCV内	—	—	×	
Y078	A-RHRテスト弁 (MV222-15A)	Sクラス	R/B	R-B2F-31N	—	—	×	
Y079	B-RHRテスト弁 (MV222-15B)	Sクラス	R/B	R-1F-10N	—	—	×	
Y080	A-RHRトラススプレイ弁 (MV222-16A)	Sクラス	R/B	R-B2F-31N	—	—	×	
Y081	B-RHRトラススプレイ弁 (MV222-16B)	Sクラス	R/B	R-B2F-31N	—	—	×	
Y082	RHR RHARライン入口止め弁 (MV222-1002)	S A施設	R/B	R-B2F-15N	—	—	×	
Y083	RHARライン流量調節弁 (MV222-7)	S A施設	R/B	R-B2F-15N	—	—	×	
Y084	RHR FLSR連絡ライン止め弁 (MV222-1010)	S A施設	R/B	R-1F-34N	—	—	×	
Y085	RHR FLSR連絡ライン流量調節弁 (MV222-1011)	S A施設	R/B	R-1F-34N	—	—	×	

表6-3-1 島根原子力発電所2号機 建物内上位クラス施設へ波及的影響（損傷・転倒・落下等）を及ぼすおそれのある下位クラス施設(5/9)

整理番号	建物内上位クラス施設	区分	設置建物	エリア	波及的影響を及ぼすおそれのある下位クラス施設	波及的影響のおそれ		備考
						(○:あり, ×:なし)	損傷・転倒・落下	
V086	3R/PCVスプレイ連絡ライン流量調節弁 (MV222-1020)	S A施設	R/B	R-1F-12N	—	×		
V087	試験可能逆止弁 (AV223-1)	Sクラス	R/B	PCV内	—	×		
V088	LPCS注水弁 (MV223-2)	Sクラス/S A施設	R/B	R-1F-32N	—	×		
V089	試験可能逆止弁 (AV224-1)	Sクラス	R/B	PCV内	—	×		
V090	HPCSポンプ復水貯蔵水入口弁 (MV224-1)	Sクラス	R/B	R-B2F-10N	—	×		
V091	HPCS注水弁 (MV224-3)	Sクラス	R/B	R-1F-33N	—	×		
V092	A-R/B連絡弁 (AV226-1A)	Sクラス	R/B	R-3F-04N	—	×		
V093	B-R/B連絡弁 (AV226-1B)	Sクラス	R/B	R-3F-04N	—	×		
V094	A-逃がし弁N2入口弁 (MV227-2A)	Sクラス	R/B	R-2F-14N	—	×		
V095	B-逃がし弁N2入口弁 (MV227-2B)	Sクラス	R/B	R-2F-15N	—	×		
V096	A-FCS入口隔離弁 (MV229-1A)	Sクラス	R/B	R-2F-14N	—	×		
V097	B-FCS入口隔離弁 (MV229-1B)	Sクラス	R/B	R-2F-15N	—	×		
V098	A-FCS出口隔離弁 (MV229-2A)	Sクラス	R/B	R-B2F-31N	—	×		
V099	B-FCS出口隔離弁 (MV229-2B)	Sクラス	R/B	R-B2F-31N	—	×		
V100	ドライウェル機器ドレン内側隔離弁 (MV252-1)	Sクラス	R/B	PCV内	—	×		
V101	ドライウェル機器ドレン外側隔離弁 (MV252-2)	Sクラス	R/B	R-B2F-31N	—	×		
V102	ドライウェル床ドレン内側隔離弁 (MV252-3)	Sクラス	R/B	PCV内	—	×		
V103	ドライウェル床ドレン外側隔離弁 (MV252-4)	Sクラス	R/B	R-B2F-31N	—	×		
V104	中央制御室外気取入調節弁 (MV264-1)	S A施設	Rw/B	Rw-2F-01N	—	×		
V105	中央制御室給気内側隔離弁 (CV264-17)	S A施設	Rw/B	Rw-2F-01N	—	×		
V106	中央制御室給気内側隔離弁 (CV264-18)	S A施設	Rw/B	Rw-2F-01N	—	×		
V107	中央制御室排気内側隔離弁 (AV264-5)	S A施設	Rw/B	Rw-2F-02N	—	×		
V108	中央制御室排気外側隔離弁 (AV264-6)	S A施設	Rw/B	Rw-2F-02N	—	×		
V109	タービン建物床ドレン逆止弁	Sクラス	T/B	T-B1F-03N T-B1F-18N T-B1F-23N T-B1F-24N T-B1F-27N T-B1F-28N	—	×		
V110	RCW A1-DG冷却水出口弁 (MV214-12A)	Sクラス	R/B	R-B2F-04N	—	×		
V111	RCW B1-DG冷却水出口弁 (MV214-12B)	Sクラス	R/B	R-B2F-06N	—	×		
V112	RCW A2-DG冷却水出口弁 (MV214-13A)	Sクラス	R/B	R-B2F-04N	—	×		
V113	RCW B2-DG冷却水出口弁 (MV214-13B)	Sクラス	R/B	R-B2F-06N	—	×		
V114	A-入口弁 (MV226-1A)	Sクラス	R/B	R-3F-04N	—	×		
V115	B-入口弁 (MV226-1B)	Sクラス	R/B	R-3F-04N	—	×		
V116	A-出口弁 (MV226-2A)	Sクラス	R/B	R-3F-04N	—	×		
V117	B-出口弁 (MV226-2B)	Sクラス	R/B	R-3F-04N	—	×		
V118	A-SGT排風機入口弁 (MV226-4A)	Sクラス	R/B	R-3F-04N	—	×		
V119	B-SGT排風機入口弁 (MV226-4B)	Sクラス	R/B	R-3F-04N	—	×		
V120	HPCSポンプトラス水入口弁 (MV224-2)	Sクラス	R/B	R-B2F-10N	—	×		

表6-3-1 島根原子力発電所2号機 建物内上位クラス施設へ波及的影響（損傷・転倒・落下等）を及ぼすおそれのある下位クラス施設(6/9)

整理番号	建物内上位クラス施設	区分	設置建物	エリア	波及的影響を及ぼすおそれのある下位クラス施設	波及的影響のおそれ		備考
						(○:あり, ×:なし)	損傷・転倒・落下	
B001	安全設備制御盤 (2-903)	Sクラス/S A施設	C/B	C-4F-01N	中央制御室天井照明	○		
B002	原子炉補機制御盤 (2-904-1)	Sクラス/S A施設	C/B	C-4F-01N	中央制御室天井照明	○		
B003	原子炉補機制御盤 (2-904-2)	Sクラス/S A施設	C/B	C-4F-01N	中央制御室天井照明	○		
B004	原子炉制御盤 (2-905)	Sクラス/S A施設	C/B	C-4F-01N	中央制御室天井照明	○		
B005	所内電気盤 (2-908)	Sクラス/S A施設	C/B	C-4F-01N	中央制御室天井照明	○		
B006	安全設備補助制御盤 (2-909)	Sクラス/S A施設	C/B	C-4F-01N	中央制御室天井照明	○		
B007	A-起動領域モニタ盤 (2-910A)	Sクラス/S A施設	C/B	C-4F-01N	中央制御室天井照明	○		
B008	B-起動領域モニタ盤 (2-910B)	Sクラス/S A施設	C/B	C-4F-01N	中央制御室天井照明	○		
B009	出力領域モニタ盤 (2-911)	Sクラス/S A施設	C/B	C-4F-01N	中央制御室天井照明	○		
B010	プロセス放射線モニタ盤 (2-914)	Sクラス/S A施設	C/B	C-4F-01N	中央制御室天井照明	○		
B011	A-RHR・LPCS継電器盤 (2-920A)	Sクラス/S A施設	Rw/B	Rw-1F-05N	—	×		
B012	B・C-RHR継電器盤 (2-920B)	Sクラス/S A施設	Rw/B	Rw-1F-05N	—	×		
B013	HPCS継電器盤 (2-921)	Sクラス/S A施設	Rw/B	Rw-1F-05N	—	×		
B014	HPCSトリップ設定器盤 (2-921A)	Sクラス/S A施設	Rw/B	Rw-1F-05N	—	×		
B015	A-格納容器隔離継電器盤 (2-923A)	Sクラス	Rw/B	Rw-1F-05N	—	×		
B016	B-格納容器隔離継電器盤 (2-923B)	Sクラス	Rw/B	Rw-1F-05N	—	×		
B017	A-原子炉保護継電器盤 (2-924A)	Sクラス	Rw/B	Rw-1F-05N	—	×		
B018	B-原子炉保護継電器盤 (2-924B)	Sクラス	Rw/B	Rw-1F-05N	—	×		
B019	A1原子炉保護トリップ設定器盤 (2-924A1)	Sクラス	Rw/B	Rw-1F-05N	—	×		
B020	A2原子炉保護トリップ設定器盤 (2-924A2)	Sクラス	Rw/B	Rw-1F-05N	—	×		
B021	B1原子炉保護トリップ設定器盤 (2-924B1)	Sクラス	Rw/B	Rw-1F-05N	—	×		
B022	B2原子炉保護トリップ設定器盤 (2-924B2)	Sクラス	Rw/B	Rw-1F-05N	—	×		
B023	窒素ガス制御盤 (2-929-2)	Sクラス	C/B	C-4F-01N	中央制御室天井照明	○		
B024	燃料プール冷却制御盤 (2-930)	Sクラス/S A施設	C/B	C-4F-01N	中央制御室天井照明	○		
B025	A-原子炉プロセス計測盤 (2-934A)	Sクラス/S A施設	Rw/B	Rw-1F-05N	—	×		
B026	B-原子炉プロセス計測盤 (2-934B)	Sクラス/S A施設	Rw/B	Rw-1F-05N	—	×		
B027	共通盤 (2-965-2)	Sクラス/S A施設	C/B	C-4F-01N	中央制御室天井照明	○		
B028	A-自動減圧継電器盤 (2-970A)	Sクラス/S A施設	Rw/B	Rw-1F-05N	—	×		
B029	B-自動減圧継電器盤 (2-970B)	Sクラス/S A施設	Rw/B	Rw-1F-05N	—	×		
B030	A-SGT・FCS・MSLC継電器盤 (2-972A)	Sクラス/S A施設	Rw/B	Rw-1F-05N	—	×		
B031	B-SGT・FCS・MSLC継電器盤 (2-972B)	Sクラス/S A施設	Rw/B	Rw-1F-05N	—	×		
B032	A-格納容器H2/O2濃度計盤 (2-973A-1)	Sクラス	C/B	C-4F-01N	中央制御室天井照明	○		
B033	A-格納容器H2/O2濃度計演算器盤 (2-973A-2)	Sクラス	Rw/B	Rw-1F-05N	—	×		
B034	B-格納容器H2/O2濃度計盤 (2-973B-1)	Sクラス/S A施設	C/B	C-4F-01N	中央制御室天井照明	○		
B035	B-格納容器H2/O2濃度計演算器盤 (2-973B-2)	Sクラス/S A施設	Rw/B	Rw-1F-05N	—	×		
B036	AM設備制御盤 (2-974)	S A施設	C/B	C-4F-01N	中央制御室天井照明	○		
B037	SI-工学的安全施設トリップ設定器盤 (2-976A)	Sクラス/S A施設	Rw/B	Rw-1F-05N	—	×		
B038	SII-工学的安全施設トリップ設定器盤 (2-976B)	Sクラス/S A施設	Rw/B	Rw-1F-05N	—	×		
B039	重大事故監視盤 (2-1001)	S A施設	C/B	C-4F-01N	中央制御室天井照明	○		
B040	重大事故操作盤 (2-1002)	S A施設	Rw/B	Rw-1F-02N	—	×		
B041	重大事故変換器盤 (2-1008)	S A施設	Rw/B	Rw-1F-05N	—	×		
B042	燃料プール熱電式水位制御盤 (2-1111)	S A施設	R/B	R-B2F-02N	—	×		
B043	燃料プール水位計変換器盤 (2-1219)	S A施設	R/B	R-3F-14N	—	×		
B044	原子炉建物水素濃度変換器盤 (2-1221)	S A施設	R/B	R-3F-14N	—	×		
B045	A-S RM/1 RM前置増幅器盤 (2-2208A)	Sクラス/S A施設	R/B	R-1F-22N	—	×		
B046	B-S RM/1 RM前置増幅器盤 (2-2208B)	Sクラス/S A施設	R/B	R-1F-22N	—	×		
B047	C-S RM/1 RM前置増幅器盤 (2-2208C)	Sクラス/S A施設	R/B	R-1F-22N	—	×		
B048	D-S RM/1 RM前置増幅器盤 (2-2208D)	Sクラス/S A施設	R/B	R-1F-22N	—	×		
B049	A-再循環MG閉閉器盤 (2-2266A)	S A施設	R/B	R-2F-04N	—	×		
B050	B-再循環MG閉閉器盤 (2-2266B)	S A施設	R/B	R-2F-05N	—	×		
B051	中央制御室外原子炉停止制御盤 (2-2215-1)	Sクラス/S A施設	R/B	R-2F-01N	—	×		
B052	中央制御室外原子炉停止制御盤 (2-2215-2)	Sクラス/S A施設	R/B	R-2F-01N	—	×		
B053	格納容器水素濃度計測装置制御盤 (2-1240)	S A施設	R/B	R-B2F-02N	—	×		
B054	A-ディーゼル発電機制御盤 (2-2220A1)	Sクラス/S A施設	R/B	R-B2F-05N	—	×		
B055	A-ディーゼル発電機自動電圧調整器盤 (2-2220A2)	Sクラス/S A施設	R/B	R-B2F-05N	—	×		
B056	A-ディーゼル発電機整流器盤 (2-2220A3)	Sクラス/S A施設	R/B	R-B2F-05N	—	×		
B057	A-ディーゼル発電機リアクトル盤 (2-2220A4)	Sクラス/S A施設	R/B	R-B2F-05N	—	×		
B058	A-ディーゼル発電機整流器用変圧器盤 (2-2220A5)	Sクラス/S A施設	R/B	R-B2F-05N	—	×		
B059	A-ディーゼル発電機飽和変流器盤 (2-2220A6)	Sクラス/S A施設	R/B	R-B2F-05N	—	×		
B060	A-ディーゼル発電機中性点接地装置盤 (2-2220A7)	Sクラス/S A施設	R/B	R-B2F-05N	—	×		
B061	B-ディーゼル発電機制御盤 (2-2220B1)	Sクラス/S A施設	R/B	R-B2F-08N	—	×		
B062	B-ディーゼル発電機自動電圧調整器盤 (2-2220B2)	Sクラス/S A施設	R/B	R-B2F-08N	—	×		
B063	B-ディーゼル発電機整流器盤 (2-2220B3)	Sクラス/S A施設	R/B	R-B2F-08N	—	×		
B064	B-ディーゼル発電機リアクトル盤 (2-2220B4)	Sクラス/S A施設	R/B	R-B2F-08N	—	×		
B065	B-ディーゼル発電機整流器用変圧器盤 (2-2220B5)	Sクラス/S A施設	R/B	R-B2F-08N	—	×		
B066	B-ディーゼル発電機飽和変流器盤 (2-2220B6)	Sクラス/S A施設	R/B	R-B2F-08N	—	×		
B067	B-ディーゼル発電機中性点接地装置盤 (2-2220B7)	Sクラス/S A施設	R/B	R-B2F-08N	—	×		
B068	高圧炉心スプレイ系ディーゼル発電機制御盤 (2-2220H1)	Sクラス/S A施設	R/B	R-B2F-11N	—	×		
B069	高圧炉心スプレイ系ディーゼル発電機自動電圧調整器盤 (2-2220H2)	Sクラス/S A施設	R/B	R-B2F-11N	—	×		
B070	高圧炉心スプレイ系ディーゼル発電機整流器盤 (2-2220H3)	Sクラス/S A施設	R/B	R-B2F-11N	—	×		
B071	高圧炉心スプレイ系ディーゼル発電機リアクトル盤 (2-2220H4)	Sクラス/S A施設	R/B	R-B2F-11N	—	×		
B072	高圧炉心スプレイ系ディーゼル発電機整流器用変圧器盤 (2-2220H5)	Sクラス/S A施設	R/B	R-B2F-11N	—	×		
B073	高圧炉心スプレイ系ディーゼル発電機飽和変流器盤 (2-2220H6)	Sクラス/S A施設	R/B	R-B2F-11N	—	×		
B074	高圧炉心スプレイ系ディーゼル発電機中性点接地装置盤 (2-2220H7)	Sクラス/S A施設	R/B	R-B2F-11N	—	×		
B075	緊急時対策所 空気浄化装置操作盤 (H21-P9850)	S A施設	E/B	—	—	×		
B076	A-計装用無停電交流電源装置 (2-2261A1~A5)	Sクラス	Rw/B	Rw-1F-10N	—	×		
B077	B-計装用無停電交流電源装置 (2-2261B1~B5)	Sクラス	Rw/B	Rw-MB1F-05N	—	×		
B078	230V系充電器 (RCIC) (2-2267E-1)	Sクラス/S A施設	Rw/B	Rw-MB1F-05N	—	×		
B079	230V系充電器 (常用) (2-2267E-2)	S A施設	Rw/B	Rw-MB1F-05N	—	×		
B080	A-115V系充電器 (2-2267A)	Sクラス/S A施設	Rw/B	Rw-1F-10N	—	×		
B081	B-115V系充電器 (2-2267B)	Sクラス/S A施設	Rw/B	Rw-MB1F-05N	—	×		
B082	B1-115V系充電器 (SA) (2-1202-1)	Sクラス/S A施設	Rw/B	Rw-MB1F-07N	—	×		
B083	SA用115V系充電器 (2-1202-2)	S A施設	Rw/B	Rw-MB1F-07N	—	×		
B084	高圧炉心スプレイ系充電器 (2-2267H)	Sクラス/S A施設	R/B	R-B2F-14N	—	×		
B085	A-原子炉中性子計装用充電器 (2-2268A)	Sクラス/S A施設	Rw/B	Rw-1F-10N	—	×		
B086	B-原子炉中性子計装用充電器 (2-2268B)	Sクラス/S A施設	Rw/B	Rw-MB1F-05N	—	×		
B087	230V系蓄電池 (RCIC)	Sクラス/S A施設	Rw/B	Rw-MB1F-08N	—	×		
B088	A-115V系蓄電池	Sクラス/S A施設	Rw/B	Rw-1F-11N	—	×		
B089	B-115V系蓄電池	Sクラス/S A施設	Rw/B	Rw-MB1F-08N	—	×		
B090	B1-115V系蓄電池 (SA)	Sクラス/S A施設	Rw/B	Rw-MB1F-06N	—	×		
B091	SA用115V系蓄電池	S A施設	Rw/B	Rw-1F-09N	—	×		
B092	高圧炉心スプレイ系蓄電池	Sクラス/S A施設	R/B	R-B2F-13N	—	×		

表6-3-1 島根原子力発電所2号機 建物内上位クラス施設へ波及的影響（損傷・転倒・落下等）を及ぼすおそれのある下位クラス施設(7/9)

整理番号	建物内上位クラス施設	区分	設置建物	エリア	波及的影響を及ぼすおそれのある下位クラス施設	波及的影響のおそれ		備考
						(○:あり, ×:なし)	損傷・転倒・落下	
B093	A-原子炉中性子計装用蓄電池	Sクラス/S A施設	Rw/B	Rw-1F-11N	—	—	×	
B094	B-原子炉中性子計装用蓄電池	Sクラス/S A施設	Rw/B	Rw-MB1F-06N	—	—	×	
B095	メタルクラッド開閉装置2C	Sクラス/S A施設	R/B	R-2F-04N	—	—	×	
B096	メタルクラッド開閉装置2D	Sクラス/S A施設	R/B	R-2F-05N	—	—	×	
B097	メタルクラッド開閉装置HPCS	Sクラス/S A施設	R/B	R-2F-14N	—	—	×	
B098	2C-ロードセンタ	Sクラス/S A施設	R/B	R-2F-04N	—	—	×	
B099	2D-ロードセンタ	Sクラス/S A施設	R/B	R-2F-05N	—	—	×	
B100	SAロードセンタ	S A施設	FL/H	Y-S1-03	—	—	×	
B101	2C1-R/B コントロールセンタ	Sクラス/S A施設	R/B	R-2F-04N	—	—	×	
B102	2C2-R/B コントロールセンタ	Sクラス/S A施設	R/B	R-2F-01N	—	—	×	
B103	2C3-R/B コントロールセンタ	Sクラス/S A施設	R/B	R-M2F-01N	—	—	×	
B104	2D1-R/B コントロールセンタ	Sクラス/S A施設	R/B	R-B1F-17-1N	—	—	×	
B105	2D2-R/B コントロールセンタ	Sクラス/S A施設	R/B	R-2F-05N	—	—	×	
B106	2D3-R/B コントロールセンタ	Sクラス/S A施設	R/B	R-2F-05N	—	—	×	
B107	コントロールセンタHPCS	Sクラス/S A施設	R/B	R-B2F-11N	—	—	×	
B108	2A-DGコントロールセンタ	Sクラス/S A施設	R/B	R-B2F-05N	—	—	×	
B109	2B-DGコントロールセンタ	Sクラス/S A施設	R/B	R-B2F-08N	—	—	×	
B110	2S-R/Bコントロールセンタ	Sクラス/S A施設	R/B	R-M2F-01N	—	—	×	
B111	緊急用メタクラ	S A施設	GT/B	—	—	—	×	
B112	SA1コントロールセンタ	S A施設	FL/H	Y-S1-03	—	—	×	
B113	SA2コントロールセンタ	S A施設	R/B	R-3F-02N	—	—	×	
B114	2C-メタクラ切替盤 (2-1217)	S A施設	R/B	R-2F-04N	—	—	×	
B115	2D-メタクラ切替盤 (2-1218)	S A施設	R/B	R-2F-05N	—	—	×	
B116	A-SA電源切替盤 (2-1112)	Sクラス/S A施設	R/B	R-3F-02N	—	—	×	
B117	B-SA電源切替盤 (2-1113)	Sクラス/S A施設	R/B	R-3F-03N	—	—	×	
B118	充電器電源切替盤	Sクラス/S A施設	Rw/B	Rw-MB1F-05N	—	—	×	
B119	緊急時対策所 低圧受電盤 (R24-P0800, P0801)	S A施設	E/B	—	—	—	×	
B120	緊急時対策所 低圧母線盤 (R24-P0802~P0804)	S A施設	E/B	—	—	—	×	
B121	緊急時対策所 低圧分電盤 (R47-P0800, P0801)	S A施設	E/B	—	—	—	×	
B122	A-115V系直流盤 (2-2265A)	Sクラス/S A施設	Rw/B	Rw-1F-10N	—	—	×	
B123	B-115V系直流盤 (2-2265B)	Sクラス/S A施設	Rw/B	Rw-MB1F-05N	—	—	×	
B124	230V系直流盤 (RIC) (2-2265D-1)	Sクラス/S A施設	Rw/B	Rw-MB1F-05N	—	—	×	
B125	230V系直流盤 (常用) (2-2265D-2)	S A施設	Rw/B	Rw-MB1F-05N	—	—	×	
B126	B-115V系直流盤 (SA) (2-1201)	Sクラス/S A施設	Rw/B	Rw-MB1F-07N	—	—	×	
B127	緊急時対策所 無停電交流電源装置 (R46-P0800)	S A施設	E/B	—	—	—	×	
B128	緊急時対策所 無停電分電盤1 (R46-P0801)	S A施設	E/B	—	—	—	×	
B129	緊急時対策所 直流115V充電器 (R42-P0800)	S A施設	E/B	—	—	—	×	
B130	緊急時対策所 直流115V蓄電池 (R42-J0800)	S A施設	E/B	—	—	—	×	
B131	HPAC直流コントロールセンタ	S A施設	R/B	R-3F-14N	—	—	×	
B132	高圧伊心スプレイ系直流盤 (2-2265H)	Sクラス/S A施設	R/B	R-B2F-14N	—	—	×	
B133	A-原子炉中性子計装用分電盤 (2-2263A)	Sクラス/S A施設	Rw/B	Rw-1F-10N	—	—	×	
B134	B-原子炉中性子計装用分電盤 (2-2263B)	Sクラス/S A施設	Rw/B	Rw-MB1F-05N	—	—	×	
B135	S A対策設備用分電盤 (2) (2-1203-2)	S A施設	Rw/B	Rw-MB1F-07N	—	—	×	
B136	SRV用電源切替盤 (2-1023)	Sクラス/S A施設	Rw/B	Rw-1F-22N	—	—	×	
B137	2A-計装 コントロールセンタ	Sクラス/S A施設	Rw/B	Rw-1F-10N	—	—	×	
B138	2B-計装 コントロールセンタ	Sクラス/S A施設	Rw/B	Rw-MB1F-05N	—	—	×	
B139	動力変圧器2C	Sクラス	R/B	R-2F-04N	—	—	×	
B140	動力変圧器2D	Sクラス	R/B	R-2F-05N	—	—	×	
B141	動力変圧器HPCS	Sクラス	R/B	R-B2F-14N	—	—	×	
B142	衛星電話設備収納盤 (中央制御室) (2-1247)	S A施設	R/B	R-3F-19N	—	—	×	
B143	緊急時対策所 衛星電話設備用ラック	S A施設	E/B	—	—	—	×	
B144	無線通信設備収納盤 (中央制御室) (2-1246)	S A施設	R/B	R-3F-17N	—	—	×	
B145	緊急時対策所 無線通信設備用ラック	S A施設	E/B	—	—	—	×	
B146	S P D S 伝送盤 1 (U87-P0800)	S A施設	E/B	—	—	—	×	
B147	S P D S 伝送盤 2 (U87-P0801)	S A施設	E/B	—	—	—	×	
B148	1・2号S P D S 伝送用ゲートウェイ盤 (2-1211)	S A施設	Rw/B	Rw-1F-20N	—	—	×	
B149	1・2号S P D S 伝送用データ収集盤 (2-1212)	S A施設	Rw/B	Rw-1F-20N	—	—	×	
B150	2号S P D S 伝送用インバート盤 (2-1215)	S A施設	Rw/B	Rw-1F-20N	—	—	×	
B151	1・2号S P D S 伝送用アンテナ用中継盤 (2-1216)	S A施設	R/B	R-3F-17N	—	—	×	
B152	#2 発電機制御盤 (H21-P2900)	S A施設	GT/B	—	—	—	×	
B153	予備 発電機制御盤 (H21-P0900)	S A施設	GT/B	—	—	—	×	
B154	燃料プール・津波監視カメラ制御盤 (2-1016)	Sクラス/S A施設	Rw/B	Rw-1F-04N	—	—	×	
B155	2号緊急用直流115V蓄電池	S A施設	GT/B	—	—	—	×	
B156	予備緊急用直流115V蓄電池	S A施設	GT/B	—	—	—	×	
B157	2号緊急用直流60V蓄電池 1	S A施設	GT/B	—	—	—	×	
B158	2号緊急用直流60V蓄電池 2	S A施設	GT/B	—	—	—	×	
B159	2号緊急用直流60V蓄電池 3	S A施設	GT/B	—	—	—	×	
B160	2号緊急用直流60V蓄電池 4	S A施設	GT/B	—	—	—	×	
B161	予備緊急用直流60V蓄電池 1	S A施設	GT/B	—	—	—	×	
B162	予備緊急用直流60V蓄電池 2	S A施設	GT/B	—	—	—	×	
B163	予備緊急用直流60V蓄電池 3	S A施設	GT/B	—	—	—	×	
B164	予備緊急用直流60V蓄電池 4	S A施設	GT/B	—	—	—	×	

表6-3-1 島根原子力発電所2号機 建物内上位クラス施設へ波及的影響（損傷・転倒・落下等）を及ぼすおそれのある下位クラス施設(8/9)

整理番号	建物内上位クラス施設	区分	設置建物	エリア	波及的影響を及ぼすおそれのある下位クラス施設	波及的影響のおそれ		備考
						(○:あり, ×:なし)	損傷・転倒・落下	
1001	衛星電話設備（固定型）（中央制御室）	S A施設	C/B	C-4F-01N	—	—	×	
1002	衛星電話設備（固定型）（緊急時対策所）	S A施設	E/B	—	—	—	×	
1003	無線通信設備（固定型）（中央制御室）	S A施設	C/B	C-4F-01N	—	—	×	
1004	無線通信設備（固定型）（緊急時対策所）	S A施設	E/B	—	—	—	×	
1005	S P D Sデータ表示装置（緊急時対策所）	S A施設	E/B	—	—	—	×	
1006	主蒸気管放射線モニタ	Sクラス	R/B	R-1F-09N	—	—	×	
1007	格納容器雰囲気放射線モニタ（ドライウエル）	Sクラス/S A施設	R/B	R-1F-07-1N R-1F-12N	—	—	×	
1008	格納容器雰囲気放射線モニタ（サブプレッションチェンバ）	Sクラス/S A施設	R/B	R-2F-31N	—	—	×	
1009	第1ベントフィルタ出口放射線モニタ（高レンジ）	S A施設	FV/H	Y-S2-06	—	—	×	
1010	燃料プールエリア放射線モニタ（高レンジ）（S A）	S A施設	R/B	R-4F-01-1N	—	—	×	
1011	燃料プールエリア放射線モニタ（低レンジ）（S A）	S A施設	R/B	R-4F-01-1N	—	—	×	
1012	燃料取替機放射線モニタ	Sクラス	R/B	R-4F-01-1N	—	—	×	
1013	原子炉棟排気高レンジ放射線モニタ	Sクラス	R/B	R-2F-12N	—	—	×	
1014	非常用ガス処理系排気高レンジ放射線モニタ	Sクラス	R/B	R-2F-02N	—	—	×	
1015	燃料プール水位・温度（S A）	S A施設	R/B	R-4F-01-1N	—	—	×	原子炉建物天井クレーン 燃料取替機 チャンネル着脱装置
1016	燃料プール水位（S A）	S A施設	R/B	R-4F-01-1N	—	—	×	原子炉建物天井クレーン 燃料取替機 チャンネル着脱装置
1017	中性子源領域計装	Sクラス/S A施設	R/B	PCV内	—	—	×	
1018	中間領域計装	Sクラス/S A施設	R/B	PCV内	—	—	×	
1019	出力領域計装	Sクラス/S A施設	R/B	PCV内	—	—	×	
1020	残留熱除去ポンプ出口圧力	Sクラス/S A施設	R/B	R-2F-02N R-2F-03N R-2F-15N	—	—	×	
1021	低圧炉心スプレイポンプ出口圧力	Sクラス/S A施設	R/B	R-2F-09N	—	—	×	
1022	残留熱除去系熱交換器入口温度	Sクラス/S A施設	R/B	R-1F-10N R-1F-30N	—	—	×	
1023	残留熱除去系熱交換器出口温度	Sクラス/S A施設	R/B	R-1F-10N R-1F-30N	—	—	×	
1024	残留熱除去ポンプ出口流量	Sクラス/S A施設	R/B	R-2F-02N R-2F-03N R-2F-15N	—	—	×	
1025	原子炉隔離時冷却ポンプ出口流量	Sクラス/S A施設	R/B	R-2F-01N	—	—	×	
1026	高圧炉心スプレイポンプ出口流量	Sクラス/S A施設	R/B	R-1F-09N	—	—	×	
1027	低圧炉心スプレイポンプ出口流量	Sクラス/S A施設	R/B	R-2F-09N	—	—	×	
1028	高圧原子炉代替注水流量	S A施設	R/B	R-2F-03N	—	—	×	
1029	代替注水流量（寄設）	S A施設	FL/H	Y-S1-03	—	—	×	
1030	低圧原子炉代替注水流量	S A施設	R/B	R-1F-22N	—	—	×	
1031	低圧原子炉代替注水流量（狹帯域用）	S A施設	R/B	R-1F-22N	—	—	×	
1032	格納容器代替スプレイ流量	S A施設	R/B	R-1F-22N	—	—	×	
1033	ベデスタル代替注水流量	S A施設	R/B	R-2F-09N R-1F-32N	—	—	×	
1034	ベデスタル代替注水流量（狹帯域用）	S A施設	R/B	R-2F-09N R-1F-32N	—	—	×	
1035	残留熱代替除去系原子炉注水流量	S A施設	R/B	R-1F-22N	—	—	×	
1036	原子炉圧力	Sクラス/S A施設	R/B	R-1F-22N	—	—	×	
1037	原子炉圧力（S A）	S A施設	R/B	R-1F-08N	—	—	×	
1038	原子炉水位（広帯域）	Sクラス/S A施設	R/B	R-1F-22N	—	—	×	
1039	原子炉水位（燃料域）	Sクラス/S A施設	R/B	R-1F-07N R-1F-08N	—	—	×	
1040	原子炉水位（狹帯域）	Sクラス	R/B	R-1F-22N	—	—	×	
1041	原子炉水位（S A）	S A施設	R/B	R-1F-08N	—	—	×	
1042	ドライウエル圧力	Sクラス	R/B	R-2F-24N R-2F-25N	—	—	×	
1043	サブプレッションチェンバ圧力	Sクラス	R/B	R-2F-24N R-2F-25N	—	—	×	
1044	格納容器水素濃度（A系）	Sクラス	R/B	R-3F-06N	—	—	×	
1045	格納容器水素濃度（B系）	Sクラス/S A施設	R/B	R-3F-100N	—	—	×	
1046	格納容器酸素濃度（A系）	Sクラス	R/B	R-3F-06N	—	—	×	
1047	格納容器酸素濃度（B系）	Sクラス/S A施設	R/B	R-3F-100N	—	—	×	
1048	ドライウエル圧力（S A）	S A施設	R/B	R-2F-25N R-3F-100N	—	—	×	
1049	サブプレッションチェンバ圧力（S A）	S A施設	R/B	R-2F-25N R-3F-100N	—	—	×	
1050	ドライウエル温度（S A）	S A施設	R/B	PCV内	—	—	×	
1051	ベデスタル温度（S A）	S A施設	R/B	PCV内	—	—	×	
1052	ベデスタル水温度（S A）	S A施設	R/B	PCV内	—	—	×	
1053	サブプレッションチェンバ温度（S A）	S A施設	R/B	R-2F-31N	—	—	×	
1054	サブプレッションプール水温度（S A）	S A施設	R/B	R-2F-31N	—	—	×	
1055	格納容器水素濃度（S A）	S A施設	R/B	R-2F-25N	—	—	×	
1056	格納容器酸素濃度（S A）	S A施設	R/B	R-2F-25N	—	—	×	
1057	サブプレッションプール水位（S A）	S A施設	R/B	R-2F-15N	—	—	×	
1058	低圧原子炉代替注水槽水位	S A施設	FL/H	Y-S1-02	—	—	×	
1059	残留熱代替除去系格納容器スプレイ流量	S A施設	R/B	R-1F-22N	—	—	×	
1060	ドライウエル水位	S A施設	R/B	PCV内	—	—	×	
1061	ベデスタル水位	S A施設	R/B	PCV内	—	—	×	
1062	原子炉建物水素濃度	S A施設	R/B	R-2F-31N R-1F-13N R-1F-20N R-2F-12N R-2F-13N R-4F-01-1N	—	—	×	
1063	スクラム排出水容器水位	Sクラス	R/B	R-2F-24N R-2F-25N	—	—	×	
1064	地震加速度	Sクラス	R/B	R-2F-22-2N R-2F-24-2N R-2F-26-2N R-2F-27-2N R-3F-04N R-3F-12-1N R-3F-16-1N	—	—	×	
1065	主蒸気管トンネル温度	Sクラス	R/B	R-1F-09N R-1F-26N	—	—	×	
1066	主蒸気管流量	Sクラス	R/B	R-1F-22N	—	—	×	
1067	原子炉隔離時冷却ポンプ出口圧力	Sクラス/S A施設	R/B	R-2F-01N	—	—	×	
1068	高圧炉心スプレイポンプ出口圧力	Sクラス/S A施設	R/B	R-1F-09N	—	—	×	
1069	残留熱代替除去ポンプ出口圧力	S A施設	R/B	R-2F-12N	—	—	×	
1070	低圧原子炉代替注水ポンプ出口圧力	S A施設	FL/H	Y-S1-02	—	—	×	
1071	残留熱除去系熱交換器冷却水流量	Sクラス/S A施設	R/B	R-2F-02N R-2F-15N	—	—	×	
1072	原子炉圧力容器温度（S A）	S A施設	R/B	PCV内	—	—	×	
1073	スクラバ容器圧力	S A施設	FV/H	Y-S2-02	—	—	×	
1074	スクラバ容器温度	S A施設	FV/H	Y-S2-03	—	—	×	
1075	スクラバ容器水位	S A施設	FV/H	Y-S2-02	—	—	×	

表6-3-1 島根原子力発電所2号機 建物内上位クラス施設へ波及的影響（損傷・転倒・落下等）を及ぼすおそれのある下位クラス施設(9/9)

整理番号	建物内上位クラス施設	区分	設置建物	エリア	波及的影響を及ぼすおそれのある下位クラス施設	波及的影響のおそれ (○:あり, ×:なし)		備考
						損傷・転倒・落下		
1076	静的触媒式水素処理装置入口温度	S A施設	R/B	R-4F-01-1N	原子炉建物天井クレーン	○		
1077	静的触媒式水素処理装置出口温度	S A施設	R/B	R-4F-01-1N	原子炉建物天井クレーン	○		
1078	代替制御棒挿入機能用電磁弁	S A施設	R/B	R-2F-24N R-2F-25N	—	×		
1079	サブプレッションプール水位	S クラス	R/B	R-E2F-09N R-E2F-15N	—	×		
1080	サブプレッションプール水温度	S クラス	R/B	S/C内	—	×		
1081	燃料プール監視カメラ (S A)	S A施設	R/B	R-4F-01-1N	—	×		
1082	燃料プール監視カメラ (S A) 表示 (監視モニタ) (中央制御室)	S A施設	C/B	C-4F-01N	中央制御室天井照明	○		
1083	燃料プール監視カメラ (S A) 表示 (監視モニタ) (緊急時対策所)	S A施設	E/B	—	—	×		
1084	タービン建物漏えい検知器	S クラス	T/B	T-B1F-23N T-B1F-26N	循環水配管	○		
1085	津波監視カメラ監視サーバ	S クラス	C/B	C-4F-01N	中央制御室天井照明	○		
1086	中央制御室差圧計	S A施設	C/B	C-4F-01N	—	×		
1087	待避室差圧計	S A施設	C/B	C-4F-01N	—	×		
1088	差圧計	S A施設	E/B	—	—	×		
1089	統合原子力防災ネットワークに接続する通信連絡設備	S A施設	E/B	—	—	×		

※1 仮置物や照明器具等の影響を受けない施設のため机上検討のみ実施

※2 狭暗部に設置される施設のため机上検討のみ実施

※3 原子炉压力容器付属構造物のうち原子炉压力容器スタビライザ及び主蒸気流量制限器については狭暗部に設置される施設のため机上検討のみ実施

※4 内部構造物等機器の内部に設置される施設のため机上検討のみ実施

※5 地下に設置される又はコンクリート埋設施設のため机上検討のみ実施

表6-3-2 島根原子力発電所第2号機 建物内施設の評価結果（損傷・転倒・落下等）（1/2）

建物内上位クラス施設	波及的影響を及ぼすおそれのある下位クラス施設	評価結果	備考
原子炉圧力容器	ガン線遮蔽壁	基準地震動Ssに対する構造健全性評価により、ガン線遮蔽壁が転倒しないことを確認した。	VI-2-11-2-11
燃料プール キャスク置場 使用済燃料貯蔵ラック 制御棒・破損燃料貯蔵ラック スキマサージタンク 静的触媒式水素処理装置 燃料プール冷却系配管 燃料プールのスプレイス配管 燃料プール水位・温度（SA） 燃料プール水位（SA） 静的触媒式水素処理装置入口温度 静的触媒式水素処理装置出口温度	原子炉建物天井クレーン	基準地震動Ssに対する構造健全性評価により、原子炉建物天井クレーンが転倒及び落下しないことを確認した。	VI-2-11-2-7-1
燃料プール キャスク置場 使用済燃料貯蔵ラック 制御棒・破損燃料貯蔵ラック スキマサージタンク 燃料プール冷却系配管 燃料プールのスプレイス配管 燃料プール水位・温度（SA） 燃料プール水位（SA）	燃料取替機	基準地震動Ssに対する構造健全性評価により、燃料取替機が転倒及び落下しないことを確認した。	VI-2-11-2-7-2
燃料プール 使用済燃料貯蔵ラック 制御棒・破損燃料貯蔵ラック	制御棒貯蔵ハンガ	基準地震動Ssに対する構造健全性評価により、制御棒貯蔵ハンガが転倒及び落下しないことを確認した。	VI-2-11-2-7-5
燃料プール 使用済燃料貯蔵ラック 燃料プール水位・温度（SA） 燃料プール水位（SA）	チャンネル着脱装置	基準地震動Ssに対する構造健全性評価により、チャンネル着脱装置が転倒及び落下しないことを確認した。	VI-2-11-2-7-3
A1, A2, A3-原子炉補機冷却系熱交換器 B1, B2, B3-原子炉補機冷却系熱交換器 中央制御室送風機 中央制御室非常用再循環送風機 中央制御室非常用再循環処理装置フィルタ 非常用ガス処理系前置ガス処理装置 非常用ガス処理系後置ガス処理装置 格納容器ガスサンプリング装置（格納容器水素濃度（B系）及び格納容器酸素濃度（B系））（B-原子炉格納容器H2・O2クーララック）	耐火障壁	基準地震動Ssに対する構造健全性評価により、耐火障壁が転倒しないことを確認した。	VI-2-11-2-10
原子炉格納容器	原子炉ウエルシールドプラグ	基準地震動Ssに対する構造健全性評価により、原子炉ウエルシールドプラグが落下しないことを確認した。	VI-2-11-2-9
安全設備制御盤（2-903） 原子炉補機制御盤（2-904-1） 原子炉補機制御盤（2-904-2） 原子炉制御盤（2-905） 所内電気盤（2-908） 安全設備補助制御盤（2-909） A-起動領域モニタ盤（2-910A） B-起動領域モニタ盤（2-910B） 出力領域モニタ盤（2-911） プロセス放射線モニタ盤（2-914） 窒素ガス制御盤（2-929-2） 燃料プール冷却制御盤（2-930） 共通盤（2-965-2） A-格納容器H2/O2濃度計盤（2-973A-1） B-格納容器H2/O2濃度計盤（2-973B-1） AM設備制御盤（2-974） 重大事故監視盤（2-1001） 燃料プール監視カメラ（SA）表示（監視モニタ）（中央制御室） 津波監視カメラ監視サーバ	中央制御室天井照明	基準地震動Ssに対する構造健全性評価により、中央制御室天井照明が落下しないことを確認した。なお、耐震性の確認においては、中央制御室天井照明だけではなく排煙ダクトなどの波及的影響を及ぼすおそれのある設備も含めて耐震性を確認した。	VI-2-11-2-7-10
燃料プール 使用済燃料貯蔵ラック	チャンネル取扱ブーム	基準地震動Ssに対する構造健全性評価により、チャンネル取扱ブームが転倒及び落下しないことを確認した。	VI-2-11-2-7-4
原子炉補機冷却系配管	燃料プール冷却ポンプ室冷却機	基準地震動Ssに対する構造健全性評価により、燃料プール冷却ポンプ室冷却機が転倒しないことを確認した。	VI-2-11-2-7-6
原子炉補機冷却系配管	原子炉浄化系補助熱交換器	基準地震動Ssに対する構造健全性評価により、原子炉浄化系補助熱交換器が転倒しないことを確認した。	VI-2-11-2-7-7
復水器エリア防水壁 タービン建物漏えい検知器	循環水系配管	基準地震動Ssに対する構造健全性評価により、循環水系配管が転倒及び落下しないことを確認した。	VI-2-11-2-8
復水器エリア防水壁 原子炉補機海水系配管 原子炉補機海水系配管（放水配管）	タービン補機海水系配管	基準地震動Ssに対する構造健全性評価により、タービン補機海水系配管が落下しないことを確認した。	VI-2-11-2-8
原子炉補機海水系配管	給水系配管	基準地震動Ssに対する構造健全性評価により、給水系配管が落下しないことを確認した。	VI-2-11-2-8
原子炉補機海水系配管	タービンヒータドレン系配管	基準地震動Ssに対する構造健全性評価により、タービンヒータドレン系配管が落下しないことを確認した。	VI-2-11-2-8
原子炉補機海水系配管（放水配管）	タービン補機冷却系熱交換器	基準地震動Ssに対する構造健全性評価により、タービン補機冷却系熱交換器が転倒しないことを確認した。	VI-2-11-2-7-11



表6-3-2 島根原子力発電所第2号機 建物内施設の評価結果（損傷・転倒・落下等）（2/2）

建物内上位クラス施設	波及的影響を及ぼすおそれのある下位クラス施設	評価結果	備考
非常用ガス処理系配管	復水輸送系配管	基準地震動S <sub>s</sub> に対する構造健全性評価により、復水輸送系配管が落下しないことを確認した。	VI-2-11-2-8
非常用ガス処理系配管	復水系配管	基準地震動S <sub>s</sub> に対する構造健全性評価により、復水系配管が落下しないことを確認した。	VI-2-11-2-8
非常用ガス処理系配管 非常用ディーゼル発電設備 A-燃料配管 高圧炉心スプレイ系ディーゼル発電設備 燃料配管	グランド蒸気排ガスフィルタ	基準地震動S <sub>s</sub> に対する構造健全性評価により、グランド蒸気排ガスフィルタが転倒しないことを確認した。	VI-2-11-2-7-8
原子炉棟空調換気系入口隔離弁（AV217-19）	格納容器空気置換排風機	基準地震動S <sub>s</sub> に対する構造健全性評価により、格納容器空気置換排風機が転倒しないことを確認した。	VI-2-11-2-7-9
高圧炉心スプレイ補機海水系配管	消水系配管	基準地震動S <sub>s</sub> に対する構造健全性評価により、消水系配管が落下しないことを確認した。	VI-2-11-2-8
高圧炉心スプレイ補機海水系配管	液体廃棄物処理系配管	基準地震動S <sub>s</sub> に対する構造健全性評価により、液体廃棄物処理系配管が落下しないことを確認した。	VI-2-11-2-8
高圧炉心スプレイ補機海水系配管	床ドレン系配管	基準地震動S <sub>s</sub> に対する構造健全性評価により、床ドレン系配管が落下しないことを確認した。	VI-2-11-2-8

## 6.4 屋外における損傷，転倒，落下等による影響検討結果

### 6.4.1 抽出手順

机上検討及び現地調査をもとに，屋外上位クラス施設に対して，損傷，転倒，落下等により影響を及ぼすおそれのある下位クラス施設を抽出する。なお，机上検討は上位クラス施設周辺の下位クラス施設の転倒及び落下を想定した場合にも上位クラス施設に衝突しない離隔距離をとって配置されていることを確認する。また，上位クラス施設に対して，下位クラス施設が影響を及ぼさない程度の大きさ，重量等である場合は影響なしと判断する。

### 6.4.2 下位クラス施設の抽出結果

図5-4のフローのaに基づいて抽出された下位クラス施設を表6-4-1に示す。なお，机上検討のみにより評価した施設を表6-4-1の備考にて示す。

なお，敷地の被覆層である埋戻土（液状化評価対象層）はEL 8.5m盤及びEL 15m盤に分布している。

液状化による影響のうち側方流動について，EL 15m盤では埋戻土の分布範囲は限定的であり，下位クラス施設周辺には埋戻土は分布していない。また，地表面及び埋戻土下部の岩盤は傾斜していないことから，側方流動による下位クラス施設の変位は生じず，上位クラス施設へ影響を及ぼさない。EL 50m盤の下位クラス施設周辺には埋戻土は分布していないことから，上位クラス施設へ影響を及ぼさない。EL 8.5m盤の下位クラス施設については，埋戻土の分布状況等を踏まえて側方流動による影響を評価した結果を示す。

また，その他の液状化の影響として浮上りについては，設計地下水位を設定し評価結果を示す。

### 6.4.3 影響検討結果

6.4.2で抽出した屋外下位クラス施設の評価結果について，表6-4-2に示す。

表6-4-1 島根原子力発電所2号機 屋外上位クラス施設へ波及的影響（損傷・転倒・落下等）を及ぼすおそれのある下位クラス施設(1/5)

整理番号	屋外上位クラス施設	区分	波及的影響を及ぼすおそれのある下位クラス施設	波及的影響のおそれ	備考
				(○:あり, ×:なし) 損傷・転倒・落下	
0001	A,C-原子炉補機海水ポンプ	Sクラス/SA施設	取水槽海水ポンプエリア防護対策設備	○	
			取水槽ガントリクレーン	○	
			1号機排気筒	○	
			除じん機	○	
0002	B,D-原子炉補機海水ポンプ	Sクラス/SA施設	取水槽海水ポンプエリア防護対策設備	○	
			取水槽ガントリクレーン	○	
			1号機排気筒	○	
			除じん機	○	
0003	A-原子炉補機海水ストレーナ	Sクラス/SA施設	取水槽循環水ポンプエリア防護対策設備	○	
			取水槽ガントリクレーン	○	
			1号機排気筒	○	
0004	B-原子炉補機海水ストレーナ	Sクラス/SA施設	取水槽循環水ポンプエリア防護対策設備	○	
			取水槽ガントリクレーン	○	
			1号機排気筒	○	
0005	原子炉補機海水系配管	Sクラス/SA施設	取水槽海水ポンプエリア防護対策設備	○	
			取水槽循環水ポンプエリア防護対策設備	○	
			取水槽ガントリクレーン	○	
			1号機排気筒	○	
0006	高圧炉心スプレィ補機海水ポンプ	Sクラス/SA施設	取水槽海水ポンプエリア防護対策設備	○	
			取水槽ガントリクレーン	○	
			1号機排気筒	○	
			除じん機	○	
0007	高圧炉心スプレィ補機海水ストレーナ	Sクラス/SA施設	取水槽循環水ポンプエリア防護対策設備	○	
			取水槽ガントリクレーン	○	
			1号機排気筒	○	
0008	高圧炉心スプレィ補機海水系配管	Sクラス/SA施設	取水槽海水ポンプエリア防護対策設備	○	
			取水槽循環水ポンプエリア防護対策設備	○	
			取水槽ガントリクレーン	○	
			1号機排気筒	○	
0009	A-タービン補機海水ポンプ	Sクラス	取水槽海水ポンプエリア防護対策設備	○	
			取水槽ガントリクレーン	○	
			1号機排気筒	○	
0010	B,C-タービン補機海水ポンプ	Sクラス	取水槽海水ポンプエリア防護対策設備	○	
			取水槽ガントリクレーン	○	
			1号機排気筒	○	
0011	タービン補機海水系配管（ポンプ出口～第二出口弁）	Sクラス	取水槽海水ポンプエリア防護対策設備	○	
			取水槽循環水ポンプエリア防護対策設備	○	
			取水槽ガントリクレーン	○	
			1号機排気筒	○	

表6-4-1 島根原子力発電所2号機 屋外上位クラス施設へ波及的影響（損傷・転倒・落下等）を及ぼすおそれのある下位クラス施設(2/5)

整理番号	屋外上位クラス施設	区分	波及的影響を及ぼすおそれのある下位クラス施設	波及的影響のおそれ	備考
				(○:あり, ×:なし) 損傷・転倒・落下	
0012	タービン補機海水ポンプ出口弁 (MV247-1A)	Sクラス	取水槽海水ポンプエリア防護対策設備	○	
			取水槽ガントリクレーン	○	
			1号機排気筒	○	
0013	タービン補機海水ポンプ出口弁 (MV247-1B, 1C)	Sクラス	取水槽海水ポンプエリア防護対策設備	○	
			取水槽ガントリクレーン	○	
			1号機排気筒	○	
0014	タービン補機海水ポンプ第二出口弁	Sクラス	取水槽循環水ポンプエリア防護対策設備	○	
			取水槽ガントリクレーン	○	
			1号機排気筒	○	
0015	欠番				
0016	欠番				
0017	A, B, C-循環水ポンプ	Sクラス	取水槽循環水ポンプエリア防護対策設備	○	
			取水槽ガントリクレーン	○	
			1号機排気筒	○	
0018	循環水系配管 (ポンプ出口～タービン建物外壁)	Sクラス	取水槽循環水ポンプエリア防護対策設備	○	
			取水槽ガントリクレーン	○	
			1号機排気筒	○	
			タービン補機海水ストレーナ	○	
0019	I-取水槽水位計	Sクラス	取水槽海水ポンプエリア防護対策設備	○	
			取水槽ガントリクレーン	○	
			1号機排気筒	○	
0020	II-取水槽水位計	Sクラス	取水槽海水ポンプエリア防護対策設備	○	
			取水槽ガントリクレーン	○	
			1号機排気筒	○	
0021	取水槽床ドレン逆止弁	Sクラス	取水槽海水ポンプエリア防護対策設備	○	
			取水槽循環水ポンプエリア防護対策設備	○	
			取水槽ガントリクレーン	○	
			1号機排気筒	○	
0022	取水槽漏えい検知器	Sクラス	取水槽循環水ポンプエリア防護対策設備	○	
			取水槽ガントリクレーン	○	
			1号機排気筒	○	
0023	取水槽除じん機エリア防水壁	Sクラス	取水槽ガントリクレーン	○	
			1号機排気筒	○	

表6-4-1 島根原子力発電所2号機 屋外上位クラス施設へ波及的影響（損傷・転倒・落下等）を及ぼすおそれのある下位クラス施設(3/5)

整理番号	屋外上位クラス施設	区分	波及的影響を及ぼすおそれのある下位クラス施設	波及的影響のおそれ	備考
				(○:あり, ×:なし) 損傷・転倒・落下	
0024	取水槽除じん機エリア水密扉	Sクラス	取水槽ガントリクレーン	○	
			1号機排気筒	○	
0025	津波監視カメラ（排気筒）	Sクラス	—	×	
0026	津波監視カメラ（防波壁東）	Sクラス	—	×	
0027	津波監視カメラ（防波壁西）	Sクラス	防波壁（西端部）周辺斜面	○	
0028	取水管	屋外重要土木構造物 SA施設	—	×	※1
0029	取水口	屋外重要土木構造物 SA施設	—	×	※1
0030	取水槽	屋外重要土木構造物 SA施設 SA施設間接支持構造物	取水槽ガントリクレーン	○	
			1号機排気筒	○	
0031	防波壁	Sクラス Sクラス施設間接支持構造物	サイトバンカ建物	○	
			1号機排気筒	○	
			防波壁（東端部）周辺斜面	○	
			防波壁（西端部）周辺斜面	○	
			2号機放水路	○	
			3号機放水路	○	
			3号機取水路	○	
			1号機取水管	○	
施設護岸	○				
0032	防波壁通路防波扉	Sクラス	1号機排気筒	○	
0033	屋外排水路逆止弁	Sクラス	—	×	
0034	1号機取水槽流路縮小工	Sクラス	1号機取水槽ビット部 及び1号機取水槽漸拡ダクト部底版	○	
0035	1号機取水槽北側壁	Sクラス施設間接支持構造物	1号機取水槽ビット部 及び1号機取水槽漸拡ダクト部底版	○	
0036	2号機原子炉建物	Sクラス/SA施設 Sクラス施設間接支持構造物 SA施設間接支持構造物	1号機排気筒	○	
			2号機南側切取斜面	○	
			2号機西側切取斜面	○	
			仮設耐震構台	○	
0037	制御室建物	Sクラス/SA施設 Sクラス施設間接支持構造物 SA施設間接支持構造物	1号機原子炉建物	○	
			1号機タービン建物	○	
			1号機廃棄物処理建物	○	
			1号機排気筒	○	
			2号機南側切取斜面	○	
0038	2号機廃棄物処理建物	Sクラス施設間接支持構造物 SA施設間接支持構造物	1号機原子炉建物	○	
			1号機タービン建物	○	
			1号機廃棄物処理建物	○	
			1号機排気筒	○	
			2号機南側切取斜面	○	
0039	2号機排気筒	Sクラス施設間接支持構造物 SA施設間接支持構造物	2号機排気筒モータ室	○	
			ディーゼル燃料移送ボンベエリア防護対策設備	○	
			2号機西側切取斜面	○	
			主排気ダクト	○	

表6-4-1 島根原子力発電所2号機 屋外上位クラス施設へ波及的影響（損傷・転倒・落下等）を及ぼすおそれのある下位クラス施設(4/5)

整理番号	屋外上位クラス施設	区分	波及的影響を及ぼすおそれのある下位クラス施設	波及的影響のおそれ	備考
				(○:あり, ×:なし) 損傷・転倒・落下	
0040	2号機タービン建物	Sクラス施設間接支持構造物 SA施設間接支持構造物	1号機タービン建物	○	
			1号機排気筒	○	
			2号機南側切取斜面	○	
0041	緊急時対策所	SA施設	緊急時対策所周辺斜面	○	
			免震重要棟遮蔽壁	○	
0042	ガスタービン発電機建物	SA施設間接支持構造物	ガスタービン発電機建物周辺斜面	○	
0043	第1ベントフィルタ格納槽	SA施設間接支持構造物	2号機南側切取斜面	○	
			2号機西側切取斜面	○	
			2号機南側盛土斜面	○	
			仮設耐震構台	○	
			補助消火水槽	○	
0044	第1ベントフィルタ格納槽遮蔽	SA施設	2号機南側切取斜面	○	
			2号機西側切取斜面	○	
			2号機南側盛土斜面	○	
			仮設耐震構台	○	
			補助消火水槽	○	
0045	配管遮蔽	SA施設	—	×	
0046	第1ベントフィルタ出口放射線モニタ（低レンジ）	SA施設	2号機南側切取斜面	○	
0047	圧力開放板	SA施設	2号機南側切取斜面	○	
0048	低圧原子炉代替注水ポンプ格納槽	SA施設間接支持構造物	2号機南側切取斜面	○	
			仮設耐震構台	○	
0049	非常用ディーゼル発電設備 A-ディーゼル燃料貯蔵タンク	Sクラス/SA施設	—	×	
0050	非常用ディーゼル発電設備 B-ディーゼル燃料貯蔵タンク	Sクラス/SA施設	—	×	
0051	非常用ディーゼル発電設備 A-ディーゼル燃料移送ポンプ	Sクラス/SA施設	ディーゼル燃料移送ポンプエリア防護対策設備	○	
0052	非常用ディーゼル発電設備 B-ディーゼル燃料移送ポンプ	Sクラス/SA施設	—	×	
0053	高圧炉心スプレイ系ディーゼル発電設備 ディーゼル燃料貯蔵タンク	Sクラス/SA施設	—	×	
0054	高圧炉心スプレイ系ディーゼル発電設備 ディーゼル燃料移送ポンプ	Sクラス/SA施設	ディーゼル燃料移送ポンプエリア防護対策設備	○	
0055	B-ディーゼル燃料貯蔵タンク格納槽	屋外重要土木構造物 SA施設間接支持構造物	2号機西側切取斜面	○	
			復水貯蔵タンク遮蔽壁	○	
0056	非常用ディーゼル発電設備 A-燃料配管	Sクラス/SA施設	ディーゼル燃料移送ポンプエリア防護対策設備	○	
0057	非常用ディーゼル発電設備 B-燃料配管	Sクラス/SA施設	—	×	
0058	高圧炉心スプレイ系ディーゼル発電設備 燃料配管	Sクラス/SA施設	ディーゼル燃料移送ポンプエリア防護対策設備	○	
0059	非常用ガス処理系配管	Sクラス/SA施設	—	×	
0060	屋外配管ダクト（タービン建物～排気筒）	屋外重要土木構造物 SA施設間接支持構造物	—	×	
0061	排気筒（非常用ガス処理系用）	Sクラス/SA施設	高光度航空障害灯管制器	○	
0062	屋外配管ダクト（B-ディーゼル燃料貯蔵タンク～原子炉建物）	屋外重要土木構造物 SA施設間接支持構造物	2号機西側切取斜面	○	
0063	貫通部止水処置	Sクラス	—	×	
0064	原子炉補機海水系配管（放水配管）	Sクラス/SA施設	タービン補機海水系配管	○	
0065	タービン補機海水系配管（放水配管）（逆止弁下流）	Sクラス	—	×	

表6-4-1 島根原子力発電所2号機 屋外上位クラス施設へ波及的影響（損傷・転倒・落下等）を及ぼすおそれのある下位クラス施設(5/5)

整理番号	屋外上位クラス施設	区分	波及的影響を及ぼすおそれのある下位クラス施設	波及的影響のおそれ	備考
				(○:あり, ×:なし) 損傷・転倒・落下	
0066	タービン補機海水系逆止弁	Sクラス	—	×	
0067	液体廃棄物処理系配管（逆止弁下流）	Sクラス	—	×	
0068	液体廃棄物処理系逆止弁	Sクラス	—	×	
0069	タービン建物漏えい検知器（屋外配管ダクト（タービン建物～放水槽））	Sクラス	—	×	
0070	屋外配管ダクト（タービン建物～放水槽）	屋外重要土木構造物 S A施設間接支持構造物	2号機西側切取斜面	○	
			放水槽	○	
			ディーゼル燃料貯蔵タンク室	○	
0071	低圧原子炉代替注水系配管（接続口）	S A施設	2号機南側切取斜面	○	
			2号機西側切取斜面	○	
0072	格納容器代替スプレイ系配管（接続口）	S A施設	2号機南側切取斜面	○	
			2号機西側切取斜面	○	
0073	ベDESTAL代替注水系配管（接続口）	S A施設	2号機南側切取斜面	○	
			2号機西側切取斜面	○	
0074	原子炉補機代替冷却系配管（接続口）	S A施設	2号機南側切取斜面	○	
			2号機西側切取斜面	○	
0075	燃料プールのスプレイ系配管（接続口）	S A施設	2号機南側切取斜面	○	
			2号機西側切取斜面	○	
0076	窒素ガス代替注水系配管（接続口）	S A施設	2号機南側切取斜面	○	
0077	格納容器フィルタベント系配管（接続口）	S A施設	2号機南側切取斜面	○	
0078	高圧発電機車接続プラグ収納箱	S A施設	2号機南側切取斜面	○	
			2号機西側切取斜面	○	
0079	ガスタービン発電機用軽油タンク	S A施設	ガスタービン発電機建物周辺斜面	○	
0080	ガスタービン発電機用軽油タンク基礎	S A施設間接支持構造物	ガスタービン発電機建物周辺斜面	○	
0081	ガスタービン発電機 燃料配管	S A施設	ガスタービン発電機建物周辺斜面	○	
0082	屋外配管ダクト（ガスタービン発電機用軽油タンク～ガスタービン発電機）	S A施設間接支持構造物	ガスタービン発電機建物周辺斜面	○	
0083	緊急用メタクラ接続プラグ盤	S A施設	ガスタービン発電機建物周辺斜面	○	
0084	緊急時対策所用燃料地下タンク	S A施設	浄化槽	○	
0085	緊急時対策所 発電機接続プラグ盤	S A施設	緊急時対策所周辺斜面	○	
0086	緊急時対策所 空気浄化装置接続盤	S A施設	緊急時対策所周辺斜面	○	
0087	衛星電話設備用アンテナ（中央制御室）	S A施設	1号機排気筒	○	
0088	衛星電話設備用アンテナ（緊急時対策所）	S A施設	—	×	
0089	無線通信設備用アンテナ（中央制御室）	S A施設	1号機排気筒	○	
0090	無線通信設備用アンテナ（緊急時対策所）	S A施設	—	×	
0091	発信用アンテナ（1・2号）	S A施設	1号機排気筒	○	
0092	受信用アンテナ（1・2号）	S A施設	—	×	
0093	構内監視カメラ（ガスタービン発電機建物屋上）	S A施設	—	×	

※1 仮置物や照明器具等の影響を受けない施設のため机上検討のみ実施

追而（土留め工（親杭，切梁等）の波及的影響評価に関しては別途説明。）

表6-4-2 島根原子力発電所第2号機 屋外施設の評価結果（損傷・転倒・落下等）（1/3）

屋外上位クラス施設	波及的影響を及ぼすおそれのある下位クラス施設	評価結果	備考
A, C-原子炉補機海水ポンプ B, D-原子炉補機海水ポンプ 原子炉補機海水系配管 高圧炉心スプレー補機海水ポンプ 高圧炉心スプレー補機海水系配管 A-タービン補機海水ポンプ B, C-タービン補機海水ポンプ タービン補機海水系配管（ポンプ出口～第二出口弁） タービン補機海水ポンプ出口弁（MV247-1A） タービン補機海水ポンプ出口弁（MV247-1B, 1C） 取水槽水位計 取水槽床ドレン逆止弁	取水槽海水ポンプエリア防護対策設備	基準地震動 S <sub>s</sub> に対する構造健全性評価により、取水槽海水ポンプエリア防護対策設備が上位クラス施設に対して波及的影響を及ぼさないことを確認した。	VI-2-11-2-5
A, C-原子炉補機海水ポンプ B, D-原子炉補機海水ポンプ A-原子炉補機海水ストレーナ B-原子炉補機海水ストレーナ 原子炉補機海水系配管 高圧炉心スプレー補機海水ポンプ 高圧炉心スプレー補機海水ストレーナ 高圧炉心スプレー補機海水系配管 A-タービン補機海水ポンプ B, C-タービン補機海水ポンプ タービン補機海水系配管（ポンプ出口～第二出口弁） タービン補機海水ポンプ出口弁（MV247-1A） タービン補機海水ポンプ出口弁（MV247-1B, 1C） タービン補機海水ポンプ第二出口弁 A, B, C-循環水ポンプ 循環水系配管（ポンプ出口～タービン建物外壁） I-取水槽水位計 II-取水槽水位計 取水槽床ドレン逆止弁 取水槽漏えい検知器 取水槽除じん機エリア防水壁 取水槽除じん機エリア水密扉 取水槽	取水槽ガントリクレーン	基準地震動 S <sub>s</sub> に対する構造健全性評価により、取水槽ガントリクレーンが上位クラス施設に対して波及的影響を及ぼさないことを確認した。	VI-2-11-2-7-14
A, C-原子炉補機海水ポンプ B, D-原子炉補機海水ポンプ A-原子炉補機海水ストレーナ B-原子炉補機海水ストレーナ 原子炉補機海水系配管 高圧炉心スプレー補機海水ポンプ 高圧炉心スプレー補機海水ストレーナ 高圧炉心スプレー補機海水系配管 A-タービン補機海水ポンプ B, C-タービン補機海水ポンプ タービン補機海水系配管（ポンプ出口～第二出口弁） タービン補機海水ポンプ出口弁（MV247-1A） タービン補機海水ポンプ出口弁（MV247-1B, 1C） タービン補機海水ポンプ第二出口弁 A, B, C-循環水ポンプ 循環水系配管（ポンプ出口～タービン建物外壁） 取水槽水位計 取水槽床ドレン逆止弁 取水槽漏えい検知器 取水槽除じん機エリア防水壁 取水槽除じん機エリア水密扉 取水槽 防波壁 防波壁通路防波扉 2号機原子炉建物 制御室建物 2号機廃棄物処理建物 2号機タービン建物 衛星電話設備用アンテナ（中央制御室） 無線通信設備用アンテナ（中央制御室） 発信用アンテナ（1・2号）	1号機排気筒	基準地震動 S <sub>s</sub> に対する構造健全性評価により、1号機排気筒が上位クラス施設に対して波及的影響を及ぼさないことを確認した。	VI-2-11-2-2
A, C-原子炉補機海水ポンプ B, D-原子炉補機海水ポンプ 高圧炉心スプレー補機海水ポンプ	除じん機	基準地震動 S <sub>s</sub> に対する構造健全性評価により、除じん機が上位クラス施設に対して波及的影響を及ぼさないことを確認した。	VI-2-11-2-7-15
A-原子炉補機海水ストレーナ B-原子炉補機海水ストレーナ 原子炉補機海水系配管 高圧炉心スプレー補機海水ストレーナ 高圧炉心スプレー補機海水系配管 タービン補機海水系配管（ポンプ出口～第二出口弁） タービン補機海水ポンプ第二出口弁 A, B, C-循環水ポンプ 循環水系配管（ポンプ出口～タービン建物外壁） 取水槽床ドレン逆止弁 取水槽漏えい検知器	取水槽循環水ポンプエリア防護対策設備	基準地震動 S <sub>s</sub> に対する構造健全性評価により、取水槽循環水ポンプエリア防護対策設備が上位クラス施設に対して波及的影響を及ぼさないことを確認した。	VI-2-11-2-6-3
循環水系配管（ポンプ出口～タービン建物外壁）	タービン補機海水ストレーナ	基準地震動 S <sub>s</sub> に対する構造健全性評価により、タービン補機海水ストレーナが上位クラス施設に対して波及的影響を及ぼさないことを確認した。	VI-2-11-2-7-16



表6-4-2 島根原子力発電所第2号機 屋外施設の評価結果（損傷・転倒・落下等）（2/3）

屋外上位クラス施設	波及的影響を及ぼすおそれのある下位クラス施設	評価結果	備考
津波監視カメラ（防波壁西） 防波壁	防波壁（西端部）周辺斜面	対策工を実施していることから、対策後の基準地震動Ssに対する安定解析を実施し、防波壁（西端部）周辺斜面が崩壊するおそれがないことを確認した。	本資料 添付資料3 参照
防波壁	サイトバンカ建物（増築部含む）	基準地震動Ssに対する構造健全性評価により、サイトバンカ建物が上位クラス施設に対して波及的影響を及ぼさないことを確認した。	VI-2-11-2-1-4 VI-2-11-2-1-5
防波壁	防波壁（東端部）周辺斜面	斜面高さ、勾配等から2号機南側切取斜面の安定性評価に代表させる。	本資料 添付資料3 参照
防波壁	2号機放水路	2号機放水路の損傷を想定し、防波壁の有する機能を保持するように設計する。*2	「補足-027-8 浸水防護施設の耐震性に関する説明書の補足説明資料」参照
防波壁	3号機放水路	3号機放水路の損傷を想定し、防波壁の有する機能を保持するように設計する。*2	「補足-027-8 浸水防護施設の耐震性に関する説明書の補足説明資料」参照
防波壁	3号機取水路	C <sub>0</sub> 級及びC <sub>1</sub> 級の硬質な岩盤に設置されたトンネルであり、構造物上面から防波壁下端までの離隔が十分確保されていることから、損傷等による防波壁への影響はない。	本資料 添付資料13 参照
防波壁	1号機取水管	1号機取水管の損傷を想定し、防波壁の有する機能を保持するように設計する。*2	「補足-027-8 浸水防護施設の耐震性に関する説明書の補足説明資料」参照
防波壁	施設護岸	施設護岸の損傷を想定し、防波壁の有する機能を保持するように設計する。*2	「補足-027-8 浸水防護施設の耐震性に関する説明書の補足説明資料」参照
1号機取水槽流路縮小工 1号機取水槽北側壁	1号機取水槽ビット部 及び1号機取水槽漸拡ダクト部底版	基準地震動Ssに対する構造健全性評価により、1号機取水槽ビット部及び1号機取水槽漸拡ダクト部底版が損傷及び落下しないことを確認する。なお、影響の確認に当たっては地盤の液状化による影響を考慮する。*1	VI-2-11-2-4
2号機原子炉建物 制御室建物 2号機廃棄物処理建物 2号機タービン建物 第1ペントフィルタ格納槽 第1ペントフィルタ格納槽遮蔽 第1ペントフィルタ出口放射線モニタ（低レンジ） 圧力開放板 低圧原子炉代替注水ポンプ格納槽 低圧原子炉代替注水系配管（接続口） 格納容器代替スプレイス配管（接続口） ペダスタル代替注水系配管（接続口） 原子炉補機代替冷却系配管（接続口） 燃料プールのスプレイス配管（接続口） 窒素ガス代替注入系配管（接続口） 格納容器フィルタペント系配管（接続口） 高圧発電機車接続プラグ収納箱	2号機南側切取斜面	基準地震動Ssに対する安定解析を実施し、2号機南側切取斜面が崩壊するおそれがないことを確認する。	本資料 添付資料3 参照
2号機原子炉建物 2号機排気筒 第1ペントフィルタ格納槽 第1ペントフィルタ格納槽遮蔽 B-ディーゼル燃料貯蔵タンク格納槽 屋外配管ダクト（B-ディーゼル燃料貯蔵タンク〜原子炉建物） 屋外配管ダクト（タービン建物〜放水槽） 低圧原子炉代替注水系配管（接続口） 格納容器代替スプレイス配管（接続口） ペダスタル代替注水系配管（接続口） 原子炉補機代替冷却系配管（接続口） 燃料プールのスプレイス配管（接続口） 高圧発電機車接続プラグ収納箱	2号機西側切取斜面	切取による対策工を実施していることから、切取後の基準地震動Ssに対する安定解析を実施し、2号機西側切取斜面が崩壊するおそれがないことを確認する。	本資料 添付資料3 参照
制御室建物 2号機廃棄物処理建物	1号機原子炉建物	基準地震動Ssに対する構造健全性評価により、1号機原子炉建物が上位クラス施設に対して波及的影響を及ぼさないことを確認した。	VI-2-11-2-1-1
制御室建物 2号機廃棄物処理建物 2号機タービン建物	1号機タービン建物	基準地震動Ssに対する構造健全性評価により、1号機タービン建物が上位クラス施設に対して波及的影響を及ぼさないことを確認した。	VI-2-11-2-1-2
制御室建物 2号機廃棄物処理建物	1号機廃棄物処理建物	基準地震動Ssに対する構造健全性評価により、1号機廃棄物処理建物が上位クラス施設に対して波及的影響を及ぼさないことを確認した。	VI-2-11-2-1-3
2号機排気筒	2号機排気筒モニタ室	基準地震動Ssに対する構造健全性評価により、2号機排気筒モニタ室が上位クラス施設に対して波及的影響を及ぼさないことを確認した。	VI-2-11-2-1-6

表6-4-2 島根原子力発電所第2号機 屋外施設の評価結果（損傷・転倒・落下等）（3/3）

屋上位クラス施設	波及的影響を及ぼすおそれのある下位クラス施設	評価結果	備考
2号機排気筒 非常用ディーゼル発電設備 A-ディーゼル燃料移送ポンプ 高圧炉心スプレイ系ディーゼル発電設備 ディーゼル燃料移送ポンプ 非常用ディーゼル発電設備 A-燃料配管 高圧炉心スプレイ系ディーゼル発電設備 燃料配管	ディーゼル燃料移送ポンプエリア防護対策設備	基準地震動Ssに対する構造健全性評価により、ディーゼル燃料移送ポンプエリア防護対策設備が上位クラス施設に対して波及的影響を及ぼさないことを確認した。	VI-2-11-2-6-1
2号機排気筒	主排気ダクト	基準地震動Ssに対する構造健全性評価により、主排気ダクトが上位クラス施設に対して波及的影響を及ぼさないことを確認した。	VI-2-11-2-7-13
緊急時対策所 緊急時対策所 発電機接続プラグ盤 緊急時対策所 空気浄化装置接続盤	緊急時対策所周辺斜面	斜面高さ、勾配等からガスタービン発電機建物周辺斜面の安定性評価に代表させる。	本資料 添付資料3 参照
緊急時対策所	免震重要棟遮蔽壁	基準地震動Ssに対する構造健全性評価により、免震重要棟遮蔽壁が転倒しないことを確認した。	VI-2-11-2-3
ガスタービン発電機建物 ガスタービン発電機用軽油タンク ガスタービン発電機用軽油タンク基礎 ガスタービン発電機 燃料配管 屋外配管ダクト（ガスタービン発電機用軽油タンク～ガスタービン発電機） 緊急用メタクラ接続プラグ盤	ガスタービン発電機建物周辺斜面	基準地震動Ssに対する安定解析を実施し、ガスタービン発電機建物周辺斜面が崩壊するおそれがないことを確認する。	本資料 添付資料3 参照
第1ベントフィルタ格納槽 第1ベントフィルタ格納槽遮蔽	2号機南側盛土斜面	基準地震動Ssに対する安定解析を実施し、2号機南側盛土斜面が崩壊するおそれがないことを確認する。	本資料 添付資料3 参照
第1ベントフィルタ格納槽 第1ベントフィルタ格納槽遮蔽	補助消火水槽	上位クラス施設に対して保守的な条件となるよう、補助消火水槽全体を埋戻土とした評価を実施した。	「補足-026-9 第1ベントフィルタ格納槽の地震応答計算書及び耐震性についての計算書に関する補足説明資料」参照
B-ディーゼル燃料貯蔵タンク格納槽	復水貯蔵タンク遮蔽壁	基準地震動Ssに対する構造健全性評価により、復水貯蔵タンク遮蔽壁が上位クラス施設に対して波及的影響を及ぼさないことを確認した。	VI-2-11-2-12
排気筒（非常用ガス処理系用）	高光度航空障害灯管制器	基準地震動Ssに対する構造健全性評価により、高光度航空障害灯管制器が上位クラス施設に対して波及的影響を及ぼさないことを確認した。	VI-2-11-2-7-12
原子炉補機海水系配管（放水配管）	タービン補機海水系配管	基準地震動Ssに対する構造健全性評価により、タービン補機海水系配管が上位クラス施設に対して波及的影響を及ぼさないことを確認した。	VI-2-11-2-8
2号機原子炉建物 第1ベントフィルタ格納槽 第1ベントフィルタ格納槽遮蔽 低圧原子炉代替注水ポンプ格納槽	仮設耐震構台	基準地震動Ssに対する構造健全性評価により、仮設耐震構台が上位クラス施設に対して波及的影響を及ぼさないことを確認した。	VI-2-11-2-13
屋外配管ダクト（タービン建物～放水槽）	放水槽	上位クラス施設に対して保守的な条件となるよう、放水槽全体を埋戻土とした評価を実施した。	「補足-026-6 屋外配管ダクト（タービン建物～放水槽）の地震応答計算書及び耐震性についての計算書に関する補足説明資料」参照
屋外配管ダクト（タービン建物～放水槽）	ディーゼル燃料貯蔵タンク室	上位クラス施設の評価の中で、隣接構造物としての耐震性を確認した。	「補足-026-6 屋外配管ダクト（タービン建物～放水槽）の地震応答計算書及び耐震性についての計算書に関する補足説明資料」参照
緊急時対策所用燃料地下タンク	浄化槽	上位クラス施設に対して保守的な条件となるよう、浄化槽全体を埋戻土とした評価を実施した。	「補足-026-11 緊急時対策所用燃料地下タンクの耐震性についての計算書に関する補足説明資料」参照

注記\*1 地盤の液状化による影響の確認に当たっては、下位クラス施設周辺の液状化評価対象層の分布状況等を確認し、耐震計算書等で示す。

\*2 補足説明資料において、防波壁へ波及的影響を及ぼすおそれのある下位クラス施設の影響を含めて説明する。

## 建物開口部竜巻防護対策設備の波及的影響評価における対応方針について

島根 2 号機では、竜巻防護対象設備が設置されている原子炉建物及び廃棄物処理建物の開口部に建物開口部竜巻防護対策設備を設置し、飛来物から建物内の竜巻防護対象設備を防護する設計としている。屋外に設置される下位クラス施設の損傷、転倒、落下等による波及的影響評価においては、上位クラス施設の周辺に位置する波及的影響を及ぼすおそれのある下位クラス施設を抽出し、波及的影響の有無を検討し、建物開口部竜巻防護対策設備は、比較的大型の鋼製構造物であり、建物の上部にも設置されているため、地震により破損・脱落した場合の影響を考慮し、建物開口部竜巻防護対策設備全てを基準地震動  $S_s$  による地震力に対して健全性を維持できる設計（以下「 $S_s$  機能維持設計」という。）とする。原子炉建物及び廃棄物処理建物に設置している建物開口部竜巻防護対策設備の概要を図 1 に示す。

なお、取水槽の海水ポンプエリア、ストレナーエリア、循環水ポンプエリア及び燃料移送ポンプエリアの防護対策設備については、地震により破損・脱落した場合の影響範囲が想定できるため、補足説明資料「5.4 屋外における損傷、転倒、落下等による影響」の検討を行い、補足説明資料「6.4 屋外における損傷、転倒、落下等による影響検討結果」に示すとおり  $S_s$  機能維持設計とする。

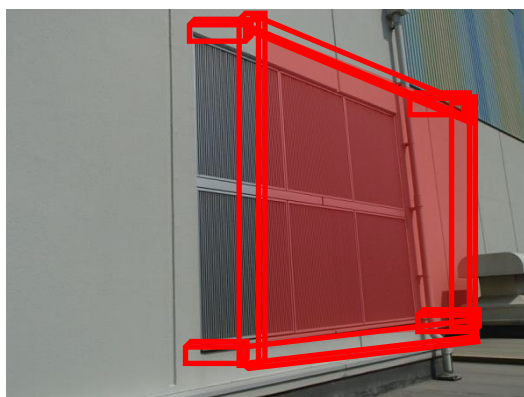

- ・ 設計飛来物から防護対象設備を護るため、防護対象設備近傍にある建物開口部へ支持部材又は竜巻防護ネットを設置。
- ・ 竜巻防護ネットは設計飛来物の運動エネルギーを吸収可能な設計にするとともに、小径の飛来物のすり抜けを防止する設計とする。

図 1 建物開口部竜巻防護対策設備の概要図

## 1号機取水槽流路縮小工への下位クラス施設の波及的影響評価について

## 1. はじめに

上位クラス施設である1号機取水槽流路縮小工及びその間接支持構造物である1号機取水槽北側壁の範囲を図1に示す。

1号機取水槽流路縮小工及び1号機取水槽北壁に波及的影響を及ぼすおそれのある下位クラス施設として、1号機取水槽ピット部及び1号機取水槽漸拡ダクト部底版を抽出している。

なお1号機取水槽漸拡ダクト部底版は、1号機取水槽の管路計算の前提であるため、形状を保持していることを確認する。

本資料では、1号機取水槽ピット部及び1号機取水槽漸拡ダクト部底版の構造概要及び評価方針を示す。

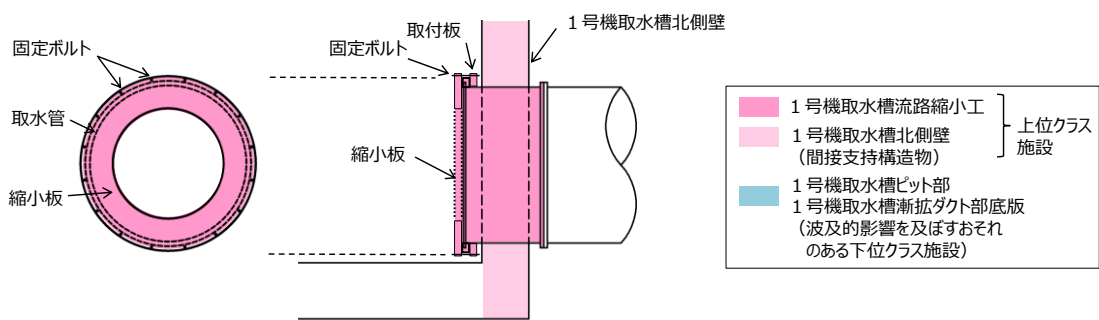
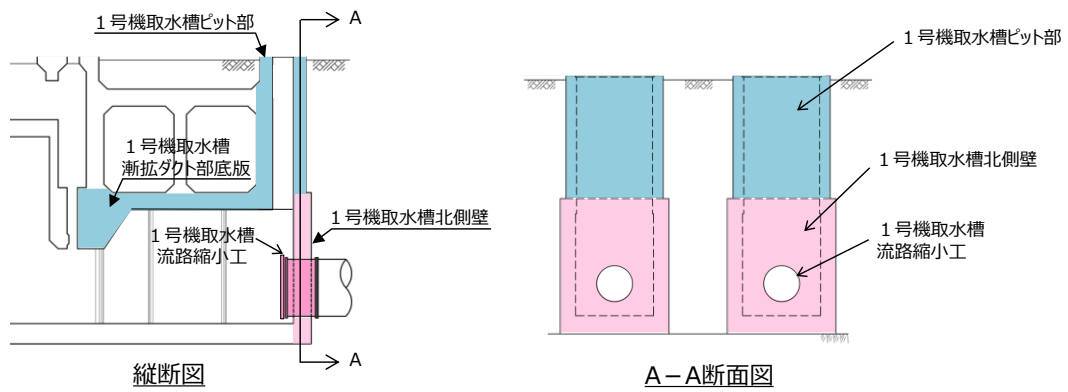

1号機取水槽流路縮小工 拡大イメージ図

図1 1号機取水槽流路縮小工等の範囲

## 2. 1号機取水槽ピット部及び1号機取水槽漸拡ダクト部底版の構造概要及び評価部位

1号機取水槽ピット部及び1号機取水槽漸拡ダクト部底版は、上位クラス施設である1号機取水槽流路縮小工及び1号機取水槽北側壁の上部に設置されている。下位クラス施設である1号機取水槽ピット部の側壁の損傷及び落下に伴う上位クラス施設への衝突を防止するため、1号機取水槽ピット部下部に閉塞版を設置し、1号機取水槽ピット部内をコンクリートで充填する。

1号機取水槽ピット部のコンクリート充填に伴い、1号機取水槽ピット部（閉塞版）と1号機取水槽漸拡ダクト部底版が健全であれば、津波による敷地への遡上ルートはなく、水路形状は保持される。したがって、1号機取水槽ピット部（閉塞版）と1号機取水槽漸拡ダクト部底版は、上位クラス施設の上部に位置することから、損傷及び落下に伴う波及的影響を及ぼす可能性があることから評価部位として選定する。

1号機取水槽ピット部（閉塞版）及び1号機取水槽漸拡ダクト部底版の範囲を図2に示す。



図2 1号機取水槽ピット部（閉塞版）及び1号機取水槽漸拡ダクト部底版の範囲

## 3. 評価方針

上位クラス施設である1号機取水槽流路縮小工及び1号機取水槽北側壁に波及的影響を及ぼすおそれのある1号機取水槽ピット部のうち閉塞版及び1号機取水槽漸拡ダクト部底版については、基準地震動Ssに対する構造健全性評価により、上位クラス施設の有する機能を損なわないことを確認することとし、評価結果はVI-2-11-2-4「1号機取水槽ピット部及び1号機取水槽漸拡ダクト部底版の耐震性についての計算書」に示す。

## 原子炉補機海水系等の通水機能への下位クラス施設の波及的影響評価について

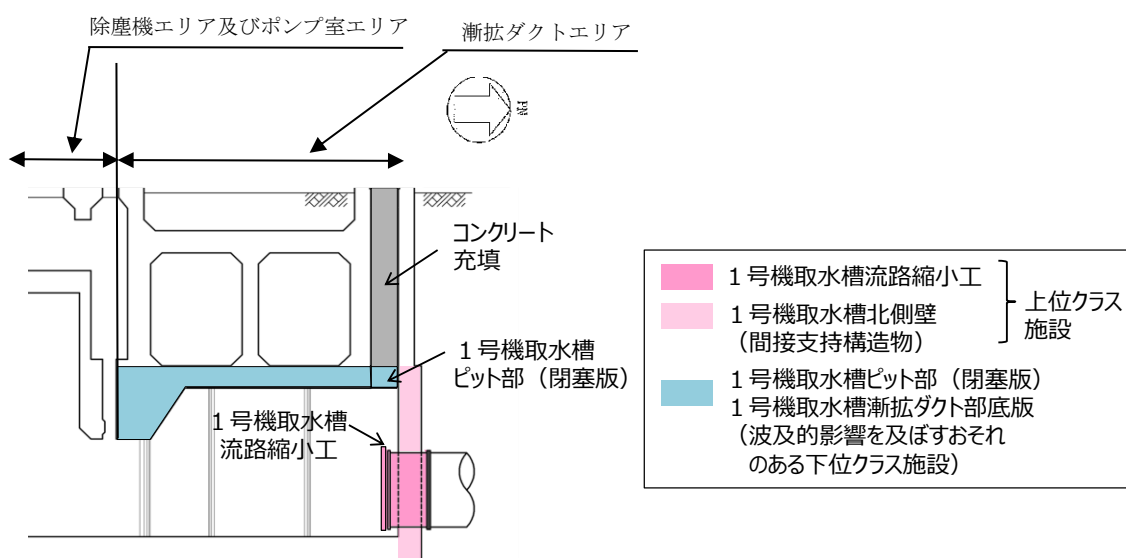
## 1. 評価方針

原子炉補機海水系等の通水機能が周辺の下位クラス施設の波及的影響によって損なわれることがないことについて、下位クラスの特徴や耐震性を考慮して評価を実施する。

なお、通水機能への波及的影響については、地震力による下位クラス施設の崩壊や変形等により、通水断面を閉塞するような事象を想定する。

## 2. 評価対象施設

海水を通水する屋外重要土木構造物（取水口、取水管、取水槽）並びに海水ポンプ及び配管については、基準地震動  $S_s$  による耐震性を確認している。取水槽、海水ポンプ及び配管は補足説明資料本文 6.1 項、6.2 項及び 6.4 項で下位クラス施設の波及的影響評価を実施しており、取水管は海底を掘削して砕石及びコンクリートにより埋め戻されていることから下位クラス施設の波及的影響はない。よって、取水口周辺の施設について通水機能に影響を及ぼす可能性のある施設を抽出する。

通水機能に影響を及ぼす可能性のある下位クラス施設の抽出及び評価フローを図 1 に示す。



図 1 通水機能に影響を及ぼす可能性のある下位クラス施設の抽出及び評価フロー

取水口及び取水管周辺の下位クラス施設配置図を図2に、評価対象施設のスクリーニング結果を表1に示す。

防波堤及び施設護岸は、構造概要を図3～5に示すとおり、重量物から構成されており、図2に示すとおり取水口からの離隔も十分にある。

なお、基礎捨石及び捨石は比較的軽量（50kg～500kg程度）であるが、被覆ブロック等の下層に敷かれていること、港湾内に沈んだ場合においても、図6に示すとおり、海底面から取水口呑口下端まで5.5mの高さがあることを考えると、津波により滑動、転動し、取水口に到達することはない。

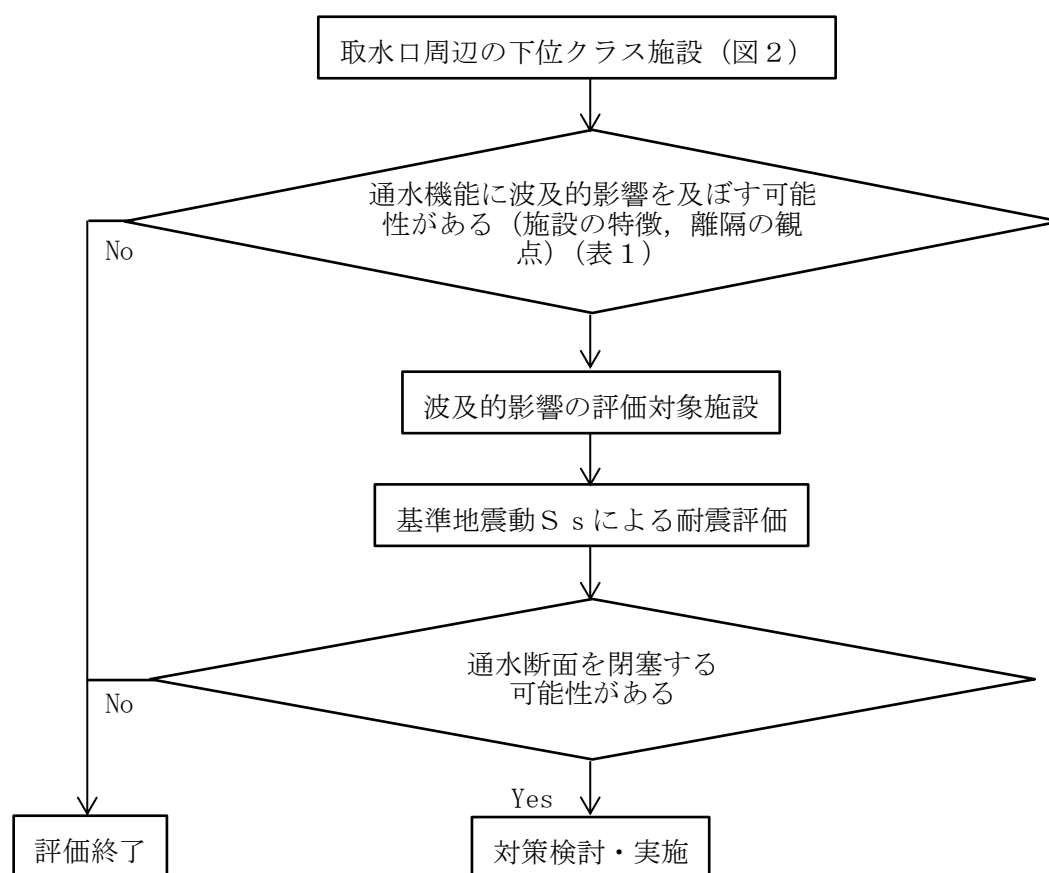
また、取水管については施設護岸を通る構造となっているものの、図7、図8に示すとおり施設護岸との交差部についてはコンクリートに巻き込まれた形状となっていることから取水管の通水機能に及ぼす影響はない。

以上を踏まえ、原子炉補機海水系等の通水機能への下位クラス施設の波及的影響はないと判断する。



図2 防波堤及び施設護岸の配置



表1 評価対象施設のスクリーニング結果

下位クラス施設	施設の特徴及び配置の観点からの評価	対象
防波堤, 東防波堤 (防波堤ケーソン, 消波ブロック, 被覆ブロック, 基礎捨石) 施設護岸 (消波ブロック, 被覆石, 捨石)	<ul style="list-style-type: none"> <li>・構成部材が重量物であり, かつ取水口とは十分な離隔を有する。</li> <li>・基礎捨石, 捨石は比較的軽量であるが, 被覆ブロック等の下層に敷かれていること, 港湾内に沈んだ場合においても海底面から取水口呑口下端まで5.5mの高さがあることを考えると, 津波により滑動, 転動し, 取水口に到達することはない。</li> <li>・施設護岸を通る構造となっている取水管の周辺はコンクリートで巻き立てられているため, 取水管の通水機能に影響を与えることはない。</li> </ul>	×

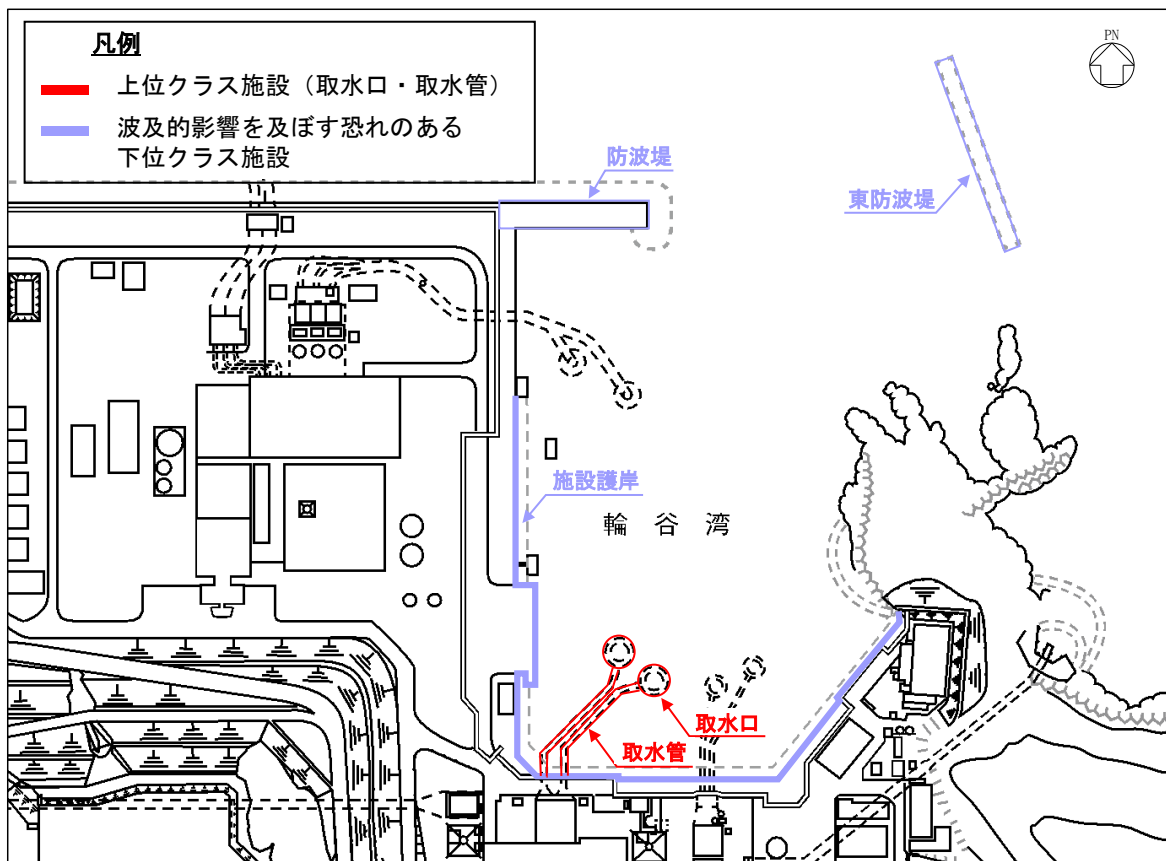

図3 防波堤の構造概要



図4 東防波堤の構造概要

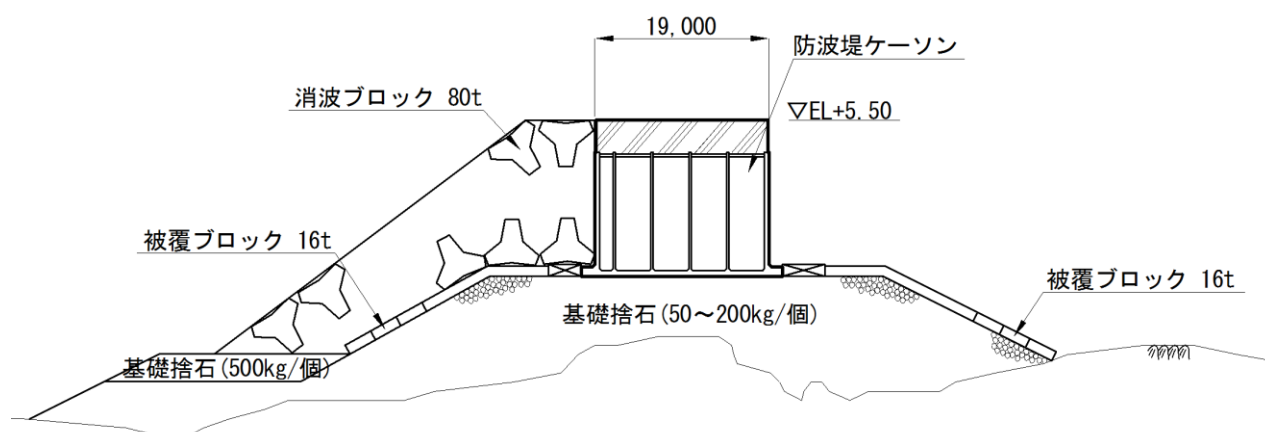

図5 施設護岸の構造概要

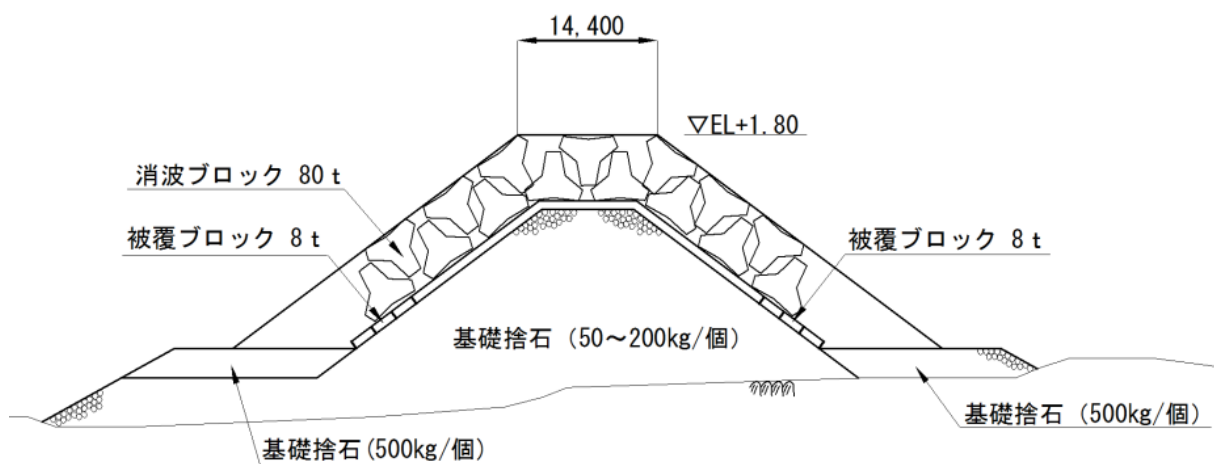

図6 取水口呑口概要図

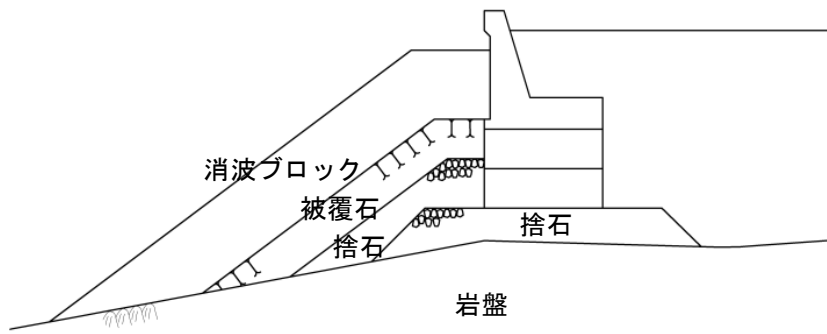

図7 取水管縦断方向断面図

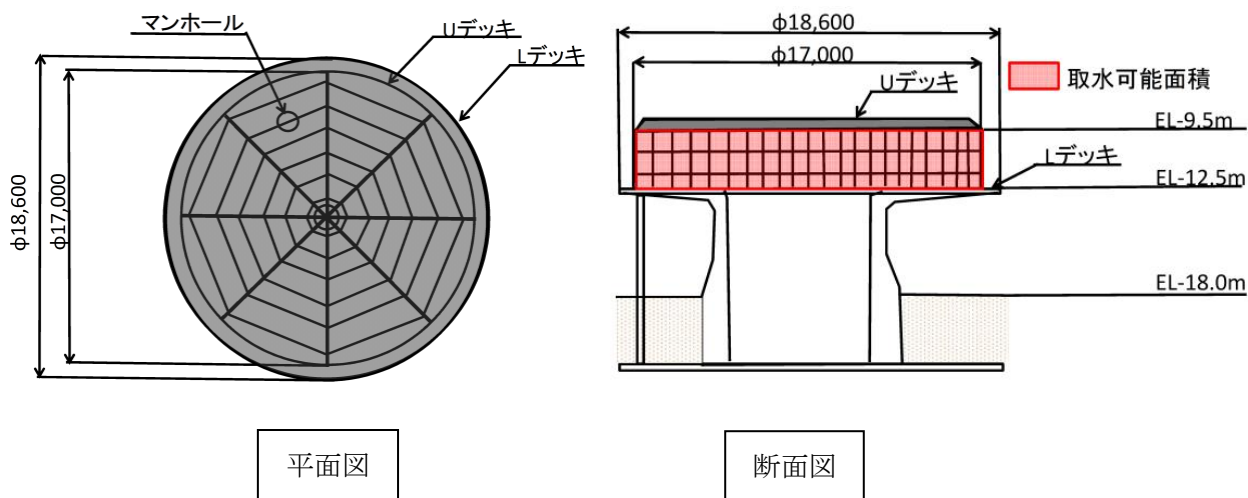

図8 取水管縦断方向断面図

原子炉補機海水系配管放水ラインの信頼性向上について

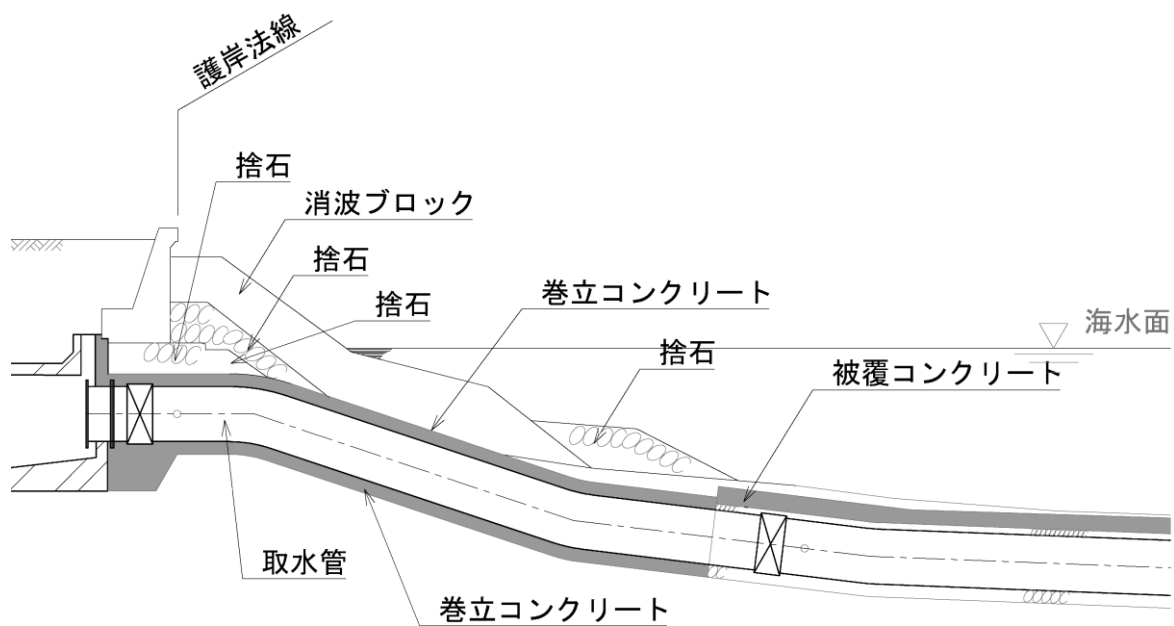
島根 2 号機の原子炉補機海水系配管のうち、原子炉補機冷却系熱交換器から放水槽壁に至る範囲（以下「R S W配管放水ライン」という。）については、通水機能及び入力津波に対する浸水防止機能が保持できる設計とするため、Sクラスに属する設備となる。R S W配管放水ラインは、図 1 に示すとおり、タービン建物から屋外配管ダクトを通り、放水槽へ放水する構造である。このうち放水槽についてはCクラス設計であるが、R S W配管放水ラインは放水槽を介する構造となっている。

今回、R S W配管放水ラインの信頼性向上を目的として、図 2 に示すとおり、新たに放水槽の上部から放水するラインを設ける設計とする。この新設ラインには、ラプチャディスクを設置し、仮に通常時の放水ラインが閉塞した場合であっても、ラプチャディスクが解放することにより放水可能な構造とする。なお、新設ラインの耐震重要度分類はSクラスとする。

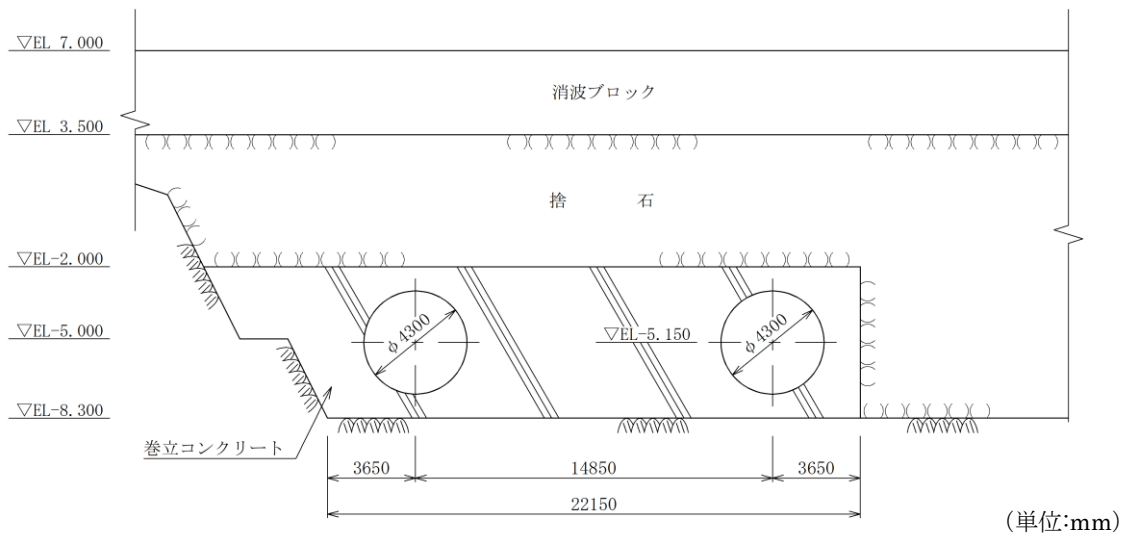
また、循環水系配管のメンテナンス時には、放水槽の東側の水抜きを行う必要があるため、新設ラインについては通常時の放水は行わないこととし、通常時は既設ラインを流用して西側に放水することから撤去しない。既設ラインで放水ができなくなった非常時のみ新設ラインを使用し東側へ放水する。（図 3 参照）



図 1 既設の R S W配管放水ラインの概略構造図



図2 RSW配管放水ラインの信頼性向上の構造計画（新設ライン）

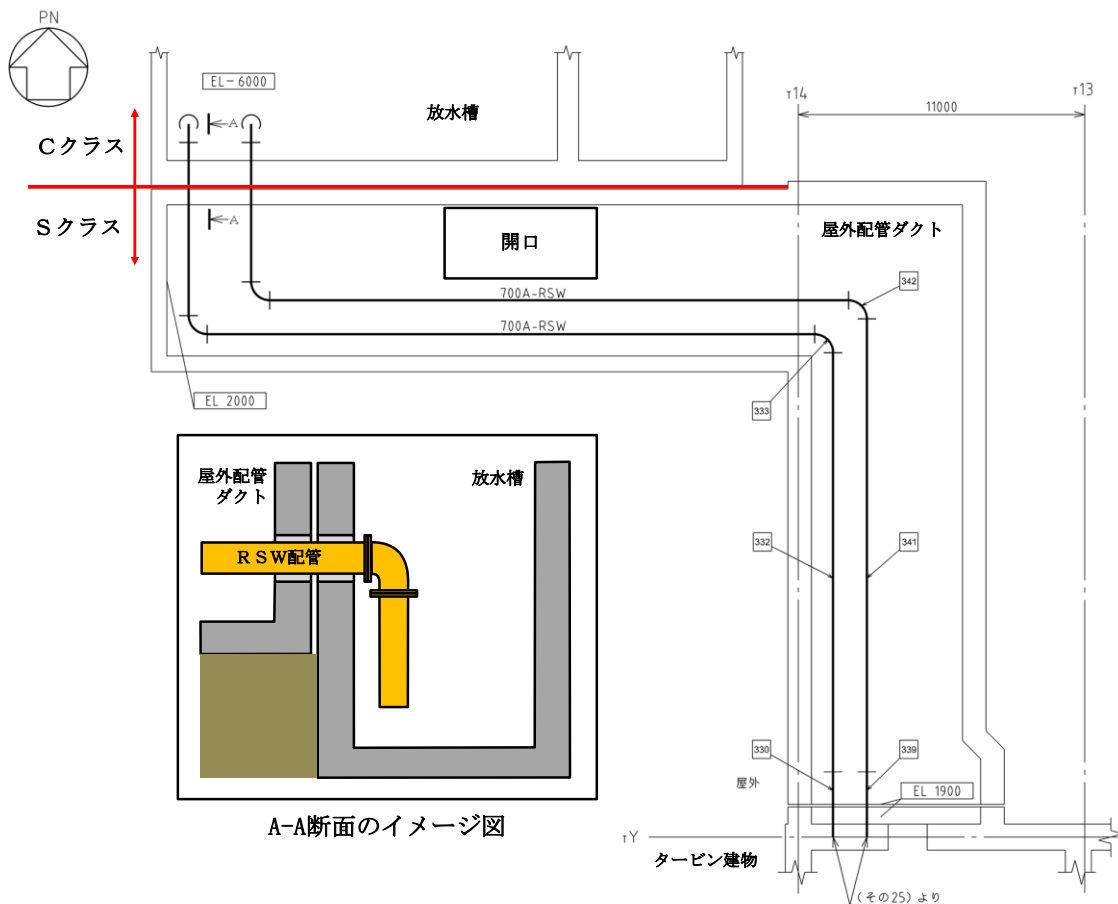
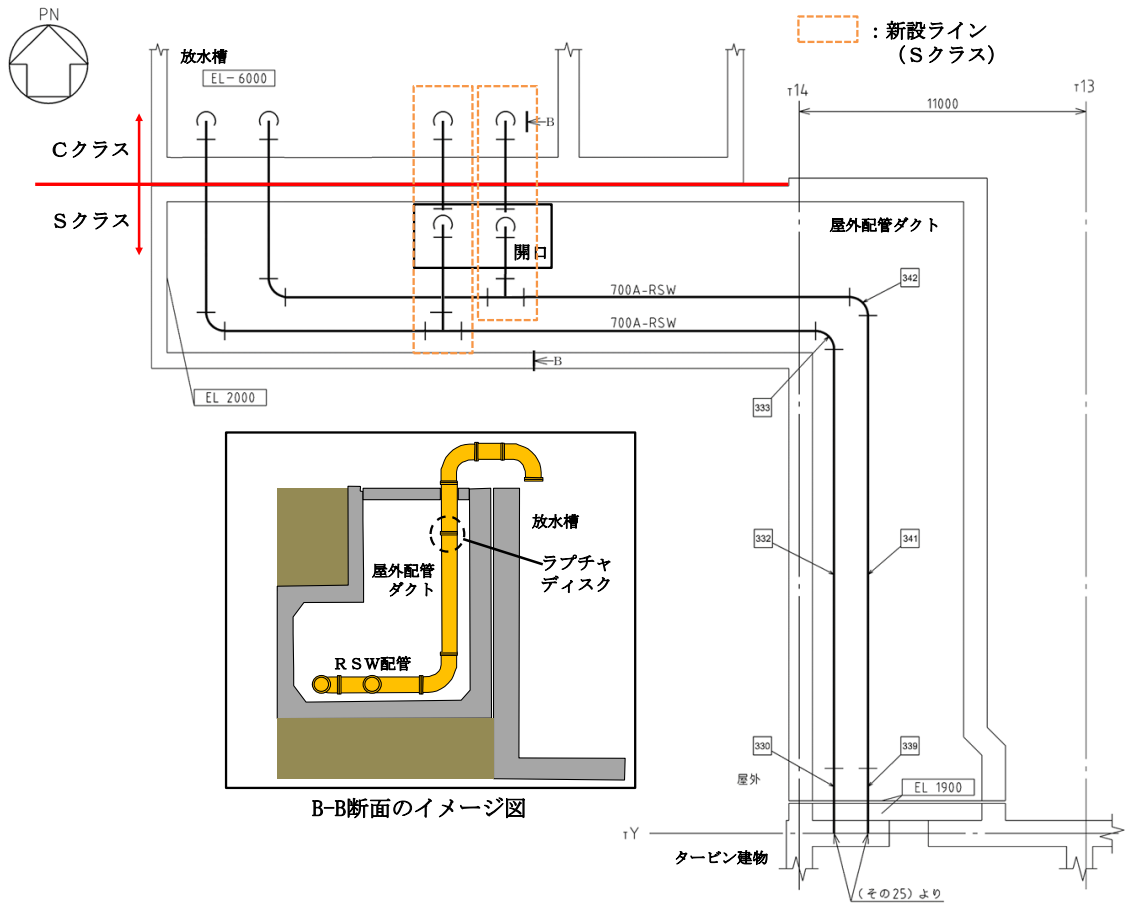
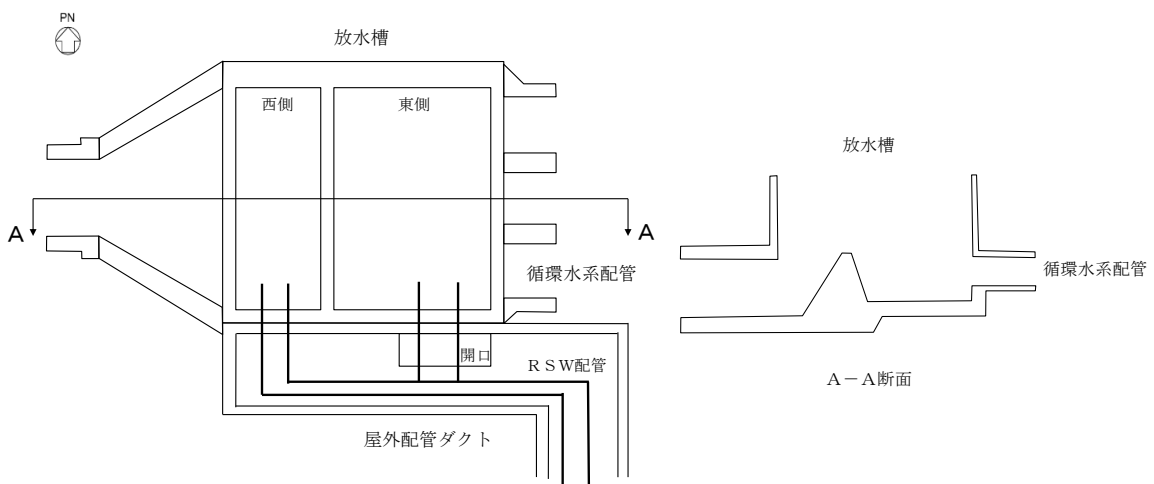

図3 放水槽の概略構造図