

島根原子力発電所第2号機 審査資料	
資料番号	NS2-添 1-033改02
提出年月日	2022年12月16日

VI-1-1-9-2 防護すべき設備の設定

2022年12月

中国電力株式会社

本資料のうち、枠囲みの内容は機密に係る事項のため公開できません。

目 次

1. 概要	1
2. 防護すべき設備の設定	1
2.1 防護すべき設備の設定方針	1
2.2 防護すべき設備の抽出	1
2.3 防護すべき設備のうち評価対象の選定について	36

1. 概要

本資料は、技術基準規則第 12 条、第 54 条及びその解釈並びに評価ガイドを踏まえて、発電用原子炉施設内で発生を想定する溢水の影響から防護すべき設備の設定の考え方を説明するものである。

2. 防護すべき設備の設定

2.1 防護すべき設備の設定方針

発電用原子炉施設内部で発生が想定される溢水に対し、原子炉を高温停止でき、引き続き低温停止及び放射性物質の閉じ込め機能を維持できること、また、停止状態にある場合は、引き続きその状態を維持できること、さらに、燃料プールにおいては、燃料プール冷却機能及び燃料プールへの給水機能を維持できることを確認する必要がある施設を、防護すべき設備として設定する。

重大事故等対処設備についても溢水から防護すべき設備として設定する。

2.2 防護すべき設備の抽出

防護すべき設備のうち、溢水防護対象設備の具体的な抽出の考え方を以下に示す。

溢水防護上必要な機能を有する系統として、安全機能を有する構築物、系統及び機器（以下「安全施設」という。）の中から、原子炉を高温停止でき、引き続き低温停止及び放射性物質の閉じ込め機能を維持するため、また、停止状態にある場合は、引き続きその状態を維持するため、並びに燃料プールの冷却機能及び燃料プールの給水機能を維持するために必要となる、重要度分類審査指針における分類のクラス 1、2 に属する構築物、系統及び機器に加え、安全評価上その機能を期待するクラス 3 に属する構築物、系統及び機器を抽出する。

(1) 重要度の特に高い安全機能を有する系統がその安全機能を適切に維持するために必要な設備

重要度の特に高い安全機能を有する系統がその安全機能を適切に維持するために必要な設備として、運転状態にある場合は、原子炉を高温停止及び引き続き低温停止することができ並びに放射性物質の閉じ込め機能を維持するために必要な設備、また、停止状態にある場合は、引き続きその状態を維持するために必要な設備を溢水防護対象設備として抽出する。重要度の特に高い安全機能を有する系統・機器を表 2-1 に示す。

表 2-1 重要度の特に高い安全機能を有する系統 (1/3)

機能	対象系統・機器	重要度分類
原子炉の緊急停止機能	制御棒及び制御棒駆動水圧系	MS-1
未臨界維持機能	制御棒及び制御棒駆動水圧系 ほう酸水注入系	MS-1
原子炉冷却材圧力バウンダリの過圧防止機能	逃がし安全弁 (安全弁としての開機能)	MS-1
原子炉停止後における除熱のための崩壊熱除去機能	残留熱除去系 (原子炉停止時冷却モード, 低圧注水モード, サプレッションプール水冷却モード) 逃がし安全弁 (手動逃がし機能) 自動減圧系 (手動逃がし機能) 低圧炉心スプレイ系 原子炉隔離時冷却系 高圧炉心スプレイ系	MS-1
原子炉停止後における除熱のための原子炉が隔離された場合の注水機能	原子炉隔離時冷却系 高圧炉心スプレイ系	MS-1
原子炉停止後における除熱のための原子炉が隔離された場合の圧力逃がし機能	逃がし安全弁 (手動逃がし機能) 自動減圧系 (手動逃がし機能)	MS-1
事故時の原子炉の状態に応じた炉心冷却のための原子炉内高圧時における注水機能	高圧炉心スプレイ系 自動減圧系により原子炉を減圧し, 低圧炉心スプレイ系, 残留熱除去系 (低圧注水モード) により原子炉への注水を行う	MS-1
事故時の原子炉の状態に応じた炉心冷却のための原子炉内低圧時における注水機能	高圧炉心スプレイ系 残留熱除去系 (低圧注水モード) 低圧炉心スプレイ系	MS-1
事故時の原子炉の状態に応じた炉心冷却のための原子炉内高圧時における減圧系を作動させる機能	自動減圧系	MS-1
格納容器内又は放射性物質が格納容器内から漏れ出た場所の雰囲気中の放射性物質の濃度低減機能	非常用ガス処理系	MS-1
格納容器の冷却機能	残留熱除去系 (格納容器冷却モード)	MS-1
格納容器内の可燃性ガス制御機能	可燃性ガス濃度制御系	MS-1

表 2-1 重要度の特に高い安全機能を有する系統 (2/3)

機能	対象系統・機器	重要度 分類
非常用交流電源から非常用の負荷に対し電力を供給する機能	非常用電源系 (交流)	MS-1
非常用直流電源から非常用の負荷に対し電力を供給する機能	非常用電源系 (直流)	MS-1
非常用の交流電源機能	ディーゼル発電設備 (高圧炉心スプレイ系を含む。)	MS-1
非常用の直流電源機能	直流電源設備	MS-1
非常用の計測制御用直流電源機能	計測制御用電源設備	MS-1
補機冷却機能	原子炉補機冷却系 高圧炉心スプレイ補機冷却系	MS-1
冷却用海水供給機能	原子炉補機海水系 高圧炉心スプレイ補機海水系	MS-1
原子炉制御室非常用換気空調機能	中央制御室空調換気系	MS-1
圧縮空気供給機能	逃がし安全弁のアクムレータ 自動減圧機能のアクムレータ 主蒸気隔離弁のアクムレータ	MS-1
原子炉冷却材圧力バウンダリを構成する配管の隔離機能	原子炉冷却材圧力バウンダリ隔離弁	MS-1
原子炉格納容器バウンダリを構成する配管の隔離機能	原子炉格納容器バウンダリ隔離弁	MS-1
原子炉停止系に対する作動信号 (常用系として作動させるものを除く) の発生機能	原子炉保護系	MS-1
工学的安全施設に分類される機器若しくは系統に対する作動信号の発生機能	工学的安全施設作動系	MS-1
事故時の原子炉の停止状態の把握機能	中性子束 (起動領域モニタ) 原子炉スクラム用電磁接触器の状態 制御棒位置	MS-2
事故時の炉心冷却状態の把握機能	原子炉水位 (広帯域, 燃料域) 原子炉圧力	MS-2
事故時の放射能閉じ込め状態の把握機能	原子炉格納容器圧力 サプレッションプール水温 格納容器エリア放射線量率	MS-2

表 2-1 重要度の特に高い安全機能を有する系統 (3/3)

機能	対象系統・機器	重要度 分類
事故時のプラント操作のための情報の把握機能	[低温停止への移行] 原子炉圧力 原子炉水位 (広帯域) [ドライウェルスプレイ] 原子炉水位 (広帯域, 燃料域) 格納容器圧力 [サプレッションプール冷却] 原子炉水位 (広帯域, 燃料域) サプレッションプール水温 [可燃性ガス濃度制御系起動] 原子炉格納容器水素濃度 原子炉格納容器酸素濃度	MS-2
	[異常状態の把握機能] 排気筒モニタ	MS-3

(2) 燃料プールの冷却及び給水機能維持に必要な設備

燃料プールを定められた水温（65℃以下）に維持するため、燃料プールの冷却機能を維持するために必要な設備を抽出する。

また、燃料プールからの放射線を遮蔽するために必要な水量を確保するため、燃料プールへの給水機能を維持するために必要な設備を抽出する。

具体的には、表 2-2 に示す燃料プール冷却系、残留熱除去系及び燃料プール監視設備を抽出する。

表 2-2 「燃料プール冷却」及び「燃料プールへの給水」機能を有する系統

機能	対象系統・機器	重要度 分類
燃料プールの冷却機能	燃料プール冷却系 残留熱除去系 燃料プール監視	PS-3
燃料プールの給水機能	燃料プール補給水系 残留熱除去系 燃料プール監視	MS-2

(3) 重大事故等対処設備

設置許可基準規則第 43 条～62 条の各条文に該当する設備を防護すべき設備として抽出する。

具体的には、表 2-3 に関連する設備を抽出する。

表 2-3 重大事故等対処設備の要求される機能とその対象設備 (1/30)

条	系統機能	設備
43 条	アクセスルート確保	ホイールローダ
44 条	代替制御棒挿入機能による制御棒緊急挿入	A T W S 緩和設備 (代替制御棒挿入機能)
		制御棒
		制御棒駆動機構
	原子炉再循環ポンプ停止による原子炉出力抑制	制御棒駆動水圧系水圧制御ユニット
		A T W S 緩和設備 (代替原子炉再循環ポンプトリップ機能)
		ほう酸水注入ポンプ
		ほう酸水貯蔵タンク
出力急上昇の防止	自動減圧起動阻止スイッチ	
	代替自動減圧起動阻止スイッチ	
45 条	高圧原子炉代替注水系による原子炉の冷却	高圧原子炉代替注水ポンプ
		サプレッションチェンバ [水源]
	原子炉隔離時冷却系による原子炉の冷却	原子炉隔離時冷却ポンプ
		サプレッションチェンバ [水源]
	高圧炉心スプレー系による原子炉の冷却	高圧炉心スプレー・ポンプ
		サプレッションチェンバ [水源]

表 2-3 重大事故等対処設備の要求される機能とその対象設備 (2/30)

条	系統機能	設備
45 条	ほう酸水注入系による進展抑制	ほう酸水注入系
46 条	逃がし安全弁	逃がし安全弁
		逃がし安全弁逃がし弁機能用アキュムレータ
	原子炉減圧の自動化	代替自動減圧ロジック (代替自動減圧機能)
		自動減圧起動阻止スイッチ
		代替自動減圧起動阻止スイッチ
	可搬型直流電源による減圧	可搬型直流電源設備
		SRV 用電源切替盤
	主蒸気逃がし安全弁用蓄電池による減圧	主蒸気逃がし安全弁用蓄電池 (補助盤室)
	逃がし安全弁窒素ガス供給系	逃がし安全弁用窒素ガスボンベ
	インターフェイスシステム LOCA 隔離弁	残留熱除去系注水弁 (MV222-5A, 5B, 5C)
低圧炉心スプレイ系注水弁 (MV223-2)		
原子炉建物燃料取替階ブローアウトパネル	原子炉建物燃料取替階ブローアウトパネル	
47 条	低圧原子炉代替注水系 (常設) による原子炉の冷却	低圧原子炉代替注水ポンプ
		低圧原子炉代替注水槽 [水源]
	低圧原子炉代替注水系 (可搬型) による原子炉の冷却	大量送水車

表 2-3 重大事故等対処設備の要求される機能とその対象設備 (3/30)

条	系統機能	設備
47 条	低圧原子炉代替注水系（可搬型）による原子炉の冷却	輪谷貯水槽（西 1）〔水源〕
		輪谷貯水槽（西 2）〔水源〕
	低圧炉心スプレイ系による低圧注水	低圧炉心スプレイ・ポンプ
		サプレッションチェンバ〔水源〕
	残留熱除去系（低圧注水モード）による低圧注水	残留熱除去ポンプ
		サプレッションチェンバ〔水源〕
	残留熱除去系（原子炉停止時冷却モード）による原子炉停止時冷却	残留熱除去ポンプ
		残留熱除去系熱交換器
	原子炉補機冷却系（原子炉補機海水系を含む。）	原子炉補機冷却水ポンプ
		原子炉補機海水ポンプ
		原子炉補機冷却系熱交換器
	非常用取水設備	取水口
		取水管
		取水槽
低圧原子炉代替注水系（常設）による残存溶融炉心の冷却	低圧原子炉代替注水系（常設）	
低圧原子炉代替注水系（可搬型）による残存溶融炉心の冷却	低圧原子炉代替注水系（可搬型）	

表 2-3 重大事故等対処設備の要求される機能とその対象設備 (4/30)

条	系統機能	設備
48 条	原子炉補機代替冷却系による除熱	移動式代替熱交換設備
		移動式代替熱交換設備ストレーナ
		大型送水ポンプ車
		取水口
		取水管
		取水槽
	格納容器フィルタベント系による原子炉格納容器内の減圧及び除熱	第 1 ベントフィルタスクラバ容器
		第 1 ベントフィルタ銀ゼオライト容器
		圧力開放板
		遠隔手動弁操作機構
		第 1 ベントフィルタ格納槽遮蔽
		配管遮蔽
		可搬式窒素供給装置
		原子炉格納容器 (サブプレッションチェンバ, 真空破壊装置を含む。) [排出元]
	原子炉停止時冷却	残留熱除去ポンプ
		残留熱除去系熱交換器

表 2-3 重大事故等対処設備の要求される機能とその対象設備 (5/30)

条	系統機能	設備
48 条	残留熱除去系（格納容器冷却モード）による原子炉格納容器内の冷却	残留熱除去ポンプ
		残留熱除去系熱交換器
		サプレッションチェンバ [水源]
	残留熱除去系（サプレッションプール水冷却モード）によるサプレッションチェンバ・プール水の冷却	残留熱除去ポンプ
		残留熱除去系熱交換器
		サプレッションチェンバ [水源]
	原子炉補機冷却系（原子炉補機海水系を含む。）	原子炉補機冷却水ポンプ
		原子炉補機海水ポンプ
		原子炉補機冷却系熱交換器
	高圧炉心スプレイ補機冷却系（高圧炉心スプレイ補機海水系を含む。）	高圧炉心スプレイ補機冷却水ポンプ
		高圧炉心スプレイ補機海水ポンプ
		高圧炉心スプレイ補機冷却系熱交換器
	非常用取水設備	取水口
		取水管
		取水槽
49 条	格納容器代替スプレイ系（常設）による原子炉格納容器内の冷却	低圧原子炉代替注水ポンプ

表 2-3 重大事故等対処設備の要求される機能とその対象設備 (6/30)

条	系統機能	設備
49 条	格納容器代替スプレイ系（常設）による原子炉格納容器内の冷却	低圧原子炉代替注水槽 [水源]
	格納容器代替スプレイ系（可搬型）による原子炉格納容器内の冷却	大量送水車
		可搬型ストレーナ
		輪谷貯水槽（西 1） [水源]
		輪谷貯水槽（西 2） [水源]
	残留熱除去系（格納容器冷却モード）による原子炉格納容器内の冷却	残留熱除去ポンプ
		残留熱除去系熱交換器
		サプレッションチェンバ [水源]
	残留熱除去系（サプレッションプール水冷却モード）による原子炉格納容器内の冷却	残留熱除去ポンプ
		残留熱除去系熱交換器
		サプレッションチェンバ [水源]
	原子炉補機冷却系（原子炉補機海水系を含む。）	原子炉補機冷却水ポンプ
		原子炉補機海水ポンプ
		原子炉補機冷却系熱交換器
	非常用取水設備	取水口
		取水管

表 2-3 重大事故等対処設備の要求される機能とその対象設備 (7/30)

条	系統機能	設備
49 条	非常用取水設備	取水槽
50 条	格納容器フィルタベント系による原子炉格納容器内の減圧及び除熱	第 1 ベントフィルタスクラバ容器
		第 1 ベントフィルタ銀ゼオライト容器
		圧力開放板
		遠隔手動弁操作機構
		第 1 ベントフィルタ格納槽遮蔽
		配管遮蔽
		可搬式窒素供給装置
		原子炉格納容器 (サプレッションチェンバ, 真空破壊装置を含む。) [排出元]
	残留熱代替除去系による原子炉格納容器内の減圧及び除熱	残留熱代替除去ポンプ
		残留熱除去系熱交換器
		移動式代替熱交換設備
		移動式代替熱交換設備ストレーナ
		大型送水ポンプ車
		サプレッションチェンバ [水源]
取水口		

表 2-3 重大事故等対処設備の要求される機能とその対象設備 (8/30)

条	系統機能	設備
50 条	残留熱代替除去系による原子炉格納容器内の減圧及び除熱	取水管
		取水槽
51 条	ペDESTAL代替注水系（常設）による原子炉格納容器下部への注水	低圧原子炉代替注水ポンプ
		コリウムシールド
		低圧原子炉代替注水槽 [水源]
	格納容器代替スプレイ系（可搬型）による原子炉格納容器下部への注水	大量送水車
		コリウムシールド
		可搬型ストレーナ
		輪谷貯水槽（西1）[水源]
		輪谷貯水槽（西2）[水源]
	ペDESTAL代替注水系（可搬型）による原子炉格納容器下部への注水	大量送水車
		コリウムシールド
		輪谷貯水槽（西1）[水源]
		輪谷貯水槽（西2）[水源]
	溶融炉心の落下遅延及び防止	高圧原子炉代替注水系
		ほう酸水注入系

表 2-3 重大事故等対処設備の要求される機能とその対象設備 (9/30)

条	系統機能	設備
51 条	熔融炉心の落下遅延及び防止	低圧原子炉代替注水系 (常設)
		低圧原子炉代替注水系 (可搬型)
52 条	原子炉格納容器内不活性化による原子炉格納容器水素爆発防止	(窒素ガス制御系)
	窒素ガス代替注入系による原子炉格納容器内の不活性化	可搬式窒素供給装置
	格納容器フィルタベント系による原子炉格納容器内の水素ガス及び酸素ガスの排出	第 1 ベントフィルタスクラバ容器
		第 1 ベントフィルタ銀ゼオライト容器
		圧力開放板
		第 1 ベントフィルタ出口水素濃度
		第 1 ベントフィルタ出口放射線モニタ (高レンジ・低レンジ)
		遠隔手動弁操作機構
		第 1 ベントフィルタ格納槽遮蔽
		配管遮蔽
		可搬式窒素供給装置
		原子炉格納容器 (サプレッションチェンバ, 真空破壊装置を含む。) [排出元]
	水素濃度及び酸素濃度の監視	格納容器水素濃度 (S A)
格納容器水素濃度 (B 系)		

表 2-3 重大事故等対処設備の要求される機能とその対象設備 (10/30)

条	系統機能	設備
52 条	水素濃度及び酸素濃度の監視	格納容器酸素濃度 (S A)
		格納容器酸素濃度 (B系)
53 条	静的触媒式水素処理装置による水素濃度抑制	静的触媒式水素処理装置
		静的触媒式水素処理装置入口温度
		静的触媒式水素処理装置出口温度
	原子炉建物内の水素濃度監視	原子炉建物水素濃度
54 条	燃料プールスプレイ系 (常設スプレイヘッド) による燃料プールへの注水及びスプレイ	大量送水車
		可搬型ストレーナ
		常設スプレイヘッド
		輪谷貯水槽 (西 1) [水源]
		輪谷貯水槽 (西 2) [水源]
	燃料プールスプレイ系 (可搬型スプレイノズル) による燃料プールへの注水及びスプレイ	大量送水車
		可搬型ストレーナ
		可搬型スプレイノズル
		輪谷貯水槽 (西 1) [水源]
		輪谷貯水槽 (西 2) [水源]

表 2-3 重大事故等対処設備の要求される機能とその対象設備 (11/30)

条	系統機能	設備
54 条	大気への放射性物質の拡散抑制	大型送水ポンプ車
		放水砲
	燃料プールの監視	燃料プール水位 (S A)
		燃料プール水位・温度 (S A)
		燃料プールエリア放射線モニタ (高レンジ・低レンジ) (S A)
		燃料プール監視カメラ (S A) (燃料プール監視カメラ用冷却設備を含む。)
	燃料プール冷却系による燃料プールの除熱	燃料プール冷却ポンプ
		燃料プール冷却系熱交換器
		移動式代替熱交換設備
		移動式代替熱交換設備ストレーナ
		大型送水ポンプ車
		取水口
		取水管
	取水槽	
55 条	大気への放射性物質の拡散抑制	大型送水ポンプ車
		放水砲

表 2-3 重大事故等対処設備の要求される機能とその対象設備 (12/30)

条	系統機能	設備
55 条	海洋への放射性物質の拡散抑制	放射性物質吸着材
		シルトフェンス
		小型船舶
	航空機燃料火災への泡消火	大型送水ポンプ車
		放水砲
		泡消火薬剤容器
56 条	重大事故等収束のための水源	低圧原子炉代替注水槽
		サプレッションチェンバ
		輪谷貯水槽 (西 1)
		輪谷貯水槽 (西 2)
		構内監視カメラ (ガスタービン発電機建物屋上)
		ほう酸水貯蔵タンク
	水の供給	大量送水車
		大量送水車
		可搬型ストレーナ
		取水口

表 2-3 重大事故等対処設備の要求される機能とその対象設備 (13/30)

条	系統機能	設備
56 条	水の供給	取水管
		取水槽
57 条	常設代替交流電源設備による給電	ガスタービン発電機
		ガスタービン発電機用軽油タンク
		ガスタービン発電機用サービスタンク
		ガスタービン発電機用燃料移送ポンプ
		ガスタービン発電機～非常用高圧母線 C 系及び D 系電路 [電路]
		ガスタービン発電機～S A ロードセンタ電路 [電路]
		ガスタービン発電機～S A ロードセンタ～S A 1 コントロールセンタ電路 [電路]
		ガスタービン発電機～S A ロードセンタ～S A 2 コントロールセンタ電路 [電路]
		ガスタービン発電機～高圧発電機車接続プラグ収納箱電路 [電路]
	高圧発電機車接続プラグ収納箱～原子炉補機代替冷却系電路 [電路]	
	可搬型代替交流電源設備による給電	高圧発電機車
		ガスタービン発電機用軽油タンク
		非常用ディーゼル発電機燃料貯蔵タンク
		高圧炉心スプレイ系ディーゼル発電機燃料貯蔵タンク

表 2-3 重大事故等対処設備の要求される機能とその対象設備 (14/30)

条	系統機能	設備
57 条	可搬型代替交流電源設備による給電	タンクローリ
		高圧発電機車～高圧発電機車接続プラグ収納箱 (原子炉建物西側) 電路 [電路]
		高圧発電機車接続プラグ収納箱 (原子炉建物西側)～非常用高圧母線 C 系及び D 系電路 [電路]
		高圧発電機車～高圧発電機車接続プラグ収納箱 (原子炉建物南側) 電路 [電路]
		高圧発電機車接続プラグ収納箱 (原子炉建物南側)～非常用高圧母線 C 系及び D 系電路 [電路]
		高圧発電機車～緊急用メタクラ接続プラグ盤電路 [電路]
		緊急用メタクラ接続プラグ盤～非常用高圧母線 C 系及び D 系電路 [電路]
		高圧発電機車接続プラグ収納箱 (原子炉建物西側)～S A 1 コントロールセンタ及び S A 2 コントロールセンタ電路 [電路]
		高圧発電機車接続プラグ収納箱 (原子炉建物南側)～S A 1 コントロールセンタ及び S A 2 コントロールセンタ電路 [電路]
		緊急用メタクラ接続プラグ盤～S A 1 コントロールセンタ及び S A 2 コントロールセンタ電路 [電路]
	所内常設蓄電式直流電源設備による給電	B-115V 系蓄電池
		B 1-115V 系蓄電池 (S A)
		230V 系蓄電池 (R C I C)
		S A 用 115V 系蓄電池

表 2-3 重大事故等対処設備の要求される機能とその対象設備 (15/30)

条	系統機能	設備
57 条	所内常設蓄電式直流電源設備による給電	B-115V 系充電器
		B1-115V 系充電器 (SA)
		230V 系充電器 (RCIC)
		SA用 115V 系充電器
		B-115V 系蓄電池及び充電器～直流母線電路 [電路]
		B1-115V 系蓄電池 (SA) 及び充電器～直流母線電路 [電路]
		230V 系蓄電池 (RCIC) 及び充電器～直流母線電路 [電路]
	常設代替直流電源設備による給電	SA用 115V 系蓄電池及び充電器～直流母線電路 [電路]
		SA用 115V 系蓄電池
		SA用 115V 系充電器
	可搬型直流電源設備による給電	SA用 115V 系蓄電池及び充電器～直流母線電路 [電路]
		高圧発電機車
		B1-115V 系充電器 (SA)
		SA用 115V 系充電器
		230V 系充電器 (常用)
ガスタービン発電機用軽油タンク		

表 2-3 重大事故等対処設備の要求される機能とその対象設備 (16/30)

条	系統機能	設備
57 条	可搬型直流電源設備による給電	非常用ディーゼル発電機燃料貯蔵タンク
		高圧炉心スプレイ系ディーゼル発電機燃料貯蔵タンク
		タンクローリ
		高圧発電機車～高圧発電機車接続プラグ収納箱 (原子炉建物西側) 電路 [電路]
		高圧発電機車接続プラグ収納箱 (原子炉建物西側) ～直流母線電路 [電路]
		高圧発電機車～高圧発電機車接続プラグ収納箱 (原子炉建物南側) 電路 [電路]
		高圧発電機車接続プラグ収納箱 (原子炉建物南側) ～直流母線電路 [電路]
		高圧発電機車～緊急用メタクラ接続プラグ盤電路 [電路]
	緊急用メタクラ接続プラグ盤～直流母線電路 [電路]	
	代替所内電気設備による給電	緊急用メタクラ
		メタクラ切替盤
		高圧発電機車接続プラグ収納箱
		緊急用メタクラ接続プラグ盤
		S A ロードセンタ
S A 1 コントロールセンタ		
S A 2 コントロールセンタ		

表 2-3 重大事故等対処設備の要求される機能とその対象設備 (17/30)

条	系統機能	設備
57 条	代替所内電気設備による給電	充電器電源切替盤
		S A 電源切替盤
		重大事故操作盤
		非常用高圧母線 C 系
		非常用高圧母線 D 系
	非常用交流電源設備	非常用ディーゼル発電機
		高圧炉心スプレイ系ディーゼル発電機
		非常用ディーゼル発電機燃料移送ポンプ
		高圧炉心スプレイ系ディーゼル発電機燃料移送ポンプ
		非常用ディーゼル発電機燃料貯蔵タンク
		高圧炉心スプレイ系ディーゼル発電機燃料貯蔵タンク
		非常用ディーゼル発電機燃料デイトンク
		高圧炉心スプレイ系ディーゼル発電機燃料デイトンク
		非常用ディーゼル発電機～非常用高圧母線 C 系及び D 系電路 [電路]
	非常用直流電源設備	A-115V 系蓄電池

表 2-3 重大事故等対処設備の要求される機能とその対象設備 (18/30)

条	系統機能	設備
57 条	非常用直流電源設備	B-115V 系蓄電池
		B 1-115V 系蓄電池 (S A)
		230V 系蓄電池 (R C I C)
		高圧炉心スプレイ系蓄電池
		A-原子炉中性子計装用蓄電池
		B-原子炉中性子計装用蓄電池
		A-115V 系充電器
		B-115V 系充電器
		B 1-115V 系充電器 (S A)
		230V 系充電器 (R C I C)
		高圧炉心スプレイ系充電器
		A-原子炉中性子計装用充電器
		B-原子炉中性子計装用充電器
		A-115V 系蓄電池及び充電器～直流母線電路 [電路]
		B-115V 系蓄電池及び充電器～直流母線電路 [電路]
B 1-115V 系蓄電池 (S A) 及び充電器～直 流母線電路 [電路]		

表 2-3 重大事故等対処設備の要求される機能とその対象設備 (19/30)

条	系統機能	設備
57 条	非常用直流電源設備	230V 系蓄電池 (R C I C) 及び充電器～直流母線電路 [電路]
		高圧炉心スプレー系蓄電池及び充電器～直流母線電路 [電路]
		A-原子炉中性子計装用蓄電池及び充電器～直流母線電路 [電路]
		B-原子炉中性子計装用蓄電池及び充電器～直流母線電路 [電路]
	燃料補給設備	ガスタービン発電機用軽油タンク
		非常用ディーゼル発電機燃料貯蔵タンク
		高圧炉心スプレー系ディーゼル発電機燃料貯蔵タンク
		タンクローリ
58 条	原子炉圧力容器内の温度	原子炉圧力容器温度 (S A)
	原子炉圧力容器内の圧力	原子炉圧力
		原子炉圧力 (S A)
	原子炉圧力容器内の水位	原子炉水位 (広帯域) 原子炉水位 (燃料域)
		原子炉水位 (S A)
	原子炉圧力容器への注水量	高圧原子炉代替注水流量
		代替注水流量 (常設)
		低圧原子炉代替注水流量 低圧原子炉代替注水流量 (狭帯域用)

表 2-3 重大事故等対処設備の要求される機能とその対象設備 (20/30)

条	系統機能	設備
58 条	原子炉压力容器への注水量	原子炉隔離時冷却ポンプ出口流量
		高圧炉心スプレイポンプ出口流量
		残留熱除去ポンプ出口流量
		低圧炉心スプレイポンプ出口流量
		残留熱代替除去系原子炉注水流量
		代替注水流量 (常設)
		格納容器代替スプレイ流量
		ペDESTAL代替注水流量 ペDESTAL代替注水流量 (狭帯域用)
		残留熱代替除去系格納容器スプレイ流量
	原子炉格納容器内の温度	ドライウエル温度 (S A)
		ペDESTAL温度 (S A)
		ペDESTAL水温度 (S A)
		サプレッションチェンバ温度 (S A)
		サプレッションプール水温度 (S A)
	原子炉格納容器内の圧力	ドライウエル圧力 (S A)
		サプレッションチェンバ圧力 (S A)

表 2-3 重大事故等対処設備の要求される機能とその対象設備 (21/30)

条	系統機能	設備
58 条	原子炉格納容器内の水位	ドライウエル水位
		サプレッションプール水位 (S A)
		ペDESTAL水位
	原子炉格納容器内の水素濃度	格納容器水素濃度 (B系)
		格納容器水素濃度 (S A)
	原子炉格納容器内の放射線量率	格納容器雰囲気放射線モニタ (ドライウエル)
		格納容器雰囲気放射線モニタ (サプレッションチェンバ)
	未臨界の維持又は監視	中性子源領域計装
		中間領域計装
		平均出力領域計装
	最終ヒートシンクの確保 (残留熱代替除去系)	サプレッションプール水温度 (S A)
		残留熱除去系熱交換器出口温度
		残留熱代替除去系原子炉注水流量
		残留熱代替除去系格納容器スプレイ流量
	最終ヒートシンクの確保 (格納容器フィルタベント系)	スクラバ容器水位
		スクラバ容器圧力

表 2-3 重大事故等対処設備の要求される機能とその対象設備 (22/30)

条	系統機能	設備
58 条	最終ヒートシンクの確保 (格納容器フィルタベント系)	スクラバ容器温度
		第 1 ベントフィルタ出口放射線モニタ (高レンジ・低レンジ)
		第 1 ベントフィルタ出口水素濃度
	最終ヒートシンクの確保 (残留熱除去系)	残留熱除去系熱交換器入口温度
		残留熱除去系熱交換器出口温度
		残留熱除去ポンプ出口流量
	格納容器バイパスの監視 (原子炉圧力容器内の状態)	原子炉水位 (広帯域) 原子炉水位 (燃料域)
		原子炉水位 (S A)
		原子炉圧力
		原子炉圧力 (S A)
	格納容器バイパスの監視 (原子炉格納容器内の状態)	ドライウエル温度 (S A)
		ドライウエル圧力 (S A)
	格納容器バイパスの監視 (原子炉建物内の状態)	残留熱除去ポンプ出口圧力
		低圧炉心スプレイポンプ出口圧力
	水源の確保	低圧原子炉代替注水槽水位
サプレッションプール水位 (S A)		

表 2-3 重大事故等対処設備の要求される機能とその対象設備 (23/30)

条	系統機能	設備
58 条	原子炉建物内の水素濃度	原子炉建物水素濃度
	原子炉格納容器内の酸素濃度	格納容器酸素濃度 (B系)
		格納容器酸素濃度 (SA)
	燃料プールの監視	燃料プール水位 (SA)
		燃料プール水位・温度 (SA)
		燃料プールエリア放射線モニタ (高レンジ・低レンジ) (SA)
		燃料プール監視カメラ (SA) (燃料プール監視カメラ用冷却設備を含む。)
	発電所内の通信連絡	安全パラメータ表示システム (SPDS)
	温度, 圧力, 水位, 注水量の計測・監視	可搬型計測器
	その他	ADS用N ₂ ガス減圧弁二次側圧力
		N ₂ ガスポンベ圧力
		原子炉補機冷却水ポンプ出口圧力
		RCW熱交換器出口温度
		RCWサージタンク水位
C-メタクラ母線電圧		
D-メタクラ母線電圧		

表 2-3 重大事故等対処設備の要求される機能とその対象設備 (24/30)

条	系統機能	設備
58 条	その他	H P C S -メタクラ母線電圧
		C -ロードセンタ母線電圧
		D -ロードセンタ母線電圧
		緊急用メタクラ電圧
		S Aロードセンタ母線電圧
		B 1 -115V 系蓄電池 (S A) 電圧
		A -115V 系直流盤母線電圧
		B -115V 系直流盤母線電圧
		230V 系直流盤 (常用) 母線電圧
59 条	居住性の確保	中央制御室
		中央制御室待避室
		中央制御室遮蔽
		中央制御室待避室遮蔽
		再循環用ファン
		チャコール・フィルタ・ブースタ・ファン

表 2-3 重大事故等対処設備の要求される機能とその対象設備 (25/30)

条	系統機能	設備
59 条	居住性の確保	非常用チャコール・フィルタ・ユニット
		中央制御室待避室正圧化装置 (空気ポンプ)
		無線通信設備 (固定型)
		衛星電話設備 (固定型)
		プラントパラメータ監視装置 (中央制御室待避室)
		中央制御室差圧計
		待避室差圧計
		酸素濃度計
		二酸化炭素濃度計
		無線通信設備 (屋外アンテナ) [伝送路]
		衛星電話設備 (屋外アンテナ) [伝送路]
60 条	照明の確保	LEDライト (三脚タイプ)
60 条	被ばく線量の低減	非常用ガス処理系排気ファン
		原子炉建物燃料取替階ブローアウトパネル閉止装置
60 条	放射線量の代替測定	可搬式モニタリング・ポスト
		データ表示装置 (伝送路)

表 2-3 重大事故等対処設備の要求される機能とその対象設備 (26/30)

条	系統機能	設備
60 条	放射性物質の濃度の代替測定	可搬式ダスト・よう素サンプラ
		Na I シンチレーション・サーベイ・メータ
		GM汚染サーベイ・メータ
	気象観測項目の代替測定	可搬式気象観測装置
		データ表示装置 (伝送路)
	放射線量の測定	可搬式モニタリング・ポスト
		データ表示装置 (伝送路)
		電離箱サーベイ・メータ
		小型船舶
	放射性物質の濃度の測定 (空气中, 水中, 土壌中) 及び海上モニタリング	可搬式ダスト・よう素サンプラ
		Na I シンチレーション・サーベイ・メータ
		GM汚染サーベイ・メータ
		α ・ β 線サーベイ・メータ
		小型船舶
モニタリング・ポストの代替交流電源からの給電		常設代替交流電源設備
61 条	居住性の確保	緊急時対策所

表 2-3 重大事故等対処設備の要求される機能とその対象設備 (27/30)

条	系統機能	設備
61 条	居住性の確保	緊急時対策所遮蔽
		緊急時対策所空気浄化フィルタユニット
		緊急時対策所空気浄化送風機
		緊急時対策所正圧化装置 (空気ポンプ)
		酸素濃度計
		二酸化炭素濃度計
		差圧計
		可搬式エリア放射線モニタ
		可搬式モニタリング・ポスト
	通信連絡 (緊急時対策所)	無線通信設備 (固定型)
		無線通信設備 (携帯型)
		衛星電話設備 (固定型)
		衛星電話設備 (携帯型)
		統合原子力防災ネットワークに接続する通信連絡設備
		無線通信装置 [伝送路]

表 2-3 重大事故等対処設備の要求される機能とその対象設備 (28/30)

条	系統機能	設備
61 条	通信連絡 (緊急時対策所)	無線通信設備 (屋外アンテナ) [伝送路]
		衛星通信装置 [伝送路]
		衛星電話設備 (屋外アンテナ) [伝送路]
		有線 (建物内) (無線通信設備 (固定型), 衛星電話設備 (固定型) に係るもの) [伝送路]
		有線 (建物内) (安全パラメータ表示システム (SPDS) に係るもの) [伝送路]
		有線 (建物内) (統合原子力防災ネットワークに接続する通信連絡設備に係るもの) [伝送路]
	電源の確保	緊急時対策所用発電機
		可搬ケーブル
		緊急時対策所 発電機接続プラグ盤
		緊急時対策所 低圧母線盤
		緊急時対策所用発電機～緊急時対策所 低圧母線盤 [電路]
		緊急時対策所用燃料地下タンク
		タンクローリ
ホース		
62 条	発電所内の通信連絡	有線式通信設備
		無線通信設備 (固定型)

表 2-3 重大事故等対処設備の要求される機能とその対象設備 (29/30)

条	系統機能	設備
62 条	発電所内の通信連絡	無線通信設備 (携帯型)
		衛星電話設備 (固定型)
		衛星電話設備 (携帯型)
		安全パラメータ表示システム (SPDS)
		無線通信設備 (屋外アンテナ) [伝送路]
		衛星電話設備 (屋外アンテナ) [伝送路]
		無線通信装置 [伝送路]
		有線 (建物内) (有線式通信設備, 無線通信設備 (固定型), 衛星電話設備 (固定型) に係るもの) [伝送路]
	有線 (建物内) (安全パラメータ表示システム (SPDS) に係るもの) [伝送路]	
	発電所外の通信連絡	衛星電話設備 (固定型)
		衛星電話設備 (携帯型)
		統合原子力防災ネットワークに接続する通信連絡設備
		データ伝送設備
		衛星電話設備 (屋外アンテナ) [伝送路]
		衛星通信装置 [伝送路]
有線 (建物内) (衛星電話設備 (固定型) に係るもの) [伝送路]		

表 2-3 重大事故等対処設備の要求される機能とその対象設備 (30/30)

条	系統機能	設備
62 条	発電所外の通信連絡	有線（建物内）（統合原子力防災ネットワークに接続する通信連絡設備, データ伝送設備に係るもの）〔伝送路〕
その他	重大事故時に対処するための流路又は注水先, 注入先, 排出元等	原子炉压力容器
		原子炉格納容器
		燃料プール
		原子炉建物原子炉棟
	非常用取水設備	取水口
		取水管
		取水槽

2.3 防護すべき設備のうち評価対象の選定について

抽出された防護すべき設備のうち、溢水影響を受けても必要とされる安全機能を損なうおそれがない設備の考え方を以下に示す。以下の考え方にに基づき、具体的に溢水評価が必要となる溢水防護対象設備及び重大事故等対処設備を表 2-4 及び表 2-5 に示すとともに、溢水防護区画を図 2-1 に示す。

(1) 溢水により機能を喪失しない設備

構造が単純で外部から動力の供給を必要としない容器、熱交換器、フィルタ、逆止弁、配管等は、溢水の影響を受けても安全機能を損なわない。

(2) 原子炉格納容器内耐環境仕様設備

原子炉格納容器内の設備のうち、温度・圧力条件及び溢水影響を考慮した耐環境仕様の設備は、溢水により機能喪失しない。詳細は VI-1-1-7 「安全設備及び重大事故等対処設備が使用される条件の下における健全性に関する説明書」の「2.3 環境条件等」に示す。

(3) 動作機能の喪失により安全機能に影響しない設備

フェイルセーフ設計となっている設備は、動作機能が喪失しても安全機能に影響しない。(通常待機時から機能遂行時にかけて動作要求がない設備等を含む。)

(4) 他の機器で代替できる設備

他の機器により要求機能が代替できる設備は機能喪失しても安全機能に影響しない。(代表する他の機器が同時に機能喪失しない場合に限る。)

表 2-4 溢水評価対象の溢水防護対象設備 (1/20)

系統名称	設備番号	設備名称	設置高さ (mm)	設置区画
原子炉補機冷却系	MV214-12A	A1-DG 冷却水出口弁	EL 1300	R-B2F-04N
原子炉補機冷却系	MV214-13A	A2-DG 冷却水出口弁	EL 1300	R-B2F-04N
原子炉補機冷却系	MV214-12B	B1-DG 冷却水出口弁	EL 1300	R-B2F-06N
原子炉補機冷却系	MV214-13B	B2-DG 冷却水出口弁	EL 1300	R-B2F-06N
原子炉補機冷却系	P214-1A	A-原子炉補機冷却水ポンプ	EL 15300	R-1F-14N
原子炉補機冷却系	P214-1C	C-原子炉補機冷却水ポンプ	EL 15300	R-1F-14N
原子炉補機冷却系	P214-1B	B-原子炉補機冷却水ポンプ	EL 15300	R-1F-15N
原子炉補機冷却系	P214-1D	D-原子炉補機冷却水ポンプ	EL 15300	R-1F-15N
原子炉補機冷却系	MV214-7A	A-RHR 熱交冷却水出口弁	EL 23800	R-2F-09N
原子炉補機冷却系	MV214-7B	B-RHR 熱交冷却水出口弁	EL 23800	R-2F-10N
原子炉補機冷却系	MV214-3A	A-RCW 常用補機冷却水出口切替弁	EL 23800	R-2F-20N
原子炉補機冷却系	MV214-3B	B-RCW 常用補機冷却水出口切替弁	EL 23800	R-2F-20N
原子炉補機冷却系	MV214-1A	A-RCW 常用補機冷却水入口切替弁	EL 8800	R-B1F-11N
原子炉補機冷却系	MV214-1B	B-RCW 常用補機冷却水入口切替弁	EL 8800	R-B1F-11N
原子炉補機海水系	MV215-2A	A-RCW 熱交海水出口弁	EL 15300	R-1F-14N
原子炉補機海水系	MV215-2B	B-RCW 熱交海水出口弁	EL 15300	R-1F-15N
原子炉補機海水系	MV215-1B	B-RSW ポンプ出口弁	EL 1100	Y-24AN
原子炉補機海水系	MV215-1D	D-RSW ポンプ出口弁	EL 1100	Y-24AN
原子炉補機海水系	P215-1B	B-原子炉補機海水ポンプ	EL 1100	Y-24AN
原子炉補機海水系	P215-1D	D-原子炉補機海水ポンプ	EL 1100	Y-24AN

表 2-4 溢水評価対象の溢水防護対象設備 (2/20)

系統名称	設備番号	設備名称	設置高さ (mm)	設置区画
原子炉補機海水系	MV215-1A	A-RSW ポンプ出口弁	EL 1100	Y-24BN
原子炉補機海水系	MV215-1C	C-RSW ポンプ出口弁	EL 1100	Y-24BN
原子炉補機海水系	P215-1A	A-原子炉補機海水ポンプ	EL 1100	Y-24BN
原子炉補機海水系	P215-1C	C-原子炉補機海水ポンプ	EL 1100	Y-24BN
燃料プール冷却系	MV216-1	FPC フィルタ入口弁	EL 28300	R-M2F-11N R-M2F-12N R-M2F-26N
燃料プール冷却系	P216-1A	A-燃料プール冷却水ポンプ	EL 28300	R-M2F-11N R-M2F-12N R-M2F-26N
燃料プール冷却系	P216-1B	B-燃料プール冷却水ポンプ	EL 28300	R-M2F-11N R-M2F-12N R-M2F-26N
燃料プール冷却系	L/TE216-1～ 6, TE216-4	燃料プール水位・温度 (SA)	EL 34800	R-3F-04-1N R-3F-04-2N R-3F-07N R-3F-16-1N
燃料プール冷却系	MV216-5A	A-FPC 熱交入口弁	EL 34800	R-3F-09N
燃料プール冷却系	MV216-5B	B-FPC 熱交入口弁	EL 34800	R-3F-09N
燃料プール冷却系	MV216-6	FPC フィルタバイパス弁	EL 34800	R-3F-09N
燃料プール冷却系	LS216-2	燃料プール水位	EL 42800	R-4F-01-1N
燃料プール冷却系	TE216-3	燃料プール水温度	EL 42800	R-4F-01-1N
窒素ガス制御系	PX217-2B	ドライウエル圧力	EL 23800	R-2F-11N R-2F-12N R-2F-18N R-2F-19N R-2F-24N R-2F-25N
窒素カガス制御系	MV217-18	非常用ガス処理入口隔離弁	EL 34800	R-3F-04-1N R-3F-04-2N R-3F-07N R-3F-16-1N
高圧炉心スプレイ 補機冷却系	P218-1	高圧炉心スプレイ補機冷却水 ポンプ	EL 2600	R-B2F-12N

表 2-4 溢水評価対象の溢水防護対象設備 (3/20)

系統名称	設備番号	設備名称	設置高さ (mm)	設置区画
高压炉心スプレイ 補機海水系	MV219-1	HPSW ポンプ出口弁	EL 1100	Y-24CN
高压炉心スプレイ 補機海水系	P219-1	高压炉心スプレイ補機海水ポンプ	EL 1100	Y-24CN
原子炉隔離時冷却系	MV221-2	注水弁	EL 1300	R-B2F-01N
原子炉隔離時冷却系	MV221-22	タービン蒸気入口弁	EL 1300	R-B2F-01N
原子炉隔離時冷却系	MV221-3	ポンプトーラス水入口弁	EL 1300	R-B2F-01N
原子炉隔離時冷却系	MV221-51	RCIC 主塞止弁	EL 1300	R-B2F-01N
原子炉隔離時冷却系	MV221-6	ミニマムフロー弁	EL 1300	R-B2F-01N
原子炉隔離時冷却系	MV221-7	復水器冷却水入口弁	EL 1300	R-B2F-01N
原子炉隔離時冷却系	P221-1	原子炉隔離時冷却ポンプ	EL 1300	R-B2F-01N
原子炉隔離時冷却系	MV221-10	真空ポンプ出口弁	EL 1300	R-B2F-31N
原子炉隔離時冷却系	MV221-23	タービン排気隔離弁	EL 1300	R-B2F-31N
原子炉隔離時冷却系	MV221-21	蒸気外側隔離弁	EL 19000	R-1F-07-2N
原子炉隔離時冷却系	2-2360	RCIC タービン制御盤	EL 23850	R-2F-05N
残留熱除去系	MV222-17A	A-RHR ポンプミニマムフロー弁	EL 1300	R-B2F-02N
残留熱除去系	MV222-1A	A-RHR ポンプトーラス水入口弁	EL 1300	R-B2F-02N
残留熱除去系	MV222-8A	A-RHR ポンプ炉水入口弁	EL 1300	R-B2F-02N
残留熱除去系	P222-1A	A-残留熱除去ポンプ	EL 1300	R-B2F-02N
残留熱除去系	MV222-17C	C-RHR ポンプミニマムフロー弁	EL 1300	R-B2F-03N
残留熱除去系	MV222-1C	C-RHR ポンプトーラス水入口弁	EL 1300	R-B2F-03N
残留熱除去系	P222-1C	C-残留熱除去ポンプ	EL 1300	R-B2F-03N

表 2-4 溢水評価対象の溢水防護対象設備 (4/20)

系統名称	設備番号	設備名称	設置高さ (mm)	設置区画
残留熱除去系	MV222-17B	B-RHR ポンプミニマムフロー弁	EL 1300	R-B2F-15N
残留熱除去系	MV222-1B	B-RHR ポンプトールス水入口弁	EL 1300	R-B2F-15N
残留熱除去系	MV222-8B	B-RHR ポンプ炉水入口弁	EL 1300	R-B2F-15N
残留熱除去系	P222-1B	B-残留熱除去ポンプ	EL 1300	R-B2F-15N
残留熱除去系	MV222-11A	A-RHR ポンプ炉水戻り弁	EL 1300	R-B2F-31N
残留熱除去系	MV222-11B	B-RHR ポンプ炉水戻り弁	EL 1300	R-B2F-31N
残留熱除去系	MV222-15A	A-RHR テスト弁	EL 1300	R-B2F-31N
残留熱除去系	MV222-16A	A-RHR トールススプレイ弁	EL 1300	R-B2F-31N
残留熱除去系	MV222-16B	B-RHR トールススプレイ弁	EL 1300	R-B2F-31N
残留熱除去系	MV222-7	RHR 炉水入口外側隔離弁	EL 1300	R-B2F-31N
残留熱除去系	MV222-15B	B-RHR テスト弁	EL 15300	R-1F-10N
残留熱除去系	MV222-15C	C-RHR テスト弁	EL 15300	R-1F-10N
残留熱除去系	MV222-2B	B-RHR 熱交バイパス弁	EL 15300	R-1F-10N
残留熱除去系	MV222-5A	A-RHR 注水弁	EL 19000	R-1F-07-2N
残留熱除去系	MV222-2A	A-RHR 熱交バイパス弁	EL 19000	R-1F-30N
残留熱除去系	MV222-3B	B-RHR ドライウェル第1スプレイ弁	EL 19500	R-1F-12N
残留熱除去系	MV222-4B	B-RHR ドライウェル第2スプレイ弁	EL 19500	R-1F-12N
残留熱除去系	MV222-13	RHR 炉頂部冷却外側隔離弁	EL 23800	R-2F-14N
残留熱除去系	MV222-3A	A-RHR ドライウェル第1スプレイ弁	EL 23800	R-2F-14N
残留熱除去系	MV222-4A	A-RHR ドライウェル第2スプレイ弁	EL 23800	R-2F-14N

表 2-4 溢水評価対象の溢水防護対象設備 (5/20)

系統名称	設備番号	設備名称	設置高さ (mm)	設置区画
残留熱除去系	MV222-5B	B-RHR 注水弁	EL 23800	R-2F-15N
残留熱除去系	MV222-5C	C-RHR 注水弁	EL 23800	R-2F-15N
低圧炉心スプレイ系	MV223-1	LPCS ポンプ入口弁	EL 1300	R-B2F-09N
低圧炉心スプレイ系	P223-1	低圧炉心スプレイポンプ	EL 1300	R-B2F-09N
低圧炉心スプレイ系	MV223-3	LPCS テスト弁	EL 1300	R-B2F-31N
低圧炉心スプレイ系	MV223-4	LPCS ポンプミニマムフロー弁	EL 1300	R-B2F-31N
低圧炉心スプレイ系	dPX223-1	LPCS 注水弁差圧	EL 15300	R-1F-03N R-1F-22N
低圧炉心スプレイ系	MV223-2	LPCS 注水弁	EL 19500	R-1F-32N
高圧炉心スプレイ	LS224-2A	トーラス水位	EL 1300	R-B2F-10N
高圧炉心スプレイ系	LS224-2B	トーラス水位	EL 1300	R-B2F-10N
高圧炉心スプレイ系	MV224-2	HPCS ポンプトーラス水入口弁	EL 1300	R-B2F-10N
高圧炉心スプレイ系	P224-1	高圧炉心スプレイポンプ	EL 1300	R-B2F-10N
高圧炉心スプレイ系	MV224-7	HPCS ポンプトーラス側ミニマムフロー弁	EL 1300	R-B2F-31N
高圧炉心スプレイ系	MV224-3	HPCS 注水弁	EL 19500	R-1F-33N
ほう酸水注入系	MV225-1A	A-SLC タンク出口弁	EL 34800	R-3F-04-1N R-3F-04-2N R-3F-07N R-3F-16-1N
ほう酸水注入系	MV225-1B	B-SLC タンク出口弁	EL 34800	R-3F-04-1N R-3F-04-2N R-3F-07N R-3F-16-1N
ほう酸水注入系	MV225-2A	A-SLC 注入弁	EL 34800	R-3F-04-1N R-3F-04-2N R-3F-07N R-3F-16-1N

表 2-4 溢水評価対象の溢水防護対象設備 (6/20)

系統名称	設備番号	設備名称	設置高さ (mm)	設置区画
ほう酸水注入系	MV225-2B	B-SLC 注入弁	EL 34800	R-3F-04-1N R-3F-04-2N R-3F-07N R-3F-16-1N
ほう酸水注入系	P225-1A	A-ほう酸水注入ポンプ	EL 34800	R-3F-04-1N R-3F-04-2N R-3F-07N R-3F-16-1N
ほう酸水注入系	P225-1B	B-ほう酸水注入ポンプ	EL 34800	R-3F-04-1N R-3F-04-2N R-3F-07N R-3F-16-1N
ほう酸水注入系	PS225-1A	A-SLC 注入ポンプ潤滑油圧力	EL 34800	R-3F-04-1N R-3F-04-2N R-3F-07N R-3F-16-1N
ほう酸水注入系	PS225-1B	B-SLC 注入ポンプ潤滑油圧力	EL 34800	R-3F-04-1N R-3F-04-2N R-3F-07N R-3F-16-1N
非常用ガス処理系	D226-1A	A-SGT 前置ガス処理装置	EL 34800	R-3F-04-1N R-3F-04-2N R-3F-07N R-3F-16-1N
非常用ガス処理系	D226-1B	B-SGT 前置ガス処理装置	EL 34800	R-3F-04-1N R-3F-04-2N R-3F-07N R-3F-16-1N
非常用ガス処理系	D226-2A	A-SGT 後置ガス処理装置	EL 34800	R-3F-04-1N R-3F-04-2N R-3F-07N R-3F-16-1N
非常用ガス処理系	D226-2B	B-SGT 後置ガス処理装置	EL 34800	R-3F-04-1N R-3F-04-2N R-3F-07N R-3F-16-1N
非常用ガス処理系	M226-1A	A-非常用ガス処理系排風機	EL 34800	R-3F-04-1N R-3F-04-2N R-3F-07N R-3F-16-1N
非常用ガス処理系	M226-1B	B-非常用ガス処理系排風機	EL 34800	R-3F-04-1N R-3F-04-2N R-3F-07N R-3F-16-1N

表 2-4 溢水評価対象の溢水防護対象設備 (7/20)

系統名称	設備番号	設備名称	設置高さ (mm)	設置区画
非常用ガス処理系	MV226-1A	A-SGT 入口弁	EL 34800	R-3F-04-1N R-3F-04-2N R-3F-07N R-3F-16-1N
非常用ガス処理系	MV226-1B	B-SGT 入口弁	EL 34800	R-3F-04-1N R-3F-04-2N R-3F-07N R-3F-16-1N
非常用ガス処理系	MV226-2A	A-SGT 出口弁	EL 34800	R-3F-04-1N R-3F-04-2N R-3F-07N R-3F-16-1N
非常用ガス処理系	MV226-2B	B-SGT 出口弁	EL 34800	R-3F-04-1N R-3F-04-2N R-3F-07N R-3F-16-1N
非常用ガス処理系	MV226-4A	A-SGT 排風機入口弁	EL 34800	R-3F-04-1N R-3F-04-2N R-3F-07N R-3F-16-1N
非常用ガス処理系	MV226-4B	B-SGT 排風機入口弁	EL 34800	R-3F-04-1N R-3F-04-2N R-3F-07N R-3F-16-1N
可燃性ガス濃度 制御系	MV229-101A	A-CAMS トーラスサンプリング 隔離弁	EL 1300	R-B2F-31N
可燃性ガス濃度 制御系	MV229-101B	B-CAMS トーラスサンプリング 隔離弁	EL 15300	R-1F-10N
可燃性ガス濃度 制御系	MV229-102A	A-CAMS サンプリングガス戻り 隔離弁	EL 1300	R-B2F-31N
可燃性ガス濃度 制御系	MV229-102B	B-CAMS サンプリングガス戻り 隔離弁	EL 15300	R-1F-10N
可燃性ガス濃度 制御系	MV229-103A	A-CAMS サンプリングドレン戻り 隔離弁	EL 1300	R-B2F-31N
可燃性ガス濃度 制御系	MV229-103B	B-CAMS サンプリングドレン戻り 隔離弁	EL 15300	R-1F-10N
可燃性ガス濃度 制御系	MV229-2A	A-FCS 出口隔離弁	EL 1300	R-B2F-31N
可燃性ガス濃度 制御系	MV229-2B	B-FCS 出口隔離弁	EL 1300	R-B2F-31N
可燃性ガス濃度 制御系	MV229-100A	A-CAMS ドライウェルサンプリ ング隔離弁	EL 23800	R-2F-14N
可燃性ガス濃度 制御系	MV229-1A	A-FCS 入口隔離弁	EL 23800	R-2F-14N

表 2-4 溢水評価対象の溢水防護対象設備 (8/20)

系統名称	設備番号	設備名称	設置高さ (mm)	設置区画
可燃性ガス濃度 制御系	MV229-100B	B-CAMS ドライウェルサンプリ ング隔離弁	EL 23800	R-2F-15N
可燃性ガス濃度 制御系	MV229-1B	B-FCS 入口隔離弁	EL 23800	R-2F-15N
可燃性ガス濃度 制御系	D229-1A	A-可燃性ガス濃度制御系再結 合装置	EL 34800	R-3F-04-1N R-3F-04-2N R-3F-07N R-3F-16-1N
可燃性ガス濃度 制御系	D229-1B	B-可燃性ガス濃度制御系再結 合装置	EL 34800	R-3F-04-1N R-3F-04-2N R-3F-07N R-3F-16-1N
可燃性ガス濃度 制御系	MV229-3A	A-FCS 冷却水入口弁	EL 34800	R-3F-04-1N R-3F-04-2N R-3F-07N R-3F-16-1N
可燃性ガス濃度 制御系	MV229-3B	B-FCS 冷却水入口弁	EL 34800	R-3F-04-1N R-3F-04-2N R-3F-07N R-3F-16-1N
可燃性ガス濃度 制御系	MV229-4A	A-FCS 系統入口流量調節弁	EL 34800	R-3F-04-1N R-3F-04-2N R-3F-07N R-3F-16-1N
可燃性ガス濃度 制御系	MV229-4B	B-FCS 系統入口流量調節弁	EL 34800	R-3F-04-1N R-3F-04-2N R-3F-07N R-3F-16-1N
可燃性ガス濃度 制御系	MV229-5A	A-FCS 再循環流量調節弁	EL 34800	R-3F-04-1N R-3F-04-2N R-3F-07N R-3F-16-1N
可燃性ガス濃度 制御系	MV229-5B	B-FCS 再循環流量調節弁	EL 34800	R-3F-04-1N R-3F-04-2N R-3F-07N R-3F-16-1N
可燃性ガス濃度 制御系	MV229-6A	A-FCS 冷却水供給弁	EL 34800	R-3F-04-1N R-3F-04-2N R-3F-07N R-3F-16-1N
可燃性ガス濃度 制御系	MV229-6B	B-FCS 冷却水供給弁	EL 34800	R-3F-04-1N R-3F-04-2N R-3F-07N R-3F-16-1N
所内電気設備系	2-RCIC-C/C	2-RCIC 直流-C/C	EL 10300	R-B1F-16N

表 2-4 溢水評価対象の溢水防護対象設備 (9/20)

系統名称	設備番号	設備名称	設置高さ (mm)	設置区画
所内電気設備系	2C1-R/B-C/C	2C1-R/B-C/C	EL 23850	R-2F-04N
所内電気設備系	-	非常用メタクラ盤 (2C-M/C)	EL 23850	R-2F-04N
所内電気設備系	-	非常用ロードセンタ盤 (2C-L/C)	EL 23850	R-2F-04N
所内電気設備系	2D2-R/B-C/C	2D2-R/B-C/C	EL 23850	R-2F-05N
所内電気設備系	2D3-R/B-C/C	2D3-R/B-C/C	EL 23850	R-2F-05N
所内電気設備系	-	非常用メタクラ盤 (2D-M/C)	EL 23850	R-2F-05N
所内電気設備系	-	非常用ロードセンタ盤 (2D-L/C)	EL 23850	R-2F-05N
所内電気設備系	2A-DG-C/C	2A-DG-C/C	EL 2800	R-B2F-05N
所内電気設備系	2B-DG-C/C	2B-DG-C/C	EL 2800	R-B2F-08N
所内電気設備系	2HPCS-C/C	2HPCS-C/C	EL 2800	R-B2F-11N
所内電気設備系	2-2267-1H	高圧炉心スプレイ系蓄電池	EL 2800	R-B2F-13N
所内電気設備系	-	非常用メタクラ盤 (2HPCS-M/C)	EL 2800	R-B2F-14N
所内電気設備系	2-2265H	高圧炉心スプレイ系直流盤	EL 2800	R-B2F-14N
所内電気設備系	2-2267H	高圧炉心スプレイ系充電器	EL 2800	R-B2F-14N
所内電気設備系	2C2-R/B-C/C	2C2-R/B-C/C	EL 28800	R-M2F-01N
所内電気設備系	2C3-R/B-C/C	2C3-R/B-C/C	EL 28800	R-M2F-01N
所内電気設備系	2D1-R/B-C/C	2D1-R/B-C/C	EL 8800	R-B1F-17-1N
所内電気設備系	2B-INST-C/C	2B-計装-C/C	EL 12330	RW-MB1F-05N
所内電気設備系	2-2260B	B-計装分電盤	EL 12330	RW-MB1F-05N
所内電気設備系	2-2261B	B-計装用無停電交流電源装置	EL 12330	RW-MB1F-05N

表 2-4 溢水評価対象の溢水防護対象設備 (10/20)

系統名称	設備番号	設備名称	設置高さ (mm)	設置区画
所内電気設備系	2-2263B	B-原子炉中性子計装用分電盤	EL 12330	RW-MB1F-05N
所内電気設備系	2-2265B	B-115V 系直流盤	EL 12330	RW-MB1F-05N
所内電気設備系	2-2267B	B-115V 系充電器	EL 12330	RW-MB1F-07N
所内電気設備系	2-2265D-1	230V 系直流盤 (RCIC)	EL 12330	RW-MB1F-05N
所内電気設備系	2-2267E-1	230V 系充電器 (RCIC)	EL 12330	RW-MB1F-05N
所内電気設備系	2-2268-1B	B-原子炉中性子計装用蓄電池	EL 12330	RW-MB1F-06N
所内電気設備系	2-2268B	B-原子炉中性子計装用充電器	EL 12330	RW-MB1F-05N
所内電気設備系	2-2267E-1-1	230V 系蓄電池 (RCIC)	EL 12330	RW-MB1F-08N
所内電気設備系	2-2267-1B	B-115V 系蓄電池	EL 12330	RW-MB1F-08N
所内電気設備系	2-961A	A-中央分電盤	EL 16900	RW-1F-05N RW-1F-07N
所内電気設備系	2-961B	B-中央分電盤	EL 16900	RW-1F-05N RW-1F-07N
所内電気設備系	2-961H	HPCS-中央分電盤	EL 16900	RW-1F-05N RW-1F-07N
所内電気設備系	2-2267D	115V 系予備充電器	EL 16930	RW-1F-10N
所内電気設備系	2A-INST-C/C	2A-計装-C/C	EL 16930	RW-1F-10N
所内電気設備系	2-2260A	A-計装分電盤	EL 16930	RW-1F-10N
所内電気設備系	2-2260C	一般計装分電盤	EL 16930	RW-1F-10N
所内電気設備系	2-2261A	A-計装用無停電交流電源装置	EL 16930	RW-1F-10N
所内電気設備系	2-2263A	A-原子炉中性子計装用分電盤	EL 16930	RW-1F-10N
所内電気設備系	2-2265A	A-115V 系直流盤	EL 16930	RW-1F-10N
所内電気設備系	2-2267A	A-115V 系充電器	EL 16930	RW-1F-10N

表 2-4 溢水評価対象の溢水防護対象設備 (11/20)

系統名称	設備番号	設備名称	設置高さ (mm)	設置区画
所内電気設備系	2-2268A	A-原子炉中性子計装用充電器	EL 16930	RW-1F-10N
所内電気設備系	2-2267-1A	A-115V 系蓄電池	EL 16930	RW-1F-11N
所内電気設備系	2-2268-1A	A-原子炉中性子計装用蓄電池	EL 16930	RW-1F-11N
原子炉棟換気系	H261-3	LPCS ポンプ室冷却機	EL 11300	R-B1F-13N
原子炉棟換気系	H261-4C	C-RHR ポンプ室冷却機	EL 1300	R-B2F-03N
原子炉棟換気系	H261-7A	A-FPC ポンプ室冷却機	EL 28300	R-M2F-19N
原子炉棟換気系	H261-7B	B-FPC ポンプ室冷却機	EL 28300	R-M2F-19N
原子炉棟換気系	H261-4B	B-RHR ポンプ室冷却機	EL 8800	R-B1F-01N R-B1F-08N
原子炉棟換気系	H261-4A	A-RHR ポンプ室冷却機	EL 8800	R-B1F-07N
原子炉棟換気系	H261-2	HPCS ポンプ室冷却機	EL 8800	R-B1F-09N
中央制御室 空調換気系	D264-1A	A-中央制御室空気調和装置	EL 22100	RW-2F-02N
中央制御室 空調換気系	D264-1B	B-中央制御室空気調和装置	EL 22100	RW-2F-02N
中央制御室 空調換気系	H264-1A	A-中央制御室冷凍機	EL 22100	RW-2F-02N
中央制御室 空調換気系	H264-1B	B-中央制御室冷凍機	EL 22100	RW-2F-02N
中央制御室 空調換気系	M264-1A	A-中央制御室送風機	EL 22100	RW-2F-02N
中央制御室 空調換気系	M264-1B	B-中央制御室送風機	EL 22100	RW-2F-02N
中央制御室 空調換気系	M264-3A	A-中央制御室排風機	EL 22100	RW-2F-02N
中央制御室 空調換気系	M264-3B	B-中央制御室排風機	EL 22100	RW-2F-02N
中央制御室 空調換気系	P264-1A	A-中央制御室冷水循環ポンプ	EL 22100	RW-2F-02N
中央制御室 空調換気系	P264-1B	B-中央制御室冷水循環ポンプ	EL 22100	RW-2F-02N

表 2-4 溢水評価対象の溢水防護対象設備 (12/20)

系統名称	設備番号	設備名称	設置高さ (mm)	設置区画
中央制御室 空調換気系	D264-3	中央制御室非常用再循環処理 装置	EL 25300	RW-2F-01N
中央制御室 空調換気系	M264-2A	A-中央制御室非常用再循環送 風機	EL 25300	RW-2F-01N
中央制御室 空調換気系	M264-2B	B-中央制御室非常用再循環送 風機	EL 25300	RW-2F-01N
原子炉建物付属棟 空調換気系	H268-4A	A-RCW ポンプ熱交換器室冷却機	EL 15300	R-1F-14N
原子炉建物付属棟 空調換気系	M268-1	A-非常用 DG 室送風機	EL 23800	R-2F-06N
原子炉建物付属棟 空調換気系	M268-2	B-非常用 DG 室送風機	EL 23800	R-2F-07N
原子炉建物付属棟 空調換気系	D268-3	HPCS 電気室外気処理装置	EL 23800	R-2F-21N
原子炉建物付属棟 空調換気系	H268-4B	B-RCW ポンプ熱交換器室冷却機	EL 23800	R-2F-21N
原子炉建物付属棟 空調換気系	M268-8A	A-HPCS 電気室送風機	EL 23800	R-2F-21N
原子炉建物付属棟 空調換気系	M268-8B	B-HPCS 電気室送風機	EL 23800	R-2F-21N
原子炉建物付属棟 空調換気系	M268-9A	A-HPCS 電気室排風機	EL 23800	R-2F-21N
原子炉建物付属棟 空調換気系	M268-9B	B-HPCS 電気室排風機	EL 23800	R-2F-21N
原子炉建物付属棟 空調換気系	M268-3	HPCS-DG 室送風機	EL 23800	R-2F-22N
原子炉建物付属棟 空調換気系	D268-1	A-非常用電気室外気処理装置	EL 34800	R-3F-02N
原子炉建物付属棟 空調換気系	M268-4A	A1-非常用電気室送風機	EL 34800	R-3F-02N
原子炉建物付属棟 空調換気系	M268-4B	A2-非常用電気室送風機	EL 34800	R-3F-02N
原子炉建物付属棟 空調換気系	M268-5A	A1-非常用電気室排風機	EL 34800	R-3F-02N
原子炉建物付属棟 空調換気系	M268-5B	A2-非常用電気室排風機	EL 34800	R-3F-02N
原子炉建物付属棟 空調換気系	D268-2	B-非常用電気室外気処理装置	EL 34800	R-3F-03N
原子炉建物付属棟 空調換気系	M268-6A	B1-非常用電気室送風機	EL 34800	R-3F-03N

表 2-4 溢水評価対象の溢水防護対象設備 (13/20)

系統名称	設備番号	設備名称	設置高さ (mm)	設置区画
原子炉建物付属棟 空調換気系	M268-6B	B2-非常用電気室送風機	EL 34800	R-3F-03N
原子炉建物付属棟 空調換気系	M268-7A	B1-非常用電気室排風機	EL 34800	R-3F-03N
原子炉建物付属棟 空調換気系	M268-7B	B2-非常用電気室排風機	EL 34800	R-3F-03N
非常用ディーゼル 発電機系	LS280-151A	A-DEG 燃料デイトンク液位	EL 10500	R-B1F-04N
非常用ディーゼル 発電機系	AV280-300A-1	始動用空気塞止弁	EL 1300	R-B2F-04N
非常用ディーゼル 発電機系	AV280-300A-2	始動用空気塞止弁	EL 1300	R-B2F-04N
非常用ディーゼル 発電機系	CV280-1A	1 次水温度調整弁	EL 1300	R-B2F-04N
非常用ディーゼル 発電機系	CV280-200A	潤滑油温度調整弁	EL 1300	R-B2F-04N
非常用ディーゼル 発電機系	M280-1A	A-非常用ディーゼル機関	EL 1300	R-B2F-04N
非常用ディーゼル 発電機系	M280-3A	A-非常用ディーゼル発電機	EL 1300	R-B2F-04N
非常用ディーゼル 発電機系	AV280-300B-1	始動用空気塞止弁	EL 1300	R-B2F-06N
非常用ディーゼル 発電機系	AV280-300B-2	始動用空気塞止弁	EL 1300	R-B2F-06N
非常用ディーゼル 発電機系	CV280-1B	1 次水温度調整弁	EL 1300	R-B2F-06N
非常用ディーゼル 発電機系	CV280-200B	潤滑油温度調整弁	EL 1300	R-B2F-06N
非常用ディーゼル 発電機系	M280-1B	B-非常用ディーゼル機関	EL 1300	R-B2F-06N
非常用ディーゼル 発電機系	M280-3B	B-非常用ディーゼル発電機	EL 1300	R-B2F-06N
非常用ディーゼル 発電機系	AV280-300H-1	始動用空気塞止弁	EL 1300	R-B2F-07N
非常用ディーゼル 発電機系	AV280-300H-2	始動用空気塞止弁	EL 1300	R-B2F-07N
非常用ディーゼル 発電機系	CV280-1H	1 次水温度調整弁	EL 1300	R-B2F-07N
非常用ディーゼル 発電機系	CV280-200H	潤滑油温度調整弁	EL 1300	R-B2F-07N

表 2-4 溢水評価対象の溢水防護対象設備 (14/20)

系統名称	設備番号	設備名称	設置高さ (mm)	設置区画
非常用ディーゼル 発電機系	M280-1H	高压炉心スプレイ系ディーゼル機関	EL 1300	R-B2F-07N
非常用ディーゼル 発電機系	M280-3H	高压炉心スプレイ系ディーゼル発電機	EL 1300	R-B2F-07N
非常用ディーゼル 発電機系	LS280-151B	B-DEG 燃料デイトンク液位	EL 9000	R-B1F-05N
非常用ディーゼル 発電機系	LS280-151H	H-DEG 燃料デイトンク液位	EL 9000	R-B1F-06N
非常用ディーゼル 発電機系	P280-1A	A-燃料移送ポンプ	EL 7550	Y-18N
非常用ディーゼル 発電機系	P280-1H	高压炉心スプレイ系燃料移送ポンプ	EL 7550	Y-23N
非常用ディーゼル 発電機系	P280-1B	B-燃料移送ポンプ	EL 13400	Y-73N
燃料プール補給水 系	MV285-1	FMW ポンプ入口弁	EL 8800	R-B1F-01N R-B1F-08N
燃料プール補給水 系	MV285-2	FMW ポンプ出口弁	EL 8800	R-B1F-01N R-B1F-08N
燃料プール補給水 系	P285-1	燃料プール補給水ポンプ	EL 8800	R-B1F-01N R-B1F-08N
原子炉保護系	PoS293-6A-1	主蒸気隔離弁開度スイッチ	EL 15300	R-1F-09N R-1F-26N
原子炉保護系	PoS293-6A-2	主蒸気隔離弁開度スイッチ	EL 15300	R-1F-09N R-1F-26N
原子炉保護系	PoS293-6B-1	主蒸気隔離弁開度スイッチ	EL 15300	R-1F-09N R-1F-26N
原子炉保護系	PoS293-6B-2	主蒸気隔離弁開度スイッチ	EL 15300	R-1F-09N R-1F-26N
原子炉保護系	PoS293-6C-1	主蒸気隔離弁開度スイッチ	EL 15300	R-1F-09N R-1F-26N
原子炉保護系	PoS293-6C-2	主蒸気隔離弁開度スイッチ	EL 15300	R-1F-09N R-1F-26N
原子炉保護系	PoS293-6D-1	主蒸気隔離弁開度スイッチ	EL 15300	R-1F-09N R-1F-26N
原子炉保護系	PoS293-6D-2	主蒸気隔離弁開度スイッチ	EL 15300	R-1F-09N R-1F-26N
プロセス放射線 モニタ系	AMP295-26A	A-格納容器雰囲気放射線モニタ (サブプレッションチェンバ) プリアンプ	EL 2800	R-B2F-05N
プロセス放射線 モニタ系	RE295-26A	A-格納容器雰囲気放射線モニタ (サブプレッションチェンバ)	EL 1300	R-B2F-31N

表 2-4 溢水評価対象の溢水防護対象設備 (15/20)

系統名称	設備番号	設備名称	設置高さ (mm)	設置区画
プロセス放射線 モニタ系	RE295-26B	B-格納容器雰囲気放射線モニ タ (サブプレッションチェンバ)	EL 1300	R-B2F-31N
プロセス放射線 モニタ系	AMP295-25A	A-格納容器雰囲気放射線モニ タプリアンプ (ドライウエル)	EL 15300	R-1F-02N
プロセス放射線 モニタ系	RE295-25A	A-格納容器雰囲気放射線モニ タ (ドライウエル)	EL 15300	R-1F-07-1N
プロセス放射線 モニタ系	AMP295-25B	B-格納容器雰囲気放射線モニ タ (ドライウエル) プリアンプ	EL 15300	R-1F-15N
プロセス放射線 モニタ系	RE295-25B	B-格納容器雰囲気放射線モニ タ (ドライウエル)	EL 19500	R-1F-12N
プロセス放射線 モニタ系	AMP295-26B	B-格納容器雰囲気放射線モニ タ (サブプレッションチェンバ) プリアンプ	EL 8800	R-B1F-17-1N
プロセス放射線 モニタ系	2-YMR-4A	A-排気筒モニタサンプルラッ ク	EL 8800	Y-30N
プロセス放射線 モニタ系	2-YMR-5A	A-排気筒低レンジモニタガス サンブラ	EL 8800	Y-30N
プロセス放射線 モニタ系	2-YMR-4B	B-排気筒モニタサンプルラッ ク	EL 8800	Y-31N
プロセス放射線 モニタ系	2-YMR-5B	B-排気筒低レンジモニタガス サンブラ	EL 8800	Y-31N
原子炉压力容器 計装系	LX298-11B	原子炉水位 (広帯域)	EL 15300	R-1F-03N R-1F-22N
原子炉压力容器 計装系	LX298-1A	原子炉水位 (広帯域)	EL 15300	R-1F-03N R-1F-22N
原子炉压力容器 計装系	LX298-1C	原子炉水位 (広帯域)	EL 15300	R-1F-03N R-1F-22N
原子炉压力容器 計装系	PX298-5B	原子炉圧力	EL 15300	R-1F-03N R-1F-22N
中央制御室機器・ 現地制御盤	2-RIR-B2-1	RCIC 計器ラック	EL 1300	R-B2F-01N
中央制御室機器・ 現地制御盤	2-RIR-B2-3A	A-RHR 計器ラック	EL 1300	R-B2F-02N
中央制御室機器・ 現地制御盤	2-RIR-B2-3C	C-RHR 計器ラック	EL 1300	R-B2F-03N
中央制御室機器・ 現地制御盤	2-RIB-B2-1	LPCS 流量・圧力計器架台	EL 1300	R-B2F-09N
中央制御室機器・ 現地制御盤	2-RIR-B2-3B	B-RHR 計器ラック	EL 1300	R-B2F-15N
中央制御室機器・ 現地制御盤	2-2208A	A-SRM/IRM 前置増幅器盤	EL 15300	R-1F-03N R-1F-22N

表 2-4 溢水評価対象の溢水防護対象設備 (16/20)

系統名称	設備番号	設備名称	設置高さ (mm)	設置区画
中央制御室機器・ 現地制御盤	2-2208B	B-SRM/IRM 前置増幅器盤	EL 15300	R-1F-03N R-1F-22N
中央制御室機器・ 現地制御盤	2-2208C	C-SRM/IRM 前置増幅器盤	EL 15300	R-1F-03N R-1F-22N
中央制御室機器・ 現地制御盤	2-2208D	D-SRM/IRM 前置増幅器盤	EL 15300	R-1F-03N R-1F-22N
中央制御室機器・ 現地制御盤	2-RIR-1-2-2	A-PLR ポンプ計器ラック	EL 15300	R-1F-03N R-1F-22N
中央制御室機器・ 現地制御盤	2-RIR-1-2-4	B-PLR ポンプ計器ラック	EL 15300	R-1F-03N R-1F-22N
中央制御室機器・ 現地制御盤	2-RIR-1-3A	A-主蒸気流量計器ラック	EL 15300	R-1F-03N R-1F-22N
中央制御室機器・ 現地制御盤	2-RIR-1-3C	C-主蒸気流量計器ラック	EL 15300	R-1F-03N R-1F-22N
中央制御室機器・ 現地制御盤	2-RIR-1-8A	A-原子炉圧力容器計器ラック	EL 15300	R-1F-03N R-1F-22N
中央制御室機器・ 現地制御盤	2-RIR-1-8C	C-原子炉圧力容器計器ラック	EL 15300	R-1F-03N R-1F-22N
中央制御室機器・ 現地制御盤	2-RIR-1-8D	D-原子炉圧力容器計器ラック	EL 15300	R-1F-03N R-1F-22N
中央制御室機器・ 現地制御盤	2-2211-22	C-メタクラ・ロードセンタ保護 継電器盤	EL 23850	R-2F-04N
中央制御室機器・ 現地制御盤	2-RIR-2-8A	A-原子炉格納容器圧力計器ラ ック	EL 23800	R-2F-11N R-2F-12N R-2F-18N R-2F-19N R-2F-24N R-2F-25N
中央制御室機器・ 現地制御盤	2-RIR-2-8B	B-原子炉格納容器圧力計器ラ ック	EL 23800	R-2F-11N R-2F-12N R-2F-18N R-2F-19N R-2F-24N R-2F-25N

表 2-4 溢水評価対象の溢水防護対象設備 (17/20)

系統名称	設備番号	設備名称	設置高さ (mm)	設置区画
中央制御室機器・ 現地制御盤	2-RIR-2-8C	C-原子炉格納容器圧力計器ラック	EL 23800	R-2F-11N R-2F-12N R-2F-18N R-2F-19N R-2F-24N R-2F-25N
中央制御室機器・ 現地制御盤	2-RIR-2-8D	D-原子炉格納容器圧力計器ラック	EL 23800	R-2F-11N R-2F-12N R-2F-18N R-2F-19N R-2F-24N R-2F-25N
中央制御室機器・ 現地制御盤	2-2220A1	A-ディーゼル発電機制御盤	EL 2800	R-B2F-05N
中央制御室機器・ 現地制御盤	2-2220B1	B-ディーゼル発電機制御盤	EL 2800	R-B2F-08N
中央制御室機器・ 現地制御盤	2-2220H1	HPCS-ディーゼル発電機制御盤	EL 2800	R-B2F-11N
中央制御室機器・ 現地制御盤	2RCB-51	ほう酸水注入系操作箱	EL 34800	R-3F-04-1N R-3F-04-2N R-3F-07N R-3F-16-1N
中央制御室機器・ 現地制御盤	2-RSR-3-3A	A-原子炉格納容器 H2・O2 分析計ラック	EL 34800	R-3F-06N
中央制御室機器・ 現地制御盤	2-RSR-3-3B	B-原子炉格納容器 H2・O2 分析計ラック	EL 34800	R-3F-100N
中央制御室機器・ 現地制御盤	2-RSR-3-5B	B-原子炉格納容器 H2・O2 クーラーラック	EL 34800	R-3F-100N
中央制御室機器・ 現地制御盤	2-RIR-B1-8B	B-ジェットポンプ流量計器ラック	EL 8800	R-B1F-01N R-B1F-08N
中央制御室機器・ 現地制御盤	2-RIR-B1-8A	A-ジェットポンプ流量計器ラック	EL 8800	R-B1F-07N
中央制御室機器・ 現地制御盤	2-RIR-B1-4	HPCS 計器ラック	EL 8800	R-B1F-09N
中央制御室機器・ 現地制御盤	2-YIB-1B	II-RSW ポンプ出口圧力計器収納箱	EL 1100	Y-24AN
中央制御室機器・ 現地制御盤	2-YIB-1A	I-RSW ポンプ出口圧力計器収納箱	EL 1100	Y-24BN

表 2-4 溢水評価対象の溢水防護対象設備 (18/20)

系統名称	設備番号	設備名称	設置高さ (mm)	設置区画
中央制御室機器・ 現地制御盤	2-1111	燃料プール熱電対式水位計制 御盤	EL 28800	R-M2F-02N
中央制御室機器・ 現地制御盤	2-920A	A-RHR・LPCS 継電器盤	EL 16900	RW-1F-05N RW-1F-07N
中央制御室機器・ 現地制御盤	2-920B	B・C-RHR 継電器盤	EL 16900	RW-1F-05N RW-1F-07N
中央制御室機器・ 現地制御盤	2-921	HPCS 継電器盤	EL 16900	RW-1F-05N RW-1F-07N

表 2-4 溢水評価対象の溢水防護対象設備 (19/20)

系統名称	設備番号	設備名称	設置高さ (mm)	設置区画
中央制御室機器・ 現地制御盤	2-921A	HPCS トリップ設定器盤	EL 16900	RW-1F-05N RW-1F-07N
中央制御室機器・ 現地制御盤	2-923A	A-格納容器隔離継電器盤	EL 16900	RW-1F-05N RW-1F-07N
中央制御室機器・ 現地制御盤	2-923B	B-格納容器隔離継電器盤	EL 16900	RW-1F-05N RW-1F-07N
中央制御室機器・ 現地制御盤	2-924A	A-原子炉保護継電器盤	EL 16900	RW-1F-05N RW-1F-07N
中央制御室機器・ 現地制御盤	2-924A1	A1-原子炉保護トリップ設定器 盤	EL 16900	RW-1F-05N RW-1F-07N
中央制御室機器・ 現地制御盤	2-924A2	A2-原子炉保護トリップ設定器 盤	EL 16900	RW-1F-05N RW-1F-07N
中央制御室機器・ 現地制御盤	2-924B	B-原子炉保護継電器盤	EL 16900	RW-1F-05N RW-1F-07N
中央制御室機器・ 現地制御盤	2-924B1	B1-原子炉保護トリップ設定器 盤	EL 16900	RW-1F-05N RW-1F-07N
中央制御室機器・ 現地制御盤	2-924B2	B2-原子炉保護トリップ設定器 盤	EL 16900	RW-1F-05N RW-1F-07N
中央制御室機器・ 現地制御盤	2-925	制御棒スクラムテスト盤	EL 16900	RW-1F-05N RW-1F-07N
中央制御室機器・ 現地制御盤	2-934A	A-原子炉プロセス計測盤	EL 16900	RW-1F-05N RW-1F-07N
中央制御室機器・ 現地制御盤	2-934B	B-原子炉プロセス計測盤	EL 16900	RW-1F-05N RW-1F-07N
中央制御室機器・ 現地制御盤	2-961G2	B-直流地絡検出装置盤	EL 16900	RW-1F-05N RW-1F-07N
中央制御室機器・ 現地制御盤	2-970A	A-自動減圧継電器盤	EL 16900	RW-1F-05N RW-1F-07N
中央制御室機器・ 現地制御盤	2-970B	B-自動減圧継電器盤	EL 16900	RW-1F-05N RW-1F-07N
中央制御室機器・ 現地制御盤	2-972A	A-原子炉補助継電器盤	EL 16900	RW-1F-05N RW-1F-07N
中央制御室機器・ 現地制御盤	2-972B	B-原子炉補助継電器盤	EL 16900	RW-1F-05N RW-1F-07N
中央制御室機器・ 現地制御盤	2-973A-2	A-格納容器 H2/O2 濃度計演算器 盤	EL 16900	RW-1F-05N RW-1F-07N
中央制御室機器・ 現地制御盤	2-973B-2	B-格納容器 H2/O2 濃度計演算器 盤	EL 16900	RW-1F-05N RW-1F-07N
中央制御室機器・ 現地制御盤	2-976A	S I -工学的な安全施設トリップ 設定器盤	EL 16900	RW-1F-05N RW-1F-07N

表 2-4 溢水評価対象の溢水防護対象設備 (20/20)

系統名称	設備番号	設備名称	設置高さ (mm)	設置区画
中央制御室機器・ 現地制御盤	2-976B	SⅡ-工学的安全施設トリップ 設定器盤	EL 16900	RW-1F-05N RW-1F-07N
中央制御室機器・ 現地制御盤	2-984A	原子炉警報電源盤	EL 16900	RW-1F-05N RW-1F-07N
中央制御室機器・ 現地制御盤	2-2256A	A-中央制御室冷凍機制御盤	EL 22100	RW-2F-02N
中央制御室機器・ 現地制御盤	2-2256B	B-中央制御室冷凍機制御盤	EL 22100	RW-2F-02N
中央制御室機器・ 現地制御盤	2-WIR-2-6A	中央制御室 A-冷凍機計器ラック	EL 22100	RW-2F-02N
中央制御室機器・ 現地制御盤	2-WIR-2-6B	中央制御室 B-冷凍機計器ラック	EL 22100	RW-2F-02N

表 2-5 溢水評価対象の重大事故等対処設備 (1/20)

系統	設備番号	設備名称	設置高さ (mm)	設置区画
制御棒駆動系	SV212-4	ARI 電磁弁	EL 23800	R-2F-11N R-2F-12N R-2F-18N R-2F-19N R-2F-24N R-2F-25N
制御棒駆動系	SV212-5	ARI 電磁弁	EL 23800	R-2F-11N R-2F-12N R-2F-18N R-2F-19N R-2F-24N R-2F-25N
制御棒駆動系	SV212-6	ARI 電磁弁	EL 23800	R-2F-11N R-2F-12N R-2F-18N R-2F-19N R-2F-24N R-2F-25N
制御棒駆動系	SV212-7A	ARI 電磁弁	EL 23800	R-2F-11N R-2F-12N R-2F-18N R-2F-19N R-2F-24N R-2F-25N
制御棒駆動系	SV212-7B	ARI 電磁弁	EL 23800	R-2F-11N R-2F-12N R-2F-18N R-2F-19N R-2F-24N R-2F-25N
制御棒駆動系	SV212-8A	ARI 電磁弁	EL 23800	R-2F-11N R-2F-12N R-2F-18N R-2F-19N R-2F-24N R-2F-25N
制御棒駆動系	SV212-8B	ARI 電磁弁	EL 23800	R-2F-11N R-2F-12N R-2F-18N R-2F-19N R-2F-24N R-2F-25N
原子炉補機冷却系	P214-1A	A-原子炉補機冷却水ポンプ	EL 15300	R-1F-14N
原子炉補機冷却系	P214-1C	C-原子炉補機冷却水ポンプ	EL 15300	R-1F-14N
原子炉補機冷却系	PX214-2A	A-原子炉補機冷却水ポンプ出口圧力	EL 15300	R-1F-14N
原子炉補機冷却系	P214-1B	B-原子炉補機冷却水ポンプ	EL 15300	R-1F-15N

表 2-5 溢水評価対象の重大事故等対処設備 (2/20)

系統	設備番号	設備名称	設置高さ (mm)	設置区画
原子炉補機冷却系	P214-1D	D-原子炉補機冷却水ポンプ	EL 15300	R-1F-15N
原子炉補機冷却系	PX214-2B	B-原子炉補機冷却水ポンプ出口圧力	EL 15300	R-1F-15N
原子炉補機冷却系	MV214-7A	A-RHR 熱交冷却水出口弁	EL 23800	R-2F-09N
原子炉補機冷却系	MV214-7B	B-RHR 熱交冷却水出口弁	EL 23800	R-2F-10N
原子炉補機海水系	MV215-2A	A-RCW 熱交海水出口弁	EL 15300	R-1F-14N
原子炉補機海水系	MV215-2B	B-RCW 熱交海水出口弁	EL 15300	R-1F-15N
原子炉補機海水系	MV215-1B	B-RSW ポンプ出口弁	EL 1100	Y-24AN
原子炉補機海水系	MV215-1D	D-RSW ポンプ出口弁	EL 1100	Y-24AN
原子炉補機海水系	P215-1B	B-原子炉補機海水ポンプ	EL 1100	Y-24AN
原子炉補機海水系	P215-1D	D-原子炉補機海水ポンプ	EL 1100	Y-24AN
原子炉補機海水系	MV215-1A	A-RSW ポンプ出口弁	EL 1100	Y-24BN
原子炉補機海水系	MV215-1C	C-RSW ポンプ出口弁	EL 1100	Y-24BN
原子炉補機海水系	P215-1A	A-原子炉補機海水ポンプ	EL 1100	Y-24BN
原子炉補機海水系	P215-1C	C-原子炉補機海水ポンプ	EL 1100	Y-24BN
燃料プール冷却系	LE216-20	燃料プール水位 (SA)	EL 42800	R-4F-01-1N
燃料プール冷却系	MV216-5A	A-FPC 熱交入口弁	EL 34800	R-3F-09N
燃料プール冷却系	MV216-5B	B-FPC 熱交入口弁	EL 34800	R-3F-09N
燃料プール冷却系	MV216-6	FPC フィルタバイパス弁	EL 34800	R-3F-09N
燃料プール冷却系	P216-1A	A-燃料プール冷却水ポンプ	EL 28300	R-M2F-11N R-M2F-12N R-M2F-26N
燃料プール冷却系	P216-1B	B-燃料プール冷却水ポンプ	EL 28300	R-M2F-11N R-M2F-12N R-M2F-26N

表 2-5 溢水評価対象の重大事故等対処設備 (3/20)

系統	設備番号	設備名称	設置高さ (mm)	設置区画
窒素ガス制御系	MV217-4	N2 ドライウエル出口隔離弁	EL 23800	R-2F-15N
窒素ガス制御系	MV217-18	非常用ガス処理入口隔離弁	EL 34800	R-3F-04-1N R-3F-04-2N R-3F-07N R-3F-16-1N
窒素ガス制御系	MV217-23	非常用ガス処理入口隔離弁バイパス弁	EL 34800	R-3F-04-1N R-3F-04-2N R-3F-07N R-3F-16-1N
窒素ガス制御系	PX217-16	ドライウエル圧力 (SA)	EL 34800	R-3F-100N
窒素ガス制御系	PX217-17	サプレッションチェンバ圧力 (SA)	EL 34800	R-3F-100N
窒素ガス制御系	LX217-5	サプレッションプール水位 (SA)	EL 1300	R-B2F-15N
窒素ガス制御系	MV217-5	NGC N2 トーラス出口隔離弁	EL 1300	R-B2F-31N
窒素ガス制御系	PX217-14	ドライウエル圧力 (SA)	EL 30500	R-M2F-25N
窒素ガス制御系	PX217-15	サプレッションチェンバ圧力 (SA)	EL 30500	R-M2F-25N
高圧炉心スプレイ補機冷却系	P218-1	高圧炉心スプレイ補機冷却水ポンプ	EL 2600	R-B2F-12N
高圧炉心スプレイ補機冷却系	MV219-1	HPSW ポンプ出口弁	EL 1100	Y-24CN
高圧炉心スプレイ補機冷却系	P219-1	高圧炉心スプレイ補機海水ポンプ	EL 1100	Y-24CN
原子炉隔離時冷却系	MV221-21	蒸気外側隔離弁	EL 19000	R-1F-07-2N
原子炉隔離時冷却系	2-2360	RCIC タービン制御盤	EL 23850	R-2F-05N
原子炉隔離時冷却系	HV221-01	タービン蒸気加減弁	EL 1300	R-B2F-01N
原子炉隔離時冷却系	MV221-2	注水弁	EL 1300	R-B2F-01N
原子炉隔離時冷却系	MV221-22	タービン蒸気入口弁	EL 1300	R-B2F-01N
原子炉隔離時冷却系	MV221-3	ポンプトーラス水入口弁	EL 1300	R-B2F-01N
原子炉隔離時冷却系	MV221-34	RCIC HPAC タービン蒸気入口弁	EL 1300	R-B2F-01N

表 2-5 溢水評価対象の重大事故等対処設備 (4/20)

系統	設備番号	設備名称	設置高さ (mm)	設置区画
原子炉隔離時冷却系	MV221-51	RCIC 主塞止弁	EL 1300	R-B2F-01N
原子炉隔離時冷却系	P221-1	原子炉隔離時冷却ポンプ	EL 1300	R-B2F-01N
原子炉隔離時冷却系	MV221-23	タービン排気隔離弁	EL 1300	R-B2F-31N
残留熱除去系	FX222-10	残留熱代替除去系原子炉注水 流量	EL 15300	R-1F-03N R-1F-22N
残留熱除去系	FX222-11	残留熱代替除去系格納容器ス プレイ流量	EL 15300	R-1F-03N R-1F-22N
残留熱除去系	MV222-15B	B-RHR テスト弁	EL 15300	R-1F-10N
残留熱除去系	MV222-1010	RHR FLSR 連絡ライン止め弁	EL 19500	R-1F-34N
残留熱除去系	MV222-1011	RHR FLSR 連絡ライン流量調節弁	EL 19500	R-1F-34N
残留熱除去系	MV222-1020	RHR PCV スプレイ連絡ライン流 量調節弁	EL 23800	R-2F-15N
残留熱除去系	MV222-5C	C-RHR 注水弁	EL 23800	R-2F-15N
残留熱除去系	MV222-1A	A-RHR ポンプトーラス水入口弁	EL 1300	R-B2F-02N
残留熱除去系	P222-1A	A-残留熱除去ポンプ	EL 1300	R-B2F-02N
残留熱除去系	MV222-1C	C-RHR ポンプトーラス水入口弁	EL 1300	R-B2F-03N
残留熱除去系	P222-1C	C-残留熱除去ポンプ	EL 1300	R-B2F-03N
残留熱除去系	MV222-1002	RHR RHAR ライン入口止め弁	EL 1300	R-B2F-15N
残留熱除去系	MV222-1B	B-RHR ポンプトーラス水入口弁	EL 1300	R-B2F-15N
残留熱除去系	P222-1B	B-残留熱除去ポンプ	EL 1300	R-B2F-15N
残留熱除去系	MV222-11A	A-RHR ポンプ炉水戻り弁	EL 1300	R-B2F-31N
残留熱除去系	MV222-11B	B-RHR ポンプ炉水戻り弁	EL 1300	R-B2F-31N
残留熱除去系	MV222-15A	A-RHR テスト弁	EL 1300	R-B2F-31N

表 2-5 溢水評価対象の重大事故等対処設備 (5/20)

系統	設備番号	設備名称	設置高さ (mm)	設置区画
残留熱除去系	MV222-16B	B-RHR トーラススプレイ弁	EL 1300	R-B2F-31N
低圧炉心スプレイ系	MV223-2	LPCS 注水弁	EL 19500	R-1F-32N
低圧炉心スプレイ系	FX223-1	LPCS ポンプ出口流量	EL 1300	R-B2F-09N
低圧炉心スプレイ系	MV223-1	LPCS ポンプ入口弁	EL 1300	R-B2F-09N
低圧炉心スプレイ系	P223-1	低圧炉心スプレイポンプ	EL 1300	R-B2F-09N
高圧炉心スプレイ系	MV224-3	HPCS 注水弁	EL 19500	R-1F-33N
高圧炉心スプレイ系	MV224-2	HPCS ポンプトーラス水入口弁	EL 1300	R-B2F-10N
高圧炉心スプレイ系	P224-1	高圧炉心スプレイポンプ	EL 1300	R-B2F-10N
ほう酸水注入系	MV225-1A	A-SLC タンク出口弁	EL 34800	R-3F-04-1N R-3F-04-2N R-3F-07N R-3F-16-1N
ほう酸水注入系	MV225-1B	B-SLC タンク出口弁	EL 34800	R-3F-04-1N R-3F-04-2N R-3F-07N R-3F-16-1N
ほう酸水注入系	MV225-2A	A-SLC 注入弁	EL 34800	R-3F-04-1N R-3F-04-2N R-3F-07N R-3F-16-1N
ほう酸水注入系	MV225-2B	B-SLC 注入弁	EL 34800	R-3F-04-1N R-3F-04-2N R-3F-07N R-3F-16-1N
ほう酸水注入系	P225-1A	A-ほう酸水注入ポンプ	EL 34800	R-3F-04-1N R-3F-04-2N R-3F-07N R-3F-16-1N
ほう酸水注入系	P225-1B	B-ほう酸水注入ポンプ	EL 34800	R-3F-04-1N R-3F-04-2N R-3F-07N R-3F-16-1N
ほう酸水注入系	P225-2A	A-ほう酸水注入ポンプオイル ポンプ	EL 34800	R-3F-04-1N R-3F-04-2N R-3F-07N R-3F-16-1N
ほう酸水注入系	P225-2B	B-ほう酸水注入ポンプオイル ポンプ	EL 34800	R-3F-04-1N R-3F-04-2N R-3F-07N R-3F-16-1N

表 2-5 溢水評価対象の重大事故等対処設備 (6/20)

系統	設備番号	設備名称	設置高さ (mm)	設置区画
非常用ガス処理系	M226-1A	A-非常用ガス処理系排風機	EL 34800	R-3F-04-1N R-3F-04-2N R-3F-07N R-3F-16-1N
非常用ガス処理系	M226-1B	B-非常用ガス処理系排風機	EL 34800	R-3F-04-1N R-3F-04-2N R-3F-07N R-3F-16-1N
非常用ガス処理系	MV226-1B	B-SGT 入口弁	EL 34800	R-3F-04-1N R-3F-04-2N R-3F-07N R-3F-16-1N
逃し安全弁窒素ガス供給系	MV227-1A	A-ADS 外側 N2 隔離弁	EL 23800	R-2F-14N
逃し安全弁窒素ガス供給系	MV227-1B	B-ADS 外側 N2 隔離弁	EL 23800	R-2F-15N
逃し安全弁窒素ガス供給系	PIS227-1B	B-N2 ガスボンベ圧力	EL 23800	R-2F-20N
逃し安全弁窒素ガス供給系	PIS227-1A	A-N2 ガスボンベ圧力	EL 23800	R-2F-23N
所内電気設備系	■	非常用メタクラ盤 (2C-M/C)	EL 23850	R-2F-04N
所内電気設備系	■	非常用メタクラ盤 (2D-M/C)	EL 23850	R-2F-05N
所内電気設備系	2-2267-1H	高压炉心スプレイ系蓄電池	EL 2800	R-B2F-13N
所内電気設備系	2-2265H	高压炉心スプレイ系直流盤	EL 2800	R-B2F-14N
所内電気設備系	2-2267H	高压炉心スプレイ系充電器	EL 2800	R-B2F-14N
所内電気設備系	■	非常用メタクラ盤 (2HPCS-M/C)	EL 2800	R-B2F-14N
所内電気設備系	2C2-R/B-C/C	2C2-R/B-C/C	EL 28800	R-M2F-01N
所内電気設備系	2-2263A	A-原子炉中性子計装用分電盤	EL 16930	RW-1F-10N
所内電気設備系	2-2265A	A-115V 系直流盤	EL 16930	RW-1F-10N
所内電気設備系	2-2267A	A-115V 系充電器	EL 16930	RW-1F-10N
所内電気設備系	2-2268A	A-原子炉中性子計装用充電器	EL 16930	RW-1F-10N
所内電気設備系	2-2267-1A	A-115V 系蓄電池	EL 16930	RW-1F-11N

表 2-5 溢水評価対象の重大事故等対処設備 (7/20)

系統	設備番号	設備名称	設置高さ (mm)	設置区画
所内電気設備系	2-2268-1A	A-原子炉中性子計装用蓄電池	EL 16930	RW-1F-11N
所内電気設備系	2-2263B	B-原子炉中性子計装用分電盤	EL 12330	RW-MB1F-05N
所内電気設備系	2-2265B	B-115V 系直流盤	EL 12330	RW-MB1F-05N
所内電気設備系	2-2265D-2	230V 系直流盤 (常用)	EL 12330	RW-MB1F-05N
所内電気設備系	2-2268-1B	B-原子炉中性子計装用蓄電池	EL 12330	RW-MB1F-06N
所内電気設備系	2-2267B	B-115V 系充電器	EL 12330	RW-MB1F-07N
所内電気設備系	2-2268B	B-原子炉中性子計装用充電器	EL 12330	RW-MB1F-05N
所内電気設備系	2-2267-1B	B-115V 系蓄電池	EL 12330	RW-MB1F-08N
中央制御室空調換気系	D264-3	中央制御室非常用再循環処理装置	EL 25300	RW-2F-01N
中央制御室空調換気系	M264-2A	A-中央制御室非常用再循環送風機	EL 25300	RW-2F-01N
中央制御室空調換気系	M264-2B	B-中央制御室非常用再循環送風機	EL 25300	RW-2F-01N
中央制御室空調換気系	MV264-1	中央制御室外気取入調節弁	EL 25300	RW-2F-01N
中央制御室空調換気系	M264-1A	A-中央制御室送風機	EL 22100	RW-2F-02N
中央制御室空調換気系	M264-1B	B-中央制御室送風機	EL 22100	RW-2F-02N
補給水系	MV272-196	MUW PCV 代替冷却外側隔離弁	EL 15300	R-1F-07-1N
サンプリング系	H2E278-16	原子炉建物水素濃度	EL 15300	R-1F-13N
サンプリング系	H2E278-15	原子炉建物水素濃度	EL 15300	R-1F-20N
サンプリング系	H2E278-14	原子炉建物水素濃度	EL 23800	R-2F-10N

表 2-5 溢水評価対象の重大事故等対処設備 (8/20)

系統	設備番号	設備名称	設置高さ (mm)	設置区画
サンプリング系	H2E278-17	原子炉建物水素濃度	EL 23800	R-2F-11N R-2F-12N R-2F-18N R-2F-19N R-2F-24N R-2F-25N
サンプリング系	H2E278-10D	原子炉建物水素濃度	EL 42800	R-4F-01-1N
サンプリング系	H2E278-10E	原子炉建物水素濃度	EL 42800	R-4F-01-1N
サンプリング系	H2E278-18	原子炉建物水素濃度	EL 1300	R-B2F-31N
非常用発電機系	M280-1A	A-非常用ディーゼル機関	EL 1300	R-B2F-04N
非常用ディーゼル 発電機系	M280-3A	A-非常用ディーゼル発電機	EL 1300	R-B2F-04N
非常用ディーゼル 発電機系	M280-1B	B-非常用ディーゼル機関	EL 1300	R-B2F-06N
非常用ディーゼル 発電機系	M280-3B	B-非常用ディーゼル発電機	EL 1300	R-B2F-06N
非常用ディーゼル 発電機系	M280-1H	高圧炉心スプレイ系ディーゼル機関	EL 1300	R-B2F-07N
非常用ディーゼル 発電機系	M280-3H	高圧炉心スプレイ系ディーゼル発電機	EL 1300	R-B2F-07N
非常用ディーゼル 発電機系	P280-1A	A-燃料移送ポンプ	EL 7550	Y-18N
非常用ディーゼル 発電機系	P280-1H	高圧炉心スプレイ系燃料移送ポンプ	EL 7550	Y-23N
非常用ディーゼル 発電機系	P280-1B	B-燃料移送ポンプ	EL 13400	Y-73N
プロセス放射線 モニタ系	RE295-25B	B-格納容器雰囲気放射線モニタ (ドライウエル)	EL 19500	R-1F-12N
プロセス放射線 モニタ系	AMP295-25B	B-格納容器雰囲気放射線モニタ (ドライウエル) プリアンプ	EL 15300	R-1F-15N
プロセス放射線 モニタ系	AMP295-26B	B-格納容器雰囲気放射線モニタ (サブプレッションチェンバ) プリアンプ	EL 8800	R-B1F-17-1N
プロセス放射線 モニタ系	RE295-26A	A-格納容器雰囲気放射線モニタ (サブプレッションチェンバ)	EL 1300	R-B2F-31N
プロセス放射線 モニタ系	RE295-26B	B-格納容器雰囲気放射線モニタ (サブプレッションチェンバ)	EL 1300	R-B2F-31N
プロセス放射線 モニタ系	AMP295-28A	A-第1ベントフィルタ出口放射線モニタ (高レンジ) プリアンプ	EL 2700	Y-S2-02

表 2-5 溢水評価対象の重大事故等対処設備 (9/20)

系統	設備番号	設備名称	設置高さ (mm)	設置区画
プロセス放射線 モニタ系	AMP295-28B	B-第1ベントフィルタ出口放射線モニタ (高レンジ) プリアンプ	EL 2700	Y-S2-02
プロセス放射線 モニタ系	AMP295-29	第1ベントフィルタ出口放射線モニタ (低レンジ) プリアンプ	EL 2700	Y-S2-02
プロセス放射線 モニタ系	RE295-28A	A-第1ベントフィルタ出口放射線モニタ (高レンジ)	EL 8800	Y-S2-05
プロセス放射線 モニタ系	RE295-28B	B-第1ベントフィルタ出口放射線モニタ (高レンジ)	EL 8800	Y-S2-05
エリア放射線 モニタ系	RE296-41	燃料プールエリア放射線モニタ (低レンジ) (SA)	EL 42800	R-4F-01-1N
エリア放射線 モニタ系	RE296-42	燃料プールエリア放射線モニタ (高レンジ) (SA)	EL 42800	R-4F-01-1N
原子炉圧力容器系	LX298-11B	原子炉水位 (広帯域)	EL 15300	R-1F-03N R-1F-22N
原子炉圧力容器系	LX298-1A	原子炉水位 (広帯域)	EL 15300	R-1F-03N R-1F-22N
原子炉圧力容器系	LX298-1C	原子炉水位 (広帯域)	EL 15300	R-1F-03N R-1F-22N
原子炉圧力容器系	PX298-5B	原子炉圧力	EL 15300	R-1F-03N R-1F-22N
原子炉圧力容器系	PX298-8A	原子炉圧力 (ATWS 用)	EL 15300	R-1F-03N R-1F-22N
原子炉圧力容器系	PX298-8B	原子炉圧力 (ATWS 用)	EL 15300	R-1F-03N R-1F-22N
原子炉圧力容器系	PX298-8C	原子炉圧力 (ATWS 用)	EL 15300	R-1F-03N R-1F-22N
原子炉圧力容器系	PX298-8D	原子炉圧力 (ATWS 用)	EL 15300	R-1F-03N R-1F-22N
原子炉圧力容器系	LX298-13	原子炉水位 (SA)	EL 8800	R-B1F-01N R-B1F-08N
原子炉圧力容器系	PX298-9	原子炉圧力 (SA)	EL 8800	R-B1F-01N R-B1F-08N
運転監視用計算機	2-1212	SPDS データ収集サーバ	EL 21150	RW-1F-20N
運転監視用計算機	2-1213	2号 SPDS 伝送用入出力制御盤	EL 21150	RW-1F-20N
運転監視用計算機	2-1214	2号 SPDS 伝送用信号分岐盤	EL 21150	RW-1F-20N

表 2-5 溢水評価対象の重大事故等対処設備 (10/20)

系統	設備番号	設備名称	設置高さ (mm)	設置区画
中央制御室機器・現 地制御盤	2-2208A	A-SRM/IRM 前置増幅器盤	EL 15300	R-1F-03N R-1F-22N
中央制御室機器・現 地制御盤	2-2208B	B-SRM/IRM 前置増幅器盤	EL 15300	R-1F-03N R-1F-22N
中央制御室機器・現 地制御盤	2-2208C	C-SRM/IRM 前置増幅器盤	EL 15300	R-1F-03N R-1F-22N
中央制御室機器・現 地制御盤	2-2208D	D-SRM/IRM 前置増幅器盤	EL 15300	R-1F-03N R-1F-22N
中央制御室機器・現 地制御盤	2-2266A	A-再循環 MG 開閉器盤	EL 23850	R-2F-04N
中央制御室機器・現 地制御盤	2-2266B	B-再循環 MG 開閉器盤	EL 23850	R-2F-05N

表 2-5 溢水評価対象の重大事故等対処設備 (11/20)

系統	設備番号	設備名称	設置高さ (mm)	設置区画
中央制御室機器・現 地制御盤	2-RSR-3-3B	B-原子炉格納容器 H2・O2 分析 計ラック	EL 34800	R-3F-100N
中央制御室機器・現 地制御盤	2-RIR-B1-8B	B-ジェットポンプ流量計器ラ ック	EL 8800	R-B1F-01N R-B1F-08N
中央制御室機器・現 地制御盤	2-RIR-B1-8A	A-ジェットポンプ流量計器ラ ック	EL 8800	R-B1F-07N
中央制御室機器・現 地制御盤	2-RIR-B1-4	HPCS 計器ラック	EL 8800	R-B1F-09N
中央制御室機器・現 地制御盤	2-RIR-B2-1	RCIC 計器ラック	EL 1300	R-B2F-01N
中央制御室機器・現 地制御盤	2-RIR-B2-3A	A-RHR 計器ラック	EL 1300	R-B2F-02N
中央制御室機器・現 地制御盤	2-RIR-B2-3C	C-RHR 計器ラック	EL 1300	R-B2F-03N
中央制御室機器・現 地制御盤	2-RIR-B2-3B	B-RHR 計器ラック	EL 1300	R-B2F-15N
中央制御室機器・現 地制御盤	2-921A	HPCS トリップ設定器盤	EL 16900	RW-1F-05N RW-1F-07N
中央制御室機器・現 地制御盤	2-934A	A-原子炉プロセス計測盤	EL 16900	RW-1F-05N RW-1F-07N
中央制御室機器・現 地制御盤	2-934B	B-原子炉プロセス計測盤	EL 16900	RW-1F-05N RW-1F-07N
中央制御室機器・現 地制御盤	2-970A	A-自動減圧継電器盤	EL 16900	RW-1F-05N RW-1F-07N
中央制御室機器・現 地制御盤	2-970B	B-自動減圧継電器盤	EL 16900	RW-1F-05N RW-1F-07N
中央制御室機器・現 地制御盤	2-973B-2	B-格納容器 H2/O2 濃度計演算器 盤	EL 16900	RW-1F-05N RW-1F-07N
中央制御室機器・現 地制御盤	2-976A	S I -工学的的安全施設トリップ 設定器盤	EL 16900	RW-1F-05N RW-1F-07N
中央制御室機器・現 地制御盤	2-976B	S II -工学的的安全施設トリップ 設定器盤	EL 16900	RW-1F-05N RW-1F-07N
高圧原子炉代替注水 系	FX2B1-1	高圧原子炉代替注水流量	EL 1300	R-B2F-03N
高圧原子炉代替注水 系	P2B1-1	高圧原子炉代替注水ポンプ	EL 1300	R-B2F-03N
高圧原子炉代替注水 系	MV2B1-4	HPAC 注水弁	EL 1300	R-B2F-31N
低圧原子炉代替注水 系	FX2B2-2A-1	低圧原子炉代替注水流量 (高流 量)	EL 15300	R-1F-03N R-1F-22N

表 2-5 溢水評価対象の重大事故等対処設備 (12/20)

系統	設備番号	設備名称	設置高さ (mm)	設置区画
低圧原子炉代替注水系	FX2B2-2B-1	低圧原子炉代替注水流量 (高流量)	EL 15300	R-1F-03N R-1F-22N
低圧原子炉代替注水系	FX2B2-2A-2	低圧原子炉代替注水流量 (低流量)	EL 15300	R-1F-03N R-1F-22N
低圧原子炉代替注水系	FX2B2-2B-2	低圧原子炉代替注水流量 (低流量)	EL 15300	R-1F-03N R-1F-22N
低圧原子炉代替注水系	MV2B2-4	FLSR 注水隔離弁	EL 15300	R-1F-03N R-1F-22N
低圧原子炉代替注水系	LX2B2-1	低圧原子炉代替注水槽水位	EL 700	Y-S1-02
低圧原子炉代替注水系	P2B2-1A	A-低圧原子炉代替注水ポンプ	EL 700	Y-S1-02
低圧原子炉代替注水系	P2B2-1B	B-低圧原子炉代替注水ポンプ	EL 700	Y-S1-02
低圧原子炉代替注水系	D2B2-200	低圧原子炉代替注水設備外気処理装置	EL 8200	Y-S1-03
低圧原子炉代替注水系	FE2B2-1	代替注水流量 (常設)	EL 8200	Y-S1-03
低圧原子炉代替注水系	FX2B2-1	代替注水流量 (常設)	EL 8200	Y-S1-03
低圧原子炉代替注水系	M2B2-201	低圧原子炉代替注水設備非常用送風機	EL 8200	Y-S1-03
格納容器フィルタベント系	LX2B3-1A	A1-スクラバ容器水位	EL 2700	Y-S2-02
格納容器フィルタベント系	LX2B3-1B	B1-スクラバ容器水位	EL 2700	Y-S2-02
格納容器フィルタベント系	LX2B3-1C	C1-スクラバ容器水位	EL 2700	Y-S2-02
格納容器フィルタベント系	LX2B3-1D	D1-スクラバ容器水位	EL 2700	Y-S2-02
格納容器フィルタベント系	LX2B3-2A	A2-スクラバ容器水位	EL 2700	Y-S2-02
格納容器フィルタベント系	LX2B3-2B	B2-スクラバ容器水位	EL 2700	Y-S2-02
格納容器フィルタベント系	LX2B3-2C	C2-スクラバ容器水位	EL 2700	Y-S2-02
格納容器フィルタベント系	LX2B3-2D	D2-スクラバ容器水位	EL 2700	Y-S2-02
格納容器フィルタベント系	PX2B3-1A	A-スクラバ容器圧力	EL 2700	Y-S2-02

表 2-5 溢水評価対象の重大事故等対処設備 (13/20)

系統	設備番号	設備名称	設置高さ (mm)	設置区画
格納容器フィルタベ ント系	PX2B3-1B	B-スクラバ容器圧力	EL 2700	Y-S2-02
格納容器フィルタベ ント系	PX2B3-1C	C-スクラバ容器圧力	EL 2700	Y-S2-02
格納容器フィルタベ ント系	PX2B3-1D	D-スクラバ容器圧力	EL 2700	Y-S2-02
格納容器フィルタベ ント系	TE2B3-1A	A-スクラバ容器温度	EL 2700	Y-S2-03
格納容器フィルタベ ント系	TE2B3-1B	B-スクラバ容器温度	EL 2700	Y-S2-03
格納容器フィルタベ ント系	TE2B3-1C	C-スクラバ容器温度	EL 2700	Y-S2-03
格納容器フィルタベ ント系	TE2B3-1D	D-スクラバ容器温度	EL 2700	Y-S2-03
格納容器フィルタベ ント系	2-1232A	A-第1ベントフィルタ出口分析 計車 制御盤	EL 50000	屋外
格納容器フィルタベ ント系	2-1232B	B-第1ベントフィルタ出口分析 計車 制御盤	EL 8500	屋外
格納容器フィルタベ ント系	2YIB-17	第1ベントフィルタ出口分析計 車接続プラグ収納盤	EL 15000	屋外
格納容器フィルタベ ント系	2YIR-30A	A-第1ベントフィルタ出口分析 計車 分析計ラック	EL 50000	屋外
格納容器フィルタベ ント系	2YIR-30B	B-第1ベントフィルタ出口分析 計車 分析計ラック	EL 8500	屋外
原子炉建物水素濃度 抑制設備	D2B4-1A	A-静的触媒式水素処理装置	EL 42800	R-4F-01-1N
原子炉建物水素濃度 抑制設備	D2B4-1B	B-静的触媒式水素処理装置	EL 42800	R-4F-01-1N
原子炉建物水素濃度 抑制設備	D2B4-1C	C-静的触媒式水素処理装置	EL 42800	R-4F-01-1N
原子炉建物水素濃度 抑制設備	D2B4-1D	D-静的触媒式水素処理装置	EL 42800	R-4F-01-1N
原子炉建物水素濃度 抑制設備	D2B4-1E	E-静的触媒式水素処理装置	EL 42800	R-4F-01-1N
原子炉建物水素濃度 抑制設備	D2B4-1F	F-静的触媒式水素処理装置	EL 42800	R-4F-01-1N
原子炉建物水素濃度 抑制設備	D2B4-1G	G-静的触媒式水素処理装置	EL 42800	R-4F-01-1N
原子炉建物水素濃度 抑制設備	D2B4-1H	H-静的触媒式水素処理装置	EL 42800	R-4F-01-1N

表 2-5 溢水評価対象の重大事故等対処設備 (14/20)

系統	設備番号	設備名称	設置高さ (mm)	設置区画
原子炉建物水素濃度抑制設備	D2B4-1J	J-静的触媒式水素処理装置	EL 42800	R-4F-01-1N
原子炉建物水素濃度抑制設備	D2B4-1K	K-静的触媒式水素処理装置	EL 42800	R-4F-01-1N
原子炉建物水素濃度抑制設備	D2B4-1L	L-静的触媒式水素処理装置	EL 42800	R-4F-01-1N
原子炉建物水素濃度抑制設備	D2B4-1M	M-静的触媒式水素処理装置	EL 42800	R-4F-01-1N
原子炉建物水素濃度抑制設備	D2B4-1N	N-静的触媒式水素処理装置	EL 42800	R-4F-01-1N
原子炉建物水素濃度抑制設備	D2B4-1P	P-静的触媒式水素処理装置	EL 42800	R-4F-01-1N
原子炉建物水素濃度抑制設備	D2B4-1Q	Q-静的触媒式水素処理装置	EL 42800	R-4F-01-1N
原子炉建物水素濃度抑制設備	D2B4-1R	R-静的触媒式水素処理装置	EL 42800	R-4F-01-1N
原子炉建物水素濃度抑制設備	D2B4-1S	S-静的触媒式水素処理装置	EL 42800	R-4F-01-1N
原子炉建物水素濃度抑制設備	D2B4-1T	T-静的触媒式水素処理装置	EL 42800	R-4F-01-1N
原子炉建物水素濃度抑制設備	TE2B4-1D	D-PAR 入口温度	EL 42800	R-4F-01-1N
原子炉建物水素濃度抑制設備	TE2B4-1S	S-PAR 入口温度	EL 42800	R-4F-01-1N
原子炉建物水素濃度抑制設備	TE2B4-2D	D-PAR 出口温度	EL 42800	R-4F-01-1N
原子炉建物水素濃度抑制設備	TE2B4-2S	S-PAR 出口温度	EL 42800	R-4F-01-1N
格納容器代替スプレイ系	FX2B5-2A	格納容器代替スプレイ流量	EL 1300	R-B2F-09N
格納容器代替スプレイ系	FX2B5-2B	格納容器代替スプレイ流量	EL 1300	R-B2F-09N
ペDESTAL代替注水系	FX2B6-2A-2	ペDESTAL代替注水流量 (低流量)	EL 15300	R-1F-03N R-1F-22N
ペDESTAL代替注水系	FX2B6-2B-2	ペDESTAL代替注水流量 (低流量)	EL 15300	R-1F-03N R-1F-22N
ペDESTAL代替注水系	FX2B6-2A-1	ペDESTAL代替注水流量 (高流量)	EL 1300	R-B2F-09N
ペDESTAL代替注水系	FX2B6-2B-1	ペDESTAL代替注水流量 (高流量)	EL 1300	R-B2F-09N

表 2-5 溢水評価対象の重大事故等対処設備 (15/20)

系統	設備番号	設備名称	設置高さ (mm)	設置区画
送水車両設備	—	大型送水ポンプ車	EL 50000 EL 13000 EL 8500	屋外
送水車両設備	—	大量送水車	EL 50000 EL 44000 EL 13000	屋外
残留熱代替除去系	MV2BB-7	RHAR ライン流量調節弁	EL 1300	R-B2F-15N
残留熱代替除去系	P2BB-1A	A-残留熱代替除去ポンプ	EL 2600	R-B2F-16N
残留熱代替除去系	P2BB-1B	B-残留熱代替除去ポンプ	EL 2600	R-B2F-16N
窒素ガス代替注入系	-	可搬式窒素供給装置	EL 50000 EL 8500	屋外
重大事故監視系	2-1205A	A-代替注水流量計保安器盤	EL 15300	R-1F-03N R-1F-22N
重大事故監視系	2-1219	燃料プール水位計変換器盤	EL 34800	R-3F-14N
重大事故監視系	2-1105	原子炉建物水素濃度計盤	EL 34800	R-3F-14N
重大事故監視系	-	燃料プール監視カメラ (SA)	EL 42800	R-4F-01-1N
重大事故監視系	2-1206	FCVS 用保安器盤	EL 8800	R-B1F-17-1N
重大事故監視系	2-1207	FCVS/FLSR 用保安器盤	EL 8800	R-B1F-17-1N
重大事故監視系	2-1111	燃料プール熱電対式水位計制御盤	EL 28800	R-M2F-02N
重大事故監視系	2-1002	重大事故操作盤	EL 16900	RW-1F-02N RW-1F-04N
重大事故監視系	2-1022	第2 重大事故制御盤	EL 16900	RW-1F-02N RW-1F-04N
重大事故監視系	2-1006	重大事故制御盤	EL 16900	RW-1F-05N RW-1F-07N
重大事故監視系	2-1008	重大事故変換器盤	EL 16900	RW-1F-05N RW-1F-07N

表 2-5 溢水評価対象の重大事故等対処設備 (16/20)

系統	設備番号	設備名称	設置高さ (mm)	設置区画
重大事故監視系	2-1017	重大事故時監視設備用継電器盤	EL 16900	RW-1F-05N RW-1F-07N
重大事故監視系	-	監視サーバ	EL 50800	TSC-1F-01
多機能格納容器雰囲気監視系	H2E2D2-1	格納容器水素濃度 (SA)	EL 30500	R-M2F-25N
多機能格納容器雰囲気監視系	O2E2D2-1	格納容器酸素濃度	EL 30500	R-M2F-25N
非常用代替電源設備系	R55-C201	2号-ガスタービン発電機用燃料移送ポンプ	EL 47500	G-1F-001
非常用代替電源設備系	R55-C202	2号-ガスタービン発電機	EL 47500	G-1F-001
非常用代替電源設備系	H21-P2900-3	2号-ガスタービン発電機 発電機電圧調整盤	EL 47530	G-1F-002
非常用代替電源設備系	H21-P2900-4	2号-ガスタービン発電機 発電機励磁機盤	EL 47530	G-1F-002
非常用代替電源設備系	H21-P2933	2号緊急用 M/C 制御盤	EL 54530	G-3F-001
非常用代替電源設備系	R22-P2931	2号緊急用メタクラ	EL 54530	G-3F-001
非常用代替電源設備系	2-1217	2C-メタクラ切替盤	EL 23850	R-2F-04N
非常用代替電源設備系	2-1218	2D-メタクラ切替盤	EL 23850	R-2F-05N
非常用代替電源設備系	2-1112	A-SA 電源切替盤	EL 34800	R-3F-02N
非常用代替電源設備系	2SA2-C/C	SA2-コントロールセンタ	EL 34800	R-3F-02N
非常用代替電源設備系	2-1113	B-SA 電源切替盤	EL 34800	R-3F-03N
非常用代替電源設備系	-	主蒸気逃がし安全弁用蓄電池	EL 16900	RW-1F-05N RW-1F-07N
非常用代替電源設備系	2-1202-2-1	SA 用 115V 系蓄電池	EL 16930	RW-1F-09N
非常用代替電源設備系	2-1202-1	B1-115V 系充電器 (SA)	EL 16930	RW-1F-10N
非常用代替電源設備系	2-1023	SRV 用電源切替盤	EL 16900	RW-1F-22N
非常用代替電源設備系	2-1248-1	B1-115V 系 (SA) 充電器電源切替盤	EL 12330	RW-MB1F-05N

表 2-5 溢水評価対象の重大事故等対処設備 (17/20)

系統	設備番号	設備名称	設置高さ (mm)	設置区画
非常用代替電源設備系	2-1248-2	SA 用 115V 系充電器電源切替盤	EL 12330	RW-MB1F-05N
非常用代替電源設備系	2-1249	230V 系 (常用) 充電器電源切替盤	EL 12330	RW-MB1F-05N
非常用代替電源設備系	2-2265D-1	230V 系直流盤 (RCIC)	EL 12330	RW-MB1F-05N
非常用代替電源設備系	2-2267E-1	230V 系充電器 (RCIC)	EL 12330	RW-MB1F-05N
非常用代替電源設備系	2-1202-1-1	B1-115V 系蓄電池 (SA)	EL 12330	RW-MB1F-06N
非常用代替電源設備系	2-1201	B-115V 系直流盤 (SA)	EL 12330	RW-MB1F-07N
非常用代替電源設備系	2-1202-2	SA 用 115V 系充電器	EL 12330	RW-MB1F-07N
非常用代替電源設備系	2-1203-2	SA 対策設備用分電盤 (2)	EL 12330	RW-MB1F-07N
非常用代替電源設備系	2-2267E-1-1	230V 系蓄電池 (RCIC)	EL 12330	RW-MB1F-08N
非常用代替電源設備系	2SA1-C/C	SA1-コントロールセンタ	EL 8200	Y-S1-03
非常用代替電源設備系	2SA-L/C	SA ロードセンタ	EL 8200	Y-S1-03
非常用代替電源設備系	-	高压発電機車 1 号車 500kVA	EL 50000 EL 13000 EL 8500	屋外
非常用代替電源設備系	-	高压発電機車 2 号車 500kVA	EL 50000 EL 13000 EL 8500	屋外
非常用代替電源設備系	-	高压発電機車 3 号車 500kVA	EL 50000 EL 13000 EL 8500	屋外
非常用代替電源設備系	-	高压発電機車 7 号車 500kVA	EL 50000 EL 13000 EL 8500	屋外
非常用代替電源設備系	-	高压発電機車 8 号車 500kVA	EL 50000 EL 13000 EL 8500	屋外
非常用代替電源設備系	-	高压発電機車 9 号車 500kVA	EL 50000 EL 13000 EL 8500	屋外
非常用代替電源設備系	-	高压発電機車 10 号車 500kVA	EL 50000 EL 13000 EL 8500	屋外
非常用代替電源設備系	-	タンクローリ	EL 50000 EL 13000 EL 8500	屋外

表 2-5 溢水評価対象の重大事故等対処設備 (18/20)

系統	設備番号	設備名称	設置高さ (mm)	設置区画
非常用代替電源設備系	2YIB-18	高圧発電機車接続プラグ収納箱 (R/B 西側 C 系)	EL 15000	屋外
非常用代替電源設備系	2YIB-19	高圧発電機車接続プラグ収納箱 (R/B 西側 D 系)	EL 15000	屋外
非常用代替電源設備系	2YIB-20	高圧発電機車接続プラグ収納箱 (R/B 南側 C 系)	EL 15000	屋外
非常用代替電源設備系	2YIB-21	高圧発電機車接続プラグ収納箱 (R/B 南側 D 系)	EL 15000	屋外
非常用代替電源設備系	H21-P2944	2号緊急用メタクラ接続プラグ盤	EL 44000	屋外
緊急時対策所空調換気系	U85-DPI004	緊急時対策本部外気差圧	EL 50800	TSC-1F-01
緊急時対策所空調換気系	U85-F002A	空気浄化設備系給気隔離ダンパ (A)	EL 50800	TSC-1F-01
緊急時対策所空調換気系	U85-F002B	空気浄化設備系給気隔離ダンパ (B)	EL 50800	TSC-1F-01
緊急時対策所空調換気系	U85-D100A	緊急時対策所空気浄化送風機ユニット (A)	EL 50000	屋外
緊急時対策所空調換気系	U85-D100B	緊急時対策所空気浄化送風機ユニット (B)	EL 50000	屋外
緊急時対策所空調換気系	U85-D101A	緊急時対策所空気浄化フィルタユニット (A)	EL 50000	屋外
緊急時対策所空調換気系	U85-D101B	緊急時対策所空気浄化フィルタユニット (B)	EL 50000	屋外
緊急時対策所電源系	R24-P0802	緊急時対策所 低圧母線盤 1	EL 50800	TSC-1F-05
緊急時対策所電源系	R24-P0803	緊急時対策所 低圧母線盤 2	EL 50800	TSC-1F-05
緊急時対策所電源系	R24-P0804	緊急時対策所 低圧母線盤 3	EL 50800	TSC-1F-05
緊急時対策所電源系	-	緊急時対策所用発電機	EL 50000	屋外
緊急時対策所電源系	H21-P0801	緊急時対策所 発電機接続プラグ盤 2	EL 50000	屋外
緊急時対策支援設備	-	衛星電話設備 (携帯型)	EL 50800	TSC-1F-01
緊急時対策支援設備	-	無線通信設備 (携帯型)	EL 50800	TSC-1F-01
緊急時対策支援設備	-	緊急時対策所 無線通信設備用ラック	EL 50800	TSC-1F-01

表 2-5 溢水評価対象の重大事故等対処設備 (19/20)

系統	設備番号	設備名称	設置高さ (mm)	設置区画
緊急時対策支援設備	-	電話機 (端末)	EL 50800	TSC-1F-01
緊急時対策支援設備	-	無線機	EL 50800	TSC-1F-01
緊急時対策支援設備	SPDS	データ表示装置	EL 50800	TSC-1F-01
緊急時対策支援設備	SPDS	SPDS 伝送盤 1	EL 50800	TSC-1F-05
緊急時対策支援設備	SPDS (2-1251)	SPDS 伝送盤 2	EL 50800	TSC-1F-05
緊急時対策支援設備	-	衛星電話機 (本体)	EL 50800	TSC-1F-06
緊急時対策支援設備	-	緊急時対策所 衛星電話設備用 ラック	EL 50800	TSC-1F-06
-	-	LED ライト	EL 16900	C-4F-02N
-	-	原子炉建物燃料取替階ブロー アウトパネル閉止装置	EL 42800	R-4F-01-1N
-	-	可搬型計測器	EL 16900	RW-1F-05N RW-1F-07N
-	-	電話 (地上専用)	EL 50800	TSC-1F-01
-	-	電話 (衛星専用)	EL 50800	TSC-1F-01
-	-	酸素濃度計	EL 50800	TSC-1F-01
-	-	二酸化炭素濃度計	EL 50800	TSC-1F-01
-	-	データ表示装置 (伝送路)	EL 50800	TSC-1F-01
-	-	統合原子力防災 NW 盤	EL 50800	TSC-1F-05
-	-	GM 汚染サーベイメータ	EL 50800	TSC-1F-06

表 2-5 溢水評価対象の重大事故等対処設備 (20/20)

系統	設備番号	設備名称	設置高さ (mm)	設置区画
—	—	NaI シンチレーションサーベイメータ	EL 50800	TSC-1F-06
—	—	$\alpha \cdot \beta$ 線サーベイメータ	EL 50800	TSC-1F-06
—	—	可搬式エリア放射線モニタ	EL 50800	TSC-1F-06
—	—	可搬式ダスト・よう素サンプラ	EL 50800	TSC-1F-06
—	—	電離箱サーベイメータ	EL 50800	TSC-1F-06
—	—	構内監視カメラ	EL 61500	屋外
—	—	ホイールローダ	EL 50000 EL 8500	屋外
—	—	可搬式モニタリングポスト	EL 50000 EL 8500	屋外
—	—	可搬式気象観測装置	EL 50000 EL 8500	屋外
—	SPDS (2-1253)	SPDS 通信装置盤	EL 50000	屋外



図 2-1 溢水防護区画 (1/14)



図 2-1 溢水防護区画 (2/14)

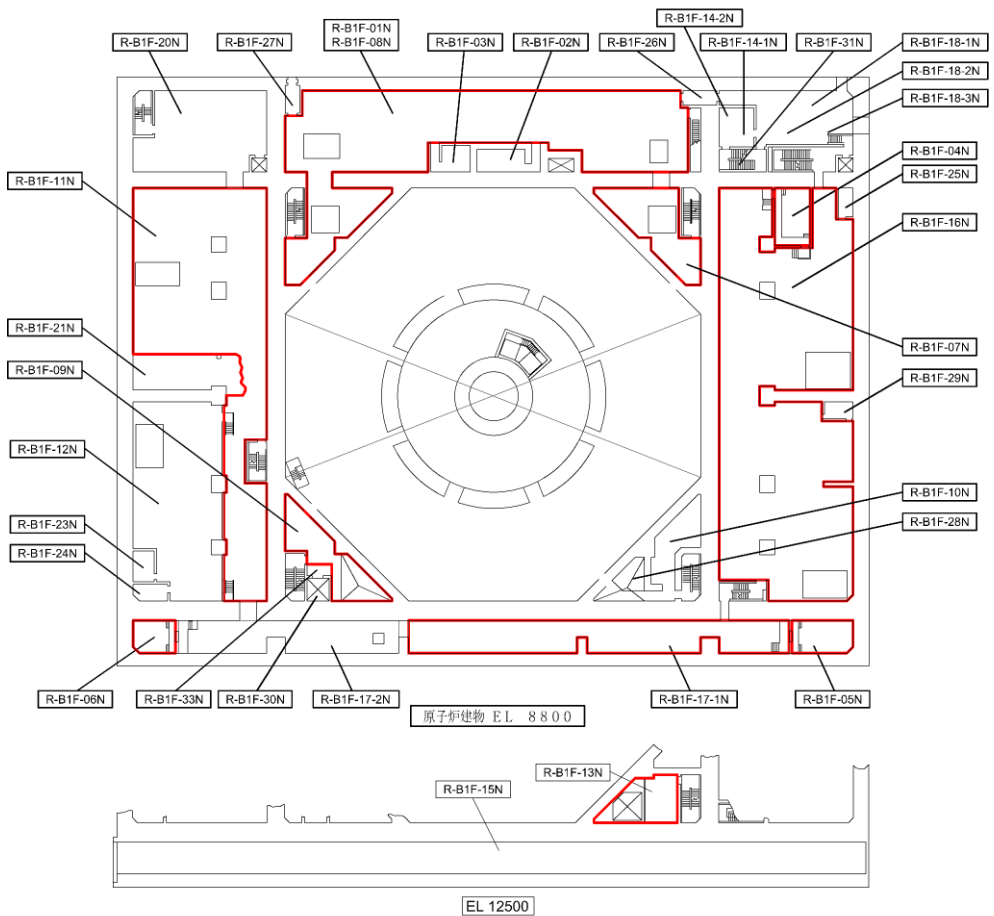
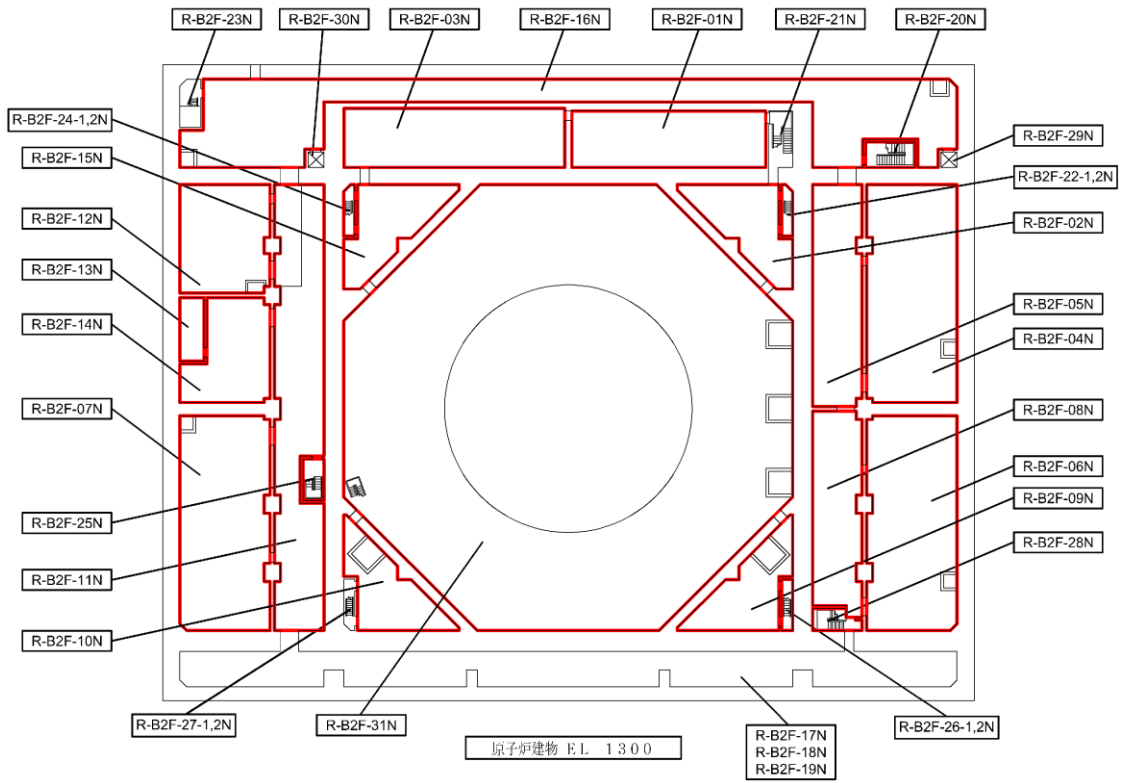

原子炉建物 E.L. 30500

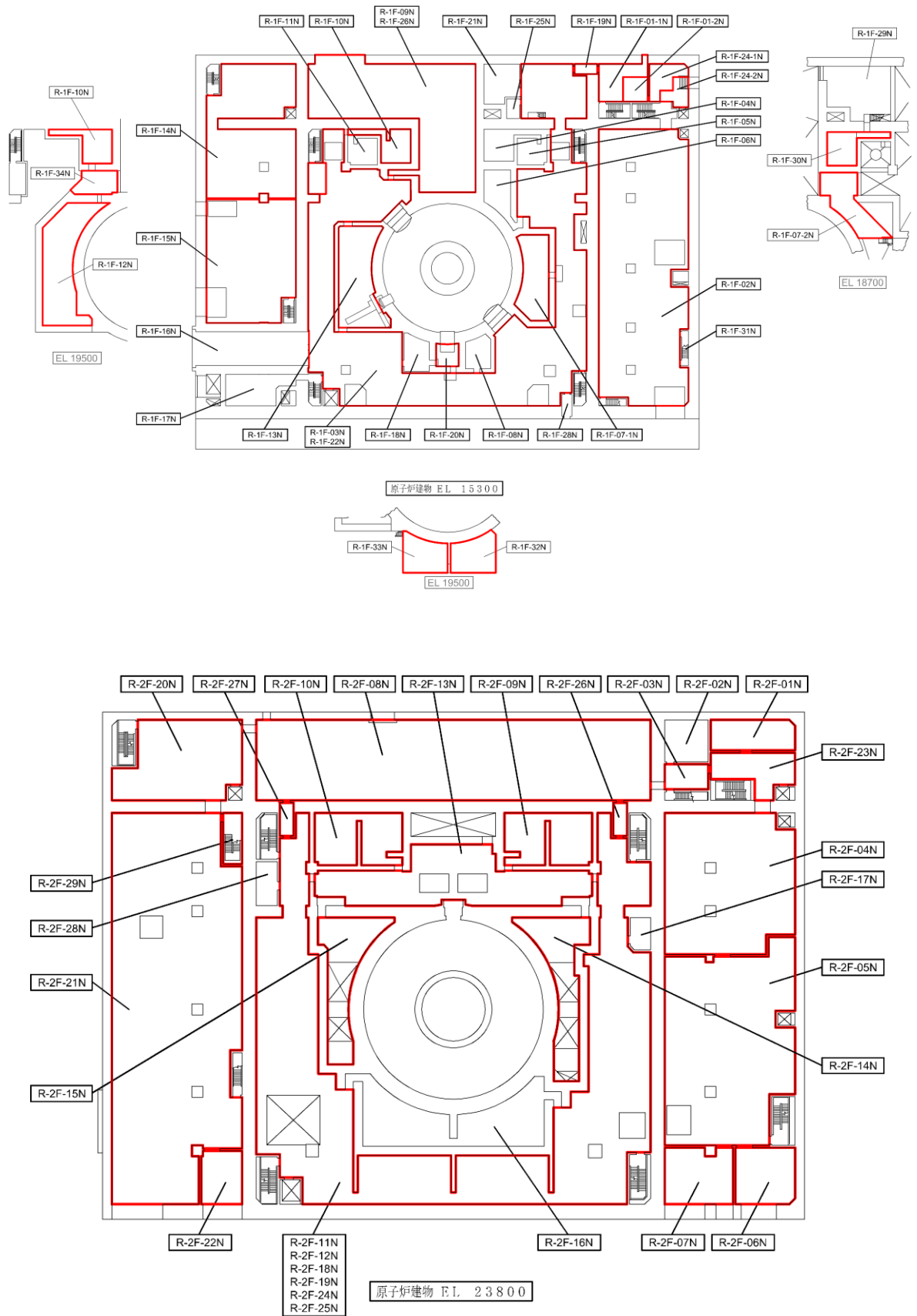
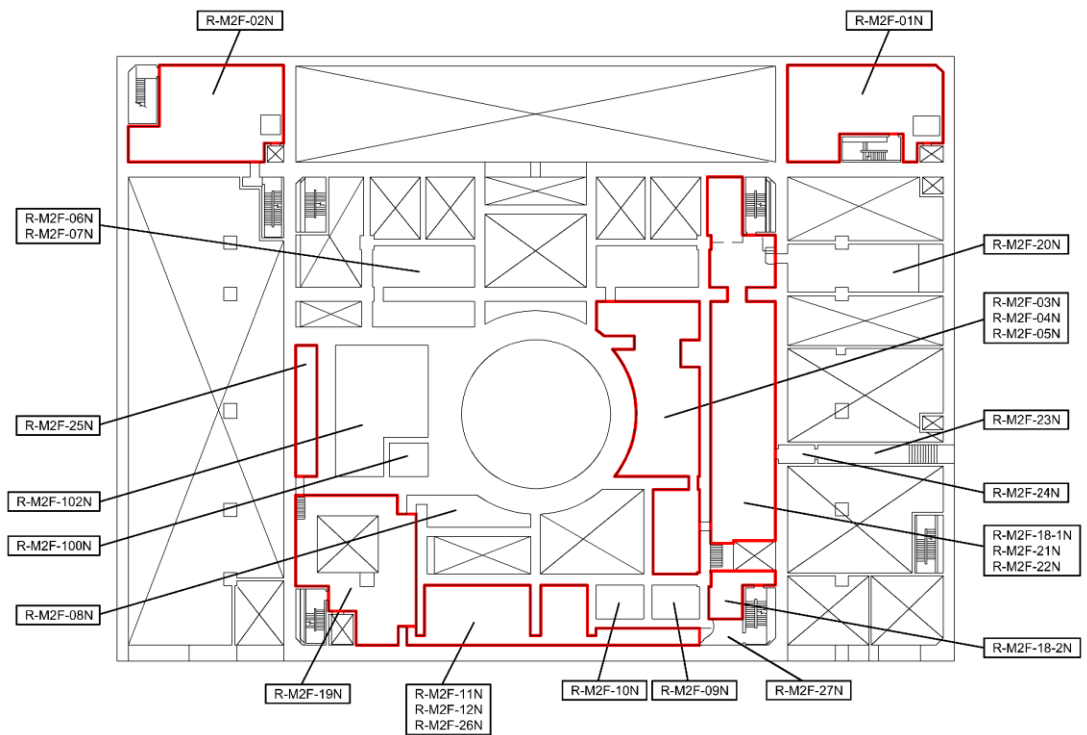
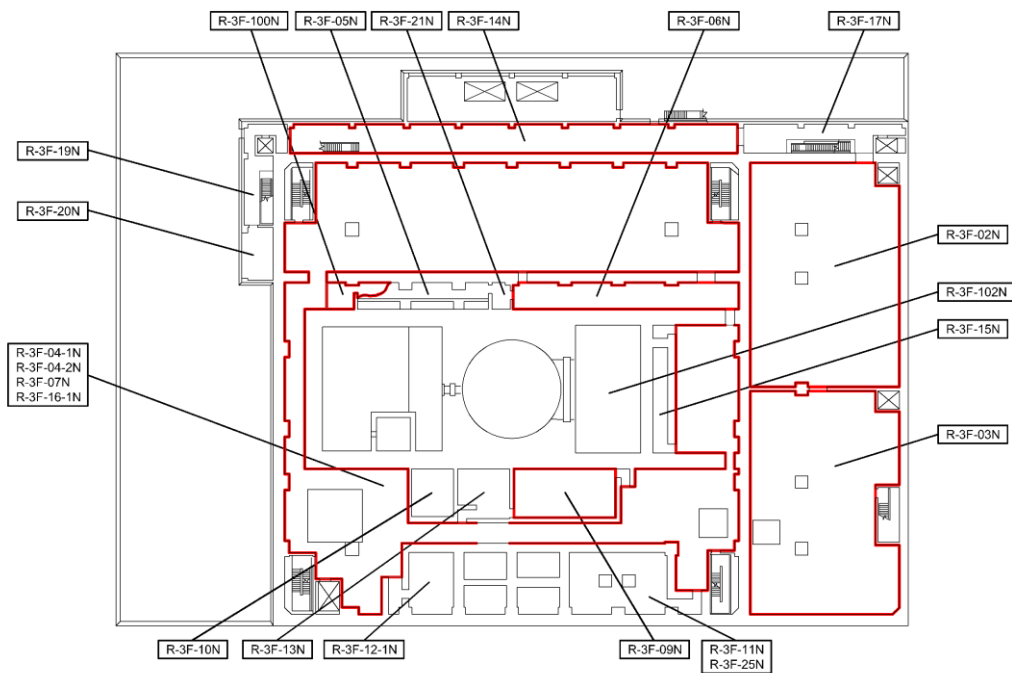

原子炉建物 E.L. 34800

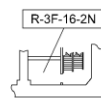

E.L. 37600

図 2-1 溢水防護区画 (3/14)



図 2-1 溢水防護区画 (4/14)



廃棄物処理建物 E L 3 0 0 0

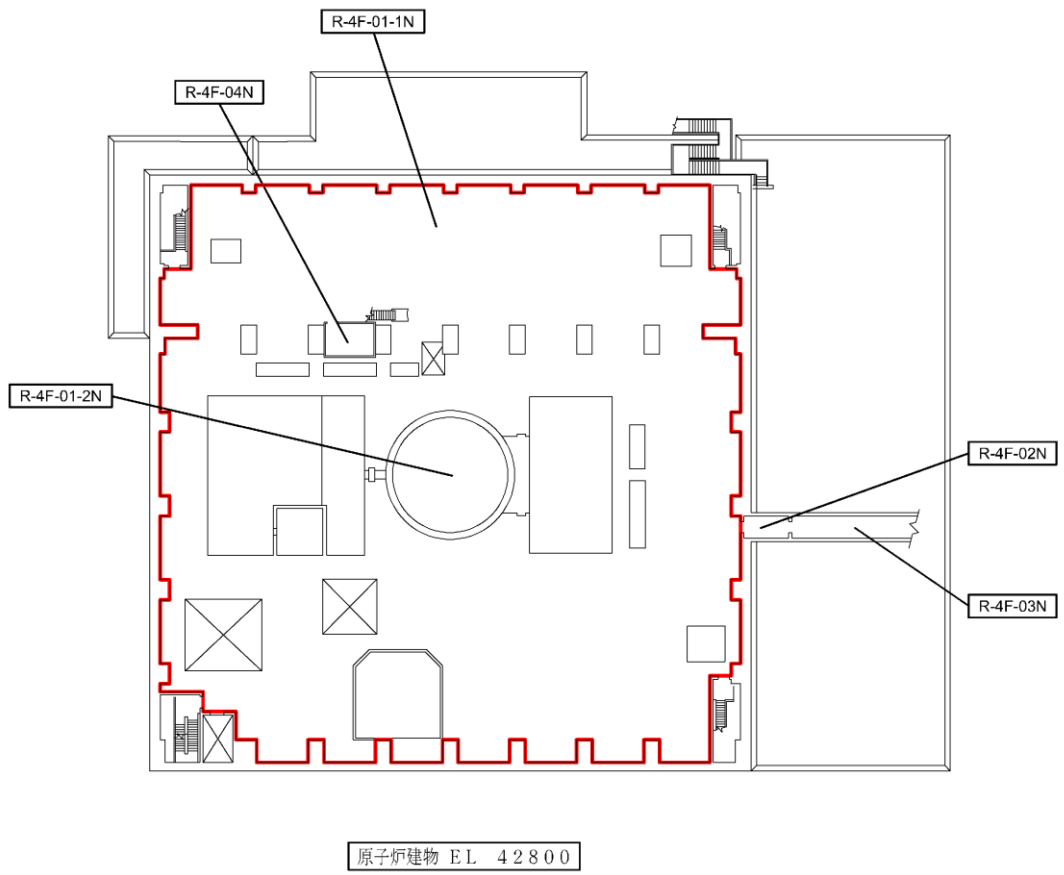
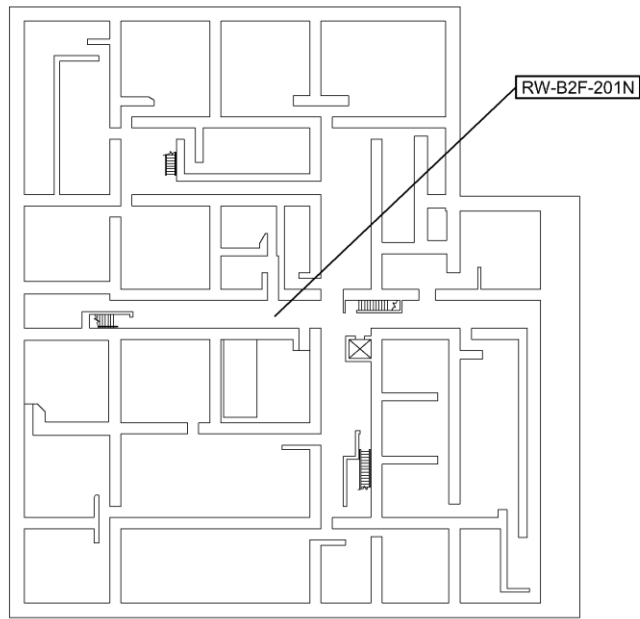
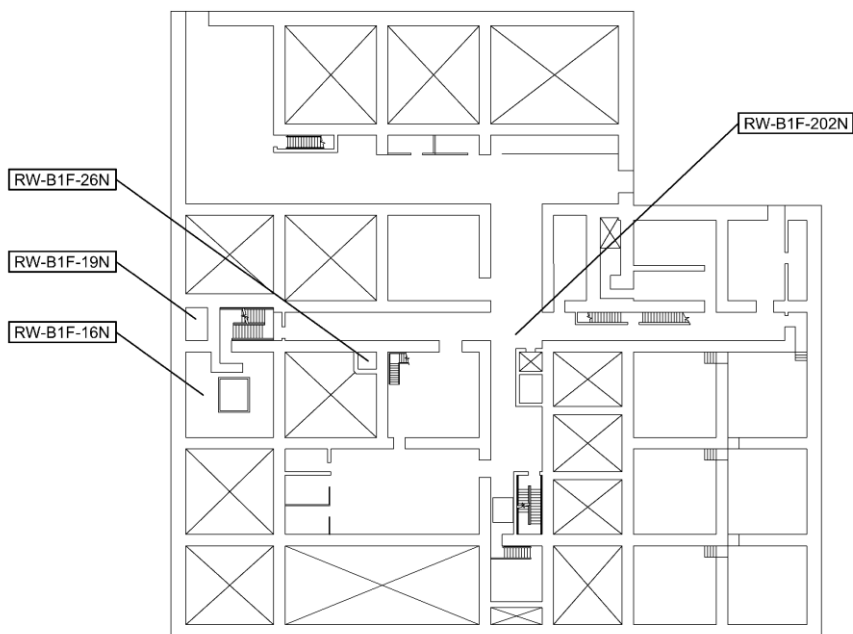

廃棄物処理建物 E L 8 8 0 0

図 2-1 溢水防護区画 (5/14)

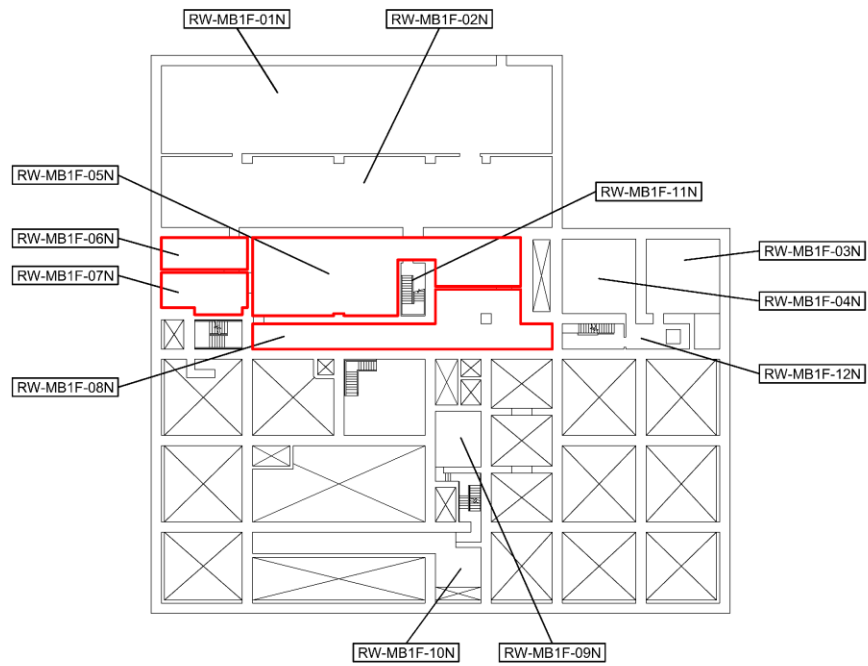

廃棄物処理建物 E.L. 12300

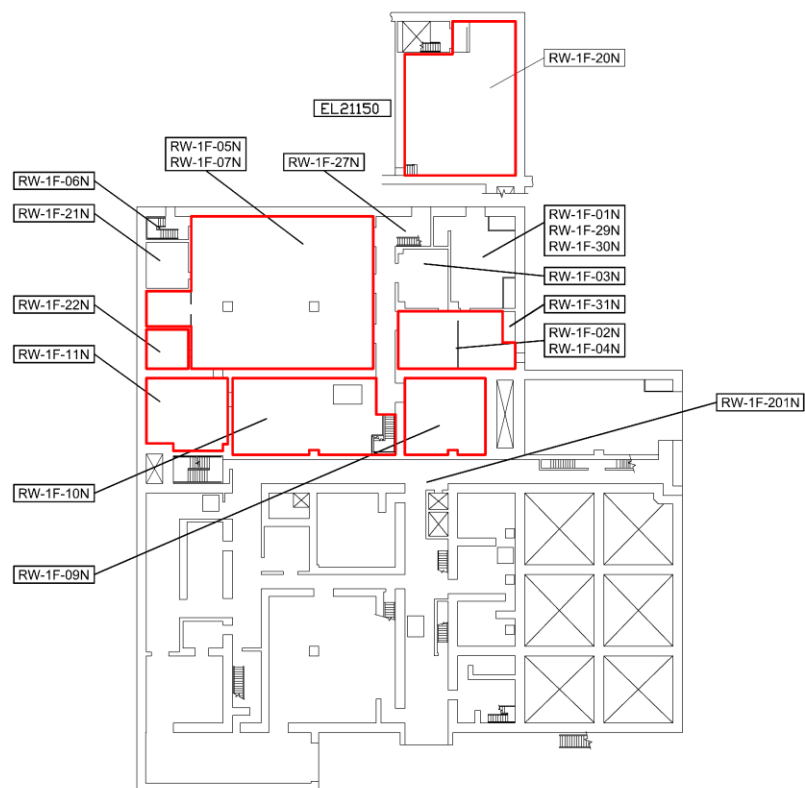

廃棄物処理建物 E.L. 15300

図 2-1 溢水防護区画 (6/14)

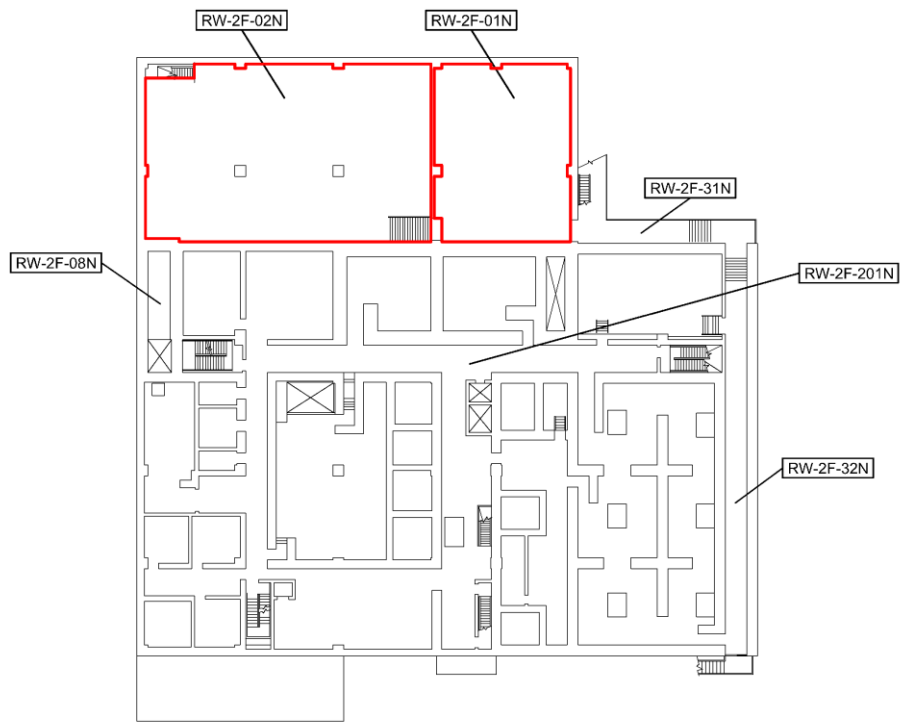

廃棄物処理建物 EL 22100

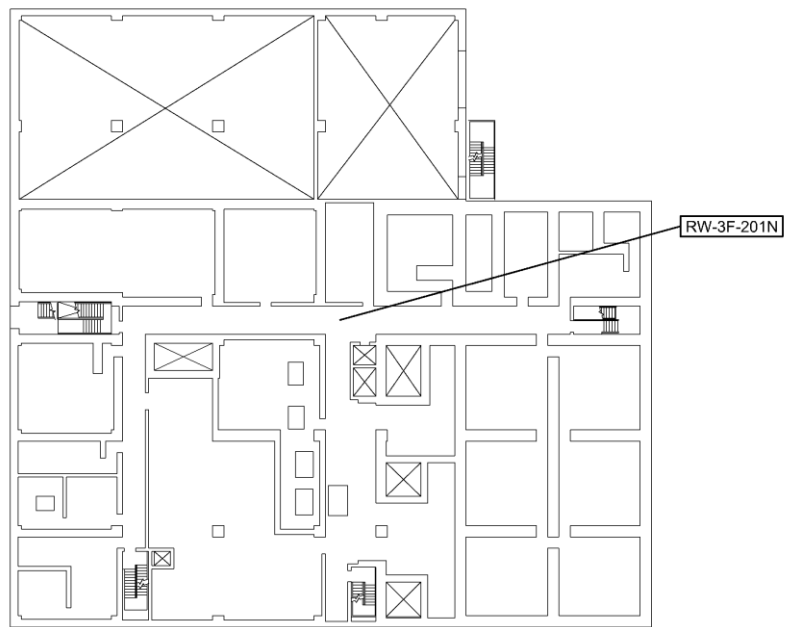

廃棄物処理建物 EL 26700

図 2-1 溢水防護区画 (7/14)

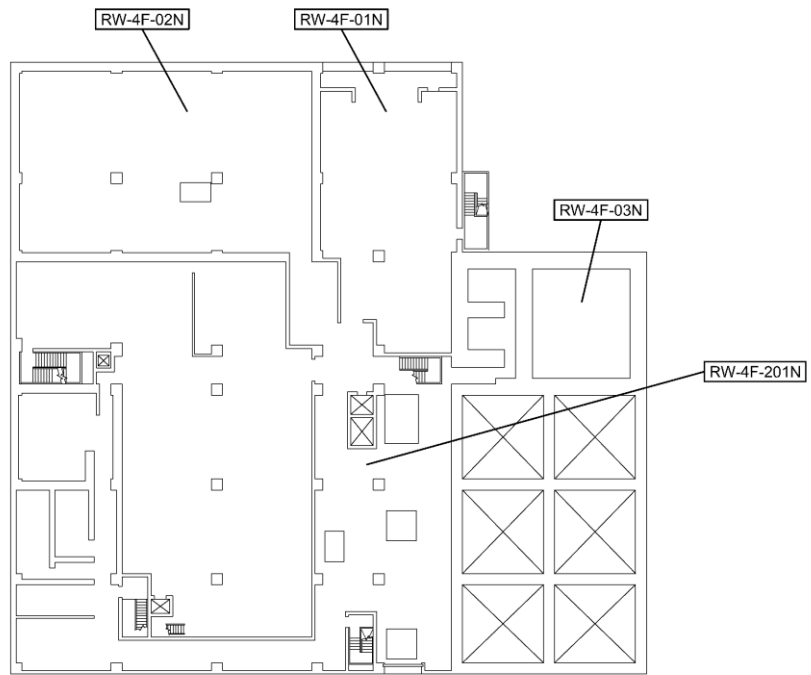

廃棄物処理建物 EL 32000

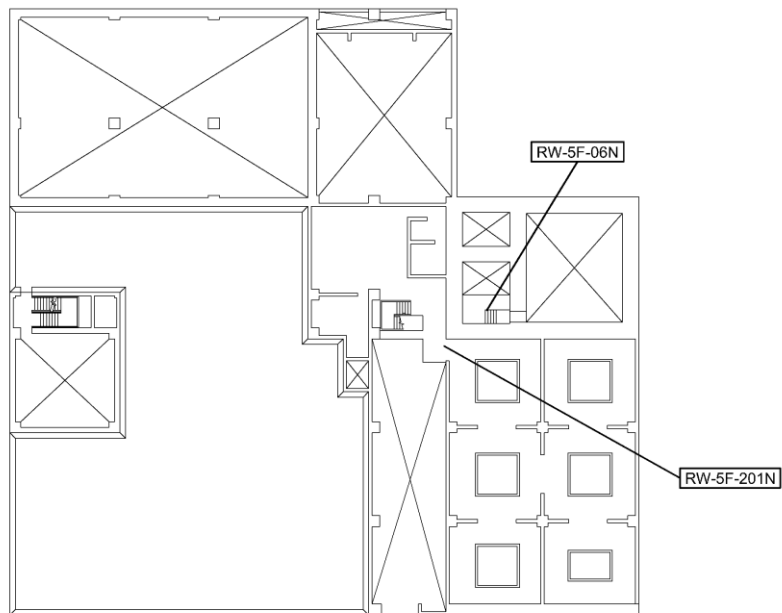

廃棄物処理建物 EL 37500

図 2-1 溢水防護区画 (8/14)



図 2-1 溢水防護区画 (9/14)



制御室建物 EL 12800

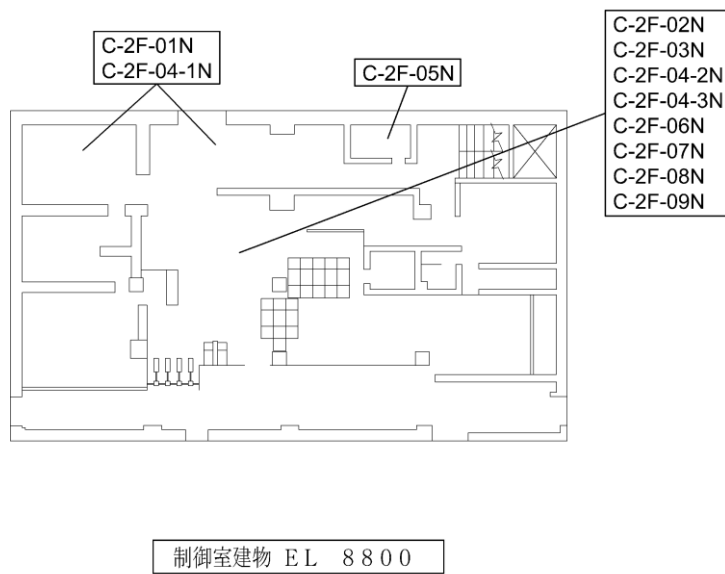
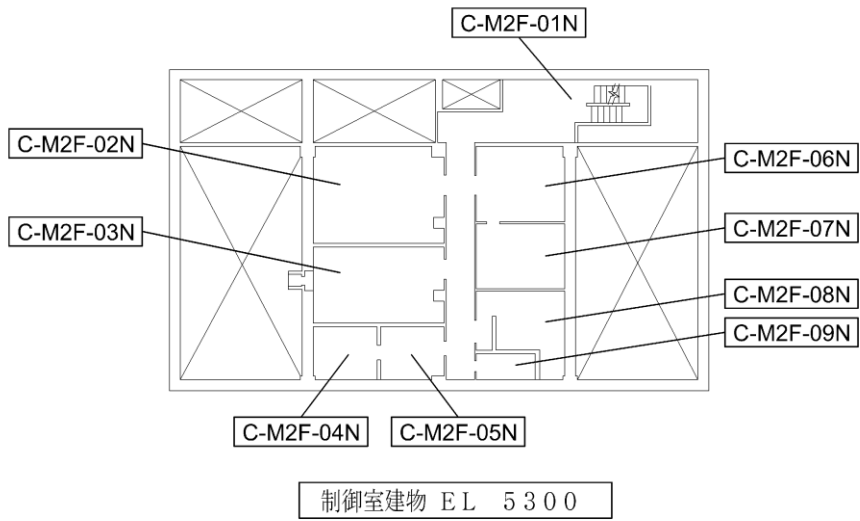
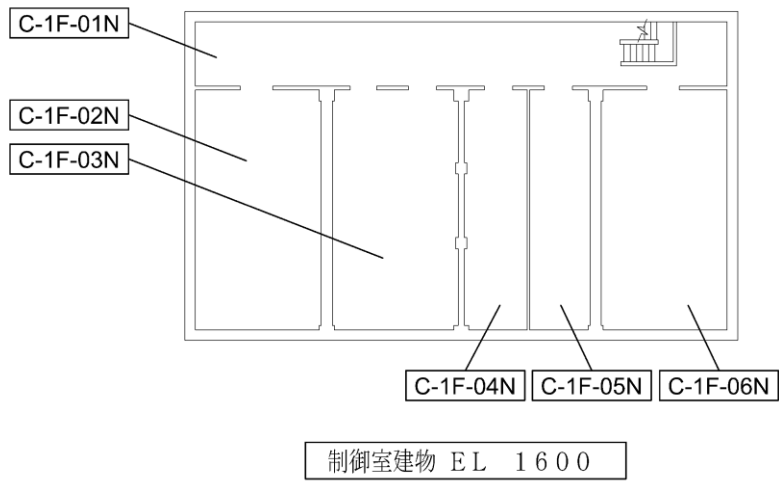
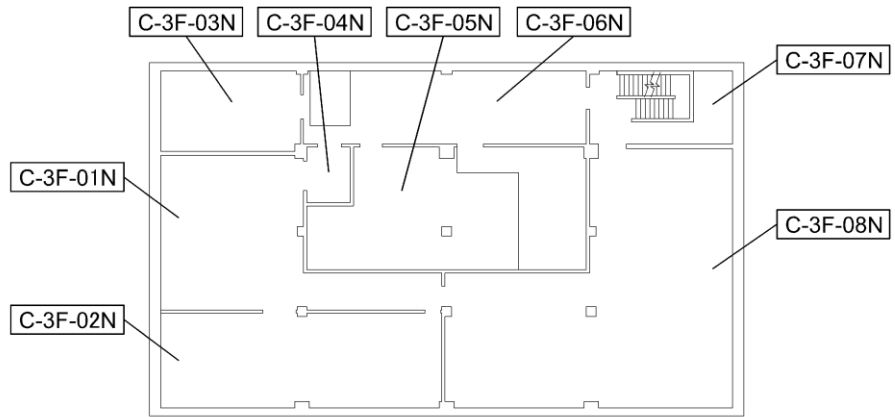
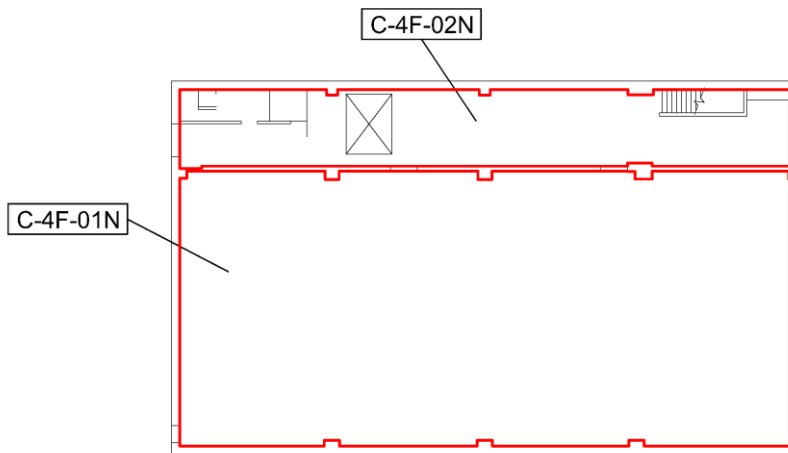

制御室建物 EL 16900

図 2-1 溢水防護区画 (10/14)



図 2-1 溢水防護区画 (11/14)



ガスタービン発電機建物 EL 47500

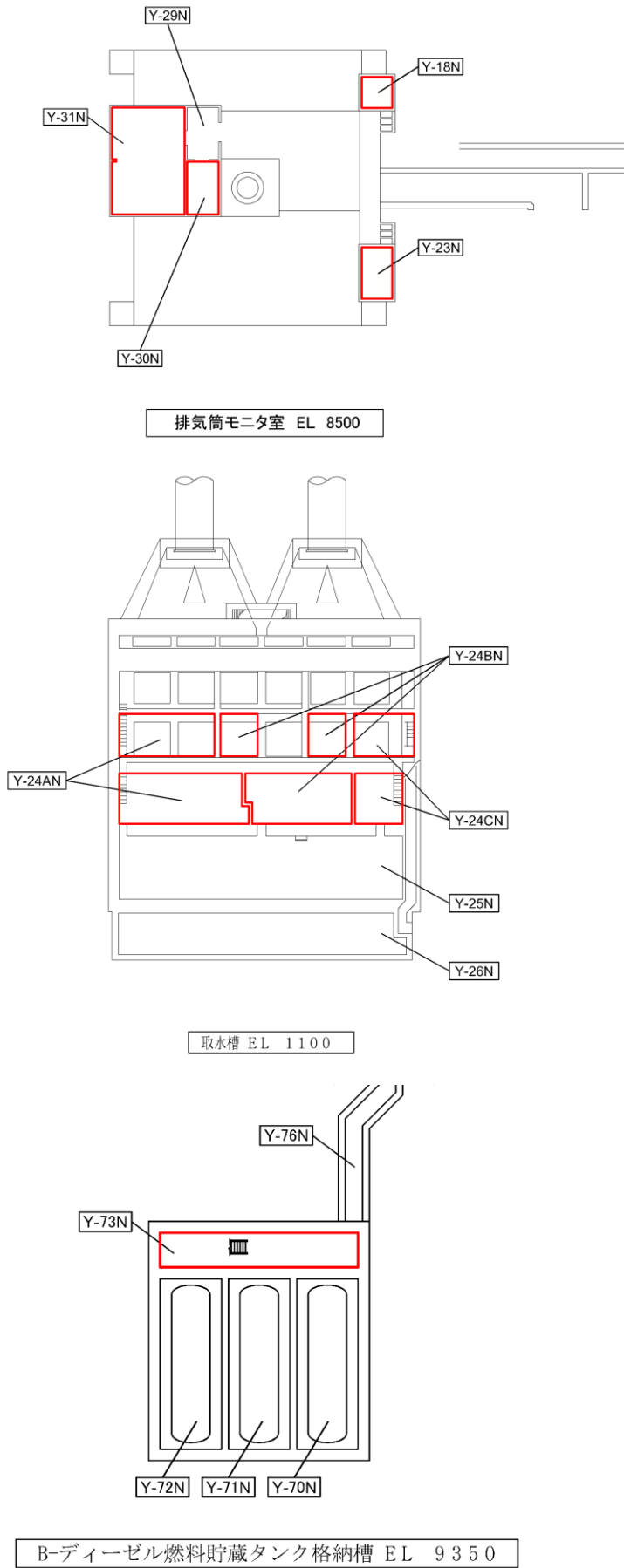
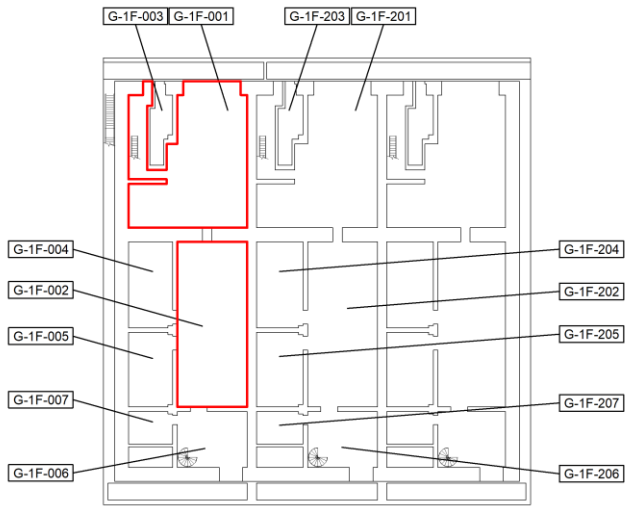
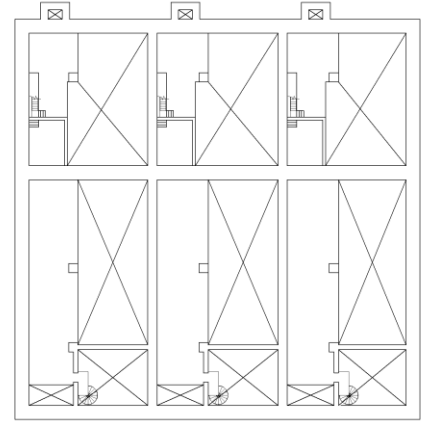

ガスタービン発電機建物 EL 50700

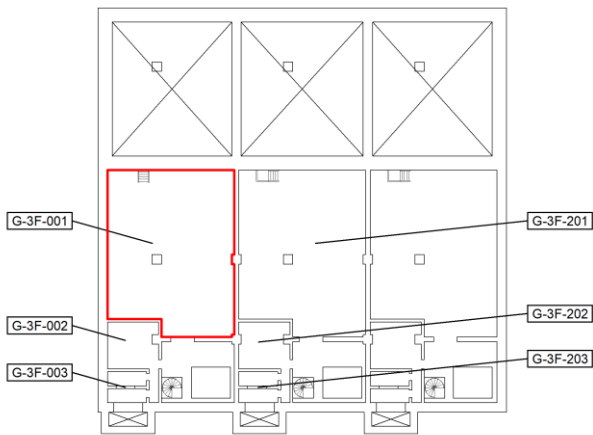

ガスタービン発電機建物 EL 54500

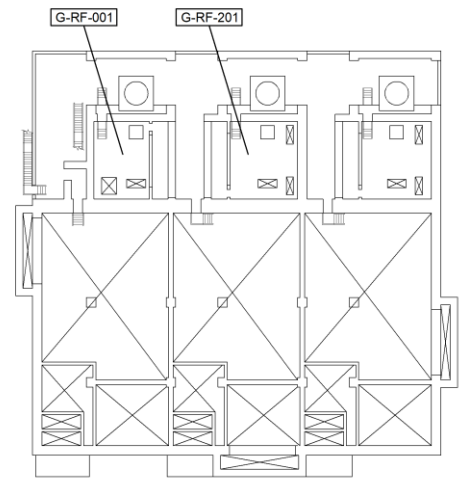

ガスタービン発電機建物 EL 55000

図 2-1 溢水防護区画 (12/14)

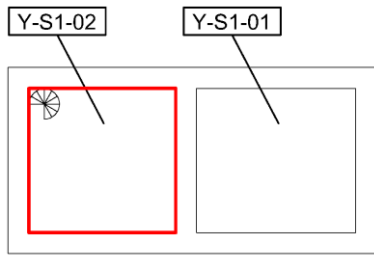

低圧原子炉代替注水ポンプ格納槽 EL 700

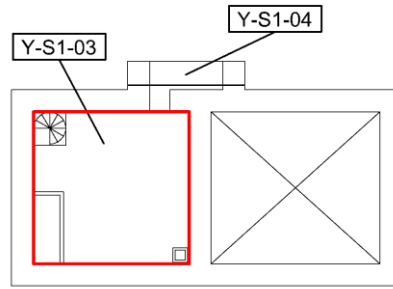

低圧原子炉代替注水ポンプ格納槽 EL 8200

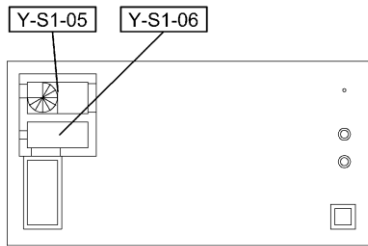

低圧原子炉代替注水ポンプ格納槽 EL 14700

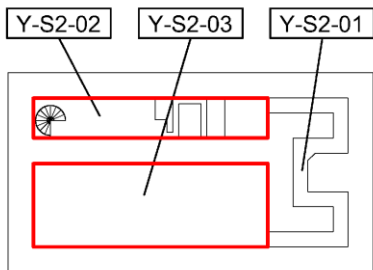

第1ベントフィルタ格納槽 EL 2700

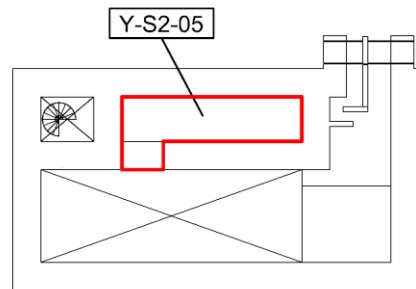

第1ベントフィルタ格納槽 EL 8800

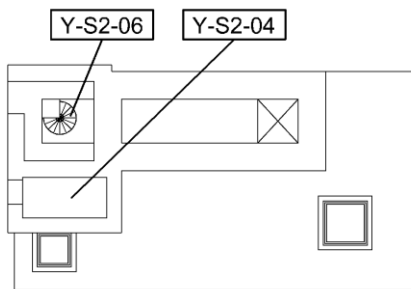

第1ベントフィルタ格納槽 EL 14700

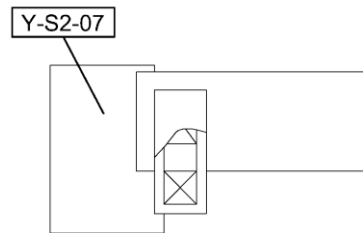

第1ベントフィルタ格納槽 EL 19400

図 2-1 溢水防護区画 (13/14)

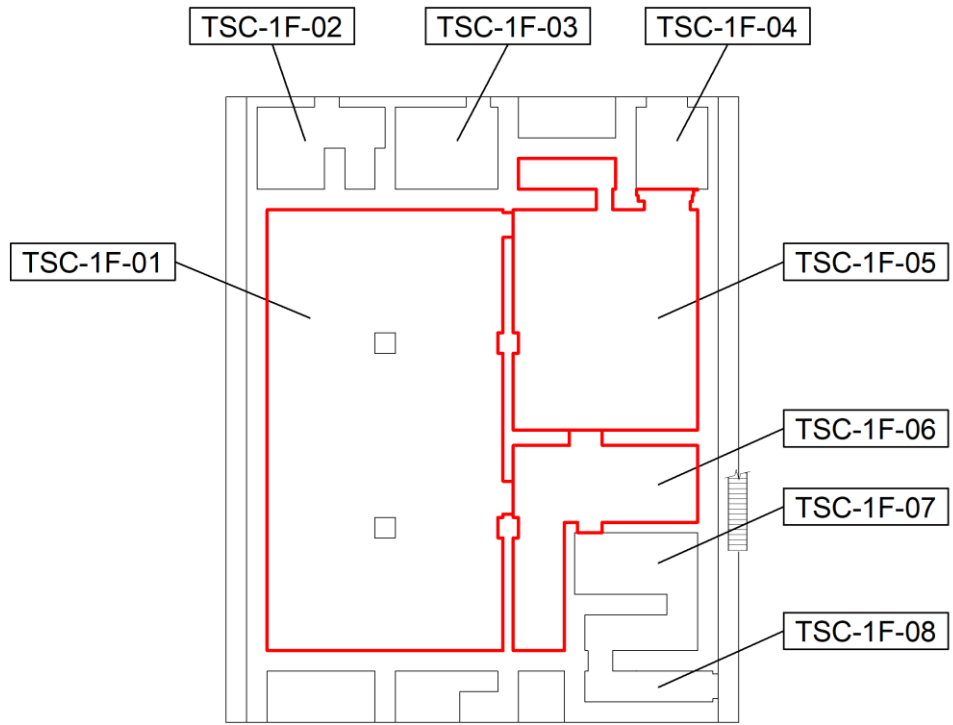

緊急時対策所 EL 50800

図 2-1 溢水防護区画 (14/14)