

島根原子力発電所第2号機 審査資料	
資料番号	NS2-添 1-017-04-01
提出年月日	2022年9月8日

島根原子力発電所第2号機 工事計画審査資料
その他発電用原子炉の附属施設 浸水防護施設のうち
外郭浸水防護設備

(添付書類)

2022年9月

中国電力株式会社

本資料のうち、枠囲みの内容は機密に係る事項のため公開できません。

VI-1 説明書

VI-1-1 各発電用原子炉施設に共通の説明書

VI-1-1-5 設備別記載事項の設定根拠に関する説明書

VI-1-1-5-8 設備別記載事項の設定根拠に関する説明書（その他発電用原子炉の附属施設）

VI-1-1-5-8-3 設備別記載事項の設定根拠に関する説明書（その他発電用原子炉の附属施設（浸水防護施設））

VI-6 図面

9. その他発電用原子炉の附属施設

9.4 浸水防護施設

9.4.1 外郭浸水防護設備

- ・ 第9-4-1-1-1図 外郭浸水防護設備に係る機器の配置を明示した図面 屋外
- ・ 第9-4-1-1-2図 外郭浸水防護設備に係る機器の配置を明示した図面 取水槽
- ・ 第9-4-1-1-3図 外郭浸水防護設備に係る機器の配置を明示した図面 1号機取水槽
- ・ 第9-4-1-2-1図 防波壁（多重鋼管杭式擁壁）構造図
- ・ 第9-4-1-2-2図 防波壁（逆T擁壁）構造図
- ・ 第9-4-1-2-3図 防波壁（波返重力擁壁）構造図
- ・ 第9-4-1-2-4図 防波壁通路防波扉（1号機北側）構造図
- ・ 第9-4-1-2-5図 防波壁通路防波扉（2号機北側）構造図
- ・ 第9-4-1-2-6図 防波壁通路防波扉（荷揚場南）構造図
- ・ 第9-4-1-2-7図 防波壁通路防波扉（3号機東側）構造図
- ・ 第9-4-1-2-8図 屋外排水路逆止弁構造図（その1）
- ・ 第9-4-1-2-9図 屋外排水路逆止弁構造図（その2）
- ・ 第9-4-1-2-10図 屋外排水路逆止弁構造図（その3）
- ・ 第9-4-1-2-11図 屋外排水路逆止弁構造図（その4）
- ・ 第9-4-1-2-12図 屋外排水路逆止弁構造図（その5）
- ・ 第9-4-1-2-13図 取水槽除じん機エリア防水壁構造図
- ・ 第9-4-1-2-14図 取水槽除じん機エリア水密扉（東）構造図
- ・ 第9-4-1-2-15図 取水槽除じん機エリア水密扉（西）構造図
- ・ 第9-4-1-2-16図 取水槽除じん機エリア水密扉（北）構造図
- ・ 第9-4-1-2-17図 1号機取水槽流路縮小工構造図

VI-1-1-5-8-3 設備別記載事項の設定根拠に関する説明書

(その他発電用原子炉の附属施設 (浸水防護施設))

名	称	1号機取水槽流路縮小工
貫通部径	mm	<input style="width: 50px; height: 20px;" type="text"/> (公称値)
<p>【設定根拠】 (概要)</p> <p>1号機取水槽流路縮小工は、1号機取水槽から敷地への津波の流入を防止するため、1号機取水槽北側壁に設置する。</p> <p>貫通部を設けた縮小板により流路を縮小する構造とし、1号機取水槽からの津波の流入を抑制し、1号機取水槽から敷地への津波の流入を防止する設計とする。</p> <p>また、1号機取水槽流路縮小工は1号機取水槽北側壁に設置するため、1号機の性能維持施設である1号機原子炉補機海水ポンプの維持が必要であることを踏まえ、通常時及び外部電源喪失時（以下「非常時」という）における1号機原子炉補機海水ポンプ運転時の取水機能への影響がない設計とする。</p> <p>1. 貫通部径の設定根拠</p> <p>2号機の津波防護施設である1号機取水槽流路縮小工は、外郭浸水防護設備として津波の流入を防止すること、かつ通常時及び非常時の1号機原子炉補機海水ポンプ運転時の取水機能を確保することを踏まえて、貫通部径を設定する。</p> <p>1号機取水槽流路縮小工の貫通部径の設定根拠として、外郭浸水防護設備として津波の流入を防止する観点から、基準津波の流入による1号機取水槽での津波高さが、1号機取水槽の天端高さを上回らない設計（表1）とする。また、通常時及び非常時の1号機原子炉補機海水ポンプ運転時の取水機能を確保する観点から、1号機原子炉補機海水ポンプ運転時の取水機能に影響を及ぼさない設計（表2）とする。1号機取水槽での津波高さは、同経路の水理特性を考慮した管路解析を行い、潮位、地殻変動等を考慮して安全側に算定する*。</p> <p>上記を踏まえ、貫通部径の公称値については、<input style="width: 50px; height: 20px;" type="text"/> mmとする</p> <p>注記*：管路解析で考慮するパラメータの詳細は、「VI-1-1-3-2-3 入力津波の設定」に記載。</p>		

表1 2号機の津波防護機能に対する貫通部径の評価結果

流量 (m^3/s)	流路面積 (m^2)	1号機取水槽の 水位(m)	1号機取水槽の 天端高さ(m)
1.0* ¹		EL 6.98* ²	EL 8.80

注記*1：1号機原子炉補機海水ポンプ（2台）運転時の流量（ $876\text{m}^3/\text{h} \times 2$ 台），1号機タービン補機海水ポンプ（2台）運転時の流量（ $1,000\text{m}^3/\text{h} \times 2$ 台）を設定。

*2：入力津波高さは，津波高さが最大となる「基準津波1」，「防波堤無し」，「貝付着無し」の条件として設定。また，潮位変動として，「朔望平均満潮位」（EL 0.58m）及び「潮位のばらつき」（EL 0.14m）を考慮。

表2 1号機原子炉補機海水ポンプ運転時の取水機能に対する貫通部径の評価結果

	流量 (m^3/s)	流路面積 (m^2)	1号機取水槽の 水位(m)	原子炉補機海水ポンプの 取水可能水位(m)
通常時 非常時	2.0* ¹		EL-0.03* ²	EL-2.37

注記*1：運転状況や系統切替を考慮し，流量が安全側となるよう，1号機原子炉補機海水ポンプ（4台）運転時の流量（ $876\text{m}^3/\text{h} \times 4$ 台），1号機タービン補機海水ポンプ（3台）運転時の流量（ $1,000\text{m}^3/\text{h} \times 3$ 台），1号機除じんポンプ（2台）運転時の流量（ $300\text{m}^3/\text{h} \times 2$ 台）を設定。

*2：1号機取水口の水位は，朔望平均干潮位（EL-0.02m）。

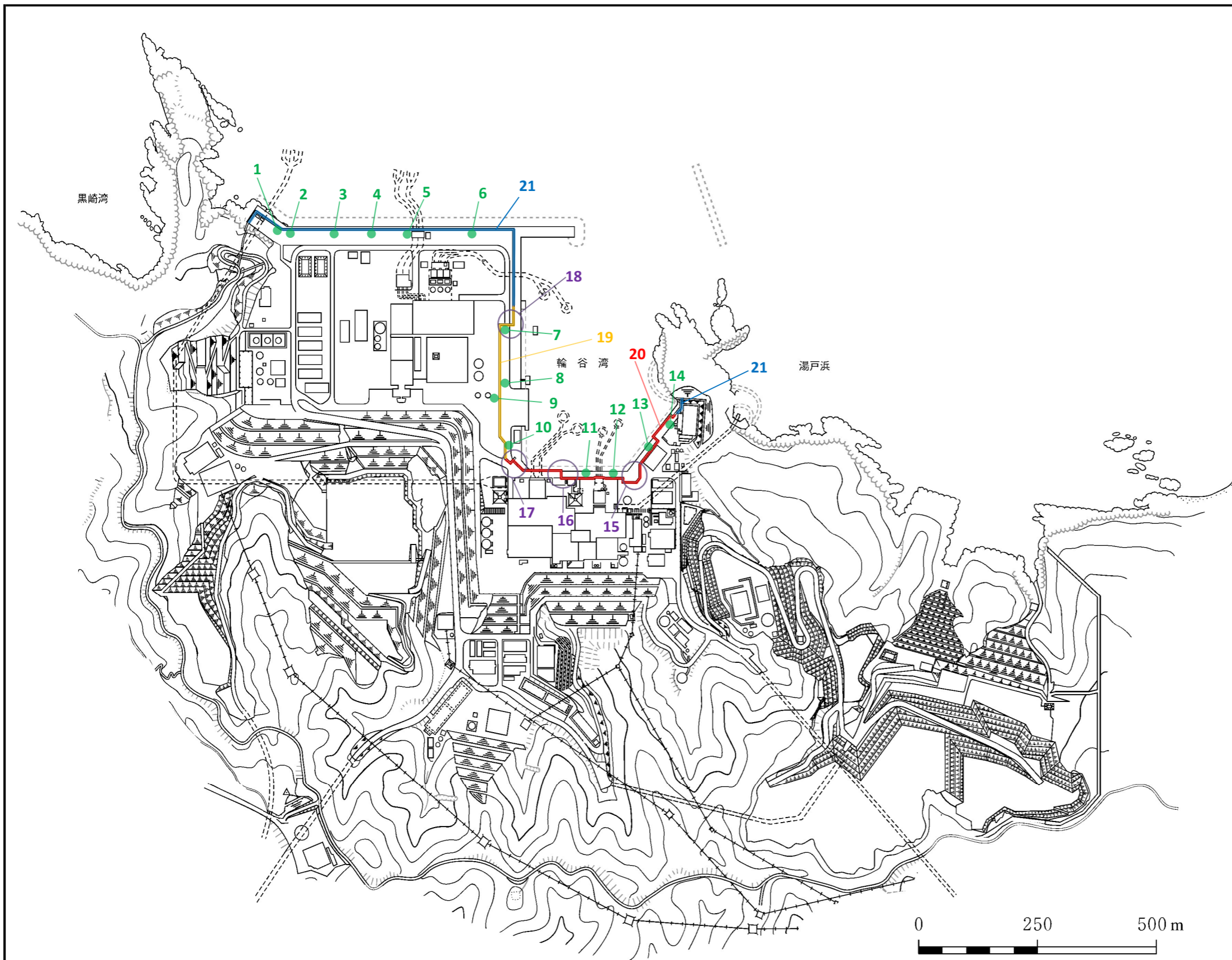

1	屋外排水路逆止弁①
2	屋外排水路逆止弁②
3	屋外排水路逆止弁③
4	屋外排水路逆止弁④
5	屋外排水路逆止弁⑤
6	屋外排水路逆止弁⑥
7	屋外排水路逆止弁⑦
8	屋外排水路逆止弁⑧-1
9	屋外排水路逆止弁⑧-2
10	屋外排水路逆止弁⑨
11	屋外排水路逆止弁⑩
12	屋外排水路逆止弁⑪
13	屋外排水路逆止弁⑫
14	屋外排水路逆止弁⑬
15	防波壁通路防波扉(1号機北側)
16	防波壁通路防波扉(2号機北側)
17	防波壁通路防波扉(荷揚場南)
18	防波壁通路防波扉(3号機東側)
19	防波壁(逆T擁壁)
20	防波壁(多重鋼管杭式擁壁)
21	防波壁(波返重力擁壁)

工事計画認可申請	第9-4-1-1-1図
島根原子力発電所 第2号機	
名称	外郭浸水防護設備に係る 機器の配置を明示した図面 屋外
中国電力株式会社	

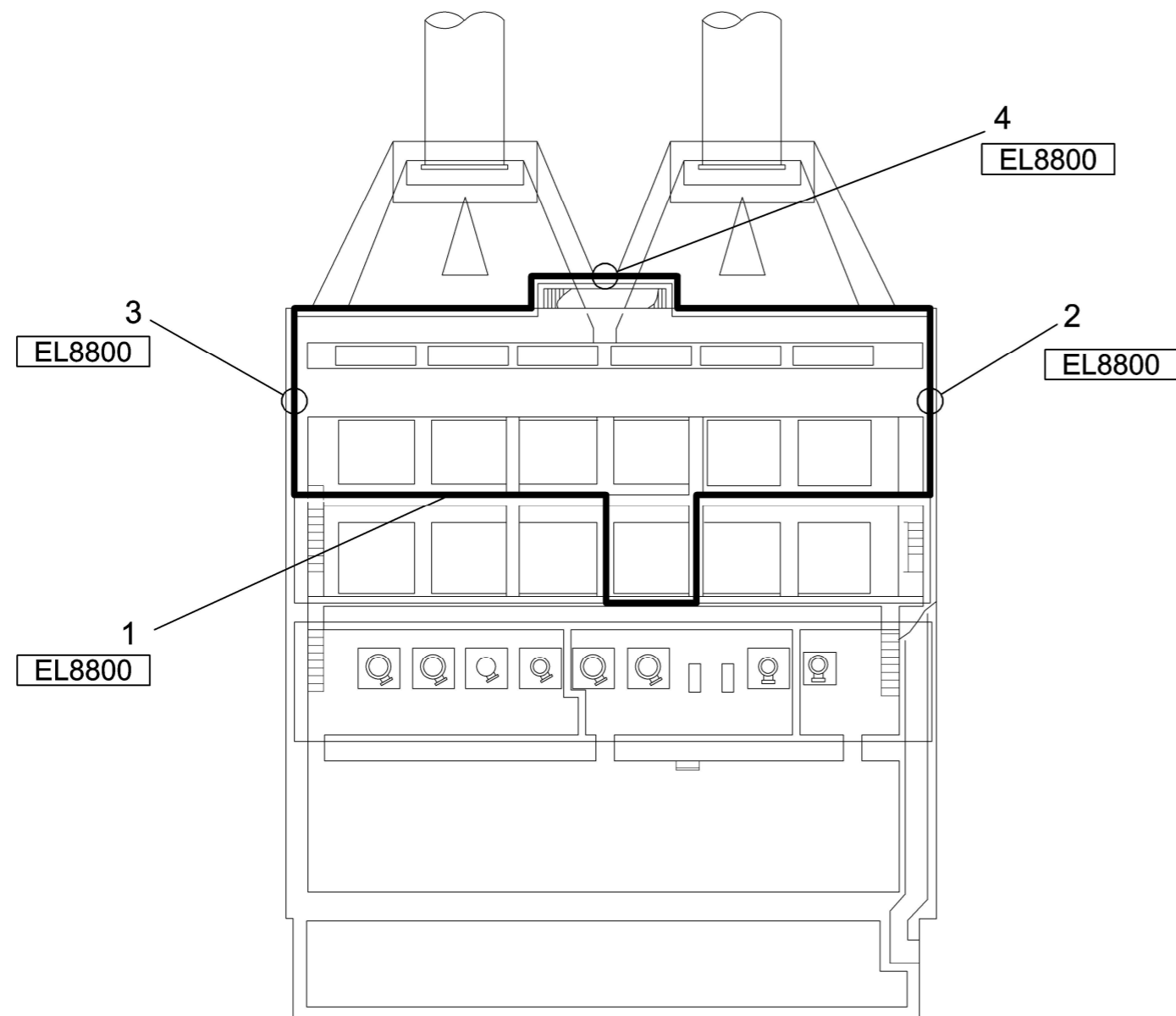

取水槽 EL 1100

1	取水槽除じん機エリア防水壁
2	取水槽除じん機エリア水密扉(東)
3	取水槽除じん機エリア水密扉(西)
4	取水槽除じん機エリア水密扉(北)

工認計画認可申請書	第9-4-1-1-2図
島根原子力発電所 第2号機	
名称	外郭浸水防護設備に係る 機器の配置を明示した図面 取水槽
中国電力株式会社	

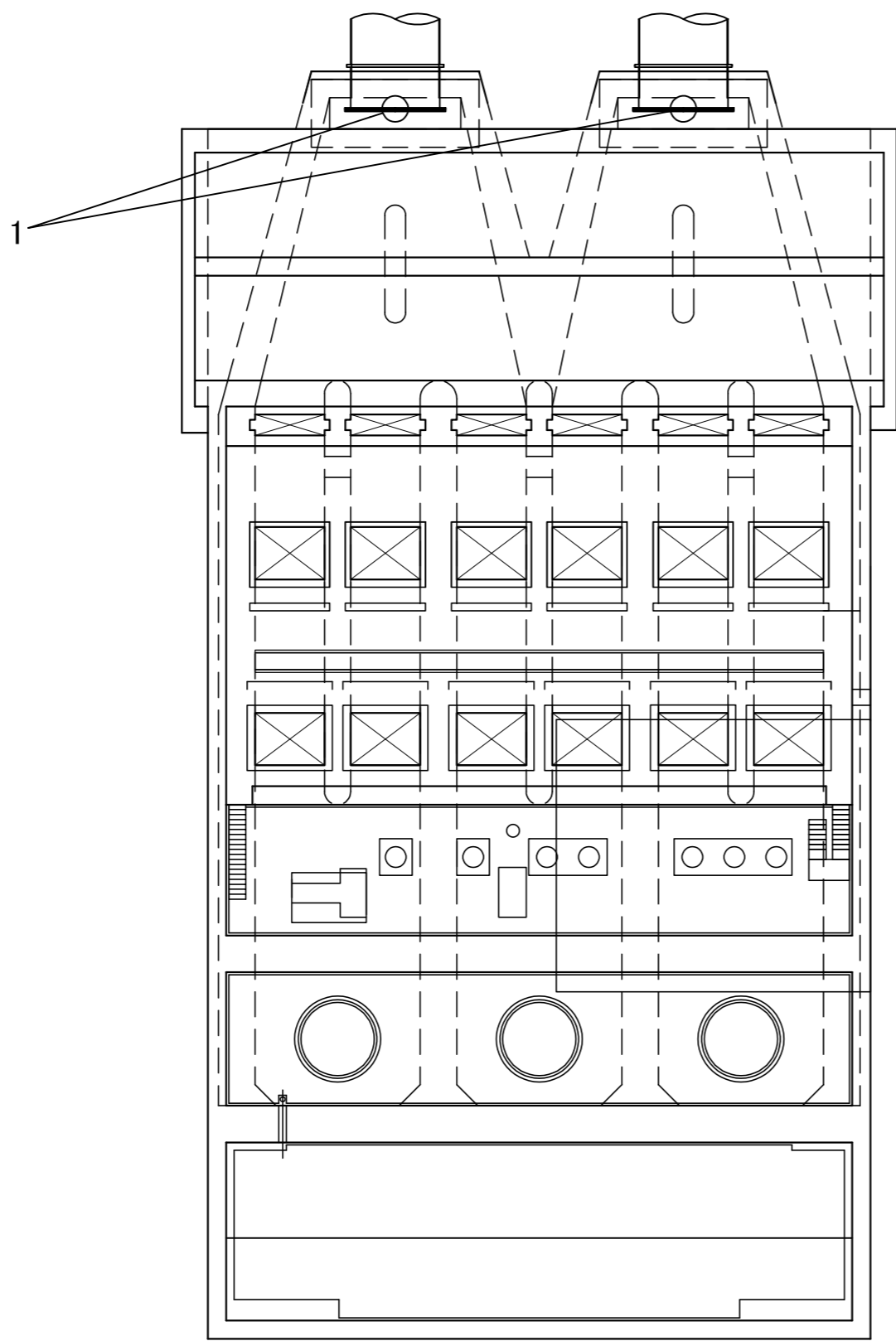

1	1号機取水槽流路縮小工
---	-------------

1号機取水槽 EL 1500

工認計画認可申請書		第9-4-1-1-3図
島根原子力発電所 第2号機		
名称	外郭浸水防護設備に係る 機器の配置を明示した図面 1号機取水槽	
中国電力株式会社		

防波壁(多重鋼管杭式擁壁)構造図

正面図 (A~A 断面)

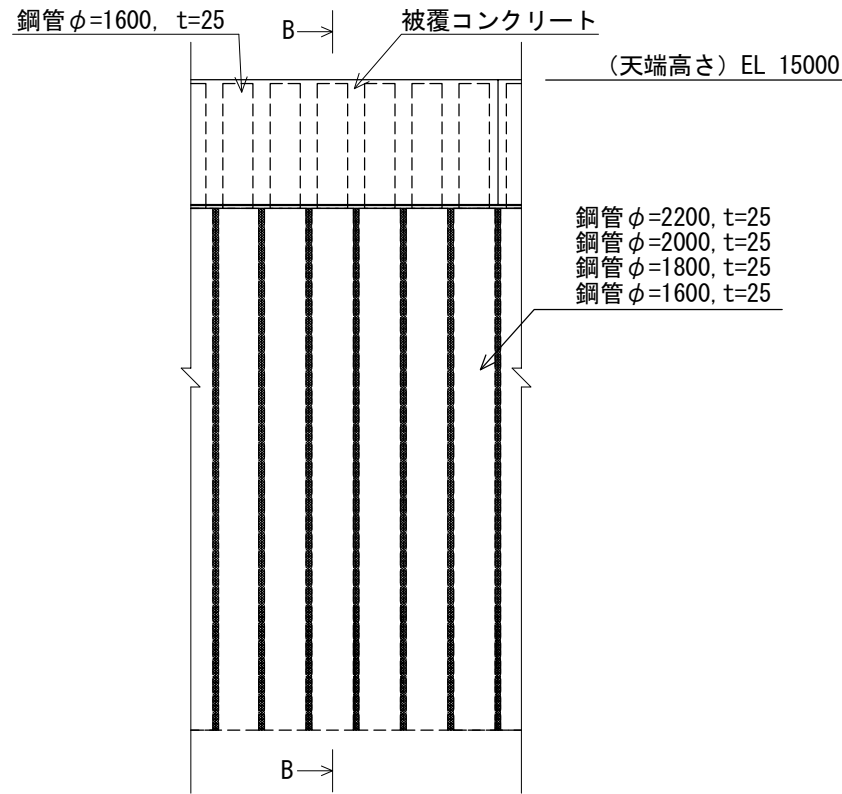

KEY-PLAN

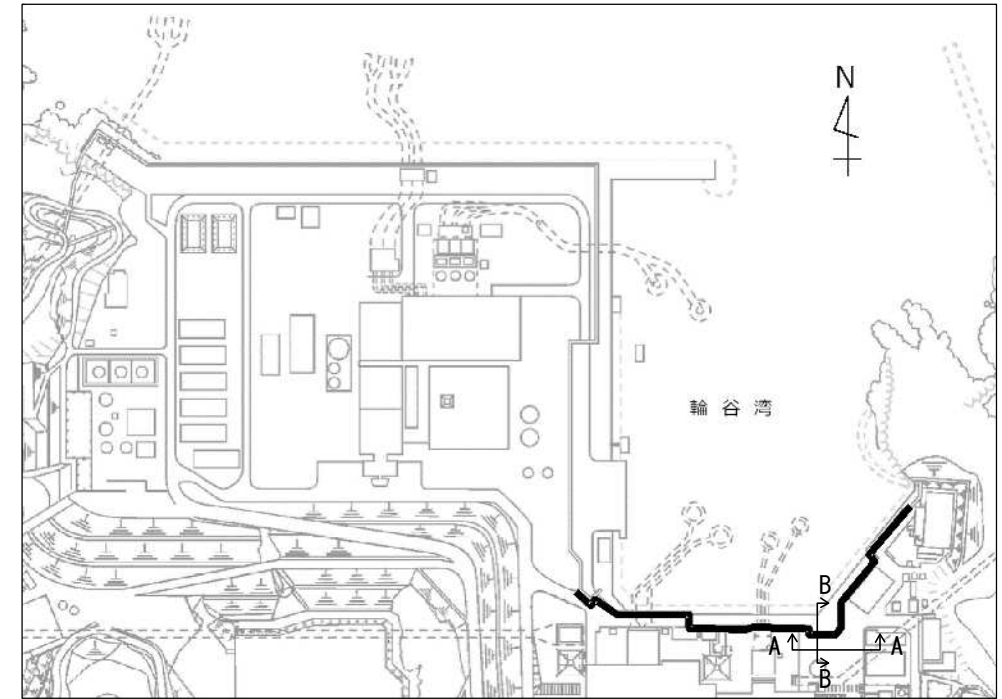

側面図 (B~B 断面)

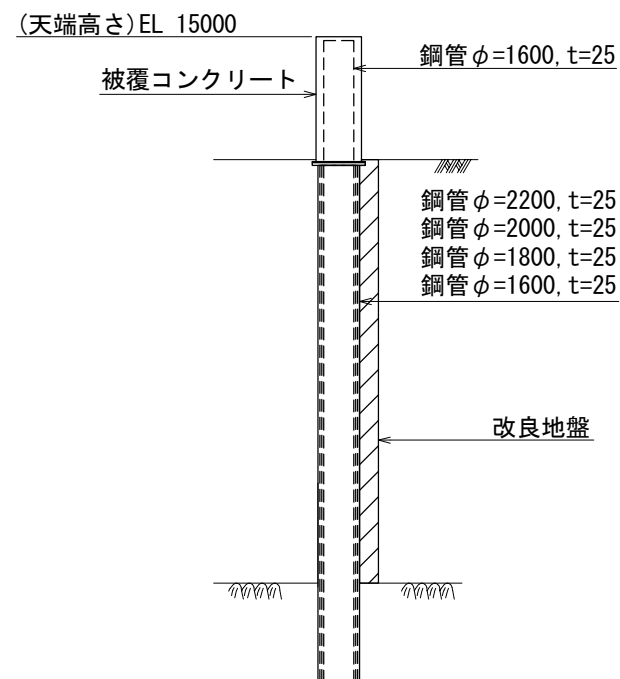

止水目地詳細図

シートジョイント

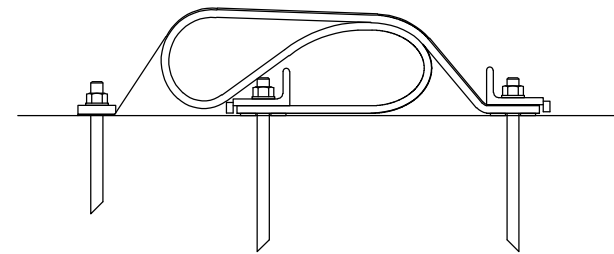

ゴムジョイント

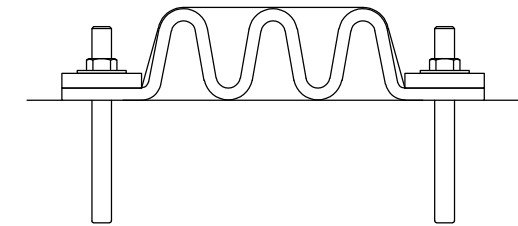

注1: 寸法はmmを示す。
注2: 特記なき寸法は公称値を示す。

工事計画認可申請	第9-4-1-2-1図
島根原子力発電所 第2号機	
名称	防波壁(多重鋼管杭式擁壁)構造図
中国電力株式会社	

第 9-4-1-2-1 図 防波壁（多重鋼管杭式擁壁）構造図 別紙

工事計画記載の公称値の許容範囲

[防波壁（多重鋼管杭式擁壁）]

主要寸法 (mm)		許容範囲	根 拠
天端高さ	EL 15000	+50mm 0mm	土木工事共通仕様書による管理基準
鋼管	厚さ	25	+規定しない -1.0mm
	直径	1600, 1800, 2000, 2200	+0.5% -0.5%
			J I S A 5 5 2 5 同上

注：主要寸法は、工事計画記載の公称値

防波壁(逆T擁壁)構造図

正面図 (A~A 断面)

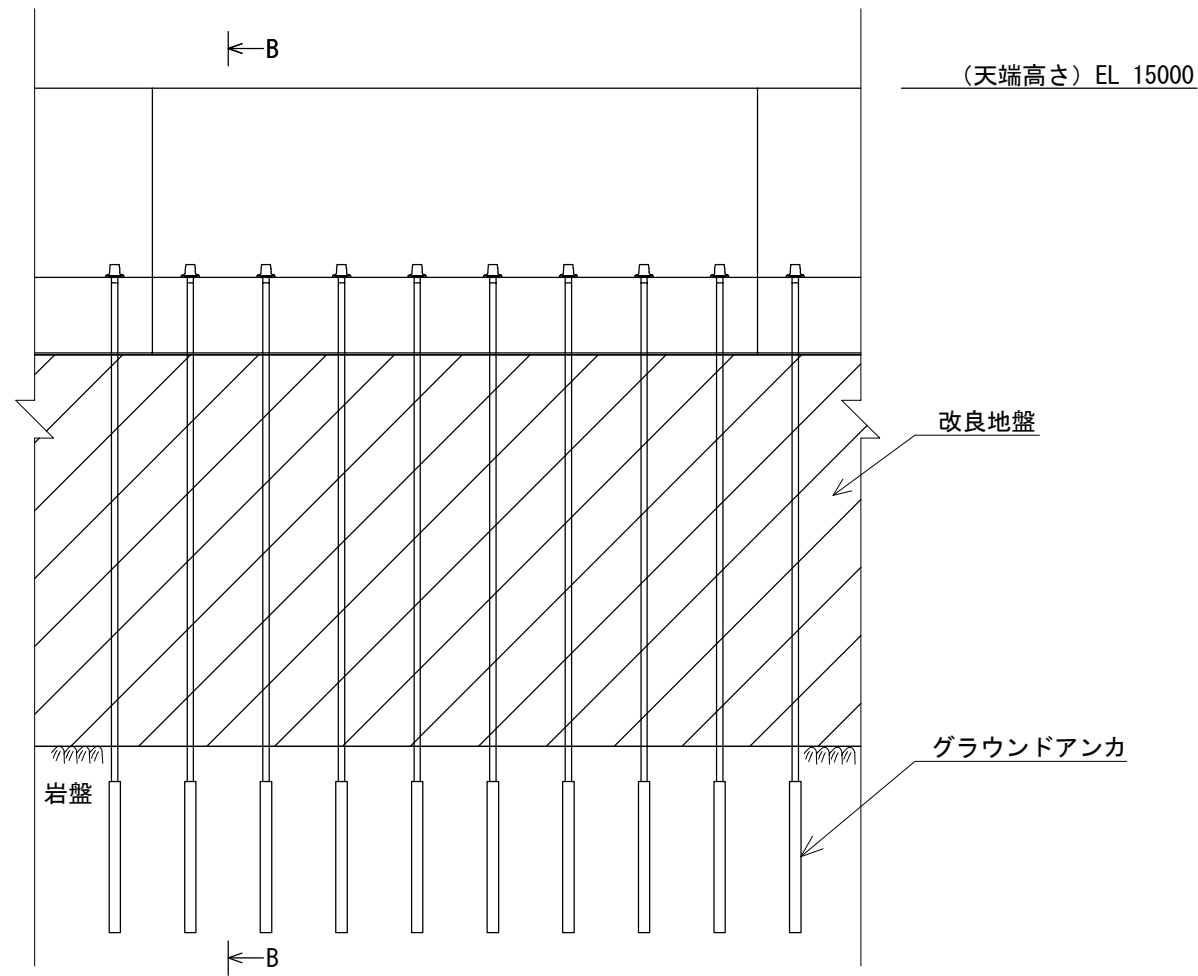

KEY-PLAN

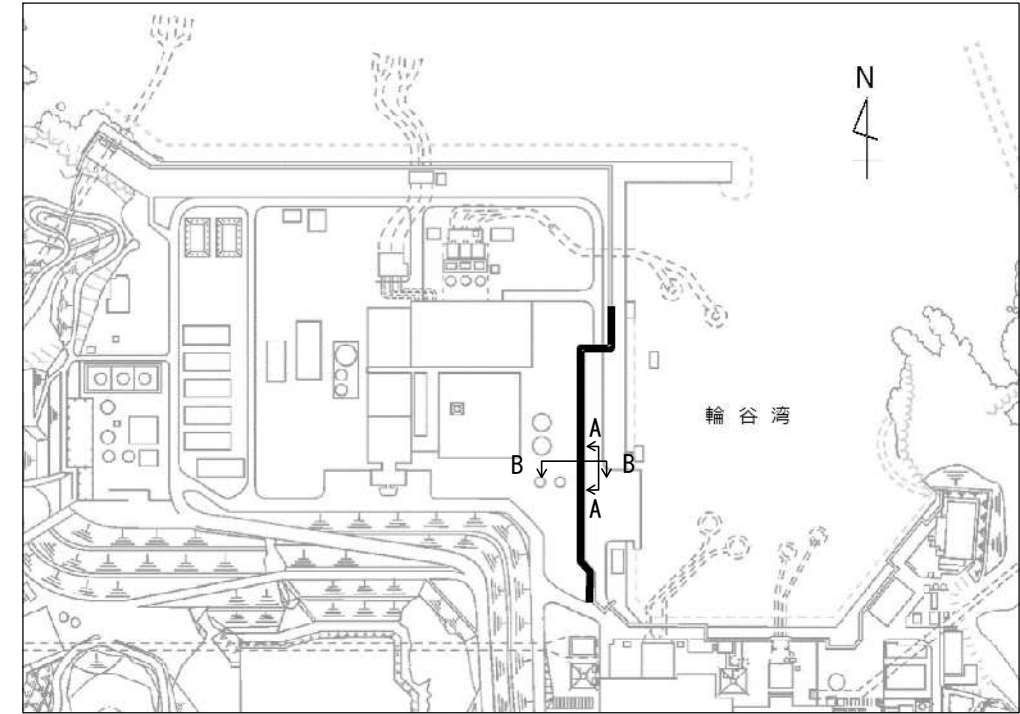

止水目地詳細図

シートジョイント

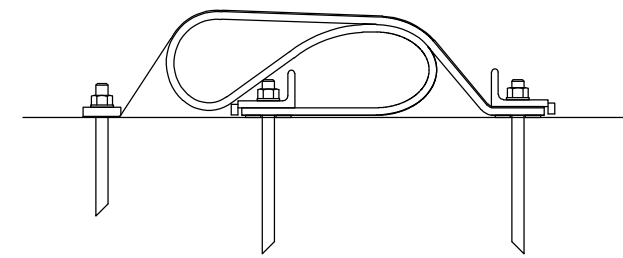

ゴムジョイント

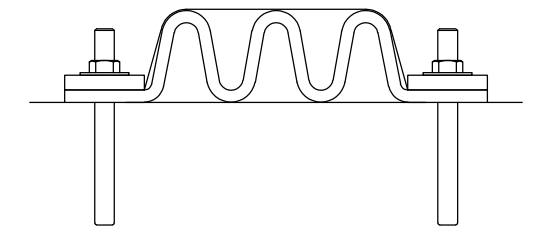

側面図 (B~B 断面)

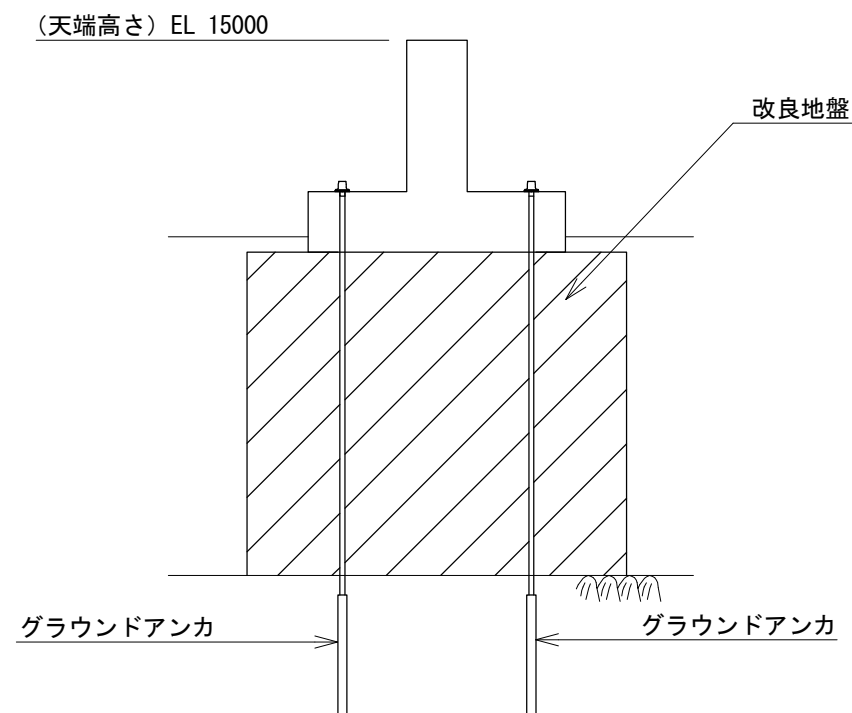

注1：寸法はmmを示す。

注2：特記なき寸法は公称値を示す。

工事計画認可申請	第9-4-1-2-2図
島根原子力発電所 第2号機	
名称	防波壁(逆T擁壁) 構造図
中国電力株式会社	

第9-4-1-2-2 図 防波壁（逆T擁壁）構造図 別紙

工事計画記載の公称値の許容範囲

[防波壁（逆T擁壁）]

主要寸法 (mm)		許容範囲	根 拠
天端高さ	EL 15000	+50mm 0mm	土木工事共通仕様書による管理基準

注：主要寸法は、工事計画記載の公称値

防波壁(波返重力擁壁)構造図

正面図 (A~A断面)

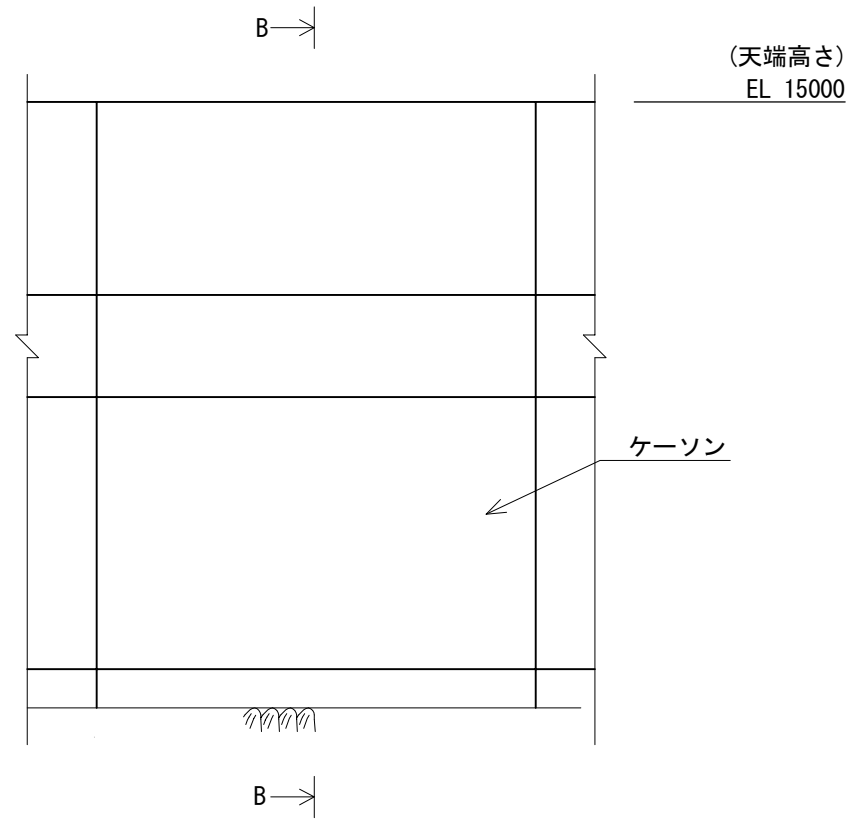

KEY-PLAN

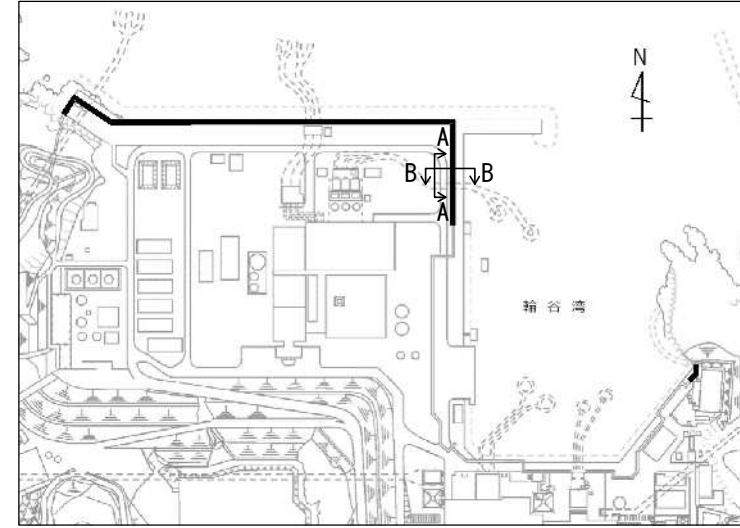

側面図 (B~B 断面)

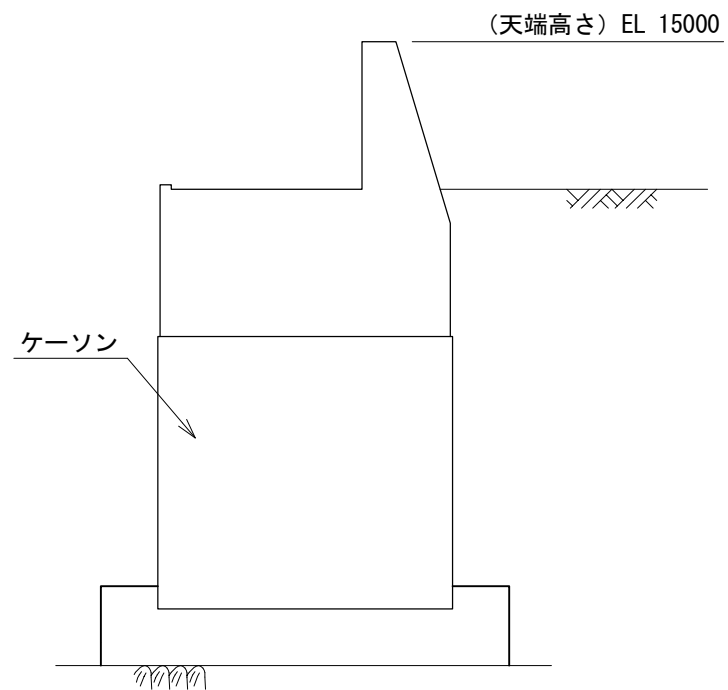

止水目地詳細図

シートジョイント

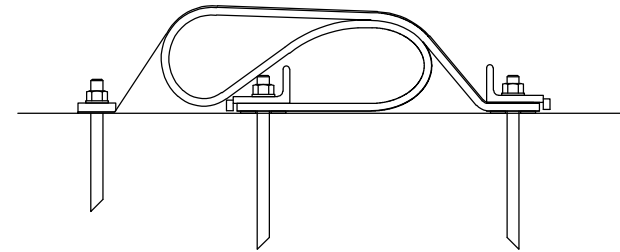

ゴムジョイント

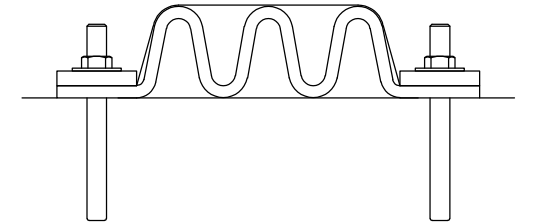

注1：寸法はmmを示す。
注2：特記なき寸法は公称値を示す。

工事計画認可申請	第9-4-1-2-3図
島根原子力発電所 第2号機	
名称	防波壁(波返重力擁壁) 構造図
中国電力株式会社	

第9-4-1-2-3 図 防波壁（波返重力擁壁）構造図 別紙

工事計画記載の公称値の許容範囲

[防波壁（波返重力擁壁）]

主要寸法 (mm)		許容範囲	根 拠
天端高さ	EL 15000	+50mm 0mm	土木工事共通仕様書による管理基準
ケーソン*	幅	13000～15000	港湾工事共通仕様書による管理基準
	高さ	2000～15000	同上

注：主要寸法は、工事計画記載の公称値

注記*：ケーソンがある区間における許容範囲を示す。

防波壁通路防波扉(1号機北側)構造図

正面図

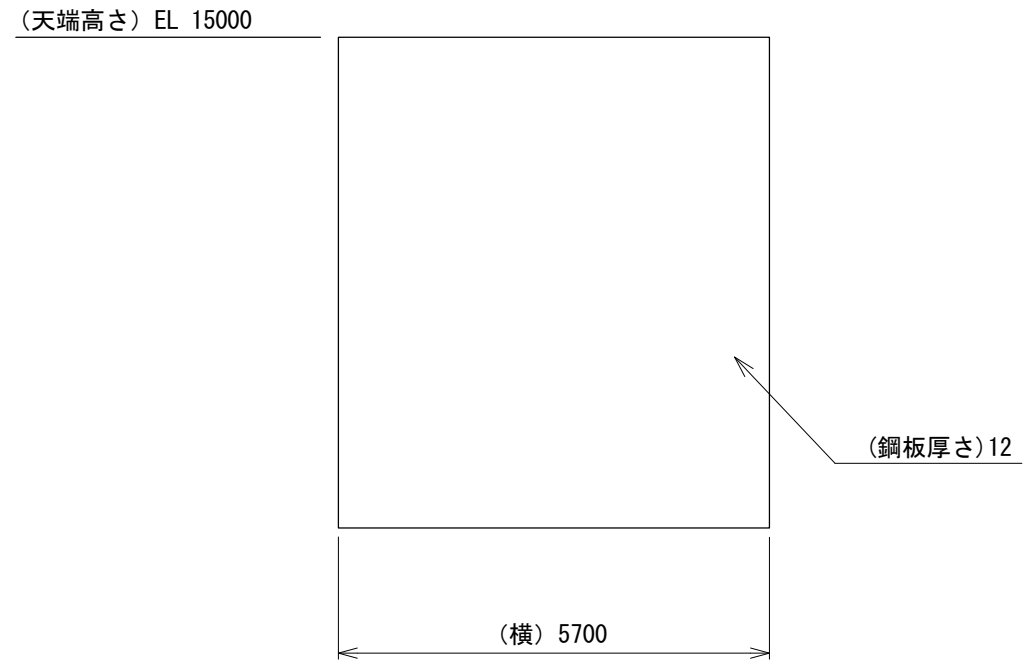

KEY-PLAN

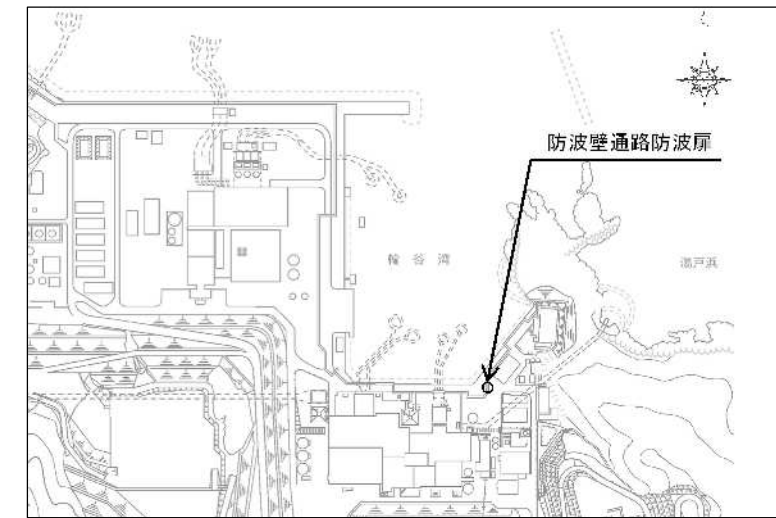

注1：寸法はmmを示す。
注2：特記なき寸法は公称値を示す。

工事計画認可申請	第9-4-1-2-4図
島根原子力発電所 第2号機	
名称	防波壁通路防波扉(1号機北側) 構造図
中国電力株式会社	

第 9-4-1-2-4 図 防波壁通路防波扉（1号機北側）構造図 別紙

工事計画記載の公称値の許容範囲

[防波壁通路防波扉（1号機北側）]

主要寸法 (mm)		許容範囲	根 拠
天端高さ	EL 15000	+50mm 0mm	土木工事共通仕様書による管理基準
横	5700	+6.5mm -6.5mm	水門鉄管技術基準
鋼板厚さ	12	+0.65mm -0.65mm	J I S G 3 1 0 6

注：主要寸法は、工事計画記載の公称値

防波壁通路防波扉(2号機北側)構造図

正面図

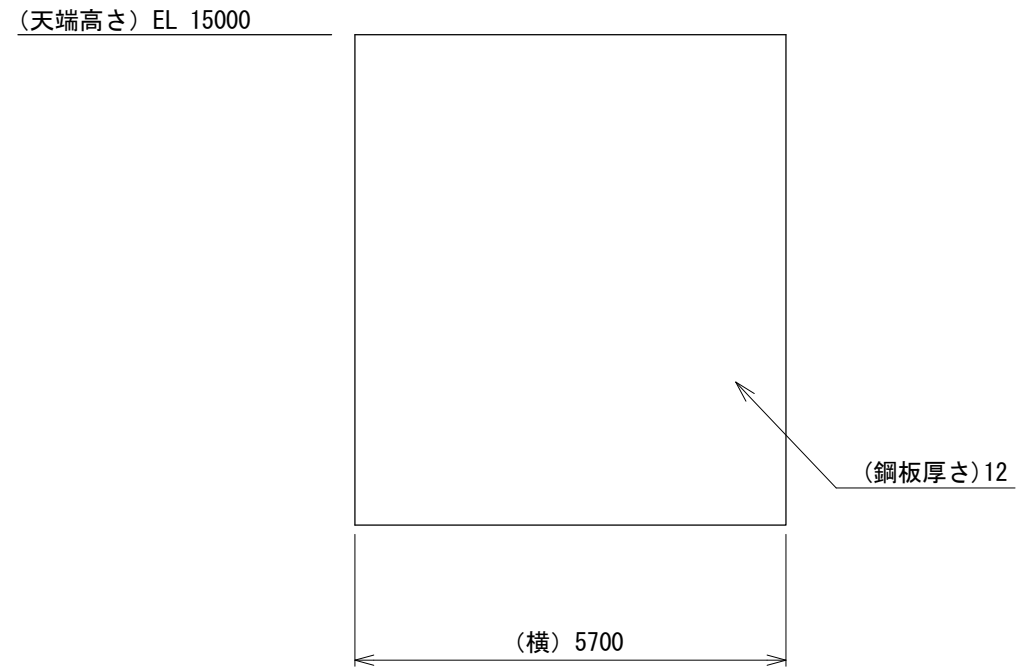

KEY-PLAN

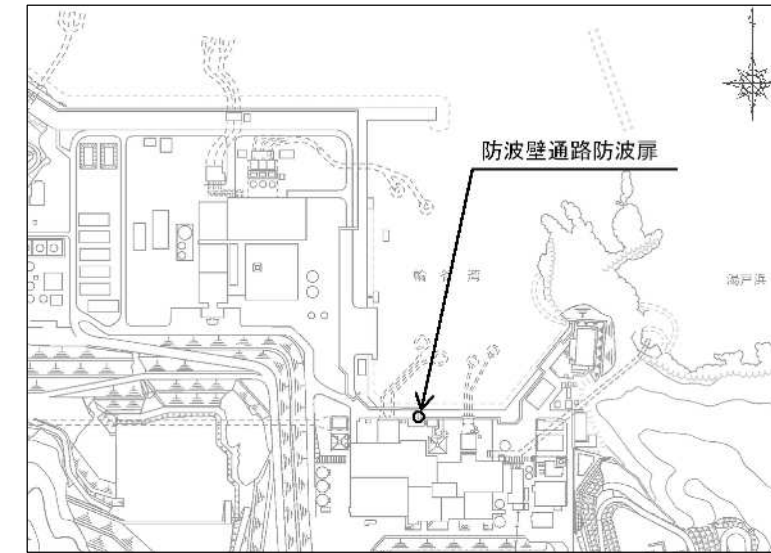

注1：寸法はmmを示す。
注2：特記なき寸法は公称値を示す。

工事計画認可申請	第9-4-1-2-5図
島根原子力発電所 第2号機	
名称	防波壁通路防波扉(2号機北側) 構造図
中国電力株式会社	

第 9-4-1-2-5 図 防波壁通路防波扉（2号機北側）構造図 別紙

工事計画記載の公称値の許容範囲

[防波壁通路防波扉（2号機北側）]

主要寸法 (mm)		許容範囲	根 拠
天端高さ	EL 15000	+50mm 0mm	土木工事共通仕様書による管理基準
横	5700	+6.5mm -6.5mm	水門鉄管技術基準
鋼板厚さ	12	+0.65mm -0.65mm	J I S G 3 1 0 6

注：主要寸法は、工事計画記載の公称値

防波壁通路防波扉(荷揚場南)構造図

正面図

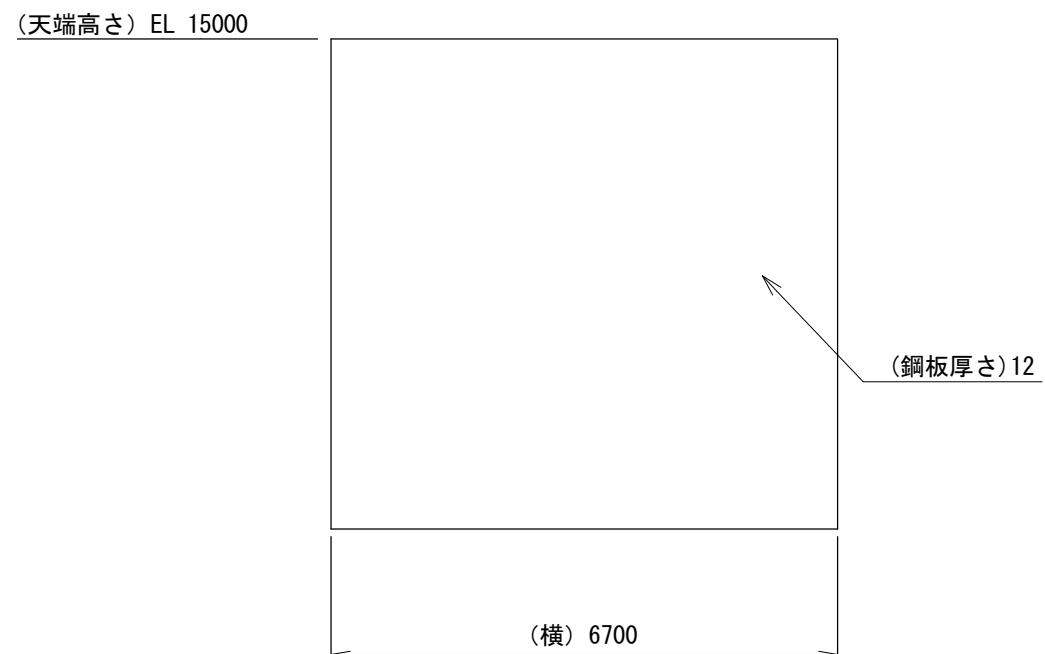

KEY-PLAN

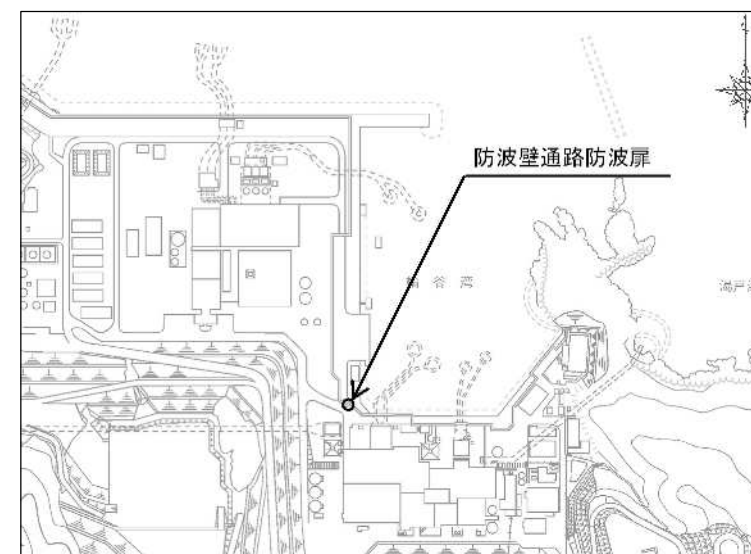

注1：寸法はmmを示す。
注2：特記なき寸法は公称値を示す。

工事計画認可申請	第9-4-1-2-6図
島根原子力発電所 第2号機	
名称	防波壁通路防波扉(荷揚場南) 構造図
中国電力株式会社	

第 9-4-1-2-6 図 防波壁通路防波扉（荷揚場南）構造図 別紙

工事計画記載の公称値の許容範囲

[防波壁通路防波扉（荷揚場南）]

主要寸法 (mm)		許容範囲	根 拠
天端高さ	EL 15000	+50mm 0mm	土木工事共通仕様書による管理基準
横	6700	+6.5mm -6.5mm	水門鉄管技術基準
鋼板厚さ	12	+0.65mm -0.65mm	J I S G 3 1 0 6

注：主要寸法は、工事計画記載の公称値

防波壁通路防波扉(3号機東側)構造図

正面図

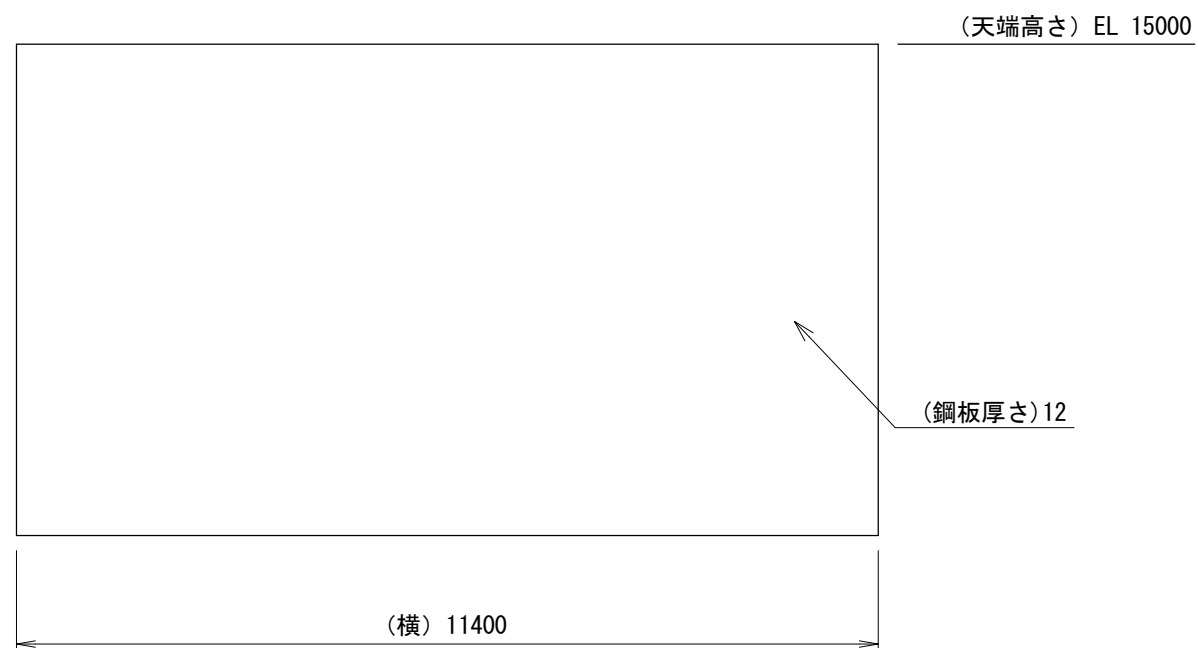

KEY-PLAN

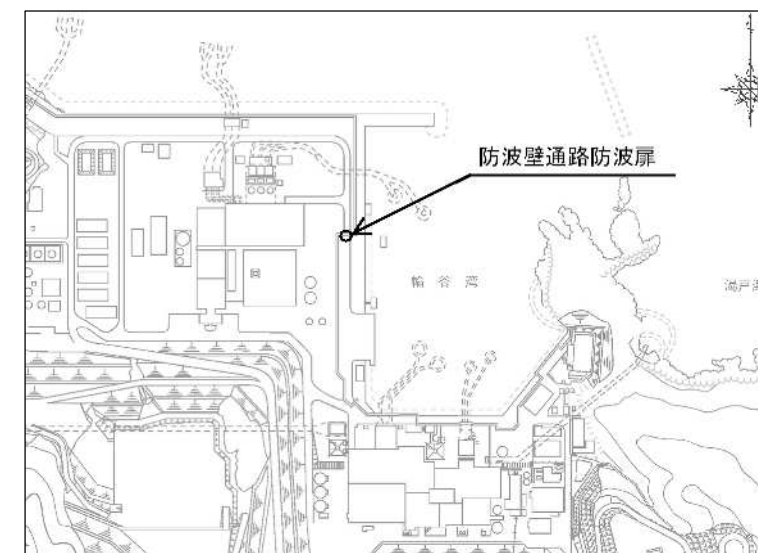

注1：寸法はmmを示す。
注2：特記なき寸法は公称値を示す。

工事計画認可申請	第9-4-1-2-7図
島根原子力発電所 第2号機	
名称	防波壁通路防波扉(3号機東側) 構造図
中国電力株式会社	

第9-4-1-2-7 図 防波壁通路防波扉（3号機東側）構造図 別紙

工事計画記載の公称値の許容範囲

[防波壁通路防波扉（3号機東側）]

主要寸法 (mm)		許容範囲	根 拠
天端高さ	EL 15000	+50mm 0mm	土木工事共通仕様書による管理基準
横	11400	+10mm -10mm	ダム堰施設検査要領（案）
鋼板厚さ	12	+0.55mm -0.55mm	J I S G 3 1 0 6

注：主要寸法は、工事計画記載の公称値

屋外排水路逆止弁構造図（その1）

屋外排水路逆止弁①，屋外排水路逆止弁⑨

正面図

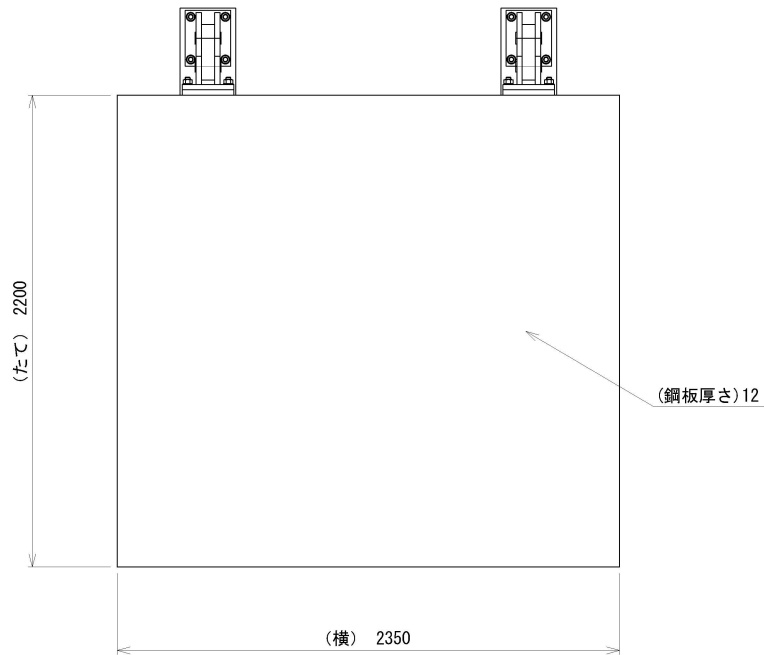

側面図

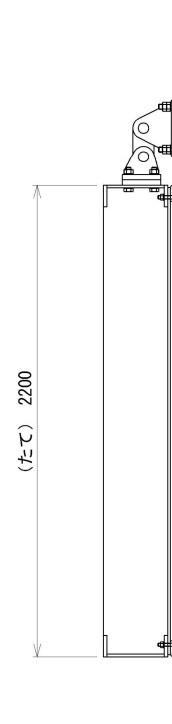

KEY-PLAN

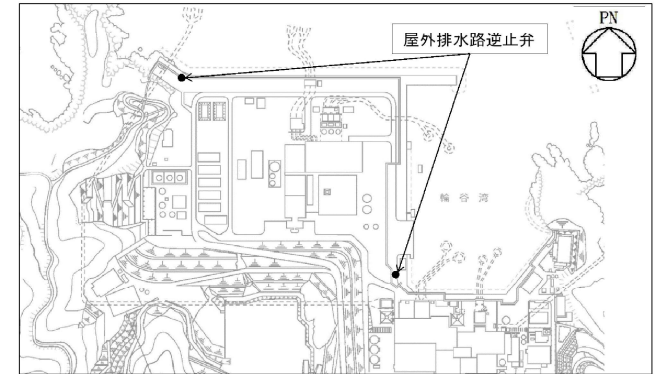

注1：寸法はmmを示す。

注2：特記なき寸法は公称値を示す。

工事計画認可申請	第9-4-1-2-8図
島根原子力発電所 第2号機	
名称	屋外排水路逆止弁構造図 (その1)
中国電力株式会社	
2801	

第 9-4-1-2-8 図 屋外排水路逆止弁構造図（その 1） 別紙

工事計画記載の公称値の許容範囲

[屋外排水路逆止弁]

主要寸法 (mm)		許容範囲	根 拠
たて	2200	+5mm -5mm	製造能力，製造実績を考慮したメーカー基準
横	2350	+5mm -5mm	同上
鋼板厚さ	12	+1.2mm -1.2mm	J I S G 4 3 0 4

注：主要寸法は，工事計画記載の公称値

屋外排水路逆止弁構造図（その2）

屋外排水路逆止弁②，屋外排水路逆止弁③，屋外排水路逆止弁④，
屋外排水路逆止弁⑤，屋外排水路逆止弁⑥，屋外排水路逆止弁⑬

KEY-PLAN

正面図

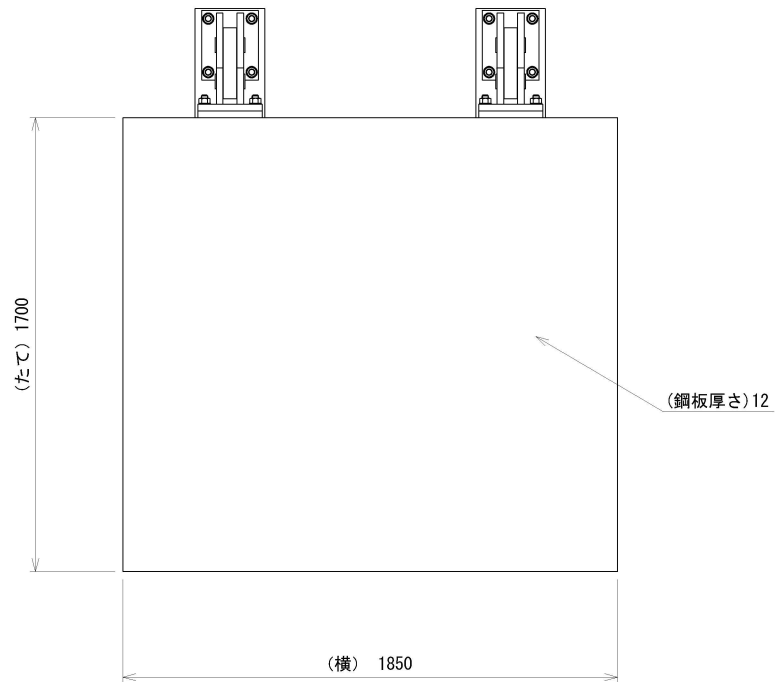

側面図

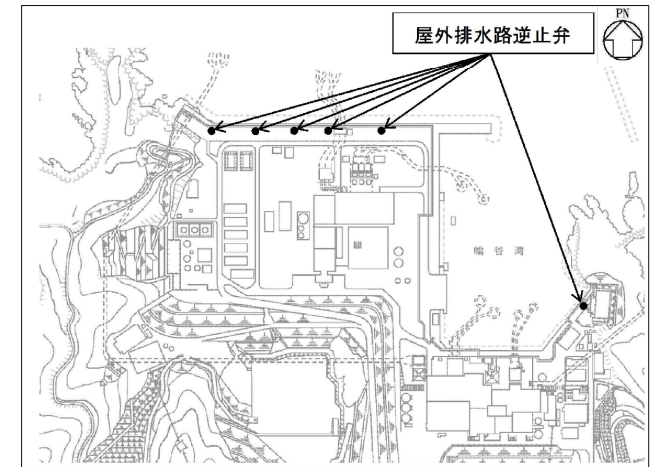
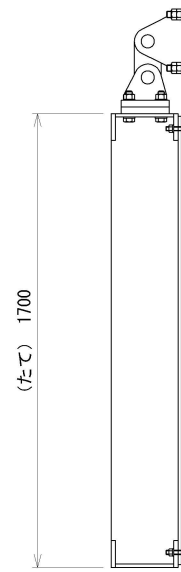

注1：寸法はmmを示す。

注2：特記なき寸法は公称値を示す。

工事計画認可申請 第9-4-1-2-9図

島根原子力発電所 第2号機

名称 屋外排水路逆止弁構造図
(その2)

中国電力株式会社

第 9-4-1-2-9 図 屋外排水路逆止弁構造図 (その 2) 別紙

工事計画記載の公称値の許容範囲

[屋外排水路逆止弁]

主要寸法 (mm)		許容範囲	根 拠
たて	1700	+5mm -5mm	製造能力, 製造実績を考慮したメーカー基準
横	1850	+5mm -5mm	同上
鋼板厚さ	12	+0.85mm -0.85mm	J I S G 4 3 0 4

注：主要寸法は、工事計画記載の公称値

屋外排水路逆止弁構造図（その3）
 屋外排水路逆止弁⑧-2，屋外排水路逆止弁⑩，
 屋外排水路逆止弁⑪，屋外排水路逆止弁⑫

正面図

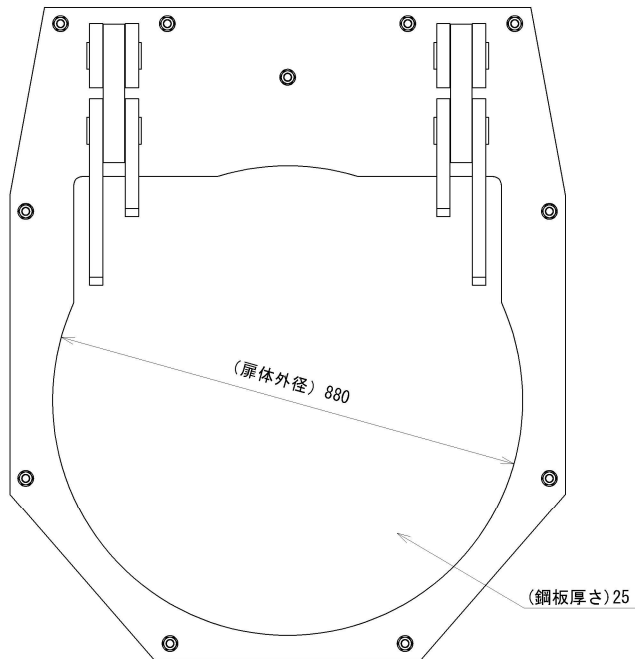

側面図

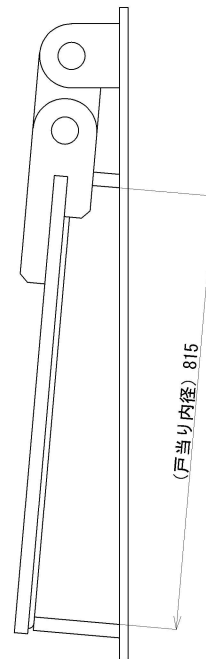

KEY-PLAN

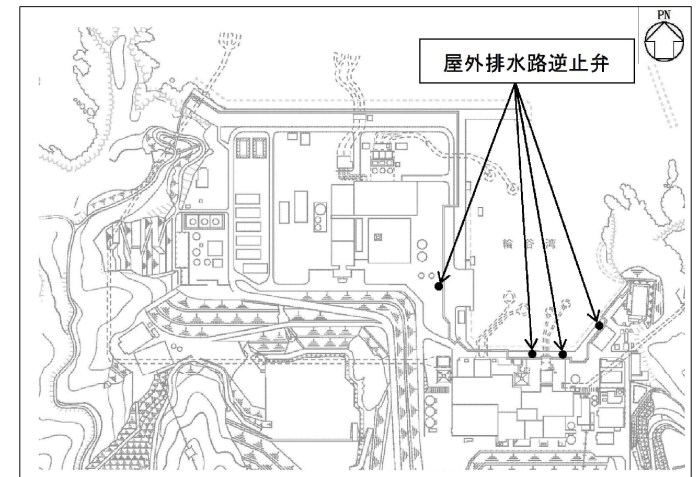

注1：寸法はmmを示す。
 注2：特記なき寸法は公称値を示す。

工事計画認可申請	第9-4-1-2-10図
島根原子力発電所 第2号機	
名称	屋外排水路逆止弁構造図 (その3)
中国電力株式会社	

第 9-4-1-2-10 図 屋外排水路逆止弁構造図（その 3） 別紙

工事計画記載の公称値の許容範囲

[屋外排水路逆止弁]

主要寸法 (mm)		許容範囲	根 拠
扉体外径	880	+4mm -4mm	製造能力，製造実績を考慮したメーカー基準
戸当り内径	815	+4mm -4mm	同上
鋼板厚さ	25	+0.9mm -0.9mm	J I S G 4 3 0 4

注：主要寸法は，工事計画記載の公称値

屋外排水路逆止弁構造図（その4）

屋外排水路逆止弁⑦

正面図

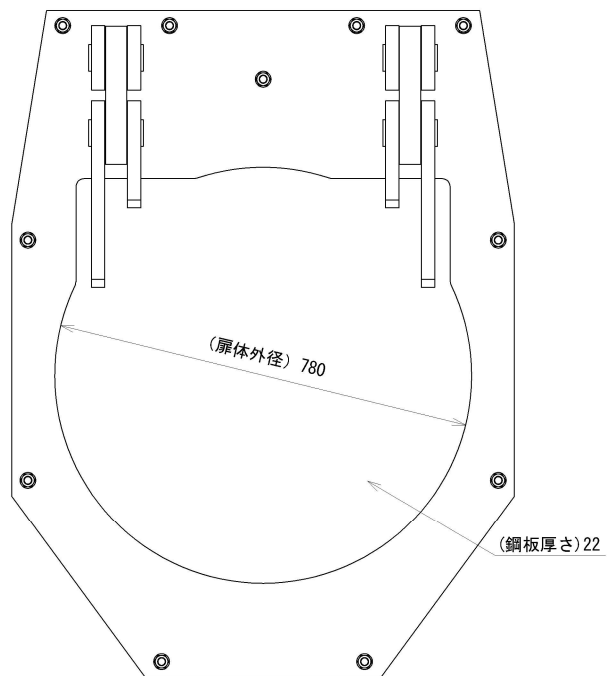

側面図

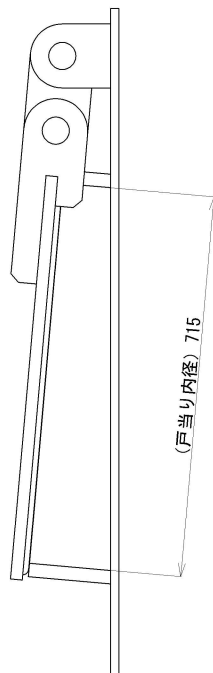

KEY-PLAN

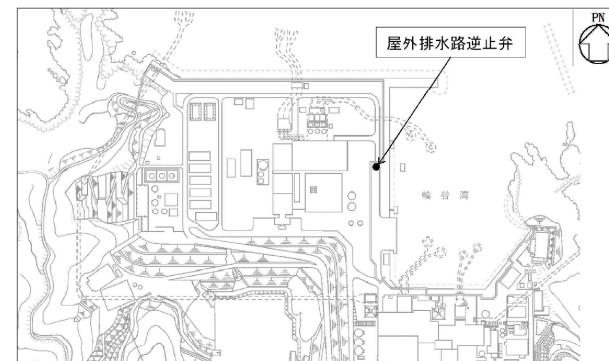

注1：寸法はmmを示す。

注2：特記なき寸法は公称値を示す。

工事計画認可申請	第9-4-1-2-11図
島根原子力発電所 第2号機	
名称	屋外排水路逆止弁構造図 (その4)
中国電力株式会社	

第 9-4-1-2-11 図 屋外排水路逆止弁構造図（その 4） 別紙

工事計画記載の公称値の許容範囲

[屋外排水路逆止弁]

主要寸法 (mm)		許容範囲	根 拠
扉体外径	780	+4mm -4mm	製造能力，製造実績を考慮したメーカー基準
戸当り内径	715	+4mm -4mm	同上
鋼板厚さ	22	+1.3mm -1.3mm	J I S G 4 3 0 4

注：主要寸法は，工事計画記載の公称値

屋外排水路逆止弁構造図（その5）

屋外排水路逆止弁⑧-1

KEY-PLAN

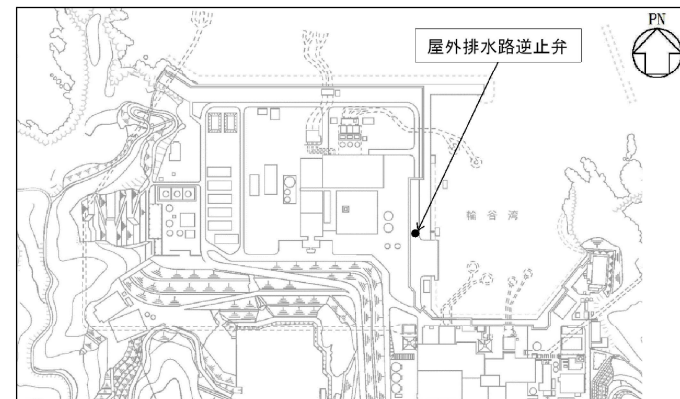

正面図

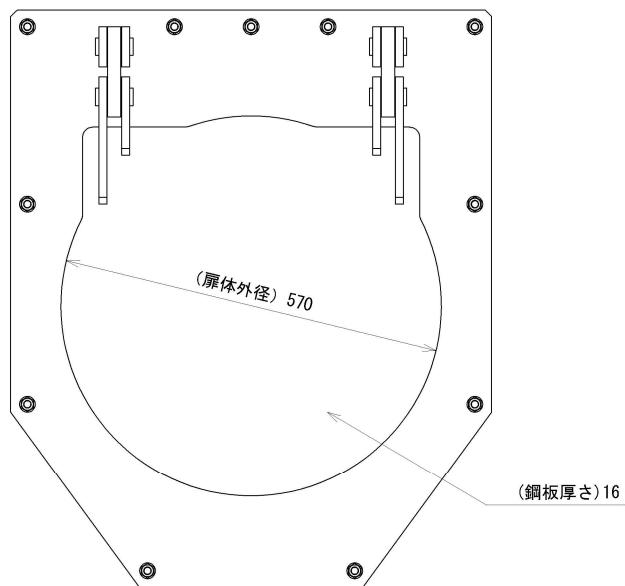

側面図

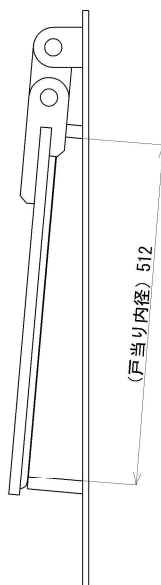

注1：寸法はmmを示す。

注2：特記なき寸法は公称値を示す。

工事計画認可申請	第9-4-1-2-12図
島根原子力発電所 第2号機	
名称	屋外排水路逆止弁構造図 (その5)
中国電力株式会社	

第 9-4-1-2-12 図 屋外排水路逆止弁構造図（その 5） 別紙

工事計画記載の公称値の許容範囲

[屋外排水路逆止弁]

主要寸法 (mm)		許容範囲	根 拠
扉体外径	570	+4mm -4mm	製造能力，製造実績を考慮したメーカー基準
戸当り内径	512	+4mm -4mm	同上
鋼板厚さ	16	+1.3mm -1.3mm	J I S G 4 3 0 4

注：主要寸法は，工事計画記載の公称値

取水槽除じん機エリア防水壁構造図

KEY-PLAN

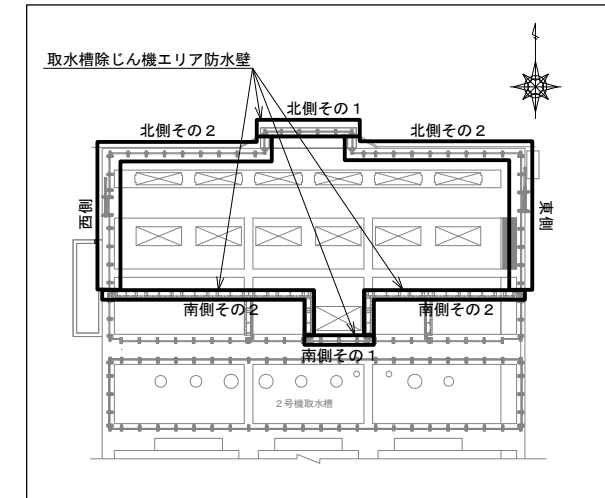

正面図（東側，西側，北側その1，南側その1）

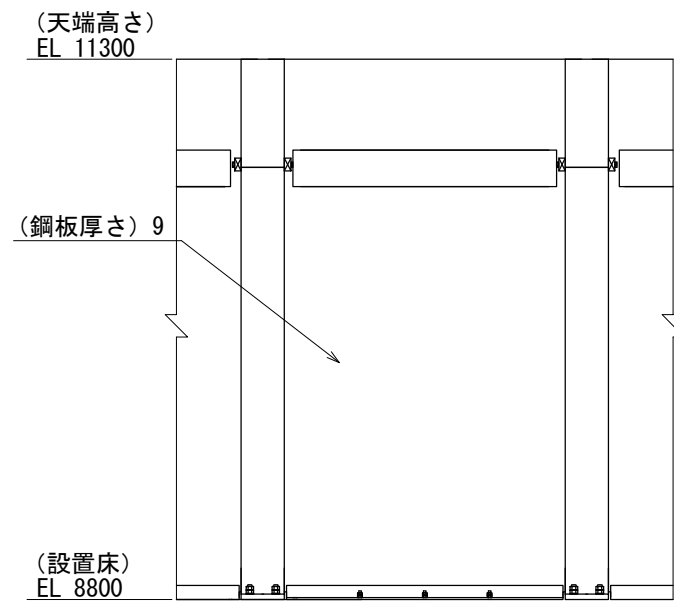

正面図（北側その2）

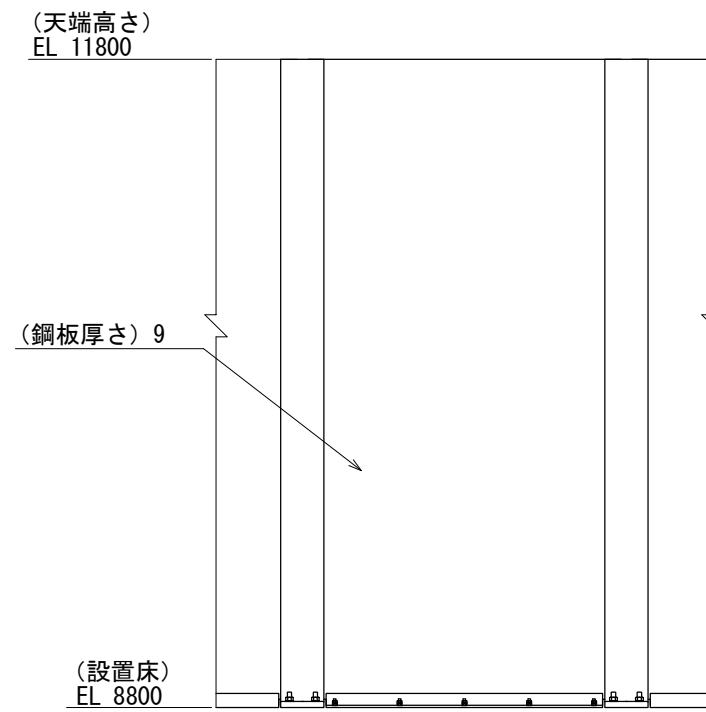

正面図（南側その2）

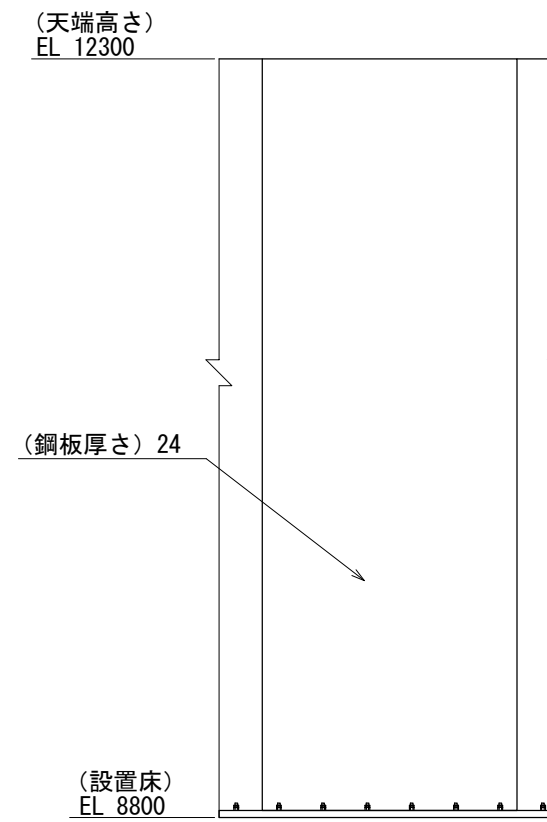

注1：寸法はmmを示す。
注2：特記なき寸法は公称値を示す。

工事計画認可申請	第9-4-1-2-13図
島根原子力発電所 第2号機	
名称	取水槽除じん機エリア防水壁 構造図
中国電力株式会社	

第9-4-1-2-13 図 取水槽除じん機エリア防水壁構造図 別紙

工事計画記載の公称値の許容範囲

[取水槽除じん機エリア防水壁]

主要寸法 (mm)		許容範囲	根 拠
天端高さ	EL 11300, EL 11800, EL 12300	+50mm 0mm	土木工事共通仕様書による管理基準
鋼板厚さ	9	+0.65mm -0.65mm	J I S G 3 1 0 1
	24	+0.95mm -0.95mm	同上

注：主要寸法は、工事計画記載の公称値

取水槽除じん機エリア水密扉（東）構造図

KEY-PLAN

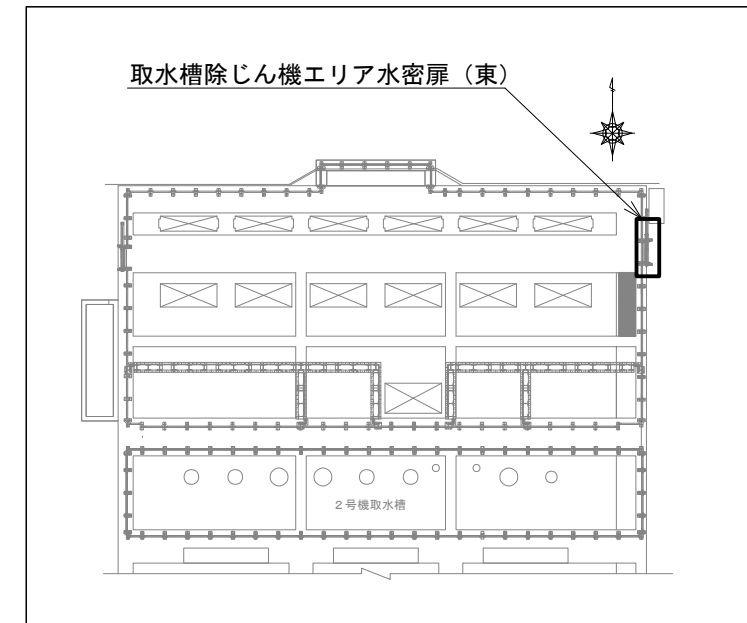

正面図

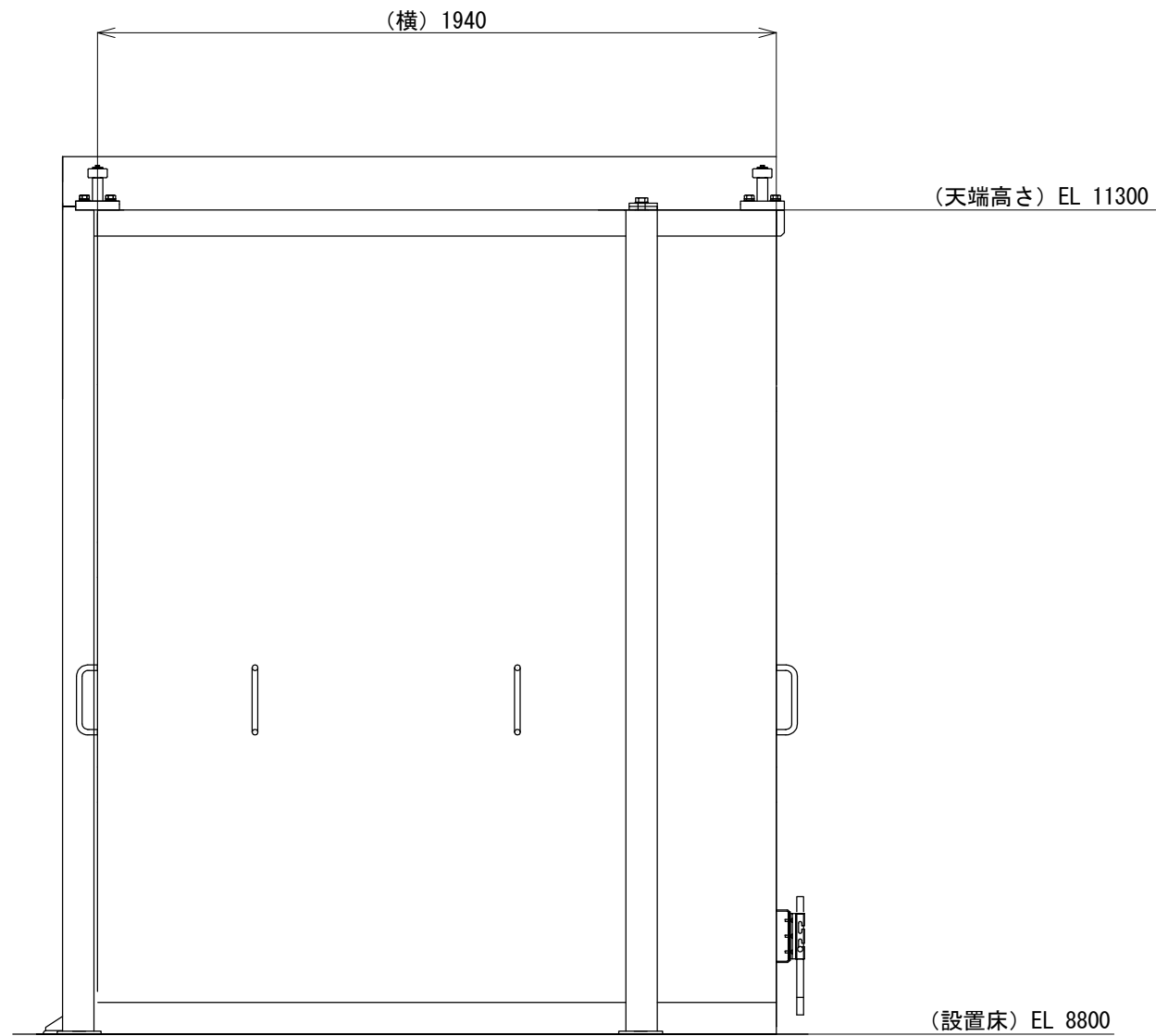

注1：寸法はmmを示す。

注2：特記なき寸法は公称値を示す。

工事計画認可申請	第9-4-1-2-14図
島根原子力発電所 第2号機	
名称	取水槽除じん機エリア水密扉（東） 構造図
中国電力株式会社	

第9-4-1-2-14 図 取水槽除じん機エリア水密扉（東）構造図 別紙

工事計画記載の公称値の許容範囲

[取水槽除じん機エリア水密扉（東）]

主要寸法 (mm)		許容範囲	根 拠
天端高さ	EL 11300	+50mm 0mm	土木工事共通仕様書による管理基準
横	1940	+4mm -4mm	製造能力, 製造実績を考慮したメーカー基準

注：主要寸法は、工事計画記載の公称値

取水槽除じん機エリア水密扉（西）構造図

KEY-PLAN

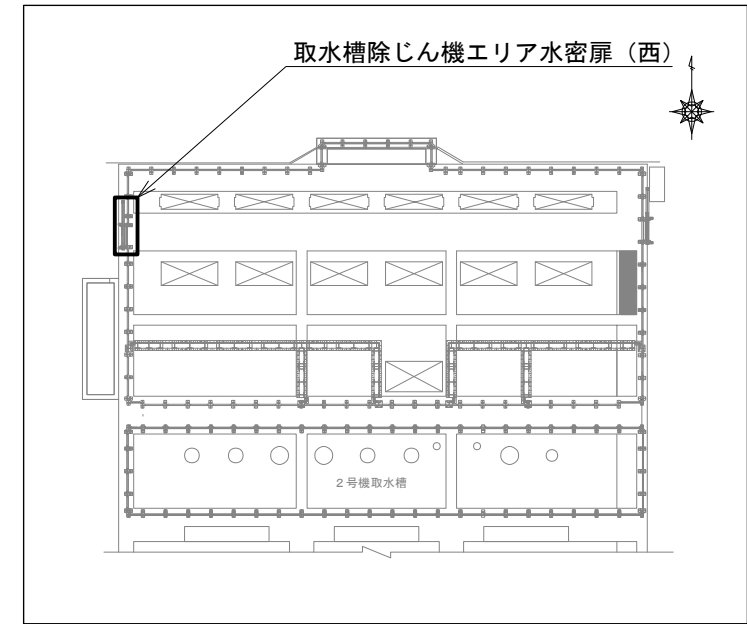

正面図

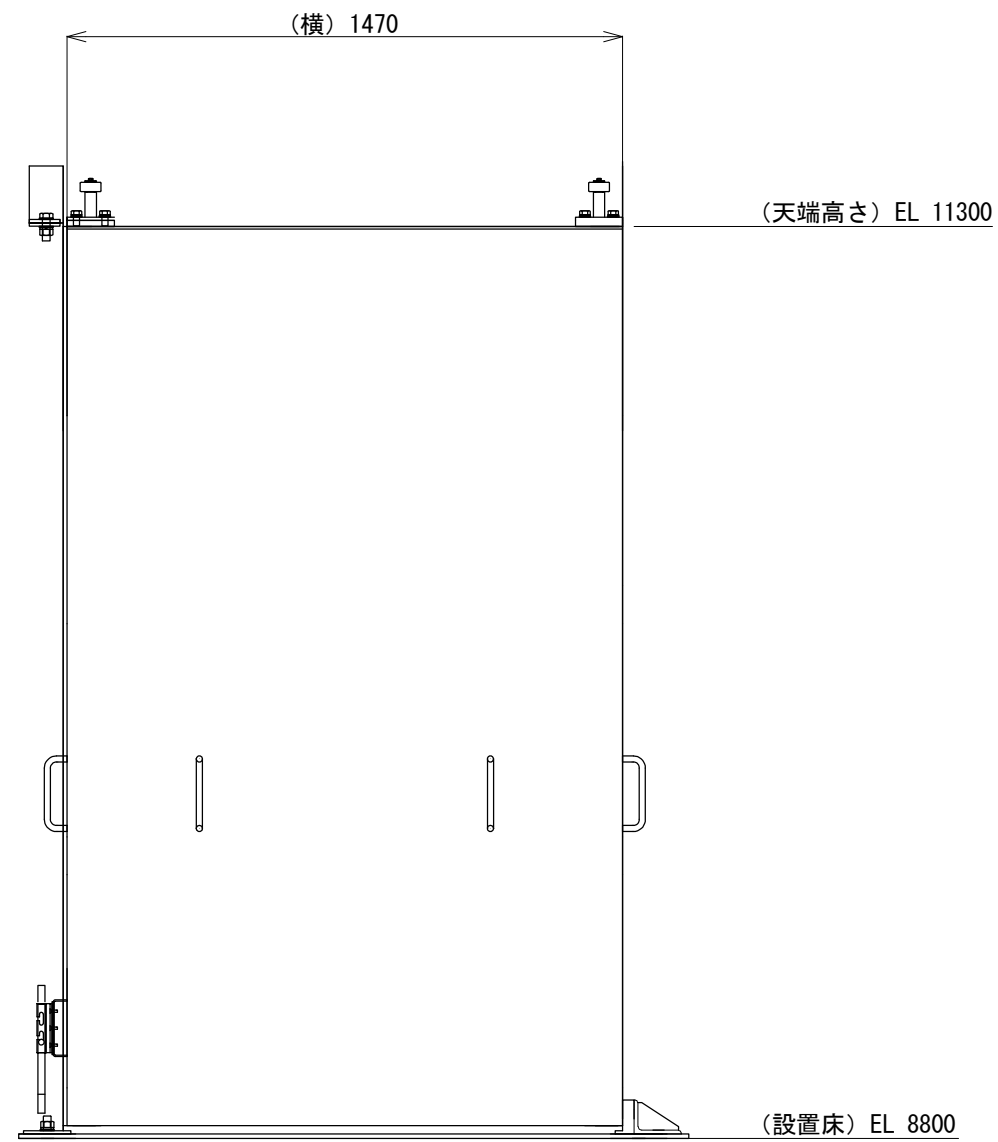

注1：寸法はmmを示す。

注2：特記なき寸法は公称値を示す。

工事計画認可申請	第9-4-1-2-15図
島根原子力発電所 第2号機	
名称	取水槽除じん機エリア水密扉（西） 構造図
中国電力株式会社	

第9-4-1-2-15 図 取水槽除じん機エリア水密扉（西）構造図 別紙

工事計画記載の公称値の許容範囲

[取水槽除じん機エリア水密扉（西）]

主要寸法 (mm)		許容範囲	根 拠
天端高さ	EL 11300*	+50mm 0mm	土木工事共通仕様書による管理基準
横	1470	+4mm -4mm	製造能力，製造実績を考慮したメーカー基準

注：主要寸法は，工事計画記載の公称値

注記*：EL は東京湾平均海面を基準とした高さを示す。

取水槽除じん機エリア水密扉（北）構造図

KEY-PLAN

正面図

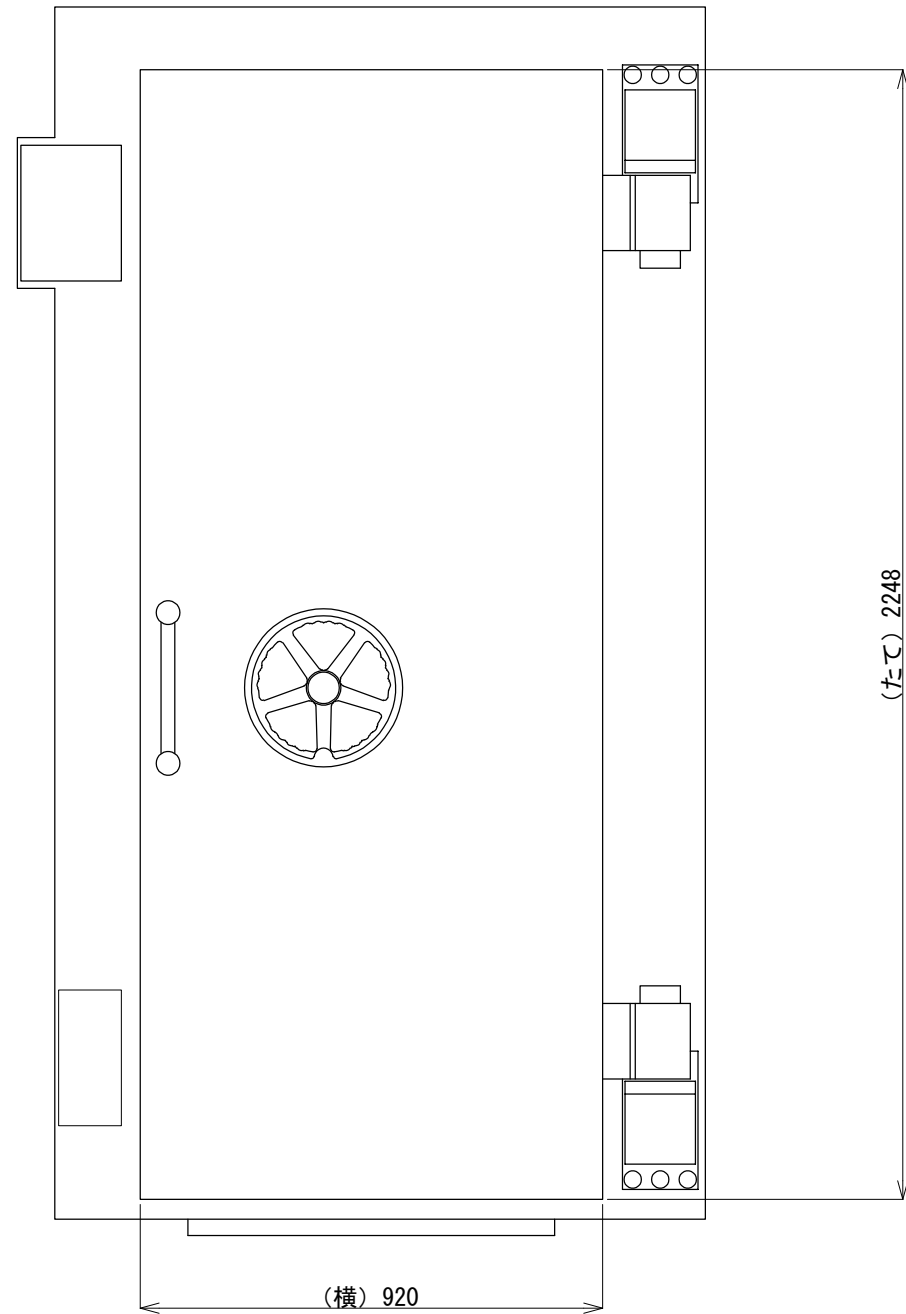

断面図

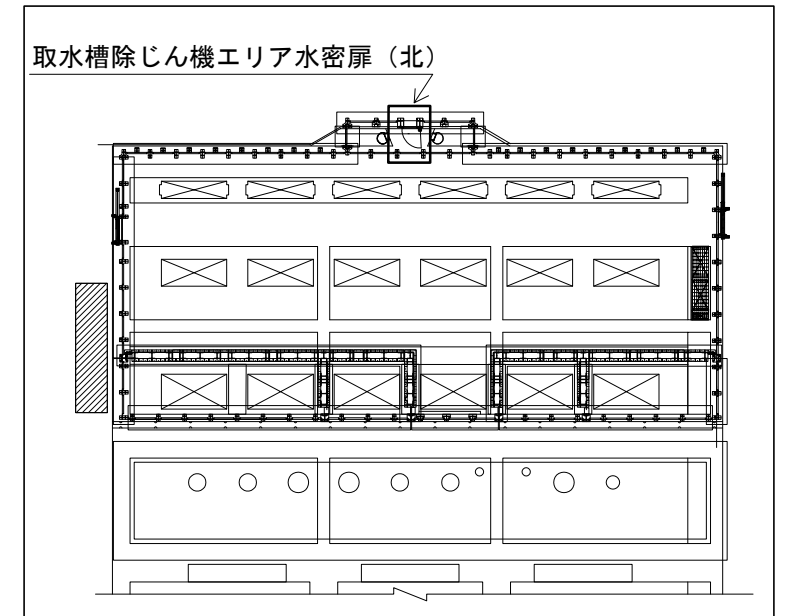
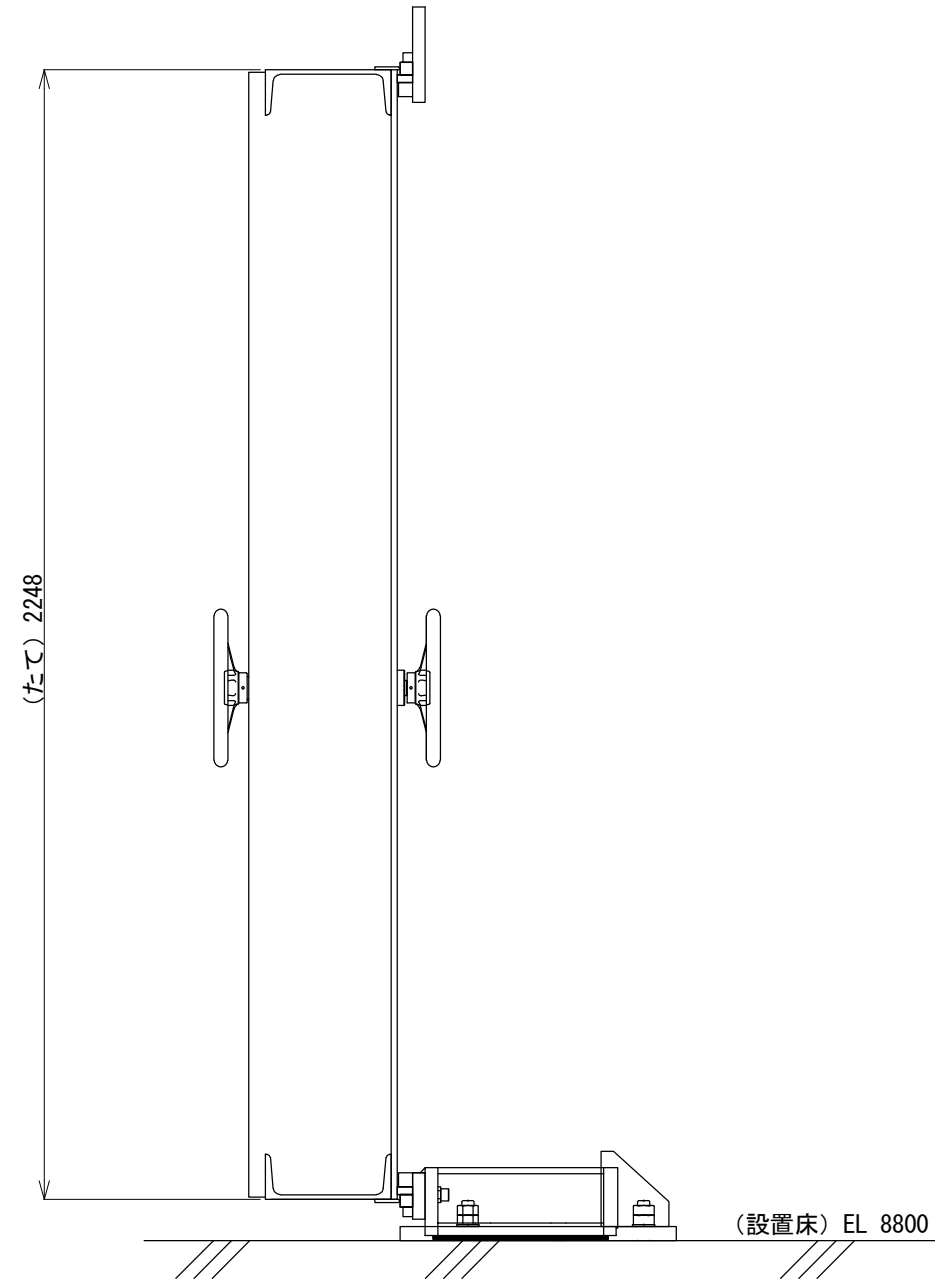

注1：寸法はmmを示す。

注2：特記なき寸法は公称値を示す。

工事計画認可申請	第9-4-1-2-16図
島根原子力発電所 第2号機	
名称	取水槽除じん機エリア水密扉（北） 構造図
中国電力株式会社	

第9-4-1-2-16 図 取水槽除じん機エリア水密扉（北）構造図 別紙

工事計画記載の公称値の許容範囲

[取水槽除じん機エリア水密扉（北）]

主要寸法 (mm)		許容範囲	根 拠
たて	2248	+5.5mm -5.5mm	製造能力, 製造実績を考慮したメーカー 基準
横	920	+3.0mm -3.0mm	同上

注：主要寸法は、工事計画記載の公称値

1号機取水槽流路縮小工構造図

正面図

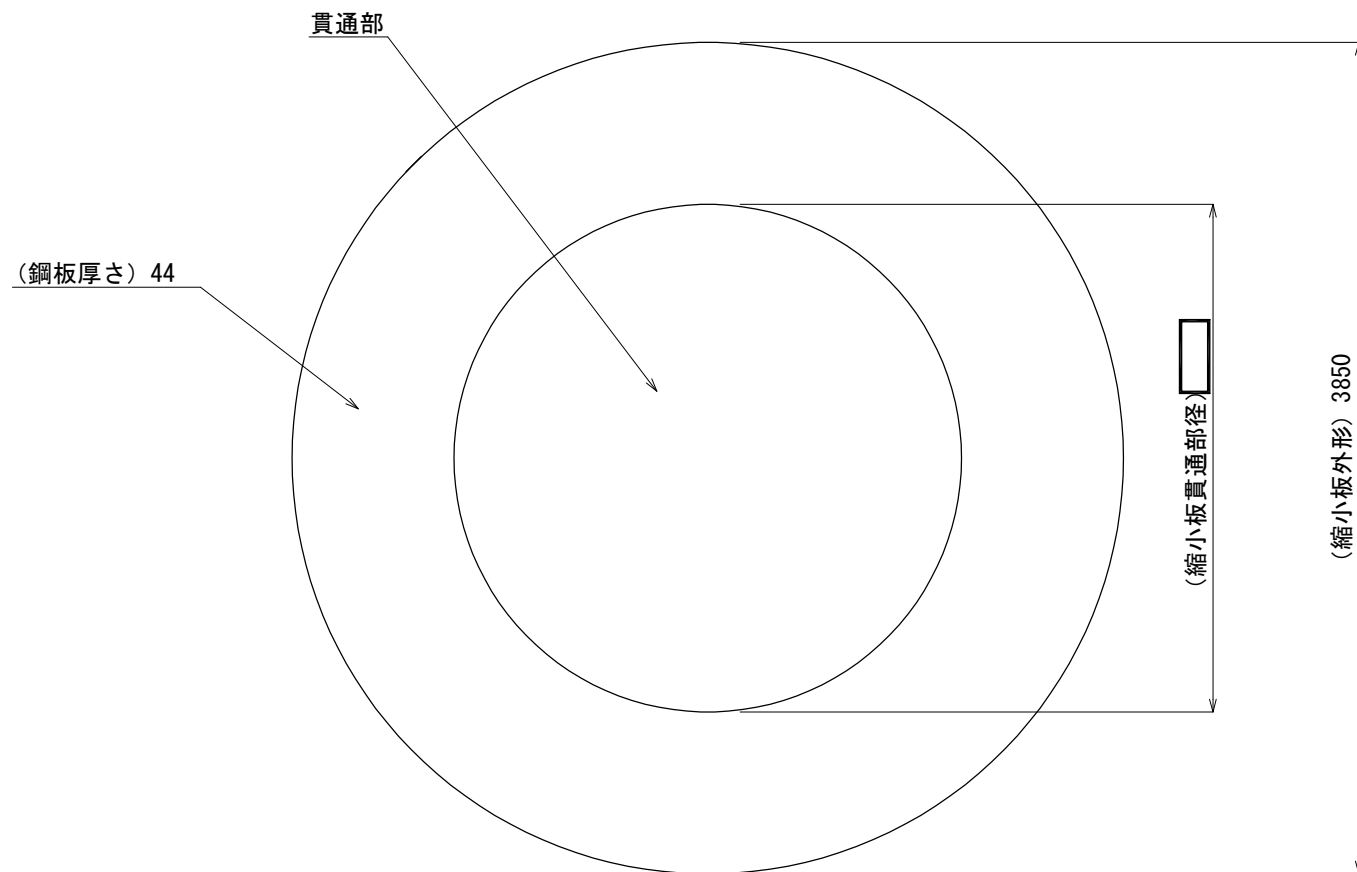

KEY-PLAN

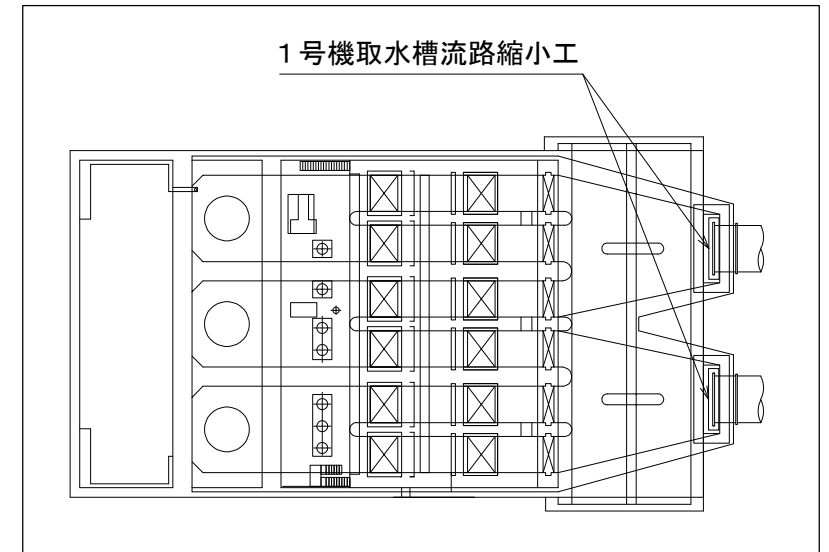

注1：寸法はmmを示す。

注2：特記なき寸法は公称値を示す。

工事計画認可申請	第9-4-1-2-17図
島根原子力発電所 第2号機	
名称	1号機取水槽流路縮小工 構造図
中国電力株式会社	

第 9-4-1-2-17 図 1 号機取水槽流路縮小工構造図 別紙

工事計画記載の公称値の許容範囲

[1 号機取水槽流路縮小工]

主要寸法 (mm)		許容範囲	根 拠
縮小板外径	3850	+5.5mm	水門鉄管技術基準 水門扉検査要 領による管理基準
縮小板貫通部径		-5.5mm	同 上
鋼板厚さ	44	+1.1mm -1.1mm	J I S G 3 1 9 3

注：主要寸法は、工事計画記載の公称値