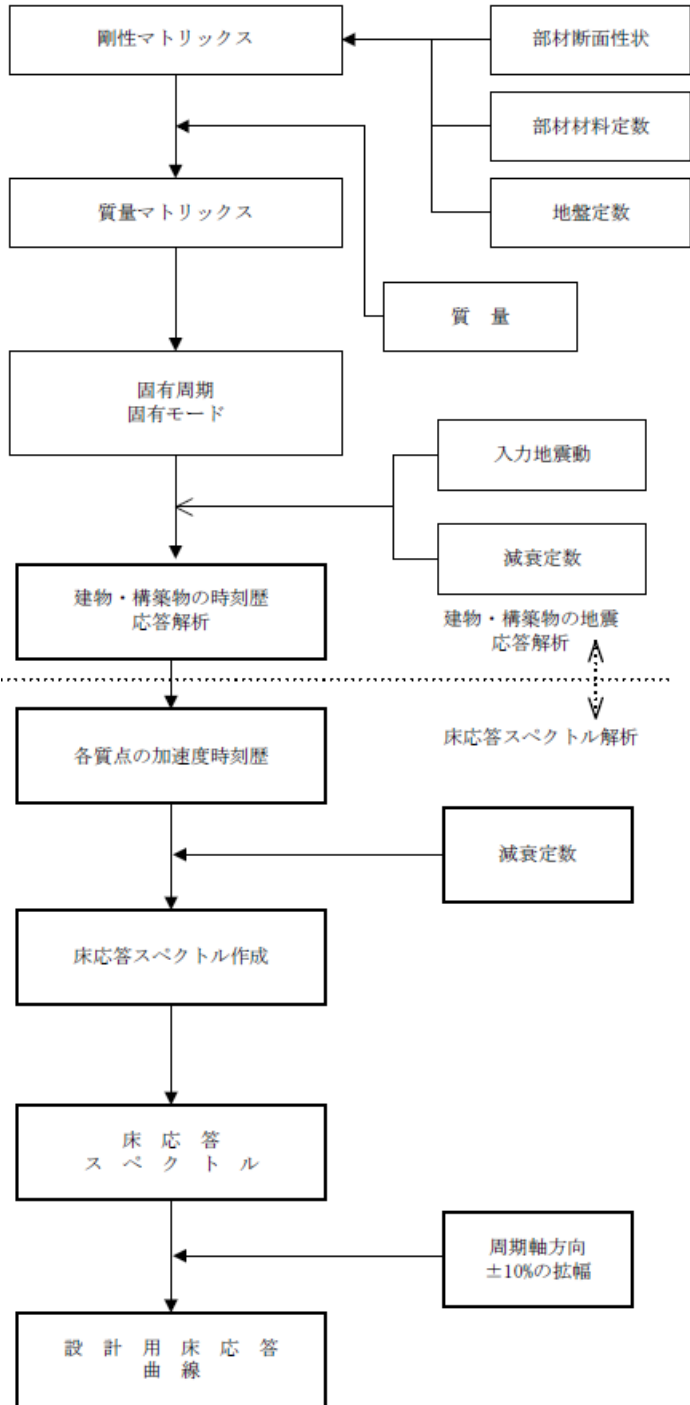
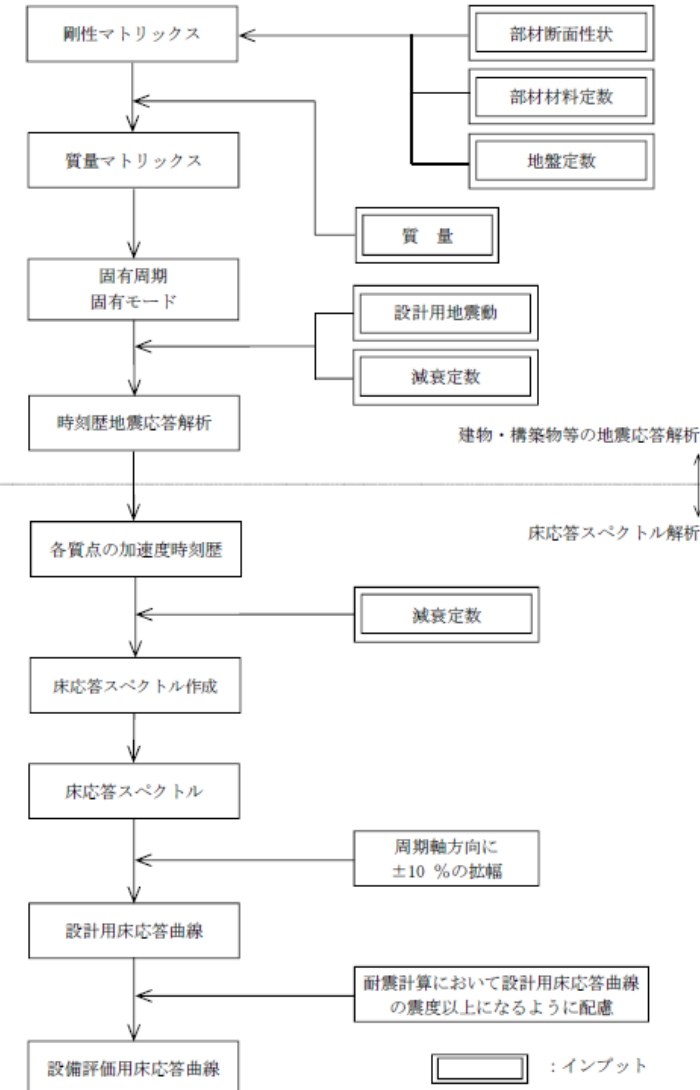
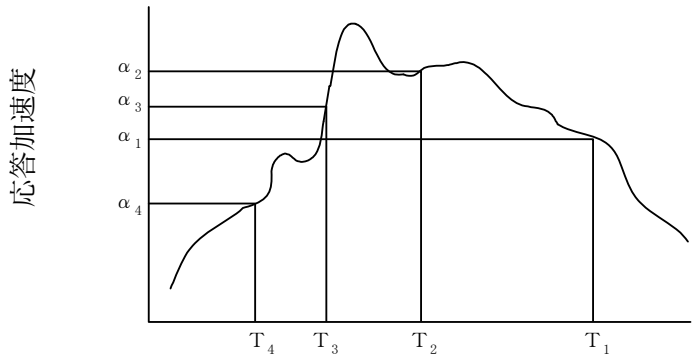
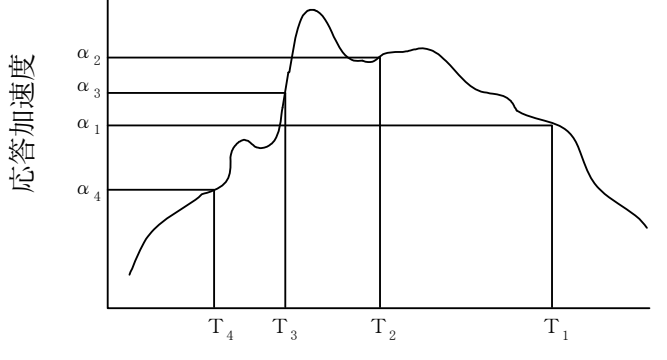

MOX 燃料加工施設		発電炉			備考																																																																																																																																																																																
添付書類Ⅲ-1-1	添付書類Ⅲ-1-1-6	添付書類Ⅴ-2-1-7																																																																																																																																																																																			
	<p>第 2.1-1 表 入力地震動</p> <table border="1"> <thead> <tr> <th rowspan="2">種類</th> <th rowspan="2">地震動名</th> <th colspan="3">最大加速度 (cm/s<sup>2</sup>)</th> </tr> <tr> <th>NS方向</th> <th>EW方向</th> <th>UD方向</th> </tr> </thead> <tbody> <tr> <td rowspan="10">基準地震動 S<sub>s</sub></td> <td>応答スペクトルに基づく地震動</td> <td>S<sub>s</sub>-A</td> <td colspan="2">700</td> <td>467</td> </tr> <tr> <td rowspan="5">断層モデルを用いた手法による地震動</td> <td>S<sub>s</sub>-B1</td> <td>410</td> <td>487</td> <td>341</td> </tr> <tr> <td>S<sub>s</sub>-B2</td> <td>429</td> <td>445</td> <td>350</td> </tr> <tr> <td>S<sub>s</sub>-B3</td> <td>443</td> <td>449</td> <td>406</td> </tr> <tr> <td>S<sub>s</sub>-B4</td> <td>538</td> <td>433</td> <td>325</td> </tr> <tr> <td>S<sub>s</sub>-B5</td> <td>457</td> <td>482</td> <td>370</td> </tr> <tr> <td>2004年北海道留萌支庁南部地震を考慮した地震動</td> <td>S<sub>s</sub>-C1</td> <td colspan="2">620</td> <td>320</td> </tr> <tr> <td rowspan="3">2008年岩手・宮城内陸地震を考慮した地震動</td> <td>S<sub>s</sub>-C2</td> <td>450<sup>*1</sup></td> <td>490<sup>*2</sup></td> <td>320</td> </tr> <tr> <td>S<sub>s</sub>-C3</td> <td>430</td> <td>400</td> <td>300</td> </tr> <tr> <td>S<sub>s</sub>-C4</td> <td>540</td> <td>500</td> <td>-</td> </tr> <tr> <td rowspan="10">弾性設計用 地震動S<sub>d</sub></td> <td>応答スペクトルに基づく地震動</td> <td>S<sub>d</sub>-A</td> <td colspan="2">364</td> <td>243</td> </tr> <tr> <td rowspan="5">断層モデルを用いた手法による地震動</td> <td>S<sub>d</sub>-B1</td> <td>205</td> <td>244</td> <td>171</td> </tr> <tr> <td>S<sub>d</sub>-B2</td> <td>215</td> <td>222</td> <td>175</td> </tr> <tr> <td>S<sub>d</sub>-B3</td> <td>221</td> <td>225</td> <td>203</td> </tr> <tr> <td>S<sub>d</sub>-B4</td> <td>269</td> <td>216</td> <td>162</td> </tr> <tr> <td>S<sub>d</sub>-B5</td> <td>229</td> <td>241</td> <td>185</td> </tr> <tr> <td>2004年北海道留萌支庁南部地震を考慮した地震動</td> <td>S<sub>d</sub>-C1</td> <td colspan="2">310</td> <td>160</td> </tr> <tr> <td rowspan="3">2008年岩手・宮城内陸地震を考慮した地震動</td> <td>S<sub>d</sub>-C2</td> <td>225<sup>*1</sup></td> <td>245<sup>*2</sup></td> <td>160</td> </tr> <tr> <td>S<sub>d</sub>-C3</td> <td>215</td> <td>200</td> <td>150</td> </tr> <tr> <td>S<sub>d</sub>-C4</td> <td>270</td> <td>250</td> <td>-</td> </tr> </tbody> </table> <p>注記 *1: ダム軸方向                  *2: 上下流方向</p>	種類	地震動名	最大加速度 (cm/s <sup>2</sup> )			NS方向	EW方向	UD方向	基準地震動 S <sub>s</sub>	応答スペクトルに基づく地震動	S <sub>s</sub> -A	700		467	断層モデルを用いた手法による地震動	S <sub>s</sub> -B1	410	487	341	S <sub>s</sub> -B2	429	445	350	S <sub>s</sub> -B3	443	449	406	S <sub>s</sub> -B4	538	433	325	S <sub>s</sub> -B5	457	482	370	2004年北海道留萌支庁南部地震を考慮した地震動	S <sub>s</sub> -C1	620		320	2008年岩手・宮城内陸地震を考慮した地震動	S <sub>s</sub> -C2	450 <sup>*1</sup>	490 <sup>*2</sup>	320	S <sub>s</sub> -C3	430	400	300	S <sub>s</sub> -C4	540	500	-	弾性設計用 地震動S <sub>d</sub>	応答スペクトルに基づく地震動	S <sub>d</sub> -A	364		243	断層モデルを用いた手法による地震動	S <sub>d</sub> -B1	205	244	171	S <sub>d</sub> -B2	215	222	175	S <sub>d</sub> -B3	221	225	203	S <sub>d</sub> -B4	269	216	162	S <sub>d</sub> -B5	229	241	185	2004年北海道留萌支庁南部地震を考慮した地震動	S <sub>d</sub> -C1	310		160	2008年岩手・宮城内陸地震を考慮した地震動	S <sub>d</sub> -C2	225 <sup>*1</sup>	245 <sup>*2</sup>	160	S <sub>d</sub> -C3	215	200	150	S <sub>d</sub> -C4	270	250	-	<p>表 2-1 入力地震動</p> <table border="1"> <thead> <tr> <th rowspan="2">種類</th> <th rowspan="2">地震動名</th> <th colspan="3">最大加速度 (cm/s<sup>2</sup>)</th> </tr> <tr> <th>NS方向</th> <th>EW方向</th> <th>UD方向</th> </tr> </thead> <tbody> <tr> <td rowspan="10">基準地震動 S<sub>s</sub></td> <td>応答スペクトルに基づく地震動</td> <td>S<sub>s</sub>-D1</td> <td colspan="2">870</td> <td>560</td> </tr> <tr> <td rowspan="6">断層モデルを用いた手法による地震動</td> <td>S<sub>s</sub>-11</td> <td>717</td> <td>619</td> <td>579</td> </tr> <tr> <td>S<sub>s</sub>-12</td> <td>871</td> <td>626</td> <td>602</td> </tr> <tr> <td>S<sub>s</sub>-13</td> <td>903</td> <td>617</td> <td>599</td> </tr> <tr> <td>S<sub>s</sub>-14</td> <td>586</td> <td>482</td> <td>451</td> </tr> <tr> <td>S<sub>s</sub>-21</td> <td>901</td> <td>887</td> <td>620</td> </tr> <tr> <td>S<sub>s</sub>-22</td> <td>1009</td> <td>874</td> <td>736</td> </tr> <tr> <td>2004年北海道留萌支庁南部地震を考慮した地震動</td> <td>S<sub>s</sub>-31</td> <td colspan="2">610</td> <td>280</td> </tr> <tr> <td rowspan="10">弾性設計用 地震動S<sub>d</sub></td> <td>応答スペクトルに基づく地震動</td> <td>S<sub>d</sub>-D1</td> <td colspan="2">435</td> <td>280</td> </tr> <tr> <td rowspan="6">断層モデルを用いた手法による地震動</td> <td>S<sub>d</sub>-11</td> <td>359</td> <td>309</td> <td>290</td> </tr> <tr> <td>S<sub>d</sub>-12</td> <td>435</td> <td>313</td> <td>301</td> </tr> <tr> <td>S<sub>d</sub>-13</td> <td>452</td> <td>309</td> <td>300</td> </tr> <tr> <td>S<sub>d</sub>-14</td> <td>293</td> <td>241</td> <td>226</td> </tr> <tr> <td>S<sub>d</sub>-21</td> <td>451</td> <td>443</td> <td>310</td> </tr> <tr> <td>S<sub>d</sub>-22</td> <td>505</td> <td>437</td> <td>368</td> </tr> <tr> <td>2004年北海道留萌支庁南部地震を考慮した地震動</td> <td>S<sub>d</sub>-31</td> <td colspan="2">305</td> <td>140</td> </tr> </tbody> </table>	種類	地震動名	最大加速度 (cm/s <sup>2</sup> )			NS方向	EW方向	UD方向	基準地震動 S <sub>s</sub>	応答スペクトルに基づく地震動	S <sub>s</sub> -D1	870		560	断層モデルを用いた手法による地震動	S <sub>s</sub> -11	717	619	579	S <sub>s</sub> -12	871	626	602	S <sub>s</sub> -13	903	617	599	S <sub>s</sub> -14	586	482	451	S <sub>s</sub> -21	901	887	620	S <sub>s</sub> -22	1009	874	736	2004年北海道留萌支庁南部地震を考慮した地震動	S <sub>s</sub> -31	610		280	弾性設計用 地震動S <sub>d</sub>	応答スペクトルに基づく地震動	S <sub>d</sub> -D1	435		280	断層モデルを用いた手法による地震動	S <sub>d</sub> -11	359	309	290	S <sub>d</sub> -12	435	313	301	S <sub>d</sub> -13	452	309	300	S <sub>d</sub> -14	293	241	226	S <sub>d</sub> -21	451	443	310	S <sub>d</sub> -22	505	437	368	2004年北海道留萌支庁南部地震を考慮した地震動	S <sub>d</sub> -31	305		140	
種類	地震動名			最大加速度 (cm/s <sup>2</sup> )																																																																																																																																																																																	
		NS方向	EW方向	UD方向																																																																																																																																																																																	
基準地震動 S <sub>s</sub>	応答スペクトルに基づく地震動	S <sub>s</sub> -A	700		467																																																																																																																																																																																
	断層モデルを用いた手法による地震動	S <sub>s</sub> -B1	410	487	341																																																																																																																																																																																
		S <sub>s</sub> -B2	429	445	350																																																																																																																																																																																
		S <sub>s</sub> -B3	443	449	406																																																																																																																																																																																
		S <sub>s</sub> -B4	538	433	325																																																																																																																																																																																
		S <sub>s</sub> -B5	457	482	370																																																																																																																																																																																
	2004年北海道留萌支庁南部地震を考慮した地震動	S <sub>s</sub> -C1	620		320																																																																																																																																																																																
	2008年岩手・宮城内陸地震を考慮した地震動	S <sub>s</sub> -C2	450 <sup>*1</sup>	490 <sup>*2</sup>	320																																																																																																																																																																																
		S <sub>s</sub> -C3	430	400	300																																																																																																																																																																																
		S <sub>s</sub> -C4	540	500	-																																																																																																																																																																																
弾性設計用 地震動S <sub>d</sub>	応答スペクトルに基づく地震動	S <sub>d</sub> -A	364		243																																																																																																																																																																																
	断層モデルを用いた手法による地震動	S <sub>d</sub> -B1	205	244	171																																																																																																																																																																																
		S <sub>d</sub> -B2	215	222	175																																																																																																																																																																																
		S <sub>d</sub> -B3	221	225	203																																																																																																																																																																																
		S <sub>d</sub> -B4	269	216	162																																																																																																																																																																																
		S <sub>d</sub> -B5	229	241	185																																																																																																																																																																																
	2004年北海道留萌支庁南部地震を考慮した地震動	S <sub>d</sub> -C1	310		160																																																																																																																																																																																
	2008年岩手・宮城内陸地震を考慮した地震動	S <sub>d</sub> -C2	225 <sup>*1</sup>	245 <sup>*2</sup>	160																																																																																																																																																																																
		S <sub>d</sub> -C3	215	200	150																																																																																																																																																																																
		S <sub>d</sub> -C4	270	250	-																																																																																																																																																																																
種類	地震動名	最大加速度 (cm/s <sup>2</sup> )																																																																																																																																																																																			
		NS方向	EW方向	UD方向																																																																																																																																																																																	
基準地震動 S <sub>s</sub>	応答スペクトルに基づく地震動	S <sub>s</sub> -D1	870		560																																																																																																																																																																																
	断層モデルを用いた手法による地震動	S <sub>s</sub> -11	717	619	579																																																																																																																																																																																
		S <sub>s</sub> -12	871	626	602																																																																																																																																																																																
		S <sub>s</sub> -13	903	617	599																																																																																																																																																																																
		S <sub>s</sub> -14	586	482	451																																																																																																																																																																																
		S <sub>s</sub> -21	901	887	620																																																																																																																																																																																
		S <sub>s</sub> -22	1009	874	736																																																																																																																																																																																
	2004年北海道留萌支庁南部地震を考慮した地震動	S <sub>s</sub> -31	610		280																																																																																																																																																																																
	弾性設計用 地震動S <sub>d</sub>	応答スペクトルに基づく地震動	S <sub>d</sub> -D1	435		280																																																																																																																																																																															
		断層モデルを用いた手法による地震動	S <sub>d</sub> -11	359	309	290																																																																																																																																																																															
S <sub>d</sub> -12			435	313	301																																																																																																																																																																																
S <sub>d</sub> -13			452	309	300																																																																																																																																																																																
S <sub>d</sub> -14			293	241	226																																																																																																																																																																																
S <sub>d</sub> -21			451	443	310																																																																																																																																																																																
S <sub>d</sub> -22			505	437	368																																																																																																																																																																																
2004年北海道留萌支庁南部地震を考慮した地震動		S <sub>d</sub> -31	305		140																																																																																																																																																																																

MOX燃料加工施設	発電炉	備考														
添付書類Ⅲ-1-1	添付書類Ⅲ-1-1-6	添付書類Ⅴ-2-1-7														
	<p>2.2 解析方法                      2.1(1)で述べた方針で動的解析を行い、各モデルの各質点における応答加速度の時刻歴を求める。この応答加速度の時刻歴を入力波として応答スペクトルを作成する。すなわち、入力波の絶対加速度を<math>\ddot{Y}_n</math>とおけば、質点系の振動方程式は、  <math display="block">\ddot{Z}_n + 2 \cdot h \cdot \omega \cdot \dot{Z}_n + \omega^2 \cdot Z_n = -\ddot{Y}_n \dots \dots \dots (2.1)</math>                     ただし、  <math>\omega</math> : 質点系の固有円振動数  <math>Z_n</math> : n質点上の質点の相対変位  <math>h</math> : 減衰定数</p> <p>地震の間の<math>\ddot{Y}_n + \ddot{Z}_n</math>の最大値を<math>\omega</math>及び<math>h</math>をパラメータとして求め、応答スペクトルを作成する(第2.2-1図参照)。</p> <p>応答スペクトルの作成には、<u>計算機プログラム(解析コード)である「応答スペクトル」を用いる。解析コードの検証及び妥当性確認等の概要については、「Ⅲ-3 計算機プログラム(解析コード)の概要」に示す。</u></p> <p>2.3 減衰定数                      応答スペクトルは、「Ⅲ-1-1-5 地震応答解析の基本方針」の機器・配管系の減衰定数を用いて作成する。</p> <p>2.4 数値計算用諸元                      (1)構造強度評価に用いる数値計算用諸元                      固有周期作成幅 0.05~1.0 s                      固有周期計算間隔</p> <table border="1" data-bbox="1012 1329 1635 1566"> <thead> <tr> <th>固有周期T(s)</th> <th>固有周期の刻み(s)</th> </tr> </thead> <tbody> <tr> <td>0.050 ≤ T ≤ 0.100</td> <td>0.002</td> </tr> <tr> <td>0.100 &lt; T ≤ 0.200</td> <td>0.005</td> </tr> <tr> <td>0.200 &lt; T ≤ 0.300</td> <td>0.01</td> </tr> <tr> <td>0.300 &lt; T ≤ 0.400</td> <td>0.02</td> </tr> <tr> <td>0.400 &lt; T ≤ 0.700</td> <td>0.05</td> </tr> <tr> <td>0.700 &lt; T ≤ 1.000</td> <td>0.1</td> </tr> </tbody> </table>	固有周期T(s)	固有周期の刻み(s)	0.050 ≤ T ≤ 0.100	0.002	0.100 < T ≤ 0.200	0.005	0.200 < T ≤ 0.300	0.01	0.300 < T ≤ 0.400	0.02	0.400 < T ≤ 0.700	0.05	0.700 < T ≤ 1.000	0.1	<p>2.2 解析方法                      2.1(1)で述べた方針で動的解析を行い、各モデルの各質点における応答加速度の時刻歴を求める。この応答加速度の時刻歴を入力波として応答スペクトルを作成する。すなわち、入力波の絶対加速度を<math>\ddot{Y}_n</math>とおけば、質点系の振動方程式は、  <math display="block">\ddot{Z}_n + 2 \cdot h \cdot \omega \cdot \dot{Z}_n + \omega^2 \cdot Z_n = -\ddot{Y}_n \dots \dots \dots (2.1)</math>                     ただし、  <math>\omega</math> : 質点系の固有円振動数  <math>Z_n</math> : n質点上の質点の相対変位  <math>h</math> : 減衰定数</p> <p>地震の間の<math>\ddot{Y}_n + \ddot{Z}_n</math>の最大値を<math>\omega</math>及び<math>h</math>をパラメータとして求め、応答スペクトルを作成する(図2-1参照)。</p> <p>応答スペクトルの作成には、「<u>VIANA</u>」,<u>「波形処理プログラムk-WAVE for Windows」</u>及び「<u>Seismic Analysis System (SAS)</u>」を使用し、<u>解析コードの検証及び妥当性確認等の概要については、添付書類「Ⅴ-5-34 計算機プログラム(解析コード)の概要・VIANA」,「Ⅴ-5-42 波形処理プログラムk-WAVE for Windows」及び「Ⅴ-5-62 計算機プログラム(解析コード)の概要・Seismic Analysis System (SAS)」に示す。</u></p> <p>2.3 減衰定数                      応答スペクトルは、添付書類「Ⅴ-2-1-6 地震応答解析の基本方針」の機器・配管系の減衰定数を用いて作成する。</p> <p>2.4 数値計算用諸元                      固有周期作成幅 0.05~1.0 s                      固有周期計算間隔  <math>0.05 \sim 0.1 \text{ s } \Delta \omega = \underline{4.0 \text{ rad/s}}</math>  <math>0.1 \sim 0.2 \text{ s } \Delta \omega = \underline{1.5 \text{ rad/s}}</math>  <math>0.2 \sim 0.39 \text{ s } \Delta \omega = \underline{1.0 \text{ rad/s}}</math>  <math>0.39 \sim 0.6 \text{ s } \Delta \omega = \underline{0.3 \text{ rad/s}}</math>  <math>0.6 \sim 1.0 \text{ s } \Delta \omega = \underline{0.5 \text{ rad/s}}</math></p> <p>床応答スペクトルの作成に使用する計算機プログラムの違いによる差異であるため、新たな論点が生じるものではない。</p> <p>MOX燃料加工施設の固有周期計算間隔において、規格基準に示されている円振動数(rad/s)と周期(s)の2パターンのうち周期の計算間隔を適用したことによる差異であるため、新たな論点が生じるものではない。</p>
固有周期T(s)	固有周期の刻み(s)															
0.050 ≤ T ≤ 0.100	0.002															
0.100 < T ≤ 0.200	0.005															
0.200 < T ≤ 0.300	0.01															
0.300 < T ≤ 0.400	0.02															
0.400 < T ≤ 0.700	0.05															
0.700 < T ≤ 1.000	0.1															

MOX燃料加工施設	発電炉	備考
添付書類Ⅲ-1-1	添付書類Ⅲ-1-1-6	添付書類Ⅴ-2-1-7
	 <p>第2.2-1図 設計用床応答曲線の作成手順</p>	 <p>図2-1 解析フロー図</p> <p>・ 発電炉の設備評価用床応答曲線は、規格基準以上の対応として設定した入力地震力であり、MOX燃料加工施設においては、規格基準に準じて設定した設計用床応答曲線を用いているため、記載の差異はあるが、新たな論点が生じるものではない。</p>

MOX燃料加工施設		発電炉	備考
添付書類Ⅲ-1-1	添付書類Ⅲ-1-1-6	添付書類Ⅴ-2-1-7	
	<p>2.5 応答スペクトルの適用方法</p> <p>(1) 概要                      機器・配管系の設計用地震力を動的解析によって求める場合は、それぞれの据付位置における応答スペクトルを使用して設計震度を定める。この場合、以下のように応答スペクトルを修正して使用する。</p> <p>(2) 運用方法                      a. 応答スペクトルは、基準地震動<math>S_s</math>又は弾性設計用地震動<math>S_d</math>による地震応答解析から得られる応答波を用いて作成した応答スペクトルを固有周期の多少のずれにより、応答に大幅な変化が生じないよう周期軸方向に±10%の拡幅を行ったものとする。</p> <p>また、評価対象設備に応じて振動方向に合わせ、水平方向(NS, EW)及び鉛直方向(UD)の各方向の応答スペクトルを使用する。</p> <p>b. 建屋床より自立する機器・配管系については、設置階の応答スペクトルを用い、建屋壁より支持される機器・配管系及び建屋中間階に設置される機器・配管系については、上下階の応答スペクトルのうち安全側のものを用いるものとする。また、建屋上下階を貫通する配管系及び異なる建物、構築物を渡る配管系については、それぞれの据付位置の応答スペクトルのうち安全側のものを用いるものとする。ただし、応答スペクトルの運用において合理性が示される場合には、その方法を採用できるものとする。</p>	<p>(28/50) 頁へ</p> <p>2.5 応答スペクトル作成位置                      図3-1～図3-24 に示す解析モデルについて応答スペクトルを作成する。</p> <p>2.6 応答スペクトルの適用方法</p> <p>(1) 概要                      機器・配管系の設計用地震力を動的解析によって求める場合は、それぞれの据付位置における応答スペクトルを使用して設計震度を定める。この場合、以下のように応答スペクトルを修正して使用する。</p> <p>(2) 運用方法                      a. 応答スペクトルは、基準地震動<math>S_s</math>又は弾性設計用地震動<math>S_d</math>による地震応答解析から得られる応答波を用いて作成した応答スペクトルを固有周期の多少のずれにより、応答に大幅な変化が生じないよう周期軸方向に±10%の拡幅を行ったものとする。<u>ただし、材料物性のばらつき等を考慮した地震応答解析の応答波を用いて作成する応答スペクトルについては、±10%の拡幅は考慮しない。</u></p> <p>また、評価対象設備に応じて振動方向に合わせ、水平方向(NS, EW)及び鉛直方向(UD)の各方向の応答スペクトルを使用する。</p> <p>b. 建屋床より自立する機器・配管系については、設置階の応答スペクトルを用い、建屋壁より支持される機器・配管系及び建屋中間階に設置される機器・配管系については、上下階の応答スペクトルのうち安全側のものを用いるものとする。また、建屋上下階を貫通する配管系及び異なる建物、構築物等を渡る配管系については、それぞれの据付位置の応答スペクトルのうち安全側のものを用いるものとする。ただし、応答スペクトルの運用において合理性が示される場合には、その方法を採用できるものとする。</p>	<p>・ 発電炉は、建物・構築物における材料物性のばらつきを考慮した応答波を包絡した設備評価用床応答曲線を設定しているが、MOX燃料加工施設においては、設備評価用床応答曲線は設定していないため、記載の差異により新たな論点が生じるものではない。</p>

MOX燃料加工施設		発電炉	備考
添付書類Ⅲ-1-1	添付書類Ⅲ-1-1-6	添付書類Ⅴ-2-1-7	
	<p>c. 応答スペクトルを用いて動的解析を行う場合には、以下に示す方法によりモード合成を行うものとする。</p>  <p><math>T_i</math> : <math>i</math> 次の固有周期  <math>\alpha_i</math> : <math>T_i</math> に対応する応答加速度  <math>\phi_{im}</math> : <math>i</math> 次の <math>m</math> 質点の固有モード  <math>\beta_i</math> : <math>i</math> 次の刺激係数  <math>A_m</math> : <math>m</math> 質点の応答加速度</p> $A_m = \sqrt{\sum_{i=1}^n (\beta_i \cdot \phi_{im} \cdot \alpha_i)^2}$	<p>c. 応答スペクトルを用いて動的解析を行う場合には、以下に示す方法によりモード合成を行うものとする。</p>  <p><math>T_i</math> : <math>i</math> 次の固有周期  <math>\alpha_i</math> : <math>T_i</math> に対応する応答加速度  <math>\phi_{im}</math> : <math>i</math> 次の <math>m</math> 質点の固有モード  <math>\beta_i</math> : <math>i</math> 次の刺激係数  <math>A_m</math> : <math>m</math> 質点の応答加速度</p> $A_m = \sqrt{\sum_{i=1}^n (\beta_i \cdot \phi_{im} \cdot \alpha_i)^2}$	

MOX燃料加工施設	発電炉	備考																																																	
添付書類Ⅲ-1-1	添付書類Ⅴ-2-1-7	備考																																																	
<p>2.6 設計用床応答曲線の作成 建物・構築物における設計用床応答曲線の作成方法は以下のとおりとする。設計用床応答曲線を作成する建物・構築物を第2.6-1表に示す。 <u>また、入力地震動と設計用床応答曲線における地震波名の一覧を第2.6-2表に示す。</u></p> <p>第2.6-1表 設計用床応答曲線を作成する建物・構築物</p> <table border="1" data-bbox="973 516 1676 583"> <thead> <tr> <th>適用施設名称</th> </tr> </thead> <tbody> <tr> <td>燃料加工建屋</td> </tr> </tbody> </table> <p>第2.6-2表 入力地震動と設計用床応答曲線における地震波名一覧</p> <table border="1" data-bbox="952 680 1694 1423"> <thead> <tr> <th>入力地震動</th> <th>地震動名</th> <th>設計用床応答曲線における地震波名</th> </tr> </thead> <tbody> <tr> <td rowspan="8">基準地震動 Ss</td> <td>Ss-A</td> <td>Ss01</td> </tr> <tr> <td>Ss-B1</td> <td>Ss02</td> </tr> <tr> <td>Ss-B2</td> <td>Ss03</td> </tr> <tr> <td>Ss-B3</td> <td>Ss04</td> </tr> <tr> <td>Ss-B4</td> <td>Ss05</td> </tr> <tr> <td>Ss-B5</td> <td>Ss06</td> </tr> <tr> <td>Ss-C1</td> <td>Ss07</td> </tr> <tr> <td>Ss-C2*</td> <td>Ss08, Ss11</td> </tr> <tr> <td rowspan="8">弾性設計用地震動 Sd</td> <td>Sd-A</td> <td>Sd01</td> </tr> <tr> <td>Sd-B1</td> <td>Sd02</td> </tr> <tr> <td>Sd-B2</td> <td>Sd03</td> </tr> <tr> <td>Sd-B3</td> <td>Sd04</td> </tr> <tr> <td>Sd-B4</td> <td>Sd05</td> </tr> <tr> <td>Sd-B5</td> <td>Sd06</td> </tr> <tr> <td>Sd-C1</td> <td>Sd07</td> </tr> <tr> <td>Sd-C2*</td> <td>Sd08, Sd11</td> </tr> <tr> <td>Sd-C3*</td> <td>Sd09, Sd12</td> </tr> <tr> <td>Sd-C4*</td> <td>Sd10, Sd13</td> </tr> </tbody> </table> <p>注記*：入力方向が特定されていない地震動であるため、NS・EWを入れ替えた設計用床応答曲線についても作成する。</p>	適用施設名称	燃料加工建屋	入力地震動	地震動名	設計用床応答曲線における地震波名	基準地震動 Ss	Ss-A	Ss01	Ss-B1	Ss02	Ss-B2	Ss03	Ss-B3	Ss04	Ss-B4	Ss05	Ss-B5	Ss06	Ss-C1	Ss07	Ss-C2*	Ss08, Ss11	弾性設計用地震動 Sd	Sd-A	Sd01	Sd-B1	Sd02	Sd-B2	Sd03	Sd-B3	Sd04	Sd-B4	Sd05	Sd-B5	Sd06	Sd-C1	Sd07	Sd-C2*	Sd08, Sd11	Sd-C3*	Sd09, Sd12	Sd-C4*	Sd10, Sd13	<p>2.7 設計用床応答曲線の作成 建物・構築物及び屋外重要土木構造物における設計用床応答曲線の作成方法は以下のとおりとする。設計用床応答曲線の作成方法における建物・構築物及び屋外重要土木構造物の分類を表2-2に示す。</p> <p>表2-2 設計用床応答曲線の作成方法における建物・構築物及び屋外重要土木構造物の分類</p> <table border="1" data-bbox="1774 575 2442 1373"> <thead> <tr> <th></th> <th>適用施設名称</th> </tr> </thead> <tbody> <tr> <td>建物・構築物</td> <td>原子炉建屋 使用済燃料乾式貯蔵建屋 緊急時対策所建屋 主排気筒 非常用ガス処理系配管支持架構 格納容器圧力逃がし装置格納槽 炉心、原子炉圧力容器及び原子炉内部構造物並びに原子炉格納容器及び原子炉本体の基礎*1 *1 機器・配管系の設備も含むが設計用床応答曲線の作成方法については、建物・構築物と同様の扱いとする。</td> </tr> <tr> <td>屋外重要土木構造物</td> <td>取水構造物 屋外二重管 緊急時対策所用発電機燃料油貯蔵タンク基礎 格納容器圧力逃がし装置用配管カルバート 常設代替高圧電源装置置場 常設代替高圧電源装置用カルバート(カルバート部) 常設代替高圧電源装置用カルバート(トンネル部) 常設代替高圧電源装置用カルバート(立坑部) 可搬型設備用軽油タンク基礎 常設低圧代替注水系ポンプ室 代替淡水貯槽 常設低圧代替注水系配管カルバート SA用海水ピット 緊急用海水ポンプピット 防潮堤(鋼管杭鉄筋コンクリート防潮壁)*2 防潮堤(鉄筋コンクリート防潮壁)*2 防潮堤(鉄筋コンクリート防潮壁(放水路エリア))*2 *2 津波防護施設になるが設計用床応答曲線の作成方法については、屋外重要土木構造物と同様の扱いとする。</td> </tr> </tbody> </table>		適用施設名称	建物・構築物	原子炉建屋 使用済燃料乾式貯蔵建屋 緊急時対策所建屋 主排気筒 非常用ガス処理系配管支持架構 格納容器圧力逃がし装置格納槽 炉心、原子炉圧力容器及び原子炉内部構造物並びに原子炉格納容器及び原子炉本体の基礎*1 *1 機器・配管系の設備も含むが設計用床応答曲線の作成方法については、建物・構築物と同様の扱いとする。	屋外重要土木構造物	取水構造物 屋外二重管 緊急時対策所用発電機燃料油貯蔵タンク基礎 格納容器圧力逃がし装置用配管カルバート 常設代替高圧電源装置置場 常設代替高圧電源装置用カルバート(カルバート部) 常設代替高圧電源装置用カルバート(トンネル部) 常設代替高圧電源装置用カルバート(立坑部) 可搬型設備用軽油タンク基礎 常設低圧代替注水系ポンプ室 代替淡水貯槽 常設低圧代替注水系配管カルバート SA用海水ピット 緊急用海水ポンプピット 防潮堤(鋼管杭鉄筋コンクリート防潮壁)*2 防潮堤(鉄筋コンクリート防潮壁)*2 防潮堤(鉄筋コンクリート防潮壁(放水路エリア))*2 *2 津波防護施設になるが設計用床応答曲線の作成方法については、屋外重要土木構造物と同様の扱いとする。	<p>・ 補足説明資料「地震00-02 本文、添付、添付書類、補足説明項目への展開(地震)(MOX燃料加工施設)別紙1基本設計方針の許可整合性、発電炉との比較」に記載のとおり、建物・構築物は、建物、構築物及び土木構造物の総称としており、土木構造物についても、建物・構築物の章内にて記載。</p> <p>・ 後次回で申請するMOX燃料加工施設の設計用床応答曲線を作成する建物・構築物については、後次回申請時に追加して示す。</p> <p>・ 第2.6-2表は、Ⅲ-1-1-6の別紙に記載する設計用床応答曲線の図の凡例となる地震波名を示すものであり、記載の差異により新たな論点が生じるものではない。</p>
適用施設名称																																																			
燃料加工建屋																																																			
入力地震動	地震動名	設計用床応答曲線における地震波名																																																	
基準地震動 Ss	Ss-A	Ss01																																																	
	Ss-B1	Ss02																																																	
	Ss-B2	Ss03																																																	
	Ss-B3	Ss04																																																	
	Ss-B4	Ss05																																																	
	Ss-B5	Ss06																																																	
	Ss-C1	Ss07																																																	
	Ss-C2*	Ss08, Ss11																																																	
弾性設計用地震動 Sd	Sd-A	Sd01																																																	
	Sd-B1	Sd02																																																	
	Sd-B2	Sd03																																																	
	Sd-B3	Sd04																																																	
	Sd-B4	Sd05																																																	
	Sd-B5	Sd06																																																	
	Sd-C1	Sd07																																																	
	Sd-C2*	Sd08, Sd11																																																	
Sd-C3*	Sd09, Sd12																																																		
Sd-C4*	Sd10, Sd13																																																		
	適用施設名称																																																		
建物・構築物	原子炉建屋 使用済燃料乾式貯蔵建屋 緊急時対策所建屋 主排気筒 非常用ガス処理系配管支持架構 格納容器圧力逃がし装置格納槽 炉心、原子炉圧力容器及び原子炉内部構造物並びに原子炉格納容器及び原子炉本体の基礎*1 *1 機器・配管系の設備も含むが設計用床応答曲線の作成方法については、建物・構築物と同様の扱いとする。																																																		
屋外重要土木構造物	取水構造物 屋外二重管 緊急時対策所用発電機燃料油貯蔵タンク基礎 格納容器圧力逃がし装置用配管カルバート 常設代替高圧電源装置置場 常設代替高圧電源装置用カルバート(カルバート部) 常設代替高圧電源装置用カルバート(トンネル部) 常設代替高圧電源装置用カルバート(立坑部) 可搬型設備用軽油タンク基礎 常設低圧代替注水系ポンプ室 代替淡水貯槽 常設低圧代替注水系配管カルバート SA用海水ピット 緊急用海水ポンプピット 防潮堤(鋼管杭鉄筋コンクリート防潮壁)*2 防潮堤(鉄筋コンクリート防潮壁)*2 防潮堤(鉄筋コンクリート防潮壁(放水路エリア))*2 *2 津波防護施設になるが設計用床応答曲線の作成方法については、屋外重要土木構造物と同様の扱いとする。																																																		

MOX 燃料加工施設	発電炉	備考
添付書類Ⅲ-1-1	添付書類Ⅲ-1-1-6	添付書類Ⅴ-2-1-7
	<p>2.6.1 建物・構築物                      建物・構築物のコンクリート強度を設計基準強度、地盤の物性を標準地盤とした解析ケース（以下「基本ケース」という。）の応答波を用いて作成した応答スペクトルに対して、周期軸方向に±10%拡幅したものを設計用応答曲線とする。</p>	<p>2.7.1 建物・構築物                      建物・構築物のコンクリート強度を設計基準強度、地盤の物性を標準地盤とした解析ケース（以下「基本ケース」という。）の応答波を用いて作成した応答スペクトルに対して、周期軸方向に±10%拡幅したものを設計用応答曲線とする。</p> <p>2.7.2 屋外重要土木構造物  <u>原地盤において非液状化の条件を仮定した解析ケース（以下「基本ケース」という。）の応答波並びに敷地に存在しない豊浦標準砂の液状化特性により強制的に液状化させることを仮定した解析ケース及び地盤物性のばらつきを考慮して非液状化の条件を仮定した解析ケースの応答波を用いる。</u>  <u>上記応答波を用いて作成した応答スペクトルに対して、基本ケースについては周期軸方向に±10%の拡幅を考慮したものに、震度軸方向に対して余裕を確保したものを設計用床応答曲線とする。</u></p> <p>2.8 設備評価用床応答曲線の作成  <u>建物・構築物及び屋外重要土木構造物における設備評価用床応答曲線の作成方法は以下のとおりとする。なお、設備評価用床応答曲線の作成方法における建物・構築物及び屋外重要土木構造物の分類は設計用床応答曲線（表2-2）と同じとする。</u></p> <p>2.8.1 建物・構築物  <u>建物・構築物の設備評価用床応答曲線の作成における配慮方法を以下に示す。機器・配管系の構造強度評価及び機能維持評価の適用に際しては、いずれかの方法により作成した設備評価用床応答曲線を用いる。</u>  <u>(1) 設計用床応答曲線の震度を一律に1.5倍した床応答曲線</u>  <u>設計用床応答曲線の震度を一律に1.5倍した床応答曲線を設備評価用床応答曲線とする。</u>  <u>(2) 設計用床応答曲線及び材料物性のばらつき等を考慮した床応答曲線を包絡した床応答曲線</u>  <u>添付書類「Ⅴ-2-1-6 地震応答解析の基本方針」に基づき材料物性のばらつき等を考慮した解析ケースの応答波により作成した床応答曲線と設計用床応答曲線とを包絡させたものを設備評価用床応答曲線とする。</u>  <u>(3) (2)項の設備評価用床応答曲線を保守側に包絡できるように余裕を確保した床応答曲線</u>  <u>(2)項で設定した床応答曲線に対して保守側に包絡できるように余裕を確保したものを設備評価用床応答曲線とする。</u></p> <p>2.8.2 屋外重要土木構造物  <u>屋外重要土木構造物の設備評価用床応答曲線の作成における配慮方法を以下に示す。機器・配管系の構造強度評価及び機能維持評価の適用に際しては、いずれかの方法により作成した設備評価用床応答曲線を用いる。</u>  <u>(1) 応答スペクトルの震度に余裕を確保した床応答曲線</u>  <u>2.7.2 項で作成した設計用床応答曲線を設備評価用床応答曲線とする。</u>  <u>(2) 設計用床応答曲線を保守側に包絡できるように余裕を確保した床応答曲線</u></p>

・ MOX 燃料加工施設においては、屋外重要土木構造物は存在しないため、記載しない。

・ 発電炉の設備評価用床応答曲線は、規格基準以上の対応として設定した入力地震力であり、MOX 燃料加工施設においては、規格基準に準じて設定した設計用床応答曲線を用いているため、記載の差異はあるが、新たな論点が生じるものではない。

MOX 燃料加工施設		発電炉	備考
添付書類Ⅲ-1-1	添付書類Ⅲ-1-1-6	添付書類Ⅴ-2-1-7	
		<p><u>2.7.2 項で設定した設計用床応答曲線に対して保守側に包絡できるように余裕を確保したものを設備評価用床応答曲線とする。</u></p>	



MOX燃料加工施設		発電炉	備考
添付書類Ⅲ-1-1	添付書類Ⅲ-1-1-6	添付書類Ⅴ-2-1-7	
		3. 地震応答解析モデル (28~33/50) 頁へ (1) 原子炉建屋 水平方向の地震応答解析モデルを図3-1(1)に、鉛直方向の地震応答解析モデルを図3-1(2)に示す。 水平方向の地震応答解析モデルは、地盤との相互作用を考慮し、曲げ及びせん断剛性を考慮した質点系モデルとして、EW方向及びNS方向についてそれぞれ設定する。 鉛直方向の地震応答解析モデルは、地盤との相互作用を考慮し、耐震壁の軸剛性及び屋根トラスの曲げせん断剛性を評価した質点系モデルとする。 (2) 使用済燃料乾式貯蔵建屋 水平方向の地震応答解析モデルを図3-2(1)及び図3-2(2)に、鉛直方向の地震応答解析モデルを図3-2(3)に示す。 水平方向の地震応答解析モデルは、地盤との相互作用を考慮し、曲げ及びせん断剛性を考慮した質点系モデルとし、NS方向及びEW方向についてそれぞれ設定する。 鉛直方向の地震応答解析モデルは、地盤との相互作用を考慮し、耐震壁の軸剛性及び屋根トラスの曲げせん断剛性を評価した質点系モデルとする。 (3) 取水構造物 NS方向の地震応答解析モデルを図3-3(1)、図3-3(2)、図3-3(3)及び図3-3(4)に、EW方向の地震応答解析モデルを図3-3(5)及び3-3(6)に示す。 地盤と構造物連成系の地震応答解析には、2次元FEMモデルを用いる。地盤は、マルチスプリング要素及び間隙水要素にてモデル化し、地震時の有効応力の変化に応じた非線形せん断応力～せん断ひずみ関係を考慮する。NS方向の地震応答解析モデルにおける構造部材は非線形はり要素によりモデル化する。EW方向の地震応答解析モデルにおける構造部材は非線形はり要素及び平面要素によりモデル化する。 (4) 屋外二重管 地震応答解析モデルを図3-4(1)、図3-4(2)、図3-4(3)、図3-4(4)、図3-4(5)及び図3-4(6)に示す。 地盤と構造物連成系の地震応答解析には、2次元FEMモデルを用いる。地盤は、マルチスプリング要素及び間隙水要素にてモデル化し、地震時の有効応力の変化に応じた非線形せん断応力～せん断ひずみ関係を考慮する。構造部材は、線形はり要素によりモデル化する。 (5) 緊急時対策所建屋 水平方向の地震応答解析モデルを図3-5(1)に、鉛直方向の地震応答解析モデルを図3-5(2)に示す。 水平方向の地震応答解析モデルは、地盤との相互作用を考慮し、曲げ及びせん断剛性を考慮した質点系モデルとし、NS方向及びEW方向についてそれぞれ設定する。 鉛直方向の地震応答解析モデルは、地盤との相互作用を考慮し、耐震壁及び柱の軸剛性を評価した質点系モデルとする。 (6) 緊急時対策所用発電機燃料油貯蔵タンク基礎 NS方向の地震応答解析モデルを図3-6(1)及び図3-6(2)に、EW方向の地震応答解析モデルを図3-6(3)及び図3-6(4)に示す。	

MOX燃料加工施設		発電炉	備考
添付書類Ⅲ-1-1	添付書類Ⅲ-1-1-6	添付書類Ⅴ-2-1-7	
		<p style="text-align: right;">(28~33/50) 頁へ</p> <p>地盤と構造物連成系の地震応答解析には、2次元FEMモデルを用いる。地盤は、マルチスプリング要素及び間隙水要素にてモデル化し、地震時の有効応力の変化に応じた非線形せん断応力～せん断ひずみ関係を考慮する。構造部材は、線形はり要素によりモデル化する。</p> <p>(7) 主排気筒                      水平方向の地震応答解析モデルを図3-7(1)に、鉛直方向の地震応答解析モデル図3-7(2)に示す。                      水平方向の地震応答解析モデルは、地盤との相互作用を考慮し、曲げ及びせん断剛性を考慮した質点系モデルとし、0°方向及び45°方向についてそれぞれ設定する。                      鉛直方向の地震応答解析モデルは、地盤との相互作用を考慮し、軸剛性を評価した質点系モデルとする。</p> <p>(8) 非常用ガス処理系配管支持架構                      地震応答解析モデルを図3-8に示す。                      水平方向、鉛直方向とも、地盤との相互作用を考慮し、鉄骨部材の軸、曲げ及びせん断剛性を考慮した要素と、軸剛性のみを考慮した要素による、剛基礎を有する3次元フレームモデルとする。</p> <p>(9) 格納容器圧力逃がし装置格納槽                      水平方向の地震応答解析モデルを図3-9(1)、図3-9(2)及び図3-9(3)に、鉛直方向の地震応答解析モデルを図3-9(4)及び図3-9(5)に示す。                      水平方向の地震応答解析モデルは、地盤との相互作用を考慮し、曲げ及びせん断剛性を考慮した質点系モデルとして、NS方向及びEW方向についてそれぞれ設定する。地盤は2次元FEMモデルとする。                      鉛直方向の地震応答解析モデルは、地盤との相互作用を考慮し、耐震壁の軸剛性を評価した質点系モデルとする。地盤は2次元FEMモデルとする。</p> <p>(10) 格納容器圧力逃がし装置用配管カルバート                      地震応答解析モデルを図3-10(1)及び図3-10(2)に示す。                      地盤と構造物連成系の地震応答解析には、2次元FEMモデルを用いる。地盤は、マルチスプリング要素及び間隙水要素にてモデル化し、地震時の有効応力の変化に応じた非線形せん断応力～せん断ひずみ関係を考慮する。構造部材は、線形はり要素及び平面要素によりモデル化する。</p> <p>(11) 常設代替高圧電源装置置場                      NS方向の地震応答解析モデルを図3-11(1)及び図3-11(2)に、EW方向の地震応答解析モデルを図3-11(3)及び図3-11(4)に示す。                      地盤と構造物連成系の地震応答解析には、2次元FEMモデルを用いる。地盤は、マルチスプリング要素及び間隙水要素にてモデル化し、地震時の有効応力の変化に応じた非線形せん断応力～せん断ひずみ関係を考慮する。NS方向の地震応答解析モデルにおける構造部材は線形はり要素によりモデル化する。EW方向の地震応答解析モデルにおける構造部材は線形はり要素及び平面要素によりモデル化する。</p>	

MOX燃料加工施設		発電炉	備考
添付書類Ⅲ-1-1	添付書類Ⅲ-1-1-6	添付書類Ⅴ-2-1-7	
		<p style="text-align: right;">(28~33/50) 頁へ</p> <p>(12) 常設代替高圧電源装置用カルバート（カルバート部）地震応答解析モデルを図3-12(1)及び図3-12(2)に示す。                  地盤と構造物連成系の地震応答解析には、2次元FEMモデルを用いる。地盤は、マルチスプリング要素及び間隙水要素にてモデル化し、地震時の有効応力の変化に応じた非線形せん断応力～せん断ひずみ関係を考慮する。構造部材は、線形はり要素によりモデル化する。</p> <p>(13) 常設代替高圧電源装置用カルバート（トンネル部）地震応答解析モデルを図3-13(1)及び図3-13(2)に示す。                  地盤と構造物連成系の地震応答解析には、2次元FEMモデルを用いる。地盤は、マルチスプリング要素及び間隙水要素にてモデル化し、地震時の有効応力の変化に応じた非線形せん断応力～せん断ひずみ関係を考慮する。構造部材は、線形はり要素及び平面要素によりモデル化する。</p> <p>(14) 常設代替高圧電源装置用カルバート（立坑部）                  NS方向の地震応答解析モデルを図3-14(1)及び図3-14(2)に、EW方向の地震応答解析モデルを図3-14(3)及び図3-14(4)に示す。                  地盤と構造物連成系の地震応答解析には、2次元FEMモデルを用いる。地盤は、マルチスプリング要素及び間隙水要素にてモデル化し、地震時の有効応力の変化に応じた非線形せん断応力～せん断ひずみ関係を考慮する。構造部材は、構造部材と等価な剛性を有する線形はり要素の構造梁によりモデル化する。構造梁は構造物の中心に配置することから、側方地盤との離隔を模擬するため、十分に剛な仮想剛梁を水平方向に配置する。構造物と側方地盤の接合面にはジョイント要素を設定するための十分に柔な仮想柔梁を配置する。</p> <p>(15) 可搬型設備用軽油タンク基礎                  EW方向の地震応答解析モデルを図3-15(1)及び図3-15(2)に、NS方向の地震応答解析モデルを図3-15(3)及び図3-15(4)に示す。                  地盤と構造物連成系の地震応答解析には、2次元FEMモデルを用いる。地盤は、マルチスプリング要素及び間隙水要素にてモデル化し、地震時の有効応力の変化に応じた非線形せん断応力～せん断ひずみ関係を考慮する。構造部材は、線形はり要素によりモデル化する。</p> <p>(16) 常設低圧代替注水系ポンプ室                  EW方向の地震応答解析モデルを図3-16(1)及び図3-16(2)に、NS方向の地震応答解析モデルを図3-16(3)及び図3-16(4)に示す。                  地盤と構造物連成系の地震応答解析には、2次元FEMモデルを用いる。地盤は、マルチスプリング要素及び間隙水要素にてモデル化し、地震時の有効応力の変化に応じた非線形せん断応力～せん断ひずみ関係を考慮する。構造部材は、構造部材と等価な剛性を有する線形はり要素の構造梁によりモデル化する。構造梁は構造物の中心に配置することから、側方地盤との離隔を模擬するため、十分に剛な仮想剛梁を水平方向に配置する。構造物と側方地盤の接合面にはジョイント要素を設定するための十分に柔な仮想柔梁を配置する。</p>	

MOX燃料加工施設		発電炉	備考
添付書類Ⅲ-1-1	添付書類Ⅲ-1-1-6	添付書類Ⅴ-2-1-7	
		<div style="text-align: right; border: 1px solid black; padding: 2px;">(28~33/50) 頁へ</div> <p>(17) 代替淡水貯槽                      EW方向の地震応答解析モデルを図3-17(1)及び図3-17(2)に、NS方向の地震応答解析モデルを図3-17(3)及び図3-17(4)に示す。                      地盤と構造物連成系の地震応答解析には、2次元FEMモデルを用いる。地盤は、マルチスプリング要素及び間隙水要素にてモデル化し、地震時の有効応力の変化に応じた非線形せん断応力～せん断ひずみ関係を考慮する。構造部材は、構造部材と等価な剛性を有する線形はり要素の構造梁によりモデル化する。構造梁は構造物の中心に配置することから、側方地盤との離隔を模擬するため、十分に剛な仮想剛梁を水平方向に配置する。構造物と側方地盤の接合面にはジョイント要素を設定するための十分に柔な仮想柔梁を配置する。</p> <p>(18) 常設低圧代替注水系配管カルバート                      地震応答解析モデルを図3-18(1)及び図3-18(2)に示す。                      地盤と構造物連成系の地震応答解析には、2次元FEMモデルを用いる。地盤は、マルチスプリング要素及び間隙水要素にてモデル化し、地震時の有効応力の変化に応じた非線形せん断応力～せん断ひずみ関係を考慮する。構造部材は、線形はり要素によりモデル化する。</p> <p>(19) SA用海水ピット                      EW方向の地震応答解析モデルを図3-19(1)及び図3-19(2)に、NS方向の地震応答解析モデルを図3-19(3)及び図3-19(4)に示す。                      地盤と構造物連成系の地震応答解析には、2次元FEMモデルを用いる。地盤は、マルチスプリング要素及び間隙水要素にてモデル化し、地震時の有効応力の変化に応じた非線形せん断応力～せん断ひずみ関係を考慮する。構造部材は、構造部材と等価な剛性を有する線形はり要素の構造梁によりモデル化する。構造梁は構造物の中心に配置することから、側方地盤との離隔を模擬するため、十分に剛な仮想剛梁を水平方向に配置する。構造物と側方地盤の接合面にはジョイント要素を設定するための十分に柔な仮想柔梁を配置する。</p> <p>(20) 緊急用海水ポンプピット                      EW方向の地震応答解析モデルを図3-20(1)及び図3-20(2)に、NS方向の地震応答解析モデルを図3-20(3)及び図3-20(4)に示す。                      地盤と構造物連成系の地震応答解析には、2次元FEMモデルを用いる。地盤は、マルチスプリング要素及び間隙水要素にてモデル化し、地震時の有効応力の変化に応じた非線形せん断応力～せん断ひずみ関係を考慮する。構造部材は、構造部材と等価な剛性を有する線形はり要素の構造梁によりモデル化する。構造梁は構造物の中心に配置することから、側方地盤との離隔を模擬するため、十分に剛な仮想剛梁を水平方向に配置する。構造物と側方地盤の接合面にはジョイント要素を設定するための十分に柔な仮想柔梁を配置する。</p>	

MOX燃料加工施設		発電炉	備考
添付書類Ⅲ-1-1	添付書類Ⅲ-1-1-6	添付書類Ⅴ-2-1-7	
		<p>(28~33/50) 頁へ</p> <p>(21) 防潮堤（鋼管杭鉄筋コンクリート防潮壁）                  地震応答解析モデルを図3-21(1)，図3-21(2)，図3-21(3)，図3-21(4)，図3-21(5)及び図3-21(6)に示す。                  地盤と構造物連成系の地震応答解析には，2次元FEMモデルを用いる。地盤は，マルチスプリング要素及び間隙水要素にてモデル化し，地震時の有効応力の変化に応じた非線形せん断応力～せん断ひずみ関係を考慮する。構造部材は，線形はり要素によりモデル化する。</p> <p>(22) 防潮堤（鉄筋コンクリート防潮壁）                  地震応答解析モデルを図3-22(1)，図3-22(2)，図3-22(3)，図3-22(4)，図3-22(5)，図3-22(6)，図3-22(7)及び図3-22(8)に示す。                  地盤と構造物連成系の地震応答解析には，2次元FEMモデルを用いる。地盤は，マルチスプリング要素及び間隙水要素にてモデル化し，地震時の有効応力の変化に応じた非線形せん断応力～せん断ひずみ関係を考慮する。構造部材は，構造部材と等価な剛性を有する線形はり要素の構造梁によりモデル化する。構造梁は構造物の中心に配置することから，側方地盤との離隔を模擬するため，十分に剛な仮想剛梁を水平方向に配置する。構造物と側方地盤の接合面にはジョイント要素を設定するための十分に柔な仮想柔梁を配置する。</p> <p>(23) 防潮堤（鉄筋コンクリート防潮壁(放水路エリア)）                  地震応答解析モデルを図3-23(1)，図3-22(2)，図3-22(3)及び図3-22(4)に示す。                  地盤と構造物連成系の地震応答解析には，2次元FEMモデルを用いる。地盤は，マルチスプリング要素及び間隙水要素にてモデル化し，地震時の有効応力の変化に応じた非線形せん断応力～せん断ひずみ関係を考慮する。構造部材は，構造部材と等価な剛性を有する線形はり要素の構造梁によりモデル化する。構造梁は構造物の中心に配置することから，側方地盤との離隔を模擬するため，十分に剛な仮想剛梁を水平方向に配置する。構造物と側方地盤の接合面にはジョイント要素を設定するための十分に柔な仮想柔梁を配置する。</p> <p>(24) 炉心，原子炉压力容器，原子炉格納容器及び原子炉内部構造物並びに原子炉格納容器及び原子炉本体の基礎水平方向の地震応答解析モデルを図3-24(1)に，鉛直方向の地震応答解析モデル図を3-24(2)に示す。                  水平方向の地震応答解析モデルは，原子炉建屋，原子炉格納容器，原子炉遮蔽，原子炉本体の基礎，原子炉压力容器，炉心シュラウド，燃料集合体，制御棒案内管及び制御棒駆動機構ハウジング等の各質点間を等価な曲げ，せん断剛性を有する無質量のはり又は無質量のばねにより結合する。                  鉛直方向の地震応答解析モデルは，原子炉建屋，原子炉格納容器，原子炉遮蔽，原子炉本体の基礎，原子炉压力容器，炉心シュラウド，燃料集合体，制御棒案内管及び制御棒駆動機構ハウジング等の各質点間を等価な軸剛性を有する無質量のばねにより結合する。また，屋根トラスは，各質点間を等価な曲げ及びせん断剛性を有する無質量のはりで結合し，支持端部の回転拘束と等価な回転ばねで結合する。</p>	

MOX燃料加工施設		発電炉	備考
添付書類Ⅲ-1-1	添付書類Ⅲ-1-1-6	添付書類Ⅴ-2-1-7	
		<p>(28~33/50) 頁へ</p> <p>(21) 防潮堤（鋼管杭鉄筋コンクリート防潮壁）                      地震応答解析モデルを図3-21(1), 図3-21(2), 図3-21(3), 図3-21(4), 図3-21(5)及び図3-21(6)に示す。                      地盤と構造物連成系の地震応答解析には, 2次元FEMモデルを用いる。地盤は, マルチスプリング要素及び間隙水要素にてモデル化し, 地震時の有効応力の変化に応じた非線形せん断応力～せん断ひずみ関係を考慮する。構造部材は, 線形はり要素によりモデル化する。</p> <p>(22) 防潮堤（鉄筋コンクリート防潮壁）                      地震応答解析モデルを図3-22(1), 図3-22(2), 図3-22(3), 図3-22(4), 図3-22(5), 図3-22(6), 図3-22(7)及び図3-22(8)に示す。                      地盤と構造物連成系の地震応答解析には, 2次元FEMモデルを用いる。地盤は, マルチスプリング要素及び間隙水要素にてモデル化し, 地震時の有効応力の変化に応じた非線形せん断応力～せん断ひずみ関係を考慮する。構造部材は, 構造部材と等価な剛性を有する線形はり要素の構造梁によりモデル化する。構造梁は構造物の中心に配置することから, 側方地盤との離隔を模擬するため, 十分に剛な仮想剛梁を水平方向に配置する。構造物と側方地盤の接合面にはジョイント要素を設定するための十分に柔な仮想柔梁を配置する。</p> <p>(23) 防潮堤（鉄筋コンクリート防潮壁(放水路エリア)）                      地震応答解析モデルを図3-23(1), 図3-22(2), 図3-22(3)及び図3-22(4)に示す。                      地盤と構造物連成系の地震応答解析には, 2次元FEMモデルを用いる。地盤は, マルチスプリング要素及び間隙水要素にてモデル化し, 地震時の有効応力の変化に応じた非線形せん断応力～せん断ひずみ関係を考慮する。構造部材は, 構造部材と等価な剛性を有する線形はり要素の構造梁によりモデル化する。構造梁は構造物の中心に配置することから, 側方地盤との離隔を模擬するため, 十分に剛な仮想剛梁を水平方向に配置する。構造物と側方地盤の接合面にはジョイント要素を設定するための十分に柔な仮想柔梁を配置する。</p> <p>(24) 炉心, 原子炉压力容器, 原子炉格納容器及び原子炉内部構造物並びに原子炉格納容器及び原子炉本体の基礎水平方向の地震応答解析モデルを図3-24(1)に, 鉛直方向の地震応答解析モデル図を3-24(2)に示す。                      水平方向の地震応答解析モデルは, 原子炉建屋, 原子炉格納容器, 原子炉遮蔽, 原子炉本体の基礎, 原子炉压力容器, 炉心シュラウド, 燃料集合体, 制御棒案内管及び制御棒駆動機構ハウジング等の各質点間を等価な曲げ, せん断剛性を有する無質量のはり又は無質量のばねにより結合する。                      鉛直方向の地震応答解析モデルは, 原子炉建屋, 原子炉格納容器, 原子炉遮蔽, 原子炉本体の基礎, 原子炉压力容器, 炉心シュラウド, 燃料集合体, 制御棒案内管及び制御棒駆動機構ハウジング等の各質点間を等価な軸剛性を有する無質量のばねにより結合する。また, 屋根トラスは, 各質点間を等価な曲げ及びせん断剛性を有する無質量のはりで結合し, 支持端部の回転拘束と等価な回転ばねで結合する。</p>	

MOX燃料加工施設		発電炉	備考
添付書類Ⅲ-1-1	添付書類Ⅲ-1-1-6	添付書類Ⅴ-2-1-7	
		<div style="text-align: right; border: 1px solid black; padding: 2px;">(34/50) 頁へ</div> <p>図3-1(1) <span style="border: 1px solid black; display: inline-block; width: 20px; height: 10px; vertical-align: middle;"></span> 地震応答解析モデル (水平方向)</p>	

MOX燃料加工施設		発電炉	備考
添付書類Ⅲ-1-1	添付書類Ⅲ-1-1-6	添付書類Ⅴ-2-1-7	
		<div style="text-align: right; margin-bottom: 5px;">(35/50) 頁へ</div> <p>図3-1(2) <span style="border: 1px solid black; display: inline-block; width: 20px; height: 10px; vertical-align: middle;"></span> 地震応答解析モデル (鉛直方向)</p>	



MOX燃料加工施設		発電炉	備考
添付書類Ⅲ-1-1	添付書類Ⅲ-1-1-6	添付書類V-2-1-7	
		<p style="text-align: right;">(28/50) 頁へ</p> <p>4. 最大加速度及び設計用床応答曲線                      本項では、施設ごとの各床面の静的震度、設計用最大加速度及び設計用床応答曲線を示す。</p> <p>また、添付書類「V-2 耐震性に関する説明書」において各施設の耐震計算書の適用に際して、設計用最大加速度及び設計用床応答曲線の震度以上となるように配慮した設備評価用最大加速度及び設備評価用床応答曲線を示す。設備評価用最大加速度及び設備評価用床応答曲線における配慮方法について2.8 項の記載項目を下記(1)～(5)に示す。なお、以下記載は、床応答曲線は最大加速度を含めた総称としている。</p> <p>a. 建物・構築物の設備評価用床応答曲線への配慮事項                      (1) 設計用床応答曲線の震度を一律に1.5 倍した床応答曲線                      (2) 設計用床応答曲線及び材料物性のばらつき等を考慮した床応答曲線を包絡した床応答曲線                      (3) (2)項の設備評価用床応答曲線を保守側に包絡できるように余裕を確保した床応答曲線</p> <p>b. 屋外重要土木建造物の設備評価用床応答曲線への配慮事項                      (4) 応答スペクトルの震度に余裕を確保した床応答曲線                      (5) 設計用床応答曲線を保守側に包絡できるように余裕を確保した床応答曲線</p> <p style="text-align: right;">(36/50) 頁へ</p> <p>4.1 弾性設計用地震動Sd                      設計用最大加速度及び静的震度並びに設計用床応答曲線 (Sd) を示す。また設備評価用加速度及び設備評価用床応答曲線 (Sd) についても示す。                      (1) 床応答加速度一覧表                      建物・構築物の各床面の設計用最大加速度及び静的震度並びに設備評価用最大加速度を表4.1-1～表4.1-10に示す。また、建物・構築物と表番号との関連を表4.1に示す。</p>	<p>・ 発電炉の設備評価用床応答曲線は、規格基準以上の対応として設定した入力地震力であり、MOX燃料加工施設においては、規格基準に準じて設定した設計用床応答曲線を用いているため、記載の差異はあるが、新たな論点が生じるものではない。</p>

MOX燃料加工施設		発電炉		備考																																																										
添付書類Ⅲ-1-1	添付書類Ⅲ-1-1-6	添付書類Ⅴ-2-1-7																																																												
		<p>表4.1 建物・構築物等における表番号との関連 (弾性設計用地震動<math>S_d</math>)</p> <table border="1"> <thead> <tr> <th rowspan="2">No.</th> <th rowspan="2">建物・構築物等</th> <th rowspan="2">設計用最大加速度 及び静的震度</th> <th colspan="2">設備評価用最大加速度</th> </tr> <tr> <th>表番号</th> <th>配慮事項</th> </tr> </thead> <tbody> <tr> <td>1</td> <td>原子炉建屋</td> <td>表4.1-1(1)</td> <td>表4.1-1(2-1) 表4.1-1(2-2)</td> <td>4.(1) 4.(2)</td> </tr> <tr> <td>2</td> <td>使用済燃料乾式貯蔵建屋</td> <td>表4.1-2(1)</td> <td>表4.1-2(2-1) 表4.1-2(2-2)</td> <td>4.(1) 4.(2)</td> </tr> <tr> <td>3</td> <td>取水構造物</td> <td>表4.1-3(1)</td> <td>同左 表4.1-3(2)</td> <td>4.(4) 4.(5)</td> </tr> <tr> <td>4</td> <td>屋外二重管</td> <td>表4.1-4(1)</td> <td>同左</td> <td>4.(4)</td> </tr> <tr> <td>5</td> <td>主排気筒</td> <td>表4.1-5(1)</td> <td>表4.1-5(2)</td> <td>4.(1)</td> </tr> <tr> <td>6</td> <td>非常用ガス処理系配管支持架構</td> <td>表4.1-6(1)</td> <td>表4.1-6(2)</td> <td>4.(1)</td> </tr> <tr> <td>7</td> <td>常設代替高圧電源装置置場及び西側淡水貯水設備</td> <td>表4.1-7(1)</td> <td>同左 表4.1-7(2)</td> <td>4.(4) 4.(5)</td> </tr> <tr> <td>8</td> <td>常設代替高圧電源装置用カルバート(カルバート部)</td> <td>表4.1-8(1)</td> <td>同左 表4.1-8(2)</td> <td>4.(4) 4.(5)</td> </tr> <tr> <td>9</td> <td>常設代替高圧電源装置用カルバート(トンネル部)</td> <td>表4.1-9(1)</td> <td>同左 表4.1-9(2)</td> <td>4.(4) 4.(5)</td> </tr> <tr> <td>10</td> <td>常設代替高圧電源装置用カルバート(立坑部)</td> <td>表4.1-10(1)</td> <td>同左 表4.1-10(2)</td> <td>4.(4) 4.(5)</td> </tr> </tbody> </table>			No.	建物・構築物等	設計用最大加速度 及び静的震度	設備評価用最大加速度		表番号	配慮事項	1	原子炉建屋	表4.1-1(1)	表4.1-1(2-1) 表4.1-1(2-2)	4.(1) 4.(2)	2	使用済燃料乾式貯蔵建屋	表4.1-2(1)	表4.1-2(2-1) 表4.1-2(2-2)	4.(1) 4.(2)	3	取水構造物	表4.1-3(1)	同左 表4.1-3(2)	4.(4) 4.(5)	4	屋外二重管	表4.1-4(1)	同左	4.(4)	5	主排気筒	表4.1-5(1)	表4.1-5(2)	4.(1)	6	非常用ガス処理系配管支持架構	表4.1-6(1)	表4.1-6(2)	4.(1)	7	常設代替高圧電源装置置場及び西側淡水貯水設備	表4.1-7(1)	同左 表4.1-7(2)	4.(4) 4.(5)	8	常設代替高圧電源装置用カルバート(カルバート部)	表4.1-8(1)	同左 表4.1-8(2)	4.(4) 4.(5)	9	常設代替高圧電源装置用カルバート(トンネル部)	表4.1-9(1)	同左 表4.1-9(2)	4.(4) 4.(5)	10	常設代替高圧電源装置用カルバート(立坑部)	表4.1-10(1)	同左 表4.1-10(2)	4.(4) 4.(5)	
No.	建物・構築物等	設計用最大加速度 及び静的震度	設備評価用最大加速度																																																											
			表番号	配慮事項																																																										
1	原子炉建屋	表4.1-1(1)	表4.1-1(2-1) 表4.1-1(2-2)	4.(1) 4.(2)																																																										
2	使用済燃料乾式貯蔵建屋	表4.1-2(1)	表4.1-2(2-1) 表4.1-2(2-2)	4.(1) 4.(2)																																																										
3	取水構造物	表4.1-3(1)	同左 表4.1-3(2)	4.(4) 4.(5)																																																										
4	屋外二重管	表4.1-4(1)	同左	4.(4)																																																										
5	主排気筒	表4.1-5(1)	表4.1-5(2)	4.(1)																																																										
6	非常用ガス処理系配管支持架構	表4.1-6(1)	表4.1-6(2)	4.(1)																																																										
7	常設代替高圧電源装置置場及び西側淡水貯水設備	表4.1-7(1)	同左 表4.1-7(2)	4.(4) 4.(5)																																																										
8	常設代替高圧電源装置用カルバート(カルバート部)	表4.1-8(1)	同左 表4.1-8(2)	4.(4) 4.(5)																																																										
9	常設代替高圧電源装置用カルバート(トンネル部)	表4.1-9(1)	同左 表4.1-9(2)	4.(4) 4.(5)																																																										
10	常設代替高圧電源装置用カルバート(立坑部)	表4.1-10(1)	同左 表4.1-10(2)	4.(4) 4.(5)																																																										

MOX燃料加工施設		発電炉		備考																																																									
添付書類Ⅲ-1-1	添付書類Ⅲ-1-1-6	添付書類Ⅴ-2-1-7																																																											
		(36/50) 頁へ																																																											
		(2) 床応答曲線の図番 作成床面及び減衰定数に応じた設計用床応答曲線及び設備評価用床応答曲線の図番を表4.2-1～表4.2-10に示す。また、建物・構築物等の表番号との関連を表4.2に示す。																																																											
		表4.2 建物・構築物等における表番号との関連 (弾性設計用地震動S <sub>d</sub> )																																																											
		<table border="1"> <thead> <tr> <th rowspan="2">No.</th> <th rowspan="2">建物・構築物等</th> <th rowspan="2">設計用床応答曲線</th> <th colspan="2">設備評価用床応答曲線</th> </tr> <tr> <th>表番号</th> <th>配慮事項</th> </tr> </thead> <tbody> <tr> <td>1</td> <td>原子炉建屋</td> <td>表4.2-1(1)</td> <td>表4.2-1(2-1) 表4.2-1(2-2)</td> <td>4.(1) 4.(2)</td> </tr> <tr> <td>2</td> <td>取水構造物</td> <td>表4.2-2(1)</td> <td>同左 表4.2-2(2)</td> <td>4.(4) 4.(5)</td> </tr> <tr> <td>3</td> <td>屋外二重管</td> <td>表4.2-3(1)</td> <td>同左 表4.2-3(2)</td> <td>4.(4)</td> </tr> <tr> <td>4</td> <td>主排気筒</td> <td>表4.2-4(1)</td> <td>表4.2-4(2)</td> <td>4.(1)</td> </tr> <tr> <td>5</td> <td>非常用ガス処理系配管支持架構</td> <td>表4.2-5(1)</td> <td>表4.2-5(2)</td> <td>4.(1)</td> </tr> <tr> <td>6</td> <td>常設代替高圧電源装置置場及び西側淡水貯水設備</td> <td>表4.2-6(1)</td> <td>同左 表4.2-6(2)</td> <td>4.(4) 4.(5)</td> </tr> <tr> <td>7</td> <td>常設代替高圧電源装置用カルパート(カルパート部)</td> <td>表4.2-7(1)</td> <td>同左 表4.2-7(2)</td> <td>4.(4) 4.(5)</td> </tr> <tr> <td>8</td> <td>常設代替高圧電源装置用カルパート(トンネル部)</td> <td>表4.2-8(1)</td> <td>同左 表4.2-8(2)</td> <td>4.(4) 4.(5)</td> </tr> <tr> <td>9</td> <td>常設代替高圧電源装置用カルパート(立坑部)</td> <td>表4.2-9(1)</td> <td>同左 表4.2-9(2)</td> <td>4.(4) 4.(5)</td> </tr> <tr> <td>10</td> <td>原子炉格納容器, 原子炉圧力容器, 原子炉遮蔽, 原子炉本体の基礎, 炉心シュラウド</td> <td>表4.2-10(1)</td> <td>表4.2-10(2-1) 表4.2-10(2-2)</td> <td>4.(1) 4.(2)</td> </tr> </tbody> </table>		No.	建物・構築物等	設計用床応答曲線	設備評価用床応答曲線		表番号	配慮事項	1	原子炉建屋	表4.2-1(1)	表4.2-1(2-1) 表4.2-1(2-2)	4.(1) 4.(2)	2	取水構造物	表4.2-2(1)	同左 表4.2-2(2)	4.(4) 4.(5)	3	屋外二重管	表4.2-3(1)	同左 表4.2-3(2)	4.(4)	4	主排気筒	表4.2-4(1)	表4.2-4(2)	4.(1)	5	非常用ガス処理系配管支持架構	表4.2-5(1)	表4.2-5(2)	4.(1)	6	常設代替高圧電源装置置場及び西側淡水貯水設備	表4.2-6(1)	同左 表4.2-6(2)	4.(4) 4.(5)	7	常設代替高圧電源装置用カルパート(カルパート部)	表4.2-7(1)	同左 表4.2-7(2)	4.(4) 4.(5)	8	常設代替高圧電源装置用カルパート(トンネル部)	表4.2-8(1)	同左 表4.2-8(2)	4.(4) 4.(5)	9	常設代替高圧電源装置用カルパート(立坑部)	表4.2-9(1)	同左 表4.2-9(2)	4.(4) 4.(5)	10	原子炉格納容器, 原子炉圧力容器, 原子炉遮蔽, 原子炉本体の基礎, 炉心シュラウド	表4.2-10(1)	表4.2-10(2-1) 表4.2-10(2-2)	4.(1) 4.(2)	
No.	建物・構築物等	設計用床応答曲線	設備評価用床応答曲線																																																										
			表番号	配慮事項																																																									
1	原子炉建屋	表4.2-1(1)	表4.2-1(2-1) 表4.2-1(2-2)	4.(1) 4.(2)																																																									
2	取水構造物	表4.2-2(1)	同左 表4.2-2(2)	4.(4) 4.(5)																																																									
3	屋外二重管	表4.2-3(1)	同左 表4.2-3(2)	4.(4)																																																									
4	主排気筒	表4.2-4(1)	表4.2-4(2)	4.(1)																																																									
5	非常用ガス処理系配管支持架構	表4.2-5(1)	表4.2-5(2)	4.(1)																																																									
6	常設代替高圧電源装置置場及び西側淡水貯水設備	表4.2-6(1)	同左 表4.2-6(2)	4.(4) 4.(5)																																																									
7	常設代替高圧電源装置用カルパート(カルパート部)	表4.2-7(1)	同左 表4.2-7(2)	4.(4) 4.(5)																																																									
8	常設代替高圧電源装置用カルパート(トンネル部)	表4.2-8(1)	同左 表4.2-8(2)	4.(4) 4.(5)																																																									
9	常設代替高圧電源装置用カルパート(立坑部)	表4.2-9(1)	同左 表4.2-9(2)	4.(4) 4.(5)																																																									
10	原子炉格納容器, 原子炉圧力容器, 原子炉遮蔽, 原子炉本体の基礎, 炉心シュラウド	表4.2-10(1)	表4.2-10(2-1) 表4.2-10(2-2)	4.(1) 4.(2)																																																									

MOX燃料加工施設		発電炉		備考																																																																			
添付書類Ⅲ-1-1	添付書類Ⅲ-1-1-6	添付書類Ⅴ-2-1-7																																																																					
		(36/50) 頁へ																																																																					
		4.2 基準地震動Ss 最大加速度及び設計用床応答曲線 (Ss) を示す。また設備評価用床応答曲線 (Ss) についても示す。 (1) 床応答加速度一覧表 建物・構築物の各床面の設計用最大加速度及び設備評価用最大加速度を表4.3-1～表4.3-23に示す。また、建物・構築物と表番号との関連を表4.3に示す。																																																																					
		表 4.3 建物・構築物等における表番号との関連 (基準地震動 S <sub>s</sub> ) (1/2)																																																																					
		<table border="1"> <thead> <tr> <th rowspan="2">No.</th> <th rowspan="2">建物・構築物等</th> <th rowspan="2">設計用最大加速度</th> <th colspan="2">設備評価用最大加速度</th> </tr> <tr> <th>表番号</th> <th>配慮事項</th> </tr> </thead> <tbody> <tr> <td>1</td> <td>原子炉建屋</td> <td>表 4.3-1(1)</td> <td>表 4.3-1(2-1) 表 4.3-1(2-2)</td> <td>4. (1) 4. (2)</td> </tr> <tr> <td>2</td> <td>使用済燃料乾式貯蔵建屋</td> <td>表 4.3-2(1)</td> <td>表 4.3-2(2-1) 表 4.3-2(2-2)</td> <td>4. (1) 4. (2)</td> </tr> <tr> <td>3</td> <td>取水構造物</td> <td>表 4.3-3(1)</td> <td>同左 表 4.3-3(2)</td> <td>4. (4) 4. (5)</td> </tr> <tr> <td>4</td> <td>屋外二重管</td> <td>表 4.3-4(1)</td> <td>同左</td> <td>4. (4)</td> </tr> <tr> <td>5</td> <td>緊急時対策所建屋</td> <td>表 4.3-5(1)</td> <td>表 4.3-5(2-1) 表 4.3-5(2-2)</td> <td>4. (2) 4. (3)</td> </tr> <tr> <td>6</td> <td>緊急時対策所用発電機燃料油貯蔵タンク基礎</td> <td>表 4.3-6(1)</td> <td>同左 表 4.3-6(2)</td> <td>4. (4) 4. (5)</td> </tr> <tr> <td>7</td> <td>主排気筒</td> <td>表 4.3-7(1)</td> <td>表 4.3-7(2)</td> <td>4. (2)</td> </tr> <tr> <td>8</td> <td>非常用ガス処理系配管支持架構</td> <td>表 4.3-8(1)</td> <td>表 4.3-8(2)</td> <td>4. (2)</td> </tr> <tr> <td>9</td> <td>格納容器圧力逃がし装置格納槽</td> <td>表 4.3-9(1)</td> <td>表 4.3-9(2-1) 表 4.3-9(2-2)</td> <td>4. (2) 4. (3)</td> </tr> <tr> <td>10</td> <td>格納容器圧力逃がし装置用配管カルバート</td> <td>表 4.3-10(1)</td> <td>同左 表 4.3-10(2)</td> <td>4. (3) 4. (5)</td> </tr> <tr> <td>11</td> <td>常設代替高圧電源装置置場及び西側淡水貯水設備</td> <td>表 4.3-11(1)</td> <td>同左 表 4.3-11(2)</td> <td>4. (4) 4. (5)</td> </tr> <tr> <td>12</td> <td>常設代替高圧電源装置用カルバート (カルバート部)</td> <td>表 4.3-12(1)</td> <td>同左 表 4.3-12(2)</td> <td>4. (4) 4. (5)</td> </tr> </tbody> </table>		No.	建物・構築物等	設計用最大加速度	設備評価用最大加速度		表番号	配慮事項	1	原子炉建屋	表 4.3-1(1)	表 4.3-1(2-1) 表 4.3-1(2-2)	4. (1) 4. (2)	2	使用済燃料乾式貯蔵建屋	表 4.3-2(1)	表 4.3-2(2-1) 表 4.3-2(2-2)	4. (1) 4. (2)	3	取水構造物	表 4.3-3(1)	同左 表 4.3-3(2)	4. (4) 4. (5)	4	屋外二重管	表 4.3-4(1)	同左	4. (4)	5	緊急時対策所建屋	表 4.3-5(1)	表 4.3-5(2-1) 表 4.3-5(2-2)	4. (2) 4. (3)	6	緊急時対策所用発電機燃料油貯蔵タンク基礎	表 4.3-6(1)	同左 表 4.3-6(2)	4. (4) 4. (5)	7	主排気筒	表 4.3-7(1)	表 4.3-7(2)	4. (2)	8	非常用ガス処理系配管支持架構	表 4.3-8(1)	表 4.3-8(2)	4. (2)	9	格納容器圧力逃がし装置格納槽	表 4.3-9(1)	表 4.3-9(2-1) 表 4.3-9(2-2)	4. (2) 4. (3)	10	格納容器圧力逃がし装置用配管カルバート	表 4.3-10(1)	同左 表 4.3-10(2)	4. (3) 4. (5)	11	常設代替高圧電源装置置場及び西側淡水貯水設備	表 4.3-11(1)	同左 表 4.3-11(2)	4. (4) 4. (5)	12	常設代替高圧電源装置用カルバート (カルバート部)	表 4.3-12(1)	同左 表 4.3-12(2)	4. (4) 4. (5)	
No.	建物・構築物等	設計用最大加速度	設備評価用最大加速度																																																																				
			表番号	配慮事項																																																																			
1	原子炉建屋	表 4.3-1(1)	表 4.3-1(2-1) 表 4.3-1(2-2)	4. (1) 4. (2)																																																																			
2	使用済燃料乾式貯蔵建屋	表 4.3-2(1)	表 4.3-2(2-1) 表 4.3-2(2-2)	4. (1) 4. (2)																																																																			
3	取水構造物	表 4.3-3(1)	同左 表 4.3-3(2)	4. (4) 4. (5)																																																																			
4	屋外二重管	表 4.3-4(1)	同左	4. (4)																																																																			
5	緊急時対策所建屋	表 4.3-5(1)	表 4.3-5(2-1) 表 4.3-5(2-2)	4. (2) 4. (3)																																																																			
6	緊急時対策所用発電機燃料油貯蔵タンク基礎	表 4.3-6(1)	同左 表 4.3-6(2)	4. (4) 4. (5)																																																																			
7	主排気筒	表 4.3-7(1)	表 4.3-7(2)	4. (2)																																																																			
8	非常用ガス処理系配管支持架構	表 4.3-8(1)	表 4.3-8(2)	4. (2)																																																																			
9	格納容器圧力逃がし装置格納槽	表 4.3-9(1)	表 4.3-9(2-1) 表 4.3-9(2-2)	4. (2) 4. (3)																																																																			
10	格納容器圧力逃がし装置用配管カルバート	表 4.3-10(1)	同左 表 4.3-10(2)	4. (3) 4. (5)																																																																			
11	常設代替高圧電源装置置場及び西側淡水貯水設備	表 4.3-11(1)	同左 表 4.3-11(2)	4. (4) 4. (5)																																																																			
12	常設代替高圧電源装置用カルバート (カルバート部)	表 4.3-12(1)	同左 表 4.3-12(2)	4. (4) 4. (5)																																																																			

MOX燃料加工施設		発電炉		備考																																																														
添付書類Ⅲ-1-1	添付書類Ⅲ-1-1-6	添付書類Ⅴ-2-1-7																																																																
		表 4.3 建物・構築物等における表番号との関連（基準地震動 S <sub>s</sub> ）（2/2）																																																																
		<table border="1"> <thead> <tr> <th rowspan="2">No.</th> <th rowspan="2">建物・構築物等</th> <th rowspan="2">設計用最大加速度</th> <th colspan="2">設備評価用最大加速度</th> </tr> <tr> <th>表番号</th> <th>配慮事項</th> </tr> </thead> <tbody> <tr> <td>13</td> <td>常設代替高圧電源装置用カルバート（トンネル部）</td> <td>表 4.3-13(1)</td> <td>同左 表 4.3-13(2)</td> <td>4. (4) 4. (5)</td> </tr> <tr> <td>14</td> <td>常設代替高圧電源装置用カルバート（立坑部）</td> <td>表 4.3-14(1)</td> <td>同左 表 4.3-14(2)</td> <td>4. (4) 4. (5)</td> </tr> <tr> <td>15</td> <td>可搬型設備用軽油タンク基礎</td> <td>表 4.3-15(1)</td> <td>同左 表 4.3-15(2)</td> <td>4. (4) 4. (5)</td> </tr> <tr> <td>16</td> <td>常設低圧代替注水系ポンプ室</td> <td>表 4.3-16(1)</td> <td>同左 表 4.3-16(2)</td> <td>4. (4) 4. (5)</td> </tr> <tr> <td>17</td> <td>代替淡水貯槽</td> <td>表 4.3-17(1)</td> <td>同左 表 4.3-17(2)</td> <td>4. (4) 4. (5)</td> </tr> <tr> <td>18</td> <td>常設低圧代替注水系配管カルバート</td> <td>表 4.3-18(1)</td> <td>同左 表 4.3-18(2)</td> <td>4. (4) 4. (5)</td> </tr> <tr> <td>19</td> <td>SA用海水ピット</td> <td>表 4.3-19(1)</td> <td>同左 表 4.3-19(2)</td> <td>4. (4) 4. (5)</td> </tr> <tr> <td>20</td> <td>緊急用海水ポンプピット</td> <td>表 4.3-20(1)</td> <td>同左 表 4.3-20(2)</td> <td>4. (4) 4. (5)</td> </tr> <tr> <td>21</td> <td>防潮堤（鋼管杭鉄筋コンクリート防潮壁）</td> <td>表 4.3-21(1)</td> <td>同左</td> <td>4. (4)</td> </tr> <tr> <td>22</td> <td>防潮堤（鉄筋コンクリート防潮壁）</td> <td>表 4.3-22(1)</td> <td>同左</td> <td>4. (4)</td> </tr> <tr> <td>23</td> <td>防潮堤（鉄筋コンクリート防潮壁（放水路エリア））</td> <td>表 4.3-23(1)</td> <td>同左</td> <td>4. (4)</td> </tr> </tbody> </table>		No.	建物・構築物等	設計用最大加速度	設備評価用最大加速度		表番号	配慮事項	13	常設代替高圧電源装置用カルバート（トンネル部）	表 4.3-13(1)	同左 表 4.3-13(2)	4. (4) 4. (5)	14	常設代替高圧電源装置用カルバート（立坑部）	表 4.3-14(1)	同左 表 4.3-14(2)	4. (4) 4. (5)	15	可搬型設備用軽油タンク基礎	表 4.3-15(1)	同左 表 4.3-15(2)	4. (4) 4. (5)	16	常設低圧代替注水系ポンプ室	表 4.3-16(1)	同左 表 4.3-16(2)	4. (4) 4. (5)	17	代替淡水貯槽	表 4.3-17(1)	同左 表 4.3-17(2)	4. (4) 4. (5)	18	常設低圧代替注水系配管カルバート	表 4.3-18(1)	同左 表 4.3-18(2)	4. (4) 4. (5)	19	SA用海水ピット	表 4.3-19(1)	同左 表 4.3-19(2)	4. (4) 4. (5)	20	緊急用海水ポンプピット	表 4.3-20(1)	同左 表 4.3-20(2)	4. (4) 4. (5)	21	防潮堤（鋼管杭鉄筋コンクリート防潮壁）	表 4.3-21(1)	同左	4. (4)	22	防潮堤（鉄筋コンクリート防潮壁）	表 4.3-22(1)	同左	4. (4)	23	防潮堤（鉄筋コンクリート防潮壁（放水路エリア））	表 4.3-23(1)	同左	4. (4)	
No.	建物・構築物等	設計用最大加速度	設備評価用最大加速度																																																															
			表番号	配慮事項																																																														
13	常設代替高圧電源装置用カルバート（トンネル部）	表 4.3-13(1)	同左 表 4.3-13(2)	4. (4) 4. (5)																																																														
14	常設代替高圧電源装置用カルバート（立坑部）	表 4.3-14(1)	同左 表 4.3-14(2)	4. (4) 4. (5)																																																														
15	可搬型設備用軽油タンク基礎	表 4.3-15(1)	同左 表 4.3-15(2)	4. (4) 4. (5)																																																														
16	常設低圧代替注水系ポンプ室	表 4.3-16(1)	同左 表 4.3-16(2)	4. (4) 4. (5)																																																														
17	代替淡水貯槽	表 4.3-17(1)	同左 表 4.3-17(2)	4. (4) 4. (5)																																																														
18	常設低圧代替注水系配管カルバート	表 4.3-18(1)	同左 表 4.3-18(2)	4. (4) 4. (5)																																																														
19	SA用海水ピット	表 4.3-19(1)	同左 表 4.3-19(2)	4. (4) 4. (5)																																																														
20	緊急用海水ポンプピット	表 4.3-20(1)	同左 表 4.3-20(2)	4. (4) 4. (5)																																																														
21	防潮堤（鋼管杭鉄筋コンクリート防潮壁）	表 4.3-21(1)	同左	4. (4)																																																														
22	防潮堤（鉄筋コンクリート防潮壁）	表 4.3-22(1)	同左	4. (4)																																																														
23	防潮堤（鉄筋コンクリート防潮壁（放水路エリア））	表 4.3-23(1)	同左	4. (4)																																																														

MOX燃料加工施設		発電炉		備考																																																																																																																		
添付書類Ⅲ-1-1	添付書類Ⅲ-1-1-6	添付書類Ⅴ-2-1-7																																																																																																																				
		<div style="border: 1px solid black; padding: 5px; margin-bottom: 10px;">                     (36/50) 頁へ                      (2) 床応答曲線の図番                      作成床面及び減衰定数に応じた設計用床応答曲線及び設備評価用床応答曲線の図番を表4.4-1～表4.4-20に示す。また、建物・構築物等の表番号との関連を表4.4に示す。                 </div>																																																																																																																				
		<p style="text-align: center;">表 4.4 建物・構築物等における表番号との関連 (基準地震動 S<sub>s</sub>) (1/2)</p> <table border="1" style="width: 100%; border-collapse: collapse;"> <thead> <tr> <th rowspan="2">No.</th> <th rowspan="2">建物・構築物等</th> <th rowspan="2">設計用床応答曲線</th> <th colspan="2">設備評価用床応答曲線</th> </tr> <tr> <th>表番号</th> <th>配慮事項</th> </tr> </thead> <tbody> <tr> <td>1</td> <td>原子炉建屋</td> <td>表 4.4-1(1)</td> <td>表 4.4-1(2-1) 表 4.4-1(2-2)</td> <td>4. (1) 4. (2)</td> </tr> <tr> <td>2</td> <td>取水構築物</td> <td>表 4.4-2(1)</td> <td>同左 表 4.4-2(2)</td> <td>4. (4) 4. (5)</td> </tr> <tr> <td>3</td> <td>屋外二重管</td> <td>表 4.4-3(1)</td> <td>同左 表 4.4-3(2)</td> <td>4. (4) 4. (5)</td> </tr> <tr> <td>4</td> <td>緊急時対策所建屋</td> <td>表 4.4-4(1)</td> <td>表 4.4-4(2)</td> <td>4. (2)</td> </tr> <tr> <td>5</td> <td>緊急時対策所用発電機燃料油貯蔵タンク基礎</td> <td>表 4.4-5(1)</td> <td>同左 表 4.4-5(2)</td> <td>4. (4) 4. (5)</td> </tr> <tr> <td>6</td> <td>主排気筒</td> <td>表 4.4-6(1)</td> <td>表 4.4-6(2)</td> <td>4. (2)</td> </tr> <tr> <td>7</td> <td>非常用ガス処理系配管支持架橋</td> <td>表 4.4-7(1)</td> <td>表 4.4-7(2)</td> <td>4. (2)</td> </tr> <tr> <td>8</td> <td>格納容器圧力逃がし装置格納槽</td> <td>表 4.4-8(1)</td> <td>表 4.4-8(2-1) 表 4.4-8(2-2)</td> <td>4. (2) 4. (3)</td> </tr> <tr> <td>9</td> <td>格納容器圧力逃がし装置用配管カルバート</td> <td>表 4.4-9(1)</td> <td>同左 表 4.4-9(2)</td> <td>4. (3) 4. (5)</td> </tr> <tr> <td>10</td> <td>常設代替高圧電源装置置場及び西側淡水貯水設備</td> <td>表 4.4-10(1)</td> <td>同左 表 4.4-10(2)</td> <td>4. (4) 4. (5)</td> </tr> <tr> <td>11</td> <td>常設代替高圧電源装置用カルバート (カルバート部)</td> <td>表 4.4-11(1)</td> <td>同左 表 4.4-11(2)</td> <td>4. (4) 4. (5)</td> </tr> <tr> <td>12</td> <td>常設代替高圧電源装置用カルバート (トンネル部)</td> <td>表 4.4-12(1)</td> <td>同左 表 4.4-12(2)</td> <td>4. (4) 4. (5)</td> </tr> <tr> <td>13</td> <td>常設代替高圧電源装置用カルバート (立坑部)</td> <td>表 4.4-13(1)</td> <td>同左 表 4.4-13(2)</td> <td>4. (4) 4. (5)</td> </tr> <tr> <td>14</td> <td>可搬型設備用軽油タンク基礎</td> <td>表 4.4-14(1)</td> <td>同左 表 4.4-14(2)</td> <td>4. (4) 4. (5)</td> </tr> <tr> <td>15</td> <td>常設低圧代替注水系ポンプ室</td> <td>表 4.4-15(1)</td> <td>同左 表 4.4-15(2)</td> <td>4. (4) 4. (5)</td> </tr> </tbody> </table> <p style="text-align: center;">表 4.4 建物・構築物等における表番号との関連 (基準地震動 S<sub>s</sub>) (2/2)</p> <table border="1" style="width: 100%; border-collapse: collapse;"> <thead> <tr> <th rowspan="2">No.</th> <th rowspan="2">建物・構築物等</th> <th rowspan="2">設計用床応答曲線</th> <th colspan="2">設備評価用床応答曲線</th> </tr> <tr> <th>表番号</th> <th>配慮事項</th> </tr> </thead> <tbody> <tr> <td>16</td> <td>代替淡水貯槽</td> <td>表 4.4-16(1)</td> <td>同左 表 4.4-16(2)</td> <td>4. (4) 4. (5)</td> </tr> <tr> <td>17</td> <td>常設低圧代替注水系配管カルバート</td> <td>表 4.4-17(1)</td> <td>同左 表 4.4-17(2)</td> <td>4. (4) 4. (5)</td> </tr> <tr> <td>18</td> <td>緊急用海水ポンプピット</td> <td>表 4.4-18(1)</td> <td>同左 表 4.4-18(2)</td> <td>4. (4) 4. (5)</td> </tr> <tr> <td>19</td> <td>防潮堤 (鉄筋コンクリート防潮壁)</td> <td>表 4.4-19(1)</td> <td>同左</td> <td>4. (4)</td> </tr> <tr> <td>20</td> <td>原子炉格納容器, 原子炉圧力容器, 原子炉遮蔽, 原子炉本体の基礎, 炉心シュラウド</td> <td>表 4.4-20(1)</td> <td>表 4.4-20(2-1) 表 4.4-20(2-2)</td> <td>4. (1) 4. (2)</td> </tr> </tbody> </table>		No.	建物・構築物等	設計用床応答曲線	設備評価用床応答曲線		表番号	配慮事項	1	原子炉建屋	表 4.4-1(1)	表 4.4-1(2-1) 表 4.4-1(2-2)	4. (1) 4. (2)	2	取水構築物	表 4.4-2(1)	同左 表 4.4-2(2)	4. (4) 4. (5)	3	屋外二重管	表 4.4-3(1)	同左 表 4.4-3(2)	4. (4) 4. (5)	4	緊急時対策所建屋	表 4.4-4(1)	表 4.4-4(2)	4. (2)	5	緊急時対策所用発電機燃料油貯蔵タンク基礎	表 4.4-5(1)	同左 表 4.4-5(2)	4. (4) 4. (5)	6	主排気筒	表 4.4-6(1)	表 4.4-6(2)	4. (2)	7	非常用ガス処理系配管支持架橋	表 4.4-7(1)	表 4.4-7(2)	4. (2)	8	格納容器圧力逃がし装置格納槽	表 4.4-8(1)	表 4.4-8(2-1) 表 4.4-8(2-2)	4. (2) 4. (3)	9	格納容器圧力逃がし装置用配管カルバート	表 4.4-9(1)	同左 表 4.4-9(2)	4. (3) 4. (5)	10	常設代替高圧電源装置置場及び西側淡水貯水設備	表 4.4-10(1)	同左 表 4.4-10(2)	4. (4) 4. (5)	11	常設代替高圧電源装置用カルバート (カルバート部)	表 4.4-11(1)	同左 表 4.4-11(2)	4. (4) 4. (5)	12	常設代替高圧電源装置用カルバート (トンネル部)	表 4.4-12(1)	同左 表 4.4-12(2)	4. (4) 4. (5)	13	常設代替高圧電源装置用カルバート (立坑部)	表 4.4-13(1)	同左 表 4.4-13(2)	4. (4) 4. (5)	14	可搬型設備用軽油タンク基礎	表 4.4-14(1)	同左 表 4.4-14(2)	4. (4) 4. (5)	15	常設低圧代替注水系ポンプ室	表 4.4-15(1)	同左 表 4.4-15(2)	4. (4) 4. (5)	No.	建物・構築物等	設計用床応答曲線	設備評価用床応答曲線		表番号	配慮事項	16	代替淡水貯槽	表 4.4-16(1)	同左 表 4.4-16(2)	4. (4) 4. (5)	17	常設低圧代替注水系配管カルバート	表 4.4-17(1)	同左 表 4.4-17(2)	4. (4) 4. (5)	18	緊急用海水ポンプピット	表 4.4-18(1)	同左 表 4.4-18(2)	4. (4) 4. (5)	19	防潮堤 (鉄筋コンクリート防潮壁)	表 4.4-19(1)	同左	4. (4)	20	原子炉格納容器, 原子炉圧力容器, 原子炉遮蔽, 原子炉本体の基礎, 炉心シュラウド	表 4.4-20(1)	表 4.4-20(2-1) 表 4.4-20(2-2)	4. (1) 4. (2)	
No.	建物・構築物等	設計用床応答曲線	設備評価用床応答曲線																																																																																																																			
			表番号	配慮事項																																																																																																																		
1	原子炉建屋	表 4.4-1(1)	表 4.4-1(2-1) 表 4.4-1(2-2)	4. (1) 4. (2)																																																																																																																		
2	取水構築物	表 4.4-2(1)	同左 表 4.4-2(2)	4. (4) 4. (5)																																																																																																																		
3	屋外二重管	表 4.4-3(1)	同左 表 4.4-3(2)	4. (4) 4. (5)																																																																																																																		
4	緊急時対策所建屋	表 4.4-4(1)	表 4.4-4(2)	4. (2)																																																																																																																		
5	緊急時対策所用発電機燃料油貯蔵タンク基礎	表 4.4-5(1)	同左 表 4.4-5(2)	4. (4) 4. (5)																																																																																																																		
6	主排気筒	表 4.4-6(1)	表 4.4-6(2)	4. (2)																																																																																																																		
7	非常用ガス処理系配管支持架橋	表 4.4-7(1)	表 4.4-7(2)	4. (2)																																																																																																																		
8	格納容器圧力逃がし装置格納槽	表 4.4-8(1)	表 4.4-8(2-1) 表 4.4-8(2-2)	4. (2) 4. (3)																																																																																																																		
9	格納容器圧力逃がし装置用配管カルバート	表 4.4-9(1)	同左 表 4.4-9(2)	4. (3) 4. (5)																																																																																																																		
10	常設代替高圧電源装置置場及び西側淡水貯水設備	表 4.4-10(1)	同左 表 4.4-10(2)	4. (4) 4. (5)																																																																																																																		
11	常設代替高圧電源装置用カルバート (カルバート部)	表 4.4-11(1)	同左 表 4.4-11(2)	4. (4) 4. (5)																																																																																																																		
12	常設代替高圧電源装置用カルバート (トンネル部)	表 4.4-12(1)	同左 表 4.4-12(2)	4. (4) 4. (5)																																																																																																																		
13	常設代替高圧電源装置用カルバート (立坑部)	表 4.4-13(1)	同左 表 4.4-13(2)	4. (4) 4. (5)																																																																																																																		
14	可搬型設備用軽油タンク基礎	表 4.4-14(1)	同左 表 4.4-14(2)	4. (4) 4. (5)																																																																																																																		
15	常設低圧代替注水系ポンプ室	表 4.4-15(1)	同左 表 4.4-15(2)	4. (4) 4. (5)																																																																																																																		
No.	建物・構築物等	設計用床応答曲線	設備評価用床応答曲線																																																																																																																			
			表番号	配慮事項																																																																																																																		
16	代替淡水貯槽	表 4.4-16(1)	同左 表 4.4-16(2)	4. (4) 4. (5)																																																																																																																		
17	常設低圧代替注水系配管カルバート	表 4.4-17(1)	同左 表 4.4-17(2)	4. (4) 4. (5)																																																																																																																		
18	緊急用海水ポンプピット	表 4.4-18(1)	同左 表 4.4-18(2)	4. (4) 4. (5)																																																																																																																		
19	防潮堤 (鉄筋コンクリート防潮壁)	表 4.4-19(1)	同左	4. (4)																																																																																																																		
20	原子炉格納容器, 原子炉圧力容器, 原子炉遮蔽, 原子炉本体の基礎, 炉心シュラウド	表 4.4-20(1)	表 4.4-20(2-1) 表 4.4-20(2-2)	4. (1) 4. (2)																																																																																																																		

MOX燃料加工施設		発電炉	備考																								
添付書類Ⅲ-1-1	添付書類Ⅲ-1-1-6	添付書類Ⅴ-2-1-7																									
		<p>4.3 余震荷重を算定するための地震動                      津波荷重と重畳させる余震荷重を算定するための地震動(S<sub>d-D1</sub>)における設計用最大加速度を示す。</p> <p>(1) 床応答加速度一覧表                      建物・構築物の各床面の設計用最大加速度を表4.5-1～表4.5-7に示す。また、建物・構築物と表番号との関連を表4.5に示す。</p> <p style="text-align: center;">表4.5 建物・構築物等における表番号との関連(S<sub>d-D1</sub>)</p> <table border="1" style="margin-left: auto; margin-right: auto;"> <thead> <tr> <th>No.</th> <th>建物・構築物等</th> <th>設計用最大加速度</th> </tr> </thead> <tbody> <tr> <td>1</td> <td>格納容器圧力逃がし装置用配管カルパート</td> <td>表4.5-1</td> </tr> <tr> <td>2</td> <td>常設低圧代替注水系ポンプ室</td> <td>表4.5-2</td> </tr> <tr> <td>3</td> <td>代替淡水貯槽</td> <td>表4.5-3</td> </tr> <tr> <td>4</td> <td>SA用海水ピット</td> <td>表4.5-4</td> </tr> <tr> <td>5</td> <td>緊急用海水ポンプピット</td> <td>表4.5-5</td> </tr> <tr> <td>6</td> <td>防潮堤(鉄筋コンクリート防潮壁)</td> <td>表4.5-6</td> </tr> <tr> <td>7</td> <td>防潮堤(鉄筋コンクリート防潮壁(放水路エリア))</td> <td>表4.5-7</td> </tr> </tbody> </table>	No.	建物・構築物等	設計用最大加速度	1	格納容器圧力逃がし装置用配管カルパート	表4.5-1	2	常設低圧代替注水系ポンプ室	表4.5-2	3	代替淡水貯槽	表4.5-3	4	SA用海水ピット	表4.5-4	5	緊急用海水ポンプピット	表4.5-5	6	防潮堤(鉄筋コンクリート防潮壁)	表4.5-6	7	防潮堤(鉄筋コンクリート防潮壁(放水路エリア))	表4.5-7	<p>・ MOX燃料加工施設においては、敷地高さに津波が到達しないことを事業変更許可申請書において記載しているため記載の差異により新たな論点が生じるものではない。</p>
No.	建物・構築物等	設計用最大加速度																									
1	格納容器圧力逃がし装置用配管カルパート	表4.5-1																									
2	常設低圧代替注水系ポンプ室	表4.5-2																									
3	代替淡水貯槽	表4.5-3																									
4	SA用海水ピット	表4.5-4																									
5	緊急用海水ポンプピット	表4.5-5																									
6	防潮堤(鉄筋コンクリート防潮壁)	表4.5-6																									
7	防潮堤(鉄筋コンクリート防潮壁(放水路エリア))	表4.5-7																									

MOX 燃料加工施設		発電炉	備考
添付書類Ⅲ-1-1	添付書類Ⅲ-1-1-6	添付書類Ⅴ-2-1-7	
		<p>以下施設の最大加速度及び床応答曲線を次頁以降に示す。</p> <ol style="list-style-type: none"> <li>1. 原子炉建屋</li> <li>2. 使用済燃料乾式貯蔵建屋</li> <li>3. 取水構造物</li> <li>4. 屋外二重管</li> <li>5. 緊急時対策所建屋</li> <li>6. 緊急時対策所用発電機燃料油貯蔵タンク基礎</li> <li>7. 主排気筒</li> <li>8. 非常用ガス処理系配管支持架構</li> <li>9. 格納容器圧力逃がし装置格納槽</li> <li>10. 格納容器圧力逃がし装置用配管カルバート</li> <li>11. 常設代替高圧電源装置置場及び西側淡水貯水設備</li> <li>12. 常設代替高圧電源装置用カルバート（カルバート部）</li> <li>13. 常設代替高圧電源装置用カルバート（トンネル部）</li> <li>14. 常設代替高圧電源装置用カルバート（立坑部）</li> <li>15. 可搬型設備用軽油タンク基礎</li> <li>16. 常設低圧代替注水系ポンプ室</li> <li>17. 代替淡水貯槽</li> <li>18. 常設低圧代替注水系配管カルバート</li> <li>19. SA 用海水ピット</li> <li>20. 緊急用海水ポンプピット</li> <li>21. 防潮堤（鋼管杭鉄筋コンクリート防潮壁）</li> <li>22. 防潮堤（鉄筋コンクリート防潮壁）</li> <li>23. 防潮堤（鉄筋コンクリート防潮壁（放水路コア））</li> <li>24. 原子炉格納容器、原子炉圧力容器、原子炉遮蔽、原子炉本体の基礎、炉心シュラウド</li> </ol>	



MOX燃料加工施設	発電炉	備考
添付書類Ⅲ-1-1	添付書類Ⅲ-1-1-6	添付書類Ⅴ-2-1-7
	<p>【Ⅲ-1-1-6別紙1-1 燃料加工建屋の設計用床応答曲線】</p> <p>1. 概要                      本資料は、燃料加工建屋の機器・配管系の耐震設計に用いる各床面の静的震度、最大床応答加速度及び設計用床応答曲線について示したものである。</p> <p>2. 応答スペクトル作成位置                      第3.1-1(1)図(1)～第3.1-1図(2)に示す解析モデルについて応答スペクトルを作成する。</p> <p>3. 地震応答解析モデル                      3.1 燃料加工建屋                      水平方向の地震応答解析モデルを第3.1-1図(1)に、鉛直方向の地震応答解析モデルを第3.1-1図(2)に示す。                      水平方向の地震応答解析モデルは、地盤との相互作用を考慮し、曲げ及びせん断剛性を評価した質点系モデルとして、EW方向及びNS方向についてそれぞれ設定する。                      鉛直方向の地震応答解析モデルは、地盤との相互作用を考慮し、耐震壁の軸剛性を評価した質点系モデルとする。</p>	<p>(20/50)頁から</p> <p>【記載箇所：4. 最大加速度及び設計用床応答曲線に記載している内容】                      本項では、施設ごとの各床面の静的震度、設計用最大加速度及び設計用床応答曲線を示す。</p> <p>(7/50)頁から</p> <p>【記載位置：2.5 応答スペクトル作成位置に記載している内容】                      2.5 応答スペクトル作成位置                      図3-1～図3-24 に示す解析モデルについて応答スペクトルを作成する。</p> <p>(12～17/50)頁から</p> <p>【記載位置：3. 地震応答解析モデルに記載している内容】                      3. 地震応答解析モデル                      (1) 原子炉建屋                      水平方向の地震応答解析モデルを図3-1(1)に、鉛直方向の地震応答解析モデルを図3-1(2)に示す。                      水平方向の地震応答解析モデルは、地盤との相互作用を考慮し、曲げ及びせん断剛性を考慮した質点系モデルとして、EW方向及びNS方向についてそれぞれ設定する。                      鉛直方向の地震応答解析モデルは、地盤との相互作用を考慮し、耐震壁の軸剛性及び屋根トラスの曲げせん断剛性を評価した質点系モデルとする。                      (2) 使用済燃料乾式貯蔵建屋                      水平方向の地震応答解析モデルを図3-2(1)及び図3-2(2)に、鉛直方向の地震応答解析モデルを図3-2(3)に示す。                      水平方向の地震応答解析モデルは、地盤との相互作用を考慮し、曲げ及びせん断剛性を考慮した質点系モデルとし、NS方向及びEW方向についてそれぞれ設定する。                      鉛直方向の地震応答解析モデルは、地盤との相互作用を考慮し、耐震壁の軸剛性及び屋根トラスの曲げせん断剛性を評価した質点系モデルとする。                      (3) 取水構造物                      NS方向の地震応答解析モデルを図3-3(1)、図3-3(2)、図3-3(3)及び図3-3(4)に、EW方向の地震応答解析モデルを図3-3(5)及び図3-3(6)に示す。                      地盤と構造物連成系の地震応答解析には、2次元FEMモデルを用いる。地盤は、マルチスプリング要素及び間隙水要素にてモデル化し、地震時の有効応力の変化に応じた非線形せん断応力～せん断ひずみ関係を考慮する。NS方向の地震応答解析モデルにおける構造部材は非線形はり要素によりモデル化する。EW方向の地震応答解析モデルにおける構造部材は非線形はり要素及び平面要素によりモデル化する。</p> <p>・燃料加工建屋の地震応答解析モデルと類似する原子炉建屋のみを対象とした。</p>

MOX燃料加工施設		発電炉	備考
添付書類Ⅲ-1-1	添付書類Ⅲ-1-1-6	添付書類Ⅴ-2-1-7	
		<p>(12~17/50) 頁から</p> <p>(4) 屋外二重管                      地震応答解析モデルを図3-4(1), 図3-4(2), 図3-4(3), 図3-4(4), 図3-4(5)及び図3-4(6)に示す。                      地盤と構造物連成系の地震応答解析には, 2次元FEMモデルを用いる。地盤は, マルチスプリング要素及び間隙水要素にてモデル化し, 地震時の有効応力の変化に応じた非線形せん断応力~せん断ひずみ関係を考慮する。構造部材は, 線形はり要素によりモデル化する。</p> <p>(5) 緊急時対策所建屋                      水平方向の地震応答解析モデルを図3-5(1)に, 鉛直方向の地震応答解析モデルを図3-5(2)に示す。                      水平方向の地震応答解析モデルは, 地盤との相互作用を考慮し, 曲げ及びせん断剛性を考慮した質点系モデルとし, NS方向及びEW方向についてそれぞれ設定する。                      鉛直方向の地震応答解析モデルは, 地盤との相互作用を考慮し, 耐震壁及び柱の軸剛性を評価した質点系モデルとする。</p> <p>(6) 緊急時対策所用発電機燃料油貯蔵タンク基礎                      NS方向の地震応答解析モデルを図3-6(1)及び図3-6(2)に, EW方向の地震応答解析モデルを図3-6(3)及び図3-6(4)に示す。                      地盤と構造物連成系の地震応答解析には, 2次元FEMモデルを用いる。地盤は, マルチスプリング要素及び間隙水要素にてモデル化し, 地震時の有効応力の変化に応じた非線形せん断応力~せん断ひずみ関係を考慮する。構造部材は, 線形はり要素によりモデル化する。</p> <p>(7) 主排気筒                      水平方向の地震応答解析モデルを図3-7(1)に, 鉛直方向の地震応答解析モデル図3-7(2)に示す。                      水平方向の地震応答解析モデルは, 地盤との相互作用を考慮し, 曲げ及びせん断剛性を考慮した質点系モデルとし, 0°方向及び45°方向についてそれぞれ設定する。                      鉛直方向の地震応答解析モデルは, 地盤との相互作用を考慮し, 軸剛性を評価した質点系モデルとする。</p> <p>(8) 非常用ガス処理系配管支持架構                      地震応答解析モデルを図3-8に示す。                      水平方向, 鉛直方向とも, 地盤との相互作用を考慮し, 鉄骨部材の軸, 曲げ及びせん断剛性を考慮した要素と, 軸剛性のみを考慮した要素による, 剛基礎を有する3次元フレームモデルとする。</p> <p>(9) 格納容器圧力逃がし装置格納槽                      水平方向の地震応答解析モデルを図3-9(1), 図3-9(2)及び図3-9(3)に, 鉛直方向の地震応答解析モデルを図3-9(4)及び図3-9(5)に示す。                      水平方向の地震応答解析モデルは, 地盤との相互作用を考慮し, 曲げ及びせん断剛性を考慮した質点系モデルとして, NS方向及びEW方向についてそれぞれ設定する。地盤は2次元FEMモデルとする。                      鉛直方向の地震応答解析モデルは, 地盤との相互作用を考慮し, 耐震壁の軸剛性を評価した質点系モデルとする。地盤は2次元FEMモデルとする。</p>	

MOX燃料加工施設		発電炉	備考
添付書類Ⅲ-1-1	添付書類Ⅲ-1-1-6	添付書類Ⅴ-2-1-7	
		<p>(12~17/50) 頁から</p> <p>(10) 格納容器圧力逃がし装置用配管カルバート  <u>地震応答解析モデルを図3-10(1)及び図3-10(2)に示す。</u>  <u>地盤と構造物連成系の地震応答解析には、2次元FEMモデルを用いる。地盤は、マルチスプリング要素及び間隙水要素にてモデル化し、地震時の有効応力の変化に応じた非線形せん断応力～せん断ひずみ関係を考慮する。構造部材は、線形はり要素及び平面要素によりモデル化する。</u></p> <p>(11) 常設代替高圧電源装置置場  <u>NS方向の地震応答解析モデルを図3-11(1)及び図3-11(2)に、EW方向の地震応答解析モデルを図3-11(3)及び図3-11(4)に示す。</u>  <u>地盤と構造物連成系の地震応答解析には、2次元FEMモデルを用いる。地盤は、マルチスプリング要素及び間隙水要素にてモデル化し、地震時の有効応力の変化に応じた非線形せん断応力～せん断ひずみ関係を考慮する。NS方向の地震応答解析モデルにおける構造部材は線形はり要素によりモデル化する。EW方向の地震応答解析モデルにおける構造部材は線形はり要素及び平面要素によりモデル化する。</u></p> <p>(12) 常設代替高圧電源装置用カルバート(カルバート部)地震応答解析モデルを図3-12(1)及び図3-12(2)に示す。  <u>地盤と構造物連成系の地震応答解析には、2次元FEMモデルを用いる。地盤は、マルチスプリング要素及び間隙水要素にてモデル化し、地震時の有効応力の変化に応じた非線形せん断応力～せん断ひずみ関係を考慮する。構造部材は、線形はり要素によりモデル化する。</u></p> <p>(13) 常設代替高圧電源装置用カルバート(トンネル部)地震応答解析モデルを図3-13(1)及び図3-13(2)に示す。  <u>地盤と構造物連成系の地震応答解析には、2次元FEMモデルを用いる。地盤は、マルチスプリング要素及び間隙水要素にてモデル化し、地震時の有効応力の変化に応じた非線形せん断応力～せん断ひずみ関係を考慮する。構造部材は、線形はり要素及び平面要素によりモデル化する。</u></p> <p>(14) 常設代替高圧電源装置用カルバート(立坑部)  <u>NS方向の地震応答解析モデルを図3-14(1)及び図3-14(2)に、EW方向の地震応答解析モデルを図3-14(3)及び図3-14(4)に示す。</u>  <u>地盤と構造物連成系の地震応答解析には、2次元FEMモデルを用いる。地盤は、マルチスプリング要素及び間隙水要素にてモデル化し、地震時の有効応力の変化に応じた非線形せん断応力～せん断ひずみ関係を考慮する。構造部材は、構造部材と等価な剛性を有する線形はり要素の構造梁によりモデル化する。構造梁は構造物の中心に配置することから、側方地盤との離隔を模擬するため、十分に剛な仮想剛梁を水平方向に配置する。構造物と側方地盤の接合面にはジョイント要素を設定するための十分に柔な仮想柔梁を配置する。</u></p>	

MOX燃料加工施設		発電炉	備考
添付書類Ⅲ-1-1	添付書類Ⅲ-1-1-6	添付書類Ⅴ-2-1-7	
		<p>(12~17/50) 頁から</p> <p>(15) 可搬型設備用軽油タンク基礎  <u>E W方向の地震応答解析モデルを図3-15(1)及び図3-15(2)に、N S方向の地震応答解析モデルを図3-15(3)及び図3-15(4)に示す。</u>  <u>地盤と構造物連成系の地震応答解析には、2次元FEMモデルを用いる。地盤は、マルチスプリング要素及び間隙水要素にてモデル化し、地震時の有効応力の変化に応じた非線形せん断応力～せん断ひずみ関係を考慮する。構造部材は、線形はり要素によりモデル化する。</u></p> <p>(16) 常設低圧代替注水系ポンプ室  <u>E W方向の地震応答解析モデルを図3-16(1)及び図3-16(2)に、N S方向の地震応答解析モデルを図3-16(3)及び図3-16(4)に示す。</u>  <u>地盤と構造物連成系の地震応答解析には、2次元FEMモデルを用いる。地盤は、マルチスプリング要素及び間隙水要素にてモデル化し、地震時の有効応力の変化に応じた非線形せん断応力～せん断ひずみ関係を考慮する。構造部材は、構造部材と等価な剛性を有する線形はり要素の構造梁によりモデル化する。構造梁は構造物の中心に配置することから、側方地盤との離隔を模擬するため、十分に剛な仮想剛梁を水平方向に配置する。構造物と側方地盤の接合面にはジョイント要素を設定するための十分に柔な仮想柔梁を配置する。</u></p> <p>(17) 代替淡水貯槽  <u>E W方向の地震応答解析モデルを図3-17(1)及び図3-17(2)に、N S方向の地震応答解析モデルを図3-17(3)及び図3-17(4)に示す。</u>  <u>地盤と構造物連成系の地震応答解析には、2次元FEMモデルを用いる。地盤は、マルチスプリング要素及び間隙水要素にてモデル化し、地震時の有効応力の変化に応じた非線形せん断応力～せん断ひずみ関係を考慮する。構造部材は、構造部材と等価な剛性を有する線形はり要素の構造梁によりモデル化する。構造梁は構造物の中心に配置することから、側方地盤との離隔を模擬するため、十分に剛な仮想剛梁を水平方向に配置する。構造物と側方地盤の接合面にはジョイント要素を設定するための十分に柔な仮想柔梁を配置する。</u></p> <p>(18) 常設低圧代替注水系配管カルバート  <u>地震応答解析モデルを図3-18(1)及び図3-18(2)に示す。</u>  <u>地盤と構造物連成系の地震応答解析には、2次元FEMモデルを用いる。地盤は、マルチスプリング要素及び間隙水要素にてモデル化し、地震時の有効応力の変化に応じた非線形せん断応力～せん断ひずみ関係を考慮する。構造部材は、線形はり要素によりモデル化する。</u></p>	

MOX燃料加工施設		発電炉	備考
添付書類Ⅲ-1-1	添付書類Ⅲ-1-1-6	添付書類Ⅴ-2-1-7	
		<p style="text-align: right;">(12~17/50) 頁から</p> <p>(19) SA用海水ピット                      EW方向の地震応答解析モデルを図3-19(1)及び図3-19(2)に、NS方向の地震応答解析モデルを図3-19(3)及び図3-19(4)に示す。                      地盤と構造物連成系の地震応答解析には、2次元FEMモデルを用いる。地盤は、マルチスプリング要素及び間隙水要素にてモデル化し、地震時の有効応力の変化に応じた非線形せん断応力～せん断ひずみ関係を考慮する。構造部材は、構造部材と等価な剛性を有する線形はり要素の構造梁によりモデル化する。構造梁は構造物の中心に配置することから、側方地盤との離隔を模擬するため、十分に剛な仮想剛梁を水平方向に配置する。構造物と側方地盤の接合面にはジョイント要素を設定するための十分に柔な仮想柔梁を配置する。</p> <p>(20) 緊急用海水ポンプピット                      EW方向の地震応答解析モデルを図3-20(1)及び図3-20(2)に、NS方向の地震応答解析モデルを図3-20(3)及び図3-20(4)に示す。                      地盤と構造物連成系の地震応答解析には、2次元FEMモデルを用いる。地盤は、マルチスプリング要素及び間隙水要素にてモデル化し、地震時の有効応力の変化に応じた非線形せん断応力～せん断ひずみ関係を考慮する。構造部材は、構造部材と等価な剛性を有する線形はり要素の構造梁によりモデル化する。構造梁は構造物の中心に配置することから、側方地盤との離隔を模擬するため、十分に剛な仮想剛梁を水平方向に配置する。構造物と側方地盤の接合面にはジョイント要素を設定するための十分に柔な仮想柔梁を配置する。</p> <p>(21) 防潮堤(鋼管杭鉄筋コンクリート防潮壁)                      地震応答解析モデルを図3-21(1)、図3-21(2)、図3-21(3)、図3-21(4)、図3-21(5)及び図3-21(6)に示す。                      地盤と構造物連成系の地震応答解析には、2次元FEMモデルを用いる。地盤は、マルチスプリング要素及び間隙水要素にてモデル化し、地震時の有効応力の変化に応じた非線形せん断応力～せん断ひずみ関係を考慮する。構造部材は、線形はり要素によりモデル化する。</p> <p>(22) 防潮堤(鉄筋コンクリート防潮壁)                      地震応答解析モデルを図3-22(1)、図3-22(2)、図3-22(3)、図3-22(4)、図3-22(5)、図3-22(6)、図3-22(7)及び図3-22(8)に示す。                      地盤と構造物連成系の地震応答解析には、2次元FEMモデルを用いる。地盤は、マルチスプリング要素及び間隙水要素にてモデル化し、地震時の有効応力の変化に応じた非線形せん断応力～せん断ひずみ関係を考慮する。構造部材は、構造部材と等価な剛性を有する線形はり要素の構造梁によりモデル化する。構造梁は構造物の中心に配置することから、側方地盤との離隔を模擬するため、十分に剛な仮想剛梁を水平方向に配置する。構造物と側方地盤の接合面にはジョイント要素を設定するための十分に柔な仮想柔梁を配置する。</p>	

MOX 燃料加工施設		発電炉	備考
添付書類Ⅲ-1-1	添付書類Ⅲ-1-1-6	添付書類Ⅴ-2-1-7	
		<p>(12~17/50) 頁から</p> <p><u>(23) 防潮堤(鉄筋コンクリート防潮壁(放水路エリア))</u>                  地震応答解析モデルを図3-23(1), 図3-22(2), 図3-22(3)及び図3-22(4)に示す。                  地盤と構造物連成系の地震応答解析には, 2次元FEMモデルを用いる。地盤は, マルチスプリング要素及び間隙水要素にてモデル化し, 地震時の有効応力の変化に応じた非線形せん断応力~せん断ひずみ関係を考慮する。構造部材は, 構造部材と等価な剛性を有する線形はり要素の構造梁によりモデル化する。構造梁は構造物の中心に配置することから, 側方地盤との離隔を模擬するため, 十分に剛な仮想剛梁を水平方向に配置する。構造物と側方地盤の接合面にはジョイント要素を設定するための十分に柔な仮想柔梁を配置する。</p> <p><u>(24) 炉心, 原子炉圧力容器, 原子炉格納容器及び原子炉内部構造物並びに原子炉格納容器及び原子炉本体の基礎水平方向の地震応答解析モデル</u>を図3-24(1)に, 鉛直方向の地震応答解析モデル図を3-24(2)に示す。                  水平方向の地震応答解析モデルは, 原子炉建屋, 原子炉格納容器, 原子炉遮蔽, 原子炉本体の基礎, 原子炉圧力容器, 炉心シュラウド, 燃料集合体, 制御棒案内管及び制御棒駆動機構ハウジング等の各質点間を等価な曲げ, せん断剛性を有する無質量のはり又は無質量のばねにより結合する。                  鉛直方向の地震応答解析モデルは, 原子炉建屋, 原子炉格納容器, 原子炉遮蔽, 原子炉本体の基礎, 原子炉圧力容器, 炉心シュラウド, 燃料集合体, 制御棒案内管及び制御棒駆動機構ハウジング等の各質点間を等価な軸剛性を有する無質量のばねにより結合する。また, 屋根トラスは, 各質点間を等価な曲げ及びせん断剛性を有する無質量のはりで結合し, 支持端部の回転拘束と等価な回転ばねで結合する。</p>	

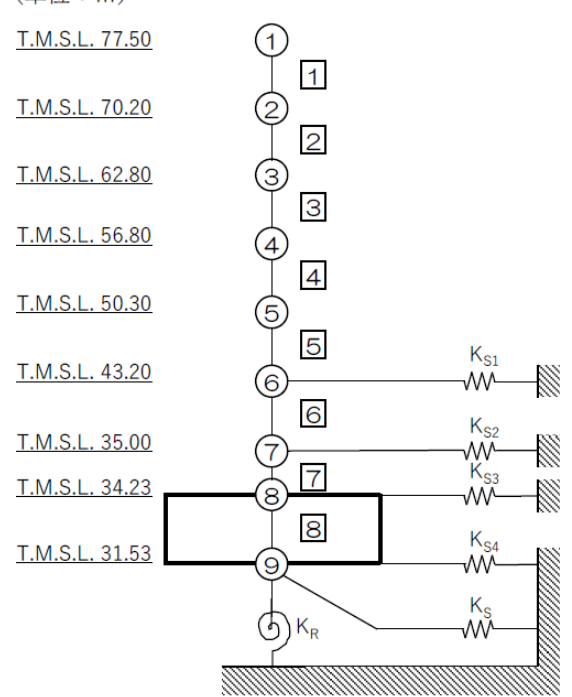
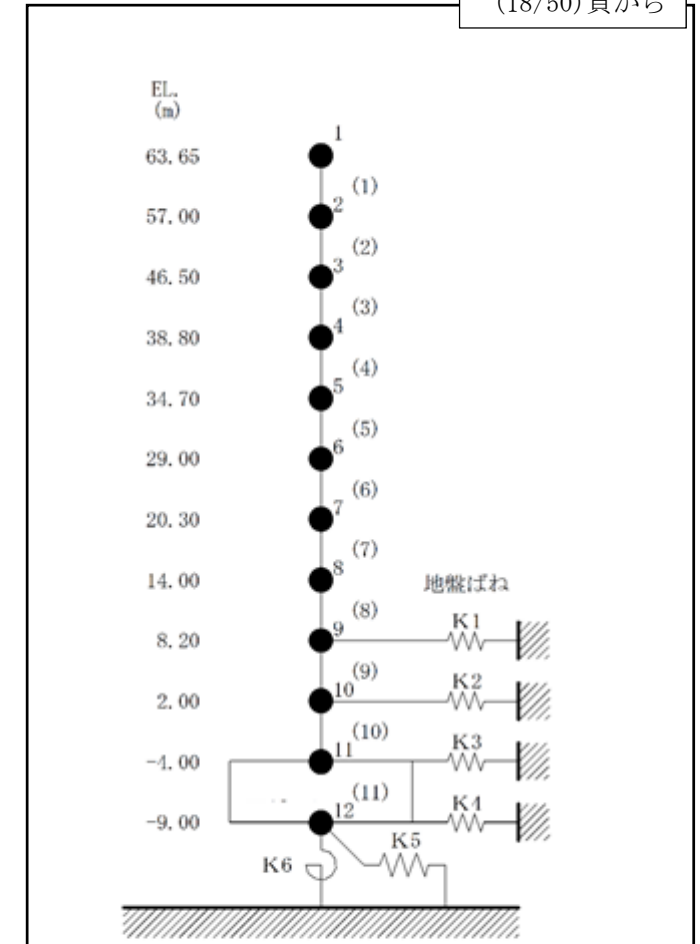
MOX燃料加工施設	発電炉	備考
添付書類Ⅲ-1-1	添付書類Ⅲ-1-1-6	添付書類Ⅴ-2-1-7
	<p>【Ⅲ-1-1-6 別紙1-1 燃料加工建屋の設計用床応答曲線】                      (単位：m)</p> <p>T.M.S.L. 77.50 ①</p> <p>T.M.S.L. 70.20 ②</p> <p>T.M.S.L. 62.80 ③</p> <p>T.M.S.L. 56.80 ④</p> <p>T.M.S.L. 50.30 ⑤</p> <p>T.M.S.L. 43.20 ⑥</p> <p>T.M.S.L. 35.00 ⑦</p> <p>T.M.S.L. 34.23 ⑧</p> <p>T.M.S.L. 31.53 ⑨</p>  <p>注記 1：○数字は質点番号を示す。                      2：□数字は要素番号を示す。                      3：KS1～KS4は側面スウェイばねを示す。                      4：KSは底面スウェイばねを示す。                      5：KRは底面ロックンギンばねを示す。</p> <p>第3.1-1図(1) 燃料加工建屋地震応答解析モデル (水平方向)</p>	<p>(18/50) 頁から</p>  <p>施設の違いによる記載の差異はあるが、記載内容については発電炉と同様であるため、新たな論点が生じるものではない。</p>

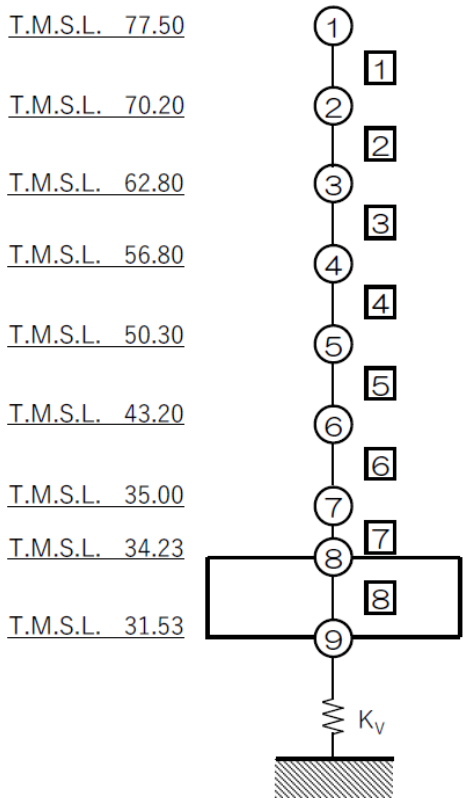
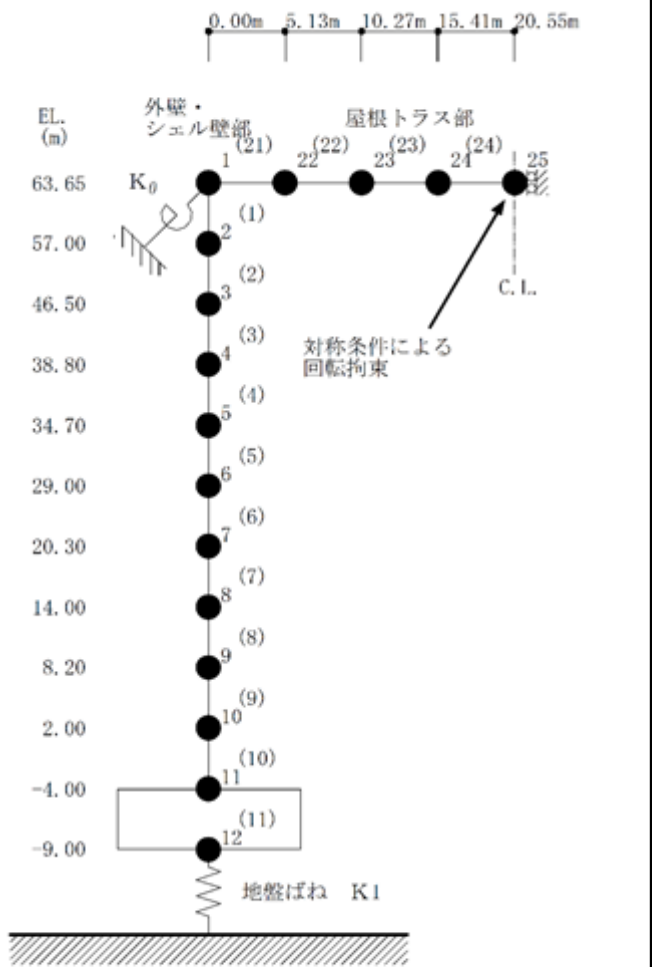
MOX燃料加工施設	発電炉	備考																			
添付書類Ⅲ-1-1	添付書類Ⅲ-1-1-6	添付書類Ⅴ-2-1-7																			
	<p>【Ⅲ-1-1-6 別紙1-1 燃料加工建屋の設計用床応答曲線】</p> <p>(単位：m)</p> <table border="0"> <tr><td>T.M.S.L.</td><td>77.50</td></tr> <tr><td>T.M.S.L.</td><td>70.20</td></tr> <tr><td>T.M.S.L.</td><td>62.80</td></tr> <tr><td>T.M.S.L.</td><td>56.80</td></tr> <tr><td>T.M.S.L.</td><td>50.30</td></tr> <tr><td>T.M.S.L.</td><td>43.20</td></tr> <tr><td>T.M.S.L.</td><td>35.00</td></tr> <tr><td>T.M.S.L.</td><td>34.23</td></tr> <tr><td>T.M.S.L.</td><td>31.53</td></tr> </table>  <p>注記 1：○数字は質点番号を示す。                  2：□数字は要素番号を示す。                  3：K<sub>v</sub>は底面鉛直ばねを示す。</p> <p>第3.1-1図(2) 燃料加工建屋地震応答解析モデル (鉛直方向)</p>	T.M.S.L.	77.50	T.M.S.L.	70.20	T.M.S.L.	62.80	T.M.S.L.	56.80	T.M.S.L.	50.30	T.M.S.L.	43.20	T.M.S.L.	35.00	T.M.S.L.	34.23	T.M.S.L.	31.53	<p>(19/50)頁から</p>  <p>図3-1(2) 地震応答解析モデル (鉛直方向)</p>	<p>施設の違いによる記載の差異はあるが、記載内容については発電炉と同様であるため、新たな論点が生じるものではない。</p>
T.M.S.L.	77.50																				
T.M.S.L.	70.20																				
T.M.S.L.	62.80																				
T.M.S.L.	56.80																				
T.M.S.L.	50.30																				
T.M.S.L.	43.20																				
T.M.S.L.	35.00																				
T.M.S.L.	34.23																				
T.M.S.L.	31.53																				



MOX燃料加工施設	発電炉	備考
添付書類Ⅲ-1-1	添付書類Ⅲ-1-1-6	添付書類Ⅴ-2-1-7
	<p>【Ⅲ-1-1-6別紙1-1 燃料加工建屋の設計用床応答曲線】</p> <p>4. 基準地震動<math>S_s</math>の設計用床応答曲線                  基準地震動<math>S_s</math>に基づく設計用床応答曲線の図番を第4-1表に示す。</p> <p>5. 弾性設計用地震動<math>S_d</math>の設計用床応答曲線                  弾性設計用地震動<math>S_d</math>に基づく設計用床応答曲線の図番を第5-1表に示す。</p> <p>6. 最大床応答加速度及び静的震度                  基準地震動<math>S_s</math>及び弾性設計用地震動<math>S_d</math>に基づく最大床応答加速度及び静的震度を第6-1表に示す。</p> <p>7. 一関東評価用地震動(鉛直)<math>S_s</math>の設計用床応答曲線                  一関東評価用地震動(鉛直)<math>S_s</math>に基づく設計用床応答曲線の図番を第7-1表に示す。</p> <p>8. 一関東評価用地震動(鉛直)<math>S_d</math>の設計用床応答曲線                  一関東評価用地震動(鉛直)<math>S_d</math>に基づく設計用床応答曲線の図番を第8-1表に示す。</p> <p>9. 一関東評価用地震動(鉛直)<math>S_s</math>及び<math>S_d</math>の最大床応答加速度                  一関東評価用地震動(鉛直)<math>S_s</math>及び<math>S_d</math>に基づく最大床応答加速度を第9-1表に示す。</p>	<p>(23/50)頁から</p> <p>【記載箇所：4.2 基準地震動<math>S_s</math>に記載している内容】                  最大加速度及び設計用床応答曲線(<math>S_s</math>)を示す。また設備評価用床応答曲線(<math>S_s</math>)についても示す。                  (1) 床応答加速度一覧表                  建物・構築物の各床面の設計用最大加速度及び設備評価用最大加速度を表4.3-1～表4.3-23に示す。また、建物・構築物と表番号との関連を表4.3に示す。</p> <p>(25/50)頁から</p> <p>(2) 床応答曲線の図番                  作成床面及び減衰定数に応じた設計用床応答曲線及び設備評価用床応答曲線の図番を表4.4-1～表4.4-20に示す。また、建物・構築物等の表番号との関連を表4.4に示す。</p> <p>(20/50)頁から</p> <p>【記載箇所：4.1 弾性設計用地震動<math>S_d</math>に記載している内容】                  設計用最大加速度及び静的震度並びに設計用床応答曲線(<math>S_d</math>)を示す。また設備評価用加速度及び設備評価用床応答曲線(<math>S_d</math>)についても示す。                  (1) 床応答加速度一覧表                  建物・構築物の各床面の設計用最大加速度及び静的震度並びに設備評価用最大加速度を表4.1-1～表4.1-10に示す。また、建物・構築物と表番号との関連を表4.1に示す。</p> <p>(22/50)頁から</p> <p>(2) 床応答曲線の図番                  作成床面及び減衰定数に応じた設計用床応答曲線及び設備評価用床応答曲線の図番を表4.2-1～表4.2-10に示す。また、建物・構築物等の表番号との関連を表4.2に示す。</p> <p>・ 発電炉との資料構成の違いであり、記載内容については発電炉と同様である。</p> <p>・ 発電炉の設備評価用床応答曲線は、規格基準以上の対応として設定した入力地震力であり、MOX燃料加工施設においては、規格基準に準じて設定した設計用床応答曲線を用いているため、記載の差異はあるが、新たな論点が生じるものではない。</p> <p>・ 「Ⅲ-1-1耐震設計の基本方針」の「11.2 機器・配管系」に基づき、一関東評価用地震動(鉛直)に対する影響評価に必要な設計用床応答曲線及び最大床応答加速度を記載したものであり、新たな論点が生じるものではない。</p>

MOX 燃料加工施設		発電炉		備考																																			
添付書類Ⅲ-1-1	添付書類Ⅲ-1-1-6	添付書類Ⅴ-2-1-7																																					
		1. 原子炉建屋		・ 発電炉との資料構成の違いであり、発電炉の記載内容は次項以降の MOX 燃料加工施設の記載内容と同様である。																																			
		<table border="1"> <thead> <tr> <th>地震動</th> <th>加速度</th> <th>種別</th> <th>表番号</th> <th>備考</th> </tr> </thead> <tbody> <tr> <td rowspan="4">弾性設計用 地震動 S<sub>a</sub></td> <td rowspan="2">最大加速度 (ZPA)</td> <td>設計用 (静的震度含む)</td> <td>表 4.1-1(1)</td> <td></td> </tr> <tr> <td>設備評価用</td> <td>表 4.1-1(2-1) 表 4.1-1(2-2)</td> <td></td> </tr> <tr> <td rowspan="2">床応答曲線 (FRS)</td> <td>設計用</td> <td>表 4.2-1(1)</td> <td></td> </tr> <tr> <td>設備評価用</td> <td>表 4.2-1(2-1) 表 4.2-1(2-2)</td> <td></td> </tr> <tr> <td rowspan="4">基準地震動 S<sub>s</sub></td> <td rowspan="2">最大加速度 (ZPA)</td> <td>設計用</td> <td>表 4.3-1(1)</td> <td></td> </tr> <tr> <td>設備評価用</td> <td>表 4.3-1(2-1) 表 4.3-1(2-2)</td> <td></td> </tr> <tr> <td rowspan="2">床応答曲線 (FRS)</td> <td>設計用</td> <td>表 4.4-1(1)</td> <td></td> </tr> <tr> <td>設備評価用</td> <td>表 4.4-1(2-1) 表 4.4-1(2-2)</td> <td></td> </tr> </tbody> </table>	地震動		加速度	種別	表番号	備考	弾性設計用 地震動 S <sub>a</sub>	最大加速度 (ZPA)	設計用 (静的震度含む)	表 4.1-1(1)		設備評価用	表 4.1-1(2-1) 表 4.1-1(2-2)		床応答曲線 (FRS)	設計用	表 4.2-1(1)		設備評価用	表 4.2-1(2-1) 表 4.2-1(2-2)		基準地震動 S <sub>s</sub>	最大加速度 (ZPA)	設計用	表 4.3-1(1)		設備評価用	表 4.3-1(2-1) 表 4.3-1(2-2)		床応答曲線 (FRS)	設計用	表 4.4-1(1)		設備評価用	表 4.4-1(2-1) 表 4.4-1(2-2)		
地震動	加速度	種別	表番号		備考																																		
弾性設計用 地震動 S <sub>a</sub>	最大加速度 (ZPA)	設計用 (静的震度含む)	表 4.1-1(1)																																				
		設備評価用	表 4.1-1(2-1) 表 4.1-1(2-2)																																				
	床応答曲線 (FRS)	設計用	表 4.2-1(1)																																				
		設備評価用	表 4.2-1(2-1) 表 4.2-1(2-2)																																				
基準地震動 S <sub>s</sub>	最大加速度 (ZPA)	設計用	表 4.3-1(1)																																				
		設備評価用	表 4.3-1(2-1) 表 4.3-1(2-2)																																				
	床応答曲線 (FRS)	設計用	表 4.4-1(1)																																				
		設備評価用	表 4.4-1(2-1) 表 4.4-1(2-2)																																				

MOX 燃料加工施設		発電炉		備考																																																																																																																																																																																																																																																						
添付書類Ⅲ-1-1	添付書類Ⅲ-1-1-6	添付書類Ⅴ-2-1-7																																																																																																																																																																																																																																																								
	<p>【Ⅲ-1-1-6 別紙1-1 燃料加工建屋の設計用床応答曲線】</p> <p>第4-1表 基準地震動S<sub>s</sub>設計用床応答曲線の図番(その1)</p> <table border="1"> <thead> <tr> <th rowspan="2">建物・構築物</th> <th rowspan="2">質点番号</th> <th rowspan="2">T. M. S. L. (m)</th> <th rowspan="2">減衰定数 (%)</th> <th colspan="3">表番号</th> </tr> <tr> <th>NS</th> <th>EW</th> <th>UD</th> </tr> </thead> <tbody> <tr> <td rowspan="20">燃料加工建屋</td> <td rowspan="8">1</td> <td rowspan="8">77.50</td> <td>0.5</td> <td>第4-1図</td> <td>第4-9図</td> <td>第4-17図</td> </tr> <tr> <td>1.0</td> <td>第4-2図</td> <td>第4-10図</td> <td>第4-18図</td> </tr> <tr> <td>1.5</td> <td>第4-3図</td> <td>第4-11図</td> <td>第4-19図</td> </tr> <tr> <td>2.0</td> <td>第4-4図</td> <td>第4-12図</td> <td>第4-20図</td> </tr> <tr> <td>2.5</td> <td>第4-5図</td> <td>第4-13図</td> <td>第4-21図</td> </tr> <tr> <td>3.0</td> <td>第4-6図</td> <td>第4-14図</td> <td>第4-22図</td> </tr> <tr> <td>4.0</td> <td>第4-7図</td> <td>第4-15図</td> <td>第4-23図</td> </tr> <tr> <td>5.0</td> <td>第4-8図</td> <td>第4-16図</td> <td>第4-24図</td> </tr> <tr> <td rowspan="8">2</td> <td rowspan="8">70.20</td> <td>0.5</td> <td>第4-25図</td> <td>第4-33図</td> <td>第4-41図</td> </tr> <tr> <td>1.0</td> <td>第4-26図</td> <td>第4-34図</td> <td>第4-42図</td> </tr> <tr> <td>1.5</td> <td>第4-27図</td> <td>第4-35図</td> <td>第4-43図</td> </tr> <tr> <td>2.0</td> <td>第4-28図</td> <td>第4-36図</td> <td>第4-44図</td> </tr> <tr> <td>2.5</td> <td>第4-29図</td> <td>第4-37図</td> <td>第4-45図</td> </tr> <tr> <td>3.0</td> <td>第4-30図</td> <td>第4-38図</td> <td>第4-46図</td> </tr> <tr> <td>4.0</td> <td>第4-31図</td> <td>第4-39図</td> <td>第4-47図</td> </tr> <tr> <td>5.0</td> <td>第4-32図</td> <td>第4-40図</td> <td>第4-48図</td> </tr> <tr> <td rowspan="8">3</td> <td rowspan="8">62.80</td> <td>0.5</td> <td>第4-49図</td> <td>第4-57図</td> <td>第4-65図</td> </tr> <tr> <td>1.0</td> <td>第4-50図</td> <td>第4-58図</td> <td>第4-66図</td> </tr> <tr> <td>1.5</td> <td>第4-51図</td> <td>第4-59図</td> <td>第4-67図</td> </tr> <tr> <td>2.0</td> <td>第4-52図</td> <td>第4-60図</td> <td>第4-68図</td> </tr> <tr> <td>2.5</td> <td>第4-53図</td> <td>第4-61図</td> <td>第4-69図</td> </tr> <tr> <td>3.0</td> <td>第4-54図</td> <td>第4-62図</td> <td>第4-70図</td> </tr> <tr> <td>4.0</td> <td>第4-55図</td> <td>第4-63図</td> <td>第4-71図</td> </tr> <tr> <td>5.0</td> <td>第4-56図</td> <td>第4-64図</td> <td>第4-72図</td> </tr> <tr> <td rowspan="8">4</td> <td rowspan="8">56.80</td> <td>0.5</td> <td>第4-73図</td> <td>第4-81図</td> <td>第4-89図</td> </tr> <tr> <td>1.0</td> <td>第4-74図</td> <td>第4-82図</td> <td>第4-90図</td> </tr> <tr> <td>1.5</td> <td>第4-75図</td> <td>第4-83図</td> <td>第4-91図</td> </tr> <tr> <td>2.0</td> <td>第4-76図</td> <td>第4-84図</td> <td>第4-92図</td> </tr> <tr> <td>2.5</td> <td>第4-77図</td> <td>第4-85図</td> <td>第4-93図</td> </tr> <tr> <td>3.0</td> <td>第4-78図</td> <td>第4-86図</td> <td>第4-94図</td> </tr> <tr> <td>4.0</td> <td>第4-79図</td> <td>第4-87図</td> <td>第4-95図</td> </tr> <tr> <td>5.0</td> <td>第4-80図</td> <td>第4-88図</td> <td>第4-96図</td> </tr> </tbody> </table> <p>(以降の記載は省略する。)</p>	建物・構築物	質点番号	T. M. S. L. (m)	減衰定数 (%)	表番号			NS	EW	UD	燃料加工建屋	1	77.50	0.5	第4-1図	第4-9図	第4-17図	1.0	第4-2図	第4-10図	第4-18図	1.5	第4-3図	第4-11図	第4-19図	2.0	第4-4図	第4-12図	第4-20図	2.5	第4-5図	第4-13図	第4-21図	3.0	第4-6図	第4-14図	第4-22図	4.0	第4-7図	第4-15図	第4-23図	5.0	第4-8図	第4-16図	第4-24図	2	70.20	0.5	第4-25図	第4-33図	第4-41図	1.0	第4-26図	第4-34図	第4-42図	1.5	第4-27図	第4-35図	第4-43図	2.0	第4-28図	第4-36図	第4-44図	2.5	第4-29図	第4-37図	第4-45図	3.0	第4-30図	第4-38図	第4-46図	4.0	第4-31図	第4-39図	第4-47図	5.0	第4-32図	第4-40図	第4-48図	3	62.80	0.5	第4-49図	第4-57図	第4-65図	1.0	第4-50図	第4-58図	第4-66図	1.5	第4-51図	第4-59図	第4-67図	2.0	第4-52図	第4-60図	第4-68図	2.5	第4-53図	第4-61図	第4-69図	3.0	第4-54図	第4-62図	第4-70図	4.0	第4-55図	第4-63図	第4-71図	5.0	第4-56図	第4-64図	第4-72図	4	56.80	0.5	第4-73図	第4-81図	第4-89図	1.0	第4-74図	第4-82図	第4-90図	1.5	第4-75図	第4-83図	第4-91図	2.0	第4-76図	第4-84図	第4-92図	2.5	第4-77図	第4-85図	第4-93図	3.0	第4-78図	第4-86図	第4-94図	4.0	第4-79図	第4-87図	第4-95図	5.0	第4-80図	第4-88図	第4-96図	<p>表4.4-1(1) 基準地震動S<sub>s</sub>設計用床応答曲線一覧表 ( ) (その1)</p> <table border="1"> <thead> <tr> <th>地震動</th> <th>構造物</th> <th>方向</th> <th>質点番号</th> <th>標高 EL. (m)</th> <th>減衰定数 (%)</th> <th>図番</th> </tr> </thead> <tbody> <tr> <td rowspan="40">S<sub>s</sub></td> <td rowspan="40"> </td> <td rowspan="40">水平方向</td> <td rowspan="8">1</td> <td rowspan="8">63.650</td> <td>0.5</td> <td>RB - SaH - RB 1</td> </tr> <tr> <td>1.0</td> <td>RB - SaH - RB 2</td> </tr> <tr> <td>1.5</td> <td>RB - SaH - RB 3</td> </tr> <tr> <td>2.0</td> <td>RB - SaH - RB 4</td> </tr> <tr> <td>2.5</td> <td>RB - SaH - RB 5</td> </tr> <tr> <td>3.0</td> <td>RB - SaH - RB 6</td> </tr> <tr> <td>4.0</td> <td>RB - SaH - RB 7</td> </tr> <tr> <td>5.0</td> <td>RB - SaH - RB 8</td> </tr> <tr> <td rowspan="8">2</td> <td rowspan="8">57.000</td> <td>0.5</td> <td>RB - SaH - RB 9</td> </tr> <tr> <td>1.0</td> <td>RB - SaH - RB 10</td> </tr> <tr> <td>1.5</td> <td>RB - SaH - RB 11</td> </tr> <tr> <td>2.0</td> <td>RB - SaH - RB 12</td> </tr> <tr> <td>2.5</td> <td>RB - SaH - RB 13</td> </tr> <tr> <td>3.0</td> <td>RB - SaH - RB 14</td> </tr> <tr> <td>4.0</td> <td>RB - SaH - RB 15</td> </tr> <tr> <td>5.0</td> <td>RB - SaH - RB 16</td> </tr> <tr> <td rowspan="8">3</td> <td rowspan="8">46.500</td> <td>0.5</td> <td>RB - SaH - RB 17</td> </tr> <tr> <td>1.0</td> <td>RB - SaH - RB 18</td> </tr> <tr> <td>1.5</td> <td>RB - SaH - RB 19</td> </tr> <tr> <td>2.0</td> <td>RB - SaH - RB 20</td> </tr> <tr> <td>2.5</td> <td>RB - SaH - RB 21</td> </tr> <tr> <td>3.0</td> <td>RB - SaH - RB 22</td> </tr> <tr> <td>4.0</td> <td>RB - SaH - RB 23</td> </tr> <tr> <td>5.0</td> <td>RB - SaH - RB 24</td> </tr> <tr> <td rowspan="8">4</td> <td rowspan="8">38.800</td> <td>0.5</td> <td>RB - SaH - RB 25</td> </tr> <tr> <td>1.0</td> <td>RB - SaH - RB 26</td> </tr> <tr> <td>1.5</td> <td>RB - SaH - RB 27</td> </tr> <tr> <td>2.0</td> <td>RB - SaH - RB 28</td> </tr> <tr> <td>2.5</td> <td>RB - SaH - RB 29</td> </tr> <tr> <td>3.0</td> <td>RB - SaH - RB 30</td> </tr> <tr> <td>4.0</td> <td>RB - SaH - RB 31</td> </tr> <tr> <td>5.0</td> <td>RB - SaH - RB 32</td> </tr> <tr> <td rowspan="8">5</td> <td rowspan="8">34.700</td> <td>0.5</td> <td>RB - SaH - RB 33</td> </tr> <tr> <td>1.0</td> <td>RB - SaH - RB 34</td> </tr> <tr> <td>1.5</td> <td>RB - SaH - RB 35</td> </tr> <tr> <td>2.0</td> <td>RB - SaH - RB 36</td> </tr> <tr> <td>2.5</td> <td>RB - SaH - RB 37</td> </tr> <tr> <td>3.0</td> <td>RB - SaH - RB 38</td> </tr> <tr> <td>4.0</td> <td>RB - SaH - RB 39</td> </tr> <tr> <td>5.0</td> <td>RB - SaH - RB 40</td> </tr> </tbody> </table> <p>(以降の発電炉における設計用床応答曲線一覧表の記載は省略する。)</p>	地震動	構造物	方向	質点番号	標高 EL. (m)	減衰定数 (%)	図番	S <sub>s</sub>		水平方向	1	63.650	0.5	RB - SaH - RB 1	1.0	RB - SaH - RB 2	1.5	RB - SaH - RB 3	2.0	RB - SaH - RB 4	2.5	RB - SaH - RB 5	3.0	RB - SaH - RB 6	4.0	RB - SaH - RB 7	5.0	RB - SaH - RB 8	2	57.000	0.5	RB - SaH - RB 9	1.0	RB - SaH - RB 10	1.5	RB - SaH - RB 11	2.0	RB - SaH - RB 12	2.5	RB - SaH - RB 13	3.0	RB - SaH - RB 14	4.0	RB - SaH - RB 15	5.0	RB - SaH - RB 16	3	46.500	0.5	RB - SaH - RB 17	1.0	RB - SaH - RB 18	1.5	RB - SaH - RB 19	2.0	RB - SaH - RB 20	2.5	RB - SaH - RB 21	3.0	RB - SaH - RB 22	4.0	RB - SaH - RB 23	5.0	RB - SaH - RB 24	4	38.800	0.5	RB - SaH - RB 25	1.0	RB - SaH - RB 26	1.5	RB - SaH - RB 27	2.0	RB - SaH - RB 28	2.5	RB - SaH - RB 29	3.0	RB - SaH - RB 30	4.0	RB - SaH - RB 31	5.0	RB - SaH - RB 32	5	34.700	0.5	RB - SaH - RB 33	1.0	RB - SaH - RB 34	1.5	RB - SaH - RB 35	2.0	RB - SaH - RB 36	2.5	RB - SaH - RB 37	3.0	RB - SaH - RB 38	4.0	RB - SaH - RB 39	5.0	RB - SaH - RB 40	<p>施設の違いによる記載の差異はあるが、記載内容については発電炉と同様であるため、新たな論点が生じるものではない。</p>
建物・構築物	質点番号					T. M. S. L. (m)	減衰定数 (%)	表番号																																																																																																																																																																																																																																																		
		NS	EW	UD																																																																																																																																																																																																																																																						
燃料加工建屋	1	77.50	0.5	第4-1図	第4-9図	第4-17図																																																																																																																																																																																																																																																				
			1.0	第4-2図	第4-10図	第4-18図																																																																																																																																																																																																																																																				
			1.5	第4-3図	第4-11図	第4-19図																																																																																																																																																																																																																																																				
			2.0	第4-4図	第4-12図	第4-20図																																																																																																																																																																																																																																																				
			2.5	第4-5図	第4-13図	第4-21図																																																																																																																																																																																																																																																				
			3.0	第4-6図	第4-14図	第4-22図																																																																																																																																																																																																																																																				
			4.0	第4-7図	第4-15図	第4-23図																																																																																																																																																																																																																																																				
			5.0	第4-8図	第4-16図	第4-24図																																																																																																																																																																																																																																																				
	2	70.20	0.5	第4-25図	第4-33図	第4-41図																																																																																																																																																																																																																																																				
			1.0	第4-26図	第4-34図	第4-42図																																																																																																																																																																																																																																																				
			1.5	第4-27図	第4-35図	第4-43図																																																																																																																																																																																																																																																				
			2.0	第4-28図	第4-36図	第4-44図																																																																																																																																																																																																																																																				
			2.5	第4-29図	第4-37図	第4-45図																																																																																																																																																																																																																																																				
			3.0	第4-30図	第4-38図	第4-46図																																																																																																																																																																																																																																																				
			4.0	第4-31図	第4-39図	第4-47図																																																																																																																																																																																																																																																				
			5.0	第4-32図	第4-40図	第4-48図																																																																																																																																																																																																																																																				
	3	62.80	0.5	第4-49図	第4-57図	第4-65図																																																																																																																																																																																																																																																				
			1.0	第4-50図	第4-58図	第4-66図																																																																																																																																																																																																																																																				
			1.5	第4-51図	第4-59図	第4-67図																																																																																																																																																																																																																																																				
			2.0	第4-52図	第4-60図	第4-68図																																																																																																																																																																																																																																																				
2.5			第4-53図	第4-61図	第4-69図																																																																																																																																																																																																																																																					
3.0			第4-54図	第4-62図	第4-70図																																																																																																																																																																																																																																																					
4.0			第4-55図	第4-63図	第4-71図																																																																																																																																																																																																																																																					
5.0			第4-56図	第4-64図	第4-72図																																																																																																																																																																																																																																																					
4	56.80	0.5	第4-73図	第4-81図	第4-89図																																																																																																																																																																																																																																																					
		1.0	第4-74図	第4-82図	第4-90図																																																																																																																																																																																																																																																					
		1.5	第4-75図	第4-83図	第4-91図																																																																																																																																																																																																																																																					
		2.0	第4-76図	第4-84図	第4-92図																																																																																																																																																																																																																																																					
		2.5	第4-77図	第4-85図	第4-93図																																																																																																																																																																																																																																																					
		3.0	第4-78図	第4-86図	第4-94図																																																																																																																																																																																																																																																					
		4.0	第4-79図	第4-87図	第4-95図																																																																																																																																																																																																																																																					
		5.0	第4-80図	第4-88図	第4-96図																																																																																																																																																																																																																																																					
地震動	構造物	方向	質点番号	標高 EL. (m)	減衰定数 (%)	図番																																																																																																																																																																																																																																																				
S <sub>s</sub>		水平方向	1	63.650	0.5	RB - SaH - RB 1																																																																																																																																																																																																																																																				
					1.0	RB - SaH - RB 2																																																																																																																																																																																																																																																				
					1.5	RB - SaH - RB 3																																																																																																																																																																																																																																																				
					2.0	RB - SaH - RB 4																																																																																																																																																																																																																																																				
					2.5	RB - SaH - RB 5																																																																																																																																																																																																																																																				
					3.0	RB - SaH - RB 6																																																																																																																																																																																																																																																				
					4.0	RB - SaH - RB 7																																																																																																																																																																																																																																																				
					5.0	RB - SaH - RB 8																																																																																																																																																																																																																																																				
			2	57.000	0.5	RB - SaH - RB 9																																																																																																																																																																																																																																																				
					1.0	RB - SaH - RB 10																																																																																																																																																																																																																																																				
					1.5	RB - SaH - RB 11																																																																																																																																																																																																																																																				
					2.0	RB - SaH - RB 12																																																																																																																																																																																																																																																				
					2.5	RB - SaH - RB 13																																																																																																																																																																																																																																																				
					3.0	RB - SaH - RB 14																																																																																																																																																																																																																																																				
					4.0	RB - SaH - RB 15																																																																																																																																																																																																																																																				
					5.0	RB - SaH - RB 16																																																																																																																																																																																																																																																				
			3	46.500	0.5	RB - SaH - RB 17																																																																																																																																																																																																																																																				
					1.0	RB - SaH - RB 18																																																																																																																																																																																																																																																				
					1.5	RB - SaH - RB 19																																																																																																																																																																																																																																																				
					2.0	RB - SaH - RB 20																																																																																																																																																																																																																																																				
					2.5	RB - SaH - RB 21																																																																																																																																																																																																																																																				
					3.0	RB - SaH - RB 22																																																																																																																																																																																																																																																				
					4.0	RB - SaH - RB 23																																																																																																																																																																																																																																																				
					5.0	RB - SaH - RB 24																																																																																																																																																																																																																																																				
			4	38.800	0.5	RB - SaH - RB 25																																																																																																																																																																																																																																																				
					1.0	RB - SaH - RB 26																																																																																																																																																																																																																																																				
					1.5	RB - SaH - RB 27																																																																																																																																																																																																																																																				
					2.0	RB - SaH - RB 28																																																																																																																																																																																																																																																				
					2.5	RB - SaH - RB 29																																																																																																																																																																																																																																																				
					3.0	RB - SaH - RB 30																																																																																																																																																																																																																																																				
					4.0	RB - SaH - RB 31																																																																																																																																																																																																																																																				
					5.0	RB - SaH - RB 32																																																																																																																																																																																																																																																				
			5	34.700	0.5	RB - SaH - RB 33																																																																																																																																																																																																																																																				
					1.0	RB - SaH - RB 34																																																																																																																																																																																																																																																				
					1.5	RB - SaH - RB 35																																																																																																																																																																																																																																																				
					2.0	RB - SaH - RB 36																																																																																																																																																																																																																																																				
					2.5	RB - SaH - RB 37																																																																																																																																																																																																																																																				
					3.0	RB - SaH - RB 38																																																																																																																																																																																																																																																				
					4.0	RB - SaH - RB 39																																																																																																																																																																																																																																																				
					5.0	RB - SaH - RB 40																																																																																																																																																																																																																																																				

MOX燃料加工施設	発電炉	備考	
添付書類Ⅲ-1-1	添付書類Ⅴ-2-1-7		
	<p>添付書類Ⅲ-1-1-6                  【Ⅲ-1-1-6別紙1-1 燃料加工建屋の設計用床応答曲線】</p> <div style="display: flex; justify-content: space-around;"> <div data-bbox="914 323 1730 806"> <p>設計用床応答曲線</p> <p>建屋名: 燃料加工建屋                      地震震名: 包蔵スベクトル                      方向: NS                      震度: 7.50 (m)                      減衰定数: 0.5 (%)</p> <p>第4-1図 設計用床応答曲線</p> </div> <div data-bbox="914 932 1730 1415"> <p>設計用床応答曲線</p> <p>建屋名: 燃料加工建屋                      地震震名: 包蔵スベクトル                      方向: EW                      震度: 7.50 (m)                      減衰定数: 0.5 (%)</p> <p>第4-9図 設計用床応答曲線</p> </div> </div>	<p>添付書類Ⅴ-2-1-7</p> <div style="display: flex; justify-content: space-around;"> <div data-bbox="1774 281 2502 659"> <p>【EP-Self-RBT】</p> <p>構造物名: 煙突                      減衰定数: 0.5%</p> <p>第4-9図 設計用床応答曲線</p> </div> <div data-bbox="1774 1100 2502 1142"> <p>(以降の発電炉における床応答曲線の記載は省略する。)</p> </div> </div>	<p>備考</p> <ul style="list-style-type: none"> <li>施設の違いによる記載の差異はあるが、記載内容については発電炉と同様であるため、新たな論点が生じるものではない。</li> </ul>

MOX燃料加工施設	発電炉	備考
添付書類Ⅲ-1-1	添付書類Ⅲ-1-1-6	添付書類Ⅴ-2-1-7
	<p>【Ⅲ-1-1-6 別紙1-1 燃料加工建屋の設計用床応答曲線】</p> <p>建屋名: 燃料加工建屋              地震震名: 包蔵スベクトル              方向: UD              床レベル: 77.50 (m)              減衰定数: 0.5 (%)</p> <p>設計用床応答曲線</p> <p>図4-17 設計用床応答曲線</p>	<p>・施設の違いによる記載の差異はあるが、記載内容については発電炉と同様であるため、新たな論点が生じるものではない。</p>

MOX燃料加工施設		発電炉		備考																																																																																																																																																																																																																																																																																																													
添付書類Ⅲ-1-1	添付書類Ⅲ-1-1-6	添付書類Ⅴ-2-1-7																																																																																																																																																																																																																																																																																																															
		(45/50) 頁へ		・施設の違いによる記載の差異はあるが、記載内容については発電炉と同様であるため、新たな論点が生じるものではない。																																																																																																																																																																																																																																																																																																													
		<p>表 4.3-1(1) 基準地震動S,設計用最大加速度 <span style="border: 1px solid black; padding: 0 5px;"> </span> 1/6</p> <table border="1"> <thead> <tr> <th rowspan="3">構築物</th> <th rowspan="3">質点番号</th> <th rowspan="3">EL. (m)</th> <th colspan="9">最大加速度 (×9.8 m/s<sup>2</sup>) ×1.0</th> </tr> <tr> <th colspan="3">S<sub>a</sub>-D1</th> <th colspan="3">S<sub>a</sub>-11</th> <th colspan="3">S<sub>a</sub>-12</th> </tr> <tr> <th>NS 方向</th> <th>EW 方向</th> <th>鉛直 方向</th> <th>NS 方向</th> <th>EW 方向</th> <th>鉛直 方向</th> <th>NS 方向</th> <th>EW 方向</th> <th>鉛直 方向</th> </tr> </thead> <tbody> <tr><td>1</td><td>63.65</td><td>1.19</td><td>1.22</td><td>0.75</td><td>0.82</td><td>0.79</td><td>0.92</td><td>0.96</td><td>0.62</td><td>0.74</td></tr> <tr><td>2</td><td>57.00</td><td>1.05</td><td>1.08</td><td>0.72</td><td>0.64</td><td>0.64</td><td>0.86</td><td>0.77</td><td>0.50</td><td>0.70</td></tr> <tr><td>3</td><td>46.50</td><td>0.86</td><td>0.86</td><td>0.67</td><td>0.33</td><td>0.35</td><td>0.71</td><td>0.39</td><td>0.36</td><td>0.60</td></tr> <tr><td>4</td><td>38.80</td><td>0.79</td><td>0.78</td><td>0.64</td><td>0.26</td><td>0.32</td><td>0.66</td><td>0.33</td><td>0.33</td><td>0.59</td></tr> <tr><td>5</td><td>34.70</td><td>0.75</td><td>0.73</td><td>0.60</td><td>0.23</td><td>0.30</td><td>0.61</td><td>0.30</td><td>0.32</td><td>0.57</td></tr> <tr><td>6</td><td>29.00</td><td>0.67</td><td>0.69</td><td>0.55</td><td>0.25</td><td>0.27</td><td>0.54</td><td>0.28</td><td>0.32</td><td>0.52</td></tr> <tr><td>7</td><td>20.30</td><td>0.59</td><td>0.59</td><td>0.53</td><td>0.25</td><td>0.29</td><td>0.45</td><td>0.27</td><td>0.32</td><td>0.45</td></tr> <tr><td>8</td><td>14.00</td><td>0.54</td><td>0.54</td><td>0.52</td><td>0.27</td><td>0.30</td><td>0.42</td><td>0.28</td><td>0.29</td><td>0.44</td></tr> <tr><td>9</td><td>8.20</td><td>0.46</td><td>0.47</td><td>0.51</td><td>0.28</td><td>0.30</td><td>0.42</td><td>0.29</td><td>0.27</td><td>0.43</td></tr> <tr><td>10</td><td>2.00</td><td>0.44</td><td>0.44</td><td>0.49</td><td>0.27</td><td>0.28</td><td>0.43</td><td>0.29</td><td>0.24</td><td>0.42</td></tr> <tr><td>11</td><td>-4.00</td><td>0.43</td><td>0.43</td><td>0.47</td><td>0.26</td><td>0.27</td><td>0.42</td><td>0.29</td><td>0.22</td><td>0.41</td></tr> </tbody> </table> <p>表 4.3-1(1) 基準地震動S,設計用最大加速度 <span style="border: 1px solid black; padding: 0 5px;"> </span> 2/6</p> <table border="1"> <thead> <tr> <th rowspan="3">構築物</th> <th rowspan="3">質点番号</th> <th rowspan="3">EL. (m)</th> <th colspan="9">最大加速度 (×9.8 m/s<sup>2</sup>) ×1.0</th> </tr> <tr> <th colspan="3">S<sub>a</sub>-13</th> <th colspan="3">S<sub>a</sub>-14</th> <th colspan="3">S<sub>a</sub>-21</th> </tr> <tr> <th>NS 方向</th> <th>EW 方向</th> <th>鉛直 方向</th> <th>NS 方向</th> <th>EW 方向</th> <th>鉛直 方向</th> <th>NS 方向</th> <th>EW 方向</th> <th>鉛直 方向</th> </tr> </thead> <tbody> <tr><td>1</td><td>63.65</td><td>0.94</td><td>0.63</td><td>0.74</td><td>0.55</td><td>0.61</td><td>0.60</td><td>1.33</td><td>1.11</td><td>1.04</td></tr> <tr><td>2</td><td>57.00</td><td>0.75</td><td>0.51</td><td>0.71</td><td>0.47</td><td>0.50</td><td>0.54</td><td>1.16</td><td>0.88</td><td>0.98</td></tr> <tr><td>3</td><td>46.50</td><td>0.40</td><td>0.36</td><td>0.61</td><td>0.32</td><td>0.28</td><td>0.44</td><td>0.89</td><td>0.42</td><td>0.84</td></tr> <tr><td>4</td><td>38.80</td><td>0.33</td><td>0.33</td><td>0.59</td><td>0.27</td><td>0.26</td><td>0.42</td><td>0.76</td><td>0.35</td><td>0.80</td></tr> <tr><td>5</td><td>34.70</td><td>0.30</td><td>0.33</td><td>0.56</td><td>0.25</td><td>0.25</td><td>0.40</td><td>0.65</td><td>0.33</td><td>0.74</td></tr> <tr><td>6</td><td>29.00</td><td>0.28</td><td>0.33</td><td>0.51</td><td>0.24</td><td>0.25</td><td>0.39</td><td>0.59</td><td>0.29</td><td>0.65</td></tr> <tr><td>7</td><td>20.30</td><td>0.30</td><td>0.32</td><td>0.44</td><td>0.25</td><td>0.24</td><td>0.38</td><td>0.49</td><td>0.31</td><td>0.56</td></tr> <tr><td>8</td><td>14.00</td><td>0.31</td><td>0.30</td><td>0.42</td><td>0.25</td><td>0.23</td><td>0.36</td><td>0.49</td><td>0.31</td><td>0.52</td></tr> <tr><td>9</td><td>8.20</td><td>0.31</td><td>0.27</td><td>0.40</td><td>0.25</td><td>0.22</td><td>0.34</td><td>0.47</td><td>0.30</td><td>0.48</td></tr> <tr><td>10</td><td>2.00</td><td>0.32</td><td>0.24</td><td>0.39</td><td>0.24</td><td>0.20</td><td>0.34</td><td>0.44</td><td>0.29</td><td>0.45</td></tr> <tr><td>11</td><td>-4.00</td><td>0.32</td><td>0.23</td><td>0.39</td><td>0.23</td><td>0.20</td><td>0.33</td><td>0.40</td><td>0.28</td><td>0.42</td></tr> </tbody> </table> <p>(以降の発電炉における設計用最大加速度の記載は省略する。)</p>			構築物	質点番号	EL. (m)	最大加速度 (×9.8 m/s <sup>2</sup> ) ×1.0									S <sub>a</sub> -D1			S <sub>a</sub> -11			S <sub>a</sub> -12			NS 方向	EW 方向	鉛直 方向	NS 方向	EW 方向	鉛直 方向	NS 方向	EW 方向	鉛直 方向	1	63.65	1.19	1.22	0.75	0.82	0.79	0.92	0.96	0.62	0.74	2	57.00	1.05	1.08	0.72	0.64	0.64	0.86	0.77	0.50	0.70	3	46.50	0.86	0.86	0.67	0.33	0.35	0.71	0.39	0.36	0.60	4	38.80	0.79	0.78	0.64	0.26	0.32	0.66	0.33	0.33	0.59	5	34.70	0.75	0.73	0.60	0.23	0.30	0.61	0.30	0.32	0.57	6	29.00	0.67	0.69	0.55	0.25	0.27	0.54	0.28	0.32	0.52	7	20.30	0.59	0.59	0.53	0.25	0.29	0.45	0.27	0.32	0.45	8	14.00	0.54	0.54	0.52	0.27	0.30	0.42	0.28	0.29	0.44	9	8.20	0.46	0.47	0.51	0.28	0.30	0.42	0.29	0.27	0.43	10	2.00	0.44	0.44	0.49	0.27	0.28	0.43	0.29	0.24	0.42	11	-4.00	0.43	0.43	0.47	0.26	0.27	0.42	0.29	0.22	0.41	構築物	質点番号	EL. (m)	最大加速度 (×9.8 m/s <sup>2</sup> ) ×1.0									S <sub>a</sub> -13			S <sub>a</sub> -14			S <sub>a</sub> -21			NS 方向	EW 方向	鉛直 方向	NS 方向	EW 方向	鉛直 方向	NS 方向	EW 方向	鉛直 方向	1	63.65	0.94	0.63	0.74	0.55	0.61	0.60	1.33	1.11	1.04	2	57.00	0.75	0.51	0.71	0.47	0.50	0.54	1.16	0.88	0.98	3	46.50	0.40	0.36	0.61	0.32	0.28	0.44	0.89	0.42	0.84	4	38.80	0.33	0.33	0.59	0.27	0.26	0.42	0.76	0.35	0.80	5	34.70	0.30	0.33	0.56	0.25	0.25	0.40	0.65	0.33	0.74	6	29.00	0.28	0.33	0.51	0.24	0.25	0.39	0.59	0.29	0.65	7	20.30	0.30	0.32	0.44	0.25	0.24	0.38	0.49	0.31	0.56	8	14.00	0.31	0.30	0.42	0.25	0.23	0.36	0.49	0.31	0.52	9	8.20	0.31	0.27	0.40	0.25	0.22	0.34	0.47	0.30	0.48	10	2.00	0.32	0.24	0.39	0.24	0.20	0.34	0.44	0.29	0.45	11	-4.00	0.32	0.23	0.39	0.23	0.20	0.33	0.40	0.28
構築物	質点番号	EL. (m)	最大加速度 (×9.8 m/s <sup>2</sup> ) ×1.0																																																																																																																																																																																																																																																																																																														
			S <sub>a</sub> -D1					S <sub>a</sub> -11			S <sub>a</sub> -12																																																																																																																																																																																																																																																																																																						
			NS 方向	EW 方向	鉛直 方向	NS 方向	EW 方向	鉛直 方向	NS 方向	EW 方向	鉛直 方向																																																																																																																																																																																																																																																																																																						
1	63.65	1.19	1.22	0.75	0.82	0.79	0.92	0.96	0.62	0.74																																																																																																																																																																																																																																																																																																							
2	57.00	1.05	1.08	0.72	0.64	0.64	0.86	0.77	0.50	0.70																																																																																																																																																																																																																																																																																																							
3	46.50	0.86	0.86	0.67	0.33	0.35	0.71	0.39	0.36	0.60																																																																																																																																																																																																																																																																																																							
4	38.80	0.79	0.78	0.64	0.26	0.32	0.66	0.33	0.33	0.59																																																																																																																																																																																																																																																																																																							
5	34.70	0.75	0.73	0.60	0.23	0.30	0.61	0.30	0.32	0.57																																																																																																																																																																																																																																																																																																							
6	29.00	0.67	0.69	0.55	0.25	0.27	0.54	0.28	0.32	0.52																																																																																																																																																																																																																																																																																																							
7	20.30	0.59	0.59	0.53	0.25	0.29	0.45	0.27	0.32	0.45																																																																																																																																																																																																																																																																																																							
8	14.00	0.54	0.54	0.52	0.27	0.30	0.42	0.28	0.29	0.44																																																																																																																																																																																																																																																																																																							
9	8.20	0.46	0.47	0.51	0.28	0.30	0.42	0.29	0.27	0.43																																																																																																																																																																																																																																																																																																							
10	2.00	0.44	0.44	0.49	0.27	0.28	0.43	0.29	0.24	0.42																																																																																																																																																																																																																																																																																																							
11	-4.00	0.43	0.43	0.47	0.26	0.27	0.42	0.29	0.22	0.41																																																																																																																																																																																																																																																																																																							
構築物	質点番号	EL. (m)	最大加速度 (×9.8 m/s <sup>2</sup> ) ×1.0																																																																																																																																																																																																																																																																																																														
			S <sub>a</sub> -13			S <sub>a</sub> -14			S <sub>a</sub> -21																																																																																																																																																																																																																																																																																																								
			NS 方向	EW 方向	鉛直 方向	NS 方向	EW 方向	鉛直 方向	NS 方向	EW 方向	鉛直 方向																																																																																																																																																																																																																																																																																																						
1	63.65	0.94	0.63	0.74	0.55	0.61	0.60	1.33	1.11	1.04																																																																																																																																																																																																																																																																																																							
2	57.00	0.75	0.51	0.71	0.47	0.50	0.54	1.16	0.88	0.98																																																																																																																																																																																																																																																																																																							
3	46.50	0.40	0.36	0.61	0.32	0.28	0.44	0.89	0.42	0.84																																																																																																																																																																																																																																																																																																							
4	38.80	0.33	0.33	0.59	0.27	0.26	0.42	0.76	0.35	0.80																																																																																																																																																																																																																																																																																																							
5	34.70	0.30	0.33	0.56	0.25	0.25	0.40	0.65	0.33	0.74																																																																																																																																																																																																																																																																																																							
6	29.00	0.28	0.33	0.51	0.24	0.25	0.39	0.59	0.29	0.65																																																																																																																																																																																																																																																																																																							
7	20.30	0.30	0.32	0.44	0.25	0.24	0.38	0.49	0.31	0.56																																																																																																																																																																																																																																																																																																							
8	14.00	0.31	0.30	0.42	0.25	0.23	0.36	0.49	0.31	0.52																																																																																																																																																																																																																																																																																																							
9	8.20	0.31	0.27	0.40	0.25	0.22	0.34	0.47	0.30	0.48																																																																																																																																																																																																																																																																																																							
10	2.00	0.32	0.24	0.39	0.24	0.20	0.34	0.44	0.29	0.45																																																																																																																																																																																																																																																																																																							
11	-4.00	0.32	0.23	0.39	0.23	0.20	0.33	0.40	0.28	0.42																																																																																																																																																																																																																																																																																																							

MOX燃料加工施設		発電炉		備考																																																																																																																																																																																																																																																						
添付書類Ⅲ-1-1	添付書類Ⅲ-1-1-6	添付書類Ⅴ-2-1-7																																																																																																																																																																																																																																																								
	<p>【Ⅲ-1-1-6別紙1-1 燃料加工建屋の設計用床応答曲線】</p> <p>第5-1表 弾性設計用地震動S d設計用床応答曲線の図番(その1)</p> <table border="1"> <thead> <tr> <th rowspan="2">建物・構築物</th> <th rowspan="2">質点番号</th> <th rowspan="2">T. M. S. L. (m)</th> <th rowspan="2">減衰定数 (%)</th> <th colspan="3">表番号</th> </tr> <tr> <th>NS</th> <th>EW</th> <th>UD</th> </tr> </thead> <tbody> <tr> <td rowspan="20">燃料加工建屋</td> <td rowspan="10">1</td> <td rowspan="10">77.50</td> <td>0.5</td> <td>第5.-1図</td> <td>第5.-9図</td> <td>第5.-17図</td> </tr> <tr> <td>1.0</td> <td>第5.-2図</td> <td>第5.-10図</td> <td>第5.-18図</td> </tr> <tr> <td>1.5</td> <td>第5.-3図</td> <td>第5.-11図</td> <td>第5.-19図</td> </tr> <tr> <td>2.0</td> <td>第5.-4図</td> <td>第5.-12図</td> <td>第5.-20図</td> </tr> <tr> <td>2.5</td> <td>第5.-5図</td> <td>第5.-13図</td> <td>第5.-21図</td> </tr> <tr> <td>3.0</td> <td>第5.-6図</td> <td>第5.-14図</td> <td>第5.-22図</td> </tr> <tr> <td>4.0</td> <td>第5.-7図</td> <td>第5.-15図</td> <td>第5.-23図</td> </tr> <tr> <td>5.0</td> <td>第5.-8図</td> <td>第5.-16図</td> <td>第5.-24図</td> </tr> <tr> <td rowspan="10">2</td> <td rowspan="10">70.20</td> <td>0.5</td> <td>第5.-25図</td> <td>第5.-33図</td> <td>第5.-41図</td> </tr> <tr> <td>1.0</td> <td>第5.-26図</td> <td>第5.-34図</td> <td>第5.-42図</td> </tr> <tr> <td>1.5</td> <td>第5.-27図</td> <td>第5.-35図</td> <td>第5.-43図</td> </tr> <tr> <td>2.0</td> <td>第5.-28図</td> <td>第5.-36図</td> <td>第5.-44図</td> </tr> <tr> <td>2.5</td> <td>第5.-29図</td> <td>第5.-37図</td> <td>第5.-45図</td> </tr> <tr> <td>3.0</td> <td>第5.-30図</td> <td>第5.-38図</td> <td>第5.-46図</td> </tr> <tr> <td>4.0</td> <td>第5.-31図</td> <td>第5.-39図</td> <td>第5.-47図</td> </tr> <tr> <td>5.0</td> <td>第5.-32図</td> <td>第5.-40図</td> <td>第5.-48図</td> </tr> <tr> <td rowspan="10">3</td> <td rowspan="10">62.80</td> <td>0.5</td> <td>第5.-49図</td> <td>第5.-57図</td> <td>第5.-65図</td> </tr> <tr> <td>1.0</td> <td>第5.-50図</td> <td>第5.-58図</td> <td>第5.-66図</td> </tr> <tr> <td>1.5</td> <td>第5.-51図</td> <td>第5.-59図</td> <td>第5.-67図</td> </tr> <tr> <td>2.0</td> <td>第5.-52図</td> <td>第5.-60図</td> <td>第5.-68図</td> </tr> <tr> <td>2.5</td> <td>第5.-53図</td> <td>第5.-61図</td> <td>第5.-69図</td> </tr> <tr> <td>3.0</td> <td>第5.-54図</td> <td>第5.-62図</td> <td>第5.-70図</td> </tr> <tr> <td>4.0</td> <td>第5.-55図</td> <td>第5.-63図</td> <td>第5.-71図</td> </tr> <tr> <td>5.0</td> <td>第5.-56図</td> <td>第5.-64図</td> <td>第5.-72図</td> </tr> <tr> <td rowspan="10">4</td> <td rowspan="10">56.80</td> <td>0.5</td> <td>第5.-73図</td> <td>第5.-81図</td> <td>第5.-89図</td> </tr> <tr> <td>1.0</td> <td>第5.-74図</td> <td>第5.-82図</td> <td>第5.-90図</td> </tr> <tr> <td>1.5</td> <td>第5.-75図</td> <td>第5.-83図</td> <td>第5.-91図</td> </tr> <tr> <td>2.0</td> <td>第5.-76図</td> <td>第5.-84図</td> <td>第5.-92図</td> </tr> <tr> <td>2.5</td> <td>第5.-77図</td> <td>第5.-85図</td> <td>第5.-93図</td> </tr> <tr> <td>3.0</td> <td>第5.-78図</td> <td>第5.-86図</td> <td>第5.-94図</td> </tr> <tr> <td>4.0</td> <td>第5.-79図</td> <td>第5.-87図</td> <td>第5.-95図</td> </tr> <tr> <td>5.0</td> <td>第5.-80図</td> <td>第5.-88図</td> <td>第5.-96図</td> </tr> </tbody> </table> <p>(以降の記載は省略する。)</p>	建物・構築物	質点番号	T. M. S. L. (m)	減衰定数 (%)	表番号			NS	EW	UD	燃料加工建屋	1	77.50	0.5	第5.-1図	第5.-9図	第5.-17図	1.0	第5.-2図	第5.-10図	第5.-18図	1.5	第5.-3図	第5.-11図	第5.-19図	2.0	第5.-4図	第5.-12図	第5.-20図	2.5	第5.-5図	第5.-13図	第5.-21図	3.0	第5.-6図	第5.-14図	第5.-22図	4.0	第5.-7図	第5.-15図	第5.-23図	5.0	第5.-8図	第5.-16図	第5.-24図	2	70.20	0.5	第5.-25図	第5.-33図	第5.-41図	1.0	第5.-26図	第5.-34図	第5.-42図	1.5	第5.-27図	第5.-35図	第5.-43図	2.0	第5.-28図	第5.-36図	第5.-44図	2.5	第5.-29図	第5.-37図	第5.-45図	3.0	第5.-30図	第5.-38図	第5.-46図	4.0	第5.-31図	第5.-39図	第5.-47図	5.0	第5.-32図	第5.-40図	第5.-48図	3	62.80	0.5	第5.-49図	第5.-57図	第5.-65図	1.0	第5.-50図	第5.-58図	第5.-66図	1.5	第5.-51図	第5.-59図	第5.-67図	2.0	第5.-52図	第5.-60図	第5.-68図	2.5	第5.-53図	第5.-61図	第5.-69図	3.0	第5.-54図	第5.-62図	第5.-70図	4.0	第5.-55図	第5.-63図	第5.-71図	5.0	第5.-56図	第5.-64図	第5.-72図	4	56.80	0.5	第5.-73図	第5.-81図	第5.-89図	1.0	第5.-74図	第5.-82図	第5.-90図	1.5	第5.-75図	第5.-83図	第5.-91図	2.0	第5.-76図	第5.-84図	第5.-92図	2.5	第5.-77図	第5.-85図	第5.-93図	3.0	第5.-78図	第5.-86図	第5.-94図	4.0	第5.-79図	第5.-87図	第5.-95図	5.0	第5.-80図	第5.-88図	第5.-96図	<p>表4.2-1(1) 弾性設計用地震動S d設計用床応答曲線一覧表 ( ) (その1)</p> <table border="1"> <thead> <tr> <th>地震動</th> <th>構造物</th> <th>方向</th> <th>質点番号</th> <th>標高 EL. (m)</th> <th>減衰定数 (%)</th> <th>図番</th> </tr> </thead> <tbody> <tr> <td rowspan="20">S<sub>d</sub></td> <td rowspan="20">□</td> <td rowspan="20">水平方向</td> <td rowspan="10">1</td> <td rowspan="10">63.650</td> <td>0.5</td> <td>RB-SdH-RB 1</td> </tr> <tr> <td>1.0</td> <td>RB-SdH-RB 2</td> </tr> <tr> <td>1.5</td> <td>RB-SdH-RB 3</td> </tr> <tr> <td>2.0</td> <td>RB-SdH-RB 4</td> </tr> <tr> <td>2.5</td> <td>RB-SdH-RB 5</td> </tr> <tr> <td>3.0</td> <td>RB-SdH-RB 6</td> </tr> <tr> <td>4.0</td> <td>RB-SdH-RB 7</td> </tr> <tr> <td>5.0</td> <td>RB-SdH-RB 8</td> </tr> <tr> <td rowspan="10">2</td> <td rowspan="10">57.000</td> <td>0.5</td> <td>RB-SdH-RB 9</td> </tr> <tr> <td>1.0</td> <td>RB-SdH-RB 10</td> </tr> <tr> <td>1.5</td> <td>RB-SdH-RB 11</td> </tr> <tr> <td>2.0</td> <td>RB-SdH-RB 12</td> </tr> <tr> <td>2.5</td> <td>RB-SdH-RB 13</td> </tr> <tr> <td>3.0</td> <td>RB-SdH-RB 14</td> </tr> <tr> <td>4.0</td> <td>RB-SdH-RB 15</td> </tr> <tr> <td>5.0</td> <td>RB-SdH-RB 16</td> </tr> <tr> <td rowspan="10">3</td> <td rowspan="10">46.500</td> <td>0.5</td> <td>RB-SdH-RB 17</td> </tr> <tr> <td>1.0</td> <td>RB-SdH-RB 18</td> </tr> <tr> <td>1.5</td> <td>RB-SdH-RB 19</td> </tr> <tr> <td>2.0</td> <td>RB-SdH-RB 20</td> </tr> <tr> <td>2.5</td> <td>RB-SdH-RB 21</td> </tr> <tr> <td>3.0</td> <td>RB-SdH-RB 22</td> </tr> <tr> <td>4.0</td> <td>RB-SdH-RB 23</td> </tr> <tr> <td>5.0</td> <td>RB-SdH-RB 24</td> </tr> <tr> <td rowspan="10">4</td> <td rowspan="10">38.800</td> <td>0.5</td> <td>RB-SdH-RB 25</td> </tr> <tr> <td>1.0</td> <td>RB-SdH-RB 26</td> </tr> <tr> <td>1.5</td> <td>RB-SdH-RB 27</td> </tr> <tr> <td>2.0</td> <td>RB-SdH-RB 28</td> </tr> <tr> <td>2.5</td> <td>RB-SdH-RB 29</td> </tr> <tr> <td>3.0</td> <td>RB-SdH-RB 30</td> </tr> <tr> <td>4.0</td> <td>RB-SdH-RB 31</td> </tr> <tr> <td>5.0</td> <td>RB-SdH-RB 32</td> </tr> <tr> <td rowspan="8">5</td> <td rowspan="8">34.700</td> <td>0.5</td> <td>RB-SdH-RB 33</td> </tr> <tr> <td>1.0</td> <td>RB-SdH-RB 34</td> </tr> <tr> <td>1.5</td> <td>RB-SdH-RB 35</td> </tr> <tr> <td>2.0</td> <td>RB-SdH-RB 36</td> </tr> <tr> <td>2.5</td> <td>RB-SdH-RB 37</td> </tr> <tr> <td>3.0</td> <td>RB-SdH-RB 38</td> </tr> <tr> <td>4.0</td> <td>RB-SdH-RB 39</td> </tr> <tr> <td>5.0</td> <td>RB-SdH-RB 40</td> </tr> </tbody> </table> <p>(以降の発電炉における設計用床応答曲線一覧表の記載は省略する。)</p>	地震動	構造物	方向	質点番号	標高 EL. (m)	減衰定数 (%)	図番	S <sub>d</sub>	□	水平方向	1	63.650	0.5	RB-SdH-RB 1	1.0	RB-SdH-RB 2	1.5	RB-SdH-RB 3	2.0	RB-SdH-RB 4	2.5	RB-SdH-RB 5	3.0	RB-SdH-RB 6	4.0	RB-SdH-RB 7	5.0	RB-SdH-RB 8	2	57.000	0.5	RB-SdH-RB 9	1.0	RB-SdH-RB 10	1.5	RB-SdH-RB 11	2.0	RB-SdH-RB 12	2.5	RB-SdH-RB 13	3.0	RB-SdH-RB 14	4.0	RB-SdH-RB 15	5.0	RB-SdH-RB 16	3	46.500	0.5	RB-SdH-RB 17	1.0	RB-SdH-RB 18	1.5	RB-SdH-RB 19	2.0	RB-SdH-RB 20	2.5	RB-SdH-RB 21	3.0	RB-SdH-RB 22	4.0	RB-SdH-RB 23	5.0	RB-SdH-RB 24	4	38.800	0.5	RB-SdH-RB 25	1.0	RB-SdH-RB 26	1.5	RB-SdH-RB 27	2.0	RB-SdH-RB 28	2.5	RB-SdH-RB 29	3.0	RB-SdH-RB 30	4.0	RB-SdH-RB 31	5.0	RB-SdH-RB 32	5	34.700	0.5	RB-SdH-RB 33	1.0	RB-SdH-RB 34	1.5	RB-SdH-RB 35	2.0	RB-SdH-RB 36	2.5	RB-SdH-RB 37	3.0	RB-SdH-RB 38	4.0	RB-SdH-RB 39	5.0	RB-SdH-RB 40	<p>施設の違いによる記載の差異はあるが、記載内容については発電炉と同様であるため、新たな論点が生じるものではない。</p>
建物・構築物	質点番号					T. M. S. L. (m)	減衰定数 (%)	表番号																																																																																																																																																																																																																																																		
		NS	EW	UD																																																																																																																																																																																																																																																						
燃料加工建屋	1	77.50	0.5	第5.-1図	第5.-9図	第5.-17図																																																																																																																																																																																																																																																				
			1.0	第5.-2図	第5.-10図	第5.-18図																																																																																																																																																																																																																																																				
			1.5	第5.-3図	第5.-11図	第5.-19図																																																																																																																																																																																																																																																				
			2.0	第5.-4図	第5.-12図	第5.-20図																																																																																																																																																																																																																																																				
			2.5	第5.-5図	第5.-13図	第5.-21図																																																																																																																																																																																																																																																				
			3.0	第5.-6図	第5.-14図	第5.-22図																																																																																																																																																																																																																																																				
			4.0	第5.-7図	第5.-15図	第5.-23図																																																																																																																																																																																																																																																				
			5.0	第5.-8図	第5.-16図	第5.-24図																																																																																																																																																																																																																																																				
			2	70.20	0.5	第5.-25図	第5.-33図	第5.-41図																																																																																																																																																																																																																																																		
					1.0	第5.-26図	第5.-34図	第5.-42図																																																																																																																																																																																																																																																		
	1.5	第5.-27図			第5.-35図	第5.-43図																																																																																																																																																																																																																																																				
	2.0	第5.-28図			第5.-36図	第5.-44図																																																																																																																																																																																																																																																				
	2.5	第5.-29図			第5.-37図	第5.-45図																																																																																																																																																																																																																																																				
	3.0	第5.-30図			第5.-38図	第5.-46図																																																																																																																																																																																																																																																				
	4.0	第5.-31図			第5.-39図	第5.-47図																																																																																																																																																																																																																																																				
	5.0	第5.-32図			第5.-40図	第5.-48図																																																																																																																																																																																																																																																				
	3	62.80			0.5	第5.-49図	第5.-57図	第5.-65図																																																																																																																																																																																																																																																		
					1.0	第5.-50図	第5.-58図	第5.-66図																																																																																																																																																																																																																																																		
			1.5	第5.-51図	第5.-59図	第5.-67図																																																																																																																																																																																																																																																				
			2.0	第5.-52図	第5.-60図	第5.-68図																																																																																																																																																																																																																																																				
2.5			第5.-53図	第5.-61図	第5.-69図																																																																																																																																																																																																																																																					
3.0			第5.-54図	第5.-62図	第5.-70図																																																																																																																																																																																																																																																					
4.0			第5.-55図	第5.-63図	第5.-71図																																																																																																																																																																																																																																																					
5.0			第5.-56図	第5.-64図	第5.-72図																																																																																																																																																																																																																																																					
4			56.80	0.5	第5.-73図	第5.-81図	第5.-89図																																																																																																																																																																																																																																																			
				1.0	第5.-74図	第5.-82図	第5.-90図																																																																																																																																																																																																																																																			
	1.5	第5.-75図		第5.-83図	第5.-91図																																																																																																																																																																																																																																																					
	2.0	第5.-76図		第5.-84図	第5.-92図																																																																																																																																																																																																																																																					
	2.5	第5.-77図		第5.-85図	第5.-93図																																																																																																																																																																																																																																																					
	3.0	第5.-78図		第5.-86図	第5.-94図																																																																																																																																																																																																																																																					
	4.0	第5.-79図		第5.-87図	第5.-95図																																																																																																																																																																																																																																																					
	5.0	第5.-80図		第5.-88図	第5.-96図																																																																																																																																																																																																																																																					
	地震動	構造物		方向	質点番号	標高 EL. (m)	減衰定数 (%)	図番																																																																																																																																																																																																																																																		
	S <sub>d</sub>	□		水平方向	1	63.650	0.5	RB-SdH-RB 1																																																																																																																																																																																																																																																		
1.0			RB-SdH-RB 2																																																																																																																																																																																																																																																							
1.5			RB-SdH-RB 3																																																																																																																																																																																																																																																							
2.0			RB-SdH-RB 4																																																																																																																																																																																																																																																							
2.5			RB-SdH-RB 5																																																																																																																																																																																																																																																							
3.0			RB-SdH-RB 6																																																																																																																																																																																																																																																							
4.0			RB-SdH-RB 7																																																																																																																																																																																																																																																							
5.0			RB-SdH-RB 8																																																																																																																																																																																																																																																							
2			57.000				0.5	RB-SdH-RB 9																																																																																																																																																																																																																																																		
							1.0	RB-SdH-RB 10																																																																																																																																																																																																																																																		
					1.5	RB-SdH-RB 11																																																																																																																																																																																																																																																				
					2.0	RB-SdH-RB 12																																																																																																																																																																																																																																																				
					2.5	RB-SdH-RB 13																																																																																																																																																																																																																																																				
					3.0	RB-SdH-RB 14																																																																																																																																																																																																																																																				
					4.0	RB-SdH-RB 15																																																																																																																																																																																																																																																				
					5.0	RB-SdH-RB 16																																																																																																																																																																																																																																																				
					3	46.500	0.5	RB-SdH-RB 17																																																																																																																																																																																																																																																		
							1.0	RB-SdH-RB 18																																																																																																																																																																																																																																																		
1.5			RB-SdH-RB 19																																																																																																																																																																																																																																																							
2.0			RB-SdH-RB 20																																																																																																																																																																																																																																																							
2.5	RB-SdH-RB 21																																																																																																																																																																																																																																																									
3.0	RB-SdH-RB 22																																																																																																																																																																																																																																																									
4.0	RB-SdH-RB 23																																																																																																																																																																																																																																																									
5.0	RB-SdH-RB 24																																																																																																																																																																																																																																																									
4	38.800	0.5	RB-SdH-RB 25																																																																																																																																																																																																																																																							
		1.0	RB-SdH-RB 26																																																																																																																																																																																																																																																							
		1.5	RB-SdH-RB 27																																																																																																																																																																																																																																																							
		2.0	RB-SdH-RB 28																																																																																																																																																																																																																																																							
		2.5	RB-SdH-RB 29																																																																																																																																																																																																																																																							
		3.0	RB-SdH-RB 30																																																																																																																																																																																																																																																							
		4.0	RB-SdH-RB 31																																																																																																																																																																																																																																																							
		5.0	RB-SdH-RB 32																																																																																																																																																																																																																																																							
		5	34.700	0.5	RB-SdH-RB 33																																																																																																																																																																																																																																																					
				1.0	RB-SdH-RB 34																																																																																																																																																																																																																																																					
1.5	RB-SdH-RB 35																																																																																																																																																																																																																																																									
2.0	RB-SdH-RB 36																																																																																																																																																																																																																																																									
2.5	RB-SdH-RB 37																																																																																																																																																																																																																																																									
3.0	RB-SdH-RB 38																																																																																																																																																																																																																																																									
4.0	RB-SdH-RB 39																																																																																																																																																																																																																																																									
5.0	RB-SdH-RB 40																																																																																																																																																																																																																																																									

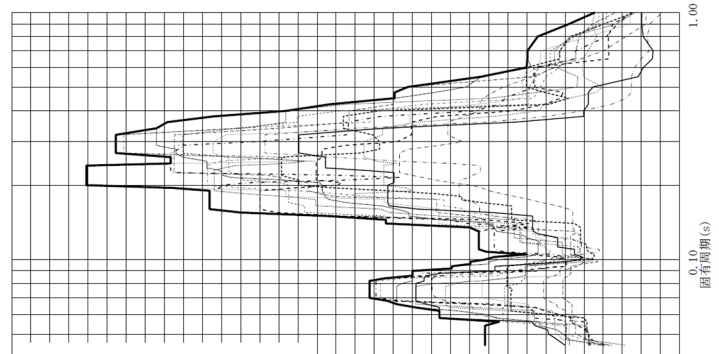
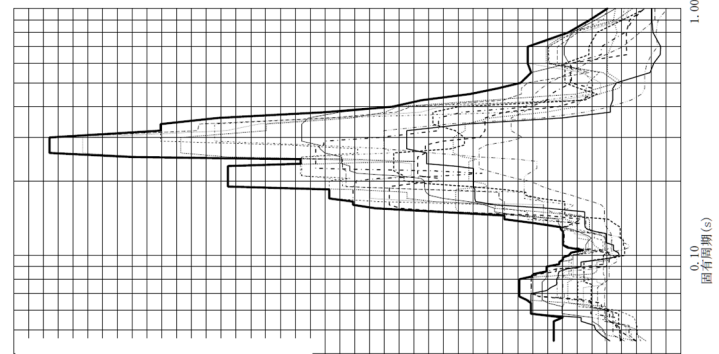
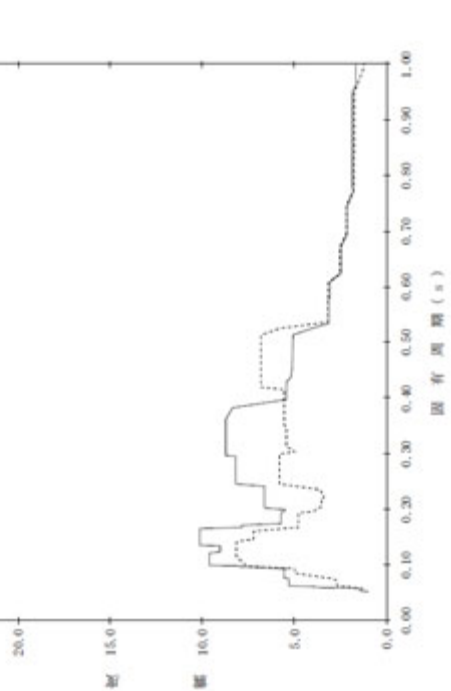
MOX 燃料加工施設	発電炉	備考	
添付書類Ⅲ-1-1	添付書類Ⅴ-2-1-7		
	<p data-bbox="1160 222 1486 254">添付書類Ⅲ-1-1-6</p> <p data-bbox="923 260 1605 291">【Ⅲ-1-1-6 別紙1-1 燃料加工建屋の設計用床応答曲線】</p> <div data-bbox="908 323 1703 653"> <p data-bbox="908 533 931 653">設計用床応答曲線</p> <p data-bbox="946 648 1032 793">                     建屋名: 燃料加工建屋                      地震源名: 包蔵スベクトル                      方向: NS                      震度レベル: 7.50 (m)                      減衰定数: 0.5 (%)                 </p>  <p data-bbox="1715 506 1739 653">第5-1図 設計用床応答曲線</p> </div> <div data-bbox="908 942 1703 1272"> <p data-bbox="908 1152 931 1272">設計用床応答曲線</p> <p data-bbox="946 1268 1032 1413">                     建屋名: 燃料加工建屋                      地震源名: 包蔵スベクトル                      方向: EW                      震度レベル: 7.50 (m)                      減衰定数: 0.5 (%)                 </p>  <p data-bbox="1715 1125 1739 1272">第5-2図 設計用床応答曲線</p> </div>	<p data-bbox="1976 184 2303 216">添付書類Ⅴ-2-1-7</p> <div data-bbox="1768 281 2356 926"> <p data-bbox="1768 281 1792 359">【EP-Sd1-001】</p> <p data-bbox="1792 281 1816 359">NS方向</p> <p data-bbox="1816 281 1840 359">EY方向</p> <p data-bbox="1840 281 1863 359">構造物名</p> <p data-bbox="1863 281 1887 359">減衰定数: 0.5%</p> <p data-bbox="1887 281 1911 359">標準: ELAS. 650m</p> <p data-bbox="1911 281 1935 359">震源名: 弾性設計用地震動 Sd</p>  <p data-bbox="2368 533 2392 653">固有周期 (s)</p> <p data-bbox="1768 953 2386 984">(以降の発電炉における床応答曲線の記載は省略する。)</p> </div>	<p data-bbox="2632 201 2703 233">備考</p> <ul data-bbox="2564 296 2772 548" style="list-style-type: none"> <li>施設の違いによる記載の差異はあるが、記載内容については発電炉と同様であるため、新たな論点が生じるものではない。</li> </ul>



MOX 燃料加工施設	発電炉	備考
添付書類Ⅲ-1-1	添付書類Ⅴ-2-1-7	備考
	<p data-bbox="1160 222 1486 254">添付書類Ⅲ-1-1-6</p> <p data-bbox="923 260 1605 291">【Ⅲ-1-1-6 別紙1-1 燃料加工建屋の設計用床応答曲線】</p> <div data-bbox="908 323 1733 842"> <p data-bbox="908 533 931 648">設計用床応答曲線</p> <p data-bbox="946 648 1032 795">                 建屋名: 燃料加工建屋                  地震震名: 包納スペーストル                  高さ: 7.30 (m)                  減衰定数: 0.5 (%)             </p> <p data-bbox="1032 816 1338 842">応答加速度 (g)</p> <p data-bbox="1673 506 1733 659">第5-17図 設計用床応答曲線</p> </div>	<p data-bbox="2570 296 2772 548">                 ・施設の違による記載の差異はあるが、記載内容については発電炉と同様であるため、新たな論点が生じるものではない。             </p>

MOX 燃料加工施設	発電炉	備考																																																																																																																																																																																																																																																																																																																																																																																																																							
添付書類Ⅲ-1-1	添付書類Ⅲ-1-1-6	添付書類Ⅴ-2-1-7																																																																																																																																																																																																																																																																																																																																																																																																																							
	<p>【Ⅲ-1-1-6 別紙1-1 燃料加工建屋の設計用床応答曲線】</p> <p>第6-1表 最大応答加速度及び静的震度</p> <table border="1" data-bbox="914 352 1727 772"> <thead> <tr> <th rowspan="3">建物・構築物</th> <th rowspan="3">質点番号</th> <th rowspan="3">T.M.S.L. (m)</th> <th colspan="6">最大床応答加速度の1.2倍(G)*</th> <th colspan="3">静的震度(G)*</th> </tr> <tr> <th colspan="3">Ss</th> <th colspan="3">Sd</th> <th colspan="3">NS方向, EW方向: 3.6C<sub>1</sub> UD方向: 1.2C<sub>1</sub></th> </tr> <tr> <th>NS方向</th> <th>EW方向</th> <th>UD方向</th> <th>NS方向</th> <th>EW方向</th> <th>UD方向</th> <th>NS方向</th> <th>EW方向</th> <th>UD方向</th> </tr> </thead> <tbody> <tr> <td rowspan="7">燃料加工建屋</td> <td>1</td> <td>77.50</td> <td>1.70</td> <td>1.46</td> <td>0.75</td> <td>0.84</td> <td>0.78</td> <td>0.38</td> <td>0.75</td> <td>0.73</td> <td rowspan="7">0.29</td> </tr> <tr> <td>2</td> <td>70.20</td> <td>1.37</td> <td>1.35</td> <td>0.70</td> <td>0.78</td> <td>0.74</td> <td>0.36</td> <td>0.69</td> <td>0.68</td> </tr> <tr> <td>3</td> <td>62.80</td> <td>1.25</td> <td>1.25</td> <td>0.65</td> <td>0.70</td> <td>0.69</td> <td>0.33</td> <td>0.64</td> <td>0.64</td> </tr> <tr> <td>4</td> <td>56.80</td> <td>1.21</td> <td>1.25</td> <td>0.60</td> <td>0.64</td> <td>0.64</td> <td>0.29</td> <td>0.58</td> <td>0.58</td> </tr> <tr> <td>5</td> <td>50.30</td> <td>1.20</td> <td>1.20</td> <td>0.59</td> <td>0.59</td> <td>0.57</td> <td>0.29</td> <td>0.53</td> <td>0.53</td> </tr> <tr> <td>6</td> <td>43.20</td> <td>1.07</td> <td>1.04</td> <td>0.57</td> <td>0.52</td> <td>0.52</td> <td>0.28</td> <td>0.48</td> <td>0.48</td> </tr> <tr> <td>7</td> <td>35.00</td> <td>1.03</td> <td>1.00</td> <td>0.54</td> <td>0.46</td> <td>0.47</td> <td>0.27</td> <td>0.45</td> <td>0.45</td> </tr> </tbody> </table> <p>注記 * : Gは重力加速度(1G=9.80665m/s<sup>2</sup>)</p>	建物・構築物	質点番号	T.M.S.L. (m)	最大床応答加速度の1.2倍(G)*						静的震度(G)*			Ss			Sd			NS方向, EW方向: 3.6C <sub>1</sub> UD方向: 1.2C <sub>1</sub>			NS方向	EW方向	UD方向	NS方向	EW方向	UD方向	NS方向	EW方向	UD方向	燃料加工建屋	1	77.50	1.70	1.46	0.75	0.84	0.78	0.38	0.75	0.73	0.29	2	70.20	1.37	1.35	0.70	0.78	0.74	0.36	0.69	0.68	3	62.80	1.25	1.25	0.65	0.70	0.69	0.33	0.64	0.64	4	56.80	1.21	1.25	0.60	0.64	0.64	0.29	0.58	0.58	5	50.30	1.20	1.20	0.59	0.59	0.57	0.29	0.53	0.53	6	43.20	1.07	1.04	0.57	0.52	0.52	0.28	0.48	0.48	7	35.00	1.03	1.00	0.54	0.46	0.47	0.27	0.45	0.45	<p>(41/50)頁から</p> <p>表4.1-1(1) 弾性設計用地震動S<sub>a</sub>設計用最大加速度 [ ] 1/7</p> <table border="1" data-bbox="1765 451 2448 850"> <thead> <tr> <th rowspan="3">構築物</th> <th rowspan="3">質点番号</th> <th rowspan="3">EL. (m)</th> <th colspan="9">最大加速度(×9.8 m/s<sup>2</sup>)×1.0</th> </tr> <tr> <th colspan="3">S<sub>a</sub>-D1</th> <th colspan="3">S<sub>a</sub>-11</th> <th colspan="3">S<sub>a</sub>-12</th> </tr> <tr> <th>NS方向</th> <th>EW方向</th> <th>鉛直方向</th> <th>NS方向</th> <th>EW方向</th> <th>鉛直方向</th> <th>NS方向</th> <th>EW方向</th> <th>鉛直方向</th> </tr> </thead> <tbody> <tr><td rowspan="11">[ ]</td><td>1</td><td>63.65</td><td>0.72</td><td>0.77</td><td>0.43</td><td>0.48</td><td>0.46</td><td>0.47</td><td>0.67</td><td>0.41</td><td>0.41</td></tr> <tr><td>2</td><td>57.00</td><td>0.62</td><td>0.67</td><td>0.42</td><td>0.36</td><td>0.37</td><td>0.44</td><td>0.53</td><td>0.32</td><td>0.41</td></tr> <tr><td>3</td><td>46.50</td><td>0.50</td><td>0.51</td><td>0.38</td><td>0.18</td><td>0.18</td><td>0.37</td><td>0.21</td><td>0.21</td><td>0.35</td></tr> <tr><td>4</td><td>38.80</td><td>0.46</td><td>0.47</td><td>0.36</td><td>0.14</td><td>0.17</td><td>0.34</td><td>0.19</td><td>0.19</td><td>0.34</td></tr> <tr><td>5</td><td>34.70</td><td>0.43</td><td>0.44</td><td>0.33</td><td>0.12</td><td>0.15</td><td>0.31</td><td>0.17</td><td>0.17</td><td>0.33</td></tr> <tr><td>6</td><td>29.00</td><td>0.38</td><td>0.38</td><td>0.29</td><td>0.14</td><td>0.14</td><td>0.28</td><td>0.17</td><td>0.18</td><td>0.30</td></tr> <tr><td>7</td><td>20.30</td><td>0.31</td><td>0.31</td><td>0.25</td><td>0.14</td><td>0.15</td><td>0.23</td><td>0.17</td><td>0.18</td><td>0.25</td></tr> <tr><td>8</td><td>14.00</td><td>0.28</td><td>0.28</td><td>0.24</td><td>0.15</td><td>0.16</td><td>0.21</td><td>0.16</td><td>0.17</td><td>0.24</td></tr> <tr><td>9</td><td>8.20</td><td>0.26</td><td>0.27</td><td>0.23</td><td>0.16</td><td>0.15</td><td>0.22</td><td>0.16</td><td>0.15</td><td>0.23</td></tr> <tr><td>10</td><td>2.00</td><td>0.26</td><td>0.26</td><td>0.23</td><td>0.14</td><td>0.15</td><td>0.22</td><td>0.16</td><td>0.13</td><td>0.23</td></tr> <tr><td>11</td><td>-4.00</td><td>0.25</td><td>0.25</td><td>0.23</td><td>0.14</td><td>0.14</td><td>0.22</td><td>0.17</td><td>0.12</td><td>0.22</td></tr> </tbody> </table> <p>表4.1-1(1) 弾性設計用地震動S<sub>a</sub>設計用最大加速度 [ ] 2/7</p> <table border="1" data-bbox="1765 934 2448 1333"> <thead> <tr> <th rowspan="3">構築物</th> <th rowspan="3">質点番号</th> <th rowspan="3">EL. (m)</th> <th colspan="9">最大加速度(×9.8 m/s<sup>2</sup>)×1.0</th> </tr> <tr> <th colspan="3">S<sub>a</sub>-13</th> <th colspan="3">S<sub>a</sub>-14</th> <th colspan="3">S<sub>a</sub>-21</th> </tr> <tr> <th>NS方向</th> <th>EW方向</th> <th>鉛直方向</th> <th>NS方向</th> <th>EW方向</th> <th>鉛直方向</th> <th>NS方向</th> <th>EW方向</th> <th>鉛直方向</th> </tr> </thead> <tbody> <tr><td rowspan="11">[ ]</td><td>1</td><td>63.65</td><td>0.66</td><td>0.42</td><td>0.44</td><td>0.36</td><td>0.41</td><td>0.35</td><td>0.79</td><td>0.64</td><td>0.56</td></tr> <tr><td>2</td><td>57.00</td><td>0.52</td><td>0.33</td><td>0.42</td><td>0.30</td><td>0.33</td><td>0.32</td><td>0.68</td><td>0.50</td><td>0.53</td></tr> <tr><td>3</td><td>46.50</td><td>0.23</td><td>0.20</td><td>0.37</td><td>0.20</td><td>0.16</td><td>0.24</td><td>0.49</td><td>0.25</td><td>0.45</td></tr> <tr><td>4</td><td>38.80</td><td>0.18</td><td>0.18</td><td>0.34</td><td>0.15</td><td>0.14</td><td>0.23</td><td>0.40</td><td>0.19</td><td>0.43</td></tr> <tr><td>5</td><td>34.70</td><td>0.17</td><td>0.18</td><td>0.32</td><td>0.14</td><td>0.14</td><td>0.22</td><td>0.34</td><td>0.18</td><td>0.39</td></tr> <tr><td>6</td><td>29.00</td><td>0.16</td><td>0.19</td><td>0.29</td><td>0.13</td><td>0.14</td><td>0.22</td><td>0.30</td><td>0.16</td><td>0.34</td></tr> <tr><td>7</td><td>20.30</td><td>0.17</td><td>0.19</td><td>0.24</td><td>0.14</td><td>0.14</td><td>0.21</td><td>0.29</td><td>0.18</td><td>0.29</td></tr> <tr><td>8</td><td>14.00</td><td>0.18</td><td>0.18</td><td>0.23</td><td>0.14</td><td>0.14</td><td>0.20</td><td>0.29</td><td>0.18</td><td>0.27</td></tr> <tr><td>9</td><td>8.20</td><td>0.18</td><td>0.16</td><td>0.21</td><td>0.14</td><td>0.13</td><td>0.18</td><td>0.28</td><td>0.17</td><td>0.25</td></tr> <tr><td>10</td><td>2.00</td><td>0.18</td><td>0.14</td><td>0.21</td><td>0.14</td><td>0.12</td><td>0.18</td><td>0.26</td><td>0.16</td><td>0.24</td></tr> <tr><td>11</td><td>-4.00</td><td>0.18</td><td>0.13</td><td>0.21</td><td>0.13</td><td>0.11</td><td>0.18</td><td>0.22</td><td>0.15</td><td>0.22</td></tr> </tbody> </table> <p>(以降の発電炉における設計用最大加速度の記載は省略する。)</p>	構築物	質点番号	EL. (m)	最大加速度(×9.8 m/s <sup>2</sup> )×1.0									S <sub>a</sub> -D1			S <sub>a</sub> -11			S <sub>a</sub> -12			NS方向	EW方向	鉛直方向	NS方向	EW方向	鉛直方向	NS方向	EW方向	鉛直方向	[ ]	1	63.65	0.72	0.77	0.43	0.48	0.46	0.47	0.67	0.41	0.41	2	57.00	0.62	0.67	0.42	0.36	0.37	0.44	0.53	0.32	0.41	3	46.50	0.50	0.51	0.38	0.18	0.18	0.37	0.21	0.21	0.35	4	38.80	0.46	0.47	0.36	0.14	0.17	0.34	0.19	0.19	0.34	5	34.70	0.43	0.44	0.33	0.12	0.15	0.31	0.17	0.17	0.33	6	29.00	0.38	0.38	0.29	0.14	0.14	0.28	0.17	0.18	0.30	7	20.30	0.31	0.31	0.25	0.14	0.15	0.23	0.17	0.18	0.25	8	14.00	0.28	0.28	0.24	0.15	0.16	0.21	0.16	0.17	0.24	9	8.20	0.26	0.27	0.23	0.16	0.15	0.22	0.16	0.15	0.23	10	2.00	0.26	0.26	0.23	0.14	0.15	0.22	0.16	0.13	0.23	11	-4.00	0.25	0.25	0.23	0.14	0.14	0.22	0.17	0.12	0.22	構築物	質点番号	EL. (m)	最大加速度(×9.8 m/s <sup>2</sup> )×1.0									S <sub>a</sub> -13			S <sub>a</sub> -14			S <sub>a</sub> -21			NS方向	EW方向	鉛直方向	NS方向	EW方向	鉛直方向	NS方向	EW方向	鉛直方向	[ ]	1	63.65	0.66	0.42	0.44	0.36	0.41	0.35	0.79	0.64	0.56	2	57.00	0.52	0.33	0.42	0.30	0.33	0.32	0.68	0.50	0.53	3	46.50	0.23	0.20	0.37	0.20	0.16	0.24	0.49	0.25	0.45	4	38.80	0.18	0.18	0.34	0.15	0.14	0.23	0.40	0.19	0.43	5	34.70	0.17	0.18	0.32	0.14	0.14	0.22	0.34	0.18	0.39	6	29.00	0.16	0.19	0.29	0.13	0.14	0.22	0.30	0.16	0.34	7	20.30	0.17	0.19	0.24	0.14	0.14	0.21	0.29	0.18	0.29	8	14.00	0.18	0.18	0.23	0.14	0.14	0.20	0.29	0.18	0.27	9	8.20	0.18	0.16	0.21	0.14	0.13	0.18	0.28	0.17	0.25	10	2.00	0.18	0.14	0.21	0.14	0.12	0.18	0.26	0.16	0.24	11	-4.00	0.18	0.13	0.21	0.13	0.11	0.18	0.22	0.15	0.22	<p>施設の違いによる記載の差異はあるが、記載内容については発電炉と同様であるため、新たな論点が生じるものではない。</p>
建物・構築物	質点番号				T.M.S.L. (m)	最大床応答加速度の1.2倍(G)*						静的震度(G)*																																																																																																																																																																																																																																																																																																																																																																																																													
						Ss			Sd			NS方向, EW方向: 3.6C <sub>1</sub> UD方向: 1.2C <sub>1</sub>																																																																																																																																																																																																																																																																																																																																																																																																													
		NS方向	EW方向	UD方向		NS方向	EW方向	UD方向	NS方向	EW方向	UD方向																																																																																																																																																																																																																																																																																																																																																																																																														
燃料加工建屋	1	77.50	1.70	1.46	0.75	0.84	0.78	0.38	0.75	0.73	0.29																																																																																																																																																																																																																																																																																																																																																																																																														
	2	70.20	1.37	1.35	0.70	0.78	0.74	0.36	0.69	0.68																																																																																																																																																																																																																																																																																																																																																																																																															
	3	62.80	1.25	1.25	0.65	0.70	0.69	0.33	0.64	0.64																																																																																																																																																																																																																																																																																																																																																																																																															
	4	56.80	1.21	1.25	0.60	0.64	0.64	0.29	0.58	0.58																																																																																																																																																																																																																																																																																																																																																																																																															
	5	50.30	1.20	1.20	0.59	0.59	0.57	0.29	0.53	0.53																																																																																																																																																																																																																																																																																																																																																																																																															
	6	43.20	1.07	1.04	0.57	0.52	0.52	0.28	0.48	0.48																																																																																																																																																																																																																																																																																																																																																																																																															
	7	35.00	1.03	1.00	0.54	0.46	0.47	0.27	0.45	0.45																																																																																																																																																																																																																																																																																																																																																																																																															
構築物	質点番号	EL. (m)	最大加速度(×9.8 m/s <sup>2</sup> )×1.0																																																																																																																																																																																																																																																																																																																																																																																																																						
			S <sub>a</sub> -D1			S <sub>a</sub> -11			S <sub>a</sub> -12																																																																																																																																																																																																																																																																																																																																																																																																																
			NS方向	EW方向	鉛直方向	NS方向	EW方向	鉛直方向	NS方向	EW方向	鉛直方向																																																																																																																																																																																																																																																																																																																																																																																																														
[ ]	1	63.65	0.72	0.77	0.43	0.48	0.46	0.47	0.67	0.41	0.41																																																																																																																																																																																																																																																																																																																																																																																																														
	2	57.00	0.62	0.67	0.42	0.36	0.37	0.44	0.53	0.32	0.41																																																																																																																																																																																																																																																																																																																																																																																																														
	3	46.50	0.50	0.51	0.38	0.18	0.18	0.37	0.21	0.21	0.35																																																																																																																																																																																																																																																																																																																																																																																																														
	4	38.80	0.46	0.47	0.36	0.14	0.17	0.34	0.19	0.19	0.34																																																																																																																																																																																																																																																																																																																																																																																																														
	5	34.70	0.43	0.44	0.33	0.12	0.15	0.31	0.17	0.17	0.33																																																																																																																																																																																																																																																																																																																																																																																																														
	6	29.00	0.38	0.38	0.29	0.14	0.14	0.28	0.17	0.18	0.30																																																																																																																																																																																																																																																																																																																																																																																																														
	7	20.30	0.31	0.31	0.25	0.14	0.15	0.23	0.17	0.18	0.25																																																																																																																																																																																																																																																																																																																																																																																																														
	8	14.00	0.28	0.28	0.24	0.15	0.16	0.21	0.16	0.17	0.24																																																																																																																																																																																																																																																																																																																																																																																																														
	9	8.20	0.26	0.27	0.23	0.16	0.15	0.22	0.16	0.15	0.23																																																																																																																																																																																																																																																																																																																																																																																																														
	10	2.00	0.26	0.26	0.23	0.14	0.15	0.22	0.16	0.13	0.23																																																																																																																																																																																																																																																																																																																																																																																																														
	11	-4.00	0.25	0.25	0.23	0.14	0.14	0.22	0.17	0.12	0.22																																																																																																																																																																																																																																																																																																																																																																																																														
構築物	質点番号	EL. (m)	最大加速度(×9.8 m/s <sup>2</sup> )×1.0																																																																																																																																																																																																																																																																																																																																																																																																																						
			S <sub>a</sub> -13			S <sub>a</sub> -14			S <sub>a</sub> -21																																																																																																																																																																																																																																																																																																																																																																																																																
			NS方向	EW方向	鉛直方向	NS方向	EW方向	鉛直方向	NS方向	EW方向	鉛直方向																																																																																																																																																																																																																																																																																																																																																																																																														
[ ]	1	63.65	0.66	0.42	0.44	0.36	0.41	0.35	0.79	0.64	0.56																																																																																																																																																																																																																																																																																																																																																																																																														
	2	57.00	0.52	0.33	0.42	0.30	0.33	0.32	0.68	0.50	0.53																																																																																																																																																																																																																																																																																																																																																																																																														
	3	46.50	0.23	0.20	0.37	0.20	0.16	0.24	0.49	0.25	0.45																																																																																																																																																																																																																																																																																																																																																																																																														
	4	38.80	0.18	0.18	0.34	0.15	0.14	0.23	0.40	0.19	0.43																																																																																																																																																																																																																																																																																																																																																																																																														
	5	34.70	0.17	0.18	0.32	0.14	0.14	0.22	0.34	0.18	0.39																																																																																																																																																																																																																																																																																																																																																																																																														
	6	29.00	0.16	0.19	0.29	0.13	0.14	0.22	0.30	0.16	0.34																																																																																																																																																																																																																																																																																																																																																																																																														
	7	20.30	0.17	0.19	0.24	0.14	0.14	0.21	0.29	0.18	0.29																																																																																																																																																																																																																																																																																																																																																																																																														
	8	14.00	0.18	0.18	0.23	0.14	0.14	0.20	0.29	0.18	0.27																																																																																																																																																																																																																																																																																																																																																																																																														
	9	8.20	0.18	0.16	0.21	0.14	0.13	0.18	0.28	0.17	0.25																																																																																																																																																																																																																																																																																																																																																																																																														
	10	2.00	0.18	0.14	0.21	0.14	0.12	0.18	0.26	0.16	0.24																																																																																																																																																																																																																																																																																																																																																																																																														
	11	-4.00	0.18	0.13	0.21	0.13	0.11	0.18	0.22	0.15	0.22																																																																																																																																																																																																																																																																																																																																																																																																														

MOX 燃料加工施設		発電炉		備考																																																																																																																																												
添付書類Ⅲ-1-1	添付書類Ⅲ-1-1-6	添付書類Ⅴ-2-1-7																																																																																																																																														
	<p>【Ⅲ-1-1-6 別紙1-1 燃料加工建屋の設計用床応答曲線】</p> <p>第7-1表 一関東評価用地震動(鉛直) S s の設計用床応答曲線の図番(その1)</p> <table border="1"> <thead> <tr> <th rowspan="2">建物・構築物</th> <th rowspan="2">質点番号</th> <th rowspan="2">T.M.S.L. (m)</th> <th rowspan="2">減衰定数 (%)</th> <th colspan="3">表番号</th> </tr> <tr> <th>NS</th> <th>EW</th> <th>UD</th> </tr> </thead> <tbody> <tr><td rowspan="20">燃料加工建屋</td><td rowspan="9">1</td><td rowspan="9">77.50</td><td>0.5</td><td>—</td><td>—</td><td>第7.-1図</td></tr> <tr><td>1.0</td><td>—</td><td>—</td><td>第7.-2図</td></tr> <tr><td>1.5</td><td>—</td><td>—</td><td>第7.-3図</td></tr> <tr><td>2.0</td><td>—</td><td>—</td><td>第7.-4図</td></tr> <tr><td>2.5</td><td>—</td><td>—</td><td>第7.-5図</td></tr> <tr><td>3.0</td><td>—</td><td>—</td><td>第7.-6図</td></tr> <tr><td>4.0</td><td>—</td><td>—</td><td>第7.-7図</td></tr> <tr><td>5.0</td><td>—</td><td>—</td><td>第7.-8図</td></tr> <tr><td>0.5</td><td>—</td><td>—</td><td>第7.-9図</td></tr> <tr><td>1.0</td><td>—</td><td>—</td><td>第7.-10図</td></tr> <tr><td>1.5</td><td>—</td><td>—</td><td>第7.-11図</td></tr> <tr><td>2.0</td><td>—</td><td>—</td><td>第7.-12図</td></tr> <tr><td>2.5</td><td>—</td><td>—</td><td>第7.-13図</td></tr> <tr><td>3.0</td><td>—</td><td>—</td><td>第7.-14図</td></tr> <tr><td>4.0</td><td>—</td><td>—</td><td>第7.-15図</td></tr> <tr><td>5.0</td><td>—</td><td>—</td><td>第7.-16図</td></tr> <tr><td>0.5</td><td>—</td><td>—</td><td>第7.-17図</td></tr> <tr><td>1.0</td><td>—</td><td>—</td><td>第7.-18図</td></tr> <tr><td>1.5</td><td>—</td><td>—</td><td>第7.-19図</td></tr> <tr><td>2.0</td><td>—</td><td>—</td><td>第7.-20図</td></tr> <tr><td>2.5</td><td>—</td><td>—</td><td>第7.-21図</td></tr> <tr><td>3.0</td><td>—</td><td>—</td><td>第7.-22図</td></tr> <tr><td>4.0</td><td>—</td><td>—</td><td>第7.-23図</td></tr> <tr><td>5.0</td><td>—</td><td>—</td><td>第7.-24図</td></tr> <tr><td>0.5</td><td>—</td><td>—</td><td>第7.-25図</td></tr> <tr><td>1.0</td><td>—</td><td>—</td><td>第7.-26図</td></tr> <tr><td>1.5</td><td>—</td><td>—</td><td>第7.-27図</td></tr> <tr><td>2.0</td><td>—</td><td>—</td><td>第7.-28図</td></tr> <tr><td>2.5</td><td>—</td><td>—</td><td>第7.-29図</td></tr> <tr><td>3.0</td><td>—</td><td>—</td><td>第7.-30図</td></tr> <tr><td>4.0</td><td>—</td><td>—</td><td>第7.-31図</td></tr> <tr><td>5.0</td><td>—</td><td>—</td><td>第7.-32図</td></tr> </tbody> </table> <p>(以降の記載は省略する。)</p>	建物・構築物	質点番号	T.M.S.L. (m)	減衰定数 (%)	表番号			NS	EW	UD	燃料加工建屋	1	77.50	0.5	—	—	第7.-1図	1.0	—	—	第7.-2図	1.5	—	—	第7.-3図	2.0	—	—	第7.-4図	2.5	—	—	第7.-5図	3.0	—	—	第7.-6図	4.0	—	—	第7.-7図	5.0	—	—	第7.-8図	0.5	—	—	第7.-9図	1.0	—	—	第7.-10図	1.5	—	—	第7.-11図	2.0	—	—	第7.-12図	2.5	—	—	第7.-13図	3.0	—	—	第7.-14図	4.0	—	—	第7.-15図	5.0	—	—	第7.-16図	0.5	—	—	第7.-17図	1.0	—	—	第7.-18図	1.5	—	—	第7.-19図	2.0	—	—	第7.-20図	2.5	—	—	第7.-21図	3.0	—	—	第7.-22図	4.0	—	—	第7.-23図	5.0	—	—	第7.-24図	0.5	—	—	第7.-25図	1.0	—	—	第7.-26図	1.5	—	—	第7.-27図	2.0	—	—	第7.-28図	2.5	—	—	第7.-29図	3.0	—	—	第7.-30図	4.0	—	—	第7.-31図	5.0	—	—	第7.-32図		<p>・「Ⅲ-1-1 耐震設計の基本方針」の「11.2 機器・配管系」に基づき、一関東評価用地震動(鉛直)に対する影響評価に必要な設計用床応答曲線を記載したものであり、新たな論点が生じるものではない。</p>
建物・構築物	質点番号					T.M.S.L. (m)	減衰定数 (%)	表番号																																																																																																																																								
		NS	EW	UD																																																																																																																																												
燃料加工建屋	1	77.50	0.5	—	—	第7.-1図																																																																																																																																										
			1.0	—	—	第7.-2図																																																																																																																																										
			1.5	—	—	第7.-3図																																																																																																																																										
			2.0	—	—	第7.-4図																																																																																																																																										
			2.5	—	—	第7.-5図																																																																																																																																										
			3.0	—	—	第7.-6図																																																																																																																																										
			4.0	—	—	第7.-7図																																																																																																																																										
			5.0	—	—	第7.-8図																																																																																																																																										
			0.5	—	—	第7.-9図																																																																																																																																										
	1.0	—	—	第7.-10図																																																																																																																																												
	1.5	—	—	第7.-11図																																																																																																																																												
	2.0	—	—	第7.-12図																																																																																																																																												
	2.5	—	—	第7.-13図																																																																																																																																												
	3.0	—	—	第7.-14図																																																																																																																																												
	4.0	—	—	第7.-15図																																																																																																																																												
	5.0	—	—	第7.-16図																																																																																																																																												
	0.5	—	—	第7.-17図																																																																																																																																												
	1.0	—	—	第7.-18図																																																																																																																																												
	1.5	—	—	第7.-19図																																																																																																																																												
	2.0	—	—	第7.-20図																																																																																																																																												
2.5	—	—	第7.-21図																																																																																																																																													
3.0	—	—	第7.-22図																																																																																																																																													
4.0	—	—	第7.-23図																																																																																																																																													
5.0	—	—	第7.-24図																																																																																																																																													
0.5	—	—	第7.-25図																																																																																																																																													
1.0	—	—	第7.-26図																																																																																																																																													
1.5	—	—	第7.-27図																																																																																																																																													
2.0	—	—	第7.-28図																																																																																																																																													
2.5	—	—	第7.-29図																																																																																																																																													
3.0	—	—	第7.-30図																																																																																																																																													
4.0	—	—	第7.-31図																																																																																																																																													
5.0	—	—	第7.-32図																																																																																																																																													

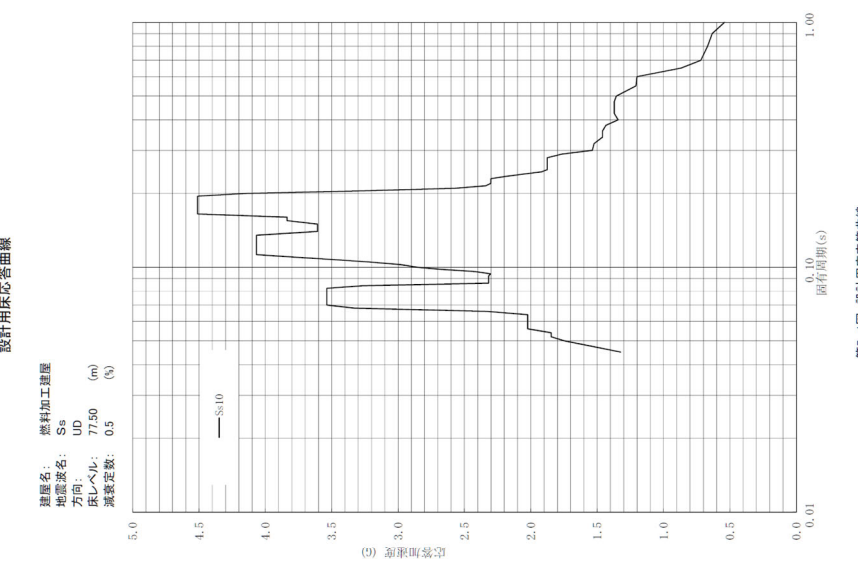
MOX燃料加工施設	発電炉	備考
添付書類Ⅲ-1-1	添付書類Ⅲ-1-1-6	添付書類Ⅴ-2-1-7
	<p>【Ⅲ-1-1-6別紙1-1 燃料加工建屋の設計用床応答曲線】</p>  <p>建屋名: 燃料加工建屋              位置: UD              方向: 71.90 (m)              減衰定数: 0.5</p> <p>設計用床応答曲線</p>	<p>「Ⅲ-1-1耐震設計の基本方針」の「11.2機器・配管系」に基づき、一関東評価用地震動(鉛直)に対する影響評価に必要な設計用床応答曲線を記載したものであり、新たな論点が生じるものではない。</p>

MOX 燃料加工施設	発電炉	備考																																																																																																																																																			
添付書類Ⅲ-1-1	添付書類Ⅲ-1-1-6	添付書類Ⅴ-2-1-7																																																																																																																																																			
	<p>【Ⅲ-1-1-6 別紙1-1 燃料加工建屋の設計用床応答曲線】</p> <p>第8-1表 一関東評価用地震動(鉛直) S d 設計用床応答曲線の図番(その1)</p> <p>第8.-1表 一関東評価用地震動(鉛直) S d の設計用床応答曲線の図番(1/2)</p> <table border="1" data-bbox="952 386 1682 1344"> <thead> <tr> <th rowspan="2">建物・構築物</th> <th rowspan="2">質点番号</th> <th rowspan="2">T. M. S. L. (m)</th> <th rowspan="2">減衰定数 (%)</th> <th colspan="3">表番号</th> </tr> <tr> <th>NS</th> <th>EW</th> <th>UD</th> </tr> </thead> <tbody> <tr><td rowspan="32">燃料加工建屋</td><td rowspan="8">1</td><td rowspan="8">77.50</td><td>0.5</td><td>-</td><td>-</td><td>第8.-1図</td></tr> <tr><td>1.0</td><td>-</td><td>-</td><td>第8.-2図</td></tr> <tr><td>1.5</td><td>-</td><td>-</td><td>第8.-3図</td></tr> <tr><td>2.0</td><td>-</td><td>-</td><td>第8.-4図</td></tr> <tr><td>2.5</td><td>-</td><td>-</td><td>第8.-5図</td></tr> <tr><td>3.0</td><td>-</td><td>-</td><td>第8.-6図</td></tr> <tr><td>4.0</td><td>-</td><td>-</td><td>第8.-7図</td></tr> <tr><td>5.0</td><td>-</td><td>-</td><td>第8.-8図</td></tr> <tr><td rowspan="8">2</td><td rowspan="8">70.20</td><td>0.5</td><td>-</td><td>-</td><td>第8.-9図</td></tr> <tr><td>1.0</td><td>-</td><td>-</td><td>第8.-10図</td></tr> <tr><td>1.5</td><td>-</td><td>-</td><td>第8.-11図</td></tr> <tr><td>2.0</td><td>-</td><td>-</td><td>第8.-12図</td></tr> <tr><td>2.5</td><td>-</td><td>-</td><td>第8.-13図</td></tr> <tr><td>3.0</td><td>-</td><td>-</td><td>第8.-14図</td></tr> <tr><td>4.0</td><td>-</td><td>-</td><td>第8.-15図</td></tr> <tr><td>5.0</td><td>-</td><td>-</td><td>第8.-16図</td></tr> <tr><td rowspan="8">3</td><td rowspan="8">62.80</td><td>0.5</td><td>-</td><td>-</td><td>第8.-17図</td></tr> <tr><td>1.0</td><td>-</td><td>-</td><td>第8.-18図</td></tr> <tr><td>1.5</td><td>-</td><td>-</td><td>第8.-19図</td></tr> <tr><td>2.0</td><td>-</td><td>-</td><td>第8.-20図</td></tr> <tr><td>2.5</td><td>-</td><td>-</td><td>第8.-21図</td></tr> <tr><td>3.0</td><td>-</td><td>-</td><td>第8.-22図</td></tr> <tr><td>4.0</td><td>-</td><td>-</td><td>第8.-23図</td></tr> <tr><td>5.0</td><td>-</td><td>-</td><td>第8.-24図</td></tr> <tr><td rowspan="8">4</td><td rowspan="8">56.80</td><td>0.5</td><td>-</td><td>-</td><td>第8.-25図</td></tr> <tr><td>1.0</td><td>-</td><td>-</td><td>第8.-26図</td></tr> <tr><td>1.5</td><td>-</td><td>-</td><td>第8.-27図</td></tr> <tr><td>2.0</td><td>-</td><td>-</td><td>第8.-28図</td></tr> <tr><td>2.5</td><td>-</td><td>-</td><td>第8.-29図</td></tr> <tr><td>3.0</td><td>-</td><td>-</td><td>第8.-30図</td></tr> <tr><td>4.0</td><td>-</td><td>-</td><td>第8.-31図</td></tr> <tr><td>5.0</td><td>-</td><td>-</td><td>第8.-32図</td></tr> </tbody> </table> <p>(以降の記載は省略する。)</p>	建物・構築物	質点番号	T. M. S. L. (m)	減衰定数 (%)	表番号			NS	EW	UD	燃料加工建屋	1	77.50	0.5	-	-	第8.-1図	1.0	-	-	第8.-2図	1.5	-	-	第8.-3図	2.0	-	-	第8.-4図	2.5	-	-	第8.-5図	3.0	-	-	第8.-6図	4.0	-	-	第8.-7図	5.0	-	-	第8.-8図	2	70.20	0.5	-	-	第8.-9図	1.0	-	-	第8.-10図	1.5	-	-	第8.-11図	2.0	-	-	第8.-12図	2.5	-	-	第8.-13図	3.0	-	-	第8.-14図	4.0	-	-	第8.-15図	5.0	-	-	第8.-16図	3	62.80	0.5	-	-	第8.-17図	1.0	-	-	第8.-18図	1.5	-	-	第8.-19図	2.0	-	-	第8.-20図	2.5	-	-	第8.-21図	3.0	-	-	第8.-22図	4.0	-	-	第8.-23図	5.0	-	-	第8.-24図	4	56.80	0.5	-	-	第8.-25図	1.0	-	-	第8.-26図	1.5	-	-	第8.-27図	2.0	-	-	第8.-28図	2.5	-	-	第8.-29図	3.0	-	-	第8.-30図	4.0	-	-	第8.-31図	5.0	-	-	第8.-32図	<p>・「Ⅲ-1-1 耐震設計の基本方針」の「11.2 機器・配管系」に基づき、一関東評価用地震動(鉛直)に対する影響評価に必要な設計用床応答曲線を記載したものであり、新たな論点が生じるものではない。</p>
建物・構築物	質点番号					T. M. S. L. (m)	減衰定数 (%)	表番号																																																																																																																																													
		NS	EW	UD																																																																																																																																																	
燃料加工建屋	1	77.50	0.5	-	-	第8.-1図																																																																																																																																															
			1.0	-	-	第8.-2図																																																																																																																																															
			1.5	-	-	第8.-3図																																																																																																																																															
			2.0	-	-	第8.-4図																																																																																																																																															
			2.5	-	-	第8.-5図																																																																																																																																															
			3.0	-	-	第8.-6図																																																																																																																																															
			4.0	-	-	第8.-7図																																																																																																																																															
			5.0	-	-	第8.-8図																																																																																																																																															
	2	70.20	0.5	-	-	第8.-9図																																																																																																																																															
			1.0	-	-	第8.-10図																																																																																																																																															
			1.5	-	-	第8.-11図																																																																																																																																															
			2.0	-	-	第8.-12図																																																																																																																																															
			2.5	-	-	第8.-13図																																																																																																																																															
			3.0	-	-	第8.-14図																																																																																																																																															
			4.0	-	-	第8.-15図																																																																																																																																															
			5.0	-	-	第8.-16図																																																																																																																																															
	3	62.80	0.5	-	-	第8.-17図																																																																																																																																															
			1.0	-	-	第8.-18図																																																																																																																																															
			1.5	-	-	第8.-19図																																																																																																																																															
			2.0	-	-	第8.-20図																																																																																																																																															
			2.5	-	-	第8.-21図																																																																																																																																															
			3.0	-	-	第8.-22図																																																																																																																																															
			4.0	-	-	第8.-23図																																																																																																																																															
			5.0	-	-	第8.-24図																																																																																																																																															
	4	56.80	0.5	-	-	第8.-25図																																																																																																																																															
			1.0	-	-	第8.-26図																																																																																																																																															
			1.5	-	-	第8.-27図																																																																																																																																															
			2.0	-	-	第8.-28図																																																																																																																																															
			2.5	-	-	第8.-29図																																																																																																																																															
			3.0	-	-	第8.-30図																																																																																																																																															
			4.0	-	-	第8.-31図																																																																																																																																															
			5.0	-	-	第8.-32図																																																																																																																																															

MOX燃料加工施設	発電炉	備考
添付書類III-1-1	添付書類III-1-1-6	添付書類V-2-1-7
	<p>【III-1-1-6別紙1-1 燃料加工建屋の設計用床応答曲線】</p> <p>建屋名: 燃料加工建屋              計画階名: 0d              床レベル: 77.50 (m)              減衰定数: 0.5</p> <p>設計用床応答曲線</p> <p>第8-1図 設計用床応答曲線</p>	<p>・「III-1-1耐震設計の基本方針」の「11.2機器・配管系」に基づき、一関東評価用地震動(鉛直)に対する影響評価に必要な設計用床応答曲線を記載したものであり、新たな論点が生じるものではない。</p>

MOX燃料加工施設		発電炉		備考																																																																													
添付書類Ⅲ-1-1	添付書類Ⅲ-1-1-6	添付書類Ⅴ-2-1-7																																																																															
	<p>【Ⅲ-1-1-6別紙1-1 燃料加工建屋の設計用床応答曲線】</p> <p>第9-1表 一関東評価用地震動(鉛直)S<sub>s</sub>及びS<sub>d</sub>の最大床応答加速度</p> <table border="1"> <thead> <tr> <th rowspan="3">建物・構築物</th> <th rowspan="3">質点番号</th> <th rowspan="3">T.M.S.L. (m)</th> <th colspan="6">最大床応答加速度の1.2倍(G)*</th> </tr> <tr> <th colspan="3">S<sub>s</sub></th> <th colspan="3">S<sub>d</sub></th> </tr> <tr> <th>NS方向</th> <th>EW方向</th> <th>UD方向</th> <th>NS方向</th> <th>EW方向</th> <th>UD方向</th> </tr> </thead> <tbody> <tr> <td rowspan="7">燃料加工建屋</td> <td>1</td> <td>77.50</td> <td>-</td> <td>-</td> <td>0.67</td> <td>-</td> <td>-</td> <td>0.33</td> </tr> <tr> <td>2</td> <td>70.20</td> <td>-</td> <td>-</td> <td>0.66</td> <td>-</td> <td>-</td> <td>0.33</td> </tr> <tr> <td>3</td> <td>62.80</td> <td>-</td> <td>-</td> <td>0.64</td> <td>-</td> <td>-</td> <td>0.32</td> </tr> <tr> <td>4</td> <td>56.80</td> <td>-</td> <td>-</td> <td>0.62</td> <td>-</td> <td>-</td> <td>0.31</td> </tr> <tr> <td>5</td> <td>50.30</td> <td>-</td> <td>-</td> <td>0.59</td> <td>-</td> <td>-</td> <td>0.29</td> </tr> <tr> <td>6</td> <td>43.20</td> <td>-</td> <td>-</td> <td>0.53</td> <td>-</td> <td>-</td> <td>0.26</td> </tr> <tr> <td>7</td> <td>35.00</td> <td>-</td> <td>-</td> <td>0.44</td> <td>-</td> <td>-</td> <td>0.22</td> </tr> </tbody> </table> <p>注記 * : Gは重力加速度(1G=9.80665m/s<sup>2</sup>)</p>	建物・構築物	質点番号	T.M.S.L. (m)	最大床応答加速度の1.2倍(G)*						S <sub>s</sub>			S <sub>d</sub>			NS方向	EW方向	UD方向	NS方向	EW方向	UD方向	燃料加工建屋	1	77.50	-	-	0.67	-	-	0.33	2	70.20	-	-	0.66	-	-	0.33	3	62.80	-	-	0.64	-	-	0.32	4	56.80	-	-	0.62	-	-	0.31	5	50.30	-	-	0.59	-	-	0.29	6	43.20	-	-	0.53	-	-	0.26	7	35.00	-	-	0.44	-	-	0.22		<p>・「Ⅲ-1-1耐震設計の基本方針」の「11.2機器・配管系」に基づき、一関東評価用地震動(鉛直)に対する影響評価に必要な最大床応答加速度を記載したものであり、新たな論点が生じるものではない。</p>
建物・構築物	質点番号				T.M.S.L. (m)	最大床応答加速度の1.2倍(G)*																																																																											
						S <sub>s</sub>			S <sub>d</sub>																																																																								
		NS方向	EW方向	UD方向		NS方向	EW方向	UD方向																																																																									
燃料加工建屋	1	77.50	-	-	0.67	-	-	0.33																																																																									
	2	70.20	-	-	0.66	-	-	0.33																																																																									
	3	62.80	-	-	0.64	-	-	0.32																																																																									
	4	56.80	-	-	0.62	-	-	0.31																																																																									
	5	50.30	-	-	0.59	-	-	0.29																																																																									
	6	43.20	-	-	0.53	-	-	0.26																																																																									
	7	35.00	-	-	0.44	-	-	0.22																																																																									

## 別紙4－7

# 水平2方向及び鉛直方向地震力の組合せに関する影響評価方針

### 【凡例】

#### 下線：

- ・プラントの違いによらない記載内容の差異
- ・章立ての違いによる記載位置の違いによる差異

#### 二重下線：

- ・プラント固有の事項による記載内容の差異
- ・後次回の申請範囲に伴う差異



【III-1-1-7 水平2方向及び鉛直方向地震力の組合せに関する影響評価方針】(1/19)

MOX燃料加工施設		発電炉		備考
添付書類III-1-1	添付書類III-1-1-7	添付書類V-2-1-8		
	<p>III-1-1-7 水平2方向及び鉛直方向地震力の組合せに関する影響評価方針</p> <p style="text-align: center;">目次</p> <ol style="list-style-type: none"> <li>1. 概要</li> <li>2. 基本方針</li> <li>3. 水平2方向及び鉛直方向地震力の組合せによる影響評価に用いる地震動</li> <li>4. 各施設における水平2方向及び鉛直方向地震力の組合せに対する影響評価方針                     <ol style="list-style-type: none"> <li>4.1 建物・構築物</li> <li>4.2 機器・配管系</li> </ol> </li> </ol>	<p>V-2-1-8 水平2方向及び鉛直方向地震力の組合せに関する影響評価方針</p> <p style="text-align: center;">目次</p> <ol style="list-style-type: none"> <li>1. 概要</li> <li>2. 基本方針</li> <li>3. 水平2方向及び鉛直方向地震力の組合せによる影響評価に用いる地震動</li> <li>4. 各施設における水平2方向及び方向地震力の組合せに対する影響評価方針                     <ol style="list-style-type: none"> <li>4.1 建物・構築物</li> <li>4.2 機器・配管系</li> <li>4.3 <u>屋外重要土木構造物</u></li> <li>4.4 <u>津波防護施設, 浸水防止設備及び津波監視設備</u></li> </ol> </li> </ol>	<ul style="list-style-type: none"> <li>・ MOX燃料加工施設には屋外重要土木構造物は存在しないため、記載しない</li> <li>・ MOX燃料加工施設においては津波が敷地高さに到達しないことを事業変更許可申請書に記載しており該当設備はない。</li> </ul>	

【Ⅲ-1-1-7 水平2方向及び鉛直方向地震力の組合せに関する影響評価方針】(2/19)

MOX燃料加工施設		発電炉	備考
添付書類Ⅲ-1-1	添付書類Ⅲ-1-1-7	添付書類V-2-1-8	
<p>4. 設計用地震力 4.1 地震力の算定方法 4.1.2 動的地震力</p> <p>動的地震力は建物・構築物の3次元応答性状及びそれによる機器・配管系への影響を考慮し、水平2方向及び鉛直方向について適切に組み合わせて算定する。水平2方向及び鉛直方向地震力の組合せによる影響確認に当たっては、水平1方向及び鉛直方向地震力を組み合わせた既往の耐震計算への影響が考えられる施設、設備を抽出した上で、既往の方法を用いた耐震性に及ぼす影響を評価する。その方針を「Ⅲ-1-1-7 水平2方向及び鉛直方向地震力の組合せに関する影響評価方針」に示す。</p>	<p>1. 概要 本資料は、「Ⅲ-1-1 耐震設計の基本方針」のうち、「4.1 地震力の算定方法 4.1.2 動的地震力」に基づき、水平2方向及び鉛直方向地震力の組合せに関する影響評価の方針について説明するものである。なお、<u>重大事故等対処施設の機器・配管系の設計方針については、当該施設の機器・配管系の申請時に示す。</u></p> <p>2. 基本方針 施設の耐震設計では、設備の構造から地震力の方向に対して弱軸及び強軸を明確にし、地震力に対して配慮した構造としている。</p> <p><u>基本設計方針に基づき、従来の設計手法における水平1方向及び鉛直方向地震力を組み合わせた耐震計算に対して、施設の構造特性から水平2方向及び鉛直方向地震力の組合せによる影響の可能性のある施設を評価対象施設として抽出し、当該施設が有する耐震性に及ぼす影響を評価する。</u></p> <p>評価対象は「加工施設の技術基準に関する規則」の第六条及び第二十七条に規定されている耐震重要施設及びその間接支持構造物、常設耐震重要重大事故等対処設備が設置される重大事故等対処施設並びにこれらの施設への波及的影響防止のために耐震評価を実施する施設とする。耐震Bクラスの施設については共振のおそれのある施設を評価対象とする。</p>	<p>1. 概要 本資料は、添付書類「V-2-1-1 耐震設計の基本方針の概要」のうち、「4.1 地震力の算定法(2)動的地震力」に基づき、水平2方向及び鉛直方向地震力の組合せに関する影響評価の方針について説明するものである。</p> <p>2. 基本方針 施設の耐震設計では、設備の構造から地震力の方向に対して弱軸、強軸を明確にし、地震力に対して配慮した構造としている。</p> <p><u>今回、水平2方向及び鉛直方向地震力の組合せによる耐震設計に係る技術基準が制定されたことから、従来の設計手法における水平1方向及び鉛直方向地震力を組み合わせた耐震計算に対して、施設の構造特性から水平2方向及び鉛直方向地震力の組合せによる影響の可能性のある施設を評価対象施設として抽出し、施設が有する耐震性に及ぼす影響を評価する。</u></p> <p>評価対象は「実用発電用原子炉及びその附属施設の技術基準に関する規則（平成25年6月28日原子力規制委員会規則第6号）」の第5条及び第50条に規定されている耐震重要施設及びその間接支持構造物、常設耐震重要重大事故防止設備又は常設重大事故緩和設備が設置される重大事故等対処施設、並びにこれらの施設への波及的影響防止のために耐震評価を実施する施設とする。耐震Bクラスの施設については、共振のおそれのあるものを評価対象とする。</p>	<ul style="list-style-type: none"> <li>・事業変更許可申請書に示す各設備の安全機能に対する耐震性確保は、「加工施設の技術基準に関する規則」の第六条に規定されている耐震評価項目（構造強度評価、機能維持評価）を対象として実施することで確保出来るため、評価項目全てに対して水平2方向を考慮した場合の影響確認を実施する。</li> <li>・MOX燃料加工施設には、常設重大事故等緩和設備の分類がないため記載しない。</li> </ul>

【Ⅲ-1-1-7 水平2方向及び鉛直方向地震力の組合せに関する影響評価方針】(3/19)

MOX燃料加工施設		発電炉	備考
添付書類Ⅲ-1-1	添付書類Ⅲ-1-1-7	添付書類Ⅴ-2-1-8	
	<p>評価に当たっては、施設の構造特性から水平2方向及び鉛直方向地震力の組合せの影響を受ける部位を抽出し、その部位について水平2方向及び鉛直方向の荷重や応力を算出し、施設が有する耐震性への影響を確認する。</p> <p>施設が有する耐震性への影響が確認された場合は、詳細な手法を用いた検討等、新たに設計上の対応策を講じる。</p> <p>3. 水平2方向及び鉛直方向地震力の組合せによる影響評価に用いる地震動</p> <p>水平2方向及び鉛直方向地震力による影響評価には、基準地震動<math>S_s</math>を用いる。基準地震動<math>S_s</math>は、「Ⅲ-1-1-1 基準地震動<math>S_s</math>及び弾性設計用地震動<math>S_d</math>の概要」による。</p> <p>ここで、水平2方向及び鉛直方向地震力の組合せによる影響評価に用いる基準地震動<math>S_s</math>は、複数の基準地震動<math>S_s</math>における地震動の特性及び包絡関係を、施設の特性による影響も考慮した上で確認し、本影響評価に用いる。</p>	<p>評価に当たっては、施設の構造特性から水平2方向及び鉛直方向地震力の組合せの影響を受ける部位を抽出し、その部位について水平2方向及び鉛直方向の荷重や応力を算出し、施設が有する耐震性への影響を確認する。</p> <p>施設が有する耐震性への影響が確認された場合は、詳細な手法を用いた検討等、新たに設計上の対応策を講じる。</p> <p>3. 水平2方向及び鉛直方向地震力の組合せによる影響評価に用いる地震動</p> <p>水平2方向及び鉛直方向地震力の組合せによる影響評価には、基準地震動<math>S_s</math>を用いる。基準地震動<math>S_s</math>は、添付書類「Ⅴ-2-1-2 基準地震動<math>S_s</math>及び弾性設計用地震動<math>S_d</math>の策定概要」による。</p> <p>ここで、水平2方向及び鉛直方向地震力の組合せによる影響評価に用いる基準地震動<math>S_s</math>は、複数の基準地震動<math>S_s</math>における地震動の特性及び包絡関係を、施設の特性による影響も考慮した上で確認し、本影響評価に用いる。</p>	

【Ⅲ-1-1-7 水平2方向及び鉛直方向地震力の組合せに関する影響評価方針】(4/19)

MOX燃料加工施設	発電炉	備考
添付書類Ⅲ-1-1	添付書類Ⅲ-1-1-7	添付書類Ⅴ-2-1-8
	<p>4. 各施設における水平2方向及び鉛直方向地震力の組合せに対する影響評価方針</p> <p>4.1 建物・構築物</p> <p>4.1.1 水平方向及び鉛直方向地震力の組合せによる従来設計手法の考え方</p> <p>従来の設計手法では、建物・構築物の地震応答解析において、各水平方向及び鉛直方向の地震動を質点系モデルにそれぞれの方向ごとに入力し解析を行っている。また、MOX燃料加工施設における建物・構築物は、全体形状及び平面レイアウトから、地震力を主に耐震壁で負担する構造であり、剛性の高い設計としている。</p> <p>水平方向の地震力に対しては、せん断力について評価することを基本とし、建物・構築物に作用するせん断力は、地震時に生じる力の流れが明解になるように、直交する2方向につり合いよく配置された鉄筋コンクリート造耐震壁を主な耐震要素として構造計画を行う。地震応答解析は、水平2方向の耐震壁に対して、それぞれ剛性を評価し、各水平方向に対して解析を実施している。従って、建物・構築物に対し、水平2方向の入力がある場合、各方向から作用するせん断力を負担する部位が異なるため、水平2方向の入力がある場合の評価は、水平1方向にのみ入力がある場合と同等な評価となる。</p> <p>鉛直方向の地震力に対しては、軸力について評価することを基本としている。建物・構築物に作用する軸力は、鉄筋コンクリート造耐震壁を主な耐震要素として構造計画を行う。</p> <p>入力方向ごとの耐震要素について、第4.1-1図に示す。</p> <p>また、「Ⅲ-2-1 加工設備等に係る耐震性に関する計算書」及び「Ⅲ-2-2-2 波及的影響を及ぼすおそれのある下位クラス施設の耐震性についての計算書」のうち建物・構築物の局部評価は、地震応答解析により算出された応答を水平1方向及び鉛直方向に組み合わせて行っている。</p>	<p>4. 各施設における水平2方向及び鉛直方向地震力の組合せに対する影響評価方針</p> <p>4.1 建物・構築物</p> <p>4.1.1 水平方向及び鉛直方向地震力の組合せによる従来設計手法の考え方</p> <p>従来の設計手法では、建物・構築物の地震応答解析において、各水平方向及び鉛直方向の地震動を質点系モデルにそれぞれの方向ごとに入力し解析を行っている。また、原子炉施設における建物・構築物は、全体形状及び平面レイアウトから、地震力を主に耐震壁で負担する構造であり、剛性の高い設計としている。</p> <p>水平方向の地震力に対しては、せん断力について評価することを基本とし、建物・構築物に作用するせん断力は、地震時に生じる力の流れが明解になるように、直交する2方向につり合いよく配置された鉄筋コンクリート造耐震壁を主な耐震要素として構造計画を行う。地震応答解析は、水平2方向の耐震壁に対して、それぞれ剛性を評価し、各水平方向に対して解析を実施している。従って、建物・構築物に対し、水平2方向の入力がある場合、各方向から作用するせん断力を負担する部位が異なるため、水平2方向の入力がある場合の評価は、水平1方向にのみ入力がある場合と同等な評価となる。</p> <p>鉛直方向の地震力に対しては、軸力について評価することを基本としている。建物・構築物に作用する軸力は、鉄筋コンクリート造耐震壁を主な耐震要素として構造計画を行う。</p> <p>入力方向ごとの耐震要素について、図4-1に示す。</p> <p>また、添付書類「Ⅴ-2-2 耐震設計上重要な設備を設置する施設の耐震性についての計算書」、添付書類「Ⅴ-2-3~Ⅴ-2-10の申請設備の耐震計算書」及び添付書類「Ⅴ-2-11波及的影響を及ぼすおそれのある施設の耐震性についての計算書」のうち建物・構築物の局部評価は、地震応答解析により算出された応答を水平1方向及び鉛直方向に組み合わせて行っている。</p>

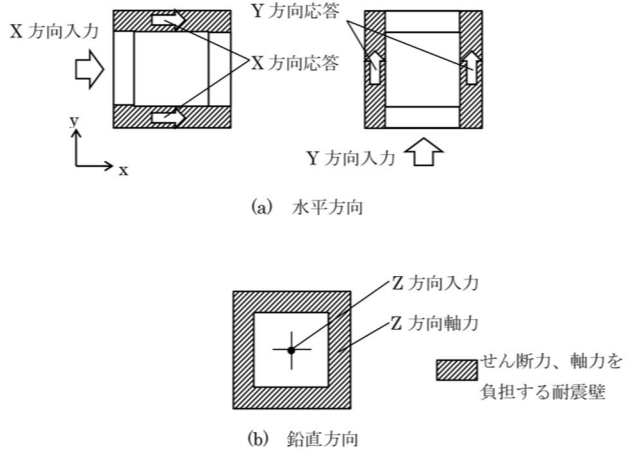
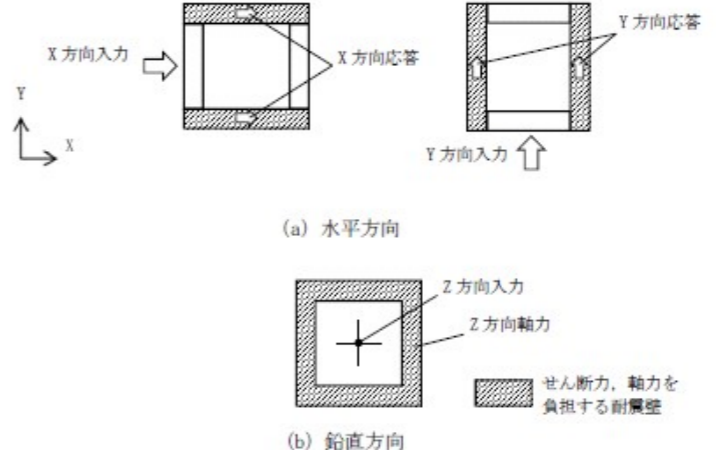
MOX燃料加工施設	発電炉	備考
添付書類III-1-1	添付書類III-1-1-7	添付書類V-2-1-8
	 <p>(a) 水平方向</p> <p>(b) 鉛直方向</p> <p>せん断力、軸力を負担する耐震壁</p> <p>第4.1-1図 入力方向ごとの耐震要素</p>	 <p>(a) 水平方向</p> <p>(b) 鉛直方向</p> <p>せん断力、軸力を負担する耐震壁</p> <p>図4-1 入力方向ごとの耐震要素</p>

【Ⅲ-1-1-7 水平2方向及び鉛直方向地震力の組合せに関する影響評価方針】(6/19)

MOX燃料加工施設		発電炉	備考
添付書類Ⅲ-1-1	添付書類Ⅲ-1-1-7	添付書類Ⅴ-2-1-8	
	<p>4.1.2 水平2方向及び鉛直方向地震力の組合せの影響評価方針 建物・構築物において、水平2方向及び鉛直方向地震力の組合せを考慮した場合に影響を受ける可能性がある部位の評価を行う。</p> <p>評価対象は、耐震重要施設及びその間接支持構造物、常設耐震重要重大事故等対処設備が設置される重大事故等対処施設並びにこれらの施設への波及的影響防止のために耐震評価を実施する施設の部位とする。</p> <p>対象とする部位について、水平2方向及び鉛直方向地震力の組合せによる影響が想定される応答特性から水平2方向及び鉛直方向地震力の組合せによる影響を受ける可能性がある部位を抽出する。</p> <p>応答特性から抽出された水平2方向及び鉛直方向地震力による影響を受ける可能性がある部位は、従来の評価結果の荷重又は応力の算出結果等を水平2方向及び鉛直方向に組み合わせ、各部位に発生する荷重や応力を算出し、各部位が有する耐震性への影響を確認する。各部位が有する耐震性への影響が確認された場合、詳細な手法を用いた検討等、新たに設計上の対応策を講じる。</p>	<p>4.1.2 水平2方向及び鉛直方向地震力の組合せの影響評価方針 建物・構築物において、水平2方向及び鉛直方向地震力の組合せを考慮した場合に影響を受ける可能性がある部位の評価を行う。</p> <p>評価対象は、耐震重要施設及びその間接支持構造物、常設耐震重要重大事故防止設備又は常設重大事故緩和設備が設置される重大事故等対処施設並びにこれらの施設への波及的影響防止のために耐震評価を実施する施設の部位とする。</p> <p>対象とする部位について、水平2方向及び鉛直方向地震力の組合せによる影響が想定される応答特性から水平2方向及び鉛直方向地震力の組合せによる影響を受ける可能性がある部位を抽出する。</p> <p>応答特性から抽出された水平2方向及び鉛直方向地震力による影響を受ける可能性がある部位は、従来の評価結果の荷重又は応力の算出結果等を水平2方向及び鉛直方向に組み合わせ、各部位に発生する荷重や応力を算出し、各部位が有する耐震性への影響を確認する。各部位が有する耐震性への影響が確認された場合、詳細な手法を用いた検討等、新たに設計上の対応策を講じる。</p>	<p>・ MOX燃料加工施設には、常設重大事故等緩和設備の分類がないため記載しない。</p>

【Ⅲ-1-1-7 水平2方向及び鉛直方向地震力の組合せに関する影響評価方針】(7/19)

MOX燃料加工施設	発電炉	備考	
添付書類Ⅲ-1-1	添付書類Ⅲ-1-1-7	添付書類Ⅴ-2-1-8	
	<p>4.1.3 水平2方向及び鉛直方向地震力の組合せの影響評価方法                      建物・構築物において、従来の設計手法における水平1方向及び鉛直方向地震力の組み合わせに対して、水平2方向及び鉛直方向地震力の組合せによる影響の可能性のある耐震評価上の構成部位について、応答特性から抽出し、影響を評価する。影響評価のフローを第4.1-2図に示す。</p> <p>(1) 影響評価部位の抽出</p> <p>a. 耐震評価上の構成部位の整理                      建物・構築物における耐震評価上の構成部位を整理し、各建屋において、該当する耐震評価上の構成部位を網羅的に確認する。</p> <p>b. 応答特性の整理                      建物・構築物における耐震評価上の構成部位について、水平2方向及び鉛直方向地震力の組合せの影響が想定される応答特性を整理する。                      なお、隣接する上位クラス建物・構築物への波及的影響防止のための建物・構築物の評価は、上位クラスの建物・構築物との相対変位による衝突の有無の判断が基本となる。そのため、せん断及び曲げ変形評価を行うこととなり、壁式構造では耐震壁（ラーメン構造では柱、梁）を主たる評価対象部位とし、その他の構成部位については抽出対象に該当しない。</p> <p>c. 荷重の組合せによる応答特性が想定される部位の抽出                      整理した耐震評価上の構成部位について、水平2方向及び鉛直方向地震力の組合せによる影響が想定される応答特性のうち、荷重の組合せによる応答特性を検討する。水平2方向及び鉛直方向地震力に対し、荷重の組合せによる応答特性により、有する耐震性への影響が想定される部位を抽出する。</p> <p>d. 3次元的な応答特性が想定される部位の抽出                      荷重の組合せによる応答特性が想定される部位として抽出されなかった部位のうち、3次元的な応答特性が想定される部位を検討する。水平2方向及び鉛直方向地震力の組合せに対し、3次元的な応答特性により、有する耐震性への影響が想定される部位を抽出する。</p> <p>e. 3次元FEMモデルによる精査                      3次元的な応答特性が想定される部位として抽出された部位について、3次元FEMモデルを用いた精査を実施し、水平2方向及び鉛直方向地震力の組合せにより、有する耐震性への影響が想定される部位を抽出する。                      また、3次元的な応答特性が想定される部位として抽出されなかった部位についても、局所応答の観点から、3次元FEMモデルによる精査を実施し、水平2方向及び鉛直方向地震力の組合せにより、有する耐震性への影響が想定される部位を抽出する。</p> <p>局所応答に対する3次元FEMモデルによる精査は、施設の重要性、建屋規模及び構造特性を考慮し、燃料加工建屋について、地震応答解析を行う。</p>	<p>4.1.3 水平2方向及び鉛直方向地震力の組合せの影響評価方法                      建物・構築物において、従来の設計手法における水平1方向及び鉛直方向地震力の組み合わせに対して、水平2方向及び鉛直方向地震力の組合せによる影響の可能性のある耐震評価上の構成部位について、応答特性から抽出し、影響を評価する。影響評価のフローを図4-2に示す。</p> <p>(1) 影響評価部位の抽出</p> <p>① 耐震評価上の構成部位の整理                      建物・構築物における耐震評価上の構成部位を整理し、各建屋において、該当する耐震評価上の構成部位を網羅的に確認する。</p> <p>② 応答特性の整理                      建物・構築物における耐震評価上の構成部位について、水平2方向及び鉛直方向地震力の組合せの影響が想定される応答特性を整理する。                      なお、隣接する上位クラス建物・構築物への波及的影響防止のための建物・構築物の評価は、上位クラスの建物・構築物との相対変位による衝突可否判断が基本となる。そのため、せん断及び曲げ変形評価を行うこととなり、壁式構造では耐震壁（ラーメン構造では柱、梁）を主たる評価対象部位とし、その他の構成部位については抽出対象に該当しない。</p> <p>③ 荷重の組合せによる応答特性が想定される部位の抽出                      整理した耐震評価上の構成部位について、水平2方向及び鉛直方向地震力の組合せによる影響が想定される応答特性のうち、荷重の組合せによる応答特性を検討する。水平2方向及び鉛直方向地震力に対し、荷重の組合せによる応答特性により、有する耐震性への影響が想定される部位を抽出する。</p> <p>④ 3次元的な応答特性が想定される部位の抽出                      荷重の組合せによる応答特性が想定される部位として抽出されなかった部位のうち、3次元的な応答特性が想定される部位を検討する。水平2方向及び鉛直方向地震力の組合せに対し、3次元的な応答特性により、有する耐震性への影響が想定される部位を抽出する。</p> <p>⑤ 3次元FEMモデルによる精査                      3次元的な応答特性が想定される部位として抽出された部位について、3次元FEMモデルを用いた精査を実施し、水平2方向及び鉛直方向地震力の組合せにより、有する耐震性への影響が想定される部位を抽出する。                      また、3次元的な応答特性が想定される部位として抽出されなかった部位についても、局所応答の観点から、3次元FEMモデルによる精査を実施し、水平2方向及び鉛直方向地震力の組合せにより、有する耐震性への影響が想定される部位を抽出する。</p> <p>局所応答に対する3次元FEMモデルによる精査は、施設の重要性、建屋規模及び構造特性を考慮し、原子炉建屋について、地震応答解析を行う。</p>	<p>・衝突の有無を判断する旨を明確化したものであり、記載の差異により新たな論点が生じるものではない。</p>

【III-1-1-7 水平2方向及び鉛直方向地震力の組合せに関する影響評価方針】(8/19)

MOX燃料加工施設	発電炉	備考	
添付書類III-1-1	添付書類III-1-1-7	添付書類V-2-1-8	
	<p>(2) 影響評価手法</p> <p>a. 水平2方向及び鉛直方向地震力の組合せによる影響評価                      水平2方向及び鉛直方向地震力の組合せによる影響評価において、水平1方向及び鉛直方向地震力の組合せによる局部評価の荷重又は応力の算出結果を組み合わせることにより評価を行う場合は、米国REGULATORY GUIDE 1.92*の「2. Combining Effects Caused by Three Spatial Components of an Earthquake」を参考として、組合せ係数法(1.0:0.4:0.4)に基づいて地震力を設定する。</p> <p>評価対象として抽出した耐震評価上の構成部位について、構造部材の発生応力等を適切に組み合わせることで、各部位の設計上の許容値に対する評価を実施し、各部位が有する耐震性への影響を評価する。</p> <p>b. 機器・配管系への影響検討                      (1)c.及び(1)e.で、施設が有する耐震性への影響が想定され、評価対象として抽出された部位が、耐震重要施設又は重大事故等対処施設の間接支持機能を有する場合には、機器・配管系に対し、水平2方向及び鉛直方向地震力の組合せによる応答値への影響を確認する。</p> <p>水平2方向及び鉛直方向地震力の組合せによる応答値への影響が確認された場合、機器・配管系の影響評価に反映する。</p> <p>なお、(1)e.の精査にて、建物・構築物の影響の観点から抽出されなかった部位であっても、3次元FEMモデルによる地震応答解析結果から、機器・配管系への影響の可能性が想定される部位について検討対象として抽出する。</p> <p>注記 * : REGULATORY GUIDE (RG) 1.92 “COMBINING MODAL RESPONSES AND SPATIAL COMPONENTS IN SEISMIC RESPONSE ANALYSIS”</p>	<p>(2) 影響評価手法</p> <p>⑥ 水平2方向及び鉛直方向地震力の組合せによる影響評価                      水平2方向及び鉛直方向地震力の組合せによる影響評価において、水平1方向及び鉛直方向地震力の組合せによる局部評価の荷重又は応力の算出結果を組み合わせることにより評価を行う場合は、米国Regulatory Guide 1.92(注)の「2. Combining Effects Caused by Three Spatial Components of an Earthquake」を参考として、組合せ係数法(1.0:0.4:0.4)に基づいて地震力を設定する。</p> <p>評価対象として抽出した耐震評価上の構成部位について、構造部材の発生応力等を適切に組み合わせることで、各部位の設計上の許容値に対する評価を実施し、各部位が有する耐震性への影響を評価する。</p> <p>⑦ 機器・配管系への影響検討                      ③及び⑤で、施設が有する耐震性への影響が想定され、評価対象として抽出された部位が、耐震重要施設、常設耐震重要重大事故防止設備又は常設重大事故緩和の間接支持機能を有する場合には、機器・配管系に対し、水平2方向及び鉛直方向地震力の組合せによる応答値への影響を確認する。</p> <p>水平2方向及び鉛直方向地震力の組合せによる応答値への影響が確認された場合、機器・配管系の影響評価に反映する。</p> <p>なお、⑤の精査にて、建物・構築物の影響の観点から抽出されなかった部位であっても、3次元FEMモデルによる地震応答解析結果から、機器・配管系への影響の可能性が想定される部位について検討対象として抽出する。</p> <p>(注) Regulatory Guide (RG) 1.92 “Combining modal responses and Spatial components in seismic response analysis”</p>	<p>・ MOX燃料加工施設には、常設重大事故等緩和設備の分類がないため記載しない。</p>

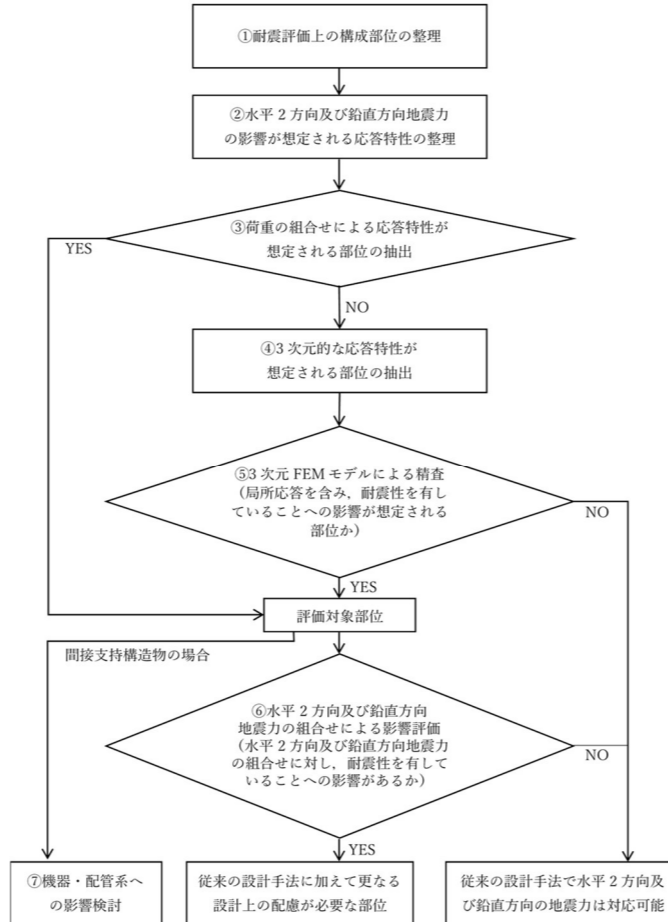
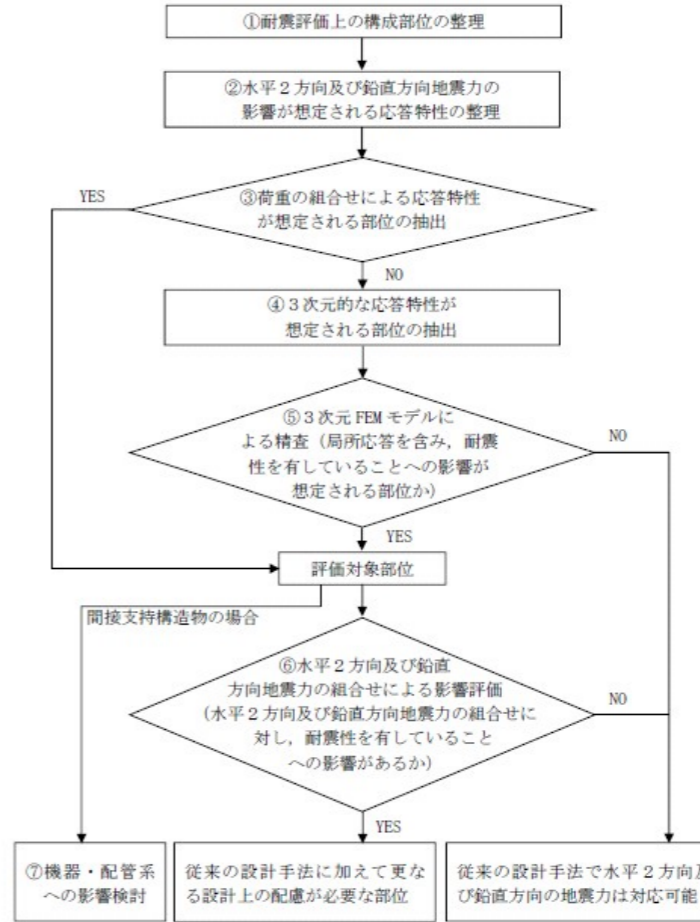

MOX燃料加工施設	発電炉	備考
添付書類III-1-1	添付書類III-1-1-7	添付書類V-2-1-8
	 <p>①耐震評価上の構成部位の整理                  ②水平2方向及び鉛直方向地震力の影響が想定される応答特性の整理                  ③荷重の組合せによる応答特性が想定される部位の抽出                  YES                  NO                  ④3次元の応答特性が想定される部位の抽出                  ⑤3次元FEMモデルによる精査(局所応答を含み、耐震性を有していることへの影響が想定される部位か)                  YES                  NO                  評価対象部位                  ⑥水平2方向及び鉛直方向地震力の組合せによる影響評価(水平2方向及び鉛直方向地震力の組合せに対し、耐震性を有していることへの影響があるか)                  YES                  NO                  ⑦機器・配管系への影響検討                  従来の設計手法に加えて更なる設計上の配慮が必要な部位                  従来の設計手法で水平2方向及び鉛直方向の地震力に対応可能</p>	 <p>①耐震評価上の構成部位の整理                  ②水平2方向及び鉛直方向地震力の影響が想定される応答特性の整理                  ③荷重の組合せによる応答特性が想定される部位の抽出                  YES                  NO                  ④3次元の応答特性が想定される部位の抽出                  ⑤3次元FEMモデルによる精査(局所応答を含み、耐震性を有していることへの影響が想定される部位か)                  YES                  NO                  評価対象部位                  ⑥水平2方向及び鉛直方向地震力の組合せによる影響評価(水平2方向及び鉛直方向地震力の組合せに対し、耐震性を有していることへの影響があるか)                  YES                  NO                  ⑦機器・配管系への影響検討                  従来の設計手法に加えて更なる設計上の配慮が必要な部位                  従来の設計手法で水平2方向及び鉛直方向の地震力に対応可能</p>

第4.1-2図 建物・構築物の水平2方向及び鉛直方向地震力の組合せによる影響評価フロー

図4-2 水平2方向及び鉛直方向地震力による影響評価のフロー

【Ⅲ-1-1-7 水平2方向及び鉛直方向地震力の組合せに関する影響評価方針】(10/19)

MOX燃料加工施設	添付書類Ⅲ-1-1-7	発電炉	備考
添付書類Ⅲ-1-1	添付書類Ⅲ-1-1-7	添付書類Ⅴ-2-1-8	
	<p>4.2 機器・配管系</p> <p>4.2.1 水平方向及び鉛直方向地震力の組合せによる従来設計手法の考え方</p> <p>機器・配管系における従来の水平方向及び鉛直方向地震力の組合せによる設計手法では、建物・構築物の振動特性を考慮し、変形するモードが支配的となり応答が大きくなる方向(応答軸方向)に基準地震動<math>S_s</math>を入力して得られる各方向の地震力(床応答)を用いている。</p> <p>応答軸(強軸・弱軸)が明確となっている設備の耐震評価においては、水平各方向の地震力を包絡し、変形モードが支配的となる応答軸方向に入力するなど、従来評価において保守的な取り扱いを基本としている。</p> <p>一方、応答軸が明確となっていない設備で3次元的な広がりを持つ設備の耐震評価においては、基本的に3次元のモデル化を行っており、建物・構築物の応答軸方向の地震力をそれぞれ入力し、この入力により算定される荷重や応力のうち大きい方を用いて評価を実施している。</p> <p>さらに、応答軸以外の振動モードが生じ難い構造の採用、応答軸以外の振動モードが生じ難いサポート設計の採用といった構造上の配慮等、水平方向の入力に対して配慮した設計としている。</p> <p>4.2.2 水平2方向及び鉛直方向地震力の組合せの影響評価方針</p> <p>機器・配管系において、水平2方向及び鉛直方向地震力の組合せを考慮した場合に、影響を受ける可能性がある設備(部位)の評価を行う。</p> <p>評価対象は、耐震重要施設の機器・配管系及びこれらの施設への波及的影響防止のために耐震評価を実施する設備とする。</p> <p>対象とする設備を機種ごとに分類し、それぞれの構造上の特徴により荷重の伝達方向、その荷重を受ける構造部材の配置及び構成等により水平2方向の地震力による影響を受ける可能性がある設備(部位)を抽出する。</p> <p>構造上の特徴により影響の可能性がある設備(部位)は、水平2方向及び鉛直方向地震力の組合せによる影響の検討を実施する。水平各方向の地震力が1:1で入力された場合の発生値を従来の評価結果の荷重、算出応力等を水平2方向及び鉛直方向に整理して組み合わせる又は新たな解析等により高度化した手法を用いる等により、水平2方向の地震力による設備(部位)に発生する荷重や応力を算出する。</p> <p>これらの検討により、水平2方向及び鉛直方向地震力を組み合わせた荷重や応力の結果が従来の発生値と同等である場合は影響のない設備とし、評価対象には抽出せず、従来の発生値を超えて耐震性への影響が懸念される場合は、設備が有する耐震性への影響を確認する。</p> <p>設備が有する耐震性への影響が確認された場合は、詳細な手法を用いた検討等、新たに設計上の対応策を講じる。</p>	<p>4.2 機器・配管系</p> <p>4.2.1 水平方向及び鉛直方向地震力の組合せによる従来設計の考え方</p> <p>機器・配管系における従来の水平方向及び鉛直方向地震力の組合せによる設計手法では、建物・構築物の振動特性を考慮し、変形するモードが支配的となり応答が大きくなる方向(応答軸方向)に基準地震動<math>S_s</math>を入力して得られる各方向の地震力(床応答)を用いている。</p> <p>応答軸(強軸・弱軸)が明確となっている設備の耐震評価においては、水平各方向の地震力を包絡し、変形モードが支配的となる応答軸方向に入力するなど、従来評価において保守的な取り扱いを基本としている。</p> <p>一方、応答軸が明確となっていない設備で3次元的な広がりを持つ設備の耐震評価においては、基本的に3次元のモデル化を行っており、建物・構築物の応答軸方向の地震力をそれぞれ入力し、この入力により算定される荷重や応力のうち大きい方を用いて評価を実施している。</p> <p>さらに、応答軸以外の振動モードが生じ難い構造の採用、応答軸以外の振動モードが生じ難いサポート設計の採用といった構造上の配慮など、水平方向の入力に対して配慮した設計としている。</p> <p>4.2.2 水平2方向及び鉛直方向地震力の組合せの影響評価方針</p> <p>機器・配管系において、水平2方向及び鉛直方向地震力の組合せを考慮した場合に、影響を受ける可能性がある設備(部位)の評価を行う。</p> <p>評価対象は、<u>耐震重要施設、常設耐震重要重大事故防止設備又は常設重大事故緩和設備が設置される重大事故等対処施設の機器・配管系及びこれらの施設への波及的影響防止のために耐震評価を実施する設備とする。</u></p> <p>対象とする設備を機種ごとに分類し、それぞれの構造上の特徴により荷重の伝達方向、その荷重を受ける構造部材の配置及び構成等により水平2方向の地震力による影響を受ける可能性がある設備(部位)を抽出する。</p> <p>構造上の特徴により影響の可能性がある設備(部位)は、水平2方向及び鉛直方向地震力の組合せによる影響の検討を実施する。水平各方向の地震力が1:1で入力された場合の発生値を従来の評価結果の荷重又は算出応力等を水平2方向及び鉛直方向に整理して組み合わせる又は新たな解析等により高度化した手法を用いる等により、水平2方向の地震力による設備(部位)に発生する荷重や応力を算出する。</p> <p>これらの検討により、水平2方向及び鉛直方向地震力を組み合わせた荷重や応力の結果が従来の発生値と同等である場合は影響のない設備とし、評価対象には抽出せず、従来の発生値を超えて耐震性への影響が懸念される場合は、設備が有する耐震性への影響を確認する。</p> <p>設備が有する耐震性への影響が確認された場合は、詳細な手法を用いた検討等、新たに設計上の対応策を講じる。</p>	<p>重大事故等対処施設の機器・配管系の内容については、後次回で比較結果を示す。</p>

【III-1-1-7 水平2方向及び鉛直方向地震力の組合せに関する影響評価方針】(11/19)

MOX燃料加工施設	発電炉	備考	
添付書類III-1-1	添付書類III-1-1-7	添付書類V-2-1-8	
	<p>4.2.3 水平2方向及び鉛直方向地震力の組合せの影響評価方法                      機器・配管系において、水平1方向及び鉛直方向地震力を組み合わせた従来の耐震計算に対して、水平2方向及び鉛直方向地震力の組合せの影響の可能性のある設備を構造及び発生値の増分の観点から抽出し、影響を評価する。影響評価は従来設計で用いている質点系モデルによる評価結果を用いて行うことを基本とする。影響評価のフローを第4.2-1図に示す。</p> <p>なお、水平2方向及び鉛直方向地震力の組合せの影響を検討する際は、地震時に水平2方向及び鉛直方向それぞれの最大応答が同時に発生する可能性は極めて低いとした考え方である Square-Root-of-the-Sum-of-the-Squares 法(以下「非同時性を考慮したSRSS法」という。)又は組合せ係数法(1.0:0.4:0.4)を適用する。この組合せ方法については、現状の耐震評価が基本的におおむね弾性範囲で留まる体系であることに加え、国内と海外の機器の耐震解析は、基本的に線形モデルで実施している等類似であり、水平2方向及び鉛直方向の位相差は機器の応答にも現れることから、米国 REGULATORY GUIDE 1.92 の「2. Combining Effects Caused by Three Spatial Components of an Earthquake」を参考としているものである。</p> <p>(1) 影響評価対象となる設備の整理                      耐震重要施設の機器・配管系及びこれらの施設への波及的影響防止のために耐震評価を実施する設備を評価対象とし、機種ごとに分類し整理する。</p> <p>また、建物・構築物の検討により、機器・配管系への影響の可能性のある部位が抽出された場合は、耐震性への影響が懸念される設備を抽出し、影響評価を行う。(第4.2-1図①)</p>	<p>4.2.3 水平2方向及び鉛直方向地震力の組合せの影響評価方法                      機器・配管系において、水平1方向及び鉛直方向地震力を組み合わせた従来の耐震計算に対して、水平2方向及び鉛直方向地震力の組合せの影響の可能性のある設備を構造及び発生値の増分の観点から抽出し、影響を評価する。影響評価は従来設計で用いている質点系モデルによる評価結果を用いて行うことを基本とする。影響評価のフローを図4-3に示す。</p> <p>なお、水平2方向及び鉛直方向地震力の組合せの影響を検討する際は、地震時に水平2方向及び鉛直方向それぞれの最大応答が同時に発生する可能性は極めて低いとした考え方である Square-Root-of-the-Sum-of-the-Squares 法(以下「最大応答の非同時性を考慮したSRSS法」という。)又は組合せ係数法(1.0:0.4:0.4)を適用する。この組合せ方法については、現状の耐震評価が基本的に概ね弾性範囲でとどまる体系であることに加え、国内と海外の機器の耐震解析は、基本的に線形モデルで実施している等類似であり、水平2方向及び鉛直方向の位相差は機器の応答にも現れることから、米国Regulatory Guide 1.92 の「2. Combining Effects Caused by Three Spatial Components of an Earthquake」を参考としているものである。</p> <p>① 評価対象となる設備の整理                      耐震重要施設、<u>常設耐震重要重大事故防止設備又は常設重大事故緩和設備</u>が設置される重大事故等対処施設の機器・配管系並びにこれらの施設への波及的影響防止のために耐震評価を実施する設備を評価対象とし、機種ごとに分類し整理する。(図4-3①)</p> <p style="text-align: right;">(12/19)頁から</p> <p>【記載箇所：4.2.3③ 発生値の増分による抽出に記載している内容】                      また、建物・構築物及び屋外重要土木建造物の検討により、機器・配管系への影響の可能性のある部位が抽出された場合は、機器・配管系への影響を評価し、耐震性への影響が懸念される設備を抽出する。</p>	<p>・ 重大事故等対処施設の機器・配管系の内容については、後次回で比較結果を示す。</p> <p>・ MOX燃料加工施設には、屋外重要土木建造物がないため記載しない。</p>

【Ⅲ-1-1-7 水平2方向及び鉛直方向地震力の組合せに関する影響評価方針】(12/19)

MOX燃料加工施設		発電炉	備考
添付書類Ⅲ-1-1	添付書類Ⅲ-1-1-7	添付書類Ⅴ-2-1-8	
	<p>(2) 構造上の特徴による抽出 機種ごとに構造上の特徴から水平2方向の地震力が重複する観点、又は応答軸方向以外の振動モード(ねじれ振動等)が生じる観点にて検討を行い、水平2方向の地震力による影響の可能性のある設備を抽出する(第4.2-1図②)。</p> <p>(3) 発生値の増分による抽出 水平2方向の地震力による影響の可能性のある設備に対して、水平2方向の地震力が各方向1:1で入力された場合に各部にかかる荷重や応力を求め、従来の水平1方向及び鉛直方向地震力の組合せによる設計に対して、水平2方向及び鉛直方向地震力を考慮した発生値の増分を用いて影響を検討し、耐震性への影響が懸念される設備を抽出する(第4.2-1図③)。</p> <p>影響の検討は、機種ごとの分類に対して地震力の寄与度に配慮し耐震裕度が小さい設備(部位)を対象とする。</p> <p>(4) 水平2方向及び鉛直方向地震力の組合せの影響評価 (3)の検討において算出された荷重や応力を用いて、設備が有する耐震性への影響を確認する(第4.2-1図④)。</p>	<p>② 構造上の特徴による抽出 機種ごとに構造上の特徴から水平2方向の地震力が重複する観点、若しくは応答軸方向以外の振動モード(ねじれ振動等)が生じる観点にて検討を行い、水平2方向の地震力による影響の可能性のある設備を抽出する。(図4-3②)</p> <p>③ 発生値の増分による抽出 水平2方向の地震力による影響の可能性のある設備に対して、水平2方向の地震力が各方向1:1で入力された場合に各部にかかる荷重や応力を求め、従来の水平1方向及び鉛直方向地震力の組合せによる設計に対して、水平2方向及び鉛直方向地震力を考慮した発生値の増分を用いて影響を検討し、耐震性への影響が懸念される設備を抽出する。</p> <div style="border: 1px solid black; padding: 5px; width: fit-content; margin: 10px auto;"> <p>(11/19)頁へ</p> </div> <p>また、建物・構築物及び屋外重要土木建造物の検討により、機器・配管系への影響の可能性のある部位が抽出された場合は、機器・配管系への影響を評価し、耐震性への影響が懸念される設備を抽出する。</p> <p>影響の検討は、機種ごとの分類に対して地震力の寄与度に配慮し耐震裕度が小さい設備(部位)を対象とする。(図4-3③)</p> <p>④ 水平2方向及び鉛直方向地震力の影響評価 (3)の検討において算出された荷重や応力を用いて、設備が有する耐震性への影響を確認する。(図4-3④)</p>	

MOX燃料加工施設	発電炉	備考
添付書類Ⅲ-1-1	添付書類Ⅴ-2-1-8	備考
	<p>添付書類Ⅲ-1-1-7</p> <p>[水平1方向に対する対応]</p> <p>①影響評価対象となる設備の整理</p> <p>影響検討を行う設備 [耐震重要施設の機器・配管系及びこれらの施設への波及的影響防止のために耐震評価を実施する設備]</p> <p>①-1 建物・構築物からの検討により、機器・配管系への影響の可能性のある部位が抽出された場合、基準地震動 <math>S_a</math> を超過した応答値による水平1方向評価</p> <p>①-2 基準地震動 <math>S_a</math> による水平1方向評価</p> <p>機器・配管系の水平2方向に対する影響検討は、建物・構築物等の検討による影響を考慮した評価(①-1)及び従来の水平1方向及び鉛直方向地震力の組合せによる評価(①-2)に対して行う。</p> <p>[水平2方向に対する対応]</p> <p>②構造上の特徴による抽出</p> <p>①-1 評価部位ごとに水平2方向の地震力は重複する構造であるか</p> <p>影響軽微(重複しない)</p> <p>②-2 水平方向とその垂直方向が相関する振動モード(ねじれ振動等)が生じる構造であり、地震による応力成分が増加するか</p> <p>影響有(増加する)</p> <p>影響有(増加しない)</p> <p>③発生値の増分による抽出</p> <p>水平2方向及び鉛直方向地震力の組合せを考慮した発生荷重等を用いた検討</p> <p>③水平2方向及び鉛直方向地震力の組合せを考慮した発生値の増分が従来の設計に対して影響があるか</p> <p>影響有</p> <p>影響軽微</p> <p>④水平2方向及び鉛直方向地震の組合せの影響評価</p> <p>④水平2方向及び鉛直方向地震力の組合せの影響評価(水平2方向及び鉛直方向地震力の組合せに対し、耐震性への影響があるか)</p> <p>影響有</p> <p>影響軽微</p> <p>従来の設計手法に加えてさらなる設計上の配慮が必要な設備</p> <p>従来の設計手法で水平2方向及び鉛直方向地震力に対応可能</p>	<p>添付書類Ⅴ-2-1-8</p> <p>①評価対象となる設備の整理</p> <p>②構造上、水平2方向及び鉛直方向地震力の影響の可能性のある設備</p> <p>建物・構築物及び屋外重要土木建造物の検討による機器・配管系への影響検討結果</p> <p>水平2方向及び鉛直方向地震力を考慮した発生荷重等を用いた検討</p> <p>③水平2方向及び鉛直方向地震力を考慮した発生値が従来の発生値と比べて影響があるか</p> <p>④水平2方向及び鉛直方向地震力の影響評価(水平2方向及び鉛直方向地震力に対し、耐震性を有していることへの影響があるか)</p> <p>従来の設計手法に加えて更なる設計上の配慮が必要な設備</p> <p>従来の設計手法で水平2方向及び鉛直方向地震力に対応可能</p> <p>図4-3 水平2方向及び鉛直方向地震力を考慮した影響評価フロー</p> <p>記載の適正化として、建物、構築物及び土木建造物からの影響に対し、機器・配管系が検討する内容と機器・配管系の構造上の特徴による検討内容を明確にし、全体像が分かるような記載としたものであり、記載の差異により新たに論点が生じるものではない。</p>

第4.2-1図 機器・配管系の水平2方向及び鉛直方向地震力の組合せを考慮した影響評価フロー

MOX燃料加工施設		発電炉	備考
添付書類III-1-1	添付書類III-1-1-7	添付書類V-2-1-8	
		<p>4.3 屋外重要土木構造物</p> <p>4.3.1 水平方向及び鉛直方向地震力の組合せによる従来設計手法の考え方</p> <p><u>従来の設計の考え方について、取水構造物を例に表4-1に示す。</u></p> <p><u>一般的な地上構造物では、躯体の慣性力が主たる荷重であるのに対し、屋外重要土木構造物は、おおむね地中に埋設されているため、動土圧や動水圧等の外力が主たる荷重となる。また、屋外重要土木構造物は、比較的単純な構造部材の配置で構成され、ほぼ同一の断面が奥行き方向に連続する構造的特徴を有することから、3次元的な応答の影響は小さいため、2次元断面での耐震評価を行っている。</u></p> <p><u>屋外重要土木構造物は、主に海水の通水機能や配管等の間接支持機能を維持するため、通水方向や管軸方向に対して空間を保持できるように構造部材が配置されることから、構造上の特徴として、明確な弱軸、強軸を有する。</u></p> <p><u>強軸方向の地震時挙動は、弱軸方向に対して顕著な影響を及ぼさないことから、従来設計手法では、弱軸方向を評価対象断面として、耐震設計上求められる水平1方向及び鉛直方向の地震力による耐震評価を実施している。</u></p> <p><u>図4-4に示す通り、従来設計手法では、屋外重要土木構造物の構造上の特徴から、弱軸方向の地震荷重に対して保守的に加振方向に平行な壁部材を見込まず、垂直に配置された構造部材のみで受けもつよう設計している。</u></p> <p><u>また、添付書類「V-2-2 耐震設計上重要な設備を設置する施設の耐震性についての計算書」及び添付書類「V-2-3～V-2-10の申請設備の耐震計算書」及び添付書類「V-2-11 波及的影響を及ぼすおそれのある施設の耐震性についての計算書」における屋外重要土木構造物の耐震評価では、弱軸方向を評価対象断面とし、水平1方向及び鉛直方向の地震力を同時に作用させて評価を行っている。</u></p>	<p>・MOX燃料加工施設では屋外重要土木構造物がないため記載しない。</p>

MOX燃料加工施設		発電炉	備考
添付書類Ⅲ-1-1	添付書類Ⅲ-1-1-7	添付書類V-2-1-8	
		<p>表4-1 従来設計における評価対象断面の考え方(取水構造物の例)</p> <p>従来設計の評価対象断面の考え方</p> <p>図4-4 従来設計手法の考え方</p> <p>凡例          ■ せん断力を負担する構造部材</p> <p>弱軸方向入力(主たる荷重:動土圧)          弱軸方向のせん断力          通水方向          構造上、通水方向に垂直な構造部材がないまたはある場合でも設計上保守的に見込まない。</p> <p>(注)当該図は、平面図を示す</p>	<p>MOX燃料加工施設では屋外重要土木構造物がないため記載しない。</p>

MOX燃料加工施設		発電炉	備考
添付書類III-1-1	添付書類III-1-1-7	添付書類V-2-1-8	
		<p>4.3.2 水平2方向及び鉛直方向地震力の組合せの影響評価方針</p> <p><u>屋外重要土木構造物において、水平2方向及び鉛直方向地震力を考慮した場合に影響を受ける可能性がある構造物の評価を行う。</u></p> <p><u>評価対象は、屋外重要土木構造物等である、取水構造物及び屋外二重管、常設代替高圧電源装置置場、常設代替高圧電源装置用カルバート、代替淡水貯槽、常設低圧代替注水系ポンプ室、常設低圧代替注水系配管カルバート、SA用海水ピット取水塔、海水引込み管、SA用海水ピット、緊急用海水取水管、緊急用海水ポンプピット、格納容器圧力逃がし装置用配管カルバート、緊急時対策所用発電機燃料油貯蔵タンク基礎及び可搬型設備用軽油タンク基礎並びに波及影響防止のために耐震評価する土木構造物とする。また、津波防護施設である防潮堤、構内排水路逆流防止設備、貯留堰も本評価では屋外重要土木構造物として扱うこととし、評価対象に含める（「4.4 津波防護施設、浸水防止設備及び津波監視設備」参照）。</u></p> <p><u>屋外重要土木構造物を構造形式ごとに分類し、構造形式ごとに作用すると考えられる荷重を整理し、荷重が作用する構造部材の配置等から水平2方向及び鉛直方向地震力による影響を受ける可能性のある構造物を抽出する。</u></p> <p><u>抽出された構造物については、従来設計手法での評価対象断面（弱軸方向）の地震応答解析に基づく構造部材の照査において、評価対象断面（弱軸方向）に直交する断面（強軸方向）の地震応答解析に基づく構造部材の発生応力等を適切に組み合わせることで、水平2方向及び鉛直方向地震力による構造部材の発生応力を算出し、構造物が有する耐震性への影響を確認する。</u></p> <p><u>構造物が有する耐震性への影響が確認された場合は詳細な手法を用いた検討等、新たに設計上の対応策を講じる。</u></p>	<p>・ MOX燃料加工施設には、屋外重要土木構造物は無いため記載しない。</p>



【Ⅲ-1-1-7 水平2方向及び鉛直方向地震力の組合せに関する影響評価方針】(17/19)

MOX燃料加工施設		発電炉	備考
添付書類Ⅲ-1-1	添付書類Ⅲ-1-1-7	添付書類V-2-1-8	
		<p>4.3.3 水平2方向及び鉛直方向地震力の組合せの影響評価方法</p> <p><u>屋外重要土木構造物において、水平2方向及び鉛直方向地震力の組合せの影響を受ける可能性があり、水平1方向及び鉛直方向の従来評価に加え、更なる設計上の配慮が必要な構造物について、構造形式及び作用荷重の観点から影響評価の対象とする構造物を抽出し、構造物が有する耐震性への影響を評価する。影響評価のフローを図4-5に示す。</u></p> <p>(1) 影響評価対象構造物の抽出</p> <p>① 構造形式の分類</p> <p><u>評価対象構造物について、各構造物の構造上の特徴や従来設計手法の考え方を踏まえ、構造形式ごとに大別する。</u></p> <p>② 従来設計手法における評価対象断面に対して直交する荷重の整理</p> <p><u>従来設計手法における評価対象断面に対して直交する荷重を抽出する。</u></p> <p>③ 荷重の組合せによる応答特性が想定される構造物形式の抽出</p> <p><u>②で整理した荷重に対して、構造形式ごとにどのように作用するかを整理し、耐震性に与える影響程度を検討した上で、水平2方向及び鉛直方向地震力の影響が想定される構造形式を抽出する。</u></p> <p>④ 従来設計手法における評価対象断面以外の3次元的な応答特性が想定される箇所の抽出</p> <p><u>③で抽出されなかった構造形式について、従来設計手法における評価対象断面以外の箇所で、水平2方向及び鉛直方向地震力の影響により3次元的な応答が想定される箇所を抽出する。</u></p> <p>⑤ 従来設計手法の妥当性の確認</p> <p><u>④で抽出された箇所が、水平2方向及び鉛直方向地震力の組合せに対して、従来設計手法における評価対象断面の耐震評価で満足できるか検討を行う。</u></p>	<p>・ MOX燃料加工施設には、屋外重要土木構造物は無いため記載しない。</p>

MOX燃料加工施設		発電炉	備考
添付書類III-1-1	添付書類III-1-1-7	添付書類V-2-1-8	
		<p>(2) 影響評価手法</p> <p>⑥ 水平2方向及び鉛直方向地震力の影響評価</p> <p><u>評価対象として抽出された構造物について、従来設計手法での評価対象断面（弱軸方向）の地震応答解析に基づく構造部材の照査において、評価対象断面（弱軸方向）に直交する断面（強軸方向）の地震応答解析に基づく構造部材の発生応力等を適切に組み合わせることで、水平2方向及び鉛直方向地震力による構造部材の発生応力を算出すると共に構造部材の設計上の許容値に対する評価を実施し、構造物が有する耐震性への影響を確認する。</u></p> <p><u>評価対象部位については、屋外重要土木構造物が明確な弱軸・強軸を示し、地震時における構造物のせん断変形方向が明確であることを考慮し、従来設計手法における評価対象断面（弱軸方向）における構造部材の耐震評価結果及び水平2方向の影響の程度を踏まえて選定する。</u></p> <p>⑦ 機器・配管系への影響検討</p> <p><u>③及び⑤にて、水平2方向及び鉛直方向地震力の組合せの影響が確認された構造物が、耐震重要施設、常設耐震重要重大事故防止設備又は常設重大事故緩和設備が設置される重大事故等対処施設の機器・配管系の間接支持構造物である場合、機器・配管系に対して、水平2方向及び鉛直方向地震力の組合せによる応答値への影響を確認する。</u></p> <p><u>水平2方向及び鉛直方向地震力の組合せによる応答値への影響が確認された場合、機器・配管系の影響評価に反映する。</u></p> <p><u>なお、④及び⑤の精査にて、屋外重要土木構造物の影響の観点から抽出されなかった部位であっても、地震応答解析結果から機器・配管系への影響の可能性が想定される部位については検討対象として抽出する。</u></p>	<p>・ MOX燃料加工施設には、屋外重要土木構造物は無いため記載しない。</p>

MOX燃料加工施設	発電炉	備考
添付書類III-1-1	添付書類III-1-1-7	添付書類V-2-1-8
		<p>図4-5 水平2方向及び鉛直方向地震力による影響評価のフロー</p> <p>4.4 津波防護施設、浸水防止設備及び津波監視設備  <u>津波防護施設、浸水防止設備及び津波監視設備は、「機器・配管系」又は「屋外重要土木構造物」に区分し設計をしていることから、水平2方向及び鉛直方向地震力の組合せの影響評価は、施設、設備の区分に応じて「4.2 機器・配管系」又は「4.3 屋外重要土木構造物」の方針に基づいて実施する。</u></p>
		<p>MOX燃料加工施設においては津波が敷地高さに到達しないことを事業変更許可申請書に記載しており該当設備はない。</p>

## 別紙4－8

# 機能維持の基本方針

### 【凡例】

#### 下線：

- ・プラントの違いによらない記載内容の差異
- ・章立ての違いによる記載位置の違いによる差異

#### 二重下線：

- ・プラント固有の事項による記載内容の差異
- ・後次回の申請範囲に伴う差異

MOX 燃料加工施設		発電炉	備考
添付書類Ⅲ-1-1	添付書類Ⅲ-1-1-8	添付書類Ⅴ-2-1-9	
	<p>Ⅲ-1-1-8 機能維持の基本方針</p> <p style="text-align: center;">目次</p> <p>1. 概要 2. 機能維持の確認に用いる設計用地震力 3. 構造強度     3.1 構造強度上の制限     3.2 変位, 変形の制限 4. 機能維持     4.1 動的機能維持     4.2 電気的機能維持     4.3 気密性の維持      4.4 遮蔽機能の維持     4.5 支持機能の維持</p> <p><u>4.6 閉じ込め機能の維持</u></p>	<p>Ⅴ-2-1-9 機能維持の基本方針</p> <p style="text-align: center;">目次</p> <p>1. 概要 2. 機能維持の確認に用いる設計用地震力 3. 構造強度     3.1 構造強度上の制限     3.2 変位, 変形の制限 4. 機能維持     4.1 動的機能維持     4.2 電気的機能維持     4.3 気密性の維持     <u>4.4 止水性の維持</u>     4.5 遮蔽性の維持     4.6 支持機能の維持      <u>4.7 通水機能及び貯水機能の維持</u></p>	<p>・ 津波に起因する止水性については、事業変更許可申請書において、敷地に到達する津波はないことを記載しているため、記載の差異により新たな論点が生じるものではない。</p> <p>・ 非常時に海水を確保するための通水機能の維持が要求される非常用取水設備に該当する設備はない。また、貯水機能の維持が要求される耐震重要施設及び常設耐震重要重大事故等対処設備が設置される重大事故等対処施設はない。</p> <p>・ MOX 燃料加工施設固有の設計上の考慮であり、新たな論点が生じるものではない。</p>

MOX燃料加工施設		発電炉	備考
添付書類Ⅲ-1-1	添付書類Ⅲ-1-1-8	添付書類V-2-1-9	
	<p>1. 概要</p> <p>本資料は、「Ⅲ-1-1 耐震設計の基本方針」のうち「4. 設計用地震力」に示す設計用地震力の算定方法及び「5. 機能維持の基本方針」に示す機能維持の考え方にに基づき、安全機能を有する施設及び重大事故等対処施設の機能維持に関する基本的な考え方を説明するものである。</p> <p><u>なお、重大事故等対処施設に該当する機器・配管系の設計方針については、重大事故等対処施設の申請に合わせて次回以降に詳細を説明する。</u></p>	<p>1. 概要</p> <p>本資料は、添付書類「V-2-1-1 耐震設計の基本方針の概要」のうち「4. 設計用地震力」に示す設計用地震力の算定方法及び「5. 機能維持の基本方針」に示す機能維持の考え方にに基づき、設計基準対象施設及び<u>重大事故等対処施設</u>の機能維持に関する基本的な考え方を説明するものである。</p>	<p>・重大事故等対処施設に該当する機器・配管系については、後次回で比較結果を示す。</p>

MOX燃料加工施設		発電炉	備考
添付書類Ⅲ-1-1	添付書類Ⅲ-1-1-8	添付書類Ⅴ-2-1-9	
<p>4. 設計用地震力</p> <p>4.1 地震力の算定方法 耐震設計に用いる地震力の算定は以下の方法による。</p> <p>4.2 設計用地震力 「4.1 地震力の算定方法」に基づく設計用地震力は「Ⅲ-1-1-8 機能維持の基本方針」の第2-1表に示す地震力に従い算定するものとする。</p>	<p>2. 機能維持の確認に用いる設計用地震力 機能維持の確認に用いる設計用地震力については、「Ⅲ-1-1 耐震設計の基本方針」の「4. 設計用地震力」に示す設計用地震力の算定方法に基づくこととし、具体的な算定方法は第2-1表に示す。</p> <p>また、当該申請における機器・配管系の設計用地震力の算定に際しては、「Ⅲ-1-1-6 設計用床応答曲線の作成方針」に定める方法にて設定した設計用床応答曲線を用いる。</p>	<p>2. 機能維持の確認に用いる設計用地震力 機能維持の確認に用いる設計用地震力については、添付書類「Ⅴ-2-1-1 耐震設計の基本方針の概要」の「4. 設計用地震力」に示す設計用地震力の算定法に基づくこととし、具体的な算定法は表2-1に示す。</p> <p>また、当該申請の工事計画における機器・配管系の設計用地震力の算定に際しては、添付書類「Ⅴ-2-1-7 設計用床応答曲線の作成方針」に定める方法にて設定した設備評価用床応答曲線を用いる。 <u>このため、表2-1に示す設計用床応答曲線については、設備評価用床応答曲線を含むものとして扱う。</u></p>	<p>・ 発電炉においては「設備評価用床応答曲線」を用いた評価を実施しているが、MOX燃料加工施設においては「設計用床応答曲線」を用いた評価を実施しているため、記載の差異により新たな論点が生じるものではない。</p>

MOX燃料加工施設		発電炉		備考																																																																		
添付書類Ⅲ-1-1	添付書類Ⅲ-1-1-8	添付書類Ⅴ-2-1-9																																																																				
	<p>第2-1表 設計用地震力 (1) 静的地震力 a. 安全機能を有する施設 静的地震力及び必要保有水平耐力は、以下の地震層せん断力係数及び震度に基づき算定する。</p> <table border="1"> <thead> <tr> <th>種別</th> <th>耐震重要度</th> <th>地震層せん断力係数及び水平震度</th> <th>地震層せん断力係数(必要保有水平耐力算出用)</th> <th>鉛直震度</th> </tr> </thead> <tbody> <tr> <td rowspan="3">建物・構築物</td> <td>S</td> <td><math>3.0 \cdot C_i^{*1}</math></td> <td><math>1.0 \cdot C_i^{*2}</math></td> <td><math>1.0 \cdot C_v^{*3}</math> (0.240)</td> </tr> <tr> <td>B</td> <td><math>1.5 \cdot C_i^{*1}</math></td> <td><math>1.0 \cdot C_i^{*2}</math></td> <td>—</td> </tr> <tr> <td>C</td> <td><math>1.0 \cdot C_i^{*1}</math></td> <td><math>1.0 \cdot C_i^{*2}</math></td> <td>—</td> </tr> <tr> <td rowspan="3">機器・配管系</td> <td>S</td> <td><math>3.6 \cdot C_i^{*1}</math></td> <td>—</td> <td><math>1.2 \cdot C_v^{*3}</math> (0.288)</td> </tr> <tr> <td>B</td> <td><math>1.8 \cdot C_i^{*1}</math></td> <td>—</td> <td>—</td> </tr> <tr> <td>C</td> <td><math>1.2 \cdot C_i^{*1}</math></td> <td>—</td> <td>—</td> </tr> </tbody> </table> <p>注記*1: <math>C_i</math>は標準せん断力係数を0.2とし、建物・構築物の振動特性及び地盤の種類等を考慮して求められる値で次式に基づく。</p> $C_i = R_t \cdot A_i \cdot C_0$ <p><math>R_t</math>: 振動特性係数 <math>A_i</math>: <math>C_i</math>の分布係数 <math>C_0</math>: 標準せん断力係数 0.2</p> <p>*2: <math>C_i</math>は標準せん断力係数を1.0とし、建物・構築物の振動特性及び地盤の種類等を考慮して求められる値で次式に基づく。</p> $C_i = R_t \cdot A_i \cdot C_0$ <p><math>R_t</math>: 振動特性係数 <math>A_i</math>: <math>C_i</math>の分布係数 <math>C_0</math>: 標準せん断力係数 1.0</p> <p>*3: 震度0.3とし、建物・構築物の振動特性及び地盤の種類等を考慮し、高さ方向に一定とする。また次式より求めた値を表に記載した。</p> $C_v = 0.3 \cdot R_v$ <p><math>R_v</math>: 振動特性係数 0.8</p>	種別	耐震重要度	地震層せん断力係数及び水平震度	地震層せん断力係数(必要保有水平耐力算出用)	鉛直震度	建物・構築物	S	$3.0 \cdot C_i^{*1}$	$1.0 \cdot C_i^{*2}$	$1.0 \cdot C_v^{*3}$ (0.240)	B	$1.5 \cdot C_i^{*1}$	$1.0 \cdot C_i^{*2}$	—	C	$1.0 \cdot C_i^{*1}$	$1.0 \cdot C_i^{*2}$	—	機器・配管系	S	$3.6 \cdot C_i^{*1}$	—	$1.2 \cdot C_v^{*3}$ (0.288)	B	$1.8 \cdot C_i^{*1}$	—	—	C	$1.2 \cdot C_i^{*1}$	—	—	<p>表2-1 設計用地震力 (1) 静的地震力 (設計基準対象施設) 静的地震力及び必要保有水平耐力は、次の地震層せん断力係数及び震度に基づき算定する。</p> <table border="1"> <thead> <tr> <th>種別</th> <th>耐震クラス</th> <th>地震層せん断力係数及び水平震度</th> <th>地震層せん断力係数(必要保有水平耐力算出用)</th> <th>鉛直震度</th> </tr> </thead> <tbody> <tr> <td rowspan="3">建物・構築物</td> <td>S</td> <td><math>3.0 \cdot C_i^{*1}</math></td> <td><math>1.0 \cdot C_i^{*2}</math></td> <td><math>1.0 \cdot C_v^{*3}</math> (0.240)</td> </tr> <tr> <td>B</td> <td><math>1.5 \cdot C_i^{*1}</math></td> <td><math>1.0 \cdot C_i^{*2}</math></td> <td>—</td> </tr> <tr> <td>C</td> <td><math>1.0 \cdot C_i^{*1}</math></td> <td><math>1.0 \cdot C_i^{*2}</math></td> <td>—</td> </tr> <tr> <td rowspan="3">機器・配管系</td> <td>S</td> <td><math>3.6 \cdot C_i^{*1}</math></td> <td>—</td> <td><math>1.2 \cdot C_v^{*3}</math> (0.288)</td> </tr> <tr> <td>B</td> <td><math>1.8 \cdot C_i^{*1}</math></td> <td>—</td> <td>—</td> </tr> <tr> <td>C</td> <td><math>1.2 \cdot C_i^{*1}</math></td> <td>—</td> <td>—</td> </tr> <tr> <td>土木構造物</td> <td>C</td> <td><math>1.0 \cdot C_i^{*1}</math></td> <td>—</td> <td>—</td> </tr> </tbody> </table> <p>注記*1: <math>C_i</math>は標準せん断力係数を0.2とし、建物・構築物の振動特性及び地盤の種類等を考慮して求められる値で次式に基づく。</p> $C_i = R_t \cdot A_i \cdot C_0$ <p><math>R_t</math>: 振動特性係数 <u>0.8</u> <math>A_i</math>: <math>C_i</math>の分布係数 <math>C_0</math>: 標準せん断力係数 0.2</p> <p>*2: <math>C_i</math>は標準せん断力係数を1.0とし、建物・構築物の振動特性及び地盤の種類等を考慮して求められる値で次式に基づく。</p> $C_i = R_t \cdot A_i \cdot C_0$ <p><math>R_t</math>: 振動特性係数 <u>0.8</u> <math>A_i</math>: <math>C_i</math>の分布係数 <math>C_0</math>: 標準せん断力係数 1.0</p> <p>*3: 震度0.3とし、建物・構築物の振動特性及び地盤の種類等を考慮し、高さ方向に一定とする。また次式より求めた値を表に記載した。</p> $C_v = 0.3 \cdot R_v$ <p><math>R_v</math>: 振動特性係数 0.8</p>	種別	耐震クラス	地震層せん断力係数及び水平震度	地震層せん断力係数(必要保有水平耐力算出用)	鉛直震度	建物・構築物	S	$3.0 \cdot C_i^{*1}$	$1.0 \cdot C_i^{*2}$	$1.0 \cdot C_v^{*3}$ (0.240)	B	$1.5 \cdot C_i^{*1}$	$1.0 \cdot C_i^{*2}$	—	C	$1.0 \cdot C_i^{*1}$	$1.0 \cdot C_i^{*2}$	—	機器・配管系	S	$3.6 \cdot C_i^{*1}$	—	$1.2 \cdot C_v^{*3}$ (0.288)	B	$1.8 \cdot C_i^{*1}$	—	—	C	$1.2 \cdot C_i^{*1}$	—	—	土木構造物	C	$1.0 \cdot C_i^{*1}$	—	—	<p>・ 補足説明資料 「地震00-02 本文、添付、添付書類、補足説明項目への展開 (地震)(MOX燃料加工施設) 別紙1基本設計方針の許可整合性、発電炉との比較」と同様に、建物・構築物は、建物、構築物及び土木構造物の総称としており、土木構造物についても、建物・構築物の項目にて記載。以降同様。 ・ <math>R_t</math>は埋め込み深さ、支持地盤のせん断波速度により変動するため、0.8に限定しない記載とした。</p>
種別	耐震重要度	地震層せん断力係数及び水平震度	地震層せん断力係数(必要保有水平耐力算出用)	鉛直震度																																																																		
建物・構築物	S	$3.0 \cdot C_i^{*1}$	$1.0 \cdot C_i^{*2}$	$1.0 \cdot C_v^{*3}$ (0.240)																																																																		
	B	$1.5 \cdot C_i^{*1}$	$1.0 \cdot C_i^{*2}$	—																																																																		
	C	$1.0 \cdot C_i^{*1}$	$1.0 \cdot C_i^{*2}$	—																																																																		
機器・配管系	S	$3.6 \cdot C_i^{*1}$	—	$1.2 \cdot C_v^{*3}$ (0.288)																																																																		
	B	$1.8 \cdot C_i^{*1}$	—	—																																																																		
	C	$1.2 \cdot C_i^{*1}$	—	—																																																																		
種別	耐震クラス	地震層せん断力係数及び水平震度	地震層せん断力係数(必要保有水平耐力算出用)	鉛直震度																																																																		
建物・構築物	S	$3.0 \cdot C_i^{*1}$	$1.0 \cdot C_i^{*2}$	$1.0 \cdot C_v^{*3}$ (0.240)																																																																		
	B	$1.5 \cdot C_i^{*1}$	$1.0 \cdot C_i^{*2}$	—																																																																		
	C	$1.0 \cdot C_i^{*1}$	$1.0 \cdot C_i^{*2}$	—																																																																		
機器・配管系	S	$3.6 \cdot C_i^{*1}$	—	$1.2 \cdot C_v^{*3}$ (0.288)																																																																		
	B	$1.8 \cdot C_i^{*1}$	—	—																																																																		
	C	$1.2 \cdot C_i^{*1}$	—	—																																																																		
土木構造物	C	$1.0 \cdot C_i^{*1}$	—	—																																																																		



MOX燃料加工施設		発電炉				備考																																																
添付書類Ⅲ-1-1	添付書類Ⅲ-1-1-8	添付書類Ⅴ-2-1-9																																																				
	<p>b. 重大事故等対処施設</p> <p>静的地震力は、常設耐震重要重大事故等対処設備以外の常設重大事故等対処設備、及び当該設備が設置される重大事故等対処施設に適用するものとし、以下の地震層せん断力係数及び震度に基づき算定する。</p> <table border="1"> <thead> <tr> <th>種別</th> <th>*1 設備分類 施設区分</th> <th>*2 耐震重要度</th> <th>地震層せん断力係数及び水平震度</th> <th>地震層せん断力係数(必要保有水平耐力算出用)</th> <th>鉛直震度</th> </tr> </thead> <tbody> <tr> <td rowspan="2">建物・構築物</td> <td>①</td> <td>B</td> <td><math>1.5 \cdot C_i^{*3}</math></td> <td><math>1.0 \cdot C_i^{*4}</math></td> <td>—</td> </tr> <tr> <td>①</td> <td>C</td> <td><math>1.0 \cdot C_i^{*3}</math></td> <td><math>1.0 \cdot C_i^{*4}</math></td> <td>—</td> </tr> </tbody> </table> <p>注記 *1：重大事故等対処施設の設備分類及び施設区分</p> <p>①：常設耐震重要重大事故等対処設備以外の常設重大事故等対処設備が設置される重大事故等対処施設</p> <p>*2：常設重大事故等対処設備の代替する機能を有する安全機能を有する施設が属する耐震重要度分類のクラス</p> <p>*3：<math>C_i</math>は標準せん断力係数を0.2とし、建物・構築物の振動特性及び地盤の種類等を考慮して求められる値で次式に基づく。</p> $C_i = R_t \cdot A_i \cdot C_0$ <p><math>R_t</math>：振動特性係数 0.8 <math>A_i</math>：<math>C_i</math>の分布係数 <math>C_0</math>：標準せん断力係数 0.2</p> <p>*4：<math>C_i</math>は標準せん断力係数を1.0とし、建物・構築物の振動特性及び地盤の種類等を考慮して求められる値で次式に基づく。</p> $C_i = R_t \cdot A_i \cdot C_0$ <p><math>R_t</math>：振動特性係数 0.8 <math>A_i</math>：<math>C_i</math>の分布係数 <math>C_0</math>：標準せん断力係数 1.0</p>	種別	*1 設備分類 施設区分	*2 耐震重要度	地震層せん断力係数及び水平震度	地震層せん断力係数(必要保有水平耐力算出用)	鉛直震度	建物・構築物	①	B	$1.5 \cdot C_i^{*3}$	$1.0 \cdot C_i^{*4}$	—	①	C	$1.0 \cdot C_i^{*3}$	$1.0 \cdot C_i^{*4}$	—	<p>(重大事故等対処施設)</p> <p>静的地震力は、常設耐震重要重大事故防止設備以外の常設重大事故防止設備、及び当該設備が設置される重大事故等対処施設に適用するものとし、以下の地震層せん断力係数及び震度に基づき算定する。</p> <table border="1"> <thead> <tr> <th>種別</th> <th>*1 設備分類 施設区分</th> <th>*2 耐震 クラス</th> <th>地震層せん断力係数及び水平震度</th> <th>地震層せん断力係数(必要保有水平耐力算出用)</th> <th>鉛直震度</th> </tr> </thead> <tbody> <tr> <td rowspan="2">建物・構築物</td> <td>②</td> <td>B</td> <td><math>1.5 \cdot C_i^{*3}</math></td> <td><math>1.0 \cdot C_i^{*4}</math></td> <td>—</td> </tr> <tr> <td>②</td> <td>C</td> <td><math>1.0 \cdot C_i^{*3}</math></td> <td><math>1.0 \cdot C_i^{*4}</math></td> <td>—</td> </tr> <tr> <td rowspan="2">機器・配管系</td> <td>①</td> <td>B</td> <td><math>1.8 \cdot C_i^{*3}</math></td> <td>—</td> <td>—</td> </tr> <tr> <td>①</td> <td>C</td> <td><math>1.2 \cdot C_i^{*3}</math></td> <td>—</td> <td>—</td> </tr> <tr> <td>土木構造物</td> <td>①, ②</td> <td>C</td> <td><math>1.0 \cdot C_i^{*3}</math></td> <td>—</td> <td>—</td> </tr> </tbody> </table> <p>注記 *1：重大事故等対処施設の設備分類及び施設区分</p> <p>①：常設耐震重要重大事故防止設備以外の常設重大事故防止設備</p> <p>②：①が設置される重大事故等対処施設</p> <p>*2：常設重大事故防止設備の代替する機能を有する設計基準事故対処設備が属する耐震重要度分類のクラス</p> <p>*3：<math>C_i</math>は標準せん断力係数を0.2とし、建物・構築物の振動特性及び地盤の種類等を考慮して求められる値で次式に基づく。</p> $C_i = R_t \cdot A_i \cdot C_0$ <p><math>R_t</math>：振動特性係数 0.8 <math>A_i</math>：<math>C_i</math>の分布係数 <math>C_0</math>：標準せん断力係数 0.2</p> <p>*4：<math>C_i</math>は標準せん断力係数を1.0とし、建物・構築物の振動特性及び地盤の種類等を考慮して求められる値で次式に基づく。</p> $C_i = R_t \cdot A_i \cdot C_0$ <p><math>R_t</math>：振動特性係数 0.8 <math>A_i</math>：<math>C_i</math>の分布係数 <math>C_0</math>：標準せん断力係数 1.0</p>	種別	*1 設備分類 施設区分	*2 耐震 クラス	地震層せん断力係数及び水平震度	地震層せん断力係数(必要保有水平耐力算出用)	鉛直震度	建物・構築物	②	B	$1.5 \cdot C_i^{*3}$	$1.0 \cdot C_i^{*4}$	—	②	C	$1.0 \cdot C_i^{*3}$	$1.0 \cdot C_i^{*4}$	—	機器・配管系	①	B	$1.8 \cdot C_i^{*3}$	—	—	①	C	$1.2 \cdot C_i^{*3}$	—	—	土木構造物	①, ②	C	$1.0 \cdot C_i^{*3}$	—	—	
種別	*1 設備分類 施設区分	*2 耐震重要度	地震層せん断力係数及び水平震度	地震層せん断力係数(必要保有水平耐力算出用)	鉛直震度																																																	
建物・構築物	①	B	$1.5 \cdot C_i^{*3}$	$1.0 \cdot C_i^{*4}$	—																																																	
	①	C	$1.0 \cdot C_i^{*3}$	$1.0 \cdot C_i^{*4}$	—																																																	
種別	*1 設備分類 施設区分	*2 耐震 クラス	地震層せん断力係数及び水平震度	地震層せん断力係数(必要保有水平耐力算出用)	鉛直震度																																																	
建物・構築物	②	B	$1.5 \cdot C_i^{*3}$	$1.0 \cdot C_i^{*4}$	—																																																	
	②	C	$1.0 \cdot C_i^{*3}$	$1.0 \cdot C_i^{*4}$	—																																																	
機器・配管系	①	B	$1.8 \cdot C_i^{*3}$	—	—																																																	
	①	C	$1.2 \cdot C_i^{*3}$	—	—																																																	
土木構造物	①, ②	C	$1.0 \cdot C_i^{*3}$	—	—																																																	

MOX燃料加工施設		発電炉		備考																																																							
添付書類Ⅲ-1-1	添付書類Ⅲ-1-1-8	添付書類Ⅴ-2-1-9																																																									
	<p>(2) 動的地震力 a. 安全機能を有する施設 動的地震力は、以下の入力地震動又は入力地震力に基づき算定する。</p> <table border="1"> <thead> <tr> <th rowspan="2">種別</th> <th rowspan="2">耐震重要度</th> <th colspan="2">入力地震動又は入力地震力*1</th> </tr> <tr> <th>水平</th> <th>鉛直</th> </tr> </thead> <tbody> <tr> <td rowspan="3">建物・構築物</td> <td rowspan="2">S</td> <td>基準地震動 <math>S_s</math></td> <td>基準地震動 <math>S_s</math></td> </tr> <tr> <td>弾性設計用地震動 <math>S_d</math></td> <td>弾性設計用地震動 <math>S_d</math></td> </tr> <tr> <td>B</td> <td>弾性設計用地震動 <math>S_d \cdot 1/2^{*2}</math></td> <td>弾性設計用地震動 <math>S_d \cdot 1/2^{*2}</math></td> </tr> <tr> <td rowspan="4">機器・配管系</td> <td rowspan="2">S</td> <td>設計用床応答曲線 <math>S_s</math> 又は 基準地震動 <math>S_s</math></td> <td>設計用床応答曲線 <math>S_s</math> 又は 基準地震動 <math>S_s</math></td> </tr> <tr> <td>設計用床応答曲線 <math>S_d</math> 又は 弾性設計用地震動 <math>S_d</math></td> <td>設計用床応答曲線 <math>S_d</math> 又は 弾性設計用地震動 <math>S_d</math></td> </tr> <tr> <td rowspan="2">B</td> <td>設計用床応答曲線 <math>S_d \cdot 1/2^{*2}</math></td> <td>設計用床応答曲線 <math>S_d \cdot 1/2^{*2}</math></td> </tr> </tbody> </table> <p>注記 *1：設計用床応答曲線は、基準地震動 <math>S_s</math> 及び弾性設計用地震動 <math>S_d</math> に基づき作成した設計用床応答曲線とする。 *2：水平方向及び鉛直方向の地震動に対して共振のおそれのある施設に適用する。</p>	種別	耐震重要度	入力地震動又は入力地震力*1		水平	鉛直	建物・構築物	S	基準地震動 $S_s$	基準地震動 $S_s$	弾性設計用地震動 $S_d$	弾性設計用地震動 $S_d$	B	弾性設計用地震動 $S_d \cdot 1/2^{*2}$	弾性設計用地震動 $S_d \cdot 1/2^{*2}$	機器・配管系	S	設計用床応答曲線 $S_s$ 又は 基準地震動 $S_s$	設計用床応答曲線 $S_s$ 又は 基準地震動 $S_s$	設計用床応答曲線 $S_d$ 又は 弾性設計用地震動 $S_d$	設計用床応答曲線 $S_d$ 又は 弾性設計用地震動 $S_d$	B	設計用床応答曲線 $S_d \cdot 1/2^{*2}$	設計用床応答曲線 $S_d \cdot 1/2^{*2}$	<p>(2) 動的地震力 (設計基準対象施設) 動的地震力は、以下の入力地震動又は入力地震力に基づき算定する。</p> <table border="1"> <thead> <tr> <th rowspan="2">種別</th> <th rowspan="2">耐震クラス</th> <th colspan="2">入力地震動又は入力地震力*1</th> </tr> <tr> <th>水平</th> <th>鉛直</th> </tr> </thead> <tbody> <tr> <td rowspan="2">建物・構築物</td> <td rowspan="2">S</td> <td>弾性設計用地震動 <math>S_d</math></td> <td>弾性設計用地震動 <math>S_d</math></td> </tr> <tr> <td>基準地震動 <math>S_s</math></td> <td>基準地震動 <math>S_s</math></td> </tr> <tr> <td rowspan="2"></td> <td rowspan="2">B</td> <td>弾性設計用地震動 <math>S_d \cdot 1/2^{*2}</math></td> <td>弾性設計用地震動 <math>S_d \cdot 1/2^{*2}</math></td> </tr> <tr> <td>設計用床応答曲線 <math>S_d</math> 又は 弾性設計用地震動 <math>S_d</math></td> <td>設計用床応答曲線 <math>S_d</math> 又は 弾性設計用地震動 <math>S_d</math></td> </tr> <tr> <td rowspan="2">機器・配管系</td> <td rowspan="2">S</td> <td>設計用床応答曲線 <math>S_s</math> 又は 弾性設計用地震動 <math>S_d</math> 又は 基準地震動 <math>S_s</math></td> <td>設計用床応答曲線 <math>S_s</math> 又は 弾性設計用地震動 <math>S_d</math> 又は 基準地震動 <math>S_s</math></td> </tr> <tr> <td>設計用床応答曲線 <math>S_d \cdot 1/2^{*2}</math></td> <td>設計用床応答曲線 <math>S_d \cdot 1/2^{*2}</math></td> </tr> <tr> <td>土木構造物</td> <td>C</td> <td>基準地震動 <math>S_s</math></td> <td>基準地震動 <math>S_s</math></td> </tr> <tr> <td>津波防護施設・浸水防止設備・津波監視設備</td> <td>S</td> <td>設計用床応答曲線 <math>S_s</math> 又は 基準地震動 <math>S_s</math></td> <td>設計用床応答曲線 <math>S_s</math> 又は 基準地震動 <math>S_s</math></td> </tr> </tbody> </table> <p>注記 *1：設計用床応答曲線は、弾性設計用地震動 <math>S_d</math> 及び基準地震動 <math>S_s</math> に基づき作成した設計用床応答曲線とする。 *2：水平方向及び鉛直方向の地震動に対して共振のおそれのある施設に適用する。</p>	種別	耐震クラス	入力地震動又は入力地震力*1		水平	鉛直	建物・構築物	S	弾性設計用地震動 $S_d$	弾性設計用地震動 $S_d$	基準地震動 $S_s$	基準地震動 $S_s$		B	弾性設計用地震動 $S_d \cdot 1/2^{*2}$	弾性設計用地震動 $S_d \cdot 1/2^{*2}$	設計用床応答曲線 $S_d$ 又は 弾性設計用地震動 $S_d$	設計用床応答曲線 $S_d$ 又は 弾性設計用地震動 $S_d$	機器・配管系	S	設計用床応答曲線 $S_s$ 又は 弾性設計用地震動 $S_d$ 又は 基準地震動 $S_s$	設計用床応答曲線 $S_s$ 又は 弾性設計用地震動 $S_d$ 又は 基準地震動 $S_s$	設計用床応答曲線 $S_d \cdot 1/2^{*2}$	設計用床応答曲線 $S_d \cdot 1/2^{*2}$	土木構造物	C	基準地震動 $S_s$	基準地震動 $S_s$	津波防護施設・浸水防止設備・津波監視設備	S	設計用床応答曲線 $S_s$ 又は 基準地震動 $S_s$	設計用床応答曲線 $S_s$ 又は 基準地震動 $S_s$	<p>事業変更許可申請書において、敷地に到達する津波はないことを記載しており、津波防護施設、浸水防止設備、津波監視設備に該当する施設はない。以降、本資料における津波防護施設、浸水防止設備、津波監視設備の記載有無による発電炉との差異理由は同様。</p>
種別	耐震重要度			入力地震動又は入力地震力*1																																																							
		水平	鉛直																																																								
建物・構築物	S	基準地震動 $S_s$	基準地震動 $S_s$																																																								
		弾性設計用地震動 $S_d$	弾性設計用地震動 $S_d$																																																								
	B	弾性設計用地震動 $S_d \cdot 1/2^{*2}$	弾性設計用地震動 $S_d \cdot 1/2^{*2}$																																																								
機器・配管系	S	設計用床応答曲線 $S_s$ 又は 基準地震動 $S_s$	設計用床応答曲線 $S_s$ 又は 基準地震動 $S_s$																																																								
		設計用床応答曲線 $S_d$ 又は 弾性設計用地震動 $S_d$	設計用床応答曲線 $S_d$ 又は 弾性設計用地震動 $S_d$																																																								
	B	設計用床応答曲線 $S_d \cdot 1/2^{*2}$	設計用床応答曲線 $S_d \cdot 1/2^{*2}$																																																								
		種別	耐震クラス	入力地震動又は入力地震力*1																																																							
水平	鉛直																																																										
建物・構築物	S	弾性設計用地震動 $S_d$	弾性設計用地震動 $S_d$																																																								
		基準地震動 $S_s$	基準地震動 $S_s$																																																								
	B	弾性設計用地震動 $S_d \cdot 1/2^{*2}$	弾性設計用地震動 $S_d \cdot 1/2^{*2}$																																																								
		設計用床応答曲線 $S_d$ 又は 弾性設計用地震動 $S_d$	設計用床応答曲線 $S_d$ 又は 弾性設計用地震動 $S_d$																																																								
機器・配管系	S	設計用床応答曲線 $S_s$ 又は 弾性設計用地震動 $S_d$ 又は 基準地震動 $S_s$	設計用床応答曲線 $S_s$ 又は 弾性設計用地震動 $S_d$ 又は 基準地震動 $S_s$																																																								
		設計用床応答曲線 $S_d \cdot 1/2^{*2}$	設計用床応答曲線 $S_d \cdot 1/2^{*2}$																																																								
土木構造物	C	基準地震動 $S_s$	基準地震動 $S_s$																																																								
津波防護施設・浸水防止設備・津波監視設備	S	設計用床応答曲線 $S_s$ 又は 基準地震動 $S_s$	設計用床応答曲線 $S_s$ 又は 基準地震動 $S_s$																																																								

MOX燃料加工施設		発電炉		備考																																																							
添付書類Ⅲ-1-1	添付書類Ⅲ-1-1-8	添付書類Ⅴ-2-1-9																																																									
	<p>b. 重大事故等対処施設 動的地震力は、重大事故等対処施設の設備分類及び施設区分に応じて、以下の入力地震動に基づき算定する。</p> <table border="1"> <thead> <tr> <th rowspan="2">種別</th> <th rowspan="2">設備分類 施設区分<sup>*1</sup></th> <th rowspan="2">耐震重要度<sup>*2</sup></th> <th colspan="2">入力地震動<sup>*3</sup></th> </tr> <tr> <th>水平</th> <th>鉛直</th> </tr> </thead> <tbody> <tr> <td rowspan="3">建物・構築物</td> <td>④</td> <td rowspan="2">S</td> <td>基準地震動 S<sub>s</sub></td> <td>基準地震動 S<sub>s</sub></td> </tr> <tr> <td>③</td> <td>基準地震動 S<sub>s</sub></td> <td>基準地震動 S<sub>s</sub></td> </tr> <tr> <td>①, ②</td> <td>B</td> <td>弾性設計用地震動 S<sub>d</sub>・1/2<sup>*3</sup></td> <td>弾性設計用地震動 S<sub>d</sub>・1/2<sup>*3</sup></td> </tr> </tbody> </table> <p>注記 *1：重大事故等対処施設の設備分類及び施設区分 ①：常設耐震重要重大事故等対処設備以外の常設重大事故等対処設備 ②：①が設置される重大事故等対処施設 ③：常設耐震重要重大事故等対処設備 ④：③が設置される重大事故等対処施設</p> <p>*2：常設重大事故等対処設備の代替する機能を有する安全機能を有する施設が属する耐震重要度分類のクラス</p> <p>*3：水平方向及び鉛直方向の地震動に対して共振のおそれのある施設に適用する。</p>	種別	設備分類 施設区分 <sup>*1</sup>	耐震重要度 <sup>*2</sup>	入力地震動 <sup>*3</sup>		水平	鉛直	建物・構築物	④	S	基準地震動 S <sub>s</sub>	基準地震動 S <sub>s</sub>	③	基準地震動 S <sub>s</sub>	基準地震動 S <sub>s</sub>	①, ②	B	弾性設計用地震動 S <sub>d</sub> ・1/2 <sup>*3</sup>	弾性設計用地震動 S <sub>d</sub> ・1/2 <sup>*3</sup>	<p>(重大事故等対処施設) 動的地震力は、重大事故等対処施設の設備分類及び施設区分に応じて、以下の入力地震動又は入力地震力に基づき算定する。</p> <table border="1"> <thead> <tr> <th rowspan="2">種別</th> <th rowspan="2">設備分類 施設区分<sup>*1</sup></th> <th rowspan="2">耐震 クラス<sup>*2</sup></th> <th colspan="2">入力地震動又は入力地震力<sup>*3</sup></th> </tr> <tr> <th>水平</th> <th>鉛直</th> </tr> </thead> <tbody> <tr> <td rowspan="3">建物・構築物</td> <td>④, ⑥</td> <td rowspan="2">S</td> <td>基準地震動 S<sub>s</sub></td> <td>基準地震動 S<sub>s</sub></td> </tr> <tr> <td>③, ⑤</td> <td>基準地震動 S<sub>s</sub></td> <td>基準地震動 S<sub>s</sub></td> </tr> <tr> <td>①, ②</td> <td>B</td> <td>弾性設計用地震動 S<sub>d</sub><sup>*4</sup> 又は 弾性設計用地震動 S<sub>d</sub>・1/2<sup>*5</sup></td> <td>弾性設計用地震動 S<sub>d</sub><sup>*4</sup> 又は 弾性設計用地震動 S<sub>d</sub>・1/2<sup>*5</sup></td> </tr> <tr> <td rowspan="2">機器・配管系</td> <td>③, ⑤</td> <td>S</td> <td>設計用床応答曲線 S<sub>d</sub> 又は 基準地震動 S<sub>s</sub> 設計用床応答曲線 S<sub>d</sub> 又は 弾性設計用地震動 S<sub>d</sub></td> <td>設計用床応答曲線 S<sub>d</sub> 又は 基準地震動 S<sub>s</sub> 設計用床応答曲線 S<sub>d</sub> 又は 弾性設計用地震動 S<sub>d</sub></td> </tr> <tr> <td>①</td> <td>B</td> <td>設計用床応答曲線 S<sub>d</sub>・1/2<sup>*5</sup></td> <td>設計用床応答曲線 S<sub>d</sub>・1/2<sup>*5</sup></td> </tr> <tr> <td rowspan="2">土木構築物</td> <td>③, ④ ⑤, ⑥</td> <td>S</td> <td>基準地震動 S<sub>s</sub></td> <td>基準地震動 S<sub>s</sub></td> </tr> <tr> <td>①, ②</td> <td>C</td> <td>基準地震動 S<sub>s</sub><sup>*6</sup></td> <td>基準地震動 S<sub>s</sub><sup>*6</sup></td> </tr> </tbody> </table> <p>注記 *1：重大事故等対処施設の設備分類及び施設区分 ①：常設耐震重要重大事故防止設備以外の常設重大事故防止設備 ②：①が設置される重大事故等対処施設 ③：常設耐震重要重大事故防止設備 ④：③が設置される重大事故等対処施設 ⑤：常設重大事故緩和設備 ⑥：⑤が設置される重大事故等対処施設</p> <p>*2：常設重大事故防止設備の代替する機能を有する設計基準事故対処設備が属する耐震重要度分類のクラス また、常設重大事故緩和設備については、当該クラスを S と表記する。</p> <p>*3：設計用床応答曲線は、弾性設計用地震動 S<sub>d</sub> 及び基準地震動 S<sub>s</sub> に基づき作成した設計用床応答曲線とする。</p> <p>*4：放射性物質放出の最終障壁である原子炉格納容器に適用する。</p> <p>*5：水平方向及び鉛直方向の地震動に対して共振のおそれのある施設に適用する。</p> <p>*6：屋外重要土木構築物の機能を代替する重大事故等対処施設に適用する。</p>	種別	設備分類 施設区分 <sup>*1</sup>	耐震 クラス <sup>*2</sup>	入力地震動又は入力地震力 <sup>*3</sup>		水平	鉛直	建物・構築物	④, ⑥	S	基準地震動 S <sub>s</sub>	基準地震動 S <sub>s</sub>	③, ⑤	基準地震動 S <sub>s</sub>	基準地震動 S <sub>s</sub>	①, ②	B	弾性設計用地震動 S <sub>d</sub> <sup>*4</sup> 又は 弾性設計用地震動 S <sub>d</sub> ・1/2 <sup>*5</sup>	弾性設計用地震動 S <sub>d</sub> <sup>*4</sup> 又は 弾性設計用地震動 S <sub>d</sub> ・1/2 <sup>*5</sup>	機器・配管系	③, ⑤	S	設計用床応答曲線 S <sub>d</sub> 又は 基準地震動 S <sub>s</sub> 設計用床応答曲線 S <sub>d</sub> 又は 弾性設計用地震動 S <sub>d</sub>	設計用床応答曲線 S <sub>d</sub> 又は 基準地震動 S <sub>s</sub> 設計用床応答曲線 S <sub>d</sub> 又は 弾性設計用地震動 S <sub>d</sub>	①	B	設計用床応答曲線 S <sub>d</sub> ・1/2 <sup>*5</sup>	設計用床応答曲線 S <sub>d</sub> ・1/2 <sup>*5</sup>	土木構築物	③, ④ ⑤, ⑥	S	基準地震動 S <sub>s</sub>	基準地震動 S <sub>s</sub>	①, ②	C	基準地震動 S <sub>s</sub> <sup>*6</sup>	基準地震動 S <sub>s</sub> <sup>*6</sup>	<p>・ 重大事故等対処施設に該当する機器・配管系については、後次回で比較結果を示す。</p> <p>・ 発電炉固有の機能要求であり、MOX燃料加工施設には類似する機能要求がないため、記載の差異により新たな論点が生じるものではない。</p> <p>・ MOX燃料加工施設では、屋外重要土木構築物は無いため記載しない。</p>
種別	設備分類 施設区分 <sup>*1</sup>				耐震重要度 <sup>*2</sup>	入力地震動 <sup>*3</sup>																																																					
		水平	鉛直																																																								
建物・構築物	④	S	基準地震動 S <sub>s</sub>	基準地震動 S <sub>s</sub>																																																							
	③		基準地震動 S <sub>s</sub>	基準地震動 S <sub>s</sub>																																																							
	①, ②	B	弾性設計用地震動 S <sub>d</sub> ・1/2 <sup>*3</sup>	弾性設計用地震動 S <sub>d</sub> ・1/2 <sup>*3</sup>																																																							
種別	設備分類 施設区分 <sup>*1</sup>	耐震 クラス <sup>*2</sup>	入力地震動又は入力地震力 <sup>*3</sup>																																																								
			水平	鉛直																																																							
建物・構築物	④, ⑥	S	基準地震動 S <sub>s</sub>	基準地震動 S <sub>s</sub>																																																							
	③, ⑤		基準地震動 S <sub>s</sub>	基準地震動 S <sub>s</sub>																																																							
	①, ②	B	弾性設計用地震動 S <sub>d</sub> <sup>*4</sup> 又は 弾性設計用地震動 S <sub>d</sub> ・1/2 <sup>*5</sup>	弾性設計用地震動 S <sub>d</sub> <sup>*4</sup> 又は 弾性設計用地震動 S <sub>d</sub> ・1/2 <sup>*5</sup>																																																							
機器・配管系	③, ⑤	S	設計用床応答曲線 S <sub>d</sub> 又は 基準地震動 S <sub>s</sub> 設計用床応答曲線 S <sub>d</sub> 又は 弾性設計用地震動 S <sub>d</sub>	設計用床応答曲線 S <sub>d</sub> 又は 基準地震動 S <sub>s</sub> 設計用床応答曲線 S <sub>d</sub> 又は 弾性設計用地震動 S <sub>d</sub>																																																							
	①	B	設計用床応答曲線 S <sub>d</sub> ・1/2 <sup>*5</sup>	設計用床応答曲線 S <sub>d</sub> ・1/2 <sup>*5</sup>																																																							
土木構築物	③, ④ ⑤, ⑥	S	基準地震動 S <sub>s</sub>	基準地震動 S <sub>s</sub>																																																							
	①, ②	C	基準地震動 S <sub>s</sub> <sup>*6</sup>	基準地震動 S <sub>s</sub> <sup>*6</sup>																																																							

MOX燃料加工施設		添付書類Ⅲ-1-1-8				発電炉					添付書類Ⅴ-2-1-9	備考																																																																																																							
添付書類Ⅲ-1-1																																																																																																																			
		(3) 設計用地震力 a. 安全機能を有する施設				(3) 設計用地震力 (設計基準対象施設)						<p>・土木構造物の動的解析における設計用地震力の考慮方法を明確化した。</p>																																																																																																							
		<table border="1"> <thead> <tr> <th>種別</th> <th>耐震重要度</th> <th>水平</th> <th>鉛直</th> <th>摘要</th> </tr> </thead> <tbody> <tr> <td rowspan="6">建物・構築物</td> <td rowspan="3">S</td> <td>基準地震動 S<sub>s</sub></td> <td>基準地震動 S<sub>s</sub></td> <td rowspan="3">荷重の組合せは、水平方向及び鉛直方向が静的地震力の場合は同時に不利な方向に作用させるものとする。水平方向及び鉛直方向が動的地震力の場合は、建物・構築物については組合せ係数法又は二乗和平方根(SRSS)法によるものとする。</td> </tr> <tr> <td>弾性設計用地震動 S<sub>d</sub></td> <td>弾性設計用地震動 S<sub>d</sub></td> </tr> <tr> <td>地震層せん断力係数 3.0・C<sub>i</sub></td> <td>静的震度 (0.240)</td> </tr> <tr> <td rowspan="3">B</td> <td>地震層せん断力係数 1.5・C<sub>i</sub></td> <td>—</td> <td>—</td> </tr> <tr> <td>弾性設計用地震動 S<sub>d</sub>・1/2<sup>*1</sup></td> <td>弾性設計用地震動 S<sub>d</sub>・1/2<sup>*1</sup></td> <td>荷重の組合せは、建物・構築物については、組合せ係数法、二乗和平方根(SRSS)法又は絶対値和法によるものとし、<u>土木構造物については、動的解析において水平方向及び鉛直方向の動的地震力を同時に考慮するものとする。</u></td> </tr> <tr> <td>地震層せん断力係数 1.0・C<sub>i</sub></td> <td>—</td> <td>—</td> </tr> <tr> <td rowspan="6">機器・配管系</td> <td rowspan="3">S</td> <td>設計用床応答曲線 S<sub>s</sub> 又は 基準地震動 S<sub>s</sub></td> <td>設計用床応答曲線 S<sub>s</sub> 又は 基準地震動 S<sub>s</sub></td> <td>*3 荷重の組合せは、二乗和平方根(SRSS)法又は絶対値和法による。</td> </tr> <tr> <td>設計用床応答曲線 S<sub>d</sub> 又は 弾性設計用地震動 S<sub>d</sub></td> <td>設計用床応答曲線 S<sub>d</sub> 又は 弾性設計用地震動 S<sub>d</sub></td> <td>*2, *3 荷重の組合せは、水平方向及び鉛直方向が静的地震力の場合は同時に不利な方向に作用させるものとする。水平方向及び鉛直方向が動的地震力の場合は二乗和平方根(SRSS)法又は絶対値和法による。</td> </tr> <tr> <td>静的震度 3.6・C<sub>i</sub></td> <td>静的震度 (0.288)</td> <td></td> </tr> <tr> <td rowspan="3">B</td> <td>静的震度 1.8・C<sub>i</sub></td> <td>—</td> <td>*3, *4 水平方向及び鉛直方向が動的地震力の場合は二乗和平方根(SRSS)法又は絶対値和法による。</td> </tr> <tr> <td>設計用床応答曲線 S<sub>d</sub>・1/2<sup>*1</sup></td> <td>設計用床応答曲線 S<sub>d</sub>・1/2<sup>*1</sup></td> <td></td> </tr> <tr> <td>静的震度 1.2・C<sub>i</sub></td> <td>—</td> <td>—</td> </tr> </tbody> </table>				種別	耐震重要度	水平	鉛直	摘要	建物・構築物		S	基準地震動 S <sub>s</sub>	基準地震動 S <sub>s</sub>	荷重の組合せは、水平方向及び鉛直方向が静的地震力の場合は同時に不利な方向に作用させるものとする。水平方向及び鉛直方向が動的地震力の場合は、建物・構築物については組合せ係数法又は二乗和平方根(SRSS)法によるものとする。	弾性設計用地震動 S <sub>d</sub>	弾性設計用地震動 S <sub>d</sub>	地震層せん断力係数 3.0・C <sub>i</sub>	静的震度 (0.240)	B	地震層せん断力係数 1.5・C <sub>i</sub>	—	—	弾性設計用地震動 S <sub>d</sub> ・1/2 <sup>*1</sup>	弾性設計用地震動 S <sub>d</sub> ・1/2 <sup>*1</sup>	荷重の組合せは、建物・構築物については、組合せ係数法、二乗和平方根(SRSS)法又は絶対値和法によるものとし、 <u>土木構造物については、動的解析において水平方向及び鉛直方向の動的地震力を同時に考慮するものとする。</u>	地震層せん断力係数 1.0・C <sub>i</sub>	—	—	機器・配管系	S	設計用床応答曲線 S <sub>s</sub> 又は 基準地震動 S <sub>s</sub>	設計用床応答曲線 S <sub>s</sub> 又は 基準地震動 S <sub>s</sub>	*3 荷重の組合せは、二乗和平方根(SRSS)法又は絶対値和法による。	設計用床応答曲線 S <sub>d</sub> 又は 弾性設計用地震動 S <sub>d</sub>	設計用床応答曲線 S <sub>d</sub> 又は 弾性設計用地震動 S <sub>d</sub>	*2, *3 荷重の組合せは、水平方向及び鉛直方向が静的地震力の場合は同時に不利な方向に作用させるものとする。水平方向及び鉛直方向が動的地震力の場合は二乗和平方根(SRSS)法又は絶対値和法による。	静的震度 3.6・C <sub>i</sub>	静的震度 (0.288)		B	静的震度 1.8・C <sub>i</sub>	—	*3, *4 水平方向及び鉛直方向が動的地震力の場合は二乗和平方根(SRSS)法又は絶対値和法による。	設計用床応答曲線 S <sub>d</sub> ・1/2 <sup>*1</sup>	設計用床応答曲線 S <sub>d</sub> ・1/2 <sup>*1</sup>		静的震度 1.2・C <sub>i</sub>	—	—	<table border="1"> <thead> <tr> <th>種別</th> <th>耐震クラス</th> <th>水平</th> <th>鉛直</th> <th>摘要</th> </tr> </thead> <tbody> <tr> <td rowspan="6">建物・構築物</td> <td rowspan="3">S</td> <td>地震層せん断力係数 3.0・C<sub>i</sub></td> <td>静的震度 (0.240)</td> <td rowspan="3">荷重の組合せは、水平方向及び鉛直方向が静的地震力の場合は同時に不利な方向に作用するものとする。水平方向及び鉛直方向が動的地震力の場合は組合せ係数法又は二乗和平方根(SRSS)法による。</td> </tr> <tr> <td>弾性設計用地震動 S<sub>d</sub></td> <td>弾性設計用地震動 S<sub>d</sub></td> </tr> <tr> <td>基準地震動 S<sub>s</sub></td> <td>基準地震動 S<sub>s</sub></td> </tr> <tr> <td rowspan="3">B</td> <td>地震層せん断力係数 1.5・C<sub>i</sub></td> <td>—</td> <td>—</td> </tr> <tr> <td>弾性設計用地震動 S<sub>d</sub>・1/2<sup>*1</sup></td> <td>弾性設計用地震動 S<sub>d</sub>・1/2<sup>*1</sup></td> <td>荷重の組合せは、組合せ係数法又は二乗和平方根(SRSS)法による。</td> </tr> <tr> <td>地震層せん断力係数 1.0・C<sub>i</sub></td> <td>—</td> <td>—</td> </tr> <tr> <td rowspan="6">機器・配管系</td> <td rowspan="3">S</td> <td>静的震度 3.6・C<sub>i</sub></td> <td>静的震度 (0.288)</td> <td>*2, *3 荷重の組合せは、水平方向及び鉛直方向が静的地震力の場合は同時に不利な方向に作用するものとする。水平方向及び鉛直方向が動的地震力の場合は二乗和平方根(SRSS)法による。</td> </tr> <tr> <td>設計用床応答曲線 S<sub>d</sub> 又は 弾性設計用地震動 S<sub>d</sub></td> <td>設計用床応答曲線 S<sub>d</sub> 又は 弾性設計用地震動 S<sub>d</sub></td> <td></td> </tr> <tr> <td>設計用床応答曲線 S<sub>s</sub> 又は 基準地震動 S<sub>s</sub></td> <td>設計用床応答曲線 S<sub>s</sub> 又は 基準地震動 S<sub>s</sub></td> <td>*3 荷重の組合せは、二乗和平方根(SRSS)法による。</td> </tr> <tr> <td rowspan="3">B</td> <td>静的震度 1.8・C<sub>i</sub></td> <td>—</td> <td>—</td> </tr> <tr> <td>設計用床応答曲線 S<sub>d</sub>・1/2<sup>*1</sup></td> <td>設計用床応答曲線 S<sub>d</sub>・1/2<sup>*1</sup></td> <td></td> </tr> <tr> <td>静的震度 1.2・C<sub>i</sub></td> <td>—</td> <td>—</td> </tr> <tr> <td rowspan="2">土木構造物</td> <td>屋外重要土木構造物</td> <td>静的震度 1.0・C<sub>i</sub></td> <td>—</td> <td>—</td> </tr> <tr> <td>その他の土木構造物</td> <td>静的震度 1.0・C<sub>i</sub></td> <td>—</td> <td>—</td> </tr> <tr> <td>津波防護施設・浸水防止設備・津波監視設備</td> <td>S</td> <td>設計用床応答曲線 S<sub>s</sub> 又は 基準地震動 S<sub>s</sub></td> <td>設計用床応答曲線 S<sub>s</sub> 又は 基準地震動 S<sub>s</sub></td> <td>荷重の組合せは、組合せ係数法又は二乗和平方根(SRSS)法による。</td> </tr> </tbody> </table>					種別	耐震クラス	水平	鉛直	摘要	建物・構築物	S	地震層せん断力係数 3.0・C <sub>i</sub>	静的震度 (0.240)	荷重の組合せは、水平方向及び鉛直方向が静的地震力の場合は同時に不利な方向に作用するものとする。水平方向及び鉛直方向が動的地震力の場合は組合せ係数法又は二乗和平方根(SRSS)法による。	弾性設計用地震動 S <sub>d</sub>	弾性設計用地震動 S <sub>d</sub>	基準地震動 S <sub>s</sub>	基準地震動 S <sub>s</sub>	B	地震層せん断力係数 1.5・C <sub>i</sub>	—	—	弾性設計用地震動 S <sub>d</sub> ・1/2 <sup>*1</sup>	弾性設計用地震動 S <sub>d</sub> ・1/2 <sup>*1</sup>	荷重の組合せは、組合せ係数法又は二乗和平方根(SRSS)法による。	地震層せん断力係数 1.0・C <sub>i</sub>	—	—	機器・配管系	S	静的震度 3.6・C <sub>i</sub>	静的震度 (0.288)	*2, *3 荷重の組合せは、水平方向及び鉛直方向が静的地震力の場合は同時に不利な方向に作用するものとする。水平方向及び鉛直方向が動的地震力の場合は二乗和平方根(SRSS)法による。	設計用床応答曲線 S <sub>d</sub> 又は 弾性設計用地震動 S <sub>d</sub>	設計用床応答曲線 S <sub>d</sub> 又は 弾性設計用地震動 S <sub>d</sub>		設計用床応答曲線 S <sub>s</sub> 又は 基準地震動 S <sub>s</sub>	設計用床応答曲線 S <sub>s</sub> 又は 基準地震動 S <sub>s</sub>	*3 荷重の組合せは、二乗和平方根(SRSS)法による。	B	静的震度 1.8・C <sub>i</sub>	—	—	設計用床応答曲線 S <sub>d</sub> ・1/2 <sup>*1</sup>	設計用床応答曲線 S <sub>d</sub> ・1/2 <sup>*1</sup>		静的震度 1.2・C <sub>i</sub>	—	—	土木構造物	屋外重要土木構造物	静的震度 1.0・C <sub>i</sub>	—	—	その他の土木構造物	静的震度 1.0・C <sub>i</sub>	—	—	津波防護施設・浸水防止設備・津波監視設備	S	設計用床応答曲線 S <sub>s</sub> 又は 基準地震動 S <sub>s</sub>	設計用床応答曲線 S <sub>s</sub> 又は 基準地震動 S <sub>s</sub>	荷重の組合せは、組合せ係数法又は二乗和平方根(SRSS)法による。
種別	耐震重要度	水平	鉛直	摘要																																																																																																															
建物・構築物	S	基準地震動 S <sub>s</sub>	基準地震動 S <sub>s</sub>	荷重の組合せは、水平方向及び鉛直方向が静的地震力の場合は同時に不利な方向に作用させるものとする。水平方向及び鉛直方向が動的地震力の場合は、建物・構築物については組合せ係数法又は二乗和平方根(SRSS)法によるものとする。																																																																																																															
		弾性設計用地震動 S <sub>d</sub>	弾性設計用地震動 S <sub>d</sub>																																																																																																																
		地震層せん断力係数 3.0・C <sub>i</sub>	静的震度 (0.240)																																																																																																																
	B	地震層せん断力係数 1.5・C <sub>i</sub>	—	—																																																																																																															
		弾性設計用地震動 S <sub>d</sub> ・1/2 <sup>*1</sup>	弾性設計用地震動 S <sub>d</sub> ・1/2 <sup>*1</sup>	荷重の組合せは、建物・構築物については、組合せ係数法、二乗和平方根(SRSS)法又は絶対値和法によるものとし、 <u>土木構造物については、動的解析において水平方向及び鉛直方向の動的地震力を同時に考慮するものとする。</u>																																																																																																															
		地震層せん断力係数 1.0・C <sub>i</sub>	—	—																																																																																																															
機器・配管系	S	設計用床応答曲線 S <sub>s</sub> 又は 基準地震動 S <sub>s</sub>	設計用床応答曲線 S <sub>s</sub> 又は 基準地震動 S <sub>s</sub>	*3 荷重の組合せは、二乗和平方根(SRSS)法又は絶対値和法による。																																																																																																															
		設計用床応答曲線 S <sub>d</sub> 又は 弾性設計用地震動 S <sub>d</sub>	設計用床応答曲線 S <sub>d</sub> 又は 弾性設計用地震動 S <sub>d</sub>	*2, *3 荷重の組合せは、水平方向及び鉛直方向が静的地震力の場合は同時に不利な方向に作用させるものとする。水平方向及び鉛直方向が動的地震力の場合は二乗和平方根(SRSS)法又は絶対値和法による。																																																																																																															
		静的震度 3.6・C <sub>i</sub>	静的震度 (0.288)																																																																																																																
	B	静的震度 1.8・C <sub>i</sub>	—	*3, *4 水平方向及び鉛直方向が動的地震力の場合は二乗和平方根(SRSS)法又は絶対値和法による。																																																																																																															
		設計用床応答曲線 S <sub>d</sub> ・1/2 <sup>*1</sup>	設計用床応答曲線 S <sub>d</sub> ・1/2 <sup>*1</sup>																																																																																																																
		静的震度 1.2・C <sub>i</sub>	—	—																																																																																																															
種別	耐震クラス	水平	鉛直	摘要																																																																																																															
建物・構築物	S	地震層せん断力係数 3.0・C <sub>i</sub>	静的震度 (0.240)	荷重の組合せは、水平方向及び鉛直方向が静的地震力の場合は同時に不利な方向に作用するものとする。水平方向及び鉛直方向が動的地震力の場合は組合せ係数法又は二乗和平方根(SRSS)法による。																																																																																																															
		弾性設計用地震動 S <sub>d</sub>	弾性設計用地震動 S <sub>d</sub>																																																																																																																
		基準地震動 S <sub>s</sub>	基準地震動 S <sub>s</sub>																																																																																																																
	B	地震層せん断力係数 1.5・C <sub>i</sub>	—	—																																																																																																															
		弾性設計用地震動 S <sub>d</sub> ・1/2 <sup>*1</sup>	弾性設計用地震動 S <sub>d</sub> ・1/2 <sup>*1</sup>	荷重の組合せは、組合せ係数法又は二乗和平方根(SRSS)法による。																																																																																																															
		地震層せん断力係数 1.0・C <sub>i</sub>	—	—																																																																																																															
機器・配管系	S	静的震度 3.6・C <sub>i</sub>	静的震度 (0.288)	*2, *3 荷重の組合せは、水平方向及び鉛直方向が静的地震力の場合は同時に不利な方向に作用するものとする。水平方向及び鉛直方向が動的地震力の場合は二乗和平方根(SRSS)法による。																																																																																																															
		設計用床応答曲線 S <sub>d</sub> 又は 弾性設計用地震動 S <sub>d</sub>	設計用床応答曲線 S <sub>d</sub> 又は 弾性設計用地震動 S <sub>d</sub>																																																																																																																
		設計用床応答曲線 S <sub>s</sub> 又は 基準地震動 S <sub>s</sub>	設計用床応答曲線 S <sub>s</sub> 又は 基準地震動 S <sub>s</sub>	*3 荷重の組合せは、二乗和平方根(SRSS)法による。																																																																																																															
	B	静的震度 1.8・C <sub>i</sub>	—	—																																																																																																															
		設計用床応答曲線 S <sub>d</sub> ・1/2 <sup>*1</sup>	設計用床応答曲線 S <sub>d</sub> ・1/2 <sup>*1</sup>																																																																																																																
		静的震度 1.2・C <sub>i</sub>	—	—																																																																																																															
土木構造物	屋外重要土木構造物	静的震度 1.0・C <sub>i</sub>	—	—																																																																																																															
	その他の土木構造物	静的震度 1.0・C <sub>i</sub>	—	—																																																																																																															
津波防護施設・浸水防止設備・津波監視設備	S	設計用床応答曲線 S <sub>s</sub> 又は 基準地震動 S <sub>s</sub>	設計用床応答曲線 S <sub>s</sub> 又は 基準地震動 S <sub>s</sub>	荷重の組合せは、組合せ係数法又は二乗和平方根(SRSS)法による。																																																																																																															
		<p>注記 *1：水平及び鉛直方向の地震動に対して共振のおそれのある施設に適用する。 *2：水平方向における動的と静的の大きい方の地震力と、鉛直における動的と静的の大きい方の地震力とを、絶対値和法で組み合わせてもよいものとする。 *3：絶対値和法で組み合わせてもよいものとする。 *4：水平方向における動的と静的の大きい方の地震力と、鉛直における動的と静的の大きい方の地震力とを、絶対値和法で組み合わせてもよいものとする。</p>				<p>注記 *1：水平及び鉛直方向の地震動に対して共振のおそれのある施設に適用する。 *2：水平方向における動的と静的の大きい方の地震力と、鉛直における動的と静的の大きい方の地震力とを、絶対値和法で組み合わせてもよいものとする。</p>																																																																																																													

MOX 燃料加工施設		発電炉	備考
添付書類Ⅲ-1-1	添付書類Ⅲ-1-1-8	添付書類Ⅴ-2-1-9	
		*3: 絶対値和法で組み合わせてもよいものとする。 *4: 水平方向における動的と静的の大きい方の地震力と、鉛直における動的地震力とを、絶対値和法で組み合わせてもよいものとする。	

MOX燃料加工施設		発電炉		備考																																																																																															
添付書類Ⅲ-1-1	添付書類Ⅲ-1-1-8	添付書類Ⅴ-2-1-9																																																																																																	
	<p>b. 重大事故等対処施設</p> <table border="1"> <thead> <tr> <th>種別</th> <th>*1 設備分類 施設区分</th> <th>*2 耐震 重要度</th> <th>水平</th> <th>鉛直</th> <th>摘要</th> </tr> </thead> <tbody> <tr> <td rowspan="4">建物・構築物</td> <td>④</td> <td rowspan="2">S</td> <td>基準地震動 <math>S_s</math></td> <td>基準地震動 <math>S_s</math></td> <td rowspan="2">荷重の組合せは、組合せ係数法又は二乗和平方根(SRSS)法による。</td> </tr> <tr> <td>③</td> <td>基準地震動 <math>S_s</math></td> <td>基準地震動 <math>S_s</math></td> </tr> <tr> <td rowspan="2">①, ②</td> <td rowspan="2">B</td> <td>地震層せん断力係数 <math>1.5 \cdot C_i</math></td> <td>—</td> <td>—</td> </tr> <tr> <td>弾性設計用地震動*3 <math>S_d \cdot 1/2</math></td> <td>弾性設計用地震動*3 <math>S_d \cdot 1/2</math></td> <td>荷重の組合せは、組合せ係数法による。</td> </tr> <tr> <td></td> <td></td> <td>C</td> <td>地震層せん断力係数 <math>1.0 \cdot C_i</math></td> <td>—</td> <td>—</td> </tr> </tbody> </table> <p>注記 *1: 重大事故等対処施設の設備分類及び施設区分 ①: 常設耐震重要重大事故等対処設備以外の常設重大事故等対処設備 ②: ①が設置される重大事故等対処施設 ③: 常設耐震重要重大事故等対処設備 ④: ③が設置される重大事故等対処施設</p> <p>*2: 常設重大事故等対処設備の代替する機能を有する安全機能を有する施設が属する耐震重要度分類のクラス</p> <p>*3: 水平方向及び鉛直方向の地震動に対して共振のおそれのある施設に適用する。</p>	種別	*1 設備分類 施設区分	*2 耐震 重要度	水平	鉛直	摘要	建物・構築物	④	S	基準地震動 $S_s$	基準地震動 $S_s$	荷重の組合せは、組合せ係数法又は二乗和平方根(SRSS)法による。	③	基準地震動 $S_s$	基準地震動 $S_s$	①, ②	B	地震層せん断力係数 $1.5 \cdot C_i$	—	—	弾性設計用地震動*3 $S_d \cdot 1/2$	弾性設計用地震動*3 $S_d \cdot 1/2$	荷重の組合せは、組合せ係数法による。			C	地震層せん断力係数 $1.0 \cdot C_i$	—	—	<p>(重大事故等対処施設)</p> <table border="1"> <thead> <tr> <th>種別</th> <th>*1 設備分類 施設区分</th> <th>*2 耐震 クラス</th> <th>水平</th> <th>鉛直</th> <th>摘要</th> </tr> </thead> <tbody> <tr> <td rowspan="4">建物・構築物</td> <td>④, ⑥</td> <td rowspan="2">S</td> <td>基準地震動 <math>S_s</math></td> <td>基準地震動 <math>S_s</math></td> <td rowspan="2">荷重の組合せは、組合せ係数法又は二乗和平方根(SRSS)法による。</td> </tr> <tr> <td>③, ⑤</td> <td>基準地震動 <math>S_s</math></td> <td>基準地震動 <math>S_s</math></td> </tr> <tr> <td rowspan="2">①, ②</td> <td rowspan="2">B</td> <td>弾性設計用地震動 <math>S_d</math> 地震層せん断力係数 <math>1.5 \cdot C_i</math></td> <td>弾性設計用地震動 <math>S_d</math></td> <td>—</td> </tr> <tr> <td>弾性設計用地震動 <math>S_d \cdot 1/2</math>*4</td> <td>弾性設計用地震動 <math>S_d \cdot 1/2</math>*4</td> <td>荷重の組合せは、組合せ係数法による。</td> </tr> <tr> <td></td> <td></td> <td>C</td> <td>地震層せん断力係数 <math>1.0 \cdot C_i</math></td> <td>—</td> <td>—</td> </tr> <tr> <td rowspan="4">機器・配管系</td> <td rowspan="2">③, ⑤</td> <td rowspan="2">S</td> <td>設計用床応答曲線 <math>S_d</math>、 又は 基準地震動 <math>S_s</math></td> <td>設計用床応答曲線 <math>S_d</math>、 又は 基準地震動 <math>S_s</math></td> <td rowspan="2">荷重の組合せは、二乗和平方根(SRSS)法による。*</td> </tr> <tr> <td>設計用床応答曲線 <math>S_d</math> 又は 弾性設計用地震動 <math>S_d</math></td> <td>設計用床応答曲線 <math>S_d</math> 又は 弾性設計用地震動 <math>S_d</math></td> </tr> <tr> <td rowspan="2">①</td> <td rowspan="2">B</td> <td>静的震度 <math>1.8 \cdot C_i</math></td> <td>—</td> <td rowspan="2">*5, *6 水平方向及び鉛直方向が動的地震力の場合には二乗和平方根(SRSS)法による。</td> </tr> <tr> <td>設計用床応答曲線 <math>S_d \cdot 1/2</math>*4</td> <td>設計用床応答曲線 <math>S_d \cdot 1/2</math>*4</td> </tr> <tr> <td></td> <td></td> <td>C</td> <td>静的震度 <math>1.2 \cdot C_i</math></td> <td>—</td> <td>—</td> </tr> <tr> <td rowspan="2">土木 構造物</td> <td>③, ④ ⑤, ⑥</td> <td>S</td> <td>基準地震動 <math>S_s</math></td> <td>基準地震動 <math>S_s</math></td> <td>—</td> </tr> <tr> <td rowspan="2">①, ②</td> <td>C</td> <td>基準地震動 <math>S_s</math>*7</td> <td>基準地震動 <math>S_s</math>*7</td> <td>—</td> </tr> <tr> <td></td> <td></td> <td>C</td> <td>静的震度 <math>1.0 \cdot C_i</math></td> <td>—</td> <td>—</td> </tr> </tbody> </table> <p>注記 *1: 重大事故等対処施設の設備分類及び施設区分 ①: 常設耐震重要重大事故防止設備以外の常設重大事故防止設備 ②: ①が設置される重大事故等対処施設 ③: 常設耐震重要重大事故防止設備 ④: ③が設置される重大事故等対処施設 ⑤: 常設重大事故緩和設備 ⑥: ⑤が設置される重大事故等対処施設</p> <p>*2: 常設重大事故防止設備の代替する機能を有する設計基準事故対処設備が属する耐震重要度分類のクラス また、常設重大事故緩和設備については、当該クラスをSと表記する。</p> <p>*3: 放射性物質放出の最終障壁である原子炉格納容器に適用する。</p> <p>*4: 水平方向及び鉛直方向の地震動に対して共振のおそれのある施設に適用する。</p> <p>*5: 絶対値和法で組み合わせてもよいものとする。</p> <p>*6: 水平における動的と静的の大きい方の地震力と、鉛直における動的地震力とを、絶対値和法で組み合わせてもよいものとする。</p> <p>*7: 屋外重要土木構造物の機能を代替する重大事故等対処施設に適用する。</p>	種別	*1 設備分類 施設区分	*2 耐震 クラス	水平	鉛直	摘要	建物・構築物	④, ⑥	S	基準地震動 $S_s$	基準地震動 $S_s$	荷重の組合せは、組合せ係数法又は二乗和平方根(SRSS)法による。	③, ⑤	基準地震動 $S_s$	基準地震動 $S_s$	①, ②	B	弾性設計用地震動 $S_d$ 地震層せん断力係数 $1.5 \cdot C_i$	弾性設計用地震動 $S_d$	—	弾性設計用地震動 $S_d \cdot 1/2$ *4	弾性設計用地震動 $S_d \cdot 1/2$ *4	荷重の組合せは、組合せ係数法による。			C	地震層せん断力係数 $1.0 \cdot C_i$	—	—	機器・配管系	③, ⑤	S	設計用床応答曲線 $S_d$ 、 又は 基準地震動 $S_s$	設計用床応答曲線 $S_d$ 、 又は 基準地震動 $S_s$	荷重の組合せは、二乗和平方根(SRSS)法による。*	設計用床応答曲線 $S_d$ 又は 弾性設計用地震動 $S_d$	設計用床応答曲線 $S_d$ 又は 弾性設計用地震動 $S_d$	①	B	静的震度 $1.8 \cdot C_i$	—	*5, *6 水平方向及び鉛直方向が動的地震力の場合には二乗和平方根(SRSS)法による。	設計用床応答曲線 $S_d \cdot 1/2$ *4	設計用床応答曲線 $S_d \cdot 1/2$ *4			C	静的震度 $1.2 \cdot C_i$	—	—	土木 構造物	③, ④ ⑤, ⑥	S	基準地震動 $S_s$	基準地震動 $S_s$	—	①, ②	C	基準地震動 $S_s$ *7	基準地震動 $S_s$ *7	—			C	静的震度 $1.0 \cdot C_i$	—	—	<ul style="list-style-type: none"> <li>MOX燃料加工施設には、常設重大事故緩和設備の分類がないため記載しない。</li> <li>発電炉固有の機能要求であり、MOX燃料加工施設には類似する機能要求がないため、記載の差異により新たな論点が生じるものではない。</li> <li>絶対値和法での荷重の組合せにおいて、動的地震力と静的地震力での組み合わせは行っていないため、記載していない。なお、絶対値和法の適用については表内に記載した。</li> <li>MOX燃料加工施設において、屋外重要土木構造物は存在しないため、記載しない。</li> </ul>
種別	*1 設備分類 施設区分	*2 耐震 重要度	水平	鉛直	摘要																																																																																														
建物・構築物	④	S	基準地震動 $S_s$	基準地震動 $S_s$	荷重の組合せは、組合せ係数法又は二乗和平方根(SRSS)法による。																																																																																														
	③		基準地震動 $S_s$	基準地震動 $S_s$																																																																																															
	①, ②	B	地震層せん断力係数 $1.5 \cdot C_i$	—	—																																																																																														
			弾性設計用地震動*3 $S_d \cdot 1/2$	弾性設計用地震動*3 $S_d \cdot 1/2$	荷重の組合せは、組合せ係数法による。																																																																																														
		C	地震層せん断力係数 $1.0 \cdot C_i$	—	—																																																																																														
種別	*1 設備分類 施設区分	*2 耐震 クラス	水平	鉛直	摘要																																																																																														
建物・構築物	④, ⑥	S	基準地震動 $S_s$	基準地震動 $S_s$	荷重の組合せは、組合せ係数法又は二乗和平方根(SRSS)法による。																																																																																														
	③, ⑤		基準地震動 $S_s$	基準地震動 $S_s$																																																																																															
	①, ②	B	弾性設計用地震動 $S_d$ 地震層せん断力係数 $1.5 \cdot C_i$	弾性設計用地震動 $S_d$	—																																																																																														
			弾性設計用地震動 $S_d \cdot 1/2$ *4	弾性設計用地震動 $S_d \cdot 1/2$ *4	荷重の組合せは、組合せ係数法による。																																																																																														
		C	地震層せん断力係数 $1.0 \cdot C_i$	—	—																																																																																														
機器・配管系	③, ⑤	S	設計用床応答曲線 $S_d$ 、 又は 基準地震動 $S_s$	設計用床応答曲線 $S_d$ 、 又は 基準地震動 $S_s$	荷重の組合せは、二乗和平方根(SRSS)法による。*																																																																																														
			設計用床応答曲線 $S_d$ 又は 弾性設計用地震動 $S_d$	設計用床応答曲線 $S_d$ 又は 弾性設計用地震動 $S_d$																																																																																															
	①	B	静的震度 $1.8 \cdot C_i$	—	*5, *6 水平方向及び鉛直方向が動的地震力の場合には二乗和平方根(SRSS)法による。																																																																																														
			設計用床応答曲線 $S_d \cdot 1/2$ *4	設計用床応答曲線 $S_d \cdot 1/2$ *4																																																																																															
		C	静的震度 $1.2 \cdot C_i$	—	—																																																																																														
土木 構造物	③, ④ ⑤, ⑥	S	基準地震動 $S_s$	基準地震動 $S_s$	—																																																																																														
	①, ②	C	基準地震動 $S_s$ *7	基準地震動 $S_s$ *7	—																																																																																														
			C	静的震度 $1.0 \cdot C_i$	—	—																																																																																													

MOX燃料加工施設		発電炉	備考
添付書類Ⅲ-1-1	添付書類Ⅲ-1-1-8	添付書類Ⅴ-2-1-9	
<p>5. 機能維持の基本方針</p> <p>耐震設計における機能維持は、安全機能を有する施設の耐震重要度及び重大事故等対処施設の設備分類に応じた地震力に対して、施設の構造強度の確保を基本とする。</p> <p>その他安全機能の保持の観点で、耐震安全性が応力、応力によって生じるひずみに対する許容限界、ダクトの曲げモーメントに対する許容座屈モーメント等のみで律することができない施設等及び安全機能の保持の観点で機能維持設計が必要な施設は、各施設の特性に応じて、動的機能、電気的機能、気密性、遮蔽機能、支持機能及び閉じ込め機能が維持できる設計とする。</p> <p>ここでは、上記を考慮し、各機能維持の方針を示す。</p>	<p>3. 構造強度</p> <p>3.1 構造強度上の制限</p> <p>MOX燃料加工施設の耐震設計については、「Ⅲ-1-1 耐震設計の基本方針」のうち「5.1 構造強度」に示す考え方にに基づき、安全機能を有する施設における各耐震重要度及び重大事故等対処施設の設備分類に応じた設計用地震力が加わった場合、これらに生じる応力とその他の荷重によって生じる応力の合計値等を許容限界以下とする。</p> <p>許容限界は、施設の種類及び用途を考慮し、安全機能が維持できるように十分に余裕を見込んだ値又は重大事故等に対処するための機能が維持できる値とする。</p> <p>地震力による応力とその他の荷重による応力の組合せに対する許容値は、第3.1-1表及び第3.1-2表に示すとおりとする。</p> <p>機器・配管系の基準地震動<math>S_s</math>又は弾性設計用地震動<math>S_d</math>のみによる疲労解析に用いる等価繰返し回数は、設備ごとに個別に設定した値を用いる。</p> <p>弾性設計用地震動<math>S_d</math>の疲労解析は、設備ごとに個別に設定した弾性設計用地震動<math>S_d</math>の等価繰返し回数が基準地震動<math>S_s</math>の疲労解析に用いた等価繰返し回数以下であれば省略しても良いものとする。</p> <p>また、建物・構築物（土木構造物を除く）の保有水平耐力は、必要保有水平耐力に対して、妥当な安全余裕を有する設計とする。支持性能が必要となる施設の基礎地盤については、接地圧が安全上適切と認められる規格及び基準等による地盤の支持力又は支持力度と比べて妥当な安全余裕を有する設計とし、安全機能を有する施設における耐震重要度及び重大事故等対処施設の設備分類に応じた許容限界を設定する。</p> <p>耐震設計においては、地震力に加えて、自然条件として積雪荷重及び風荷重を組合せる。積雪荷重及び風荷重の設定フローを第3.1-1図に示す。積雪荷重については、屋外に設置されている施設のうち、積雪による受圧面積が小さい施設、又は埋設構造物等通常時の荷重に対して積雪荷重の割合が無視できる施設を除き、地震力と組み合わせる。また、風荷重については、屋外に設置されている施設のうち、コンクリート構造物等の自重が大きい施設を除いて、風荷重の影響が地震力と比べて相対的に無視できないような構造、形状及び仕様の施設においては、地震力と組み合わせる。第3.1-3表に施設の区分ごとの、積雪荷重及び風荷重の組合せを示す。</p>	<p>3. 構造強度</p> <p>3.1 構造強度上の制限</p> <p>発電用原子炉施設の耐震設計については、添付書類「Ⅴ-2-1-1 耐震設計の基本方針の概要」のうち「5.1 構造強度」に示す考え方にに基づき、設計基準対象施設における各耐震重要度及び重大事故等対処施設の施設区分に応じた設計用地震力が加わった場合、これらに生じる応力とその他の荷重によって生じる応力の合計値等を許容限界以下とする設計とする。</p> <p>許容限界は、施設の種類及び用途を考慮し、安全機能が維持できるように十分に余裕を見込んだ値とする。</p> <p>地震力による応力とその他の荷重による応力の組合せに対する許容値は、表3-1に示す通りとする。</p> <p>機器・配管系の<math>S_d</math>又は<math>S_s</math>地震動のみによる疲労解析に用いる等価繰返し回数は、<u>設置場所等に関係なく複数の設備に対して適用が可能になるように設定した値（<math>S_s</math>地震動：160回、<math>S_d</math>地震動：320回）</u>、又は設備ごとに個別に設定した値を用いる。<math>S_d</math>地震動の疲労解析は、設備ごとに個別に設定した<math>S_d</math>地震動の等価繰返し回数が<math>S_s</math>地震動の疲労解析に用いた等価繰返し回数以下であれば省略できる。</p> <p>また、建物・構築物の保有水平耐力は、必要保有水平耐力に対して、妥当な安全余裕を有する設計とする。支持性能が必要となる施設の基礎地盤については、接地圧が安全上適切と認められる規格及び基準等による地盤の支持力又は支持力度と比べて妥当な安全余裕を有する設計とし、設計基準対象施設における耐震重要度及び重大事故等対処施設の施設区分に応じた許容限界を設定する。</p> <p>耐震設計においては、地震力に加えて、自然条件として積雪荷重及び風荷重を組合せる。積雪荷重及び風荷重の設定フローを図3-1に示す。積雪荷重については、屋外に設置されている施設のうち、積雪による受圧面積が小さい施設、又は埋設構造物等常時の荷重に対して積雪荷重の割合が無視できる施設を除き、地震力と組み合わせる。また、風荷重については、屋外に設置されている施設のうち、コンクリート構造物等の自重が大きい施設を除いて、風荷重の影響が地震力と比べて相対的に無視できないような構造、形状及び仕様の施設においては、地震力と組み合わせる。表3-2に施設の区分ごとの、積雪荷重及び風荷重の組合せを示す。</p> <p><u>通常運転時の状態、運転時の異常な過渡変化時の状態及び事故時の状態については、次のように定義される運転状態Ⅰ、運転状態Ⅱ、運転状態Ⅲ、運転状態Ⅳ及び運転状態Ⅴのそれぞれの状態として考慮する。</u></p> <p><u>(1)「運転状態Ⅰ」とは、発電用原子炉施設の通常運転時の状態をいう。ここで通常運転とは、運転計画等で定める起動、停止、出力運転、高温待機、燃料取替等の発電用原子炉施設の運転をいう。</u></p> <p><u>(2)「運転状態Ⅱ」とは、運転状態Ⅰから逸脱した運転状態であつ</u></p>	<p>・ MOX燃料加工施設においては、一律の値を設定しておらず、設備ごとに設定しているため、記載の差異により新たな論点が生じるものではない。</p> <p>・ 発電炉において地震荷重と組み合わせる地震荷重以外の荷重は、設計基準事故等の発生頻度及び継続時間を考慮した運転状</p>
<p>5.1 構造強度</p> <p>MOX燃料加工施設は、安全機能を有する施設の耐震重要度及び重大事故等対処施設の設備分類に応じた地震力による荷重と地震力以外の荷重の組合せを適切に考慮した上で、構造強度を確保する設計とする。また、変位及び変形に対し、設計上の配慮を行う。</p> <p>自然現象に関する組合せは、「Ⅴ-1-1-1 加工施設の自然現象等による損傷の防止に関する説明書」に従う。</p> <p>具体的な荷重の組合せ及び許容限界は「Ⅲ-1-1-8 機能維持の基本方針」の第3.1-1表に示す。</p>			

MOX 燃料加工施設		発電炉	備考
添付書類Ⅲ-1-1	添付書類Ⅲ-1-1-8	添付書類Ⅴ-2-1-9	
		<p>て、<u>運転状態Ⅲ、運転状態Ⅳ、運転状態Ⅴ及び試験状態以外の状態をいう。「試験状態」とは、耐圧試験により原子炉施設に最高使用圧力を超える圧力が加えられている状態をいう。</u></p> <p><u>(3) 「運転状態Ⅲ」とは、発電用原子炉施設の故障、異常な作動等により原子炉の運転の停止が緊急に必要とされる運転状態をいう。</u></p> <p><u>(4) 「運転状態Ⅳ」とは、発電用原子炉施設の安全性を評価する観点から異常な状態を想定した運転状態をいう。</u></p> <p><u>(5) 「運転状態Ⅴ」とは、発電用原子炉施設が重大事故に至るおそれがある事故、又は重大事故の状態、重大事故等対処施設の機能が必要とされる運転状態をいう。なお、添付書類「Ⅴ-3 強度に関する説明書」に記載の「運転状態Ⅳを超える事象」に相当するものである。</u></p> <p><u>使用済燃料乾式貯蔵容器については、次のように定義される設計事象Ⅰ、設計事象Ⅱ、設計事象Ⅲ、設計事象Ⅳのそれぞれの状態を考慮する。</u></p> <p><u>(1) 「設計事象Ⅰ」とは、使用済燃料乾式貯蔵容器の通常の手扱い時及び貯蔵時の状態をいう。</u></p> <p><u>(2) 「設計事象Ⅱ」とは、設計事象Ⅰ、設計事象Ⅲ、設計事象Ⅳ及び試験状態以外の状態をいう。「試験状態」とは、耐圧試験により使用済燃料乾式貯蔵容器に最高使用圧力を超える圧力が加えられている状態をいう。</u></p> <p><u>(3) 「設計事象Ⅲ」とは、使用済燃料乾式貯蔵容器又はその取扱い機器等の故障、異常な作動等により、貯蔵又は計画された取扱いの停止が緊急に必要とされる状態をいう。</u></p> <p><u>(4) 「設計事象Ⅳ」とは、使用済燃料乾式貯蔵容器の安全設計上想定される異常な事態が生じている状態をいう。</u></p>	<p>態を定義した上で設定されている。一方、MOX 燃料加工施設においては、設計基準事故時の状態において組み合わせるべき荷重はなく、運転状態を設計基準事故等の発生頻度及び継続時間を考慮して定義付ける必要はないことから、通常運転時の状態において最高使用圧力、最高使用温度等、設計条件そのものを適用しているため、記載の差異により新たな論点が生じるものではない。(設計基準事故時の状態における荷重の組み合わせについては、補足説明資料「【耐震機電22】地震荷重と事故時荷重との組み合わせについて」にて示す。)</p>



MOX燃料加工施設	発電炉	備考																																																													
添付書類Ⅲ-1-1	添付書類Ⅲ-1-1-8	添付書類Ⅴ-2-1-9																																																													
	<p>第3.1-1表 安全機能を有する施設 荷重の組合せ及び許容限界 (1) 建物・構築物</p> <table border="1" data-bbox="931 352 1712 1215"> <thead> <tr> <th rowspan="2">耐震重要度</th> <th rowspan="2">荷重の組合せ</th> <th colspan="2">許容限界</th> </tr> <tr> <th>建物・構築物</th> <th>基礎地盤の支持性能</th> </tr> </thead> <tbody> <tr> <td rowspan="4">建物・構築物</td> <td>D+L+S<sub>s</sub></td> <td>質点系モデルによる地震応答解析の最大せん断ひずみ度が<math>2.0 \times 10^{-3}</math>を超えないこと又は部材に生じる応力が終局耐力に対し適切な安全余裕を有していることあるいは部材に生じる応力又はひずみがCCV規格<sup>*1</sup>における荷重状態Ⅳの許容値を超えないこととする。</td> <td>地盤の極限支持力度に対して適切な安全余裕を持たせる。</td> </tr> <tr> <td>D+L+S<sub>d</sub><sup>*2</sup></td> <td>質点系モデルによる地震応答解析の最大せん断ひずみ度がおおむね弾性状態に留まる範囲で耐えること又は部材に生じる応力が短期許容応力度に基づく許容値又はCCV規格<sup>*1</sup>における荷重状態Ⅲの許容値を超えないこととする。</td> <td>地盤の短期許容支持力度とする。</td> </tr> <tr> <td>D+L+S<sub>B</sub></td> <td>部材に生じる応力が短期許容応力度に基づく許容値を超えないこととする。</td> <td>地盤の短期許容支持力度とする。</td> </tr> <tr> <td>D+L+S<sub>C</sub></td> <td>部材に生じる応力が短期許容応力度に基づく許容値を超えないこととする。</td> <td>地盤の短期許容支持力度とする。</td> </tr> </tbody> </table>	耐震重要度	荷重の組合せ	許容限界		建物・構築物	基礎地盤の支持性能	建物・構築物	D+L+S <sub>s</sub>	質点系モデルによる地震応答解析の最大せん断ひずみ度が $2.0 \times 10^{-3}$ を超えないこと又は部材に生じる応力が終局耐力に対し適切な安全余裕を有していることあるいは部材に生じる応力又はひずみがCCV規格 <sup>*1</sup> における荷重状態Ⅳの許容値を超えないこととする。	地盤の極限支持力度に対して適切な安全余裕を持たせる。	D+L+S <sub>d</sub> <sup>*2</sup>	質点系モデルによる地震応答解析の最大せん断ひずみ度がおおむね弾性状態に留まる範囲で耐えること又は部材に生じる応力が短期許容応力度に基づく許容値又はCCV規格 <sup>*1</sup> における荷重状態Ⅲの許容値を超えないこととする。	地盤の短期許容支持力度とする。	D+L+S <sub>B</sub>	部材に生じる応力が短期許容応力度に基づく許容値を超えないこととする。	地盤の短期許容支持力度とする。	D+L+S <sub>C</sub>	部材に生じる応力が短期許容応力度に基づく許容値を超えないこととする。	地盤の短期許容支持力度とする。	<p>表3-1 荷重の組合せ及び許容限界 (1) 建物・構築物 (設計基準対象施設) a. 建物・構築物 (原子炉格納容器を除く)</p> <table border="1" data-bbox="1795 394 2457 877"> <thead> <tr> <th rowspan="2">耐震クラス</th> <th rowspan="2">荷重の組合せ</th> <th colspan="2">許容限界</th> </tr> <tr> <th>建物・構築物</th> <th>基礎地盤の支持性能</th> </tr> </thead> <tbody> <tr> <td rowspan="2">Sクラス</td> <td>G+P+K<sub>s</sub><sup>*1</sup></td> <td>質点系モデルによる地震応答解析の最大せん断ひずみがおおむね弾性状態に留まる範囲で耐えること又は部材に生じる応力が短期許容応力度に基づく許容値又はCCV規格<sup>*2</sup>における荷重状態Ⅲの許容値を超えないこととする。</td> <td>地盤の短期許容支持力度とする。</td> </tr> <tr> <td>G+P+K<sub>s</sub></td> <td>質点系モデルによる地震応答解析の最大せん断ひずみ度が<math>2.0 \times 10^{-3}</math>を超えないこと又は部材に生じる応力が終局耐力に対し適切な安全余裕を有していることあるいは部材に生じる応力又はひずみがCCV規格<sup>*2</sup>における荷重状態Ⅳの許容値を超えないこととする。</td> <td>地盤の極限支持力度に対して適切な安全余裕を持たせる。</td> </tr> <tr> <td>Bクラス</td> <td>G+P+K<sub>B</sub></td> <td>部材に生じる応力が短期許容応力度に基づく許容値を超えないこととする。</td> <td>地盤の短期許容支持力度とする。</td> </tr> <tr> <td>Cクラス</td> <td>G+P+K<sub>C</sub></td> <td>部材に生じる応力が短期許容応力度に基づく許容値を超えないこととする。</td> <td>地盤の短期許容支持力度とする。</td> </tr> </tbody> </table> <table border="1" data-bbox="1795 993 2540 1350"> <caption>(3) 十木構造物 (設計基準対象施設)</caption> <thead> <tr> <th rowspan="2">耐震重要度</th> <th rowspan="2">荷重の組合せ</th> <th colspan="3">許容限界</th> </tr> <tr> <th>曲げ</th> <th>せん断</th> <th>基礎地盤の支持性能</th> </tr> </thead> <tbody> <tr> <td rowspan="3">十木構造物</td> <td>G+P+K<sub>s</sub></td> <td>限界屈曲変形角<sup>*1*</sup>又は終局曲率<sup>*1*</sup>又は許容応力度とする。</td> <td>せん断耐力<sup>*1</sup>又は許容せん断応力度とする。</td> <td>地盤の極限支持力に対して適切な安全余裕を持たせる。</td> </tr> <tr> <td>G+P+K<sub>C</sub></td> <td>許容応力度とする。</td> <td>許容応力度とする。</td> <td>地盤の短期許容支持力とする。</td> </tr> <tr> <td>G+P+K<sub>C</sub></td> <td>許容応力度とする。</td> <td>許容応力度とする。</td> <td>地盤の短期許容支持力とする。</td> </tr> </tbody> </table> <p>注記*1: 各種安全係数を見込むことで、適切な安全余裕を持たせる。 *2: 止水性の維持が要求される部位については、基準地震動S<sub>1</sub>による地震力に伴い生じる荷重又は応力に対して、おおむね弾性状態に留まることを計算により確認する。 〔記号の説明〕 G : 固定荷重 P : 積載荷重 K<sub>s</sub> : 基準地震動S<sub>1</sub>による地震力 K<sub>C</sub> : 耐震Cクラスの施設に適用される静的地震力</p>	耐震クラス	荷重の組合せ	許容限界		建物・構築物	基礎地盤の支持性能	Sクラス	G+P+K <sub>s</sub> <sup>*1</sup>	質点系モデルによる地震応答解析の最大せん断ひずみがおおむね弾性状態に留まる範囲で耐えること又は部材に生じる応力が短期許容応力度に基づく許容値又はCCV規格 <sup>*2</sup> における荷重状態Ⅲの許容値を超えないこととする。	地盤の短期許容支持力度とする。	G+P+K <sub>s</sub>	質点系モデルによる地震応答解析の最大せん断ひずみ度が $2.0 \times 10^{-3}$ を超えないこと又は部材に生じる応力が終局耐力に対し適切な安全余裕を有していることあるいは部材に生じる応力又はひずみがCCV規格 <sup>*2</sup> における荷重状態Ⅳの許容値を超えないこととする。	地盤の極限支持力度に対して適切な安全余裕を持たせる。	Bクラス	G+P+K <sub>B</sub>	部材に生じる応力が短期許容応力度に基づく許容値を超えないこととする。	地盤の短期許容支持力度とする。	Cクラス	G+P+K <sub>C</sub>	部材に生じる応力が短期許容応力度に基づく許容値を超えないこととする。	地盤の短期許容支持力度とする。	耐震重要度	荷重の組合せ	許容限界			曲げ	せん断	基礎地盤の支持性能	十木構造物	G+P+K <sub>s</sub>	限界屈曲変形角 <sup>*1*</sup> 又は終局曲率 <sup>*1*</sup> 又は許容応力度とする。	せん断耐力 <sup>*1</sup> 又は許容せん断応力度とする。	地盤の極限支持力に対して適切な安全余裕を持たせる。	G+P+K <sub>C</sub>	許容応力度とする。	許容応力度とする。	地盤の短期許容支持力とする。	G+P+K <sub>C</sub>	許容応力度とする。	許容応力度とする。	地盤の短期許容支持力とする。
耐震重要度	荷重の組合せ			許容限界																																																											
		建物・構築物	基礎地盤の支持性能																																																												
建物・構築物	D+L+S <sub>s</sub>	質点系モデルによる地震応答解析の最大せん断ひずみ度が $2.0 \times 10^{-3}$ を超えないこと又は部材に生じる応力が終局耐力に対し適切な安全余裕を有していることあるいは部材に生じる応力又はひずみがCCV規格 <sup>*1</sup> における荷重状態Ⅳの許容値を超えないこととする。	地盤の極限支持力度に対して適切な安全余裕を持たせる。																																																												
	D+L+S <sub>d</sub> <sup>*2</sup>	質点系モデルによる地震応答解析の最大せん断ひずみ度がおおむね弾性状態に留まる範囲で耐えること又は部材に生じる応力が短期許容応力度に基づく許容値又はCCV規格 <sup>*1</sup> における荷重状態Ⅲの許容値を超えないこととする。	地盤の短期許容支持力度とする。																																																												
	D+L+S <sub>B</sub>	部材に生じる応力が短期許容応力度に基づく許容値を超えないこととする。	地盤の短期許容支持力度とする。																																																												
	D+L+S <sub>C</sub>	部材に生じる応力が短期許容応力度に基づく許容値を超えないこととする。	地盤の短期許容支持力度とする。																																																												
耐震クラス	荷重の組合せ	許容限界																																																													
		建物・構築物	基礎地盤の支持性能																																																												
Sクラス	G+P+K <sub>s</sub> <sup>*1</sup>	質点系モデルによる地震応答解析の最大せん断ひずみがおおむね弾性状態に留まる範囲で耐えること又は部材に生じる応力が短期許容応力度に基づく許容値又はCCV規格 <sup>*2</sup> における荷重状態Ⅲの許容値を超えないこととする。	地盤の短期許容支持力度とする。																																																												
	G+P+K <sub>s</sub>	質点系モデルによる地震応答解析の最大せん断ひずみ度が $2.0 \times 10^{-3}$ を超えないこと又は部材に生じる応力が終局耐力に対し適切な安全余裕を有していることあるいは部材に生じる応力又はひずみがCCV規格 <sup>*2</sup> における荷重状態Ⅳの許容値を超えないこととする。	地盤の極限支持力度に対して適切な安全余裕を持たせる。																																																												
Bクラス	G+P+K <sub>B</sub>	部材に生じる応力が短期許容応力度に基づく許容値を超えないこととする。	地盤の短期許容支持力度とする。																																																												
Cクラス	G+P+K <sub>C</sub>	部材に生じる応力が短期許容応力度に基づく許容値を超えないこととする。	地盤の短期許容支持力度とする。																																																												
耐震重要度	荷重の組合せ	許容限界																																																													
		曲げ	せん断	基礎地盤の支持性能																																																											
十木構造物	G+P+K <sub>s</sub>	限界屈曲変形角 <sup>*1*</sup> 又は終局曲率 <sup>*1*</sup> 又は許容応力度とする。	せん断耐力 <sup>*1</sup> 又は許容せん断応力度とする。	地盤の極限支持力に対して適切な安全余裕を持たせる。																																																											
	G+P+K <sub>C</sub>	許容応力度とする。	許容応力度とする。	地盤の短期許容支持力とする。																																																											
	G+P+K <sub>C</sub>	許容応力度とする。	許容応力度とする。	地盤の短期許容支持力とする。																																																											
		(86/133) 頁から																																																													

MOX燃料加工施設		発電炉	備考
添付書類Ⅲ-1-1	添付書類Ⅲ-1-1-8	添付書類Ⅴ-2-1-9	
	<p>記号の説明</p> <p>D : 固定荷重</p> <p>L : 積載荷重</p> <p>S<sub>s</sub> : 基準地震動S<sub>s</sub>による地震力</p> <p>S<sub>d</sub> : 弾性設計用地震動S<sub>d</sub>による地震力又は静的地震力</p> <p>S<sub>B</sub> : 耐震Bクラスの施設に適用される静的地震力又は動的地震力</p> <p>S<sub>C</sub> : 耐震Cクラスの施設に適用される静的地震力</p> <p>注記*1: 発電用原子力設備規格 コンクリート製原子炉格納容器規格 ((社)日本機械学会, 2003)</p> <p>*2: <u>地震力と組み合わせる荷重には、この他、建物・構築物の設置状況に応じて、土圧、水圧等を考慮するものとする。</u></p>	<p>〔記号の説明〕</p> <p>G : 固定荷重</p> <p>P : 積載荷重</p> <p>K<sub>d</sub> : 弾性設計用地震動S<sub>d</sub>による地震力又は静的地震力</p> <p>K<sub>s</sub> : 基準地震動S<sub>s</sub>による地震力</p> <p>K<sub>B</sub> : 耐震Bクラスの施設に適用される静的地震力又は動的地震力</p> <p>K<sub>C</sub> : 耐震Cクラスの施設に適用される静的地震力</p> <p>注記*2: 発電用原子力設備規格 コンクリート製原子炉格納容器規格 ((社)日本機械学会, 2003)</p> <p>*1: <u>設計基準事故時の状態で施設に作用する荷重のうち長時間その作用が続く荷重は、弾性設計用地震動S<sub>d</sub>による地震力又は静的地震力と組み合わせる。</u></p>	<p>設計基準事故時の状態で施設に作用する荷重については、通常時の状態で施設に作用する荷重を超えるもの及び長時間施設に作用するものがないため、基本設計方針に合わせて記載した。</p>

MOX 燃料加工施設		発電炉		備考																
添付書類Ⅲ-1-1	添付書類Ⅲ-1-1-8	添付書類Ⅴ-2-1-9																		
		<p>b. 原子炉格納容器</p> <table border="1"> <thead> <tr> <th rowspan="2">原子炉格納容器</th> <th rowspan="2">荷重状態</th> <th rowspan="2">荷重の組合せ</th> <th>許容限界</th> </tr> <tr> <th>建物・構築物</th> </tr> </thead> <tbody> <tr> <td rowspan="4">コンクリート部</td> <td rowspan="2">Ⅲ</td> <td>D+L+P<sub>1</sub> +T<sub>1</sub>+H+K<sub>d</sub></td> <td>部材に生じる応力がCCV規格*3における荷重状態Ⅲの許容値を超えないこととする。</td> </tr> <tr> <td>D+L+P<sub>2</sub> +T<sub>2</sub>+K<sub>d</sub>*1</td> <td>部材に生じる応力がCCV規格*3における荷重状態Ⅲの許容値を超えないこととする。</td> </tr> <tr> <td rowspan="2">Ⅳ</td> <td>D+L+P<sub>1</sub> +H+K<sub>s</sub></td> <td>部材に生じる応力若しくはひずみがCCV規格*3における荷重状態Ⅳの許容値を超えないこととする。</td> </tr> <tr> <td>D+L+P<sub>2</sub> +K<sub>d</sub>*2</td> <td>部材に生じる応力若しくはひずみがCCV規格*3における荷重状態Ⅳの許容値を超えないこととする。</td> </tr> </tbody> </table> <p>〔記号の説明〕  <u>D</u> : 死荷重  <u>L</u> : 活荷重  <u>P<sub>1</sub></u> : 運転時圧力荷重  <u>T<sub>1</sub></u> : 運転時温度荷重  <u>P<sub>2</sub></u> : 異常時圧力荷重  <u>T<sub>2</sub></u> : 異常時温度荷重  <u>H</u> : 水力的動的荷重  <u>K<sub>d</sub></u> : 弾性設計用地震動S<sub>d</sub>による地震力又は静的地震力  <u>K<sub>s</sub></u> : 基準地震動S<sub>s</sub>による地震力</p> <p>注記*1 : 冷却材喪失事故時の荷重として圧力の最大値は考慮しない。                  *2 : 原子炉格納容器は原子炉冷却材喪失時の最終障壁となることから、構造体全体としての安全余裕を確認する意味で、<u>原子炉冷却材喪失後の最大内圧とS<sub>d</sub> (又は静的地震力)との組合せを考慮するものとし、内圧は安全側に原子炉格納容器の最高使用圧力に置き換えるものとする。</u>                  *3 : 発電用原子力設備規格 コンクリート製原子炉格納容器規格 ((社) 日本機械学会, 2003)</p>		原子炉格納容器	荷重状態	荷重の組合せ	許容限界	建物・構築物	コンクリート部	Ⅲ	D+L+P <sub>1</sub> +T <sub>1</sub> +H+K <sub>d</sub>	部材に生じる応力がCCV規格*3における荷重状態Ⅲの許容値を超えないこととする。	D+L+P <sub>2</sub> +T <sub>2</sub> +K <sub>d</sub> *1	部材に生じる応力がCCV規格*3における荷重状態Ⅲの許容値を超えないこととする。	Ⅳ	D+L+P <sub>1</sub> +H+K <sub>s</sub>	部材に生じる応力若しくはひずみがCCV規格*3における荷重状態Ⅳの許容値を超えないこととする。	D+L+P <sub>2</sub> +K <sub>d</sub> *2	部材に生じる応力若しくはひずみがCCV規格*3における荷重状態Ⅳの許容値を超えないこととする。	<p>・ 発電炉固有の設備についての記載であり MOX 燃料加工施設には該当する設備がないため、記載の差異により新たな論点が生じるものではない。</p>
原子炉格納容器	荷重状態	荷重の組合せ	許容限界																	
			建物・構築物																	
コンクリート部	Ⅲ	D+L+P <sub>1</sub> +T <sub>1</sub> +H+K <sub>d</sub>	部材に生じる応力がCCV規格*3における荷重状態Ⅲの許容値を超えないこととする。																	
		D+L+P <sub>2</sub> +T <sub>2</sub> +K <sub>d</sub> *1	部材に生じる応力がCCV規格*3における荷重状態Ⅲの許容値を超えないこととする。																	
	Ⅳ	D+L+P <sub>1</sub> +H+K <sub>s</sub>	部材に生じる応力若しくはひずみがCCV規格*3における荷重状態Ⅳの許容値を超えないこととする。																	
		D+L+P <sub>2</sub> +K <sub>d</sub> *2	部材に生じる応力若しくはひずみがCCV規格*3における荷重状態Ⅳの許容値を超えないこととする。																	

MOX燃料加工施設		発電炉		備考																								
添付書類Ⅲ-1-1	添付書類Ⅲ-1-1-8	添付書類Ⅴ-2-1-9																										
		(119/133) 頁へ																										
		<p>(重大事故等対処施設)</p> <p>a. 建物・構築物 (原子炉格納容器を除く)</p> <table border="1"> <thead> <tr> <th rowspan="2"></th> <th rowspan="2">*1 設備分類 施設区分</th> <th rowspan="2">*2 耐震クラス</th> <th rowspan="2">荷重の組合せ</th> <th colspan="2">許容限界</th> </tr> <tr> <th>建物・構築物</th> <th>基礎地盤の 支持性能</th> </tr> </thead> <tbody> <tr> <td rowspan="3">建物・ 構築物</td> <td>③, ④ ⑤, ⑥</td> <td>Sクラス</td> <td>G+P+A+K<sub>S</sub></td> <td>要求機能が維持されることとする。</td> <td>地盤の極限支持力度に対して妥当な安全余裕を持たせる。</td> </tr> <tr> <td>①, ②</td> <td>Bクラス</td> <td>G+P+K<sub>B</sub></td> <td>部材に生じる応力が短期許容応力度に基づく許容値を超えないこととする。</td> <td>地盤の短期許容支持力度とする。</td> </tr> <tr> <td>②</td> <td>Cクラス</td> <td>G+P+K<sub>C</sub></td> <td>部材に生じる応力が短期許容応力度に基づく許容値を超えないこととする。</td> <td>地盤の短期許容支持力度とする。</td> </tr> </tbody> </table> <p>[記号の説明]</p> <p>G : 固定荷重 P : 積載荷重 A : 重大事故等時の状態で施設に作用する荷重のうち、地震によって引き起こされるおそれのある事象による荷重、又は重大事故等時の状態で施設に作用する荷重のうち長期的な荷重 K<sub>S</sub> : 基準地震動S<sub>s</sub>による地震力 K<sub>B</sub> : 耐震Bクラスの施設に適用される静的地震力又は動的地震力 K<sub>C</sub> : 耐震Cクラスの施設に適用される静的地震力</p> <p>注記*1 : 重大事故等対処施設の設備分類及び施設区分 ① : 常設耐震重要重大事故防止設備以外の常設重大事故防止設備 ② : ①が設置される重大事故等対処施設 ③ : 常設耐震重要重大事故防止設備 ④ : ③が設置される重大事故等対処施設 ⑤ : 常設重大事故緩和設備 ⑥ : ⑤が設置される重大事故等対処施設 *2 : 常設重大事故防止設備の代替する機能を有する設計基準事故対処設備が属する耐震重要度分類のクラス また、常設重大事故緩和設備については、当該クラスをSと表記する。</p>			*1 設備分類 施設区分	*2 耐震クラス	荷重の組合せ	許容限界		建物・構築物	基礎地盤の 支持性能	建物・ 構築物	③, ④ ⑤, ⑥	Sクラス	G+P+A+K <sub>S</sub>	要求機能が維持されることとする。	地盤の極限支持力度に対して妥当な安全余裕を持たせる。	①, ②	Bクラス	G+P+K <sub>B</sub>	部材に生じる応力が短期許容応力度に基づく許容値を超えないこととする。	地盤の短期許容支持力度とする。	②	Cクラス	G+P+K <sub>C</sub>	部材に生じる応力が短期許容応力度に基づく許容値を超えないこととする。	地盤の短期許容支持力度とする。	
	*1 設備分類 施設区分	*2 耐震クラス	荷重の組合せ					許容限界																				
				建物・構築物	基礎地盤の 支持性能																							
建物・ 構築物	③, ④ ⑤, ⑥	Sクラス	G+P+A+K <sub>S</sub>	要求機能が維持されることとする。	地盤の極限支持力度に対して妥当な安全余裕を持たせる。																							
	①, ②	Bクラス	G+P+K <sub>B</sub>	部材に生じる応力が短期許容応力度に基づく許容値を超えないこととする。	地盤の短期許容支持力度とする。																							
	②	Cクラス	G+P+K <sub>C</sub>	部材に生じる応力が短期許容応力度に基づく許容値を超えないこととする。	地盤の短期許容支持力度とする。																							

MOX燃料加工施設		発電炉		備考																
添付書類Ⅲ-1-1	添付書類Ⅲ-1-1-8	添付書類Ⅴ-2-1-9																		
		<p>b. 原子炉格納容器</p> <table border="1"> <thead> <tr> <th rowspan="2">原子炉格納容器</th> <th rowspan="2">荷重状態</th> <th rowspan="2">荷重の組合せ</th> <th>許容限界</th> </tr> <tr> <th>建物・構築物</th> </tr> </thead> <tbody> <tr> <td rowspan="3">コンクリート部</td> <td>Ⅲ</td> <td><math>D+L+P_2+T_2+K_d^{*1}</math></td> <td>部材に生じる応力がCCV規格<sup>2)</sup>における荷重状態Ⅲの許容値を超えないこととする。</td> </tr> <tr> <td>Ⅳ</td> <td><math>D+L+P_1+H+K_s</math></td> <td>部材に生じる応力若しくはひずみがCCV規格<sup>2)</sup>における荷重状態Ⅳの許容値を超えないこととする。</td> </tr> <tr> <td rowspan="2">Ⅴ<sup>*3)</sup></td> <td><math>D+L+P_3+H+K_{SA_d}</math></td> <td rowspan="2">部材に生じる応力若しくはひずみがCCV規格<sup>2)</sup>における荷重状態Ⅳの許容値を超えないこととする。</td> </tr> <tr> <td><math>D+L+P_4+K_s</math></td> </tr> </tbody> </table> <p>〔記号の説明〕  <u>D</u> : 死荷重  <u>L</u> : 活荷重  <u>P<sub>1</sub></u> : 運転時圧力荷重  <u>P<sub>2</sub></u> : 異常時圧力荷重  <u>T<sub>2</sub></u> : 異常時温度荷重  <u>P<sub>3</sub></u> : 重大事故等時圧力荷重 (重大事故等時の状態で長期的 (以下「SA (L) 時」という。) に作用する荷重)  <u>P<sub>4</sub></u> : 重大事故等時圧力荷重 (SA 時の状態でSA (L) 時より更に長期的 (以下「SA (LL) 時」という。) に作用する荷重)  <u>H</u> : 水学的動荷重  <u>K<sub>d</sub></u> : 弾性設計用地震動S<sub>d</sub>による地震力又は静的地震力  <u>K<sub>SA_d</sub></u> : 弾性設計用地震動S<sub>d</sub>による地震力  <u>K<sub>s</sub></u> : 基準地震動S<sub>s</sub>による地震力</p> <p>注記*1 : 冷却材喪失事故時の荷重として圧力の最大値は考慮しない。  *2 : 発電用原子力設備規格 コンクリート製原子炉格納容器規格 ((社) 日本機械学会, 2003)  *3 : 重大事故等時の状態</p>		原子炉格納容器	荷重状態	荷重の組合せ	許容限界	建物・構築物	コンクリート部	Ⅲ	$D+L+P_2+T_2+K_d^{*1}$	部材に生じる応力がCCV規格 <sup>2)</sup> における荷重状態Ⅲの許容値を超えないこととする。	Ⅳ	$D+L+P_1+H+K_s$	部材に生じる応力若しくはひずみがCCV規格 <sup>2)</sup> における荷重状態Ⅳの許容値を超えないこととする。	Ⅴ <sup>*3)</sup>	$D+L+P_3+H+K_{SA_d}$	部材に生じる応力若しくはひずみがCCV規格 <sup>2)</sup> における荷重状態Ⅳの許容値を超えないこととする。	$D+L+P_4+K_s$	<p>・ 発電炉固有の設備についての記載であり、MOX燃料加工施設には該当する設備がないため、記載の差異により新たな論点が生じるものではない。</p>
原子炉格納容器	荷重状態	荷重の組合せ	許容限界																	
			建物・構築物																	
コンクリート部	Ⅲ	$D+L+P_2+T_2+K_d^{*1}$	部材に生じる応力がCCV規格 <sup>2)</sup> における荷重状態Ⅲの許容値を超えないこととする。																	
	Ⅳ	$D+L+P_1+H+K_s$	部材に生じる応力若しくはひずみがCCV規格 <sup>2)</sup> における荷重状態Ⅳの許容値を超えないこととする。																	
	Ⅴ <sup>*3)</sup>	$D+L+P_3+H+K_{SA_d}$	部材に生じる応力若しくはひずみがCCV規格 <sup>2)</sup> における荷重状態Ⅳの許容値を超えないこととする。																	
$D+L+P_4+K_s$																				

MOX燃料加工施設		発電炉	備考
添付書類Ⅲ-1-1	添付書類Ⅲ-1-1-8	添付書類Ⅴ-2-1-9	
	<p>(2) 機器・配管系 記号の説明 D : 死荷重(自重)</p> <p>P<sub>d</sub> : 当該設備に設計上定められた最高使用圧力による荷重</p> <p>M<sub>d</sub> : 当該設備に設計上定められた機械的荷重</p> <p>S<sub>s</sub> : 基準地震動S<sub>s</sub>による地震力</p> <p>S<sub>d</sub> : 弾性設計用地震動S<sub>d</sub>による地震力又は静的地震力</p>	<p>(2) 機器・配管系 a. 記号の説明 D : 死荷重 P : 地震と組み合わせべきプラントの運転状態(地震との組合せが独立な運転状態Ⅳ、Ⅴは除く)における圧力荷重 M : 地震及び死荷重以外で地震と組み合わせべきプラントの運転状態(地震との組合せが独立な運転状態Ⅳ、Ⅴは除く)で設備に作用している機械的荷重各〔運転状態におけるP及びMについては、安全側に設定された値(最高使用圧力、設計機械荷重等)を用いてもよい。〕 P<sub>L</sub> : 地震との組合せが独立な運転状態Ⅳの事故の直後を除き、その後生じている圧力荷重 M<sub>L</sub> : 地震との組合せが独立な運転状態Ⅳの事故の直後を除き、その後生じている死荷重及び地震荷重以外の機械的荷重 P<sub>D</sub> : 地震と組み合わせべきプラントの運転状態Ⅰ及びⅡ(運転状態Ⅲ及び地震従属事象として運転状態Ⅳに包絡する状態がある場合にはこれを含む。)又は当該設備に設計上定められた最高使用圧力による荷重 M<sub>D</sub> : 地震と組み合わせべきプラントの運転状態Ⅰ及びⅡ(運転状態Ⅲ及び地震従属事象として運転状態Ⅳに包絡する状態がある場合にはこれを含む。)又は当該設備に設計上定められた機械的荷重</p> <p>P<sub>d</sub> : 当該設備に設計上定められた最高使用圧力による荷重</p> <p>M<sub>d</sub> : 当該設備に設計上定められた機械的荷重</p> <p>(119/132) 頁へ</p> <p>P<sub>SAL</sub> : 重大事故等時の状態(運転状態Ⅴ)で長期的(長期(L))に作用する圧力荷重 M<sub>SAL</sub> : 重大事故等時の状態(運転状態Ⅴ)で長期的(長期(L))に作用する機械的荷重 P<sub>SALL</sub> : 重大事故等時の状態(運転状態Ⅴ)で長期的(長期(L))より更に長期的(長期(LL))に作用する圧力荷重 M<sub>SALL</sub> : 重大事故等時の状態(運転状態Ⅴ)で長期的(長期(L))より更に長期的(長期(LL))に作用する機械的荷重 P<sub>SAD</sub> : 重大事故等時の状態(運転状態Ⅴ)における運転状態等を考慮して当該設備に設計上定められた設計圧力による荷重 M<sub>SAD</sub> : 重大事故等時の状態(運転状態Ⅴ)における運転状態等を考慮して当該設備に設計上定められた機械的荷重</p> <p>S<sub>d</sub> : 弾性設計用地震動S<sub>d</sub>により定まる地震力 S<sub>d*</sub> : 弾性設計用地震動S<sub>d</sub>により定まる地震力又はSクラス設備に適用される静的地震力 S<sub>s</sub> : 基準地震動S<sub>s</sub>により定まる地震力</p>	<p>・ 記載の適正化として、基本設計方針に合わせた記載としたため、記載の差異により新たな論点が生じるものではない。</p> <p>・ MOX燃料加工施設における運転状態として、通常時の状態、設計基準事故時の状態を定義しており、発電炉における運転状態は定義していないことから、運転状態に応じた許容応力状態は記載していないため、記載の差異により新たな論点が生じるものではない。</p>

MOX燃料加工施設		発電炉	備考
添付書類Ⅲ-1-1	添付書類Ⅲ-1-1-8	添付書類V-2-1-9	
	<p>S<sub>B</sub> : 耐震Bクラス設備に適用される地震力又は静的地震力</p> <p>S<sub>C</sub> : 耐震Cクラス設備適用される静的地震力</p> <p>S<sub>y</sub> : 設計降伏点「<u>JSME S NC1</u>」付録材料図表 Part5 表8に規定される値</p> <p>S<sub>u</sub> : 設計引張強さ「<u>JSME S NC1</u>」付録材料図表 Part5 表9に規定される値</p> <p>S<sub>m</sub> : 設計応力強さ「<u>JSME S NC1</u>」付録材料図表 Part5 表1に規定される値</p> <p>S : 許容引張応力「<u>JSME S NC1</u>」付録材料図表 Part5 表5又は表6に規定される値</p> <p>F : 「<u>JSME S NC1</u>」SSB-3121.1(1)により規定される値</p> <p>F* : 「<u>JSME S NC1</u>」SSB-3121.3の規定により、SSB-3121.(1)a.におけるS<sub>y</sub>及びS<sub>y</sub>(RT)を1.2S<sub>y</sub>及び1.2S<sub>y</sub>(RT)に読み替えた値</p>	<p>S<sub>B</sub> : <u>耐震Bクラス設備に適用される地震動により定まる地震力又は静的地震力</u></p> <p>S<sub>C</sub> : <u>耐震Cクラス設備に適用される静的地震力</u></p> <p>Ⅲ<sub>A</sub>S : <u>発電用原子力設備規格(設計・建設規格(2005年版(2007年追補版含む。)) JSME S NC1-2005/2007(日本機械学会2007年9月)(以下「設計・建設規格」という。))の供用状態C相当の許容応力を基準として、それに地震により生じる応力に対する特別な応力の制限を加えた許容応力状態</u></p> <p>Ⅳ<sub>A</sub>S : <u>設計・建設規格の供用状態D相当の許容応力を基準として、それに地震により生じる応力に対する特別な応力の制限を加えた許容応力状態</u></p> <p>V<sub>A</sub>S : <u>運転状態V相当の応力評価を行う許容応力状態を基本として、それに地震により生じる応力に対する特別な応力の制限を加えた許容応力状態</u></p> <p>B<sub>A</sub>S : <u>耐震Bクラス設備の地震時の許容応力状態</u></p> <p>C<sub>A</sub>S : <u>耐震Cクラス設備の地震時の許容応力状態</u></p> <p>I+S<sub>d</sub>* : <u>設計事象Iの貯蔵時の状態において、S<sub>d</sub>*地震力が作用した場合の許容応力区分</u></p> <p>I+S<sub>s</sub> : <u>設計事象Iの貯蔵時の状態において、S<sub>s</sub>地震力が作用した場合の許容応力区分</u></p> <p>S<sub>y</sub> : 設計降伏点 <u>設計・建設規格</u> 付録材料図表 Part5 表8に規定される値</p> <p>S<sub>u</sub> : 設計引張強さ <u>設計・建設規格</u> 付録材料図表 Part5 表9に規定される値</p> <p>S<sub>m</sub> : 設計応力強さ <u>設計・建設規格</u> 付録材料図表 Part5 表1に規定される値。ただし、<u>耐圧部テンションボルトにあつては設計・建設規格 付録材料図表 Part5 表2に規定される値</u></p> <p>S : 許容引張応力 <u>設計・建設規格</u> 付録材料図表 Part5 表5又は表6に規定される値</p> <p>ただし、<u>クラスMC容器にあつては設計・建設規格 付録材料図表Part5 表3に規定される値</u> また、<u>耐圧部テンションボルトについては、クラスMCにあつては設計・建設規格 付録材料図表 Part5 表4に規定される値。その他については設計・建設規格 付録材料図表 Part5 表7に規定される値</u></p> <p>F : <u>設計・建設規格</u> SSB-3121.1(1)により規定される値</p> <p>F* : <u>設計・建設規格</u> SSB-3121.3の規定により、SSB-3121(1)a.におけるS<sub>y</sub>及びS<sub>y</sub>(RT)を1.2S<sub>y</sub>及び1.2S<sub>y</sub>(RT)に読み替えた値</p> <p>S<sub>h</sub> : <u>最高使用温度における許容引張応力</u> <u>設計・建設規格 付録材料図表 Part5 表5又は表6に規定される値</u></p>	<p>・ MOX燃料加工施設における運転状態として、通常時の状態、設計基準事故時の状態を定義付けしており、先行発電炉における運転状態は定義していないことから、運転状態に応じた許容応力状態は記載していないため、記載の差異により新たな論点が生じるものではない。</p> <p>・ 記載の適正化として、申請書間の整合を図るため、「Ⅲ-1-1 耐震設計の基本方針」にて定義した略語を記載した。</p> <p>・ 以降、機器・配管系の「記号の説明」における差異理由は同様。</p> <p>・ 発電炉固有の設備についての記載であり、MOX燃料加工施設には該当する設備がないため、記載の差異により新たな論点が生じるものではない。</p> <p>・ JEAGに基づく記載しており、上記「S:許容引</p>

MOX燃料加工施設		発電炉	備考
添付書類Ⅲ-1-1	添付書類Ⅲ-1-1-8	添付書類Ⅴ-2-1-9	
	<p><math>f_t</math> : 許容引張応力 支持構造物(ボルト等を除く。)に対して「<u>JSME S NC1</u>」SSB-3121.1により規定される値 ボルト等に対しては、「<u>JSME S NC1</u>」SSB-3131により規定される値</p> <p><math>f_s</math> : 許容せん断応力 支持構造物(ボルト等を除く。)に対して「<u>JSME S NC1</u>」SSB-3121.1により規定される値 ボルト等に対しては、「<u>JSME S NC1</u>」SSB-3131により規定される値</p> <p><math>f_c</math> : 許容圧縮応力 支持構造物(ボルト等を除く。)に対して「<u>JSME S NC1</u>」SSB-3121.1により規定される値</p> <p><math>f_b</math> : 許容曲げ応力 支持構造物(ボルト等を除く。)に対して「<u>JSME S NC1</u>」SSB-3121.1により規定される値</p> <p><math>f_p</math> : 許容支圧応力 支持構造物(ボルト等を除く。)に対して「<u>JSME S NC1</u>」SSB-3121.1により規定される値</p> <p><math>f_t^*, f_s^*, f_c^*, f_b^*, f_p^*</math> : 上記の<math>f_t, f_s, f_c, f_b, f_p</math>の値を算出する際に「<u>JSME S NC1</u>」SSB-3121.1(1)a.本文中「<u><math>S_y</math></u>」及び「<u><math>S_y(RT)</math></u>」とあるのを「<u><math>1.2S_y</math></u>」及び「<u><math>1.2S_y(RT)</math></u>」と読み替えて算出した値(「<u>JSME S NC1</u>」SSB-3121.3及びSSB-3133)。ただし、支持構造物の上記<math>f_t \sim f_p^*</math>においては、「<u>JSME S NC1</u>」SSB-3121.1(1)aのF値は<math>S_y</math>及び<math>0.7S_u</math>のいずれか小さい方の値。また、使用温度が40℃を超えるオーステナイト系ステンレス鋼及び高ニッケル合金にあつては、<math>1.35S_y, 0.7S_u</math>又は<math>S_y(RT)</math>のいずれか小さい方の値。なお、<math>S_y(RT)</math>は40℃における設計降伏点の値。</p>	<p><math>f_t</math> : 許容引張応力 支持構造物(ボルト等を除く。)に対して<u>設計・建設規格SSB-3121.1(1)</u>により規定される値。ボルト等に対して<u>設計・建設規格SSB-3131(1)</u>により規定される値</p> <p><math>f_s</math> : 許容せん断応力 支持構造物(ボルト等を除く。)に対して<u>設計・建設規格SSB-3121.1(2)</u>により規定される値。ボルト等に対しては、<u>設計・建設規格SSB-3131(2)</u>により規定される値</p> <p><math>f_c</math> : 許容圧縮応力 支持構造物(ボルト等を除く。)に対して<u>設計・建設規格SSB-3121.1(3)</u>により規定される値</p> <p><math>f_b</math> : 許容曲げ応力 支持構造物(ボルト等を除く。)に対して<u>設計・建設規格SSB-3121.1(4)</u>により規定される値</p> <p><math>f_p</math> : 許容支圧応力 支持構造物(ボルト等を除く。)に対して<u>設計・建設規格SSB-3121.1(5)</u>により規定される値</p> <p><math>f_t^*, f_s^*, f_c^*, f_b^*, f_p^*</math> : 上記の<math>f_t, f_s, f_c, f_b, f_p</math>の値を算出する際に<u>設計・建設規格 付録材料図表 Part5 表8</u>に規定する値とあるのを<u>設計・建設規格 付録材料図表 Part5 表8</u>に規定する値の<u>1.2倍の値</u>と読み替えて計算した値。ただし、<u>その他の</u>支持構造物の上記<math>f_t \sim f_p^*</math>においては、<u>設計・建設規格SSB-3121.1(1)a</u>のF値は<math>S_y</math>及び<math>0.7S_u</math>のいずれか小さい方の値。ただし、使用温度が40℃を超えるオーステナイト系ステンレス鋼及び高ニッケル合金にあつては、<math>1.35S_y, 0.7S_u</math>又は<math>S_y(RT)</math>のいずれか小さい方の値。また、<math>S_y(RT)</math>は40℃における設計降伏点の値</p>	<p>「張り応力」と同様の内容であるため、記載の差異により新たな論点が生じるものではない。</p> <p>記載の適正化として、申請書間の整合を図るため、「Ⅲ-1-1 耐震設計の基本方針」にて定義した略語を記載した。</p> <p>発電炉は支持構造物を分類分けしているが、MOX燃料加工施設では分類分けしておらず、設計内容としては発電炉と同等であるため、記載の差異により新たな論点が生じるものではない。</p>



MOX燃料加工施設		発電炉	備考
添付書類Ⅲ-1-1	添付書類Ⅲ-1-1-8	添付書類Ⅴ-2-1-9	
	<p><math>T_L</math> : 形式試験により支持構造物が破損するおそれのある荷重(N) (同一仕様につき3個の試験の最小値又は1個の試験の90%)</p> <p><math>S_{yd}</math> : 最高使用温度における設計降伏点 「JSME S NC1」付録材料図表 Part5 表8 に規定される値</p> <p><math>S_{yt}</math> : 試験温度における設計降伏点 「JSME S NC1」付録材料図表 Part5 表8 に規定される値</p> <p>ASS : オーステナイト系ステンレス鋼</p> <p>HNA : 高ニッケル合金</p>	<p><math>T_L</math> : 形式試験により支持構造物が破損するおそれのある荷重(N) (同一仕様につき3個の試験の最小値又は1個の試験の90%)</p> <p><math>S_{yd}</math> : 最高使用温度における設計降伏点 設計・建設規格 付録材料図表Part5 表8 に規定される値</p> <p><math>S_{yt}</math> : 試験温度における設計降伏点 設計・建設規格 付録材料図表Part5 表8 に規定される値</p> <p>ASS : オーステナイト系ステンレス鋼</p> <p>HNA : 高ニッケル合金</p> <p><u>L</u> : 活荷重</p> <p><u>P<sub>1</sub></u> : 運転時圧力荷重</p> <p><u>R<sub>1</sub></u> : 運転時配管荷重</p> <p><u>T<sub>1</sub></u> : 運転時温度荷重</p> <p><u>P<sub>2</sub></u> : 異常時圧力荷重</p> <p><u>R<sub>2</sub></u> : 異常時配管荷重</p> <p><u>T<sub>2</sub></u> : 異常時温度荷重</p> <div style="border: 1px solid black; padding: 5px; margin-top: 10px;"> <p><u>P<sub>3</sub></u> : 重大事故等時圧力荷重 (重大事故等時の状態で長期的 (長期 (L)) に作用する圧力荷重)</p> <p><u>R<sub>3</sub></u> : 重大事故等時配管荷重 (重大事故等時の状態で長期的 (長期 (L)) に作用する配管荷重)</p> <p><u>P<sub>4</sub></u> : 重大事故等時圧力荷重 (重大事故等時の状態で長期的 (長期 (L)) より更に長期的 (長期 (LL)) に作用する圧力荷重)</p> <p><u>R<sub>4</sub></u> : 重大事故等時配管荷重 (重大事故等時の状態で長期的 (長期 (L)) より更に長期的 (長期 (LL)) に作用する配管荷重)</p> </div> <p><u>K<sub>d</sub></u> : 弾性設計用地震動 S d により定まる地震力又は S クラス設備に適用される静的地震力</p> <p><u>K<sub>SAd</sub></u> : 弾性設計用地震動 S d による地震力</p> <p><u>K<sub>s</sub></u> : 基準地震動 S s により定まる地震力</p> <p><u>F<sub>c</sub></u> : コンクリートの設計基準強度</p>	<p>(119/133) 頁へ</p> <p>・ MOX燃料加工施設における運転状態として、通常時の状態、設計基準事故時の状態を定義付けしており、先行発電炉における運転状態は定義していないことから、運転状態に応じた許容応力状態は記載していないため、記載の差異により新たな論点が生じるものではない。</p>

MOX燃料加工施設		発電炉		備考																										
添付書類Ⅲ-1-1	添付書類Ⅲ-1-1-8	添付書類V-2-1-9																												
		<table border="1"> <thead> <tr> <th rowspan="2">耐震クラス</th> <th rowspan="2">荷重の組合せ</th> <th rowspan="2">許容応力状態</th> <th rowspan="2">一次一般応力</th> <th rowspan="2">一次脱応力-一次曲げ応力</th> <th colspan="3">許容限界</th> </tr> <tr> <th>一次+二次応力</th> <th>一次+二次+ピーク応力</th> <th>特別な応力限界 純せん断応力</th> </tr> </thead> <tbody> <tr> <td rowspan="2">S</td> <td>D+P+M+S d*</td> <td>Ⅲ△S</td> <td><math>S_y</math>と<math>\frac{2}{3} \cdot S_o</math>の小さい方。ただし、ASS及びHNAについては<math>1.2 \cdot S_m</math>とする。</td> <td>左欄の1.5倍の値*6</td> <td><math>3 \cdot S_m</math> *2 <math>S_o</math>又は<math>S_y</math>地震動のみによる応力</td> <td><math>S_o</math>又は<math>S_y</math>地震動のみによる疲労解析を行い、運転状態Ⅰ、Ⅱにおける疲労累積係数とする。</td> <td><math>0.6 \cdot S_m</math> <math>S_y</math> (<math>1.5 \cdot S_y</math>) *5</td> </tr> <tr> <td>D+P<sub>1</sub>+M<sub>1</sub>+S d* D+P+M+S s</td> <td>Ⅳ△S</td> <td><math>\frac{2}{3} \cdot S_o</math>ただし、ASS及びHNAについては<math>\frac{2}{3} \cdot S_o</math>と<math>2.4 \cdot S_m</math>の小さい方。</td> <td>左欄の1.5倍の値*6</td> <td>動のみによる応力振幅について評価する。</td> <td>状態Ⅰ、Ⅱにおける疲労累積係数との和が1.0以下であること。</td> <td><math>S_o</math> (<math>1.5 \cdot S_o</math>) *5</td> </tr> </tbody> </table>		耐震クラス	荷重の組合せ	許容応力状態	一次一般応力	一次脱応力-一次曲げ応力	許容限界			一次+二次応力	一次+二次+ピーク応力	特別な応力限界 純せん断応力	S	D+P+M+S d*	Ⅲ△S	$S_y$ と $\frac{2}{3} \cdot S_o$ の小さい方。ただし、ASS及びHNAについては $1.2 \cdot S_m$ とする。	左欄の1.5倍の値*6	$3 \cdot S_m$ *2 $S_o$ 又は $S_y$ 地震動のみによる応力	$S_o$ 又は $S_y$ 地震動のみによる疲労解析を行い、運転状態Ⅰ、Ⅱにおける疲労累積係数とする。	$0.6 \cdot S_m$ $S_y$ ( $1.5 \cdot S_y$ ) *5	D+P <sub>1</sub> +M <sub>1</sub> +S d* D+P+M+S s	Ⅳ△S	$\frac{2}{3} \cdot S_o$ ただし、ASS及びHNAについては $\frac{2}{3} \cdot S_o$ と $2.4 \cdot S_m$ の小さい方。	左欄の1.5倍の値*6	動のみによる応力振幅について評価する。	状態Ⅰ、Ⅱにおける疲労累積係数との和が1.0以下であること。	$S_o$ ( $1.5 \cdot S_o$ ) *5	<p>・ 発電炉固有の設備についての記載であり、MOX燃料加工施設には該当する設備がないため、記載の差異により新たな論点が生じるものではない。</p>
耐震クラス	荷重の組合せ	許容応力状態	一次一般応力						一次脱応力-一次曲げ応力	許容限界																				
				一次+二次応力	一次+二次+ピーク応力	特別な応力限界 純せん断応力																								
S	D+P+M+S d*	Ⅲ△S	$S_y$ と $\frac{2}{3} \cdot S_o$ の小さい方。ただし、ASS及びHNAについては $1.2 \cdot S_m$ とする。	左欄の1.5倍の値*6	$3 \cdot S_m$ *2 $S_o$ 又は $S_y$ 地震動のみによる応力	$S_o$ 又は $S_y$ 地震動のみによる疲労解析を行い、運転状態Ⅰ、Ⅱにおける疲労累積係数とする。	$0.6 \cdot S_m$ $S_y$ ( $1.5 \cdot S_y$ ) *5																							
	D+P <sub>1</sub> +M <sub>1</sub> +S d* D+P+M+S s	Ⅳ△S	$\frac{2}{3} \cdot S_o$ ただし、ASS及びHNAについては $\frac{2}{3} \cdot S_o$ と $2.4 \cdot S_m$ の小さい方。	左欄の1.5倍の値*6	動のみによる応力振幅について評価する。	状態Ⅰ、Ⅱにおける疲労累積係数との和が1.0以下であること。	$S_o$ ( $1.5 \cdot S_o$ ) *5																							
<p>b. 荷重の組合せ及び許容応力 (a) Sクラスの機器・配管系及び常設耐震重大事故防止設備又は常設重大事故緩和設備の機器・配管系 イ. クラス1容器及び重大事故等クラス2容器(クラス1容器)(クラス1容器)</p>		<p>注記*1: 非常用炉心冷却系等に属する設備に対しては、許容応力状態Ⅲ、Sとする。 *2: <math>3 \cdot S_m</math>を超える場合は弾塑性解析を行う。この場合、設計・建設規格 PVB-3300 (PVB-3313を除く)の簡易弾塑性解析を用いる。 *3: 設計・建設規格 PVB-3140(6)を満たすときは疲労解析不要。 *4: 運転状態Ⅰ、Ⅱにおいて疲労解析を要しない場合は、地震動のみによる疲労累積係数を1.0以下とする。 *5: ( )内は、支圧荷重の作用端から自由端までの距離が支圧荷重の作用幅より大きい場合の値。 *6: 設計・建設規格 PVB-3111に準じる場合は、純曲げによる全断面降伏荷重と初期降伏荷重の比または1.5のいずれか小さい方の値(α)を用いる。</p>																												

MOX 燃料加工施設		発電炉		備考																																
添付書類Ⅲ-1-1	添付書類Ⅲ-1-1-8	添付書類Ⅴ-2-1-9																																		
		(119/133) 頁へ																																		
		<table border="1" style="width: 100%; border-collapse: collapse;"> <thead> <tr> <th rowspan="2">荷重の組合せ</th> <th rowspan="2">許容応力状態</th> <th colspan="4">許容限界</th> <th colspan="2">特別な応力限界</th> </tr> <tr> <th>一次 船殻応力</th> <th>一次応力+一次曲げ応力</th> <th>二次+二次応力</th> <th>一次+二次+ピーク応力</th> <th>純せん断応力</th> <th>支圧応力</th> </tr> </thead> <tbody> <tr> <td>D+P+M+S</td> <td rowspan="2">IVAS</td> <td rowspan="2"><math>\frac{2}{3} \cdot S_u</math> ただし、ASS及びHNAについては <math>\frac{2}{3} \cdot S_u</math> と <math>2.4 \cdot S_u</math> の小さい方。</td> <td rowspan="2">左欄の1.5倍の値<sup>*6</sup></td> <td rowspan="2"><math>3 \cdot S_m^{*4}</math> <math>S_u</math>又は<math>S_e</math>、地震動のみによる応力振幅について評価する。</td> <td rowspan="2"><math>S_u</math>又は<math>S_e</math>、地震動のみによる疲労解析を行い、運転状態I、IIにおける疲労累積係数との和が1.0以下であること。</td> <td rowspan="2"><math>0.4 \cdot S_u</math></td> <td rowspan="2"><math>S_u</math> (<math>1.5 \cdot S_u</math>)</td> </tr> <tr> <td>D+P<sub>SALL</sub>+M<sub>SALL</sub>-S<sub>d</sub></td> <td>VAS (VASとして右に示すIVASの許容限界を用いる。)</td> </tr> <tr> <td>D+P<sub>L</sub>-M<sub>L</sub>+S<sub>d</sub><sup>*1</sup></td> <td></td> <td></td> <td></td> <td></td> <td></td> <td></td> <td></td> </tr> </tbody> </table> <p>注記*1：非常用炉心冷却系等に属する設備に対しては、許容応力状態ⅢASとする。 *2：<math>3 \cdot S_m</math>を超える場合は弾塑性解析を行う。この場合、設計・建設規格 PVB-3300 (PVB-3313を除く)の弾塑性解析を用いる。 *3：設計・建設規格 PVB-3140(6)を満たすときは疲労解析不要。 *4：運転状態I、IIにおいて疲労解析を要しない場合は、地震動のみによる疲労累積係数を1.0以下とする。 *5：( ) 内は、支圧荷重の作用端から自由端までの距離が支圧荷重の作用端より大きい場合の値。 *6：設計・建設規格 PVB-3111に準じる場合は、純曲げによる全断面脆性荷重と初期脆性荷重の比または1.5のいずれか小さい方の値(α)を用いる。</p>		荷重の組合せ	許容応力状態	許容限界				特別な応力限界		一次 船殻応力	一次応力+一次曲げ応力	二次+二次応力	一次+二次+ピーク応力	純せん断応力	支圧応力	D+P+M+S	IVAS	$\frac{2}{3} \cdot S_u$ ただし、ASS及びHNAについては $\frac{2}{3} \cdot S_u$ と $2.4 \cdot S_u$ の小さい方。	左欄の1.5倍の値 <sup>*6</sup>	$3 \cdot S_m^{*4}$ $S_u$ 又は $S_e$ 、地震動のみによる応力振幅について評価する。	$S_u$ 又は $S_e$ 、地震動のみによる疲労解析を行い、運転状態I、IIにおける疲労累積係数との和が1.0以下であること。	$0.4 \cdot S_u$	$S_u$ ( $1.5 \cdot S_u$ )	D+P <sub>SALL</sub> +M <sub>SALL</sub> -S <sub>d</sub>	VAS (VASとして右に示すIVASの許容限界を用いる。)	D+P <sub>L</sub> -M <sub>L</sub> +S <sub>d</sub> <sup>*1</sup>								
荷重の組合せ	許容応力状態	許容限界				特別な応力限界																														
		一次 船殻応力	一次応力+一次曲げ応力	二次+二次応力	一次+二次+ピーク応力	純せん断応力	支圧応力																													
D+P+M+S	IVAS	$\frac{2}{3} \cdot S_u$ ただし、ASS及びHNAについては $\frac{2}{3} \cdot S_u$ と $2.4 \cdot S_u$ の小さい方。	左欄の1.5倍の値 <sup>*6</sup>	$3 \cdot S_m^{*4}$ $S_u$ 又は $S_e$ 、地震動のみによる応力振幅について評価する。	$S_u$ 又は $S_e$ 、地震動のみによる疲労解析を行い、運転状態I、IIにおける疲労累積係数との和が1.0以下であること。	$0.4 \cdot S_u$	$S_u$ ( $1.5 \cdot S_u$ )																													
D+P <sub>SALL</sub> +M <sub>SALL</sub> -S <sub>d</sub>								VAS (VASとして右に示すIVASの許容限界を用いる。)																												
D+P <sub>L</sub> -M <sub>L</sub> +S <sub>d</sub> <sup>*1</sup>																																				

MOX燃料加工施設		発電炉		備考																									
添付書類Ⅲ-1-1	添付書類Ⅲ-1-1-8	添付書類V-2-1-9																											
		<p>ロ、クラスMC容器及び重大事故等クラス2容器(クラスMC容器) (クラスMC容器) (1/2)</p> <table border="1"> <thead> <tr> <th rowspan="2">耐震クラス</th> <th rowspan="2">荷重の組合せ</th> <th rowspan="2">許容応力状態 (荷重状態)</th> <th rowspan="2">一次一般応力</th> <th rowspan="2">一次最大応力 一次曲げ応力</th> <th colspan="2">許容限界</th> <th rowspan="2">特別な応力限界 純せん断応力</th> </tr> <tr> <th>一次+二次+ピーク応力</th> <th>一次+二次応力</th> </tr> </thead> <tbody> <tr> <td rowspan="2">S</td> <td><math>D+P-M+S_d^*</math> (<math>D+L+P_1+R_1+T_1</math>) +Kd</td> <td>Ⅲ、S &lt;Ⅲ&gt;</td> <td><math>S_y</math>と<math>0.6 \cdot S_u</math>の小さい方。ただし、ASS及びHN Aについては<math>1.2 \cdot S</math>とする。</td> <td>左欄の1.5倍の値<sup>85</sup></td> <td><math>3 \cdot S</math><sup>83</sup> <math>S_u</math>又は<math>S_u</math>地震動のみによる応力振動幅について詳細する。</td> <td>一次+二次+ピーク応力 <math>S_u</math>又は<math>S_u</math>地震動のみによる部材解析を行い、運転状態I、IIにおける最大累積損傷率の和が1.0以下であることを示す。</td> <td><math>S_y</math> (<math>1.5 \cdot S_y</math>)<sup>86</sup></td> </tr> <tr> <td><math>D+P-M+S_s</math> (<math>D+L+P_1+R_1</math>) +Ks</td> <td>Ⅳ、S &lt;Ⅳ&gt;</td> <td>構造上の連続な部分は<math>0.6 \cdot S_u</math>、不連続な部分は<math>S_y</math>と<math>0.6 \cdot S_u</math>の小さい方。ただし、ASS及びHN Aについては、構造上の連続な部分は<math>2 \cdot S</math>と<math>0.6 \cdot S_u</math>の小さい方、不連続な部分は<math>1.2 \cdot S</math>とする。</td> <td>左欄の1.5倍の値<sup>85</sup></td> <td><math>S_u</math>又は<math>S_u</math>地震動のみによる応力振動幅について詳細する。</td> <td>一次+二次+ピーク応力 <math>S_u</math>又は<math>S_u</math>地震動のみによる部材解析を行い、運転状態I、IIにおける最大累積損傷率の和が1.0以下であることを示す。</td> <td><math>S_u</math> (<math>1.5 \cdot S_u</math>)<sup>86</sup></td> </tr> </tbody> </table>		耐震クラス	荷重の組合せ	許容応力状態 (荷重状態)	一次一般応力	一次最大応力 一次曲げ応力	許容限界		特別な応力限界 純せん断応力	一次+二次+ピーク応力	一次+二次応力	S	$D+P-M+S_d^*$ ( $D+L+P_1+R_1+T_1$ ) +Kd	Ⅲ、S <Ⅲ>	$S_y$ と $0.6 \cdot S_u$ の小さい方。ただし、ASS及びHN Aについては $1.2 \cdot S$ とする。	左欄の1.5倍の値 <sup>85</sup>	$3 \cdot S$ <sup>83</sup> $S_u$ 又は $S_u$ 地震動のみによる応力振動幅について詳細する。	一次+二次+ピーク応力 $S_u$ 又は $S_u$ 地震動のみによる部材解析を行い、運転状態I、IIにおける最大累積損傷率の和が1.0以下であることを示す。	$S_y$ ( $1.5 \cdot S_y$ ) <sup>86</sup>	$D+P-M+S_s$ ( $D+L+P_1+R_1$ ) +Ks	Ⅳ、S <Ⅳ>	構造上の連続な部分は $0.6 \cdot S_u$ 、不連続な部分は $S_y$ と $0.6 \cdot S_u$ の小さい方。ただし、ASS及びHN Aについては、構造上の連続な部分は $2 \cdot S$ と $0.6 \cdot S_u$ の小さい方、不連続な部分は $1.2 \cdot S$ とする。	左欄の1.5倍の値 <sup>85</sup>	$S_u$ 又は $S_u$ 地震動のみによる応力振動幅について詳細する。	一次+二次+ピーク応力 $S_u$ 又は $S_u$ 地震動のみによる部材解析を行い、運転状態I、IIにおける最大累積損傷率の和が1.0以下であることを示す。	$S_u$ ( $1.5 \cdot S_u$ ) <sup>86</sup>	<p>・発電炉固有の設備についての記載であり、MOX燃料加工施設には該当する設備がないため、記載の差異により新たな論点が生じるものではない。</p>
耐震クラス	荷重の組合せ	許容応力状態 (荷重状態)	一次一般応力						一次最大応力 一次曲げ応力	許容限界		特別な応力限界 純せん断応力																	
				一次+二次+ピーク応力	一次+二次応力																								
S	$D+P-M+S_d^*$ ( $D+L+P_1+R_1+T_1$ ) +Kd	Ⅲ、S <Ⅲ>	$S_y$ と $0.6 \cdot S_u$ の小さい方。ただし、ASS及びHN Aについては $1.2 \cdot S$ とする。	左欄の1.5倍の値 <sup>85</sup>	$3 \cdot S$ <sup>83</sup> $S_u$ 又は $S_u$ 地震動のみによる応力振動幅について詳細する。	一次+二次+ピーク応力 $S_u$ 又は $S_u$ 地震動のみによる部材解析を行い、運転状態I、IIにおける最大累積損傷率の和が1.0以下であることを示す。	$S_y$ ( $1.5 \cdot S_y$ ) <sup>86</sup>																						
	$D+P-M+S_s$ ( $D+L+P_1+R_1$ ) +Ks	Ⅳ、S <Ⅳ>	構造上の連続な部分は $0.6 \cdot S_u$ 、不連続な部分は $S_y$ と $0.6 \cdot S_u$ の小さい方。ただし、ASS及びHN Aについては、構造上の連続な部分は $2 \cdot S$ と $0.6 \cdot S_u$ の小さい方、不連続な部分は $1.2 \cdot S$ とする。	左欄の1.5倍の値 <sup>85</sup>	$S_u$ 又は $S_u$ 地震動のみによる応力振動幅について詳細する。	一次+二次+ピーク応力 $S_u$ 又は $S_u$ 地震動のみによる部材解析を行い、運転状態I、IIにおける最大累積損傷率の和が1.0以下であることを示す。	$S_u$ ( $1.5 \cdot S_u$ ) <sup>86</sup>																						

MOX燃料加工施設		発電炉		備考																																			
添付書類Ⅲ-1-1	添付書類Ⅲ-1-1-8	添付書類Ⅴ-2-1-9																																					
		<table border="1"> <thead> <tr> <th rowspan="2">面 クラス</th> <th rowspan="2">荷重の組合せ<sup>*1</sup></th> <th rowspan="2">許容応力 状態 (荷重 状態)</th> <th colspan="2">許容限界 (ライナアプレート)</th> <th colspan="2">許容限界 (コンクリート部)</th> </tr> <tr> <th>膜ひずみ 引張</th> <th>膜ひずみ+ 曲げひずみ 引張</th> <th>許容圧縮 応力度</th> <th>許容せん断 応力度</th> </tr> </thead> <tbody> <tr> <td rowspan="2">S</td> <td><math>D+P+M+S d^*</math> <math>\langle \frac{D+L+P_1+R_1+T_1}{+K_d} \rangle</math></td> <td rowspan="2"><math>III \Delta S</math> <math>\langle III \rangle</math></td> <td>0.003</td> <td>0.010</td> <td rowspan="2"><math>\frac{2}{3} \cdot F_c</math></td> <td rowspan="2"><math>1.5 \cdot (0.49 + \frac{F_c}{100})</math></td> </tr> <tr> <td><math>D+P_1+M_1+S d^*</math> <math>\langle \frac{D+L+P_2+R_2+T_2}{+K_d} \rangle</math></td> <td>0.005</td> <td>0.014</td> </tr> <tr> <td></td> <td><math>D+P+M+S s</math> <math>\langle \frac{D+L+P_1+R_1}{+K_s} \rangle</math></td> <td><math>IV \Delta S</math> <math>\langle IV \rangle</math></td> <td></td> <td></td> <td><math>0.85 \cdot F_c</math></td> <td></td> </tr> <tr> <td></td> <td><math>D+P_1+M_1+S d^*</math> <math>\langle \frac{D+L+P_2+R_2}{+K_d} \rangle</math></td> <td></td> <td></td> <td></td> <td></td> <td></td> </tr> </tbody> </table>		面 クラス	荷重の組合せ <sup>*1</sup>	許容応力 状態 (荷重 状態)	許容限界 (ライナアプレート)		許容限界 (コンクリート部)		膜ひずみ 引張	膜ひずみ+ 曲げひずみ 引張	許容圧縮 応力度	許容せん断 応力度	S	$D+P+M+S d^*$ $\langle \frac{D+L+P_1+R_1+T_1}{+K_d} \rangle$	$III \Delta S$ $\langle III \rangle$	0.003	0.010	$\frac{2}{3} \cdot F_c$	$1.5 \cdot (0.49 + \frac{F_c}{100})$	$D+P_1+M_1+S d^*$ $\langle \frac{D+L+P_2+R_2+T_2}{+K_d} \rangle$	0.005	0.014		$D+P+M+S s$ $\langle \frac{D+L+P_1+R_1}{+K_s} \rangle$	$IV \Delta S$ $\langle IV \rangle$			$0.85 \cdot F_c$			$D+P_1+M_1+S d^*$ $\langle \frac{D+L+P_2+R_2}{+K_d} \rangle$						<p>・発電炉固有の設備についての記載であり、MOX燃料加工施設には該当する設備がないため、記載の差異により新たな論点が生じるものではない。</p>
面 クラス	荷重の組合せ <sup>*1</sup>	許容応力 状態 (荷重 状態)	許容限界 (ライナアプレート)				許容限界 (コンクリート部)																																
			膜ひずみ 引張	膜ひずみ+ 曲げひずみ 引張	許容圧縮 応力度	許容せん断 応力度																																	
S	$D+P+M+S d^*$ $\langle \frac{D+L+P_1+R_1+T_1}{+K_d} \rangle$	$III \Delta S$ $\langle III \rangle$	0.003	0.010	$\frac{2}{3} \cdot F_c$	$1.5 \cdot (0.49 + \frac{F_c}{100})$																																	
	$D+P_1+M_1+S d^*$ $\langle \frac{D+L+P_2+R_2+T_2}{+K_d} \rangle$		0.005	0.014																																			
	$D+P+M+S s$ $\langle \frac{D+L+P_1+R_1}{+K_s} \rangle$	$IV \Delta S$ $\langle IV \rangle$			$0.85 \cdot F_c$																																		
	$D+P_1+M_1+S d^*$ $\langle \frac{D+L+P_2+R_2}{+K_d} \rangle$																																						
		<p>(クラスMC容器) (2/2)</p> <p>注記*1: CV 断熱による場合は、&lt;&gt;内の荷重状態及び荷重の組合せに対して右側の許容限界を適用する。  *2: P<sub>1</sub>は、冷炉材燃事故後10<sup>-1</sup>年後の最大内圧を考慮する。  *3: 3・Sを足える場合は個別性解析を行う。この場合、設計・確認規格 PWB-3300 (PWB-3313を除く。S<sub>0</sub>はSと読み替える。)の簡易型解析を用いる。  *4: 設計・確認規格 PWB-3140(6)を満たすときは疲労解析不要。  ただし、PWB-3140(6)の「圧力の全振幅」は「S」又は「S+地震動による応力の全振幅」と読み替える。  *5: 運転状態Ⅰ、Ⅱにおいて疲労解析を要しない場合は、運転中のみによる疲労累積係数を1.0以下とする。  *6: ( ) 内は、支圧荷重の作用開始から自由端までの距離が支圧荷重の作用幅より大きい場合の値。  *7: 原子炉格納容器は炉内材燃事故後の最終破壊となることから、構造体全体としての安全裕度を確保する意味で、炉内材燃事故後の最大内圧との組合せを考慮する。  *8: 設計・確認規格 PWB-3111に準じる場合は、純曲げによる全断面四角荷重の比または1.5のいずれか小さい方の値(α)を用いる。</p>																																					

MOX 燃料加工施設		発電炉		備考																														
添付書類Ⅲ-1-1	添付書類Ⅲ-1-1-8	添付書類Ⅴ-2-1-9																																
		(119/133) 頁へ																																
		<p>(重大事故等クラス2容器(クラスM(C)容器) (1/2))</p> <table border="1"> <thead> <tr> <th>荷重の組合せ</th> <th>許容応力状態</th> <th>一次一般応力</th> <th>一次応力+一次曲げ応力</th> <th>一次+二次+ピーク応力</th> <th>特別な応力限界</th> </tr> </thead> <tbody> <tr> <td><math>D+P_1+M+S d^*</math> (<math>D=L+P_2+R_2+T_2</math>) +Kd</td> <td>ⅢAS &lt;Ⅲ&gt;</td> <td><math>S_y</math>と<math>0.6 \cdot S_u</math>の小さい方。 ただし、ASS及びHN Aについては<math>1.2 \cdot S</math>とする。</td> <td>左欄の <math>1.5</math>倍の値<sup>*5</sup></td> <td><math>3 \cdot S</math><sup>*4</sup> <math>S_y</math>又は<math>S_u</math>地震動のみによる疲労解析を行い、運転状態Ⅰ、Ⅱにおける疲労累積係数との和が<math>1.0</math>以下であることを評価する。</td> <td>純せん断応力 <math>0.6 \cdot S</math>  <math>S_y</math> (<math>1.5 \cdot S_y</math>)<sup>*7</sup></td> </tr> <tr> <td><math>D+P_1+M+S s</math> (<math>D=L+P_1+R_1</math>) +Ks</td> <td>ⅣAS &lt;Ⅳ&gt;</td> <td>構造上の連続な部分は<math>0.6 \cdot S_y</math>、不連続な部分はいずれも<math>0.6 \cdot S_u</math>の小さい方。 ただし、ASS及びHN Aについては、構造上の連続な部分は<math>2 \cdot S</math>と<math>0.6 \cdot S_u</math>の小さい方、不連続な部分はいずれも<math>1.2 \cdot S</math>とする。</td> <td>左欄の <math>1.5</math>倍の値<sup>*5</sup></td> <td><math>S_y</math>又は<math>S_u</math>地震動のみによる疲労解析を行い、運転状態Ⅰ、Ⅱにおける疲労累積係数との和が<math>1.0</math>以下であることを評価する。</td> <td><math>S_u</math> (<math>1.5 \cdot S_u</math>)<sup>*7</sup></td> </tr> <tr> <td><math>D+P_{SALL}+M_{SALL}+S d</math> (<math>D=L+P_3+R_3</math>) +Ksag</td> <td>ⅤAS (ⅤASとしてⅣ&gt; &lt;Ⅳ&gt;の許容限界を用いる。)</td> <td></td> <td></td> <td></td> <td></td> </tr> <tr> <td><math>D+P_{SALL}+M_{SALL}+S s</math> (<math>D=L+P_4+R_4</math>) +Ks</td> <td></td> <td></td> <td></td> <td></td> <td></td> </tr> </tbody> </table>		荷重の組合せ	許容応力状態	一次一般応力	一次応力+一次曲げ応力	一次+二次+ピーク応力	特別な応力限界	$D+P_1+M+S d^*$ ( $D=L+P_2+R_2+T_2$ ) +Kd	ⅢAS <Ⅲ>	$S_y$ と $0.6 \cdot S_u$ の小さい方。 ただし、ASS及びHN Aについては $1.2 \cdot S$ とする。	左欄の $1.5$ 倍の値 <sup>*5</sup>	$3 \cdot S$ <sup>*4</sup> $S_y$ 又は $S_u$ 地震動のみによる疲労解析を行い、運転状態Ⅰ、Ⅱにおける疲労累積係数との和が $1.0$ 以下であることを評価する。	純せん断応力 $0.6 \cdot S$  $S_y$ ( $1.5 \cdot S_y$ ) <sup>*7</sup>	$D+P_1+M+S s$ ( $D=L+P_1+R_1$ ) +Ks	ⅣAS <Ⅳ>	構造上の連続な部分は $0.6 \cdot S_y$ 、不連続な部分はいずれも $0.6 \cdot S_u$ の小さい方。 ただし、ASS及びHN Aについては、構造上の連続な部分は $2 \cdot S$ と $0.6 \cdot S_u$ の小さい方、不連続な部分はいずれも $1.2 \cdot S$ とする。	左欄の $1.5$ 倍の値 <sup>*5</sup>	$S_y$ 又は $S_u$ 地震動のみによる疲労解析を行い、運転状態Ⅰ、Ⅱにおける疲労累積係数との和が $1.0$ 以下であることを評価する。	$S_u$ ( $1.5 \cdot S_u$ ) <sup>*7</sup>	$D+P_{SALL}+M_{SALL}+S d$ ( $D=L+P_3+R_3$ ) +Ksag	ⅤAS (ⅤASとしてⅣ> <Ⅳ>の許容限界を用いる。)					$D+P_{SALL}+M_{SALL}+S s$ ( $D=L+P_4+R_4$ ) +Ks						
荷重の組合せ	許容応力状態	一次一般応力	一次応力+一次曲げ応力	一次+二次+ピーク応力	特別な応力限界																													
$D+P_1+M+S d^*$ ( $D=L+P_2+R_2+T_2$ ) +Kd	ⅢAS <Ⅲ>	$S_y$ と $0.6 \cdot S_u$ の小さい方。 ただし、ASS及びHN Aについては $1.2 \cdot S$ とする。	左欄の $1.5$ 倍の値 <sup>*5</sup>	$3 \cdot S$ <sup>*4</sup> $S_y$ 又は $S_u$ 地震動のみによる疲労解析を行い、運転状態Ⅰ、Ⅱにおける疲労累積係数との和が $1.0$ 以下であることを評価する。	純せん断応力 $0.6 \cdot S$  $S_y$ ( $1.5 \cdot S_y$ ) <sup>*7</sup>																													
$D+P_1+M+S s$ ( $D=L+P_1+R_1$ ) +Ks	ⅣAS <Ⅳ>	構造上の連続な部分は $0.6 \cdot S_y$ 、不連続な部分はいずれも $0.6 \cdot S_u$ の小さい方。 ただし、ASS及びHN Aについては、構造上の連続な部分は $2 \cdot S$ と $0.6 \cdot S_u$ の小さい方、不連続な部分はいずれも $1.2 \cdot S$ とする。	左欄の $1.5$ 倍の値 <sup>*5</sup>	$S_y$ 又は $S_u$ 地震動のみによる疲労解析を行い、運転状態Ⅰ、Ⅱにおける疲労累積係数との和が $1.0$ 以下であることを評価する。	$S_u$ ( $1.5 \cdot S_u$ ) <sup>*7</sup>																													
$D+P_{SALL}+M_{SALL}+S d$ ( $D=L+P_3+R_3$ ) +Ksag	ⅤAS (ⅤASとしてⅣ> <Ⅳ>の許容限界を用いる。)																																	
$D+P_{SALL}+M_{SALL}+S s$ ( $D=L+P_4+R_4$ ) +Ks																																		

MOX 燃料加工施設		発電炉		備考																																		
添付書類Ⅲ-1-1	添付書類Ⅲ-1-1-8	添付書類Ⅴ-2-1-9																																				
		(119/133) 頁へ																																				
		<table border="1"> <thead> <tr> <th rowspan="2">荷重の組合せ<sup>*1</sup></th> <th rowspan="2">許容応力状態 &lt;荷重状態&gt;</th> <th colspan="2">許容限界 (ライナプレート)</th> <th colspan="2">許容限界 (コネクタ部)</th> </tr> <tr> <th>引張</th> <th>圧縮</th> <th>許容圧縮 応力度</th> <th>許容せん断 応力度</th> </tr> </thead> <tbody> <tr> <td><sup>*2</sup> D+P<sub>1</sub>+M<sub>1</sub>+S<sub>d</sub> &lt;D+L+P<sub>2</sub>+R<sub>2</sub> +T<sub>2</sub>+K<sub>d</sub>&gt;</td> <td>Ⅲ<sub>A</sub>S &lt;Ⅲ&gt;</td> <td>膜ひずみ 引張</td> <td>膜ひずみ 曲げひずみ 圧縮</td> <td><math>\frac{2}{3} \cdot F_c</math></td> <td rowspan="2"><math>1.5 \cdot (0.49 + \frac{F_c}{100})</math></td> </tr> <tr> <td>D+P+M+S &lt;D-L+P<sub>1</sub>+R<sub>1</sub> +K<sub>s</sub>&gt;</td> <td>Ⅳ<sub>A</sub>S &lt;Ⅳ&gt;</td> <td>0.003</td> <td>0.005</td> <td>0.010</td> <td>0.85<math>\cdot</math>F<sub>c</sub></td> </tr> <tr> <td><sup>*3</sup> D+P<sub>SAL</sub>-M<sub>SAL</sub>-S<sub>d</sub> &lt;D-L+P<sub>3</sub>+R<sub>3</sub> +K<sub>SAL</sub>&gt;</td> <td>V<sub>A</sub>S (Ⅴ<sub>A</sub>Sと してⅣ<sub>A</sub>S &lt;Ⅳ&gt;の許 容限界を用 いる。)</td> <td></td> <td></td> <td></td> <td></td> </tr> <tr> <td>D+P<sub>SALL</sub>-M<sub>SALL</sub>-S<sub>s</sub> &lt;D-L+P<sub>4</sub>+R<sub>4</sub> +K<sub>s</sub>&gt;</td> <td></td> <td></td> <td></td> <td></td> <td></td> </tr> </tbody> </table>		荷重の組合せ <sup>*1</sup>	許容応力状態 <荷重状態>	許容限界 (ライナプレート)		許容限界 (コネクタ部)		引張	圧縮	許容圧縮 応力度	許容せん断 応力度	<sup>*2</sup> D+P <sub>1</sub> +M <sub>1</sub> +S <sub>d</sub> <D+L+P <sub>2</sub> +R <sub>2</sub> +T <sub>2</sub> +K <sub>d</sub> >	Ⅲ <sub>A</sub> S <Ⅲ>	膜ひずみ 引張	膜ひずみ 曲げひずみ 圧縮	$\frac{2}{3} \cdot F_c$	$1.5 \cdot (0.49 + \frac{F_c}{100})$	D+P+M+S <D-L+P <sub>1</sub> +R <sub>1</sub> +K <sub>s</sub> >	Ⅳ <sub>A</sub> S <Ⅳ>	0.003	0.005	0.010	0.85 $\cdot$ F <sub>c</sub>	<sup>*3</sup> D+P <sub>SAL</sub> -M <sub>SAL</sub> -S <sub>d</sub> <D-L+P <sub>3</sub> +R <sub>3</sub> +K <sub>SAL</sub> >	V <sub>A</sub> S (Ⅴ <sub>A</sub> Sと してⅣ <sub>A</sub> S <Ⅳ>の許 容限界を用 いる。)					D+P <sub>SALL</sub> -M <sub>SALL</sub> -S <sub>s</sub> <D-L+P <sub>4</sub> +R <sub>4</sub> +K <sub>s</sub> >						
荷重の組合せ <sup>*1</sup>	許容応力状態 <荷重状態>	許容限界 (ライナプレート)				許容限界 (コネクタ部)																																
		引張	圧縮	許容圧縮 応力度	許容せん断 応力度																																	
<sup>*2</sup> D+P <sub>1</sub> +M <sub>1</sub> +S <sub>d</sub> <D+L+P <sub>2</sub> +R <sub>2</sub> +T <sub>2</sub> +K <sub>d</sub> >	Ⅲ <sub>A</sub> S <Ⅲ>	膜ひずみ 引張	膜ひずみ 曲げひずみ 圧縮	$\frac{2}{3} \cdot F_c$	$1.5 \cdot (0.49 + \frac{F_c}{100})$																																	
D+P+M+S <D-L+P <sub>1</sub> +R <sub>1</sub> +K <sub>s</sub> >	Ⅳ <sub>A</sub> S <Ⅳ>	0.003	0.005	0.010		0.85 $\cdot$ F <sub>c</sub>																																
<sup>*3</sup> D+P <sub>SAL</sub> -M <sub>SAL</sub> -S <sub>d</sub> <D-L+P <sub>3</sub> +R <sub>3</sub> +K <sub>SAL</sub> >	V <sub>A</sub> S (Ⅴ <sub>A</sub> Sと してⅣ <sub>A</sub> S <Ⅳ>の許 容限界を用 いる。)																																					
D+P <sub>SALL</sub> -M <sub>SALL</sub> -S <sub>s</sub> <D-L+P <sub>4</sub> +R <sub>4</sub> +K <sub>s</sub> >																																						
		<p>注：*1：CV規格による場合は、&lt;&gt;内の荷重状態及び荷重の組合せに対して右側の許容限界を適用する。 *2：P<sub>1</sub>は、炉内圧力、炉内温度、炉内湿度、炉内放射線量等の最大値を考慮する。 *3：炉内圧力、炉内温度、炉内湿度、炉内放射線量等の最大値を考慮する。 *4：D、L、P、M、R、T、Kは、設計・製造規格、PB-3300 (PB-3300)を指す。SはSと読み替える。Tの 間接荷重は考慮しない。 *5：設計・製造規格 PB-311 (6)を適用するときは、注(注)を参照する。 *6：注(注)は、CV規格による場合は、注(注)を参照する。 *7：注(注)は、注(注)を参照する。 *8：注(注)は、注(注)を参照する。 *9：注(注)は、注(注)を参照する。</p>																																				

MOX 燃料加工施設		発電炉		備考																	
添付書類Ⅲ-1-1	添付書類Ⅲ-1-1-8	添付書類Ⅴ-2-1-9																			
		(95/133) 頁へ																			
		<p>ハ、クラス2、3 容器及び重大事故等クラス2 容器 (クラス2、3 容器)                      (クラス2 容器及びクラス3 容器)</p> <table border="1"> <thead> <tr> <th rowspan="2">耐震 クラス</th> <th rowspan="2">積重ね 状態</th> <th rowspan="2">許容応力 状態</th> <th rowspan="2">一次一般応力 <math>S_y</math> と <math>0.6 \cdot S_u</math> の小さい方。</th> <th colspan="2">許容限界<sup>*1</sup></th> </tr> <tr> <th>一次一般応力 + 一次曲げ応力</th> <th>一次+二次+ ピーク応力</th> </tr> </thead> <tbody> <tr> <td rowspan="2">S</td> <td rowspan="2">Ⅲ<sub>A</sub>S  D + P<sub>b</sub> + M<sub>0</sub> + S d<sup>*2</sup></td> <td>Ⅲ<sub>A</sub>S</td> <td><math>S_y</math> と <math>0.6 \cdot S_u</math> の小さい方。 ただし、ASS及びHNAIについては上記値と <math>1.2 \cdot S</math> との大きい方。</td> <td>左欄の1.5倍の値</td> <td rowspan="2"> <sup>*3</sup>  <math>S_y</math>又は<math>S_u</math>地震動のみによる疲労解析を行い、疲労係数が1.0以下であることを。ただし、地震動のみによる一次+二次応力の変動が<math>2 \cdot S_y</math>以下であれば疲労解析は不要。                 </td> </tr> <tr> <td>Ⅳ<sub>A</sub>S</td> <td><math>0.6 \cdot S_u</math></td> <td>左欄の1.5倍の値</td> </tr> </tbody> </table> <p>注記*1：原研に対する評価が必要な場合には、クラスMIC容器の原研に対する評価式による。                      *2：P<sub>b</sub>及びM<sub>0</sub>について、非常用炉心冷却系統に属する設備に対しては運転状態Ⅳ (L) の荷重を含むものとする。                      *3：2・S<sub>y</sub>を超える場合は弾塑性解析を行う。この場合、設計・建設規格 PWB-3300 (PWB-3313を除く。S<sub>u</sub>は2/3・S<sub>y</sub>と読み替える。) の弾塑性解析解析を用いる。</p>		耐震 クラス	積重ね 状態	許容応力 状態	一次一般応力 $S_y$ と $0.6 \cdot S_u$ の小さい方。	許容限界 <sup>*1</sup>		一次一般応力 + 一次曲げ応力	一次+二次+ ピーク応力	S	Ⅲ <sub>A</sub> S  D + P <sub>b</sub> + M <sub>0</sub> + S d <sup>*2</sup>	Ⅲ <sub>A</sub> S	$S_y$ と $0.6 \cdot S_u$ の小さい方。 ただし、ASS及びHNAIについては上記値と $1.2 \cdot S$ との大きい方。	左欄の1.5倍の値	<sup>*3</sup> $S_y$ 又は $S_u$ 地震動のみによる疲労解析を行い、疲労係数が1.0以下であることを。ただし、地震動のみによる一次+二次応力の変動が $2 \cdot S_y$ 以下であれば疲労解析は不要。	Ⅳ <sub>A</sub> S	$0.6 \cdot S_u$	左欄の1.5倍の値	
耐震 クラス	積重ね 状態	許容応力 状態	一次一般応力 $S_y$ と $0.6 \cdot S_u$ の小さい方。					許容限界 <sup>*1</sup>													
				一次一般応力 + 一次曲げ応力	一次+二次+ ピーク応力																
S	Ⅲ <sub>A</sub> S  D + P <sub>b</sub> + M <sub>0</sub> + S d <sup>*2</sup>	Ⅲ <sub>A</sub> S	$S_y$ と $0.6 \cdot S_u$ の小さい方。 ただし、ASS及びHNAIについては上記値と $1.2 \cdot S$ との大きい方。	左欄の1.5倍の値	<sup>*3</sup> $S_y$ 又は $S_u$ 地震動のみによる疲労解析を行い、疲労係数が1.0以下であることを。ただし、地震動のみによる一次+二次応力の変動が $2 \cdot S_y$ 以下であれば疲労解析は不要。																
		Ⅳ <sub>A</sub> S	$0.6 \cdot S_u$	左欄の1.5倍の値																	



MOX 燃料加工施設		発電炉		備考																	
添付書類Ⅲ-1-1	添付書類Ⅲ-1-1-8	添付書類Ⅴ-2-1-9																			
		<p>(重大事故等クラス2容器(クラス2, 3容器))</p> <table border="1"> <thead> <tr> <th rowspan="2">荷重の組合せ</th> <th rowspan="2">許容応力 状態</th> <th colspan="3">許容限界*1</th> </tr> <tr> <th>一次一般応力</th> <th>一次+二次応力</th> <th>一次+二次+ピーク応力</th> </tr> </thead> <tbody> <tr> <td><math>D + P_D + M_D + S_s</math></td> <td><math>V_{AS}</math></td> <td><math>0.6 \cdot S_u</math></td> <td>左欄の1.5倍の値</td> <td rowspan="2"> <math>S_s</math>地震動のみによる疲労解析を行い、疲労累積係数が1.0以下であること。ただし、地震動のみによる一次+二次応力の変動値が<math>2 \cdot S_y</math>以下であれば疲労解析は不要。  <sup>*2</sup> </td> </tr> <tr> <td><math>D + P_{SAD} + M_{SAD} + S_s</math> <sup>*3</sup></td> <td><math>V_{AS}</math> (<math>V_{AS}</math>として右に示す<math>V_{AS}</math>の許容限界を用いる。)</td> <td></td> <td></td> </tr> </tbody> </table> <p>注記*1: 座屈に対する評価が必要な場合には、クラスMC容器の座屈に対する評価式による。  *2: <math>2 \cdot S_y</math>を超える場合は弾塑性解析を行う。この場合、設計・建設規格 PWB-3300 (PWB-3313を除く。<math>S_m</math>は<math>2/3 \cdot S_y</math>と読み替える。)の簡易弾塑性解析を用いる。  *3: 原子炉格納容器内の設備については、原子炉格納容器の最高使用圧力を考慮する。</p>		荷重の組合せ	許容応力 状態	許容限界*1			一次一般応力	一次+二次応力	一次+二次+ピーク応力	$D + P_D + M_D + S_s$	$V_{AS}$	$0.6 \cdot S_u$	左欄の1.5倍の値	$S_s$ 地震動のみによる疲労解析を行い、疲労累積係数が1.0以下であること。ただし、地震動のみによる一次+二次応力の変動値が $2 \cdot S_y$ 以下であれば疲労解析は不要。 <sup>*2</sup>	$D + P_{SAD} + M_{SAD} + S_s$ <sup>*3</sup>	$V_{AS}$ ( $V_{AS}$ として右に示す $V_{AS}$ の許容限界を用いる。)			
荷重の組合せ	許容応力 状態	許容限界*1																			
		一次一般応力	一次+二次応力	一次+二次+ピーク応力																	
$D + P_D + M_D + S_s$	$V_{AS}$	$0.6 \cdot S_u$	左欄の1.5倍の値	$S_s$ 地震動のみによる疲労解析を行い、疲労累積係数が1.0以下であること。ただし、地震動のみによる一次+二次応力の変動値が $2 \cdot S_y$ 以下であれば疲労解析は不要。 <sup>*2</sup>																	
$D + P_{SAD} + M_{SAD} + S_s$ <sup>*3</sup>	$V_{AS}$ ( $V_{AS}$ として右に示す $V_{AS}$ の許容限界を用いる。)																				
		(119/133) 頁へ																			

MOX燃料加工施設		発電炉		備考														
添付書類Ⅲ-1-1	添付書類Ⅲ-1-1-8	添付書類V-2-1-9																
		<p>注記*1: 非常用炉心冷却系等に属する設備に対しては、許容応力状態Ⅲ、Sとする。                  *2: 軸力による全断面平均応力については、許容応力状態Ⅲ、Sの一次一般線応力の許容値の0.8倍の値とする。                  *3: サポート用ラジエーター等に配置に直接溶接されている場合、配管に発生する局所的応力についても応力評価を行う。                  *4: 許容応力状態Ⅲ、Sと供用状態Cを考慮し、<math>2.25 \cdot S_m</math>と<math>1.8 \cdot S_y</math>の小さい方を許容値とする。                  *5: 許容応力状態Ⅳ、Sと供用状態Dを考慮し、<math>3 \cdot S_m</math>と<math>2 \cdot S_y</math>の小さい方を許容値とする。                  *6: <math>3 \cdot S_m</math>を超える場合は弾塑性解析を行う。この場合、設計・建設規格 PVB-3300(同 PVB-3313を除く)又は PVB-3536(1)、(2)、(4)及び(5)の簡易弾塑性解析を用いる。</p>		<p>・発電炉固有の設備についての記載であり、MOX燃料加工施設には該当する設備がないため、記載の差異により新たな論点が生じるものではない。</p>														
		<p>二、クラス1管及び重大事故クラス2管(クラス1管) (クラス1管)</p> <table border="1"> <thead> <tr> <th rowspan="2">耐震クラス</th> <th rowspan="2">荷重の組合せ</th> <th rowspan="2">許容応力状態</th> <th rowspan="2">一次一般線応力</th> <th colspan="2">許容限界</th> </tr> <tr> <th>一次応力(曲げ応力を含む)</th> <th>一次+二次応力</th> </tr> </thead> <tbody> <tr> <td rowspan="2">S</td> <td rowspan="2">D+P+M+Sd*</td> <td rowspan="2">Ⅲ、S</td> <td rowspan="2"><math>1.5 \cdot S_m^{*3}</math></td> <td> <math>2.25 \cdot S_m^{*5,*4}</math>                      ただし、ねじりによる応力が<math>0.55 \cdot S_m</math>を超える場合は、曲げとねじりによる応力について<math>1.8 \cdot S_m</math>とする。                 </td> <td rowspan="2"> <math>3 \cdot S_m^{*3,*6}</math>  <math>S_y</math>又は<math>S_y</math>、地震動のみによる疲労解析を行い、運転状態Ⅰ、Ⅱにおける疲労累積係数との和が1.0以下であること。                 </td> </tr> <tr> <td> <math>3 \cdot S_m^{*5,*6}</math>                      ただし、ねじりによる応力が<math>0.73 \cdot S_m</math>を超える場合は、曲げとねじりによる応力について<math>2.4 \cdot S_m</math>とする。                 </td> </tr> </tbody> </table>			耐震クラス	荷重の組合せ	許容応力状態	一次一般線応力	許容限界		一次応力(曲げ応力を含む)	一次+二次応力	S	D+P+M+Sd*	Ⅲ、S	$1.5 \cdot S_m^{*3}$	$2.25 \cdot S_m^{*5,*4}$ ただし、ねじりによる応力が $0.55 \cdot S_m$ を超える場合は、曲げとねじりによる応力について $1.8 \cdot S_m$ とする。	$3 \cdot S_m^{*3,*6}$ $S_y$ 又は $S_y$ 、地震動のみによる疲労解析を行い、運転状態Ⅰ、Ⅱにおける疲労累積係数との和が1.0以下であること。
耐震クラス	荷重の組合せ	許容応力状態	一次一般線応力	許容限界														
				一次応力(曲げ応力を含む)	一次+二次応力													
S	D+P+M+Sd*	Ⅲ、S	$1.5 \cdot S_m^{*3}$	$2.25 \cdot S_m^{*5,*4}$ ただし、ねじりによる応力が $0.55 \cdot S_m$ を超える場合は、曲げとねじりによる応力について $1.8 \cdot S_m$ とする。	$3 \cdot S_m^{*3,*6}$ $S_y$ 又は $S_y$ 、地震動のみによる疲労解析を行い、運転状態Ⅰ、Ⅱにおける疲労累積係数との和が1.0以下であること。													
				$3 \cdot S_m^{*5,*6}$ ただし、ねじりによる応力が $0.73 \cdot S_m$ を超える場合は、曲げとねじりによる応力について $2.4 \cdot S_m$ とする。														

MOX燃料加工施設		発電炉		備考																			
添付書類Ⅲ-1-1	添付書類Ⅲ-1-1-8	添付書類Ⅴ-2-1-9																					
		<table border="1"> <thead> <tr> <th rowspan="2">荷重の組合せ</th> <th rowspan="2">許容応力状態</th> <th colspan="3">許容限界</th> </tr> <tr> <th>一次一般応力</th> <th>一次+二次応力 (曲げ応力を含む)</th> <th>一次+二次+ピーク応力</th> </tr> </thead> <tbody> <tr> <td>D+P+M+S s</td> <td rowspan="2">IV, S</td> <td rowspan="2">2・S<sub>m</sub><sup>*2</sup></td> <td rowspan="2">3・S<sub>m</sub><sup>*3, *4</sup> ただし、ねじりによる応力が0.73・S<sub>m</sub>を超える場合は、曲げとねじりによる応力について2.4・S<sub>m</sub>とする。</td> <td rowspan="2">3・S<sub>m</sub><sup>*3, *5</sup> S<sub>d</sub>又はS<sub>d</sub>地震動のみによる疲労解析を行い、運転状態I, IIにおける疲労累積係数との積が1.0以下であること。</td> </tr> <tr> <td>D+P<sub>SAL</sub>+M<sub>SAL</sub>+S d</td> <td rowspan="2">V, AS (V, ASとして右に示すIV, ASの許容限界を用いる。)</td> </tr> <tr> <td>D+P<sub>SALL</sub>+M<sub>SALL</sub>+S s</td> <td></td> <td></td> <td></td> </tr> </tbody> </table> <p>注記*1: 非常用炉心冷却系に属する設備に対しては、許容応力状態Ⅲ, Sとする。 *2: 軸力による全断面平均応力については、許容応力状態Ⅲ, Sの一次一般応力の許容値(1.5・S<sub>m</sub>)の0.8倍の値とする。 *3: サポート川ラック等が配管に直接接続されている場合、配管に存在する局所的応力についても応力評価を行う。 *4: 許容応力状態IV, ASと供用状態Dを考慮し、3・S<sub>m</sub>と2・S<sub>d</sub>の小さい方を許容値とする。 *5: 3・S<sub>m</sub>を超える場合は弾塑性解析を行う。この場合、設計・建設規格 PVB-3300(同PVB-3313を除く)又はPPB-3536(1)、(2)、(4)及び(5)の簡易弾塑性解析を用いる。</p>		荷重の組合せ	許容応力状態	許容限界			一次一般応力	一次+二次応力 (曲げ応力を含む)	一次+二次+ピーク応力	D+P+M+S s	IV, S	2・S <sub>m</sub> <sup>*2</sup>	3・S <sub>m</sub> <sup>*3, *4</sup> ただし、ねじりによる応力が0.73・S <sub>m</sub> を超える場合は、曲げとねじりによる応力について2.4・S <sub>m</sub> とする。	3・S <sub>m</sub> <sup>*3, *5</sup> S <sub>d</sub> 又はS <sub>d</sub> 地震動のみによる疲労解析を行い、運転状態I, IIにおける疲労累積係数との積が1.0以下であること。	D+P <sub>SAL</sub> +M <sub>SAL</sub> +S d	V, AS (V, ASとして右に示すIV, ASの許容限界を用いる。)	D+P <sub>SALL</sub> +M <sub>SALL</sub> +S s				
荷重の組合せ	許容応力状態	許容限界																					
		一次一般応力	一次+二次応力 (曲げ応力を含む)	一次+二次+ピーク応力																			
D+P+M+S s	IV, S	2・S <sub>m</sub> <sup>*2</sup>	3・S <sub>m</sub> <sup>*3, *4</sup> ただし、ねじりによる応力が0.73・S <sub>m</sub> を超える場合は、曲げとねじりによる応力について2.4・S <sub>m</sub> とする。	3・S <sub>m</sub> <sup>*3, *5</sup> S <sub>d</sub> 又はS <sub>d</sub> 地震動のみによる疲労解析を行い、運転状態I, IIにおける疲労累積係数との積が1.0以下であること。																			
D+P <sub>SAL</sub> +M <sub>SAL</sub> +S d					V, AS (V, ASとして右に示すIV, ASの許容限界を用いる。)																		
D+P <sub>SALL</sub> +M <sub>SALL</sub> +S s																							
		(119/133) 頁へ																					

MOX燃料加工施設		発電炉		備考																				
添付書類Ⅲ-1-1	添付書類Ⅲ-1-1-8	添付書類Ⅴ-2-1-9																						
		<p>ホ、クラス2, 3管及び重大事故等クラス2管(クラス2, 3管) (クラス2, 3管)</p> <table border="1"> <thead> <tr> <th>耐震クラス</th> <th>荷重の組合せ</th> <th>許容応力状態</th> <th>一次一般膜応力</th> <th>許容限界一次応力(曲げ応力を含む)</th> <th>一次+二次応力</th> <th>一次+二次+ピーク応力</th> </tr> </thead> <tbody> <tr> <td rowspan="2">S</td> <td><sup>*1</sup> D + P<sub>D</sub> + M<sub>D</sub> + S<sub>d</sub>*</td> <td>Ⅲ<sub>AS</sub></td> <td><sup>*2</sup> S<sub>y</sub>と0.6・S<sub>u</sub>の小さい方。 ただし、ASS及びHNAについては上記値と1.2・S<sub>h</sub>との大きい方。</td> <td>S<sub>y</sub> ただし、ASS及びHNAについては上記値と1.2・S<sub>h</sub>との大きい方。</td> <td><sup>*3</sup> S<sub>d</sub>又はS<sub>s</sub>地震動のみによる疲労解析を行い、疲労累積係数が1.0以下であること。 ただし、地震動のみによる一次+二次応力の変動値が2・S<sub>y</sub>以下であれば疲労解析は不要。</td> <td></td> </tr> <tr> <td>D + P<sub>D</sub> + M<sub>D</sub> + S<sub>s</sub></td> <td>Ⅳ<sub>AS</sub></td> <td><sup>*2</sup> 0.6・S<sub>u</sub></td> <td>左欄の1.5倍の値</td> <td></td> <td></td> </tr> </tbody> </table> <p>注記*1：P<sub>D</sub>及びM<sub>D</sub>について、非常用炉心冷却系等に属する設備に対しては、運転状態Ⅳ(L)の荷重を含むものとする。 *2：軸力による全断面平均応力については、許容応力状態Ⅲ<sub>AS</sub>の一次一般膜応力の許容値の0.8倍の値とする。 *3：2・S<sub>y</sub>を超える場合は弾塑性解析を行う。この場合、設計・建設規格 PPB-3536(1), (2), (4)及び(6) (ただし、S<sub>m</sub>は2/3・S<sub>y</sub>と読み替える。)の簡易弾塑性解析を用いる。</p>		耐震クラス	荷重の組合せ	許容応力状態	一次一般膜応力	許容限界一次応力(曲げ応力を含む)	一次+二次応力	一次+二次+ピーク応力	S	<sup>*1</sup> D + P <sub>D</sub> + M <sub>D</sub> + S <sub>d</sub> *	Ⅲ <sub>AS</sub>	<sup>*2</sup> S <sub>y</sub> と0.6・S <sub>u</sub> の小さい方。 ただし、ASS及びHNAについては上記値と1.2・S <sub>h</sub> との大きい方。	S <sub>y</sub> ただし、ASS及びHNAについては上記値と1.2・S <sub>h</sub> との大きい方。	<sup>*3</sup> S <sub>d</sub> 又はS <sub>s</sub> 地震動のみによる疲労解析を行い、疲労累積係数が1.0以下であること。 ただし、地震動のみによる一次+二次応力の変動値が2・S <sub>y</sub> 以下であれば疲労解析は不要。		D + P <sub>D</sub> + M <sub>D</sub> + S <sub>s</sub>	Ⅳ <sub>AS</sub>	<sup>*2</sup> 0.6・S <sub>u</sub>	左欄の1.5倍の値			
耐震クラス	荷重の組合せ	許容応力状態	一次一般膜応力	許容限界一次応力(曲げ応力を含む)	一次+二次応力	一次+二次+ピーク応力																		
S	<sup>*1</sup> D + P <sub>D</sub> + M <sub>D</sub> + S <sub>d</sub> *	Ⅲ <sub>AS</sub>	<sup>*2</sup> S <sub>y</sub> と0.6・S <sub>u</sub> の小さい方。 ただし、ASS及びHNAについては上記値と1.2・S <sub>h</sub> との大きい方。	S <sub>y</sub> ただし、ASS及びHNAについては上記値と1.2・S <sub>h</sub> との大きい方。	<sup>*3</sup> S <sub>d</sub> 又はS <sub>s</sub> 地震動のみによる疲労解析を行い、疲労累積係数が1.0以下であること。 ただし、地震動のみによる一次+二次応力の変動値が2・S <sub>y</sub> 以下であれば疲労解析は不要。																			
	D + P <sub>D</sub> + M <sub>D</sub> + S <sub>s</sub>	Ⅳ <sub>AS</sub>	<sup>*2</sup> 0.6・S <sub>u</sub>	左欄の1.5倍の値																				
		(97/133)頁へ																						

MOX 燃料加工施設	発電炉	備考																				
添付書類Ⅲ-1-1	添付書類Ⅲ-1-1-8	添付書類Ⅴ-2-1-9																				
		<p>(119/133) 頁へ</p> <table border="1" data-bbox="1783 327 2534 1789"> <thead> <tr> <th colspan="4" data-bbox="1783 327 2534 359">(重大事故等クラス2管(クラス2, 3管))</th> </tr> <tr> <th data-bbox="1828 359 1932 422">荷重の組合せ</th> <th data-bbox="1828 422 1932 485">許容応力状態</th> <th colspan="2" data-bbox="1828 485 2534 527">許容限界</th> </tr> <tr> <td data-bbox="1828 527 1932 632"></td> <td data-bbox="1828 527 1932 632">一次一般膜応力</td> <td data-bbox="1828 527 1932 632">一次応力 (曲げ応力を含む)</td> <td data-bbox="1828 527 1932 632">一次+二次+ ピーク応力</td> </tr> </thead> <tbody> <tr> <td data-bbox="1932 359 2110 422"><math>D + P_D + M_D + S_s</math></td> <td data-bbox="1932 422 2110 485">IV<sub>A</sub>S</td> <td data-bbox="1932 485 2110 632">左欄の1.5倍の値</td> <td data-bbox="1932 632 2110 737">*2 S<sub>s</sub>。地震動のみによる疲労解析を行い、疲労累積係数が1.0以下であること。 ただし、地震動のみによる一次+二次応力の変動値が2・S<sub>y</sub>以下であれば疲労解析は不要。</td> </tr> <tr> <td data-bbox="2110 359 2534 422"><math>D + P_{SAD} + M_{SAD} + S_s</math> *3</td> <td data-bbox="2110 422 2534 485">V<sub>A</sub>S (V<sub>A</sub>Sとして 右に示すIV<sub>A</sub>S の許容限界を 用いる。)</td> <td data-bbox="2110 485 2534 632">*1 <math>0.6 \cdot S_u</math></td> <td data-bbox="2110 632 2534 737"></td> </tr> </tbody> </table> <p data-bbox="2288 338 2496 1766">注記*1: 軸力による全断面平均応力については、許容応力状態Ⅲ<sub>A</sub>Sの一次一般膜応力の許容値(S<sub>y</sub>と0.6・S<sub>u</sub>の小さい方。ただし、ASS及びHINAについては上記値と1.2・S<sub>h</sub>との大きい方)の0.8倍の値とする。 *2: 2・S<sub>y</sub>を超える場合は弾塑性解析を行う。この場合、設計・建設規格 PPB-3536(1), (2), (4)及び(5) (ただし、S<sub>m</sub>は2/3・S<sub>y</sub>と読み替える。)の簡易弾塑性解析を用いる。 *3: 原子炉格納容器内の設備については、原子炉格納容器の最高使用圧力を考慮する。</p>	(重大事故等クラス2管(クラス2, 3管))				荷重の組合せ	許容応力状態	許容限界			一次一般膜応力	一次応力 (曲げ応力を含む)	一次+二次+ ピーク応力	$D + P_D + M_D + S_s$	IV <sub>A</sub> S	左欄の1.5倍の値	*2 S <sub>s</sub> 。地震動のみによる疲労解析を行い、疲労累積係数が1.0以下であること。 ただし、地震動のみによる一次+二次応力の変動値が2・S <sub>y</sub> 以下であれば疲労解析は不要。	$D + P_{SAD} + M_{SAD} + S_s$ *3	V <sub>A</sub> S (V <sub>A</sub> Sとして 右に示すIV <sub>A</sub> S の許容限界を 用いる。)	*1 $0.6 \cdot S_u$	
(重大事故等クラス2管(クラス2, 3管))																						
荷重の組合せ	許容応力状態	許容限界																				
	一次一般膜応力	一次応力 (曲げ応力を含む)	一次+二次+ ピーク応力																			
$D + P_D + M_D + S_s$	IV <sub>A</sub> S	左欄の1.5倍の値	*2 S <sub>s</sub> 。地震動のみによる疲労解析を行い、疲労累積係数が1.0以下であること。 ただし、地震動のみによる一次+二次応力の変動値が2・S <sub>y</sub> 以下であれば疲労解析は不要。																			
$D + P_{SAD} + M_{SAD} + S_s$ *3	V <sub>A</sub> S (V <sub>A</sub> Sとして 右に示すIV <sub>A</sub> S の許容限界を 用いる。)	*1 $0.6 \cdot S_u$																				

MOX燃料加工施設		発電炉		備考										
添付書類Ⅲ-1-1	添付書類Ⅲ-1-1-8	添付書類Ⅴ-2-1-9												
		(98/133)頁へ												
		<p>へ、クラス4管及び重大事故等クラス2管（クラス4管）                      （クラス4管）</p> <table border="1"> <thead> <tr> <th>耐震クラス</th> <th>荷重の組合せ</th> <th>許容応力状態</th> <th>許容限界 一次一般応力</th> </tr> </thead> <tbody> <tr> <td rowspan="2">S</td> <td><math>D + P_D + M_D + S d^*</math></td> <td>Ⅲ<sub>A</sub>S</td> <td rowspan="2">地震時の加速度及び相対変位に対し機能が保たれるようサポートのストロークを最大許容ピッチ以下に確保すること。</td> </tr> <tr> <td><math>D + P_D + M_D + S s</math></td> <td>Ⅳ<sub>A</sub>S</td> </tr> </tbody> </table> <p>注記*：P<sub>D</sub>及びM<sub>D</sub>について、非常用炉心冷却系等に属する設備に対しては運転状態Ⅳ（L）の荷重を含むものとする。</p>		耐震クラス	荷重の組合せ	許容応力状態	許容限界 一次一般応力	S	$D + P_D + M_D + S d^*$	Ⅲ <sub>A</sub> S	地震時の加速度及び相対変位に対し機能が保たれるようサポートのストロークを最大許容ピッチ以下に確保すること。	$D + P_D + M_D + S s$	Ⅳ <sub>A</sub> S	
耐震クラス	荷重の組合せ	許容応力状態	許容限界 一次一般応力											
S	$D + P_D + M_D + S d^*$	Ⅲ <sub>A</sub> S	地震時の加速度及び相対変位に対し機能が保たれるようサポートのストロークを最大許容ピッチ以下に確保すること。											
	$D + P_D + M_D + S s$	Ⅳ <sub>A</sub> S												

MOX 燃料加工施設		発電炉		備考															
添付書類Ⅲ-1-1	添付書類Ⅲ-1-1-8	添付書類Ⅴ-2-1-9																	
		<table border="1"> <thead> <tr> <th colspan="2">(重大事故等クラス2管(クラス4管))</th> <th>許容応力 状 態</th> <th>許容限界 一次一般膜応力</th> </tr> </thead> <tbody> <tr> <td>荷重の組合せ</td> <td></td> <td>IV<sub>AS</sub></td> <td rowspan="2">地震時の加速度及び相対変位に対し機能が保たれるようサポータのストロークを最大許容ピッチ以下に確保すること。</td> </tr> <tr> <td>D + P<sub>D</sub> + M<sub>D</sub> + S<sub>s</sub></td> <td></td> <td>V<sub>AS</sub> (V<sub>AS</sub>として 右に示すIV<sub>AS</sub> の許容限界を 用いる。)</td> </tr> <tr> <td>D + P<sub>SAD</sub> + M<sub>SAD</sub> + S<sub>s</sub> *</td> <td></td> <td></td> <td></td> </tr> </tbody> </table> <p>注記*：原子炉格納容器内の設備については、原子炉格納容器の最高使用圧力を考慮する。</p>		(重大事故等クラス2管(クラス4管))		許容応力 状 態	許容限界 一次一般膜応力	荷重の組合せ		IV <sub>AS</sub>	地震時の加速度及び相対変位に対し機能が保たれるようサポータのストロークを最大許容ピッチ以下に確保すること。	D + P <sub>D</sub> + M <sub>D</sub> + S <sub>s</sub>		V <sub>AS</sub> (V <sub>AS</sub> として 右に示すIV <sub>AS</sub> の許容限界を 用いる。)	D + P <sub>SAD</sub> + M <sub>SAD</sub> + S <sub>s</sub> *				
(重大事故等クラス2管(クラス4管))		許容応力 状 態	許容限界 一次一般膜応力																
荷重の組合せ		IV <sub>AS</sub>	地震時の加速度及び相対変位に対し機能が保たれるようサポータのストロークを最大許容ピッチ以下に確保すること。																
D + P <sub>D</sub> + M <sub>D</sub> + S <sub>s</sub>		V <sub>AS</sub> (V <sub>AS</sub> として 右に示すIV <sub>AS</sub> の許容限界を 用いる。)																	
D + P <sub>SAD</sub> + M <sub>SAD</sub> + S <sub>s</sub> *																			
		(119/133) 頁																	

MOX燃料加工施設		発電炉		備考																											
添付書類Ⅲ-1-1	添付書類Ⅲ-1-1-8	添付書類Ⅴ-2-1-9																													
		<p>ト. クラスⅠポンプ及び重大事故等クラスⅡポンプ (クラスⅠポンプ) (クラスⅠポンプ)</p> <table border="1"> <thead> <tr> <th rowspan="2">耐震クラス</th> <th rowspan="2">荷重の組合せ</th> <th rowspan="2">許容応力状態</th> <th rowspan="2">一次一般膜応力</th> <th colspan="3">許容限界</th> </tr> <tr> <th>一次応力 (曲げ応力を含む)</th> <th>一次+二次応力</th> <th>一次+二次+ピーク応力</th> </tr> </thead> <tbody> <tr> <td rowspan="3">S</td> <td>D+P+M+Sd*</td> <td>Ⅲ<sub>AS</sub></td> <td>S<sub>y</sub>と<math>\frac{2}{3} \cdot S_u</math>の小さい方。 ただし、ASS及びHIN Aについては1.2・S<sub>m</sub>とする。</td> <td>左欄の1.5倍の値</td> <td>3・S<sub>m</sub>*2 S<sub>d</sub>又はS<sub>s</sub>地震動の みによる応力振幅に ついて評価する。</td> <td>S<sub>d</sub>又はS<sub>s</sub>地震動の みによる疲労解析を 行い、疲労累積係数が 1.0以下であること。</td> </tr> <tr> <td>D+P<sub>L</sub>+M<sub>L</sub>+Sd* *1</td> <td rowspan="2">Ⅳ<sub>AS</sub></td> <td><math>\frac{2}{3} \cdot S_u</math> ただし、ASS及びHIN Aについては<math>\frac{2}{3} \cdot S_u</math>と 2.4・S<sub>m</sub>の小さい方。</td> <td>左欄の1.5倍の値</td> <td></td> <td></td> </tr> <tr> <td>D+P+M+Ss</td> <td></td> <td></td> <td></td> </tr> </tbody> </table> <p>注記*1: 非常用炉心冷却系等に属する設備に対しては、許容応力状態Ⅲ<sub>AS</sub>とし、それ以外の設備に対しては許容応力状態Ⅳ<sub>AS</sub>とする。 *2: 3・S<sub>m</sub>を超える場合は弾塑性解析を行う。この場合、設計・建設規格 PVB-3300 (PVB-3313を除く。) の簡易弾塑性解析を用いる。</p>		耐震クラス	荷重の組合せ	許容応力状態	一次一般膜応力	許容限界			一次応力 (曲げ応力を含む)	一次+二次応力	一次+二次+ピーク応力	S	D+P+M+Sd*	Ⅲ <sub>AS</sub>	S <sub>y</sub> と $\frac{2}{3} \cdot S_u$ の小さい方。 ただし、ASS及びHIN Aについては1.2・S <sub>m</sub> とする。	左欄の1.5倍の値	3・S <sub>m</sub> *2 S <sub>d</sub> 又はS <sub>s</sub> 地震動の みによる応力振幅に ついて評価する。	S <sub>d</sub> 又はS <sub>s</sub> 地震動の みによる疲労解析を 行い、疲労累積係数が 1.0以下であること。	D+P <sub>L</sub> +M <sub>L</sub> +Sd* *1	Ⅳ <sub>AS</sub>	$\frac{2}{3} \cdot S_u$ ただし、ASS及びHIN Aについては $\frac{2}{3} \cdot S_u$ と 2.4・S <sub>m</sub> の小さい方。	左欄の1.5倍の値			D+P+M+Ss				<p>・発電炉固有の設備についての記載であり、MOX燃料加工施設には該当する設備がないため、記載の差異により新たな論点が生じるものではない。</p>
耐震クラス	荷重の組合せ	許容応力状態	一次一般膜応力					許容限界																							
				一次応力 (曲げ応力を含む)	一次+二次応力	一次+二次+ピーク応力																									
S	D+P+M+Sd*	Ⅲ <sub>AS</sub>	S <sub>y</sub> と $\frac{2}{3} \cdot S_u$ の小さい方。 ただし、ASS及びHIN Aについては1.2・S <sub>m</sub> とする。	左欄の1.5倍の値	3・S <sub>m</sub> *2 S <sub>d</sub> 又はS <sub>s</sub> 地震動の みによる応力振幅に ついて評価する。	S <sub>d</sub> 又はS <sub>s</sub> 地震動の みによる疲労解析を 行い、疲労累積係数が 1.0以下であること。																									
	D+P <sub>L</sub> +M <sub>L</sub> +Sd* *1	Ⅳ <sub>AS</sub>	$\frac{2}{3} \cdot S_u$ ただし、ASS及びHIN Aについては $\frac{2}{3} \cdot S_u$ と 2.4・S <sub>m</sub> の小さい方。	左欄の1.5倍の値																											
	D+P+M+Ss																														



MOX燃料加工施設		発電炉		備考																				
添付書類Ⅲ-1-1	添付書類Ⅲ-1-1-8	添付書類Ⅴ-2-1-9																						
		<p>(重大事故等クラス2ポンプ (クラス1ポンプ))</p> <table border="1"> <thead> <tr> <th rowspan="2">荷重の組合せ</th> <th rowspan="2">許容応力状態</th> <th colspan="3">許容限界</th> </tr> <tr> <th>一次一般応力</th> <th>一次応力 (曲げ応力を含む)</th> <th>一次+二次ピーク応力</th> </tr> </thead> <tbody> <tr> <td><math>D + P_L + M_L + S_d^{*1}</math></td> <td rowspan="2">IVAS</td> <td rowspan="2"><math>\frac{2}{3} \cdot S_u</math> ただし、ASS及びHNAについては <math>\frac{2}{3} \cdot S_u</math>と<math>2.4 \cdot S_m</math>の 小さい方。</td> <td rowspan="2">左欄の1.5倍の値</td> <td rowspan="2"><math>3 \cdot S_m^{*2}</math> <math>S_d</math>又は<math>S_e</math>地震動の みによる疲労解析を 行い、疲労累積係数が 1.0以下であること。</td> </tr> <tr> <td><math>D + P + M + S_s</math></td> </tr> <tr> <td><math>D + P_{SAT} + M_{SAT} + S_d</math></td> <td rowspan="2">VAS (VASとして 右に示す IVASの許容 限界を用い る。)</td> <td rowspan="2"></td> <td rowspan="2"></td> <td rowspan="2"><math>S_d</math>又は<math>S_e</math>地震動の みによる疲労解析を 行い、疲労累積係数が 1.0以下であること。</td> </tr> <tr> <td><math>D + P_{SALL} + M_{SALL} + S_s</math></td> </tr> </tbody> </table> <p>注記*1: 非常用炉心冷却系等に属する設備に対しては、許容応力状態ⅢASとし、それ以外の設備に対しては許容応力状態IVASとする。 *2: <math>3 \cdot S_m</math>を超える場合は弾塑性解析を行う。この場合、設計・建設規格 PVB-3300 (PVB-3313を除く。)の簡易弾塑性解析を用いる。</p>		荷重の組合せ	許容応力状態	許容限界			一次一般応力	一次応力 (曲げ応力を含む)	一次+二次ピーク応力	$D + P_L + M_L + S_d^{*1}$	IVAS	$\frac{2}{3} \cdot S_u$ ただし、ASS及びHNAについては $\frac{2}{3} \cdot S_u$ と $2.4 \cdot S_m$ の 小さい方。	左欄の1.5倍の値	$3 \cdot S_m^{*2}$ $S_d$ 又は $S_e$ 地震動の みによる疲労解析を 行い、疲労累積係数が 1.0以下であること。	$D + P + M + S_s$	$D + P_{SAT} + M_{SAT} + S_d$	VAS (VASとして 右に示す IVASの許容 限界を用い る。)			$S_d$ 又は $S_e$ 地震動の みによる疲労解析を 行い、疲労累積係数が 1.0以下であること。	$D + P_{SALL} + M_{SALL} + S_s$	<p>・発電炉固有の設備についての記載であり、MOX燃料加工施設には該当する設備がないため、記載の差異により新たな論点が生じるものではない。</p>
荷重の組合せ	許容応力状態	許容限界																						
		一次一般応力	一次応力 (曲げ応力を含む)	一次+二次ピーク応力																				
$D + P_L + M_L + S_d^{*1}$	IVAS	$\frac{2}{3} \cdot S_u$ ただし、ASS及びHNAについては $\frac{2}{3} \cdot S_u$ と $2.4 \cdot S_m$ の 小さい方。	左欄の1.5倍の値	$3 \cdot S_m^{*2}$ $S_d$ 又は $S_e$ 地震動の みによる疲労解析を 行い、疲労累積係数が 1.0以下であること。																				
$D + P + M + S_s$																								
$D + P_{SAT} + M_{SAT} + S_d$	VAS (VASとして 右に示す IVASの許容 限界を用い る。)			$S_d$ 又は $S_e$ 地震動の みによる疲労解析を 行い、疲労累積係数が 1.0以下であること。																				
$D + P_{SALL} + M_{SALL} + S_s$																								

MOX燃料加工施設		発電炉		備考																			
添付書類Ⅲ-1-1	添付書類Ⅲ-1-1-8	添付書類Ⅴ-2-1-9																					
		(101/133)頁へ																					
		<p>チ、クラス2ポンプ、クラス3ポンプ、その他のポンプ及び重大事故等クラス2ポンプ（クラス2、3、その他のポンプ） （クラス2ポンプ、クラス3ポンプ、その他のポンプ）</p> <table border="1"> <thead> <tr> <th rowspan="2">耐震クラス</th> <th rowspan="2">荷重の組合せ</th> <th rowspan="2">許容応力状態</th> <th rowspan="2">一次一般膜応力</th> <th colspan="2">許容限界</th> </tr> <tr> <th>一次膜応力+一次曲げ応力</th> <th>一次+二次+ピーク応力</th> </tr> </thead> <tbody> <tr> <td rowspan="2">S</td> <td><sup>*1</sup> D + P<sub>D</sub> + M<sub>D</sub> + S<sub>d</sub>*</td> <td>Ⅲ<sub>A</sub>S</td> <td>S<sub>y</sub>と0.6・S<sub>u</sub>の小さい方。ただし、△SS及び△IN△については上記値と1.2・Sとの大きい方。</td> <td>左欄の1.5倍の値</td> <td><sup>*2</sup> S<sub>d</sub>又はS<sub>y</sub>地震動のみによる疲労解析を行い、疲労累積係数が1.0以下であること。ただし、地震動のみによる一次+二次応力の変動値が2・S<sub>y</sub>以下であれば疲労解析は不要。</td> </tr> <tr> <td>D + P<sub>D</sub> + M<sub>D</sub> + S<sub>s</sub></td> <td>Ⅳ<sub>A</sub>S</td> <td>0.6・S<sub>u</sub></td> <td>左欄の1.5倍の値</td> <td></td> </tr> </tbody> </table> <p>注記*1：P<sub>D</sub>及びM<sub>D</sub>について、非常用炉心冷却系等に属する設備に対しては運転状態Ⅳ（L）の荷重を含むものとする。 *2：2・S<sub>y</sub>を超える場合は弾塑性解析を行う。この場合、設計・建設規格 PVB-3300（PVB-3313を除く。S<sub>m</sub>は2/3・S<sub>y</sub>と読み替える。）の簡易弾塑性解析を用いる。</p>		耐震クラス	荷重の組合せ	許容応力状態	一次一般膜応力	許容限界		一次膜応力+一次曲げ応力	一次+二次+ピーク応力	S	<sup>*1</sup> D + P <sub>D</sub> + M <sub>D</sub> + S <sub>d</sub> *	Ⅲ <sub>A</sub> S	S <sub>y</sub> と0.6・S <sub>u</sub> の小さい方。ただし、△SS及び△IN△については上記値と1.2・Sとの大きい方。	左欄の1.5倍の値	<sup>*2</sup> S <sub>d</sub> 又はS <sub>y</sub> 地震動のみによる疲労解析を行い、疲労累積係数が1.0以下であること。ただし、地震動のみによる一次+二次応力の変動値が2・S <sub>y</sub> 以下であれば疲労解析は不要。	D + P <sub>D</sub> + M <sub>D</sub> + S <sub>s</sub>	Ⅳ <sub>A</sub> S	0.6・S <sub>u</sub>	左欄の1.5倍の値		
耐震クラス	荷重の組合せ	許容応力状態	一次一般膜応力					許容限界															
				一次膜応力+一次曲げ応力	一次+二次+ピーク応力																		
S	<sup>*1</sup> D + P <sub>D</sub> + M <sub>D</sub> + S <sub>d</sub> *	Ⅲ <sub>A</sub> S	S <sub>y</sub> と0.6・S <sub>u</sub> の小さい方。ただし、△SS及び△IN△については上記値と1.2・Sとの大きい方。	左欄の1.5倍の値	<sup>*2</sup> S <sub>d</sub> 又はS <sub>y</sub> 地震動のみによる疲労解析を行い、疲労累積係数が1.0以下であること。ただし、地震動のみによる一次+二次応力の変動値が2・S <sub>y</sub> 以下であれば疲労解析は不要。																		
	D + P <sub>D</sub> + M <sub>D</sub> + S <sub>s</sub>	Ⅳ <sub>A</sub> S	0.6・S <sub>u</sub>	左欄の1.5倍の値																			

MOX 燃料加工施設		発電炉		備考															
添付書類Ⅲ-1-1	添付書類Ⅲ-1-1-8	添付書類V-2-1-9																	
		(119/133) 頁へ																	
		<p>(重大事故等クラス2ポンプ (クラス2ポンプ, クラス3ポンプ, その他のポンプ) )</p> <table border="1" style="width: 100%; border-collapse: collapse;"> <thead> <tr> <th rowspan="2">荷重の組合せ</th> <th rowspan="2">許容応力 状 態</th> <th colspan="3">許容限界</th> </tr> <tr> <th>一次一般膜応力</th> <th>一次膜応力+ 一次曲げ応力</th> <th>一次+二次+ ピーク応力</th> </tr> </thead> <tbody> <tr> <td><math>D + P_D + M_D + S_s</math></td> <td>IVAS</td> <td rowspan="2" style="text-align: center;"><math>0.6 \cdot S_u</math></td> <td rowspan="2" style="text-align: center;">左欄の1.5倍の値</td> <td rowspan="2">                     *1                      S、地震動のみによる疲労解析を行い、疲労                      累積係数が1.0以下であること。ただし、地                      震動のみによる一次+二次応力の変動値が  <math>2 \cdot S_y</math>以下であれば疲労解析は不要。                 </td> </tr> <tr> <td><math>D + P_{SAD} + M_{SAD} + S_s</math></td> <td>                     VAS                      (VASとして                      右に示すIVAS                      の許容限界を                      用いる。)                 </td> </tr> </tbody> </table> <p>注記*1: <math>2 \cdot S_y</math>を超える場合は弾塑性解析を行う。この場合、設計・建設規格 PVB-3300 (PVB-3313を除く。S<sub>m</sub>は<math>2/3 \cdot S_y</math>と読み替える。)の簡易弾塑性解析を用いる。</p>		荷重の組合せ	許容応力 状 態	許容限界			一次一般膜応力	一次膜応力+ 一次曲げ応力	一次+二次+ ピーク応力	$D + P_D + M_D + S_s$	IVAS	$0.6 \cdot S_u$	左欄の1.5倍の値	*1 S、地震動のみによる疲労解析を行い、疲労 累積係数が1.0以下であること。ただし、地 震動のみによる一次+二次応力の変動値が $2 \cdot S_y$ 以下であれば疲労解析は不要。	$D + P_{SAD} + M_{SAD} + S_s$	VAS (VASとして 右に示すIVAS の許容限界を 用いる。)	
荷重の組合せ	許容応力 状 態	許容限界																	
		一次一般膜応力	一次膜応力+ 一次曲げ応力	一次+二次+ ピーク応力															
$D + P_D + M_D + S_s$	IVAS	$0.6 \cdot S_u$	左欄の1.5倍の値	*1 S、地震動のみによる疲労解析を行い、疲労 累積係数が1.0以下であること。ただし、地 震動のみによる一次+二次応力の変動値が $2 \cdot S_y$ 以下であれば疲労解析は不要。															
$D + P_{SAD} + M_{SAD} + S_s$	VAS (VASとして 右に示すIVAS の許容限界を 用いる。)																		

MOX 燃料加工施設		発電炉		備考																					
添付書類Ⅲ-1-1	添付書類Ⅲ-1-1-8	添付書類Ⅴ-2-1-9																							
		<table border="1"> <tr> <td rowspan="2">耐震クラス</td> <td rowspan="2">荷重の組合せ</td> <td rowspan="2">許容応力状態</td> <td colspan="4">許容限界</td> </tr> <tr> <td>一次一般運転応力</td> <td>一次+二次応力</td> <td>一次+二次+ピーク応力</td> <td></td> </tr> <tr> <td rowspan="3">S</td> <td>D+P+M+S d*</td> <td>Ⅲ<sub>A</sub>S</td> <td colspan="4" rowspan="3">_____ *2</td> </tr> <tr> <td>D+P<sub>r</sub>+M<sub>L</sub>+S d* *1</td> <td rowspan="2">Ⅳ<sub>A</sub>S</td> </tr> <tr> <td>D+P+M+S s</td> </tr> </table> <p>リ、クラス1弁(弁箱)及び重大事故等クラス2弁(クラス1弁(弁箱)) (クラス1弁(弁箱))</p> <p>注記*1:非常用炉心冷却系等に属する設備に対しては、許容応力状態Ⅲ<sub>A</sub>Sとし、それ以外の設備に対しては許容応力状態Ⅳ<sub>A</sub>Sとする。 *2:外径が115mm以下の管に接続される弁のうち、特に大きな駆動部を有する電動弁、空気作動弁については、設計・建設規格 WVB-3330 の評価を行う。ただし、地震時に過大な応力の発生を防ぐ処置が講じられているものは、この限りではない。</p>		耐震クラス	荷重の組合せ	許容応力状態	許容限界				一次一般運転応力	一次+二次応力	一次+二次+ピーク応力		S	D+P+M+S d*	Ⅲ <sub>A</sub> S	_____ *2				D+P <sub>r</sub> +M <sub>L</sub> +S d* *1	Ⅳ <sub>A</sub> S	D+P+M+S s	<p>・発電炉固有の設備についての記載であり、MOX燃料加工施設には該当する設備がないため、記載の差異により新たな論点が生じるものではない。</p>
耐震クラス	荷重の組合せ	許容応力状態	許容限界																						
			一次一般運転応力	一次+二次応力	一次+二次+ピーク応力																				
S	D+P+M+S d*	Ⅲ <sub>A</sub> S	_____ *2																						
	D+P <sub>r</sub> +M <sub>L</sub> +S d* *1	Ⅳ <sub>A</sub> S																							
	D+P+M+S s																								

MOX燃料加工施設		発電炉		備考																										
添付書類Ⅲ-1-1	添付書類Ⅲ-1-1-8	添付書類Ⅴ-2-1-9																												
		<div style="text-align: right;">(119/133) 頁へ</div> <table border="1" style="width: 100%; border-collapse: collapse;"> <thead> <tr> <th rowspan="2">荷重の組合せ</th> <th rowspan="2">許容応力状態</th> <th colspan="3">許容限界</th> </tr> <tr> <th>一次一般応力</th> <th>一次応力</th> <th>一次+二次応力 ピーク応力</th> </tr> </thead> <tbody> <tr> <td><math>D + P_L + M_L + S d^*</math></td> <td rowspan="2">IVAS</td> <td></td> <td></td> <td></td> </tr> <tr> <td><math>D + P + M + S s</math></td> <td></td> <td></td> <td></td> </tr> <tr> <td><math>D + P_{SAL} + M_{SAL} + S d</math></td> <td rowspan="2">VAS (VASとして 右に示すIVAS の許容限界を 用いる。)</td> <td></td> <td></td> <td></td> </tr> <tr> <td><math>D + P_{SALL} + M_{SALL} + S s</math></td> <td></td> <td></td> <td style="text-align: center;">_____ *2</td> </tr> </tbody> </table> <p>注記*1： 非常用炉心冷却系等に属する設備に対しては、許容応力状態ⅢASとし、それ以外の設備に対しては許容応力状態IVASとする。 *2： 外径が115mm以下の管に接続される弁のうち、特に大きな駆動部を有する電動弁、空気作動弁については、設計・建設規格 VVB-3330 の評価を行う。ただし、地震時に過大な応力の発生を防ぐ処置が講じられているものは、この限りではない。</p>		荷重の組合せ	許容応力状態	許容限界			一次一般応力	一次応力	一次+二次応力 ピーク応力	$D + P_L + M_L + S d^*$	IVAS				$D + P + M + S s$				$D + P_{SAL} + M_{SAL} + S d$	VAS (VASとして 右に示すIVAS の許容限界を 用いる。)				$D + P_{SALL} + M_{SALL} + S s$			_____ *2	
荷重の組合せ	許容応力状態	許容限界																												
		一次一般応力	一次応力	一次+二次応力 ピーク応力																										
$D + P_L + M_L + S d^*$	IVAS																													
$D + P + M + S s$																														
$D + P_{SAL} + M_{SAL} + S d$	VAS (VASとして 右に示すIVAS の許容限界を 用いる。)																													
$D + P_{SALL} + M_{SALL} + S s$				_____ *2																										

MOX 燃料加工施設		発電炉		備考																	
添付書類Ⅲ-1-1	添付書類Ⅲ-1-1-8	添付書類Ⅴ-2-1-9																			
		<table border="1"> <tr> <td rowspan="2">耐震 クラス S</td> <td>荷重の組合せ</td> <td>許容応力 状 態</td> <td colspan="3">許容限界</td> </tr> <tr> <td><math>D+P_D+M_D+S d^{*1}</math></td> <td>Ⅲ A S</td> <td>一次一般応力</td> <td>一次+二次応力</td> <td>一次+二次+ピーク応力</td> </tr> <tr> <td></td> <td><math>D+P_D+M_D+S s</math></td> <td>Ⅳ A S</td> <td colspan="3">_____*</td> </tr> </table> <p>ス. クラス2井(弁箱)及び重大事故等クラス2井(クラス2井(弁箱)) (クラス2井(弁箱))</p> <p>注記*1: <math>P_D</math>及び<math>M_D</math>について、非常用炉心冷却系等に属する設備に対しては運転状態Ⅳ(L)の荷重を含むものとする。 *2: バルブの両扉が核種配管と同等の場合で、特に大きな駆動力を有する電動弁、空気作動弁については、設計・建設規格 WB-3330 の評価を行う ただし、地震時に過大な応力の発生を防ぐ処置が講じられているものは、この限りではない。</p>		耐震 クラス S	荷重の組合せ	許容応力 状 態	許容限界			$D+P_D+M_D+S d^{*1}$	Ⅲ A S	一次一般応力	一次+二次応力	一次+二次+ピーク応力		$D+P_D+M_D+S s$	Ⅳ A S	_____*			
耐震 クラス S	荷重の組合せ	許容応力 状 態	許容限界																		
	$D+P_D+M_D+S d^{*1}$	Ⅲ A S	一次一般応力	一次+二次応力	一次+二次+ピーク応力																
	$D+P_D+M_D+S s$	Ⅳ A S	_____*																		
		(103/133) 頁へ																			

MOX 燃料加工施設		発電炉	備考																				
添付書類Ⅲ-1-1	添付書類Ⅲ-1-1-8	添付書類Ⅴ-2-1-9																					
		<table border="1"> <thead> <tr> <th colspan="5">(重大事故等クラス2弁 (弁箱))</th> </tr> <tr> <th>荷重の組合せ</th> <th>許容応力状態</th> <th colspan="3">許容限界</th> </tr> </thead> <tbody> <tr> <td>D+P<sub>b</sub>+M<sub>0</sub>+S s</td> <td>IVAS</td> <td>一次一般応力</td> <td>一次+二次応力</td> <td>一次+二次+ビーク応力</td> </tr> <tr> <td>D+P<sub>SAD</sub>+M<sub>SAD</sub>+S s<sup>*2</sup></td> <td>VAS (VASとして右に示すIVASの許容限界を用いる。)</td> <td colspan="3" style="text-align: center;">—————*1</td> </tr> </tbody> </table> <p>注記*1:バルブの肉厚が接続配管と同等の場合で、特に大きな駆動部を有する電動弁、空気作動弁については、設計・建設規格 VVB-3330 の評価を行う。ただし、地震時に過大な応力の発生を防ぐ処置が講じられているものは、この限りではない。                  *2:原子炉格納容器内の設備については、原子炉格納容器の最高使用圧力を考慮する。</p>	(重大事故等クラス2弁 (弁箱))					荷重の組合せ	許容応力状態	許容限界			D+P <sub>b</sub> +M <sub>0</sub> +S s	IVAS	一次一般応力	一次+二次応力	一次+二次+ビーク応力	D+P <sub>SAD</sub> +M <sub>SAD</sub> +S s <sup>*2</sup>	VAS (VASとして右に示すIVASの許容限界を用いる。)	—————*1			
(重大事故等クラス2弁 (弁箱))																							
荷重の組合せ	許容応力状態	許容限界																					
D+P <sub>b</sub> +M <sub>0</sub> +S s	IVAS	一次一般応力	一次+二次応力	一次+二次+ビーク応力																			
D+P <sub>SAD</sub> +M <sub>SAD</sub> +S s <sup>*2</sup>	VAS (VASとして右に示すIVASの許容限界を用いる。)	—————*1																					
		(119/133) 頁へ																					

MOX 燃料加工施設		発電炉		備考																											
添付書類Ⅲ-1-1	添付書類Ⅲ-1-1-8	添付書類Ⅴ-2-1-9																													
		<p>ル、 炉心支持構造物 (設計基準対称施設)</p> <table border="1"> <thead> <tr> <th rowspan="2">耐震クラス</th> <th rowspan="2">荷重の組合せ</th> <th rowspan="2">許容応力状態</th> <th rowspan="2">一次一般応力</th> <th colspan="2">評価限界 (ボルト等以外) **</th> <th colspan="2">評価限界 (ボルト等)</th> </tr> <tr> <th>一次一般応力 + 一次曲げ応力</th> <th>ねじり応力</th> <th>一次一般応力</th> <th>一次一般応力 + 一次曲げ応力</th> </tr> </thead> <tbody> <tr> <td rowspan="2">S</td> <td>D+P-M+S d*</td> <td>ⅢA S</td> <td><math>1.5 \cdot S_u^{*1}</math></td> <td><math>0.9 \cdot S_n</math></td> <td><math>1.5 \cdot S_y</math> (<math>2.25 \cdot S_1</math>)</td> <td><math>1.5 \cdot S_u^{*1}</math></td> <td>①一次応力と二次応力を加えて求めた応力増きは、<math>0.9 \cdot S_y</math>と<math>\frac{2}{3} \cdot S_u</math>の小さい方。 ②一次応力と二次応力を加えて求めた応力増きは、<math>0.9 \cdot S_y</math>。</td> </tr> <tr> <td>D+P-L+M-L-S d* D+P-M+S s</td> <td>ⅣA S</td> <td><math>\frac{2}{3} \cdot S_u^{*3}</math> ただし、ASS及びHINAについては<math>\frac{2}{3} \cdot S_u</math>と<math>2.4 \cdot S_n</math>の小さい方。</td> <td><math>1.2 \cdot S_n</math></td> <td><math>2 \cdot S_y</math> (<math>3 \cdot S_1</math>)</td> <td>ただし、ASS及びHINAについては<math>\frac{2}{3} \cdot S_u</math>と<math>2.4 \cdot S_n</math>の小さい方。</td> <td>①一次応力と二次応力を加えて求めた応力増きは、<math>0.9 \cdot S_y</math>と<math>\frac{2}{3} \cdot S_u</math>の小さい方。 ②一次応力と二次応力を加えて求めた応力増きは、<math>0.9 \cdot S_y</math>。</td> </tr> </tbody> </table>		耐震クラス	荷重の組合せ	許容応力状態	一次一般応力	評価限界 (ボルト等以外) **		評価限界 (ボルト等)		一次一般応力 + 一次曲げ応力	ねじり応力	一次一般応力	一次一般応力 + 一次曲げ応力	S	D+P-M+S d*	ⅢA S	$1.5 \cdot S_u^{*1}$	$0.9 \cdot S_n$	$1.5 \cdot S_y$ ( $2.25 \cdot S_1$ )	$1.5 \cdot S_u^{*1}$	①一次応力と二次応力を加えて求めた応力増きは、 $0.9 \cdot S_y$ と $\frac{2}{3} \cdot S_u$ の小さい方。 ②一次応力と二次応力を加えて求めた応力増きは、 $0.9 \cdot S_y$ 。	D+P-L+M-L-S d* D+P-M+S s	ⅣA S	$\frac{2}{3} \cdot S_u^{*3}$ ただし、ASS及びHINAについては $\frac{2}{3} \cdot S_u$ と $2.4 \cdot S_n$ の小さい方。	$1.2 \cdot S_n$	$2 \cdot S_y$ ( $3 \cdot S_1$ )	ただし、ASS及びHINAについては $\frac{2}{3} \cdot S_u$ と $2.4 \cdot S_n$ の小さい方。	①一次応力と二次応力を加えて求めた応力増きは、 $0.9 \cdot S_y$ と $\frac{2}{3} \cdot S_u$ の小さい方。 ②一次応力と二次応力を加えて求めた応力増きは、 $0.9 \cdot S_y$ 。	<p>・発電炉固有の設備についての記載であり、MOX燃料加工施設には該当する設備がないため、記載の差異により新たな論点が生じるものではない。</p>
耐震クラス	荷重の組合せ	許容応力状態	一次一般応力					評価限界 (ボルト等以外) **		評価限界 (ボルト等)																					
				一次一般応力 + 一次曲げ応力	ねじり応力	一次一般応力	一次一般応力 + 一次曲げ応力																								
S	D+P-M+S d*	ⅢA S	$1.5 \cdot S_u^{*1}$	$0.9 \cdot S_n$	$1.5 \cdot S_y$ ( $2.25 \cdot S_1$ )	$1.5 \cdot S_u^{*1}$	①一次応力と二次応力を加えて求めた応力増きは、 $0.9 \cdot S_y$ と $\frac{2}{3} \cdot S_u$ の小さい方。 ②一次応力と二次応力を加えて求めた応力増きは、 $0.9 \cdot S_y$ 。																								
	D+P-L+M-L-S d* D+P-M+S s	ⅣA S	$\frac{2}{3} \cdot S_u^{*3}$ ただし、ASS及びHINAについては $\frac{2}{3} \cdot S_u$ と $2.4 \cdot S_n$ の小さい方。	$1.2 \cdot S_n$	$2 \cdot S_y$ ( $3 \cdot S_1$ )	ただし、ASS及びHINAについては $\frac{2}{3} \cdot S_u$ と $2.4 \cdot S_n$ の小さい方。	①一次応力と二次応力を加えて求めた応力増きは、 $0.9 \cdot S_y$ と $\frac{2}{3} \cdot S_u$ の小さい方。 ②一次応力と二次応力を加えて求めた応力増きは、 $0.9 \cdot S_y$ 。																								
		<p>注記*1：設計・建設規格 CSS 3160(2)の相称荷重の下限に基づく評価を適用する場合は、この限りではない。 *2：( ) 内は、支圧荷重の作用端から自由端までの距離が支圧荷重の作用幅より大きい場合の値。 *3：設計・建設規格 CSS 3160(3)の相称荷重の下限に基づく評価を適用する場合は、この限りではない。 *4：座屈に対する評価が必要な場合には、クラスMC容器の座屈に対する評価式による。</p>																													



MOX 燃料加工施設		発電炉		備考																																
添付書類Ⅲ-1-1	添付書類Ⅲ-1-1-8	添付書類Ⅴ-2-1-9																																		
		<table border="1"> <thead> <tr> <th rowspan="2">荷重の組合せ</th> <th rowspan="2">許容応力状態</th> <th colspan="3">許容限界 (ボルト等以外) *3</th> <th colspan="2">許容限界 (ボルト等)</th> </tr> <tr> <th>一次一般応力 + 一次曲げ応力</th> <th>特別な応力限界 純せん断応力</th> <th>ねじり応力</th> <th>一次一般 応力 + 一次 曲げ応力</th> <th>一次 + 一次 二次応力</th> </tr> </thead> <tbody> <tr> <td>D + P<sub>L</sub> + M<sub>L</sub> + S<sub>d</sub>*</td> <td rowspan="2">IV<sub>A</sub>S</td> <td rowspan="2"> <math>\frac{2}{3} \cdot S_u^{*1}</math> ただし, ASS 及びHNAにつ いては<math>\frac{2}{3} \cdot S_u</math>と <math>2.4 \cdot S_m</math>の小さい方。                 </td> <td rowspan="2">左欄の 1.5倍の値</td> <td rowspan="2">*1</td> <td rowspan="2"> <math>\frac{2}{3} \cdot S_u^{*1}</math> ただし, AS S及びHNA については<math>\frac{2}{3} \cdot S_u</math> と<math>2.4 \cdot S_m</math> の小さい方。                 </td> <td rowspan="2">-</td> </tr> <tr> <td>D + P + M + S<sub>s</sub></td> <td> <math>2 \cdot S_y</math> (3<math>\cdot S_y</math>)                 </td> <td> <math>1.6 \cdot S_u</math> </td> </tr> <tr> <td>D + P<sub>SALL</sub> + M<sub>SALL</sub> + S<sub>d</sub></td> <td rowspan="2">V<sub>A</sub>S (V<sub>A</sub>Sとして右に示す V<sub>A</sub>Sの許容 限界を用い る。)</td> <td rowspan="2"> <math>1.2 \cdot S_m</math> </td> <td rowspan="2">*2</td> <td rowspan="2"> <math>2 \cdot S_y</math> (3<math>\cdot S_y</math>)                 </td> <td rowspan="2"> <math>2 \cdot S_y</math> (3<math>\cdot S_y</math>)                 </td> <td rowspan="2">-</td> </tr> <tr> <td>D + P<sub>SALL</sub> + M<sub>SALL</sub> + S<sub>s</sub></td> <td> <math>1.2 \cdot S_m</math> </td> <td> <math>1.6 \cdot S_u</math> </td> </tr> </tbody> </table> <p>注記*1: 設計・建設規格 CSS-3160(3)の崩壊荷重の下限に基づく評価を適用する場合は、この限りではない。 *2: ( ) 内は、支圧荷重の作用端から自由端までの距離が支圧荷重の作用幅より大きい場合の値。 *3: 座屈に対する評価が必要な場合には、クラスM/C容器の座屈に対する評価式による。</p>		荷重の組合せ	許容応力状態	許容限界 (ボルト等以外) *3			許容限界 (ボルト等)		一次一般応力 + 一次曲げ応力	特別な応力限界 純せん断応力	ねじり応力	一次一般 応力 + 一次 曲げ応力	一次 + 一次 二次応力	D + P <sub>L</sub> + M <sub>L</sub> + S <sub>d</sub> *	IV <sub>A</sub> S	$\frac{2}{3} \cdot S_u^{*1}$ ただし, ASS 及びHNAにつ いては $\frac{2}{3} \cdot S_u$ と $2.4 \cdot S_m$ の小さい方。	左欄の 1.5倍の値	*1	$\frac{2}{3} \cdot S_u^{*1}$ ただし, AS S及びHNA については $\frac{2}{3} \cdot S_u$ と $2.4 \cdot S_m$ の小さい方。	-	D + P + M + S <sub>s</sub>	$2 \cdot S_y$ (3 $\cdot S_y$ )	$1.6 \cdot S_u$	D + P <sub>SALL</sub> + M <sub>SALL</sub> + S <sub>d</sub>	V <sub>A</sub> S (V <sub>A</sub> Sとして右に示す V <sub>A</sub> Sの許容 限界を用い る。)	$1.2 \cdot S_m$	*2	$2 \cdot S_y$ (3 $\cdot S_y$ )	$2 \cdot S_y$ (3 $\cdot S_y$ )	-	D + P <sub>SALL</sub> + M <sub>SALL</sub> + S <sub>s</sub>	$1.2 \cdot S_m$	$1.6 \cdot S_u$	
荷重の組合せ	許容応力状態	許容限界 (ボルト等以外) *3				許容限界 (ボルト等)																														
		一次一般応力 + 一次曲げ応力	特別な応力限界 純せん断応力	ねじり応力	一次一般 応力 + 一次 曲げ応力	一次 + 一次 二次応力																														
D + P <sub>L</sub> + M <sub>L</sub> + S <sub>d</sub> *	IV <sub>A</sub> S	$\frac{2}{3} \cdot S_u^{*1}$ ただし, ASS 及びHNAにつ いては $\frac{2}{3} \cdot S_u$ と $2.4 \cdot S_m$ の小さい方。	左欄の 1.5倍の値	*1	$\frac{2}{3} \cdot S_u^{*1}$ ただし, AS S及びHNA については $\frac{2}{3} \cdot S_u$ と $2.4 \cdot S_m$ の小さい方。	-																														
D + P + M + S <sub>s</sub>							$2 \cdot S_y$ (3 $\cdot S_y$ )	$1.6 \cdot S_u$																												
D + P <sub>SALL</sub> + M <sub>SALL</sub> + S <sub>d</sub>	V <sub>A</sub> S (V <sub>A</sub> Sとして右に示す V <sub>A</sub> Sの許容 限界を用い る。)	$1.2 \cdot S_m$	*2	$2 \cdot S_y$ (3 $\cdot S_y$ )	$2 \cdot S_y$ (3 $\cdot S_y$ )	-																														
D + P <sub>SALL</sub> + M <sub>SALL</sub> + S <sub>s</sub>							$1.2 \cdot S_m$	$1.6 \cdot S_u$																												

MOX燃料加工施設		発電炉		備考																												
添付書類Ⅲ-1-1	添付書類Ⅲ-1-1-8	添付書類Ⅴ-2-1-9																														
		<p>フ、炉内構造物 (設計基準対象施設)</p> <table border="1"> <thead> <tr> <th rowspan="2">前 クラス</th> <th rowspan="2">荷重の組合せ <math>D + P_o + M_{10} + S_d^{*1}</math></th> <th rowspan="2">許容応力 状態</th> <th rowspan="2">一次一般応力 <math>1.5 \cdot S_m^{*2}</math></th> <th colspan="2">許容限界 (ボルト等以外)</th> <th colspan="2">許容限界 (ボルト等)</th> </tr> <tr> <th>一次一般応力 + 一次曲げ応力</th> <th>ねじり 応力</th> <th>一次一般 応力</th> <th>一次+ 一次曲 げ応力</th> </tr> </thead> <tbody> <tr> <td>S</td> <td></td> <td>III, S</td> <td><math>1.5 \cdot S_m^{*2}</math></td> <td>左側の1.5倍の値 <math>0.9 \cdot S_m</math></td> <td><math>1.5 \cdot S_y^{*3}</math> (<math>2.25 \cdot S_y</math>)</td> <td><math>1.5 \cdot S_m^{*2}</math></td> <td>左側の値 <math>1.5</math>倍の値 ただし、<math>S_u &gt; 690 \text{ MPa}</math>の材料に対 しては ①一次応力と二次応力を加え て求めた応力値は、<math>0.9 \cdot S_y</math> と<math>\frac{2}{3} \cdot S_u</math>の小さい方。 ②一次応力と二次応力を加えて求 めた応力値は、<math>0.9 \cdot S_y</math>。 <math>\frac{2}{3} \cdot S_u^{*4}</math></td> </tr> <tr> <td></td> <td></td> <td>IV, S</td> <td><math>\frac{2}{3} \cdot S_u^{*4}</math> ただし、ASS 及びHNAにつ いては<math>\frac{2}{3} \cdot S_u</math>と <math>2.4 \cdot S_m</math>の小さい 方。</td> <td>左側の1.5倍の値 <math>1.2 \cdot S_m</math></td> <td><math>2 \cdot S_y^{*3}</math> (<math>3 \cdot S_y</math>)</td> <td><math>2 \cdot S_m^{*4}</math> ただし、ASS S及びHNA については<math>\frac{2}{3} \cdot S_u</math> と<math>2.4 \cdot S_m</math> の小さい方。</td> <td>左側の <math>1.5</math>倍の値</td> </tr> </tbody> </table>		前 クラス	荷重の組合せ $D + P_o + M_{10} + S_d^{*1}$	許容応力 状態	一次一般応力 $1.5 \cdot S_m^{*2}$	許容限界 (ボルト等以外)		許容限界 (ボルト等)		一次一般応力 + 一次曲げ応力	ねじり 応力	一次一般 応力	一次+ 一次曲 げ応力	S		III, S	$1.5 \cdot S_m^{*2}$	左側の1.5倍の値 $0.9 \cdot S_m$	$1.5 \cdot S_y^{*3}$ ( $2.25 \cdot S_y$ )	$1.5 \cdot S_m^{*2}$	左側の値 $1.5$ 倍の値 ただし、 $S_u > 690 \text{ MPa}$ の材料に対 しては ①一次応力と二次応力を加え て求めた応力値は、 $0.9 \cdot S_y$ と $\frac{2}{3} \cdot S_u$ の小さい方。 ②一次応力と二次応力を加えて求 めた応力値は、 $0.9 \cdot S_y$ 。 $\frac{2}{3} \cdot S_u^{*4}$			IV, S	$\frac{2}{3} \cdot S_u^{*4}$ ただし、ASS 及びHNAにつ いては $\frac{2}{3} \cdot S_u$ と $2.4 \cdot S_m$ の小さい 方。	左側の1.5倍の値 $1.2 \cdot S_m$	$2 \cdot S_y^{*3}$ ( $3 \cdot S_y$ )	$2 \cdot S_m^{*4}$ ただし、ASS S及びHNA については $\frac{2}{3} \cdot S_u$ と $2.4 \cdot S_m$ の小さい方。	左側の $1.5$ 倍の値	<p>・発電炉固有の設 備についての記 載であり、MOX 燃料加工施設に は該当する設備 がないため、記 載の差異により 新たな論点が生 じるものではない。</p>
前 クラス	荷重の組合せ $D + P_o + M_{10} + S_d^{*1}$	許容応力 状態	一次一般応力 $1.5 \cdot S_m^{*2}$					許容限界 (ボルト等以外)		許容限界 (ボルト等)																						
				一次一般応力 + 一次曲げ応力	ねじり 応力	一次一般 応力	一次+ 一次曲 げ応力																									
S		III, S	$1.5 \cdot S_m^{*2}$	左側の1.5倍の値 $0.9 \cdot S_m$	$1.5 \cdot S_y^{*3}$ ( $2.25 \cdot S_y$ )	$1.5 \cdot S_m^{*2}$	左側の値 $1.5$ 倍の値 ただし、 $S_u > 690 \text{ MPa}$ の材料に対 しては ①一次応力と二次応力を加え て求めた応力値は、 $0.9 \cdot S_y$ と $\frac{2}{3} \cdot S_u$ の小さい方。 ②一次応力と二次応力を加えて求 めた応力値は、 $0.9 \cdot S_y$ 。 $\frac{2}{3} \cdot S_u^{*4}$																									
		IV, S	$\frac{2}{3} \cdot S_u^{*4}$ ただし、ASS 及びHNAにつ いては $\frac{2}{3} \cdot S_u$ と $2.4 \cdot S_m$ の小さい 方。	左側の1.5倍の値 $1.2 \cdot S_m$	$2 \cdot S_y^{*3}$ ( $3 \cdot S_y$ )	$2 \cdot S_m^{*4}$ ただし、ASS S及びHNA については $\frac{2}{3} \cdot S_u$ と $2.4 \cdot S_m$ の小さい方。	左側の $1.5$ 倍の値																									
		<p>注記*1: <math>P_o</math>及び<math>M_{10}</math>について、非常用炉心冷却系等に属する設備に対しては運転状態IV (1) の荷重を含むものとする。 *2: 設計・建設規格 CSS-3160(2)の崩壊荷重の下限に基づく評価を適用する場合は、この限りではない。 *3: ( ) 内は、支圧荷重の作用域から自由端までの距離が支圧荷重の作用幅より大きい場合の値。 *4: 設計・建設規格 CSS-3160(3)の崩壊荷重の下限に基づく評価を適用する場合は、この限りではない。</p>																														

MOX燃料加工施設		発電炉		備考																										
添付書類Ⅲ-1-1	添付書類Ⅲ-1-1-8	添付書類V-2-1-9																												
		<table border="1"> <thead> <tr> <th rowspan="2">荷重の組合せ</th> <th rowspan="2">許容応力状態</th> <th colspan="3">許容限界(ボルト等以外)</th> <th colspan="2">許容限界(ボルト等)</th> </tr> <tr> <th>一次一般応力</th> <th>一次一般曲げ応力</th> <th>ねじり応力</th> <th>一次一般応力+一次曲げ応力</th> <th>一次+二次応力</th> </tr> </thead> <tbody> <tr> <td><math>D+P_0+M_0+S_s</math></td> <td>IVAS</td> <td><math>\frac{2}{3} \cdot S_u^{*1}</math> ただし、ASS及びHINAについては<math>\frac{2}{3} \cdot S_u</math>と<math>2.4 \cdot S_u</math>の小さい方。</td> <td>左欄の<math>1.5</math>倍の値</td> <td><math>1.2 \cdot S_m</math></td> <td><math>2 \cdot S_y</math> (<math>3 \cdot S_y</math>)</td> <td><math>\frac{2}{3} \cdot S_u^{*1}</math> ただし、ASS及びHINAについては<math>\frac{2}{3} \cdot S_u</math>と<math>2.4 \cdot S_u</math>の小さい方。</td> </tr> <tr> <td><math>D+P_{SAD}+M_{SAD}+S_s</math></td> <td>VAS (VASとして右に示すIVASの許容限界を用いる。)</td> <td><math>\frac{2}{3} \cdot S_u^{*1}</math> ただし、ASS及びHINAについては<math>\frac{2}{3} \cdot S_u</math>と<math>2.4 \cdot S_u</math>の小さい方。</td> <td>左欄の<math>1.5</math>倍の値</td> <td><math>1.2 \cdot S_m</math></td> <td><math>2 \cdot S_y</math> (<math>3 \cdot S_y</math>)</td> <td><math>\frac{2}{3} \cdot S_u^{*1}</math> ただし、ASS及びHINAについては<math>\frac{2}{3} \cdot S_u</math>と<math>2.4 \cdot S_u</math>の小さい方。</td> </tr> </tbody> </table> <p>注記*1: 設計・建設規格(CSS-3160(3))の崩壊荷重の下限に基づく評価を適用する場合は、この限りではない。 *2: ( )内は、支圧荷重の作用端から自由端までの距離が支圧荷重の作用幅より大きい場合の値。</p>		荷重の組合せ	許容応力状態	許容限界(ボルト等以外)			許容限界(ボルト等)		一次一般応力	一次一般曲げ応力	ねじり応力	一次一般応力+一次曲げ応力	一次+二次応力	$D+P_0+M_0+S_s$	IVAS	$\frac{2}{3} \cdot S_u^{*1}$ ただし、ASS及びHINAについては $\frac{2}{3} \cdot S_u$ と $2.4 \cdot S_u$ の小さい方。	左欄の $1.5$ 倍の値	$1.2 \cdot S_m$	$2 \cdot S_y$ ( $3 \cdot S_y$ )	$\frac{2}{3} \cdot S_u^{*1}$ ただし、ASS及びHINAについては $\frac{2}{3} \cdot S_u$ と $2.4 \cdot S_u$ の小さい方。	$D+P_{SAD}+M_{SAD}+S_s$	VAS (VASとして右に示すIVASの許容限界を用いる。)	$\frac{2}{3} \cdot S_u^{*1}$ ただし、ASS及びHINAについては $\frac{2}{3} \cdot S_u$ と $2.4 \cdot S_u$ の小さい方。	左欄の $1.5$ 倍の値	$1.2 \cdot S_m$	$2 \cdot S_y$ ( $3 \cdot S_y$ )	$\frac{2}{3} \cdot S_u^{*1}$ ただし、ASS及びHINAについては $\frac{2}{3} \cdot S_u$ と $2.4 \cdot S_u$ の小さい方。	
荷重の組合せ	許容応力状態	許容限界(ボルト等以外)				許容限界(ボルト等)																								
		一次一般応力	一次一般曲げ応力	ねじり応力	一次一般応力+一次曲げ応力	一次+二次応力																								
$D+P_0+M_0+S_s$	IVAS	$\frac{2}{3} \cdot S_u^{*1}$ ただし、ASS及びHINAについては $\frac{2}{3} \cdot S_u$ と $2.4 \cdot S_u$ の小さい方。	左欄の $1.5$ 倍の値	$1.2 \cdot S_m$	$2 \cdot S_y$ ( $3 \cdot S_y$ )	$\frac{2}{3} \cdot S_u^{*1}$ ただし、ASS及びHINAについては $\frac{2}{3} \cdot S_u$ と $2.4 \cdot S_u$ の小さい方。																								
$D+P_{SAD}+M_{SAD}+S_s$	VAS (VASとして右に示すIVASの許容限界を用いる。)	$\frac{2}{3} \cdot S_u^{*1}$ ただし、ASS及びHINAについては $\frac{2}{3} \cdot S_u$ と $2.4 \cdot S_u$ の小さい方。	左欄の $1.5$ 倍の値	$1.2 \cdot S_m$	$2 \cdot S_y$ ( $3 \cdot S_y$ )	$\frac{2}{3} \cdot S_u^{*1}$ ただし、ASS及びHINAについては $\frac{2}{3} \cdot S_u$ と $2.4 \cdot S_u$ の小さい方。																								
		(119/133) 頁へ																												

MOX燃料加工施設		発電炉		備考																																																																																				
添付書類Ⅲ-1-1	添付書類Ⅲ-1-1-8	添付書類V-2-1-9																																																																																						
		<p>ワ、クラス1支持構造物及び重大事故等クラス2支持構造物(クラス1支持構造物) (クラス1支持構造物)</p> <table border="1"> <thead> <tr> <th rowspan="2">耐震クラス</th> <th rowspan="2">許容応力状態</th> <th colspan="10">許容限界<sup>*1, *2, *3</sup> (括弧中等以外)</th> <th rowspan="2">形式試験による場合</th> </tr> <tr> <th colspan="3">一次応力</th> <th colspan="3">一次+二次応力</th> <th colspan="3">二次応力</th> <th rowspan="2">許容荷重</th> </tr> <tr> <th></th> <th></th> <th>引張</th> <th>せん断</th> <th>圧縮</th> <th>引張</th> <th>せん断</th> <th>曲げ</th> <th>反圧</th> <th>反圧</th> <th>せん断</th> <th>引張</th> <th>せん断</th> <th>一次応力</th> <th></th> </tr> </thead> <tbody> <tr> <td rowspan="3">S</td> <td>ⅢAS</td> <td>1.5・f<sub>t</sub></td> <td>1.5・f<sub>t</sub></td> <td>1.5・f<sub>c</sub></td> <td>1.5・f<sub>t</sub></td> <td>1.5・f<sub>c</sub></td> <td>3・f<sub>t</sub><sup>*4</sup></td> <td>3・f<sub>c</sub><sup>*5</sup></td> <td>1.5・f<sub>t</sub><sup>*6</sup></td> <td>1.5・f<sub>c</sub><sup>*6</sup></td> <td>1.5・f<sub>t</sub><sup>*6</sup></td> <td>1.5・f<sub>c</sub><sup>*6</sup></td> <td>1.5・f<sub>t</sub></td> <td>1.5・f<sub>c</sub></td> <td>許容荷重</td> </tr> <tr> <td>ⅣAS</td> <td>1.5・f<sub>t</sub><sup>*7</sup></td> <td>1.5・f<sub>t</sub><sup>*7</sup></td> <td>1.5・f<sub>c</sub><sup>*7</sup></td> <td>1.5・f<sub>t</sub><sup>*7</sup></td> <td>1.5・f<sub>c</sub><sup>*7</sup></td> <td rowspan="2">S<sub>d</sub>又はS<sub>d</sub>(地震動のみによる応力範囲)について評価する。</td> <td rowspan="2">又は1.5・f<sub>t</sub><sup>*8</sup></td> <td rowspan="2">1.5・f<sub>t</sub><sup>*8</sup></td> <td rowspan="2">1.5・f<sub>c</sub><sup>*8</sup></td> <td rowspan="2">1.5・f<sub>t</sub><sup>*8</sup></td> <td rowspan="2">1.5・f<sub>c</sub><sup>*8</sup></td> <td rowspan="2">1.5・f<sub>t</sub></td> <td rowspan="2">1.5・f<sub>c</sub></td> <td rowspan="2">許容荷重</td> </tr> <tr> <td>D+P+M+S<sup>d*</sup></td> <td>D+P+M+S<sup>d*</sup></td> <td>D+P+M+S<sup>d*</sup></td> <td>D+P+M+S<sup>d*</sup></td> <td>D+P+M+S<sup>d*</sup></td> <td>D+P+M+S<sup>d*</sup></td> <td>D+P+M+S<sup>d*</sup></td> <td>D+P+M+S<sup>d*</sup></td> <td>D+P+M+S<sup>d*</sup></td> <td>D+P+M+S<sup>d*</sup></td> <td>D+P+M+S<sup>d*</sup></td> <td>D+P+M+S<sup>d*</sup></td> <td>D+P+M+S<sup>d*</sup></td> <td>D+P+M+S<sup>d*</sup></td> <td>D+P+M+S<sup>d*</sup></td> </tr> </tbody> </table> <p>注記*1:「鋼構造設計規程 S1単位版」(2002年日本建築学会)等の幅厚比の制限を満足させる。 *2:応力の組合せが考えられる場合には、組合せ応力に対しても評価を行う。 *3:耐圧部に溶接等により直接取り付けられる支持構造物であって耐圧部と一体の応力解析を行うものについては、耐圧部と同じ許容応力とする。 *4:コンクリートに埋め込まれるアンカボルトで地盤応力の片側が支配的なものであって、トルク管理、材料の照合等を行わないものについては、材料の品質、据付状態等のゆらぎ等を考慮して、ⅢASの許容応力を一次引張応力に対しては、一次せん断応力に対しては、またⅣAS→ⅢASとして応力評価を行う。 *5:薄肉円筒形状のものへの評価にあたっては、クラスMC各部の断面に対する評価式による。 *6:すみ肉溶接部にあつては最大応力に対して1.5・f<sub>t</sub>とする。 *7:設計・建設規程 SSB-3121.1(4)により求めたものとする。 *8:口重、熱膨張等により常時作用する荷重に、地震動による荷重を重ね合わせて得られる応力の圧縮最大値について評価する。 *9:非常用炉心冷却系等に属する設備に対しては、許容応力状態ⅢASとする。</p>		耐震クラス	許容応力状態	許容限界 <sup>*1, *2, *3</sup> (括弧中等以外)										形式試験による場合	一次応力			一次+二次応力			二次応力			許容荷重			引張	せん断	圧縮	引張	せん断	曲げ	反圧	反圧	せん断	引張	せん断	一次応力		S	ⅢAS	1.5・f <sub>t</sub>	1.5・f <sub>t</sub>	1.5・f <sub>c</sub>	1.5・f <sub>t</sub>	1.5・f <sub>c</sub>	3・f <sub>t</sub> <sup>*4</sup>	3・f <sub>c</sub> <sup>*5</sup>	1.5・f <sub>t</sub> <sup>*6</sup>	1.5・f <sub>c</sub> <sup>*6</sup>	1.5・f <sub>t</sub> <sup>*6</sup>	1.5・f <sub>c</sub> <sup>*6</sup>	1.5・f <sub>t</sub>	1.5・f <sub>c</sub>	許容荷重	ⅣAS	1.5・f <sub>t</sub> <sup>*7</sup>	1.5・f <sub>t</sub> <sup>*7</sup>	1.5・f <sub>c</sub> <sup>*7</sup>	1.5・f <sub>t</sub> <sup>*7</sup>	1.5・f <sub>c</sub> <sup>*7</sup>	S <sub>d</sub> 又はS <sub>d</sub> (地震動のみによる応力範囲)について評価する。	又は1.5・f <sub>t</sub> <sup>*8</sup>	1.5・f <sub>t</sub> <sup>*8</sup>	1.5・f <sub>c</sub> <sup>*8</sup>	1.5・f <sub>t</sub> <sup>*8</sup>	1.5・f <sub>c</sub> <sup>*8</sup>	1.5・f <sub>t</sub>	1.5・f <sub>c</sub>	許容荷重	D+P+M+S <sup>d*</sup>	D+P+M+S <sup>d*</sup>	D+P+M+S <sup>d*</sup>	D+P+M+S <sup>d*</sup>	D+P+M+S <sup>d*</sup>	D+P+M+S <sup>d*</sup>	D+P+M+S <sup>d*</sup>	D+P+M+S <sup>d*</sup>	D+P+M+S <sup>d*</sup>	D+P+M+S <sup>d*</sup>	D+P+M+S <sup>d*</sup>	D+P+M+S <sup>d*</sup>	D+P+M+S <sup>d*</sup>	D+P+M+S <sup>d*</sup>	D+P+M+S <sup>d*</sup>	<p>・発電炉固有の設備についての記載であり、MOX燃料加工施設には該当する設備がないため、記載の差異により新たな論点が生じるものではない。</p>
耐震クラス	許容応力状態	許容限界 <sup>*1, *2, *3</sup> (括弧中等以外)										形式試験による場合																																																																												
		一次応力			一次+二次応力			二次応力			許容荷重																																																																													
		引張	せん断	圧縮	引張	せん断	曲げ	反圧	反圧	せん断		引張	せん断	一次応力																																																																										
S	ⅢAS	1.5・f <sub>t</sub>	1.5・f <sub>t</sub>	1.5・f <sub>c</sub>	1.5・f <sub>t</sub>	1.5・f <sub>c</sub>	3・f <sub>t</sub> <sup>*4</sup>	3・f <sub>c</sub> <sup>*5</sup>	1.5・f <sub>t</sub> <sup>*6</sup>	1.5・f <sub>c</sub> <sup>*6</sup>	1.5・f <sub>t</sub> <sup>*6</sup>	1.5・f <sub>c</sub> <sup>*6</sup>	1.5・f <sub>t</sub>	1.5・f <sub>c</sub>	許容荷重																																																																									
	ⅣAS	1.5・f <sub>t</sub> <sup>*7</sup>	1.5・f <sub>t</sub> <sup>*7</sup>	1.5・f <sub>c</sub> <sup>*7</sup>	1.5・f <sub>t</sub> <sup>*7</sup>	1.5・f <sub>c</sub> <sup>*7</sup>	S <sub>d</sub> 又はS <sub>d</sub> (地震動のみによる応力範囲)について評価する。	又は1.5・f <sub>t</sub> <sup>*8</sup>	1.5・f <sub>t</sub> <sup>*8</sup>	1.5・f <sub>c</sub> <sup>*8</sup>	1.5・f <sub>t</sub> <sup>*8</sup>	1.5・f <sub>c</sub> <sup>*8</sup>	1.5・f <sub>t</sub>	1.5・f <sub>c</sub>	許容荷重																																																																									
	D+P+M+S <sup>d*</sup>	D+P+M+S <sup>d*</sup>	D+P+M+S <sup>d*</sup>	D+P+M+S <sup>d*</sup>	D+P+M+S <sup>d*</sup>	D+P+M+S <sup>d*</sup>										D+P+M+S <sup>d*</sup>	D+P+M+S <sup>d*</sup>	D+P+M+S <sup>d*</sup>	D+P+M+S <sup>d*</sup>	D+P+M+S <sup>d*</sup>	D+P+M+S <sup>d*</sup>	D+P+M+S <sup>d*</sup>	D+P+M+S <sup>d*</sup>	D+P+M+S <sup>d*</sup>																																																																

添付書類Ⅲ-1-1	MOX燃料加工施設	発電炉	備考																																																																																																																				
	添付書類Ⅲ-1-1-8	<p>添付書類V-2-1-9</p> <table border="1" data-bbox="1774 273 2404 1312"> <thead> <tr> <th rowspan="3">荷重の組合せ</th> <th rowspan="3">許容応力状態</th> <th colspan="6">許容限界<sup>*1,*2</sup> (ボルト等以外)</th> <th colspan="2">許容限界<sup>*1,*2</sup> (ボルト等)</th> <th rowspan="3">形式試験による場合</th> </tr> <tr> <th colspan="2">一次応力</th> <th colspan="2">一次・二次応力</th> <th colspan="2">一次応力</th> <th colspan="2">一次応力</th> </tr> <tr> <th>引張</th> <th>せん断</th> <th>引張</th> <th>せん断</th> <th>せん断</th> <th>曲げ</th> <th>引張</th> <th>せん断</th> <th>せん断</th> <th>せん断</th> </tr> </thead> <tbody> <tr> <td>D+P<sub>1</sub>+M<sub>1</sub>+S d<sup>*3</sup></td> <td>WAS</td> <td></td> <td></td> <td></td> <td></td> <td></td> <td></td> <td></td> <td></td> <td></td> <td></td> <td></td> <td></td> <td></td> <td></td> <td></td> <td></td> <td></td> <td></td> <td></td> </tr> <tr> <td>D+P+M+S s</td> <td></td> <td></td> <td></td> <td></td> <td></td> <td></td> <td></td> <td></td> <td></td> <td></td> <td></td> <td></td> <td></td> <td></td> <td></td> <td></td> <td></td> <td></td> <td></td> <td></td> <td></td> </tr> <tr> <td>D+P<sub>SAL</sub>+M<sub>SAL</sub>+S d</td> <td>VAS (VASとして示すVASの許容限界を用いる。)</td> <td></td> <td></td> <td></td> <td></td> <td></td> <td></td> <td></td> <td></td> <td></td> <td></td> <td></td> <td></td> <td></td> <td></td> <td></td> <td></td> <td></td> <td></td> <td></td> <td></td> </tr> <tr> <td>D+P<sub>SALL</sub>+M<sub>SALL</sub>+S s</td> <td></td> <td></td> <td></td> <td></td> <td></td> <td></td> <td></td> <td></td> <td></td> <td></td> <td></td> <td></td> <td></td> <td></td> <td></td> <td></td> <td></td> <td></td> <td></td> <td></td> <td></td> </tr> </tbody> </table> <p>注記*1：「鋼構造設計規程 ST 単位版」(2002年日本建築学会)等の幅厚比の制限を満足させる。 *2：応力の組合せが考えられる場合には、組合せ応力に対しても評価を行う。 *3：耐圧部に溶接等により直接取り付けられる支持構造物であって耐圧部と一体の応力解析を行うものについては、耐圧部と同じ許容応力とする。 *4：コンクリートに埋め込まれるアンカボルトで地震応力の片側が支配的の場合に、トルク管理、材料の照合等を行わないものについては、材料の品質、据付状態等のゆらぎ等を考慮して、IVAS→IIIAS (一次引張応力に対しては1.5f<sub>u</sub>、一次せん断応力に対しては1.5f<sub>t</sub>)として応力評価を行う。 *5：薄肉円筒形状のものへの評価については、クラスMC容器的評価に対する評価式による。 *6：すみ肉溶接部については最大応力に対して1.5f<sub>t</sub>とする。 *7：設計・建設規格 SSB-312L(4)により求めたものとする。 *8：自重、熱膨張等により常時作用する荷重に、地震動により重ね合わされて得られる応力の圧縮最大値について評価する。 *9：非常用炉心冷却系等に属する設備に対しては、許容応力状態Ⅲ、Sとする。</p>	荷重の組合せ	許容応力状態	許容限界 <sup>*1,*2</sup> (ボルト等以外)						許容限界 <sup>*1,*2</sup> (ボルト等)		形式試験による場合	一次応力		一次・二次応力		一次応力		一次応力		引張	せん断	引張	せん断	せん断	曲げ	引張	せん断	せん断	せん断	D+P <sub>1</sub> +M <sub>1</sub> +S d <sup>*3</sup>	WAS																				D+P+M+S s																						D+P <sub>SAL</sub> +M <sub>SAL</sub> +S d	VAS (VASとして示すVASの許容限界を用いる。)																					D+P <sub>SALL</sub> +M <sub>SALL</sub> +S s																						
荷重の組合せ	許容応力状態	許容限界 <sup>*1,*2</sup> (ボルト等以外)						許容限界 <sup>*1,*2</sup> (ボルト等)		形式試験による場合																																																																																																													
		一次応力			一次・二次応力		一次応力		一次応力																																																																																																														
		引張	せん断	引張	せん断	せん断	曲げ	引張	せん断		せん断	せん断																																																																																																											
D+P <sub>1</sub> +M <sub>1</sub> +S d <sup>*3</sup>	WAS																																																																																																																						
D+P+M+S s																																																																																																																							
D+P <sub>SAL</sub> +M <sub>SAL</sub> +S d	VAS (VASとして示すVASの許容限界を用いる。)																																																																																																																						
D+P <sub>SALL</sub> +M <sub>SALL</sub> +S s																																																																																																																							

MOX燃料加工施設		発電炉		備考																																																																															
添付書類Ⅲ-1-1	添付書類Ⅲ-1-1-8	添付書類V-2-1-9																																																																																	
		<p>カ、クラスMC支持構造物及び重大事故等クラス2支持構造物(クラスMC支持構造物) (クラスMC支持構造物)</p> <table border="1"> <thead> <tr> <th rowspan="2">耐震クラス</th> <th rowspan="2">荷重の組合せ</th> <th rowspan="2">許容応力状態</th> <th colspan="6">許容限界<sup>*1, *2</sup> (ポルト等以外)</th> <th rowspan="2">形式試験による場合 許容荷重</th> </tr> <tr> <th colspan="2">一次応力</th> <th colspan="2">一次+二次応力</th> <th colspan="2">許容限界<sup>*1, *2</sup> (ポルト等)</th> </tr> <tr> <th></th> <th></th> <th></th> <th>引張</th> <th>支圧</th> <th>曲げ</th> <th>せん断</th> <th>曲げ</th> <th>支圧</th> <th>せん断</th> <th>せん断</th> <th>せん断</th> </tr> </thead> <tbody> <tr> <td rowspan="2">S</td> <td>D+P+M+S d*</td> <td>ⅢA S</td> <td>1.5・f<sub>t</sub></td> <td>1.5・f<sub>c</sub></td> <td>1.5・f<sub>c</sub></td> <td>1.5・f<sub>c</sub></td> <td>3・f<sub>t</sub></td> <td>3・f<sub>t</sub></td> <td>3・f<sub>t</sub></td> <td>1.5・f<sub>t</sub></td> <td>1.5・f<sub>t</sub></td> <td>1.5・f<sub>t</sub></td> </tr> <tr> <td>D+P<sub>1</sub>+M<sub>1</sub>+S d*</td> <td>ⅢA S</td> <td>1.5・f<sub>t</sub></td> <td>1.5・f<sub>c</sub></td> <td>1.5・f<sub>c</sub></td> <td>1.5・f<sub>c</sub></td> <td>3・f<sub>t</sub></td> <td>3・f<sub>t</sub></td> <td>3・f<sub>t</sub></td> <td>1.5・f<sub>t</sub></td> <td>1.5・f<sub>t</sub></td> <td>1.5・f<sub>t</sub></td> </tr> <tr> <td></td> <td>D+P+M+S s</td> <td>ⅣA S</td> <td>1.5・f<sub>t</sub></td> <td>1.5・f<sub>c</sub></td> <td>1.5・f<sub>c</sub></td> <td>1.5・f<sub>c</sub></td> <td>1.5・f<sub>t</sub></td> <td>1.5・f<sub>t</sub></td> <td>1.5・f<sub>t</sub></td> <td>1.5・f<sub>t</sub></td> <td>1.5・f<sub>t</sub></td> <td>1.5・f<sub>t</sub></td> </tr> <tr> <td></td> <td>D+P<sub>1</sub>+M<sub>1</sub>+S d*</td> <td>ⅣA S</td> <td>1.5・f<sub>t</sub></td> <td>1.5・f<sub>c</sub></td> <td>1.5・f<sub>c</sub></td> <td>1.5・f<sub>c</sub></td> <td>1.5・f<sub>t</sub></td> <td>1.5・f<sub>t</sub></td> <td>1.5・f<sub>t</sub></td> <td>1.5・f<sub>t</sub></td> <td>1.5・f<sub>t</sub></td> <td>1.5・f<sub>t</sub></td> </tr> </tbody> </table> <p>注記*1：「鋼構造設計規程 SI 単位版」(2002年日本建築学会)等の幅厚比の制限を満足させる。 *2：応力の組合せが考えられる場合には、組合せ応力に対しても評価を行う。 *3：耐圧部に溶接等により曲げ取り付けられる支持構造物であって耐圧部と一体の応力解析を行うものについては、耐圧部と同じ許容応力とする。 *4：コンクリートに埋め込まれるアンカポルトで地震応力の占める割合が支配的なものであって、トルク管理、材料の照合等を行わないものについては、材料の品質、振付状態等のゆらぎ等を考慮して、ⅢA Sの評価を一次引張応力に対しては、一次せん断応力に対しては、またW<sub>A</sub>S→ⅢA Sとして応力評価を行う。 *5：薄肉円筒形状のものに限って、クラスMC容器の座屈に対する評価式による。 *6：P<sub>1</sub>は、冷却材喪失事故後10年後の最大内圧を考慮する。 *7：すなわち溶接部に対しては最大応力として1.5・f<sub>t</sub>とする。 *8：設計・建設規程 SSB-3121.1(4)により求めたE<sub>1</sub>とする。 *9：自重、熱膨張等により常時作用する荷重に、地震動による荷重を重ね合わせて得られる応力の最大値について評価する。 *10：厚み桁格構造物は冷却材喪失事故後の最終段階となることから、構造体全体としての安全裕度を確保する意味で、冷却材喪失事故後の最大内圧との組合せを考慮する。</p>		耐震クラス	荷重の組合せ	許容応力状態	許容限界 <sup>*1, *2</sup> (ポルト等以外)						形式試験による場合 許容荷重	一次応力		一次+二次応力		許容限界 <sup>*1, *2</sup> (ポルト等)					引張	支圧	曲げ	せん断	曲げ	支圧	せん断	せん断	せん断	S	D+P+M+S d*	ⅢA S	1.5・f <sub>t</sub>	1.5・f <sub>c</sub>	1.5・f <sub>c</sub>	1.5・f <sub>c</sub>	3・f <sub>t</sub>	3・f <sub>t</sub>	3・f <sub>t</sub>	1.5・f <sub>t</sub>	1.5・f <sub>t</sub>	1.5・f <sub>t</sub>	D+P <sub>1</sub> +M <sub>1</sub> +S d*	ⅢA S	1.5・f <sub>t</sub>	1.5・f <sub>c</sub>	1.5・f <sub>c</sub>	1.5・f <sub>c</sub>	3・f <sub>t</sub>	3・f <sub>t</sub>	3・f <sub>t</sub>	1.5・f <sub>t</sub>	1.5・f <sub>t</sub>	1.5・f <sub>t</sub>		D+P+M+S s	ⅣA S	1.5・f <sub>t</sub>	1.5・f <sub>c</sub>	1.5・f <sub>c</sub>	1.5・f <sub>c</sub>	1.5・f <sub>t</sub>	1.5・f <sub>t</sub>	1.5・f <sub>t</sub>	1.5・f <sub>t</sub>	1.5・f <sub>t</sub>	1.5・f <sub>t</sub>		D+P <sub>1</sub> +M <sub>1</sub> +S d*	ⅣA S	1.5・f <sub>t</sub>	1.5・f <sub>c</sub>	1.5・f <sub>c</sub>	1.5・f <sub>c</sub>	1.5・f <sub>t</sub>	1.5・f <sub>t</sub>	1.5・f <sub>t</sub>	1.5・f <sub>t</sub>	1.5・f <sub>t</sub>	1.5・f <sub>t</sub>	<p>・発電炉固有の設備についての記載であり、MOX燃料加工施設には該当する設備がないため、記載の差異により新たな論点が生じるものではない。</p>
耐震クラス	荷重の組合せ	許容応力状態	許容限界 <sup>*1, *2</sup> (ポルト等以外)						形式試験による場合 許容荷重																																																																										
			一次応力		一次+二次応力		許容限界 <sup>*1, *2</sup> (ポルト等)																																																																												
			引張	支圧	曲げ	せん断	曲げ	支圧	せん断	せん断	せん断																																																																								
S	D+P+M+S d*	ⅢA S	1.5・f <sub>t</sub>	1.5・f <sub>c</sub>	1.5・f <sub>c</sub>	1.5・f <sub>c</sub>	3・f <sub>t</sub>	3・f <sub>t</sub>	3・f <sub>t</sub>	1.5・f <sub>t</sub>	1.5・f <sub>t</sub>	1.5・f <sub>t</sub>																																																																							
	D+P <sub>1</sub> +M <sub>1</sub> +S d*	ⅢA S	1.5・f <sub>t</sub>	1.5・f <sub>c</sub>	1.5・f <sub>c</sub>	1.5・f <sub>c</sub>	3・f <sub>t</sub>	3・f <sub>t</sub>	3・f <sub>t</sub>	1.5・f <sub>t</sub>	1.5・f <sub>t</sub>	1.5・f <sub>t</sub>																																																																							
	D+P+M+S s	ⅣA S	1.5・f <sub>t</sub>	1.5・f <sub>c</sub>	1.5・f <sub>c</sub>	1.5・f <sub>c</sub>	1.5・f <sub>t</sub>	1.5・f <sub>t</sub>	1.5・f <sub>t</sub>	1.5・f <sub>t</sub>	1.5・f <sub>t</sub>	1.5・f <sub>t</sub>																																																																							
	D+P <sub>1</sub> +M <sub>1</sub> +S d*	ⅣA S	1.5・f <sub>t</sub>	1.5・f <sub>c</sub>	1.5・f <sub>c</sub>	1.5・f <sub>c</sub>	1.5・f <sub>t</sub>	1.5・f <sub>t</sub>	1.5・f <sub>t</sub>	1.5・f <sub>t</sub>	1.5・f <sub>t</sub>	1.5・f <sub>t</sub>																																																																							

MOX 燃料加工施設		発電炉		備考																																																																											
添付書類Ⅲ-1-1	添付書類Ⅲ-1-1-8	添付書類Ⅴ-2-1-9																																																																													
		<table border="1"> <thead> <tr> <th rowspan="2">荷重の組合せ</th> <th rowspan="2">許容応力 状 態</th> <th colspan="6">許容限界<sup>*1, *2, *3</sup> (ボルト等以外)</th> <th rowspan="2">許容限界<sup>*2, *4</sup> (ボルト等)</th> <th rowspan="2">形式試験に よる場合</th> </tr> <tr> <th colspan="2">一次応力</th> <th colspan="2">一次+二次応力</th> <th colspan="2">一次応力</th> </tr> <tr> <th></th> <th></th> <th>引張</th> <th>せん断</th> <th>圧縮</th> <th>曲げ</th> <th>支圧</th> <th>引張</th> <th>せん断</th> <th>引張</th> <th>せん断</th> <th>許容荷重</th> </tr> </thead> <tbody> <tr> <td><math>D+P_e+M_L+S d^{*6}</math></td> <td>ⅢAS</td> <td>1.5-f<sub>1</sub></td> <td>1.5-f<sub>1</sub></td> <td>1.5-f<sub>2</sub></td> <td>1.5-f<sub>2</sub></td> <td>1.5-f<sub>2</sub></td> <td>3-f<sub>1</sub></td> <td>3-f<sub>2</sub></td> <td>1.5-f<sub>1</sub></td> <td>1.5-f<sub>2</sub></td> <td><math>T_1 \cdot \frac{1}{2} \cdot \frac{S_{y1}}{S_{y2}}</math></td> </tr> <tr> <td><math>D+P_e-M+S s</math></td> <td>ⅣAS</td> <td></td> <td></td> <td></td> <td></td> <td></td> <td></td> <td></td> <td></td> <td></td> <td></td> </tr> <tr> <td rowspan="2"><math>D+P_{SALL}+M_{SALL}+S d^{*10}</math></td> <td>VAS</td> <td></td> <td></td> <td></td> <td></td> <td></td> <td></td> <td></td> <td>1.5-f<sub>1</sub></td> <td>1.5-f<sub>2</sub></td> <td></td> </tr> <tr> <td>(VASとして 右に示すVAS の許容限界を 用いる。)</td> <td>1.5-f<sub>1</sub><sup>*8</sup></td> <td>1.5-f<sub>1</sub><sup>*8</sup></td> <td>1.5-f<sub>2</sub><sup>*8</sup></td> <td>1.5-f<sub>2</sub><sup>*8</sup></td> <td>1.5-f<sub>2</sub><sup>*8</sup></td> <td colspan="2">S<sub>d</sub>又はS<sub>d</sub>地震動 のみに応力/振動 に基づいて評価する。</td> <td>1.5-f<sub>1</sub><sup>*8</sup></td> <td>1.5-f<sub>2</sub><sup>*8</sup></td> <td><math>T_1 \cdot 0.6 \cdot \frac{S_{y1}}{S_{y2}}</math></td> </tr> </tbody> </table>		荷重の組合せ	許容応力 状 態	許容限界 <sup>*1, *2, *3</sup> (ボルト等以外)						許容限界 <sup>*2, *4</sup> (ボルト等)	形式試験に よる場合	一次応力		一次+二次応力		一次応力				引張	せん断	圧縮	曲げ	支圧	引張	せん断	引張	せん断	許容荷重	$D+P_e+M_L+S d^{*6}$	ⅢAS	1.5-f <sub>1</sub>	1.5-f <sub>1</sub>	1.5-f <sub>2</sub>	1.5-f <sub>2</sub>	1.5-f <sub>2</sub>	3-f <sub>1</sub>	3-f <sub>2</sub>	1.5-f <sub>1</sub>	1.5-f <sub>2</sub>	$T_1 \cdot \frac{1}{2} \cdot \frac{S_{y1}}{S_{y2}}$	$D+P_e-M+S s$	ⅣAS											$D+P_{SALL}+M_{SALL}+S d^{*10}$	VAS								1.5-f <sub>1</sub>	1.5-f <sub>2</sub>		(VASとして 右に示すVAS の許容限界を 用いる。)	1.5-f <sub>1</sub> <sup>*8</sup>	1.5-f <sub>1</sub> <sup>*8</sup>	1.5-f <sub>2</sub> <sup>*8</sup>	1.5-f <sub>2</sub> <sup>*8</sup>	1.5-f <sub>2</sub> <sup>*8</sup>	S <sub>d</sub> 又はS <sub>d</sub> 地震動 のみに応力/振動 に基づいて評価する。		1.5-f <sub>1</sub> <sup>*8</sup>	1.5-f <sub>2</sub> <sup>*8</sup>	$T_1 \cdot 0.6 \cdot \frac{S_{y1}}{S_{y2}}$	
荷重の組合せ	許容応力 状 態	許容限界 <sup>*1, *2, *3</sup> (ボルト等以外)						許容限界 <sup>*2, *4</sup> (ボルト等)	形式試験に よる場合																																																																						
		一次応力		一次+二次応力		一次応力																																																																									
		引張	せん断	圧縮	曲げ	支圧	引張	せん断	引張	せん断	許容荷重																																																																				
$D+P_e+M_L+S d^{*6}$	ⅢAS	1.5-f <sub>1</sub>	1.5-f <sub>1</sub>	1.5-f <sub>2</sub>	1.5-f <sub>2</sub>	1.5-f <sub>2</sub>	3-f <sub>1</sub>	3-f <sub>2</sub>	1.5-f <sub>1</sub>	1.5-f <sub>2</sub>	$T_1 \cdot \frac{1}{2} \cdot \frac{S_{y1}}{S_{y2}}$																																																																				
$D+P_e-M+S s$	ⅣAS																																																																														
$D+P_{SALL}+M_{SALL}+S d^{*10}$	VAS								1.5-f <sub>1</sub>	1.5-f <sub>2</sub>																																																																					
	(VASとして 右に示すVAS の許容限界を 用いる。)	1.5-f <sub>1</sub> <sup>*8</sup>	1.5-f <sub>1</sub> <sup>*8</sup>	1.5-f <sub>2</sub> <sup>*8</sup>	1.5-f <sub>2</sub> <sup>*8</sup>	1.5-f <sub>2</sub> <sup>*8</sup>	S <sub>d</sub> 又はS <sub>d</sub> 地震動 のみに応力/振動 に基づいて評価する。		1.5-f <sub>1</sub> <sup>*8</sup>	1.5-f <sub>2</sub> <sup>*8</sup>	$T_1 \cdot 0.6 \cdot \frac{S_{y1}}{S_{y2}}$																																																																				
		<p>注記*1：「鋼構造設計規程 SI 単行版」(2002年日本建築学会)等の幅厚比の制限を満足させる。</p> <p>*2：応力の組合せが考えられる場合には、組合せ応力に対しても評価を行う。</p> <p>*3：副圧部に溶接等により直接取り付けられる支持構造物であつて副圧部と一体の応力解析を行うものについては、副圧部と同じ許容応力とする。</p> <p>*4：コンクリートに埋め込まれるアンカボルトで地震応力の占める割合が実質的なものであつて、トルク管理、材料の組合せを行わないものについては、材料の品質、積付状態等のゆらぎ等を考慮して、ⅣAS→ⅢAS（一次引張応力に対しては1.5-f<sub>1</sub>、一次せん断応力に対しては1.5-f<sub>2</sub>）として応力評価を行う。</p> <p>*5：筒内口筒形状のもの座間の評価にあつては、クラスMC容器的座間に対する評価による。</p> <p>*6：P<sub>L</sub>は、冷炉材機事故後10年後の最大内圧を考慮する。</p> <p>*7：すみ溶接部にあつては最大応力に対して1.5-f<sub>1</sub>とする。</p> <p>*8：設計・建設規格 SSB-3121.1(0)により求めたものとする。</p> <p>*9：自重、熱膨張等により常に作用する荷重に、地震動による荷重を重畳させて得られる応力の圧縮最大値について評価する。</p> <p>*10：原子炉格納容器は、放射性物質放出の危険性となることから、重大事故等後の最高圧力、最高温度との組合せを考慮する。</p>																																																																													
				<p>・発電炉固有の設備についての記載であり、MOX燃料加工施設には該当する設備がないため、記載の差異により新たな論点が生じるものではない。</p>																																																																											

添付書類Ⅲ-1-1	MOX燃料加工施設	発電炉	備考																																																																															
	添付書類Ⅲ-1-1-8	<p style="text-align: center;">添付書類Ⅴ-2-1-9</p> <table border="1" style="width: 100%; border-collapse: collapse;"> <thead> <tr> <th rowspan="3">耐震クラス</th> <th rowspan="3">荷重の組合せ</th> <th rowspan="3">許容応力状態</th> <th colspan="10">許容限界<sup>*1, *2, *3</sup> (ボルト等以外)</th> <th rowspan="3">許容限界<sup>*2, *3</sup> (ボルト等)</th> <th rowspan="3">形式試験による場合</th> </tr> <tr> <th colspan="5">一次応力</th> <th colspan="5">二次一次応力</th> </tr> <tr> <th>引張</th> <th>せん断</th> <th>圧縮</th> <th>曲げ</th> <th>支圧</th> <th>引張圧縮</th> <th>せん断</th> <th>曲げ</th> <th>支圧</th> <th>座屈</th> <th>せん断</th> </tr> </thead> <tbody> <tr> <td rowspan="2">S</td> <td>D+P<sub>D</sub>+M<sub>D</sub>+S<sup>*9</sup> d*</td> <td>Ⅲ<sub>A</sub>S</td> <td>1.5・f<sub>t</sub></td> <td>1.5・f<sub>c</sub></td> <td>1.5・f<sub>c</sub></td> <td>1.5・f<sub>c</sub></td> <td>1.5・f<sub>b</sub></td> <td>1.5・f<sub>b</sub></td> <td>1.5・f<sub>p</sub></td> <td>1.5・f<sub>p</sub></td> <td>3・f<sub>t</sub></td> <td>3・f<sub>c</sub></td> <td>3・f<sub>c</sub></td> <td>1.5・f<sub>b</sub></td> <td>1.5・f<sub>b</sub></td> <td>1.5・f<sub>p</sub></td> <td>1.5・f<sub>p</sub></td> <td>1.5・f<sub>c</sub></td> <td>1.5・f<sub>c</sub></td> <td>T<sub>L</sub>・<math>\frac{1}{2}</math>・<math>\frac{S_{y,d}}{S_{y,t}}</math></td> <td>許容荷重</td> </tr> <tr> <td>D+P<sub>D</sub>+M<sub>D</sub>+S</td> <td>Ⅳ<sub>A</sub>S</td> <td>1.5・f<sub>t</sub><sup>*</sup></td> <td>1.5・f<sub>c</sub><sup>*</sup></td> <td>1.5・f<sub>c</sub><sup>*</sup></td> <td>1.5・f<sub>c</sub><sup>*</sup></td> <td>1.5・f<sub>b</sub><sup>*</sup></td> <td>1.5・f<sub>b</sub><sup>*</sup></td> <td>1.5・f<sub>p</sub><sup>*</sup></td> <td>1.5・f<sub>p</sub><sup>*</sup></td> <td>3・f<sub>t</sub></td> <td>3・f<sub>c</sub></td> <td>3・f<sub>c</sub></td> <td>1.5・f<sub>b</sub><sup>*</sup></td> <td>1.5・f<sub>b</sub><sup>*</sup></td> <td>1.5・f<sub>p</sub><sup>*</sup></td> <td>1.5・f<sub>p</sub><sup>*</sup></td> <td>1.5・f<sub>c</sub><sup>*</sup></td> <td>1.5・f<sub>c</sub><sup>*</sup></td> <td>T<sub>L</sub>・0.6・<math>\frac{S_{y,d}}{S_{y,t}}</math></td> <td></td> </tr> </tbody> </table> <p>注記*1: 「鋼構造設計規程 ST(単行版)」(2002年日本建築学会)等の幅厚比の制限を満足させる。  *2: 応力の組合せが考えられる場合には、組合せ応力に対しても評価を行う。  *3: 耐圧部に溶接等により直接取り付けられる支持構造物であって耐圧部と一体の応力解析を行うものについては、耐圧部と同じ許容応力とする。  *4: コンクリートに埋め込まれるアンカボルトで地震応力の占める割合が支配的なものであって、トルク管理、材料の照合等を行わないものについては、材料の品質、据付状態等のゆらぎ等を考慮して、Ⅲ<sub>A</sub>Sの許容応力を一次引張応力に対してはf<sub>t</sub>、一次せん断応力に対してはf<sub>t</sub>として、またⅣ<sub>A</sub>S→Ⅲ<sub>A</sub>Sとして応力評価を行う。  *5: 薄肉円筒形状のもの座屈の評価にあつては、クラスMC容器の座屈に対する評価式による。  *6: すみ肉溶接部にあつては最大応力に対して1.5・f<sub>t</sub>とする。  *7: 設計・建設規程 SSB-3121.1(4)により求めたf<sub>t</sub>とする。  *8: 自重、熱膨張等により常時作用する荷重に、地震動による荷重を重ね合わせて得られる応力の圧縮最大値について評価する。  *9: P<sub>D</sub>及びM<sub>D</sub>について、非常用炉心冷却系等に属する設備に対しては、運転状態Ⅳ(I)の荷重を含むものとする。</p>	耐震クラス	荷重の組合せ	許容応力状態	許容限界 <sup>*1, *2, *3</sup> (ボルト等以外)										許容限界 <sup>*2, *3</sup> (ボルト等)	形式試験による場合	一次応力					二次一次応力					引張	せん断	圧縮	曲げ	支圧	引張圧縮	せん断	曲げ	支圧	座屈	せん断	S	D+P <sub>D</sub> +M <sub>D</sub> +S <sup>*9</sup> d*	Ⅲ <sub>A</sub> S	1.5・f <sub>t</sub>	1.5・f <sub>c</sub>	1.5・f <sub>c</sub>	1.5・f <sub>c</sub>	1.5・f <sub>b</sub>	1.5・f <sub>b</sub>	1.5・f <sub>p</sub>	1.5・f <sub>p</sub>	3・f <sub>t</sub>	3・f <sub>c</sub>	3・f <sub>c</sub>	1.5・f <sub>b</sub>	1.5・f <sub>b</sub>	1.5・f <sub>p</sub>	1.5・f <sub>p</sub>	1.5・f <sub>c</sub>	1.5・f <sub>c</sub>	T <sub>L</sub> ・ $\frac{1}{2}$ ・ $\frac{S_{y,d}}{S_{y,t}}$	許容荷重	D+P <sub>D</sub> +M <sub>D</sub> +S	Ⅳ <sub>A</sub> S	1.5・f <sub>t</sub> <sup>*</sup>	1.5・f <sub>c</sub> <sup>*</sup>	1.5・f <sub>c</sub> <sup>*</sup>	1.5・f <sub>c</sub> <sup>*</sup>	1.5・f <sub>b</sub> <sup>*</sup>	1.5・f <sub>b</sub> <sup>*</sup>	1.5・f <sub>p</sub> <sup>*</sup>	1.5・f <sub>p</sub> <sup>*</sup>	3・f <sub>t</sub>	3・f <sub>c</sub>	3・f <sub>c</sub>	1.5・f <sub>b</sub> <sup>*</sup>	1.5・f <sub>b</sub> <sup>*</sup>	1.5・f <sub>p</sub> <sup>*</sup>	1.5・f <sub>p</sub> <sup>*</sup>	1.5・f <sub>c</sub> <sup>*</sup>	1.5・f <sub>c</sub> <sup>*</sup>	T <sub>L</sub> ・0.6・ $\frac{S_{y,d}}{S_{y,t}}$		
耐震クラス	荷重の組合せ	許容応力状態				許容限界 <sup>*1, *2, *3</sup> (ボルト等以外)												許容限界 <sup>*2, *3</sup> (ボルト等)	形式試験による場合																																																															
						一次応力					二次一次応力																																																																							
			引張	せん断	圧縮	曲げ	支圧	引張圧縮	せん断	曲げ	支圧	座屈	せん断																																																																					
S	D+P <sub>D</sub> +M <sub>D</sub> +S <sup>*9</sup> d*	Ⅲ <sub>A</sub> S	1.5・f <sub>t</sub>	1.5・f <sub>c</sub>	1.5・f <sub>c</sub>	1.5・f <sub>c</sub>	1.5・f <sub>b</sub>	1.5・f <sub>b</sub>	1.5・f <sub>p</sub>	1.5・f <sub>p</sub>	3・f <sub>t</sub>	3・f <sub>c</sub>	3・f <sub>c</sub>	1.5・f <sub>b</sub>	1.5・f <sub>b</sub>	1.5・f <sub>p</sub>	1.5・f <sub>p</sub>	1.5・f <sub>c</sub>	1.5・f <sub>c</sub>	T <sub>L</sub> ・ $\frac{1}{2}$ ・ $\frac{S_{y,d}}{S_{y,t}}$	許容荷重																																																													
	D+P <sub>D</sub> +M <sub>D</sub> +S	Ⅳ <sub>A</sub> S	1.5・f <sub>t</sub> <sup>*</sup>	1.5・f <sub>c</sub> <sup>*</sup>	1.5・f <sub>c</sub> <sup>*</sup>	1.5・f <sub>c</sub> <sup>*</sup>	1.5・f <sub>b</sub> <sup>*</sup>	1.5・f <sub>b</sub> <sup>*</sup>	1.5・f <sub>p</sub> <sup>*</sup>	1.5・f <sub>p</sub> <sup>*</sup>	3・f <sub>t</sub>	3・f <sub>c</sub>	3・f <sub>c</sub>	1.5・f <sub>b</sub> <sup>*</sup>	1.5・f <sub>b</sub> <sup>*</sup>	1.5・f <sub>p</sub> <sup>*</sup>	1.5・f <sub>p</sub> <sup>*</sup>	1.5・f <sub>c</sub> <sup>*</sup>	1.5・f <sub>c</sub> <sup>*</sup>	T <sub>L</sub> ・0.6・ $\frac{S_{y,d}}{S_{y,t}}$																																																														



MOX 燃料加工施設		発電炉		備考																																								
添付書類Ⅲ-1-1	添付書類Ⅲ-1-1-8	添付書類Ⅴ-2-1-9																																										
		<div style="border: 1px solid black; padding: 5px;"> <table border="1" style="width: 100%; border-collapse: collapse; font-size: small;"> <thead> <tr> <th rowspan="3">荷重の組合せ</th> <th rowspan="3">許容応力 状態</th> <th colspan="6">許容限界<sup>(*)</sup>(ボルト等以外)</th> <th rowspan="3">許容限界<sup>(*)</sup>(ボルト等) による場合</th> </tr> <tr> <th colspan="2">一次応力</th> <th colspan="2">一次+二次応力</th> <th colspan="2">形式試験による場合</th> </tr> <tr> <th>引張</th> <th>せん断 圧縮</th> <th>引張</th> <th>せん断 曲げ</th> <th>引張</th> <th>せん断</th> </tr> </thead> <tbody> <tr> <td>D+P<sub>0</sub>+M<sub>0</sub>+S</td> <td>IVAS</td> <td></td> <td></td> <td>3<math>\cdot</math>f<sub>t</sub></td> <td>3<math>\cdot</math>f<sub>c</sub></td> <td>3<math>\cdot</math>f<sub>t</sub></td> <td>3<math>\cdot</math>f<sub>c</sub></td> <td>1.5<math>\cdot</math>f<sub>t</sub> 1.5<math>\cdot</math>f<sub>c</sub></td> <td></td> </tr> <tr> <td>D+P<sub>SAD</sub>+M<sub>SAD</sub>+S</td> <td>VAS (VASとして 右に示すIVAS の許容限界を 用いる。)</td> <td>1.5<math>\cdot</math>f<sub>t</sub><sup>(*)</sup></td> <td>1.5<math>\cdot</math>f<sub>c</sub><sup>(*)</sup></td> <td>1.5<math>\cdot</math>f<sub>t</sub><sup>(*)</sup></td> <td>1.5<math>\cdot</math>f<sub>c</sub><sup>(*)</sup></td> <td>3<math>\cdot</math>f<sub>t</sub><sup>(*)</sup></td> <td>3<math>\cdot</math>f<sub>c</sub><sup>(*)</sup></td> <td>1.5<math>\cdot</math>f<sub>t</sub><sup>(*)</sup> 1.5<math>\cdot</math>f<sub>c</sub><sup>(*)</sup> 又は 1.5<math>\cdot</math>f<sub>t</sub><sup>(*)</sup></td> <td>1.5<math>\cdot</math>f<sub>t</sub><sup>(*)</sup>・T<sub>L</sub>・0.6・<math>\frac{S_{y,d}}{S_{y,t}}</math></td> </tr> </tbody> </table> <p>注記*1：「鋼構造設計規程 SI 単位版」(2002年日本建築学会)等の細則比の制限を満足させる。  *2：応力の組合せが考えられる場合には、組合せ応力に対しても評価を行う。  *3：耐圧部に溶接等により直接取り付けられる支持構造物であって耐圧部と一体の応力解析を行うものについては、耐圧部と同じ許容応力とする。  *4：コンクリートに埋め込まれるアンカボルトで地震応力の占める割合が支配的なものであって、トルク管理、材料の照合等を行わないものについては、材料の品質、据付状態等のゆらぎ等を考慮して、IVAS-IIIAS (一次せん断応力に対しては1.5<math>\cdot</math>f<sub>t</sub>、一次せん断応力に対しては1.5<math>\cdot</math>f<sub>c</sub>)としで応力評価を行う。  *5：薄肉円筒形状のもの断面の評価にあたっては、クラスMC容器的の断面に対する評価式による。  *6：すみ肉溶接部にあたっては最大応力に対して1.5<math>\cdot</math>f<sub>t</sub>とする。  *7：設計・建設規格 SSB-3121.1(0)により求めたものとする。  *8：自重、熱膨張等により常時作用する荷重に、地震動による荷重を重ね合わせて得られる応力の圧縮最大値について評価する。  *9：原子炉格納容器内の設備については、原子炉格納容器の最高使用圧力を考慮する。</p> </div>		荷重の組合せ	許容応力 状態	許容限界 <sup>(*)</sup> (ボルト等以外)						許容限界 <sup>(*)</sup> (ボルト等) による場合	一次応力		一次+二次応力		形式試験による場合		引張	せん断 圧縮	引張	せん断 曲げ	引張	せん断	D+P <sub>0</sub> +M <sub>0</sub> +S	IVAS			3 $\cdot$ f <sub>t</sub>	3 $\cdot$ f <sub>c</sub>	3 $\cdot$ f <sub>t</sub>	3 $\cdot$ f <sub>c</sub>	1.5 $\cdot$ f <sub>t</sub> 1.5 $\cdot$ f <sub>c</sub>		D+P <sub>SAD</sub> +M <sub>SAD</sub> +S	VAS (VASとして 右に示すIVAS の許容限界を 用いる。)	1.5 $\cdot$ f <sub>t</sub> <sup>(*)</sup>	1.5 $\cdot$ f <sub>c</sub> <sup>(*)</sup>	1.5 $\cdot$ f <sub>t</sub> <sup>(*)</sup>	1.5 $\cdot$ f <sub>c</sub> <sup>(*)</sup>	3 $\cdot$ f <sub>t</sub> <sup>(*)</sup>	3 $\cdot$ f <sub>c</sub> <sup>(*)</sup>	1.5 $\cdot$ f <sub>t</sub> <sup>(*)</sup> 1.5 $\cdot$ f <sub>c</sub> <sup>(*)</sup> 又は 1.5 $\cdot$ f <sub>t</sub> <sup>(*)</sup>	1.5 $\cdot$ f <sub>t</sub> <sup>(*)</sup> ・T <sub>L</sub> ・0.6・ $\frac{S_{y,d}}{S_{y,t}}$
荷重の組合せ	許容応力 状態	許容限界 <sup>(*)</sup> (ボルト等以外)						許容限界 <sup>(*)</sup> (ボルト等) による場合																																				
		一次応力				一次+二次応力			形式試験による場合																																			
		引張	せん断 圧縮	引張	せん断 曲げ	引張	せん断																																					
D+P <sub>0</sub> +M <sub>0</sub> +S	IVAS			3 $\cdot$ f <sub>t</sub>	3 $\cdot$ f <sub>c</sub>	3 $\cdot$ f <sub>t</sub>	3 $\cdot$ f <sub>c</sub>	1.5 $\cdot$ f <sub>t</sub> 1.5 $\cdot$ f <sub>c</sub>																																				
D+P <sub>SAD</sub> +M <sub>SAD</sub> +S	VAS (VASとして 右に示すIVAS の許容限界を 用いる。)	1.5 $\cdot$ f <sub>t</sub> <sup>(*)</sup>	1.5 $\cdot$ f <sub>c</sub> <sup>(*)</sup>	1.5 $\cdot$ f <sub>t</sub> <sup>(*)</sup>	1.5 $\cdot$ f <sub>c</sub> <sup>(*)</sup>	3 $\cdot$ f <sub>t</sub> <sup>(*)</sup>	3 $\cdot$ f <sub>c</sub> <sup>(*)</sup>	1.5 $\cdot$ f <sub>t</sub> <sup>(*)</sup> 1.5 $\cdot$ f <sub>c</sub> <sup>(*)</sup> 又は 1.5 $\cdot$ f <sub>t</sub> <sup>(*)</sup>	1.5 $\cdot$ f <sub>t</sub> <sup>(*)</sup> ・T <sub>L</sub> ・0.6・ $\frac{S_{y,d}}{S_{y,t}}$																																			
		(119/133) 頁へ																																										

添付書類Ⅲ-1-1	MOX燃料加工施設	添付書類Ⅲ-1-1-8	添付書類Ⅴ-2-1-9	発電炉	備考
		<p>添付書類Ⅲ-1-1-8</p>	<p>添付書類Ⅴ-2-1-9</p>	<p>発電炉</p>	<p>備考</p>

タ. その他の支持構造物 (設計基準対象施設)

耐震クラス	荷重の組合せ	許容応力状態	許容限界 <sup>(a),(b),(c)</sup> (ボルト等以外)										形式試験による場合	
			一次応力			一次+二次応力			許容限界 <sup>(a),(b)</sup> (ボルト等)			一次応力		
			引張	せん断	圧縮	引張	せん断	曲げ	支圧	屈曲	引張		せん断	許容荷重
S	D+P <sub>0</sub> +M <sub>0</sub> +S <sub>d</sub> <sup>(*)</sup>	ⅢA,S	1.5・f <sub>t</sub>	1.5・f <sub>v</sub>	1.5・f <sub>c</sub>	3・f <sub>t</sub>	3・f <sub>v</sub>	3・f <sub>c</sub>	1.5・f <sub>0</sub>	1.5・f <sub>0</sub>	1.5・f <sub>0</sub>	1.5・f <sub>0</sub>	1.5・f <sub>0</sub>	$T_L \cdot \frac{1}{2} \cdot \frac{S_{y,c}}{S_{y,t}}$
	D+P <sub>0</sub> +M <sub>0</sub> +S <sub>s</sub>	ⅣA,S	1.5・f <sub>t</sub> <sup>(*)</sup>	1.5・f <sub>v</sub> <sup>(*)</sup>	1.5・f <sub>c</sub> <sup>(*)</sup>	S <sub>d</sub> 又はS <sub>s</sub> 、地震動のみによる応力範囲について評価する。			1.5・f <sub>0</sub> <sup>(*)</sup>	1.5・f <sub>0</sub> <sup>(*)</sup>	1.5・f <sub>0</sub> <sup>(*)</sup>	1.5・f <sub>0</sub> <sup>(*)</sup>	1.5・f <sub>0</sub> <sup>(*)</sup>	$T_L \cdot 0.6 \cdot \frac{S_{y,d}}{S_{y,t}}$

注記\*1: 「鋼構造設計規程 SI 単位版」(2002年日本建築学会)等の幅厚比の制限を満足させる。  
 \*2: 応力の組合せが考えられる場合には、組合せ応力に対しても評価を行う。  
 \*3: 耐圧部に溶接等により直接取り付けられる支持構造物であって耐圧部と一体の応力解析を行うものについては、耐圧部と同じ許容応力とする。  
 \*4: コンクリートに埋め込まれるアンカボルトで地盤応力の占める割合が支配的なものであって、トルク管理、材料の照合等を行わないものについては、材料の品質、掘付状態等のゆらぎ等を考慮して、ⅢA,Sの許容応力を一次引張応力に対してはf、一次せん断応力に対してはf<sub>v</sub>として、またⅣA,S→ⅢA,Sとして応力評価を行う。  
 \*5: 薄肉円筒形状のものや厚みの評価にあっては、クラスM/C容器的の産品に対する評価式による。  
 \*6: すみ肉溶接部にあつては最大応力に対して1.5・f<sub>t</sub>とする。  
 \*7: 設計・建設規格 SSP-312L1(4)により求めたものとする。  
 \*8: 自重、熱膨張等により常時作用する荷重に、地震動による荷重を重ね合わせて得られる応力の圧縮最大値について評価する。  
 \*9: P<sub>0</sub>及びM<sub>0</sub>について、非常用炉心冷却系等に属する設備に対しては、運転状態Ⅳ(L)の荷重を含むものとする。

MOX燃料加工施設	発電炉	備考
添付書類Ⅲ-1-1	添付書類Ⅲ-1-1-8	
		<p>(119/133) 頁へ</p>

(重大事象等対応施設)

荷重の組合せ	許容応力状態	許容限界 <sup>*1, *2, *3, *4</sup> (ボルト等以外)										形式試験による場合		
		一次応力		二次・三次応力				一次応力		許容限界 <sup>*5, *6</sup> (ボルト等)				
		引張	せん断	せん断	曲げ	支圧	曲げ	支圧	せん断	せん断	せん断		せん断	
D+P <sub>D</sub> +M <sub>D</sub> +S	IV, AS			引張	せん断	せん断	曲げ	支圧	曲げ	支圧	せん断	せん断	せん断	許容荷重
D+P <sub>SAD</sub> +M <sub>SAD</sub> +S	IV, AS VAS (VASとして 右に示すVAS の許容限界を 用いる。)	1.5・f <sub>t</sub>	1.5・f <sub>t</sub>	1.5・f <sub>t</sub>	1.5・f <sub>t</sub>	1.5・f <sub>t</sub>	1.5・f <sub>t</sub>	1.5・f <sub>t</sub>	1.5・f <sub>t</sub>	1.5・f <sub>t</sub>	1.5・f <sub>t</sub>	1.5・f <sub>t</sub>	1.5・f <sub>t</sub>	$T_L \cdot 0.6 \cdot \frac{S_{y,d}}{S_{y,t}}$

注記\*1: 「鋼構造設計規程 ST 単位版」(2002年日本建築学会)等の幅厚比の制限を満足させる。  
 \*2: 応力の組合せが考えられる場合には、組合せ応力に対して評価を行う。  
 \*3: 前圧部に溶接等により直接取り付けられる支持構造物であって前圧部と一体の応力解析を行うものについては、前圧部と同じ許容応力とする。  
 \*4: コンクリートに埋込まれるアンカボルトで地盤応力の占める割合が支配的なものであって、トルク管理、材料の照合等を行わないものについては、材料の品質、据付状態等のゆらぎ等を考慮して、IV, AS→Ⅲ, AS (一次引張応力に対しては1.5・f<sub>t</sub>、一次せん断応力に対しては1.5・f<sub>v</sub>)として応力評価を行う。  
 \*5: 薄肉円筒形状のものの場合の評価にあたっては、クラスMC容器の降屈に対する評価式による。  
 \*6: すみ肉溶接部にあつては最大応力に対して1.5・f<sub>t</sub>とする。  
 \*7: 設計・建設規格 SSB-312.1(10)により求めたものとする。  
 \*8: 自重、熱膨張等により荷重作用する荷重に、地震動による荷重を重ね合わせて得られる応力の圧縮最大値について評価する。  
 \*9: 原子炉格納容器内の設備については、原子炉格納容器の最高使用圧力を考慮する。  
 \*10: 電気計装設備、換気空調設備の評価においても適用する。

MOX 燃料加工施設		発電炉		備考																			
添付書類Ⅲ-1-1	添付書類Ⅲ-1-1-8	添付書類Ⅴ-2-1-9																					
		<p>シ、使用済燃料乾式貯蔵容器 (イ) キャスタク容器*</p> <table border="1"> <thead> <tr> <th rowspan="2">許容限界 (密封シール部及びボルト以外)</th> <th colspan="2">許容限界 (密封シール部)</th> <th colspan="2">許容限界 (ボルト)</th> </tr> <tr> <th>一次応力 + 二次応力</th> <th>一次応力 + 二次応力 + 曲げ 応力</th> <th>平均 引張 応力 + 平均 引張 応力 + 曲げ 応力</th> <th>平均 引張 応力 + 平均 引張 応力 + 曲げ 応力</th> </tr> </thead> <tbody> <tr> <td>許容限界 (密封シール部)</td> <td>一次応力 + 二次応力</td> <td>一次応力 + 二次応力 + 曲げ 応力</td> <td>平均 引張 応力 + 平均 引張 応力 + 曲げ 応力</td> <td>平均 引張 応力 + 平均 引張 応力 + 曲げ 応力</td> </tr> <tr> <td>許容限界 (ボルト)</td> <td>一次応力 + 二次応力</td> <td>一次応力 + 二次応力 + 曲げ 応力</td> <td>平均 引張 応力 + 平均 引張 応力 + 曲げ 応力</td> <td>平均 引張 応力 + 平均 引張 応力 + 曲げ 応力</td> </tr> </tbody> </table>		許容限界 (密封シール部及びボルト以外)	許容限界 (密封シール部)		許容限界 (ボルト)		一次応力 + 二次応力	一次応力 + 二次応力 + 曲げ 応力	平均 引張 応力 + 平均 引張 応力 + 曲げ 応力	平均 引張 応力 + 平均 引張 応力 + 曲げ 応力	許容限界 (密封シール部)	一次応力 + 二次応力	一次応力 + 二次応力 + 曲げ 応力	平均 引張 応力 + 平均 引張 応力 + 曲げ 応力	平均 引張 応力 + 平均 引張 応力 + 曲げ 応力	許容限界 (ボルト)	一次応力 + 二次応力	一次応力 + 二次応力 + 曲げ 応力	平均 引張 応力 + 平均 引張 応力 + 曲げ 応力	平均 引張 応力 + 平均 引張 応力 + 曲げ 応力	<p>・発電炉固有の設備についての記載であり、MOX 燃料加工施設には該当する設備がないため、記載の差異により新たな論点が生じるものではない。</p>
許容限界 (密封シール部及びボルト以外)	許容限界 (密封シール部)		許容限界 (ボルト)																				
	一次応力 + 二次応力	一次応力 + 二次応力 + 曲げ 応力	平均 引張 応力 + 平均 引張 応力 + 曲げ 応力	平均 引張 応力 + 平均 引張 応力 + 曲げ 応力																			
許容限界 (密封シール部)	一次応力 + 二次応力	一次応力 + 二次応力 + 曲げ 応力	平均 引張 応力 + 平均 引張 応力 + 曲げ 応力	平均 引張 応力 + 平均 引張 応力 + 曲げ 応力																			
許容限界 (ボルト)	一次応力 + 二次応力	一次応力 + 二次応力 + 曲げ 応力	平均 引張 応力 + 平均 引張 応力 + 曲げ 応力	平均 引張 応力 + 平均 引張 応力 + 曲げ 応力																			

注記 \*1: クラス I 容器に準じて設計する。  
\*2:  $3 \cdot S_m$  を超える場合は弾塑性解析を行う。この場合、設計・建設規格 PVB-3300 (PVB-3313 を除く) の簡易弾塑性解析を用いる。  
\*3: 設計・建設規格 PVB-3140(6) を満たすときは疲労解析不要  
\*4: 設計・建設規格 PVB-3140(6) の「応力の全振幅」は「 $S_y$ 」又は「 $S_y$ 」地震動のみによる応力の全振幅」と読み替える。  
\*5: ( ) 内は、支圧荷重の作用端から自由端までの距離が支圧荷重の作用端より大きい場合の値。  
\*6: P と M の荷重は「フランツの運動状態における荷重」を「設計事象 I における荷重」に読み替える。

MOX燃料加工施設		発電炉		備考																																																													
添付書類Ⅲ-1-1	添付書類Ⅲ-1-1-8	添付書類V-2-1-9																																																															
		<table border="1"> <thead> <tr> <th rowspan="2">耐震クラス</th> <th rowspan="2">荷重の組合せ</th> <th rowspan="2">許容応力区分</th> <th colspan="3">許容限界(ボルト以外)</th> <th colspan="3">許容限界(ボルト)</th> </tr> <tr> <th>一次一般応力</th> <th>二次一般応力</th> <th>特別な応力限界</th> <th>一次一般応力</th> <th>二次一般応力</th> <th>一次+二次</th> </tr> </thead> <tbody> <tr> <td rowspan="2">S</td> <td rowspan="2">D+P+M+S<sup>#1</sup></td> <td rowspan="2">I + S<sup>d*</sup></td> <td>一次一般応力</td> <td>1.5・S<sub>m</sub></td> <td>0.9・S<sub>m</sub></td> <td>1.5・f<sub>m</sub><sup>#2</sup></td> <td>1.5・f<sub>m</sub><sup>#2</sup></td> <td>1.5・S<sub>m</sub></td> <td>左欄の1.5倍の値</td> <td>ただし、S<sub>m</sub>&gt;600MPaの材料に対しては①一次応力と二次応力を加えて求めた応力強さは、0.9・S<sub>y</sub>と2・S<sub>m</sub>の小さい方。</td> <td>一次+二次</td> <td>—</td> </tr> <tr> <td>二次一般応力</td> <td>左欄の1.5倍の値</td> <td>左欄の1.5倍の値</td> <td>1.5・f<sub>m</sub><sup>#2</sup></td> <td>1.5・f<sub>m</sub><sup>#2</sup></td> <td>1.5・f<sub>m</sub><sup>#2</sup></td> <td>左欄の1.5倍の値</td> <td>②一次応力と二次応力を加えて求めた応力強さは、0.9・S<sub>y</sub></td> <td>—</td> <td>—</td> </tr> <tr> <td rowspan="2">S</td> <td rowspan="2">D+P+M+S<sup>#1</sup></td> <td rowspan="2">I + S<sup>s</sup></td> <td>一次一般応力</td> <td>2・S<sub>u</sub><sup>#3</sup></td> <td>1.2・S<sub>m</sub></td> <td>1.5・f<sub>m</sub><sup>#2</sup></td> <td>1.5・f<sub>m</sub><sup>#2</sup></td> <td>2・S<sub>u</sub><sup>#3</sup></td> <td>ただし、ASS及びHNAについては2・S<sub>m</sub>と2.4・S<sub>m</sub>の小さい方。</td> <td>ただし、ASS及びHNAについては2・S<sub>m</sub>と2.4・S<sub>m</sub>の小さい方。</td> <td>一次+二次</td> <td>—</td> </tr> <tr> <td>二次一般応力</td> <td>左欄の1.5倍の値</td> <td>左欄の1.5倍の値</td> <td>1.5・f<sub>m</sub><sup>#2</sup></td> <td>1.5・f<sub>m</sub><sup>#2</sup></td> <td>1.5・f<sub>m</sub><sup>#2</sup></td> <td>左欄の1.5倍の値</td> <td>—</td> <td>—</td> <td>—</td> </tr> </tbody> </table>		耐震クラス	荷重の組合せ	許容応力区分	許容限界(ボルト以外)			許容限界(ボルト)			一次一般応力	二次一般応力	特別な応力限界	一次一般応力	二次一般応力	一次+二次	S	D+P+M+S <sup>#1</sup>	I + S <sup>d*</sup>	一次一般応力	1.5・S <sub>m</sub>	0.9・S <sub>m</sub>	1.5・f <sub>m</sub> <sup>#2</sup>	1.5・f <sub>m</sub> <sup>#2</sup>	1.5・S <sub>m</sub>	左欄の1.5倍の値	ただし、S <sub>m</sub> >600MPaの材料に対しては①一次応力と二次応力を加えて求めた応力強さは、0.9・S <sub>y</sub> と2・S <sub>m</sub> の小さい方。	一次+二次	—	二次一般応力	左欄の1.5倍の値	左欄の1.5倍の値	1.5・f <sub>m</sub> <sup>#2</sup>	1.5・f <sub>m</sub> <sup>#2</sup>	1.5・f <sub>m</sub> <sup>#2</sup>	左欄の1.5倍の値	②一次応力と二次応力を加えて求めた応力強さは、0.9・S <sub>y</sub>	—	—	S	D+P+M+S <sup>#1</sup>	I + S <sup>s</sup>	一次一般応力	2・S <sub>u</sub> <sup>#3</sup>	1.2・S <sub>m</sub>	1.5・f <sub>m</sub> <sup>#2</sup>	1.5・f <sub>m</sub> <sup>#2</sup>	2・S <sub>u</sub> <sup>#3</sup>	ただし、ASS及びHNAについては2・S <sub>m</sub> と2.4・S <sub>m</sub> の小さい方。	ただし、ASS及びHNAについては2・S <sub>m</sub> と2.4・S <sub>m</sub> の小さい方。	一次+二次	—	二次一般応力	左欄の1.5倍の値	左欄の1.5倍の値	1.5・f <sub>m</sub> <sup>#2</sup>	1.5・f <sub>m</sub> <sup>#2</sup>	1.5・f <sub>m</sub> <sup>#2</sup>	左欄の1.5倍の値	—	—	—	<p>・発電炉固有の設備についての記載であり、MOX燃料加工施設には該当する設備がないため、記載の差異により新たな論点が生じるものではない。</p>
耐震クラス	荷重の組合せ	許容応力区分	許容限界(ボルト以外)				許容限界(ボルト)																																																										
			一次一般応力	二次一般応力	特別な応力限界	一次一般応力	二次一般応力	一次+二次																																																									
S	D+P+M+S <sup>#1</sup>	I + S <sup>d*</sup>	一次一般応力	1.5・S <sub>m</sub>	0.9・S <sub>m</sub>	1.5・f <sub>m</sub> <sup>#2</sup>	1.5・f <sub>m</sub> <sup>#2</sup>	1.5・S <sub>m</sub>	左欄の1.5倍の値	ただし、S <sub>m</sub> >600MPaの材料に対しては①一次応力と二次応力を加えて求めた応力強さは、0.9・S <sub>y</sub> と2・S <sub>m</sub> の小さい方。	一次+二次	—																																																					
			二次一般応力	左欄の1.5倍の値	左欄の1.5倍の値	1.5・f <sub>m</sub> <sup>#2</sup>	1.5・f <sub>m</sub> <sup>#2</sup>	1.5・f <sub>m</sub> <sup>#2</sup>	左欄の1.5倍の値	②一次応力と二次応力を加えて求めた応力強さは、0.9・S <sub>y</sub>	—	—																																																					
S	D+P+M+S <sup>#1</sup>	I + S <sup>s</sup>	一次一般応力	2・S <sub>u</sub> <sup>#3</sup>	1.2・S <sub>m</sub>	1.5・f <sub>m</sub> <sup>#2</sup>	1.5・f <sub>m</sub> <sup>#2</sup>	2・S <sub>u</sub> <sup>#3</sup>	ただし、ASS及びHNAについては2・S <sub>m</sub> と2.4・S <sub>m</sub> の小さい方。	ただし、ASS及びHNAについては2・S <sub>m</sub> と2.4・S <sub>m</sub> の小さい方。	一次+二次	—																																																					
			二次一般応力	左欄の1.5倍の値	左欄の1.5倍の値	1.5・f <sub>m</sub> <sup>#2</sup>	1.5・f <sub>m</sub> <sup>#2</sup>	1.5・f <sub>m</sub> <sup>#2</sup>	左欄の1.5倍の値	—	—	—																																																					
		<p>(ロ) バスケット<sup>#1</sup></p> <p>注記*1: 炉心支持構造物に準じて設計する。 *2: ( ) 内は、支圧荷重の作用域から自由端までの距離が支圧荷重の作用域より大きい場合の値。 *3: 自重、熱膨張等により常時作用する荷重に、地震動による荷重を重ね合わせて得られる応力の最大値に準じて評価する。 *4: PとMの荷重は「プラントの運転状態における荷重」を「設計対象1」における荷重に読み替える。</p>																																																															

MOX 燃料加工施設		発電炉		備考																							
添付書類Ⅲ-1-1	添付書類Ⅲ-1-1-8	添付書類Ⅴ-2-1-9																									
		<p>(ハ) 二次盛*</p> <table border="1"> <thead> <tr> <th rowspan="2">耐震クラス</th> <th rowspan="2">荷重の組合せ</th> <th rowspan="2">許容応力区分</th> <th colspan="2">許容限界 (ポルト以外)</th> <th colspan="2">許容限界 (ポルト)</th> </tr> <tr> <th>一次 一般応力</th> <th>一次+二次応力</th> <th>一次+二次+ビーク応力</th> <th>平均引張応力</th> </tr> </thead> <tbody> <tr> <td rowspan="2">S</td> <td><math>D + P_D + M_D + S_d^*</math></td> <td rowspan="2">I + S_d^*</td> <td><math>S_y</math> と <math>0.6 \cdot S_u</math> の小さい方。 ただし、A S S 及び H N A については上記値と <math>1.2 \cdot S</math> との大きい方。</td> <td>一次曲げ応力 左側の 1.5 倍の値</td> <td><math>S_y</math> 又は <math>S_u</math> 地震動のみによる疲労解析を行い、疲労累積係数が 1.0 以下であること。ただし、地震動のみによる一次+二次応力の変動値が <math>2 \cdot S_y</math> 以下であれば疲労解析は不要。</td> <td>1.5・S</td> </tr> <tr> <td><math>D + P_D + M_D + S_s</math></td> <td>I + S_s</td> <td><math>0.6 \cdot S_u</math></td> <td>左側の 1.5 倍の値</td> <td>2・S</td> </tr> </tbody> </table> <p>注記*1: クラス3 容器に準じて設計する。 *2: <math>2 \cdot S_y</math> を超える場合は弾塑性解析を行う。この場合、設計・建設規格 PVB-3300 (PVB-3313 を除く。 <math>S_m</math> は <math>2/3 \cdot S_y</math> と読み替える。) の補正弾塑性解析を用いる。</p>		耐震クラス	荷重の組合せ	許容応力区分	許容限界 (ポルト以外)		許容限界 (ポルト)		一次 一般応力	一次+二次応力	一次+二次+ビーク応力	平均引張応力	S	$D + P_D + M_D + S_d^*$	I + S_d^*	$S_y$ と $0.6 \cdot S_u$ の小さい方。 ただし、A S S 及び H N A については上記値と $1.2 \cdot S$ との大きい方。	一次曲げ応力 左側の 1.5 倍の値	$S_y$ 又は $S_u$ 地震動のみによる疲労解析を行い、疲労累積係数が 1.0 以下であること。ただし、地震動のみによる一次+二次応力の変動値が $2 \cdot S_y$ 以下であれば疲労解析は不要。	1.5・S	$D + P_D + M_D + S_s$	I + S_s	$0.6 \cdot S_u$	左側の 1.5 倍の値	2・S	<p>・発電炉固有の設備についての記載であり、MOX 燃料加工施設には該当する設備がないため、記載の差異により新たな論点が生じるものではない。</p>
耐震クラス	荷重の組合せ	許容応力区分	許容限界 (ポルト以外)				許容限界 (ポルト)																				
			一次 一般応力	一次+二次応力	一次+二次+ビーク応力	平均引張応力																					
S	$D + P_D + M_D + S_d^*$	I + S_d^*	$S_y$ と $0.6 \cdot S_u$ の小さい方。 ただし、A S S 及び H N A については上記値と $1.2 \cdot S$ との大きい方。	一次曲げ応力 左側の 1.5 倍の値	$S_y$ 又は $S_u$ 地震動のみによる疲労解析を行い、疲労累積係数が 1.0 以下であること。ただし、地震動のみによる一次+二次応力の変動値が $2 \cdot S_y$ 以下であれば疲労解析は不要。	1.5・S																					
	$D + P_D + M_D + S_s$		I + S_s	$0.6 \cdot S_u$	左側の 1.5 倍の値	2・S																					

MOX燃料加工施設		発電炉		備考																																																																							
添付書類Ⅲ-1-1	添付書類Ⅲ-1-1-8	添付書類Ⅴ-2-1-9																																																																									
		<table border="1"> <thead> <tr> <th rowspan="3">耐震クラス</th> <th rowspan="3">荷重の組合せ</th> <th rowspan="3">許容心力区分</th> <th colspan="10">許容限界<sup>*2, *3, *4</sup> (ボルト等以外)</th> <th colspan="2">許容限界<sup>*5, *6</sup> (ボルト等)</th> </tr> <tr> <th colspan="5">一次応力</th> <th colspan="5">一次+二次応力</th> <th colspan="2">一次応力</th> </tr> <tr> <th>引張</th> <th>せん断</th> <th>圧縮</th> <th>曲げ</th> <th>変位</th> <th>引張</th> <th>せん断</th> <th>曲げ</th> <th>変位</th> <th>圧縮</th> <th>引張</th> <th>せん断</th> </tr> </thead> <tbody> <tr> <td rowspan="2">S</td> <td rowspan="2">D+P+M+S d*</td> <td rowspan="2">I + S d*</td> <td>1.5・f<sub>t</sub></td> <td>1.5・f<sub>t</sub></td> <td>1.5・f<sub>c</sub></td> <td>1.5・f<sub>b</sub></td> <td>1.5・f<sub>b</sub></td> <td>1.5・f<sub>b</sub></td> <td>1.5・f<sub>b</sub></td> <td>3・f<sub>t</sub></td> <td>3・f<sub>b</sub></td> <td>3・f<sub>b</sub></td> <td>1.5・f<sub>t</sub></td> <td>1.5・f<sub>t</sub></td> <td>1.5・f<sub>c</sub></td> <td>1.5・f<sub>c</sub></td> </tr> <tr> <td>1.5・f<sub>t</sub></td> <td>1.5・f<sub>t</sub></td> <td>1.5・f<sub>c</sub></td> <td>1.5・f<sub>b</sub></td> <td>1.5・f<sub>b</sub></td> <td>1.5・f<sub>b</sub></td> <td>1.5・f<sub>b</sub></td> <td>1.5・f<sub>b</sub></td> <td>3・f<sub>t</sub></td> <td>3・f<sub>b</sub></td> <td>3・f<sub>b</sub></td> <td>1.5・f<sub>t</sub></td> <td>1.5・f<sub>t</sub></td> <td>1.5・f<sub>c</sub></td> <td>1.5・f<sub>c</sub></td> </tr> </tbody> </table> <p>注記*1: クラス1支持構造物に準じて設計する。  *2: 「鋼構造設計規程 ST 単位版」(2002年日本建築学会)等の断面比の制限を測定させる。  *3: 応力の組合せが考えられる場合には、組合せ応力に対しても評価を行う。  *4: 耐圧部に溶接等により直接取り付けられる支持構造物であって耐圧部と一体の応力解析を行うものについては、耐圧部と同じ許容応力とする。  *5: エンクリートに埋め込まれるアンカボルトで地盤応力の占める割合が支配的なものであって、トルク管理、材料の照合等を行わないものについては、材料の品質、断片状態等のゆらぎ等を考慮して、I + S d*と評価を行う。  *6: せん断応力に対しては、また I + S s + I + S d*と評価を行う。  *7: すみ肉溶接部については最大応力により求めた f<sub>t</sub>とする。  *8: 設計・建設規程 SSB-3121.1(4)により求めた f<sub>t</sub>とする。  *9: 自重、熱膨張等により常時作用する荷重に、地震動による荷重を重ね合わせて得られる応力の圧縮最大値について評価する。  *10: PとMの荷重は「プラントの運転状態における荷重」を「設計事象1における荷重」に読み替える。</p>		耐震クラス	荷重の組合せ	許容心力区分	許容限界 <sup>*2, *3, *4</sup> (ボルト等以外)										許容限界 <sup>*5, *6</sup> (ボルト等)		一次応力					一次+二次応力					一次応力		引張	せん断	圧縮	曲げ	変位	引張	せん断	曲げ	変位	圧縮	引張	せん断	S	D+P+M+S d*	I + S d*	1.5・f <sub>t</sub>	1.5・f <sub>t</sub>	1.5・f <sub>c</sub>	1.5・f <sub>b</sub>	1.5・f <sub>b</sub>	1.5・f <sub>b</sub>	1.5・f <sub>b</sub>	3・f <sub>t</sub>	3・f <sub>b</sub>	3・f <sub>b</sub>	1.5・f <sub>t</sub>	1.5・f <sub>t</sub>	1.5・f <sub>c</sub>	1.5・f <sub>c</sub>	1.5・f <sub>t</sub>	1.5・f <sub>t</sub>	1.5・f <sub>c</sub>	1.5・f <sub>b</sub>	1.5・f <sub>b</sub>	1.5・f <sub>b</sub>	1.5・f <sub>b</sub>	1.5・f <sub>b</sub>	3・f <sub>t</sub>	3・f <sub>b</sub>	3・f <sub>b</sub>	1.5・f <sub>t</sub>	1.5・f <sub>t</sub>	1.5・f <sub>c</sub>	1.5・f <sub>c</sub>	<p>・発電炉固有の設備についての記載であり、MOX燃料加工施設には該当する設備がないため、記載の差異により新たな論点が生じるものではない。</p>
耐震クラス	荷重の組合せ	許容心力区分	許容限界 <sup>*2, *3, *4</sup> (ボルト等以外)										許容限界 <sup>*5, *6</sup> (ボルト等)																																																														
			一次応力					一次+二次応力					一次応力																																																														
			引張	せん断	圧縮	曲げ	変位	引張	せん断	曲げ	変位	圧縮	引張	せん断																																																													
S	D+P+M+S d*	I + S d*	1.5・f <sub>t</sub>	1.5・f <sub>t</sub>	1.5・f <sub>c</sub>	1.5・f <sub>b</sub>	1.5・f <sub>b</sub>	1.5・f <sub>b</sub>	1.5・f <sub>b</sub>	3・f <sub>t</sub>	3・f <sub>b</sub>	3・f <sub>b</sub>	1.5・f <sub>t</sub>	1.5・f <sub>t</sub>	1.5・f <sub>c</sub>	1.5・f <sub>c</sub>																																																											
			1.5・f <sub>t</sub>	1.5・f <sub>t</sub>	1.5・f <sub>c</sub>	1.5・f <sub>b</sub>	1.5・f <sub>b</sub>	1.5・f <sub>b</sub>	1.5・f <sub>b</sub>	1.5・f <sub>b</sub>	3・f <sub>t</sub>	3・f <sub>b</sub>	3・f <sub>b</sub>	1.5・f <sub>t</sub>	1.5・f <sub>t</sub>	1.5・f <sub>c</sub>	1.5・f <sub>c</sub>																																																										

MOX燃料加工施設		発電炉	備考																							
添付書類Ⅲ-1-1	添付書類Ⅲ-1-1-8	添付書類Ⅴ-2-1-9																								
		<p>ソ. クラス1耐圧部テンションボルト(容器以外)及び重大事故等クラス2耐圧部テンションボルト(容器以外)(クラス1耐圧部テンションボルト(容器以外))</p> <p>(クラス1耐圧部テンションボルト(容器以外))</p> <table border="1"> <thead> <tr> <th rowspan="2">耐震クラス</th> <th rowspan="2">荷重の組合せ</th> <th rowspan="2">許容応力状態</th> <th>許容限界</th> </tr> <tr> <th>平均引張応力</th> </tr> </thead> <tbody> <tr> <td rowspan="2">S</td> <td><math>D+P+M+S d^{*1}</math></td> <td>Ⅲ<sub>A</sub>S</td> <td><math>1.5 \cdot S_m</math> <sup>*2, *3, *4</sup></td> </tr> <tr> <td><math>D+P+M+S s</math></td> <td>Ⅳ<sub>A</sub>S</td> <td><math>2 \cdot S_m</math> <sup>*2, *3, *4</sup></td> </tr> </tbody> </table> <p>注記*1: <math>D+P+M+S d</math>の評価に加えて、非常用炉心冷却系等に属する設備に対しては、<math>D+P_L+M_L+S d</math>の組合せと許容応力状態Ⅲ<sub>A</sub>Sの評価を行う。 *2: 使用圧力及び外荷重を考慮する。 *3: クラス1容器耐圧部テンションボルトと同等の詳細解析を行う場合、クラス1容器耐圧部テンションボルトの許容応力を用いることができる。 *4: クラス1ポンプの耐圧部テンションボルトにあたっては、<math>S_m</math>をSと読み替える。</p> <p>(重大事故等クラス2耐圧部テンションボルト(容器以外)(クラス1耐圧部テンションボルト(容器以外)) )</p> <table border="1"> <thead> <tr> <th rowspan="2">荷重の組合せ</th> <th rowspan="2">許容応力状態</th> <th>許容限界</th> </tr> <tr> <th>平均引張応力</th> </tr> </thead> <tbody> <tr> <td><math>D+P+M+S s</math></td> <td>Ⅳ<sub>A</sub>S</td> <td rowspan="3"><math>2 \cdot S_m</math> <sup>*1, *2, *3</sup></td> </tr> <tr> <td><math>D+P_{SAL}+M_{SAL}+S d</math></td> <td>V<sub>A</sub>S</td> </tr> <tr> <td><math>D+P_{SALL}+M_{SALL}+S s</math></td> <td>(V<sub>A</sub>Sとして右に示すⅣ<sub>A</sub>Sの許容限界を用いる。)</td> </tr> </tbody> </table> <p>注記*1: 使用圧力及び外荷重を考慮する。 *2: クラス1容器耐圧部テンションボルトと同等の詳細解析を行う場合、クラス1容器耐圧部テンションボルトの許容応力を用いることができる。 *3: クラス1ポンプの耐圧部テンションボルトにあたっては、<math>S_m</math>をSと読み替える。</p>	耐震クラス	荷重の組合せ	許容応力状態	許容限界	平均引張応力	S	$D+P+M+S d^{*1}$	Ⅲ <sub>A</sub> S	$1.5 \cdot S_m$ <sup>*2, *3, *4</sup>	$D+P+M+S s$	Ⅳ <sub>A</sub> S	$2 \cdot S_m$ <sup>*2, *3, *4</sup>	荷重の組合せ	許容応力状態	許容限界	平均引張応力	$D+P+M+S s$	Ⅳ <sub>A</sub> S	$2 \cdot S_m$ <sup>*1, *2, *3</sup>	$D+P_{SAL}+M_{SAL}+S d$	V <sub>A</sub> S	$D+P_{SALL}+M_{SALL}+S s$	(V <sub>A</sub> Sとして右に示すⅣ <sub>A</sub> Sの許容限界を用いる。)	<p>・発電炉固有の設備についての記載であり、MOX燃料加工施設には該当する設備がないため、記載の差異により新たな論点が生じるものではない。</p>
耐震クラス	荷重の組合せ	許容応力状態				許容限界																				
			平均引張応力																							
S	$D+P+M+S d^{*1}$	Ⅲ <sub>A</sub> S	$1.5 \cdot S_m$ <sup>*2, *3, *4</sup>																							
	$D+P+M+S s$	Ⅳ <sub>A</sub> S	$2 \cdot S_m$ <sup>*2, *3, *4</sup>																							
荷重の組合せ	許容応力状態	許容限界																								
		平均引張応力																								
$D+P+M+S s$	Ⅳ <sub>A</sub> S	$2 \cdot S_m$ <sup>*1, *2, *3</sup>																								
$D+P_{SAL}+M_{SAL}+S d$	V <sub>A</sub> S																									
$D+P_{SALL}+M_{SALL}+S s$	(V <sub>A</sub> Sとして右に示すⅣ <sub>A</sub> Sの許容限界を用いる。)																									



MOX燃料加工施設		発電炉	備考																					
添付書類Ⅲ-1-1	添付書類Ⅲ-1-1-8	添付書類Ⅴ-2-1-9																						
		<p>ツ. クラス2, 3耐圧部テンションボルト及び重大事故等クラス2耐圧部テンションボルト(クラス2, 3耐圧部テンションボルト)</p> <p>(クラス2, 3耐圧部テンションボルト)</p> <table border="1"> <thead> <tr> <th rowspan="2">耐震クラス</th> <th rowspan="2">荷重の組合せ</th> <th rowspan="2">許容応力状態</th> <th>許容限界</th> </tr> <tr> <th>平均引張応力</th> </tr> </thead> <tbody> <tr> <td rowspan="2">S</td> <td><math>D+P_D+M_D+S d^{*1}</math></td> <td>Ⅲ<sub>A</sub>S</td> <td><math>1.5 \cdot S</math> <sup>*2,*3</sup></td> </tr> <tr> <td><math>D+P_D+M_D+S s</math></td> <td>Ⅳ<sub>A</sub>S</td> <td><math>2 \cdot S</math> <sup>*2,*3</sup></td> </tr> </tbody> </table> <p>注記*1: <math>P_D</math>及び<math>M_D</math>について、非常用炉心冷却系等に属する設備に対しては運転状態Ⅳ(L)の荷重を含むものとする。 *2: 使用圧力及び外荷重を考慮する。 *3: 継手接続部(配管等)の許容応力から定まる荷重が作用するものと仮定した場合において、耐圧部テンションボルトの応力が上記の許容応力を満たすことを確認するときは、発生応力に対する評価を行うことを要しない。 評価方法としては、「配管の応力解析を用いる方法」等がある。</p> <p>(重大事故等クラス2耐圧部テンションボルト(クラス2, 3耐圧部テンションボルト)(クラス2, 3耐圧部テンションボルト))</p> <table border="1"> <thead> <tr> <th rowspan="2">荷重の組合せ</th> <th rowspan="2">許容応力状態</th> <th>許容限界</th> </tr> <tr> <th>平均引張応力</th> </tr> </thead> <tbody> <tr> <td><math>D+P_D+M_D+S s</math></td> <td>Ⅳ<sub>A</sub>S</td> <td rowspan="2"><math>2 \cdot S</math> <sup>*1,*2</sup></td> </tr> <tr> <td><math>D+P_{sAD}+M_{sAD}+S s</math></td> <td>V<sub>A</sub>S (V<sub>A</sub>Sとして右に示すⅣ<sub>A</sub>Sの許容限界を用いる。)</td> </tr> </tbody> </table> <p>注記*1: 使用圧力及び外荷重を考慮する。 *2: 継手接続部(配管等)の許容応力から定まる荷重が作用するものと仮定した場合において、耐圧部テンションボルトの応力が上記の許容応力を満たすことを確認するときは、発生応力に対する評価を行うことを要しない。 評価方法としては、「配管の応力解析を用いる方法」等がある。</p>	耐震クラス	荷重の組合せ	許容応力状態	許容限界	平均引張応力	S	$D+P_D+M_D+S d^{*1}$	Ⅲ <sub>A</sub> S	$1.5 \cdot S$ <sup>*2,*3</sup>	$D+P_D+M_D+S s$	Ⅳ <sub>A</sub> S	$2 \cdot S$ <sup>*2,*3</sup>	荷重の組合せ	許容応力状態	許容限界	平均引張応力	$D+P_D+M_D+S s$	Ⅳ <sub>A</sub> S	$2 \cdot S$ <sup>*1,*2</sup>	$D+P_{sAD}+M_{sAD}+S s$	V <sub>A</sub> S (V <sub>A</sub> Sとして右に示すⅣ <sub>A</sub> Sの許容限界を用いる。)	<p>・発電炉固有の設備についての記載であり、MOX燃料加工施設には該当する設備がないため、記載の差異により新たな論点が生じるものではない。</p>
耐震クラス	荷重の組合せ	許容応力状態				許容限界																		
			平均引張応力																					
S	$D+P_D+M_D+S d^{*1}$	Ⅲ <sub>A</sub> S	$1.5 \cdot S$ <sup>*2,*3</sup>																					
	$D+P_D+M_D+S s$	Ⅳ <sub>A</sub> S	$2 \cdot S$ <sup>*2,*3</sup>																					
荷重の組合せ	許容応力状態	許容限界																						
		平均引張応力																						
$D+P_D+M_D+S s$	Ⅳ <sub>A</sub> S	$2 \cdot S$ <sup>*1,*2</sup>																						
$D+P_{sAD}+M_{sAD}+S s$	V <sub>A</sub> S (V <sub>A</sub> Sとして右に示すⅣ <sub>A</sub> Sの許容限界を用いる。)																							

MOX燃料加工施設		発電炉	備考
添付書類Ⅲ-1-1	添付書類Ⅲ-1-1-8	添付書類Ⅴ-2-1-9	
		<p style="text-align: right;">(106/133)頁へ</p> <p>ネ. 埋込金物 荷重の組合せに対する許容応力状態は、埋込金物が支持する支持構造物と同等とする。また、以下では、設計基準対象施設の許容限界を示すが、重大事故等対処施設における許容応力状態Ⅴ<sub>A</sub>Sの許容限界については、許容応力状態Ⅳ<sub>A</sub>Sの許容限界と読み替える。</p> <p>(イ) 鋼構造物の許容応力 鋼構造物の許容応力は次による。 i. 埋込板、アンカーフレーム、スタッド等は、その他の支持構造物（ボルト以外）の規定による。 ii. アンカボルトは、その他の支持構造物（ボルト等）の規定による。</p> <p>(ロ) コンクリート部の許容基準 コンクリート部の強度評価における許容荷重はJ E A G 4 6 0 1-1991 追補版に基づき、次の通りとする。 また、アンカー部にじん性が要求される場合にあつては、原則として基礎ボルトが先に降伏するような設計とする。 i. 基礎ボルトが引張荷重を受ける場合のコンクリートの評価 (i) コンクリートにせん断補強筋がない場合 荷重の算定で得られた基礎ボルトの引張荷重は、以下に示すコンクリート部の引張荷重に対する許容値以下となるようにする。 <math display="block">p \leq p_a = \min(p_{a1}, p_{a2})</math> ここに <math display="block">p_{a1} = 0.31 \cdot K_1 \cdot A_c \cdot \sqrt{F_c}</math> <math display="block">p_{a2} = K_2 \cdot \alpha_c \cdot A_0 \cdot F_c</math> p : 基礎ボルト1本当たりの引張荷重 (N) p<sub>a</sub> : 基礎ボルト1本当たりのコンクリート部の許容引張荷重 (N) p<sub>a1</sub> : コンクリート躯体がコーン状破壊する場合の基礎ボルト1本当たりの許容引張荷重 (N) p<sub>a2</sub> : 基礎ボルト頭部に接するコンクリート部が支圧破壊する場合の基礎ボルト1本当たりの許容引張荷重 (N) K<sub>1</sub> : コーン状破壊する場合の引張耐力の低減係数 K<sub>2</sub> : 支圧破壊する場合の引張耐力の低減係数 F<sub>c</sub> : コンクリートの設計基準強度 (N/mm<sup>2</sup>) A<sub>c</sub> : コンクリートのコーン状破壊面の有効投影面積 (mm<sup>2</sup>) α<sub>c</sub> : 支圧面積と有効投影面積から定まる定数、<math>= \sqrt{A_c/A_0}</math> かつ 10 以下 A<sub>0</sub> : 支圧面積 (mm<sup>2</sup>)</p> <p>また、各許容応力状態に対するコーン状破壊耐力及び支圧破壊耐力の低減係数 (K<sub>1</sub>及びK<sub>2</sub>) の値を以下に示す。</p>	

MOX燃料加工施設		発電炉			備考	
添付書類Ⅲ-1-1	添付書類Ⅲ-1-1-8	添付書類Ⅴ-2-1-9				
		(107/133) 頁へ				
		耐震クラス	荷重の組合せ	許容応力状態	コーン状破壊する場合の引張耐力の低減係数 (K <sub>1</sub> )	支圧破壊する場合の引張耐力の低減係数 (K <sub>2</sub> )
		S	D + P <sub>D</sub> + M <sub>D</sub> + S <sub>d</sub> *	Ⅲ <sub>A</sub> S	0.45	2/3
			D + P <sub>D</sub> + M <sub>D</sub> + S <sub>s</sub>	Ⅳ <sub>A</sub> S	0.6	0.75
		<p>(ii) コンクリートにせん断補強筋を配する場合                      コンクリートのコーン状破壊面の有効投影面積の範囲内にせん断補強筋を配する場合、鉄筋比が0.4%以上あれば許容応力状態Ⅳ<sub>A</sub>Sにおけるコンクリート部の引張強度は、(i)の場合の1.5倍の強度を有するものとして評価することができる。</p> $\text{鉄筋比} : P_t = \frac{\sum A_w}{A_c}$ <p>A<sub>w</sub> : せん断補強筋断面積 (mm<sup>2</sup>)                      A<sub>c</sub> : 有効投影面積 (mm<sup>2</sup>)</p> <p>ii. 基礎ボルトがせん断荷重を受ける場合のコンクリートの評価                      荷重の算定で得られた基礎ボルトのせん断荷重は、以下に示すコンクリート部のせん断荷重に対する許容値以下になるようにする。</p> $q \leq q_a = \min(q_{a1}, q_{a2})$ <p>ここに</p> $q_{a1} = 0.5 \cdot K_3 \cdot A_b \cdot \sqrt{E_c \cdot F_c}$ $q_{a2} = 0.31 \cdot K_4 \cdot A_{c1} \cdot \sqrt{F_c}$ <p>q : 基礎ボルト1本当たりのせん断荷重 (N)                      q<sub>a</sub> : 基礎ボルト1本当たりのコンクリート部の許容せん断荷重 (N)                      q<sub>a1</sub> : 基礎ボルトと基礎ボルト周辺のコンクリートが圧壊して破壊(複合破壊)する場合の基礎ボルト1本当たりの許容せん断荷重 (N)                      q<sub>a2</sub> : へり側コンクリートが破壊する場合の基礎ボルト1本当たりの許容せん断荷重 (N)                      K<sub>3</sub> : 複合破壊の場合のせん断耐力の低減係数                      K<sub>4</sub> : へり側コンクリート破壊の場合のせん断耐力の低減係数                      A<sub>b</sub> : 基礎ボルトの谷径断面積(スタッドの場合は軸部断面積) (mm<sup>2</sup>)                      E<sub>c</sub> : コンクリートのヤング係数 (N/mm<sup>2</sup>)                      F<sub>c</sub> : コンクリートの設計基準強度 (N/mm<sup>2</sup>)                      a : へりあき距離 (mm)</p>				

MOX燃料加工施設		発電炉		備考														
添付書類Ⅲ-1-1	添付書類Ⅲ-1-1-8	添付書類Ⅴ-2-1-9																
		<p>(108/133)頁へ</p> <p><math>A_{c1}</math> : コンクリートのコーン状破壊面の有効投影面積 (<math>\text{mm}^2</math>) = <math>\pi a^2/2</math> ただし、<math>\sqrt{E_c \cdot F_c}</math> の値は、500 <math>\text{N/mm}^2</math> 以上、880 <math>\text{N/mm}^2</math> 以下とする。880 <math>\text{N/mm}^2</math> を超える場合は、<math>\sqrt{E_c \cdot F_c} = 880</math> <math>\text{N/mm}^2</math> として計算する。 また、各許容応力状態に対するせん断耐力の低減係数 (<math>K_3</math> 及び <math>K_4</math>) の値を以下に示す。</p> <table border="1"> <thead> <tr> <th>耐震クラス</th> <th>荷重の組合せ</th> <th>許容応力状態</th> <th>複合破壊の場合のせん断耐力の低減係数 (<math>K_3</math>)</th> <th>へり側コンクリート破壊の場合のせん断耐力の低減係数 (<math>K_4</math>)</th> </tr> </thead> <tbody> <tr> <td rowspan="2">S</td> <td>D + P<sub>D</sub> + M<sub>D</sub> + S<sub>d</sub>*</td> <td>Ⅲ<sub>A</sub>S</td> <td>0.6</td> <td>0.45</td> </tr> <tr> <td>D + P<sub>D</sub> + M<sub>D</sub> + S<sub>s</sub></td> <td>Ⅳ<sub>A</sub>S</td> <td>0.8</td> <td>0.6</td> </tr> </tbody> </table>		耐震クラス	荷重の組合せ	許容応力状態	複合破壊の場合のせん断耐力の低減係数 ( $K_3$ )	へり側コンクリート破壊の場合のせん断耐力の低減係数 ( $K_4$ )	S	D + P <sub>D</sub> + M <sub>D</sub> + S <sub>d</sub> *	Ⅲ <sub>A</sub> S	0.6	0.45	D + P <sub>D</sub> + M <sub>D</sub> + S <sub>s</sub>	Ⅳ <sub>A</sub> S	0.8	0.6	
耐震クラス	荷重の組合せ	許容応力状態	複合破壊の場合のせん断耐力の低減係数 ( $K_3$ )	へり側コンクリート破壊の場合のせん断耐力の低減係数 ( $K_4$ )														
S	D + P <sub>D</sub> + M <sub>D</sub> + S <sub>d</sub> *	Ⅲ <sub>A</sub> S	0.6	0.45														
	D + P <sub>D</sub> + M <sub>D</sub> + S <sub>s</sub>	Ⅳ <sub>A</sub> S	0.8	0.6														
		<p>iii. 基礎ボルトが引張、せん断の組合せ荷重を受ける場合のコンクリートの評価 基礎ボルトが引張、せん断の組合せ荷重を受ける場合、それらの組合せ荷重が以下に示すコンクリート部の引張荷重及びせん断荷重の組合せに対する許容値以下となるようにする。</p> $\left(\frac{p}{p_a}\right)^2 + \left(\frac{q}{q_a}\right)^2 \leq 1$ <p>ここに  <math>p_a</math> : 引張荷重のみに対する基礎ボルト 1 本当たりのコンクリート部の許容引張荷重 (N)  <math>= \min(p_{a1}, p_{a2})</math>  <math>q_a</math> : せん断荷重のみに対する基礎ボルト 1 本当たりのコンクリート部の許容せん断荷重 (N)  <math>= \min(q_{a1}, q_{a2})</math>  <math>p</math> : 基礎ボルト 1 本当たりの引張荷重 (N)  <math>q</math> : 基礎ボルト 1 本当たりのせん断荷重 (N)</p>																
		<p>iv. コンクリート部の面内せん断力が大きい場合の評価 鉄筋コンクリート造建物・構築物において、耐震要素として地震時に生じる力を負担させる壁（以下「耐震壁」という。）において地震力による各層の面内せん断ひずみ度又は面内せん断力が著しく大きい場合は、鉄筋コンクリート造壁の機器・配管に対する支持機能の評価に、下記の許容限界を用いることとする。</p> <p>(i) 耐震壁の面内せん断ひずみ度と基礎ボルトの面外引張力に関する許容限界の目安値 地震力による各層の面内せん断ひずみ度 <math>\gamma</math> と機器・配管のアンカー部に作用する面外の引張力 <math>p</math> を <math>p_u</math> で除した値 <math>p/p_u</math> が、以下に示す図の網掛け部の許容限界ゾーン内にあることとする。</p>																

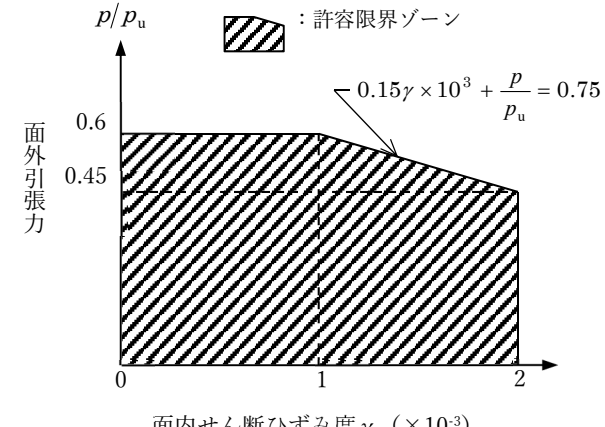
MOX燃料加工施設	発電炉	備考
添付書類Ⅲ-1-1	添付書類Ⅲ-1-1-8	添付書類Ⅴ-2-1-9
		<p>ここで、<math>p_u</math> は定着部のコンクリートのコーン状破壊耐力で、下記の式による。また、面内せん断ひずみ度<math>\gamma</math>は、J E A G 4 6 0 1 で定まる復元力特性を用いた応答解析結果に基づく値とする。</p> $p_u = 0.31 \cdot A_c \cdot \sqrt{F_c}$ <p>ここに、  <math>p_u</math> : 定着部のコンクリートのコーン状破壊耐力 (N)  <math>A_c</math> : 有効投影面積 (「i. 基礎ボルトが引張荷重を受ける場合のコンクリートの評価」参照) (<math>\text{mm}^2</math>)  <math>F_c</math> : コンクリートの設計基準強度 (<math>\text{N}/\text{mm}^2</math>)</p> <div style="border: 1px solid black; padding: 2px; display: inline-block;">(109/133) 頁へ</div>  <p>面内せん断ひずみ度と面外引張力に関する許容限界ゾーン</p> <p>(ii) 耐震壁の面内せん断力と基礎ボルトの面外引張力に関する許容限界の目安値</p> <p>地震力による各層の面内せん断力<math>Q</math>を終局せん断耐力<math>Q_u</math>で除した値<math>Q/Q_u</math>と前記の<math>p/p_u</math>が、以下に示す図の網掛け部の許容限界ゾーン内にあることを目安とする。</p> <p>ここで、<math>Q_u</math>は各層の終局せん断耐力で、下記の式による。</p> $Q_u = \tau_u \cdot A_s$ <p>ここに</p> $\tau_u = \begin{cases} \left\{ 1 - \tau_s / (1.4 \cdot \sqrt{F_c}) \right\} \cdot \tau_0 + \tau_s & (\tau_s < 1.4 \cdot \sqrt{F_c}) \\ 1.4 \cdot \sqrt{F_c} & (\tau_s \geq 1.4 \cdot \sqrt{F_c}) \end{cases}$ $\tau_0 = (0.94 - 0.56M/QD) \cdot \sqrt{F_c}$ <p>ただし、<math>M/QD &gt; 1</math> のとき、<math>M/QD = 1</math> とする。</p> $\tau_s = (P_V + P_H) \cdot \sigma_y / 2 + (\sigma_V + \sigma_H) / 2$ <p><math>Q_u</math> : 終局せん断耐力 (N)  <math>\tau_u</math> : 終局せん断応力度 (<math>\text{N}/\text{mm}^2</math>)  <math>A_s</math> : 有効せん断断面積 (<math>\text{mm}^2</math>)  <math>F_c</math> : コンクリートの圧縮強度 (<math>\text{N}/\text{mm}^2</math>)  <math>P_V</math> : 縦筋比  <math>P_H</math> : 横筋比  <math>\sigma_V</math> : 縦軸応力度 (<math>\text{N}/\text{mm}^2</math>)  <math>\sigma_H</math> : 横軸応力度 (<math>\text{N}/\text{mm}^2</math>)</p>

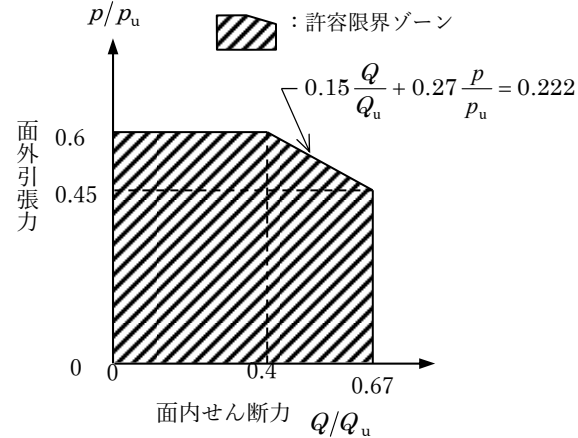
MOX燃料加工施設		発電炉		備考											
添付書類Ⅲ-1-1	添付書類Ⅲ-1-1-8	添付書類Ⅴ-2-1-9													
		<p><math>\sigma_y</math> : 鉄筋の降伏応力度 (N/mm<sup>2</sup>) (110/133) 頁へ  <math>D</math> : 引張, 圧縮フランジの芯々間距離 (mm)                      (ボックス壁であれば地震荷重加力方向の壁長, 円筒壁の場合は外径)  <math>Q</math> : 当該耐震壁面内せん断力 (N)  <math>M</math> : 当該耐震壁曲げモーメント (N・mm)</p>  <p>面内せん断力と面外引張力に関する許容限界ゾーン</p>													
		<p>v. コンクリートの許容圧縮応力度                      コンクリートの許容圧縮応力度は下表に示す値とする。                      (N/mm<sup>2</sup>)</p> <table border="1"> <thead> <tr> <th>耐震クラス</th> <th>荷重の組合せ</th> <th>許容応力状態</th> <th>許容圧縮応力度*</th> </tr> </thead> <tbody> <tr> <td rowspan="2">S</td> <td>D + P<sub>D</sub> + M<sub>D</sub> + S<sub>d</sub>*</td> <td>Ⅲ<sub>A</sub>S</td> <td>2/3・F<sub>c</sub></td> </tr> <tr> <td>D + P<sub>D</sub> + M<sub>D</sub> + S<sub>s</sub></td> <td>Ⅳ<sub>A</sub>S</td> <td>0.75・F<sub>c</sub></td> </tr> </tbody> </table>		耐震クラス	荷重の組合せ	許容応力状態	許容圧縮応力度*	S	D + P <sub>D</sub> + M <sub>D</sub> + S <sub>d</sub> *	Ⅲ <sub>A</sub> S	2/3・F <sub>c</sub>	D + P <sub>D</sub> + M <sub>D</sub> + S <sub>s</sub>	Ⅳ <sub>A</sub> S	0.75・F <sub>c</sub>	
耐震クラス	荷重の組合せ	許容応力状態	許容圧縮応力度*												
S	D + P <sub>D</sub> + M <sub>D</sub> + S <sub>d</sub> *	Ⅲ <sub>A</sub> S	2/3・F <sub>c</sub>												
	D + P <sub>D</sub> + M <sub>D</sub> + S <sub>s</sub>	Ⅳ <sub>A</sub> S	0.75・F <sub>c</sub>												
		<p>注記* : F<sub>c</sub>=コンクリートの設計基準強度 (N/mm<sup>2</sup>)</p> <p>vi. コンクリートの許容せん断応力度                      コンクリートの許容せん断応力度は下表に示す値とする。                      (N/mm<sup>2</sup>)</p> <table border="1"> <thead> <tr> <th>耐震クラス</th> <th>荷重の組合せ</th> <th>許容応力状態</th> <th>許容せん断応力度</th> </tr> </thead> <tbody> <tr> <td rowspan="2">S</td> <td>D + P<sub>D</sub> + M<sub>D</sub> + S<sub>d</sub>*</td> <td>Ⅲ<sub>A</sub>S</td> <td>1.5 min  <math>\left[ \frac{1}{30} \cdot F_c, \left( 0.49 + \frac{1}{100} \cdot F_c \right) \right]</math></td> </tr> <tr> <td>D + P<sub>D</sub> + M<sub>D</sub> + S<sub>s</sub></td> <td>Ⅳ<sub>A</sub>S</td> <td>1.5 min  <math>\left[ \frac{1}{30} \cdot F_c, \left( 0.49 + \frac{1}{100} \cdot F_c \right) \right]</math></td> </tr> </tbody> </table>		耐震クラス	荷重の組合せ	許容応力状態	許容せん断応力度	S	D + P <sub>D</sub> + M <sub>D</sub> + S <sub>d</sub> *	Ⅲ <sub>A</sub> S	1.5 min $\left[ \frac{1}{30} \cdot F_c, \left( 0.49 + \frac{1}{100} \cdot F_c \right) \right]$	D + P <sub>D</sub> + M <sub>D</sub> + S <sub>s</sub>	Ⅳ <sub>A</sub> S	1.5 min $\left[ \frac{1}{30} \cdot F_c, \left( 0.49 + \frac{1}{100} \cdot F_c \right) \right]$	
耐震クラス	荷重の組合せ	許容応力状態	許容せん断応力度												
S	D + P <sub>D</sub> + M <sub>D</sub> + S <sub>d</sub> *	Ⅲ <sub>A</sub> S	1.5 min $\left[ \frac{1}{30} \cdot F_c, \left( 0.49 + \frac{1}{100} \cdot F_c \right) \right]$												
	D + P <sub>D</sub> + M <sub>D</sub> + S <sub>s</sub>	Ⅳ <sub>A</sub> S	1.5 min $\left[ \frac{1}{30} \cdot F_c, \left( 0.49 + \frac{1}{100} \cdot F_c \right) \right]$												

MOX燃料加工施設		発電炉		備考																						
添付書類Ⅲ-1-1	添付書類Ⅲ-1-1-8	添付書類Ⅴ-2-1-9																								
		(111/133) 頁へ																								
		<p>vii. 異形鉄筋を用いる場合のコンクリートに対する許容付着応力度 異形鉄筋を用いる場合のコンクリートに対する許容付着応力度は下表に示す値とする。 (N/mm<sup>2</sup>)</p> <table border="1"> <thead> <tr> <th>耐震クラス</th> <th>荷重の組合せ</th> <th>許容応力状態</th> <th>許容付着応力度*</th> </tr> </thead> <tbody> <tr> <td rowspan="2">S</td> <td>D + P<sub>D</sub> + M<sub>D</sub> + S<sub>d</sub>*</td> <td>Ⅲ<sub>A</sub>S</td> <td>1.5 · min <math>\left[ \frac{1}{10} \cdot F_c, \left( 1.35 + \frac{1}{25} \cdot F_c \right) \right]</math></td> </tr> <tr> <td>D + P<sub>D</sub> + M<sub>D</sub> + S<sub>s</sub></td> <td>Ⅳ<sub>A</sub>S</td> <td>1.5 · min <math>\left[ \frac{1}{10} \cdot F_c, \left( 1.35 + \frac{1}{25} \cdot F_c \right) \right]</math></td> </tr> </tbody> </table> <p>注記* : コンクリートの沈下により異形鉄筋下面の付着が悪くなると考えられる場合は許容付着応力度を 2/3 の値とする。</p> <p>viii. コンクリートの許容支圧応力度 コンクリートの許容支圧応力度は下表に示す値とする。 (N/mm<sup>2</sup>)</p> <table border="1"> <thead> <tr> <th>耐震クラス</th> <th>荷重の組合せ</th> <th>許容応力状態</th> <th>許容支圧応力度*</th> </tr> </thead> <tbody> <tr> <td rowspan="2">S</td> <td>D + P<sub>D</sub> + M<sub>D</sub> + S<sub>d</sub>*</td> <td>Ⅲ<sub>A</sub>S</td> <td>f' c = f<sub>c</sub> √(A<sub>c</sub>/A<sub>1</sub>) かつ f' c ≤ 2f<sub>c</sub> 及び f' c ≤ F<sub>c</sub></td> </tr> <tr> <td>D + P<sub>D</sub> + M<sub>D</sub> + S<sub>s</sub></td> <td>Ⅳ<sub>A</sub>S</td> <td></td> </tr> </tbody> </table> <p>注記* : f<sub>c</sub> = コンクリートの許容圧縮応力度 (N/mm<sup>2</sup>) A<sub>1</sub> = 局部圧縮を受ける面積 (支圧面積) A<sub>c</sub> = 支圧端から離れて応力が一様分布となったところの面積 (支承面積)</p> <p>ix. 引抜き力及び押抜き力に対するコンクリートの許容せん断応力度 スタッド、アンカボルト等の引抜き力及びベースプレートの押抜き (パンチング) 力によってコンクリートに生じる各許容応力状態におけるせん断応力度 τ<sub>p</sub> は次式により計算し、vi. に示す許容せん断応力度より低いことを確認する。 また、本評価法以外に、「原子力発電所耐震設計技術指針 重要度分類・許容応力編 J E A G 4 6 0 1 ・補-1984」の「2.9.4 章 埋込金物の許容応力」の解説(7).bに示される米国コンクリート学会の規定を用いる場合もある。</p> $\tau_p = \frac{P}{\alpha_D \cdot b_o \cdot j}$		耐震クラス	荷重の組合せ	許容応力状態	許容付着応力度*	S	D + P <sub>D</sub> + M <sub>D</sub> + S <sub>d</sub> *	Ⅲ <sub>A</sub> S	1.5 · min $\left[ \frac{1}{10} \cdot F_c, \left( 1.35 + \frac{1}{25} \cdot F_c \right) \right]$	D + P <sub>D</sub> + M <sub>D</sub> + S <sub>s</sub>	Ⅳ <sub>A</sub> S	1.5 · min $\left[ \frac{1}{10} \cdot F_c, \left( 1.35 + \frac{1}{25} \cdot F_c \right) \right]$	耐震クラス	荷重の組合せ	許容応力状態	許容支圧応力度*	S	D + P <sub>D</sub> + M <sub>D</sub> + S <sub>d</sub> *	Ⅲ <sub>A</sub> S	f' c = f <sub>c</sub> √(A <sub>c</sub> /A <sub>1</sub> ) かつ f' c ≤ 2f <sub>c</sub> 及び f' c ≤ F <sub>c</sub>	D + P <sub>D</sub> + M <sub>D</sub> + S <sub>s</sub>	Ⅳ <sub>A</sub> S		
耐震クラス	荷重の組合せ	許容応力状態	許容付着応力度*																							
S	D + P <sub>D</sub> + M <sub>D</sub> + S <sub>d</sub> *	Ⅲ <sub>A</sub> S	1.5 · min $\left[ \frac{1}{10} \cdot F_c, \left( 1.35 + \frac{1}{25} \cdot F_c \right) \right]$																							
	D + P <sub>D</sub> + M <sub>D</sub> + S <sub>s</sub>	Ⅳ <sub>A</sub> S	1.5 · min $\left[ \frac{1}{10} \cdot F_c, \left( 1.35 + \frac{1}{25} \cdot F_c \right) \right]$																							
耐震クラス	荷重の組合せ	許容応力状態	許容支圧応力度*																							
S	D + P <sub>D</sub> + M <sub>D</sub> + S <sub>d</sub> *	Ⅲ <sub>A</sub> S	f' c = f <sub>c</sub> √(A <sub>c</sub> /A <sub>1</sub> ) かつ f' c ≤ 2f <sub>c</sub> 及び f' c ≤ F <sub>c</sub>																							
	D + P <sub>D</sub> + M <sub>D</sub> + S <sub>s</sub>	Ⅳ <sub>A</sub> S																								

MOX燃料加工施設		発電炉	備考											
添付書類Ⅲ-1-1	添付書類Ⅲ-1-1-8	添付書類Ⅴ-2-1-9												
		<p style="text-align: right;">(112/133) 頁へ</p> <p>ここで  <math>P</math> =引抜き力又は押抜き力 (N)  <math>\alpha_D=1.5</math> (定数)  <math>b_0</math> =せん断力算定断面の延べ幅 (mm)  <math>j = (7/8)d</math> (mm)  <math>d</math> =せん断力算定断面の有効せい (mm)</p> <p>ただし、せん断力算定断面は次のように考える。</p> <p>〔スタッド, アンカボルトの引抜きの場合, ただし <math>b_0 = \pi \cdot (D+d)</math>〕          〔ベースプレートの押抜きの例, ただし <math>b_0 = \pi \cdot (D+d)</math>〕</p> <p>(ハ) 形式試験による場合              埋込金物に対し形式試験により標準設計荷重を求める場合は次による。</p> <ol style="list-style-type: none"> <li>i. 試験個数は、同一仕様のもを、荷重種別(引張、曲げ、せん断)ごとに最低3個とする。</li> <li>ii. 埋込金物の変形により支持構造物としての機能を喪失する限界の荷重を <math>T_L</math>(Test-Load)とする。ただし、埋込板のごとく荷重による変形の発生と破壊との判別がつきにくいものにあつては破壊荷重を <math>T_L</math>とする。</li> <li>iii. 許容荷重は、3個の <math>T_L</math>のうち最小値を <math>(T_L)_{min}</math>とし下の表により求める。ただし、最小値が他の2個の <math>T_L</math>に比べ過小な場合は、新たに3個の <math>T_L</math>を求め、合計6個の <math>T_L</math>の中で後から追加した3個の <math>T_L</math>の最小値が最初の3個の <math>T_L</math>の最小値を上回った場合は、合計6個の <math>T_L</math>の最小値をばぶき2番目に小さい <math>T_L</math>を <math>(T_L)_{min}</math>とする。ただし、下回った場合は、最小値を <math>(T_L)_{min}</math>とする。</li> </ol> <table border="1" style="width: 100%; border-collapse: collapse;"> <thead> <tr> <th>耐震クラス</th> <th>荷重の組合せ</th> <th>許容応力状態</th> <th>許容荷重</th> </tr> </thead> <tbody> <tr> <td rowspan="2" style="text-align: center;">S</td> <td style="text-align: center;"><math>D + P_D + M_D + S_{d^*}</math></td> <td style="text-align: center;">Ⅲ<sub>A</sub>S</td> <td style="text-align: center;"><math>(T_L)_{min} \cdot 1/2</math></td> </tr> <tr> <td style="text-align: center;"><math>D + P_D + M_D + S_s</math></td> <td style="text-align: center;">Ⅳ<sub>A</sub>S</td> <td style="text-align: center;"><math>(T_L)_{min} \cdot 0.6</math></td> </tr> </tbody> </table> <p>(ニ) スタッドの評価              スタッドの評価においては、せん断耐力の評価式を規定している日本建築学会「各種合成構造設計指針・同解説」設計式(A I J式)を用いることができる。</p>	耐震クラス	荷重の組合せ	許容応力状態	許容荷重	S	$D + P_D + M_D + S_{d^*}$	Ⅲ <sub>A</sub> S	$(T_L)_{min} \cdot 1/2$	$D + P_D + M_D + S_s$	Ⅳ <sub>A</sub> S	$(T_L)_{min} \cdot 0.6$	
耐震クラス	荷重の組合せ	許容応力状態	許容荷重											
S	$D + P_D + M_D + S_{d^*}$	Ⅲ <sub>A</sub> S	$(T_L)_{min} \cdot 1/2$											
	$D + P_D + M_D + S_s$	Ⅳ <sub>A</sub> S	$(T_L)_{min} \cdot 0.6$											



MOX燃料加工施設		発電炉	備考						
添付書類Ⅲ-1-1	添付書類Ⅲ-1-1-8	添付書類Ⅴ-2-1-9							
		<p>(113/133) 頁へ</p> <p>(ホ) メカニカルアンカ、ケミカルアンカの許容応力 建物施工後に設置する後打ちアンカには、メカニカルアンカ及びケミカルアンカがあり、その許容値は、「各種合成構造設計指針・同解説」(日本建築学会、2010年改定)又はJ E A G 4 6 0 1・補-1984に基づき設計する。</p> <p>i. メカニカルアンカ 「各種合成構造設計指針・同解説 第4編 各種アンカーボルト設計指針・解説 資料5 金属拡張アンカーボルトの設計」に基づき設計する。また、J E A G 4 6 0 1・補-1984に基づく場合は、前記ネ.(イ)、(ロ)の許容値に更に20%の低減を行うものとする。</p> <p>(i) 引張力を受ける場合 荷重の算定で得られた基礎ボルトの引張荷重は以下に示す許容荷重 <math>p_a</math> 以下となるようにする。  <math display="block">p_a = \min(p_{a1}, p_{a2})</math> <math display="block">p_{a1} = \phi_1 \cdot s \cdot \sigma_{pa} \cdot s_c a</math> <math display="block">p_{a2} = \phi_2 \cdot \alpha_c \cdot c \cdot \sigma_t \cdot A_c</math>                     ここで、  <math>p_{a1}</math>: ボルトの降伏により決まる許容引張荷重 (N)  <math>p_{a2}</math>: コンクリートのコーン状破壊により決まる許容引張荷重 (N)  <math>\alpha_c</math>: 施工のバラツキを考慮した低減係数で、<math>\alpha_c = 0.75</math> とする。  <math>\phi_1, \phi_2</math>: 低減係数であり、以下の表に従う。                     <table border="1" style="margin-left: 20px;"> <thead> <tr> <th></th> <th><math>\phi_1</math></th> <th><math>\phi_2</math></th> </tr> </thead> <tbody> <tr> <td>短期荷重用</td> <td>1.0</td> <td>2/3</td> </tr> </tbody> </table> <math>s \cdot \sigma_{pa}</math>: ボルトの引張強度で、<math>s \cdot \sigma_{pa} = s \cdot \sigma_y</math> とする。(N/mm<sup>2</sup>)  <math>s \cdot \sigma_y</math>: ボルトの降伏点強度であり、<math>s \cdot \sigma_y = S_y</math> とする。(N/mm<sup>2</sup>)  <math>s_c a</math>: ボルト各部の最小断面積 (mm<sup>2</sup>) 又はこれに接合される鋼材の断面積で危険断面における値  <math>c \cdot \sigma_t</math>: コーン状破壊に対するコンクリートの割裂強度で <math>c \cdot \sigma_t = 0.31 \sqrt{F_c}</math> とする。  <math>F_c</math>: コンクリートの設計基準強度 (N/mm<sup>2</sup>)  <math>A_c</math>: コーン状破壊面の有効水平投影面積で、<math>A_c = \pi \cdot \ell_{ce} (\ell_{ce} + D)</math> とする。(mm<sup>2</sup>)  <math>D</math>: アンカーボルト本体の直径 (mm)  <math>\ell</math>: アンカーボルトの埋込み深さで、母材表面から拡張面先端までの距離 (mm)  <math>\ell_{ce}</math>: 強度算定用埋込み深さで <math>\ell_{ce} = \begin{cases} \ell, &amp; \ell &lt; 4D \\ 4D, &amp; \ell \geq 4D \end{cases}</math> (mm)                 </p> <p>(ii) せん断力を受ける場合 荷重の算定で得られた基礎ボルトのせん断荷重は以下に示す許容荷重 <math>q_a</math> 以下となるようにする。  <math display="block">q_a = \min(q_{a1}, q_{a2}, q_{a3})</math> <math display="block">q_{a1} = \phi_1 \cdot s \cdot \sigma_{qa} \cdot s_c a</math> <math display="block">q_{a2} = \phi_2 \cdot \alpha_c \cdot c \cdot \sigma_{qa} \cdot s_c a</math> <math display="block">q_{a3} = \phi_2 \cdot \alpha_c \cdot c \cdot \sigma_t \cdot A_{qc}</math>                     ここで、                 </p>		$\phi_1$	$\phi_2$	短期荷重用	1.0	2/3	
	$\phi_1$	$\phi_2$							
短期荷重用	1.0	2/3							

MOX燃料加工施設		発電炉	備考								
添付書類Ⅲ-1-1	添付書類Ⅲ-1-1-8	添付書類Ⅴ-2-1-9									
		<p> <math>q_{a1}</math>: ボルトのせん断強度により決まる許容せん断荷重 (N)  <math>q_{a2}</math>: コンクリートの支圧強度により決まる許容せん断荷重 (N)  <math>q_{a3}</math>: コンクリートのコーン状破壊により決まる許容せん断荷重 (N)  <math>s\sigma_{qa}</math>: ボルトのせん断強度で, <math>s\sigma_{qa}=0.7\cdot s\sigma_y</math> とする。(N/mm<sup>2</sup>)  <math>s_c a</math>: ボルトのコンクリート表面における断面積 (mm<sup>2</sup>)  <math>c\sigma_{qa}</math>: コンクリートの支圧強度で <math>c\sigma_{qa}=0.5\sqrt{F_c\cdot E_c}</math> とする。(N/mm<sup>2</sup>)  <math>E_c</math>: コンクリートのヤング係数 (N/mm<sup>2</sup>)  <math>A_{qc}</math>: せん断荷重方向の側面におけるコーン状破壊面の有効投影面積で  <math>A_{qc}=0.5\cdot\pi c^2</math> とする。(mm<sup>2</sup>)  <math>c</math>: へりあき寸法 (mm)                 </p> <p>(iii) 組合せ                      基礎ボルトが引張荷重 <math>p</math> 及びせん断荷重 <math>q</math> の組合せ荷重を受ける場合, 以下となるようにする。</p> $\left(\frac{p}{p_a}\right)^2 + \left(\frac{q}{q_a}\right)^2 \leq 1$ <p>ii. ケミカルアンカ                      「各種合成構造設計指針・同解説 第4編 各種アンカーボルト設計指針・解説 4.5 接着系アンカーボルトの設計」又は J E A G 4 6 0 1 ・補-1984 に基づき設計する。                      「各種合成構造設計指針・同解説」に基づく場合は以下の通りである。                      また, J E A G 4601・補-1984 に基づく場合は, 前記ネ.(イ), (ロ)の許容値に更に 20%の低減を行うものとする。</p> <p>(i) 引張力を受ける場合                      荷重の算定で得られた基礎ボルトの引張荷重は以下に示す許容荷重 <math>p_a</math> 以下となるようにする。</p> $p_a = \min(p_{a1}, p_{a3})$ $p_{a1} = \phi_1 \cdot s\sigma_{pa} \cdot s_c a$ $p_{a3} = \phi_3 \cdot \tau_a \cdot \pi \cdot d_a \cdot l_{ce}$ <p>ここで,  <math>p_{a1}</math>: ボルトの降伏により決まる許容引張荷重 (N)  <math>p_{a3}</math>: ボルトの付着力により決まる許容引張荷重 (N)  <math>\phi_1, \phi_3</math>: 低減係数であり, 以下の表に従う。</p> <table border="1"> <thead> <tr> <th></th> <th><math>\phi_1</math></th> <th><math>\phi_2</math></th> <th><math>\phi_3</math></th> </tr> </thead> <tbody> <tr> <td>短期荷重用</td> <td>1.0</td> <td>2/3</td> <td>2/3</td> </tr> </tbody> </table> <p> <math>s\sigma_{pa}</math>: ボルトの引張強度で, <math>s\sigma_{pa}=s\sigma_y</math> とする。ただし, ボルトの降伏を保証する場合は                      上限引張力を算定するときは, <math>s\sigma_{pa}=\alpha_{yu}\cdot s\sigma_y</math> とする。(N/mm<sup>2</sup>)  <math>s\sigma_y</math>: ボルトの降伏点強度であり, <math>s\sigma_y=S_y</math> とする。(N/mm<sup>2</sup>)  <math>\alpha_{yu}</math>: ボルトの材料強度のばらつきを考慮した降伏点強度に対する割増係数であり, 1.25 以上を用いる。  <math>s_c a</math>: ボルトの断面積で, 軸部断面積とねじ部有効断面積の小さい方の値 (mm<sup>2</sup>)                 </p>		$\phi_1$	$\phi_2$	$\phi_3$	短期荷重用	1.0	2/3	2/3	(114/133) 頁へ
	$\phi_1$	$\phi_2$	$\phi_3$								
短期荷重用	1.0	2/3	2/3								

MOX燃料加工施設		発電炉	備考											
添付書類Ⅲ-1-1	添付書類Ⅲ-1-1-8	添付書類Ⅴ-2-1-9												
		<p>(115/133)頁へ</p> <p><math>d_a</math> : ボルトの径 (mm)</p> <p><math>l_{ce}</math> : ボルトの強度算定用埋込み深さで <math>l_{ce} = l_e - 2d_a</math> とする。(mm)</p> <p><math>l_e</math> : ボルトの有効埋込み深さ (mm)</p> <p><math>\tau_a</math> : ボルトの付着強度で <math>\tau_a = \alpha_1 \cdot \alpha_2 \cdot \alpha_3 \cdot \tau_{bavg}</math> とする。(N/mm<sup>2</sup>)</p> <p>ここで、</p> <p><math>\alpha_n</math> : へりあき及びボルトピッチによる付着強度の低減係数で <math>\alpha_n = 0.5 \left( \frac{c_n}{l_e} \right) + 0.5</math> とする。(n=1, 2, 3) ただし、<math>(c_n/l_e) \geq 1.0</math> の場合は <math>(c_n/l_e) = 1.0</math> , <math>l_e \geq 10d_a</math> の場合は <math>l_e = 10d_a</math> とする。</p> <p><math>c_n</math> : へりあき寸法又はボルトピッチ a の 1/2 で、最も小さくなる寸法 3 面までを考慮する。</p> <p><math>\tau_{bavg}</math> : ボルトの基本平均付着強度であり、接着剤及び充填方式により以下の表に従う。</p> <table border="1"> <thead> <tr> <th rowspan="2"></th> <th colspan="2">カプセル方式</th> <th>注入方式</th> </tr> <tr> <th>有機系</th> <th>無機系</th> <th>有機系</th> </tr> </thead> <tbody> <tr> <td>普通コンクリート</td> <td><math>10\sqrt{F_c}/21</math></td> <td><math>5\sqrt{F_c}/21</math></td> <td><math>7\sqrt{F_c}/21</math></td> </tr> </tbody> </table> <p><math>F_c</math> : コンクリートの設計基準強度 (N/mm<sup>2</sup>)</p> <p>(ii) せん断力を受ける場合 荷重の算定で得られた基礎ボルトのせん断荷重は以下に示す許容荷重 <math>q_a</math> 以下となるようにする。</p> <p><math>q_a = \min(q_{a1}, q_{a2}, q_{a3})</math></p> <p><math>q_{a1} = \phi_1 \cdot s \cdot \sigma_{qa} \cdot s_c \cdot a</math></p> <p><math>q_{a2} = \phi_2 \cdot c \cdot \sigma_{qa} \cdot s_c \cdot a</math></p> <p><math>q_{a3} = \phi_2 \cdot c \cdot \sigma_t \cdot A_{qc}</math></p> <p>ここで、</p> <p><math>q_{a1}</math> : ボルトのせん断強度により決まる許容せん断荷重 (N)</p> <p><math>q_{a2}</math> : コンクリートの支圧強度により決まる許容せん断荷重 (N)</p> <p><math>q_{a3}</math> : コンクリートのコーン状破壊により決まる許容引張荷重 (N)</p> <p><math>\phi_2</math> : 低減係数であり、(i)において示す表に従う。</p> <p><math>s \cdot \sigma_{qa}</math> : ボルトのせん断強度で <math>s \cdot \sigma_{qa} = 0.7 \cdot s \cdot \sigma_y</math> とする。(N/mm<sup>2</sup>)</p> <p><math>c \cdot \sigma_{qa}</math> : コンクリートの支圧強度で <math>c \cdot \sigma_{qa} = 0.5 \sqrt{F_c \cdot E_c}</math> とする。(N/mm<sup>2</sup>)</p> <p><math>c \cdot \sigma_t</math> : コーン状破壊に対するコンクリートの引張強度で <math>c \cdot \sigma_t = 0.31 \sqrt{F_c}</math> とする。(N/mm<sup>2</sup>)</p> <p><math>E_c</math> : コンクリートのヤング係数 (N/mm<sup>2</sup>)</p> <p><math>A_{qc}</math> : せん断荷重方向の側面におけるコーン状破壊面の有効投影面積で <math>A_{qc} = 0.5 \pi c^2</math> とする。(mm<sup>2</sup>)</p> <p><math>c</math> : へりあき寸法 (mm)</p> <p>また、ボルトの有効埋込み長さ <math>l_e</math> が以下となるようにする。</p> $l_e \geq \frac{s \cdot \sigma_{pa} \cdot d_a}{4 \tau_a}$		カプセル方式		注入方式	有機系	無機系	有機系	普通コンクリート	$10\sqrt{F_c}/21$	$5\sqrt{F_c}/21$	$7\sqrt{F_c}/21$	
	カプセル方式			注入方式										
	有機系	無機系	有機系											
普通コンクリート	$10\sqrt{F_c}/21$	$5\sqrt{F_c}/21$	$7\sqrt{F_c}/21$											

MOX 燃料加工施設		発電炉	備考
添付書類Ⅲ-1-1	添付書類Ⅲ-1-1-8	添付書類Ⅴ-2-1-9	
		<div style="border: 1px solid black; padding: 5px;"> <p style="text-align: right;">(116/133) 頁へ</p> <p>(iii) 組合せ                      基礎ボルトが引張荷重 p 及びせん断荷重 q の組合せ荷重を受ける場合、以下となるようにする。</p> <math display="block">\left(\frac{p}{pa}\right)^2 + \left(\frac{q}{qa}\right)^2 \leq 1</math> </div>	

MOX 燃料加工施設		発電炉	備考									
添付書類Ⅲ-1-1	添付書類Ⅲ-1-1-8	添付書類Ⅴ-2-1-9										
		ナ. 燃料集合体 (燃料被覆管) <table border="1" data-bbox="1774 289 2380 470"> <thead> <tr> <th rowspan="2">荷重の組合せ</th> <th rowspan="2">許容応力 状 態</th> <th>許容限界</th> </tr> <tr> <th>一次応力</th> </tr> </thead> <tbody> <tr> <td>D+P+M+S<sub>d</sub>*</td> <td>Ⅲ<sub>A</sub>S</td> <td rowspan="2">0.7・S<sub>u</sub>*1*2</td> </tr> <tr> <td>D+P+M+S<sub>s</sub></td> <td>Ⅳ<sub>A</sub>S</td> </tr> </tbody> </table> <p>注記*1：せん断ひずみエネルギー説に基づく相当応力に対して評価する。                      *2：使用温度及び照射の効果を考慮して許容値を設定する。</p>	荷重の組合せ	許容応力 状 態	許容限界	一次応力	D+P+M+S <sub>d</sub> *	Ⅲ <sub>A</sub> S	0.7・S <sub>u</sub> *1*2	D+P+M+S <sub>s</sub>	Ⅳ <sub>A</sub> S	・ 発電炉固有の設備についての記載であり、MOX 燃料加工施設には該当する設備がないため、記載の差異により新たな論点が生じるものではない。
荷重の組合せ	許容応力 状 態	許容限界										
		一次応力										
D+P+M+S <sub>d</sub> *	Ⅲ <sub>A</sub> S	0.7・S <sub>u</sub> *1*2										
D+P+M+S <sub>s</sub>	Ⅳ <sub>A</sub> S											

MOX燃料加工施設		発電炉	備考																						
添付書類Ⅲ-1-1	添付書類Ⅲ-1-1-8	添付書類Ⅴ-2-1-9																							
		<div style="border: 1px solid black; padding: 5px;"> <p style="text-align: right;">(96/133)頁へ</p> <table border="1" style="width: 100%; border-collapse: collapse;"> <thead> <tr> <th rowspan="2">耐震クラス</th> <th rowspan="2">荷重の組合せ</th> <th colspan="2">許容応力状態</th> <th colspan="2">許容限界</th> </tr> <tr> <th>一次一般応力</th> <th>一次一般応力</th> <th>一次応力</th> <th>一次応力</th> </tr> </thead> <tbody> <tr> <td>B</td> <td>D+P<sub>d</sub>+M<sub>d</sub>+S<sub>B</sub></td> <td>B<sub>AS</sub></td> <td>S<sub>y</sub>と0.6・S<sub>u</sub>の小さい方。 ただし、ASS及びHNAについては上記値と1.2・Sとの大きい方。</td> <td>S<sub>y</sub></td> <td>S<sub>y</sub> ただし、ASS及びHNAについては上記値と1.2・Sとの大きい方。</td> </tr> <tr> <td>C</td> <td>D+P<sub>d</sub>+M<sub>d</sub>+S<sub>C</sub></td> <td>C<sub>AS</sub></td> <td></td> <td></td> <td></td> </tr> </tbody> </table> </div>	耐震クラス	荷重の組合せ	許容応力状態		許容限界		一次一般応力	一次一般応力	一次応力	一次応力	B	D+P <sub>d</sub> +M <sub>d</sub> +S <sub>B</sub>	B <sub>AS</sub>	S <sub>y</sub> と0.6・S <sub>u</sub> の小さい方。 ただし、ASS及びHNAについては上記値と1.2・Sとの大きい方。	S <sub>y</sub>	S <sub>y</sub> ただし、ASS及びHNAについては上記値と1.2・Sとの大きい方。	C	D+P <sub>d</sub> +M <sub>d</sub> +S <sub>C</sub>	C <sub>AS</sub>				
耐震クラス	荷重の組合せ	許容応力状態			許容限界																				
		一次一般応力	一次一般応力	一次応力	一次応力																				
B	D+P <sub>d</sub> +M <sub>d</sub> +S <sub>B</sub>	B <sub>AS</sub>	S <sub>y</sub> と0.6・S <sub>u</sub> の小さい方。 ただし、ASS及びHNAについては上記値と1.2・Sとの大きい方。	S <sub>y</sub>	S <sub>y</sub> ただし、ASS及びHNAについては上記値と1.2・Sとの大きい方。																				
C	D+P <sub>d</sub> +M <sub>d</sub> +S <sub>C</sub>	C <sub>AS</sub>																							

MOX 燃料加工施設		発電炉		備考																				
添付書類Ⅲ-1-1	添付書類Ⅲ-1-1-8	添付書類Ⅴ-2-1-9																						
		(119/133) 頁へ																						
		<table border="1"> <thead> <tr> <th colspan="3">(重大事故等クラス2容器 (クラス2, 3 容器) )</th> <th colspan="2">許容限界*1</th> </tr> <tr> <th>耐震クラス</th> <th>荷重の組合せ*2</th> <th>許容応力状態</th> <th>一次一般応力</th> <th>一次応力</th> </tr> </thead> <tbody> <tr> <td>B</td> <td><math>D + P_d + M_d + S_u</math></td> <td>B<sub>AS</sub></td> <td><math>S_y</math>と<math>0.6 \cdot S_u</math>の小さい方。 ただし、ASS及びHNAについては上 記値と1.2・Sとの大きい方。</td> <td><math>S_y</math> ただし、ASS及びHNAについては上 記値と1.2・Sとの大きい方。</td> </tr> <tr> <td>C</td> <td><math>D + P_d + M_d + S_c</math></td> <td>C<sub>AS</sub></td> <td></td> <td></td> </tr> </tbody> </table> <p>注記*1: 代替する機能を有する設計基準事故対応設備が属する耐震重要度分類のクラス。 *2: 設計基準事故等の状態で作作用する荷重を除く。</p>		(重大事故等クラス2容器 (クラス2, 3 容器) )			許容限界*1		耐震クラス	荷重の組合せ*2	許容応力状態	一次一般応力	一次応力	B	$D + P_d + M_d + S_u$	B <sub>AS</sub>	$S_y$ と $0.6 \cdot S_u$ の小さい方。 ただし、ASS及びHNAについては上 記値と1.2・Sとの大きい方。	$S_y$ ただし、ASS及びHNAについては上 記値と1.2・Sとの大きい方。	C	$D + P_d + M_d + S_c$	C <sub>AS</sub>			
(重大事故等クラス2容器 (クラス2, 3 容器) )			許容限界*1																					
耐震クラス	荷重の組合せ*2	許容応力状態	一次一般応力	一次応力																				
B	$D + P_d + M_d + S_u$	B <sub>AS</sub>	$S_y$ と $0.6 \cdot S_u$ の小さい方。 ただし、ASS及びHNAについては上 記値と1.2・Sとの大きい方。	$S_y$ ただし、ASS及びHNAについては上 記値と1.2・Sとの大きい方。																				
C	$D + P_d + M_d + S_c$	C <sub>AS</sub>																						

MOX燃料加工施設		発電炉		備考																	
添付書類Ⅲ-1-1	添付書類Ⅲ-1-1-8	添付書類V-2-1-9																			
		<p>ロ、クラス2管及び軽重大事故等クラス2管（クラス2管） （クラス2管）</p> <table border="1"> <thead> <tr> <th rowspan="2">耐震クラス</th> <th rowspan="2">荷重の組合せ</th> <th rowspan="2">許容応力状態</th> <th colspan="2">許容限界</th> </tr> <tr> <th>一次一般応力</th> <th>一次+二次応力</th> </tr> </thead> <tbody> <tr> <td>B</td> <td><math>D+P_d+M_d+S_u</math></td> <td>B<sub>AS</sub></td> <td> <sup>#1</sup>  <math>S_y</math>と<math>0.6 \cdot S_u</math>の小さい方。                      ただし、ASS及びINAについては上記値と<math>1.2 \cdot S_y</math>との大きい方。                 </td> <td> <math>S_y</math>                      ただし、ASS及びINAについては上記値と<math>1.2 \cdot S_y</math>との大きい方とする。                      -#2                 </td> </tr> <tr> <td>C</td> <td><math>D+P_d+M_d+S_c</math></td> <td>C<sub>AS</sub></td> <td></td> <td></td> </tr> </tbody> </table> <p>注記*1：軸力による全断面平均応力については、本欄の0.8倍の値とする。 *2：異なる建屋間に設置される等、地震時相対変位を考慮する場合は、地震のみによる一次+二次応力の振幅に対して<math>2 \cdot S_y</math>とする。</p>		耐震クラス	荷重の組合せ	許容応力状態	許容限界		一次一般応力	一次+二次応力	B	$D+P_d+M_d+S_u$	B <sub>AS</sub>	<sup>#1</sup> $S_y$ と $0.6 \cdot S_u$ の小さい方。 ただし、ASS及びINAについては上記値と $1.2 \cdot S_y$ との大きい方。	$S_y$ ただし、ASS及びINAについては上記値と $1.2 \cdot S_y$ との大きい方とする。 -#2	C	$D+P_d+M_d+S_c$	C <sub>AS</sub>			<p>・ 発電炉固有の設備についての記載であり、MOX燃料加工施設には該当する設備がないため、記載の差異により新たな論点が生じるものではない。</p>
耐震クラス	荷重の組合せ	許容応力状態	許容限界																		
			一次一般応力	一次+二次応力																	
B	$D+P_d+M_d+S_u$	B <sub>AS</sub>	<sup>#1</sup> $S_y$ と $0.6 \cdot S_u$ の小さい方。 ただし、ASS及びINAについては上記値と $1.2 \cdot S_y$ との大きい方。	$S_y$ ただし、ASS及びINAについては上記値と $1.2 \cdot S_y$ との大きい方とする。 -#2																	
C	$D+P_d+M_d+S_c$	C <sub>AS</sub>																			



MOX燃料加工施設		発電炉		備考																	
添付書類Ⅲ-1-1	添付書類Ⅲ-1-1-8	添付書類Ⅴ-2-1-9																			
		<table border="1"> <thead> <tr> <th rowspan="2">耐震クラス</th> <th rowspan="2">荷重の組合せ<sup>*2</sup></th> <th rowspan="2">許容応力状態</th> <th colspan="2">許容限界</th> </tr> <tr> <th>一次一般応力</th> <th>一次・二次応力</th> </tr> </thead> <tbody> <tr> <td>B</td> <td><math>D + P_d + M_d + S_H</math></td> <td>B, A, S</td> <td><math>S_y</math>と<math>0.6 \cdot S_H</math>の小さい方。ただし、ASS及びHINAについては上記値と<math>1.2 \cdot S_H</math>との大きい方。</td> <td><math>S_y</math>ただし、ASS及びHINAについては上記値と<math>1.2 \cdot S_H</math>との大きい方。 -<sup>*1</sup></td> </tr> <tr> <td>C</td> <td><math>D + P_d + M_d + S_C</math></td> <td>C, A, S</td> <td>上記値と<math>1.2 \cdot S_H</math>との大きい方。</td> <td></td> </tr> </tbody> </table> <p>注記*1：代替する機能を有する設計基準事故対処設備が属する耐震重要度分類のクラス。 *2：設計基準事故時の状態で作作用する荷重を除く。 *3：軸力による全断面平均応力については、本欄の0.8倍の値とする。 *4：異なる仕原間に設置される等、地震時相対変位を考慮する場合は、地震のみによる一次・二次応力の振幅に対して<math>2 \cdot S_y</math>とする。</p>		耐震クラス	荷重の組合せ <sup>*2</sup>	許容応力状態	許容限界		一次一般応力	一次・二次応力	B	$D + P_d + M_d + S_H$	B, A, S	$S_y$ と $0.6 \cdot S_H$ の小さい方。ただし、ASS及びHINAについては上記値と $1.2 \cdot S_H$ との大きい方。	$S_y$ ただし、ASS及びHINAについては上記値と $1.2 \cdot S_H$ との大きい方。 - <sup>*1</sup>	C	$D + P_d + M_d + S_C$	C, A, S	上記値と $1.2 \cdot S_H$ との大きい方。		
耐震クラス	荷重の組合せ <sup>*2</sup>	許容応力状態	許容限界																		
			一次一般応力	一次・二次応力																	
B	$D + P_d + M_d + S_H$	B, A, S	$S_y$ と $0.6 \cdot S_H$ の小さい方。ただし、ASS及びHINAについては上記値と $1.2 \cdot S_H$ との大きい方。	$S_y$ ただし、ASS及びHINAについては上記値と $1.2 \cdot S_H$ との大きい方。 - <sup>*1</sup>																	
C	$D + P_d + M_d + S_C$	C, A, S	上記値と $1.2 \cdot S_H$ との大きい方。																		
		(119/133) 頁へ																			

MOX燃料加工施設		発電炉		備考																												
添付書類Ⅲ-1-1	添付書類Ⅲ-1-1-8	添付書類V-2-1-9																														
		(99/133)頁へ																														
		<table border="1"> <thead> <tr> <th rowspan="2">耐震クラス</th> <th rowspan="2">荷重の組合せ</th> <th rowspan="2">許容応力状態</th> <th rowspan="2">一次一般応力</th> <th colspan="2">許容限界</th> </tr> <tr> <th>一次応力</th> <th>一次+二次応力</th> </tr> </thead> <tbody> <tr> <td rowspan="3">B</td> <td rowspan="2">D+P<sub>d</sub>+M<sub>d</sub>+S<sub>B</sub></td> <td rowspan="2">B<sub>A</sub>S</td> <td><sup>#1</sup> S<sub>y</sub>と0.6・S<sub>u</sub>の小さい方。 ただし、ASS及びHNAについては上記値と1.2・S<sub>B</sub>との大きい方。</td> <td>S<sub>y</sub> ただし、ASS及びHNAについては上記値と1.2・S<sub>B</sub>との大きい方。</td> <td>—</td> </tr> <tr> <td><sup>#2</sup> D+P<sub>d</sub>+M<sub>d</sub>+S<sub>d</sub></td> <td>左欄の1.5倍の値</td> <td>S<sub>s</sub>又はS<sub>a</sub>地盤動のみによる疲労解析を行い、疲労累積係数が1.0以下であること。 ただし、地盤動のみによる一次+二次応力の変動値が2・S<sub>y</sub>以下であれば疲労解析は不要。</td> </tr> <tr> <td>D+P<sub>d</sub>+M<sub>d</sub>+S<sub>s</sub><sup>#5</sup></td> <td>IV<sub>A</sub>S 0.6・S<sub>y</sub><sup>#5</sup></td> <td>左欄の1.5倍の値</td> <td>S<sub>y</sub> ただし、ASS及びHNAについては上記値と1.2・S<sub>B</sub>との大きい方。</td> <td>—</td> </tr> <tr> <td>C</td> <td>D+P<sub>d</sub>+M<sub>d</sub>+S<sub>C</sub></td> <td>C<sub>A</sub>S</td> <td>S<sub>y</sub>と0.6・S<sub>u</sub>の小さい方。 ただし、ASS及びHNAについては上記値と1.2・S<sub>B</sub>との大きい方。</td> <td>S<sub>y</sub> ただし、ASS及びHNAについては上記値と1.2・S<sub>B</sub>との大きい方。</td> <td>—</td> </tr> </tbody> </table> <p>ハ、クラス3管、クラス4管 (クラス3管)</p> <p>注記*1：軸力による全断面平均応力については本欄の0.8倍の値とする。 *2：軸力による全断面平均応力については、許容応力状態B<sub>A</sub>Sの一次一般応力の許容値(S<sub>y</sub>と0.6・S<sub>u</sub>の小さい方)の0.8倍の値とする。 *3：2・S<sub>y</sub>を超える場合は弾塑性解析を行う。この場合、設計・建設規格 PFP-3536(1)、(2)、(4)及び(5) (ただし、S<sub>all</sub>は2/3・S<sub>y</sub>と読み替える。)の弾塑性解析を用いる。 *4：主蒸気系統管(弾性設計用地震動S<sub>d</sub>)に対し破損しないことの確認を行う範囲)について適用する。 *5：逃がし安全弁排気管について適用する。</p>		耐震クラス	荷重の組合せ	許容応力状態	一次一般応力	許容限界		一次応力	一次+二次応力	B	D+P <sub>d</sub> +M <sub>d</sub> +S <sub>B</sub>	B <sub>A</sub> S	<sup>#1</sup> S <sub>y</sub> と0.6・S <sub>u</sub> の小さい方。 ただし、ASS及びHNAについては上記値と1.2・S <sub>B</sub> との大きい方。	S <sub>y</sub> ただし、ASS及びHNAについては上記値と1.2・S <sub>B</sub> との大きい方。	—	<sup>#2</sup> D+P <sub>d</sub> +M <sub>d</sub> +S <sub>d</sub>	左欄の1.5倍の値	S <sub>s</sub> 又はS <sub>a</sub> 地盤動のみによる疲労解析を行い、疲労累積係数が1.0以下であること。 ただし、地盤動のみによる一次+二次応力の変動値が2・S <sub>y</sub> 以下であれば疲労解析は不要。	D+P <sub>d</sub> +M <sub>d</sub> +S <sub>s</sub> <sup>#5</sup>	IV <sub>A</sub> S 0.6・S <sub>y</sub> <sup>#5</sup>	左欄の1.5倍の値	S <sub>y</sub> ただし、ASS及びHNAについては上記値と1.2・S <sub>B</sub> との大きい方。	—	C	D+P <sub>d</sub> +M <sub>d</sub> +S <sub>C</sub>	C <sub>A</sub> S	S <sub>y</sub> と0.6・S <sub>u</sub> の小さい方。 ただし、ASS及びHNAについては上記値と1.2・S <sub>B</sub> との大きい方。	S <sub>y</sub> ただし、ASS及びHNAについては上記値と1.2・S <sub>B</sub> との大きい方。	—	
耐震クラス	荷重の組合せ	許容応力状態	一次一般応力					許容限界																								
				一次応力	一次+二次応力																											
B	D+P <sub>d</sub> +M <sub>d</sub> +S <sub>B</sub>	B <sub>A</sub> S	<sup>#1</sup> S <sub>y</sub> と0.6・S <sub>u</sub> の小さい方。 ただし、ASS及びHNAについては上記値と1.2・S <sub>B</sub> との大きい方。	S <sub>y</sub> ただし、ASS及びHNAについては上記値と1.2・S <sub>B</sub> との大きい方。	—																											
			<sup>#2</sup> D+P <sub>d</sub> +M <sub>d</sub> +S <sub>d</sub>	左欄の1.5倍の値	S <sub>s</sub> 又はS <sub>a</sub> 地盤動のみによる疲労解析を行い、疲労累積係数が1.0以下であること。 ただし、地盤動のみによる一次+二次応力の変動値が2・S <sub>y</sub> 以下であれば疲労解析は不要。																											
	D+P <sub>d</sub> +M <sub>d</sub> +S <sub>s</sub> <sup>#5</sup>	IV <sub>A</sub> S 0.6・S <sub>y</sub> <sup>#5</sup>	左欄の1.5倍の値	S <sub>y</sub> ただし、ASS及びHNAについては上記値と1.2・S <sub>B</sub> との大きい方。	—																											
C	D+P <sub>d</sub> +M <sub>d</sub> +S <sub>C</sub>	C <sub>A</sub> S	S <sub>y</sub> と0.6・S <sub>u</sub> の小さい方。 ただし、ASS及びHNAについては上記値と1.2・S <sub>B</sub> との大きい方。	S <sub>y</sub> ただし、ASS及びHNAについては上記値と1.2・S <sub>B</sub> との大きい方。	—																											

MOX 燃料加工施設		発電炉	備考													
添付書類Ⅲ-1-1	添付書類Ⅲ-1-1-8	添付書類Ⅴ-2-1-9														
		<div style="border: 1px solid black; padding: 5px; margin-bottom: 5px;">(100/133) 頁へ</div> <table border="1" style="width: 100%; border-collapse: collapse;"> <tr> <td rowspan="4" style="writing-mode: vertical-rl; text-orientation: upright; font-size: small;">(クラス4管)</td> <td style="font-size: x-small;">許容限界 一次一般応力</td> <td colspan="2" rowspan="4" style="font-size: x-small;">地震時の加速度及び相対変位に対し機能が保たれるようサポートのストロークを最大許容ピッチ以下に確保すること。</td> </tr> <tr> <td style="font-size: x-small;">許容応力 状態</td> <td style="font-size: x-small;">B<sub>A</sub>S</td> <td style="font-size: x-small;">C<sub>A</sub>S</td> </tr> <tr> <td style="font-size: x-small;">荷重の組合せ</td> <td style="font-size: x-small;">D+P<sub>d</sub>+M<sub>d</sub>+S<sub>ii</sub></td> <td style="font-size: x-small;">D+P<sub>d</sub>+M<sub>d</sub>+S<sub>C</sub></td> </tr> <tr> <td style="font-size: x-small;">耐震 クラス</td> <td style="font-size: x-small;">B</td> <td style="font-size: x-small;">C</td> </tr> </table>	(クラス4管)	許容限界 一次一般応力	地震時の加速度及び相対変位に対し機能が保たれるようサポートのストロークを最大許容ピッチ以下に確保すること。		許容応力 状態	B <sub>A</sub> S	C <sub>A</sub> S	荷重の組合せ	D+P <sub>d</sub> +M <sub>d</sub> +S <sub>ii</sub>	D+P <sub>d</sub> +M <sub>d</sub> +S <sub>C</sub>	耐震 クラス	B	C	
(クラス4管)	許容限界 一次一般応力	地震時の加速度及び相対変位に対し機能が保たれるようサポートのストロークを最大許容ピッチ以下に確保すること。														
	許容応力 状態			B <sub>A</sub> S			C <sub>A</sub> S									
	荷重の組合せ			D+P <sub>d</sub> +M <sub>d</sub> +S <sub>ii</sub>			D+P <sub>d</sub> +M <sub>d</sub> +S <sub>C</sub>									
	耐震 クラス			B	C											

MOX燃料加工施設		発電炉		備考																	
添付書類Ⅲ-1-1	添付書類Ⅲ-1-1-8	添付書類Ⅴ-2-1-9																			
		<div style="border: 1px solid black; padding: 5px;"> <p style="text-align: right;">(102/133) 頁へ</p> <table border="1" style="width: 100%; border-collapse: collapse;"> <thead> <tr> <th rowspan="2">耐震クラス</th> <th rowspan="2">荷重の組合せ</th> <th rowspan="2">許容応力状態</th> <th colspan="2">許容限界</th> </tr> <tr> <th>一次一般応力</th> <th>一次応力 (曲げ応力を含む)</th> </tr> </thead> <tbody> <tr> <td>B</td> <td><math>D + P_d + M_d + S_b</math></td> <td>B, S</td> <td><math>S_y</math> と <math>0.6 \cdot S_u</math> の小さい方。 ただし, A S 及び H N A については上記値と <math>1.2 \cdot S</math> との大きい方。</td> <td><math>S_y</math> ただし, A S 及び H N A については上記値と <math>1.2 \cdot S</math> との大きい方。</td> </tr> <tr> <td>C</td> <td><math>D + P_d + M_d + S_c</math></td> <td>C, S</td> <td></td> <td></td> </tr> </tbody> </table> <p>ニ、クラス2, 3ポンプ, その他のポンプ及び重事故等クラス2ポンプ(クラス2, 3ポンプ, その他のポンプ)                      (クラス2, 3ポンプ, その他のポンプ)</p> </div>		耐震クラス	荷重の組合せ	許容応力状態	許容限界		一次一般応力	一次応力 (曲げ応力を含む)	B	$D + P_d + M_d + S_b$	B, S	$S_y$ と $0.6 \cdot S_u$ の小さい方。 ただし, A S 及び H N A については上記値と $1.2 \cdot S$ との大きい方。	$S_y$ ただし, A S 及び H N A については上記値と $1.2 \cdot S$ との大きい方。	C	$D + P_d + M_d + S_c$	C, S			
耐震クラス	荷重の組合せ	許容応力状態	許容限界																		
			一次一般応力	一次応力 (曲げ応力を含む)																	
B	$D + P_d + M_d + S_b$	B, S	$S_y$ と $0.6 \cdot S_u$ の小さい方。 ただし, A S 及び H N A については上記値と $1.2 \cdot S$ との大きい方。	$S_y$ ただし, A S 及び H N A については上記値と $1.2 \cdot S$ との大きい方。																	
C	$D + P_d + M_d + S_c$	C, S																			

MOX 燃料加工施設		発電炉		備考																				
添付書類Ⅲ-1-1	添付書類Ⅲ-1-1-8	添付書類Ⅴ-2-1-9																						
		<p>(119/133) 頁へ</p> <table border="1"> <thead> <tr> <th colspan="3">(重入事故等クラス2ポンプ (クラス2, 3ポンプ, その他のポンプ))</th> <th colspan="2">許容限界</th> </tr> <tr> <th>耐震クラス</th> <th>荷重の組合せ<sup>*2</sup></th> <th>許容応力状態</th> <th>一次一般応力</th> <th>一次応力 (曲げ応力を含む)</th> </tr> </thead> <tbody> <tr> <td>B</td> <td><math>D+P_d+M_d+S_h</math></td> <td>BAS</td> <td><math>S_y</math> と <math>0.6 \cdot S_u</math> の小さい方。ただし, <math>AS</math> 及び <math>HINA</math> については上記値と <math>1.2 \cdot S</math> との大きい方。</td> <td><math>S_y</math> 及び <math>HINA</math> については上記値と <math>1.2 \cdot S</math> との大きい方。</td> </tr> <tr> <td>C</td> <td><math>D+P_d+M_d+S_c</math></td> <td>CAS</td> <td></td> <td></td> </tr> </tbody> </table> <p>注記*1: 代替する機能を有する設計基準事故対処設備が属する耐震重要度分類のクラス。                  *2: 設計基準事故時の状態で作用する荷重を除く。</p>		(重入事故等クラス2ポンプ (クラス2, 3ポンプ, その他のポンプ))			許容限界		耐震クラス	荷重の組合せ <sup>*2</sup>	許容応力状態	一次一般応力	一次応力 (曲げ応力を含む)	B	$D+P_d+M_d+S_h$	BAS	$S_y$ と $0.6 \cdot S_u$ の小さい方。ただし, $AS$ 及び $HINA$ については上記値と $1.2 \cdot S$ との大きい方。	$S_y$ 及び $HINA$ については上記値と $1.2 \cdot S$ との大きい方。	C	$D+P_d+M_d+S_c$	CAS			
(重入事故等クラス2ポンプ (クラス2, 3ポンプ, その他のポンプ))			許容限界																					
耐震クラス	荷重の組合せ <sup>*2</sup>	許容応力状態	一次一般応力	一次応力 (曲げ応力を含む)																				
B	$D+P_d+M_d+S_h$	BAS	$S_y$ と $0.6 \cdot S_u$ の小さい方。ただし, $AS$ 及び $HINA$ については上記値と $1.2 \cdot S$ との大きい方。	$S_y$ 及び $HINA$ については上記値と $1.2 \cdot S$ との大きい方。																				
C	$D+P_d+M_d+S_c$	CAS																						

MOX燃料加工施設		発電炉		備考																																																																												
添付書類Ⅲ-1-1	添付書類Ⅲ-1-1-8	添付書類Ⅴ-2-1-9																																																																														
		<p style="text-align: right;">(105/133)頁へ</p> <table border="1"> <thead> <tr> <th rowspan="3">耐震クラス</th> <th rowspan="3">荷重の組合せ</th> <th rowspan="3">許容応力状態</th> <th colspan="10">許容限界<sup>*1,*2</sup> (ボルト等以外)</th> <th rowspan="3">形式試験による場合</th> </tr> <tr> <th colspan="5">一次応力</th> <th colspan="5">一次+二次応力</th> <th rowspan="2">一次応力</th> </tr> <tr> <th>引張</th> <th>せん断</th> <th>圧縮</th> <th>曲げ</th> <th>支圧</th> <th>引張圧縮</th> <th>せん断</th> <th>曲げ</th> <th>支圧</th> <th>座屈</th> </tr> </thead> <tbody> <tr> <td>B</td> <td><math>D + P_d + M_d + S_b</math></td> <td>B<sub>A</sub>S</td> <td><math>1.5 \cdot f_t</math></td> <td><math>1.5 \cdot f_s</math></td> <td><math>1.5 \cdot f_c</math></td> <td><math>1.5 \cdot f_b</math></td> <td><math>1.5 \cdot f_p</math></td> <td><math>3 \cdot f_t</math></td> <td><math>3 \cdot f_s</math></td> <td><math>3 \cdot f_c</math></td> <td><math>3 \cdot f_b</math></td> <td><math>3 \cdot f_p</math></td> <td><math>1.5 \cdot f_t</math></td> <td><math>1.5 \cdot f_s</math></td> <td><math>1.5 \cdot f_c</math></td> <td><math>1.5 \cdot f_b</math></td> <td><math>1.5 \cdot f_p</math></td> <td>引張 せん断</td> <td>せん断</td> <td rowspan="2">許容荷重</td> </tr> <tr> <td>C</td> <td><math>D + P_d + M_d + S_c</math></td> <td>C<sub>A</sub>S</td> <td><math>1.5 \cdot f_t</math></td> <td><math>1.5 \cdot f_s</math></td> <td><math>1.5 \cdot f_c</math></td> <td><math>1.5 \cdot f_b</math></td> <td><math>1.5 \cdot f_p</math></td> <td><math>3 \cdot f_t</math></td> <td colspan="3">地震荷重のみによる 応力振幅について評価する。</td> <td><math>1.5 \cdot f_t</math></td> <td><math>1.5 \cdot f_s</math></td> <td><math>1.5 \cdot f_c</math></td> <td>又は <math>1.5 \cdot f_t</math></td> <td><math>1.5 \cdot f_b</math></td> <td><math>1.5 \cdot f_p</math></td> <td>引張 せん断</td> <td>せん断</td> </tr> </tbody> </table> <p>ホ、クラス2支持構造物及び重大事故等クラス2支持構造物(クラス2支持構造物) (クラス2支持構造物)</p> <p>注記*1:「鋼構造設計規程 SI 単位版」(2002年日本建築学会)等の幅厚比の制限を満足させる。 *2:応力の組合せが考えられる場合には、組合せ応力に対しても評価を行う。 *3:すみ肉溶接部にあつては最大応力に対して<math>1.5 \cdot f_t</math>とする。 *4:設計・建設規格 SSB-3121.1(4)により求めた<math>f_b</math>とする。 *5:自重、熱膨張等により常時作用する荷重に、地震動による荷重を重ね合わせて得られる応力の圧縮最大値について評価する。 *6:コンクリートに埋め込まれるアンカボルトで地震応力の占める割合が支配的なものであつて、トルク管理、材料の照合等を行わないものについては、材料の品質、据付状態等のゆらぎ等を考慮して、一次引張応力に対しては<math>f_t</math>、一次せん断応力に対しては<math>f_s</math>として応力評価を行う。</p>		耐震クラス	荷重の組合せ	許容応力状態	許容限界 <sup>*1,*2</sup> (ボルト等以外)										形式試験による場合	一次応力					一次+二次応力					一次応力	引張	せん断	圧縮	曲げ	支圧	引張圧縮	せん断	曲げ	支圧	座屈	B	$D + P_d + M_d + S_b$	B <sub>A</sub> S	$1.5 \cdot f_t$	$1.5 \cdot f_s$	$1.5 \cdot f_c$	$1.5 \cdot f_b$	$1.5 \cdot f_p$	$3 \cdot f_t$	$3 \cdot f_s$	$3 \cdot f_c$	$3 \cdot f_b$	$3 \cdot f_p$	$1.5 \cdot f_t$	$1.5 \cdot f_s$	$1.5 \cdot f_c$	$1.5 \cdot f_b$	$1.5 \cdot f_p$	引張 せん断	せん断	許容荷重	C	$D + P_d + M_d + S_c$	C <sub>A</sub> S	$1.5 \cdot f_t$	$1.5 \cdot f_s$	$1.5 \cdot f_c$	$1.5 \cdot f_b$	$1.5 \cdot f_p$	$3 \cdot f_t$	地震荷重のみによる 応力振幅について評価する。			$1.5 \cdot f_t$	$1.5 \cdot f_s$	$1.5 \cdot f_c$	又は $1.5 \cdot f_t$	$1.5 \cdot f_b$	$1.5 \cdot f_p$	引張 せん断	せん断	
耐震クラス	荷重の組合せ	許容応力状態	許容限界 <sup>*1,*2</sup> (ボルト等以外)										形式試験による場合																																																																			
			一次応力					一次+二次応力						一次応力																																																																		
			引張	せん断	圧縮	曲げ	支圧	引張圧縮	せん断	曲げ	支圧	座屈																																																																				
B	$D + P_d + M_d + S_b$	B <sub>A</sub> S	$1.5 \cdot f_t$	$1.5 \cdot f_s$	$1.5 \cdot f_c$	$1.5 \cdot f_b$	$1.5 \cdot f_p$	$3 \cdot f_t$	$3 \cdot f_s$	$3 \cdot f_c$	$3 \cdot f_b$	$3 \cdot f_p$	$1.5 \cdot f_t$	$1.5 \cdot f_s$	$1.5 \cdot f_c$	$1.5 \cdot f_b$	$1.5 \cdot f_p$	引張 せん断	せん断	許容荷重																																																												
C	$D + P_d + M_d + S_c$	C <sub>A</sub> S	$1.5 \cdot f_t$	$1.5 \cdot f_s$	$1.5 \cdot f_c$	$1.5 \cdot f_b$	$1.5 \cdot f_p$	$3 \cdot f_t$	地震荷重のみによる 応力振幅について評価する。			$1.5 \cdot f_t$	$1.5 \cdot f_s$	$1.5 \cdot f_c$	又は $1.5 \cdot f_t$	$1.5 \cdot f_b$	$1.5 \cdot f_p$	引張 せん断	せん断																																																													

MOX 燃料加工施設		発電炉		備考																																																																													
添付書類Ⅲ-1-1	添付書類Ⅲ-1-1-8	添付書類Ⅴ-2-1-9																																																																															
		<table border="1"> <thead> <tr> <th rowspan="3">耐震クラス</th> <th rowspan="3">許容応力状態</th> <th colspan="12">許容限界<sup>*1,*3</sup> (ボルト等)</th> <th rowspan="3">形式試験による場合</th> </tr> <tr> <th colspan="6">一次応力</th> <th colspan="6">二次+三次応力</th> </tr> <tr> <th>引張</th> <th>せん断</th> <th>圧縮</th> <th>曲げ</th> <th>変形</th> <th>せん断</th> <th>引張</th> <th>せん断</th> <th>圧縮</th> <th>曲げ</th> <th>変形</th> <th>せん断</th> </tr> </thead> <tbody> <tr> <td>B</td> <td><math>D+P_d+M_d+S_u</math></td> <td><math>1.5 \cdot f_t</math></td> <td><math>1.5 \cdot f_c</math></td> <td><math>1.5 \cdot f_c</math></td> <td><math>1.5 \cdot f_c</math></td> <td><math>1.5 \cdot f_c</math></td> <td><math>3 \cdot f_c</math></td> <td><math>3 \cdot f_c</math></td> <td><math>3 \cdot f_c</math></td> <td><math>3 \cdot f_c</math></td> <td><math>3 \cdot f_c</math></td> <td><math>3 \cdot f_c</math></td> <td><math>1.5 \cdot f_{bc}</math></td> <td><math>1.5 \cdot f_c</math></td> <td><math>1.5 \cdot f_c</math></td> <td><math>1.5 \cdot f_c</math></td> <td><math>1.5 \cdot f_c</math></td> <td><math>T_u \cdot \frac{1}{2} \cdot \frac{S_{u,d}}{S_{y1}}</math></td> </tr> <tr> <td>C</td> <td><math>D+P_d+M_d+S_c</math></td> <td><math>1.5 \cdot f_t</math></td> <td><math>1.5 \cdot f_c</math></td> <td><math>1.5 \cdot f_c</math></td> <td><math>1.5 \cdot f_c</math></td> <td><math>1.5 \cdot f_c</math></td> <td><math>3 \cdot f_c</math></td> <td><math>3 \cdot f_c</math></td> <td><math>3 \cdot f_c</math></td> <td><math>3 \cdot f_c</math></td> <td><math>3 \cdot f_c</math></td> <td><math>3 \cdot f_c</math></td> <td><math>1.5 \cdot f_{bc}</math></td> <td><math>1.5 \cdot f_c</math></td> <td><math>1.5 \cdot f_c</math></td> <td><math>1.5 \cdot f_c</math></td> <td><math>1.5 \cdot f_c</math></td> <td><math>T_u \cdot \frac{1}{2} \cdot \frac{S_{u,d}}{S_{y1}}</math></td> </tr> </tbody> </table> <p>注記*1: 代替する機能を有する設計基準事故対応設備が属する耐震重要度分類のクラス。                  *2: 設計基準事故時の状態で作動する荷重を除く。                  *3: 「鋼構造設計規準 SI 単位版」(2002年日本建築学会)等の幅厚比の制限を満足させる。                  *4: 応力の組合せが考えられる場合には、組合せ応力に対しても評価を行う。                  *5: すみ肉溶接部に対しては最大応力に対して <math>1.5 \cdot f_t</math> とする。                  *6: 設計・建設規格 SSB-3121.1(4)により求めた <math>f_t</math> とする。                  *7: 自重、熱膨張等により常時作用する荷重に、地震動による荷重を重複合わせて得られる応力の圧縮最大値について評価する。                  *8: コンクリートに埋め込まれるアンカボルトで地震応力の占める割合が支配的なものであって、トルク管理、材料の照会等を行わないものについては、材料の品質、据付状態等のゆらぎ等を考慮して、一次引張応力に対しては <math>f_t</math>、二次せん断応力に対しては <math>f_t</math>、一次せん断応力に対しては <math>f_t</math> として応力評価を行う。</p>		耐震クラス	許容応力状態	許容限界 <sup>*1,*3</sup> (ボルト等)												形式試験による場合	一次応力						二次+三次応力						引張	せん断	圧縮	曲げ	変形	せん断	引張	せん断	圧縮	曲げ	変形	せん断	B	$D+P_d+M_d+S_u$	$1.5 \cdot f_t$	$1.5 \cdot f_c$	$1.5 \cdot f_c$	$1.5 \cdot f_c$	$1.5 \cdot f_c$	$3 \cdot f_c$	$3 \cdot f_c$	$3 \cdot f_c$	$3 \cdot f_c$	$3 \cdot f_c$	$3 \cdot f_c$	$1.5 \cdot f_{bc}$	$1.5 \cdot f_c$	$1.5 \cdot f_c$	$1.5 \cdot f_c$	$1.5 \cdot f_c$	$T_u \cdot \frac{1}{2} \cdot \frac{S_{u,d}}{S_{y1}}$	C	$D+P_d+M_d+S_c$	$1.5 \cdot f_t$	$1.5 \cdot f_c$	$1.5 \cdot f_c$	$1.5 \cdot f_c$	$1.5 \cdot f_c$	$3 \cdot f_c$	$3 \cdot f_c$	$3 \cdot f_c$	$3 \cdot f_c$	$3 \cdot f_c$	$3 \cdot f_c$	$1.5 \cdot f_{bc}$	$1.5 \cdot f_c$	$1.5 \cdot f_c$	$1.5 \cdot f_c$	$1.5 \cdot f_c$	$T_u \cdot \frac{1}{2} \cdot \frac{S_{u,d}}{S_{y1}}$	
耐震クラス	許容応力状態	許容限界 <sup>*1,*3</sup> (ボルト等)												形式試験による場合																																																																			
		一次応力						二次+三次応力																																																																									
		引張	せん断	圧縮	曲げ	変形	せん断	引張	せん断	圧縮	曲げ	変形	せん断																																																																				
B	$D+P_d+M_d+S_u$	$1.5 \cdot f_t$	$1.5 \cdot f_c$	$1.5 \cdot f_c$	$1.5 \cdot f_c$	$1.5 \cdot f_c$	$3 \cdot f_c$	$3 \cdot f_c$	$3 \cdot f_c$	$3 \cdot f_c$	$3 \cdot f_c$	$3 \cdot f_c$	$1.5 \cdot f_{bc}$	$1.5 \cdot f_c$	$1.5 \cdot f_c$	$1.5 \cdot f_c$	$1.5 \cdot f_c$	$T_u \cdot \frac{1}{2} \cdot \frac{S_{u,d}}{S_{y1}}$																																																															
C	$D+P_d+M_d+S_c$	$1.5 \cdot f_t$	$1.5 \cdot f_c$	$1.5 \cdot f_c$	$1.5 \cdot f_c$	$1.5 \cdot f_c$	$3 \cdot f_c$	$3 \cdot f_c$	$3 \cdot f_c$	$3 \cdot f_c$	$3 \cdot f_c$	$3 \cdot f_c$	$1.5 \cdot f_{bc}$	$1.5 \cdot f_c$	$1.5 \cdot f_c$	$1.5 \cdot f_c$	$1.5 \cdot f_c$	$T_u \cdot \frac{1}{2} \cdot \frac{S_{u,d}}{S_{y1}}$																																																															
		(119/133) 頁へ																																																																															

MOX燃料加工施設		発電炉		備考																																																																													
添付書類Ⅲ-1-1	添付書類Ⅲ-1-1-8	添付書類Ⅴ-2-1-9																																																																															
		(105/133) 頁へ		<ul style="list-style-type: none"> <li>発電炉固有の設備についての記載であり、MOX燃料加工施設には該当する設備がないため、記載の差異により新たな論点が生じるものではない。</li> </ul>																																																																													
		<p>へ、その他の支持構造物 (設計基準対象施設)</p> <table border="1"> <thead> <tr> <th rowspan="3">耐震クラス</th> <th rowspan="3">荷重の組合せ</th> <th colspan="2">許容応力状態</th> <th colspan="10">許容限界<sup>*1,*2</sup> (ボルト等以外)</th> <th rowspan="3">形式試験による場合 許容荷重</th> </tr> <tr> <th colspan="5">一次応力</th> <th colspan="5">一次+二次応力</th> <th colspan="2">許容限界<sup>*2,*6</sup> (ボルト等)</th> </tr> <tr> <th>引張</th> <th>せん断</th> <th>圧縮</th> <th>曲げ</th> <th>支圧</th> <th>引張圧縮</th> <th>せん断</th> <th>曲げ</th> <th>支圧</th> <th>屈曲</th> <th>せん断</th> <th>引張</th> <th>せん断</th> </tr> </thead> <tbody> <tr> <td>B</td> <td><math>D + P_d + M_d + S_H</math></td> <td><math>1.5 \cdot f_t</math></td> <td><math>1.5 \cdot f_s</math></td> <td><math>1.5 \cdot f_c</math></td> <td><math>1.5 \cdot f_b</math></td> <td><math>1.5 \cdot f_t</math></td> <td><math>3 \cdot f_t</math></td> <td><math>3 \cdot f_s</math></td> <td><math>3 \cdot f_c</math></td> <td><math>1.5 \cdot f_b</math></td> <td><math>1.5 \cdot f_t</math></td> <td><math>1.5 \cdot f_s</math></td> <td><math>1.5 \cdot f_c</math></td> <td><math>1.5 \cdot f_b</math></td> <td><math>1.5 \cdot f_t</math></td> <td><math>1.5 \cdot f_s</math></td> <td><math>1.5 \cdot f_c</math></td> <td><math>T_L \cdot \frac{1}{2} \cdot \frac{S_{y,d}}{S_{y,t}}</math></td> </tr> <tr> <td>C</td> <td><math>D + P_d + M_d + S_C</math></td> <td><math>1.5 \cdot f_t</math></td> <td><math>1.5 \cdot f_s</math></td> <td><math>1.5 \cdot f_c</math></td> <td><math>1.5 \cdot f_b</math></td> <td><math>1.5 \cdot f_t</math></td> <td><math>1.5 \cdot f_t</math></td> <td><math>1.5 \cdot f_s</math></td> <td><math>1.5 \cdot f_c</math></td> <td><math>1.5 \cdot f_b</math></td> <td><math>1.5 \cdot f_t</math></td> <td><math>1.5 \cdot f_s</math></td> <td><math>1.5 \cdot f_c</math></td> <td><math>1.5 \cdot f_b</math></td> <td><math>1.5 \cdot f_t</math></td> <td><math>1.5 \cdot f_s</math></td> <td><math>1.5 \cdot f_c</math></td> <td></td> </tr> </tbody> </table> <p>注記*1: 「鋼構造設計規程 ST 単位版」(2002年日本建築学会)等の幅厚比の制限を満足させる。  *2: 応力の組合せが考えられる場合には、組合せ応力に対して<math>1.5 \cdot f_t</math>とする。  *3: すみ肉溶接部にあつては最大応力に対して<math>1.5 \cdot f_t</math>とする。  *4: 設計・建設規格 SSB-3121.1(4)により求めた<math>f_t</math>とする。  *5: 自重、熱膨張等により常時作用する荷重に、地震動による荷重を重ね合わせて得られる応力の圧縮最大値について評価する。  *6: コンクリートに埋め込まれるアンカボルトで地震応力の占める割合が支配的なものであつて、トルク管理、材料の照合等を行わないものについては、材料の品質、挿付状態等のゆらぎ等を考慮して、一次引張応力に対しては<math>f_t</math>、一次せん断応力に対しては<math>f_s</math>として応力評価を行う。</p>			耐震クラス	荷重の組合せ	許容応力状態		許容限界 <sup>*1,*2</sup> (ボルト等以外)										形式試験による場合 許容荷重	一次応力					一次+二次応力					許容限界 <sup>*2,*6</sup> (ボルト等)		引張	せん断	圧縮	曲げ	支圧	引張圧縮	せん断	曲げ	支圧	屈曲	せん断	引張	せん断	B	$D + P_d + M_d + S_H$	$1.5 \cdot f_t$	$1.5 \cdot f_s$	$1.5 \cdot f_c$	$1.5 \cdot f_b$	$1.5 \cdot f_t$	$3 \cdot f_t$	$3 \cdot f_s$	$3 \cdot f_c$	$1.5 \cdot f_b$	$1.5 \cdot f_t$	$1.5 \cdot f_s$	$1.5 \cdot f_c$	$1.5 \cdot f_b$	$1.5 \cdot f_t$	$1.5 \cdot f_s$	$1.5 \cdot f_c$	$T_L \cdot \frac{1}{2} \cdot \frac{S_{y,d}}{S_{y,t}}$	C	$D + P_d + M_d + S_C$	$1.5 \cdot f_t$	$1.5 \cdot f_s$	$1.5 \cdot f_c$	$1.5 \cdot f_b$	$1.5 \cdot f_t$	$1.5 \cdot f_t$	$1.5 \cdot f_s$	$1.5 \cdot f_c$	$1.5 \cdot f_b$	$1.5 \cdot f_t$	$1.5 \cdot f_s$	$1.5 \cdot f_c$	$1.5 \cdot f_b$	$1.5 \cdot f_t$	$1.5 \cdot f_s$	$1.5 \cdot f_c$
耐震クラス	荷重の組合せ	許容応力状態		許容限界 <sup>*1,*2</sup> (ボルト等以外)										形式試験による場合 許容荷重																																																																			
		一次応力					一次+二次応力					許容限界 <sup>*2,*6</sup> (ボルト等)																																																																					
		引張	せん断	圧縮	曲げ	支圧	引張圧縮	せん断	曲げ	支圧	屈曲	せん断	引張		せん断																																																																		
B	$D + P_d + M_d + S_H$	$1.5 \cdot f_t$	$1.5 \cdot f_s$	$1.5 \cdot f_c$	$1.5 \cdot f_b$	$1.5 \cdot f_t$	$3 \cdot f_t$	$3 \cdot f_s$	$3 \cdot f_c$	$1.5 \cdot f_b$	$1.5 \cdot f_t$	$1.5 \cdot f_s$	$1.5 \cdot f_c$	$1.5 \cdot f_b$	$1.5 \cdot f_t$	$1.5 \cdot f_s$	$1.5 \cdot f_c$	$T_L \cdot \frac{1}{2} \cdot \frac{S_{y,d}}{S_{y,t}}$																																																															
C	$D + P_d + M_d + S_C$	$1.5 \cdot f_t$	$1.5 \cdot f_s$	$1.5 \cdot f_c$	$1.5 \cdot f_b$	$1.5 \cdot f_t$	$1.5 \cdot f_t$	$1.5 \cdot f_s$	$1.5 \cdot f_c$	$1.5 \cdot f_b$	$1.5 \cdot f_t$	$1.5 \cdot f_s$	$1.5 \cdot f_c$	$1.5 \cdot f_b$	$1.5 \cdot f_t$	$1.5 \cdot f_s$	$1.5 \cdot f_c$																																																																



MOX燃料加工施設		発電炉		備考																																																													
添付書類III-1-1	添付書類III-1-1-8	添付書類V-2-1-9																																																															
		<table border="1"> <thead> <tr> <th rowspan="3">耐震クラス</th> <th rowspan="3">荷重の組合せ*</th> <th rowspan="3">許容応力状態</th> <th colspan="8">許容限界<sup>(a),(b)</sup> (ボルト等以外)</th> <th rowspan="3">形式試験による場合</th> </tr> <tr> <th colspan="2">一次応力</th> <th colspan="4">一次・二次応力</th> <th colspan="2">許容限界<sup>(c),(d)</sup> (ボルト等)</th> </tr> <tr> <th>引張</th> <th>せん断</th> <th>引張</th> <th>せん断</th> <th>曲げ</th> <th>支圧</th> <th>座屈</th> <th>引張</th> <th>せん断</th> </tr> </thead> <tbody> <tr> <td>B</td> <td><math>D + P_d + M_d + S_b</math></td> <td>B, A, S</td> <td>1.5・f<sub>t</sub></td> <td>1.5・f<sub>t</sub></td> <td>1.5・f<sub>c</sub></td> <td>1.5・f<sub>c</sub></td> <td>1.5・f<sub>c</sub></td> <td>3・f<sub>t</sub></td> <td>3・f<sub>c</sub></td> <td>3・f<sub>t</sub></td> <td>1.5・f<sub>t</sub></td> <td><sup>(e),(f)</sup>1.5・f<sub>t</sub></td> <td>1.5・f<sub>c</sub></td> <td>1.5・f<sub>c</sub></td> <td><math>T_1 \cdot \frac{1}{2} \cdot \frac{S_{y,d}}{S_y}</math></td> </tr> <tr> <td>C</td> <td><math>D + P_d + M_d + S_c</math></td> <td>C, A, S</td> <td>1.5・f<sub>t</sub></td> <td>1.5・f<sub>t</sub></td> <td>1.5・f<sub>c</sub></td> <td>1.5・f<sub>c</sub></td> <td>1.5・f<sub>c</sub></td> <td>3・f<sub>t</sub></td> <td>3・f<sub>c</sub></td> <td>3・f<sub>t</sub></td> <td>1.5・f<sub>t</sub></td> <td>1.5・f<sub>t</sub></td> <td>又は 1.5・f<sub>c</sub></td> <td>1.5・f<sub>c</sub></td> <td></td> </tr> </tbody> </table> <p>(重大事故等クラスを支持構造物)</p> <p>注記*1：代替する機能を有する設計基準事故対応設備が属する耐震重要度分類のクラス。  *2：設計基準事故時の状態で作用する荷重を除く。  *3：「鋼構造設計規程 S1 単位版」(2002年日本建築学会)等の幅厚比の制限を満たさざる。  *4：応力の組合せが考えられる場合には、組合せ応力に対しても評価を行う。  *5：すみ肉溶接部にあつては最大応力に対して1.5・f<sub>t</sub>とする。  *6：設計・建設規程 SSB-3121.1(4)により求めたf<sub>t</sub>とする。  *7：自重、熱膨張等により常時作用する荷重に、地震動による荷重を重ね合わせて得られる応力の圧縮最大値について評価する。  *8：コンクリートに埋め込まれるアンカボルトで地震応力の占める割合が支配的なものであつて、トルク管理、材料の照合等を行わないものについては、材料の品質、据付状態等のゆらぎ等を考慮して、一次引張応力に対してはf<sub>t</sub>、一次せん断応力に対してはf<sub>v</sub>として応力評価を行う。</p>		耐震クラス	荷重の組合せ*	許容応力状態	許容限界 <sup>(a),(b)</sup> (ボルト等以外)								形式試験による場合	一次応力		一次・二次応力				許容限界 <sup>(c),(d)</sup> (ボルト等)		引張	せん断	引張	せん断	曲げ	支圧	座屈	引張	せん断	B	$D + P_d + M_d + S_b$	B, A, S	1.5・f <sub>t</sub>	1.5・f <sub>t</sub>	1.5・f <sub>c</sub>	1.5・f <sub>c</sub>	1.5・f <sub>c</sub>	3・f <sub>t</sub>	3・f <sub>c</sub>	3・f <sub>t</sub>	1.5・f <sub>t</sub>	<sup>(e),(f)</sup> 1.5・f <sub>t</sub>	1.5・f <sub>c</sub>	1.5・f <sub>c</sub>	$T_1 \cdot \frac{1}{2} \cdot \frac{S_{y,d}}{S_y}$	C	$D + P_d + M_d + S_c$	C, A, S	1.5・f <sub>t</sub>	1.5・f <sub>t</sub>	1.5・f <sub>c</sub>	1.5・f <sub>c</sub>	1.5・f <sub>c</sub>	3・f <sub>t</sub>	3・f <sub>c</sub>	3・f <sub>t</sub>	1.5・f <sub>t</sub>	1.5・f <sub>t</sub>	又は 1.5・f <sub>c</sub>	1.5・f <sub>c</sub>		<p>・ 発電炉固有の設備についての記載であり、MOX燃料加工施設には該当する設備がないため、記載の差異により新たな論点が生じるものではない。</p>
耐震クラス	荷重の組合せ*	許容応力状態	許容限界 <sup>(a),(b)</sup> (ボルト等以外)								形式試験による場合																																																						
			一次応力				一次・二次応力					許容限界 <sup>(c),(d)</sup> (ボルト等)																																																					
			引張	せん断	引張	せん断	曲げ	支圧	座屈	引張		せん断																																																					
B	$D + P_d + M_d + S_b$	B, A, S	1.5・f <sub>t</sub>	1.5・f <sub>t</sub>	1.5・f <sub>c</sub>	1.5・f <sub>c</sub>	1.5・f <sub>c</sub>	3・f <sub>t</sub>	3・f <sub>c</sub>	3・f <sub>t</sub>	1.5・f <sub>t</sub>	<sup>(e),(f)</sup> 1.5・f <sub>t</sub>	1.5・f <sub>c</sub>	1.5・f <sub>c</sub>	$T_1 \cdot \frac{1}{2} \cdot \frac{S_{y,d}}{S_y}$																																																		
C	$D + P_d + M_d + S_c$	C, A, S	1.5・f <sub>t</sub>	1.5・f <sub>t</sub>	1.5・f <sub>c</sub>	1.5・f <sub>c</sub>	1.5・f <sub>c</sub>	3・f <sub>t</sub>	3・f <sub>c</sub>	3・f <sub>t</sub>	1.5・f <sub>t</sub>	1.5・f <sub>t</sub>	又は 1.5・f <sub>c</sub>	1.5・f <sub>c</sub>																																																			

MOX燃料加工施設		発電炉		備考																						
添付書類Ⅲ-1-1	添付書類Ⅲ-1-1-8	添付書類Ⅴ-2-1-9																								
		<table border="1"> <caption>(3) 土木構造物 (設計基準対象施設)</caption> <thead> <tr> <th rowspan="2"></th> <th rowspan="2">荷重の組合せ</th> <th colspan="3">許容限界</th> </tr> <tr> <th>曲げ</th> <th>せん断</th> <th>基礎地盤の支持性能</th> </tr> </thead> <tbody> <tr> <td rowspan="2">土木構造物</td> <td>屋外重要土木構造物 G + P + K<sub>s</sub></td> <td>限界層間変形角<sup>*1,*2</sup> 又は終局曲率<sup>*1,*2</sup> 又は許容応力度とする。</td> <td>せん断耐力<sup>*1</sup> 又は許容せん断 応力度とする。</td> <td>地盤の極限支 持力に対して 妥当な安全余 裕を持たせる。</td> </tr> <tr> <td>その他の土木構造物 G + P + K<sub>c</sub></td> <td>許容応力度とする。</td> <td>許容応力度とす る。</td> <td>地盤の短期許 容支持力とす る。</td> </tr> <tr> <td></td> <td>その他の土木構造物 G + P + K<sub>c</sub></td> <td>許容応力度とする。</td> <td>許容応力度とす る。</td> <td>地盤の短期許 容支持力とす る。</td> </tr> </tbody> </table> <p>注記*1：各種安全係数を見込むことで、妥当な安全余裕を持たせる。 *2：止水性の維持が要求される部位については、基準地震動S<sub>0</sub>による地震力に伴い生じる荷重又は応力に対して、おおむね弾性状態に留まることを計算により確認する。</p> <p>〔記号の説明〕 G：固定荷重 P：積載荷重 K<sub>s</sub>：基準地震動S<sub>0</sub>による地震力 K<sub>c</sub>：耐震Cクラスの施設に適用される静的地震力</p>			荷重の組合せ	許容限界			曲げ	せん断	基礎地盤の支持性能	土木構造物	屋外重要土木構造物 G + P + K <sub>s</sub>	限界層間変形角 <sup>*1,*2</sup> 又は終局曲率 <sup>*1,*2</sup> 又は許容応力度とする。	せん断耐力 <sup>*1</sup> 又は許容せん断 応力度とする。	地盤の極限支 持力に対して 妥当な安全余 裕を持たせる。	その他の土木構造物 G + P + K <sub>c</sub>	許容応力度とする。	許容応力度とす る。	地盤の短期許 容支持力とす る。		その他の土木構造物 G + P + K <sub>c</sub>	許容応力度とする。	許容応力度とす る。	地盤の短期許 容支持力とす る。	
	荷重の組合せ	許容限界																								
		曲げ	せん断	基礎地盤の支持性能																						
土木構造物	屋外重要土木構造物 G + P + K <sub>s</sub>	限界層間変形角 <sup>*1,*2</sup> 又は終局曲率 <sup>*1,*2</sup> 又は許容応力度とする。	せん断耐力 <sup>*1</sup> 又は許容せん断 応力度とする。	地盤の極限支 持力に対して 妥当な安全余 裕を持たせる。																						
	その他の土木構造物 G + P + K <sub>c</sub>	許容応力度とする。	許容応力度とす る。	地盤の短期許 容支持力とす る。																						
	その他の土木構造物 G + P + K <sub>c</sub>	許容応力度とする。	許容応力度とす る。	地盤の短期許 容支持力とす る。																						
		(13/133) 頁へ																								

MOX燃料加工施設		発電炉		備考																		
添付書類Ⅲ-1-1	添付書類Ⅲ-1-1-8	添付書類Ⅴ-2-1-9																				
		<p>(重大事故等対処施設)</p> <table border="1"> <thead> <tr> <th rowspan="2">設備分類 施設区分</th> <th rowspan="2">荷重の組合せ</th> <th colspan="3">許容限界</th> </tr> <tr> <th>曲げ</th> <th>せん断</th> <th>基礎地盤の 支持性能</th> </tr> </thead> <tbody> <tr> <td>①*2, ②*2 ③, ④ ⑤, ⑥</td> <td>G+P+Ks</td> <td>限界層間変形角*3 又は終局曲率*3 又は許容応力度とする。</td> <td>せん断耐力*2 又は許容せん断 応力度とする。</td> <td>地盤の極限支持 力に対して妥当 な安全余裕を持 たせる。</td> </tr> <tr> <td>①, ②</td> <td>G+P+Kc</td> <td>許容応力度とする。</td> <td>許容応力度とす る。</td> <td>地盤の短期許容 支持力とする。</td> </tr> </tbody> </table> <p>注記*1: 重大事故等対処施設の設備分類及び施設区分 ①: 常設耐震重要重大事故防止設備以外の常設重大事故防止設備 ②: ①が設置される重大事故等対処施設 ③: 常設耐震重要重大事故防止設備 ④: ③が設置される重大事故等対処施設 ⑤: 常設重大事故緩和設備 ⑥: ⑤が設置される重大事故等対処施設</p> <p>*2: 屋外重要土木建造物の機能を代替する重大事故等対処施設に適用する。 *3: 各種安全係数を見込むことで、妥当な安全余裕を持たせる。</p> <p>[記号の説明] G : 固定荷重 P : 積載荷重 Ks : 基準地震動S<sub>0</sub>による地震力 Kc : 耐震Cクラスの施設に適用される静的地震力</p>		設備分類 施設区分	荷重の組合せ	許容限界			曲げ	せん断	基礎地盤の 支持性能	①*2, ②*2 ③, ④ ⑤, ⑥	G+P+Ks	限界層間変形角*3 又は終局曲率*3 又は許容応力度とする。	せん断耐力*2 又は許容せん断 応力度とする。	地盤の極限支持 力に対して妥当 な安全余裕を持 たせる。	①, ②	G+P+Kc	許容応力度とする。	許容応力度とす る。	地盤の短期許容 支持力とする。	<p>・ MOX燃料加工施設においては該当する設備がないため記載していない。</p>
設備分類 施設区分	荷重の組合せ	許容限界																				
		曲げ	せん断	基礎地盤の 支持性能																		
①*2, ②*2 ③, ④ ⑤, ⑥	G+P+Ks	限界層間変形角*3 又は終局曲率*3 又は許容応力度とする。	せん断耐力*2 又は許容せん断 応力度とする。	地盤の極限支持 力に対して妥当 な安全余裕を持 たせる。																		
①, ②	G+P+Kc	許容応力度とする。	許容応力度とす る。	地盤の短期許容 支持力とする。																		

MOX燃料加工施設		発電炉		備考																																															
添付書類Ⅲ-1-1	添付書類Ⅲ-1-1-8	添付書類Ⅴ-2-1-9																																																	
		<table border="1"> <thead> <tr> <th rowspan="2"></th> <th rowspan="2">荷重の組合せ</th> <th colspan="2">許容限界</th> <th rowspan="2">構造物の変形性</th> </tr> <tr> <th>積置部材の健全性</th> <th>基礎地盤の支持性能</th> </tr> </thead> <tbody> <tr> <td>防潮堤(鋼製防護壁)</td> <td>G+P+Ks</td> <td>短期許容応力度又は部材の終局耐力とする。<sup>*1</sup></td> <td>地盤の極限支持力とする。<sup>*3</sup></td> <td>有意な漏えいが生じないことを確認した変形量とする。</td> </tr> <tr> <td>防潮堤(鉄筋コンクリート防潮壁)</td> <td>G+P+Ks</td> <td>短期許容応力度又は部材の終局耐力とする。<sup>*1</sup></td> <td>地盤の極限支持力とする。<sup>*3</sup></td> <td>有意な漏えいが生じないことを確認した変形量とする。</td> </tr> <tr> <td>防潮堤(鉄筋コンクリート防潮壁(放水路エリア))</td> <td>G+P+Ks</td> <td>短期許容応力度又は部材の終局耐力とする。<sup>*1</sup></td> <td>地盤の極限支持力とする。<sup>*3</sup></td> <td>有意な漏えいが生じないことを確認した変形量とする。</td> </tr> <tr> <td>防潮堤(鋼管杭鉄筋コンクリート防潮壁)</td> <td>G+P+Ks</td> <td>短期許容応力度又は部材の終局耐力とする。<sup>*1</sup></td> <td>地盤の極限支持力とする。<sup>*3</sup></td> <td>有意な漏えいが生じないことを確認した変形量とする。</td> </tr> <tr> <td>防潮扉</td> <td>G+P+Ks</td> <td>短期許容応力度又は部材の終局耐力とする。<sup>*1</sup></td> <td>地盤の極限支持力とする。<sup>*3</sup></td> <td>有意な漏えいが生じないことを確認した変形量とする。</td> </tr> <tr> <td>放水路ゲート<sup>*1</sup></td> <td>G+P+Ks</td> <td>短期許容応力度又は部材の終局耐力とする。<sup>*1</sup></td> <td>-</td> <td>-</td> </tr> <tr> <td>構内排水路逆流防止設備</td> <td>G+Ks</td> <td>短期許容応力度又は部材の終局耐力とする。<sup>*2</sup></td> <td>-</td> <td>-</td> </tr> <tr> <td>貯留堰</td> <td>G+Ks</td> <td>短期許容応力度又は部材の終局耐力とする。<sup>*1</sup></td> <td>地盤の極限支持力とする。<sup>*3</sup></td> <td>有意な漏えいが生じないことを確認した変形量とする。</td> </tr> </tbody> </table> <p>(1) 津波防護施設、浸水防止設備及び津波監視設備 (a) 土木構造物 津波防護施設</p> <p>注記*1:ゲート落下機構については、「4.2電気的機能維持」に基づき設計とする。 *2:部材の終局耐力を許容限界とする場合は、各種安全係数を見込むことで妥当な安全余裕を持たせ、部材が概ね弾性状態に留まることを確認する。 *3:妥当な安全余裕を考慮する。 〔記号の説明〕 G:固定荷重, P:積載荷重, Ks:基礎地震動S<sub>1</sub>による地震力</p>			荷重の組合せ	許容限界		構造物の変形性	積置部材の健全性	基礎地盤の支持性能	防潮堤(鋼製防護壁)	G+P+Ks	短期許容応力度又は部材の終局耐力とする。 <sup>*1</sup>	地盤の極限支持力とする。 <sup>*3</sup>	有意な漏えいが生じないことを確認した変形量とする。	防潮堤(鉄筋コンクリート防潮壁)	G+P+Ks	短期許容応力度又は部材の終局耐力とする。 <sup>*1</sup>	地盤の極限支持力とする。 <sup>*3</sup>	有意な漏えいが生じないことを確認した変形量とする。	防潮堤(鉄筋コンクリート防潮壁(放水路エリア))	G+P+Ks	短期許容応力度又は部材の終局耐力とする。 <sup>*1</sup>	地盤の極限支持力とする。 <sup>*3</sup>	有意な漏えいが生じないことを確認した変形量とする。	防潮堤(鋼管杭鉄筋コンクリート防潮壁)	G+P+Ks	短期許容応力度又は部材の終局耐力とする。 <sup>*1</sup>	地盤の極限支持力とする。 <sup>*3</sup>	有意な漏えいが生じないことを確認した変形量とする。	防潮扉	G+P+Ks	短期許容応力度又は部材の終局耐力とする。 <sup>*1</sup>	地盤の極限支持力とする。 <sup>*3</sup>	有意な漏えいが生じないことを確認した変形量とする。	放水路ゲート <sup>*1</sup>	G+P+Ks	短期許容応力度又は部材の終局耐力とする。 <sup>*1</sup>	-	-	構内排水路逆流防止設備	G+Ks	短期許容応力度又は部材の終局耐力とする。 <sup>*2</sup>	-	-	貯留堰	G+Ks	短期許容応力度又は部材の終局耐力とする。 <sup>*1</sup>	地盤の極限支持力とする。 <sup>*3</sup>	有意な漏えいが生じないことを確認した変形量とする。	<p>・ MOX燃料加工施設においては該当する設備がないため記載していない。</p>
	荷重の組合せ	許容限界				構造物の変形性																																													
		積置部材の健全性	基礎地盤の支持性能																																																
防潮堤(鋼製防護壁)	G+P+Ks	短期許容応力度又は部材の終局耐力とする。 <sup>*1</sup>	地盤の極限支持力とする。 <sup>*3</sup>	有意な漏えいが生じないことを確認した変形量とする。																																															
防潮堤(鉄筋コンクリート防潮壁)	G+P+Ks	短期許容応力度又は部材の終局耐力とする。 <sup>*1</sup>	地盤の極限支持力とする。 <sup>*3</sup>	有意な漏えいが生じないことを確認した変形量とする。																																															
防潮堤(鉄筋コンクリート防潮壁(放水路エリア))	G+P+Ks	短期許容応力度又は部材の終局耐力とする。 <sup>*1</sup>	地盤の極限支持力とする。 <sup>*3</sup>	有意な漏えいが生じないことを確認した変形量とする。																																															
防潮堤(鋼管杭鉄筋コンクリート防潮壁)	G+P+Ks	短期許容応力度又は部材の終局耐力とする。 <sup>*1</sup>	地盤の極限支持力とする。 <sup>*3</sup>	有意な漏えいが生じないことを確認した変形量とする。																																															
防潮扉	G+P+Ks	短期許容応力度又は部材の終局耐力とする。 <sup>*1</sup>	地盤の極限支持力とする。 <sup>*3</sup>	有意な漏えいが生じないことを確認した変形量とする。																																															
放水路ゲート <sup>*1</sup>	G+P+Ks	短期許容応力度又は部材の終局耐力とする。 <sup>*1</sup>	-	-																																															
構内排水路逆流防止設備	G+Ks	短期許容応力度又は部材の終局耐力とする。 <sup>*2</sup>	-	-																																															
貯留堰	G+Ks	短期許容応力度又は部材の終局耐力とする。 <sup>*1</sup>	地盤の極限支持力とする。 <sup>*3</sup>	有意な漏えいが生じないことを確認した変形量とする。																																															

MOX 燃料加工施設		発電炉	備考											
添付書類Ⅲ-1-1	添付書類Ⅲ-1-1-8	添付書類Ⅴ-2-1-9												
		<table border="1" style="margin-left: auto; margin-right: auto;"> <tr> <td style="width: 50px; height: 20px;"></td> <td style="width: 50px; height: 20px;">許容限界</td> <td rowspan="2" style="width: 100px; height: 40px; vertical-align: top;">短期許容応力度を基本とする。</td> </tr> <tr> <td style="width: 50px; height: 20px;"></td> <td style="width: 50px; height: 20px;">荷重の組合せ</td> </tr> <tr> <td style="width: 50px; height: 20px;"></td> <td style="width: 50px; height: 20px;">水密扉</td> <td style="width: 100px; height: 20px; vertical-align: top;">G + P + K s</td> </tr> <tr> <td style="width: 50px; height: 20px;"></td> <td style="width: 50px; height: 20px;">浸水防止設備</td> <td></td> </tr> </table> <p style="margin-left: 20px;">(b) 建物・構築物 浸水防止設備</p> <p style="margin-left: 20px;">〔記号の説明〕              G : 固定荷重              P : 積載荷重              K s : 基準地震動 S<sub>s</sub> による地震力</p>		許容限界	短期許容応力度を基本とする。		荷重の組合せ		水密扉	G + P + K s		浸水防止設備		<ul style="list-style-type: none"> <li>MOX 燃料加工施設においては該当する設備がないため記載していない。</li> </ul>
	許容限界	短期許容応力度を基本とする。												
	荷重の組合せ													
	水密扉	G + P + K s												
	浸水防止設備													

MOX 燃料加工施設	発電炉	備考
添付書類Ⅲ-1-1	添付書類Ⅲ-1-1-8	添付書類Ⅴ-2-1-9
		<p>・ MOX 燃料加工施設においては該当する設備がないため記載していない。</p>

(c) 機器・配管系  
イ. 記号の説明  
D : 死荷重  
P<sub>0</sub> : 地震と組み合わさるべきプラントの運転状態Ⅰ及びⅡ (運転状態Ⅲ及び地震従属事象として運転状態Ⅳに包絡する状態がある場合にはこれを含む) , 又は当該設備に設計上定められた最高使用圧力による荷重  
M<sub>0</sub> : 地震と組み合わさるべきプラントの運転状態Ⅰ及びⅡ (運転状態Ⅲ及び地震従属事象として運転状態Ⅳに包絡する状態がある場合にはこれを含む) , 又は当該設備に設計上定められた機械的荷重  
S s : 基準地震動 S<sub>0</sub>により定まる地震力

ロ. 荷重の組合せ及び許容応力  
浸水防止設備 (浸水防止蓋 (ボルト以外))

浸水防止設備	耐震クラス	荷重の組合せ	許容応力状態	許容限界 <sup>※1,2</sup> 一次応力		
				引張	曲げ	せん断
浸水防止蓋	S	D+S s	Ⅲ, S <sup>※3</sup>	1.5・ft	1.5・fb	1.5・fs
						1.5・fc

注記\*1: 応力の組合せが考えられる場合には、組合せ応力に対しても評価を行う。  
\*2: その他の支持構造物 (設計基準対象施設) に対する許容限界に準じて設定する。  
\*3: 地震後、沖波後の可利用率や津波の繰返し作用を想定し、当該構造物全体の変形能力に対して浸水防護機能と十分な余裕を有するよう、設備を構成する材料が弾性域内に収まることを基本とする。

MOX 燃料加工施設		発電炉	備考														
添付書類Ⅲ-1-1	添付書類Ⅲ-1-1-8	添付書類Ⅴ-2-1-9															
		<p>浸水防止設備（浸水防止蓋（ボルト以外））</p> <table border="1"> <thead> <tr> <th>浸水防止設備</th> <th>荷重の組合せ</th> <th>許容限界 部材</th> </tr> </thead> <tbody> <tr> <td>浸水防止蓋</td> <td>D+S s</td> <td>短期許容応力度を基本とする。</td> </tr> </tbody> </table> <p>浸水防止設備（逆止弁（ボルト以外））</p> <table border="1"> <thead> <tr> <th>耐震クラス</th> <th>荷重の組合せ</th> <th>許容応力 状態</th> <th>許容限界*1*2 一次応力</th> </tr> </thead> <tbody> <tr> <td>S</td> <td>D+S s</td> <td>Ⅲ、S*3</td> <td>引張 曲げ</td> </tr> </tbody> </table> <p>注記*1：応力の組合せが考えられる場合には、組合せ応力に対して評価を行う。 *2：クラス2、3配管に対する許容限界に準じて設定する。 *3：地震後、津波後の再使用性や津波の繰返し作用を想定し、当該構造物全体の变形能力に対して浸水防護機能として十分な余裕を有するよう、設備を構成する材料が弾性域内に収まることを基本とする。</p>	浸水防止設備	荷重の組合せ	許容限界 部材	浸水防止蓋	D+S s	短期許容応力度を基本とする。	耐震クラス	荷重の組合せ	許容応力 状態	許容限界*1*2 一次応力	S	D+S s	Ⅲ、S*3	引張 曲げ	<p>・ MOX 燃料加工施設においては該当する設備がないため記載していない。</p>
浸水防止設備	荷重の組合せ	許容限界 部材															
浸水防止蓋	D+S s	短期許容応力度を基本とする。															
耐震クラス	荷重の組合せ	許容応力 状態	許容限界*1*2 一次応力														
S	D+S s	Ⅲ、S*3	引張 曲げ														

MOX 燃料加工施設		発電炉	備考																			
添付書類Ⅲ-1-1	添付書類Ⅲ-1-1-8	添付書類Ⅴ-2-1-9																				
		<table border="1"> <tr> <td rowspan="2">浸水防止設備 (ボルト)</td> <td rowspan="2">耐震クラス</td> <td rowspan="2">荷重の組合せ</td> <td rowspan="2">許容応力状態</td> <td>許容限界*1*2</td> <td rowspan="2">せん断</td> </tr> <tr> <td>一次応力</td> </tr> <tr> <td>浸水防止設備</td> <td>S</td> <td>D+S s</td> <td>Ⅲ<sub>△</sub>S*3</td> <td>引張</td> <td>1.5・ft</td> </tr> <tr> <td>浸水防止蓋 逆止弁</td> <td></td> <td></td> <td></td> <td></td> <td>1.5・fs</td> </tr> </table> <p>注記*1: 応力の組合せが考えられる場合には、組合せ応力に対しても評価を行う。                  *2: その他の支持構造物 (設計基準対象施設) に対する許容限界に準じて設定する。                  *3: 地震後、津波後の再使用性や津波の繰返し作用を想定し、当該構造物全体の変形能力に対して浸水防護機能として十分な余裕を有するよう、設備を構成する材料が弾性域内に収まることを基本とする。</p>	浸水防止設備 (ボルト)	耐震クラス	荷重の組合せ	許容応力状態	許容限界*1*2	せん断	一次応力	浸水防止設備	S	D+S s	Ⅲ <sub>△</sub> S*3	引張	1.5・ft	浸水防止蓋 逆止弁					1.5・fs	<ul style="list-style-type: none"> <li>MOX 燃料加工施設においては該当する設備がないため記載していない。</li> </ul>
浸水防止設備 (ボルト)	耐震クラス	荷重の組合せ					許容応力状態		許容限界*1*2	せん断												
			一次応力																			
浸水防止設備	S	D+S s	Ⅲ <sub>△</sub> S*3	引張	1.5・ft																	
浸水防止蓋 逆止弁					1.5・fs																	



MOX 燃料加工施設		発電炉	備考												
添付書類Ⅲ-1-1	添付書類Ⅲ-1-1-8	添付書類Ⅴ-2-1-9													
		<p>浸水防止設備（貫通部止水処置）</p> <p>貫通部止水処置にモルタルを用いる場合の許容荷重はコンクリート標準示方書【構造性能照査編】（（社）土木学会 2002 年制定）に準じて、次の通りとする。</p> <table border="1"> <thead> <tr> <th rowspan="2">耐震クラス</th> <th rowspan="2">荷重の組合せ</th> <th rowspan="2">許容応力状態</th> <th colspan="2">許容限界</th> </tr> <tr> <th>付着荷重*1</th> <th>圧縮荷重*2</th> </tr> </thead> <tbody> <tr> <td>S</td> <td>D+S s</td> <td>短期許容応力度とする。</td> <td><math>f_s</math></td> <td><math>f_c</math></td> </tr> </tbody> </table> <p>注記*1：貫通部がせん断荷重を受ける場合のモルタルの評価 荷重の算定で得られた貫通物のせん断荷重は、以下に示す貫通部の周囲に充填したモルタルの付着強度に対する許容値以下となるようにする。 <math>F_s \leq f_s = f'_{ok} \cdot S \cdot L / \gamma_c</math> ここに、 <math>f'_{ok} = 0.28 \cdot f'_{ck}{}^{2/3} \cdot 0.4</math> F<sub>s</sub>：貫通物によるせん断荷重 (kN) f<sub>s</sub>：モルタルの許容付着荷重 (kN) f'<sub>ok</sub>：モルタルの付着強度 (N/mm<sup>2</sup>) S：貫通物の周長 (mm) L：モルタルの充てん深さ (mm) f'<sub>ck</sub>：モルタル圧縮強度であり設計値として 30 (N/mm<sup>2</sup>) を用いる γ<sub>c</sub>：材料定数として 1.3 を用いる</p> <p>*2：貫通物が圧縮荷重を受ける場合のモルタルの評価 荷重の算定で得られた貫通物の圧縮荷重は、以下に示す貫通部の周囲に充填したモルタルの圧縮強度に対する許容値以下となるようにする。 <math>F_c \leq f_c = f'_{ck} \cdot A_p / \gamma_c</math> ここに、 F<sub>c</sub>：貫通物による圧縮荷重 (kN) f<sub>c</sub>：モルタルの許容圧縮荷重 (kN) f'<sub>ck</sub>：モルタル圧縮強度であり設計値として 30 (N/mm<sup>2</sup>) を用いる A<sub>p</sub>：貫通物の投影面積 (mm<sup>2</sup>) γ<sub>c</sub>：材料定数として 1.3 を用いる</p>	耐震クラス	荷重の組合せ	許容応力状態	許容限界		付着荷重*1	圧縮荷重*2	S	D+S s	短期許容応力度とする。	$f_s$	$f_c$	<p>・ MOX 燃料加工施設においては該当する設備がないため記載していない。</p>
耐震クラス	荷重の組合せ	許容応力状態				許容限界									
			付着荷重*1	圧縮荷重*2											
S	D+S s	短期許容応力度とする。	$f_s$	$f_c$											

MOX 燃料加工施設		発電炉		備考																																																			
添付書類Ⅲ-1-1	添付書類Ⅲ-1-1-8	添付書類Ⅴ-2-1-9																																																					
		<table border="1"> <thead> <tr> <th rowspan="2">注波監視設備</th> <th rowspan="2">耐震クラス</th> <th rowspan="2">荷重の組合せ</th> <th rowspan="2">許容応力状態</th> <th colspan="3">許容限界<sup>*1,2</sup> (ボルト以外) 一次応力</th> <th colspan="3">許容限界<sup>*1,2</sup> (ボルト) 一次応力</th> </tr> <tr> <th>せん断</th> <th>圧縮</th> <th>曲げ</th> <th>引張</th> <th>せん断</th> <th>引張</th> <th>せん断</th> </tr> </thead> <tbody> <tr> <td>取水ピット水位計</td> <td>S</td> <td><math>D+P_0+M_D+S_s</math></td> <td>ⅢAS<sup>*3</sup></td> <td>1.5・f<sub>c</sub></td> <td>1.5・f<sub>c</sub></td> <td>1.5・f<sub>c</sub></td> <td>1.5・f<sub>c</sub></td> <td>1.5・f<sub>c</sub></td> <td>1.5・f<sub>c</sub></td> <td>1.5・f<sub>c</sub></td> </tr> <tr> <td>注波監視設備</td> <td>S</td> <td><math>D+P_0+M_D+S_s</math></td> <td>ⅢAS<sup>*3</sup></td> <td>1.5・f<sub>c</sub></td> <td>1.5・f<sub>c</sub></td> <td>1.5・f<sub>c</sub></td> <td>1.5・f<sub>c</sub></td> <td>1.5・f<sub>c</sub></td> <td>1.5・f<sub>c</sub></td> <td>1.5・f<sub>c</sub></td> </tr> <tr> <td>注波・構内監視カメラ</td> <td>S</td> <td><math>D+P_0+M_D+S_s</math></td> <td>ⅢAS<sup>*3</sup></td> <td>1.5・f<sub>c</sub></td> <td>1.5・f<sub>c</sub></td> <td>1.5・f<sub>c</sub></td> <td>1.5・f<sub>c</sub></td> <td>1.5・f<sub>c</sub></td> <td>1.5・f<sub>c</sub></td> <td>1.5・f<sub>c</sub></td> </tr> </tbody> </table>		注波監視設備	耐震クラス	荷重の組合せ	許容応力状態	許容限界 <sup>*1,2</sup> (ボルト以外) 一次応力			許容限界 <sup>*1,2</sup> (ボルト) 一次応力			せん断	圧縮	曲げ	引張	せん断	引張	せん断	取水ピット水位計	S	$D+P_0+M_D+S_s$	ⅢAS <sup>*3</sup>	1.5・f <sub>c</sub>	1.5・f <sub>c</sub>	1.5・f <sub>c</sub>	1.5・f <sub>c</sub>	1.5・f <sub>c</sub>	1.5・f <sub>c</sub>	1.5・f <sub>c</sub>	注波監視設備	S	$D+P_0+M_D+S_s$	ⅢAS <sup>*3</sup>	1.5・f <sub>c</sub>	1.5・f <sub>c</sub>	1.5・f <sub>c</sub>	1.5・f <sub>c</sub>	1.5・f <sub>c</sub>	1.5・f <sub>c</sub>	1.5・f <sub>c</sub>	注波・構内監視カメラ	S	$D+P_0+M_D+S_s$	ⅢAS <sup>*3</sup>	1.5・f <sub>c</sub>	1.5・f <sub>c</sub>	1.5・f <sub>c</sub>	1.5・f <sub>c</sub>	1.5・f <sub>c</sub>	1.5・f <sub>c</sub>	1.5・f <sub>c</sub>	<p>注記*1：応力の組合せが考えられる場合には、組合せ応力に対して詳細を行う。</p> <p>*2：その他の支持構造物（設計基準対象施設）に対する許容限界に準じて設定する。</p> <p>*3：地震後、津波後の中作用性や津波の繰返し作用を想定し、当該構造物全体の変形能力に対して設水防護機能として十分な余裕を有するよう、設備を構成する材料が塑性域内に取まることを基本とする。</p>	<p>・ MOX 燃料加工施設においては該当する設備がないため記載していない。</p>
注波監視設備	耐震クラス	荷重の組合せ	許容応力状態					許容限界 <sup>*1,2</sup> (ボルト以外) 一次応力			許容限界 <sup>*1,2</sup> (ボルト) 一次応力																																												
				せん断	圧縮	曲げ	引張	せん断	引張	せん断																																													
取水ピット水位計	S	$D+P_0+M_D+S_s$	ⅢAS <sup>*3</sup>	1.5・f <sub>c</sub>	1.5・f <sub>c</sub>	1.5・f <sub>c</sub>	1.5・f <sub>c</sub>	1.5・f <sub>c</sub>	1.5・f <sub>c</sub>	1.5・f <sub>c</sub>																																													
注波監視設備	S	$D+P_0+M_D+S_s$	ⅢAS <sup>*3</sup>	1.5・f <sub>c</sub>	1.5・f <sub>c</sub>	1.5・f <sub>c</sub>	1.5・f <sub>c</sub>	1.5・f <sub>c</sub>	1.5・f <sub>c</sub>	1.5・f <sub>c</sub>																																													
注波・構内監視カメラ	S	$D+P_0+M_D+S_s$	ⅢAS <sup>*3</sup>	1.5・f <sub>c</sub>	1.5・f <sub>c</sub>	1.5・f <sub>c</sub>	1.5・f <sub>c</sub>	1.5・f <sub>c</sub>	1.5・f <sub>c</sub>	1.5・f <sub>c</sub>																																													

MOX燃料加工施設		発電炉		備考																																						
添付書類Ⅲ-1-1		添付書類Ⅲ-1-1-8		添付書類Ⅴ-2-1-9																																						
<p>a. 容器 (a) Sクラス</p> <table border="1"> <thead> <tr> <th rowspan="2">耐震重要度</th> <th rowspan="2">荷重の組合せ</th> <th colspan="4">許容限界*1</th> </tr> <tr> <th>一次一般膜応力</th> <th>一次膜応力+一次曲げ応力</th> <th>一次+二次応力</th> <th>一次+二次+ピーク応力</th> </tr> </thead> <tbody> <tr> <td rowspan="2">S</td> <td><math>D+P_d+M_d+S_d</math></td> <td><math>S_y</math>と<math>0.6 \cdot S_u</math>の小さい方。ただし、ASS及びHNAについては上記値と<math>1.2S_y</math>との大きい方。</td> <td>左欄の1.5倍の値</td> <td colspan="2" rowspan="2">S<sub>d</sub>又はS<sub>s</sub>地震動のみによる疲労解析を行い、疲労累積係数が1.0以下であること。ただし、地震動のみによる一次+二次応力の変動値が<math>2 \cdot S_y</math>以下であれば疲労解析は不要。*2</td> </tr> <tr> <td><math>D+P_d+M_d+S_s</math></td> <td><math>0.6 \cdot S_u</math></td> <td>左欄の1.5倍の値</td> </tr> </tbody> </table> <p>注記*1：座屈に対する評価が必要な場合には、クラスMC容器の座屈に対する計算式による。 *2：<math>2S_y</math>を超える場合は弾塑性解析を行う。この場合、「JISME S NCI」PVB-3300(PVB-3313を除く。S<sub>m</sub>は<math>2/3 \cdot S_y</math>と読み替える。)の簡易弾塑性解析を用いる。</p>		耐震重要度	荷重の組合せ	許容限界*1				一次一般膜応力	一次膜応力+一次曲げ応力	一次+二次応力	一次+二次+ピーク応力	S	$D+P_d+M_d+S_d$	$S_y$ と $0.6 \cdot S_u$ の小さい方。ただし、ASS及びHNAについては上記値と $1.2S_y$ との大きい方。	左欄の1.5倍の値	S <sub>d</sub> 又はS <sub>s</sub> 地震動のみによる疲労解析を行い、疲労累積係数が1.0以下であること。ただし、地震動のみによる一次+二次応力の変動値が $2 \cdot S_y$ 以下であれば疲労解析は不要。*2		$D+P_d+M_d+S_s$	$0.6 \cdot S_u$	左欄の1.5倍の値	<p>(28/133)頁から</p> <p>【記載箇所：表3-1(2)b. (a) Sクラスの機器・配管系及び常設耐震重大事故防止設備又は常設重大事故緩和設備の機器・配管系に記載している内容】</p> <table border="1"> <thead> <tr> <th rowspan="2">耐震クラス</th> <th rowspan="2">荷重の組合せ</th> <th rowspan="2">許容応力状態</th> <th colspan="3">許容限界*1</th> </tr> <tr> <th>一次一般膜応力</th> <th>一次膜応力+一次曲げ応力</th> <th>一次+二次+ピーク応力</th> </tr> </thead> <tbody> <tr> <td rowspan="2">S</td> <td><math>D+P_D+M_D+S_d</math>*2</td> <td>Ⅲ<sub>A</sub>S</td> <td><math>S_y</math>と<math>0.6 \cdot S_u</math>の小さい方。ただし、ASS及びHNAについては上記値と<math>1.2 \cdot S_y</math>との大きい方。</td> <td>左欄の1.5倍の値</td> <td rowspan="2">S<sub>d</sub>又はS<sub>s</sub>地震動のみによる疲労解析を行い、疲労累積係数が1.0以下であること。ただし、地震動のみによる一次+二次応力の変動値が<math>2 \cdot S_y</math>以下であれば疲労解析は不要。*3</td> </tr> <tr> <td><math>D+P_D+M_D+S_s</math></td> <td>Ⅳ<sub>A</sub>S</td> <td><math>0.6 \cdot S_u</math></td> <td>左欄の1.5倍の値</td> </tr> </tbody> </table> <p>注記*1：座屈に対する評価が必要な場合には、クラスMC容器の座屈に対する評価式による。 *2：P<sub>D</sub>及びM<sub>D</sub>について、非常用炉心冷却系等に属する設備に対しては運転状態Ⅳ(L)の荷重を含むものとする。 *3：<math>2 \cdot S_y</math>を超える場合は弾塑性解析を行う。この場合、設計・建設規格 PVB-3300 (PVB-3313を除く。S<sub>m</sub>は<math>2/3 \cdot S_y</math>と読み替える。)の簡易弾塑性解析を用いる。</p>		耐震クラス	荷重の組合せ	許容応力状態	許容限界*1			一次一般膜応力	一次膜応力+一次曲げ応力	一次+二次+ピーク応力	S	$D+P_D+M_D+S_d$ *2	Ⅲ <sub>A</sub> S	$S_y$ と $0.6 \cdot S_u$ の小さい方。ただし、ASS及びHNAについては上記値と $1.2 \cdot S_y$ との大きい方。	左欄の1.5倍の値	S <sub>d</sub> 又はS <sub>s</sub> 地震動のみによる疲労解析を行い、疲労累積係数が1.0以下であること。ただし、地震動のみによる一次+二次応力の変動値が $2 \cdot S_y$ 以下であれば疲労解析は不要。*3	$D+P_D+M_D+S_s$	Ⅳ <sub>A</sub> S	$0.6 \cdot S_u$	左欄の1.5倍の値	<p>MOX燃料加工施設においては非常用炉心冷却系等に相当する系統を有しておらず、プラントの運転状態Ⅰ及びⅡの場合に用いるP<sub>D</sub>及びM<sub>D</sub>は発電炉固有の設計上の考慮であるため、記載の差異により新たな論点が生じるものではない。</p>
耐震重要度	荷重の組合せ			許容限界*1																																						
		一次一般膜応力	一次膜応力+一次曲げ応力	一次+二次応力	一次+二次+ピーク応力																																					
S	$D+P_d+M_d+S_d$	$S_y$ と $0.6 \cdot S_u$ の小さい方。ただし、ASS及びHNAについては上記値と $1.2S_y$ との大きい方。	左欄の1.5倍の値	S <sub>d</sub> 又はS <sub>s</sub> 地震動のみによる疲労解析を行い、疲労累積係数が1.0以下であること。ただし、地震動のみによる一次+二次応力の変動値が $2 \cdot S_y$ 以下であれば疲労解析は不要。*2																																						
	$D+P_d+M_d+S_s$	$0.6 \cdot S_u$	左欄の1.5倍の値																																							
耐震クラス	荷重の組合せ	許容応力状態	許容限界*1																																							
			一次一般膜応力	一次膜応力+一次曲げ応力	一次+二次+ピーク応力																																					
S	$D+P_D+M_D+S_d$ *2	Ⅲ <sub>A</sub> S	$S_y$ と $0.6 \cdot S_u$ の小さい方。ただし、ASS及びHNAについては上記値と $1.2 \cdot S_y$ との大きい方。	左欄の1.5倍の値	S <sub>d</sub> 又はS <sub>s</sub> 地震動のみによる疲労解析を行い、疲労累積係数が1.0以下であること。ただし、地震動のみによる一次+二次応力の変動値が $2 \cdot S_y$ 以下であれば疲労解析は不要。*3																																					
	$D+P_D+M_D+S_s$	Ⅳ <sub>A</sub> S	$0.6 \cdot S_u$	左欄の1.5倍の値																																						

MOX燃料加工施設		発電炉		備考																													
添付書類Ⅲ-1-1	添付書類Ⅲ-1-1-8	添付書類V-2-1-9																															
	<p>(b) B, Cクラス</p> <table border="1"> <thead> <tr> <th rowspan="2">耐震 重要度</th> <th rowspan="2">荷重の 組合せ</th> <th colspan="2">許容限界</th> </tr> <tr> <th>一次一般膜応力</th> <th>一次応力</th> </tr> </thead> <tbody> <tr> <td>B</td> <td><math>D+P_d+M_d+S_B</math></td> <td rowspan="2"><math>S_y</math>と<math>0.6 \cdot S_u</math>の小さい方。 ただし、ASS及びHNAについては上記値と<math>1.2 \cdot S</math>との大きい方。</td> <td rowspan="2"><math>S_y</math> ただし、ASS及びHNAについては上記値と<math>1.2S</math>との大きい方。</td> </tr> <tr> <td>C</td> <td><math>D+P_d+M_d+S_C</math></td> </tr> </tbody> </table>	耐震 重要度	荷重の 組合せ	許容限界		一次一般膜応力	一次応力	B	$D+P_d+M_d+S_B$	$S_y$ と $0.6 \cdot S_u$ の小さい方。 ただし、ASS及びHNAについては上記値と $1.2 \cdot S$ との大きい方。	$S_y$ ただし、ASS及びHNAについては上記値と $1.2S$ との大きい方。	C	$D+P_d+M_d+S_C$	<p>(74/133)頁から</p> <p>【記載箇所：表3-1 (2) b. 荷重の組合せ及び許容応力に記載している内容】</p> <table border="1"> <thead> <tr> <th rowspan="2">耐震 クラス</th> <th rowspan="2">荷重の組合せ</th> <th rowspan="2">許容応力 状態</th> <th colspan="2">許容限界</th> </tr> <tr> <th>一次一般膜応力</th> <th>一次応力</th> </tr> </thead> <tbody> <tr> <td>B</td> <td><math>D+P_d+M_d+S_B</math></td> <td>B<sub>AS</sub></td> <td><math>S_y</math>と<math>0.6 \cdot S_u</math>の小さい方。 ただし、ASS及びHNAについては上記値と<math>1.2 \cdot S</math>との大きい方。</td> <td><math>S_y</math></td> </tr> <tr> <td>C</td> <td><math>D+P_d+M_d+S_C</math></td> <td>C<sub>AS</sub></td> <td></td> <td></td> </tr> </tbody> </table> <p>(b) B, Cクラスの機器・配管系及び常設耐震重要重大事故防止設備以外の常設重大事故防止設備の機器・配管系 イ. クラス2, 3容器及び重大事故等クラス2, 3容器 (クラス2, 3容器)</p>		耐震 クラス	荷重の組合せ	許容応力 状態	許容限界		一次一般膜応力	一次応力	B	$D+P_d+M_d+S_B$	B <sub>AS</sub>	$S_y$ と $0.6 \cdot S_u$ の小さい方。 ただし、ASS及びHNAについては上記値と $1.2 \cdot S$ との大きい方。	$S_y$	C	$D+P_d+M_d+S_C$	C <sub>AS</sub>			
耐震 重要度	荷重の 組合せ			許容限界																													
		一次一般膜応力	一次応力																														
B	$D+P_d+M_d+S_B$	$S_y$ と $0.6 \cdot S_u$ の小さい方。 ただし、ASS及びHNAについては上記値と $1.2 \cdot S$ との大きい方。	$S_y$ ただし、ASS及びHNAについては上記値と $1.2S$ との大きい方。																														
C	$D+P_d+M_d+S_C$																																
耐震 クラス	荷重の組合せ	許容応力 状態	許容限界																														
			一次一般膜応力	一次応力																													
B	$D+P_d+M_d+S_B$	B <sub>AS</sub>	$S_y$ と $0.6 \cdot S_u$ の小さい方。 ただし、ASS及びHNAについては上記値と $1.2 \cdot S$ との大きい方。	$S_y$																													
C	$D+P_d+M_d+S_C$	C <sub>AS</sub>																															

MOX燃料加工施設		発電炉		備考																																					
添付書類Ⅲ-1-1	添付書類Ⅲ-1-1-8	添付書類Ⅴ-2-1-9																																							
	<p>b. 配管系 (a) Sクラス (配管)</p> <table border="1"> <thead> <tr> <th rowspan="2">耐震 重要度</th> <th rowspan="2">荷重の 組合せ</th> <th colspan="4">許 容 限 界</th> </tr> <tr> <th>一次一般膜応力</th> <th>一次応力 (曲げ応力を含 む。)</th> <th>一次+ 二次応力</th> <th>一次+ 二次+ ピーク応力</th> </tr> </thead> <tbody> <tr> <td rowspan="2">S</td> <td>D+P<sub>d</sub>+M<sub>d</sub>+S<sub>d</sub></td> <td>S<sub>y</sub>と0.6・S<sub>u</sub> の小さい方。 ただし、ASS 及びHNAにつ いては上記値と 1.2・Sとの大き い方。<sup>*1</sup></td> <td>S<sub>y</sub> ただし、AS S及びHNA については上 記値と1.2・S との大きい 方。</td> <td colspan="2" rowspan="2">S<sub>d</sub>又はS<sub>s</sub>地震動のみ による疲労解析を行い、 疲労累積係数が1.0以下 であること。ただし、地 震動のみによる一次+二 次応力の変動値が2S<sub>y</sub> 以下であれば疲労解析は 不要。<sup>*2</sup></td> </tr> <tr> <td>D+P<sub>d</sub>+M<sub>d</sub>+S<sub>d</sub></td> <td>0.6・S<sub>u</sub><sup>*1</sup></td> <td>左欄の1.5倍 の値</td> </tr> </tbody> </table> <p>注記*1：軸力による全断面平均応力については、<u>配管(ダクトを除く。)</u>に おけるS<sub>d</sub>との荷重の組合せの一次一般膜応力の許容値の0.8倍 の値とする。 *2：2S<sub>y</sub>を超える場合は弾塑性解析を行う。この場合、「JSME S NC1」PPB-3536(1)，(2)，(4)及び(5) (ただし、S<sub>m</sub>は2/3・S<sub>y</sub> と読み替える。)の簡易弾塑性解析を用いる。</p>	耐震 重要度	荷重の 組合せ	許 容 限 界				一次一般膜応力	一次応力 (曲げ応力を含 む。)	一次+ 二次応力	一次+ 二次+ ピーク応力	S	D+P <sub>d</sub> +M <sub>d</sub> +S <sub>d</sub>	S <sub>y</sub> と0.6・S <sub>u</sub> の小さい方。 ただし、ASS 及びHNAにつ いては上記値と 1.2・Sとの大き い方。 <sup>*1</sup>	S <sub>y</sub> ただし、AS S及びHNA については上 記値と1.2・S との大きい 方。	S <sub>d</sub> 又はS <sub>s</sub> 地震動のみ による疲労解析を行い、 疲労累積係数が1.0以下 であること。ただし、地 震動のみによる一次+二 次応力の変動値が2S <sub>y</sub> 以下であれば疲労解析は 不要。 <sup>*2</sup>		D+P <sub>d</sub> +M <sub>d</sub> +S <sub>d</sub>	0.6・S <sub>u</sub> <sup>*1</sup>	左欄の1.5倍 の値	<p>【記載箇所：表3-1 (2) b. 荷重の組合せ及び許容応力に記載してい る内容】</p> <table border="1"> <thead> <tr> <th rowspan="2">耐震 クラス</th> <th rowspan="2">荷重の組合せ</th> <th rowspan="2">許容応力 状</th> <th rowspan="2">一次一般膜応力</th> <th colspan="2">許容限界</th> </tr> <tr> <th>一次応力 (曲げ応力を含む)</th> <th>一次+二次+ ピーク応力</th> </tr> </thead> <tbody> <tr> <td rowspan="2">S</td> <td>D+P<sub>D</sub>+M<sub>D</sub>+S<sub>D</sub><sup>*1</sup></td> <td>Ⅲ<sub>AS</sub></td> <td>S<sub>y</sub>と0.6・S<sub>u</sub>の小さい方。 ただし、ASS及びHNAに ついては上記値と1.2・S<sub>h</sub> との大きい方。<sup>*2</sup></td> <td>S<sub>y</sub> ただし、ASS及びHNAに ついては上記値と1.2・S<sub>h</sub>と の大きい方。</td> <td>S<sub>d</sub>又はS<sub>s</sub>地震動のみによる疲労 解析を行い、疲労累積係数が1.0以 下であること。 ただし、地震動のみによる一次+二 次応力の変動値が2・S<sub>y</sub>以下であ れば疲労解析は不要。<sup>*3</sup></td> </tr> <tr> <td>D+P<sub>D</sub>+M<sub>D</sub>+S<sub>S</sub></td> <td>Ⅳ<sub>AS</sub></td> <td>0.6・S<sub>u</sub><sup>*2</sup></td> <td>左欄の1.5倍の値</td> <td></td> </tr> </tbody> </table> <p>注記*1：P<sub>D</sub>及びM<sub>D</sub>について、非常用炉心冷却系等に属する設備に対しては、運転状態Ⅳ(L)の荷重を含むものとする。 *2：軸力による全断面平均応力については、許容応力状態Ⅲ<sub>AS</sub>の一次一般膜応力の許容値の0.8倍の値とする。 *3：2・S<sub>y</sub>を超える場合は弾塑性解析を行う。この場合、設計・建設規格 PPB-3536(1)，(2)，(4)及び(5) (ただし、S<sub>m</sub>は2/3・S<sub>y</sub>と読み替える。)の簡易弾塑性解析を用いる。</p>	耐震 クラス	荷重の組合せ	許容応力 状	一次一般膜応力	許容限界		一次応力 (曲げ応力を含む)	一次+二次+ ピーク応力	S	D+P <sub>D</sub> +M <sub>D</sub> +S <sub>D</sub> <sup>*1</sup>	Ⅲ <sub>AS</sub>	S <sub>y</sub> と0.6・S <sub>u</sub> の小さい方。 ただし、ASS及びHNAに ついては上記値と1.2・S <sub>h</sub> との大きい方。 <sup>*2</sup>	S <sub>y</sub> ただし、ASS及びHNAに ついては上記値と1.2・S <sub>h</sub> と の大きい方。	S <sub>d</sub> 又はS <sub>s</sub> 地震動のみによる疲労 解析を行い、疲労累積係数が1.0以 下であること。 ただし、地震動のみによる一次+二 次応力の変動値が2・S <sub>y</sub> 以下であ れば疲労解析は不要。 <sup>*3</sup>	D+P <sub>D</sub> +M <sub>D</sub> +S <sub>S</sub>	Ⅳ <sub>AS</sub>	0.6・S <sub>u</sub> <sup>*2</sup>	左欄の1.5倍の値		<p>・ MOX燃料加工施設においては非常用炉心冷却系等に相当する系統を有しておらず、プラントの運転状態Ⅰ及びⅡの場合に用いるP<sub>D</sub>及びM<sub>D</sub>は発電炉固有の設計上の考慮であるため、記載の差異により新たな論点が生じるものではない。</p>
耐震 重要度	荷重の 組合せ			許 容 限 界																																					
		一次一般膜応力	一次応力 (曲げ応力を含 む。)	一次+ 二次応力	一次+ 二次+ ピーク応力																																				
S	D+P <sub>d</sub> +M <sub>d</sub> +S <sub>d</sub>	S <sub>y</sub> と0.6・S <sub>u</sub> の小さい方。 ただし、ASS 及びHNAにつ いては上記値と 1.2・Sとの大き い方。 <sup>*1</sup>	S <sub>y</sub> ただし、AS S及びHNA については上 記値と1.2・S との大きい 方。	S <sub>d</sub> 又はS <sub>s</sub> 地震動のみ による疲労解析を行い、 疲労累積係数が1.0以下 であること。ただし、地 震動のみによる一次+二 次応力の変動値が2S <sub>y</sub> 以下であれば疲労解析は 不要。 <sup>*2</sup>																																					
	D+P <sub>d</sub> +M <sub>d</sub> +S <sub>d</sub>	0.6・S <sub>u</sub> <sup>*1</sup>	左欄の1.5倍 の値																																						
耐震 クラス	荷重の組合せ	許容応力 状	一次一般膜応力	許容限界																																					
				一次応力 (曲げ応力を含む)	一次+二次+ ピーク応力																																				
S	D+P <sub>D</sub> +M <sub>D</sub> +S <sub>D</sub> <sup>*1</sup>	Ⅲ <sub>AS</sub>	S <sub>y</sub> と0.6・S <sub>u</sub> の小さい方。 ただし、ASS及びHNAに ついては上記値と1.2・S <sub>h</sub> との大きい方。 <sup>*2</sup>	S <sub>y</sub> ただし、ASS及びHNAに ついては上記値と1.2・S <sub>h</sub> と の大きい方。	S <sub>d</sub> 又はS <sub>s</sub> 地震動のみによる疲労 解析を行い、疲労累積係数が1.0以 下であること。 ただし、地震動のみによる一次+二 次応力の変動値が2・S <sub>y</sub> 以下であ れば疲労解析は不要。 <sup>*3</sup>																																				
	D+P <sub>D</sub> +M <sub>D</sub> +S <sub>S</sub>	Ⅳ <sub>AS</sub>	0.6・S <sub>u</sub> <sup>*2</sup>	左欄の1.5倍の値																																					
				(32/133)頁から																																					

MOX燃料加工施設		発電炉				備考																																				
添付書類Ⅲ-1-1		添付書類Ⅲ-1-1-8				添付書類Ⅴ-2-1-9																																				
		<p>(ダクト)</p> <table border="1"> <thead> <tr> <th rowspan="2"></th> <th rowspan="2">耐震重要度</th> <th rowspan="2">荷重の組合せ</th> <th colspan="3">許 容 限 界</th> </tr> <tr> <th>一次一般膜応力</th> <th>一次応力 (曲げ応力を 含む。)</th> <th>一次+ 二次応力</th> <th>一次+ 二次+ ピーク応力</th> </tr> </thead> <tbody> <tr> <td rowspan="2">ダ ク ト</td> <td rowspan="2">S</td> <td>D + P<sub>d</sub> + M<sub>d</sub> + S<sub>d</sub></td> <td rowspan="2">地震時の加速度及び相対変位に対し機能が保たれるようサポートのスペン長を最大許容ピッチ以下に確保すること。</td> <td rowspan="2">-</td> <td rowspan="2">-</td> <td rowspan="2">-</td> </tr> <tr> <td>D + P<sub>d</sub> + M<sub>d</sub> + S<sub>s</sub></td> </tr> </tbody> </table>					耐震重要度	荷重の組合せ	許 容 限 界			一次一般膜応力	一次応力 (曲げ応力を 含む。)	一次+ 二次応力	一次+ 二次+ ピーク応力	ダ ク ト	S	D + P <sub>d</sub> + M <sub>d</sub> + S <sub>d</sub>	地震時の加速度及び相対変位に対し機能が保たれるようサポートのスペン長を最大許容ピッチ以下に確保すること。	-	-	-	D + P <sub>d</sub> + M <sub>d</sub> + S <sub>s</sub>	<p>【記載箇所：表3-1(2)b. (a) Sクラスの機器・配管系及び常設耐震重大事故防止設備又は常設重大事故緩和設備の機器・配管系に記載している内容】</p> <table border="1"> <thead> <tr> <th rowspan="2">耐震クラス</th> <th rowspan="2">荷重の組合せ</th> <th rowspan="2">許容応力状態</th> <th colspan="2">許容限界</th> </tr> <tr> <th>一次一般膜応力</th> <th>一次一般膜応力</th> </tr> </thead> <tbody> <tr> <td rowspan="2">S</td> <td>D + P<sub>D</sub> + M<sub>D</sub> + S<sub>D</sub> *</td> <td>Ⅲ<sub>A</sub> S</td> <td colspan="2" rowspan="2">地震時の加速度及び相対変位に対し機能が保たれるようサポートのスペン長を最大許容ピッチ以下に確保すること。</td> </tr> <tr> <td>D + P<sub>D</sub> + M<sub>D</sub> + S<sub>S</sub></td> <td>Ⅳ<sub>A</sub> S</td> </tr> </tbody> </table> <p>注記*：P<sub>D</sub>及びM<sub>D</sub>について、非常用炉心冷却系等に属する設備に対しては運転状態Ⅳ(L)の荷重を含むものとする。</p>				耐震クラス	荷重の組合せ	許容応力状態	許容限界		一次一般膜応力	一次一般膜応力	S	D + P <sub>D</sub> + M <sub>D</sub> + S <sub>D</sub> *	Ⅲ <sub>A</sub> S	地震時の加速度及び相対変位に対し機能が保たれるようサポートのスペン長を最大許容ピッチ以下に確保すること。		D + P <sub>D</sub> + M <sub>D</sub> + S <sub>S</sub>	Ⅳ <sub>A</sub> S	
	耐震重要度	荷重の組合せ	許 容 限 界																																							
			一次一般膜応力	一次応力 (曲げ応力を 含む。)	一次+ 二次応力	一次+ 二次+ ピーク応力																																				
ダ ク ト	S	D + P <sub>d</sub> + M <sub>d</sub> + S <sub>d</sub>	地震時の加速度及び相対変位に対し機能が保たれるようサポートのスペン長を最大許容ピッチ以下に確保すること。	-	-	-																																				
		D + P <sub>d</sub> + M <sub>d</sub> + S <sub>s</sub>																																								
耐震クラス	荷重の組合せ	許容応力状態	許容限界																																							
			一次一般膜応力	一次一般膜応力																																						
S	D + P <sub>D</sub> + M <sub>D</sub> + S <sub>D</sub> *	Ⅲ <sub>A</sub> S	地震時の加速度及び相対変位に対し機能が保たれるようサポートのスペン長を最大許容ピッチ以下に確保すること。																																							
	D + P <sub>D</sub> + M <sub>D</sub> + S <sub>S</sub>	Ⅳ <sub>A</sub> S																																								
		<p>へ、クラス4管及び重大事故等クラス2管(クラス4管) (クラス4管)</p>																																								
		<p>(34/133)頁から</p>																																								
		<p>・MOX燃料加工施設においては非常用炉心冷却系等に相当する系統を有しておらず、プラントの運転状態Ⅰ及びⅡの場合に用いるP<sub>D</sub>及びM<sub>D</sub>は発電炉固有の設計上の考慮であるため、記載の差異により新たな論点が生じるものではない。</p>																																								

MOX燃料加工施設		発電炉		備考																																									
添付書類Ⅲ-1-1	添付書類Ⅲ-1-1-8	添付書類V-2-1-9																																											
	<p>(b) B, Cクラス (配管)</p> <table border="1"> <thead> <tr> <th rowspan="2"></th> <th rowspan="2">耐震 重要度</th> <th rowspan="2">荷重の 組合せ</th> <th colspan="2">許 容 限 界</th> </tr> <tr> <th>一次一般膜応力</th> <th>一 次 応 力</th> </tr> </thead> <tbody> <tr> <td rowspan="2">配管</td> <td>B</td> <td><math>D+P_d+M_d+S_B</math></td> <td><math>S_y</math>と<math>0.6 \cdot S_u</math>の小さい方。 ただし、ASS及びHNAについては上記値と<math>1.2 \cdot S</math>との大きい方。</td> <td><math>S_y</math> ただし、ASS及びHNAについては上記値と<math>1.2 \cdot S</math>との大きい方。</td> </tr> <tr> <td>C</td> <td><math>D+P_d+M_d+S_C</math></td> <td></td> <td></td> </tr> </tbody> </table> <p>注記* : 軸力による全断面平均応力については、<u>Sクラスの配管(ダクトを除く。)</u>における<math>S_d</math>との荷重の組合せの一次一般膜応力の許容値の0.8倍の値とする。</p>		耐震 重要度	荷重の 組合せ	許 容 限 界		一次一般膜応力	一 次 応 力	配管	B	$D+P_d+M_d+S_B$	$S_y$ と $0.6 \cdot S_u$ の小さい方。 ただし、ASS及びHNAについては上記値と $1.2 \cdot S$ との大きい方。	$S_y$ ただし、ASS及びHNAについては上記値と $1.2 \cdot S$ との大きい方。	C	$D+P_d+M_d+S_C$			<p>(78/133)頁から</p> <p>【記載箇所：表3-1(2)b. (b) B, Cクラスの機器・配管系及び常設耐震重要重大事故防止設備以外の常設重大事故防止設備の機器・配管系に記載している内容】</p> <table border="1"> <thead> <tr> <th rowspan="2">耐震 クラス</th> <th rowspan="2">荷重の組合せ</th> <th rowspan="2">許容応力 状 態</th> <th rowspan="2">一次一般膜応力</th> <th colspan="2">許容限界</th> </tr> <tr> <th>一次応力</th> <th>一次+二次+ ピーク応力</th> </tr> </thead> <tbody> <tr> <td rowspan="2">B</td> <td><math>D+P_d+M_d+S_B</math></td> <td>BAS</td> <td>*1 <math>S_y</math>と<math>0.6 \cdot S_u</math>の小さい方。 ただし、ASS及びHNAについては上記値と<math>1.2 \cdot S_h</math>との大きい方。</td> <td><math>S_y</math> ただし、ASS及びHNAについては上記値と<math>1.2 \cdot S_h</math>との大きい方。</td> <td>—</td> </tr> <tr> <td><math>D+P_d+M_d+S_d</math> <math>D+P_d+M_d+S_s</math></td> <td>IVAS</td> <td>*3 <math>0.6 \cdot S_u</math></td> <td>左欄の1.5倍の値</td> <td>*3 <math>S_s</math>又は<math>S_d</math>地震動のみによる疲労解析を行い、疲労累積係数が1.0以下であること。 ただし、地震動のみによる一次+二次応力の変動値が<math>2 \cdot S_y</math>以下であれば疲労解析は不要。</td> </tr> <tr> <td>C</td> <td><math>D+P_d+M_d+S_C</math></td> <td>CAS</td> <td>*1 <math>S_y</math>と<math>0.6 \cdot S_u</math>の小さい方。 ただし、ASS及びHNAについては上記値と<math>1.2 \cdot S_h</math>との大きい方。</td> <td><math>S_y</math> ただし、ASS及びHNAについては上記値と<math>1.2 \cdot S_h</math>との大きい方。</td> <td>—</td> </tr> </tbody> </table> <p>注記*1：軸力による全断面平均応力については本欄の0.8倍の値とする。 *2：軸力による全断面平均応力については、許容応力状態<math>DAS</math>の一次一般膜応力の許容値(<math>S_y</math>と<math>0.6 \cdot S_u</math>の小さい方)の0.8倍の値とする。 *3：<math>2 \cdot S_y</math>を超える場合は弾塑性解析を行う。この場合、設計・建設規格 PPB-3536(1), (2), (4)及び(5) (ただし、<math>S_m</math>は<math>2/3 \cdot S_y</math>と読み替える。)の簡易弾塑性解析を用いる。 *4：主蒸気系配管(弾性設計用)地震動<math>S_d</math>に対し破損しないことの確認を行う範囲)について適用する。 *5：逃がし安全弁排気管について適用する。</p>		耐震 クラス	荷重の組合せ	許容応力 状 態	一次一般膜応力	許容限界		一次応力	一次+二次+ ピーク応力	B	$D+P_d+M_d+S_B$	BAS	*1 $S_y$ と $0.6 \cdot S_u$ の小さい方。 ただし、ASS及びHNAについては上記値と $1.2 \cdot S_h$ との大きい方。	$S_y$ ただし、ASS及びHNAについては上記値と $1.2 \cdot S_h$ との大きい方。	—	$D+P_d+M_d+S_d$ $D+P_d+M_d+S_s$	IVAS	*3 $0.6 \cdot S_u$	左欄の1.5倍の値	*3 $S_s$ 又は $S_d$ 地震動のみによる疲労解析を行い、疲労累積係数が1.0以下であること。 ただし、地震動のみによる一次+二次応力の変動値が $2 \cdot S_y$ 以下であれば疲労解析は不要。	C	$D+P_d+M_d+S_C$	CAS	*1 $S_y$ と $0.6 \cdot S_u$ の小さい方。 ただし、ASS及びHNAについては上記値と $1.2 \cdot S_h$ との大きい方。	$S_y$ ただし、ASS及びHNAについては上記値と $1.2 \cdot S_h$ との大きい方。	—	<p>発電炉の注記*1, *2の内容を纏めて記載したものであり、記載の差異により新たな論点が生じるものではない。</p> <p>発電炉固有の設備に対する要求事項であり、MOX燃料加工施設には該当する設備がないことから、記載の差異により新たな論点が生じるものではない。</p>
	耐震 重要度				荷重の 組合せ	許 容 限 界																																							
		一次一般膜応力	一 次 応 力																																										
配管	B	$D+P_d+M_d+S_B$	$S_y$ と $0.6 \cdot S_u$ の小さい方。 ただし、ASS及びHNAについては上記値と $1.2 \cdot S$ との大きい方。	$S_y$ ただし、ASS及びHNAについては上記値と $1.2 \cdot S$ との大きい方。																																									
	C	$D+P_d+M_d+S_C$																																											
耐震 クラス	荷重の組合せ	許容応力 状 態	一次一般膜応力	許容限界																																									
				一次応力	一次+二次+ ピーク応力																																								
B	$D+P_d+M_d+S_B$	BAS	*1 $S_y$ と $0.6 \cdot S_u$ の小さい方。 ただし、ASS及びHNAについては上記値と $1.2 \cdot S_h$ との大きい方。	$S_y$ ただし、ASS及びHNAについては上記値と $1.2 \cdot S_h$ との大きい方。	—																																								
	$D+P_d+M_d+S_d$ $D+P_d+M_d+S_s$	IVAS	*3 $0.6 \cdot S_u$	左欄の1.5倍の値	*3 $S_s$ 又は $S_d$ 地震動のみによる疲労解析を行い、疲労累積係数が1.0以下であること。 ただし、地震動のみによる一次+二次応力の変動値が $2 \cdot S_y$ 以下であれば疲労解析は不要。																																								
C	$D+P_d+M_d+S_C$	CAS	*1 $S_y$ と $0.6 \cdot S_u$ の小さい方。 ただし、ASS及びHNAについては上記値と $1.2 \cdot S_h$ との大きい方。	$S_y$ ただし、ASS及びHNAについては上記値と $1.2 \cdot S_h$ との大きい方。	—																																								

MOX燃料加工施設		発電炉		備考																													
添付書類Ⅲ-1-1	添付書類Ⅲ-1-1-8	添付書類Ⅴ-2-1-9																															
	<p>(ダクト)</p> <table border="1"> <thead> <tr> <th rowspan="2"></th> <th rowspan="2">耐震重要度</th> <th rowspan="2">荷重の組合せ</th> <th colspan="2">許 容 限 界</th> </tr> <tr> <th>一次一般膜応力</th> <th>一 次 応 力</th> </tr> </thead> <tbody> <tr> <td rowspan="2">ダクト</td> <td>B</td> <td><math>D + P_d + M_d + S_B</math></td> <td rowspan="2">地震時の加速度及び相対変位に対し機能が保たれるようサポートのスパン長を最大許容ピッチ以下に確保すること。</td> <td rowspan="2">-</td> </tr> <tr> <td>C</td> <td><math>D + P_d + M_d + S_C</math></td> </tr> </tbody> </table>		耐震重要度	荷重の組合せ	許 容 限 界		一次一般膜応力	一 次 応 力	ダクト	B	$D + P_d + M_d + S_B$	地震時の加速度及び相対変位に対し機能が保たれるようサポートのスパン長を最大許容ピッチ以下に確保すること。	-	C	$D + P_d + M_d + S_C$	<p>(79/133)頁から</p> <p>【記載箇所：表3-1(2)b. (b)ハ. クラス3管, クラス4管に記載している内容】</p> <table border="1"> <thead> <tr> <th rowspan="2">耐震クラス</th> <th rowspan="2">荷重の組合せ</th> <th rowspan="2">許容応力状態</th> <th colspan="2">許容限界</th> </tr> <tr> <th>一次一般膜応力</th> <th>一次応力</th> </tr> </thead> <tbody> <tr> <td>B</td> <td><math>D + P_d + M_d + S_B</math></td> <td><math>B_{AS}</math></td> <td colspan="2" rowspan="2">地震時の加速度及び相対変位に対し機能が保たれるようサポートのスパン長を最大許容ピッチ以下に確保すること。</td> </tr> <tr> <td>C</td> <td><math>D + P_d + M_d + S_C</math></td> <td><math>C_{AS}</math></td> </tr> </tbody> </table> <p>(クラス4管)</p>		耐震クラス	荷重の組合せ	許容応力状態	許容限界		一次一般膜応力	一次応力	B	$D + P_d + M_d + S_B$	$B_{AS}$	地震時の加速度及び相対変位に対し機能が保たれるようサポートのスパン長を最大許容ピッチ以下に確保すること。		C	$D + P_d + M_d + S_C$	$C_{AS}$	
	耐震重要度				荷重の組合せ	許 容 限 界																											
		一次一般膜応力	一 次 応 力																														
ダクト	B	$D + P_d + M_d + S_B$	地震時の加速度及び相対変位に対し機能が保たれるようサポートのスパン長を最大許容ピッチ以下に確保すること。	-																													
	C	$D + P_d + M_d + S_C$																															
耐震クラス	荷重の組合せ	許容応力状態	許容限界																														
			一次一般膜応力	一次応力																													
B	$D + P_d + M_d + S_B$	$B_{AS}$	地震時の加速度及び相対変位に対し機能が保たれるようサポートのスパン長を最大許容ピッチ以下に確保すること。																														
C	$D + P_d + M_d + S_C$	$C_{AS}$																															



MOX燃料加工施設		発電炉		備考																																						
添付書類Ⅲ-1-1		添付書類Ⅲ-1-1-8		添付書類Ⅴ-2-1-9																																						
<p>c. ポンプ (a) Sクラス</p> <table border="1"> <thead> <tr> <th rowspan="2">耐震 重要度</th> <th rowspan="2">荷重の 組合せ</th> <th colspan="4">許 容 限 界</th> </tr> <tr> <th>一次一般膜応力</th> <th>一次応力</th> <th>一次+ 二次応力</th> <th>一次+ 二次+ ピーク応力</th> </tr> </thead> <tbody> <tr> <td rowspan="2">S</td> <td>D+P<sub>d</sub> +M<sub>d</sub>+ S<sub>d</sub></td> <td>S<sub>y</sub>と0.6・S<sub>u</sub>の 小さい方。 ただし、ASS及 びHNAについて は上記値と1.2・ Sとの大きい方。</td> <td>左欄の 1.5倍の値</td> <td colspan="2" rowspan="2">S<sub>d</sub>又はS<sub>s</sub>地震動のみによる 疲労解析を行い、疲労累積 係数が1.0以下であること。 ただし、地震動のみによる一 次+二次応力の変動値が2・ S<sub>y</sub>以下であれば疲労解析は不 要。*</td> </tr> <tr> <td>D+P<sub>d</sub> +M<sub>d</sub>+ S<sub>s</sub></td> <td>0.6S<sub>u</sub></td> <td>左欄の 1.5倍の値</td> </tr> </tbody> </table> <p>注記*：2・S<sub>y</sub>を超える場合は弾塑性解析を行う。この場合、「JSME S NC1」PVB-3300(PVB-3313を除く。S<sub>m</sub>は2/3・S<sub>y</sub>と読み替える。)の 簡易弾塑性解析を用いる。</p>		耐震 重要度	荷重の 組合せ	許 容 限 界				一次一般膜応力	一次応力	一次+ 二次応力	一次+ 二次+ ピーク応力	S	D+P <sub>d</sub> +M <sub>d</sub> + S <sub>d</sub>	S <sub>y</sub> と0.6・S <sub>u</sub> の 小さい方。 ただし、ASS及 びHNAについて は上記値と1.2・ Sとの大きい方。	左欄の 1.5倍の値	S <sub>d</sub> 又はS <sub>s</sub> 地震動のみによる 疲労解析を行い、疲労累積 係数が1.0以下であること。 ただし、地震動のみによる一 次+二次応力の変動値が2・ S <sub>y</sub> 以下であれば疲労解析は不 要。*		D+P <sub>d</sub> +M <sub>d</sub> + S <sub>s</sub>	0.6S <sub>u</sub>	左欄の 1.5倍の値	<p>(38/133)頁から</p> <p>【記載箇所：表3-1(2)b. (a) Sクラスの機器・配管系及び常設耐震 重大事故防止設備又は常設重大事故緩和設備の機器・配管系に記載し ている内容】</p> <table border="1"> <thead> <tr> <th rowspan="2">耐震 クラス</th> <th rowspan="2">荷重の組合せ</th> <th rowspan="2">許容応力 状</th> <th rowspan="2">許容限界 一次膜応力+ 一次曲げ応力</th> <th colspan="2">許 容 限 界</th> </tr> <tr> <th>一次一般膜応力</th> <th>一次+二次応力</th> </tr> </thead> <tbody> <tr> <td rowspan="2">S</td> <td>D+P<sub>D</sub>+M<sub>D</sub>+S<sub>d</sub>* *1</td> <td>Ⅲ<sub>A</sub>S</td> <td>S<sub>y</sub>と0.6・S<sub>u</sub>の小さい方。 ただし、ASS及びHNAに ついては上記値と1.2・S<sub>y</sub>と の大きい方。</td> <td>一次一般膜応力</td> <td>一次+二次応力</td> </tr> <tr> <td>D+P<sub>D</sub>+M<sub>D</sub>+S<sub>s</sub></td> <td>Ⅳ<sub>A</sub>S</td> <td>0.6・S<sub>u</sub></td> <td>一次+二次応力</td> <td>一次+二次+ ピーク応力</td> </tr> </tbody> </table> <p>注記*1：P<sub>D</sub>及びM<sub>D</sub>について、非常用炉心冷却系等に属する設備に対しては運転状態Ⅳ(Ⅰ)の荷重を含むものとする。 *2：2・S<sub>y</sub>を超える場合は弾塑性解析を行う。この場合、設計・建設規格 PVB-3300 (PVB-3313を除く。S<sub>m</sub>は2/3・S<sub>y</sub>と読み替える。)の簡易弾 塑性解析を用いる。</p>		耐震 クラス	荷重の組合せ	許容応力 状	許容限界 一次膜応力+ 一次曲げ応力	許 容 限 界		一次一般膜応力	一次+二次応力	S	D+P <sub>D</sub> +M <sub>D</sub> +S <sub>d</sub> * *1	Ⅲ <sub>A</sub> S	S <sub>y</sub> と0.6・S <sub>u</sub> の小さい方。 ただし、ASS及びHNAに ついては上記値と1.2・S <sub>y</sub> と の大きい方。	一次一般膜応力	一次+二次応力	D+P <sub>D</sub> +M <sub>D</sub> +S <sub>s</sub>	Ⅳ <sub>A</sub> S	0.6・S <sub>u</sub>	一次+二次応力	一次+二次+ ピーク応力	<p>・MOX燃料加工施設 においては 非常用炉心冷 却系等に相当 する系統を有 しておらず、 プラントの運 転状態Ⅰ及び Ⅱの場合に用 いるP<sub>D</sub>及びM<sub>D</sub> は発電炉固有 の設計上の考 慮であるため、 記載の差異により新たな 論点が生じる ものではない。</p>
耐震 重要度	荷重の 組合せ			許 容 限 界																																						
		一次一般膜応力	一次応力	一次+ 二次応力	一次+ 二次+ ピーク応力																																					
S	D+P <sub>d</sub> +M <sub>d</sub> + S <sub>d</sub>	S <sub>y</sub> と0.6・S <sub>u</sub> の 小さい方。 ただし、ASS及 びHNAについて は上記値と1.2・ Sとの大きい方。	左欄の 1.5倍の値	S <sub>d</sub> 又はS <sub>s</sub> 地震動のみによる 疲労解析を行い、疲労累積 係数が1.0以下であること。 ただし、地震動のみによる一 次+二次応力の変動値が2・ S <sub>y</sub> 以下であれば疲労解析は不 要。*																																						
	D+P <sub>d</sub> +M <sub>d</sub> + S <sub>s</sub>	0.6S <sub>u</sub>	左欄の 1.5倍の値																																							
耐震 クラス	荷重の組合せ	許容応力 状	許容限界 一次膜応力+ 一次曲げ応力	許 容 限 界																																						
				一次一般膜応力	一次+二次応力																																					
S	D+P <sub>D</sub> +M <sub>D</sub> +S <sub>d</sub> * *1	Ⅲ <sub>A</sub> S	S <sub>y</sub> と0.6・S <sub>u</sub> の小さい方。 ただし、ASS及びHNAに ついては上記値と1.2・S <sub>y</sub> と の大きい方。	一次一般膜応力	一次+二次応力																																					
	D+P <sub>D</sub> +M <sub>D</sub> +S <sub>s</sub>	Ⅳ <sub>A</sub> S	0.6・S <sub>u</sub>	一次+二次応力	一次+二次+ ピーク応力																																					

MOX燃料加工施設		発電炉		備考																															
添付書類Ⅲ-1-1	添付書類Ⅲ-1-1-8	添付書類V-2-1-9																																	
	<p>(b) B, Cクラス</p> <table border="1"> <thead> <tr> <th rowspan="2">耐震 重要度</th> <th rowspan="2">荷重の 組合せ</th> <th colspan="2">許 容 限 界</th> </tr> <tr> <th>一次一般膜応力</th> <th>一 次 応 力 (曲げ応力を含む。)</th> </tr> </thead> <tbody> <tr> <td>B</td> <td><math>D+P_d+M_d+S_B</math></td> <td><math>S_y</math>と<math>0.6 \cdot S_u</math>の 小さい方。 ただし、ASS及びHNAについては上記値と<math>1.2 \cdot S</math>との大きい方。</td> <td><math>S_y</math> ただし、ASS及びHNAについては上記値と<math>1.2 \cdot S</math>との大きい方。</td> </tr> <tr> <td>C</td> <td><math>D+P_d+M_d+S_C</math></td> <td><math>S_y</math>と<math>0.6 \cdot S_u</math>の 小さい方。 ただし、ASS及びHNAについては上記値と<math>1.2 \cdot S</math>との大きい方。</td> <td><math>S_y</math> ただし、ASS及びHNAについては上記値と<math>1.2 \cdot S</math>との大きい方。</td> </tr> </tbody> </table>	耐震 重要度	荷重の 組合せ	許 容 限 界		一次一般膜応力	一 次 応 力 (曲げ応力を含む。)	B	$D+P_d+M_d+S_B$	$S_y$ と $0.6 \cdot S_u$ の 小さい方。 ただし、ASS及びHNAについては上記値と $1.2 \cdot S$ との大きい方。	$S_y$ ただし、ASS及びHNAについては上記値と $1.2 \cdot S$ との大きい方。	C	$D+P_d+M_d+S_C$	$S_y$ と $0.6 \cdot S_u$ の 小さい方。 ただし、ASS及びHNAについては上記値と $1.2 \cdot S$ との大きい方。	$S_y$ ただし、ASS及びHNAについては上記値と $1.2 \cdot S$ との大きい方。	<p>(80/133)頁から</p> <p>【記載箇所：表3-1(2)b. (b) B, Cクラスの機器・配管系及び常設耐震重要重大事故防止設備以外の常設重大事故防止設備の機器・配管系に記載している内容】</p> <table border="1"> <thead> <tr> <th rowspan="2">耐震 クラス</th> <th rowspan="2">荷重の組合せ</th> <th rowspan="2">許容応力 状 態</th> <th colspan="2">許 容 限 界</th> </tr> <tr> <th>一次一般膜応力</th> <th>一次応力 (曲げ応力を含む)</th> </tr> </thead> <tbody> <tr> <td>B</td> <td><math>D+P_d+M_d+S_B</math></td> <td>B<sub>A</sub>S</td> <td><math>S_y</math>と<math>0.6 \cdot S_u</math>の小さい方。 ただし、ASS及びHNAについては上記値と<math>1.2 \cdot S</math>との大きい方。</td> <td><math>S_y</math> ただし、ASS及びHNAについては上記値と<math>1.2 \cdot S</math>との大きい方。</td> </tr> <tr> <td>C</td> <td><math>D+P_d+M_d+S_C</math></td> <td>C<sub>A</sub>S</td> <td><math>S_y</math>と<math>0.6 \cdot S_u</math>の小さい方。 ただし、ASS及びHNAについては上記値と<math>1.2 \cdot S</math>との大きい方。</td> <td><math>S_y</math> ただし、ASS及びHNAについては上記値と<math>1.2 \cdot S</math>との大きい方。</td> </tr> </tbody> </table> <p>ニ. クラス2, 3ポンプ, その他のポンプ及び重事故等クラス2ポンプ (クラス2, 3ポンプ, その他のポンプ) (クラス2, 3ポンプ, その他のポンプ)</p>		耐震 クラス	荷重の組合せ	許容応力 状 態	許 容 限 界		一次一般膜応力	一次応力 (曲げ応力を含む)	B	$D+P_d+M_d+S_B$	B <sub>A</sub> S	$S_y$ と $0.6 \cdot S_u$ の小さい方。 ただし、ASS及びHNAについては上記値と $1.2 \cdot S$ との大きい方。	$S_y$ ただし、ASS及びHNAについては上記値と $1.2 \cdot S$ との大きい方。	C	$D+P_d+M_d+S_C$	C <sub>A</sub> S	$S_y$ と $0.6 \cdot S_u$ の小さい方。 ただし、ASS及びHNAについては上記値と $1.2 \cdot S$ との大きい方。	$S_y$ ただし、ASS及びHNAについては上記値と $1.2 \cdot S$ との大きい方。	
耐震 重要度	荷重の 組合せ			許 容 限 界																															
		一次一般膜応力	一 次 応 力 (曲げ応力を含む。)																																
B	$D+P_d+M_d+S_B$	$S_y$ と $0.6 \cdot S_u$ の 小さい方。 ただし、ASS及びHNAについては上記値と $1.2 \cdot S$ との大きい方。	$S_y$ ただし、ASS及びHNAについては上記値と $1.2 \cdot S$ との大きい方。																																
C	$D+P_d+M_d+S_C$	$S_y$ と $0.6 \cdot S_u$ の 小さい方。 ただし、ASS及びHNAについては上記値と $1.2 \cdot S$ との大きい方。	$S_y$ ただし、ASS及びHNAについては上記値と $1.2 \cdot S$ との大きい方。																																
耐震 クラス	荷重の組合せ	許容応力 状 態	許 容 限 界																																
			一次一般膜応力	一次応力 (曲げ応力を含む)																															
B	$D+P_d+M_d+S_B$	B <sub>A</sub> S	$S_y$ と $0.6 \cdot S_u$ の小さい方。 ただし、ASS及びHNAについては上記値と $1.2 \cdot S$ との大きい方。	$S_y$ ただし、ASS及びHNAについては上記値と $1.2 \cdot S$ との大きい方。																															
C	$D+P_d+M_d+S_C$	C <sub>A</sub> S	$S_y$ と $0.6 \cdot S_u$ の小さい方。 ただし、ASS及びHNAについては上記値と $1.2 \cdot S$ との大きい方。	$S_y$ ただし、ASS及びHNAについては上記値と $1.2 \cdot S$ との大きい方。																															

MOX燃料加工施設		発電炉				備考																																						
添付書類Ⅲ-1-1	添付書類Ⅲ-1-1-8	添付書類Ⅴ-2-1-9																																										
	<p>d. 弁(弁箱)</p> <table border="1"> <thead> <tr> <th rowspan="2">耐震重要度</th> <th rowspan="2">荷重の組合せ</th> <th colspan="4">許 容 限 界</th> </tr> <tr> <th>一次一般膜応力</th> <th>一次応力</th> <th>一次+二次応力</th> <th>一次+二次+ピーク応力</th> </tr> </thead> <tbody> <tr> <td rowspan="2">S</td> <td><math>D + P_d + M_d + S_d</math></td> <td rowspan="4">_____*</td> <td rowspan="4">_____*</td> <td rowspan="4">_____*</td> <td rowspan="4">_____*</td> </tr> <tr> <td><math>D + P_d + M_d + S_s</math></td> </tr> <tr> <td>B</td> <td><math>D + P_d + M_d + S_B</math></td> </tr> <tr> <td>C</td> <td><math>D + P_d + M_d + S_C</math></td> </tr> </tbody> </table> <p>注記*：弁の肉厚が接続配管と同等の場合で、特に大きな駆動部を有する電動弁、空気作動弁については、「JSME S NC1」VVB-3300の評価を行う。ただし、地震時に過大な応力の発生を防ぐ処置が講じられているものは、この限りではない。</p>	耐震重要度	荷重の組合せ	許 容 限 界				一次一般膜応力	一次応力	一次+二次応力	一次+二次+ピーク応力	S	$D + P_d + M_d + S_d$	_____*	_____*	_____*	_____*	$D + P_d + M_d + S_s$	B	$D + P_d + M_d + S_B$	C	$D + P_d + M_d + S_C$	<p>【記載箇所：表3-1(2)b. (a) Sクラスの機器・配管系及び常設耐震重大事故防止設備又は常設重大事故緩和設備の機器・配管系に記載している内容】</p> <table border="1"> <thead> <tr> <th rowspan="2">耐震クラス</th> <th rowspan="2">荷重の組合せ</th> <th rowspan="2">許容応力状態</th> <th colspan="3">許容限界</th> </tr> <tr> <th>一次一般膜応力</th> <th>一次応力</th> <th>一次+二次+ピーク応力</th> </tr> </thead> <tbody> <tr> <td rowspan="2">S</td> <td><math>D + P_D + M_D + S_d</math>*1</td> <td>Ⅲ△S</td> <td rowspan="2">_____*</td> <td rowspan="2">_____*</td> <td rowspan="2">_____*</td> </tr> <tr> <td><math>D + P_D + M_D + S_s</math></td> <td>Ⅳ△S</td> </tr> </tbody> </table> <p>注記*1：P<sub>D</sub>及びM<sub>D</sub>について、非常用炉心冷却系等に属する設備に対しては運転状態Ⅳ(L)の荷重を含むものとする。 *2：バルブの肉厚が接続配管と同等の場合で、特に大きな駆動部を有する電動弁、空気作動弁については、設計・建設規格 VVB-3330の評価を行う。ただし、地震時に過大な応力の発生を防ぐ処置が講じられているものは、この限りではない。</p>				耐震クラス	荷重の組合せ	許容応力状態	許容限界			一次一般膜応力	一次応力	一次+二次+ピーク応力	S	$D + P_D + M_D + S_d$ *1	Ⅲ△S	_____*	_____*	_____*	$D + P_D + M_D + S_s$	Ⅳ△S	<p>・MOX燃料加工施設においては非常用炉心冷却系等に相当する系統を有しておらず、プラントの運転状態Ⅰ及びⅡの場合に用いるP<sub>D</sub>及びM<sub>D</sub>は発電炉固有の設計上の考慮であるため、記載の差異により新たな論点が生じるものではない。</p>
耐震重要度	荷重の組合せ			許 容 限 界																																								
		一次一般膜応力	一次応力	一次+二次応力	一次+二次+ピーク応力																																							
S	$D + P_d + M_d + S_d$	_____*	_____*	_____*	_____*																																							
	$D + P_d + M_d + S_s$																																											
B	$D + P_d + M_d + S_B$																																											
C	$D + P_d + M_d + S_C$																																											
耐震クラス	荷重の組合せ	許容応力状態	許容限界																																									
			一次一般膜応力	一次応力	一次+二次+ピーク応力																																							
S	$D + P_D + M_D + S_d$ *1	Ⅲ△S	_____*	_____*	_____*																																							
	$D + P_D + M_D + S_s$	Ⅳ△S																																										
		<p>ス、クラス2弁(弁箱)及び重大事故等クラス2弁(クラス2弁(弁箱)) (クラス2弁(弁箱))</p> <p>(42/133)頁から</p>																																										

添付書類Ⅲ-1-1	MOX燃料加工施設	発電炉	備考																																																																																																																																																																											
	<p style="text-align: center;">添付書類Ⅲ-1-1-8</p> <p style="text-align: center;">e. 支持構造物</p> <table border="1" style="width: 100%; border-collapse: collapse;"> <thead> <tr> <th rowspan="3">耐震重要度</th> <th rowspan="3">耐震荷重の組合せ</th> <th colspan="10">許容限界(ボルト等を除く。) <sup>(*)</sup> <sup>(**)</sup> <sup>(***)</sup></th> <th rowspan="3">許容限界 <sup>(*)</sup> <sup>(**)</sup> (ボルト等)</th> <th rowspan="3">形式試験による場合</th> </tr> <tr> <th colspan="5">一次応力</th> <th colspan="5">一次+二次応力</th> <th colspan="2">一次応力</th> </tr> <tr> <th>引張</th> <th>せん断</th> <th>圧縮</th> <th>曲げ</th> <th>支圧</th> <th>引張圧縮</th> <th>せん断</th> <th>曲げ</th> <th>支圧</th> <th>屈曲 <sup>(***)</sup></th> <th>引張</th> <th>せん断</th> <th>引張</th> <th>せん断</th> </tr> </thead> <tbody> <tr> <td>S</td> <td>D+P<sub>a</sub>+M<sub>a</sub>+S<sub>d</sub></td> <td>1.5f<sub>t</sub></td> <td>1.5f<sub>v</sub></td> <td>1.5f<sub>c</sub></td> <td>1.5f<sub>b</sub></td> <td>1.5f<sub>p</sub></td> <td></td> <td>1.5f<sub>p</sub></td> <td></td> <td></td> <td></td> <td>1.5f<sub>t</sub></td> <td>1.5f<sub>v</sub></td> <td>1.5f<sub>c</sub></td> <td>1.5f<sub>b</sub></td> <td>1.5f<sub>p</sub></td> <td><math>T_L \cdot \frac{1}{2} \cdot \frac{S_{yd}}{S_{yt}}</math></td> </tr> <tr> <td>B</td> <td>D+P<sub>a</sub>+M<sub>a</sub>+S<sub>b</sub></td> <td>1.5f<sub>t</sub>*</td> <td>1.5f<sub>v</sub>*</td> <td>1.5f<sub>c</sub>*</td> <td>1.5f<sub>b</sub>*</td> <td>1.5f<sub>p</sub>*</td> <td></td> <td>1.5f<sub>p</sub>*</td> <td></td> <td></td> <td></td> <td>1.5f<sub>t</sub>*</td> <td>1.5f<sub>v</sub>*</td> <td>1.5f<sub>c</sub>*</td> <td>1.5f<sub>b</sub>*</td> <td>1.5f<sub>p</sub>*</td> <td><math>T_L \cdot 0.6 \cdot \frac{S_{yd}}{S_{yt}}</math></td> </tr> <tr> <td>C</td> <td>D+P<sub>a</sub>+M<sub>a</sub>+S<sub>c</sub></td> <td>1.5f<sub>t</sub></td> <td>1.5f<sub>v</sub></td> <td>1.5f<sub>c</sub></td> <td>1.5f<sub>b</sub></td> <td>1.5f<sub>p</sub></td> <td></td> <td>1.5f<sub>p</sub></td> <td></td> <td></td> <td></td> <td>1.5f<sub>t</sub></td> <td>1.5f<sub>v</sub></td> <td>1.5f<sub>c</sub></td> <td>1.5f<sub>b</sub></td> <td>1.5f<sub>p</sub></td> <td><math>T_L \cdot \frac{1}{2} \cdot \frac{S_{yd}}{S_{yt}}</math></td> </tr> </tbody> </table> <p>注記 *1: 「鋼構造設計規程 鋼構造設計規程 SI 単位版」(2002年日本建築学会)等の幅厚比の制限を満足させる。  *2: 応力の組合せが考えられる場合には、組合せ応力に対して評価を行う。  *3: Sクラスで耐圧部に溶接等により直接取り付けられる支持構造物であって耐圧部と一体の応力解析を行うものについては、耐圧部と同じ許容応力とする。  *4: コンクリートに埋込まれるアンカボルトで地震応力の占める割合が支配的なものであって、トルク管理、材料の照会等を行わないものについては、材料の品質、据付状態等のゆらぎ等を考慮して( )内の値を用いて応力評価を行う。  *5: 薄肉円筒形状のものに適用する場合は、クラスMCC容器的の盛圧に対する評価式による。  *6: すみ肉溶接部に対しては最大応力に対して1.5f<sub>t</sub>とする。  *7: 「JISME S MC1J SSB-3121.1(4)」により求めた f<sub>t</sub> とする。  *8: 自重、熱膨張等により常時作用する荷重に、地震動による荷重を重ね合わせて得られる応力の圧縮最大値について評価する。</p>	耐震重要度	耐震荷重の組合せ	許容限界(ボルト等を除く。) <sup>(*)</sup> <sup>(**)</sup> <sup>(***)</sup>										許容限界 <sup>(*)</sup> <sup>(**)</sup> (ボルト等)	形式試験による場合	一次応力					一次+二次応力					一次応力		引張	せん断	圧縮	曲げ	支圧	引張圧縮	せん断	曲げ	支圧	屈曲 <sup>(***)</sup>	引張	せん断	引張	せん断	S	D+P <sub>a</sub> +M <sub>a</sub> +S <sub>d</sub>	1.5f <sub>t</sub>	1.5f <sub>v</sub>	1.5f <sub>c</sub>	1.5f <sub>b</sub>	1.5f <sub>p</sub>		1.5f <sub>p</sub>				1.5f <sub>t</sub>	1.5f <sub>v</sub>	1.5f <sub>c</sub>	1.5f <sub>b</sub>	1.5f <sub>p</sub>	$T_L \cdot \frac{1}{2} \cdot \frac{S_{yd}}{S_{yt}}$	B	D+P <sub>a</sub> +M <sub>a</sub> +S <sub>b</sub>	1.5f <sub>t</sub> *	1.5f <sub>v</sub> *	1.5f <sub>c</sub> *	1.5f <sub>b</sub> *	1.5f <sub>p</sub> *		1.5f <sub>p</sub> *				1.5f <sub>t</sub> *	1.5f <sub>v</sub> *	1.5f <sub>c</sub> *	1.5f <sub>b</sub> *	1.5f <sub>p</sub> *	$T_L \cdot 0.6 \cdot \frac{S_{yd}}{S_{yt}}$	C	D+P <sub>a</sub> +M <sub>a</sub> +S <sub>c</sub>	1.5f <sub>t</sub>	1.5f <sub>v</sub>	1.5f <sub>c</sub>	1.5f <sub>b</sub>	1.5f <sub>p</sub>		1.5f <sub>p</sub>				1.5f <sub>t</sub>	1.5f <sub>v</sub>	1.5f <sub>c</sub>	1.5f <sub>b</sub>	1.5f <sub>p</sub>	$T_L \cdot \frac{1}{2} \cdot \frac{S_{yd}}{S_{yt}}$	<p style="text-align: center;">添付書類Ⅴ-2-1-9</p> <p style="text-align: right;">(52/133), (54/133)頁から</p> <p>【記載箇所：表3-1(2)b. (a) Sクラスの機器・配管系及び常設耐震重要重大事故防止設備以外の常設重大事故防止設備の機器・配管系に記載している内容】</p> <table border="1" style="width: 100%; border-collapse: collapse;"> <thead> <tr> <th rowspan="3">耐震クラス</th> <th rowspan="3">許容応力状態</th> <th rowspan="3">耐震荷重の組合せ</th> <th colspan="10">許容限界 <sup>(*)</sup> <sup>(**)</sup> <sup>(***)</sup> (ボルト等以外)</th> <th rowspan="3">許容限界 <sup>(*)</sup> <sup>(**)</sup> (ボルト等)</th> <th rowspan="3">形式試験による場合</th> </tr> <tr> <th colspan="5">一次応力</th> <th colspan="5">一次+二次応力</th> <th colspan="2">一次応力</th> </tr> <tr> <th>引張</th> <th>せん断</th> <th>圧縮</th> <th>曲げ</th> <th>支圧</th> <th>引張圧縮</th> <th>せん断</th> <th>曲げ</th> <th>支圧</th> <th>屈曲 <sup>(***)</sup></th> <th>引張</th> <th>せん断</th> <th>引張</th> <th>せん断</th> </tr> </thead> <tbody> <tr> <td>S</td> <td>III<sub>A</sub>S</td> <td>D+P<sub>b</sub>+M<sub>b</sub>+S<sub>d</sub>*</td> <td>1.5f<sub>t</sub></td> <td>1.5f<sub>v</sub></td> <td>1.5f<sub>c</sub></td> <td>1.5f<sub>b</sub></td> <td>1.5f<sub>p</sub></td> <td></td> <td>1.5f<sub>p</sub></td> <td></td> <td></td> <td>1.5f<sub>t</sub></td> <td>1.5f<sub>v</sub></td> <td>1.5f<sub>c</sub></td> <td>1.5f<sub>b</sub></td> <td>1.5f<sub>p</sub></td> <td><math>T_L \cdot \frac{1}{2} \cdot \frac{S_{yd}}{S_{yt}}</math></td> </tr> <tr> <td></td> <td>IV<sub>A</sub>S</td> <td>D+P<sub>b</sub>+M<sub>b</sub>+S</td> <td>1.5f<sub>t</sub>*</td> <td>1.5f<sub>v</sub>*</td> <td>1.5f<sub>c</sub>*</td> <td>1.5f<sub>b</sub>*</td> <td>1.5f<sub>p</sub>*</td> <td></td> <td>1.5f<sub>p</sub>*</td> <td></td> <td></td> <td>1.5f<sub>t</sub>*</td> <td>1.5f<sub>v</sub>*</td> <td>1.5f<sub>c</sub>*</td> <td>1.5f<sub>b</sub>*</td> <td>1.5f<sub>p</sub>*</td> <td><math>T_L \cdot 0.6 \cdot \frac{S_{yd}}{S_{yt}}</math></td> </tr> </tbody> </table> <p>注記 *1: 「鋼構造設計規程 SI 単位版」(2002年日本建築学会)等の幅厚比の制限を満足させる。  *2: 応力の組合せが考えられる場合には、組合せ応力に対しても評価を行う。  *3: 耐圧部に溶接等により直接取り付けられる支持構造物であって耐圧部と一体の応力解析を行うものについては、耐圧部と同じ許容応力とする。  *4: コンクリートに埋込まれるアンカボルトで地震応力の占める割合が支配的なものであって、トルク管理、材料の照会等を行わないものについては、材料の品質、据付状態等のゆらぎ等を考慮して、III<sub>A</sub>Sの許容応力に対しては f<sub>t</sub>、一次せん断応力に対しては f<sub>v</sub> とし、また IV<sub>A</sub>S→III<sub>A</sub>Sとして応力評価を行う。  *5: 薄肉円筒形状のものに適用する場合は、クラスMCC容器的の盛圧に対する評価式による。  *6: すみ肉溶接部に対しては最大応力に対して1.5f<sub>t</sub>とする。  *7: 設計・建設規格 SSB-3121.1(4)により求めた f<sub>t</sub> とする。  *8: 自重、熱膨張等により常時作用する荷重に、地震動による荷重を重ね合わせて得られる応力の圧縮最大値について評価する。  *9: P<sub>b</sub>及びM<sub>b</sub>について、非常用炉心冷却系等に属する設備に対しては、運転状態IV (L) の荷重を含むものとする。</p>	耐震クラス	許容応力状態	耐震荷重の組合せ	許容限界 <sup>(*)</sup> <sup>(**)</sup> <sup>(***)</sup> (ボルト等以外)										許容限界 <sup>(*)</sup> <sup>(**)</sup> (ボルト等)	形式試験による場合	一次応力					一次+二次応力					一次応力		引張	せん断	圧縮	曲げ	支圧	引張圧縮	せん断	曲げ	支圧	屈曲 <sup>(***)</sup>	引張	せん断	引張	せん断	S	III <sub>A</sub> S	D+P <sub>b</sub> +M <sub>b</sub> +S <sub>d</sub> *	1.5f <sub>t</sub>	1.5f <sub>v</sub>	1.5f <sub>c</sub>	1.5f <sub>b</sub>	1.5f <sub>p</sub>		1.5f <sub>p</sub>			1.5f <sub>t</sub>	1.5f <sub>v</sub>	1.5f <sub>c</sub>	1.5f <sub>b</sub>	1.5f <sub>p</sub>	$T_L \cdot \frac{1}{2} \cdot \frac{S_{yd}}{S_{yt}}$		IV <sub>A</sub> S	D+P <sub>b</sub> +M <sub>b</sub> +S	1.5f <sub>t</sub> *	1.5f <sub>v</sub> *	1.5f <sub>c</sub> *	1.5f <sub>b</sub> *	1.5f <sub>p</sub> *		1.5f <sub>p</sub> *			1.5f <sub>t</sub> *	1.5f <sub>v</sub> *	1.5f <sub>c</sub> *	1.5f <sub>b</sub> *	1.5f <sub>p</sub> *	$T_L \cdot 0.6 \cdot \frac{S_{yd}}{S_{yt}}$	<p>備考</p> <p>・MOX燃料加工施設においては非常用炉心冷却系等に相当する系統を有しておらず、プラントの運転状態Ⅰ及びⅡの場合に用いるP<sub>b</sub>及びM<sub>b</sub>は発電炉固有の設計上の考慮であるため、記載の差異により新たな論点が生じるものではない。</p>
耐震重要度	耐震荷重の組合せ			許容限界(ボルト等を除く。) <sup>(*)</sup> <sup>(**)</sup> <sup>(***)</sup>												許容限界 <sup>(*)</sup> <sup>(**)</sup> (ボルト等)	形式試験による場合																																																																																																																																																													
				一次応力					一次+二次応力									一次応力																																																																																																																																																												
		引張	せん断	圧縮	曲げ	支圧	引張圧縮	せん断	曲げ	支圧	屈曲 <sup>(***)</sup>	引張	せん断	引張	せん断																																																																																																																																																															
S	D+P <sub>a</sub> +M <sub>a</sub> +S <sub>d</sub>	1.5f <sub>t</sub>	1.5f <sub>v</sub>	1.5f <sub>c</sub>	1.5f <sub>b</sub>	1.5f <sub>p</sub>		1.5f <sub>p</sub>				1.5f <sub>t</sub>	1.5f <sub>v</sub>	1.5f <sub>c</sub>	1.5f <sub>b</sub>	1.5f <sub>p</sub>	$T_L \cdot \frac{1}{2} \cdot \frac{S_{yd}}{S_{yt}}$																																																																																																																																																													
B	D+P <sub>a</sub> +M <sub>a</sub> +S <sub>b</sub>	1.5f <sub>t</sub> *	1.5f <sub>v</sub> *	1.5f <sub>c</sub> *	1.5f <sub>b</sub> *	1.5f <sub>p</sub> *		1.5f <sub>p</sub> *				1.5f <sub>t</sub> *	1.5f <sub>v</sub> *	1.5f <sub>c</sub> *	1.5f <sub>b</sub> *	1.5f <sub>p</sub> *	$T_L \cdot 0.6 \cdot \frac{S_{yd}}{S_{yt}}$																																																																																																																																																													
C	D+P <sub>a</sub> +M <sub>a</sub> +S <sub>c</sub>	1.5f <sub>t</sub>	1.5f <sub>v</sub>	1.5f <sub>c</sub>	1.5f <sub>b</sub>	1.5f <sub>p</sub>		1.5f <sub>p</sub>				1.5f <sub>t</sub>	1.5f <sub>v</sub>	1.5f <sub>c</sub>	1.5f <sub>b</sub>	1.5f <sub>p</sub>	$T_L \cdot \frac{1}{2} \cdot \frac{S_{yd}}{S_{yt}}$																																																																																																																																																													
耐震クラス	許容応力状態	耐震荷重の組合せ	許容限界 <sup>(*)</sup> <sup>(**)</sup> <sup>(***)</sup> (ボルト等以外)										許容限界 <sup>(*)</sup> <sup>(**)</sup> (ボルト等)	形式試験による場合																																																																																																																																																																
			一次応力					一次+二次応力							一次応力																																																																																																																																																															
			引張	せん断	圧縮	曲げ	支圧	引張圧縮	せん断	曲げ	支圧	屈曲 <sup>(***)</sup>			引張	せん断	引張	せん断																																																																																																																																																												
S	III <sub>A</sub> S	D+P <sub>b</sub> +M <sub>b</sub> +S <sub>d</sub> *	1.5f <sub>t</sub>	1.5f <sub>v</sub>	1.5f <sub>c</sub>	1.5f <sub>b</sub>	1.5f <sub>p</sub>		1.5f <sub>p</sub>			1.5f <sub>t</sub>	1.5f <sub>v</sub>	1.5f <sub>c</sub>	1.5f <sub>b</sub>	1.5f <sub>p</sub>	$T_L \cdot \frac{1}{2} \cdot \frac{S_{yd}}{S_{yt}}$																																																																																																																																																													
	IV <sub>A</sub> S	D+P <sub>b</sub> +M <sub>b</sub> +S	1.5f <sub>t</sub> *	1.5f <sub>v</sub> *	1.5f <sub>c</sub> *	1.5f <sub>b</sub> *	1.5f <sub>p</sub> *		1.5f <sub>p</sub> *			1.5f <sub>t</sub> *	1.5f <sub>v</sub> *	1.5f <sub>c</sub> *	1.5f <sub>b</sub> *	1.5f <sub>p</sub> *	$T_L \cdot 0.6 \cdot \frac{S_{yd}}{S_{yt}}$																																																																																																																																																													

MOX燃料加工施設		発電炉																																																																																																																																																																			
添付書類Ⅲ-1-1	添付書類Ⅲ-1-1-8	添付書類Ⅴ-2-1-9	備考																																																																																																																																																																		
	<p>【記載箇所：第3-1表(2)e. 支持構造物に記載している内容（比較対象：耐震重要度B, C）】</p> <table border="1"> <thead> <tr> <th rowspan="2">耐震重要度</th> <th rowspan="2">荷重の組合せ</th> <th colspan="6">許容限界(ボルト等を除く。)*1, *2</th> <th colspan="2">許容限界*4 (ボルト等)</th> <th rowspan="2">形式試験による場合</th> </tr> <tr> <th colspan="3">一次応力</th> <th colspan="3">一次+二次応力</th> <th colspan="2">一次応力</th> </tr> <tr> <th rowspan="2">S</th> <th rowspan="2">D+P<sub>d</sub>+M<sub>d</sub>+S<sub>d</sub></th> <th>引張</th> <th>せん断</th> <th>圧縮</th> <th>曲げ</th> <th>支圧</th> <th>引張</th> <th>せん断</th> <th>座屈</th> <th rowspan="2">せん断</th> </tr> </thead> <tbody> <tr> <td>1.5f<sub>t</sub></td> <td>1.5f<sub>s</sub></td> <td>1.5f<sub>c</sub></td> <td>1.5f<sub>b</sub></td> <td>1.5f<sub>p</sub></td> <td>1.5f<sub>s</sub></td> <td>1.5f<sub>t</sub></td> <td>1.5f<sub>t</sub></td> <td>1.5f<sub>b</sub></td> <td>1.5f<sub>s</sub></td> <td>1.5f<sub>t</sub></td> <td>1.5f<sub>s</sub></td> <td><math>T_L \cdot \frac{1}{2} \cdot \frac{S_{yd}}{S_{yt}}</math></td> </tr> <tr> <th rowspan="2">B</th> <th rowspan="2">D+P<sub>d</sub>+M<sub>d</sub>+S<sub>B</sub></th> <th>引張</th> <th>せん断</th> <th>圧縮</th> <th>曲げ</th> <th>支圧</th> <th>引張</th> <th>せん断</th> <th>座屈</th> <th rowspan="2">引張</th> <th rowspan="2">せん断</th> <td rowspan="2">1.5f<sub>t</sub> (1.5f<sub>t</sub>)</td> <td rowspan="2"><math>T_L \cdot 0.6 \cdot \frac{S_{yd}}{S_{yt}}</math></td> </tr> <tr> <td>1.5f<sub>t</sub></td> <td>1.5f<sub>s</sub></td> <td>1.5f<sub>c</sub></td> <td>1.5f<sub>b</sub></td> <td>1.5f<sub>p</sub></td> <td>1.5f<sub>t</sub></td> <td>1.5f<sub>s</sub></td> <td>1.5f<sub>b</sub></td> <td>1.5f<sub>s</sub></td> <td>1.5f<sub>t</sub></td> <td>1.5f<sub>s</sub></td> </tr> <tr> <th rowspan="2">C</th> <th rowspan="2">D+P<sub>d</sub>+M<sub>d</sub>+S<sub>C</sub></th> <th>引張</th> <th>せん断</th> <th>圧縮</th> <th>曲げ</th> <th>支圧</th> <th>引張</th> <th>せん断</th> <th>座屈</th> <th rowspan="2">引張</th> <th rowspan="2">せん断</th> <td rowspan="2">1.5f<sub>t</sub></td> <td rowspan="2">1.5f<sub>s</sub></td> </tr> <tr> <td>1.5f<sub>t</sub></td> <td>1.5f<sub>s</sub></td> <td>1.5f<sub>c</sub></td> <td>1.5f<sub>b</sub></td> <td>1.5f<sub>p</sub></td> <td>1.5f<sub>t</sub></td> <td>1.5f<sub>s</sub></td> <td>1.5f<sub>b</sub></td> <td>1.5f<sub>s</sub></td> <td>1.5f<sub>t</sub></td> <td>1.5f<sub>s</sub></td> </tr> </tbody> </table> <p>注記 *1: 「鋼構造設計規程 SI 単位版」(2002年日本建築学会)等の幅厚比の制限を満足させる。 *2: 応力の組合せが考えられる場合には、組合せ応力に対しても評価を行う。 *3: Sクラスで耐圧部に溶接等により直接取り付けられる支持構造物であって耐圧部と一体の応力解析を行うものについては、耐圧部と同じ許容応力とする。 *4: コンクリートに埋め込まれるアンカボルトで地震応力の占める割合が支配的なものであって、トルク管理、材料の照会等を行わないものについては、材料の品質、据付状態等のゆらぎ等を考慮して( )内の値を用いて応力評価を行う。 *5: 薄肉円筒形状のもの座屈の評価にあたっては、クラスMに容器の座屈に対する評価式を行う。 *6: すみ肉溶接部に対しては最大応力に対して1.5f<sub>t</sub>とする。 *7: 「JSME S NCI」SSB-3121.1(4)により求めたf<sub>b</sub>とする。 *8: 自重、熱膨張等により常時作用する荷重に、地震動による荷重を重ね合わせて得られる応力の圧縮最大値について評価する。</p>	耐震重要度	荷重の組合せ	許容限界(ボルト等を除く。)*1, *2						許容限界*4 (ボルト等)		形式試験による場合	一次応力			一次+二次応力			一次応力		S	D+P <sub>d</sub> +M <sub>d</sub> +S <sub>d</sub>	引張	せん断	圧縮	曲げ	支圧	引張	せん断	座屈	せん断	1.5f <sub>t</sub>	1.5f <sub>s</sub>	1.5f <sub>c</sub>	1.5f <sub>b</sub>	1.5f <sub>p</sub>	1.5f <sub>s</sub>	1.5f <sub>t</sub>	1.5f <sub>t</sub>	1.5f <sub>b</sub>	1.5f <sub>s</sub>	1.5f <sub>t</sub>	1.5f <sub>s</sub>	$T_L \cdot \frac{1}{2} \cdot \frac{S_{yd}}{S_{yt}}$	B	D+P <sub>d</sub> +M <sub>d</sub> +S <sub>B</sub>	引張	せん断	圧縮	曲げ	支圧	引張	せん断	座屈	引張	せん断	1.5f <sub>t</sub> (1.5f <sub>t</sub> )	$T_L \cdot 0.6 \cdot \frac{S_{yd}}{S_{yt}}$	1.5f <sub>t</sub>	1.5f <sub>s</sub>	1.5f <sub>c</sub>	1.5f <sub>b</sub>	1.5f <sub>p</sub>	1.5f <sub>t</sub>	1.5f <sub>s</sub>	1.5f <sub>b</sub>	1.5f <sub>s</sub>	1.5f <sub>t</sub>	1.5f <sub>s</sub>	C	D+P <sub>d</sub> +M <sub>d</sub> +S <sub>C</sub>	引張	せん断	圧縮	曲げ	支圧	引張	せん断	座屈	引張	せん断	1.5f <sub>t</sub>	1.5f <sub>s</sub>	1.5f <sub>t</sub>	1.5f <sub>s</sub>	1.5f <sub>c</sub>	1.5f <sub>b</sub>	1.5f <sub>p</sub>	1.5f <sub>t</sub>	1.5f <sub>s</sub>	1.5f <sub>b</sub>	1.5f <sub>s</sub>	1.5f <sub>t</sub>	1.5f <sub>s</sub>	<p>(82/133)及び(84/133)頁から</p> <p>【記載箇所：表3-1(2)b. (b) B, Cクラスの機器・配管系及び常設耐震重要重大事故防止設備以外の常設重大事故防止設備の機器・配管系に記載している内容】</p> <table border="1"> <thead> <tr> <th rowspan="2">耐震クラス</th> <th rowspan="2">許容応力状態</th> <th rowspan="2">荷重の組合せ</th> <th colspan="6">許容限界*1, *2 (ボルト等以外)</th> <th colspan="2">許容限界*2, *6 (ボルト等)</th> <th rowspan="2">形式試験による場合</th> </tr> <tr> <th colspan="3">一次応力</th> <th colspan="3">一次+二次応力</th> <th colspan="2">一次応力</th> </tr> <tr> <th rowspan="2">B</th> <th rowspan="2">B<sub>A</sub>S</th> <th rowspan="2">D+P<sub>d</sub>+M<sub>d</sub>+S<sub>B</sub></th> <th>引張</th> <th>せん断</th> <th>圧縮</th> <th>曲げ</th> <th>支圧</th> <th>引張</th> <th>せん断</th> <th>座屈</th> <th rowspan="2">せん断</th> <td rowspan="2">許容荷重</td> </tr> </thead> <tbody> <tr> <td>1.5f<sub>t</sub></td> <td>1.5f<sub>s</sub></td> <td>1.5f<sub>c</sub></td> <td>1.5f<sub>b</sub></td> <td>1.5f<sub>p</sub></td> <td>1.5f<sub>s</sub></td> <td>1.5f<sub>t</sub></td> <td>1.5f<sub>t</sub></td> <td>1.5f<sub>s</sub></td> <td>1.5f<sub>b</sub></td> <td>1.5f<sub>s</sub></td> <td><math>T_L \cdot \frac{1}{2} \cdot \frac{S_{yd}}{S_{yt}}</math></td> </tr> <tr> <th rowspan="2">C</th> <th rowspan="2">C<sub>A</sub>S</th> <th rowspan="2">D+P<sub>d</sub>+M<sub>d</sub>+S<sub>C</sub></th> <th>引張</th> <th>せん断</th> <th>圧縮</th> <th>曲げ</th> <th>支圧</th> <th>引張</th> <th>せん断</th> <th>座屈</th> <th rowspan="2">引張</th> <td rowspan="2">許容荷重</td> </tr> <tr> <td>1.5f<sub>t</sub></td> <td>1.5f<sub>s</sub></td> <td>1.5f<sub>c</sub></td> <td>1.5f<sub>b</sub></td> <td>1.5f<sub>p</sub></td> <td>1.5f<sub>s</sub></td> <td>1.5f<sub>t</sub></td> <td>1.5f<sub>s</sub></td> <td>1.5f<sub>b</sub></td> <td>1.5f<sub>s</sub></td> <td>1.5f<sub>t</sub></td> </tr> </tbody> </table> <p>注記 *1: 「鋼構造設計規程 SI 単位版」(2002年日本建築学会)等の幅厚比の制限を満足させる。 *2: 応力の組合せが考えられる場合には、組合せ応力に対しても評価を行う。 *3: すみ肉溶接部に対しては最大応力に対して1.5f<sub>t</sub>とする。 *4: 設計・建設規格 SSB-3121.1(4)により求めたf<sub>b</sub>とする。 *5: 自重、熱膨張等により常時作用する荷重に、地震動による荷重を重ね合わせて得られる応力の圧縮最大値について評価する。 *6: コンクリートに埋め込まれるアンカボルトで地震応力の占める割合が支配的なものであって、トルク管理、材料の照会等を行わないものについては、材料の品質、据付状態等のゆらぎ等を考慮して、一次引張応力に対してはf<sub>t</sub>、一次せん断応力に対してはf<sub>s</sub>として応力評価を行う。</p>	耐震クラス	許容応力状態	荷重の組合せ	許容限界*1, *2 (ボルト等以外)						許容限界*2, *6 (ボルト等)		形式試験による場合	一次応力			一次+二次応力			一次応力		B	B <sub>A</sub> S	D+P <sub>d</sub> +M <sub>d</sub> +S <sub>B</sub>	引張	せん断	圧縮	曲げ	支圧	引張	せん断	座屈	せん断	許容荷重	1.5f <sub>t</sub>	1.5f <sub>s</sub>	1.5f <sub>c</sub>	1.5f <sub>b</sub>	1.5f <sub>p</sub>	1.5f <sub>s</sub>	1.5f <sub>t</sub>	1.5f <sub>t</sub>	1.5f <sub>s</sub>	1.5f <sub>b</sub>	1.5f <sub>s</sub>	$T_L \cdot \frac{1}{2} \cdot \frac{S_{yd}}{S_{yt}}$	C	C <sub>A</sub> S	D+P <sub>d</sub> +M <sub>d</sub> +S <sub>C</sub>	引張	せん断	圧縮	曲げ	支圧	引張	せん断	座屈	引張	許容荷重	1.5f <sub>t</sub>	1.5f <sub>s</sub>	1.5f <sub>c</sub>	1.5f <sub>b</sub>	1.5f <sub>p</sub>	1.5f <sub>s</sub>	1.5f <sub>t</sub>	1.5f <sub>s</sub>	1.5f <sub>b</sub>	1.5f <sub>s</sub>	1.5f <sub>t</sub>	
耐震重要度	荷重の組合せ			許容限界(ボルト等を除く。)*1, *2						許容限界*4 (ボルト等)			形式試験による場合																																																																																																																																																								
		一次応力			一次+二次応力			一次応力																																																																																																																																																													
S	D+P <sub>d</sub> +M <sub>d</sub> +S <sub>d</sub>	引張	せん断	圧縮	曲げ	支圧	引張	せん断	座屈	せん断																																																																																																																																																											
		1.5f <sub>t</sub>	1.5f <sub>s</sub>	1.5f <sub>c</sub>	1.5f <sub>b</sub>	1.5f <sub>p</sub>	1.5f <sub>s</sub>	1.5f <sub>t</sub>	1.5f <sub>t</sub>		1.5f <sub>b</sub>	1.5f <sub>s</sub>	1.5f <sub>t</sub>	1.5f <sub>s</sub>	$T_L \cdot \frac{1}{2} \cdot \frac{S_{yd}}{S_{yt}}$																																																																																																																																																						
B	D+P <sub>d</sub> +M <sub>d</sub> +S <sub>B</sub>	引張	せん断	圧縮	曲げ	支圧	引張	せん断	座屈	引張	せん断	1.5f <sub>t</sub> (1.5f <sub>t</sub> )	$T_L \cdot 0.6 \cdot \frac{S_{yd}}{S_{yt}}$																																																																																																																																																								
		1.5f <sub>t</sub>	1.5f <sub>s</sub>	1.5f <sub>c</sub>	1.5f <sub>b</sub>	1.5f <sub>p</sub>	1.5f <sub>t</sub>	1.5f <sub>s</sub>	1.5f <sub>b</sub>					1.5f <sub>s</sub>	1.5f <sub>t</sub>	1.5f <sub>s</sub>																																																																																																																																																					
C	D+P <sub>d</sub> +M <sub>d</sub> +S <sub>C</sub>	引張	せん断	圧縮	曲げ	支圧	引張	せん断	座屈	引張	せん断	1.5f <sub>t</sub>	1.5f <sub>s</sub>																																																																																																																																																								
		1.5f <sub>t</sub>	1.5f <sub>s</sub>	1.5f <sub>c</sub>	1.5f <sub>b</sub>	1.5f <sub>p</sub>	1.5f <sub>t</sub>	1.5f <sub>s</sub>	1.5f <sub>b</sub>					1.5f <sub>s</sub>	1.5f <sub>t</sub>	1.5f <sub>s</sub>																																																																																																																																																					
耐震クラス	許容応力状態	荷重の組合せ	許容限界*1, *2 (ボルト等以外)						許容限界*2, *6 (ボルト等)		形式試験による場合																																																																																																																																																										
			一次応力			一次+二次応力			一次応力																																																																																																																																																												
B	B <sub>A</sub> S	D+P <sub>d</sub> +M <sub>d</sub> +S <sub>B</sub>	引張	せん断	圧縮	曲げ	支圧	引張	せん断	座屈	せん断	許容荷重																																																																																																																																																									
			1.5f <sub>t</sub>	1.5f <sub>s</sub>	1.5f <sub>c</sub>	1.5f <sub>b</sub>	1.5f <sub>p</sub>	1.5f <sub>s</sub>	1.5f <sub>t</sub>	1.5f <sub>t</sub>			1.5f <sub>s</sub>	1.5f <sub>b</sub>	1.5f <sub>s</sub>	$T_L \cdot \frac{1}{2} \cdot \frac{S_{yd}}{S_{yt}}$																																																																																																																																																					
C	C <sub>A</sub> S	D+P <sub>d</sub> +M <sub>d</sub> +S <sub>C</sub>	引張	せん断	圧縮	曲げ	支圧	引張	せん断	座屈	引張	許容荷重																																																																																																																																																									
			1.5f <sub>t</sub>	1.5f <sub>s</sub>	1.5f <sub>c</sub>	1.5f <sub>b</sub>	1.5f <sub>p</sub>	1.5f <sub>s</sub>	1.5f <sub>t</sub>	1.5f <sub>s</sub>			1.5f <sub>b</sub>	1.5f <sub>s</sub>	1.5f <sub>t</sub>																																																																																																																																																						

MOX燃料加工施設	発電炉	備考	
添付書類Ⅲ-1-1	添付書類Ⅲ-1-1-8	添付書類Ⅴ-2-1-9	
	<p>f. 埋込金物 荷重の組合せに対する許容応力状態は、埋込金物が支持する支持構造物と同等とする。</p> <p>(a) 鋼構造物の許容応力 鋼構造物の許容応力は次による。 イ. 埋込板、アンカーフレーム、スタッド等は、支持構造物（ボルト以外）の規定による。 ロ. アンカボルトは、支持構造物（ボルト等）の規定による。</p> <p>(b) コンクリート部の許容基準 コンクリート部の強度評価における許容荷重は JEAG4601 に基づき、次のとおりとする。 また、アンカー部にじん性が要求される場合にあつては、原則として基礎ボルトが先に降伏するような設計とする。 イ. 基礎ボルトが引張荷重を受ける場合のコンクリートの評価 (イ) コンクリートにせん断補強筋がない場合 荷重の算定で得られた基礎ボルトの引張荷重は、以下に示すコンクリート部の引張荷重に対する許容値以下となるようにする。</p> $p \leq p_a = \min(p_{a1}, p_{a2})$ <p>ここに  <math display="block">p_{a1} = 0.31 \cdot K_1 \cdot A_c \cdot \sqrt{F_c}</math> <math display="block">p_{a2} = K_2 \cdot \alpha_c \cdot A_0 \cdot F_c</math> <p>p : 基礎ボルト1本当たりの引張荷重 (N)  p<sub>a</sub> : 基礎ボルト1本当たりのコンクリート部の許容引張荷重 (N)</p> <p>p<sub>a1</sub> : コンクリート躯体がコーン状破壊する場合の基礎ボルト1本当たりの許容引張荷重 (N)  p<sub>a2</sub> : 基礎ボルト頭部に接するコンクリート部が支圧破壊する場合の基礎ボルト1本当たりの許容引張荷重 (N)</p> <p>K<sub>1</sub> : コーン状破壊する場合の引張耐力の低減係数  K<sub>2</sub> : 支圧破壊する場合の引張耐力の低減係数  F<sub>c</sub> : コンクリートの設計基準強度 (N/mm<sup>2</sup>)  A<sub>c</sub> : コンクリートのコーン状破壊面の有効投影面積 (mm<sup>2</sup>)</p> <p>α<sub>c</sub> : 支圧面積と有効投影面積から定まる定数、<math>= \sqrt{A_c/A_0}</math> かつ 10 以下  A<sub>0</sub> : 支圧面積 (mm<sup>2</sup>)</p> <p>また、地震力とその他の荷重との組合せに対するコーン状破壊耐力及び支圧破壊耐力の低減係数 (K<sub>1</sub>及びK<sub>2</sub>) の値を以下に示す。</p> </p>	<p>【記載箇所：表3-1(2)b.(a) Sクラスの機器・配管系及び常設耐震重大事故防止設備又は常設重大事故緩和設備の機器・配管系に記載している内容】</p> <p>ネ. 埋込金物 荷重の組合せに対する許容応力状態は、埋込金物が支持する支持構造物と同等とする。また、以下では、設計基準対象施設の許容限界を示すが、重大事故等対処施設における許容応力状態V<sub>A</sub>Sの許容限界については、許容応力状態IV<sub>A</sub>Sの許容限界と読み替える。</p> <p>(イ) 鋼構造物の許容応力 鋼構造物の許容応力は次による。 i. 埋込板、アンカーフレーム、スタッド等は、その他の支持構造物（ボルト以外）の規定による。 ii. アンカボルトは、その他の支持構造物（ボルト等）の規定による。</p> <p>(ロ) コンクリート部の許容基準 コンクリート部の強度評価における許容荷重は JEAG4601-1991 追補版に基づき、次の通りとする。 また、アンカー部にじん性が要求される場合にあつては、原則として基礎ボルトが先に降伏するような設計とする。 i. 基礎ボルトが引張荷重を受ける場合のコンクリートの評価 (i) コンクリートにせん断補強筋がない場合 荷重の算定で得られた基礎ボルトの引張荷重は、以下に示すコンクリート部の引張荷重に対する許容値以下となるようにする。</p> $p \leq p_a = \min(p_{a1}, p_{a2})$ <p>ここに  <math display="block">p_{a1} = 0.31 \cdot K_1 \cdot A_c \cdot \sqrt{F_c}</math> <math display="block">p_{a2} = K_2 \cdot \alpha_c \cdot A_0 \cdot F_c</math> <p>p : 基礎ボルト1本当たりの引張荷重 (N)  p<sub>a</sub> : 基礎ボルト1本当たりのコンクリート部の許容引張荷重 (N)</p> <p>p<sub>a1</sub> : コンクリート躯体がコーン状破壊する場合の基礎ボルト1本当たりの許容引張荷重 (N)  p<sub>a2</sub> : 基礎ボルト頭部に接するコンクリート部が支圧破壊する場合の基礎ボルト1本当たりの許容引張荷重 (N)</p> <p>K<sub>1</sub> : コーン状破壊する場合の引張耐力の低減係数  K<sub>2</sub> : 支圧破壊する場合の引張耐力の低減係数  F<sub>c</sub> : コンクリートの設計基準強度 (N/mm<sup>2</sup>)  A<sub>c</sub> : コンクリートのコーン状破壊面の有効投影面積 (mm<sup>2</sup>)</p> <p>α<sub>c</sub> : 支圧面積と有効投影面積から定まる定数、<math>= \sqrt{A_c/A_0}</math> かつ 10 以下  A<sub>0</sub> : 支圧面積 (mm<sup>2</sup>)</p> <p>また、各許容応力状態に対するコーン状破壊耐力及び支圧破壊耐力の低減係数 (K<sub>1</sub>及びK<sub>2</sub>) の値を以下に示す。</p> </p>	<p>(62/133) 頁から</p>

MOX燃料加工施設		発電炉		備考																									
添付書類Ⅲ-1-1	添付書類Ⅲ-1-1-8	添付書類Ⅴ-2-1-9																											
	<table border="1" style="margin-left: auto; margin-right: auto;"> <thead> <tr> <th>耐震重要度</th> <th>荷重の組合せ</th> <th>コーン状破壊する場合の引張耐力の低減係数 (K<sub>1</sub>)</th> <th>支圧破壊する場合の引張耐力の低減係数 (K<sub>2</sub>)</th> </tr> </thead> <tbody> <tr> <td rowspan="2">S</td> <td>D+P<sub>D</sub>+M<sub>D</sub>+S<sub>d</sub></td> <td>0.45</td> <td>2/3</td> </tr> <tr> <td>D+P<sub>D</sub>+M<sub>D</sub>+S<sub>s</sub></td> <td>0.6</td> <td>0.75</td> </tr> </tbody> </table> <p>(ロ) コンクリートにせん断補強筋を配する場合 コンクリートのコーン状破壊面の有効投影面積の範囲内にせん断補強筋を配する場合、鉄筋比が0.4%以上あれば<u>基準地震動S<sub>s</sub>とその他の荷重との組合せに対する許容応力におけるコンクリート部の引張強度は、(イ)の場合の1.5倍の強度を有するものとして評価することができる。</u></p> $\text{鉄筋比} : Pt = \frac{\sum A_w}{A_c}$ <p>A<sub>w</sub> : せん断補強筋断面積 (mm<sup>2</sup>) A<sub>c</sub> : 有効投影面積 (mm<sup>2</sup>)</p> <p>ロ. 基礎ボルトがせん断荷重を受ける場合のコンクリートの評価</p> <p>荷重の算定で得られた基礎ボルトのせん断荷重は、以下に示すコンクリート部のせん断荷重に対する許容値以下になるようにする。</p> $q \leq q_a = \min(q_{a1}, q_{a2})$ <p>ここに</p> $q_{a1} = 0.5 \cdot K_3 \cdot A_b \cdot \sqrt{E_c \cdot F_c}$ $q_{a2} = 0.31 \cdot K_4 \cdot A_{c1} \cdot \sqrt{F_c}$ <p>q : 基礎ボルト1本当たりのせん断荷重 (N) q<sub>a</sub> : 基礎ボルト1本当たりのコンクリート部の許容せん断荷重 (N) q<sub>a1</sub> : 基礎ボルトと基礎ボルト周辺のコンクリートが圧壊して破壊(複合破壊)する場合の基礎ボルト1本当たりの許容せん断荷重 (N) q<sub>a2</sub> : へり側コンクリートが破壊する場合の基礎ボルト1本当たりの許容せん断荷重 (N) K<sub>3</sub> : 複合破壊の場合のせん断耐力の低減係数 K<sub>4</sub> : へり側コンクリート破壊の場合のせん断耐力の低減係数 A<sub>b</sub> : 基礎ボルトの谷径断面積(スタッドの場合は軸部断面積) (mm<sup>2</sup>) E<sub>c</sub> : コンクリートのヤング係数 (N/mm<sup>2</sup>) F<sub>c</sub> : コンクリートの設計基準強度 (N/mm<sup>2</sup>) a : へりあき距離 (mm)</p>	耐震重要度	荷重の組合せ	コーン状破壊する場合の引張耐力の低減係数 (K <sub>1</sub> )	支圧破壊する場合の引張耐力の低減係数 (K <sub>2</sub> )	S	D+P <sub>D</sub> +M <sub>D</sub> +S <sub>d</sub>	0.45	2/3	D+P <sub>D</sub> +M <sub>D</sub> +S <sub>s</sub>	0.6	0.75	(63/133)頁から	<table border="1" style="margin-left: auto; margin-right: auto;"> <thead> <tr> <th>耐震クラス</th> <th>荷重の組合せ</th> <th>許容応力状態</th> <th>コーン状破壊する場合の引張耐力の低減係数 (K<sub>1</sub>)</th> <th>支圧破壊する場合の引張耐力の低減係数 (K<sub>2</sub>)</th> </tr> </thead> <tbody> <tr> <td rowspan="2">S</td> <td>D+P<sub>D</sub>+M<sub>D</sub>+S<sub>d</sub>*</td> <td>Ⅲ<sub>A</sub>S</td> <td>0.45</td> <td>2/3</td> </tr> <tr> <td>D+P<sub>D</sub>+M<sub>D</sub>+S<sub>s</sub></td> <td>Ⅳ<sub>A</sub>S</td> <td>0.6</td> <td>0.75</td> </tr> </tbody> </table> <p>(ii) コンクリートにせん断補強筋を配する場合 コンクリートのコーン状破壊面の有効投影面積の範囲内にせん断補強筋を配する場合、鉄筋比が0.4%以上あれば<u>許容応力状態Ⅳ<sub>A</sub>Sにおけるコンクリート部の引張強度は、(i)の場合の1.5倍の強度を有するものとして評価することができる。</u></p> $\text{鉄筋比} : Pt = \frac{\sum A_w}{A_c}$ <p>A<sub>w</sub> : せん断補強筋断面積 (mm<sup>2</sup>) A<sub>c</sub> : 有効投影面積 (mm<sup>2</sup>)</p> <p>ii. 基礎ボルトがせん断荷重を受ける場合のコンクリートの評価</p> <p>荷重の算定で得られた基礎ボルトのせん断荷重は、以下に示すコンクリート部のせん断荷重に対する許容値以下になるようにする。</p> $q \leq q_a = \min(q_{a1}, q_{a2})$ <p>ここに</p> $q_{a1} = 0.5 \cdot K_3 \cdot A_b \cdot \sqrt{E_c \cdot F_c}$ $q_{a2} = 0.31 \cdot K_4 \cdot A_{c1} \cdot \sqrt{F_c}$ <p>q : 基礎ボルト1本当たりのせん断荷重 (N) q<sub>a</sub> : 基礎ボルト1本当たりのコンクリート部の許容せん断荷重 (N) q<sub>a1</sub> : 基礎ボルトと基礎ボルト周辺のコンクリートが圧壊して破壊(複合破壊)する場合の基礎ボルト1本当たりの許容せん断荷重 (N) q<sub>a2</sub> : へり側コンクリートが破壊する場合の基礎ボルト1本当たりの許容せん断荷重 (N) K<sub>3</sub> : 複合破壊の場合のせん断耐力の低減係数 K<sub>4</sub> : へり側コンクリート破壊の場合のせん断耐力の低減係数 A<sub>b</sub> : 基礎ボルトの谷径断面積(スタッドの場合は軸部断面積) (mm<sup>2</sup>) E<sub>c</sub> : コンクリートのヤング係数 (N/mm<sup>2</sup>) F<sub>c</sub> : コンクリートの設計基準強度 (N/mm<sup>2</sup>) a : へりあき距離 (mm)</p>	耐震クラス	荷重の組合せ	許容応力状態	コーン状破壊する場合の引張耐力の低減係数 (K <sub>1</sub> )	支圧破壊する場合の引張耐力の低減係数 (K <sub>2</sub> )	S	D+P <sub>D</sub> +M <sub>D</sub> +S <sub>d</sub> *	Ⅲ <sub>A</sub> S	0.45	2/3	D+P <sub>D</sub> +M <sub>D</sub> +S <sub>s</sub>	Ⅳ <sub>A</sub> S	0.6	0.75	
耐震重要度	荷重の組合せ	コーン状破壊する場合の引張耐力の低減係数 (K <sub>1</sub> )	支圧破壊する場合の引張耐力の低減係数 (K <sub>2</sub> )																										
S	D+P <sub>D</sub> +M <sub>D</sub> +S <sub>d</sub>	0.45	2/3																										
	D+P <sub>D</sub> +M <sub>D</sub> +S <sub>s</sub>	0.6	0.75																										
耐震クラス	荷重の組合せ	許容応力状態	コーン状破壊する場合の引張耐力の低減係数 (K <sub>1</sub> )	支圧破壊する場合の引張耐力の低減係数 (K <sub>2</sub> )																									
S	D+P <sub>D</sub> +M <sub>D</sub> +S <sub>d</sub> *	Ⅲ <sub>A</sub> S	0.45	2/3																									
	D+P <sub>D</sub> +M <sub>D</sub> +S <sub>s</sub>	Ⅳ <sub>A</sub> S	0.6	0.75																									

MOX燃料加工施設	発電炉	備考																									
添付書類Ⅲ-1-1	添付書類Ⅲ-1-1-8	添付書類Ⅴ-2-1-9																									
	<p><math>A_{c1}</math> : コンクリートのコーン状破壊面の有効投影面積 (<math>\text{mm}^2</math>) = <math>\pi a^2/2</math> ただし、<math>\sqrt{E_c \cdot F_c}</math> の値は、500 <math>\text{N/mm}^2</math>以上、880 <math>\text{N/mm}^2</math>以下とする。 また、880 <math>\text{N/mm}^2</math>を超える場合は、<math>\sqrt{E_c \cdot F_c} = 880 \text{ N/mm}^2</math>として計算する。</p> <p>また、地震力とその他の荷重との組合せに対するせん断耐力の低減係数 (<math>K_3</math>及び<math>K_4</math>) の値を以下に示す。</p> <table border="1" data-bbox="917 548 1727 800"> <thead> <tr> <th>耐震重要度</th> <th>荷重の組合せ</th> <th>複合破壊の場合のせん断耐力の低減係数 (<math>K_3</math>)</th> <th>へり側コンクリート破壊の場合のせん断耐力の低減係数 (<math>K_4</math>)</th> </tr> </thead> <tbody> <tr> <td rowspan="2">S</td> <td>D+P<sub>D</sub>+M<sub>D</sub>+S<sub>d</sub></td> <td>0.6</td> <td>0.45</td> </tr> <tr> <td>D+P<sub>D</sub>+M<sub>D</sub>+S<sub>s</sub></td> <td>0.8</td> <td>0.6</td> </tr> </tbody> </table> <p>ハ. 基礎ボルトが引張、せん断の組合せ荷重を受ける場合のコンクリートの評価 基礎ボルトが引張、せん断の組合せ荷重を受ける場合、それらの組合せ荷重が以下に示すコンクリート部の引張荷重及びせん断荷重の組合せに対する許容値以下となるようにする。</p> $\left(\frac{p}{p_a}\right)^2 + \left(\frac{q}{q_a}\right)^2 \leq 1$ <p>ここに  <math>p_a</math> : 引張荷重のみに対する基礎ボルト1本当たりのコンクリート部の許容引張荷重 (N)  <math>= \min(p_{a1}, p_{a2})</math>  <math>q_a</math> : せん断荷重のみに対する基礎ボルト1本当たりのコンクリート部の許容せん断荷重 (N)  <math>= \min(q_{a1}, q_{a2})</math>  <math>p</math> : 基礎ボルト1本当たりの引張荷重 (N)  <math>q</math> : 基礎ボルト1本当たりのせん断荷重 (N)</p> <p>ニ. コンクリート部の面内せん断力が大きい場合の評価 鉄筋コンクリート造建物・構築物において、耐震要素として地震時に生じる力を負担させる壁（以下「耐震壁」という。）において地震力による各層の面内せん断ひずみ度又は面内せん断力が著しく大きい場合は、鉄筋コンクリート造壁の機器・配管に対する支持機能の評価に、下記の許容限界を用いることとする。</p> <p>(イ) 耐震壁の面内せん断ひずみ度と基礎ボルトの面外引張力に関する許容限界の目安値 地震力による各層の面内せん断ひずみ度 <math>\gamma</math> と機器・配管のアンカー一部に作用する面外の引張力 <math>p</math> を <math>p_u</math> で除した値 <math>p/p_u</math> が、以下に示す図の網掛け部の許容限界ゾーン内にあることとする。</p>	耐震重要度	荷重の組合せ	複合破壊の場合のせん断耐力の低減係数 ( $K_3$ )	へり側コンクリート破壊の場合のせん断耐力の低減係数 ( $K_4$ )	S	D+P <sub>D</sub> +M <sub>D</sub> +S <sub>d</sub>	0.6	0.45	D+P <sub>D</sub> +M <sub>D</sub> +S <sub>s</sub>	0.8	0.6	<p><math>A_{c1}</math> : コンクリートのコーン状破壊面の有効投影面積 (<math>\text{mm}^2</math>) = <math>\pi a^2/2</math> ただし、<math>\sqrt{E_c \cdot F_c}</math> の値は、500 <math>\text{N/mm}^2</math>以上、880 <math>\text{N/mm}^2</math>以下とする。880 <math>\text{N/mm}^2</math>を超える場合は、<math>\sqrt{E_c \cdot F_c} = 880 \text{ N/mm}^2</math>として計算する。</p> <p>また、各許容応力状態に対するせん断耐力の低減係数 (<math>K_3</math>及び<math>K_4</math>) の値を以下に示す。</p> <table border="1" data-bbox="1795 548 2516 863"> <thead> <tr> <th>耐震クラス</th> <th>荷重の組合せ</th> <th>許容応力状態</th> <th>複合破壊の場合のせん断耐力の低減係数 (<math>K_3</math>)</th> <th>へり側コンクリート破壊の場合のせん断耐力の低減係数 (<math>K_4</math>)</th> </tr> </thead> <tbody> <tr> <td rowspan="2">S</td> <td>D+P<sub>D</sub>+M<sub>D</sub>+S<sub>d</sub>*</td> <td>Ⅲ<sub>A</sub>S</td> <td>0.6</td> <td>0.45</td> </tr> <tr> <td>D+P<sub>D</sub>+M<sub>D</sub>+S<sub>s</sub></td> <td>Ⅳ<sub>A</sub>S</td> <td>0.8</td> <td>0.6</td> </tr> </tbody> </table> <p>iii. 基礎ボルトが引張、せん断の組合せ荷重を受ける場合のコンクリートの評価 基礎ボルトが引張、せん断の組合せ荷重を受ける場合、それらの組合せ荷重が以下に示すコンクリート部の引張荷重及びせん断荷重の組合せに対する許容値以下となるようにする。</p> $\left(\frac{p}{p_a}\right)^2 + \left(\frac{q}{q_a}\right)^2 \leq 1$ <p>ここに  <math>p_a</math> : 引張荷重のみに対する基礎ボルト1本当たりのコンクリート部の許容引張荷重 (N)  <math>= \min(p_{a1}, p_{a2})</math>  <math>q_a</math> : せん断荷重のみに対する基礎ボルト1本当たりのコンクリート部の許容せん断荷重 (N)  <math>= \min(q_{a1}, q_{a2})</math>  <math>p</math> : 基礎ボルト1本当たりの引張荷重 (N)  <math>q</math> : 基礎ボルト1本当たりのせん断荷重 (N)</p> <p>iv. コンクリート部の面内せん断力が大きい場合の評価 鉄筋コンクリート造建物・構築物において、耐震要素として地震時に生じる力を負担させる壁（以下「耐震壁」という。）において地震力による各層の面内せん断ひずみ度又は面内せん断力が著しく大きい場合は、鉄筋コンクリート造壁の機器・配管に対する支持機能の評価に、下記の許容限界を用いることとする。</p> <p>(i) 耐震壁の面内せん断ひずみ度と基礎ボルトの面外引張力に関する許容限界の目安値 地震力による各層の面内せん断ひずみ度 <math>\gamma</math> と機器・配管のアンカー一部に作用する面外の引張力 <math>p</math> を <math>p_u</math> で除した値 <math>p/p_u</math> が、以下に示す図の網掛け部の許容限界ゾーン内にあることとする。</p>	耐震クラス	荷重の組合せ	許容応力状態	複合破壊の場合のせん断耐力の低減係数 ( $K_3$ )	へり側コンクリート破壊の場合のせん断耐力の低減係数 ( $K_4$ )	S	D+P <sub>D</sub> +M <sub>D</sub> +S <sub>d</sub> *	Ⅲ <sub>A</sub> S	0.6	0.45	D+P <sub>D</sub> +M <sub>D</sub> +S <sub>s</sub>	Ⅳ <sub>A</sub> S	0.8	0.6
耐震重要度	荷重の組合せ	複合破壊の場合のせん断耐力の低減係数 ( $K_3$ )	へり側コンクリート破壊の場合のせん断耐力の低減係数 ( $K_4$ )																								
S	D+P <sub>D</sub> +M <sub>D</sub> +S <sub>d</sub>	0.6	0.45																								
	D+P <sub>D</sub> +M <sub>D</sub> +S <sub>s</sub>	0.8	0.6																								
耐震クラス	荷重の組合せ	許容応力状態	複合破壊の場合のせん断耐力の低減係数 ( $K_3$ )	へり側コンクリート破壊の場合のせん断耐力の低減係数 ( $K_4$ )																							
S	D+P <sub>D</sub> +M <sub>D</sub> +S <sub>d</sub> *	Ⅲ <sub>A</sub> S	0.6	0.45																							
	D+P <sub>D</sub> +M <sub>D</sub> +S <sub>s</sub>	Ⅳ <sub>A</sub> S	0.8	0.6																							

(64/133)頁から

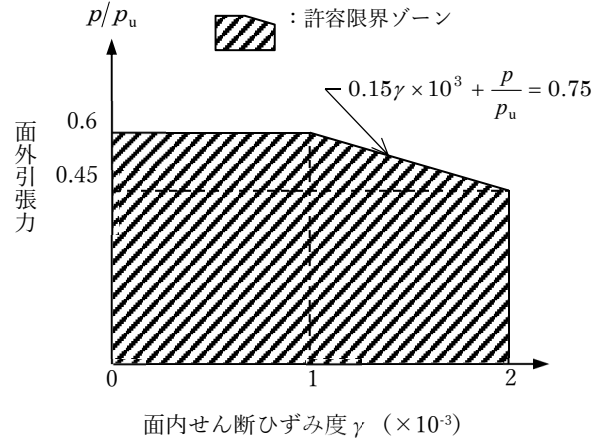
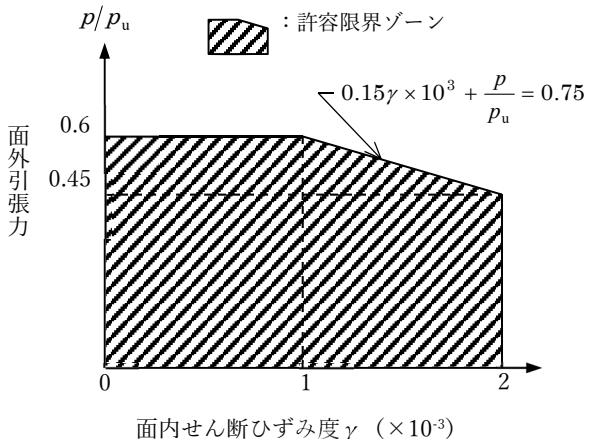

MOX燃料加工施設	発電炉	備考
添付書類Ⅲ-1-1	添付書類Ⅲ-1-1-8	添付書類Ⅴ-2-1-9
	<p>ここで、<math>p_u</math> は定着部のコンクリートのコーン状破壊耐力で、下記の式による。また、面内せん断ひずみ度<math>\gamma</math>は、J E A G 4 6 0 1で定まる復元力特性を用いた応答解析結果に基づく値とする。</p> $p_u = 0.31 \cdot A_c \cdot \sqrt{F_c}$ <p>ここに  <math>p_u</math> : 定着部のコンクリートのコーン状破壊耐力 (N)  <math>A_c</math> : 有効投影面積 (「イ. 基礎ボルトが引張荷重を受ける場合のコンクリートの評価」参照) (mm<sup>2</sup>)  <math>F_c</math> : コンクリートの設計基準強度 (N/mm<sup>2</sup>)</p>  <p>面内せん断ひずみ度と面外引張力に関する許容限界ゾーン</p> <p>(ロ) 耐震壁の面内せん断力と基礎ボルトの面外引張力に関する許容限界の目安値  地震力による各層の面内せん断力<math>Q</math>を終局せん断耐力<math>Q_u</math>で除した値<math>Q/Q_u</math>と前記の<math>p/p_u</math>が、以下に示す図の網掛け部の許容限界ゾーン内にあることを目安とする。  ここで、<math>Q_u</math>は各層の終局せん断耐力で、下記の式による。  <math>Q_u = \tau_u \cdot A_s</math>  ここに  <math display="block">\tau_u = \begin{cases} \left\{ 1 - \tau_s / (1.4 \cdot \sqrt{F_c}) \right\} \cdot \tau_0 + \tau_s &amp; (\tau_s &lt; 1.4 \cdot \sqrt{F_c}) \\ 1.4 \cdot \sqrt{F_c} &amp; (\tau_s \geq 1.4 \cdot \sqrt{F_c}) \end{cases}</math> <math display="block">\tau_0 = (0.94 - 0.56M/QD) \cdot \sqrt{F_c}</math> ただし、<math>M/QD &gt; 1</math>のとき、<math>M/QD = 1</math>とする。  <math display="block">\tau_s = (P_v + P_H) \cdot \sigma_y / 2 + (\sigma_v + \sigma_H) / 2</math> <math>Q_u</math> : 終局せん断耐力 (N)  <math>\tau_u</math> : 終局せん断応力度 (N/mm<sup>2</sup>)  <math>A_s</math> : 有効せん断断面積 (mm<sup>2</sup>)  <math>F_c</math> : コンクリートの圧縮強度 (N/mm<sup>2</sup>)</p>	<p>(65/133)頁から</p> <p>ここで、<math>p_u</math> は定着部のコンクリートのコーン状破壊耐力で、下記の式による。また、面内せん断ひずみ度<math>\gamma</math>は、J E A G 4 6 0 1で定まる復元力特性を用いた応答解析結果に基づく値とする。</p> $p_u = 0.31 \cdot A_c \cdot \sqrt{F_c}$ <p>ここに、  <math>p_u</math> : 定着部のコンクリートのコーン状破壊耐力 (N)  <math>A_c</math> : 有効投影面積 (「i. 基礎ボルトが引張荷重を受ける場合のコンクリートの評価」参照) (mm<sup>2</sup>)  <math>F_c</math> : コンクリートの設計基準強度 (N/mm<sup>2</sup>)</p>  <p>面内せん断ひずみ度と面外引張力に関する許容限界ゾーン</p> <p>(ii) 耐震壁の面内せん断力と基礎ボルトの面外引張力に関する許容限界の目安値  地震力による各層の面内せん断力<math>Q</math>を終局せん断耐力<math>Q_u</math>で除した値<math>Q/Q_u</math>と前記の<math>p/p_u</math>が、以下に示す図の網掛け部の許容限界ゾーン内にあることを目安とする。  ここで、<math>Q_u</math>は各層の終局せん断耐力で、下記の式による。  <math>Q_u = \tau_u \cdot A_s</math>  ここに  <math display="block">\tau_u = \begin{cases} \left\{ 1 - \tau_s / (1.4 \cdot \sqrt{F_c}) \right\} \cdot \tau_0 + \tau_s &amp; (\tau_s &lt; 1.4 \cdot \sqrt{F_c}) \\ 1.4 \cdot \sqrt{F_c} &amp; (\tau_s \geq 1.4 \cdot \sqrt{F_c}) \end{cases}</math> <math display="block">\tau_0 = (0.94 - 0.56M/QD) \cdot \sqrt{F_c}</math> ただし、<math>M/QD &gt; 1</math>のとき、<math>M/QD = 1</math>とする。  <math display="block">\tau_s = (P_v + P_H) \cdot \sigma_y / 2 + (\sigma_v + \sigma_H) / 2</math> <math>Q_u</math> : 終局せん断耐力 (N)  <math>\tau_u</math> : 終局せん断応力度 (N/mm<sup>2</sup>)  <math>A_s</math> : 有効せん断断面積 (mm<sup>2</sup>)  <math>F_c</math> : コンクリートの圧縮強度 (N/mm<sup>2</sup>)</p>

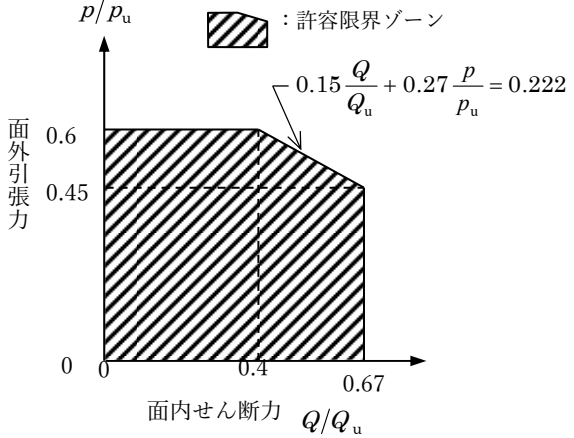
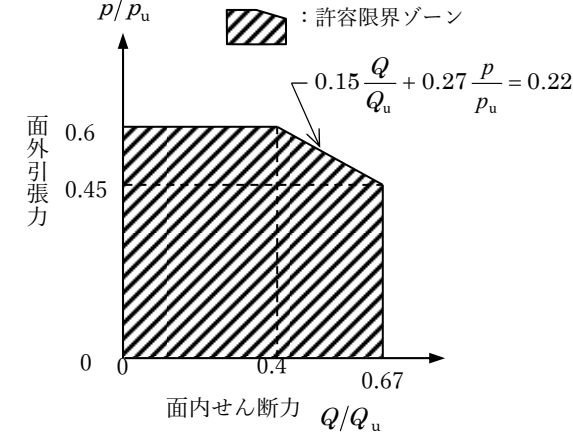
MOX燃料加工施設	発電炉	備考																																							
添付書類Ⅲ-1-1	添付書類Ⅲ-1-1-8	添付書類Ⅴ-2-1-9																																							
	<p> <math>P_V</math> : 縦筋比  <math>P_H</math> : 横筋比  <math>\sigma_V</math> : 縦軸応力度 (N/mm<sup>2</sup>)  <math>\sigma_H</math> : 横軸応力度 (N/mm<sup>2</sup>)  <math>\sigma_y</math> : 鉄筋の降伏応力度 (N/mm<sup>2</sup>)  <math>D</math> : 引張, 圧縮フランジの芯々間距離 (mm)                      (ボックス壁であれば地震荷重加力方向の壁長, 円筒壁の場合は外径)  <math>Q</math> : 当該耐震壁面内せん断力 (N)  <math>M</math> : 当該耐震壁曲げモーメント (N・mm)  <math>p/p_u</math> : 許容限界ゾーン                 </p>  <p>面内せん断力と面外引張力に関する許容限界ゾーン</p> <p>ホ. コンクリートの許容圧縮応力度 コンクリートの許容圧縮応力度は下表に示す値とする。 (N/mm<sup>2</sup>)</p> <table border="1" data-bbox="1003 1129 1638 1381"> <thead> <tr> <th>耐震重要度</th> <th>荷重の組合せ</th> <th>許容圧縮応力度*</th> </tr> </thead> <tbody> <tr> <td rowspan="2">S</td> <td>D + P<sub>D</sub> + M<sub>D</sub> + S<sub>d</sub>*<sup>1</sup></td> <td>2/3・F<sub>c</sub></td> </tr> <tr> <td>D + P<sub>D</sub> + M<sub>D</sub> + S<sub>s</sub></td> <td>0.75・F<sub>c</sub></td> </tr> </tbody> </table> <p>注記* : F<sub>c</sub> = コンクリートの設計基準強度 (N/mm<sup>2</sup>)</p> <p>へ. コンクリートの許容せん断応力度 コンクリートの許容せん断応力度は下表に示す値とする。 (N/mm<sup>2</sup>)</p> <table border="1" data-bbox="934 1543 1706 1837"> <thead> <tr> <th>耐震重要度</th> <th>荷重の組合せ</th> <th>許容せん断応力度</th> </tr> </thead> <tbody> <tr> <td rowspan="2">S</td> <td>D + P<sub>D</sub> + M<sub>D</sub> + S<sub>d</sub></td> <td><math>1.5 \cdot \min \left[ \frac{1}{30} \cdot F_c, \left( 0.49 + \frac{1}{100} \cdot F_c \right) \right]</math></td> </tr> <tr> <td>D + P<sub>D</sub> + M<sub>D</sub> + S<sub>s</sub></td> <td><math>1.5 \cdot \min \left[ \frac{1}{30} \cdot F_c, \left( 0.49 + \frac{1}{100} \cdot F_c \right) \right]</math></td> </tr> </tbody> </table>	耐震重要度	荷重の組合せ	許容圧縮応力度*	S	D + P <sub>D</sub> + M <sub>D</sub> + S <sub>d</sub> * <sup>1</sup>	2/3・F <sub>c</sub>	D + P <sub>D</sub> + M <sub>D</sub> + S <sub>s</sub>	0.75・F <sub>c</sub>	耐震重要度	荷重の組合せ	許容せん断応力度	S	D + P <sub>D</sub> + M <sub>D</sub> + S <sub>d</sub>	$1.5 \cdot \min \left[ \frac{1}{30} \cdot F_c, \left( 0.49 + \frac{1}{100} \cdot F_c \right) \right]$	D + P <sub>D</sub> + M <sub>D</sub> + S <sub>s</sub>	$1.5 \cdot \min \left[ \frac{1}{30} \cdot F_c, \left( 0.49 + \frac{1}{100} \cdot F_c \right) \right]$	<p> <math>P_V</math> : 縦筋比  <math>P_H</math> : 横筋比  <math>\sigma_V</math> : 縦軸応力度 (N/mm<sup>2</sup>)  <math>\sigma_H</math> : 横軸応力度 (N/mm<sup>2</sup>)  <math>\sigma_y</math> : 鉄筋の降伏応力度 (N/mm<sup>2</sup>)  <math>D</math> : 引張, 圧縮フランジの芯々間距離 (mm)                      (ボックス壁であれば地震荷重加力方向の壁長, 円筒壁の場合は外径)  <math>Q</math> : 当該耐震壁面内せん断力 (N)  <math>M</math> : 当該耐震壁曲げモーメント (N・mm)  <math>p/p_u</math> : 許容限界ゾーン                 </p>  <p>面内せん断力と面外引張力に関する許容限界ゾーン</p> <p>Ⅴ. コンクリートの許容圧縮応力度 コンクリートの許容圧縮応力度は下表に示す値とする。 (N/mm<sup>2</sup>)</p> <table border="1" data-bbox="1774 1129 2546 1339"> <thead> <tr> <th>耐震クラス</th> <th>荷重の組合せ</th> <th>許容応力状態</th> <th>許容圧縮応力度*</th> </tr> </thead> <tbody> <tr> <td rowspan="2">S</td> <td>D + P<sub>D</sub> + M<sub>D</sub> + S<sub>d</sub>*<sup>1</sup></td> <td>Ⅲ<sub>A</sub>S</td> <td>2/3・F<sub>c</sub></td> </tr> <tr> <td>D + P<sub>D</sub> + M<sub>D</sub> + S<sub>s</sub></td> <td>Ⅳ<sub>A</sub>S</td> <td>0.75・F<sub>c</sub></td> </tr> </tbody> </table> <p>注記* : F<sub>c</sub> = コンクリートの設計基準強度 (N/mm<sup>2</sup>)</p> <p>Ⅵ. コンクリートの許容せん断応力度 コンクリートの許容せん断応力度は下表に示す値とする。 (N/mm<sup>2</sup>)</p> <table border="1" data-bbox="1786 1512 2537 1806"> <thead> <tr> <th>耐震クラス</th> <th>荷重の組合せ</th> <th>許容応力状態</th> <th>許容せん断応力度</th> </tr> </thead> <tbody> <tr> <td rowspan="2">S</td> <td>D + P<sub>D</sub> + M<sub>D</sub> + S<sub>d</sub>*<sup>1</sup></td> <td>Ⅲ<sub>A</sub>S</td> <td><math>1.5 \cdot \min \left[ \frac{1}{30} \cdot F_c, \left( 0.49 + \frac{1}{100} \cdot F_c \right) \right]</math></td> </tr> <tr> <td>D + P<sub>D</sub> + M<sub>D</sub> + S<sub>s</sub></td> <td>Ⅳ<sub>A</sub>S</td> <td><math>1.5 \cdot \min \left[ \frac{1}{30} \cdot F_c, \left( 0.49 + \frac{1}{100} \cdot F_c \right) \right]</math></td> </tr> </tbody> </table>	耐震クラス	荷重の組合せ	許容応力状態	許容圧縮応力度*	S	D + P <sub>D</sub> + M <sub>D</sub> + S <sub>d</sub> * <sup>1</sup>	Ⅲ <sub>A</sub> S	2/3・F <sub>c</sub>	D + P <sub>D</sub> + M <sub>D</sub> + S <sub>s</sub>	Ⅳ <sub>A</sub> S	0.75・F <sub>c</sub>	耐震クラス	荷重の組合せ	許容応力状態	許容せん断応力度	S	D + P <sub>D</sub> + M <sub>D</sub> + S <sub>d</sub> * <sup>1</sup>	Ⅲ <sub>A</sub> S	$1.5 \cdot \min \left[ \frac{1}{30} \cdot F_c, \left( 0.49 + \frac{1}{100} \cdot F_c \right) \right]$	D + P <sub>D</sub> + M <sub>D</sub> + S <sub>s</sub>	Ⅳ <sub>A</sub> S	$1.5 \cdot \min \left[ \frac{1}{30} \cdot F_c, \left( 0.49 + \frac{1}{100} \cdot F_c \right) \right]$	<p>(66/133) 頁から</p>
耐震重要度	荷重の組合せ	許容圧縮応力度*																																							
S	D + P <sub>D</sub> + M <sub>D</sub> + S <sub>d</sub> * <sup>1</sup>	2/3・F <sub>c</sub>																																							
	D + P <sub>D</sub> + M <sub>D</sub> + S <sub>s</sub>	0.75・F <sub>c</sub>																																							
耐震重要度	荷重の組合せ	許容せん断応力度																																							
S	D + P <sub>D</sub> + M <sub>D</sub> + S <sub>d</sub>	$1.5 \cdot \min \left[ \frac{1}{30} \cdot F_c, \left( 0.49 + \frac{1}{100} \cdot F_c \right) \right]$																																							
	D + P <sub>D</sub> + M <sub>D</sub> + S <sub>s</sub>	$1.5 \cdot \min \left[ \frac{1}{30} \cdot F_c, \left( 0.49 + \frac{1}{100} \cdot F_c \right) \right]$																																							
耐震クラス	荷重の組合せ	許容応力状態	許容圧縮応力度*																																						
S	D + P <sub>D</sub> + M <sub>D</sub> + S <sub>d</sub> * <sup>1</sup>	Ⅲ <sub>A</sub> S	2/3・F <sub>c</sub>																																						
	D + P <sub>D</sub> + M <sub>D</sub> + S <sub>s</sub>	Ⅳ <sub>A</sub> S	0.75・F <sub>c</sub>																																						
耐震クラス	荷重の組合せ	許容応力状態	許容せん断応力度																																						
S	D + P <sub>D</sub> + M <sub>D</sub> + S <sub>d</sub> * <sup>1</sup>	Ⅲ <sub>A</sub> S	$1.5 \cdot \min \left[ \frac{1}{30} \cdot F_c, \left( 0.49 + \frac{1}{100} \cdot F_c \right) \right]$																																						
	D + P <sub>D</sub> + M <sub>D</sub> + S <sub>s</sub>	Ⅳ <sub>A</sub> S	$1.5 \cdot \min \left[ \frac{1}{30} \cdot F_c, \left( 0.49 + \frac{1}{100} \cdot F_c \right) \right]$																																						

MOX燃料加工施設	発電炉	備考																																						
添付書類Ⅲ-1-1	添付書類Ⅲ-1-1-8	添付書類Ⅴ-2-1-9																																						
	<p>ト. 異形鉄筋を用いる場合のコンクリートに対する許容付着応力度 異形鉄筋を用いる場合のコンクリートに対する許容付着応力度は下表に示す値とする。</p> <p style="text-align: right;">(N/mm<sup>2</sup>)</p> <table border="1" data-bbox="926 485 1715 779"> <thead> <tr> <th>耐震重要度</th> <th>荷重の組合せ</th> <th>許容付着応力度*</th> </tr> </thead> <tbody> <tr> <td rowspan="2">S</td> <td>D+P<sub>D</sub>+M<sub>D</sub>+S<sub>d</sub></td> <td><math>1.5 \cdot \min \left[ \frac{1}{10} \cdot F_c, \left( 1.35 + \frac{1}{25} \cdot F_c \right) \right]</math></td> </tr> <tr> <td>D+P<sub>D</sub>+M<sub>D</sub>+S<sub>s</sub>*</td> <td><math>1.5 \cdot \min \left[ \frac{1}{10} \cdot F_c, \left( 1.35 + \frac{1}{25} \cdot F_c \right) \right]</math></td> </tr> </tbody> </table> <p>注記* : コンクリートの沈下により異形鉄筋下面の付着が悪くなると考えられる場合は許容付着応力度を2/3の値とする。</p> <p>チ. コンクリートの許容支圧応力度 コンクリートの許容支圧応力度は下表に示す値とする。</p> <p style="text-align: right;">(N/mm<sup>2</sup>)</p> <table border="1" data-bbox="997 1010 1644 1283"> <thead> <tr> <th>耐震重要度</th> <th>荷重の組合せ</th> <th>許容支圧応力度*</th> </tr> </thead> <tbody> <tr> <td rowspan="2">S</td> <td>D+P<sub>D</sub>+M<sub>D</sub>+S<sub>d</sub>*</td> <td><math>f'_c = f_c \sqrt{A_c/A_1}</math> かつ <math>f'_c \leq 2f_c</math> 及び <math>f'_c \leq F_c</math></td> </tr> <tr> <td>D+P<sub>D</sub>+M<sub>D</sub>+S<sub>s</sub></td> <td><math>f'_c \leq 2f_c</math> 及び <math>f'_c \leq F_c</math></td> </tr> </tbody> </table> <p>注記* : f<sub>c</sub>=コンクリートの許容圧縮応力度 (N/mm<sup>2</sup>) A<sub>1</sub>=局部圧縮を受ける面積 (支圧面積) A<sub>c</sub>=支圧端から離れて応力が一様分布となったところの面積 (支承面積)</p> <p>リ. 引抜き力及び押抜き力に対するコンクリートの許容せん断応力度 スタッド, アンカボルト等の引抜き力及びベースプレートの押抜き (パンチング) 力によってコンクリートに生じる地震力とその他の荷重との組合せにおけるせん断応力度 τ<sub>p</sub> は次式により計算し, へ. に示す許容せん断応力度より低いことを確認する。 また, 本評価法以外に, JEAG4601・補-1984の「2.9.4章 埋込金物の許容応力」の解説(7).bに示される米国コンクリート学会の規定を用いる場合もある。</p> $\tau_p = \frac{P}{\alpha_D \cdot b_o \cdot j}$	耐震重要度	荷重の組合せ	許容付着応力度*	S	D+P <sub>D</sub> +M <sub>D</sub> +S <sub>d</sub>	$1.5 \cdot \min \left[ \frac{1}{10} \cdot F_c, \left( 1.35 + \frac{1}{25} \cdot F_c \right) \right]$	D+P <sub>D</sub> +M <sub>D</sub> +S <sub>s</sub> *	$1.5 \cdot \min \left[ \frac{1}{10} \cdot F_c, \left( 1.35 + \frac{1}{25} \cdot F_c \right) \right]$	耐震重要度	荷重の組合せ	許容支圧応力度*	S	D+P <sub>D</sub> +M <sub>D</sub> +S <sub>d</sub> *	$f'_c = f_c \sqrt{A_c/A_1}$ かつ $f'_c \leq 2f_c$ 及び $f'_c \leq F_c$	D+P <sub>D</sub> +M <sub>D</sub> +S <sub>s</sub>	$f'_c \leq 2f_c$ 及び $f'_c \leq F_c$	<p style="text-align: right;">(67/133) 頁から</p> <p>vii. 異形鉄筋を用いる場合のコンクリートに対する許容付着応力度 異形鉄筋を用いる場合のコンクリートに対する許容付着応力度は下表に示す値とする。</p> <p style="text-align: right;">(N/mm<sup>2</sup>)</p> <table border="1" data-bbox="1783 485 2534 779"> <thead> <tr> <th>耐震クラス</th> <th>荷重の組合せ</th> <th>許容応力状態</th> <th>許容付着応力度*</th> </tr> </thead> <tbody> <tr> <td rowspan="2">S</td> <td>D+P<sub>D</sub>+M<sub>D</sub>+S<sub>d</sub>*</td> <td>Ⅲ<sub>A</sub>S</td> <td><math>1.5 \cdot \min \left[ \frac{1}{10} \cdot F_c, \left( 1.35 + \frac{1}{25} \cdot F_c \right) \right]</math></td> </tr> <tr> <td>D+P<sub>D</sub>+M<sub>D</sub>+S<sub>s</sub></td> <td>Ⅳ<sub>A</sub>S</td> <td><math>1.5 \cdot \min \left[ \frac{1}{10} \cdot F_c, \left( 1.35 + \frac{1}{25} \cdot F_c \right) \right]</math></td> </tr> </tbody> </table> <p>注記* : コンクリートの沈下により異形鉄筋下面の付着が悪くなると考えられる場合は許容付着応力度を2/3の値とする。</p> <p>viii. コンクリートの許容支圧応力度 コンクリートの許容支圧応力度は下表に示す値とする。</p> <p style="text-align: right;">(N/mm<sup>2</sup>)</p> <table border="1" data-bbox="1804 1010 2513 1283"> <thead> <tr> <th>耐震クラス</th> <th>荷重の組合せ</th> <th>許容応力状態</th> <th>許容支圧応力度*</th> </tr> </thead> <tbody> <tr> <td rowspan="2">S</td> <td>D+P<sub>D</sub>+M<sub>D</sub>+S<sub>d</sub>*</td> <td>Ⅲ<sub>A</sub>S</td> <td><math>f'_c = f_c \sqrt{A_c/A_1}</math> かつ <math>f'_c \leq 2f_c</math> 及び <math>f'_c \leq F_c</math></td> </tr> <tr> <td>D+P<sub>D</sub>+M<sub>D</sub>+S<sub>s</sub></td> <td>Ⅳ<sub>A</sub>S</td> <td><math>f'_c \leq 2f_c</math> 及び <math>f'_c \leq F_c</math></td> </tr> </tbody> </table> <p>注記* : f<sub>c</sub>=コンクリートの許容圧縮応力度 (N/mm<sup>2</sup>) A<sub>1</sub>=局部圧縮を受ける面積 (支圧面積) A<sub>c</sub>=支圧端から離れて応力が一様分布となったところの面積 (支承面積)</p> <p>ix. 引抜き力及び押抜き力に対するコンクリートの許容せん断応力度 スタッド, アンカボルト等の引抜き力及びベースプレートの押抜き (パンチング) 力によってコンクリートに生じる各許容応力状態におけるせん断応力度 τ<sub>p</sub> は次式により計算し, vi. に示す許容せん断応力度より低いことを確認する。 また, 本評価法以外に, 「原子力発電所耐震設計技術指針 重要度分類・許容応力編 JEAG4601・補-1984」の「2.9.4章 埋込金物の許容応力」の解説(7).bに示される米国コンクリート学会の規定を用いる場合もある。</p> $\tau_p = \frac{P}{\alpha_D \cdot b_o \cdot j}$	耐震クラス	荷重の組合せ	許容応力状態	許容付着応力度*	S	D+P <sub>D</sub> +M <sub>D</sub> +S <sub>d</sub> *	Ⅲ <sub>A</sub> S	$1.5 \cdot \min \left[ \frac{1}{10} \cdot F_c, \left( 1.35 + \frac{1}{25} \cdot F_c \right) \right]$	D+P <sub>D</sub> +M <sub>D</sub> +S <sub>s</sub>	Ⅳ <sub>A</sub> S	$1.5 \cdot \min \left[ \frac{1}{10} \cdot F_c, \left( 1.35 + \frac{1}{25} \cdot F_c \right) \right]$	耐震クラス	荷重の組合せ	許容応力状態	許容支圧応力度*	S	D+P <sub>D</sub> +M <sub>D</sub> +S <sub>d</sub> *	Ⅲ <sub>A</sub> S	$f'_c = f_c \sqrt{A_c/A_1}$ かつ $f'_c \leq 2f_c$ 及び $f'_c \leq F_c$	D+P <sub>D</sub> +M <sub>D</sub> +S <sub>s</sub>	Ⅳ <sub>A</sub> S	$f'_c \leq 2f_c$ 及び $f'_c \leq F_c$
耐震重要度	荷重の組合せ	許容付着応力度*																																						
S	D+P <sub>D</sub> +M <sub>D</sub> +S <sub>d</sub>	$1.5 \cdot \min \left[ \frac{1}{10} \cdot F_c, \left( 1.35 + \frac{1}{25} \cdot F_c \right) \right]$																																						
	D+P <sub>D</sub> +M <sub>D</sub> +S <sub>s</sub> *	$1.5 \cdot \min \left[ \frac{1}{10} \cdot F_c, \left( 1.35 + \frac{1}{25} \cdot F_c \right) \right]$																																						
耐震重要度	荷重の組合せ	許容支圧応力度*																																						
S	D+P <sub>D</sub> +M <sub>D</sub> +S <sub>d</sub> *	$f'_c = f_c \sqrt{A_c/A_1}$ かつ $f'_c \leq 2f_c$ 及び $f'_c \leq F_c$																																						
	D+P <sub>D</sub> +M <sub>D</sub> +S <sub>s</sub>	$f'_c \leq 2f_c$ 及び $f'_c \leq F_c$																																						
耐震クラス	荷重の組合せ	許容応力状態	許容付着応力度*																																					
S	D+P <sub>D</sub> +M <sub>D</sub> +S <sub>d</sub> *	Ⅲ <sub>A</sub> S	$1.5 \cdot \min \left[ \frac{1}{10} \cdot F_c, \left( 1.35 + \frac{1}{25} \cdot F_c \right) \right]$																																					
	D+P <sub>D</sub> +M <sub>D</sub> +S <sub>s</sub>	Ⅳ <sub>A</sub> S	$1.5 \cdot \min \left[ \frac{1}{10} \cdot F_c, \left( 1.35 + \frac{1}{25} \cdot F_c \right) \right]$																																					
耐震クラス	荷重の組合せ	許容応力状態	許容支圧応力度*																																					
S	D+P <sub>D</sub> +M <sub>D</sub> +S <sub>d</sub> *	Ⅲ <sub>A</sub> S	$f'_c = f_c \sqrt{A_c/A_1}$ かつ $f'_c \leq 2f_c$ 及び $f'_c \leq F_c$																																					
	D+P <sub>D</sub> +M <sub>D</sub> +S <sub>s</sub>	Ⅳ <sub>A</sub> S	$f'_c \leq 2f_c$ 及び $f'_c \leq F_c$																																					

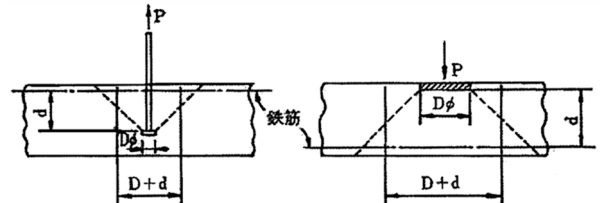
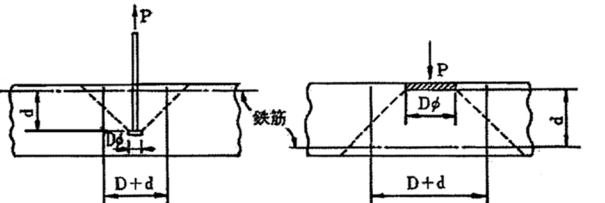
MOX燃料加工施設	発電炉	備考																			
添付書類Ⅲ-1-1	添付書類Ⅲ-1-1-8	添付書類Ⅴ-2-1-9																			
	<p>ここで  <math>P</math> =引抜き力又は押抜き力 (N)  <math>\alpha_D=1.5</math> (定数)  <math>b_o</math> =せん断力算定断面の延べ幅 (mm)  <math>j = (7/8)d</math> (mm)  <math>d</math> =せん断力算定断面の有効性 (mm)</p> <p>ただし、せん断力算定断面は次のように考える。</p> <div style="display: flex; justify-content: space-around; align-items: center;"> <div style="border: 1px solid black; padding: 5px;">             スタッブ、アンカボルトの引抜きの場合、ただし <math>b_o = \pi \cdot (D+d)</math> </div> <div style="border: 1px solid black; padding: 5px;">             ベースプレートの押抜きの例、ただし <math>b_o = \pi \cdot (D+d)</math> </div> </div>  <p>(c) 形式試験による場合              埋込金物に対し形式試験により標準設計荷重を求める場合は次による。              イ. 試験個数は、同一仕様のもを、荷重種別(引張、曲げ、せん断)ごとに最低3個とする。              ロ. 埋込金物の変形により支持構造物としての機能を喪失する限界の荷重を <math>T_L</math> (Test-Load) とする。ただし、埋込板のごとく荷重による変形の発生と破壊との判別がつきにくいものにあつては破壊荷重を <math>T_L</math> とする。              ハ. 許容荷重は、3個の <math>T_L</math> のうち最小値を <math>(T_L)_{min}</math> とし下の表により求める。ただし、最小値が他の2個の <math>T_L</math> に比べ過小な場合は、新たに3個の <math>T_L</math> を求め、合計6個の <math>T_L</math> の中で後から追加した3個の <math>T_L</math> の最小値が最初の3個の <math>T_L</math> の最小値を上回った場合は、合計6個の <math>T_L</math> の最小値をばぶき2番目に小さい <math>T_L</math> を <math>(T_L)_{min}</math> とする。ただし、下回った場合は、最小値を <math>(T_L)_{min}</math> とする。</p> <table border="1" data-bbox="1009 1449 1632 1701"> <thead> <tr> <th>耐震重要度</th> <th>荷重の組合せ</th> <th>許容荷重</th> </tr> </thead> <tbody> <tr> <td rowspan="2">S</td> <td><math>D + P_D + M_D + S d</math></td> <td><math>(T_L)_{min} \cdot 1/2</math></td> </tr> <tr> <td><math>D + P_D + M_D + S s</math></td> <td><math>(T_L)_{min} \cdot 0.6</math></td> </tr> </tbody> </table> <p>(d) スタッブの評価              スタッブの評価においては、せん断耐力の評価式を規定している日本建築学会「各種合成構造設計指針・同解説」設計式(A I J式)を用いることができる。</p>	耐震重要度	荷重の組合せ	許容荷重	S	$D + P_D + M_D + S d$	$(T_L)_{min} \cdot 1/2$	$D + P_D + M_D + S s$	$(T_L)_{min} \cdot 0.6$	<p style="text-align: right;">(68/133)頁から</p> <p>ここで  <math>P</math> =引抜き力又は押抜き力 (N)  <math>\alpha_D=1.5</math> (定数)  <math>b_o</math> =せん断力算定断面の延べ幅 (mm)  <math>j = (7/8)d</math> (mm)  <math>d</math> =せん断力算定断面の有効せい (mm)</p> <p>ただし、せん断力算定断面は次のように考える。</p> <div style="display: flex; justify-content: space-around; align-items: center;"> <div style="border: 1px solid black; padding: 5px;">             スタッブ、アンカボルトの引抜きの場合、ただし <math>b_o = \pi \cdot (D+d)</math> </div> <div style="border: 1px solid black; padding: 5px;">             ベースプレートの押抜きの例、ただし <math>b_o = \pi \cdot (D+d)</math> </div> </div>  <p>(ハ) 形式試験による場合              埋込金物に対し形式試験により標準設計荷重を求める場合は次による。              i. 試験個数は、同一仕様のもを、荷重種別(引張、曲げ、せん断)ごとに最低3個とする。              ii. 埋込金物の変形により支持構造物としての機能を喪失する限界の荷重を <math>T_L</math> (Test-Load) とする。ただし、埋込板のごとく荷重による変形の発生と破壊との判別がつきにくいものにあつては破壊荷重を <math>T_L</math> とする。              iii. 許容荷重は、3個の <math>T_L</math> のうち最小値を <math>(T_L)_{min}</math> とし下の表により求める。ただし、最小値が他の2個の <math>T_L</math> に比べ過小な場合は、新たに3個の <math>T_L</math> を求め、合計6個の <math>T_L</math> の中で後から追加した3個の <math>T_L</math> の最小値が最初の3個の <math>T_L</math> の最小値を上回った場合は、合計6個の <math>T_L</math> の最小値をばぶき2番目に小さい <math>T_L</math> を <math>(T_L)_{min}</math> とする。ただし、下回った場合は、最小値を <math>(T_L)_{min}</math> とする。</p> <table border="1" data-bbox="1810 1470 2493 1722"> <thead> <tr> <th>耐震クラス</th> <th>荷重の組合せ</th> <th>許容応力状態</th> <th>許容荷重</th> </tr> </thead> <tbody> <tr> <td rowspan="2">S</td> <td><math>D + P_D + M_D + S d^*</math></td> <td>Ⅲ<sub>A</sub>S</td> <td><math>(T_L)_{min} \cdot 1/2</math></td> </tr> <tr> <td><math>D + P_D + M_D + S s</math></td> <td>Ⅳ<sub>A</sub>S</td> <td><math>(T_L)_{min} \cdot 0.6</math></td> </tr> </tbody> </table> <p>(ニ) スタッブの評価              スタッブの評価においては、せん断耐力の評価式を規定している日本建築学会「各種合成構造設計指針・同解説」設計式(A I J式)を用いることができる。</p>	耐震クラス	荷重の組合せ	許容応力状態	許容荷重	S	$D + P_D + M_D + S d^*$	Ⅲ <sub>A</sub> S	$(T_L)_{min} \cdot 1/2$	$D + P_D + M_D + S s$	Ⅳ <sub>A</sub> S	$(T_L)_{min} \cdot 0.6$
耐震重要度	荷重の組合せ	許容荷重																			
S	$D + P_D + M_D + S d$	$(T_L)_{min} \cdot 1/2$																			
	$D + P_D + M_D + S s$	$(T_L)_{min} \cdot 0.6$																			
耐震クラス	荷重の組合せ	許容応力状態	許容荷重																		
S	$D + P_D + M_D + S d^*$	Ⅲ <sub>A</sub> S	$(T_L)_{min} \cdot 1/2$																		
	$D + P_D + M_D + S s$	Ⅳ <sub>A</sub> S	$(T_L)_{min} \cdot 0.6$																		

MOX燃料加工施設	発電炉		備考												
添付書類Ⅲ-1-1	添付書類Ⅲ-1-1-8	添付書類Ⅴ-2-1-9													
	<p>(e) メカニカルアンカ、ケミカルアンカの許容応力 建物施工後に設置する後打ちアンカには、メカニカルアンカ及びケミカルアンカがあり、その許容値は、「各種合成構造設計指針・同解説」((社)日本建築学会, 2010年改定)又はJEAG4601・補-1984に基づき設計する。</p> <p>イ. メカニカルアンカ 「各種合成構造設計指針・同解説 第4編 各種アンカーボルト設計指針・解説 資料5 金属拡張アンカーボルトの設計」に基づき設計する。また、JEAG4601・補-1984に基づく場合は、前記f.(a),(b)の許容値に更に20%の低減を行うものとする。</p> <p>(イ) 引張力を受ける場合 荷重の算定で得られた基礎ボルトの引張荷重は以下に示す許容荷重 <math>p_a</math> 以下となるようにする。  <math display="block">p_a = \min(p_{a1}, p_{a2})</math> <math display="block">p_{a1} = \phi_1 \cdot s \cdot \sigma_{pa} \cdot s_{ca}</math> <math display="block">p_{a2} = \phi_2 \cdot \alpha_c \cdot c \cdot \sigma_t \cdot A_c</math>                     ここで、  <math>p_{a1}</math>: ボルトの降伏により決まる許容引張荷重 (N)  <math>p_{a2}</math>: コンクリートのコーン状破壊により決まる許容引張荷重 (N)  <math>\alpha_c</math>: 施工のバラツキを考慮した低減係数で、<math>\alpha_c = 0.75</math> とする。  <math>\phi_1, \phi_2</math>: 低減係数であり、以下の表に従う。  <table border="1" data-bbox="1092 1100 1549 1167"> <tr> <td></td> <td><math>\phi_1</math></td> <td><math>\phi_2</math></td> </tr> <tr> <td>短期荷重用</td> <td>1.0</td> <td>2/3</td> </tr> </table> <math>s \cdot \sigma_{pa}</math>: ボルトの引張強度で、<math>s \cdot \sigma_{pa} = s \cdot \sigma_y</math> とする。(N/mm<sup>2</sup>)  <math>s \cdot \sigma_y</math>: ボルトの降伏点強度であり、<math>s \cdot \sigma_y = S_y</math> とする。(N/mm<sup>2</sup>)  <math>s_{ca}</math>: ボルト各部の最小断面積 (mm<sup>2</sup>) 又はこれに接合される鋼材の断面積で危険断面における値  <math>c \cdot \sigma_t</math>: コーン状破壊に対するコンクリートの割裂強度で <math>c \cdot \sigma_t = 0.31 \sqrt{F_c}</math> とする。  <math>F_c</math>: コンクリートの設計基準強度 (N/mm<sup>2</sup>)  <math>A_c</math>: コーン状破壊面の有効水平投影面積で、<math>A_c = \pi \cdot l_{ce} (l_{ce} + D)</math> とする。(mm<sup>2</sup>)  <math>D</math>: アンカーボルト本体の直径 (mm)  <math>l</math>: アンカーボルトの埋込み深さで、母材表面から拡張面先端までの距離 (mm)  <math>l_{ce}</math>: 強度算定用埋込み深さで <math>l_{ce} = \begin{cases} l, &amp; l &lt; 4D \\ 4D, &amp; l \geq 4D \end{cases}</math> (mm)</p> <p>(ロ) せん断力を受ける場合 荷重の算定で得られた基礎ボルトのせん断荷重は以下に示す許容荷重 <math>q_a</math> 以下となるようにする。  <math display="block">q_a = \min(q_{a1}, q_{a2}, q_{a3})</math> <math display="block">q_{a1} = \phi_1 \cdot s \cdot \sigma_{qa} \cdot s_{ca}</math> <math display="block">q_{a2} = \phi_2 \cdot \alpha_c \cdot c \cdot \sigma_{qa} \cdot s_{ca}</math> <math display="block">q_{a3} = \phi_2 \cdot \alpha_c \cdot c \cdot \sigma_t \cdot A_{qc}</math>                     ここで、</p>		$\phi_1$	$\phi_2$	短期荷重用	1.0	2/3	<p>(69/133)頁から</p> <p>(ホ) メカニカルアンカ、ケミカルアンカの許容応力 建物施工後に設置する後打ちアンカには、メカニカルアンカ及びケミカルアンカがあり、その許容値は、「各種合成構造設計指針・同解説」(日本建築学会, 2010年改定)又はJEAG4601・補-1984に基づき設計する。</p> <p>i. メカニカルアンカ 「各種合成構造設計指針・同解説 第4編 各種アンカーボルト設計指針・解説 資料5 金属拡張アンカーボルトの設計」に基づき設計する。また、JEAG4601・補-1984に基づく場合は、前記ネ.(イ),(ロ)の許容値に更に20%の低減を行うものとする。</p> <p>(i) 引張力を受ける場合 荷重の算定で得られた基礎ボルトの引張荷重は以下に示す許容荷重 <math>p_a</math> 以下となるようにする。  <math display="block">p_a = \min(p_{a1}, p_{a2})</math> <math display="block">p_{a1} = \phi_1 \cdot s \cdot \sigma_{pa} \cdot s_{ca}</math> <math display="block">p_{a2} = \phi_2 \cdot \alpha_c \cdot c \cdot \sigma_t \cdot A_c</math>                     ここで、  <math>p_{a1}</math>: ボルトの降伏により決まる許容引張荷重 (N)  <math>p_{a2}</math>: コンクリートのコーン状破壊により決まる許容引張荷重 (N)  <math>\alpha_c</math>: 施工のバラツキを考慮した低減係数で、<math>\alpha_c = 0.75</math> とする。  <math>\phi_1, \phi_2</math>: 低減係数であり、以下の表に従う。  <table border="1" data-bbox="1932 1100 2389 1167"> <tr> <td></td> <td><math>\phi_1</math></td> <td><math>\phi_2</math></td> </tr> <tr> <td>短期荷重用</td> <td>1.0</td> <td>2/3</td> </tr> </table> <math>s \cdot \sigma_{pa}</math>: ボルトの引張強度で、<math>s \cdot \sigma_{pa} = s \cdot \sigma_y</math> とする。(N/mm<sup>2</sup>)  <math>s \cdot \sigma_y</math>: ボルトの降伏点強度であり、<math>s \cdot \sigma_y = S_y</math> とする。(N/mm<sup>2</sup>)  <math>s_{ca}</math>: ボルト各部の最小断面積 (mm<sup>2</sup>) 又はこれに接合される鋼材の断面積で危険断面における値  <math>c \cdot \sigma_t</math>: コーン状破壊に対するコンクリートの割裂強度で <math>c \cdot \sigma_t = 0.31 \sqrt{F_c}</math> とする。  <math>F_c</math>: コンクリートの設計基準強度 (N/mm<sup>2</sup>)  <math>A_c</math>: コーン状破壊面の有効水平投影面積で、<math>A_c = \pi \cdot l_{ce} (l_{ce} + D)</math> とする。(mm<sup>2</sup>)  <math>D</math>: アンカーボルト本体の直径 (mm)  <math>l</math>: アンカーボルトの埋込み深さで、母材表面から拡張面先端までの距離 (mm)  <math>l_{ce}</math>: 強度算定用埋込み深さで <math>l_{ce} = \begin{cases} l, &amp; l &lt; 4D \\ 4D, &amp; l \geq 4D \end{cases}</math> (mm)</p> <p>(ii) せん断力を受ける場合 荷重の算定で得られた基礎ボルトのせん断荷重は以下に示す許容荷重 <math>q_a</math> 以下となるようにする。  <math display="block">q_a = \min(q_{a1}, q_{a2}, q_{a3})</math> <math display="block">q_{a1} = \phi_1 \cdot s \cdot \sigma_{qa} \cdot s_{ca}</math> <math display="block">q_{a2} = \phi_2 \cdot \alpha_c \cdot c \cdot \sigma_{qa} \cdot s_{ca}</math> <math display="block">q_{a3} = \phi_2 \cdot \alpha_c \cdot c \cdot \sigma_t \cdot A_{qc}</math>                     ここで、</p>		$\phi_1$	$\phi_2$	短期荷重用	1.0	2/3	
	$\phi_1$	$\phi_2$													
短期荷重用	1.0	2/3													
	$\phi_1$	$\phi_2$													
短期荷重用	1.0	2/3													

MOX燃料加工施設	発電炉	備考																
添付書類Ⅲ-1-1	添付書類Ⅲ-1-1-8	添付書類Ⅴ-2-1-9																
	<p> <math>q_{a1}</math>: ボルトのせん断強度により決まる許容せん断荷重 (N)  <math>q_{a2}</math>: コンクリートの支圧強度により決まる許容せん断荷重 (N)  <math>q_{a3}</math>: コンクリートのコーン状破壊により決まる許容せん断荷重 (N)  <math>s\sigma_{qa}</math>: ボルトのせん断強度で、<math>s\sigma_{qa}=0.7 \cdot s\sigma_y</math> とする。(N/mm<sup>2</sup>)  <math>s_c a</math>: ボルトのコンクリート表面における断面積 (mm<sup>2</sup>)  <math>c\sigma_{qa}</math>: コンクリートの支圧強度で <math>c\sigma_{qa}=0.5\sqrt{F_c \cdot E_c}</math> とする。(N/mm<sup>2</sup>)  <math>E_c</math>: コンクリートのヤング係数 (N/mm<sup>2</sup>)  <math>A_{qc}</math>: せん断荷重方向の側面におけるコーン状破壊面の有効投影面積で <math>A_{qc}=0.5 \cdot \pi c^2</math> とする。(mm<sup>2</sup>)  <math>c</math>: へりあき寸法 (mm)                 </p> <p>(ハ) 組合せ 基礎ボルトが引張荷重 p 及びせん断荷重 q の組合せ荷重を受ける場合、以下となるようにする。</p> $\left(\frac{p}{p_a}\right)^2 + \left(\frac{q}{q_a}\right)^2 \leq 1$ <p>ロ. ケミカルアンカ 「各種合成構造設計指針・同解説 第4編 各種アンカーボルト設計指針・解説 4.5 接着系アンカーボルトの設計」又は JEAG4601・補-1984 に基づき設計する。 「各種合成構造設計指針・同解説」に基づく場合は以下のとおりである。 また、JEAG4601・補-1984 に基づく場合は、前記 f. (a), (b) の許容値に更に 20% の低減を行うものとする。</p> <p>(イ) 引張力を受ける場合 荷重の算定で得られた基礎ボルトの引張荷重は以下に示す許容荷重 <math>p_a</math> 以下となるようにする。  <math>p_a = \min(p_{a1}, p_{a3})</math>  <math>p_{a1} = \phi_1 \cdot s\sigma_{pa} \cdot s_c a</math>  <math>p_{a3} = \phi_3 \cdot \tau_a \cdot \pi \cdot d_a \cdot \ell_{ce}</math>                 ここで、  <math>p_{a1}</math>: ボルトの降伏により決まる許容引張荷重 (N)  <math>p_{a3}</math>: ボルトの付着力により決まる許容引張荷重 (N)  <math>\phi_1, \phi_3</math>: 低減係数であり、以下の表に従う。                 <table border="1" data-bbox="1023 1554 1617 1627"> <thead> <tr> <th></th> <th><math>\phi_1</math></th> <th><math>\phi_2</math></th> <th><math>\phi_3</math></th> </tr> </thead> <tbody> <tr> <td>短期荷重用</td> <td>1.0</td> <td>2/3</td> <td>2/3</td> </tr> </tbody> </table> <math>s\sigma_{pa}</math>: ボルトの引張強度で、<math>s\sigma_{pa}=s\sigma_y</math> とする。ただし、ボルトの降伏を保証する場合の上限引張力を算定するときは、<math>s\sigma_{pa}=\alpha_{yu} \cdot s\sigma_y</math> とする。(N/mm<sup>2</sup>)  <math>s\sigma_y</math>: ボルトの降伏点強度であり、<math>s\sigma_y=S_y</math> とする。(N/mm<sup>2</sup>)  <math>\alpha_{yu}</math>: ボルトの材料強度のばらつきを考慮した降伏点強度に対する割増係数であり、1.25 以上を用いる。  <math>s_c a</math>: ボルトの断面積で、軸部断面積とねじ部有効断面積の小さい方の値 (mm<sup>2</sup>)             </p>		$\phi_1$	$\phi_2$	$\phi_3$	短期荷重用	1.0	2/3	2/3	<p> <math>q_{a1}</math>: ボルトのせん断強度により決まる許容せん断荷重 (N)  <math>q_{a2}</math>: コンクリートの支圧強度により決まる許容せん断荷重 (N)  <math>q_{a3}</math>: コンクリートのコーン状破壊により決まる許容せん断荷重 (N)  <math>s\sigma_{qa}</math>: ボルトのせん断強度で、<math>s\sigma_{qa}=0.7 \cdot s\sigma_y</math> とする。(N/mm<sup>2</sup>)  <math>s_c a</math>: ボルトのコンクリート表面における断面積 (mm<sup>2</sup>)  <math>c\sigma_{qa}</math>: コンクリートの支圧強度で <math>c\sigma_{qa}=0.5\sqrt{F_c \cdot E_c}</math> とする。(N/mm<sup>2</sup>)  <math>E_c</math>: コンクリートのヤング係数 (N/mm<sup>2</sup>)  <math>A_{qc}</math>: せん断荷重方向の側面におけるコーン状破壊面の有効投影面積で <math>A_{qc}=0.5 \cdot \pi c^2</math> とする。(mm<sup>2</sup>)  <math>c</math>: へりあき寸法 (mm)                 </p> <p>(iii) 組合せ 基礎ボルトが引張荷重 p 及びせん断荷重 q の組合せ荷重を受ける場合、以下となるようにする。</p> $\left(\frac{p}{p_a}\right)^2 + \left(\frac{q}{q_a}\right)^2 \leq 1$ <p>ii. ケミカルアンカ 「各種合成構造設計指針・同解説 第4編 各種アンカーボルト設計指針・解説 4.5 接着系アンカーボルトの設計」又は JEAG4601・補-1984 に基づき設計する。 「各種合成構造設計指針・同解説」に基づく場合は以下の通りである。 また、JEAG4601・補-1984 に基づく場合は、前記ネ. (イ), (ロ) の許容値に更に 20% の低減を行うものとする。</p> <p>(i) 引張力を受ける場合 荷重の算定で得られた基礎ボルトの引張荷重は以下に示す許容荷重 <math>p_a</math> 以下となるようにする。  <math>p_a = \min(p_{a1}, p_{a3})</math>  <math>p_{a1} = \phi_1 \cdot s\sigma_{pa} \cdot s_c a</math>  <math>p_{a3} = \phi_3 \cdot \tau_a \cdot \pi \cdot d_a \cdot \ell_{ce}</math>                 ここで、  <math>p_{a1}</math>: ボルトの降伏により決まる許容引張荷重 (N)  <math>p_{a3}</math>: ボルトの付着力により決まる許容引張荷重 (N)  <math>\phi_1, \phi_3</math>: 低減係数であり、以下の表に従う。                 <table border="1" data-bbox="1855 1543 2448 1617"> <thead> <tr> <th></th> <th><math>\phi_1</math></th> <th><math>\phi_2</math></th> <th><math>\phi_3</math></th> </tr> </thead> <tbody> <tr> <td>短期荷重用</td> <td>1.0</td> <td>2/3</td> <td>2/3</td> </tr> </tbody> </table> <math>s\sigma_{pa}</math>: ボルトの引張強度で、<math>s\sigma_{pa}=s\sigma_y</math> とする。ただし、ボルトの降伏を保証する場合の                  上限引張力を算定するときは、<math>s\sigma_{pa}=\alpha_{yu} \cdot s\sigma_y</math> とする。(N/mm<sup>2</sup>)  <math>s\sigma_y</math>: ボルトの降伏点強度であり、<math>s\sigma_y=S_y</math> とする。(N/mm<sup>2</sup>)  <math>\alpha_{yu}</math>: ボルトの材料強度のばらつきを考慮した降伏点強度に対する割増係数であり、1.25 以上を用いる。  <math>s_c a</math>: ボルトの断面積で、軸部断面積とねじ部有効断面積の小さい方の値 (mm<sup>2</sup>)             </p>		$\phi_1$	$\phi_2$	$\phi_3$	短期荷重用	1.0	2/3	2/3
	$\phi_1$	$\phi_2$	$\phi_3$															
短期荷重用	1.0	2/3	2/3															
	$\phi_1$	$\phi_2$	$\phi_3$															
短期荷重用	1.0	2/3	2/3															

(70/133) 頁から

MOX燃料加工施設	発電炉	備考																						
添付書類Ⅲ-1-1	添付書類Ⅲ-1-1-8	添付書類Ⅴ-2-1-9																						
	<p> <math>d_a</math> : ボルトの径 (mm)  <math>\ell_{ce}</math> : ボルトの強度算定用埋込み深さで <math>\ell_{ce} = \ell_e - 2d_a</math> とする。(mm)  <math>\ell_e</math> : ボルトの有効埋込み深さ (mm)  <math>\tau_a</math> : ボルトの付着強度で <math>\tau_a = \alpha_1 \cdot \alpha_2 \cdot \alpha_3 \cdot \tau_{bavg}</math> とする。(N/mm<sup>2</sup>)         </p> <p>ここで,  <math>\alpha_n</math> : へりあき及びボルトピッチによる付着強度の低減係数で  <math display="block">\alpha_n = 0.5 \left( \frac{c_n}{\ell_e} \right) + 0.5</math>           とする。(n=1,2,3) ただし,  <math>(c_n/\ell_e) \geq 1.0</math> の場合は <math>(c_n/\ell_e) = 1.0</math> , <math>\ell_e \geq 10d_a</math> の場合は <math>\ell_e = 10d_a</math> とする。  <math>c_n</math> : へりあき寸法又はボルトピッチ a の 1/2 で, 最も小さくなる寸法 3 面までを考慮する。  <math>\tau_{bavg}</math> : ボルトの基本平均付着強度であり, 接着剤及び充填方式により以下の表に従う。         </p> <table border="1" data-bbox="952 835 1691 945"> <thead> <tr> <th rowspan="2"></th> <th colspan="2">カプセル方式</th> <th>注入方式</th> </tr> <tr> <th>有機系</th> <th>無機系</th> <th>有機系</th> </tr> </thead> <tbody> <tr> <td>普通コンクリート</td> <td><math>10\sqrt{Fc}/21</math></td> <td><math>5\sqrt{Fc}/21</math></td> <td><math>7\sqrt{Fc}/21</math></td> </tr> </tbody> </table> <p> <math>Fc</math> : コンクリートの設計基準強度 (N/mm<sup>2</sup>)         </p> <p>(ロ) せん断力を受ける場合            荷重の算定で得られた基礎ボルトのせん断荷重は以下に示す許容荷重 <math>q_a</math> 以下となるようにする。  <math display="block">q_a = \min(q_{a1}, q_{a2}, q_{a3})</math> <math display="block">q_{a1} = \phi_1 \cdot s \cdot \sigma_{qa} \cdot s_c \cdot a</math> <math display="block">q_{a2} = \phi_2 \cdot c \cdot \sigma_{qa} \cdot s_c \cdot a</math> <math display="block">q_{a3} = \phi_2 \cdot c \cdot \sigma_t \cdot A_{qc}</math>           ここで,  <math>q_{a1}</math> : ボルトのせん断強度により決まる許容せん断荷重 (N)  <math>q_{a2}</math> : コンクリートの支圧強度により決まる許容せん断荷重 (N)  <math>q_{a3}</math> : コンクリートのコーン状破壊により決まる許容引張荷重 (N)  <math>\phi_2</math> : 低減係数であり, (i)において示す表に従う。  <math>s \cdot \sigma_{qa}</math> : ボルトのせん断強度で <math>s \cdot \sigma_{qa} = 0.7 \cdot s \cdot \sigma_y</math> とする (N/mm<sup>2</sup>)  <math>c \cdot \sigma_{qa}</math> : コンクリートの支圧強度で <math>c \cdot \sigma_{qa} = 0.5 \sqrt{Fc \cdot Ec}</math> とする。(N/mm<sup>2</sup>)  <math>c \cdot \sigma_t</math> : コーン状破壊に対するコンクリートの引張強度で <math>c \cdot \sigma_t = 0.31 \sqrt{Fc}</math> とする。(N/mm<sup>2</sup>)  <math>Ec</math> : コンクリートのヤング係数 (N/mm<sup>2</sup>)  <math>A_{qc}</math> : せん断荷重方向の側面におけるコーン状破壊面の有効投影面積で <math>A_{qc} = 0.5 \pi c^2</math> とする。(mm<sup>2</sup>)  <math>c</math> : へりあき寸法 (mm)            また, ボルトの有効埋込み長さ <math>\ell_e</math> が以下となるようにする。  <math display="block">\ell_e \geq \frac{s \cdot \sigma_{pa} \cdot d_a}{4 \tau_a}</math> </p>		カプセル方式		注入方式	有機系	無機系	有機系	普通コンクリート	$10\sqrt{Fc}/21$	$5\sqrt{Fc}/21$	$7\sqrt{Fc}/21$	<p> <math>d_a</math> : ボルトの径 (mm) (71/133)頁から  <math>\ell_{ce}</math> : ボルトの強度算定用埋込み深さで <math>\ell_{ce} = \ell_e - 2d_a</math> とする。(mm)  <math>\ell_e</math> : ボルトの有効埋込み深さ (mm)  <math>\tau_a</math> : ボルトの付着強度で <math>\tau_a = \alpha_1 \cdot \alpha_2 \cdot \alpha_3 \cdot \tau_{bavg}</math> とする。(N/mm<sup>2</sup>)         </p> <p>ここで,  <math>\alpha_n</math> : へりあき及びボルトピッチによる付着強度の低減係数で  <math display="block">\alpha_n = 0.5 \left( \frac{c_n}{\ell_e} \right) + 0.5</math>           とする。(n=1,2,3) ただし,  <math>(c_n/\ell_e) \geq 1.0</math> の場合は <math>(c_n/\ell_e) = 1.0</math> , <math>\ell_e \geq 10d_a</math> の場合は <math>\ell_e = 10d_a</math> とする。  <math>c_n</math> : へりあき寸法又はボルトピッチ a の 1/2 で, 最も小さくなる寸法 3 面までを考慮する。  <math>\tau_{bavg}</math> : ボルトの基本平均付着強度であり, 接着剤及び充填方式により以下の表に従う。         </p> <table border="1" data-bbox="1792 835 2531 945"> <thead> <tr> <th rowspan="2"></th> <th colspan="2">カプセル方式</th> <th>注入方式</th> </tr> <tr> <th>有機系</th> <th>無機系</th> <th>有機系</th> </tr> </thead> <tbody> <tr> <td>普通コンクリート</td> <td><math>10\sqrt{Fc}/21</math></td> <td><math>5\sqrt{Fc}/21</math></td> <td><math>7\sqrt{Fc}/21</math></td> </tr> </tbody> </table> <p> <math>Fc</math> : コンクリートの設計基準強度 (N/mm<sup>2</sup>)         </p> <p>(ii) せん断力を受ける場合            荷重の算定で得られた基礎ボルトのせん断荷重は以下に示す許容荷重 <math>q_a</math> 以下となるようにする。  <math display="block">q_a = \min(q_{a1}, q_{a2}, q_{a3})</math> <math display="block">q_{a1} = \phi_1 \cdot s \cdot \sigma_{qa} \cdot s_c \cdot a</math> <math display="block">q_{a2} = \phi_2 \cdot c \cdot \sigma_{qa} \cdot s_c \cdot a</math> <math display="block">q_{a3} = \phi_2 \cdot c \cdot \sigma_t \cdot A_{qc}</math>           ここで,  <math>q_{a1}</math> : ボルトのせん断強度により決まる許容せん断荷重 (N)  <math>q_{a2}</math> : コンクリートの支圧強度により決まる許容せん断荷重 (N)  <math>q_{a3}</math> : コンクリートのコーン状破壊により決まる許容引張荷重 (N)  <math>\phi_2</math> : 低減係数であり, (i)において示す表に従う。  <math>s \cdot \sigma_{qa}</math> : ボルトのせん断強度で <math>s \cdot \sigma_{qa} = 0.7 \cdot s \cdot \sigma_y</math> とする。(N/mm<sup>2</sup>)  <math>c \cdot \sigma_{qa}</math> : コンクリートの支圧強度で <math>c \cdot \sigma_{qa} = 0.5 \sqrt{Fc \cdot Ec}</math> とする。(N/mm<sup>2</sup>)  <math>c \cdot \sigma_t</math> : コーン状破壊に対するコンクリートの引張強度で <math>c \cdot \sigma_t = 0.31 \sqrt{Fc}</math> とする。(N/mm<sup>2</sup>)  <math>Ec</math> : コンクリートのヤング係数 (N/mm<sup>2</sup>)  <math>A_{qc}</math> : せん断荷重方向の側面におけるコーン状破壊面の有効投影面積で <math>A_{qc} = 0.5 \pi c^2</math> とする。(mm<sup>2</sup>)  <math>c</math> : へりあき寸法 (mm)            また, ボルトの有効埋込み長さ <math>\ell_e</math> が以下となるようにする。  <math display="block">\ell_e \geq \frac{s \cdot \sigma_{pa} \cdot d_a}{4 \tau_a}</math> </p>		カプセル方式		注入方式	有機系	無機系	有機系	普通コンクリート	$10\sqrt{Fc}/21$	$5\sqrt{Fc}/21$	$7\sqrt{Fc}/21$
	カプセル方式		注入方式																					
	有機系	無機系	有機系																					
普通コンクリート	$10\sqrt{Fc}/21$	$5\sqrt{Fc}/21$	$7\sqrt{Fc}/21$																					
	カプセル方式		注入方式																					
	有機系	無機系	有機系																					
普通コンクリート	$10\sqrt{Fc}/21$	$5\sqrt{Fc}/21$	$7\sqrt{Fc}/21$																					

MOX 燃料加工施設		発電炉	備考
添付書類Ⅲ-1-1	添付書類Ⅲ-1-1-8	添付書類Ⅴ-2-1-9	
	(ハ) 組合せ 基礎ボルトが引張荷重 p 及びせん断荷重 q の組合せ荷重を受ける場合、以下となるようにする。 $\left(\frac{p}{p_a}\right)^2 + \left(\frac{q}{q_a}\right)^2 \leq 1$	<div style="border: 1px solid black; padding: 5px; width: fit-content; margin-bottom: 5px;">(72/133) 頁から</div> (iii) 組合せ 基礎ボルトが引張荷重 p 及びせん断荷重 q の組合せ荷重を受ける場合、以下となるようにする。 $\left(\frac{p}{p_a}\right)^2 + \left(\frac{q}{q_a}\right)^2 \leq 1$	



MOX燃料加工施設		発電炉		備考																											
添付書類Ⅲ-1-1	添付書類Ⅲ-1-1-8	添付書類Ⅴ-2-1-9																													
	(3) 地盤 <table border="1" style="margin-left: 40px;"> <thead> <tr> <th></th> <th>荷重の組合せ</th> <th>許容限界</th> </tr> </thead> <tbody> <tr> <td rowspan="2">Sクラス</td> <td>D+L+S<sub>d</sub></td> <td>短期許容支持力度とする。</td> </tr> <tr> <td>D+L+S<sub>s</sub></td> <td>極限支持力度に対して妥当な安全余裕を持たせる。</td> </tr> <tr> <td>Bクラス</td> <td>D+L+S<sub>B</sub></td> <td>短期許容支持力度とする。</td> </tr> <tr> <td>Cクラス</td> <td>D+L+S<sub>C</sub></td> <td>短期許容支持力度とする。</td> </tr> </tbody> </table> <p style="margin-left: 40px;">記号の説明                      D : 固定荷重                      L : 積載荷重                      S<sub>d</sub> : 弾性設計用地震動S<sub>d</sub>による地震力又は静的地震力                      S<sub>s</sub> : 基準地震動S<sub>s</sub>による地震力                      S<sub>B</sub> : 耐震Bクラスの施設に適用される静的地震力                      S<sub>C</sub> : 耐震Cクラスの施設に適用される静的地震力</p>		荷重の組合せ	許容限界	Sクラス	D+L+S <sub>d</sub>	短期許容支持力度とする。	D+L+S <sub>s</sub>	極限支持力度に対して妥当な安全余裕を持たせる。	Bクラス	D+L+S <sub>B</sub>	短期許容支持力度とする。	Cクラス	D+L+S <sub>C</sub>	短期許容支持力度とする。	(5) 地盤 (設計基準対象施設) <table border="1" style="margin-left: 40px;"> <thead> <tr> <th></th> <th>荷重の組合せ</th> <th>許容限界</th> </tr> </thead> <tbody> <tr> <td rowspan="2">Sクラス</td> <td>G+P+K<sub>d</sub></td> <td>短期許容支持力とする。</td> </tr> <tr> <td>G+P+K<sub>s</sub></td> <td>極限支持力に対して妥当な安全余裕を持たせる。</td> </tr> <tr> <td>Bクラス</td> <td>G+P+K<sub>B</sub></td> <td>短期許容支持力とする。</td> </tr> <tr> <td>Cクラス</td> <td>G+P+K<sub>C</sub></td> <td>短期許容支持力とする。</td> </tr> </tbody> </table> <p style="margin-left: 40px;">【記号の説明】                      G : 固定荷重                      P : 積載荷重                      K<sub>d</sub> : 弾性設計用地震動S<sub>d</sub>による地震力又は静的地震力                      K<sub>s</sub> : 基準地震動S<sub>s</sub>による地震力                      K<sub>B</sub> : 耐震Bクラスの施設に適用される静的地震力                      K<sub>C</sub> : 耐震Cクラスの施設に適用される静的地震力</p>		荷重の組合せ	許容限界	Sクラス	G+P+K <sub>d</sub>	短期許容支持力とする。	G+P+K <sub>s</sub>	極限支持力に対して妥当な安全余裕を持たせる。	Bクラス	G+P+K <sub>B</sub>	短期許容支持力とする。	Cクラス	G+P+K <sub>C</sub>	短期許容支持力とする。	
	荷重の組合せ	許容限界																													
Sクラス	D+L+S <sub>d</sub>	短期許容支持力度とする。																													
	D+L+S <sub>s</sub>	極限支持力度に対して妥当な安全余裕を持たせる。																													
Bクラス	D+L+S <sub>B</sub>	短期許容支持力度とする。																													
Cクラス	D+L+S <sub>C</sub>	短期許容支持力度とする。																													
	荷重の組合せ	許容限界																													
Sクラス	G+P+K <sub>d</sub>	短期許容支持力とする。																													
	G+P+K <sub>s</sub>	極限支持力に対して妥当な安全余裕を持たせる。																													
Bクラス	G+P+K <sub>B</sub>	短期許容支持力とする。																													
Cクラス	G+P+K <sub>C</sub>	短期許容支持力とする。																													

MOX 燃料加工施設		発電炉	備考																	
添付書類Ⅲ-1-1	添付書類Ⅲ-1-1-8	添付書類Ⅴ-2-1-9																		
		<div style="text-align: right; border: 1px solid black; padding: 2px;">(120/133) 頁へ</div> <table border="1" style="width: 100%; border-collapse: collapse;"> <caption>(重大事故等対処施設)</caption> <thead> <tr> <th>設備分類*1 施設区分</th> <th>耐震*2 クラス</th> <th>荷重の組合せ</th> <th>許容限界</th> </tr> </thead> <tbody> <tr> <td rowspan="3">基礎地盤</td> <td>③, ④, ⑤, ⑥</td> <td>S</td> <td>G + P + K<sub>S</sub></td> <td>極限支持力に対して妥当な安全余裕を持たせる。</td> </tr> <tr> <td>①, ②</td> <td>B</td> <td>G + P + K<sub>B</sub></td> <td>短期許容支持力とする。</td> </tr> <tr> <td>①, ②</td> <td>C</td> <td>G + P + K<sub>C</sub></td> <td>短期許容支持力とする。</td> </tr> </tbody> </table> <p>〔記号の説明〕                  G : 固定荷重                  P : 積載荷重                  K<sub>S</sub> : 基準地震動 S<sub>0</sub> による地震力                  K<sub>B</sub> : 耐震 B クラスの施設に適用される静的地震力                  K<sub>C</sub> : 耐震 C クラスの施設に適用される静的地震力</p> <p>注記*1 : 重大事故等対処施設の設備分類及び施設区分                  ① : 常設耐震重要重大事故防止設備以外の常設重大事故防止設備                  ② : ①が設置される重大事故等対処施設                  ③ : 常設耐震重要重大事故防止設備                  ④ : ③が設置される重大事故等対処施設                  ⑤ : 常設重大事故緩和設備                  ⑥ : ⑤が設置される重大事故等対処施設</p> <p>*2 : 常設重大事故防止設備の代替する機能を有する設計基準事故対処設備が属する耐震重要度分類のクラス                  また、常設重大事故緩和設備については、当該クラスを S と表記する。</p>	設備分類*1 施設区分	耐震*2 クラス	荷重の組合せ	許容限界	基礎地盤	③, ④, ⑤, ⑥	S	G + P + K <sub>S</sub>	極限支持力に対して妥当な安全余裕を持たせる。	①, ②	B	G + P + K <sub>B</sub>	短期許容支持力とする。	①, ②	C	G + P + K <sub>C</sub>	短期許容支持力とする。	
設備分類*1 施設区分	耐震*2 クラス	荷重の組合せ	許容限界																	
基礎地盤	③, ④, ⑤, ⑥	S	G + P + K <sub>S</sub>	極限支持力に対して妥当な安全余裕を持たせる。																
	①, ②	B	G + P + K <sub>B</sub>	短期許容支持力とする。																
	①, ②	C	G + P + K <sub>C</sub>	短期許容支持力とする。																

MOX燃料加工施設	発電炉	備考																																																	
添付書類Ⅲ-1-1	添付書類Ⅲ-1-1-8	添付書類Ⅴ-2-1-9																																																	
	<p>第3.1-2表 重大事故等対処施設 荷重の組合せ及び許容限界 (1) 建物・構築物</p> <table border="1" data-bbox="923 321 1724 793"> <thead> <tr> <th rowspan="2"></th> <th rowspan="2">*1 設備分類 施設区分</th> <th rowspan="2">*2 耐震 重要度</th> <th rowspan="2">荷重の組合せ</th> <th colspan="2">許容限界</th> </tr> <tr> <th>建物・構築物</th> <th>基礎地盤の 支持性能</th> </tr> </thead> <tbody> <tr> <td rowspan="3">建物・ 構築物</td> <td>③, ④</td> <td>Sクラス</td> <td>D+L+A+S<sub>s</sub></td> <td>要求機能が維持されることとする。</td> <td>地盤の極限支持力度に対して適切な安全余裕を持たせる。</td> </tr> <tr> <td>①, ②</td> <td>Bクラス</td> <td>D+L+S<sub>B</sub></td> <td>部材に生じる応力が短期許容応力度に基づく許容値を超えないこととする。</td> <td>地盤の短期許容支持力度とする。</td> </tr> <tr> <td>②</td> <td>Cクラス</td> <td>D+L+S<sub>C</sub></td> <td>部材に生じる応力が短期許容応力度に基づく許容値を超えないこととする。</td> <td>地盤の短期許容支持力度とする。</td> </tr> </tbody> </table> <p>[記号の説明] D : 固定荷重 L : 積載荷重 A : 重大事故等時の状態で施設に作用する荷重のうち、地震によって引き起こされるおそれのある事象による荷重、又は重大事故等時の状態で施設に作用する荷重のうち長期的な荷重 S<sub>s</sub> : 基準地震動S<sub>s</sub>による地震力 S<sub>B</sub> : 耐震Bクラスの施設に適用される静的地震力又は動的地震力 S<sub>C</sub> : 耐震Cクラスの施設に適用される静的地震力</p> <p>注記*1 : 重大事故等対処施設の設備分類及び施設区分 ① : 常設耐震重要重大事故等対処設備以外の常設重大事故等対処設備 ② : ①が設置される重大事故等対処施設 ③ : 常設耐震重要重大事故等対処設備 ④ : ③が設置される重大事故等対処施設</p> <p>*2 : 常設重大事故等対処設備の代替する機能を有する安全機能を有する施設が属する耐震重要度分類のクラス</p> <p>(2) 機器・配管系 機器・配管系の荷重の組合せ及び許容限界については、重大事故等対処施設の申請に合わせて次回以降で申請する。</p>		*1 設備分類 施設区分	*2 耐震 重要度	荷重の組合せ	許容限界		建物・構築物	基礎地盤の 支持性能	建物・ 構築物	③, ④	Sクラス	D+L+A+S <sub>s</sub>	要求機能が維持されることとする。	地盤の極限支持力度に対して適切な安全余裕を持たせる。	①, ②	Bクラス	D+L+S <sub>B</sub>	部材に生じる応力が短期許容応力度に基づく許容値を超えないこととする。	地盤の短期許容支持力度とする。	②	Cクラス	D+L+S <sub>C</sub>	部材に生じる応力が短期許容応力度に基づく許容値を超えないこととする。	地盤の短期許容支持力度とする。	<p>(重大事故等対処施設) a. 建物・構築物 (原子炉格納容器を除く)</p> <table border="1" data-bbox="1780 321 2451 625"> <thead> <tr> <th rowspan="2"></th> <th rowspan="2">*1 設備分類 施設区分</th> <th rowspan="2">*2 耐震クラス</th> <th rowspan="2">荷重の組合せ</th> <th colspan="2">許容限界</th> </tr> <tr> <th>建物・構築物</th> <th>基礎地盤の 支持性能</th> </tr> </thead> <tbody> <tr> <td rowspan="3">建物・ 構築物</td> <td>③, ④ ⑤, ⑥</td> <td>Sクラス</td> <td>G+P+A+K<sub>s</sub></td> <td>要求機能が維持されることとする。</td> <td>地盤の極限支持力度に対して適切な安全余裕を持たせる。</td> </tr> <tr> <td>①, ②</td> <td>Bクラス</td> <td>G+P+K<sub>B</sub></td> <td>部材に生じる応力が短期許容応力度に基づく許容値を超えないこととする。</td> <td>地盤の短期許容支持力度とする。</td> </tr> <tr> <td>②</td> <td>Cクラス</td> <td>G+P+K<sub>C</sub></td> <td>部材に生じる応力が短期許容応力度に基づく許容値を超えないこととする。</td> <td>地盤の短期許容支持力度とする。</td> </tr> </tbody> </table> <p>[記号の説明] G : 固定荷重 P : 積載荷重 A : 重大事故等時の状態で施設に作用する荷重のうち、地震によって引き起こされるおそれのある事象による荷重、又は重大事故等時の状態で施設に作用する荷重のうち長期的な荷重 K<sub>s</sub> : 基準地震動S<sub>s</sub>による地震力 K<sub>B</sub> : 耐震Bクラスの施設に適用される静的地震力又は動的地震力 K<sub>C</sub> : 耐震Cクラスの施設に適用される静的地震力</p> <p>注記*1 : 重大事故等対処施設の設備分類及び施設区分 ① : 常設耐震重要重大事故防止設備以外の常設重大事故防止設備 ② : ①が設置される重大事故等対処施設 ③ : 常設耐震重要重大事故防止設備 ④ : ③が設置される重大事故等対処施設 ⑤ : 常設重大事故緩和設備 ⑥ : ⑤が設置される重大事故等対処施設 *2 : 常設重大事故防止設備の代替する機能を有する設計基準事故対処設備が属する耐震重要度分類のクラス また、常設重大事故緩和設備については、当該クラスをSと表記する。</p> <div data-bbox="2190 1648 2516 1801" style="border: 1px solid black; padding: 5px;"> <p>(16, 18, 21, 23, 26, 27, 29, 31, 33, 35, 39, 41, 43, 45, 47, 49, 53, 55, 75, 77, 81, 83, 118/133) 頁から</p> </div>		*1 設備分類 施設区分	*2 耐震クラス	荷重の組合せ	許容限界		建物・構築物	基礎地盤の 支持性能	建物・ 構築物	③, ④ ⑤, ⑥	Sクラス	G+P+A+K <sub>s</sub>	要求機能が維持されることとする。	地盤の極限支持力度に対して適切な安全余裕を持たせる。	①, ②	Bクラス	G+P+K <sub>B</sub>	部材に生じる応力が短期許容応力度に基づく許容値を超えないこととする。	地盤の短期許容支持力度とする。	②	Cクラス	G+P+K <sub>C</sub>	部材に生じる応力が短期許容応力度に基づく許容値を超えないこととする。	地盤の短期許容支持力度とする。	<p>・MOX燃料加工施設には、常設重大事故等緩和設備の分類がないため記載しない。</p>
	*1 設備分類 施設区分					*2 耐震 重要度	荷重の組合せ	許容限界																																											
		建物・構築物	基礎地盤の 支持性能																																																
建物・ 構築物	③, ④	Sクラス	D+L+A+S <sub>s</sub>	要求機能が維持されることとする。	地盤の極限支持力度に対して適切な安全余裕を持たせる。																																														
	①, ②	Bクラス	D+L+S <sub>B</sub>	部材に生じる応力が短期許容応力度に基づく許容値を超えないこととする。	地盤の短期許容支持力度とする。																																														
	②	Cクラス	D+L+S <sub>C</sub>	部材に生じる応力が短期許容応力度に基づく許容値を超えないこととする。	地盤の短期許容支持力度とする。																																														
	*1 設備分類 施設区分	*2 耐震クラス	荷重の組合せ	許容限界																																															
				建物・構築物	基礎地盤の 支持性能																																														
建物・ 構築物	③, ④ ⑤, ⑥	Sクラス	G+P+A+K <sub>s</sub>	要求機能が維持されることとする。	地盤の極限支持力度に対して適切な安全余裕を持たせる。																																														
	①, ②	Bクラス	G+P+K <sub>B</sub>	部材に生じる応力が短期許容応力度に基づく許容値を超えないこととする。	地盤の短期許容支持力度とする。																																														
	②	Cクラス	G+P+K <sub>C</sub>	部材に生じる応力が短期許容応力度に基づく許容値を超えないこととする。	地盤の短期許容支持力度とする。																																														

MOX燃料加工施設	発電炉	備考																																				
添付書類Ⅲ-1-1	添付書類Ⅲ-1-1-8	添付書類Ⅴ-2-1-9																																				
	<p>(3) 地盤</p> <table border="1" data-bbox="931 323 1709 527"> <thead> <tr> <th></th> <th>*1 設備分類 施設区分</th> <th>*2 耐震 重要度</th> <th>荷重の組合せ</th> <th>許容限界</th> </tr> </thead> <tbody> <tr> <td rowspan="3">基礎地盤</td> <td>③, ④</td> <td>Sクラス</td> <td>D+L+S<sub>s</sub></td> <td>極限支持力度に対して妥当な安全余裕を持たせる。</td> </tr> <tr> <td>①, ②</td> <td>Bクラス</td> <td>D+L+S<sub>B</sub></td> <td>短期許容支持力度とする。</td> </tr> <tr> <td>①, ②</td> <td>Cクラス</td> <td>D+L+S<sub>C</sub></td> <td>短期許容支持力度とする。</td> </tr> </tbody> </table> <p>記号の説明  D : 固定荷重  L : 積載荷重  S<sub>s</sub> : 基準地震動S<sub>s</sub>による地震力  S<sub>B</sub> : 耐震Bクラスの施設に適用される地震力  S<sub>C</sub> : 耐震Cクラスの施設に適用される地震力</p> <p>注記*1: 重大事故等対処施設の設備分類及び施設区分  ①: 常設耐震重要重大事故等対処設備以外の常設重大事故等対処設備  ②: ①が設置される重大事故等対処施設  ③: 常設耐震重要重大事故等対処設備  ④: ③が設置される重大事故等対処施設</p> <p>*2: 常設重大事故等対処設備の代替する機能を有する安全機能を有する施設が属する耐震重要度分類のクラス</p>		*1 設備分類 施設区分	*2 耐震 重要度	荷重の組合せ	許容限界	基礎地盤	③, ④	Sクラス	D+L+S <sub>s</sub>	極限支持力度に対して妥当な安全余裕を持たせる。	①, ②	Bクラス	D+L+S <sub>B</sub>	短期許容支持力度とする。	①, ②	Cクラス	D+L+S <sub>C</sub>	短期許容支持力度とする。	<p>(118/133) 頁から</p> <p>(重大事故等対処施設)</p> <table border="1" data-bbox="1792 352 2540 516"> <thead> <tr> <th></th> <th>*1 設備分類 施設区分</th> <th>*2 耐震 クラス</th> <th>荷重の組合せ</th> <th>許容限界</th> </tr> </thead> <tbody> <tr> <td rowspan="3">基礎地盤</td> <td>③, ④, ⑤, ⑥</td> <td>S</td> <td>G+P+K<sub>s</sub></td> <td>極限支持力に対して妥当な安全余裕を持たせる。</td> </tr> <tr> <td>①, ②</td> <td>B</td> <td>G+P+K<sub>B</sub></td> <td>短期許容支持力とする。</td> </tr> <tr> <td>①, ②</td> <td>C</td> <td>G+P+K<sub>C</sub></td> <td>短期許容支持力とする。</td> </tr> </tbody> </table> <p>[記号の説明]  G : 固定荷重  P : 積載荷重  K<sub>s</sub> : 基準地震動S<sub>s</sub>による地震力  K<sub>B</sub> : 耐震Bクラスの施設に適用される静的地震力  K<sub>C</sub> : 耐震Cクラスの施設に適用される静的地震力</p> <p>注記*1: 重大事故等対処施設の設備分類及び施設区分  ①: 常設耐震重要重大事故防止設備以外の常設重大事故防止設備  ②: ①が設置される重大事故等対処施設  ③: 常設耐震重要重大事故防止設備  ④: ③が設置される重大事故等対処施設  ⑤: 常設重大事故緩和設備  ⑥: ⑤が設置される重大事故等対処施設</p> <p>*2: 常設重大事故防止設備の代替する機能を有する設計基準事故対処設備が属する耐震重要度分類のクラス  <u>また、常設重大事故緩和設備については、当該クラスをSと表記する。</u></p> <p>・MOX燃料加工施設には、常設重大事故等緩和設備の分類がないため記載しない。</p>		*1 設備分類 施設区分	*2 耐震 クラス	荷重の組合せ	許容限界	基礎地盤	③, ④, ⑤, ⑥	S	G+P+K <sub>s</sub>	極限支持力に対して妥当な安全余裕を持たせる。	①, ②	B	G+P+K <sub>B</sub>	短期許容支持力とする。	①, ②	C	G+P+K <sub>C</sub>	短期許容支持力とする。
	*1 設備分類 施設区分	*2 耐震 重要度	荷重の組合せ	許容限界																																		
基礎地盤	③, ④	Sクラス	D+L+S <sub>s</sub>	極限支持力度に対して妥当な安全余裕を持たせる。																																		
	①, ②	Bクラス	D+L+S <sub>B</sub>	短期許容支持力度とする。																																		
	①, ②	Cクラス	D+L+S <sub>C</sub>	短期許容支持力度とする。																																		
	*1 設備分類 施設区分	*2 耐震 クラス	荷重の組合せ	許容限界																																		
基礎地盤	③, ④, ⑤, ⑥	S	G+P+K <sub>s</sub>	極限支持力に対して妥当な安全余裕を持たせる。																																		
	①, ②	B	G+P+K <sub>B</sub>	短期許容支持力とする。																																		
	①, ②	C	G+P+K <sub>C</sub>	短期許容支持力とする。																																		

MOX燃料加工施設	発電炉	備考																																																	
添付書類Ⅲ-1-1	添付書類Ⅲ-1-1-8	添付書類Ⅴ-2-1-9																																																	
	<p>第3.1-3表 地震力と積雪荷重及び風荷重の組合せ (1) 考慮する荷重の組合せ</p> <table border="1" data-bbox="967 354 1673 873"> <thead> <tr> <th rowspan="2">施設</th> <th rowspan="2">施設の配置</th> <th colspan="2">荷重</th> </tr> <tr> <th>積雪荷重</th> <th>風荷重</th> </tr> </thead> <tbody> <tr> <td>建物・構築物</td> <td>屋外</td> <td>○*1</td> <td>○*2</td> </tr> <tr> <td rowspan="2">機器・配管系</td> <td>屋内</td> <td>—</td> <td>—</td> </tr> <tr> <td>屋外</td> <td>○*1</td> <td>○*2</td> </tr> </tbody> </table> <p>注記*1：積雪による受圧面積が小さい施設，又は埋設構造物等通常時の荷重に対して積雪荷重の割合が無視できる施設を除く。 *2：屋外に設置されている施設のうち，コンクリート構造物等の自重が大きい施設を除く。</p>	施設	施設の配置	荷重		積雪荷重	風荷重	建物・構築物	屋外	○*1	○*2	機器・配管系	屋内	—	—	屋外	○*1	○*2	<p>表3-2 地震力と積雪荷重及び風荷重の組合せ (1) 考慮する荷重の組合せ (○：考慮する荷重を示す。)</p> <table border="1" data-bbox="1828 407 2528 749"> <thead> <tr> <th rowspan="2"></th> <th rowspan="2">施設の配置</th> <th colspan="2">荷重</th> </tr> <tr> <th>風荷重 (P<sub>k</sub>)</th> <th>積雪荷重 (P<sub>s</sub>)</th> </tr> </thead> <tbody> <tr> <td>建物・構築物</td> <td>屋外</td> <td>○*1</td> <td>○*2</td> </tr> <tr> <td rowspan="2">機器・配管系</td> <td>屋内</td> <td>—</td> <td>—</td> </tr> <tr> <td>屋外</td> <td>○*1</td> <td>○*2</td> </tr> <tr> <td rowspan="2">土木構造物</td> <td>屋外</td> <td>○*1</td> <td>○*2</td> </tr> <tr> <td>屋内</td> <td>—</td> <td>—</td> </tr> <tr> <td rowspan="2">津波防護施設，浸水防止設備及び津波監視設備</td> <td>屋内</td> <td>—</td> <td>—</td> </tr> <tr> <td>屋外</td> <td>○*1</td> <td>○*2</td> </tr> </tbody> </table> <p>注記*1：屋外に設置されている施設のうち，コンクリート構造物などの自重が大きい施設を除く。 *2：積雪による受圧面積が小さい施設，又は埋設構造物など常時の荷重に対して積雪荷重の割合が無視できる施設を除く。</p>		施設の配置	荷重		風荷重 (P <sub>k</sub> )	積雪荷重 (P <sub>s</sub> )	建物・構築物	屋外	○*1	○*2	機器・配管系	屋内	—	—	屋外	○*1	○*2	土木構造物	屋外	○*1	○*2	屋内	—	—	津波防護施設，浸水防止設備及び津波監視設備	屋内	—	—	屋外	○*1	○*2	<p>・ 事業変更許可申請書において，敷地に到達する津波はないことを記載しているため，当該事項に係る内容は記載していない。</p>
施設	施設の配置			荷重																																															
		積雪荷重	風荷重																																																
建物・構築物	屋外	○*1	○*2																																																
機器・配管系	屋内	—	—																																																
	屋外	○*1	○*2																																																
	施設の配置	荷重																																																	
		風荷重 (P <sub>k</sub> )	積雪荷重 (P <sub>s</sub> )																																																
建物・構築物	屋外	○*1	○*2																																																
機器・配管系	屋内	—	—																																																
	屋外	○*1	○*2																																																
土木構造物	屋外	○*1	○*2																																																
	屋内	—	—																																																
津波防護施設，浸水防止設備及び津波監視設備	屋内	—	—																																																
	屋外	○*1	○*2																																																

MOX 燃料加工施設		発電炉		備考																								
添付書類Ⅲ-1-1	添付書類Ⅲ-1-1-8	添付書類Ⅴ-2-1-9																										
	<p>(2) 検討対象の施設・設備</p> <table border="1"> <thead> <tr> <th rowspan="2">施設</th> <th colspan="2">施設・設備</th> </tr> <tr> <th>風荷重*</th> <th>積雪荷重*</th> </tr> </thead> <tbody> <tr> <td>建物・構築物</td> <td>-</td> <td>・燃料加工建屋</td> </tr> </tbody> </table> <p>注記*：組み合わせる荷重は、「Ⅴ-1-1-1 加工施設の自然現象等による損傷の防止に関する説明書」に基づくものとし、積雪荷重については、六ヶ所村統計書における観測記録上の極値 190cm に、「建築基準法施行令」第八十二条に定めるところの建築基準法の多雪区域における積雪荷重と地震荷重の組合せを適用して、平均的な積雪荷重を与えるための係数 0.35 を考慮した積雪荷重を組み合わせる。また、風荷重については、「E の数値を算出する方法並びに V<sub>D</sub> 及び風力係数を定める件」(平成 12 年 5 月 31 日建設省告示第 1454 号)に定められた六ヶ所村の基準風速 34m/s を用いて求める荷重を組み合わせる。</p>	施設	施設・設備		風荷重*	積雪荷重*	建物・構築物	-	・燃料加工建屋	<p>(2) 検討対象の施設・設備</p> <table border="1"> <thead> <tr> <th rowspan="2"></th> <th colspan="2">施設・設備</th> </tr> <tr> <th>風荷重*1</th> <th>積雪荷重*1</th> </tr> </thead> <tbody> <tr> <td>建物・構築物</td> <td> <ul style="list-style-type: none"> <li>・非常用ガス処理系配管支持架構*2</li> <li>・非常用ガス処理系排気筒*2</li> <li>・主排気筒*2</li> </ul> </td> <td> <ul style="list-style-type: none"> <li>・原子炉建屋</li> <li>・タービン建屋</li> <li>・使用済燃料乾式貯蔵建屋</li> <li>・緊急時対策所建屋</li> <li>・サービス建屋</li> <li>・非常用ガス処理系排気筒</li> <li>・非常用ガス処理系配管支持架構</li> <li>・格納容器圧力逃がし装置格納槽</li> </ul> </td> </tr> <tr> <td>機器・配管系</td> <td> <ul style="list-style-type: none"> <li>・屋外アンテナ (緊急時対策所)</li> <li>・屋外アンテナ (中央制御室)</li> <li>・統合原子力防災ネットワーク設備衛星アンテナ</li> <li>・ブローアウトパネル閉止装置</li> <li>・海水ポンプエリア防護対策施設</li> <li>・原子炉建屋外側ブローアウトパネル防護対策施設</li> </ul> </td> <td> <ul style="list-style-type: none"> <li>・屋外アンテナ (緊急時対策所)</li> <li>・屋外アンテナ (中央制御室)</li> <li>・海水ポンプエリア防護対策施設</li> <li>・原子炉建屋外側ブローアウトパネル防護対策施設</li> </ul> </td> </tr> <tr> <td>土木構築物</td> <td> <ul style="list-style-type: none"> <li>・常設代替高圧電源装置置場</li> <li>・土留鋼管矢板</li> </ul> </td> <td> <ul style="list-style-type: none"> <li>・取水構築物</li> <li>・常設代替高圧電源装置置場</li> <li>・常設代替高圧電源装置用カルバート (カルバート部、立坑部)</li> <li>・可搬型設備用軽油タンク基礎</li> <li>・緊急時対策所用発電機燃料油貯蔵タンク基礎</li> <li>・常設低圧代替注水系ポンプ室</li> <li>・代替淡水貯槽</li> <li>・格納容器圧力逃がし装置用配管カルバート</li> <li>・S A用海水ピット</li> <li>・緊急用海水ポンピット</li> <li>・土留鋼管矢板</li> </ul> </td> </tr> <tr> <td>津波防護施設、浸水防止設備及び津波監視設備</td> <td> <ul style="list-style-type: none"> <li>・防潮堤 (鋼製防護壁)</li> <li>・防潮堤 (鉄筋コンクリート防潮壁)</li> <li>・防潮堤 (鋼管杭鉄筋コンクリート防潮壁)</li> <li>・放水路ゲート</li> <li>・原子炉建屋付隣棟側水密扉</li> <li>・津波・構内監視カメラ</li> <li>・防潮扉</li> <li>・貯留堰取付護岸</li> </ul> </td> <td> <ul style="list-style-type: none"> <li>・防潮堤 (鋼製防護壁)</li> <li>・防潮堤 (鉄筋コンクリート防潮壁)</li> <li>・防潮堤 (鋼管杭鉄筋コンクリート防潮壁)</li> <li>・放水路ゲート</li> <li>・浸水防止蓋</li> <li>・津波・構内監視カメラ</li> <li>・防潮扉</li> <li>・貯留堰取付護岸</li> </ul> </td> </tr> </tbody> </table> <p>注記*1：風荷重及び積雪荷重については、「建築基準法施行令第 86 条」及び「茨城県建築基準法施行細則第 16 条 4 項」に基づくこととし、添付書類「Ⅴ-1-1-2 発電用原子炉施設の自然現象等による損傷の防止に関する説明書」のうち、添付書類「Ⅴ-1-1-2-1 発電用原子炉施設に対する自然現象等による損傷の防止に関する基本方針」の「4. 組合せ」の通り、風荷重については 30m/s、積雪荷重については 30cm に平均的な積雪荷重を与えるための係数 0.35 を考慮し、適切に算出する。</p> <p>*2：風荷重の影響が大きいと考えられる鉄骨架構及びそれに類する構築物について、組合せを考慮する。</p>		施設・設備		風荷重*1	積雪荷重*1	建物・構築物	<ul style="list-style-type: none"> <li>・非常用ガス処理系配管支持架構*2</li> <li>・非常用ガス処理系排気筒*2</li> <li>・主排気筒*2</li> </ul>	<ul style="list-style-type: none"> <li>・原子炉建屋</li> <li>・タービン建屋</li> <li>・使用済燃料乾式貯蔵建屋</li> <li>・緊急時対策所建屋</li> <li>・サービス建屋</li> <li>・非常用ガス処理系排気筒</li> <li>・非常用ガス処理系配管支持架構</li> <li>・格納容器圧力逃がし装置格納槽</li> </ul>	機器・配管系	<ul style="list-style-type: none"> <li>・屋外アンテナ (緊急時対策所)</li> <li>・屋外アンテナ (中央制御室)</li> <li>・統合原子力防災ネットワーク設備衛星アンテナ</li> <li>・ブローアウトパネル閉止装置</li> <li>・海水ポンプエリア防護対策施設</li> <li>・原子炉建屋外側ブローアウトパネル防護対策施設</li> </ul>	<ul style="list-style-type: none"> <li>・屋外アンテナ (緊急時対策所)</li> <li>・屋外アンテナ (中央制御室)</li> <li>・海水ポンプエリア防護対策施設</li> <li>・原子炉建屋外側ブローアウトパネル防護対策施設</li> </ul>	土木構築物	<ul style="list-style-type: none"> <li>・常設代替高圧電源装置置場</li> <li>・土留鋼管矢板</li> </ul>	<ul style="list-style-type: none"> <li>・取水構築物</li> <li>・常設代替高圧電源装置置場</li> <li>・常設代替高圧電源装置用カルバート (カルバート部、立坑部)</li> <li>・可搬型設備用軽油タンク基礎</li> <li>・緊急時対策所用発電機燃料油貯蔵タンク基礎</li> <li>・常設低圧代替注水系ポンプ室</li> <li>・代替淡水貯槽</li> <li>・格納容器圧力逃がし装置用配管カルバート</li> <li>・S A用海水ピット</li> <li>・緊急用海水ポンピット</li> <li>・土留鋼管矢板</li> </ul>	津波防護施設、浸水防止設備及び津波監視設備	<ul style="list-style-type: none"> <li>・防潮堤 (鋼製防護壁)</li> <li>・防潮堤 (鉄筋コンクリート防潮壁)</li> <li>・防潮堤 (鋼管杭鉄筋コンクリート防潮壁)</li> <li>・放水路ゲート</li> <li>・原子炉建屋付隣棟側水密扉</li> <li>・津波・構内監視カメラ</li> <li>・防潮扉</li> <li>・貯留堰取付護岸</li> </ul>	<ul style="list-style-type: none"> <li>・防潮堤 (鋼製防護壁)</li> <li>・防潮堤 (鉄筋コンクリート防潮壁)</li> <li>・防潮堤 (鋼管杭鉄筋コンクリート防潮壁)</li> <li>・放水路ゲート</li> <li>・浸水防止蓋</li> <li>・津波・構内監視カメラ</li> <li>・防潮扉</li> <li>・貯留堰取付護岸</li> </ul>	<p>・第 1 回申請である施設に対する記載としており、その他の施設については後次回で比較結果を示す。</p>
施設	施設・設備																											
	風荷重*	積雪荷重*																										
建物・構築物	-	・燃料加工建屋																										
	施設・設備																											
	風荷重*1	積雪荷重*1																										
建物・構築物	<ul style="list-style-type: none"> <li>・非常用ガス処理系配管支持架構*2</li> <li>・非常用ガス処理系排気筒*2</li> <li>・主排気筒*2</li> </ul>	<ul style="list-style-type: none"> <li>・原子炉建屋</li> <li>・タービン建屋</li> <li>・使用済燃料乾式貯蔵建屋</li> <li>・緊急時対策所建屋</li> <li>・サービス建屋</li> <li>・非常用ガス処理系排気筒</li> <li>・非常用ガス処理系配管支持架構</li> <li>・格納容器圧力逃がし装置格納槽</li> </ul>																										
機器・配管系	<ul style="list-style-type: none"> <li>・屋外アンテナ (緊急時対策所)</li> <li>・屋外アンテナ (中央制御室)</li> <li>・統合原子力防災ネットワーク設備衛星アンテナ</li> <li>・ブローアウトパネル閉止装置</li> <li>・海水ポンプエリア防護対策施設</li> <li>・原子炉建屋外側ブローアウトパネル防護対策施設</li> </ul>	<ul style="list-style-type: none"> <li>・屋外アンテナ (緊急時対策所)</li> <li>・屋外アンテナ (中央制御室)</li> <li>・海水ポンプエリア防護対策施設</li> <li>・原子炉建屋外側ブローアウトパネル防護対策施設</li> </ul>																										
土木構築物	<ul style="list-style-type: none"> <li>・常設代替高圧電源装置置場</li> <li>・土留鋼管矢板</li> </ul>	<ul style="list-style-type: none"> <li>・取水構築物</li> <li>・常設代替高圧電源装置置場</li> <li>・常設代替高圧電源装置用カルバート (カルバート部、立坑部)</li> <li>・可搬型設備用軽油タンク基礎</li> <li>・緊急時対策所用発電機燃料油貯蔵タンク基礎</li> <li>・常設低圧代替注水系ポンプ室</li> <li>・代替淡水貯槽</li> <li>・格納容器圧力逃がし装置用配管カルバート</li> <li>・S A用海水ピット</li> <li>・緊急用海水ポンピット</li> <li>・土留鋼管矢板</li> </ul>																										
津波防護施設、浸水防止設備及び津波監視設備	<ul style="list-style-type: none"> <li>・防潮堤 (鋼製防護壁)</li> <li>・防潮堤 (鉄筋コンクリート防潮壁)</li> <li>・防潮堤 (鋼管杭鉄筋コンクリート防潮壁)</li> <li>・放水路ゲート</li> <li>・原子炉建屋付隣棟側水密扉</li> <li>・津波・構内監視カメラ</li> <li>・防潮扉</li> <li>・貯留堰取付護岸</li> </ul>	<ul style="list-style-type: none"> <li>・防潮堤 (鋼製防護壁)</li> <li>・防潮堤 (鉄筋コンクリート防潮壁)</li> <li>・防潮堤 (鋼管杭鉄筋コンクリート防潮壁)</li> <li>・放水路ゲート</li> <li>・浸水防止蓋</li> <li>・津波・構内監視カメラ</li> <li>・防潮扉</li> <li>・貯留堰取付護岸</li> </ul>																										

MOX燃料加工施設	発電炉	備考
添付書類Ⅲ-1-1	添付書類Ⅲ-1-1-8	添付書類Ⅴ-2-1-9
	<p>通常時に作用する荷重の設定*1</p> <p>設置箇所はどこか</p> <p>屋内</p> <p>屋外</p> <p>風荷重の影響が大きい施設か</p> <p>NO*2</p> <p>YES</p> <p>風荷重を考慮</p> <p>検討対象の施設・設備に風荷重を考慮するものとして表3.1-3(2)に記載</p> <p>積雪荷重の影響が大きい施設か</p> <p>NO*3</p> <p>YES</p> <p>積雪荷重を考慮</p> <p>検討対象の施設・設備に積雪荷重を考慮するものとして表3.1-3(2)に記載</p> <p>注記 *1: 構築物については、固定荷重(D)を考慮し、上載物の荷重を負担する又は影響を受ける構造である場合は、積載荷重(L)を組み合わせる。機器類については、死荷重(D)を考慮する。</p> <p>*2</p> <ul style="list-style-type: none"> <li>・コンクリート構築物等の自重が大きい施設</li> <li>・風の受圧面積が相対的に小さい</li> <li>・壁等に囲われた場所に設置されており、直接風の影響を受けない</li> </ul> <p>*3</p> <ul style="list-style-type: none"> <li>・施設の上に蓋等があり施設に積雪しない(図A参照)</li> <li>・施設上部の受圧面積が小さい(図B参照)</li> </ul> <p>図A: 蓋等により積雪しない場合の例</p> <p>図B: 施設上部の受圧面積が小さい場合の例</p> <p>第3.1-1図 積雪荷重及び風荷重設定フロー</p>	<p>常時作用する荷重の設定*1</p> <p>設置箇所はどこか</p> <p>屋内</p> <p>屋外</p> <p>風荷重の影響が大きい施設か</p> <p>YES</p> <p>風荷重(P<sub>w</sub>)を考慮</p> <p>検討対象の施設・設備に風荷重を考慮するものとして表3-2(2)に記載</p> <p>積雪荷重の影響が大きい施設か</p> <p>NO*2</p> <p>YES</p> <p>積雪荷重(P<sub>s</sub>)を考慮</p> <p>検討対象の施設・設備に積雪荷重を考慮するものとして表3-2(2)に記載</p> <p>注記*1: 構築物については、固定荷重(G)を考慮し、上載物の荷重を負担する又は影響を受ける構造である場合は、積載荷重(P)を組み合わせる。機器類については、自重(D)を考慮する。</p> <p>注記*2</p> <ul style="list-style-type: none"> <li>・風による受圧面積が相対的に小さい</li> <li>・コンクリート構築物等の自重が大きい施設</li> <li>・壁等に囲われた場所に設置されており、直接風を受けない</li> <li>・常時海中にある構築物</li> </ul> <p>注記*3</p> <ul style="list-style-type: none"> <li>・施設の上に蓋等があり施設に積雪しない(図A参照)</li> <li>・常時海中にある構築物</li> <li>・施設上部又は設備の受圧面積が小さい(図B参照)</li> </ul> <p>図A: 蓋等により積雪しない場合の例</p> <p>図B: 施設上部の受圧面積が小さい場合の例</p> <p>図3-1 耐震計算における積雪荷重及び風荷重の設定フロー</p>

MOX燃料加工施設		発電炉	備考
添付書類Ⅲ-1-1	添付書類Ⅲ-1-1-8	添付書類Ⅴ-2-1-9	
<p>5. 機能維持の基本方針</p> <p>耐震設計における機能維持は、安全機能を有する施設の耐震重要度及び重大事故等対処施設の設備分類に応じた地震力に対して、施設の構造強度の確保を基本とする。</p> <p>その他安全機能の保持の観点で、耐震安全性が応力、応力によって生じるひずみに対する許容限界、ダクトの曲げモーメントに対する許容座屈モーメント等のみで律することができない施設等及び安全機能の保持の観点で機能維持設計が必要な施設は、各施設の特性に応じて、動的機能、電気的機能、気密性、遮蔽機能、支持機能及び閉じ込め機能が維持できる設計とする。</p> <p>ここでは、上記を考慮し、各機能維持の方針を示す。</p> <p>5.1 構造強度</p> <p>MOX燃料加工施設は、安全機能を有する施設の耐震重要度及び重大事故等対処施設の設備分類に応じた地震力による荷重と地震力以外の荷重の組合せを適切に考慮した上で、構造強度を確保する設計とする。また、変位及び変形に対し、設計上の配慮を行う。</p>	<p>3.2 変位、変形の制限</p> <p>MOX燃料加工施設として設置される建物・構築物、機器・配管系の設計に当たっては、剛構造とすることを原則としており、地震時にこれらに生じる応力を許容応力値以内に抑えることにより、変位、変形に対しては特に制限を設けなくても機能は十分維持されると考えられる。</p> <p>しかしながら、地震により生起される変位、変形に対し設計上の注意を要する部分については以下のような配慮を行い、設備の機能維持が十分果たされる設計とする。</p> <p>(1) <u>施設間</u>相対変位に対する配慮 異なる施設間を渡る配管系の設計においては、<u>施設から生じる変位に対して</u>、十分安全側に算定された建物間相対変位に対し配管ルート、支持方法又は伸縮継手の採用等でこれを吸収できるように考慮する。</p>	<p>3.2 変位、変形の制限</p> <p>発電用原子炉施設として設置される建物・構築物、<u>機器・配管系の設計に当たっては</u>、剛構造とすることを原則としており、地震時にこれらに生じる応力を許容応力値以内に抑えることにより、変位、変形に対しては特に制限を設けなくても機能は十分維持されると考えられる。</p> <p>しかしながら、地震により生起される変位、変形に対し設計上の注意を要する部分については以下のような配慮を行い、設備の機能維持が十分果たされる設計とする。</p> <p>(1) 建物間相対変位に対する配慮 <u>原子炉格納容器を貫通する配管、ダクト等</u>、又は異なった建物間を渡る配管等の設計においては、十分安全側に算定された建物間相対変位に対し、<u>配管ルート</u>、支持方法又は伸縮継手の採用等でこれを吸収できるように配慮する。</p> <p>(2) <u>燃料集合体の変位に対する配慮</u> <u>地震時における原子炉スクラム時、燃料集合体の地震応答変位は制御棒の挿入時間に影響を与える。そのため、炉心を模擬した実物大の部分モデルによる加振時制御棒挿入試験結果から挿入機能に支障を与えない最大燃料集合体変位を求め、地震応答解析から求めた燃料集合体変位がその最大燃料集合体変位を下回ることを確認する。</u></p> <p>(3) <u>ライナ部のひずみに対する配慮</u> <u>原子炉格納容器の底部に設置されるライナ部はコンクリート部の変形及びコンクリートとの温度差により生じる強制ひずみに対し、原子炉格納容器の気密性に影響するような有意なひずみが生じることはない設計とする。</u></p>	<p>・ 発電炉固有の設計上の考慮であり、MOX燃料加工施設には該当する設備がないため、記載の差異により新たな論点が生じるものではない。</p> <p>・ 発電炉固有の設計上の考慮であり、MOX燃料加工施設には該当する設備がないため、記載の差異により新たな論点が生じるものではない。</p> <p>・ 発電炉固有の設計上の考慮であり、MOX燃料加工施設には該当する設備がないため、記載の差異により新たな論点が生じるものではない。</p>



MOX燃料加工施設		発電炉	備考
添付書類Ⅲ-1-1	添付書類Ⅲ-1-1-8	添付書類Ⅴ-2-1-9	
<p>5.2 機能維持</p> <p>(1) 安全機能を有する施設</p> <p>b. 機器・配管系</p> <p>(a) 動的機能維持</p> <p>動的機能が要求される回転機器及び弁は、地震時及び地震後において、その設備に要求される安全機能を維持するため、安全機能を有する施設の耐震重要度に応じた地震動に対して、要求される動的機能が維持できることを実証試験又は解析により確認することで、当該機能を維持する設計とする。実証試験等により確認されている機能維持加速度を超える場合には、詳細検討により機能維持を満足する設計とする。</p> <p>(2) 重大事故等対処施設</p> <p>b. 機器・配管系</p> <p>(a) 動的機能維持</p> <p>動的機能が要求される回転機器及び弁は、地震時及び地震後において、その設備に要求される安全機能を維持するため、重大事故等対処施設の設備分類に応じた地震動に対して、要求される動的機能が維持できることを実証試験又は解析により確認することで、当該機能を維持する設計とする。実証試験等により確認されている機能維持加速度を超える場合には、詳細検討により機能維持を満足する設計とする。</p> <p>5.2 機能維持</p> <p>(1) 安全機能を有する施設</p> <p>b. 機器・配管系</p> <p>(a) 動的機能維持</p> <p>弁等の機器の地震応答解析結果の応答加速度が当該機器を支持する配管の地震応答により増加すると考えられるときは、当該配管の地震応答の影響を考慮し、一定の余裕を見込むこととする。</p> <p>(2) 重大事故等対処施設</p> <p>b. 機器・配管系</p> <p>(a) 動的機能維持</p> <p>弁等の機器の地震応答解析結果の応答加速度が当該機器を支持する配管の地震応答により増加すると考えられるときは、当該配管の地震応答の影響を考慮し、一定の余裕を見込むこととする。</p>	<p>4. 機能維持</p> <p>4.1 動的機能維持</p> <p>動的機能が要求される機器は、「Ⅲ-1-1 耐震設計の基本方針」のうち「5.2(1) 動的機能維持」の考え方にに基づき、地震時及び地震後において、その機器に要求される安全機能を維持するため、安全機能を有する施設の耐震重要度及び重大事故等対処施設の設備分類に応じた地震動に対して、その機能種別により回転機器及び弁について、以下の方法により機能維持を満足する設計とする。</p> <p>(1) 回転機器及び弁</p> <p>地震時及び地震後に動作機能の維持が要求される回転機器及び弁については、安全機能を有する施設の耐震重要度及び重大事故等対処施設の設備分類に応じた地震動による応答加速度が、加振試験等の既往の研究によって機能維持を確認した加速度（以下「動的機能確認済加速度」という。）以下であること又は応答加速度による解析等により機能維持を満足する設計とする。動的機能確認済加速度を超える場合には、詳細検討により機能維持を満足する設計とする。標準的な機種種の動的機能確認済加速度（JEAG4601）を第4.1-1表に示す。</p> <p>第4.1-1表の適用形式を外れる場合は、地震時の応答加速度が地震動を模擬した加振試験又は設備が十分に剛であることを踏まえ、地震動による応答を模擬した静的荷重試験によって得られる、機能維持を確認した加速度以下であること又は既往知見に基づいた解析により機能維持を満足する設計とする。</p> <p>具体的な動的機能維持評価について、以下に示す。</p> <p>a. <u>回転機器（ポンプ、プロワ類）</u></p> <p>地震時及び地震後に動的機能維持を要求されるポンプについては、次のいずれかにより、必要な機能を有することを確認する。</p>	<p>4. 機能維持</p> <p>4.1 動的機能維持</p> <p>動的機能が要求される機器は、添付書類「Ⅴ-2-1-1 耐震設計の基本方針の概要」のうち「5.2(1) 動的機能維持」の考え方にに基づき、地震時及び地震後において、その機器に要求される安全機能を維持するため、設計基準対象施設の耐震重要度分類及び重大事故等対処施設の施設区分に応じた地震動に対して、その機能種別により<u>制御棒挿入機能に係る機器、</u>回転機器及び弁に分類し、それぞれについて、以下の方法により機能維持を満足する設計とする。</p> <p>(1) 制御棒挿入機能に係る機器</p> <p><u>地震時における制御棒の挿入性（制御棒が目安とする設計時間内に挿入できること）については、炉心を模擬した実物大の部分モデルによる加振時制御棒挿入試験結果等から駆動機能が地震時にも維持されることを確認する。</u></p> <p>(2) 回転機器及び弁</p> <p>地震時及び地震後に動作機能の維持が要求される回転機器及び弁については、設計基準対象施設の耐震重要度分類及び重大事故等対処施設の施設区分に応じた地震動による応答加速度が、加振試験等の既往の研究によって機能維持を確認した加速度（以下「動的機能確認済加速度」という。）以下とするか、もしくは応答加速度による解析等により機能維持を満足する設計とする。動的機能確認済加速度を超える場合には、詳細検討により機能維持を満足する設計とする。標準的な機種種の動的機能確認済加速度を表4-1に示す。</p> <p>表4-1の適用形式を外れる場合は、地震時の応答加速度が地震動を模擬した加振試験又は設備が十分に剛であることを踏まえ、地震動による応答を模擬した静的荷重試験によって得られる、機能維持を確認した加速度以下であること、又は既往知見に基づいた解析により機能維持を満足する設計とする。</p> <p>具体的な動的機能維持評価について、以下に示す。</p> <p>a. <u>クラス2ポンプ、クラス3ポンプ、その他のポンプ及び重大事故等クラス2ポンプ（クラス2、3、その他のポンプ）</u>について</p> <p>地震時及び地震後に動的機能維持を要求されるポンプについては、次のいずれかにより、必要な機能を有することを確認する。<u>また、クラス1ポンプについては、地震時及び地震後において、動的機能を必要としないが、地震によって軸固着が生じないことを同様の方法で確認する。</u></p>	<p>・ 発電炉固有の設計上の考慮であり、制御棒に該当する設備はないため、記載の差異により新たな論点が生じるものではない。</p>

MOX 燃料加工施設		発電炉	備考
添付書類Ⅲ-1-1	添付書類Ⅲ-1-1-8	添付書類Ⅴ-2-1-9	
<p>5.2 機能維持</p> <p>(1) 安全機能を有する施設</p> <p>b. 機器・配管系</p> <p>(a) 動的機能維持</p> <p>弁等の機器の地震応答解析結果の応答加速度が当該機器を支持する配管の地震応答により増加すると考えられるときは、当該配管の地震応答の影響を考慮し、一定の余裕を見込むこととする。</p> <p>(2) 重大事故等対処施設</p> <p>b. 機器・配管系</p> <p>(a) 動的機能維持</p> <p>弁等の機器の地震応答解析結果の応答加速度が当該機器を支持する配管の地震応答により増加すると考えられるときは、当該配管の地震応答の影響を考慮し、一定の余裕を見込むこととする。</p>	<p>(a) 計算による機能維持の評価</p> <p>静的又は動的解析により地震荷重を求め、軸受に負荷する荷重が、軸受の許容荷重以内であることを確認する。また、その他の必要な機能についても計算により確認する。</p> <p>(b) 実験による機能維持の評価</p> <p>地震を模擬した加振試験又は地震時に作用する相当荷重を模擬した静的実験により、機能維持の確認をする。</p> <p>b. 弁</p> <p>地震時及び地震後に動的機能維持を要求される弁については、次のいずれかにより、必要な機能を有することを確認する。</p> <p>(a) 計算による機能維持の評価</p> <p>次のいずれかにより、弁の設計荷重を決める。</p> <p>イ. 配管系の解析により、弁の最大加速度を求める。</p> <p>ロ. あらかじめ弁に対して許容設計加速度を定める。</p> <p>これらのいずれかにより、与えられた設計荷重により、ヨーク、弁本体、ステム等のうち、もっとも機能に影響の強い部分（一般にはボンネット付根部）の応力等が降伏点、又は機能維持に必要な限界値を超えないことを確認する。</p> <p>(b) 実験による機能維持の評価</p> <p>地震を模擬した加振試験又は地震時に作用する相当荷重を模擬した静的実験により、機能維持の確認をする。</p>	<p>(a) 計算による機能維持の評価</p> <p>静的若しくは動的解析により地震荷重を求め、軸受に負荷する荷重が、軸受の許容荷重以内であることを確認する。また、その他の必要な機能についても計算により確認する。</p> <p>(b) 実験による機能維持の評価</p> <p>地震を模擬した加振試験又は地震時に作用する相当荷重を模擬した静的実験により、機能維持の確認をする。</p> <p>b. <u>クラス1弁、クラス2弁及び重大事故等クラス2弁（クラス1弁、クラス2弁）</u>について</p> <p>地震時及び地震後に動的機能維持を要求される弁については、次のいずれかにより、必要な機能を有することを確認する。</p> <p>(a) 計算による機能維持の評価</p> <p>次にいずれかにより、弁の設計荷重を決める。</p> <p>イ. 配管系の解析により、弁の最大加速度を求める。</p> <p>ロ. あらかじめ弁に対して許容設計加速度を定める。</p> <p>これらのいずれかにより、与えられた設計荷重により、ヨーク、弁本体、ステム等のうち、もっとも機能に影響の強い部分（一般にはボンネット付根部）の応力等が降伏点、又は機能維持に必要な限界値を超えないことを確認する。</p> <p>(b) 実験による機能維持の評価</p> <p>地震を模擬した加振試験又は地震時に作用する相当荷重を模擬した静的実験により、機能維持の確認をする。</p>	

MOX燃料加工施設		発電炉		備考																																																																																																																																																																														
添付書類Ⅲ-1-1	添付書類Ⅲ-1-1-8	添付書類Ⅴ-2-1-9																																																																																																																																																																																
	<p>第4.1-1表 動的機能確認済加速度</p> <table border="1"> <thead> <tr> <th rowspan="2">種別</th> <th rowspan="2">機種</th> <th rowspan="2">加速度 確認部位</th> <th colspan="2">機能確認済加速度 (×9.8m/s<sup>2</sup>)</th> </tr> <tr> <th>水平 方向</th> <th>鉛直 方向*1</th> </tr> </thead> <tbody> <tr> <td rowspan="2">横形ポン プ</td> <td>横形単段遠心式ポンプ</td> <td rowspan="2">軸位置</td> <td>3.2 (軸直角方向)</td> <td rowspan="2">1.0</td> </tr> <tr> <td>横形多段遠心式ポンプ</td> <td>1.4 (軸方向)</td> </tr> <tr> <td rowspan="4">電動機</td> <td>横形ころがり軸受電動機</td> <td rowspan="4">軸受部</td> <td>4.7</td> <td rowspan="4">1.0</td> </tr> <tr> <td>横形すべり軸受電動機</td> <td>2.6</td> </tr> <tr> <td>立形ころがり軸受電動機</td> <td>2.5</td> </tr> <tr> <td>立形すべり軸受電動機</td> <td></td> </tr> <tr> <td rowspan="3">ファン</td> <td>遠心直結型ファン</td> <td>メカニカルシール ケーシング</td> <td>2.3</td> <td rowspan="3">1.0</td> </tr> <tr> <td>遠心直動型ファン</td> <td rowspan="2">軸受部</td> <td>2.6</td> </tr> <tr> <td>軸流式ファン</td> <td>2.4</td> </tr> <tr> <td rowspan="3">冷凍機</td> <td>ターボ式冷凍機</td> <td>圧縮機軸受部</td> <td>2.2</td> <td rowspan="3">1.0</td> </tr> <tr> <td>スクリュー式冷凍機</td> <td>圧縮機部</td> <td>2.25</td> </tr> <tr> <td>往復動式冷凍機</td> <td>シリンダ部</td> <td>1.9</td> </tr> <tr> <td rowspan="6">非常用 ディーゼ ル 発電機</td> <td rowspan="2">高速形ディーゼル機関</td> <td>機関重心位置</td> <td>1.1</td> <td rowspan="6">1.0</td> </tr> <tr> <td>ガバナ取付位置</td> <td>1.8*1</td> </tr> <tr> <td rowspan="2">中速形ディーゼル機関(1)</td> <td>機関重心位置</td> <td>1.1</td> </tr> <tr> <td>ガバナ取付位置</td> <td>1.8*1</td> </tr> <tr> <td rowspan="2">中速形ディーゼル機関(2)</td> <td>機関重心位置</td> <td>1.7*1</td> </tr> <tr> <td>ガバナ取付位置</td> <td>1.8*1</td> </tr> <tr> <td rowspan="2">制御用 空気 圧縮機</td> <td>V形2気筒圧縮機</td> <td rowspan="2">シリンダ部</td> <td>2.2</td> <td rowspan="2">1.0</td> </tr> <tr> <td>立形単気筒圧縮機</td> <td></td> </tr> <tr> <td rowspan="3">弁</td> <td>一般弁</td> <td rowspan="3">駆動部</td> <td>6.0</td> <td rowspan="3">6.0</td> </tr> <tr> <td>一般弁(逆止弁)</td> <td></td> </tr> <tr> <td>ゴムダイヤフラム弁</td> <td>2.7</td> </tr> <tr> <td rowspan="4">ダンパ</td> <td rowspan="2">空気作動式ダンパ</td> <td>ケーシング 重心位置</td> <td>3.6</td> <td rowspan="4">1.0</td> </tr> <tr> <td>ベーン取付位置</td> <td>5.0</td> </tr> <tr> <td rowspan="2">電動式ダンパ</td> <td>ケーシング 重心位置</td> <td>3.2</td> </tr> <tr> <td>ベーン取付位置</td> <td>3.5</td> </tr> <tr> <td rowspan="2">ブロウ</td> <td rowspan="2">ルーツ式ブロウ</td> <td>軸シール (メカニカル)</td> <td>2.3</td> <td>1.0</td> </tr> <tr> <td>軸シール (オイル)</td> <td>1.2*2</td> <td>1.0</td> </tr> </tbody> </table> <p>(参考文献) *1 電力共通研究「鉛直地震動を受ける設備の耐震評価手法に関する研究(H10~H13)」 *2 「ルーツプロアの地震時の動的機能維持評価に関する研究」平成6年12月(軸シール(オイル))</p>	種別	機種	加速度 確認部位	機能確認済加速度 (×9.8m/s <sup>2</sup> )		水平 方向	鉛直 方向*1	横形ポン プ	横形単段遠心式ポンプ	軸位置	3.2 (軸直角方向)	1.0	横形多段遠心式ポンプ	1.4 (軸方向)	電動機	横形ころがり軸受電動機	軸受部	4.7	1.0	横形すべり軸受電動機	2.6	立形ころがり軸受電動機	2.5	立形すべり軸受電動機		ファン	遠心直結型ファン	メカニカルシール ケーシング	2.3	1.0	遠心直動型ファン	軸受部	2.6	軸流式ファン	2.4	冷凍機	ターボ式冷凍機	圧縮機軸受部	2.2	1.0	スクリュー式冷凍機	圧縮機部	2.25	往復動式冷凍機	シリンダ部	1.9	非常用 ディーゼ ル 発電機	高速形ディーゼル機関	機関重心位置	1.1	1.0	ガバナ取付位置	1.8*1	中速形ディーゼル機関(1)	機関重心位置	1.1	ガバナ取付位置	1.8*1	中速形ディーゼル機関(2)	機関重心位置	1.7*1	ガバナ取付位置	1.8*1	制御用 空気 圧縮機	V形2気筒圧縮機	シリンダ部	2.2	1.0	立形単気筒圧縮機		弁	一般弁	駆動部	6.0	6.0	一般弁(逆止弁)		ゴムダイヤフラム弁	2.7	ダンパ	空気作動式ダンパ	ケーシング 重心位置	3.6	1.0	ベーン取付位置	5.0	電動式ダンパ	ケーシング 重心位置	3.2	ベーン取付位置	3.5	ブロウ	ルーツ式ブロウ	軸シール (メカニカル)	2.3	1.0	軸シール (オイル)	1.2*2	1.0	<p>表4-1 動的機能確認済加速度</p> <table border="1"> <thead> <tr> <th rowspan="2">種別</th> <th rowspan="2">機種</th> <th rowspan="2">加速度 確認部位</th> <th colspan="2">機能確認済加速度 (×9.8m/s<sup>2</sup>)</th> </tr> <tr> <th>水平方向</th> <th>鉛直方向</th> </tr> </thead> <tbody> <tr> <td rowspan="3">立形ポンプ</td> <td>ビットパレル形ポンプ</td> <td>コラム 先端部</td> <td>10.0</td> <td>1.0</td> </tr> <tr> <td>立形斜流ポンプ</td> <td rowspan="2">ケーシング 下端部</td> <td>10.0</td> <td>1.0</td> </tr> <tr> <td>立形単段床置形ポンプ</td> <td></td> </tr> <tr> <td rowspan="2">横形ポンプ</td> <td>横形単段遠心式ポンプ</td> <td rowspan="2">軸位置</td> <td>3.2 (軸直角方向)</td> <td rowspan="2">1.0</td> </tr> <tr> <td>横形多段遠心式ポンプ</td> <td>1.4 (軸方向)</td> </tr> <tr> <td>ポンプ駆動用 タービン</td> <td>原子炉隔離時冷却ポンプ駆動用 蒸気タービン</td> <td>重心位置</td> <td>2.4</td> <td>1.0</td> </tr> <tr> <td rowspan="4">電動機</td> <td>横形ころがり軸受電動機</td> <td rowspan="4">軸受部</td> <td>4.7</td> <td rowspan="4">1.0</td> </tr> <tr> <td>横形すべり軸受電動機</td> <td>2.6</td> </tr> <tr> <td>立形ころがり軸受電動機</td> <td>2.5</td> </tr> <tr> <td>立形すべり軸受電動機</td> <td></td> </tr> <tr> <td rowspan="3">ファン</td> <td>遠心直結型ファン</td> <td rowspan="3">軸受部 及びメカニカ ルシールケー シング</td> <td>2.3</td> <td rowspan="3">1.0</td> </tr> <tr> <td>遠心直動型ファン</td> <td>2.6</td> </tr> <tr> <td>軸流式ファン</td> <td>2.4</td> </tr> <tr> <td rowspan="2">非常用ディーゼ ル発電機</td> <td rowspan="2">中速形ディーゼル機関</td> <td>機関 重心位置</td> <td>1.1</td> <td>1.0</td> </tr> <tr> <td>ガバナ 取付位置</td> <td>1.8</td> <td>1.0</td> </tr> <tr> <td>往復動式ポンプ</td> <td>横形3連往復動式ポンプ</td> <td>重心位置</td> <td>1.6</td> <td>1.0</td> </tr> <tr> <td rowspan="5">弁(一般弁及び 特殊弁)</td> <td rowspan="5">一般弁(グローブ弁, ゲート 弁, バタフライ弁, 逆止弁) ゴムダイヤフラム弁 主蒸気隔離弁 主蒸気逃がし安全弁 制御棒駆動系スクラム弁</td> <td rowspan="5">駆動部</td> <td>6.0</td> <td>6.0</td> </tr> <tr> <td>2.7</td> <td>6.0</td> </tr> <tr> <td>10.0</td> <td>6.2</td> </tr> <tr> <td>9.6</td> <td>6.1</td> </tr> <tr> <td>6.0</td> <td>6.0</td> </tr> </tbody> </table> <p>(参考文献) ・電力共通研究「鉛直地震動を受ける設備の耐震評価手法に関する研究(H10~H13)」</p>	種別	機種	加速度 確認部位	機能確認済加速度 (×9.8m/s <sup>2</sup> )		水平方向	鉛直方向	立形ポンプ	ビットパレル形ポンプ	コラム 先端部	10.0	1.0	立形斜流ポンプ	ケーシング 下端部	10.0	1.0	立形単段床置形ポンプ		横形ポンプ	横形単段遠心式ポンプ	軸位置	3.2 (軸直角方向)	1.0	横形多段遠心式ポンプ	1.4 (軸方向)	ポンプ駆動用 タービン	原子炉隔離時冷却ポンプ駆動用 蒸気タービン	重心位置	2.4	1.0	電動機	横形ころがり軸受電動機	軸受部	4.7	1.0	横形すべり軸受電動機	2.6	立形ころがり軸受電動機	2.5	立形すべり軸受電動機		ファン	遠心直結型ファン	軸受部 及びメカニカ ルシールケー シング	2.3	1.0	遠心直動型ファン	2.6	軸流式ファン	2.4	非常用ディーゼ ル発電機	中速形ディーゼル機関	機関 重心位置	1.1	1.0	ガバナ 取付位置	1.8	1.0	往復動式ポンプ	横形3連往復動式ポンプ	重心位置	1.6	1.0	弁(一般弁及び 特殊弁)	一般弁(グローブ弁, ゲート 弁, バタフライ弁, 逆止弁) ゴムダイヤフラム弁 主蒸気隔離弁 主蒸気逃がし安全弁 制御棒駆動系スクラム弁	駆動部	6.0	6.0	2.7	6.0	10.0	6.2	9.6	6.1	6.0	6.0	<p>第1回申請においては、後次回申請範囲を含めた全体範囲を示す必要があるため、発電炉の記載に合わせ、MOX燃料加工施設に用いている動的機能確認済加速度について記載した。</p>
種別	機種				加速度 確認部位	機能確認済加速度 (×9.8m/s <sup>2</sup> )																																																																																																																																																																												
		水平 方向	鉛直 方向*1																																																																																																																																																																															
横形ポン プ	横形単段遠心式ポンプ	軸位置	3.2 (軸直角方向)	1.0																																																																																																																																																																														
	横形多段遠心式ポンプ		1.4 (軸方向)																																																																																																																																																																															
電動機	横形ころがり軸受電動機	軸受部	4.7	1.0																																																																																																																																																																														
	横形すべり軸受電動機		2.6																																																																																																																																																																															
	立形ころがり軸受電動機		2.5																																																																																																																																																																															
	立形すべり軸受電動機																																																																																																																																																																																	
ファン	遠心直結型ファン	メカニカルシール ケーシング	2.3	1.0																																																																																																																																																																														
	遠心直動型ファン	軸受部	2.6																																																																																																																																																																															
	軸流式ファン		2.4																																																																																																																																																																															
冷凍機	ターボ式冷凍機	圧縮機軸受部	2.2	1.0																																																																																																																																																																														
	スクリュー式冷凍機	圧縮機部	2.25																																																																																																																																																																															
	往復動式冷凍機	シリンダ部	1.9																																																																																																																																																																															
非常用 ディーゼ ル 発電機	高速形ディーゼル機関	機関重心位置	1.1	1.0																																																																																																																																																																														
		ガバナ取付位置	1.8*1																																																																																																																																																																															
	中速形ディーゼル機関(1)	機関重心位置	1.1																																																																																																																																																																															
		ガバナ取付位置	1.8*1																																																																																																																																																																															
	中速形ディーゼル機関(2)	機関重心位置	1.7*1																																																																																																																																																																															
		ガバナ取付位置	1.8*1																																																																																																																																																																															
制御用 空気 圧縮機	V形2気筒圧縮機	シリンダ部	2.2	1.0																																																																																																																																																																														
	立形単気筒圧縮機																																																																																																																																																																																	
弁	一般弁	駆動部	6.0	6.0																																																																																																																																																																														
	一般弁(逆止弁)																																																																																																																																																																																	
	ゴムダイヤフラム弁		2.7																																																																																																																																																																															
ダンパ	空気作動式ダンパ	ケーシング 重心位置	3.6	1.0																																																																																																																																																																														
		ベーン取付位置	5.0																																																																																																																																																																															
	電動式ダンパ	ケーシング 重心位置	3.2																																																																																																																																																																															
		ベーン取付位置	3.5																																																																																																																																																																															
ブロウ	ルーツ式ブロウ	軸シール (メカニカル)	2.3	1.0																																																																																																																																																																														
		軸シール (オイル)	1.2*2	1.0																																																																																																																																																																														
種別	機種	加速度 確認部位	機能確認済加速度 (×9.8m/s <sup>2</sup> )																																																																																																																																																																															
			水平方向	鉛直方向																																																																																																																																																																														
立形ポンプ	ビットパレル形ポンプ	コラム 先端部	10.0	1.0																																																																																																																																																																														
	立形斜流ポンプ	ケーシング 下端部	10.0	1.0																																																																																																																																																																														
	立形単段床置形ポンプ																																																																																																																																																																																	
横形ポンプ	横形単段遠心式ポンプ	軸位置	3.2 (軸直角方向)	1.0																																																																																																																																																																														
	横形多段遠心式ポンプ		1.4 (軸方向)																																																																																																																																																																															
ポンプ駆動用 タービン	原子炉隔離時冷却ポンプ駆動用 蒸気タービン	重心位置	2.4	1.0																																																																																																																																																																														
電動機	横形ころがり軸受電動機	軸受部	4.7	1.0																																																																																																																																																																														
	横形すべり軸受電動機		2.6																																																																																																																																																																															
	立形ころがり軸受電動機		2.5																																																																																																																																																																															
	立形すべり軸受電動機																																																																																																																																																																																	
ファン	遠心直結型ファン	軸受部 及びメカニカ ルシールケー シング	2.3	1.0																																																																																																																																																																														
	遠心直動型ファン		2.6																																																																																																																																																																															
	軸流式ファン		2.4																																																																																																																																																																															
非常用ディーゼ ル発電機	中速形ディーゼル機関	機関 重心位置	1.1	1.0																																																																																																																																																																														
		ガバナ 取付位置	1.8	1.0																																																																																																																																																																														
往復動式ポンプ	横形3連往復動式ポンプ	重心位置	1.6	1.0																																																																																																																																																																														
弁(一般弁及び 特殊弁)	一般弁(グローブ弁, ゲート 弁, バタフライ弁, 逆止弁) ゴムダイヤフラム弁 主蒸気隔離弁 主蒸気逃がし安全弁 制御棒駆動系スクラム弁	駆動部	6.0	6.0																																																																																																																																																																														
			2.7	6.0																																																																																																																																																																														
			10.0	6.2																																																																																																																																																																														
			9.6	6.1																																																																																																																																																																														
			6.0	6.0																																																																																																																																																																														

MOX燃料加工施設		発電炉	備考
添付書類Ⅲ-1-1	添付書類Ⅲ-1-1-8	添付書類Ⅴ-2-1-9	
<p>5.2 機能維持</p> <p>(1) 安全機能を有する施設</p> <p>b. 機器・配管系</p> <p>(b) 電気的機能維持</p> <p>電気的機能が要求される機器は、地震時及び地震後において、その機器に要求される安全機能を維持するため、安全機能を有する施設の耐震重要度に応じた地震動に対して、要求される電気的機能が維持できることを試験又は解析により確認し、当該機能を維持する設計とする。</p> <p>(2) 重大事故等対処施設</p> <p>b. 機器・配管系</p> <p>(b) 電気的機能維持</p> <p>電気的機能が要求される機器は、地震時及び地震後において、その機器に要求される安全機能を維持するため、重大事故等対処施設の設備分類に応じた地震動に対して、要求される電気的機能が維持できることを試験又は解析により確認し、当該機能を維持する設計とする。</p> <p>5.2 機能維持</p> <p>(2) 重大事故等対処施設</p> <p>a. 建物・構築物</p> <p>(b) 気密性の維持</p> <p>気密性の維持が要求される施設は、地震時及び地震後において、居住性確保のため、事故時に放射性気体の流入を防ぐことを目的として、重大事故等対処施設の設備分類に応じた地震動に対して「5.1 構造強度」に基づく構造強度を確保すること及び換気設備の性能があいまって施設の気圧差を確保することで、必要な気密性を確保できる設計とする。</p>	<p>4.2 電気的機能維持</p> <p>電気的機能が要求される機器は、「Ⅲ-1-1 耐震設計の基本方針」のうち「5.2(2) 電気的機能維持」の考え方にに基づき、地震時及び地震後において、その機器に要求される安全機能を維持するため、安全機能を有する施設の耐震重要度及び重大事故等対処施設の設備分類に応じた地震動による応答加速度が各々の盤、器具等に対する加振試験等により機能維持を確認した加速度（以下「電気的機能確認済加速度」という。）以下であること又は解析による最大発生応力が許容応力以下であることにより、機能維持を満足する設計とする。</p> <p>上記加振試験では、まず、掃引試験により固有振動数を確認する。その後、加振試験を実施し、当該機器が設置される床における加速度以上での動作確認を実施する。又は、実機を模擬した機器を当該機器が設置される床における模擬地震波により加振して、動作確認を実施する。</p> <p>4.3 気密性の維持</p> <p>気密性の維持が要求される施設は、地震時及び地震後において、<u>居住性の確保のため、事故時に放射性気体の流入を防ぐことを目的として、重大事故等対処施設の設備分類に応じた地震動に対して「3.1 構造強度上の制限」等による構造強度を確認すること及び同じく地震動に対して機能を維持できる設計とする換気設備とあいまって、気密性維持の境界において気圧差を確保することで必要な気密性を維持する設計とする。</u></p> <p>気密性の維持が要求される施設のうち、鉄筋コンクリート造の施設は、設備分類に応じた地震動に対して、地震時及び地震後において、耐震壁のせん断ひずみがおおむね弾性状態にとどまることを基本とする。その状態にとどまらない場合は、地震応答解析による耐震壁のせん断ひずみから算定した空気漏えい量が、設置する換気設備の性能を下回ることによって必要な気密性を維持する設計とする。</p>	<p>4.2 電気的機能維持</p> <p>電気的機能が要求される機器については、添付書類「Ⅴ-2-1-1 耐震設計の基本方針の概要」のうち「5.2(2) 電気的機能維持」の考え方にに基づき、地震時及び地震後において、その機器に要求される安全機能を維持するため、設計基準対象施設の耐震重要度分類及び重大事故等対処施設の施設区分に応じた地震動による応答加速度が各々の盤、器具等に対する加振試験等により機能維持を確認した加速度（以下「電気的機能確認済加速度」という。）以下であること、あるいは解析による最大発生応力が許容応力以下であることにより、機能維持を満足する設計とする。</p> <p>上記加振試験では、まず、掃引試験により固有振動数を確認する。その後、加振試験を実施し、当該機器が設置される床における加速度以上での動作確認を実施する。または、実機を模擬した機器を当該機器が設置される床における模擬地震波により加振して、動作確認を実施する。</p> <p>4.3 気密性の維持</p> <p>気密性の維持が要求される施設は、添付書類「Ⅴ-2-1-1 耐震設計の基本方針の概要」のうち「5.2(3) 気密性の維持」の考え方にに基づき、地震時及び地震後において、<u>放射線業務従事者の放射線障害防止、発電所周辺の空間線量率の低減、居住性の確保及び放射線障害から公衆を守るため、事故時に放射性気体の放出、流入を防ぐことを目的として、設計基準対象施設の耐震重要度分類及び重大事故等対処施設の施設区分に応じた地震動に対して、「3.1 構造強度上の制限」等による構造強度を確認すること、及び同じく地震動に対して機能を維持できる設計とする換気設備とあいまって、気密性維持の境界において気圧差を確保することで必要な気密性を維持する設計とする。</u></p> <p>気密性の維持が要求される施設のうち、鉄筋コンクリート造の施設は、施設区分に応じた地震動に対して、地震時及び地震後において、耐震壁のせん断ひずみがおおむね弾性状態にとどまることを基本とする。その状態にとどまらない場合は、地震応答解析による耐震壁のせん断ひずみから算定した空気漏えい量が、設置する換気設備の性能を下回ることによって必要な気密性を維持する設計とする。</p> <p><u>気密性の維持が要求される施設のうち、鋼製の構造物を含む原子炉格納容器バウンダリは、設計基準事故及び重大事故等時における内圧と地震力との組合せを考慮した荷重に対しても、「3.1 構造強度上の制限」による構造強度を確保する設計とする。この場合、格納容器貫通部においては相対変位量を考慮した処置を施す等、相対変位量を考慮した設計を行う。また、使用材料、製作及び保守についても管理を行うことで、地震時及び地震後において、気密性維持の境界において気圧差を確保し十分な気密性を維持する設計とする。</u></p>	<p>・ 緊急時対策所の要求機能である居住性確保に対する記載としており、記載の差異により新たな論点が生じるものではない。</p> <p>・ 発電炉固有の設計上の考慮であり、原子炉格納容器バウンダリに該当する施設はないため、記載の差異により新たな論点が生じるものではない。</p>

MOX燃料加工施設		発電炉	備考
添付書類Ⅲ-1-1	添付書類Ⅲ-1-1-8	添付書類V-2-1-9	
		<p><u>原子炉建屋原子炉棟の鉄筋コンクリート造の部分において、耐震壁については、「3.構造強度」に定める建物・構築物の許容限界であるせん断ひずみを用いて空気漏えい量を算定し、事故時に原子炉格納容器から漏えいした空気を非常用ガス処理系で処理できることを確認することで、スラブについては、地震時に生じる応力に対して弾性域内にとどまる設計とすることで、気密性維持の境界において気圧差を確保し、気密性を維持する設計とする。</u></p> <p><u>緊急時対策所、中央制御室待避室及び第二弁操作室は、地震時及び地震後においてもその機能を維持できるように、耐震壁については、せん断ひずみがおおむね弾性域内にとどまる設計とすることで、スラブについては、地震時に生じる応力に対して弾性域内にとどまる設計とすることで、気密性維持の境界において気圧差を確保し、居住性を維持する設計とする。</u></p> <p><u>中央制御室は、地震時及び地震後においてもその機能を維持できるように、耐震壁については、「3.構造強度」に定める建物・構築物の許容限界であるせん断ひずみを用いて空気漏えい量を算定し、設置する換気設備の性能以下であることを確認することで、スラブについては、地震時に生じる応力に対して弾性域内にとどまる設計とすることで、気密性維持の境界において気圧差を確保し、居住性を維持する設計とする。</u></p> <p>4.4 止水性の維持  <u>止水性の維持が要求される施設は、津波防護施設及び浸水防止設備であり、添付書類「V-2-1-1 耐震設計の基本方針の概要」のうち「5.2(4) 止水性の維持」の考え方にに基づき、地震時及び地震後において、防護対象設備を設置する建物及び区画に、津波に伴う浸水による影響を与えないことを目的として、基準地震動S<sub>s</sub>による地震力に対し、「3.1 構造強度上の制限」に示す構造強度の確保に加え、主要な構造体の境界部に設置する材料については、有意な漏えいが生じない変形に留めることで、止水性を維持する設計とする。</u>  <u>具体的には、止水性の維持が要求される施設の母材部については、基準地震動S<sub>s</sub>による地震力に伴い生じる荷重又は応力に対して、おおむね弾性状態に留まることを計算により確認する。</u>  <u>加えて、止水性の維持が要求される施設の取付部及び閉止部等のうち、間隙が生じる可能性のある境界部に設置した材料については、境界部において基準地震動S<sub>s</sub>による地震力に伴い生じる相対変位量が、材料の試験により確認した止水性が維持できる変位量未満であることを計算により確認する。更に、鋼製防護壁に設置される止水機構のうち一次止水機構については、止水性が要求される部材の追従性についても解析及び実規模大の試験により確認する。</u>  <u>また、止水性の維持が要求される施設が取付けられた、建物・構築物及び土木構造物の壁など、止水性の維持が要求される部位についても、基準地震動S<sub>s</sub>による地震力に伴い生じる荷重又は応力に対して、おおむね弾性状態に留まることを計算により確認する。</u>  <u>各施設の母材部並びに取付部及び閉止部等の境界部は、使用材料、製作及び保守に関しても十分な管理を行い、止水性が維持できるよう考慮する。</u></p>	<p>・ 発電炉固有の設計上の考慮であり、原子炉建屋原子炉棟に該当する施設はないため、記載の差異により新たな論点が生じるものではない。</p> <p>・ 緊急時対策所の内容については、後次回で比較結果を示す。</p> <p>・ 津波に起因する止水性については、事業変更許可申請書において、敷地に到達する津波はないことを記載しているため、記載の差異により新たな論点が生じるものではない。</p>

MOX燃料加工施設		発電炉	備考
添付書類Ⅲ-1-1	添付書類Ⅲ-1-1-8	添付書類Ⅴ-2-1-9	
<p>5.2 機能維持</p> <p>(1) 安全機能を有する施設</p> <p>a. 建物・構築物</p> <p>(a) 遮蔽機能の維持</p> <p>遮蔽機能の維持が要求される施設は、地震時及び地震後において、放射線業務従事者の放射線障害防止、MOX燃料加工施設周辺の空間線量率の低減、居住性の確保及び放射線障害から公衆を守るため、安全機能を有する施設の耐震重要度に応じた地震動に対して「5.1 構造強度」に基づく構造強度を確保し、遮蔽体の形状及び厚さを確保することで、遮蔽機能を維持する設計とする。</p> <p>「Ⅱ 放射線による被ばくの防止に関する説明書」における遮蔽機能の維持に関する耐震設計方針についても本項に従う。</p> <p>b. 機器・配管系</p> <p>(c) 遮蔽機能の維持</p> <p>遮蔽機能の維持が要求される施設は、地震時及び地震後において、放射線業務従事者の放射線障害防止、MOX燃料加工施設周辺の空間線量率の低減、居住性の確保及び放射線障害から公衆を守るため、安全機能を有する施設の耐震重要度に応じた地震動に対して「5.1 構造強度」に基づく構造強度を確保し、<u>遮蔽機能が要求される位置に留まることで</u>、遮蔽機能を維持する設計とする。</p> <p>「Ⅱ 放射線による被ばくの防止に関する説明書」における遮蔽機能の維持に関する耐震設計方針についても本項に従う。</p> <p>(2) <u>重大事故等対処施設</u></p> <p>a. <u>建物・構築物</u></p> <p>(a) <u>遮蔽機能の維持</u></p> <p>遮蔽機能の維持が要求される施設は、地震時及び地震後において、放射線業務従事者の放射線障害防止、MOX燃料加工施設周辺の空間線量率の低減、居住性の確保及び放射線障害から公衆を守るため、重大事故等対処施設の設備分類に応じた地震動に対して「5.1 構造強度」に基づく構造強度を確保し、遮蔽体の形状及び厚さを確保することで、遮蔽機能を維持する設計とする。</p> <p>「Ⅱ 放射線による被ばくの防止に関する説明書」における遮蔽機能の維持に関する耐震設計方針についても本項に従う。</p>	<p>4.4 遮蔽機能の維持</p> <p>遮蔽機能の維持が要求される施設は、「Ⅲ-1-1 耐震設計の基本方針」のうち「5.2(4) 遮蔽機能の維持」の考え方にに基づき、地震時及び地震後において、放射線業務従事者の放射線障害防止、MOX燃料加工施設周辺の空間線量率の低減、居住性の確保及び放射線障害から公衆を守るため、<u>安全機能を有する施設の耐震重要度に応じた地震動に対して「3.1 構造強度上の制限」等による構造強度を確保することで遮蔽機能を維持する設計とする。</u></p> <p>遮蔽機能の維持が要求される施設のうち、<u>鉄筋コンクリート造の施設</u>は、安全機能を有する施設の耐震重要度及び重大事故等対処施設の設備分類に応じた地震動に対して、「3.1 構造強度上の制限」による構造強度を確保し、遮蔽体の形状及び厚さを確保することで、地震後における残留ひずみを小さくし、ひび割れがほぼ閉塞し、貫通するひび割れが直線的に残留しないこととする。遮蔽機能を維持する設計とする。</p> <p><u>遮蔽機能が要求される設備は、地震時及び地震後において、支持する部材について安全機能を有する施設の耐震重要度及び重大事故等対処施設の設備分類に応じた地震動に対して、「3.1 構造強度上の制限」による構造強度を確保し、遮蔽機能が要求される位置に留まることで遮蔽機能を確保する設計とする。</u></p>	<p>4.5 遮蔽性の維持</p> <p>遮蔽性の維持が要求される施設は、添付書類「Ⅴ-2-1-1 耐震設計の基本方針の概要」のうち「5.2(5) 遮蔽性の維持」の考え方にに基づき、地震時及び地震後において、放射線業務従事者の放射線障害防止、発電所周辺の空間線量率の低減、居住性の確保及び放射線障害から公衆を守るため、鉄筋コンクリート造として設計することを基本とし、遮蔽性の維持が要求される生体遮蔽装置については、設計基準対象施設の耐震重要度分類及び重大事故等対処施設の施設区分に応じた地震動に対して、「3.1 構造強度上の制限」による構造強度を確保し、遮蔽体の形状及び厚さを確保することで、地震後における残留ひずみを小さくし、ひび割れがほぼ閉鎖し、貫通するひび割れが直線的に残留しないこととする。遮蔽性を維持する設計とする。</p>	<p>・鉄筋コンクリート造の施設以外の遮蔽機能が要求される設備に対する記載をしたものであり、記載の差異により新たな論点が生じるものではない。</p>

MOX燃料加工施設		発電炉	備考
添付書類Ⅲ-1-1	添付書類Ⅲ-1-1-8	添付書類Ⅴ-2-1-9	
<p>5.2 機能維持</p> <p>(1) 安全機能を有する施設</p> <p>a. 建物・構築物</p> <p>(b) 支持機能の維持</p> <p>機器・配管系の設備を間接的に支持する機能の維持が要求される施設は、地震時及び地震後において、被支持設備の機能を維持するため、被支持設備の安全機能を有する施設の耐震重要度に応じた地震動に対して、構造強度を確保することで、支持機能が維持できる設計とする。</p> <p>建物・構築物の鉄筋コンクリート造の場合は、耐震壁のせん断ひずみの許容限界を満足すること又は基礎を構成する部材に生じる応力が終局強度に対し妥当な安全余裕を有していることで、Sクラス設備等に対する支持機能が維持できる設計とする。</p> <p>(2) 重大事故等対処施設</p> <p>a. 建物・構築物</p> <p>(c) 支持機能の維持</p> <p>機器・配管系の設備を間接的に支持する機能の維持が要求される施設は、地震時及び地震後において、被支持設備の機能を維持するため、被支持設備の重大事故等対処施設の設備分類に応じた地震動に対して、構造強度を確保することで、支持機能が維持できる設計とする。</p> <p>建物・構築物の鉄筋コンクリート造の場合は、耐震壁のせん断ひずみの許容限界を満足すること又は基礎を構成する部材に生じる応力が終局強度に対し妥当な安全余裕を有していることで、<b>常設耐震重要重大事故等対処設備等</b>に対する支持機能が維持できる設計とする。</p>	<p>4.5 支持機能の維持</p> <p>機器・配管系等の設備を支持する機能の維持が要求される施設は、「Ⅲ-1-1 耐震設計の基本方針」のうち「5.2(5) 支持機能の維持」の考え方にに基づき、地震時及び地震後において、被支持設備が安全機能を有する施設の場合は耐震重要度、重大事故等対処施設の場合は<b>設備分類</b>に応じた地震動に対して、以下に示すとおり、支持機能を維持する設計とする。</p> <p>(1) 建物・構築物（土木構造物以外）の支持機能の維持</p> <p>建物・構築物の支持機能の維持については、地震動に対して、被支持設備の機能を維持できる構造強度を確保する設計とする。</p> <p>具体的には、Sクラス設備等の支持機能の維持が要求される建物・構築物が鉄筋コンクリート造の場合は、基準地震動<math>S_s</math>に対して、耐震壁の最大せん断ひずみが「3.1 構造強度上の制限」による許容限界を超えない設計とすること又は基礎等を構成する部材に生じる応力若しくはひずみが「3.1 構造強度上の制限」による許容限界を超えない設計とすることで、Sクラス設備等の支持機能が維持できる設計とする。</p> <p>耐震壁以外の建物・構築物の部位に関しても、耐震壁がせん断ひずみの許容限界を満足している場合は、耐震壁の変形に追従する建物・構築物の部位の健全性も確保されており、支持機能を確保していると考えられる。</p> <p>また、各建物間に生じる地震時相対変位について、各建物が相互に干渉しないよう適切な間隔を設けると同時に、各建物に渡る設備からの反力に対しても十分な構造強度を確保する設計とする。</p> <p>(2) <u>土木構造物の支持機能の維持</u></p> <p><u>土木構造物については、安全上適切と認められる規格及び基準による許容応力度を許容限界とする。</u></p>	<p>4.6 支持機能の維持</p> <p>機器・配管系等の設備を支持する機能の維持が要求される施設は、添付書類「Ⅴ-2-1-1 耐震設計の基本方針の概要」のうち「5.2(6) 支持機能の維持」の考え方にに基づき、地震時及び地震後において、被支持設備が設計基準対象施設の場合は耐震重要度分類、重大事故等対処施設の場合は施設区分に応じた地震動に対して、以下に示す通り、支持機能を維持する設計とする。</p> <p>(1) 建物・構築物の支持機能の維持</p> <p>建物・構築物の支持機能の維持については、地震動に対して、被支持設備の機能を維持できる構造強度を確保する設計とする。</p> <p>具体的には、Sクラス設備等の支持機能の維持が要求される建物・構築物が鉄筋コンクリート造の場合は、基準地震動<math>S_s</math>に対して、耐震壁の最大せん断ひずみが「3.1 構造強度上の制限」による許容限界を超えない設計とすること、又は基礎等を構成する部材に生じる応力若しくはひずみが「3.1 構造強度上の制限」による許容限界を超えない設計とすることで、Sクラス設備等の支持機能が維持できる設計とする。<u>鉄骨造の場合は、基準地震動<math>S_s</math>に対して、部材に発生する応力が「3.1 構造強度上の制限」による許容限界を超えない設計とすることでSクラス設備等の支持機能が維持できる設計とする。</u></p> <p>耐震壁以外の建物・構築物の部位に関しても、耐震壁がせん断ひずみの許容限界を満足している場合は、耐震壁の変形に追従する建物・構築物の部位の健全性も確保されており、支持機能を確保していると考えられる。</p> <p>また、各建物間に生じる地震時相対変位について、各建物が相互に干渉しないよう適切な間隔を設けると同時に、各建物に渡る設備からの反力に対しても十分な構造強度を確保する設計とする。</p> <p>(2) <u>屋外重要土木構造物の支持機能の維持</u></p> <p><u>Sクラスの機器・配管系の間接支持機能を求められる屋外重要土木構造物については、地震動に対して、構造部材の曲げについては限界層間変形角、終局曲率又は許容応力度、せん断についてはせん断耐力又は許容せん断応力度を許容限界とする。なお、限界層間変形角、終局曲率及びせん断耐力の許容限界に対しては妥当な安全余裕をもたせるとし、それぞれ安全余裕については各施設の機能要求等を踏まえた設定とする。</u></p>	<p>・MOX燃料加工施設では、「建物・構築物」を建物、構築物及び土木構造物の総称としたことによる差異であり、新たに論点が生じるものではない。</p> <p>・MOX燃料加工施設においては屋外重要土木構造物に相当する設備がないため記載していない。</p> <p>・MOX燃料加工施設では、土木構造物にも支持機能を要求される構造物があることから、支持機能が要求される土木構造物の設計方針を記載した。</p>

MOX 燃料加工施設		発電炉	備考
添付書類Ⅲ-1-1	添付書類Ⅲ-1-1-8	添付書類Ⅴ-2-1-9	
		<p>(3) 車両型の間接支持構造物における支持機能の維持  <u>車両型の間接支持構造物については、地震動に対して、被支持設備の機能を維持できる構造強度を確保する設計とする。</u>  <u>また、地震時に車両等の転倒を防止するよう、加振試験等で車両全体が安定性を有し、転倒しないことを確認する設計、若しくは地震応答解析から得られた重心相対変位が転倒条件の相対変位以下となるよう設計することで、設置箇所における機能維持を満足する設計とする。</u></p> <p>4.7 通水機能及び貯水機能の維持  <u>通水機能及び貯水機能の維持が要求される施設は、添付書類「Ⅴ-2-1-1 耐震設計の基本方針の概要」のうち「5.2(7) 通水機能及び貯水機能の維持」の考え方にに基づき、非常時に冷却する海水を確保するための通水機能及び貯水機能の維持が要求される非常用取水設備は、地震時及び地震後において、通水機能及び貯水機能を維持するため、基準地震動<math>S_s</math>による地震力に対して、構造強度を確保することで、通水機能及び貯水機能が維持できる設計とする。</u>  <u>地震力が作用した場合において、構造部材の曲げについては限界層間変形角、終局曲率又は許容応力度、せん断についてはせん断耐力又は許容せん断応力度を許容限界とする。なお、限界層間変形角、終局曲率及びせん断耐力に対しては妥当な安全余裕を持たせることとし、通水機能及び貯水機能が維持できる設計とする。</u></p>	<p>・ 車両型の間接支持機能を有する設備は、「加工施設の技術基準に関する規則」の「第三十条 重大事故等対処設備」の要求により設置する設備であるため、「Ⅴ-1-1-4-4 地震を要因とする重大事故等に対する施設の耐震設計」にて設計方針を示す。</p> <p>・ 非常時に海水を確保するための通水機能の維持が要求される非常用取水設備に該当する設備はない。また、貯水機能の維持が要求される耐震重要施設及び常設耐震重要重大事故等対処設備が設置される重大事故等対処施設はない。</p>



MOX燃料加工施設		発電炉	備考
添付書類Ⅲ-1-1	添付書類Ⅲ-1-1-8	添付書類Ⅴ-2-1-9	
<p>5.2 機能維持</p> <p>(1) 安全機能を有する施設</p> <p>a. 建物・構築物</p> <p>(c) 閉じ込め機能の維持</p> <p>閉じ込め機能の維持が要求される施設については、地震時及び地震後において、放射性物質を限定された区域に閉じ込めるため、耐震重要度に応じた地震動に対して構造強度を確保することで、当該機能が維持できる設計とする。</p> <p>閉じ込め機能の維持が要求される施設のうち、鉄筋コンクリート造の施設は、地震時及び地震後において、放射性物質が漏えいした場合にその影響の拡大を防止するため、閉じ込め機能の維持が要求される壁及び床が安全機能を有する施設の耐震重要度に応じた地震動に対して諸室としての構成を喪失しないことで閉じ込め機能が維持できる設計とする。</p> <p>b. 機器・配管系</p> <p>(d) 閉じ込め機能の維持</p> <p>閉じ込め機能の維持が要求される施設については、地震時及び地震後において、放射性物質を限定された区域に閉じ込めるため、耐震重要度に応じた地震動に対して構造強度を確保することで、当該機能が維持できる設計とする。</p> <p>閉じ込め機能が要求されるグローブボックスは、地震時及び地震後において、グローブボックスに要求される安全機能を維持するため、安全機能を有する施設の耐震重要度に応じた地震動に対して、要求される閉じ込め機能が維持できることを試験又は解析により確認し、当該機能が維持できる設計とする。</p> <p>(2) 重大事故等対処施設</p> <p>b. 機器・配管系</p> <p>(c) 閉じ込め機能の維持</p> <p>閉じ込め機能の維持が要求される施設については、地震時及び地震後において、放射性物質を限定された区域に閉じ込めるため、耐震重要度に応じた地震動に対して構造強度を確保することで、当該機能が維持できる設計とする。</p> <p>閉じ込め機能が要求されるグローブボックスは、地震時及び地震後において、グローブボックスに要求される安全機能を維持するため、安全機能を有する施設の耐震重要度に応じた地震動に対して、要求される閉じ込め機能が維持できることを試験又は解析により確認し、当該機能が維持できる設計とする。</p>	<p>4.6 閉じ込め機能の維持</p> <p>閉じ込め機能の維持が要求される施設は、「Ⅲ-1-1 耐震設計の基本方針」のうち「5.2(6) 閉じ込め機能の維持」の考え方にに基づき、地震時及び地震後において、放射性物質を限定された区域に閉じ込めるため、耐震重要度及び重大事故等対処施設の設備分類に応じた地震動に対して構造強度を確保することで、当該機能が維持できる設計とする。</p> <p>閉じ込め機能の維持が要求される施設のうち、鉄筋コンクリート造の施設は、基準地震動<math>S_s</math>に対して、耐震壁の最大せん断ひずみが「3.1 構造強度上の制限」による許容限界を超えない設計とすることで、閉じ込め機能が維持できる設計とする。</p> <p>グローブボックスについては、「Ⅲ-1-1 耐震設計の基本方針」のうち「5.2(6) 閉じ込め機能の維持」の考え方にに基づき、地震時及び地震後において、グローブボックスに要求される安全機能を維持するため、安全機能を有する施設の耐震重要度に応じた地震動による応答加速度が樹脂製パネル等に対する加振試験等により機能維持を確認した加速度（以下「閉じ込め機能確認済加速度」という。）以下であること又は解析により、機能維持を満足する設計とする。</p>		<p>・ MOX燃料加工施設固有の設計上の考慮であり、新たな論点が生じるものではない。</p>

## 別紙4－9

# 構造計画，材料選択上の留意点

### 【凡例】

#### 下線：

- ・プラントの違いによらない記載内容の差異
- ・章立ての違いによる記載位置の違いによる差異

#### 二重下線：

- ・プラント固有の事項による記載内容の差異
- ・後次回の申請範囲に伴う差異

MOX 燃料加工施設		発電炉	備考
添付書類Ⅲ-1-1	添付書類Ⅲ-1-1-9	添付書類Ⅴ-2-1-10	
	Ⅲ-1-1-9 構造計画, 材料選択上の留意点  目次  1. 概要 2. 構造計画 2.1 建物・構築物 2.2 機器・配管系 3. 材料の選択 3.1 建物・構築物 3.2 機器・配管系 4. 耐力・強度等に対する制限 4.1 建物・構築物 4.2 機器・配管系 5. 品質管理上の配慮 5.1 建物・構築物 5.2 機器・配管系	Ⅴ-2-1-10 ダクティリティに関する設計方針  目次  1. 概要 2. 構造計画 2.1 建物・構築物 2.2 機器・配管系 3. 材料の選択 3.1 建物・構築物 3.2 機器・配管系 4. 耐力, 強度等に対する制限 4.1 建物・構築物 4.2 機器・配管系 5. 品質管理上の配慮 5.1 建物・構築物 5.2 機器・配管系	

MOX 燃料加工施設		発電炉	備考
添付書類Ⅲ-1-1	添付書類Ⅲ-1-1-9	添付書類V-2-1-10	
<p>8. ダクティリティ*に関する考慮</p> <p>MOX燃料加工施設は、構造安全性を一層高めるために、材料の選定等に留意し、その構造体のダクティリティを高めるよう設計する。具体的には、「Ⅲ-1-1-9 構造計画, 材料選択上の留意点」に示す。</p> <p>注記 *：地震時を含めた荷重に対して、施設に生じる応力値等が、ある値を超えた際に直ちに損傷に至らないこと、又は直ちに損傷に至らない能力・特性。</p>	<p>1. 概要</p> <p>MOX 燃料加工施設は、安全性及び信頼性の見地から、通常時に作用している荷重に対してのみならず、地震時荷重等の短期間に作用する荷重に対して耐えるように設計する必要がある。</p> <p>これらの設計荷重は、強度設計の立場から、安全側の値として定められているが、重要施設の構造安全性を一層高めるためには、その構造体のダクティリティ*を高めるように設計することが重要である。</p> <p>本資料は、「Ⅲ-1-1 耐震設計の基本方針」のうち、「8. ダクティリティに関する考慮」に基づき、各施設のダクティリティを維持するために必要と考えられる構造計画, 材料の選択, 耐力・強度等に対する制限及び品質管理上の配慮を各項目別に説明するものである。</p> <p>なお、構造特性等の違いから施設を建物・構築物と機器・配管系に分けて示す。</p> <p>注記 *：地震時を含めた荷重に対して、施設に生じる応力値等が、ある値を超えた際に直ちに損傷に至らないこと、又は直ちに損傷に至らない能力・特性。</p>	<p>1. 概要</p> <p>発電所の各施設は、安全性及び信頼性の見地から、通常運転時荷重に対してのみならず地震時荷重等の短期間に作用する荷重に対しても耐えられるよう設計する必要がある。</p> <p>これらの設計荷重は、強度設計の立場から、安全側の値として定められているが、重要施設の構造安全性を一層高めるためには、その構造体のダクティリティ*を高めるように設計することが重要である。</p> <p>本資料は、添付書類「V-2-1-1 耐震設計の基本方針の概要」のうち、「8. ダクティリティに関する考慮」に基づき、各施設のダクティリティを維持するために必要と考えられる構造計画, 材料の選択, 耐力・強度等に対する制限及び品質管理上の配慮を各項目別に説明するものである。</p> <p>なお、構造特性等の違いから、施設を建物・構築物と機器・配管系に分けて示す。</p> <p>注記*：地震時を含めた荷重に対して、施設に生じる応力値等が、ある値を超えた際に直ちに損傷に至らないこと、又は直ちに損傷に至らない能力・特性。</p>	

MOX燃料加工施設		発電炉	備考
添付書類Ⅲ-1-1	添付書類Ⅲ-1-1-9	添付書類Ⅴ-2-1-10	
	<p>2. 構造計画 2.1 建物・構築物</p> <p>MOX燃料加工施設の主要建屋は、主体構造が鉄筋コンクリート造の建物である。</p> <p>構造方式としては、壁構造とし、その床及び壁体は機器の配置を考慮しながらつとめて剛構造体となるよう配置し、鉛直荷重がスムーズに基礎に伝達されるように配慮し構造壁の有効性を高める。</p> <p>内外壁は放射線遮蔽壁としての機能を要求されることが多く、そのために壁厚も厚く、地震時水平力はこの壁で分担する。</p> <p>また、床スラブも壁同様、放射線遮蔽上の考慮と建屋の耐震一体構造化の配慮から厚くするため、このスラブの剛性は大きくなっている。</p> <p>構造全体としての剛心と重心の偏心によるねじれモーメントができる限り小さくなるように壁の配置及び壁厚を定め、ダクティリティを確保するために最も重要なせん断に対する耐力を増加させるよう十分な配筋を行う。</p> <p>基礎はべた基礎で上部構造に生じる応力を支持地盤に伝達させるに十分な剛性を持ち、原則として岩盤に支持させる。</p>	<p>2. 構造計画 2.1 建物・構築物</p> <p>(1) <u>原子炉格納容器内構築物（原子炉本体の基礎及びダイヤフラム・フロア）</u> 原子炉格納容器内構築物は、構造形態に合った解析法によって解析され、構造設計が行われる。<u>ダイヤフラム・フロアは、コンクリート構築物であり、設計では異常時圧力荷重、温度荷重、地震時荷重等を適切に組み合わせる。原子炉本体の基礎には、機能上開口部が多いが、応力集中に対して十分考慮した設計を行う。</u></p> <p>(2) <u>原子炉建屋</u> 原子炉建屋は、原子炉建屋原子炉棟と耐震上の観点からその周囲に配置された原子炉建屋付属棟より構成する。<u>主体構造は鉄筋コンクリート造（一部鉄骨造）の建物である。</u> 構造方式としては、壁構造とし、その床及び壁体は機器の配置を考慮しながらつとめて剛構造体となるよう配置し、鉛直荷重がスムーズに基礎に伝達されるように配慮し構造壁の有効性を高める。 内外壁は放射線遮蔽壁としての機能を要求されることが多く、そのために壁厚も厚く、地震時水平力はこの壁で分担する。 また、床スラブも壁同様、放射線遮蔽上の考慮と建屋の耐震一体構造化の配慮から厚くするため、このスラブの剛性は大きくなっている。 構造全体としての剛心と重心の偏心によるねじれモーメントができる限り小さくなるように壁の配置及び壁厚を定め、ダクティリティを確保するために最も重要なせん断に対する耐力を増加させるよう十分な配筋を行う。 基礎はべた基礎で上部構造に生じる応力を支持地盤に伝達させるに十分な剛性を持ち、原則として岩盤に支持させる。</p>	<p>・ 発電炉固有の原子炉格納容器内構築物に対する設計上の考慮事項であり、新たな論点が生じるものではない。</p> <p>・ 発電炉固有の原子炉建屋の構成に関する事項であり、新たな論点が生じるものではない。</p>

MOX 燃料加工施設		発電炉	備考
添付書類Ⅲ-1-1	添付書類Ⅲ-1-1-9	添付書類Ⅴ-2-1-10	
	<p>2.2 機器・配管系                      機器・配管系に対して十分なダクティリティを持たせるために構造及び配置上, 以下の点に注意する。</p> <p>機器・配管系は, 構造上, 過度な応力集中が生じるような設計は避けるとともに, 製作, 施工面から溶接及び加工しやすい構造, 配置とし, 十分な施工管理を行う。また, 熱処理等によりできる限り残留応力を除去する製法を採用する。</p> <p>また, 疲労累積のレベルをできるだけ低く保つ設計とし, 必要な場合には疲労解析を行い, 疲労破壊に対して十分な余裕を持つことを確認する。</p> <p>配管系に関しては, 同一経路内で著しく剛性が異なることなく, 応力集中が生じないような全体のバランスのとれた配管経路及び支持構造計画を立て, 系全体の強度設計の余裕を向上させるものとする。</p>	<p>2.2 機器・配管系                      機器・配管系に対して十分なダクティリティを持たせるために構造及び配置上, 次の点に注意する。</p> <p>機器・配管系は, 構造上, 過度な応力集中が生じるような設計は避けるとともに, さらに, 製作, 施工面から溶接及び加工しやすい構造, 配置とし, 十分な施工管理を行う。また, 熱処理等によりできる限り残留応力を除去する製法を採用する。</p> <p>また, 疲労累積のレベルをできるだけ低く保つ設計とし, 必要な場合には疲労評価を行い, 疲労破壊に対して十分な余裕を持つことを確認する。</p> <p>配管系に関しては, 同一経路内で著しく剛性が異なることなく, 応力集中が生じないような全体のバランスのとれた配管経路及び支持構造計画を立て, 系全体の強度設計の余裕を向上させるものとする。</p>	

MOX燃料加工施設		発電炉	備考
添付書類Ⅲ-1-1	添付書類Ⅲ-1-1-9	添付書類Ⅴ-2-1-10	
	<p>3. 材料の選択 建物・構築物及び機器・配管系の材料について、ダクティリティを維持するために必要と考えられる方針を示す。</p> <p>3.1 建物・構築物 建物・構築物に使用される材料は「建築基準法・同施行令」等に準拠し、鉄筋コンクリート材料については「建築工事標準仕様書・同解説 JASS 5N 原子力発電所施設における鉄筋コンクリート工事((社)日本建築学会, 2013 改定)」(以下「JASS 5N」という。), 「鉄筋コンクリート構造計算規準・同解説-許容応力度設計法-((社)日本建築学会, 1999 改定)」等, 鉄骨材料は「鋼構造設計規準-許容応力度設計法-」((社)日本建築学会, 2005 改定)等により選定する。</p> <p>(1) 鉄筋コンクリート材料についての例</p> <p>a. セメント セメントは「JASS 5N」の規定による。</p> <p>b. 骨材 使用する骨材の品質, 粒形, 大きさ, 粒度等は「JASS 5N」の規定による。</p> <p>c. 水 コンクリートの練混ぜに使用する水は「JASS 5N」の規定による。</p> <p>d. 混和材 コンクリートに用いる混和材料としてはコンクリート用フライアッシュ及びコンクリート用化学混和剤等がある。これらの混和材料は「JASS 5N」の規定による。</p> <p>e. 鉄筋 鉄筋は「JIS G 3112(鉄筋コンクリート用棒鋼)」に適合するものを使用する。</p>	<p>3. 材料の選択 建物・構築物及び機器・配管系の材料について、ダクティリティを維持するために必要と考えられる方針を示す。</p> <p>3.1 建物・構築物 建物・構築物に使用される材料は「建築基準法・同施行令」等に準拠し、鉄筋コンクリート材料については「建築工事標準仕様書・同解説 JASS 5N 原子力発電所施設における鉄筋コンクリート工事((社)日本建築学会, 2013 改定)」(以下「JASS 5N」という。), 「鉄筋コンクリート構造計算規準・同解説-許容応力度設計法-((社)日本建築学会, 1999改定)」等, 鉄骨材料は「鋼構造設計規準-許容応力度設計法-」((社)日本建築学会, 2005改定)等により選定する。</p> <p>なお、鉄筋コンクリート材料についての例を以下に示す。</p> <p>(1) セメント セメントは「JASS 5N」の規定による。</p> <p>(2) 骨材 使用する骨材の品質, 粒形, 大きさ, 粒度等は「JASS 5N」の規定による。</p> <p>(3) 水 コンクリートの練混ぜに使用する水は「JASS 5N」の規定による。</p> <p>(4) 混和材 コンクリートに用いる混和材料としてはコンクリート用フライアッシュ及びコンクリート用化学混和剤等がある。これらの混和材料は「JASS 5N」の規定による。</p> <p>(5) 鉄筋 鉄筋は「JIS G 3112 (鉄筋コンクリート用棒鋼)」に適合するものを使用する。</p>	

MOX燃料加工施設		発電炉	備考
添付書類Ⅲ-1-1	添付書類Ⅲ-1-1-9	添付書類Ⅴ-2-1-10	
	<p>3.2 機器・配管系 機器・配管系に使用される構造材料は、安全運転の見地から信頼性の高いものが必要である。 したがって、JSME S NC1 等に示されるもの及び国内外の原子力プラントにおいて十分な使用実績があり、かつ、その材料特性が十分把握されているものを使用する。</p> <p>機器・配管系に使用される材料の鋼種は、原則として規格・基準に示される炭素鋼及び低合金鋼（この2つを総称して「フェライト鋼」と呼ぶ。）、オーステナイト系ステンレス鋼及び非鉄金属を用いる。このうちフェライト鋼については、使用条件に対して脆性破壊防止の観点から延性を確保できるよう必要な確認を行う。</p> <p>確認に当たって特に考慮すべき事項を以下に示す。</p> <p>(1) 均質な組成と機械的性質を持ち、強度上有意な影響を及ぼす可能性のある欠陥がない材料を使用する。</p> <p>(2) 使用温度及び供用期間中に対し、著しい材料強度特性、破壊靱性の低下が生じにくい材料を使用する。</p> <p>(3) 素材として優れた特性を有するとともに、溶接施工及び成形加工においても、その優れた特性を持つ材料を使用する。</p> <p>(4) 溶接材料は、溶接継手部が母材と同等の性能が得られるよう選定する。</p>	<p>3.2 機器・配管系 機器・配管系に使用される構造材料は、安全運転の見地から信頼性の高いものが必要である。 したがって、「<u>発電用原子力設備に関する構造等の技術基準</u>」(昭和55年通商産業省告示501号, 最終改正平成15年7月29日経済産業省告示第277号), 「<u>発電用原子力設備規格設計・建設規格(2005年版(2007年追補版を含む))</u>」(第I編 軽水炉規格) JSME S NC1-2005/2007(日本機械学会)(以下「設計・建設規格」)等に示されるもの及び<u>化学プラント, 火力プラントや国内外の原子力プラント</u>において十分な使用実績があり、かつ、その材料特性が十分把握されているものを使用する。 機器・配管系に使用される材料の鋼種は、原則として規格・基準に示される炭素鋼及び低合金鋼（この2つを総称して「フェライト鋼」と呼ぶ。）、オーステナイト系ステンレス鋼及び非鉄金属を用いる。このうちフェライト鋼については、使用条件に対して脆性破壊防止の観点から延性を確保できるよう必要な確認を行う。 特に考慮すべき事項を以下に示す。</p> <p>(1) 均質な組成と機械的性質を持ち、強度上有意な影響を及ぼす可能性のある欠陥がない材料を使用する。</p> <p>(2) 使用温度及び供用期間中に対し、著しい材料強度特性、破壊靱性の低下が生じにくい材料を使用する。</p> <p>(3) <u>中性子照射による脆化を考慮して材料を選択する。また原子炉压力容器内には監視試験片を配置し、材料の機械的性質の変化を監視する。</u></p> <p>(4) 素材として優れた特性を有するとともに、溶接施工、成形加工においても、その優れた特性を持つ材料を使用する。</p> <p>(5) 溶接材料は、溶接継手部が母材と同等の性能が得られるよう選定する。</p> <p>(6) <u>冷却材等に対する耐食性の良い材料を使用する。</u></p>	<p>・ MOX燃料加工施設はJSMEに基づいて設計しており、新たな論点が生じるものではない。</p> <p>・ MOX燃料加工施設は化学プラントで扱う薬品や、火力プラントで扱う高温高圧環境が無いため、記載していない。</p> <p>・ MOX燃料加工施設においては、未臨界状態を維持する設計としており、原子炉容器炉心領域のように中性子照射脆化の基準である<math>1 \times 10^{17} \text{n/cm}^2</math> (<math>E &gt; 1 \text{MeV}</math>) 以上の中性子照射量に晒される設備は存在しないため、記載の差異により新たな論点が生じるものではない。</p> <p>・ MOX燃料加工施設は該当する設備はなく、新たな論点が生じるものではない。</p>



MOX燃料加工施設		発電炉	備考
添付書類Ⅲ-1-1	添付書類Ⅲ-1-1-9	添付書類V-2-1-10	
	<p>4. 耐力・強度等に対する制限 建物・構築物及び機器・配管系の強度設計に関しては、通常時の荷重に対してのみならず、地震時荷重等のように短期間に作用する荷重に対して十分な耐力・強度及びダクティリティを有するように考慮する。</p> <p>以下にその内容を示す。</p> <p>4.1 建物・構築物 建物・構築物の強度設計に関する基準、規格等としては「建築基準法・同施行令」、「鉄筋コンクリート構造計算規準・同解説-許容応力度設計法-」((社)日本建築学会, 1999 改定), 「原子力施設鉄筋コンクリート構造計算規準・同解説((社)日本建築学会, 2005 制定)」, 「鋼構造設計規準-許容応力度設計法((社)日本建築学会, 2005 改定)」, 「発電用原子力設備規格 コンクリート製原子炉格納容器規格((社)日本機械学会, 2003 制定)」等があり、これらの規格・基準を適用するものとする。</p> <p>4.2 機器・配管系 機器・配管系の構造強度及び設計においては、JSME S NC1, ASME「Boiler and Pressure Vessel Code」等を準用する。 以下、機器・配管系のダクティリティを維持するために必要な破壊防止の基本的考え方を示す。</p> <p>(1) 脆性破壊が生じないように、十分なじん性を有する材料を選定する。</p> <p>(2) 延性破壊又は疲労破壊が生じないように「Ⅲ-1-1-8 機能維持の基本方針」に基づき応力制限を行うとともに、必要に応じて疲労解析を行う。</p> <p>(3) 座屈現象が生じないように、発生荷重を許容座屈荷重以下に制限する。</p> <p>(4) クリープに関しては、使用温度において供用期間中に支障が生じないように材料を選定する。</p> <p>(5) 応力腐食割れが生じないように、水質管理、材料選定及び残留応力の低減等の配慮を行う。</p>	<p>4. 耐力、強度等に対する制限 建物・構築物及び機器・配管系の強度設計に関しては、通常時の荷重に対してのみならず、地震時荷重等のように短期間に作用する荷重に対して十分な耐力・強度及びダクティリティを有するように考慮する。</p> <p>以下にその内容を示す。</p> <p>4.1 建物・構築物 建物・構築物の強度設計に関する基準、規格等としては「建築基準法・同施行令」、「鉄筋コンクリート構造計算規準・同解説-許容応力度設計法-」((社)日本建築学会, 1999 改定), 「原子力施設鉄筋コンクリート構造計算規準・同解説((社)日本建築学会, 2005 制定)」, 「鋼構造設計規準-許容応力度設計法((社)日本建築学会, 2005 改定)」, 「発電用原子力設備規格 コンクリート製原子炉格納容器規格((社)日本機械学会, 2003 制定)」等があり、これらの規格・基準を適用するものとする。</p> <p>4.2 機器・配管系 機器・配管系の構造強度及び設計においては、設計・建設規格を適用するとともにASME「Boiler and Pressure Vessel Code」等を準用する。 以下、機器・配管系のダクティリティを維持するために必要な破壊防止の基本的考え方を示す。</p> <p>(1) 脆性破壊が生じないように、十分な靱性を有する材料を選定する。<u>また、使用材料が設計・建設規格の破壊靱性試験に対する要求に適合していることを確認する。</u></p> <p>(2) 延性破壊又は疲労破壊が生じないように添付書類「V-2-1-9 機能維持の基本方針」に基づき応力制限を行うとともに、必要に応じて疲労解析を行う。</p> <p>(3) 座屈現象が生じないように、発生荷重を許容座屈荷重以下に制限する。</p> <p>(4) クリープに関しては、使用温度において供用期間中に支障が生じないように材料を選定する。</p> <p>(5) 応力腐食割れが生じないように、水質管理、材料選定及び残留応力の低減等の配慮を行う。</p>	<p>・ 発電炉固有の格納容器周辺設備についての記載であり、MOX燃料加工施設には機能要求上該当する設備がないため、記載の差異により新たな論点が生じるものではない。</p>

MOX 燃料加工施設		発電炉	備考
添付書類Ⅲ-1-1	添付書類Ⅲ-1-1-9	添付書類Ⅴ-2-1-10	
	<p>5. 品質管理上の配慮                      建物・構築物及び機器・配管系のダクティリティを維持するためには前項で示したように構造計画上の配慮, 材料の選択及び耐力・強度等に対する制限に留意するとともに, 設計及び工事に係る品質マネジメントシステムに関する説明書に基づき品質管理を十分に行う。</p> <p>以下に建物・構築物及び機器・配管系について, 計画, 設計した耐力・強度等が得られるように, 品質管理上特に留意すべき事項を示す。</p> <p>5.1 建物・構築物                      建物・構築物に対する品質管理は「JASS 5N」等に準拠するが, ダクティリティを保証する意味で特に留意する項目を以下に示す。</p> <p>(1) 材料管理                      セメント, 水, 骨材, 鉄筋, 鉄骨等が規定の仕様を満たしていることを確認する。</p> <p>(2) 配筋管理                      配筋が設計図書及び仕様書どおりであることを確認する。</p> <p>(3) 鉄骨等の溶接管理                      規定どおりに溶接されていることを確認する。</p> <p>(4) 調合管理                      規定どおりに調合されていることを確認する。</p> <p>(5) 打込み, 養生管理                      規定及び仕様書どおり打込み及び養生が行われていることを確認する。</p> <p>(6) 強度管理                      設計した強度等が得られていることを確認するため, 規定等に従って試験し管理する。</p>	<p>5. 品質管理上の配慮                      建物・構築物及び機器・配管系のダクティリティを維持するためには前項で示したように構造計画上の配慮, 材料の選択及び耐力・強度等に対する制限に留意するとともに, 設計及び工事に係る品質管理の方法等に関する説明書に基づき品質管理を十分に行う。</p> <p>以下に建物・構築物及び機器・配管系について, 計画, 設計した耐力・強度等が得られるように, 品質管理上特に留意すべき事項を示す。</p> <p>5.1 建物・構築物                      建物・構築物に対する品質管理は「JASS 5N」等に準拠するが, ダクティリティを保証する意味で特に留意する項目を次に示す。</p> <p>(1) 材料管理                      セメント, 水, 骨材, 鉄筋, 鉄骨等が規定の仕様を満たしていることを確認する。</p> <p>(2) 配筋管理                      配筋が設計図書, 仕様書どおりであることを確認する。</p> <p>(3) 鉄骨等の溶接管理                      規定どおりに溶接されていることを確認する。</p> <p>(4) 調合管理                      規定どおりに調合されていることを確認する。</p> <p>(5) 打込み, 養生管理                      規定, 仕様書どおり打込み, 養生が行われていることを確認する。</p> <p>(6) 強度管理                      設計した強度等が得られていることを確認するため, 規定等に従って試験し管理する。</p>	

MOX 燃料加工施設		発電炉	備考
添付書類Ⅲ-1-1	添付書類Ⅲ-1-1-9	添付書類Ⅴ-2-1-10	
	<p>5.2 機器・配管系                      機器・配管系に対する品質管理は、JSME S NC1, ASME「Boiler and Pressure Vessel Code」等に準拠するが、ダクティリティを保証する意味で特に留意する項目を次に示す。</p> <p>(1) 材料管理                      素材及び溶接材料について設計仕様書等に示すものが使用されていることを確認する。</p> <p>(2) 強度管理                      素材及び溶接部の試験片による強度、耐圧、漏えい及び振動試験によって確認する。</p> <p>(3) 製作・据付管理                      設計仕様書、設計図書等に示すとおり製作及び据付けが行われていることを確認する。</p> <p>(4) 保守・点検                      据付け後も<u>定期事業者検査</u>等必要な管理を行う。</p>	<p>5.2 機器・配管系                      機器・配管系に対する品質管理は、設計・建設規格、ASME「Boiler and Pressure Vessel Code」等に準拠するが、ダクティリティを保証する意味で特に留意する項目を次に示す。</p> <p>(1) 材料管理                      素材、溶接材料について設計仕様書等に示すものが使用されていることを確認する。</p> <p>(2) 強度管理                      素材、溶接部の試験片による強度、<u>RTNDT等の試験</u>、耐圧、漏えい及び振動試験によって確認する。</p> <p>(3) 製作・据付管理                      設計仕様書、設計図書等に示すとおり製作、据付けが行われていることを確認する。</p> <p>(4) 保守・点検                      据付け後も<u>供用期間中検査</u>等必要な管理を行う。</p>	<p>・ 発電炉固有の機能要求であり、MOX燃料加工施設には類似する機能要求がないため、記載の差異により新たな論点が生じるものではない。</p> <p>・ 発電炉は、発電用原子力設備規格 維持規格に定義されている供用期間中検査により商業運転開始以降の検査を実施しており、MOX燃料加工施設においては使用が開始された以降に行う定期事業者検査が該当することによる差異であり、記載の差異により新たな論点が生じるものではない。</p>

## 別紙4－10

# 機器の耐震支持方針

### 【凡例】

#### 下線：

- ・プラントの違いによらない記載内容の差異
- ・章立ての違いによる記載位置の違いによる差異

#### 二重下線：

- ・プラント固有の事項による記載内容の差異
- ・後次回の申請範囲に伴う差異

MOX 燃料加工施設		発電炉	備考
添付書類Ⅲ-1-1	添付書類Ⅲ-1-1-10	添付書類V-2-1-11	
	<p>Ⅲ-1-1-10 機器の耐震支持方針</p> <p style="text-align: center;">目次</p> <ol style="list-style-type: none"> <li>1. 概要</li> <li>2. 機器の耐震設計               <ol style="list-style-type: none"> <li>2.1 基本原則</li> </ol> </li> <li>3. 支持構造物の設計               <ol style="list-style-type: none"> <li>3.1 設計手順</li> </ol> </li> <li>4. 支持構造物及び基礎の設計               <ol style="list-style-type: none"> <li>4.1 支持構造物の設計(埋込金物を除く)</li> <li>4.2 埋込金物の設計</li> <li>4.3 基礎の設計</li> <li>4.4 機器の支持方法</li> </ol> </li> <li>5. その他特に考慮すべき事項</li> </ol>	<p>V-2-1-11 機器・配管の耐震支持設計方針</p> <p style="text-align: center;">目次</p> <ol style="list-style-type: none"> <li>1. 概要</li> <li>2. 機器の支持構造物               <ol style="list-style-type: none"> <li>2.1 基本原則</li> <li>2.2 支持構造物の設計</li> </ol> </li> <li>3. <u>電気計測制御装置</u> <ol style="list-style-type: none"> <li>3.1 <u>基本原則</u></li> <li>3.2 <u>支持構造物の設計</u></li> </ol> </li> <li>4. <u>配管の支持構造物</u> <ol style="list-style-type: none"> <li>4.1 <u>基本原則</u></li> <li>4.2 <u>支持構造物の設計</u></li> </ol> </li> <li>5. <u>その他特に考慮すべき事項</u></li> </ol>	<ul style="list-style-type: none"> <li>・ MOX 燃料加工施設においては、機器、配管系について各々支持構造物の設計方針が異なることから個別の設計方針を作成している。よって、本資料との比較においては、発電炉の機器の耐震支持設計方針部分との比較を行う。</li> <li>・ 4. 支持構造物及び基礎の設計以下の項目は、当該装置等の申請時に提出する。</li> </ul>

MOX燃料加工施設		発電炉	備考
添付書類Ⅲ-1-1	添付書類Ⅲ-1-1-10	添付書類V-2-1-11	
<p>9. 機器・配管系の支持方針について 機器・配管系本体については「5. 機能維持の基本方針」に基づいて耐震設計を行う。それらの支持構造物については、容器及びポンプ類等の機器、配管系、電気計測制御装置等の設計方針を「Ⅲ-1-1-10 機器の耐震支持方針」、「Ⅲ-1-1-11-1 配管の耐震支持方針」、「Ⅲ-1-1-11-2 ダクトの耐震支持方針」及び及び「Ⅲ-1-1-12 電気計測制御装置等の耐震支持方針」に示す。</p> <p>10. 耐震計算の基本方針 10.2 機器・配管系 機器・配管系の評価は、「4. 設計用地震力」で示す設計用地震力による適切な応力解析に基づいた地震応力と、組み合わせべき他の荷重による応力との組合せ応力が「5. 機能維持の基本方針」で示す許容限界内にあることを確認すること(解析による設計)により行う。</p> <p>評価手法は、以下に示す解析法によりJEAG4601に基づき実施することを基本とし、その他の手法を適用する場合は適用性を確認の上適用することとする。なお、時刻歴応答解析法及びスペクトルモーダル解析法を用いる場合は、材料物性のばらつき等を適切に考慮する。</p> <ul style="list-style-type: none"> <li>・スペクトルモーダル解析法</li> <li>・時刻歴応答解析法</li> <li>・定式化された計算式を用いた解析法</li> <li>・FEM等を用いた応力解析法</li> </ul> <p>具体的な評価手法は、「Ⅲ-1-1-10 機器の耐震支持方針」、「Ⅲ-1-1-11-1 配管の耐震支持方針」、「Ⅲ-1-1-11-2 ダクトの耐震支持方針」、「Ⅲ-1-2 耐震計算書作成の基本方針」及び「Ⅲ-2 加工施設の耐震性に関する計算書」に示す。</p>	<p>1. 概要 機器の耐震設計を行う場合、基本設計条件(耐震重要度、設計温度、圧力、動的・静的機器等)、MOX燃料加工施設固有の環境条件(地震、風、雪、気温等)、形状、設置場所等を考慮して各々に適した支持条件(拘束方向、支持反力、相対変位等)を決め、支持構造物を選定する必要がある。 また、現地施工性や機器等の運転操作・保守点検の際に支障とならないこと等についても配慮し設計する。 本資料は、「Ⅲ-1-1 耐震設計の基本方針」のうち「9. 機器・配管系の支持方針について」に基づき、各々の機器の支持方法及び支持構造物の耐震設計方針を説明するものである。</p> <p>2. 機器の支持構造物 2.1 基本原則 機器の耐震支持方針は下記によるものとする。</p> <ol style="list-style-type: none"> <li>(1) 重要な機器は岩盤上に設けた強固な基礎又は岩盤により支持され十分耐震性を有する建物・構築物内の基礎上に設置する。</li> <li>(2) 支持構造物を含め十分剛構造とすることで建物・構築物との共振を防止する。</li> <li>(3) 剛性を十分に確保できない場合は、機器系の振動特性に応じた地震応答解析により、応力評価に必要な荷重等を算定し、その荷重等に耐える設計とする。</li> <li>(4) 重心位置を低くおさえる。</li> <li>(5) 配管反力をできる限り機器にもたせない構造とする。</li> <li>(6) 偏心荷重を避ける。</li> <li>(7) 高温機器は熱膨張を拘束しない構造とする。</li> <li>(8) 動的機能が要求されるものについては地震時に機能を喪失しない構造とする。</li> <li>(9) 内部構造物については容器との相互作用を考慮した構造とする。</li> </ol> <p>(10) 支持架構上に設置される機器については、原則として架構を十分に剛に設計する。剛ではない場合は、架構の剛性を考慮した地震荷重等に耐える設計とするとともに、剛ではない架構に設置される機器については、架構の剛性を考慮した地震応答解析を行う。解析に当たっては、設計用床応答曲線又は時刻歴応答波を用いて耐震性の確認を行うものとし、そのうち時刻歴応答波については、実機の挙動をより模擬する場合に用いる。</p>	<p>1. 概要 機器・配管の耐震設計を行う場合、基本設計条件(耐震重要度、設計温度・圧力、動的・静的機器等)、プラントサイト固有の環境条件(地震、風、雪、気温等)、形状、設置場所等を考慮して各々に適した支持条件(拘束方向、支持反力、相対変位等)を決め、支持構造物を選定する必要がある。 また、現地施工性や機器等の運転操作・保守点検の際に支障とならないこと等についても配慮し設計する。 本資料は、添付書類「V-2-1-1 耐震設計の基本方針の概要」のうち「9. 機器・配管系の支持方針について」に基づき、各々の機器・配管の支持方法及び支持構造物の耐震設計方針を説明するものである。</p> <p>2. 機器の支持構造物 2.1 基本原則 機器の耐震支持方針は下記によるものとする。</p> <ol style="list-style-type: none"> <li>(1) 重要な機器は岩盤上に設けた強固な基礎又は岩盤により支持され十分耐震性を有する構築物内の基礎上に設置する。</li> <li>(2) 支持構造物を含め十分剛構造とすることで建屋との共振を防止する。</li> <li>(3) 剛性を十分に確保できない場合は、機器系の振動特性に応じた地震応答解析により、応力評価に必要な荷重等を算定し、その荷重等に耐える設計とする。</li> <li>(4) 重心位置を低くおさえる。</li> <li>(5) 配管反力をできる限り機器に持たせない構造とする。</li> <li>(6) 偏心荷重を避ける。</li> <li>(7) 高温機器は熱膨張を拘束しない構造とする。</li> <li>(8) 動的機能が要求されるものについては地震時に機能を喪失しない構造とする。</li> <li>(9) 内部構造物については容器との相互作用を考慮した構造とする。</li> <li>(10) 支持架構上に設置される機器については架構を十分に剛に設計すると同時に、必要に応じ架構の剛性を考慮した耐震設計を行う。</li> </ol>	<p>・発電炉では、機器・配管共通の方針として示しており、それに対してMOX燃料加工施設では、機器、配管系それぞれ分けた方針としているが、記載内容は同等であるため、記載の差異により新たな論点が生じるものではない。なお、配管系に対する方針は「Ⅲ-1-1-11-1 配管の耐震支持方針」に記載している。</p> <p>・MOX燃料加工施設の機器については、建物に設置するもの他、屋外構築物に設置する機器があるため、記載の差異により新たな論点が生じるものではない。</p> <p>・剛ではない架構に設置される機器は、それぞれ異なる応答となるため、解析上でその挙動を模擬する必要がある。MOX燃料加工施設においては、具体的に床応答曲線と時刻歴応答波を用いて解析を行う方針であることを明記したため、記載の差異により新たな論点が生じるものではない。</p>

MOX 燃料加工施設		発電炉	備考
添付書類Ⅲ-1-1	添付書類Ⅲ-1-1-10	添付書類Ⅴ-2-1-11	
	<p>3. 支持構造物の設計</p> <p>3.1 設計手順</p> <p>機器類の配置及び構造計画に際しては、建物・構築物、配管、ダクト等機器類以外の設備との関連、設置場所の環境条件、現地施工性等の関連を十分考慮して総合的な調整を行い、機器類の特性、運転操作及び保守点検の際に支障とならないこと等についての配慮を十分加味した耐震設計を行うよう考慮する。</p> <p>設計手順を第3.1-1図に示す。</p> <p>支持構造物の設計は、<u>建物・構築物</u>基本計画、機器の基本設計条件等から配置設計を行い、支持する機器及び配管の耐震解析並びに機能維持の検討により強度及び支持機能を確認し、詳細設計を行う。このとき、高温機器については、熱膨張解析による熱膨張変位を拘束しない設計とするよう配慮する。</p>	<p>2.2 支持構造物の設計</p> <p>2.2.1. 設計手順</p> <p>機器類の配置、構造計画に際しては、建物・構築物、配管、ダクト等機器類以外の設備との関連、設置場所の環境条件、現地施工性等の関連を十分考慮して総合的な調整を行い、機器類の特性、運転操作及び保守点検の際に支障とならないこと等についての配慮を十分加味した耐震設計を行うよう考慮する。</p> <p>設計手順を図2-1、図2-2、図2-3に示す。</p> <p>支持構造物の設計は、<u>建屋</u>基本計画及び機器の基本設計条件等から配置設計を行い、支持する機器、配管の耐震解析、機能維持の検討により強度及び支持機能を確認し、詳細設計を行う。このとき、高温機器については、熱膨張解析による熱膨張変位を拘束しない設計とするよう配慮する。</p>	<p>・ MOX 燃料加工施設の機器については、建物に設置するものの他、屋外構築物に設置する機器があるため、記載の差異により新たな論点が生じるものではない。</p>

MOX 燃料加工施設	発電炉	備考
添付書類Ⅲ-1-1	添付書類Ⅲ-1-1-10	添付書類Ⅴ-2-1-11
		<p>・発電炉では、格納容器周りの機器と一般機器の設計フローを分けて記載しているが、MOX 燃料加工施設では、全ての機器に対して同様の設計を行っているため、記載の差異により新たな論点が生じるものではない。</p> <p>設計用床応答曲線<sup>※2</sup>若しくは時刻歴波形(設計用床応答曲線の振幅に相当する配慮を含む)</p> <p>※1 環境条件、現地施工性及び運転操作・保守点検時の配慮含む。          ※2 設備評価用床応答曲線を含む(以下同様)。</p> <p>図2-1 主要機器支持構造物設計フロー</p>



MOX燃料加工施設		発電炉	備考
添付書類Ⅲ-1-1	添付書類Ⅲ-1-1-10	添付書類Ⅴ-2-1-11	
		<p>※標準条件、現地施工性及び運転操作・保守点検時の配慮含む。</p> <p>図2-2 炉心支持構造物設計フロー</p>	<p>・発電炉では、格納容器周りの機器と一般機器の設計フローを分けて記載しているが、MOX燃料加工施設では、全ての機器に対して同様の設計を行っているため、記載の差異により新たな論点が生じるものではない。</p>

MOX燃料加工施設	発電炉	備考	
添付書類Ⅲ-1-1	添付書類Ⅲ-1-1-10	添付書類Ⅴ-2-1-11	
	<p>※環境条件、現地施工性及び運転操作・保守点検時の配慮含む。</p> <p>第3.1-1図 機器支持構造物設計フロー</p>	<p>※環境条件、現地施工性及び運転操作・保守点検時の配慮含む。</p> <p>図2-3 一般機器支持構造物設計フロー</p>	<p>・発電炉では、格納容器周りの機器と一般機器の設計フローを分けて記載しているが、MOX燃料加工施設では、全ての機器に対して同様の設計を行っているため、記載の差異により新たな論点が生じるものではない。</p>

MOX 燃料加工施設		発電炉	備考
添付書類Ⅲ-1-1	添付書類Ⅲ-1-1-10	添付書類Ⅴ-2-1-11	
	4. 支持構造物及び基礎の設計 支持構造物及び基礎の設計については、当該施設の申請に合わせて次回以降に示す。	2.2.2 支持構造物及び基礎の設計	・ 第1回申請では該当する施設がないため、後次回で比較結果を示す。

## 別紙4-11

# 配管の耐震支持方針

### 【凡例】

#### 下線：

- ・プラントの違いによらない記載内容の差異
- ・章立ての違いによる記載位置の違いによる差異

#### 二重下線：

- ・プラント固有の事項による記載内容の差異
- ・後次回の申請範囲に伴う差異

MOX 燃料加工施設		発電炉	備考
添付書類Ⅲ-1-1	添付書類Ⅲ-1-1-11-1	添付書類V-2-1-12-1	
	Ⅲ-1-1-11-1 配管の耐震支持方針	V-2-1-11 機器・配管の耐震支持設計方針 V-2-1-12-1 配管及び支持構造物の耐震計算について  ※本比較表においては、発電炉の「V-2-1-12-1 配管及び支持構造物の耐震計算について」及び「V-2-1-11 機器・配管の耐震支持設計方針」から引用している。このことから、引用先の図書を明確にするために、発電炉の記載内容に引用先の図書番号を付記する。	

MOX 燃料加工施設	発電炉		備考
添付書類Ⅲ-1-1	添付書類Ⅲ-1-1-11-1	添付書類Ⅴ-2-1-12-1	
	<p style="text-align: center;">目 次</p> <p>1. <u>配管の耐震支持方針</u></p> <p>1.1 概要</p> <p>1.2 <u>配管の設計手順</u></p> <p>1.2.1 基本原則</p> <p>1.2.2 配管及び支持構造物の設計手順</p> <p>1.3 配管の設計</p> <p>1.3.1 基本方針</p> <p>1.3.1.1 重要度による設計方針</p> <p>1.3.1.2 配管の設計において考慮すべき事項</p> <p>1.3.2 多質点系はりモデルを用いた評価方法</p> <p>1.3.3 標準支持間隔を用いた評価方法</p> <p>1.3.3.1 直管部の支持間隔</p> <p>1.3.3.2 曲がり部の支持間隔</p> <p>1.3.3.3 集中質量部の支持間隔</p> <p>1.3.3.4 分岐部の支持間隔</p> <p>1.3.3.5 <u>Z形部の支持間隔</u></p> <p>1.3.3.6 <u>門形部の支持間隔</u></p> <p>1.3.3.7 <u>分岐+曲がり部の支持間隔</u></p> <p>1.3.3.8 支持点の設定方法</p> <p>1.3.3.9 支持点を設定する上での考慮事項</p> <p>1.3.3.10 設計上の処置方法</p>	<p>1. 概要(V-2-1-12-1)</p> <p>4.1 基本原則(V-2-1-11)</p> <p>2. 配管系及び支持構造物の設計手順(V-2-1-12-1)</p> <p>3. 配管系の設計</p> <p>3.1 基本方針</p> <p>3.1.1 重要度別による設計方針</p> <p>3.1.2 配管系の設計において考慮すべき事項</p> <p>3.2 3次元はりモデルによる解析</p> <p>3.3 応力を基準とした標準支持間隔法</p> <p>3.3.1 直管部の支持間隔</p> <p>3.3.2 曲がり部の支持間隔</p> <p>3.3.3 集中質量部の支持間隔</p> <p>3.3.4 分岐部の支持間隔</p> <p>3.3.5 支持点の設定方法</p> <p>3.3.6 支持点を設定する上での考慮事項</p> <p>3.3.7 設計上の処置方法</p> <p>3.3.8 <u>標準支持間隔</u></p> <p>3.4 <u>振動数を基準とした標準支持間隔法</u></p>	<ul style="list-style-type: none"> <li>・ MOX 燃料加工施設の資料構成として、発電炉の「Ⅴ-2-1-12-1 配管及び支持構造物の耐震計算について」及び「Ⅴ-2-1-11 機器・配管の耐震支持設計方針」から引用している構成としているため、資料構成の差異はあるが新たな論点が生じるものではない。</li> <li>・ 1.3 配管の設計以下の項目は、当該装置等の申請時に提出する。</li> </ul>

MOX燃料加工施設		発電炉	備考
添付書類Ⅲ-1-1	添付書類Ⅲ-1-1-11-1	添付書類Ⅴ-2-1-12-1	
	<p>2. 支持構造物の設計</p> <p>2.1 概要</p> <p>2.2 <u>設計の基本方針</u></p> <p>2.2.1 設計方針</p> <p>2.2.2 荷重条件</p> <p>2.2.3 種類及び選定</p> <p>2.2.4 支持構造物の設計において考慮すべき事項</p> <p>2.3 支持装置の設計</p> <p>2.3.1 概要</p> <p>2.3.2 支持装置の選定</p> <p>2.3.3 支持装置の使用材料</p> <p>2.3.4 支持装置の強度及び耐震評価方法</p> <p>2.3.4.1 定格荷重</p> <p>2.3.4.2 支持装置の強度計算式</p> <p>2.4 支持架構及び付属部品の設計</p> <p>2.4.1 概要</p> <p>2.4.2 設計方針</p> <p>2.4.3 荷重条件</p> <p>2.4.4 種類及び選定</p> <p>2.4.5 支持架構及び付属部品の選定</p> <p>2.4.6 支持架構及び付属部品の使用材料</p> <p>2.4.7 支持架構及び付属部品の強度及び耐震評価方法</p> <p>2.5 埋込金物の設計</p> <p>2.5.1 概要</p> <p>2.5.2 埋込金物の設計</p> <p>2.5.3 基礎の設計</p> <p>2.5.4 埋込金物の選定</p> <p>2.5.5 埋込金物の強度及び耐震評価方法</p> <p>3. 耐震評価結果</p> <p>3.1 支持構造物の耐震評価結果</p> <p>3.2 支持構造物の<u>基本形状</u>の耐震計算結果</p> <p>3.2.1 支持構造物の耐震計算結果</p> <p>3.2.2 個別の処置方法</p>	<p>4. 支持構造物の設計</p> <p>4.1 概要</p> <p>4.2.2 <u>支持装置、支持架構及び埋込金物の設計</u>(Ⅴ-2-1-11)</p> <p><u>(1)支持装置の設計</u></p> <p>a. 設計方針</p> <p>b. 荷重条件</p> <p>4.2.2 <u>支持構造物の設計荷重</u>(Ⅴ-2-1-12-1)</p> <p>4.2.2 <u>(1)支持装置の設計</u>(Ⅴ-2-1-11)</p> <p>c. 種類及び選定</p> <p>4.2 <u>基本原則</u>(Ⅴ-2-1-12-1)</p> <p>4.2.1 支持構造物の設計において考慮すべき事項</p> <p>4.3 支持装置の設計</p> <p>4.3.1 概要</p> <p>4.3.2 支持装置の選定</p> <p>4.3.3 支持装置の使用材料</p> <p>4.3.4 支持装置の強度及び耐震評価方法</p> <p>(1) 定格荷重</p> <p>(2) 支持装置の強度計算式</p> <p>4.4 支持架構及び付属部品の設計</p> <p>4.4.1 概要</p> <p>4.2.2 <u>(2)支持架構の設計</u>(Ⅴ-2-1-11)</p> <p>a. 設計方針</p> <p>b. 荷重条件</p> <p>c. 種類及び選定</p> <p>4.4.2 支持架構及び付属部品の選定(Ⅴ-2-1-12-1)</p> <p>4.4.3 支持架構及び付属部品の使用材料</p> <p>4.4.4 支持架構及び付属部品の強度及び耐震評価方法</p> <p>4.5 埋込金物の設計</p> <p>4.5.1 概要</p> <p>4.2.2 <u>(3)埋込金物の設計</u>(Ⅴ-2-1-11)</p> <p>4.2.2 <u>(4)基礎の設計</u></p> <p>4.5.2 埋込金物の選定(Ⅴ-2-1-12-1)</p> <p>4.5.3 埋込金物の強度及び耐震評価方法</p> <p>5. 耐震評価結果</p> <p>5.1 支持構造物の耐震評価結果</p> <p>5.1.1 <u>概要</u></p> <p>5.1.2 <u>支持構造物の耐震評価結果</u></p> <p>5.2 <u>代表的な支持構造物の耐震計算例</u></p> <p>5.2.1 <u>支持構造物の耐震計算例</u></p> <p>5.2.2 個別の処置方法</p>	<p>・設計の基本方針として、多質点系はりモデル及び標準支持間隔法で設計する配管の支持構造物に対する適用範囲を明記したものであるため、記載の差異により新たな論点が生じるものではない。</p> <p>・2.2.1 設計方針以下の項目は、当該装置等の申請時に提出する。</p>

MOX 燃料加工施設		発電炉	備考
添付書類Ⅲ-1-1	添付書類Ⅲ-1-1-11-1	添付書類V-2-1-12-1	
	4. その他の考慮事項 <u>Ⅲ-1-1-11-1 別紙1 各施設の直管部標準支持間隔</u> 目 次 1. 概要 2. 準拠規格 3. 計算精度と数値の丸め方	5. その他特に考慮すべき事項(V-2-1-11)	・「Ⅲ-1-1-11-1 別紙1 各施設の直管部標準支持間隔」は、当該装置等の申請時に提出する。

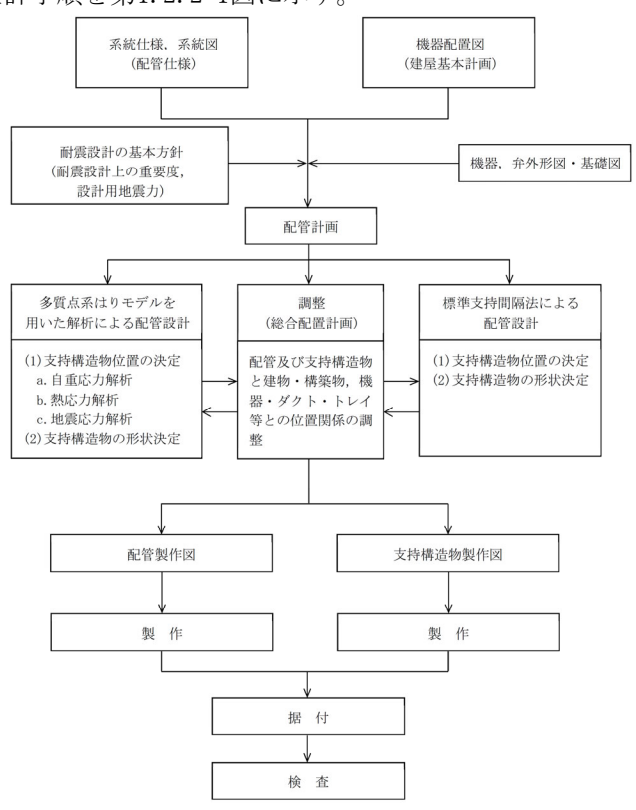
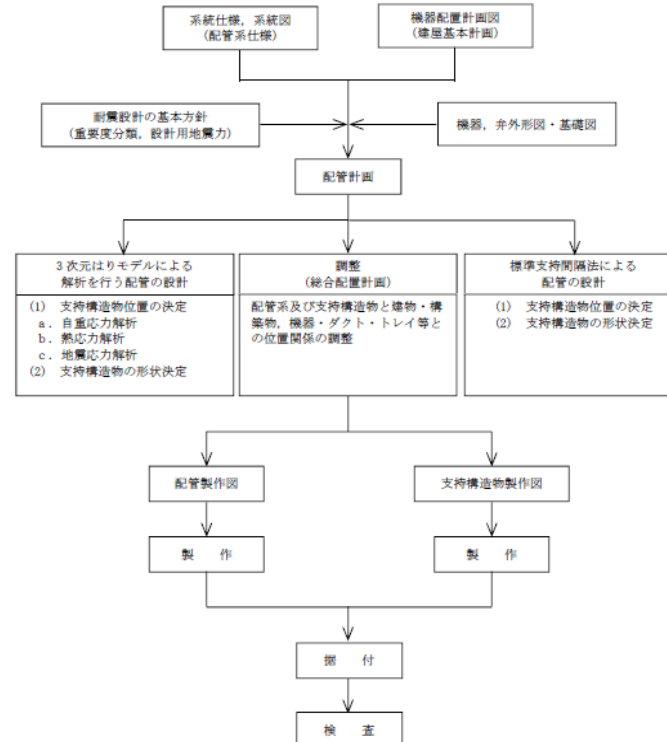

MOX燃料加工施設		発電炉	備考
添付書類Ⅲ-1-1	添付書類Ⅲ-1-1-11-1	添付書類V-2-1-12-1	
<p>9. 機器・配管系の支持方針について 機器・配管系本体については「5. 機能維持の基本方針」に基づいて耐震設計を行う。それらの支持構造物については、容器及びポンプ類等の機器、配管系、電気計測制御装置等の設計方針を「Ⅲ-1-1-10 機器の耐震支持方針」、「Ⅲ-1-1-11-1 配管の耐震支持方針」、「Ⅲ-1-1-11-2 ダクトの耐震支持方針」及び「Ⅲ-1-1-12 電気計測制御装置等の耐震支持方針」に示す。</p> <p>10. 耐震計算の基本方針 10.2 機器・配管系 機器・配管系の評価は、「4. 設計用地震力」で示す設計用地震力による適切な応力解析に基づいた地震応力と、組み合わせるべき他の荷重による応力との組合せ応力が「5. 機能維持の基本方針」で示す許容限界内にあることを確認すること(解析による設計)により行う。</p> <p>評価手法は、以下に示す解析法によりJEAG4601に基づき実施することを基本とし、その他の手法を適用する場合は適用性を確認の上適用することとする。なお、時刻歴応答解析法及びスペクトルモーダル解析法を用いる場合は、材料物性のばらつき等を適切に考慮する。</p> <ul style="list-style-type: none"> <li>・スペクトルモーダル解析法</li> <li>・時刻歴応答解析法</li> <li>・定式化された計算式を用いた解析法</li> <li>・FEM等を用いた応力解析法</li> </ul> <p>具体的な評価手法は、「Ⅲ-1-1-10 機器の耐震支持方針」、「Ⅲ-1-1-11-1 配管の耐震支持方針」、「Ⅲ-1-1-11-2 ダクトの耐震支持方針」、「Ⅲ-1-2 耐震計算書作成の基本方針」及び「Ⅲ-2 加工施設の耐震性に関する計算書」に示す。</p>	<p>1. 配管の耐震支持方針 1.1 概要 本方針は、「Ⅲ-1-1 耐震設計の基本方針」に基づき、MOX燃料加工施設の配管及びその支持構造物について、耐震設計上十分安全であるように考慮すべき事項を定めたものである。</p> <p>1.2 配管の設計手順 1.2.1 基本原則 配管の耐震支持方針は下記によるものとする。 (1) 支持構造物は、剛な床、壁面等から支持することとする。 (2) 支持構造物を含め建物・構築物との共振を防止する。 (3) 架台はり及び内部鉄骨から支持する場合は、支持部剛性、支持構造物の剛性を連成して設計する。 (4) 支持構造物は、拘束方向の支持点荷重に対して十分な強度があり、かつ剛性を有するものを選定する。 (5) 機器管台に接続される配管については、機器管台の許容荷重を超えないように支持構造物の設計を行う。 (6) 高温となる配管については、熱膨張変位を過度に拘束しない設計とする。 (7) 熱膨張変位を過度に拘束しないために、配管系の剛性を十分に確保できない場合は、配管系の振動特性に応じた地震応答解析により必要な荷重等を算定し、その荷重等に耐える設計とする。 (8) 地震時の建屋間相対変位を考慮する場所については、その変位に対して十分耐える設計とする。 (9) 水撃現象が生じる可能性のある場所については、その荷重に十分耐える設計とする。</p> <p>1.2.2 配管及び支持構造物の設計手順 配管経路は建屋形状、機器配置計画とともに系統の運転条件、機器等への接近性、保守点検性の確保を考慮した上、配管の熱膨張による変位の吸収、耐震設計上の重要度に応じた耐震性の確保に関し最適設計となるよう配置を決定する。また、この際、配管内にドレンが溜まったり、エアポケットが生じたりしないようにするとともに、水撃現象の生じる可能性のあるものについては十分に配慮するものとする。</p> <p>地震による建屋間等相対変位を考慮する必要がある場所に配置されるものについては、その変位による変形に対して十分耐えられるようにし、また、ポンプ、容器等のノズルに対する配管反力が過大とならないよう併せて考慮する。 以上を考慮の上決定された配管経路について、多質点系はりモデル(3次元はりモデル)による解析又は標準支持間隔法により配管及び支持構造物の設計を行う。</p>	<p>1. 概要(V-2-1-12-1) 本方針は、添付書類「V-2-1-1 耐震設計の基本方針の概要」及び添付書類「V-2-1-11 機器・配管の耐震支持設計方針」に基づき、配管系及びその支持構造物について、耐震設計上十分安全であるように考慮すべき事項を定めたものである。</p> <p>4.1 基本原則(V-2-1-11) 配管及び弁の耐震支持方針は下記によるものとする。 (1) 支持構造物は、剛な床、壁面等から支持することとする。 (2) 支持構造物を含め建屋との共振を防止する。 (3) 架台はり及び内部鉄骨から支持する場合は、支持部剛性と支持構造物の剛性を連成して設計する。 (4) 支持構造物は、拘束方向の支持点荷重に対して十分な強度があり、かつ剛性を有するものを選定する。 (5) 機器管台に接続される配管については、機器管台の許容荷重を超えないように支持構造物の設計を行う。 (6) 高温となる配管については、熱膨張変位を過度に拘束しない設計とする。 (7) 熱膨張変位を過度に拘束しないために、配管系の剛性を十分に確保できない場合は、配管系の振動特性に応じた地震応答解析により、応力評価に必要な荷重等を算定し、その荷重等に耐える設計とする。 (8) 地震時の建屋間相対変位を考慮する場所については、その変位に対して十分耐える設計とする。 (9) 水撃現象が生じる可能性のある場所については、その荷重に十分耐える設計とする。</p> <p>2. 配管系及び支持構造物の設計手順(V-2-1-12-1) 配管経路は建屋形状、機器配置計画とともに系統の運転条件、機器等への接近性、保守点検性の確保を考慮した上、配管系の熱による変位の吸収、耐震設計上の重要度分類に応じた耐震性の確保に関し最適設計となるよう配置を決定する。また、この際、配管内にドレンが溜まったり、エアポケットが生じたりしないようにするとともに、水撃現象の生じる可能性のあるものについては十分に配慮するものとする。 地震による建屋間等相対変位を考慮する必要がある場所に配置されるものについては、その変位による変形に対して十分耐えられるようにし、また、ポンプ、容器等のノズルに対する配管反力が過大とならないよう併せて考慮する。 以上を考慮の上決定された配管経路について、多質点系モデル(3次元はりモデル)による解析又は標準支持間隔法により配管系及び支持構造物の設計を行う。</p>	

MOX燃料加工施設	発電炉	備考
添付書類Ⅲ-1-1	添付書類Ⅴ-2-1-12-1	備考
	<p>支持構造物は、標準化された製品の中から、配管から受ける荷重に対して十分な強度があるものを選定する。 設計手順を第1.2.2-1図に示す。</p>  <p>第1.2.2-1図 配管支持構造物設計フロー</p> <p>1.3 配管の設計</p> <p>配管の設計は、当該施設の申請に合わせて次回以降に示す。</p>	<p>(V-2-1-11) 支持装置は、標準化された製品の中から、配管から受ける荷重に対し十分な強度があるものを選定する。</p>  <p>図4-1 配管支持構造物設計フロー</p> <p>3. 配管系の設計(V-2-1-12-1 配管及び支持構造物の耐震計算について(以降同方針))</p>

MOX燃料加工施設	発電炉	備考	
添付書類Ⅲ-1-1	添付書類Ⅲ-1-1-11-1	添付書類Ⅴ-2-1-12-1	
	<p>2. 支持構造物の設計</p> <p>2.1 概要</p> <p>支持構造物は、配管の地震荷重、自重、熱荷重等に対して十分な強度を持たせる必要がある。</p> <p>支持構造物の設計に当たっては、支持構造物の型式ごとの定格荷重若しくは最大使用荷重と支持点荷重を比較する荷重評価又は支持点荷重から求まる支持構造物に生じる応力と使用材料により定まる許容応力を比較する応力評価を行う。</p> <p>本章では、支持装置、支持架構及び付属部品から構成される支持構造物並びに埋込金物の設計の基本原則、選定方針、強度及び耐震評価の方法等を示す。</p> <p>2.2 設計の基本方針</p> <p><u>本章に示す設計方針は、多質点系はりモデルによる解析又は標準支持間隔法により得られる支持点荷重を用いて設計する支持構造物に適用する。</u></p> <p><u>そのうち多質点系はりモデルによる解析で設計する支持構造物は解析モデルにて定めた拘束方向に対して設置し、標準支持間隔法で設計する支持構造物は水平及び鉛直方向の各方向に対し標準支持間隔以内で拘束するよう設置することから、その拘束方向によらず本章に示す設計方針を適用する。</u></p> <p>2.2.1 設計方針</p> <p>支持構造物の設計方針以降は、当該施設の申請に合わせて次回以降に示す。</p>	<p>4. 支持構造物の設計</p> <p>4.1 概要</p> <p>支持構造物は、配管系の地震荷重、自重、熱荷重等に対して十分な強度を持たせる必要がある。</p> <p>支持構造物の設計に当たっては、支持構造物の型式ごとの定格荷重、最大使用荷重と配管系の支持点荷重を比較する荷重評価、又は配管系の支持点荷重から求まる支持構造物に生じる応力と使用材料により定まる許容応力を比較する応力評価を行う。</p> <p>本章では、支持装置、支持架構及び付属部品から構成される支持構造物並びに埋込金物の設計の基本原則、選定方針、強度及び耐震評価の方法等を示す。</p> <p>4.2.2 支持装置、支持架構及び埋込金物の設計（Ⅴ-2-1-11）</p> <p>3. 配管系の設計（Ⅴ-2-1-12-1 配管及び支持構造物の耐震計算について（以降同方針））</p>	<p>・多質点系はりモデル及び標準支持間隔法で設計する配管の支持構造物に対する適用範囲を明記したものであるため、記載の差異により新たな論点が生じるものではない。</p>

## 別紙4-12

# ダクトの耐震支持方針

### 【凡例】

#### 下線：

- ・プラントの違いによらない記載内容の差異
- ・章立ての違いによる記載位置の違いによる差異

#### 二重下線：

- ・プラント固有の事項による記載内容の差異
- ・後次回の申請範囲に伴う差異

MOX 燃料加工施設		発電炉	備考
添付書類Ⅲ-1-1	添付書類Ⅲ-1-1-11-2	添付書類V-2-1-12-2	
	<p>Ⅲ-1-1-11-2 ダクトの耐震支持方針</p> <p style="text-align: center;">目 次</p> <ol style="list-style-type: none"> <li>1. 概要</li> <li>2. 耐震設計の原則</li> <li>3. ダクト及び支持構造物の設計手順</li> <li>4. ダクト設計の基本方針             <ol style="list-style-type: none"> <li>4.1 重要度による設計方針</li> <li>4.2 荷重の組合せ</li> <li>4.3 解析条件</li> <li>4.4 ダクト支持点の設計方法                 <ol style="list-style-type: none"> <li>4.4.1 標準支持間隔を用いた評価方法</li> <li>4.5 標準支持間隔                     <ol style="list-style-type: none"> <li>4.5.1 角ダクトの固有周期</li> <li>4.5.2 丸ダクトの固有周期</li> <li>4.5.3 角ダクトの座屈評価</li> <li>4.5.4 丸ダクトの座屈評価</li> </ol> </li> <li>4.6 支持方法                     <ol style="list-style-type: none"> <li>4.6.1 直管部</li> <li>4.6.2 曲がり部</li> <li>4.6.3 集中質量部</li> <li>4.6.4 分岐部</li> </ol> </li> <li>4.7 ダクトの構造</li> <li>4.8 伸縮継手の使用</li> </ol> </li> <li>5. 支持構造物の設計                 <ol style="list-style-type: none"> <li>5.1 支持構造物の構造及び種類</li> <li>5.2 支持構造物の設計</li> <li>5.3 支持架構の選定</li> <li>5.4 支持架構の耐震評価結果</li> </ol> </li> </ol> </li> </ol>	<p>V-2-1-12-2 ダクト及び支持構造物の耐震計算について</p> <ol style="list-style-type: none"> <li>1. 概要</li> <li>2. 耐震設計の原則</li> <li>3. ダクト及び支持構造物の設計手順</li> <li>4. ダクト設計の基本方針             <ol style="list-style-type: none"> <li>4.1 重要度別による設計方針</li> <li>4.2 荷重の組合せ</li> <li>4.3 設計用地震力</li> <li>4.4 ダクト支持点の設計方法</li> <li>4.5 耐震支持間隔</li> </ol> </li> <li>4.6 支持方法</li> <li>4.7 ダクトの構造</li> <li>5. 支持構造物の構造及び種類</li> </ol>	<p>・申請書間の整合を図るため、「Ⅲ-1-1 耐震設計の基本方針」に合わせた記載としており、記載の差異により新たな論点が生じるものではない。</p>

MOX 燃料加工施設		発電炉	備考
添付書類Ⅲ-1-1	添付書類Ⅲ-1-1-11-2	添付書類Ⅴ-2-1-1 2-2	
<p>9. 機器・配管系の支持方針について                      機器・配管系本体については「5. 機能維持の基本方針」に基づいて耐震設計を行う。それらの支持構造物については、容器及びポンプ類等の機器、配管系、電気計測制御装置等の設計方針を「Ⅲ-1-1-10 機器の耐震支持方針」、「Ⅲ-1-1-11-1 配管の耐震支持方針」、「Ⅲ-1-1-11-2 ダクトの耐震支持方針」及び「Ⅲ-1-1-12 電気計測制御装置等の耐震支持方針」に示す。</p> <p>10. 耐震計算の基本方針                      10.2 機器・配管系                      機器・配管系の評価は、「4. 設計用地震力」で示す設計用地震力による適切な応力解析に基づいた地震応力と、組み合わせべき他の荷重による応力との組合せ応力が「5. 機能維持の基本方針」で示す許容限界内にあることを確認すること(解析による設計)により行う。</p> <p>評価手法は、以下に示す解析法によりJEAG4601に基づき実施することを基本とし、その他の手法を適用する場合は適用性を確認の上適用することとする。なお、時刻歴応答解析法及びスペクトルモーダル解析法を用いる場合は、材料物性のばらつき等を適切に考慮する。</p> <ul style="list-style-type: none"> <li>・スペクトルモーダル解析法</li> <li>・時刻歴応答解析法</li> <li>・定式化された計算式を用いた解析法</li> <li>・FEM等を用いた応力解析法</li> </ul> <p>具体的な評価手法は、「Ⅲ-1-1-10 機器の耐震支持方針」、「Ⅲ-1-1-11-1 配管の耐震支持方針」、「Ⅲ-1-1-11-2 ダクトの耐震支持方針」、「Ⅲ-1-2 耐震計算書作成の基本方針」及び「Ⅲ-2 加工施設の耐震性に関する計算書」に示す。</p>	<p>1. 概要                      本方針は、「Ⅲ-1-1 耐震設計の基本方針」に基づきダクト及びその支持構造物について、耐震設計上十分安全であるように考慮すべき事項を定めたものである。</p> <p>2. 耐震設計の原則                      ダクト及びその支持構造物は、耐震設計上の重要度に応じた地震力に対して十分な強度を有するように設計する。</p> <p>3. ダクト及び支持構造物の設計手順                      ダクトの経路は、建屋の形状、機器の配置、配管、ケーブルトレイ等の経路を考慮し、耐震性を加味して決定する。                      以上を考慮して決定されたダクト経路について支持方法を定めて、ダクトが十分な耐震強度を有するように支持点を決定する。                      ダクト支持構造物の設計、製作、据付までの作業の流れを概念的に第3-1図に示す。</p>	<p>1. 概要                      本方針は、ダクト及び支持構造物について耐震設計上十分安全であるように考慮すべき事項を定めたものである。</p> <p>2. 耐震設計の原則                      ダクト及びその支持構造物は、耐震設計上の重要度分類に応じた地震力に対して十分な強度を有するように設計する。</p> <p>3. ダクト及び支持構造物の設計手順                      ダクトの経路は、建屋の形状、機器の配置、配管、ケーブルトレイ等の経路を考慮し、耐震性を加味して決定する。                      以上を考慮して決定されたダクト経路について支持方法を定めて、ダクトが十分な耐震強度を有するように支持点を決定する。                      ダクト支持構造物の設計、製作、据付までの作業の流れを概念的に図3-1 に示す。</p>	

MOX燃料加工施設	発電炉	備考
添付書類Ⅲ-1-1	添付書類Ⅲ-1-1-11-2	添付書類Ⅴ-2-1-12-2
	<p>第3-1図 ダクト及び支持構造物の設計作業手順</p>	<p>第3-1図 ダクト及び支持構造物の設計作業手順</p>

MOX 燃料加工施設		発電炉	備考
添付書類Ⅲ-1-1	添付書類Ⅲ-1-1-11-2	添付書類Ⅴ-2-1-12-2	
	4. ダクト設計の基本方針 本項以降の方針については、当該施設の申請に合わせて次回以降に詳細を説明する。  5. 支持構造物の設計 本項以降の方針については、当該施設の申請に合わせて次回以降に詳細を説明する。	4. ダクト設計の基本方針  5. 支持構造物の構造及び種類	



## 別紙4-13

# 電気計測制御装置等の耐震支持方針

### 【凡例】

#### 下線：

- ・プラントの違いによらない記載内容の差異
- ・章立ての違いによる記載位置の違いによる差異

#### 二重下線：

- ・プラント固有の事項による記載内容の差異
- ・後次回の申請範囲に伴う差異

MOX燃料加工施設		発電炉	備考
添付書類Ⅲ-1-1	添付書類Ⅲ-1-1-12	添付書類V-2-1-11	
	<p>Ⅲ-1-1-12 <u>電気計測制御装置等の耐震支持方針</u></p> <p style="text-align: center;">目次</p> <p>1. 基本原則                      2. 支持構造物の設計                          2.1 設計手順                          2.2 支持構造物及び埋込金物の設計</p> <p>3. <u>電気計測制御装置等の耐震設計方針</u></p> <p>3.1 概要                      3.2 耐震設計の範囲                      3.3 耐震設計の手順                          3.3.1 盤の耐震設計手順                          3.3.2 装置の耐震設計手順                          3.3.3 器具の耐震設計手順                          3.3.4 電路類の耐震設計手順                          3.3.5 既存資料の利用による耐震設計</p>	<p>V-2-1-11 <u>機器・配管の耐震支持設計方針</u></p> <p style="text-align: center;">目次</p> <p>3. <u>電気計測制御装置</u>                      3.1 基本原則                      3.2 支持構造物の設計                          3.2.1 設計手順                          3.2.2 支持構造物及び埋込金物の設計</p> <p>V-2-1-11 <u>機器・配管の耐震支持設計方針 別紙1</u></p> <p style="text-align: center;">目次</p> <p>1. 概要                      2. 耐震設計の範囲                      3. 耐震設計の手順                          3.1 盤の耐震設計手順                          3.2 装置の耐震設計手順                          3.3 器具の耐震設計手順                          3.4 電路類の耐震設計手順                          3.5 既存資料の利用による耐震設計</p>	<p>・ MOX燃料加工施設においては、機器、配管系、電気計測制御装置等について各々支持構造物の設計方針が異なることから個別の設計方針を作成している。よって、本資料との比較においては、発電炉の電気計測制御装置の耐震支持設計方針部分との比較を行う。</p> <p>・ 3. 電気計測制御装置等の耐震設計方針以下の項目は、当該装置等の申請時に提出する。</p>

MOX燃料加工施設		発電炉	備考
添付書類Ⅲ-1-1	添付書類Ⅲ-1-1-12	添付書類Ⅴ-2-1-11	
<p>9. 機器・配管系の支持方針について                      機器・配管系本体については「5. 機能維持の基本方針」に基づいて耐震設計を行う。それらの支持構造物については、容器及びポンプ類等の機器、配管系、電気計測制御装置等の設計方針を「Ⅲ-1-1-10 機器の耐震支持方針」、「Ⅲ-1-1-11-1 配管の耐震支持方針」、「Ⅲ-1-1-11-2 ダクトの耐震支持方針」及び「Ⅲ-1-1-12 電気計測制御装置等の耐震支持方針」に示す。</p>	<p>1. 基本原則                      電気計測制御装置等の耐震支持方針は下記によるものとする。                      (1) 電気計測制御装置等は取付ボルト等により支持構造物に固定される。支持構造物は、剛な床、壁面等から支持することとする。                      (2) 支持構造物を含め十分剛構造とすることで建物・構築物との共振を防止する。                      (3) 剛性を十分に確保できない場合は、振動特性に応じた地震応答解析により、応力評価に必要な荷重等を算定し、その荷重等に耐える設計とする。                      (4) 地震時に要求される電氣的機能を喪失しない構造とする。                      電気計測制御装置等の電氣的機能維持の設計方針を3.以降に示す。</p> <p>2. 支持構造物の設計                      2.1 設計手順                      電気計測制御装置等の配置及び構造計画に際しては、設置場所の環境条件、現地施工性等の関連を十分考慮して総合的な調整を行い、電気計測制御装置等の特性、運転操作及び保守点検の際に支障とならないこと等についての配慮を十分加味した耐震設計を行うよう考慮する。</p> <p>設計手順を第2.1-1図に示す。                      支持構造物の設計は、建物・構築物基本計画、電気計測制御装置等の基本設計条件等から配置設計を行い、耐震解析及び機能維持の検討により強度及び支持機能を確認し、詳細設計を行う。</p>	<p>3. 電気計測制御装置                      3.1 基本原則                      電気計測制御装置の耐震支持方針は下記によるものとする。                      (1) 電気計測制御装置は取付ボルト等により支持構造物に固定される。支持構造物は、剛な床、壁面等から支持することとする。                      (2) 支持構造物を含め十分剛構造とすることで建屋との共振を防止する。                      (3) 剛性を十分に確保できない場合は、振動特性に応じた地震応答解析により、応力評価に必要な荷重等を算定し、その荷重等に耐える設計とする。                      (4) 地震時に要求される電氣的機能を喪失しない構造とする。                      電気計測制御装置の電氣的機能維持の設計方針を別紙1に示す。</p> <p>3.2 支持構造物の設計                      3.2.1 設計手順                      電気計測制御装置の配置、構造計画に際しては、設置場所の環境条件、現地施工性等の関連を十分考慮して総合的な調整を行い、電気計測制御装置類の特性、運転操作及び保守点検の際に支障とならないこと等についての配慮を十分加味した耐震設計を行うよう考慮する。</p> <p>設計手順を図3-1に示す。                      支持構造物の設計は、建屋基本計画及び電気計測制御装置の基本設計条件等から配置設計を行い、耐震解析、機能維持の検討により強度及び支持機能を確認し、詳細設計を行う。</p>	<p>・MOX燃料加工施設における電気計測制御装置は、盤、装置、器具及び電路類であり電気計測制御装置等としていないため、記載の差異により新たな論点が生じるものではない。</p>

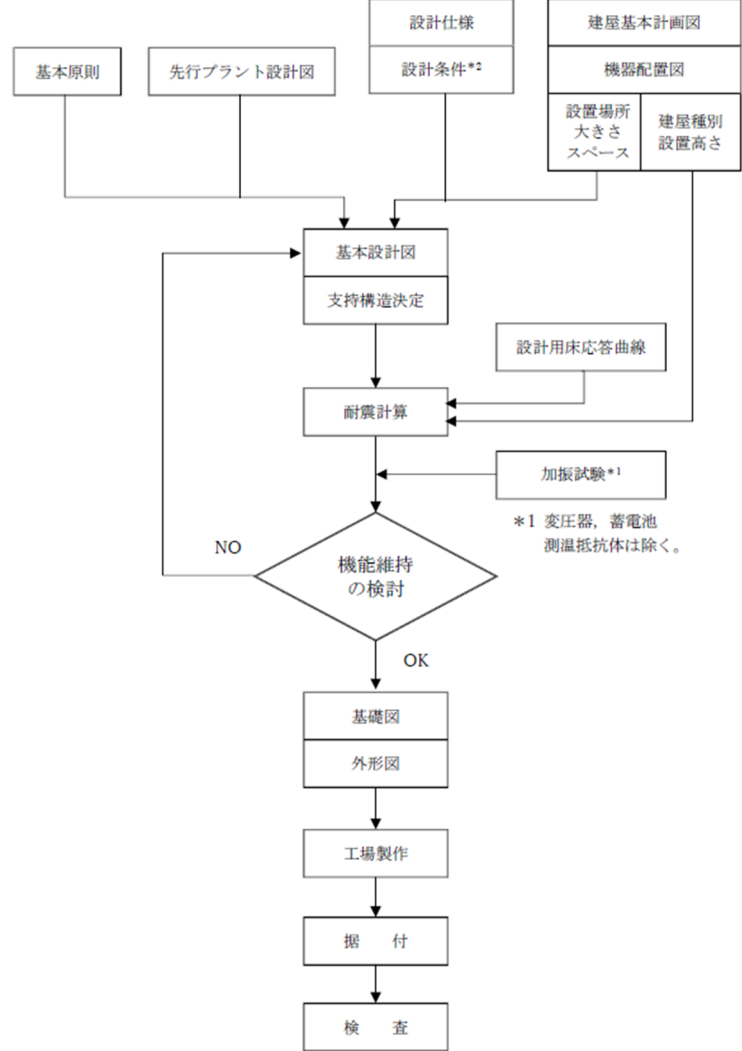
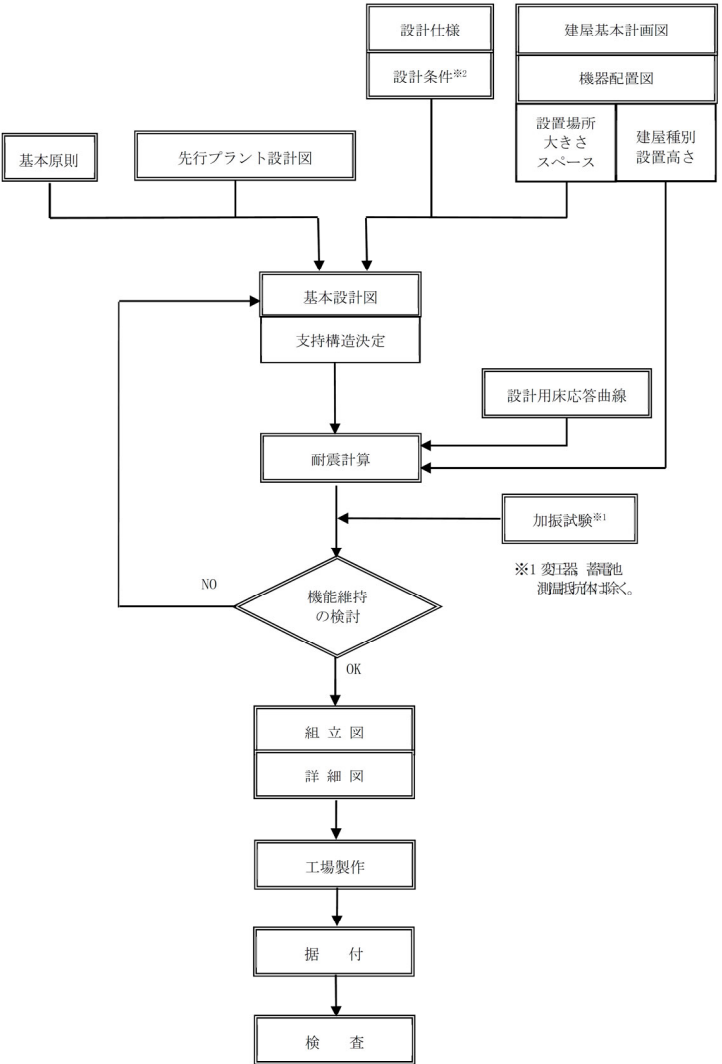
MOX燃料加工施設	発電炉	備考	
添付書類Ⅲ-1-1	添付書類Ⅲ-1-1-12	添付書類Ⅴ-2-1-11	
	 <p data-bbox="988 1266 1436 1287">*2 環境条件, 現地施工性及び運転操作・保守点検時の配慮含む。</p> <p data-bbox="1032 1297 1605 1325">第2.1-1図 支持構造物の耐震設計フローチャート</p>	 <p data-bbox="1754 1287 2169 1308">*2 環境条件, 現地施工性及び運転操作・保守点検時の配慮含む。</p> <p data-bbox="1997 1318 2412 1346">図3-1 電気計測制御装置の支持構造物設計フロー</p>	

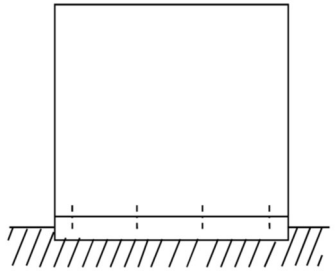
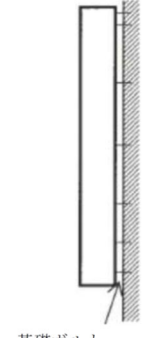
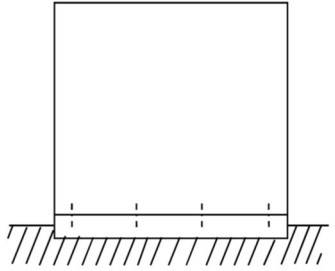
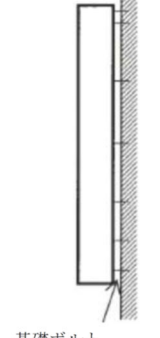
MOX燃料加工施設	発電炉	備考	
添付書類Ⅲ-1-1	添付書類Ⅲ-1-1-12	添付書類Ⅴ-2-1-11	
	<p>2.2 支持構造物及び埋込金物の設計</p> <p>(1) 盤の設計</p> <p>a. 設計方針 盤に実装される器具は取付ボルトにより盤に固定する。</p> <p>盤には<u>垂直自立形</u>と<u>壁掛形</u>があり、鋼材及び鋼板を組み合わせたフレーム及び筐体で構成される箱型構造とする。  <u>垂直自立形</u>の盤は基礎ボルトにより、あるいは床面に埋め込まれた埋込金物に溶接することにより自重及び地震荷重に対し、有効な支持機能を有するよう設計する。  <u>壁掛形</u>の盤は基礎ボルトにより、あるいは埋込金物に溶接することにより自重及び地震荷重に対し、有効な支持機能を有するよう設計する。</p> <p>b. 荷重条件 荷重の種類及び組合せについては「Ⅲ-1-1-8 機能維持の基本方針」に従う。</p> <div style="display: flex; justify-content: space-around; align-items: center;"> <div style="text-align: center;">  <p>(垂直自立形)</p> </div> <div style="text-align: center;">  <p>基礎ボルト (壁掛形)</p> </div> </div>	<p>3.2.2 支持構造物及び埋込金物の設計</p> <p>(1) 盤の設計</p> <p>a. 設計方針 盤に実装される器具は取付ボルトにより盤に固定する。</p> <p>盤には<u>自立型</u>と<u>壁掛型</u>があり、鋼材及び鋼板を組み合わせたフレーム及び筐体で構成される箱型構造とする。  <u>自立型</u>の盤は基礎ボルトにより、あるいは床面に埋め込まれた埋込金物に溶接することにより自重及び地震荷重に対し、有効な支持機能を有するよう設計する。  <u>壁掛型</u>の盤は基礎ボルトにより、あるいは埋込金物に溶接することにより自重及び地震荷重に対し、有効な支持機能を有するよう設計する。</p> <p>b. 荷重条件 荷重の種類及び組合せについては、添付書類「Ⅴ-2-1-9 機能維持の基本方針」に従う。</p> <div style="display: flex; justify-content: space-around; align-items: center;"> <div style="text-align: center;">  <p>(自立盤)</p> </div> <div style="text-align: center;">  <p>基礎ボルト (壁掛盤)</p> </div> </div>	<p>・ MOX燃料加工施設における盤の形状による呼称による差異であり、記載の差異により新たな論点が生じるものではない。</p>

MOX燃料加工施設		発電炉	備考
添付書類Ⅲ-1-1	添付書類Ⅲ-1-1-12	添付書類V-2-1-11	
	<p>(2) 架台の設計</p> <p>a. 設計方針</p> <p>架台に実装される器具は取付ボルトにより架台に固定する。                      架台は鋼材を組み合わせた溶接構造又はボルト締結構造とし、自重及び地震荷重に対し、機能低下を起こすような変形を起こさないよう設計する。                      架台は基礎ボルトにより、あるいは埋込金物に溶接することにより自重及び地震荷重に対し、有効な支持機能を有するよう設計する。</p> <p>b. 荷重条件</p> <p>荷重の種類及び組合せについては「Ⅲ-1-1-8 機能維持の基本方針」に従う。</p>	<p>(2) 架台の設計</p> <p>a. 設計方針</p> <p>架台に実装される器具は取付ボルトにより架台に固定する。                      架台は鋼材を組み合わせた溶接構造又はボルト締結構造とし、自重及び地震荷重に対し、機能低下を起こすような変形をおこさないよう設計する。                      架台は基礎ボルトにより、あるいは埋込金物に溶接することにより自重及び地震荷重に対し、有効な支持機能を有するよう設計する。</p> <p>b. 荷重条件</p> <p>荷重の種類及び組合せについては、添付書類「V-2-1-9 機能維持の基本方針」に従う。</p>	

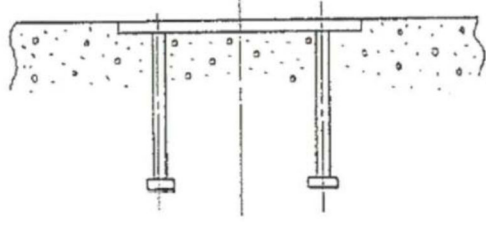
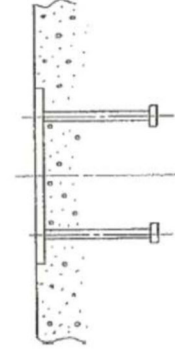
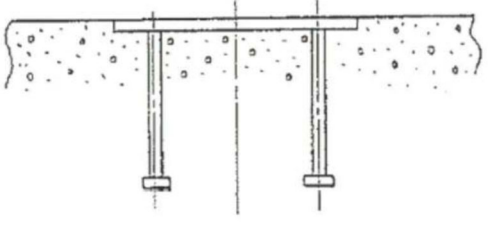
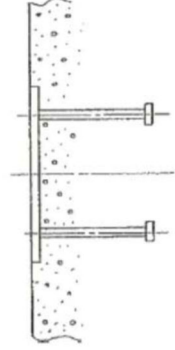
MOX燃料加工施設		発電炉	備考
添付書類Ⅲ-1-1	添付書類Ⅲ-1-1-12	添付書類Ⅴ-2-1-11	
	<p>(3)埋込金物の設計</p> <p>a. 設計方針                      埋込金物は、支持構造物から加わる荷重を基礎に伝え、支持構造物と一体となって支持機能を満たすように設計する。埋込金物の選定は、支持荷重及び配置を考慮して行う。</p> <p>b. 荷重条件                      荷重の種類及び組合せについては「Ⅲ-1-1-8 機能維持の基本方針」に従う。</p> <p>c. 種類及び選定                      埋込金物には下記の種類があり、それぞれの使用用途に合わせて選定する。</p> <p>(a) 埋込金物形式                      機器の配置計画時に基礎との取合い形状が確定できない場合に使用する。</p> <div style="display: flex; justify-content: space-around; align-items: center;">   </div> <p style="text-align: center;">(自立式)                      (壁掛式)</p>	<p>(3) 埋込金物の設計</p> <p>a. 設計方針                      埋込金物は、支持構造物から加わる荷重を基礎に伝え、支持構造物と一体となって支持機能を満たすように設計する。埋込金物の選定は、支持荷重及び配置を考慮して行う。</p> <p>b. 荷重条件                      荷重の種類及び組合せについては、添付書類「Ⅴ-2-1-9 機能維持の基本方針」に従う。</p> <p>c. 種類及び選定                      埋込金物には下記の種類があり、それぞれの使用用途にあわせて選定する。</p> <p>(a) 埋込金物形式                      機器の配置計画時に基礎との取合い形状が確定できない場合に使用する。</p> <div style="display: flex; justify-content: space-around; align-items: center;">   </div> <p style="text-align: center;">(自立式)                      (壁掛式)</p>	

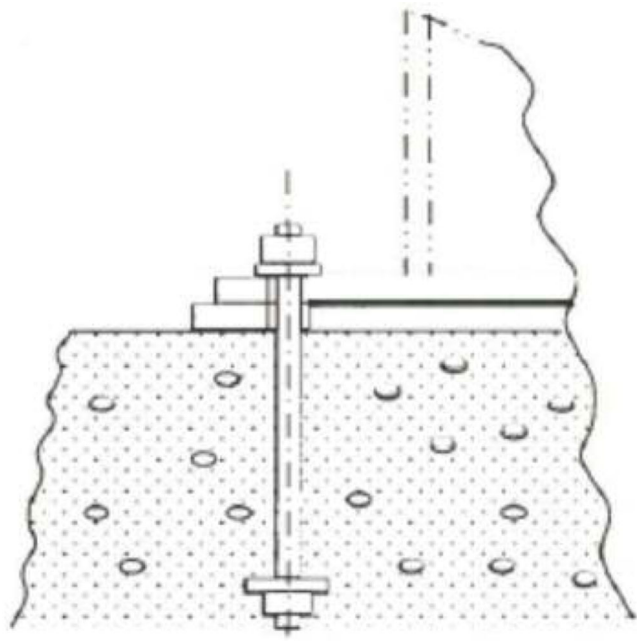
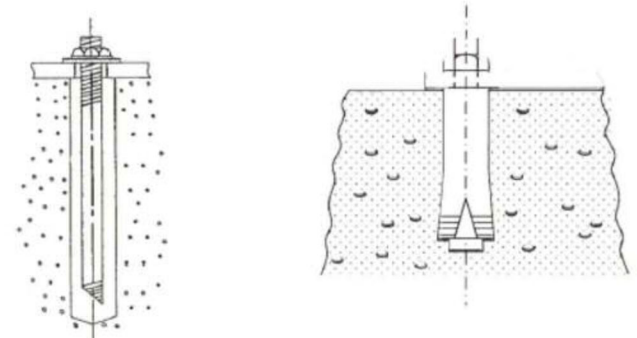
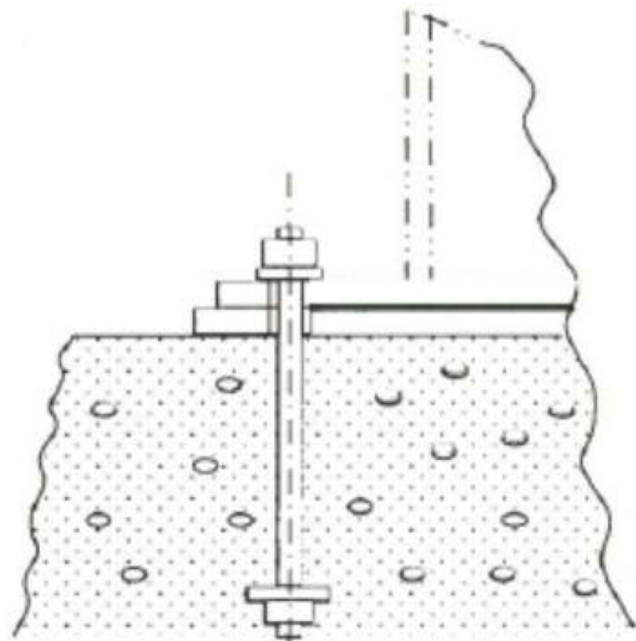
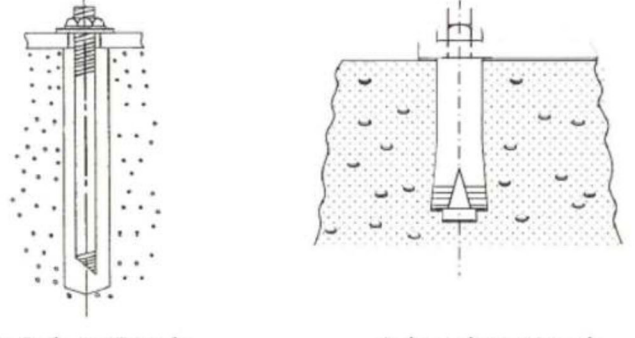
MOX燃料加工施設	発電炉	備考
添付書類Ⅲ-1-1	添付書類Ⅴ-2-1-11	備考
	<p>(b) 基礎ボルト形式                      機器の配置計画時に基礎との取合い形状が確定できる場合に使用する。</p>  <p>(c) 後打アンカ                      打設後のコンクリートに穿孔機で孔をあけて設置するもので、ケミカルアンカ又はメカニカルアンカを適用する。ただし、ケミカルアンカは、要求される支持機能が維持できる温度条件で使用する。また、メカニカルアンカは振動が大きい箇所に使用しない。</p> <p>後打アンカの設計は、<u>JEAG4601・補-1984</u>又は「各種合成構造設計指針・同解説」((社)日本建築学会, 2010改定)に基づき設計する。また、アンカメーカーが定める施工要領に従い設置する。</p>  <p>ケミカルアンカ                      メカニカルアンカ</p>	<p>(b) 基礎ボルト形式                      機器の配置計画時に基礎との取合い形状が確定できる場合に使用する。</p>  <p>(c) 後打アンカ                      打設後のコンクリートに穿孔機で孔をあけて設置するもので、ケミカルアンカ又はメカニカルアンカを使用する。ただし、ケミカルアンカは、要求される支持機能が維持できる温度条件で使用する。また、メカニカルアンカは振動が大きい箇所に使用しない。</p> <p>後打アンカの設計は、「各種合成構造設計指針・同解説」(日本建築学会, 2010年改定)に基づき設計する。また、アンカメーカーが定める施工要領に従い設置する。</p> <p>・申請書間の整合を図るため、「Ⅲ-1-1-8 機能維持の基本方針」に合わせた記載としており、記載の差異により新たな論点が生じるものではない。</p>  <p>ケミカルアンカ                      メカニカルアンカ</p>



MOX 燃料加工施設		発電炉	備考
添付書類Ⅲ-1-1	添付書類Ⅲ-1-1-12	添付書類Ⅴ-2-1-11	
	<p>(4) 基礎の設計</p> <p>a. 設計方針                      電気計測制御装置等の基礎は、支持構造物から加わる自重及び地震荷重に対し、有効な支持機能を有するよう設計する。基礎の選定は、電気計測制御装置等の支持方法、支持荷重及び配置を考慮して行う。</p> <p>b. 荷重条件                      基礎の設計は、電気計測制御装置等から伝わる荷重に対し、荷重成分の組合せを考慮して行う。荷重の種類及び組合せについては、「Ⅲ-1-1-8 機能維持の基本方針」に従う。</p> <p>3. 電気計測制御装置等の耐震設計方針                      電気計測制御装置等の耐震設計方針については、当該施設の申請に合わせて次回以降に示す。</p>	<p>(4) 基礎の設計</p> <p>a. 設計方針                      電気計測制御装置の基礎は、支持構造物から加わる自重、地震荷重に対し、有効な支持機能を有するよう設計する。基礎の選定は、電気計測制御装置の支持方法、支持荷重及び配置を考慮して行う。</p> <p>b. 荷重条件                      基礎の設計は、電気計測制御装置から伝わる荷重に対し、荷重成分の組合せを考慮して行う。荷重の種類及び組合せについては、添付書類「Ⅴ-2-1-9 機能維持の基本方針」に従う。</p> <p>別紙1 電気計測制御装置等の耐震設計方針</p>	

## 別紙4-14

# 燃料加工建屋の地震応答計算書

本添付書類は、別で定める方針に沿った評価・計算を示す書類であり、結果を示すものであることから、発電炉との比較は行わない。

## 目 次

	ページ
1. 概要.....	1
2. 基本方針.....	2
2.1 位置.....	2
2.2 構造概要.....	3
2.3 解析方針.....	11
2.4 準拠規格・基準等.....	13
3. 解析方法.....	14
3.1 地震応答解析に用いる地震動.....	14
3.2 地震応答解析モデル.....	15
3.2.1 水平方向モデル.....	16
3.2.2 鉛直方向モデル.....	65
3.3 建物・構築物の入力地震動.....	73
3.3.1 水平方向.....	73
3.3.2 鉛直方向.....	89
3.4 解析方法.....	99
3.4.1 動的解析.....	99
3.4.2 静的解析.....	99
3.4.3 必要保有水平耐力.....	101
3.5 解析条件.....	103
3.5.1 建物・構築物の復元力特性.....	103
3.5.2 地盤のロックンクばねの復元力特性.....	109
3.6 材料物性のばらつき.....	110
4. 解析結果.....	114
4.1 動的解析.....	114
4.1.1 固有値解析結果.....	114
4.1.2 基本ケースの地震応答解析結果.....	114
4.1.3 材料物性のばらつきを考慮したケースの地震応答解析結果.....	187
4.2 静的解析.....	332
4.3 必要保有水平耐力.....	333

III-2-1-1-1-1-1 別紙1 燃料加工建屋の地盤の非線形性に関する確認

## 1. 概要

本資料は、「Ⅲ－１－１ 耐震設計の基本方針」, 「Ⅲ－１－１－２ 地盤の支持性能に係る基本方針」及び「Ⅲ－１－１－５ 地震応答解析の基本方針」に基づく燃料加工建屋の地震応答解析について説明するものである。

地震応答解析により算出した各種応答値及び静的地震力は、「Ⅲ－１－１－８ 機能維持の基本方針」に示す建物・構築物及び機器・配管系の設計用地震力として用いる。また、必要保有水平耐力については建物・構築物の構造強度の確認に用いる。

## 2. 基本方針

### 2.1 位置

燃料加工建屋の設置位置を第 2.1-1 図に示す。

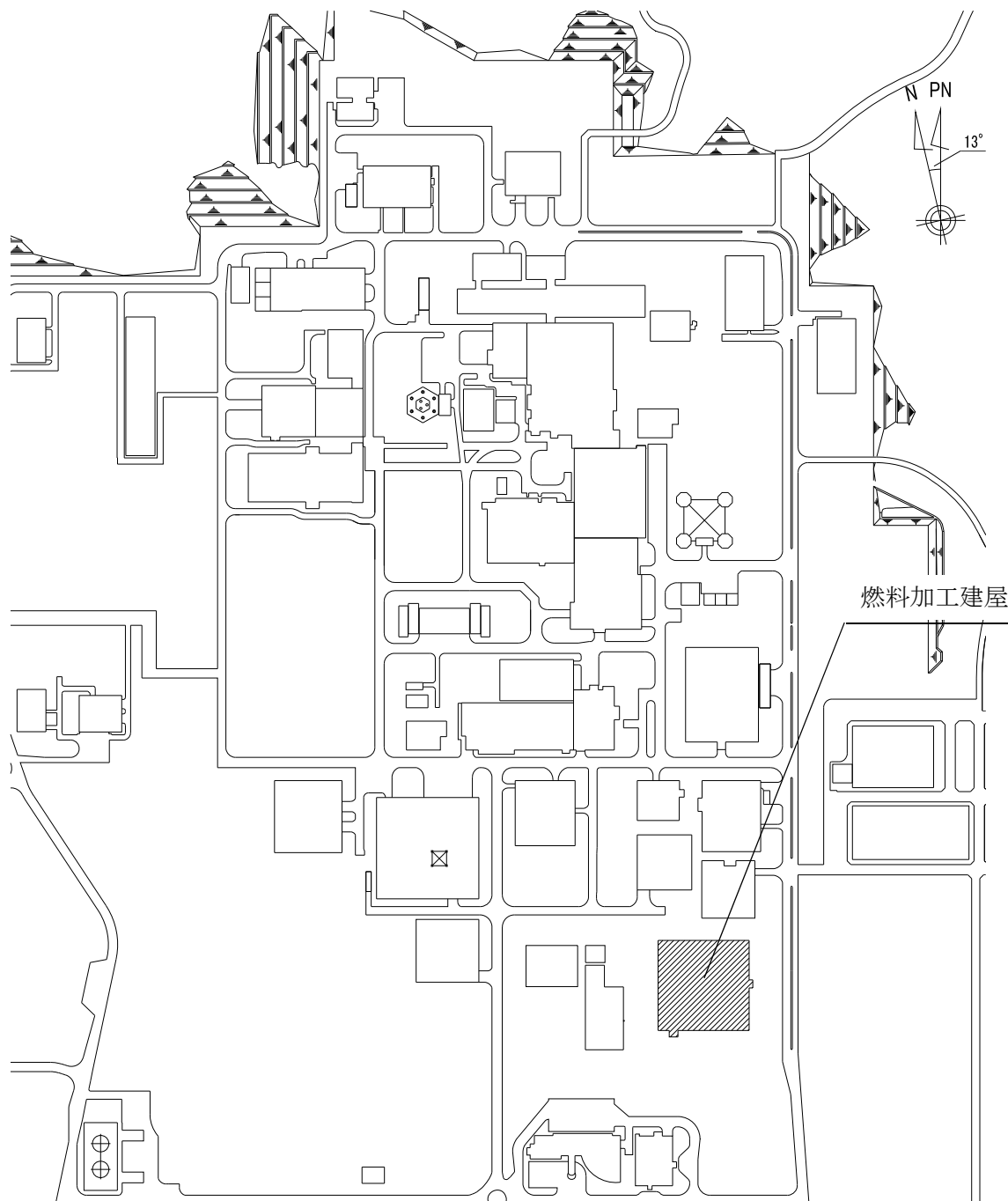

第 2.1-1 図 燃料加工建屋の設置位置

## 2.2 構造概要

本建屋は、地下3階、地上2階建てで、主体構造は鉄筋コンクリート造である。平面規模は主要部分で87.30m(NS)×88.30m(EW)であり、建屋の高さは基礎スラブ下端から45.97mである。

本建屋の主要耐震要素は、鉄筋コンクリート造の外壁及び一部の内壁である。また、基礎スラブはマンメイドロックを介して岩盤に設置されている。

燃料加工建屋の概略平面図を第2.2-1図～第2.2-7図に、概略断面図を第2.2-8図に示す。

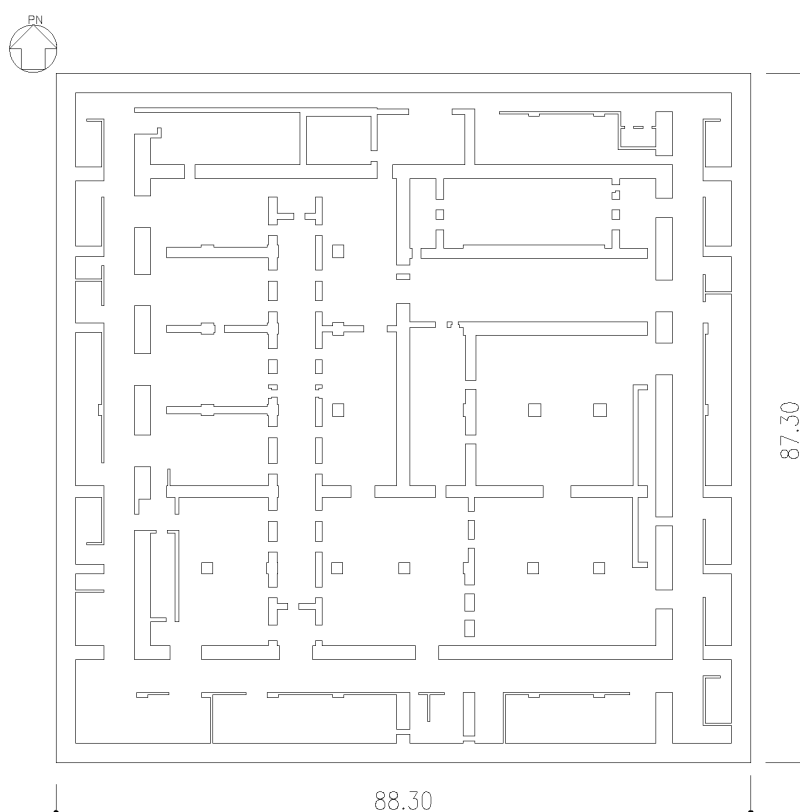

(単位：m)

注記：建屋寸法は、壁外面押えとする。

第2.2-1図 概略平面図 (T.M.S.L. 35.00m)

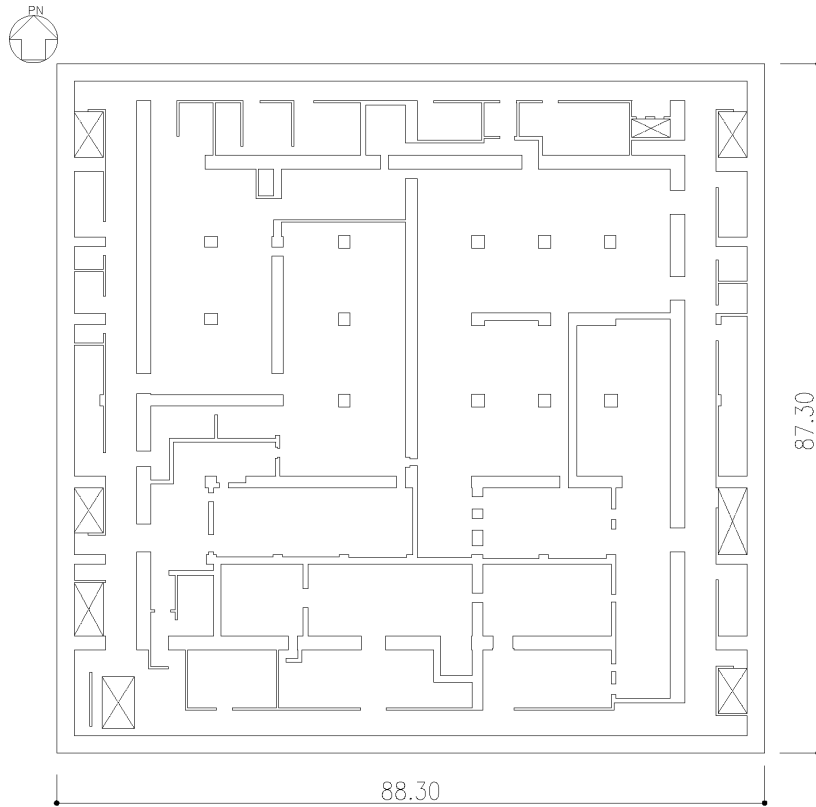

(単位：m)

注記：建屋寸法は、壁外面押えとする。

第 2.2-2 図 概略平面図 (T.M.S.L. 43.20m)

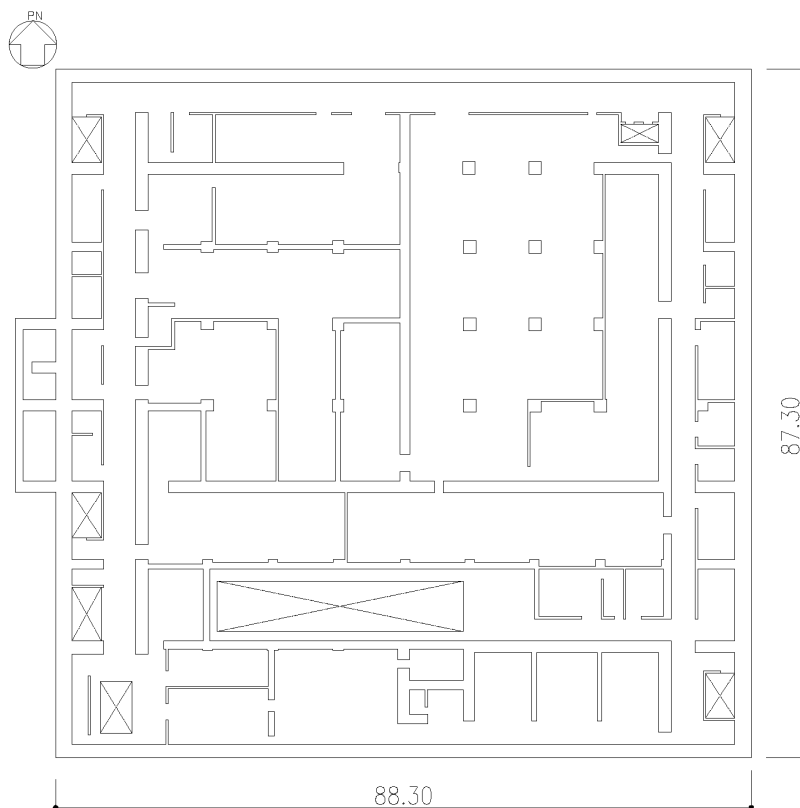

(単位：m)

注記：建屋寸法は、壁外面押えとする。

第 2.2-3 図 概略平面図 (T.M.S.L. 50.30m)



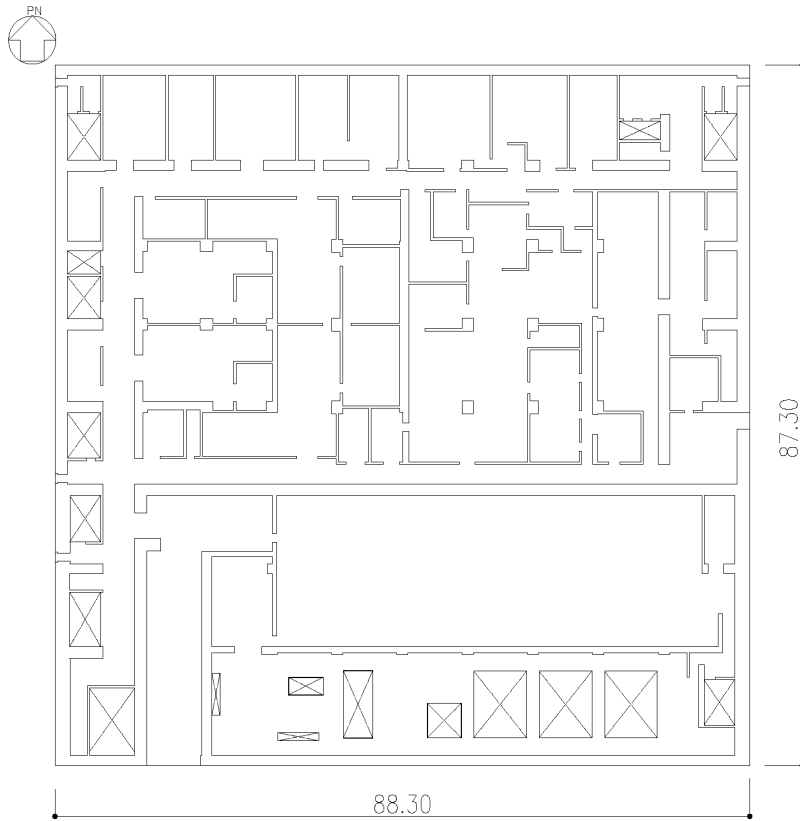

(単位 : m)

注記 : 建屋寸法は、壁外面押えとする。

第 2.2-4 図 概略平面図 (T. M. S. L. 56.80m)

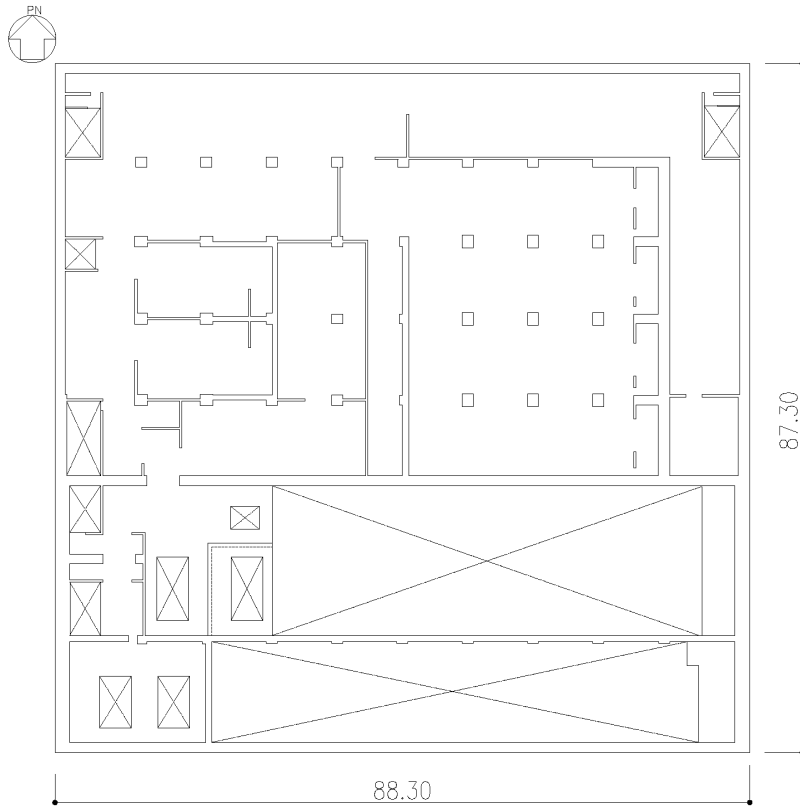

(単位：m)

注記：建屋寸法は、壁外面押えとする。

第 2.2-5 図 概略平面図 (T.M.S.L. 62.80m)

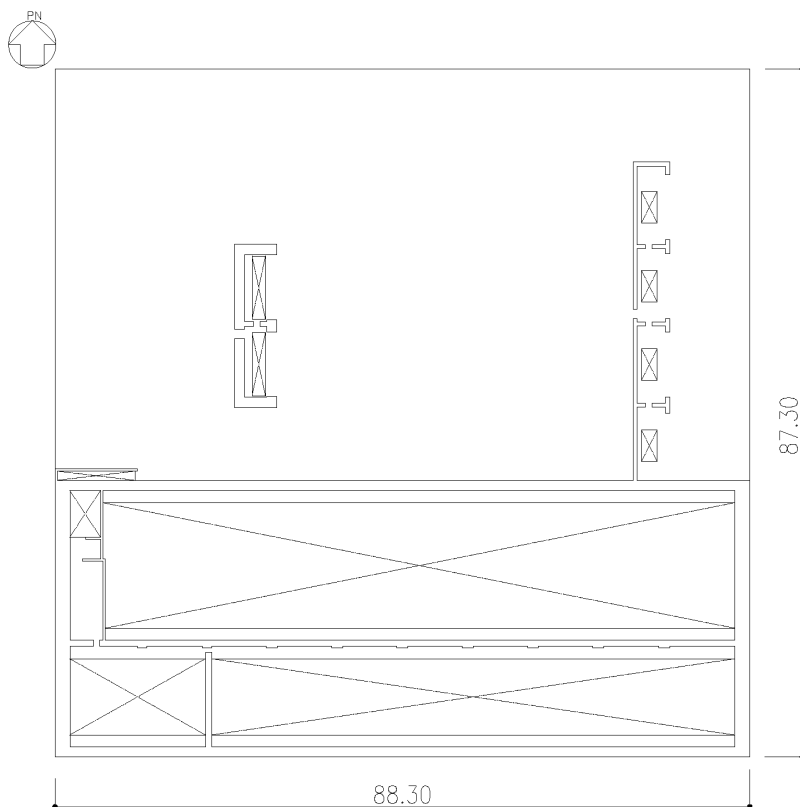

(単位：m)

注記：建屋寸法は、壁外面押えとする。

第 2.2-6 図 概略平面図 (T.M.S.L. 70.20m)

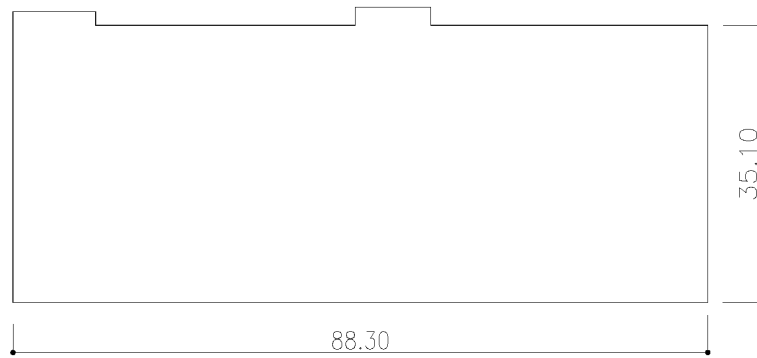

(単位：m)

注記：建屋寸法は、壁外面押えとする。

第 2.2-7 図 概略平面図 (T. M. S. L. 77.50m)

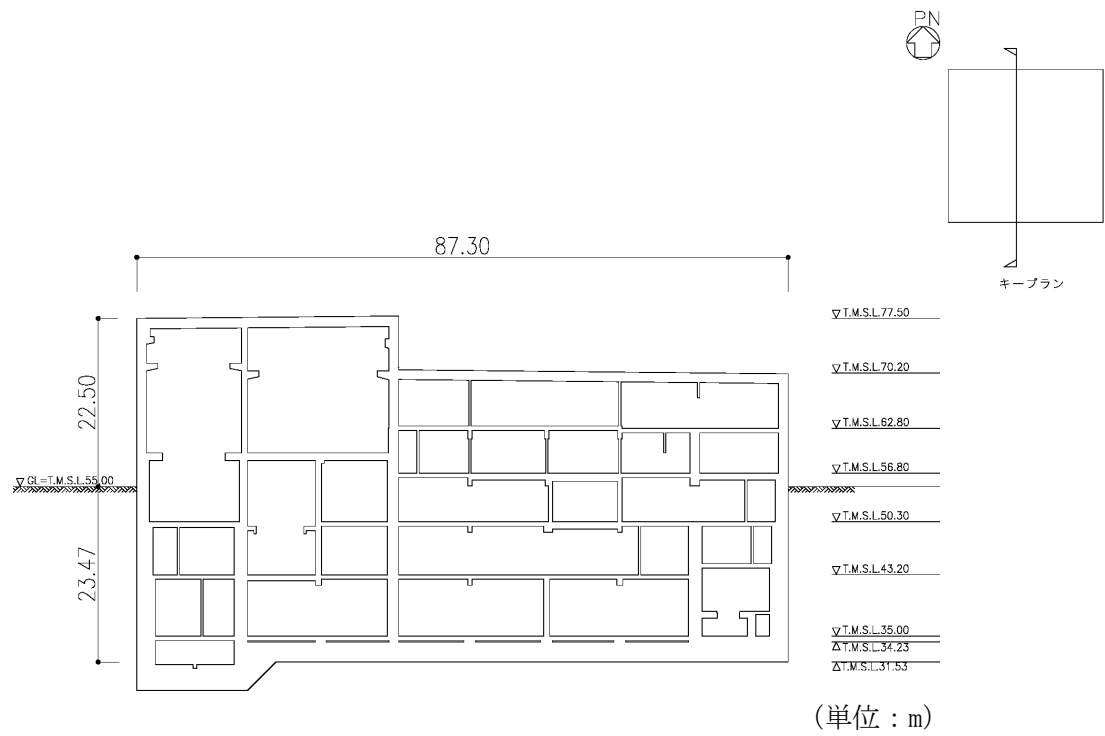

(a) NS 方向

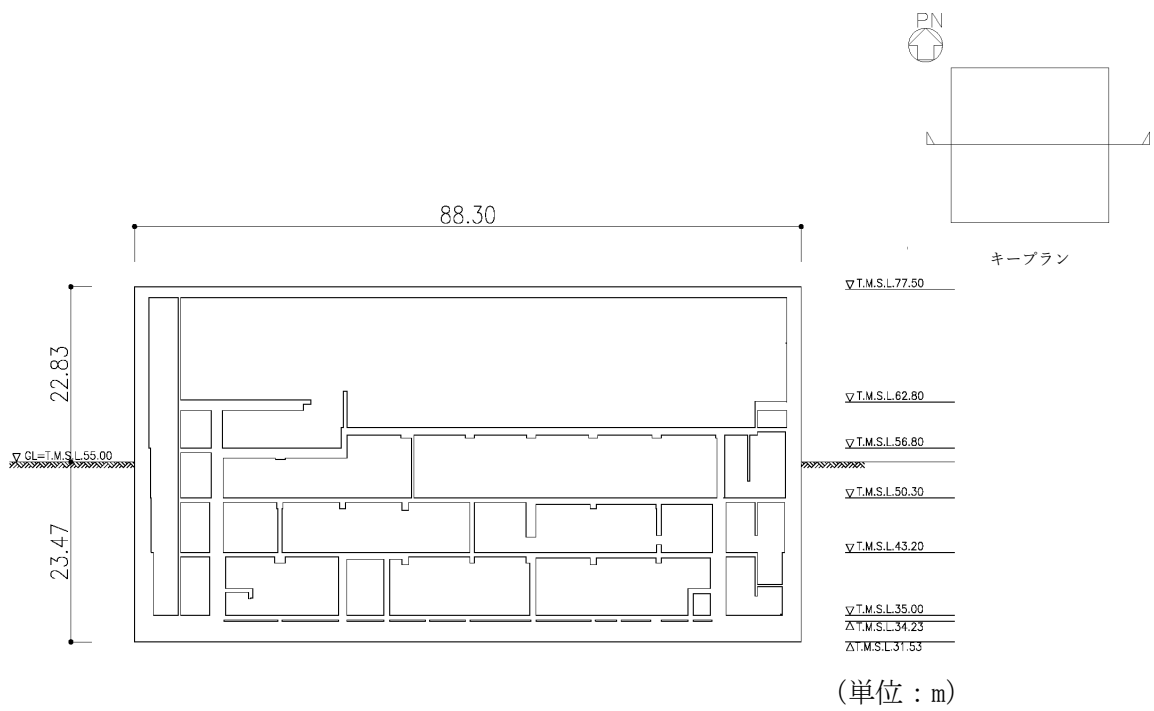

(b) EW 方向

第 2.2-8 図 概略断面図

## 2.3 解析方針

「Ⅲ－１－１－８ 機能維持の基本方針」に示す建物・構築物及び機器・配管系の設計用地震力を設定するにあたり、「Ⅲ－１－１ 耐震設計の基本方針」に基づき、燃料加工建屋における動的地震力、静的地震力及び必要保有水平耐力を算定する。

動的地震力は地震応答解析により算定することとし、解析モデル、入力地震動及び解析方法については「Ⅲ－１－１－５ 地震応答解析の基本方針」に基づき設定する。動的地震力算定のため実施する地震応答解析については、「3. 解析方法」に示す解析モデル、入力地震動及び解析方法により実施し、その結果を「4. 解析結果」に示す。

静的地震力及び必要保有水平耐力については、「3. 解析方法」に示す解析方法により実施し、その結果を「4. 解析結果」に示す。

第 2.3-1 図に設計用地震力算定フローを示す。

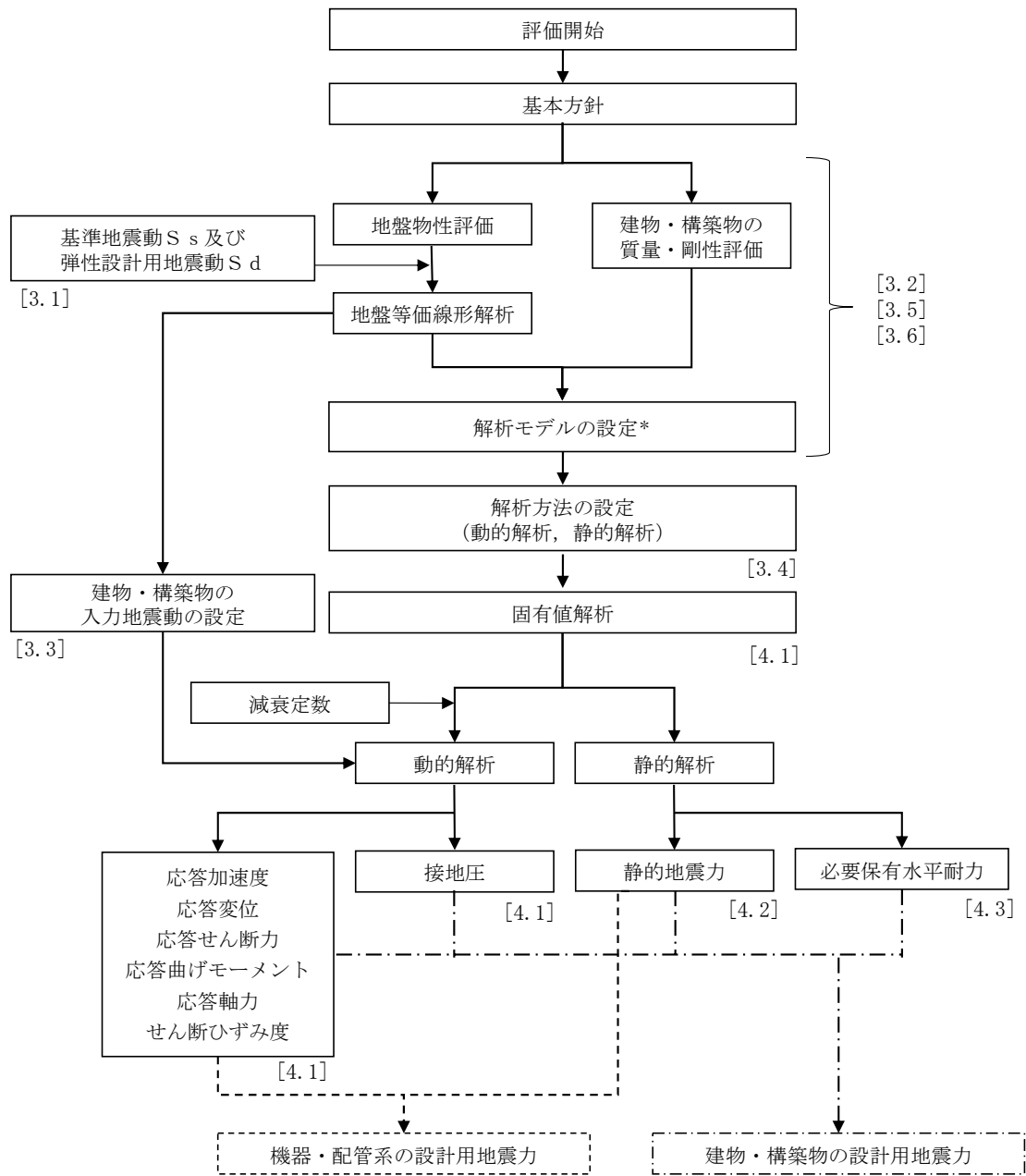

注記 \* : 材料物性のばらつきを考慮する。

注記 : [ ]内は本資料における章番号を示す。

第 2.3-1 図 設計用地震力算定フロー

## 2.4 準拠規格・基準等

地震応答解析において準拠する規格・基準等を以下に示す。

- ・ 建築基準法・同施行令
- ・ 鉄筋コンクリート構造計算規準・同解説—許容応力度設計法—  
（(社)日本建築学会, 1999)
- ・ 原子力発電所耐震設計技術指針 JEAG 4601-1987 ((社)日本電気協会) (以下,  
「JEAG 4601-1987」という。)
- ・ 原子力発電所耐震設計技術指針 重要度分類・許容応力編 JEAG 4601・補  
-1984 ((社)日本電気協会)
- ・ 原子力発電所耐震設計技術指針 JEAG 4601-1991 追補版 ((社)日本電気協会)  
(以下, 「JEAG 4601-1991 追補版」という。)



### 3. 解析方法

#### 3.1 地震応答解析に用いる地震動

地震応答解析に用いる地震動は、「Ⅲ-1-1-1 基準地震動 $S_s$ 及び弾性設計用地震動 $S_d$ の概要」に基づく解放基盤表面レベルで定義された基準地震動 $S_s$ 及び弾性設計用地震動 $S_d$ とする。

なお、基準地震動 $S_s-B1\sim B5$ 及び弾性設計用地震動 $S_d-B1\sim B5$ については、建物・構築物への入力地震動を評価する際に、プラントノース(真北に対し、時計回りに $13^\circ$ の方向)に変換を行う。

### 3.2 地震応答解析モデル

地震応答解析モデルは、「Ⅲ-1-1-5 地震応答解析の基本方針」に基づき、水平方向及び鉛直方向それぞれについて設定する。地震応答解析モデルの設定に用いた使用材料の物性値を第 3.2-1 表に示す。

第 3.2-1 表 使用材料の物性値

使用材料	ヤング係数 E (N/mm <sup>2</sup> )	せん断 弾性係数 G (N/mm <sup>2</sup> )	減衰定数 h (%)	備考
鉄筋コンクリート コンクリート： Fc=30(N/mm <sup>2</sup> ) 鉄筋：SD345, SD390	2.44×10 <sup>4</sup>	1.02×10 <sup>4</sup>	3	—

### 3.2.1 水平方向モデル

水平方向の地震応答解析モデルは、建屋と地盤の相互作用を考慮した建屋－地盤連成モデルとし、曲げ及びせん断剛性を考慮した質点系モデルを用いる。地震応答解析は弾塑性時刻歴応答解析により行う。また、第 3.2.1-1 図に示すとおり、「原子力発電所耐震設計技術規程 JEAC 4601-2008 ((社)日本電気協会)」の基礎浮上りの評価法を参考に、応答のレベルに応じて異なる地震応答解析モデルを用いる。水平方向の地震応答解析モデルを第 3.2.1-2 図、解析モデルの諸元を第 3.2.1-1 表及び第 3.2.1-2 表に示す。

建屋の鉄筋コンクリート部については、せん断剛性として地震方向耐震壁のウェブ部分のせん断剛性を考慮し、曲げ剛性として地震方向耐震壁のウェブ部分に加えて、フランジ部分の曲げ剛性を考慮する。また、復元力特性は、建屋の方向別に、層を単位とした水平断面形状より「JEAG 4601-1991 追補版」に基づき設定する。

地盤は、地盤調査に基づき水平成層地盤とし、第 3.2.1-2 図に示すモデルに用いる基礎底面地盤ばねについては、「JEAG 4601-1991 追補版」により、成層補正を行ったのち、振動アドミッタンス理論に基づき求めたスウェイ及びロッキングの地盤ばねを、近似法により定数化して用いる。このうち、基礎底面のロッキング地盤ばねには、基礎浮上りによる幾何学的非線形性を考慮する。基礎底面地盤ばねの評価には解析コード「ST-CROSS Ver. 1.0」を用いる。また、埋込み部分の建屋側面地盤ばねについては、建屋側面位置の地盤定数を用いて、「JEAG 4601-1991 追補版」により、Novak の手法\*に基づき求めた水平ばねを、基礎底面地盤ばねと同様に、近似法により定数化して用いる。なお、地盤表層部のうち造成盛土については、基準地震動  $S_s$  による地盤応答レベルを踏まえ、表層部では建屋－地盤相互作用が見込めないと判断し、基準地震動  $S_s$  及び弾性設計用地震動  $S_d$  の地震応答解析においては、この部分の側面地盤ばねは考慮しない。建屋側面地盤ばねの評価には、解析コード「NOVAK Ver. 1.0」を用いる。なお、地盤定数については、ひずみ依存特性を考慮して求めた等価物性値を用いる。

燃料加工建屋の地盤条件の設定にあたっては、敷地全体の地下構造との関係や建屋近傍位置での地質・速度構造を踏まえ、建屋近傍の地盤調査結果を重視して燃料加工建屋の直下又は近傍のボーリング調査結果に基づき設定した地盤の物性値を用いる。「Ⅲ－１－１－２ 地盤の支持性能に係る基本方針」に基づく地盤の初期物性値を第 3.2.1-3 表に、ひずみ依存特性を第 3.2.1-3 図～第 3.2.1-7 図に示す。基準地震動  $S_s$  及び弾性設計用地震動  $S_d$  に対して、ひずみ依存特性を考慮した地盤の等価線形解析による有効せん断ひずみ分布を第 3.2.1-8 図及び第 3.2.1-9 図に、地盤の等価線形解析で得られる等価物性値に基づき設定した地盤定数を第 3.2.1-4 表～第 3.2.1-23 表に示す。また、地盤ばねの定数化の概要を第 3.2.1-10

図に、地盤ばね定数及び減衰係数を第 3.2.1-24 表～第 3.2.1-43 表に示す。

燃料加工建屋の地盤の等価線形解析にあたっては、地盤のひずみの大きさに応じた解析手法の適用性に留意し、「別紙 1 燃料加工建屋の地盤の非線形性に関する確認」に示すとおり、表層地盤のうち、造成盛土の一部の層において、等価線形解析の一般的な適用の目安である有効せん断ひずみ 1% を大きく上回る場合があることを踏まえて、地盤の非線形特性を時々刻々と評価可能な逐次非線形解析を実施し、解析手法の相違が入力地震動の算定結果に影響を与えないことを確認した。

また、地盤の有効せん断ひずみが 1% を大きく上回り、ひずみ依存特性における繰返し三軸圧縮試験結果の外挿範囲となっていることを踏まえて、当該範囲における非線形特性のパラメータスタディを実施しても、入力地震動の算定結果に影響を与えないことを確認した。

なお、解析コードの検証及び妥当性確認等の概要については、「Ⅲ-3 計算機プログラム（解析コード）の概要」に示す。

注記 \* : Novak, M. et al. : Dynamic Soil Reactions for Plane Strain  
Case, The Journal of the Engineering Mechanics S d ivision,  
ASCE, 1978.

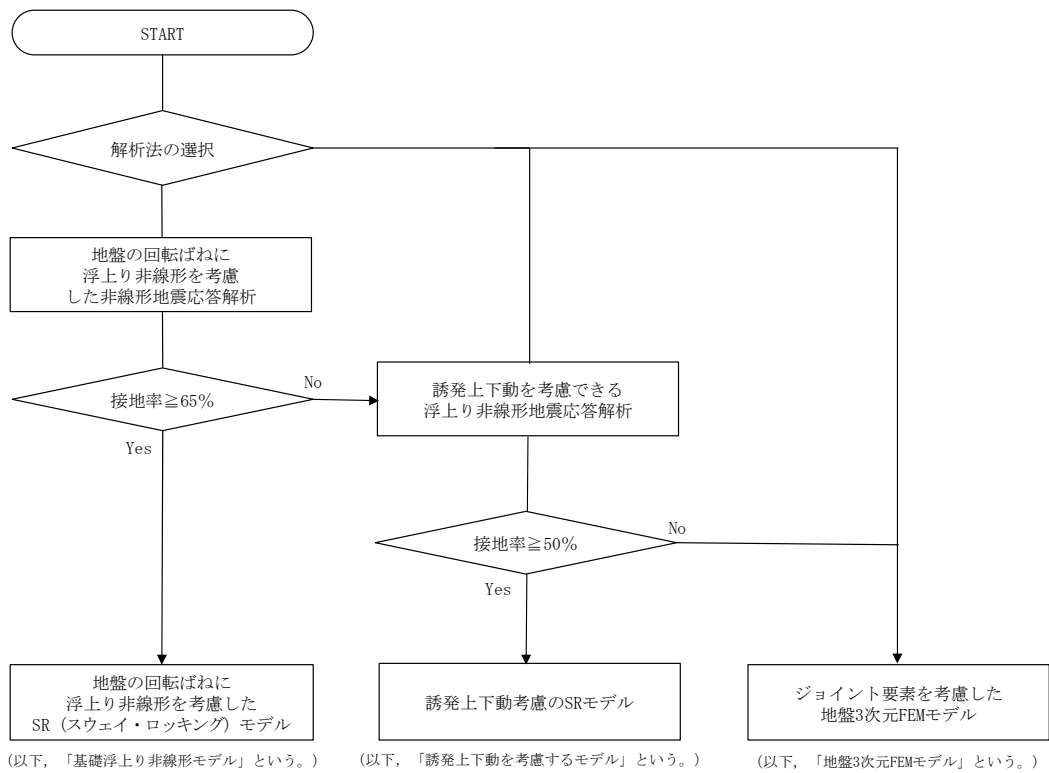

第 3. 2. 1-1 図 解析モデル選定フロー

(単位 : m)

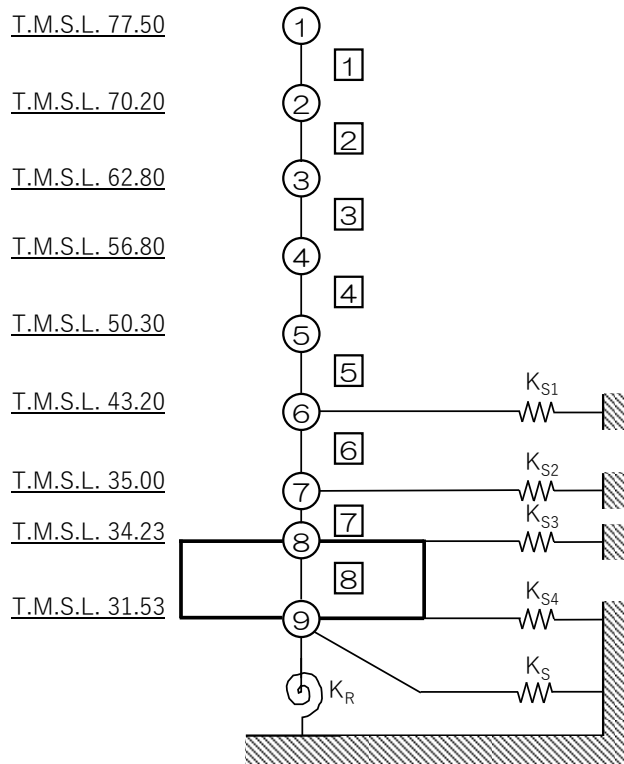

- 注記 1 : ○数字は質点番号を示す。  
2 : □数字は要素番号を示す。  
3 :  $K_{S1} \sim K_{S4}$  は側面スウェイばねを示す。  
4 :  $K_S$  は底面スウェイばねを示す。  
5 :  $K_R$  は底面ロッキングばねを示す。

第 3.2.1-2 図 地震応答解析モデル (水平方向)

第 3.2.1-1 表 地震応答解析モデル諸元 (NS 方向)

質点番号	質点位置 T. M. S. L. (m)	重量 W (kN)	回転慣性 重量 $I_g$ ( $\times 10^6 \text{kN} \cdot \text{m}^2$ )	要素 番号	要素位置 T. M. S. L. (m)	断面二次 モーメント I ( $\times 10^4 \text{m}^4$ )	せん断 断面積 $A_s$ ( $\text{m}^2$ )
①	77.50	174000	17.9	①	77.50~70.20	2.06	133.3
②	70.20	329000	209.0	②	70.20~62.80	29.12	362.5
③	62.80	385000	244.7	③	62.80~56.80	30.27	474.4
④	56.80	429000	272.7	④	56.80~50.30	37.63	640.5
⑤	50.30	492000	312.8	⑤	50.30~43.20	45.79	749.8
⑥	43.20	530000	337.0	⑥	43.20~35.00	49.22	876.1
⑦	35.00	386000	245.3	⑦	35.00~34.23	230.69	2956.9
⑧	34.23	277000	176.0	⑧	34.23~31.53	489.58	7708.6
⑨	31.53	280000	177.9	—	—	—	—
建屋総重量		3282000	—	—	—	—	—

第 3.2.1-2 表 地震応答解析モデル諸元 (EW 方向)

質点番号	質点位置 T. M. S. L. (m)	重量 W (kN)	回転慣性 重量 $I_g$ ( $\times 10^6 \text{kN} \cdot \text{m}^2$ )	要素 番号	要素位置 T. M. S. L. (m)	断面二次 モーメント I ( $\times 10^4 \text{m}^4$ )	せん断 断面積 $A_s$ ( $\text{m}^2$ )
①	77.50	174000	113.1	①	77.50~70.20	20.63	300.1
②	70.20	329000	213.9	②	70.20~62.80	40.32	415.6
③	62.80	385000	250.3	③	62.80~56.80	39.93	522.9
④	56.80	429000	278.9	④	56.80~50.30	46.57	633.2
⑤	50.30	492000	320.0	⑤	50.30~43.20	50.51	791.3
⑥	43.20	530000	344.7	⑥	43.20~35.00	57.14	975.9
⑦	35.00	386000	250.9	⑦	35.00~34.23	354.92	3852.8
⑧	34.23	277000	180.0	⑧	34.23~31.53	500.86	7708.6
⑨	31.53	280000	182.0	—	—	—	—
建屋総重量		3282000	—	—	—	—	—



第 3.2.1-3 表 地盤の初期物性値

標高 T. M. S. L. (m)	岩種	単位体積重量 $\gamma_t$ (kN/m <sup>3</sup> )	S波速度 $V_s$ (m/s)	P波速度 $V_p$ (m/s)	剛性低下率 $G/G_0-\gamma$	減衰定数 $h-\gamma$
▽地表面						
55.0	造成盛土	15.7	160	580	*1	
46.0	六ヶ所層	16.5	320	980	*2	
35.0						
▽基礎スラブ底面						
31.53	軽石凝灰岩	15.3	660	1860	*3	
9.0		15.6	810	1920		
-28.0	軽石質砂岩	18.2	1090	2260	*4	
-49.0	細粒砂岩					
▽解放基盤表面						
-70.0	細粒砂岩	18.2	1090	2260	*5	
	細粒砂岩	18.2	1090	2260	—	

注記 \*1：第 3.2.1-3 図に示す造成盛土のひずみ依存特性を設定する。

\*2：第 3.2.1-4 図に示す六ヶ所層のひずみ依存特性を設定する。

\*3：第 3.2.1-5 図に示す軽石凝灰岩のひずみ依存特性を設定する。

\*4：第 3.2.1-6 図に示す軽石質砂岩のひずみ依存特性を設定する。

\*5：第 3.2.1-7 図に示す細粒砂岩のひずみ依存特性を設定する。

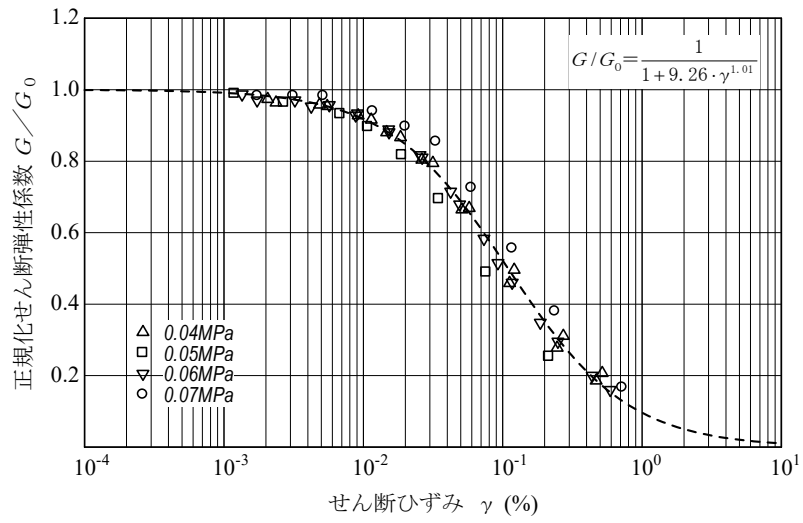

(a) 剛性低下率

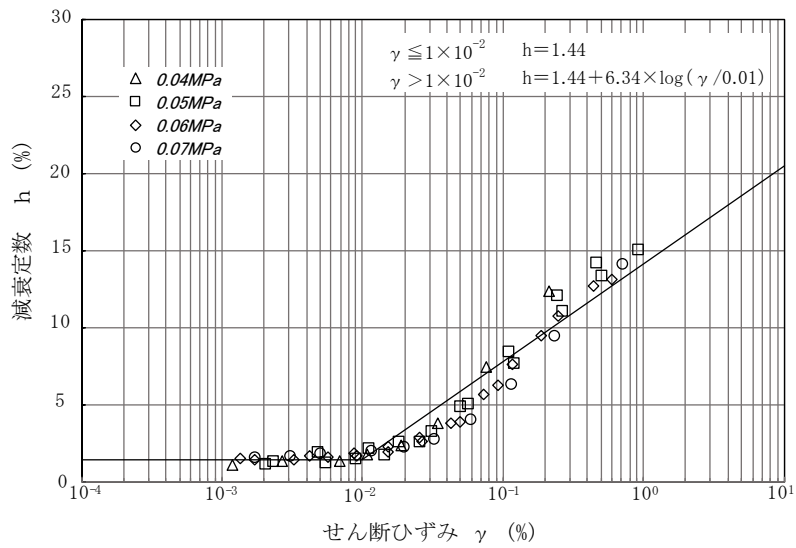

(b) 減衰定数

第 3. 2. 1-3 図 ひずみ依存特性 (造成盛土)

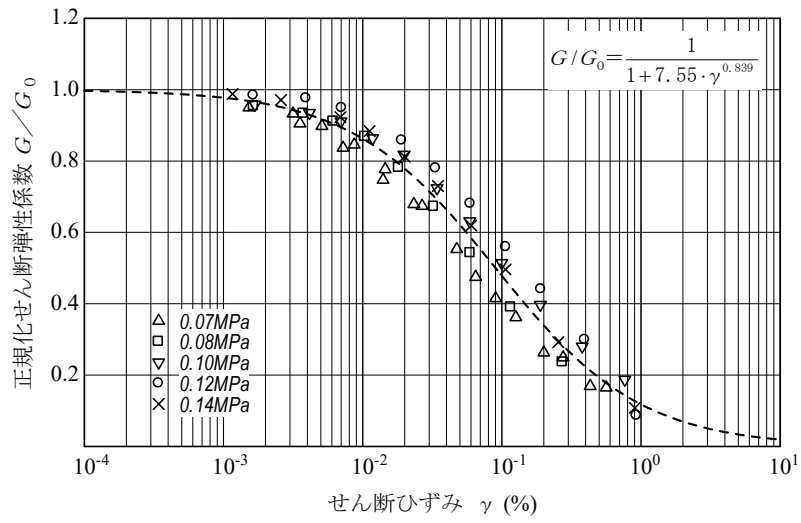

(a) 剛性低下率

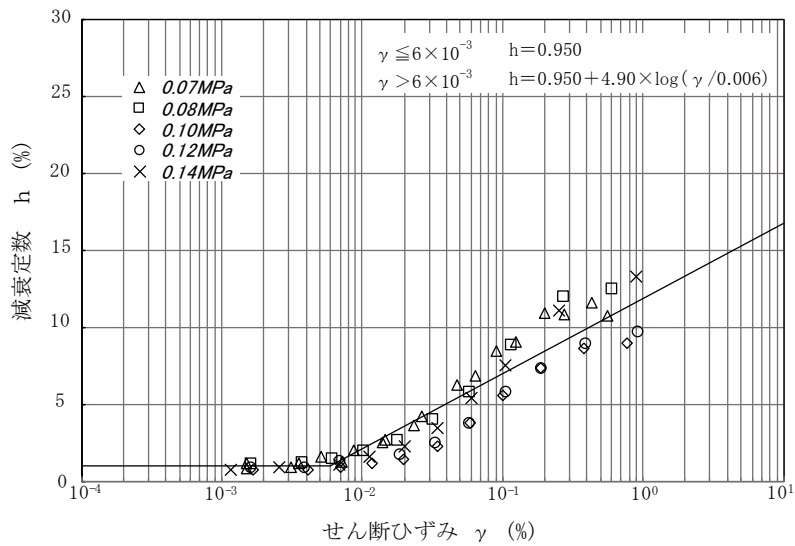

(b) 減衰定数

第 3.2.1-4 図 ひずみ依存特性 (六ヶ所層)

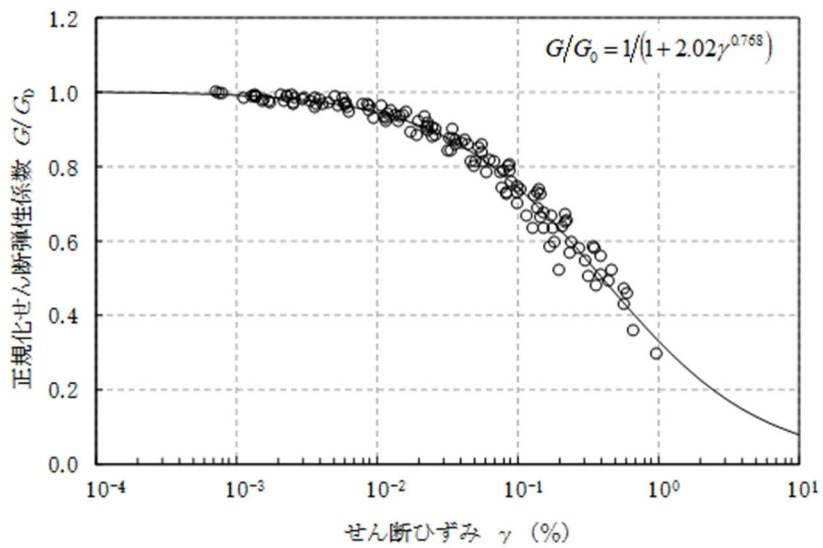

(a) 剛性低下率

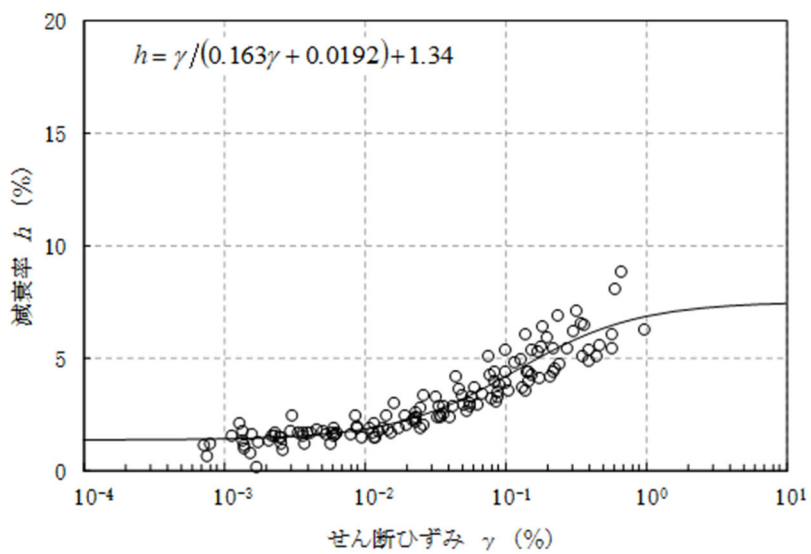

(b) 減衰定数

第 3.2.1-5 図 ひずみ依存特性 (軽石凝灰岩)

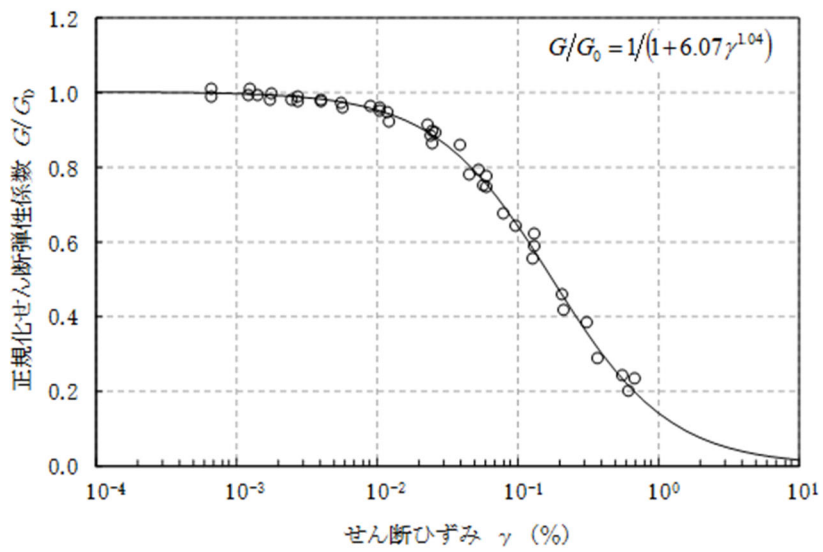

(a) 剛性低下率

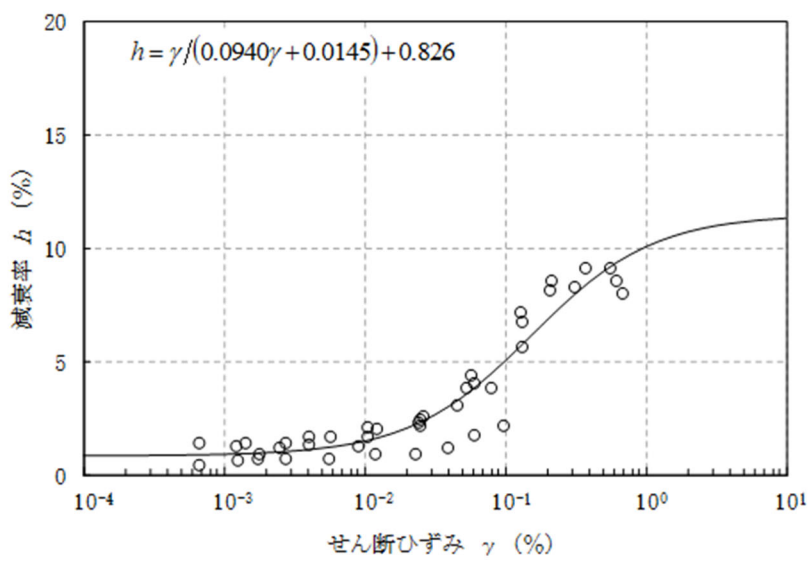

(b) 減衰定数

第 3.2.1-6 図 ひずみ依存特性 (軽石質砂岩)

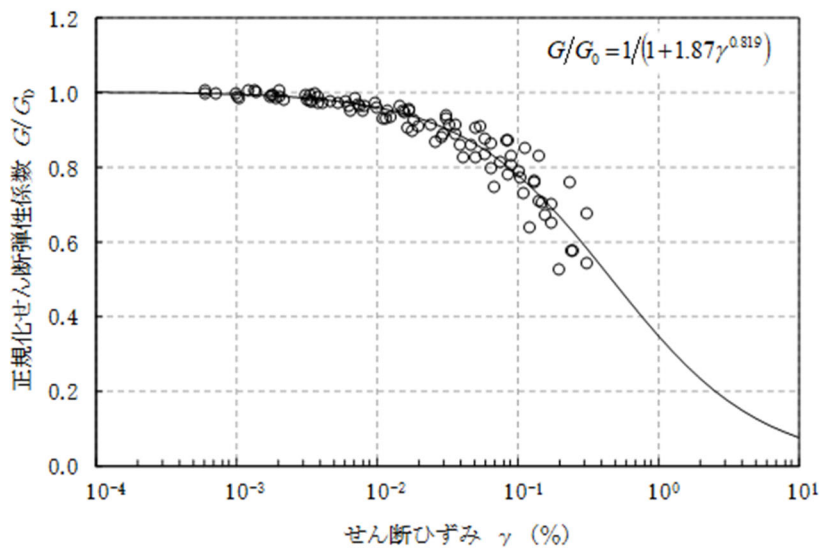

(a) 剛性低下率

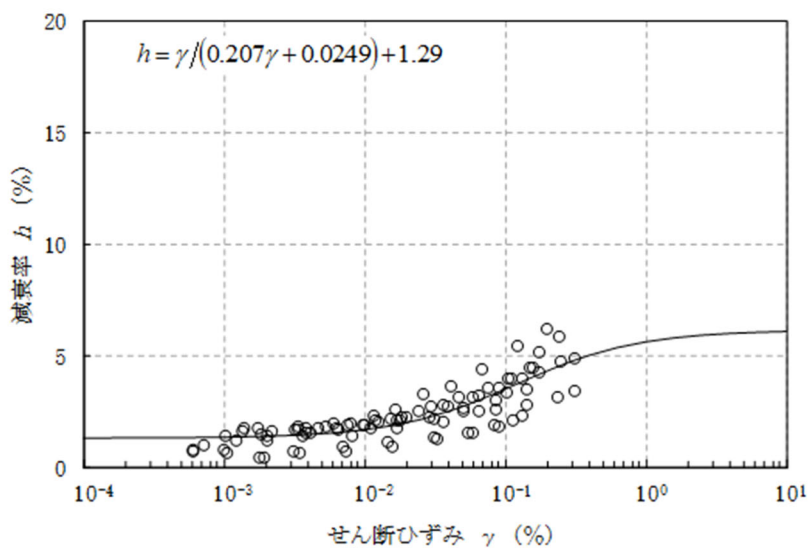

(b) 減衰定数

第 3.2.1-7 図 ひずみ依存特性 (細粒砂岩)

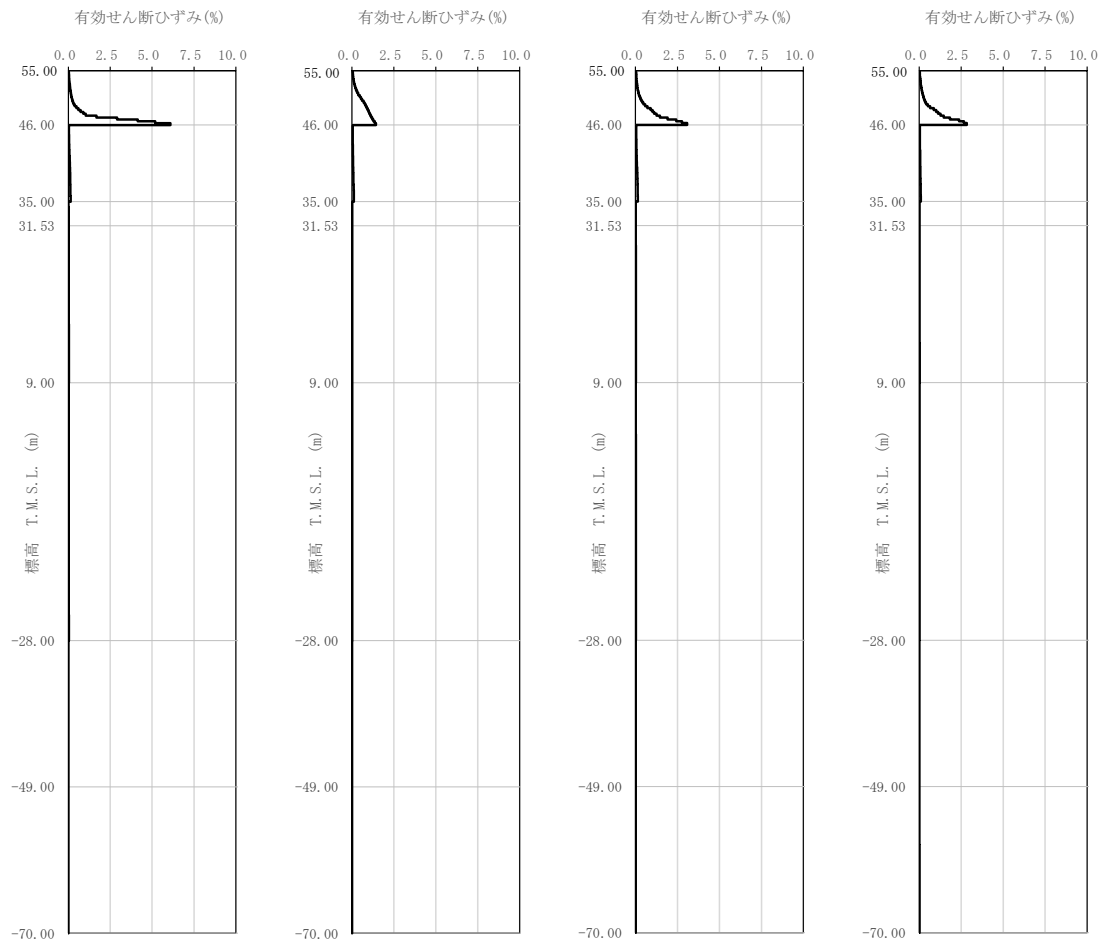

(a) S s - A

(b) S s - B 1

(c) S s - B 2

(d) S s - B 3

第 3.2.1-8 図 有効せん断ひずみ分布 (S s) (1/3)

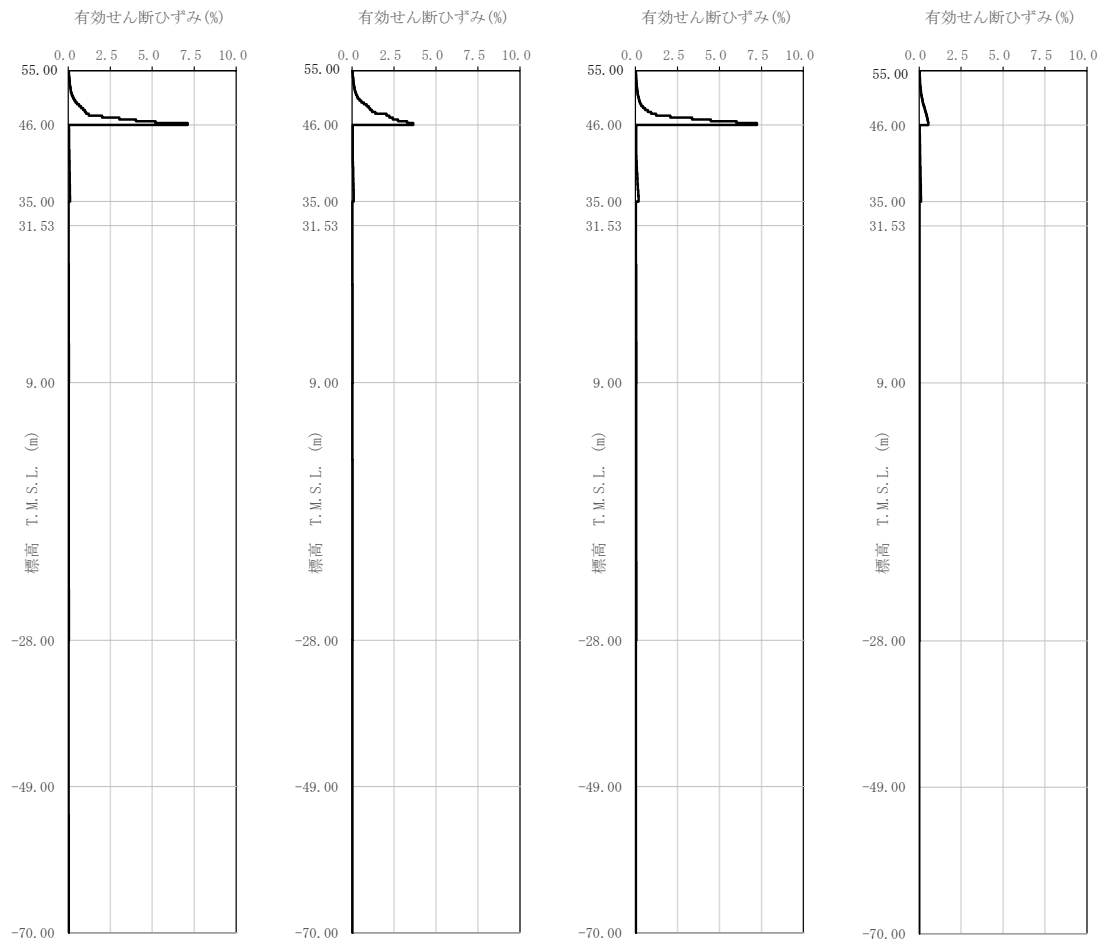

第 3.2.1-8 図 有効せん断ひずみ分布 (S s) (2/3)



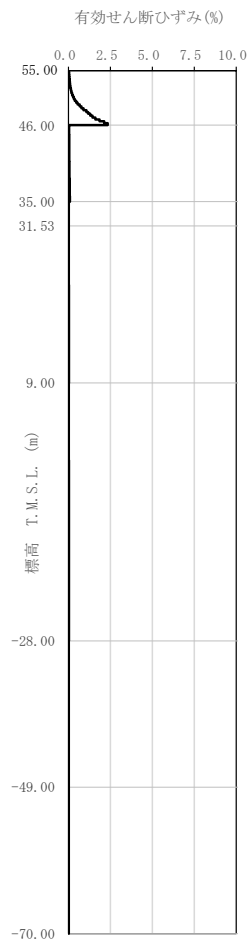

(i) S s - C 3

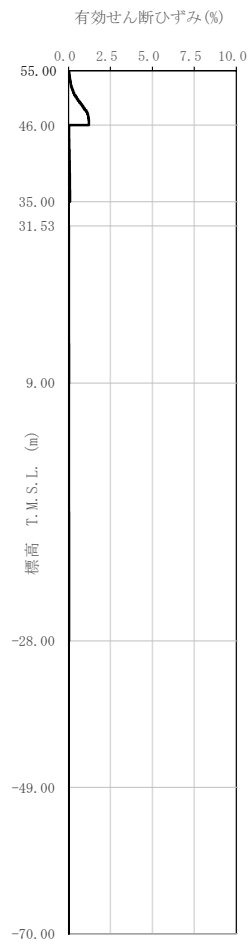

(j) S s - C 4

第 3.2.1-8 図 有効せん断ひずみ分布 (S s) (3/3)

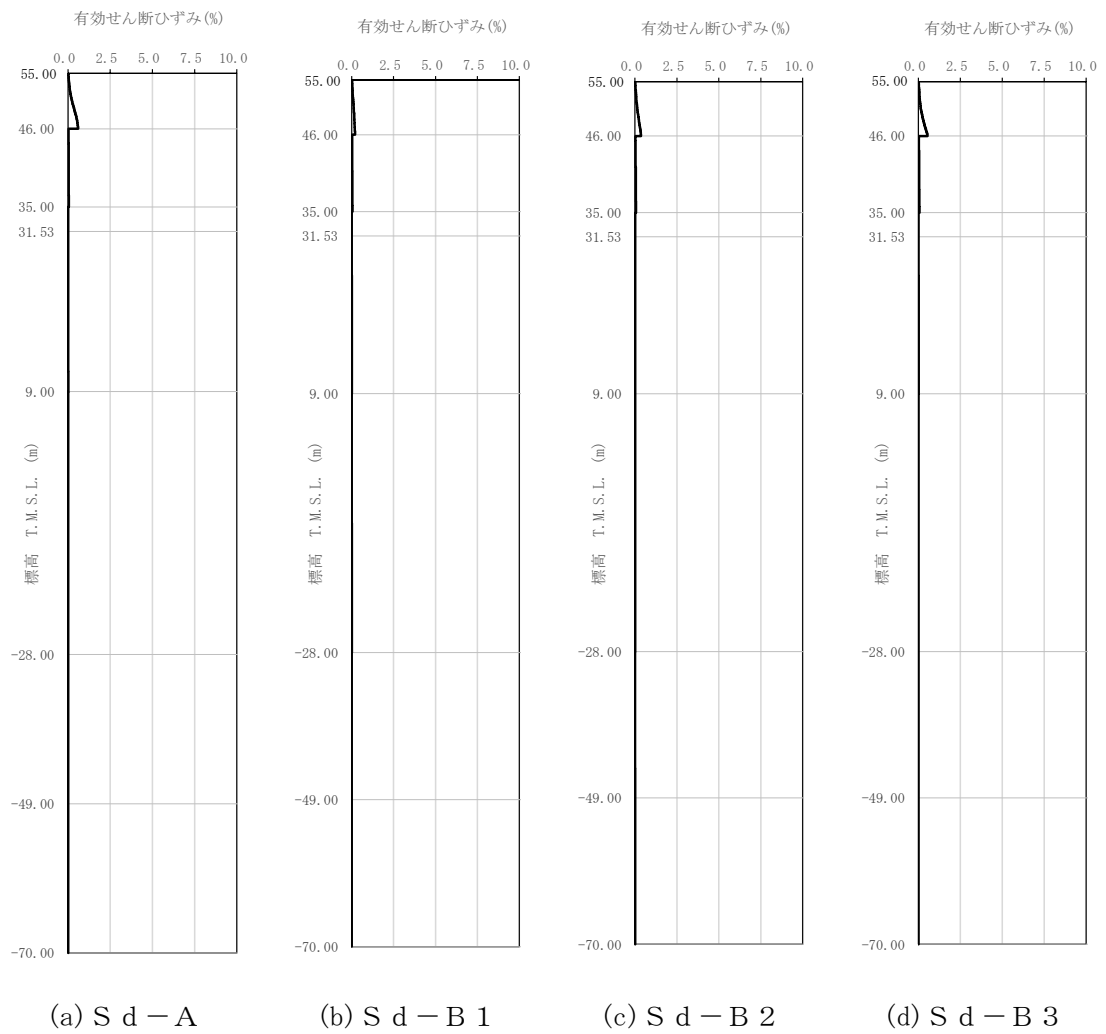

第 3.2.1-9 図 有効せん断ひずみ分布 (S d) (1/3)

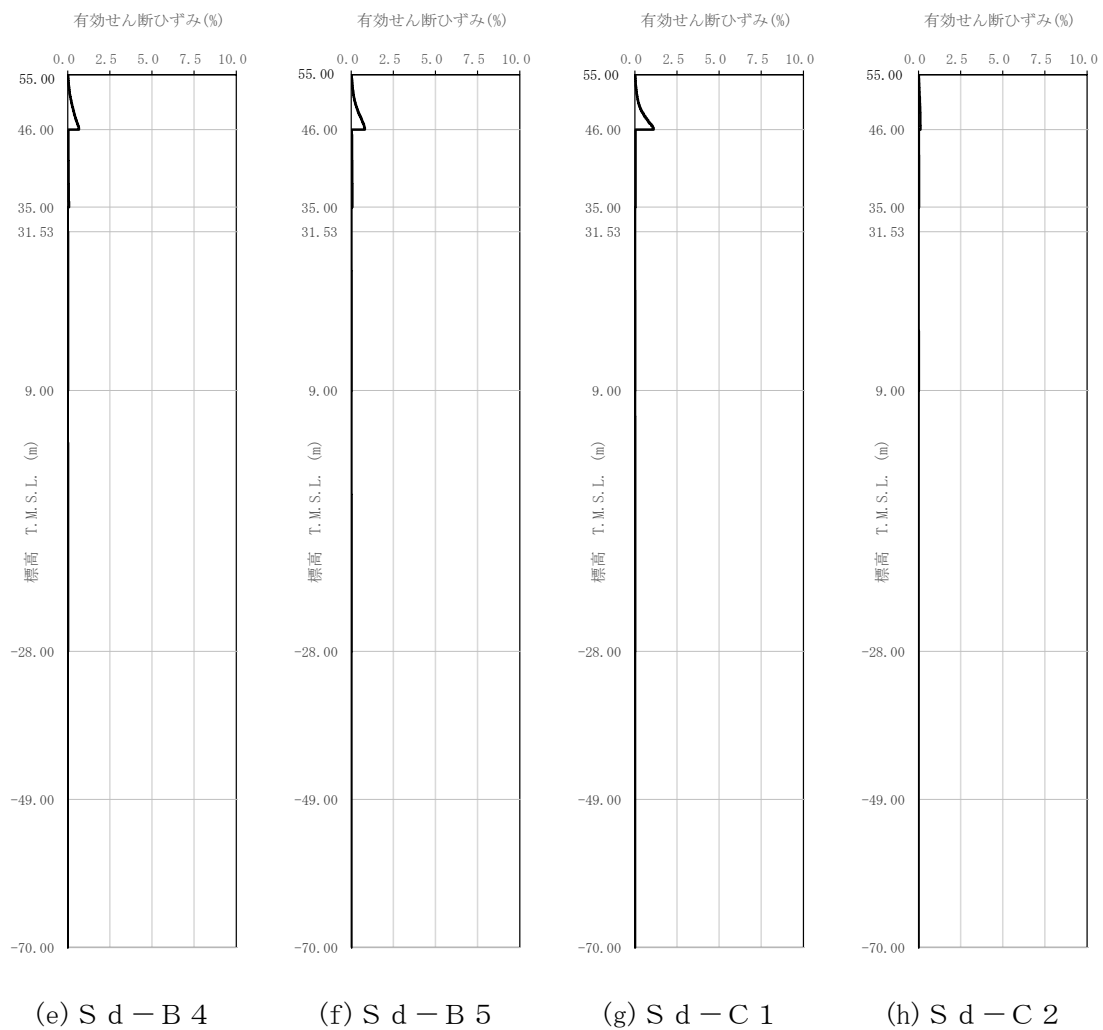

第 3.2.1-9 図 有効せん断ひずみ分布 (S d) (2/3)

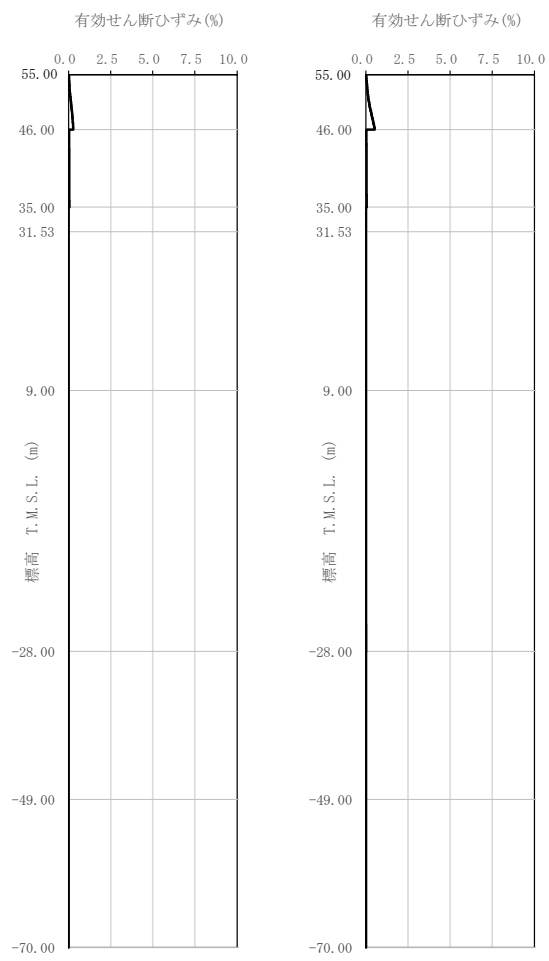

(i) S d - C 3

(j) S d - C 4

第 3. 2. 1-9 図 有効せん断ひずみ分布 (S d) (3/3)

第 3.2.1-4 表 地盤定数 (S s - A)

標高 T. M. S. L. (m)	地層区分		層厚 (m)	単位 体積重量 $\gamma_t$ ( $\text{kN/m}^3$ )	せん断 弾性係数 G ( $\times 10^4 \text{kN/m}^2$ )	等価 S波速度 (m/s)	等価 P波速度 (m/s)	等価 減衰定数 h	ポアソン比
55.00	造成盛土		1.45	15.7	3.68	152	551	0.02	0.46
53.55			3.25	15.7	2.39	122	444	0.07	
50.30			4.30	15.7	0.657	64.1	233	0.14	
46.00	六ヶ所層		2.80	16.5	11.3	259	791	0.05	0.44
43.20			4.10	16.5	9.06	232	708	0.07	
39.10			4.10	16.5	7.52	211	645	0.07	
35.00	鷹架層	軽石凝灰岩	0.77	15.3	62.5	633	1780	0.02	0.43
34.23			1.35	15.3	62.4	632	1780	0.02	
32.88			1.35	15.3	62.2	631	1780	0.02	
31.53			22.53	15.3	60.6	623	1760	0.03	
9.00		37.00	15.6	93.1	765	1820	0.02	0.39	
-28.00		軽石質砂岩	21.00	18.2	206	1050	2180	0.02	0.35
-49.00		細粒砂岩	21.00	18.2	208	1060	2190	0.02	0.35
-70.00	細粒砂岩	—	18.2	221	1090	2260	0.01	0.35	

第 3.2.1-5 表 地盤定数 (S s - B 1)

標高 T. M. S. L. (m)	地層区分		層厚 (m)	単位 体積重量 $\gamma_t$ ( $\text{kN/m}^3$ )	せん断 弾性係数 G ( $\times 10^4 \text{kN/m}^2$ )	等価 S波速度 (m/s)	等価 P波速度 (m/s)	等価 減衰定数 h	ポアソン比
55.00	造成盛土		1.45	15.7	3.54	149	540	0.03	0.46
53.55			3.25	15.7	1.81	106	386	0.09	
50.30			4.30	15.7	0.458	53.5	194	0.14	
46.00	六ヶ所層		2.80	16.5	11.4	260	795	0.05	0.44
43.20			4.10	16.5	10.1	245	748	0.06	
39.10			4.10	16.5	8.28	222	677	0.07	
35.00	鷹架層	軽石凝灰岩	0.77	15.3	62.9	635	1790	0.02	0.43
34.23			1.35	15.3	62.8	634	1790	0.02	
32.88			1.35	15.3	62.7	634	1790	0.02	
31.53			22.53	15.3	62.0	630	1780	0.02	
9.00		37.00	15.6	95.6	775	1840	0.02	0.39	
-28.00		軽石質砂岩	21.00	18.2	211	1070	2210	0.01	0.35
-49.00		細粒砂岩	21.00	18.2	211	1070	2210	0.02	0.35
-70.00	細粒砂岩	—	18.2	221	1090	2260	0.01	0.35	

第 3.2.1-6 表 地盤定数 (S s - B 2)

標高 T. M. S. L. (m)	地層区分		層厚 (m)	単位 体積重量 $\gamma_t$ ( $\text{kN/m}^3$ )	せん断 弾性係数 G ( $\times 10^4 \text{kN/m}^2$ )	等価 S波速度 (m/s)	等価 P波速度 (m/s)	等価 減衰定数 h	ポアソン比
55.00	造成盛土		1.45	15.7	3.68	152	551	0.02	0.46
53.55			3.25	15.7	2.33	121	439	0.07	
50.30			4.30	15.7	0.543	58.3	212	0.14	
46.00	六ヶ所層		2.80	16.5	11.4	260	795	0.05	0.44
43.20			4.10	16.5	9.78	241	736	0.06	
39.10			4.10	16.5	7.64	213	651	0.07	
35.00	鷹架層	軽石凝灰岩	0.77	15.3	62.6	633	1790	0.02	0.43
34.23			1.35	15.3	62.5	633	1780	0.02	
32.88			1.35	15.3	62.4	632	1780	0.02	
31.53			22.53	15.3	61.8	629	1770	0.02	
9.00			37.00	15.6	94.8	772	1830	0.02	
-28.00		軽石質砂岩	21.00	18.2	208	1060	2190	0.02	0.35
-49.00		細粒砂岩	21.00	18.2	210	1060	2200	0.02	0.35
-70.00	細粒砂岩	—	18.2	221	1090	2260	0.01	0.35	

第 3.2.1-7 表 地盤定数 (S s - B 3)

標高 T. M. S. L. (m)	地層区分		層厚 (m)	単位 体積重量 $\gamma_t$ ( $\text{kN/m}^3$ )	せん断 弾性係数 G ( $\times 10^4 \text{kN/m}^2$ )	等価 S波速度 (m/s)	等価 P波速度 (m/s)	等価 減衰定数 h	ポアソン比
55.00	造成盛土		1.45	15.7	3.63	151	547	0.03	0.46
53.55			3.25	15.7	2.22	118	428	0.08	
50.30			4.30	15.7	0.563	59.3	216	0.14	
46.00	六ヶ所層		2.80	16.5	11.6	262	802	0.05	0.44
43.20			4.10	16.5	10.6	251	766	0.06	
39.10			4.10	16.5	8.97	231	705	0.07	
35.00	鷹架層	軽石凝灰岩	0.77	15.3	63.2	636	1790	0.02	0.43
34.23			1.35	15.3	63.1	636	1790	0.02	
32.88			1.35	15.3	62.9	635	1790	0.02	
31.53			22.53	15.3	61.6	628	1770	0.02	
9.00			37.00	15.6	94.9	773	1830	0.02	
-28.00		軽石質砂岩	21.00	18.2	210	1060	2200	0.02	0.35
-49.00		細粒砂岩	21.00	18.2	210	1060	2200	0.02	0.35
-70.00	細粒砂岩	—	18.2	221	1090	2260	0.01	0.35	

第 3.2.1-8 表 地盤定数 (S s - B 4)

標高 T. M. S. L. (m)	地層区分	層厚 (m)	単位 体積重量 $\gamma_t$ ( $\text{kN/m}^3$ )	せん断 弾性係数 G ( $\times 10^4 \text{kN/m}^2$ )	等価 S波速度 (m/s)	等価 P波速度 (m/s)	等価 減衰定数 h	ポアソン比	
55.00	造成盛土	1.45	15.7	3.67	152	550	0.02	0.46	
53.55		3.25	15.7	2.28	119	434	0.07		
50.30		4.30	15.7	0.499	55.9	203	0.14		
46.00	六ヶ所層	2.80	16.5	11.2	258	788	0.05	0.44	
43.20		4.10	16.5	10.1	245	748	0.06		
39.10		4.10	16.5	8.71	227	695	0.07		
35.00	鷹架層	軽石凝灰岩	0.77	15.3	63.2	636	1790	0.02	0.43
34.23			1.35	15.3	63.1	636	1790	0.02	
32.88			1.35	15.3	63.0	635	1790	0.02	
31.53			22.53	15.3	60.8	624	1760	0.02	
9.00		37.00	15.6	92.6	763	1810	0.03	0.39	
-28.00		軽石質砂岩	21.00	18.2	203	1040	2160	0.02	0.35
-49.00		細粒砂岩	21.00	18.2	206	1050	2180	0.02	0.35
-70.00	細粒砂岩	—	18.2	221	1090	2260	0.01	0.35	

第 3.2.1-9 表 地盤定数 (S s - B 5)

標高 T. M. S. L. (m)	地層区分	層厚 (m)	単位 体積重量 $\gamma_t$ ( $\text{kN/m}^3$ )	せん断 弾性係数 G ( $\times 10^4 \text{kN/m}^2$ )	等価 S波速度 (m/s)	等価 P波速度 (m/s)	等価 減衰定数 h	ポアソン比	
55.00	造成盛土	1.45	15.7	3.63	151	547	0.03	0.46	
53.55		3.25	15.7	2.17	116	423	0.08		
50.30		4.30	15.7	0.427	51.7	188	0.15		
46.00	六ヶ所層	2.80	16.5	11.6	262	802	0.05	0.44	
43.20		4.10	16.5	10.8	253	774	0.05		
39.10		4.10	16.5	8.85	229	700	0.07		
35.00	鷹架層	軽石凝灰岩	0.77	15.3	63.1	636	1790	0.02	0.43
34.23			1.35	15.3	62.9	635	1790	0.02	
32.88			1.35	15.3	62.6	633	1790	0.02	
31.53			22.53	15.3	60.6	623	1760	0.03	
9.00		37.00	15.6	92.9	764	1810	0.03	0.39	
-28.00		軽石質砂岩	21.00	18.2	205	1050	2170	0.02	0.35
-49.00		細粒砂岩	21.00	18.2	207	1050	2180	0.02	0.35
-70.00	細粒砂岩	—	18.2	221	1090	2260	0.01	0.35	

第 3.2.1-10 表 地盤定数 (S s - C 1)

標高 T. M. S. L. (m)	地層区分		層厚 (m)	単位 体積重量 $\gamma_t$ ( $\text{kN/m}^3$ )	せん断 弾性係数 G ( $\times 10^4 \text{kN/m}^2$ )	等価 S波速度 (m/s)	等価 P波速度 (m/s)	等価 減衰定数 h	ポアソン比
55.00	造成盛土		1.45	15.7	3.73	153	555	0.02	0.46
53.55			3.25	15.7	2.57	127	461	0.07	
50.30			4.30	15.7	0.697	66.0	240	0.14	
46.00	六ヶ所層		2.80	16.5	11.6	262	802	0.05	0.44
43.20			4.10	16.5	10.5	250	763	0.06	
39.10			4.10	16.5	7.17	206	630	0.08	
35.00	鷹架層	軽石凝灰岩	0.77	15.3	61.8	629	1770	0.02	0.43
34.23			1.35	15.3	61.5	628	1770	0.02	
32.88			1.35	15.3	61.1	626	1760	0.02	
31.53			22.53	15.3	58.8	614	1730	0.03	
9.00		37.00	15.6	89.3	749	1780	0.03	0.39	
-28.00		軽石質砂岩	21.00	18.2	199	1030	2140	0.02	0.35
-49.00		細粒砂岩	21.00	18.2	204	1050	2170	0.02	0.35
-70.00	細粒砂岩	—	18.2	221	1090	2260	0.01	0.35	

第 3.2.1-11 表 地盤定数 (S s - C 2)

標高 T. M. S. L. (m)	地層区分		層厚 (m)	単位 体積重量 $\gamma_t$ ( $\text{kN/m}^3$ )	せん断 弾性係数 G ( $\times 10^4 \text{kN/m}^2$ )	等価 S波速度 (m/s)	等価 P波速度 (m/s)	等価 減衰定数 h	ポアソン比
55.00	造成盛土		1.45	15.7	3.73	153	555	0.02	0.46
53.55			3.25	15.7	2.60	128	463	0.06	
50.30			4.30	15.7	1.08	82.2	299	0.11	
46.00	六ヶ所層		2.80	16.5	11.6	262	802	0.05	0.44
43.20			4.10	16.5	10.1	245	748	0.06	
39.10			4.10	16.5	8.52	225	687	0.07	
35.00	鷹架層	軽石凝灰岩	0.77	15.3	62.9	635	1790	0.02	0.43
34.23			1.35	15.3	62.7	634	1790	0.02	
32.88			1.35	15.3	62.5	633	1780	0.02	
31.53			22.53	15.3	61.4	627	1770	0.02	
9.00		37.00	15.6	95.0	773	1830	0.02	0.39	
-28.00		軽石質砂岩	21.00	18.2	208	1060	2190	0.02	0.35
-49.00		細粒砂岩	21.00	18.2	210	1060	2200	0.02	0.35
-70.00	細粒砂岩	—	18.2	221	1090	2260	0.01	0.35	



第 3.2.1-12 表 地盤定数 (S s - C 3)

標高 T. M. S. L. (m)	地層区分		層厚 (m)	単位 体積重量 $\gamma_t$ ( $\text{kN/m}^3$ )	せん断 弾性係数 G ( $\times 10^4 \text{kN/m}^2$ )	等価 S波速度 (m/s)	等価 P波速度 (m/s)	等価 減衰定数 h	ポアソン比
55.00	造成盛土		1.45	15.7	3.65	151	549	0.03	0.46
53.55			3.25	15.7	2.22	118	428	0.08	
50.30			4.30	15.7	0.516	56.8	206	0.14	
46.00	六ヶ所層		2.80	16.5	11.1	257	784	0.05	0.44
43.20			4.10	16.5	10.4	248	759	0.06	
39.10			4.10	16.5	9.35	236	720	0.06	
35.00	鷹架層	軽石凝灰岩	0.77	15.3	63.7	639	1800	0.02	0.43
34.23			1.35	15.3	63.5	638	1800	0.02	
32.88			1.35	15.3	63.3	637	1800	0.02	
31.53			22.53	15.3	61.8	629	1770	0.02	
9.00		37.00	15.6	94.1	769	1830	0.02	0.39	
-28.00		軽石質砂岩	21.00	18.2	207	1050	2180	0.02	0.35
-49.00		細粒砂岩	21.00	18.2	209	1060	2200	0.02	0.35
-70.00	細粒砂岩	—	18.2	221	1090	2260	0.01	0.35	

第 3.2.1-13 表 地盤定数 (S s - C 4)

標高 T. M. S. L. (m)	地層区分		層厚 (m)	単位 体積重量 $\gamma_t$ ( $\text{kN/m}^3$ )	せん断 弾性係数 G ( $\times 10^4 \text{kN/m}^2$ )	等価 S波速度 (m/s)	等価 P波速度 (m/s)	等価 減衰定数 h	ポアソン比
55.00	造成盛土		1.45	15.7	3.55	149	541	0.03	0.46
53.55			3.25	15.7	1.84	107	390	0.09	
50.30			4.30	15.7	0.481	54.8	199	0.14	
46.00	六ヶ所層		2.80	16.5	11.7	264	805	0.05	0.44
43.20			4.10	16.5	10.2	246	752	0.06	
39.10			4.10	16.5	8.98	231	705	0.07	
35.00	鷹架層	軽石凝灰岩	0.77	15.3	63.7	639	1800	0.02	0.43
34.23			1.35	15.3	63.6	638	1800	0.02	
32.88			1.35	15.3	63.4	637	1800	0.02	
31.53			22.53	15.3	61.5	628	1770	0.02	
9.00		37.00	15.6	93.3	766	1820	0.02	0.39	
-28.00		軽石質砂岩	21.00	18.2	207	1050	2180	0.02	0.35
-49.00		細粒砂岩	21.00	18.2	210	1060	2200	0.02	0.35
-70.00	細粒砂岩	—	18.2	221	1090	2260	0.01	0.35	

第 3.2.1-14 表 地盤定数 (S d - A)

標高 T. M. S. L. (m)	地層区分		層厚 (m)	単位 体積重量 $\gamma_t$ ( $\text{kN/m}^3$ )	せん断 弾性係数 G ( $\times 10^4 \text{kN/m}^2$ )	等価 S波速度 (m/s)	等価 P波速度 (m/s)	等価 減衰定数 h	ポアソン比
55.00	造成盛土		1.45	15.7	3.65	151	549	0.03	0.46
53.55			3.25	15.7	2.29	120	435	0.07	
50.30			4.30	15.7	0.916	75.7	275	0.11	
46.00	六ヶ所層		2.80	16.5	11.8	265	809	0.05	0.44
43.20			4.10	16.5	11.1	257	784	0.05	
39.10			4.10	16.5	10.7	252	770	0.06	
35.00	鷹架層	軽石凝灰岩	0.77	15.3	64.6	643	1810	0.02	0.43
34.23			1.35	15.3	64.6	643	1810	0.02	
32.88			1.35	15.3	64.5	643	1810	0.02	
31.53			22.53	15.3	63.7	639	1800	0.02	
9.00			37.00	15.6	97.7	784	1860	0.02	
-28.00		軽石質砂岩	21.00	18.2	214	1070	2220	0.01	0.35
-49.00		細粒砂岩	21.00	18.2	213	1070	2220	0.02	0.35
-70.00	細粒砂岩	—	18.2	221	1090	2260	0.01	0.35	

第 3.2.1-15 表 地盤定数 (S d - B 1)

標高 T. M. S. L. (m)	地層区分		層厚 (m)	単位 体積重量 $\gamma_t$ ( $\text{kN/m}^3$ )	せん断 弾性係数 G ( $\times 10^4 \text{kN/m}^2$ )	等価 S波速度 (m/s)	等価 P波速度 (m/s)	等価 減衰定数 h	ポアソン比
55.00	造成盛土		1.45	15.7	3.71	152	553	0.02	0.46
53.55			3.25	15.7	2.63	128	466	0.06	
50.30			4.30	15.7	1.72	104	377	0.09	
46.00	六ヶ所層		2.80	16.5	12.9	277	845	0.04	0.44
43.20			4.10	16.5	12.2	269	822	0.04	
39.10			4.10	16.5	11.4	260	795	0.05	
35.00	鷹架層	軽石凝灰岩	0.77	15.3	64.8	644	1820	0.02	0.43
34.23			1.35	15.3	64.7	644	1820	0.02	
32.88			1.35	15.3	64.6	643	1810	0.02	
31.53			22.53	15.3	63.9	640	1800	0.02	
9.00			37.00	15.6	98.3	786	1870	0.02	
-28.00		軽石質砂岩	21.00	18.2	215	1080	2230	0.01	0.35
-49.00		細粒砂岩	21.00	18.2	215	1080	2230	0.02	0.35
-70.00	細粒砂岩	—	18.2	221	1090	2260	0.01	0.35	

第 3.2.1-16 表 地盤定数 (S d - B 2)

標高 T. M. S. L. (m)	地層区分	層厚 (m)	単位 体積重量 $\gamma_t$ ( $\text{kN/m}^3$ )	せん断 弾性係数 G ( $\times 10^4 \text{kN/m}^2$ )	等価 S波速度 (m/s)	等価 P波速度 (m/s)	等価 減衰定数 h	ポアソン比	
55.00	造成盛土	1.45	15.7	3.73	153	555	0.02	0.46	
53.55		3.25	15.7	2.64	128	467	0.06		
50.30		4.30	15.7	1.37	92.6	336	0.10		
46.00	六ヶ所層	2.80	16.5	12.3	270	826	0.05	0.44	
43.20		4.10	16.5	11.4	260	795	0.05		
39.10		4.10	16.5	10.6	251	766	0.06		
35.00	鷹架層	軽石凝灰岩	0.77	15.3	64.5	643	1810	0.02	0.43
34.23			1.35	15.3	64.4	642	1810	0.02	
32.88			1.35	15.3	64.4	642	1810	0.02	
31.53			22.53	15.3	63.8	639	1800	0.02	
9.00		37.00	15.6	98.5	787	1870	0.02	0.39	
-28.00		軽石質砂岩	21.00	18.2	215	1080	2230	0.01	0.35
-49.00		細粒砂岩	21.00	18.2	214	1070	2220	0.02	0.35
-70.00	細粒砂岩	—	18.2	221	1090	2260	0.01	0.35	

第 3.2.1-17 表 地盤定数 (S d - B 3)

標高 T. M. S. L. (m)	地層区分	層厚 (m)	単位 体積重量 $\gamma_t$ ( $\text{kN/m}^3$ )	せん断 弾性係数 G ( $\times 10^4 \text{kN/m}^2$ )	等価 S波速度 (m/s)	等価 P波速度 (m/s)	等価 減衰定数 h	ポアソン比	
55.00	造成盛土	1.45	15.7	3.72	153	554	0.02	0.46	
53.55		3.25	15.7	2.62	128	465	0.06		
50.30		4.30	15.7	1.18	85.9	312	0.11		
46.00	六ヶ所層	2.80	16.5	12.0	267	815	0.05	0.44	
43.20		4.10	16.5	11.3	259	791	0.05		
39.10		4.10	16.5	10.6	251	766	0.06		
35.00	鷹架層	軽石凝灰岩	0.77	15.3	64.3	642	1810	0.02	0.43
34.23			1.35	15.3	64.2	641	1810	0.02	
32.88			1.35	15.3	64.0	640	1810	0.02	
31.53			22.53	15.3	63.3	637	1800	0.02	
9.00		37.00	15.6	98.3	786	1870	0.02	0.39	
-28.00		軽石質砂岩	21.00	18.2	215	1080	2230	0.01	0.35
-49.00		細粒砂岩	21.00	18.2	215	1080	2230	0.02	0.35
-70.00	細粒砂岩	—	18.2	221	1090	2260	0.01	0.35	

第 3.2.1-18 表 地盤定数 (S d - B 4)

標高 T. M. S. L. (m)	地層区分		層厚 (m)	単位 体積重量 $\gamma_t$ ( $\text{kN/m}^3$ )	せん断 弾性係数 G ( $\times 10^4 \text{kN/m}^2$ )	等価 S波速度 (m/s)	等価 P波速度 (m/s)	等価 減衰定数 h	ポアソン比
55.00	造成盛土		1.45	15.7	3.66	151	550	0.02	0.46
53.55			3.25	15.7	2.35	121	440	0.07	
50.30			4.30	15.7	0.955	77.3	281	0.11	
46.00	六ヶ所層		2.80	16.5	11.6	262	802	0.05	0.44
43.20			4.10	16.5	10.9	254	777	0.05	
39.10			4.10	16.5	9.92	243	741	0.06	
35.00	鷹架層	軽石凝灰岩	0.77	15.3	64.0	640	1810	0.02	0.43
34.23			1.35	15.3	63.9	640	1800	0.02	
32.88			1.35	15.3	63.8	639	1800	0.02	
31.53			22.53	15.3	63.1	636	1790	0.02	
9.00		37.00	15.6	97.2	782	1860	0.02	0.39	
-28.00		軽石質砂岩	21.00	18.2	213	1070	2220	0.01	0.35
-49.00		細粒砂岩	21.00	18.2	213	1070	2220	0.02	0.35
-70.00	細粒砂岩	—	18.2	221	1090	2260	0.01	0.35	

第 3.2.1-19 表 地盤定数 (S d - B 5)

標高 T. M. S. L. (m)	地層区分		層厚 (m)	単位 体積重量 $\gamma_t$ ( $\text{kN/m}^3$ )	せん断 弾性係数 G ( $\times 10^4 \text{kN/m}^2$ )	等価 S波速度 (m/s)	等価 P波速度 (m/s)	等価 減衰定数 h	ポアソン比
55.00	造成盛土		1.45	15.7	3.68	152	551	0.02	0.46
53.55			3.25	15.7	2.37	122	442	0.07	
50.30			4.30	15.7	0.847	72.8	264	0.12	
46.00	六ヶ所層		2.80	16.5	11.7	264	805	0.05	0.44
43.20			4.10	16.5	10.9	254	777	0.05	
39.10			4.10	16.5	10.1	245	748	0.06	
35.00	鷹架層	軽石凝灰岩	0.77	15.3	64.3	642	1810	0.02	0.43
34.23			1.35	15.3	64.2	641	1810	0.02	
32.88			1.35	15.3	64.1	641	1810	0.02	
31.53			22.53	15.3	63.3	637	1800	0.02	
9.00		37.00	15.6	97.5	783	1860	0.02	0.39	
-28.00		軽石質砂岩	21.00	18.2	214	1070	2220	0.01	0.35
-49.00		細粒砂岩	21.00	18.2	214	1070	2220	0.02	0.35
-70.00	細粒砂岩	—	18.2	221	1090	2260	0.01	0.35	

第 3.2.1-20 表 地盤定数 (S d - C 1)

標高 T. M. S. L. (m)	地層区分		層厚 (m)	単位 体積重量 $\gamma_t$ ( $\text{kN}/\text{m}^3$ )	せん断 弾性係数 G ( $\times 10^4 \text{kN}/\text{m}^2$ )	等価 S波速度 (m/s)	等価 P波速度 (m/s)	等価 減衰定数 h	ポアソン比
55.00	造成盛土		1.45	15.7	3.70	152	553	0.02	0.46
53.55			3.25	15.7	2.44	124	449	0.07	
50.30			4.30	15.7	0.794	70.5	256	0.12	
46.00	六ヶ所層		2.80	16.5	11.6	262	802	0.05	0.44
43.20			4.10	16.5	11.4	260	795	0.05	
39.10			4.10	16.5	11.1	257	784	0.05	
35.00	鷹架層	軽石凝灰岩	0.77	15.3	64.9	645	1820	0.02	0.43
34.23			1.35	15.3	64.9	645	1820	0.02	
32.88			1.35	15.3	64.9	645	1820	0.02	
31.53			22.53	15.3	63.7	639	1800	0.02	
9.00		37.00	15.6	96.4	779	1850	0.02	0.39	
-28.00		軽石質砂岩	21.00	18.2	212	1070	2210	0.01	0.35
-49.00		細粒砂岩	21.00	18.2	212	1070	2210	0.02	0.35
-70.00	細粒砂岩	—	18.2	221	1090	2260	0.01	0.35	

第 3.2.1-21 表 地盤定数 (S d - C 2)

標高 T. M. S. L. (m)	地層区分		層厚 (m)	単位 体積重量 $\gamma_t$ ( $\text{kN}/\text{m}^3$ )	せん断 弾性係数 G ( $\times 10^4 \text{kN}/\text{m}^2$ )	等価 S波速度 (m/s)	等価 P波速度 (m/s)	等価 減衰定数 h	ポアソン比
55.00	造成盛土		1.45	15.7	3.78	154	559	0.02	0.46
53.55			3.25	15.7	2.92	135	491	0.06	
50.30			4.30	15.7	2.17	116	423	0.08	
46.00	六ヶ所層		2.80	16.5	13.5	283	865	0.04	0.44
43.20			4.10	16.5	12.8	276	842	0.04	
39.10			4.10	16.5	12.3	270	826	0.04	
35.00	鷹架層	軽石凝灰岩	0.77	15.3	65.4	647	1820	0.02	0.43
34.23			1.35	15.3	65.3	647	1820	0.02	
32.88			1.35	15.3	65.2	646	1820	0.02	
31.53			22.53	15.3	64.1	641	1810	0.02	
9.00		37.00	15.6	98.2	786	1860	0.02	0.39	
-28.00		軽石質砂岩	21.00	18.2	215	1080	2230	0.01	0.35
-49.00		細粒砂岩	21.00	18.2	214	1070	2220	0.02	0.35
-70.00	細粒砂岩	—	18.2	221	1090	2260	0.01	0.35	

第 3.2.1-22 表 地盤定数 (S d - C 3)

標高 T. M. S. L. (m)	地層区分	層厚 (m)	単位 体積重量 $\gamma_t$ ( $\text{kN/m}^3$ )	せん断 弾性係数 G ( $\times 10^4 \text{kN/m}^2$ )	等価 S波速度 (m/s)	等価 P波速度 (m/s)	等価 減衰定数 h	ポアソン比	
55.00	造成盛土	1.45	15.7	3.74	153	556	0.02	0.46	
53.55		3.25	15.7	2.65	129	468	0.06		
50.30		4.30	15.7	1.48	96.2	349	0.10		
46.00	六ヶ所層	2.80	16.5	12.4	271	829	0.04	0.44	
43.20		4.10	16.5	11.4	260	795	0.05		
39.10		4.10	16.5	10.9	254	777	0.05		
35.00	鷹架層	軽石凝灰岩	0.77	15.3	64.8	644	1820	0.02	0.43
34.23			1.35	15.3	64.8	644	1820	0.02	
32.88			1.35	15.3	64.8	644	1820	0.02	
31.53			22.53	15.3	64.2	641	1810	0.02	
9.00		37.00	15.6	98.7	788	1870	0.02	0.39	
-28.00		軽石質砂岩	21.00	18.2	215	1080	2230	0.01	0.35
-49.00		細粒砂岩	21.00	18.2	214	1070	2220	0.02	0.35
-70.00	細粒砂岩	—	18.2	221	1090	2260	0.01	0.35	

第 3.2.1-23 表 地盤定数 (S d - C 4)

標高 T. M. S. L. (m)	地層区分	層厚 (m)	単位 体積重量 $\gamma_t$ ( $\text{kN/m}^3$ )	せん断 弾性係数 G ( $\times 10^4 \text{kN/m}^2$ )	等価 S波速度 (m/s)	等価 P波速度 (m/s)	等価 減衰定数 h	ポアソン比	
55.00	造成盛土	1.45	15.7	3.67	152	550	0.02	0.46	
53.55		3.25	15.7	2.41	123	446	0.07		
50.30		4.30	15.7	1.08	82.2	299	0.11		
46.00	六ヶ所層	2.80	16.5	12.0	267	815	0.05	0.44	
43.20		4.10	16.5	11.5	261	798	0.05		
39.10		4.10	16.5	11.0	256	781	0.05		
35.00	鷹架層	軽石凝灰岩	0.77	15.3	64.7	644	1820	0.02	0.43
34.23			1.35	15.3	64.7	644	1820	0.02	
32.88			1.35	15.3	64.7	644	1820	0.02	
31.53			22.53	15.3	64.2	641	1810	0.02	
9.00		37.00	15.6	98.5	787	1870	0.02	0.39	
-28.00		軽石質砂岩	21.00	18.2	215	1080	2230	0.01	0.35
-49.00		細粒砂岩	21.00	18.2	215	1080	2230	0.02	0.35
-70.00	細粒砂岩	—	18.2	221	1090	2260	0.01	0.35	

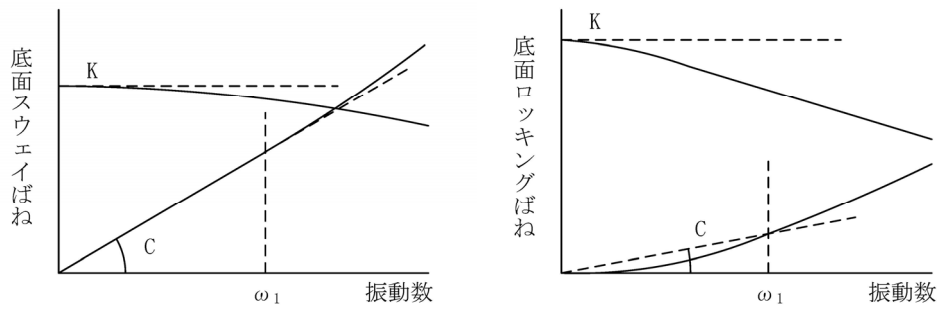

ばね定数：0Hz のばね定数  $K$  で定数化

減衰係数：振動系全体のうち地盤の影響が卓越する最初の固有振動数  $\omega_1$  に対応する虚部の値と原点を結ぶ直線の傾き  $C$  で定数化

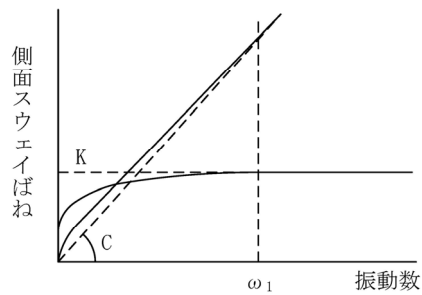

ばね定数：ばね定数  $K$  の極大値で定数化

減衰係数：振動系全体のうち地盤の影響が卓越する最初の固有振動数  $\omega_1$  に対応する虚部の値と原点を結ぶ直線の傾き  $C$  で定数化

第 3.2.1-10 図 地盤ばねの定数化の概要

第 3.2.1-24 表 地盤ばね定数と減衰係数 (S s - A)

(a) NS 方向

	質点 番号	ばね定数	減衰係数	
側面スウェイばね	$K_{S1}$	6	$2.94 \times 10^6$	$1.77 \times 10^6$
	$K_{S2}$	7	$2.23 \times 10^6$	$1.13 \times 10^6$
	$K_{S3}$	8	$4.60 \times 10^6$	$9.50 \times 10^5$
	$K_{S4}$	9	$3.56 \times 10^6$	$7.38 \times 10^5$
底面スウェイばね	$K_S$	9	$2.01 \times 10^8$	$7.44 \times 10^6$
底面ロッキングばね	$K_R$	9	$4.66 \times 10^{11}$	$4.96 \times 10^9$

注記 1 : スウェイばね : ばね定数 (kN/m), 減衰係数 (kN·s/m)

2 : ロッキングばね : ばね定数 (kN·m/rad), 減衰係数 (kN·m·s/rad)

(b) EW 方向

	質点 番号	ばね定数	減衰係数	
側面スウェイばね	$K_{S1}$	6	$2.94 \times 10^6$	$1.77 \times 10^6$
	$K_{S2}$	7	$2.23 \times 10^6$	$1.13 \times 10^6$
	$K_{S3}$	8	$4.60 \times 10^6$	$9.51 \times 10^5$
	$K_{S4}$	9	$3.56 \times 10^6$	$7.39 \times 10^5$
底面スウェイばね	$K_S$	9	$2.01 \times 10^8$	$7.42 \times 10^6$
底面ロッキングばね	$K_R$	9	$4.73 \times 10^{11}$	$5.16 \times 10^9$

注記 1 : スウェイばね : ばね定数 (kN/m), 減衰係数 (kN·s/m)

2 : ロッキングばね : ばね定数 (kN·m/rad), 減衰係数 (kN·m·s/rad)



第 3.2.1-25 表 地盤ばね定数と減衰係数 (S s - B 1)

(a)NS 方向

	質点 番号	ばね定数	減衰係数	
側面スウェイばね	K <sub>S1</sub>	6	$3.14 \times 10^6$	$1.83 \times 10^6$
	K <sub>S2</sub>	7	$2.38 \times 10^6$	$1.18 \times 10^6$
	K <sub>S3</sub>	8	$4.63 \times 10^6$	$9.54 \times 10^5$
	K <sub>S4</sub>	9	$3.60 \times 10^6$	$7.42 \times 10^5$
底面スウェイばね	K <sub>S</sub>	9	$2.05 \times 10^8$	$7.52 \times 10^6$
底面ロッキングばね	K <sub>R</sub>	9	$4.77 \times 10^{11}$	$5.01 \times 10^9$

注記 1：スウェイばね：ばね定数(kN/m)，減衰係数(kN・s/m)

2：ロッキングばね：ばね定数(kN・m/rad)，減衰係数(kN・m・s/rad)

(b)EW 方向

	質点 番号	ばね定数	減衰係数	
側面スウェイばね	K <sub>S1</sub>	6	$3.14 \times 10^6$	$1.83 \times 10^6$
	K <sub>S2</sub>	7	$2.38 \times 10^6$	$1.18 \times 10^6$
	K <sub>S3</sub>	8	$4.63 \times 10^6$	$9.54 \times 10^5$
	K <sub>S4</sub>	9	$3.60 \times 10^6$	$7.42 \times 10^5$
底面スウェイばね	K <sub>S</sub>	9	$2.05 \times 10^8$	$7.50 \times 10^6$
底面ロッキングばね	K <sub>R</sub>	9	$4.85 \times 10^{11}$	$5.19 \times 10^9$

注記 1：スウェイばね：ばね定数(kN/m)，減衰係数(kN・s/m)

2：ロッキングばね：ばね定数(kN・m/rad)，減衰係数(kN・m・s/rad)

第 3.2.1-26 表 地盤ばね定数と減衰係数 (S s - B 2)

(a) NS 方向

	質点 番号	ばね定数	減衰係数	
側面スウェイばね	K <sub>S1</sub>	6	$3.08 \times 10^6$	$1.81 \times 10^6$
	K <sub>S2</sub>	7	$2.25 \times 10^6$	$1.14 \times 10^6$
	K <sub>S3</sub>	8	$4.61 \times 10^6$	$9.52 \times 10^5$
	K <sub>S4</sub>	9	$3.58 \times 10^6$	$7.40 \times 10^5$
底面スウェイばね	K <sub>S</sub>	9	$2.04 \times 10^8$	$7.50 \times 10^6$
底面ロッキングばね	K <sub>R</sub>	9	$4.73 \times 10^{11}$	$4.99 \times 10^9$

注記 1：スウェイばね：ばね定数(kN/m)，減衰係数(kN・s/m)

2：ロッキングばね：ばね定数(kN・m/rad)，減衰係数(kN・m・s/rad)

(b) EW 方向

	質点 番号	ばね定数	減衰係数	
側面スウェイばね	K <sub>S1</sub>	6	$3.08 \times 10^6$	$1.81 \times 10^6$
	K <sub>S2</sub>	7	$2.25 \times 10^6$	$1.14 \times 10^6$
	K <sub>S3</sub>	8	$4.61 \times 10^6$	$9.53 \times 10^5$
	K <sub>S4</sub>	9	$3.58 \times 10^6$	$7.40 \times 10^5$
底面スウェイばね	K <sub>S</sub>	9	$2.04 \times 10^8$	$7.48 \times 10^6$
底面ロッキングばね	K <sub>R</sub>	9	$4.81 \times 10^{11}$	$5.19 \times 10^9$

注記 1：スウェイばね：ばね定数(kN/m)，減衰係数(kN・s/m)

2：ロッキングばね：ばね定数(kN・m/rad)，減衰係数(kN・m・s/rad)

第 3.2.1-27 表 地盤ばね定数と減衰係数 (S s - B 3)

(a)NS 方向

	質点 番号	ばね定数	減衰係数	
側面スウェイばね	K <sub>S1</sub>	6	$3.25 \times 10^6$	$1.86 \times 10^6$
	K <sub>S2</sub>	7	$2.51 \times 10^6$	$1.22 \times 10^6$
	K <sub>S3</sub>	8	$4.66 \times 10^6$	$9.56 \times 10^5$
	K <sub>S4</sub>	9	$3.61 \times 10^6$	$7.43 \times 10^5$
底面スウェイばね	K <sub>S</sub>	9	$2.04 \times 10^8$	$7.50 \times 10^6$
底面ロッキングばね	K <sub>R</sub>	9	$4.73 \times 10^{11}$	$4.99 \times 10^9$

注記 1：スウェイばね：ばね定数(kN/m)，減衰係数(kN・s/m)

2：ロッキングばね：ばね定数(kN・m/rad)，減衰係数(kN・m・s/rad)

(b)EW 方向

	質点 番号	ばね定数	減衰係数	
側面スウェイばね	K <sub>S1</sub>	6	$3.25 \times 10^6$	$1.86 \times 10^6$
	K <sub>S2</sub>	7	$2.51 \times 10^6$	$1.22 \times 10^6$
	K <sub>S3</sub>	8	$4.66 \times 10^6$	$9.57 \times 10^5$
	K <sub>S4</sub>	9	$3.61 \times 10^6$	$7.43 \times 10^5$
底面スウェイばね	K <sub>S</sub>	9	$2.04 \times 10^8$	$7.48 \times 10^6$
底面ロッキングばね	K <sub>R</sub>	9	$4.81 \times 10^{11}$	$5.19 \times 10^9$

注記 1：スウェイばね：ばね定数(kN/m)，減衰係数(kN・s/m)

2：ロッキングばね：ばね定数(kN・m/rad)，減衰係数(kN・m・s/rad)

第 3.2.1-28 表 地盤ばね定数と減衰係数 (S s - B 4)

(a)NS 方向

	質点 番号	ばね定数	減衰係数	
側面スウェイばね	K <sub>S1</sub>	6	$3.12 \times 10^6$	$1.82 \times 10^6$
	K <sub>S2</sub>	7	$2.45 \times 10^6$	$1.20 \times 10^6$
	K <sub>S3</sub>	8	$4.66 \times 10^6$	$9.56 \times 10^5$
	K <sub>S4</sub>	9	$3.61 \times 10^6$	$7.43 \times 10^5$
底面スウェイばね	K <sub>S</sub>	9	$2.01 \times 10^8$	$7.44 \times 10^6$
底面ロッキングばね	K <sub>R</sub>	9	$4.65 \times 10^{11}$	$4.96 \times 10^9$

注記 1：スウェイばね：ばね定数(kN/m)，減衰係数(kN・s/m)

2：ロッキングばね：ばね定数(kN・m/rad)，減衰係数(kN・m・s/rad)

(b)EW 方向

	質点 番号	ばね定数	減衰係数	
側面スウェイばね	K <sub>S1</sub>	6	$3.12 \times 10^6$	$1.82 \times 10^6$
	K <sub>S2</sub>	7	$2.45 \times 10^6$	$1.20 \times 10^6$
	K <sub>S3</sub>	8	$4.66 \times 10^6$	$9.56 \times 10^5$
	K <sub>S4</sub>	9	$3.61 \times 10^6$	$7.43 \times 10^5$
底面スウェイばね	K <sub>S</sub>	9	$2.01 \times 10^8$	$7.42 \times 10^6$
底面ロッキングばね	K <sub>R</sub>	9	$4.72 \times 10^{11}$	$5.15 \times 10^9$

注記 1：スウェイばね：ばね定数(kN/m)，減衰係数(kN・s/m)

2：ロッキングばね：ばね定数(kN・m/rad)，減衰係数(kN・m・s/rad)

第 3.2.1-29 表 地盤ばね定数と減衰係数 (S s - B 5)

(a)NS 方向

	質点 番号	ばね定数	減衰係数	
側面スウェイばね	K <sub>S1</sub>	6	$3.28 \times 10^6$	$1.87 \times 10^6$
	K <sub>S2</sub>	7	$2.48 \times 10^6$	$1.21 \times 10^6$
	K <sub>S3</sub>	8	$4.64 \times 10^6$	$9.55 \times 10^5$
	K <sub>S4</sub>	9	$3.59 \times 10^6$	$7.41 \times 10^5$
底面スウェイばね	K <sub>S</sub>	9	$2.00 \times 10^8$	$7.43 \times 10^6$
底面ロッキングばね	K <sub>R</sub>	9	$4.65 \times 10^{11}$	$4.96 \times 10^9$

注記 1：スウェイばね：ばね定数(kN/m)，減衰係数(kN・s/m)

2：ロッキングばね：ばね定数(kN・m/rad)，減衰係数(kN・m・s/rad)

(b)EW 方向

	質点 番号	ばね定数	減衰係数	
側面スウェイばね	K <sub>S1</sub>	6	$3.28 \times 10^6$	$1.87 \times 10^6$
	K <sub>S2</sub>	7	$2.48 \times 10^6$	$1.21 \times 10^6$
	K <sub>S3</sub>	8	$4.64 \times 10^6$	$9.56 \times 10^5$
	K <sub>S4</sub>	9	$3.59 \times 10^6$	$7.41 \times 10^5$
底面スウェイばね	K <sub>S</sub>	9	$2.00 \times 10^8$	$7.41 \times 10^6$
底面ロッキングばね	K <sub>R</sub>	9	$4.72 \times 10^{11}$	$5.15 \times 10^9$

注記 1：スウェイばね：ばね定数(kN/m)，減衰係数(kN・s/m)

2：ロッキングばね：ばね定数(kN・m/rad)，減衰係数(kN・m・s/rad)

第 3.2.1-30 表 地盤ばね定数と減衰係数 (S s - C 1)

(a)NS 方向

	質点 番号	ばね定数	減衰係数	
側面スウェイばね	K <sub>S1</sub>	6	$3.23 \times 10^6$	$1.85 \times 10^6$
	K <sub>S2</sub>	7	$2.15 \times 10^6$	$1.11 \times 10^6$
	K <sub>S3</sub>	8	$4.54 \times 10^6$	$9.44 \times 10^5$
	K <sub>S4</sub>	9	$3.51 \times 10^6$	$7.32 \times 10^5$
底面スウェイばね	K <sub>S</sub>	9	$1.94 \times 10^8$	$7.32 \times 10^6$
底面ロッキングばね	K <sub>R</sub>	9	$4.50 \times 10^{11}$	$4.90 \times 10^9$

注記 1：スウェイばね：ばね定数(kN/m)，減衰係数(kN・s/m)

2：ロッキングばね：ばね定数(kN・m/rad)，減衰係数(kN・m・s/rad)

(b)EW 方向

	質点 番号	ばね定数	減衰係数	
側面スウェイばね	K <sub>S1</sub>	6	$3.23 \times 10^6$	$1.85 \times 10^6$
	K <sub>S2</sub>	7	$2.15 \times 10^6$	$1.11 \times 10^6$
	K <sub>S3</sub>	8	$4.54 \times 10^6$	$9.45 \times 10^5$
	K <sub>S4</sub>	9	$3.51 \times 10^6$	$7.32 \times 10^5$
底面スウェイばね	K <sub>S</sub>	9	$1.94 \times 10^8$	$7.30 \times 10^6$
底面ロッキングばね	K <sub>R</sub>	9	$4.57 \times 10^{11}$	$5.09 \times 10^9$

注記 1：スウェイばね：ばね定数(kN/m)，減衰係数(kN・s/m)

2：ロッキングばね：ばね定数(kN・m/rad)，減衰係数(kN・m・s/rad)

第 3.2.1-31 表 地盤ばね定数と減衰係数 (S s - C 2)

(a) NS 方向

	質点 番号	ばね定数	減衰係数	
側面スウェイばね	K <sub>S1</sub>	6	$3.16 \times 10^6$	$1.83 \times 10^6$
	K <sub>S2</sub>	7	$2.42 \times 10^6$	$1.19 \times 10^6$
	K <sub>S3</sub>	8	$4.63 \times 10^6$	$9.54 \times 10^5$
	K <sub>S4</sub>	9	$3.59 \times 10^6$	$7.41 \times 10^5$
底面スウェイばね	K <sub>S</sub>	9	$2.04 \times 10^8$	$7.49 \times 10^6$
底面ロッキングばね	K <sub>R</sub>	9	$4.73 \times 10^{11}$	$4.99 \times 10^9$

注記 1：スウェイばね：ばね定数(kN/m)，減衰係数(kN・s/m)

2：ロッキングばね：ばね定数(kN・m/rad)，減衰係数(kN・m・s/rad)

(b) EW 方向

	質点 番号	ばね定数	減衰係数	
側面スウェイばね	K <sub>S1</sub>	6	$3.16 \times 10^6$	$1.84 \times 10^6$
	K <sub>S2</sub>	7	$2.42 \times 10^6$	$1.19 \times 10^6$
	K <sub>S3</sub>	8	$4.63 \times 10^6$	$9.54 \times 10^5$
	K <sub>S4</sub>	9	$3.59 \times 10^6$	$7.41 \times 10^5$
底面スウェイばね	K <sub>S</sub>	9	$2.03 \times 10^8$	$7.47 \times 10^6$
底面ロッキングばね	K <sub>R</sub>	9	$4.81 \times 10^{11}$	$5.18 \times 10^9$

注記 1：スウェイばね：ばね定数(kN/m)，減衰係数(kN・s/m)

2：ロッキングばね：ばね定数(kN・m/rad)，減衰係数(kN・m・s/rad)

第 3.2.1-32 表 地盤ばね定数と減衰係数 (S s - C 3)

(a)NS 方向

	質点 番号	ばね定数	減衰係数	
側面スウェイばね	K <sub>S1</sub>	6	$3.15 \times 10^6$	$1.83 \times 10^6$
	K <sub>S2</sub>	7	$2.59 \times 10^6$	$1.24 \times 10^6$
	K <sub>S3</sub>	8	$4.69 \times 10^6$	$9.60 \times 10^5$
	K <sub>S4</sub>	9	$3.63 \times 10^6$	$7.45 \times 10^5$
底面スウェイばね	K <sub>S</sub>	9	$2.04 \times 10^8$	$7.49 \times 10^6$
底面ロッキングばね	K <sub>R</sub>	9	$4.72 \times 10^{11}$	$4.99 \times 10^9$

注記 1：スウェイばね：ばね定数(kN/m)，減衰係数(kN・s/m)

2：ロッキングばね：ばね定数(kN・m/rad)，減衰係数(kN・m・s/rad)

(b)EW 方向

	質点 番号	ばね定数	減衰係数	
側面スウェイばね	K <sub>S1</sub>	6	$3.15 \times 10^6$	$1.83 \times 10^6$
	K <sub>S2</sub>	7	$2.59 \times 10^6$	$1.24 \times 10^6$
	K <sub>S3</sub>	8	$4.69 \times 10^6$	$9.60 \times 10^5$
	K <sub>S4</sub>	9	$3.63 \times 10^6$	$7.46 \times 10^5$
底面スウェイばね	K <sub>S</sub>	9	$2.03 \times 10^8$	$7.47 \times 10^6$
底面ロッキングばね	K <sub>R</sub>	9	$4.80 \times 10^{11}$	$5.17 \times 10^9$

注記 1：スウェイばね：ばね定数(kN/m)，減衰係数(kN・s/m)

2：ロッキングばね：ばね定数(kN・m/rad)，減衰係数(kN・m・s/rad)



第 3.2.1-33 表 地盤ばね定数と減衰係数 (S s - C 4)

(a) NS 方向

	質点 番号	ばね定数	減衰係数	
側面スウェイばね	K <sub>S1</sub>	6	$3.20 \times 10^6$	$1.84 \times 10^6$
	K <sub>S2</sub>	7	$2.52 \times 10^6$	$1.22 \times 10^6$
	K <sub>S3</sub>	8	$4.69 \times 10^6$	$9.59 \times 10^5$
	K <sub>S4</sub>	9	$3.63 \times 10^6$	$7.45 \times 10^5$
底面スウェイばね	K <sub>S</sub>	9	$2.03 \times 10^8$	$7.48 \times 10^6$
底面ロッキングばね	K <sub>R</sub>	9	$4.69 \times 10^{11}$	$4.98 \times 10^9$

注記 1：スウェイばね：ばね定数(kN/m)，減衰係数(kN・s/m)

2：ロッキングばね：ばね定数(kN・m/rad)，減衰係数(kN・m・s/rad)

(b) EW 方向

	質点 番号	ばね定数	減衰係数	
側面スウェイばね	K <sub>S1</sub>	6	$3.20 \times 10^6$	$1.84 \times 10^6$
	K <sub>S2</sub>	7	$2.52 \times 10^6$	$1.22 \times 10^6$
	K <sub>S3</sub>	8	$4.69 \times 10^6$	$9.60 \times 10^5$
	K <sub>S4</sub>	9	$3.63 \times 10^6$	$7.46 \times 10^5$
底面スウェイばね	K <sub>S</sub>	9	$2.03 \times 10^8$	$7.46 \times 10^6$
底面ロッキングばね	K <sub>R</sub>	9	$4.77 \times 10^{11}$	$5.17 \times 10^9$

注記 1：スウェイばね：ばね定数(kN/m)，減衰係数(kN・s/m)

2：ロッキングばね：ばね定数(kN・m/rad)，減衰係数(kN・m・s/rad)

第 3.2.1-34 表 地盤ばね定数と減衰係数 (S d - A)

(a) NS 方向

	質点 番号	ばね定数	減衰係数	
側面スウェイばね	$K_{S1}$	6	$3.37 \times 10^6$	$1.89 \times 10^6$
	$K_{S2}$	7	$2.84 \times 10^6$	$1.31 \times 10^6$
	$K_{S3}$	8	$4.76 \times 10^6$	$9.66 \times 10^5$
	$K_{S4}$	9	$3.70 \times 10^6$	$7.52 \times 10^5$
底面スウェイばね	$K_S$	9	$2.10 \times 10^8$	$7.61 \times 10^6$
底面ロッキングばね	$K_R$	9	$4.87 \times 10^{11}$	$5.06 \times 10^9$

注記 1：スウェイばね：ばね定数(kN/m)，減衰係数(kN・s/m)

2：ロッキングばね：ばね定数(kN・m/rad)，減衰係数(kN・m・s/rad)

(b) EW 方向

	質点 番号	ばね定数	減衰係数	
側面スウェイばね	$K_{S1}$	6	$3.37 \times 10^6$	$1.89 \times 10^6$
	$K_{S2}$	7	$2.84 \times 10^6$	$1.31 \times 10^6$
	$K_{S3}$	8	$4.76 \times 10^6$	$9.67 \times 10^5$
	$K_{S4}$	9	$3.70 \times 10^6$	$7.53 \times 10^5$
底面スウェイばね	$K_S$	9	$2.10 \times 10^8$	$7.59 \times 10^6$
底面ロッキングばね	$K_R$	9	$4.95 \times 10^{11}$	$5.26 \times 10^9$

注記 1：スウェイばね：ばね定数(kN/m)，減衰係数(kN・s/m)

2：ロッキングばね：ばね定数(kN・m/rad)，減衰係数(kN・m・s/rad)

第 3.2.1-35 表 地盤ばね定数と減衰係数 (S d - B 1)

(a) NS 方向

	質点 番号	ばね定数	減衰係数	
側面スウェイばね	$K_{S1}$	6	$3.69 \times 10^6$	$1.97 \times 10^6$
	$K_{S2}$	7	$2.97 \times 10^6$	$1.34 \times 10^6$
	$K_{S3}$	8	$4.77 \times 10^6$	$9.69 \times 10^5$
	$K_{S4}$	9	$3.70 \times 10^6$	$7.52 \times 10^5$
底面スウェイばね	$K_S$	9	$2.11 \times 10^8$	$7.62 \times 10^6$
底面ロッキングばね	$K_R$	9	$4.90 \times 10^{11}$	$5.08 \times 10^9$

注記 1：スウェイばね：ばね定数(kN/m)，減衰係数(kN・s/m)

2：ロッキングばね：ばね定数(kN・m/rad)，減衰係数(kN・m・s/rad)

(b) EW 方向

	質点 番号	ばね定数	減衰係数	
側面スウェイばね	$K_{S1}$	6	$3.69 \times 10^6$	$1.98 \times 10^6$
	$K_{S2}$	7	$2.97 \times 10^6$	$1.34 \times 10^6$
	$K_{S3}$	8	$4.77 \times 10^6$	$9.69 \times 10^5$
	$K_{S4}$	9	$3.70 \times 10^6$	$7.53 \times 10^5$
底面スウェイばね	$K_S$	9	$2.10 \times 10^8$	$7.60 \times 10^6$
底面ロッキングばね	$K_R$	9	$4.98 \times 10^{11}$	$5.26 \times 10^9$

注記 1：スウェイばね：ばね定数(kN/m)，減衰係数(kN・s/m)

2：ロッキングばね：ばね定数(kN・m/rad)，減衰係数(kN・m・s/rad)

第 3.2.1-36 表 地盤ばね定数と減衰係数 (S d - B 2)

(a) NS 方向

	質点 番号	ばね定数	減衰係数	
側面スウェイばね	$K_{S1}$	6	$3.47 \times 10^6$	$1.92 \times 10^6$
	$K_{S2}$	7	$2.82 \times 10^6$	$1.30 \times 10^6$
	$K_{S3}$	8	$4.75 \times 10^6$	$9.66 \times 10^5$
	$K_{S4}$	9	$3.69 \times 10^6$	$7.51 \times 10^5$
底面スウェイばね	$K_S$	9	$2.11 \times 10^8$	$7.62 \times 10^6$
底面ロッキングばね	$K_R$	9	$4.90 \times 10^{11}$	$5.06 \times 10^9$

注記 1 : スウェイばね : ばね定数 (kN/m), 減衰係数 (kN・s/m)

2 : ロッキングばね : ばね定数 (kN・m/rad), 減衰係数 (kN・m・s/rad)

(b) EW 方向

	質点 番号	ばね定数	減衰係数	
側面スウェイばね	$K_{S1}$	6	$3.47 \times 10^6$	$1.92 \times 10^6$
	$K_{S2}$	7	$2.82 \times 10^6$	$1.30 \times 10^6$
	$K_{S3}$	8	$4.75 \times 10^6$	$9.67 \times 10^5$
	$K_{S4}$	9	$3.69 \times 10^6$	$7.52 \times 10^5$
底面スウェイばね	$K_S$	9	$2.10 \times 10^8$	$7.60 \times 10^6$
底面ロッキングばね	$K_R$	9	$4.98 \times 10^{11}$	$5.26 \times 10^9$

注記 1 : スウェイばね : ばね定数 (kN/m), 減衰係数 (kN・s/m)

2 : ロッキングばね : ばね定数 (kN・m/rad), 減衰係数 (kN・m・s/rad)

第 3.2.1-37 表 地盤ばね定数と減衰係数 (S d - B 3)

(a) NS 方向

	質点 番号	ばね定数	減衰係数	
側面スウェイばね	$K_{S1}$	6	$3.42 \times 10^6$	$1.91 \times 10^6$
	$K_{S2}$	7	$2.82 \times 10^6$	$1.30 \times 10^6$
	$K_{S3}$	8	$4.73 \times 10^6$	$9.64 \times 10^5$
	$K_{S4}$	9	$3.67 \times 10^6$	$7.49 \times 10^5$
底面スウェイばね	$K_S$	9	$2.10 \times 10^8$	$7.60 \times 10^6$
底面ロッキングばね	$K_R$	9	$4.88 \times 10^{11}$	$5.06 \times 10^9$

注記 1：スウェイばね：ばね定数(kN/m)，減衰係数(kN・s/m)

2：ロッキングばね：ばね定数(kN・m/rad)，減衰係数(kN・m・s/rad)

(b) EW 方向

	質点 番号	ばね定数	減衰係数	
側面スウェイばね	$K_{S1}$	6	$3.42 \times 10^6$	$1.91 \times 10^6$
	$K_{S2}$	7	$2.82 \times 10^6$	$1.30 \times 10^6$
	$K_{S3}$	8	$4.73 \times 10^6$	$9.65 \times 10^5$
	$K_{S4}$	9	$3.67 \times 10^6$	$7.49 \times 10^5$
底面スウェイばね	$K_S$	9	$2.09 \times 10^8$	$7.58 \times 10^6$
底面ロッキングばね	$K_R$	9	$4.96 \times 10^{11}$	$5.24 \times 10^9$

注記 1：スウェイばね：ばね定数(kN/m)，減衰係数(kN・s/m)

2：ロッキングばね：ばね定数(kN・m/rad)，減衰係数(kN・m・s/rad)

第 3.2.1-38 表 地盤ばね定数と減衰係数 (S d - B 4)

(a) NS 方向

	質点 番号	ばね定数	減衰係数	
側面スウェイばね	$K_{S1}$	6	$3.29 \times 10^6$	$1.87 \times 10^6$
	$K_{S2}$	7	$2.69 \times 10^6$	$1.27 \times 10^6$
	$K_{S3}$	8	$4.71 \times 10^6$	$9.63 \times 10^5$
	$K_{S4}$	9	$3.66 \times 10^6$	$7.48 \times 10^5$
底面スウェイばね	$K_S$	9	$2.09 \times 10^8$	$7.58 \times 10^6$
底面ロッキングばね	$K_R$	9	$4.84 \times 10^{11}$	$5.04 \times 10^9$

注記 1：スウェイばね：ばね定数(kN/m)，減衰係数(kN・s/m)

2：ロッキングばね：ばね定数(kN・m/rad)，減衰係数(kN・m・s/rad)

(b) EW 方向

	質点 番号	ばね定数	減衰係数	
側面スウェイばね	$K_{S1}$	6	$3.29 \times 10^6$	$1.87 \times 10^6$
	$K_{S2}$	7	$2.69 \times 10^6$	$1.27 \times 10^6$
	$K_{S3}$	8	$4.71 \times 10^6$	$9.63 \times 10^5$
	$K_{S4}$	9	$3.66 \times 10^6$	$7.48 \times 10^5$
底面スウェイばね	$K_S$	9	$2.08 \times 10^8$	$7.56 \times 10^6$
底面ロッキングばね	$K_R$	9	$4.92 \times 10^{11}$	$5.22 \times 10^9$

注記 1：スウェイばね：ばね定数(kN/m)，減衰係数(kN・s/m)

2：ロッキングばね：ばね定数(kN・m/rad)，減衰係数(kN・m・s/rad)

第 3.2.1-39 表 地盤ばね定数と減衰係数 (S d - B 5)

(a) NS 方向

	質点 番号	ばね定数	減衰係数	
側面スウェイばね	$K_{S1}$	6	$3.31 \times 10^6$	$1.88 \times 10^6$
	$K_{S2}$	7	$2.73 \times 10^6$	$1.28 \times 10^6$
	$K_{S3}$	8	$4.73 \times 10^6$	$9.64 \times 10^5$
	$K_{S4}$	9	$3.68 \times 10^6$	$7.50 \times 10^5$
底面スウェイばね	$K_S$	9	$2.09 \times 10^8$	$7.59 \times 10^6$
底面ロッキングばね	$K_R$	9	$4.86 \times 10^{11}$	$5.04 \times 10^9$

注記 1: スウェイばね: ばね定数(kN/m), 減衰係数(kN・s/m)

2: ロッキングばね: ばね定数(kN・m/rad), 減衰係数(kN・m・s/rad)

(b) EW 方向

	質点 番号	ばね定数	減衰係数	
側面スウェイばね	$K_{S1}$	6	$3.31 \times 10^6$	$1.88 \times 10^6$
	$K_{S2}$	7	$2.73 \times 10^6$	$1.28 \times 10^6$
	$K_{S3}$	8	$4.73 \times 10^6$	$9.65 \times 10^5$
	$K_{S4}$	9	$3.68 \times 10^6$	$7.50 \times 10^5$
底面スウェイばね	$K_S$	9	$2.09 \times 10^8$	$7.57 \times 10^6$
底面ロッキングばね	$K_R$	9	$4.94 \times 10^{11}$	$5.24 \times 10^9$

注記 1: スウェイばね: ばね定数(kN/m), 減衰係数(kN・s/m)

2: ロッキングばね: ばね定数(kN・m/rad), 減衰係数(kN・m・s/rad)

第 3.2.1-40 表 地盤ばね定数と減衰係数 (S d - C 1)

(a) NS 方向

	質点 番号	ばね定数	減衰係数	
側面スウェイばね	$K_{S1}$	6	$3.38 \times 10^6$	$1.90 \times 10^6$
	$K_{S2}$	7	$2.92 \times 10^6$	$1.33 \times 10^6$
	$K_{S3}$	8	$4.79 \times 10^6$	$9.69 \times 10^5$
	$K_{S4}$	9	$3.72 \times 10^6$	$7.54 \times 10^5$
底面スウェイばね	$K_S$	9	$2.09 \times 10^8$	$7.59 \times 10^6$
底面ロッキングばね	$K_R$	9	$4.84 \times 10^{11}$	$5.04 \times 10^9$

注記 1 : スウェイばね : ばね定数 (kN/m), 減衰係数 (kN·s/m)

2 : ロッキングばね : ばね定数 (kN·m/rad), 減衰係数 (kN·m·s/rad)

(b) EW 方向

	質点 番号	ばね定数	減衰係数	
側面スウェイばね	$K_{S1}$	6	$3.38 \times 10^6$	$1.90 \times 10^6$
	$K_{S2}$	7	$2.92 \times 10^6$	$1.33 \times 10^6$
	$K_{S3}$	8	$4.79 \times 10^6$	$9.70 \times 10^5$
	$K_{S4}$	9	$3.72 \times 10^6$	$7.55 \times 10^5$
底面スウェイばね	$K_S$	9	$2.09 \times 10^8$	$7.57 \times 10^6$
底面ロッキングばね	$K_R$	9	$4.92 \times 10^{11}$	$5.24 \times 10^9$

注記 1 : スウェイばね : ばね定数 (kN/m), 減衰係数 (kN·s/m)

2 : ロッキングばね : ばね定数 (kN·m/rad), 減衰係数 (kN·m·s/rad)



第 3.2.1-41 表 地盤ばね定数と減衰係数 (S d - C 2)

(a) NS 方向

	質点 番号	ばね定数	減衰係数	
側面スウェイばね	$K_{S1}$	6	$3.87 \times 10^6$	$2.02 \times 10^6$
	$K_{S2}$	7	$3.14 \times 10^6$	$1.38 \times 10^6$
	$K_{S3}$	8	$4.82 \times 10^6$	$9.73 \times 10^5$
	$K_{S4}$	9	$3.74 \times 10^6$	$7.56 \times 10^5$
底面スウェイばね	$K_S$	9	$2.11 \times 10^8$	$7.63 \times 10^6$
底面ロッキングばね	$K_R$	9	$4.91 \times 10^{11}$	$5.08 \times 10^9$

注記 1 : スウェイばね : ばね定数 (kN/m), 減衰係数 (kN·s/m)

2 : ロッキングばね : ばね定数 (kN·m/rad), 減衰係数 (kN·m·s/rad)

(b) EW 方向

	質点 番号	ばね定数	減衰係数	
側面スウェイばね	$K_{S1}$	6	$3.87 \times 10^6$	$2.02 \times 10^6$
	$K_{S2}$	7	$3.14 \times 10^6$	$1.38 \times 10^6$
	$K_{S3}$	8	$4.82 \times 10^6$	$9.74 \times 10^5$
	$K_{S4}$	9	$3.74 \times 10^6$	$7.56 \times 10^5$
底面スウェイばね	$K_S$	9	$2.11 \times 10^8$	$7.61 \times 10^6$
底面ロッキングばね	$K_R$	9	$4.99 \times 10^{11}$	$5.27 \times 10^9$

注記 1 : スウェイばね : ばね定数 (kN/m), 減衰係数 (kN·s/m)

2 : ロッキングばね : ばね定数 (kN·m/rad), 減衰係数 (kN·m·s/rad)

第 3.2.1-42 表 地盤ばね定数と減衰係数 (S d - C 3)

(a) NS 方向

	質点 番号	ばね定数	減衰係数	
側面スウェイばね	$K_{S1}$	6	$3.48 \times 10^6$	$1.92 \times 10^6$
	$K_{S2}$	7	$2.87 \times 10^6$	$1.31 \times 10^6$
	$K_{S3}$	8	$4.77 \times 10^6$	$9.69 \times 10^5$
	$K_{S4}$	9	$3.71 \times 10^6$	$7.54 \times 10^5$
底面スウェイばね	$K_S$	9	$2.11 \times 10^8$	$7.63 \times 10^6$
底面ロッキングばね	$K_R$	9	$4.92 \times 10^{11}$	$5.08 \times 10^9$

注記 1: スウェイばね: ばね定数(kN/m), 減衰係数(kN・s/m)

2: ロッキングばね: ばね定数(kN・m/rad), 減衰係数(kN・m・s/rad)

(b) EW 方向

	質点 番号	ばね定数	減衰係数	
側面スウェイばね	$K_{S1}$	6	$3.48 \times 10^6$	$1.92 \times 10^6$
	$K_{S2}$	7	$2.87 \times 10^6$	$1.32 \times 10^6$
	$K_{S3}$	8	$4.77 \times 10^6$	$9.69 \times 10^5$
	$K_{S4}$	9	$3.71 \times 10^6$	$7.54 \times 10^5$
底面スウェイばね	$K_S$	9	$2.11 \times 10^8$	$7.61 \times 10^6$
底面ロッキングばね	$K_R$	9	$5.00 \times 10^{11}$	$5.26 \times 10^9$

注記 1: スウェイばね: ばね定数(kN/m), 減衰係数(kN・s/m)

2: ロッキングばね: ばね定数(kN・m/rad), 減衰係数(kN・m・s/rad)

第 3.2.1-43 表 地盤ばね定数と減衰係数 (S d - C 4)

(a) NS 方向

	質点 番号	ばね定数	減衰係数	
側面スウェイばね	$K_{S1}$	6	$3.45 \times 10^6$	$1.91 \times 10^6$
	$K_{S2}$	7	$2.90 \times 10^6$	$1.32 \times 10^6$
	$K_{S3}$	8	$4.77 \times 10^6$	$9.68 \times 10^5$
	$K_{S4}$	9	$3.71 \times 10^6$	$7.53 \times 10^5$
底面スウェイばね	$K_S$	9	$2.11 \times 10^8$	$7.63 \times 10^6$
底面ロッキングばね	$K_R$	9	$4.91 \times 10^{11}$	$5.06 \times 10^9$

注記 1 : スウェイばね : ばね定数 (kN/m), 減衰係数 (kN·s/m)

2 : ロッキングばね : ばね定数 (kN·m/rad), 減衰係数 (kN·m·s/rad)

(b) EW 方向

	質点 番号	ばね定数	減衰係数	
側面スウェイばね	$K_{S1}$	6	$3.45 \times 10^6$	$1.92 \times 10^6$
	$K_{S2}$	7	$2.90 \times 10^6$	$1.32 \times 10^6$
	$K_{S3}$	8	$4.77 \times 10^6$	$9.69 \times 10^5$
	$K_{S4}$	9	$3.71 \times 10^6$	$7.54 \times 10^5$
底面スウェイばね	$K_S$	9	$2.11 \times 10^8$	$7.61 \times 10^6$
底面ロッキングばね	$K_R$	9	$4.99 \times 10^{11}$	$5.26 \times 10^9$

注記 1 : スウェイばね : ばね定数 (kN/m), 減衰係数 (kN·s/m)

2 : ロッキングばね : ばね定数 (kN·m/rad), 減衰係数 (kN·m·s/rad)

### 3.2.2 鉛直方向モデル

鉛直方向の地震応答解析モデルは、建屋と地盤の相互作用を考慮した建屋－地盤連成モデルとし、耐震壁等の軸剛性を評価した質点系モデルを用いる。地震応答解析は弾性時刻歴応答解析により行う。鉛直方向の地震応答解析モデルを第3.2.2-1図、解析モデルの諸元を第3.2.2-1表に示す。

建屋の各部材の剛性は、軸断面積に基づいて評価する。

地盤は、地盤調査に基づき水平成層地盤とし、基礎底面地盤ばねについては、「JEAG 4601-1991 追補版」により、成層補正を行ったのち、振動アドミタンス理論に基づき求めた鉛直地盤ばねを近似法により定数化して用いる。基礎底面地盤ばねの評価には、解析コード「ST-CROSS Ver. 1.0」を用いる。なお、地盤定数については、ひずみ依存特性を考慮して求めた等価物性値を用いる。

「Ⅲ－1－1－2 地盤の支持性能に係る基本方針」に基づく地盤の初期物性値を第3.2.1-3表に、ひずみ依存特性を第3.2.1-3図に示す。地盤の等価線形解析で得られる等価物性値に基づき設定した地盤定数を第3.2.1-4表～第3.2.1-23表に示す。また、地盤ばねの定数化の概要を第3.2.2-2図に、地盤ばね定数及び減衰係数を第3.2.2-2表～第3.2.2-19表に示す。

なお、解析コードの検証及び妥当性確認等の概要については、「Ⅲ－3 計算機プログラム（解析コード）の概要」に示す。

(単位：m)

T.M.S.L. 77.50

T.M.S.L. 70.20

T.M.S.L. 62.80

T.M.S.L. 56.80

T.M.S.L. 50.30

T.M.S.L. 43.20

T.M.S.L. 35.00

T.M.S.L. 34.23

T.M.S.L. 31.53

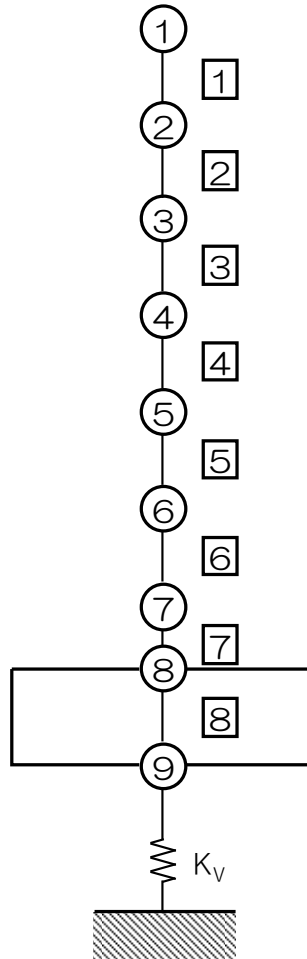

注記 1：○数字は質点番号を示す。

2：□数字は要素番号を示す。

3： $K_v$ は底面鉛直ばねを示す。

第 3.2.2-1 図 地震応答解析モデル (鉛直方向)

第 3.2.2-1 表 地震応答解析モデル諸元 (鉛直方向)

質点番号	質点位置 T. M. S. L. (m)	重量 W (kN)	要素番号	要素位置 T. M. S. L. (m)	軸断面積 A (m <sup>2</sup> )
①	77.50	174000	①	77.50~70.20	420.5
②	70.20	329000	②	70.20~62.80	760.0
③	62.80	385000	③	62.80~56.80	957.1
④	56.80	429000	④	56.80~50.30	1208.1
⑤	50.30	492000	⑤	50.30~43.20	1468.1
⑥	43.20	530000	⑥	43.20~35.00	1718.0
⑦	35.00	386000	⑦	35.00~34.23	4064.6
⑧	34.23	277000	⑧	34.23~31.53	7708.6
⑨	31.53	280000	—	—	—
建屋総重量		3282000	—	—	—

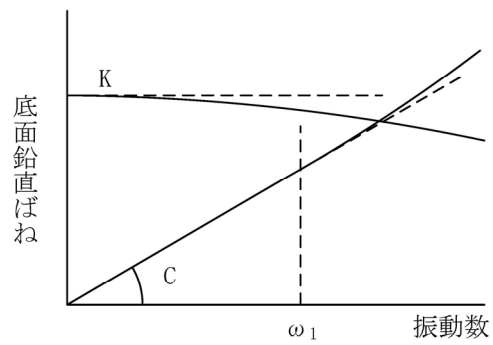

ばね定数：0Hz のばね定数  $K$  で定数化

減衰係数：振動系全体のうち地盤の影響が卓越する最初の固有振動数  $\omega_1$  に対応する虚部の値と原点を結ぶ直線の傾き  $C$  で定数化

第 3. 2. 2-2 図 鉛直地盤ばねの定数化の概要

第 3.2.2-2 表 地盤ばね定数と減衰係数 (S<sub>s</sub>-A, 鉛直方向)

		質点 番号	ばね定数 (kN/m)	減衰係数 (kN・s/m)
底面鉛直ばね	K <sub>v</sub>	9	$3.97 \times 10^8$	$1.79 \times 10^7$

第 3.2.2-3 表 地盤ばね定数と減衰係数 (S<sub>s</sub>-B1, 鉛直方向)

		質点 番号	ばね定数 (kN/m)	減衰係数 (kN・s/m)
底面鉛直ばね	K <sub>v</sub>	9	$4.05 \times 10^8$	$1.80 \times 10^7$

第 3.2.2-4 表 地盤ばね定数と減衰係数 (S<sub>s</sub>-B2, 鉛直方向)

		質点 番号	ばね定数 (kN/m)	減衰係数 (kN・s/m)
底面鉛直ばね	K <sub>v</sub>	9	$4.02 \times 10^8$	$1.80 \times 10^7$

第 3.2.2-5 表 地盤ばね定数と減衰係数 (S<sub>s</sub>-B3, 鉛直方向)

		質点 番号	ばね定数 (kN/m)	減衰係数 (kN・s/m)
底面鉛直ばね	K <sub>v</sub>	9	$4.02 \times 10^8$	$1.80 \times 10^7$

第 3.2.2-6 表 地盤ばね定数と減衰係数 (S<sub>s</sub>-B4, 鉛直方向)

		質点 番号	ばね定数 (kN/m)	減衰係数 (kN・s/m)
底面鉛直ばね	K <sub>v</sub>	9	$3.95 \times 10^8$	$1.78 \times 10^7$

第 3.2.2-7 表 地盤ばね定数と減衰係数 (S<sub>s</sub>-B5, 鉛直方向)

		質点 番号	ばね定数 (kN/m)	減衰係数 (kN・s/m)
底面鉛直ばね	K <sub>v</sub>	9	$3.96 \times 10^8$	$1.78 \times 10^7$



第 3.2.2-8 表 地盤ばね定数と減衰係数 (S<sub>s</sub>-C1, 鉛直方向)

		質点 番号	ばね定数 (kN/m)	減衰係数 (kN・s/m)
底面鉛直ばね	K <sub>v</sub>	9	$3.86 \times 10^8$	$1.76 \times 10^7$

第 3.2.2-9 表 地盤ばね定数と減衰係数 (S<sub>s</sub>-C2, 鉛直方向)

		質点 番号	ばね定数 (kN/m)	減衰係数 (kN・s/m)
底面鉛直ばね	K <sub>v</sub>	9	$4.02 \times 10^8$	$1.80 \times 10^7$

第 3.2.2-10 表 地盤ばね定数と減衰係数 (S<sub>s</sub>-C3, 鉛直方向)

		質点 番号	ばね定数 (kN/m)	減衰係数 (kN・s/m)
底面鉛直ばね	K <sub>v</sub>	9	$4.00 \times 10^8$	$1.79 \times 10^7$

第 3.2.2-11 表 地盤ばね定数と減衰係数 (S d - A, 鉛直方向)

		質点 番号	ばね定数 (kN/m)	減衰係数 (kN・s/m)
底面鉛直ばね	$K_v$	9	$4.11 \times 10^8$	$1.82 \times 10^7$

第 3.2.2-12 表 地盤ばね定数と減衰係数 (S d - B 1, 鉛直方向)

		質点 番号	ばね定数 (kN/m)	減衰係数 (kN・s/m)
底面鉛直ばね	$K_v$	9	$4.13 \times 10^8$	$1.82 \times 10^7$

第 3.2.2-13 表 地盤ばね定数と減衰係数 (S d - B 2, 鉛直方向)

		質点 番号	ばね定数 (kN/m)	減衰係数 (kN・s/m)
底面鉛直ばね	$K_v$	9	$4.13 \times 10^8$	$1.82 \times 10^7$

第 3.2.2-14 表 地盤ばね定数と減衰係数 (S d - B 3, 鉛直方向)

		質点 番号	ばね定数 (kN/m)	減衰係数 (kN・s/m)
底面鉛直ばね	$K_v$	9	$4.12 \times 10^8$	$1.82 \times 10^7$

第 3.2.2-15 表 地盤ばね定数と減衰係数 (S d - B 4, 鉛直方向)

		質点 番号	ばね定数 (kN/m)	減衰係数 (kN・s/m)
底面鉛直ばね	$K_v$	9	$4.09 \times 10^8$	$1.81 \times 10^7$

第 3.2.2-16 表 地盤ばね定数と減衰係数 (S d - B 5, 鉛直方向)

		質点 番号	ばね定数 (kN/m)	減衰係数 (kN・s/m)
底面鉛直ばね	$K_v$	9	$4.09 \times 10^8$	$1.81 \times 10^7$

第 3.2.2-17 表 地盤ばね定数と減衰係数 (S d - C 1, 鉛直方向)

		質点 番号	ばね定数 (kN/m)	減衰係数 (kN・s/m)
底面鉛直ばね	$K_v$	9	$4.08 \times 10^8$	$1.81 \times 10^7$

第 3.2.2-18 表 地盤ばね定数と減衰係数 (S d - C 2, 鉛直方向)

		質点 番号	ばね定数 (kN/m)	減衰係数 (kN・s/m)
底面鉛直ばね	$K_v$	9	$4.13 \times 10^8$	$1.82 \times 10^7$

第 3.2.2-19 表 地盤ばね定数と減衰係数 (S d - C 3, 鉛直方向)

		質点 番号	ばね定数 (kN/m)	減衰係数 (kN・s/m)
底面鉛直ばね	$K_v$	9	$4.14 \times 10^8$	$1.82 \times 10^7$

### 3.3 建物・構築物の入力地震動

#### 3.3.1 水平方向

水平方向モデルへの入力地震動は、1次元波動論に基づき、解放基盤表面レベルで定義される基準地震動 $S_s$ 及び弾性設計用地震動 $S_d$ に対する建屋基礎底面及び側面地盤ばねレベルでの地盤の応答として評価する。また、建屋基礎底面レベルにおけるせん断力（以下、「切欠き力」という。）を付加することにより、地盤の切欠き効果を考慮する。第3.3.1-1図に地震応答解析モデルに入力する地震動の概念図を示す。入力地震動の算定には、解析コード「TDAS Ver. 20121030」を用いる。

ひずみ依存特性を考慮して求めた等価物性値を用いて、1次元波動論により算定した基礎底面位置（T. M. S. L. 31.53m）における地盤応答の加速度応答スペクトルを第3.3.1-2図～第3.3.1-5図に示す。また、地盤応答の各深さの最大加速度分布を第3.3.1-6図及び第3.3.1-7図に示す。

なお、解析コードの検証及び妥当性確認等の概要については、「Ⅲ－3 計算機プログラム（解析コード）の概要」に示す。

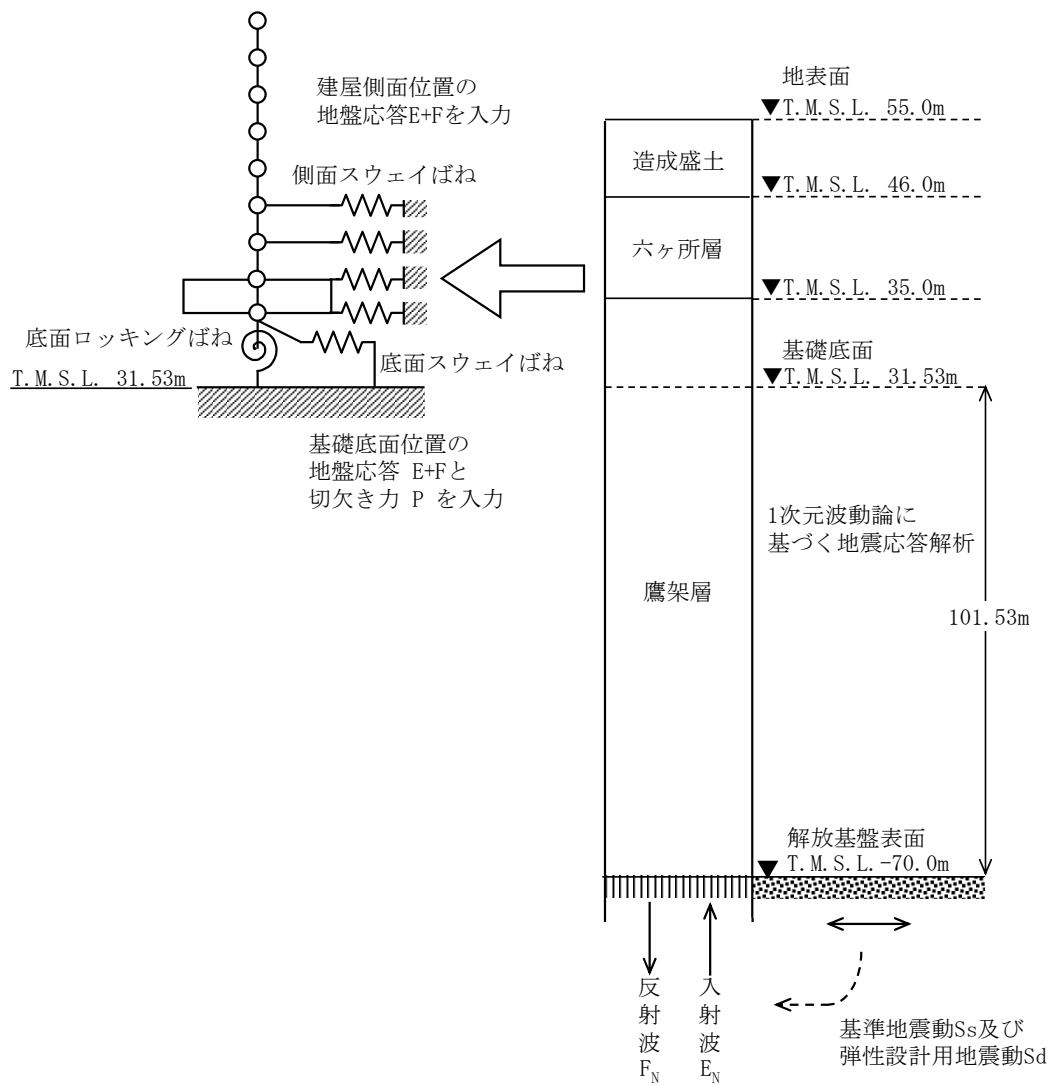

第 3.3.1-1 図 地震応答解析モデルに入力する地震動の概念図（水平方向）

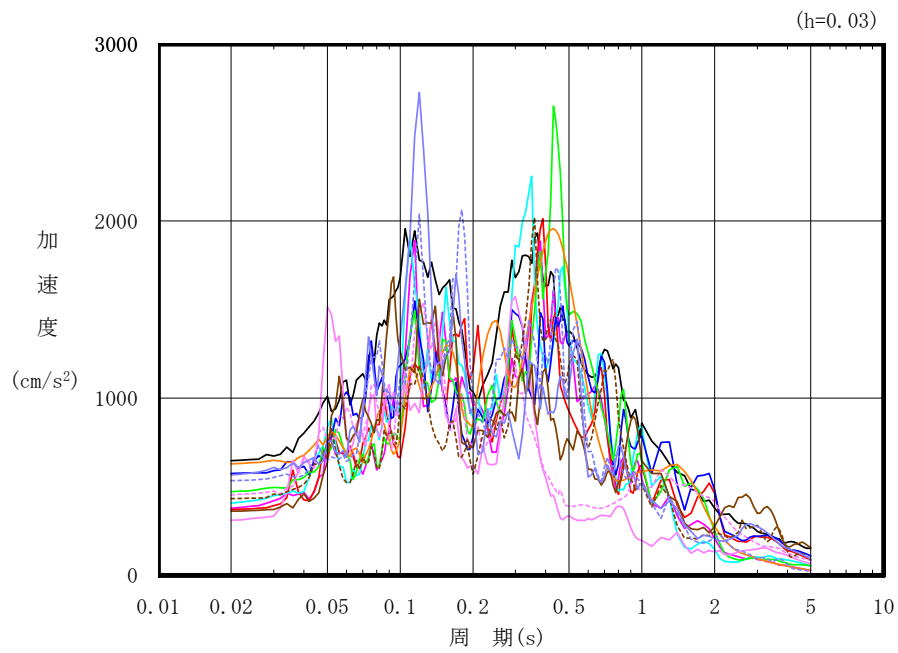

凡例

- : S<sub>s</sub>-A (H)
- : S<sub>s</sub>-B 1 (NS)
- : S<sub>s</sub>-B 2 (NS)
- : S<sub>s</sub>-B 3 (NS)
- : S<sub>s</sub>-B 4 (NS)
- : S<sub>s</sub>-B 5 (NS)
- : S<sub>s</sub>-C 1 (NSEW)
- : S<sub>s</sub>-C 2 (NS)
- - - : S<sub>s</sub>-C 2 (EW)
- : S<sub>s</sub>-C 3 (NS)
- - - : S<sub>s</sub>-C 3 (EW)
- : S<sub>s</sub>-C 4 (NS)
- - - : S<sub>s</sub>-C 4 (EW)

第 3.3.1-2 図 入力地震動の加速度応答スペクトル  
(S<sub>s</sub>, NS 方向, T.M.S.L. 31.53m)

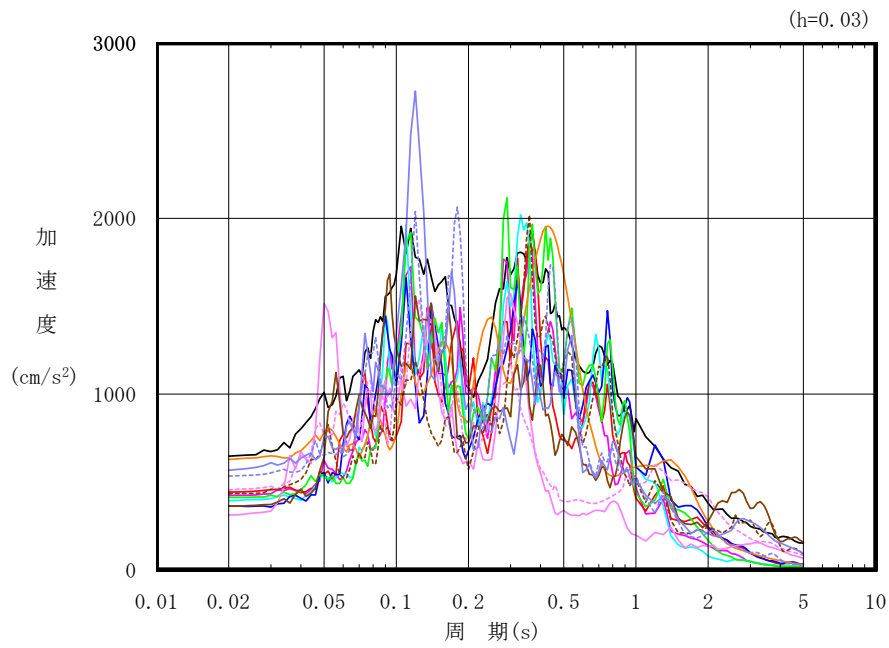

凡例

- : S<sub>s</sub>-A (H)
- : S<sub>s</sub>-B 1 (EW)
- : S<sub>s</sub>-B 2 (EW)
- : S<sub>s</sub>-B 3 (EW)
- : S<sub>s</sub>-B 4 (EW)
- : S<sub>s</sub>-B 5 (EW)
- : S<sub>s</sub>-C 1 (NSEW)
- : S<sub>s</sub>-C 2 (NS)
- - - : S<sub>s</sub>-C 2 (EW)
- : S<sub>s</sub>-C 3 (NS)
- - - : S<sub>s</sub>-C 3 (EW)
- : S<sub>s</sub>-C 4 (NS)
- - - : S<sub>s</sub>-C 4 (EW)

第 3.3.1-3 図 入力地震動の加速度応答スペクトル  
(S<sub>s</sub>, EW 方向, T.M.S.L. 31.53m)

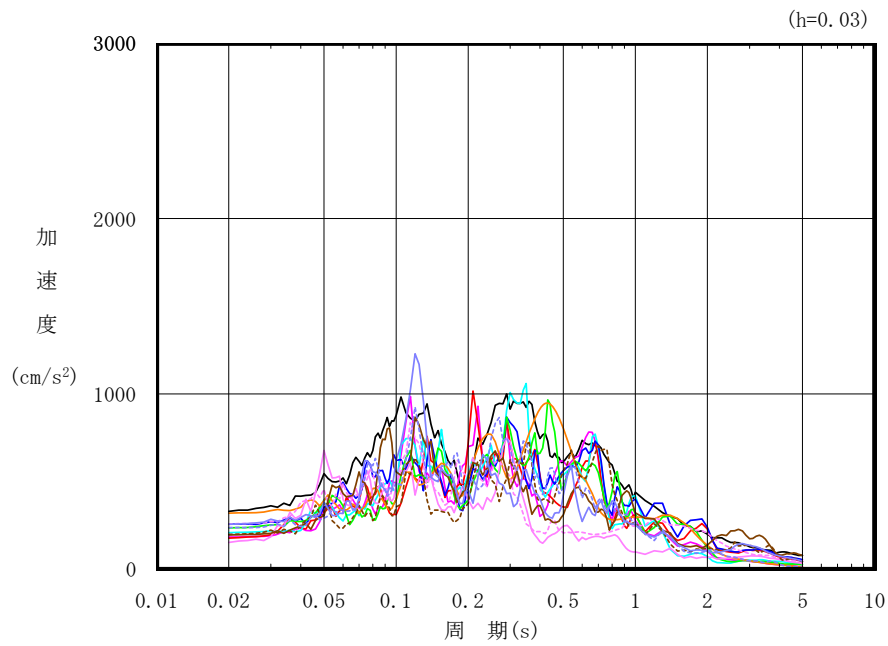

凡例

- : S d - A (H)
- : S d - B 1 (NS)
- : S d - B 2 (NS)
- : S d - B 3 (NS)
- : S d - B 4 (NS)
- : S d - B 5 (NS)
- : S d - C 1 (NSEW)
- : S d - C 2 (NS)
- - - : S d - C 2 (EW)
- : S d - C 3 (NS)
- - - : S d - C 3 (EW)
- : S d - C 4 (NS)
- - - : S d - C 4 (EW)

第 3.3.1-4 図 入力地震動の加速度応答スペクトル  
(S d, NS 方向, T.M.S.L. 31.53m)



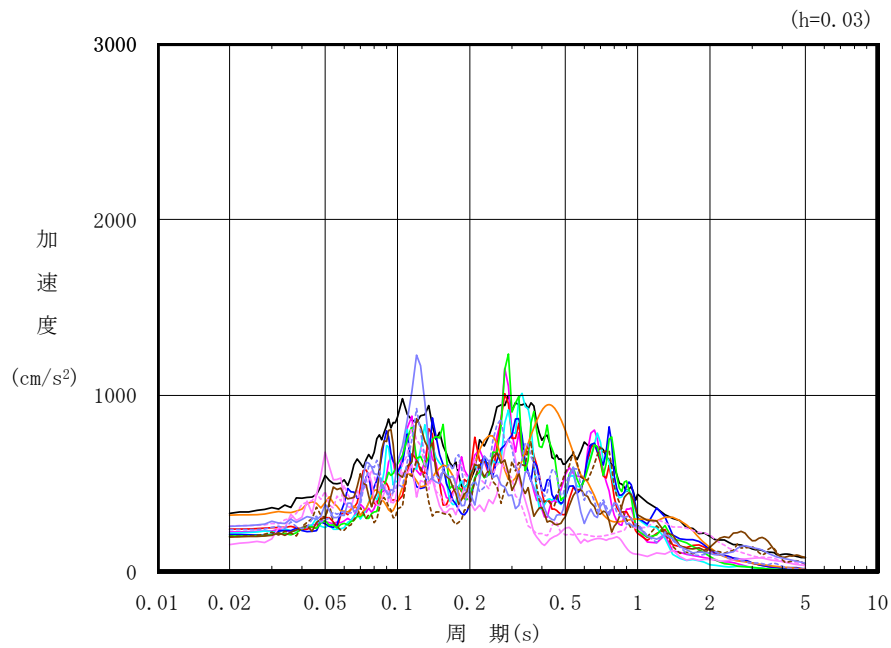

凡例

- : S d - A (H)
- : S d - B 1 (E W)
- : S d - B 2 (E W)
- : S d - B 3 (E W)
- : S d - B 4 (E W)
- : S d - B 5 (E W)
- : S d - C 1 (N S E W)
- : S d - C 2 (N S)
- - - : S d - C 2 (E W)
- : S d - C 3 (N S)
- - - : S d - C 3 (E W)
- : S d - C 4 (N S)
- - - : S d - C 4 (E W)

第 3.3.1-5 図 入力地震動の加速度応答スペクトル  
(S d, EW 方向, T.M.S.L. 31.53m)

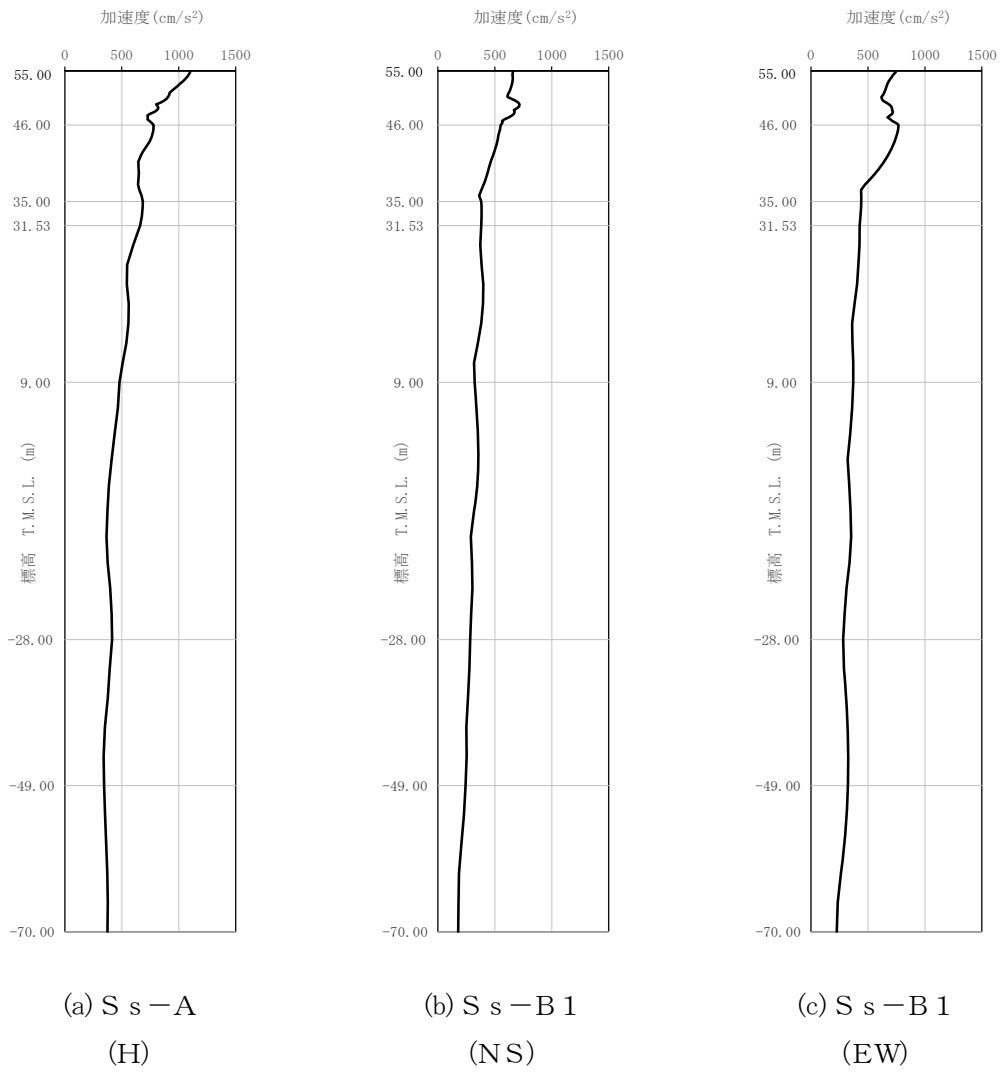

第 3.3.1-6 图 最大加速度分布 (S s) (1/5)

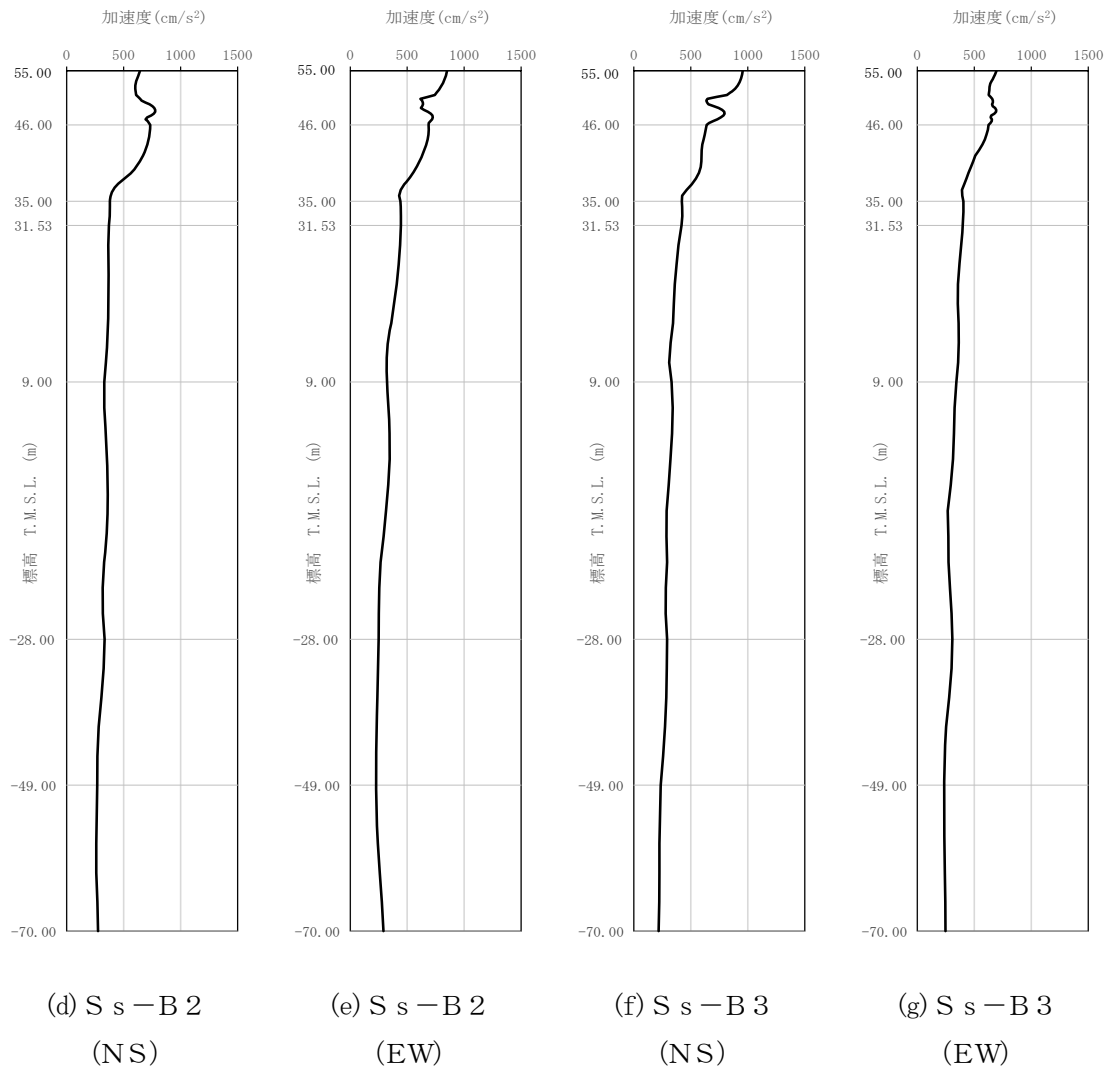

第 3. 3. 1-6 図 最大加速度分布 (S<sub>s</sub>) (2/5)

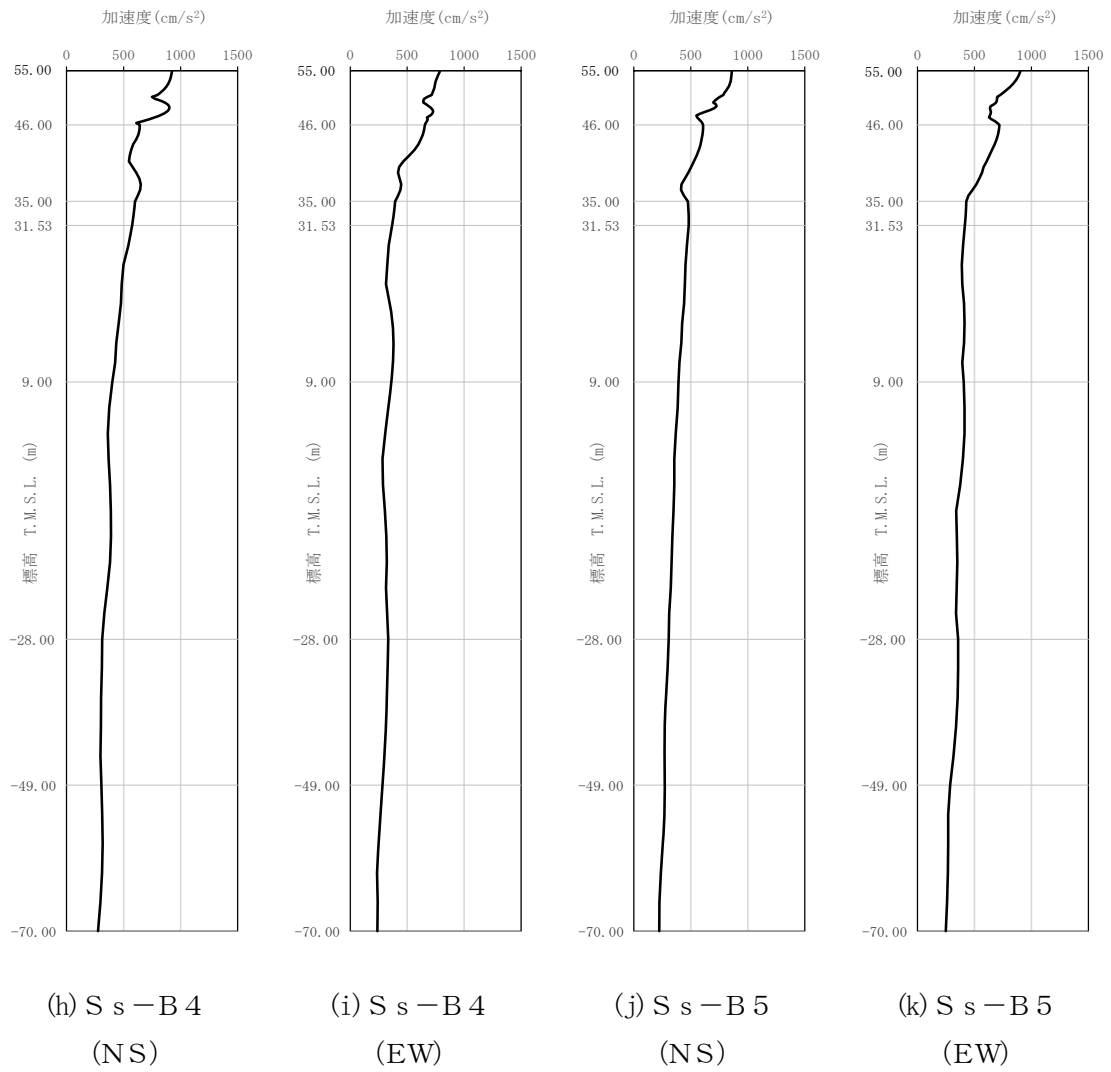

第 3. 3. 1-6 図 最大加速度分布 (S<sub>s</sub>) (3/5)

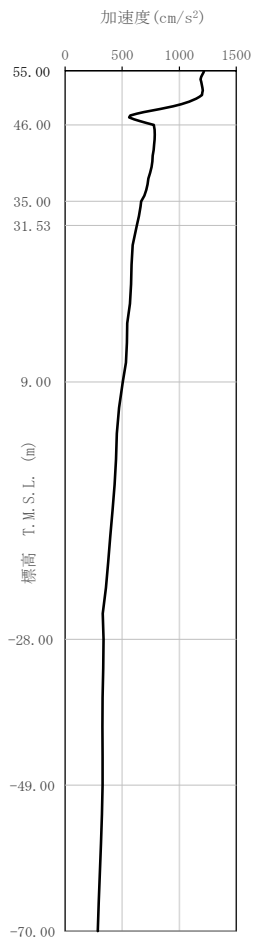

(l) S<sub>s</sub>-C 1  
(NSEW)

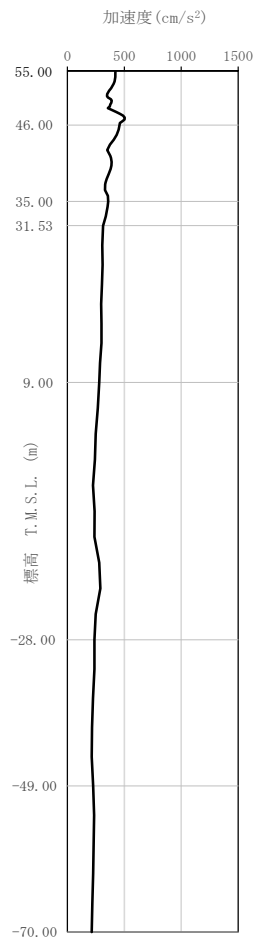

(m) S<sub>s</sub>-C 2  
(NS)

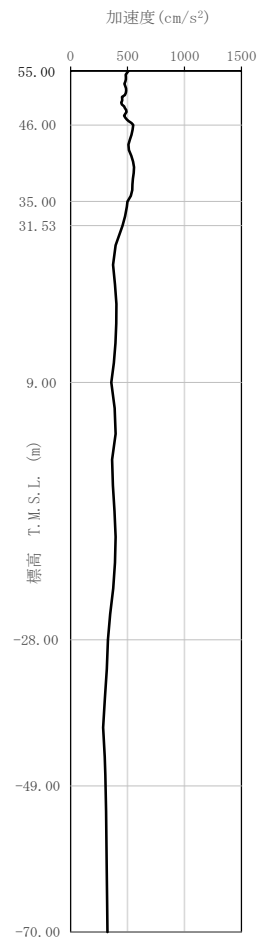

(n) S<sub>s</sub>-C 2  
(EW)

第 3.3.1-6 図 最大加速度分布 (S<sub>s</sub>) (4/5)

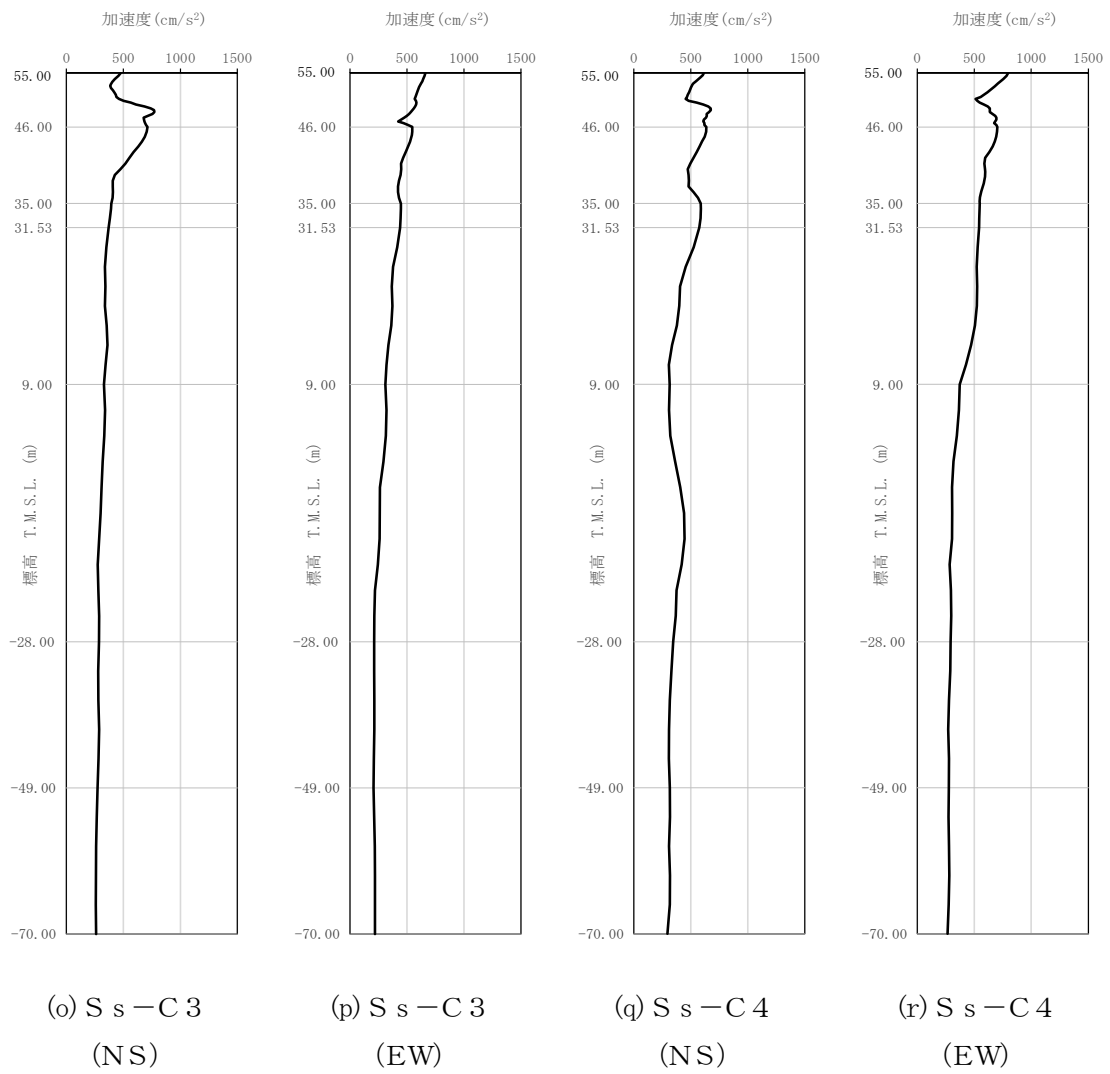

第 3.3.1-6 図 最大加速度分布 (S<sub>s</sub>) (5/5)

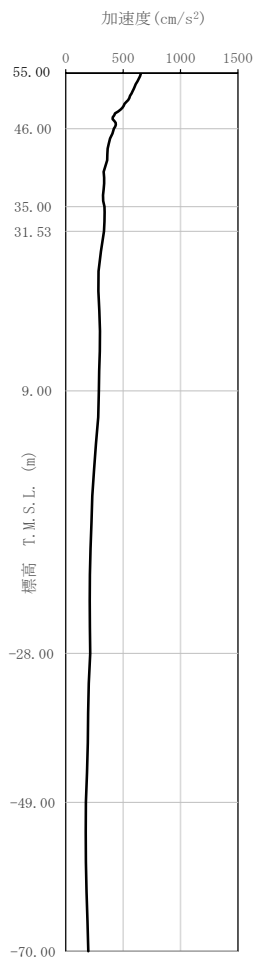

(a) S d - A  
(H)

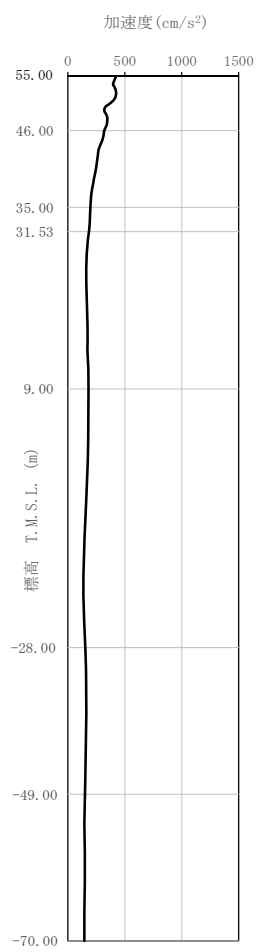

(b) S d - B 1  
(NS)

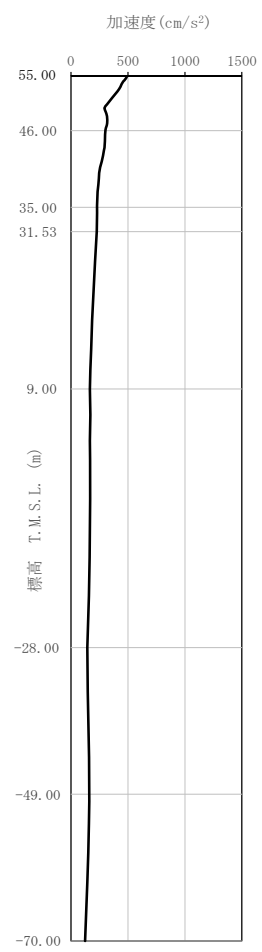

(c) S d - B 1  
(EW)

第 3.3.1-7 図 最大加速度分布 (S d) (1/5)

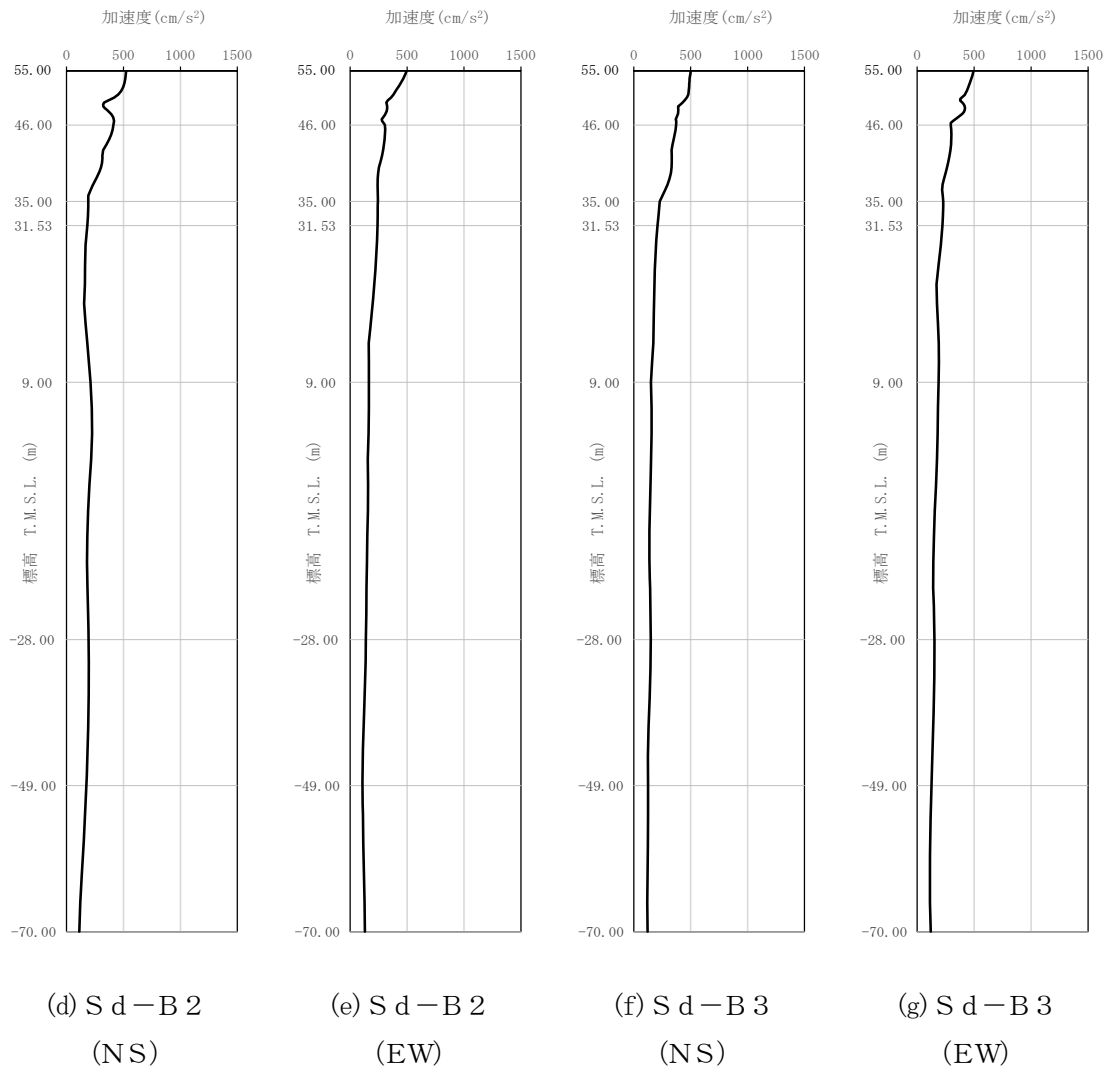

第 3.3.1-7 図 最大加速度分布 (S d) (2/5)



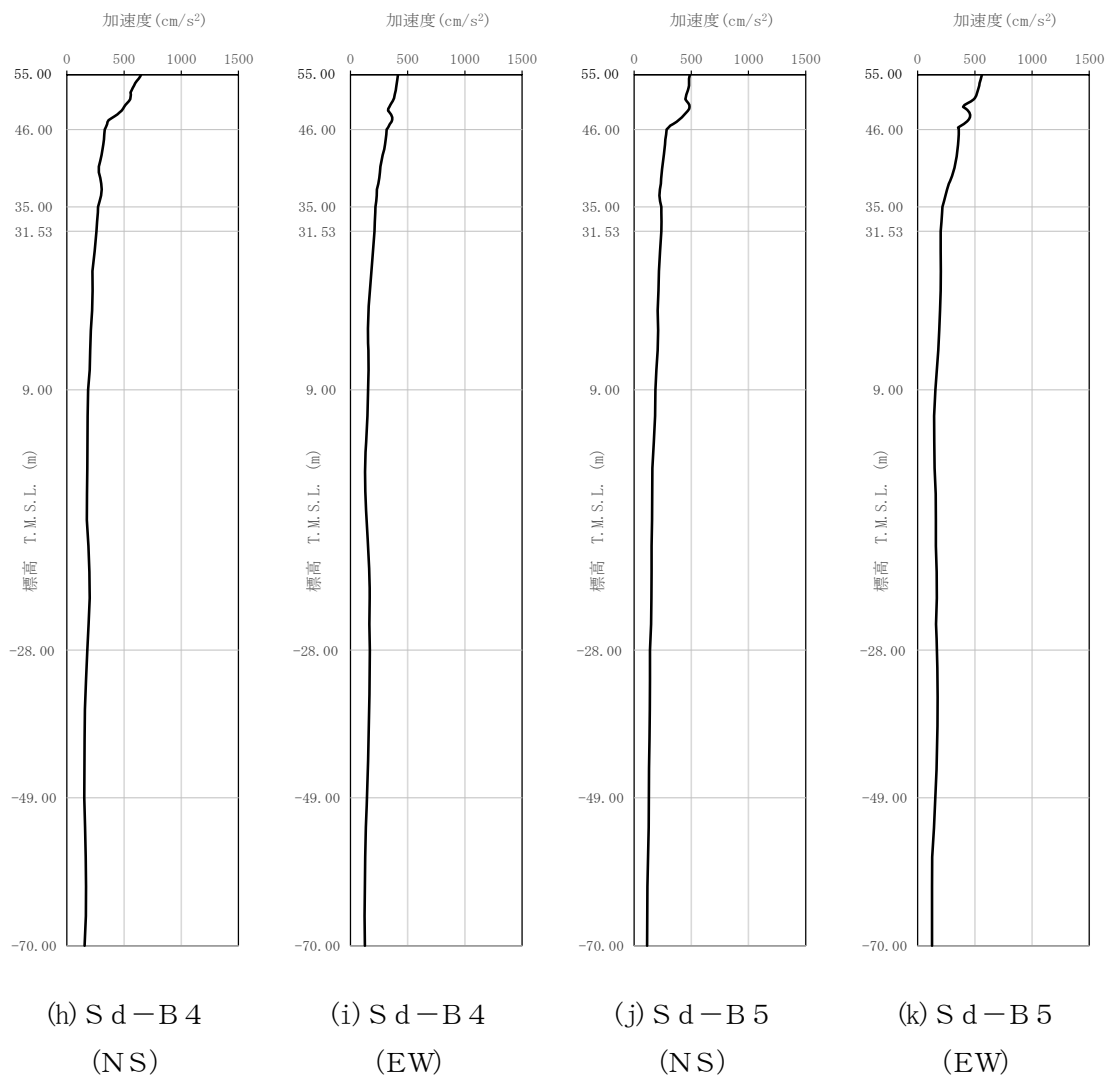

第 3.3.1-7 図 最大加速度分布 (Sd) (3/5)

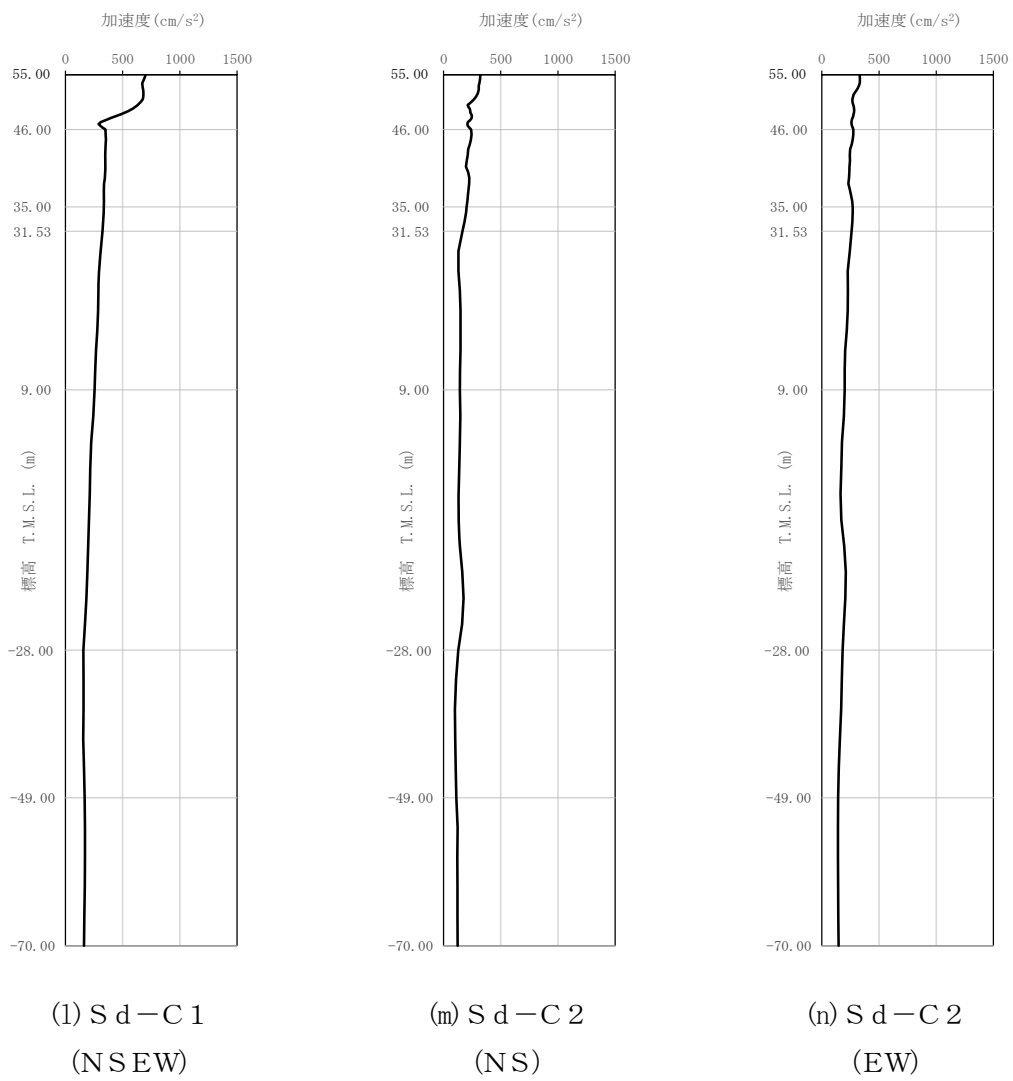

第 3.3.1-7 図 最大加速度分布 (S d) (4/5)

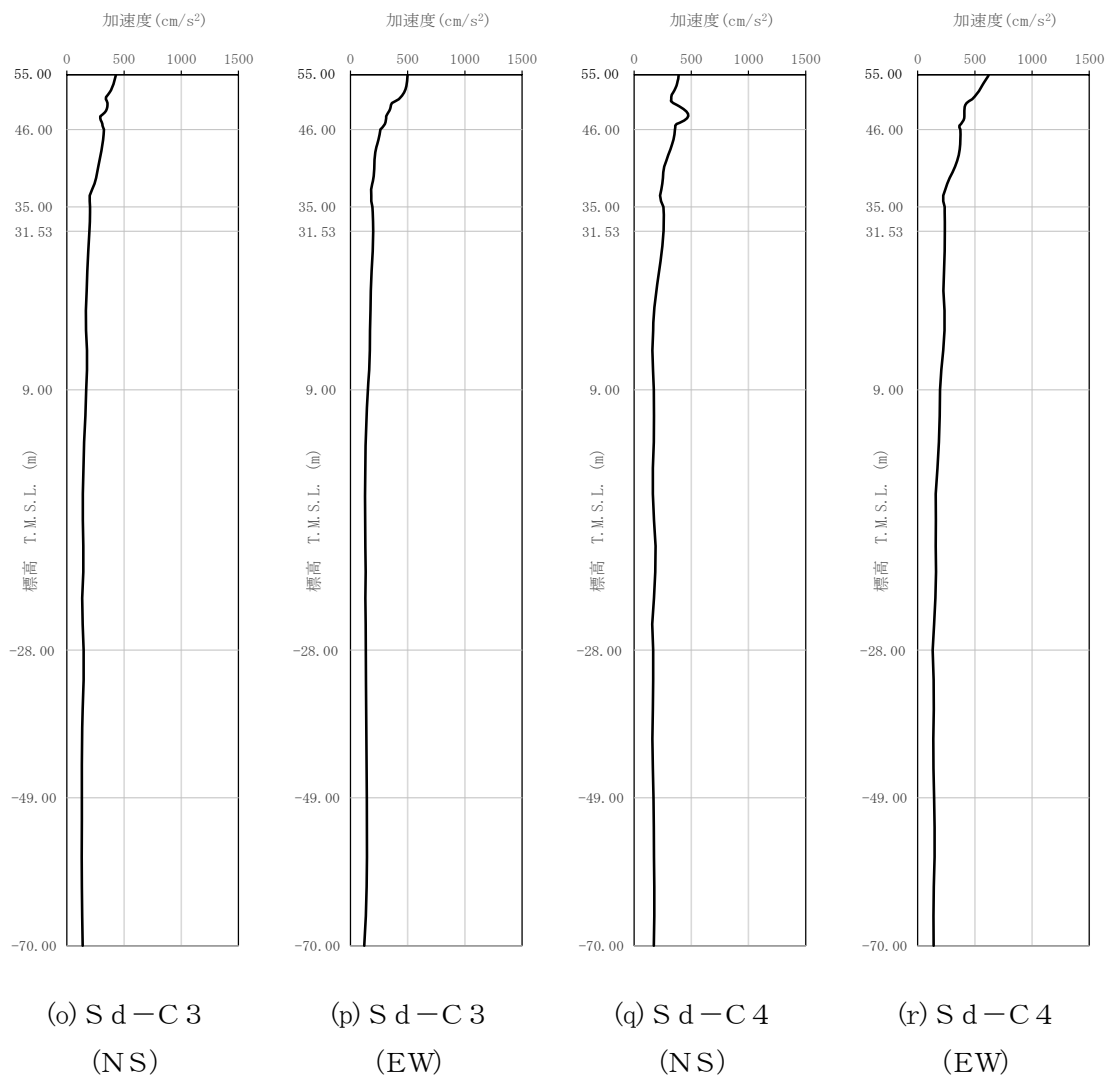

第 3.3.1-7 図 最大加速度分布 (S d) (5/5)

### 3.3.2 鉛直方向

鉛直方向モデルへの入力地震動は、1次元波動論に基づき、解放基盤表面レベルで定義される基準地震動 $S_s$ 及び弾性設計用地震動 $S_d$ に対する建屋基礎底面レベルでの地盤の応答として評価する。また、建屋基礎底面レベルにおける切欠き力を付加することにより、地盤の切欠き効果を考慮する。第3.3.2-1図に地震応答解析モデルに入力する地震動の概念図を示す。入力地震動の算定には、解析コード「TDAS Ver. 20121030」を用いる。

ひずみ依存特性を考慮して求めた等価物性値を用いて、1次元波動論により算定した基礎底面位置（T. M. S. L. 31.53m）における地盤応答の加速度応答スペクトルを第3.3.2-2図及び第3.3.2-3図に示す。また、地盤応答の各深さの最大加速度分布を第3.3.2-4図及び第3.3.2-5図に示す。

なお、解析コードの検証及び妥当性確認等の概要については、「Ⅲ－3 計算機プログラム（解析コード）の概要」に示す。

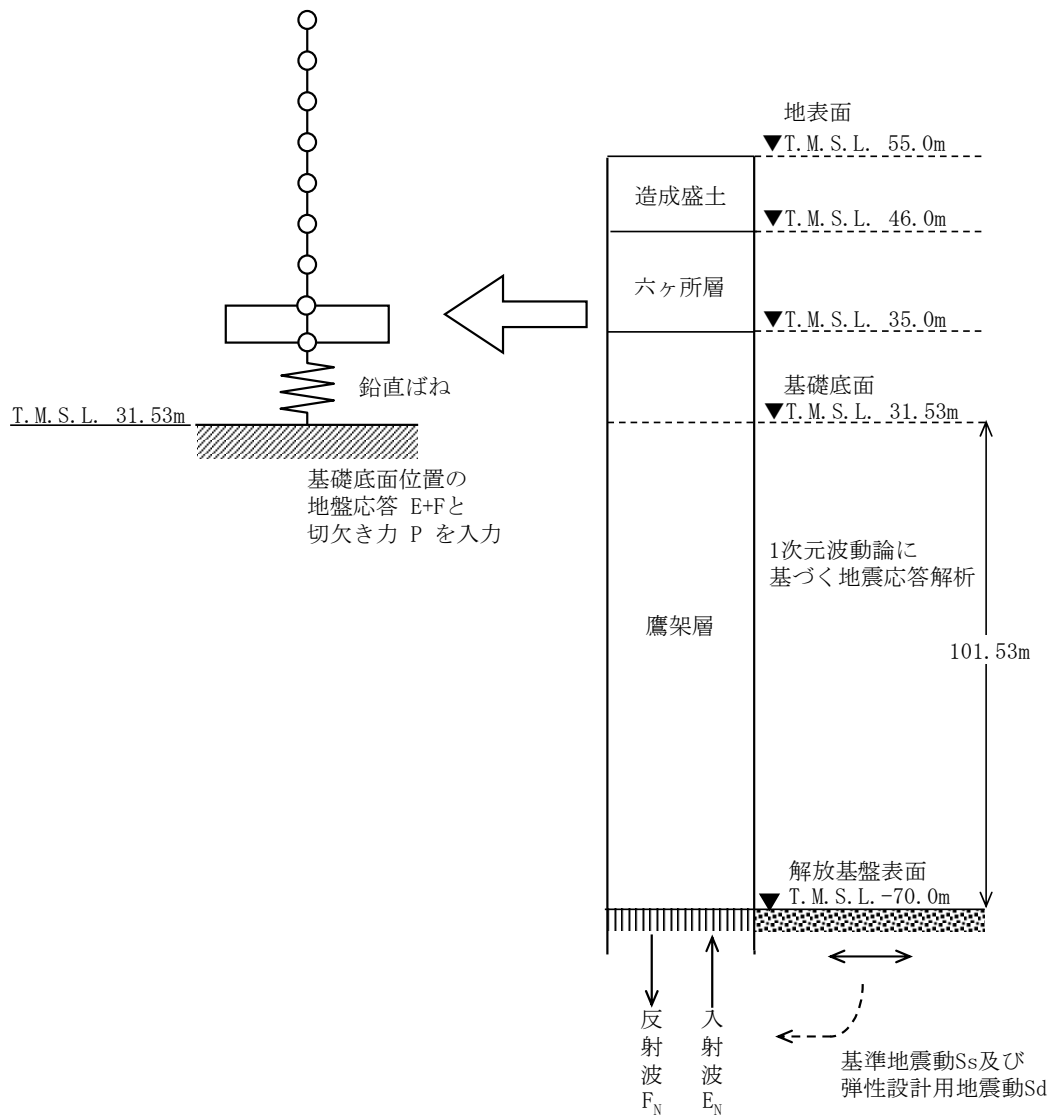

第 3.3.2-1 図 地震応答解析モデルに入力する地震動の概念図（鉛直方向）

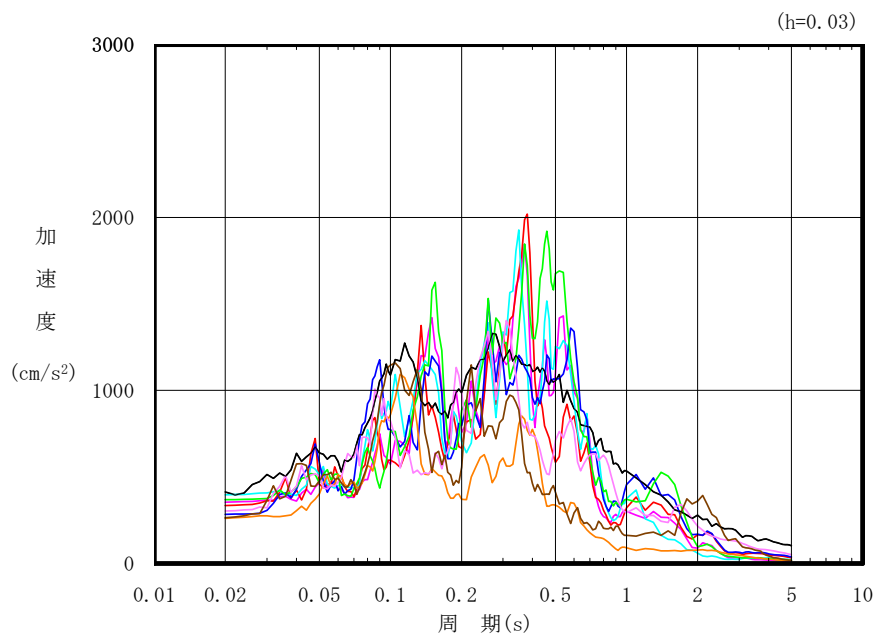

凡例

- : S<sub>s</sub>-A (V)
- : S<sub>s</sub>-B 1 (UD)
- : S<sub>s</sub>-B 2 (UD)
- : S<sub>s</sub>-B 3 (UD)
- : S<sub>s</sub>-B 4 (UD)
- : S<sub>s</sub>-B 5 (UD)
- : S<sub>s</sub>-C 1 (UD)
- : S<sub>s</sub>-C 2 (UD)
- : S<sub>s</sub>-C 3 (UD)

第 3.3.2-2 図 入力地震動の加速度応答スペクトル  
(S<sub>s</sub>, 鉛直方向, T.M.S.L. 31.53m)

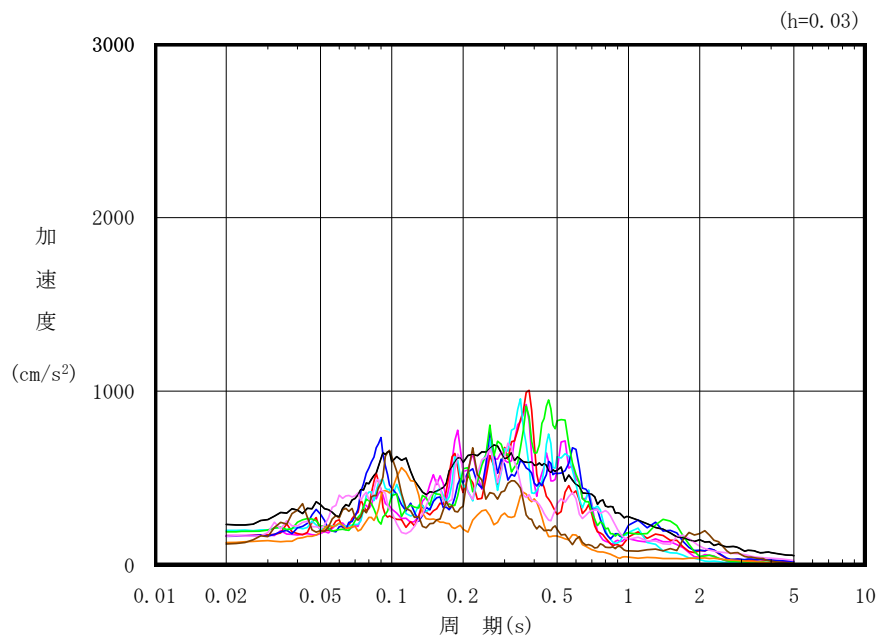

凡例

- : S d - A (V)
- : S d - B 1 (UD)
- : S d - B 2 (UD)
- : S d - B 3 (UD)
- : S d - B 4 (UD)
- : S d - B 5 (UD)
- : S d - C 1 (UD)
- : S d - C 2 (UD)
- : S d - C 3 (UD)

第 3.3.2-3 図 入力地震動の加速度応答スペクトル  
(S d, 鉛直方向, T.M.S.L. 31.53m)

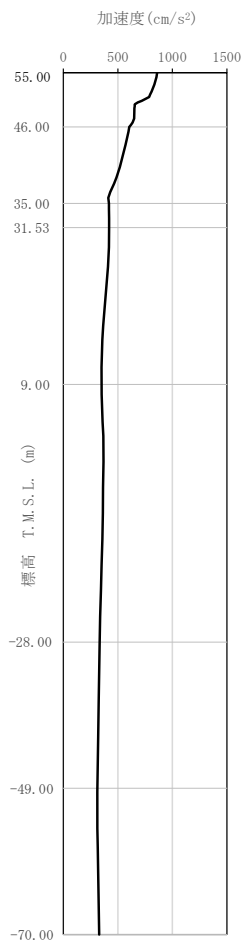

(a) S s - A (V)

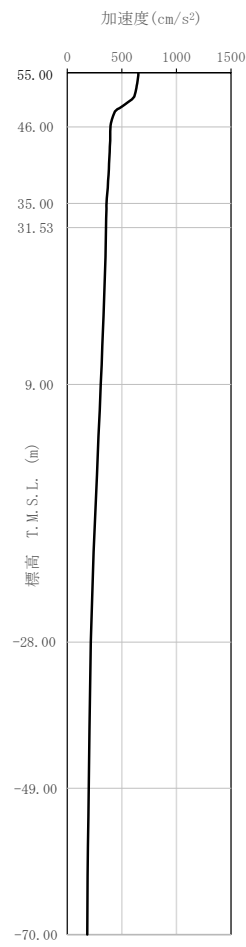

(b) S s - B 1 (UD)



(c) S s - B 2 (UD)

第 3.3.2-4 図 最大加速度分布 (S s) (1/3)



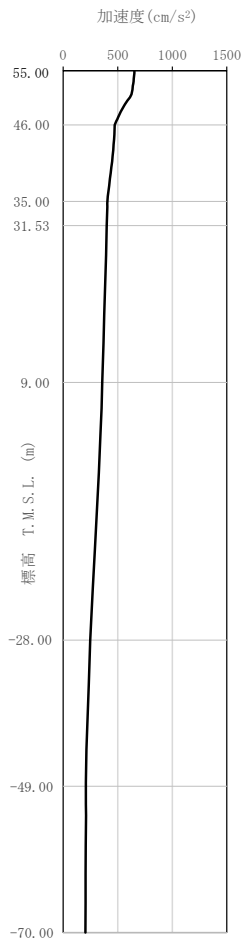

(d) S<sub>s</sub>-B 3 (UD)

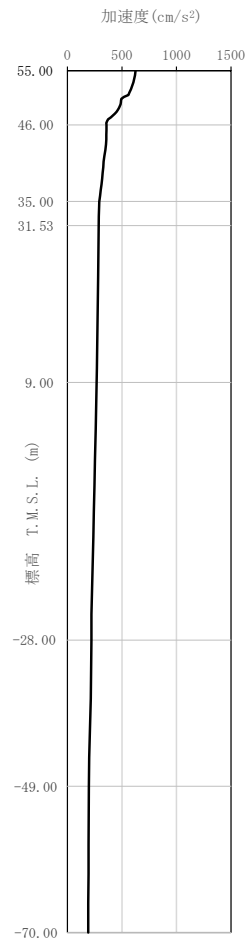

(e) S<sub>s</sub>-B 4 (UD)

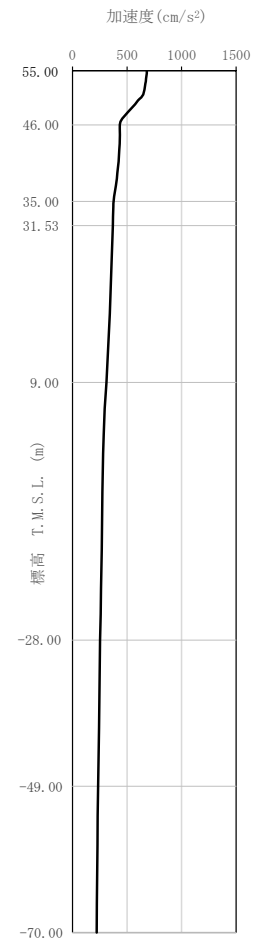

(f) S<sub>s</sub>-B 5 (UD)

第 3.3.2-4 図 最大加速度分布 (S<sub>s</sub>) (2/3)

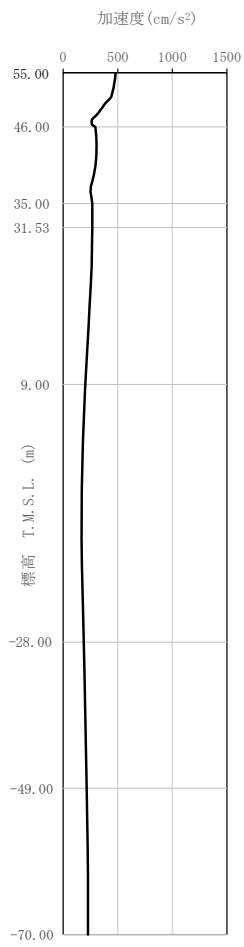

(g) S<sub>s</sub>-C 1 (UD)

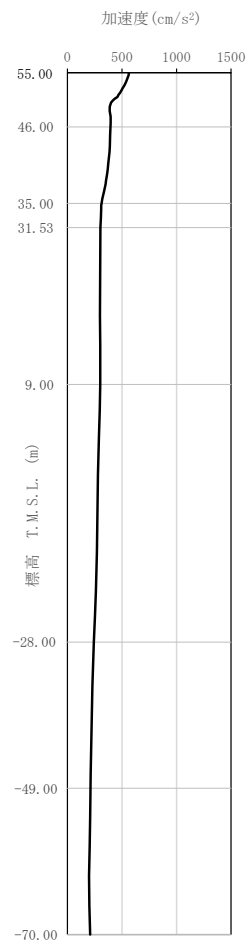

(h) S<sub>s</sub>-C 2 (UD)

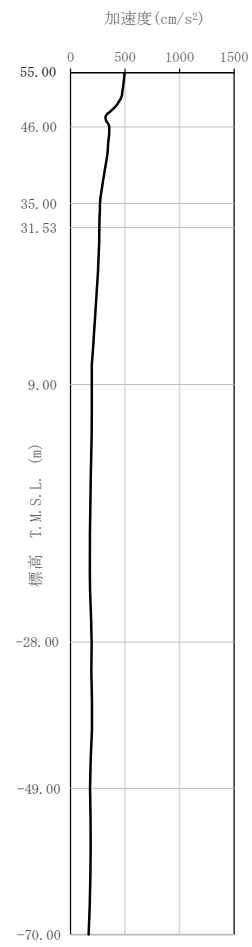

(i) S<sub>s</sub>-C 3 (UD)

第 3.3.2-4 図 最大加速度分布 (S<sub>s</sub>) (3/3)

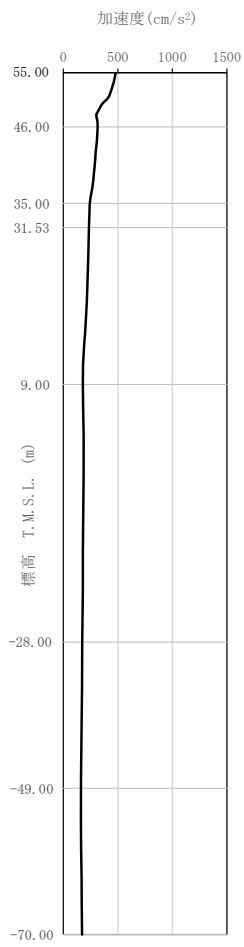

(a) S d - A (V)

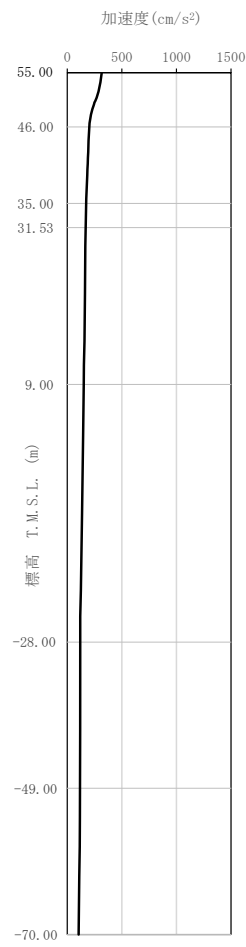

(b) S d - B 1 (UD)

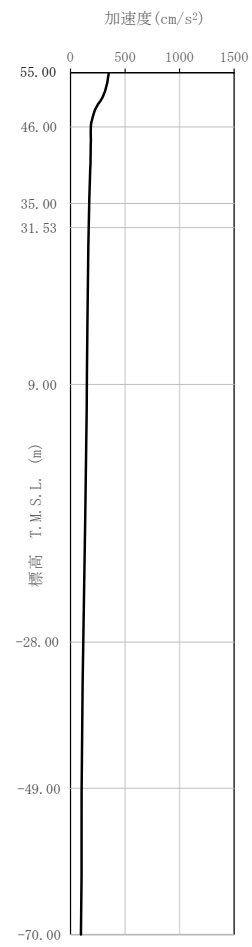

(c) S d - B 2 (UD)

第 3.3.2-5 図 最大加速度分布 (S d) (1/3)

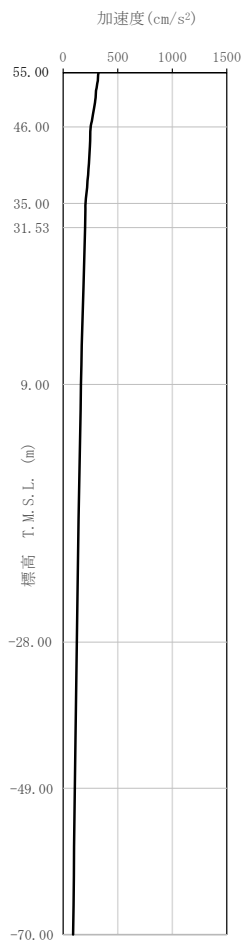

(d) S d - B 3 (UD)

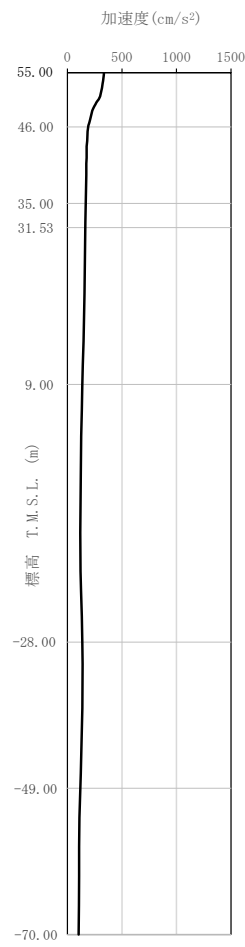

(e) S d - B 4 (UD)

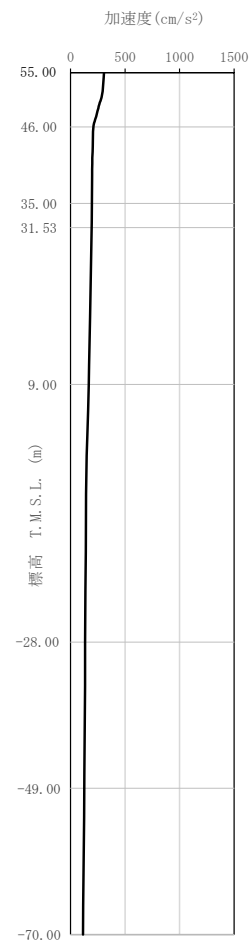

(f) S d - B 5 (UD)

第 3.3.2-5 図 最大加速度分布 (S d) (2/3)

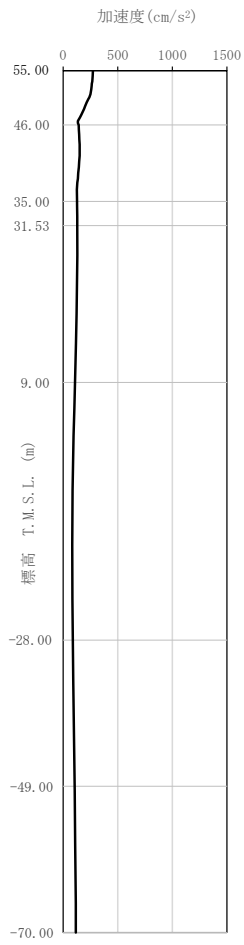

(g) S d - C 1 (UD)

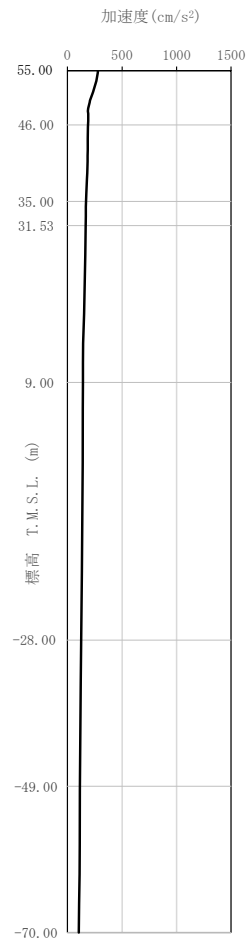

(h) S d - C 2 (UD)

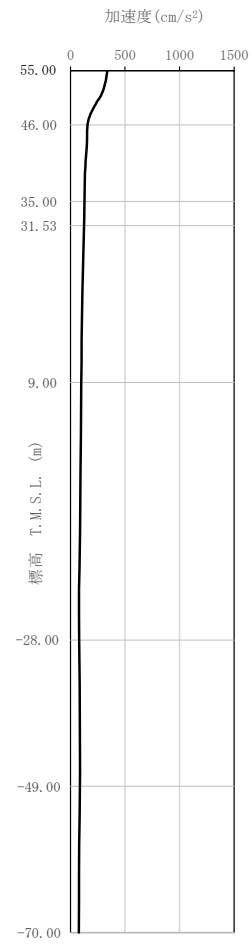

(i) S d - C 3 (UD)

第 3.3.2-5 図 最大加速度分布 (S d) (3/3)

### 3.4 解析方法

燃料加工建屋の地震応答解析は、解析コード「TDAS Ver. 20121030」を用いる。

なお、解析コードの検証及び妥当性確認等の概要については、「Ⅲ－3 計算機プログラム（解析コード）の概要」に示す。

#### 3.4.1 動的解析

建物・構築物の動的解析は、「Ⅲ－1－1－5 地震応答解析の基本方針」に記載の解析方法に基づき、時刻歴応答解析により実施する。

なお、最大接地圧は、「原子力発電所耐震設計技術規程 JEAC 4601－2008（（社）日本電気協会）」を参考に、水平応答と鉛直応答から組合せ係数法（組合せ係数は1.0と0.4）を用いて算出する。

#### 3.4.2 静的解析

##### (1) 水平地震力

水平地震力算定用の基準面は地表面相当（T. M. S. L. 56.80m）とし、基準面より上の部分（地上部分）の地震力は、地震層せん断力係数を用いて、次式により算出する。

$$Q_i = n \cdot Z \cdot C_i \cdot W_i$$

$$C_i = R_t \cdot A_i \cdot C_0$$

ここで、

$Q_i$	: 第 i 層に生じる水平地震力
$n$	: 施設の重要度分類に応じた係数 (3.0)
$C_i$	: 第 i 層の地震層せん断力係数
$W_i$	: 第 i 層が支える重量
$Z$	: 地震地域係数 (1.0)
$R_t$	: 振動特性係数 (0.88)
$A_i$	: 第 i 層の地震層せん断力係数の高さ方向の分布係数
$C_0$	: 標準せん断力係数 (0.2)

基準面より下の部分（地下部分）の地震力は、当該部分の重量に、次式によって算定する地下震度を乗じて定める。

$$K=0.1 \cdot n \cdot (1-H/40) \cdot Z \cdot \alpha$$

ここで、

- K : 地下部分の水平震度
- n : 施設の重要度分類に応じた係数 (3.0)
- H : 地下の各部分の基準面からの深さ
- $\alpha$  : 建物・構築物の側方地盤の影響を考慮した水平地下震度の補正係数 (1.3)

また、 $A_i$  はモーダルアナリシスにより算出する。

$$A_i = A_i' / A_1'$$

ここで、

$$A_i' = \sqrt{\sum_{j=1}^k \left( \sum_{m=1}^n W_m \cdot \beta_j \cdot U_{mj} \cdot R_t(T_j) \right)^2} / \sum_{m=1}^n W_m$$

- n : 建物・構築物の層数
- $W_m$  : 第 m 層の重量
- $\beta_j \cdot U_{mj}$  : 第 m 層の j 次刺激関数
- $T_j$  : 固有値解析により得られる建物・構築物の j 次固有周期
- $R_t(T_j)$  : 周期  $T_j$  に対応する加速度応答スペクトルの値
- k : 考慮すべき最高次数で通常 3 以上とする

## (2) 鉛直地震力

鉛直地震力は、鉛直震度 0.3 を基準とし、建物・構築物の振動特性、地盤の種類等を考慮して、次式によって算定する鉛直震度を用いて定める。

$$C_V = R_V \cdot 0.3$$

ここで、

- $C_V$  : 鉛直震度
- $R_V$  : 鉛直方向振動特性係数 (0.8)

### 3.4.3 必要保有水平耐力

各層の必要保有水平耐力  $Q_{un}$  は、次式により算出する。

$$Q_{un} = D_s \cdot F_{es} \cdot Q_{ud}$$

ここで、

- $D_s$  : 各層の構造特性係数
- $F_{es}$  : 各層の形状特性係数

地震力によって各層に生じる水平力  $Q_{ud}$  は、次式により算出する。

$$Q_{ud} = n \cdot Z \cdot C_i \cdot W_i$$

ここで、

- $n$  : 施設の重要度分類に応じた係数 (1.0)
- $Z$  : 地震地域係数 (1.0)
- $C_i$  : 第  $i$  層の地震層せん断力係数
- $W_i$  : 第  $i$  層が支える重量

地震層せん断力係数は、次式により算出する。

$$C_i = R_t \cdot A_i \cdot C_0$$

ここで、

- $R_t$  : 振動特性係数 (0.88)
- $A_i$  : 第  $i$  層の地震層せん断力係数の高さ方向の分布係数
- $C_0$  : 標準せん断力係数 (1.0)

また、 $A_i$  は水平方向の地震応答解析モデルを用いたモーダルアナリシスにより算出する。

$$A_i = A_i' / A_1'$$

ここで、

$$A_i' = \sqrt{\sum_{j=1}^k \left( \sum_{m=1}^n W_m \cdot \beta_j \cdot U_{mj} \cdot R_t(T_j) \right)^2} / \sum_{m=1}^n W_m$$

- $n$  : 建物・構築物の層数
- $W_m$  : 第  $m$  層の重量
- $\beta_j \cdot U_{mj}$  : 第  $m$  層の  $j$  次刺激関数
- $T_j$  : 固有値解析により得られる建物・構築物の  $j$  次固有周期
- $R_t(T_j)$  : 周期  $T_j$  に対応する加速度応答スペクトルの値
- $k$  : 考慮すべき最高次数で通常 3 以上とする



基準面より下の部分（地下部分）の水平地震力は、当該部分の重量に、次式にて算定する水平震度を乗じて算定する。なお、地上部分の考え方と整合させるために5倍とする。

$$K' = 5 \times 0.1 \cdot n \cdot (1 - H/40) \cdot Z \cdot \alpha$$

ここで、

- $K'$  : 地下部分の水平震度
- $n$  : 施設の重要度分類に応じた係数 (1.0)
- $H$  : 地下の各部分の基準面からの深さ
- $\alpha$  : 建物・構築物の側方地盤の影響を考慮した水平地下震度の補正係数 (1.3)

### 3.5 解析条件

#### 3.5.1 建物・構築物の復元力特性

##### (1) 耐震壁のせん断応力度－せん断ひずみ度関係 ( $\tau$ － $\gamma$ 関係)

耐震壁のせん断応力度－せん断ひずみ度関係 ( $\tau$ － $\gamma$  関係) は, 「JEAG 4601-1991 追補版」に基づき, トリリニア型スケルトン曲線とする。耐震壁のせん断応力度－せん断ひずみ度関係を第 3.5.1-1 図に示す。

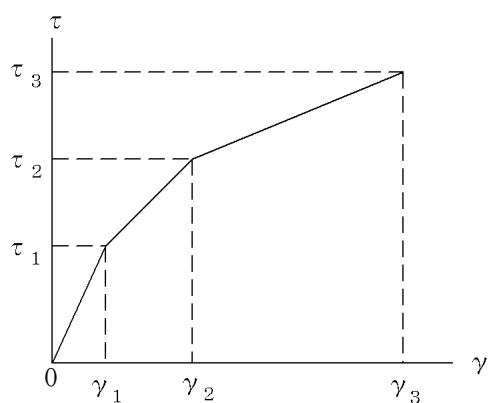

- $\tau_1$  : 第1折点のせん断応力度
- $\tau_2$  : 第2折点のせん断応力度
- $\tau_3$  : 終局点のせん断応力度
- $\gamma_1$  : 第1折点のせん断ひずみ度
- $\gamma_2$  : 第2折点のせん断ひずみ度
- $\gamma_3$  : 終局点のせん断ひずみ度 ( $\gamma_3 = 4.0 \times 10^{-3}$ )

第 3.5.1-1 図 耐震壁のせん断応力度－せん断ひずみ度関係

(2) 耐震壁のせん断応力度－せん断ひずみ度関係の履歴特性

耐震壁のせん断応力度－せん断ひずみ度関係の履歴特性は、「JEAG 4601-1991 追補版」に基づき、最大点指向型モデルとする。耐震壁のせん断応力度－せん断ひずみ度関係の履歴特性を第 3.5.1-2 図に示す。

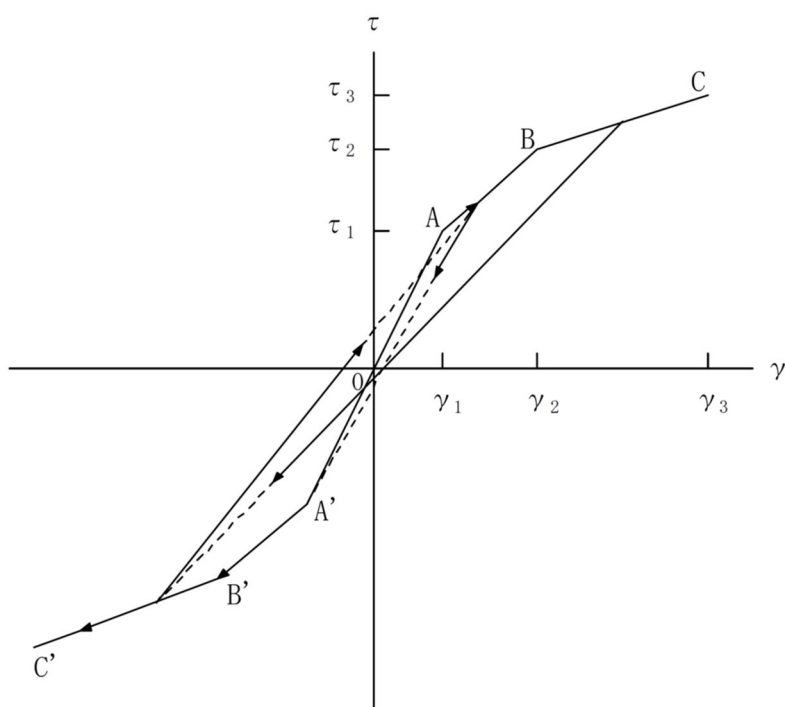

- 0-A 間：弾性範囲。
- A-B 間：負側スケルトンが経験した最大点に向う。ただし、負側最大点が第 1 折点を越えていなければ、負側第 1 折点に向う。
- B-C 間：負側最大点指向。
- 各最大点は、スケルトン上を移動することにより更新される。
- 安定ループは面積を持たない。

第 3.5.1-2 図 耐震壁のせん断応力度－せん断ひずみ度関係の履歴特性

(3) 耐震壁の曲げモーメントー曲率関係 (M- $\phi$  関係)

耐震壁の曲げモーメントー曲率関係 (M- $\phi$  関係) は, 「JEAG 4601-1991 追補版」に基づき, トリリニア型スケルトン曲線とする。耐震壁の曲げモーメントー曲率関係を第 3.5.1-3 図に示す。

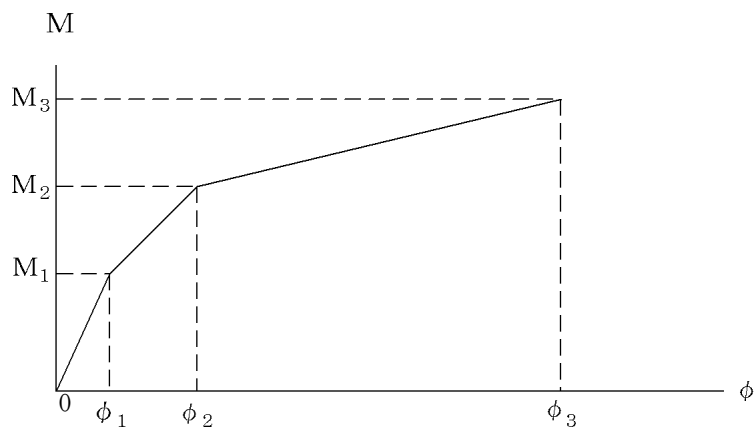

- $M_1$  : 第 1 折点の曲げモーメント
- $M_2$  : 第 2 折点の曲げモーメント
- $M_3$  : 終局点の曲げモーメント
- $\phi_1$  : 第 1 折点の曲率
- $\phi_2$  : 第 2 折点の曲率
- $\phi_3$  : 終局点の曲率

第 3.5.1-3 図 耐震壁の曲げモーメントー曲率関係

(4) 耐震壁の曲げモーメントー曲率関係の履歴特性

耐震壁の曲げモーメントー曲率関係の履歴特性は、「JEAG 4601-1991 追補版」に基づき、ディグレイディングトリリニア型モデルとする。耐震壁の曲げモーメントー曲率関係の履歴特性を第 3.5.1-4 図に示す。

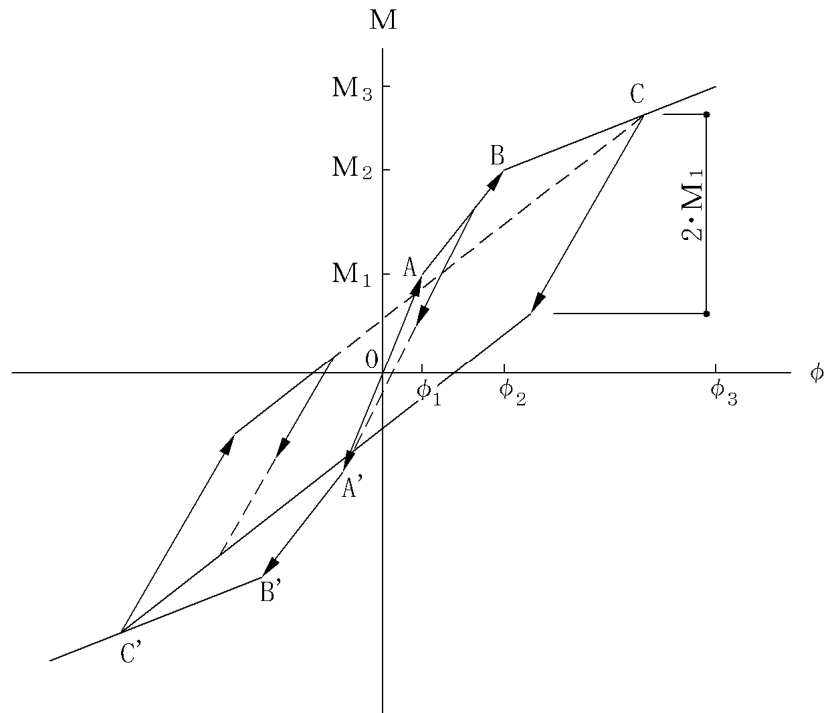

- a. 0-A 間：弾性範囲。
- b. A-B 間：負側スケルトンの経験した最大点に向う。ただし、負側最大点が第 1 折点を過ぎていなければ、負側第 1 折点に向う。
- c. B-C 間：負側最大点指向型で、安定ループは最大曲率に応じた等価粘性減衰を与える平行四辺形をしたディグレイディングトリリニア型とする。平行四辺形の折点は、最大値から  $2 \cdot M_1$  を減じた点とする。ただし、負側最大点が第 2 折点を過ぎていなければ、負側第 2 折点を最大点とする安定ループを形成する。また、安定ループ内部での繰り返しに用いる剛性は安定ループの戻り剛性に同じとする。
- d. 各最大点は、スケルトン上を移動することにより更新される。

第 3.5.1-4 図 耐震壁の曲げモーメントー曲率関係の履歴特性

(5) スケルトンカーブの諸数値

燃料加工建屋の各耐震壁について算定したせん断及び曲げスケルトンカーブの諸数値を第3.5.1-1表～第3.5.1-4表に示す。

第3.5.1-1表 せん断スケルトンカーブ ( $\tau$ - $\gamma$ 関係, NS方向)

要素 番号	T. M. S. L. (m)	第1折点		第2折点		終局点	
		$\tau_1$ (N/mm <sup>2</sup> )	$\gamma_1$ ( $\times 10^{-3}$ )	$\tau_2$ (N/mm <sup>2</sup> )	$\gamma_2$ ( $\times 10^{-3}$ )	$\tau_3$ (N/mm <sup>2</sup> )	$\gamma_3$ ( $\times 10^{-3}$ )
1	77.50～70.20	1.89	0.186	2.56	0.559	5.61	4.00
2	70.20～62.80	2.00	0.197	2.70	0.591	4.88	4.00
3	62.80～56.80	2.11	0.208	2.85	0.623	4.43	4.00
4	56.80～50.30	2.18	0.214	2.94	0.642	4.09	4.00
5	50.30～43.20	2.23	0.219	3.01	0.658	3.99	4.00
6	43.20～35.00	2.28	0.224	3.08	0.673	4.04	4.00

注記 : 二重床の東壁部分(要素番号7)は,他の層と比較してせん断断面積が非常に大きく,せん断ひずみ度が卓越しないことから,線形部材として扱う。

第3.5.1-2表 せん断スケルトンカーブ ( $\tau$ - $\gamma$ 関係, EW方向)

要素 番号	T. M. S. L. (m)	第1折点		第2折点		終局点	
		$\tau_1$ (N/mm <sup>2</sup> )	$\gamma_1$ ( $\times 10^{-3}$ )	$\tau_2$ (N/mm <sup>2</sup> )	$\gamma_2$ ( $\times 10^{-3}$ )	$\tau_3$ (N/mm <sup>2</sup> )	$\gamma_3$ ( $\times 10^{-3}$ )
1	77.50～70.20	1.89	0.186	2.56	0.559	3.30	4.00
2	70.20～62.80	2.00	0.197	2.70	0.591	4.09	4.00
3	62.80～56.80	2.11	0.208	2.85	0.623	3.70	4.00
4	56.80～50.30	2.18	0.214	2.94	0.642	4.03	4.00
5	50.30～43.20	2.23	0.219	3.01	0.658	4.10	4.00
6	43.20～35.00	2.28	0.224	3.08	0.673	4.02	4.00

注記 : 二重床の東壁部分(要素番号7)は,他の層と比較してせん断断面積が非常に大きく,せん断ひずみ度が卓越しないことから,線形部材として扱う。

第 3.5.1-3 表 曲げスケルトンカーブ (M-φ 関係, NS 方向)

要素 番号	T. M. S. L. (m)	第 1 折点		第 2 折点		終局点	
		M <sub>1</sub> (×10 <sup>7</sup> kN・m)	φ <sub>1</sub> (×10 <sup>-4</sup> /m)	M <sub>2</sub> (×10 <sup>7</sup> kN・m)	φ <sub>2</sub> (×10 <sup>-4</sup> /m)	M <sub>3</sub> (×10 <sup>7</sup> kN・m)	φ <sub>3</sub> (×10 <sup>-4</sup> /m)
1	77.50~70.20	0.254	0.0505	0.452	0.561	0.846	8.48
2	70.20~62.80	1.77	0.0249	3.15	0.254	5.43	5.08
3	62.80~56.80	2.10	0.0285	4.11	0.267	5.97	5.34
4	56.80~50.30	2.89	0.0315	5.26	0.275	7.26	5.49
5	50.30~43.20	3.72	0.0333	7.36	0.287	10.3	5.75
6	43.20~35.00	4.10	0.0342	8.29	0.288	11.5	5.58

第 3.5.1-4 表 曲げスケルトンカーブ (M-φ 関係, EW 方向)

要素 番号	T. M. S. L. (m)	第 1 折点		第 2 折点		終局点	
		M <sub>1</sub> (×10 <sup>7</sup> kN・m)	φ <sub>1</sub> (×10 <sup>-4</sup> /m)	M <sub>2</sub> (×10 <sup>7</sup> kN・m)	φ <sub>2</sub> (×10 <sup>-4</sup> /m)	M <sub>3</sub> (×10 <sup>7</sup> kN・m)	φ <sub>3</sub> (×10 <sup>-4</sup> /m)
1	77.50~70.20	1.15	0.0229	2.23	0.246	3.57	3.90
2	70.20~62.80	2.52	0.0256	4.36	0.246	6.17	4.92
3	62.80~56.80	2.79	0.0286	5.06	0.258	6.70	5.17
4	56.80~50.30	3.51	0.0309	6.28	0.267	8.44	5.33
5	50.30~43.20	4.00	0.0325	7.73	0.277	10.6	5.53
6	43.20~35.00	4.74	0.0340	9.32	0.284	12.8	5.68

### 3.5.2 地盤のロッキングばねの復元力特性

地盤のロッキングばねに関する曲げモーメントー回転角の関係は、「JEAG 4601-1991 追補版」に基づき、浮上りによる幾何学的非線形性を考慮する。ロッキングばねの曲げモーメントー回転角の関係を第3.5.2-1図に示す。

浮上り時の地盤のロッキングばねの剛性は、第3.5.2-1図の曲線で表され、減衰係数は、ロッキングばねの接線剛性に比例するものとして考慮する。

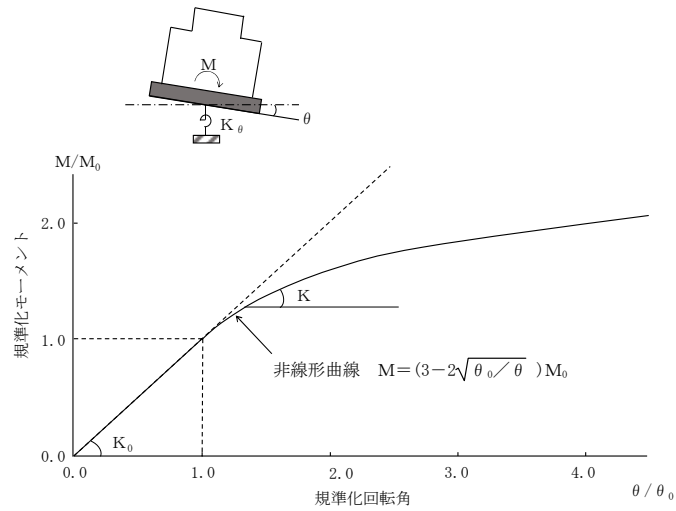

- M : 転倒モーメント
- $M_0$  : 浮上り限界転倒モーメント
- $\theta$  : 回転角
- $\theta_0$  : 浮上り限界回転角
- $K_0$  : 底面ロッキングばねのばね定数 (浮上り前)
- K : 底面ロッキングばねのばね定数 (浮上り後)

第3.5.2-1図 ロッキングばねの曲げモーメントー回転角の関係



### 3.6 材料物性のばらつき

解析においては、「3.2 地震応答解析モデル」に示す物性値及び定数を基本ケースとし、材料物性のばらつきを考慮する。材料物性のばらつきを考慮した地震応答解析は、建屋応答への影響の大きい地震動に対して実施することとし、基本ケースの地震応答解析において応答値（加速度、変位、せん断力\*、曲げモーメント及び軸力）が、各層において最大となっている地震動に対して実施する。

材料物性のばらつきのうち、地盤物性のばらつきについては、支持地盤及び埋戻し土ともに敷地内のボーリング調査結果等に基づき、第 3.2.1-3 表に示す地盤の物性値を基本とし、標準偏差 $\pm 1\sigma$ の変動幅を考慮する。第 3.6-1 表及び第 3.6-2 表に設定した地盤の初期物性値を示す。なお、建屋物性のばらつきについては、コンクリート強度の実強度は設計基準強度よりも大きくなること及び建屋剛性として考慮していない壁の建屋剛性への寄与については構造耐力の向上が見られることから保守的に考慮しない。

材料物性のばらつきを考慮する解析ケースを、第 3.6-3 表に示す。

注記 \* : せん断力とせん断ひずみ度には相関性があり、それぞれが最大となる地震動は対応するため、代表してせん断力の最大応答値を確認する。

第 3.6-1 表 地盤の初期物性値

(地盤物性のばらつきを考慮したケース (+1σ))

標高 T. M. S. L. (m)	岩種	単位体積重量 $\gamma_t$ (kN/m <sup>3</sup> )	S波速度 $V_s$ (m/s)	P波速度 $V_p$ (m/s)	剛性低下率 $G/G_0-\gamma$	減衰定数 $h-\gamma$
▽地表面						
55.0	造成盛土	15.7	180	770	*1	
46.0	六ヶ所層	16.5	440	1400	*2	
35.0						
▽基礎スラブ底面						
31.53	軽石凝灰岩	15.3	710	1930	*3	
9.0		15.6	900	2010		
-28.0	軽石質砂岩	18.2	1180	2340	*4	
-49.0	細粒砂岩				*5	
▽解放基礎表面						
-70.0	細粒砂岩	18.2	1180	2340	-	

注記 \*1：第 3.2.1-3 図に示す造成盛土のひずみ依存特性を設定する。

\*2：第 3.2.1-4 図に示す六ヶ所層のひずみ依存特性を設定する。

\*3：第 3.2.1-5 図に示す軽石凝灰岩のひずみ依存特性を設定する。

\*4：第 3.2.1-6 図に示す軽石質砂岩のひずみ依存特性を設定する。

\*5：第 3.2.1-7 図に示す細粒砂岩のひずみ依存特性を設定する。

第 3.6-2 表 地盤の初期物性値

(地盤物性のばらつきを考慮したケース (-1σ))

標高 T. M. S. L. (m)	岩種	単位体積重量 $\gamma_t$ (kN/m <sup>3</sup> )	S波速度 $V_s$ (m/s)	P波速度 $V_p$ (m/s)	剛性低下率 $G/G_0-\gamma$	減衰定数 $h-\gamma$
▽地表面						
55.0	造成盛土	15.7	140	390		*1
46.0	六ヶ所層	16.5	200	560		*2
35.0						
▽基礎スラブ底面						
31.53	軽石凝灰岩	15.3	610	1790		*3
9.0		15.6	720	1830		
-28.0	軽石質砂岩	18.2	1000	2180		*4
-49.0	細粒砂岩					*5
▽解放基礎表面						
-70.0	細粒砂岩	18.2	1000	2180		-

注記 \*1：第 3.2.1-3 図に示す造成盛土のひずみ依存特性を設定する。

\*2：第 3.2.1-4 図に示す六ヶ所層のひずみ依存特性を設定する。

\*3：第 3.2.1-5 図に示す軽石凝灰岩のひずみ依存特性を設定する。

\*4：第 3.2.1-6 図に示す軽石質砂岩のひずみ依存特性を設定する。

\*5：第 3.2.1-7 図に示す細粒砂岩のひずみ依存特性を設定する。

第 3.6-3 表 材料物性のばらつきを考慮する解析ケース

ケース No.	地盤の物性値	解析ケース	基準地震動 S s	弾性設計用地震動 S d
0	第3.2.1-3表	基本ケース	全波	全波
1	第3.6-1表	地盤物性の ばらつきを考慮した ケース (+1 $\sigma$ )	S s - A S s - B 1 S s - B 3 S s - C 1	S d - A S d - B 1 S d - B 3 S d - C 1
2	第3.6-2表	地盤物性の ばらつきを考慮した ケース (-1 $\sigma$ )	S s - A S s - B 1 S s - B 3 S s - C 1	S d - A S d - B 1 S d - B 3 S d - C 1

## 4. 解析結果

### 4.1 動的解析

地震応答解析に採用した解析モデルの一覧を第 4.1-1 表～第 4.1-6 表に示す。

#### 4.1.1 固有値解析結果

基本ケースの基礎浮上り非線形モデルによる固有値解析結果（固有周期，固有振動数及び刺激係数）を第 4.1.1-1 表～第 4.1.1-20 表に示す。刺激関数図を  $S_s - A$ ， $S_d - A$  の結果を代表として，第 4.1.1-1 図～第 4.1.1-6 図に示す。

なお，刺激係数は，各次の固有ベクトル  $\{u\}$  に対し，最大振幅が 1.0 となるように規準化した値を示す。

#### 4.1.2 基本ケースの地震応答解析結果

##### (1) 基準地震動 $S_s$

基準地震動  $S_s$  による最大応答値を第 4.1.2-1 図～第 4.1.2-15 図及び第 4.1.2-1 表～第 4.1.2-13 表に示す。

浮上り検討を第 4.1.2-14 表，最大接地圧を第 4.1.2-15 表に示す。

##### (2) 弾性設計用地震動 $S_d$

弾性設計用地震動  $S_d$  による最大応答値を第 4.1.2-16 図～第 4.1.2-30 図及び第 4.1.2-16 表～第 4.1.2-28 表に示す。

浮上り検討を第 4.1.2-29 表，最大接地圧を第 4.1.2-30 表に示す。

第 4.1-1 表 地震応答解析に採用した解析モデル

(基準地震動 S<sub>s</sub>, ケース No. 0)

(a) NS 方向

Ss-A (H)	Ss-B1 (NS)	Ss-B2 (NS)	Ss-B3 (NS)	Ss-B4 (NS)	Ss-B5 (NS)
①	①	①	①	①	①

Ss-C1 (NSEW)	Ss-C2 (NS)	Ss-C2 (EW)	Ss-C3 (NS)	Ss-C3 (EW)	Ss-C4 (NS)	Ss-C4 (EW)
①	①	①	①	①	①	①

(b) EW 方向

Ss-A (H)	Ss-B1 (EW)	Ss-B2 (EW)	Ss-B3 (EW)	Ss-B4 (EW)	Ss-B5 (EW)
①	①	①	①	①	①

Ss-C1 (NSEW)	Ss-C2 (NS)	Ss-C2 (EW)	Ss-C3 (NS)	Ss-C3 (EW)	Ss-C4 (NS)	Ss-C4 (EW)
①	①	①	①	①	①	①

凡例

- ① : 基礎浮上り非線形モデル
- ② : 誘発上下動を考慮するモデル
- ③ : 地盤 3 次元 FEM モデル

(c) 鉛直方向

Ss-A (V)	Ss-B1 (UD)	Ss-B2 (UD)	Ss-B3 (UD)	Ss-B4 (UD)	Ss-B5 (UD)
①	①	①	①	①	①

Ss-C1 (UD)	Ss-C2 (UD)	Ss-C3 (UD)
①	①	①

凡例

- ① : 鉛直ばねモデル
- ② : 地盤 3 次元 FEM モデル

第 4.1-2 表 地震応答解析に採用した解析モデル  
(基準地震動  $S_s$ , ケース No. 1)

(a) NS 方向

Ss-A (H)	Ss-B1 (NS)	Ss-B3 (NS)	Ss-C1 (NSEW)
①	①	①	①

(b) EW 方向

Ss-A (H)	Ss-B1 (EW)	Ss-B3 (EW)	Ss-C1 (NSEW)
①	①	①	①

凡例

- ① : 基礎浮上り非線形モデル
- ② : 誘発上下動を考慮するモデル
- ③ : 地盤 3 次元 FEM モデル

(c) 鉛直方向

Ss-A (V)	Ss-B1 (UD)	Ss-B3 (UD)	Ss-C1 (UD)
①	①	①	①

凡例

- ① : 鉛直ばねモデル
- ② : 地盤 3 次元 FEM モデル

第 4.1-3 表 地震応答解析に採用した解析モデル  
(基準地震動  $S_s$ , ケース No. 2)

(a) NS 方向

Ss-A (H)	Ss-B1 (NS)	Ss-B3 (NS)	Ss-C1 (NSEW)
①	①	①	①

(b) EW 方向

Ss-A (H)	Ss-B1 (EW)	Ss-B3 (EW)	Ss-C1 (NSEW)
①	①	①	①

凡例

- ① : 基礎浮上り非線形モデル
- ② : 誘発上下動を考慮するモデル
- ③ : 地盤 3 次元 FEM モデル

(c) 鉛直方向

Ss-A (V)	Ss-B1 (UD)	Ss-B3 (UD)	Ss-C1 (UD)
①	①	①	①

凡例

- ① : 鉛直ばねモデル
- ② : 地盤 3 次元 FEM モデル



第 4.1-4 表 地震応答解析に採用した解析モデル

(弾性設計用地震動 S d , ケース No. 0)

(a) NS 方向

Sd-A (H)	Sd-B1 (NS)	Sd-B2 (NS)	Sd-B3 (NS)	Sd-B4 (NS)	Sd-B5 (NS)
①	①	①	①	①	①

Sd-C1 (NSEW)	Sd-C2 (NS)	Sd-C2 (EW)	Sd-C3 (NS)	Sd-C3 (EW)	Sd-C4 (NS)	Sd-C4 (EW)
①	①	①	①	①	①	①

(b) EW 方向

Sd-A (H)	Sd-B1 (EW)	Sd-B2 (EW)	Sd-B3 (EW)	Sd-B4 (EW)	Sd-B5 (EW)
①	①	①	①	①	①

Sd-C1 (NSEW)	Sd-C2 (NS)	Sd-C2 (EW)	Sd-C3 (NS)	Sd-C3 (EW)	Sd-C4 (NS)	Sd-C4 (EW)
①	①	①	①	①	①	①

凡例

- ① : 基礎浮上り非線形モデル
- ② : 誘発上下動を考慮するモデル
- ③ : 地盤 3 次元 FEM モデル

(c) 鉛直方向

Sd-A (V)	Sd-B1 (UD)	Sd-B2 (UD)	Sd-B3 (UD)	Sd-B4 (UD)	Sd-B5 (UD)
①	①	①	①	①	①

Sd-C1 (UD)	Sd-C2 (UD)	Sd-C3 (UD)
①	①	①

凡例

- ① : 鉛直ばねモデル
- ② : 地盤 3 次元 FEM モデル

第 4.1-5 表 地震応答解析に採用した解析モデル  
(弾性設計用地震動 S d, ケース No. 1)

(a) NS 方向

Sd-A (H)	Sd-B1 (NS)	Sd-B3 (NS)	Sd-C1 (NSEW)
①	①	①	①

(b) EW 方向

Sd-A (H)	Sd-B1 (EW)	Sd-B3 (EW)	Sd-C1 (NSEW)
①	①	①	①

凡例

- ① : 基礎浮上り非線形モデル
- ② : 誘発上下動を考慮するモデル
- ③ : 地盤 3 次元 FEM モデル

(c) 鉛直方向

Sd-A (V)	Sd-B1 (UD)	Sd-B3 (UD)	Sd-C1 (UD)
①	①	①	①

凡例

- ① : 鉛直ばねモデル
- ② : 地盤 3 次元 FEM モデル

第 4.1-6 表 地震応答解析に採用した解析モデル  
(弾性設計用地震動 S d, ケース No. 2)

(a) NS 方向

Sd-A (H)	Sd-B1 (NS)	Sd-B3 (NS)	Sd-C1 (NSEW)
①	①	①	①

(b) EW 方向

Sd-A (H)	Sd-B1 (EW)	Sd-B3 (EW)	Sd-C1 (NSEW)
①	①	①	①

凡例

- ① : 基礎浮上り非線形モデル
- ② : 誘発上下動を考慮するモデル
- ③ : 地盤 3 次元 FEM モデル

(c) 鉛直方向

Sd-A (V)	Sd-B1 (UD)	Sd-B3 (UD)	Sd-C1 (UD)
①	①	①	①

凡例

- ① : 鉛直ばねモデル
- ② : 地盤 3 次元 FEM モデル

第 4.1.1-1 表 固有値解析結果 (S s - A)

(a) NS 方向

次数	固有周期 (s)	固有振動数 (Hz)	刺激係数	卓越モード
1	0.314	3.18	1.378	地盤連成
2	0.158	6.32	0.335	
3	0.084	11.86	-0.159	
4	0.065	15.32	0.136	

(b) EW 方向

次数	固有周期 (s)	固有振動数 (Hz)	刺激係数	卓越モード
1	0.311	3.22	1.333	地盤連成
2	0.159	6.29	0.324	
3	0.080	12.46	-0.133	
4	0.060	16.68	0.071	

(c) 鉛直方向

次数	固有周期 (s)	固有振動数 (Hz)	刺激係数	卓越モード
1	0.191	5.22	1.104	地盤連成
2	0.045	22.02	-0.136	

第 4.1.1-2 表 固有値解析結果 (S s - B 1)

(a)NS 方向

次数	固有周期 (s)	固有振動数 (Hz)	刺激係数	卓越モード
1	0.312	3.21	1.380	地盤連成
2	0.157	6.37	0.336	
3	0.084	11.88	-0.162	
4	0.065	15.34	0.139	

(b)EW 方向

次数	固有周期 (s)	固有振動数 (Hz)	刺激係数	卓越モード
1	0.308	3.24	1.336	地盤連成
2	0.158	6.34	0.324	
3	0.080	12.48	-0.135	
4	0.060	16.71	0.073	

(c)鉛直方向

次数	固有周期 (s)	固有振動数 (Hz)	刺激係数	卓越モード
1	0.190	5.27	1.106	地盤連成
2	0.045	22.04	-0.138	

第 4.1.1-3 表 固有値解析結果 (S s - B 2)

(a)NS 方向

次数	固有周期 (s)	固有振動数 (Hz)	刺激係数	卓越モード
1	0.313	3.20	1.380	地盤連成
2	0.157	6.36	0.336	
3	0.084	11.87	-0.161	
4	0.065	15.33	0.138	

(b)EW 方向

次数	固有周期 (s)	固有振動数 (Hz)	刺激係数	卓越モード
1	0.309	3.24	1.335	地盤連成
2	0.158	6.32	0.324	
3	0.080	12.47	-0.135	
4	0.060	16.70	0.072	

(c)鉛直方向

次数	固有周期 (s)	固有振動数 (Hz)	刺激係数	卓越モード
1	0.190	5.25	1.106	地盤連成
2	0.045	22.03	-0.137	

第 4. 1. 1-4 表 固有値解析結果 (S s - B 3)

(a)NS 方向

次数	固有周期 (s)	固有振動数 (Hz)	刺激係数	卓越モード
1	0.312	3.20	1.380	地盤連成
2	0.157	6.36	0.337	
3	0.084	11.87	-0.162	
4	0.065	15.33	0.139	

(b)EW 方向

次数	固有周期 (s)	固有振動数 (Hz)	刺激係数	卓越モード
1	0.309	3.24	1.335	地盤連成
2	0.158	6.32	0.325	
3	0.080	12.47	-0.135	
4	0.060	16.70	0.072	

(c)鉛直方向

次数	固有周期 (s)	固有振動数 (Hz)	刺激係数	卓越モード
1	0.190	5.25	1.106	地盤連成
2	0.045	22.03	-0.137	

第 4.1.1-5 表 固有値解析結果 (S s - B 4)

(a)NS 方向

次数	固有周期 (s)	固有振動数 (Hz)	刺激係数	卓越モード
1	0.314	3.18	1.378	地盤連成
2	0.158	6.32	0.336	
3	0.084	11.86	-0.160	
4	0.065	15.32	0.136	

(b)EW 方向

次数	固有周期 (s)	固有振動数 (Hz)	刺激係数	卓越モード
1	0.311	3.22	1.333	地盤連成
2	0.159	6.28	0.325	
3	0.080	12.46	-0.134	
4	0.060	16.68	0.071	

(c)鉛直方向

次数	固有周期 (s)	固有振動数 (Hz)	刺激係数	卓越モード
1	0.192	5.21	1.104	地盤連成
2	0.045	22.02	-0.135	



第 4. 1. 1-6 表 固有値解析結果 (S s - B 5)

(a)NS 方向

次数	固有周期 (s)	固有振動数 (Hz)	刺激係数	卓越モード
1	0. 314	3. 18	1. 378	地盤連成
2	0. 158	6. 32	0. 335	
3	0. 084	11. 86	-0. 159	
4	0. 065	15. 32	0. 136	

(b)EW 方向

次数	固有周期 (s)	固有振動数 (Hz)	刺激係数	卓越モード
1	0. 311	3. 22	1. 333	地盤連成
2	0. 159	6. 28	0. 324	
3	0. 080	12. 46	-0. 133	
4	0. 060	16. 68	0. 071	

(c)鉛直方向

次数	固有周期 (s)	固有振動数 (Hz)	刺激係数	卓越モード
1	0. 192	5. 22	1. 104	地盤連成
2	0. 045	22. 02	-0. 136	

第 4.1.1-7 表 固有値解析結果 (S s - C 1)

(a)NS 方向

次数	固有周期 (s)	固有振動数 (Hz)	刺激係数	卓越モード
1	0.318	3.14	1.373	地盤連成
2	0.160	6.24	0.334	
3	0.085	11.83	-0.156	
4	0.065	15.29	0.131	

(b)EW 方向

次数	固有周期 (s)	固有振動数 (Hz)	刺激係数	卓越モード
1	0.315	3.18	1.330	地盤連成
2	0.161	6.21	0.323	
3	0.080	12.43	-0.130	
4	0.060	16.64	0.068	

(c)鉛直方向

次数	固有周期 (s)	固有振動数 (Hz)	刺激係数	卓越モード
1	0.194	5.16	1.102	地盤連成
2	0.045	22.00	-0.132	

第 4. 1. 1-8 表 固有値解析結果 (S s - C 2)

(a)NS 方向

次数	固有周期 (s)	固有振動数 (Hz)	刺激係数	卓越モード
1	0.312	3.20	1.380	地盤連成
2	0.157	6.36	0.336	
3	0.084	11.87	-0.161	
4	0.065	15.33	0.138	

(b)EW 方向

次数	固有周期 (s)	固有振動数 (Hz)	刺激係数	卓越モード
1	0.309	3.23	1.335	地盤連成
2	0.158	6.32	0.323	
3	0.080	12.47	-0.134	
4	0.060	16.70	0.072	

(c)鉛直方向

次数	固有周期 (s)	固有振動数 (Hz)	刺激係数	卓越モード
1	0.190	5.25	1.106	地盤連成
2	0.045	22.03	-0.137	

第 4. 1. 1-9 表 固有値解析結果 (S s - C 3)

(a)NS 方向

次数	固有周期 (s)	固有振動数 (Hz)	刺激係数	卓越モード
1	0.312	3.20	1.380	地盤連成
2	0.157	6.36	0.337	
3	0.084	11.87	-0.162	
4	0.065	15.33	0.139	

(b)EW 方向

次数	固有周期 (s)	固有振動数 (Hz)	刺激係数	卓越モード
1	0.309	3.23	1.335	地盤連成
2	0.158	6.32	0.324	
3	0.080	12.47	-0.135	
4	0.060	16.70	0.072	

(c)鉛直方向

次数	固有周期 (s)	固有振動数 (Hz)	刺激係数	卓越モード
1	0.191	5.24	1.105	地盤連成
2	0.045	22.03	-0.137	

第 4.1.1-10 表 固有値解析結果 (S s - C 4)

(a)NS 方向

次数	固有周期 (s)	固有振動数 (Hz)	刺激係数	卓越モード
1	0.313	3.19	1.379	地盤連成
2	0.158	6.34	0.337	
3	0.084	11.87	-0.161	
4	0.065	15.33	0.138	

(b)EW 方向

次数	固有周期 (s)	固有振動数 (Hz)	刺激係数	卓越モード
1	0.309	3.23	1.334	地盤連成
2	0.159	6.31	0.325	
3	0.080	12.47	-0.135	
4	0.060	16.69	0.072	

1 次モード

固有周期  $T_1 = 0.314$  (s)  
 固有振動数  $f_1 = 3.18$  (Hz)  
 刺激係数  $\beta_1 = 1.378$

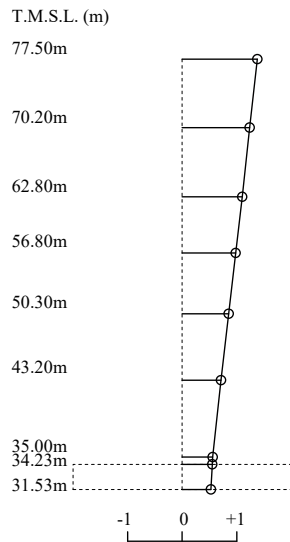

2 次モード

固有周期  $T_2 = 0.158$  (s)  
 固有振動数  $f_2 = 6.32$  (Hz)  
 刺激係数  $\beta_2 = 0.335$

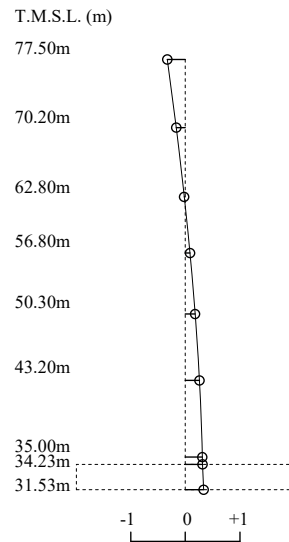

3 次モード

固有周期  $T_3 = 0.084$  (s)  
 固有振動数  $f_3 = 11.86$  (Hz)  
 刺激係数  $\beta_3 = -0.159$

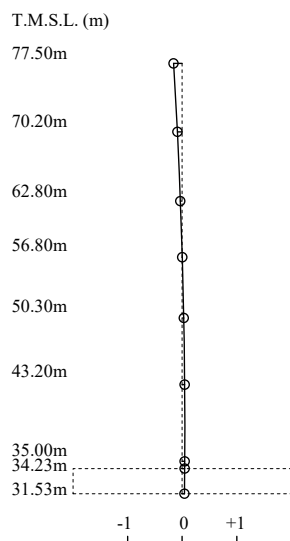

4 次モード

固有周期  $T_4 = 0.065$  (s)  
 固有振動数  $f_4 = 15.32$  (Hz)  
 刺激係数  $\beta_4 = 0.136$

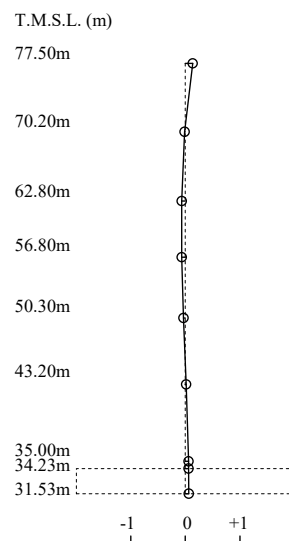

第 4.1.1-1 図 刺激関数図 (S s - A, NS 方向)

1 次モード

固有周期  $T_1 = 0.311$  (s)  
 固有振動数  $f_1 = 3.22$  (Hz)  
 刺激係数  $\beta_1 = 1.333$

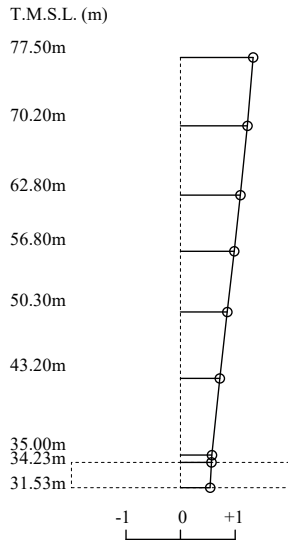

2 次モード

固有周期  $T_2 = 0.159$  (s)  
 固有振動数  $f_2 = 6.29$  (Hz)  
 刺激係数  $\beta_2 = 0.324$

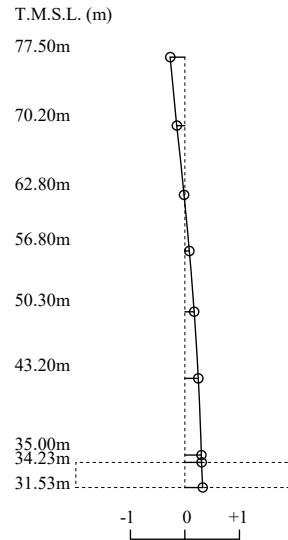

3 次モード

固有周期  $T_3 = 0.080$  (s)  
 固有振動数  $f_3 = 12.46$  (Hz)  
 刺激係数  $\beta_3 = -0.133$

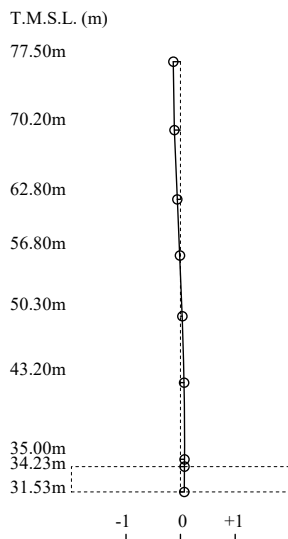

4 次モード

固有周期  $T_4 = 0.060$  (s)  
 固有振動数  $f_4 = 16.68$  (Hz)  
 刺激係数  $\beta_4 = 0.071$

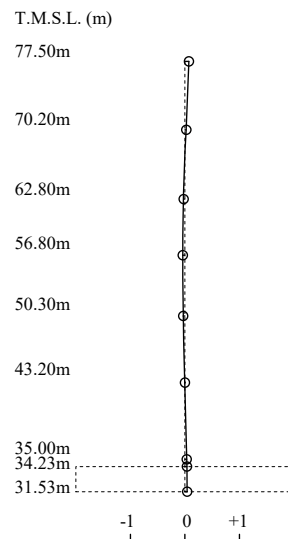

第 4.1.1-2 図 刺激関数図 (S s - A, EW 方向)

1 次モード

固有周期  $T_1 = 0.191$  (s)  
 固有振動数  $f_1 = 5.22$  (Hz)  
 刺激係数  $\beta_1 = 1.104$

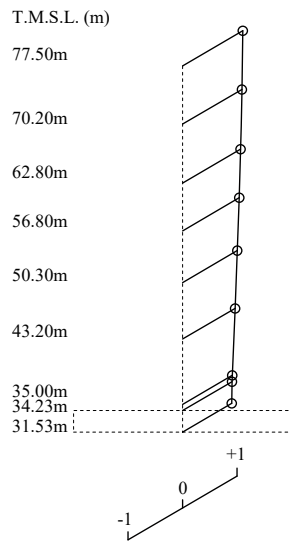

2 次モード

固有周期  $T_2 = 0.045$  (s)  
 固有振動数  $f_2 = 22.02$  (Hz)  
 刺激係数  $\beta_2 = -0.136$

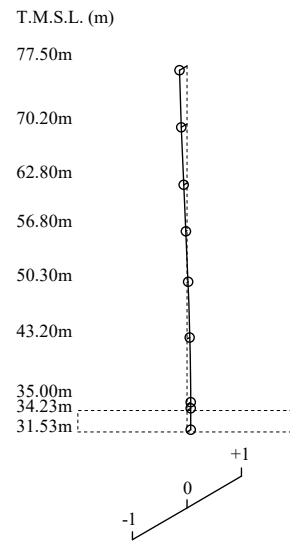

第 4.1.1-3 図 刺激関数図 (S s - A, 鉛直方向)



第 4.1.1-11 表 固有値解析結果 (S d - A)

(a) NS 方向

次数	固有周期 (s)	固有振動数 (Hz)	刺激係数	卓越モード
1	0.309	3.24	1.384	地盤連成
2	0.156	6.43	0.338	
3	0.084	11.90	-0.166	
4	0.065	15.36	0.143	

(b) EW 方向

次数	固有周期 (s)	固有振動数 (Hz)	刺激係数	卓越モード
1	0.305	3.28	1.338	地盤連成
2	0.156	6.39	0.326	
3	0.080	12.50	-0.139	
4	0.060	16.74	0.075	

(c) 鉛直方向

次数	固有周期 (s)	固有振動数 (Hz)	刺激係数	卓越モード
1	0.188	5.31	1.108	地盤連成
2	0.045	22.05	-0.140	

第 4.1.1-12 表 固有値解析結果 (S d - B 1)

(a) NS 方向

次数	固有周期 (s)	固有振動数 (Hz)	刺激係数	卓越モード
1	0.308	3.25	1.385	地盤連成
2	0.155	6.44	0.339	
3	0.084	11.91	-0.166	
4	0.065	15.36	0.144	

(b) EW 方向

次数	固有周期 (s)	固有振動数 (Hz)	刺激係数	卓越モード
1	0.305	3.28	1.339	地盤連成
2	0.156	6.40	0.326	
3	0.080	12.50	-0.139	
4	0.060	16.75	0.075	

(c) 鉛直方向

次数	固有周期 (s)	固有振動数 (Hz)	刺激係数	卓越モード
1	0.188	5.32	1.108	地盤連成
2	0.045	22.05	-0.141	

第 4.1.1-13 表 固有値解析結果 (S d - B 2)

(a) NS 方向

次数	固有周期 (s)	固有振動数 (Hz)	刺激係数	卓越モード
1	0.308	3.24	1.385	地盤連成
2	0.155	6.44	0.338	
3	0.084	11.91	-0.166	
4	0.065	15.36	0.144	

(b) EW 方向

次数	固有周期 (s)	固有振動数 (Hz)	刺激係数	卓越モード
1	0.305	3.28	1.338	地盤連成
2	0.156	6.40	0.325	
3	0.080	12.50	-0.138	
4	0.060	16.75	0.075	

(c) 鉛直方向

次数	固有周期 (s)	固有振動数 (Hz)	刺激係数	卓越モード
1	0.188	5.32	1.108	地盤連成
2	0.045	22.05	-0.141	

第 4.1.1-14 表 固有値解析結果 (S d - B 3)

(a) NS 方向

次数	固有周期 (s)	固有振動数 (Hz)	刺激係数	卓越モード
1	0.309	3.24	1.384	地盤連成
2	0.156	6.43	0.338	
3	0.084	11.90	-0.165	
4	0.065	15.36	0.143	

(b) EW 方向

次数	固有周期 (s)	固有振動数 (Hz)	刺激係数	卓越モード
1	0.306	3.27	1.338	地盤連成
2	0.156	6.39	0.325	
3	0.080	12.50	-0.138	
4	0.060	16.74	0.075	

(c) 鉛直方向

次数	固有周期 (s)	固有振動数 (Hz)	刺激係数	卓越モード
1	0.188	5.31	1.108	地盤連成
2	0.045	22.05	-0.141	

第 4.1.1-15 表 固有値解析結果 (S d - B 4)

(a) NS 方向

次数	固有周期 (s)	固有振動数 (Hz)	刺激係数	卓越モード
1	0.310	3.23	1.383	地盤連成
2	0.156	6.41	0.338	
3	0.084	11.90	-0.165	
4	0.065	15.35	0.142	

(b) EW 方向

次数	固有周期 (s)	固有振動数 (Hz)	刺激係数	卓越モード
1	0.306	3.26	1.337	地盤連成
2	0.157	6.37	0.325	
3	0.080	12.49	-0.137	
4	0.060	16.73	0.074	

(c) 鉛直方向

次数	固有周期 (s)	固有振動数 (Hz)	刺激係数	卓越モード
1	0.189	5.29	1.107	地盤連成
2	0.045	22.05	-0.140	

第 4.1.1-16 表 固有値解析結果 (S d - B 5)

(a) NS 方向

次数	固有周期 (s)	固有振動数 (Hz)	刺激係数	卓越モード
1	0.309	3.23	1.383	地盤連成
2	0.156	6.42	0.337	
3	0.084	11.90	-0.165	
4	0.065	15.35	0.142	

(b) EW 方向

次数	固有周期 (s)	固有振動数 (Hz)	刺激係数	卓越モード
1	0.306	3.27	1.338	地盤連成
2	0.157	6.39	0.325	
3	0.080	12.49	-0.138	
4	0.060	16.74	0.074	

(c) 鉛直方向

次数	固有周期 (s)	固有振動数 (Hz)	刺激係数	卓越モード
1	0.189	5.29	1.107	地盤連成
2	0.045	22.05	-0.140	

第 4.1.1-17 表 固有値解析結果 (S d - C 1)

(a) NS 方向

次数	固有周期 (s)	固有振動数 (Hz)	刺激係数	卓越モード
1	0.309	3.23	1.383	地盤連成
2	0.156	6.41	0.339	
3	0.084	11.90	-0.165	
4	0.065	15.35	0.143	

(b) EW 方向

次数	固有周期 (s)	固有振動数 (Hz)	刺激係数	卓越モード
1	0.306	3.27	1.338	地盤連成
2	0.157	6.38	0.327	
3	0.080	12.49	-0.138	
4	0.060	16.73	0.074	

(c) 鉛直方向

次数	固有周期 (s)	固有振動数 (Hz)	刺激係数	卓越モード
1	0.189	5.29	1.107	地盤連成
2	0.045	22.04	-0.139	

第 4.1.1-18 表 固有値解析結果 (S d - C 2)

(a) NS 方向

次数	固有周期 (s)	固有振動数 (Hz)	刺激係数	卓越モード
1	0.308	3.25	1.385	地盤連成
2	0.155	6.44	0.339	
3	0.084	11.91	-0.167	
4	0.065	15.36	0.144	

(b) EW 方向

次数	固有周期 (s)	固有振動数 (Hz)	刺激係数	卓越モード
1	0.304	3.29	1.339	地盤連成
2	0.156	6.41	0.327	
3	0.080	12.51	-0.140	
4	0.060	16.75	0.075	

(c) 鉛直方向

次数	固有周期 (s)	固有振動数 (Hz)	刺激係数	卓越モード
1	0.188	5.32	1.108	地盤連成
2	0.045	22.05	-0.141	



第 4.1.1-19 表 固有値解析結果 (S d - C 3)

(a) NS 方向

次数	固有周期 (s)	固有振動数 (Hz)	刺激係数	卓越モード
1	0.308	3.25	1.385	地盤連成
2	0.155	6.44	0.338	
3	0.084	11.91	-0.166	
4	0.065	15.36	0.144	

(b) EW 方向

次数	固有周期 (s)	固有振動数 (Hz)	刺激係数	卓越モード
1	0.305	3.28	1.339	地盤連成
2	0.156	6.41	0.326	
3	0.080	12.50	-0.139	
4	0.060	16.75	0.075	

(c) 鉛直方向

次数	固有周期 (s)	固有振動数 (Hz)	刺激係数	卓越モード
1	0.188	5.32	1.108	地盤連成
2	0.045	22.06	-0.141	

第 4. 1. 1-20 表 固有値解析結果 (S d - C 4)

(a)NS 方向

次数	固有周期 (s)	固有振動数 (Hz)	刺激係数	卓越モード
1	0. 308	3. 24	1. 385	地盤連成
2	0. 155	6. 44	0. 338	
3	0. 084	11. 91	-0. 166	
4	0. 065	15. 36	0. 144	

(b)EW 方向

次数	固有周期 (s)	固有振動数 (Hz)	刺激係数	卓越モード
1	0. 305	3. 28	1. 339	地盤連成
2	0. 156	6. 41	0. 326	
3	0. 080	12. 50	-0. 139	
4	0. 060	16. 75	0. 075	

1 次モード

固有周期  $T_1 = 0.309$  (s)  
 固有振動数  $f_1 = 3.24$  (Hz)  
 刺激係数  $\beta_1 = 1.384$

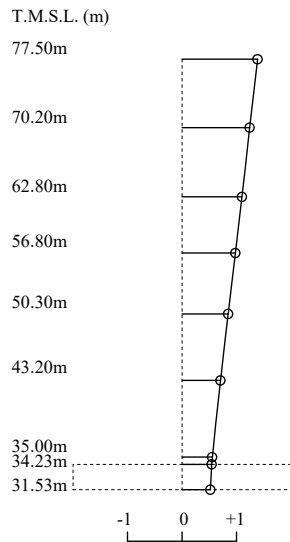

2 次モード

固有周期  $T_2 = 0.156$  (s)  
 固有振動数  $f_2 = 6.43$  (Hz)  
 刺激係数  $\beta_2 = 0.338$

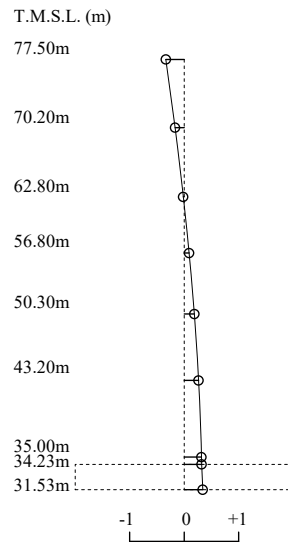

3 次モード

固有周期  $T_3 = 0.084$  (s)  
 固有振動数  $f_3 = 11.90$  (Hz)  
 刺激係数  $\beta_3 = -0.166$

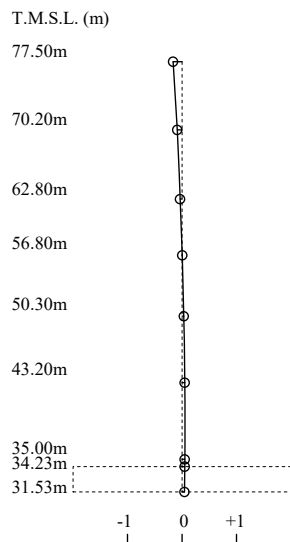

4 次モード

固有周期  $T_4 = 0.065$  (s)  
 固有振動数  $f_4 = 15.36$  (Hz)  
 刺激係数  $\beta_4 = 0.143$

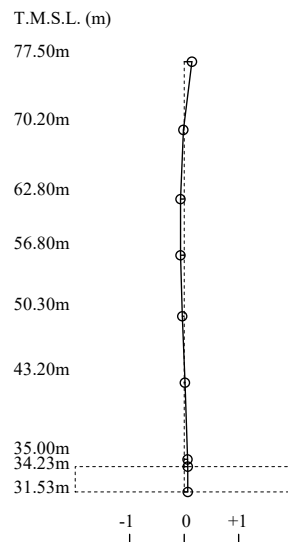

第 4.1.1-4 図 刺激関数図 (S d - A, NS 方向)

1 次モード

固有周期  $T_1 = 0.305$  (s)  
 固有振動数  $f_1 = 3.28$  (Hz)  
 刺激係数  $\beta_1 = 1.338$

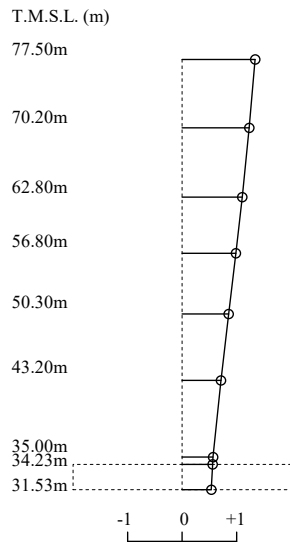

2 次モード

固有周期  $T_2 = 0.156$  (s)  
 固有振動数  $f_2 = 6.39$  (Hz)  
 刺激係数  $\beta_2 = 0.326$

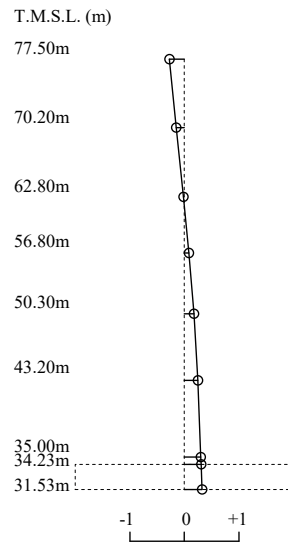

3 次モード

固有周期  $T_3 = 0.080$  (s)  
 固有振動数  $f_3 = 12.50$  (Hz)  
 刺激係数  $\beta_3 = -0.139$

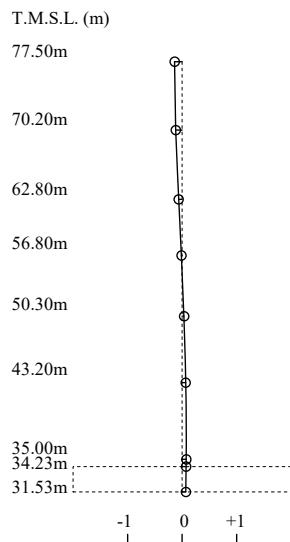

4 次モード

固有周期  $T_4 = 0.060$  (s)  
 固有振動数  $f_4 = 16.74$  (Hz)  
 刺激係数  $\beta_4 = 0.075$

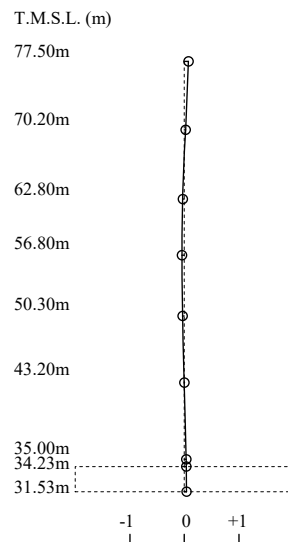

第 4.1.1-5 図 刺激関数図 (S d - A, EW 方向)

1 次モード

固有周期  $T_1 = 0.188$  (s)  
 固有振動数  $f_1 = 5.31$  (Hz)  
 刺激係数  $\beta_1 = 1.108$

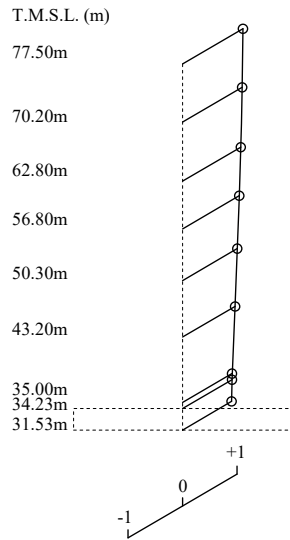

2 次モード

固有周期  $T_2 = 0.045$  (s)  
 固有振動数  $f_2 = 22.05$  (Hz)  
 刺激係数  $\beta_2 = -0.140$

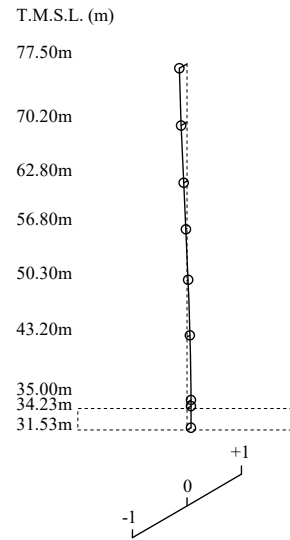

第 4.1.1-6 図 刺激関数図 (S d - A, 鉛直方向)

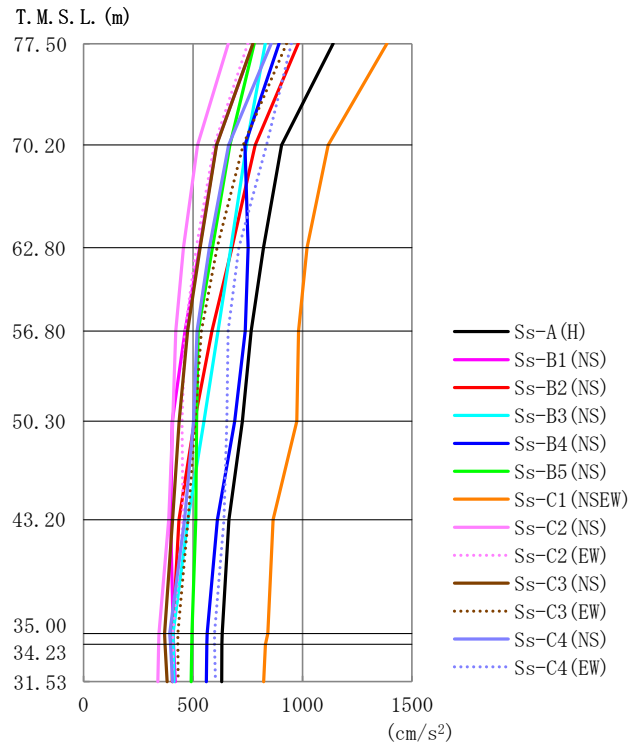

第 4. 1. 2-1 図 最大応答加速度 (基準地震動 S<sub>s</sub>, ケース No. 0, NS 方向)

第 4. 1. 2-1 表 最大応答加速度一覧表 (基準地震動 S<sub>s</sub>, ケース No. 0, NS 方向)

T. M. S. L. (m)	質点番号	最大応答加速度 (cm/s <sup>2</sup> )													
		Ss-A (H)	Ss-B1 (NS)	Ss-B2 (NS)	Ss-B3 (NS)	Ss-B4 (NS)	Ss-B5 (NS)	Ss-C1 (NSEW)	Ss-C2 (NS)	Ss-C2 (EW)	Ss-C3 (NS)	Ss-C3 (EW)	Ss-C4 (NS)	Ss-C4 (EW)	最大値
77.50	1	1140	775	981	830	893	780	1385	661	751	774	927	856	949	1385
70.20	2	904	606	784	744	737	668	1117	521	597	607	729	662	835	1117
62.80	3	822	530	677	673	751	589	1020	456	515	533	609	575	709	1020
56.80	4	766	463	587	614	738	523	982	422	463	476	538	519	660	982
50.30	5	726	405	507	551	690	516	973	408	449	436	509	502	655	973
43.20	6	664	398	435	477	611	513	866	389	454	406	477	462	641	866
35.00	7	633	409	408	409	564	495	841	344	408	370	431	394	598	841
34.23	8	632	411	407	410	563	494	830	343	407	372	431	396	599	830
31.53	9	631	419	405	414	561	492	822	339	406	381	432	406	602	822

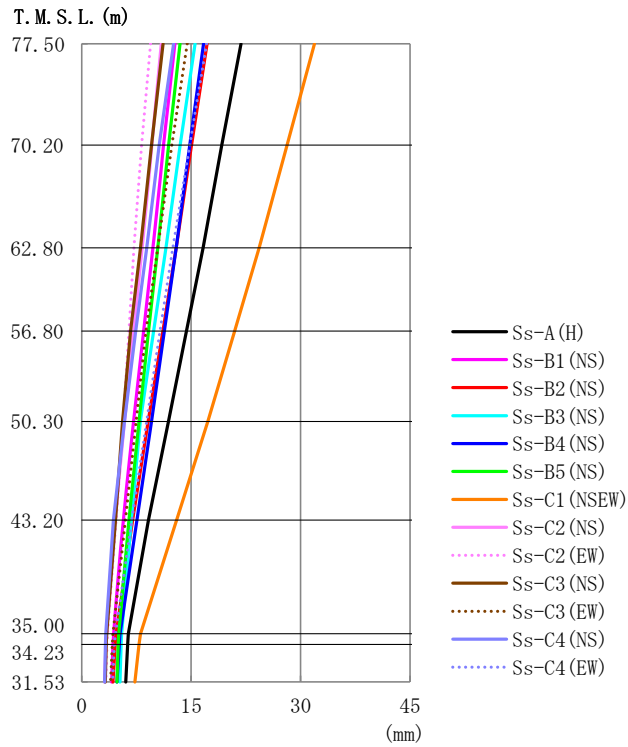

第4.1.2-2図 最大応答変位 (基準地震動S<sub>s</sub>, ケースNo.0, NS方向)

第4.1.2-2表 最大応答変位一覧表 (基準地震動S<sub>s</sub>, ケースNo.0, NS方向)

T.M.S.L. (m)	質点 番号	最大応答変位 (mm)													最大値
		Ss-A (H)	Ss-B1 (NS)	Ss-B2 (NS)	Ss-B3 (NS)	Ss-B4 (NS)	Ss-B5 (NS)	Ss-C1 (NSEW)	Ss-C2 (NS)	Ss-C2 (EW)	Ss-C3 (NS)	Ss-C3 (EW)	Ss-C4 (NS)	Ss-C4 (EW)	
77.50	1	21.8	12.8	17.2	15.5	16.7	13.5	31.9	10.9	9.44	11.2	14.4	12.6	17.1	31.9
70.20	2	19.2	11.2	15.1	13.5	14.8	11.9	28.1	9.60	8.21	9.60	12.3	10.6	14.8	28.1
62.80	3	16.6	9.77	13.0	11.5	13.0	10.4	24.3	8.27	7.15	8.05	10.4	8.90	12.5	24.3
56.80	4	14.3	8.49	11.1	9.85	11.3	9.16	20.9	7.11	6.47	6.69	8.82	7.41	10.7	20.9
50.30	5	11.9	7.14	9.13	8.02	9.57	7.86	17.3	5.88	5.68	5.61	7.49	5.85	8.92	17.3
43.20	6	9.16	5.71	6.98	6.80	7.59	6.50	13.0	4.60	4.73	4.63	6.02	4.35	6.88	13.0
35.00	7	6.40	4.35	4.72	5.47	5.26	5.10	8.08	3.40	3.53	3.43	4.28	3.31	4.62	8.08
34.23	8	6.30	4.29	4.61	5.41	5.15	5.03	7.87	3.34	3.47	3.37	4.19	3.26	4.51	7.87
31.53	9	6.04	4.11	4.28	5.25	4.83	4.84	7.29	3.15	3.33	3.22	3.96	3.14	4.24	7.29

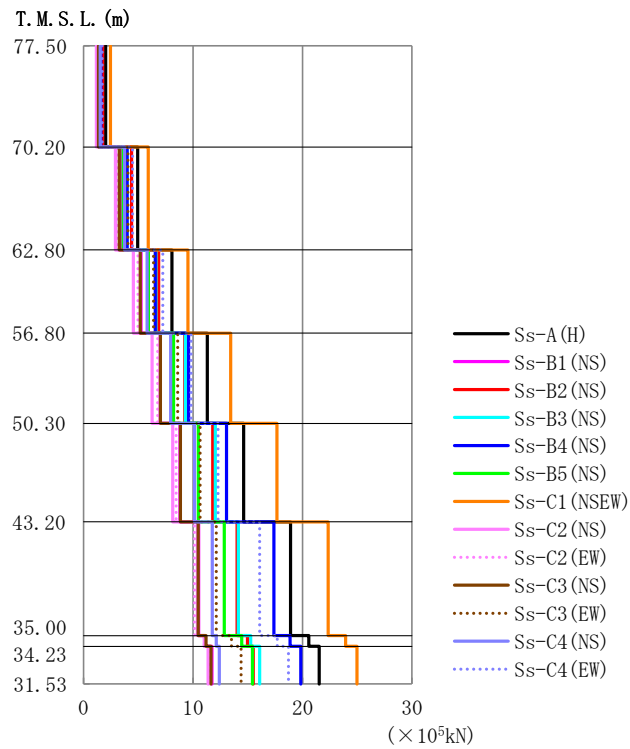

第4.1.2-3 図 最大応答せん断力（基準地震動S<sub>s</sub>，ケースNo.0，NS方向）

第4.1.2-3 表 最大応答せん断力一覧表（基準地震動S<sub>s</sub>，ケースNo.0，NS方向）

T.M.S.L. (m)	要素 番号	最大応答せん断力(×10 <sup>5</sup> kN)													最大値
		Ss-A (H)	Ss-B1 (NS)	Ss-B2 (NS)	Ss-B3 (NS)	Ss-B4 (NS)	Ss-B5 (NS)	Ss-C1 (NSEW)	Ss-C2 (NS)	Ss-C2 (EW)	Ss-C3 (NS)	Ss-C3 (EW)	Ss-C4 (NS)	Ss-C4 (EW)	
77.50	1	2.02	1.37	1.75	1.47	1.57	1.38	2.45	1.18	1.34	1.37	1.65	1.52	1.68	2.45
70.20	2	4.95	3.38	4.39	3.96	3.98	3.61	5.89	2.91	3.07	3.25	4.06	3.74	4.47	5.89
62.80	3	8.08	5.25	6.86	6.60	6.57	5.92	9.54	4.56	4.97	5.18	6.40	5.82	7.24	9.54
56.80	4	11.31	7.00	9.25	9.29	9.60	8.21	13.44	6.25	6.77	7.03	8.59	7.97	9.81	13.44
50.30	5	14.62	8.81	11.79	12.04	13.05	10.48	17.67	8.14	8.46	8.84	10.66	10.14	12.30	17.67
43.20	6	18.91	10.50	14.01	14.13	17.39	12.85	22.36	10.40	10.15	10.46	12.13	11.75	16.08	22.36
35.00	7	20.57	11.05	14.97	15.27	18.86	14.43	23.93	11.04	11.03	11.19	13.52	12.13	17.70	23.93
34.23	8	21.52	11.74	15.49	16.07	19.85	15.43	24.98	11.37	11.53	11.62	14.39	12.40	18.72	24.98
31.53															



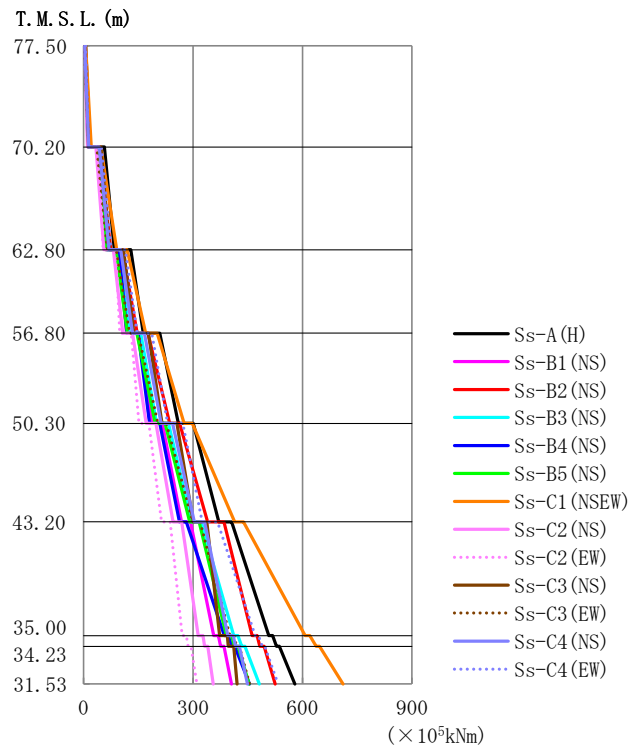

第4.1.2-4 図 最大応答曲げモーメント (基準地震動S<sub>s</sub>, ケースNo.0, NS方向)

第4.1.2-4 表 最大応答曲げモーメント一覧表 (基準地震動S<sub>s</sub>, ケースNo.0, NS方向)

T. M. S. L. (m)	要素 番号	最大応答曲げモーメント(×10 <sup>5</sup> kNm)													最大値
		Ss-A (H)	Ss-B1 (NS)	Ss-B2 (NS)	Ss-B3 (NS)	Ss-B4 (NS)	Ss-B5 (NS)	Ss-C1 (NSEW)	Ss-C2 (NS)	Ss-C2 (EW)	Ss-C3 (NS)	Ss-C3 (EW)	Ss-C4 (NS)	Ss-C4 (EW)	
77.50	1	17.79	12.34	15.61	12.61	12.71	12.17	21.34	10.71	12.18	13.30	14.29	13.94	14.40	21.34
70.20	2	84.78	61.00	74.91	64.35	63.80	60.68	90.68	55.44	53.41	71.34	65.72	69.93	75.61	90.68
62.80	3	163.56	117.79	147.05	125.78	119.08	119.99	170.17	107.94	98.98	138.13	126.80	134.63	146.84	170.17
56.80	4	260.03	186.95	235.83	200.52	180.38	196.21	275.68	171.26	151.61	215.30	204.11	212.40	230.57	275.68
50.30	5	370.83	268.53	339.82	296.62	262.96	291.07	414.19	245.21	213.39	300.89	299.49	303.77	325.10	414.19
43.20	6	507.79	356.50	461.83	411.26	385.47	391.25	607.35	313.97	270.26	373.19	401.02	395.64	470.30	607.35
35.00	7	528.71	375.67	483.45	433.38	406.94	413.12	637.64	331.38	286.48	396.86	419.53	416.69	489.49	637.64
34.23	8	579.12	405.55	525.15	481.65	454.92	453.78	711.01	355.50	310.61	420.84	454.77	449.51	532.67	711.01
31.53															

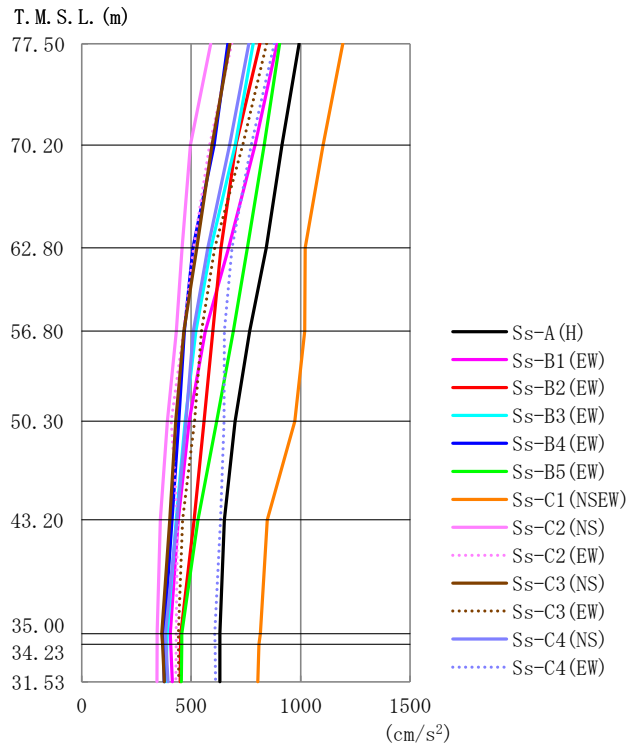

第 4. 1. 2-5 図 最大応答加速度 (基準地震動 S<sub>s</sub>, ケース No. 0, EW 方向)

第 4. 1. 2-5 表 最大応答加速度一覧表 (基準地震動 S<sub>s</sub>, ケース No. 0, EW 方向)

T. M. S. L. (m)	質点番号	最大応答加速度 (cm/s <sup>2</sup> )													最大値
		Ss-A (H)	Ss-B1 (EW)	Ss-B2 (EW)	Ss-B3 (EW)	Ss-B4 (EW)	Ss-B5 (EW)	Ss-C1 (NSEW)	Ss-C2 (NS)	Ss-C2 (EW)	Ss-C3 (NS)	Ss-C3 (EW)	Ss-C4 (NS)	Ss-C4 (EW)	
77.50	1	993	893	814	783	667	904	1193	590	685	677	844	763	879	1193
70.20	2	915	792	704	702	604	834	1103	497	584	595	735	676	775	1103
62.80	3	843	671	636	591	509	757	1021	459	511	526	607	577	686	1021
56.80	4	767	565	599	521	469	692	1019	432	466	467	547	510	651	1019
50.30	5	700	491	559	473	444	616	974	392	409	430	516	476	650	974
43.20	6	651	440	513	431	413	530	848	359	437	402	461	435	634	848
35.00	7	632	405	452	391	376	458	816	345	432	366	442	382	608	816
34.23	8	632	407	451	389	376	457	809	344	432	369	442	384	609	809
31.53	9	632	414	450	384	376	454	805	344	430	377	444	394	612	805

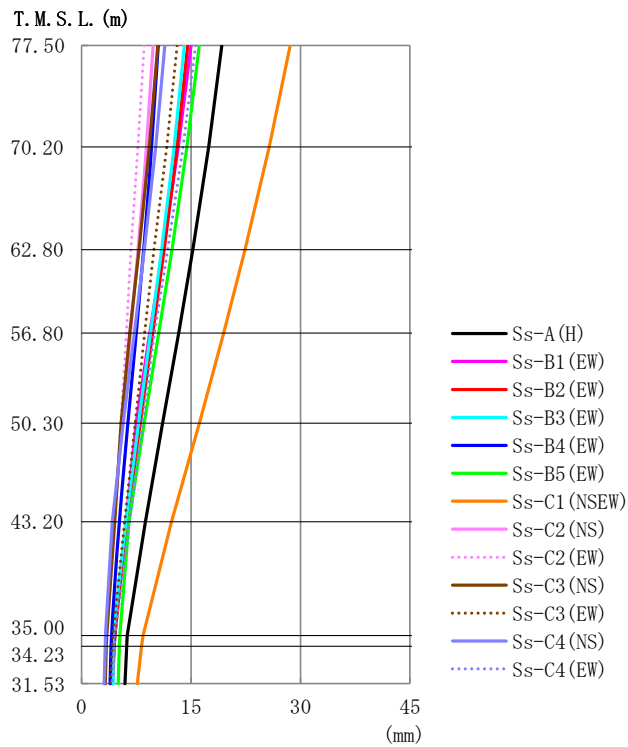

第4.1.2-6図 最大応答変位 (基準地震動S<sub>s</sub>, ケースNo.0, EW方向)

第4.1.2-6表 最大応答変位一覧表 (基準地震動S<sub>s</sub>, ケースNo.0, EW方向)

T.M.S.L. (m)	質点 番号	最大応答変位 (mm)													
		Ss-A (H)	Ss-B1 (EW)	Ss-B2 (EW)	Ss-B3 (EW)	Ss-B4 (EW)	Ss-B5 (EW)	Ss-C1 (NSEW)	Ss-C2 (NS)	Ss-C2 (EW)	Ss-C3 (NS)	Ss-C3 (EW)	Ss-C4 (NS)	Ss-C4 (EW)	最大値
77.50	1	19.2	15.0	14.5	14.1	10.5	16.1	28.6	9.80	8.59	10.4	13.1	11.4	15.6	28.6
70.20	2	17.4	13.3	13.0	12.7	9.59	14.4	25.7	8.87	7.75	9.28	11.7	10.2	13.9	25.7
62.80	3	15.2	11.2	11.3	11.0	8.49	12.4	22.4	7.74	6.76	7.87	9.91	8.62	11.8	22.4
56.80	4	13.3	9.36	9.75	9.47	7.49	10.6	19.5	6.72	6.15	6.62	8.63	7.24	9.97	19.5
50.30	5	11.1	7.48	8.01	7.80	6.37	8.58	16.2	5.59	5.39	5.43	7.34	5.71	8.33	16.2
43.20	6	8.73	6.08	6.33	6.07	5.17	6.51	12.3	4.45	4.52	4.52	5.92	4.20	6.56	12.3
35.00	7	6.26	4.58	4.53	4.29	4.08	5.23	8.41	3.38	3.46	3.44	4.29	3.27	4.58	8.41
34.23	8	6.18	4.50	4.44	4.29	4.03	5.18	8.22	3.32	3.41	3.39	4.20	3.23	4.48	8.22
31.53	9	5.92	4.27	4.17	4.32	3.89	5.01	7.63	3.15	3.29	3.24	3.97	3.11	4.19	7.63

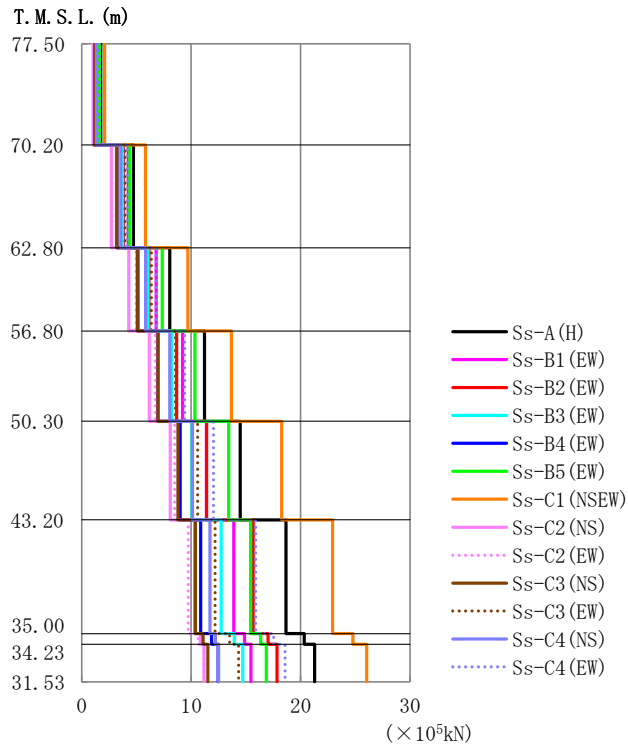

第4.1.2-7 図 最大応答せん断力 (基準地震動S<sub>s</sub>, ケースNo.0, EW方向)

第4.1.2-7 表 最大応答せん断力一覧表 (基準地震動S<sub>s</sub>, ケースNo.0, EW方向)

T.M.S.L. (m)	要素番号	最大応答せん断力 (×10 <sup>5</sup> kN)													最大値
		Ss-A (H)	Ss-B1 (EW)	Ss-B2 (EW)	Ss-B3 (EW)	Ss-B4 (EW)	Ss-B5 (EW)	Ss-C1 (NSEW)	Ss-C2 (NS)	Ss-C2 (EW)	Ss-C3 (NS)	Ss-C3 (EW)	Ss-C4 (NS)	Ss-C4 (EW)	
77.50	1	1.76	1.59	1.44	1.39	1.19	1.61	2.11	1.05	1.22	1.20	1.50	1.36	1.56	2.11
70.20	2	4.73	4.25	3.80	3.75	3.22	4.40	5.82	2.72	3.16	3.21	3.97	3.59	4.15	5.82
62.80	3	8.05	6.80	6.16	6.07	5.15	7.36	9.70	4.30	4.99	5.08	6.35	5.85	6.81	9.70
56.80	4	11.23	9.21	8.67	8.21	6.97	10.34	13.68	6.18	6.73	6.98	8.56	8.04	9.41	13.68
50.30	5	14.49	11.40	11.41	10.07	9.01	13.42	18.26	8.11	8.50	8.79	10.59	10.14	12.05	18.26
43.20	6	18.68	13.89	15.66	12.76	10.88	15.43	22.93	10.32	9.73	10.38	12.20	11.72	15.89	22.93
35.00	7	20.34	14.87	17.02	13.95	11.87	16.35	24.79	10.86	10.64	11.08	13.51	12.21	17.54	24.79
34.23	8	21.30	15.46	17.86	14.72	12.47	16.87	26.04	11.17	11.17	11.54	14.34	12.52	18.58	26.04
31.53															

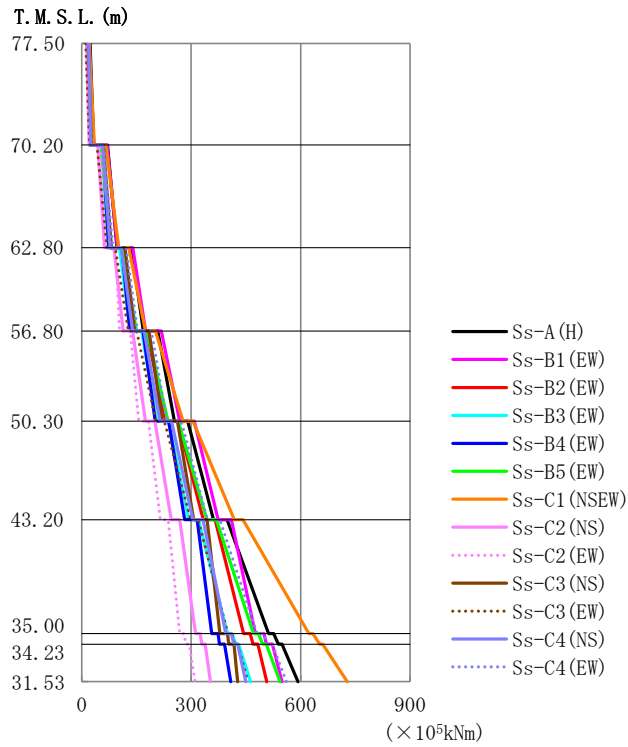

第4.1.2-8図 最大応答曲げモーメント (基準地震動S<sub>s</sub>, ケースNo.0, EW方向)

第4.1.2-8表 最大応答曲げモーメント一覧表 (基準地震動S<sub>s</sub>, ケースNo.0, EW方向)

T. M. S. L. (m)	要素 番号	最大応答曲げモーメント(×10 <sup>5</sup> kNm)													最大値
		Ss-A (H)	Ss-B1 (EW)	Ss-B2 (EW)	Ss-B3 (EW)	Ss-B4 (EW)	Ss-B5 (EW)	Ss-C1 (NSEW)	Ss-C2 (NS)	Ss-C2 (EW)	Ss-C3 (NS)	Ss-C3 (EW)	Ss-C4 (NS)	Ss-C4 (EW)	
77.50	1	32.82	31.63	24.66	23.56	24.36	25.65	35.16	20.71	21.12	26.61	21.36	24.90	27.36	35.16
70.20	2	96.95	97.84	79.14	73.77	73.96	81.87	101.82	63.19	61.28	81.34	69.26	77.51	85.19	101.82
62.80	3	169.02	175.52	145.54	133.11	131.97	149.89	174.31	113.24	103.66	145.21	127.77	139.34	152.89	175.52
56.80	4	254.17	268.47	230.03	205.46	201.41	236.54	278.03	174.33	156.27	220.98	203.60	214.72	233.59	278.03
50.30	5	361.47	373.74	333.42	293.38	281.92	342.92	418.26	245.70	215.12	306.31	298.74	304.28	344.67	418.26
43.20	6	512.56	475.67	443.16	400.04	356.19	470.79	622.37	311.97	268.64	378.76	400.59	395.08	480.50	622.37
35.00	7	538.63	506.07	469.26	421.39	377.75	495.17	652.12	329.05	285.69	402.70	419.73	416.61	509.30	652.12
34.23	8	592.99	548.52	507.61	463.35	408.41	543.52	727.62	352.85	310.97	426.99	455.32	449.78	560.90	727.62
31.53															

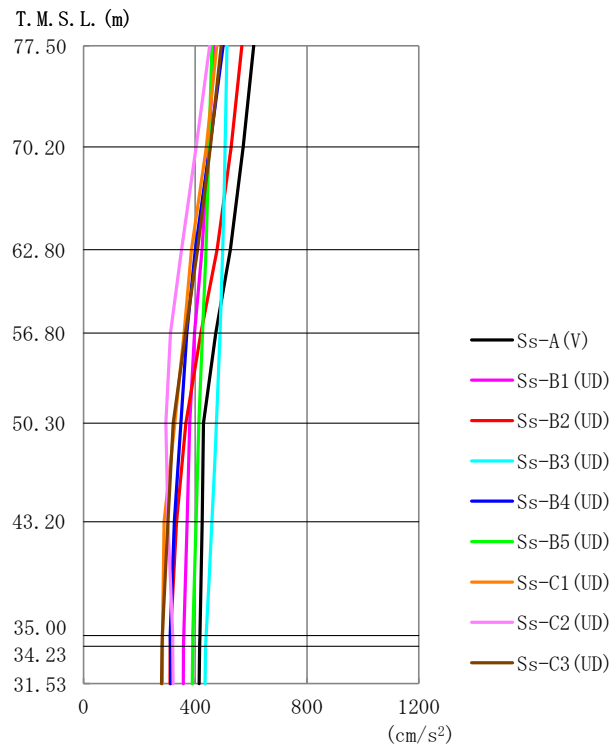

第 4.1.2-9 図 最大応答加速度（基準地震動  $S_s$ ，ケース No. 0，鉛直方向）

第 4.1.2-9 表 最大応答加速度一覧表（基準地震動  $S_s$ ，ケース No. 0，鉛直方向）

T.M.S.L. (m)	質点 番号	最大応答加速度 (cm/s <sup>2</sup> )									最大値
		Ss-A (V)	Ss-B1 (UD)	Ss-B2 (UD)	Ss-B3 (UD)	Ss-B4 (UD)	Ss-B5 (UD)	Ss-C1 (UD)	Ss-C2 (UD)	Ss-C3 (UD)	
77.50	1	609	468	567	513	500	459	477	451	492	609
70.20	2	571	448	528	507	451	449	440	403	454	571
62.80	3	526	424	478	498	400	439	386	350	409	526
56.80	4	473	397	420	488	369	426	360	311	365	488
50.30	5	430	380	367	476	349	413	327	295	322	476
43.20	6	425	370	333	460	325	403	289	302	302	460
35.00	7	417	359	311	438	310	391	283	319	282	438
34.23	8	416	358	311	437	311	390	283	320	281	437
31.53	9	414	357	310	435	312	389	282	320	279	435

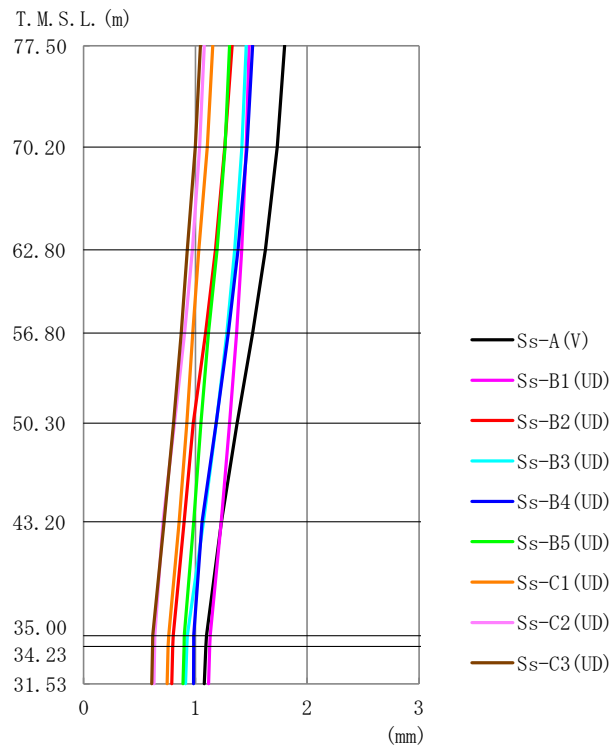

第4.1.2-10図 最大応答変位 (基準地震動S<sub>s</sub>, ケースNo.0, 鉛直方向)

第4.1.2-10表 最大応答変位一覧表 (基準地震動S<sub>s</sub>, ケースNo.0, 鉛直方向)

T.M.S.L. (m)	質点 番号	最大応答変位 (mm)									最大値
		Ss-A (V)	Ss-B1 (UD)	Ss-B2 (UD)	Ss-B3 (UD)	Ss-B4 (UD)	Ss-B5 (UD)	Ss-C1 (UD)	Ss-C2 (UD)	Ss-C3 (UD)	
77.50	1	1.80	1.48	1.33	1.46	1.51	1.31	1.16	1.08	1.04	1.80
70.20	2	1.73	1.46	1.26	1.42	1.46	1.26	1.11	1.04	1.00	1.73
62.80	3	1.63	1.42	1.18	1.35	1.38	1.19	1.03	0.974	0.929	1.63
56.80	4	1.51	1.37	1.09	1.28	1.29	1.12	0.977	0.902	0.872	1.51
50.30	5	1.37	1.31	0.980	1.19	1.19	1.05	0.923	0.815	0.804	1.37
43.20	6	1.23	1.23	0.899	1.07	1.06	0.985	0.854	0.711	0.719	1.23
35.00	7	1.10	1.13	0.802	0.928	0.986	0.902	0.760	0.638	0.620	1.13
34.23	8	1.09	1.13	0.797	0.923	0.985	0.898	0.756	0.636	0.617	1.13
31.53	9	1.08	1.12	0.789	0.911	0.983	0.890	0.747	0.631	0.610	1.12

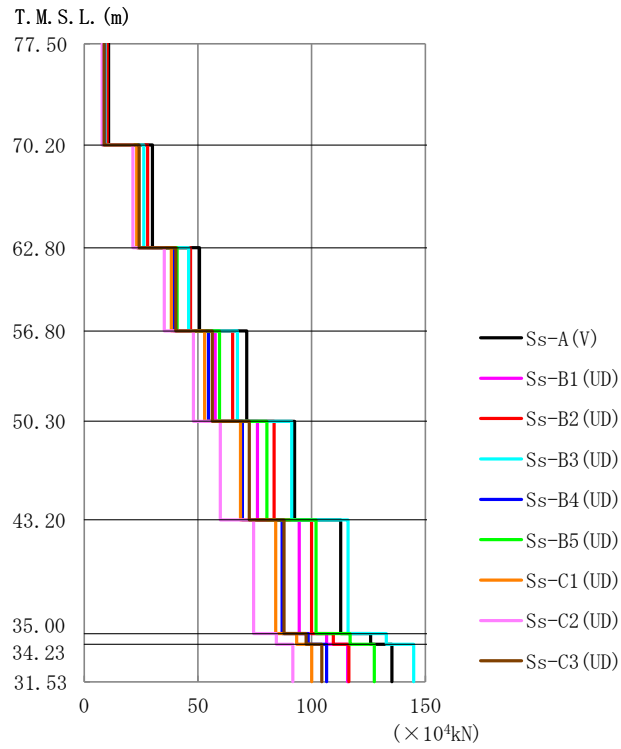

第 4.1.2-11 図 最大応答軸力 (基準地震動 S<sub>s</sub>, ケース No. 0, 鉛直方向)

第 4.1.2-11 表 最大応答軸力一覧表 (基準地震動 S<sub>s</sub>, ケース No. 0, 鉛直方向)

T. M. S. L. (m)	要素 番号	最大応答軸力 (×10 <sup>4</sup> kN)									最大値
		Ss-A (V)	Ss-B1 (UD)	Ss-B2 (UD)	Ss-B3 (UD)	Ss-B4 (UD)	Ss-B5 (UD)	Ss-C1 (UD)	Ss-C2 (UD)	Ss-C3 (UD)	
77.50	1	10.82	8.35	10.12	9.21	8.82	8.23	8.46	7.97	8.81	10.82
70.20	2	30.04	23.48	27.95	26.27	23.87	23.43	23.21	21.46	24.17	30.04
62.80	3	50.75	40.21	46.83	45.96	39.48	40.80	38.34	35.23	40.33	50.75
56.80	4	71.51	57.66	65.32	67.42	54.70	59.55	53.00	48.09	56.40	71.51
50.30	5	92.53	76.19	83.44	91.32	69.54	80.30	68.76	59.89	72.54	92.53
43.20	6	112.80	94.57	99.96	116.00	87.03	101.92	84.16	74.53	87.87	116.00
35.00	7	125.90	106.58	109.54	132.81	98.46	116.86	93.44	84.53	97.55	132.81
34.23	8	135.25	115.79	116.34	144.80	106.61	127.54	100.03	91.66	104.45	144.80
31.53											



第4.1.2-12表 最大応答せん断ひずみ度 (基準地震動S<sub>s</sub>, ケースNo.0, NS方向)

T.M.S.L. (m)	要素 番号	最大応答せん断ひずみ度(×10 <sup>-3</sup> )												第1折点	第2折点	
		Ss-A (H)	Ss-B1 (NS)	Ss-B2 (NS)	Ss-B3 (NS)	Ss-B4 (NS)	Ss-B5 (NS)	Ss-C1 (NSEW)	Ss-C2 (NS)	Ss-C2 (EW)	Ss-C3 (NS)	Ss-C3 (EW)	Ss-C4 (NS)	Ss-C4 (EW)	γ <sub>1</sub> (×10 <sup>-3</sup> )	γ <sub>2</sub> (×10 <sup>-3</sup> )
77.50	1	0.149	0.101	0.129	0.108	0.116	0.102	0.181	0.0867	0.0989	0.101	0.122	0.112	0.124	0.186	0.559
70.20	2	0.134	0.0916	0.119	0.108	0.108	0.0980	0.160	0.0790	0.0834	0.0881	0.110	0.101	0.121	0.197	0.591
62.80	3	0.168	0.109	0.142	0.137	0.136	0.123	0.198	0.0944	0.103	0.107	0.133	0.121	0.150	0.208	0.623
56.80	4	0.174	0.107	0.142	0.143	0.147	0.126	0.206	0.0960	0.104	0.108	0.132	0.122	0.151	0.214	0.642
50.30	5	0.192	0.116	0.155	0.158	0.171	0.137	0.293	0.107	0.111	0.116	0.140	0.133	0.161	0.219	0.658
43.20	6	0.212	0.118	0.157	0.159	0.195	0.144	0.379	0.117	0.114	0.117	0.136	0.132	0.181	0.224	0.673
35.00	7	0.0684	0.0368	0.0498	0.0508	0.0628	0.0480	0.0796	0.0367	0.0367	0.0372	0.0450	0.0403	0.0589	-	-
34.23																

(単位：m)

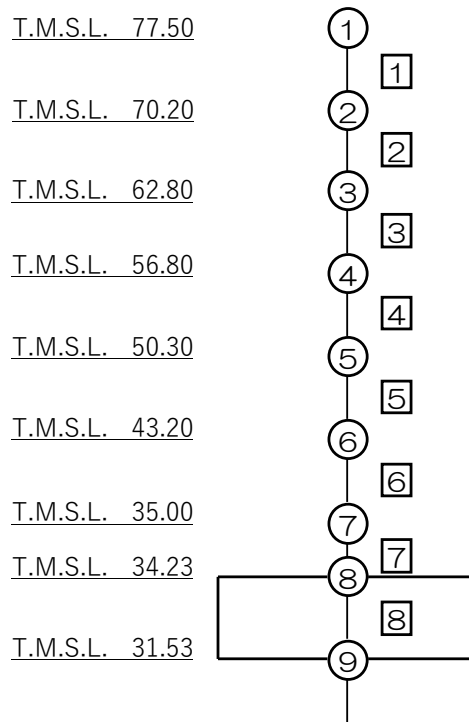

注記 1：○数字は質点番号を示す。

2：□数字は要素番号を示す。

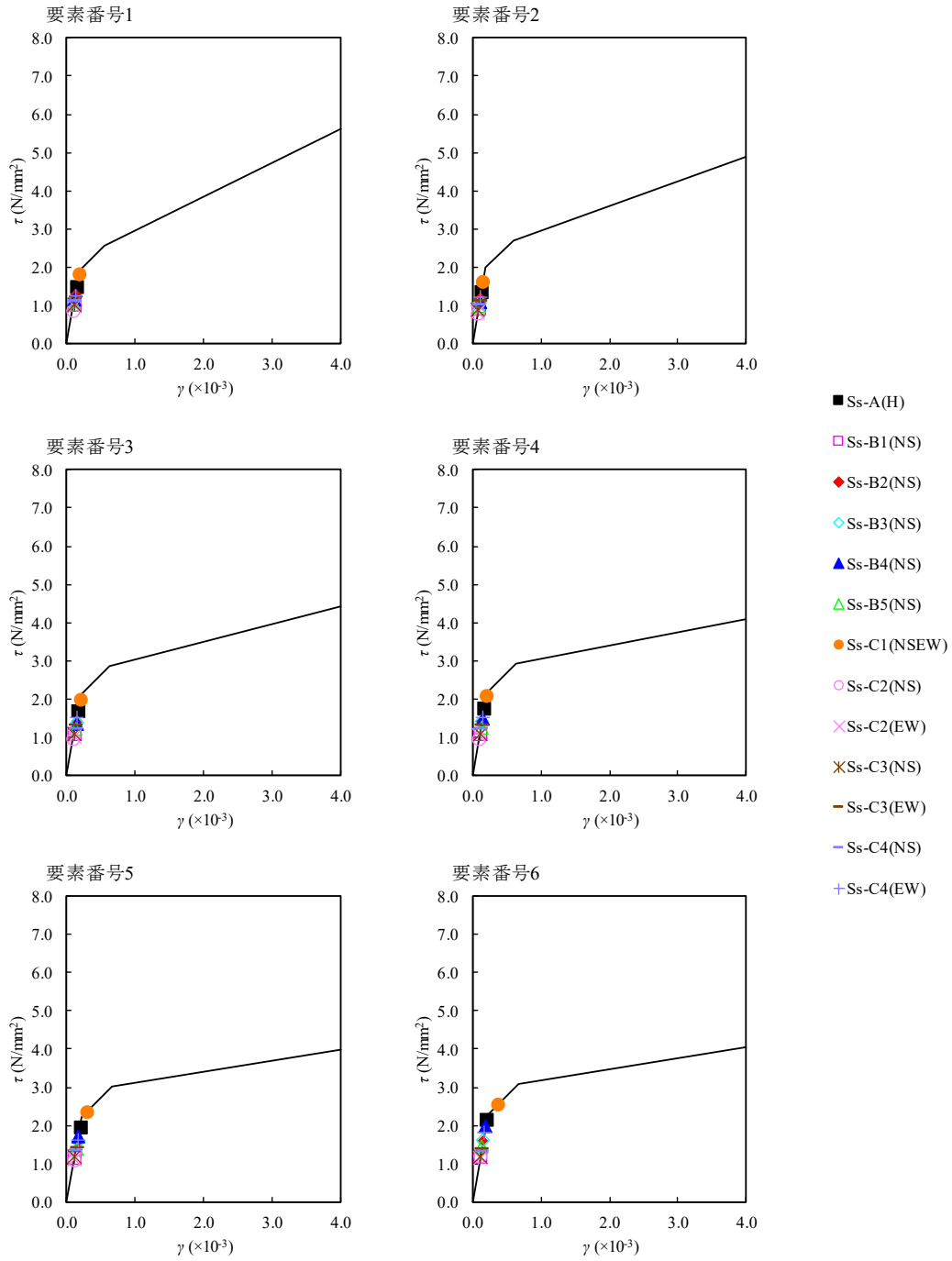

第 4.1.2-12 図  $\tau$ - $\gamma$  関係と最大応答値 (基準地震動  $S_s$ , ケース No. 0, NS 方向)

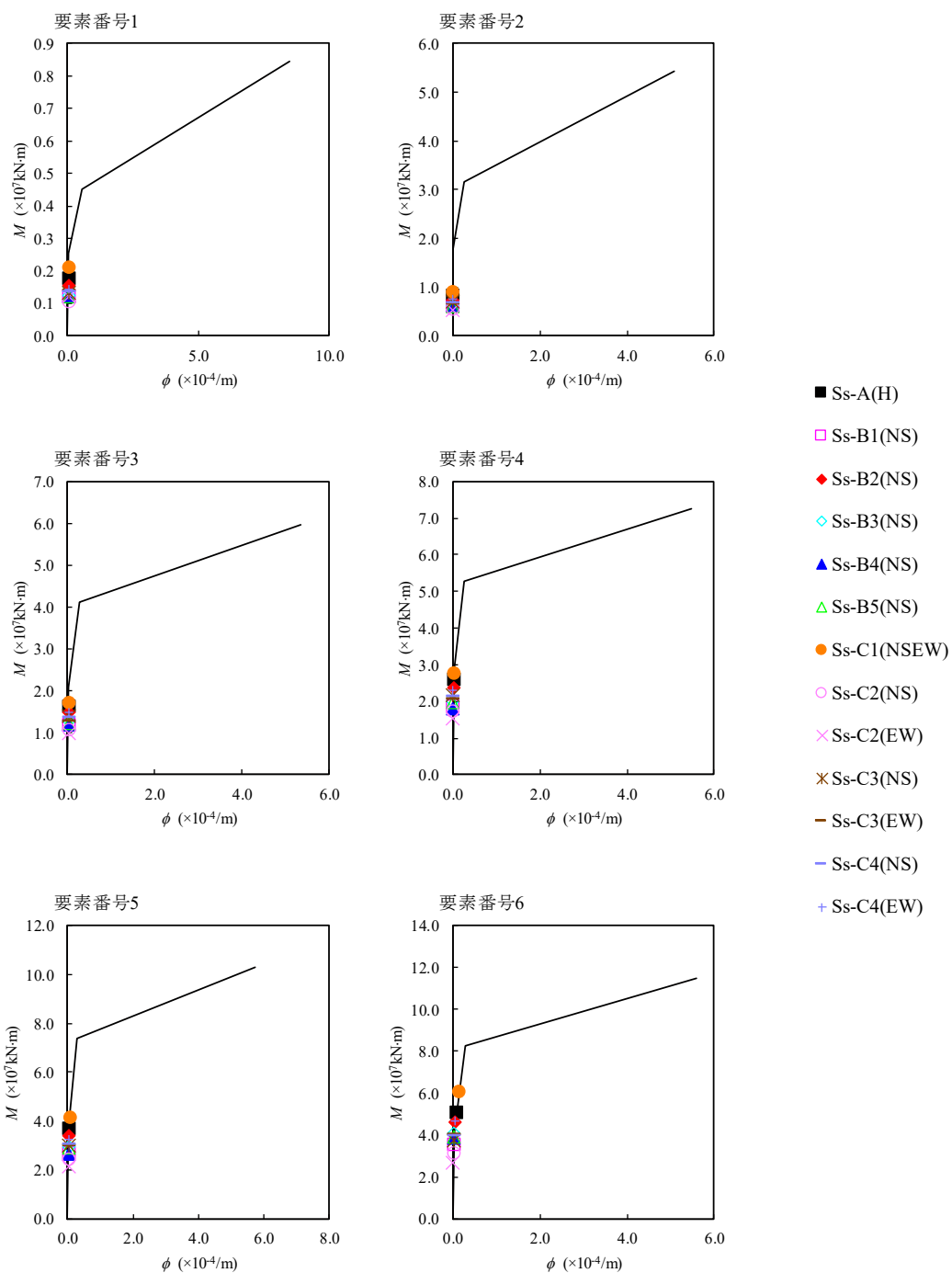

第4.1.2-13図 M- $\phi$ 関係と最大応答値 (基準地震動S<sub>s</sub>, ケースNo.0, NS方向)

第4.1.2-13表 最大応答せん断ひずみ度 (基準地震動S<sub>s</sub>, ケースNo.0, EW方向)

T.M.S.L. (m)	要素 番号	最大応答せん断ひずみ度(×10 <sup>-3</sup> )													第1折点	第2折点
		Ss-A (H)	Ss-B1 (EW)	Ss-B2 (EW)	Ss-B3 (EW)	Ss-B4 (EW)	Ss-B5 (EW)	Ss-C1 (NSEW)	Ss-C2 (NS)	Ss-C2 (EW)	Ss-C3 (NS)	Ss-C3 (EW)	Ss-C4 (NS)	Ss-C4 (EW)	γ <sub>1</sub> (×10 <sup>-3</sup> )	γ <sub>2</sub> (×10 <sup>-3</sup> )
77.50	1	0.0576	0.0520	0.0473	0.0456	0.0390	0.0526	0.0692	0.0343	0.0401	0.0394	0.0492	0.0445	0.0512	0.186	0.559
70.20	2	0.112	0.101	0.0901	0.0887	0.0763	0.104	0.138	0.0643	0.0747	0.0759	0.0940	0.0849	0.0983	0.197	0.591
62.80	3	0.151	0.128	0.116	0.114	0.0970	0.138	0.182	0.0809	0.0939	0.0956	0.119	0.110	0.128	0.208	0.623
56.80	4	0.174	0.143	0.135	0.128	0.108	0.161	0.212	0.0959	0.105	0.108	0.133	0.125	0.146	0.214	0.642
50.30	5	0.180	0.142	0.142	0.125	0.112	0.167	0.265	0.101	0.106	0.109	0.132	0.126	0.150	0.219	0.658
43.20	6	0.188	0.140	0.158	0.129	0.110	0.156	0.264	0.104	0.0981	0.105	0.123	0.118	0.160	0.224	0.673
35.00	7	0.0519	0.0380	0.0435	0.0356	0.0303	0.0417	0.0633	0.0277	0.0272	0.0283	0.0345	0.0312	0.0448	-	-
34.23																

(単位：m)

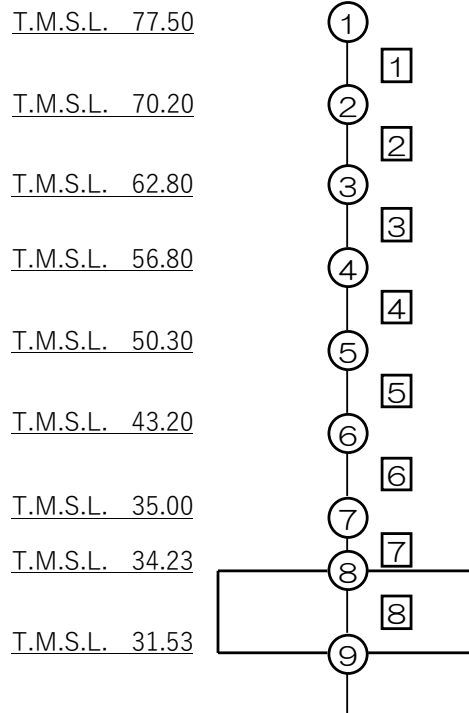

注記 1：○数字は質点番号を示す。  
2：□数字は要素番号を示す。

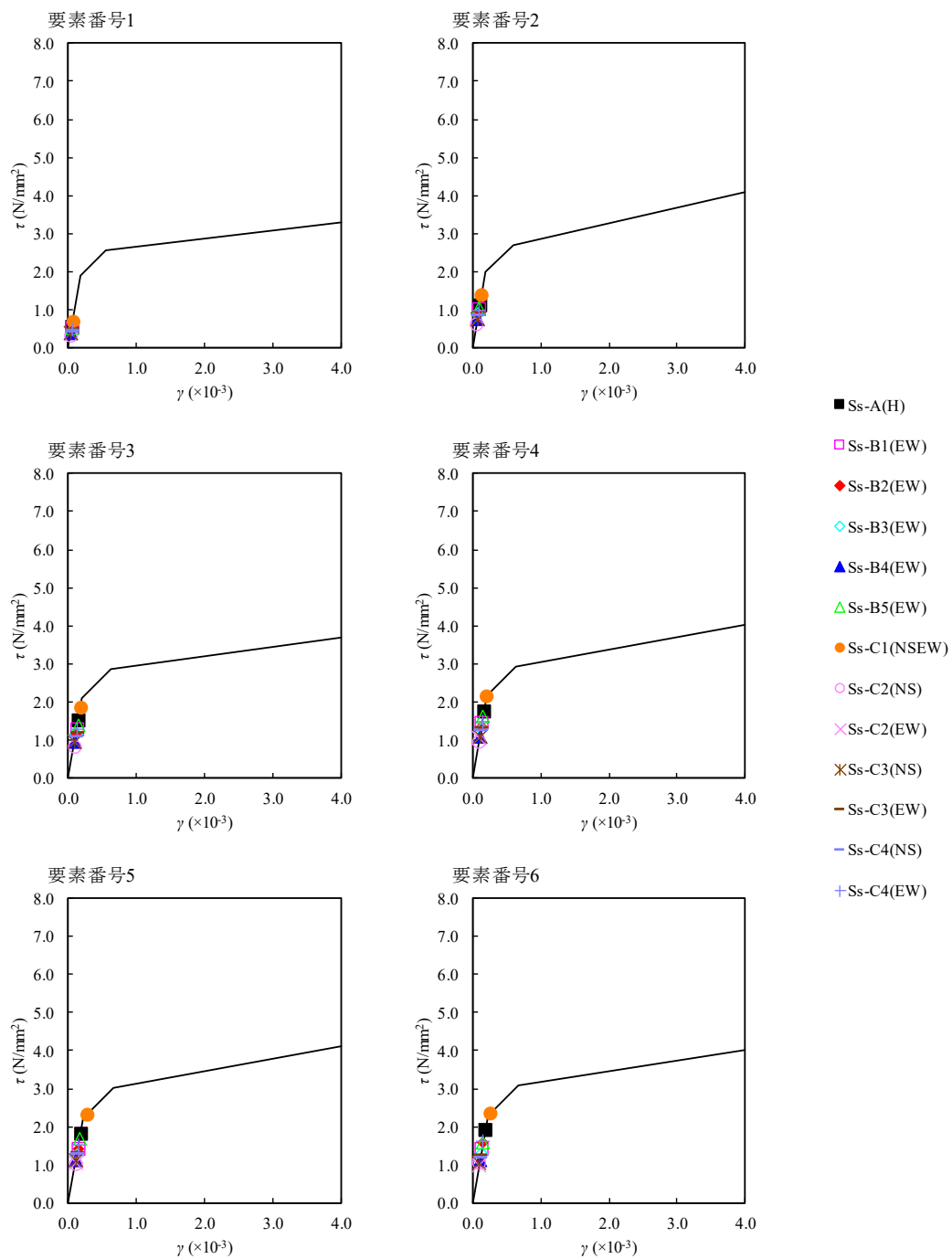

第 4.1.2-14 図  $\tau$ - $\gamma$  関係と最大応答値 (基準地震動  $S_s$ , ケース No. 0, EW 方向)

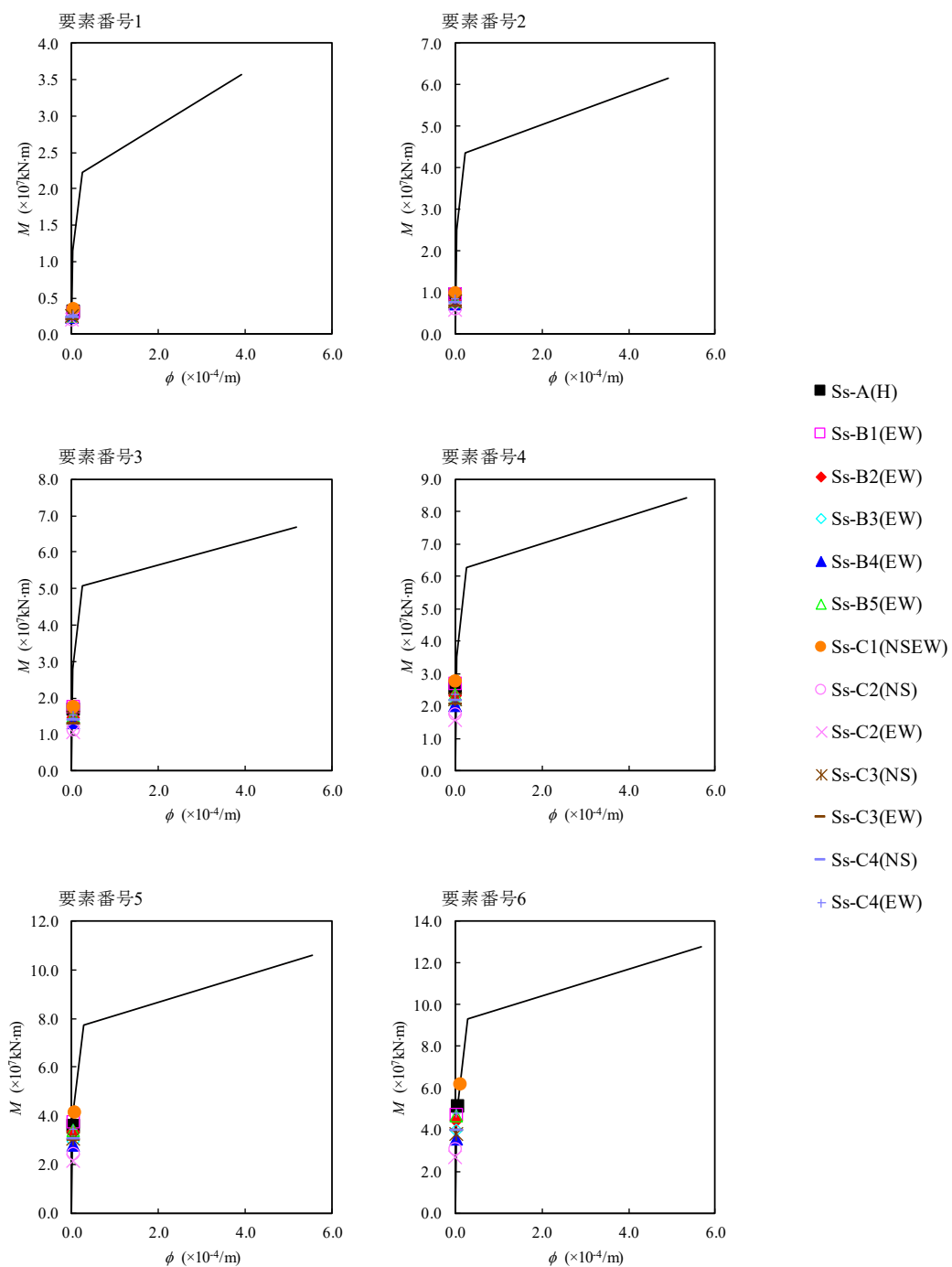

第4.1.2-15図 M- $\phi$ 関係と最大応答値（基準地震動S<sub>s</sub>，ケースNo.0，EW方向）

第4.1.2-14表 浮上り検討 (基準地震動S<sub>s</sub>, ケースNo.0)

(a)NS方向

地震動	浮上り限界転倒 モーメント ( $\times 10^7$ kN・m)	最小接地率算出時の 転倒モーメント ( $\times 10^7$ kN・m)	接地率 (%)
S <sub>s</sub> -A(H)	4.78	5.78	89.5
S <sub>s</sub> -B1(NS)		4.01	100
S <sub>s</sub> -B2(NS)		5.24	95.2
S <sub>s</sub> -B3(NS)		4.78	100
S <sub>s</sub> -B4(NS)		4.51	100
S <sub>s</sub> -B5(NS)		4.49	100
S <sub>s</sub> -C1(NSEW)		7.15	75.2
S <sub>s</sub> -C2(NS)		3.51	100
S <sub>s</sub> -C2(EW)		3.06	100
S <sub>s</sub> -C3(NS)		4.14	100
S <sub>s</sub> -C3(EW)		4.51	100
S <sub>s</sub> -C4(NS)		4.44	100
S <sub>s</sub> -C4(EW)		5.32	94.4

(b)EW方向

地震動	浮上り限界転倒 モーメント ( $\times 10^7$ kN・m)	最小接地率算出時の 転倒モーメント ( $\times 10^7$ kN・m)	接地率 (%)
S <sub>s</sub> -A(H)	4.83	5.94	88.6
S <sub>s</sub> -B1(EW)		5.46	93.6
S <sub>s</sub> -B2(EW)		5.00	98.3
S <sub>s</sub> -B3(EW)		4.58	100
S <sub>s</sub> -B4(EW)		4.03	100
S <sub>s</sub> -B5(EW)		5.40	94.1
S <sub>s</sub> -C1(NSEW)		7.29	74.5
S <sub>s</sub> -C2(NS)		3.48	100
S <sub>s</sub> -C2(EW)		3.06	100
S <sub>s</sub> -C3(NS)		4.19	100
S <sub>s</sub> -C3(EW)		4.51	100
S <sub>s</sub> -C4(NS)		4.44	100
S <sub>s</sub> -C4(EW)		5.59	92.2

第4.1.2-15表 最大接地圧 (基準地震動S<sub>s</sub>, ケースNo.0) (1/2)

地震動	方向		最大接地圧 (kN/m <sup>2</sup> )
S <sub>s</sub> -A	NS	鉛直上向き	927
		鉛直下向き	1023
	EW	鉛直上向き	947
		鉛直下向き	1034
S <sub>s</sub> -B1	NS	鉛直上向き	731
		鉛直下向き	861
	EW	鉛直上向き	887
		鉛直下向き	986
S <sub>s</sub> -B2	NS	鉛直上向き	870
		鉛直下向き	973
	EW	鉛直上向き	836
		鉛直下向き	949
S <sub>s</sub> -B3	NS	鉛直上向き	797
		鉛直下向き	945
	EW	鉛直上向き	769
		鉛直下向き	923
S <sub>s</sub> -B4	NS	鉛直上向き	782
		鉛直下向き	898
	EW	鉛直上向き	735
		鉛直下向き	854
S <sub>s</sub> -B5	NS	鉛直上向き	771
		鉛直下向き	909
	EW	鉛直上向き	874
		鉛直下向き	986



第4.1.2-15表 最大接地圧 (基準地震動S<sub>s</sub>, ケースNo.0) (2/2)

地震動	方向		最大接地圧 (kN/m <sup>2</sup> )
S <sub>s</sub> -C1	NS	鉛直上向き	1172
		鉛直下向き	1157
	EW	鉛直上向き	1189
		鉛直下向き	1167
S <sub>s</sub> -C2 (NS)	NS	鉛直上向き	700
		鉛直下向き	802
	EW	鉛直上向き	694
		鉛直下向き	797
S <sub>s</sub> -C2 (EW)	NS	鉛直上向き	659
		鉛直下向き	761
	EW	鉛直上向き	657
		鉛直下向き	759
S <sub>s</sub> -C3 (NS)	NS	鉛直上向き	757
		鉛直下向き	872
	EW	鉛直上向き	758
		鉛直下向き	873
S <sub>s</sub> -C3 (EW)	NS	鉛直上向き	784
		鉛直下向き	896
	EW	鉛直上向き	779
		鉛直下向き	893
S <sub>s</sub> -C4 (NS)	NS	—	836
	EW	—	832
S <sub>s</sub> -C4 (EW)	NS	—	913
	EW	—	940

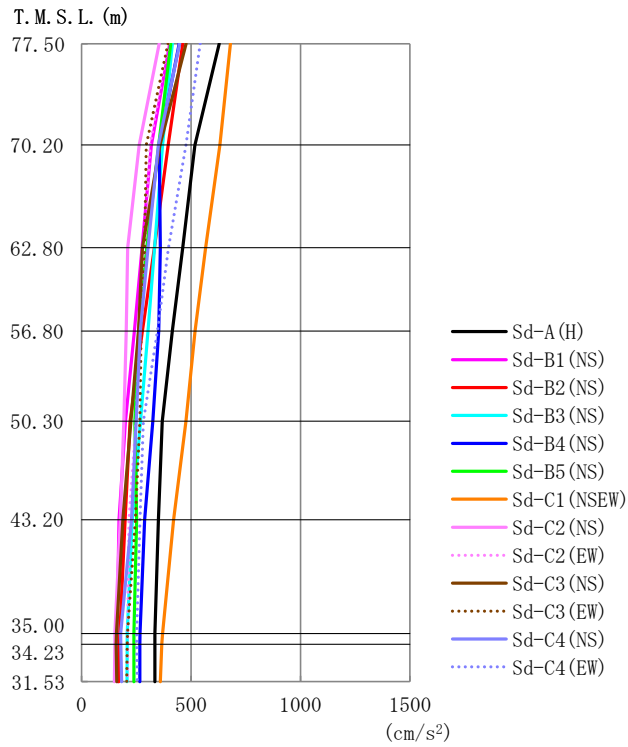

第4.1.2-16 図 最大応答加速度 (弾性設計用地震動S d, ケース No. 0, NS 方向)

第4.1.2-16 表 最大応答加速度一覧表 (弾性設計用地震動S d, ケース No. 0, NS 方向)

T. M. S. L. (m)	質点 番号	最大応答加速度 (cm/s <sup>2</sup> )													最大値
		Sd-A (H)	Sd-B1 (NS)	Sd-B2 (NS)	Sd-B3 (NS)	Sd-B4 (NS)	Sd-B5 (NS)	Sd-C1 (NSEW)	Sd-C2 (NS)	Sd-C2 (EW)	Sd-C3 (NS)	Sd-C3 (EW)	Sd-C4 (NS)	Sd-C4 (EW)	
77.50	1	629	403	462	415	446	407	680	355	395	478	395	448	542	680
70.20	2	517	318	395	370	354	352	632	264	312	358	295	352	477	632
62.80	3	463	276	333	333	359	298	566	211	287	278	288	303	397	566
56.80	4	414	241	278	303	352	260	519	204	268	260	272	268	346	519
50.30	5	369	201	222	269	326	243	477	193	249	224	266	249	283	477
43.20	6	351	171	199	232	288	251	420	177	216	189	246	229	267	420
35.00	7	334	162	174	209	267	239	369	153	211	160	209	178	252	369
34.23	8	335	163	173	209	266	239	367	152	211	159	208	179	252	367
31.53	9	335	166	170	208	265	239	359	150	210	160	206	183	255	359

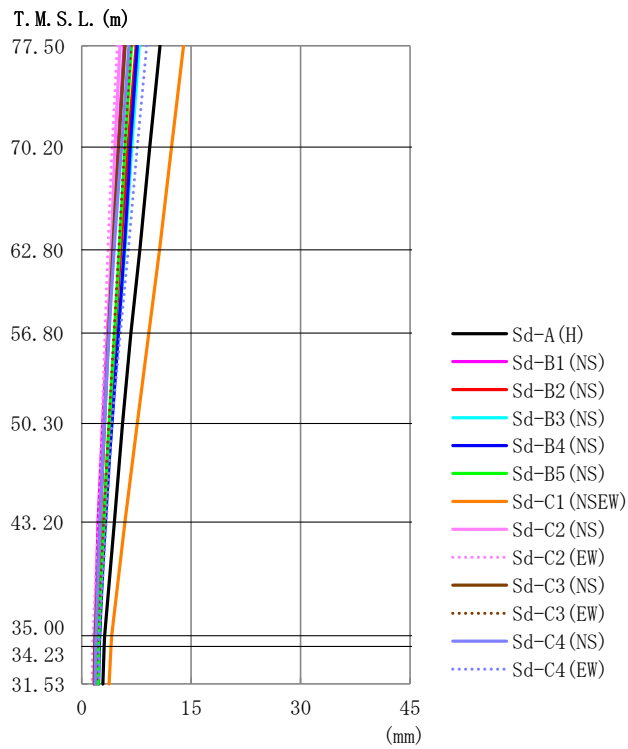

第 4. 1. 2-17 図 最大応答変位 (弾性設計用地震動 S d, ケース No. 0, NS 方向)

第 4. 1. 2-17 表 最大応答変位一覧表 (弾性設計用地震動 S d, ケース No. 0, NS 方向)

T. M. S. L. (m)	質点 番号	最大応答変位 (mm)													
		Sd-A (H)	Sd-B1 (NS)	Sd-B2 (NS)	Sd-B3 (NS)	Sd-B4 (NS)	Sd-B5 (NS)	Sd-C1 (NSEW)	Sd-C2 (NS)	Sd-C2 (EW)	Sd-C3 (NS)	Sd-C3 (EW)	Sd-C4 (NS)	Sd-C4 (EW)	最大値
77.50	1	10.7	5.84	7.46	7.89	7.61	6.84	14.0	5.28	4.86	5.95	6.76	6.49	8.92	14.0
70.20	2	9.35	4.98	6.36	6.89	6.68	5.97	12.3	4.57	4.16	5.09	5.89	5.46	7.63	12.3
62.80	3	7.96	4.20	5.37	5.91	5.81	5.17	10.7	4.04	3.57	4.29	5.08	4.50	6.38	10.7
56.80	4	6.75	3.53	4.61	5.05	5.03	4.47	9.19	3.58	3.20	3.65	4.41	3.71	5.29	9.19
50.30	5	5.61	2.89	3.80	4.13	4.18	3.78	7.63	3.07	2.79	3.13	3.73	3.11	4.13	7.63
43.20	6	4.48	2.26	3.03	3.14	3.21	3.04	5.94	2.51	2.28	2.55	3.03	2.57	3.36	5.94
35.00	7	3.15	1.83	2.17	2.41	2.45	2.34	4.11	1.82	1.55	1.83	2.27	1.97	2.41	4.11
34.23	8	3.08	1.81	2.13	2.38	2.42	2.32	4.02	1.79	1.51	1.79	2.23	1.94	2.39	4.02
31.53	9	2.90	1.76	2.01	2.28	2.32	2.28	3.76	1.72	1.43	1.70	2.11	1.86	2.35	3.76

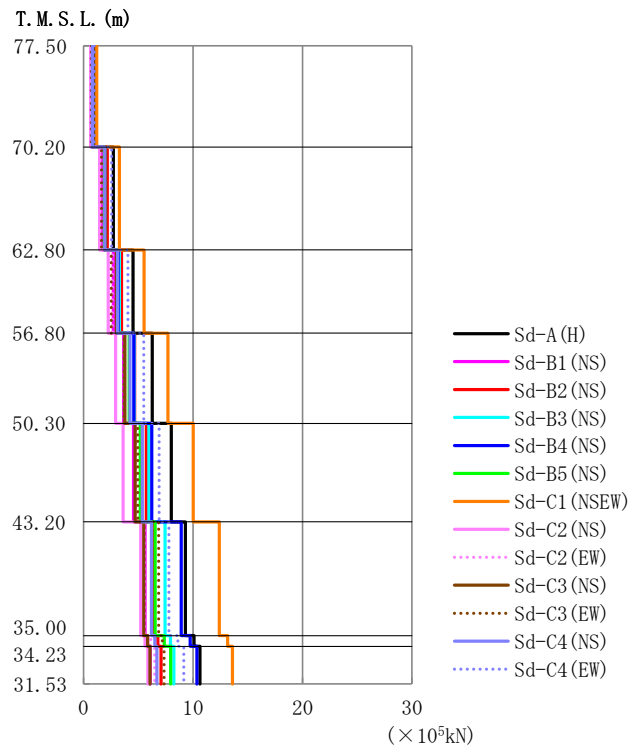

第4.1.2-18 図 最大応答せん断力 (弾性設計用地震動S d, ケースNo.0, NS 方向)

第4.1.2-18 表 最大応答せん断力一覧表 (弾性設計用地震動S d, ケースNo.0, NS 方向)

T.M.S.L. (m)	要素 番号	最大応答せん断力 (×10 <sup>5</sup> kN)													最大値
		Sd-A (H)	Sd-B1 (NS)	Sd-B2 (NS)	Sd-B3 (NS)	Sd-B4 (NS)	Sd-B5 (NS)	Sd-C1 (NSEW)	Sd-C2 (NS)	Sd-C2 (EW)	Sd-C3 (NS)	Sd-C3 (EW)	Sd-C4 (NS)	Sd-C4 (EW)	
77.50	1	1.12	0.72	0.82	0.74	0.79	0.72	1.20	0.63	0.70	0.85	0.70	0.80	0.96	1.20
70.20	2	2.72	1.74	2.15	1.98	1.94	1.90	3.29	1.45	1.56	2.01	1.65	1.94	2.56	3.29
62.80	3	4.52	2.71	3.46	3.29	3.17	3.07	5.52	2.25	2.64	3.01	2.53	3.08	4.05	5.52
56.80	4	6.27	3.65	4.66	4.61	4.59	4.16	7.71	2.93	3.66	3.78	3.69	4.24	5.51	7.71
50.30	5	8.00	4.57	5.73	5.96	6.22	5.18	10.03	3.61	4.76	4.71	4.94	5.35	6.90	10.03
43.20	6	9.29	5.61	6.31	7.44	8.92	6.53	12.41	5.22	5.57	5.50	6.86	6.21	7.79	12.41
35.00	7	10.10	5.86	6.78	7.94	9.73	7.38	13.17	5.63	6.13	5.85	7.18	6.50	8.62	13.17
34.23	8	10.63	6.09	7.07	8.24	10.34	7.95	13.59	5.88	6.49	6.07	7.35	6.69	9.16	13.59
31.53															

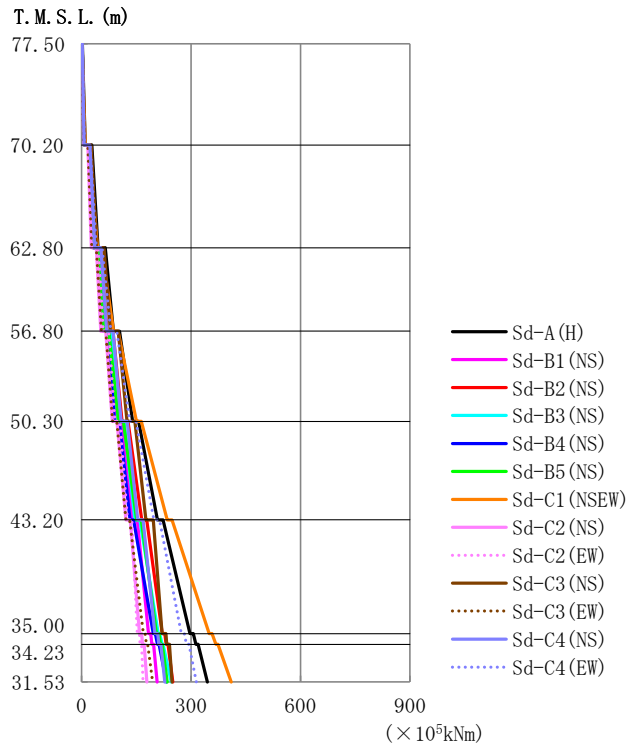

第4.1.2-19図 最大応答曲げモーメント (弾性設計用地震動S d, ケースNo. 0, NS方向)

第4.1.2-19表 最大応答曲げモーメント一覧表 (弾性設計用地震動S d, ケースNo. 0, NS方向)

T. M. S. L. (m)	要素番号	最大応答曲げモーメント (×10 <sup>5</sup> kNm)													最大値
		Sd-A (H)	Sd-B1 (NS)	Sd-B2 (NS)	Sd-B3 (NS)	Sd-B4 (NS)	Sd-B5 (NS)	Sd-C1 (NSEW)	Sd-C2 (NS)	Sd-C2 (EW)	Sd-C3 (NS)	Sd-C3 (EW)	Sd-C4 (NS)	Sd-C4 (EW)	
77.50	1	9.79	6.46	7.08	6.33	6.33	6.25	9.74	5.57	6.55	7.97	6.09	7.14	8.11	9.79
70.20	2	45.34	31.91	35.52	32.56	31.84	31.17	43.71	27.24	31.31	40.63	28.57	36.00	40.46	45.34
62.80	3	87.18	61.58	69.38	63.45	59.07	61.57	87.77	52.95	59.51	79.14	54.39	69.21	80.35	87.77
56.80	4	139.93	97.56	111.28	100.77	90.32	101.16	150.22	84.15	91.26	124.75	85.35	108.52	132.38	150.22
50.30	5	208.07	139.62	165.46	146.37	132.89	151.17	234.92	121.60	125.94	176.63	121.55	154.00	197.87	234.92
43.20	6	297.46	183.17	221.21	209.99	197.08	205.15	349.96	158.59	152.78	220.66	169.11	200.75	273.16	349.96
35.00	7	313.31	192.84	232.06	220.52	208.17	216.09	367.82	167.05	160.14	233.19	177.86	211.63	287.39	367.82
34.23	8	344.92	207.15	249.88	245.91	232.88	234.62	410.02	179.18	168.47	247.80	194.46	228.11	314.42	410.02
31.53															

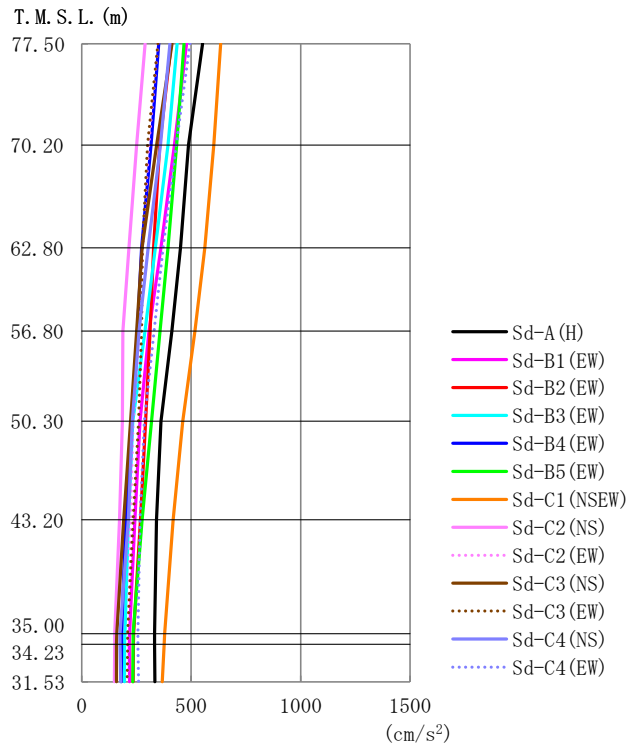

第4.1.2-20 図 最大応答加速度 (弾性設計用地震動S d, ケース No. 0, EW 方向)

第4.1.2-20 表 最大応答加速度一覧表 (弾性設計用地震動S d, ケース No. 0, EW 方向)

T. M. S. L. (m)	質点番号	最大応答加速度 (cm/s <sup>2</sup> )													最大値
		Sd-A (H)	Sd-B1 (EW)	Sd-B2 (EW)	Sd-B3 (EW)	Sd-B4 (EW)	Sd-B5 (EW)	Sd-C1 (NSEW)	Sd-C2 (NS)	Sd-C2 (EW)	Sd-C3 (NS)	Sd-C3 (EW)	Sd-C4 (NS)	Sd-C4 (EW)	
77.50	1	552	479	409	436	352	467	634	290	349	413	348	404	494	634
70.20	2	487	424	356	394	317	434	603	252	306	343	300	360	431	603
62.80	3	452	362	329	337	274	394	562	217	278	276	277	304	372	562
56.80	4	411	308	311	289	254	358	517	188	264	251	273	262	331	517
50.30	5	363	267	292	233	227	319	461	186	234	223	259	231	286	461
43.20	6	342	243	268	214	201	275	417	173	223	192	235	212	267	417
35.00	7	333	218	237	197	183	235	379	151	212	160	211	175	257	379
34.23	8	334	218	236	196	182	234	377	150	211	159	210	175	257	377
31.53	9	334	218	235	195	181	233	369	150	209	158	208	179	259	369

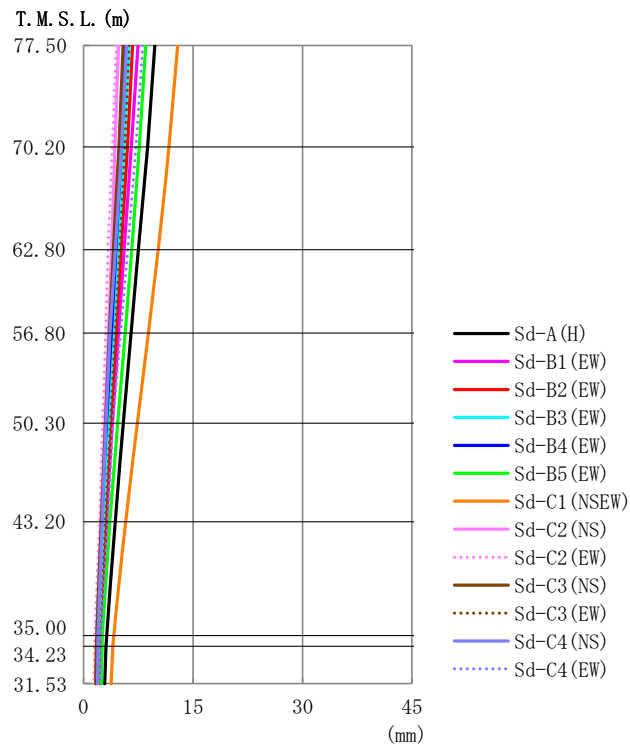

第 4. 1. 2-21 図 最大応答変位 (弾性設計用地震動 S d, ケース No. 0, EW 方向)

第 4. 1. 2-21 表 最大応答変位一覧表 (弾性設計用地震動 S d, ケース No. 0, EW 方向)

T. M. S. L. (m)	質点番号	最大応答変位 (mm)													
		Sd-A (H)	Sd-B1 (EW)	Sd-B2 (EW)	Sd-B3 (EW)	Sd-B4 (EW)	Sd-B5 (EW)	Sd-C1 (NSEW)	Sd-C2 (NS)	Sd-C2 (EW)	Sd-C3 (NS)	Sd-C3 (EW)	Sd-C4 (NS)	Sd-C4 (EW)	最大値
77.50	1	9.78	7.46	6.72	6.26	5.81	8.48	12.9	4.77	4.47	5.42	6.27	5.88	8.10	12.9
70.20	2	8.77	6.55	6.02	5.54	5.18	7.63	11.7	4.29	3.95	4.84	5.67	5.19	7.17	11.7
62.80	3	7.55	5.56	5.17	4.75	4.44	6.60	10.2	3.83	3.33	4.13	4.95	4.35	6.05	10.2
56.80	4	6.46	4.78	4.42	4.12	3.80	5.69	8.89	3.41	3.01	3.50	4.33	3.63	5.06	8.89
50.30	5	5.42	3.94	3.74	3.41	3.12	4.67	7.38	2.93	2.62	3.00	3.67	3.06	4.00	7.38
43.20	6	4.36	3.13	3.06	2.71	2.47	3.60	5.78	2.41	2.17	2.46	3.00	2.55	3.29	5.78
35.00	7	3.14	2.44	2.36	2.06	1.82	2.57	4.11	1.80	1.53	1.81	2.29	1.99	2.37	4.11
34.23	8	3.08	2.41	2.32	2.03	1.79	2.54	4.02	1.78	1.50	1.78	2.25	1.96	2.36	4.02
31.53	9	2.90	2.30	2.21	1.97	1.70	2.47	3.76	1.71	1.42	1.69	2.14	1.89	2.32	3.76

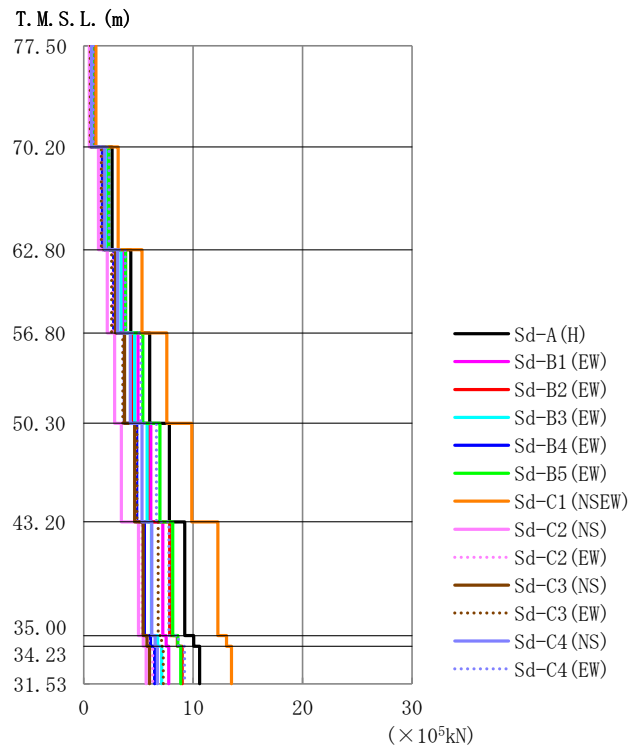

第 4. 1. 2-22 図 最大応答せん断力 (弾性設計用地震動 S d, ケース No. 0, EW 方向)

第 4. 1. 2-22 表 最大応答せん断力一覧表 (弾性設計用地震動 S d, ケース No. 0, EW 方向)

T. M. S. L. (m)	要素番号	最大応答せん断力 ( $\times 10^5$ kN)													最大値
		Sd-A (H)	Sd-B1 (EW)	Sd-B2 (EW)	Sd-B3 (EW)	Sd-B4 (EW)	Sd-B5 (EW)	Sd-C1 (NSEW)	Sd-C2 (NS)	Sd-C2 (EW)	Sd-C3 (NS)	Sd-C3 (EW)	Sd-C4 (NS)	Sd-C4 (EW)	
77.50	1	0.98	0.85	0.73	0.77	0.63	0.83	1.13	0.52	0.62	0.73	0.62	0.71	0.88	1.13
70.20	2	2.60	2.28	1.92	2.10	1.70	2.28	3.15	1.36	1.65	1.88	1.62	1.92	2.32	3.15
62.80	3	4.31	3.64	3.07	3.43	2.74	3.83	5.34	2.16	2.63	2.91	2.55	3.11	3.78	5.34
56.80	4	6.04	4.96	4.41	4.67	3.72	5.40	7.60	2.82	3.66	3.75	3.58	4.26	5.22	7.60
50.30	5	7.84	6.14	5.86	5.80	4.85	6.97	9.87	3.44	4.72	4.66	4.86	5.34	6.64	9.87
43.20	6	9.25	7.23	7.87	6.20	5.55	8.14	12.25	5.01	5.34	5.44	6.80	6.22	7.79	12.25
35.00	7	10.06	7.54	8.56	6.77	6.11	8.60	13.05	5.45	5.90	5.78	7.12	6.54	8.66	13.05
34.23	8	10.59	7.76	9.01	7.14	6.47	8.86	13.50	5.72	6.32	6.00	7.29	6.75	9.21	13.50
31.53															



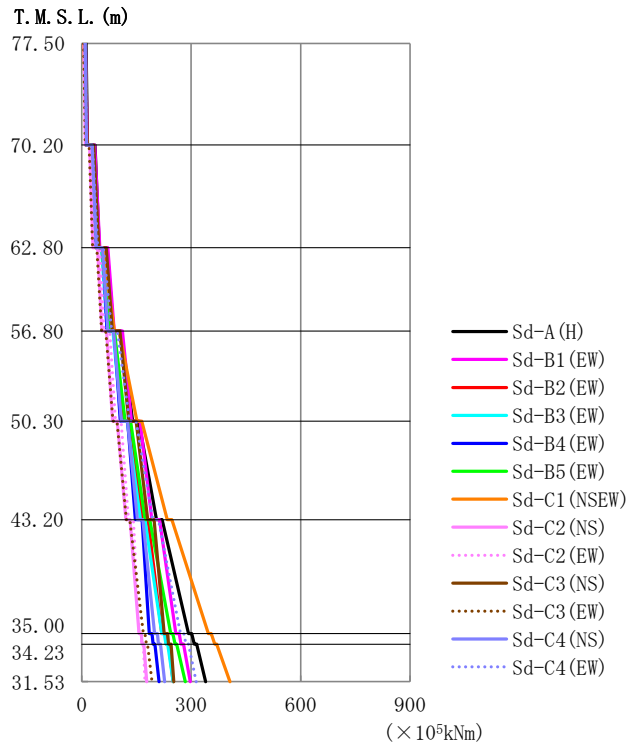

第4.1.2-23 図 最大応答曲げモーメント (弾性設計用地震動S d, ケースNo.0, EW 方向)

第4.1.2-23 表 最大応答曲げモーメント一覧表 (弾性設計用地震動S d, ケースNo.0, EW 方向)

T.M.S.L. (m)	要素 番号	最大応答曲げモーメント ( $\times 10^5 \text{kNm}$ )													最大値
		Sd-A (H)	Sd-B1 (EW)	Sd-B2 (EW)	Sd-B3 (EW)	Sd-B4 (EW)	Sd-B5 (EW)	Sd-C1 (NSEW)	Sd-C2 (NS)	Sd-C2 (EW)	Sd-C3 (NS)	Sd-C3 (EW)	Sd-C4 (NS)	Sd-C4 (EW)	
77.50	1	16.10	16.09	12.58	12.24	12.92	12.99	13.88	9.82	11.45	15.16	9.49	12.89	13.67	16.10
70.20	2	47.98	49.75	39.17	38.62	39.09	41.52	47.01	30.78	34.83	47.05	30.27	39.76	44.18	49.75
62.80	3	87.55	89.27	72.17	70.01	69.60	75.77	89.82	55.31	61.14	84.39	54.89	71.11	81.76	89.82
56.80	4	139.47	136.89	114.29	108.77	105.71	119.44	151.40	84.68	92.63	129.13	85.66	108.83	131.27	151.40
50.30	5	204.93	192.47	165.94	161.49	147.07	173.78	234.61	120.95	128.41	180.62	122.74	153.13	194.99	234.61
43.20	6	292.33	257.83	219.80	219.69	185.40	244.37	347.63	157.02	156.82	225.77	169.13	199.73	270.60	347.63
35.00	7	308.34	272.40	232.35	230.92	195.62	256.32	364.85	165.71	164.63	237.82	177.08	210.32	285.71	364.85
34.23	8	339.89	297.36	250.57	250.76	211.47	284.05	406.44	178.02	173.40	252.37	192.76	227.12	313.56	406.44
31.53															

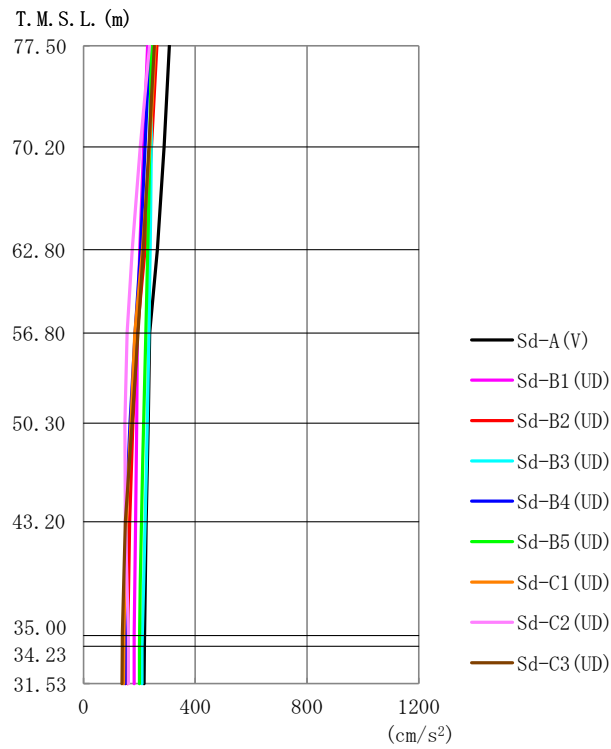

第 4.1.2-24 図 最大応答加速度 (弾性設計用地震動 S d, ケース No. 0, 鉛直方向)

第 4.1.2-24 表 最大応答加速度一覧表 (弾性設計用地震動 S d, ケース No. 0, 鉛直方向)

T.M.S.L. (m)	質点 番号	最大応答加速度 (cm/s <sup>2</sup> )									最大値
		Sd-A (V)	Sd-B1 (UD)	Sd-B2 (UD)	Sd-B3 (UD)	Sd-B4 (UD)	Sd-B5 (UD)	Sd-C1 (UD)	Sd-C2 (UD)	Sd-C3 (UD)	
77.50	1	307	229	263	245	236	244	256	236	253	307
70.20	2	288	215	244	243	221	237	237	203	234	288
62.80	3	264	201	220	239	204	230	212	174	214	264
56.80	4	237	193	192	234	185	222	184	157	195	237
50.30	5	232	190	176	228	166	214	170	148	174	232
43.20	6	224	186	166	220	152	208	153	150	150	224
35.00	7	218	181	158	210	150	201	144	160	139	218
34.23	8	218	181	158	210	150	200	144	161	139	218
31.53	9	217	181	157	209	149	200	144	161	138	217

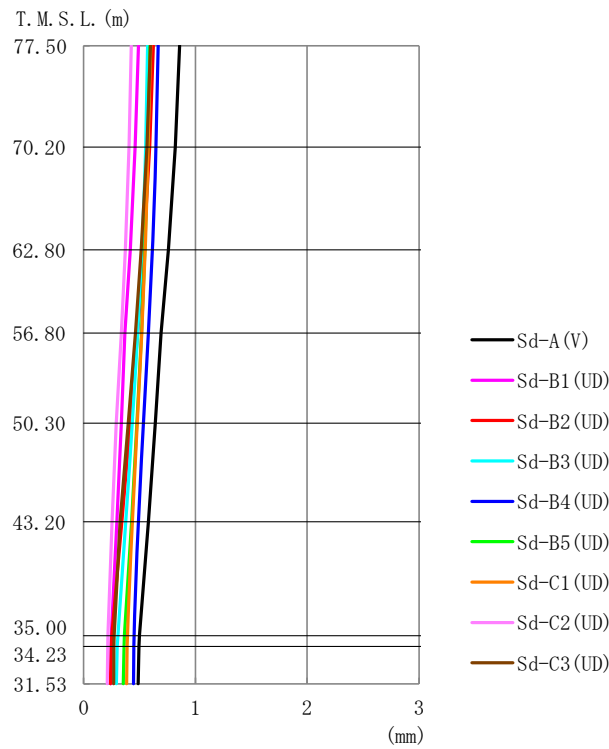

第 4. 1. 2-25 図 最大応答変位 (弾性設計用地震動 S d, ケース No. 0, 鉛直方向)

第 4. 1. 2-25 表 最大応答変位一覧表 (弾性設計用地震動 S d, ケース No. 0, 鉛直方向)

T. M. S. L. (m)	質点 番号	最大応答変位 (mm)									
		Sd-A (V)	Sd-B1 (UD)	Sd-B2 (UD)	Sd-B3 (UD)	Sd-B4 (UD)	Sd-B5 (UD)	Sd-C1 (UD)	Sd-C2 (UD)	Sd-C3 (UD)	最大値
77.50	1	0.858	0.491	0.624	0.573	0.667	0.594	0.601	0.425	0.598	0.858
70.20	2	0.819	0.462	0.591	0.554	0.647	0.575	0.575	0.405	0.566	0.819
62.80	3	0.759	0.417	0.539	0.521	0.614	0.548	0.550	0.373	0.516	0.759
56.80	4	0.693	0.370	0.483	0.484	0.579	0.517	0.520	0.336	0.462	0.693
50.30	5	0.643	0.336	0.417	0.437	0.537	0.478	0.481	0.291	0.398	0.643
43.20	6	0.580	0.297	0.341	0.378	0.489	0.428	0.435	0.254	0.326	0.580
35.00	7	0.499	0.249	0.251	0.304	0.451	0.365	0.392	0.217	0.274	0.499
34.23	8	0.495	0.246	0.248	0.301	0.450	0.362	0.390	0.215	0.272	0.495
31.53	9	0.487	0.242	0.241	0.294	0.447	0.356	0.386	0.212	0.268	0.487

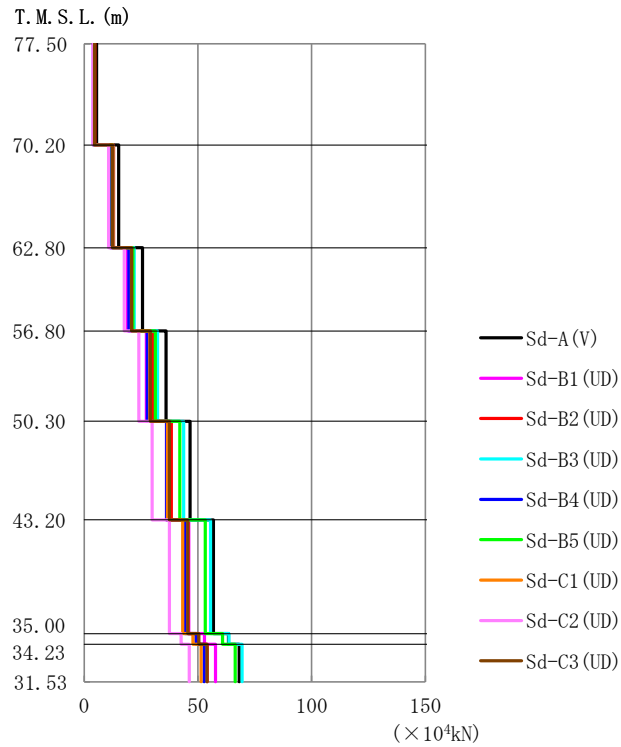

第 4. 1. 2-26 図 最大応答軸力 (弾性設計用地震動 S d, ケース No. 0, 鉛直方向)

第 4. 1. 2-26 表 最大応答軸力一覧表 (弾性設計用地震動 S d, ケース No. 0, 鉛直方向)

T. M. S. L. (m)	要素 番号	最大応答軸力 (×10 <sup>4</sup> kN)									
		Sd-A (V)	Sd-B1 (UD)	Sd-B2 (UD)	Sd-B3 (UD)	Sd-B4 (UD)	Sd-B5 (UD)	Sd-C1 (UD)	Sd-C2 (UD)	Sd-C3 (UD)	最大値
77.50	1	5.48	4.08	4.71	4.38	4.22	4.37	4.57	4.12	4.56	5.48
70.20	2	15.20	11.32	12.96	12.60	11.67	12.40	12.55	10.83	12.51	15.20
62.80	3	25.63	19.08	21.67	22.03	19.72	21.51	20.86	17.71	20.88	25.63
56.80	4	36.03	27.32	30.11	32.31	27.85	31.28	28.91	24.08	29.15	36.03
50.30	5	46.60	36.22	38.32	43.77	36.20	42.05	36.64	29.97	37.50	46.60
43.20	6	56.85	45.97	45.73	55.60	44.23	53.20	43.29	37.52	45.59	56.85
35.00	7	63.48	52.85	50.06	63.65	49.23	60.87	47.86	42.59	50.42	63.65
34.23	8	68.21	57.78	54.17	69.40	52.78	66.35	51.43	46.22	53.97	69.40
31.53											

第4.1.2-27表 最大応答せん断ひずみ度 (弾性設計用地震動Sd, ケースNo.0, NS方向)

T.M.S.L. (m)	要素 番号	最大応答せん断ひずみ度 ( $\times 10^{-3}$ )												第1折点	第2折点	
		Sd-A (H)	Sd-B1 (NS)	Sd-B2 (NS)	Sd-B3 (NS)	Sd-B4 (NS)	Sd-B5 (NS)	Sd-C1 (NSEW)	Sd-C2 (NS)	Sd-C2 (EW)	Sd-C3 (NS)	Sd-C3 (EW)	Sd-C4 (NS)	Sd-C4 (EW)	$\gamma_1$ ( $\times 10^{-3}$ )	$\gamma_2$ ( $\times 10^{-3}$ )
77.50	1	0.0825	0.0528	0.0608	0.0543	0.0581	0.0532	0.0887	0.0464	0.0518	0.0625	0.0515	0.0588	0.0710	0.186	0.559
70.20	2	0.0739	0.0473	0.0585	0.0536	0.0527	0.0516	0.0893	0.0394	0.0425	0.0546	0.0449	0.0526	0.0695	0.197	0.591
62.80	3	0.0937	0.0562	0.0718	0.0681	0.0658	0.0636	0.114	0.0466	0.0547	0.0624	0.0525	0.0639	0.0840	0.208	0.623
56.80	4	0.0963	0.0561	0.0716	0.0708	0.0705	0.0639	0.118	0.0450	0.0563	0.0581	0.0566	0.0650	0.0846	0.214	0.642
50.30	5	0.105	0.0599	0.0752	0.0782	0.0816	0.0680	0.132	0.0474	0.0624	0.0618	0.0649	0.0702	0.0905	0.219	0.658
43.20	6	0.104	0.0630	0.0708	0.0836	0.100	0.0733	0.139	0.0586	0.0625	0.0617	0.0770	0.0697	0.0874	0.224	0.673
35.00	7	0.0336	0.0195	0.0226	0.0264	0.0324	0.0245	0.0438	0.0187	0.0204	0.0195	0.0239	0.0216	0.0287	-	-
34.23																

(単位：m)

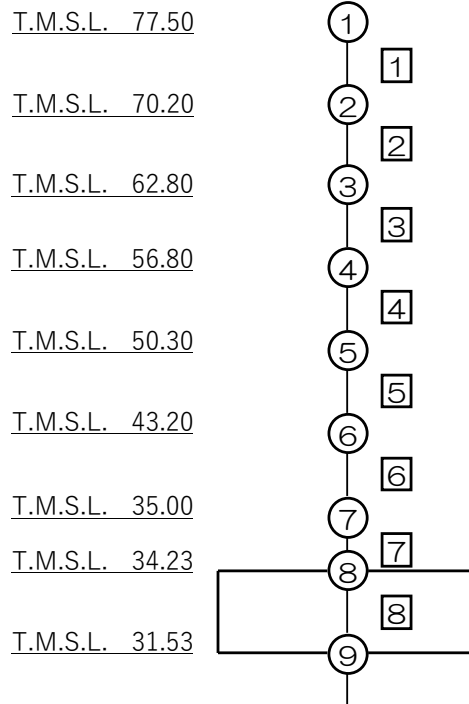

注記 1：○数字は質点番号を示す。  
2：□数字は要素番号を示す。

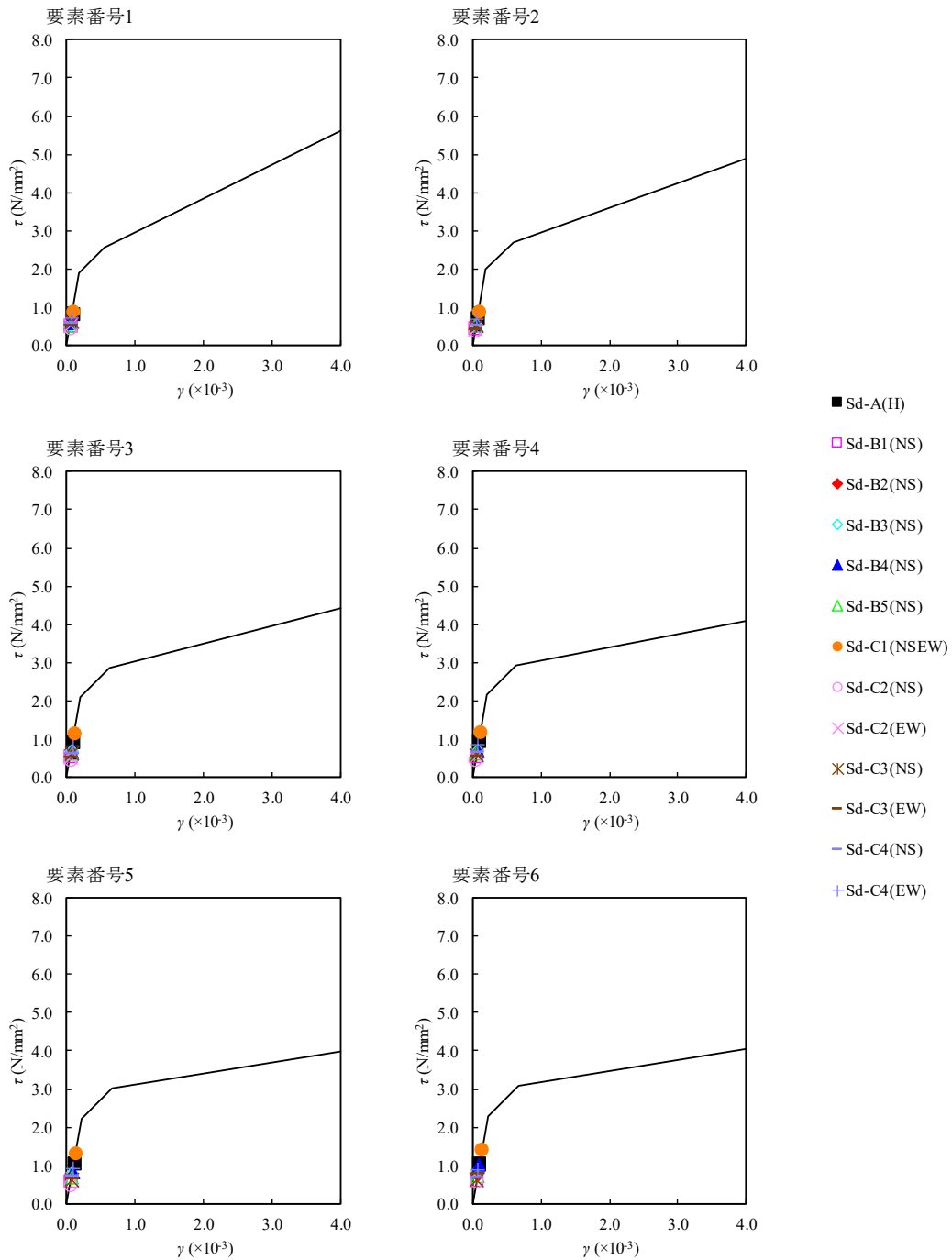

第4.1.2-27 図  $\tau$ - $\gamma$  関係と最大応答値 (弾性設計用地震動S d, ケースNo.0, NS方向)

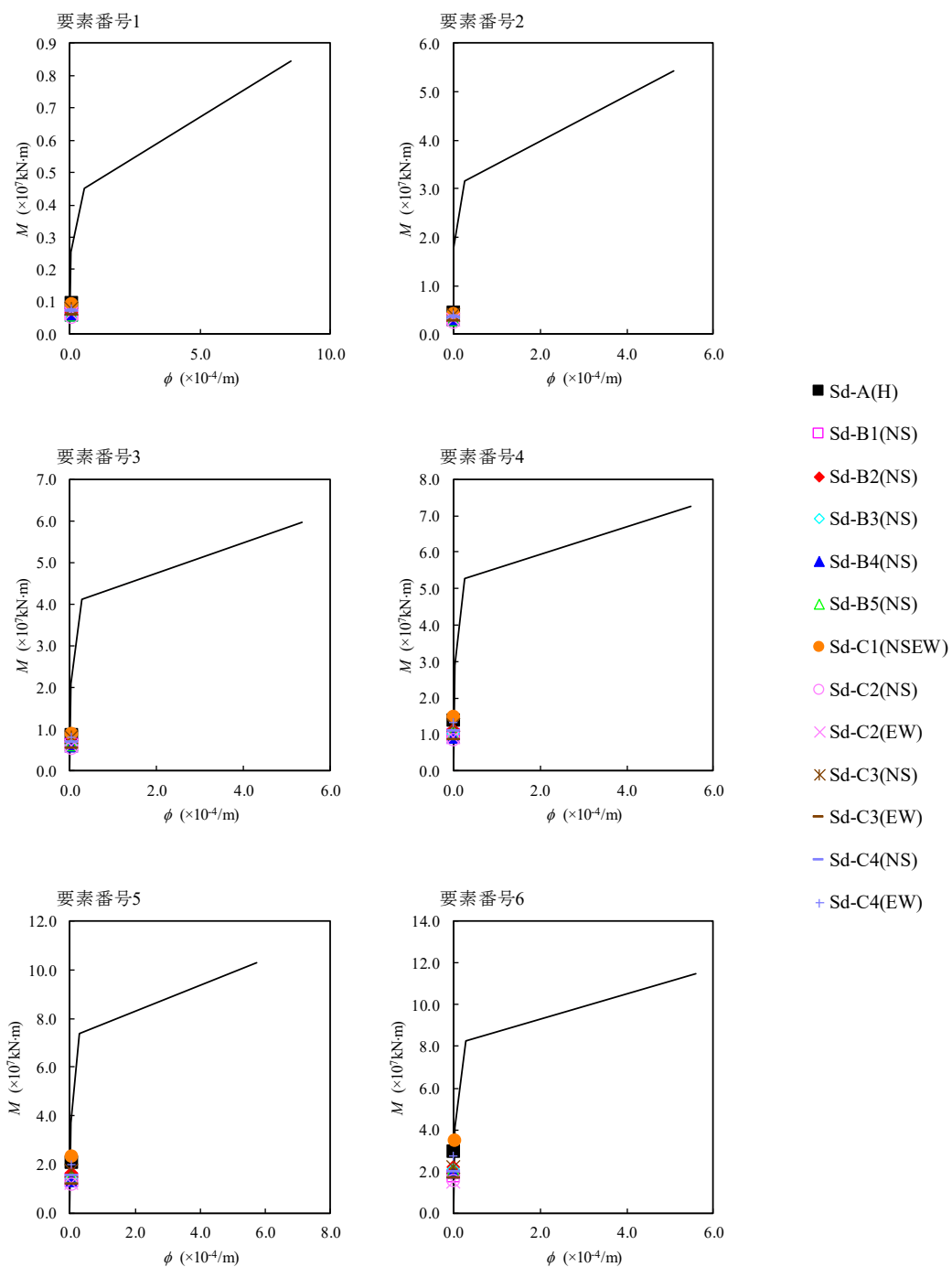

第 4. 1. 2-28 図 M- $\phi$  関係と最大応答値 (弾性設計用地震動 S d, ケース No. 0, NS 方向)

第4.1.2-28表 最大応答せん断ひずみ度 (弾性設計用地震動Sd, ケースNo.0, EW方向)

T.M.S.L. (m)	要素 番号	最大応答せん断ひずみ度 ( $\times 10^{-3}$ )												第1折点 $\gamma_1$ ( $\times 10^{-3}$ )	第2折点 $\gamma_2$ ( $\times 10^{-3}$ )	
		Sd-A (H)	Sd-B1 (EW)	Sd-B2 (EW)	Sd-B3 (EW)	Sd-B4 (EW)	Sd-B5 (EW)	Sd-C1 (NSEW)	Sd-C2 (NS)	Sd-C2 (EW)	Sd-C3 (NS)	Sd-C3 (EW)	Sd-C4 (NS)			Sd-C4 (EW)
77.50	1	0.0321	0.0279	0.0238	0.0254	0.0206	0.0272	0.0369	0.0169	0.0202	0.0240	0.0202	0.0234	0.0287	0.186	0.559
70.20	2	0.0615	0.0539	0.0454	0.0497	0.0402	0.0541	0.0746	0.0322	0.0390	0.0446	0.0384	0.0454	0.0550	0.197	0.591
62.80	3	0.0810	0.0684	0.0578	0.0644	0.0515	0.0721	0.100	0.0406	0.0495	0.0547	0.0479	0.0586	0.0711	0.208	0.623
56.80	4	0.0938	0.0770	0.0685	0.0725	0.0577	0.0838	0.118	0.0438	0.0569	0.0583	0.0556	0.0661	0.0810	0.214	0.642
50.30	5	0.0974	0.0763	0.0729	0.0721	0.0603	0.0867	0.123	0.0427	0.0587	0.0579	0.0604	0.0663	0.0826	0.219	0.658
43.20	6	0.0932	0.0728	0.0793	0.0625	0.0559	0.0821	0.124	0.0505	0.0538	0.0548	0.0685	0.0627	0.0785	0.224	0.673
35.00	7	0.0257	0.0192	0.0218	0.0173	0.0156	0.0220	0.0333	0.0139	0.0151	0.0147	0.0182	0.0167	0.0221	-	-
34.23																

(単位：m)

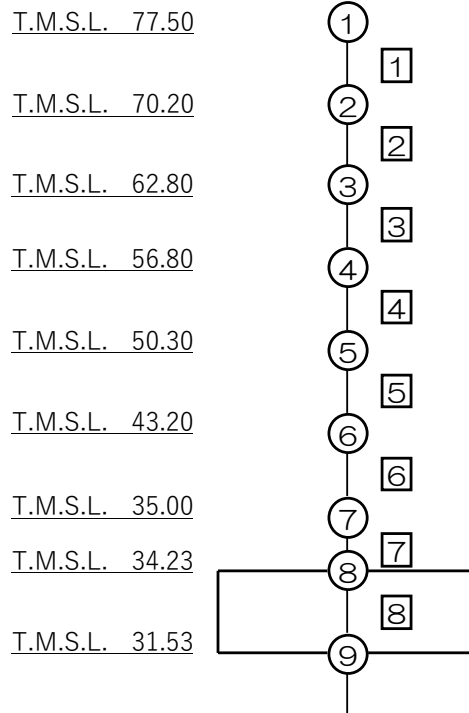

注記 1 : ○数字は質点番号を示す。  
2 : □数字は要素番号を示す。



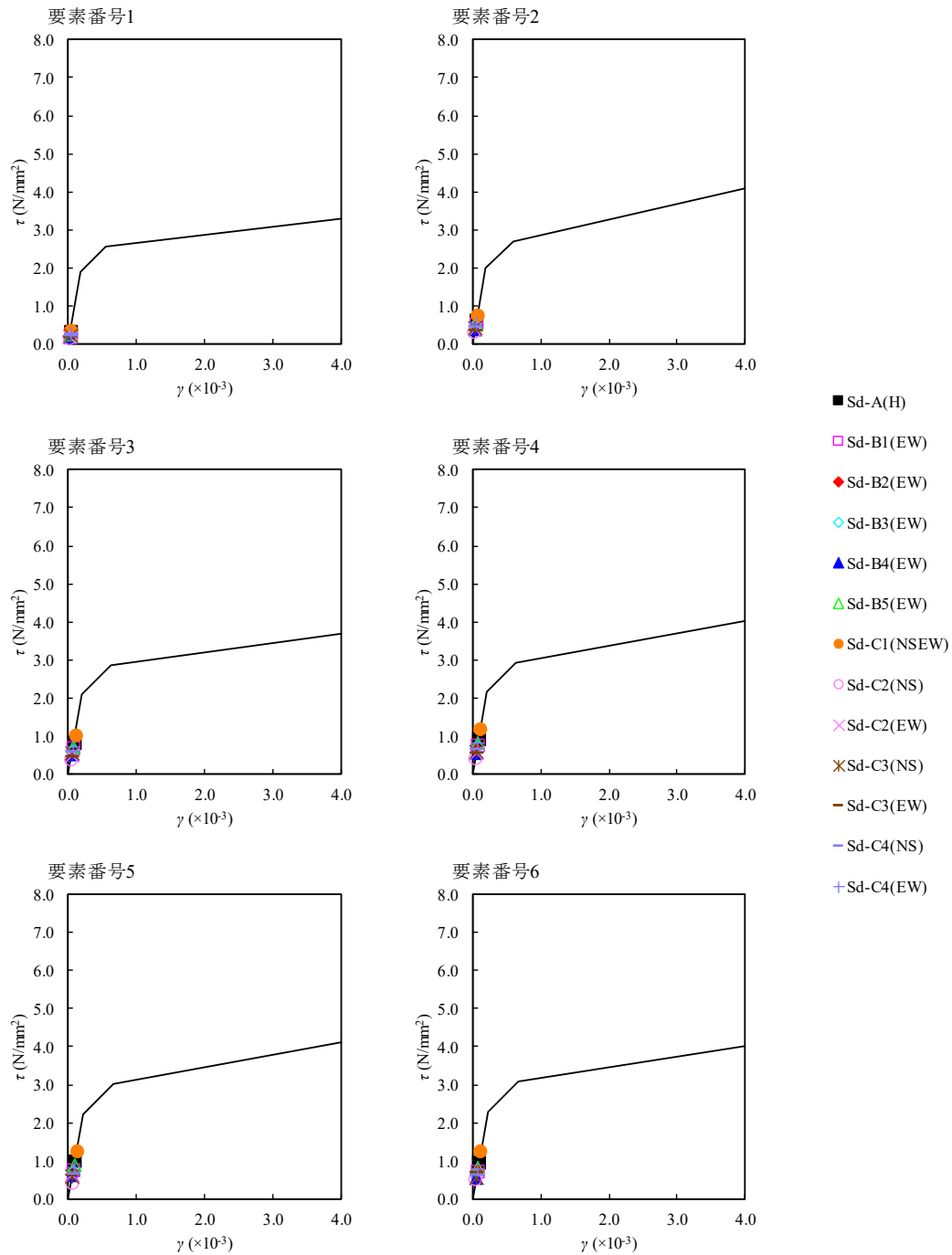

第4.1.2-29 図  $\tau$ - $\gamma$  関係と最大応答値 (弾性設計用地震動S d, ケースNo.0, EW方向)

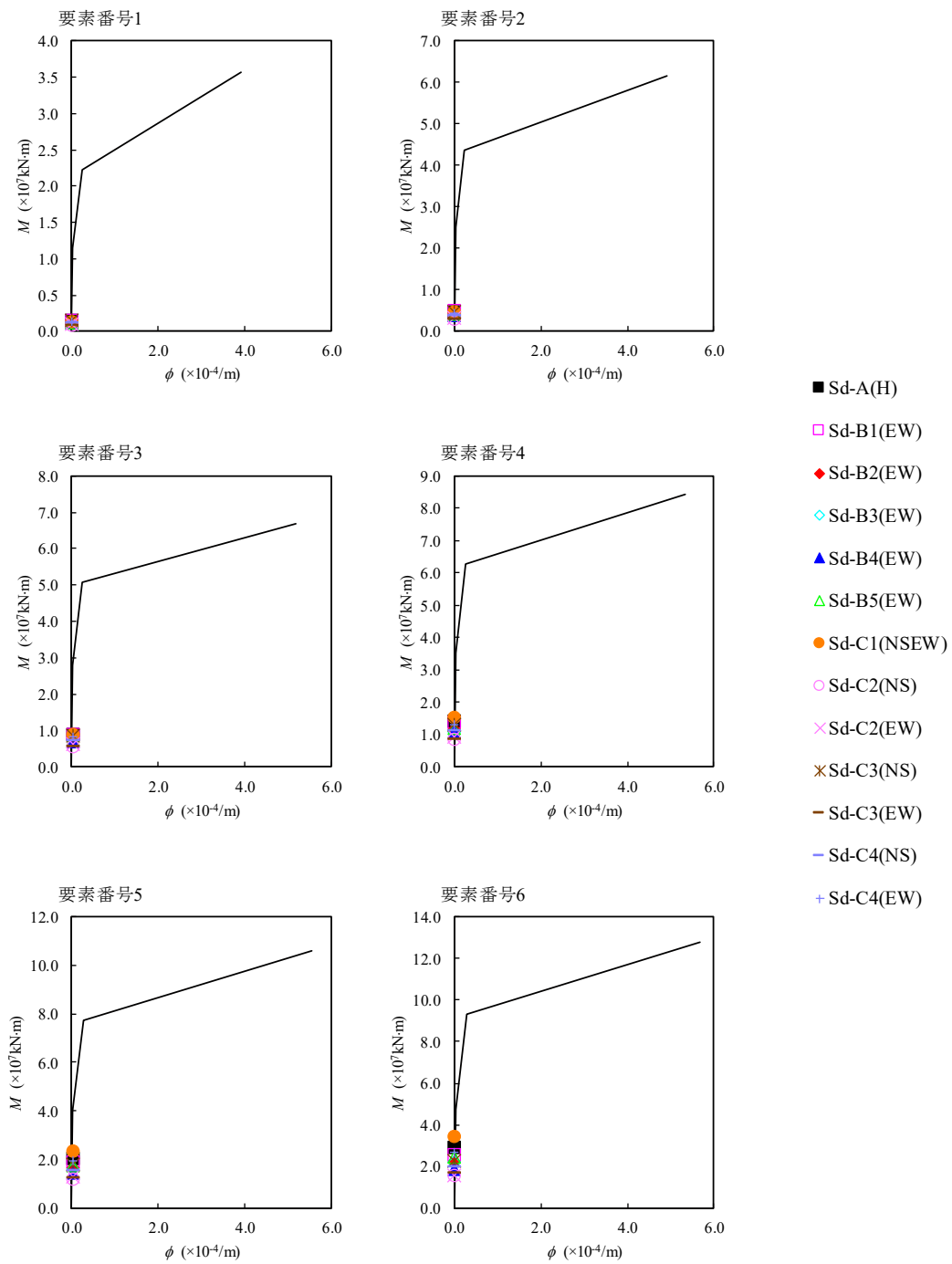

第4.1.2-30 図 M- $\phi$ 関係と最大応答値 (弾性設計用地震動Sd, ケースNo.0, EW方向)

第4.1.2-29表 浮上り検討 (弾性設計用地震動S<sub>d</sub>, ケースNo.0)

(a)NS方向

地震動	浮上り限界転倒 モーメント ( $\times 10^7$ kN・m)	最小接地率算出時の 転倒モーメント ( $\times 10^7$ kN・m)	接地率 (%)
Sd-A(H)	4.78	3.41	100
Sd-B1(NS)		2.05	100
Sd-B2(NS)		2.47	100
Sd-B3(NS)		2.45	100
Sd-B4(NS)		2.31	100
Sd-B5(NS)		2.32	100
Sd-C1(NSEW)		4.07	100
Sd-C2(NS)		1.77	100
Sd-C2(EW)		1.66	100
Sd-C3(NS)		2.44	100
Sd-C3(EW)		1.92	100
Sd-C4(NS)		2.26	100
Sd-C4(EW)		3.11	100

(b)EW方向

地震動	浮上り限界転倒 モーメント ( $\times 10^7$ kN・m)	最小接地率算出時の 転倒モーメント ( $\times 10^7$ kN・m)	接地率 (%)
Sd-A(H)	4.83	3.36	100
Sd-B1(EW)		2.94	100
Sd-B2(EW)		2.48	100
Sd-B3(EW)		2.48	100
Sd-B4(EW)		2.09	100
Sd-B5(EW)		2.82	100
Sd-C1(NSEW)		4.04	100
Sd-C2(NS)		1.76	100
Sd-C2(EW)		1.70	100
Sd-C3(NS)		2.48	100
Sd-C3(EW)		1.91	100
Sd-C4(NS)		2.24	100
Sd-C4(EW)		3.10	100

第4.1.2-30表 最大接地圧（弾性設計用地震動Sd, ケースNo.0）（1/2）

地震動	方向		最大接地圧 (kN/m <sup>2</sup> )
Sd-A	NS	鉛直上向き	702
		鉛直下向き	777
	EW	鉛直上向き	694
		鉛直下向き	769
Sd-B1	NS	鉛直上向き	583
		鉛直下向き	648
	EW	鉛直上向き	662
		鉛直下向き	727
Sd-B2	NS	鉛直上向き	623
		鉛直下向き	683
	EW	鉛直上向き	622
		鉛直下向き	683
Sd-B3	NS	鉛直上向き	610
		鉛直下向き	688
	EW	鉛直上向き	612
		鉛直下向き	690
Sd-B4	NS	鉛直上向き	608
		鉛直下向き	666
	EW	鉛直上向き	588
		鉛直下向き	646
Sd-B5	NS	鉛直上向き	602
		鉛直下向き	677
	EW	鉛直上向き	642
		鉛直下向き	717

第4.1.2-30表 最大接地圧（弾性設計用地震動S<sub>d</sub>, ケースNo.0）（2/2）

地震動	方向		最大接地圧 (kN/m <sup>2</sup> )
Sd-C1	NS	鉛直上向き	768
		鉛直下向き	825
	EW	鉛直上向き	760
		鉛直下向き	817
Sd-C2 (NS)	NS	鉛直上向き	564
		鉛直下向き	616
	EW	鉛直上向き	561
		鉛直下向き	613
Sd-C2 (EW)	NS	鉛直上向き	555
		鉛直下向き	607
	EW	鉛直上向き	557
		鉛直下向き	609
Sd-C3 (NS)	NS	鉛直上向き	623
		鉛直下向き	683
	EW	鉛直上向き	625
		鉛直下向き	685
Sd-C3 (EW)	NS	鉛直上向き	573
		鉛直下向き	633
	EW	鉛直上向き	570
		鉛直下向き	629
Sd-C4 (NS)	NS	—	634
	EW	—	631
Sd-C4 (EW)	NS	—	713
	EW	—	709

#### 4.1.3 材料物性のばらつきを考慮したケースの地震応答解析結果

##### (1) 基準地震動 $S_s$

基準地震動  $S_s$  による最大応答値を第 4.1.3-1 図～第 4.1.3-27 図及び第 4.1.3-1 表～第 4.1.3-19 表に示す。

浮上り検討を第 4.1.3-20 表及び第 4.1.3-21 表, 最大接地圧を第 4.1.3-22 表及び第 4.1.3-23 表に示す。

##### (2) 弾性設計用地震動 $S_d$

弾性設計用地震動  $S_d$  による最大応答値を第 4.1.3-28 図～第 4.1.3-54 図及び第 4.1.3-24 表～第 4.1.3-42 表に示す。

浮上り検討を第 4.1.3-43 表及び第 4.1.3-44 表, 最大接地圧を第 4.1.3-45 表及び第 4.1.3-46 表に示す。

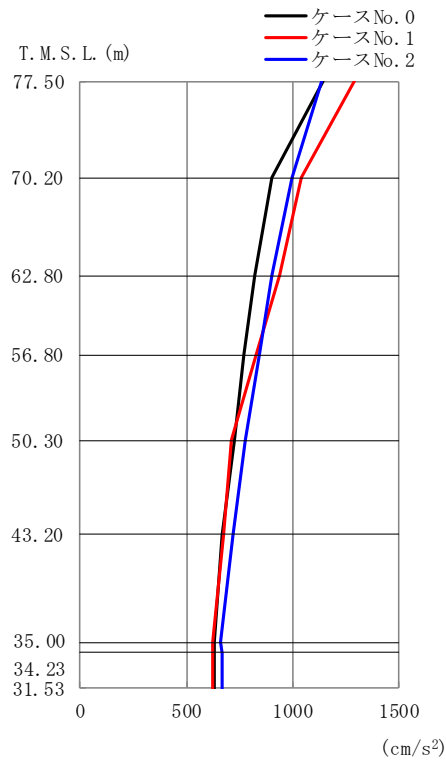

(a) S<sub>s</sub> - A (H)

第 4. 1. 3-1 図 最大応答加速度 (NS 方向) (1/4)

第 4. 1. 3-1 表 最大応答加速度一覧表 (NS 方向) (1/4)

(a) S<sub>s</sub> - A (H)

T. M. S. L. (m)	質 点 番 号	最大応答加速度 (cm/s <sup>2</sup> )		
		ケース No. 0	ケース No. 1	ケース No. 2
77.50	1	1140	1286	1132
70.20	2	904	1039	993
62.80	3	822	940	901
56.80	4	766	830	846
50.30	5	726	711	773
43.20	6	664	677	715
35.00	7	633	624	656
34.23	8	632	623	670
31.53	9	631	621	670

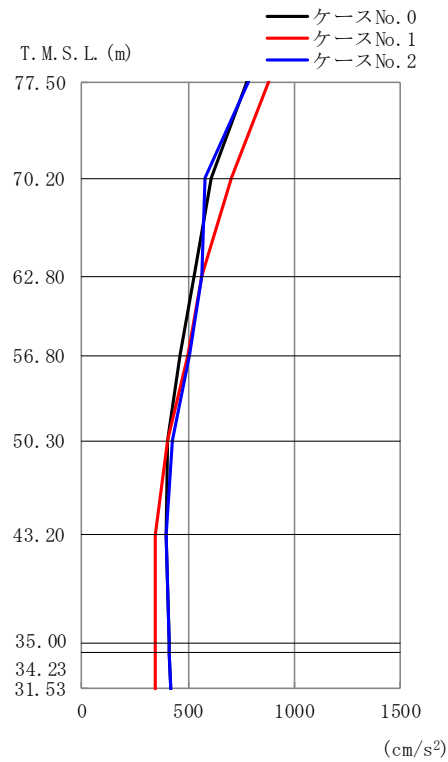

(b) S<sub>s</sub> - B 1 (NS)

第 4.1.3-1 図 最大応答加速度 (NS 方向) (2/4)

第 4.1.3-1 表 最大応答加速度一覧表 (NS 方向) (2/4)

(b) S<sub>s</sub> - B 1 (NS)

T. M. S. L. (m)	質点番号	最大応答加速度 (cm/s <sup>2</sup> )		
		ケース No. 0	ケース No. 1	ケース No. 2
77.50	1	775	878	781
70.20	2	606	706	579
62.80	3	530	561	565
56.80	4	463	498	506
50.30	5	405	406	423
43.20	6	398	349	397
35.00	7	409	343	410
34.23	8	411	343	411
31.53	9	419	347	419



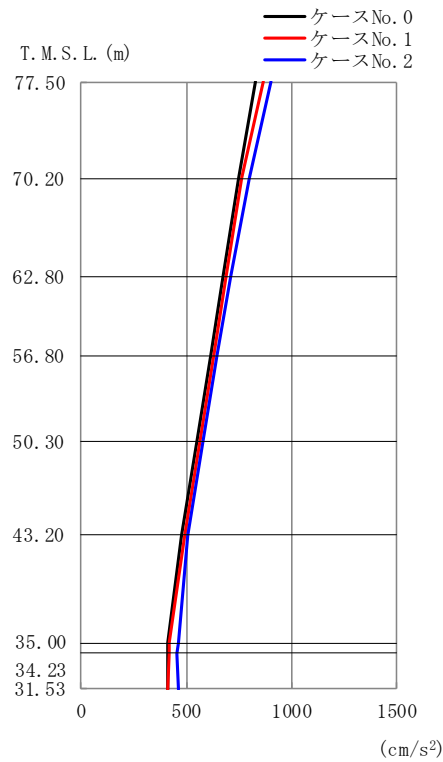

(c) S s - B 3 (NS)

第 4. 1. 3-1 図 最大応答加速度 (NS 方向) (3/4)

第 4. 1. 3-1 表 最大応答加速度一覧表 (NS 方向) (3/4)

(c) S s - B 3 (NS)

T. M. S. L. (m)	質点番号	最大応答加速度 (cm/s <sup>2</sup> )		
		ケース No. 0	ケース No. 1	ケース No. 2
77.50	1	830	864	904
70.20	2	744	759	800
62.80	3	673	690	707
56.80	4	614	629	643
50.30	5	551	565	576
43.20	6	477	493	503
35.00	7	409	421	459
34.23	8	410	417	458
31.53	9	414	408	465

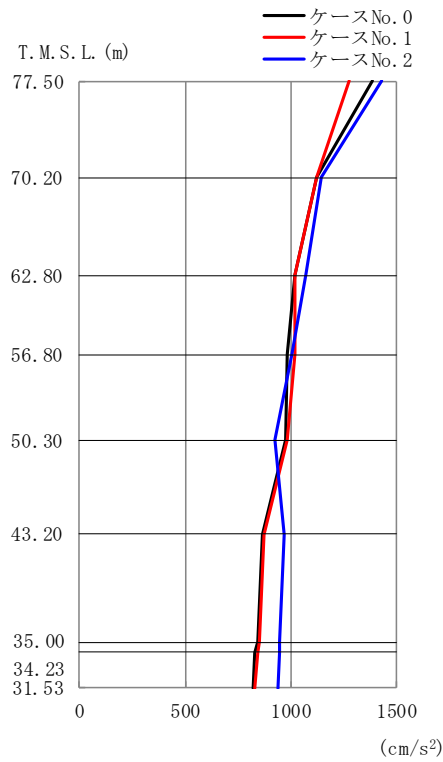

(d) S<sub>s</sub>-C1 (NSEW)

第 4.1.3-1 図 最大応答加速度 (NS 方向) (4/4)

第 4.1.3-1 表 最大応答加速度一覧表 (NS 方向) (4/4)

(d) S<sub>s</sub>-C1 (NSEW)

T. M. S. L. (m)	質点番号	最大応答加速度 (cm/s <sup>2</sup> )		
		ケース No. 0	ケース No. 1	ケース No. 2
77.50	1	1385	1274	1426
70.20	2	1117	1122	1144
62.80	3	1020	1016	1068
56.80	4	982	1019	1007
50.30	5	973	981	925
43.20	6	866	874	965
35.00	7	841	851	948
34.23	8	830	845	947
31.53	9	822	831	939

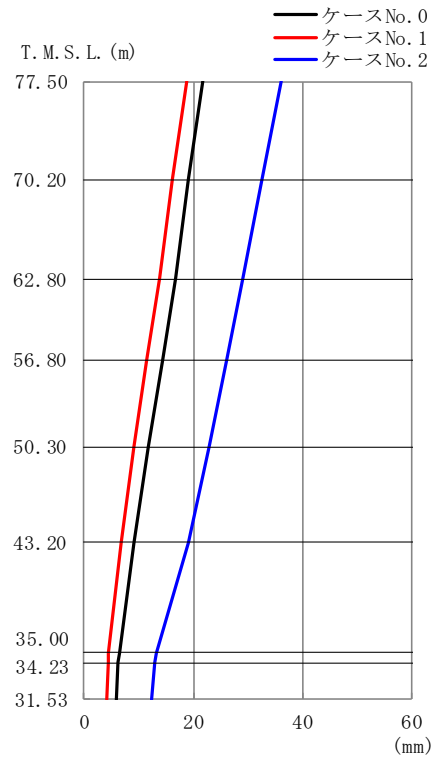

(a) S s - A (H)

第 4. 1. 3-2 図 最大応答変位 (NS 方向) (1/4)

第 4. 1. 3-2 表 最大応答変位一覧表 (NS 方向) (1/4)

(a) S s - A (H)

T. M. S. L. (m)	質点番号	最大応答変位 (mm)		
		ケース No. 0	ケース No. 1	ケース No. 2
77.50	1	21.8	18.8	36.0
70.20	2	19.2	16.3	32.7
62.80	3	16.6	13.7	29.2
56.80	4	14.3	11.4	26.1
50.30	5	11.9	9.16	22.8
43.20	6	9.16	6.72	19.2
35.00	7	6.40	4.45	13.1
34.23	8	6.30	4.38	12.9
31.53	9	6.04	4.17	12.3

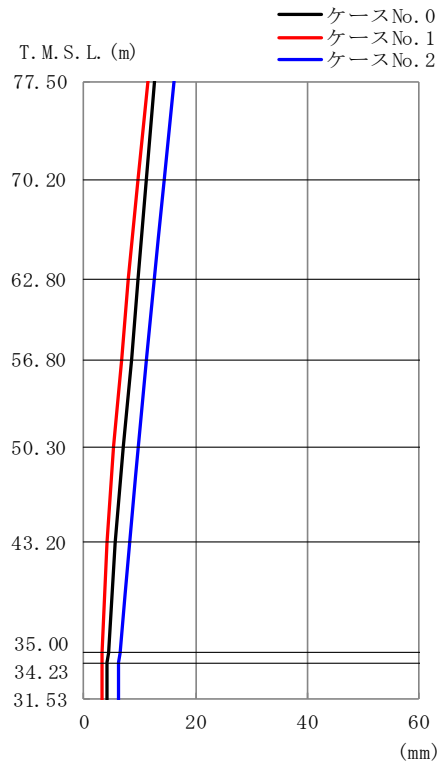

(b) S<sub>s</sub> - B 1 (NS)

第 4.1.3-2 図 最大応答変位 (NS 方向) (2/4)

第 4.1.3-2 表 最大応答変位一覧表 (NS 方向) (2/4)

(b) S<sub>s</sub> - B 1 (NS)

T. M. S. L. (m)	質 点 番 号	最大応答変位 (mm)		
		ケース No. 0	ケース No. 1	ケース No. 2
77.50	1	12.8	11.4	16.2
70.20	2	11.2	9.71	14.3
62.80	3	9.77	8.09	12.7
56.80	4	8.49	6.68	11.2
50.30	5	7.14	5.25	9.73
43.20	6	5.71	4.01	8.17
35.00	7	4.35	3.26	6.41
34.23	8	4.29	3.23	6.31
31.53	9	4.11	3.15	6.06

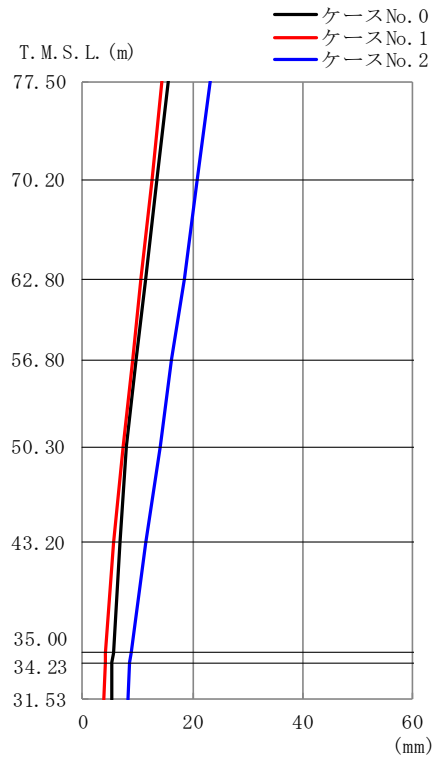

(c) S<sub>s</sub> - B 3 (NS)

第 4. 1. 3-2 図 最大応答変位 (NS 方向) (3/4)

第 4. 1. 3-2 表 最大応答変位一覧表 (NS 方向) (3/4)

(c) S<sub>s</sub> - B 3 (NS)

T. M. S. L. (m)	質点 番号	最大応答変位 (mm)		
		ケース No. 0	ケース No. 1	ケース No. 2
77.50	1	15.5	14.4	23.2
70.20	2	13.5	12.5	20.8
62.80	3	11.5	10.7	18.4
56.80	4	9.85	9.08	16.3
50.30	5	8.02	7.37	14.0
43.20	6	6.80	5.72	11.5
35.00	7	5.47	4.16	8.72
34.23	8	5.41	4.09	8.60
31.53	9	5.25	3.89	8.26

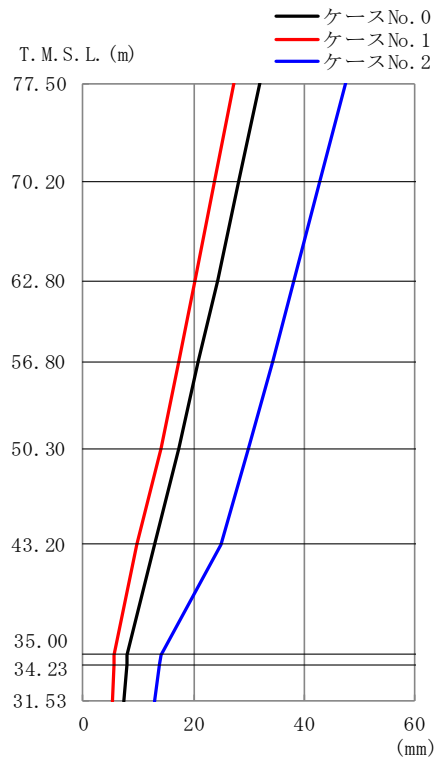

(d) S<sub>s</sub> - C 1 (NSEW)

第 4.1.3-2 図 最大応答変位 (NS 方向) (4/4)

第 4.1.3-2 表 最大応答変位一覧表 (NS 方向) (4/4)

(d) S<sub>s</sub> - C 1 (NSEW)

T. M. S. L. (m)	質点番号	最大応答変位 (mm)		
		ケース No. 0	ケース No. 1	ケース No. 2
77.50	1	31.9	27.2	47.6
70.20	2	28.1	23.8	42.8
62.80	3	24.3	20.3	38.1
56.80	4	20.9	17.3	34.2
50.30	5	17.3	14.0	30.0
43.20	6	13.0	9.86	25.1
35.00	7	8.08	5.75	14.1
34.23	8	7.87	5.58	13.8
31.53	9	7.29	5.35	13.0

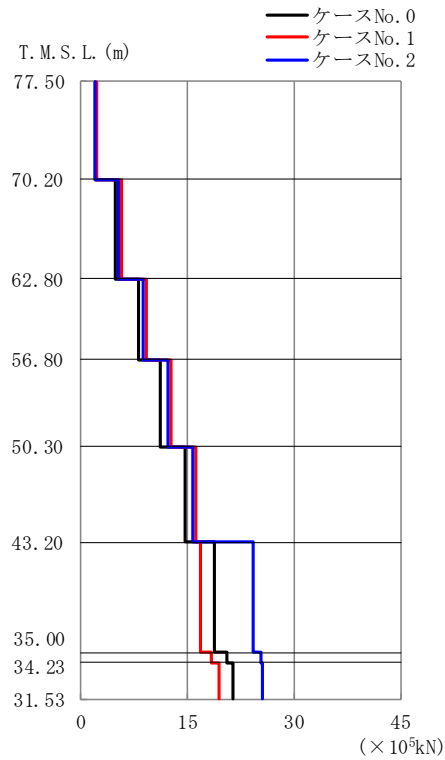

(a) S s - A (H)

第 4. 1. 3-3 図 最大応答せん断力 (NS 方向) (1/4)

第 4. 1. 3-3 表 最大応答せん断力一覧表 (NS 方向) (1/4)

(a) S s - A (H)

T. M. S. L. (m)	要素 番号	最大応答せん断力 ( $\times 10^5$ kN)		
		ケース No. 0	ケース No. 1	ケース No. 2
77.50	1	2.02	2.29	2.01
70.20	2	4.95	5.66	5.34
62.80	3	8.08	9.27	8.86
56.80	4	11.31	12.78	12.32
50.30	5	14.62	16.15	15.69
43.20	6	18.91	16.98	24.22
35.00	7	20.57	18.38	25.34
34.23	8	21.52	19.40	25.68
31.53				



(b) S<sub>s</sub> - B 1 (NS)

第 4.1.3-3 図 最大応答せん断力 (NS 方向) (2/4)

第 4.1.3-3 表 最大応答せん断力一覧表 (NS 方向) (2/4)

(b) S<sub>s</sub> - B 1 (NS)

T. M. S. L. (m)	要素 番号	最大応答せん断力 (×10 <sup>5</sup> kN)		
		ケース No. 0	ケース No. 1	ケース No. 2
77.50	1	1.37	1.56	1.38
70.20	2	3.38	3.86	3.19
62.80	3	5.25	5.97	5.08
56.80	4	7.00	7.82	7.10
50.30	5	8.81	9.46	9.18
43.20	6	10.50	10.88	11.92
35.00	7	11.05	11.37	12.43
34.23	8	11.74	11.80	12.37
31.53				



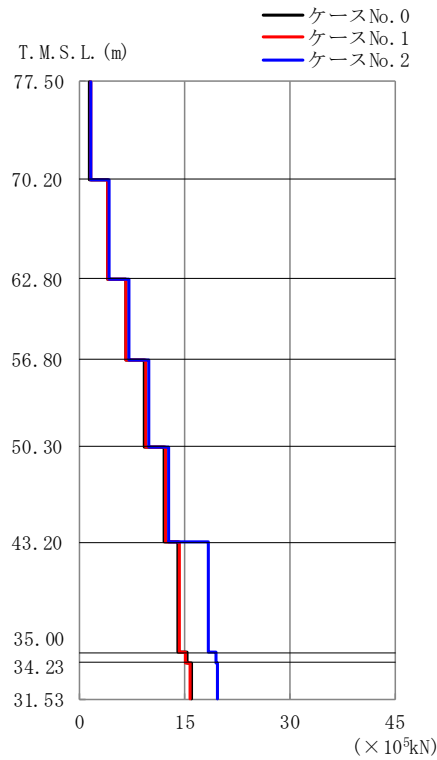

(c) S<sub>s</sub> - B 3 (NS)

第 4.1.3-3 図 最大応答せん断力 (NS 方向) (3/4)

第 4.1.3-3 表 最大応答せん断力一覧表 (NS 方向) (3/4)

(c) S<sub>s</sub> - B 3 (NS)

T. M. S. L. (m)	要素 番号	最大応答せん断力 (×10 <sup>5</sup> kN)		
		ケース No. 0	ケース No. 1	ケース No. 2
77.50	1	1.47	1.54	1.60
70.20	2	3.96	4.02	4.29
62.80	3	6.60	6.72	7.07
56.80	4	9.29	9.47	9.83
50.30	5	12.04	12.30	12.71
43.20	6	14.13	14.28	18.35
35.00	7	15.27	15.14	19.48
34.23	8	16.07	15.78	19.72
31.53				

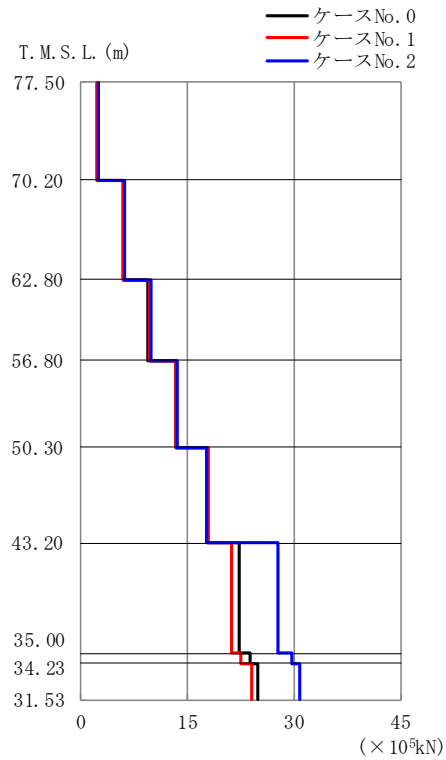

(d) S<sub>s</sub>-C1 (NSEW)

第 4.1.3-3 図 最大応答せん断力 (NS 方向) (4/4)

第 4.1.3-3 表 最大応答せん断力一覧表 (NS 方向) (4/4)

(d) S<sub>s</sub>-C1 (NSEW)

T. M. S. L. (m)	要素 番号	最大応答せん断力 (×10 <sup>3</sup> kN)		
		ケース No. 0	ケース No. 1	ケース No. 2
77.50	1	2.45	2.25	2.53
70.20	2	5.89	5.91	6.27
62.80	3	9.54	9.70	9.81
56.80	4	13.44	13.37	13.65
50.30	5	17.67	18.04	17.68
43.20	6	22.36	21.22	27.76
35.00	7	23.93	22.58	29.73
34.23	8	24.98	24.00	30.71
31.53				

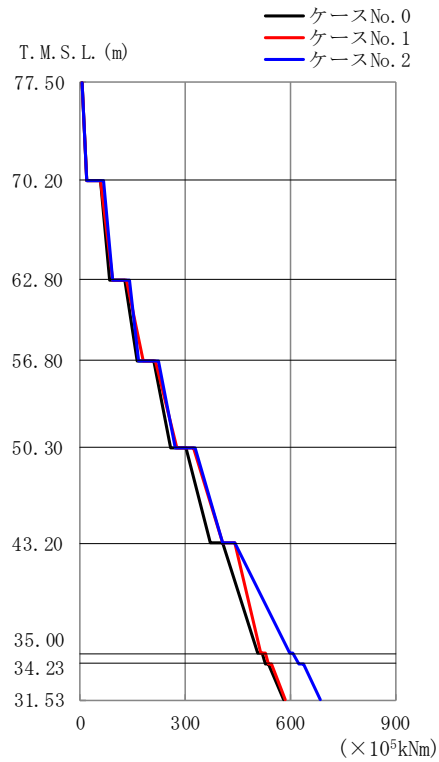

(a) S s - A (H)

第 4. 1. 3-4 図 最大応答曲げモーメント (NS 方向) (1/4)

第 4. 1. 3-4 表 最大応答曲げモーメント一覧表 (NS 方向) (1/4)

(a) S s - A (H)

T. M. S. L. (m)	要素 番号	最大応答曲げモーメント ( $\times 10^5$ kNm)		
		ケース No. 0	ケース No. 1	ケース No. 2
77.50	1	17.79	19.22	17.27
70.20	2	84.78	92.11	91.94
62.80	3	163.56	177.59	167.34
56.80	4	260.03	275.97	272.45
50.30	5	370.83	404.82	403.83
43.20	6	507.79	516.52	597.23
35.00	7	528.71	536.33	623.08
34.23	8	579.12	585.04	684.41
31.53				

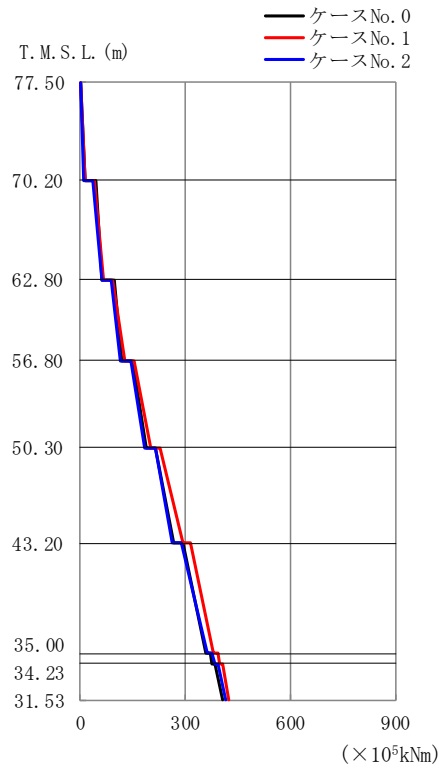

(b) S<sub>s</sub> - B 1 (NS)

第 4. 1. 3-4 図 最大応答曲げモーメント (NS 方向) (2/4)

第 4. 1. 3-4 表 最大応答曲げモーメント一覧表 (NS 方向) (2/4)

(b) S<sub>s</sub> - B 1 (NS)

T. M. S. L. (m)	要素 番号	最大応答曲げモーメント (×10 <sup>5</sup> kNm)		
		ケース No. 0	ケース No. 1	ケース No. 2
77.50	1	12.34	13.67	12.22
70.20	2	61.00	65.62	60.30
62.80	3	117.79	126.79	116.35
56.80	4	186.95	202.49	184.32
50.30	5	268.53	292.88	264.01
43.20	6	356.50	379.08	361.92
35.00	7	375.67	397.15	382.85
34.23	8	405.55	424.44	415.04
31.53				

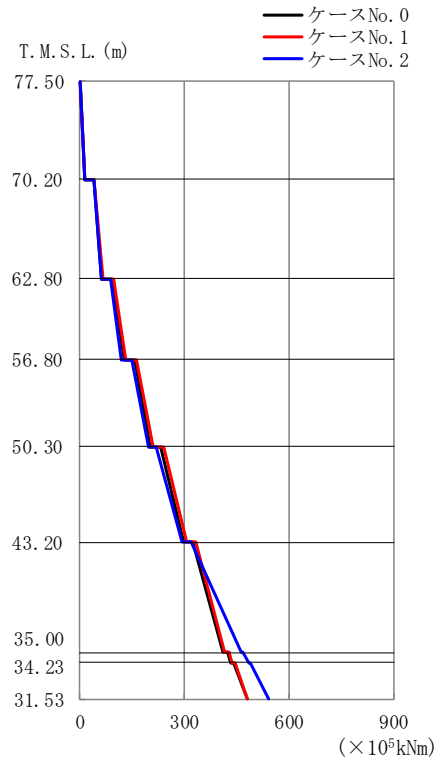

(c) S<sub>s</sub> - B 3 (NS)

第 4.1.3-4 図 最大応答曲げモーメント (NS 方向) (3/4)

第 4.1.3-4 表 最大応答曲げモーメント一覧表 (NS 方向) (3/4)

(c) S<sub>s</sub> - B 3 (NS)

T. M. S. L. (m)	要素 番号	最大応答曲げモーメント (×10 <sup>5</sup> kNm)		
		ケース No. 0	ケース No. 1	ケース No. 2
77.50	1	12.61	13.39	12.95
70.20	2	64.35	67.21	60.73
62.80	3	125.78	130.81	118.21
56.80	4	200.52	208.25	195.44
50.30	5	296.62	306.42	294.71
43.20	6	411.26	414.39	462.51
35.00	7	433.38	435.02	483.44
34.23	8	481.65	480.87	541.74
31.53				

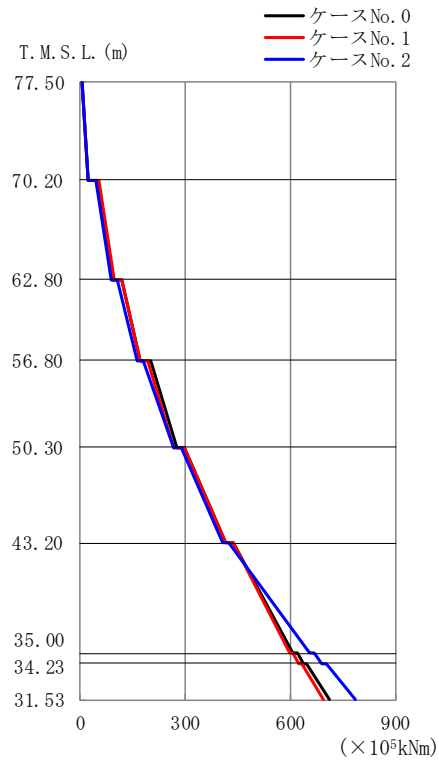

(d) S<sub>s</sub>-C1 (NSEW)

第 4.1.3-4 図 最大応答曲げモーメント (NS 方向) (4/4)

第 4.1.3-4 表 最大応答曲げモーメント一覧表 (NS 方向) (4/4)

(d) S<sub>s</sub>-C1 (NSEW)

T. M. S. L. (m)	要素 番号	最大応答曲げモーメント (×10 <sup>5</sup> kNm)		
		ケース No. 0	ケース No. 1	ケース No. 2
77.50	1	21.34	23.79	24.62
70.20	2	90.68	95.20	89.59
62.80	3	170.17	170.21	161.41
56.80	4	275.68	267.76	266.88
50.30	5	414.19	413.65	408.09
43.20	6	607.35	596.94	653.15
35.00	7	637.64	624.74	689.63
34.23	8	711.01	694.92	782.38
31.53				

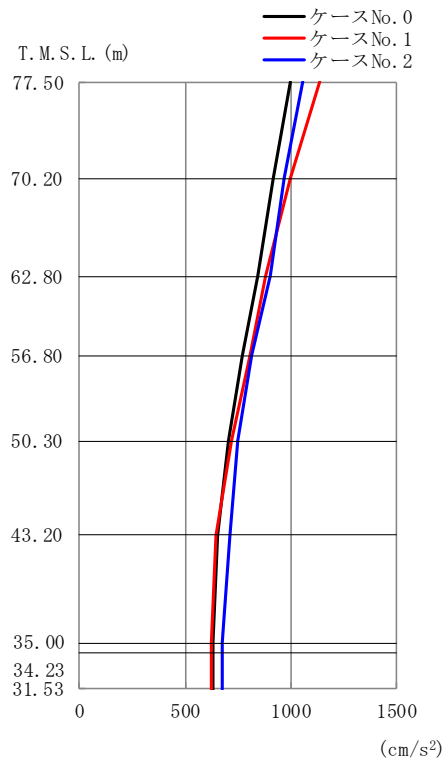

(a) S s - A (H)

第 4. 1. 3-5 図 最大応答加速度 (EW 方向) (1/4)

第 4. 1. 3-5 表 最大応答加速度一覧表 (EW 方向) (1/4)

(a) S s - A (H)

T. M. S. L. (m)	質点番号	最大応答加速度 (cm/s <sup>2</sup> )		
		ケース No. 0	ケース No. 1	ケース No. 2
77.50	1	993	1135	1051
70.20	2	915	999	968
62.80	3	843	876	899
56.80	4	767	803	811
50.30	5	700	720	750
43.20	6	651	642	714
35.00	7	632	621	671
34.23	8	632	621	675
31.53	9	632	622	672

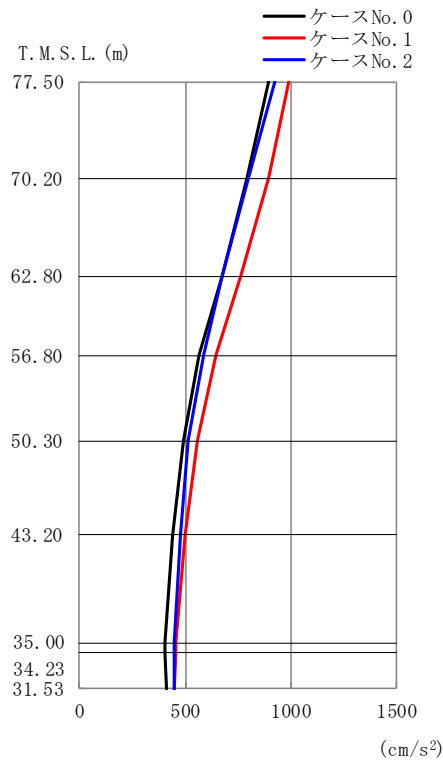

(b) S<sub>s</sub> - B 1 (EW)

第 4.1.3-5 図 最大応答加速度 (EW 方向) (2/4)

第 4.1.3-5 表 最大応答加速度一覧表 (EW 方向) (2/4)

(b) S<sub>s</sub> - B 1 (EW)

T. M. S. L. (m)	質点番号	最大応答加速度 (cm/s <sup>2</sup> )		
		ケース No. 0	ケース No. 1	ケース No. 2
77.50	1	893	992	922
70.20	2	792	890	795
62.80	3	671	760	676
56.80	4	565	642	584
50.30	5	491	555	514
43.20	6	440	496	477
35.00	7	405	455	444
34.23	8	407	453	445
31.53	9	414	449	449



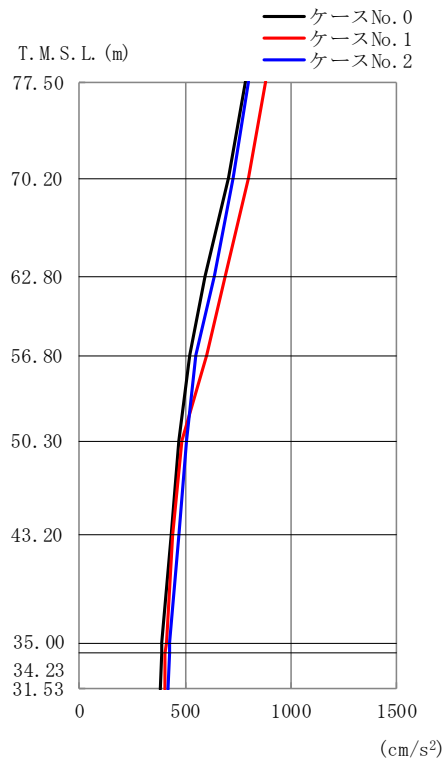

(c) S<sub>s</sub> - B 3 (EW)

第 4.1.3-5 図 最大応答加速度 (EW 方向) (3/4)

第 4.1.3-5 表 最大応答加速度一覧表 (EW 方向) (3/4)

(c) S<sub>s</sub> - B 3 (EW)

T. M. S. L. (m)	質点 番号	最大応答加速度 (cm/s <sup>2</sup> )		
		ケース No. 0	ケース No. 1	ケース No. 2
77.50	1	783	877	801
70.20	2	702	797	727
62.80	3	591	689	637
56.80	4	521	598	552
50.30	5	473	486	507
43.20	6	431	439	468
35.00	7	391	408	424
34.23	8	389	406	422
31.53	9	384	403	417

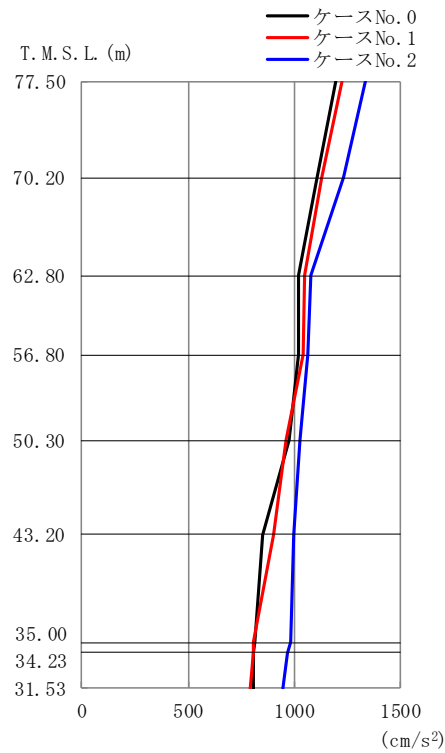

(d) S<sub>s</sub>-C1 (NSEW)

第 4.1.3-5 図 最大応答加速度 (EW 方向) (4/4)

第 4.1.3-5 表 最大応答加速度一覧表 (EW 方向) (4/4)

(d) S<sub>s</sub>-C1 (NSEW)

T. M. S. L. (m)	質点番号	最大応答加速度 (cm/s <sup>2</sup> )		
		ケース No. 0	ケース No. 1	ケース No. 2
77.50	1	1193	1225	1329
70.20	2	1103	1129	1232
62.80	3	1021	1049	1080
56.80	4	1019	1040	1060
50.30	5	974	960	1022
43.20	6	848	903	994
35.00	7	816	808	978
34.23	8	809	804	967
31.53	9	805	792	942

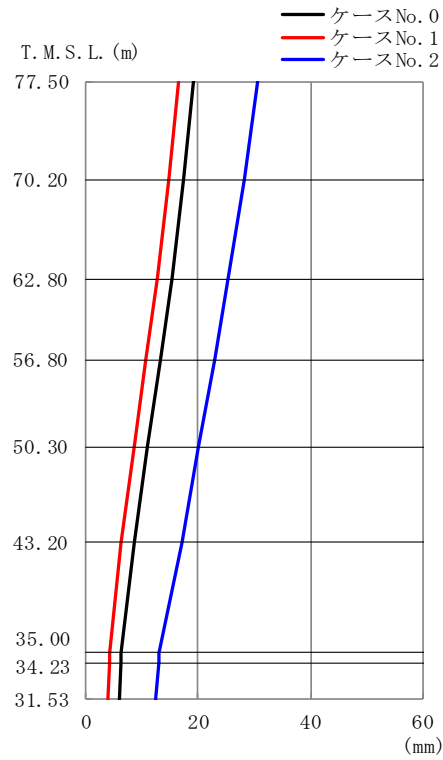

(a) S<sub>s</sub> - A (H)

第 4. 1. 3-6 図 最大応答変位 (EW 方向) (1/4)

第 4. 1. 3-6 表 最大応答変位一覧表 (EW 方向) (1/4)

(a) S<sub>s</sub> - A (H)

T. M. S. L. (m)	質点番号	最大応答変位 (mm)		
		ケース No. 0	ケース No. 1	ケース No. 2
77.50	1	19.2	16.6	30.5
70.20	2	17.4	14.8	28.1
62.80	3	15.2	12.6	25.4
56.80	4	13.3	10.6	22.9
50.30	5	11.1	8.49	20.1
43.20	6	8.73	6.36	17.1
35.00	7	6.26	4.30	13.1
34.23	8	6.18	4.24	12.9
31.53	9	5.92	4.05	12.4

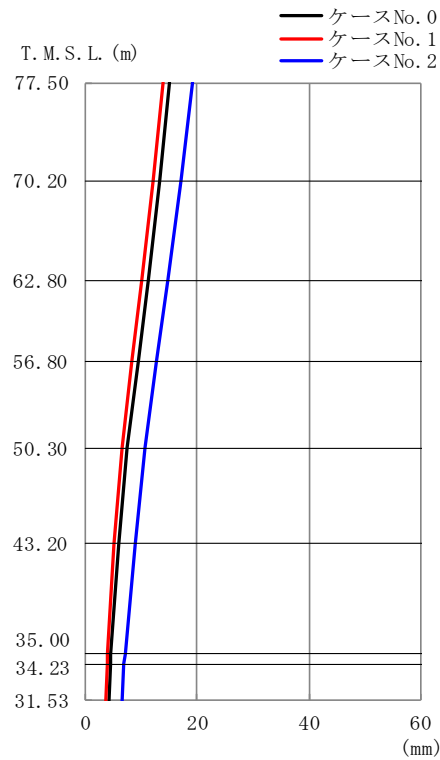

(b) S<sub>s</sub> - B 1 (EW)

第 4.1.3-6 図 最大応答変位 (EW 方向) (2/4)

第 4.1.3-6 表 最大応答変位一覧表 (EW 方向) (2/4)

(b) S<sub>s</sub> - B 1 (EW)

T. M. S. L. (m)	質点 番号	最大応答変位 (mm)		
		ケース No. 0	ケース No. 1	ケース No. 2
77.50	1	15.0	13.8	19.0
70.20	2	13.3	12.1	17.1
62.80	3	11.2	10.0	14.8
56.80	4	9.36	8.18	12.9
50.30	5	7.48	6.47	10.8
43.20	6	6.08	5.10	8.89
35.00	7	4.58	3.93	7.09
34.23	8	4.50	3.88	7.00
31.53	9	4.27	3.73	6.70

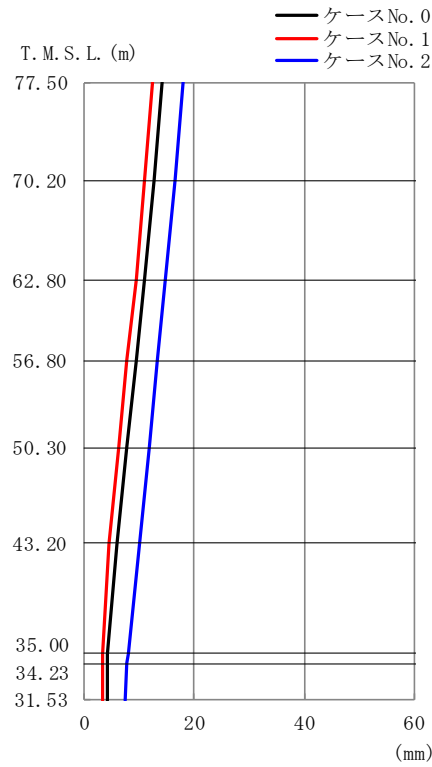

(c) S<sub>s</sub> - B 3 (EW)

第 4. 1. 3-6 図 最大応答変位 (EW 方向) (3/4)

第 4. 1. 3-6 表 最大応答変位一覧表 (EW 方向) (3/4)

(c) S<sub>s</sub> - B 3 (EW)

T. M. S. L. (m)	質点 番号	最大応答変位 (mm)		
		ケース No. 0	ケース No. 1	ケース No. 2
77.50	1	14.1	12.4	17.9
70.20	2	12.7	11.0	16.5
62.80	3	11.0	9.37	14.8
56.80	4	9.47	7.88	13.4
50.30	5	7.80	6.21	11.7
43.20	6	6.07	4.47	9.94
35.00	7	4.29	3.34	7.89
34.23	8	4.29	3.32	7.77
31.53	9	4.32	3.22	7.44

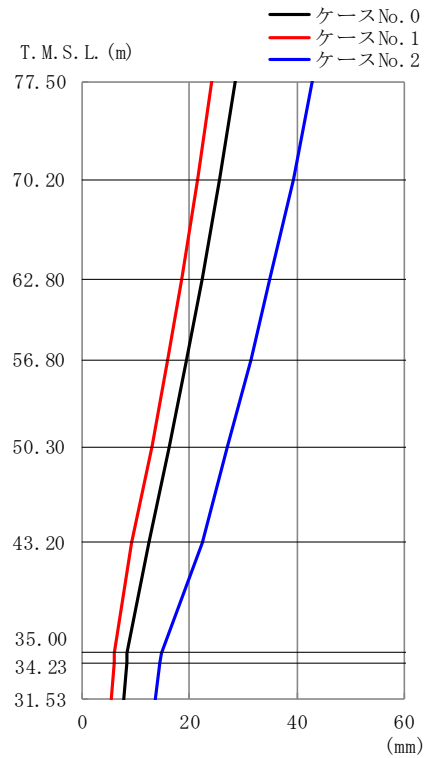

(d) S<sub>s</sub>-C1 (NSEW)

第 4.1.3-6 図 最大応答変位 (EW 方向) (4/4)

第 4.1.3-6 表 最大応答変位一覧表 (EW 方向) (4/4)

(d) S<sub>s</sub>-C1 (NSEW)

T. M. S. L. (m)	質点番号	最大応答変位 (mm)		
		ケース No. 0	ケース No. 1	ケース No. 2
77.50	1	28.6	24.2	42.9
70.20	2	25.7	21.6	39.3
62.80	3	22.4	18.6	35.0
56.80	4	19.5	16.0	31.3
50.30	5	16.2	13.0	27.1
43.20	6	12.3	9.31	22.5
35.00	7	8.41	6.05	14.7
34.23	8	8.22	5.89	14.4
31.53	9	7.63	5.40	13.6

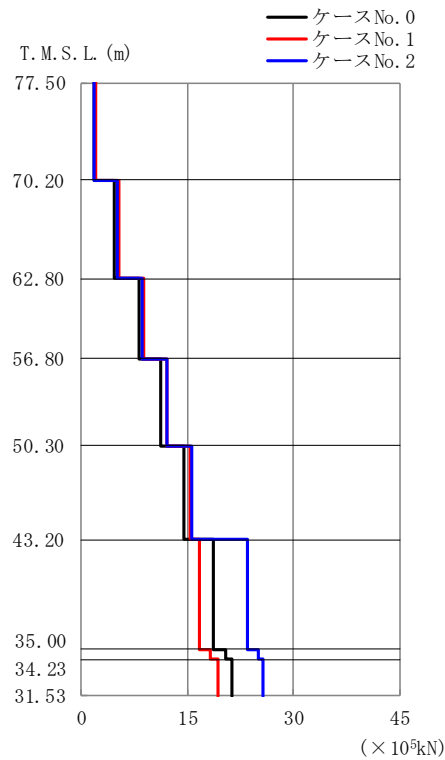

(a) S s - A (H)

第 4.1.3-7 図 最大応答せん断力 (EW 方向) (1/4)

第 4.1.3-7 表 最大応答せん断力一覧表 (EW 方向) (1/4)

(a) S s - A (H)

T. M. S. L. (m)	要素 番号	最大応答せん断力 (×10 <sup>5</sup> kN)		
		ケース No. 0	ケース No. 1	ケース No. 2
77.50	1	1.76	2.01	1.87
70.20	2	4.73	5.31	5.05
62.80	3	8.05	8.69	8.55
56.80	4	11.23	11.98	12.03
50.30	5	14.49	15.41	15.57
43.20	6	18.68	16.75	23.40
35.00	7	20.34	18.16	25.01
34.23	8	21.30	19.21	25.59
31.53				



(b) S<sub>s</sub> - B 1 (EW)

第 4.1.3-7 図 最大応答せん断力 (EW 方向) (2/4)

第 4.1.3-7 表 最大応答せん断力一覧表 (EW 方向) (2/4)

(b) S<sub>s</sub> - B 1 (EW)

T. M. S. L. (m)	要素 番号	最大応答せん断力 (× 10 <sup>5</sup> kN)		
		ケース No. 0	ケース No. 1	ケース No. 2
77.50	1	1.59	1.76	1.64
70.20	2	4.25	4.76	4.30
62.80	3	6.80	7.63	6.87
56.80	4	9.21	10.41	9.31
50.30	5	11.40	12.94	11.47
43.20	6	13.89	13.89	14.89
35.00	7	14.87	14.53	15.37
34.23	8	15.46	15.05	15.17
31.53				





(c) S<sub>s</sub> - B 3 (EW)

第 4.1.3-7 図 最大応答せん断力 (EW 方向) (3/4)

第 4.1.3-7 表 最大応答せん断力一覧表 (EW 方向) (3/4)

(c) S<sub>s</sub> - B 3 (EW)

T. M. S. L. (m)	要素 番号	最大応答せん断力 (× 10 <sup>5</sup> kN)		
		ケース No. 0	ケース No. 1	ケース No. 2
77.50	1	1.39	1.56	1.42
70.20	2	3.75	4.24	3.86
62.80	3	6.07	6.94	6.37
56.80	4	8.21	9.49	8.76
50.30	5	10.07	11.90	10.98
43.20	6	12.76	12.28	15.21
35.00	7	13.95	12.73	16.37
34.23	8	14.72	13.51	16.79
31.53				

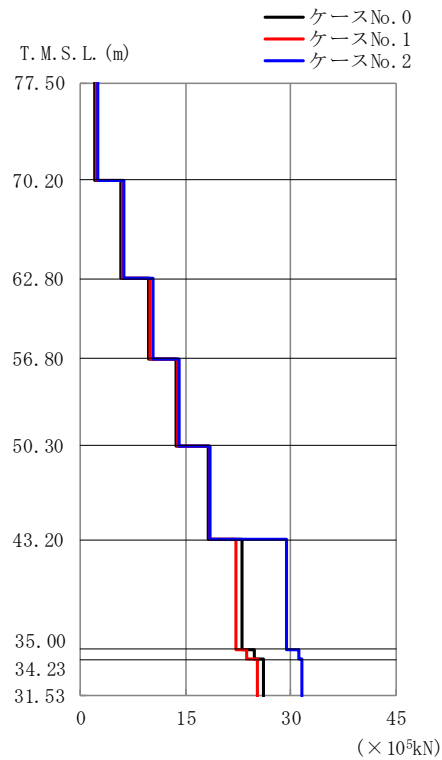

(d) S s - C 1 (N S E W)

第 4.1.3-7 図 最大応答せん断力 (EW 方向) (4/4)

第 4.1.3-7 表 最大応答せん断力一覧表 (EW 方向) (4/4)

(d) S s - C 1 (N S E W)

T. M. S. L. (m)	要素 番号	最大応答せん断力 (×10 <sup>5</sup> kN)		
		ケース No. 0	ケース No. 1	ケース No. 2
77.50	1	2.11	2.17	2.36
70.20	2	5.82	5.95	6.22
62.80	3	9.70	9.86	10.31
56.80	4	13.68	13.75	14.11
50.30	5	18.26	18.51	18.44
43.20	6	22.93	22.04	29.37
35.00	7	24.79	23.74	31.04
34.23	8	26.04	25.14	31.50
31.53				

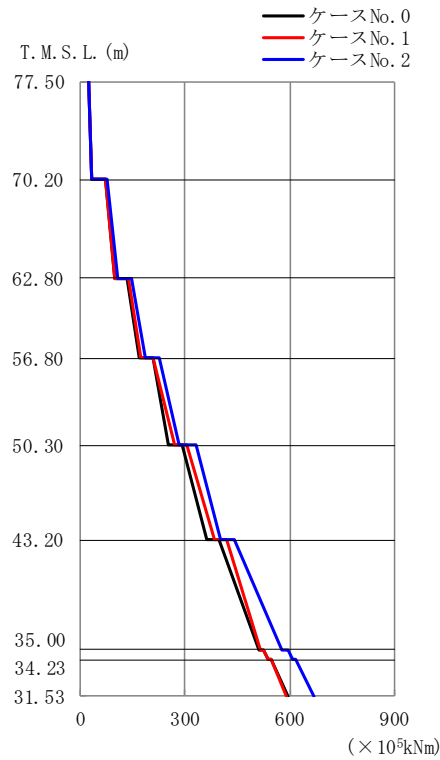

(a) S s - A (H)

第 4.1.3-8 図 最大応答曲げモーメント (EW 方向) (1/4)

第 4.1.3-8 表 最大応答曲げモーメント一覧表 (EW 方向) (1/4)

(a) S s - A (H)

T. M. S. L. (m)	要素 番号	最大応答曲げモーメント (× 10 <sup>3</sup> kNm)		
		ケース No. 0	ケース No. 1	ケース No. 2
77.50	1	32.82	32.33	34.55
70.20	2	96.95	98.04	107.38
62.80	3	169.02	171.49	187.08
56.80	4	254.17	268.59	283.45
50.30	5	361.47	385.72	401.21
43.20	6	512.56	514.04	577.95
35.00	7	538.63	537.43	607.06
34.23	8	592.99	591.17	669.93
31.53				

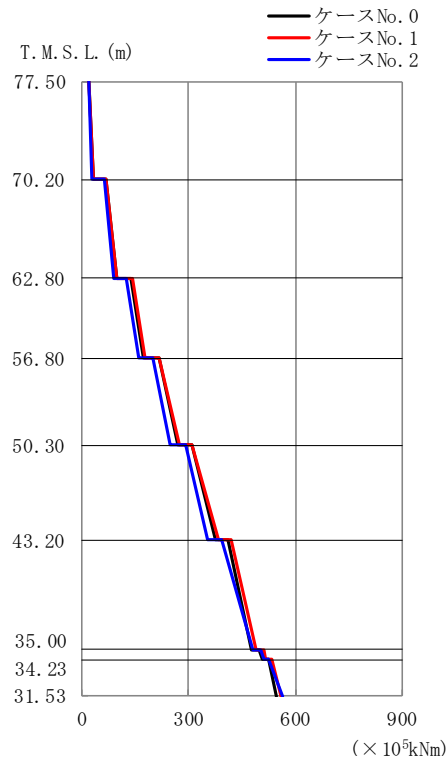

(b) S<sub>s</sub> - B 1 (EW)

第 4.1.3-8 図 最大応答曲げモーメント (EW 方向) (2/4)

第 4.1.3-8 表 最大応答曲げモーメント一覧表 (EW 方向) (2/4)

(b) S<sub>s</sub> - B 1 (EW)

T. M. S. L. (m)	要素番号	最大応答曲げモーメント (×10 <sup>5</sup> kNm)		
		ケース No. 0	ケース No. 1	ケース No. 2
77.50	1	31.63	32.32	28.54
70.20	2	97.84	100.28	88.88
62.80	3	175.52	179.51	160.63
56.80	4	268.47	272.94	248.62
50.30	5	373.74	383.27	353.55
43.20	6	475.67	491.27	481.68
35.00	7	506.07	517.94	511.83
34.23	8	548.52	561.57	564.37
31.53				

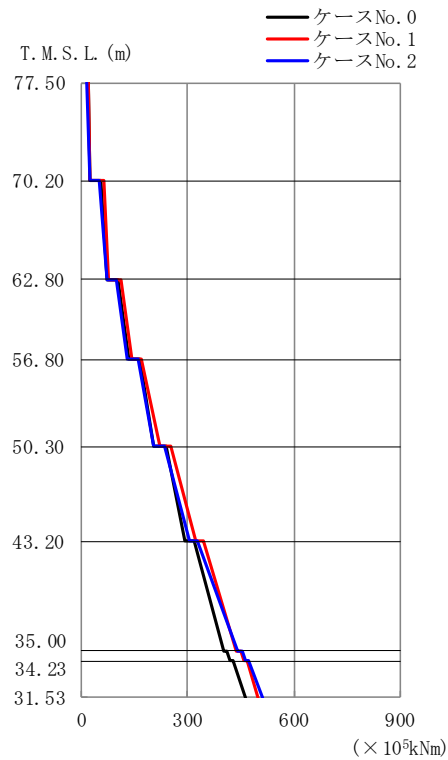

(c) S<sub>s</sub> - B 3 (EW)

第 4.1.3-8 図 最大応答曲げモーメント (EW 方向) (3/4)

第 4.1.3-8 表 最大応答曲げモーメント一覧表 (EW 方向) (3/4)

(c) S<sub>s</sub> - B 3 (EW)

T. M. S. L. (m)	要素番号	最大応答曲げモーメント (×10 <sup>5</sup> kNm)		
		ケース No. 0	ケース No. 1	ケース No. 2
77.50	1	23.56	25.37	22.77
70.20	2	73.77	77.49	71.71
62.80	3	133.11	140.97	130.31
56.80	4	205.46	220.14	205.99
50.30	5	293.38	321.40	303.15
43.20	6	400.04	437.83	439.67
35.00	7	421.39	459.37	463.55
34.23	8	463.35	498.59	512.83
31.53				

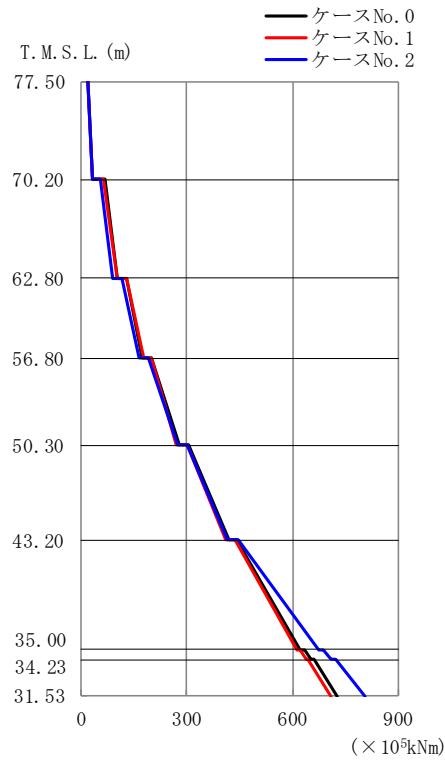

(d) S<sub>s</sub>-C1 (NSEW)

第 4.1.3-8 図 最大応答曲げモーメント (EW 方向) (4/4)

第 4.1.3-8 表 最大応答曲げモーメント一覧表 (EW 方向) (4/4)

(d) S<sub>s</sub>-C1 (NSEW)

T. M. S. L. (m)	要素番号	最大応答曲げモーメント (×10 <sup>5</sup> kNm)		
		ケース No. 0	ケース No. 1	ケース No. 2
77.50	1	35.16	33.51	31.55
70.20	2	101.82	101.19	89.29
62.80	3	174.31	177.00	165.47
56.80	4	278.03	268.95	275.16
50.30	5	418.26	411.37	416.52
43.20	6	622.37	612.25	673.40
35.00	7	652.12	638.72	708.95
34.23	8	727.62	709.98	804.52
31.53				

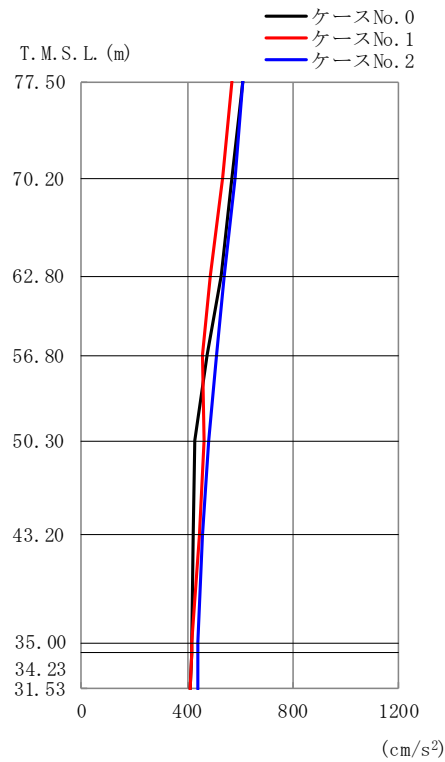

第 4. 1. 3-9 図 最大応答加速度（鉛直方向）（1/4）

第 4. 1. 3-9 表 最大応答加速度一覧表（鉛直方向）（1/4）

(a)  $S_s - A$  (V)

T. M. S. L. (m)	質点番号	最大応答加速度 (cm/s <sup>2</sup> )		
		ケース No. 0	ケース No. 1	ケース No. 2
77.50	1	609	568	608
70.20	2	571	536	579
62.80	3	526	490	538
56.80	4	473	460	509
50.30	5	430	463	479
43.20	6	425	449	458
35.00	7	417	417	441
34.23	8	416	415	441
31.53	9	414	411	443

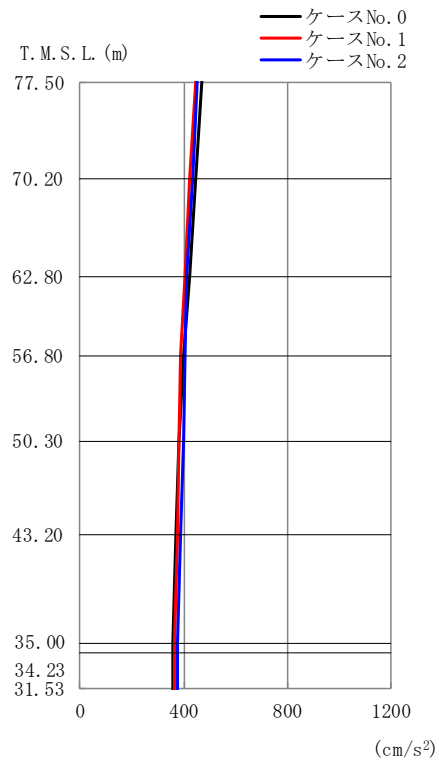

第 4.1.3-9 図 最大応答加速度（鉛直方向）（2/4）

第 4.1.3-9 表 最大応答加速度一覧表（鉛直方向）（2/4）

(b) S<sub>s</sub> - B 1 (UD)

T. M. S. L. (m)	質 点 番 号	最大応答加速度 (cm/s <sup>2</sup> )		
		ケース No. 0	ケース No. 1	ケース No. 2
77.50	1	468	447	453
70.20	2	448	425	436
62.80	3	424	405	412
56.80	4	397	388	407
50.30	5	380	382	399
43.20	6	370	373	390
35.00	7	359	363	376
34.23	8	358	363	376
31.53	9	357	362	374



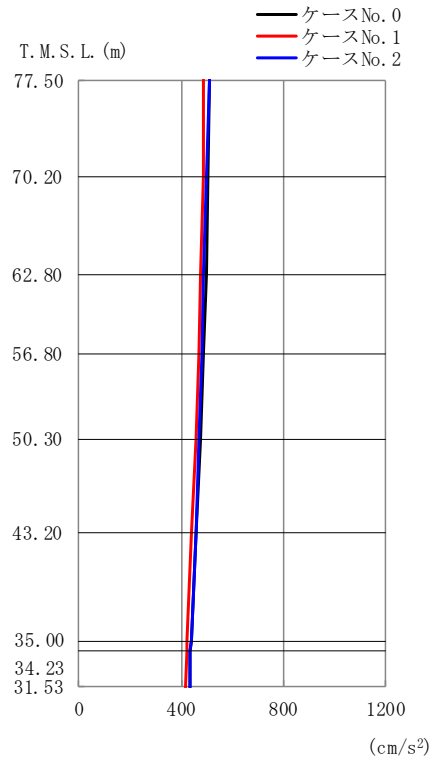

第 4.1.3-9 図 最大応答加速度（鉛直方向）（3/4）

第 4.1.3-9 表 最大応答加速度一覧表（鉛直方向）（3/4）

(c) S<sub>s</sub> - B 3 (UD)

T. M. S. L. (m)	質点 番号	最大応答加速度 (cm/s <sup>2</sup> )		
		ケース No. 0	ケース No. 1	ケース No. 2
77.50	1	513	489	508
70.20	2	507	486	499
62.80	3	498	478	489
56.80	4	488	468	482
50.30	5	476	457	471
43.20	6	460	441	457
35.00	7	438	421	438
34.23	8	437	421	437
31.53	9	435	420	436

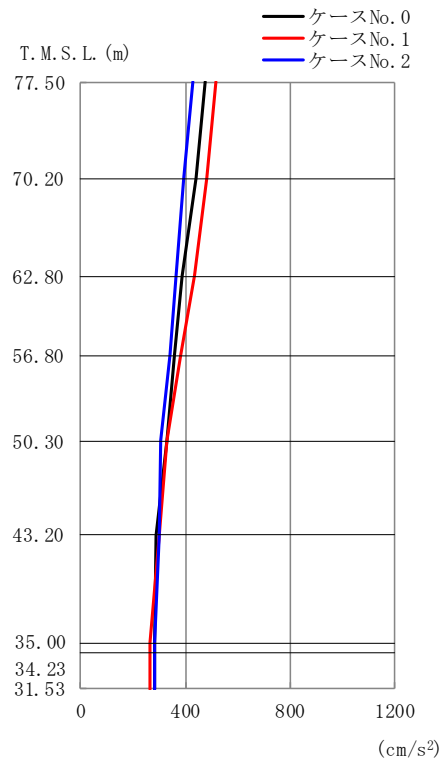

(d) S<sub>s</sub> - C 1 (UD)

第 4.1.3-9 図 最大応答加速度（鉛直方向）（4/4）

第 4.1.3-9 表 最大応答加速度一覧表（鉛直方向）（4/4）

(d) S<sub>s</sub> - C 1 (UD)

T. M. S. L. (m)	質点番号	最大応答加速度 (cm/s <sup>2</sup> )		
		ケース No. 0	ケース No. 1	ケース No. 2
77.50	1	477	515	427
70.20	2	440	479	394
62.80	3	386	433	366
56.80	4	360	380	340
50.30	5	327	330	307
43.20	6	289	301	299
35.00	7	283	266	285
34.23	8	283	266	284
31.53	9	282	265	282

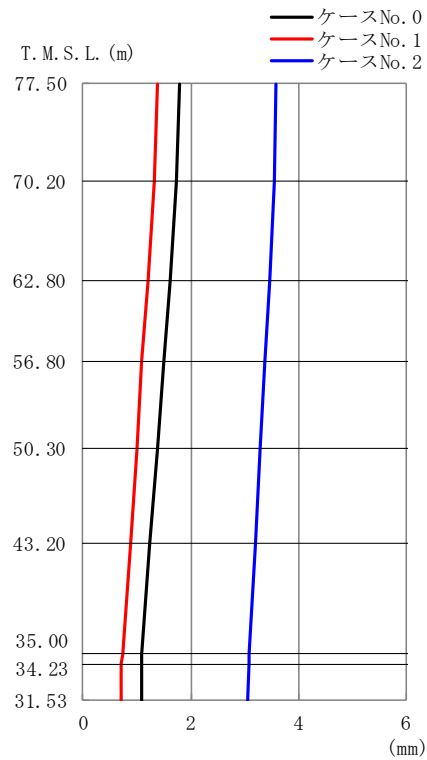

(a)  $S_s - A$  (V)

第 4. 1. 3-10 図 最大応答変位 (鉛直方向) (1/4)

第 4. 1. 3-10 表 最大応答変位一覧表 (鉛直方向) (1/4)

(a)  $S_s - A$  (V)

T. M. S. L. (m)	質点番号	最大応答変位 (mm)		
		ケース No. 0	ケース No. 1	ケース No. 2
77.50	1	1.80	1.39	3.59
70.20	2	1.73	1.32	3.54
62.80	3	1.63	1.21	3.47
56.80	4	1.51	1.10	3.39
50.30	5	1.37	0.993	3.29
43.20	6	1.23	0.879	3.19
35.00	7	1.10	0.728	3.08
34.23	8	1.09	0.721	3.07
31.53	9	1.08	0.706	3.06

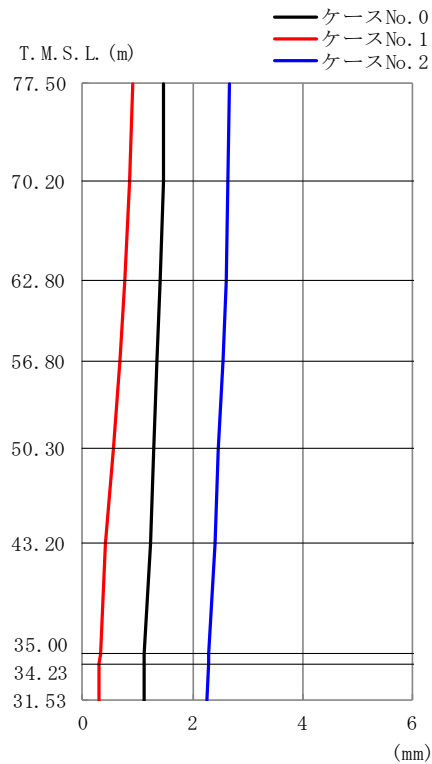

(b) S<sub>s</sub> - B 1 (UD)

第 4. 1. 3-10 図 最大応答変位 (鉛直方向) (2/4)

第 4. 1. 3-10 表 最大応答変位一覧表 (鉛直方向) (2/4)

(b) S<sub>s</sub> - B 1 (UD)

T. M. S. L. (m)	質点番号	最大応答変位 (mm)		
		ケース No. 0	ケース No. 1	ケース No. 2
77.50	1	1.48	0.918	2.68
70.20	2	1.46	0.863	2.65
62.80	3	1.42	0.778	2.60
56.80	4	1.37	0.685	2.55
50.30	5	1.31	0.568	2.48
43.20	6	1.23	0.426	2.40
35.00	7	1.13	0.313	2.29
34.23	8	1.13	0.309	2.29
31.53	9	1.12	0.300	2.28

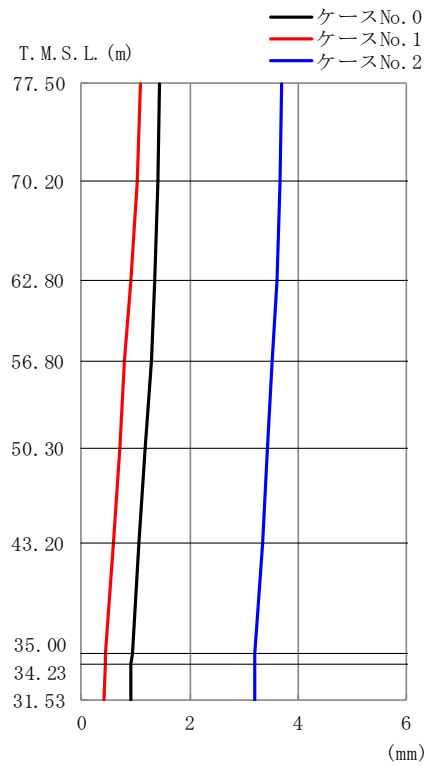

(c) S<sub>s</sub> - B 3 (UD)

第 4.1.3-10 図 最大応答変位 (鉛直方向) (3/4)

第 4.1.3-10 表 最大応答変位一覧表 (鉛直方向) (3/4)

(c) S<sub>s</sub> - B 3 (UD)

T. M. S. L. (m)	質点番号	最大応答変位 (mm)		
		ケース No. 0	ケース No. 1	ケース No. 2
77.50	1	1.46	1.08	3.71
70.20	2	1.42	1.02	3.67
62.80	3	1.35	0.919	3.60
56.80	4	1.28	0.805	3.54
50.30	5	1.19	0.700	3.45
43.20	6	1.07	0.585	3.34
35.00	7	0.928	0.437	3.21
34.23	8	0.923	0.430	3.21
31.53	9	0.911	0.425	3.20

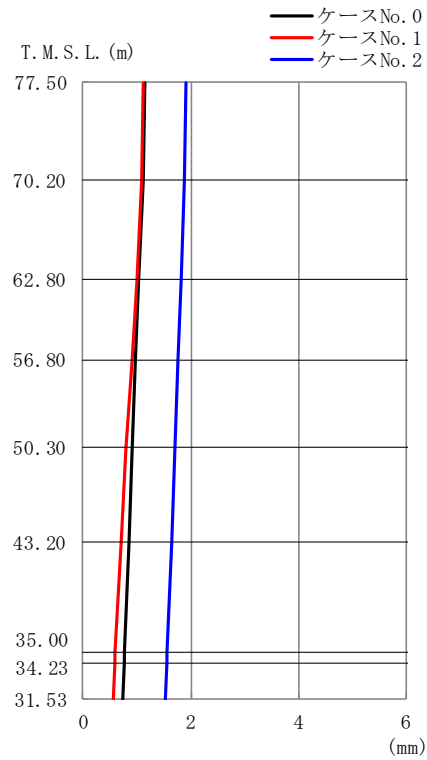

(d) S<sub>s</sub> - C 1 (UD)

第 4.1.3-10 図 最大応答変位 (鉛直方向) (4/4)

第 4.1.3-10 表 最大応答変位一覧表 (鉛直方向) (4/4)

(d) S<sub>s</sub> - C 1 (UD)

T. M. S. L. (m)	質点番号	最大応答変位 (mm)		
		ケース No. 0	ケース No. 1	ケース No. 2
77.50	1	1.16	1.13	1.90
70.20	2	1.11	1.08	1.87
62.80	3	1.03	1.00	1.83
56.80	4	0.977	0.916	1.77
50.30	5	0.923	0.806	1.72
43.20	6	0.854	0.695	1.64
35.00	7	0.760	0.583	1.55
34.23	8	0.756	0.578	1.54
31.53	9	0.747	0.568	1.54

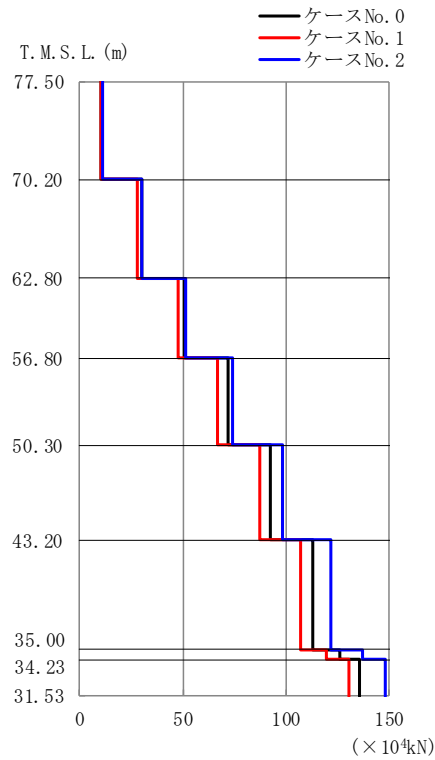

(a) S s - A (V)

第 4. 1. 3-11 図 最大応答軸力（鉛直方向）（1/4）

第 4. 1. 3-11 表 最大応答軸力一覧表（鉛直方向）（1/4）

(a) S s - A (V)

T. M. S. L. (m)	要素 番号	最大応答軸力(×10 <sup>4</sup> kN)		
		ケース No. 0	ケース No. 1	ケース No. 2
77.50	1	10.82	10.16	10.91
70.20	2	30.04	28.20	30.53
62.80	3	50.75	47.46	51.73
56.80	4	71.51	66.81	74.06
50.30	5	92.53	86.90	98.10
43.20	6	112.80	106.60	121.80
35.00	7	125.90	119.40	136.94
34.23	8	135.25	130.01	147.74
31.53				

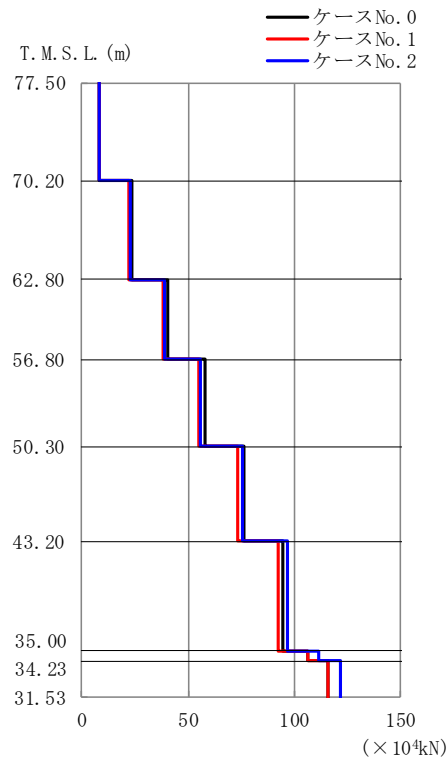

(b) S<sub>s</sub> - B 1 (UD)

第 4.1.3-11 図 最大応答軸力（鉛直方向）（2/4）

第 4.1.3-11 表 最大応答軸力一覧表（鉛直方向）（2/4）

(b) S<sub>s</sub> - B 1 (UD)

T. M. S. L. (m)	要素 番号	最大応答軸力(×10 <sup>4</sup> kN)		
		ケース No. 0	ケース No. 1	ケース No. 2
77.50	1	8.35	7.99	8.06
70.20	2	23.48	22.23	22.72
62.80	3	40.21	37.94	38.90
56.80	4	57.66	54.85	55.91
50.30	5	76.19	73.23	75.76
43.20	6	94.57	92.19	96.70
35.00	7	106.58	105.97	111.18
34.23	8	115.79	115.82	121.52
31.53				



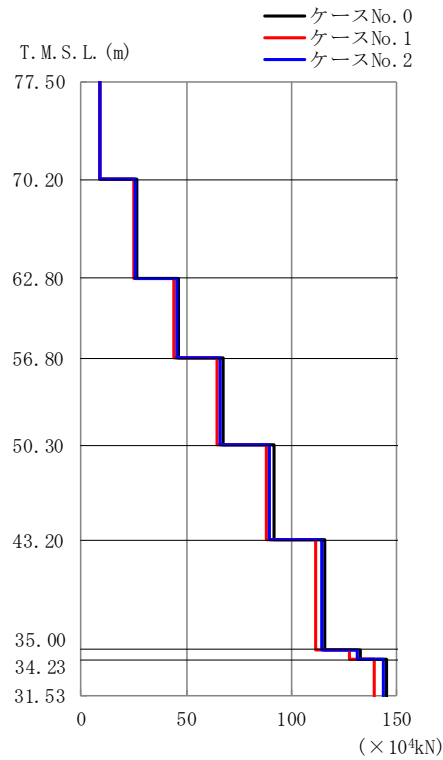

(c) S<sub>s</sub> - B 3 (UD)

第 4.1.3-11 図 最大応答軸力（鉛直方向） (3/4)

第 4.1.3-11 表 最大応答軸力一覧表（鉛直方向） (3/4)

(c) S<sub>s</sub> - B 3 (UD)

T. M. S. L. (m)	要素 番号	最大応答軸力 (× 10 <sup>4</sup> kN)		
		ケース No. 0	ケース No. 1	ケース No. 2
77.50	1	9.21	8.77	9.09
70.20	2	26.27	25.22	25.98
62.80	3	45.96	44.12	45.24
56.80	4	67.42	64.71	66.09
50.30	5	91.32	87.64	89.72
43.20	6	116.00	111.27	114.31
35.00	7	132.81	127.33	131.24
34.23	8	144.80	138.80	143.34
31.53				

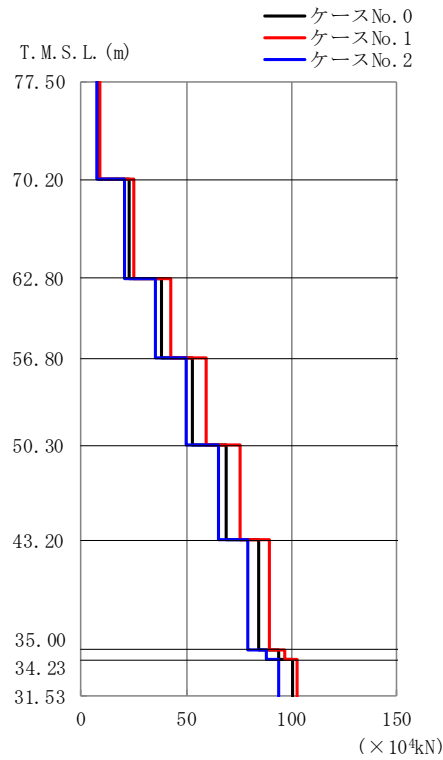

(d) S<sub>s</sub> - C 1 (UD)

第 4.1.3-11 図 最大応答軸力（鉛直方向）（4/4）

第 4.1.3-11 表 最大応答軸力一覧表（鉛直方向）（4/4）

(d) S<sub>s</sub> - C 1 (UD)

T. M. S. L. (m)	要素番号	最大応答軸力 (×10 <sup>4</sup> kN)		
		ケース No. 0	ケース No. 1	ケース No. 2
77.50	1	8.46	9.22	7.62
70.20	2	23.21	25.42	20.93
62.80	3	38.34	42.50	35.03
56.80	4	53.00	59.15	49.92
50.30	5	68.76	75.39	65.19
43.20	6	84.16	89.54	79.42
35.00	7	93.44	97.05	87.95
34.23	8	100.03	102.35	94.00
31.53				

第 4.1.3-12 表 最大応答せん断ひずみ度 (S<sub>s</sub>-A (H), NS 方向)

T. M. S. L. (m)	要素 番号	最大応答せん断ひずみ度(×10 <sup>-3</sup> )			第1折点	第2折点
		ケース No. 0	ケース No. 1	ケース No. 2	γ <sub>1</sub> (×10 <sup>-3</sup> )	γ <sub>2</sub> (×10 <sup>-3</sup> )
77.50	1	0.149	0.169	0.149	0.186	0.559
70.20	2	0.134	0.154	0.145	0.197	0.591
62.80	3	0.168	0.192	0.184	0.208	0.623
56.80	4	0.174	0.196	0.189	0.214	0.642
50.30	5	0.192	0.212	0.206	0.219	0.658
43.20	6	0.212	0.191	0.498	0.224	0.673
35.00	7	0.0684	0.0612	0.0843	—	—
34.23						

(単位 : m)

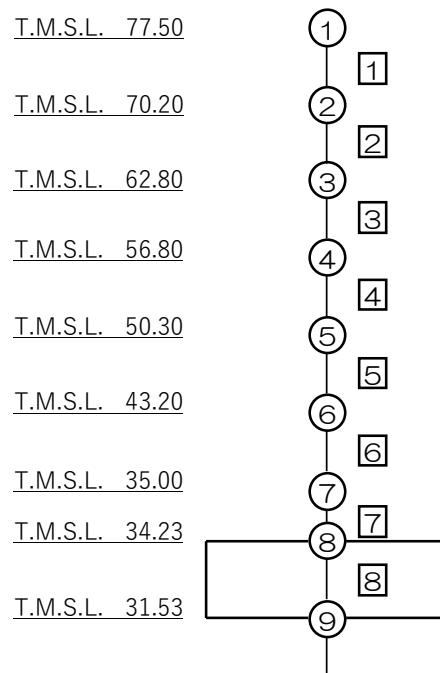

注記 1 : ○数字は質点番号を示す。  
2 : □数字は要素番号を示す。

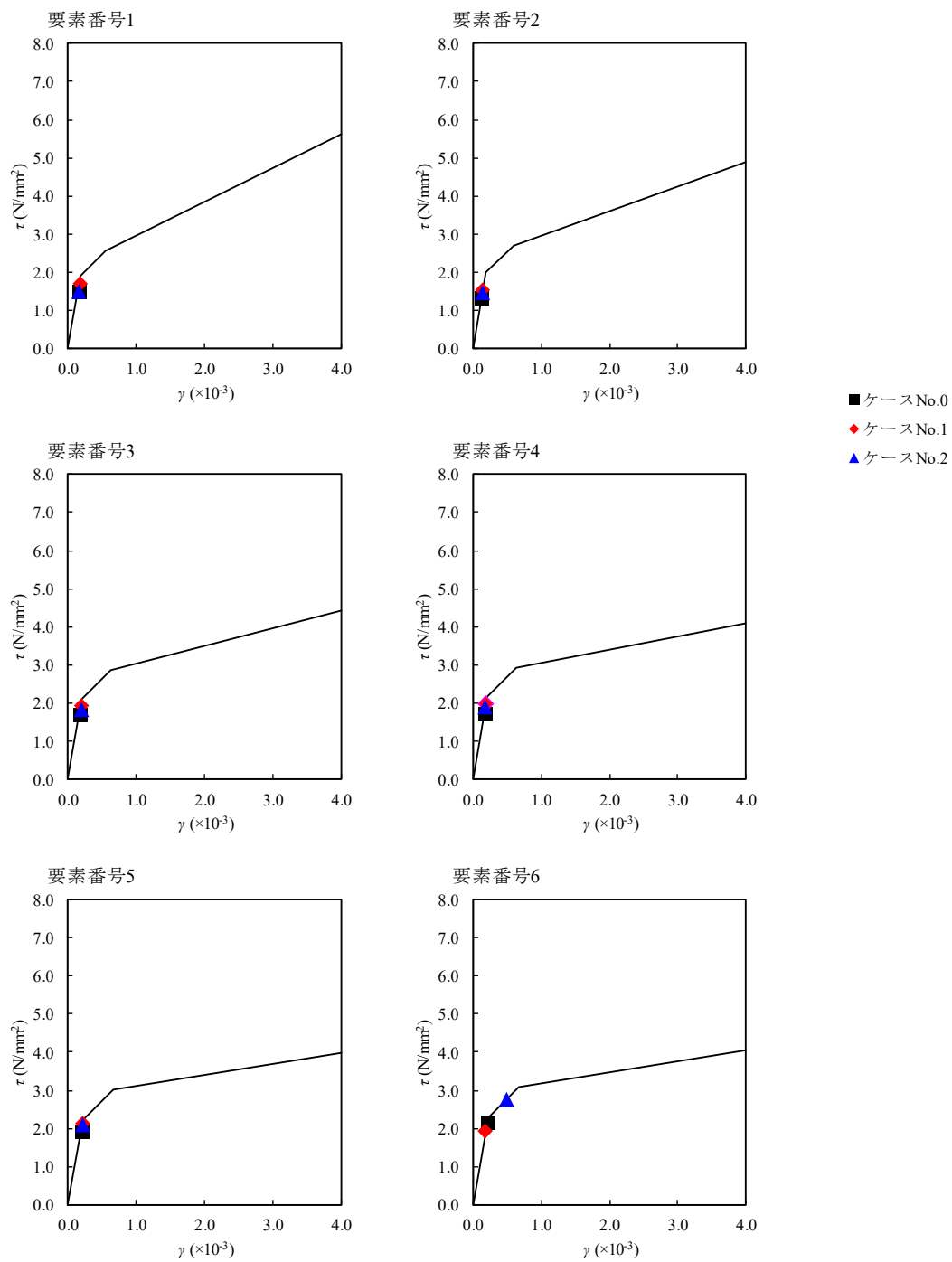

第 4.1.3-12 図  $\tau$ - $\gamma$  関係と最大応答値 (S s - A (H) , NS 方向)

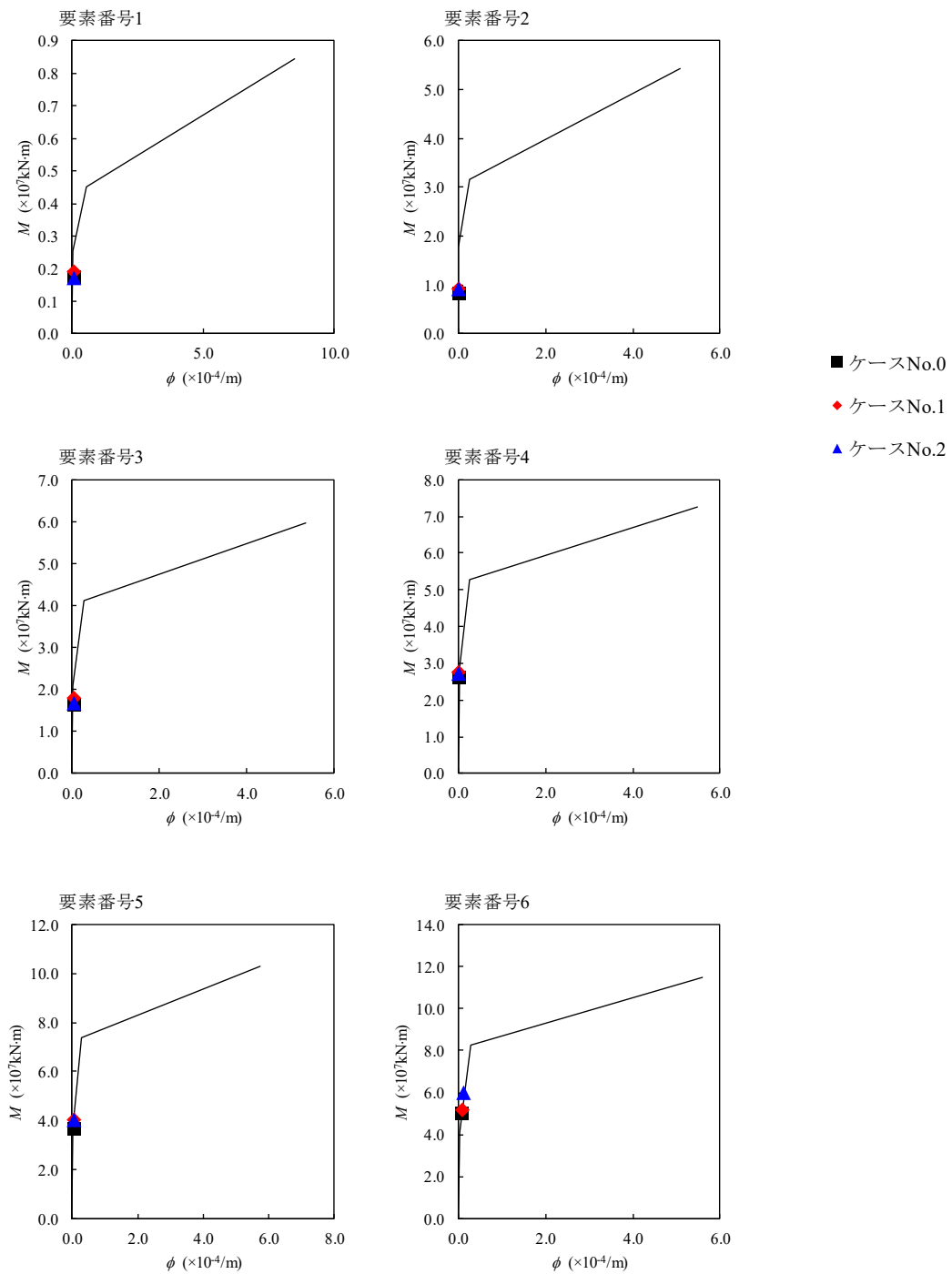

第 4.1.3-13 図 M- $\phi$  関係と最大応答値 (S<sub>s</sub>-A (H), NS 方向)

第 4.1.3-13 表 最大応答せん断ひずみ度 (S<sub>s</sub>-B1 (NS), NS 方向)

T. M. S. L. (m)	要素 番号	最大応答せん断ひずみ度(×10 <sup>-3</sup> )			第1折点	第2折点
		ケース No. 0	ケース No. 1	ケース No. 2	γ <sub>1</sub> (×10 <sup>-3</sup> )	γ <sub>2</sub> (×10 <sup>-3</sup> )
77.50	1	0.101	0.115	0.101	0.186	0.559
70.20	2	0.0916	0.105	0.0867	0.197	0.591
62.80	3	0.109	0.124	0.105	0.208	0.623
56.80	4	0.107	0.120	0.109	0.214	0.642
50.30	5	0.116	0.124	0.120	0.219	0.658
43.20	6	0.118	0.122	0.134	0.224	0.673
35.00	7	0.0368	0.0378	0.0413	—	—
34.23						

(単位：m)

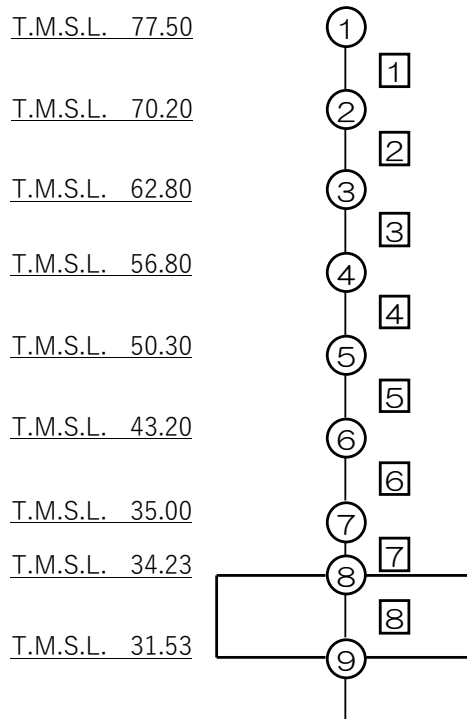

注記 1：○数字は質点番号を示す。  
2：□数字は要素番号を示す。

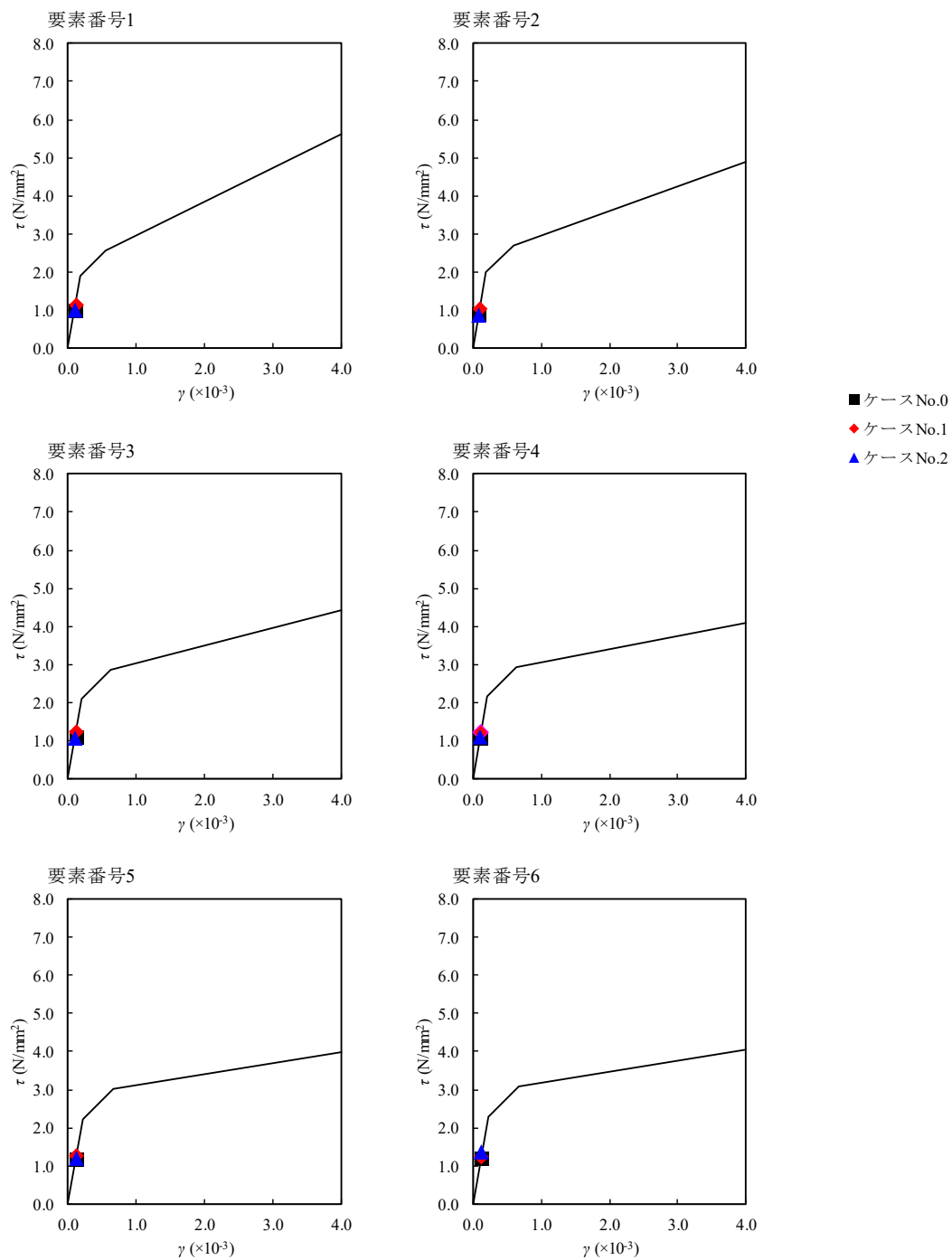

第 4.1.3-14 図  $\tau - \gamma$  関係と最大応答値 (S s - B 1 (NS) , NS 方向)

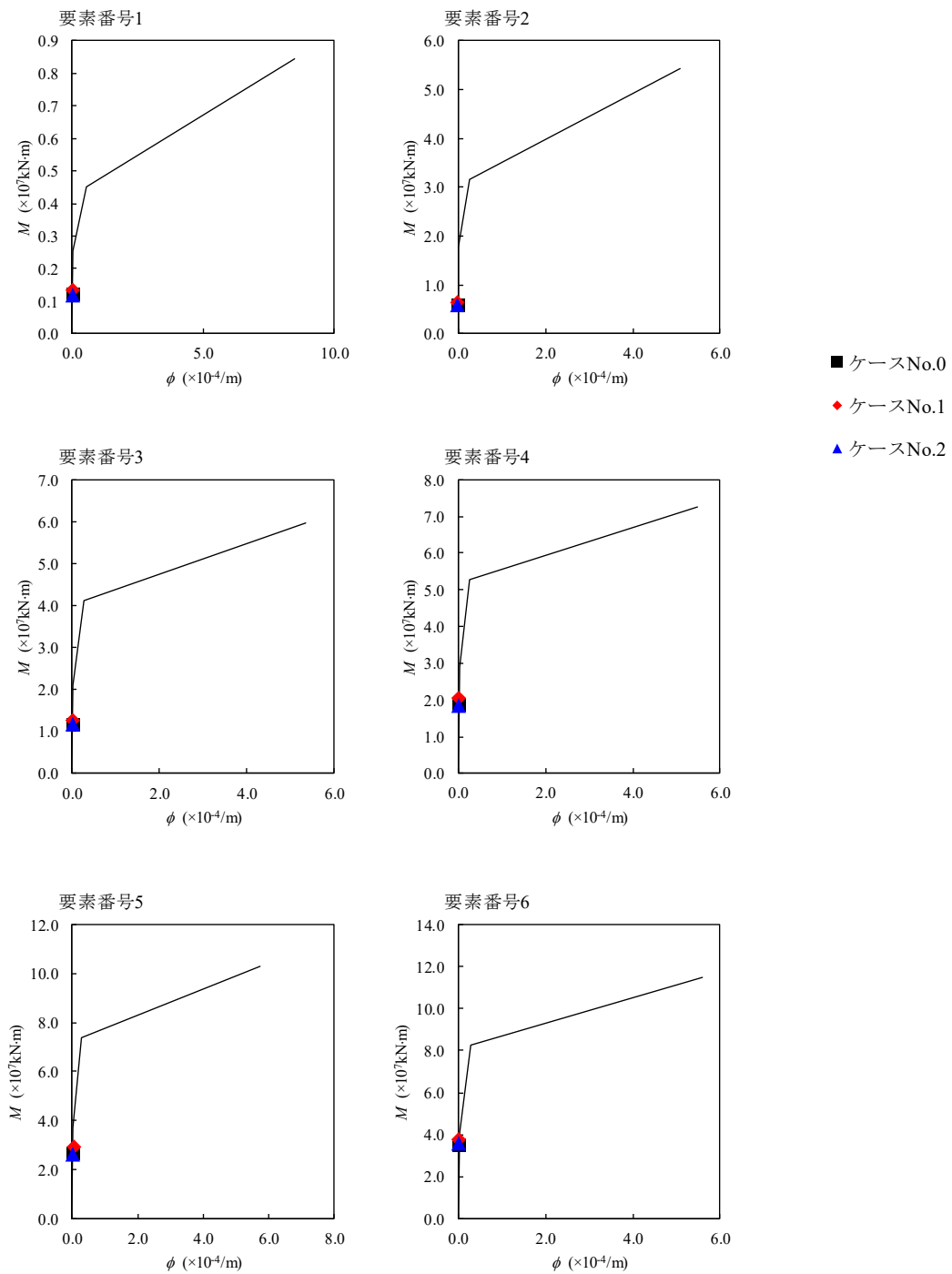

第 4.1.3-15 図 M- $\phi$  関係と最大応答値 (S s - B 1 (NS), NS 方向)



第 4.1.3-14 表 最大応答せん断ひずみ度 (S<sub>s</sub>-B3 (NS), NS 方向)

T. M. S. L. (m)	要素 番号	最大応答せん断ひずみ度(×10 <sup>-3</sup> )			第1折点	第2折点
		ケース No. 0	ケース No. 1	ケース No. 2	γ <sub>1</sub> (×10 <sup>-3</sup> )	γ <sub>2</sub> (×10 <sup>-3</sup> )
77.50	1	0.108	0.113	0.118	0.186	0.559
70.20	2	0.108	0.109	0.116	0.197	0.591
62.80	3	0.137	0.139	0.147	0.208	0.623
56.80	4	0.143	0.145	0.151	0.214	0.642
50.30	5	0.158	0.161	0.167	0.219	0.658
43.20	6	0.159	0.160	0.206	0.224	0.673
35.00	7	0.0508	0.0504	0.0648	—	—
34.23						

(単位：m)

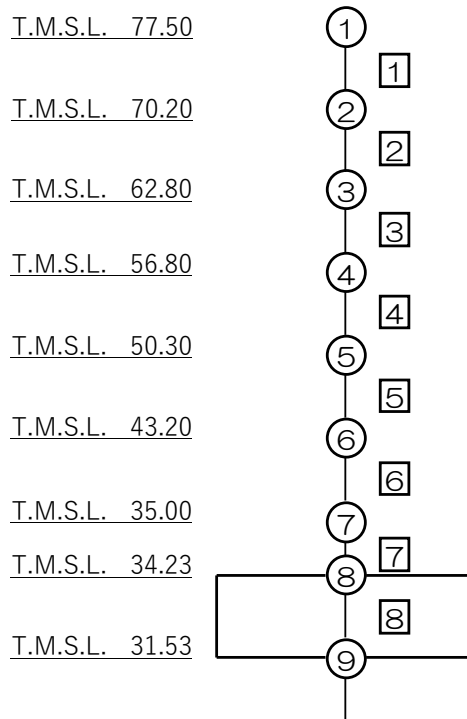

注記 1：○数字は質点番号を示す。  
2：□数字は要素番号を示す。

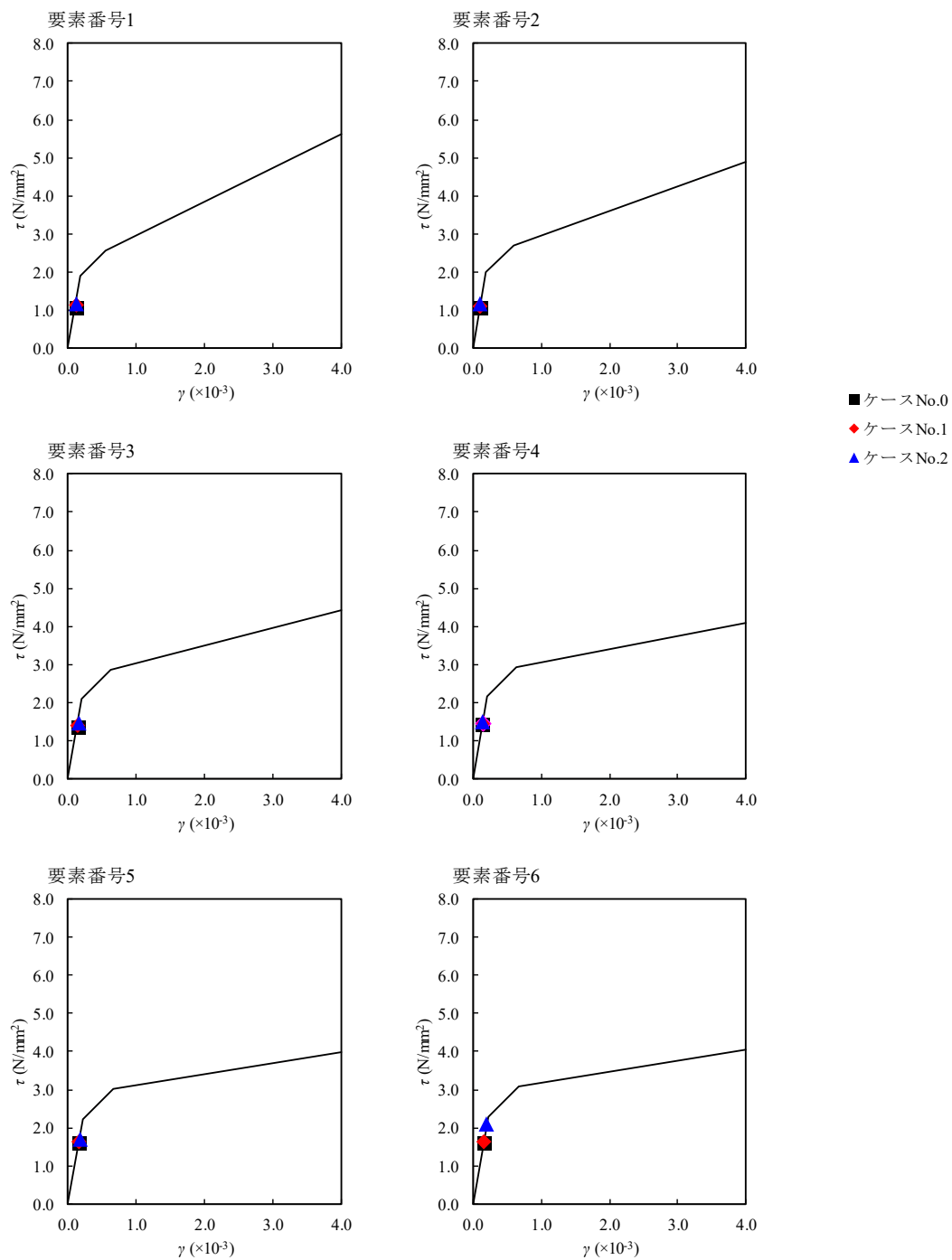

第 4.1.3-16 図  $\tau - \gamma$  関係と最大応答値 (S s - B 3 (NS) , NS 方向)

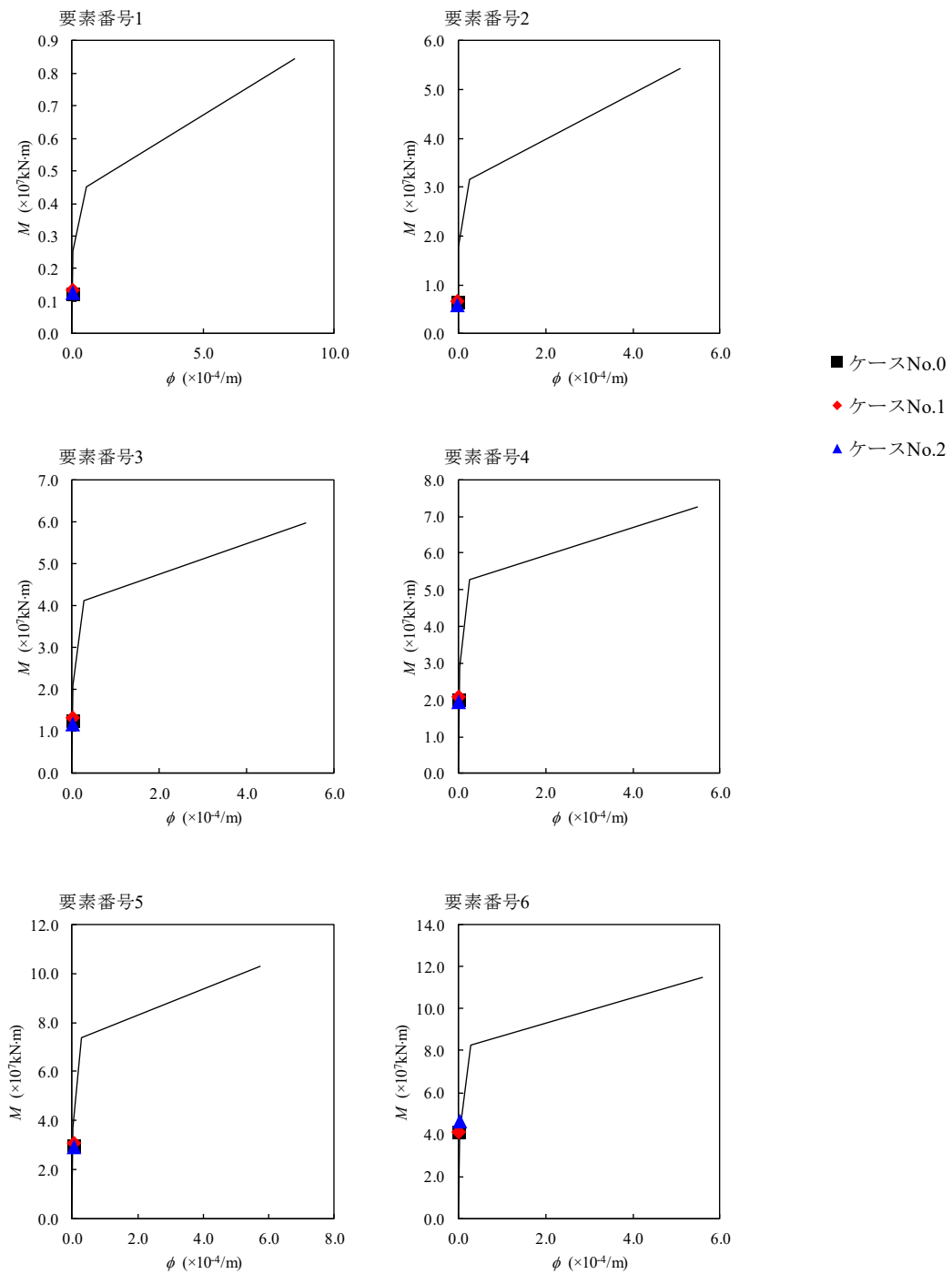

第 4.1.3-17 図 M- $\phi$  関係と最大応答値 (S<sub>s</sub>-B3 (NS), NS 方向)

第 4. 1. 3-15 表 最大応答せん断ひずみ度 (S s - C 1 (N S E W) , NS 方向)

T. M. S. L. (m)	要素 番号	最大応答せん断ひずみ度 ( $\times 10^{-3}$ )			第1折点	第2折点
		ケース No. 0	ケース No. 1	ケース No. 2	$\gamma_1$ ( $\times 10^{-3}$ )	$\gamma_2$ ( $\times 10^{-3}$ )
77.50	1	0.181	0.166	0.189	0.186	0.559
70.20	2	0.160	0.160	0.170	0.197	0.591
62.80	3	0.198	0.201	0.203	0.208	0.623
56.80	4	0.206	0.205	0.210	0.214	0.642
50.30	5	0.293	0.320	0.294	0.219	0.658
43.20	6	0.379	0.305	0.993	0.224	0.673
35.00	7	0.0796	0.0751	0.0989	—	—
34.23						

(単位：m)

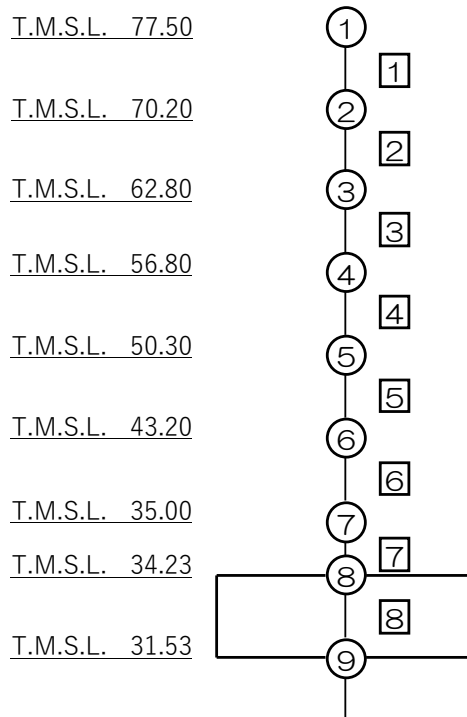

注記 1：○数字は質点番号を示す。  
2：□数字は要素番号を示す。

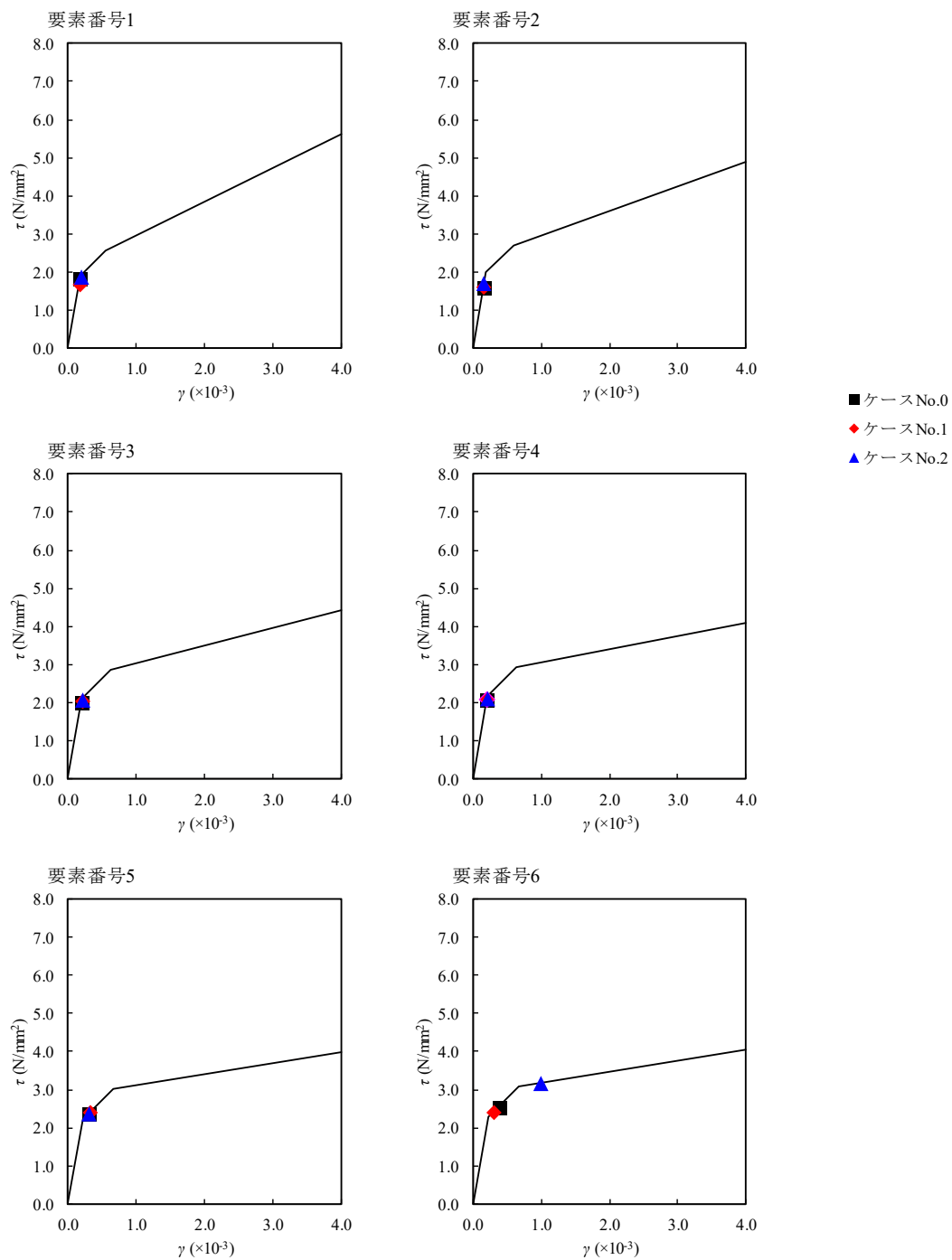

第 4.1.3-18 図  $\tau - \gamma$  関係と最大応答値 (S<sub>s</sub>-C1 (NSEW), NS 方向)

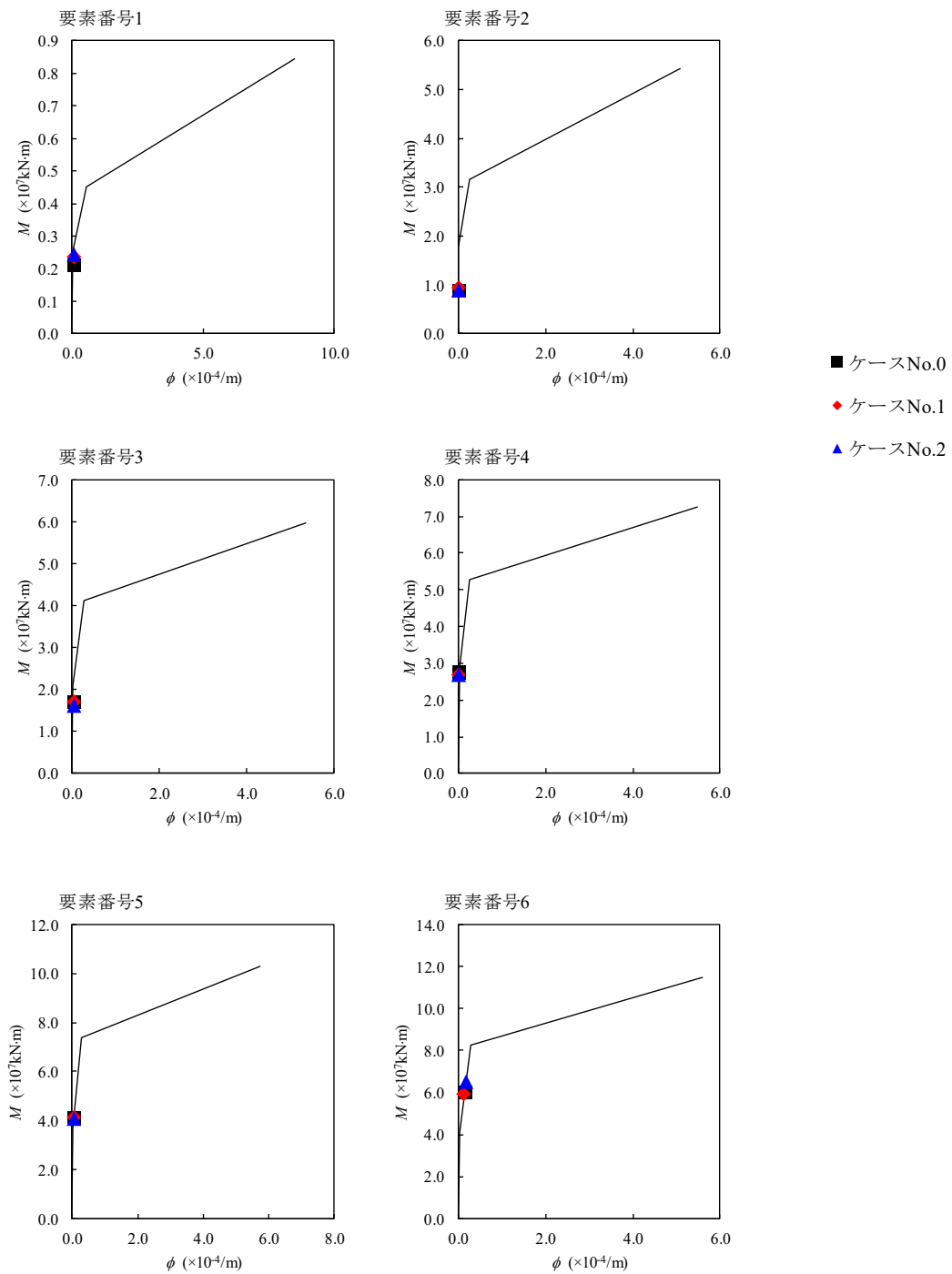

第 4.1.3-19 図 M- $\phi$  関係と最大応答値 (S<sub>s</sub>-C1 (NSEW), NS 方向)

第 4.1.3-16 表 最大応答せん断ひずみ度 (S<sub>s</sub>-A (H), EW 方向)

T. M. S. L. (m)	要素 番号	最大応答せん断ひずみ度(×10 <sup>-3</sup> )			第1折点	第2折点
		ケース No. 0	ケース No. 1	ケース No. 2	γ <sub>1</sub> (×10 <sup>-3</sup> )	γ <sub>2</sub> (×10 <sup>-3</sup> )
77.50	1	0.0576	0.0660	0.0611	0.186	0.559
70.20						
62.80	2	0.112	0.126	0.119	0.197	0.591
56.80						
50.30	3	0.151	0.163	0.161	0.208	0.623
43.20						
35.00	4	0.174	0.186	0.187	0.214	0.642
34.23						
	5	0.180	0.192	0.194	0.219	0.658
	6	0.188	0.169	0.293	0.224	0.673
	7	0.0519	0.0463	0.0638	—	—

(単位：m)

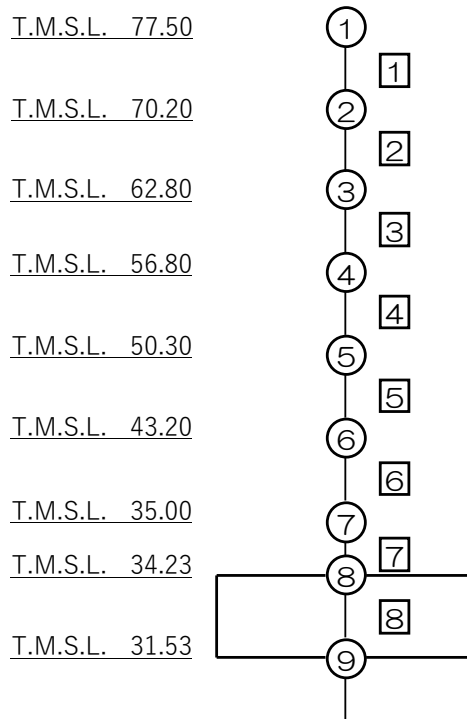

注記 1：○数字は質点番号を示す。  
2：□数字は要素番号を示す。

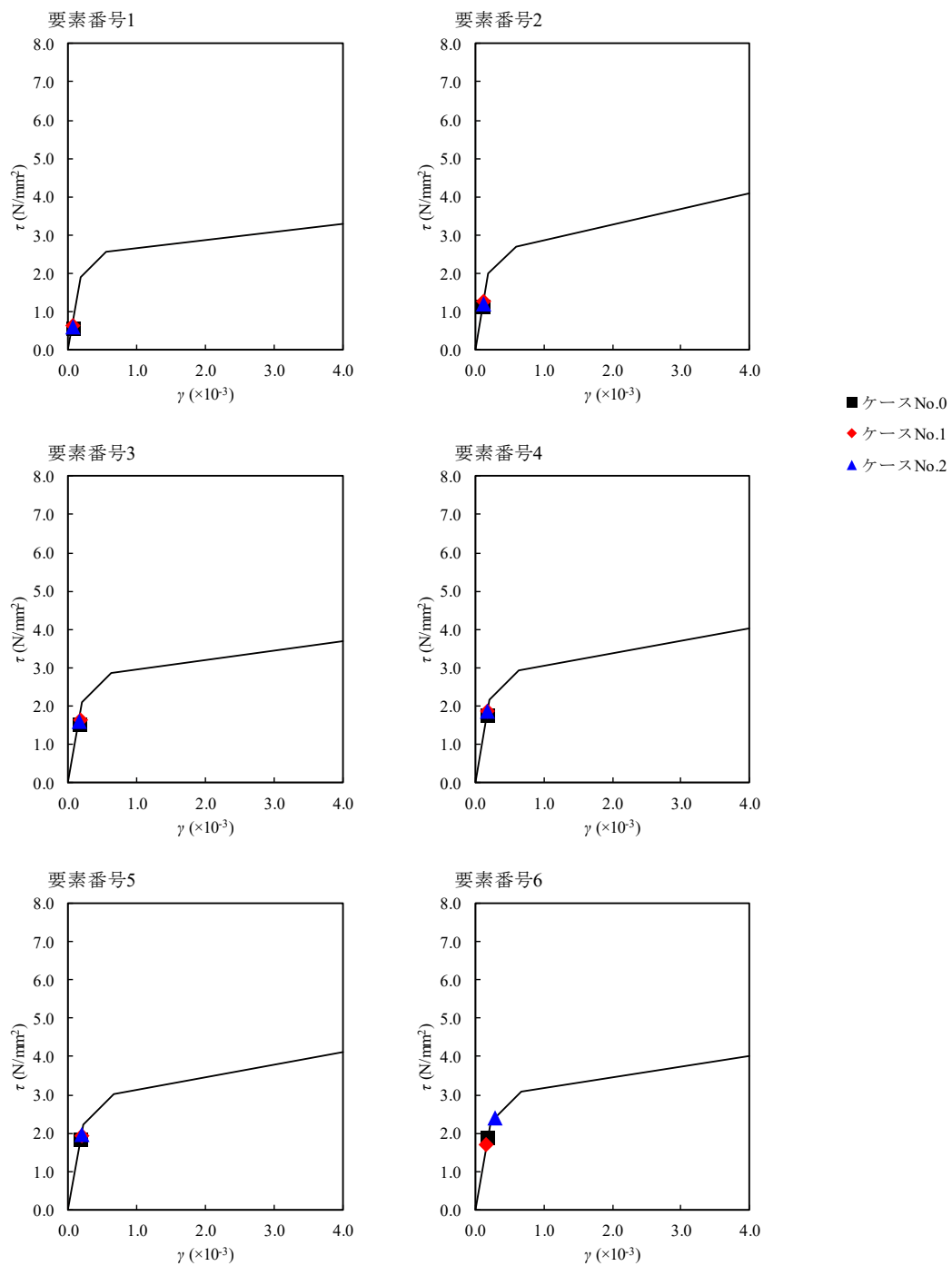

第 4.1.3-20 図  $\tau$ - $\gamma$  関係と最大応答値 (S s - A (H) , EW 方向)



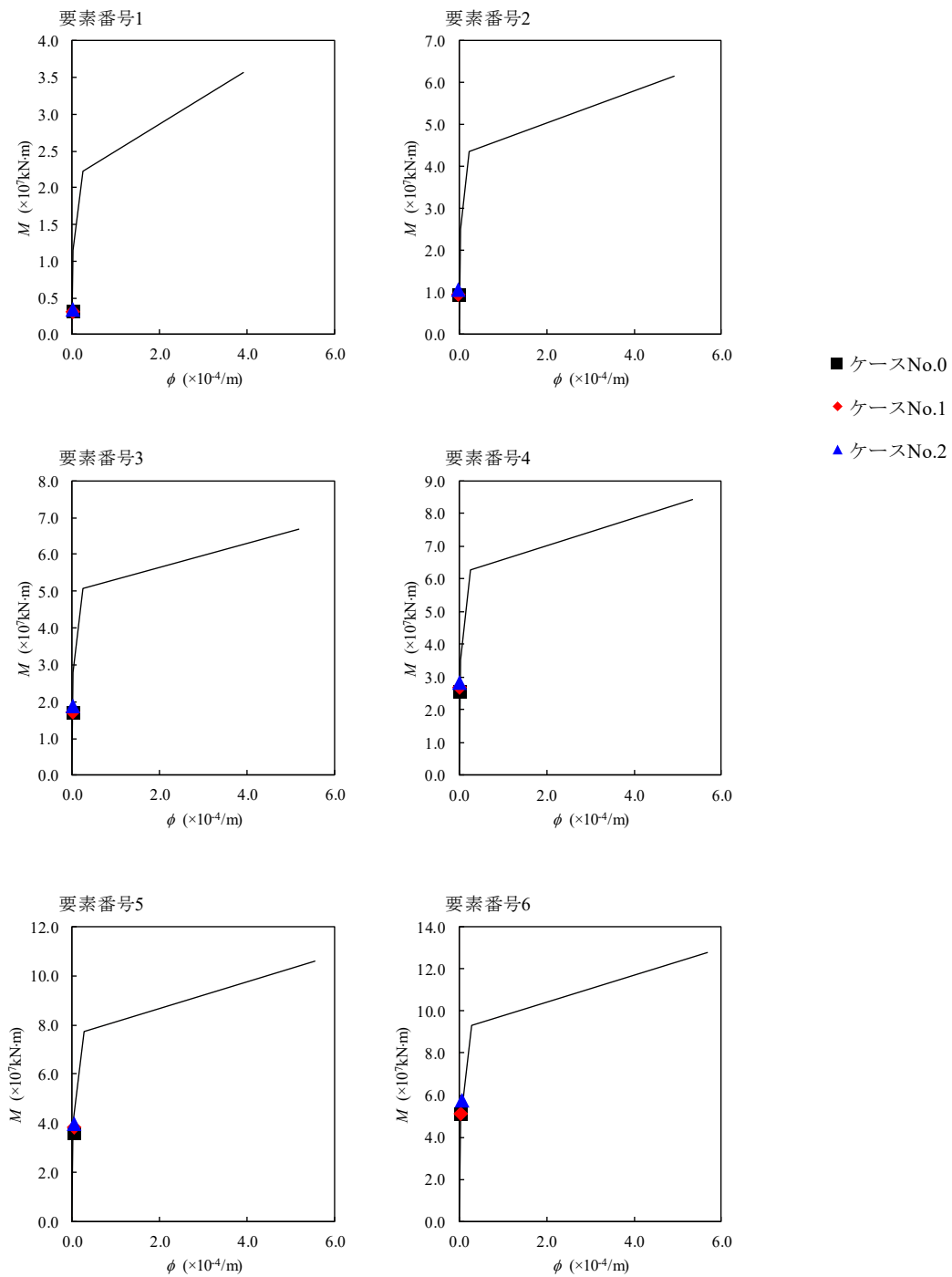

第 4.1.3-21 図 M- $\phi$  関係と最大応答値 (S<sub>s</sub>-A (H), EW 方向)

第 4.1.3-17 表 最大応答せん断ひずみ度 (S<sub>s</sub>-B1 (EW), EW 方向)

T. M. S. L. (m)	要素 番号	最大応答せん断ひずみ度(×10 <sup>-3</sup> )			第1折点	第2折点
		ケース No. 0	ケース No. 1	ケース No. 2	$\gamma_1$ (×10 <sup>-3</sup> )	$\gamma_2$ (×10 <sup>-3</sup> )
77.50	1	0.0520	0.0578	0.0538	0.186	0.559
70.20						
62.80	2	0.101	0.113	0.102	0.197	0.591
56.80						
50.30	3	0.128	0.144	0.129	0.208	0.623
43.20						
35.00	4	0.143	0.162	0.145	0.214	0.642
34.23						
	5	0.142	0.161	0.143	0.219	0.658
	6	0.140	0.140	0.150	0.224	0.673
	7	0.0380	0.0371	0.0392	—	—

(単位：m)

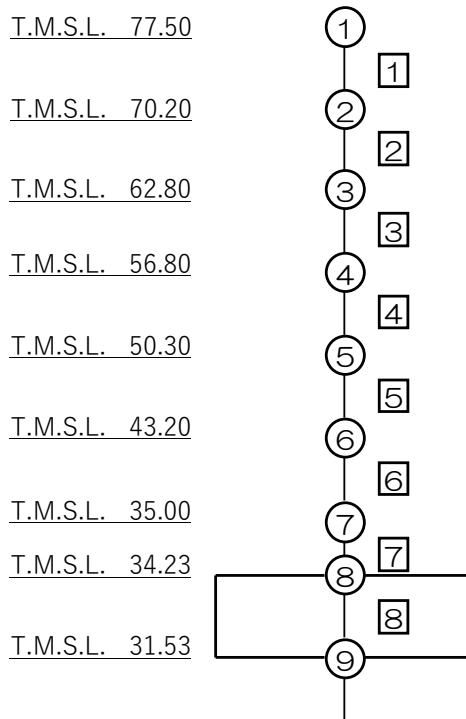

注記 1：○数字は質点番号を示す。  
2：□数字は要素番号を示す。

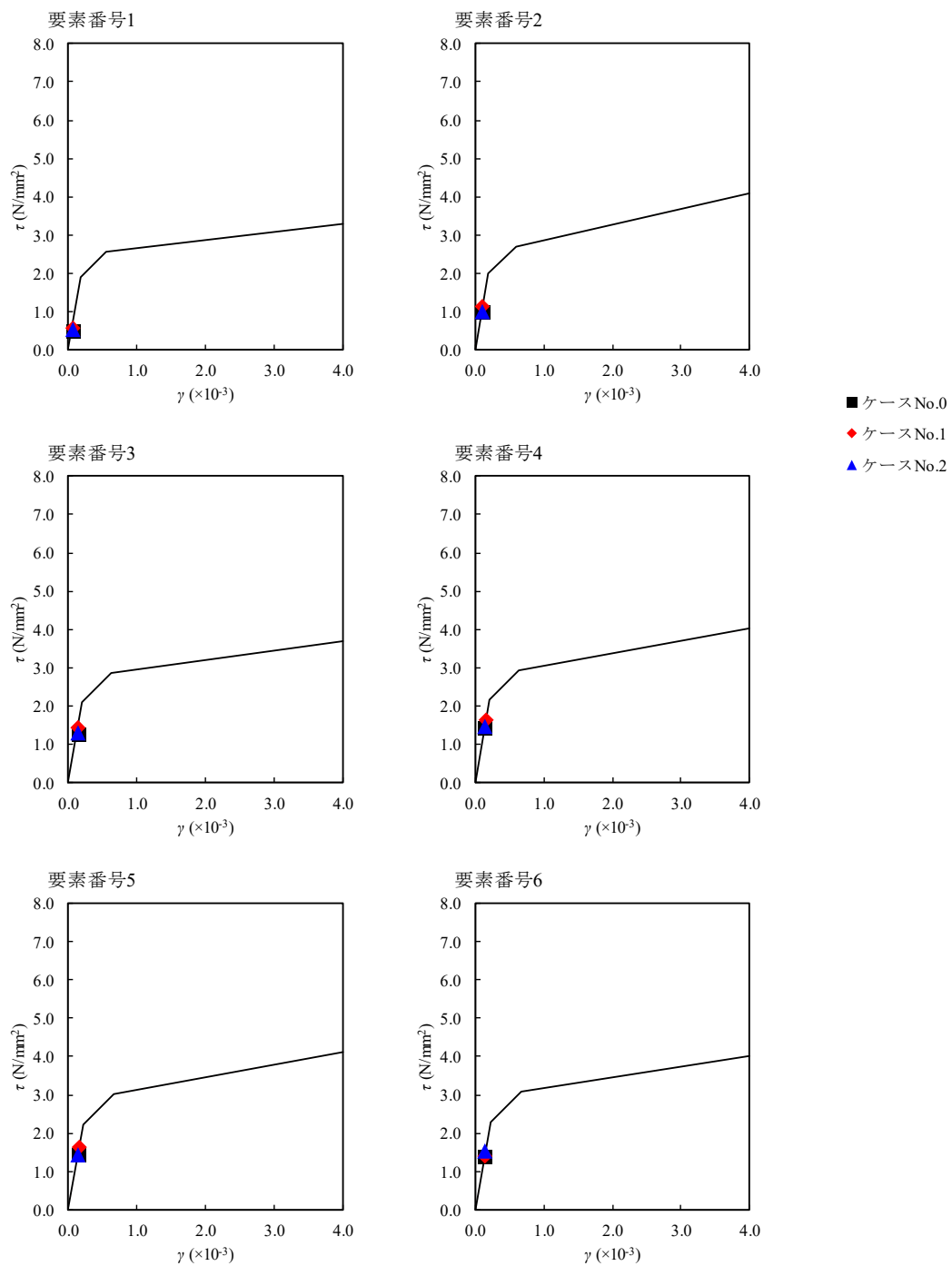

第 4.1.3-22 図  $\tau - \gamma$  関係と最大応答値 (S s - B 1 (EW) , EW 方向)

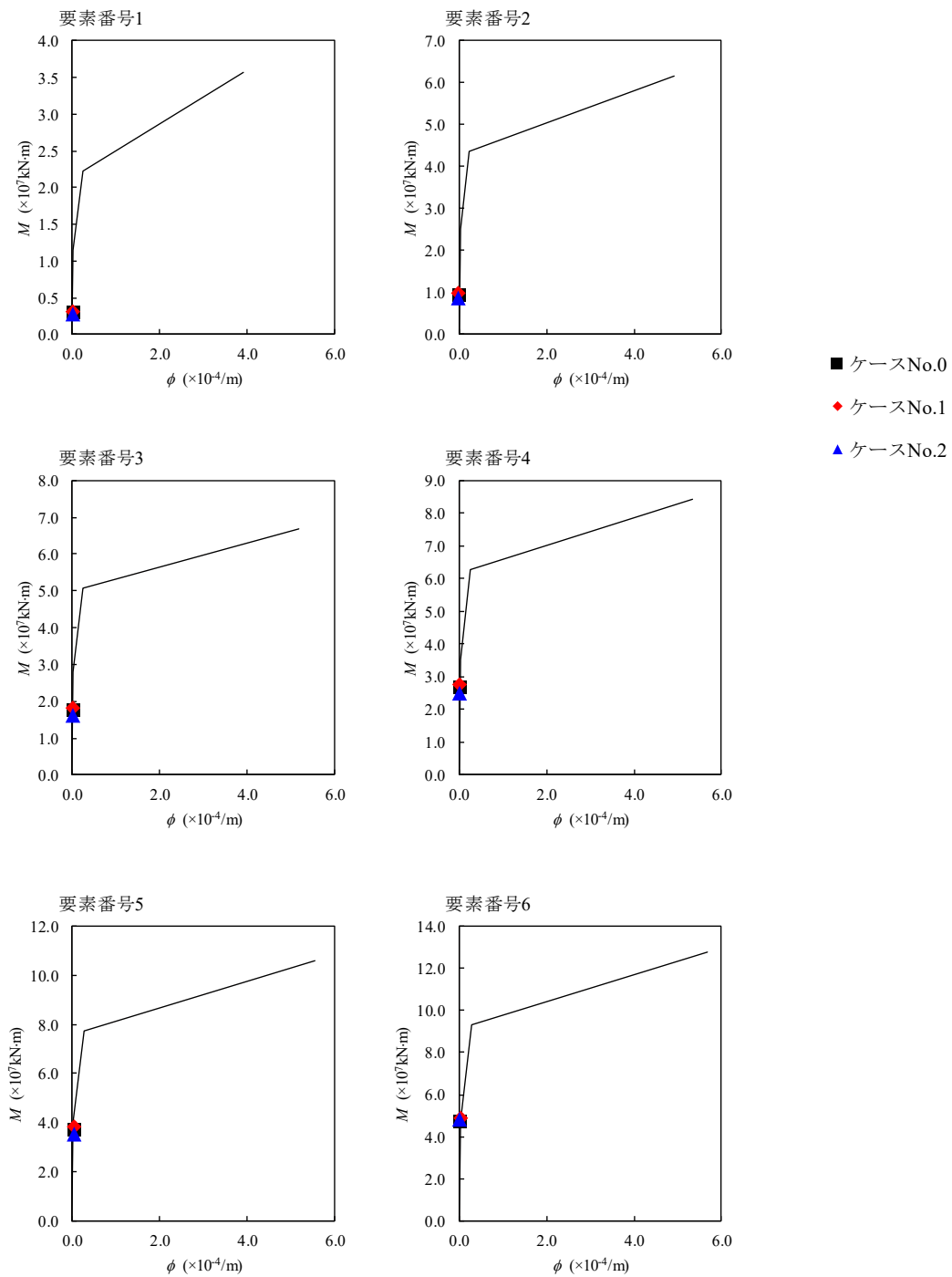

第 4.1.3-23 図 M- $\phi$  関係と最大応答値 (S s - B 1 (EW), EW 方向)

第 4.1.3-18 表 最大応答せん断ひずみ度 (S<sub>s</sub>-B3 (EW), EW 方向)

T. M. S. L. (m)	要素 番号	最大応答せん断ひずみ度(×10 <sup>-3</sup> )			第1折点	第2折点
		ケース No. 0	ケース No. 1	ケース No. 2	$\gamma_1$ (×10 <sup>-3</sup> )	$\gamma_2$ (×10 <sup>-3</sup> )
77.50	1	0.0456	0.0511	0.0466	0.186	0.559
70.20						
62.80	2	0.0887	0.100	0.0914	0.197	0.591
56.80						
50.30	3	0.114	0.131	0.120	0.208	0.623
43.20						
35.00	4	0.128	0.147	0.136	0.214	0.642
34.23						
	5	0.125	0.148	0.136	0.219	0.658
	6	0.129	0.124	0.153	0.224	0.673
	7	0.0356	0.0325	0.0418	—	—

(単位：m)

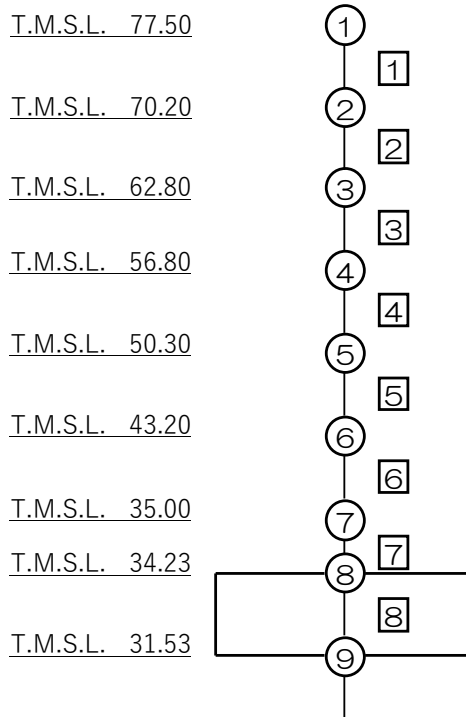

注記 1：○数字は質点番号を示す。  
2：□数字は要素番号を示す。

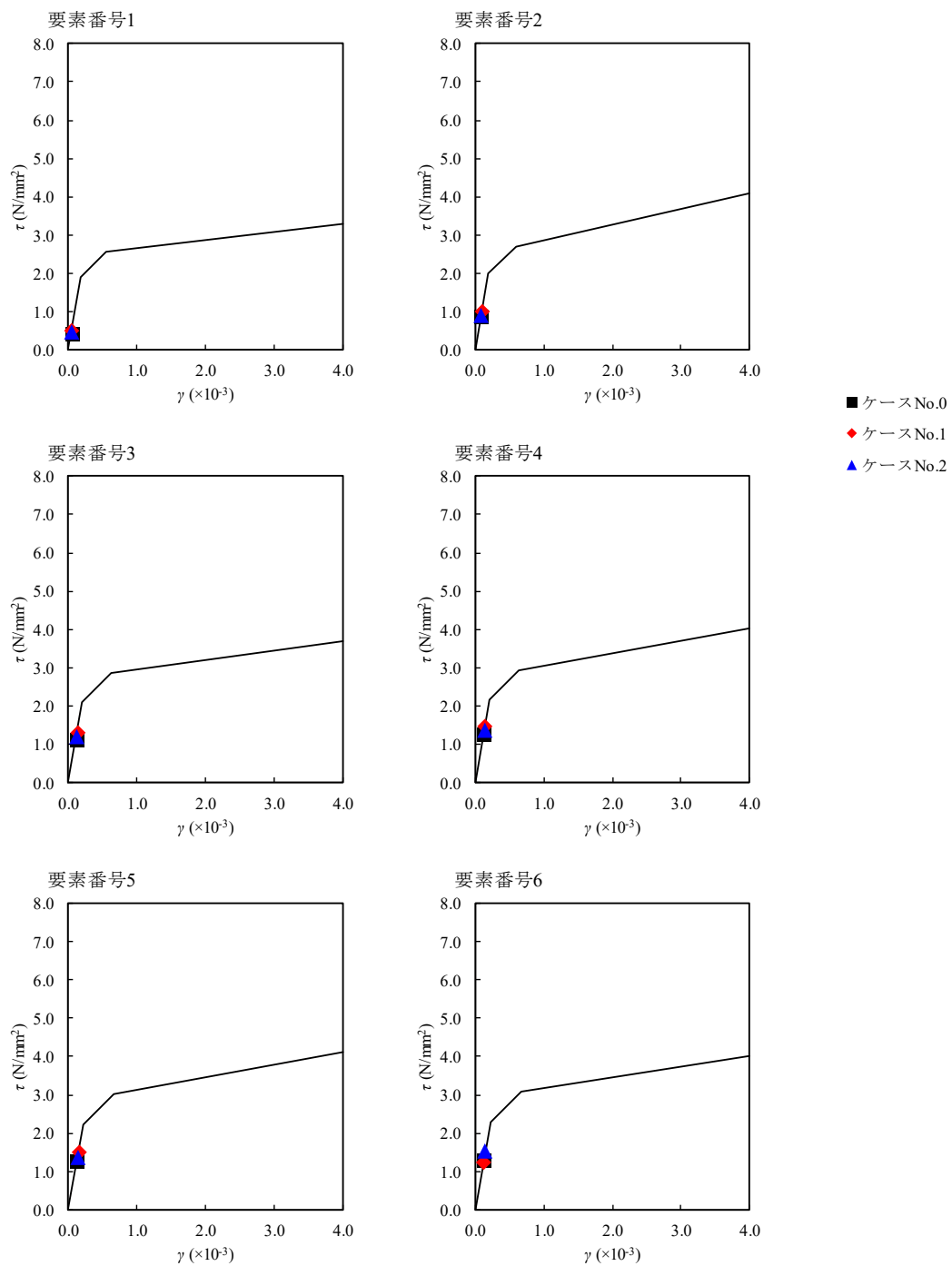

第 4.1.3-24 図  $\tau - \gamma$  関係と最大応答値 (S s - B 3 (EW) , EW 方向)

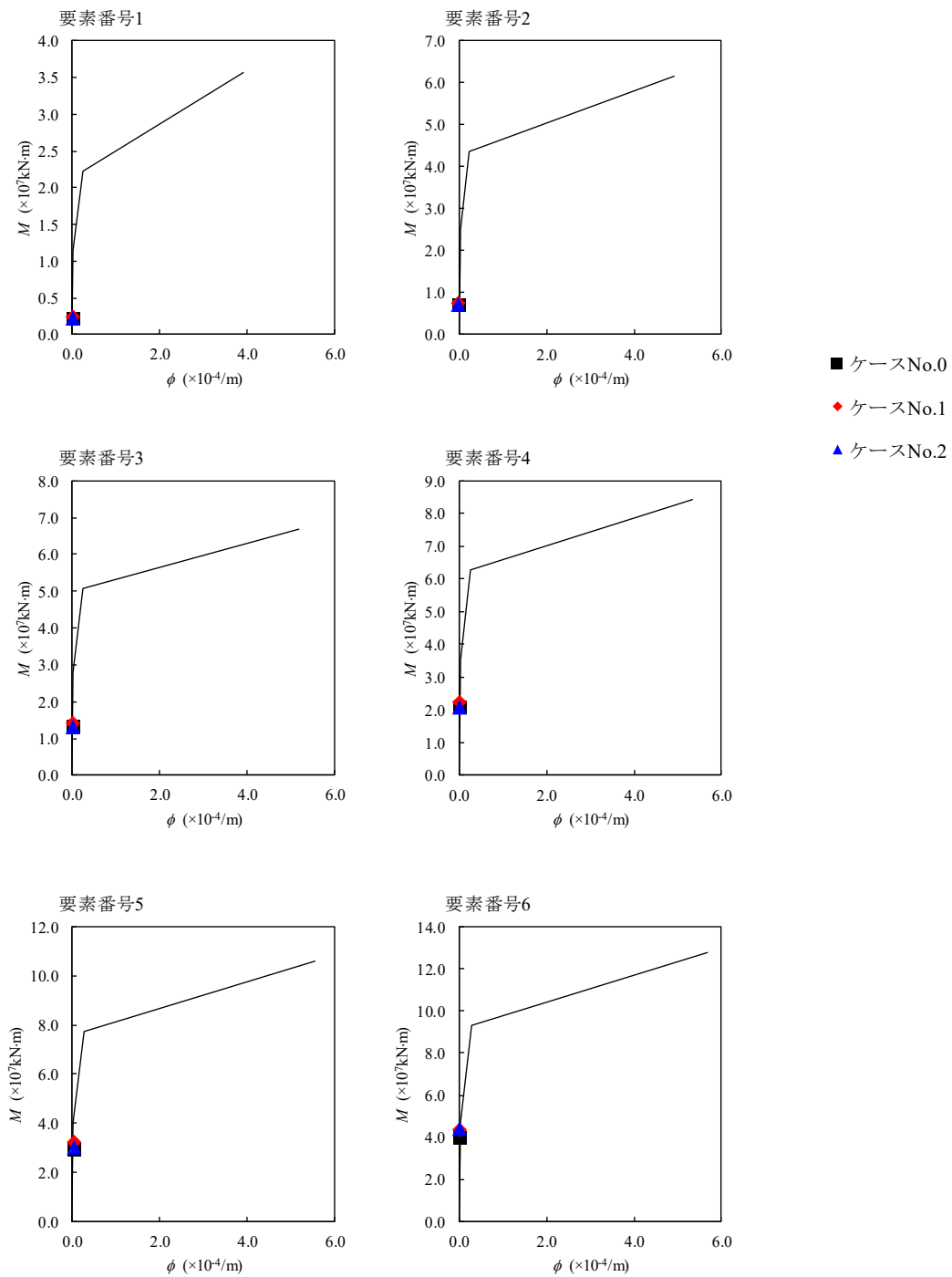

第 4.1.3-25 図 M- $\phi$  関係と最大応答値 (S<sub>s</sub>-B3 (EW), EW 方向)

第 4. 1. 3-19 表 最大応答せん断ひずみ度 (S s - C 1 (N S E W) , E W 方向)

T. M. S. L. (m)	要素 番号	最大応答せん断ひずみ度 ( $\times 10^{-3}$ )			第1折点	第2折点
		ケース No. 0	ケース No. 1	ケース No. 2	$\gamma_1$ ( $\times 10^{-3}$ )	$\gamma_2$ ( $\times 10^{-3}$ )
77.50	1	0.0692	0.0710	0.0774	0.186	0.559
70.20	2	0.138	0.141	0.147	0.197	0.591
62.80	3	0.182	0.185	0.194	0.208	0.623
56.80	4	0.212	0.214	0.243	0.214	0.642
50.30	5	0.265	0.282	0.278	0.219	0.658
43.20	6	0.264	0.222	0.641	0.224	0.673
35.00	7	0.0633	0.0606	0.0792	-	-
34.23						

(単位：m)

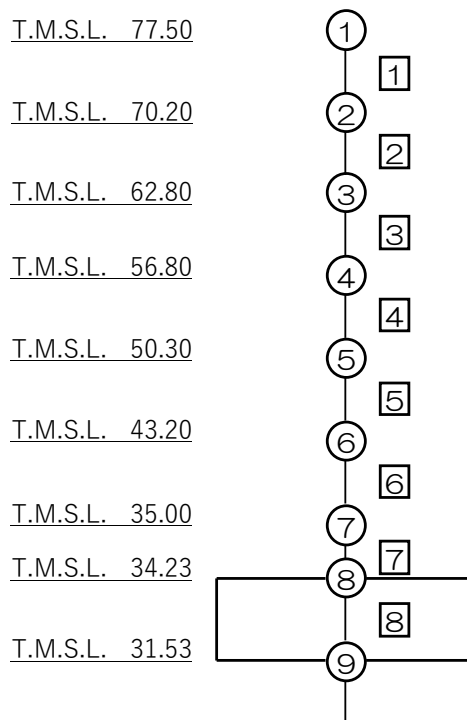

注記 1 : ○数字は質点番号を示す。  
2 : □数字は要素番号を示す。



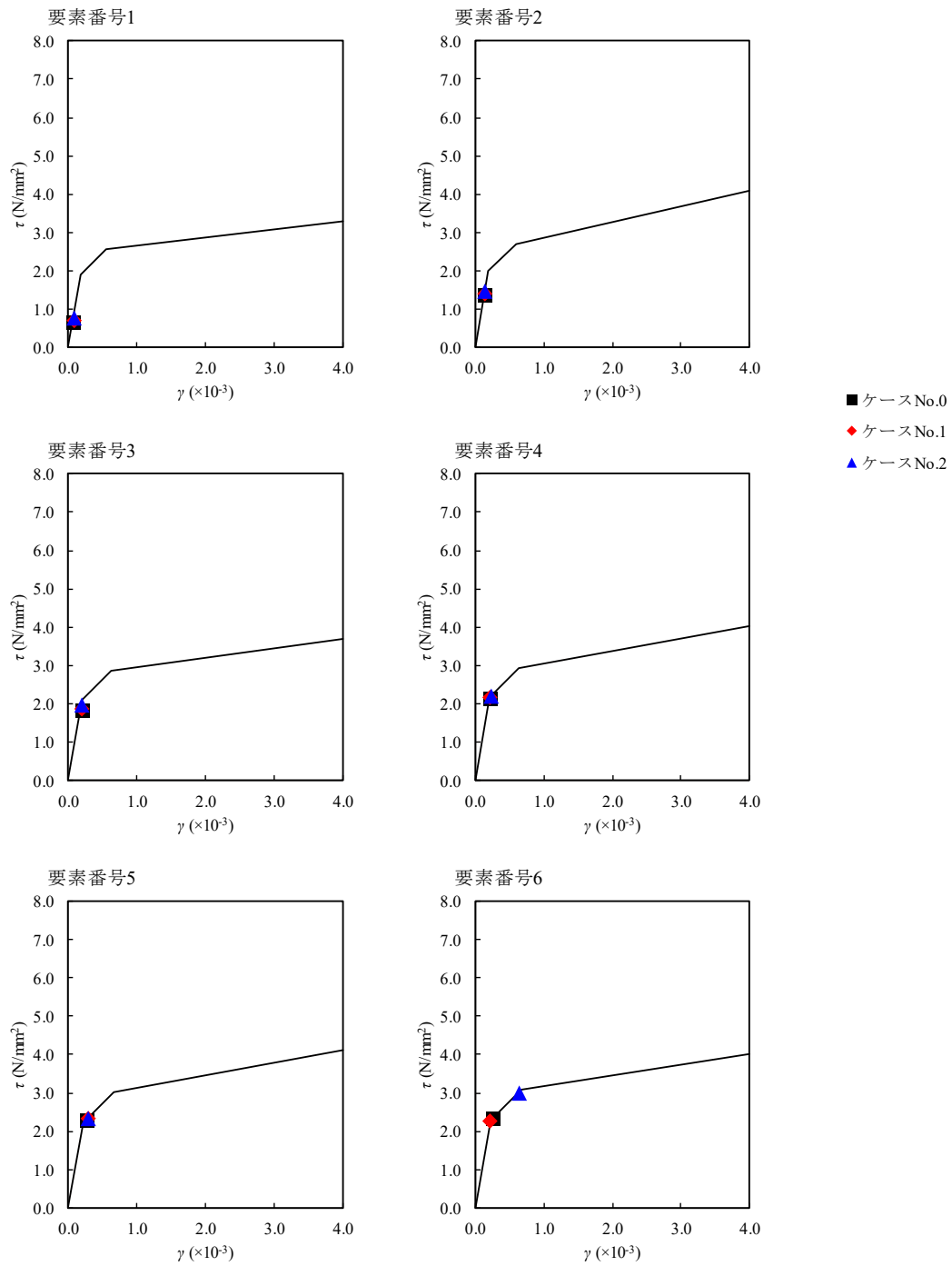

第 4. 1. 3-26 図  $\tau - \gamma$  関係と最大応答値 (S<sub>s</sub>-C1 (NSEW), EW 方向)

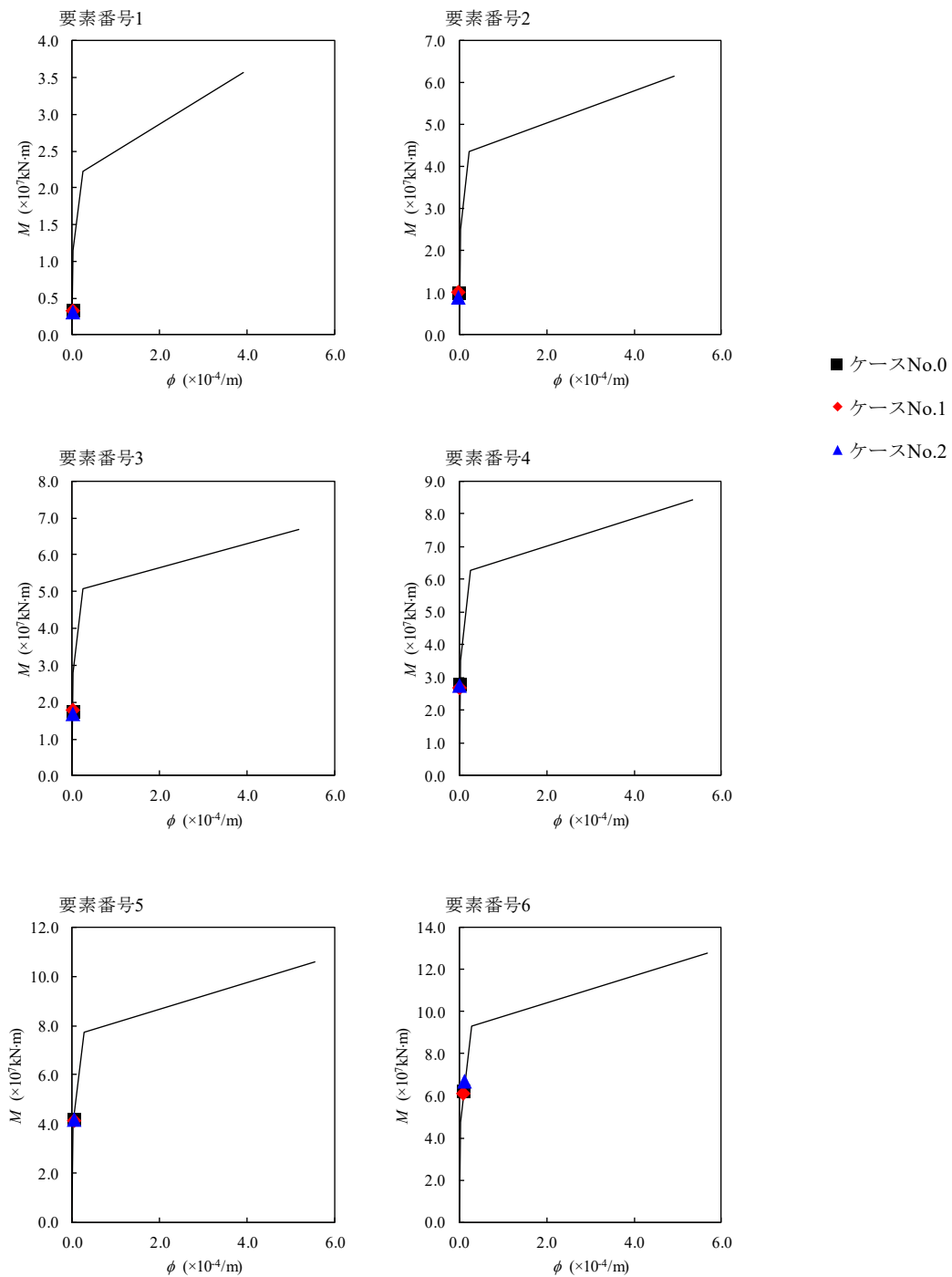

第 4.1.3-27 図 M- $\phi$  関係と最大応答値 (S<sub>s</sub>-C1 (NSEW), EW 方向)

第 4. 1. 3-20 表 浮上り検討 (基準地震動  $S_s$ , ケース No. 1)

(a) NS 方向

地震動	浮上り限界転倒 モーメント ( $\times 10^7 \text{kN} \cdot \text{m}$ )	最小接地率算出時の 転倒モーメント ( $\times 10^7 \text{kN} \cdot \text{m}$ )	接地率 (%)
Ss-A(H)	4.48	5.84	88.9
Ss-B1(NS)		4.21	100
Ss-B3(NS)		4.77	100
Ss-C1(NSEW)		6.98	77.0

(b) EW 方向

地震動	浮上り限界転倒 モーメント ( $\times 10^7 \text{kN} \cdot \text{m}$ )	最小接地率算出時の 転倒モーメント ( $\times 10^7 \text{kN} \cdot \text{m}$ )	接地率 (%)
Ss-A(H)	4.53	5.92	88.8
Ss-B1(EW)		5.59	92.2
Ss-B3(EW)		4.94	98.9
Ss-C1(NSEW)		7.11	76.4

第 4. 1. 3-21 表 浮上り検討 (基準地震動 S<sub>s</sub>, ケース No. 2)

(a) NS 方向

地震動	浮上り限界転倒 モーメント ( $\times 10^7$ kN · m)	最小接地率算出時の 転倒モーメント ( $\times 10^7$ kN · m)	接地率 (%)
S <sub>s</sub> -A(H)	4. 48	6. 86	78. 2
S <sub>s</sub> -B1(NS)		4. 10	100
S <sub>s</sub> -B3(NS)		5. 41	93. 4
S <sub>s</sub> -C1(NSEW)		7. 89	67. 5

(b) EW 方向

地震動	浮上り限界転倒 モーメント ( $\times 10^7$ kN · m)	最小接地率算出時の 転倒モーメント ( $\times 10^7$ kN · m)	接地率 (%)
S <sub>s</sub> -A(H)	4. 53	6. 69	80. 8
S <sub>s</sub> -B1(EW)		5. 57	92. 4
S <sub>s</sub> -B3(EW)		5. 09	97. 4
S <sub>s</sub> -C1(NSEW)		8. 10	66. 2

第 4. 1. 3-22 表 最大接地圧 (基準地震動 S<sub>s</sub>, ケース No. 1)

地震動	方向		最大接地圧 (kN/m <sup>2</sup> )
S <sub>s</sub> -A	NS	鉛直上向き	938
		鉛直下向き	1028
	EW	鉛直上向き	942
		鉛直下向き	1030
S <sub>s</sub> -B1	NS	鉛直上向き	749
		鉛直下向き	878
	EW	鉛直上向き	905
		鉛直下向き	998
S <sub>s</sub> -B3	NS	鉛直上向き	799
		鉛直下向き	941
	EW	鉛直上向き	812
		鉛直下向き	951
S <sub>s</sub> -C1	NS	鉛直上向き	1135
		鉛直下向き	1135
	EW	鉛直上向き	1146
		鉛直下向き	1141

第 4. 1. 3-23 表 最大接地圧 (基準地震動 S<sub>s</sub>, ケース No. 2)

地震動	方向		最大接地圧 (kN/m <sup>2</sup> )
S <sub>s</sub> -A	NS	鉛直上向き	1159
		鉛直下向き	1146
	EW	鉛直上向き	1095
		鉛直下向き	1116
S <sub>s</sub> -B1	NS	鉛直上向き	738
		鉛直下向き	874
	EW	鉛直上向き	908
		鉛直下向き	1004
S <sub>s</sub> -B3	NS	鉛直上向き	870
		鉛直下向き	994
	EW	鉛直上向き	830
		鉛直下向き	967
S <sub>s</sub> -C1	NS	鉛直上向き	1349
		鉛直下向き	1257
	EW	鉛直上向き	1399
		鉛直下向き	1284

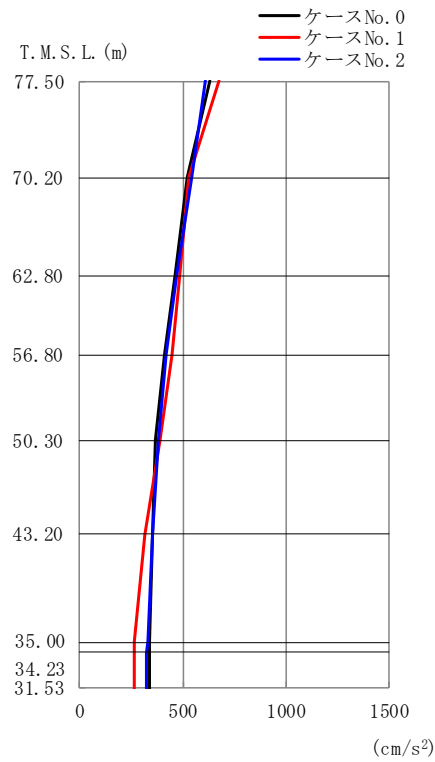

(a) S d - A (H)

第 4. 1. 3-28 図 最大応答加速度 (NS 方向) (1/4)

第 4. 1. 3-24 表 最大応答加速度一覧表 (NS 方向) (1/4)

(a) S d - A (H)

T. M. S. L. (m)	質点番号	最大応答加速度 (cm/s <sup>2</sup> )		
		ケース No. 0	ケース No. 1	ケース No. 2
77.50	1	629	674	606
70.20	2	517	530	539
62.80	3	463	487	471
56.80	4	414	446	417
50.30	5	369	390	384
43.20	6	351	314	351
35.00	7	334	267	328
34.23	8	335	266	326
31.53	9	335	264	321

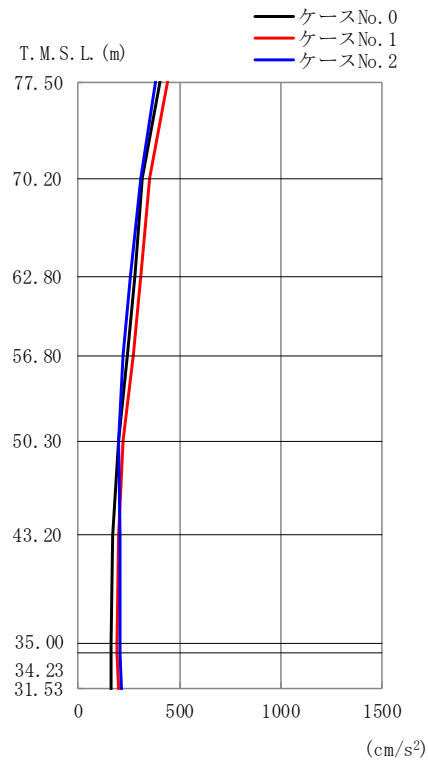

第 4. 1. 3-28 図 最大応答加速度 (NS 方向) (2/4)

第 4. 1. 3-24 表 最大応答加速度一覧表 (NS 方向) (2/4)

(b) S d - B 1 (NS)

T. M. S. L. (m)	質点 番号	最大応答加速度 (cm/s <sup>2</sup> )		
		ケース No. 0	ケース No. 1	ケース No. 2
77.50	1	403	437	379
70.20	2	318	354	307
62.80	3	276	305	254
56.80	4	241	271	222
50.30	5	201	219	200
43.20	6	171	202	205
35.00	7	162	195	206
34.23	8	163	195	206
31.53	9	166	198	210



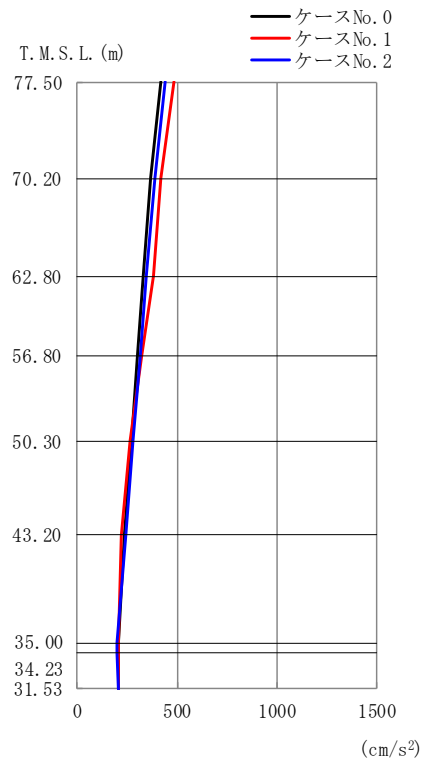

(c) S d - B 3 (NS)

第 4.1.3-28 図 最大応答加速度 (NS 方向) (3/4)

第 4.1.3-24 表 最大応答加速度一覧表 (NS 方向) (3/4)

(c) S d - B 3 (NS)

T. M. S. L. (m)	質 点 番 号	最大応答加速度 (cm/s <sup>2</sup> )		
		ケース No. 0	ケース No. 1	ケース No. 2
77.50	1	415	485	437
70.20	2	370	416	388
62.80	3	333	379	349
56.80	4	303	325	314
50.30	5	269	261	280
43.20	6	232	222	241
35.00	7	209	208	201
34.23	8	209	207	201
31.53	9	208	207	203

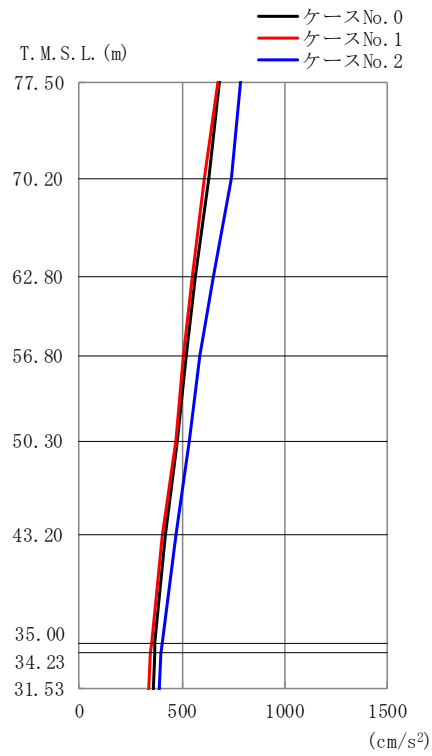

(d) S d - C 1 (N S E W)

第 4. 1. 3-28 図 最大応答加速度 (NS 方向) (4/4)

第 4. 1. 3-24 表 最大応答加速度一覧表 (NS 方向) (4/4)

(d) S d - C 1 (N S E W)

T. M. S. L. (m)	質点番号	最大応答加速度 (cm/s <sup>2</sup> )		
		ケース No. 0	ケース No. 1	ケース No. 2
77.50	1	680	676	785
70.20	2	632	609	738
62.80	3	566	552	650
56.80	4	519	510	583
50.30	5	477	468	533
43.20	6	420	406	469
35.00	7	369	351	400
34.23	8	367	349	397
31.53	9	359	341	390

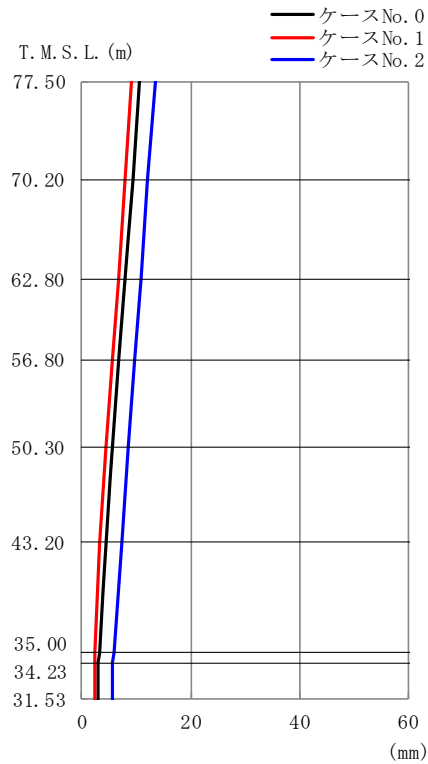

(a) S d - A (H)

第 4. 1. 3-29 図 最大応答変位 (NS 方向) (1/4)

第 4. 1. 3-25 表 最大応答変位一覧表 (NS 方向) (1/4)

(a) S d - A (H)

T. M. S. L. (m)	質点番号	最大応答変位 (mm)		
		ケース No. 0	ケース No. 1	ケース No. 2
77.50	1	10.7	9.21	13.5
70.20	2	9.35	7.83	12.1
62.80	3	7.96	6.68	10.8
56.80	4	6.75	5.65	9.71
50.30	5	5.61	4.55	8.55
43.20	6	4.48	3.38	7.30
35.00	7	3.15	2.42	5.81
34.23	8	3.08	2.39	5.73
31.53	9	2.90	2.31	5.50

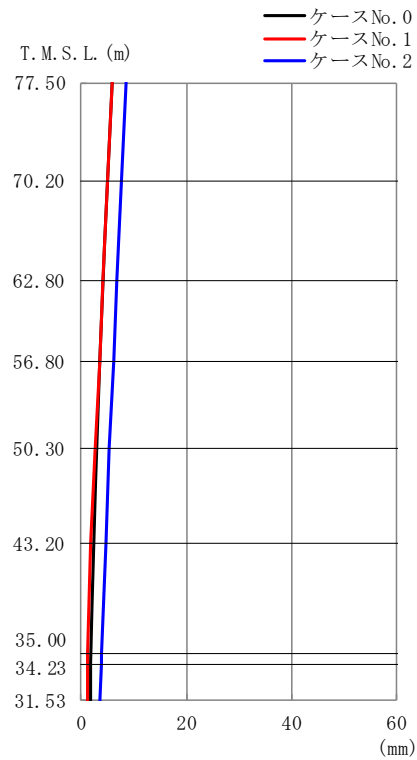

(b) S d - B 1 (NS)

第 4.1.3-29 図 最大応答変位 (NS 方向) (2/4)

第 4.1.3-25 表 最大応答変位一覧表 (NS 方向) (2/4)

(b) S d - B 1 (NS)

T. M. S. L. (m)	質点番号	最大応答変位 (mm)		
		ケース No. 0	ケース No. 1	ケース No. 2
77.50	1	5.84	5.84	8.42
70.20	2	4.98	4.96	7.54
62.80	3	4.20	4.14	6.77
56.80	4	3.53	3.42	6.11
50.30	5	2.89	2.67	5.41
43.20	6	2.26	1.91	4.68
35.00	7	1.83	1.15	3.83
34.23	8	1.81	1.13	3.78
31.53	9	1.76	1.07	3.65

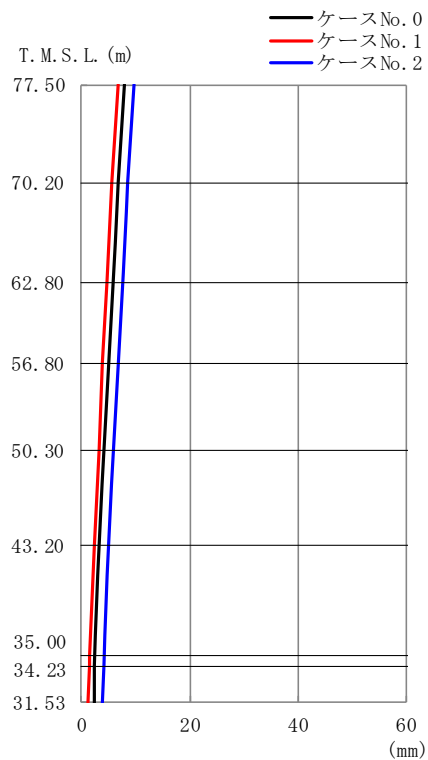

(c) S d - B 3 (NS)

第 4. 1. 3-29 図 最大応答変位 (NS 方向) (3/4)

第 4. 1. 3-25 表 最大応答変位一覧表 (NS 方向) (3/4)

(c) S d - B 3 (NS)

T. M. S. L. (m)	質点番号	最大応答変位 (mm)		
		ケース No. 0	ケース No. 1	ケース No. 2
77.50	1	7.89	6.69	9.82
70.20	2	6.89	5.69	8.68
62.80	3	5.91	4.78	7.56
56.80	4	5.05	3.98	6.67
50.30	5	4.13	3.14	5.93
43.20	6	3.14	2.24	5.11
35.00	7	2.41	1.41	4.08
34.23	8	2.38	1.38	4.02
31.53	9	2.28	1.31	3.87

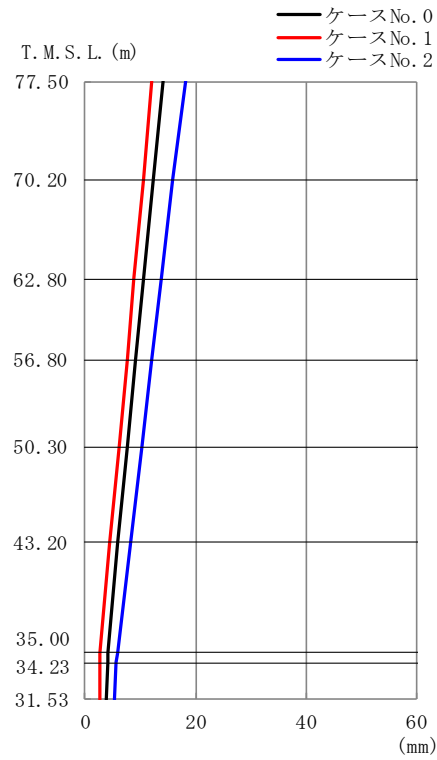

(d) S d - C 1 (N S E W)

第 4. 1. 3-29 図 最大応答変位 (NS 方向) (4/4)

第 4. 1. 3-25 表 最大応答変位一覧表 (NS 方向) (4/4)

(d) S d - C 1 (N S E W)

T. M. S. L. (m)	質点番号	最大応答変位 (mm)		
		ケース No. 0	ケース No. 1	ケース No. 2
77.50	1	14.0	12.0	18.1
70.20	2	12.3	10.4	16.0
62.80	3	10.7	8.91	13.9
56.80	4	9.19	7.54	12.1
50.30	5	7.63	6.08	10.2
43.20	6	5.94	4.47	8.12
35.00	7	4.11	2.72	5.87
34.23	8	4.02	2.69	5.74
31.53	9	3.76	2.65	5.38

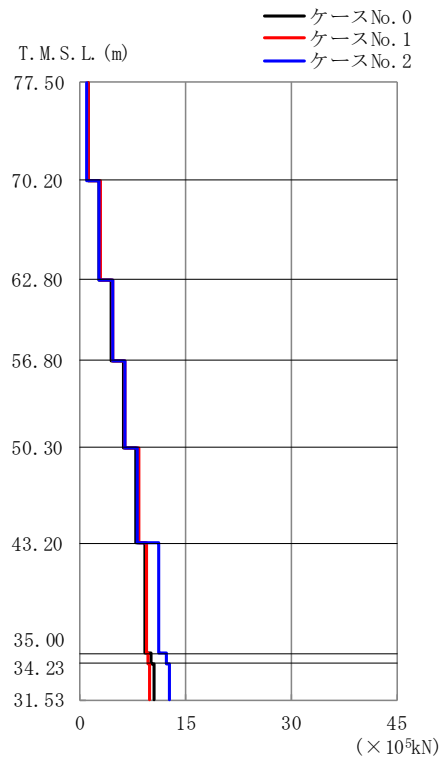

(a) S d - A (H)

第 4.1.3-30 図 最大応答せん断力 (NS 方向) (1/4)

第 4.1.3-26 表 最大応答せん断力一覧表 (NS 方向) (1/4)

(a) S d - A (H)

T. M. S. L. (m)	要素番号	最大応答せん断力 (×10 <sup>3</sup> kN)		
		ケース No. 0	ケース No. 1	ケース No. 2
77.50	1	1.12	1.20	1.08
70.20	2	2.72	2.96	2.76
62.80	3	4.52	4.63	4.57
56.80	4	6.27	6.41	6.34
50.30	5	8.00	8.30	8.07
43.20	6	9.29	9.43	11.31
35.00	7	10.10	9.66	12.28
34.23	8	10.63	9.89	12.71
31.53				

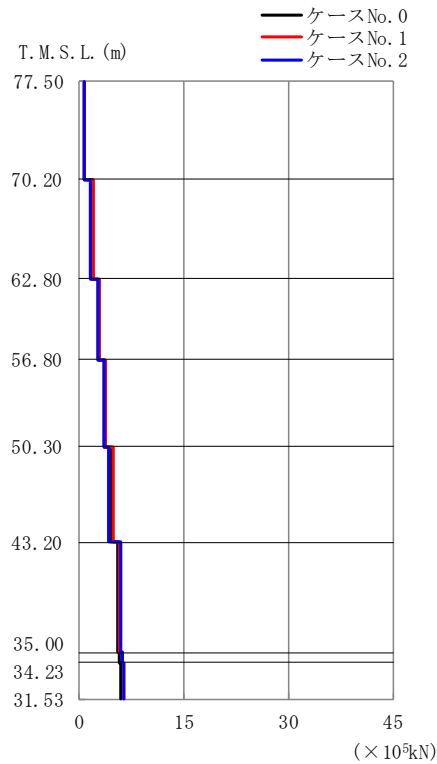

(b) S d - B 1 (NS)

第 4.1.3-30 図 最大応答せん断力 (NS 方向) (2/4)

第 4.1.3-26 表 最大応答せん断力一覧表 (NS 方向) (2/4)

(b) S d - B 1 (NS)

T. M. S. L. (m)	要素 番号	最大応答せん断力 (×10 <sup>3</sup> kN)		
		ケース No. 0	ケース No. 1	ケース No. 2
77.50	1	0.72	0.77	0.67
70.20	2	1.74	1.96	1.69
62.80	3	2.71	2.99	2.64
56.80	4	3.65	3.89	3.50
50.30	5	4.57	4.83	4.24
43.20	6	5.61	5.85	5.87
35.00	7	5.86	6.14	6.19
34.23	8	6.09	6.36	6.33
31.53				



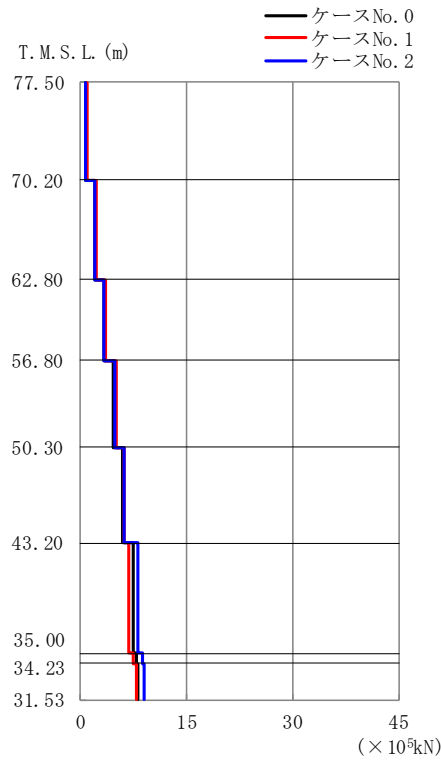

(c) S d - B 3 (NS)

第 4.1.3-30 図 最大応答せん断力 (NS 方向) (3/4)

第 4.1.3-26 表 最大応答せん断力一覧表 (NS 方向) (3/4)

(c) S d - B 3 (NS)

T. M. S. L. (m)	要素 番号	最大応答せん断力 (×10 <sup>5</sup> kN)		
		ケース No. 0	ケース No. 1	ケース No. 2
77.50	1	0.74	0.86	0.78
70.20	2	1.98	2.18	2.08
62.80	3	3.29	3.61	3.45
56.80	4	4.61	5.01	4.82
50.30	5	5.96	6.30	6.21
43.20	6	7.44	6.92	8.22
35.00	7	7.94	7.53	8.79
34.23	8	8.24	7.95	9.03
31.53				



(d) S d - C 1 (N S E W)

第 4. 1. 3-30 図 最大応答せん断力 (NS 方向) (4/4)

第 4. 1. 3-26 表 最大応答せん断力一覧表 (NS 方向) (4/4)

(d) S d - C 1 (N S E W)

T. M. S. L. (m)	要素 番号	最大応答せん断力 (×10 <sup>5</sup> kN)		
		ケース No. 0	ケース No. 1	ケース No. 2
77.50	1	1.20	1.19	1.39
70.20	2	3.29	3.20	3.87
62.80	3	5.52	5.36	6.40
56.80	4	7.71	7.58	8.88
50.30	5	10.03	9.84	11.40
43.20	6	12.41	12.23	14.61
35.00	7	13.17	13.00	15.52
34.23	8	13.59	13.53	15.84
31.53				

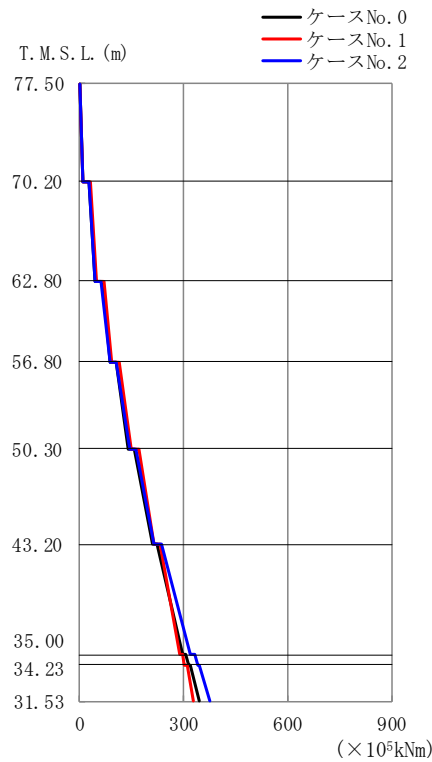

(a) S d - A (H)

第 4.1.3-31 図 最大応答曲げモーメント (NS 方向) (1/4)

第 4.1.3-27 表 最大応答曲げモーメント一覧表 (NS 方向) (1/4)

(a) S d - A (H)

T. M. S. L. (m)	要素 番号	最大応答曲げモーメント (×10 <sup>5</sup> kNm)		
		ケース No. 0	ケース No. 1	ケース No. 2
77.50	1	9.79	10.44	9.16
70.20	2	45.34	48.73	43.85
62.80	3	87.18	94.16	86.70
56.80	4	139.93	149.94	143.24
50.30	5	208.07	215.80	216.40
43.20	6	297.46	289.91	319.23
35.00	7	313.31	303.21	338.90
34.23	8	344.92	329.46	375.56
31.53				

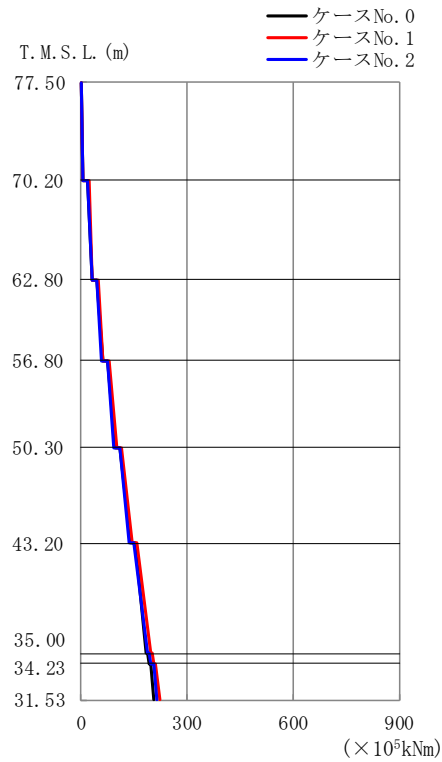

(b) S d - B 1 (NS)

第 4.1.3-31 図 最大応答曲げモーメント (NS 方向) (2/4)

第 4.1.3-27 表 最大応答曲げモーメント一覧表 (NS 方向) (2/4)

(b) S d - B 1 (NS)

T. M. S. L. (m)	要素 番号	最大応答曲げモーメント (×10 <sup>5</sup> kNm)		
		ケース No. 0	ケース No. 1	ケース No. 2
77.50	1	6.46	6.86	6.16
70.20	2	31.91	33.09	30.77
62.80	3	61.58	63.59	59.49
56.80	4	97.56	101.58	94.23
50.30	5	139.62	147.02	134.76
43.20	6	183.17	196.86	186.99
35.00	7	192.84	206.92	198.22
34.23	8	207.15	223.24	215.65
31.53	8	207.15	223.24	215.65

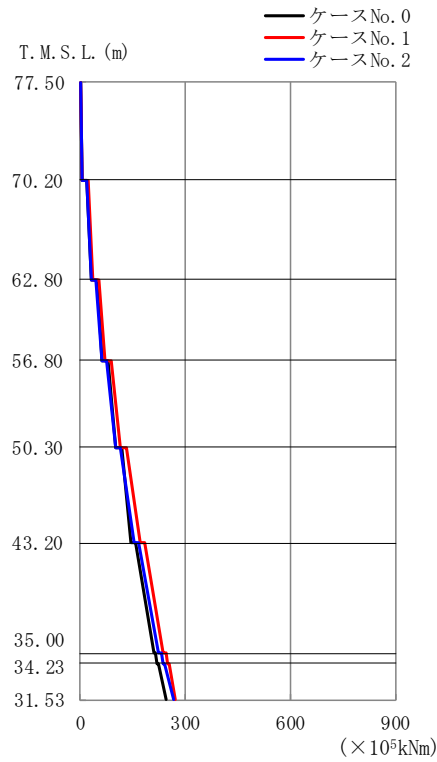

(c) S d - B 3 (NS)

第 4.1.3-31 図 最大応答曲げモーメント (NS 方向) (3/4)

第 4.1.3-27 表 最大応答曲げモーメント一覧表 (NS 方向) (3/4)

(c) S d - B 3 (NS)

T. M. S. L. (m)	要素 番号	最大応答曲げモーメント (× 10 <sup>5</sup> kNm)		
		ケース No. 0	ケース No. 1	ケース No. 2
77.50	1	6.33	7.40	6.38
70.20	2	32.56	36.50	30.68
62.80	3	63.45	71.38	60.36
56.80	4	100.77	114.71	100.77
50.30	5	146.37	169.40	152.84
43.20	6	209.99	235.95	225.14
35.00	7	220.52	248.71	236.94
34.23	8	245.91	272.74	264.89
31.53				

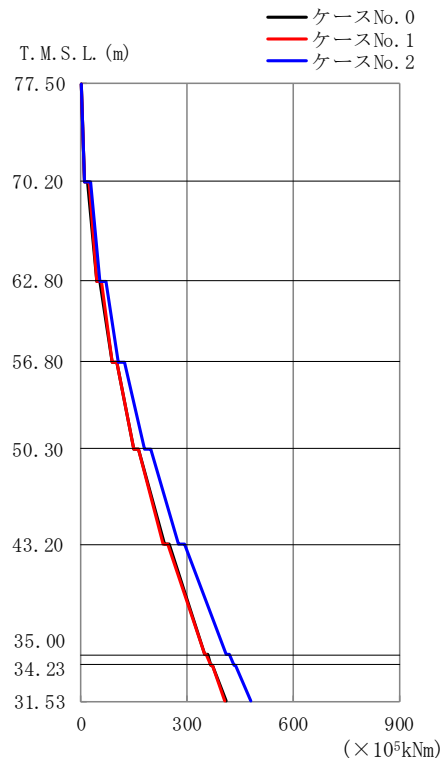

(d) S d - C 1 (N S E W)

第 4. 1. 3-31 図 最大応答曲げモーメント (NS 方向) (4/4)

第 4. 1. 3-27 表 最大応答曲げモーメント一覧表 (NS 方向) (4/4)

(d) S d - C 1 (N S E W)

T. M. S. L. (m)	要素 番号	最大応答曲げモーメント (×10 <sup>5</sup> kNm)		
		ケース No. 0	ケース No. 1	ケース No. 2
77.50	1	9.74	9.73	11.39
70.20	2	43.71	44.56	53.07
62.80	3	87.77	88.88	105.96
56.80	4	150.22	150.61	179.47
50.30	5	234.92	233.88	275.76
43.20	6	349.96	347.24	409.47
35.00	7	367.82	365.10	431.31
34.23	8	410.02	407.22	481.14
31.53				

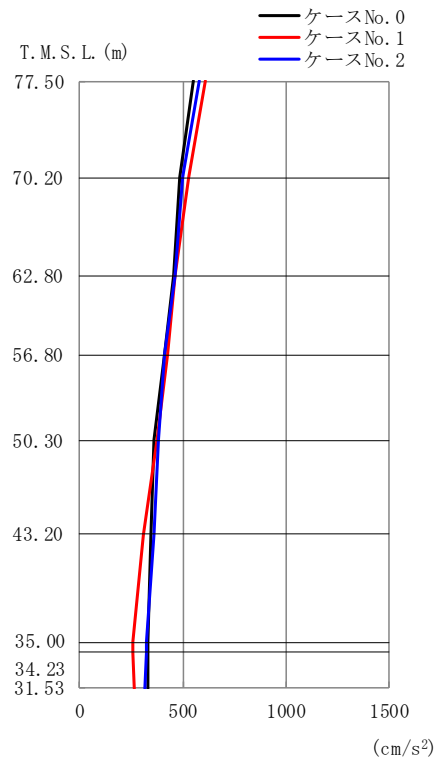

(a) S d - A (H)

第 4. 1. 3-32 図 最大応答加速度 (EW 方向) (1/4)

第 4. 1. 3-28 表 最大応答加速度一覧表 (EW 方向) (1/4)

(a) S d - A (H)

T. M. S. L. (m)	質点番号	最大応答加速度 (cm/s <sup>2</sup> )		
		ケース No. 0	ケース No. 1	ケース No. 2
77.50	1	552	609	583
70.20	2	487	530	499
62.80	3	452	464	462
56.80	4	411	429	411
50.30	5	363	372	383
43.20	6	342	308	357
35.00	7	333	260	322
34.23	8	334	260	321
31.53	9	334	262	316

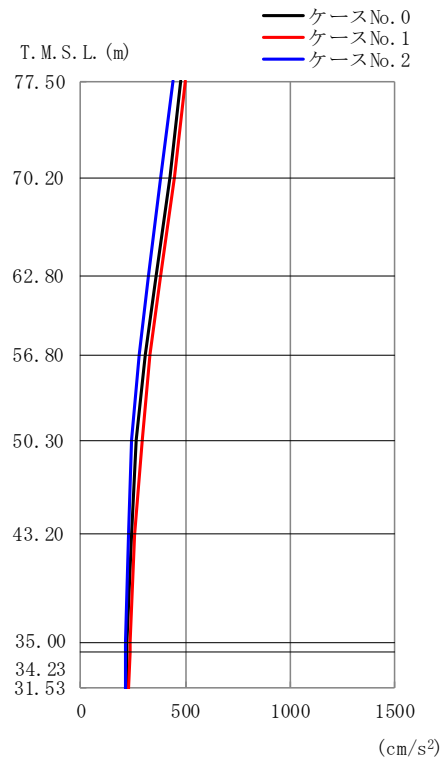

(b) S d - B 1 ( E W )

第 4. 1. 3-32 図 最大応答加速度 (EW 方向) (2/4)

第 4. 1. 3-28 表 最大応答加速度一覧表 (EW 方向) (2/4)

(b) S d - B 1 ( E W )

T. M. S. L. (m)	質点番号	最大応答加速度 (cm/s <sup>2</sup> )		
		ケース No. 0	ケース No. 1	ケース No. 2
77.50	1	479	496	441
70.20	2	424	448	384
62.80	3	362	383	321
56.80	4	308	330	276
50.30	5	267	292	244
43.20	6	243	260	227
35.00	7	218	237	210
34.23	8	218	235	211
31.53	9	218	231	214



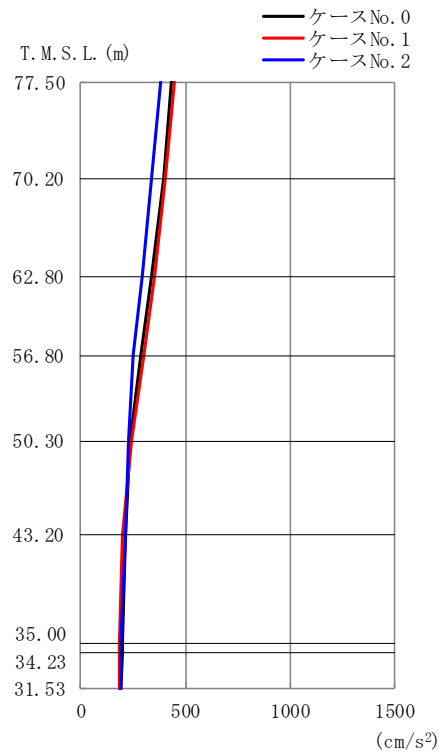

(c) S d - B 3 (EW)

第 4.1.3-32 図 最大応答加速度 (EW 方向) (3/4)

第 4.1.3-28 表 最大応答加速度一覧表 (EW 方向) (3/4)

(c) S d - B 3 (EW)

T. M. S. L. (m)	質点番号	最大応答加速度 (cm/s <sup>2</sup> )		
		ケース No. 0	ケース No. 1	ケース No. 2
77.50	1	436	449	382
70.20	2	394	403	341
62.80	3	337	349	295
56.80	4	289	301	253
50.30	5	233	243	231
43.20	6	214	197	210
35.00	7	197	187	190
34.23	8	196	186	189
31.53	9	195	185	192

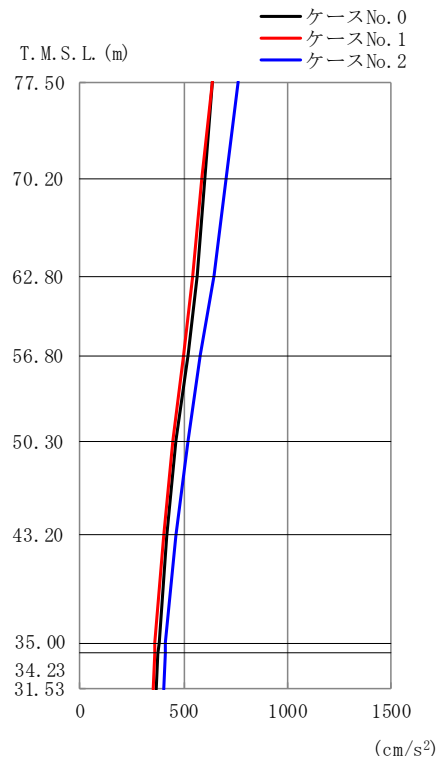

(d) S d - C 1 (N S E W)

第 4. 1. 3-32 図 最大応答加速度 (EW 方向) (4/4)

第 4. 1. 3-28 表 最大応答加速度一覧表 (EW 方向) (4/4)

(d) S d - C 1 (N S E W)

T. M. S. L. (m)	質点番号	最大応答加速度 (cm/s <sup>2</sup> )		
		ケース No. 0	ケース No. 1	ケース No. 2
77.50	1	634	639	763
70.20	2	603	590	705
62.80	3	562	546	647
56.80	4	517	499	583
50.30	5	461	447	517
43.20	6	417	404	466
35.00	7	379	362	412
34.23	8	377	360	409
31.53	9	369	351	401

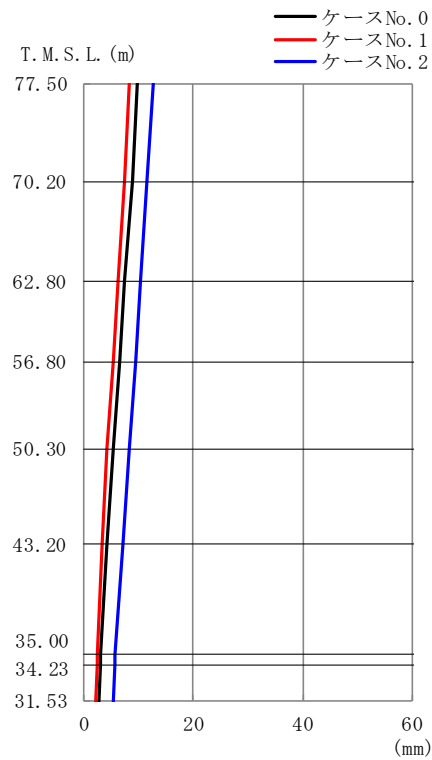

第 4. 1. 3-33 図 最大応答変位 (EW 方向) (1/4)

第 4. 1. 3-29 表 最大応答変位一覧表 (EW 方向) (1/4)

(a) S d - A (H)

T. M. S. L. (m)	質点番号	最大応答変位 (mm)		
		ケース No. 0	ケース No. 1	ケース No. 2
77.50	1	9.78	8.19	12.6
70.20	2	8.77	7.30	11.6
62.80	3	7.55	6.28	10.4
56.80	4	6.46	5.36	9.42
50.30	5	5.42	4.32	8.31
43.20	6	4.36	3.23	7.15
35.00	7	3.14	2.36	5.77
34.23	8	3.08	2.34	5.70
31.53	9	2.90	2.26	5.48

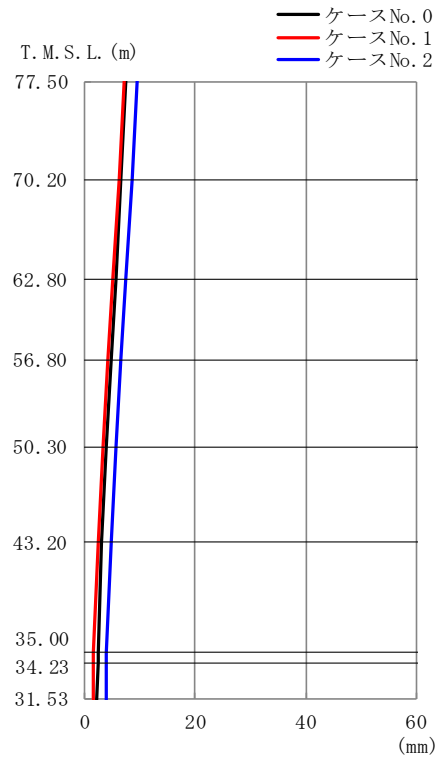

第 4. 1. 3-33 図 最大応答変位 (EW 方向) (2/4)

第 4. 1. 3-29 表 最大応答変位一覧表 (EW 方向) (2/4)

(b) S d - B 1 ( E W )

T. M. S. L. (m)	質点番号	最大応答変位 (mm)		
		ケース No. 0	ケース No. 1	ケース No. 2
77.50	1	7.46	7.12	9.44
70.20	2	6.55	6.26	8.50
62.80	3	5.56	5.20	7.40
56.80	4	4.78	4.27	6.47
50.30	5	3.94	3.23	5.63
43.20	6	3.13	2.45	4.89
35.00	7	2.44	1.70	4.02
34.23	8	2.41	1.66	3.97
31.53	9	2.30	1.54	3.83

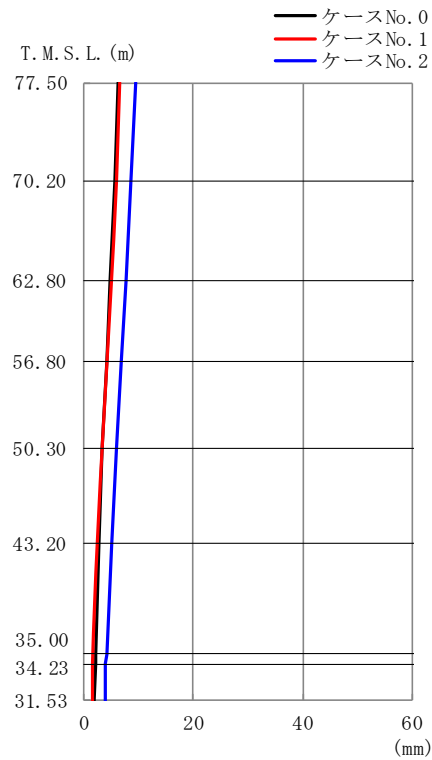

(c) S d - B 3 ( E W )

第 4. 1. 3-33 図 最大応答変位 ( E W 方向) ( 3 / 4 )

第 4. 1. 3-29 表 最大応答変位一覧表 ( E W 方向) ( 3 / 4 )

(c) S d - B 3 ( E W )

T. M. S. L. (m)	質点番号	最大応答変位 (mm)		
		ケース No. 0	ケース No. 1	ケース No. 2
77.50	1	6.26	6.69	9.51
70.20	2	5.54	5.94	8.72
62.80	3	4.75	5.01	7.79
56.80	4	4.12	4.20	6.98
50.30	5	3.41	3.30	6.09
43.20	6	2.71	2.38	5.15
35.00	7	2.06	1.57	4.10
34.23	8	2.03	1.54	4.05
31.53	9	1.97	1.44	3.87

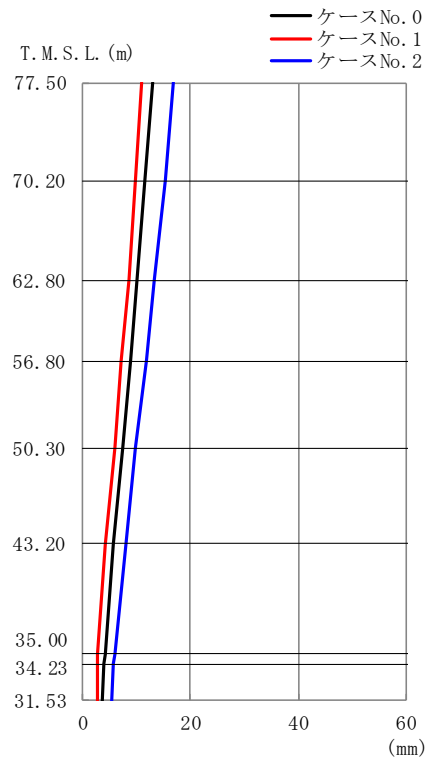

(d) S d - C 1 (N S E W)

第 4. 1. 3-33 図 最大応答変位 (EW 方向) (4/4)

第 4. 1. 3-29 表 最大応答変位一覧表 (EW 方向) (4/4)

(d) S d - C 1 (N S E W)

T. M. S. L. (m)	質点番号	最大応答変位 (mm)		
		ケース No. 0	ケース No. 1	ケース No. 2
77.50	1	12.9	10.9	16.8
70.20	2	11.7	9.84	15.3
62.80	3	10.2	8.48	13.4
56.80	4	8.89	7.24	11.7
50.30	5	7.38	5.83	9.87
43.20	6	5.78	4.33	7.94
35.00	7	4.11	2.72	5.84
34.23	8	4.02	2.65	5.73
31.53	9	3.76	2.62	5.37

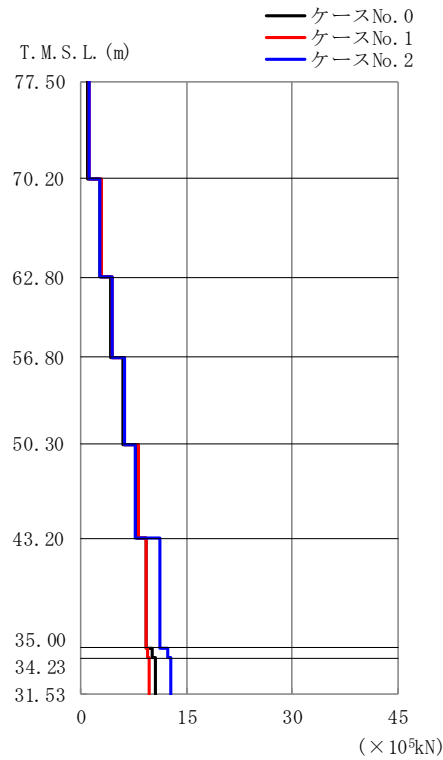

(a) S d - A (H)

第 4. 1. 3-34 図 最大応答せん断力 (EW 方向) (1/4)

第 4. 1. 3-30 表 最大応答せん断力一覧表 (EW 方向) (1/4)

(a) S d - A (H)

T. M. S. L. (m)	要素 番号	最大応答せん断力 (× 10 <sup>5</sup> kN)		
		ケース No. 0	ケース No. 1	ケース No. 2
77.50	1	0.98	1.08	1.04
70.20	2	2.60	2.86	2.66
62.80	3	4.31	4.53	4.35
56.80	4	6.04	6.22	6.11
50.30	5	7.84	8.05	7.80
43.20	6	9.25	9.20	11.22
35.00	7	10.06	9.49	12.19
34.23	8	10.59	9.75	12.63
31.53				

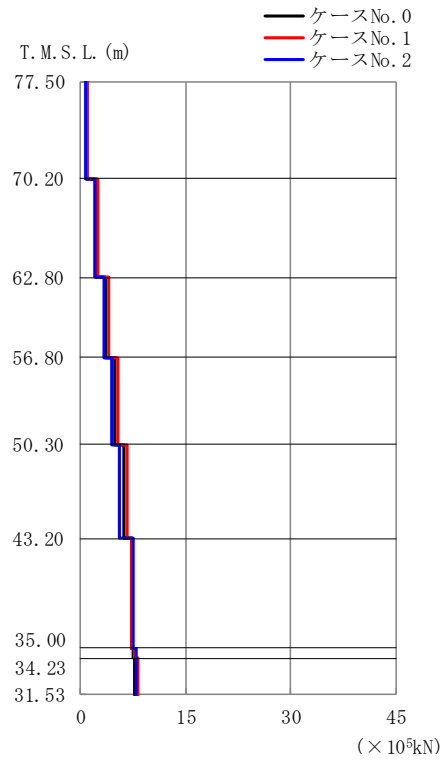

(b) S d - B 1 (EW)

第 4.1.3-34 図 最大応答せん断力 (EW 方向) (2/4)

第 4.1.3-30 表 最大応答せん断力一覧表 (EW 方向) (2/4)

(b) S d - B 1 (EW)

T. M. S. L. (m)	要素番号	最大応答せん断力 (× 10 <sup>5</sup> kN)		
		ケース No. 0	ケース No. 1	ケース No. 2
77.50	1	0.85	0.88	0.79
70.20	2	2.28	2.39	2.04
62.80	3	3.64	3.89	3.29
56.80	4	4.96	5.28	4.40
50.30	5	6.14	6.59	5.48
43.20	6	7.23	7.36	7.58
35.00	7	7.54	7.77	7.90
34.23	8	7.76	8.15	7.90
31.53				



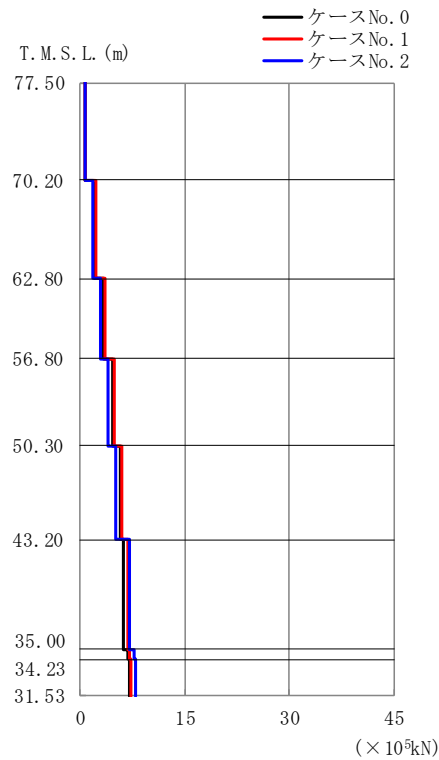

(c) S d - B 3 (EW)

第 4. 1. 3-34 図 最大応答せん断力 (EW 方向) (3/4)

第 4. 1. 3-30 表 最大応答せん断力一覧表 (EW 方向) (3/4)

(c) S d - B 3 (EW)

T. M. S. L. (m)	要素 番号	最大応答せん断力 (x 10 <sup>5</sup> kN)		
		ケース No. 0	ケース No. 1	ケース No. 2
77.50	1	0.77	0.80	0.68
70.20	2	2.10	2.15	1.81
62.80	3	3.43	3.52	2.97
56.80	4	4.67	4.81	4.06
50.30	5	5.80	6.01	5.05
43.20	6	6.20	6.82	7.05
35.00	7	6.77	7.03	7.64
34.23	8	7.14	7.20	7.96
31.53				

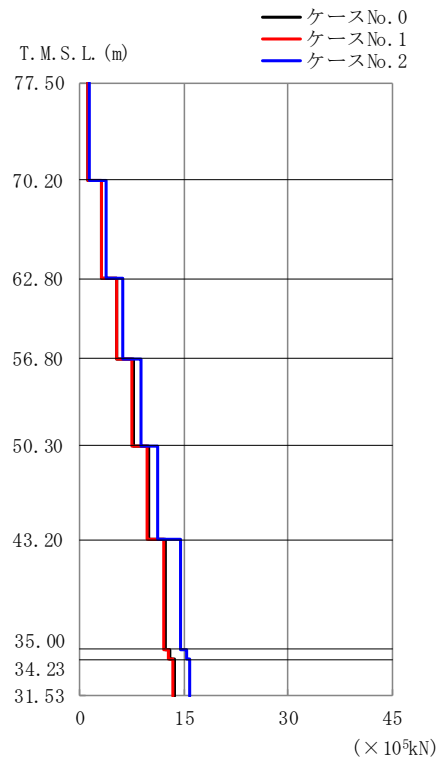

(d) S d - C 1 (N S E W)

第 4. 1. 3-34 図 最大応答せん断力 (EW 方向) (4/4)

第 4. 1. 3-30 表 最大応答せん断力一覧表 (EW 方向) (4/4)

(d) S d - C 1 (N S E W)

T. M. S. L. (m)	要素 番号	最大応答せん断力 (×10 <sup>5</sup> kN)		
		ケース No. 0	ケース No. 1	ケース No. 2
77.50	1	1.13	1.13	1.35
70.20	2	3.15	3.09	3.73
62.80	3	5.34	5.23	6.23
56.80	4	7.60	7.41	8.78
50.30	5	9.87	9.58	11.30
43.20	6	12.25	11.99	14.51
35.00	7	13.05	12.83	15.43
34.23	8	13.50	13.44	15.76
31.53				

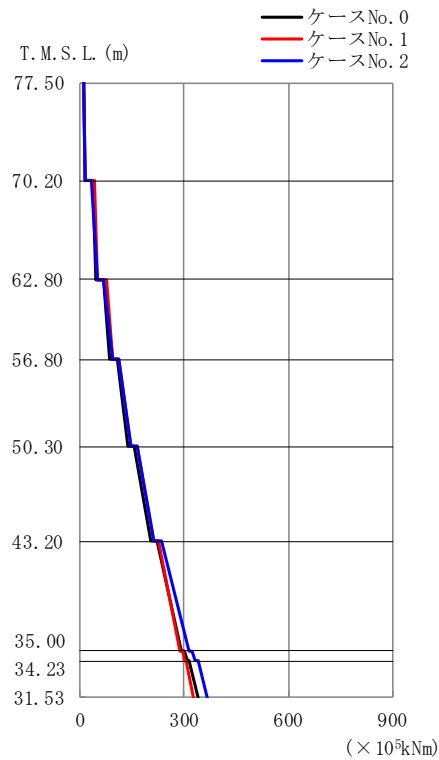

(a) S d - A (H)

第 4. 1. 3-35 図 最大応答曲げモーメント (EW 方向) (1/4)

第 4. 1. 3-31 表 最大応答曲げモーメント一覧表 (EW 方向) (1/4)

(a) S d - A (H)

T. M. S. L. (m)	要素 番号	最大応答曲げモーメント (× 10 <sup>3</sup> kNm)		
		ケース No. 0	ケース No. 1	ケース No. 2
77.50	1	16.10	16.93	15.94
70.20	2	47.98	51.12	50.77
62.80	3	87.55	93.36	92.46
56.80	4	139.47	146.41	145.95
50.30	5	204.93	214.20	214.58
43.20	6	292.33	289.50	313.74
35.00	7	308.34	302.34	332.80
34.23	8	339.89	328.27	368.64
31.53				

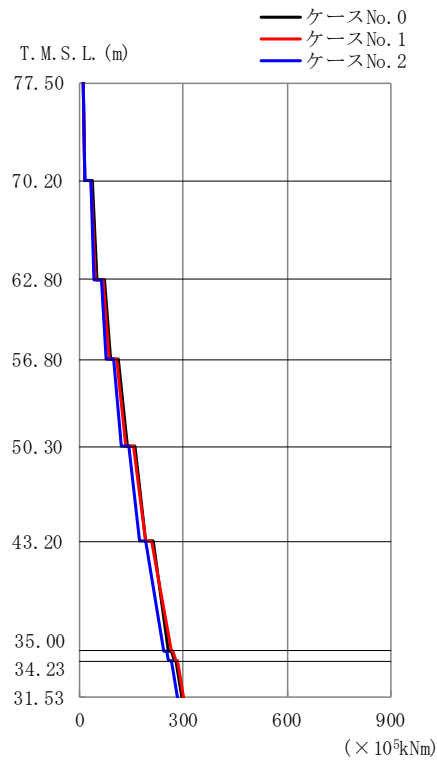

(b) S d - B 1 (EW)

第 4.1.3-35 図 最大応答曲げモーメント (EW 方向) (2/4)

第 4.1.3-31 表 最大応答曲げモーメント一覧表 (EW 方向) (2/4)

(b) S d - B 1 (EW)

T. M. S. L. (m)	要素 番号	最大応答曲げモーメント (×10 <sup>5</sup> kNm)		
		ケース No. 0	ケース No. 1	ケース No. 2
77.50	1	16.09	15.44	14.10
70.20	2	49.75	48.19	43.83
62.80	3	89.27	86.82	79.11
56.80	4	136.89	133.91	122.09
50.30	5	192.47	191.75	173.58
43.20	6	257.83	263.70	243.48
35.00	7	272.40	277.14	258.56
34.23	8	297.36	302.62	283.33
31.53				

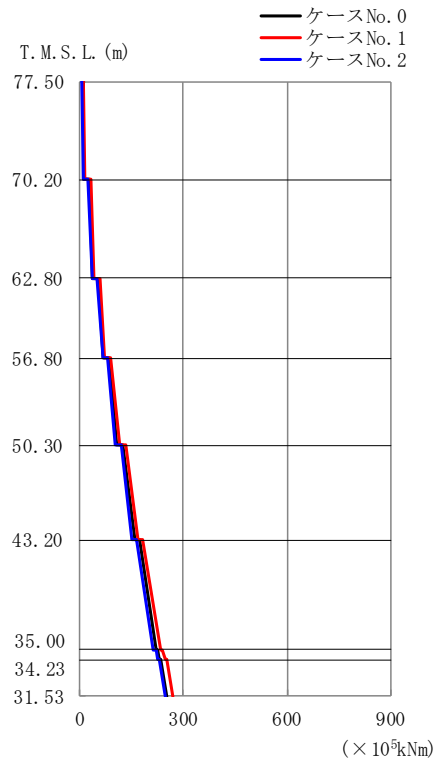

(c) S d - B 3 (EW)

第 4.1.3-35 図 最大応答曲げモーメント (EW 方向) (3/4)

第 4.1.3-31 表 最大応答曲げモーメント一覧表 (EW 方向) (3/4)

(c) S d - B 3 (EW)

T. M. S. L. (m)	要素 番号	最大応答曲げモーメント (× 10 <sup>3</sup> kNm)		
		ケース No. 0	ケース No. 1	ケース No. 2
77.50	1	12.24	13.59	11.42
70.20	2	38.62	40.70	36.40
62.80	3	70.01	74.34	66.50
56.80	4	108.77	116.41	104.25
50.30	5	161.49	167.21	149.71
43.20	6	219.69	233.85	213.09
35.00	7	230.92	246.02	225.45
34.23	8	250.76	268.54	249.04
31.53				

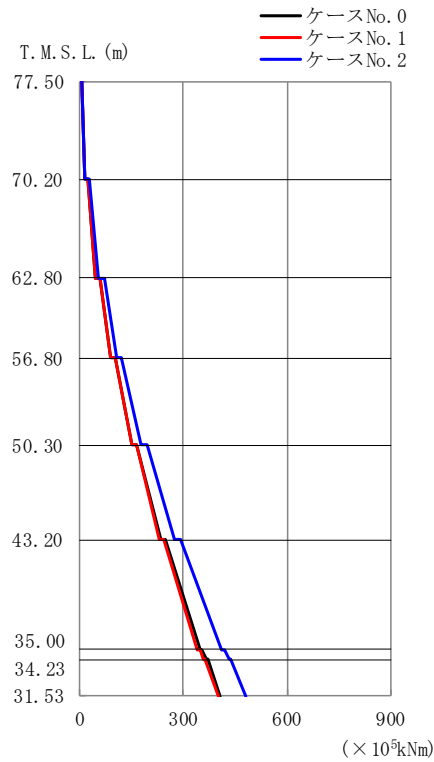

(d) S d - C 1 (N S E W)

第 4.1.3-35 図 最大応答曲げモーメント (EW 方向) (4/4)

第 4.1.3-31 表 最大応答曲げモーメント一覧表 (EW 方向) (4/4)

(d) S d - C 1 (N S E W)

T. M. S. L. (m)	要素 番号	最大応答曲げモーメント (× 10 <sup>3</sup> kNm)		
		ケース No. 0	ケース No. 1	ケース No. 2
77.50	1	13.88	14.40	16.77
70.20	2	47.01	48.40	56.32
62.80	3	89.82	91.60	107.27
56.80	4	151.40	151.50	178.83
50.30	5	234.61	231.92	274.62
43.20	6	347.63	341.45	409.63
35.00	7	364.85	358.41	431.05
34.23	8	406.44	399.62	480.42
31.53				

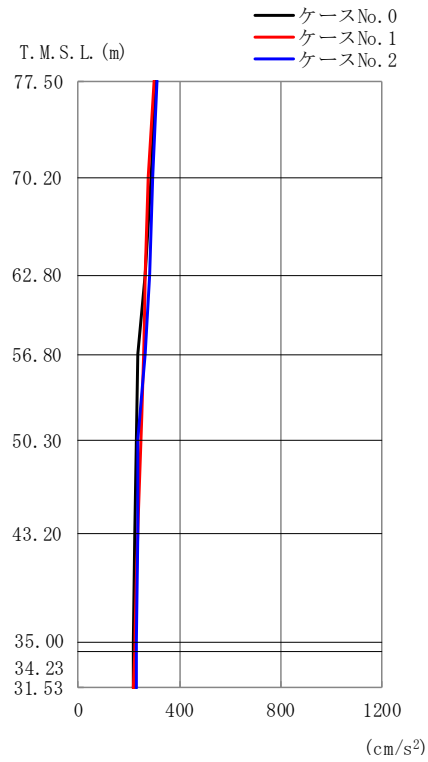

(a) S d - A (V)

第 4. 1. 3-36 図 最大応答加速度（鉛直方向）（1/4）

第 4. 1. 3-32 表 最大応答加速度一覧表（鉛直方向）（1/4）

(a) S d - A (V)

T. M. S. L. (m)	質点 番号	最大応答加速度 (cm/s <sup>2</sup> )		
		ケース No. 0	ケース No. 1	ケース No. 2
77.50	1	307	299	313
70.20	2	288	276	295
62.80	3	264	265	281
56.80	4	237	257	265
50.30	5	232	247	238
43.20	6	224	238	233
35.00	7	218	221	230
34.23	8	218	221	230
31.53	9	217	221	231

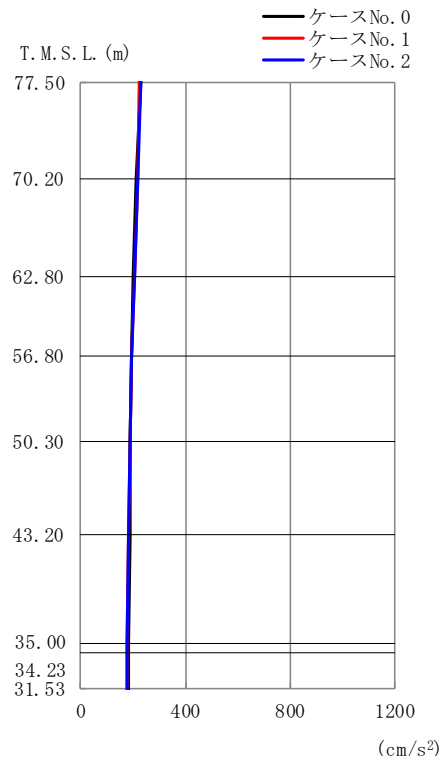

(b) S d - B 1 (UD)

第 4. 1. 3-36 図 最大応答加速度 (鉛直方向) (2/4)

第 4. 1. 3-32 表 最大応答加速度一覧表 (鉛直方向) (2/4)

(b) S d - B 1 (UD)

T. M. S. L. (m)	質点番号	最大応答加速度 (cm/s <sup>2</sup> )		
		ケース No. 0	ケース No. 1	ケース No. 2
77.50	1	229	222	230
70.20	2	215	215	221
62.80	3	201	204	208
56.80	4	193	194	196
50.30	5	190	189	191
43.20	6	186	185	186
35.00	7	181	180	179
34.23	8	181	180	178
31.53	9	181	179	178



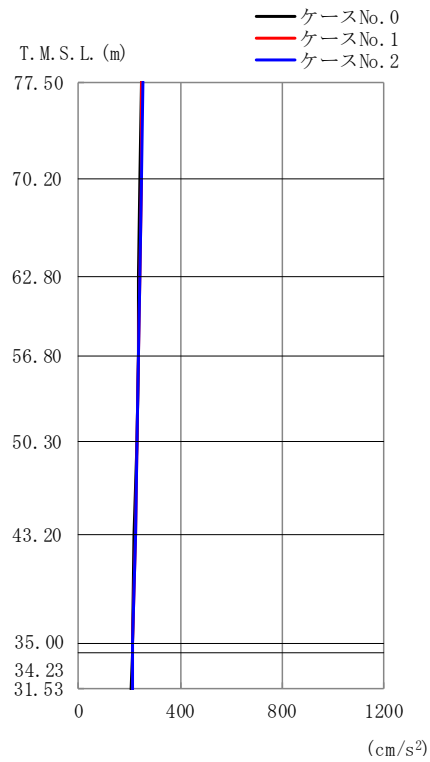

第 4. 1. 3-36 図 最大応答加速度（鉛直方向）（3/4）

第 4. 1. 3-32 表 最大応答加速度一覧表（鉛直方向）（3/4）

(c) S d - B 3 (UD)

T. M. S. L. (m)	質点 番号	最大応答加速度 (cm/s <sup>2</sup> )		
		ケース No. 0	ケース No. 1	ケース No. 2
77.50	1	245	249	255
70.20	2	243	247	250
62.80	3	239	242	244
56.80	4	234	237	238
50.30	5	228	231	232
43.20	6	220	222	225
35.00	7	210	212	215
34.23	8	210	211	214
31.53	9	209	210	214

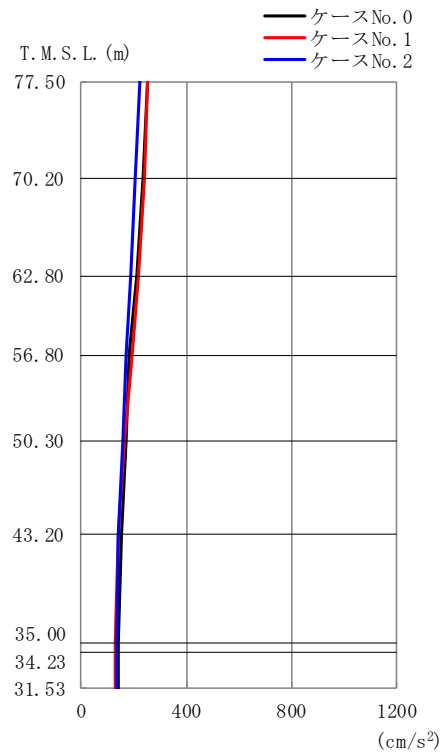

(d) S d - C 1 (UD)

第 4. 1. 3-36 図 最大応答加速度 (鉛直方向) (4/4)

第 4. 1. 3-32 表 最大応答加速度一覧表 (鉛直方向) (4/4)

(d) S d - C 1 (UD)

T. M. S. L. (m)	質点番号	最大応答加速度 (cm/s <sup>2</sup> )		
		ケース No. 0	ケース No. 1	ケース No. 2
77.50	1	256	255	227
70.20	2	237	239	209
62.80	3	212	218	190
56.80	4	184	192	174
50.30	5	170	166	157
43.20	6	153	143	141
35.00	7	144	131	136
34.23	8	144	130	135
31.53	9	144	129	135

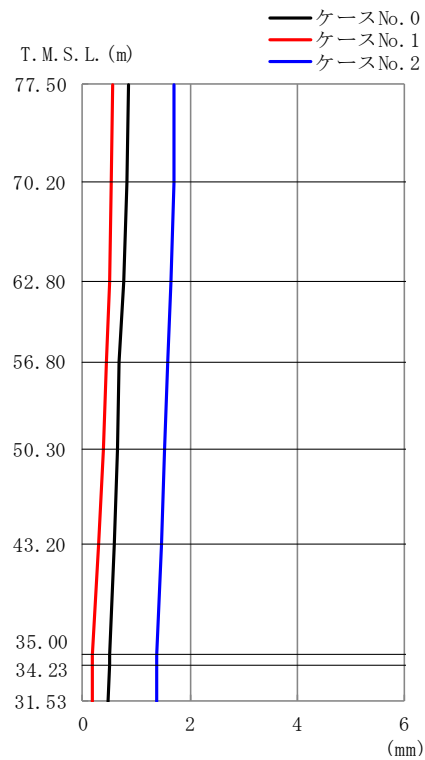

(a) S d - A (V)

第 4. 1. 3-37 図 最大応答変位 (鉛直方向) (1/4)

第 4. 1. 3-33 表 最大応答変位一覧表 (鉛直方向) (1/4)

(a) S d - A (V)

T. M. S. L. (m)	質点番号	最大応答変位 (mm)		
		ケース No. 0	ケース No. 1	ケース No. 2
77.50	1	0.858	0.576	1.72
70.20	2	0.819	0.540	1.69
62.80	3	0.759	0.490	1.65
56.80	4	0.693	0.440	1.60
50.30	5	0.643	0.374	1.54
43.20	6	0.580	0.290	1.46
35.00	7	0.499	0.182	1.38
34.23	8	0.495	0.177	1.38
31.53	9	0.487	0.167	1.37

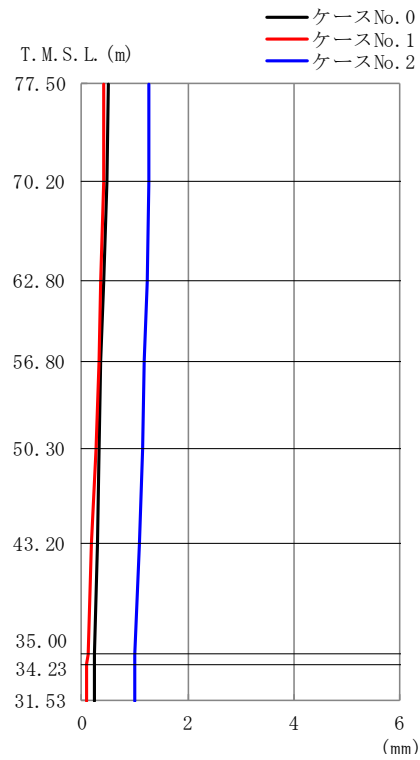

(b) S d - B 1 (UD)

第 4. 1. 3-37 図 最大応答変位 (鉛直方向) (2/4)

第 4. 1. 3-33 表 最大応答変位一覧表 (鉛直方向) (2/4)

(b) S d - B 1 (UD)

T. M. S. L. (m)	質点番号	最大応答変位 (mm)		
		ケース No. 0	ケース No. 1	ケース No. 2
77.50	1	0.491	0.430	1.28
70.20	2	0.462	0.405	1.26
62.80	3	0.417	0.364	1.22
56.80	4	0.370	0.319	1.19
50.30	5	0.336	0.261	1.14
43.20	6	0.297	0.191	1.08
35.00	7	0.249	0.108	1.01
34.23	8	0.246	0.105	1.00
31.53	9	0.242	0.0984	0.998

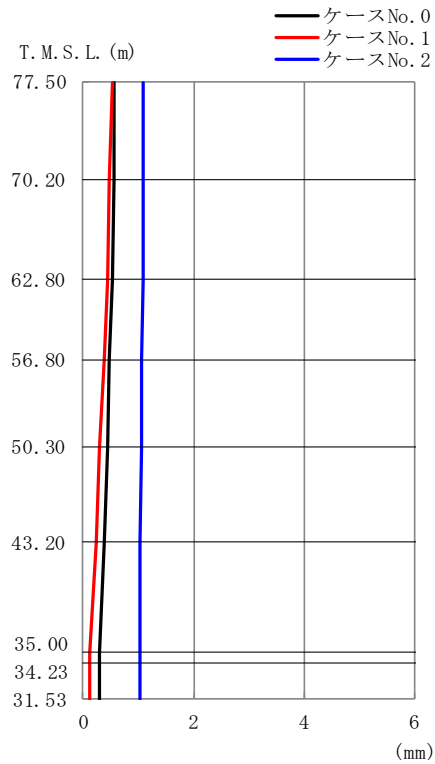

(c) S d - B 3 (UD)

第 4. 1. 3-37 図 最大応答変位 (鉛直方向) (3/4)

第 4. 1. 3-33 表 最大応答変位一覧表 (鉛直方向) (3/4)

(c) S d - B 3 (UD)

T. M. S. L. (m)	質点番号	最大応答変位 (mm)		
		ケース No. 0	ケース No. 1	ケース No. 2
77.50	1	0.573	0.519	1.10
70.20	2	0.554	0.487	1.08
62.80	3	0.521	0.437	1.08
56.80	4	0.484	0.380	1.07
50.30	5	0.437	0.310	1.06
43.20	6	0.378	0.225	1.04
35.00	7	0.304	0.129	1.03
34.23	8	0.301	0.125	1.03
31.53	9	0.294	0.118	1.02

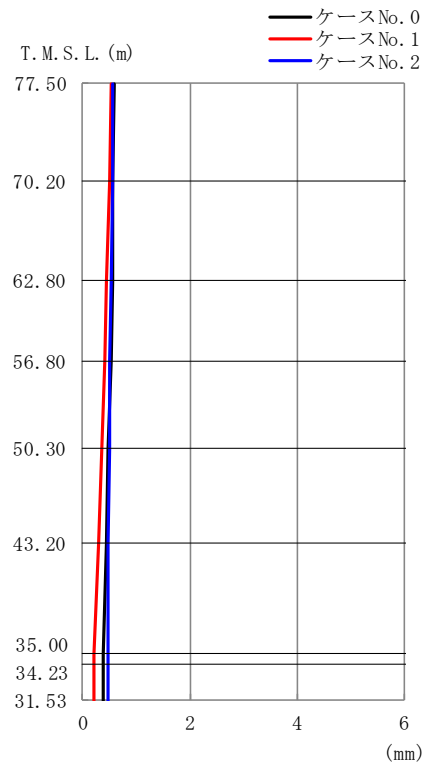

(d) S d - C 1 (UD)

第 4. 1. 3-37 図 最大応答変位 (鉛直方向) (4/4)

第 4. 1. 3-33 表 最大応答変位一覧表 (鉛直方向) (4/4)

(d) S d - C 1 (UD)

T. M. S. L. (m)	質点番号	最大応答変位 (mm)		
		ケース No. 0	ケース No. 1	ケース No. 2
77.50	1	0.601	0.538	0.567
70.20	2	0.575	0.505	0.551
62.80	3	0.550	0.454	0.535
56.80	4	0.520	0.408	0.517
50.30	5	0.481	0.358	0.500
43.20	6	0.435	0.298	0.483
35.00	7	0.392	0.224	0.463
34.23	8	0.390	0.220	0.462
31.53	9	0.386	0.214	0.460

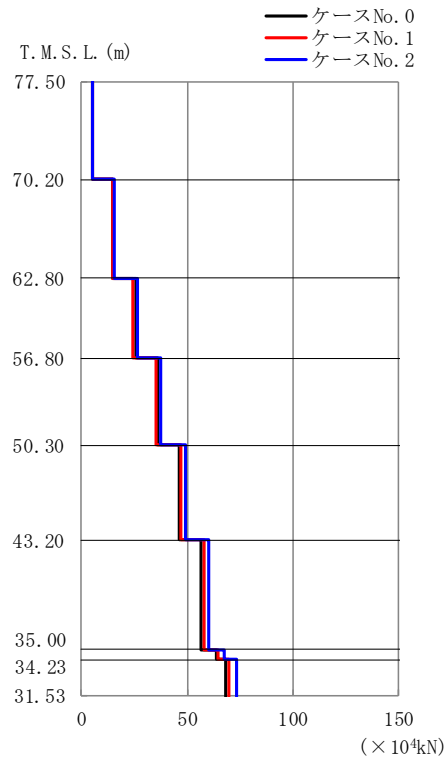

(a) S d - A (V)

第 4. 1. 3-38 図 最大応答軸力（鉛直方向）（1/4）

第 4. 1. 3-34 表 最大応答軸力一覧表（鉛直方向）（1/4）

(a) S d - A (V)

T. M. S. L. (m)	要素番号	最大応答軸力 (×10 <sup>4</sup> kN)		
		ケース No. 0	ケース No. 1	ケース No. 2
77.50	1	5.48	5.42	5.61
70.20	2	15.20	14.68	15.39
62.80	3	25.63	24.55	26.25
56.80	4	36.03	35.01	37.37
50.30	5	46.60	46.90	48.92
43.20	6	56.85	57.90	60.18
35.00	7	63.48	64.39	67.74
34.23	8	68.21	69.47	73.15
31.53				

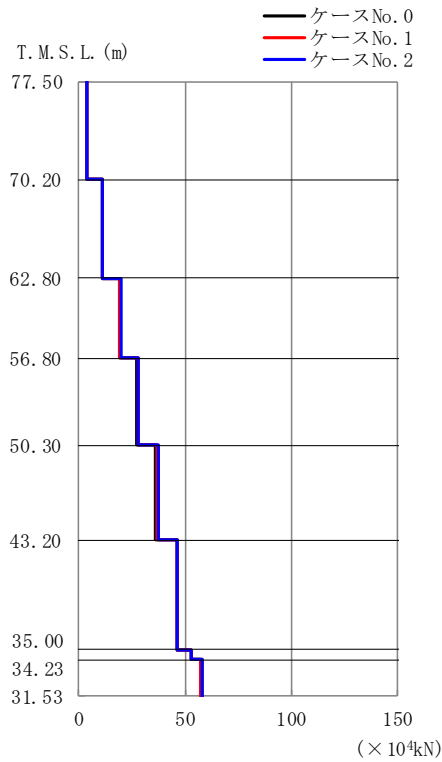

(b) S d - B 1 (UD)

第 4. 1. 3-38 図 最大応答軸力（鉛直方向）（2/4）

第 4. 1. 3-34 表 最大応答軸力一覧表（鉛直方向）（2/4）

(b) S d - B 1 (UD)

T. M. S. L. (m)	要素 番号	最大応答軸力 (×10 <sup>4</sup> kN)		
		ケース No. 0	ケース No. 1	ケース No. 2
77.50	1	4.08	3.94	4.10
70.20	2	11.32	11.18	11.54
62.80	3	19.08	19.21	19.73
56.80	4	27.32	27.71	28.31
50.30	5	36.22	36.89	37.41
43.20	6	45.97	46.05	46.44
35.00	7	52.85	52.57	53.09
34.23	8	57.78	57.44	58.00
31.53				



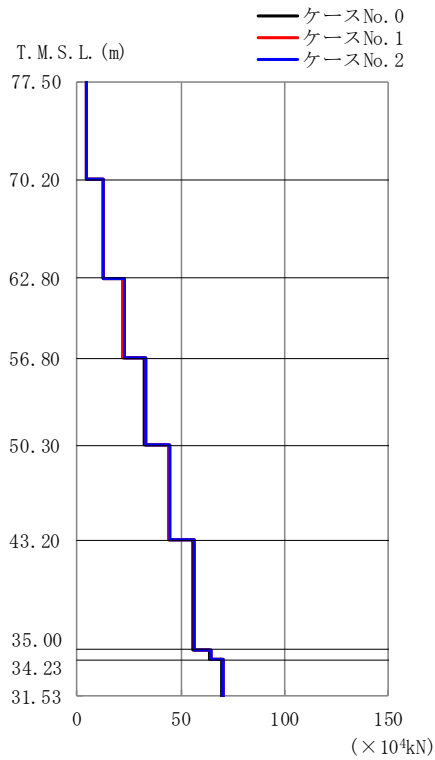

(c) S d - B 3 (UD)

第 4. 1. 3-38 図 最大応答軸力（鉛直方向） (3/4)

第 4. 1. 3-34 表 最大応答軸力一覧表（鉛直方向） (3/4)

(c) S d - B 3 (UD)

T. M. S. L. (m)	要素 番号	最大応答軸力 (×10 <sup>4</sup> kN)		
		ケース No. 0	ケース No. 1	ケース No. 2
77.50	1	4.38	4.47	4.56
70.20	2	12.60	12.80	13.02
62.80	3	22.03	22.38	22.65
56.80	4	32.31	32.81	33.06
50.30	5	43.77	44.40	44.53
43.20	6	55.60	56.30	56.43
35.00	7	63.65	64.38	64.71
34.23	8	69.40	70.15	70.62
31.53				



(d) S d - C 1 (UD)

第 4. 1. 3-38 図 最大応答軸力（鉛直方向）（4/4）

第 4. 1. 3-34 表 最大応答軸力一覧表（鉛直方向）（4/4）

(d) S d - C 1 (UD)

T. M. S. L. (m)	要素 番号	最大応答軸力(×10 <sup>4</sup> kN)		
		ケース No. 0	ケース No. 1	ケース No. 2
77.50	1	4.57	4.59	4.01
70.20	2	12.55	12.69	11.00
62.80	3	20.86	21.33	18.10
56.80	4	28.91	29.77	25.49
50.30	5	36.64	38.09	33.30
43.20	6	43.29	45.42	40.65
35.00	7	47.86	49.32	45.04
34.23	8	51.43	52.07	48.16
31.53				

第 4.1.3-35 表 最大応答せん断ひずみ度 (S d - A (H) , NS 方向)

T. M. S. L. (m)	要素 番号	最大応答せん断ひずみ度 ( $\times 10^{-3}$ )			第1折点	第2折点
		ケース No. 0	ケース No. 1	ケース No. 2	$\gamma_1$ ( $\times 10^{-3}$ )	$\gamma_2$ ( $\times 10^{-3}$ )
77.50	1	0.0825	0.0886	0.0794	0.186	0.559
70.20						
62.80	2	0.0739	0.0804	0.0749	0.197	0.591
56.80						
50.30	3	0.0937	0.0959	0.0947	0.208	0.623
43.20						
35.00	4	0.0963	0.0985	0.0974	0.214	0.642
34.23						
	5	0.105	0.109	0.106	0.219	0.658
	6	0.104	0.106	0.127	0.224	0.673
	7	0.0336	0.0321	0.0408	-	-

(単位：m)

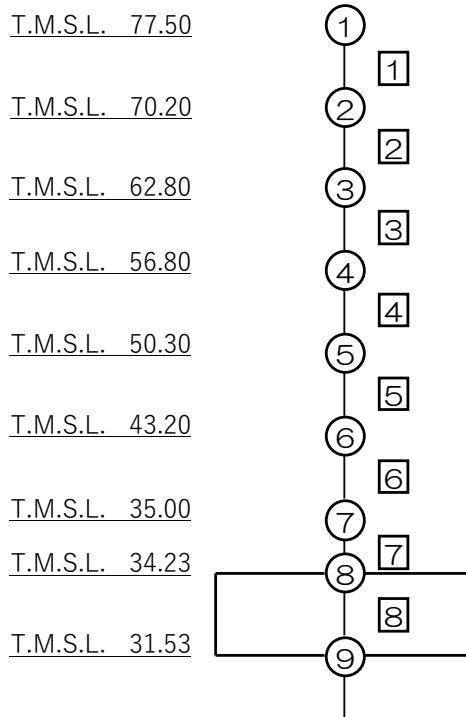

注記 1：○数字は質点番号を示す。  
2：□数字は要素番号を示す。

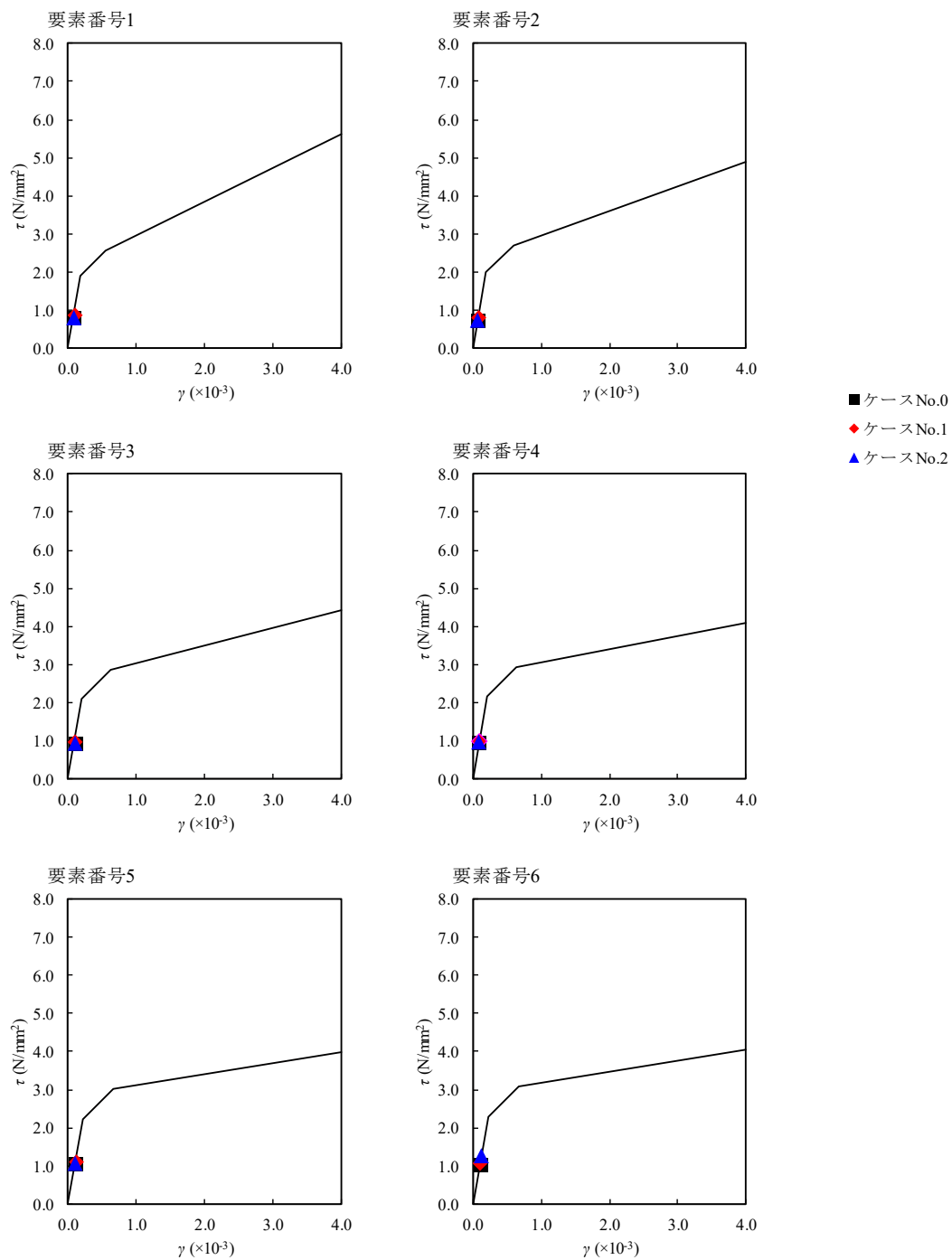

第 4. 1. 3-39 図  $\tau$ - $\gamma$  関係と最大応答値 (S d - A (H) , NS 方向)

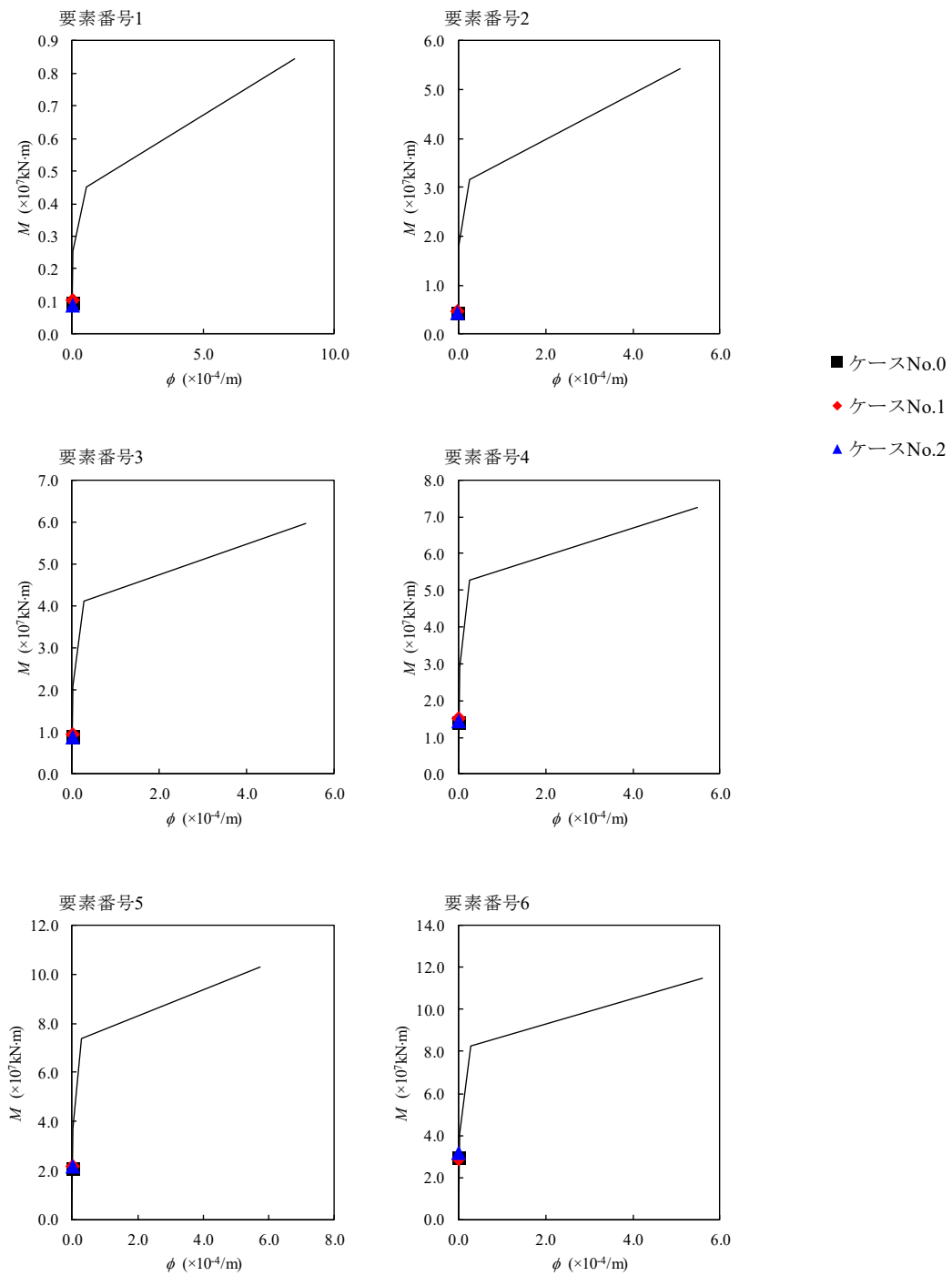

第 4.1.3-40 図 M- $\phi$  関係と最大応答値 (S d - A (H), NS 方向)

第 4.1.3-36 表 最大応答せん断ひずみ度 (S d - B 1 (NS) , NS 方向)

T. M. S. L. (m)	要素 番号	最大応答せん断ひずみ度 ( $\times 10^{-3}$ )			第1折点	第2折点
		ケース No. 0	ケース No. 1	ケース No. 2	$\gamma_1$ ( $\times 10^{-3}$ )	$\gamma_2$ ( $\times 10^{-3}$ )
77.50	1	0.0528	0.0569	0.0496	0.186	0.559
70.20	2	0.0473	0.0531	0.0458	0.197	0.591
62.80	3	0.0562	0.0621	0.0547	0.208	0.623
56.80	4	0.0561	0.0598	0.0537	0.214	0.642
50.30	5	0.0599	0.0633	0.0556	0.219	0.658
43.20	6	0.0630	0.0656	0.0659	0.224	0.673
35.00	7	0.0195	0.0204	0.0206	-	-
34.23						

(単位：m)

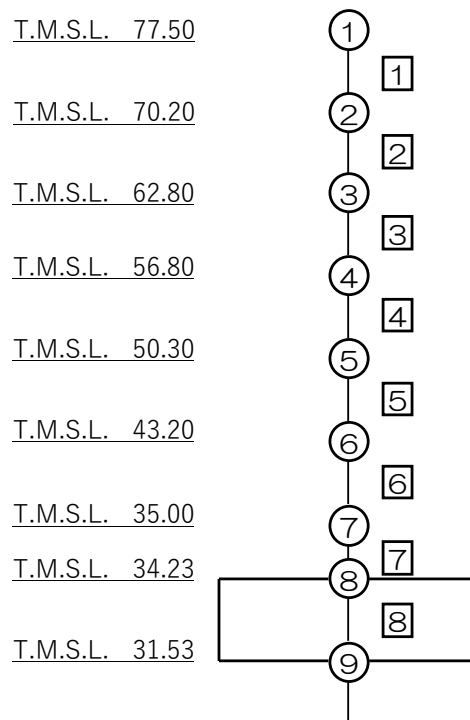

注記 1 : ○数字は質点番号を示す。  
2 : □数字は要素番号を示す。

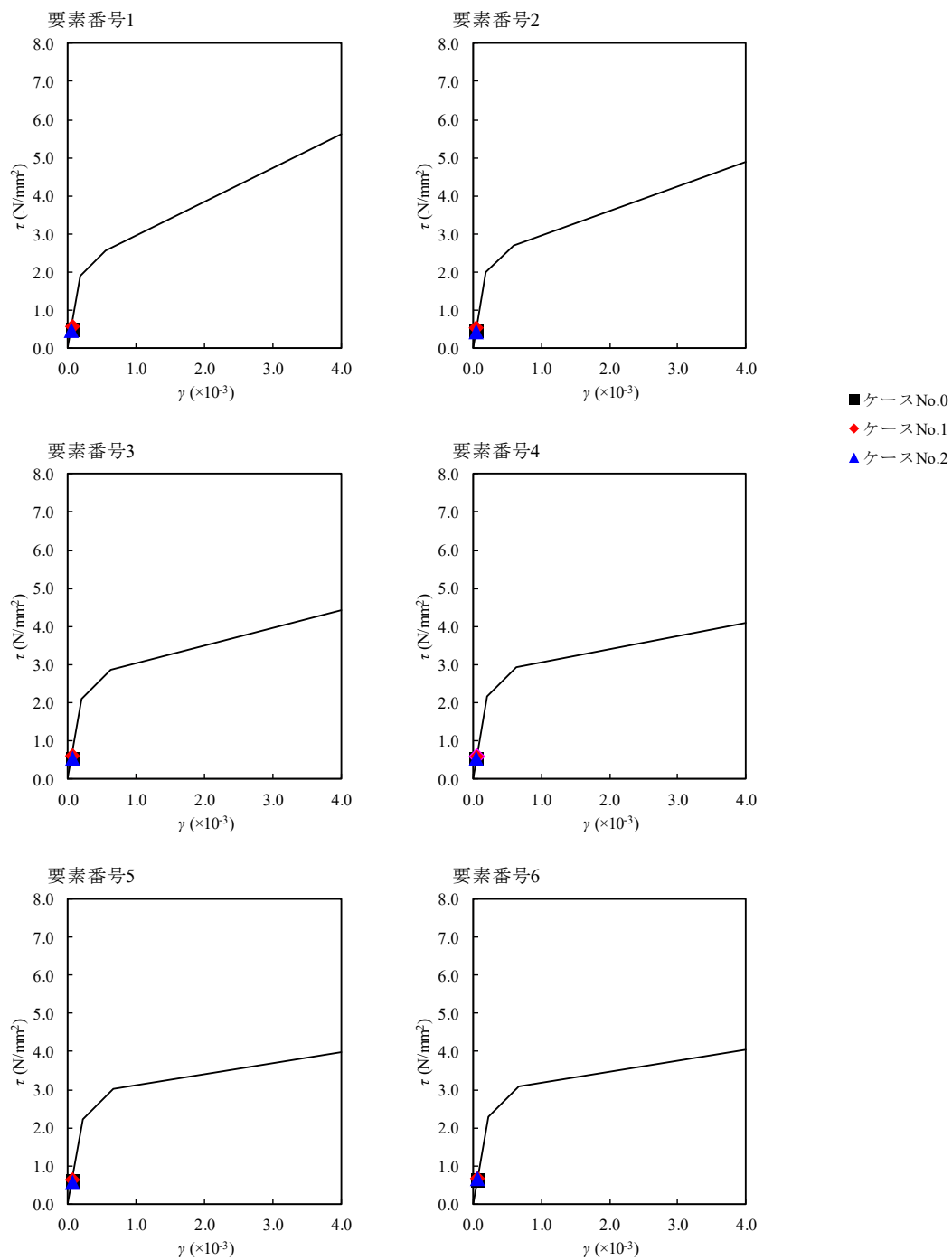

第 4.1.3-41 図 τ-γ 関係と最大応答値 (S d-B 1 (NS), NS 方向)

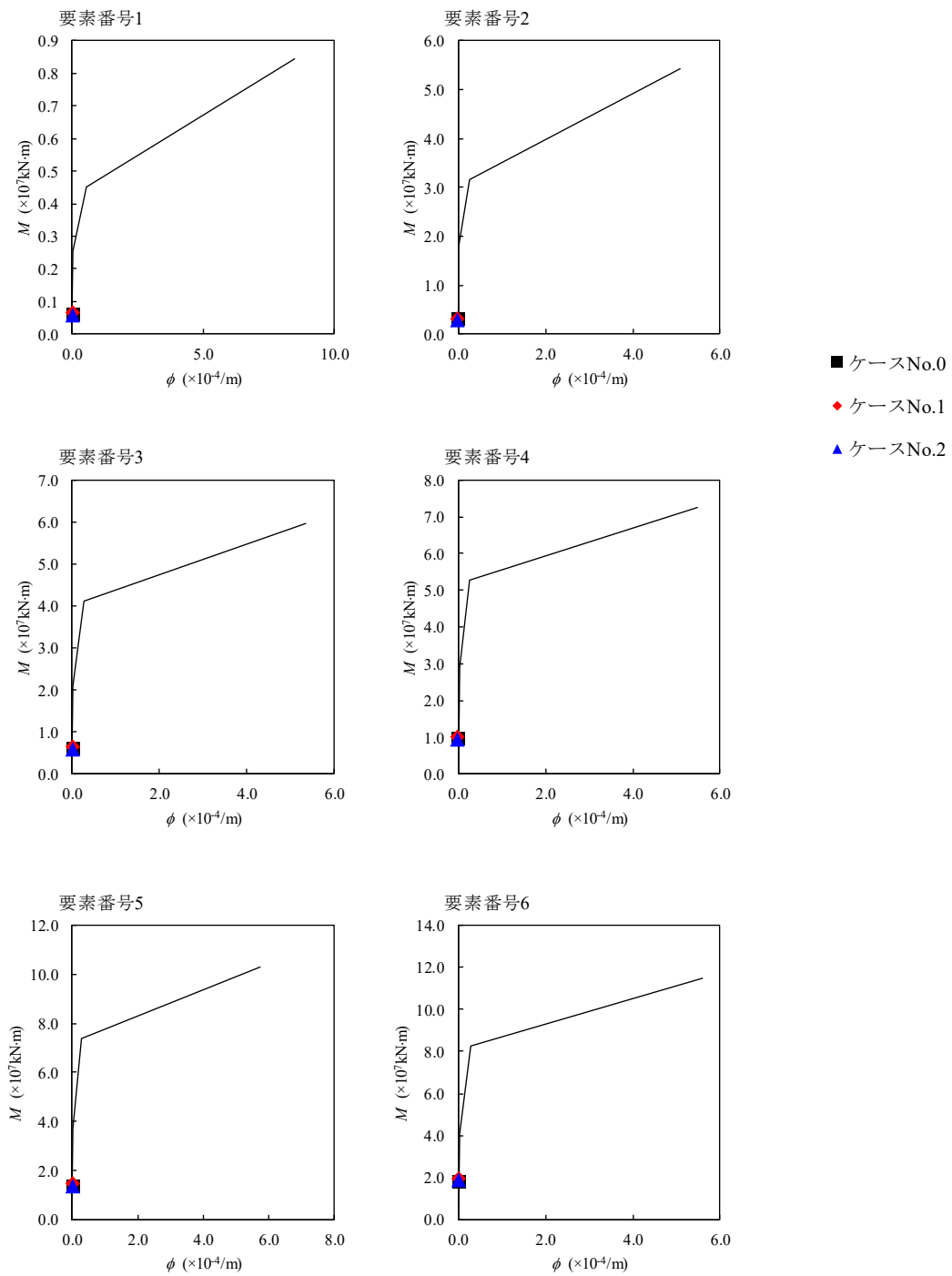

第 4.1.3-42 図 M- $\phi$  関係と最大応答値 (S d - B 1 (NS), NS 方向)



第 4.1.3-37 表 最大応答せん断ひずみ度 (S d - B 3 (NS) , NS 方向)

T. M. S. L. (m)	要素 番号	最大応答せん断ひずみ度 ( $\times 10^{-3}$ )			第1折点	第2折点
		ケース No. 0	ケース No. 1	ケース No. 2	$\gamma_1$ ( $\times 10^{-3}$ )	$\gamma_2$ ( $\times 10^{-3}$ )
77.50	1	0.0543	0.0637	0.0573	0.186	0.559
70.20	2	0.0536	0.0592	0.0565	0.197	0.591
62.80	3	0.0681	0.0749	0.0715	0.208	0.623
56.80	4	0.0708	0.0770	0.0741	0.214	0.642
50.30	5	0.0782	0.0827	0.0814	0.219	0.658
43.20	6	0.0836	0.0777	0.0923	0.224	0.673
35.00	7	0.0264	0.0251	0.0293	-	-
34.23						

(単位：m)

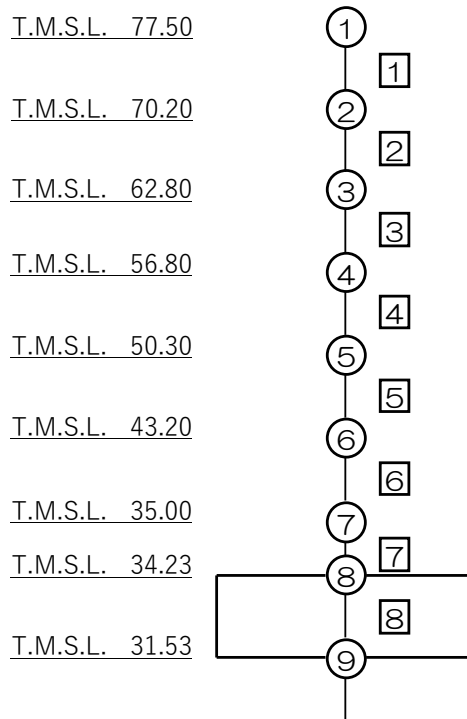

注記 1 : ○数字は質点番号を示す。  
2 : □数字は要素番号を示す。

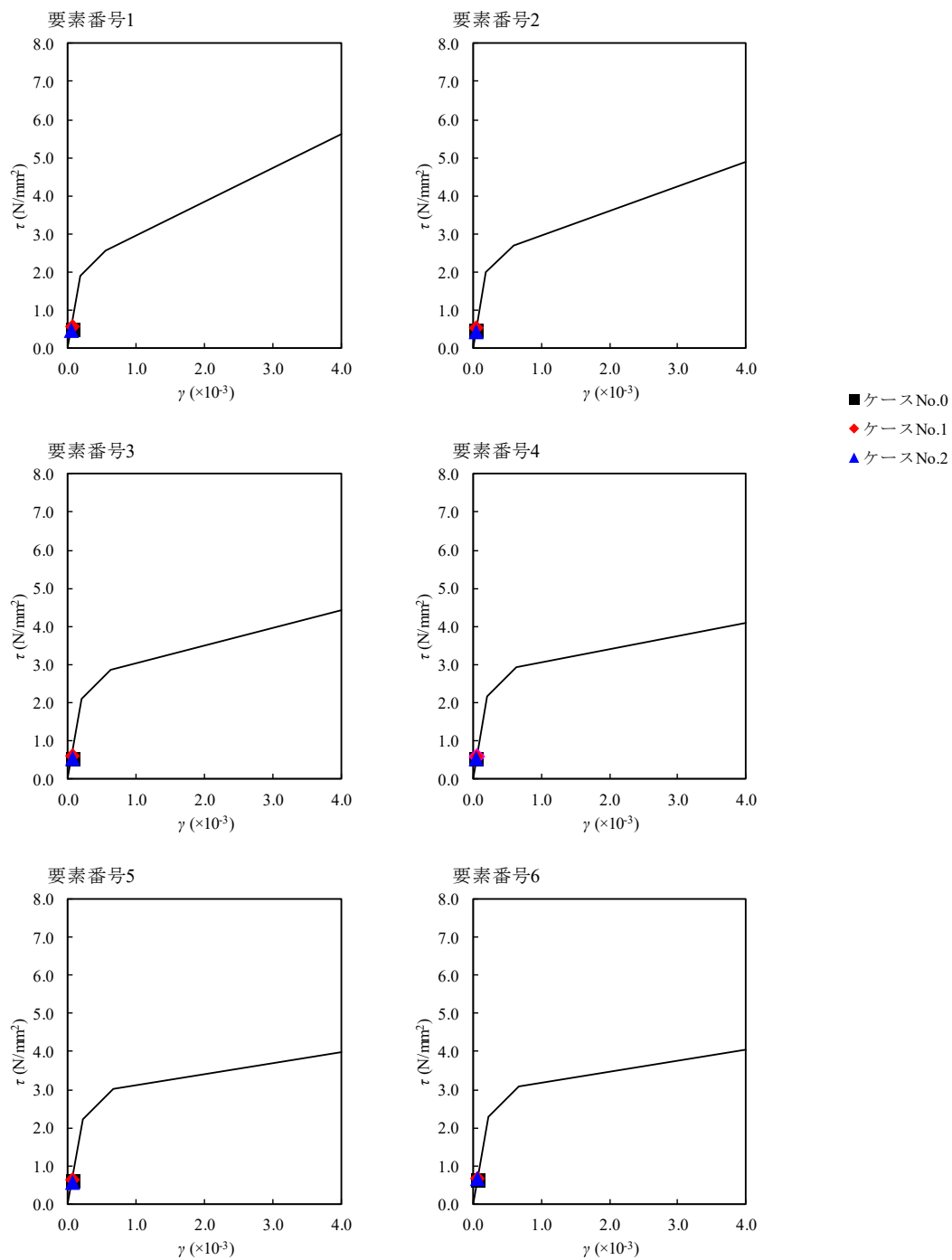

第 4. 1. 3-43 図  $\tau - \gamma$  関係と最大応答値 (S d - B 3 (NS) , NS 方向)

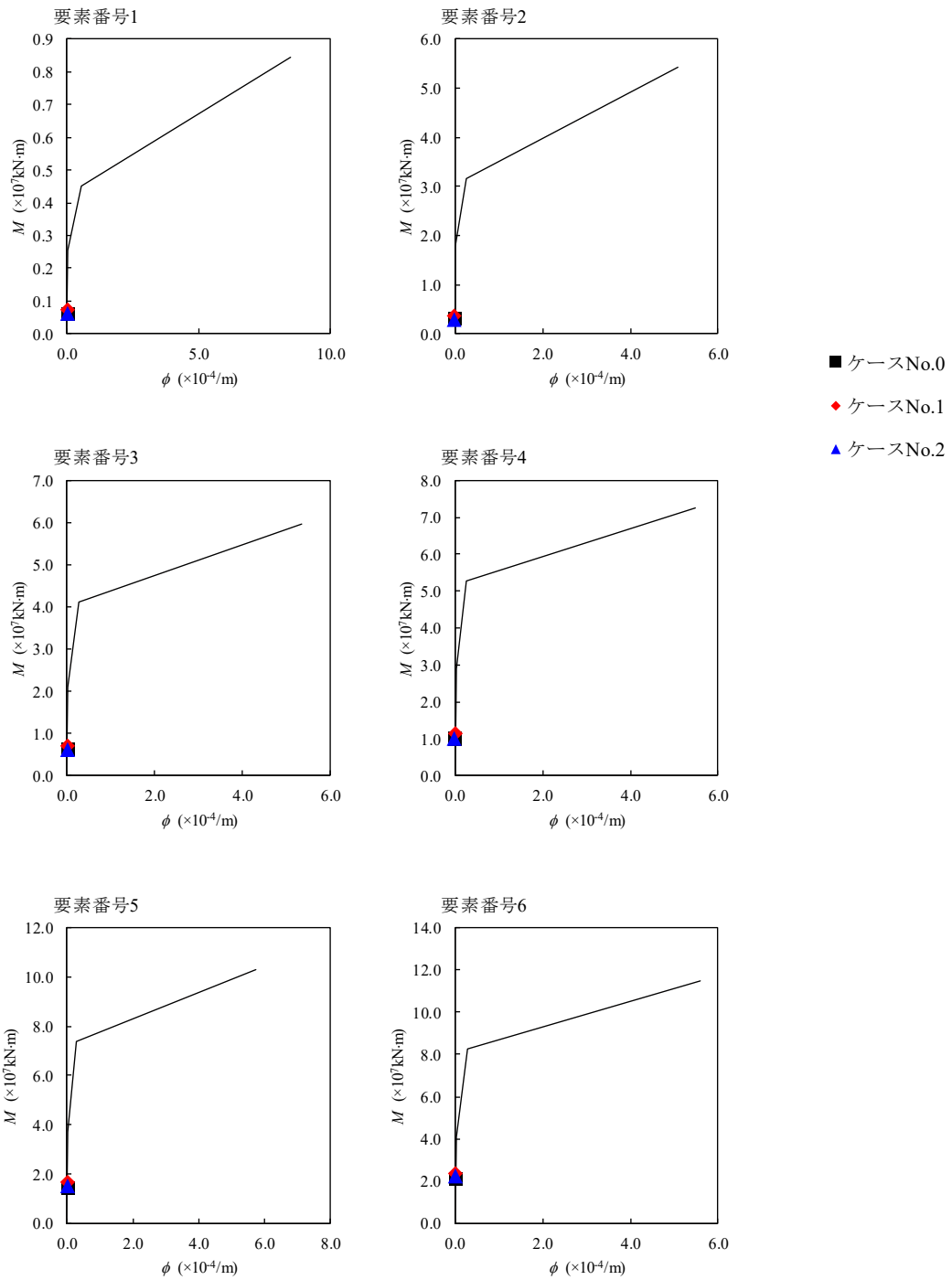

第 4.1.3-44 図 M- $\phi$  関係と最大応答値 (S d - B 3 (NS), NS 方向)

第 4. 1. 3-38 表 最大応答せん断ひずみ度 ( S d - C 1 ( N S E W ) , NS 方向)

T. M. S. L. (m)	要素 番号	最大応答せん断ひずみ度 ( $\times 10^{-3}$ )			第1折点	第2折点
		ケース No. 0	ケース No. 1	ケース No. 2	$\gamma_1$ ( $\times 10^{-3}$ )	$\gamma_2$ ( $\times 10^{-3}$ )
77.50	1	0.0887	0.0881	0.103	0.186	0.559
70.20						
62.80	2	0.0893	0.0867	0.105	0.197	0.591
56.80						
50.30	3	0.114	0.111	0.133	0.208	0.623
43.20						
35.00	4	0.118	0.116	0.136	0.214	0.642
34.23						
	5	0.132	0.129	0.149	0.219	0.658
	6	0.139	0.137	0.164	0.224	0.673
	7	0.0438	0.0433	0.0516	-	-

(単位：m)

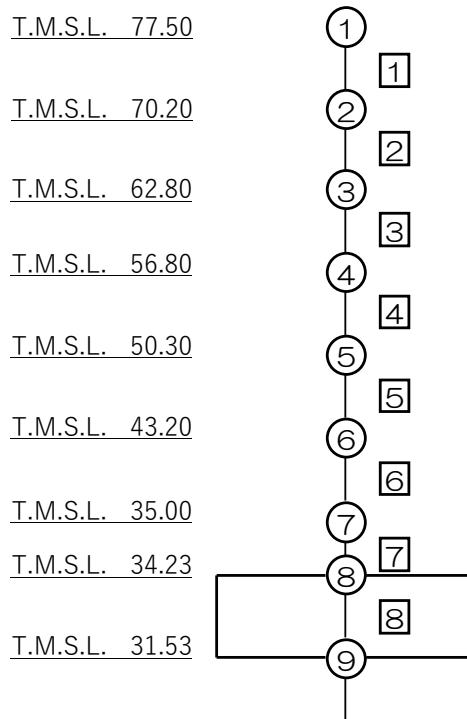

注記 1 : ○数字は質点番号を示す。  
2 : □数字は要素番号を示す。

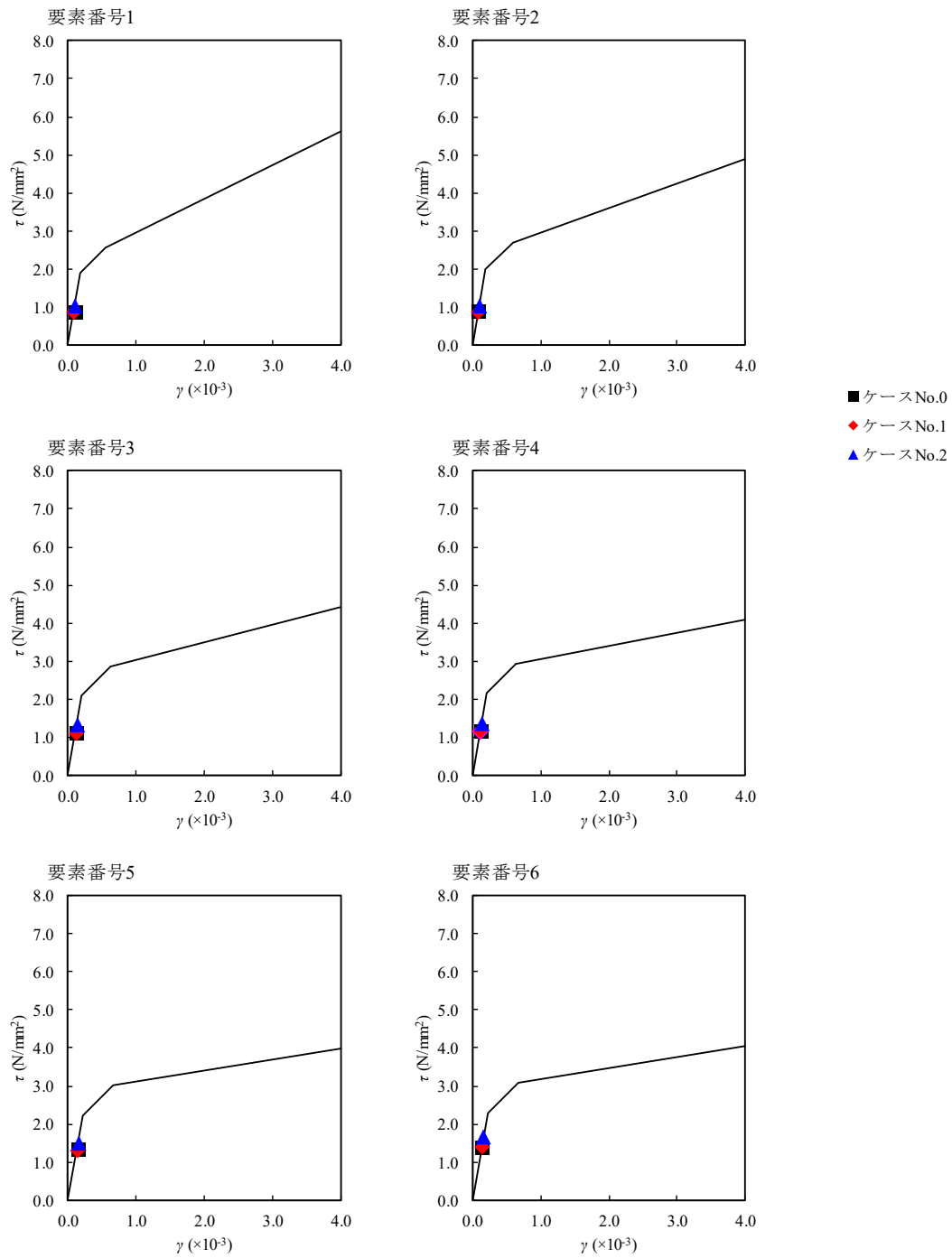

第 4. 1. 3-45 図  $\tau - \gamma$  関係と最大応答値 ( S d - C 1 ( N S E W ) , NS 方向)

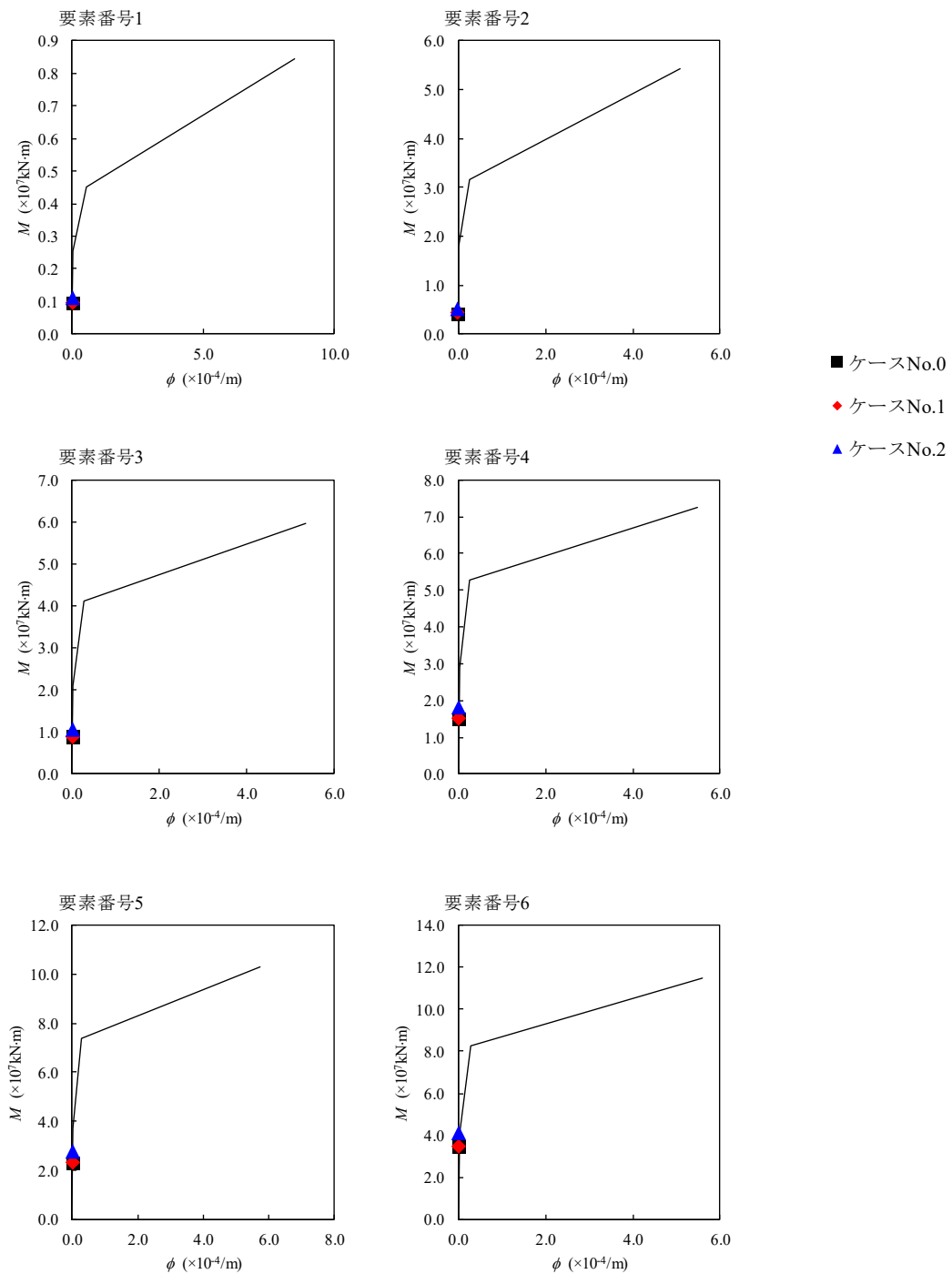

第 4.1.3-46 図 M- $\phi$  関係と最大応答値 (S d - C 1 (NSEW), NS 方向)

第 4.1.3-39 表 最大応答せん断ひずみ度 (S d - A (H) , EW 方向)

T. M. S. L. (m)	要素 番号	最大応答せん断ひずみ度 ( $\times 10^{-3}$ )			第1折点	第2折点
		ケース No. 0	ケース No. 1	ケース No. 2	$\gamma_1$ ( $\times 10^{-3}$ )	$\gamma_2$ ( $\times 10^{-3}$ )
77.50	1	0.0321	0.0355	0.0340	0.186	0.559
70.20						
62.80	2	0.0615	0.0678	0.0629	0.197	0.591
56.80						
50.30	3	0.0810	0.0852	0.0819	0.208	0.623
43.20						
35.00	4	0.0938	0.0966	0.0948	0.214	0.642
34.23						
	5	0.0974	0.100	0.0970	0.219	0.658
	6	0.0932	0.0927	0.113	0.224	0.673
	7	0.0257	0.0242	0.0311	-	-

(単位：m)

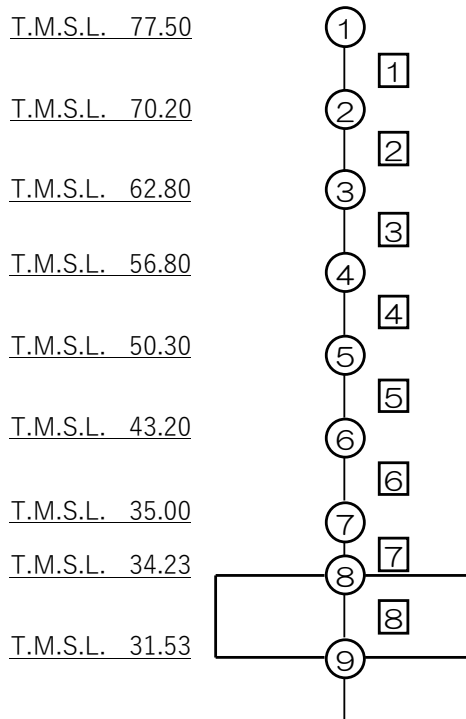

注記 1 : ○数字は質点番号を示す。  
2 : □数字は要素番号を示す。

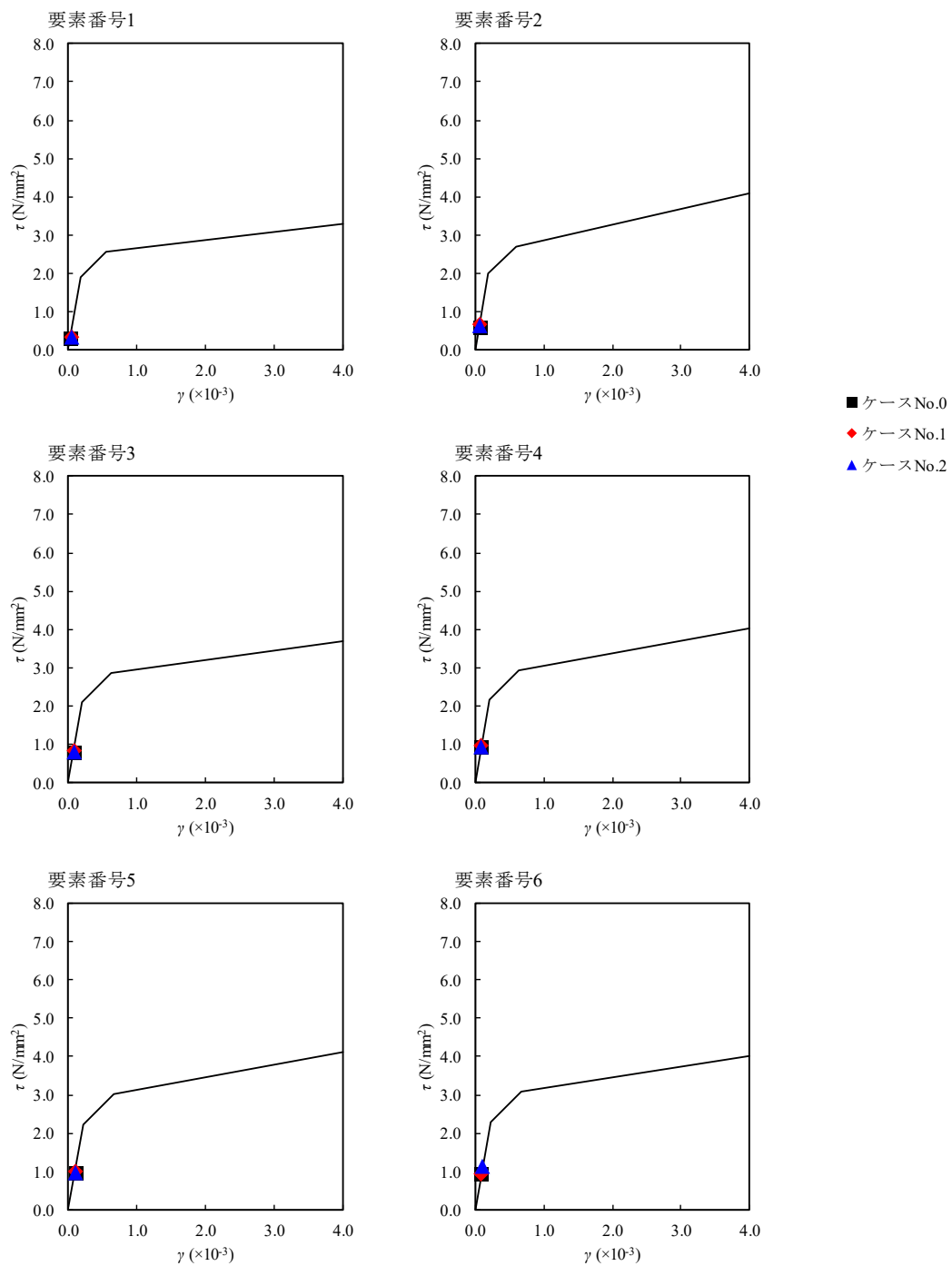

第 4.1.3-47 図  $\tau$ - $\gamma$  関係と最大応答値 (S d - A (H) , EW 方向)



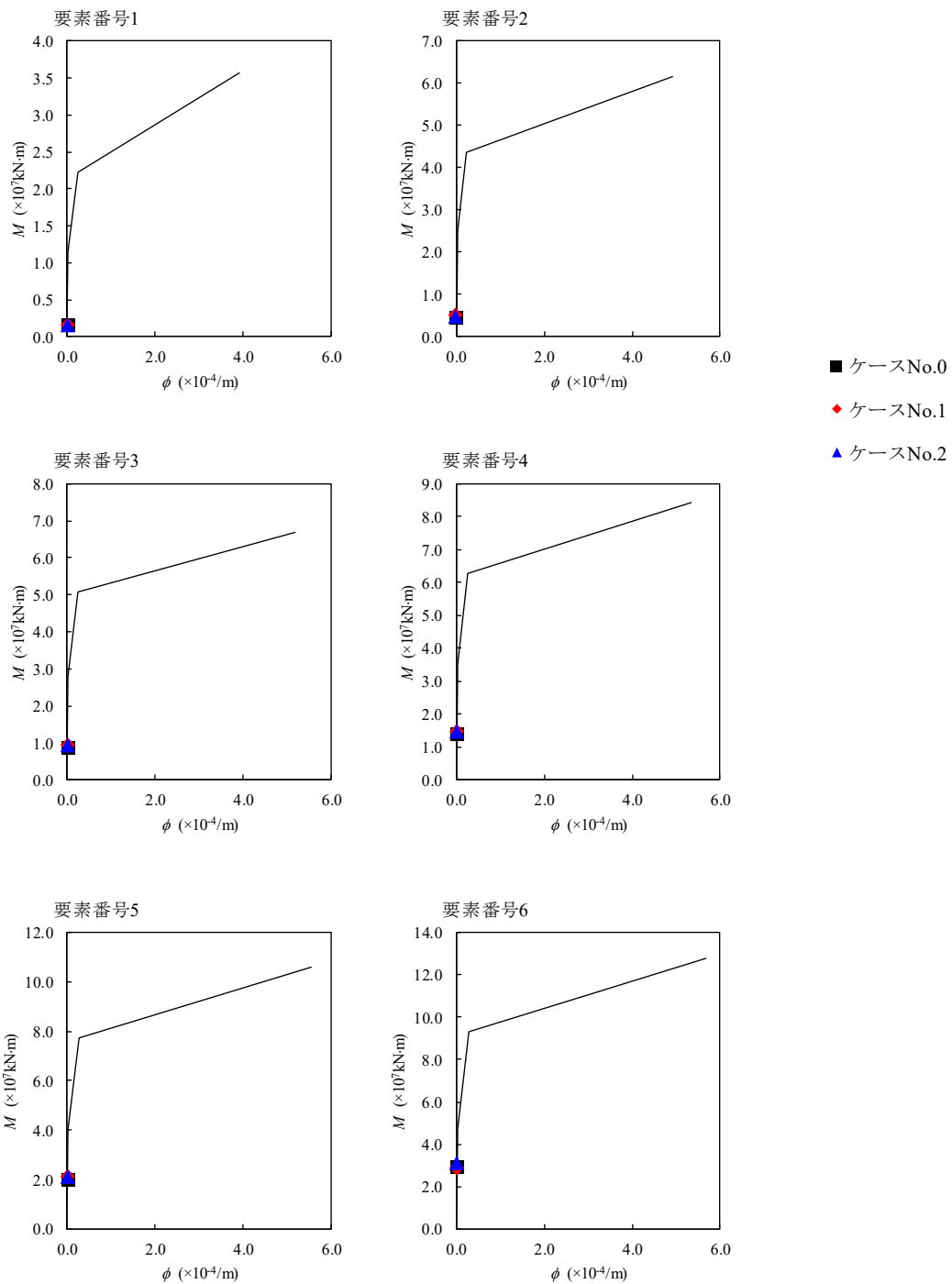

第 4. 1. 3-48 図 M- $\phi$  関係と最大応答値 (S d - A (H) , EW 方向)

第 4.1.3-40 表 最大応答せん断ひずみ度 (S d - B 1 (EW) , EW 方向)

T. M. S. L. (m)	要素 番号	最大応答せん断ひずみ度 ( $\times 10^{-3}$ )			第1折点	第2折点
		ケース No. 0	ケース No. 1	ケース No. 2	$\gamma_1$ ( $\times 10^{-3}$ )	$\gamma_2$ ( $\times 10^{-3}$ )
77.50	1	0.0279	0.0289	0.0257	0.186	0.559
70.20	2	0.0539	0.0565	0.0484	0.197	0.591
62.80	3	0.0684	0.0732	0.0619	0.208	0.623
56.80	4	0.0770	0.0820	0.0683	0.214	0.642
50.30	5	0.0763	0.0819	0.0681	0.219	0.658
43.20	6	0.0728	0.0742	0.0764	0.224	0.673
35.00	7	0.0192	0.0198	0.0202	-	-
34.23						

(単位 : m)

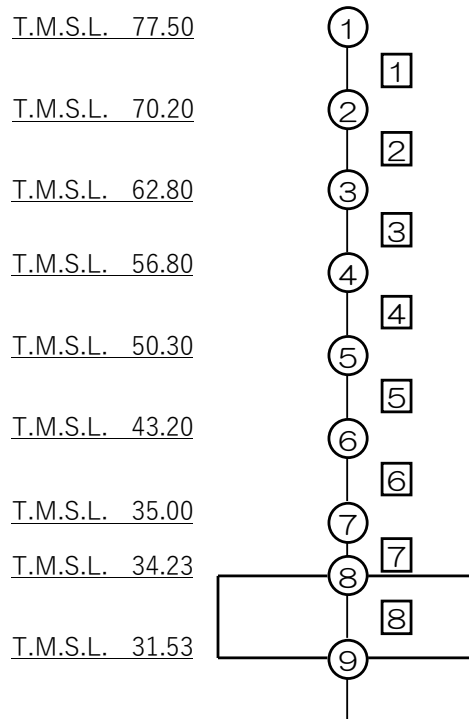

注記 1 : ○数字は質点番号を示す。  
2 : □数字は要素番号を示す。

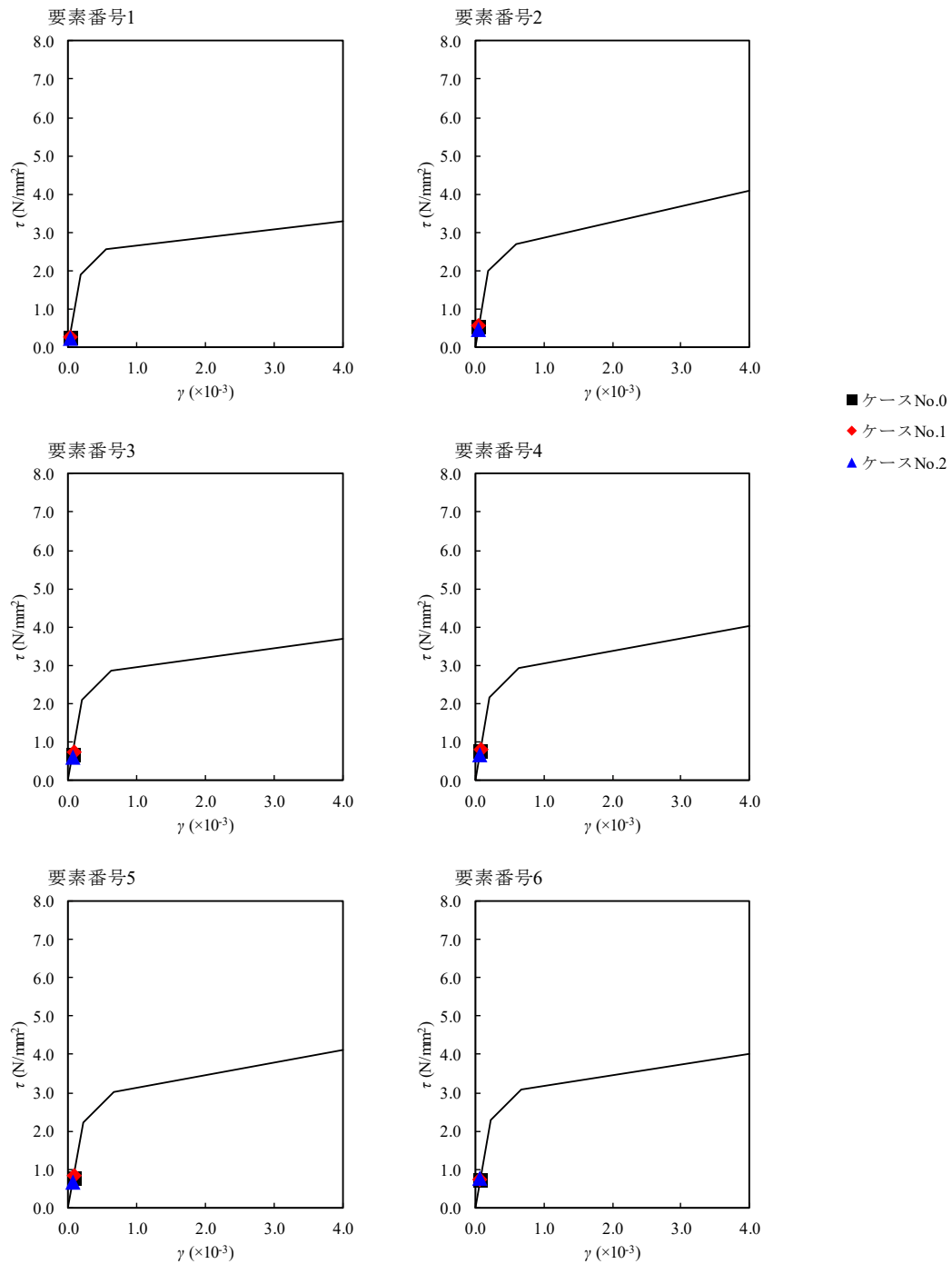

第 4.1.3-49 図  $\tau - \gamma$  関係と最大応答値 (S d - B 1 (EW) , EW 方向)

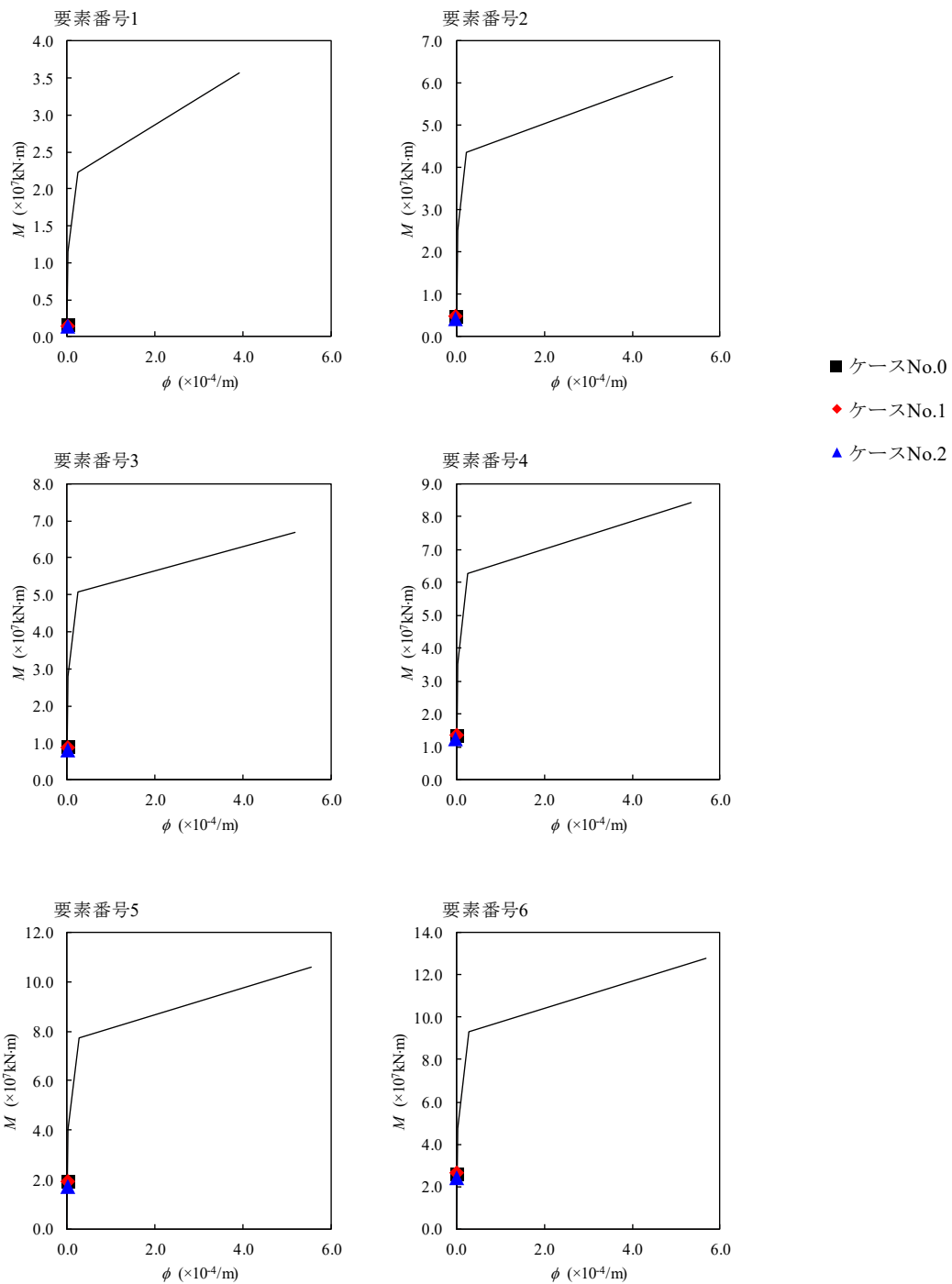

第 4.1.3-50 図 M- $\phi$  関係と最大応答値 (S d - B 1 (EW), EW 方向)

第 4.1.3-41 表 最大応答せん断ひずみ度 (S d - B 3 (EW) , EW 方向)

T. M. S. L. (m)	要素 番号	最大応答せん断ひずみ度 ( $\times 10^{-3}$ )			第1折点	第2折点
		ケース No. 0	ケース No. 1	ケース No. 2	$\gamma_1$ ( $\times 10^{-3}$ )	$\gamma_2$ ( $\times 10^{-3}$ )
77.50	1	0.0254	0.0262	0.0222	0.186	0.559
70.20						
62.80	2	0.0497	0.0510	0.0429	0.197	0.591
56.80						
50.30	3	0.0644	0.0662	0.0559	0.208	0.623
43.20						
35.00	4	0.0725	0.0747	0.0631	0.214	0.642
34.23						
	5	0.0721	0.0747	0.0628	0.219	0.658
	6	0.0625	0.0687	0.0711	0.224	0.673
	7	0.0173	0.0179	0.0195	-	-

(単位 : m)

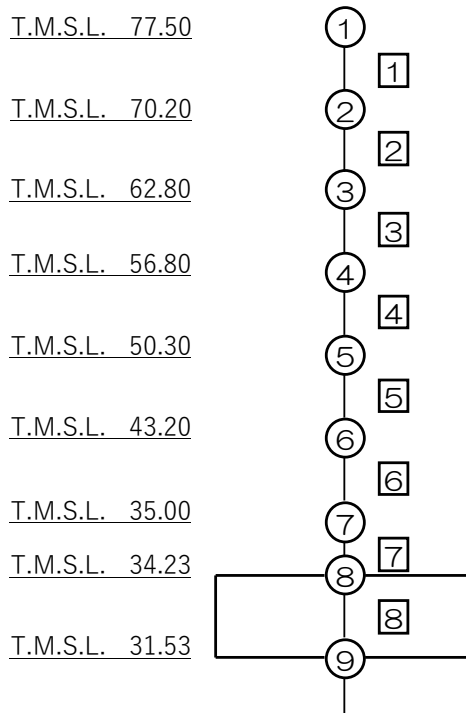

注記 1 : ○数字は質点番号を示す。  
2 : □数字は要素番号を示す。

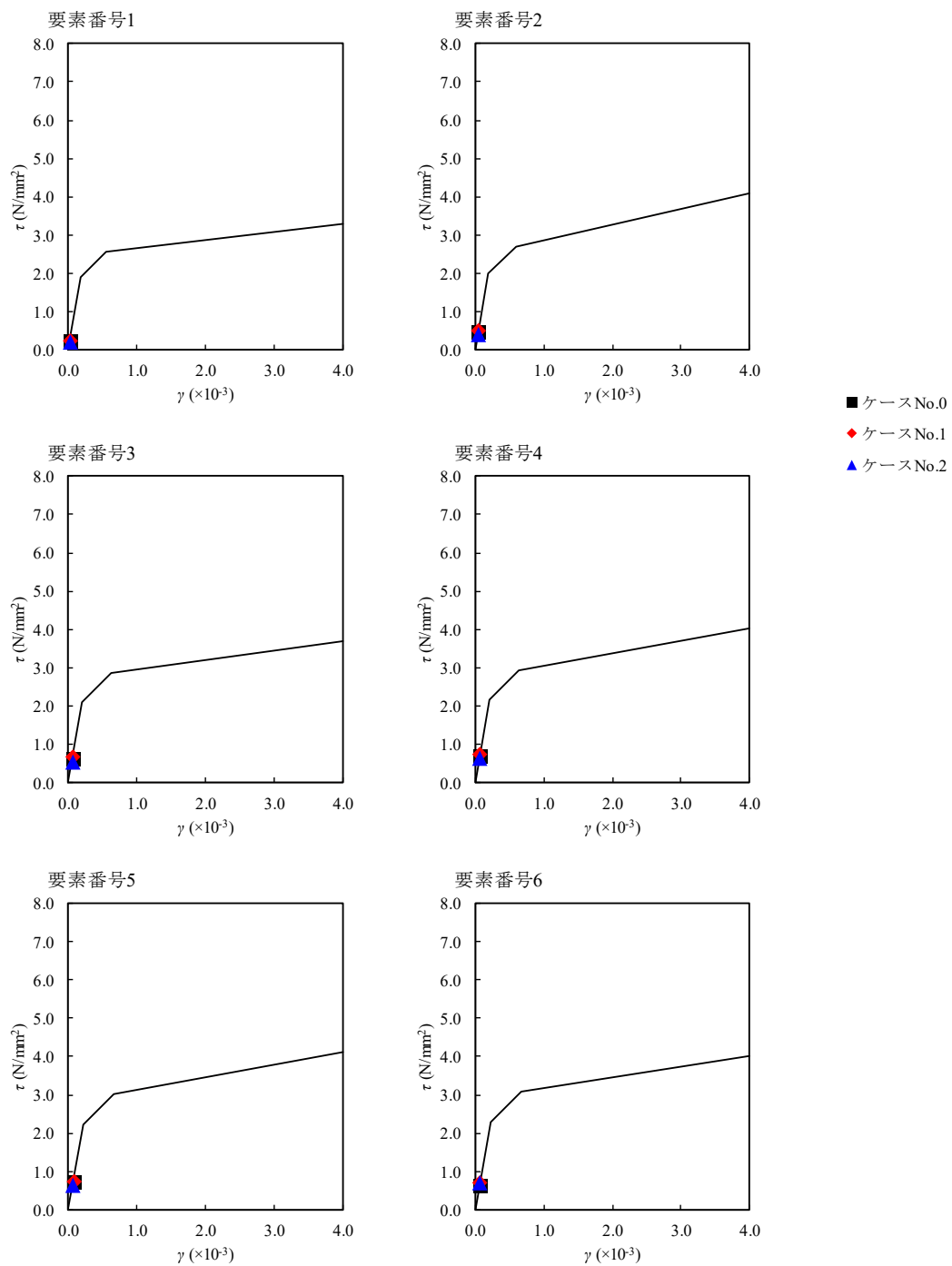

第 4.1.3-51 図  $\tau - \gamma$  関係と最大応答値 (S d - B 3 (EW) , EW 方向)

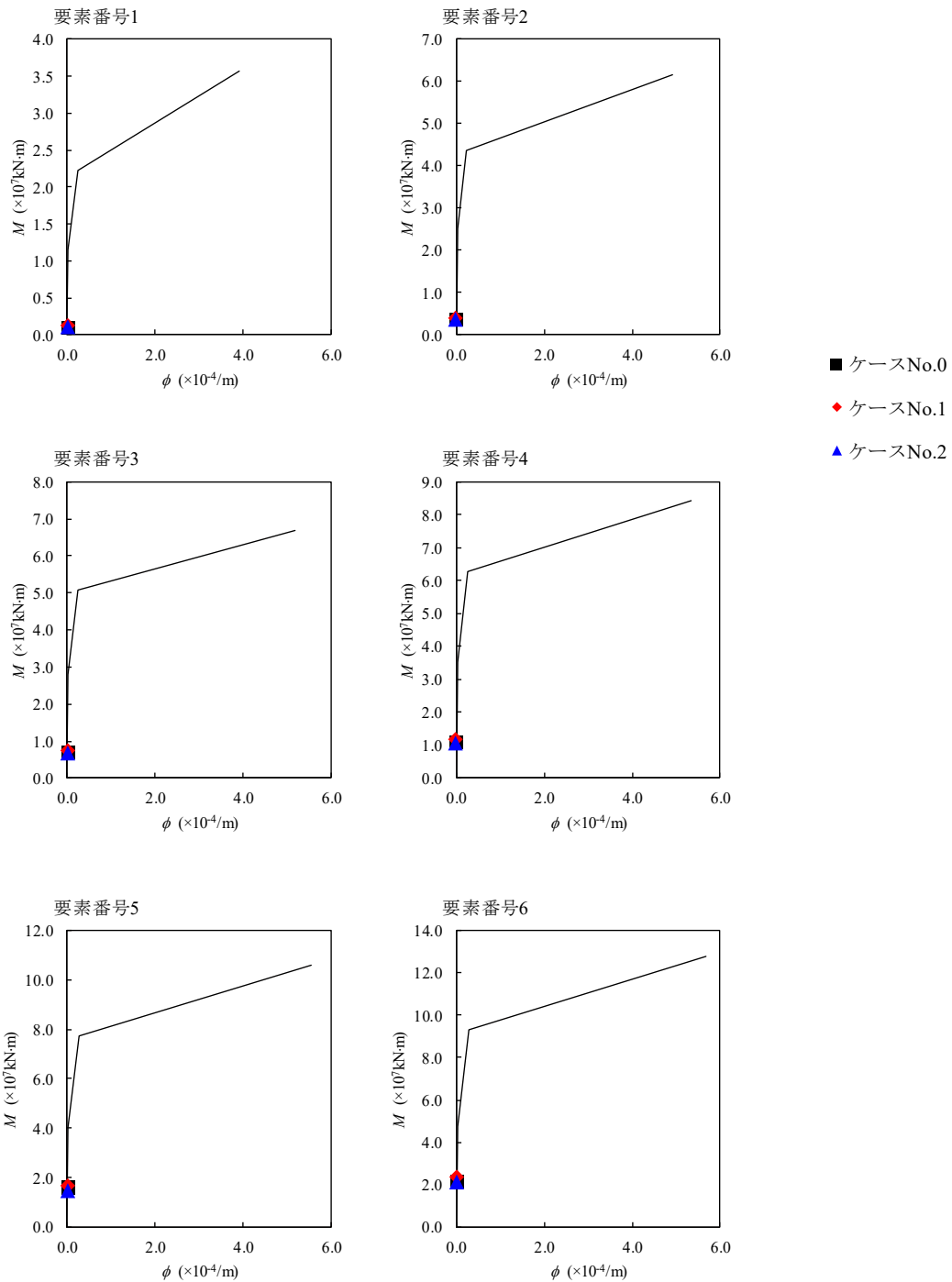

第 4.1.3-52 図 M- $\phi$  関係と最大応答値 (S d - B 3 (EW), EW 方向)

第 4.1.3-42 表 最大応答せん断ひずみ度 (S d - C 1 (N S E W) , E W 方向)

T. M. S. L. (m)	要素 番号	最大応答せん断ひずみ度 ( $\times 10^{-3}$ )			第1折点	第2折点
		ケース No. 0	ケース No. 1	ケース No. 2	$\gamma_1$ ( $\times 10^{-3}$ )	$\gamma_2$ ( $\times 10^{-3}$ )
77.50	1	0.0369	0.0370	0.0444	0.186	0.559
70.20	2	0.0746	0.0732	0.0882	0.197	0.591
62.80	3	0.100	0.0984	0.117	0.208	0.623
56.80	4	0.118	0.115	0.136	0.214	0.642
50.30	5	0.123	0.119	0.140	0.219	0.658
43.20	6	0.124	0.121	0.146	0.224	0.673
35.00	7	0.0333	0.0327	0.0394	—	—
34.23						

(単位：m)

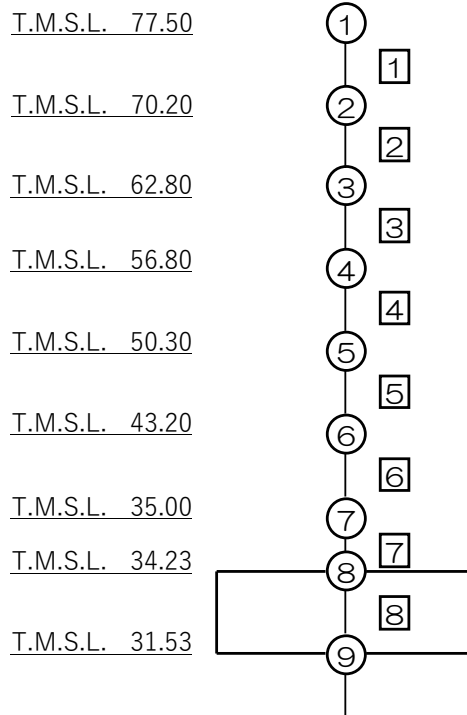

注記 1：○数字は質点番号を示す。  
2：□数字は要素番号を示す。



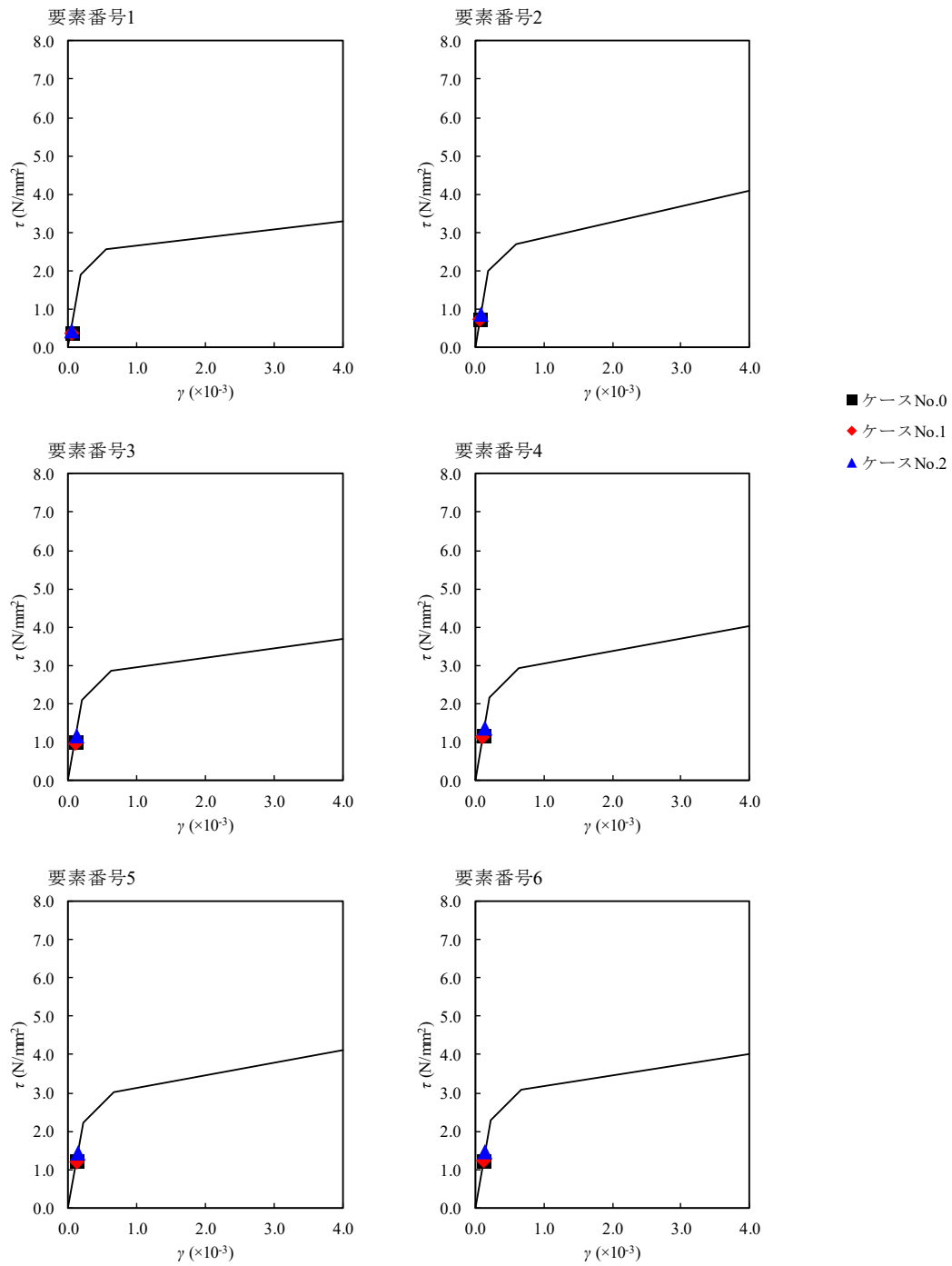

第 4. 1. 3-53 図  $\tau - \gamma$  関係と最大応答値 ( S d - C 1 ( N S E W ) , E W 方向)

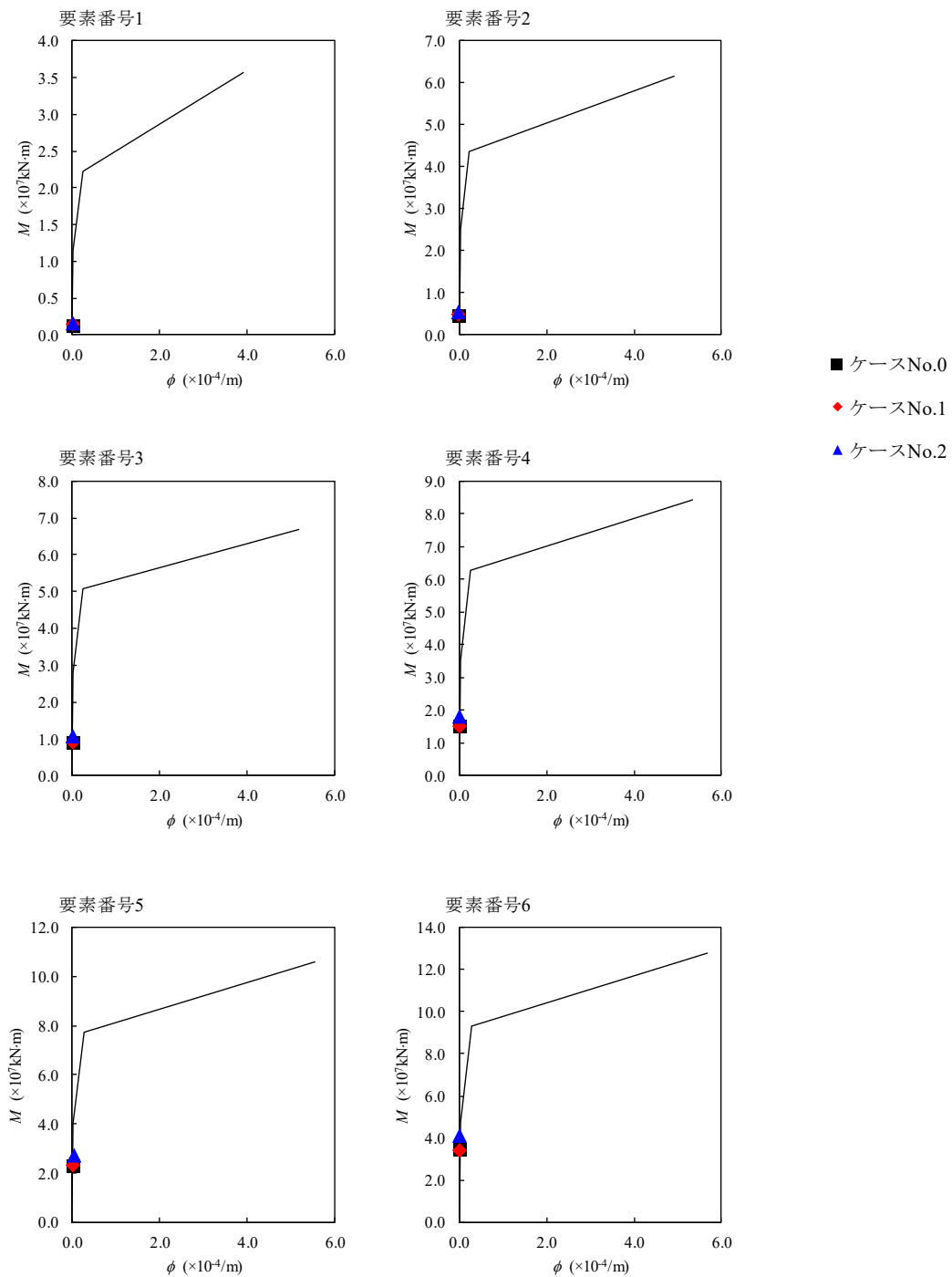

第 4.1.3-54 図 M- $\phi$  関係と最大応答値 (S d - C 1 (N S E W) , E W 方向)

第 4.1.3-43 表 浮上り検討 (弾性設計用地震動 S d, ケース No. 1)

(a) NS 方向

地震動	浮上り限界転倒 モーメント ( $\times 10^7 \text{kN} \cdot \text{m}$ )	最小接地率算出時の 転倒モーメント ( $\times 10^7 \text{kN} \cdot \text{m}$ )	接地率 (%)
Sd-A(H)	4.48	3.28	100
Sd-B1(NS)		2.22	100
Sd-B3(NS)		2.71	100
Sd-C1(NSEW)		4.05	100

(b) EW 方向

地震動	浮上り限界転倒 モーメント ( $\times 10^7 \text{kN} \cdot \text{m}$ )	最小接地率算出時の 転倒モーメント ( $\times 10^7 \text{kN} \cdot \text{m}$ )	接地率 (%)
Sd-A(H)	4.53	3.26	100
Sd-B1(EW)		3.00	100
Sd-B3(EW)		2.66	100
Sd-C1(NSEW)		3.98	100

第 4.1.3-44 表 浮上り検討 (弾性設計用地震動 S d, ケース No.2)

(a) NS 方向

地震動	浮上り限界転倒 モーメント ( $\times 10^7 \text{kN} \cdot \text{m}$ )	最小接地率算出時の 転倒モーメント ( $\times 10^7 \text{kN} \cdot \text{m}$ )	接地率 (%)
Sd-A(H)	4.48	3.71	100
Sd-B1(NS)		2.13	100
Sd-B3(NS)		2.63	100
Sd-C1(NSEW)		4.78	100

(b) EW 方向

地震動	浮上り限界転倒 モーメント ( $\times 10^7 \text{kN} \cdot \text{m}$ )	最小接地率算出時の 転倒モーメント ( $\times 10^7 \text{kN} \cdot \text{m}$ )	接地率 (%)
Sd-A(H)	4.53	3.64	100
Sd-B1(EW)		2.80	100
Sd-B3(EW)		2.46	100
Sd-C1(NSEW)		4.75	100

第 4.1.3-45 表 最大接地圧 (弾性設計用地震動 S d, ケース No. 1)

地震動	方向		最大接地圧 (kN/m <sup>2</sup> )
Sd-A	NS	鉛直上向き	685
		鉛直下向き	764
	EW	鉛直上向き	681
		鉛直下向き	759
Sd-B1	NS	鉛直上向き	597
		鉛直下向き	661
	EW	鉛直上向き	666
		鉛直下向き	730
Sd-B3	NS	鉛直上向き	634
		鉛直下向き	713
	EW	鉛直上向き	628
		鉛直下向き	707
Sd-C1	NS	鉛直上向き	766
		鉛直下向き	822
	EW	鉛直上向き	754
		鉛直下向き	811

第 4. 1. 3-46 表 最大接地圧 (弾性設計用地震動 S d, ケース No. 2)

地震動	方向		最大接地圧 (kN/m <sup>2</sup> )
Sd-A	NS	鉛直上向き	727
		鉛直下向き	809
	EW	鉛直上向き	717
		鉛直下向き	799
Sd-B1	NS	鉛直上向き	591
		鉛直下向き	656
	EW	鉛直上向き	650
		鉛直下向き	715
Sd-B3	NS	鉛直上向き	626
		鉛直下向き	705
	EW	鉛直上向き	611
		鉛直下向き	690
Sd-C1	NS	鉛直上向き	837
		鉛直下向き	888
	EW	鉛直上向き	831
		鉛直下向き	883

#### 4.2 静的解析

「3.4 解析方法」による解析方法で算出した地震層せん断力係数  $3.0C_i$  及び静的地震力（水平地震力）を第 4.2-1 表に示す。

第 4.2-1 表 地震層せん断力係数 ( $3.0C_i$ ) 及び水平地震力  
(a)NS 方向

T. M. S. L. (m)	第 i 層が支える重量 W (kN)	地震層せん断力係数 $3.0C_i$	水平地震力 Q ( $\times 10^5$ kN)
77.50~70.20	174000	0.625	1.09
70.20~62.80	503000	0.570	2.87
62.80~56.80	888000	0.528	4.69
56.80~50.30	1317000	0.479	6.31
50.30~43.20	1809000	0.438	7.92
43.20~35.00	2339000	0.397	9.28
35.00~34.23	2725000	0.368	10.03

注記 : T. M. S. L. 56.80m 以深の地震層せん断力係数  $3.0C_i$  に関しては水平地下震度を示す。

(b)EW 方向

T. M. S. L. (m)	第 i 層が支える重量 W (kN)	地震層せん断力係数 $3.0C_i$	水平地震力 Q ( $\times 10^5$ kN)
77.50~70.20	174000	0.603	1.05
70.20~62.80	503000	0.565	2.84
62.80~56.80	888000	0.528	4.69
56.80~50.30	1317000	0.479	6.31
50.30~43.20	1809000	0.438	7.92
43.20~35.00	2339000	0.397	9.28
35.00~34.23	2725000	0.368	10.03

注記 : T. M. S. L. 56.80m 以深の地震層せん断力係数  $3.0C_i$  に関しては水平地下震度を示す。

#### 4.3 必要保有水平耐力

「3.4 解析方法」による解析方法で算出した必要保有水平耐力  $Q_{un}$  を第 4.3-1 表に示す。

第 4.3-1 表 必要保有水平耐力

(a) NS 方向

T. M. S. L. (m)	構造特性係数 $D_s$	形状特性係数 $F_{es}$	必要保有水平耐力 $Q_{un} (\times 10^5 \text{kN})$
77.50~70.20	0.55	1.00	1.00
70.20~62.80	0.55	1.00	2.63
62.80~56.80	0.55	1.00	4.30
56.80~50.30	0.55	1.00	5.78
50.30~43.20	0.55	1.00	7.26
43.20~35.00	0.55	1.00	8.51
35.00~34.23	0.55	1.00	9.19

(b) EW 方向

T. M. S. L. (m)	構造特性係数 $D_s$	形状特性係数 $F_{es}$	必要保有水平耐力 $Q_{un} (\times 10^5 \text{kN})$
77.50~70.20	0.55	1.00	0.96
70.20~62.80	0.55	1.00	2.60
62.80~56.80	0.55	1.00	4.30
56.80~50.30	0.55	1.00	5.78
50.30~43.20	0.55	1.00	7.26
43.20~35.00	0.55	1.00	8.51
35.00~34.23	0.55	1.00	9.19



Ⅲ－２－１－１－１－１－１

別紙１ 燃料加工建屋の地盤の非線  
形性に関する確認

## 目 次

	ページ
1. 概要	1
2. 入力地震動の算定方法に係る確認	2
3. 逐次非線形解析の手法	6
4. 確認結果	9
5. まとめ	16

## 1. 概要

本資料は、燃料加工建屋の地盤の等価線形解析にあたり、表層地盤の一部の層において、等価線形解析の一般的な適用の目安である有効せん断ひずみ 1%を大きく上回る場合があること、地盤の有効せん断ひずみが 1%を大きく上回り、ひずみ依存特性における繰返し三軸圧縮試験結果の外挿範囲となっていることを踏まえ、これらが入力地震動の算定結果に影響を与えないことを確認した結果を示すものである。

## 2. 入力地震動の算定方法に係る確認

### (1) 概要

基準地震動  $S_s$  による評価のうち、地盤の有効せん断ひずみが最大となる、地盤物性のばらつきを考慮したケース ( $-\sigma$ ) の基準地震動  $S_s - C1$  に対する等価線形解析結果を第 2. -1 図に示す。

この解析結果において、地盤の等価線形解析の適用範囲について、等価線形解析の一般的な適用の目安である有効せん断ひずみ 1% を大きく上回ることが確認できる。また、表層地盤の造成盛土の一部層の地盤の有効せん断ひずみが、ひずみ依存特性における繰返し三軸圧縮試験結果 (約 1% まで結果を有している) の範囲を大きく上回り、外挿範囲となっていることが確認できる。

地盤の等価線形解析の適用範囲については、「原子力発電所耐震設計技術規程 JEAC 4601-2008 ((社)日本電気協会)」によれば、支持岩盤の剛性低下率の平均値が 0.7 を下回らない範囲とされているが、再処理事業所の建物・構築物の基礎底面以深の地盤は、せん断ひずみが卓越しにくい硬質な岩盤であることから、上記の適用範囲外となることはないと考えられる。

また、燃料加工建屋の地盤モデルは、建屋基礎底面以浅において、鷹架層及び六ヶ所層が分布しており、その上部に、軟質な造成盛土が分布している。第 2. -1 図に示すとおり、等価線形解析の一般的な適用の目安である有効せん断ひずみ 1% を大きく上回るのは、建屋基礎底面以浅の地盤のうち、造成盛土の一部の層である。

建屋基礎底面以浅の地盤のうち、鷹架層及び六ヶ所層については、有効せん断ひずみは 1% を大きく上回らない結果となっていることから、建屋応答への寄与の大きい基礎底面レベルにおける入力地震動のうち、上昇波については地盤のせん断ひずみが大きくなっていることによる影響はないと考えられる。

地盤のせん断ひずみが大きくなる造成盛土からの反射波についても、造成盛土のひずみ依存特性において、有効せん断ひずみ 1% の段階で、既に剛性としては概ね最低値付近まで低下しており、それ以上のひずみレベルにおける剛性低下を考慮したとしても、得られる等価物性値としては大きく変化しないことから、等価線形解析を用いたとしても、燃料加工建屋の入力地震動の算定結果に大きな影響を与えることはないと考えられる。

以上の考え方に対して、「(2) 確認方法」に示すとおり、定量的な確認を行うこととする。

## (2) 確認方法

### 課題1：等価線形解析の適用について

等価線形解析の適用に対する定量的な確認として、等価線形解析に基づく地盤応答と、地盤の非線形特性を時々刻々と評価可能な逐次非線形解析に基づく地盤応答の比較を行うことにより、解析手法の相違が入力地震動の算定結果に影響を与えないことを確認する。

比較対象とする逐次非線形解析結果は、「3. 逐次非線形解析の手法」にて示すケースのうち、ひずみ依存特性における繰返し三軸圧縮試験結果と一致するケース（基本ケース）によるものとする。

### 課題2：ひずみ依存特性の外挿範囲について

ひずみ依存特性の外挿部分に対する定量的な確認として、非線形特性のパラメータスタディを行い、外挿範囲のひずみ依存特性を変動させたとしても、入力地震動の算定結果に影響を与えないことを確認する。

解析手法は、逐次非線形解析及び等価線形解析の両方に対してパラメータスタディを行い、外挿範囲のひずみ依存特性を変動させたとしても、入力地震動の算定結果に影響を与えないことを確認する。

確認にあたっては、地盤のせん断ひずみの外挿範囲におけるひずみ依存特性について、非線形性が進む場合と進まない場合の両方を仮定条件としたケース（「3. 逐次非線形解析の手法」にて示すケースのうち、ケース①及びケース②）を設定したパラメータスタディを行い、ひずみ依存特性における繰返し三軸圧縮試験結果と一致する基本ケースによる地盤応答との比較を行うことにより、入力地震動の算定結果に影響を与えないことを確認する。

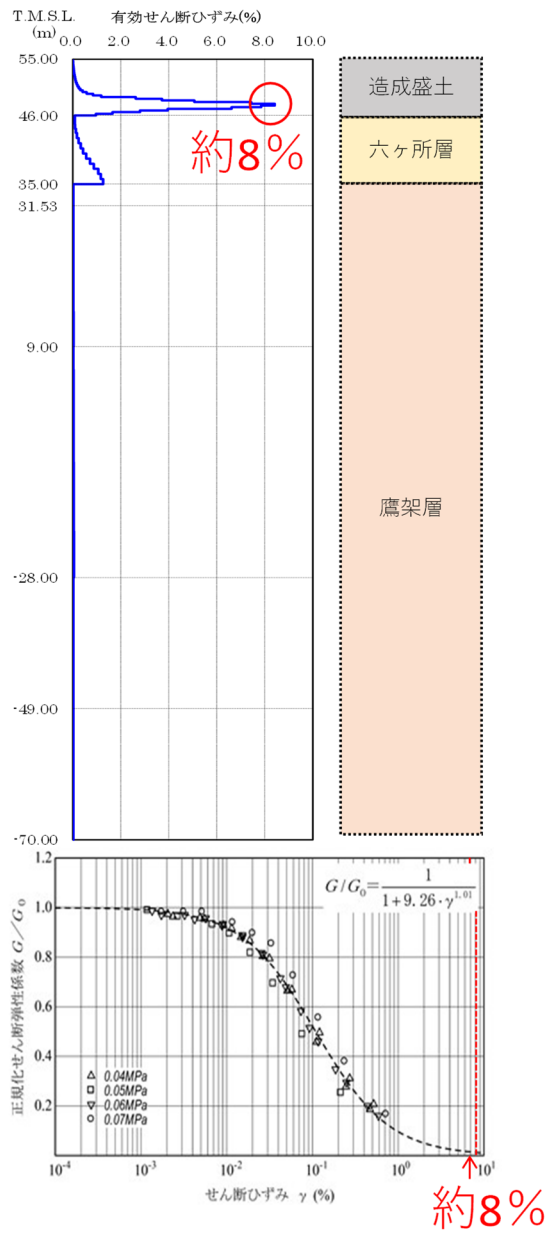

第 2.-1 図 地盤の有効せん断ひずみ  
(燃料加工建屋 S s - C 1 - σ ケースの例)

(3) 確認対象地震動

造成盛土の有効せん断ひずみが、一般的な適用の目安である 1%を超過する地震動を第 2. -1 表に示す。本資料における入力地震動の算定方法に係る確認は、造成盛土における有効せん断ひずみが最も大きい、設計基準対象施設の評価に係る地盤物性のばらつきを考慮したケース ( $-\sigma$ ) の基準地震動  $S_s - C1$  に対して行う。

入力地震動の算定方法に係る確認にあたっては、地盤のひずみレベルが大きいほど解析手法及び非線形特性の設定に起因する差が大きくなると考えられるため、地盤のせん断ひずみの小さいその他の地震波についても同様の傾向が示されると考えられる。

第 2. -1 表 対象地震動

評価	地震動
対象地震動 (設計基準)	Ss-A, Ss-B1, Ss-B2, Ss-B3, Ss-B4, Ss-B5, Ss-C1, Ss-C3, Ss-C4 Sd-C1 Ss-A(+ $\sigma$ ), Ss-B3(+ $\sigma$ ), Ss-C1(+ $\sigma$ ), Sd-C1(+ $\sigma$ ) Ss-A(- $\sigma$ ), Ss-B1(- $\sigma$ ), Ss-B3(- $\sigma$ ), <span style="border: 1px solid blue;">Ss-C1(-<math>\sigma</math>)</span> Sd-A(- $\sigma$ ), Sd-C1(- $\sigma$ )

: 確認対象地震動

### 3. 逐次非線形解析の手法

入力地震動の算定手法に係る確認を行うために実施する解析は逐次非線形解析とする。逐次非線形解析は、時間領域において非線形性を逐次考慮しながら地盤応答を計算する方法であり、地盤の非線形性を考慮するために応力～ひずみ関係の骨格曲線を用いて評価する。

本検討における土の非線形モデルについては、吉田ら<sup>\*1\*2</sup>にて提案されている、調査結果から得られたひずみ依存特性と整合する動的特性を考慮することが可能な方法を用い、地盤の繰返し三軸圧縮試験結果に基づく  $G/G_0-\gamma$  曲線と一致する骨格曲線 ( $\tau-\gamma$ ) を、第 3.-1 図の基本ケースに示すとおり設定する。履歴曲線は、地盤の逐次非線形解析を取り扱う文献<sup>\*2\*3</sup>において広く用いられている Masing 則を適用する。本確認は、大ひずみ領域における大変形時の地盤の挙動に着目した検討であることから、本確認にて実施する逐次非線形解析に考慮する地盤の材料減衰は、変形量の大きい低周波領域で過大な減衰を与えない設定として、剛性比例減衰を定義する。

逐次非線形解析は、荷重の载荷と除荷による時々刻々の影響を考慮し、力の釣り合いを時間領域で解析する手法であり、等価線形解析よりも大きなせん断ひずみに対して適用可能な手法である。

なお、逐次非線形解析の大ひずみ領域における適用範囲について明確に示した知見はないものの、既往文献<sup>\*3</sup>において、逐次非線形解析を大ひずみ領域に適用する場合の留意事項として、骨格曲線の設定にあたり、地盤のせん断ひずみの増大に伴い応力が上昇する場合には、大きなひずみ領域における対応について確認する必要性が示されている。

燃料加工建屋の造成盛土については、上記のとおり、地盤の繰返し三軸圧縮試験結果に基づく  $G/G_0-\gamma$  曲線と一致する骨格曲線 ( $\tau-\gamma$ ) を設定しており、さらに、第 3.-1 図に示したとおり、試験結果が存在するせん断ひずみ 1% までの領域ではほぼ降伏していることから、試験結果が存在しない 1% よりも大きいひずみ領域では、さらに大きな応力を負担するような設定にはなっていない。このことから、上記文献にて確認の必要性が示されているような、せん断ひずみの増大に伴い、実際の地盤では負担できない応力を考慮するような設定とはしていない。

以上のことから、燃料加工建屋における確認にあたり、1% を超えるせん断ひずみに対して、逐次非線形解析を用いることに問題はないと考える。

非線形特性のパラメータスタディとしては、第 3.-1 図に示すとおり、地盤の繰返し三軸圧縮試験結果に基づく  $G/G_0-\gamma$  曲線に対応する骨格曲線 ( $\tau-\gamma$ ) について、地盤のせん断ひずみ 1% 以上の領域におけるせん断応力  $\tau$  を変動させることとする。

具体的には、 $G/G_0-\gamma$  曲線に対応する骨格曲線をそのまま考慮したケース (基本ケース) に加え、極端な仮定条件として、地盤のせん断ひずみ 1% 以上において非線形化が進まず、せん断応力  $\tau$  の傾きが一定となるケース (ケース①) 及び地盤のせん断ひずみ 1% 以上において地盤が降伏し、せん断応力  $\tau$  の傾きが 0 となるケース (ケース②) を考慮



する。

なお、上記ケース①及びケース②の条件では、地盤の繰返し三軸圧縮試験結果では、せん断ひずみ 1%以降はデータが得られていないことを踏まえ、減衰が大きくなるような極端な設定として、第 3.-2 図に示すとおり、地盤の繰返し三軸圧縮試験結果に基づく  $h-\gamma$  曲線に対して、ひずみ 1%以上の領域について一定の値を与えることとする。

逐次非線形解析については、解析コードは「MuDIAN Ver. 8.0」を用いる。

なお、解析コードの検証及び妥当性確認等の概要については、「Ⅲ-3 計算機プログラム（解析コード）の概要」に示す。

- 注記 \*1：吉田望他：地盤の 1 次元非線形解析に用いる土のせん断応力-せん断ひずみ関係のモデル化（日本建築学会大会学術講演梗概集，1990 年 10 月）
- \*2：K. Ishihara et al. : Modelling of stress-strain relations of soils in cyclic loading (Fifth International Conference on Numerical Methods in Geomechanics / Nagoya / 1-5 April 1985)
- \*3：建物と地盤の動的相互作用を考慮した応答解析と耐震設計（日本建築学会，2006 年）

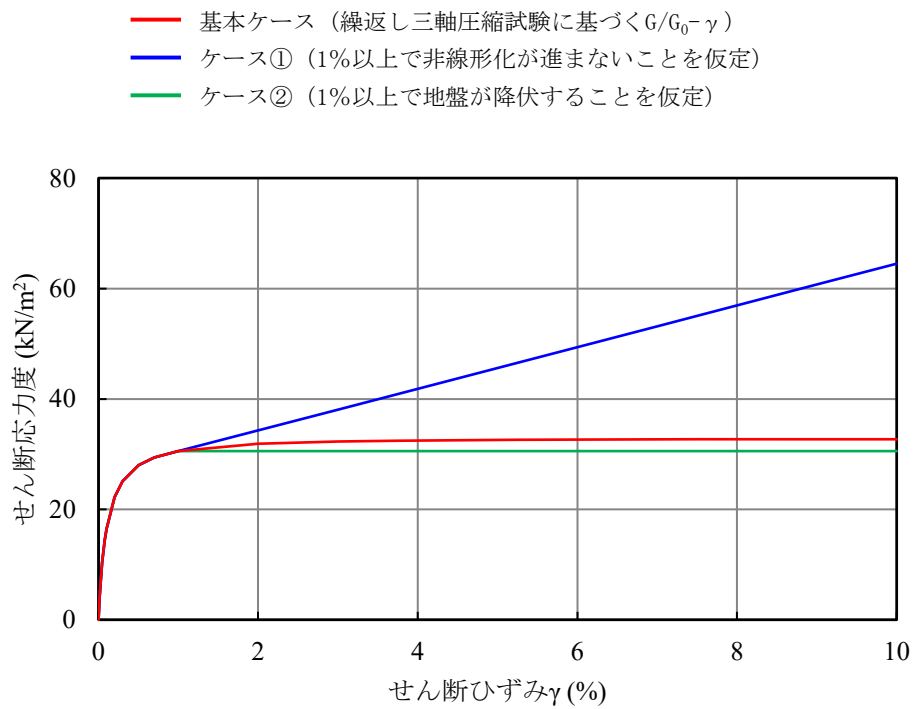

第 3.-1 図 パラメータスタディにおいて考慮する地盤の骨格曲線

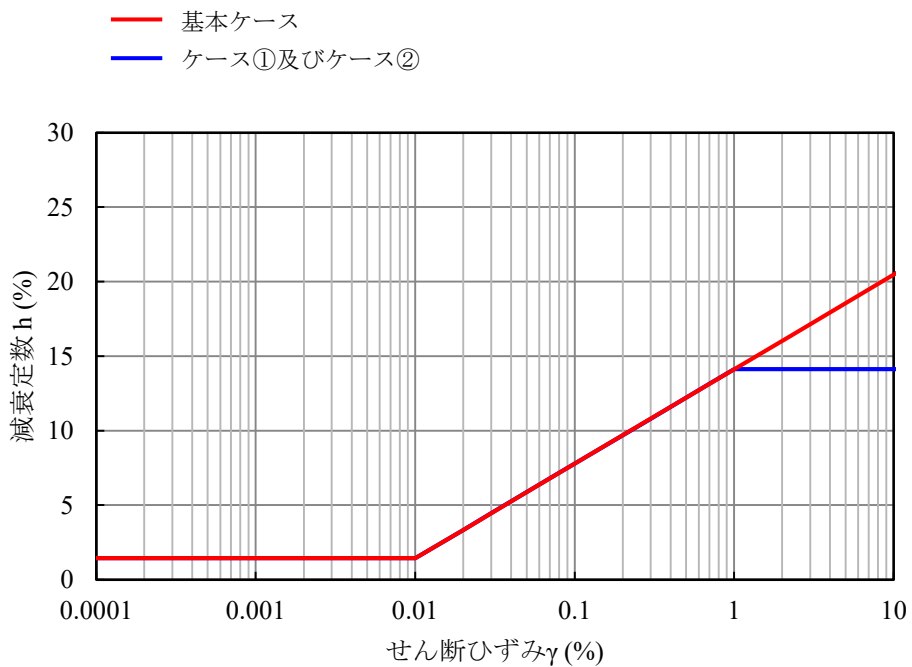

第 3.-2 図 パラメータスタディにおいて考慮する地盤の減衰定数

#### 4. 確認結果

##### (1) 概要

最も造成盛土における有効せん断ひずみが大きい、設計基準対象施設の評価に係る地盤物性のばらつきを考慮したケース（ $-\sigma$ ）の基準地震動  $S_s - C1$  に対し、「3. 逐次非線形解析の手法」に示した基本ケースの逐次非線形解析、並びにケース①、ケース②の逐次非線形解析及び等価線形解析を実施し、入力地震動の比較を行った。

各ケースの地盤応答を第 4. -1 図及び 4. -2 図に示す。

##### (2) 課題 1：等価線形解析の適用について

等価線形解析（基本ケース）に基づく入力地震動と逐次非線形解析（基本ケース）に基づく入力地震動の比較として、燃料加工建屋基礎底面レベル（T. M. S. L. 31. 53m）及び燃料加工建屋の側面入力地震動算定レベル（T. M. S. L. 34. 23m, T. M. S. L. 35. 00m, T. M. S. L. 43. 20m）における地盤応答を比較した結果、第 4. -2 図に示すとおり、入力地震動の応答スペクトルは、逐次非線形解析に対して等価線形解析による算定結果が同等または保守的な結果となった。

##### (3) 課題 2：ひずみ依存特性の外挿範囲について

逐次非線形解析に考慮する非線形特性のパラメータスタディとして、ケース①及び②に基づく入力地震動と基本ケースに基づく入力地震動の比較として、燃料加工建屋基礎底面レベル（T. M. S. L. 31. 53m）及び燃料加工建屋の側面入力地震動算定レベル（T. M. S. L. 34. 23m, T. M. S. L. 35. 00m, T. M. S. L. 43. 20m）における地盤応答を比較した結果、第 4. -2 図に示すとおり、いずれの深さにおいても応答スペクトルの全周期帯において、有意な差はない結果となった。

また、等価線形解析に対して上記と同様のパラメータスタディを行った結果についても、第 4. -4 図に示すとおり、上記と同様の結果が得られた。

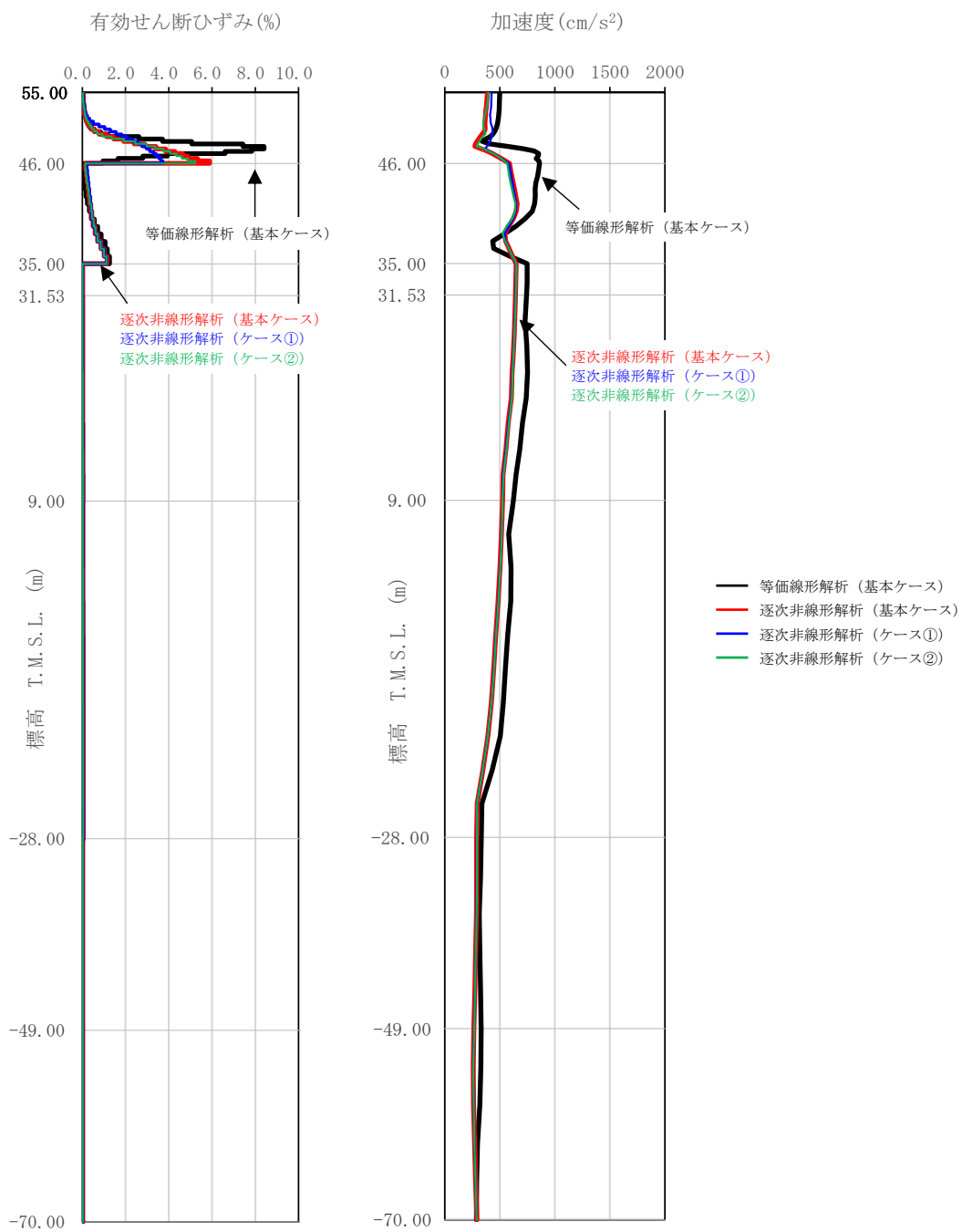

第 4. -1 図 地盤応答分布図  $S_s - C1 (-\sigma)$   
(逐次非線形解析)

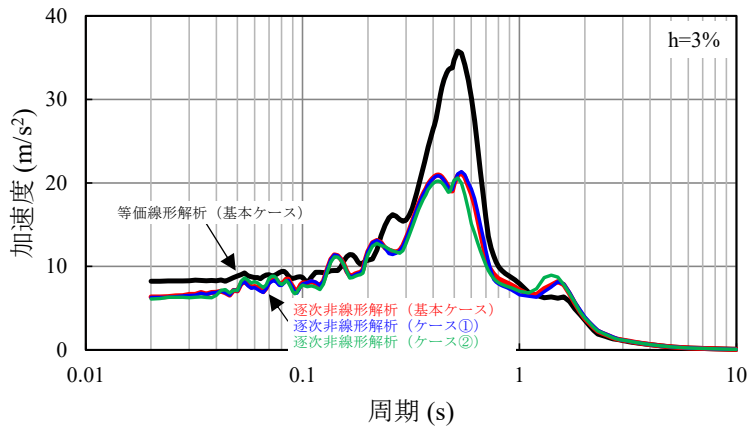

T. M. S. L. 43. 20m

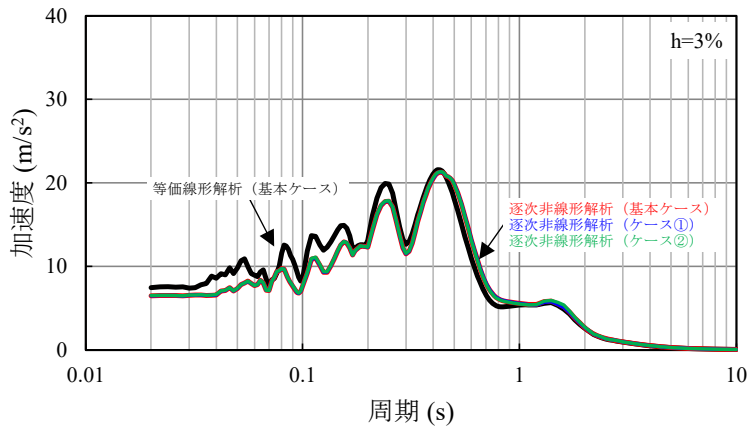

T. M. S. L. 35. 00m

- 等価線形解析 (基本ケース)
- 逐次非線形解析 (基本ケース)
- 逐次非線形解析 (ケース①)
- 逐次非線形解析 (ケース②)

第 4. -2 図 入力地震動の加速度応答スペクトル  $S_{s-C1}(-\sigma)$   
(逐次非線形解析) (1/2)

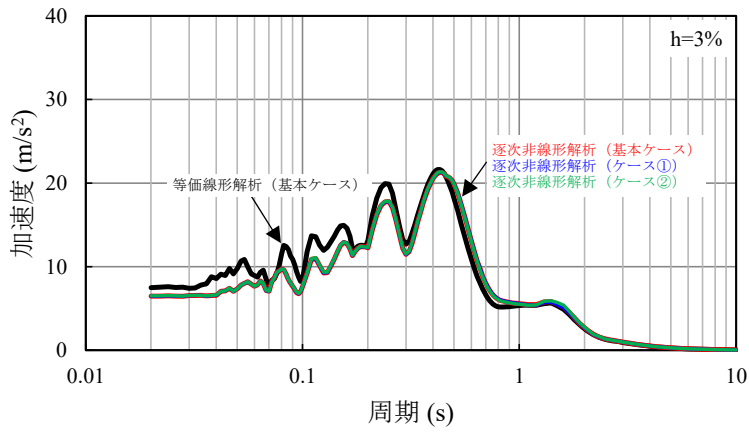

T. M. S. L. 34. 23m

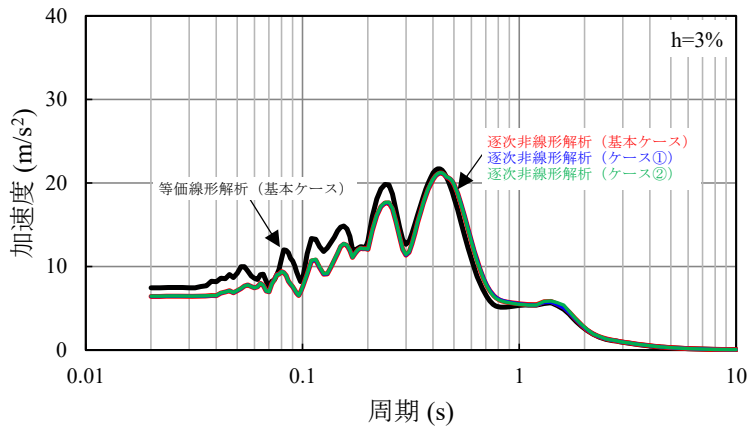

T. M. S. L. 31. 53m

- 等価線形解析 (基本ケース)
- 逐次非線形解析 (基本ケース)
- 逐次非線形解析 (ケース①)
- 逐次非線形解析 (ケース②)

第 4. -2 図 入力地震動の加速度応答スペクトル  $S_{ss-C1}(-\sigma)$   
(逐次非線形解析) (2/2)

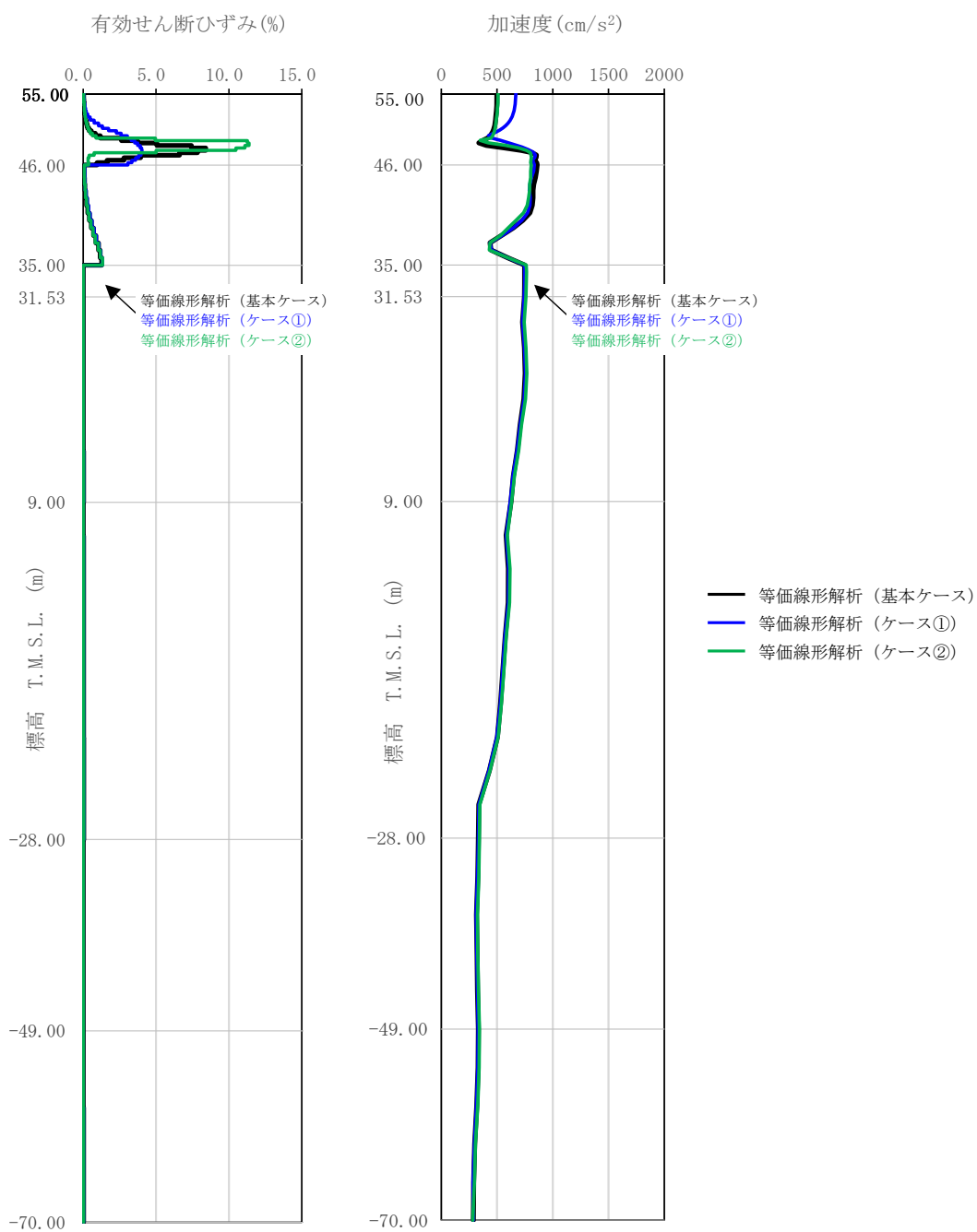

第 4. -3 図 地盤応答分布図  $S_s - C1 (-\sigma)$   
(等価線形解析)

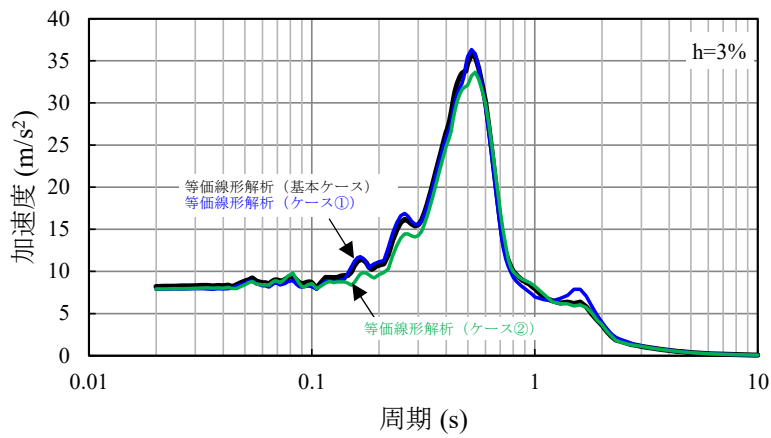

T. M. S. L. 43. 20m

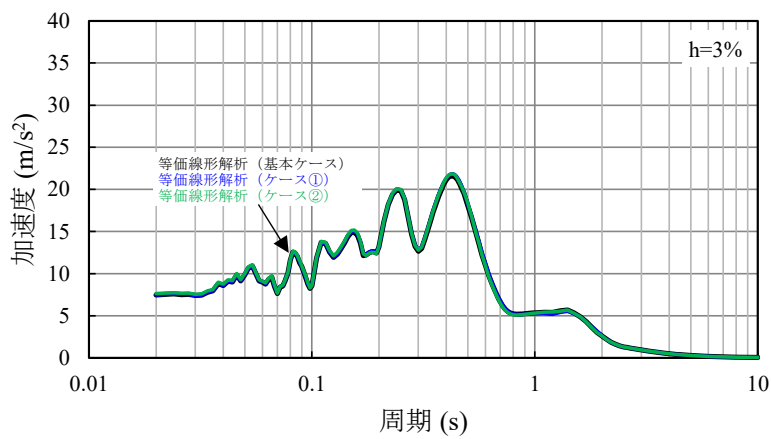

T. M. S. L. 35. 00m

- 等価線形解析 (基本ケース)
- 等価線形解析 (ケース①)
- 等価線形解析 (ケース②)

第 4. -4 図 入力地震動の加速度応答スペクトル  $S_s - C1 (-\sigma)$   
(等価線形解析) (1/2)



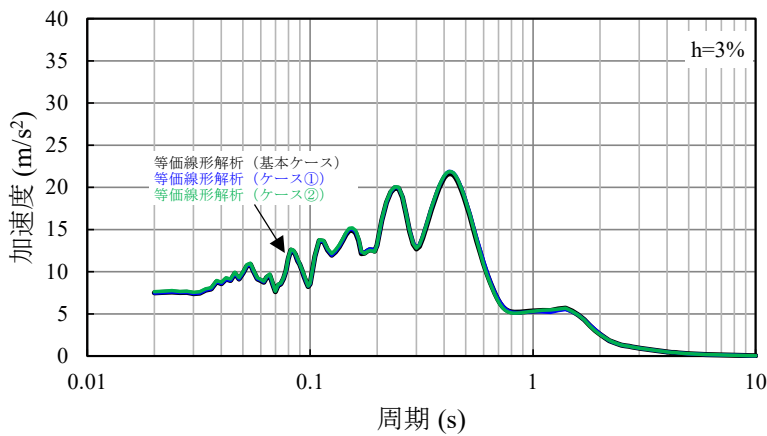

T. M. S. L. 34. 23m

- 等価線形解析 (基本ケース)
- 等価線形解析 (ケース①)
- 等価線形解析 (ケース②)

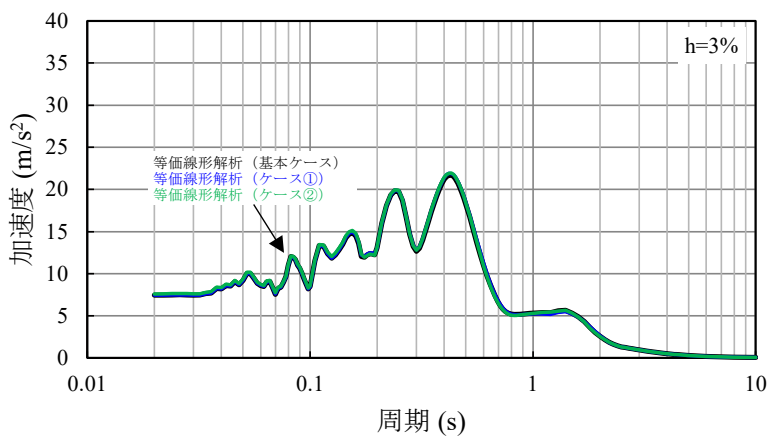

T. M. S. L. 31. 53m

第 4. -4 図 入力地震動の加速度応答スペクトル  $S_s - C1 (-\sigma)$   
(等価線形解析) (2/2)

## 5. まとめ

以上の確認結果に基づくまとめを以下に示す。

### (1) 課題 1：等価線形解析の適用について

「4. 確認結果」に示したとおり、地盤の有効せん断ひずみが 1%を大きく超える範囲については、等価線形解析の一般的な適用の目安を上回るが、燃料加工建屋においては、逐次非線形解析と比較して等価線形解析による算定結果が同等または保守的な結果となったことから、燃料加工建屋の地震応答解析において表層地盤の一部の層の有効せん断ひずみが大きくなっていることに対して、等価線形解析を用いて入力地震動を算定することに問題はない。

### (2) 課題 2：ひずみ依存特性の外挿範囲について

「4. 確認結果」に示したとおり、燃料加工建屋の造成盛土の一部の層において、地盤の有効せん断ひずみ度が、ひずみ依存特性における繰返し三軸圧縮試験結果の外挿範囲となっていることについて、極端なパラメータスタディを行ったとしても、外挿範囲の設定が入力地震動の算定結果に有意な影響を与えない結果となったことから、燃料加工建屋の地震応答解析においては、繰返し三軸圧縮試験結果に基づき設定したひずみ依存特性を用いることに問題はない。

## 別紙4-15

# 燃料加工建屋の耐震計算書

### 【主な変更点】

6月29日及び7月19日のヒアリングにおける指摘事項を踏まえ、下記について修正

- ・ 図面リストを追加

「耐震建物 21 耐震設計の基本方針に関する燃料加工建屋に係る既認可からの変更点について」に記載している既認可からの変更点を明確にするため、既認可から変更があった耐震壁、柱梁の部材リストを追加する。(p57~p80)

- ・ 地震応答計算書に記載している図面（設置位置、概略平面図）を省略する。(p2~p5)
- ・ 構造設計上の性能目標のうち、「構造強度を有すること」に対する許容限界を追加する。(p10,11,19)

- ・ 「4.2.1 荷重」の記載充実

設計変更に伴い、既認可から荷重条件に変更があったため、クレーン荷重の記載を追加する。(p15)

- ・ 「4.4.1 基礎スラブの評価方法」のうち土圧荷重の記載充実

地震時土圧の設定方法等、土圧荷重の記載を充実させる。(p26~29)

本添付書類は、別で定める方針に沿った評価・計算を示す書類であり、結果を示すものであることから、発電炉との比較は行わない。

## 目 次

ページ

1. 概要	1
2. 基本方針	2
2.1 位置	2
2.2 構造概要	3
2.3 評価方針	6
2.4 準拠規格・基準等	8
3. 地震応答解析による評価方法	9
4. 応力解析による評価方法	12
4.1 評価対象部位及び評価方針	12
4.2 荷重及び荷重の組合せ	15
4.2.1 荷重	15
4.2.2 荷重の組合せ	17
4.3 許容限界	18
4.4 評価方法	22
4.4.1 基礎スラブの評価方法	22
4.4.2 重要区域の壁の評価方法	31
4.4.3 重要区域の床の評価方法	39
5. 評価結果	41
5.1 地震応答解析による評価結果	41
5.1.1 耐震壁のせん断ひずみ度の評価結果	41
5.1.2 接地圧の評価結果	43
5.1.3 保有水平耐力の評価結果	44
5.2 応力解析による評価結果	45
5.2.1 基礎スラブの評価結果	45
5.2.2 重要区域の壁の評価結果	49
5.2.3 重要区域の床の評価結果	53
6. その他の評価	55
6.1 評価内容	55
6.2 評価結果	55
7. 図面リスト	57

## 1. 概要

本資料は、「Ⅲ－１－１ 耐震設計の基本方針」に基づき、燃料加工建屋の地震時の構造強度及び機能維持の確認について説明するものである。その評価は地震応答解析及び応力解析に基づいて行う。

燃料加工建屋のうち、安全機能を有する施設においては、閉じ込め機能を確保する範囲である重要区域を構成する壁及び床は「Sクラスの施設」に分類され、建屋全体は「Sクラス施設の間接支持構造物」に分類される。また、重大事故等対処施設において、建屋全体は「常設耐震重要重大事故等対処設備の間接支持構造物」に分類され、それぞれの分類に応じた耐震評価を示す。

## 2. 基本方針

### 2.1 位置

燃料加工建屋の設置位置は、「Ⅲ-2-1-1-1-1-1 燃料加工建屋の地震  
応答計算書」に示す。

## 2.2 構造概要

本建屋は、地下3階、地上2階建てで、主体構造は鉄筋コンクリート造である。平面規模は主要部分で87.30m(NS)×88.30m(EW)であり、建屋の高さは基礎スラブ下端から45.97mである。

本建屋の主要耐震要素は、鉄筋コンクリート造の外壁及び一部の内壁である。また、基礎スラブはマンメイドロックを介して岩盤に設置されている。

燃料加工建屋の重要区域を有する階の概略平面図を第2.2-1図及び第2.2-2図に、概略断面図を第2.2-3図に示す。その他の階の概略平面図は「Ⅲ-2-1-1-1-1-1 燃料加工建屋の地震応答計算書」に示す。

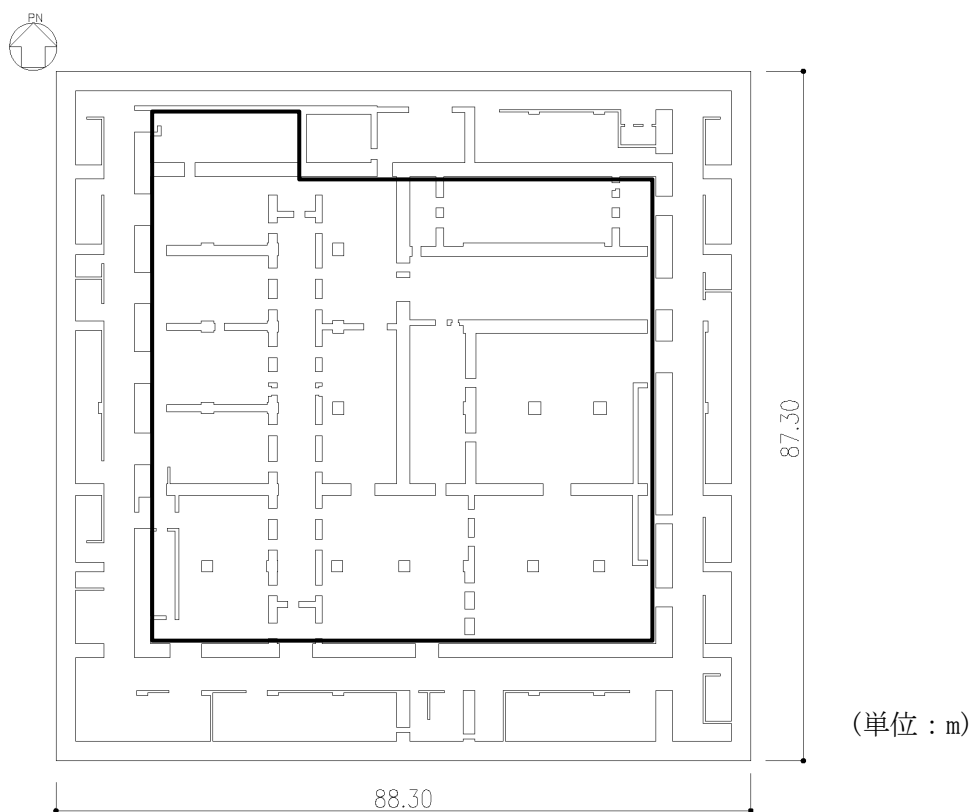

 閉じ込め機能を確保する範囲（重要区域）を示す。

注記 : 建屋寸法は、壁外面押えとする。

第2.2-1図 概略平面図 (T.M.S.L. 35.00m)

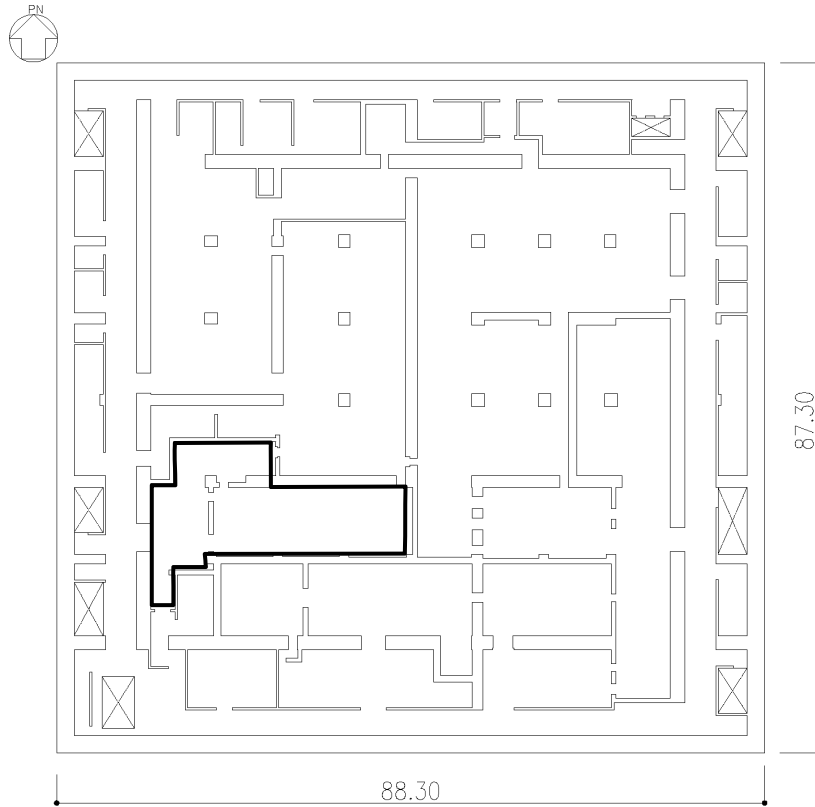

(単位：m)

 閉じ込め機能を確認する範囲（重要区域）を示す。

注記：建屋寸法は、壁外面押えとする。

第2.2-2図 概略平面図 (T.M.S.L. 43.20m)



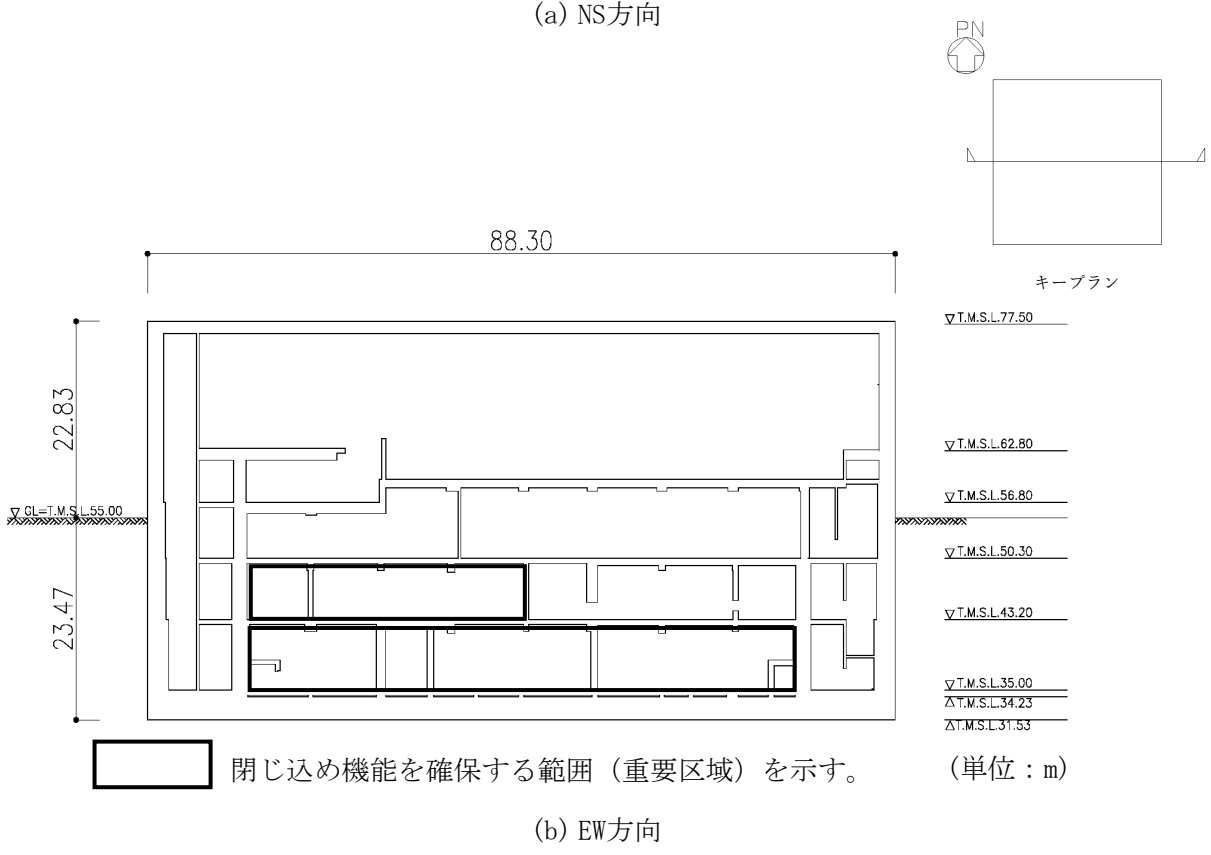
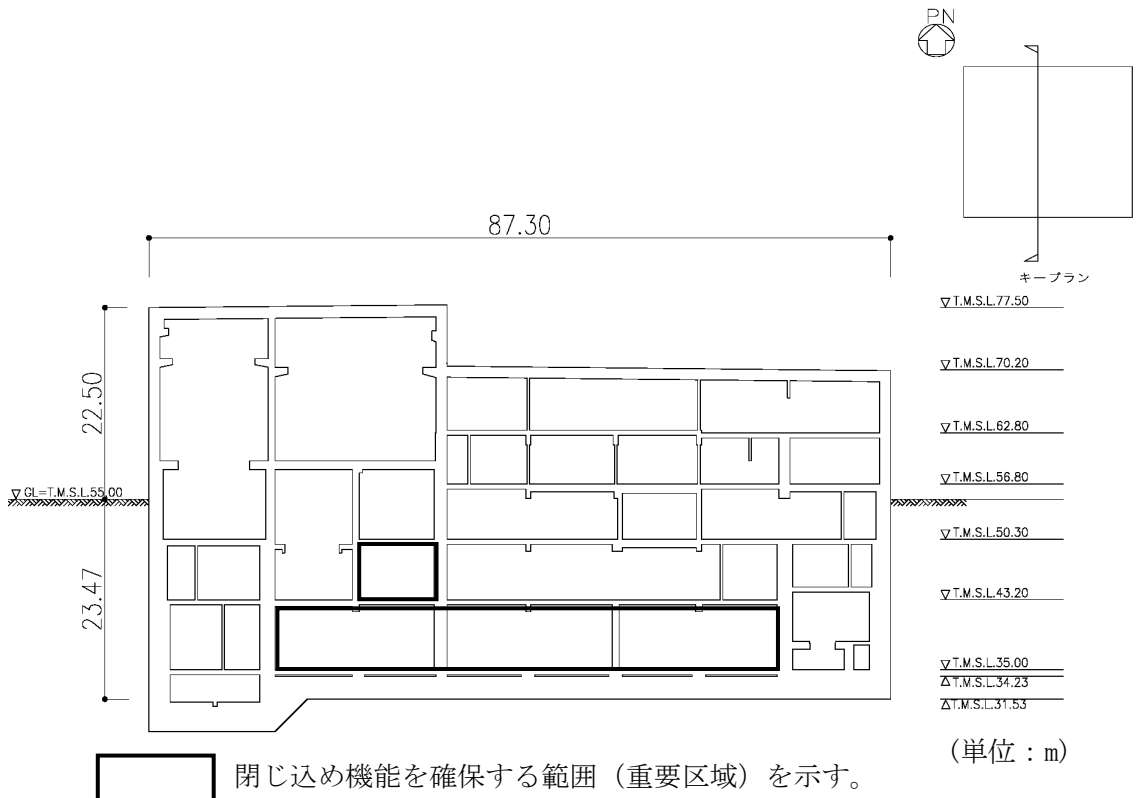

第 2.2-3 図 概略断面図

### 2.3 評価方針

燃料加工建屋の安全機能を有する施設としての地震時の評価においては、基準地震動  $S_s$  による地震力に対する評価（以下、「 $S_s$  地震時に対する評価」という。）、弾性設計用地震動  $S_d$  による地震力又は静的地震力のいずれか大きい方の地震力に対する評価（以下、「 $S_d$  地震時に対する評価」という。）及び保有水平耐力の評価を行うこととし、それぞれの評価は「Ⅲ-2-1-1-1-1-1 燃料加工建屋の地震応答計算書」の結果を踏まえたものとする。燃料加工建屋の評価は、「Ⅲ-1-1 耐震設計の基本方針」に基づき、地震応答解析によりせん断ひずみ度、接地圧及び保有水平耐力の評価を、応力解析により断面の評価を行うことで、燃料加工建屋の構造強度、機能維持の確認を行う。評価にあたっては地盤物性のばらつきを考慮する。

また、重大事故等対処施設としての評価においては、 $S_s$  地震時に対する評価及び保有水平耐力に対する評価を行う。ここで、燃料加工建屋では、運転時、設計基準事故時及び重大事故等時の状態において、圧力、温度等の条件について有意な差異がないことから、重大事故等対処施設としての評価は、安全機能を有する施設と同一となる。

燃料加工建屋の評価フローを第2.3-1図に示す。

注記 \* : 「Ⅲ-2-1-1-1-1-1 燃料加工建屋の地震応答計算書」の結果を踏まえて評価を行う。

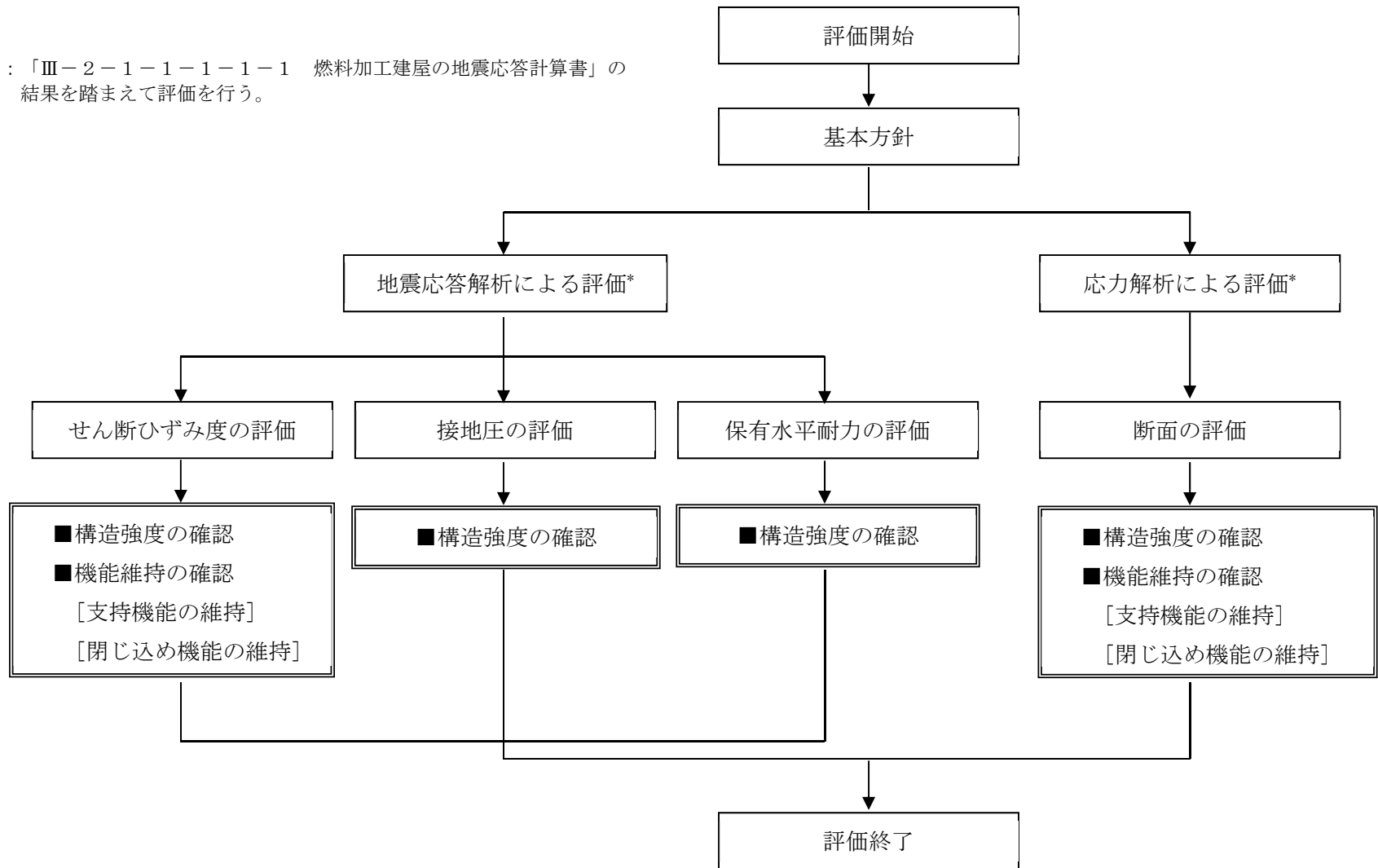

第2.3-1図 燃料加工建屋の評価フロー

## 2.4 準拠規格・基準等

燃料加工建屋の評価において、準拠する規格・基準等を以下に示す。

- ・ 建築基準法・同施行令・同告示
- ・ 鉄筋コンクリート構造計算規準・同解説 -許容応力度設計法-  
（(社)日本建築学会，1999）（以下，「RC規準」という。）
- ・ 原子力施設鉄筋コンクリート構造計算規準・同解説（(社)日本建築学会，2005）  
（以下，「RC-N規準」という。）
- ・ 原子力発電所耐震設計技術指針 JEAG4601-1987（(社)日本電気協会）
- ・ 原子力発電所耐震設計技術指針 重要度分類・許容応力編 JEAG4601・補-1984  
（(社)日本電気協会）
- ・ 原子力発電所耐震設計技術指針 JEAG4601-1991 追補版（(社)日本電気協会）  
（以下，「JEAG4601」と記載しているものは上記3指針を指す。）

### 3. 地震応答解析による評価方法

地震応答解析による評価において、燃料加工建屋の構造強度については、「Ⅲ－2－1－1－1－1－1 燃料加工建屋の地震応答計算書」に基づき、地盤物性のばらつきを考慮した最大せん断ひずみ度が許容限界を超えないこと、最大接地圧が地盤の支持力を十分下回ること、及び保有水平耐力が必要保有水平耐力に対して妥当な安全余裕を有することを確認する。

また、支持機能及び閉じ込め機能の維持については、「Ⅲ－2－1－1－1－1－1 燃料加工建屋の地震応答計算書」に基づき、地盤物性のばらつきを考慮した耐震壁の最大せん断ひずみ度が許容限界を超えないことを確認する。

地震応答解析による評価における燃料加工建屋の許容限界は、「Ⅲ－1－1－8 機能維持の基本方針」に記載の構造強度上の制限及び機能維持の方針に基づき、第3.-1表のとおり設定する。

第 3.-1 表 地震応答解析による評価における許容限界 (1/2)

(a) 安全機能を有する施設としての評価

要求機能	機能設計上の性能目標	地震力	部位	機能維持のための考え方	許容限界 (評価基準値)
-	構造強度を有すること	基準地震動 $S_s$	重要区域の壁	耐震壁の最大せん断ひずみ度が構造強度を確保するための許容限界を超えないことを確認	最大せん断ひずみ度 $2.0 \times 10^{-3}$
		基準地震動 $S_s$	耐震壁*1	最大せん断ひずみ度が構造強度を確保するための許容限界を超えないことを確認	最大せん断ひずみ度 $2.0 \times 10^{-3}$
		基準地震動 $S_s$	基礎地盤	最大接地圧が地盤の支持力を十分下回ることを確認	極限支持力度 $8500\text{kN/m}^2$
		保有水平耐力	構造物全体	保有水平耐力が必要保有水平耐力に対して妥当な安全余裕を有することを確認	必要保有水平耐力
閉じ込め機能	放射性物質の過度の放出を防止する機能を損なわないこと	基準地震動 $S_s$	重要区域の壁	耐震壁の最大せん断ひずみ度が放射性物質の過度の放出を防止する機能を維持するための許容限界を超えないことを確認*2	最大せん断ひずみ度 $2.0 \times 10^{-3}$
支持機能*3	機器・配管等の設備を支持する機能を損なわないこと	基準地震動 $S_s$	耐震壁*1	最大せん断ひずみ度が支持機能を維持するための許容限界を超えないことを確認	最大せん断ひずみ度 $2.0 \times 10^{-3}$

注記 \*1: 建屋全体としては、地震力は主に耐震壁で負担する構造となっており、柱、梁、間仕切壁等が耐震壁の変形に追従することと、全体に剛性の高い構造となっており複数の耐震壁間の相対変位が小さく床スラブの変位が抑えられるため、各層の耐震壁が最大せん断ひずみ度の許容限界を満足していれば、建物・構築物に要求される機能は維持される。

\*2: 機能維持のための考え方は「重要区域の壁及び床が諸室としての構成を喪失しないこと」であるが、さらなる安全余裕を考慮して、評価基準値としては、耐震壁の構造強度の確認に用いる許容限界を採用する。

\*3: 「支持機能」の確認には、「内包する設備に対する波及的影響」の確認が含まれる。

第3.-1表 地震応答解析による評価における許容限界 (2/2)

(b) 重大事故等対処施設としての評価

要求機能	機能設計上の性能目標	地震力	部位	機能維持のための考え方	許容限界 (評価基準値)
-	構造強度を有すること	基準地震動 S <sub>s</sub>	耐震壁*1	最大せん断ひずみ度が構造強度を確保するための許容限界を超えないことを確認	最大せん断ひずみ度 2.0×10 <sup>-3</sup>
		基準地震動 S <sub>s</sub>	基礎地盤	最大接地圧が地盤の支持力を十分下回ることを確認	極限支持力度 8500kN/m <sup>2</sup>
		保有水平耐力	構造物全体	保有水平耐力に対して妥当な安全余裕を有することを確認	必要保有水平耐力
支持機能*2	機器・配管等の設備を支持する機能を損なわないこと	基準地震動 S <sub>s</sub>	耐震壁*1	最大せん断ひずみ度が支持機能を維持するための許容限界を超えないことを確認	最大せん断ひずみ度 2.0×10 <sup>-3</sup>

注記 \*1: 建屋全体としては、地震力は主に耐震壁で負担する構造となっており、柱、梁、間仕切壁等が耐震壁の変形に追従することと、全体に剛性の高い構造となっており複数の耐震壁間の相対変位が小さく床スラブの変位が抑えられるため、各層の耐震壁が最大せん断ひずみ度の許容限界を満足していれば、建物・構築物に要求される機能は維持される。

\*2: 「支持機能」の確認には、「内包する設備に対する波及的影響」の確認が含まれる。

#### 4. 応力解析による評価方法

##### 4.1 評価対象部位及び評価方針

燃料加工建屋の応力解析による評価対象部位は、基礎スラブ、重要区域の壁及び床とし、S<sub>d</sub>地震時及びS<sub>s</sub>地震時に対して以下の方針に基づき評価を行う。

応力解析による評価フローを第4.1-1図に示す。応力解析にあたっては、「Ⅲ-2-1-1-1-1-1 燃料加工建屋の地震応答計算書」より得られた結果を用いて、荷重の組合せを行う。また、地震荷重の設定においては、地盤物性のばらつきを考慮する。

基礎スラブのS<sub>s</sub>地震時に対する評価は、FEMモデルを用いた弾性応力解析によることとし、地震力と地震力以外の荷重の組合せの結果、発生する応力が、「RC-N規準」に基づき設定した許容限界を超えないことを確認する。

重要区域の壁のS<sub>d</sub>地震時に対する評価は、せん断力分配解析を用いた弾性応力解析によることとし、地震力と地震力以外の荷重の組合せの結果、発生する応力が、「RC-N規準」に基づき設定した許容限界を超えないことを確認する。

重要区域の床のS<sub>d</sub>地震時及びS<sub>s</sub>地震時に対する評価は、弾性応力解析により評価を行うこととし、その評価は、鉛直方向の地震力と地震力以外の荷重の組合せの結果、発生する応力が、「RC-N規準」に基づき設定した許容限界を超えないことを確認する。なお、水平方向の地震荷重に対する床スラブの評価は、建屋全体が剛性の高い構造となっており複数の耐震壁間の相対変形が小さく、床スラブの面内変形が抑えられることから、「3. 地震応答解析による評価方法」に含まれる。



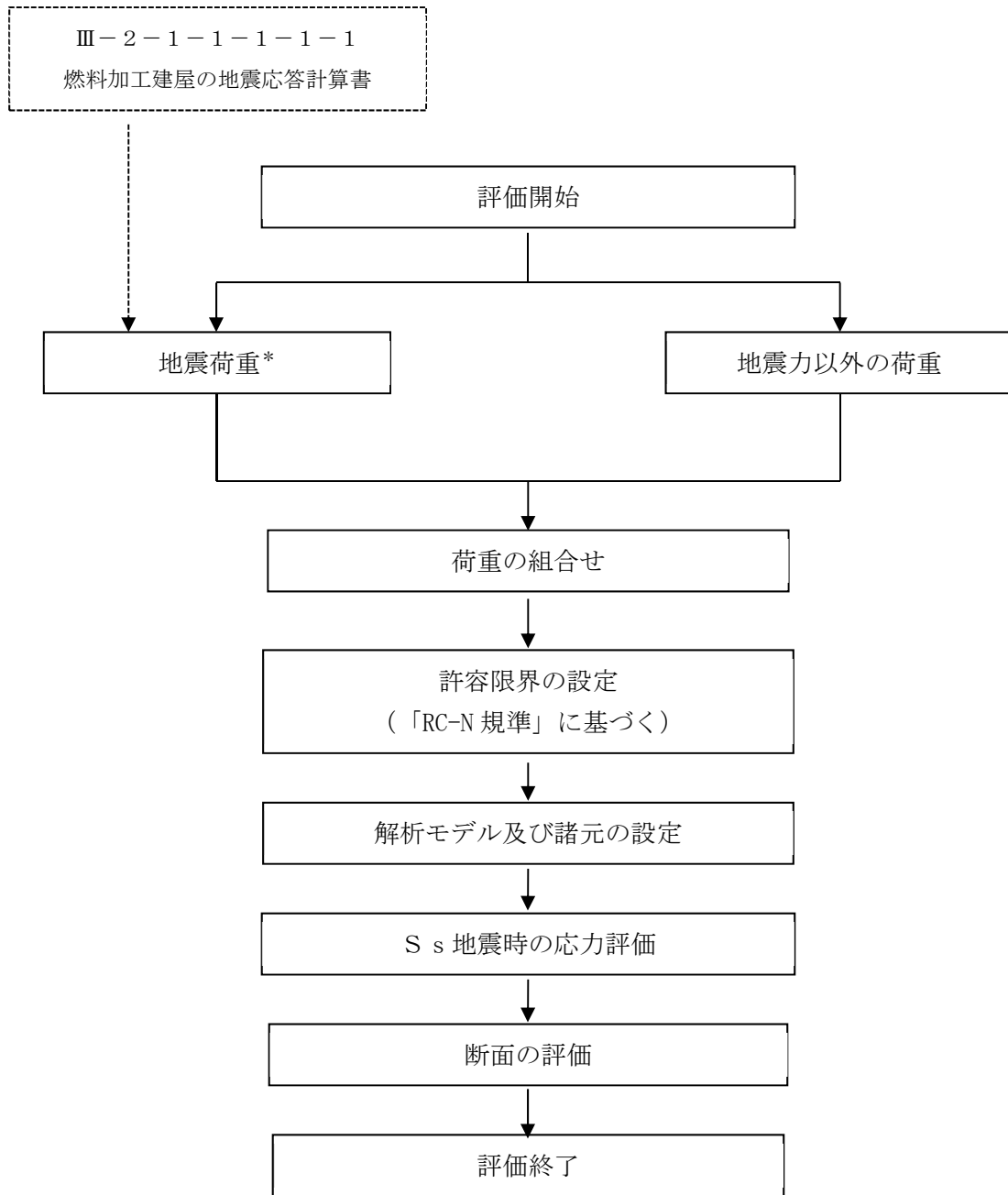

注記 \* : 地盤物性のばらつきを考慮する。

(a) 基礎スラブ

第4.1-1図 応力解析の評価フロー (1/2)

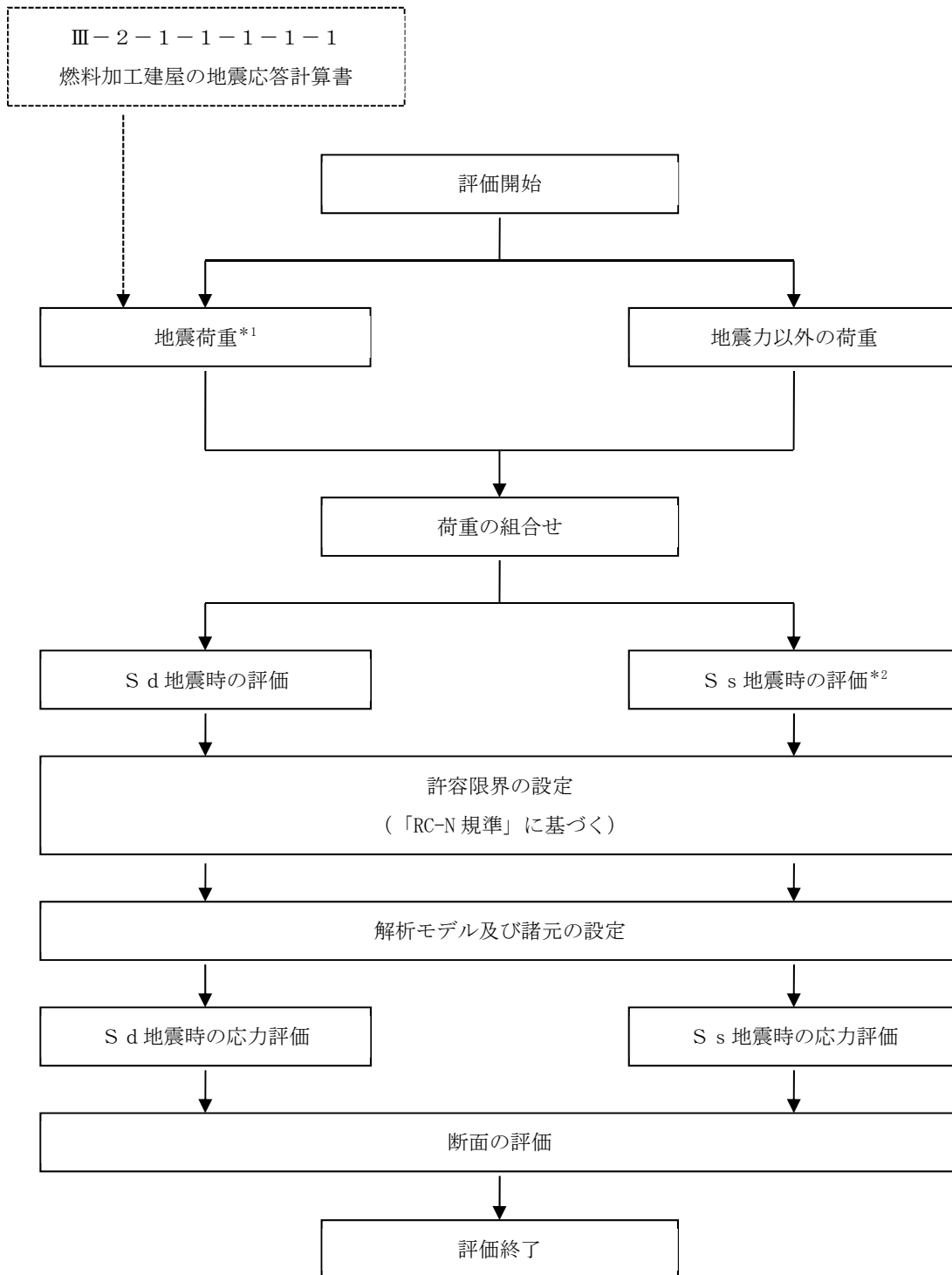

注記 \*1：地盤物性のばらつきを考慮する。

\*2：S s 地震時の評価は重要区域の床のみ実施する。

(b) 重要区域の壁及び床

第4.1-1図 応力解析の評価フロー (2/2)

#### 4.2 荷重及び荷重の組合せ

各部位の評価における荷重及び荷重の組合せは、「Ⅲ-1-1 耐震設計の基本方針」にて設定している荷重及び荷重の組合せを用いる。

##### 4.2.1 荷重

各部位の評価において考慮する荷重を第4.2.1-1表に示す。

第4.2.1-1表 考慮する荷重

荷重名称		内容
鉛直荷重 (VL)	固定荷重(DL)	構造物の自重
	配管荷重(PL)	配管による荷重 荷重一覧を第4.2.1-2表に示す。
	機器荷重(EL)	建屋内に格納される主要機器の荷重 荷重一覧を第4.2.1-2表に示す。
	積載荷重(LL)	家具, 什器, 人員荷重の他, 機器荷重に含まれない小さな機器類の荷重 荷重一覧を第4.2.1-2表に示す。
	クレーン荷重 (CL)	A通り-B通り間天井クレーンの荷重 クレーン自重 408 kN (フレーム評価時には吊荷荷重 344kN を考慮する。) B通り-D通り間天井クレーンの荷重 クレーン自重 412 kN (フレーム評価時には吊荷荷重 393kN を考慮する。)
積雪荷重(SL)	積雪量 190cm 地震荷重と組み合わせる場合は0.35の係数を乗じた値とする。	
地震荷重(S)	地盤物性のばらつきを考慮した地震荷重	
土圧荷重(G)	地下外壁に加わる土圧	
浮力(B)	地下水位に応じた浮力による荷重	

第 4.2.1-2 表 PL, EL, LL 一覧

標高 T. M. S. L. (m)	荷重	床スラブ 算定用 (kN/m <sup>2</sup> )	地震応答解析 モデル 算定用 (kN/m <sup>2</sup> )
77.50	PL	0~0.98	
	EL	0~0.90	
	LL	1.00	0.30~0.60
70.20	PL	0~2.01	
	EL	0	
	LL	1.00~4.90	0.30~0.60
62.80	PL	0~3.43	
	EL	0~3.70	
	LL	1.00~9.80	0.60
56.80	PL	0~4.47	
	EL	0~10.40	
	LL	1.00~9.80	0.60
50.30	PL	0~3.70	
	EL	0~42.50	
	LL	4.90~9.80	0.60
43.20	PL	1.54~4.28	
	EL	0~13.20	
	LL	1.00~9.80	0.60
38.30	PL	1.86~55.51	
	EL	0~37.40	
	LL	4.90~7.40	0.60
35.00	PL	0~3.34	
	EL	0~5.30	
	LL	3.68~7.35	0.60

#### 4.2.2 荷重の組合せ

各部位の評価において考慮する荷重の組合せを第4.2.2-1表に示す。

第4.2.2-1表 荷重の組合せ

部位	荷重の組合せ
基礎スラブ	VL+SL+S+G+B
重要区域の壁及び床	VL+SL+S

#### 4.3 許容限界

応力解析による評価における燃料加工建屋の許容限界は、「Ⅲ-1-1-8 機能維持の基本方針」に記載の構造強度上の制限及び機能維持の方針に基づき、第4.3-1表及び第4.3-2表のとおり設定する。

また、基礎スラブに関するコンクリートの圧縮強度を第4.3-3表に、鉄筋（主筋）の降伏強度を第4.3-4表に、重要区域の壁及び床に関するコンクリートの短期許容応力度を第4.3-5表に、鉄筋（主筋）の短期許容応力度を第4.3-6表に示す。

第 4.3-1 表 応力解析による評価における基礎スラブの許容限界

(a) 安全機能を有する施設としての評価

要求機能	機能設計上の性能目標	地震力	部位	機能維持のための考え方	許容限界 (評価基準値)
-	構造強度を有すること	基準地震動 S <sub>s</sub>	基礎 スラブ	部材に生じる応力が構造強度を確保するための許容限界を超えないことを確認	「RC-N規準」に基づく終局耐力
支持機能*	機器・配管系等の設備を支持する機能を損なわないこと	基準地震動 S <sub>s</sub>	基礎 スラブ	部材に生じる応力が支持機能を維持するための許容限界を超えないことを確認	「RC-N規準」に基づく終局耐力

注記 \* : 「支持機能」の確認には, 「内包する設備に対する波及的影響」の確認が含まれる。

(b) 重大事故等対処施設としての評価

要求機能	機能設計上の性能目標	地震力	部位	機能維持のための考え方	許容限界 (評価基準値)
-	構造強度を有すること	基準地震動 S <sub>s</sub>	基礎 スラブ	部材に生じる応力が構造強度を確保するための許容限界を超えないことを確認	「RC-N規準」に基づく終局耐力
支持機能*	機器・配管系等の設備を支持する機能を損なわないこと	基準地震動 S <sub>s</sub>	基礎 スラブ	部材に生じる応力が支持機能を維持するための許容限界を超えないことを確認	「RC-N規準」に基づく終局耐力

注記 \* : 「支持機能」の確認には, 「内包する設備に対する波及的影響」の確認が含まれる。

第 4.3-2 表 応力解析による評価における重要区域の壁及び床の許容限界

要求機能	機能設計上の性能目標	地震力	部位	機能維持のための考え方	許容限界 (評価基準値)
-	構造強度を有すること	弾性設計用地震動 $S_d$ 及び静的地震力	重要区域の壁	部材に生じる応力が構造強度を確保するための許容限界を超えないことを確認	「RC-N規準」に基づく短期許容応力度
			重要区域の床 <sup>*1</sup>		
		基準地震動 $S_s$	重要区域の床	部材に生じる応力が構造強度を確保するための許容限界に対して妥当な安全余裕を有することを確認	「RC-N規準」に基づく短期許容応力度 <sup>*2</sup>
閉じ込め機能	放射性物質の過度の放出を防止する機能を損なわないこと	基準地震動 $S_s$	重要区域の床	部材に生じる応力が放射性物質の過度の放出を防止するための許容限界を超えないことを確認 <sup>*3</sup>	「RC-N規準」に基づく短期許容応力度 <sup>*2</sup>

注記 \*1:  $S_d$  地震時及び  $S_s$  地震時に対する評価の判定値は短期許容応力度であり、弾性設計用地震動  $S_d$  及び静的地震力による地震力よりも基準地震動  $S_s$  による地震力の方が上回ることから、 $S_s$  地震時の評価に包含される。

\*2: 許容限界は終局耐力であるが、評価基準値は安全余裕を有したものとして短期許容応力度を採用する。

\*3: 機能維持のための考え方は「重要区域の壁及び床が諸室としての構成を喪失しないこと」であるが、さらなる安全余裕を考慮して、評価基準値としては、重要区域の床の構造強度の確認に用いる許容限界を採用し、短期許容応力度とする。



第4.3-3表 基礎スラブに関するコンクリートの圧縮強度

設計基準強度 $F_c$ ( $N/mm^2$ )	圧縮強度 ( $N/mm^2$ )
30	30.0

第4.3-4表 基礎スラブに関する鉄筋（主筋）の降伏強度

鉄筋種類	引張及び圧縮 ( $N/mm^2$ )
SD390	390

注記：材料強度は降伏強度を1.1倍して算出する。

第4.3-5表 重要区域の壁及び床に関するコンクリートの短期許容応力度

設計基準強度 $F_c$ ( $N/mm^2$ )	圧縮 ( $N/mm^2$ )	せん断 ( $N/mm^2$ )
30	20.0	1.18

第4.3-6表 重要区域の壁及び床に関する鉄筋（主筋）の短期許容応力度

鉄筋種類	引張及び圧縮 ( $N/mm^2$ )	せん断補強 ( $N/mm^2$ )
SD345	345	345

#### 4.4 評価方法

##### 4.4.1 基礎スラブの評価方法

###### (1) 解析モデル

応力解析は、FEMモデルを用いた弾性応力解析を実施する。解析には、解析コード「MSC NASTRAN ver. 2012. 1. 0」を用いる。また、解析コードの検証及び妥当性確認等の概要については、「Ⅲ－3 計算機プログラム（解析コード）の概要」に示す。

基礎スラブの解析モデルを第4. 4. 1-1図に示す。

基礎スラブは上部構造の拘束を考慮し、シェル要素にてモデル化する。また、基礎スラブ底面に水平方向及び鉛直方向の地盤ばねを設ける。なお、基礎スラブ底面に設置した地盤ばねについては、引張力が発生したときに浮上りを考慮する。基礎スラブに関するコンクリートの物性値及び鉄筋コンクリートの単位体積重量を第4. 4. 1-1表、第4. 4. 1-2表にそれぞれ示す。解析モデルの節点数は957、要素数は896である。

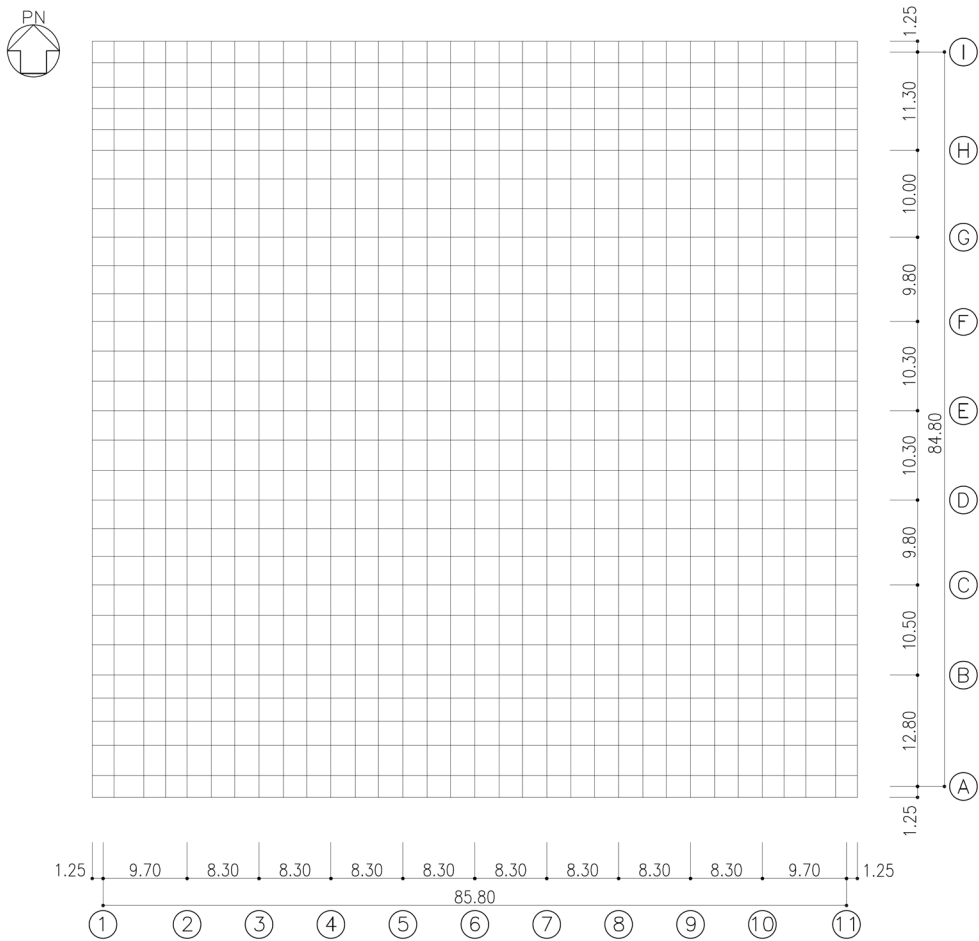

第4. 4. 1-1図 基礎スラブの解析モデル(単位：m)

第4.4.1-1表 基礎スラブに関するコンクリートの物性値

設計基準強度 F <sub>c</sub> (N/mm <sup>2</sup> )	ヤング係数 E <sub>c</sub> (N/mm <sup>2</sup> )	ポアソン比 ν
30	2.44×10 <sup>4</sup>	0.2

第4.4.1-2表 基礎スラブに関する鉄筋コンクリートの単位体積重量

単位体積重量 (kN/m <sup>3</sup> )
24

(2) 荷重ケース

S<sub>s</sub>地震時の基礎スラブに作用する応力は、次の荷重ケースによる応力を組み合わせて求める。

VL	: 鉛直荷重
SL	: 積雪荷重
SS <sub>NS</sub>	: NS方向のS <sub>s</sub> 地震荷重 (S→N方向を正とする。)
SS <sub>EW</sub>	: EW方向のS <sub>s</sub> 地震荷重 (E→W方向を正とする。)
SS <sub>UD</sub>	: 鉛直方向のS <sub>s</sub> 地震荷重 (下向きを正とする。)
G <sub>0</sub>	: 地震時静止土圧荷重
G <sub>SNS</sub>	: NS方向のS <sub>s</sub> 地震時増分土圧荷重
G <sub>SEW</sub>	: EW方向のS <sub>s</sub> 地震時増分土圧荷重
B	: 浮力

(3) 荷重の組合せケース

荷重の組合せケースを第4.4.1-3表に示す。

水平方向と鉛直方向の荷重の組合せは、「原子力発電所耐震設計技術規程 JEAC4601-2008（(社)日本電気協会）」を参考に、組合せ係数法（組合せ係数は1.0と0.4）を用いるものとする。

第4.4.1-3表 荷重の組合せケース

ケースNo.	荷重の組合せ
1	$VL + SL + 1.0S_{SNS} + 0.4S_{SUD} + G_0 + 1.0G_{SNS} + B$
2	$VL + SL - 1.0S_{SNS} + 0.4S_{SUD} + G_0 + 1.0G_{SNS} + B$
3	$VL + SL + 1.0S_{SNS} - 0.4S_{SUD} + G_0 + 1.0G_{SNS} + B$
4	$VL + SL - 1.0S_{SNS} - 0.4S_{SUD} + G_0 + 1.0G_{SNS} + B$
5	$VL + SL + 1.0S_{SEW} + 0.4S_{SUD} + G_0 + 1.0G_{SEW} + B$
6	$VL + SL - 1.0S_{SEW} + 0.4S_{SUD} + G_0 + 1.0G_{SEW} + B$
7	$VL + SL + 1.0S_{SEW} - 0.4S_{SUD} + G_0 + 1.0G_{SEW} + B$
8	$VL + SL - 1.0S_{SEW} - 0.4S_{SUD} + G_0 + 1.0G_{SEW} + B$
9	$VL + SL + 0.4S_{SNS} + 1.0S_{SUD} + G_0 + 0.4G_{SNS} + B$
10	$VL + SL - 0.4S_{SNS} + 1.0S_{SUD} + G_0 + 0.4G_{SNS} + B$
11	$VL + SL + 0.4S_{SNS} - 1.0S_{SUD} + G_0 + 0.4G_{SNS} + B$
12	$VL + SL - 0.4S_{SNS} - 1.0S_{SUD} + G_0 + 0.4G_{SNS} + B$
13	$VL + SL + 0.4S_{SEW} + 1.0S_{SUD} + G_0 + 0.4G_{SEW} + B$
14	$VL + SL - 0.4S_{SEW} + 1.0S_{SUD} + G_0 + 0.4G_{SEW} + B$
15	$VL + SL + 0.4S_{SEW} - 1.0S_{SUD} + G_0 + 0.4G_{SEW} + B$
16	$VL + SL - 0.4S_{SEW} - 1.0S_{SUD} + G_0 + 0.4G_{SEW} + B$

#### (4) 荷重の入力方法

##### a. 鉛直荷重 (VL) 及び積雪荷重 (SL)

基礎スラブの重量は、鉄筋コンクリートの単位体積重量をFEMモデルの各要素に与える。上部構造物から伝達される重量は、集中荷重として基礎スラブと上部構造物の壁及び柱の取合い部の節点に入力する。

##### b. 地震荷重 (S)

地震荷重については、「Ⅲ-2-1-1-1-1-1 燃料加工建屋の地震応答計算書」に示す基準地震動 $S_s$ に対する地震応答解析から得られる結果より設定する。上部構造物から基礎スラブへ伝達される荷重としては、せん断力、曲げモーメント及び軸力を考慮し、上部構造物脚部に対応する節点に入力する。また、基礎スラブの慣性力として、上部構造物から伝達される荷重と基礎スラブ底面に発生する荷重の差を、FEMモデルの各節点に、その節点の支配面積に応じて分配する。基礎スラブ底面に発生する荷重は、地震応答解析から得られる底面スウェイばねの反力であるせん断力、底面ロッキングばねの反力である曲げモーメント及び底面鉛直ばねの反力である軸力を考慮する。

なお、地震荷重は、[応答スペクトルに基づく手法による基準地震動 \$S\_s\$  \( \$S\_s-A\$ \)](#)による地震荷重「 $S_s^*-A$ 」、[断層モデルを用いた手法による基準地震動 \$S\_s\$  \( \$S\_s-B1, S\_s-B2, S\_s-B3, S\_s-B4, S\_s-B5\$ \)](#)による地震荷重「 $S_s^*-B$ 」、[震源を特定せず策定する地震動による基準地震動 \$S\_s\$  \( \$S\_s-C1, S\_s-C2, S\_s-C3, S\_s-C4\$ \)](#)による地震荷重「 $S_s^*-C$ 」の3つの地震力を設定する。 $S_s$ 地震時における基礎スラブ底面のせん断力、曲げモーメント及び軸力を第4.4.1-4表に示す。

##### c. 土圧荷重 (G)

土圧荷重については、地下外壁に作用する土圧荷重を考慮することとし、[「JEAG4601-1991追補版」](#)に基づき静止土圧荷重に地震時増分土圧荷重を加えて設定する。地震時増分土圧荷重は、加力側増分土圧荷重及び支持側増分土圧荷重を包絡した値とする。荷重の入力については、地下外壁から基礎スラブに作用する地震時静止土圧反力及び $S_s$ 地震時増分土圧反力を考慮する。荷重の入力について、土圧が作用する地下外壁と取り合う基礎スラブの節点に集中荷重として入力する。この集中荷重は、当該地下外壁に土圧荷重により発生する面外せん断力及び面外曲げモーメントとする。

なお、土圧荷重は、[応答スペクトルに基づく手法による基準地震動 \$S\_s\$  \( \$S\_s-A\$ \)](#)による土圧荷重「 $G_s^*-A$ 」、[断層モデルを用いた手法による基準地震動 \$S\_s\$  \( \$S\_s-B1, S\_s-B2, S\_s-B3, S\_s-B4, S\_s-B5\$ \)](#)

による土圧荷重「 $G_{s^*} - B$ 」，震源を特定せず策定する地震動による基準地震動 $S_s$  ( $S_s - C1$ ， $S_s - C2$ ， $S_s - C3$ ， $S_s - C4$ ) による土圧荷重「 $G_{s^*} - C$ 」の3つの土圧荷重を設定する。 $S_s$ 地震時における土圧による荷重分布を第4.4.1-2図に示す。

d. 浮力 (B)

浮力は，地下水位面をT.M.S.L. 34.23(m)とし，基礎スラブに一様に上向きの等分布荷重として入力する。

第4.4.1-4表  $S_s$ 地震時における基礎スラブ底面のせん断力，曲げモーメント及び軸力

地震荷重	水平 (NS方向)		水平 (EW方向)		鉛直
	せん断力 ( $\times 10^6$ kN)	曲げモーメント ( $\times 10^7$ kN・m)	せん断力 ( $\times 10^6$ kN)	曲げモーメント ( $\times 10^7$ kN・m)	軸力 ( $\times 10^6$ kN)
$S_{s^*} - A$	2.62	6.99	2.64	6.80	1.58
$S_{s^*} - B$	2.09	5.47	1.88	5.78	1.57
$S_{s^*} - C$	3.17	7.93	3.22	8.18	1.11

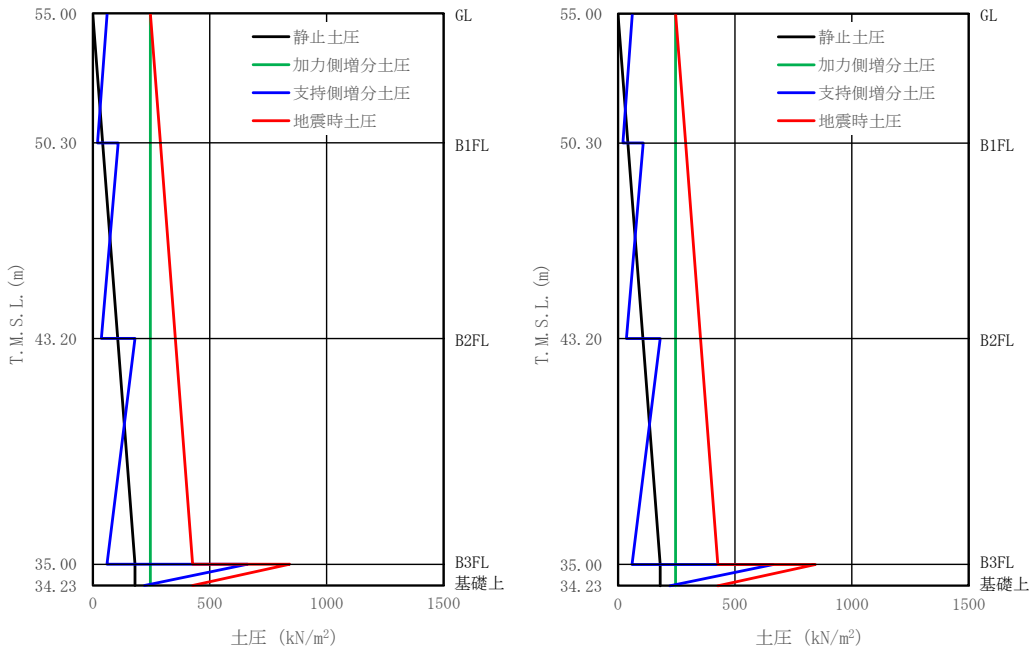

NS 方向

EW 方向

(a) G s\* - A

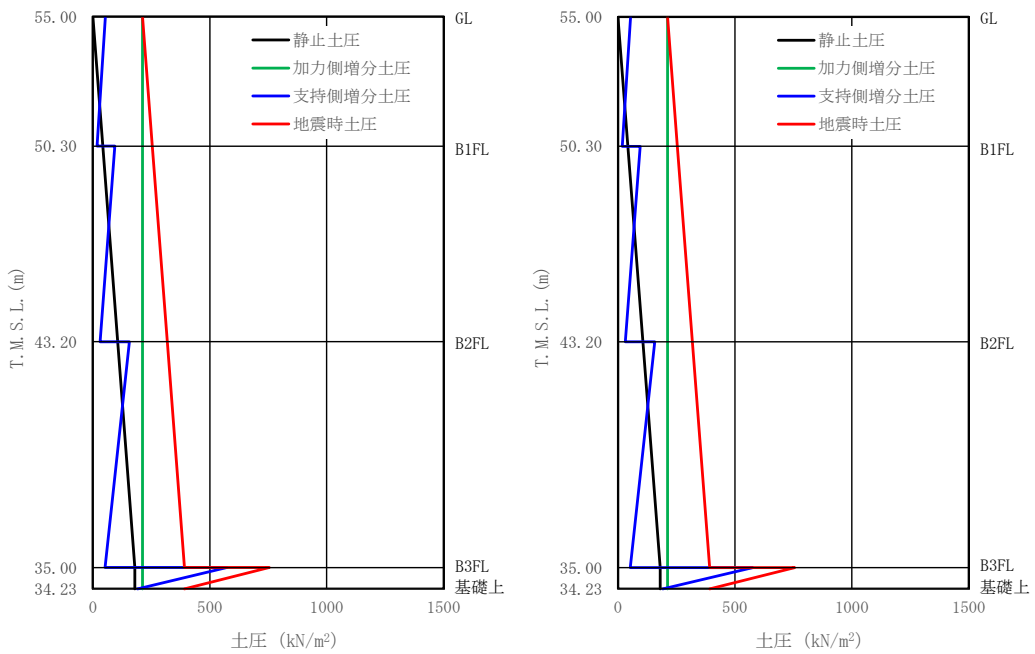

NS 方向

EW 方向

(b) G s\* - B

第 4.4.1-2 図 土圧による荷重分布 (1/2)



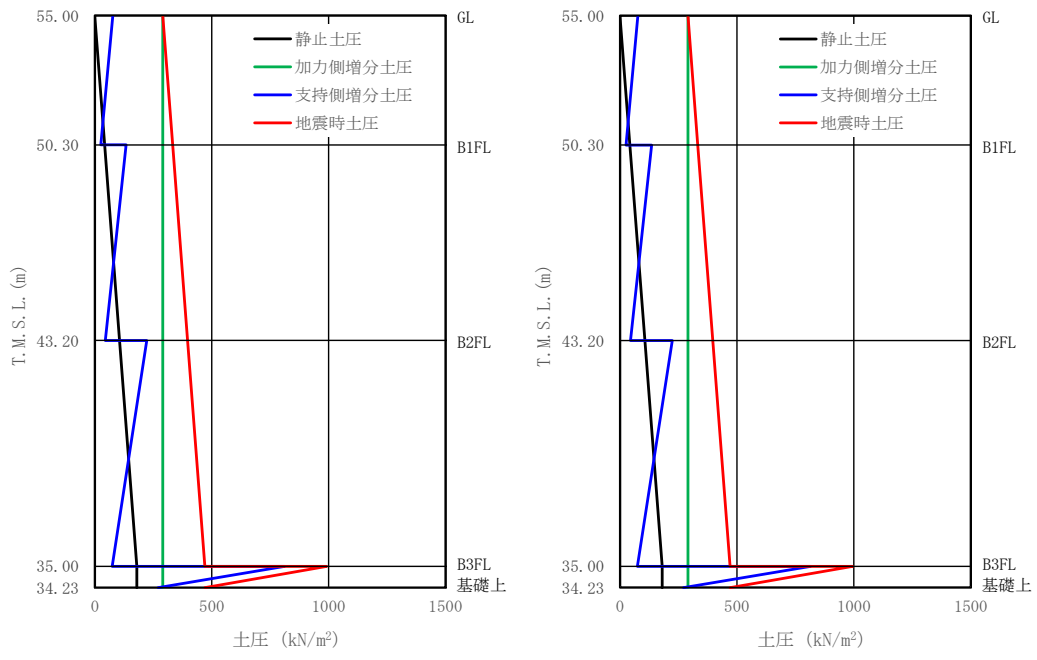

NS 方向

EW 方向

(c)  $G_s^* - C$

第 4.4.1-2 図 土圧による荷重分布 (2/2)

(5) 断面の評価方法

a. 軸力及び曲げモーメントに対する断面の評価方法

各断面は、軸力及び曲げモーメントを受ける鉄筋コンクリート造長方形仮想柱として算定する。断面の評価は、「RC-N規準」に基づき、評価対象部位に生じる曲げモーメントが許容限界を超えないことを下式で確認する。なお、許容限界は柱の終局強度の精算式による。

$$M \leq M_u$$

ここで

$M$  : 発生曲げモーメント

$M_u$  : 許容限界（曲げ終局強度）

b. 面外せん断力に対する断面の評価方法

断面の評価は、「RC-N規準」に基づき、評価対象部位に生じる面外せん断力が許容限界を超えないことを下式で確認する。

$$Q \leq Q_u$$
$$Q_u = \left\{ \frac{0.068 p_t^{0.23} (F_c + 18)}{M/(Qd) + 0.12} + 0.85 \sqrt{p_w \sigma_{wy}} + 0.1 \sigma_0 \right\} b j$$

ここで

$Q$  : 発生面外せん断力

$Q_u$  : 許容限界（面外せん断終局強度）

$p_t$  : 引張鉄筋比 (%)

$F_c$  : コンクリートの圧縮強度

$M/Q$  : 強度算定断面における曲げモーメント  $M$  と面外せん断力  $Q$  の比

$d$  : 有効せい

$p_w$  : 面外せん断補強筋比

$\sigma_{wy}$  : 面外せん断補強筋の降伏強度

$\sigma_0$  : 平均軸方向応力度

$b$  : 部材幅

$j$  : 応力中心間距離

#### 4.4.2 重要区域の壁の評価方法

##### (1) 解析モデル

応力解析は、せん断力分配解析モデルを用いた弾性応力解析を実施する。解析には、解析コード「MSC NASTRAN ver.2012.1.0」を用いる。また、解析コードの検証及び妥当性確認等の概要については、「Ⅲ-3 計算機プログラム（解析コード）の概要」に示す。

解析モデルを第4.4.2-1図に示す。

せん断力分配解析モデルは、地震荷重の全てを耐震壁が負担するものとし、各通りの耐震壁を梁要素でモデル化し、脚部を固定とする。また、各層床位置における水平変位は同一と仮定する。

重要区域に関するコンクリートの物性値を第4.4.2-1表に示す。

第4.4.2-1表 重要区域に関するコンクリートの物性値

設計基準強度 Fc (N/mm <sup>2</sup> )	ヤング係数 Ec (N/mm <sup>2</sup> )	ポアソン比 $\nu$
30	$2.44 \times 10^4$	0.2

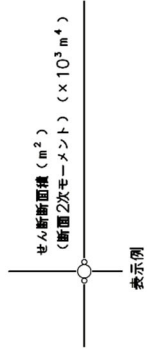
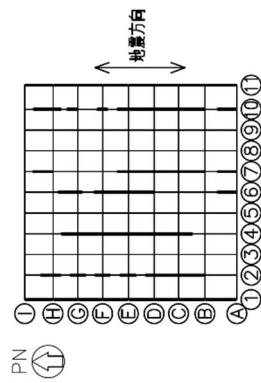

(単位 : m)

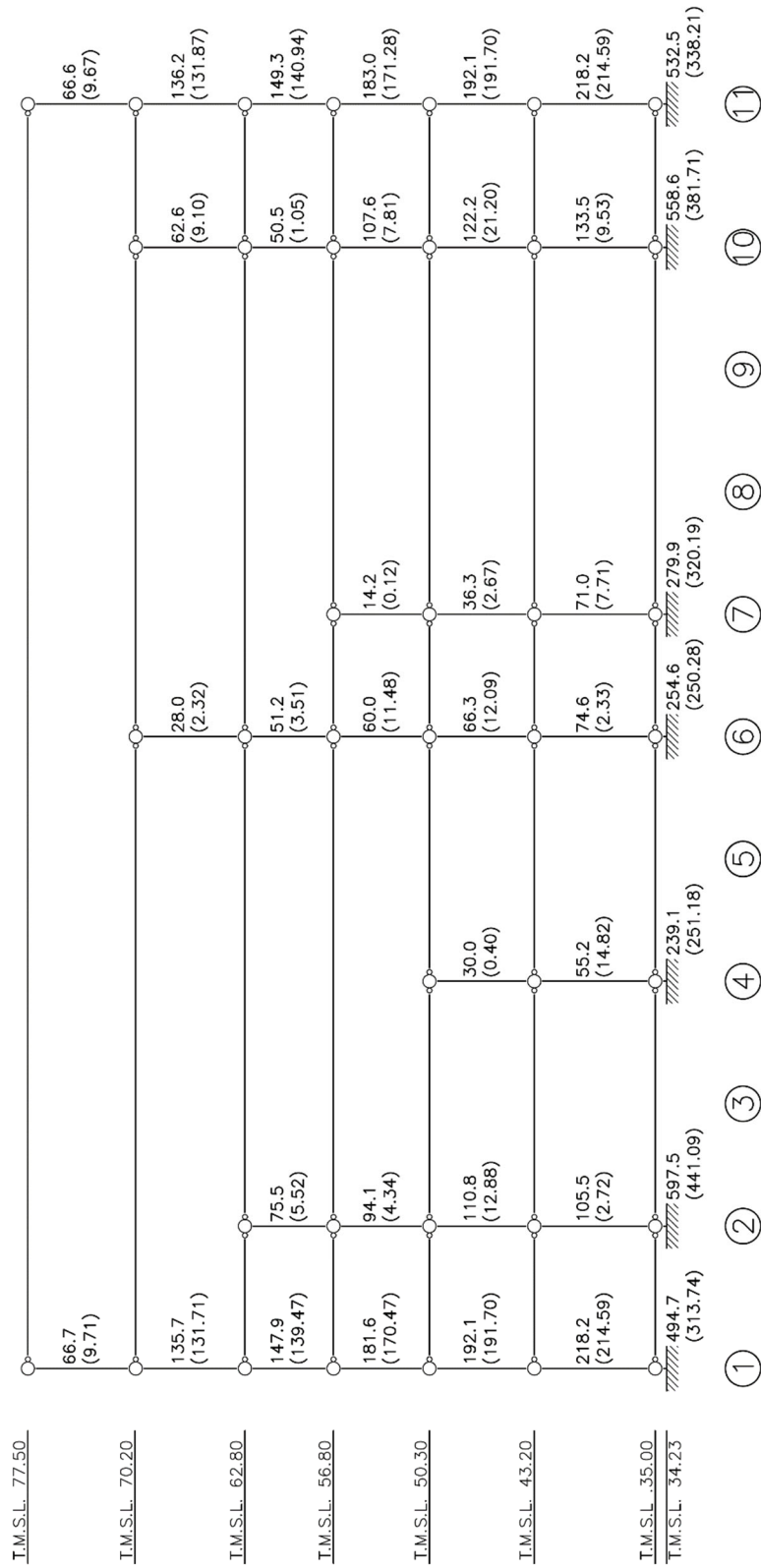

(a) NS 方向  
第 4.4.2-1 図 解析モデル (1/2)

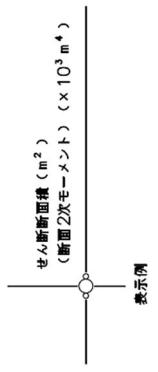
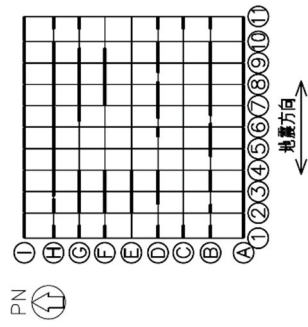

(単位 : m)

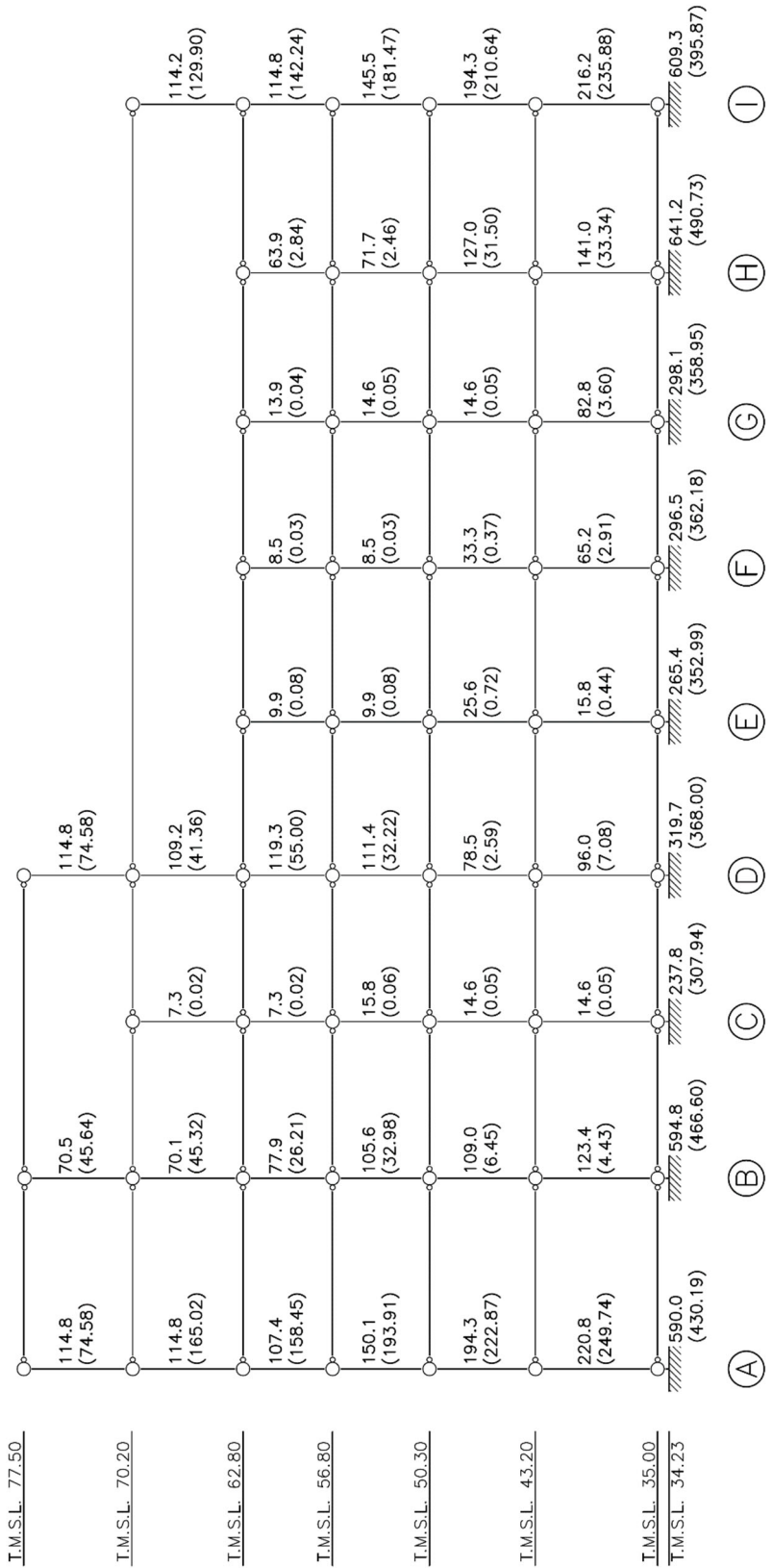

(b) EW 方向  
第 4. 4. 2-1 図 解析モデル (2/2)

(2) 荷重ケース

S d 地震時の重要区域の壁に作用する応力は、次の荷重ケースによる応力を組み合わせて求める。

VL	: 鉛直荷重
SL	: 積雪荷重
S <sub>NS</sub>	: NS方向の静的地震力 (S→N方向を正とする。)
S <sub>EW</sub>	: EW方向の静的地震力 (W→E方向を正とする。)
S <sub>UD</sub>	: 鉛直方向の静的地震力 (下向きを正とする。)
S <sub>dNS</sub>	: NS方向のS d地震荷重 (S→N方向を正とする。)
S <sub>dEW</sub>	: EW方向のS d地震荷重 (W→E方向を正とする。)
S <sub>dUD</sub>	: 鉛直方向のS d地震荷重 (下向きを正とする。)

(3) 荷重の組合せケース

荷重の組合せケースを第4.4.2-2表に示す。

水平方向と鉛直方向の荷重の組合せは、「原子力発電所耐震設計技術規程 JEAC4601-2008（(社)日本電気協会）」を参考に、組合せ係数法（組合せ係数は1.0と0.4）を用いるものとする。

第4.4.2-2表 荷重の組合せケース

ケースNo.	荷重の組合せ
1	$VL + SL + 1.0S_{NS} + 1.0S_{UD}$
2	$VL + SL - 1.0S_{NS} + 1.0S_{UD}$
3	$VL + SL + 1.0S_{NS} - 1.0S_{UD}$
4	$VL + SL - 1.0S_{NS} - 1.0S_{UD}$
5	$VL + SL + 1.0S_{EW} + 1.0S_{UD}$
6	$VL + SL - 1.0S_{EW} + 1.0S_{UD}$
7	$VL + SL + 1.0S_{EW} - 1.0S_{UD}$
8	$VL + SL - 1.0S_{EW} - 1.0S_{UD}$
9	$VL + SL + 1.0S_{dNS} + 0.4S_{dUD}$
10	$VL + SL - 1.0S_{dNS} + 0.4S_{dUD}$
11	$VL + SL + 1.0S_{dNS} - 0.4S_{dUD}$
12	$VL + SL - 1.0S_{dNS} - 0.4S_{dUD}$
13	$VL + SL + 1.0S_{dEW} + 0.4S_{dUD}$
14	$VL + SL - 1.0S_{dEW} + 0.4S_{dUD}$
15	$VL + SL + 1.0S_{dEW} - 0.4S_{dUD}$
16	$VL + SL - 1.0S_{dEW} - 0.4S_{dUD}$
17	$VL + SL + 0.4S_{dNS} + 1.0S_{dUD}$
18	$VL + SL - 0.4S_{dNS} + 1.0S_{dUD}$
19	$VL + SL + 0.4S_{dNS} - 1.0S_{dUD}$
20	$VL + SL - 0.4S_{dNS} - 1.0S_{dUD}$
21	$VL + SL + 0.4S_{dEW} + 1.0S_{dUD}$
22	$VL + SL - 0.4S_{dEW} + 1.0S_{dUD}$
23	$VL + SL + 0.4S_{dEW} - 1.0S_{dUD}$
24	$VL + SL - 0.4S_{dEW} - 1.0S_{dUD}$

(4) 荷重の入力方法

せん断力分配解析には、各床レベルに水平方向の地震荷重を入力するが、これは「Ⅲ-2-1-1-1-1-1 燃料加工建屋の地震応答計算書」に示す弾性設計用地震動 S d 及び静的地震力に対する地震応答解析から得られる結果により設定する。各層のせん断力、曲げモーメント及び軸力を第4.4.2-3表に示す。

第4.4.2-3表 各層のせん断力・曲げモーメント及び軸力 (1/2)

(a) せん断力(×10<sup>5</sup>kN)

標高 T. M. S. L. (m)	NS方向		EW方向	
	S d	静的地震力	S d	静的地震力
77.50	1.39	1.09	1.35	1.05
70.20	3.87	2.87	3.73	2.84
62.80	6.40	4.69	6.23	4.69
56.80	8.88	6.31	8.78	6.31
50.30	11.40	7.92	11.30	7.92
43.20	14.61	9.28	14.51	9.28
35.00	15.52	10.03	15.43	10.03
34.23				

(b) 曲げモーメント(×10<sup>5</sup>kN・m)

標高 T. M. S. L. (m)	NS方向		EW方向	
	S d	静的地震力	S d	静的地震力
77.50	11.39	7.94	16.93	7.66
70.20	53.07	29.16	56.32	28.69
62.80	105.96	57.29	107.27	56.83
56.80	179.47	98.30	178.83	97.83
50.30	275.76	154.50	274.62	154.03
43.20	409.47	230.59	409.63	230.12
35.00	431.31	238.32	431.05	237.85
34.23				



第4.4.2-3表 各層のせん断力・曲げモーメント及び軸力 (2/2)

(c) 軸力( $\times 10^4$ kN)

標高 T. M. S. L. (m)	S d	静的地震力
77.50	5.61	4.18
70.20	15.39	12.07
62.80	26.25	21.31
56.80	37.37	31.61
50.30	48.92	43.42
43.20	60.18	56.14
35.00	67.74	65.40
34.23		

(5) 断面の評価方法

各断面は、軸力及び曲げモーメントを受ける鉄筋コンクリート造長方形仮想柱として算定する。断面の評価は、「RC-N規準」に基づき、評価対象部位に生じる軸力、曲げモーメント及び面内せん断力による鉄筋引張応力度が許容限界を超えないことを下式で確認する。

$${}_s\sigma_t/f_t + {}_s\sigma_s/{}_sf_t \leq 1.0$$

ここで、

${}_s\sigma_t$  : 軸力と曲げモーメントによる鉄筋引張応力度

${}_s\sigma_s$  : 面内せん断力による鉄筋引張応力度

$f_t$  : 許容限界 (鉄筋の短期許容引張応力度)

${}_sf_t$  : 許容限界 (鉄筋のせん断補強用短期許容引張応力度)

#### 4.4.3 重要区域の床の評価方法

重要区域の床について、S<sub>d</sub>地震時及びS<sub>s</sub>地震時に対して重要区域の床の支持条件を考慮した弾性応力解析を実施する。なお、S<sub>d</sub>地震時及びS<sub>s</sub>地震時に対する評価の判定値は短期許容応力度であり、S<sub>d</sub>地震時よりもS<sub>s</sub>地震時の地震荷重の方が大きいことから、S<sub>s</sub>地震時の評価を示す。

##### (1) 解析モデル

応力解析は、重要区域の床の支持条件を考慮した弾性応力解析を実施する。コンクリートの物性値は、第4.4.2-1表に示すものとする。

##### (2) 荷重ケース

S<sub>s</sub>地震時の重要区域の床に作用する応力は、次の荷重ケースに示す各荷重ケースによる応力を組み合わせて求める。

VL : 鉛直荷重

S<sub>SUD</sub> : 鉛直方向のS<sub>s</sub>地震荷重

##### (3) 荷重の組合せケース

荷重の組合せケースを第4.4.3-1表に示す。

第4.4.3-1表 荷重の組合せケース

荷重の組合せ
VL+1.0S <sub>SUD</sub>

##### (4) 荷重の入力方法

鉛直荷重及び地震荷重を分布荷重として与える。地震荷重は、「Ⅲ-2-1-1-1-1-1-1 燃料加工建屋の地震応答計算書」に示す地震応答解析から得られる鉛直方向の最大応答加速度より鉛直震度を評価し、重要区域の床の鉛直荷重に鉛直震度を乗じたものとする。S<sub>s</sub>地震時における鉛直震度を第4.4.3-2表に示す。

第4.4.3-2表 S<sub>s</sub>地震時における鉛直震度

標高 T. M. S. L. (m)	鉛直震度
50.30	0.49
43.20	0.47
35.00	0.45

(5) 断面の評価方法

a. 曲げモーメントに対する断面の評価方法

断面の評価は、「RC-N規準」に基づき、重要区域の床に生じる曲げモーメントが許容限界を超えないことを下式で確認する。

$$M \leq M_A$$

$$M_A = a_t \cdot f_t \cdot j$$

ここで、

$M$  : 発生曲げモーメント

$M_A$  : 許容限界 (短期許容曲げモーメント)

$a_t$  : 引張鉄筋断面積

$f_t$  : 引張鉄筋の短期許容引張応力度

$j$  : 応力中心間距離

b. 面外せん断力に対する断面の評価方法

断面の評価は、「RC-N規準」に基づき、重要区域の床に生じる面外せん断力が許容限界を超えないことを下式で確認する。

$$Q \leq Q_A$$

$$Q_A = b \cdot j \cdot \alpha \cdot f_s$$

ここで、

$Q$  : 発生面外せん断力

$Q_A$  : 許容限界 (短期許容面外せん断力)

$b$  : 断面の幅

$j$  : 応力中心間距離

$\alpha$  : 許容せん断力の割増し係数

$$\left( = \frac{4}{M/(Q \cdot d) + 1}, 2 \text{ を超える場合は} 2, 1 \text{ 未満の場合は} 1 \text{ とする。} \right)$$

$M$  : 発生曲げモーメント

$d$  : 断面の有効せい

$f_s$  : コンクリートの短期許容せん断応力度

## 5. 評価結果

### 5.1 地震応答解析による評価結果

#### 5.1.1 耐震壁のせん断ひずみ度の評価結果

耐震壁について、地盤物性のばらつきを考慮したS s地震時の各層の最大せん断ひずみ度が、許容限界 ( $2.0 \times 10^{-3}$ ) を超えないことを確認する。せん断応力度 ( $\tau$ )-せん断ひずみ度 ( $\gamma$ ) 関係と最大応答値を第5.1.1-1図に示す。

最大応答せん断ひずみ度は、 $0.993 \times 10^{-3}$  (要素番号6,  $-1\sigma$ , NS方向, S s - C 1) であり、許容限界 ( $2.0 \times 10^{-3}$ ) を超えないことを確認した。

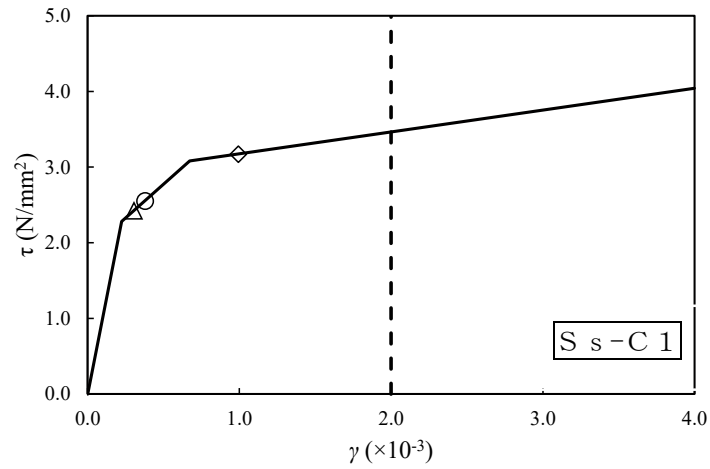

- 基本ケース
- △ 地盤物性のばらつきを考慮(+1σ)
- ◇ 地盤物性のばらつきを考慮(-1σ)

(単位：m)

T.M.S.L. 77.50

T.M.S.L. 70.20

T.M.S.L. 62.80

T.M.S.L. 56.80

T.M.S.L. 50.30

T.M.S.L. 43.20

T.M.S.L. 35.00

T.M.S.L. 34.23

T.M.S.L. 31.53

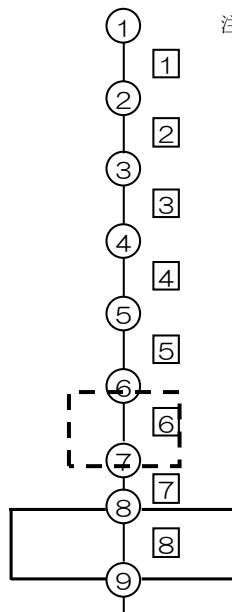

注記 1：○数字は質点番号を示す。

2：□数字は要素番号を示す。

第5.1.1-1図 せん断応力度(τ)-せん断ひずみ度(γ)関係と最大応答値  
(要素番号 [6], NS方向)

### 5.1.2 接地圧の評価結果

S s 地震時の最大接地圧が、地盤の極限支持力度を十分下回ることを確認する。

S s 地震時の最大接地圧と地盤の極限支持力度の比較結果を第5.1.2-1表に示す。S s 地震時の最大接地圧は1399kN/m<sup>2</sup>であり、地盤の極限支持力度を十分下回ることを確認した。

第5.1.2-1表 S s 地震時の最大接地圧と地盤の極限支持力度の比較結果

最大接地圧 (kN/m <sup>2</sup> )		極限支持力度 (kN/m <sup>2</sup> )	判定
NS方向 (S s - C 1, -1σ)	EW方向 (S s - C 1, -1σ)		
1349	1399	8500	OK

### 5.1.3 保有水平耐力の評価結果

建屋の各層において、保有水平耐力 $Q_u$ が必要保有水平耐力 $Q_{un}$ に対して妥当な安全余裕を有することを確認する。なお、各層の保有水平耐力 $Q_u$ は、「Ⅲ-2-1-1-1-1-1 燃料加工建屋の地震応答計算書」に示すせん断応力度( $\tau$ )-せん断ひずみ度( $\gamma$ )関係の $\tau_3$ の値に基づき算出する。必要保有水平耐力 $Q_{un}$ 及び保有水平耐力 $Q_u$ のそれぞれを比較して、第5.1.3-1表に示す。

建屋の各層において、保有水平耐力 $Q_u$ が必要保有水平耐力 $Q_{un}$ に対して、妥当な安全余裕を有することを確認した。また、安全余裕は既往の知見<sup>\*1\*2</sup>に準拠する数値(1.5)以上であることを確認した。

第5.1.3-1表 必要保有水平耐力 $Q_{un}$ と保有水平耐力 $Q_u$ の比較結果

(a) NS方向

T. M. S. L. (m)	必要保有水平耐力 $Q_{un} (\times 10^5 \text{kN})$	保有水平耐力 $Q_u (\times 10^5 \text{kN})$	$Q_u/Q_{un}$
77.50~70.20	1.00	7.47	7.47
70.20~62.80	2.63	17.69	6.72
62.80~56.80	4.30	21.01	4.88
56.80~50.30	5.78	26.18	4.52
50.30~43.20	7.26	29.94	4.12
43.20~35.00	8.51	35.42	4.16

(b) EW方向

T. M. S. L. (m)	必要保有水平耐力 $Q_{un} (\times 10^5 \text{kN})$	保有水平耐力 $Q_u (\times 10^5 \text{kN})$	$Q_u/Q_{un}$
77.50~70.20	0.96	9.92	10.33
70.20~62.80	2.60	17.01	6.54
62.80~56.80	4.30	19.35	4.50
56.80~50.30	5.78	25.55	4.42
50.30~43.20	7.26	32.45	4.46
43.20~35.00	8.51	39.24	4.61

注記 \*1: 原子力発電所耐震設計技術指針 JEAG4601-1987 ((社)日本電気協会)

\*2: 原子力発電所耐震設計技術規程 JEAC4601-2008 ((社)日本電気協会)



## 5.2 応力解析による評価結果

### 5.2.1 基礎スラブの評価結果

基礎スラブの評価結果を、軸力及び曲げモーメントに対する評価については、許容限界に対する発生曲げモーメントの割合が最も大きい要素に対して、また、面外せん断力に対する評価については、許容限界に対する発生面外せん断力の割合が最も大きい要素に対して示す。当該要素の位置を第5.2.1-1図、第5.2.1-2図に、評価結果を第5.2.1-1表に示す。なお、基礎スラブ厚及び配筋は、平成25年2月28日付け原管研収第121116001号にて認可を受けた設工認申請書の「Ⅲ-2-1-1-2 燃料加工建屋の耐震計算書」による。

発生曲げモーメント及び発生面外せん断力が、それぞれの許容限界を超えないことを確認した。

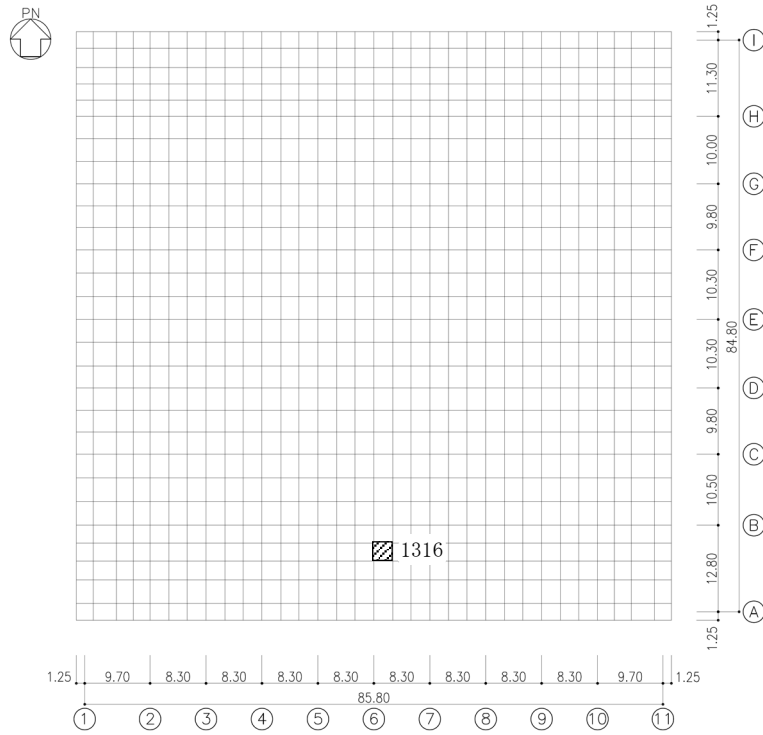

(要素No. 1316)

(a) NS方向

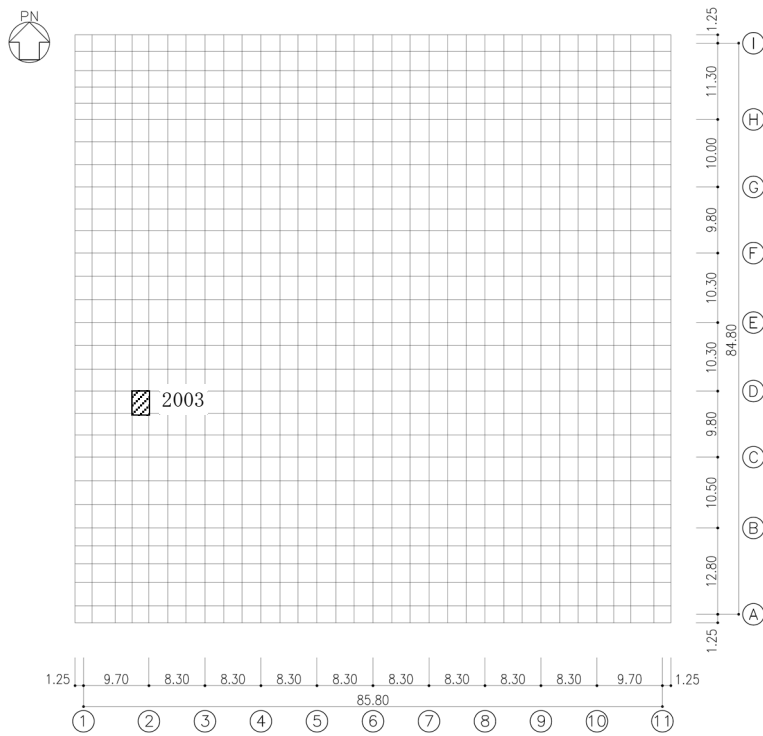

(要素No. 2003)

(b) EW方向

第5. 2. 1-1図 軸力及び曲げモーメントに対する評価結果を示す要素の位置図

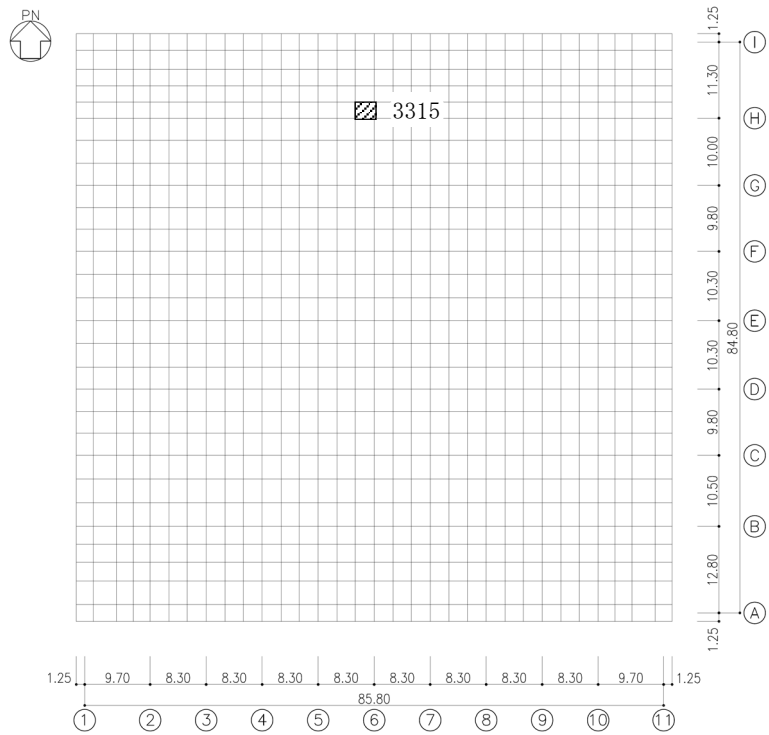

(a) NS方向

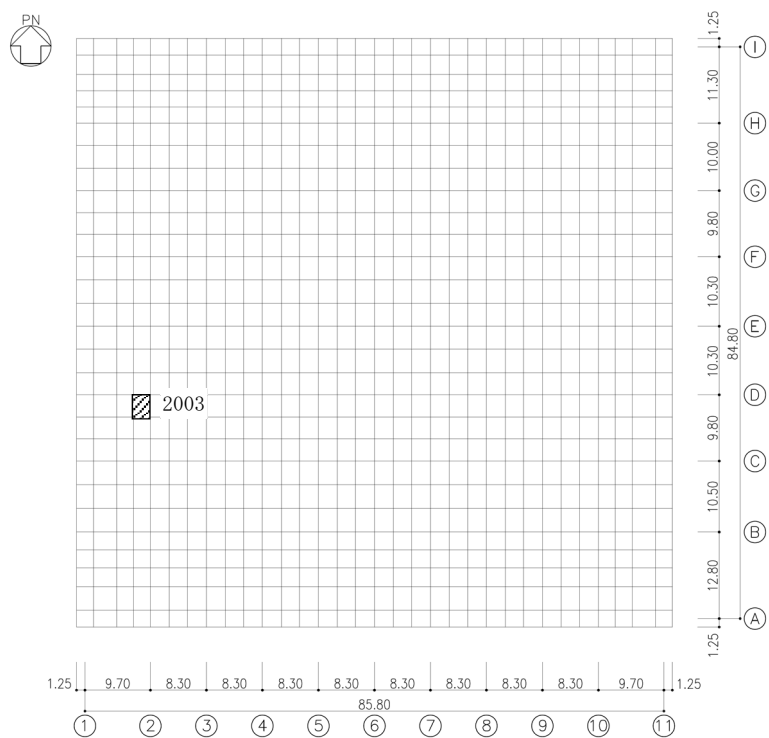

(b) EW方向

第5.2.1-2図 面外せん断力に対する評価結果を示す要素の位置図

第5.2.1-1表 基礎スラブの評価結果

(a) 軸力及び曲げモーメントに対する評価

方向	解析結果			許容値 (kN・m/m)	検定比	判定
	要素番号	荷重組合せ ケース	発生曲げモーメント (kN・m/m)			
NS	1316	4	17002	22615	0.752	OK
EW	2003	3	17218	28167	0.612	OK

注記 1：許容値は曲げ終局強度を示す。

2：検定比＝（発生曲げモーメント）／（許容値）

3：軸力は圧縮を正とする。

(b) 面外せん断力に対する評価

方向	解析結果			許容値 (kN/m)	検定比	判定
	要素番号	荷重組合せ ケース	発生面外せん断力 (kN/m)			
NS	3315	7	4101	4764	0.861	OK
EW	2003	3	6009	7221	0.833	OK

注記 1：許容値は面外せん断終局強度を示す。

2：検定比＝（発生面外せん断力）／（許容値）

### 5.2.2 重要区域の壁の評価結果

重要区域の壁の評価結果を，許容限界に対する軸力，曲げモーメント及び面内せん断力により生じる鉄筋引張応力度の割合が最も大きい部位について示す。応力解析結果を第5.2.2-1表に，重要区域の壁の評価結果を第5.2.2-2表に，地下3階（T. M. S. L. 43.20～35.00m）重要区域の壁の評価結果を示す部位を第5.2.2-1図にそれぞれ示す。

軸力，曲げモーメント及び面内せん断力により生じる鉄筋引張応力度が許容限界を超えないことを確認した。

第5.2.2-1表 応力解析結果 (1/2)

(a) せん断力 NS方向

(単位 :  $\times 10^5$ kN)

標高 T. M. S. L. (m)	1	2	4	6	7	10	11
77.50	0.71	-	-	-	-	-	0.70
70.20	1.61	-	-	0.30	-	0.66	1.46
62.80	2.02	1.01	-	0.69	-	0.66	2.09
56.80	2.62	1.31	-	0.84	0.17	1.48	2.57
50.30	3.01	1.71	0.41	1.01	0.55	1.86	2.95
43.20	3.84	1.70	0.95	1.19	1.19	2.22	3.74
35.00	2.62	3.16	1.26	1.34	1.48	2.95	2.81
34.23							

(b) せん断力 EW方向

(単位 :  $\times 10^5$ kN)

標高 T. M. S. L. (m)	A	B	C	D	E	F	G	H	I
77.50	0.52	0.32	-	0.53	-	-	-	-	-
70.20	1.04	0.63	0.04	0.98	-	-	-	-	1.11
62.80	1.35	0.97	0.06	1.46	0.10	0.07	0.12	0.76	1.40
56.80	2.14	1.50	0.16	1.58	0.12	0.08	0.14	1.00	2.13
50.30	2.96	1.60	0.14	1.11	0.36	0.42	0.14	1.86	2.86
43.20	3.59	1.86	0.13	1.45	0.22	0.95	1.21	2.15	3.32
35.00	2.50	2.49	0.98	1.30	1.07	1.19	1.20	2.58	2.45
34.23									

第5.2.2-1表 応力解析結果 (2/2)

(c) 曲げモーメント NS方向

(単位： $\times 10^5 \text{kN} \cdot \text{m}$ )

標高 T. M. S. L. (m)	1	2	4	6	7	10	11
77.50	6.44	-	-	-	-	-	6.31
70.20	30.28	-	-	1.50	-	3.98	27.40
62.80	48.44	4.72	-	3.13	-	2.32	50.32
56.80	81.46	6.11	-	7.49	0.60	8.06	79.51
50.30	118.12	13.24	1.69	10.22	3.40	18.24	115.69
43.20	182.86	9.06	15.27	6.66	10.76	16.35	178.39
35.00	59.34	83.18	47.12	46.95	59.97	71.95	63.83
34.23							

(d) 曲げモーメント EW方向

(単位： $\times 10^5 \text{kN} \cdot \text{m}$ )

標高 T. M. S. L. (m)	A	B	C	D	E	F	G	H	I
77.50	8.74	5.35	-	8.86	-	-	-	-	-
70.20	27.24	8.77	0.16	9.51	-	-	-	-	23.83
62.80	44.02	9.45	0.20	17.93	0.34	0.23	0.37	2.97	39.05
56.80	73.71	16.23	0.55	16.24	0.42	0.28	0.48	4.12	70.94
50.30	125.67	8.98	0.52	5.24	1.62	1.69	0.51	22.32	115.26
43.20	187.56	10.63	0.57	10.67	1.21	5.82	7.32	30.65	168.06
35.00	55.69	59.41	38.46	45.47	42.99	44.13	43.74	60.16	48.67
34.23									

第5.2.2-2表 重要区域の壁の評価結果

方向	部位		評価 鉄筋	解析結果			許容値		検定比	判定
	標高 T.M.S.L. (m)	壁位 置		荷重 組合せ ケース	$s\sigma_t$ (N/mm <sup>2</sup> )	$s\sigma_s$ (N/mm <sup>2</sup> )	$f_t$ (N/mm <sup>2</sup> )	$s f_t$ (N/mm <sup>2</sup> )		
NS	43.20～ 35.00	①	水平	12	-	235.2	345	345	0.682	OK
			鉛直		112.6					
EW	43.20～ 35.00	②	水平	16	-	188.7	345	345	0.547	OK
			鉛直		94.2					

注記 1：表中の記号は以下とする。

$s\sigma_t$  : 軸力及び曲げモーメントにより生じる鉄筋引張応力度

$s\sigma_s$  : せん断力により生じる鉄筋引張応力度

$f_t$  : 鉄筋の短期許容引張応力度

$s f_t$  : 鉄筋のせん断補強用短期許容引張応力度

2：検定比 =  $s\sigma_t/f_t + s\sigma_s/s f_t$

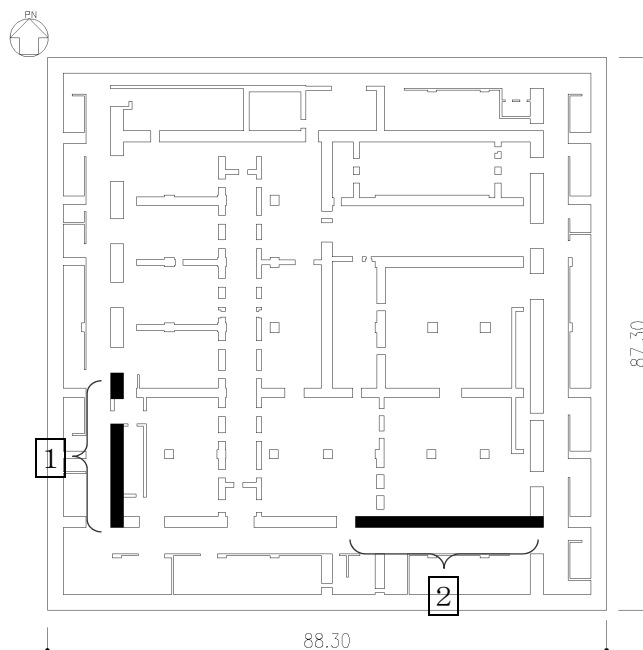

第5.2.2-1図 B3F (T.M.S.L. 43.20~35.00m) 重要区域の壁の評価結果を示す部位



### 5.2.3 重要区域の床の評価結果

重要区域の床の評価結果を，許容限界に対する発生曲げモーメント又は発生面外せん断力の割合が最も大きい部位について示す。評価結果を第5.2.3-1表に，評価結果を示す部位を第5.2.3-1図にそれぞれ示す。

発生曲げモーメント及び発生面外せん断力が，それぞれの許容限界を超えないことを確認した。

第5.2.3-1表 重要区域の床の評価結果

方向		NS	EW
厚さt (mm) × 幅b (mm)		600 × 1000	
有効せい d (mm)		512	531
部位	標高	T. M. S. L. 43. 20m	
	床位置	1	
配筋及び配筋量 (cm <sup>2</sup> )	上端	D19@200 [14. 35]	D19@200 [14. 35]
	下端	D19@200 [14. 35]	D19@200 [14. 35]
曲げモーメント	発生曲げモーメント M (kN・m)	128	182
	短期許容曲げモーメント M <sub>A</sub> (kN・m)	221	230
	検定比 M/M <sub>A</sub>	0. 580	0. 792
判定		OK	OK
せん断力	発生面外せん断力 Q (kN)	195	207
	許容せん断力の割増し係数 α	1. 0	1. 0
	短期許容面外せん断力 Q <sub>A</sub> (kN)	528	548
	検定比 Q/Q <sub>A</sub>	0. 370	0. 378
判定		OK	OK

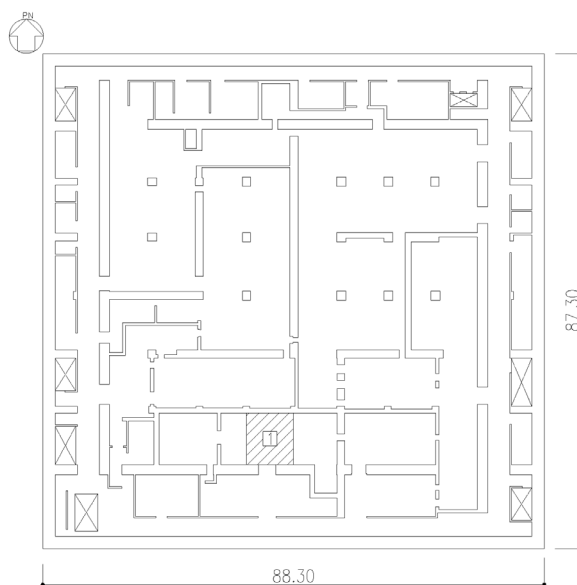

第5.2.3-1図 B2F (T. M. S. L. 43. 20m) 重要区域の床スラブの評価結果を示す部位

## 6. その他の評価

### 6.1 評価内容

「Ⅲ－１－１－３ 重要度分類及び重大事故等対処施設の設備分類の基本方針」に基づき、地震応答解析による評価における燃料加工建屋の各層の最大せん断ひずみ度が、弾性設計用地震動  $S_d$  による地震力又は静的地震力のいずれか大きい方の地震力に対して、おおむね弾性範囲内に留まることを確認する。

なお、第4.4.2-3表に示す通り、各層のせん断力は、弾性設計用地震動  $S_d$  による地震力が静的地震力より大きいため、 $S_d$  地震時の各層の最大せん断ひずみ度がおおむね弾性範囲内に留まることで確認する。

### 6.2 評価結果

地盤物性のばらつきを考慮したせん断応力度 ( $\tau$ ) -せん断ひずみ度 ( $\gamma$ ) 関係と最大応答値を第6.2-1図に示す。最大応答せん断ひずみ度は、 $0.164 \times 10^{-3}$  (要素番号6,  $-1\sigma$ , NS方向,  $S_d - C1$ ) であり、おおむね弾性範囲であることを確認した。

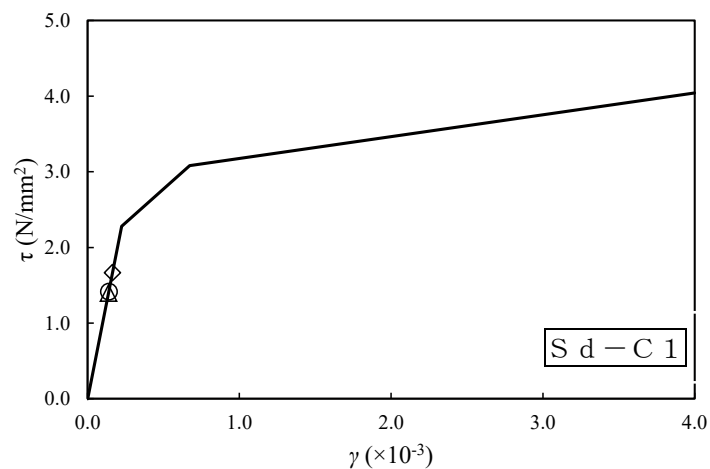

- 基本ケース
- △ 地盤物性のばらつきを考慮(+1σ)
- ◇ 地盤物性のばらつきを考慮(-1σ)

(単位：m)

T.M.S.L. 77.50

T.M.S.L. 70.20

T.M.S.L. 62.80

T.M.S.L. 56.80

T.M.S.L. 50.30

T.M.S.L. 43.20

T.M.S.L. 35.00

T.M.S.L. 34.23

T.M.S.L. 31.53

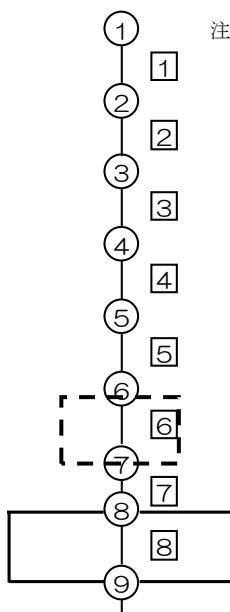

注記 1：○数字は質点番号を示す。

2：□数字は要素番号を示す。

第6.2-1図 せん断応力度 (τ) -せん断ひずみ度 (γ) 関係と最大応答値  
(要素番号 [6], NS方向)

7. 図面リスト

第7.-1図 耐震壁断面リスト

第7.-2図 柱断面リスト

第7.-3図 大ばり断面リスト

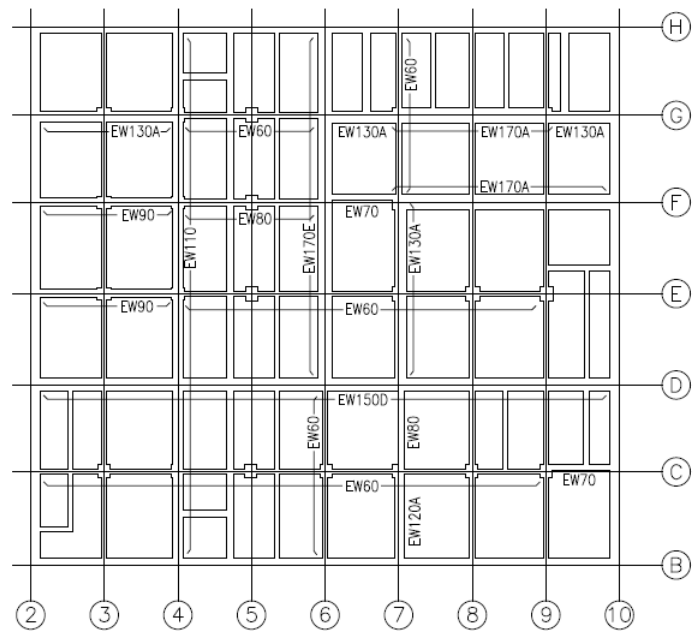

T.M.S.L.34.23m

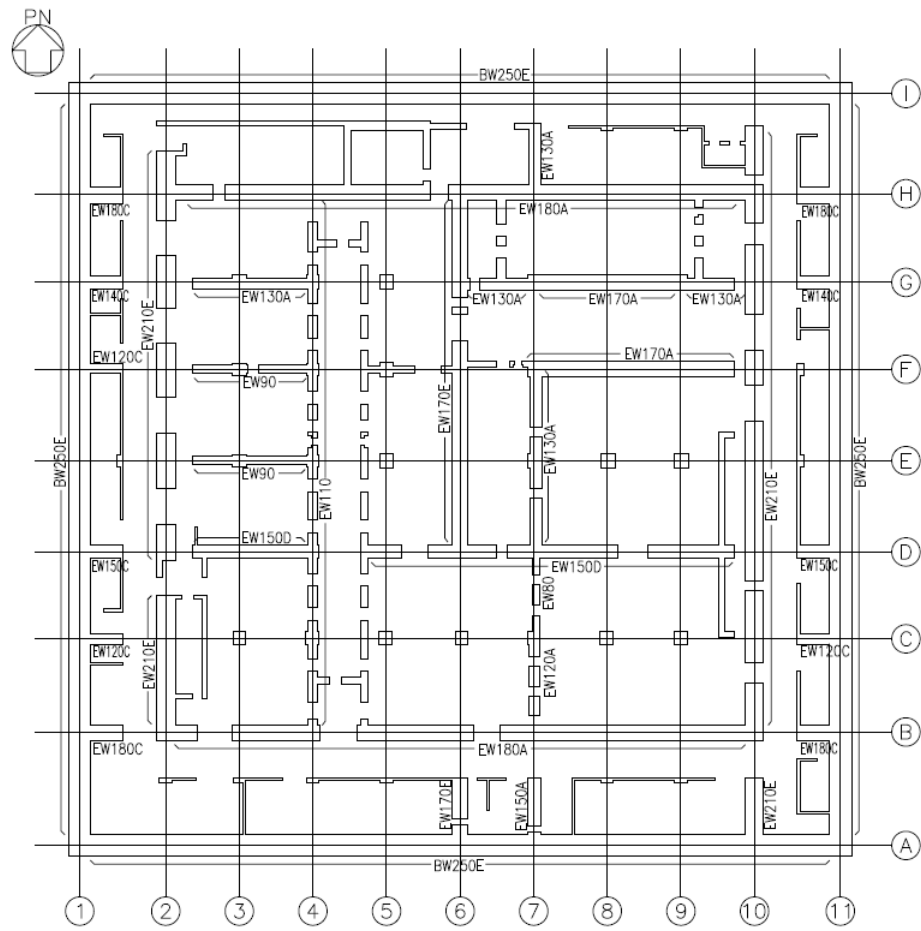

地下3階キープラン

記号	BW250E	EW210E	EW180A	EW180C	EW170A	EW170E	EW150A	EW150C	EW150D
断面									
タテ筋	4-D38@200	4-D35@200	2-D35@200 + 2-D35@400	2-D35@200 + 2-D35@400	2-D35@200 + 2-D35@400	4-D35@200	2-D35@200	2-D35@200 + 2-D35@400	2-D35@200 + 2-D35@400
ヨコ筋	4-D38@200	2-D35@200 + 2-D35@400	2-D35@200 + 2-D35@400	2-D35@200 + 2-D35@400	2-D35@200 + 2-D35@400	2-D35@200 + 2-D35@400	2-D35@200	2-D35@200	2-D35@200 + 2-D35@400
記号	EW140C	EW130A	EW120A	EW120C	EW110	EW90	EW80	EW70	EW60
断面									
タテ筋	2-D35@200 + 2-D35@400	2-D35@200	2-D35@200	2-D35@200 + 2-D35@400	2-D32@200	2-D32@200	2-D29@200	2-D29@200	2-D22@200
ヨコ筋	2-D35@200	2-D35@200	2-D35@200	2-D35@200	2-D32@200	2-D32@200	2-D29@200	2-D29@200	2-D22@200

地下3階耐震壁断面リスト

第7-1図  
耐震壁断面リスト(1/6)

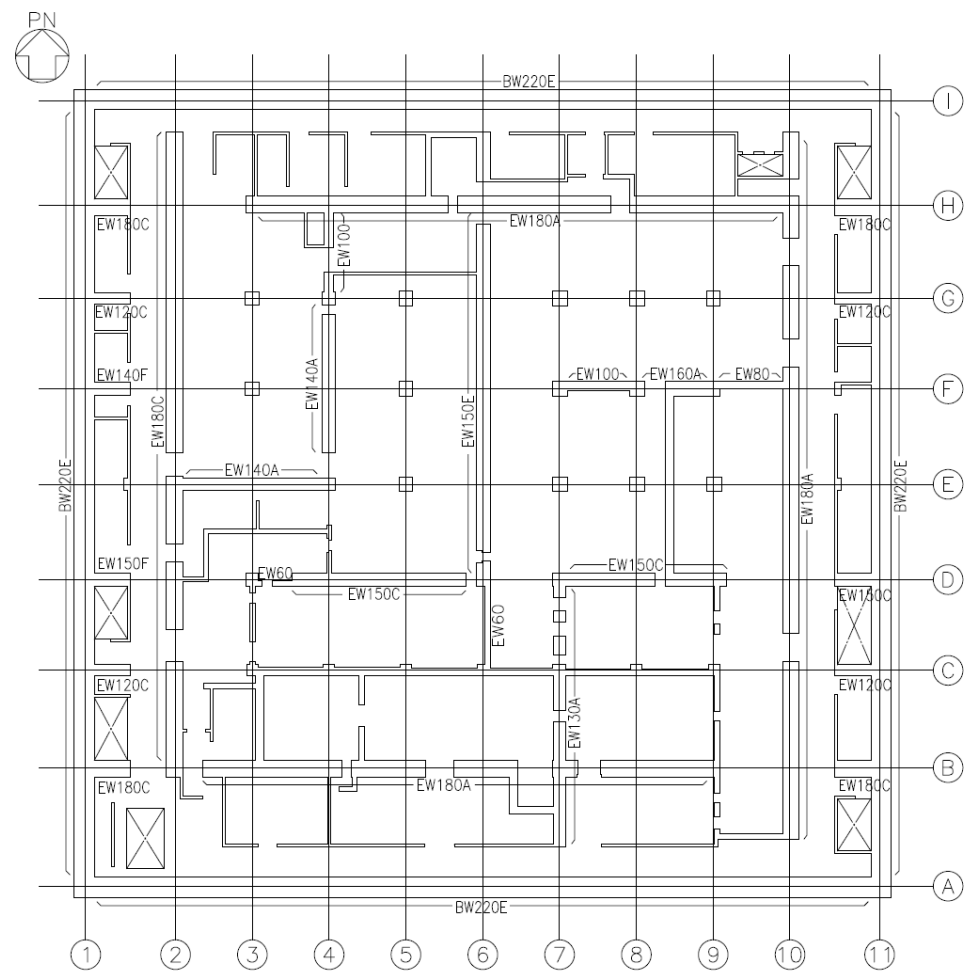

地下2階キープラン

記号	BW220E	EW180A	EW180C	EW160A	EW150C	EW150E	EW150F	EW140A
断面								
サテ筋	4-D35@200	2-D35@200 + 2-D35@400	2-D35@200 + 2-D35@400	2-D38@200 + 2-D38@400	2-D35@200 + 2-D35@400	4-D35@200	4-D38@200	2-D35@200
ヨコ筋	2-D35@200 + 2-D35@400	2-D35@200 + 2-D35@400	2-D35@200 + 2-D35@400	2-D38@200	2-D35@200	2-D35@200	2-D38@200	2-D35@200
記号	EW140F	EW130A	EW120C	EW100	EW80	EW60		
断面								
サテ筋	4-D38@200	2-D35@200	4-D38@200	2-D32@200	2-D29@200 + 2-D29@400	2-D29@200		
ヨコ筋	2-D38@200	2-D35@200	2-D38@200	2-D32@200	2-D29@200	2-D29@200		

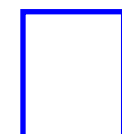
 平成 25 年 2 月 28 日付け原管研収第 121116001 号にて認可を受けた設工認申請書の「Ⅲ-2-1-1-2 燃料加工建屋の耐震計算書」からの変更箇所を示す。

地下2階耐震壁断面リスト

第 7.-1 図  
耐震壁断面リスト(2/6)

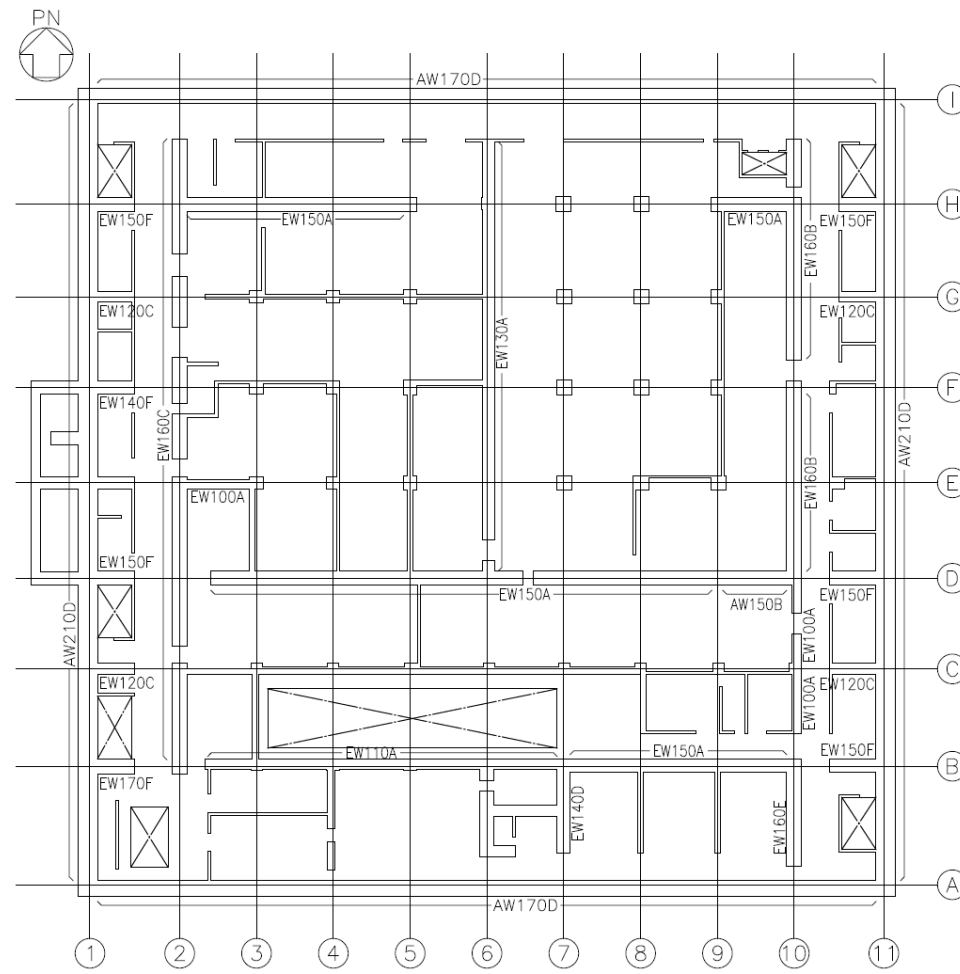

地下1階キープラン

記号	AW210D	AW170D	AW150B	EW170F	EW160B	EW160C	EW160E	EW150A
断面								
タテ筋	4-D35@200	2-D35@200 + 2-D35@400	2-D38@200	4-D38@200	2-D38@200	2-D35@200 + 2-D35@400	4-D35@200	2-D35@200
ヨコ筋	2-D35@200 + 2-D35@400	2-D35@200 + 2-D35@400	2-D38@200	2-D38@200	2-D38@200	2-D35@200 + 2-D35@400	2-D35@200 + 2-D35@400	2-D35@200
記号	EW150F	EW140D	EW140F	EW130A	EW120C	EW110A	EW100A	
断面								
タテ筋	4-D38@200	2-D35@200 + 2-D35@400	4-D38@200	2-D35@200	4-D38@200	2-D35@200	2-D35@200	
ヨコ筋	2-D38@200	2-D35@200 + 2-D35@400	2-D38@200	2-D35@200	2-D38@200	2-D35@200	2-D35@200	

地下1階耐震壁断面リスト

 平成25年2月28日付け原管研収第121116001号にて認可を受けた設工認申請書の「Ⅲ-2-1-1-2 燃料加工建屋の耐震計算書」からの変更箇所を示す。

第7-1図  
耐震壁断面リスト(3/6)



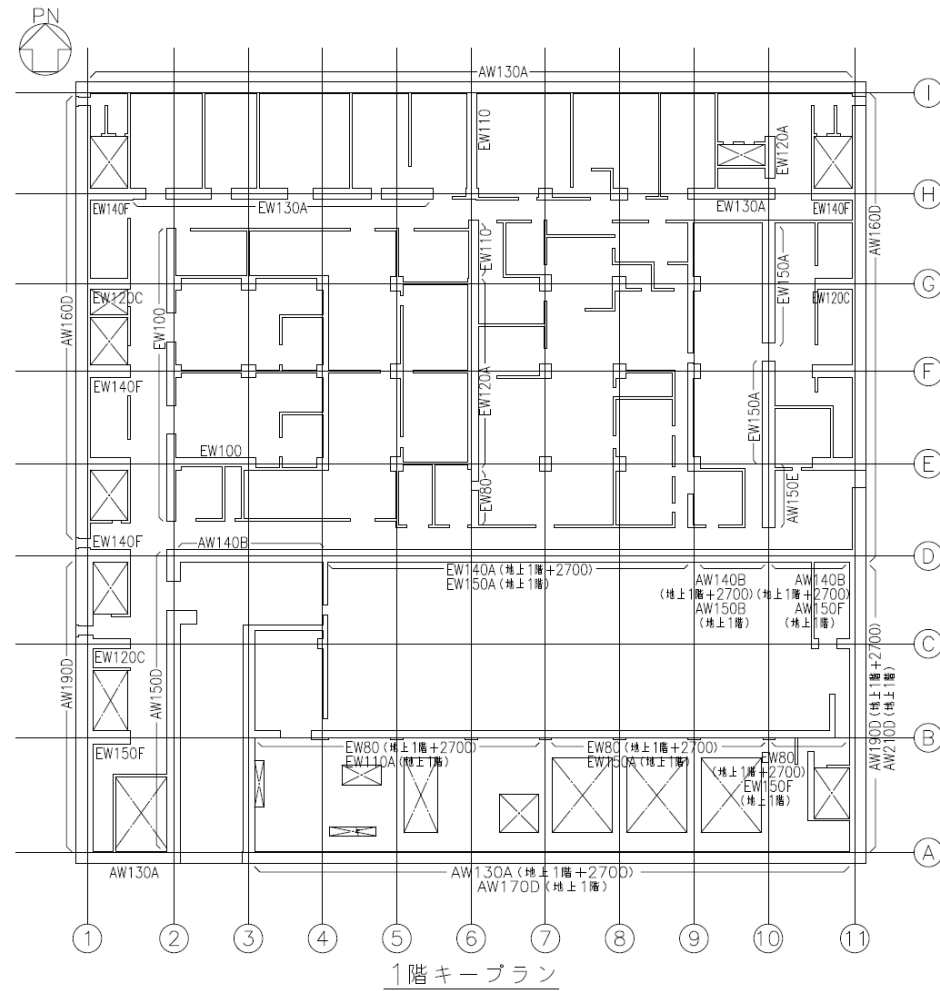

記号	AW210D	AW190D	AW170D	AW160D	AW150B	AW150D	AW150E	AW150F
断面								
タテ筋	4-D35@200	4-D35@200	2-D35@200 + 2-D35@400	4-D35@200	2-D38@200	2-D35@200 + 2-D35@400	4-D35@200	4-D38@200
ヨコ筋	2-D35@200 + 2-D35@400	2-D35@200 + 2-D35@400	2-D35@200 + 2-D35@400	2-D35@200 + 2-D35@400	2-D38@200	2-D35@200 + 2-D35@400	2-D35@200 + 2-D35@400	2-D38@200
記号	AW140B	AW130A	EW150A	EW150F	EW140A	EW140F	EW130A	EW120A
断面								
タテ筋	2-D38@200	2-D35@200	4-D35@200	4-D38@200	2-D35@200	4-D38@200	2-D35@200	2-D35@200
ヨコ筋	2-D38@200	2-D35@200	2-D35@200 + 2-D35@400	2-D38@200	2-D35@200	2-D38@200	2-D35@200	2-D35@200
記号	EW120C	EW110	EW110A	EW100	EW80			
断面								
タテ筋	4-D38@200	2-D32@200	2-D35@200	2-D32@200	2-D29@200 + 2-D29@400			
ヨコ筋	2-D38@200	2-D32@200	2-D35@200	2-D32@200	2-D29@200 + 2-D29@400			

1階耐震壁断面リスト

平成 25 年 2 月 28 日付け原管研収第 121116001 号にて認可を受けた設工認申請書の「Ⅲ-2-1-1-2 燃料加工建屋の耐震計算書」からの変更箇所を示す。

第 7.-1 図  
耐震壁断面リスト(4/6)

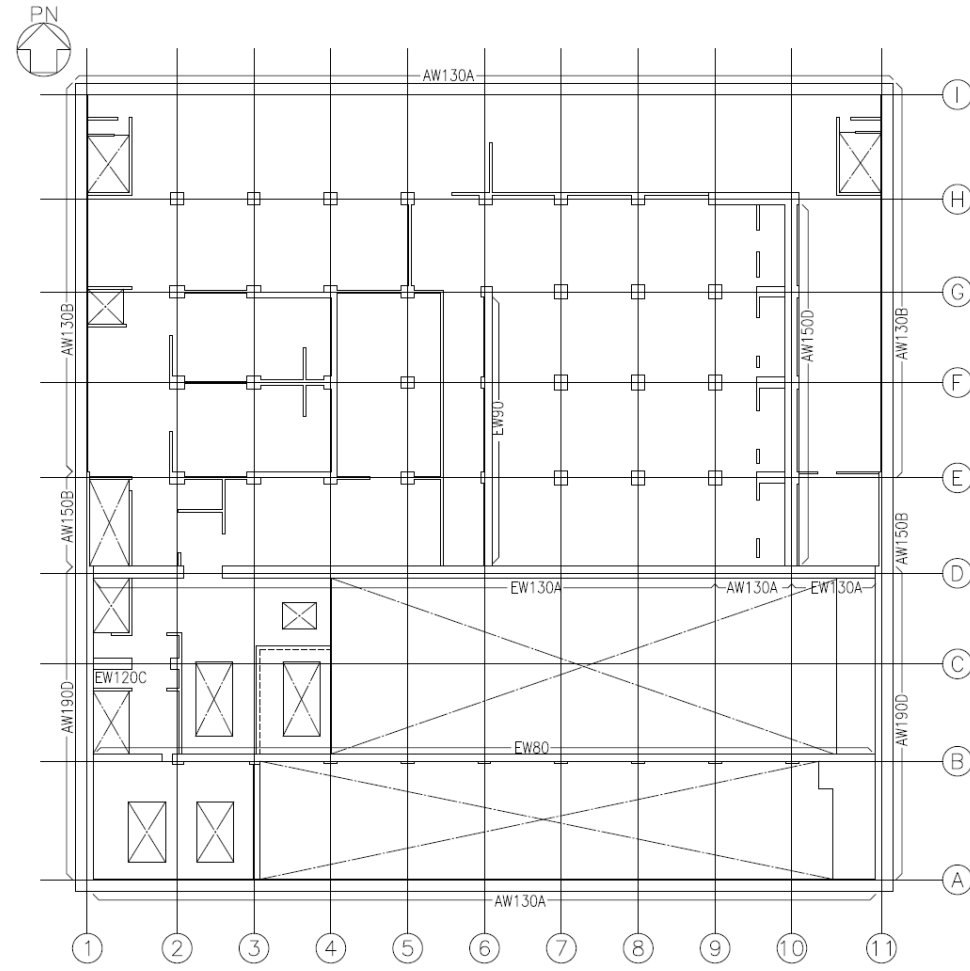

2階キープラン

記号	AW190D	AW150B	AW150D	AW130A	AW130B	EW130A	EW120C
断面							
タテ筋	4-D35@200	4-D35@200	2-D35@200 + 2-D35@400	2-D35@200	4-D35@200	2-D35@200	4-D38@200
ヨコ筋	2-D35@200 + 2-D35@400	2-D35@200 + 2-D35@400	2-D35@200 + 2-D35@400	2-D35@200	2-D35@200	2-D35@200	2-D38@200
記号	EW90	EW80					
断面							
タテ筋	2-D29@200	2-D29@200 + 2-D29@400					
ヨコ筋	2-D29@200	2-D29@200 + 2-D29@400					

 平成 25 年 2 月 28 日付け原管研収第 121116001 号にて認可を受けた設工認申請書の「Ⅲ-2-1-1-2 燃料加工建屋の耐震計算書」からの変更箇所を示す。

2階耐震壁断面リスト

第 7.-1 図  
耐震壁断面リスト(5/6)

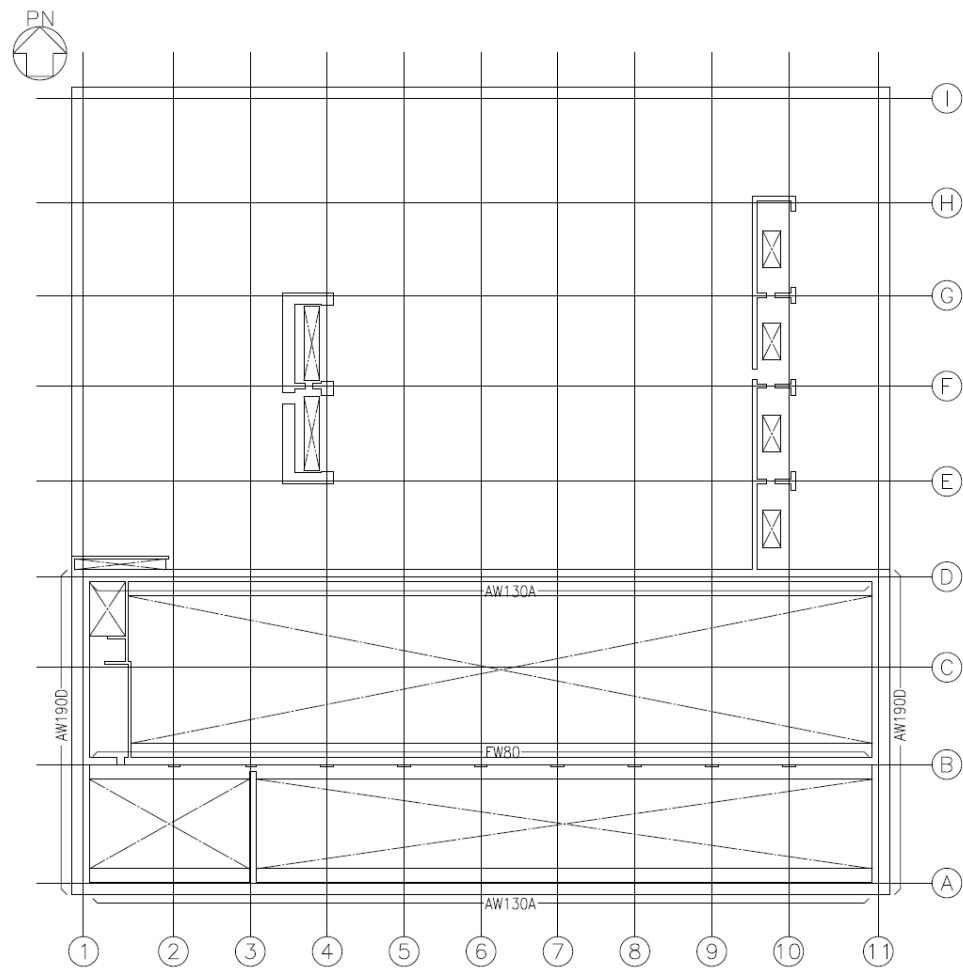

塔屋階ケーブルラン

記号	AW190D	AW130A	EW80				
断面							
タテ筋	2-D35@200 + 2-D35@400	2-D35@200	2-D29@200 + 2-D29@400				
ヨコ筋	2-D35@200 + 2-D35@400	2-D35@200	2-D29@200 + 2-D29@400				

塔屋階耐震壁断面リスト

第7.-1図  
耐震壁断面リスト(6/6)

記号	C1	C1A	C1B	C2	C3	C3A
主筋	28-D38	32-D38	36-D38	28-D38	28-D38	44-D38
準筋	D16@200	D16@200	D16@200	D16@200	D16@200	D16@200
記号	C3B	C4	C4A	C4B	C5	C5A
断面						
	主筋	28-D38	18-D38	32-D38	24-D38	28-D38
準筋	D16@200	D16@200	D16@200	D16@200	D16@200	D16@200
記号	C5B	C5C	C6	C6A	C7	C8
断面						
	主筋	36-D38	32-D38	24-D38	26-D38	28-D38
準筋	D16@200	D16@200	D16@200	D16@200	D16@200	D16@200
記号	C8A	C9	C9A	C10	C10A	C11
断面						
	主筋	32-D38	26-D38	28-D38	26-D38	28-D38
準筋	D16@200	D16@200	D16@200	D16@200	D16@200	D16@200

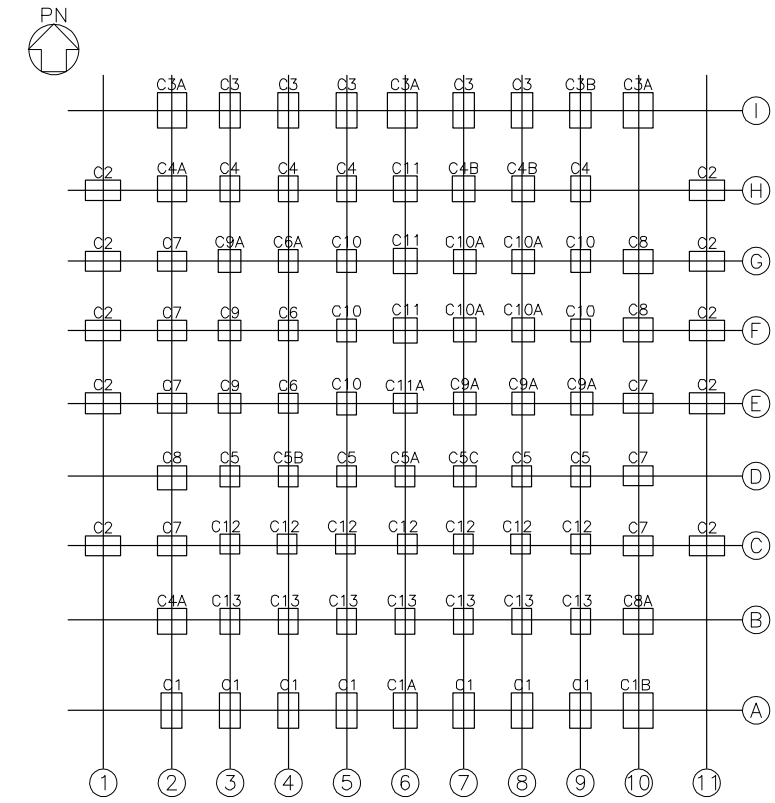

地下3階キープラン

地下3階柱断面リスト(1)

第7-2図  
柱断面リスト(1/7)

記号	C11A	C12	C13
断面			
主筋	26-D38	24-D38	18-D38
準筋	D16@200	D16@200	D16@200

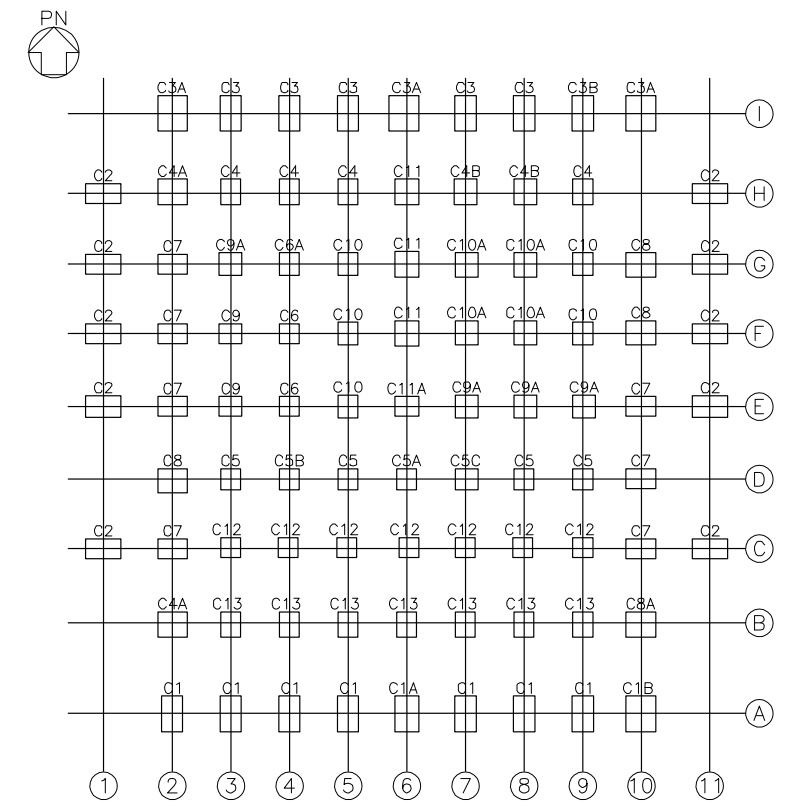

地下3階キープラン

地下3階柱断面リスト (2)

第7.-2図  
柱断面リスト(2/7)

断面	C1	C1A	C2	C3	C3A	C4
主筋	28-D38	32-D38	28-D38	28-D38	32-D38	18-D38
帯筋	D16@200	D16@200	D16@200	D16@200	D16@200	D16@200
記号	C4A	C4B	C5	C5A	C6	C7
断面	C8	C9	C10	C10A	C11	C11A
主筋	24-D38	28-D38	28-D38	24-D38	24-D38	28-D38
帯筋	D16@200	D16@200	D16@200	D16@200	D16@200	D16@200
記号	C8	C9	C10	C10A	C11	C11A
断面	C12	C12A	C12B	C13		
主筋	20-D38	22-D38	20-D38	18-D38		
帯筋	D16@200	D16@200	D16@200	D16@200		
記号	C12	C12A	C12B	C13		

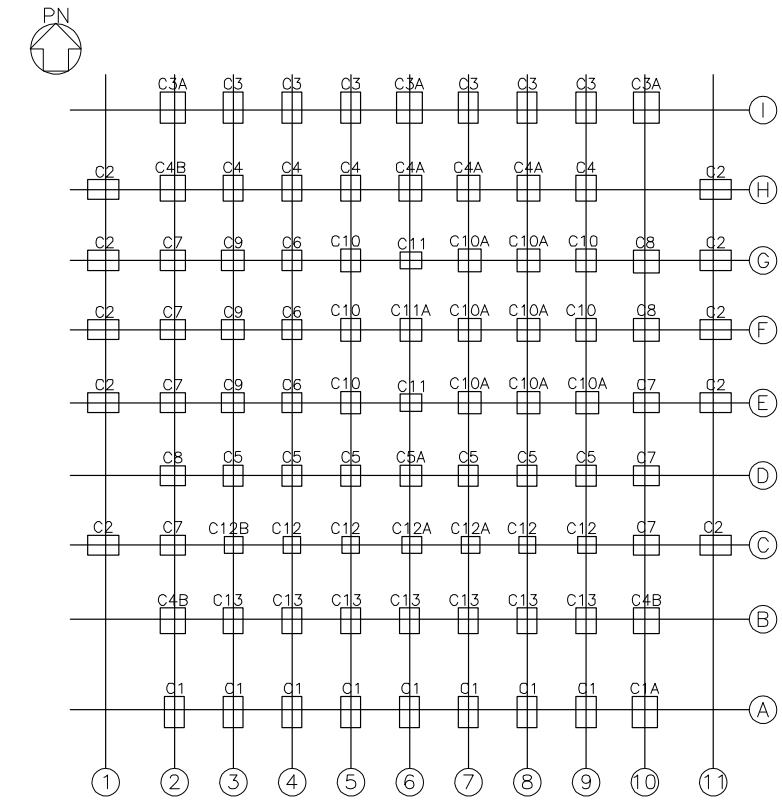

地下2階キープラン

  平成 25 年 2 月 28 日付け原管研収第 121116001 号にて認可を受けた設工認申請書の「Ⅲ-2-1-1-2 燃料加工建屋の耐震計算書」からの変更箇所を示す。

地下2階柱断面リスト

第 7.-2 図  
柱断面リスト(3/7)

断面						
主筋	28-D38	28-D38	28-D38	32-D38	14-D38	26-D38
準筋	D16@200	D16@200	D16@200	D16@200	D16@200	D16@200
記号	C4B	C4C	C4D	C5	C6	C7
断面						
主筋	22-D38	28-D38	24-D38	28-D38	24-D38	28-D38
準筋	D16@200	D16@200	D16@200	D16@200	D16@200	D16@200
記号	C7A	AC7B	C9	C10	C10A	C11
断面						
主筋	22-D38	26-D38	26-D38	26-D38	28-D38	20-D38
準筋	D16@200	D16@200	D16@200	D16@200	D16@200	D16@200
記号	C11A	C11B	C12	C12B	C13	C13A
断面						
主筋	24-D38	32-D38	20-D38	20-D38	22-D38	28-D38
準筋	D16@200	D16@200	D16@200	D16@200	D16@200	D16@200
記号	C11A	C11B	C12	C12B	C13	C13A

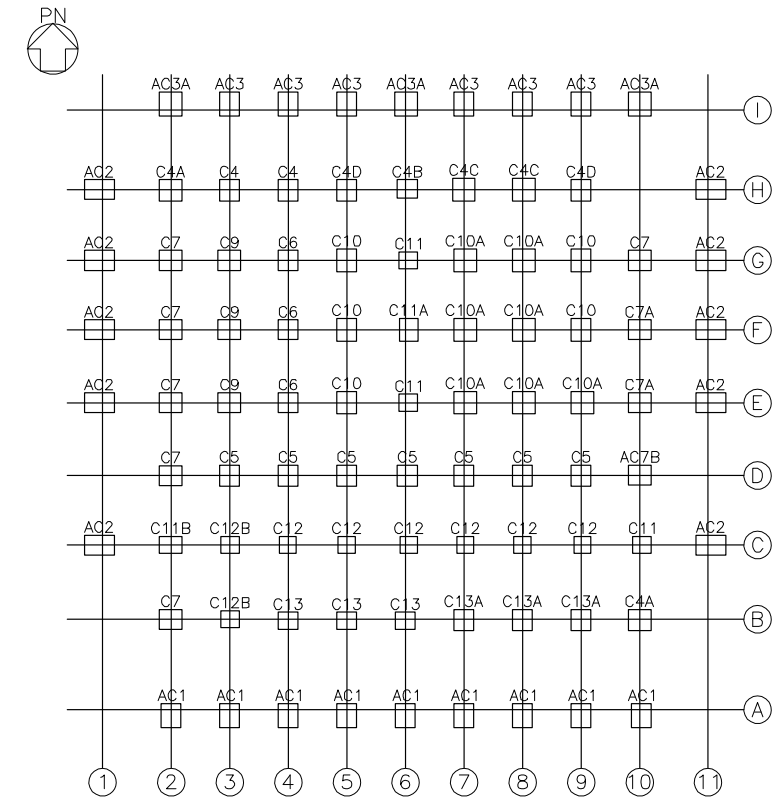

地下1階キープラン

平成 25 年 2 月 28 日付け原管研収第 121116001 号にて認可を受けた設工認申請書の「Ⅲ-2-1-1-2 燃料加工建屋の耐震計算書」からの変更箇所を示す。

地下1階柱断面リスト

第 7.-2 図  
柱断面リスト(4/7)

記号	C4	C4A	C4B	C4C	C5	C6
断面						
仕様	14-D38 D16@200	22-D38 D16@200	22-D38 D16@200	26-D38 D16@200	14-D38 D16@200	24-D38 D16@200
記号	C7	C7A	C9	C10	C11	C11A
断面						
仕様	26-D38 D16@200	24-D38 D16@200	26-D38 D16@200	26-D38 D16@200	20-D38 D16@200	24-D38 D16@200
記号	C12	C13	C13B	AC2	AC2A	AC3
断面						
仕様	20-D38 D16@200	14-D38 D16@200	20-D38 D16@200	28-D38 D16@200	28-D38 D16@200	18-D38 D16@200
記号	AC3A	AC4	AC5A	AC6	AC7A	AC7B
断面						
仕様	20-D38 D16@200	24-D38 D16@200	14-D38 D16@200	14-D38 D16@200	24-D38 D16@200	26-D38 D16@200
記号					AC11B	AC12B
断面						
仕様					16-D38 D16@200	20-D38 D16@200

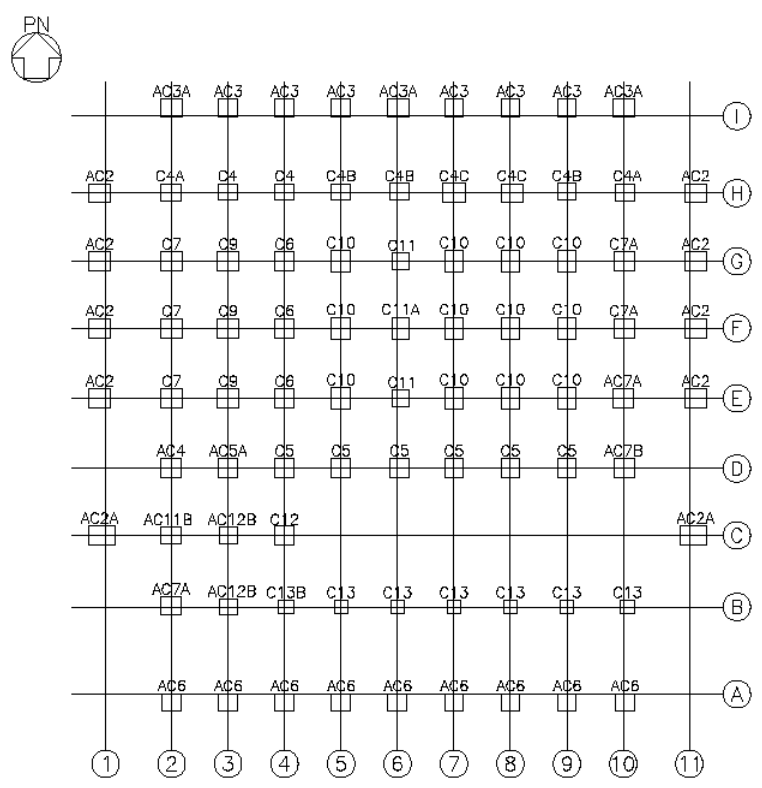

1階キープラン

平成 25 年 2 月 28 日付け原管研収第 121116001 号にて認可を受けた設工認申請書の「Ⅲ-2-1-1-2 燃料加工建屋の耐震計算書」からの変更箇所を示す。

1 階柱断面リスト

第 7.-2 図  
柱断面リスト(5/7)



記号	C4A	C5	C6	C6A	C7C	C7
断面						
主筋	22-D38+(6-D38)	14-D38	24-D38	22-D38	22-D38	26-D38
準筋	D16@200	D16@200	D16@200	D16@200	D16@200	D16@200
記号	C9	C10	C10A	C10B	C11	C13
断面						
主筋	26-D38	26-D38	22-D38+(16-D38)	22-D38+(6-D38)	20-D38	14-D38
準筋	D16@200	D16@200	D16@200+(D16@500)	D16@200	D16@200	D16@200
記号	C13A	AC2	AC2A	AC3	AC3A	AC4
断面						
主筋	14-D38	28-D38	28-D38	18-D38	20-D38	22-D38
準筋	D16@200	D16@200	D16@200	D16@200	D16@200	D16@200
記号	AC6	AC7A	AC7B			
断面						
主筋	14-D38	28-D38	24-D38			
準筋	D16@200	D16@200	D16@200			

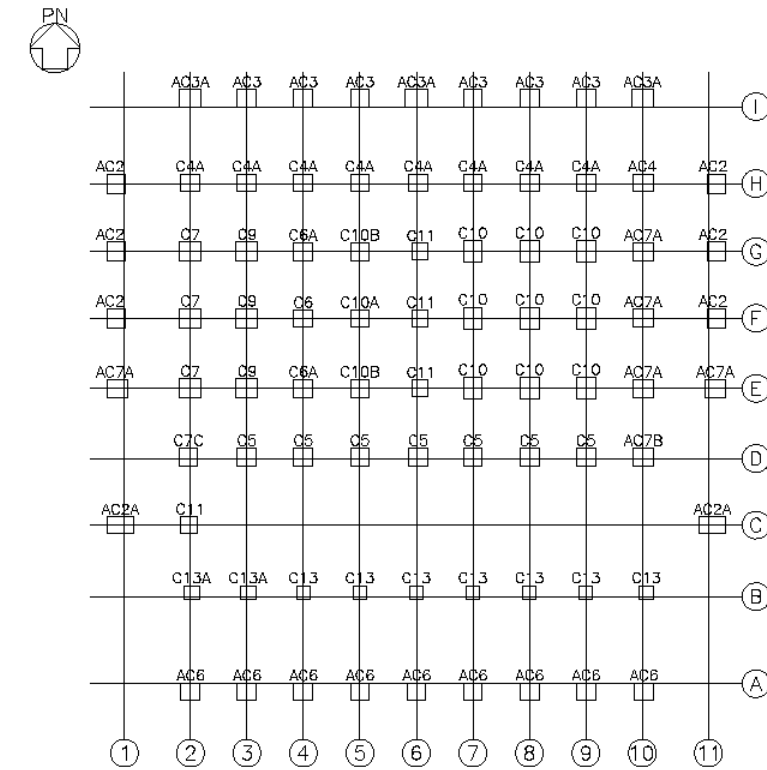

2階キープラン

  平成 25 年 2 月 28 日付け原管研収第 121116001 号にて認可を受けた設工認申請書の「Ⅲ-2-1-1-2 燃料加工建屋の耐震計算書」からの変更箇所を示す。

2 階柱断面リスト

第 7.-2 図  
柱断面リスト (6/7)

記号	C13	C13A	
断面			
主筋	14-D38	28-D38	
押筋	D16@200	D16@200	
記号	AC2A	AC6	AC7
断面			
主筋	28-D38	28-D38	44-D38
押筋	D16@200	D16@200	D16@200

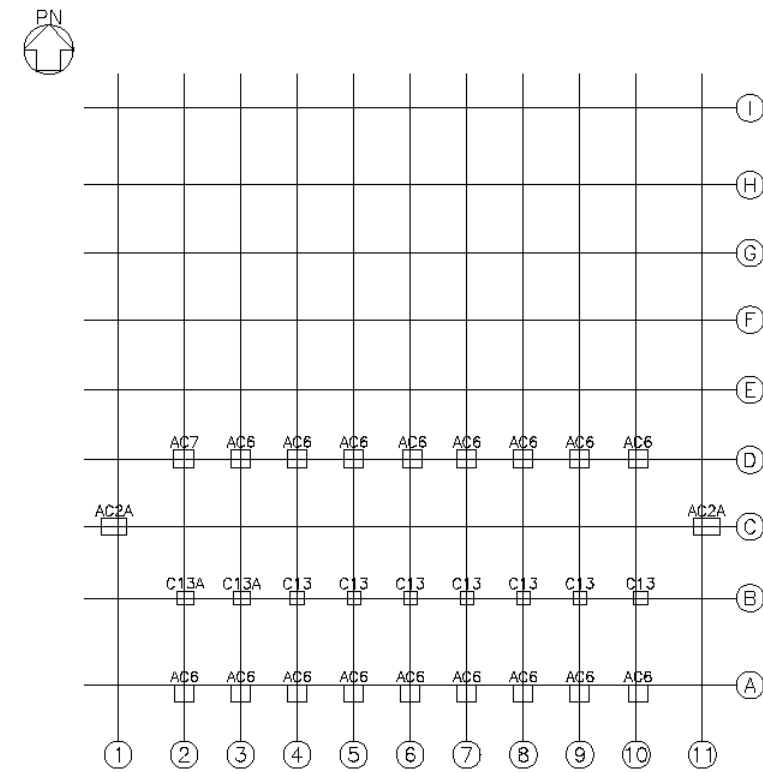

塔屋階ケーブルラン

塔屋階柱断面リスト

第 7.-2 図  
柱断面リスト (7/7)

記号	G3	G4	G4A	G5	G6	G6A
位置	全断面	全断面	全断面	全断面	全断面	全断面
断面						
配筋	5-D16@200	3-D16@200	3-D16@200	4-D16@100	4-D16@100	4-D16@100
記号	G6B					
位置	全断面					
断面						
配筋	4-D16@100					

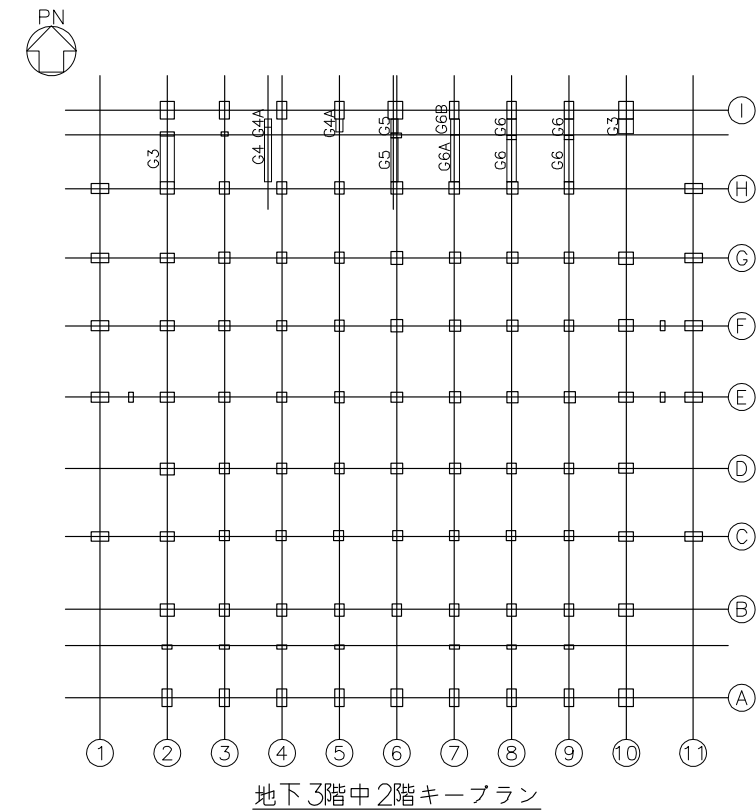

  平成 25 年 2 月 28 日付け原管研収第 121116001 号にて認可を受けた設工認申請書の「Ⅲ-2-1-1-2 燃料加工建屋の耐震計算書」からの変更箇所を示す。

地下 3 階中 2 階大ばり断面リスト

第 7.-3 図  
大ばり断面リスト(1/10)

記号	G1		G1A		G1D	G2		G2A		G2B	
	端部	中央	端部	中央	全断面	端部	中央	端部	中央	端部	中央
断面											
筋の筋	2-D16@200		2-D16@200		2-D16@200	3-D16@150		3-D16@200		3-D16@200	
記号	G2C		G3		G3A	G3B		G3F		G4	
位置	全断面		全断面		全断面	全断面		全断面		端部	中央
断面											
筋の筋	2-D16@200		4-D16@100		4-D16@100	5-D16@100		4-D16@200		4-D16@150	
記号	G4A		G4B		G4C	G4D		G5		G5A	
位置	端部	中央	全断面		全断面	端部	中央	全断面		全断面	
断面											
筋の筋	3-D16@200		3-D16@200		3-D16@200	3-D16@200		4-D16@200		3-D16@200	
記号	G5C		G5E		G5F	G6		G6A		G6B	
位置	全断面		全断面		全断面	端部	中央	端部	中央	端部	中央
断面											
筋の筋	3-D16@200		3-D16@200		3-D16@200	5-D16@200		4-D16@200		4-D16@200	

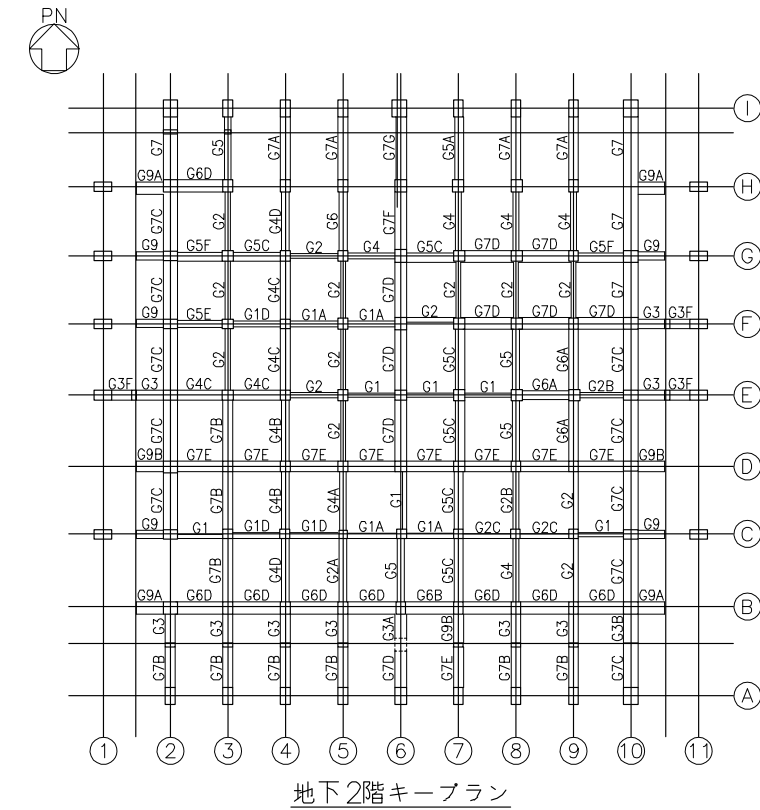

平成 25 年 2 月 28 日付け原管研収第 121116001 号にて認可を受けた設工認申請書の「Ⅲ-2-1-1-2 燃料加工建屋の耐震計算書」からの変更箇所を示す。

地下 2 階大ばり断面リスト (1)

第 7. -3 図  
大ばり断面リスト(2/10)

記号	G6D	G7	G7A		G7B		G7C	G7D
位置	全断面	全断面	端部	中央	端部	中央	全断面	全断面
断面								
筋ばり	4-D16@200	7-D16@200	4-D16@200	4-D16@200	4-D16@200	4-D16@200	5-D16@200	4-D16@200
記号	G7E	G7F	G7G		G9		G9A	G9B
位置	全断面	全断面	全断面		全断面		全断面	全断面
断面								
筋ばり	4-D16@200	4-D16@200	6-D16@200		6-D16@100		4-D16@100	4-D16@100

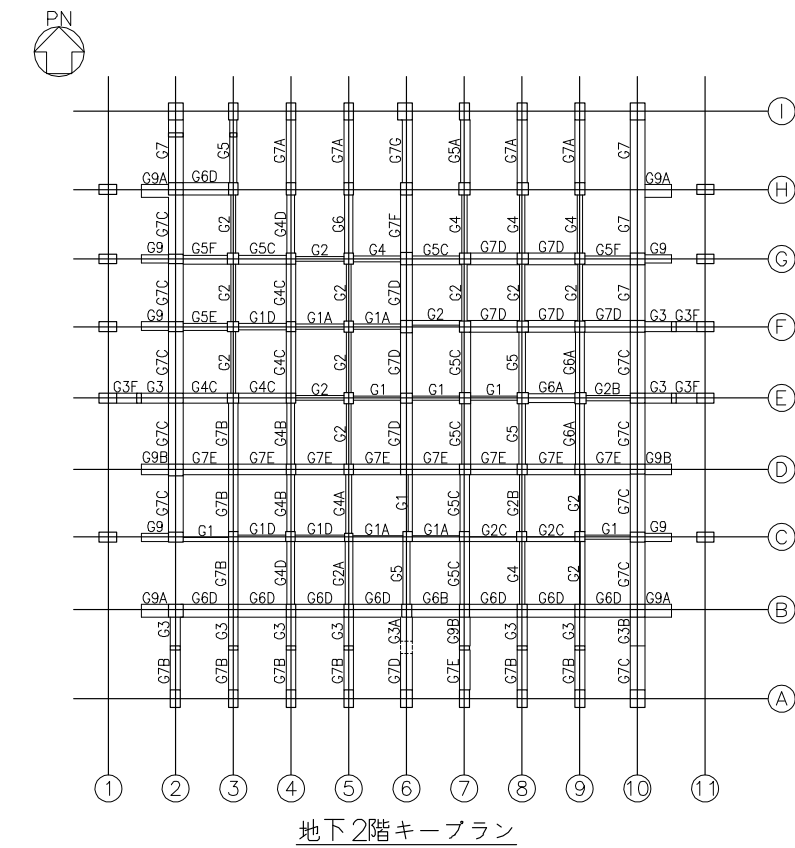

平成 25 年 2 月 28 日付け原管研収第 121116001 号にて認可を受けた設工認申請書の「Ⅲ-2-1-1-2 燃料加工建屋の耐震計算書」からの変更箇所を示す。

地下2階大ばり断面リスト (2)

第 7.-3 図  
大ばり断面リスト(3/10)

記号	G1		G1A		G1C		G1D		G2		G2C	
位置	端部	中央	全断面		全断面		全断面		端部	中央	全断面	
断面												
あばら筋	2-D16@200		2-D16@200		2-D16@200		2-D16@200		4-D16@200		2-D16@200	
記号	G3		G3C		G3F		G4		G4A		G5	
位置	全断面		全断面		全断面		端部	中央	端部	中央	端部	中央
断面												
あばら筋	4-D16@100		4-D16@200		4-D16@100		4-D16@150		3-D16@200		4-D16@200	
記号	G5A		G5C		G5D		G6		G6A		G6B	
位置	端部	中央	全断面		全断面		端部	中央	A端・中央	B端	全断面	
断面												
あばら筋	5-D16@150		3-D16@200		3-D16@200		4-D16@150		4-D16@100	3-D16@200	3-D16@200	
記号	G6C		G6D		G6E		G6F		G6G			
位置	全断面		全断面		全断面		B, H端	中央・A, I端	I端	中央・B端		
断面												
あばら筋	4-D16@200		6-D16@100		4-D16@200		4-D16@200	4-D16@100	4-D16@200	4-D16@200		

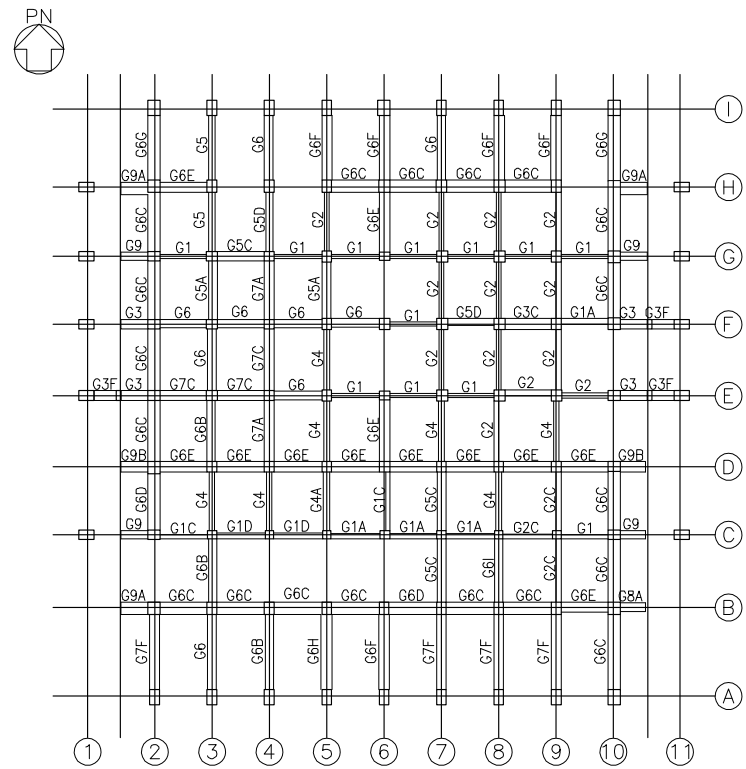

地下1階キープラン

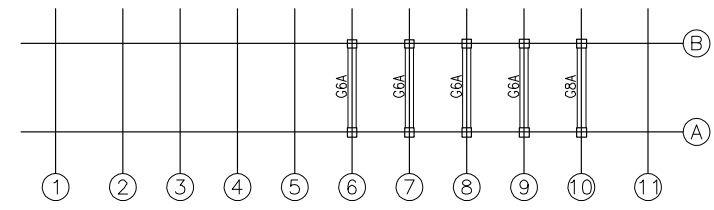

地下1階+3100レベルキープラン

平成 25 年 2 月 28 日付け原管研収第 121116001 号にて認可を受けた設工認申請書の「Ⅲ-2-1-1-2 燃料加工建屋の耐震計算書」からの変更箇所を示す。

地下1階大ばり断面リスト (1)

第 7.-3 図  
大ばり断面リスト(4/10)

記号	G6H		G6I		G7A	G7C	G7F	G8A
位置	端部	中央	端部	中央	全断面	全断面	全断面	全断面
断面								
筋材	6-D16@150		4-D16@200		3-D16@200	3-D16@200	4-D16@200	3-D16@200
記号	G9		G9A		G9B			
位置	全断面		全断面		全断面			
断面								
筋材	6-D16@100		5-D16@100		4-D16@100			

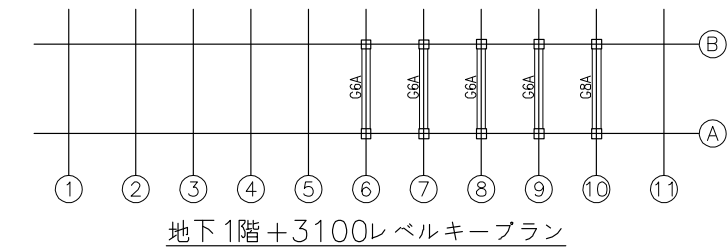
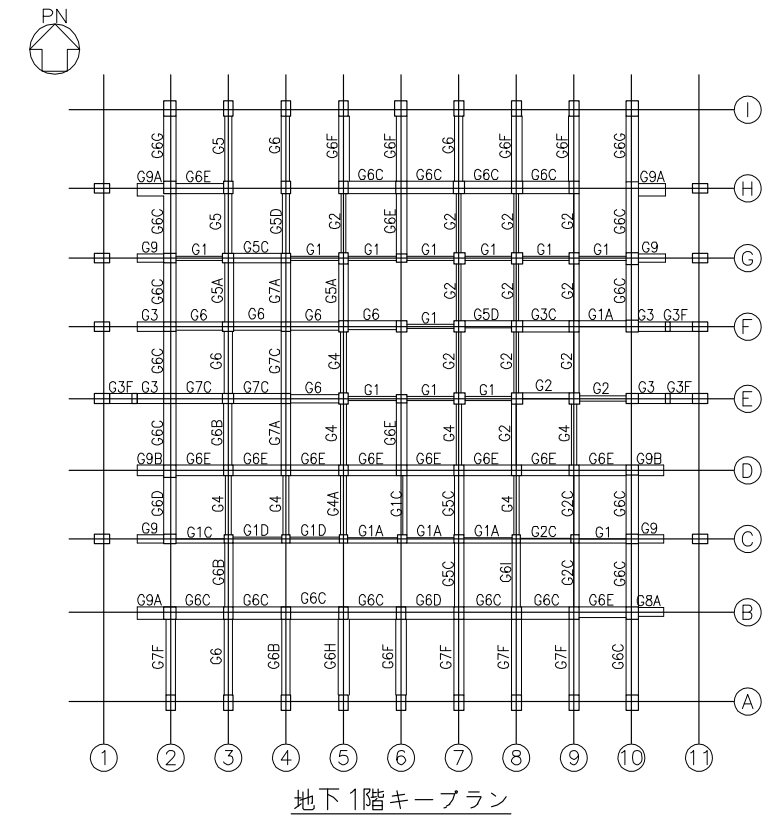

平成 25 年 2 月 28 日付け原管研収第 121116001 号にて認可を受けた設工認申請書の「Ⅲ-2-1-1-2 燃料加工建屋の耐震計算書」からの変更箇所を示す。

地下1階大ばり断面リスト (2)

第 7.-3 図  
大ばり断面リスト(5/10)

記号	G1		G1B		G2		G3	G4		G4C
位置	端部	中央	端部	中央	端部	中央	全断面	端部	中央	全断面
断面										
あばら筋	2-D16@200		2-D16@200		3-D16@200		4-D16@100	3-D16@150		3-D16@200
記号	G5		G5B		G5C	G5D	G6		G6A	
位置	端部	中央	端部	中央	全断面	全断面	端部	中央	端部	中央
断面										
あばら筋	3-D16@200		3-D16@200		3-D16@200		3-D16@200	4-D16@200		4-D16@100
記号	G6B		G6C	G6D	G6E		G6F	G6G		
位置	全断面		全断面	全断面	H端	中央・端	全断面	全断面		
断面										
あばら筋	4-D16@200		4-D16@200	3-D16@200	4-D16@200		3-D16@200	6-D16@200		
記号	G7		G7A	G8A	G8C	G9	G9A			
位置	端部	中央	全断面	全断面	全断面	全断面	全断面			
断面										
あばら筋	4-D16@100		3-D16@200	3-D16@200	4-D16@200	5-D16@100	5-D16@100			

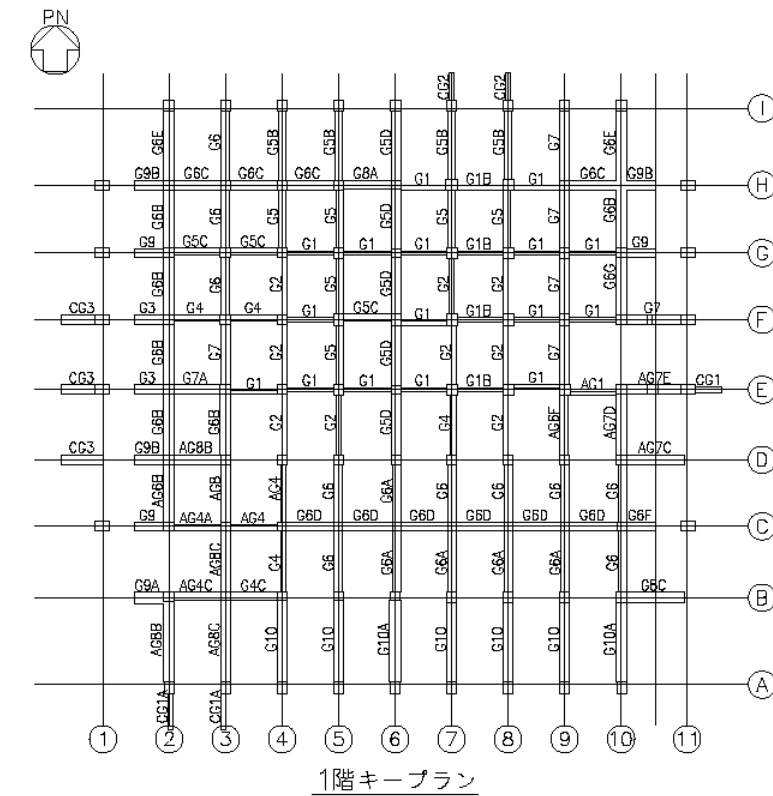

平成 25 年 2 月 28 日付け原管研収第 121116001 号にて認可を受けた設工認申請書の「Ⅲ-2-1-1-2 燃料加工建屋の耐震計算書」からの変更箇所を示す。

1 階大ばり断面リスト(1)

第 7.-3 図  
大ばり断面リスト(6/10)



記号	G9B		G10	G10A	CG1	CG1A	CG2
位置	全断面		全断面	全断面	全断面	全断面	全断面
断面							
おぼろ筋	5-D16@100		4-D16@200	4-D16@200	2-D16@200	2-D16@200	2-D16@200
記号	CG3		AG1	AG4	AG4A	AG4C	AG6B
位置	全断面		端部 中央	全断面	全断面	全断面	全断面
断面							
おぼろ筋	3-D16@200		2-D16@200	2-D16@200	2-D16@200	3-D16@200	4-D16@200
記号	AG6F		AG7C	AG7D	AG7E	AG8	AG8B
位置	D端・中央	E端	全断面	全断面	全断面	全断面	全断面
断面							
おぼろ筋	4-D16@100	4-D16@200	4-D16@200	4-D16@200	4-D16@200	4-D16@200	4-D16@200
記号	AG8C						
位置	全断面						
断面							
おぼろ筋	3-D16@200						

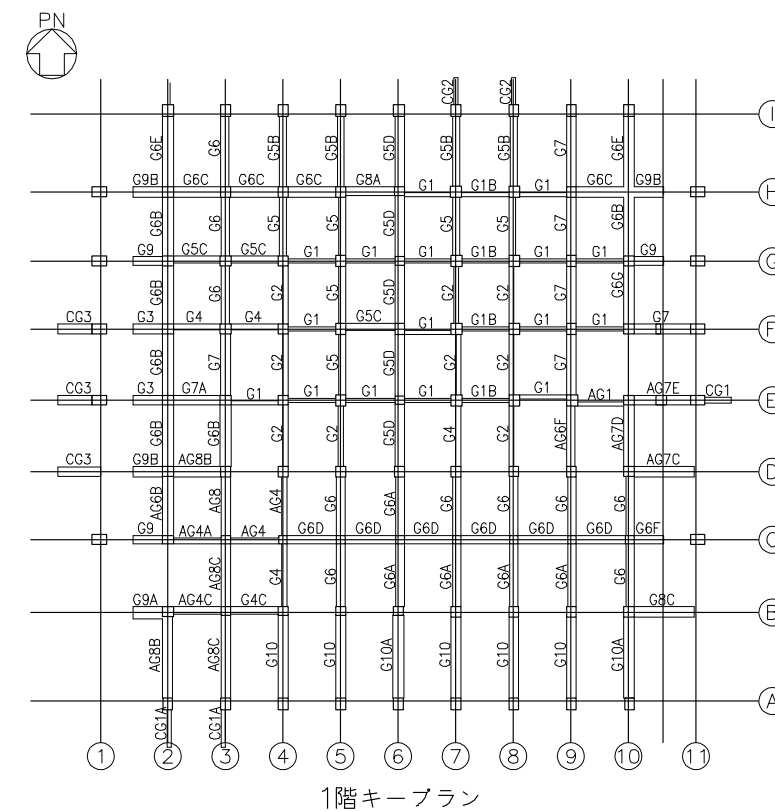

平成 25 年 2 月 28 日付け原管研収第 121116001 号にて認可を受けた設工認申請書の「Ⅲ-2-1-1-2 燃料加工建屋の耐震計算書」からの変更箇所を示す。

1 階大ばり断面リスト (2)

第 7. -3 図  
大ばり断面リスト (7/10)

記号	G1		G2		G4		G4C		G4D		G5	
位置	端部	中央	端部	中央	端部	中央	全断面		全断面		端部	中央
断面												
筋の筋	2-D16@200		3-D16@200		3-D16@150		2-D16@200		3-D16@200		4-D16@150	
記号	G5A		G5B		G5C		G6		G6A		G6C	
位置	全断面		端部	中央	全断面		端部	中央	全断面		全断面	
断面												
筋の筋	3-D16@200		4-D16@150		3-D16@200		3-D16@200		3-D16@200		3-D16@200	
記号	G6D		G7		G7A		G7C		G8B		G8C	
位置	全断面		端部	中央	全断面		全断面		全断面		全断面	
断面												
筋の筋	4-D16@200		4-D16@200		4-D16@200		4-D16@200		3-D16@200		3-D16@200	
記号	G8D		G9A		G10C		CG1		CG2			
位置	全断面		全断面		全断面		全断面		全断面			
断面												
筋の筋	5-D16@200		4-D16@200		2-D16@200		2-D16@200		3-D16@200			

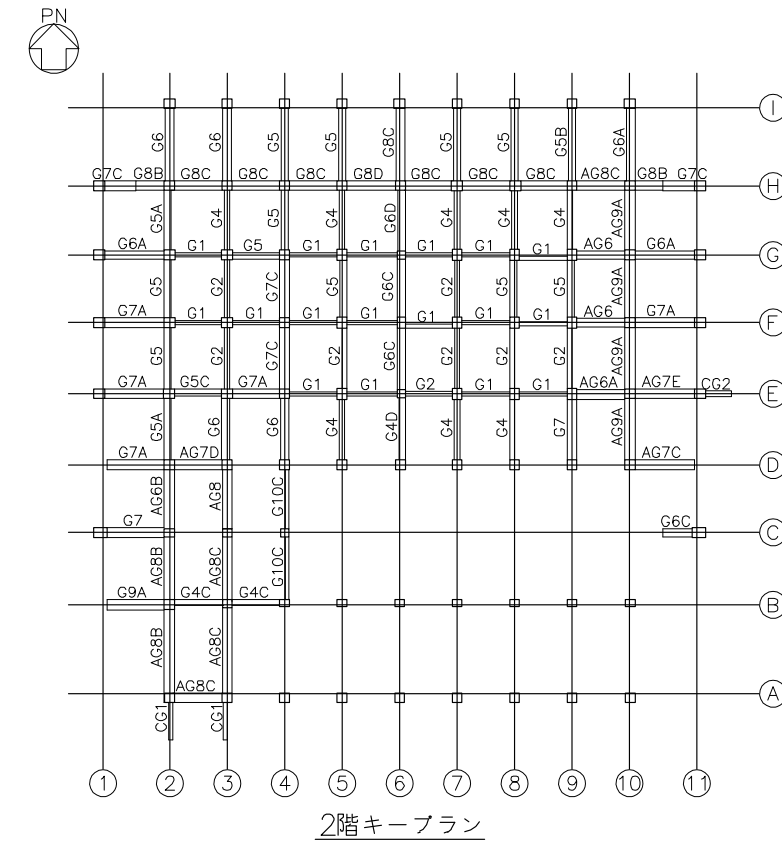

平成 25 年 2 月 28 日付け原管研収第 121116001 号にて認可を受けた設工認申請書の「Ⅲ-2-1-1-2 燃料加工建屋の耐震計算書」からの変更箇所を示す。

2 階大ばり断面リスト(1)

第 7.-3 図  
大ばり断面リスト(8/10)

記号	AG6	AG6A	AG6B	AG7C	AG7D	AG7E
位置	全断面					
断面						
筋の筋	4-D16@100	4-D16@100	5-D16@200	4-D16@200	4-D16@200	4-D16@200
記号	AG8	AG8B	AG8C	AG9A		
位置	端部	中央	全断面			
断面						
筋の筋	4-D16@200	4-D16@200	3-D16@200	4-D16@200		

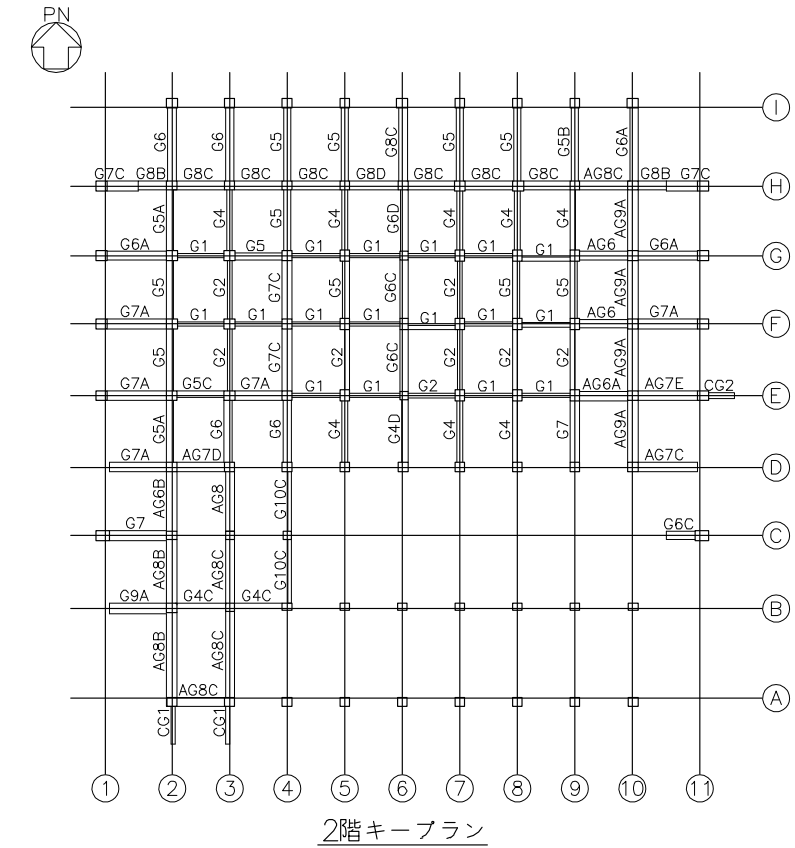

平成 25 年 2 月 28 日付け原管研収第 121116001 号にて認可を受けた設工認申請書の「Ⅲ-2-1-1-2 燃料加工建屋の耐震計算書」からの変更箇所を示す。

2 階大ばり断面リスト (2)

第 7.-3 図  
大ばり断面リスト (9/10)

記号	G1C		G6		CG1							
位置	全断面		全断面		全断面							
断面												
あばら筋	2-D16@200		3-D16@200		2-D16@200							
記号	AG6A		AG6B		AG6C		AG6D		AG6E		AG7A	
位置	端部	中央	端部	中央	端部	中央	全断面		端部	中央	端部	中央
断面												
あばら筋	3-D16@200		3-D16@200		4-D16@200		3-D16@200		4-D16@100		6-D16@200	
記号	AG7B		AG7C		AG8D		AG8E					
位置	端部	中央	端部	中央	全断面		全断面					
断面												
あばら筋	6-D16@200		4-D16@100		4-D16@200		3-D16@200					

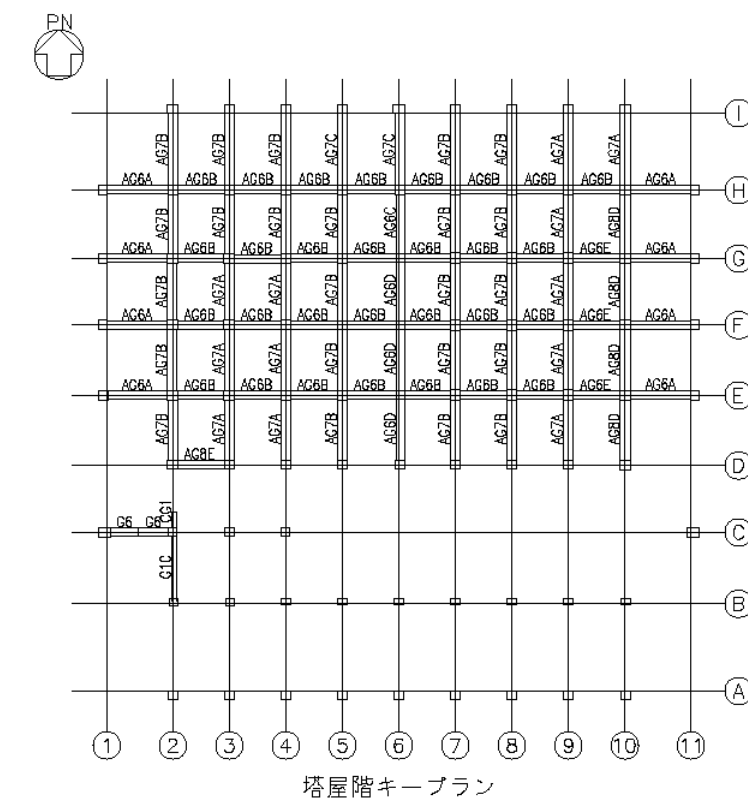

平成 25 年 2 月 28 日付け原管研収第 121116001 号にて認可を受けた設工認申請書の「Ⅲ-2-1-1-2 燃料加工建屋の耐震計算書」からの変更箇所を示す。

塔屋階大ばり断面リスト

第 7.-3 図  
大ばり断面リスト(10/10)

## 別紙4 - 16

# 建物及び屋外機械基礎の水平2方向 及び鉛直方向地震力の組合せに関する 影響評価結果

本添付書類は、別で定める方針に沿った評価・計算を示す書類であり、結果を示すものであることから、発電炉との比較は行わない。

## 目 次

	ページ
1. 概要 .....	1
2. 水平 2 方向及び鉛直方向地震力の組合せによる影響評価に用いる地震動 .....	1
3. 水平 2 方向及び鉛直方向地震力の組合せによる影響評価結果 .....	1
3.1 影響評価部位の抽出 .....	1
3.2 影響評価部位の抽出結果 .....	10
3.3 影響評価 .....	11
3.4 影響評価結果 .....	11
3.5 まとめ .....	11
III-2-3-1-1-1 別紙 1 燃料加工建屋の水平 2 方向及び鉛直方向地震力の組合せに関する影響評価結果	

## 1. 概要

本資料は、「Ⅲ-1-1 耐震設計の基本方針」及び「Ⅲ-1-1-7 水平2方向及び鉛直方向地震力の組合せに関する影響評価方針」に基づき、水平2方向及び鉛直方向地震力の組合せにより、建物・構築物(本資料においては、建物とし屋外機械基礎、洞道、竜巻防護対策設備及び排気筒は含まない。)(以下、「建物・構築物」という。)が有する耐震性に及ぼす影響について評価した結果を説明するものである。

## 2. 水平2方向及び鉛直方向地震力の組合せによる影響評価に用いる地震動

水平2方向及び鉛直方向地震力の組合せによる影響評価には、基準地震動 $S_s$ を用いる。基準地震動 $S_s$ は、「Ⅲ-1-1-1 基準地震動 $S_s$ 及び弾性設計用地震動 $S_d$ の概要」による。

ここで、水平2方向及び鉛直方向地震力の組合せによる影響評価に用いる基準地震動 $S_s$ は、複数の基準地震動 $S_s$ における地震動の特性及び包絡関係を、施設の特性による影響も考慮した上で確認し、本影響評価に用いる。

## 3. 水平2方向及び鉛直方向地震力の組合せによる影響評価結果

### 3.1 影響評価部位の抽出

建物・構築物において、従来設計手法に対して水平2方向及び鉛直方向地震力の組合せを考慮した場合に影響を受ける可能性がある部位を抽出し影響検討を行う。

#### (1) 耐震評価上の構成部位の整理

建物・構築物の耐震評価上の構成部位を整理し、該当する耐震評価上の構成部位を網羅的に確認した。確認した結果を第3.1-1表に示す。

#### (2) 水平2方向及び鉛直方向地震力の影響が想定される応答特性の整理

建物・構築物における耐震評価上の構成部位について、水平2方向及び鉛直方向地震力の組合せによる影響が想定される応答特性を整理した。応答特性は、荷重の組合せによる影響が想定されるもの及び3次元的な建屋挙動から影響が想定されるものに分けて整理した。整理した結果を第3.1-2表及び第3.1-3表に示す。

#### (3) 荷重の組合せによる応答特性が想定される部位の抽出

第3.1-1表に示す耐震評価上の構成部位のうち、第3.1-2表に示す荷重の組合せによる応答特性により、水平2方向及び鉛直方向地震力の組合せによる影響が想定される部位を抽出した。抽出した結果を第3.1-4表に示す。

応答特性①-1「直交する水平2方向の荷重が、応力として集中」する部位として、燃料加工建屋の基礎スラブを抽出した。

応答特性①-2「面内方向の荷重を負担しつつ、面外方向の荷重が作用」する部位として、燃料加工建屋の地下外壁が考えられるが、当該部位は要求機能がなくSクラスの施設ではないこと、外壁直交方向には耐震壁もしくはフレームが短スパンで取り付いていることから、面外方向の荷重の影響が大きい部位としては抽出しない。

(4) 3次元的な応答特性が想定される部位の整理

第3.1-1表に示す耐震評価上の構成部位のうち、第3.1-3表に示す3次元的な応答特性により、水平2方向及び鉛直方向地震力の影響が想定される部位を整理した。整理した結果を第3.1-5表に示す。

応答特性②-1「面内方向の荷重に加え、面外慣性力の影響が大きい」可能性がある部位として、燃料加工建屋のクレーン室の壁及び燃料加工建屋のクレーン室の天井スラブが該当する。

応答特性②-2「加振方向以外の方向に励起される振動が発生する」可能性がある部位として、該当する部位はなかった。



第 3. 1-1 表 燃料加工建屋における耐震評価上の構成部位の整理

対象評価部位		燃料加工建屋
		RC 造
柱	一般部	○
	地下部	○
	隅部	—
梁	一般部	○
	地下部	○
	鉄骨トラス	—
壁	一般部	○
	地下部	○
	鉄骨ブレース	—
床屋根	一般部	○
基礎 スラブ	矩形	○
	矩形以外	—

凡例 ○：対象の構造部材が存在する  
—：対象の部材が存在しない

第 3.1-2 表 水平 2 方向及び鉛直方向地震力の組合せによる影響が想定される応答特性  
(荷重の組合せによる応答特性)

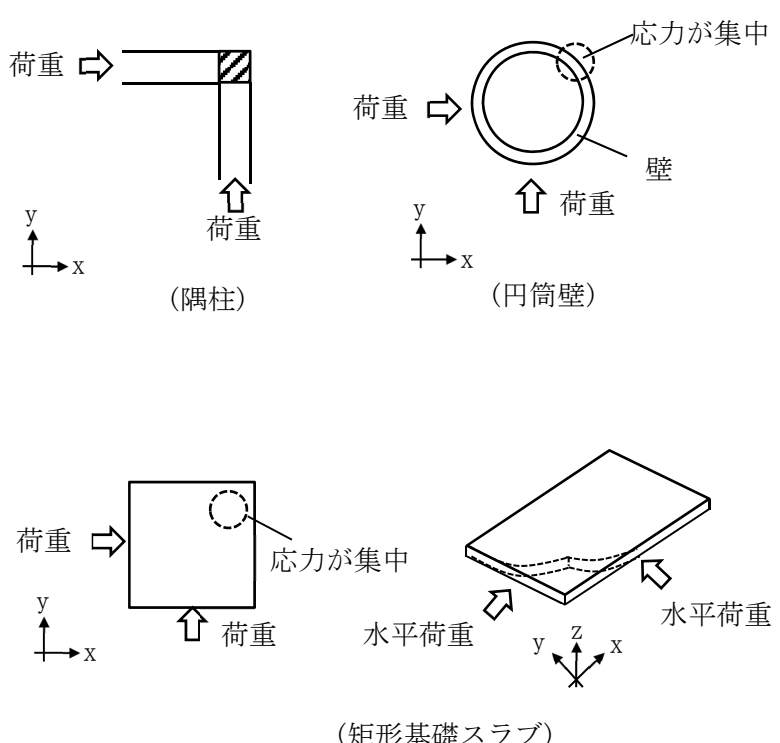
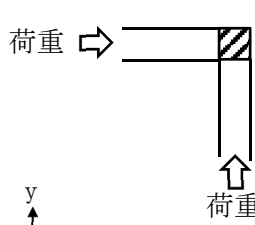
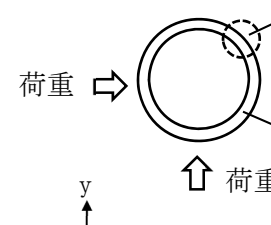
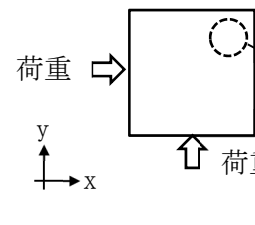
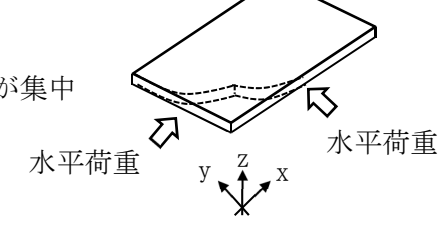
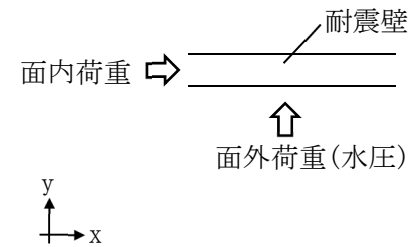
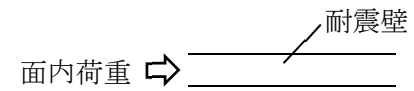
荷重の組合せによる 応答特性	影響想定部位
<p>①-1</p> <p>直交する水平 2 方向の荷重 が、応力とし て集中</p>	<p>応力の集中する隅柱等 (例)</p>  <p>荷重 →  (隅柱)</p> <p>荷重 →  壁 (円筒壁)</p> <p>荷重 →  応力が集中</p> <p>水平荷重 →  水平荷重 (矩形基礎スラブ)</p>
<p>①-2</p> <p>面内方向の荷 重を負担しつ つ、面外方向 の荷重が作用</p>	<p>水圧を負担するプール等 (例)</p>  <p>面内荷重 →  耐震壁</p> <p>↑ 面外荷重 (水圧)</p>

第 3.1-3 表 水平 2 方向及び鉛直方向地震力の組合せによる影響が想定される応答特性  
(3 次元的な応答特性)

3 次元的な 応答特性	影響想定部位
<p>②-1</p> <p>面内方向の荷重に加え、面外慣性力の影響が大きい</p>	<p>大スパンや吹き抜け部に設置された部位 (例)</p> <p>耐震壁</p> <p>面内荷重</p> <p>面外慣性力 (耐震構造部材)</p> <p>面内荷重</p> <p>面外慣性力</p> <p>(トラス)</p>
<p>②-2</p> <p>加振方向以外の方に励起される振動</p>	<p>塔状構造物などを含む、ねじれ挙動が想定される建物・構築物 (例)</p> <p>荷重</p> <p>耐震構造部材</p> <p>(壁)</p> <p>(鉄骨架構)</p> <p>(床・屋根)</p> <p>柱</p> <p>ブレース</p> <p>面内荷重</p> <p>(ブレース)</p>

第 3.1-4 表 水平 2 方向及び鉛直方向地震力の組合せによる  
影響の確認が必要な部位の抽出  
(荷重の組合せによる応答特性を踏まえたスクリーニング)

対象評価部位		燃料加工建屋
		RC 造
柱	一般部	該当無し
	地下部	該当無し
	隅部	—
梁	一般部	該当無し
	地下部	該当無し
	鉄骨トラス	—
壁	一般部	該当無し
	地下部	該当無し
	鉄骨ブレース	—
床屋根	一般部	該当無し
基礎 スラブ	矩形	①-1 要
	矩形以外	—

凡例 ①-1 要：応答特性①-1「直交する水平 2 方向の荷重が、応力として集中」

該当無し：応答特性①-1 または①-2 に該当しない

—：対象の構造部材が存在しない

第 3.1-5 表 3 次元的な応答特性に対する評価部位の整理  
(3 次元的な応答特性を踏まえたスクリーニング)

対象評価部位		燃料加工建屋
		RC 造
柱	一般部	該当無し
	地下部	該当無し
	隅部	—
梁	一般部	該当無し
	地下部	該当無し
	鉄骨トラス	—
壁	一般部	②-1 要 (クレーン室の壁)
	地下部	該当無し
	鉄骨ブレース	—
床屋根	一般部	②-1 要 (クレーン室の天井 スラブ)
基礎 スラブ	矩形	該当無し
	矩形以外	—

凡例 ②-1 要：応答特性②-1「面内方向の荷重に加え、面外慣性力の影響が大きい」

該当無し：応答特性②-1 または②-2 に該当しない

—：対象の構造部位が存在しない

(5) 3次元 FEM モデルによる精査方法

上記(4)で整理した3次元的な応答特性が想定される部位について、3次元 FEM モデルにより精査を行う。精査方法を第3.1-6表に示す。

応答特性②-1「面内方向の荷重に加え、面外慣性力の影響が大きい」可能性がある部位については、燃料加工建屋のクレーン室の壁及びクレーン室の天井スラブに対して3次元 FEM モデルによる精査を行う。

また、燃料加工建屋の耐震評価部位全般に対し、局所的な応答について、3次元 FEM モデルによる精査を行う。精査は、地震応答解析により水平2方向及び鉛直方向入力時の影響を評価することで行う。

(6) 3次元 FEM モデルによる精査結果

3次元 FEM モデルによる精査の結果、燃料加工建屋のクレーン室の壁及び天井スラブについては、水平2方向及び鉛直方向入力による耐震性への影響が想定されないため、評価対象部位に抽出しない。また、燃料加工建屋の上記以外の耐震評価部位全般に対する局所的な応答については、燃料加工建屋が有している耐震性への影響が小さいことから水平2方向及び鉛直方向地震力の影響評価が必要な部位として抽出しなかった。精査した結果を第3.1-6表に示す。

第 3.1-6 表 3次元 FEM モデルを用いた精査

耐震評価部位		対象 建物・構築物	3次元的な 応答特性	3次元 FEM モデルを用いた 精査方法	3次元 FEM モデルを用いた 精査結果
壁	一般部 (クレーン室の壁)	燃料加工建屋	②-1 (面内方向の荷重に加え面 外慣性力の影響が大きい)	水平 2 方向及び鉛直方向入 力時の応答の, 水平 1 方向 入力時の応答に対する増分 が小さいことを確認する。	水平 2 方向及び鉛直方向入 力による左記の対象が有す る耐震性への影響が想定さ れないため抽出しない。
スラブ	一般部 (クレーン室の天井 スラブ)	燃料加工建屋	②-1 (面内方向の荷重に加え面 外慣性力の影響が大きい)	同上	同上
耐震評価部位全般		燃料加工建屋	局所的な応答	同上	水平 2 方向及び鉛直方向地 震力による応答及び耐震性 への影響が小さいことから 抽出しない。

### 3.2 影響評価部位の抽出結果

#### (1) 建物・構築物における影響評価部位の抽出結果

建物・構築物において、水平 2 方向及び鉛直方向地震力の組合せによる影響が想定されるとして抽出した部位を第 3.2-1 表に示す。

応答特性①-1「直交する水平 2 方向の荷重が、応力として集中」する部位として、燃料加工建屋の基礎スラブについて、水平 2 方向及び鉛直方向地震力の組合せによる影響評価を行う。

第 3.2-1 表 水平 2 方向及び鉛直方向地震力の組合せによる影響評価部位の抽出結果

応答特性	耐震評価部位		対象建物・構築物
	基礎スラブ	矩形	
①-1	基礎スラブ	矩形	燃料加工建屋

凡例 ①-1：応答特性①-1「直交する水平 2 方向の荷重が、応力として集中」

#### (2) 機器・配管系への影響が考えられる部位の抽出結果

水平 2 方向及び鉛直方向地震力の組合せの影響評価対象として抽出した耐震評価上の構成部位のうち、間接支持構造物のものについて、3 次元的な挙動による応答増幅の観点から機器・配管系への影響の可能性が想定される部位を抽出する。

燃料加工建屋の基礎スラブについては、水平 2 方向及び鉛直方向地震力の組合せにより応力集中する部位であり、水平 2 方向及び鉛直方向地震力の組合せによる応答値への影響がないため、機器・配管系への影響の可能性はない。



### 3.3 影響評価

荷重の組合せによる応答特性より影響が想定される部位として抽出された部位については、構造部材の発生応力等を適切に組合せることで、各部位の設計上の許容値に対する評価を実施し、各部位の耐震性への影響を評価する。

水平 2 方向及び鉛直方向地震力の組合せによる影響評価においては、水平 2 方向及び鉛直方向地震力を組合せる方法として、米国 REGULATORY GUIDE 1.92 の「2. Combining Effects Caused by Three Spatial Components of an Earthquake」を参考として、組合せ係数法(1.0:0.4:0.4)に基づいて地震力を設定する。なお、組合せる荷重又は応力としては、水平 1 方向及び鉛直方向地震力の組合せによる局部評価の荷重又は応力の算出結果を用いる。

### 3.4 影響評価結果

建物・構築物の水平 2 方向及び鉛直方向地震力の組合せによる影響評価結果は、「Ⅲ－2－3－1－1－1 別紙 1 燃料加工建屋の水平 2 方向及び鉛直方向地震力の組合せに関する影響評価結果」に示す。

### 3.5 まとめ

燃料加工建屋において、水平 2 方向及び鉛直方向地震力の組合せによる影響を受ける可能性がある耐震評価部位を抽出し、その部位における水平 2 方向及び鉛直方向地震力の組合せに対して影響評価を行った。その結果、水平 2 方向及び鉛直方向地震力の組合せによる応力が許容値を満足することを確認した。

以上より、水平 2 方向及び鉛直方向地震力の組合せについては、燃料加工建屋が有する耐震性への影響がないことを確認した。

Ⅲ－２－３－１－１－１

別紙 1 燃料加工建屋の水平 2 方向  
及び鉛直方向地震力の組合せに関する  
影響評価結果

## 目 次

	ページ
1. 構造概要 .....	1
2. 基礎スラブの評価.....	2

## 1. 構造概要

本建屋は、地下3階、地上2階建てで、主体構造は鉄筋コンクリート造である。平面規模は主要部分で87.30m(NS)×88.30m(EW)であり、建屋の高さは基礎スラブ下端から45.97mである。

本建屋の主要耐震要素は、鉄筋コンクリート造の外壁及び一部の内壁である。また、基礎スラブはマンメイドロックを介して岩盤に設置されている。燃料加工建屋の概略平面図及び概略断面図は「Ⅲ-2-1-1-1-1-1 燃料加工建屋の地震応答計算書」に示す。

## 2. 基礎スラブの評価

S<sub>s</sub>地震時を対象として、直交する水平2方向の荷重が、応力として集中する部位である燃料加工建屋の基礎スラブについて、水平2方向及び鉛直方向地震力の組合せによる影響評価を実施する。

基礎スラブについて、基準地震動S<sub>s</sub>による地震力を水平2方向及び鉛直方向に作用させ、FEMモデルを用いた弾性応力解析を実施する。FEM解析による断面の評価は、「Ⅲ-2-1-1-1-1-2 燃料加工建屋の耐震計算書」に基づくこととする。

地震荷重は、「Ⅲ-2-1-1-1-1-1 燃料加工建屋の地震応答計算書」のうち、基準地震動S<sub>s</sub>により算定される地震力を用いる。

地震荷重以外の荷重については「Ⅲ-2-1-1-1-1-2 燃料加工建屋の耐震計算書」に基づいて評価を実施する。

荷重の組合せは「Ⅲ-2-1-1-1-1-2 燃料加工建屋の耐震計算書」にて設定されている荷重及び荷重の組合せを用いる。

基礎スラブのモデル化においては上部構造の拘束を考慮し、シェル要素にてモデル化する。また、基礎スラブ底面に水平方向及び鉛直方向の地盤ばねを設ける。なお、基礎スラブ底面に設置した地盤ばねについては、引張力が発生したときに浮上りを考慮する。解析モデルの節点数は8226、要素数は9175である。解析モデルを第2.-1図に示す。コンクリートの物性値を第2.-1表に鉄筋コンクリートの単位体積重量を第2.-2表に示す。

評価方法は、軸力及び曲げモーメントと面外せん断力に対して応力評価を行い、発生する応力が「原子力施設鉄筋コンクリート構造計算規準・同解説((社)日本建築学会, 2005)」に基づく許容限界を超えないことを確認する。

評価結果を記載する要素の位置(許容限界に対する解析結果の割合が最大となる要素)を第2.-2図及び第2.-3図、評価結果を第2.-3表及び第2.-4表に示す。

評価の結果、S<sub>s</sub>地震時における水平2方向及び鉛直方向地震力の組合せによる発生曲げモーメント及び発生面外せん断力がそれぞれの許容限界を超えないことを確認した。

以上のことから、水平2方向及び鉛直方向地震力の組合せに対し、基礎スラブが有する耐震性への影響はないことを確認した。

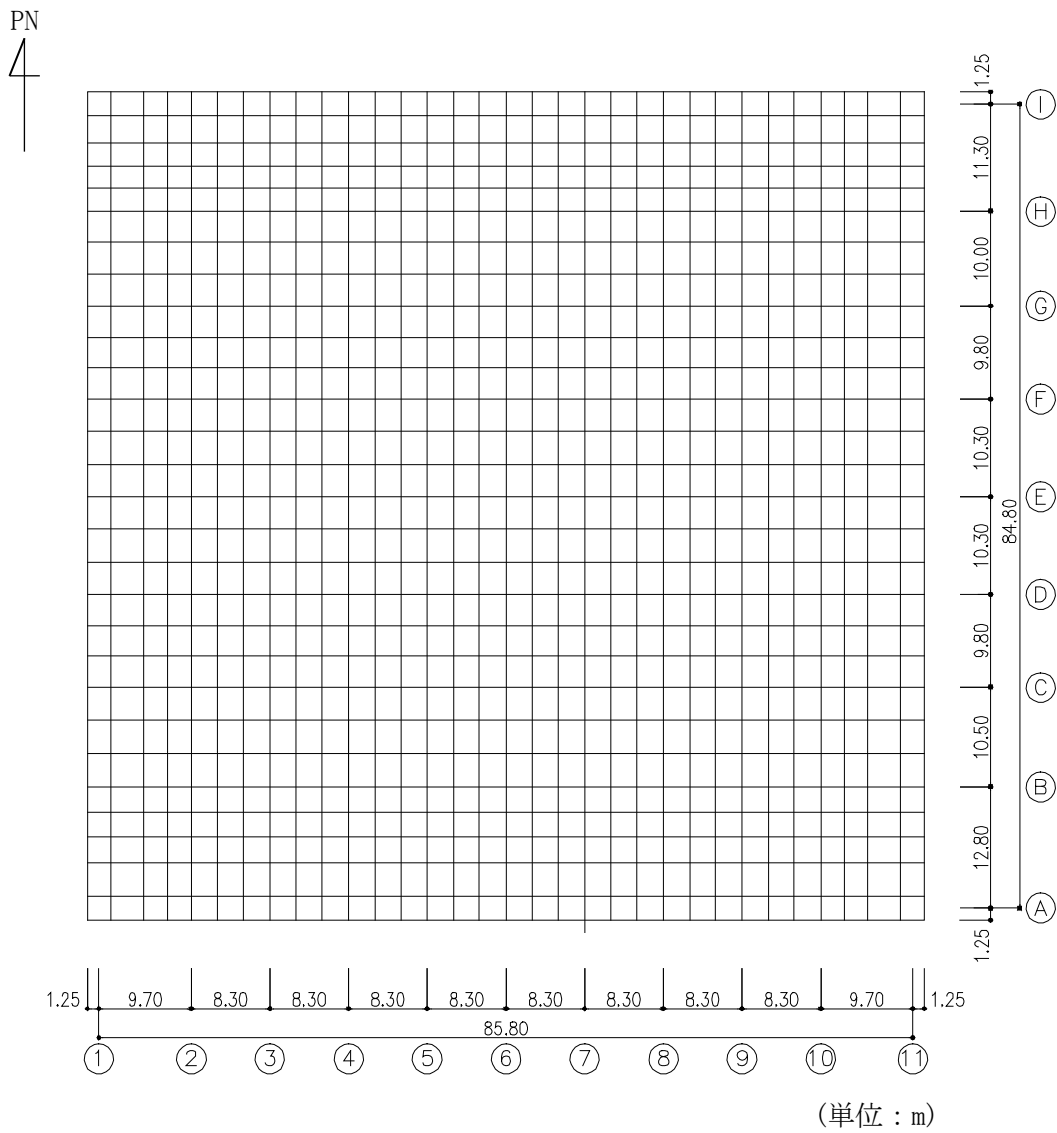

第 2.-1 図 基礎スラブの解析モデル

第2.-1表 コンクリートの物性値

設計基準強度 Fc (N/mm <sup>2</sup> )	ヤング係数 Ec (N/mm <sup>2</sup> )	ポアソン比 ν
30	2.44×10 <sup>4</sup>	0.2

第2.-2表 鉄筋コンクリートの単位体積重量

単位体積重量 (kN/m <sup>3</sup> )
24

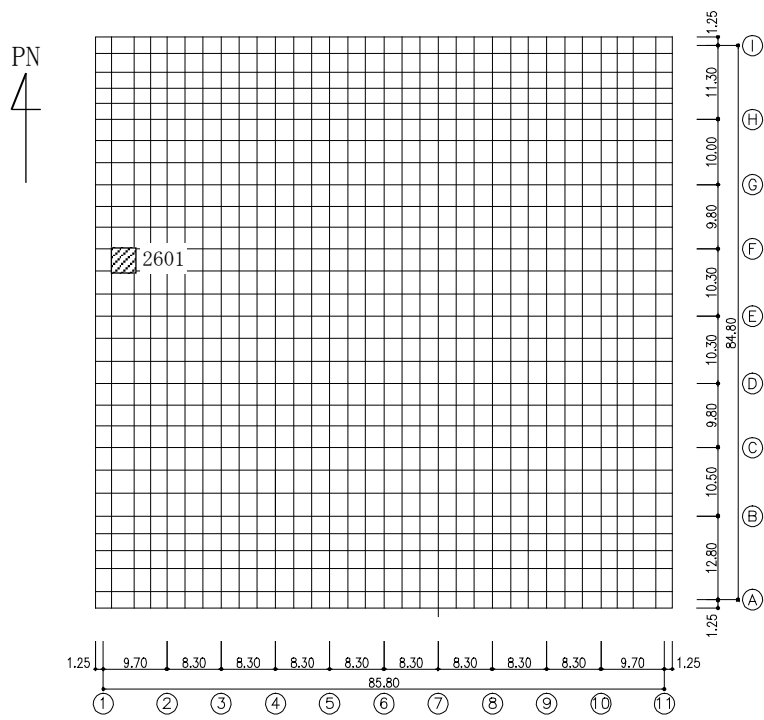

(a) NS 方向  
(要素 No. 2601)

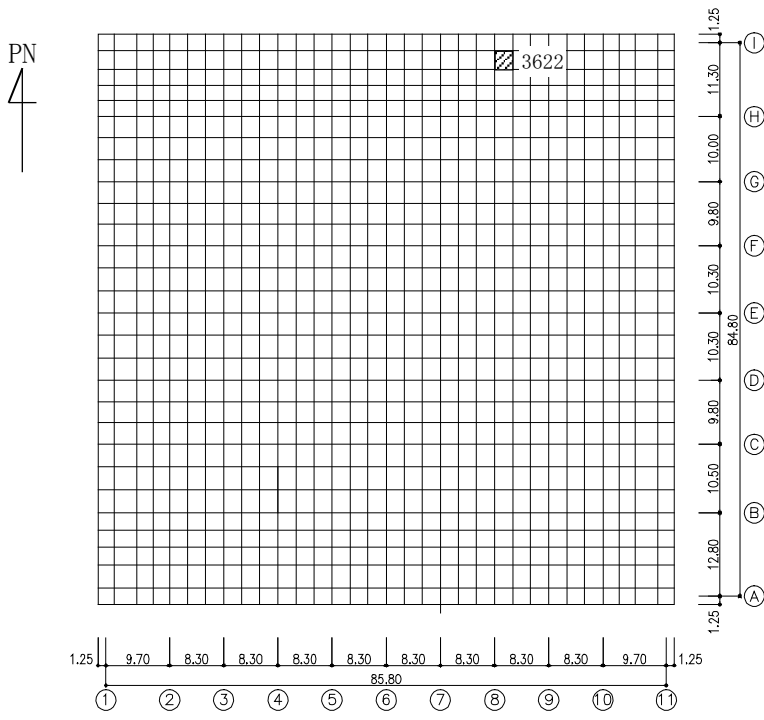

(b) EW 方向  
(要素 No. 3622)

第 2.-2 図 軸力及び曲げモーメントに対する評価結果を示す要素の位置図



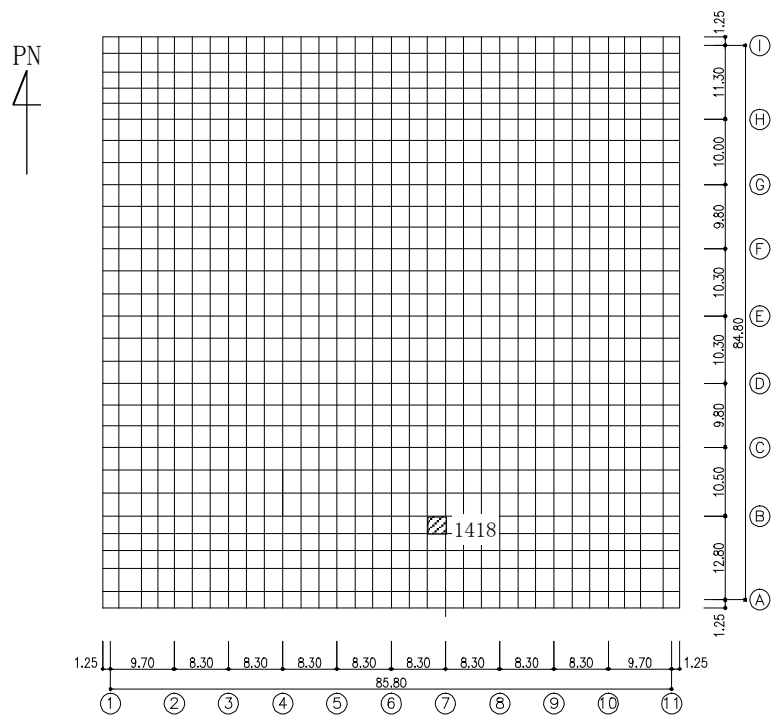

(a) NS 方向  
(要素 No. 1418)

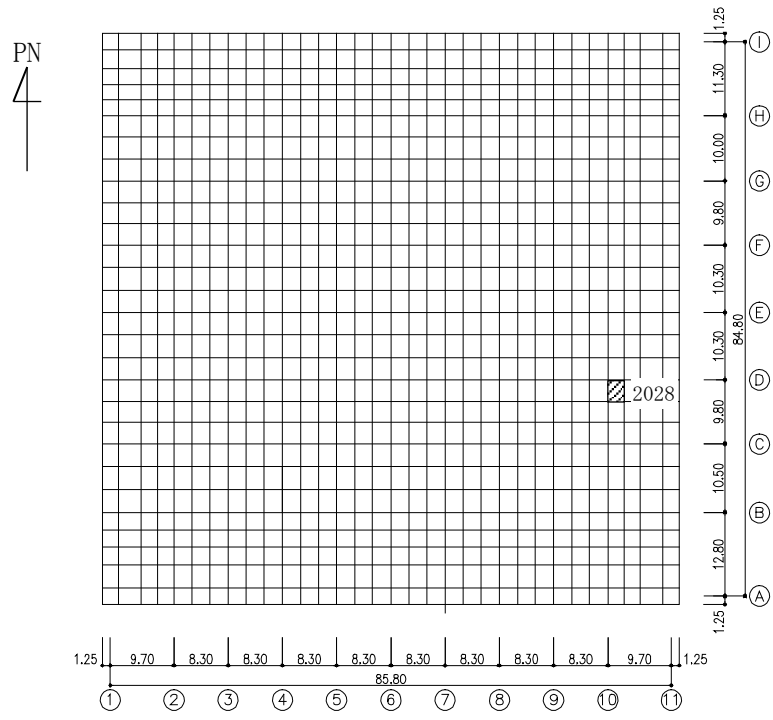

(b) EW 方向  
(要素 No. 2028)

第 2.-3 図 面外せん断応力に対する評価結果を示す要素の位置図

第2.-3表 軸力及び曲げモーメントに対する評価結果

方向	解析結果		許容値 (kN・m/m)	検定比	判定
	要素番号	発生曲げモーメント (kN・m/m)			
NS	2601	3526	5387	0.655	OK
EW	3622	3147	4187	0.752	OK

- 注記 1：許容値は曲げ終局強度を示す。  
 2：検定比＝(発生曲げモーメント)/(許容値)  
 3：軸力は圧縮を正とする。

第2.-4表 面外せん断力に対する評価結果

方向	解析結果		許容値 (kN/m)	検定比	判定
	要素番号	発生面外せん断力 (kN/m)			
NS	1418	7062	8063	0.876	OK
EW	2028	7704	7918	0.973	OK

- 注記 1：許容値は面外せん断終局強度を示す。  
 2：検定比＝(発生面外せん断力)/(許容値)

## 別紙4-17

# 建物及び屋外機械基礎の一関東評価 用地震動(鉛直)に関する影響評価結 果

本添付書類は、別で定める方針に沿った評価・計算を示す書類であり、結果を示すものであることから、発電炉との比較は行わない。

## 目 次

	ページ
1. 概要 .....	1
2. 一関東評価用地震動（鉛直）の概要 .....	2
3. 影響評価方針 .....	4
4. 評価対象部位の抽出と評価方法 .....	6
4.1 評価対象部位の抽出 .....	6
4.2 評価対象部位の評価方法 .....	8
5. まとめ .....	9
Ⅲ－２－４－１－１－１－１別紙1 燃料加工建屋の一関東評価用地震動（鉛直）に関する影響評価結果	

## 1. 概要

本資料は、「Ⅲ－１－１ 耐震設計の基本方針」に基づき、燃料加工建屋の耐震評価において、一関東評価用地震動（鉛直）を考慮した場合の影響について、以下の添付書類とあわせて説明するものである。

影響評価の方法については、各計算書に示す耐震評価結果に、鉛直方向の地震荷重として一関東評価用地震動（鉛直）による影響を考慮した比率を乗じ、その評価結果が許容限界の範囲内に留まることを確認する。影響評価の方法についての詳細は「3. 影響評価方針」に示す。

本資料では、一関東評価用地震動（鉛直）を用いた影響評価を行うにあたって、評価対象部位の抽出とその評価方法を示すとともに、燃料加工建屋の影響評価結果を示す。なお、燃料加工建屋の影響評価結果については、本文においては概要のみを示すこととし、その詳細については別紙に示す。

- ・「Ⅲ－２－１－１－１－１－１ 燃料加工建屋の地震応答計算書」
- ・「Ⅲ－２－１－１－１－１－２ 燃料加工建屋の耐震計算書」

## 2. 一関東評価用地震動（鉛直）の概要

影響評価に用いる一関東評価用地震動（鉛直）について、解放基盤表面位置で一関東評価用地震動（鉛直）の設計用応答スペクトルを、基準地震動  $S_s$  の設計用応答スペクトルと併せて第2.-1図に、設計用模擬地震波の加速度時刻歴波形を第2.-2図に示す。

事業変更許可申請書に示すとおり、一関東評価用地震動（鉛直）は、一関東観測点における岩手・宮城内陸地震の水平方向の地震観測記録の応答スペクトルに、水平方向に対する鉛直方向の地震動の比率として2/3を乗じた応答スペクトルから、一関東観測点における岩手・宮城内陸地震で得られた鉛直方向の地中記録の位相を用いて作成した地震動である。

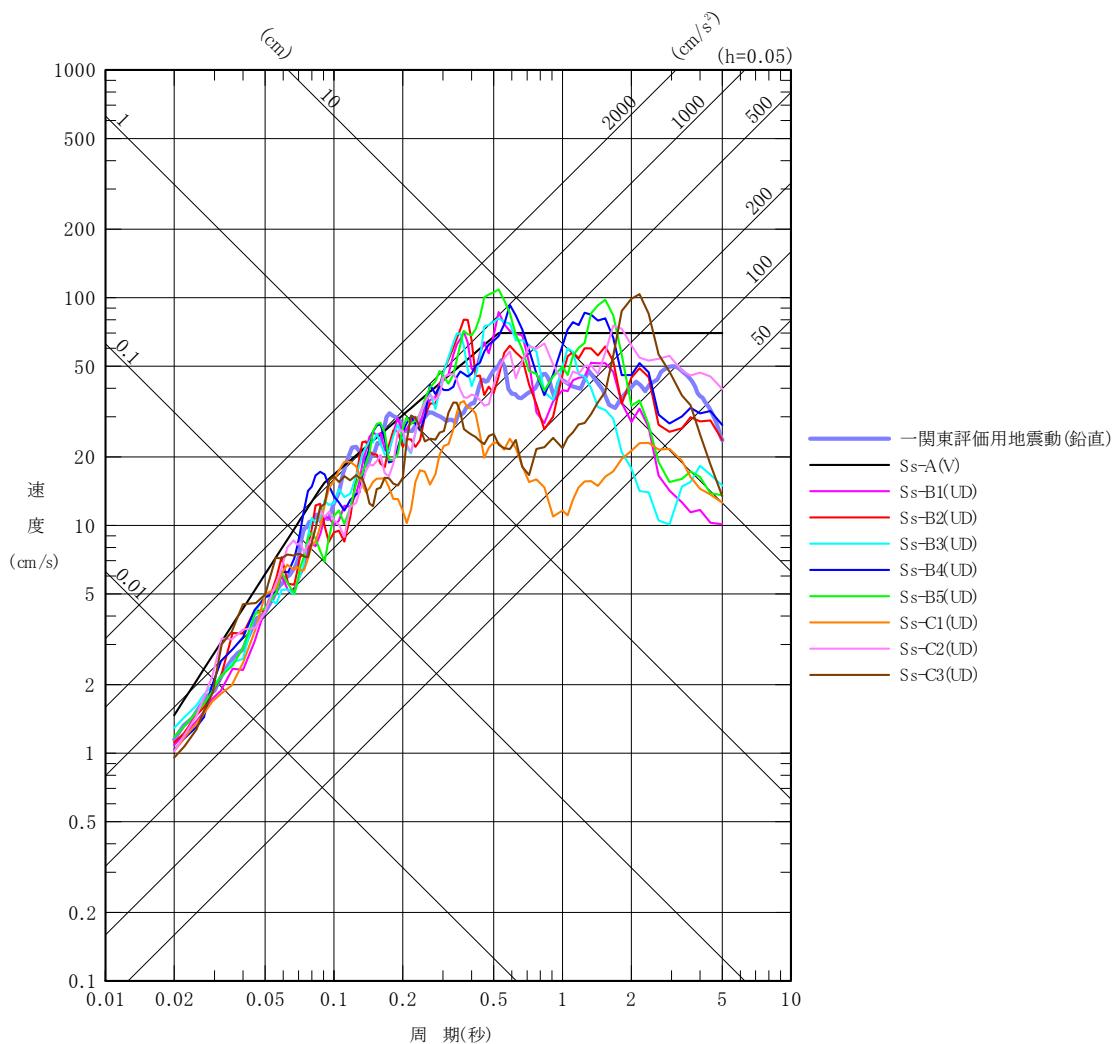

第2.-1図 一関東評価用地震動（鉛直）の設計用応答スペクトル

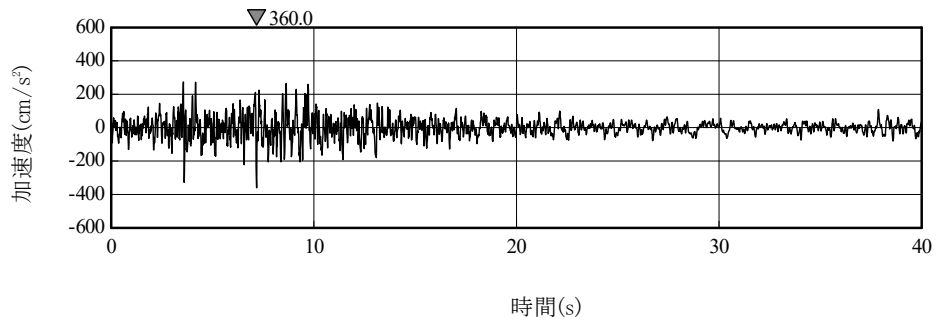

第 2. -2 図 一関東評価用地震動（鉛直）の加速度時刻歴波形

### 3. 影響評価方針

本章では、燃料加工建屋の耐震評価において、鉛直方向の地震荷重として一関東評価用地震動（鉛直）及び一関東評価用地震動（鉛直）に対して係数0.5を乗じた地震動（以下、「 $0.5 \times$ 一関東評価用地震動（鉛直）」という。）を考慮した場合の影響評価の方針について示す。

計算書に示す耐震評価結果は、 $S_s$ 地震時に対する評価及び $S_d$ 地震時に対する評価において地盤物性のばらつきを考慮し、水平方向及び鉛直方向の各地震力を包絡した結果となっている。

そこで、影響評価の方法は、評価対象部位に対して、一関東評価用地震動（鉛直）、または $0.5 \times$ 一関東評価用地震動（鉛直）による影響を考慮した割増係数を、計算書に示す地盤物性のばらつきを考慮した耐震評価結果（検定比）に乘じ、その検定比が1.000を超えないことで保守的に確認することを基本とした。なお、割増係数については、 $S_s$ 地震時に対する評価及び $S_d$ 地震時に対する評価それぞれについて基本ケースの解析結果による応答比率から算出する。具体的には、 $S_s$ 地震時に対する評価については、燃料加工建屋の応答解析モデルに、基準地震動 $S_s$ （鉛直）を入力した場合に対する一関東評価用地震動（鉛直）を入力した場合のそれぞれの最大応答値による応答比率から算出する。 $S_d$ 地震時に対する評価については、燃料加工建屋の応答解析モデルに、弾性設計用地震動 $S_d$ （鉛直）を入力した場合に対する $0.5 \times$ 一関東評価用地震動（鉛直）を入力した場合のそれぞれの最大応答値の応答比率から算出する。基準地震動 $S_s$ （鉛直）及び弾性設計用地震動 $S_d$ （鉛直）の最大応答値については全波をそれぞれ入力した場合の各々の波に対する最大応答値の包絡値を示す。

また、本検討は、鉛直方向の影響検討であることから、水平方向の地震力が寄与する部分への割増しは不要であるが、保守的に水平方向と鉛直方向の両方向の地震力を考慮した検定比に対して、一律割増しを行う。

ここで、一関東評価用地震動（鉛直）及び $0.5 \times$ 一関東評価用地震動（鉛直）による地震応答解析に用いる応答解析モデルは、「Ⅲ-2-1-1-1-1-1 燃料加工建屋の地震応答計算書」に示す地震応答解析モデル（鉛直方向）とする。

評価対象部位は、計算書において耐震評価を実施している部位のうち、鉛直方向の地震力の影響を受ける部位とし、詳細は「4.1 評価対象部位の抽出」に示す。

抽出した評価対象部位に対する評価方法の詳細は、「4.2 評価対象部位の評価方法」に示す。

また、割増係数を乗じた検定比が1.000を超える場合、即ち、安全上支障がないと言えない場合は、詳細評価として、基準地震動 $S_s - C4$ （水平）と一関東評価用地震動（鉛直）、または弾性設計用地震動 $S_d$ （水平）と $0.5 \times$ 一関東評価用地震動（鉛直）を組み合わせた地震荷重を用いた応力解析による評価を実施する。

上記を踏まえた、評価フローを第3.-1図に示す。



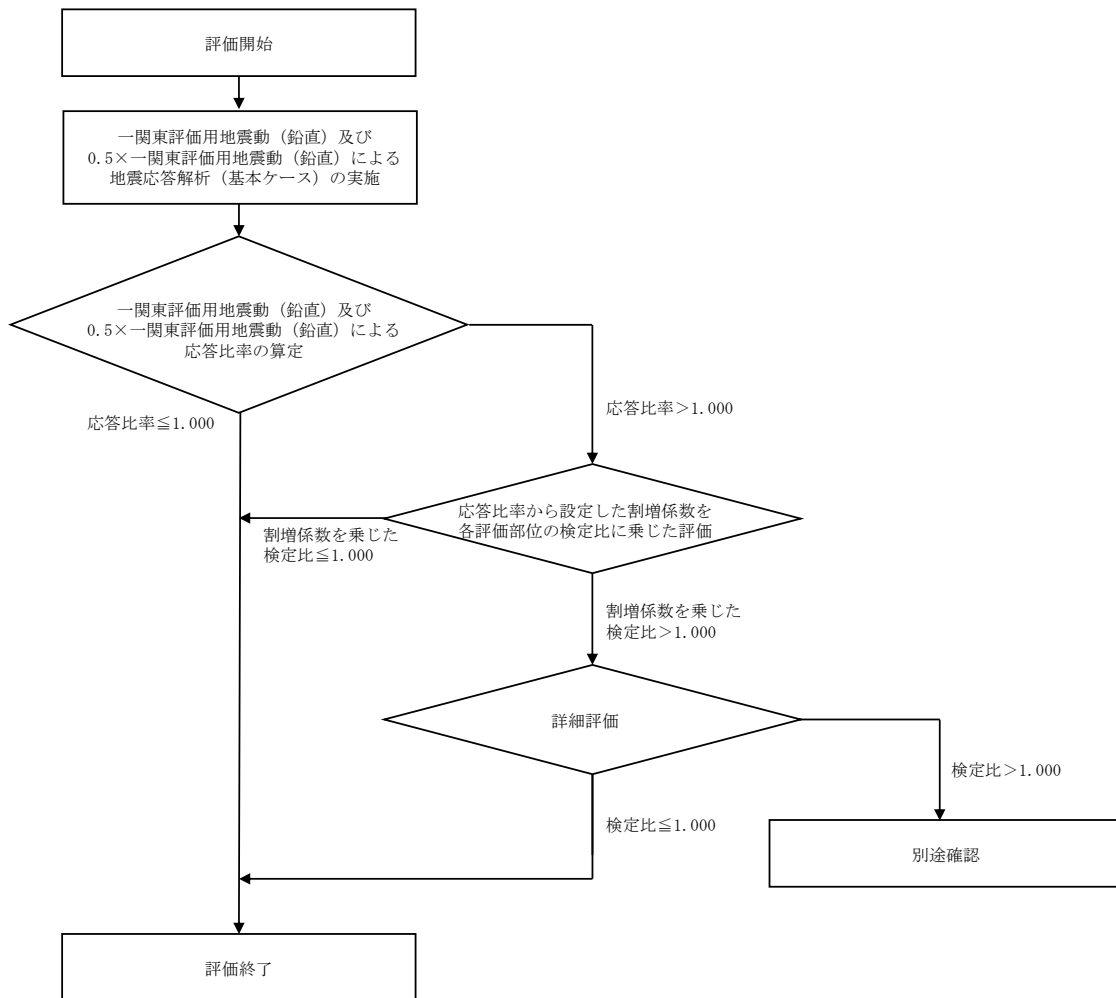

第3.-1図 評価フロー

#### 4. 評価対象部位の抽出と評価方法

##### 4.1 評価対象部位の抽出

「3. 影響評価方針」に示すとおり、評価対象部位は、計算書において耐震評価を実施している部位のうち、鉛直方向の地震力の影響を受ける部位とする。

計算書において耐震評価結果を示す部位としては、耐震壁、地盤（接地圧）、基礎スラブ、Sクラスの壁及び床\*が存在する。このうち、耐震評価において鉛直方向の地震荷重を組み合わせる耐震評価を行っている、地盤（接地圧）、基礎スラブ、Sクラスの壁及び床を本評価における評価対象部位として抽出した。

耐震壁、並びにSクラスの壁である重要区域の壁については、S s地震時に対する評価において、水平方向の地震荷重により求まる各層の最大せん断ひずみ度が許容限界を超えないことを確認することで、構造強度、機能維持の確認が可能であり、鉛直方向の地震荷重は組み合わせない。以上のことから、耐震壁及び重要区域の壁のS s地震時に対する評価については本評価の対象外とする。

また、Sクラスの床についてはS d地震時に対する評価及びS s地震時に対する評価の判定値は短期許容応力度であり、弾性設計用地震動S dによる地震力よりも基準地震動S sによる地震力の方が大きいことから、S s地震時の評価にS d地震時の評価が包含されるため、本評価ではS s地震時の評価を対象とする。

燃料加工建屋の評価対象部位及び応答比率の算定に用いる地震動の整理結果を第4.1-1表に示す。

注記 \*：重要区域の壁及び床

第4.1-1表 評価対象部位及び応答比率の算定に用いる地震動の整理結果

施設区分	評価対象部位及び 応答比率の算定に用いる地震動  建物・構築物名称		地盤 (接地圧)	基礎スラブ	耐震壁	Sクラス壁		Sクラス床	
			基準地震動Ss (鉛直)と 一関東評価用地震動 (鉛直)	基準地震動Ss (鉛直)と 一関東評価用地震動 (鉛直)	基準地震動Ss (鉛直)と 一関東評価用地震動 (鉛直)	基準地震動Ss (鉛直)と 一関東評価用地震動 (鉛直)	弾性設計用地震動Sd (鉛直)と 0.5×一関東評価用地震動 (鉛直)	基準地震動Ss (鉛直)と 一関東評価用地震動 (鉛直)	弾性設計用地震動Sd (鉛直)と 0.5×一関東評価用地震動 (鉛直)
加工施設	燃料加工建屋	PA	○	○	○*1	○*1	○	○	○*2

○：対象建屋に当該評価対象部位が存在する場合

一：対象建屋に当該評価対象部位が存在しない場合

注記 \*1：基準地震動Ssによる地震力に対する評価において、水平方向の地震荷重により求まる各層の最大せん断ひずみ度が許容限界を超えないことを確認することで、構造強度、機能維持の確認が可能であり、鉛直方向の地震荷重は考慮しないため本検討の対象外とする。

\*2：Sd地震時及びSs地震時に対する評価の判定値は短期許容応力度であり、弾性設計用地震動Sdによる地震力よりも基準地震動Ssによる地震力の方が上回ることから、Ss地震時の評価に包含される。

## 4.2 評価対象部位の評価方法

### ① 地盤（接地圧）

地盤（接地圧）については、 $S_s$ 地震時に対する評価として、水平地震力及び鉛直地震力の組合せにより算出していることから、基礎スラブの要素の最大応答軸力の応答比率（一関東評価用地震動（鉛直）/基準地震動 $S_s$ （鉛直））を割増係数として設定し、計算書に示す最大接地圧の検定比に乗じて検定比が1.000を超えないことを確認する。

### ② 基礎スラブ

基礎スラブについては、 $S_s$ 地震時に対する評価として、上部構造からの水平地震力及び鉛直地震力の組合せ応力を考慮することから、基礎スラブの直上の要素における最大応答軸力の応答比率（一関東評価用地震動（鉛直）/基準地震動 $S_s$ （鉛直））の最大値を割増係数として設定し、計算書に示す応力評価結果の検定比に乗じて検定比が1.000を超えないことを確認する。

### ③ Sクラスの壁及び床

#### a. Sクラスの壁

Sクラスの壁である重要区域の壁については、 $S_d$ 地震時に対する評価として、水平地震力及び鉛直地震力の組合せ応力を考慮することから、重要区域の壁の位置する要素における最大応答軸力の応答比率（ $0.5 \times$ 一関東評価用地震動（鉛直）/弾性設計用地震動 $S_d$ （鉛直））の最大値を割増係数として設定し、計算書に示す応力評価結果の検定比に乗じて検定比が1.000を超えないことを確認する。

#### b. Sクラスの床

Sクラスの床については、 $S_s$ 地震時に対する評価として、鉛直方向の地震荷重として慣性力を考慮することから、Sクラスの床の位置する質点における鉛直方向の最大応答加速度の応答比率（一関東評価用地震動（鉛直）/基準地震動 $S_s$ （鉛直））の最大値を割増係数として設定し、計算書に示す応力評価結果の検定比に乗じて検定比が1.000を超えないことを確認する。

なお、①～③の評価において、応答比率の最大値が1.000を超えない場合は、その時点で評価終了とする。また、割増係数に乗じた検定比が1.000を超える場合は、詳細評価として、水平方向の基準地震動 $S_s - C_4$ と一関東評価用地震動（鉛直）、または水平方向の弾性設計用地震動 $S_d - C_4$ と $0.5 \times$ 一関東評価用地震動（鉛直）を組み合わせた地震荷重を用いた応力解析による評価を実施することとし、その評価方法は、計算書の評価方法に倣うものとする。

## 5. まとめ

燃料加工建屋について、一関東評価用地震動（鉛直）及び $0.5 \times$ 一関東評価用地震動（鉛直）の影響評価結果の概要を第5.-1表に示す。（影響評価結果の詳細は別紙を参照。）

燃料加工建屋の評価対象部位について、応答比率が1.000を超えないこと、または応答比率が1.000を超える場合は、割増係数を乗じた検定比が1.000を超えないことを確認した。

以上のことから、燃料加工建屋の耐震評価について、鉛直方向の地震荷重として一関東評価用地震動（鉛直）及び $0.5 \times$ 一関東評価用地震動（鉛直）を考慮した場合においても影響はなく、安全上支障がないことを確認した。

第5.-1表 一関東評価用地震動（鉛直）及び0.5×一関東評価用地震動（鉛直）の  
影響評価結果（検定比一覧）

申請 回次	建物・構築物名称		影響評価結果*1*2			
			地盤 （接地圧）	基礎スラブ	Sクラスの 壁	Sクラスの 床
加工施設	燃料加工建屋	PA	影響なし	影響なし	影響なし (0.844)	影響なし (0.795)

注記 \*1：応答比率が1.000を超えない場合，又は応答比率が1.000を超える場合でも割増係数を考慮した検定比が1.000を超えない場合は，「影響なし」と表記する。

\*2：各計算書に示す応力評価結果の検定比に応答比率から設定した割増係数を乗じた時の値を示す。

Ⅲ－２－４－１－１－１－１

別紙１ 燃料加工建屋の一関東評価  
用地震動（鉛直）に関する影響評価  
結果

## 目 次

	ページ
1. 概要 .....	1
2. 一関東評価用地震動（鉛直）による入力地震動 .....	2
3. 応答比率の算定 .....	4
4. 評価結果 .....	8



## 1. 概要

本資料は、「Ⅲ－２－４－１－１－１－１ 建物及び屋外機械基礎の一関東評価用地震動（鉛直）に関する影響評価結果」本文の「3. 影響評価方針」に基づき、燃料加工建屋の耐震評価における鉛直方向の地震力の影響を受ける評価対象部位について、鉛直方向の地震荷重として一関評価用地震動（鉛直）及び0.5×一関東評価用地震動（鉛直）を考慮した場合の影響評価結果の詳細を示す。

## 2. 一関東評価用地震動（鉛直）による入力地震動

本文の「3. 影響評価方針」に示すとおり、割増係数の算出に用いる応答比率を算定するために、一関東評価用地震動（鉛直）及び $0.5 \times$ 一関東評価用地震動（鉛直）を用いた鉛直方向の地震応答解析（基本ケース）を実施する。

一関東評価用地震動（鉛直）について、燃料加工建屋の鉛直方向の入力地震動として用いる、基礎底面位置（T. M. S. L. 31. 53m）における地盤応答の加速度応答スペクトルを、基準地震動 $S_s$ の同位置における地盤応答の加速度応答スペクトルと併せて第 2. -1 図に示す。

なお、鉛直方向の入力地震動は基本ケースの地盤物性を用い、「Ⅲ-2-1-1-1-1-1 燃料加工建屋の地震応答計算書」に示す手法と同様に、1次元波動論に基づき、解放基盤表面で定義される一関東評価用地震動（鉛直）に対する建屋基礎底面レベルでの地盤の応答として評価したものである。

また、 $0.5 \times$ 一関東評価用地震動（鉛直）における、基礎底面位置（T. M. S. L. 31. 53m）における地盤応答の加速度応答スペクトルを、弾性設計用地震動 $S_d$ の同位置における地盤応答の加速度応答スペクトルと併せて第 2. -2 図に示す。

第 2. -1 図、第 2. -2 図より、一関東評価用地震動（鉛直）、 $0.5 \times$ 一関東評価用地震動（鉛直）の加速度応答を比較すると明瞭なピークが異なっている部分（ $0.1s \sim 0.2s$ の間）があるが、これは地盤の非線形性による地盤物性の違いにより生じている。

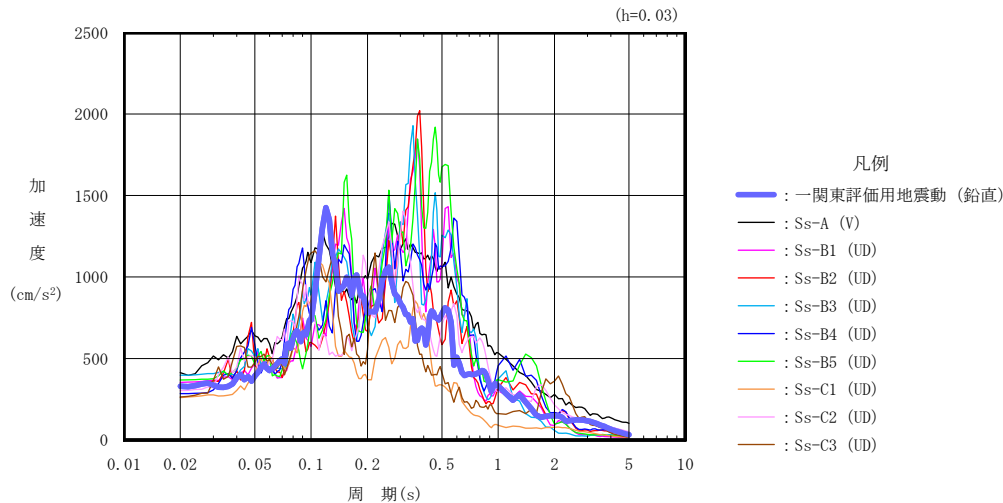

第 2. -1 図 一関東評価用地震動（鉛直）による入力地震動の加速度応答スペクトル  
(T. M. S. L. 31. 53m)

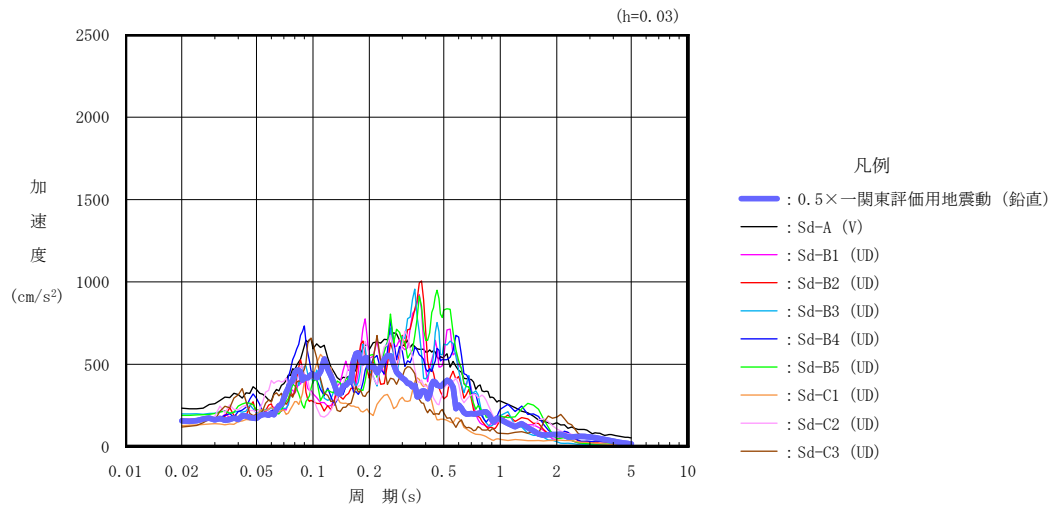

第 2. -2 図 0.5×一関東評価用地震動 (鉛直) による入力地震動の加速度応答スペクトル  
(T. M. S. L. 31. 53m)

### 3. 応答比率の算定

一関東評価用地震動（鉛直）及び0.5×一関東評価用地震動（鉛直）による鉛直方向の地震応答解析は、「Ⅲ-2-1-1-1-1-1 燃料加工建屋の地震応答計算書」に示す鉛直方向の地震応答解析モデルを用いる。第3.-1図に地震応答解析モデル（鉛直方向）を示す。

基準地震動 $S_s$ （鉛直）の全波と一関東評価用地震動（鉛直）による鉛直方向の地震応答解析結果の最大応答値（基本ケース）の比較、及び本文の「3. 影響評価方針」に示した方法で算定した応答比率を第3.-1表～第3.-2表に示す。

また、弾性設計用地震動 $S_d$ （鉛直）の全波と0.5×一関東評価用地震動（鉛直）による鉛直方向の地震応答解析結果の最大応答値（基本ケース）の比較、及び本文の「3. 影響評価方針」に示した方法で算定した応答比率を第3.-3表～第3.-4表に示す。

なお、基準地震動 $S_s$ （鉛直）及び弾性設計用地震動 $S_d$ （鉛直）による最大応答値（基本ケース）については全波をそれぞれ入力した場合の各々の波に対する最大応答値の包絡値を示す。

基準地震動 $S_s$ （鉛直）による最大応答値に対する一関東評価用地震動（鉛直）による最大応答値の応答比率は第3.-1表～第3.-2表より、最大応答加速度では0.794～1.036であり、最大応答軸力では0.893～1.023である。

また、弾性設計用地震動 $S_d$ （鉛直）による最大応答値に対する0.5×一関東評価用地震動（鉛直）による最大応答値の応答比率は第3.-3表～第3.-4表より、最大応答加速度では0.790～1.044であり、最大応答軸力では0.866～1.007である。

(単位：m)

T.M.S.L. 77.50

T.M.S.L. 70.20

T.M.S.L. 62.80

T.M.S.L. 56.80

T.M.S.L. 50.30

T.M.S.L. 43.20

T.M.S.L. 35.00

T.M.S.L. 34.23

T.M.S.L. 31.53

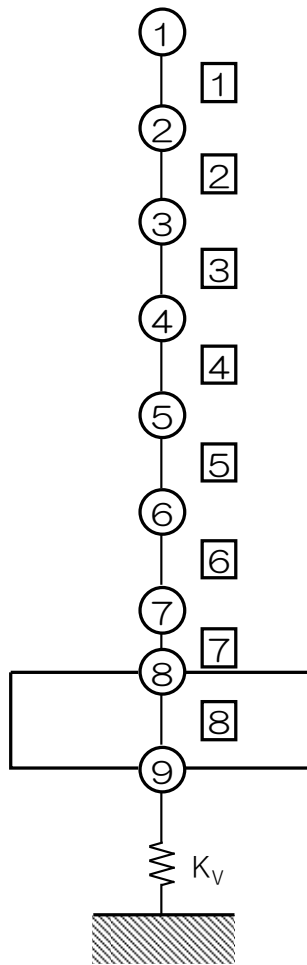

- 注記 1：○数字は質点番号を示す。  
2：□数字は要素番号を示す。  
3： $K_V$ は底面鉛直ばねを示す。

第3.-1図 地震応答解析モデル (鉛直方向)

第3.-1表 基準地震動S<sub>s</sub>（鉛直）と一関東評価用地震動（鉛直）の  
最大応答加速度の比較

T. M. S. L. (m)	質点番号	最大応答加速度 (cm/s <sup>2</sup> ) * <sup>1</sup>		応答比率* <sup>2</sup> (②/①)
		①基準地震動S <sub>s</sub> (鉛直) 全波包絡	②一関東評価用 地震動 (鉛直)	
77.50	1	609	541	0.888
70.20	2	571	538	0.942
62.80	3	526	522	0.993
56.80	4	488	506	1.036
50.30	5	476	478	1.003
43.20	6	460	428	0.931
35.00	7	438	354	0.810
34.23	8	437	351	0.805
31.53	9	435	345	0.794

注記 \*1：基本ケースの結果，網掛けは最大値を示す

\*2：小数第4位を保守的に切上げ

第3.-2表 基準地震動S<sub>s</sub>（鉛直）と一関東評価用地震動（鉛直）  
の最大応答軸力の比較

T. M. S. L. (m)	要素番号	最大応答軸力 (×10 <sup>4</sup> kN) * <sup>1</sup>		応答比率* <sup>2</sup> (②/①)
		①基準地震動S <sub>s</sub> (鉛直) 全波包絡	②一関東評価用 地震動 (鉛直)	
77.50	1	10.82	9.67	0.893
70.20		30.04	27.83	
62.80	3	50.75	48.44	0.955
56.80	4	71.51	70.63	0.988
50.30		92.53	94.62	
43.20	6	116.00	117.67	1.015
35.00	7	132.81	131.32	0.989
34.23		144.80	141.00	
31.53	8	144.80	141.00	0.974

注記 \*1：基本ケースの結果，網掛けは最大値を示す

\*2：小数第4位を保守的に切上げ

第3.-3表 弾性設計用地震動 S d (鉛直) と0.5×一関東評価用地震動 (鉛直) の  
最大応答加速度の比較

T. M. S. L. (m)	質点番号	最大応答加速度 (cm/s <sup>2</sup> ) * <sup>1</sup>		応答比率* <sup>2</sup> (②/①)
		①弾性設計用地震動Sd (鉛直) 全波包絡	②0.5×一関東評価用 地震動 (鉛直)	
77.50	1	307	269	0.874
70.20	2	288	263	0.912
62.80	3	264	256	0.969
56.80	4	237	247	1.044
50.30	5	232	232	1.002
43.20	6	224	204	0.915
35.00	7	218	174	0.796
34.23	8	218	173	0.794
31.53	9	217	171	0.790

注記 \*1: 基本ケースの結果, 網掛けは最大値を示す

\*2: 小数第4位を保守的に切上げ

第3.-4表 弾性設計用地震動 S d (鉛直) と0.5×一関東評価用地震動 (鉛直) の  
最大応答軸力の比較

T. M. S. L. (m)	要素番号	最大応答軸力 (×10 <sup>4</sup> kN) * <sup>1</sup>		応答比率* <sup>2</sup> (②/①)
		①弾性設計用地震動Sd (鉛直) 全波包絡	②0.5×一関東評価用 地震動 (鉛直)	
77.50	1	5.48	4.74	0.866
70.20		15.20	13.59	0.895
62.80	3	25.63	23.69	0.925
56.80		36.03	34.55	0.959
50.30	5	46.60	46.21	0.992
43.20		56.85	57.23	1.007
35.00	7	63.65	63.63	1.000
34.23		69.40	68.16	0.983
31.53	8			

注記 \*1: 基本ケースの結果, 網掛けは最大値を示す

\*2: 小数第4位を保守的に切上げ

#### 4. 評価結果

燃料加工建屋について地盤（接地圧）、基礎スラブ、重要区域の壁、重要区域の床の評価を行った。なお、地盤（接地圧）、基礎スラブ、重要区域の床については基準地震動  $S_s$  及び一関東評価用地震動（鉛直）に対する評価を、重要区域の壁については弾性設計用地震動  $S_d$  及び  $0.5 \times$ 一関東評価用地震動（鉛直）に対する評価を実施した。

鉛直方向の地震力の影響を受ける評価対象部位について、以下のとおり一関東評価用地震動（鉛直）及び  $0.5 \times$ 一関東評価用地震動（鉛直）の影響評価結果を示す。

##### (1) 地盤（接地圧）

地盤（接地圧）については、鉛直方向の地震荷重として軸力を考慮することから、基礎スラブが位置する T.M.S.L. 31.53m～34.23m（要素番号8）の最大応答軸力の応答比率を割増係数として設定する。第4.-1表に応答比率及び割増係数を示す。

第4.-1表より、応答比率は0.974であり、1.000を超えないことから、地盤（接地圧）の評価に及ぼす影響がないことを確認した。

##### (2) 基礎スラブ

基礎スラブは、鉛直方向の地震荷重として上部構造から基礎への軸力を考慮することから、基礎スラブ上層 T.M.S.L. 34.23m～35.00m（要素番号7）の最大応答軸力の応答比率を割増係数として設定する。第4.-2表に応答比率及び割増係数を示す。

第4.-2表より、応答比率は0.989であり、1.000を超えないことから、基礎スラブの耐震評価に及ぼす影響がないことを確認した。

##### (3) 重要区域の壁

重要区域の壁は、鉛直方向の地震荷重として軸力を考慮することから、重要区域の壁が位置する T.M.S.L. 35.00m～50.30m（要素番号5～要素番号6）の最大応答軸力の応答比率の最大値を割増係数として設定する。第4.-3表に応答比率及び割増係数を示す。

第4.-3表より、応答比率は0.992～1.007であり、要素番号6で応答比率が1.000を超えたことから、割増係数を1.007とし、その値を乗じた評価結果を第4.-4表に示す。第4.-4表より、耐震計算書に示す地盤物性のばらつきを考慮した応力評価結果の検定比に割増係数を乗じた場合においても、検定比は最大で0.844であり、検定比が1.000を超えないことを確認した。



#### (4) 重要区域の床

重要区域の床は、鉛直方向の地震荷重として慣性力を考慮することから、重要区域の床が位置するT. M. S. L. 35. 00m～50. 30m（質点番号5～質点番号7）の鉛直方向の最大応答加速度の応答比率の最大値を割増係数として設定する。第4. -5表に応答比率及び割増係数を示す。

第4. -5表より、応答比率は0. 810～1. 003であり、質点番号5で応答比率が1. 000を超えたことから、割増係数を1. 003とし、その値を乗じた評価結果を第4. -6表に示す。第4. -6表より、耐震計算書に示す地盤物性のばらつきを考慮した応力評価結果の検定比に割増係数を乗じた場合においても、検定比は最大で0. 795（EW方向の曲げモーメントに対する検定比）であり、検定比が1. 000を超えないことを確認した。

以上より、燃料加工建屋の耐震評価について、鉛直方向の地震荷重として一関東評価用地震動（鉛直）及び0. 5×一関東評価用地震動（鉛直）を考慮した場合においても、安全上支障がないことを確認した。

第4.-1表 基準地震動 S<sub>s</sub> (鉛直) と一関東評価用地震動 (鉛直) の  
最大応答軸力の応答比率及び割増係数 (地盤 (接地圧))

T. M. S. L. (m)	要素 番号	最大応答軸力 (×10 <sup>4</sup> kN) * <sup>1</sup>		応答比率* <sup>2</sup> (②/①)	割増 係数* <sup>3</sup>	割増係数を 乗じた評価 の要否
		①基準地震動 S <sub>s</sub> (鉛直) 全波包絡	②一関東評価 用地震動 (鉛直)			
34.23	8	144.80	141.00	0.974	-	不要
31.53						

注記 \*1: 基本ケースの結果, 網掛けは最大値を示す

\*2: 小数第4位を保守的に切上げ

\*3: 応答比率が1.000を超えない場合は「-」とする

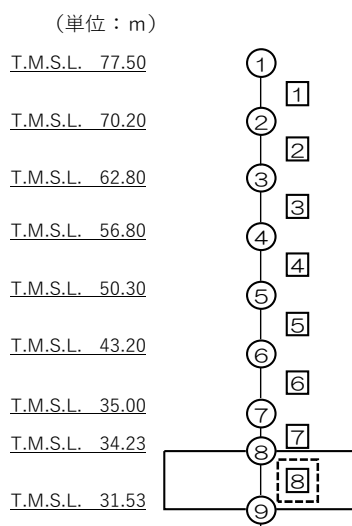

注記 1: ○数字は質点番号を示す。

2: □数字は要素番号を示す。

3: 破線囲みは該当する要素番号を示す。

第4.-2表 基準地震動 S s (鉛直) と一関東評価用地震動 (鉛直) の  
最大応答軸力の応答比率及び割増係数 (基礎スラブ)

T. M. S. L. (m)	要素 番号	最大応答軸力 (×10 <sup>4</sup> kN) * <sup>1</sup>		応答比率* <sup>2</sup> (②/①)	割増 係数* <sup>3</sup>	割増係数を 乗じた評価 の要否
		①基準地震動 S s (鉛直) 全波包絡	②一関東評価 用地震動 (鉛直)			
35.00	7	132.81	131.32	0.989	-	不要
34.23						

注記 \*1: 基本ケースの結果, 網掛けは最大値を示す

\*2: 小数第4位を保守的に切上げ

\*3: 応答比率が1.000を超えない場合は「-」とする

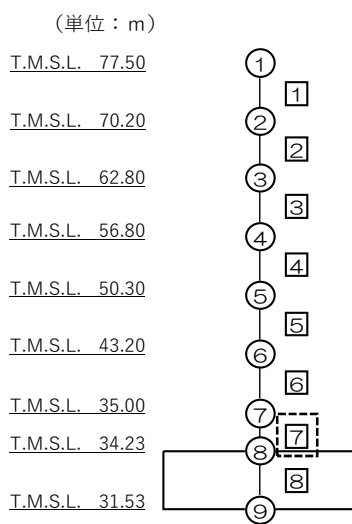

注記 1: ○数字は質点番号を示す。

2: □数字は要素番号を示す。

3: 破線囲みは該当する要素番号を示す。

第4.-3表 弾性設計用地震動 S d (鉛直) と 0.5×一関東評価用地震動 (鉛直) の  
最大応答軸力の応答比率及び割増係数 (重要区域の壁)

T. M. S. L. (m)	要素 番号	最大応答軸力 (×10 <sup>4</sup> kN) * <sup>1</sup>		応答比率* <sup>2</sup> (②/①)	割増 係数* <sup>3</sup>	割増係数 を乗じた 評価の要 否
		①弾性設計用地 震動 S d (鉛直) 全波包絡	②0.5×一関東 評価用地震動 (鉛直)			
50.30	5	46.60	46.21	0.992	1.007	要
43.20		6	56.85	57.23		
35.00						

注記 \*1: 基本ケースの結果, 網掛けは最大値を示す

\*2: 小数第4位を保守的に切上げ

\*3: 応答比率が1.000を超えない場合は「-」とする

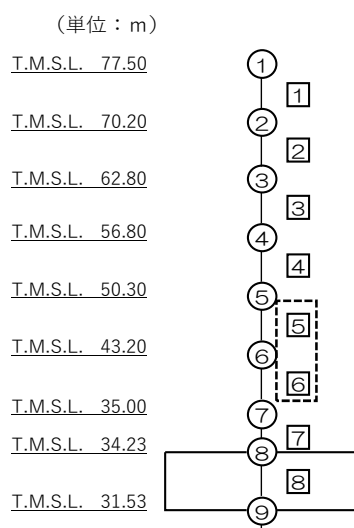

注記 1: ○数字は質点番号を示す。

2: □数字は要素番号を示す。

3: 破線囲みは該当する要素番号を示す。

第4.-4表 重要区域の壁の評価結果\*1,\*2

方向	部位	評価 鉄筋	解析結果		許容値		① 検定比*3	② 割増係数	①×② 検定比*4	判定
	標高 T. M. S. L. (m)		$s\sigma_t$ (N/mm <sup>2</sup> )	$s\sigma_s$ (N/mm <sup>2</sup> )	$f_t$ (N/mm <sup>2</sup> )	$s f_t$ (N/mm <sup>2</sup> )				
NS	43.20~35.00	鉛直	112.6	176.4	345	345	0.838	1.007	0.844	OK
EW	43.20~35.00	鉛直	94.2	188.7	345	345	0.820	1.007	0.826	OK

注記 \*1：地盤物性のばらつきを考慮した結果

\*2：表中の記号は以下とする。

$s\sigma_t$  : 軸力及び曲げモーメントにより生じる鉄筋引張応力度

$s\sigma_s$  : せん断力により生じる鉄筋引張応力度

$f_t$  : 鉄筋の短期許容引張応力度

$s f_t$  : 鉄筋のせん断補強用短期許容引張応力度

\*3：検定比= $s\sigma_t/f_t+s\sigma_s/s f_t$

\*4：小数第4位を保守的に切上げ

第4.-5表 基準地震動S<sub>s</sub>（鉛直）と一関東評価用地震動（鉛直）の  
最大応答加速度の応答比率及び割増係数（重要区域の床）

T. M. S. L. (m)	質点 番号	最大応答加速度 (cm/s <sup>2</sup> ) * <sup>1</sup>		応答比率* <sup>2</sup> (②/①)	割増 係数* <sup>3</sup>	割増係数 を乗じた 評価の要 否
		①基準地震動 S <sub>s</sub> （鉛直） 全波包絡	②一関東評価 用地震動 （鉛直）			
50.30	5	476	478	1.003	1.003	要
43.20	6	460	428	0.931		
35.00	7	438	354	0.810		

注記 \*1：基本ケースの結果，網掛けは最大値を示す

\*2：小数第4位を保守的に切上げ

\*3：応答比率が1.000を超えない場合は「-」とする

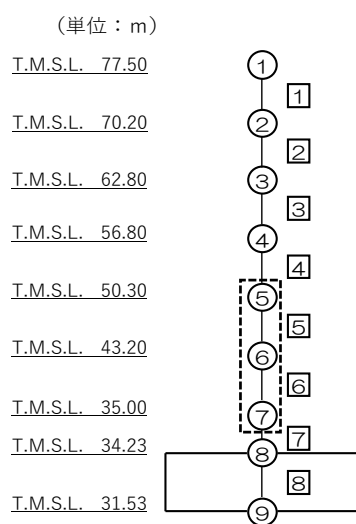

注記 1：○数字は質点番号を示す。

2：□数字は要素番号を示す。

3：破線囲みは該当する要素番号を示す。

第4.-6表 重要区域の床の評価結果\*1

方向		NS	EW
厚さt (mm) × 幅b (mm)		600 × 1000	
有効せい d (mm)		512	531
部位	標高	T. M. S. L. 43. 20m	
	床位置	1	
配筋及び 配筋量(cm <sup>2</sup> )	上端	D19@200 [14. 35]	D19@200 [14. 35]
	下端	D19@200 [14. 35]	D19@200 [14. 35]
曲げ モーメント	発生曲げモーメント M (kN・m)	128	182
	短期許容曲げモーメントM <sub>A</sub> (kN・m)	221	230
	①検定比 M/M <sub>A</sub> *2	0. 580	0. 792
②割増係数		1. 003	1. 003
①×②*2		0. 582	0. 795
判定		OK	OK
せん断力	発生面外せん断力 Q (kN)	195	207
	許容せん断力の割増し係数 α	1. 0	1. 0
	短期許容面外せん断力 Q <sub>A</sub> (kN)	528	548
	③検定比 Q/Q <sub>A</sub> *2	0. 370	0. 378
④割増係数		1. 003	1. 003
③×④*2		0. 372	0. 380
判定		OK	OK

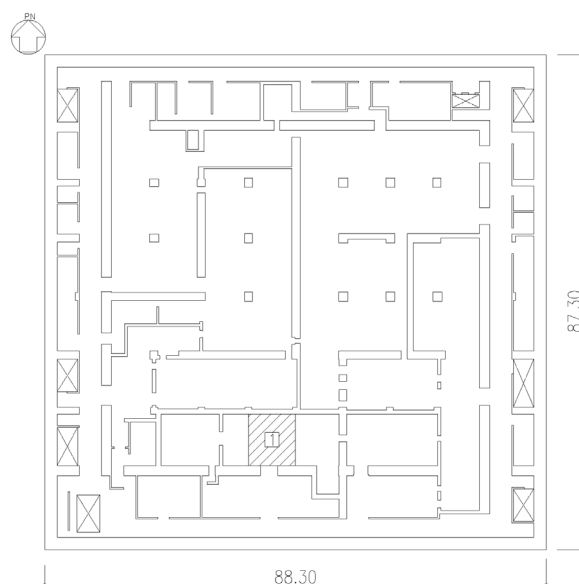

注記 \*1：地盤物性のばらつきを考慮した結果

\*2：小数第4位を保守的に切上げ

## 別紙4－18

# 燃料加工建屋の隣接建屋に関する影 響評価結果

本添付書類は、別で定める方針に沿った評価・計算を示す書類であり、結果を示すものであることから、発電炉との比較は行わない。



## 目 次

	ページ
1. 概要	1
1.1 位置	2
1.2 構造概要	3
1.3 検討方針	5
1.4 準拠規格・基準等	6
2. 隣接建屋の影響を考慮した地震応答解析	7
2.1 検討ケース	7
2.2 建屋のモデル化	10
2.3 地盤モデルの詳細	19
2.4 建屋-地盤間の境界条件の詳細	22
2.5 検討用地震動及び検討用モデルへの入力方法	23
2.6 地震応答解析結果	25
3. 建物・構築物の応答増幅の評価	32
3.1 検討対象部位及び検討方法	32
3.1.1 検討対象部位	32
3.1.2 耐震壁の検討方法	33
3.1.3 地盤（接地圧）の検討方法	35
3.1.4 基礎スラブの検討方法	36
3.1.5 Sクラスの壁の検討方法	36
3.2 検討結果	37

## 1. 概要

本資料は、「Ⅲ－１－１ 耐震設計の基本方針」，「Ⅲ－１－１－２ 地盤の支持性能に係る基本方針」，「Ⅲ－１－１－５ 地震応答解析の基本方針」及び「Ⅲ－１－１－８ 機能維持の基本方針」に基づく隣接建屋の影響を考慮した地震応答解析及び建物・構築物の耐震性について，以下の添付書類とあわせて説明するものである。なお，機器・配管系の耐震評価に対する隣接建屋の影響については，本資料で示す隣接建屋の影響を考慮した地震応答解析より得られた床応答に基づき，「Ⅲ－２－４－２ 隣接建屋に関する影響評価結果」のうち，「Ⅲ－２－４－２－２ 機器・配管系」で説明する。

- ・「Ⅲ－２－１－１－１－１－１ 燃料加工建屋の地震応答計算書」
- ・「Ⅲ－２－１－１－１－１－２ 燃料加工建屋の耐震計算書」

## 1.1 位置

評価対象建屋である燃料加工建屋と、隣接建屋と設定するウラン酸化物貯蔵建屋，ウラン・プルトニウム混合酸化物貯蔵建屋及びエネルギー管理建屋の配置位置を第 1.1-1 図に示す。

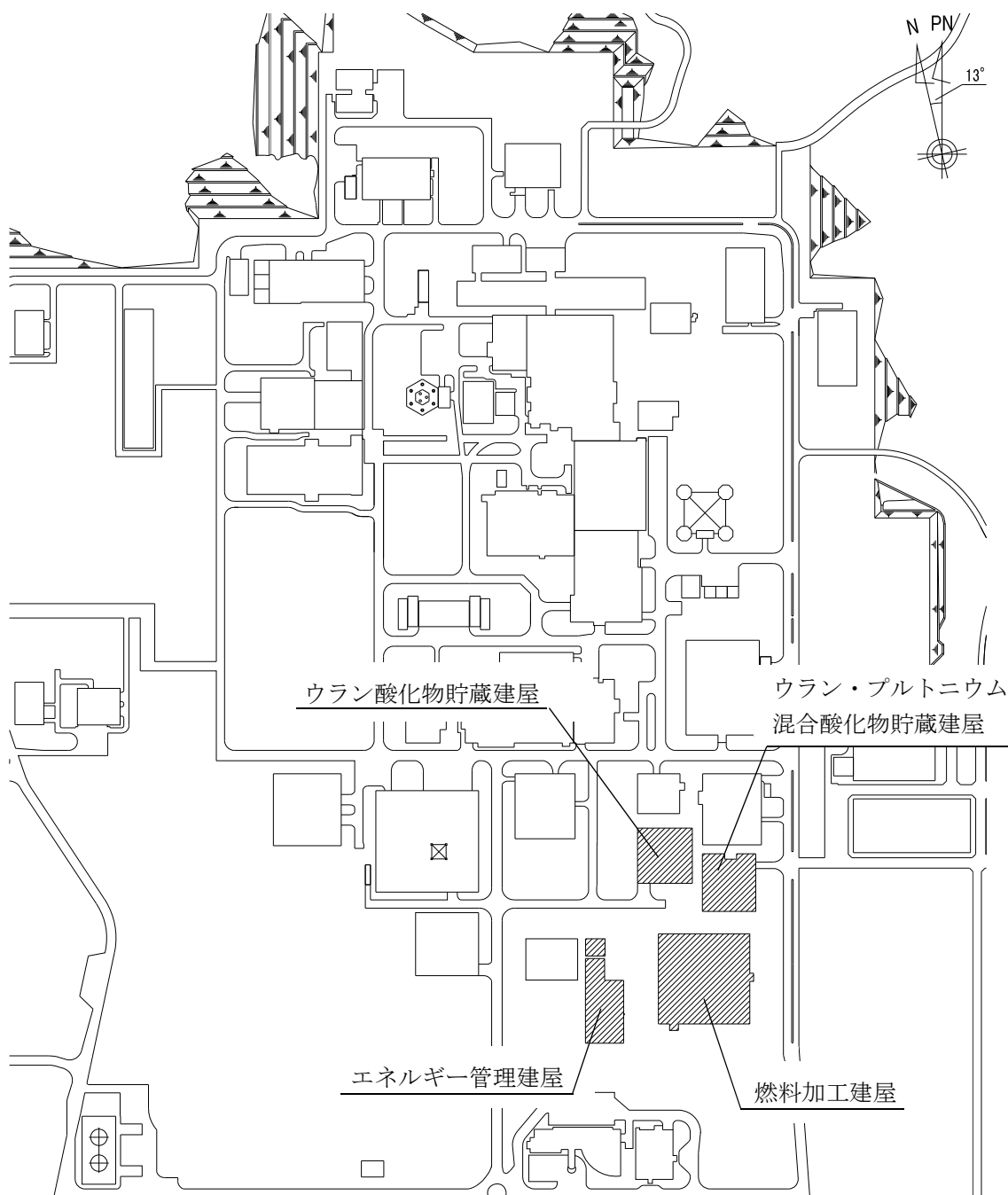

第 1.1-1 図 燃料加工建屋，ウラン酸化物貯蔵建屋，ウラン・プルトニウム混合酸化物貯蔵建屋及びエネルギー管理建屋の設置位置

## 1.2 構造概要

燃料加工建屋は、「Ⅲ-2-1-1-1-1-1 燃料加工建屋の地震応答計算書」に示すとおり、地下3階、地上2階建てで、主体構造は鉄筋コンクリート造である。また、平面規模は主要部分で87.30m(NS)×88.30m(EW)であり、建屋の高さは基礎スラブ下端から45.97mである。

燃料加工建屋の北側に位置するウラン酸化物貯蔵建屋は、地下2階、地上2階建てで、主体構造は鉄筋コンクリート造（一部鉄骨鉄筋コンクリート造）である。また、平面規模は主要部分で53.4m(NS)×52.8m(EW)であり、建屋の高さは基礎スラブ下端から29.9mである。

同じく燃料加工建屋の北側に位置するウラン・プルトニウム混合酸化物貯蔵建屋は、地下4階、地上1階建てで、主体構造は鉄筋コンクリート造である。また、平面規模は主要部分で55.7m(NS)×51.5m(EW)であり、建屋の高さは基礎スラブ下端から34.3mである。

燃料加工建屋の西側に位置するエネルギー管理建屋は、本体建屋、高圧ガス貯蔵建屋及び高圧ガストレーラー庫から構成され、それぞれ構造的に独立している。主要部である本体建屋は、地上2階建てで、主体構造は鉄骨造（一部鉄筋コンクリート造）である。また、平面規模は主要部分で60.9m(NS)×36.9m(EW)であり、建屋の高さは基礎下端から17.24mである。

これら建物・構築物の概略平面図を第1.2-1図に示す。

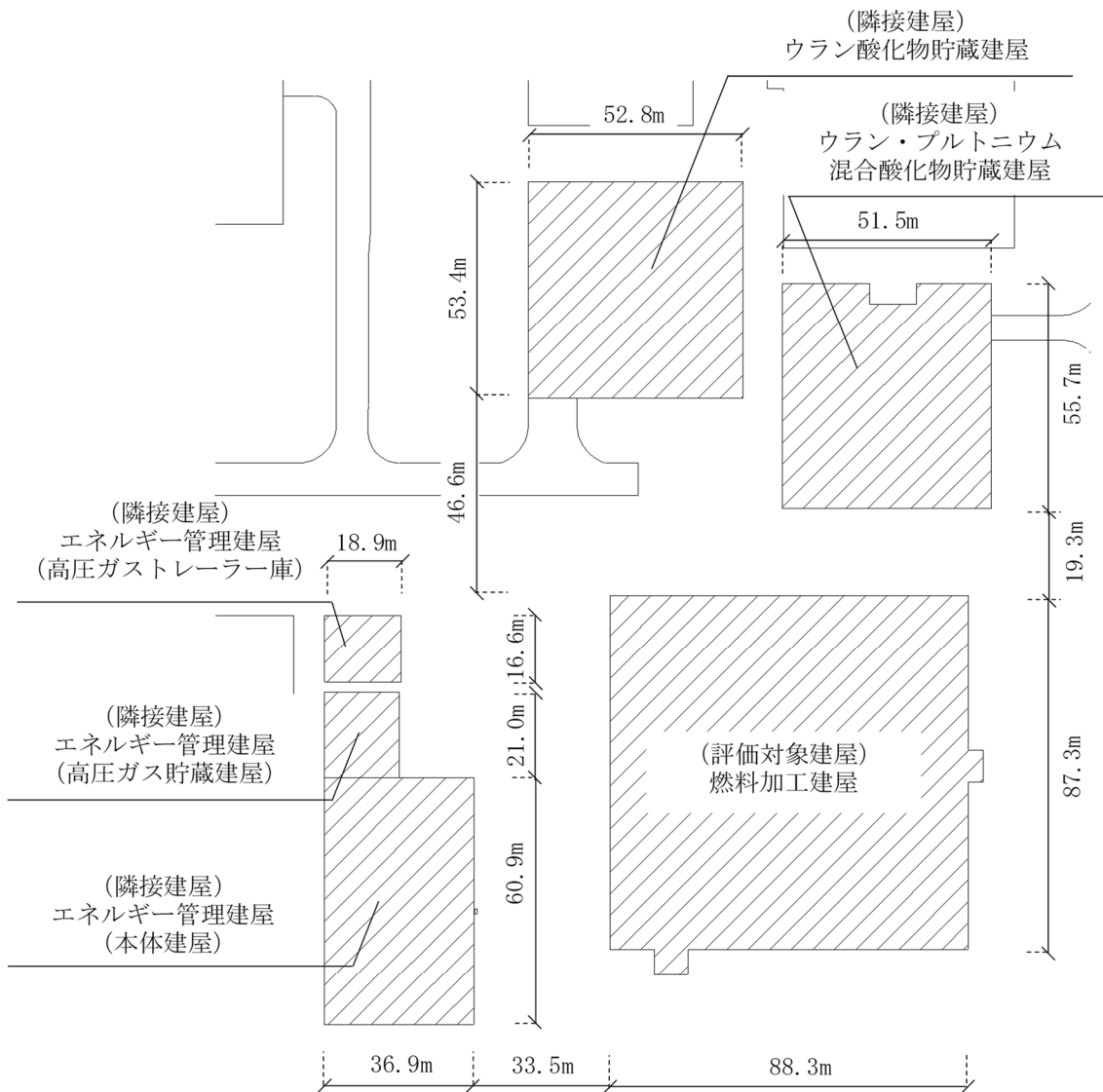

: 本資料で考慮する建物・構築物

第 1.2-1 図 概略平面図

### 1.3 検討方針

隣接建屋を考慮した地震応答解析は、「Ⅲ－１－１－５ 地震応答解析の基本方針」に基づいて行う。

FEMを用いた検討として、実際の建屋配置状況に則して各建屋を配置する場合と、建屋を単独でモデル化する場合の地震応答解析を実施し、両者の建屋応答の比較から得られる応答比率を用いて建物・構築物の耐震評価に与える影響を確認する。

隣接建屋を考慮した評価のフローを第1.3-1図に示す。なお、機器・配管系の耐震評価に対する隣接建屋の影響については、本資料で示す隣接建屋の影響を考慮した地震応答解析より得られた床応答に基づき、「Ⅲ－２－４－２ 隣接建屋に関する影響評価結果」のうち、「Ⅲ－２－４－２－２ 機器・配管系」で説明する。

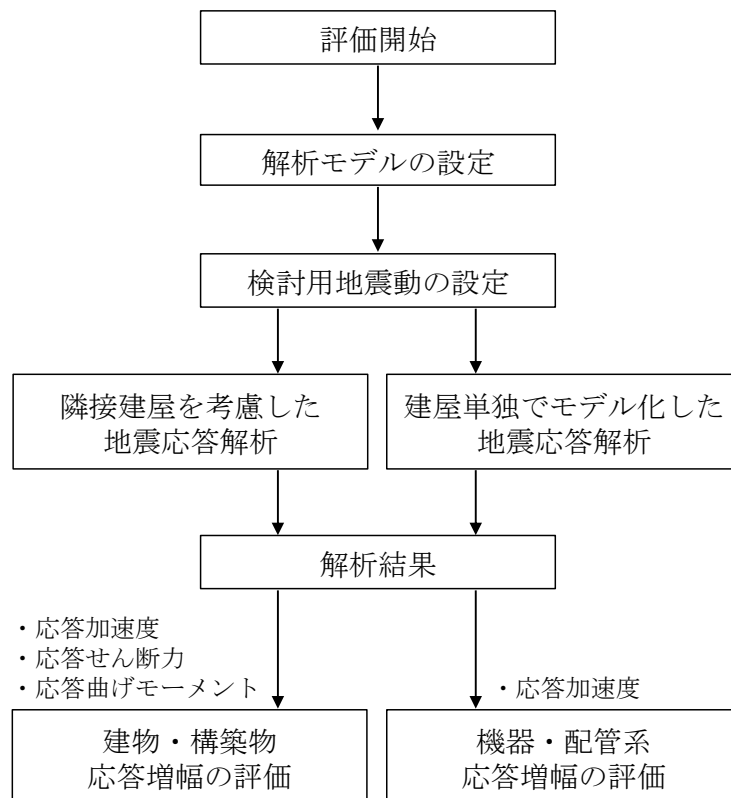

第1.3-1図 隣接建屋を考慮した評価のフロー

#### 1.4 準拠規格・基準等

- 地震応答解析及び施設の耐震性の確認において準拠する規格・基準等は、「Ⅲ－1－1 耐震設計の基本方針」と同一とする。

## 2. 隣接建屋の影響を考慮した地震応答解析

本検討で用いる地震応答解析モデルは、建屋を質点系モデルとし、地盤を3次元FEMモデルとした地盤3次元FEMモデルとする。

建物・構築物は、評価対象建屋である燃料加工建屋に加えて、当該評価対象建屋に隣接する建屋としてウラン酸化物貯蔵建屋、ウラン・プルトニウム混合酸化物貯蔵建屋及びエネルギー管理建屋をモデル化に考慮する。

地震応答解析は、解析コード「TDAPIII Ver. 3.07」を用いる。なお、解析コードの検証及び妥当性確認等の概要については、「III-3 計算機プログラム(解析コード)の概要」に示す。

### 2.1 検討ケース

検討にあたっては、実際の建屋配置状況に則して各建屋を配置した場合の地震応答解析モデル（以下、「隣接モデル」という。）と、各建屋（評価対象建屋）を単独でモデル化した場合の地震応答解析モデル（以下、「単独モデル」という。）を用いる。検討は、各ケースそれぞれについて水平方向のNS方向及びEW方向の2成分について行う。

解析ケースの一覧を第2.1-1表に示す。また、第2.1-1図及び第2.1-2図に各解析ケースのモデルの概要を示す。

第2.1-1表 解析ケース一覧

解析ケース	解析モデル	モデル化する建屋
隣接	隣接モデル	・燃料加工建屋 (PA) ・エネルギー管理建屋 (PB) ・ウラン酸化物貯蔵建屋 (BB) ・ウラン・プルトニウム混合酸化物貯蔵建屋 (CB)
PA 単独	単独モデル	・燃料加工建屋 (PA)



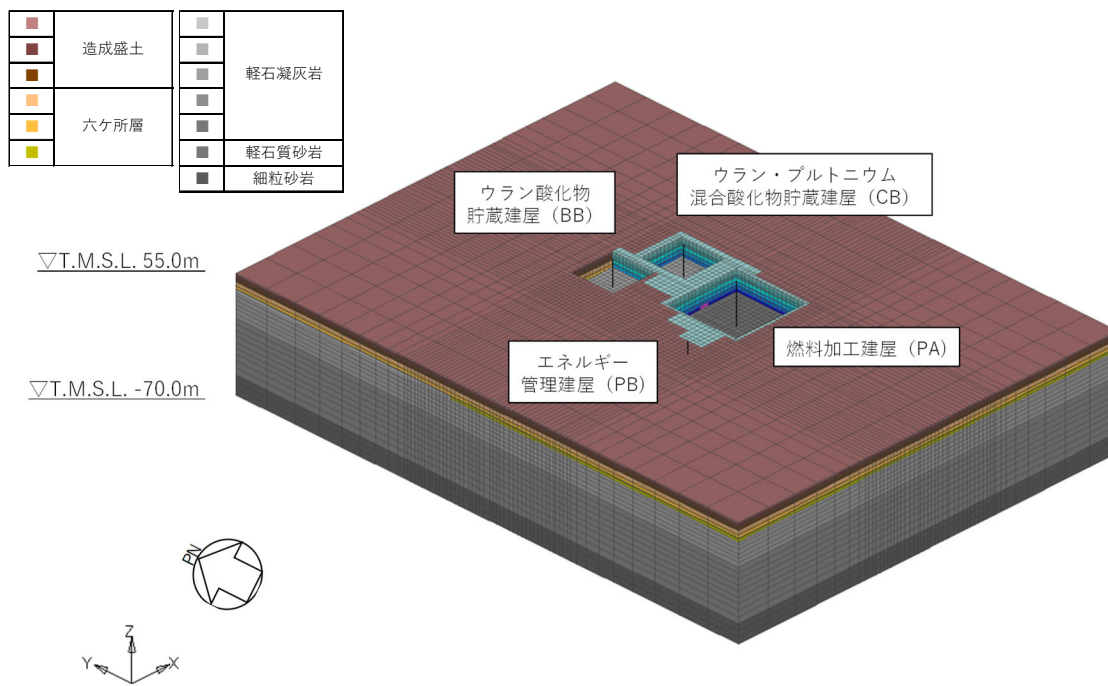

(a) 全体図

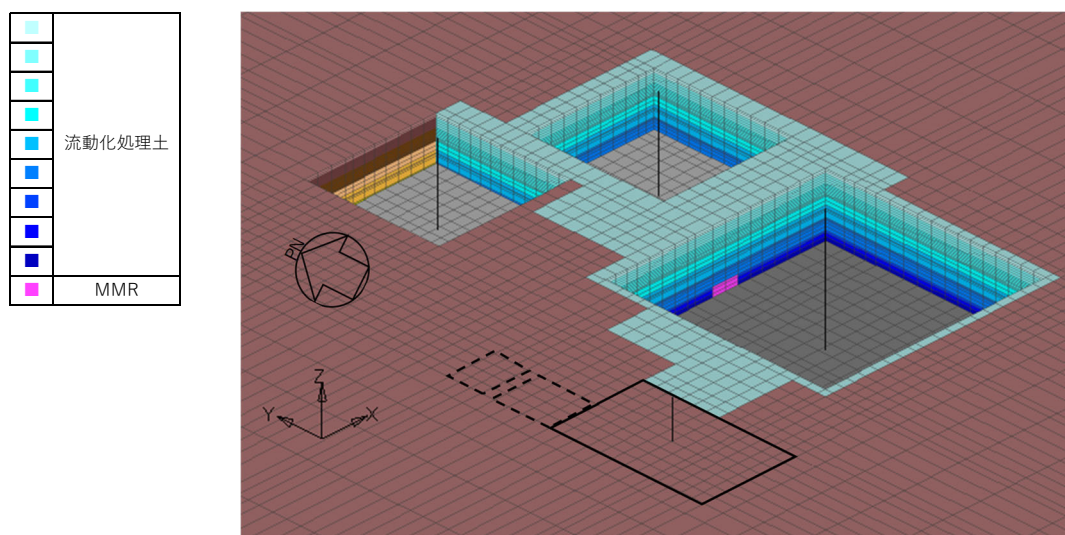

(b) 建屋周辺図

第2.1-1図 隣接モデルの概要

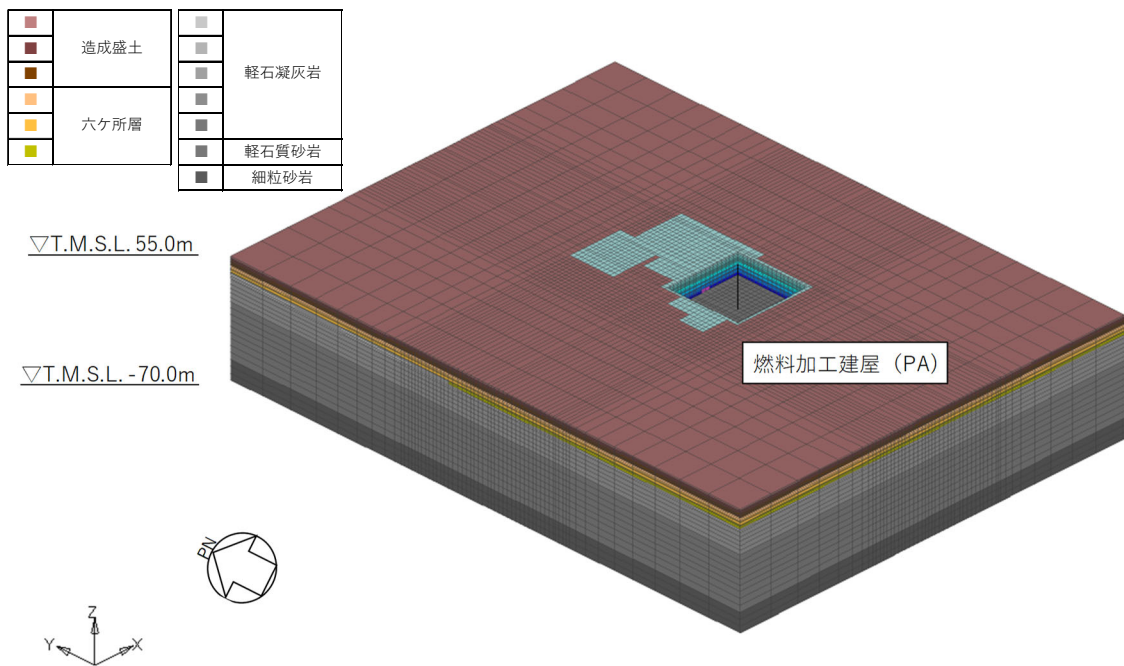

(a) 全体図

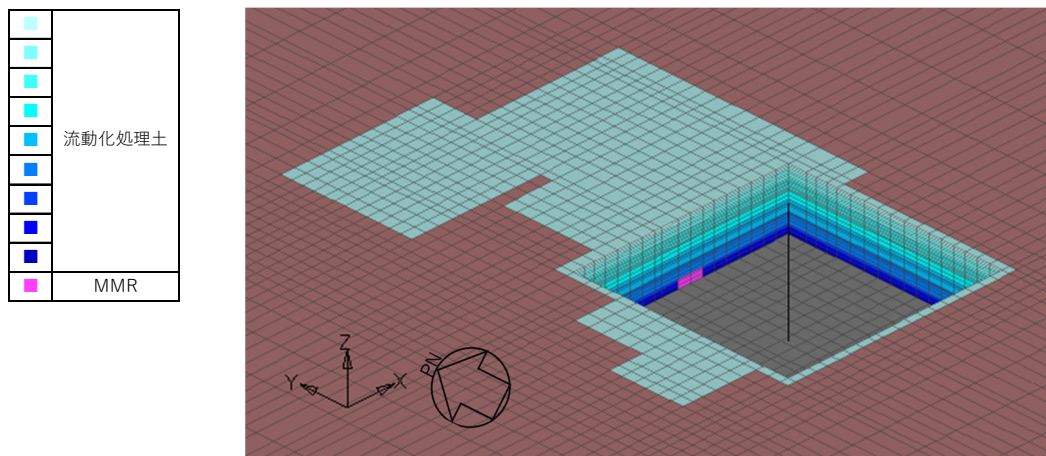

(b) 建屋周辺図

第2.1-2図 単独モデルの概要 (燃料加工建屋)

## 2.2 建屋のモデル化

建屋モデルは、「Ⅲ－２－１ 加工設備等に係る耐震性に関する計算書」に示す解析モデルの諸元に倣うものとする。

エネルギー管理建屋のうち、高圧ガス貯蔵建屋及び高圧ガストレーラー庫は、重量のみを考慮し、各建屋位置の節点に建屋総重量を均した重量を付加する。

本検討の検討用地震動は、「2.5 検討用地震動及び検討用モデルへの入力方法」で後述するとおり弾性設計用地震動  $S_d$  ( $S_d - A$ ) であり、建屋はほぼ弾性状態と考えられることから、建屋モデル各部材の非線形特性は考慮しない。

各モデルは基礎の中心に各建屋モデルを配置する。

燃料加工建屋の地震応答解析モデルの設定に用いた使用材料の物性値を第 2.2-1 表に、建屋モデル図を第 2.2-1 図に、解析諸元を第 2.2-2 表に示す。ウラン酸化物貯蔵建屋の地震応答解析モデルの設定に用いた使用材料の物性値を第 2.2-3 表に、建屋モデル図を第 2.2-2 図に、解析諸元を第 2.2-4 表に示す。ウラン・プルトニウム混合酸化物貯蔵建屋の地震応答解析モデルの設定に用いた使用材料の物性値を第 2.2-5 表に、建屋モデル図を第 2.2-3 図に、解析諸元を第 2.2-6 表に示す。エネルギー管理建屋（本体建屋）の建屋モデル図を第 2.2-4 図に、解析諸元を第 2.2-7 表に示す。エネルギー管理建屋のうち、高圧ガス貯蔵建屋及び高圧ガストレーラー庫の建屋総重量を第 2.2-8 表に示す。

第 2.2-1 表 燃料加工建屋の使用材料の物性値

使用材料	ヤング係数 E (N/mm <sup>2</sup> )	せん断 弾性係数 G (N/mm <sup>2</sup> )	減衰定数 h (%)
鉄筋コンクリート コンクリート： Fc=30 (N/mm <sup>2</sup> ) 鉄筋：SD345, SD390	2.44×10 <sup>4</sup>	1.02×10 <sup>4</sup>	3

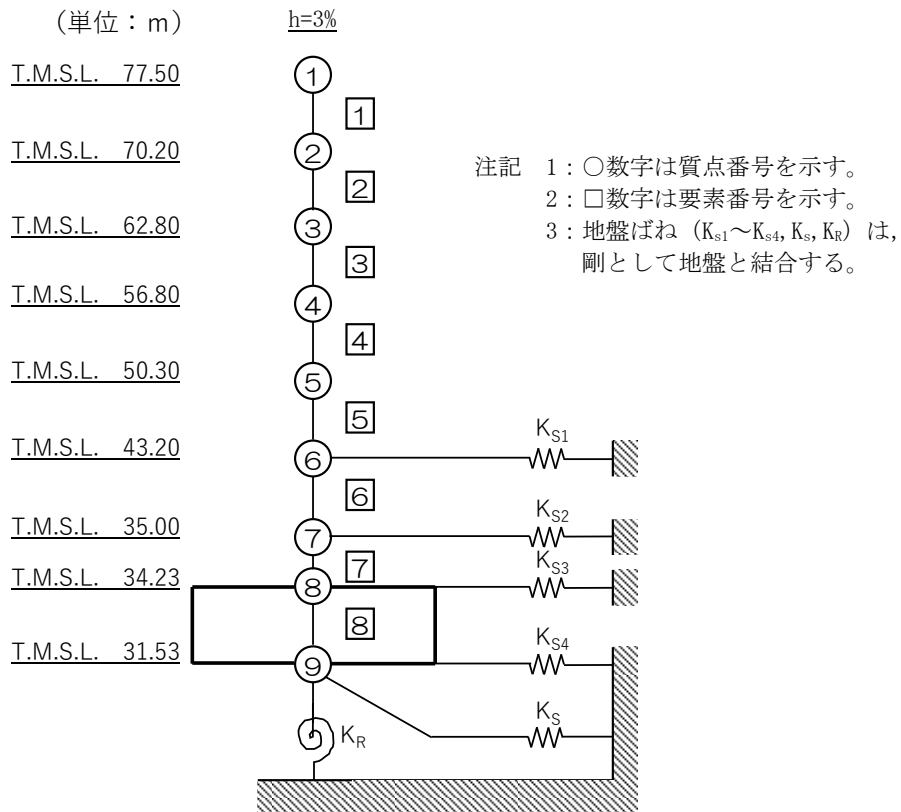

第 2.2-1 図 燃料加工建屋の建屋モデル図

第 2.2-2 表 燃料加工建屋の解析諸元

(a) NS 方向

質点番号	質点位置 T. M. S. L. (m)	重量 W (kN)	回転慣性 重量 $I_g$ ( $\times 10^6 \text{kN}\cdot\text{m}^2$ )	要素番号	要素位置 T. M. S. L. (m)	断面二次 モーメント I ( $\times 10^4 \text{m}^4$ )	せん断 断面積 $A_s$ ( $\text{m}^2$ )
①	77.50	174000	17.9	①	77.50~70.20	2.06	133.3
②	70.20	329000	209.0	②	70.20~62.80	29.12	362.5
③	62.80	385000	244.7	③	62.80~56.80	30.27	474.4
④	56.80	429000	272.7	④	56.80~50.30	37.63	640.5
⑤	50.30	492000	312.8	⑤	50.30~43.20	45.79	749.8
⑥	43.20	530000	337.0	⑥	43.20~35.00	49.22	876.1
⑦	35.00	386000	245.3	⑦	35.00~34.23	230.69	2956.9
⑧	34.23	277000	176.0	⑧	34.23~31.53	489.58	7708.6
⑨	31.53	280000	177.9	—	—	—	—
建屋総重量		3282000	—	—	—	—	—

(b) EW 方向

質点番号	質点位置 T. M. S. L. (m)	重量 W (kN)	回転慣性 重量 $I_g$ ( $\times 10^6 \text{kN}\cdot\text{m}^2$ )	要素番号	要素位置 T. M. S. L. (m)	断面二次 モーメント I ( $\times 10^4 \text{m}^4$ )	せん断 断面積 $A_s$ ( $\text{m}^2$ )
①	77.50	174000	113.1	①	77.50~70.20	20.63	300.1
②	70.20	329000	213.9	②	70.20~62.80	40.32	415.6
③	62.80	385000	250.3	③	62.80~56.80	39.93	522.9
④	56.80	429000	278.9	④	56.80~50.30	46.57	633.2
⑤	50.30	492000	320.0	⑤	50.30~43.20	50.51	791.3
⑥	43.20	530000	344.7	⑥	43.20~35.00	57.14	975.9
⑦	35.00	386000	250.9	⑦	35.00~34.23	354.92	3852.8
⑧	34.23	277000	180.0	⑧	34.23~31.53	500.86	7708.6
⑨	31.53	280000	182.0	—	—	—	—
建屋総重量		3282000	—	—	—	—	—

第 2.2-3 表 ウラン酸化物貯蔵建屋の使用材料の物性値

使用材料	ヤング係数 E (N/mm <sup>2</sup> )	せん断 弾性係数 G (N/mm <sup>2</sup> )	減衰定数 h (%)
鉄筋コンクリート コンクリート： Fc=29.4 (N/mm <sup>2</sup> ) (Fc=300 (kgf/cm <sup>2</sup> )) 鉄筋：SD345	2.43×10 <sup>4</sup>	1.01×10 <sup>4</sup>	5

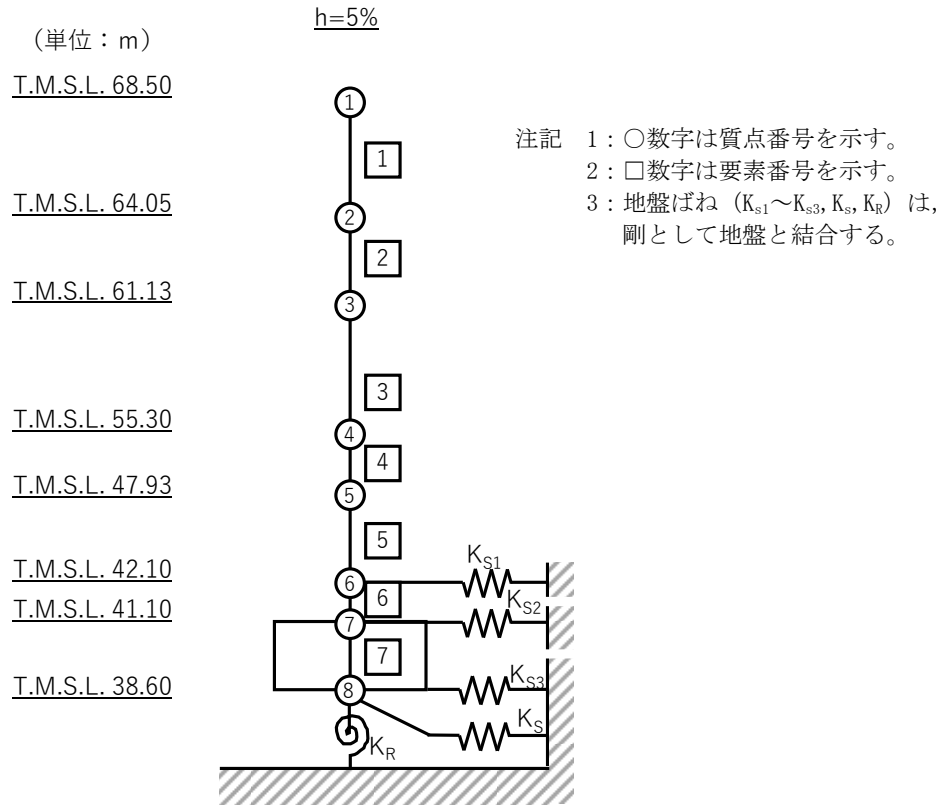

第 2.2-2 図 ウラン酸化物貯蔵建屋の建屋モデル図

第 2.2-4 表 ウラン酸化物貯蔵建屋の解析諸元

(a) NS 方向

質点番号	質点位置 T. M. S. L. (m)	重量 W (kN)	回転慣性 重量 $I_g$ ( $\times 10^6 \text{kN}\cdot\text{m}^2$ )	要素 番号	要素位置 T. M. S. L. (m)	断面二次 モーメント I ( $\times 10^4 \text{m}^4$ )	せん断 断面積 $A_s$ ( $\text{m}^2$ )
①	68.50	113767	27.06	①	68.50~64.05	8.249	208.0
②	64.05	34931	8.31	②	64.05~61.13	8.249	208.0
③	61.13	80954	19.25	③	61.13~55.30	7.617	207.6
④	55.30	203527	48.52	④	55.30~47.93	9.273	240.0
⑤	47.93	115003	27.36	⑤	47.93~42.10	9.806	240.0
⑥	42.10	142108	33.82	⑥	42.10~41.10	9.806	240.0
⑦	41.10	96949	23.06	⑦	41.10~38.60	67.000	2819.5
⑧	38.60	88328	21.01	—	—	—	—
建屋総重量		875567	—	—	—	—	—

(b) EW 方向

質点番号	質点位置 T. M. S. L. (m)	重量 W (kN)	回転慣性 重量 $I_g$ ( $\times 10^6 \text{kN}\cdot\text{m}^2$ )	要素 番号	要素位置 T. M. S. L. (m)	断面二次 モーメント I ( $\times 10^4 \text{m}^4$ )	せん断 断面積 $A_s$ ( $\text{m}^2$ )
①	68.50	113767	26.46	①	68.50~64.05	6.651	126.7
②	64.05	34931	8.12	②	64.05~61.13	6.651	126.7
③	61.13	80954	18.82	③	61.13~55.30	6.352	119.2
④	55.30	203527	47.44	④	55.30~47.93	8.169	159.9
⑤	47.93	115003	26.74	⑤	47.93~42.10	8.871	188.9
⑥	42.10	142108	33.07	⑥	42.10~41.10	8.871	188.9
⑦	41.10	96949	22.54	⑦	41.10~38.60	65.503	2819.5
⑧	38.60	88328	20.54	—	—	—	—
建屋総重量		875567	—	—	—	—	—

第 2.2-5 表 ウラン・プルトニウム混合酸化物貯蔵建屋の使用材料の物性値

使用材料	ヤング係数 E (N/mm <sup>2</sup> )	せん断 弾性係数 G (N/mm <sup>2</sup> )	減衰定数 h (%)
鉄筋コンクリート コンクリート： Fc=29.4 (N/mm <sup>2</sup> ) (Fc=300 (kgf/cm <sup>2</sup> )) 鉄筋：SD345	2.43×10 <sup>4</sup>	1.01×10 <sup>4</sup>	5

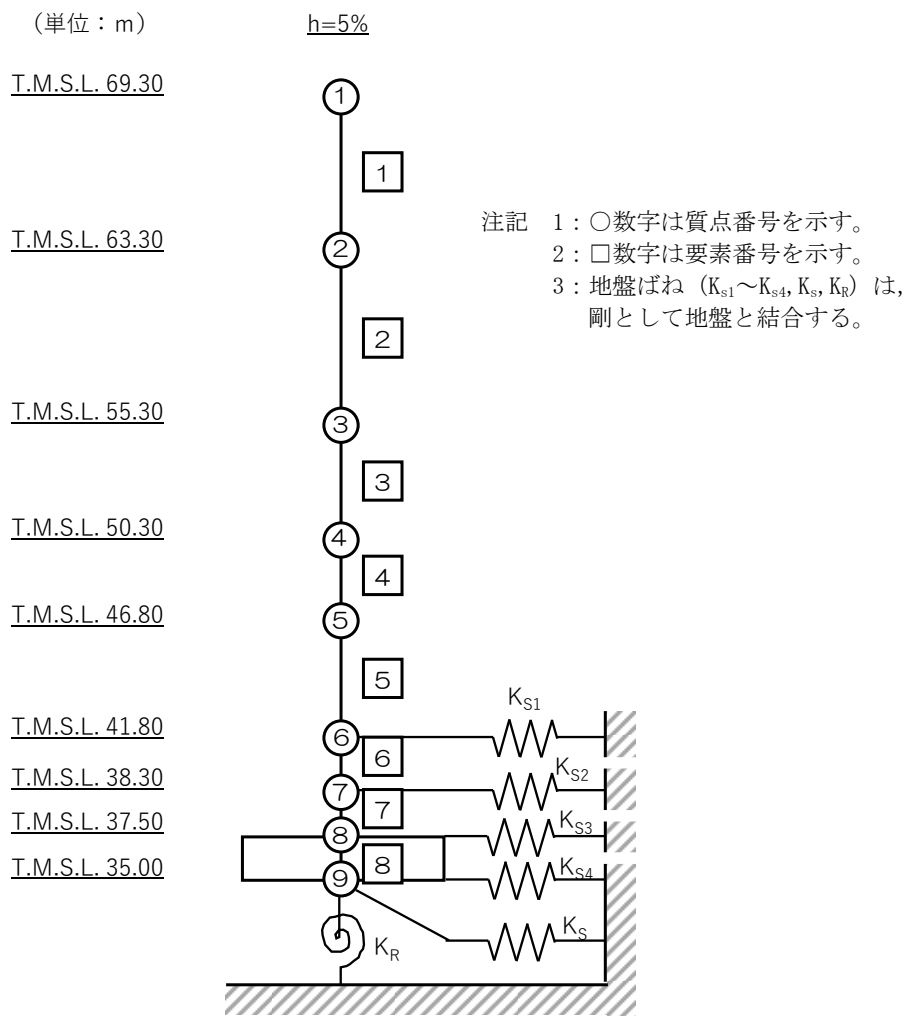

第 2.2-3 図 ウラン・プルトニウム混合酸化物貯蔵建屋の建屋モデル図



第 2.2-6 表 ウラン・プルトニウム混合酸化物貯蔵建屋の解析諸元

(a) NS 方向

質点番号	質点位置 T. M. S. L. (m)	重量 W (kN)	回転慣性 重量 $I_g$ ( $\times 10^7 \text{kN}\cdot\text{m}^2$ )	要素番号	要素位置 T. M. S. L. (m)	断面二次 モーメント I ( $\times 10^4 \text{m}^4$ )	せん断 断面積 $A_s$ ( $\text{m}^2$ )
①	69.30	17960	0.02	①	69.30~63.30	0.04	29.3
②	63.30	135270	3.40	②	63.30~55.30	10.90	203.5
③	55.30	139420	3.50	③	55.30~50.30	11.37	263.2
④	50.30	75960	1.91	④	50.30~46.80	11.31	263.7
⑤	46.80	138610	3.48	⑤	46.80~41.80	12.92	292.5
⑥	41.80	79780	2.00	⑥	41.80~38.30	12.44	319.4
⑦	38.30	87500	2.19	⑦	38.30~37.50	12.44	319.4
⑧	37.50	90300	2.27	⑧	37.50~35.00	70.81	2824.6
⑨	35.00	83110	2.08	—	—	—	—
建屋総重量		847910	—	—	—	—	—

(b) EW 方向

質点番号	質点位置 T. M. S. L. (m)	重量 W (kN)	回転慣性 重量 $I_g$ ( $\times 10^7 \text{kN}\cdot\text{m}^2$ )	要素番号	要素位置 T. M. S. L. (m)	断面二次 モーメント I ( $\times 10^4 \text{m}^4$ )	せん断 断面積 $A_s$ ( $\text{m}^2$ )
①	69.30	17960	0.15	①	69.30~63.30	0.61	74.9
②	63.30	135270	2.99	②	63.30~55.30	9.18	252.4
③	55.30	139420	3.09	③	55.30~50.30	9.55	323.4
④	50.30	75960	1.68	④	50.30~46.80	9.37	318.3
⑤	46.80	138610	3.07	⑤	46.80~41.80	10.27	344.4
⑥	41.80	79780	1.76	⑥	41.80~38.30	9.53	324.4
⑦	38.30	87500	1.94	⑦	38.30~37.50	9.82	330.8
⑧	37.50	90300	2.00	⑧	37.50~35.00	62.43	2824.6
⑨	35.00	83110	1.84	—	—	—	—
建屋総重量		847910	—	—	—	—	—

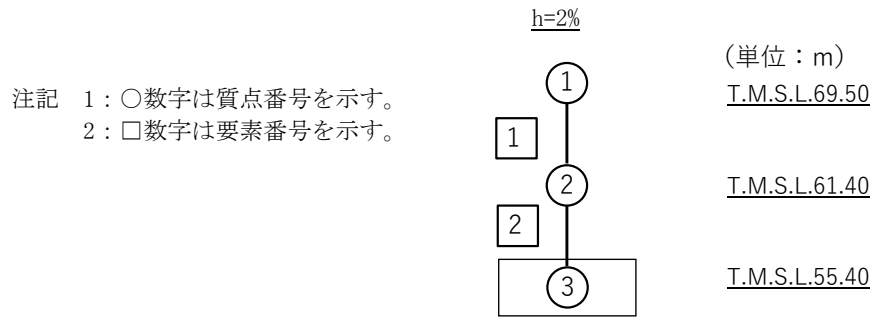

第2.2-4図 エネルギー管理建屋（本体建屋）の建屋モデル図

第2.2-7表 エネルギー管理建屋（本体建屋）の解析諸元

(a) NS 方向

質点番号	質点位置 T. M. S. L. (m)	重量 W (kN)	要素番号	要素位置 T. M. S. L. (m)	等価せん断 剛性 (kN/m)
①	69.50	5075	①	69.50～61.40	46900
②	61.40	19814	②	61.40～55.40	289800
③	55.40	105252	—	—	—
建屋総重量		130141	—	—	—

(b) EW 方向

質点番号	質点位置 T. M. S. L. (m)	重量 W (kN)	要素番号	要素位置 T. M. S. L. (m)	等価せん断 剛性 (kN/m)
①	69.50	5075	①	69.50～61.40	50400
②	61.40	19814	②	61.40～55.40	295600
③	55.40	105252	—	—	—
建屋総重量		130141	—	—	—

第 2.2-8 表 エネルギー管理建屋のうち、高圧ガス貯蔵建屋及び  
高圧ガストレーラー庫の総重量

建屋名称	建屋総重量(kN)
エネルギー管理建屋 (高圧ガス貯蔵建屋)	44694
エネルギー管理建屋 (高圧ガストレーラー庫)	10831

### 2.3 地盤モデルの詳細

地盤モデルを第2.3-1図に示す。地盤はソリッド要素でモデル化し、平面的にはNS方向628.25m, EW方向約478.20mの領域を、深さ方向はT.M.S.L. -70.0m（解放基盤表面）～T.M.S.L. 55.0m（地表面）の領域をモデル化する。深さ方向のメッシュサイズは、「原子力発電所耐震設計技術指針 JEAG4601-1987（（社）日本電気協会）」に基づき、地盤のS波速度 $V_s$ に対応する波長の1/5以下を目安として設定する。

地盤モデルは、「Ⅲ-2-1-1-1-1-1 燃料加工建屋の地震応答計算書」と整合するよう構成される水平成層地盤とする。ただし、建屋周辺に分布する流動化処理土及びマンメイドロック（以下、「MMR」という。）を実態に即してモデル化することで、隣接建屋の影響をより精緻に評価する。なお、単独モデルでは、隣接モデルにおいて隣接建屋が埋め込まれていた部分を周辺の支配的な地盤である流動化処理土に置き換えた地盤モデルとする。

弾性設計用地震動Sd-Aにおける地盤物性を第2.3-1表～第2.3-3表に示す。地盤物性は、「Ⅲ-1-1-2 地盤の支持性能に係る基本方針」に基づき設定することとし、地盤のひずみ依存特性を考慮して求めた収束物性値を用いる。なお、MMRは本検討で想定する地震動に対して弾性状態と考えられることから、線形材料とする。また、地盤の減衰はレーリー減衰とし、基準振動数は、「2.5 検討用地震動及び検討用モデルへの入力方法」で後述するように評価対象建屋の基礎底面及び地表面レベルにおける地盤の応答が1次元波動論に基づき算定した地盤の応答と等価となるように設定する。

地盤の境界条件は、底面粘性境界及び側方粘性境界とする。

	造成盛土		軽石凝灰岩
	六ヶ所層		軽石質砂岩
			細粒砂岩

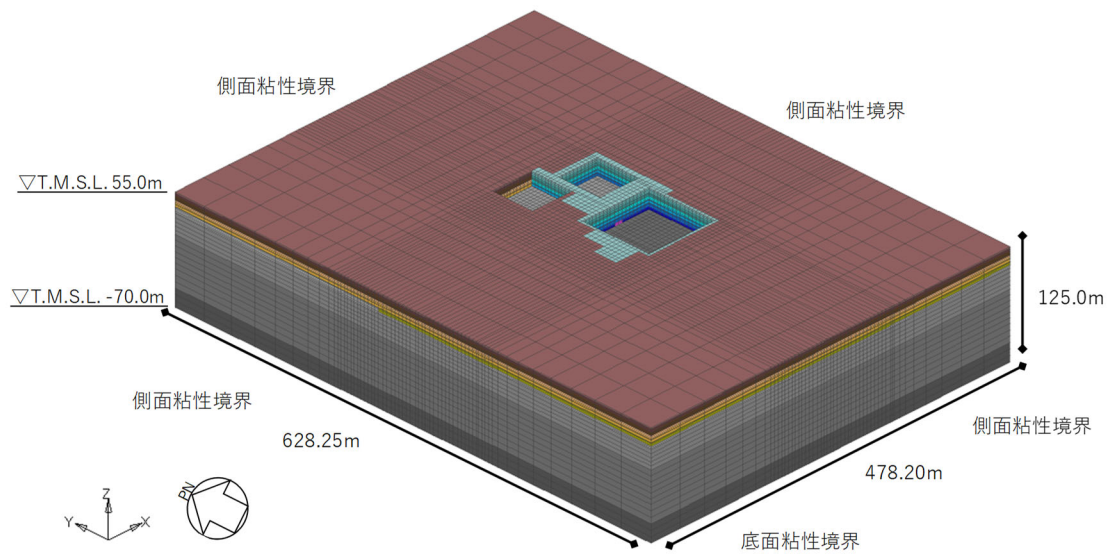

(a) 全体図

	流動化処理土

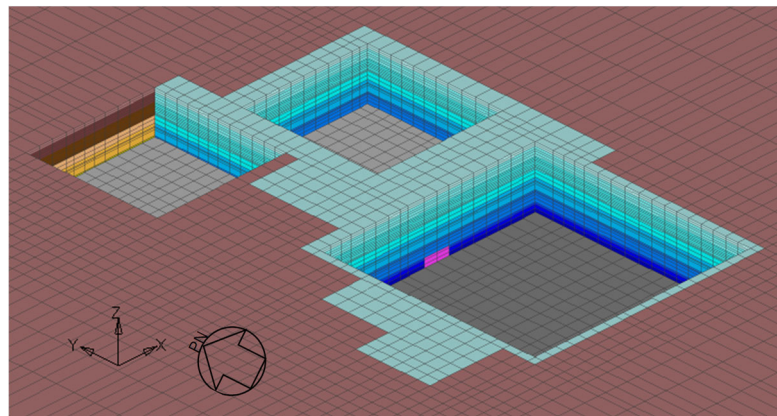

(b) 基礎底面部拡大図

第2.3-1図 地盤モデル

第 2.3-1 表 地盤物性値 (S d - A)

標高 T. M. S. L. (m)	単位体積 重量 $\gamma_t$ (kN/m <sup>3</sup> )	S波速度 $V_s$ (m/s)	P波速度 $V_p$ (m/s)	減衰定数 h	レーリー減衰の 基準振動数 (Hz)		
					f1	f2	
▽地表	55.00						
造成盛土	53.55	15.7	151	549	2.0	6.0	
	50.30	15.7	120	435			
	46.00	15.7	75.7	275			
六ヶ所層	43.20	16.5	265	809			
	▽BBの基礎底面 -----	39.10	16.5	257			784
	▽CBの基礎底面	35.00	16.5	252			770
軽石凝灰岩 ▽PAの基礎底面 -----	34.23	15.3	643	1810	0.5	30.0	
	32.88	15.3	643	1810			
	31.53	15.3	643	1810			
	9.00	15.3	639	1800			
	-28.00	15.6	784	1860			
軽石質砂岩	-49.00	18.2	1070	2220	0.01		
▽解放基盤表面 細粒砂岩	-70.00	18.2	1070	2220	0.02		
		18.2	1090	2260	0.01		

第 2.3-2 表 地盤物性値 (流動化处理土, S d - A)

標高 T. M. S. L. (m)	単位体積 重量 $\gamma_t$ (kN/m <sup>3</sup> )	S波速度 $V_s$ (m/s)	P波速度 $V_p$ (m/s)	減衰定数 h	レーリー減衰の 基準振動数 (Hz)			
					f1	f2		
▽地表	55.00							
流動化处理土	53.55	16.0	480	1294	0.02	2.0	6.0	
	50.30		473	1275	0.02			
	46.00		464	1249	0.02			
	43.20		456	1228	0.02			
	▽BBの基礎底面 -----		39.10	449	1209			0.03
	▽CBの基礎底面 -----		35.00	440	1185			0.03
	34.23		435	1172	0.03			
	32.88		434	1167	0.03			
	▽PAの基礎底面 -----		31.53	431	1162			0.03
	軽石凝灰岩							

第 2.3-3 表 地盤物性値 (MMR)

単位体積 重量 $\gamma_t$ (kN/m <sup>3</sup> )	せん断 弾性係数 G (N/mm <sup>2</sup> )	ポアソン比 $\nu$	減衰定数 h	レーリー減衰の 基準振動数 (Hz)	
				f1	f2
23.0	8021	0.20	0.05	0.5	30.0

## 2.4 建屋-地盤間の境界条件の詳細

第2.4-1図に建屋と地盤間の結合イメージを示す。

### a. 基礎底面-底面地盤

構造物の基礎底面は剛体として考慮し、浮き上がりは考慮せず完全固着とし、基礎底面と支持地盤が同一に挙動するように結合する。

### b. 建屋側面-側面地盤

建屋側面と側面地盤間については、建屋埋込み質点とそれと同じ高さの地盤節点（1FLの建屋質点は地表面）について、水平方向に対しては同一挙動するように結合し、鉛直方向は、建屋質点と地盤節点が独立して挙動する設定とする。

なお、本検討に用いる地盤モデルについては、造成盛土部分を建屋側面地盤ばねに考慮していないことから、当該部分については、何れの建屋においても側面地盤との結合は行わないこととする。

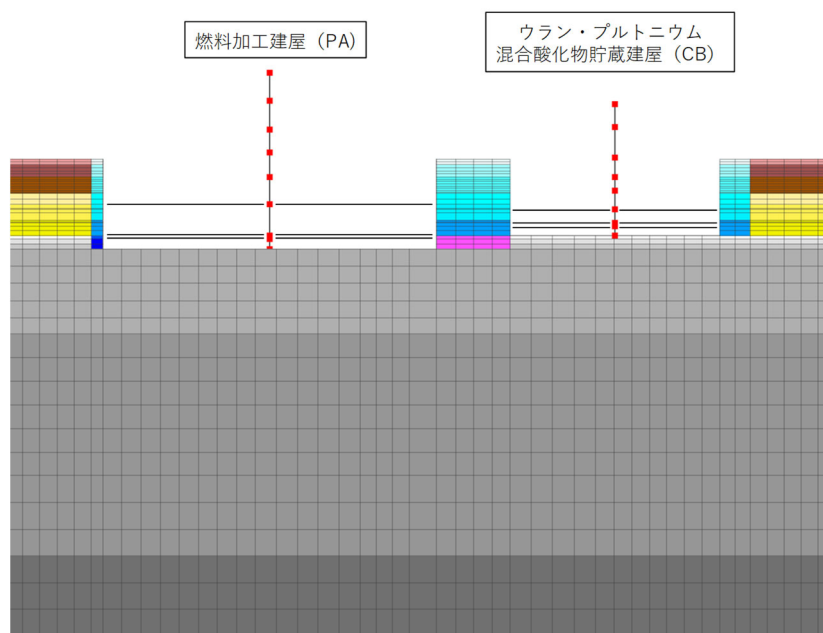

第2.4-1図 建屋と地盤間の結合イメージ

## 2.5 検討用地震動及び検討用モデルへの入力方法

本検討は、隣接建屋の影響程度の把握を主たる検討目的としていることから、材料の非線形特性による影響を受けないよう、地震応答解析は線形解析とする。検討用地震動は、「Ⅲ-1-1-1 基準地震動  $S_s$  及び弾性設計用地震動  $S_d$  の概要」に示す解放基盤表面レベルで定義された弾性設計用地震動  $S_d$  のうち、卓越周期に著しい偏りがなく、継続時間が長い  $S_d-A$  を用いる。 $S_d-A$  の加速度時刻歴波形及び加速度応答スペクトルを第 2.5-1 図及び第 2.5-2 図に示す。

検討用モデルへの入力は第 2.5-3 図に示すように、評価対象建屋である燃料加工建屋の基礎下位置における自由地盤の応答が、 $S_d-A$  が入射した時の 1 次元波動論による応答計算と等価となるように地盤 3 次元 FEM モデルの底面に入力する\*。なお、入力の方向は、NS 方向及び EW 方向それぞれに対して行うこととする。

1 次元波動論による入力地震動の算定には、解析コード「TDASVer. 20121030」を用いる。なお、解析コードの検証及び妥当性確認等の概要については、「Ⅲ-3 計算機プログラム（解析コード）の概要」に示す。

注記 \*：評価対象建屋の基礎底面における地盤の応答が 1 次元波動論に基づき算定した地盤の応答と等価となるようにレーリー減衰の基準振動数を調整している。

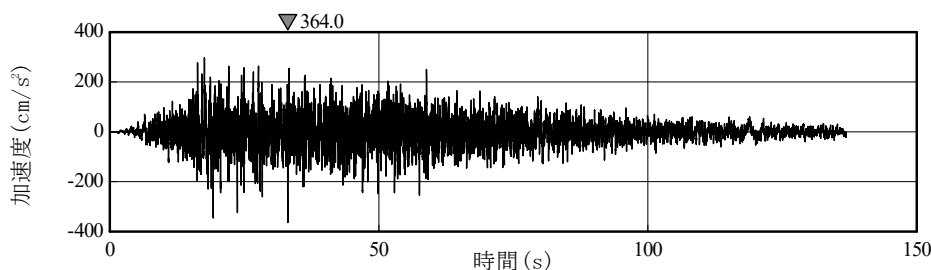

第 2.5-1 図  $S_d-A$  の加速度波形

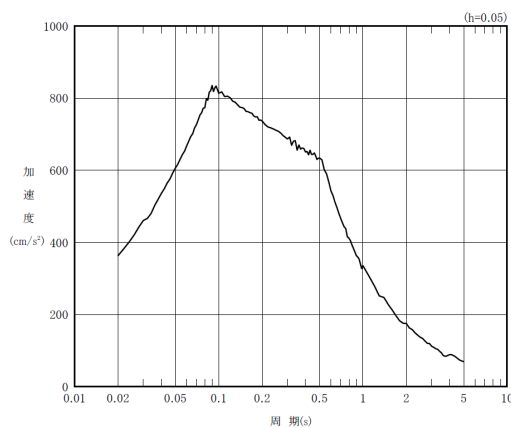

第 2.5-2 図  $S_d-A$  の加速度応答スペクトル



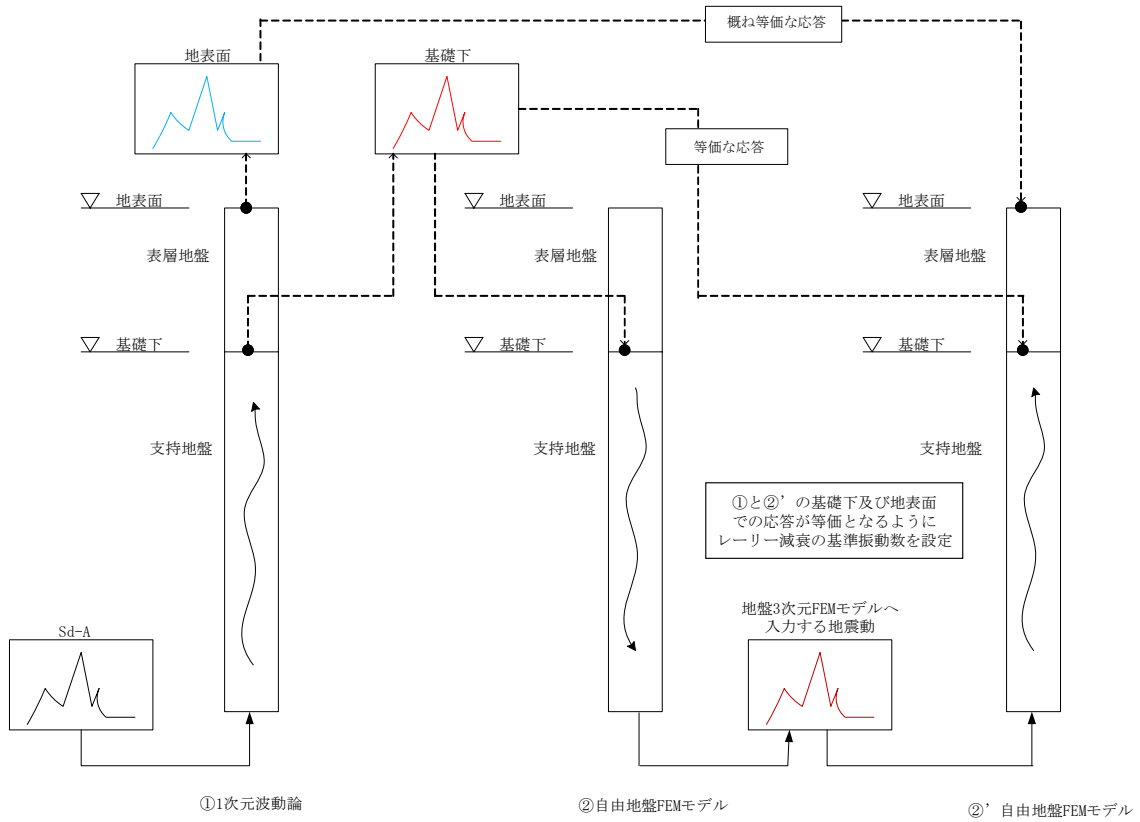

第 2.5-3 図 地盤 3DFEM モデルへ入力する地震動の概念図

## 2.6 地震応答解析結果

燃料加工建屋の最大応答値を第 2.6-1 図～第 2.6-6 図及び第 2.6-1 表～第 2.6-6 表に示す。なお、応答比率は少数第 4 位を保守的に切上げた値を示す。

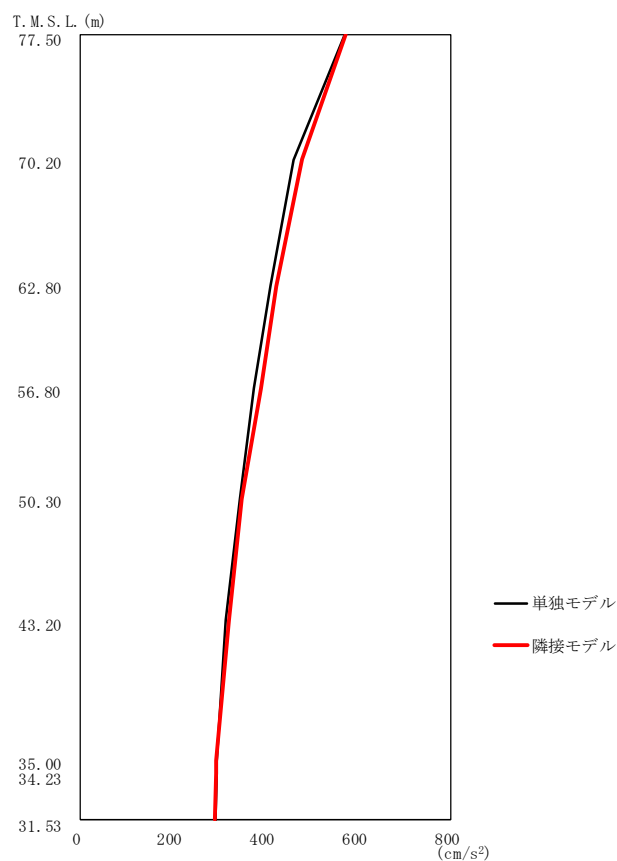

第2.6-1 図 燃料加工建屋の最大応答加速度 (NS 方向)

第2.6-1 表 燃料加工建屋の最大応答加速度一覧表 (NS 方向)

T. M. S. L. (m)	質点番号	最大応答加速度 (cm/s <sup>2</sup> )		応答比率 (②/①)
		①単独モデル	②隣接モデル	
77.50	1	571	572	1.002
70.20	2	461	477	1.035
62.80	3	409	423	1.035
56.80	4	375	388	1.035
50.30	5	344	347	1.009
43.20	6	312	320	1.026
35.00	7	295	294	0.997
34.23	8	294	293	0.997
31.53	9	292	290	0.994

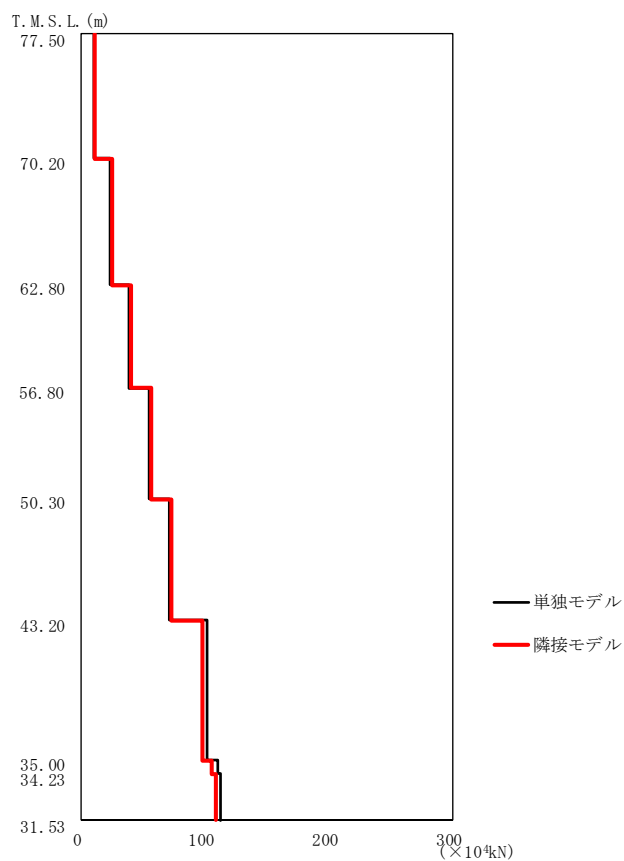

第2.6-2図 燃料加工建屋の最大応答せん断力 (NS方向)

第2.6-2表 燃料加工建屋の最大応答せん断力一覧表 (NS方向)

T. M. S. L. (m)	要素番号	最大応答せん断力 ( $\times 10^4 \text{kN}$ )		応答比率 (②/①)
		①単独モデル	②隣接モデル	
77.50	1	10.11	10.13	1.002
70.20	2	23.18	24.09	1.040
62.80	3	38.58	39.94	1.036
56.80	4	54.69	56.59	1.035
50.30	5	70.26	72.67	1.035
43.20	6	101.66	97.78	0.962
35.00	7	109.49	104.77	0.957
34.23	8	112.49	107.82	0.959
31.53				

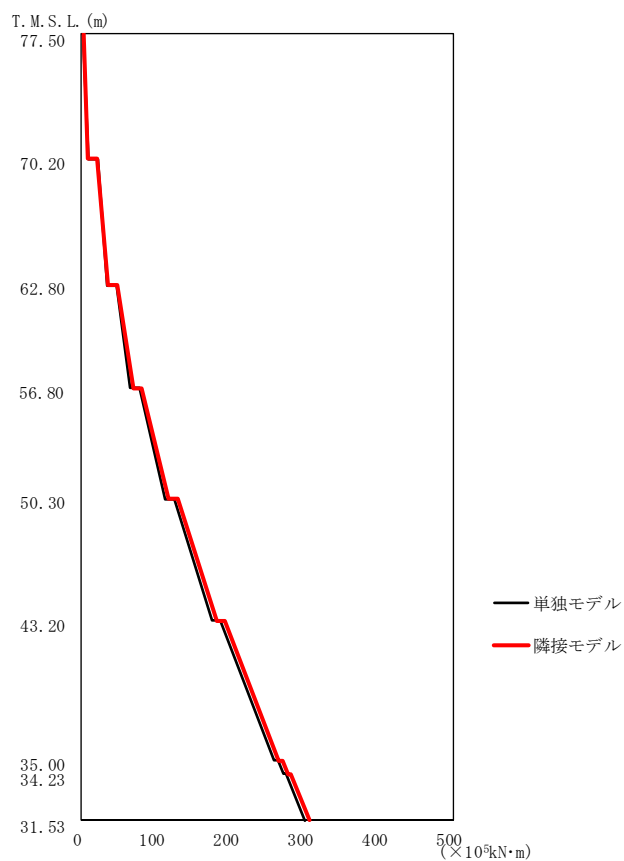

第2.6-3図 燃料加工建屋の最大応答曲げモーメント (NS 方向)

第2.6-3表 燃料加工建屋の最大応答曲げモーメント一覧表 (NS 方向)

T. M. S. L. (m)	要素番号	最大応答曲げモーメント(×10 <sup>5</sup> kN·m)		応答比率 (②/①)
		①単独モデル	②隣接モデル	
77.50	1	8.50	8.52	1.003
70.20	2	34.99	35.96	1.028
62.80	3	65.67	69.14	1.053
56.80	4	112.68	116.93	1.038
50.30	5	174.73	181.12	1.037
43.20	6	259.12	265.88	1.027
35.00	7	271.06	277.88	1.026
34.23	8	299.61	306.16	1.022
31.53				

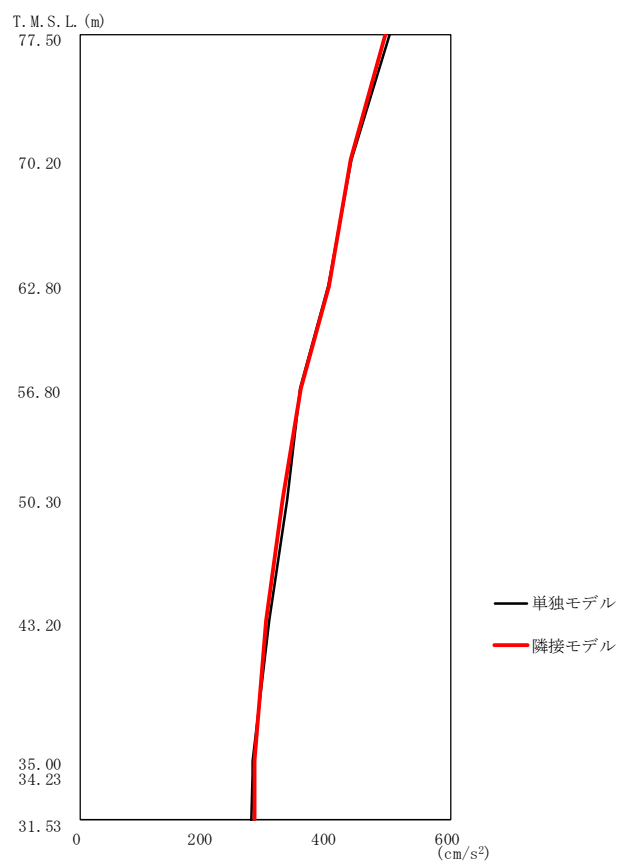

第2.6-4図 燃料加工建屋の最大応答加速度 (EW 方向)

第2.6-4表 燃料加工建屋の最大応答加速度一覧表 (EW 方向)

T. M. S. L. (m)	質点番号	最大応答加速度 (cm/s <sup>2</sup> )		応答比率 (②/①)
		①単独モデル	②隣接モデル	
77.50	1	501	492	0.983
70.20	2	438	437	0.998
62.80	3	402	401	0.998
56.80	4	355	356	1.003
50.30	5	334	327	0.980
43.20	6	307	301	0.981
35.00	7	278	282	1.015
34.23	8	278	282	1.015
31.53	9	277	282	1.019

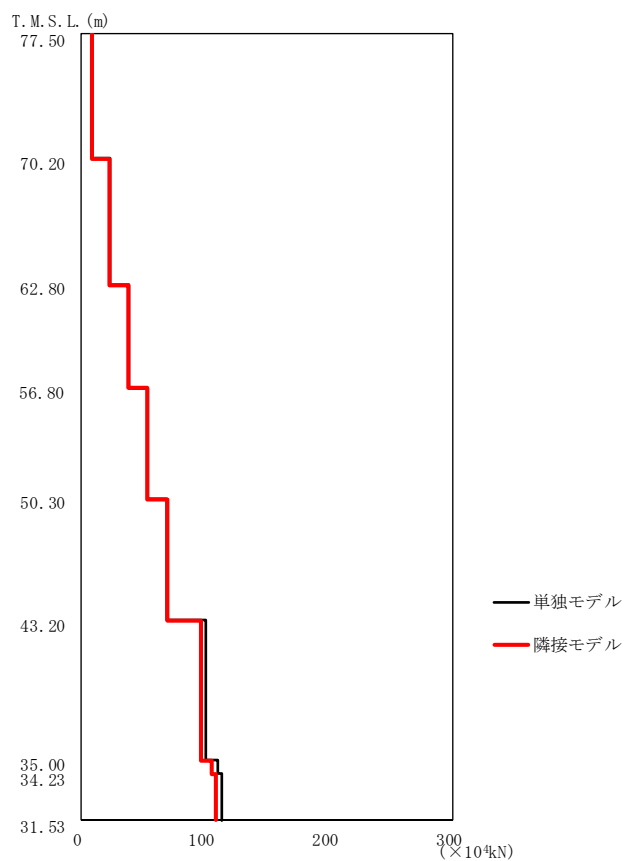

第2.6-5図 燃料加工建屋の最大応答せん断力 (EW方向)

第2.6-5表 燃料加工建屋の最大応答せん断力一覧表 (EW方向)

T. M. S. L. (m)	要素番号	最大応答せん断力 ( $\times 10^4 \text{kN}$ )		応答比率 (②/①)
		①単独モデル	②隣接モデル	
77.50	1	8.88	8.73	0.984
70.20	2	22.88	22.46	0.982
62.80	3	38.27	38.18	0.998
56.80	4	53.18	53.12	0.999
50.30	5	68.15	68.70	1.009
43.20	6	99.88	96.01	0.962
35.00	7	109.60	105.09	0.959
34.23	8	112.71	108.12	0.960
31.53				

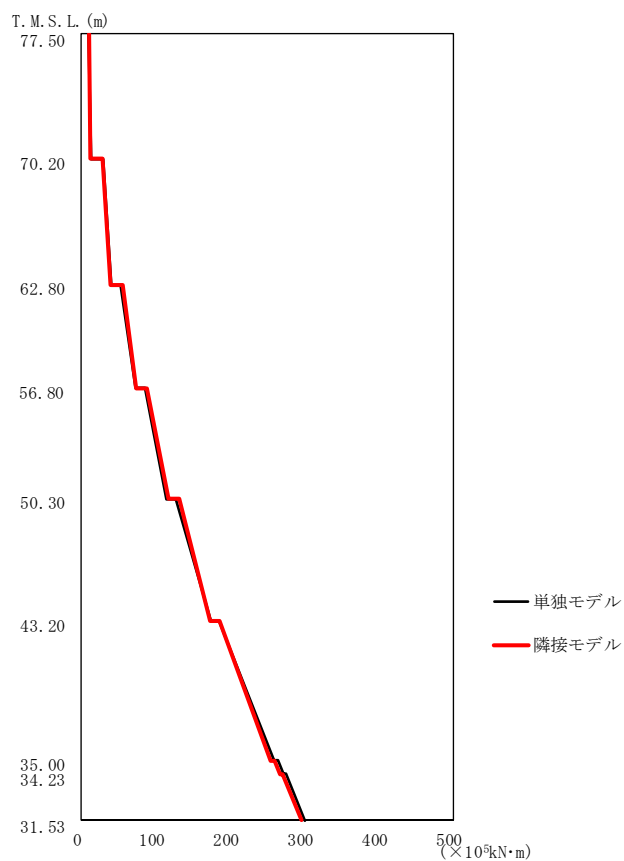

第2.6-6図 燃料加工建屋の最大応答曲げモーメント (EW方向)

第2.6-6表 燃料加工建屋の最大応答曲げモーメント一覧表 (EW方向)

T. M. S. L. (m)	要素番号	最大応答曲げモーメント(×10 <sup>5</sup> kN・m)		応答比率 (②/①)
		①単独モデル	②隣接モデル	
77.50	1	12.12	12.39	1.023
70.20	2	39.00	39.83	1.022
62.80	3	71.83	73.43	1.023
56.80	4	114.17	116.78	1.023
50.30	5	174.10	173.52	0.997
43.20	6	258.10	254.22	0.985
35.00	7	271.20	266.96	0.985
34.23	8	300.57	295.09	0.982
31.53				



### 3. 建物・構築物の応答増幅の評価

「2.6 地震応答解析結果」で算定した隣接建屋を考慮した応答比率（割増係数）と、「Ⅲ－2－1－1－1－1－2 燃料加工建屋の耐震計算書」の耐震評価結果より隣接建屋の影響評価を行う。

#### 3.1 検討対象部位及び検討方法

##### 3.1.1 検討対象部位

検討対象部位は、「Ⅲ－2－1－1－1－1－2 燃料加工建屋の耐震計算書」において耐震評価を実施している部位のうち、水平方向の地震力の影響を受ける部位として、耐震壁，地盤（接地圧），基礎スラブ及びSクラスの壁とする。

### 3.1.2 耐震壁の検討方法

耐震壁の評価フローを第3.1.2-1図に示す。

耐震壁については構造強度の観点から、地震応答解析による評価結果として最大せん断ひずみが許容限界 ( $2.0 \times 10^{-3}$ ) を超えないことを確認している。

ここでは、隣接建屋の影響を考慮した応答比率を割増係数として設定し、割増係数が1.000を超える場合には、「Ⅲ-2-1-1-1-1-2 燃料加工建屋の耐震計算書」に示す地盤物性のばらつきを考慮した最大せん断ひずみに乗じて、許容限界 ( $2.0 \times 10^{-3}$ ) を超えないことを確認する。この際、線形解析においては、せん断ひずみとせん断力の応答比率は同値になることから、せん断力よりせん断ひずみの割増係数を算出する。なお、割増係数を乗じた最大せん断ひずみが弾性限界を超える場合は、エネルギー一定則により非線形化を考慮したせん断ひずみを評価する。エネルギー一定則によるせん断ひずみの評価方法について第3.1.2-2図に示す。

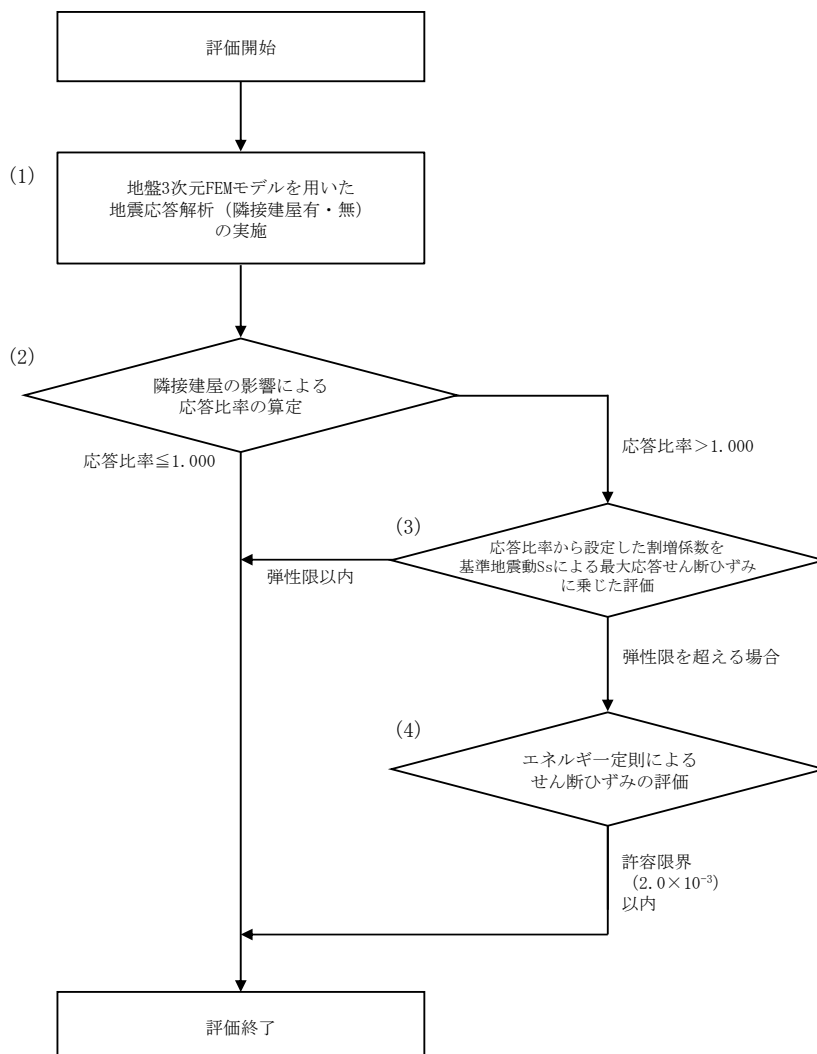

第3.1.2-1図 耐震壁の評価フロー