

島根原子力発電所第2号機 審査資料	
資料番号	NS2-添 2-001-12
提出年月日	2022年1月19日

VI-2-1-12 配管及び支持構造物の耐震計算について

2022年1月

中国電力株式会社

本資料のうち、枠囲みの内容は機密に係る事項のため公開できません。

目 次

1. 概要	1
2. 配管系及び支持構造物の設計手順	1
3. 配管系の設計	2
3.1 基本方針	2
3.1.1 重要度別による設計方針	2
3.1.2 配管系の設計において考慮すべき事項	3
3.2 3次元はりモデルによる解析	4
3.3 定ピッチ支持方法	4
3.3.1 応力を基準とした定ピッチ支持方法	4
3.3.2 振動数を基準とした定ピッチ支持方法	7
4. 支持構造物の設計	8
4.1 概要	8
4.2 基本原則	8
4.2.1 支持構造物の設計において考慮すべき事項	8
4.2.2 支持構造物の設計荷重	8
4.3 支持装置の設計	9
4.3.1 概要	9
4.3.2 支持装置の選定	9
4.3.3 支持装置の使用材料	19
4.3.4 支持装置の強度及び耐震評価方法	19
4.4 支持架構及び付属品の設計	93
4.4.1 概要	93
4.4.2 支持架構及び付属品の選定	95
4.4.3 支持架構及び付属品の使用材料	98
4.4.4 支持架構及び付属品の強度及び耐震評価方法	98
4.5 埋込金物の設計	106
4.5.1 概要	106
4.5.2 埋込金物の選定	107
4.5.3 埋込金物の強度及び耐震評価方法	109
5. 耐震評価結果	113
5.1 支持構造物の耐震評価結果	113
5.1.1 概要	113
5.1.2 支持構造物の耐震評価結果	113
5.2 代表的な支持構造物の耐震計算例	191
5.2.1 支持構造物の耐震計算例	191
5.2.2 個別の処置方法	191
別紙 支持装置の二次評価	

1. 概要

本方針は、VI-2-1-1「耐震設計の基本方針」及びVI-2-1-11「機器・配管の耐震支持設計方針」に基づき、配管系及びその支持構造物について、耐震設計上十分安全であるように考慮すべき事項を定めたものである。

2. 配管系及び支持構造物の設計手順

配管経路は建物形状、機器配置計画とともに系統の運転条件、機器等への接近性、保守点検性の確保を考慮した上、配管系の熱による変位の吸収、耐震設計上の重要度分類に応じた耐震性の確保に関し最適設計となるよう配置を決定する。また、この際、配管内にドレンが溜まったり、エアポケットが生じたりしないようにするとともに、水撃現象の生じる可能性のあるものについては十分に配慮するものとする。地震による建物間相対変位を考慮する必要がある場所に配置されるものについては、その変位による変形に対して十分耐えられるようにし、また、ポンプ、容器等のノズルに対する配管反力が過大とならないよう併せて考慮する。

以上を考慮の上決定された配管経路について、多質点系モデル（3次元はりモデル）による解析又は定ピッチ支持方法により配管系及び支持構造物の設計を行う。

3. 配管系の設計

3.1 基本方針

3.1.1 重要度別による設計方針

配管系は耐震重要度分類，呼び径及び通常運転温度により，表 3-1 のように分類して設計を行う。ただし，表 3-1 以外の確認方法についても，その妥当性が確認できる範囲において採用するものとする。

表 3-1 配管の重要度別による解析法

耐震重要度 分類	分 類		3次元はりモデルによる解析 ^{*1}			定ピッチ ^{*3} 支持方法
	呼び径	通常運転 温 度	地震	自重	熱	
S ^{*4}	65A 以上	121℃以上	○	○	○	—
		121℃未満	○	○	○	—
	50A 以下	121℃以上	○ ^{*2}	○ ^{*2}	○ ^{*2}	—
		121℃未満	—	—	—	○
B ^{*5}	65A 以上	121℃以上	○	○	○	—
		121℃未満	—	—	—	○
	50A 以下	121℃以上	○ ^{*2}	○ ^{*2}	○ ^{*2}	—
		121℃未満	—	—	—	○
C	65A 以上	121℃以上	○	○	○	—
		121℃未満	—	—	—	○
	50A 以下	121℃以上	○ ^{*2}	○ ^{*2}	○ ^{*2}	—
		121℃未満	—	—	—	○

注記*1：耐震重要度分類がS及びBの配管で3次元はりモデルによる解析を行い，配管系の1次固有周期が0.05秒を超えた場合は，動的解析及び静的解析を実施する。

*2：複数の配管が近接して配置され，配管の仕様条件が同等の場合には，代表計算にて確認を行うことができる。

*3：定ピッチ支持方法は，3次元はりモデルによる解析にて代行することができる。

*4：常設耐震重要重大事故防止設備，常設重大事故緩和設備，又は常設重大事故防止設備（設計基準拡張）（当該設備が属する耐震重要度分類がSのもの）を含む。

*5：重大事故時に耐震重要度分類がBの設備の機能を代替する常設耐震重要重大事故防止設備以外の常設重大事故防止設備又は常設重大事故防止設備（設計基準拡張）（当該設備が属する耐震重要度分類がBのもの）を含む。

3.1.2 配管系の設計において考慮すべき事項

(1) 配管の分岐部

大口径配管からの分岐管については、なるべく大口径配管の近傍を支持するようにする。ただし、大口径配管の熱及び地震による変位が大きい場合には、分岐部及び分岐管に過大な応力を発生させないようにフレキシビリティを持たせた支持をする。

(2) 配管と機器の接続部

機器管台に加わる配管からの反力が許容反力以内となるように配管経路及び支持方法を決定する。

(3) 異なる建物、構築物間を結ぶ配管系

異なる建物、構築物間を結ぶ配管系については、建物、構築物間の相対変位を吸収できるように、配管にフレキシビリティを持たせた構造とするか又はフレキシブルジョイントを設けるなどの配慮を行い、過大な応力を発生させないようにする。

(4) 弁

配管の途中に弁等の集中質量がかかる部分については、この集中質量部にできる限り近い部分を支持し、特に駆動装置付きの弁は偏心質量を考慮して、必要に応じて弁本体を支持することにより過大な応力が生じないようにする。弁は、配管よりも厚肉構造であり、発生応力は配管より小さくなる。

(5) 屋外配管

主要な配管は岩盤で支持したダクト構造内に配置され、建物内配管と同様の耐震設計をする。

(6) 振動

配管系の支持方法及び支持点は、回転機器等の振動あるいは内部流体の乱れによる配管振動を生じないように考慮して決定する。

3.2 3次元はりモデルによる解析

3次元はりモデルによる解析では、原則として固定点から固定点までを独立した1つのブロックとして、地震荷重、自重、熱荷重等により配管に生じる応力が許容応力以下となるように配管経路及び支持方法を定める。

その具体例を示すと以下のようになる。

まず、仮のアンカ、レストレイント位置を定めて熱応力解析を行い、必要に応じてアンカ、レストレイント位置、個数等の変更あるいは配管経路の見直しを行い、配管に生じる応力が許容応力以下となるようにする。加えて、自重応力解析を行い、ハンガを追加することにより配管に生じる応力が許容応力以下となるようにする。次に、地震応答解析を行い、必要に応じてレストレイント位置、個数等の変更あるいはスナップの追加により、配管に生じる応力が許容応力以下となるようにする。また、レストレイント及びスナップでの地震応答低減が困難である場合、必要に応じて粘性ダンパの追加により、配管に生じる応力が許容応力以下となるようにする。

3.3 定ピッチ支持方法

定ピッチ支持方法では、配管系を直管部、曲がり部、集中質量部及び分岐部に分け、それぞれに定められた支持間隔内に支持点を設定する。

3.3.1 応力を基準とした定ピッチ支持方法

直管部の最大支持間隔については、自重によるたわみを制限する目的として基本的に自重による応力が39.2MPa以下になるよう支持間隔を設定する。更に直管部をモデル化し、地震荷重、自重及び内圧を考慮した応力解析を行い、配管に生じる応力が許容応力を超える場合は支持間隔を調整し、許容応力以内に収まるような最大支持間隔を求める。直管部以外の配管要素は、各要素の地震荷重による曲げモーメントが、最大支持間隔とした直管部の曲げモーメントを超えないような最大支持間隔を求める。

a. 直管部の最大支持間隔の算出

各種配管を下図のように、支持間隔Lの両端単純支持はりでモデル化し、静的解析により最大支持間隔を求め、これ以内になるよう支持する。

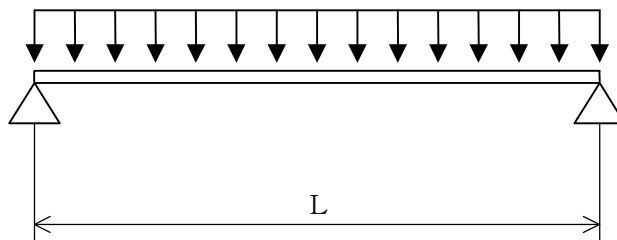

このモデルを用いて地震荷重、自重及び内圧を考慮した応力解析を行い、配管に生じる応力が許容応力以下となるような最大支持間隔を求める。

b. 曲がり部の最大支持間隔の算出

配管の曲がり部は下図のように、両端固定の等分布質量はりでモデル化する。

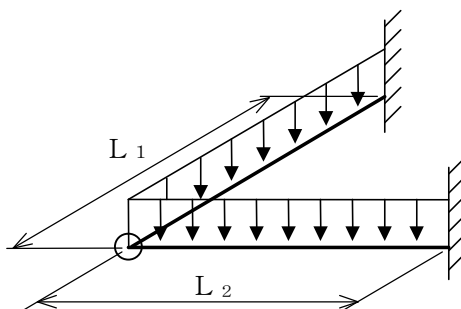

$L_1 + L_2 = L_E$ とした場合、 L_E は L_1 、 L_2 を任意の値として求めた地震荷重による曲げモーメントが、直管部最大支持間隔の地震荷重による曲げモーメント以下となるように設定する。

c. 集中質量部の最大支持間隔の算出

配管に弁等の集中質量がかかる場合、下図のように任意の位置に集中質量を有する両端単純支持はりでモデル化する。

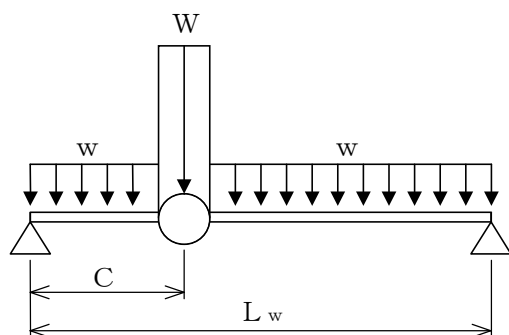

- L_w : 集中質量部支持間隔
- C : 支持点から集中質量点までの長さ
- w : 配管の単位長さ当たりの質量
- W : 集中質量

また、 L_w は C を任意の値として求めた地震荷重がかかった場合の集中荷重及び等分布荷重による合計曲げモーメントが、直管部最大支持間隔の曲げモーメントより小さくなるようにする。

d. 分岐部の最大支持間隔の算出

配管の分岐部は、下図のように、三つの支持端を有する単純支持はりでモデル化する。

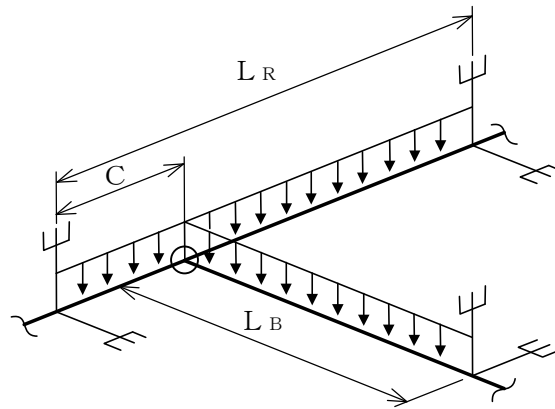

L_R : T字部母管長さ

C : 母管支持点から分岐管取付け点長さ

L_B : 分岐管長さ

また、 L_R 、 L_B は C を任意の値として求めた地震荷重による曲げモーメントが、直管部最大支持間隔の曲げモーメントより小さくなるようにする。

3.3.2 振動数を基準とした定ピッチ支持方法

配管系を剛（20Hz 以上）にし，地震による過度の振動がないようにするために，配管系の各支持区間について，あらかじめ基準振動数をベースに定められた基準区間長以下になるように支持する。

(1) 直管部

a. 配管軸直角方向の支持

両端単純支持と仮定した場合の配管系と長さの関係を 1 次固有振動数が基準振動数となるように定めておく。

b. 配管軸方向の支持

配管長が長く，配管軸方向の動きが拘束されていない場合は軸方向の支持を行う。

(2) 曲がり部

曲がり部は曲がり面と直角な方向（面外方向：曲がり部前後の直管部により構成される平面に垂直な方向）の振動数が低下する。このため曲がり部の近くで面外振動を抑えるよう支持を行い，支持区間の長さを直管部の基準長さより縮小した値とし，曲がり部についても 1 次固有振動数が基準振動数を下回ることはないようにする。

(3) 集中質量部

配管に弁等の集中質量がかかる場合，直管部と比較して剛性が低くなり 1 次固有振動数が低下する。このため，原則として集中質量部自体又は近傍を支持するものとする。

(4) 分岐部

配管の分岐部は母管に分岐管の質量が加わるため，直管部と比較して母管側の剛性が低くなり 1 次固有振動数が低下する。このため，分岐管側の質量の影響を受けないように支持を行う。

4. 支持構造物の設計

4.1 概要

支持構造物は、配管系の地震荷重、自重、熱荷重等に対して十分な強度を持たせる必要がある。

支持構造物の設計に当たっては、支持構造物の型式ごとの定格荷重、使用荷重及び最大使用荷重と配管系の支持点荷重を比較する荷重評価、又は配管系の支持点荷重から求まる支持構造物に生じる応力と使用材料により定まる許容応力を比較する応力評価を行う。

本章では、支持装置、支持架構及び付属品から構成される支持構造物並びに埋込金物の設計の基本原則、選定方針、強度及び耐震評価の方法等を示す。

4.2 基本原則

4.2.1 支持構造物の設計において考慮すべき事項

支持構造物は、以下の点を考慮して設計する。

- (1) 支持装置及び付属品は、配管系の地震荷重、自重、熱荷重等による支持点荷重が、使用される支持装置の定格荷重若しくは使用荷重又は付属品の最大使用荷重以下となるよう選定する。
- (2) 支持架構は、配管系の地震荷重、自重、熱荷重等による支持点荷重から求まる支持架構に生じる応力が、許容応力以下となるよう構造を決定する。
- (3) アンカ及びレストレイントとなる支持構造物は、建物と共振しないように十分な剛性を持たせるものとする。
- (4) 支持構造物は点検の容易な構造とする。
- (5) 原則として、支持構造物は、埋込金物より建物側へ荷重を伝える構造とする。
- (6) 支持構造物の設計に当たっては、発電用原子力設備規格(設計・建設規格(2005年版(2007年追補版含む)) J S M E S N C 1-2005/2007)(日本機械学会 2007年9月)(以下「設計・建設規格」という。)に従い熱荷重、自重等に対して十分な強度を持たせるとともに、原子力発電所耐震設計技術指針(重要度分類・許容応力編 J E A G 4 6 0 1・補-1984, J E A G 4 6 0 1-1987 及び J E A G 4 6 0 1-1991 追補版)(日本電気協会 電気技術基準調査委員会 昭和59年9月, 昭和62年8月及び平成3年6月)(以下「J E A G 4 6 0 1」という。)に従い、地震荷重に対して十分な強度を持たせるものとする。

4.2.2 支持構造物の設計荷重

支持構造物の設計に用いる支持点荷重は、耐震設計上の重要度分類に基づく設計用地震力を条件とした配管系の3次元はりモデルによる解析、又は定ピッチ支持方法により得られる支持点荷重を支持構造物の種別に応じて適切に組み合わせて求める。

支持構造物の設計に当たり荷重評価を行う場合、配管系の支持点荷重と定格荷重、使用荷重又は最大使用荷重との比較を行う。

4.3 支持装置の設計

4.3.1 概要

支持装置は、型式ごとに基本形状が決まっており、配管系の地震荷重、自重、熱荷重等による支持点荷重と型式ごとに設定される定格荷重若しくは使用荷重の比較による荷重評価によって選定できる。

4.3.2 支持装置の選定

支持装置は、以下の条件により選定する。

(1) ロッドレストレイント

支持点荷重に基づき、定格荷重で選定する。

なお、許容応力状態Ⅲ_ASにおける支持点荷重が定格荷重を超過する場合、又は許容応力状態Ⅳ_ASにおける支持点荷重が定格荷重×1.2を超過する場合は、二次評価を行う（詳細は別紙に示す）。

(2) オイルスナッパ、メカニカルスナッパ

支持点荷重及び熱膨張変位に基づき、定格荷重で選定する。

なお、許容応力状態Ⅲ_ASにおける支持点荷重が定格荷重を超過する場合、又は許容応力状態Ⅳ_ASにおける支持点荷重が定格荷重×1.5を超過する場合は、二次評価を行う（詳細は別紙に示す）。

(3) 粘性ダンパ

支持点荷重に基づき、使用荷重で選定する。

(4) スプリングハンガ、コンスタントハンガ及びリジットハンガ

支持点荷重及び熱膨張変位に基づき、定格荷重で選定する。

各支持装置の定格荷重及び主要寸法を表4-1～4-7に示す。

なお、本表に示す型式、定格荷重及び使用荷重は代表的な支持装置を示したものであり、記載のない型式であっても、同様に設定されている定格荷重若しくは使用荷重により選定を行う。

表 4-1 ロッドレストレイントの定格荷重及び主要寸法

本体 型式	定格 荷重 (kN)	主要寸法 (mm)			
		L		D	d
		最小	最大		
06	9				
1	15				
3	45				
6	90				
10	150				



表 4-2 オイルスナップの定格荷重及び主要寸法

本体 型式	定格 荷重 (kN)	ストローク (mm)	主要寸法 (mm)		
			L	D	d
06	6				
1	10				
3	30				
6	60				
10	100				



表 4-3 メカニカルスナップの定格荷重及び主要寸法

本体 型式	定格 荷重 (kN)	ストローク (mm)	主要寸法 (mm)	
			L	D
01	1			
03	3			
06	6			
1	10			
3	30			
6	60			
10	100			
16	160			
25	250			



表 4-4 粘性ダンパの使用荷重及び主要寸法

本体 型式	許容荷重 (kN)		主要寸法 (mm)	
	水平方向	鉛直方向	D ₁	D ₂
108/57				
159/76				
219/108				
219/159				
325/159				
325/219				
426/219				
426/325				
630/325				
630/426				



表 4-5-1 スプリングハンガの定格荷重

本体型式	荷重範囲 (kN)				
	トラベルシリーズ				
	30	60	120	80	160
01					
02					
03					
04					
05					
06					
07					
08					
09					
10					
11					

表 4-5-2(1/2) スプリングハンガの主要寸法(Bタイプ)

本体 型式	主要寸法(mm)					
	A	B				C
		トラベルシリーズ				
		30	60	120	80	
01						
02						
03						
04						
05						
06						
07						
08						
09						
10						
11						

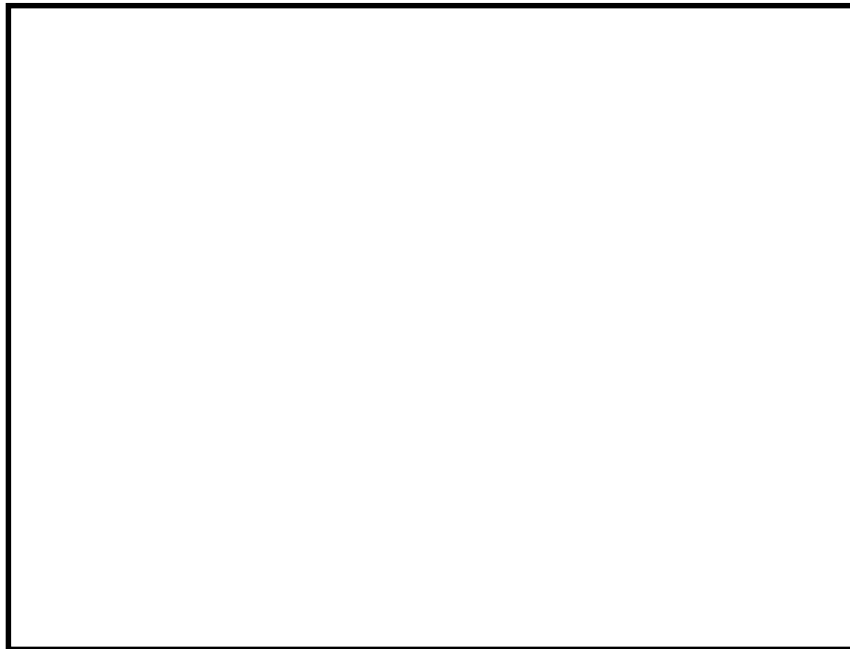

表 4-5-2(2/2) スプリングハンガの主要寸法(Tタイプ)

本体 型式	主要寸法(mm)					C
	A	B				
		トラベルシリーズ				
		30	60	120	80	
01						
02						
03						
04						
05						
06						
07						
08						
09						
10						
11						

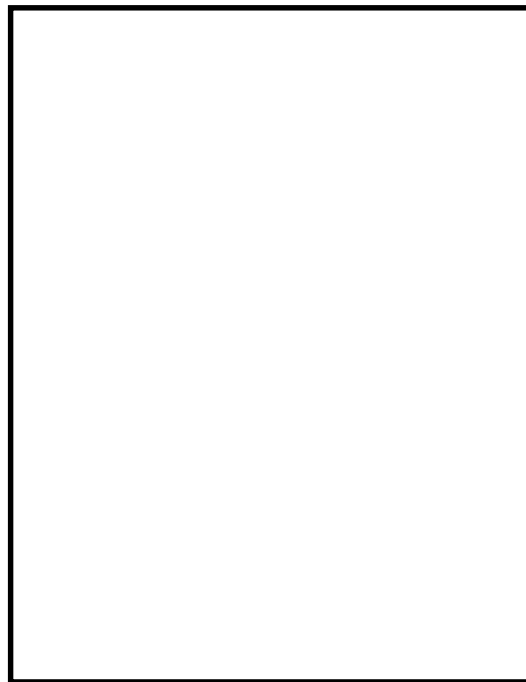

表 4-6 コンスタントハンガの定格荷重及び主要寸法

本体型式	荷重範囲 (kN)	主要寸法 (mm)		
		A	B	C
01				
02				
03				
04				
05				
06				

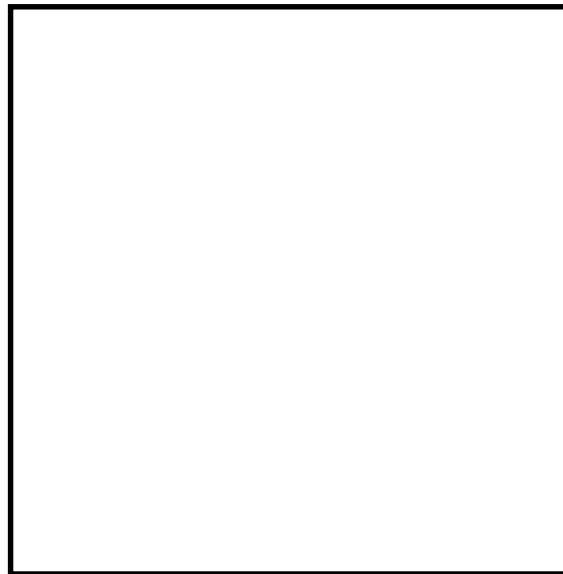

表 4-7 リジットハンガの定格荷重

本体型式(ロッド径) (mm) d	定格荷重 (kN)
10	
12	
16	
20	
24	
30	

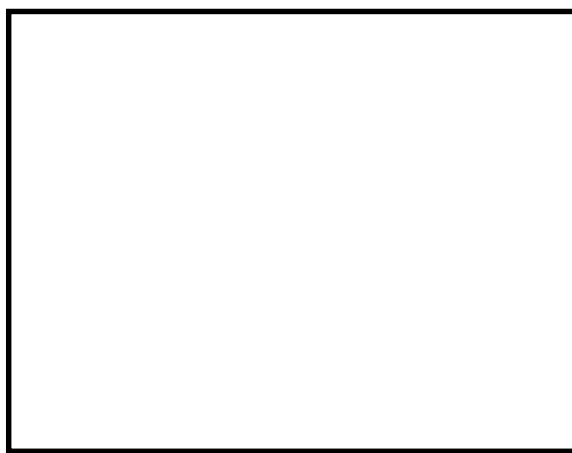
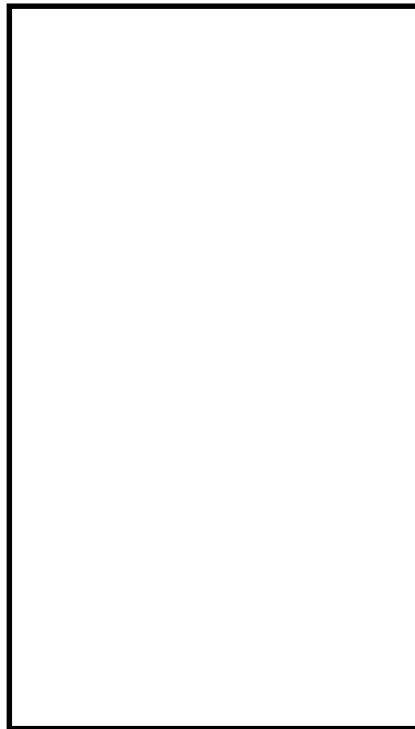

4.3.3 支持装置の使用材料

設計・建設規格の適用を受ける箇所に使用する材料は、設計・建設規格 付録材料図表 Part1 に従うものとする。

4.3.4 支持装置の強度及び耐震評価方法

支持装置及び付属品の強度及び耐震評価の方法を以下に示す。

(1) 定格荷重

支持装置の定格荷重は、設計・建設規格及び J E A G 4 6 0 1 を満足するよう設定されたものであり、支持点荷重を上回る定格荷重若しくは使用荷重が設定されている支持装置を選定することで、十分な強度及び耐震性が確保される。

(2) 支持装置の強度計算式

a. 記号の定義

支持装置の強度計算式に使用する記号は、下記のとおりとする。

(a) ロッドレストレイント

記号	定義	単位
A_c	圧縮応力評価に用いる断面積	mm^2
A_p	支圧応力評価に用いる断面積	mm^2
A_s	せん断応力評価に用いる断面積	mm^2
A_t	引張応力評価に用いる断面積	mm^2
B	ブラケットせん断断面寸法	mm
	クランプせん断断面寸法	
	スヘリカルアイボルト穴部せん断断面寸法	
C	ブラケット引張断面寸法	mm
	クランプ引張断面寸法	
D	ブラケット穴径	mm
	クランプ穴径	
	スヘリカルアイボルト穴径	
	パイプ外径	
d	ピン径	mm
	スヘリカルアイボルト穴部の軸径	
E	縦弾性係数	MPa
F	材料の許容応力を決定する場合の基準値	MPa
F_c	圧縮応力	MPa
F_p	支圧応力	MPa
F_s	せん断応力	MPa

記号	定義	単位
F_t	引張応力	MPa
f_c	許容圧縮応力	MPa
I	断面二次モーメント	mm^4
i	断面二次半径	mm
L	ピン間長さ	mm
ℓ_k	座屈長さ	mm
M	スヘリカルアイボルト外径	mm
P	定格荷重	N
R	スヘリカルアイボルト半径	mm
T	ブラケット板厚	mm
	クランプ板厚	
t	パイプ板厚	mm
	スヘリカルアイボルト穴部板厚	
Λ	限界細長比	—
λ	有効細長比	—

(b) オイルスナップ

記号	定義	単位
A_c	圧縮応力評価に用いる断面積	mm^2
A_p	支圧応力評価に用いる断面積	mm^2
A_s	せん断応力評価に用いる断面積	mm^2
A_t	引張応力評価に用いる断面積	mm^2
B	イーヤ穴部せん断断面寸法	mm
	クランプ穴部せん断断面寸法	
	ブラケット穴部せん断断面寸法	
	ロッドエンド穴部せん断断面寸法	
C	イーヤ引張断面寸法	mm
	クランプ引張断面寸法	
	ブラケット引張断面寸法	
	ロッドエンド引張断面寸法	
D	イーヤ穴径	mm
	クランプ穴径	
	ブラケット穴径	
	ロッドエンド穴径	

記号	定義	単位
D	シリンダカバー内径	mm
	コネクティングパイプ外径	
	ピストンロッド外径	
D ₁	アダプタ外径	mm
D ₂	アダプタ内径	mm
d	ピン径	mm
	ピストンロッド最小断面部の径	
E	縦弾性係数	MPa
F	材料の許容応力を決定する場合の基準値	MPa
F _c	圧縮応力	MPa
F _p	支圧応力	MPa
F _s	せん断応力	MPa
F _t	引張応力	MPa
	内圧による引張応力	
f _c	許容圧縮応力	MPa
h	すみ肉溶接部脚長	mm
h ₁	アダプタすみ肉溶接部脚長	mm
I	断面二次モーメント	mm ⁴
i	断面二次半径	mm
K	シリンダチューブ内圧	MPa
L	コネクティングパイプ長さ	mm
ℓ _k	座屈長さ	mm
M	六角ボルトの呼び径	mm
	タイロッドのねじ部呼び径	
n	六角ボルトの本数	本
	タイロッドの本数	
P	定格荷重	N
r ₁	シリンダチューブの内半径	mm
r ₂	シリンダチューブの外半径	mm
T	クランプ板厚	mm
	イーヤ板厚	
	ブラケット板厚	
t	イーヤ穴部板厚	mm
	シリンダカバー板厚	

記号	定義	単位
t	コネクティングパイプ板厚	mm
	ロッドエンドイーヤ板厚	
Λ	限界細長比	—
λ	有効細長比	—

(c) メカニカルスナップ

記号	定義	単位
A_c	圧縮応力計算に用いる断面積	mm ²
A_p	支圧応力計算に用いる断面積	mm ²
A_s	せん断応力計算に用いる断面積	mm ²
A_t	引張応力計算に用いる断面積	mm ²
B	イーヤせん断断面寸法	mm
	コネクティングチューブイーヤ部せん断断面寸法	
	ユニバーサルブラケット穴部せん断断面寸法	
	クランプ穴部せん断断面寸法	
	ブラケット穴部せん断断面寸法	
	ユニバーサルボックス穴部せん断断面寸法	
C	イーヤ引張断面寸法	mm
	クランプ引張断面寸法	
	コネクティングチューブイーヤ部引張断面寸法	
	ユニバーサルブラケット引張断面寸法	
	ブラケット引張断面寸法	
C_1	ユニバーサルボックス引張断面寸法	mm
C_2	ユニバーサルボックス引張断面寸法	mm
D	イーヤ穴径	mm
	クランプ穴径	
	ブラケット穴径	
	コネクティングチューブ外径	
	コネクティングチューブイーヤ部穴径	
	ユニバーサルブラケット穴径	
	ユニバーサルボックス穴径	
D_1	ロードコラム外径	mm
	ケースの支圧強度面内径	

記号	定義	単位
D ₁	ベアリング押えの支圧強度面内径	mm
	ジャンクションコラムアダプタ外径	
D ₂	ロードコラム内径	mm
	ケースのせん断強度面の径	
	ケースの支圧強度面外径	
	ベアリング押えのせん断強度面の径	
	ベアリング押えの支圧強度面外径	
	ジャンクションコラムアダプタ内径	
D ₃	ケースの引張強度面内径	mm
D ₄	ケースの引張強度面外径	mm
d	ピン径	mm
	イーヤ穴部の軸径	
	ユニバーサルボックス穴部の軸径	
E	縦弾性係数	MPa
F	材料の許容応力を決定する場合の基準値	MPa
F _c	圧縮応力	MPa
F _p	支圧応力	MPa
F _s	せん断応力	MPa
F _t	引張応力	MPa
f _c	許容圧縮応力	MPa
h	すみ肉溶接部脚長	mm
I	断面二次モーメント	mm ⁴
i	断面二次半径	mm
L	コネクティングチューブの長さ	mm
ℓ _k	座屈長さ	mm
M	六角ボルトの呼び径	mm
n	六角ボルトの本数	本
P	定格荷重	N
T	クランプ板厚	mm
	コネクティングチューブイーヤ部板厚	
	ユニバーサルブラケット板厚	
	イーヤ板厚	
	ブラケット板厚	

記号	定義	単位
T	ベアリング押え板厚	mm
	ケースの支圧強度面板厚	
t	コネクティングチューブ板厚	mm
T ₁	ユニバーサルボックス板厚	mm
T ₂	ユニバーサルボックス板厚	mm
Λ	限界細長比	—
λ	有効細長比	—

(d) 粘性ダンパ

記号	定義	単位
A _c	圧縮応力計算に用いる断面積	mm ²
A _s	せん断応力計算に用いる断面積	mm ²
A _t	引張応力計算に用いる断面積	mm ²
D	アウターピストン外径	mm
	インナーピストン外径	
	ピストン外径	
	ハウジング外径	
d	アウターピストン内径	mm
	インナーピストン内径	
	プレート内径	
	ハウジング内径	
E	縦弾性係数	MPa
F	材料の許容応力を決定するための基準値	MPa
F _b	曲げ応力	MPa
F _c	圧縮応力	MPa
F _s	せん断応力	MPa
F _t	引張応力	MPa
F _m	組合せ応力	MPa
f _c	許容圧縮応力	MPa
h ₁ , h ₂	すみ肉溶接部脚長	mm
I	断面二次モーメント	mm ⁴
i	断面二次半径	mm

記号	定義	単位
L	アウターピストン長さ	mm
	インナーピストン長さ	
L ₁	アウターピストンと粘性体の接する部分の長さ	mm
L ₂	ハウジングと粘性体の接する部分の長さ	mm
ℓ _k	座屈長さ	mm
M	ねじ径	mm
M _b	曲げモーメント	N・mm
n	六角ボルトの本数	本
P _h	水平方向許容荷重	N
P _v	鉛直方向許容荷重	N
T	プレート厚さ	mm
Z	断面係数	mm ³
Λ	限界細長比	—
λ	部材有効細長比	—
β ₁₈	応力係数(機械工学便覧 材料力学第5章図88による)	—

(e) スプリングハンガ

記号	定義	単位
A _c	圧縮応力計算に用いる断面積	mm ²
A _p	支圧応力計算に用いる断面積	mm ²
A _s	せん断応力計算に用いる断面積	mm ²
A _t	引張応力計算に用いる断面積	mm ²
a	上ブタ円板外径	mm
	下ブタ円板外径	
B	イーヤせん断断面寸法	mm
	クレビス穴部せん断断面寸法	
b	ばね平均径	mm
	上ブタイーヤ円面積変換径	
C	イーヤ引張断面寸法	mm
	クレビス引張断面寸法	
D	イーヤ穴径	mm
	ケース内径	
	クレビス穴径	

記号	定義	単位
D ₁	ロードコラム外径	mm
	ばね平均径	
D ₂	ロードコラム内径	mm
	はね内径	
d	ピン径	mm
E	縦弾性係数	MPa
F	材料の許容応力を決定するための基準値	MPa
F _b	曲げ応力	MPa
F _c	圧縮応力	MPa
F _p	支圧応力	MPa
F _s	せん断応力	MPa
F _t	引張応力	MPa
F _m	組合せ応力	MPa
f _c	許容圧縮応力	MPa
G	ターンバックルの内幅	mm
h	すみ肉溶接部脚長	mm
I	断面二次モーメント	mm ⁴
i	断面二次半径	mm
J	ケース切り欠き部の幅	mm
K _d	ターンバックル外径	mm
K _t	ターンバックルの厚さ	mm
L	クレビスの板と板の距離	mm
	ロードコラムからばね座(置き型)までの距離	
ℓ _k	座屈長さ	mm
M	ハンガロッドのねじ部呼び径	mm
	ロッドのねじ部呼び径	
M ₀	作用モーメント	N・mm
P	定格荷重	N
T	イーヤ板厚	mm
	ケース板厚	
	下ブタ板厚	
	クレビス板厚	

記号	定義	単位
T ₁	ばね座(吊り型)外輪板厚	mm
	上ブタ板厚	
	ばね座(置き型)板厚	
T ₂	ばね座(吊り型)板厚	mm
Z	断面係数	mm ³
Λ	限界細長比	—
λ	有効細長比	—
β ₈	応力係数(機械工学便覧 材料力学第5章図82による)	—
β ₉	応力係数(機械工学便覧 材料力学第5章図84による)	—
β ₁₀	応力係数(機械工学便覧 材料力学第5章図84による)	—
θ	ターンバックル断面角度	deg

(f) コンスタントハンガ

記号	定義	単位
A	ばね平均径	mm
A _p	支圧応力計算に用いる断面積	mm ²
A _s	せん断応力計算に用いる断面積	mm ²
A _t	引張応力計算に用いる断面積	mm ²
B	ラグプレート板厚	mm
	テンションロッド穴部せん断断面寸法	
	リンクプレート穴部せん断断面寸法	
	回転アーム穴部せん断断面寸法	
	イーヤ穴部せん断断面寸法	
	フレーム穴部せん断断面寸法	
C	イーヤ引張断面寸法	mm
C ₁	アッパープレートの寸法	mm
D	イーヤ穴径	mm
	ばね座内径	
	テンションロッド穴径	
	回転アーム穴径	
	リンクプレート穴径	
d	ピン径	mm
F	ばね荷重	N
F A	ばね座にかかる荷重	N

記号	定義	単位
F_b	曲げ応力	MPa
F_m	組合せ応力	MPa
F_p	支圧応力	MPa
F_s	せん断応力	MPa
F_t	引張応力	MPa
G	ターンバックルの内幅	mm
	ロードブロックの寸法	
H	溶接部のど厚	mm
h	すみ肉溶接部脚長	mm
h_1	アッパープレートのすみ肉溶接部脚長	mm
K_d	ターンバックル外径	mm
K_t	ターンバックルの厚さ	mm
L	リンクプレートの板と板の距離	mm
	イーヤの板と板の距離	
	テンションロッド溶接長さ	
M	ハンガロッドのねじ部呼び径	mm
	テンションロッドのねじ部呼び径	
M_0	作用モーメント	N・mm
P	定格荷重	N
PF	メインピンにかかる荷重	N
R	リンクプレート半径	mm
	テンションロッド穴部半径	
	回転アーム穴部半径	
	イーヤ半径	
S	回転アームの板と板の距離	mm
S_1	フレームの板と板の距離	mm
T	リンクプレート板厚	mm
	回転アーム板厚	
	イーヤ板厚	
	フレーム板厚	
	ばね座板厚	
T_1	アッパープレート板厚	mm
	テンションロッド穴部板厚	

記号	定義	単位
Z	断面係数	mm ³
β_9	応力係数(機械工学便覧 材料力学第5章図84による)	—
θ	ターンバックル断面角度	deg

(g) リジットハンガ

記号	定義	単位
A _p	支圧応力計算に用いる断面積	mm ²
A _s	せん断応力計算に用いる断面積	mm ²
A _t	引張応力計算に用いる断面積	mm ²
B	クレビスブラケットせん断断面寸法	mm
	クランプせん断断面寸法	
	アイボルト穴部せん断断面寸法	
	アイボルト穴部引張断面寸法	
C	クレビスブラケット引張断面寸法	mm
	クランプ引張断面寸法	
D	クレビスブラケット穴径	mm
	クランプ穴径	
d	ピン径	mm
F _b	曲げ応力	MPa
F _m	組合せ応力	MPa
F _p	支圧応力	MPa
F _s	せん断応力	MPa
F _t	引張応力	MPa
L	クレビスブラケットの板と板の距離	mm
	クランプの板と板の距離	
T	クレビスブラケット板厚	mm
	クランプ板厚	
	アイボルト穴部板厚	
M	アイボルトのねじ部呼び径	mm
M ₀	作用モーメント	N・mm
P	定格荷重	N
Z	断面係数	mm ³

b. 強度計算式

支持装置の強度計算式を以下に示す。

なお、以下に示す強度及び耐震計算式は代表的な形状に対するものであり、記載のない形状についても、同様の計算式で計算できる。

(a) ロッドレストレイント

応力評価は、次の強度部材の最弱部に発生する引張応力（又は圧縮応力）、せん断応力及び支圧応力を次の計算式により算出し、許容応力以下であることを確認する。

イ. 強度部材

- ①ブラケット、②パイプ、③アジャストナット溶接部、④クランプ、
- ⑤ピン、⑥スヘリカルアイボルト

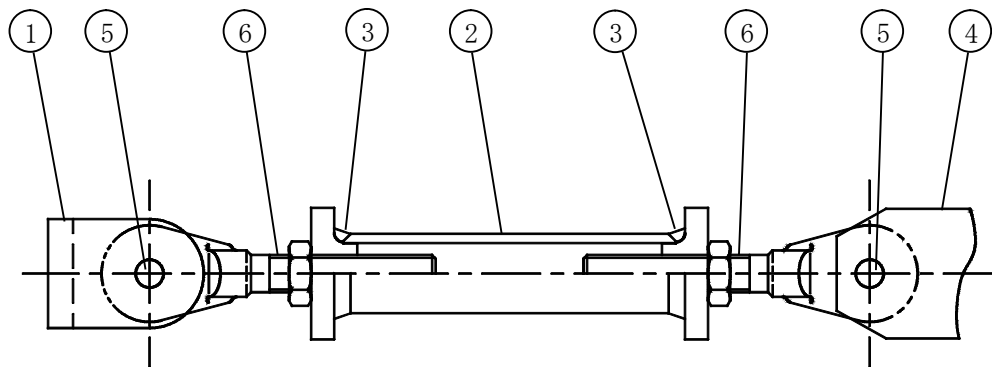

ロ. 各部材の計算式

(イ) ブラケット(①)及びクランプ(④)

i 引張応力評価

引張応力が，許容引張応力以下であることを確認する。

ii せん断応力評価

せん断応力が，許容せん断応力以下であることを確認する。

iii 支圧応力評価

支圧応力が，許容支圧応力以下であることを確認する。

(ロ) パイプ(②)

i 圧縮応力評価

圧縮応力が，許容圧縮応力以下であることを確認する。

[Redacted]

[Redacted]

[Redacted]

[Redacted]

[Redacted]

[Redacted]

[Redacted]

[Redacted]

[Redacted]

[Redacted]

(ハ) アジャストナット溶接部(③)

i 引張応力評価

引張応力が，許容引張応力以下であることを確認する。

(ニ) ピン(⑤)

i せん断応力評価

せん断応力が，許容せん断応力以下であることを確認する。

(ホ) スヘリカルアイボルト(⑥)

i 穴部

(i) 引張応力評価

引張応力が，許容引張応力以下であることを確認する。

(ii) せん断応力評価

せん断応力が，許容せん断応力以下であることを確認する。

(iii) 支圧応力評価

支圧応力が，許容支圧応力以下であることを確認する。

ii ボルト部

(i) 引張応力評価

引張応力が，許容引張応力以下であることを確認する。

(b) オイルスナップ

応力評価は、次の強度部材の最弱部に発生する引張応力（又は圧縮応力）、せん断応力及び支圧応力を次の計算式により算出し、許容応力以下であることを確認する。

イ. 強度部材

- ①シリンダチューブ、②ピストンロッド、③シリンダカバー、
- ④タイロッド、⑤イーヤ、⑥六角ボルト、⑦ロッドエンド、
- ⑧アダプタ、⑨コネクティングパイプ、⑩クランプ、⑪ブラケット、
- ⑫ピン

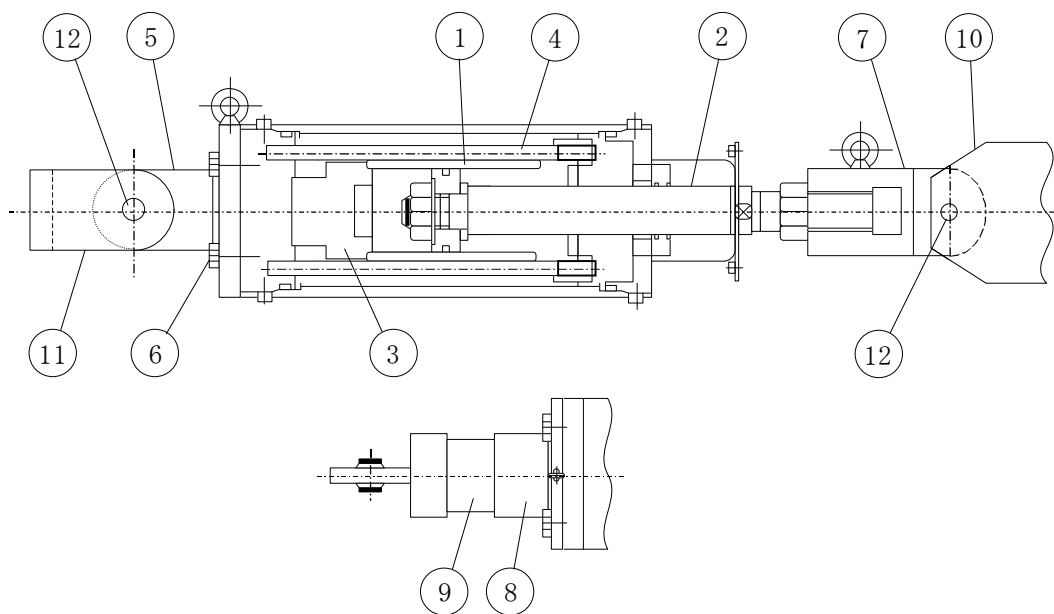

ロ. 各部材の計算式

(イ) シリンダチューブ(①)

i 引張応力評価

内圧により生ずる引張応力が，許容引張応力以下であることを確認する。

--

(ロ) ピストンロッド(②)

i 引張応力評価

引張応力が，許容引張応力以下であることを確認する。

--

--

(ハ) シリンダカバー(③)

i せん断応力評価

内圧により生ずるせん断応力が，許容せん断応力以下であることを確認する。

(ニ) タイロッド(④)

i 引張応力評価

引張応力が，許容引張応力以下であることを確認する。

(ホ) イーヤ(⑤)

i 穴部

(i) 引張応力評価

引張応力が，許容引張応力以下であることを確認する。

(ii) せん断応力評価

せん断応力が，許容せん断応力以下であることを確認する。

(iii) 支圧応力評価

支圧応力が，許容支圧応力以下であることを確認する。

ii 溶接部

(i) せん断応力評価

せん断応力が，許容せん断応力以下であることを確認する。

(へ) 六角ボルト(⑥)

i 引張応力評価

引張応力が，許容引張応力以下であることを確認する。

(ト) ロッドエンド(⑦)

i 引張応力評価

引張応力が，許容引張応力以下であることを確認する。

ii せん断応力評価

せん断応力が，許容せん断応力以下であることを確認する。

iii 支圧応力評価

支圧応力が，許容支圧応力以下であることを確認する。

(チ) アダプタ(⑧)

i 本体

(i) 引張応力評価

引張応力が，許容引張応力以下であることを確認する。

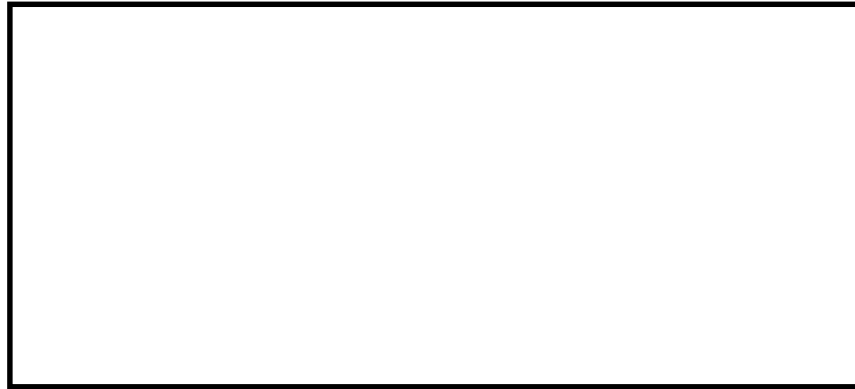

ii 溶接部

(i) せん断応力評価

せん断応力が，許容せん断応力以下であることを確認する。



(リ) コネクティングパイプ(⑨)

i 圧縮応力評価

圧縮応力が，許容圧縮応力以下であることを確認する。

[Redacted]

[Redacted]

[Redacted]

[Redacted]

[Redacted]

[Redacted]

[Redacted]

[Redacted]

[Redacted]

[Redacted]

(ヌ) クランプ(⑩)及びブラケット(⑪)

i 引張応力評価

引張応力が、許容引張応力以下であることを確認する。

ii せん断応力評価

せん断応力が、許容せん断応力以下であることを確認する。

iii 支圧応力評価

支圧応力が、許容支圧応力以下であることを確認する。

(ル) ピン(⑫)

i せん断応力評価

せん断応力が，許容せん断応力以下であることを確認する。

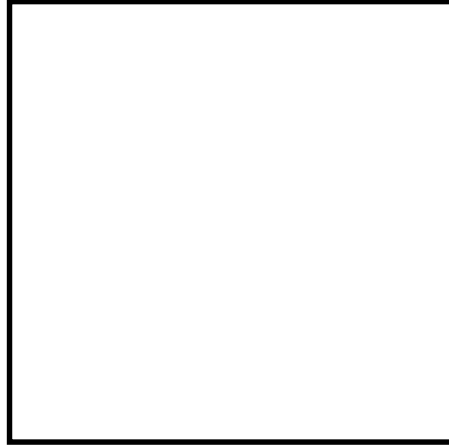

(c) メカニカルスナップ

応力評価は、次の強度部材の最弱部に発生する引張応力（又は圧縮応力）、せん断応力及び支圧応力を次の計算式により算出し、許容応力以下であることを確認する。

イ. 強度部材

- ①ブラケット、②ジャンクションコラムアダプタ、③ロードコラム、
- ④クランプ、⑤ピン、⑥コネクティングチューブ、
- ⑦ケース、ベアリング押え及び六角ボルト、⑧イーヤ、
- ⑨ユニバーサルボックス、⑩コネクティングチューブイーヤ部、
- ⑪ユニバーサルブラケット

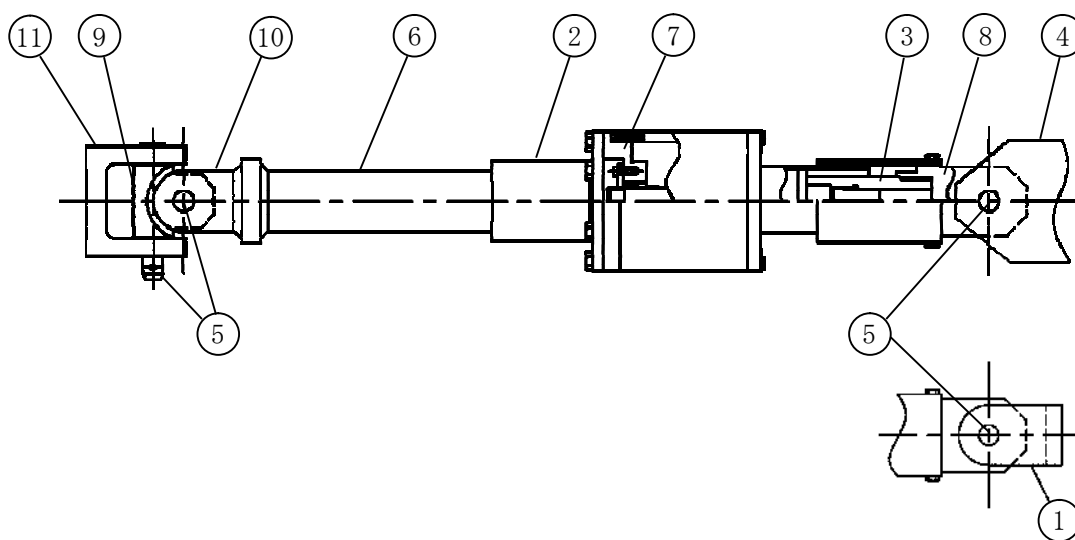

ロ. 各部材の計算式

(イ) ブラケット(①), クランプ(④), コネクティングチューブイヤー部(⑩)
及びユニバーサルブラケット(⑪)

i 引張応力評価

引張応力が, 許容引張応力以下であることを確認する。

ii せん断応力評価

せん断応力が, 許容せん断応力以下であることを確認する。

iii 支圧応力評価

支圧応力が, 許容支圧応力以下であることを確認する。

(ロ) ジャンクションコラムアダプタ(②)

i 六角ボルト

(i) 引張応力評価

引張応力が，許容引張応力以下であることを確認する。

ii 溶接部

(i) せん断応力評価（本体型式 06 及び 1）

せん断応力が，許容せん断応力以下であることを確認する。

(ii) 引張応力評価（本体型式 3～25）

引張応力が，許容引張応力以下であることを確認する。

(ハ) ロードコラム(③)

i 引張応力評価

引張応力が，許容引張応力以下であることを確認する。

(ニ) ピン(⑤)

i せん断応力評価

せん断応力が，許容せん断応力以下であることを確認する。



(ホ) コネクティングチューブ (⑥)

i 圧縮応力評価

圧縮応力が，許容圧縮応力以下であることを確認する。

[Redacted]

[Redacted]

[Redacted]

[Redacted]

[Redacted]

[Redacted]

[Redacted]

[Redacted]

[Redacted]

[Redacted]

(へ) ケース，ベアリング押え及び六角ボルト(⑦)

i ケース

(i) 引張応力評価

引張応力が，許容引張応力以下であることを確認する。

(ii) せん断応力評価

せん断応力が，許容せん断応力以下であることを確認する。

(iii) 支圧応力評価

支圧応力が，許容支圧応力以下であることを確認する。

ii ベアリング押え

(i) せん断応力評価

せん断応力が，許容せん断応力以下であることを確認する。

(ii) 支圧応力評価

支圧応力が，許容支圧応力以下であることを確認する。

iii 六角ボルト

(i) 引張応力評価

引張応力が，許容引張応力以下であることを確認する。

(ト) イーヤ(⑧)

i 引張応力評価

引張応力が，許容引張応力以下であることを確認する。

ii せん断応力評価

せん断応力が，許容せん断応力以下であることを確認する。

iii 支圧応力評価

支圧応力が，許容支圧応力以下であることを確認する。

(チ) ユニバーサルボックス(⑨)

i 引張応力評価

引張応力が，許容引張応力以下であることを確認する。

[Redacted]

ii せん断応力評価

せん断応力が，許容せん断応力以下であることを確認する。

[Redacted]

iii 支圧応力評価

支圧応力が，許容支圧応力以下であることを確認する。

[Redacted]

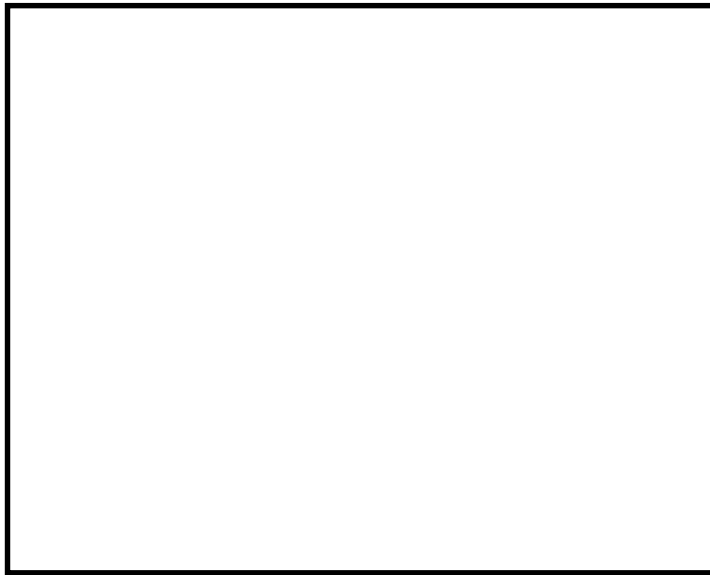

(d) 粘性ダンパ

応力評価は、次の強度部材の最弱部に発生する曲げ応力、せん断応力及び引張応力（又は圧縮応力）を次の計算式により算出し、許容応力以下であることを確認する。

イ. 強度部材

- ① アウターピストン
- ② インナーピストン
- ③ プレート
- ④ ハウジング
- ⑤ 上部六角ボルト
- ⑥ 下部六角ボルト

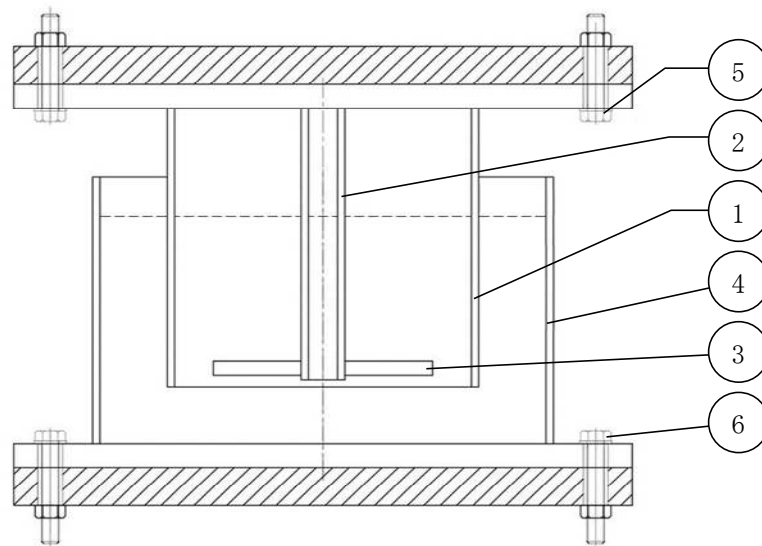

ロ. 各部材の計算式

(イ) アウターピストン(①)

i 本体

(i) せん断応力評価

せん断応力が，許容せん断応力以下であることを確認する。

[Redacted]

(ii) 曲げ応力評価

曲げ応力が，許容曲げ応力以下であることを確認する。

[Redacted]

[Redacted]

(iii) 組合せ応力評価

組合せ応力が，許容組合せ応力以下であることを確認する。

[Redacted]

ii 溶接部

(i) せん断応力評価

せん断応力が，許容せん断応力以下であることを確認する。

[Redacted]

[Redacted]

(ii) 曲げ応力評価

曲げ応力が，許容曲げ応力以下であることを確認する。

[Redacted]

[Redacted]

[Redacted]

(iii) 組合せ応力評価

組合せ応力が，許容組合せ応力以下であることを確認する。

[Redacted]

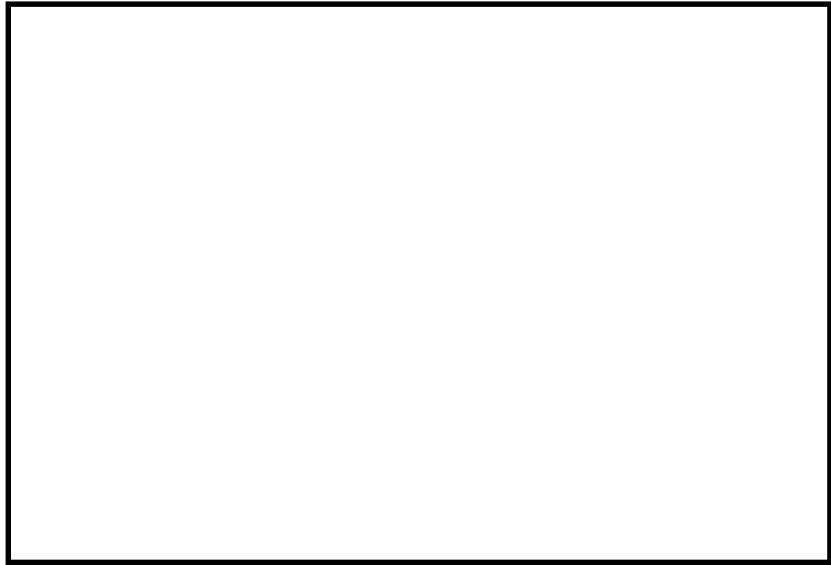

(ロ) インナーピストン(②)

i 本体

(i) 引張応力評価

引張応力が，許容引張応力以下であることを確認する。



(ii) 圧縮応力評価

圧縮応力が，許容圧縮応力以下であることを確認する。

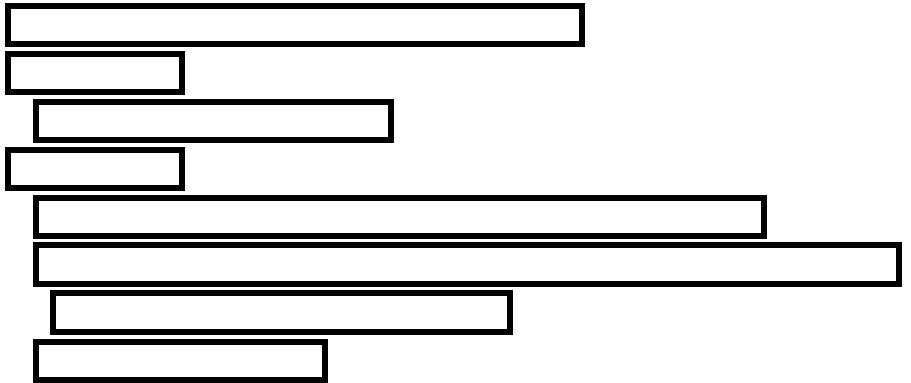

ii 溶接部

(i) せん断応力評価

せん断応力が，許容引張応力以下であることを確認する。



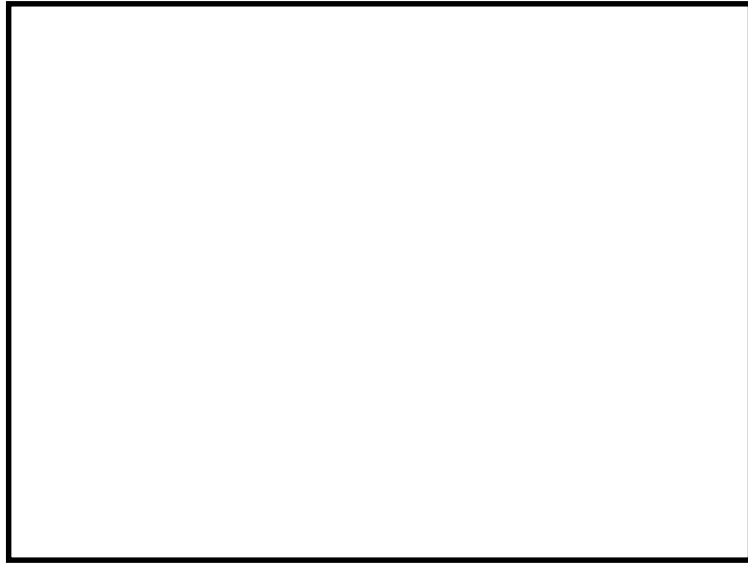

(ハ) プレート(③)

i 本体

(i) 曲げ応力評価

曲げ応力が，許容曲げ応力以下であることを確認する。



ii 溶接部

(i) せん断応力評価

せん断応力が，許容引張応力以下であることを確認する。



(二) ハウジング(④)

i 本体

(i) せん断応力評価

せん断応力が，許容せん断応力以下であることを確認する。

[Redacted]

(ii) 曲げ応力評価

曲げ応力が，許容曲げ応力以下であることを確認する。

[Redacted]

[Redacted]

(iii) 組合せ応力評価

組合せ応力が，許容組合せ応力以下であることを確認する。

[Redacted]

ii 溶接部

(i) せん断応力評価

せん断応力が，許容せん断応力以下であることを確認する。

[Redacted]

[Redacted]

(ii) 曲げ応力評価

曲げ応力が，許容曲げ応力以下であることを確認する。

[Redacted]

[Redacted]

[Redacted]

(iii) 組合せ応力評価

組合せ応力が，許容組合せ応力以下であることを確認する。

[Redacted]

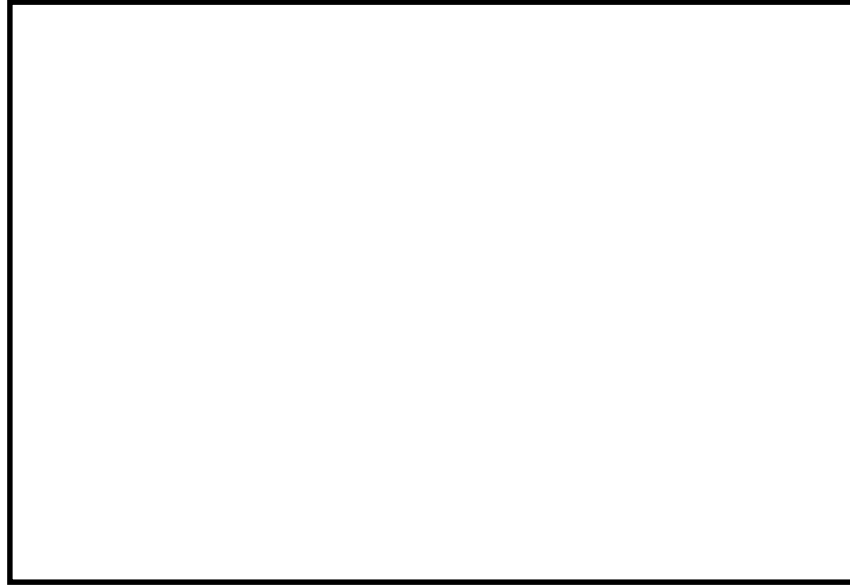

(ホ) 上部六角ボルト (⑤)

i 引張応力評価

引張応力が，許容引張応力以下であることを確認する。



ii せん断応力評価

せん断応力が，許容せん断応力以下であることを確認する。

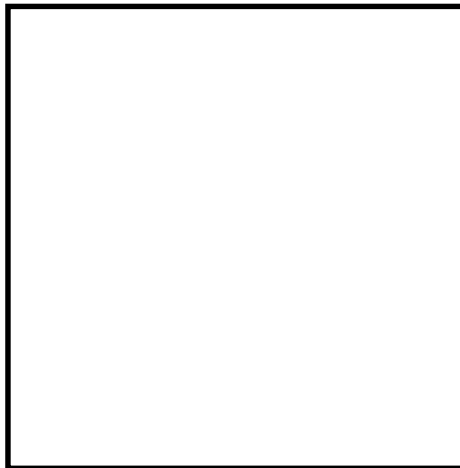

(へ) 下部六角ボルト (⑥)

i 引張応力評価

引張応力が，許容引張応力以下であることを確認する。

ii せん断応力評価

せん断応力が，許容せん断応力以下であることを確認する。

(e) スプリングハンガ

応力評価は、次の強度部材の最弱部に発生するせん断応力、引張応力（又は圧縮応力）及び支圧応力を次の計算式により算出し、許容応力以下であることを確認する。

イ. 強度部材

- ①イーヤ
- ②上ブタ
- ③ばね座(吊り型)
- ④ハンガロッド
- ⑤ケース
- ⑥下ブタ
- ⑦ターンバックル
- ⑧クレビス
- ⑨ピン
- ⑩ロッド
- ⑪ロードコラム
- ⑫ばね座(置き型)

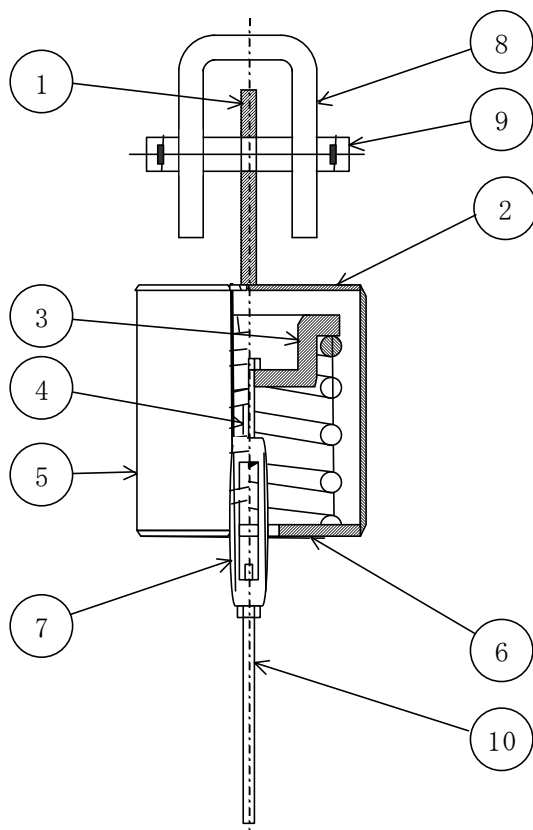

吊り型

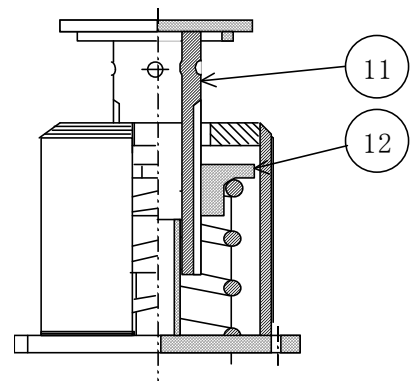

置き型

ロ. 各部材の評価式

(イ) イーヤ(①)

i 穴部

(i) 引張応力評価

引張応力が，許容引張応力以下であることを確認する。

(ii) せん断応力評価

せん断応力が，許容せん断応力以下であることを確認する。

(iii) 支圧応力評価

支圧応力が，許容支圧応力以下であることを確認する。

ii 溶接部

(i) せん断応力評価

せん断応力が，許容せん断応力以下であることを確認する。

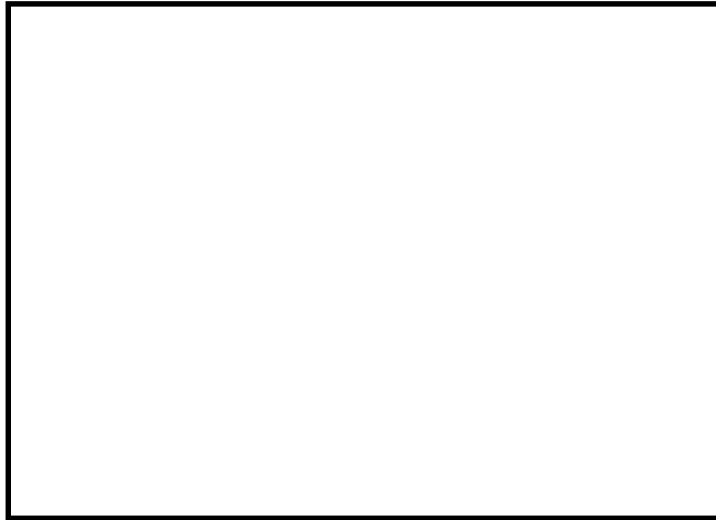

(ロ) 上ブタ(②)

i 本体

(i) 曲げ応力評価

曲げ応力が許容曲げ応力値以下であることを確認する。

[Redacted]

[Redacted]

[Redacted]

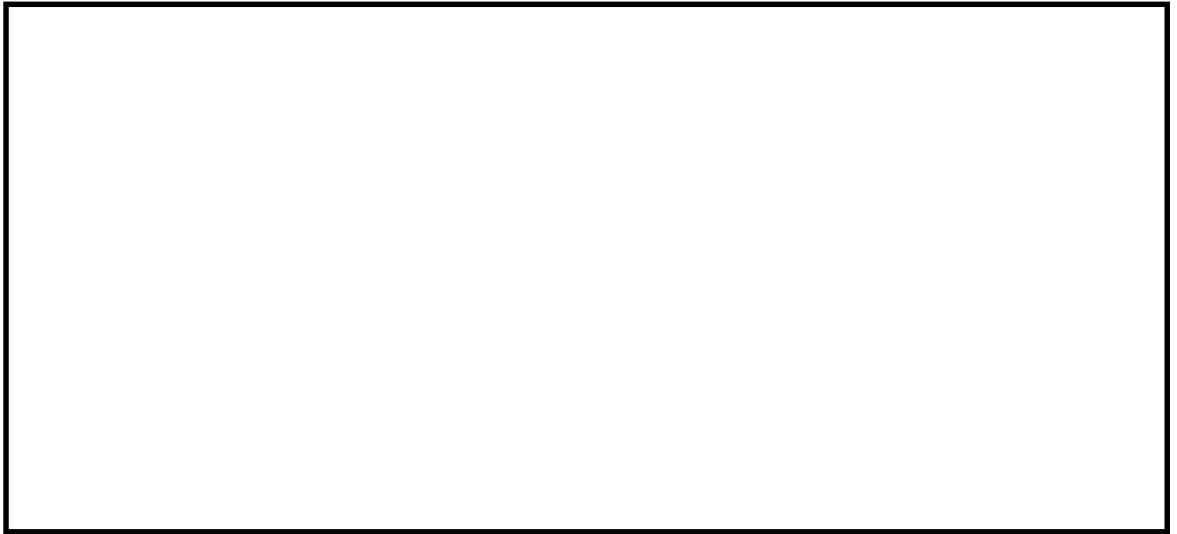

ii 溶接部

(i) せん断応力評価

せん断応力が，許容せん断応力以下であることを確認する。

[Redacted]



(ハ) ばね座(吊り型) (③)

i 曲げ応力評価

曲げ応力が，許容曲げ応力以下であることを確認する。

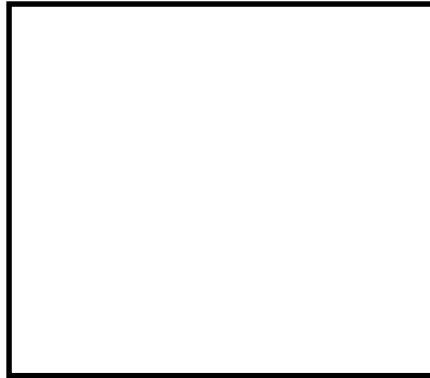

(二) ハンガロッド(④)

i 引張応力評価

引張応力が，許容引張応力以下であることを確認する。

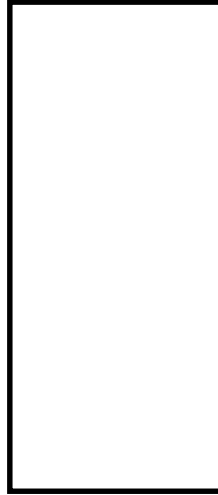

(ホ) ケース(⑤)

i 引張応力評価

引張応力が，許容引張応力以下であることを確認する。

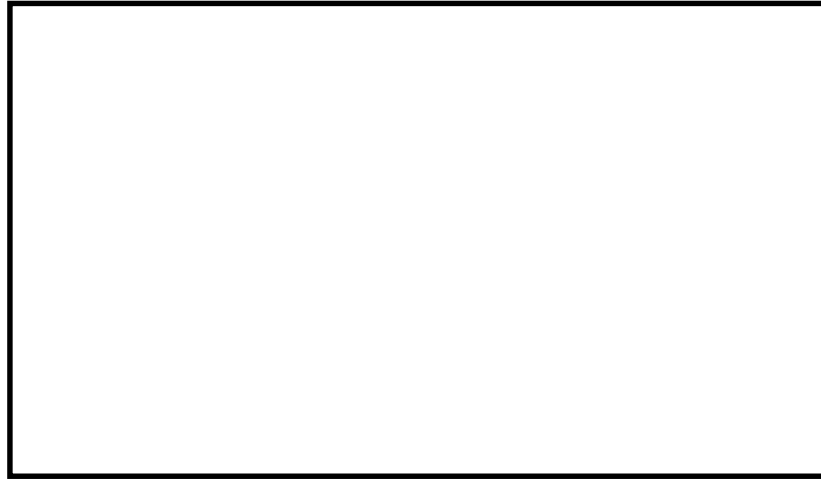

(へ) 下ブタ(⑥)

i 本体

(i) 曲げ応力評価

曲げ応力が，許容曲げ応力以下であることを確認する。



ii 溶接部

(i) せん断応力評価

せん断応力が，許容せん断応力以下であることを確認する。

[Redacted]

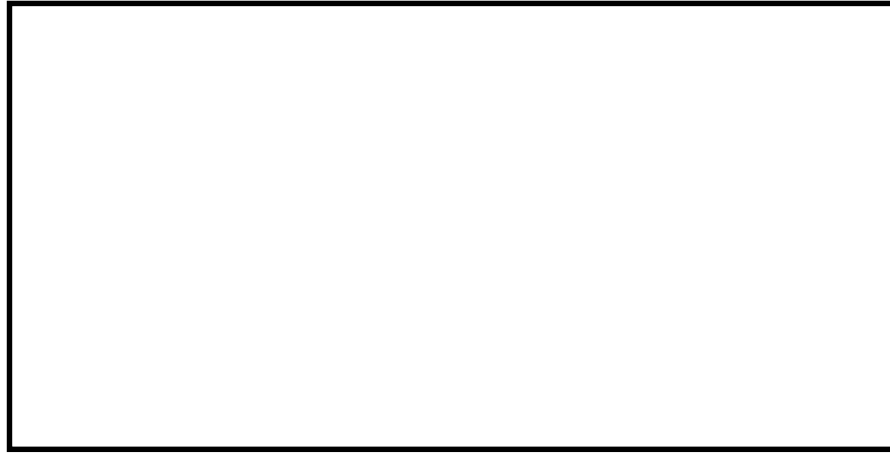

(ト) ターンバックル(⑦)

i 引張応力評価

引張応力が，許容引張応力以下であることを確認する。

[Redacted]

[Redacted]

[Redacted]

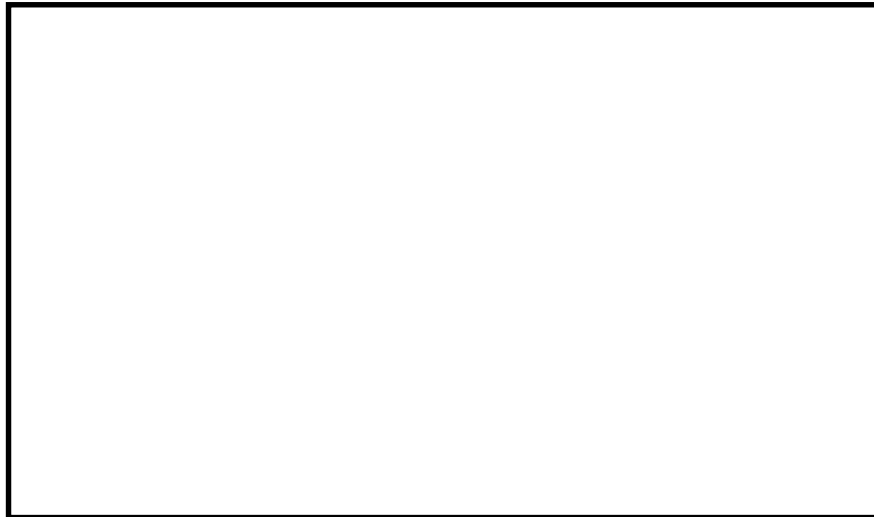

(チ) クレビス(⑧)

i 引張応力評価

引張応力が，許容引張応力以下であることを確認する。

ii せん断応力評価

せん断応力が，許容せん断応力以下であることを確認する。

iii 支圧応力評価

支圧応力が，許容支圧応力以下であることを確認する。

(リ) ピン(⑨)

i 曲げ応力評価

曲げ応力が，許容曲げ応力以下であることを確認する。

ii せん断応力評価

せん断応力が，許容せん断応力以下であることを確認する。

iii 組合せ応力評価

組合せ応力が，許容組合せ応力以下であることを確認する。

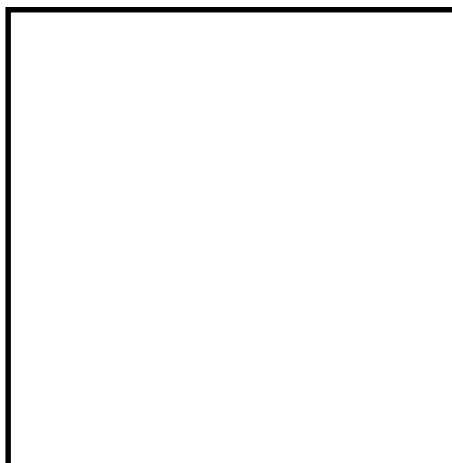

(ヌ) ロッド(⑩)

i 引張応力評価

引張応力が，許容引張応力以下であることを確認する。



(ル) ロードコラム(⑩)

i 圧縮応力評価

圧縮応力が、許容圧縮応力以下であることを確認する。

[Redacted]

許容圧縮応力

[Redacted]

[Redacted]

[Redacted]

[Redacted]

[Redacted]

[Redacted]

[Redacted]

[Redacted]

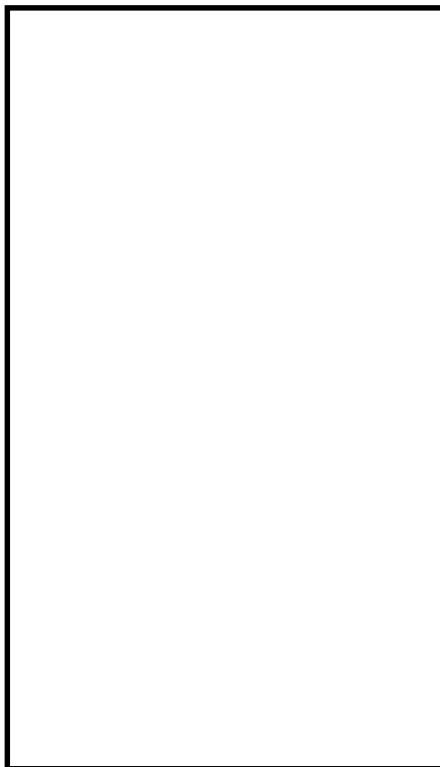

(ヲ) ばね座(置き型) (12)

i 曲げ応力評価

曲げ応力が，許容曲げ応力以下であることを確認する。



(f) コンスタントハンガ

応力評価は、次の強度部材の最弱部に発生するせん断応力、引張応力（又は圧縮応力）及び支圧応力を次の計算式により算出し、許容応力以下であることを確認する。

イ. 強度部材

- ①ばね座
- ②テンションロッド
- ③テンションロッドピン
- ④リンクプレート
- ⑤アジャストピン
- ⑥ロードブロックピン
- ⑦回転アーム
- ⑧アッパープレート
- ⑨イーヤ
- ⑩ピン
- ⑪ハンガロッド
- ⑫ターンバックル
- ⑬メインピン
- ⑭フレーム

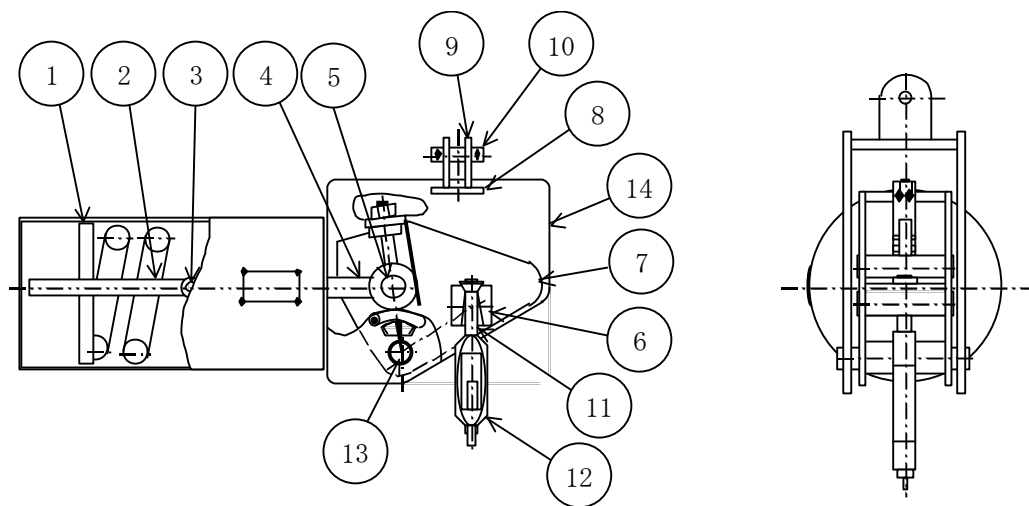

ロ. 各部材の評価式

(イ) ばね座(①)

i 曲げ応力評価

曲げ応力が，許容曲げ応力以下であることを確認する。

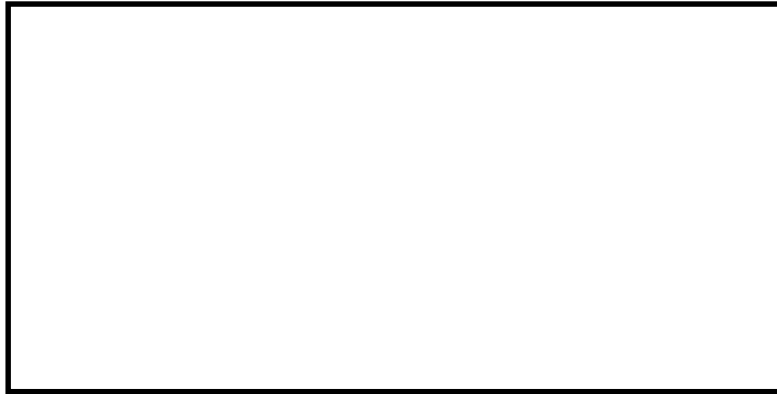

(ロ) テンションロッド(②)

i 本体

(i) 引張応力評価

引張応力が，許容引張応力以下であることを確認する。

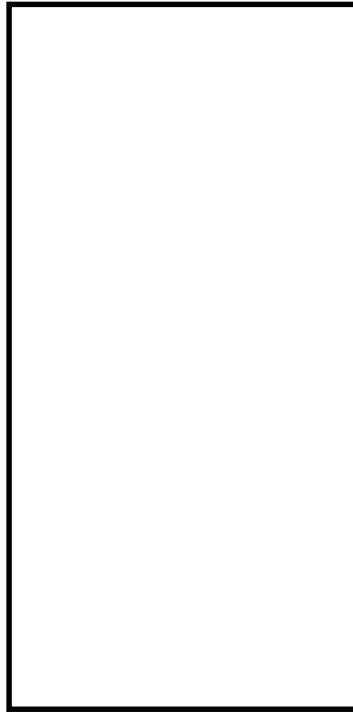

ii 穴部

(i) 引張応力評価

引張応力が，許容引張応力以下であることを確認する。

(ii) せん断応力評価

せん断応力が，許容せん断応力以下であることを確認する。

(iii) 支圧応力評価

支圧応力が，許容支圧応力以下であることを確認する。

iii 溶接部

(i) せん断応力評価

せん断応力が，許容せん断応力以下であることを確認する。

(ハ) テンションロッドピン(③)

i 曲げ応力評価

曲げ応力が，許容曲げ応力以下であることを確認する。

ii せん断応力評価

せん断応力が，許容せん断応力以下であることを確認する。

iii 組合せ応力評価

組合せ応力が，許容組合せ応力以下であることを確認する。

(二) リンクプレート(④)

i テンションロッド側穴部

(i) 引張応力評価

引張応力が，許容引張応力以下であることを確認する。

(ii) せん断応力評価

せん断応力が，許容せん断応力以下であることを確認する。

(iii) 支圧応力評価

支圧応力が，許容支圧応力以下であることを確認する。

ii アジャストピン側穴部

(i) 引張応力評価

引張応力が，許容引張応力以下であることを確認する。

(ii) せん断応力評価

せん断応力が，許容せん断応力以下であることを確認する。

(iii) 支圧応力評価

支圧応力が，許容支圧応力以下であることを確認する。

(ホ) アジャストピン(⑤)

i 曲げ応力評価

曲げ応力が，許容曲げ応力以下であることを確認する。

ii せん断応力評価

せん断応力が，許容せん断応力以下であることを確認する。

--

iii 組合せ応力評価

組合せ応力が，許容組合せ応力以下であることを確認する。

--

--

(へ) ロードブロックピン(⑥)

i 曲げ応力評価

曲げ応力が，許容曲げ応力以下であることを確認する。

ii せん断応力評価

せん断応力が，許容せん断応力以下であることを確認する。

--

iii 組合せ応力評価

組合せ応力が，許容組合せ応力以下であることを確認する。

--

--

(ト) 回転アーム(⑦)

i 引張応力評価

引張応力が，許容引張応力以下であることを確認する。

ii せん断応力評価

せん断応力が，許容せん断応力以下であることを確認する。

iii 支圧応力評価

支圧応力が，許容支圧応力以下であることを確認する。

(チ) アッププレート(⑧)

i 本体

(i) 曲げ応力評価

曲げ応力が，許容曲げ応力以下であることを確認する。

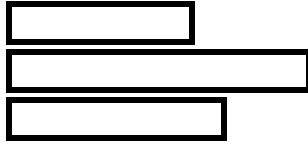

ii 溶接部

(i) せん断応力評価

せん断応力が，許容せん断応力以下であることを確認する。

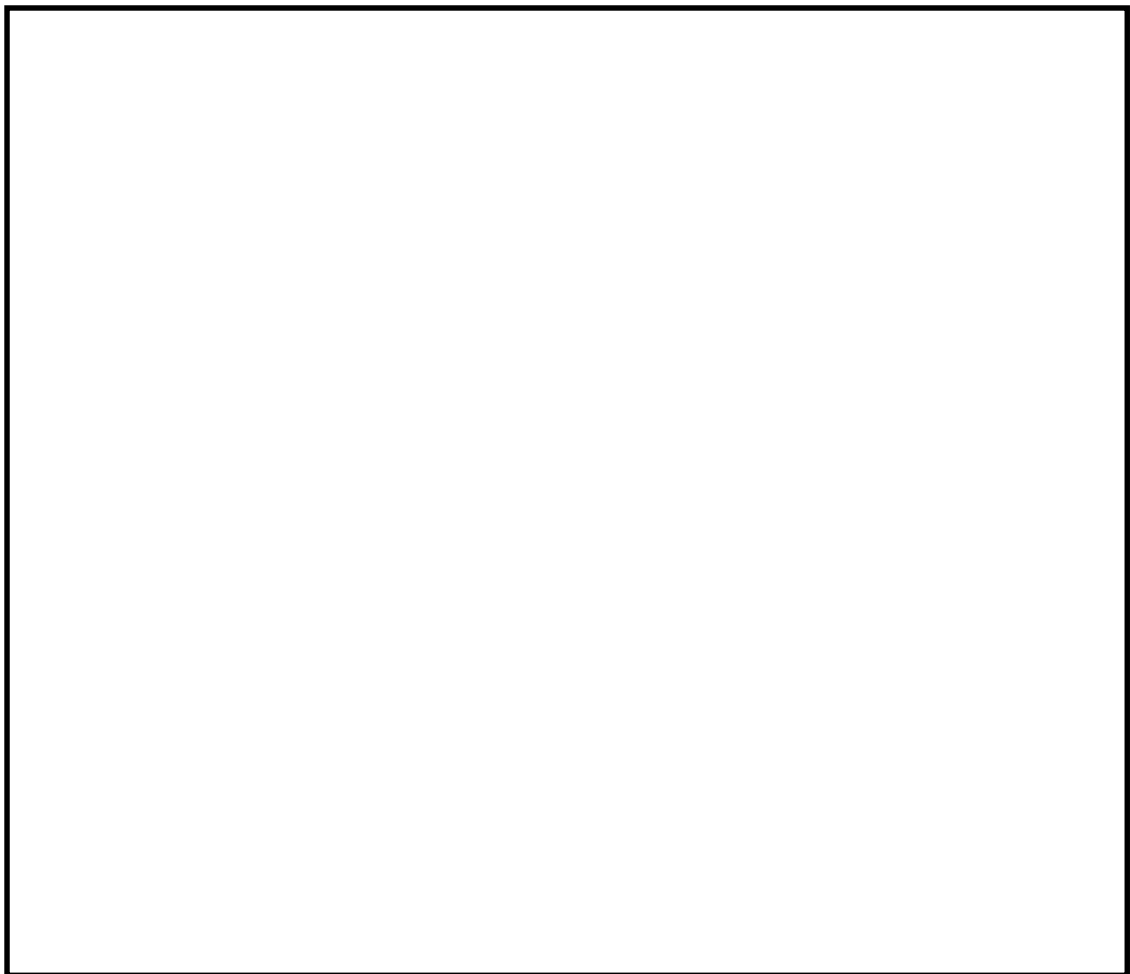

(リ) イーヤ(⑨)

i 穴部

(i) 引張応力評価

引張応力が，許容引張応力以下であることを確認する。

(ii) せん断応力評価

せん断応力が，許容せん断応力以下であることを確認する。

(iii) 支圧応力評価

支圧応力が，許容支圧応力以下であることを確認する。

ii 溶接部

(i) せん断応力評価

せん断応力が，許容せん断応力以下であることを確認する。

(ヌ) ピン(⑩)

i 曲げ応力評価

曲げ応力が，許容曲げ応力以下であることを確認する。

ii せん断応力評価

せん断応力が，許容せん断応力以下であることを確認する。

--

iii 組合せ応力評価

組合せ応力が，許容組合せ応力以下であることを確認する。

--

--

(ル) ハンガロッド(⑩)

i 引張応力評価

引張応力が，許容引張応力以下であることを確認する。

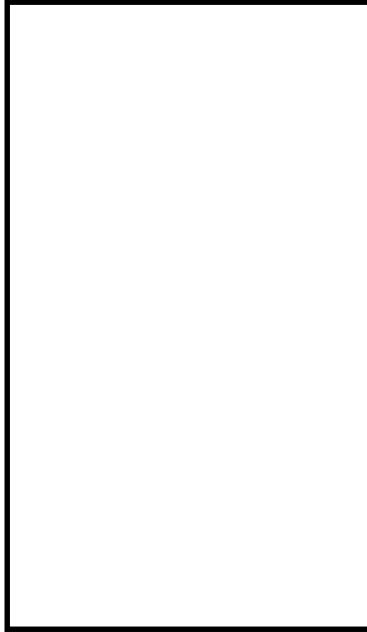

(ヲ) ターンバックル(⑫)

i 引張応力評価

引張応力が，許容引張応力以下であることを確認する。

[Redacted]

[Redacted]

[Redacted]



(ワ) メインピン(⑬)

i 曲げ応力評価

曲げ応力が，許容曲げ応力以下であることを確認する。

ii せん断応力評価

せん断応力が，許容せん断応力以下であることを確認する。

--

iii 組合せ応力評価

組合せ応力が，許容組合せ応力以下であることを確認する。

--

--

(カ) フレーム(⑭)

i せん断応力評価

せん断応力が，許容せん断応力以下であることを確認する。

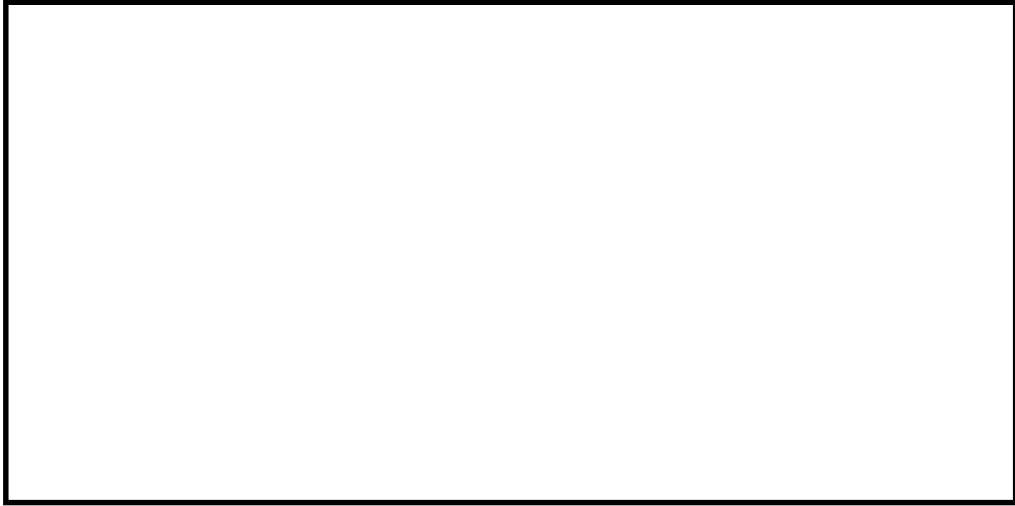

(g) リジットハンガ

応力評価は、次の強度部材の最弱部に発生するせん断応力、引張応力（又は圧縮応力）及び支圧応力を次の計算式により算出し、許容応力以下であることを確認する。

イ. 強度部材

- ①クレビスブラケット
- ②ターンバックル
- ③アイボルト
- ④クランプ

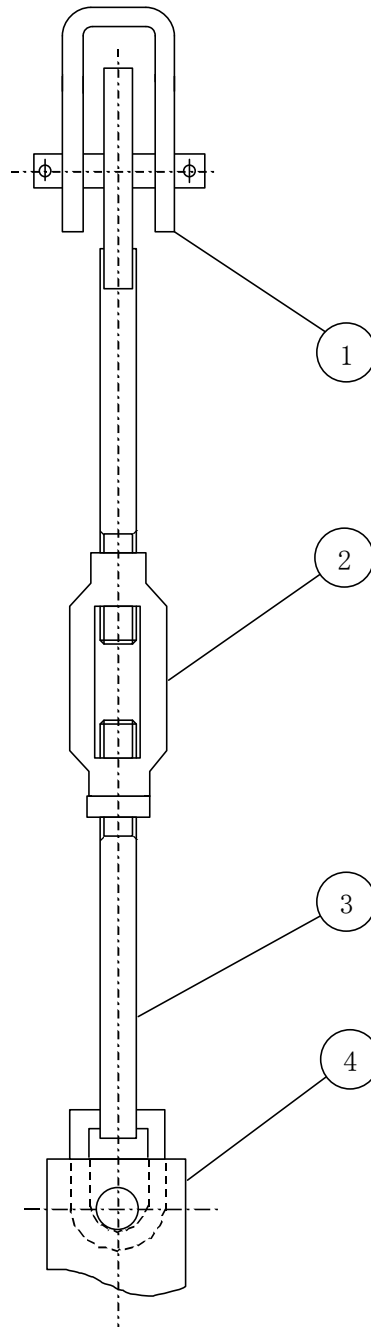

ロ. 各部材の評価式

(イ) クレビスブラケット(①)及びクランプ(④)

i 本体

(i) 引張応力評価

引張応力が，許容引張応力以下であることを確認する。

(ii) せん断応力評価

せん断応力が，許容せん断応力以下であることを確認する。

(iii) 支圧応力評価

支圧応力が，許容支圧応力以下であることを確認する。

ii ピン

(i) 曲げ応力評価

曲げ応力が，許容曲げ応力以下であることを確認する。

(ii) せん断応力評価

せん断応力が，許容せん断応力以下であることを確認する。

(iii) 組合せ応力評価

組合せ応力が，許容組合せ応力以下であることを確認する。

(ロ) ターンバックル(②)

i 引張応力評価

引張応力が，許容引張応力以下であることを確認する。

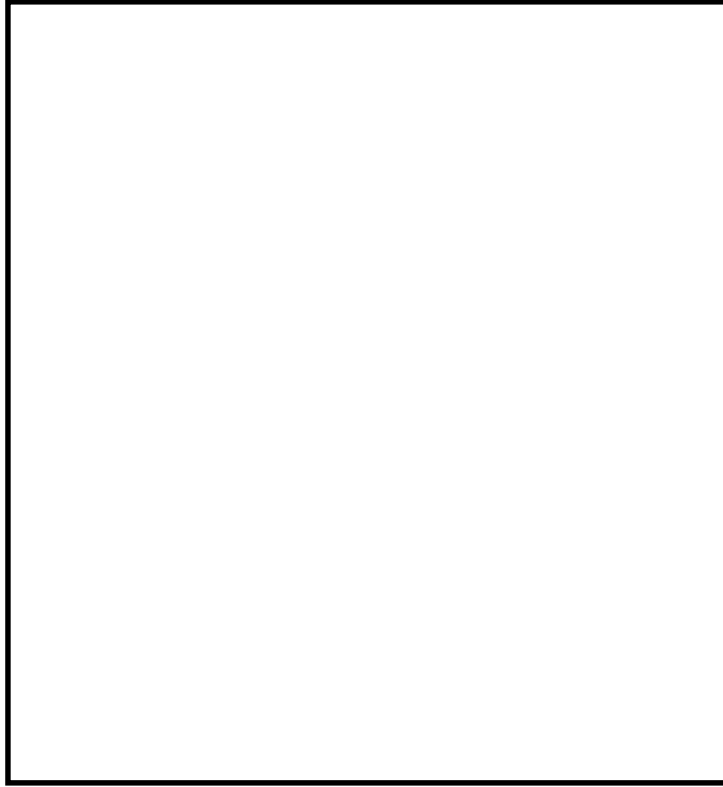

(ハ) アイボルト(③)

i 穴部

(i) 引張応力評価

引張応力が，許容引張応力以下であることを確認する。

(ii) せん断応力評価

せん断応力が，許容せん断応力以下であることを確認する。

(iii) 支圧応力評価

支圧応力が，許容支圧応力以下であることを確認する。

ii ボルト部

(i) 引張応力評価

引張応力が，許容引張応力以下であることを確認する。

4.4 支持架構及び付属品の設計

4.4.1 概要

配管系の支持架構及び付属品(ラグ、Uボルト等)は、配管系の支持点荷重から求まる支持構造物に生じる応力と使用材料により定まる許容応力の比較による応力評価、又は最大使用荷重と支持点荷重の比較による荷重評価により設計する。

支持架構は、上記応力評価によるほか、特に機器配置、保守点検上の配慮などを考慮して設計する必要があるため、その形状は多種多様である。支持架構の代表構造例を図4-1に示す。



図 4-1 支持架構の代表構造例

4.4.2 支持架構及び付属品の選定

支持架構については、支持点荷重を条件とした強度及び耐震評価を行い、発生応力が許容応力を超えないように使用する鋼材(山形鋼, 溝形鋼, H 形鋼, 角形鋼, 鋼管等)を決定する。

付属品については、支持点荷重が最大使用荷重を超えないように使用する付属品を選定する。

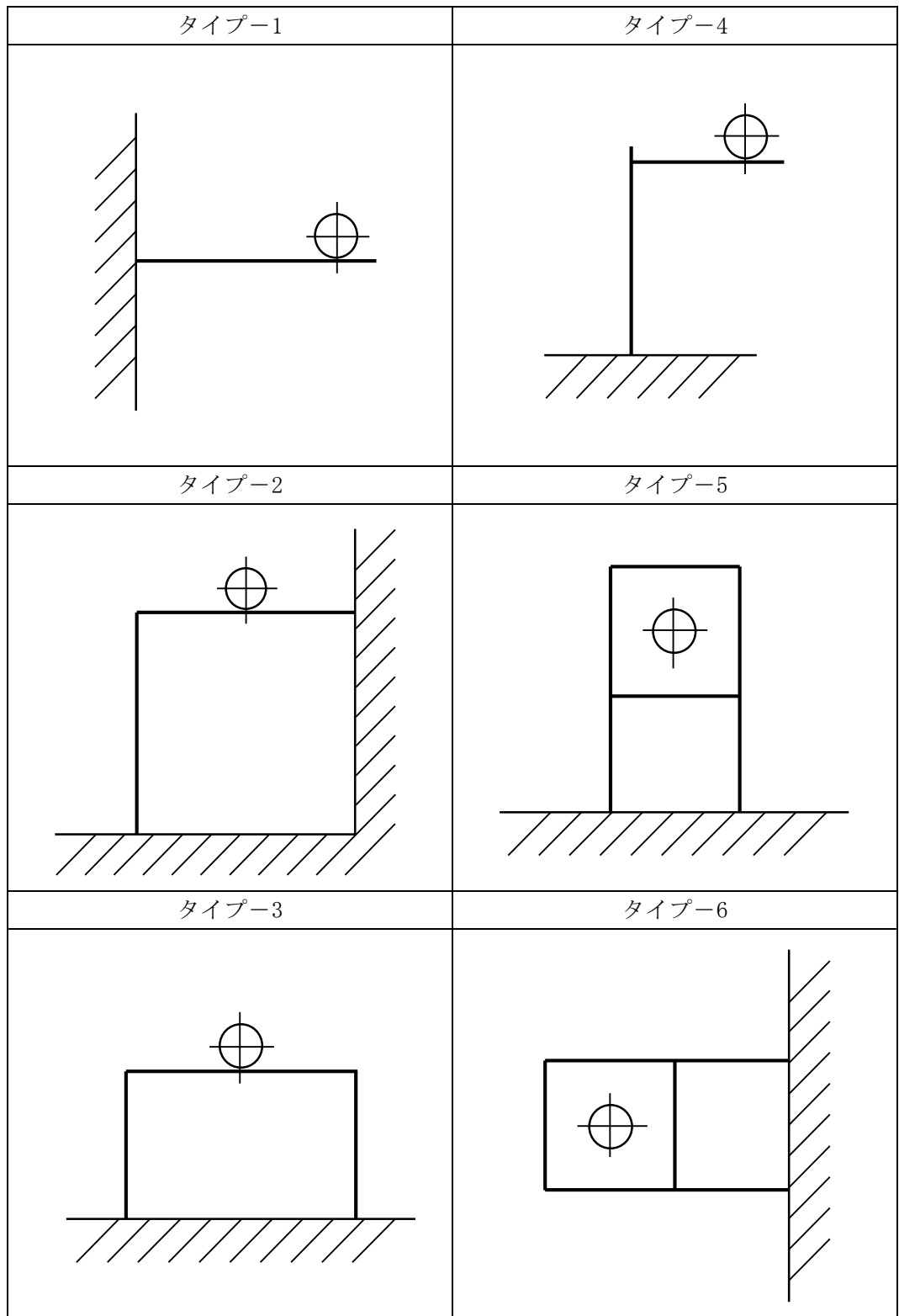
標準的に使用する鋼材及び付属品の仕様を表 4-8～表 4-12 に示す。

なお、付属品については、最大使用荷重を超える場合であっても個別の評価により健全性の確認を行うことが可能である。

表 4-8 支持架構の標準鋼材仕様

鋼材名称	材料	鋼材サイズ
山形鋼		
溝形鋼		
H 形鋼		
角形鋼		
鋼管		

表 4-9 標準ラグの選定表

型式番号	最大使用荷重(N)	
	F _x	F _y
LU-100		
LU-150		
LU-250		
LU-450		

表 4-10 標準ラグの主要寸法 (mm)

型式番号*	W	L	H	t
LU-100				
LU-150				
LU-250				
LU-450				

注記* : 材料は, を使用



表 4-11 標準Uボルトの選定表

型式番号	呼び径	ボルト サイズ	最大使用荷重(N)	
			P _V	P _H
UN-80	80A			
UN-90	90A			
UN-100	100A			
UN-125	125A			
UN-150	150A			
UN-200	200A			
UN-250	250A			

表 4-12 標準Uボルト主要寸法 (mm)

型式番号*	タイプ	B	W	d	h	t	t _f	t _w
UN-80	I							
UN-90	I							
UN-100	I							
UN-125	I							
UN-150	II							
UN-200	II							
UN-250	II							

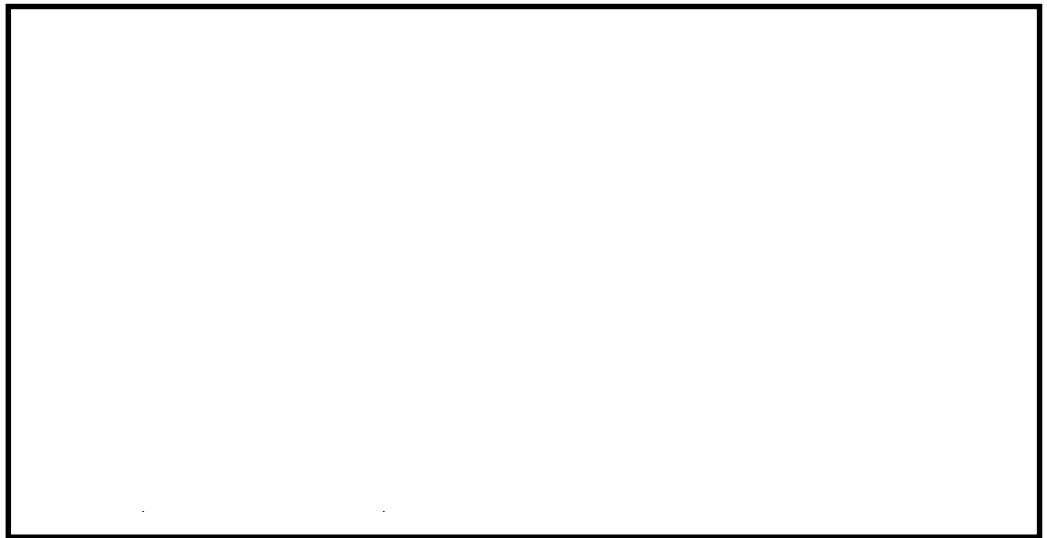
注記* : 材料は, (ボルト部, タイプIIサドル部) , (タイプIサドル部) を使用



4.4.3 支持架構及び付属品の使用材料

設計・建設規格の適用を受ける箇所を使用する材料は、設計・建設規格 付録材料図表 Part1 に従うものとする。ただし、ラグの材料は当該配管に適用する材料とする。

4.4.4 支持架構及び付属品の強度及び耐震評価方法

支持架構及び付属品の強度及び耐震評価の方法を以下に示す。

(1) 許容応力

許容応力は、設計・建設規格及び J E A G 4 6 0 1 に基づくものとする。

各許容応力状態に対する許容応力を表 4-13 に示す。

表 4-13 各許容応力状態の許容応力^{*7 *8}

許容応力 状態	一次応力						一次+二次応力				
	引張	せん断	圧縮	曲げ	支圧	^{*5} 組合せ	引張 圧縮	せん断	曲げ	支圧	座屈
I A, II A	f_t	f_s	f_c	f_b	f_p	f_t	$3 \cdot f_t$	^{*1} $3 \cdot f_s$	$3 \cdot f_b$	^{*3} $1.5 \cdot f_p$	^{*3} $1.5 \cdot f_s$ 又は $1.5 \cdot f_c$
III AS	$1.5 \cdot f_t$	$1.5 \cdot f_s$	$1.5 \cdot f_c$	$1.5 \cdot f_b$	$1.5 \cdot f_p$	$1.5 \cdot f_t$	^{*6} $3 \cdot f_t$	^{*1 *6} $3 \cdot f_s$	^{*2 *6} $3 \cdot f_b$	^{*4} $1.5 \cdot f_p$	^{*2 *4} $1.5 \cdot f_b$ $1.5 \cdot f_s$ 又は $1.5 \cdot f_c$
IV AS	$1.5 \cdot f_t^*$	$1.5 \cdot f_s^*$	$1.5 \cdot f_c^*$	$1.5 \cdot f_b^*$	$1.5 \cdot f_p^*$	$1.5 \cdot f_t^*$	$3 \cdot f_t$	$3 \cdot f_s$	$3 \cdot f_b$	^{*4} $1.5 \cdot f_p^*$	$1.5 \cdot f_c$

注記*1：すみ肉溶接部にあつては、最大応力に対して $1.5 \cdot f_s$ とする。

*2：設計・建設規格 SSB-3121.1(4)a. により求めた f_b とする。

*3：応力の最大圧縮値について評価する。

*4：自重、熱等により常時作用する荷重に、地震による荷重を重ね合わせて得られる応力の圧縮最大値について評価する。

*5：組合せ応力の許容応力は、設計・建設規格に基づく値とする。

*6：地震動のみによる応力振幅について評価する。

*7: 材料の許容応力を決定する場合の基準値 F は、設計・建設規格 付録材料図表 Part5 表 8 に定める値又は表 9 に定める値の 0.7 倍のいずれか小さい方の値とする。ただし、使用温度が 40 度を超えるオーステナイト系ステンレス鋼及び高ニッケル合金にあつては、設計・建設規格 付録材料図表 Part5 表 8 に定める値の 1.35 倍の値、表 9 に定める 0.7 倍の値又は室温における表 8 に定める値のいずれか小さい値とする。

8: f_t^ , f_s^* , f_c^* , f_b^* , f_p^* は、 f_t , f_s , f_c , f_b , f_p の値を算出する際に設計・建設規格 SSB-3121.1(1)本文中「付録材料図表 Part5 表 8 に定める値」とあるのを「付録材料図表 Part5 表 8 に定める値の 1.2 倍の値」と読み替えて計算した値とする。

記号の説明

f_t	: 許容引張応力	支持構造物(ボルト等を除く)に対して設計・建設規格 SSB-3121.1(1)により規定される値 ボルト等に対しては設計・建設規格 SSB-3131(1)により規定される値
f_s	: 許容せん断応力	支持構造物(ボルト等を除く)に対して設計・建設規格 SSB-3121.1(2)により規定される値 ボルト等に対しては設計・建設規格 SSB-3131(2)により規定される値
f_c	: 許容圧縮応力	支持構造物(ボルト等を除く)に対して設計・建設規格 SSB-3121.1(3)により規定される値
f_b	: 許容曲げ応力	支持構造物(ボルト等を除く)に対して設計・建設規格 SSB-3121.1(4)により規定される値
f_p	: 許容支圧応力	支持構造物(ボルト等を除く)に対して設計・建設規格 SSB-3121.1(5)により規定される値

(2) 支持架構及び付属品の強度計算式

a. 記号の定義

支持架構及び付属品の強度計算に使用する記号は、下記のとおりとする。

(a) 支持架構

記号	定義	単位
f_t	許容引張応力	MPa
σ_t	引張(圧縮)応力	MPa
σ_b	曲げ応力	MPa
τ	せん断応力	MPa
σ	組合せ応力	MPa
A	引張(圧縮)応力評価に用いる断面積	mm ²
A_s	せん断応力評価に用いる断面積	mm ²
Z	曲げ応力評価に用いる断面係数	mm ³
N	引張(圧縮)方向荷重	N
Q	せん断方向荷重	N
M_o	曲げモーメント	N・mm

(b) ラグ

記号	定義	単位
σ_c	圧縮応力	MPa
τ	せん断応力	MPa
σ_b	曲げ応力	MPa
σ	組合せ応力	MPa
f_t	許容引張応力	MPa
A_c	圧縮応力評価に用いる断面積	mm ²
A_s	せん断応力評価に用いる断面積	mm ²
Z	曲げ応力評価に用いる断面係数	mm ³
F_x	ラグに作用する荷重	N
F_y	ラグに作用する荷重	N
M_o	ラグに作用する曲げモーメント	N・mm
L	ラグの長さ	mm
t	ラグの板厚	mm

(c) Uボルト

記号	定義	単位
σ_t	引張応力	MPa
σ_c	圧縮応力	MPa
σ_b	曲げ応力	MPa
τ	せん断応力	MPa
σ	組合せ応力	MPa
ρ_c	溶接部圧縮応力	MPa
ρ_b	溶接部曲げ応力	MPa
ρ_s	溶接部せん断応力	MPa
ρ	溶接部組合せ応力	MPa
f_t	許容引張応力	MPa
$W f_t$	溶接部許容引張応力	MPa
P_v, P_v'	Uボルトに作用する荷重	N
P_H	Uボルトに作用する荷重	N
h	鋼材取合い面からサドルと配管の接触面までの距離	mm
A_t	引張応力評価に用いる断面積	mm ²
A_c	圧縮応力評価に用いる断面積	mm ²
A_s	せん断応力評価に用いる断面積	mm ²
Z	曲げ応力評価に用いる断面係数	mm ³
$W A_c$	圧縮応力評価に用いる溶接部断面積	mm ²
$W A_s$	せん断応力評価に用いる溶接部断面積	mm ²
$W Z$	曲げ応力評価に用いる溶接部断面係数	mm ³
θ	サドル角度	rad

b. 強度計算式

支持架構及び付属品の強度計算式を以下に示す。

なお、以下に示す強度及び耐震計算式は代表的な形状に対するものであり、記載のない形状についても、同様の計算式で計算できる。また、許容応力は、許容応力状態Ⅲ_ASにおける一次応力評価(組合せ)を例として記載したものであり、許容応力状態及び応力種別に応じて適切な許容応力を用いる。

(a) 支持架構

支持架構の引張(圧縮)、せん断、曲げ応力を生じる構造部分の応力は、次の計算式で計算できる。



したがって、



(b) ラグ

ラグ本体の圧縮，せん断，曲げ応力を算出し，算出結果が許容応力以内であることを確認する。

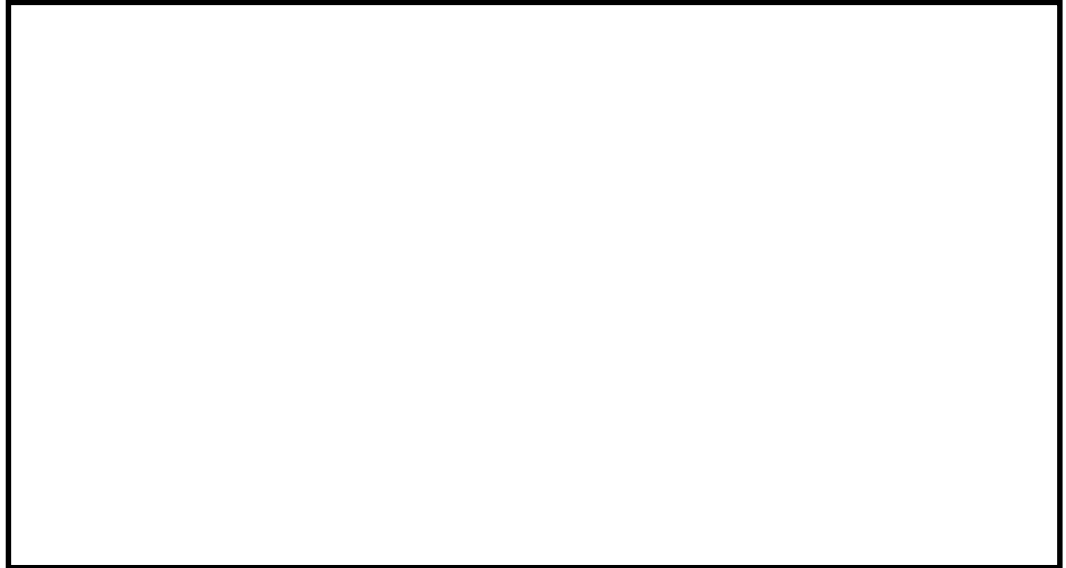

ラグに発生する応力は，

したがって，

(c) Uボルト

Uボルトには P_H と $P_V(P_V')$ が作用する。 P_V の場合はボルト部に引張力が生じ、 P_V' の場合はサドルに圧縮力が生じる。



P_H によりサドルに曲げモーメントとせん断力が生じ、また、A点におけるモーメントの釣合い式よりボルト部に引張力が生じる。これらの各荷重により発生する応力についてまとめると次式のようなになる。

ボルト部に発生する引張応力は、

P_V の場合

$$\sigma = \frac{P_V}{A}$$

P_V' の場合

$$\sigma = \frac{P_V'}{A}$$

サドル部に発生する応力は、

$$\sigma = \frac{P_H}{A}$$

$$\sigma = \frac{P_V}{A}$$

$$\sigma = \frac{P_V'}{A}$$

したがって、

$$\sigma = \frac{P_H}{A} + \frac{P_V}{A} + \frac{P_V'}{A}$$

サドルと鋼材溶接部に発生する応力は、

[Redacted]

[Redacted]

[Redacted]

したがって、

[Redacted]

4.5 埋込金物の設計

4.5.1 概要

埋込金物は、支持装置あるいは支持架構を建物側に取り付けるためのもので、コンクリート打設前に埋め込まれるものとコンクリート打設後に設置されるものがある。

埋込金物の概略図、埋込金物の代表形状を図 4-2 及び図 4-3 に示す。



図 4-2 埋込金物の概略図



図 4-3 埋込金物の形状例

4.5.2 埋込金物の選定

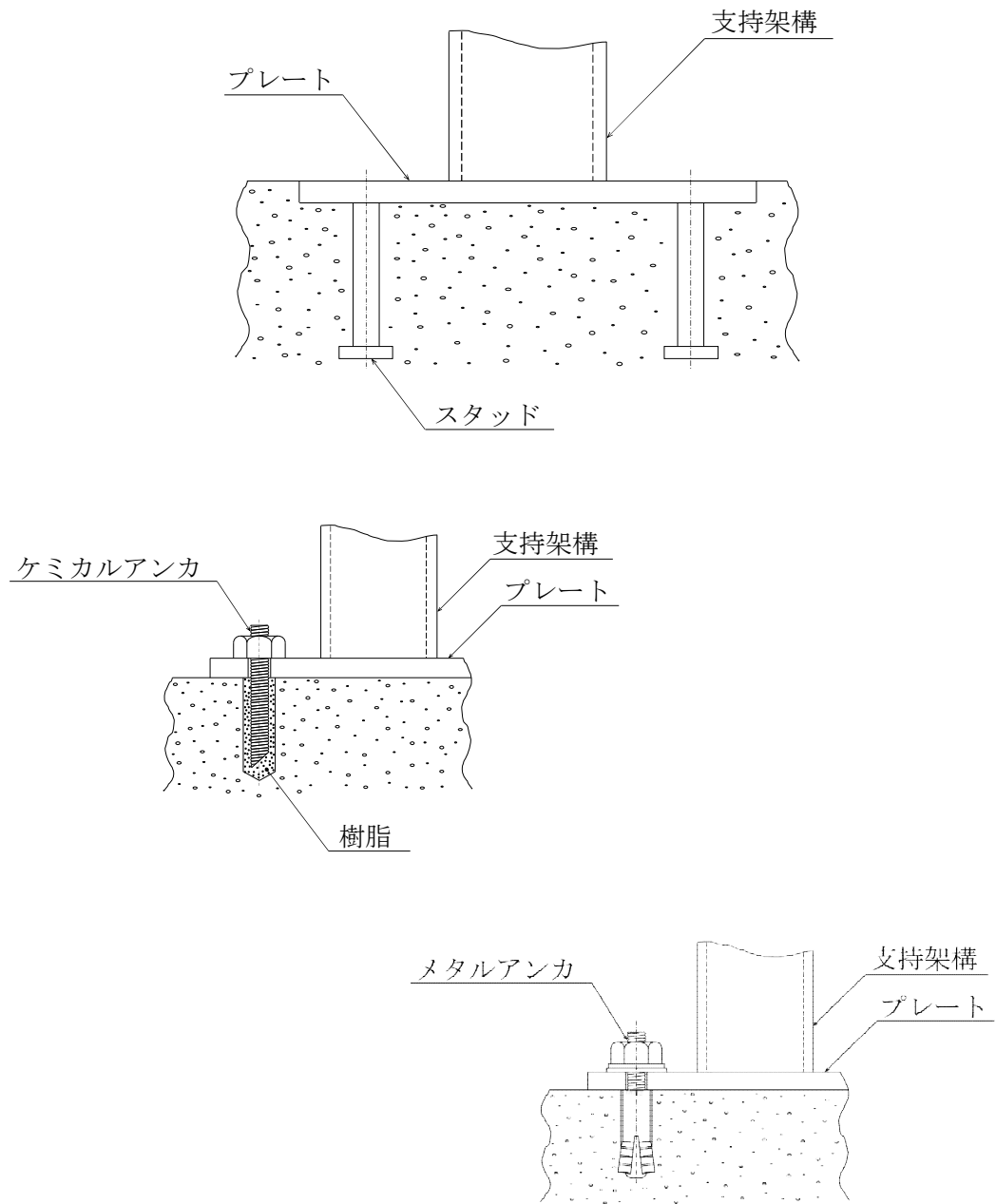
埋込金物は、発生する荷重に基づき、タイプごとに定められた最大使用荷重を超えない範囲でタイプを選定する。

なお、最大使用荷重を超える場合であっても発生する荷重の作用状態による個別の強度評価により健全性の確認を行うことが可能である。

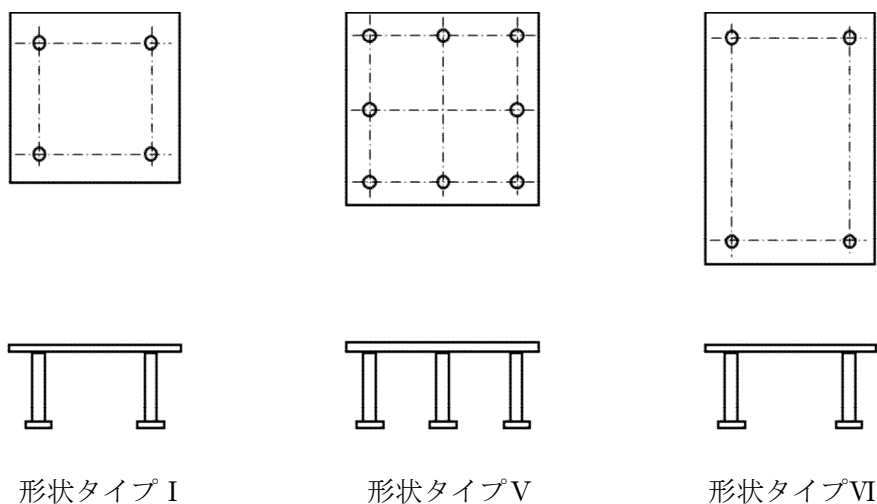
標準的な埋込金物の最大使用荷重及び主要寸法を表 4-14、表 4-15 に示す。

また、ケミカルアンカ及びメタルアンカを用いる場合には、使用箇所に発生する荷重を支持できるものをカタログから選定する。

表 4-14 標準埋込金物の最大使用荷重

タイプ	最大使用荷重(kN)	
	引張荷重	せん断荷重
I		
V		
VI		

表 4-15 標準埋込金物の主要寸法

タイプ*	プレート			スタッド				
	長辺側の長さ B (mm)	短辺側の長さ W (mm)	板厚 t (mm)	外径		長さ L (mm)	本数 N	スタッドの間隔 c 長辺方向(mm) × 短辺方向(mm)
				d (mm)	D (mm)			
I								
V								
VI								

注記* : 材料は, (タイプ I 及びタイプ VI のプレート), (タイプ V のプレート), (スタッド) を使用

4.5.3 埋込金物の強度及び耐震評価方法

埋込金物の強度及び耐震評価の方法を以下に示す。

(1) 許容応力及び許容荷重

許容応力及び許容荷重は、J E A G 4 6 0 1 に基づくものとする。

埋込金物における各許容応力状態に対する許容応力及び許容荷重を表 4-16 に示す。

表 4-16 埋込金物における各許容応力状態の許容応力及び許容荷重

許容応力 状態	プレート	スタッド	コンクリート		
	曲げ・せん断 共存の応力	引張応力	引張荷重		せん断荷重
			シアコーン	支圧	
I _A , II _A	f_t	$2/3 \cdot S_y$	$(0.3 \cdot A_c \cdot F_c^{1/2})$	$(1/3 \cdot \alpha \cdot A_o \cdot F_c)$	$(0.4 \cdot 0.5 \cdot A_b \cdot (E_c \cdot F_c)^{1/2})$
III _A S	$1.5 \cdot f_t$	S_y	$(0.45 \cdot A_c \cdot F_c^{1/2})$	$(2/3 \cdot \alpha \cdot A_o \cdot F_c)$	$(0.6 \cdot 0.5 \cdot A_b \cdot (E_c \cdot F_c)^{1/2})$
IV _A S	$1.5 \cdot f_t^*$	$1.2 \cdot S_y$	$(0.6 \cdot A_c \cdot F_c^{1/2})$	$(0.75 \cdot \alpha \cdot A_o \cdot F_c)$	$(0.8 \cdot 0.5 \cdot A_b \cdot (E_c \cdot F_c)^{1/2})$

注 1：コンクリートの圧縮応力が支配的の場合は圧縮応力について評価する。

注 2：コンクリートの許容荷重は単位系の換算係数を用いて評価する。

注 3：許容値を算出する設計温度は常温を使用するものとする。

注 4：埋込金物の最大使用荷重は、プレート、スタッド及びコンクリートの評価のうち最も厳しい部位で決定する。

注 5： f_t^* は、 f_t の値を算出する際に設計・建設規格 SSB-3121.1(1)本文中「付録材料図表 Part5 表 8 に定める値」とあるのを「付録材料図表 Part5 表 8 に定める値の 1.2 倍の値」と読み替えて計算した値とする。

記号の説明

f_t ：許容引張応力 支持構造物(ボルト等を除く)に対して設計・建設規格 SSB-3121.1(1)により規定される値

S_y ：設計降伏点 設計・建設規格 付録材料図表 Part5 表 8 に規定される値

$F_c, A_c, \alpha, A_o, E_c, A_b$ ：(2)項の記号の定義による

(2) 強度計算式

a. 記号の定義

埋込金物の強度計算に使用する記号は、下記のとおりとする。

記号	定義	単位
P	発生荷重	N
b	プレート幅	mm
t	プレート厚さ	mm
A	プレートの断面積	mm ²
Z	プレートの断面係数	mm ³
c	スタッドの間隔	mm
σ	プレートの曲げ・せん断共存時の応力	MPa
f_t	許容引張応力	MPa
N	スタッドの本数	—
d	スタッド軸部の径	mm
A _b	スタッド軸部の断面積	mm ²
σ_t	スタッドの引張応力	MPa
S _y	スタッド鋼材の降伏点	MPa
q _a	スタッドとスタッド周辺のコンクリートが圧壊(複合破壊)する場合の埋込金物 1 枚当たりの許容せん断荷重	N
E _c	コンクリートのヤング係数	MPa
γ	コンクリートの気乾単位体積重量	kN/m ³
F _c	コンクリートの設計基準強度	MPa
p _{a1}	コンクリートの躯体がコーン破壊する場合の埋込金物 1 枚当たりの許容引張荷重	N
A _c	コンクリートのコーン状破壊面の有効投影面積	mm ²
p _{a2}	スタッド頭部のコンクリート部が支圧破壊する場合の埋込金物 1 枚当たりの許容引張荷重	N
D	スタッド頭部の径	mm
A _o	スタッド頭部の支圧面積	mm ²
α	支圧面積と有効投影面積から定まる係数	—

b. 強度計算式

埋込金物の強度計算式を以下に示す。

なお、以下に示す許容応力及び許容荷重は、許容応力状態Ⅲ_ASにおける評価を例として記載したものであり、各評価部位の許容応力状態に応じて適切な許容応力及び許容荷重を用いる。

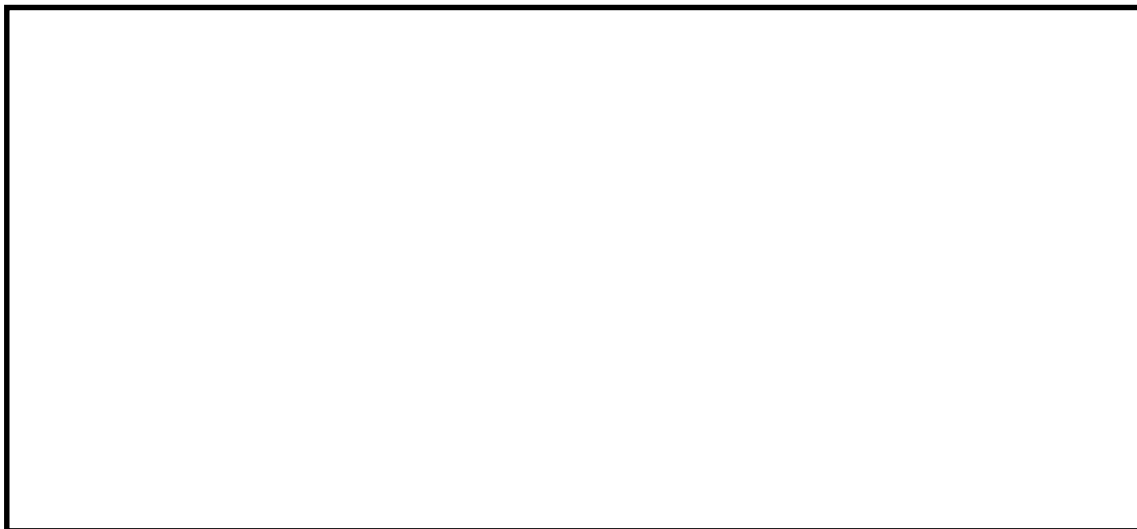

(a) プレートの計算式



ここで、



(b) スタッドの計算式(引張応力)



ここで、



- (c) コンクリートの計算式(せん断荷重)

[Redacted]

ここで,

[Redacted]

[Redacted]

- (d) コンクリートの計算式(引張荷重を受ける場合のシアコーン)

[Redacted]

ここで, A_c はJ E A G 4 6 0 1に基づき算定する。

- (e) コンクリートの計算式(引張荷重を受ける場合の支圧)

[Redacted]

ここで,

[Redacted]

[Redacted]

5. 耐震評価結果

5.1 支持構造物の耐震評価結果

5.1.1 概要

各支持構造物について、定められた評価荷重に対して十分な耐震強度を有することを確認した結果を以下に示す。

5.1.2 支持構造物の耐震評価結果

支持構造物における評価結果の纏め表を表 5-1 に示す。

表 5-1 支持構造物の評価結果纏め表

No.	種 別		評価荷重	許容応力状態	設計温度	評価結果の表番号
1	ロッドレストレイント		定格荷重	Ⅲ _A S		表 5-2
2	オイルスナッパ		定格荷重	Ⅲ _A S		表 5-3
3	メカニカルスナッパ		定格荷重	Ⅲ _A S		表 5-4
4	粘性ダンパ		使用荷重	Ⅲ _A S		表 5-5
5	スプリングハンガ		定格荷重	I _A , II _A		表 5-6
6	コンスタントハンガ		定格荷重	I _A , II _A		表 5-7
7	リジットハンガ		定格荷重	I _A , II _A		表 5-8
8	レスト レイント	ラグ	最大使用荷重	Ⅲ _A S		表 5-9
9		Uボルト	最大使用荷重	Ⅲ _A S		表 5-10
10		支持架構	設定荷重	Ⅲ _A S		表 5-11
11		埋込金物	最大使用荷重	Ⅲ _A S		表 5-12-1～表 5-12-3

注：各評価において最大使用荷重を超えた場合でも実際に使用される当該温度による個別の評価により、健全性の確認を行うことが可能である。

表 5-2(1/4) ロッドストレストレイメント 強度評価結果

強度部材：①ブラケット (材料：)

本体型式	定格荷重 (kN)	強度部材仕様							引張応力		せん断応力		支圧応力		評価
		B (mm)	C (mm)	D (mm)	T (mm)	d (mm)	A _t (mm ²)	A _s (mm ²)	A _p (mm ²)	発生応力 F _t (MPa)	許容応力 f _t (MPa)	発生応力 F _s (MPa)	許容応力 f _s (MPa)	発生応力 F _p (MPa)	
06	9								27	252	21	145	54	345	○
1	15								18	252	14	145	42	345	○
3	45								38	252	29	145	95	345	○
6	90								45	252	33	145	90	345	○
10	150								50	252	36	145	99	345	○

強度部材：②パイプ (型式06~6 材料：) 型式10 材料：

本体型式	定格荷重 (kN)	強度部材仕様							圧縮応力		評価
		D (mm)	t (mm)	L (mm)	A _c (mm ²)	E (MPa)	F (MPa)	発生応力 F _c (MPa)	許容応力 f _c (MPa)		
06	9							22	45	○	
1	15							26	57	○	
3	45							48	84	○	
6	90							60	100	○	
10	150							56	108	○	

表 5-2(2/4) ロッドレストレイント 強度評価結果

強度部材：③アジャストナット溶接部 (型式06～6 材料：) 型式10 材料：

本体 型式	定格 荷重 P (kN)	強度部材仕様			引張応力		評価
		D (mm)	t (mm)	A _t (mm ²)	発生 応力 F _t (MPa)	許容 応力 f _t (MPa)	
06	9				22	189	○
1	15				26	189	○
3	45				48	189	○
6	90				60	189	○
10	150				56	198	○

強度部材：④クランプ (材料：)

本体 型式	定格 荷重 P (kN)	強度部材仕様						引張応力		せん断応力		支圧応力		評価		
		B (mm)	C (mm)	D (mm)	T (mm)	d (mm)	A _t (mm ²)	A _s (mm ²)	A _p (mm ²)	発生 応力 F _t (MPa)	許容 応力 f _t (MPa)	発生 応力 F _s (MPa)	許容 応力 f _s (MPa)		発生 応力 F _p (MPa)	許容 応力 f _p (MPa)
06	9									20	234	19	135	63	318	○
1	15								18	234	17	135	56	318	○	
3	45								25	234	27	135	111	318	○	
6	90								36	234	36	135	113	318	○	
10	150								40	225	40	129	132	306	○	

表 5-2(3/4) ロッドレストレイント 強度評価結果

強度部材：⑤ピン (材料：)

本体型式	定格荷重 P (kN)	強度部材仕様		せん断応力		評価
		d (mm)	A _s (mm ²)	発生応力 F _s (MPa)	許容応力 f _s (MPa)	
06	9			40	259	○
1	15			43	259	○
3	45			100	259	○
6	90			92	259	○
10	150			107	259	○

表 5-2(4/4) ロッドレストレイント 強度評価結果

強度部材：⑥スヘリカルアイボルト (材料：)
穴部

本体型式	定格荷重 (kN)	強度部材仕様							引張応力		せん断応力		支圧応力		評価	
		B (mm)	D (mm)	d (mm)	t (mm)	R (mm)	A _t (mm ²)	A _s (mm ²)	A _p (mm ²)	発生 応力 F _t (MPa)	許容 応力 f _t (MPa)	発生 応力 F _s (MPa)	許容 応力 f _s (MPa)	発生 応力 F _p (MPa)		許容 応力 f _p (MPa)
06	9									74	252	35	145	40	345	○
1	15									73	252	35	145	38	345	○
3	45									105	252	57	145	85	345	○
6	90									176	252	85	145	105	345	○
10	150									165	252	91	145	135	345	○

ボルト部

本体型式	定格荷重 (kN)	強度部材仕様		引張応力		評価
		M (mm)	A _t (mm ²)	発生 応力 F _t (MPa)	許容 応力 f _t (MPa)	
06	9			29	189	○
1	15			48	189	○
3	45			64	189	○
6	90			89	189	○
10	150			109	189	○

表 5-3(1/8) オイルスナックバ 強度評価結果

強度部材 : ① シリンダチユープ(材料:)

本体 型式	定格荷重 P (kN)	強度部材仕様				引張応力		評価			
		D (mm)	K (MPa)	r ₁ (mm)	r ₂ (mm)	発生応力 F _t (MPa)	許容応力 f _t (MPa)				
03	3					26	126	○			
06	6								38	126	○
1	10								47	126	○
3	30								75	126	○
6	60								85	126	○
10	100								99	126	○

強度部材 : ② ピストンロッド(材料:)

本体 型式	定格荷重 P (kN)	強度部材仕様		引張応力		評価
		d (mm)	A _t (mm ²)	発生応力 F _t (MPa)	許容応力 f _t (MPa)	
03	3			55	301	○
06	6			75	301	○
1	10			92	301	○
3	30			128	301	○
6	60			112	220	○
10	100			127	220	○

表 5-3(2/8) オイルスナックバ 強度評価結果

強度部材 : ③シリンドラカバー(材料:)

本体 型式	定格荷重 P (kN)	強度部材仕様			せん断応力		評価
		D (mm)	t (mm)	A ^s (mm ²)	発生応力 F ^s (MPa)	許容応力 f ^s (MPa)	
03	3				2	79	○
06	6				3	79	○
1	10				4	79	○
3	30				6	79	○
6	60				7	79	○
10	100				9	79	○

強度部材 : ④タイロッド(型式03~1 材料: 型式3~10 材料:)

本体 型式	定格荷重 P (kN)	強度部材仕様			引張応力		評価
		M (mm)	n (本)	A ^t (mm ²)	発生応力 F ^t (MPa)	許容応力 f ^t (MPa)	
03	3				27	226	○
06	6				54	226	○
1	10				50	226	○
3	30				96	303	○
6	60				133	303	○
10	100				125	303	○

表 5-3(3/8) オイルスナツバ 強度評価結果

強度部材：⑤イーヤ(材料：)
穴部

本体型式	定格荷重	強度部材仕様						引張応力		せん断応力		支圧応力		評価	
		P (kN)	B (mm)	C (mm)	D (mm)	t (mm)	A _t (mm ²)	A _s (mm ²)	A _p (mm ²)	発生応力 (MPa)	許容応力 (MPa)	発生応力 (MPa)	許容応力 (MPa)		発生応力 (MPa)
03	3								29	156	14	90	14	212	○
06	6								58	156	27	90	27	212	○
1	10								48	156	23	90	25	212	○
3	30								70	156	38	90	57	212	○
6	60								118	150	57	86	70	204	○
10	100								110	150	61	86	90	204	○

溶接部

本体型式	定格荷重	強度部材仕様				せん断応力		評価	
		P (kN)	C (mm)	T (mm)	h (mm)	A _s (mm ²)	発生応力 (MPa)		許容応力 (MPa)
03	3						15	40*	○
06	6						29	40*	○
1	10						27	40*	○
3	30						53	90	○
6	60						63	86	○
10	100						65	86	○

注記*：非破壊検査を実施しないため、設計・建設規格SSB-3121.1(1)(b)を適用する。

表 5-3(4/8) オイルスナックバ 強度評価結果

強度部材：⑥六角ボルト(材料：)

本体 型式	定格荷重		強度部材仕様			引張応力		評価
	P (kN)	M (mm)	n (本)	A _t (mm ²)	F _t (MPa)	許容応力 f _t (MPa)		
03	3				27	303	○	
06	6				54	303	○	
1	10				50	303	○	
3	30				96	303	○	
6	60				133	303	○	
10	100				125	303	○	

表 5-3(5/8) オイルスナツバ 強度評価結果

強度部材：⑦ ロットエントド(材料：)

本体型式	定格荷重 P (kN)	強度部材仕様							引張応力		せん断応力		支圧応力		評価
		B (mm)	C (mm)	D (mm)	t (mm)	A _t (mm ²)	A _s (mm ²)	A _p (mm ²)	発生 応力 F _t (MPa)	許容 応力 f _t (MPa)	発生 応力 F _s (MPa)	許容 応力 f _s (MPa)	発生 応力 F _p (MPa)	許容 応力 f _p (MPa)	
03	3								42	150	17	86	13	204	○
06	6								56	150	26	86	26	204	○
1	10								62	137	25	79	25	187	○
3	30								80	137	42	79	56	187	○
6	60								99	137	51	79	70	187	○
10	100								96	137	55	79	89	187	○

表 5-3(6/8) オイルスナツバ 強度評価結果

強度部材：⑧アダプタ(材料：)
 本体

本体 型式	定格荷重 P (kN)	強度部材仕様			引張応力		評価
		D ₁ (mm)	D ₂ (mm)	A _t (mm ²)	発生応力 F _t (MPa)	許容応力 f _t (MPa)	
03	3				11	126	○
06	6				15	126	○
1	10				14	126	○
3	30				26	126	○
6	60				42	126	○
10	100				34	126	○

溶接部

本体 型式	定格荷重 P (kN)	強度部材仕様				せん断応力		評価
		D ₁ (mm)	D ₂ (mm)	h ₁ (mm)	A _s (mm ²)	発生応力 F _s (MPa)	許容応力 f _s (MPa)	
03	3					14	32*	○
06	6					22	32*	○
1	10					28	72	○
3	30					47	72	○
6	60					51	72	○
10	100					59	72	○

注記*：非破壊検査を実施しないため、設計・建設規格SSB-3121.1(1)bを適用する。

表 5-3 (7/8) オイルスナツバ 強度評価結果

強度部材：⑨コネクティングパイプ(型式03~6 材料：) 型式10 材料：

本体 型式	定格 荷重 P (kN)	強度部材仕様						圧縮応力		評価
		D (mm)	t (mm)	L (mm)	E (MPa)	A _c (mm ²)	F (MPa)	発生 応力 F _c (MPa)	許容 応力 f _c (MPa)	
03	3							11	41	○
06	6							15	36	○
1	10							18	33	○
3	30							32	61	○
6	60							40	62	○
10	100							37	61	○

強度部材：⑩クランプ(材料：)

本体 型式	定格 荷重 P (kN)	強度部材仕様								引張応力		せん断応力		支圧応力		評価
		B (mm)	C (mm)	D (mm)	T (mm)	d (mm)	A _t (mm ²)	A _s (mm ²)	A _p (mm ²)	発生 応力 F _t (MPa)	許容 応力 f _t (MPa)	発生 応力 F _s (MPa)	許容 応力 f _s (MPa)	発生 応力 F _p (MPa)	許容 応力 f _p (MPa)	
03	3									7	156	7	90	21	212	○
06	6									14	156	13	90	42	212	○
1	10									12	156	12	90	38	212	○
3	30									17	156	18	90	74	212	○
6	60									24	156	24	90	75	212	○
10	100									27	150	27	86	88	204	○

表 5-3(8/8) オイルスナッパ 強度評価結果

強度部材：①ブラケット(型式03~6 材料： 型式10 材料：)

本体 型式	定格荷重 P (kN)	強度部材仕様						引張応力		せん断応力		支圧応力		評価	
		B (mm)	C (mm)	D (mm)	T (mm)	d (mm)	A _t (mm ²)	A _s (mm ²)	A _p (mm ²)	発生 応力 F _t (MPa)	許容 応力 f _t (MPa)	発生 応力 F _s (MPa)	許容 応力 f _s (MPa)		発生 応力 F _p (MPa)
03	3								9	168	7	97	18	230	○
06	6								18	168	14	97	36	230	○
1	10								12	168	10	97	28	230	○
3	30								25	168	20	97	64	230	○
6	60								30	168	22	97	60	230	○
10	100								28	137	20	79	55	187	○

強度部材：②ピン(材料：)

本体 型式	定格荷重 P (kN)	強度部材仕様		せん断応力		評価
		d (mm)	A _s (mm ²)	発生 応力 F _s (MPa)	許容 応力 f _s (MPa)	
03	3			14	173	○
06	6			27	173	○
1	10			29	173	○
3	30			67	173	○
6	60			62	173	○
10	100			71	173	○

表 5-4(1/12) メカニカルスナッパ 強度評価結果

強度部材：①ブラケット (材料：)

本体 型式	定格 荷重 P (kN)	強度部材仕様										引張応力		せん断応力		支圧応力		評価	
		B (mm)	C (mm)	D (mm)	T (mm)	d (mm)	A _t (mm ²)	A _s (mm ²)	A _p (mm ²)	F _t (MPa)	f _t (MPa)	F _s (MPa)	f _s (MPa)	F _p (MPa)	f _p (MPa)				
01	1												3	168	3	97	6	230	○
03	3												9	168	7	97	18	230	○
06	6												18	168	14	97	36	230	○
1	10												12	168	10	97	28	230	○
3	30												25	168	20	97	64	230	○
6	60												30	168	22	97	60	230	○
10	100												33	168	24	97	66	230	○
16	160												37	168	26	97	65	230	○
25	250												35	168	25	97	66	230	○

表 5-4(2/12) メカニカルスナツバ 強度評価結果

強度部材：②ジャンクションコラムアダプタ (六角ボルト 材料：) パイプ 材料：

本体型式	定格荷重 P (kN)	強度部材仕様			引張応力		評価
		M (mm)	n (本)	A _t (mm ²)	発生 応力 F _t (MPa)	許容 応力 f _t (MPa)	
01	1				9	303	○
03	3				27	303	○
06	6				36	303	○
1	10				34	303	○
3	30				64	303	○
6	60				89	303	○
10	100				83	303	○
16	160				85	303	○
25	250				93	303	○

溶接部

本体型式	定格荷重 P (kN)	強度部材仕様					引張応力		せん断応力		評価
		D ₁ (mm)	D ₂ (mm)	h (mm)	A _t (mm ²)	A _s (mm ²)	発生 応力 F _t (MPa)	許容 応力 f _t (MPa)	発生 応力 F _s (MPa)	許容 応力 f _s (MPa)	
01	1						—	—	4	72	○
03	3						—	—	12	72	○
06							—	—	11	72	○
1							—	—	16	72	○
3							12	126	—	—	○
6							16	126	—	—	○
10	100						21	126	—	—	○
16	160						23	126	—	—	○
25	250						27	126	—	—	○

表 5-4(3/12) メカニカルスナッパ 強度評価結果

強度部材：③ロードコラム (型式01～6 材料：) 型式10～25 材料：)

本体 型式	定格 荷重 P (kN)	強度部材仕様			引張応力		評価
		D ₁ (mm)	D ₂ (mm)	A _t (mm ²)	発生 応力 F _t (MPa)	許容 応力 f _t (MPa)	
01	1				6	301	○
03	3				18	301	○
06	6				35	301	○
1	10				16	220	○
3	30				48	220	○
6	60				69	220	○
10	100				82	404	○
16	160				89	404	○
25	250				83	404	○

表 5-4(4/12) メカニカルスナッパ 強度評価結果

強度部材：④クランプ (材料：)

本体型式	定格荷重 P (kN)	強度部材仕様										引張応力		せん断応力		支圧応力		評価		
		B (mm)	C (mm)	D (mm)	T (mm)	d (mm)	A _t (mm ²)	A _s (mm ²)	A _p (mm ²)	発生 応力 F _t (MPa)	許容 応力 f _t (MPa)	発生 応力 F _s (MPa)	許容 応力 f _s (MPa)	発生 応力 F _p (MPa)	許容 応力 f _p (MPa)					
01	1													3	156	3	90	7	212	○
03	3													7	156	7	90	21	212	○
06	6													14	156	13	90	42	212	○
1	10													12	156	12	90	38	212	○
3	30													17	156	18	90	74	212	○
6	60													24	156	24	90	75	212	○
10	100													27	150	27	86	88	204	○
16	160													19	150	21	86	63	204	○
25	250													19	150	21	86	63	204	○

表 5-4(5/12) メカニカルスナッパ 強度評価結果

強度部材：⑤ピン (材料：)

本体 型式	定格 荷重 P (kN)	強度部材仕様		せん断応力		評価
		d (mm)	A _s (mm ²)	発生 応力 F _s (MPa)	許容 応力 f _s (MPa)	
01	1			5	173	○
03	3			14	173	○
06	6			27	173	○
1	10			29	173	○
3	30			67	173	○
6	60			62	173	○
10	100			71	173	○
16	160			64	127	○
25	250			64	127	○

表 5-4(6/12) メカニカルスナッパ 強度評価結果

強度部材：⑥コネクティングチューブ (型式01～6 材料：) 型式10～25 材料：)

本体 型式	定格 荷重 P (kN)	強度部材仕様						圧縮応力		評価
		D (mm)	t (mm)	L (mm)	E (MPa)	A _c (mm ²)	F (MPa)	発生 応力 F _c (MPa)	許容 応力 f _c (MPa)	
01	1							4	48	○
03	3							11	48	○
06	6							15	41	○
1	10							18	34	○
3	30							32	63	○
6	60							40	63	○
10	100							37	62	○
16	160							38	70	○
25	250							41	88	○

表 5-4(7/12) メカニカルスナツバ 強度評価結果

強度部材：⑦ケース、ベアリング押さえ及び六角ボルト (ケース、ベアリング押さえ 材料： 六角ボルト 材料： (1/2)
ケース

本体 型式	定格 荷重 P (kN)	強度部材仕様							引張応力		せん断応力		圧縮応力		評価	
		D ₁ (mm)	D ₂ (mm)	D ₃ (mm)	D ₄ (mm)	T (mm)	A _t (mm ²)	A _s (mm ²)	A _p (mm ²)	発生 応力 F _t (MPa)	許容 応力 f _t (MPa)	発生 応力 F _s (MPa)	許容 応力 f _s (MPa)	発生 応力 F _p (MPa)		許容 応力 f _p (MPa)
01	1									1	301	3	173	4	410	○
03	3									2	301	9	173	12	410	○
06	6									2	301	14	173	24	410	○
1	10									2	220	11	127	21	300	○
3	30									4	220	32	127	63	300	○
6	60									6	220	38	127	83	300	○
10	100									9	220	36	127	118	300	○
16	160									8	220	40	127	120	300	○
25	250									11	220	41	127	101	300	○

ベアリング押さえ

本体 型式	定格 荷重 P (kN)	強度部材仕様							せん断応力		圧縮応力		評価
		D ₁ (mm)	D ₂ (mm)	T (mm)	A _s (mm ²)	A _p (mm ²)	発生 応力 F _s (MPa)	許容 応力 f _s (MPa)	発生 応力 F _p (MPa)	許容 応力 f _p (MPa)			
01	1								3	127	4	300	○
03	3								8	127	12	300	○
06	6								16	127	24	300	○
1	10								10	127	21	300	○
3	30								29	127	63	300	○
6	60								35	173	83	410	○
10	100								37	173	118	410	○
16	160								41	173	120	410	○
25	250								42	173	101	410	○

表 5-4(8/12) メカニカルスナッパ 強度評価結果

強度部材：⑦ケース，ベアリング押さえ及び六角ボルト（ケース，ベアリング押さえ 材料： 六角ボルト 材料： (2/2)
六角ボルト

本体 型式	定格 荷重 P (kN)	強度部材仕様			引張応力		評価
		M (mm)	n (本)	A _t (mm ²)	発生 応力 F _t (MPa)	許容 応力 f _t (MPa)	
01	1				28	303	○
03	3				82	303	○
06	6				72	303	○
1	10				60	303	○
3	30				133	303	○
6	60				150	303	○
10	100				111	303	○
16	160				133	303	○
25	250				139	303	○

表 5-4(9/12) メカニカルスナッパ 強度評価結果

強度部材：⑧イーヤ (材料：)

本体 型式	定格 荷重 P (kN)	強度部材仕様										引張応力		せん断応力		支圧応力		評価	
		B (mm)	C (mm)	D (mm)	T (mm)	d (mm)	A _t (mm ²)	A _s (mm ²)	A _p (mm ²)	発生 応力 F _t (MPa)	許容 応力 f _t (MPa)	発生 応力 F _s (MPa)	許容 応力 f _s (MPa)	発生 応力 F _p (MPa)	許容 応力 f _p (MPa)				
01	1												4	220	3	127	5	300	○
03	3												12	220	7	127	13	300	○
06	6												23	220	14	127	26	300	○
1	10												19	220	14	127	24	300	○
3	30												52	220	31	127	56	300	○
6	60												80	220	37	127	70	300	○
10	100												114	220	48	127	89	300	○
16	160												103	220	54	127	93	300	○
25	250												104	220	43	127	77	300	○

表 5-4 (10/12) メカニカルスナッパ 強度評価結果

強度部材：⑨ユニバーサルボックス (材料：)

本体型式	定格荷重 P (kN)	強度部材仕様										引張応力		せん断応力		支圧応力		評価
		B (mm)	C ₁ (mm)	C ₂ (mm)	D (mm)	d (mm)	T ₁ (mm)	T ₂ (mm)	A _t (mm ²)	A _s (mm ²)	A _p (mm ²)	発生 応力 F _t (MPa)	許容 応力 f _t (MPa)	発生 応力 F _s (MPa)	許容 応力 f _s (MPa)	発生 応力 F _p (MPa)	許容 応力 f _p (MPa)	
01	1											3	150	2	86	4	204	○
03	3											8	150	5	86	12	204	○
06	6											16	150	10	86	24	204	○
1	10											16	150	10	86	27	204	○
3	30											31	150	18	86	59	204	○
6	60											43	150	26	86	73	204	○
10	100											55	137	31	79	91	187	○
16	160											50	137	29	79	87	187	○
25	250											42	137	27	79	75	187	○

表 5-4 (11/12) メカニカルスナッパ 強度評価結果

強度部材：⑩コネクティングチューブイヤー部 (材料：)

本体 型式	定格 荷重 P (kN)	強度部材仕様										引張応力		せん断応力		支圧応力		評価	
		B (mm)	C (mm)	D (mm)	T (mm)	d (mm)	A _t (mm ²)	A _s (mm ²)	A _p (mm ²)	F _t (MPa)	f _t (MPa)	F _s (MPa)	f _s (MPa)	F _p (MPa)	f _p (MPa)				
01	1												3	168	3	97	6	230	○
03	3												9	168	7	97	18	230	○
06	6												18	168	14	97	36	230	○
1	10												12	168	10	97	28	230	○
3	30												25	168	20	97	64	230	○
6	60												30	168	22	97	60	230	○
10	100												33	168	24	97	66	230	○
16	160												37	168	26	97	65	230	○
25	250												35	168	25	97	66	230	○

表 5-4(12/12) メカニカルスナッパ 強度評価結果

強度部材：①ユニバーサルブラケット (材料：)

本体型式	定格荷重 P (kN)	強度部材仕様										引張応力		せん断応力		支圧応力		評価
		B (mm)	C (mm)	D (mm)	T (mm)	d (mm)	A _t (mm ²)	A _s (mm ²)	A _p (mm ²)	発生 応力 F _t (MPa)	許容 応力 f _t (MPa)	発生 応力 F _s (MPa)	許容 応力 f _s (MPa)	発生 応力 F _p (MPa)	許容 応力 f _p (MPa)			
01	1											4	168	3	97	7	230	○
03	3											11	168	8	97	21	230	○
06	6											21	168	16	97	42	230	○
1	10											16	168	13	97	38	230	○
3	30											30	168	23	97	74	230	○
6	60											38	168	27	97	75	230	○
10	100											29	168	22	97	67	230	○
16	160											30	168	22	97	67	230	○
25	250											32	168	23	97	63	230	○

表 5-5(1/10) 粘性ダンパ 強度評価結果

強度部材：①アウターピストン (1/2) (型式 108/57~426/219 材料：) 型式 426/325~630/426 材料：)

本体

本体 型式	使用荷重		強度部材仕様				せん断応力		曲げ応力		組合せ応力		評価
	水平 方向 P _h (kN)	鉛直 方向 P _v (kN)	D (mm)	d (mm)	L (mm)	L ₁ (mm)	発生 応力 F _s (MPa)	許容 応力 f _s (MPa)	発生 応力 F _b (MPa)	許容 応力 f _b (MPa)	発生 応力 F _m (MPa)	許容 応力 f _m (MPa)	
108/57	1.75	1.2					3	109	20	190	21	190	○
159/76	8.1	4.5					8	109	53	190	55	190	○
219/108	15.5	8.5					10	109	51	190	54	190	○
219/159	10	7					3	109	11	190	13	190	○
325/159	68	27					18	109	97	190	102	190	○
325/219	46	25					9	109	33	190	37	190	○
426/219	120	47					23	109	97	190	105	190	○
426/325	80	44					10	189	29	328	34	328	○
630/325	260	100					33	189	134	328	146	328	○
630/426	350	140					27	189	85	328	97	328	○

表 5-5(2/10) 粘性ダンパ 強度評価結果

強度部材：①アウターピストン (2/2) (型式 108/57~426/219 材料：) 型式 426/325~630/426 材料：

溶接部

本体 型式	使用荷重		強度部材仕様				せん断応力		曲げ応力		組合せ応力		評価
	水平 方向 P _h (kN)	鉛直 方向 P _v (kN)	D (mm)	d (mm)	h ₁ (mm)	h ₂ (mm)	発生 応力 F _s (MPa)	許容 応力 f _s (MPa)	発生 応力 F _b (MPa)	許容 応力 f _b (MPa)	発生 応力 F _m (MPa)	許容 応力 f _m (MPa)	
108/57	1.75	1.2					3	109	17	190	18	190	○
159/76	8.1	4.5					8	109	49	190	51	190	○
219/108	15.5	8.5					13	109	61	190	65	190	○
219/159	10	7					5	109	17	190	19	190	○
325/159	68	27					17	109	75	190	81	190	○
325/219	46	25					9	109	30	190	34	190	○
426/219	120	47					21	109	82	190	90	190	○
426/325	80	44					9	189	25	328	30	328	○
630/325	260	100					30	189	115	328	127	328	○
630/426	350	140					28	189	85	328	98	328	○

表 5-5(3/10) 粘性ダンパ 強度評価結果

強度部材：②インナーピストン (1/2) (型式 108/57~219/108 材料：)、型式 219/159~630/426 材料：

本体

本体 型式	使用荷重		強度部材仕様			引張応力		圧縮応力		評価
	水平 方向	鉛直 方向	D (mm)	d (mm)	L (mm)	発生 応力	許容 応力	発生 応力	許容 応力	
	P _h (kN)	P _v (kN)				F _t (MPa)	f _t (MPa)	F _c (MPa)	f _c (MPa)	
108/57	1.75	1.2				16	235	16	217	○
159/76	8.1	4.5				23	235	23	223	○
219/108	15.5	8.5				18	225	18	219	○
219/159	10	7				8	190	8	189	○
325/159	68	27				29	190	29	187	○
325/219	46	25				27	190	27	187	○
426/219	120	47				50	190	50	186	○
426/325	80	44				41	190	41	187	○
630/325	260	100				73	190	73	186	○
630/426	350	140				77	190	77	186	○

表 5-5(4/10) 粘性ダンパ 強度評価結果

強度部材：②インナーピストン (2/2) (型式 108/57~219/108 材料：)、型式 219/159~630/426 材料：

溶接部

本体 型式	使用荷重		強度部材仕様			せん断応力		評価
	水平 方向 P _h (kN)	鉛直 方向 P _v (kN)	D (mm)	d (mm)	h ₁ (mm)	発生 応力 F _s (MPa)	許容 応力 f _s (MPa)	
						108/57	1.75	
159/76	8.1	4.5			22	135	○	
219/108	15.5	8.5			22	129	○	
219/159	10	7			11	109	○	
325/159	68	27			41	109	○	
325/219	46	25			38	109	○	
426/219	120	47			72	109	○	
426/325	80	44			56	109	○	
630/325	260	100			85	109	○	
630/426	350	140			88	109	○	

表 5-5 (5/10) 粘性ダンパ 強度評価結果

強度部材：③プレート (1/2) (材料：)

本体

本体 型式	使用荷重		強度部材仕様			曲げ応力		評価
	水平 方向 P _h (kN)	鉛直 方向 P _v (kN)	D (mm)	d (mm)	T (mm)	発生 応力 F _b (MPa)	許容 応力 f _b (MPa)	
108/57	1.75	1.2				14	378	○
159/76	8.1	4.5				24	378	○
219/108	15.5	8.5				27	378	○
219/159	10	7				23	378	○
325/159	68	27				49	378	○
325/219	46	25				64	378	○
426/219	120	47				75	378	○
426/325	80	44				93	378	○
630/325	260	100				98	378	○
630/426	350	140				176	378	○

表 5-5(6/10) 粘性ダンパ 強度評価結果

強度部材：③プレート (2/2) (材料：)

溶接部

本体型式	使用荷重		強度部材仕様			せん断応力		評価
	水平方向 P _h (kN)	鉛直方向 P _v (kN)	D (mm)	d (mm)	h ₁ (mm)	発生 応力 F _s (MPa)	許容 応力 f _s (MPa)	
108/57	1.75	1.2				11	189	○
159/76	8.1	4.5				22	189	○
219/108	15.5	8.5				22	189	○
219/159	10	7				11	189	○
325/159	68	27				41	189	○
325/219	46	25				38	189	○
426/219	120	47				72	189	○
426/325	80	44				56	189	○
630/325	260	100				94	189	○
630/426	350	140				88	189	○

表 5-5(7/10) 粘性ダンパ 強度評価結果

強度部材：④ハウジング (1/2) (型式 108/57~159/76 材料：) 型式 219/108~630/426 材料：

本体

本体 型式	使用荷重		強度部材仕様				せん断応力		曲げ応力		組合せ応力		評価
	水平 方向	鉛直 方向	D (mm)	d (mm)	L ₁ (mm)	L ₂ (mm)	F _s (MPa)	f _s (MPa)	F _b (MPa)	f _b (MPa)	F _m (MPa)	f _m (MPa)	
	P _h (kN)	P _v (kN)											
108/57	1.75	1.2											○
159/76	8.1	4.5											○
219/108	15.5	8.5											○
219/159	10	7											○
325/159	68	27											○
325/219	46	25											○
426/219	120	47											○
426/325	80	44											○
630/325	260	100											○
630/426	350	140											○

表 5-5(8/10) 粘性ダンパ 強度評価結果

強度部材：④ハウジング (2/2) (型式 108/57~159/76 材料：) 型式 219/108~630/426 材料：

溶接部

本体 型式	使用荷重		強度部材仕様				せん断応力		曲げ応力		組合せ応力		評価
	水平 方向	鉛直 方向	D (mm)	d (mm)	h ₁ (mm)	h ₂ (mm)	F _s (MPa)	f _s (MPa)	F _b (MPa)	f _b (MPa)	F _m (MPa)	f _m (MPa)	
	P _h (kN)	P _v (kN)											
108/57	1.75	1.2											○
159/76	8.1	4.5											○
219/108	15.5	8.5											○
219/159	10	7											○
325/159	68	27											○
325/219	46	25											○
426/219	120	47											○
426/325	80	44											○
630/325	260	100											○
630/426	350	140											○

表 5-5(9/10) 粘性ダンパ 強度評価結果

強度部材：⑤上部六角ボルト (材料：)

本体 型式	使用荷重		強度部材仕様		引張応力		せん断応力		評価
	水平 方向	鉛直 方向	M (mm)	n (本)	発生 応力	許容 応力	発生 応力	許容 応力	
	P_h (kN)	P_v (kN)			F_t (MPa)	f_t (MPa)	F_s (MPa)	f_s (MPa)	
108/57	1.75	1.2			4	480	6	370	○
159/76	8.1	4.5			15	480	26	370	○
219/108	15.5	8.5			27	480	50	370	○
219/159	10	7			23	480	32	370	○
325/159	68	27			22	480	55	370	○
325/219	46	25			20	480	37	370	○
426/219	120	47			26	480	67	370	○
426/325	80	44			25	480	45	370	○
630/325	260	100			25	480	64	370	○
630/426	350	140			35	465	86	370	○

表 5-5(10/10) 粘性ダンパ 強度評価結果

強度部材：⑥下部六角ボルト (材料：)

本体型式	使用荷重		強度部材仕様		引張応力		せん断応力		評価
	水平方向	鉛直方向	M (mm)	n (本)	発生応力	許容応力	発生応力	許容応力	
	P _h (kN)	P _v (kN)			F _t (MPa)	f _t (MPa)	F _s (MPa)	f _s (MPa)	
108/57	1.75	1.2			4	480	6	370	○
159/76	8.1	4.5			15	480	26	370	○
219/108	15.5	8.5			27	480	50	370	○
219/159	10	7			23	480	32	370	○
325/159	68	27			22	480	55	370	○
325/219	46	25			20	480	37	370	○
426/219	120	47			26	480	67	370	○
426/325	80	44			25	480	45	370	○
630/325	260	100			25	480	64	370	○
630/426	350	140			35	465	86	370	○

表 5-6(1/15) スプリングハンガ 強度評価結果

強度部材：①イーヤ (材料：) (1/2)

強度部材 型式	定格 荷重 P (kN)	強度部材仕様								引張応力		せん断応力		支圧応力		評価
		d (mm)	D (mm)	T (mm)	C (mm)	B (mm)	A _t (mm ²)	A _s (mm ²)	A _p (mm ²)	発生 応力 F _t (MPa)	許容 応力 f _t (MPa)	発生 応力 F _s (MPa)	許容 応力 f _s (MPa)	発生 応力 F _p (MPa)	許容 応力 f _p (MPa)	
01	0.381									2	156	2	90	4	212	○
02	0.541									3	156	3	90	6	212	○
03	0.701									4	156	4	90	8	212	○
04	0.906									5	156	5	90	10	212	○
05	1.230									7	156	7	90	13	212	○
06	1.640									9	156	9	90	18	212	○
07	2.190									14	156	14	90	19	204	○
08	2.920									18	156	18	90	25	204	○
09	3.920									24	156	24	90	33	204	○
10	5.230									16	156	16	90	25	204	○
11	6.780									20	156	20	90	32	204	○

表 5-6 (2/15) スプリングハンガ 強度評価結果

強度部材：①イーヤ (材料：) (2/2)

溶接部	本体 型式	定格 荷重		強度部材仕様				せん断応力		評価
		P (kN)		C (mm)	T (mm)	h (mm)	A _s (mm ²)	発生 応力 F _s (MPa)	許容* 応力 f _s (MPa)	
	01	0.381						2	40	○
	02	0.541						2	40	○
	03	0.701						3	40	○
	04	0.906						3	40	○
	05	1.230						4	40	○
	06	1.640						6	40	○
	07	2.190						7	40	○
	08	2.920						10	40	○
	09	3.920						13	40	○
	10	5.230						10	40	○
	11	6.780						13	40	○

注記*：非破壊検査を実施しないため，設計・建設規格SSB-3121.1(1)bを適用する。

表 5-6(3/15) スプリングハンガ 強度評価結果

強度部材：②上ブタ (材料： (1/2)

本体

本体 型式	定格 荷重 P (kN)	強度部材仕様							曲げ応力		評価
		T ₁ (mm)	a (mm)	T (mm)	C (mm)	b (mm)	b/a	β ₈	発生 応力 F _b (MPa)	許容 応力 f _b (MPa)	
01	0.381								7	180	○
02	0.541								10	180	○
03	0.701								13	180	○
04	0.906								22	180	○
05	1.230								30	180	○
06	1.640								40	180	○
07	2.190								53	180	○
08	2.920								70	180	○
09	3.920								94	180	○
10	5.230								50	180	○
11	6.780								64	180	○

表 5-6(4/15) スプリングハンガ 強度評価結果

強度部材：②上ブタ (材料： (2/2))

本体 型式	定格 荷重 P (kN)	強度部材仕様				せん断応力		評価
		J (mm)	a (mm)	h (mm)	A _s (mm ²)	発生 応力 F _s (MPa)	許容* 応力 f _s (MPa)	
01	0.381					1	40	○
02	0.541					1	40	○
03	0.701					2	40	○
04	0.906					2	40	○
05	1.230					2	40	○
06	1.640					2	40	○
07	2.190					3	40	○
08	2.920					4	40	○
09	3.920					5	40	○
10	5.230					6	40	○
11	6.780					8	40	○

注記*：非破壊検査を実施しないため，設計・建設規格SSB-3121.1(1)bを適用する。

表 5-6(5/15) スプリングハンガ 強度評価結果

強度部材：③ばね座（材料：）

本体型式	定格荷重 P (kN)	強度部材仕様				外輪 曲げ応力		内輪 曲げ応力		評価
		T ₁ (mm)	T ₂ (mm)	外輪 β_g	内輪 β_g	発生 応力 F _b (MPa)	許容 応力 f _b (MPa)	発生 応力 F _b (MPa)	許容 応力 f _b (MPa)	
01	0.381					12	194	19	194	○
02	0.541					17	194	27	194	○
03	0.701					22	194	35	194	○
04	0.906					22	194	29	194	○
05	1.230					29	194	39	194	○
06	1.640					40	194	52	194	○
07	2.190					54	194	61	194	○
08	2.920					72	194	81	194	○
09	3.920					93	194	108	194	○
10	5.230					73	194	92	194	○
11	6.780					94	194	118	194	○

表 5-6(6/15) スプリングハンガ 強度評価結果

強度部材：④ハンガロッド (材料：)

本体 型式	定格 荷重 P (kN)	強度部材仕様		引張応力		評価
		M (mm)	A _t (mm ²)	発生 応力 F _t (MPa)	許容 応力 f _t (MPa)	
01	0.381			4	117	○
02	0.541			5	117	○
03	0.701			7	117	○
04	0.906			9	117	○
05	1.230			11	117	○
06	1.640			15	117	○
07	2.190			11	117	○
08	2.920			15	117	○
09	3.920			20	117	○
10	5.230			17	112	○
11	6.780			22	112	○

表 5-6 (7/15) スプリングハンガ 強度評価結果

強度部材：⑤ケース (材料：)

本体 型式	定格 荷重 P (kN)	強度部材仕様				引張応力		評価
		T (mm)	D (mm)	J (mm)	A _t (mm ²)	発生 応力 F _t (MPa)	許容 応力 f _t (MPa)	
01	0.381					1	156	○
02	0.541					1	156	○
03	0.701					1	156	○
04	0.906					1	156	○
05	1.230					1	156	○
06	1.640					2	156	○
07	2.190					2	156	○
08	2.920					3	156	○
09	3.920					3	156	○
10	5.230					4	156	○
11	6.780					5	156	○

表 5-6 (8/15) スプリングハンガ 強度評価結果

強度部材：⑥下ブタ (材料： (1/2))

本体 型式	定格 荷重 P (kN)	強度部材仕様					曲げ応力		評価
		a (mm)	b (mm)	T (mm)	b/a	β_{10}	発生 応力 F_b (MPa)	許容 応力 f_b (MPa)	
01	0.81						2	180	○
02	0.541						3	180	○
03	0.701						4	180	○
04	0.906						5	180	○
05	1.230						9	180	○
06	1.640						9	180	○
07	2.190						11	180	○
08	2.920						14	180	○
09	3.920						23	180	○
10	5.230						32	180	○
11	6.780						42	180	○

表 5-6 (9/15) スプリングハンガ 強度評価結果

強度部材：⑥下ブタ (材料： (2/2)

本体型式	定格荷重 P (kN)	強度部材仕様				せん断応力		評価
		J (mm)	a (mm)	h (mm)	A _s (mm ²)	発生 応力 F _s (MPa)	許容* 応力 f _s (MPa)	
01	0.381					1	40	○
02	0.541					1	40	○
03	0.701					2	40	○
04	0.906					2	40	○
05	1.230					2	40	○
06	1.640					2	40	○
07	2.190					3	40	○
08	2.920					4	40	○
09	3.920					5	40	○
10	5.230					6	40	○
11	6.780					8	40	○

注記*：非破壊検査を実施しないため、設計・建設規格SSB-3121.1(1)bを適用する。

表 5-6(10/15) スプリングハンガ 強度評価結果

強度部材：⑦ターンバックル (材料：)

本体 型式	定格 荷重 P (kN)	強度部材仕様				引張応力		評価
		K _t (mm)	K _d (mm)	G (mm)	A _t (mm ²)	発生 応力 F _t (MPa)	許容 応力 f _t (MPa)	
01	0.381					2	168	○
02	0.541					2	168	○
03	0.701					3	168	○
04	0.906					3	168	○
05	1.230					4	168	○
06	1.640					5	168	○
07	2.190					4	168	○
08	2.920					5	168	○
09	3.920					6	168	○
10	5.230					8	168	○
11	6.780					10	168	○

表 5-6(11/15) スプリングハンガ 強度評価結果

強度部材：⑧クレビス (材料：)

本体 型式	定格 荷重 P (kN)	強度部材仕様								引張応力		せん断応力		支圧応力		評価
		B (mm)	C (mm)	T (mm)	d (mm)	D (mm)	A _t (mm ²)	A _s (mm ²)	A _p (mm ²)	発生 応力 F _t (MPa)	許容 応力 f _t (MPa)	発生 応力 F _s (MPa)	許容 応力 f _s (MPa)	発生 応力 F _p (MPa)	許容 応力 f _p (MPa)	
01~06	1.640									5	156	5	90	9	212	○
07~09	3.920									12	156	12	90	17	204	○
10~11	6.780									10	156	12	90	16	204	○

表 5-6(12/15) スプリングハンガ 強度評価結果

強度部材：⑨ピン (材料：)

本体 型式	定格 荷重 P (kN)	強度部材仕様				曲げ応力		せん断応力		組合せ応力		評価
		L (mm)	d (mm)	Z (mm ³)	A _s (mm ²)	発生 応力 F _b (MPa)	許容 応力 f _b (MPa)	発生 応力 F _s (MPa)	許容 応力 f _s (MPa)	発生 応力 F _m (MPa)	許容 応力 f _t (MPa)	
01~06	1.					31	212	5	90	33	156	○
07~09	3.920					38	204	7	86	40	150	○
10~11	6.780					57	204	8	86	59	150	○

表 5-6(13/15) スプリングハンガ 強度評価結果

強度部材：⑩ロッド (材料：)

本体 型式	定格 荷重 P (kN)	強度部材仕様		引張応力		評価
		M (mm)	A _t (mm ²)	発生 応力 F _t (MPa)	許容 応力 f _t (MPa)	
01	0.381			4	117	○
02	0.541			5	117	○
03	0.701			7	117	○
04	0.906			9	117	○
05	1.230			11	117	○
06	1.640			15	117	○
07	2.190			11	117	○
08	2.920			15	117	○
09	3.920			20	117	○
10	5.230			17	112	○
11	6.780			22	112	○

表 5-6(14/15) スプリングハンガ 強度評価結果

強度部材：①ロードコラム (材料：)

本体型式	定格荷重 P (kN)	強度部材仕様						圧縮応力		評価
		D ₁ (mm)	D ₂ (mm)	L (mm)	E (MPa)	A _c (mm ²)	F (MPa)	発生 応力 F _c (MPa)	許容 応力 f _c (MPa)	
01	0.381							1	122	○
02	0.541							2	122	○
03	0.701							2	122	○
04	0.906							2	124	○
05	1.230							2	124	○
06	1.640							3	124	○
07	2.190							4	124	○
08	2.920							5	124	○
09	3.920							6	124	○
10	5.230							6	124	○
11	6.780							7	124	○

表 5-6(15/15) スプリングハンガ 強度評価結果

強度部材：⑫ばね座 (材料 )

本体 型式	定格 荷重 P (kN)	強度部材仕様				曲げ応力		評価
		D ₁ (mm)	D ₂ (mm)	T ₁ (mm)	β ₉	発生 応力 F _b (MPa)	許容 応力 f _b (MPa)	
01	0.381					12	194	○
02	0.541					17	194	○
03	0.701					22	194	○
04	0.906					22	194	○
05	1.230					29	194	○
06	1.640					40	194	○
07	2.190					54	194	○
08	2.920					72	194	○
09	3.920					93	194	○
10	5.230					73	194	○
11	6.780					94	194	○

表 5-7(1/19) コンスタントハンガ 強度評価結果

強度部材：①ばね座 (材料：)

本体 型式	ばね座 にかか る荷重 F A (kN)	強度部材仕様				曲げ応力		評価
		A (mm)	D (mm)	T (mm)	β_9	発生 応力 F _b (MPa)	許容 応力 f _b (MPa)	
01	0.898					74	180	○
02	1.038					85	180	○
03	1.235					101	180	○
04	2.223					84	180	○
05	2.659					100	180	○
06	3.129					118	180	○

表 5-7(2/19) コンスタントハンガ 強度評価結果

強度部材：②テンションロッド (材料： (1/3)
 本体

本体 型式	ばね 荷重 F (kN)	強度部材仕様		引張応力		評価
		M (mm)	A_t (mm ²)	発生 応力 F_t (MPa)	許容 応力 f_t (MPa)	
01	0.898			8	117	○
02	1.038			10	117	○
03	1.235			11	117	○
04	2.223			20	117	○
05	2.659			24	117	○
06	3.129			28	117	○

表 5-7 (3/19) コンスタントハンガ 強度評価結果

強度部材：②テンションロッド (材料：) (2/3)
 穴部

本体 型式	ばね 荷重 F (kN)	強度部材仕様						引張応力		せん断応力		支圧応力		評価			
		R (mm)	B (mm)	T ₁ (mm)	d (mm)	D (mm)	A _t (mm ²)	A _s (mm ²)	A _p (mm ²)	発生 応力 F _t (MPa)	許容 応力 f _t (MPa)	発生 応力 F _s (MPa)	許容 応力 f _s (MPa)		発生 応力 F _p (MPa)	許容 応力 f _p (MPa)	
01	0.898								5	156	5	90	15	90	15	212	○
02	1.038								6	156	6	90	18	90	18	212	○
03	1.235								7	156	7	90	21	90	21	212	○
04	2.223								14	156	14	90	24	90	24	212	○
05	2.659								16	156	16	90	28	90	28	212	○
06	3.129								19	156	19	90	33	90	33	212	○

表 5-7(4/19) コンスタントハング 強度評価結果

強度部材：②テンションロッド (材料： (3/3))

溶接部

本体 型式	ばね 荷重 F (kN)	強度部材仕様			せん断応力		評価
		H (mm)	L (mm)	A _s (mm ²)	発生 応力 F _s (MPa)	許容* 応力 f _s (MPa)	
01	0.898				4	40	○
02	1.038				4	40	○
03	1.235				5	40	○
04	2.223				9	40	○
05	2.659				11	40	○
06	3.129				12	40	○

注記*：非破壊検査を実施しないため，設計・建設規格SSB-3121.1(1)bを適用する。

表 5-7(5/19) コンスタントトハング 強度評価結果

強度部材：③テンションロッドピン (材料)

本体型式	ばね荷重 F (kN)	強度部材仕様					曲げ応力		せん断応力		組合せ応力		評価
		L (mm)	T ₁ (mm)	d (mm)	Z (mm ³)	A _s (mm ²)	発生 応力 F _b (MPa)	許容 応力 f _b (MPa)	発生 応力 F _s (MPa)	許容 応力 f _s (MPa)	発生 応力 F _m (MPa)	許容 応力 f _t (MPa)	
01	0.898						88	212	6	90	89	156	○
02	1.038						101	212	7	90	102	156	○
03	1.235						120	212	8	90	121	156	○
04	2.223						53	212	6	90	55	156	○
05	2.659						63	212	7	90	65	156	○
06	3.129						74	212	8	90	76	156	○

表 5-7(6/19) コンスタントハンガ 強度評価結果

強度部材：④リンクプレート (材料：) (1/2)
 テンションロッド側穴部

本体 型式	ばね 荷重 F (kN)	強度部材仕様								引張応力		せん断応力		支圧応力		評価
		R (mm)	T (mm)	d (mm)	D (mm)	B (mm)	A _t (mm ²)	A _s (mm ²)	A _p (mm ²)	発生 応力 F _t (MPa)	許容 応力 f _t (MPa)	発生 応力 F _s (MPa)	許容 応力 f _s (MPa)	発生 応力 F _p (MPa)	許容 応力 f _p (MPa)	
01	0.898									6	156	7	90	8	212	○
02	1.038									7	156	8	90	9	212	○
03	1.235									8	156	9	90	11	212	○
04	2.223									14	156	16	90	12	212	○
05	2.659									17	156	19	90	14	212	○
06	3.129									20	156	22	90	17	212	○

表 5-7(7/19) コンスタントハンガ 強度評価結果

強度部材：④リンクプレート (材料：) (2/2)
 アジャストピン側穴部

本体 型式	ばね 荷重 F (kN)	強度部材仕様							引張応力		せん断応力		支圧応力		評価	
		R (mm)	T (mm)	d (mm)	D (mm)	B (mm)	A _t (mm ²)	A _s (mm ²)	A _p (mm ²)	発生 応力 F _t (MPa)	許容 応力 f _t (MPa)	発生 応力 F _s (MPa)	許容 応力 f _s (MPa)	発生 応力 F _p (MPa)		許容 応力 f _p (MPa)
01	0.898									8	156	8	90	7	212	○
02	1.038									9	156	9	90	8	212	○
03	1.235									11	156	11	90	9	212	○
04	2.223									16	156	16	90	12	212	○
05	2.659									19	156	19	90	14	212	○
06	3.129									22	156	22	90	17	212	○

表 5-7 (8/19) コンスタントハンガ 強度評価結果

強度部材：⑤アジャストピン (材料：)

本体 型式	ばね 荷重 F (kN)	強度部材仕様							曲げ応力		せん断応力		組合せ応力		評価
		S (mm)	L (mm)	T (mm)	d (mm)	Z (mm ³)	A _s (mm ²)	F _b (MPa)	f _b (MPa)	F _s (MPa)	f _s (MPa)	F _m (MPa)	f _t (MPa)		
01	0.898							11	204	4	86	13	150	○	
02	1.038							13	204	5	86	16	150	○	
03	1.235							15	204	6	86	19	150	○	
04	2.223							12	204	6	86	16	150	○	
05	2.659							14	204	7	86	19	150	○	
06	3.129							16	204	8	86	22	150	○	

表 5-7(9/19) コンスタントハンガ 強度評価結果

強度部材：⑥ロードブロックピン（材料：）

本体 型式	定格* 荷重 (kN)	強度部材仕様					曲げ応力		せん断応力		組合せ応力		評価
		S (mm)	G (mm)	d (mm)	Z (mm ³)	A _s (mm ²)	発生 応力 F _b (MPa)	許容 応力 f _b (MPa)	発生 応力 F _s (MPa)	許容 応力 f _s (MPa)	発生 応力 F _m (MPa)	許容 応力 f _t (MPa)	
01	0.638						4	204	2	86	6	150	○
02	0.864						6	204	3	86	8	150	○
03	1.155						8	204	3	86	10	150	○
04	1.617						11	204	5	86	14	150	○
05	2.211						14	204	6	86	18	150	○
06	2.981						19	204	8	86	24	150	○

注記*：荷重調整範囲の最大値として、定格荷重を1.1倍した値を使用。

表 5-7(10/19) コンスタントハンガ 強度評価結果

強度部材：⑦回転アーム (材料：)

本体 型式	定格* 荷重 P (kN)	強度部材仕様							引張応力		せん断応力		支圧応力		評価	
		R (mm)	T (mm)	d (mm)	D (mm)	B (mm)	A _t (mm ²)	A _s (mm ²)	A _p (mm ²)	発生 応力 F _t (MPa)	許容 応力 f _t (MPa)	発生 応力 F _s (MPa)	許容 応力 f _s (MPa)	発生 応力 F _p (MPa)		許容 応力 f _p (MPa)
01	0.638									2	156	2	90	4	212	○
02	0.864									3	156	3	90	5	212	○
03	1.155									4	156	4	90	7	212	○
04	1.617									5	156	5	90	9	212	○
05	2.211									6	156	6	90	12	212	○
06	2.981									8	156	8	90	16	212	○

注記*：荷重調整範囲の最大値として、定格荷重を1.1倍した値を使用。

表 5-7(11/19) コンスタントハンガ 強度評価結果

強度部材：⑧アッパプレート (材料： (1/2))

本体 型式	定格* 荷重 P (kN)	強度部材仕様						曲げ応力		評価
		S ₁ (mm)	T ₁ (mm)	C (mm)	C ₁ (mm)	Z (mm ³)	発生 応力 F _b (MPa)	許容 応力 f _b (MPa)		
01	0.638							20	180	○
02	0.864							26	180	○
03	1.155							35	180	○
04	1.617							49	180	○
05	2.211							67	180	○
06	2.981							90	180	○

注記*：荷重調整範囲の最大値として、定格荷重を1.1倍した値を使用。

表 5-7(12/19) コンスタントハンガ 強度評価結果

強度部材：⑧アツパプレート (材料  (2/2))

溶接部

本体 型式	定格*1 荷重 P (kN)	強度部材仕様			せん断応力		評価
		C ₁ (mm)	h ₁ (mm)	A _s (mm ²)	発生 応力 F _s (MPa)	許容 応力 f _s *2 (MPa)	
01	0.638				3	40	○
02	0.864				4	40	○
03	1.155				5	40	○
04	1.617				6	40	○
05	2.211				8	40	○
06	2.981				11	40	○

注記*1：荷重調整範囲の最大値として，定格荷重を1.1倍した値を使用。

注記*2：非破壊検査を実施しないため，設計・建設規格SSB-3121.1(1)bを適用する。

表 5-7 (13/19) コンスタントハンガ 強度評価結果

強度部材：⑨イーヤ (材料：) (1/2)

本体 型式	定格* 荷重 P (kN)	強度部材仕様							引張応力		せん断応力		支圧応力		評価	
		d (mm)	D (mm)	T (mm)	R (mm)	B (mm)	A _t (mm ²)	A _s (mm ²)	A _p (mm ²)	発生 応力 F _t (MPa)	許容 応力 f _t (MPa)	発生 応力 F _s (MPa)	許容 応力 f _s (MPa)	発生 応力 F _p (MPa)		許容 応力 f _p (MPa)
01	0.638									2	156	2	90	4	212	○
02	0.864									3	156	3	90	5	212	○
03	1.155									4	156	4	90	7	212	○
04	1.617									5	156	5	90	9	212	○
05	2.211									6	156	6	90	12	212	○
06	2.981									8	156	8	90	16	212	○

注記*：荷重調整範囲の最大値として、定格荷重を1.1倍した値を使用。

表 5-7(14/19) コンスタントハンガ 強度評価結果

強度部材：⑨イーヤ (材料：) (2/2)

本体 型式	定格*1 荷重 P (kN)	強度部材仕様				せん断応力		評価
		C (mm)	T (mm)	h (mm)	A _s (mm ²)	発生 応力 F _s (MPa)	許容*2 応力 f _s (MPa)	
01	0.638					2	40	○
02	0.864					2	40	○
03	1.155					2	40	○
04	1.617					3	40	○
05	2.211					4	40	○
06	2.981					5	40	○

注記*1：荷重調整範囲の最大値として，定格荷重を1.1倍した値を使用。
 注記*2：非破壊検査を実施しないため，設計・建設規格SSB-3121.1(1)bを適用する。

表 5-7 (15/19) コンスタントハンガ 強度評価結果

強度部材：⑩ピン (材料：)

本体 型式	定格* 荷重 P (kN)	強度部材仕様					曲げ応力		せん断応力		組合せ応力		評価
		L (mm)	B (mm)	d (mm)	Z (mm ³)	A _s (mm ²)	発生 応力 F _b (MPa)	許容 応力 f _b (MPa)	発生 応力 F _s (MPa)	許容 応力 f _s (MPa)	発生 応力 F _m (MPa)	許容 応力 f _t (MPa)	
01	0.638						3	212	2	90	5	156	○
02	0.864						4	212	3	90	7	156	○
03	1.155						5	212	3	90	8	156	○
04	1.617						7	212	5	90	12	156	○
05	2.211						9	212	6	90	14	156	○
06	2.981						12	212	8	90	19	156	○

注記*：荷重調整範囲の最大値として、定格荷重を1.1倍した値を使用。

表 5-7(16/19) コンスタントハング 強度評価結果

強度部材：①ハンガロッド (材料：)

本体 型式	定格* 荷重 P (kN)	強度部材仕様		引張応力		評価
		M (mm)	A _t (mm ²)	発生 応力 F _t (MPa)	許容 応力 f _t (MPa)	
01	0.638			6	117	○
02	0.864			8	117	○
03	1.155			11	117	○
04	1.617			15	117	○
05	2.211			20	117	○
06	2.981			27	117	○

注記*：荷重調整範囲の最大値として、定格荷重を1.1倍した値を使用。

表 5-7(17/19) コンスタントハング 強度評価結果

強度部材：⑫ ターンバックスル (材料：)

本体 型式	定格* 荷重 P (kN)	強度部材仕様				引張応力		評価
		K _t (mm)	K _d (mm)	G (mm)	A _t (mm ²)	発生 応力 F _t (MPa)	許容 応力 f _t (MPa)	
01	0.638					2	168	○
02	0.864					3	168	○
03	1.155					4	168	○
04	1.617					5	168	○
05	2.211					7	168	○
06	2.981					9	168	○

注記*：荷重調整範囲の最大値として、定格荷重を1.1倍した値を使用。

表 5-7(18/19) コンスタントハンガ 強度評価結果

強度部材：⑬メインピン (材料：)

本体 型式	メインピンにかか る荷重 P F (kN)	強度部材仕様						曲げ応力		せん断応力		組合せ応力		評価
		S ₁ (mm)	S (mm)	T (mm)	d (mm)	Z (mm ³)	A _s (mm ²)	F _b (MPa)	f _b (MPa)	F _s (MPa)	f _s (MPa)	F _m (MPa)	f _t (MPa)	
01	1.074							39	212	7	90	41	156	○
02	1.315							47	212	9	90	50	156	○
03	1.646							59	212	11	90	62	156	○
04	2.679							56	212	12	90	60	156	○
05	3.368							70	212	15	90	75	156	○
06	4.207							88	212	19	90	94	156	○

表 5-7(19/19) コンスタントハンガ 強度評価結果

強度部材：⑭フレーム (材料：)

本体 型式	メインピ ンにかか る荷重 P F (kN)	強度部材仕様			せん断応力		評価
		B (mm)	T (mm)	A _s (mm ²)	発生 応力 F _s (MPa)	許容 応力 f _s (MPa)	
01	1.074				2	90	○
02	1.315				2	90	○
03	1.646				3	90	○
04	2.679				4	90	○
05	3.368				5	90	○
06	4.207				6	90	○

表 5-8(1/6) リジットハンガ 強度評価結果

強度部材：① クレビスブラケット (材料：) (1/2)

本体型式	定格荷重 P (kN)	強度部材仕様								引張応力		せん断応力		支圧応力		評価
		B (mm)	C (mm)	T (mm)	d (mm)	D (mm)	A _t (mm ²)	A _s (mm ²)	A _p (mm ²)	発生 応力 (MPa)	許容 応力 (MPa)	発生 応力 (MPa)	許容 応力 (MPa)	発生 応力 (MPa)	許容 応力 (MPa)	
10	3.43									4	156	6	90	16	212	○
12	5.00									5	156	9	90	18	212	○
16	9.41									10	156	19	90	27	212	○
20	14.7									13	156	17	90	26	212	○
24	21.1									10	156	12	90	22	212	○
30	33.8									13	156	18	90	30	212	○

表 5-8(2/6) リジットハング 強度評価結果

強度部材：① クレビスブラケット (材料： (2/2)
ピン

本体 型式	定格 荷重 P (kN)	強度部材仕様				曲げ応力		せん断応力		組合せ応力		評価
		L (mm)	d (mm)	A _s (mm ²)	Z (mm ³)	発生 応力 F _b (MPa)	許容 応力 f _b (MPa)	発生 応力 F _s (MPa)	許容 応力 f _s (MPa)	発生 応力 F _m (MPa)	許容 応力 f _t (MPa)	
10	3.43											○
12	5.00											○
16	9.41											○
20	14.7											○
24	21.1											○
30	33.8											○

表5-8(3/6) リジットハンガ 強度評価結果

強度部材：② ターンバックル (材料：)

本体 型式	定格 荷重 P (kN)	強度部材 仕様 A _t (mm ²)	引張応力		評価
			発生 応力 F _t (MPa)	許容 応力 f _t (MPa)	
10	3.43		22	168	○
12	5.00		32	168	○
16	9.41		35	168	○
20	14.7		54	168	○
24	21.1		54	168	○
30	33.8		63	168	○

表 5-8(4/6) リジットハンガ 強度評価結果

強度部材：③ アイボルト (材料：) (1/2)

本体型式	定格荷重 P (kN)	強度部材仕様						引張応力		せん断応力		支圧応力		評価
		B (mm)	T (mm)	d (mm)	A _t (mm ²)	A _s (mm ²)	A _p (mm ²)	発生 応力 F _t (MPa)	許容 応力 f _t (MPa)	発生 応力 F _s (MPa)	許容 応力 f _s (MPa)	発生 応力 F _p (MPa)	許容 応力 f _p (MPa)	
10	3.43							23	156	23	90	32	212	○
12	5.00							33	156	33	90	35	212	○
16	9.41							35	156	35	90	53	212	○
20	14.7							23	156	23	90	39	212	○
24	21.1							33	156	33	90	44	212	○
30	33.8							31	150	31	86	50	204	○

表 5-8(5/6) リジットハング 強度評価結果

強度部材：③ アイボルト (材料： (2/2))

本体 型式	定格 荷重 P (kN)	強度部材仕様		引張応力		評価
		M (mm)	A _t (mm ²)	発生 応力 F _t (MPa)	許容 応力 f _t (MPa)	
10	3.43			44	117	○
12	5.00			45	117	○
16	9.41			47	117	○
20	14.7			47	112	○
24	21.1			47	112	○
30	33.8			48	112	○

表 5-8(6/6) リジットハング 強度評価結果

強度部材：④ クランプ (材料：)

本体 型式	定格 荷重 P (kN)	強度部材仕様										引張応力		せん断応力		支圧応力		評価
		B (mm)	C (mm)	T (mm)	d (mm)	D (mm)	A _t (mm ²)	A _s (mm ²)	A _p (mm ²)	発生 応力 F _t (MPa)	許容 応力 f _t (MPa)	発生 応力 F _s (MPa)	許容 応力 f _s (MPa)	発生 応力 F _p (MPa)	許容 応力 f _p (MPa)			
10	3.43										16	156	8	90	24	212	○	
12	5.00										5	156	9	90	18	212	○	
16	9.41										10	156	19	90	27	212	○	
20	14.7										13	156	17	90	26	212	○	
24	21.1										10	156	12	90	22	212	○	
30	33.8										13	156	18	90	30	212	○	

表 5-9 標準ラグの耐震計算結果

型式番号	最大使用荷重 (N)		組合せ応力 (MPa)		評価
	F _x	F _y	発生応力	許容応力	
LU-100			51	168	○
LU-150			61	168	○
LU-250			77	168	○
LU-450			78	168	○

表 5-10 標準Uボルトの耐震計算結果

型式番号	最大使用荷重 (N)		ボルト部		サドル部		サドルと鋼材溶接部		評価
			引張応力 (MPa)		組合せ応力 (MPa)		組合せ応力 (MPa)		
	P _v	P _H	発生 応力	許容 応力	発生 応力	許容 応力	発生 応力	許容 応力	
UN-80			163	214	118	214	88	123	○
UN-90			163	214	98	214	75	123	○
UN-100			110	214	120	214	91	123	○
UN-125			146	214	102	214	80	123	○
UN-150			117	205	117	214	82	123	○
UN-200			186	205	114	214	77	123	○
UN-250			186	205	74	214	55	123	○

表 5-11 支持架構の耐震評価結果

基本形状	支持架構寸法		荷重 (kN)		鋼材サイズ	組合せ応力 (MPa)		評価
	H (mm)	L (mm)	水平	鉛直		発生応力	許容応力	
タイプ-1					□75×75×4.5	120	216	○
タイプ-2					□100×100×6	110	216	○
タイプ-3					□100×100×6	100	216	○
タイプ-4					L-100×100×10	47	234	○
タイプ-5					□100×100×6	102	216	○
タイプ-6					□100×100×6	124	216	○



表 5-12-1 埋込金物の耐震計算結果(プレート)

タイプ	最大使用荷重(kN)		曲げ・せん断 共存時の応力(MPa)		評価
	引張荷重	せん断荷重	発生応力	許容応力	
I			235	235	○
V			235	235	○
VI			235	235	○

表 5-12-2 埋込金物の耐震計算結果(スタッド)

タイプ	最大使用荷重(kN)		引張応力(MPa)		評価
	引張荷重	せん断荷重	発生応力	許容応力	
I			83	235	○
V			49	235	○
VI			25	235	○

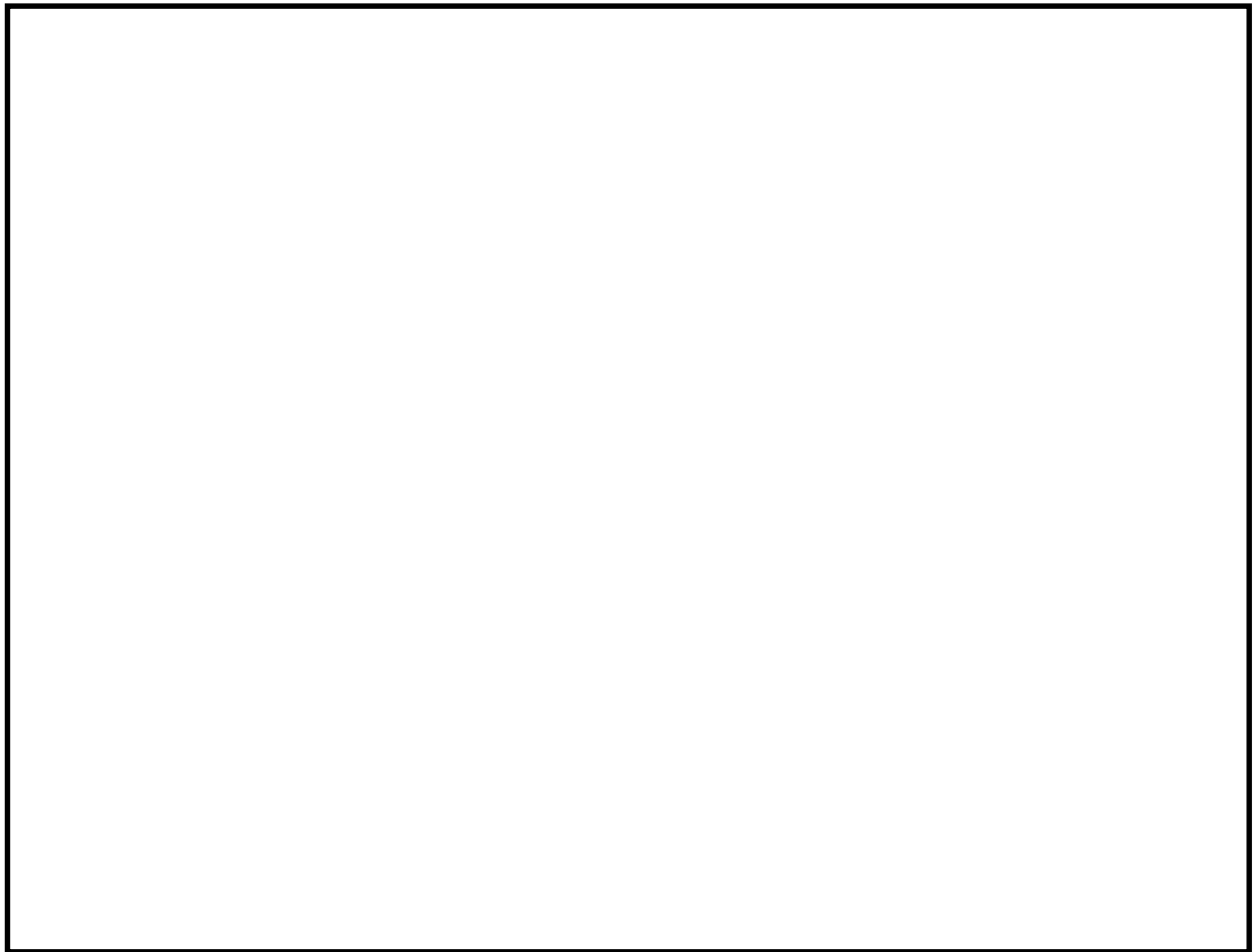
表 5-12-3 埋込金物の耐震計算結果(コンクリート)

タイプ	最大使用荷重(kN)		引張荷重(kN)				せん断荷重(kN)		評価
			シアコーン		支圧				
	引張荷重	せん断荷重	発生荷重	許容荷重	発生荷重	許容荷重	発生荷重	許容荷重	
I			93.9	150.1	93.9	430.6	234.0	300.0	○
V			147.0	634.8	147.0	1024.2	783.3	804.6	○
VI			19.9	85.8	19.9	303.2	206.8	212.7	○

5.2 代表的な支持構造物の耐震計算例

5.2.1 支持構造物の耐震計算例

支持構造物の代表例を表 5-13 に、耐震計算例を表 5-14-1～表 5-14-10 に示す。

なお、本項における耐震計算結果は、代表的な支持構造物の例を示したものであり、本項に記載のない支持構造物についても同様な評価を行う。

5.2.2 個別の処置方法

支持構造物の評価において、支持点荷重が定格荷重又は最大使用荷重を超えた場合には、定ピッチ支持方法であれば支持間隔の短縮化等による支持点荷重低減、3次元はりモデル解析であれば使用鋼材又は構造の見直し等により強度向上を図るものとする。

表 5-13 代表的な支持構造物

<p style="text-align: center;">タイプ-1-1</p> 	<p style="text-align: center;">タイプ-3-1</p> 	<p style="text-align: center;">タイプ-5</p> 
<p style="text-align: center;">タイプ-1-2</p> 	<p style="text-align: center;">タイプ-3-2</p> 	<p style="text-align: center;">タイプ-6</p> 
<p style="text-align: center;">タイプ-1-3</p> 	<p style="text-align: center;">タイプ-4-1</p> 	
<p style="text-align: center;">タイプ-2</p> 	<p style="text-align: center;">タイプ-4-2</p> 	

表 5-14-1 支持構造物の強度及び耐震計算結果(1/2)

支持構造物評価(タイプ-1-1)

(1) 支持点荷重(N)

F_x	F_y	F_z
5000	5000	-

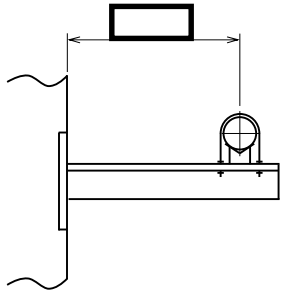
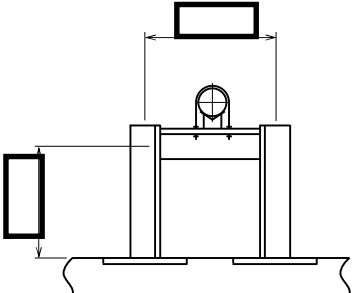
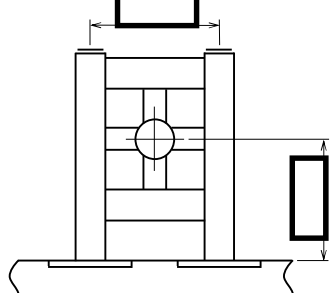
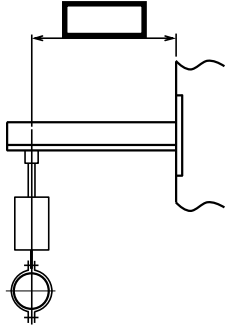
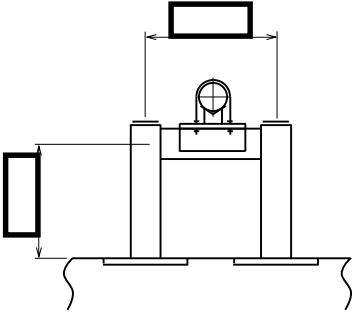
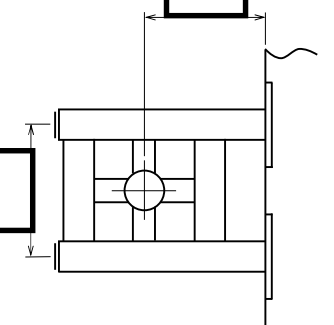
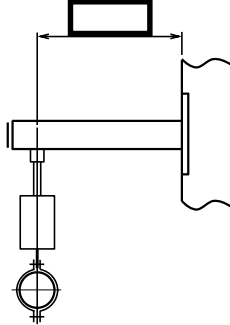
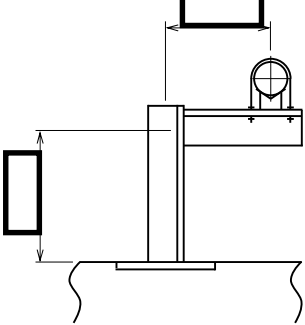
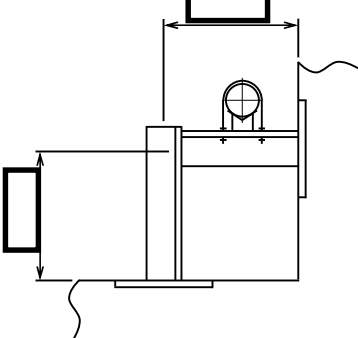
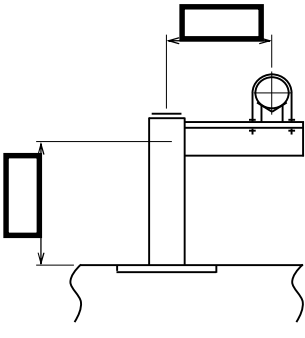
(2) 支持架構

① 最大発生応力及び許容応力

鋼材サイズ	最大発生応力 (MPa)	許容応力 (MPa)
		234

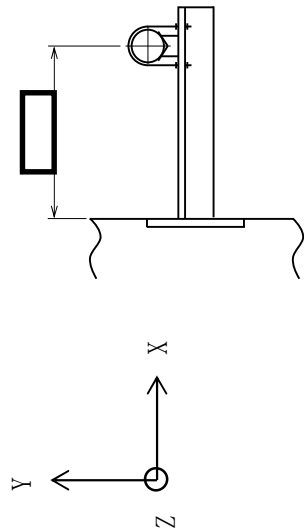

支持構造物計画形状図

② 評価結果

評価	以上より, 選定した鋼材サイズの最大発生応力は, 許容応力以下であり健全性を確認した。
----	---

(3) 付属部品

① 支持点荷重及び最大使用荷重

付属部品名称	型式番号	支持点荷重(N)		最大使用荷重(N)	
		引張荷重方向	せん断荷重方向	引張荷重方向	せん断荷重方向
Uボルト	UN-100	5000	5000	12000	12000

② 評価結果

評価	以上より, 当該Uボルトに作用する支持点荷重は, 最大使用荷重以下であり健全性を確認した。
----	---

表 5-14-1 支持構造物の強度及び耐震計算結果 (2/2)

(4) 埋込金物

① 発生荷重

引張 (N)	せん断 (N)
34500	5000

② 発生荷重及び最大使用荷重

タイプ	発生荷重 (N)		最大使用荷重 (N)	
	引張	せん断	引張	せん断
I	34500	5000	93600	240700

③ 評価結果

評価	以上より、当該埋込金物に作用する発生荷重は、選定したタイプの最大使用荷重以下であり健全性を確認した。
----	--

表 5-14-2 支持構造物の強度及び耐震計算結果(1/2)

支持構造物評価(タイプ-1-2)

(1) 支持点荷重(N)

F_x	F_y	F_z
-	5000	-

(2) 支持装置

支持装置名称	型式番号	定格荷重 (kN)
オイルスナッパ	06	6

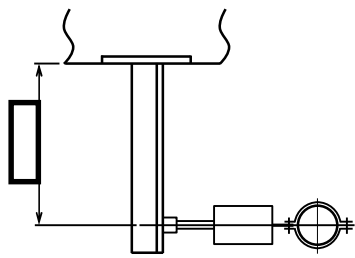
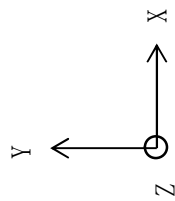

支持構造物計画形状図

評価	以上より、当該オイルスナッパに作用する支持点荷重は、定格荷重以下であり健全性を確認した。
----	--

(3) 支持架構

① 最大発生応力及び許容応力

鋼材サイズ	最大発生応力 (MPa)	許容応力 (MPa)
	104	234

② 評価結果

評価	以上より、選定した鋼材サイズの最大発生応力は、許容応力以下であり健全性を確認した。
----	---

表 5-14-2 支持構造物の強度及び耐震計算結果(2/2)

(4) 埋込金物

① 発生荷重

引張 (N)	せん断 (N)
29500	5000

② 発生荷重及び最大使用荷重

タイプ	発生荷重 (N)		最大使用荷重 (N)	
	引張	せん断	引張	せん断
I	29500	5000	93600	240700

③ 評価結果

評価	以上より、当該埋込金物に作用する発生荷重は、選定したタイプの最大使用荷重以下であり健全性を確認した。
----	--

表 5-14-3 支持構造物の強度及び耐震計算結果(1/2)

支持構造物評価(タイプ-1-3)

(1) 支持点荷重(N)

F_x	F_y	F_z
-	10000	-

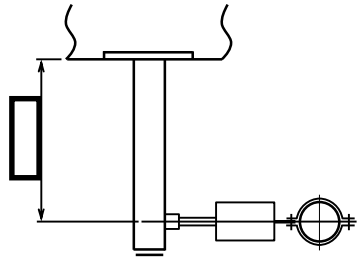
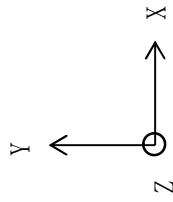

支持構造物計画形状図

(2) 支持装置

支持装置名称	型式番号	定格荷重 (kN)
メカニカルスナツバ	1	10

評価

以上より、当該メカニカルスナツバに作用する支持点荷重は、定格荷重以下であり健全性を確認した。

(3) 支持架構

① 最大発生応力及び許容応力

鋼材サイズ	最大発生応力 (MPa)	許容応力 (MPa)
	84	216

② 評価結果

評価

以上より、選定した鋼材サイズの最大発生応力は、許容応力以下であり健全性を確認した。

表 5-14-3 支持構造物の強度及び耐震計算結果(2/2)

(4) 埋込金物

① 発生荷重

引張 (N)	せん断 (N)
59000	10000

② 発生荷重及び最大使用荷重

タイプ	発生荷重 (N)		最大使用荷重 (N)	
	引張	せん断	引張	せん断
I	59000	10000	93600	240700

③ 評価結果

評価	以上より、当該埋込金物に作用する発生荷重は、選定したタイプの最大使用荷重以下であり健全性を確認した。
----	--

表 5-14-4 支持構造物の強度及び耐震計算結果(1/2)

支持構造物評価(タイプ-2)

(1) 支持点荷重(N)

F _x	F _y	F _z
10000	10000	-

(2) 支持架構

① 最大発生応力及び許容応力

鋼材サイズ	最大発生応力 (MPa)	許容応力 (MPa)
	148	234

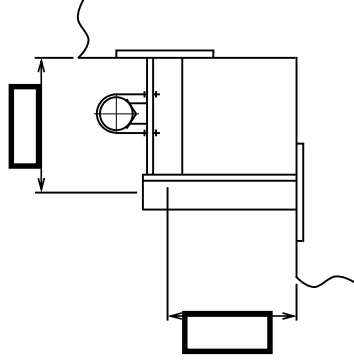
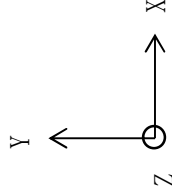

支持構造物計画形状図

199

② 評価結果

評価	以上より，選定した鋼材サイズの最大発生応力は，許容応力以下であり健全性を確認した。
----	---

(3) 付属部品

① 支持点荷重及び最大使用荷重

付属部品名称	型式番号	支持点荷重(N)		最大使用荷重(N)	
		引張荷重方向	せん断荷重方向	引張荷重方向	せん断荷重方向
Uボルト	UN-100	10000	10000	12000	12000

② 評価結果

評価	以上より，当該Uボルトに作用する支持点荷重は，最大使用荷重以下であり健全性を確認した。
----	---

表 5-14-4 支持構造物の強度及び耐震計算結果 (2/2)

(4) 埋込金物

① 発生荷重

引張 (N)	せん断 (N)
22804	6100

② 発生荷重及び最大使用荷重

タイプ	発生荷重 (N)		最大使用荷重 (N)	
	引張	せん断	引張	せん断
I	22804	6100	93600	240700

③ 評価結果

評価	以上より、当該埋込金物に作用する発生荷重は、選定したタイプの最大使用荷重以下であり健全性を確認した。
----	--

表 5-14-5 支持構造物の強度及び耐震計算結果(1/2)

支持構造物評価(タイプ-3-1)

(1) 支持点荷重(N)

F _x	F _y	F _z
10000	10000	-

(2) 支持架構

① 最大発生応力及び許容応力

鋼材サイズ	最大発生応力 (MPa)	許容応力 (MPa)
	141	234

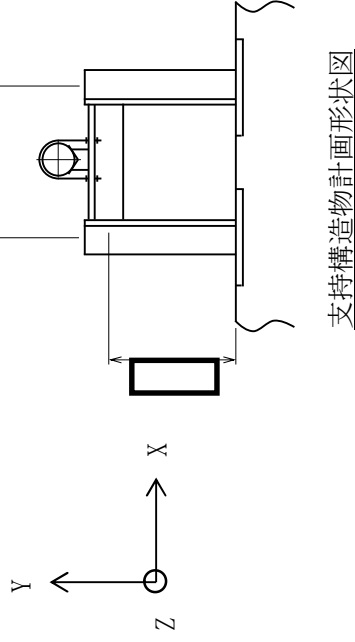

201

② 評価結果

評価	以上より, 選定した鋼材サイズの最大発生応力は, 許容応力以下であり健全性を確認した。
----	---

(3) 付属部品

① 支持点荷重及び最大使用荷重

付属部品名称	型式番号	支持点荷重(N)		最大使用荷重(N)	
		引張荷重方向	せん断荷重方向	引張荷重方向	せん断荷重方向
Uボルト	UN-100	10000	10000	12000	12000

② 評価結果

評価	以上より, 当該Uボルトに作用する支持点荷重は, 最大使用荷重以下であり健全性を確認した。
----	---

表 5-14-5 支持構造物の強度及び耐震計算結果(2/2)

(4) 埋込金物

① 発生荷重

引張 (N)	せん断 (N)
47848	6212

② 発生荷重及び最大使用荷重

タイプ	発生荷重 (N)		最大使用荷重 (N)	
	引張	せん断	引張	せん断
I	47848	6212	93600	240700

③ 評価結果

評価	以上より、当該埋込金物に作用する発生荷重は、選定したタイプの最大使用荷重以下であり健全性を確認した。
----	--

表 5-14-6 支持構造物の強度及び耐震計算結果(1/2)

支持構造物評価(タイプ-3-2)

(1) 支持点荷重(N)

F_x	F_y	F_z
30000	30000	-

(2) 支持架構

① 最大発生応力及び許容応力

鋼材サイズ	最大発生応力 (MPa)	許容応力 (MPa)
	123	216

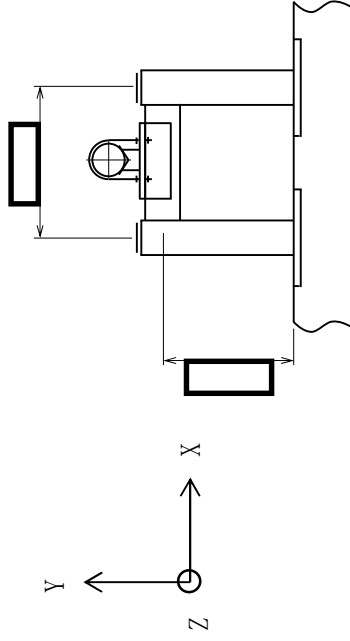

支持構造物計画形状図

203

② 評価結果

評価	以上より, 選定した鋼材サイズの最大発生応力は, 許容応力以下であり健全性を確認した。
----	---

(3) 付属部品

① 支持点荷重及び最大使用荷重

付属部品名称	型式番号	支持点荷重(N)		最大使用荷重(N)	
		引張荷重方向	せん断荷重方向	引張荷重方向	せん断荷重方向
Uボルト	UN-200	30000	30000	32000	32000

② 評価結果

評価	以上より, 当該Uボルトに作用する支持点荷重は, 最大使用荷重以下であり健全性を確認した。
----	---

表 5-14-6 支持構造物の強度及び耐震計算結果(2/2)

(4) 埋込金物

① 発生荷重

引張 (N)	せん断 (N)
93608	20496

② 発生荷重及び最大使用荷重

タイプ	発生荷重 (N)		最大使用荷重 (N)	
	引張	せん断	引張	せん断
VI	93608	20496	146400	780400

③ 評価結果

評価	以上より、当該埋込金物に作用する発生荷重は、選定したタイプの最大使用荷重以下であり健全性を確認した。
----	--

表 5-14-7 支持構造物の強度及び耐震計算結果(1/2)

支持構造物評価(タイプ-4-1)

(1) 支持点荷重(N)

F_x	F_y	F_z
1000	1000	-

(2) 支持架構

① 最大発生応力及び許容応力

鋼材サイズ	最大発生応力 (MPa)	許容応力 (MPa)
	71	234

② 評価結果

評価	以上より, 選定した鋼材サイズの最大発生応力は, 許容応力以下であり健全性を確認した。
----	---

(3) 付属部品

① 支持点荷重及び最大使用荷重

付属部品名称	型式番号	支持点荷重(N)		最大使用荷重(N)	
		引張荷重方向	せん断荷重方向	引張荷重方向	せん断荷重方向
Uボルト	UN-100	1000	1000	12000	12000

② 評価結果

評価	以上より, 当該Uボルトに作用する支持点荷重は, 最大使用荷重以下であり健全性を確認した。
----	---

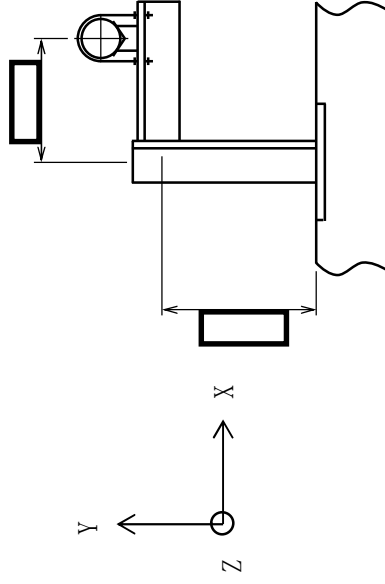

支持構造物計画形状図

表 5-14-7 支持構造物の強度及び耐震計算結果 (2/2)

(4) 埋込金物

① 発生荷重

引張 (N)	せん断 (N)
21060	1000

② 発生荷重及び最大使用荷重

タイプ	発生荷重 (N)		最大使用荷重 (N)	
	引張	せん断	引張	せん断
I	21060	1000	93600	240700

③ 評価結果

評価	以上より、当該埋込金物に作用する発生荷重は、選定したタイプの最大使用荷重以下であり健全性を確認した。
----	--

表 5-14-8 支持構造物の強度及び耐震計算結果(1/2)

支持構造物評価(タイプ4-2)

(1) 支持点荷重(N)

F_x	F_y	F_z
5000	5000	-

(2) 支持架構

① 最大発生応力及び許容応力

鋼材サイズ	最大発生応力 (MPa)	許容応力 (MPa)
	109	216

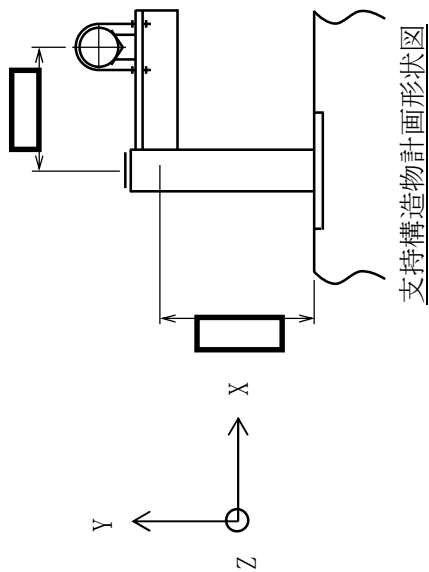

② 評価結果

評価	以上より, 選定した鋼材サイズの最大発生応力は, 許容応力以下であり健全性を確認した。
----	---

(3) 付属部品

① 支持点荷重及び最大使用荷重

付属部品名称	型式番号	支持点荷重(N)		最大使用荷重(N)	
		引張荷重方向	せん断荷重方向	引張荷重方向	せん断荷重方向
Uボルト	UN-100	5000	5000	12000	12000

② 評価結果

評価	以上より, 当該Uボルトに作用する支持点荷重は, 最大使用荷重以下であり健全性を確認した。
----	---

表 5-14-8 支持構造物の強度及び耐震計算結果(2/2)

(4) 埋込金物

① 発生荷重

引張 (N)	せん断 (N)
81700	5000

② 発生荷重及び最大使用荷重

タイプ	発生荷重 (N)		最大使用荷重 (N)	
	引張	せん断	引張	せん断
I	81700	5000	93600	240700

③ 評価結果

評価	以上より、当該埋込金物に作用する発生荷重は、選定したタイプの最大使用荷重以下であり健全性を確認した。
----	--

表 5-14-9 支持構造物の強度及び耐震計算結果 (1/2)

支持構造物評価(タイプ-5)

(1) 支持点荷重(N)

F_x	F_y	F_z
5000	5000	-

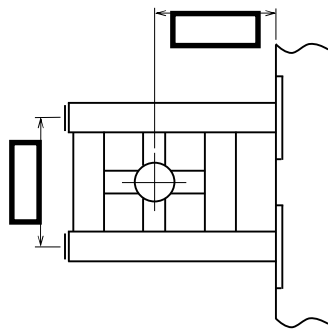
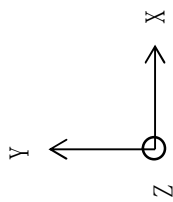

支持構造物計画形状図

(2) 支持架構

① 最大発生応力及び許容応力

鋼材サイズ	最大発生応力 (MPa)	許容応力 (MPa)
	58	216

② 評価結果

評価	以上より, 選定した鋼材サイズの最大発生応力は, 許容応力以下であり健全性を確認した。
----	---

(3) 付属部品

① 支持点荷重及び最大使用荷重

付属部品名称	型式番号	支持点荷重(N)		最大使用荷重(N)	
		圧縮荷重方向	せん断荷重方向	圧縮荷重方向	せん断荷重方向
ラグ	LU-100	5000	5000	9570	9570

② 評価結果

評価	以上より, 当該ラグに作用する支持点荷重は, 最大使用荷重以下であり健全性を確認した。
----	---

表 5-14-9 支持構造物の強度及び耐震計算結果(2/2)

(4) 埋込金物

① 発生荷重

引張 (N)	せん断 (N)
24884	2540

② 発生荷重及び最大使用荷重

タイプ	発生荷重 (N)		最大使用荷重 (N)	
	引張	せん断	引張	せん断
I	24884	2540	93600	240700

③ 評価結果

評価	以上より、当該埋込金物に作用する発生荷重は、選定したタイプの最大使用荷重以下であり健全性を確認した。
----	--

表 5-14-10 支持構造物の強度及び耐震計算結果 (1/2)

支持構造物評価(タイプ-6)

(1) 支持点荷重(N)

F _x	F _y	F _z
5000	5000	-

(2) 支持架構

① 最大発生応力及び許容応力

鋼材サイズ	最大発生応力 (MPa)	許容応力 (MPa)
	56	216

② 評価結果

評価	以上より, 選定した鋼材サイズの最大発生応力は, 許容応力以下であり健全性を確認した。
----	---

(3) 付属部品

① 支持点荷重及び最大使用荷重

付属部品名称	型式番号	支持点荷重(N)		最大使用荷重(N)	
		圧縮荷重方向	せん断荷重方向	圧縮荷重方向	せん断荷重方向
ラグ	LU-100	5000	5000	9570	9570

② 評価結果

評価	以上より, 当該ラグに作用する支持点荷重は, 最大使用荷重以下であり健全性を確認した。
----	---



表 5-14-10 支持構造物の強度及び耐震計算結果 (2/2)

(4) 埋込金物

① 発生荷重

引張 (N)	せん断 (N)
24848	2536

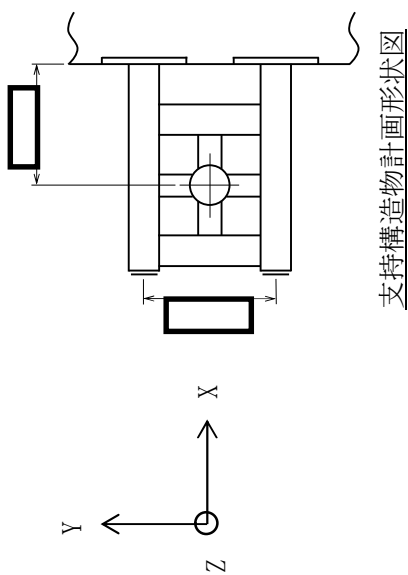
② 発生荷重及び最大使用荷重

タイプ	発生荷重 (N)		最大使用荷重 (N)	
	引張	せん断	引張	せん断
I	24848	2536	93600	240700

③ 評価結果

評価	以上より、当該埋込金物に作用する発生荷重は、選定したタイプの最大使用荷重以下であり健全性を確認した。
----	--

支持装置の二次評価

目 次

1.	二次評価対象の支持装置	1
2.	支持装置の二次評価荷重	1
3.	二次評価荷重適用対象の支持装置の強度評価方法	6
4.	支持装置の二次評価荷重による強度評価結果	47

1. 二次評価対象の支持装置

(1) ロッドレストレイント

許容応力状態Ⅲ_ASにおける支持点荷重が定格荷重を超過するもの、又は許容応力状態Ⅳ_ASにおける支持点荷重が定格荷重×1.2を超過するものについては、二次評価を行い、評価を満足するか確認する。

二次評価においては、定格荷重の評価と同様に、ロッドレストレイントの型式ごとの二次評価荷重と配管系の支持点荷重を比較する荷重評価を行う。

(2) オイルスナップ及びメカニカルスナップ

許容応力状態Ⅲ_ASにおける支持点荷重が定格荷重を超過するもの、又は許容応力状態Ⅳ_ASにおける支持点荷重が定格荷重×1.5を超過するものについては、二次評価を行い、評価を満足するか確認する。

二次評価においては、定格荷重の評価と同様に、オイルスナップ及びメカニカルスナップの型式ごとの二次評価荷重と配管系の支持点荷重を比較する荷重評価を行う。

2. 支持装置の二次評価荷重

二次評価荷重は、既往知見における限界耐力値を踏まえて設定した。なお、二次評価荷重設定の際、二次評価荷重に対する構造部材の強度評価を実施し、J E A G 4 6 0 1に規定の許容限界を満足することを確認している。強度評価方法を3章、強度評価結果を4章に示す。

支持装置の地震時荷重が二次評価荷重以下であることを確認し、支持装置の耐震性を担保する。支持装置の評価手順を図1-1に示す。

支持装置の種類及び型式ごとの二次評価荷重を表1-1～表1-3に示す。

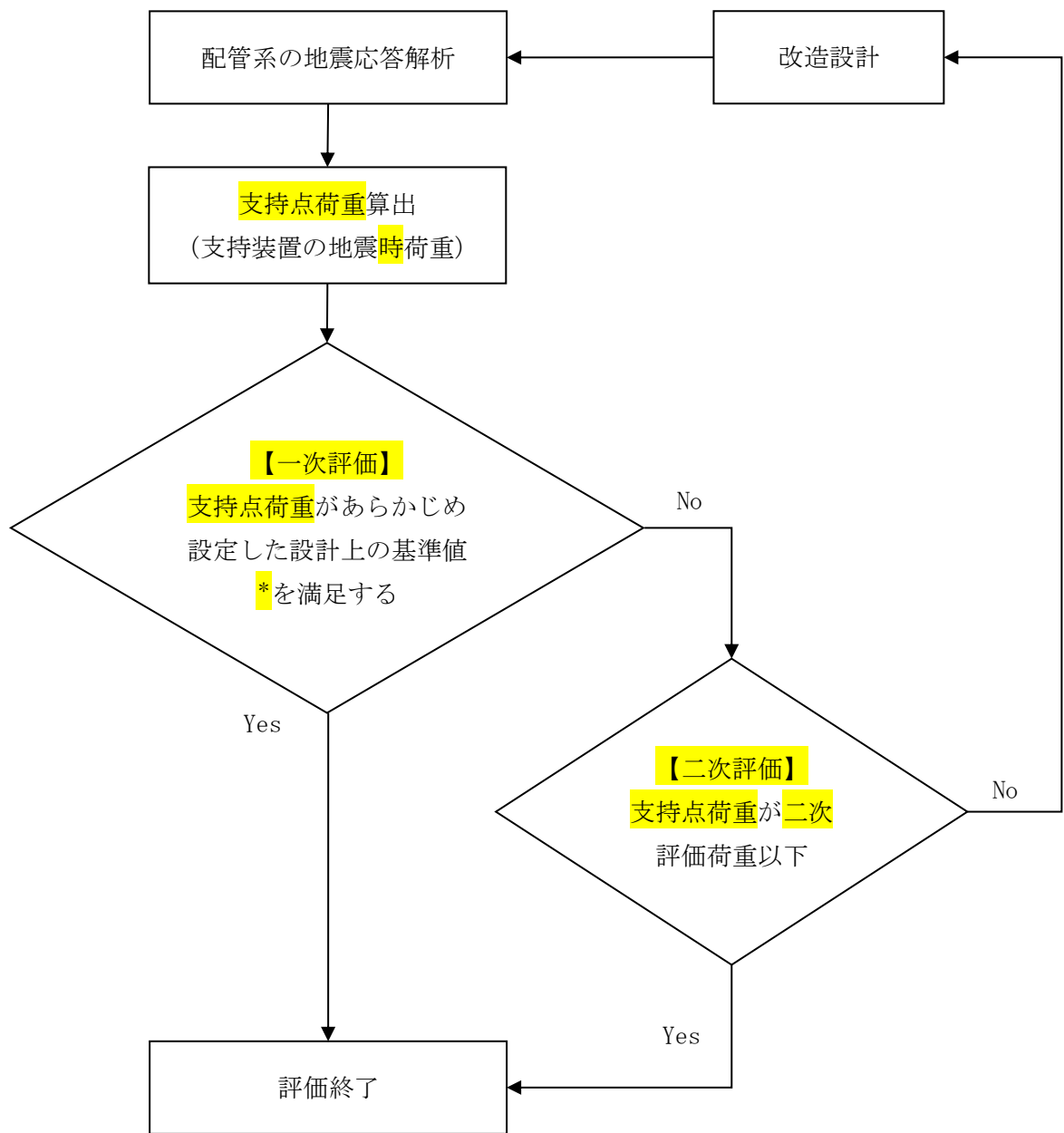

注記*：ロッドレストレイントについては，許容応力状態Ⅲ_ASに対して定格荷重，許容応力状態Ⅳ_ASに対して定格荷重×1.2の値，オイルスナップ及びメカニカルスナップについては，許容応力状態Ⅲ_ASに対して定格荷重，許容応力状態Ⅳ_ASに対して定格荷重×1.5の値

図 1-1 支持装置の評価手順

表 1-1 ロッドレストレイントの二次評価荷重

本体 型式	定格荷重 (kN)	二次評価荷重Ⅲ△S (kN) ^{*1}	二次評価荷重Ⅳ△S (kN) ^{*2}	支持装置 種類
06	9			RSA 型
1	15			RSA 型
3	45			RSA 型
6	90			RSA 型
10	150			RSA 型
16	240			RSA 型
25	375			RSA 型
06	9			RTS 型
1	15			RTS 型
3	45			RTS 型
6	90			RTS 型
10	150			RTS 型
16	240			RTS 型
25	375			RTS 型
60	900			RTS 型

注記*1：支持点荷重が定格荷重を超えた場合に、二次評価を行うための許容応力状態Ⅲ△Sに対する許容荷重を示す。

*2：支持点荷重が定格荷重を超えた場合に、二次評価を行うための許容応力状態Ⅳ△Sに対する許容荷重を示す。

表 1-2 オイルスナップの二次評価荷重

本体 型式	定格荷重 (kN)	二次評価荷重Ⅲ _A S (kN) ^{*1}	二次評価荷重Ⅳ _A S (kN) ^{*2}	支持装置 種類
03	3			SHP 型
06	6			SHP 型
1	10			SHP 型
3	30			SHP 型
6	60			SHP 型
10	100			SHP 型
16	160			SHP 型
25	250			SHP 型
03	3			SN-A 型
06	6			SN-A 型
1	10			SN-A 型
3	30			SN-A 型
6	60			SN-A 型
10	100			SN-A 型
16	160			SN-A 型
25	250			SN-A 型
40	400			SN-B 型
60	600			SN-B 型
100	1000			SN-B 型

注記*1：支持点荷重が定格荷重を超えた場合に、二次評価を行うための許容応力状態Ⅲ_ASに対する許容荷重を示す。

*2：支持点荷重が定格荷重を超えた場合に、二次評価を行うための許容応力状態Ⅳ_ASに対する許容荷重を示す。

表 1-3 メカニカルスナップの二次評価荷重

本体 型式	定格荷重 (kN)	二次評価荷重Ⅲ _A S (kN) ^{*1}	二次評価荷重Ⅳ _A S (kN) ^{*2}	支持装置 種類
01	1			SMS 型
03	3			SMS 型
06	6			SMS 型
1	10			SMS 型
3	30			SMS 型
6	60			SMS 型
10	100			SMS 型
16	160			SMS 型
25	250			SMS 型
40	400			SMS 型
60	600			SMS 型

注記*1：支持点荷重が定格荷重を超えた場合に、二次評価を行うための許容応力状態Ⅲ_ASに対する許容荷重を示す。

*2：支持点荷重が定格荷重を超えた場合に、二次評価を行うための許容応力状態Ⅳ_ASに対する許容荷重を示す。

3. 二次評価荷重適用対象の支持装置の強度評価方法

二次評価荷重適用対象の支持装置の強度評価方法を以下に示す。

(1) 記号の定義

支持装置の強度計算式に使用する記号は、次のとおりとする。

記号	単位	定 義
A _c	mm ²	圧縮応力計算に用いる断面積
A _p	mm ²	支圧応力計算に用いる断面積
A _s	mm ²	せん断応力計算に用いる断面積
A _t	mm ²	引張応力計算に用いる断面積
B	mm	せん断面寸法
C, C ₁	mm	引張断面寸法
D, d, D ₁ ~D ₄	mm	外径, 内径, 穴径, 軸径
E	MPa	縦弾性係数
e, T _{e1} , T _{e2}	mm	溶接部のど厚
F	MPa	支持構造物の許容応力を決定するための基準値
F _c	MPa	圧縮応力
F _p	MPa	支圧応力
F _s	MPa	せん断応力
F _t	MPa	引張応力
f _c	MPa	許容圧縮応力
h, h ₁	mm	すみ肉溶接部脚長
I	mm ⁴	断面二次モーメント
i	mm	断面二次半径
K	MPa	内圧
L	mm	部材長さ
l _k	mm	座屈長さ
M	mm	ねじ径
n	本	本数
P	kN, N	許容荷重
R, r ₁ , r ₂	mm	半径, 内半径, 外半径
T, t	mm	厚さ
Λ	—	限界細長比
λ	—	部材有効細長比

(2) 強度計算式

各強度部位の最弱部に発生する各応力を次の計算式により算出し、許容応力以下であることを確認する。

なお、適用型式を明記している評価項目以外は評価部位及び評価式について、型式ごとの違いはない。

a. ロッドレストレイント (RSA 型)

以下の部材について、耐震計算を実施する。

- ①ブラケット、②ピン、③スヘリカルアイボルト、④アジャストナット溶接部、⑤パイプ

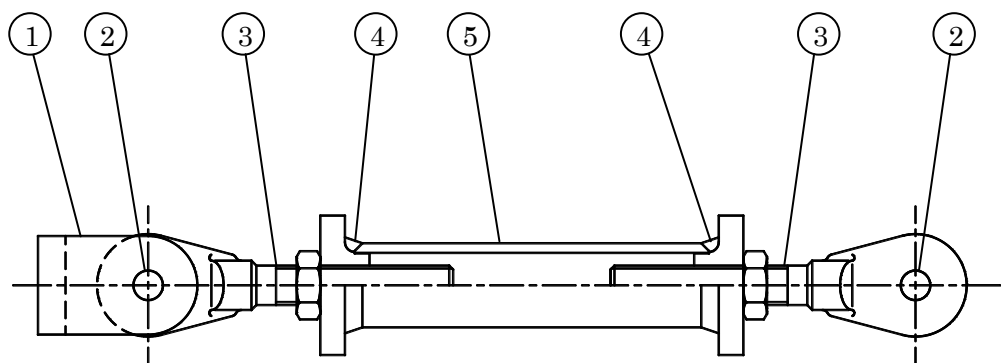

① ブラケット

i 引張応力評価

引張応力が許容引張応力以下であることを確認する。

ii せん断応力評価

せん断応力が許容せん断応力以下であることを確認する。

iii 支圧応力評価

支圧応力が許容支圧応力以下であることを確認する。

② ピン

i せん断応力評価

せん断応力が許容せん断応力以下であることを確認する。

③ スヘリカルアイボルト

i 穴部

(i) 引張応力評価

引張応力が許容引張応力以下であることを確認する。

(ii) せん断応力評価

せん断応力が許容せん断応力以下であることを確認する。

(iii) 支圧応力評価

支圧応力が許容支圧応力以下であることを確認する。

ii ボルト部

(i) 引張応力評価

引張応力が許容引張応力以下であることを確認する。

④ アジャストナット溶接部

i 引張応力評価

引張応力が許容引張応力以下であることを確認する。



⑤ パイプ

i 圧縮応力評価

圧縮応力が許容圧縮応力以下であることを確認する。

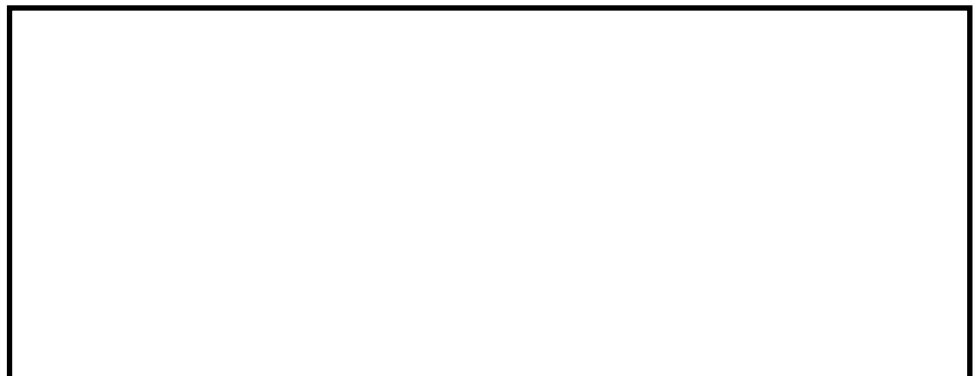

b. ロッドレストレイント (RTS 型)

以下の部材について、耐震計算を実施する。

- ①ブラケット、②ピン、③パイプ、④コネクティングパイプ溶接部、
- ⑤コネクティングイーヤ、⑥インナーチューブ

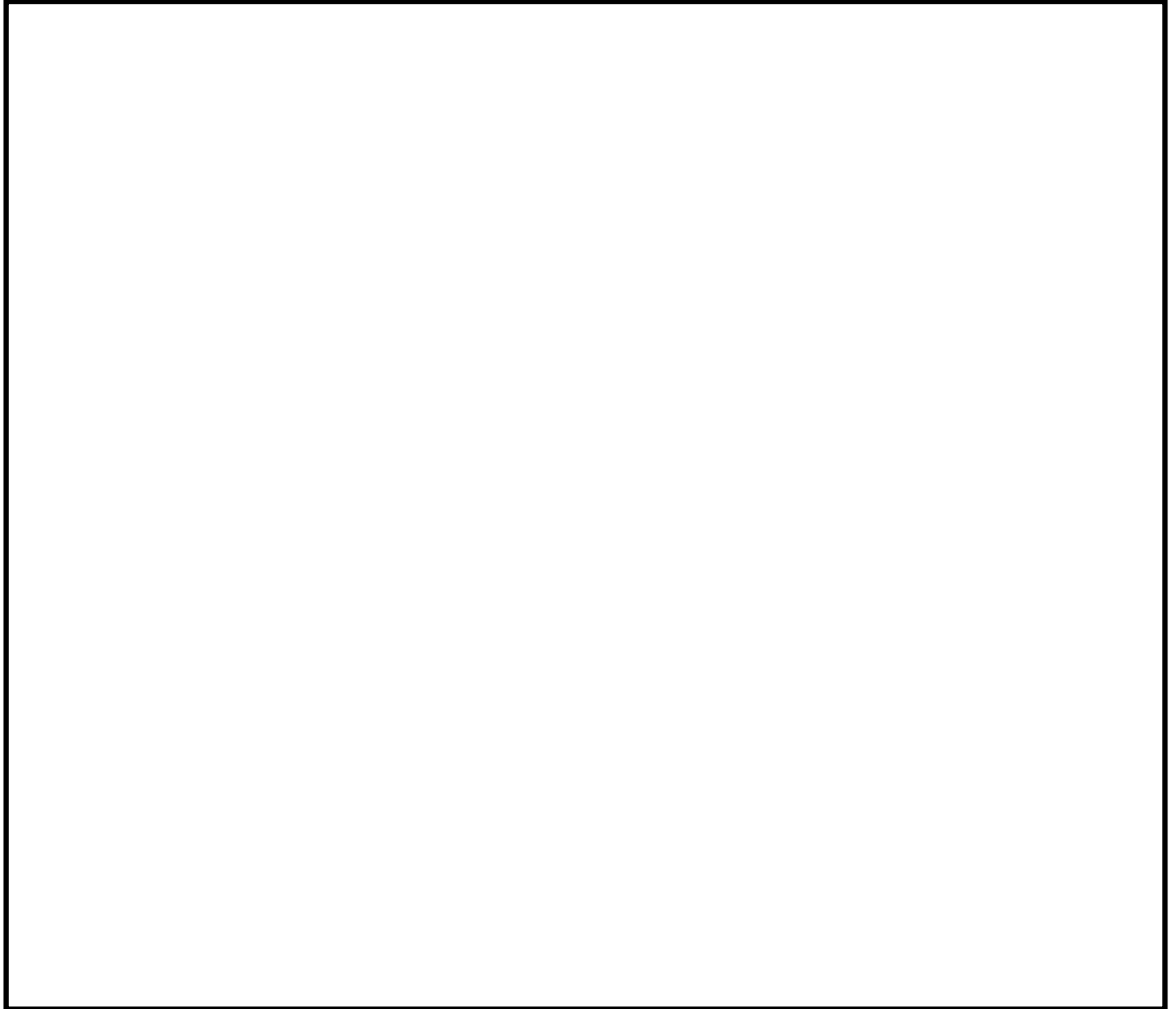

① ブラケット

i 引張応力評価

引張応力が許容引張応力以下であることを確認する。

ii せん断応力評価

せん断応力が許容せん断応力以下であることを確認する。

iii 支圧応力評価

支圧応力が許容支圧応力以下であることを確認する。

② ピン

i せん断応力評価

せん断応力が許容せん断応力以下であることを確認する。

③ パイプ

i パイプ部

(i) 圧縮応力評価

圧縮応力が許容圧縮応力以下であることを確認する。

[Redacted content]

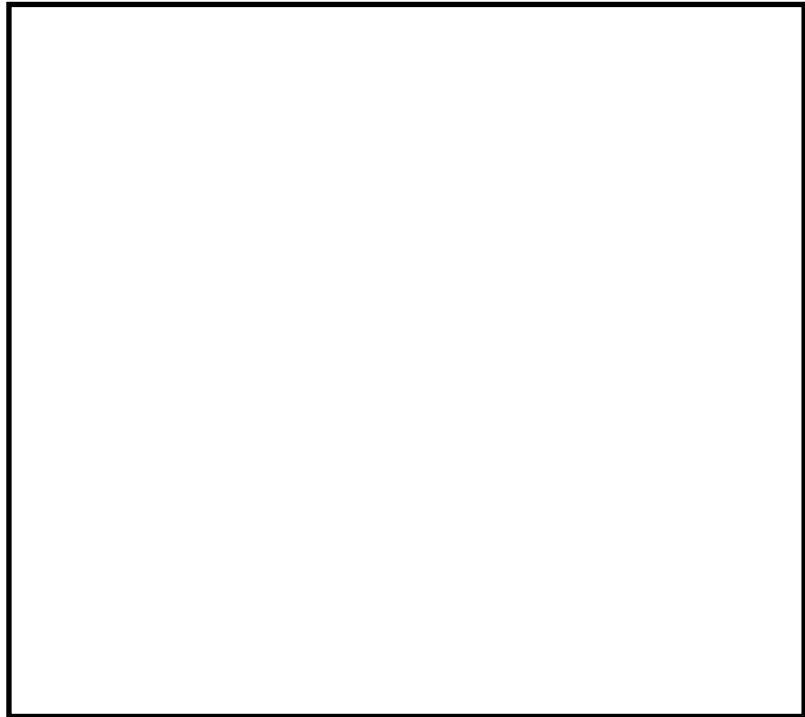

ii 溶接A部 (型式 60)

(i) せん断応力評価

せん断応力が許容せん断応力以下であることを確認する。

iii 溶接B部 (型式 60)

(i) せん断応力評価

せん断応力が許容せん断応力以下であることを確認する。

④ コネクティングパイプ溶接部（型式 06～25）

i せん断応力評価

せん断応力が許容せん断応力以下であることを確認する。

[Redacted]

[Redacted]

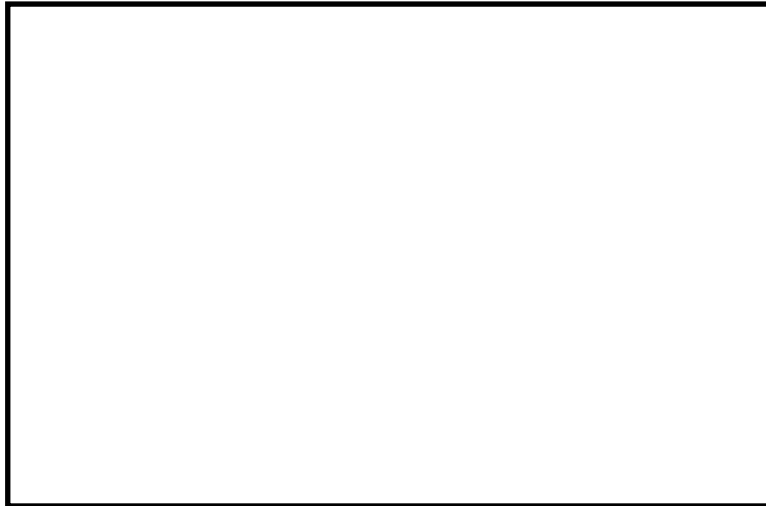

⑤ コネクティングイーヤ（型式 06～25）

i 引張応力評価

引張応力が許容引張応力以下であることを確認する。

[Redacted]

ii せん断応力評価

せん断応力が許容せん断応力以下であることを確認する。

[Redacted]

iii 支圧応力評価

支圧応力が許容支圧応力以下であることを確認する。

[Redacted]



⑥ インナーチューブ (型式 60)

i イーヤ穴部

(i) 引張応力評価

引張応力が許容引張応力以下であることを確認する。

(ii) せん断応力評価

せん断応力が許容せん断応力以下であることを確認する。

(iii) 支圧応力評価

支圧応力が許容支圧応力以下であることを確認する。

ii 溶接部

(ii) せん断応力評価

せん断応力が許容せん断応力以下であることを確認する。

c. オイルスナッパ (SHP 型)

以下の部材について、耐震計算を実施する。

- ①ブラケット, ②ピストンロッド, ③コネクティングパイプ, ④ピン,
- ⑤シリンダチューブ, ⑥六角ボルト, ⑦イーヤ, ⑧スヘリカルアイボルト,
- ⑨コンロッド (Bタイプ), ⑩コンロッド (Cタイプ), ⑪ターンバックル,
- ⑫シリンダカバー, ⑬タイロッド, ⑭アダプタ

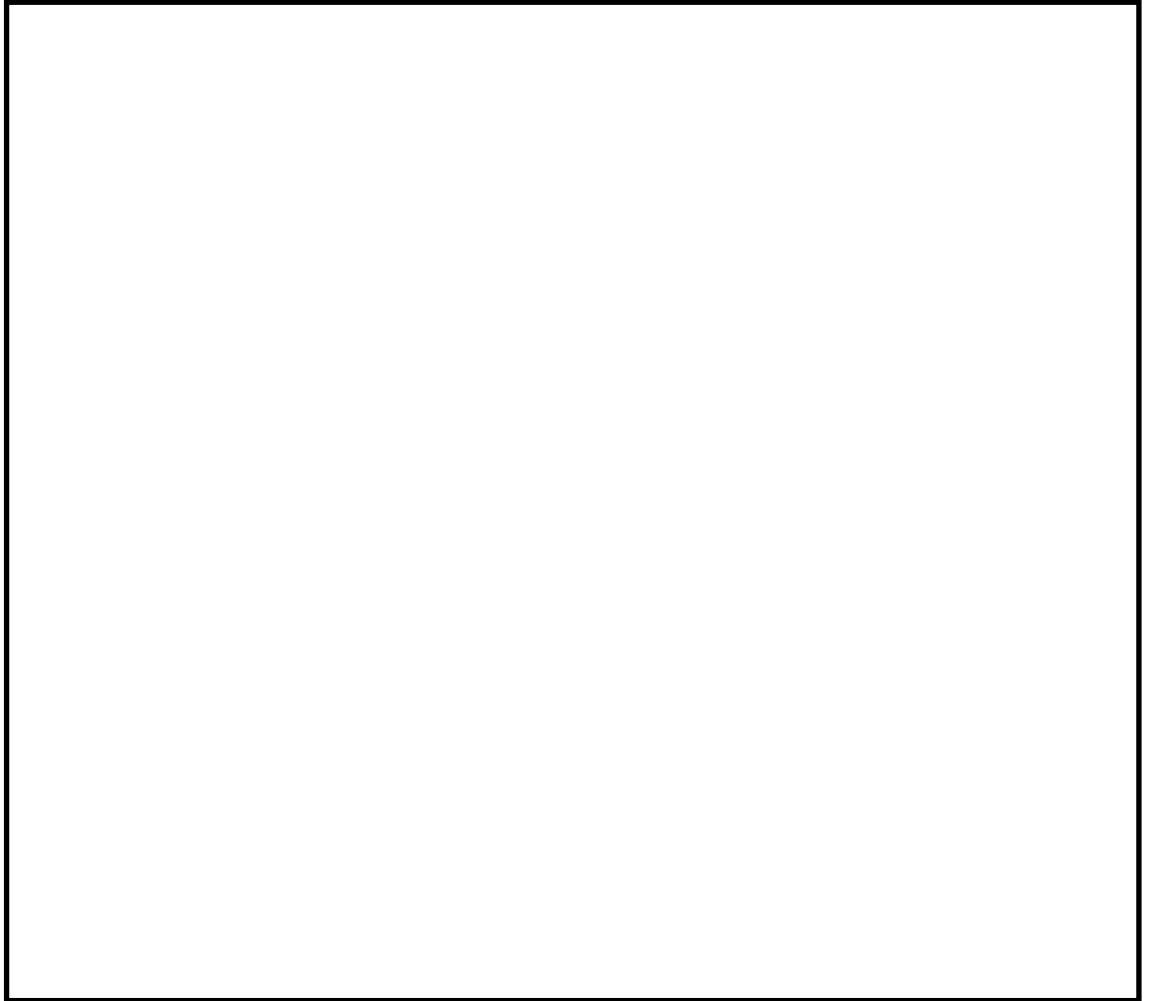

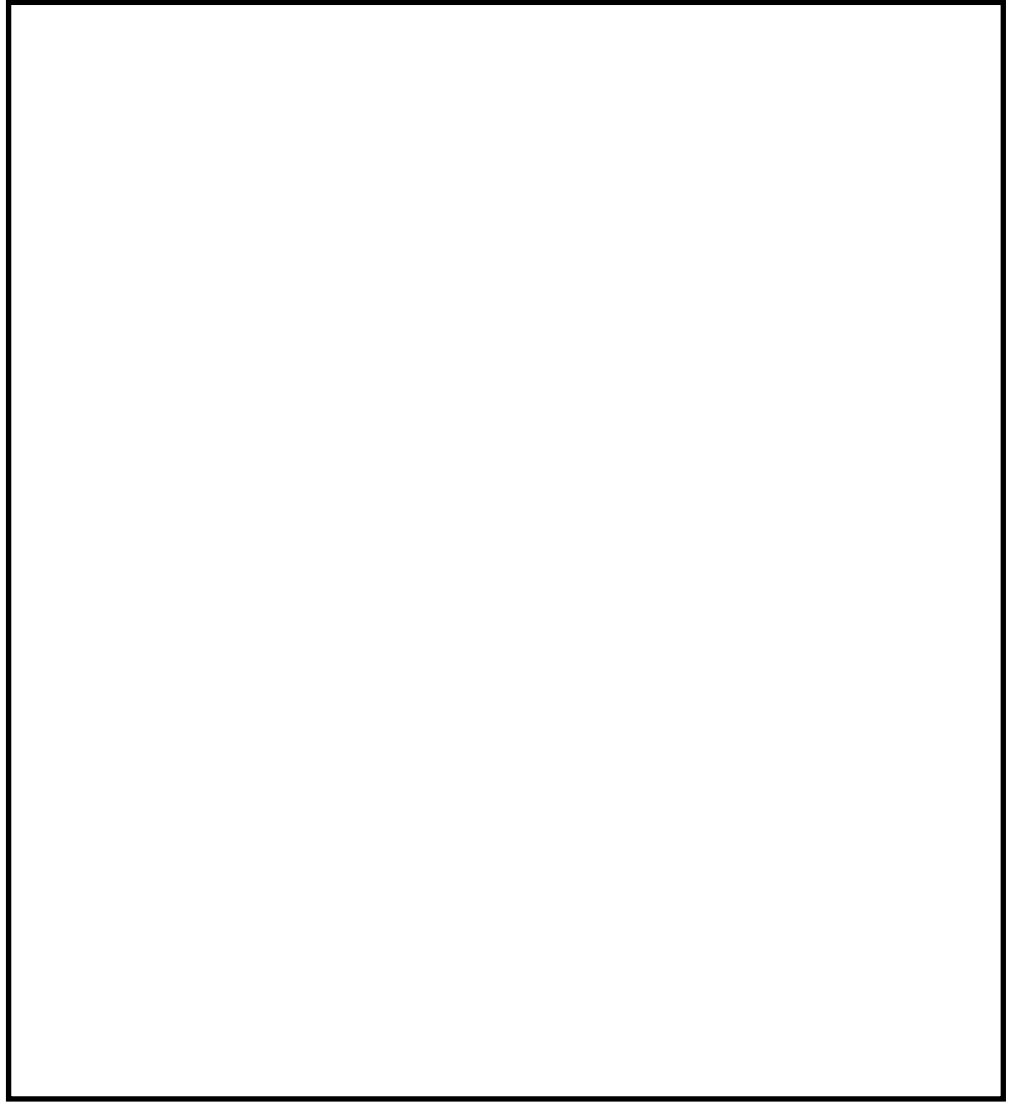

① ブラケット

i 引張応力評価

引張応力が許容引張応力以下であることを確認する。

ii せん断応力評価

せん断応力が許容せん断応力以下であることを確認する。

iii 支圧応力評価

支圧応力が許容支圧応力以下であることを確認する。

② ピストンロッド

i 引張応力評価

引張応力が許容引張応力以下であることを確認する。

③ コネクティングパイプ(Aタイプ及びBタイプ)

i 圧縮応力評価

圧縮応力が許容圧縮応力以下であることを確認する。

[Redacted content]

[Redacted content]

④ ピン

i せん断応力評価

せん断応力が許容せん断応力以下であることを確認する。

[Redacted content]

[Redacted content]

⑤ シリンダチューブ

i 引張応力評価

内圧により生ずる引張応力が許容引張応力以下であることを確認する。

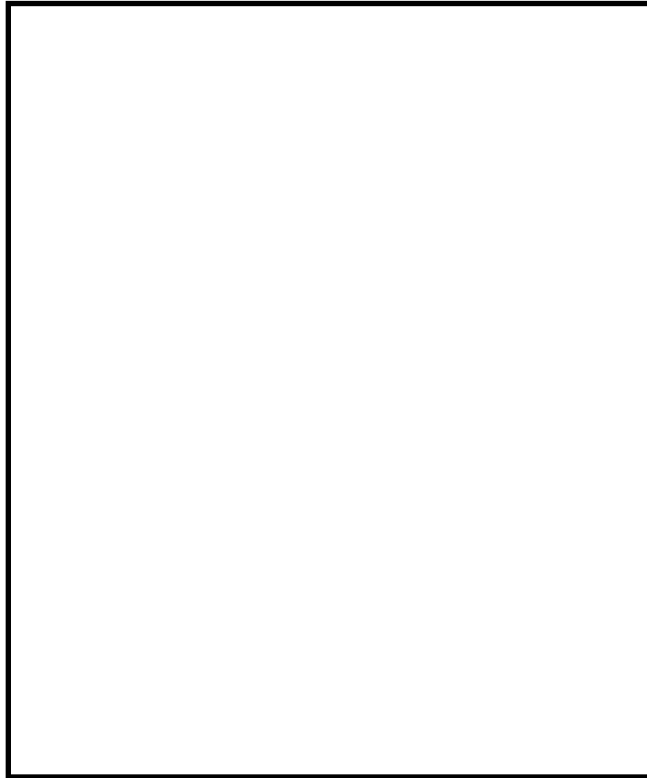

⑥ 六角ボルト

i 引張応力評価

引張応力が許容引張応力以下であることを確認する。



⑦ イーヤ (Cタイプ)

i 穴部

(i) 引張応力評価

引張応力が許容引張応力以下であることを確認する。

(ii) せん断応力評価

せん断応力が許容せん断応力以下であることを確認する。

(iii) 支圧応力評価

支圧応力が許容支圧応力以下であることを確認する。

ii 溶接部

(i) せん断応力評価

せん断応力が許容せん断応力以下であることを確認する。

⑧ スペリカルアイボルト（Aタイプ）

i 穴部

(i) 引張応力評価

引張応力が許容引張応力以下であることを確認する。

(ii) せん断応力評価

せん断応力が許容せん断応力以下であることを確認する。

(iii) 支圧応力評価

支圧応力が許容支圧応力以下であることを確認する。

ii ボルト部

(i) 引張応力評価

引張応力が許容引張応力以下であることを確認する。

⑨ コンロッド (Bタイプ), ⑩ コンロッド (Cタイプ)

i ロッド部

(i) 引張応力評価

引張応力が許容引張応力以下であることを確認する。

ii ロッド溶接部

(i) せん断応力評価

せん断応力が許容せん断応力以下であることを確認する。

⑪ ターンバックル (Aタイプ)

i 引張応力評価

引張応力が許容引張応力以下であることを確認する。



⑫ シリンダカバー

i せん断応力評価

内圧により生ずるせん断応力が許容せん断応力以下であることを確認する。

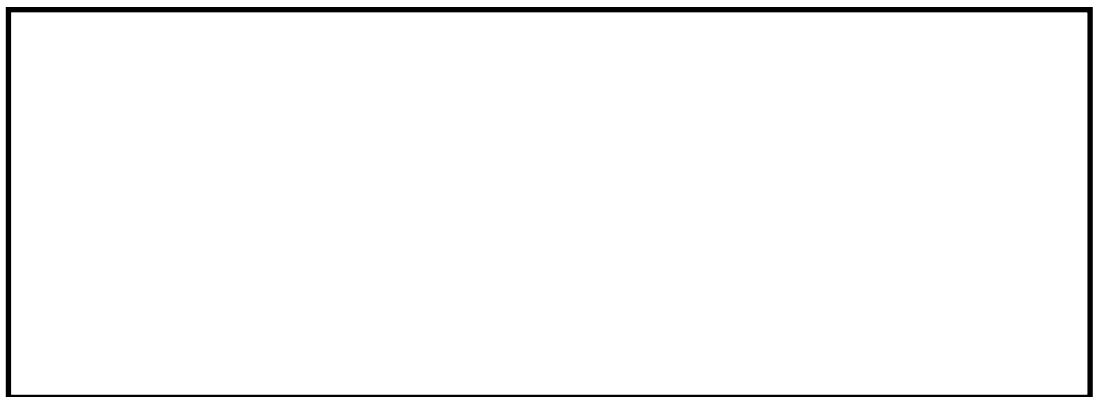

⑬ タイロッド

i 引張応力評価

引張応力が許容引張応力以下であることを確認する。



⑭ アダプタ(Aタイプ及びBタイプ)

i 引張応力評価

引張応力が許容引張応力以下であることを確認する。

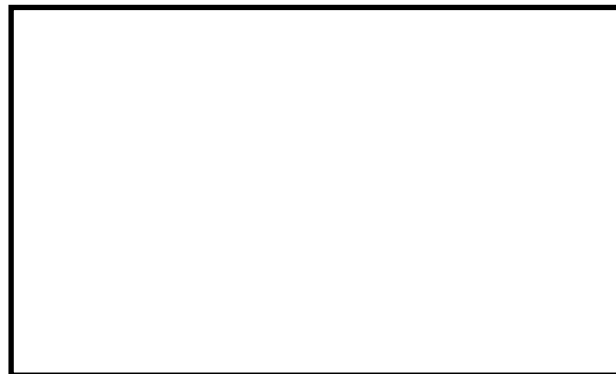

d. オイルスナッパ (SN-A 型)

以下の部材について、耐震計算を実施する。

- ①ブラケット, ②ピストンロッド, ③コネクティングパイプ, ④ピン,
- ⑤シリンダチューブ, ⑥六角ボルト, ⑦イーヤ, ⑧ロッドエンド, ⑨シリンダカバー,
- ⑩タイロッド, ⑪アダプタ

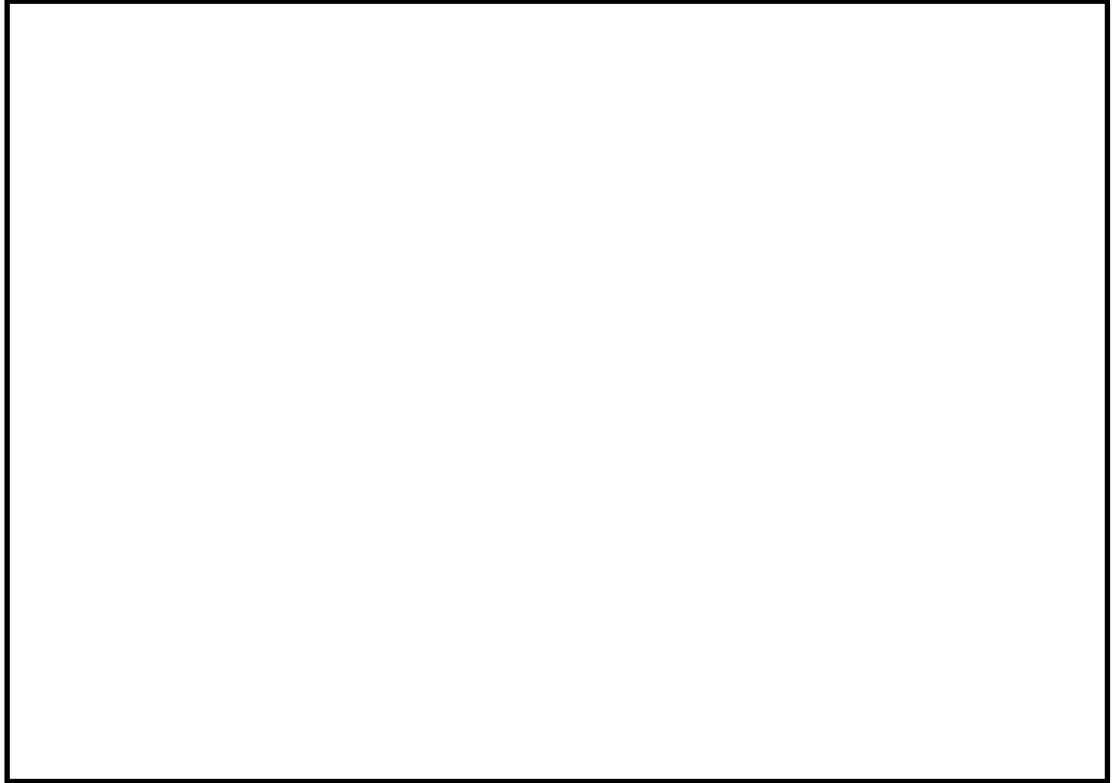

① ブラケット

i 引張応力評価

引張応力が許容引張応力以下であることを確認する。

ii せん断応力評価

せん断応力が許容せん断応力以下であることを確認する。

iii 支圧応力評価

支圧応力が許容支圧応力以下であることを確認する。

② ピストンロッド

i 引張応力評価

引張応力が許容引張応力以下であることを確認する。

③ コネクティングパイプ

i 圧縮応力評価

圧縮応力が許容圧縮応力以下であることを確認する。

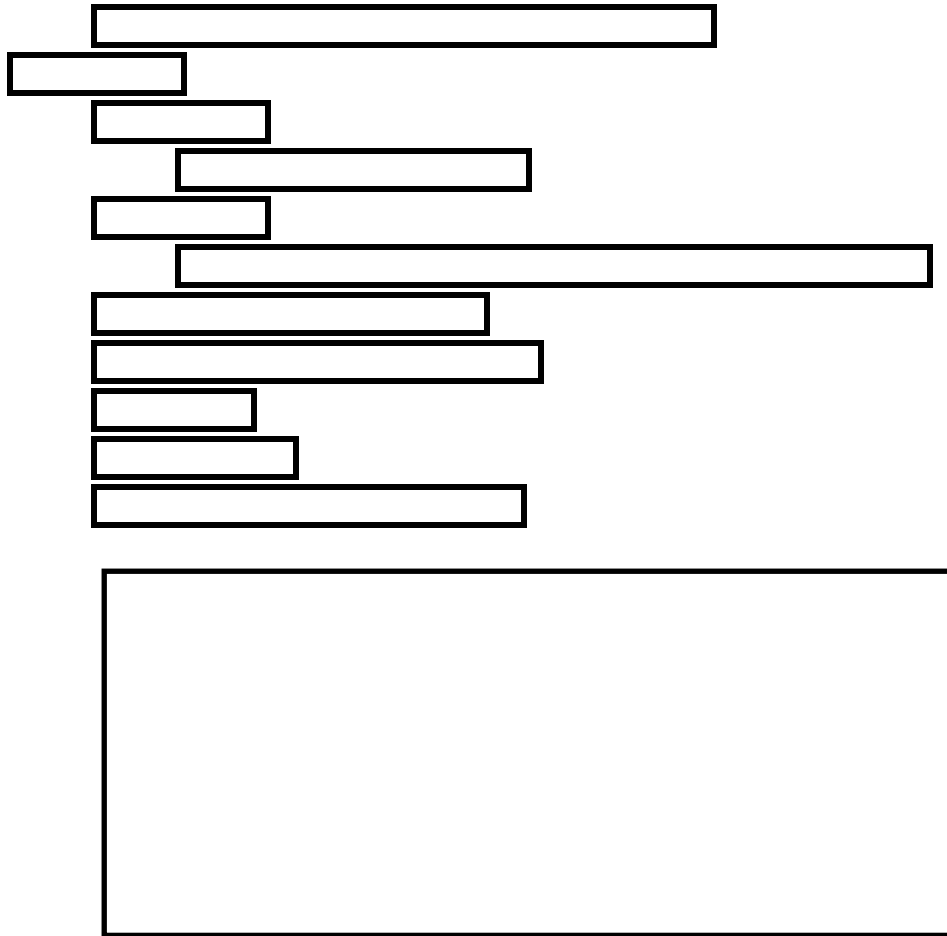

④ ピン

i せん断応力評価

せん断応力が許容せん断応力以下であることを確認する。

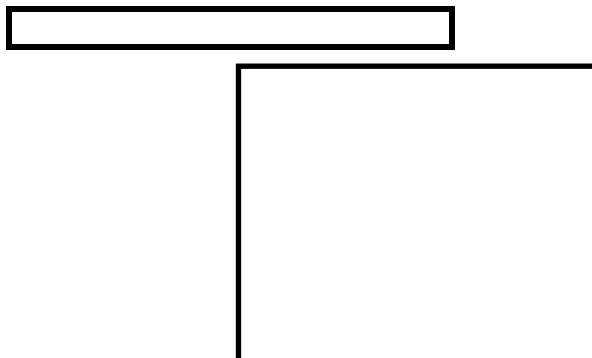

⑤ シリンダチューブ

i 引張応力評価

内圧により生ずる引張応力が許容引張応力以下であることを確認する。



⑥ 六角ボルト

i 引張応力評価

引張応力が許容引張応力以下であることを確認する。



⑦ イーヤ

i 穴部

(i) 引張応力評価

引張応力が許容引張応力以下であることを確認する。

(ii) せん断応力評価

せん断応力が許容せん断応力以下であることを確認する。

(iii) 支圧応力評価

支圧応力が許容支圧応力以下であることを確認する。

ii 溶接部

(i) せん断応力評価

せん断応力が許容せん断応力以下であることを確認する。

⑧ ロッドエンド

i 引張応力評価

引張応力が許容引張応力以下であることを確認する。

ii せん断応力評価

せん断応力が許容せん断応力以下であることを確認する。

iii 支圧応力評価

支圧応力が許容支圧応力以下であることを確認する。

⑨ シリンダカバー

i せん断応力評価

内圧により生ずるせん断応力が許容せん断応力以下であることを確認する。

⑩ タイロッド

i 引張応力評価

引張応力が許容引張応力以下であることを確認する。

[Redacted]

[Redacted]

⑪ アダプタ

i 本体

(i) 引張応力評価

引張応力が許容引張応力以下であることを確認する。

[Redacted]

ii 溶接部

(i) せん断応力評価

せん断応力が許容せん断応力以下であることを確認する。

[Redacted]

[Redacted]

[Redacted]

e. オイルスナッパ (SN-B 型)

以下の部材について、耐震計算を実施する。

- ①ブラケット, ②ピストンロッド, ③ロッドカバー, ④ピン, ⑤シリンダチューブ,
- ⑥六角ボルト, ⑦ダイレクトイヤー, ⑧ロッドエンド



① ブラケット

i 引張応力評価

引張応力が許容引張応力以下であることを確認する。



ii せん断応力評価

せん断応力が許容せん断応力以下であることを確認する。



iii 支圧応力評価

支圧応力が許容支圧応力以下であることを確認する。



② ピストンロッド

i ロッド部

(i) 引張応力評価

引張応力が許容引張応力以下であることを確認する。

ii ねじ部

(i) 引張応力評価

引張応力が許容引張応力以下であることを確認する。

iii カラー部

(i) せん断応力評価

せん断応力が許容せん断応力以下であることを確認する。

③ ロッドカバー

i せん断応力評価

内圧により生ずるせん断応力が許容せん断応力以下であることを確認する。



④ ピン

i せん断応力評価

せん断応力が許容せん断応力以下であることを確認する。



⑤ シリンダチューブ

i 引張応力評価

内圧により生ずる引張応力が許容引張応力以下であることを確認する。

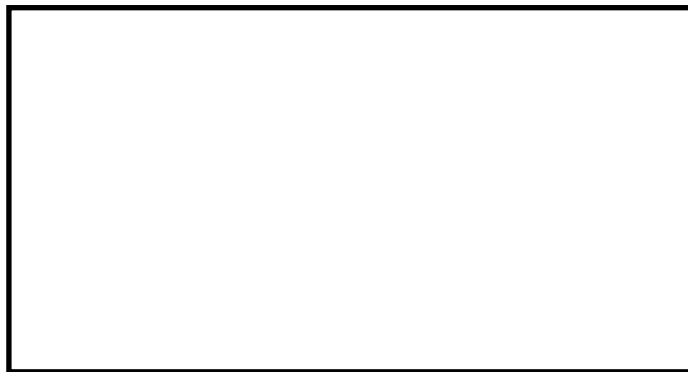

⑥ 六角ボルト

i 引張応力評価

引張応力が許容引張応力以下であることを確認する。



⑦ ダイレクトイーヤ

i イーヤ部

(i) 引張応力評価

引張応力が許容引張応力以下であることを確認する。

[Redacted]

(ii) せん断応力評価

せん断応力が許容せん断応力以下であることを確認する。

[Redacted]

(iii) 支圧応力評価

支圧応力が許容支圧応力以下であることを確認する。

[Redacted]

ii パイプ部

(i) 圧縮応力評価

圧縮応力が許容圧縮応力以下であることを確認する。

[Redacted]



⑧ ロッドエンド

i 引張応力評価

引張応力が許容引張応力以下であることを確認する。

ii せん断応力評価

せん断応力が許容せん断応力以下であることを確認する。

iii 支圧応力評価

支圧応力が許容支圧応力以下であることを確認する。

f. メカニカルスナッパ (SMS 型)

以下の部材について、耐震計算を実施する。

- ①ブラケット, ②ジャンクションコラム, ③ロードコラム, ④ピン,
- ⑤コネクティングチューブ, ⑥ケース, ベアリング押さえ及び六角ボルト,
- ⑦イーヤ, ⑧ユニバーサルボックス, ⑨コネクティングチューブイーヤ部,
- ⑩ユニバーサルブラケット, ⑪ダイレクトアタッチブラケット

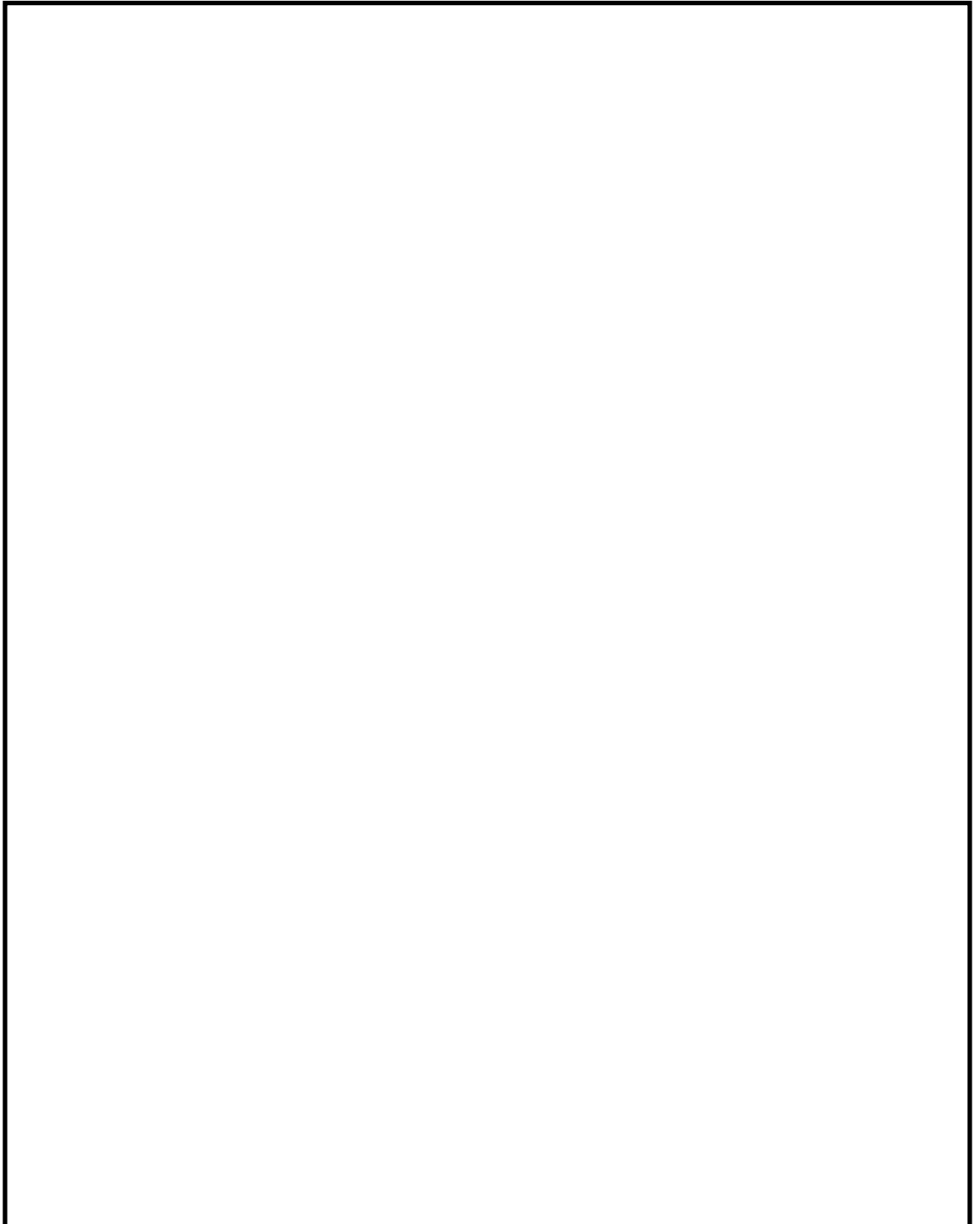

- ① ブラケット, ⑨ コネクティングチューブイーヤ部 (Aタイプ),
- ⑩ ユニバーサルブラケット, ⑪ ダイレクトアタッチブラケット (Bタイプ)

i 引張応力評価

引張応力が許容引張応力以下であることを確認する。

ii せん断応力評価

せん断応力が許容せん断応力以下であることを確認する。

iii 支圧応力評価

支圧応力が許容支圧応力以下であることを確認する。

② ジャンクションコラム (Aタイプ)

i 六角ボルト

(i) 引張応力評価

引張応力が許容引張応力以下であることを確認する。

ii 溶接部

(i) せん断応力評価 (型式 01~1)

せん断応力が許容せん断応力以下であることを確認する。

(ii) 引張応力評価 (型式 3~60)

引張応力が許容引張応力以下であることを確認する。

③ ロードコラム (型式 01~25)

i 引張応力評価

引張応力が許容引張応力以下であることを確認する。

④ ピン

i せん断応力評価

せん断応力が許容せん断応力以下であることを確認する。



⑤ コネクティングチューブ (Aタイプ)

i 圧縮応力評価

圧縮応力が許容圧縮応力以下であることを確認する。

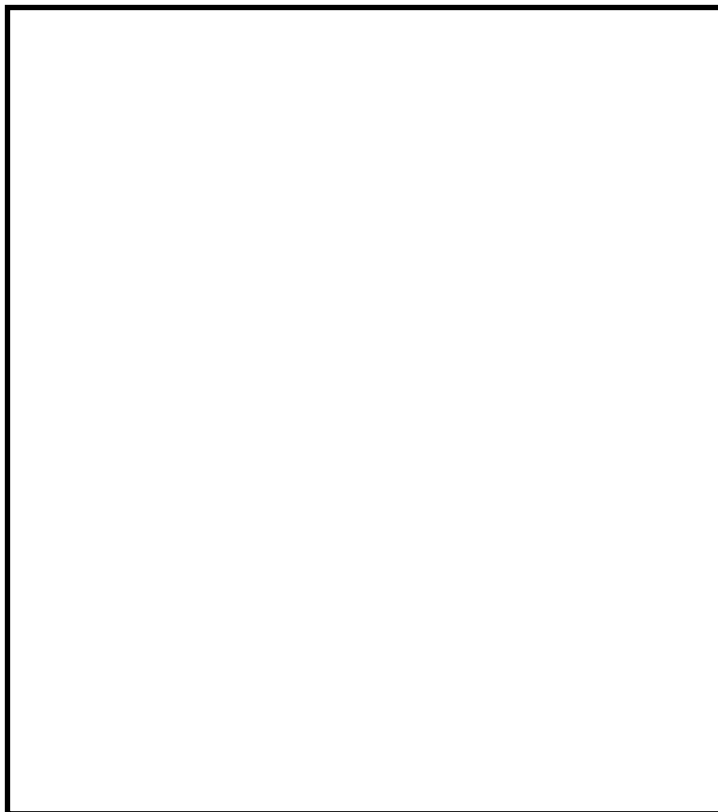

⑥ ケース、ベアリング押さえ及び六角ボルト

i ケース

(i) 引張応力評価

引張応力が許容引張応力以下であることを確認する。

(ii) せん断応力評価

せん断応力が許容せん断応力以下であることを確認する。

(iii) 支圧応力評価

支圧応力が許容支圧応力以下であることを確認する。

ii ベアリング押さえ

(i) せん断応力評価

せん断応力が許容せん断応力以下であることを確認する。

(ii) 支圧応力評価

支圧応力が許容支圧応力以下であることを確認する。

iii 六角ボルト

(i) 引張応力評価

引張応力が許容引張応力以下であることを確認する。

⑦ イーヤ

i 引張応力評価

引張応力が許容引張応力以下であることを確認する。

ii せん断応力評価

せん断応力が許容せん断応力以下であることを確認する。

iii 支圧応力評価

支圧応力が許容支圧応力以下であることを確認する。

⑧ ユニバーサルボックス

i 引張応力評価

引張応力が許容引張応力以下であることを確認する。

ii せん断応力評価

せん断応力が許容せん断応力以下であることを確認する。

iii 支圧応力評価

支圧応力が許容支圧応力以下であることを確認する。

4. 支持装置の二次評価荷重による強度評価結果

支持装置について、定められた二次評価荷重に対して耐震強度を有することを確認した結果を以下に示す。

表 4-1 支持装置の二次評価結果

種別	評価荷重	許容応力 状態	設計 温度	表番号	
				強度部材 仕様	評価結果
ロッドレストレイント	二次評価 荷重 IV_{AS}	IV_{AS}		表 4-2	表 4-5
オイルスナッパ	二次評価 荷重 IV_{AS}	IV_{AS}		表 4-3	表 4-6
メカニカルスナッパ	二次評価 荷重 IV_{AS}	IV_{AS}		表 4-4	表 4-7

注：評価荷重を超えた場合でも実際に使用される当該温度による個別の評価により，健全性の確認を行うことが可能である。

表 4-2 (1/15) 支持装置強度部材仕様 (ロッドレストレイント)

支持装置種類: RSA 型

本体型式: 06

強度部材名称		強度部材仕様								
①	ブラケット	材料	B (mm)	C (mm)	D (mm)	d (mm)	T (mm)	—	—	
								—	—	
②	ピン	材料	d (mm)	—	—	—	—	—	—	
				—	—	—	—	—	—	
③	スヘリカル アイボルト	穴部	材料	B (mm)	D (mm)	d (mm)	R (mm)	t (mm)	—	—
								—	—	
	ボルト部	材料	M (mm)	—	—	—	—	—	—	—
				—	—	—	—	—	—	
④	アジャストナット 溶接部	材料	D (mm)	t (mm)	—	—	—	—	—	
					—	—	—	—	—	
⑤	パイプ	材料	D (mm)	L (mm)	t (mm)	—	—	—	—	
						—	—	—	—	

表 4-2 (2/15) 支持装置強度部材仕様 (ロッドレストレイント)

支持装置種類： RSA 型

本体型式： 1

強度部材名称		強度部材仕様								
①	ブラケット	材料	B (mm)	C (mm)	D (mm)	d (mm)	T (mm)	—	—	
								—	—	
②	ピン	材料	d (mm)	—	—	—	—	—	—	
				—	—	—	—	—	—	
③	スヘリカル アイボルト	穴部	材料	B (mm)	D (mm)	d (mm)	R (mm)	t (mm)	—	—
								—	—	
	ボルト部	材料	M (mm)	—	—	—	—	—	—	—
				—	—	—	—	—	—	
④	アジャストナット 溶接部	材料	D (mm)	t (mm)	—	—	—	—	—	
					—	—	—	—	—	
⑤	パイプ	材料	D (mm)	L (mm)	t (mm)	—	—	—	—	
						—	—	—	—	

表 4-2 (3/15) 支持装置強度部材仕様 (ロッドレストレイント)

支持装置種類： RSA 型

本体型式： 3

強度部材名称		強度部材仕様								
①	ブラケット	材料	B (mm)	C (mm)	D (mm)	d (mm)	T (mm)	—	—	
								—	—	
②	ピン	材料	d (mm)	—	—	—	—	—	—	
				—	—	—	—	—	—	
③	スヘリカル アイボルト	穴部	材料	B (mm)	D (mm)	d (mm)	R (mm)	t (mm)	—	—
									—	—
	ボルト部	材料	M (mm)	—	—	—	—	—	—	
				—	—	—	—	—	—	
④	アジャストナット 溶接部	材料	D (mm)	t (mm)	—	—	—	—	—	
					—	—	—	—	—	
⑤	パイプ	材料	D (mm)	L (mm)	t (mm)	—	—	—	—	
						—	—	—	—	

表 4-2 (4/15) 支持装置強度部材仕様 (ロッドレストレイント)

支持装置種類: RSA 型

本体型式: 6

強度部材名称		強度部材仕様								
①	ブラケット	材料	B (mm)	C (mm)	D (mm)	d (mm)	T (mm)	—	—	
								—	—	
②	ピン	材料	d (mm)	—	—	—	—	—	—	
				—	—	—	—	—	—	
③	スヘリカル アイボルト	穴部	材料	B (mm)	D (mm)	d (mm)	R (mm)	t (mm)	—	—
								—	—	
	ボルト部	材料	M (mm)	—	—	—	—	—	—	—
				—	—	—	—	—	—	
④	アジャストナット 溶接部	材料	D (mm)	t (mm)	—	—	—	—	—	
					—	—	—	—	—	
⑤	パイプ	材料	D (mm)	L (mm)	t (mm)	—	—	—	—	
						—	—	—	—	

表 4-2 (5/15) 支持装置強度部材仕様 (ロッドレストレイント)

支持装置種類: RSA 型

本体型式: 10

強度部材名称		強度部材仕様								
①	ブラケット	材料	B (mm)	C (mm)	D (mm)	d (mm)	T (mm)	—	—	
								—	—	
②	ピン	材料	d (mm)	—	—	—	—	—	—	
				—	—	—	—	—	—	
③	スヘリカル アイボルト	穴部	材料	B (mm)	D (mm)	d (mm)	R (mm)	t (mm)	—	—
									—	—
	ボルト部	材料	M (mm)	—	—	—	—	—	—	
				—	—	—	—	—	—	
④	アジャストナット 溶接部	材料	D (mm)	t (mm)	—	—	—	—	—	
					—	—	—	—	—	
⑤	パイプ	材料	D (mm)	L (mm)	t (mm)	—	—	—	—	
						—	—	—	—	

表 4-2 (6/15) 支持装置強度部材仕様 (ロッドレストレイント)

支持装置種類： RSA 型

本体型式： 16

強度部材名称		強度部材仕様								
①	ブラケット	材料	B (mm)	C (mm)	D (mm)	d (mm)	T (mm)	—	—	
								—	—	
②	ピン	材料	d (mm)	—	—	—	—	—	—	
				—	—	—	—	—	—	
③	スヘリカル アイボルト	穴部	材料	B (mm)	D (mm)	d (mm)	R (mm)	t (mm)	—	—
								—	—	
	ボルト部	材料	M (mm)	—	—	—	—	—	—	
				—	—	—	—	—	—	
④	アジャストナット 溶接部	材料	D (mm)	t (mm)	—	—	—	—	—	
					—	—	—	—	—	
⑤	パイプ	材料	D (mm)	L (mm)	t (mm)	—	—	—	—	
						—	—	—	—	

表 4-2 (7/15) 支持装置強度部材仕様 (ロッドレストレイント)

支持装置種類: RSA 型

本体型式: 25

強度部材名称		強度部材仕様								
①	ブラケット	材料	B (mm)	C (mm)	D (mm)	d (mm)	T (mm)	—	—	
								—	—	
②	ピン	材料	d (mm)	—	—	—	—	—	—	
				—	—	—	—	—	—	
③	スヘリカル アイボルト	穴部	材料	B (mm)	D (mm)	d (mm)	R (mm)	t (mm)	—	—
								—	—	
	ボルト部	材料	M (mm)	—	—	—	—	—	—	—
				—	—	—	—	—	—	
④	アジャストナット 溶接部	材料	D (mm)	t (mm)	—	—	—	—	—	
					—	—	—	—	—	
⑤	パイプ	材料	D (mm)	L (mm)	t (mm)	—	—	—	—	
						—	—	—	—	

表 4-2 (8/15) 支持装置強度部材仕様 (ロッドレストレイント)

支持装置種類: RTS 型

本体型式: 06

強度部材名称		強度部材仕様							
①	ブラケット	材料	B (mm)	C (mm)	D (mm)	d (mm)	T (mm)	—	—
								—	—
②	ピン	材料	d (mm)	—	—	—	—	—	—
					—	—	—	—	—
③	パイプ	パイプ部	材料	D (mm)	L (mm)	t (mm)	—	—	—
							—	—	—
		溶接A部	—	—	—	—	—	—	—
			—	—	—	—	—	—	—
溶接B部	—	—	—	—	—	—	—		
	—	—	—	—	—	—	—		
④	コネクティングパイプ 溶接部	材料	D (mm)	h (mm)	—	—	—	—	
					—	—	—	—	
⑤	コネクティングイーヤ	材料	B (mm)	D (mm)	d (mm)	R (mm)	t (mm)	—	
								—	—
⑥	インナー チューブ	イーヤ 穴部	—	—	—	—	—	—	
			—	—	—	—	—	—	
		溶接部	—	—	—	—	—	—	
			—	—	—	—	—	—	

表 4-2 (9/15) 支持装置強度部材仕様 (ロッドレストレイント)

支持装置種類: RTS 型

本体型式: 1

強度部材名称		強度部材仕様							
①	ブラケット	材料	B (mm)	C (mm)	D (mm)	d (mm)	T (mm)	—	—
								—	—
②	ピン	材料	d (mm)	—	—	—	—	—	—
				—	—	—	—	—	—
③	パイプ	パイプ部	材料	D (mm)	L (mm)	t (mm)	—	—	—
							—	—	—
		溶接A部	—	—	—	—	—	—	—
			—	—	—	—	—	—	—
溶接B部	—	—	—	—	—	—	—		
	—	—	—	—	—	—	—		
④	コネクティングパイプ 溶接部	材料	D (mm)	h (mm)	—	—	—	—	
					—	—	—	—	
⑤	コネクティングイーヤ	材料	B (mm)	D (mm)	d (mm)	R (mm)	t (mm)	—	
								—	—
⑥	インナー チューブ	イーヤ 穴部	—	—	—	—	—	—	
			—	—	—	—	—	—	
		溶接部	—	—	—	—	—	—	
			—	—	—	—	—	—	

表 4-2 (10/15) 支持装置強度部材仕様 (ロッドレストレイント)

支持装置種類: RTS 型

本体型式: 3

強度部材名称		強度部材仕様							
①	ブラケット	材料	B (mm)	C (mm)	D (mm)	d (mm)	T (mm)	—	—
								—	—
②	ピン	材料	d (mm)	—	—	—	—	—	—
				—	—	—	—	—	—
③	パイプ	パイプ部	材料	D (mm)	L (mm)	t (mm)	—	—	—
							—	—	—
		溶接A部	—	—	—	—	—	—	—
			—	—	—	—	—	—	—
溶接B部	—	—	—	—	—	—	—		
	—	—	—	—	—	—	—		
④	コネクティングパイプ 溶接部	材料	D (mm)	h (mm)	—	—	—	—	
					—	—	—	—	
⑤	コネクティングイーヤ	材料	B (mm)	D (mm)	d (mm)	R (mm)	t (mm)	—	
								—	—
⑥	インナー チューブ	イーヤ 穴部	—	—	—	—	—	—	
			—	—	—	—	—	—	
		溶接部	—	—	—	—	—	—	
			—	—	—	—	—	—	

表 4-2 (11/15) 支持装置強度部材仕様 (ロッドレストレイント)

支持装置種類: RTS 型

本体型式: 6

強度部材名称		強度部材仕様								
①	ブラケット	材料	B (mm)	C (mm)	D (mm)	d (mm)	T (mm)	—	—	
								—	—	
②	ピン	材料	d (mm)	—	—	—	—	—	—	
				—	—	—	—	—	—	
③	パイプ	パイプ部	材料	D (mm)	L (mm)	t (mm)	—	—	—	
							—	—	—	—
		溶接A部	—	—	—	—	—	—	—	—
			—	—	—	—	—	—	—	—
溶接B部	—	—	—	—	—	—	—	—		
	—	—	—	—	—	—	—	—		
④	コネクティングパイプ 溶接部	材料	D (mm)	e (mm)	—	—	—	—	—	
					—	—	—	—	—	
⑤	コネクティングイーヤ	材料	B (mm)	D (mm)	d (mm)	R (mm)	t (mm)	—	—	
								—	—	
⑥	インナー チューブ	イーヤ 穴部	—	—	—	—	—	—	—	
			—	—	—	—	—	—	—	
		溶接部	—	—	—	—	—	—	—	—
			—	—	—	—	—	—	—	—

表 4-2 (12/15) 支持装置強度部材仕様 (ロッドレストレイント)

支持装置種類: RTS 型

本体型式: 10

強度部材名称		強度部材仕様							
①	ブラケット	材料	B (mm)	C (mm)	D (mm)	d (mm)	T (mm)	—	—
								—	—
②	ピン	材料	d (mm)	—	—	—	—	—	—
					—	—	—	—	—
③	パイプ	パイプ部	材料	D (mm)	L (mm)	t (mm)	—	—	—
							—	—	—
		溶接A部	—	—	—	—	—	—	—
			—	—	—	—	—	—	—
溶接B部	—	—	—	—	—	—	—		
	—	—	—	—	—	—	—		
④	コネクティングパイプ 溶接部	材料	D (mm)	e (mm)	—	—	—	—	
					—	—	—	—	
⑤	コネクティングイーヤ	材料	B (mm)	D (mm)	d (mm)	R (mm)	t (mm)	—	
								—	—
⑥	インナー チューブ	イーヤ 穴部	—	—	—	—	—	—	
			—	—	—	—	—	—	
		溶接部	—	—	—	—	—	—	
			—	—	—	—	—	—	

表 4-2 (13/15) 支持装置強度部材仕様 (ロッドレストレイント)

支持装置種類: RTS 型

本体型式: 16

強度部材名称		強度部材仕様							
①	ブラケット	材料	B (mm)	C (mm)	D (mm)	d (mm)	T (mm)	—	—
								—	—
②	ピン	材料	d (mm)	—	—	—	—	—	—
					—	—	—	—	—
③	パイプ	パイプ部	材料	D (mm)	L (mm)	t (mm)	—	—	—
							—	—	—
		溶接A部	—	—	—	—	—	—	—
			—	—	—	—	—	—	—
溶接B部	—	—	—	—	—	—	—		
	—	—	—	—	—	—	—		
④	コネクティングパイプ 溶接部	材料	D (mm)	e (mm)	—	—	—	—	
					—	—	—	—	
⑤	コネクティングイーヤ	材料	B (mm)	D (mm)	d (mm)	R (mm)	t (mm)	—	
								—	—
⑥	インナー チューブ	イーヤ 穴部	—	—	—	—	—	—	
			—	—	—	—	—	—	
		溶接部	—	—	—	—	—	—	—
			—	—	—	—	—	—	—

表 4-2 (14/15) 支持装置強度部材仕様 (ロッドレストレイント)

支持装置種類: RTS 型

本体型式: 25

強度部材名称		強度部材仕様							
①	ブラケット	材料	B (mm)	C (mm)	D (mm)	d (mm)	T (mm)	—	—
								—	—
②	ピン	材料	d (mm)	—	—	—	—	—	—
				—	—	—	—	—	—
③	パイプ	パイプ部	材料	D (mm)	L (mm)	t (mm)	—	—	—
							—	—	—
		溶接A部	—	—	—	—	—	—	—
			—	—	—	—	—	—	—
溶接B部	—	—	—	—	—	—	—		
	—	—	—	—	—	—	—		
④	コネクティングパイプ 溶接部	材料	D (mm)	e (mm)	—	—	—	—	
					—	—	—	—	
⑤	コネクティングイーヤ	材料	B (mm)	D (mm)	d (mm)	R (mm)	t (mm)	—	
								—	—
⑥	インナー チューブ	イーヤ 穴部	—	—	—	—	—	—	
			—	—	—	—	—	—	
		溶接部	—	—	—	—	—	—	
			—	—	—	—	—	—	

表 4-2 (15/15) 支持装置強度部材仕様 (ロッドレストレイント)

支持装置種類: RTS 型

本体型式: 60

強度部材名称		強度部材仕様							
①	ブラケット	材料	B (mm)	C (mm)	D (mm)	d (mm)	T (mm)	—	—
								—	—
②	ピン	材料	d (mm)	—	—	—	—	—	—
					—	—	—	—	—
③	パイプ	パイプ部	材料	D (mm)	L (mm)	t (mm)	—	—	—
									—
		溶接A部	材料	D ₁ (mm)	T _{e1} (mm)	—	—	—	—
						—	—	—	—
		溶接B部	材料	D ₂ (mm)	T _{e2} (mm)	—	—	—	—
						—	—	—	—
④	コネクティングパイプ 溶接部	—	—	—	—	—	—	—	
		—	—	—	—	—	—	—	
⑤	コネクティングイーヤ	—	—	—	—	—	—	—	
		—	—	—	—	—	—	—	
⑥	インナー チューブ	イーヤ 穴部	材料	B (mm)	C (mm)	D (mm)	d (mm)	t (mm)	—
									—
		溶接部	材料	C (mm)	h (mm)	T (mm)	—	—	—
						—	—	—	—

表 4-3 (1/35) 支持装置強度部材仕様 (オイルスナッパ)

支持装置種類: SHP 型

本体型式: 03

強度部材名称		強度部材仕様								
①	ブラケット	材料	B (mm)	C (mm)	D (mm)	d (mm)	T (mm)	—	—	
								—	—	
②	ピストンロッド	材料	d (mm)	—	—	—	—	—	—	
					—	—	—	—	—	
③	コネクティングパイプ (Aタイプ及びBタイプ)	材料	D (mm)	L (mm)	t (mm)	—	—	—	—	
						—	—	—	—	
④	ピン	材料	d (mm)	—	—	—	—	—	—	
					—	—	—	—	—	
⑤	シリンダチューブ	材料	D (mm)	r ₁ (mm)	r ₂ (mm)	—	—	—	—	
						—	—	—	—	
⑥	六角ボルト	材料	M (mm)	n (本)	—	—	—	—	—	
					—	—	—	—	—	
⑦	イーヤ (Cタイプ)	穴部	材料	B (mm)	C (mm)	D (mm)	d (mm)	t (mm)	—	—
									—	—
		溶接部	材料	C (mm)	h (mm)	T (mm)	—	—	—	—
						—	—	—	—	
⑧	スヘリカル アイボルト (Aタイプ)	穴部	材料	B (mm)	D (mm)	d (mm)	R (mm)	t (mm)	—	—
									—	—
		ボルト部	材料	M (mm)	—	—	—	—	—	—
				—	—	—	—	—	—	

表 4-3 (2/35) 支持装置強度部材仕様 (オイルスナッパ)

支持装置種類： SHP 型

本体型式： 03

強度部材名称			強度部材仕様							
⑨ ⑩	コンロッド (Bタイプ 及び Cタイプ)	ロッド部	材料	D ₁ (mm)	D ₂ (mm)	—	—	—	—	—
						—	—	—	—	—
	ロッド 溶接部	材料	D ₁ (mm)	h (mm)	—	—	—	—	—	
						—	—	—	—	—
⑪	ターンバックル (Aタイプ)	材料	C (mm)	T (mm)	—	—	—	—	—	
						—	—	—	—	—
⑫	シリンダカバー	材料	D (mm)	t (mm)	—	—	—	—	—	
						—	—	—	—	—
⑬	タイロッド	材料	d (mm)	n (本)	—	—	—	—	—	
						—	—	—	—	—
⑭	アダプタ (Aタイプ及びBタイプ)	材料	D (mm)	t (mm)	—	—	—	—	—	
						—	—	—	—	—

表 4-3 (3/35) 支持装置強度部材仕様 (オイルスナッパ)

支持装置種類: SHP 型

本体型式: 06

強度部材名称		強度部材仕様								
①	ブラケット	材料	B (mm)	C (mm)	D (mm)	d (mm)	T (mm)	—	—	
								—	—	
②	ピストンロッド	材料	d (mm)	—	—	—	—	—	—	
					—	—	—	—	—	
③	コネクティングパイプ (Aタイプ及びBタイプ)	材料	D (mm)	L (mm)	t (mm)	—	—	—	—	
						—	—	—	—	
④	ピン	材料	d (mm)	—	—	—	—	—	—	
					—	—	—	—	—	
⑤	シリンダチューブ	材料	D (mm)	r ₁ (mm)	r ₂ (mm)	—	—	—	—	
						—	—	—	—	
⑥	六角ボルト	材料	M (mm)	n (本)	—	—	—	—	—	
					—	—	—	—	—	
⑦	イーヤ (Cタイプ)	穴部	材料	B (mm)	C (mm)	D (mm)	d (mm)	t (mm)	—	—
									—	—
	溶接部	材料	C (mm)	h (mm)	T (mm)	—	—	—	—	
						—	—	—	—	
⑧	スヘリカル アイボルト (Aタイプ)	穴部	材料	B (mm)	D (mm)	d (mm)	R (mm)	t (mm)	—	—
									—	—
	ボルト部	材料	M (mm)	—	—	—	—	—	—	
					—	—	—	—	—	

表 4-3 (4/35) 支持装置強度部材仕様 (オイルスナック)

支持装置種類： SHP 型

本体型式： 06

強度部材名称			強度部材仕様							
⑨ ⑩	コンロッド (Bタイプ 及び Cタイプ)	ロッド部	材料	D ₁ (mm)	D ₂ (mm)	—	—	—	—	—
						—	—	—	—	—
	ロッド 溶接部	材料	D ₁ (mm)	h (mm)	—	—	—	—	—	
						—	—	—	—	—
⑪	ターンバックル (Aタイプ)	材料	C (mm)	T (mm)	—	—	—	—	—	
						—	—	—	—	—
⑫	シリンダカバー	材料	D (mm)	t (mm)	—	—	—	—	—	
						—	—	—	—	—
⑬	タイロッド	材料	d (mm)	n (本)	—	—	—	—	—	
						—	—	—	—	—
⑭	アダプタ (Aタイプ及びBタイプ)	材料	D (mm)	t (mm)	—	—	—	—	—	
						—	—	—	—	—

表 4-3 (5/35) 支持装置強度部材仕様 (オイルスナッパ)

支持装置種類: SHP 型

本体型式: 1

強度部材名称		強度部材仕様								
①	ブラケット	材料	B (mm)	C (mm)	D (mm)	d (mm)	T (mm)	—	—	
								—	—	
②	ピストンロッド	材料	d (mm)	—	—	—	—	—	—	
					—	—	—	—	—	
③	コネクティングパイプ (Aタイプ及びBタイプ)	材料	D (mm)	L (mm)	t (mm)	—	—	—	—	
							—	—	—	
④	ピン	材料	d (mm)	—	—	—	—	—	—	
					—	—	—	—	—	
⑤	シリンダチューブ	材料	D (mm)	r ₁ (mm)	r ₂ (mm)	—	—	—	—	
							—	—	—	
⑥	六角ボルト	材料	M (mm)	n (本)	—	—	—	—	—	
						—	—	—	—	
⑦	イーヤ (Cタイプ)	穴部	材料	B (mm)	C (mm)	D (mm)	d (mm)	t (mm)	—	—
									—	—
		溶接部	材料	C (mm)	h (mm)	T (mm)	—	—	—	—
							—	—	—	—
⑧	スヘリカル アイボルト (Aタイプ)	穴部	材料	B (mm)	D (mm)	d (mm)	R (mm)	t (mm)	—	—
									—	—
		ボルト部	材料	M (mm)	—	—	—	—	—	—
						—	—	—	—	—

表 4-3 (6/35) 支持装置強度部材仕様 (オイルスナッパ)

支持装置種類： SHP 型

本体型式： 1

強度部材名称			強度部材仕様							
⑨ ⑩	コンロッド (Bタイプ 及び Cタイプ)	ロッド部	材料	D ₁ (mm)	D ₂ (mm)	—	—	—	—	—
						—	—	—	—	—
	ロッド 溶接部	材料	D ₁ (mm)	h (mm)	—	—	—	—	—	
						—	—	—	—	—
⑪	ターンバックル (Aタイプ)		材料	C (mm)	T (mm)	—	—	—	—	—
							—	—	—	—
⑫	シリンダカバー		材料	D (mm)	t (mm)	—	—	—	—	—
							—	—	—	—
⑬	タイロッド		材料	d (mm)	n (本)	—	—	—	—	—
							—	—	—	—
⑭	アダプタ (Aタイプ及びBタイプ)		材料	D (mm)	t (mm)	—	—	—	—	—
							—	—	—	—

表 4-3 (7/35) 支持装置強度部材仕様 (オイルスナッパ)

支持装置種類: SHP 型

本体型式: 3

強度部材名称		強度部材仕様								
①	ブラケット	材料	B (mm)	C (mm)	D (mm)	d (mm)	T (mm)	—	—	
								—	—	
②	ピストンロッド	材料	d (mm)	—	—	—	—	—	—	
					—	—	—	—	—	
③	コネクティングパイプ (Aタイプ及びBタイプ)	材料	D (mm)	L (mm)	t (mm)	—	—	—	—	
						—	—	—	—	
④	ピン	材料	d (mm)	—	—	—	—	—	—	
					—	—	—	—	—	
⑤	シリンダチューブ	材料	D (mm)	r ₁ (mm)	r ₂ (mm)	—	—	—	—	
						—	—	—	—	
⑥	六角ボルト	材料	M (mm)	n (本)	—	—	—	—	—	
					—	—	—	—	—	
⑦	イーヤ (Cタイプ)	穴部	材料	B (mm)	C (mm)	D (mm)	d (mm)	t (mm)	—	—
									—	—
		溶接部	材料	C (mm)	h (mm)	T (mm)	—	—	—	—
							—	—	—	—
⑧	スヘリカル アイボルト (Aタイプ)	穴部	材料	B (mm)	D (mm)	d (mm)	R (mm)	t (mm)	—	—
									—	—
		ボルト部	材料	M (mm)	—	—	—	—	—	—
						—	—	—	—	—

表 4-3 (8/35) 支持装置強度部材仕様 (オイルスナッパ)

支持装置種類： SHP 型

本体型式： 3

強度部材名称			強度部材仕様							
⑨ ⑩	コンロッド (Bタイプ 及び Cタイプ)	ロッド部	材料	D ₁ (mm)	D ₂ (mm)	—	—	—	—	—
						—	—	—	—	—
		ロッド 溶接部	材料	D ₁ (mm)	h (mm)	—	—	—	—	—
						—	—	—	—	—
⑪	ターンバックル (Aタイプ)		材料	C (mm)	T (mm)	—	—	—	—	—
						—	—	—	—	—
⑫	シリンダカバー		材料	D (mm)	t (mm)	—	—	—	—	—
						—	—	—	—	—
⑬	タイロッド		材料	d (mm)	n (本)	—	—	—	—	—
						—	—	—	—	—
⑭	アダプタ (Aタイプ及びBタイプ)		材料	D (mm)	t (mm)	—	—	—	—	—
						—	—	—	—	—

表 4-3 (9/35) 支持装置強度部材仕様 (オイルスナッパ)

支持装置種類: SHP 型

本体型式: 6

強度部材名称		強度部材仕様								
①	ブラケット	材料	B (mm)	C (mm)	D (mm)	d (mm)	T (mm)	—	—	
								—	—	
②	ピストンロッド	材料	d (mm)	—	—	—	—	—	—	
					—	—	—	—	—	
③	コネクティングパイプ (Aタイプ及びBタイプ)	材料	D (mm)	L (mm)	t (mm)	—	—	—	—	
							—	—	—	
④	ピン	材料	d (mm)	—	—	—	—	—	—	
					—	—	—	—	—	
⑤	シリンダチューブ	材料	D (mm)	r ₁ (mm)	r ₂ (mm)	—	—	—	—	
							—	—	—	
⑥	六角ボルト	材料	M (mm)	n (本)	—	—	—	—	—	
						—	—	—	—	
⑦	イーヤ (Cタイプ)	穴部	材料	B (mm)	C (mm)	D (mm)	d (mm)	t (mm)	—	—
									—	—
		溶接部	材料	C (mm)	h (mm)	T (mm)	—	—	—	—
						—	—	—	—	
⑧	スヘリカル アイボルト (Aタイプ)	穴部	材料	B (mm)	D (mm)	d (mm)	R (mm)	t (mm)	—	—
									—	—
		ボルト部	材料	M (mm)	—	—	—	—	—	—
				—	—	—	—	—	—	

表 4-3 (10/35) 支持装置強度部材仕様 (オイルスナッパ)

支持装置種類： SHP 型

本体型式： 6

強度部材名称			強度部材仕様							
⑨ ⑩	コンロッド (Bタイプ 及び Cタイプ)	ロッド部	材料	D ₁ (mm)	D ₂ (mm)	—	—	—	—	—
						—	—	—	—	—
	ロッド 溶接部	材料	D ₁ (mm)	h (mm)	—	—	—	—	—	
						—	—	—	—	—
⑪	ターンバックル (Aタイプ)		材料	C (mm)	T (mm)	—	—	—	—	—
						—	—	—	—	—
⑫	シリンダカバー		材料	D (mm)	t (mm)	—	—	—	—	—
						—	—	—	—	—
⑬	タイロッド		材料	d (mm)	n (本)	—	—	—	—	—
						—	—	—	—	—
⑭	アダプタ (Aタイプ及びBタイプ)		材料	D (mm)	t (mm)	—	—	—	—	—
						—	—	—	—	—

表 4-3 (11/35) 支持装置強度部材仕様 (オイルスナッパ)

支持装置種類: SHP 型

本体型式: 10

強度部材名称		強度部材仕様								
①	ブラケット	材料	B (mm)	C (mm)	D (mm)	d (mm)	T (mm)	—	—	
								—	—	
②	ピストンロッド	材料	d (mm)	—	—	—	—	—	—	
					—	—	—	—	—	
③	コネクティングパイプ (Aタイプ及びBタイプ)	材料	D (mm)	L (mm)	t (mm)	—	—	—	—	
							—	—	—	
④	ピン	材料	d (mm)	—	—	—	—	—	—	
					—	—	—	—		
⑤	シリンダチューブ	材料	D (mm)	r ₁ (mm)	r ₂ (mm)	—	—	—	—	
							—	—	—	
⑥	六角ボルト	材料	M (mm)	n (本)	—	—	—	—	—	
						—	—	—	—	
⑦	イーヤ (Cタイプ)	穴部	材料	B (mm)	C (mm)	D (mm)	d (mm)	t (mm)	—	—
									—	—
		溶接部	材料	C (mm)	h (mm)	T (mm)	—	—	—	—
								—	—	—
⑧	スヘリカル アイボルト (Aタイプ)	穴部	材料	B (mm)	D (mm)	d (mm)	R (mm)	t (mm)	—	—
									—	—
		ボルト部	材料	M (mm)	—	—	—	—	—	—
						—	—	—	—	—

表 4-3 (12/35) 支持装置強度部材仕様 (オイルスナッパ)

支持装置種類： SHP 型

本体型式： 10

強度部材名称			強度部材仕様							
⑨ ⑩	コンロッド (Bタイプ 及び Cタイプ)	ロッド部	材料	D ₁ (mm)	D ₂ (mm)	—	—	—	—	—
					—	—	—	—	—	—
	ロッド 溶接部	材料	D ₁ (mm)	h (mm)	—	—	—	—	—	—
					—	—	—	—	—	—
⑪	ターンバックル (Aタイプ)		材料	C (mm)	T (mm)	—	—	—	—	—
						—	—	—	—	—
⑫	シリンダカバー		材料	D (mm)	t (mm)	—	—	—	—	—
						—	—	—	—	—
⑬	タイロッド		材料	d (mm)	n (本)	—	—	—	—	—
						—	—	—	—	—
⑭	アダプタ (Aタイプ及びBタイプ)		材料	D (mm)	t (mm)	—	—	—	—	—
						—	—	—	—	—

表 4-3 (13/35) 支持装置強度部材仕様 (オイルスナッパ)

支持装置種類: SHP 型

本体型式: 16

強度部材名称		強度部材仕様								
①	ブラケット	材料	B (mm)	C (mm)	D (mm)	d (mm)	T (mm)	—	—	
								—	—	
②	ピストンロッド	材料	d (mm)	—	—	—	—	—	—	
					—	—	—	—	—	
③	コネクティングパイプ (Aタイプ及びBタイプ)	材料	D (mm)	L (mm)	t (mm)	—	—	—	—	
							—	—	—	
④	ピン	材料	d (mm)	—	—	—	—	—	—	
					—	—	—	—	—	
⑤	シリンダチューブ	材料	D (mm)	r ₁ (mm)	r ₂ (mm)	—	—	—	—	
							—	—	—	
⑥	六角ボルト	材料	M (mm)	n (本)	—	—	—	—	—	
						—	—	—	—	
⑦	イーヤ (Cタイプ)	穴部	材料	B (mm)	C (mm)	D (mm)	d (mm)	t (mm)	—	—
									—	—
		溶接部	材料	C (mm)	h (mm)	T (mm)	—	—	—	—
								—	—	—
⑧	スヘリカル アイボルト (Aタイプ)	穴部	材料	B (mm)	D (mm)	d (mm)	R (mm)	t (mm)	—	—
									—	—
		ボルト部	材料	M (mm)	—	—	—	—	—	—
						—	—	—	—	—

表 4-3 (14/35) 支持装置強度部材仕様 (オイルスナッパ)

支持装置種類： SHP 型

本体型式： 16

強度部材名称			強度部材仕様							
⑨ ⑩	コンロッド (Bタイプ 及び Cタイプ)	ロッド部	材料	D ₁ (mm)	D ₂ (mm)	—	—	—	—	—
						—	—	—	—	—
	ロッド 溶接部	材料	D ₁ (mm)	h (mm)	—	—	—	—	—	
						—	—	—	—	—
⑪	ターンバックル (Aタイプ)		材料	D (mm)	t (mm)	—	—	—	—	—
							—	—	—	—
⑫	シリンダカバー		材料	D (mm)	t (mm)	—	—	—	—	—
							—	—	—	—
⑬	タイロッド		材料	d (mm)	n (本)	—	—	—	—	—
							—	—	—	—
⑭	アダプタ (Aタイプ及びBタイプ)		材料	D (mm)	t (mm)	—	—	—	—	—
							—	—	—	—

表 4-3 (15/35) 支持装置強度部材仕様 (オイルスナッパ)

支持装置種類： SHP 型

本体型式： 25

強度部材名称		強度部材仕様								
①	ブラケット	材料	B (mm)	C (mm)	D (mm)	d (mm)	T (mm)	—	—	
								—	—	
②	ピストンロッド	材料	d (mm)	—	—	—	—	—	—	
					—	—	—	—	—	
③	コネクティングパイプ (Aタイプ及びBタイプ)	材料	D (mm)	L (mm)	t (mm)	—	—	—	—	
							—	—	—	
④	ピン	材料	d (mm)	—	—	—	—	—	—	
					—	—	—	—	—	
⑤	シリンダチューブ	材料	D (mm)	r ₁ (mm)	r ₂ (mm)	—	—	—	—	
							—	—	—	
⑥	六角ボルト	材料	M (mm)	n (本)	—	—	—	—	—	
					—	—	—	—	—	
⑦	イーヤ (Cタイプ)	穴部	材料	B (mm)	C (mm)	D (mm)	d (mm)	t (mm)	—	—
									—	—
		溶接部	材料	C (mm)	h (mm)	T (mm)	—	—	—	—
								—	—	—
⑧	スヘリカル アイボルト (Aタイプ)	穴部	材料	B (mm)	D (mm)	d (mm)	R (mm)	t (mm)	—	—
									—	—
		ボルト部	材料	M (mm)	—	—	—	—	—	—
						—	—	—	—	—

表 4-3 (16/35) 支持装置強度部材仕様 (オイルスナッパ)

支持装置種類： SHP 型

本体型式： 25

強度部材名称			強度部材仕様							
⑨ ⑩	コンロッド (Bタイプ 及び Cタイプ)	ロッド部	材料	D ₁ (mm)	D ₂ (mm)	—	—	—	—	—
						—	—	—	—	—
	ロッド 溶接部	材料	D ₁ (mm)	h (mm)	—	—	—	—	—	
						—	—	—	—	—
⑪	ターンバックル (Aタイプ)		材料	D (mm)	t (mm)	—	—	—	—	—
							—	—	—	—
⑫	シリンダカバー		材料	D (mm)	t (mm)	—	—	—	—	—
							—	—	—	—
⑬	タイロッド		材料	d (mm)	n (本)	—	—	—	—	—
							—	—	—	—
⑭	アダプタ (Aタイプ及びBタイプ)		材料	D (mm)	t (mm)	—	—	—	—	—
							—	—	—	—

表 4-3 (17/35) 支持装置強度部材仕様 (オイルスナッパ)

支持装置種類: SN-A 型

本体型式: 03

強度部材名称		強度部材仕様								
①	ブラケット	材料	B (mm)	C (mm)	D (mm)	d (mm)	T (mm)	—	—	
								—	—	
②	ピストンロッド	材料	d (mm)	—	—	—	—	—	—	
				—	—	—	—	—	—	
③	コネクティングパイプ	材料	D (mm)	L (mm)	t (mm)	—	—	—	—	
						—	—	—	—	
④	ピン	材料	d (mm)	—	—	—	—	—	—	
				—	—	—	—	—	—	
⑤	シリンダチューブ	材料	D (mm)	r ₁ (mm)	r ₂ (mm)	—	—	—	—	
						—	—	—	—	
⑥	六角ボルト	材料	M (mm)	n (本)	—	—	—	—	—	
					—	—	—	—	—	
⑦	イーヤ	穴部	材料	B (mm)	C (mm)	D (mm)	d (mm)	t (mm)	—	—
									—	—
	溶接部	材料	C (mm)	h (mm)	T (mm)	—	—	—	—	
						—	—	—	—	
⑧	ロッドエンド	材料	B (mm)	C (mm)	D (mm)	d (mm)	T (mm)	—	—	
								—	—	
⑨	シリンダカバー	材料	D (mm)	t (mm)	—	—	—	—	—	
					—	—	—	—	—	

表 4-3 (18/35) 支持装置強度部材仕様 (オイルスナッパ)

支持装置種類： SN-A 型

本体型式： 03

強度部材名称		強度部材仕様							
⑩	タイロッド	材料	M (mm)	n (本)	—	—	—	—	—
					—	—	—	—	—
⑪	アダプタ	本体	材料	D ₁ (mm)	D ₂ (mm)	—	—	—	—
						—	—	—	—
		溶接部	材料	D ₁ (mm)	h (mm)	—	—	—	—
						—	—	—	—

表 4-3 (19/35) 支持装置強度部材仕様 (オイルスナッパ)

支持装置種類: SN-A 型

本体型式: 06

強度部材名称		強度部材仕様								
①	ブラケット	材料	B (mm)	C (mm)	D (mm)	d (mm)	T (mm)	—	—	
								—	—	
②	ピストンロッド	材料	d (mm)	—	—	—	—	—	—	
					—	—	—	—	—	
③	コネクティングパイプ	材料	D (mm)	L (mm)	t (mm)	—	—	—	—	
							—	—	—	
④	ピン	材料	d (mm)	—	—	—	—	—	—	
					—	—	—	—	—	
⑤	シリンダチューブ	材料	D (mm)	r ₁ (mm)	r ₂ (mm)	—	—	—	—	
							—	—	—	
⑥	六角ボルト	材料	M (mm)	n (本)	—	—	—	—	—	
						—	—	—	—	
⑦	イーヤ	穴部	材料	B (mm)	C (mm)	D (mm)	d (mm)	t (mm)	—	—
									—	—
	溶接部	材料	C (mm)	h (mm)	T (mm)	—	—	—	—	
							—	—	—	
⑧	ロッドエンド	材料	B (mm)	C (mm)	D (mm)	d (mm)	T (mm)	—	—	
								—	—	
⑨	シリンダカバー	材料	D (mm)	t (mm)	—	—	—	—	—	
						—	—	—	—	

表 4-3 (20/35) 支持装置強度部材仕様 (オイルスナッパ)

支持装置種類： SN-A 型

本体型式： 06

強度部材名称		強度部材仕様							
⑩	タイロッド	材料	M (mm)	n (本)	—	—	—	—	—
					—	—	—	—	—
⑪	アダプタ	本体	材料	D ₁ (mm)	D ₂ (mm)	—	—	—	—
						—	—	—	—
		溶接部	材料	D ₁ (mm)	h (mm)	—	—	—	—
						—	—	—	—

表 4-3 (21/35) 支持装置強度部材仕様 (オイルスナッパ)

支持装置種類: SN-A 型

本体型式: 1

強度部材名称		強度部材仕様								
①	ブラケット	材料	B (mm)	C (mm)	D (mm)	d (mm)	T (mm)	—	—	
								—	—	
②	ピストンロッド	材料	d (mm)	—	—	—	—	—	—	
					—	—	—	—	—	
③	コネクティングパイプ	材料	D (mm)	L (mm)	t (mm)	—	—	—	—	
							—	—	—	
④	ピン	材料	d (mm)	—	—	—	—	—	—	
					—	—	—	—	—	
⑤	シリンダチューブ	材料	D (mm)	r ₁ (mm)	r ₂ (mm)	—	—	—	—	
							—	—	—	
⑥	六角ボルト	材料	M (mm)	n (本)	—	—	—	—	—	
						—	—	—	—	
⑦	イーヤ	穴部	材料	B (mm)	C (mm)	D (mm)	d (mm)	t (mm)	—	—
									—	—
	溶接部	材料	C (mm)	h (mm)	T (mm)	—	—	—	—	
						—	—	—	—	
⑧	ロッドエンド	材料	B (mm)	C (mm)	D (mm)	d (mm)	T (mm)	—	—	
								—	—	
⑨	シリンダカバー	材料	D (mm)	t (mm)	—	—	—	—	—	
						—	—	—	—	

表 4-3 (22/35) 支持装置強度部材仕様 (オイルスナッパ)

支持装置種類： SN-A 型

本体型式： 1

強度部材名称		強度部材仕様								
⑩	タイロッド	材料	M (mm)	n (本)	—	—	—	—	—	
					—	—	—	—	—	
⑪	アダプタ	本体	材料	D ₁ (mm)	D ₂ (mm)	—	—	—	—	—
						—	—	—	—	—
	溶接部	材料	D ₁ (mm)	h (mm)	—	—	—	—	—	
					—	—	—	—	—	

表 4-3 (23/35) 支持装置強度部材仕様 (オイルスナッパ)

支持装置種類: SN-A 型

本体型式: 3

強度部材名称		強度部材仕様								
①	ブラケット	材料	B (mm)	C (mm)	D (mm)	d (mm)	T (mm)	—	—	
								—	—	
②	ピストンロッド	材料	d (mm)	—	—	—	—	—	—	
					—	—	—	—	—	
③	コネクティングパイプ	材料	D (mm)	L (mm)	t (mm)	—	—	—	—	
							—	—	—	
④	ピン	材料	d (mm)	—	—	—	—	—	—	
					—	—	—	—	—	
⑤	シリンダチューブ	材料	D (mm)	r ₁ (mm)	r ₂ (mm)	—	—	—	—	
							—	—	—	
⑥	六角ボルト	材料	M (mm)	n (本)	—	—	—	—	—	
						—	—	—	—	
⑦	イーヤ	穴部	材料	B (mm)	C (mm)	D (mm)	d (mm)	t (mm)	—	—
									—	—
	溶接部	材料	C (mm)	h (mm)	T (mm)	—	—	—	—	
						—	—	—	—	
⑧	ロッドエンド	材料	B (mm)	C (mm)	D (mm)	d (mm)	T (mm)	—	—	
								—	—	
⑨	シリンダカバー	材料	D (mm)	t (mm)	—	—	—	—	—	
						—	—	—	—	

表 4-3 (24/35) 支持装置強度部材仕様 (オイルスナッパ)

支持装置種類： SN-A 型

本体型式： 3

強度部材名称		強度部材仕様							
⑩	タイロッド	材料	M (mm)	n (本)	—	—	—	—	—
					—	—	—	—	—
⑪	アダプタ	本体	材料	D ₁ (mm)	D ₂ (mm)	—	—	—	—
						—	—	—	—
		溶接部	材料	D ₁ (mm)	h (mm)	—	—	—	—
						—	—	—	—

表 4-3 (25/35) 支持装置強度部材仕様 (オイルスナッパ)

支持装置種類: SN-A 型

本体型式: 6

強度部材名称		強度部材仕様								
①	ブラケット	材料	B (mm)	C (mm)	D (mm)	d (mm)	T (mm)	—	—	
								—	—	
②	ピストンロッド	材料	d (mm)	—	—	—	—	—	—	
					—	—	—	—	—	
③	コネクティングパイプ	材料	D (mm)	L (mm)	t (mm)	—	—	—	—	
							—	—	—	
④	ピン	材料	d (mm)	—	—	—	—	—	—	
					—	—	—	—	—	
⑤	シリンダチューブ	材料	D (mm)	r ₁ (mm)	r ₂ (mm)	—	—	—	—	
							—	—	—	
⑥	六角ボルト	材料	M (mm)	n (本)	—	—	—	—	—	
					—	—	—	—	—	
⑦	イーヤ	穴部	材料	B (mm)	C (mm)	D (mm)	d (mm)	t (mm)	—	—
									—	—
	溶接部	材料	C (mm)	h (mm)	T (mm)	—	—	—	—	
						—	—	—	—	
⑧	ロッドエンド	材料	B (mm)	C (mm)	D (mm)	d (mm)	T (mm)	—	—	
								—	—	
⑨	シリンダカバー	材料	D (mm)	t (mm)	—	—	—	—	—	
					—	—	—	—	—	

表 4-3 (26/35) 支持装置強度部材仕様 (オイルスナッパ)

支持装置種類： SN-A 型

本体型式： 6

強度部材名称		強度部材仕様							
⑩	タイロッド	材料	M (mm)	n (本)	—	—	—	—	—
					—	—	—	—	—
⑪	アダプタ	本体	材料	D ₁ (mm)	D ₂ (mm)	—	—	—	—
						—	—	—	—
	溶接部	材料	D ₁ (mm)	h (mm)	—	—	—	—	
					—	—	—	—	

表 4-3 (27/35) 支持装置強度部材仕様 (オイルスナッパ)

支持装置種類: SN-A 型

本体型式: 10

強度部材名称		強度部材仕様								
①	ブラケット	材料	B (mm)	C (mm)	D (mm)	d (mm)	T (mm)	—	—	
								—	—	
②	ピストンロッド	材料	d (mm)	—	—	—	—	—	—	
					—	—	—	—	—	
③	コネクティングパイプ	材料	D (mm)	L (mm)	t (mm)	—	—	—	—	
							—	—	—	
④	ピン	材料	d (mm)	—	—	—	—	—	—	
					—	—	—	—	—	
⑤	シリンダチューブ	材料	D (mm)	r ₁ (mm)	r ₂ (mm)	—	—	—	—	
							—	—	—	
⑥	六角ボルト	材料	M (mm)	n (本)	—	—	—	—	—	
						—	—	—	—	
⑦	イーヤ	穴部	材料	B (mm)	C (mm)	D (mm)	d (mm)	t (mm)	—	—
									—	—
	溶接部	材料	C (mm)	h (mm)	T (mm)	—	—	—	—	
							—	—	—	
⑧	ロッドエンド	材料	B (mm)	C (mm)	D (mm)	d (mm)	T (mm)	—	—	
								—	—	
⑨	シリンダカバー	材料	D (mm)	t (mm)	—	—	—	—	—	
						—	—	—	—	

表 4-3 (28/35) 支持装置強度部材仕様 (オイルスナッパ)

支持装置種類： SN-A 型

本体型式： 10

強度部材名称		強度部材仕様							
⑩	タイロッド	材料	M (mm)	n (本)	—	—	—	—	—
					—	—	—	—	—
⑪	アダプタ	本体	材料	D ₁ (mm)	D ₂ (mm)	—	—	—	—
						—	—	—	—
	溶接部	材料	D ₁ (mm)	h (mm)	—	—	—	—	
					—	—	—	—	

表 4-3 (29/35) 支持装置強度部材仕様 (オイルスナッパ)

支持装置種類: SN-A 型

本体型式: 16

強度部材名称		強度部材仕様								
①	ブラケット	材料	B (mm)	C (mm)	D (mm)	d (mm)	T (mm)	—	—	
								—	—	
②	ピストンロッド	材料	d (mm)	—	—	—	—	—	—	
					—	—	—	—	—	
③	コネクティングパイプ	材料	D (mm)	L (mm)	t (mm)	—	—	—	—	
							—	—	—	
④	ピン	材料	d (mm)	—	—	—	—	—	—	
					—	—	—	—	—	
⑤	シリンダチューブ	材料	D (mm)	r ₁ (mm)	r ₂ (mm)	—	—	—	—	
							—	—	—	
⑥	六角ボルト	材料	M (mm)	n (本)	—	—	—	—	—	
						—	—	—	—	
⑦	イーヤ	穴部	材料	B (mm)	C (mm)	D (mm)	d (mm)	t (mm)	—	—
									—	—
	溶接部	材料	C (mm)	h (mm)	T (mm)	—	—	—	—	
							—	—	—	
⑧	ロッドエンド	材料	B (mm)	C (mm)	D (mm)	d (mm)	T (mm)	—	—	
								—	—	
⑨	シリンダカバー	材料	D (mm)	t (mm)	—	—	—	—	—	
						—	—	—	—	

表 4-3 (30/35) 支持装置強度部材仕様 (オイルスナッパ)

支持装置種類： SN-A 型

本体型式： 16

強度部材名称		強度部材仕様							
⑩	タイロッド	材料	M (mm)	n (本)	—	—	—	—	—
					—	—	—	—	—
⑪	アダプタ	本体	材料	D ₁ (mm)	D ₂ (mm)	—	—	—	—
						—	—	—	—
		溶接部	材料	D ₁ (mm)	h (mm)	h ₁ (mm)	—	—	—
						—	—	—	—

表 4-3 (31/35) 支持装置強度部材仕様 (オイルスナッパ)

支持装置種類: SN-A 型

本体型式: 25

強度部材名称		強度部材仕様								
①	ブラケット	材料	B (mm)	C (mm)	D (mm)	d (mm)	T (mm)	—	—	
								—	—	
②	ピストンロッド	材料	d (mm)	—	—	—	—	—	—	
				—	—	—	—	—	—	
③	コネクティングパイプ	材料	D (mm)	L (mm)	t (mm)	—	—	—	—	
						—	—	—	—	
④	ピン	材料	d (mm)	—	—	—	—	—	—	
				—	—	—	—	—	—	
⑤	シリンダチューブ	材料	D (mm)	r ₁ (mm)	r ₂ (mm)	—	—	—	—	
						—	—	—	—	
⑥	六角ボルト	材料	M (mm)	n (本)	—	—	—	—	—	
					—	—	—	—	—	
⑦	イーヤ	穴部	材料	B (mm)	C (mm)	D (mm)	d (mm)	t (mm)	—	—
									—	—
	溶接部	材料	C (mm)	h (mm)	T (mm)	—	—	—	—	
						—	—	—	—	
⑧	ロッドエンド	材料	B (mm)	C (mm)	D (mm)	d (mm)	T (mm)	—	—	
								—	—	
⑨	シリンダカバー	材料	D (mm)	t (mm)	—	—	—	—	—	
					—	—	—	—	—	

表 4-3 (32/35) 支持装置強度部材仕様 (オイルスナッパ)

支持装置種類： SN-A 型

本体型式： 25

強度部材名称		強度部材仕様							
⑩	タイロッド	材料	M (mm)	n (本)	—	—	—	—	—
					—	—	—	—	—
⑪	アダプタ	本体	材料	D ₁ (mm)	D ₂ (mm)	—	—	—	—
						—	—	—	—
	溶接部	材料	D ₁ (mm)	h (mm)	h ₁ (mm)	—	—	—	—
					—	—	—	—	

表 4-3 (33/35) 支持装置強度部材仕様 (オイルスナッパ)

支持装置種類: SN-B 型

本体型式: 40

強度部材名称		強度部材仕様							
①	ブラケット	材料	B (mm)	C (mm)	D (mm)	d (mm)	T (mm)	—	—
								—	—
②	ピストン ロッド	ロッド部	材料	d (mm)	—	—	—	—	—
					—	—	—	—	—
		ねじ部	材料	M (mm)	—	—	—	—	—
					—	—	—	—	—
		カラー部	材料	D (mm)	L (mm)	—	—	—	—
						—	—	—	—
③	ロッドカバー	材料	D (mm)	t (mm)	—	—	—	—	
					—	—	—	—	
④	ピン	材料	d (mm)	—	—	—	—	—	
				—	—	—	—	—	
⑤	シリンダチューブ	材料	D (mm)	r ₁ (mm)	r ₂ (mm)	—	—	—	
						—	—	—	
⑥	六角ボルト	材料	M (mm)	n (本)	—	—	—	—	
					—	—	—	—	
⑦	ダイレクト イーヤ	イーヤ部	材料	B (mm)	C (mm)	D (mm)	d (mm)	t (mm)	—
									—
		パイプ部	材料	D (mm)	L (mm)	t (mm)	—	—	—
							—	—	—
⑧	ロッドエンド	材料	B (mm)	C (mm)	D (mm)	d (mm)	t (mm)	—	
								—	—

表 4-3 (34/35) 支持装置強度部材仕様 (オイルスナッパ)

支持装置種類: SN-B 型

本体型式: 60

強度部材名称		強度部材仕様							
①	ブラケット	材料	B (mm)	C (mm)	D (mm)	d (mm)	T (mm)	—	—
								—	—
②	ピストン ロッド	ロッド部	材料	d (mm)	—	—	—	—	—
					—	—	—	—	—
		ねじ部	材料	M (mm)	—	—	—	—	—
					—	—	—	—	—
		カラー部	材料	D (mm)	L (mm)	—	—	—	—
					—	—	—	—	—
③	ロッドカバー	材料	D (mm)	t (mm)	—	—	—	—	
				—	—	—	—		
④	ピン	材料	d (mm)	—	—	—	—	—	
				—	—	—	—		
⑤	シリンダチューブ	材料	D (mm)	r ₁ (mm)	r ₂ (mm)	—	—	—	
				—	—	—	—		
⑥	六角ボルト	材料	M (mm)	n (本)	—	—	—	—	
				—	—	—	—		
⑦	ダイレクト イーヤ	イーヤ部	材料	B (mm)	C (mm)	D (mm)	d (mm)	t (mm)	—
									—
		パイプ部	材料	D (mm)	L (mm)	t (mm)	—	—	—
					—	—	—	—	
⑧	ロッドエンド	材料	B (mm)	C (mm)	D (mm)	d (mm)	t (mm)	—	
								—	—

表 4-3 (35/35) 支持装置強度部材仕様 (オイルスナッパ)

支持装置種類: SN-B 型

本体型式: 100

強度部材名称		強度部材仕様							
①	ブラケット	材料	B (mm)	C (mm)	D (mm)	d (mm)	T (mm)	—	—
								—	—
②	ピストン ロッド	ロッド部	材料	d (mm)	—	—	—	—	—
					—	—	—	—	—
		ねじ部	材料	M (mm)	—	—	—	—	—
					—	—	—	—	—
		カラー部	材料	D (mm)	L (mm)	—	—	—	—
					—	—	—	—	—
③	ロッドカバー	材料	D (mm)	t (mm)	—	—	—	—	
				—	—	—	—		
④	ピン	材料	d (mm)	—	—	—	—	—	
				—	—	—	—		
⑤	シリンダチューブ	材料	D (mm)	r ₁ (mm)	r ₂ (mm)	—	—	—	
				—	—	—	—		
⑥	六角ボルト	材料	M (mm)	n (本)	—	—	—	—	
				—	—	—	—		
⑦	ダイレクト イーヤ	イーヤ部	材料	B (mm)	C (mm)	D (mm)	d (mm)	t (mm)	—
									—
		パイプ部	材料	D (mm)	L (mm)	t (mm)	—	—	—
					—	—	—	—	—
⑧	ロッドエンド	材料	B (mm)	C (mm)	D (mm)	d (mm)	t (mm)	—	
								—	—

表 4-4 (1/22) 支持装置強度部材仕様 (メカニカルスナッパ)

支持装置種類: SMS 型

本体型式: 01

強度部材名称		強度部材仕様								
①	ブラケット		材料	B (mm)	C (mm)	D (mm)	d (mm)	T (mm)	-	-
									-	-
②	ジャンクシ ョンコラム (Aタイプ)	六角 ボルト	材料	M (mm)	n (本)	-	-	-	-	-
					-	-	-	-	-	
	溶接部	材料	D ₁ (mm)	h (mm)	-	-	-	-	-	
					-	-	-	-	-	
③	ロードコラム		材料	D ₁ (mm)	D ₂ (mm)	-	-	-	-	
						-	-	-	-	
④	ピン		材料	d (mm)	-	-	-	-	-	
						-	-	-	-	
⑤	コネクティングチューブ (Aタイプ)		材料	D (mm)	L (mm)	t (mm)	-	-	-	
							-	-	-	
⑥	ケース, ベアリング 押さえ及び 六角ボルト	ケース	材料	D ₁ (mm)	D ₂ (mm)	D ₃ (mm)	D ₄ (mm)	T (mm)	-	-
									-	-
		ベアリン グ押さえ	材料	D ₁ (mm)	D ₂ (mm)	T (mm)	-	-	-	-
						-	-	-	-	
		六角 ボルト	材料	M (mm)	n (本)	-	-	-	-	-
						-	-	-	-	
⑦	イーヤ		材料	B (mm)	C (mm)	D (mm)	d (mm)	T (mm)	-	-
									-	-

表 4-4 (2/22) 支持装置強度部材仕様 (メカニカルスナッパ)

支持装置種類: SMS 型

本体型式: 01

強度部材名称		強度部材仕様							
⑧	ユニバーサル ボックス	材料	B (mm)	C (mm)	C ₁ (mm)	D (mm)	d (mm)	T (mm)	t (mm)
⑨	コネクティングチューブ イーヤ部(Aタイプ)	材料	B (mm)	C (mm)	D (mm)	d (mm)	T (mm)	—	—
									—
⑩	ユニバーサル ブラケット	材料	B (mm)	C (mm)	D (mm)	d (mm)	T (mm)	—	—
									—
⑪	ダイレクトアタッチ ブラケット(Bタイプ)	材料	B (mm)	C (mm)	D (mm)	d (mm)	T (mm)	—	—
									—

表 4-4 (3/22) 支持装置強度部材仕様 (メカニカルスナッパ)

支持装置種類: SMS 型

本体型式: 03

強度部材名称		強度部材仕様								
①	ブラケット		材料	B (mm)	C (mm)	D (mm)	d (mm)	T (mm)	-	-
									-	-
②	ジャンクシ ョンコラム (Aタイプ)	六角 ボルト	材料	M (mm)	n (本)	-	-	-	-	-
					-	-	-	-	-	
	溶接部	材料	D ₁ (mm)	h (mm)	-	-	-	-	-	
					-	-	-	-	-	
③	ロードコラム		材料	D ₁ (mm)	D ₂ (mm)	-	-	-	-	
						-	-	-	-	
④	ピン		材料	d (mm)	-	-	-	-	-	
						-	-	-	-	
⑤	コネクティングチューブ (Aタイプ)		材料	D (mm)	L (mm)	t (mm)	-	-	-	
							-	-	-	
⑥	ケース, ベアリング 押さえ及び 六角ボルト	ケース	材料	D ₁ (mm)	D ₂ (mm)	D ₃ (mm)	D ₄ (mm)	T (mm)	-	-
									-	-
		ベアリン グ押さえ	材料	D ₁ (mm)	D ₂ (mm)	T (mm)	-	-	-	-
						-	-	-	-	
六角 ボルト	材料	M (mm)	n (本)	-	-	-	-	-		
				-	-	-	-			
⑦	イーヤ		材料	B (mm)	C (mm)	D (mm)	d (mm)	T (mm)	-	-
									-	-

表 4-4 (4/22) 支持装置強度部材仕様 (メカニカルスナッパ)

支持装置種類: SMS 型

本体型式: 03

強度部材名称		強度部材仕様							
⑧	ユニバーサル ボックス	材料	B (mm)	C (mm)	C ₁ (mm)	D (mm)	d (mm)	T (mm)	t (mm)
⑨	コネクティングチューブ イーヤ部(Aタイプ)	材料	B (mm)	C (mm)	D (mm)	d (mm)	T (mm)	—	—
									—
⑩	ユニバーサル ブラケット	材料	B (mm)	C (mm)	D (mm)	d (mm)	T (mm)	—	—
									—
⑪	ダイレクトアタッチ ブラケット(Bタイプ)	材料	B (mm)	C (mm)	D (mm)	d (mm)	T (mm)	—	—
									—

表 4-4 (5/22) 支持装置強度部材仕様 (メカニカルスナッパ)

支持装置種類: SMS 型

本体型式: 06

強度部材名称		強度部材仕様								
①	ブラケット		材料	B (mm)	C (mm)	D (mm)	d (mm)	T (mm)	-	-
									-	-
②	ジャンクシ ョンコラム (Aタイプ)	六角 ボルト	材料	M (mm)	n (本)	-	-	-	-	-
						-	-	-	-	-
	溶接部	材料	D ₁ (mm)	h (mm)	-	-	-	-	-	
					-	-	-	-	-	
③	ロードコラム		材料	D ₁ (mm)	D ₂ (mm)	-	-	-	-	
						-	-	-	-	
④	ピン		材料	d (mm)	-	-	-	-	-	
						-	-	-	-	
⑤	コネクティングチューブ (Aタイプ)		材料	D (mm)	L (mm)	t (mm)	-	-	-	
							-	-	-	
⑥	ケース, ベアリング 押さえ及び 六角ボルト	ケース	材料	D ₁ (mm)	D ₂ (mm)	D ₃ (mm)	D ₄ (mm)	T (mm)	-	-
									-	-
		ベアリン グ押さえ	材料	D ₁ (mm)	D ₂ (mm)	T (mm)	-	-	-	-
						-	-	-	-	
		六角 ボルト	材料	M (mm)	n (本)	-	-	-	-	-
						-	-	-	-	
⑦	イーヤ		材料	B (mm)	C (mm)	D (mm)	d (mm)	T (mm)	-	-
									-	-

表 4-4 (6/22) 支持装置強度部材仕様 (メカニカルスナップ)

支持装置種類: SMS 型

本体型式: 06

強度部材名称		強度部材仕様							
⑧	ユニバーサル ボックス	材料	B (mm)	C (mm)	C ₁ (mm)	D (mm)	d (mm)	T (mm)	t (mm)
⑨	コネクティングチューブ イーヤ部(Aタイプ)	材料	B (mm)	C (mm)	D (mm)	d (mm)	T (mm)	—	—
									—
⑩	ユニバーサル ブラケット	材料	B (mm)	C (mm)	D (mm)	d (mm)	T (mm)	—	—
									—
⑪	ダイレクトアタッチ ブラケット(Bタイプ)	材料	B (mm)	C (mm)	D (mm)	d (mm)	T (mm)	—	—
									—

表 4-4 (7/22) 支持装置強度部材仕様 (メカニカルスナッパ)

支持装置種類: SMS 型

本体型式: 1

強度部材名称		強度部材仕様								
①	ブラケット		材料	B (mm)	C (mm)	D (mm)	d (mm)	T (mm)	-	-
									-	-
②	ジャンクシ ョンコラム (Aタイプ)	六角 ボルト	材料	M (mm)	n (本)	-	-	-	-	-
						-	-	-	-	-
		溶接部	材料	D ₁ (mm)	h (mm)	-	-	-	-	-
						-	-	-	-	-
③	ロードコラム		材料	D ₁ (mm)	D ₂ (mm)	-	-	-	-	
						-	-	-	-	
④	ピン		材料	d (mm)	-	-	-	-	-	
						-	-	-	-	
⑤	コネクティングチューブ (Aタイプ)		材料	D (mm)	L (mm)	t (mm)	-	-	-	
							-	-	-	
⑥	ケース, ベアリング 押さえ及び 六角ボルト	ケース	材料	D ₁ (mm)	D ₂ (mm)	D ₃ (mm)	D ₄ (mm)	T (mm)	-	-
									-	-
		ベアリン グ押さえ	材料	D ₁ (mm)	D ₂ (mm)	T (mm)	-	-	-	-
							-	-	-	
		六角 ボルト	材料	M (mm)	n (本)	-	-	-	-	-
						-	-	-	-	
⑦	イーヤ		材料	B (mm)	C (mm)	D (mm)	d (mm)	T (mm)	-	-
									-	-

表 4-4 (8/22) 支持装置強度部材仕様 (メカニカルスナッパ)

支持装置種類: SMS 型

本体型式: 1

強度部材名称		強度部材仕様							
⑧	ユニバーサル ボックス	材料	B (mm)	C (mm)	C ₁ (mm)	D (mm)	d (mm)	T (mm)	t (mm)
⑨	コネクティングチューブ イーヤ部(Aタイプ)	材料	B (mm)	C (mm)	D (mm)	d (mm)	T (mm)	—	—
									—
⑩	ユニバーサル ブラケット	材料	B (mm)	C (mm)	D (mm)	d (mm)	T (mm)	—	—
									—
⑪	ダイレクトアタッチ ブラケット(Bタイプ)	材料	B (mm)	C (mm)	D (mm)	d (mm)	T (mm)	—	—
									—

表 4-4 (9/22) 支持装置強度部材仕様 (メカニカルスナッパ)

支持装置種類: SMS 型

本体型式: 3

強度部材名称		強度部材仕様								
①	ブラケット		材料	B (mm)	C (mm)	D (mm)	d (mm)	T (mm)	-	-
									-	-
②	ジャンクシ ョンコラム (Aタイプ)	六角 ボルト	材料	M (mm)	n (本)	-	-	-	-	-
						-	-	-	-	-
	溶接部	材料	D ₁ (mm)	D ₂ (mm)	-	-	-	-	-	
					-	-	-	-		
③	ロードコラム		材料	D ₁ (mm)	D ₂ (mm)	-	-	-	-	
						-	-	-	-	
④	ピン		材料	d (mm)	-	-	-	-	-	
						-	-	-	-	
⑤	コネクティングチューブ (Aタイプ)		材料	D (mm)	L (mm)	t (mm)	-	-	-	
							-	-	-	
⑥	ケース, ベアリング 押さえ及び 六角ボルト	ケース	材料	D ₁ (mm)	D ₂ (mm)	D ₃ (mm)	D ₄ (mm)	T (mm)	-	-
									-	-
		ベアリン グ押さえ	材料	D ₁ (mm)	D ₂ (mm)	T (mm)	-	-	-	-
						-	-	-	-	
六角 ボルト	材料	M (mm)	n (本)	-	-	-	-	-		
				-	-	-	-			
⑦	イーヤ		材料	B (mm)	C (mm)	D (mm)	d (mm)	T (mm)	-	-
									-	-

表 4-4 (10/22) 支持装置強度部材仕様 (メカニカルスナッパ)

支持装置種類: SMS 型

本体型式: 3

強度部材名称		強度部材仕様							
⑧	ユニバーサル ボックス	材料	B (mm)	C (mm)	C ₁ (mm)	D (mm)	d (mm)	T (mm)	t (mm)
⑨	コネクティングチューブ イーヤ部(Aタイプ)	材料	B (mm)	C (mm)	D (mm)	d (mm)	T (mm)	—	—
									—
⑩	ユニバーサル ブラケット	材料	B (mm)	C (mm)	D (mm)	d (mm)	T (mm)	—	—
									—
⑪	ダイレクトアタッチ ブラケット(Bタイプ)	材料	B (mm)	C (mm)	D (mm)	d (mm)	T (mm)	—	—
									—

表 4-4 (11/22) 支持装置強度部材仕様 (メカニカルスナッパ)

支持装置種類: SMS 型

本体型式: 6

強度部材名称		強度部材仕様								
①	ブラケット		材料	B (mm)	C (mm)	D (mm)	d (mm)	T (mm)	-	-
									-	-
②	ジャンクシ ョンコラム (Aタイプ)	六角 ボルト	材料	M (mm)	n (本)	-	-	-	-	-
						-	-	-	-	-
	溶接部	材料	D ₁ (mm)	D ₂ (mm)	-	-	-	-	-	
					-	-	-	-	-	
③	ロードコラム		材料	D ₁ (mm)	D ₂ (mm)	-	-	-	-	-
						-	-	-	-	-
④	ピン		材料	d (mm)	-	-	-	-	-	-
						-	-	-	-	-
⑤	コネクティングチューブ (Aタイプ)		材料	D (mm)	L (mm)	t (mm)	-	-	-	-
							-	-	-	-
⑥	ケース, ベアリング 押さえ及び 六角ボルト	ケース	材料	D ₁ (mm)	D ₂ (mm)	D ₃ (mm)	D ₄ (mm)	T (mm)	-	-
									-	-
		ベアリン グ押さえ	材料	D ₁ (mm)	D ₂ (mm)	T (mm)	-	-	-	-
						-	-	-	-	
		六角 ボルト	材料	M (mm)	n (本)	-	-	-	-	-
						-	-	-	-	
⑦	イーヤ		材料	B (mm)	C (mm)	D (mm)	d (mm)	T (mm)	-	-
									-	-

表 4-4 (12/22) 支持装置強度部材仕様 (メカニカルスナッパ)

支持装置種類： SMS 型

本体型式： 6

強度部材名称		強度部材仕様							
⑧	ユニバーサル ボックス	材料	B (mm)	C (mm)	C ₁ (mm)	D (mm)	d (mm)	T (mm)	t (mm)
⑨	コネクティングチューブ イーヤ部(Aタイプ)	材料	B (mm)	C (mm)	D (mm)	d (mm)	T (mm)	—	—
									—
⑩	ユニバーサル ブラケット	材料	B (mm)	C (mm)	D (mm)	d (mm)	T (mm)	—	—
									—
⑪	ダイレクトアタッチ ブラケット(Bタイプ)	材料	B (mm)	C (mm)	D (mm)	d (mm)	T (mm)	—	—
									—

表 4-4 (13/22) 支持装置強度部材仕様 (メカニカルスナッパ)

支持装置種類: SMS 型

本体型式: 10

強度部材名称		強度部材仕様								
①	ブラケット		材料	B (mm)	C (mm)	D (mm)	d (mm)	T (mm)	-	-
									-	-
②	ジャンクシ ョンコラム (Aタイプ)	六角 ボルト	材料	M (mm)	n (本)	-	-	-	-	-
					-	-	-	-	-	
	溶接部	材料	D ₁ (mm)	D ₂ (mm)	-	-	-	-	-	
					-	-	-	-	-	
③	ロードコラム		材料	D ₁ (mm)	D ₂ (mm)	-	-	-	-	
						-	-	-	-	
④	ピン		材料	d (mm)	-	-	-	-	-	
						-	-	-	-	
⑤	コネクティングチューブ (Aタイプ)		材料	D (mm)	L (mm)	t (mm)	-	-	-	
							-	-	-	
⑥	ケース, ベアリング 押さえ及び 六角ボルト	ケース	材料	D ₁ (mm)	D ₂ (mm)	D ₃ (mm)	D ₄ (mm)	T (mm)	-	-
									-	-
		ベアリン グ押さえ	材料	D ₁ (mm)	D ₂ (mm)	T (mm)	-	-	-	-
				-	-	-	-			
	六角 ボルト	材料	M (mm)	n (本)	-	-	-	-	-	
					-	-	-	-		
⑦	イーヤ		材料	B (mm)	C (mm)	D (mm)	d (mm)	T (mm)	-	-
									-	-

表 4-4 (14/22) 支持装置強度部材仕様 (メカニカルスナッパ)

支持装置種類: SMS 型

本体型式: 10

強度部材名称		強度部材仕様							
⑧	ユニバーサル ボックス	材料	B (mm)	C (mm)	C ₁ (mm)	D (mm)	d (mm)	T (mm)	t (mm)
⑨	コネクティングチューブ イーヤ部(Aタイプ)	材料	B (mm)	C (mm)	D (mm)	d (mm)	T (mm)	—	—
									—
⑩	ユニバーサル ブラケット	材料	B (mm)	C (mm)	D (mm)	d (mm)	T (mm)	—	—
									—
⑪	ダイレクトアタッチ ブラケット(Bタイプ)	材料	B (mm)	C (mm)	D (mm)	d (mm)	T (mm)	—	—
									—

表 4-4 (15/22) 支持装置強度部材仕様 (メカニカルスナッパ)

支持装置種類: SMS 型

本体型式: 16

強度部材名称		強度部材仕様								
①	ブラケット		材料	B (mm)	C (mm)	D (mm)	d (mm)	T (mm)	-	-
									-	-
②	ジャンクシ ョンコラム (Aタイプ)	六角 ボルト	材料	M (mm)	n (本)	-	-	-	-	-
						-	-	-	-	-
		溶接部	材料	D ₁ (mm)	D ₂ (mm)	-	-	-	-	-
						-	-	-	-	-
③	ロードコラム		材料	D ₁ (mm)	D ₂ (mm)	-	-	-	-	
						-	-	-	-	
④	ピン		材料	d (mm)	-	-	-	-	-	
						-	-	-	-	
⑤	コネクティングチューブ (Aタイプ)		材料	D (mm)	L (mm)	t (mm)	-	-	-	
							-	-	-	-
⑥	ケース, ベアリング 押さえ及び 六角ボルト	ケース	材料	D ₁ (mm)	D ₂ (mm)	D ₃ (mm)	D ₄ (mm)	T (mm)	-	-
									-	-
		ベアリン グ押さえ	材料	D ₁ (mm)	D ₂ (mm)	T (mm)	-	-	-	-
							-	-	-	-
		六角 ボルト	材料	M (mm)	n (本)	-	-	-	-	-
						-	-	-	-	-
⑦	イーヤ		材料	B (mm)	C (mm)	D (mm)	d (mm)	T (mm)	-	-
									-	-

表 4-4 (16/22) 支持装置強度部材仕様 (メカニカルスナッパ)

支持装置種類: SMS 型

本体型式: 16

強度部材名称		強度部材仕様							
⑧	ユニバーサル ボックス	材料	B (mm)	C (mm)	C ₁ (mm)	D (mm)	d (mm)	T (mm)	t (mm)
⑨	コネクティングチューブ イーヤ部(Aタイプ)	材料	B (mm)	C (mm)	D (mm)	d (mm)	T (mm)	—	—
									—
⑩	ユニバーサル ブラケット	材料	B (mm)	C (mm)	D (mm)	d (mm)	T (mm)	—	—
									—
⑪	ダイレクトアタッチ ブラケット(Bタイプ)	材料	B (mm)	C (mm)	D (mm)	d (mm)	T (mm)	—	—
									—

表 4-4 (17/22) 支持装置強度部材仕様 (メカニカルスナッパ)

支持装置種類: SMS 型

本体型式: 25

強度部材名称		強度部材仕様								
①	ブラケット		材料	B (mm)	C (mm)	D (mm)	d (mm)	T (mm)	-	-
									-	-
②	ジャンクシ ョンコラム (Aタイプ)	六角 ボルト	材料	M (mm)	n (本)	-	-	-	-	-
						-	-	-	-	-
	溶接部	材料	D ₁ (mm)	D ₂ (mm)	-	-	-	-	-	
					-	-	-	-	-	
③	ロードコラム		材料	D ₁ (mm)	D ₂ (mm)	-	-	-	-	
						-	-	-	-	
④	ピン		材料	d (mm)	-	-	-	-	-	
						-	-	-	-	
⑤	コネクティングチューブ (Aタイプ)		材料	D (mm)	L (mm)	t (mm)	-	-	-	
							-	-	-	
⑥	ケース, ベアリング 押さえ及び 六角ボルト	ケース	材料	D ₁ (mm)	D ₂ (mm)	D ₃ (mm)	D ₄ (mm)	T (mm)	-	-
									-	-
		ベアリン グ押さえ	材料	D ₁ (mm)	D ₂ (mm)	T (mm)	-	-	-	-
							-	-	-	
		六角 ボルト	材料	M (mm)	n (本)	-	-	-	-	-
						-	-	-	-	
⑦	イーヤ		材料	B (mm)	C (mm)	D (mm)	d (mm)	T (mm)	-	-
									-	-

表 4-4 (18/22) 支持装置強度部材仕様 (メカニカルスナッパ)

支持装置種類: SMS 型

本体型式: 25

強度部材名称		強度部材仕様							
⑧	ユニバーサル ボックス	材料	B (mm)	C (mm)	C ₁ (mm)	D (mm)	d (mm)	T (mm)	t (mm)
⑨	コネクティングチューブ イーヤ部(Aタイプ)	材料	B (mm)	C (mm)	D (mm)	d (mm)	T (mm)	—	—
									—
⑩	ユニバーサル ブラケット	材料	B (mm)	C (mm)	D (mm)	d (mm)	T (mm)	—	—
									—
⑪	ダイレクトアタッチ ブラケット(Bタイプ)	材料	B (mm)	C (mm)	D (mm)	d (mm)	T (mm)	—	—
									—

表 4-4 (19/22) 支持装置強度部材仕様 (メカニカルスナッパ)

支持装置種類: SMS 型

本体型式: 40

強度部材名称		強度部材仕様								
①	ブラケット		材料	B (mm)	C (mm)	D (mm)	d (mm)	T (mm)	-	-
									-	-
②	ジャンクシ ョンコラム (Aタイプ)	六角 ボルト	材料	M (mm)	n (本)	-	-	-	-	-
					-	-	-	-	-	
	溶接部	材料	D ₁ (mm)	D ₂ (mm)	-	-	-	-	-	
					-	-	-	-	-	
③	ロードコラム		-	-	-	-	-	-	-	
			-	-	-	-	-	-	-	
④	ピン		材料	d (mm)	-	-	-	-	-	
						-	-	-	-	-
⑤	コネクティングチューブ (Aタイプ)		材料	D (mm)	L (mm)	t (mm)	-	-	-	
							-	-	-	-
⑥	ケース, ベアリング 押さえ及び 六角ボルト	ケース	材料	D ₁ (mm)	D ₂ (mm)	D ₃ (mm)	D ₄ (mm)	T (mm)	-	-
								-	-	
	ベアリン グ押さえ	材料	D ₁ (mm)	D ₂ (mm)	T (mm)	-	-	-	-	
					-	-	-	-	-	
	六角 ボルト	材料	M (mm)	n (本)	-	-	-	-	-	
					-	-	-	-	-	
⑦	イーヤ		材料	B (mm)	C (mm)	D (mm)	d (mm)	T (mm)	-	-
									-	-

表 4-4 (20/22) 支持装置強度部材仕様 (メカニカルスナッパ)

支持装置種類: SMS 型

本体型式: 40

強度部材名称		強度部材仕様							
⑧	ユニバーサル ボックス	材料	B (mm)	C (mm)	C ₁ (mm)	D (mm)	d (mm)	T (mm)	t (mm)
⑨	コネクティングチューブ イーヤ部(Aタイプ)	材料	B (mm)	C (mm)	D (mm)	d (mm)	T (mm)	—	—
									—
⑩	ユニバーサル ブラケット	材料	B (mm)	C (mm)	D (mm)	d (mm)	T (mm)	—	—
									—
⑪	ダイレクトアタッチ ブラケット(Bタイプ)	材料	B (mm)	C (mm)	D (mm)	d (mm)	T (mm)	—	—
									—

表 4-4 (21/22) 支持装置強度部材仕様 (メカニカルスナッパ)

支持装置種類: SMS 型

本体型式: 60

強度部材名称		強度部材仕様								
①	ブラケット		材料	B (mm)	C (mm)	D (mm)	d (mm)	T (mm)	—	—
								—	—	
②	ジャンクシ ョンコラム (Aタイプ)	六角 ボルト	材料	M (mm)	n (本)	—	—	—	—	—
						—	—	—	—	—
	溶接部	材料	D ₁ (mm)	D ₂ (mm)	—	—	—	—	—	
					—	—	—	—	—	
③	ロードコラム		—	—	—	—	—	—	—	
			—	—	—	—	—	—	—	
④	ピン		材料	d (mm)	—	—	—	—	—	
						—	—	—	—	
⑤	コネクティングチューブ (Aタイプ)		材料	D (mm)	L (mm)	t (mm)	—	—	—	
							—	—	—	
⑥	ケース, ベアリング 押さえ及び 六角ボルト	ケース	材料	D ₁ (mm)	D ₂ (mm)	D ₃ (mm)	D ₄ (mm)	T (mm)	—	—
								—	—	
		ベアリン グ押さえ	材料	D ₁ (mm)	D ₂ (mm)	T (mm)	—	—	—	—
						—	—	—	—	
		六角 ボルト	材料	M (mm)	n (本)	—	—	—	—	—
						—	—	—	—	
⑦	イーヤ		材料	B (mm)	C (mm)	D (mm)	d (mm)	T (mm)	—	—
								—	—	

表 4-4 (22/22) 支持装置強度部材仕様 (メカニカルスナッパ)

支持装置種類: SMS 型

本体型式: 60

強度部材名称		強度部材仕様							
⑧	ユニバーサル ボックス	材料	B (mm)	C (mm)	C ₁ (mm)	D (mm)	d (mm)	T (mm)	t (mm)
⑨	コネクティングチューブ イーヤ部(Aタイプ)	材料	B (mm)	C (mm)	D (mm)	d (mm)	T (mm)	—	—
									—
⑩	ユニバーサル ブラケット	材料	B (mm)	C (mm)	D (mm)	d (mm)	T (mm)	—	—
									—
⑪	ダイレクトアタッチ ブラケット(Bタイプ)	材料	B (mm)	C (mm)	D (mm)	d (mm)	T (mm)	—	—
									—

表 4-5 (1/15) 支持装置強度評価結果 (ロッドレストレイント)

支持装置種類： RSA 型

本体型式： 06

(単位：MPa)

強度部材名称	引張応力		せん断応力		圧縮応力		支圧応力		評価	
	発生 応力	許容 応力	発生 応力	許容 応力	発生 応力	許容 応力	発生 応力	許容 応力		
①	ブラケット				-	-			○	
②	-	-			-	-	-	-	○	
③	スpherical アイボルト	穴部				-	-			○
		ボルト部		-	-	-	-	-	-	○
④	アジャストナット 溶接部		-	-	-	-	-	-	○	
⑤	パイプ		-	-	-	-			○	

表 4-5 (2/15) 支持装置強度評価結果 (ロッドレストレイント)

支持装置種類： RSA 型

本体型式： 1

(単位：MPa)

強度部材名称	引張応力		せん断応力		圧縮応力		支圧応力		評価	
	発生 応力	許容 応力	発生 応力	許容 応力	発生 応力	許容 応力	発生 応力	許容 応力		
①	ブラケット				-	-			○	
②	-	-			-	-	-	-	○	
③	スpherical アイボルト	穴部				-	-			○
		ボルト部		-	-	-	-	-	-	○
④	アジャストナット 溶接部		-	-	-	-	-	-	○	
⑤	パイプ		-	-	-	-	-	-	○	

表 4-5 (3/15) 支持装置強度評価結果 (ロッドレストレイント)

支持装置種類： RSA 型

本体型式： 3

(単位：MPa)

強度部材名称	引張応力		せん断応力		圧縮応力		支圧応力		評価	
	発生 応力	許容 応力	発生 応力	許容 応力	発生 応力	許容 応力	発生 応力	許容 応力		
①	ブラケット				-	-			○	
②	-	-			-	-	-	-	○	
③	スpherical アイボルト	穴部				-	-			○
		ボルト部		-	-	-	-	-	-	○
④	アジャストナット 溶接部		-	-	-	-	-	-	○	
⑤	パイプ		-	-	-	-			○	

表 4-5 (4/15) 支持装置強度評価結果 (ロッドレストレイント)

支持装置種類： RSA 型

本体型式： 6

(単位：MPa)

強度部材名称	引張応力		せん断応力		圧縮応力		支圧応力		評価	
	発生 応力	許容 応力	発生 応力	許容 応力	発生 応力	許容 応力	発生 応力	許容 応力		
①	ブラケット				-	-			○	
②	-	-			-	-	-	-	○	
③	スpherical アイボルト	穴部				-	-			○
		ボルト部		-	-	-	-	-	-	○
④	アジャストナット 溶接部		-	-	-	-	-	-	○	
⑤	パイプ		-	-	-	-	-	-	○	

表 4-5 (5/15) 支持装置強度評価結果 (ロッドレストレイント)

支持装置種類： RSA 型

本体型式： 10

(単位：MPa)

強度部材名称		引張応力		せん断応力		圧縮応力		支圧応力		評価	
		発生 応力	許容 応力	発生 応力	許容 応力	発生 応力	許容 応力	発生 応力	許容 応力		
①	ブラケット					-	-			○	
②	ピン	-	-			-	-	-	-	○	
③	スpherical アイボルト	穴部					-	-			○
		ボルト部			-	-	-	-	-	-	○
④	アジャストナット 溶接部			-	-	-	-	-	-	○	
⑤	パイプ	-	-	-	-			-	-	○	

表 4-5 (6/15) 支持装置強度評価結果 (ロッドレストレイント)

支持装置種類： RSA 型

本体型式： 16

(単位：MPa)

強度部材名称	引張応力		せん断応力		圧縮応力		支圧応力		評価	
	発生 応力	許容 応力	発生 応力	許容 応力	発生 応力	許容 応力	発生 応力	許容 応力		
①	ブラケット				-	-			○	
②	-	-			-	-	-	-	○	
③	スpherical アイボルト	穴部				-	-			○
		ボルト部		-	-	-	-	-	-	○
④	アジャストナット 溶接部		-	-	-	-	-	-	○	
⑤	パイプ		-	-	-	-	-	-	○	

表 4-5 (7/15) 支持装置強度評価結果 (ロッドレストレイント)

支持装置種類： RSA 型

本体型式： 25

(単位：MPa)

強度部材名称	引張応力		せん断応力		圧縮応力		支圧応力		評価	
	発生 応力	許容 応力	発生 応力	許容 応力	発生 応力	許容 応力	発生 応力	許容 応力		
①	ブラケット				-	-			○	
②	-	-			-	-	-	-	○	
③	スpherical アイボルト	穴部				-	-			○
		ボルト部		-	-	-	-	-	-	○
④	アジャストナット 溶接部		-	-	-	-	-	-	○	
⑤	パイプ		-	-	-	-			○	

表 4-5 (8/15) 支持装置強度評価結果 (ロッドレストレイント)

支持装置種類： RTS 型

本体型式： 06

(単位：MPa)

強度部材名称	引張応力		せん断応力		圧縮応力		支圧応力		評価
	発生 応力	許容 応力	発生 応力	許容 応力	発生 応力	許容 応力	発生 応力	許容 応力	
①	ブラケット				-	-			○
②	ピン				-	-	-	-	○
③	パイプ	パイプ部	-	-	-	-	-	-	○
		溶接A部	-	-	-	-	-	-	-
		溶接B部	-	-	-	-	-	-	-
④	コネクティングパイプ 溶接部				-	-	-	-	○
⑤	コネクティングイーヤ				-	-			○
⑥	インナー チューブ	イーヤ 穴部	-	-	-	-	-	-	-
		溶接部	-	-	-	-	-	-	-

表 4-5 (9/15) 支持装置強度評価結果 (ロッドレストレイント)

支持装置種類： RTS 型

本体型式： 1

(単位：MPa)

強度部材名称	引張応力		せん断応力		圧縮応力		支圧応力		評価
	発生 応力	許容 応力	発生 応力	許容 応力	発生 応力	許容 応力	発生 応力	許容 応力	
①	ブラケット				-	-			○
②	ピン				-	-	-	-	○
③	パイプ	パイプ部	-	-	-	-	-	-	○
		溶接A部	-	-	-	-	-	-	-
		溶接B部	-	-	-	-	-	-	-
④	コネクティングパイプ 溶接部				-	-	-	-	○
⑤	コネクティングイーヤ				-	-			○
⑥	インナー チューブ	イーヤ 穴部	-	-	-	-	-	-	-
		溶接部	-	-	-	-	-	-	-

表 4-5 (10/15) 支持装置強度評価結果 (ロッドレストレイント)

支持装置種類： RTS 型

本体型式： 3

(単位：MPa)

強度部材名称		引張応力		せん断応力		圧縮応力		支圧応力		評価	
		発生 応力	許容 応力	発生 応力	許容 応力	発生 応力	許容 応力	発生 応力	許容 応力		
①	ブラケット					-	-			○	
②	ピン	-	-			-	-	-	-	○	
③	パイプ	パイプ部	-	-	-	-			-	-	○
		溶接A部	-	-	-	-	-	-	-	-	-
		溶接B部	-	-	-	-	-	-	-	-	-
④	コネクティングパイプ 溶接部	-	-			-	-	-	-	○	
⑤	コネクティングイーヤ					-	-			○	
⑥	インナー チューブ	イーヤ 穴部	-	-	-	-	-	-	-	-	-
		溶接部	-	-	-	-	-	-	-	-	-

表 4-5 (11/15) 支持装置強度評価結果 (ロッドレストレイント)

支持装置種類： RTS 型

本体型式： 6

(単位：MPa)

強度部材名称		引張応力		せん断応力		圧縮応力		支圧応力		評価	
		発生 応力	許容 応力	発生 応力	許容 応力	発生 応力	許容 応力	発生 応力	許容 応力		
①	ブラケット					-	-			○	
②	ピン	-	-			-	-	-	-	○	
③	パイプ	パイプ部	-	-	-	-			-	-	○
		溶接A部	-	-	-	-	-	-	-	-	-
		溶接B部	-	-	-	-	-	-	-	-	-
④	コネクティングパイプ 溶接部	-	-			-	-	-	-	○	
⑤	コネクティングイーヤ					-	-			○	
⑥	インナー チューブ	イーヤ 穴部	-	-	-	-	-	-	-	-	-
		溶接部	-	-	-	-	-	-	-	-	-

表 4-5 (12/15) 支持装置強度評価結果 (ロッドレストレイント)

支持装置種類： RTS 型

本体型式： 10

(単位：MPa)

強度部材名称		引張応力		せん断応力		圧縮応力		支圧応力		評価	
		発生 応力	許容 応力	発生 応力	許容 応力	発生 応力	許容 応力	発生 応力	許容 応力		
①	ブラケット					-	-			○	
②	ピン	-	-			-	-	-	-	○	
③	パイプ	パイプ部	-	-	-	-			-	-	○
		溶接A部	-	-	-	-	-	-	-	-	-
		溶接B部	-	-	-	-	-	-	-	-	-
④	コネクティングパイプ 溶接部	-	-			-	-	-	-	○	
⑤	コネクティングイーヤ					-	-			○	
⑥	インナー チューブ	イーヤ 穴部	-	-	-	-	-	-	-	-	-
		溶接部	-	-	-	-	-	-	-	-	-

表 4-5 (13/15) 支持装置強度評価結果 (ロッドレストレイント)

支持装置種類: RTS 型

本体型式: 16

(単位: MPa)

強度部材名称	引張応力		せん断応力		圧縮応力		支圧応力		評価
	発生 応力	許容 応力	発生 応力	許容 応力	発生 応力	許容 応力	発生 応力	許容 応力	
①	ブラケット				-	-			○
②	ピン				-	-	-	-	○
③	パイプ	パイプ部	-	-	-	-	-	-	○
		溶接A部	-	-	-	-	-	-	-
		溶接B部	-	-	-	-	-	-	-
④	コネクティングパイプ 溶接部				-	-	-	-	○
⑤	コネクティングイーヤ				-	-			○
⑥	インナー チューブ	イーヤ 穴部	-	-	-	-	-	-	-
		溶接部	-	-	-	-	-	-	-

表 4-5 (14/15) 支持装置強度評価結果 (ロッドレストレイント)

支持装置種類: RTS 型

本体型式: 25

(単位: MPa)

強度部材名称		引張応力		せん断応力		圧縮応力		支圧応力		評価	
		発生 応力	許容 応力	発生 応力	許容 応力	発生 応力	許容 応力	発生 応力	許容 応力		
①	ブラケット					-	-			○	
②	ピン	-	-			-	-	-	-	○	
③	パイプ	パイプ部	-	-	-	-			-	-	○
		溶接A部	-	-	-	-	-	-	-	-	-
		溶接B部	-	-	-	-	-	-	-	-	-
④	コネクティングパイプ 溶接部	-	-			-	-	-	-	○	
⑤	コネクティングイーヤ					-	-			○	
⑥	インナー チューブ	イーヤ 穴部	-	-	-	-	-	-	-	-	-
		溶接部	-	-	-	-	-	-	-	-	-

表 4-5 (15/15) 支持装置強度評価結果 (ロッドレストレイント)

支持装置種類: RTS 型

本体型式: 60

(単位: MPa)

強度部材名称		引張応力		せん断応力		圧縮応力		支圧応力		評価	
		発生 応力	許容 応力	発生 応力	許容 応力	発生 応力	許容 応力	発生 応力	許容 応力		
①	ブラケット					-	-			○	
②	ピン	-	-			-	-	-	-	○	
③	パイプ	パイプ部	-	-	-	-			-	-	○
		溶接A部	-	-			-	-	-	-	○
		溶接B部	-	-			-	-	-	-	○
④	コネクティングパイプ 溶接部	-	-	-	-	-	-	-	-	-	
⑤	コネクティングイーヤ	-	-	-	-	-	-	-	-	-	
⑥	インナー チューブ	イーヤ 穴部					-	-			○
		溶接部	-	-			-	-	-	-	○

表 4-6 (1/19) 支持装置強度評価結果 (オイルスナッパ)

支持装置種類: SHP 型

本体型式: 03

(単位: MPa)

強度部材名称	引張応力		せん断応力		圧縮応力		支圧応力		評価	
	発生 応力	許容 応力	発生 応力	許容 応力	発生 応力	許容 応力	発生 応力	許容 応力		
① ブラケット					-	-			○	
② ピストンロッド			-	-	-	-	-	-	○	
③ コネクティングパイプ (Aタイプ及びBタイプ)	-	-	-	-			-	-	○	
④ ピン	-	-			-	-	-	-	○	
⑤ シリンダチューブ			-	-	-	-	-	-	○	
⑥ 六角ボルト			-	-	-	-	-	-	○	
⑦ イーヤ (Cタイプ)	穴部					-	-			○
	溶接部	-	-			-	-	-	-	○
⑧ スヘリカル アイボルト (Aタイプ)	穴部					-	-			○
	ボルト部			-	-	-	-	-	-	○
⑨ コンロッド (Bタイプ 及び Cタイプ)	ロッド部			-	-	-	-	-	-	○
	ロッド 溶接部	-	-			-	-	-	-	○
⑩ ターンバックル (Aタイプ)			-	-	-	-	-	-	○	
⑪ シリンダカバー	-	-			-	-	-	-	○	
⑫ タイロッド			-	-	-	-	-	-	○	
⑬ アダプタ (Aタイプ及びBタイプ)			-	-	-	-	-	-	○	

表 4-6 (2/19) 支持装置強度評価結果 (オイルスナッパ)

支持装置種類： SHP 型

本体型式： 06

(単位：MPa)

強度部材名称	引張応力		せん断応力		圧縮応力		支圧応力		評価	
	発生 応力	許容 応力	発生 応力	許容 応力	発生 応力	許容 応力	発生 応力	許容 応力		
① ブラケット					-	-			○	
② ピストンロッド			-	-	-	-	-	-	○	
③ コネクティングパイプ (Aタイプ及びBタイプ)	-	-	-	-			-	-	○	
④ ピン	-	-			-	-	-	-	○	
⑤ シリンダチューブ			-	-	-	-	-	-	○	
⑥ 六角ボルト			-	-	-	-	-	-	○	
⑦ イーヤ (Cタイプ)	穴部					-	-			○
	溶接部	-	-			-	-	-	-	○
⑧ スヘリカル アイボルト (Aタイプ)	穴部					-	-			○
	ボルト部			-	-	-	-	-	-	○
⑨ コンロッド (Bタイプ 及び Cタイプ)	ロッド部			-	-	-	-	-	-	○
	ロッド 溶接部	-	-			-	-	-	-	○
⑩ ターンバックル (Aタイプ)			-	-	-	-	-	-	○	
⑪ シリンダカバー	-	-			-	-	-	-	○	
⑫ タイロッド			-	-	-	-	-	-	○	
⑬ アダプタ (Aタイプ及びBタイプ)			-	-	-	-	-	-	○	

表 4-6 (3/19) 支持装置強度評価結果 (オイルスナッパ)

支持装置種類: SHP 型

本体型式: 1

(単位: MPa)

強度部材名称	引張応力		せん断応力		圧縮応力		支圧応力		評価	
	発生 応力	許容 応力	発生 応力	許容 応力	発生 応力	許容 応力	発生 応力	許容 応力		
① ブラケット					-	-			○	
② ピストンロッド			-	-	-	-	-	-	○	
③ コネクティングパイプ (Aタイプ及びBタイプ)	-	-	-	-			-	-	○	
④ ピン	-	-			-	-	-	-	○	
⑤ シリンダチューブ			-	-	-	-	-	-	○	
⑥ 六角ボルト			-	-	-	-	-	-	○	
⑦ イーヤ (Cタイプ)	穴部					-	-			○
	溶接部	-	-			-	-	-	-	○
⑧ スヘリカル アイボルト (Aタイプ)	穴部					-	-			○
	ボルト部			-	-	-	-	-	-	○
⑨ コンロッド (Bタイプ 及び ⑩ Cタイプ)	ロッド部			-	-	-	-	-	-	○
	ロッド 溶接部	-	-			-	-	-	-	○
⑪ ターンバックル (Aタイプ)			-	-	-	-	-	-	○	
⑫ シリンダカバー	-	-			-	-	-	-	○	
⑬ タイロッド			-	-	-	-	-	-	○	
⑭ アダプタ (Aタイプ及びBタイプ)			-	-	-	-	-	-	○	

表 4-6 (4/19) 支持装置強度評価結果 (オイルスナッパ)

支持装置種類: SHP 型

本体型式: 3

(単位: MPa)

強度部材名称	引張応力		せん断応力		圧縮応力		支圧応力		評価	
	発生 応力	許容 応力	発生 応力	許容 応力	発生 応力	許容 応力	発生 応力	許容 応力		
① ブラケット					-	-			○	
② ピストンロッド			-	-	-	-	-	-	○	
③ コネクティングパイプ (Aタイプ及びBタイプ)	-	-	-	-			-	-	○	
④ ピン	-	-			-	-	-	-	○	
⑤ シリンダチューブ			-	-	-	-	-	-	○	
⑥ 六角ボルト			-	-	-	-	-	-	○	
⑦ イーヤ (Cタイプ)	穴部				-	-			○	
	溶接部	-	-			-	-	-	-	○
⑧ スヘリカル アイボルト (Aタイプ)	穴部				-	-			○	
	ボルト部			-	-	-	-	-	-	○
⑨ コンロッド (Bタイプ 及び Cタイプ)	ロッド部			-	-	-	-	-	-	○
	ロッド 溶接部	-	-			-	-	-	-	○
⑩ ターンバックル (Aタイプ)			-	-	-	-	-	-	○	
⑪ シリンダカバー	-	-			-	-	-	-	○	
⑫ タイロッド			-	-	-	-	-	-	○	
⑬ アダプタ (Aタイプ及びBタイプ)			-	-	-	-	-	-	○	

表 4-6 (5/19) 支持装置強度評価結果 (オイルスナッパ)

支持装置種類： SHP 型

本体型式： 6

(単位：MPa)

強度部材名称	引張応力		せん断応力		圧縮応力		支圧応力		評価	
	発生 応力	許容 応力	発生 応力	許容 応力	発生 応力	許容 応力	発生 応力	許容 応力		
① ブラケット					-	-			○	
② ピストンロッド			-	-	-	-	-	-	○	
③ コネクティングパイプ (Aタイプ及びBタイプ)	-	-	-	-			-	-	○	
④ ピン	-	-			-	-	-	-	○	
⑤ シリンダチューブ			-	-	-	-	-	-	○	
⑥ 六角ボルト			-	-	-	-	-	-	○	
⑦ イーヤ (Cタイプ)	穴部					-	-			○
	溶接部	-	-			-	-	-	-	○
⑧ スヘリカル アイボルト (Aタイプ)	穴部					-	-			○
	ボルト部			-	-	-	-	-	-	○
⑨ コンロッド (Bタイプ 及び ⑩ Cタイプ)	ロッド部			-	-	-	-	-	-	○
	ロッド 溶接部	-	-			-	-	-	-	○
⑪ ターンバックル (Aタイプ)			-	-	-	-	-	-	○	
⑫ シリンダカバー	-	-			-	-	-	-	○	
⑬ タイロッド			-	-	-	-	-	-	○	
⑭ アダプタ (Aタイプ及びBタイプ)			-	-	-	-	-	-	○	

表 4-6 (6/19) 支持装置強度評価結果 (オイルスナッパ)

支持装置種類: SHP 型

本体型式: 10

(単位: MPa)

強度部材名称	引張応力		せん断応力		圧縮応力		支圧応力		評価	
	発生 応力	許容 応力	発生 応力	許容 応力	発生 応力	許容 応力	発生 応力	許容 応力		
① ブラケット					-	-			○	
② ピストンロッド			-	-	-	-	-	-	○	
③ コネクティングパイプ (Aタイプ及びBタイプ)	-	-	-	-			-	-	○	
④ ピン	-	-			-	-	-	-	○	
⑤ シリンダチューブ			-	-	-	-	-	-	○	
⑥ 六角ボルト			-	-	-	-	-	-	○	
⑦ イーヤ (Cタイプ)	穴部					-	-			○
	溶接部	-	-			-	-	-	-	○
⑧ スヘリカル アイボルト (Aタイプ)	穴部					-	-			○
	ボルト部			-	-	-	-	-	-	○
⑨ コンロッド (Bタイプ 及び ⑩ Cタイプ)	ロッド部			-	-	-	-	-	-	○
	ロッド 溶接部	-	-			-	-	-	-	○
⑪ ターンバックル (Aタイプ)			-	-	-	-	-	-	○	
⑫ シリンダカバー	-	-			-	-	-	-	○	
⑬ タイロッド			-	-	-	-	-	-	○	
⑭ アダプタ (Aタイプ及びBタイプ)			-	-	-	-	-	-	○	

表 4-6 (7/19) 支持装置強度評価結果 (オイルスナッパ)

支持装置種類: SHP 型

本体型式: 16

(単位: MPa)

強度部材名称	引張応力		せん断応力		圧縮応力		支圧応力		評価	
	発生 応力	許容 応力	発生 応力	許容 応力	発生 応力	許容 応力	発生 応力	許容 応力		
① ブラケット					-	-			○	
② ピストンロッド			-	-	-	-	-	-	○	
③ コネクティングパイプ (Aタイプ及びBタイプ)	-	-	-	-			-	-	○	
④ ピン	-	-			-	-	-	-	○	
⑤ シリンダチューブ			-	-	-	-	-	-	○	
⑥ 六角ボルト			-	-	-	-	-	-	○	
⑦ イーヤ (Cタイプ)	穴部					-	-			○
	溶接部	-	-			-	-	-	-	○
⑧ スヘリカル アイボルト (Aタイプ)	穴部					-	-			○
	ボルト部			-	-	-	-	-	-	○
⑨ コンロッド (Bタイプ 及び Cタイプ)	ロッド部			-	-	-	-	-	-	○
	ロッド 溶接部	-	-			-	-	-	-	○
⑩ ターンバックル (Aタイプ)			-	-	-	-	-	-	○	
⑪ シリンダカバー	-	-			-	-	-	-	○	
⑫ タイロッド			-	-	-	-	-	-	○	
⑬ アダプタ (Aタイプ及びBタイプ)			-	-	-	-	-	-	○	

表 4-6 (8/19) 支持装置強度評価結果 (オイルスナッパ)

支持装置種類: SHP 型

本体型式: 25

(単位: MPa)

強度部材名称	引張応力		せん断応力		圧縮応力		支圧応力		評価	
	発生 応力	許容 応力	発生 応力	許容 応力	発生 応力	許容 応力	発生 応力	許容 応力		
① ブラケット					-	-			○	
② ピストンロッド			-	-	-	-	-	-	○	
③ コネクティングパイプ (Aタイプ及びBタイプ)	-	-	-	-			-	-	○	
④ ピン	-	-			-	-	-	-	○	
⑤ シリンダチューブ			-	-	-	-	-	-	○	
⑥ 六角ボルト			-	-	-	-	-	-	○	
⑦ イーヤ (Cタイプ)	穴部					-	-			○
	溶接部	-	-			-	-	-	-	○
⑧ スヘリカル アイボルト (Aタイプ)	穴部					-	-			○
	ボルト部			-	-	-	-	-	-	○
⑨ コンロッド (Bタイプ 及び Cタイプ)	ロッド部			-	-	-	-	-	-	○
	ロッド 溶接部	-	-			-	-	-	-	○
⑩ ターンバックル (Aタイプ)			-	-	-	-	-	-	○	
⑪ シリンダカバー	-	-			-	-	-	-	○	
⑫ タイロッド			-	-	-	-	-	-	○	
⑬ アダプタ (Aタイプ及びBタイプ)			-	-	-	-	-	-	○	

表 4-6 (9/19) 支持装置強度評価結果 (オイルスナッパ)

支持装置種類： SN-A 型

本体型式： 03

(単位：MPa)

強度部材名称	引張応力		せん断応力		圧縮応力		支圧応力		評価
	発生 応力	許容 応力	発生 応力	許容 応力	発生 応力	許容 応力	発生 応力	許容 応力	
①	ブラケット				-	-			○
②	ピストンロッド		-	-	-	-	-	-	○
③	コネクティングパイプ		-	-			-	-	○
④	ピン		-	-			-	-	○
⑤	シリンダチューブ		-	-	-	-	-	-	○
⑥	六角ボルト		-	-	-	-	-	-	○
⑦	イーヤ	穴部			-	-			○
		溶接部	-	-			-	-	○
⑧	ロッドエンド				-	-			○
⑨	シリンダカバー		-	-			-	-	○
⑩	タイロッド		-	-	-	-	-	-	○
⑪	アダプタ	本体	-	-	-	-	-	-	○
		溶接部	-	-			-	-	-

表 4-6 (10/19) 支持装置強度評価結果 (オイルスナッパ)

支持装置種類： SN-A 型

本体型式： 06

(単位：MPa)

強度部材名称	引張応力		せん断応力		圧縮応力		支圧応力		評価
	発生 応力	許容 応力	発生 応力	許容 応力	発生 応力	許容 応力	発生 応力	許容 応力	
①	ブラケット				-	-			○
②	ピストンロッド		-	-	-	-	-	-	○
③	コネクティングパイプ		-	-			-	-	○
④	ピン		-	-			-	-	○
⑤	シリンダチューブ		-	-	-	-	-	-	○
⑥	六角ボルト		-	-	-	-	-	-	○
⑦	イーヤ	穴部			-	-			○
		溶接部	-	-			-	-	○
⑧	ロッドエンド				-	-			○
⑨	シリンダカバー		-	-			-	-	○
⑩	タイロッド		-	-	-	-	-	-	○
⑪	アダプタ	本体	-	-	-	-	-	-	○
		溶接部	-	-			-	-	○

表 4-6 (11/19) 支持装置強度評価結果 (オイルスナッパ)

支持装置種類： SN-A 型

本体型式： 1

(単位：MPa)

強度部材名称	引張応力		せん断応力		圧縮応力		支圧応力		評価
	発生 応力	許容 応力	発生 応力	許容 応力	発生 応力	許容 応力	発生 応力	許容 応力	
①	ブラケット				-	-			○
②	ピストンロッド		-	-	-	-	-	-	○
③	コネクティングパイプ		-	-			-	-	○
④	ピン		-	-			-	-	○
⑤	シリンダチューブ		-	-	-	-	-	-	○
⑥	六角ボルト		-	-	-	-	-	-	○
⑦	イーヤ	穴部			-	-			○
		溶接部	-	-			-	-	○
⑧	ロッドエンド		-	-	-	-			○
⑨	シリンダカバー		-	-			-	-	○
⑩	タイロッド		-	-	-	-	-	-	○
⑪	アダプタ	本体	-	-	-	-	-	-	○
		溶接部	-	-			-	-	-

表 4-6 (12/19) 支持装置強度評価結果 (オイルスナッパ)

支持装置種類： SN-A 型

本体型式： 3

(単位：MPa)

強度部材名称	引張応力		せん断応力		圧縮応力		支圧応力		評価
	発生 応力	許容 応力	発生 応力	許容 応力	発生 応力	許容 応力	発生 応力	許容 応力	
①	ブラケット				-	-			○
②	ピストンロッド		-	-	-	-	-	-	○
③	コネクティングパイプ		-	-			-	-	○
④	ピン		-	-	-	-	-	-	○
⑤	シリンダチューブ		-	-	-	-	-	-	○
⑥	六角ボルト		-	-	-	-	-	-	○
⑦	イーヤ	穴部			-	-			○
		溶接部	-	-			-	-	○
⑧	ロッドエンド				-	-			○
⑨	シリンダカバー		-	-	-	-	-	-	○
⑩	タイロッド		-	-	-	-	-	-	○
⑪	アダプタ	本体	-	-	-	-	-	-	○
		溶接部	-	-			-	-	○

表 4-6 (13/19) 支持装置強度評価結果 (オイルスナッパ)

支持装置種類： SN-A 型

本体型式： 6

(単位：MPa)

強度部材名称	引張応力		せん断応力		圧縮応力		支圧応力		評価
	発生 応力	許容 応力	発生 応力	許容 応力	発生 応力	許容 応力	発生 応力	許容 応力	
①	ブラケット				-	-			○
②	ピストンロッド		-	-	-	-	-	-	○
③	コネクティングパイプ		-	-			-	-	○
④	ピン		-	-			-	-	○
⑤	シリンダチューブ		-	-	-	-	-	-	○
⑥	六角ボルト		-	-	-	-	-	-	○
⑦	イーヤ	穴部			-	-			○
		溶接部	-	-			-	-	○
⑧	ロッドエンド				-	-			○
⑨	シリンダカバー		-	-			-	-	○
⑩	タイロッド		-	-	-	-	-	-	○
⑪	アダプタ	本体	-	-	-	-	-	-	○
		溶接部	-	-			-	-	○

表 4-6 (14/19) 支持装置強度評価結果 (オイルスナッパ)

支持装置種類： SN-A 型

本体型式： 10

(単位：MPa)

強度部材名称	引張応力		せん断応力		圧縮応力		支圧応力		評価
	発生 応力	許容 応力	発生 応力	許容 応力	発生 応力	許容 応力	発生 応力	許容 応力	
①	ブラケット				-	-			○
②	ピストンロッド		-	-	-	-	-	-	○
③	コネクティングパイプ		-	-			-	-	○
④	ピン		-	-			-	-	○
⑤	シリンダチューブ		-	-	-	-	-	-	○
⑥	六角ボルト		-	-	-	-	-	-	○
⑦	イーヤ	穴部			-	-			○
		溶接部	-	-			-	-	○
⑧	ロッドエンド		-	-	-	-			○
⑨	シリンダカバー		-	-			-	-	○
⑩	タイロッド		-	-	-	-	-	-	○
⑪	アダプタ	本体	-	-	-	-	-	-	○
		溶接部	-	-			-	-	-

表 4-6 (15/19) 支持装置強度評価結果 (オイルスナッパ)

支持装置種類： SN-A 型

本体型式： 16

(単位：MPa)

強度部材名称	引張応力		せん断応力		圧縮応力		支圧応力		評価
	発生 応力	許容 応力	発生 応力	許容 応力	発生 応力	許容 応力	発生 応力	許容 応力	
①	ブラケット				-	-			○
②	ピストンロッド		-	-	-	-	-	-	○
③	コネクティングパイプ		-	-			-	-	○
④	ピン		-	-	-	-	-	-	○
⑤	シリンダチューブ		-	-	-	-	-	-	○
⑥	六角ボルト		-	-	-	-	-	-	○
⑦	イーヤ	穴部			-	-			○
		溶接部	-	-	-	-	-	-	○
⑧	ロッドエンド				-	-			○
⑨	シリンダカバー		-	-	-	-	-	-	○
⑩	タイロッド		-	-	-	-	-	-	○
⑪	アダプタ	本体	-	-	-	-	-	-	○
		溶接部	-	-			-	-	-

表 4-6 (16/19) 支持装置強度評価結果 (オイルスナッパ)

支持装置種類： SN-A 型

本体型式： 25

(単位：MPa)

強度部材名称	引張応力		せん断応力		圧縮応力		支圧応力		評価
	発生 応力	許容 応力	発生 応力	許容 応力	発生 応力	許容 応力	発生 応力	許容 応力	
①	ブラケット				-	-			○
②	ピストンロッド		-	-	-	-	-	-	○
③	コネクティングパイプ		-	-			-	-	○
④	ピン		-	-	-	-	-	-	○
⑤	シリンダチューブ		-	-	-	-	-	-	○
⑥	六角ボルト		-	-	-	-	-	-	○
⑦	イーヤ	穴部			-	-			○
		溶接部	-	-	-	-	-	-	○
⑧	ロッドエンド				-	-			○
⑨	シリンダカバー		-	-	-	-	-	-	○
⑩	タイロッド		-	-	-	-	-	-	○
⑪	アダプタ	本体	-	-	-	-	-	-	○
		溶接部	-	-			-	-	-

表 4-6 (17/19) 支持装置強度評価結果 (オイルスナッパ)

支持装置種類： SN-B 型

本体型式： 40

(単位：MPa)

強度部材名称		引張応力		せん断応力		圧縮応力		支圧応力		評価
		発生 応力	許容 応力	発生 応力	許容 応力	発生 応力	許容 応力	発生 応力	許容 応力	
①	ブラケット				-	-			○	
②	ピストン ロッド	ロッド部			-	-	-	-	-	○
		ねじ部			-	-	-	-	-	○
		カラー部	-	-			-	-	-	-
③	ロッドカバー		-	-			-	-	-	○
④	ピン		-	-			-	-	-	○
⑤	シリンダチューブ				-	-	-	-	-	○
⑥	六角ボルト				-	-	-	-	-	○
⑦	ダイレクト イーヤ	イーヤ部			-	-			○	
		パイプ部	-	-	-	-			-	-
⑧	ロッドエンド				-	-			○	

表 4-6 (18/19) 支持装置強度評価結果 (オイルスナッパ)

支持装置種類： SN-B 型

本体型式： 60

(単位：MPa)

強度部材名称		引張応力		せん断応力		圧縮応力		支圧応力		評価
		発生 応力	許容 応力	発生 応力	許容 応力	発生 応力	許容 応力	発生 応力	許容 応力	
①	ブラケット				-	-			○	
②	ピストン ロッド	ロッド部			-	-	-	-	-	○
		ねじ部			-	-	-	-	-	○
		カラー部	-	-			-	-	-	-
③	ロッドカバー		-	-			-	-	-	○
④	ピン		-	-			-	-	-	○
⑤	シリンダチューブ				-	-	-	-	-	○
⑥	六角ボルト				-	-	-	-	-	○
⑦	ダイレクト イーヤ	イーヤ部			-	-			○	
		パイプ部	-	-	-	-			-	-
⑧	ロッドエンド				-	-			○	

表 4-6 (19/19) 支持装置強度評価結果 (オイルスナッパ)

支持装置種類： SN-B 型

本体型式： 100

(単位：MPa)

強度部材名称		引張応力		せん断応力		圧縮応力		支圧応力		評価
		発生 応力	許容 応力	発生 応力	許容 応力	発生 応力	許容 応力	発生 応力	許容 応力	
①	ブラケット				-	-			○	
②	ピストン ロッド	ロッド部			-	-	-	-	-	○
		ねじ部			-	-	-	-	-	○
		カラー部	-	-			-	-	-	-
③	ロッドカバー		-	-			-	-	-	○
④	ピン		-	-			-	-	-	○
⑤	シリンダチューブ				-	-	-	-	-	○
⑥	六角ボルト				-	-	-	-	-	○
⑦	ダイレクト イーヤ	イーヤ部			-	-			○	
		パイプ部	-	-	-	-			-	-
⑧	ロッドエンド				-	-			○	

表 4-7 (1/11) 支持装置強度評価結果 (メカニカルスナッパ)

支持装置種類: SMS 型

本体型式: 01

(単位: MPa)

強度部材名称		引張応力		せん断応力		圧縮応力		支圧応力		評価	
		発生 応力	許容 応力	発生 応力	許容 応力	発生 応力	許容 応力	発生 応力	許容 応力		
①	ブラケット					-	-			○	
②	ジャンクショ ンコラム (Aタイプ)	六角 ボルト			-	-	-	-	-	-	○
		溶接部	-	-			-	-	-	-	○
③	ロードコラム			-	-	-	-	-	-	○	
④	ピン	-	-			-	-	-	-	○	
⑤	コネクティングチューブ (Aタイプ)	-	-	-	-			-	-	○	
⑥	ケース, ベアリング 押さえ及び 六角ボルト	ケース					-	-			○
		ベアリン グ押さえ	-	-			-	-			○
		六角 ボルト			-	-	-	-	-	-	○
⑦	イーヤ					-	-			○	
⑧	ユニバーサル ボックス					-	-			○	
⑨	コネクティングチューブ イーヤ部(Aタイプ)					-	-			○	
⑩	ユニバーサル ブラケット					-	-			○	
⑪	ダイレクトアタッチ ブラケット(Bタイプ)					-	-			○	

表 4-7 (2/11) 支持装置強度評価結果 (メカニカルスナッパ)

支持装置種類: SMS 型

本体型式: 03

(単位: MPa)

強度部材名称		引張応力		せん断応力		圧縮応力		支圧応力		評価	
		発生 応力	許容 応力	発生 応力	許容 応力	発生 応力	許容 応力	発生 応力	許容 応力		
①	ブラケット					-	-			○	
②	ジャンクショ ンコラム (Aタイプ)	六角 ボルト			-	-	-	-	-	-	○
		溶接部	-	-			-	-	-	-	○
③	ロードコラム			-	-	-	-	-	-	○	
④	ピン	-	-			-	-	-	-	○	
⑤	コネクティングチューブ (Aタイプ)	-	-	-	-			-	-	○	
⑥	ケース, ベアリング 押さえ及び 六角ボルト	ケース					-	-			○
		ベアリン グ押さえ	-	-			-	-			○
		六角 ボルト			-	-	-	-	-	-	○
⑦	イーヤ					-	-			○	
⑧	ユニバーサル ボックス					-	-			○	
⑨	コネクティングチューブ イーヤ部(Aタイプ)					-	-			○	
⑩	ユニバーサル ブラケット					-	-			○	
⑪	ダイレクトアタッチ ブラケット(Bタイプ)					-	-			○	

表 4-7 (3/11) 支持装置強度評価結果 (メカニカルスナッパ)

支持装置種類: SMS 型

本体型式: 06

(単位: MPa)

強度部材名称		引張応力		せん断応力		圧縮応力		支圧応力		評価	
		発生 応力	許容 応力	発生 応力	許容 応力	発生 応力	許容 応力	発生 応力	許容 応力		
①	ブラケット					-	-			○	
②	ジャンクショ ンコラム (Aタイプ)	六角 ボルト			-	-	-	-	-	-	○
		溶接部	-	-			-	-	-	-	○
③	ロードコラム			-	-	-	-	-	-	○	
④	ピン	-	-			-	-	-	-	○	
⑤	コネクティングチューブ (Aタイプ)	-	-	-	-			-	-	○	
⑥	ケース, ベアリング 押さえ及び 六角ボルト	ケース					-	-			○
		ベアリン グ押さえ	-	-			-	-			○
		六角 ボルト			-	-	-	-	-	-	○
⑦	イーヤ					-	-			○	
⑧	ユニバーサル ボックス					-	-			○	
⑨	コネクティングチューブ イーヤ部(Aタイプ)					-	-			○	
⑩	ユニバーサル ブラケット					-	-			○	
⑪	ダイレクトアタッチ ブラケット(Bタイプ)					-	-			○	

表 4-7 (4/11) 支持装置強度評価結果 (メカニカルスナッパ)

支持装置種類: SMS 型

本体型式: 1

(単位: MPa)

強度部材名称		引張応力		せん断応力		圧縮応力		支圧応力		評価	
		発生 応力	許容 応力	発生 応力	許容 応力	発生 応力	許容 応力	発生 応力	許容 応力		
①	ブラケット					-	-			○	
②	ジャンクショ ンコラム (Aタイプ)	六角 ボルト			-	-	-	-	-	-	○
		溶接部	-	-			-	-	-	-	○
③	ロードコラム			-	-	-	-	-	-	○	
④	ピン	-	-			-	-	-	-	○	
⑤	コネクティングチューブ (Aタイプ)	-	-	-	-			-	-	○	
⑥	ケース, ベアリング 押さえ及び 六角ボルト	ケース					-	-			○
		ベアリン グ押さえ	-	-			-	-			○
		六角 ボルト			-	-	-	-	-	-	○
⑦	イーヤ					-	-			○	
⑧	ユニバーサル ボックス					-	-			○	
⑨	コネクティングチューブ イーヤ部(Aタイプ)					-	-			○	
⑩	ユニバーサル ブラケット					-	-			○	
⑪	ダイレクトアタッチ ブラケット(Bタイプ)					-	-			○	

表 4-7 (5/11) 支持装置強度評価結果 (メカニカルスナッパ)

支持装置種類: SMS 型

本体型式: 3

(単位: MPa)

強度部材名称		引張応力		せん断応力		圧縮応力		支圧応力		評価	
		発生 応力	許容 応力	発生 応力	許容 応力	発生 応力	許容 応力	発生 応力	許容 応力		
①	ブラケット					-	-			○	
②	ジャンクショ ンコラム (Aタイプ)	六角 ボルト			-	-	-	-	-	-	○
		溶接部			-	-	-	-	-	-	○
③	ロードコラム			-	-	-	-	-	-	○	
④	ピン	-	-			-	-	-	-	○	
⑤	コネクティングチューブ (Aタイプ)	-	-	-	-			-	-	○	
⑥	ケース, ベアリング 押さえ及び 六角ボルト	ケース					-	-			○
		ベアリン グ押さえ	-	-			-	-			○
		六角 ボルト			-	-	-	-	-	-	○
⑦	イーヤ					-	-			○	
⑧	ユニバーサル ボックス					-	-			○	
⑨	コネクティングチューブ イーヤ部(Aタイプ)					-	-			○	
⑩	ユニバーサル ブラケット					-	-			○	
⑪	ダイレクトアタッチ ブラケット(Bタイプ)					-	-			○	

表 4-7 (6/11) 支持装置強度評価結果 (メカニカルスナッパ)

支持装置種類: SMS 型

本体型式: 6

(単位: MPa)

強度部材名称		引張応力		せん断応力		圧縮応力		支圧応力		評価
		発生 応力	許容 応力	発生 応力	許容 応力	発生 応力	許容 応力	発生 応力	許容 応力	
①	ブラケット					-	-			○
②	ジャンクショ ンコラム (Aタイプ)	六角 ボルト		-	-	-	-	-	-	○
		溶接部		-	-	-	-	-	-	○
③	ロードコラム			-	-	-	-	-	-	○
④	ピン	-	-			-	-	-	-	○
⑤	コネクティングチューブ (Aタイプ)	-	-	-	-			-	-	○
⑥	ケース, ベアリング 押さえ及び 六角ボルト	ケース				-	-			○
		ベアリン グ押さえ		-	-	-	-			○
		六角 ボルト				-	-	-	-	○
⑦	イーヤ					-	-			○
⑧	ユニバーサル ボックス					-	-			○
⑨	コネクティングチューブ イーヤ部(Aタイプ)					-	-			○
⑩	ユニバーサル ブラケット					-	-			○
⑪	ダイレクトアタッチ ブラケット(Bタイプ)					-	-			○

表 4-7 (7/11) 支持装置強度評価結果 (メカニカルスナッパ)

支持装置種類: SMS 型

本体型式: 10

(単位: MPa)

強度部材名称		引張応力		せん断応力		圧縮応力		支圧応力		評価
		発生 応力	許容 応力	発生 応力	許容 応力	発生 応力	許容 応力	発生 応力	許容 応力	
①	ブラケット					-	-			○
②	ジャンクショ ンコラム (Aタイプ)	六角 ボルト		-	-	-	-	-	-	○
		溶接部		-	-	-	-	-	-	○
③	ロードコラム			-	-	-	-	-	-	○
④	ピン	-	-			-	-	-	-	○
⑤	コネクティングチューブ (Aタイプ)	-	-	-	-			-	-	○
⑥	ケース, ベアリング 押さえ及び 六角ボルト	ケース				-	-			○
		ベアリン グ押さえ		-	-	-	-			○
		六角 ボルト				-	-	-	-	○
⑦	イーヤ					-	-			○
⑧	ユニバーサル ボックス					-	-			○
⑨	コネクティングチューブ イーヤ部(Aタイプ)					-	-			○
⑩	ユニバーサル ブラケット					-	-			○
⑪	ダイレクトアタッチ ブラケット(Bタイプ)					-	-			○

表 4-7 (8/11) 支持装置強度評価結果 (メカニカルスナッパ)

支持装置種類: SMS 型

本体型式: 16

(単位: MPa)

強度部材名称		引張応力		せん断応力		圧縮応力		支圧応力		評価	
		発生 応力	許容 応力	発生 応力	許容 応力	発生 応力	許容 応力	発生 応力	許容 応力		
①	ブラケット					-	-			○	
②	ジャンクショ ンコラム (Aタイプ)	六角 ボルト			-	-	-	-	-	-	○
		溶接部			-	-	-	-	-	-	○
③	ロードコラム			-	-	-	-	-	-	○	
④	ピン	-	-			-	-	-	-	○	
⑤	コネクティングチューブ (Aタイプ)	-	-	-	-			-	-	○	
⑥	ケース, ベアリング 押さえ及び 六角ボルト	ケース					-	-			○
		ベアリン グ押さえ	-	-			-	-			○
		六角 ボルト			-	-	-	-	-	-	○
⑦	イーヤ					-	-			○	
⑧	ユニバーサル ボックス					-	-			○	
⑨	コネクティングチューブ イーヤ部(Aタイプ)					-	-			○	
⑩	ユニバーサル ブラケット					-	-			○	
⑪	ダイレクトアタッチ ブラケット(Bタイプ)					-	-			○	

表 4-7 (9/11) 支持装置強度評価結果 (メカニカルスナッパ)

支持装置種類: SMS 型

本体型式: 25

(単位: MPa)

強度部材名称		引張応力		せん断応力		圧縮応力		支圧応力		評価	
		発生 応力	許容 応力	発生 応力	許容 応力	発生 応力	許容 応力	発生 応力	許容 応力		
①	ブラケット					-	-			○	
②	ジャンクショ ンコラム (Aタイプ)	六角 ボルト			-	-	-	-	-	-	○
		溶接部			-	-	-	-	-	-	○
③	ロードコラム			-	-	-	-	-	-	○	
④	ピン	-	-			-	-	-	-	○	
⑤	コネクティングチューブ (Aタイプ)	-	-	-	-			-	-	○	
⑥	ケース, ベアリング 押さえ及び 六角ボルト	ケース					-	-			○
		ベアリン グ押さえ	-	-			-	-			○
		六角 ボルト			-	-	-	-	-	-	○
⑦	イーヤ					-	-			○	
⑧	ユニバーサル ボックス					-	-			○	
⑨	コネクティングチューブ イーヤ部(Aタイプ)					-	-			○	
⑩	ユニバーサル ブラケット					-	-			○	
⑪	ダイレクトアタッチ ブラケット(Bタイプ)					-	-			○	

表 4-7 (10/11) 支持装置強度評価結果 (メカニカルスナッパ)

支持装置種類: SMS 型

本体型式: 40

(単位: MPa)

強度部材名称		引張応力		せん断応力		圧縮応力		支圧応力		評価	
		発生 応力	許容 応力	発生 応力	許容 応力	発生 応力	許容 応力	発生 応力	許容 応力		
①	ブラケット					-	-			○	
②	ジャンクショ ンコラム (Aタイプ)	六角 ボルト			-	-	-	-	-	-	○
		溶接部			-	-	-	-	-	-	○
③	ロードコラム	-	-	-	-	-	-	-	-	-	
④	ピン	-	-			-	-	-	-	○	
⑤	コネクティングチューブ (Aタイプ)	-	-	-	-			-	-	○	
⑥	ケース, ベアリング 押さえ及び 六角ボルト	ケース					-	-			○
		ベアリン グ押さえ	-	-			-	-			○
		六角 ボルト			-	-	-	-	-	-	○
⑦	イーヤ					-	-			○	
⑧	ユニバーサル ボックス					-	-			○	
⑨	コネクティングチューブ イーヤ部(Aタイプ)					-	-			○	
⑩	ユニバーサル ブラケット					-	-			○	
⑪	ダイレクトアタッチ ブラケット(Bタイプ)					-	-			○	

表 4-7 (11/11) 支持装置強度評価結果 (メカニカルスナッパ)

支持装置種類: SMS 型

本体型式: 60

(単位: MPa)

強度部材名称		引張応力		せん断応力		圧縮応力		支圧応力		評価	
		発生 応力	許容 応力	発生 応力	許容 応力	発生 応力	許容 応力	発生 応力	許容 応力		
①	ブラケット					-	-			○	
②	ジャンクショ ンコラム (Aタイプ)	六角 ボルト			-	-	-	-	-	-	○
		溶接部			-	-	-	-	-	-	○
③	ロードコラム	-	-	-	-	-	-	-	-	-	
④	ピン	-	-			-	-	-	-	○	
⑤	コネクティングチューブ (Aタイプ)	-	-	-	-			-	-	○	
⑥	ケース, ベアリング 押さえ及び 六角ボルト	ケース					-	-			○
		ベアリン グ押さえ	-	-			-	-			○
		六角 ボルト			-	-	-	-	-	-	○
⑦	イーヤ					-	-			○	
⑧	ユニバーサル ボックス					-	-			○	
⑨	コネクティングチューブ イーヤ部(Aタイプ)					-	-			○	
⑩	ユニバーサル ブラケット					-	-			○	
⑪	ダイレクトアタッチ ブラケット(Bタイプ)					-	-			○	