

国立研究開発法人日本原子力研究開発機構

大洗研究所（南地区）高速実験炉原子炉施設（「常陽」）

第 53 条（多量の放射性物質等を放出する事故の拡大の防止）に係る

コメント回答

- No. 223 : SAS4A の妥当性確認で抽出された不確かさの影響評価の詳細について
- No. 224 : 再配置・冷却過程に係る損傷炉心物質の炉心からの流出の不確かさ及び不確かさの影響評価について
- No. 226 : 炉心損傷過程への FCI の実験的知見の適用性及び FCI の最大圧力を約 80atm とすることの妥当性
- No. 228 : 格納容器（床上）にナトリウムが噴出しないことに係る機械的応答過程の計算の詳細について

2021 年 9 月 21 日

国立研究開発法人日本原子力研究開発機構

大洗研究所高速実験炉

起因過程の不確かさの影響評価（感度解析）について
(ULOF 及び UTOP)

1. 概要

炉心流量喪失時原子炉停止機能喪失（以下「ULOF」という。）及び過出力時原子炉停止機能喪失（以下「UTOP」という。）に関する格納容器破損防止措置の有効性評価として実施した、SAS4Aによる起因過程の解析（以下「基本ケース」という。）に対し、起因過程の不確かさの影響評価として、評価の初期条件や解析条件、評価において重要となる物理現象（以下「重要現象」という。）のうち、評価結果に影響を与え得る主な不確かさを考慮した評価（以下「感度解析」という。）を行った。

以下に考慮する不確かさと不確かさの影響評価の結果を記す。

2. 考慮する不確かさ

評価項目に影響を及ぼすパラメータの計算に関わる重要現象については、「多量の放射性物質等を放出する事故の拡大の防止に係る炉心損傷防止措置及び格納容器破損防止措置の有効性評価に使用する計算コードについて」にその抽出結果を示すとおりである。このうち、計算コードのモデルに関する不確かさとしては、核分裂生成物（以下「FP」という。）ガス保持量の不確かさの影響を評価する。また、解析条件に関する不確かさとしては、制御棒引抜き反応度、ナトリウムボイド反応度、ドップラ反応度、燃料の軸伸び及び燃料破損条件の不確かさの影響を評価する。考慮する不確かさは、評価項目に影響するパラメータの計算結果を厳しくするよう以下のとおり保守的に設定する。また、その概要をULOF及びUTOPについて第2.1表及び第2.2表にそれぞれ示す。

- 1) FP ガス保持量：燃料ペレット中のFPガスの保持量はSAS4Aの定常照射挙動モデルの計算値に対して、負の反応度効果を持つ破損燃料の分散移動の駆動力となるFPガス圧力の効果を無視する。
- 2) 制御棒引抜き反応度：反応度挿入曲線の傾きが最大となる制御棒位置を想定するとともに制御棒引抜きに伴う傾きの減少を無視し、さらに、実効遅発中性子割合の不確かさ等の安全余裕を考慮して、反応度添加率を約 $4.2\phi/s$ で一定とした。
- 3) ナトリウムボイド反応度：炉心の核設計においては30%の不確かさを考慮している。ナトリウムボイド反応度は、炉心の極一部の領域を除いておおむね負である。評価項目に影響を及ぼすパラメータである反応度を大きく計算するため、第2.1図に示すとおり、正の領域では1.3倍に、負の領域では0.7倍に設定する。
- 4) ドップラ反応度：ナトリウムボイド反応度と同様に、炉心核設計で考慮される不確かさは30%である。ドップラ反応度係数は負で、起因過程のドップラ反応度はULOFでは正、UTOPでは負となり、評価項目に影響を及ぼすパラメータである反応度を大きく計算するため、ULOFでは1.3倍、UTOPでは0.7倍に設定する。
- 5) 燃料の軸伸び：ナトリウムボイド反応度と同様に、炉心核設計で考慮される燃料密度反応度の不確かさは30%である。起因過程のULOFの事故シーケンスでは、燃料は収縮し反応度変化が正となり、UTOPの事故シーケンスでは燃料は膨張し反応度変化が負となる。評価項目に影響を及

ばすパラメータである反応度を大きく計算するため、ULOF では 1.3 倍、UTOP では 0.7 倍に設定する。

- 6) 燃料破損条件：UTOP の基本ケースでは 20%断面溶融割合で破損判定を行っているが、不確かさとしては負の反応度効果を有する破損燃料の移動を抑制するとともに、損傷領域の拡大のために燃料溶融開始直後に破損するように設定する。また、それとは別に、念のため負の反応度投入自体を遅らせた場合の影響を調べるため、50%断面溶融割合の条件で破損するように設定する。ULOF の基本ケースでは燃料溶融開始直後に破損するように設定しており、既に十分に保守的な条件であるため、ULOF では燃料破損条件に係る不確かさの影響評価は行わない。

これらの重要現象及び解析条件の間には物理的相関はなく、互いに独立であると判断されるため、それぞれ保守的に設定した不確かさを重ね合わせることは過度に保守的な想定となる。そこで、感度解析においては保守的な条件の重畳は行わず、基本ケースに対してそれぞれの不確かさの影響を評価した。

3. 解析条件

解析体系や解析に用いる反応度係数、過渡条件といった各種条件は、「第 53 条（多量の放射性物質等を放出する事故の拡大の防止）に係る説明書（その 3：格納容器破損防止措置）別紙 5」に示す基本ケースの値を用いる。解析で用いる SAS チャンネル（炉心を構成する燃料集合体をグループ化したもの）の配置図を第 3.1 図に、解析体系を第 3.2 図に示す。

感度解析における解析ケースとしては、基本ケースに対して上記又は第 2.1 表及び第 2.2 表に示す不確かさを個々に保守的に考慮したケースとする。

4. 不確かさの影響評価

4.1 ULOF

主な解析結果を第 4.1.1 表に示す。また、反応度履歴を第 4.1.1 図及び第 4.1.2 図に、出力履歴を第 4.1.3 図及び第 4.1.4 図に示す。

(1) 基本ケース

基本ケースにおいては、1 次主循環ポンプの主電動機の停止によって冷却材流量が減少し、出力ー流量比が最も大きいチャンネル（チャンネル 12（炉心燃料集合体数：2））で冷却材が沸騰し、被覆管の溶融及び移動によって燃料要素は損傷し、燃料の溶融によって燃料崩壊に至るが、冷却材温度の上昇に伴う反応度の減少と、破損した燃料の分散に伴う反応度の減少によって原子炉出力は低下し、起因過程の範囲では炉心は部分的な損傷にとどまった。基本ケースでは、沸騰に至る集合体数、被覆管が溶融及び移動によって燃料要素の損傷に至った集合体数及び燃料崩壊に至る集合体数は、いずれも 2 集合体だけであった。また、反応度は、事象全体を通じて負の範囲にとどまり臨界 (0.0\$) を超えることはなく、エネルギー放出の指標である炉心平均燃料温度（全炉心領域のある時点における燃料の空間的な平均温度）は、起因過程の早い段階に初期値の約 1,020°C から最大値の約 1,030°C まで上昇した後に低下し、その後も大きく上昇することはなかった。

(2) ナトリウムボイド反応度ケース

ナトリウムボイド反応度ケースについては、基本ケースに比べて過渡開始直後から反応度の減少が若干緩やかになり、沸騰開始時刻や燃料崩壊時刻が早くなっている。ULOF ではナトリウムボイド反応度による反応度変化量が他の反応度に比べて大きいため、不確かさを考慮したことによる反応度変化量も他のケースに比べて大きくなっている。この結果、冷却材が沸騰するチャンネルの数が増加し、被覆管の溶融に至るチャンネルの数も増加するが、炉心全体では負の冷却材密度反応度及びナトリウムボイド反応度が卓越しているため、基本ケースと同様に未臨界の状態が維持される。燃料崩壊に至るチャンネルは基本ケースと同様にチャンネル 12 のみであり、時刻約 60.0 秒でチャンネル 12 のラッパ管の温度が融点まで上昇し、S A S 4 A の適用限界に達する。

以上のとおり、ナトリウムボイド反応度の不確かさを保守的に考慮したことによって事象進展が速くなり、基本ケースに比べて沸騰及び損傷に至る集合体数が増加した。しかしながら、沸騰に至った集合体数は 6 集合体に留まり、被覆管が溶融及び移動によって燃料要素の損傷に至った集合体は 5 集合体、燃料崩壊に至った集合体は 2 集合体と、炉心は部分的な損傷にとどまった。また、損傷集合体の数は 5 集合体に増加しているが、その内の 3 集合体は被覆管の溶融に至っただけで燃料は流動化していない。炉心全体の燃料分布は基本ケースと大きく変わらず、遷移過程の事象推移に大きな影響を与えることはない。加えて、反応度推移に関しても大きな差はなく、基本ケースと同様、事象全体を通じて反応度は負の範囲にとどまり臨界 (0.0%) を超えることはなかった。

(3) ドップラ反応度ケース

ドップラ反応度ケースについても、ナトリウムボイド反応度ケースと同様、基本ケースに比べて過渡開始直後から反応度の減少が若干緩やかになり、沸騰開始時刻や燃料崩壊時刻が早くなっている。しかしながら、ドップラ反応度による反応度変化量はナトリウムボイド反応度による反応度変化量に比べて小さく、事象進展への影響度は小さい。沸騰に至る集合体数、被覆管が溶融及び移動によって燃料要素の損傷に至った集合体数及び燃料崩壊に至る集合体数は、いずれも基本ケースと同じ 2 集合体で、反応度推移についても大きな差はなかった。また、今回の評価では構造材のドップラ反応度については考慮していないが、燃料のドップラ反応度に比べると小さく、ドップラ反応度ケースと基本ケースとの比較でも分かるように燃料のドップラ反応度に 30% の不確かさを考慮したとしても事象進展への影響は僅少であることから、構造材のドップラ反応度を考慮しなくても評価に大きな影響はない。

(4) 燃料の軸伸びケース

燃料の軸伸びケースについても、ナトリウムボイド反応度ケースと同様、基本ケースに比べて過渡開始直後から反応度の減少が若干緩やかになり、沸騰開始時刻や燃料崩壊時刻が早くなっている。しかしながら、軸伸び反応度による反応度変化量は、ナトリウムボイド反応度による反応度変化量に比べて小さく、事象進展への影響度は小さい。沸騰に至る集合体数、被覆管が溶融

及び移動によって燃料要素の損傷に至った集合体数及び燃料崩壊に至る集合体数は、いずれも基本ケースと同じ2集合体で、反応度推移についても大きな差はなかった。

(5) FP ガス保持量ケース

FP ガス保持量ケースは、FP ガスの保持量を0%（解析上は微量）に減じているが、破損燃料の分散移動の駆動力となるFP ガス圧力の効果を見捨てるために、解析上は破損時のFP ガスの保持量を減じるため、破損前までの挙動は基本ケースと同一である。また、破損後の挙動についても基本ケースと大きな差はなく、沸騰に至る集合体数、被覆管が溶融及び移動によって燃料要素の損傷に至った集合体数及び燃料崩壊に至る集合体数は、いずれも基本ケースと同じ2集合体であった。本炉心は負のナトリウムボイド反応度を有し、正の反応度効果が小さいため、反応度が急激に増加するというのではなく、全反応度が負のまま燃料は破損に至る。FP ガスは破損時に燃料の駆動源として働くが、そもそもこのような状況では、破損後の燃料分散による負の反応度は事象進展には大きな影響はないため、燃料分散による反応度の重要性は低いと言える。加えて、基本ケースでも崩壊燃料の流動性が小さく、燃料崩壊から1~3秒程度という短時間でラップ管の溶融に至るため、燃料崩壊後の反応度変化量は限定的となり、FP ガス保持量の不確かさを振っても大きな変化は生じなかった。

(6) 結論

起因過程のULOFでは、評価項目に関わる重要なパラメータである反応度について、いずれの不確かさを考慮したとしても基本ケースと同様に臨界(0.0\$)を超えることはなかった。すなわち、不確かさの影響を考慮したとしても、起因過程は、出力及び燃料温度が低い状態で推移し、部分的な炉心損傷のまま後続の遷移過程に移行する。ナトリウムボイド反応度ケースには損傷集合体の数が増加しているが、炉心全体の燃料分布は基本ケースと大きく変わらず、遷移過程の評価で重要な挙動である大規模な燃料移動挙動が表れる段階においては、遷移過程開始時の損傷集合体に係る状況の違いによる影響はほとんどなくなっていると考えられる。以上の点から、起因過程の不確かさは遷移過程の事象推移に影響しないと考えられる。

4.2 UTOP

主な解析結果を第4.2.1表に示す。また、反応度履歴を第4.2.1図及び第4.2.2図に、出力履歴を第4.2.3図及び第4.2.4図に示す。

(1) 基本ケース

基本ケースにおいては、制御棒引抜きによる反応度の増加によって原子炉出力が上昇し、出力と燃焼度が共に高い炉心燃料集合体（チャンネル1と4（炉心燃料集合体数：2））で燃料要素の破損に至るが、破損した燃料の分散に伴う反応度の減少によって原子炉出力の上昇は抑えられ、起因過程の範囲では炉心は部分的な損傷にとどまった。また、反応度は最大でも0.195\$であり即発臨界(1.0\$)を超えることはなく、最大出力は定格出力に対して約2.5倍、エネルギー放出の指標である炉心平均燃料温度は起因過程の初期値の約1,025°Cから最大値の約1,800°Cまで上

昇するが、その後、原子炉出力の低下に伴い炉心平均燃料温度も低下した。

(2) 制御棒引抜き反応度ケース

制御棒引抜き反応度ケースについては、過渡開始直後から反応度の増加率が上がり、燃料要素の破損時刻が早くなっている。これは第 4.2.5 図に示すとおり、制御棒の引抜き反応度の差によるものである。しかしながら、燃料要素が破損し、損傷に至る集合体数は基本ケースと同様に 2 集合体だけであり、破損後の推移も大きな違いはなかった。

反応度や出力は制御棒引抜きによる正の反応度投入によって過渡開始時から次第に増加し、燃料が破損した後、負の燃料移動反応度によって減少する。そのため、最大反応度や最大出力は燃料の破損する時刻に依存する。燃料の破損条件は燃料の熔融割合、つまりは燃料の温度条件に対応するが、温度変化は反応度変化や出力変化に対して若干の時間遅れがあるため、反応度の増加率が上がると、その分最大反応度や最大出力は増加する。制御棒引抜き反応度ケースは基本ケースに比べて反応度の増加率が大きいため、最大反応度や最大出力は基本ケースよりも大きくなっている。しかしながら、その差は小さく、最大反応度は 0.244\$、最大出力は定格出力に対して約 2.7 倍であった。

以上のとおり、制御棒引抜き反応度の不確かさを保守的に考慮したことによって事象進展が速くなり、最大反応度や最大出力が増加した。しかしながら、最大反応度は 0.244\$と基本ケースと大きな差はなく、即発臨界 (1.0\$) を超えることもなかった。また、燃料の破損に至る集合体も、基本ケースと同じ 2 集合体だけであった。

(3) ナトリウムボイド反応度ケース

ナトリウムボイド反応度ケースについては、過渡開始直後から反応度の増加率が上がり、燃料要素の破損時刻が早くなっている。

ナトリウムボイド反応度ケースではナトリウムボイド反応度の不確かさを保守的に振ったことにより、基本ケースに比べてナトリウムボイド反応度の絶対値が減少しているが、制御棒引抜き反応度ケースに比べると反応度の変化量が小さいため、事象進展は制御棒引抜き反応度ケース程には速くなっていない。最大反応度や最大出力も制御棒引抜き反応度ケースよりも小さく、燃料が破損し、損傷に至る集合体も基本ケースと同じ 2 集合体だけであった。

(4) ドップラ反応度ケース

ドップラ反応度ケースについては、ナトリウムボイド反応度ケースと同様の事象推移となっている。UTOP の基本ケースではナトリウムボイド反応度、ドップラ反応度、軸伸び反応度はどれも同程度の反応度減少量となっており、不確かさ幅が同じであるナトリウムボイド反応度とドップラ反応度の感度解析では同程度の反応度変化となるからである。結果、最大反応度や最大出力はナトリウムボイド反応度ケースと同程度であり、燃料が破損し、損傷に至る集合体も基本ケースと同じ 2 集合体だけであった。

(5) 燃料の軸伸びケース

燃料の軸伸びケースは、ナトリウムボイド反応度ケースやドップラ反応度ケースと同様の事象推移となっている。上述のとおり UTOP の基本ケースではナトリウムボイド反応度、ドップラ反応度、軸伸び反応度はどれも同程度の反応度減少量となっており、不確かさ幅も同じである。そのため、感度解析では同程度の反応度変化となっている。結果、最大反応度や最大出力はナトリウムボイド反応度ケースやドップラ反応度ケースと同程度であり、燃料が破損し、損傷に至る集合体も基本ケースと同じ 2 集合体だけであった。

(6) 燃料破損条件ケース（溶融割合 0%ケース）

燃料破損条件ケース（溶融割合 0%ケース）では燃料の破損の同時性が高まり、基本ケースに比べて燃料が破損し、損傷に至った集合体数は増加した。ただし、その数は 10 集合体にとどまった。破損時の燃料溶融割合が減少したことで、破損直後の燃料移動反応度は基本ケースに比べて小さくなるが、破損する集合体数が増加したことによって結果的に燃料移動反応度は基本ケースよりも大きくなっている。燃料の破損後はこの燃料移動反応度によって大きく反応度が減少し、出力は大きく低下した。基本ケースとの違いは燃料の破損条件であり、燃料の破損後は負の燃料移動反応度により出力が低下するため、最大反応度と最大出力は破損時刻に依存する。燃料破損条件ケース（溶融割合 0%ケース）では破損時刻が早くなったため、基本ケースよりも最大反応度や最大出力は小さくなった。また、損傷集合体の数は増加しているが、破損時の燃料はほとんどが未溶融で流動性が低いため、炉心全体の燃料分布は基本ケースと大きく変わらず、遷移過程の事象推移に大きな影響を与えることはない。

(7) 燃料破損条件ケース（溶融割合 50%ケース）

燃料破損条件ケース（溶融割合 50%ケース）では破損時刻が大幅に遅れ、基本ケースに比べて最大出力が増加しているが、それでも定格出力に対して 3.8 倍程度であった。反応度に関しては、初めのうちは制御棒の引抜きによって反応度が増加するが、出力上昇に対する負の反応度フィードバックによって、次第に反応度の増加が抑えられ、時刻 30 秒付近で減少に転じている。破損時の燃料溶融割合が大きいことから、破損時に燃料要素内の燃料集中による反応度の増加が見られるが、最大出力反応度は 0.203\$ と基本ケースと同程度であった。また、燃料が破損し、損傷に至る集合体は 1 集合体だけであった。

(8) FP ガス保持量ケース

FP ガス保持量ケースは基本ケースと大きな差は生じず、燃料が破損し、損傷に至る集合体も基本ケースと同じ 2 集合体だけであった。正のナトリウムボイド反応度を有する炉心で UTOP が生じた場合、燃料要素の破損によって冷却材がボイド化し、反応度が増加することによって出力が上昇する。それによって燃料の溶融が進み、追加的な FP ガス放出が生じて燃料の分散に寄与することとなる。一方、本炉心は炉心全体として負のナトリウムボイド反応度を有しているため、燃料要素の破損によって生じる冷却材のボイド化と燃料の分散によって反応度は減少し、燃料の溶融による追加的な FP ガス放出が生じない。そのため、多くの FP ガスが固体燃料中に保持されたままとなっており、FP ガスによる燃料分散への影響は比較的小さくなっている。その

結果、FP ガスの保持量について不確かさを考慮した FP ガス保持量ケースについても基本ケースと同程度の結果となった。

(9) 結論

起因過程の UTOP では、評価項目に関わる重要なパラメータである反応度に最も大きな影響を与える不確かさは制御棒引抜き反応度の不確かさであった。反応度は基本ケースの最大 0.195\$ に対して、制御棒引抜き反応度の不確かさを考慮した解析ケースでは最大 0.244\$ と大きな差はなく即発臨界 (1.0\$) を超えることはなかった。すなわち、不確かさの影響を考慮したとしても、起因過程は反応度及び出力の上昇は緩慢であり、その結果、部分的な炉心損傷のまま後続の遷移過程に移行する。燃料破損条件ケース (溶融割合 0% ケース) では損傷集合体の数が増加しているが、炉心全体の燃料分布は基本ケースと大きく変わらず、遷移過程の評価で重要な挙動である大規模な燃料移動挙動が表れる段階においては、遷移過程開始時の損傷集合体に係る状況の違いによる影響はほとんどなくなっていると考えられる。以上の点から、起因過程の不確かさは遷移過程の事象推移に影響しないと考えられる。

5. まとめ

起因過程の不確かさの影響評価として感度解析を行った結果、起因過程においては不確かさの影響を考慮したとしても、評価項目に関わる重要なパラメータである反応度は基本ケースと大きな差が生じることはなく、基本ケースと同様に部分的な炉心損傷のまま後続の遷移過程に移行することを確認した。また、不確かさの影響を考慮した解析結果の分析から、起因過程の不確かさは遷移過程の事象推移に影響しないと結論された。

第 2.1 表 「常陽」 起因過程解析の不確かさ (ULOF)

項目	不確かさの幅	幅の設定方法
FP ガス保持量	100% (×約 0.0)	FP ガスの保持量を 0% (解析上は微小量) に減じる。
ナトリウムボイド 反応度	30% (負値×0.7) (正値×1.3)	炉心の核設計における不確かさ (解析精度 (約 20%以下) 及び炉心構成の違い (約 10%以下) から設定 ナトリウムボイド反応度が負値の領域では反応度の値を×0.7 とし、ナトリウムボイド反応度が正値の領域では反応度の値を×1.3 とする。
ドップラ反応度	30% (×1.3)	幅の値は同上 ULOF では燃料温度が低下して正値となるため、反応度の値を×1.3 とする。
燃料の軸伸び	30% (×1.3)	幅の値は同上 ULOF では燃料温度が低下して正値となるため、反応度の値を×1.3 とする。

第2.2表 「常陽」起因過程解析の不確かさ (UTOP)

項目	不確かさの幅	幅の設定方法
FP ガス保持量	100% (×約0.0)	FP ガスの保持量を0% (解析上は微小量) に減じる。
制御棒引抜き 反応度	約 4.2 ϕ /s で一定	制御棒位置や実効遅発中性子割合の不確かさ等を考慮して、反応度添加率を約 4.2 ϕ /s で一定とする。
ナトリウムボイド 反応度	30% (負値×0.7) (正値×1.3)	炉心の核設計における不確かさ (解析精度 (約20%以下) 及び炉心構成の違い (約10%以下) から設定 ナトリウムボイド反応度が負値の領域では反応度の値を×0.7 とし、ナトリウムボイド反応度が正値の領域では反応度の値を×1.3 とする。
ドップラ反応度	30% (×0.7)	幅の値は同上 UTOP では燃料温度が上昇して負値となるため、反応度の値を×0.7 とする。
燃料の軸伸び	30% (×0.7)	幅の値は同上 UTOP では燃料温度が上昇して負値となるため、反応度の値を×0.7 とする。
燃料破損条件	溶融直後 及び 溶融割合50%	溶融割合を破損条件としているため、基本ケースにおいて既に破損位置は保守的な軸方向中心位置となっている。 基本ケースにおいて溶融割合が20%となった時点で破損させていたものを、負の反応度効果を有する燃料分散の抑制という観点から、保守性を考慮して燃料溶融開始直後とする。 負の反応度効果を有する燃料分散の開始を遅らせるという観点から、保守性を考慮して溶融割合が50%となった時点で破損させる。

第 4.1.1 表 感度解析の結果 (ULOF)

解析ケース	解析結果					
	沸騰開始 (秒)	燃料の 崩壊開始 (秒)	最大出力 (%)	最大 全反応度 (%)	ラップ管 溶融 (秒)	損傷 集合体数 (体)
基本ケース	45.5	70.3	< 100	< 0.0	71.7	2
ナトリウムボイド 反応度ケース	39.4	59.3	< 100	< 0.0	60.0	5
ドップラ 反応度ケース	44.5	68.6	< 100	< 0.0	70.7	2
燃料の軸伸びケース	44.8	67.9	< 100	< 0.0	69.4	2
FP ガス 保持量ケース	45.5	70.3	< 100	< 0.0	71.3	2

第 4.2.1 表 感度解析の結果 (UTOP)

解析ケース	解析結果					
	沸騰開始 (秒)	燃料要素 破損開始 (秒)	最大出力 (%)	最大 全反応度 (%)	ラップ管 溶融 (秒)	損傷 集合体数 (体)
基本ケース	-	27.9	255	0.195	31.6	2
制御棒引抜き 反応度ケース	-	20.2	270	0.244	23.6	2
ナトリウムボイド 反応度ケース	-	26.3	257	0.203	30.2	2
ドップラ 反応度ケース	-	25.6	259	0.208	29.4	2
燃料の軸伸びケース	-	26.2	257	0.202	30.4	2
燃料破損条件ケース (溶融割合 0%ケース)	-	21.1	206	0.183	26.8	10
燃料破損条件ケース (溶融割合 50%ケース)	-	42.5	374	0.203	44.4	1
FP ガス 保持量ケース	-	27.9	255	0.195	31.9	2

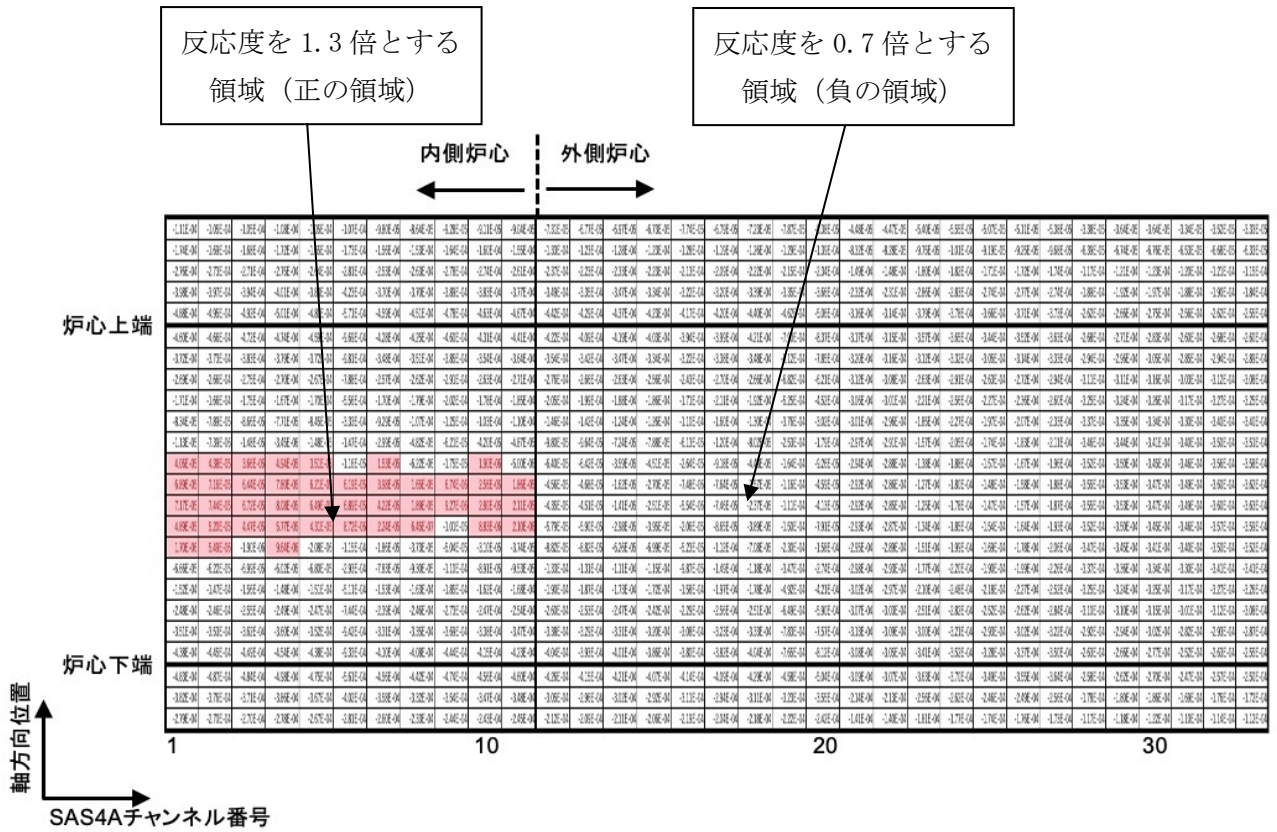

第 2.1 図 SAS4A解析体系における冷却材密度反応度マップ

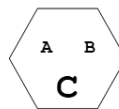

A : バッチ数
 B : 出力-流量比
 C : SAS4A 解析上のチャンネル番号

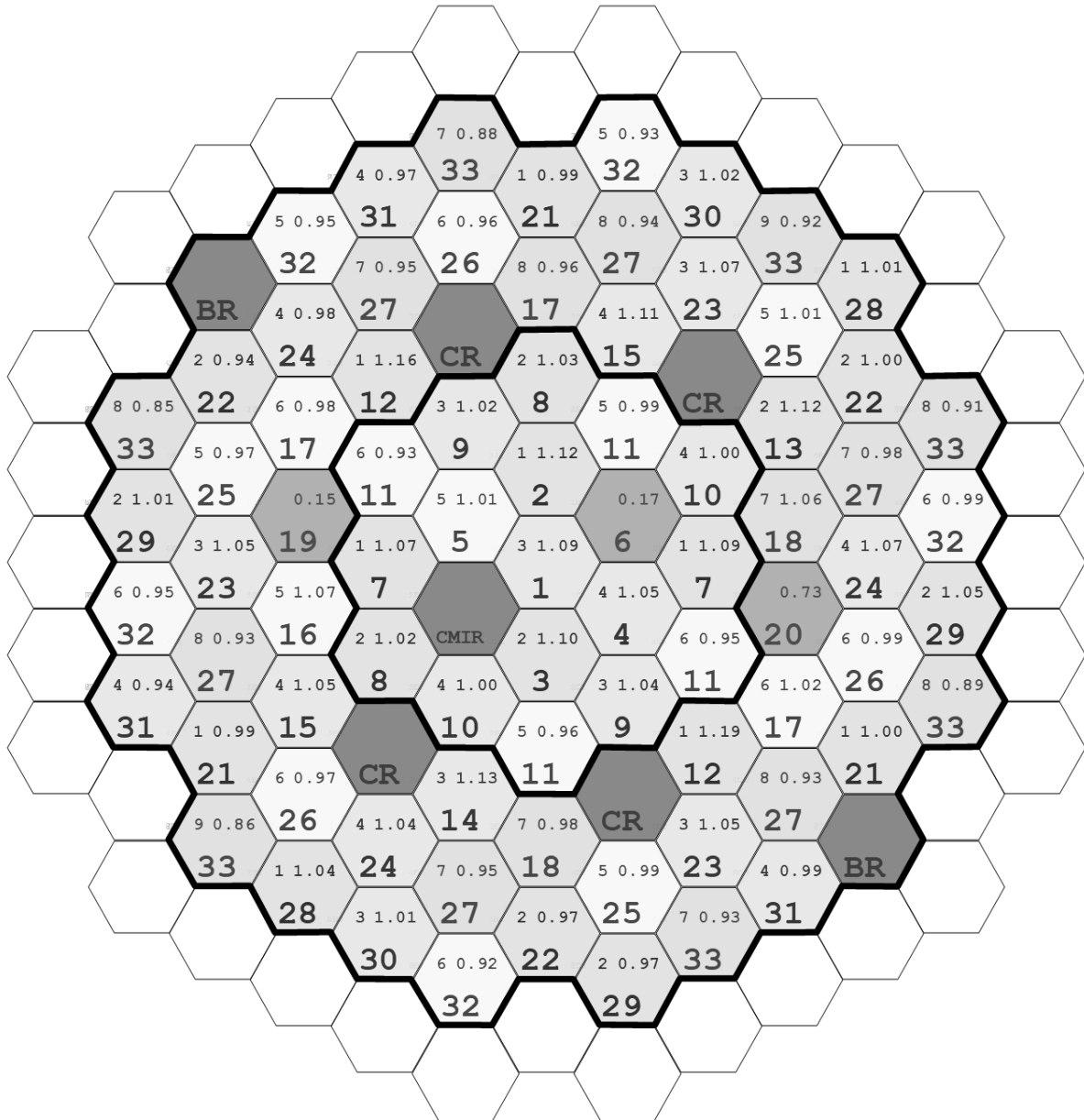

※ CR : 制御棒、BR : 後備炉停止制御棒、CMIR : 材料照射用反射体
 Ch. 6 及び Ch. 19 : B 型照射燃料集合体、Ch. 20 : C 型照射燃料集合体

第 3.1 図 SAS4A 解析におけるチャンネルの配置図

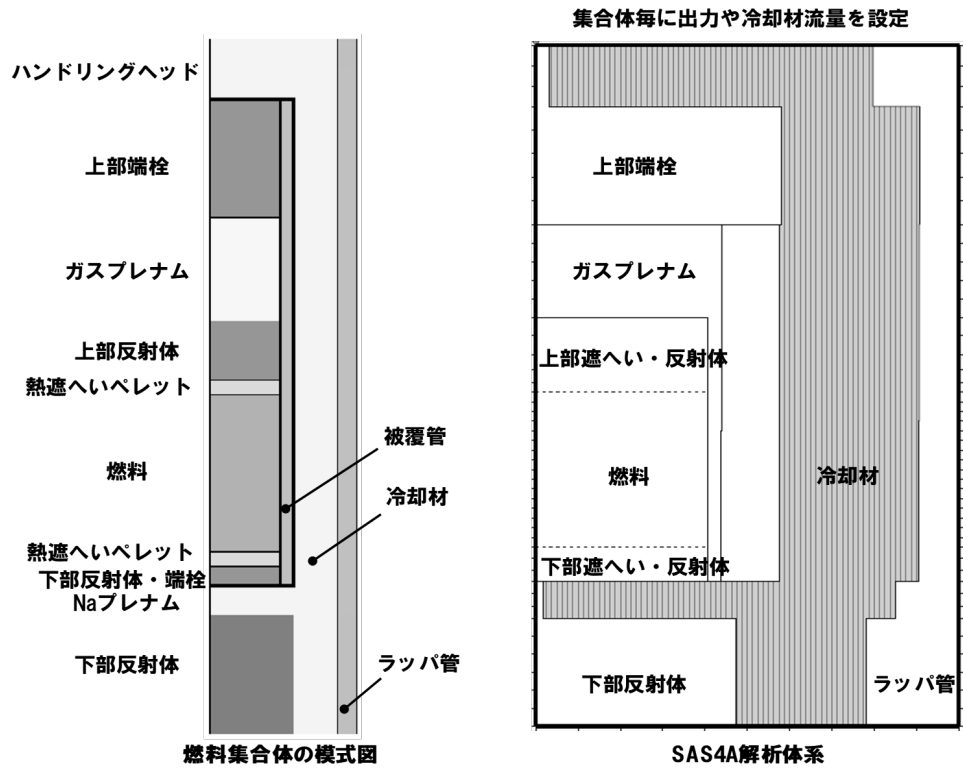

第 3.2 図 炉心燃料集合体の模式図と S A S 4 A 解析体系

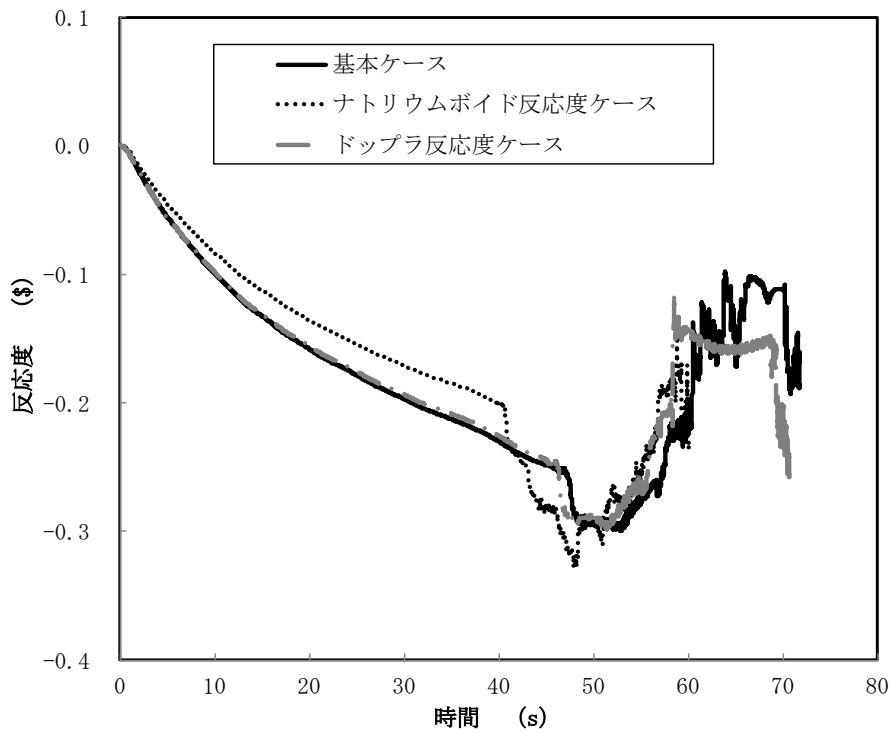

第 4.1.1 図 反応度履歴 (ULOF) (1/2)

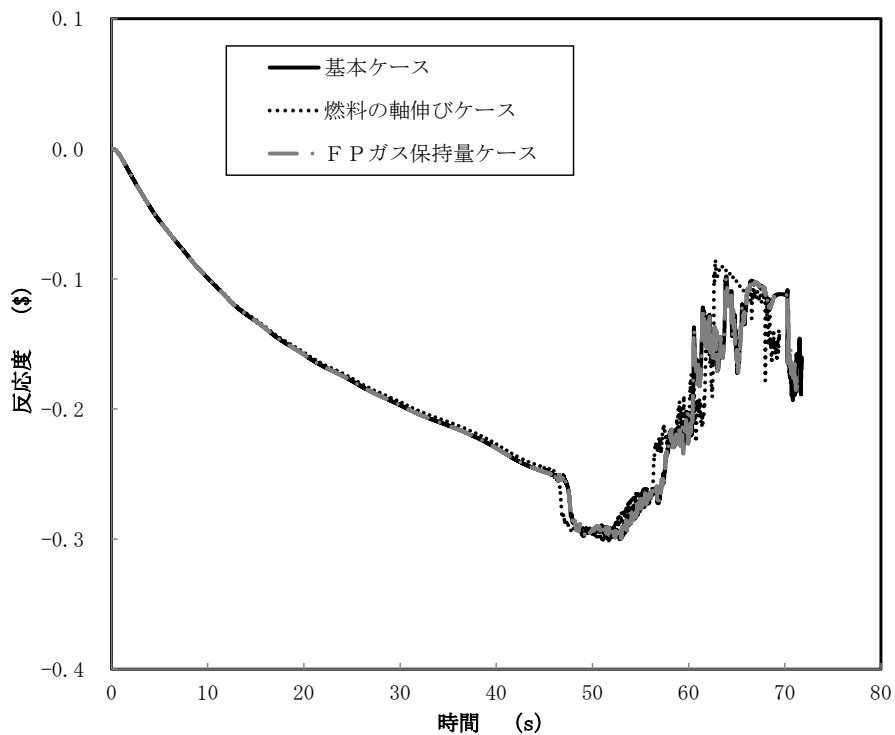

第 4. 1. 2 図 反応度履歴 (ULOF) (2/2)

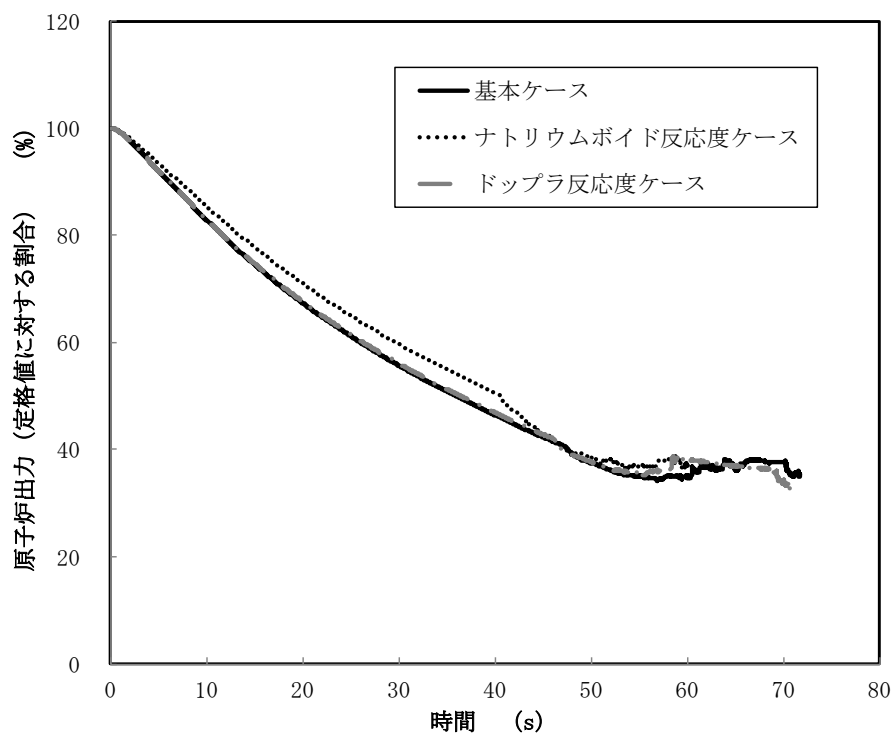

第 4. 1. 3 図 出力履歴 (ULOF) (1/2)

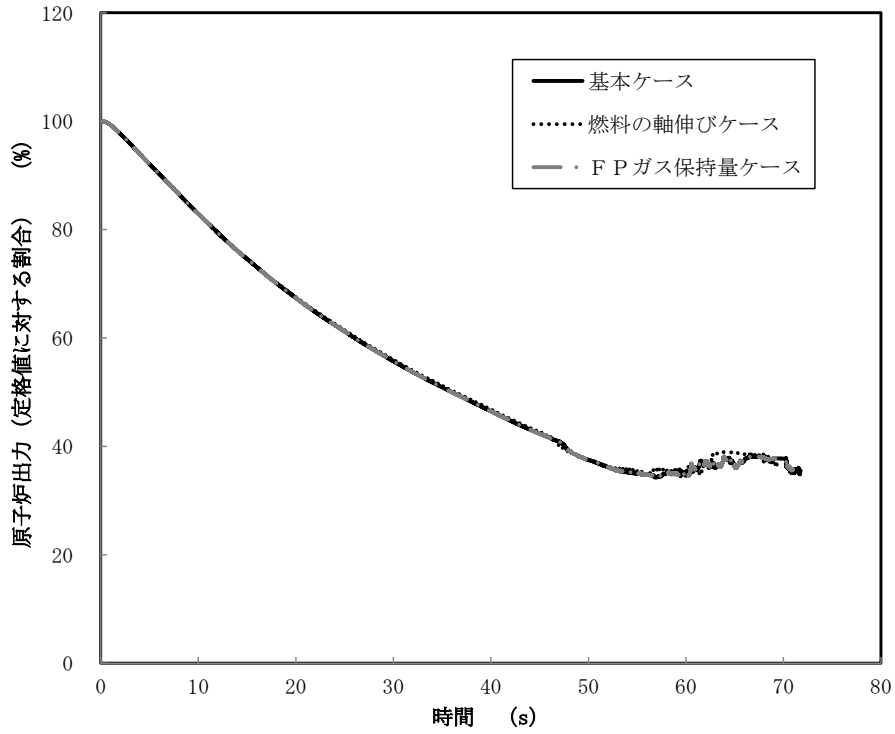

第 4.1.4 図 出力履歴 (ULOF) (2/2)

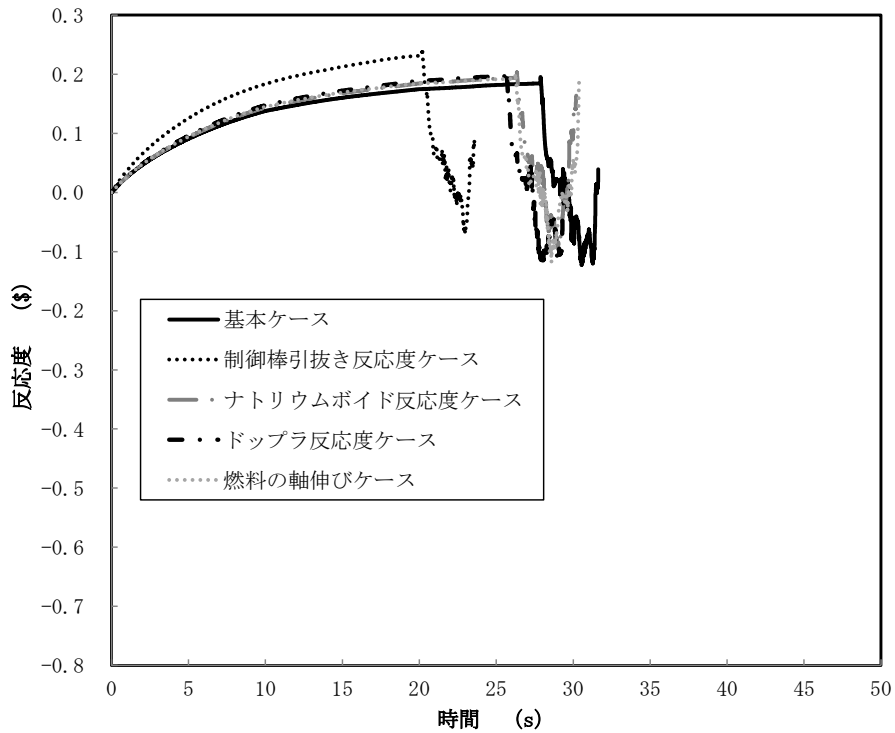

第 4.2.1 図 反応度履歴 (UTOP) (1/2)

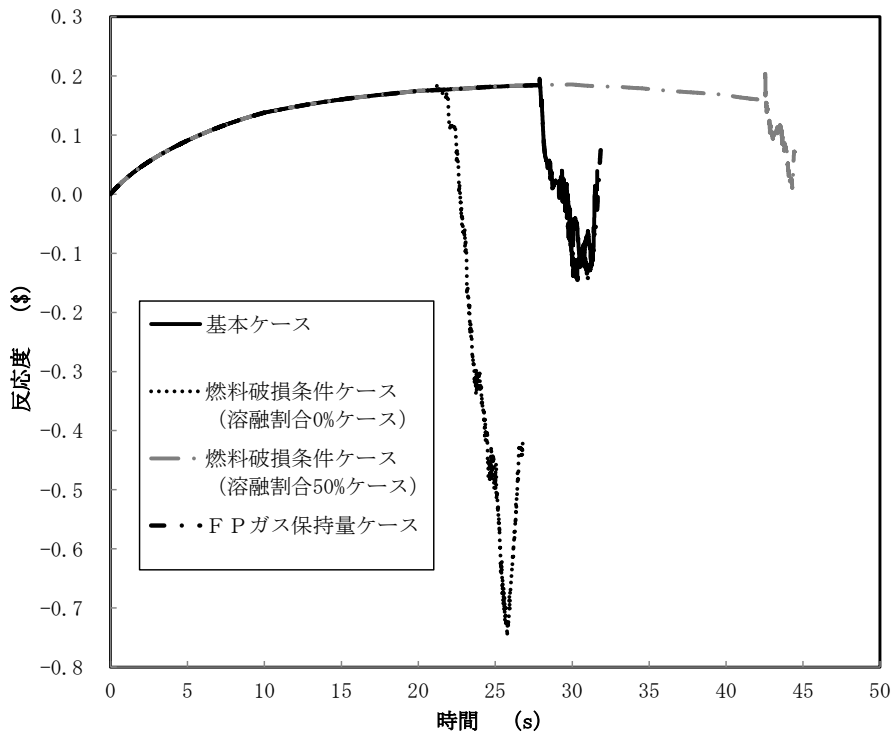

第 4.2.2 図 反応度履歴 (UTOP) (2/2)

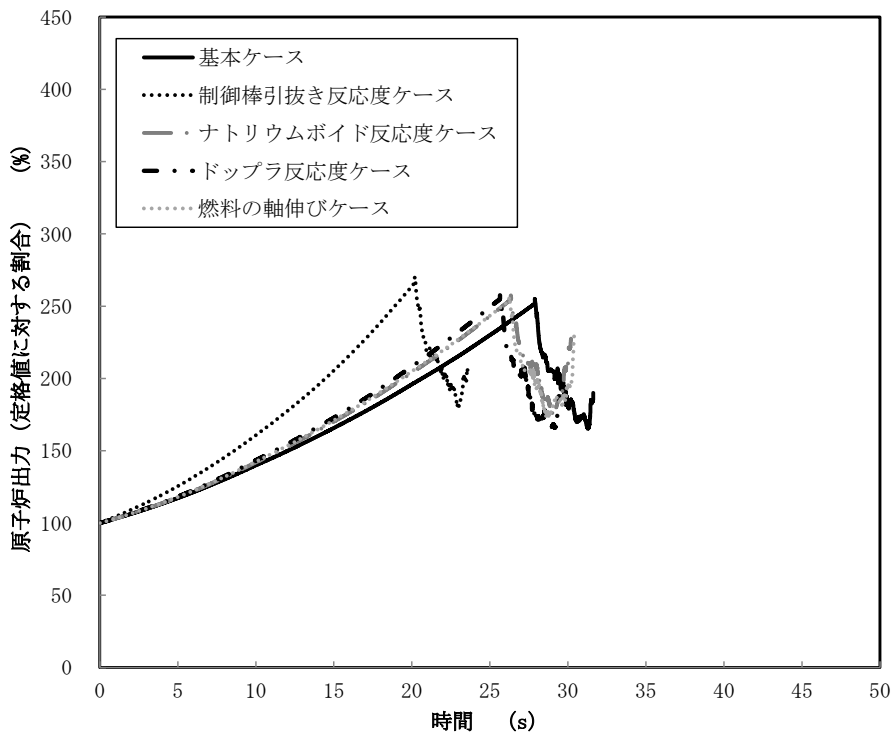

第 4.2.3 図 出力履歴 (UTOP) (1/2)

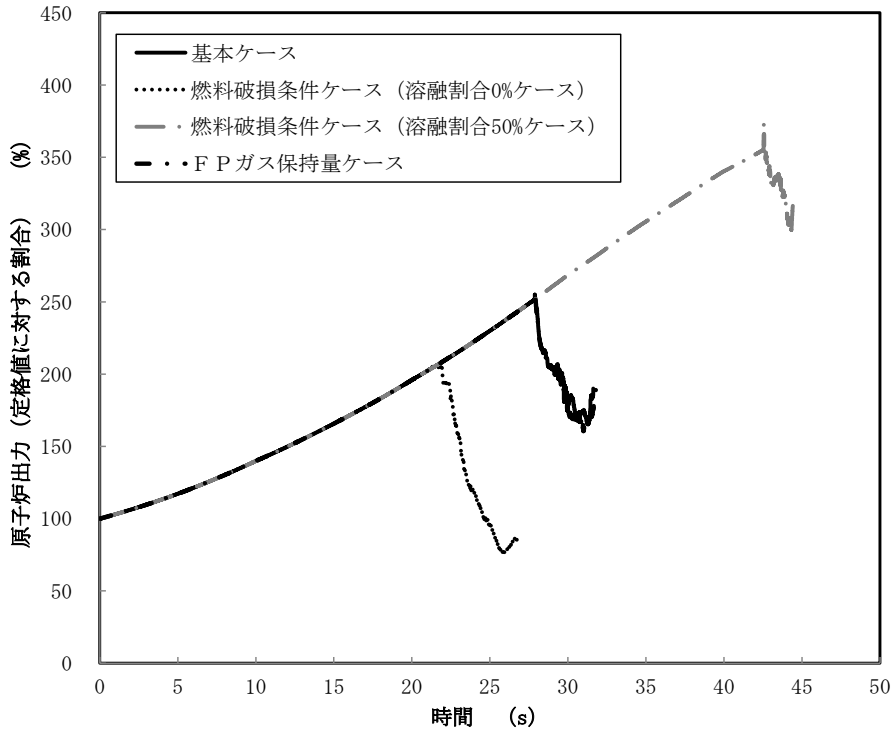

第 4.2.4 図 出力履歴 (UTOP) (2/2)

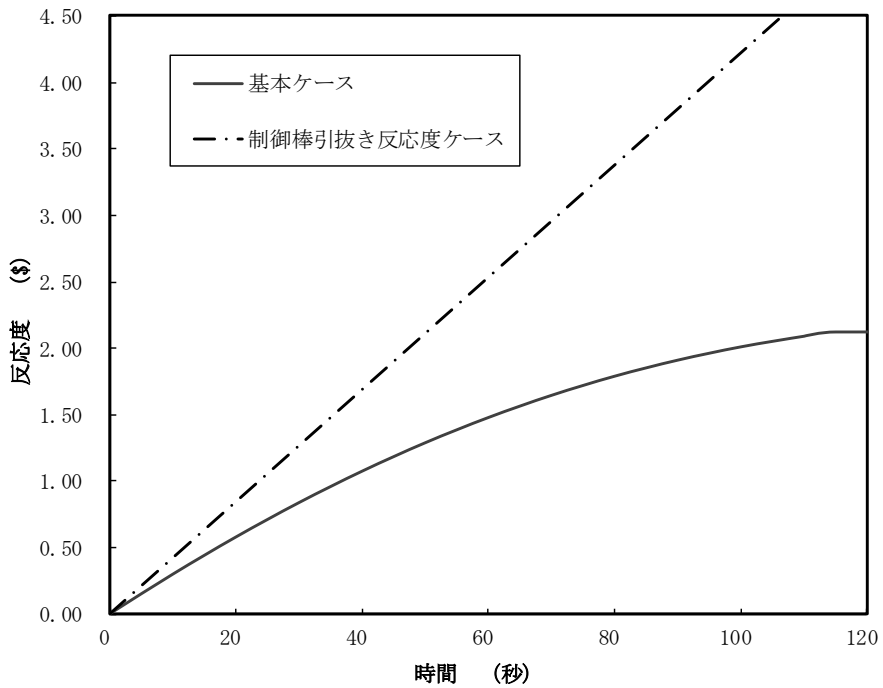

第 4.2.5 図 制御棒の引抜きにより投入される反応度 (UTOP)

再配置・冷却過程に係る損傷炉心物質の炉心からの流出の不確かさについて

1. 再配置・冷却過程の解析について

起因過程及び遷移過程を経て事故が核的に収束（反応度が再び正にもどることのない深い未臨界状態に移行）した後も損傷した炉心燃料の崩壊熱による発熱によって事故は更に進展する。原子炉容器内での損傷炉心物質の再配置挙動には、崩壊熱による残留炉心物質の溶融と流出挙動に依存して大きな変動幅があるため、事象推移に関して基本となるシナリオを想定した上で、先行する遷移過程における熱エネルギーの放出状況、及び残留炉心物質の溶融と炉心からの流出挙動（炉心物質の量及び形態）に応じた再配置挙動を検討し、想定される再配置場所での炉心物質の量及び形態に基づいて冷却挙動の解析を行うこととする。

原子炉容器内での損傷炉心物質の再配置場所としては、第 1.1 図に示すように、エネルギー放出が小さい緩慢なシーケンスにおいては下部プレナム底部及び炉心領域が、また、大きなエネルギー放出を伴う場合には上部プレナムに放出された損傷炉心物質が堆積する炉心支持台上面（炉心構造物を支持する水平構造物の上面）及び材料照射ラック底部が対象となる。

2. 損傷炉心物質の炉心からの流出の不確かさ

エネルギー放出が小さい緩慢なシーケンスでは、溶融炉心物質（燃料及びスティール）は炉心部から一部は周囲の反射体・遮へい集合体のラップ管間ギャップに流出し固化する。遷移過程終状態の残留炉心物質は未溶融又は再固化した燃料と溶融スティールの混合物となり、崩壊熱によって長時間のうちに徐々に再溶融する。その後、炉心内で溶融した燃料は制御棒駆動機構下部案内管及び後備炉停止制御棒駆動機構下部案内管（以下「LGT」という。）を通じて下部プレナムへ流出し、そこでサブクールされたナトリウムによって効果的にクエンチ・微粒化して原子炉容器底部に粒子状のデブリベッドとして堆積する。溶融炉心物質の残りは炉心部及びその周辺に残留する。

第 2.1 図にそれぞれの再配置場所における燃料量を示す。下部プレナムへの損傷炉心物質の流出量は流出タイミングに依存する。基本ケースとして想定した流出タイミングは、

- ① 損傷炉心物質が崩壊熱によって徐々に溶融する状況で、溶融した損傷炉心物質が LGT を通じて順次下部プレナムへ流出する場合

である。流出タイミング①において、溶融した残留炉心物質の一部は LGT を通り下部プレナムへ流出するが、炉心に残留する燃料の量が初期燃料インベントリ（以下「インベントリ」という。）の約 50%を下回ると、発熱と炉心周辺構造への熱損失がバランスして燃料はそれ以上溶融しなくなり、下部プレナムへの流出は停止する。他方、遷移過程の基本ケースの終状態ではインベントリの約 30%が炉心周囲の反射体及び遮へい集合体のラップ管間ギャップに移行して固化している。再配置・冷却過程では、炉心部残留量または下部プレナムへの移行量を保守的に評価するため、炉心周囲への移行量を少なめのインベントリの約 20%と想定することとし、その場合下部プレナムに移行可能な溶融燃料はインベントリの約 30%である。

損傷炉心物質の炉心からの流出の不確かさを考える場合、下部プレナムへ流出し得る燃料量を最大限見積もるための流出タイミングは、

② 損傷炉心物質が溶融開始後も炉心内にとどまり、溶融量が蓄積した後に下部プレナムへ流出する場合

である。流出タイミング②では炉心物質の溶融量の増加と炉心物質の温度上昇の結果として炉心周囲への熱損失が増加し、崩壊熱の低下も重畳して、ある値以上は溶融量が増加しなくなる。炉心物質の最大溶融量として得られたインベントリの約 70%が損傷炉心物質の炉心からの流出量の不確かさの上限となる。

3. 損傷炉心物質の炉心からの流出の不確かさの影響評価

炉心からの流出量の不確かさの影響については、評価項目である「原子炉冷却材バウンダリの健全性」の観点から最も重要となる原子炉容器底部に形成されるデブリベッドの冷却性を解析した。具体的にはインベントリの約 70%の炉心物質からなるデブリベッドの冷却挙動を計算コード Super-COPD のデブリ熱計算モジュールで解析した。デブリベッドの性状については、炉心物質を用いた試験結果等に基づいて、デブリ粒子径 400 μ m、空隙率 0.6 とする。原子炉容器底部にデブリベッドが形成される時刻は、崩壊熱の減衰の観点から保守的なタイミングとして、遷移過程の基本ケースの終状態における残留炉心物質のうちインベントリの約 70%の炉心物質が再溶融する時刻（事象発生から約 1,200 秒後）とする。第 3.1 図に原子炉容器底部に堆積したデブリベッド最高温度の履歴を示す。デブリベッド最高温度は事象発生から約 1,800 秒後に約 720 $^{\circ}$ C まで上昇するが、その後は崩壊熱の減衰と共に低下した。

ここで、デブリベッドにより高温条件（最高温度約 720 $^{\circ}$ C）となる原子炉容器底部の鏡板では、原子炉容器自重、ナトリウム重量及びデブリベッド重量により発生する応力は 2.8MPa（1 次応力）であり、SUS304 について 900 $^{\circ}$ C を超える温度条件で得られているクリープ試験結果（第 3.2 図）に対して有意に小さくクリープ破断は発生しないと判断できる。

以上のことから、不確かさの影響を考慮しても、原子炉容器底部に堆積したデブリベッドは周囲の冷却材や構造材による除熱と崩壊熱の低下によって安定的に冷却される。したがって、原子炉容器底部の鏡板がクリープ破損することはなく、また、炉心溶融物質等が原子炉容器内で安定に保持・冷却される。

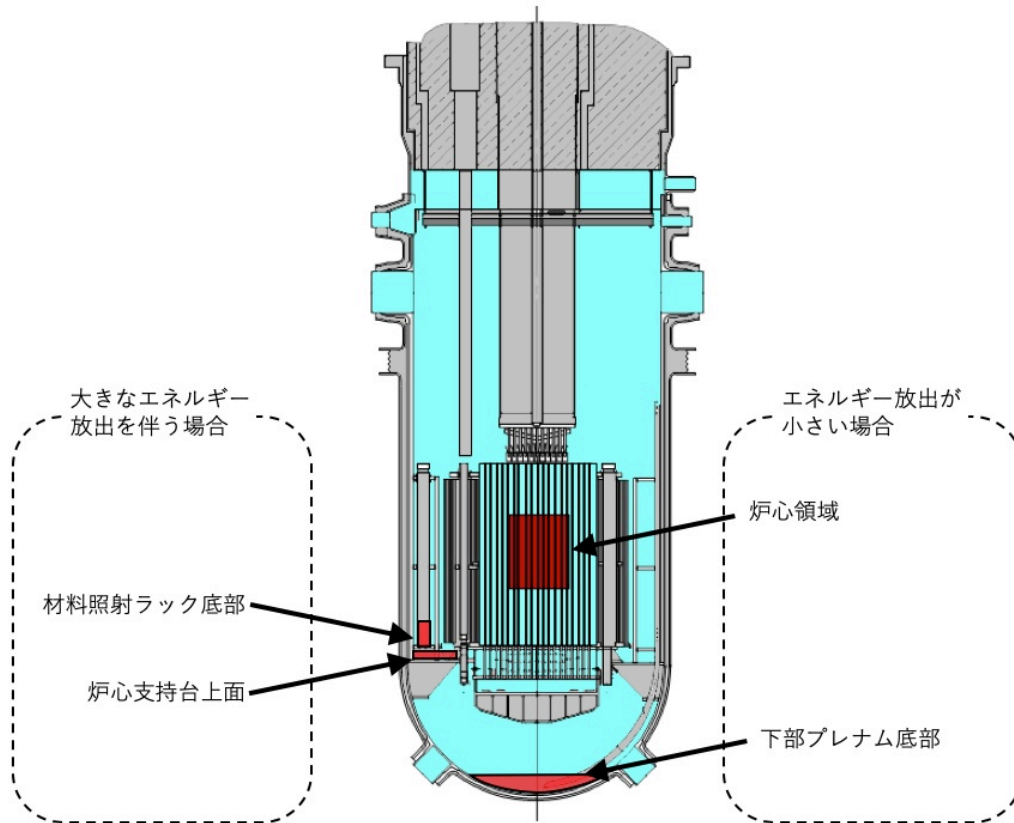

第 1.1 図 損傷炉心物質の最終的な再配置場所

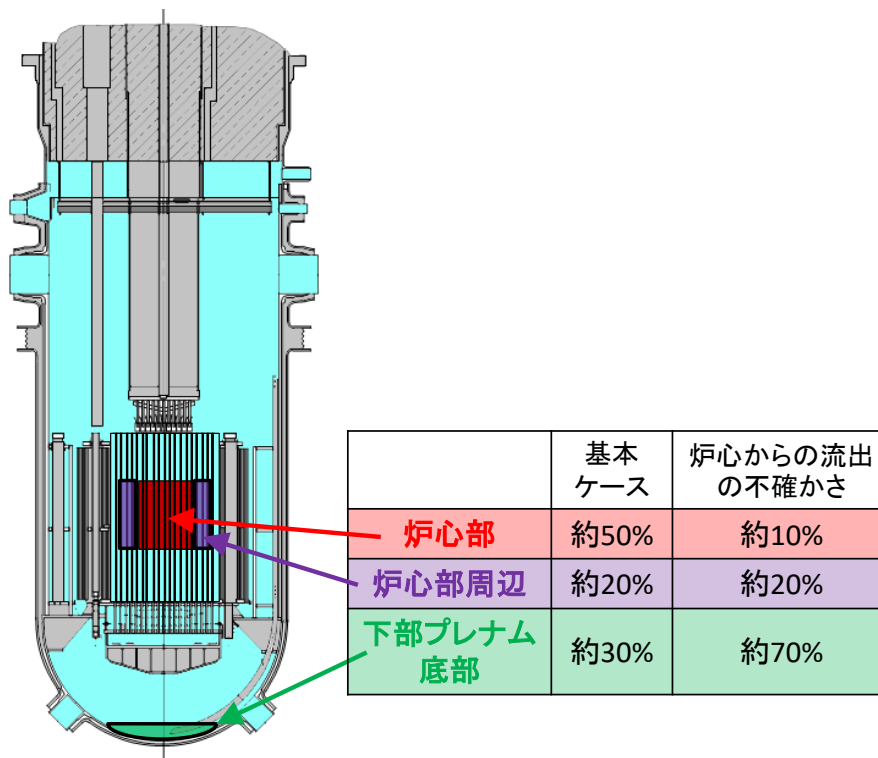

第 2.1 図 それぞれの再配置場所における燃料量

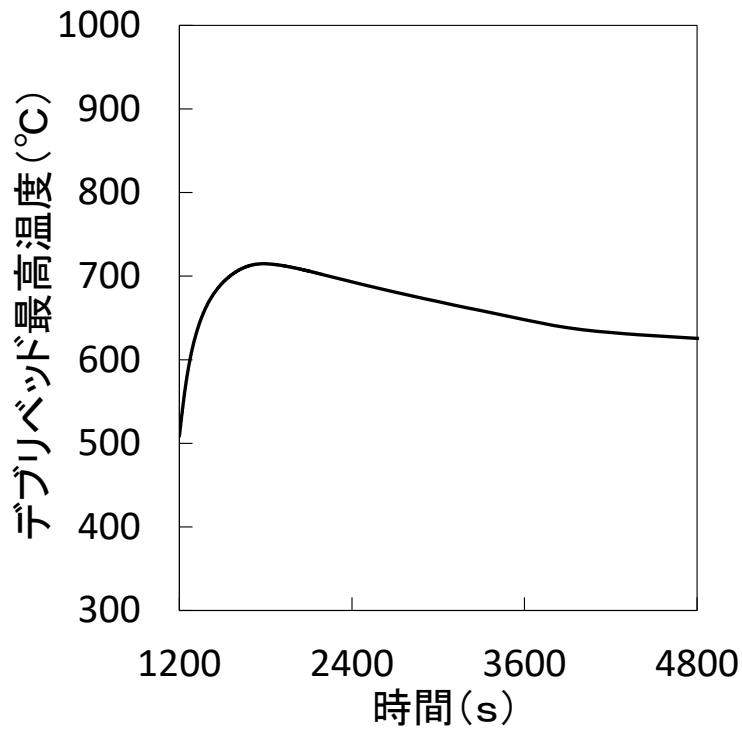

第 3.1 図 デブリベッド最高温度の履歴

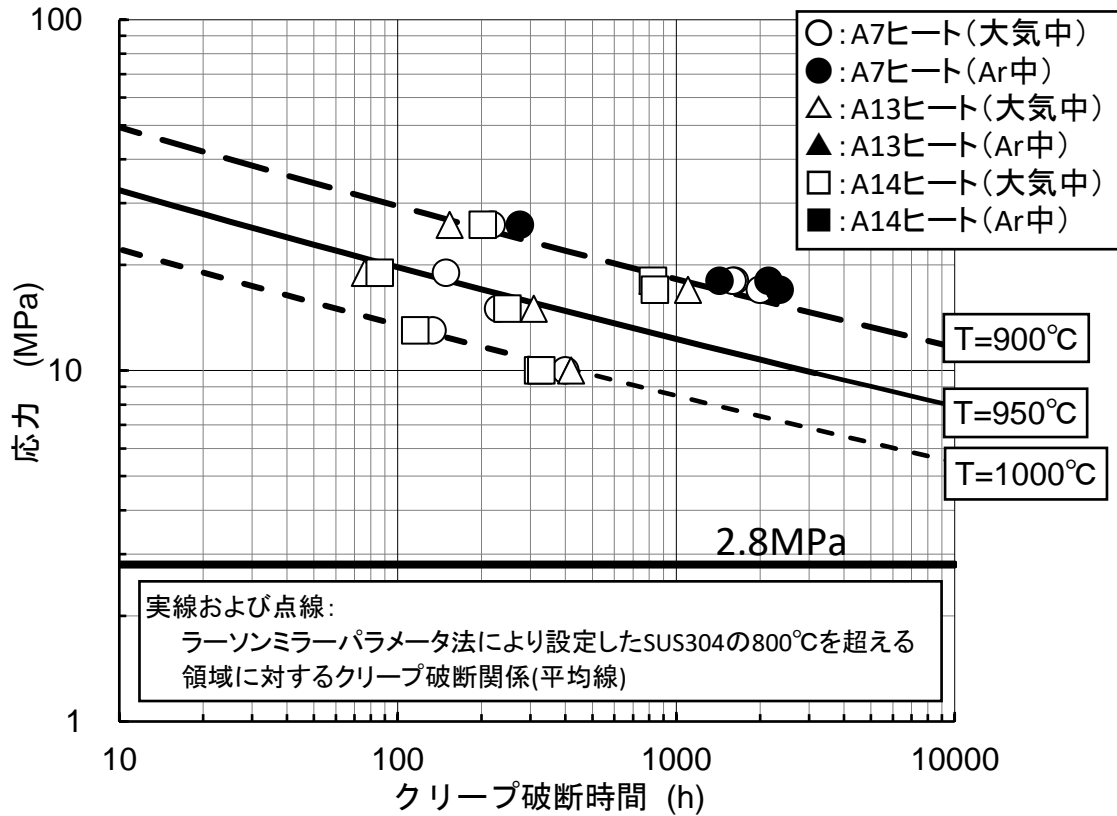

第 3.2 図 SUS304 のクリープ破断時間と応力の関係(900°Cから 1,000°C)

遷移過程における溶融燃料－冷却材相互作用（FCI）の想定について

「常陽」の炉心流量喪失時原子炉停止機能喪失（以下「ULOF」という。）及び過出力時原子炉停止機能喪失（以下「UTOP」という。）の事故シーケンスに対する格納容器破損防止措置の有効性評価においては、炉心損傷の進展の中で溶融燃料が冷却材のナトリウムと接触すれば両者の間の急激な熱伝達により冷却材の急激な沸騰や圧力発生に至る可能性があるため、その機械的影響が重要となる。以下には、遷移過程解析における溶融燃料－冷却材相互作用（以下「FCI」という。）の特徴と取扱いについて述べる。

1. ULOF 及び UTOP の事故シーケンスの遷移過程における FCI

遷移過程においてはいくつかのモードで FCI の発生に至る可能性が考えられる。第 1 に、起因過程と同様に、未沸騰又は部分沸騰状態の燃料集合体において燃料要素が溶融すると、冷却材と接触・混合して FCI が発生する可能性がある。第 2 に溶融燃料が炉心上下や周囲の低温領域に移動して冷却材と接触・混合して FCI が発生する可能性がある。第 3 に低温状態にある制御棒下部案内管又は径方向集合体のラップ管が溶融燃料により破損した場合は内部の冷却材との間で FCI が発生する可能性がある。これらの FCI 自体は局所的な現象でありその発生圧力が過大になることはないが、FCI に駆動される燃料移動は大きな反応度効果を持つ。

第 1 の燃料要素溶融時の FCI は集合体のラップ管が健全な状態で発生する FCI であって炉心全体の燃料の凝集による大きなエネルギー発生を伴う厳しい即発臨界を引き起こすことはない。また、「常陽」の冷却材ボイド反応度は、ほぼ全炉心で負であるため、ULOF の事故シーケンスでの事故進展は低下した炉出力によって緩慢に進む。したがって、燃料の溶融は集合体内のナトリウムが沸騰によって排除されてドライアウトしてから起きることになり、この FCI が起きる可能性は極めて小さい。第 2 の炉心周囲の低温領域での FCI は炉心の損傷規模が拡大してから溶融した炉心物質が集合体の上下ピン束又は先行して破損している制御棒下部案内管内に移動して残存しているナトリウムと接触することで発生する。発生箇所を中心として燃料を分散させるため、厳しい即発臨界を引き起こすことはないが、偶発的に複数箇所と同時に発生して燃料を凝集させる状況を想定すれば、燃料の集中を駆動する可能性もある。第 3 の制御棒下部案内管破損時の FCI は後述する EAGLE 試験の知見によると発生する圧力は小さく、炉心内の燃料の動きを駆動することはないと考えられる。

以上のことから、「常陽」における遷移過程のように、事象進展が緩慢で炉心周辺に冷却材が残存した状態で炉心溶融が進行するような場合においては、第 2 のモードが重要となる。

2. 溶融 UO_2 とナトリウムの FCI の実験的知見

既存の溶融 UO_2 とナトリウムの FCI を実現した実験的知見を第 2.1 表にまとめる^{[1]~[6]}。また、代表的な試験である、CORECT-II、FARO-TERMOS、CAMEL 試験の試験装置の概念図を第 2.1 図～第

2.3 図に示す。様々な FCI の発生状況を想定した試験が行われている。大きな圧力ピークが測定されているのは CORECT-II 試験のケース 21 の約 12MPa、ケース 18 の約 7MPa、ケース 12B の約 6.6MPa であるが、前者 2 つの試験ケースは閉じ込められた狭い空間内に強制的にナトリウムを注入した条件での FCI、最後のケース 12B は高温融体上にナトリウムを注入する試験であり、いずれの試験も前述した第 2 のモードである炉心周囲で発生する FCI の発生状況を模擬した試験には該当しない。また、FARO-TERMOS 試験においても約 6MPa の圧力ピークが測定されているが、この試験は約 140kg の溶融 UO_2 を 5m の高さからナトリウムプール中へ落下させた試験であり、炉心内の局所的な FCI の知見として用いるには適切ではない。炉心内での FCI の発生状況に近い状況を模擬した試験としては、CORECT-II ケース 22、CAMEL C6、EAGLE ID1 試験がある。これらの発生圧力は CORECT-II のケース 22 が約 4.3MPa、CAMEL C6 が約 4MPa、EAGLE ID1 は極めて緩慢で約 0.15MPa である。

3. 遷移過程解析における FCI の扱い

SIMMER を用いた遷移過程の解析においては、炉心内の損傷領域の拡大と炉心物質の動きに従って解析されているが、「常陽」の遷移過程は低出力、かつ、低温（大半の燃料は固化状態）のまま推移するため、有意な FCI 現象は発生していない。他方、大きな反応度効果を駆動する可能性のある炉心周辺部の FCI 現象については、制御棒破損時に発生する FCI は EAGLE の知見に基づけば数気圧程度の極めて限定された圧力発生にとどまることが示されており、また CAMEL C6 又は CORECT-II ケース 22 のように強制的に高温融体とナトリウムを接触させた試験においても約 4MPa 程度の発生圧力である。FCI の不確かさに係る感度解析では基本ケースで燃料集中による即発臨界が発生する直前に、燃料集中を促進する位置にある外側炉心の制御棒下部案内管 2 カ所まで同時に約 8MPa の圧力が発生するという仮想的な条件の下での保守的な解析を行ってその影響を評価した。

4. 大規模 FCI の発生可能性について

「常陽」MK-IV 炉心の燃料インベントリは高々 1 トン程度であり（大型軽水炉では 100 トン以上であるのに対して）、また、ULOF の事故シーケンスにおいてはそもそも大量の溶融燃料が冷却材のナトリウムと混合する状況は考えられない。一般に、大規模な FCI が発生するためには、安定膜沸騰条件下で溶融燃料とナトリウムとの大規模な粗混合状態が形成される必要があるとされている^[7]。一方、ナトリウム冷却高速炉においては、ナトリウムの熱伝導度が高いために溶融燃料とナトリウムの接触界面温度は安定膜沸騰の発生条件をはるかに下回り、液-液接触状態が維持されるため、大規模な粗混合状態が形成されることはない^[2]。したがって、大規模な FCI は原理的に回避できる。

5. まとめ

上述の通り、「常陽」MK-IV においては、炉心の燃料インベントリが高々 1 トン程度であり、炉心損傷の事故シーケンスにおいて大量の溶融燃料が冷却材と混合する状況は考えられないこ

と、またナトリウム冷却炉においては、熔融燃料とナトリウム間に安定膜沸騰が発生し得ないために大規模な粗混合状態が形成されないことから、大規模な FCI は原理的に発生しない。

他方、大規模な FCI は無いとしても、炉心損傷の進展の過程で熔融燃料と冷却材が接触・混合して FCI (ナトリウム蒸気の発生) を生じることは当然考えられる。特に、全炉心規模で炉心が損傷した遷移過程において、炉心周辺で発生する FCI によって燃料が集中することによって即発臨界を超過する可能性については、実験的な知見に基づいた十分に保守的な条件を用いて不確かさを包絡する解析を S I M M E R - I V によって適切に行っている。

以 上

参考文献

- [1] Anzieu, P., “The CORECT-II fuel-coolant interaction experiments: Interpretation and subassembly accident model,” Proc. of the LMFBR Safety Topical Meeting, Vol. IV, pp. 251-259, Lyon (1982).
- [2] Fauske, H.K. and Koyama, K., “Assessment of Fuel Coolant Interactions (FCIs) in the FBR Core Disruptive Accident (CDA),” J. Nucl. Sci. and Tech., Vol. 39, No. 6, pp. 601-614 (2002).
- [3] Johnson, T.R., et al., “Large-scale Molten Fuel-Sodium Interaction Experiments,” Proc. of the Fast Reactor Safety Meeting, pp. 883-896, Beverly Hills, California (1974).
- [4] Magallon, D., et al., “Pouring of 100-kg-Scale Molten UO₂ into Sodium,” Nucl. Tech., Vol. 98, No. 1, pp. 79-90 (1992).
- [5] Spencer, B.W., et al., “Results of recent reactor materials tests on dispersal of oxide fuel from a disrupted core,” Proc. of the International Topical Meeting on Fast Reactor Safety, pp. 877-882, Knoxville, Tennessee, (1985).
- [6] Konishi, K., et al., “The EAGLE project to eliminate the recriticality issue of fast reactors - Progress and results of in-pile tests -,” NTHAS5-F001, Fifth Korea-Japan Symp. on Nucl. Thermal Hydraulics and Safety, Jeju, Korea, Nov. 26-29, 2006.
- [7] Briggs, A. J., Steam explosions and reactor safety, CSNI report, No. 74, (1982).

第 2.1 表 UO₂ とナトリウムを用いた FCI 実験

試験名	ケース	融体	質量 (kg)		高温融体 温度 (°C)	FCI発生状況	ナトリウム 温度 (°C)	投入速度	発生圧力ピーク (MPa)	
CORECT-II	12B	UO ₂	4.15	高周波加熱		FCI発生状況 溶融UO ₂ を皿状の坩堝に入れ、その周囲下方向からナトリウム液位を上昇させる。 I~IVの試験modeがあり、mode IIIとIVは閉じ込められた狭い空間内でのFCI、mode Iは融体プールにナトリウムを上から注ぐ試験。炉心近傍のFCIとして参考になるのはmode II	I			
	18	UO ₂	4.92	高周波加熱			III	600		6.6
	19	UO ₂	5.15	高周波加熱			IV	685		7
	21	UO ₂	4.86	高周波加熱			III	580		5
	22	UO ₂	5.13	高周波加熱			II	560		12
M-series	M1	UO ₂ -Mo	1.4	テルミット			561		4.3	
	M2	UO ₂ -Mo	6.8	テルミット		約3~3.2kgのナトリウムプールへ融体を落下させる。	288	3.3m/s	0.43	
	M3	UO ₂ -Mo	3	テルミット			299	18m/s	0.69	
FARO -TERMOS	T1	UO ₂	110	通電加熱	3000°C		直径30cm、深さ約2mのプールに約5m上から融体を落下させる。主に炉容器外でのFCIを想定した試験。	627	3.9m/s	0.28
	T2	UO ₂	140	通電加熱	3000°C	400		10m/s	未計測	
CAMEL	C6	UO ₂ -Mo	約2	テルミット	3200°C	クリンチリバー増殖炉の制御棒案内管を横した直径10.23cmの流路に2.54cm径のパイプから融体を噴出させる。背圧はC6が0.59MPa、C7が0.31MPa	400	10m/s	6	
	C7	UO ₂ -Mo	約2	テルミット	3200°C		503		4	
EAGLE	ID1	UO ₂ -SS	—	核加熱	3000°C以上	核加熱で燃料ピン束を溶融して形成した炉心プールがナトリウムを内包するダクトを溶融破損してFCIが発生する。	503		未計測	
							400		約0.15	

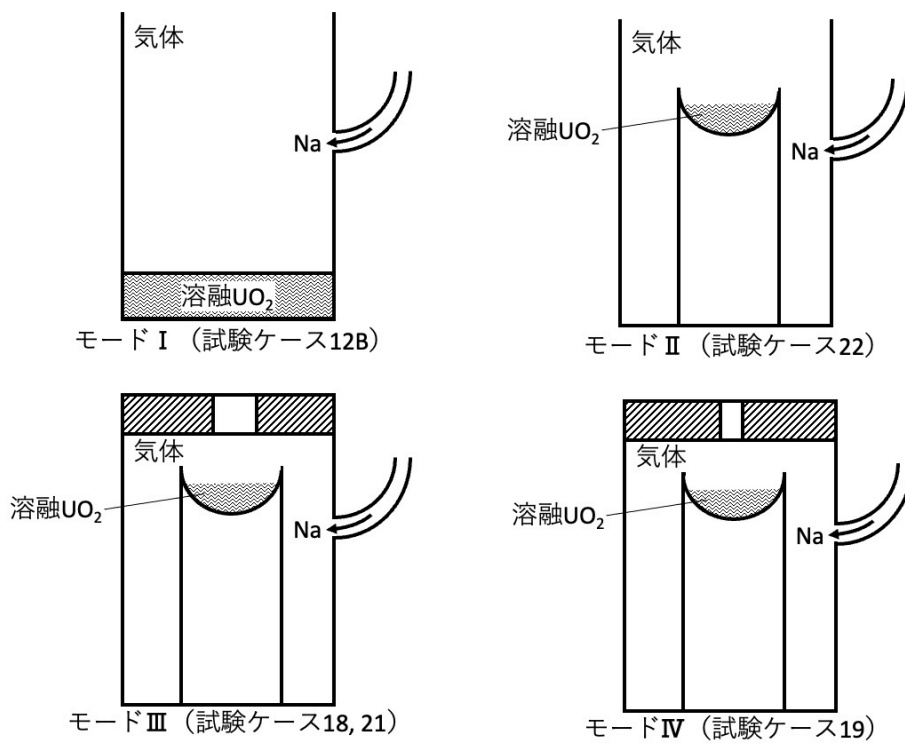

第 2.1 図 CORECT-II 試験装置概念図

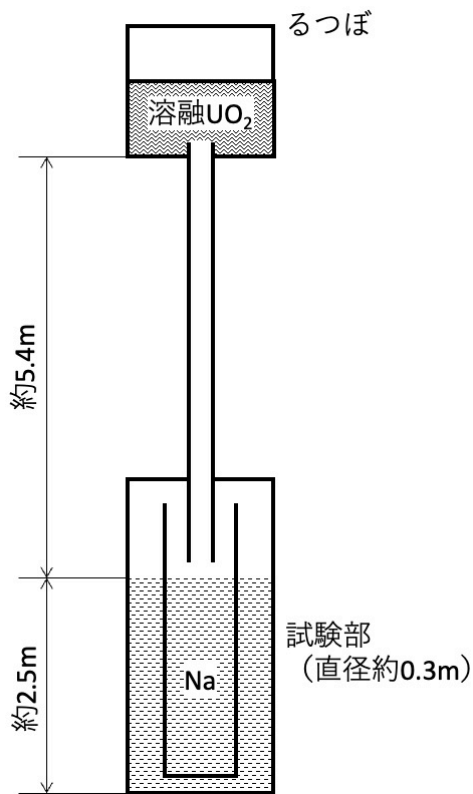

第 2.2 図 FARO-TERMOS 試験装置概念図

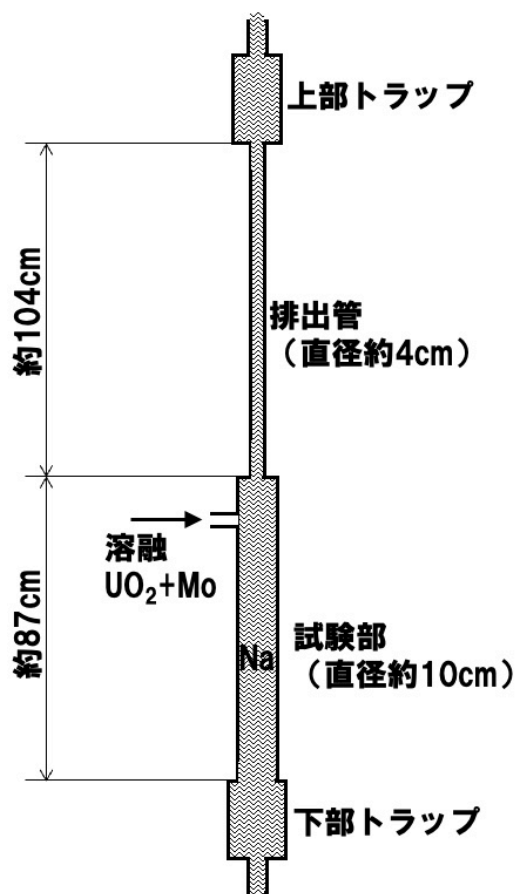

第 2.3 図 CAMEL 試験装置概念図

プラグ応答及びナトリウム噴出量の解析について

事象グループ「炉心流量喪失時原子炉停止機能喪失（以下「ULOF」という。）」の格納容器破損防止措置の有効性評価は、事象進展をいくつかの過程に分けて行う。機械的エネルギーによる構造応答評価及びナトリウム噴出量の評価の過程（以下「機械的応答過程」という。）は、機械的エネルギーの解析、原子炉容器の構造応答解析及びナトリウム噴出量の解析を組み合わせることにより行う。機械的応答過程の解析の流れを第1図に示す。

ナトリウム噴出量の解析では、先行して実施される機械的エネルギーの解析により得られる、回転プラグ下面に作用する圧力の時間履歴を入力として、P L U Gを用いて回転プラグ及び固定ボルトの応答並びに回転プラグの間隙から格納容器（床上）へ噴出するナトリウム量を解析する。

以下に、ナトリウム噴出量の解析の目的、解析方法、解析ケース、解析条件及び解析結果について記す。

1. 解析の目的

この解析では、機械的エネルギー発生時の原子炉容器内圧力上昇によって引き起こされる回転プラグの動的応答と、これに伴い回転プラグの間隙から格納容器（床上）に噴出するナトリウム量を評価することを目的とする。

2. 解析方法

ナトリウム噴出量の解析はP L U Gを用いて行う。P L U Gは、回転プラグ下面に作用する圧力履歴による回転プラグの動的応答と、回転プラグ間隙を通じて格納容器（床上）へと噴出するナトリウム量を解析する計算コードである。

P L U Gの主要な入力は、回転プラグの重量及び受圧面積、回転プラグの固定ボルトの幾何形状及び材料特性並びに回転プラグ下面に作用する圧力の時間履歴である。これらを入力として回転プラグの動的応答を解析し、回転プラグの変位、固定ボルトのひずみ及び格納容器（床上）に噴出するナトリウム量を計算する。

なお、格納容器（床上）へのナトリウムの噴出経路となる回転プラグ間隙部の空間体積は初期にはアルゴンガスにより満たされているため、この空間が流入してくるナトリウムで満たされた後に初めて格納容器（床上）にナトリウムが噴出することになる。すなわち、回転プラグ間隙部の空間に流入するナトリウム量がこの空間体積よりも少ない場合、格納容器（床上）へのナトリウムの噴出は生じない。

3. 解析ケース

機械的エネルギーの解析における基本ケース（機械的エネルギー1.8MJ）及び不確かさを考慮したケース（機械的エネルギー3.6MJ）の2ケースとする。

4. 解析条件

4.1. 解析体系

PLUGによるナトリウム噴出量の解析の解析体系を第4.1.1図に示す。解析体系作成の方針は以下の通り。

- ・ 回転プラグを構成する大回転プラグ、小回転プラグ及び炉心上部機構をモデル化し、各プラグに作用する圧力に対する力の伝達経路を同定して、作用の及ぶ固定ボルトをモデル化する。回転プラグの重量、受圧面積、固定ボルトの材質、呼び径、有効長及び本数を第4.1.1表に示す。
- ・ カバーガスの存在は無視して、ナトリウムは最初から回転プラグ下面に接しているものとする。
- ・ ナトリウムの噴出経路となる回転プラグ間隙部の垂直部分は環状流路として、水平部分は矩形流路としてモデル化する。

4.2. 基本ケースの解析条件

基本ケースの解析条件及び解析上の仮定は以下のとおり。

- ・ 回転プラグ下面に作用する圧力の履歴は、機械的エネルギーの解析の結果得られる圧力履歴を用いる。大回転プラグ及び小回転プラグの下面は同一高さに位置するため同じ圧力履歴を用いる。炉心上部機構の下面はこれより3.6mほど下方であるため、該当する高さの圧力履歴を用いる。第4.2.1図に基本ケースの入力となる回転プラグ下面に作用する圧力履歴を示す。
- ・ 回転プラグが衝突する際の反発は、反発係数を考慮した反発モデルを用いて計算する。
- ・ ボルトが初期に締め付けられている場合はその初期締め付け力を考慮する。

4.3. 不確かさを考慮したケースの解析条件

不確かさを考慮したケースの解析は、基本ケースに対して、入力する圧力履歴のみを変更して行う。第4.3.1図に不確かさを考慮したケースの入力となる回転プラグ下面に作用する圧力履歴を示す。

5. 解析結果

5.1. 基本ケースの解析結果

第5.1.1図に各回転プラグの動的応答の解析結果を示す。炉心上部機構及び小回転プラグは大回転プラグと一体となって変位し、大回転プラグとの相対変位は生じない。大回転プラグは80ms程度の短時間だけ、最大約1.2mm上向きに浮き上がるが、原子炉容器内の圧力がプラグの浮き上がりに必要な圧力以下に低下すると、支持フランジ上に着座する。炉心上部機構及び小回転プラグのボルトには初期ひずみ以外のひずみは生じておらず、これらプラグと大回転プラグとの相対変位は生じていない。ボルトの降伏ひずみは入力により降伏応力に相当する0.385%と設定しており、いずれのボルトも塑性変形に至っていない。動的なひずみが生じた大回転プラグの固定ボルトのひずみは最大で0.07%であり、JIS規格における常温の破断伸び15%と比べて十分小さく、破断には至らない。各回転プラグの間隙内に流入するナトリウム量（積算値）は大回転プラグで6.6kgであり、小回転プラグ及び炉心上部機構ではナトリウムはプラグ間隙内に流入しない。大回転プラグの間隙内に保持可能なナトリウム質量（回転プラグ間隙の容積に相当）は約520kgであり、間隙内への流入量がこれを十分下回る

ことから、基本ケースでは格納容器（床上）にナトリウムは噴出ししない。

以上から、ボルトの健全性が損なわれることはなく、回転プラグは垂直上方向へ変位するものの短時間のうちに自重で落下・着座し、回転プラグ部の気密性は確保され、原子炉容器内から格納容器床上へのナトリウムの噴出は生じない。

5.2. 不確かさを考慮したケースの解析結果

第 5.2.1 図に各プラグの動的応答の解析結果を示す。約 200ms まで各プラグは一体となって変位するが、200ms 以降はボルト強度の相違及び衝突による運動エネルギーの受け渡しの影響を受けて、各プラグが独立に変位し相対変位が生じている。約 200ms まで各プラグが一体となって変位する理由は、炉心上部機構が初期締め付け力約 100MPa で小回転プラグに固定されていること及び小回転プラグが初期締め付け力約 200MPa で大回転プラグに固定されていることによる。800ms 以降、原子炉容器内の圧力が回転プラグの浮上に要する圧力（約 0.24MPa）を下回ると、各プラグは被搭載プラグあるいは大回転プラグ支持フランジ上に着座する。各プラグの固定ボルトの降伏ひずみは入力により降伏応力に相当する 0.385%と設定しており、すべての回転プラグでボルトが塑性変形するものの、ひずみは最大でも 1.6%であり、JIS 規格における常温の破断伸び 15%より十分小さく、破断には至らない。第 5.2.2 図には各回転プラグの間隙内に流入するナトリウム量（積算値）を示す。各図における黒点線は当該回転プラグに対応する回転プラグ間隙内に保持可能なナトリウム質量（回転プラグ間隙の容積に相当）を表す。回転プラグ間隙内に流入するナトリウム量が、この保持可能なナトリウム量以下であれば、回転プラグ間隙を通じた格納容器（床上）へのナトリウムの噴出は生じない。この解析では、炉心上部機構、小回転プラグ及び大回転プラグの間隙内にそれぞれ 31kg、29kg 及び 185kg のナトリウムが流入した。しかし、回転プラグ間隙へのナトリウムの流入量は同間隙の保持可能なナトリウム量を下回り、したがってナトリウムは原子炉容器内から格納容器（床上）に噴出ししない結果となった。以上から、ボルトの健全性が損なわれることはなく、回転プラグは垂直上方向へ変位するものの短時間のうちに自重で落下・着座し、回転プラグ部の気密性は確保され、原子炉容器内から格納容器（床上）へのナトリウムの噴出は生じない。

6. まとめ

ULOF の機械的応答過程における回転プラグの応答及びナトリウム噴出を解析した。基本ケースでは次のような結果となった。

- ・ 回転プラグを構成する各プラグを固定するボルトのひずみは最大で 0.07%であり、破断伸びである 15%より十分小さく、ボルトの健全性は維持される。
- ・ 機械的負荷により回転プラグは短時間の間、垂直上方向へ変位するものの、一時的に形成されるプラグ間の間隙を通じてのナトリウムの格納容器（床上）への噴出は生じない。

不確かさの解析ケースでは次のような結果となった。

- ・ 回転プラグを構成する各プラグを固定するボルトのひずみは最大で 1.6%であり、破断伸びである 15%より十分小さく、ボルトの健全性は維持される。
- ・ 機械的負荷により回転プラグは短時間の間、垂直上方向へ変位するものの、一時的に形成されるプラグ間の間隙を通じてのナトリウムの格納容器（床上）への噴出は生じない。

以上のことから、発生する機械的エネルギーの不確かさを考慮したとしても、格納容器（床上）へのナトリウムの噴出は生じないことが確認できた。これにより、評価項目の一つである「ナトリウムが格納容器（床上）に噴出する場合にはナトリウムの燃焼等に対して、格納容器健全性が維持できること」に対して、ナトリウムが格納容器（床上）に噴出しないことをもって評価項目を満足しうることが確認できた。

第 4.1.1 表 各回転プラグの重量、受圧面積、固定ボルトの材質、外径、有効長及び本数

	プラグ重量 (ton)	プラグ受圧面 積(m ²)	ボルト材質	ボルトねじ山 部外径(mm)	ボルト有効 長(mm)	ボルト 本数
大回転プラグ	143	8.1	SCM435	40※	1840	35
小回転プラグ	96	3.2	SCM435	30	450	36
炉心上部機構	13	0.90	SCM435	33	230	24

※ 大回転プラグのボルトはねじ山部外径ではなく、軸力を支持する支柱部の外径。

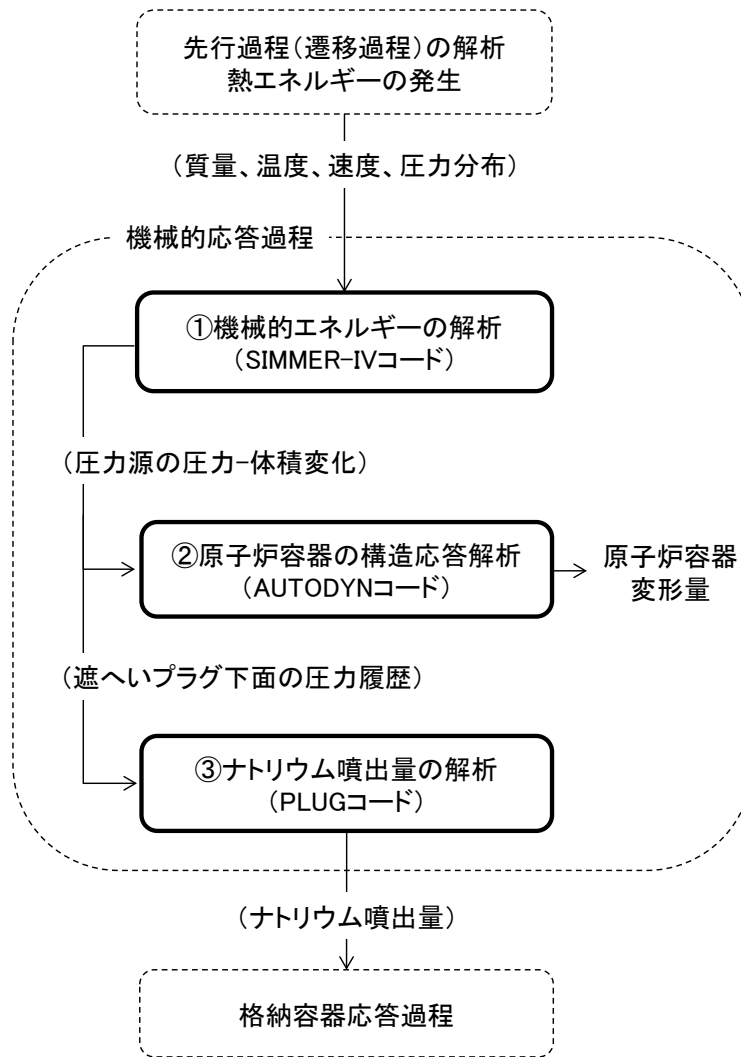

第1図 機械的応答過程の解析の流れ

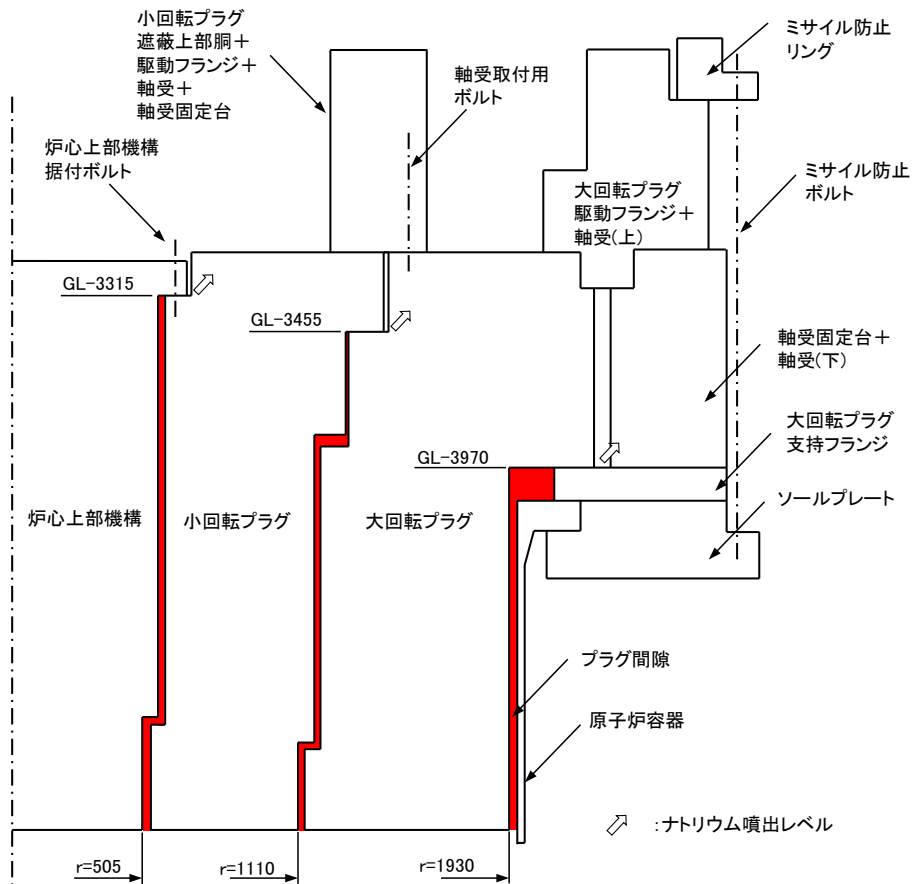

第 4. 1. 1 図 PLUGによるナトリウム噴出量の解析の解析体系

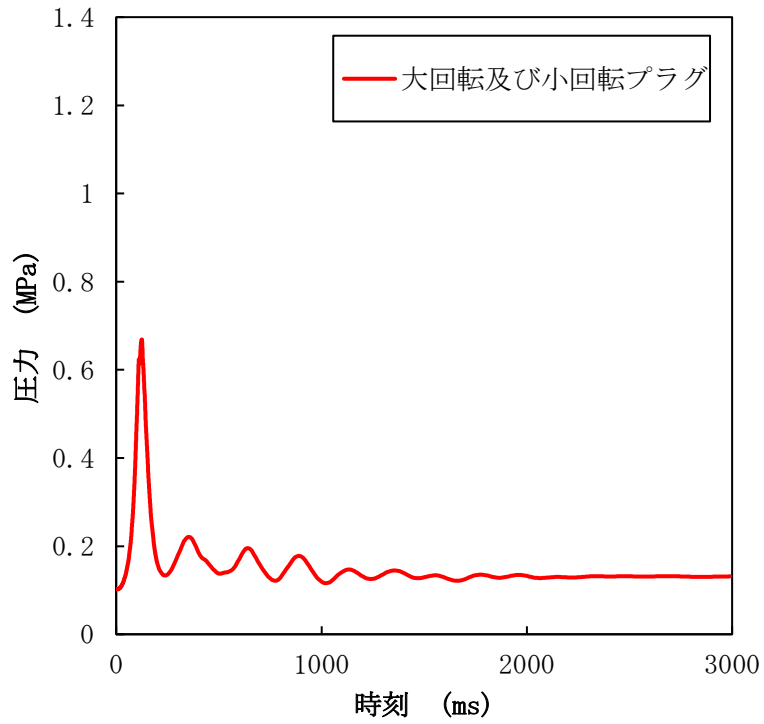

(A) 大回転プラグ及び小回転プラグの下面に作用する圧力

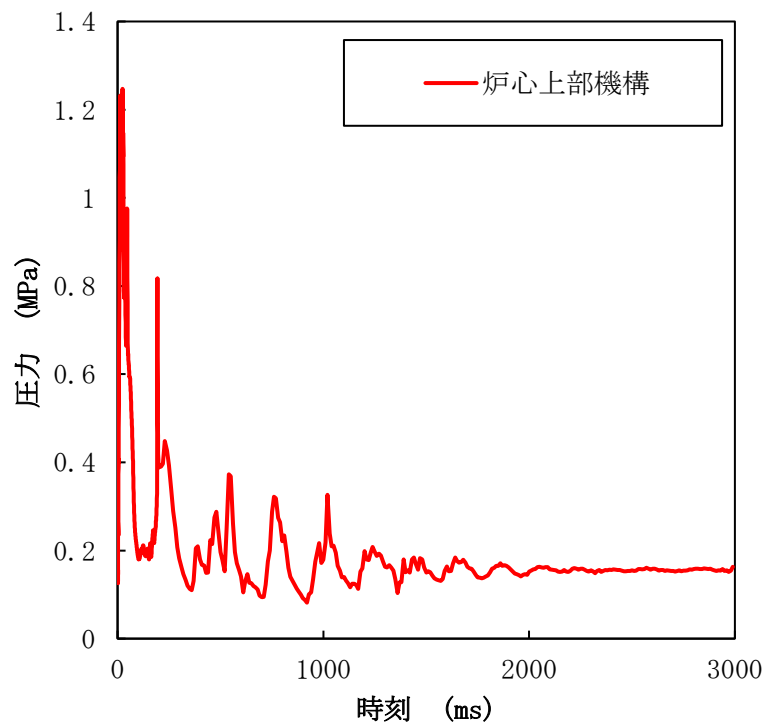

(B) 炉心上部機構の下面に作用する圧力

第 4. 2. 1 図 回転プラグ下面に作用する圧力履歴 (基本ケース)

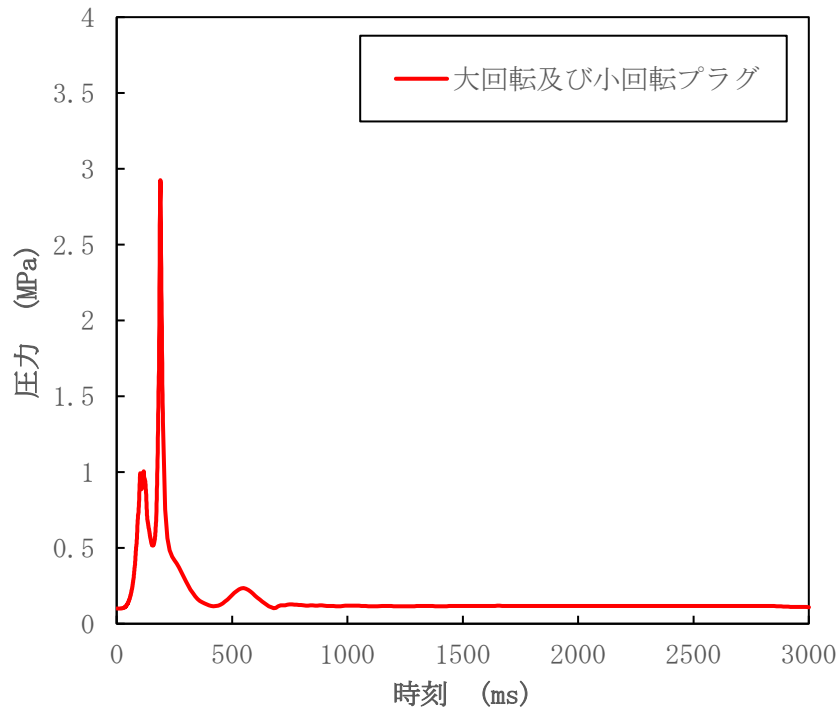

(A) 大回転プラグ及び小回転プラグの下面に作用する圧力

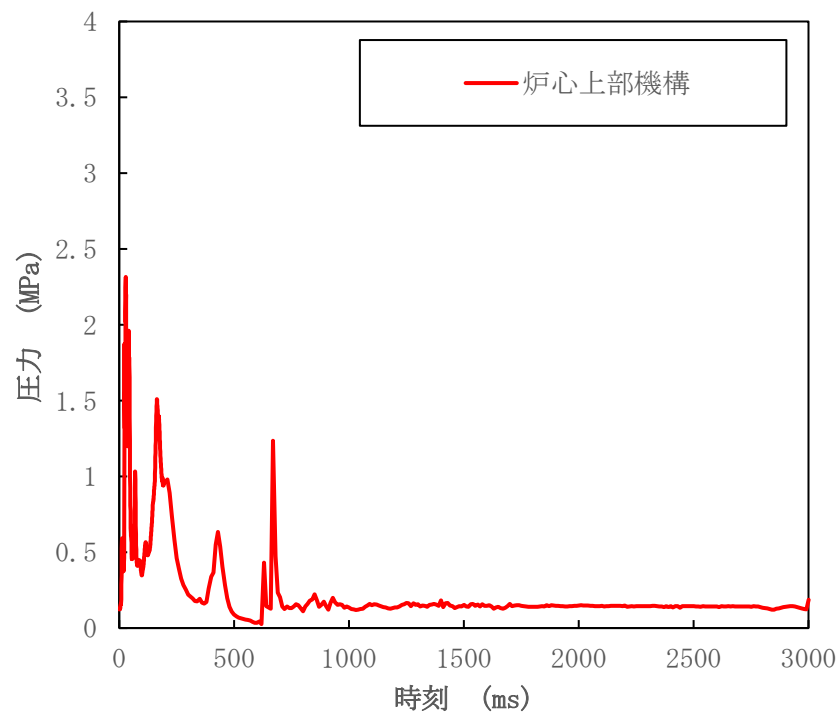

(B) 炉心上部機構の下面に作用する圧力

第 4. 3. 1 図 回転プラグ下面に作用する圧力履歴 (不確かさを考慮したケース)

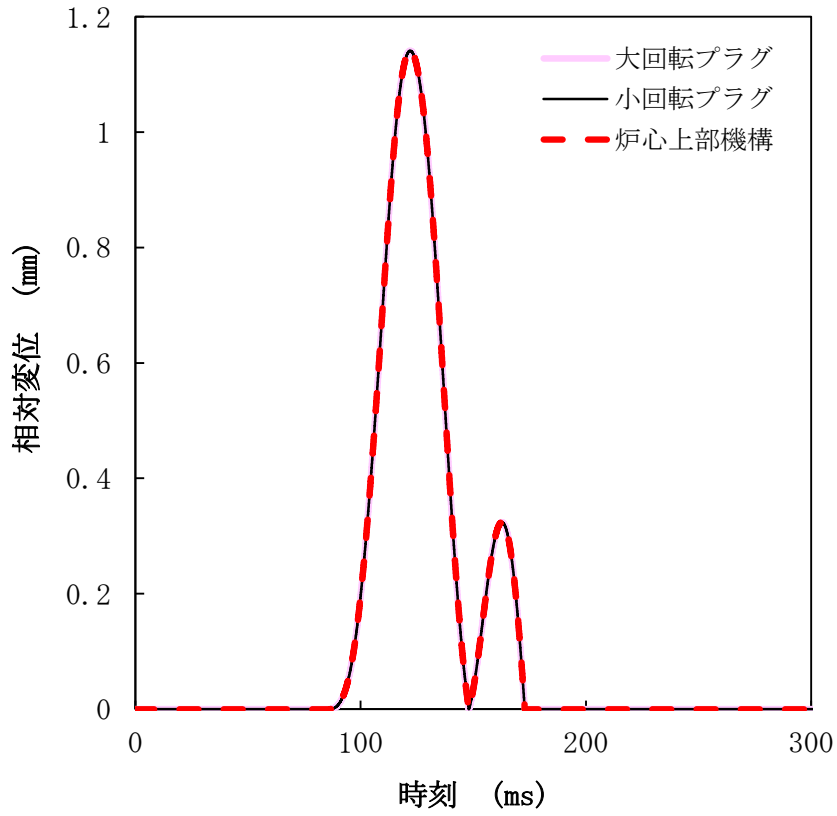

第 5. 1. 1 図 各回転プラグの動的応答 (基本ケース)

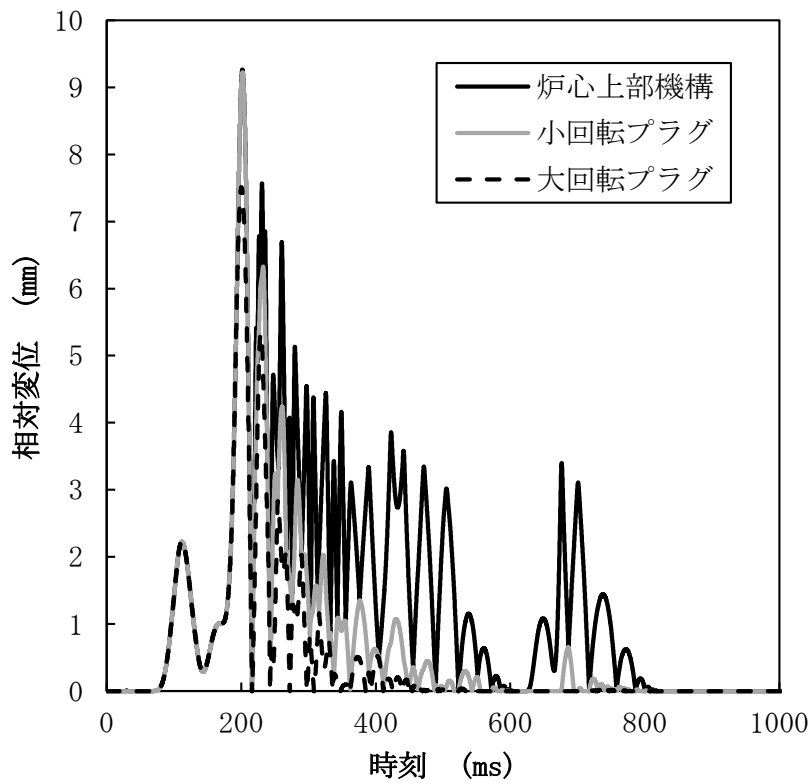

第 5. 2. 1 図 各回転プラグの動的応答 (不確かさを考慮したケース)

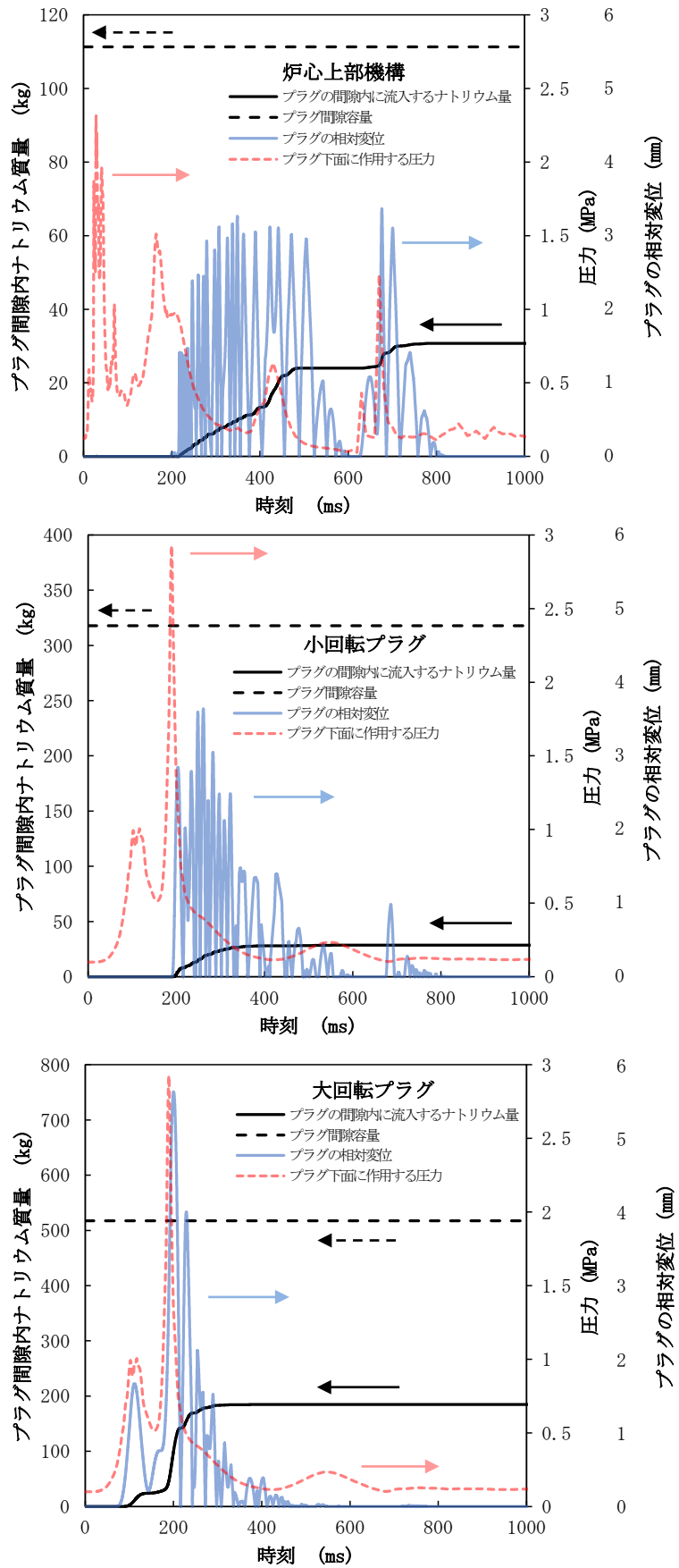

第 5.2.2 図 各回転プラグの間隙内に流入するナトリウム量（積算値）（不確かさを考慮したケース）