

柏崎刈羽原子力発電所 6 / 7号炉 (2017. 12. 20 版)	東海第二発電所 (2018. 9. 18 版)	島根原子力発電所 2号炉	備考
<p style="text-align: center;">添付資料 1</p> <p style="text-align: center;"><u>柏崎刈羽原子力発電所 6号及び7号炉における</u> 重大事故等対処施設一覧表</p>	<p style="text-align: center;">添付資料 1</p> <p style="text-align: center;">重大事故等対処施設一覧表</p>	<p style="text-align: center;">添付資料 1</p> <p style="text-align: center;"><u>島根原子力発電所2号炉における</u> 重大事故等対処施設一覧表</p>	

柏崎刈羽原子力発電所 6 / 7号炉 (2017. 12. 20版)	東海第二発電所 (2018. 9. 18版)	島根原子力発電所 2号炉	備考																																																																																																																																															
<p style="text-align: right;">添付資料 1</p> <p>柏崎刈羽原子力発電所 6号及び7号炉 重大事故等対処施設一覧表 (建屋内及び建屋外)</p> <p style="text-align: right;">注) : 以下の対策を実施する設計とする。 ① 火災防護に係る審査基準に基づく火災防護対策 ② 消防法又は建築基準法に基づく火災防護対策</p>	<p style="text-align: right;">添付資料 1</p> <div style="border: 1px solid black; padding: 5px; margin: 10px auto; width: fit-content;"> <p>注) 以下の対策を実施する設計とする ① : 火災防護に係る審査基準に基づく火災防護対策 ② : 消防法又は建築基準法に基づく火災防護対策</p> </div>	<p style="text-align: right;">添付資料 1</p> <p>島根原子力発電所 2号炉 重大事故等対処設備一覧表 (建物内及び建物外)</p> <p style="text-align: right;">注) : 以下の対策を実施する設計とする。 ① 火災防護に係る審査基準に基づく火災防護対策 ② 消防法又は建築基準法に基づく火災防護対策</p>	備考																																																																																																																																															
<p style="text-align: center;">表 : 常設重大事故防止設備 (1 / 14)</p>	<p style="text-align: center;">重大事故等対処施設一覧表 (建屋内及び建屋外) (1 / 36)</p>	<p style="text-align: center;">表 重大事故等対処施設一覧表 (建物内及び建物外) (1 / 25)</p>	<p>・設備の相違</p>																																																																																																																																															
<table border="1"> <thead> <tr> <th>系統機能</th> <th>主要設備</th> <th>関連条文</th> <th>対策^{注)}</th> <th>備考 ※設計基準拡張</th> </tr> </thead> <tbody> <tr> <td rowspan="4">代替制御棒挿入機能による制御棒緊急挿入</td> <td>ATWS 緩和設備 (代替制御棒挿入機能)</td> <td rowspan="4">44</td> <td>①</td> <td></td> </tr> <tr> <td>制御棒</td> <td>②</td> <td>不燃材で構成されているため、火災によって影響を受けない</td> </tr> <tr> <td>制御棒駆動機構 (水圧駆動)</td> <td>②</td> <td>不燃材で構成されていること、火災により電磁弁が機能喪失するとスクラム動作すること、万一誤作動、不動作した場合であっても電源を切るによりスクラム動作が可能であることから系統機能に影響を及ぼすものではない</td> </tr> <tr> <td>制御棒駆動系 水圧制御ユニット</td> <td>②</td> <td>不燃材で構成されていること、火災により電磁弁が機能喪失するとスクラム動作すること、万一誤作動、不動作した場合であっても電源を切るによりスクラム動作が可能であることから系統機能に影響を及ぼすものではない</td> </tr> <tr> <td>制御棒駆動系 配管 [流路]</td> <td></td> <td>②</td> <td>不燃材で構成されているため、火災によって影響を受けない</td> </tr> <tr> <td>原子炉冷却材再循環ポンプ停止による原子炉出力抑制</td> <td>ATWS 緩和設備 (代替冷却材再循環ポンプ・トリップ機能)</td> <td>44</td> <td>①</td> <td></td> </tr> <tr> <td rowspan="5">ほう酸水注入</td> <td>ほう酸水注入系貯蔵タンク</td> <td rowspan="5">44</td> <td>②</td> <td>不燃材で構成されており、液体内包であることから過度な温度・圧力の上昇は生じないため火災によって影響を受けない。またパッキン部からの漏れも生じない</td> </tr> <tr> <td>ほう酸水注入系ポンプ</td> <td>①</td> <td></td> </tr> <tr> <td>ほう酸水注入系 配管・弁 [流路]</td> <td>①</td> <td></td> </tr> <tr> <td>高圧炉心注水系 配管・弁・スパーヅヤ [流路]</td> <td>①</td> <td></td> </tr> <tr> <td>原子炉圧力容器 [注入先]</td> <td>②</td> <td>不燃材で構成されているため、火災によって影響を受けない</td> </tr> <tr> <td>出力急上昇の防止</td> <td>自動減圧系の起動阻止スイッチ</td> <td>44</td> <td>①</td> <td></td> </tr> </tbody> </table>	系統機能	主要設備	関連条文	対策 ^{注)}	備考 ※設計基準拡張	代替制御棒挿入機能による制御棒緊急挿入	ATWS 緩和設備 (代替制御棒挿入機能)	44	①		制御棒	②	不燃材で構成されているため、火災によって影響を受けない	制御棒駆動機構 (水圧駆動)	②	不燃材で構成されていること、火災により電磁弁が機能喪失するとスクラム動作すること、万一誤作動、不動作した場合であっても電源を切るによりスクラム動作が可能であることから系統機能に影響を及ぼすものではない	制御棒駆動系 水圧制御ユニット	②	不燃材で構成されていること、火災により電磁弁が機能喪失するとスクラム動作すること、万一誤作動、不動作した場合であっても電源を切るによりスクラム動作が可能であることから系統機能に影響を及ぼすものではない	制御棒駆動系 配管 [流路]		②	不燃材で構成されているため、火災によって影響を受けない	原子炉冷却材再循環ポンプ停止による原子炉出力抑制	ATWS 緩和設備 (代替冷却材再循環ポンプ・トリップ機能)	44	①		ほう酸水注入	ほう酸水注入系貯蔵タンク	44	②	不燃材で構成されており、液体内包であることから過度な温度・圧力の上昇は生じないため火災によって影響を受けない。またパッキン部からの漏れも生じない	ほう酸水注入系ポンプ	①		ほう酸水注入系 配管・弁 [流路]	①		高圧炉心注水系 配管・弁・スパーヅヤ [流路]	①		原子炉圧力容器 [注入先]	②	不燃材で構成されているため、火災によって影響を受けない	出力急上昇の防止	自動減圧系の起動阻止スイッチ	44	①		<table border="1"> <thead> <tr> <th>関連条文</th> <th>系統機能</th> <th>主要設備</th> <th>対策</th> <th>備考</th> </tr> </thead> <tbody> <tr> <td rowspan="3">44</td> <td rowspan="3">代替制御棒挿入機能による制御棒緊急挿入</td> <td>ATWS 緩和設備^{注)} (代替制御棒挿入機能) 代替制御棒挿入機能手動スイッチ ※1 : 具体的な作動設備は以下</td> <td>①</td> <td></td> </tr> <tr> <td>制御棒 制御棒駆動機構 制御棒駆動水圧系水圧制御ユニット</td> <td>②</td> <td>不燃材で構成されているため火災によって影響を受けないこと、火災により電磁弁が機能喪失するとスクラム動作すること、不動作した場合であっても電源を切るによりスクラム動作可能であることから系統機能に影響を及ぼすものではない</td> </tr> <tr> <td>制御棒駆動系配管・弁 [流路]</td> <td>②</td> <td>不燃材で構成されているため火災によって影響を受けない</td> </tr> <tr> <td>44</td> <td>再循環系ポンプ停止による原子炉出力抑制</td> <td>ATWS 緩和設備 (代替再循環系ポンプトリップ機能) 再循環系ポンプ遮断器手動スイッチ 低速度用電源装置遮断器手動スイッチ</td> <td>①</td> <td></td> </tr> <tr> <td rowspan="4">44</td> <td rowspan="4">ほう酸水注入</td> <td>ほう酸水注入ポンプ</td> <td>①</td> <td></td> </tr> <tr> <td>ほう酸水貯蔵タンク</td> <td>②</td> <td>不燃材で構成されているため火災によって影響を受けない</td> </tr> <tr> <td>ほう酸水注入系配管・弁 [流路]</td> <td>①</td> <td></td> </tr> <tr> <td>原子炉圧力容器 [注入先]</td> <td>②</td> <td>不燃材で構成されているため火災によって影響を受けない</td> </tr> <tr> <td>44</td> <td>自動減圧系の起動阻止スイッチによる原子炉出力急上昇防止</td> <td>自動減圧系の起動阻止スイッチ</td> <td>①</td> <td></td> </tr> </tbody> </table>	関連条文	系統機能	主要設備	対策	備考	44	代替制御棒挿入機能による制御棒緊急挿入	ATWS 緩和設備 ^{注)} (代替制御棒挿入機能) 代替制御棒挿入機能手動スイッチ ※1 : 具体的な作動設備は以下	①		制御棒 制御棒駆動機構 制御棒駆動水圧系水圧制御ユニット	②	不燃材で構成されているため火災によって影響を受けないこと、火災により電磁弁が機能喪失するとスクラム動作すること、不動作した場合であっても電源を切るによりスクラム動作可能であることから系統機能に影響を及ぼすものではない	制御棒駆動系配管・弁 [流路]	②	不燃材で構成されているため火災によって影響を受けない	44	再循環系ポンプ停止による原子炉出力抑制	ATWS 緩和設備 (代替再循環系ポンプトリップ機能) 再循環系ポンプ遮断器手動スイッチ 低速度用電源装置遮断器手動スイッチ	①		44	ほう酸水注入	ほう酸水注入ポンプ	①		ほう酸水貯蔵タンク	②	不燃材で構成されているため火災によって影響を受けない	ほう酸水注入系配管・弁 [流路]	①		原子炉圧力容器 [注入先]	②	不燃材で構成されているため火災によって影響を受けない	44	自動減圧系の起動阻止スイッチによる原子炉出力急上昇防止	自動減圧系の起動阻止スイッチ	①		<table border="1"> <thead> <tr> <th>系統機能</th> <th>主要設備</th> <th>関連条文</th> <th>対策^{注)}</th> <th>備考 ※設計基準拡張</th> </tr> </thead> <tbody> <tr> <td rowspan="4">代替制御棒挿入機能による制御棒緊急挿入</td> <td>ATWS 緩和設備 (代替制御棒挿入機能)</td> <td rowspan="4">44</td> <td>①</td> <td></td> </tr> <tr> <td>制御棒</td> <td>②</td> <td>不燃材で構成されているため、火災によって影響を受けない</td> </tr> <tr> <td>制御棒駆動機構</td> <td>②</td> <td>不燃材で構成されていること、火災により電磁弁が機能喪失するとスクラム動作すること、万一誤作動、不動作した場合であっても電源を切るによりスクラム動作が可能であることから系統機能に影響を及ぼすものではない</td> </tr> <tr> <td>制御棒駆動水圧系水圧制御ユニット</td> <td>②</td> <td>不燃材で構成されていること、火災により電磁弁が機能喪失するとスクラム動作すること、万一誤作動、不動作した場合であっても電源を切るによりスクラム動作が可能であることから系統機能に影響を及ぼすものではない</td> </tr> <tr> <td>制御棒駆動水圧系 配管・弁 [流路]</td> <td></td> <td>②</td> <td>不燃材で構成されているため、火災によって影響を受けない</td> </tr> <tr> <td>原子炉再循環ポンプ停止による原子炉出力抑制</td> <td>ATWS 緩和設備 (代替原子炉再循環ポンプトリップ機能)</td> <td>44</td> <td>①</td> <td></td> </tr> <tr> <td rowspan="5">ほう酸水注入</td> <td>ほう酸水注入ポンプ</td> <td rowspan="5">44</td> <td>①</td> <td></td> </tr> <tr> <td>ほう酸水貯蔵タンク</td> <td>②</td> <td>不燃材で構成されており、液体内包であることから過度な温度・圧力の上昇は生じないため火災によって影響を受けない。またパッキン部からの漏れも生じない</td> </tr> <tr> <td>ほう酸水注入系 配管・弁 [流路]</td> <td>①</td> <td></td> </tr> <tr> <td>差圧検出・ほう酸水注入系配管 (原子炉圧力容器内部) [流路]</td> <td>②</td> <td>不燃材で構成されているため、火災によって影響を受けない</td> </tr> <tr> <td>原子炉圧力容器 [注入先]</td> <td>②</td> <td>不燃材で構成されているため、火災によって影響を受けない</td> </tr> <tr> <td rowspan="2">出力急上昇の防止</td> <td>自動減圧起動阻止スイッチ</td> <td rowspan="2">44</td> <td>①</td> <td></td> </tr> <tr> <td>代替自動減圧起動阻止スイッチ</td> <td>①</td> <td></td> </tr> </tbody> </table>	系統機能	主要設備	関連条文	対策 ^{注)}	備考 ※設計基準拡張	代替制御棒挿入機能による制御棒緊急挿入	ATWS 緩和設備 (代替制御棒挿入機能)	44	①		制御棒	②	不燃材で構成されているため、火災によって影響を受けない	制御棒駆動機構	②	不燃材で構成されていること、火災により電磁弁が機能喪失するとスクラム動作すること、万一誤作動、不動作した場合であっても電源を切るによりスクラム動作が可能であることから系統機能に影響を及ぼすものではない	制御棒駆動水圧系水圧制御ユニット	②	不燃材で構成されていること、火災により電磁弁が機能喪失するとスクラム動作すること、万一誤作動、不動作した場合であっても電源を切るによりスクラム動作が可能であることから系統機能に影響を及ぼすものではない	制御棒駆動水圧系 配管・弁 [流路]		②	不燃材で構成されているため、火災によって影響を受けない	原子炉再循環ポンプ停止による原子炉出力抑制	ATWS 緩和設備 (代替原子炉再循環ポンプトリップ機能)	44	①		ほう酸水注入	ほう酸水注入ポンプ	44	①		ほう酸水貯蔵タンク	②	不燃材で構成されており、液体内包であることから過度な温度・圧力の上昇は生じないため火災によって影響を受けない。またパッキン部からの漏れも生じない	ほう酸水注入系 配管・弁 [流路]	①		差圧検出・ほう酸水注入系配管 (原子炉圧力容器内部) [流路]	②	不燃材で構成されているため、火災によって影響を受けない	原子炉圧力容器 [注入先]	②	不燃材で構成されているため、火災によって影響を受けない	出力急上昇の防止	自動減圧起動阻止スイッチ	44	①		代替自動減圧起動阻止スイッチ	①		<p>【柏崎 6/7, 東海第二】 設備の構成及び設置場所の相違に伴う火災防護対策の相違</p>
系統機能	主要設備	関連条文	対策 ^{注)}	備考 ※設計基準拡張																																																																																																																																														
代替制御棒挿入機能による制御棒緊急挿入	ATWS 緩和設備 (代替制御棒挿入機能)	44	①																																																																																																																																															
	制御棒		②	不燃材で構成されているため、火災によって影響を受けない																																																																																																																																														
	制御棒駆動機構 (水圧駆動)		②	不燃材で構成されていること、火災により電磁弁が機能喪失するとスクラム動作すること、万一誤作動、不動作した場合であっても電源を切るによりスクラム動作が可能であることから系統機能に影響を及ぼすものではない																																																																																																																																														
	制御棒駆動系 水圧制御ユニット		②	不燃材で構成されていること、火災により電磁弁が機能喪失するとスクラム動作すること、万一誤作動、不動作した場合であっても電源を切るによりスクラム動作が可能であることから系統機能に影響を及ぼすものではない																																																																																																																																														
制御棒駆動系 配管 [流路]		②	不燃材で構成されているため、火災によって影響を受けない																																																																																																																																															
原子炉冷却材再循環ポンプ停止による原子炉出力抑制	ATWS 緩和設備 (代替冷却材再循環ポンプ・トリップ機能)	44	①																																																																																																																																															
ほう酸水注入	ほう酸水注入系貯蔵タンク	44	②	不燃材で構成されており、液体内包であることから過度な温度・圧力の上昇は生じないため火災によって影響を受けない。またパッキン部からの漏れも生じない																																																																																																																																														
	ほう酸水注入系ポンプ		①																																																																																																																																															
	ほう酸水注入系 配管・弁 [流路]		①																																																																																																																																															
	高圧炉心注水系 配管・弁・スパーヅヤ [流路]		①																																																																																																																																															
	原子炉圧力容器 [注入先]		②	不燃材で構成されているため、火災によって影響を受けない																																																																																																																																														
出力急上昇の防止	自動減圧系の起動阻止スイッチ	44	①																																																																																																																																															
関連条文	系統機能	主要設備	対策	備考																																																																																																																																														
44	代替制御棒挿入機能による制御棒緊急挿入	ATWS 緩和設備 ^{注)} (代替制御棒挿入機能) 代替制御棒挿入機能手動スイッチ ※1 : 具体的な作動設備は以下	①																																																																																																																																															
		制御棒 制御棒駆動機構 制御棒駆動水圧系水圧制御ユニット	②	不燃材で構成されているため火災によって影響を受けないこと、火災により電磁弁が機能喪失するとスクラム動作すること、不動作した場合であっても電源を切るによりスクラム動作可能であることから系統機能に影響を及ぼすものではない																																																																																																																																														
		制御棒駆動系配管・弁 [流路]	②	不燃材で構成されているため火災によって影響を受けない																																																																																																																																														
44	再循環系ポンプ停止による原子炉出力抑制	ATWS 緩和設備 (代替再循環系ポンプトリップ機能) 再循環系ポンプ遮断器手動スイッチ 低速度用電源装置遮断器手動スイッチ	①																																																																																																																																															
44	ほう酸水注入	ほう酸水注入ポンプ	①																																																																																																																																															
		ほう酸水貯蔵タンク	②	不燃材で構成されているため火災によって影響を受けない																																																																																																																																														
		ほう酸水注入系配管・弁 [流路]	①																																																																																																																																															
		原子炉圧力容器 [注入先]	②	不燃材で構成されているため火災によって影響を受けない																																																																																																																																														
44	自動減圧系の起動阻止スイッチによる原子炉出力急上昇防止	自動減圧系の起動阻止スイッチ	①																																																																																																																																															
系統機能	主要設備	関連条文	対策 ^{注)}	備考 ※設計基準拡張																																																																																																																																														
代替制御棒挿入機能による制御棒緊急挿入	ATWS 緩和設備 (代替制御棒挿入機能)	44	①																																																																																																																																															
	制御棒		②	不燃材で構成されているため、火災によって影響を受けない																																																																																																																																														
	制御棒駆動機構		②	不燃材で構成されていること、火災により電磁弁が機能喪失するとスクラム動作すること、万一誤作動、不動作した場合であっても電源を切るによりスクラム動作が可能であることから系統機能に影響を及ぼすものではない																																																																																																																																														
	制御棒駆動水圧系水圧制御ユニット		②	不燃材で構成されていること、火災により電磁弁が機能喪失するとスクラム動作すること、万一誤作動、不動作した場合であっても電源を切るによりスクラム動作が可能であることから系統機能に影響を及ぼすものではない																																																																																																																																														
制御棒駆動水圧系 配管・弁 [流路]		②	不燃材で構成されているため、火災によって影響を受けない																																																																																																																																															
原子炉再循環ポンプ停止による原子炉出力抑制	ATWS 緩和設備 (代替原子炉再循環ポンプトリップ機能)	44	①																																																																																																																																															
ほう酸水注入	ほう酸水注入ポンプ	44	①																																																																																																																																															
	ほう酸水貯蔵タンク		②	不燃材で構成されており、液体内包であることから過度な温度・圧力の上昇は生じないため火災によって影響を受けない。またパッキン部からの漏れも生じない																																																																																																																																														
	ほう酸水注入系 配管・弁 [流路]		①																																																																																																																																															
	差圧検出・ほう酸水注入系配管 (原子炉圧力容器内部) [流路]		②	不燃材で構成されているため、火災によって影響を受けない																																																																																																																																														
	原子炉圧力容器 [注入先]		②	不燃材で構成されているため、火災によって影響を受けない																																																																																																																																														
出力急上昇の防止	自動減圧起動阻止スイッチ	44	①																																																																																																																																															
	代替自動減圧起動阻止スイッチ		①																																																																																																																																															

表：常設重大事故防止設備 (2/14)

系統機能	主要設備	関連条文	対策 ^①	備考 ※設計基準拡張
高圧代替注水系による原子炉の冷却	高圧代替注水系ポンプ	45	①	
	復水貯蔵槽〔水源〕		②	不燃材で構成されているため、火災によって影響を受けない
	高圧代替注水系(蒸気系)配管・弁〔流路〕		①	
	主蒸気系 配管・弁〔流路〕		①	
	原子炉隔離時冷却系(蒸気系)配管・弁〔流路〕		①	
	高圧代替注水系(注水系)配管・弁〔流路〕		①	
	復水補給水系 配管〔流路〕		②	不燃材で構成されているため、火災によって影響を受けない
	高圧炉心注水系 配管・弁〔流路〕		①	
	残留熱除去系 配管・弁〔号炉のみ〕〔流路〕		①	
	給水系 配管・弁・スパーージャ〔流路〕		①	
原子炉隔離時冷却系による原子炉の冷却	原子炉圧力容器〔注水先〕	45	②	不燃材で構成されているため、火災によって影響を受けない
	原子炉隔離時冷却系ポンプ		①	※
	復水貯蔵槽〔水源〕		②	不燃材で構成されているため、火災によって影響を受けない
	原子炉隔離時冷却系(蒸気系)配管・弁〔流路〕		①	※
	主蒸気系 配管・弁〔流路〕		①	※
	原子炉隔離時冷却系(注水系)配管・弁・ストレーナ〔流路〕		①	※
	復水補給水系 配管〔流路〕		②	不燃材で構成されているため、火災によって影響を受けない
	高圧炉心注水系 配管・弁〔流路〕		①	※
	給水系 配管・弁・スパーージャ〔流路〕		①	※
	原子炉圧力容器〔注水先〕		②	不燃材で構成されているため、火災によって影響を受けない
高圧炉心注水系による原子炉の冷却	高圧炉心注水系ポンプ	45	①	※
	復水貯蔵槽〔水源〕		②	不燃材で構成されているため、火災によって影響を受けない
	高圧炉心注水系 配管・弁・ストレーナ・スパーージャ〔流路〕		①	※
	復水補給水系 配管〔流路〕		①	※
ほう酸水注入による濃度抑制	ほう酸水注入系	45	①	
	遠がし安全弁		①	
遠がし安全弁	遠がし安全弁〔操作対象弁〕	46	①	
	遠がし弁機能用アキュムレータ		①	
	自動減圧機能用アキュムレータ		①	
	主蒸気系配管・クオンチャ〔流路〕		②	不燃材で構成されているため、火災によって影響を受けない
原子炉減圧の自動化 ※自動減圧機能付き遠がし安全弁のみ	代替自動減圧ロジック〔代替自動減圧機能〕	46	①	
	自動減圧系の駆動阻止スイッチ		①	
	可搬型直流電源設備		①	
可搬型直流電源設備による減圧	AM用切替装置(SRV)	46	①	
			①	

重大事故等対処施設一覧表 (建屋内及び建屋外) (2/36)

関連条文	系統機能	主要設備	対策	備考
45	高圧代替注水系による原子炉注水	常設高圧代替注水系ポンプ	①	
		高圧代替注水系タービン止め弁	①	
		サブプレッション・チェンバ〔水源〕	②	不燃材で構成されているため火災によって影響を受けない
		高圧代替注水系(蒸気系)配管・弁〔流路〕	①	
		主蒸気系配管・弁〔流路〕	②	不燃材で構成されているため火災によって影響を受けない
		原子炉隔離時冷却系(蒸気系)配管・弁〔流路〕	①	
		高圧代替注水系(注水系)配管・弁〔流路〕	①	
		高圧炉心スプレー系配管・弁・ストレーナ〔流路〕	①	
		原子炉隔離時冷却系(注水系)配管・弁〔流路〕	①	
		原子炉圧力容器〔注水先〕	②	不燃材で構成されているため火災によって影響を受けない
45	原子炉隔離時冷却系による原子炉注水	原子炉隔離時冷却系ポンプ	①	
		サブプレッション・チェンバ〔水源〕	②	不燃材で構成されているため火災によって影響を受けない
		原子炉隔離時冷却系(蒸気系)配管・弁〔流路〕	①	
		原子炉隔離時冷却系蒸気供給弁	①	
		主蒸気系配管・弁〔流路〕	②	不燃材で構成されているため火災によって影響を受けない
		原子炉圧力容器〔注水先〕	②	不燃材で構成されているため火災によって影響を受けない
45	高圧炉心スプレー系による原子炉注水	高圧炉心スプレー系ポンプ	①	
		サブプレッション・チェンバ〔水源〕	②	不燃材で構成されているため火災によって影響を受けない
		高圧炉心スプレー系配管・弁・ストレーナ・スパーージャ〔流路〕	①	
		原子炉圧力容器〔注水先〕	②	不燃材で構成されているため火災によって影響を受けない

表 重大事故等対処施設一覧表 (建物内及び建物外) (2/25)

系統機能	主要設備	関連条文	対策 ^①	備考 ※設計基準拡張
高圧原子炉代替注水系による原子炉の冷却	高圧原子炉代替注水系ポンプ	45	①	
	サブプレッション・チェンバ〔水源〕		②	不燃材で構成されているため、火災によって影響を受けない
	高圧原子炉代替注水系(蒸気系)配管・弁〔流路〕		①	
	主蒸気系 配管〔流路〕		②	不燃材で構成されているため、火災によって影響を受けない
	原子炉隔離時冷却系(蒸気系)配管・弁〔流路〕		①	
	高圧原子炉代替注水系(注水系)配管・弁〔流路〕		①	
	残留熱除去系 配管・弁・ストレーナ〔流路〕		①	
	原子炉隔離時冷却系(注水系)配管・弁〔流路〕		①	
	原子炉浄化系 配管〔流路〕		②	不燃材で構成されているため、火災によって影響を受けない
	給水系 配管・弁・スパーージャ〔流路〕		②	不燃材で構成されているため、火災によって影響を受けない
原子炉隔離時冷却系による原子炉の冷却	原子炉圧力容器〔注水先〕	45	②	不燃材で構成されているため、火災によって影響を受けない
	原子炉隔離時冷却ポンプ		①	※
	サブプレッション・チェンバ〔水源〕		②	不燃材で構成されているため、火災によって影響を受けない
	原子炉隔離時冷却系(蒸気系)配管・弁〔流路〕		①	※
	主蒸気系 配管〔流路〕		②	不燃材で構成されているため、火災によって影響を受けない
	原子炉隔離時冷却系(注水系)配管・弁・ストレーナ〔流路〕		①	※
高圧炉心スプレー系による原子炉の冷却	原子炉浄化系 配管〔流路〕	45	②	不燃材で構成されているため、火災によって影響を受けない
	給水系 配管・弁・スパーージャ〔流路〕		②	不燃材で構成されているため、火災によって影響を受けない
	原子炉圧力容器〔注水先〕		②	不燃材で構成されているため、火災によって影響を受けない
	高圧炉心スプレー・ポンプ		①	※
高圧炉心スプレー系による原子炉の冷却	サブプレッション・チェンバ〔水源〕	45	②	不燃材で構成されているため、火災によって影響を受けない
	高圧炉心スプレー系 配管・弁・ストレーナ・スパーージャ〔流路〕		①	※
	原子炉圧力容器〔注水先〕		②	不燃材で構成されているため、火災によって影響を受けない
			②	不燃材で構成されているため、火災によって影響を受けない

・設備の相違
【柏崎6/7, 東海第二】
設備の構成及び設置
場所の相違に伴う火災
防護対策の相違

表：常設重大事故防止設備 (3/14)

常設重大事故防止設備		関連条文	対策 ^①	備考 ※設計基準拡張
系統機能	主要設備			
高圧窒素ガス供給系による作動 窒素ガス確保	高圧窒素ガス供給系 配管・弁 [流路]	46	①	
	自動減圧機能用アキュムレータ [流路]			
	逃がし弁機能用アキュムレータ [流路]			
インターフェイスシステム LOCA 隔離弁	高圧炉心注水系注入隔離弁	46	②	※ 不燃材で構成されており、火災によ って影響を受けない。また、周 圍で火災が発生した場合であ っても消火後に操作が可能である
ブローアウトパネル	原子炉建屋ブローアウトパネル	46	②	不燃材で構成されているため、火 災によって影響を受けない
低圧代替注水系 (常設) による原 子炉の冷却	復水移送ポンプ	47	①	不燃材で構成されているため、火 災によって影響を受けない
	復水貯蔵槽 [水源]		②	
	復水補給水系 配管・弁 [流路]		①	
	残留熱除去系 配管・弁・スパージャ [流路]		①	
	給水系 配管・弁・スパージャ [流路]		①	
	高圧炉心注水系 配管・弁 [流路]		①	
低圧代替注水系 (可搬型) による 原子炉の冷却	原子炉圧力容器 [注水先]	47	②	不燃材で構成されているため、火 災によって影響を受けない
	復水補給水系 配管・弁 [流路]		①	
	残留熱除去系 配管・弁・スパージャ [流路]		①	
	給水系 配管・弁・スパージャ [流路]		①	
低圧注水	原子炉圧力容器 [注水先]	47	②	不燃材で構成されているため、火 災によって影響を受けない
	残留熱除去系ポンプ		①	
	残留熱除去系 配管・弁・ストレナ・ スパージャ [流路]		①	
	給水系 配管・弁・スパージャ [流路]		①	
原子炉停止時冷却	原子炉圧力容器 [注水先]	47	②	不燃材で構成されているため、火 災によって影響を受けない
	残留熱除去系ポンプ		①	
	残留熱除去系熱交換器		②	
	残留熱除去系 配管・弁・スパージャ [流路]		①	
	給水系 配管・弁・スパージャ [流路]		①	

重大事故等対処施設一覧表 (建屋内及び建屋外) (3/36)

関連 条文	系統機能	主要設備	対策	備考
45	ほう酸水注入系による 原子炉注水 (ほう酸水注 入)	ほう酸水注入ポンプ	①	
		ほう酸水注入系配管・弁 [流路]	①	
		ほう酸水貯蔵タンク [水源]	②	不燃材で構成されているため火災に よって影響を受けない
		原子炉圧力容器 [注水先]	②	不燃材で構成されているため火災に よって影響を受けない
45	原子炉冷却材圧力パウ ンダリの圧力上昇抑制	逃がし安全弁 (安全弁機能) 主蒸気系配管・逃がし安全弁排気 管・クエンチャ [流路]	② ②	不燃材で構成されているため火災に よって影響を受けない 不燃材で構成されているため火災に よって影響を受けない
46	逃がし安全弁	逃がし安全弁 [操作対象弁]	①	
		自動減圧機能用アキュムレータ	②	不燃材で構成されているため火災に よって影響を受けない
		主蒸気系配管・逃がし安全弁排気 管・クエンチャ [流路]	②	不燃材で構成されているため火災に よって影響を受けない
46	原子炉減圧の自動化	過渡時自動減圧機能	①	
		自動減圧系の起動阻止スイッチ	①	
46	可搬型代替直流電源設 備による逃がし安全弁 機能回復	可搬型代替直流電源設備	①	
46	逃がし安全弁用可搬型 蓄電池による逃がし安 全弁機能回復	逃がし安全弁用可搬型蓄電池	①	
46	非常用窒素供給系による 窒素確保	非常用窒素供給系高圧窒素ポンプ	①	
		非常用窒素供給系配管・弁 [流路]	①	
		自動減圧機能用アキュムレータ [流 路]	②	不燃材で構成されているため火災に よって影響を受けない
46	非常用逃がし安全弁駆 動系による原子炉減圧	非常用逃がし安全弁駆動系高圧窒素 ポンプ	①	
		非常用逃がし安全弁駆動系配管・弁 [流路]	①	

表 重大事故等対処施設一覧表 (建物内及び建物外) (3/25)

系統機能	主要設備	関連 条文	対策 ^①	備考 ※設計基準拡張
ほう酸水注入系に よる進展抑制	ほう酸水注入系	45	①	
逃がし安全弁	逃がし安全弁	46	②	不燃材で構成されているため、 火災によって影響を受けない
	逃がし安全弁逃がし弁機能用 アキュムレータ		②	不燃材で構成されているため、 火災によって影響を受けない
	主蒸気系 配管・クエンチャ [流路]		①	
原子炉減圧の自動 化	代替自動減圧ロジック (代替 自動減圧機能)	46	①	
	自動減圧起動阻止スイッチ		①	
	代替自動減圧起動阻止スイ ッチ		①	
可搬型直流電源に よる減圧	可搬型直流電源設備	46	①	
	SRV 用電源切替盤		①	
逃がし安全弁窒素 ガス供給系	逃がし安全弁窒素ガス供給系 配管・弁 [流路]	46	①	
	逃がし安全弁逃がし弁機能用 アキュムレータ [流路]		②	不燃材で構成されているため、 火災によって影響を受けない
インターフェイス システム LOCA 隔離 弁	残留熱除去系注水弁 (MV222-5A, 5B, 5C)	46	①	※
	低圧炉心スプレイ系注水弁 (MV223-2)		①	※
原子炉建物燃料取 替階ブローアウト パネル	原子炉建物燃料取替階ブロー アウトパネル	46	②	不燃材で構成されているため、 火災によって影響を受けない
低圧原子炉代替注 水系 (常設) による 原子炉の冷却	低圧原子炉代替注水ポンプ	47	①	
	低圧原子炉代替注水槽 [水源]		②	不燃材で構成されているため、 火災によって影響を受けない
	低圧原子炉代替注水系 配 管・弁 [流路]		①	
	残留熱除去系 配管・弁 [流 路]		①	
低圧原子炉代替注 水系 (可搬型) による 原子炉の冷却	原子炉圧力容器 [注水先]	47	②	不燃材で構成されているため、 火災によって影響を受けない
	低圧原子炉代替注水系 配 管・弁 [流路]		①	
	残留熱除去系 配管・弁 [流 路]		①	

・設備の相違
【柏崎 6/7, 東海第二】
設備の構成及び設置
場所の相違に伴う火災
防護対策の相違

表：常設重大事故防止設備 (4 / 1 4)

常設重大事故防止設備		関連条文	対策 ^{①)}	備考 ※設計基準拡張
系統機能	主要設備			
高圧窒素ガス供給系による作動窒素ガス確保	高圧窒素ガス供給系 配管・弁 [流路]	46	①	
	自動減圧機能用アキュムレータ [流路]		①	
	逃がし弁機能用アキュムレータ [流路]		①	
インターフェイスシステム LOCA 隔離弁	高圧炉心注水系注入隔離弁	46	②	※ 不燃材で構成されており、火災によって影響を受けない。また、周囲で火災が発生した場合であっても消火後に操作が可能である
ブローアウトパネル	原子炉建屋ブローアウトパネル	46	②	不燃材で構成されているため、火災によって影響を受けない
低圧代替注水系 (常設) による原子炉の冷却	復水移送ポンプ	47	①	
	復水貯蔵槽 [水源]		②	不燃材で構成されているため、火災によって影響を受けない
	復水補給水系 配管・弁 [流路]		①	
	残留熱除去系 配管・弁・スパーージャ [流路]		①	
	給水系 配管・弁・スパーージャ [流路]		①	
	高圧炉心注水系 配管・弁 [流路]		①	
	原子炉圧力容器 [注水先]		②	不燃材で構成されているため、火災によって影響を受けない
低圧代替注水系 (可搬型) による原子炉の冷却	復水補給水系 配管・弁 [流路]	47	①	
	残留熱除去系 配管・弁・スパーージャ [流路]		①	
	給水系 配管・弁・スパーージャ [流路]		①	
	原子炉圧力容器 [注水先]		②	不燃材で構成されているため、火災によって影響を受けない
低圧注水	残留熱除去系ポンプ	47	①	※
	残留熱除去系 配管・弁・スパーージャ [流路]		①	※
	給水系 配管・弁・スパーージャ [流路]		①	※
	原子炉圧力容器 [注水先]		②	不燃材で構成されているため、火災によって影響を受けない
原子炉停止時冷却	残留熱除去系ポンプ	47	①	※
	残留熱除去系熱交換器		②	※ 不燃材で構成されているため、火災によって影響を受けない
	残留熱除去系 配管・弁・スパーージャ [流路]		①	※
	給水系 配管・弁・スパーージャ [流路]		①	※
	原子炉圧力容器 [注水先]		②	不燃材で構成されているため、火災によって影響を受けない

重大事故等対処施設一覧表 (建屋内及び建屋外) (4 / 3 6)

関連条文	系統機能	主要設備	対策	備考
46	インターフェイスシステム LOCA 隔離弁	高圧炉心スプレー系注入弁	②	不燃材で構成されているため火災によって影響を受けないこと、また、周囲で火災が発生した場合であっても消火後に操作が可能である
		原子炉隔離時冷却系原子炉注入弁	②	不燃材で構成されているため火災によって影響を受けないこと、また、周囲で火災が発生した場合であっても消火後に操作が可能である
		低圧炉心スプレー系注入弁	②	不燃材で構成されているため火災によって影響を受けないこと、また、周囲で火災が発生した場合であっても消火後に操作が可能である
		残留熱除去系 A 系注入弁	②	不燃材で構成されているため火災によって影響を受けないこと、また、周囲で火災が発生した場合であっても消火後に操作が可能である
		残留熱除去系 B 系注入弁	②	不燃材で構成されているため火災によって影響を受けないこと、また、周囲で火災が発生した場合であっても消火後に操作が可能である
		残留熱除去系 C 系注入弁	②	不燃材で構成されているため火災によって影響を受けないこと、また、周囲で火災が発生した場合であっても消火後に操作が可能である
47	低圧代替注水系 (常設) による原子炉注水	常設低圧代替注水系ポンプ	①	
		代替淡水貯槽 [水源]	②	不燃材で構成されているため火災によって影響を受けない
		低圧代替注水系配管・弁 [流路]	①	
		残留熱除去系 C 系配管・弁 [流路]	①	
		原子炉圧力容器 [注水先]	②	不燃材で構成されているため火災によって影響を受けない
47	低圧代替注水系 (常設) による残存溶融炉心の冷却	低圧代替注水系 (常設)	①	

表 重大事故等対処施設一覧表 (建物内及び建物外) (4 / 2 5)

系統機能	主要設備	関連条文	対策 ^{①)}	備考 ※設計基準拡張
低圧炉心スプレー系による低圧注水	低圧炉心スプレー・ポンプ	47	①	※
	サブプレッション・チェンバ [水源]		②	※ 不燃材で構成されているため、火災によって影響を受けない
	低圧炉心スプレー系 配管・弁・ストレーナ・スパーージャ [流路]		①	※
	原子炉圧力容器 [注水先]		②	※ 不燃材で構成されているため、火災によって影響を受けない
残留熱除去系 (低圧注水モード) による低圧注水	残留熱除去ポンプ	47	①	※
	サブプレッション・チェンバ [水源]		②	※ 不燃材で構成されているため、火災によって影響を受けない
	残留熱除去系 配管・弁・ストレーナ [流路]		①	※
	原子炉圧力容器 [注水先]		②	※ 不燃材で構成されているため、火災によって影響を受けない
残留熱除去系 (原子炉停止時冷却モード) による原子炉停止時冷却	残留熱除去ポンプ	47	①	※
	残留熱除去系熱交換器		②	※ 不燃材で構成されているため、火災によって影響を受けない
	残留熱除去系 配管・弁・ストレーナ・ジェットポンプ [流路]		①	※
	原子炉再循環系 配管・弁 [流路]		②	※ 不燃材で構成されているため、火災によって影響を受けない
	原子炉圧力容器 [注水先]		②	※ 不燃材で構成されているため、火災によって影響を受けない
原子炉補機冷却系 (原子炉補機海水系を含む。) ※水源は海を使用	原子炉補機冷却水ポンプ	47	①	※
	原子炉補機海水ポンプ		①	※
	原子炉補機冷却系 熱交換器		②	※ 不燃材で構成されており、液体内包であることから過度な温度・圧力の上昇は生じない。またパッキン部からの漏えいも生じない
	原子炉補機冷却系 サージタンク [流路]		②	※ 不燃材で構成されており、液体内包であることから過度な温度・圧力の上昇は生じない。またパッキン部からの漏えいも生じない
	原子炉補機冷却系 配管・弁・海水ストレーナ [流路]		①	※

備考
・設備の相違
【柏崎 6/7, 東海第二】
設備の構成及び設置場所の相違に伴う火災防護対策の相違

表：常設重大事故防止設備 (5 / 14)

常設重大事故防止設備		関連条文	対策 ^①	備考 ※設計基準拡張
系統機能	主要設備			
格納容器圧力逃がし装置による原子炉格納容器内の減圧及び除熱	フィルタ装置	48	②	不燃材で構成されているため、火災によって影響を受けない
	よう素フィルタ		②	不燃材で構成されているため、火災によって影響を受けない
	ラフチャージディスク		②	不燃材で構成されているため、火災によって影響を受けない
	ドレン移送ポンプ		①	
	ドレンタンク		②	不燃材で構成されており、屋外設備かつ近傍の可燃物は電線管であるため熱影響は非常に小さいこと、また使用中は液体が内包され過度な温度・圧力の上昇は生じないことから火災によって影響を受けない
	遠隔手動弁操作設備		②	不燃材で構成されており、火災によって影響を受けない。また、周囲で火災が発生した場合であっても消火後に操作が可能である
	フィルタベント遮断壁		②	不燃材で構成されているため、火災によって影響を受けない
	配管遮蔽		②	不燃材で構成されているため、火災によって影響を受けない
	不活性ガス系 配管・弁 [流路]		①	
	耐圧強化ベント系 配管・弁 [流路]		①	
格納容器圧力逃がし装置 配管・弁 [流路]	①			
遠隔空気駆動弁操作設備 配管・弁 [流路]	①			
原子炉格納容器 (サブプレッション・チェンバ、真空破壊装置を含む) [排出元]	②	不燃材で構成されているため、火災によって影響を受けない		
原子炉停止時冷却	残留熱除去系 (原子炉停止時冷却モード)	48	①	※
格納容器スプレイ冷却	残留熱除去系 (格納容器スプレイ冷却モード)	48	①	※
サブプレッション・チェンバ・プール冷却	残留熱除去系 (サブプレッション・チェンバ・プール冷却モード)	48	①	※
原子炉補機冷却系 ※水源は海を使用	原子炉補機冷却水ポンプ	48	①	※
	原子炉補機冷却 落水ポンプ		①	※
	原子炉補機冷却系 熱交換器		②	不燃材で構成されており、液体内包であることから過度な温度・圧力の上昇は生じないため火災によって影響を受けない。またパッキン部からの漏れも生じない
	原子炉補機冷却系 配管・弁・海水ストレーナ [流路]		①	※
	原子炉補機冷却系 サージタンク [流路]		②	不燃材で構成されており、液体内包であることから過度な温度・圧力の上昇は生じないため火災によって影響を受けない。またパッキン部からの漏れも生じない

重大事故等対処施設一覧表 (建屋内及び建屋外) (5 / 36)

関連条文	系統機能	主要設備	対策	備考
47	低圧代替注水系 (可搬型) による原子炉注水	代替淡水貯槽 [水源]	②	不燃材で構成されているため火災によって影響を受けない
		西側淡水貯水設備 [水源]	②	不燃材で構成されているため火災によって影響を受けない
		低圧代替注水系配管・弁 [流路]	①	
		低圧炉心スプレイ系配管・弁・スパーージャ [流路]	①	
		残留熱除去系 C 系配管・弁 [流路]	①	
47	低圧代替注水系 (可搬型) による残存溶融炉心の冷却	低圧代替注水系 (可搬型)	①	
		原子炉圧力容器 [注水先]	②	不燃材で構成されているため火災によって影響を受けない
47	残留熱除去系 (低圧注水系) による原子炉注水	残留熱除去系ポンプ	①	
		残留熱除去系熱交換器	②	不燃材で構成されているため火災によって影響を受けない
		サブプレッション・チェンバ [水源]	②	不燃材で構成されているため火災によって影響を受けない
		残留熱除去系配管・弁・ストレーナ [流路]	①	
		原子炉圧力容器 [注水先]	②	不燃材で構成されているため火災によって影響を受けない
47	残留熱除去系 (原子炉停止時冷却系) による原子炉除熱	残留熱除去系ポンプ	①	
		残留熱除去系熱交換器	②	不燃材で構成されているため火災によって影響を受けない
		残留熱除去系配管・弁 [流路]	①	
		再循環系配管・弁 [流路]	②	不燃材で構成されているため火災によって影響を受けない
47	低圧炉心スプレイ系による原子炉注水	低圧炉心スプレイ系ポンプ	①	
		サブプレッション・チェンバ [水源]	②	不燃材で構成されているため火災によって影響を受けない
		低圧炉心スプレイ系配管・弁・ストレーナ・スパーージャ [流路]	①	
		原子炉圧力容器 [注水先]	②	不燃材で構成されているため火災によって影響を受けない

表 重大事故等対処施設一覧表 (建物内及び建物外) (5 / 25)

系統機能	主要設備	関連条文	対策 ^①	備考 ※設計基準拡張
非常用取水設備	取水口	47	②	※ 不燃材で構成されているため、火災によって影響を受けない
	取水管		②	※ 不燃材で構成されているため、火災によって影響を受けない
	取水槽		②	※ 不燃材で構成されているため、火災によって影響を受けない
低圧原子炉代替注水系 (常設) による残存溶融炉心の冷却	低圧原子炉代替注水系 (常設)	47	①	
原子炉補機代替冷却系による除熱 ※水源は海を使用	原子炉補機代替冷却系 配管・弁 [流路]	48	②	不燃材で構成されているため、火災によって影響を受けない
	原子炉補機代替冷却系 配管・弁 [流路]		①	
	原子炉補機代替冷却系 サージタンク [流路]		②	不燃材で構成されており、液体内包であることから過度な温度・圧力の上昇は生じない。またパッキン部からの漏れも生じない
	残留熱除去系熱交換器 [流路]		②	不燃材で構成されているため、火災によって影響を受けない
	取水口		②	不燃材で構成されているため、火災によって影響を受けない
	取水管		②	不燃材で構成されているため、火災によって影響を受けない
格納容器フィルタベント系による原子炉格納容器内の減圧及び除熱	取水槽	48	②	不燃材で構成されているため、火災によって影響を受けない
	第1ベントフィルタスクラバ容器		②	不燃材で構成されているため、火災によって影響を受けない
	第1ベントフィルタ銀ゼオライト容器		②	不燃材で構成されているため、火災によって影響を受けない
	圧力開放板		②	不燃材で構成されているため、火災によって影響を受けない
	遠隔手動弁操作機構		②	不燃材で構成されているため、火災によって影響を受けない
	第1ベントフィルタ格納槽遮蔽		②	不燃材で構成されているため、火災によって影響を受けない
	配管遮蔽		②	不燃材で構成されているため、火災によって影響を受けない
	格納容器フィルタベント系配管・弁 [流路]		①	
	窒素ガス制御系 配管・弁 [流路]		①	
	非常用ガス処理系 配管・弁 [流路]		①	
原子炉格納容器 (サブプレッション・チェンバ、真空破壊装置を含む) [排出元]	②	不燃材で構成されているため、火災によって影響を受けない		

・設備の相違
【柏崎 6/7, 東海第二】
設備の構成及び設置場所の相違に伴う火災防護対策の相違

表：常設重大事故防止設備 (6 / 1 4)

常設重大事故防止設備		関連条文	対策 ⁽¹⁾	備考 ※設計基準拡張
系統機能	主要設備			
非常用取水設備	海水貯留堰	48	②	不燃材で構成されているため、火災によって影響を受けない
	スクリーン室		②	不燃材で構成されているため、火災によって影響を受けない
	取水路		②	不燃材で構成されているため、火災によって影響を受けない
	補機冷却用海水取水路		②	※ 不燃材で構成されているため、火災によって影響を受けない
	補機冷却用海水取水槽		②	※ 不燃材で構成されているため、火災によって影響を受けない
代替格納容器スプレィ冷却系 (常設) による原子炉格納容器内の冷却	復水移送ポンプ	49	①	
	復水貯蔵槽 [水源]		②	不燃材で構成されているため、火災によって影響を受けない
	復水補給水系 配管・弁 [流路]		①	
	残留熱除去系 配管・弁 [流路]		①	
	格納容器スプレィ・ヘッド [流路]		①	
	高圧炉心注水系 配管・弁 [流路]		①	
代替格納容器スプレィ冷却系 (可搬型) による原子炉格納容器内の冷却	原子炉格納容器 [注水先]	49	②	不燃材で構成されているため、火災によって影響を受けない
	復水補給水系 配管・弁 [流路]		①	
	残留熱除去系 配管・弁 [流路]		①	
	格納容器スプレィ・ヘッド [流路]		①	
格納容器スプレィ冷却系による原子炉格納容器内の冷却	原子炉格納容器 [注水先]	49	②	不燃材で構成されているため、火災によって影響を受けない
	残留熱除去系ポンプ		①	※
	残留熱除去系熱交換器		②	※ 不燃材で構成されているため、火災によって影響を受けない
	残留熱除去系 配管・弁・ストレーナ [流路]		①	※
	格納容器スプレィ・ヘッド [流路]		①	
サブプレッション・チェンバ・プール水の冷却	原子炉格納容器 [注水先]	49	②	不燃材で構成されているため、火災によって影響を受けない
	残留熱除去系ポンプ		①	※
	残留熱除去系熱交換器		②	※ 不燃材で構成されているため、火災によって影響を受けない
	残留熱除去系 配管・弁・ストレーナ [流路]		①	※

重大事故等対処施設一覧表 (建屋内及び建屋外) (6 / 3 6)

関連条文	系統機能	主要設備	対策	備考
47	代替循環冷却系による 残存溶融炉心の冷却	代替循環冷却系ポンプ	①	
		残留熱除去系熱交換器	②	不燃材で構成されているため火災によって影響を受けない
		サブプレッション・チェンバ [水源]	②	不燃材で構成されているため火災によって影響を受けない
		代替循環冷却系配管・弁 [流路]	①	
		残留熱除去系配管・弁・ストレーナ・ポンプ [流路]	①	
		原子炉圧力容器 [注水先]	②	不燃材で構成されているため火災によって影響を受けない
47	緊急用海水系	緊急用海水ポンプ	①	
		緊急用海水系ストレーナ	②	不燃材で構成されているため火災によって影響を受けない
		緊急用海水系配管・弁 [流路]	①	
		残留熱除去系海水系配管・弁 [流路]	①	
47	残留熱除去系海水系	残留熱除去系海水系ポンプ	①	
		残留熱除去系海水系ストレーナ	②	不燃材で構成されているため火災によって影響を受けない
		残留熱除去系海水系配管・弁 [流路]	①	
47	非常用取水設備	貯留堰	②	不燃材で構成されているため火災によって影響を受けない
		取水構造物	②	不燃材で構成されているため火災によって影響を受けない
		S A用海水ビット取水塔	②	不燃材で構成されているため火災によって影響を受けない
		海水引込み管	②	不燃材で構成されているため火災によって影響を受けない
		S A用海水ビット	②	不燃材で構成されているため火災によって影響を受けない
		緊急用海水取水管	②	不燃材で構成されているため火災によって影響を受けない
		緊急用海水ポンプビット	②	不燃材で構成されているため火災によって影響を受けない

表 重大事故等対処施設一覧表 (建物内及び建物外) (6 / 2 5)

系統機能	主要設備	関連条文	対策 ⁽¹⁾	備考 ※設計基準拡張
原子炉停止時冷却	残留熱除去ポンプ	48	①	※
	残留熱除去系熱交換器		②	※ 不燃材で構成されているため、火災によって影響を受けない
	残留熱除去系 配管・弁・ストレーナ・ジェットポンプ [流路]		①	※
	原子炉再循環系 配管・弁 [流路]		②	※ 不燃材で構成されているため、火災によって影響を受けない
	原子炉圧力容器 [注水先]		②	※ 不燃材で構成されているため、火災によって影響を受けない
	残留熱除去系 (格納容器冷却モード) による原子炉格納容器内の冷却		48	①
残留熱除去系熱交換器	②	※ 不燃材で構成されているため、火災によって影響を受けない		
サブプレッション・チェンバ [水源]	②	※ 不燃材で構成されているため、火災によって影響を受けない		
残留熱除去系 配管・弁・ストレーナ [流路]	①	※		
原子炉格納容器 [注水先]	②	※ 不燃材で構成されているため、火災によって影響を受けない		
格納容器スプレィ・ヘッド [流路]	②	※ 不燃材で構成されているため、火災によって影響を受けない		
残留熱除去系 (サブプレッション・プール水冷却モード) によるサブプレッション・チェンバ・プール水の冷却	残留熱除去ポンプ	48	①	※
	残留熱除去系熱交換器		②	※ 不燃材で構成されているため、火災によって影響を受けない
	サブプレッション・チェンバ [水源]		②	※ 不燃材で構成されているため、火災によって影響を受けない
	残留熱除去系 配管・弁・ストレーナ [流路]		①	※
	原子炉格納容器 [注水先]		②	※ 不燃材で構成されているため、火災によって影響を受けない

・設備の相違
【柏崎 6/7, 東海第二】
設備の構成及び設置
場所の相違に伴う火災
防護対策の相違

表：常設重大事故防止設備（7/14）

常設重大事故防止設備		関連条文	対策 ¹⁾	備考 ※設計基準拡張
系統機能	主要設備			
原子炉補機冷却系 ※水源は海を使用	原子炉補機冷却水ポンプ	49	①	※
	原子炉補機冷却海水ポンプ		①	※
	原子炉補機冷却系熱交換器		②	不燃材で構成されており、液体内包であることから過度な温度・圧力の上昇は生じないため火災によって影響を受けない。またパッキン部からの漏えいも生じない
	原子炉補機冷却系サージタンク〔流路〕		②	※ 不燃材で構成されており、液体内包であることから過度な温度・圧力の上昇は生じないため火災によって影響を受けない。またパッキン部からの漏えいも生じない
	原子炉補機冷却系 配管・弁・海水ストレーナ〔流路〕		①	※
非常用取水設備	海水貯留地	19	②	不燃材で構成されているため、火災によって影響を受けない
	スクリーン室		②	不燃材で構成されているため、火災によって影響を受けない
	取水路		②	不燃材で構成されているため、火災によって影響を受けない
	補機冷却用海水取水路		②	※ 不燃材で構成されているため、火災によって影響を受けない
	補機冷却用海水取水槽		②	※ 不燃材で構成されているため、火災によって影響を受けない

重大事故等対処施設一覧表（建屋内及び建屋外）（7/36）

関連条文	系統機能	主要設備	対策	備考
48	格納容器圧力逃がし装置による原子炉格納容器内の減圧及び除熱	フィルタ装置	②	不燃材で構成されているため火災によって影響を受けない
		第一弁（S/C側）	①	
		第一弁（D/W側）	①	
		第二弁	①	
		第二弁バイパス弁	①	
		圧力開放板	②	不燃材で構成されているため火災によって影響を受けない
		第二弁操作室遮蔽	②	不燃材で構成されているため火災によって影響を受けない
		第二弁操作室 空気ポンプユニット（空気ポンベ）	①	
		第二弁操作室差圧計	①	
		遠隔人力操作機構	②	不燃材で構成されているため火災によって影響を受けない。また、周囲で火災が発生した場合であっても消火後の操作が可能である。
		フィルタ装置遮蔽	②	不燃材で構成されているため火災によって影響を受けない
		配管遮蔽	②	不燃材で構成されているため火災によって影響を受けない
		移送ポンプ	①	
		西側淡水貯水設備〔水源〕	②	不燃材で構成されているため火災によって影響を受けない
		代替淡水貯水設備〔水源〕	②	不燃材で構成されているため火災によって影響を受けない
		不活性ガス系配管・弁〔流路〕	①	
		耐圧強化ベント系配管・弁〔流路〕	②	当該弁は通常閉、機能要求時も閉であり、火災により機能喪失した場合も通常時と機能要求時で状態が変わらないこと、万が一、誤作動した場合であっても二重化されていることから、火災により系統機能に影響を及ぼさない
		格納容器圧力逃がし装置配管・弁〔流路〕	①	
		原子炉格納容器（サブプレッション・チェンバを含む）〔流路〕	②	不燃材で構成されているため火災によって影響を受けない
		真空破壊装置〔流路〕	②	不燃材で構成されているため火災によって影響を受けない

表 重大事故等対処施設一覧表（建物内及び建物外）（7/25）

系統機能	主要設備	関連条文	対策 ¹⁾	備考 ※設計基準拡張
原子炉補機冷却系 （原子炉補機海水系を含む。） ※水源は海を使用	原子炉補機冷却水ポンプ	48	①	※
	原子炉補機海水ポンプ		①	※
	原子炉補機冷却系熱交換器		②	不燃材で構成されているため、火災によって影響を受けない
	原子炉補機冷却系 配管・弁・海水ストレーナ〔流路〕		①	※
	原子炉補機冷却系 サージタンク〔流路〕		②	※ 不燃材で構成されており、液体内包であることから過度な温度・圧力の上昇は生じないため火災によって影響を受けない。またパッキン部からの漏えいも生じない
高圧炉心スプレイ補機冷却系（高圧炉心スプレイ補機海水系を含む。） ※水源は海を使用	高圧炉心スプレイ補機冷却水ポンプ	48	①	※
	高圧炉心スプレイ補機海水ポンプ		①	※
	高圧炉心スプレイ補機冷却系配管・弁・海水ストレーナ〔流路〕		①	※
	高圧炉心スプレイ補機冷却系サージタンク〔流路〕		②	※ 不燃材で構成されており、液体内包であることから過度な温度・圧力の上昇は生じないため火災によって影響を受けない。またパッキン部からの漏えいも生じない
	高圧炉心スプレイ補機冷却系熱交換器		②	※ 不燃材で構成されているため、火災によって影響を受けない
非常用取水設備	取水口	48	②	不燃材で構成されているため、火災によって影響を受けない
	取水管		②	不燃材で構成されているため、火災によって影響を受けない
	取水槽		②	不燃材で構成されているため、火災によって影響を受けない

・設備の相違
【柏崎6/7，東海第二】
設備の構成及び設置場所の相違に伴う火災防護対策の相違

表：常設重大事故防止設備 (8 / 14)

常設重大事故防止設備		関連条文	対策 ^{①)}	備考 ※設計基準拡張
系統機能	主要設備			
格納容器圧力逃がし装置による原子炉格納容器内の減圧及び除熱	フィルタ装置	50	②	不燃材で構成されているため、火災によって影響を受けない
	よう素フィルタ		②	不燃材で構成されているため、火災によって影響を受けない
	ラプチャーディスク		②	不燃材で構成されているため、火災によって影響を受けない
	ドレン移送ポンプ		①	
	ドレンタンク		②	不燃材で構成されており、屋外設備かつ近傍の可燃物は配管であるため熱影響は非常に小さいこと、また使用中は液体が内包され過度な温度・圧力の上昇は生じないことから火災によって影響を受けない
	遠隔手動弁操作設備		②	不燃材で構成されており、火災によって影響を受けない。また、周囲で火災が発生した場合であっても消火後に操作が可能である
	フィルタベント遮断装置		②	不燃材で構成されているため、火災によって影響を受けない
	配管遮断		②	不燃材で構成されているため、火災によって影響を受けない
	不活性ガス系 配管・弁 [流路]		①	
	耐圧強化ベント系 配管・弁 [流路]		①	
格納容器圧力逃がし装置 配管・弁 [流路]	①			
遠隔空気駆動弁操作設備 配管・弁 [流路]	①			
原子炉格納容器 (サブプレッション・チェンバ、真空破壊弁を含む) [排出元]	②	不燃材で構成されているため、火災によって影響を受けない		
格納容器圧力逃がし装置による原子炉格納容器内の水素ガス及び酸素ガスの排出 (代替循環冷却系使用時の格納容器内の可燃性ガスの排出を含む)	原子炉格納容器 (サブプレッション・チェンバ、真空破壊弁を含む) [排出元]	52	②	不燃材で構成されているため、火災によって影響を受けない
耐圧強化ベント系による原子炉格納容器内の水素ガス及び酸素ガスの排出 (代替循環冷却系使用時の格納容器内の可燃性ガスの排出を含む)	原子炉格納容器 (真空破壊弁を含む) [排出元]	52	②	不燃材で構成されているため、火災によって影響を受けない
燃料プール代替注水系による常設サブレイヘッドを使用した使用済燃料プール注水及びサブレイ	常設サブレイヘッド	54	②	不燃材で構成されているため、火災によって影響を受けない
	燃料プール代替注水系 配管・弁 [流路]		②	不燃材で構成されているため、火災によって影響を受けない
	使用済燃料プール (サイフォン防止機能含む) [注水先]		②	不燃材で構成されているため、火災によって影響を受けない

重大事故等対処施設一覧表 (建屋内及び建屋外) (8 / 36)

関連条文	系統機能	主要設備	対策	備考
48	格納容器圧力逃がし装置による原子炉格納容器内の減圧及び除熱 (続き)	窒素供給配管・弁 [流路]	②	不燃材で構成されているため火災によって影響を受けないこと
		第二弁操作室空気ポンプユニット (配管・弁) [流路]	②	不燃材で構成されているため火災によって影響を受けないこと
		移送配管・弁 [流路]	②	万が一、当該弁が火災影響により機能喪失した場合であっても手動操作により対応可能である
		補給水配管・弁 [流路]	②	不燃材で構成されているため火災によって影響を受けないこと
		第一弁 (S/C側)	①	
48	耐圧強化ベント系による原子炉格納容器内の減圧及び除熱	第一弁 (D/W側)	①	
		耐圧強化ベント系一次隔離弁	①	
		耐圧強化ベント系二次隔離弁	①	
		遠隔人力操作機構	②	不燃材で構成されているため火災によって影響を受けない。また、周囲で火災が発生した場合であっても消火後の操作が可能である。
		不活性ガス系配管・弁 [流路]	①	
		耐圧強化ベント系配管・弁 [流路]	①	
		非常用ガス処理系配管・弁 [流路]	②	当該弁は通常閉、機能要求時も兵であり、火災により機能喪失した場合も通常時と機能要求時で状態が変わらないこと、万が一、誤作動した場合であっても消火後の手動操作に対応が可能である
		非常用ガス処理系排気筒 [流路]	②	不燃材で構成されているため火災によって影響を受けない
		原子炉格納容器 (サブプレッション・チェンバを含む) [流路]	②	不燃材で構成されているため火災によって影響を受けない
		真空破壊装置 (S/C→D/W) [流路]	②	不燃材で構成されているため火災によって影響を受けない
48	残留熱除去系 (原子炉停止時冷却系) による原子炉除熱	残留熱除去系ポンプ	①	
		残留熱除去系熱交換器	②	不燃材で構成されているため火災によって影響を受けない
		残留熱除去系配管・弁 [流路]	①	
		再循環系配管・弁 [流路]	②	不燃材で構成されているため火災によって影響を受けない
		原子炉圧力容器 [注水先、水源]	②	不燃材で構成されているため火災によって影響を受けない

表 重大事故等対処施設一覧表 (建物内及び建物外) (8 / 25)

系統機能	主要設備	関連条文	対策 ^{①)}	備考 ※設計基準拡張
格納容器代替サブレイ系 (常設) による原子炉格納容器内の冷却	低圧原子炉代替注水ポンプ	49	①	
	低圧原子炉代替注水槽 [水源]		②	不燃材で構成されているため、火災によって影響を受けない
	低圧原子炉代替注水系 配管・弁 [流路]		①	
	残留熱除去系 配管・弁 [流路]		①	
	格納容器スプレイ・ヘッド [流路]		②	不燃材で構成されているため、火災によって影響を受けない
	原子炉格納容器 [注水先]		②	不燃材で構成されているため、火災によって影響を受けない
格納容器代替サブレイ系 (可搬型) による原子炉格納容器内の冷却	残留熱除去系 配管・弁 [流路]	49	①	
	格納容器代替サブレイ系 配管・弁 [流路]		②	不燃材で構成されているため、火災によって影響を受けない
	格納容器スプレイ・ヘッド [流路]		②	不燃材で構成されているため、火災によって影響を受けない
	原子炉格納容器 [注水先]		②	不燃材で構成されているため、火災によって影響を受けない
残留熱除去系 (格納容器冷却モード) による原子炉格納容器内の冷却	残留熱除去ポンプ	49	①	※
	残留熱除去系熱交換器		②	不燃材で構成されているため、火災によって影響を受けない
	サブプレッション・チェンバ [水源]		②	不燃材で構成されているため、火災によって影響を受けない
	残留熱除去系 配管・弁・ストレーナ [流路]		①	※
	原子炉格納容器 [注水先]		②	不燃材で構成されているため、火災によって影響を受けない
	格納容器スプレイ・ヘッド [流路]		②	不燃材で構成されているため、火災によって影響を受けない
残留熱除去系 (サブプレッション・プール冷却モード) による原子炉格納容器内の冷却	残留熱除去ポンプ	49	①	※
	残留熱除去系熱交換器		②	不燃材で構成されているため、火災によって影響を受けない
	サブプレッション・チェンバ [水源]		②	不燃材で構成されているため、火災によって影響を受けない
	残留熱除去系 配管・弁・ストレーナ [流路]		①	※
	原子炉格納容器 [注水先]		②	不燃材で構成されているため、火災によって影響を受けない

・設備の相違
【柏崎 6/7, 東海第二】
設備の構成及び設置
場所の相違に伴う火災
防護対策の相違

表：常設重大事故防止設備 (9 / 14)

常設重大事故防止設備		関連条文	対策 ^{①)}	備考 ※設計基準拡張
系統機能	主要設備			
燃料プール代替注水系による可燃型スプレッドヘッドを使用した使用済燃料プール注水及びスプレッド	燃料プール代替注水系 配管・弁 [流路]	54	②	不燃材で構成されているため、火災によって影響を受けない
	使用済燃料プール (サイフォン防止機能含む) [注水先]			
使用済燃料プールの監視	使用済燃料貯蔵プール水位・温度 (SA 広域)	54	①	不燃材で構成されているため、火災によって影響を受けない
	使用済燃料貯蔵プール水位・温度 (SA)			
	使用済燃料貯蔵プール放射線モニタ (高レンジ・低レンジ)			
	使用済燃料貯蔵プール監視カメラ (使用済燃料貯蔵プール監視カメラ用冷却装置を含む)			
重大事故等時における使用済燃料プールの除熱	燃料プール冷却浄化系ポンプ	54	①	不燃材で構成されているため、火災によって影響を受けない
	燃料プール冷却浄化系熱交換器			
	使用済燃料プール [注水先]			
	原子炉補機冷却系配管・弁・サージタンク [流路]			
	燃料プール冷却浄化系 スキマサージタンク [流路]			
	燃料プール冷却浄化系 ディフューザ [流路]			
	海水貯留庫			
	スクリーン室			
	取水路			
	復水貯蔵槽			
重大事故等収束のための水源 ※水源としては雨も使用可能	ほう酸水注入系貯蔵タンク	56	②	不燃材で構成されており、液体内包であることから過度な温度・圧力の上昇は生じないため火災によって影響を受けない。またパッキン部からの漏えいも生じない
水の供給	CSP 外部補給配管・弁 [流路]	56	②	不燃材で構成されているため、火災によって影響を受けない
	海水貯留庫			
	スクリーン室			
	取水路			

重大事故等対処施設一覧表 (建屋内及び建屋外) (9 / 36)

関連条文	系統機能	主要設備	対策	備考
48	残留熱除去系 (格納容器スプレッド冷却系) による原子炉格納容器内の除熱	残留熱除去系ポンプ	①	
		残留熱除去系熱交換器	②	不燃材で構成されているため火災によって影響を受けない
		サブプレッション・チェンバ [水源]	②	不燃材で構成されているため火災によって影響を受けない
		残留熱除去系配管・弁・ストレーナ・スプレッドヘッド [流路]	①	
		原子炉格納容器 [注水先]	②	不燃材で構成されているため火災によって影響を受けない
48	残留熱除去系 (サブプレッション・プール冷却系) によるサブプレッション・プール水の除熱	残留熱除去系ポンプ	①	
		残留熱除去系熱交換器	②	不燃材で構成されているため火災によって影響を受けない
		サブプレッション・チェンバ [注水先、水源]	②	不燃材で構成されているため火災によって影響を受けない
48	残留熱除去系海水系による除熱	残留熱除去系海水系ポンプ	①	
		残留熱除去系海水系ストレーナ	②	不燃材で構成されているため火災によって影響を受けない
		残留熱除去系海水系配管・弁 [流路]	①	
48	非常用取水設備	緊急用海水取水塔	②	不燃材で構成されているため火災によって影響を受けない
		緊急用海水ポンプピット	②	不燃材で構成されているため火災によって影響を受けない
		S A用海水ピット取水塔	②	不燃材で構成されているため火災によって影響を受けない
		海水引込み管	②	不燃材で構成されているため火災によって影響を受けない
		S A用海水ピット	②	不燃材で構成されているため火災によって影響を受けない
		貯留庫	②	不燃材で構成されているため火災によって影響を受けない
		取水構造物	②	不燃材で構成されているため火災によって影響を受けない

表 重大事故等対処施設一覧表 (建物内及び建物外) (9 / 25)

系統機能	主要設備	関連条文	対策 ^{①)}	備考 ※設計基準拡張
原子炉補機冷却系 (原子炉補機海水系を含む) ※水源は海を使用	原子炉補機冷却水ポンプ	49	①	※
	原子炉補機海水ポンプ			
	原子炉補機冷却系 配管・弁・海水ストレーナ [流路]			
	原子炉補機冷却系 サージタンク [流路]			
非常用取水設備	取水口	49	②	不燃材で構成されているため、火災によって影響を受けない
	取水管			
	取水槽			
格納容器フィルタレント系による原子炉格納容器内の減圧及び除熱	第1ベントフィルタスクラバ容器	50	②	不燃材で構成されているため、火災によって影響を受けない
	第1ベントフィルタ銀ゼオライト容器			
	圧力開放板			
	格納容器フィルタレント系配管・弁 [流路]			
	窒素ガス制御系 配管・弁 [流路]			
	非常用ガス処理系 配管・弁 [流路]			
	遠隔手動弁操作機構			
	第1ベントフィルタ格納槽遮蔽			
配管遮蔽				
	原子炉格納容器 (サブプレッション・チェンバ, 真空破壊装置を含む) [排出元]		②	不燃材で構成されているため、火災によって影響を受けない

・設備の相違
【柏崎 6/7, 東海第二】
設備の構成及び設置場所の相違に伴う火災防護対策の相違

柏崎刈羽原子力発電所 6/7号炉 (2017.12.20版)	東海第二発電所 (2018.9.18版)	島根原子力発電所 2号炉	備考																																																																																																																																																																																																																																												
<p align="center">表：常設重大事故防止設備 (10/14)</p>	<p align="center">重大事故等対処施設一覧表 (建屋内及び建屋外) (10/36)</p>	<p align="center">表 重大事故等対処施設一覧表 (建物内及び建物外) (10/25)</p>	<p>・設備の相違 【柏崎6/7, 東海第二】 設備の構成及び設置 場所の相違に伴う火災 防護対策の相違</p>																																																																																																																																																																																																																																												
<table border="1"> <thead> <tr> <th>系統機能</th> <th>主要設備</th> <th>関連条文</th> <th>対策^①</th> <th>備考 ※設計基準拡張</th> </tr> </thead> <tbody> <tr> <td rowspan="10">常設代替交流電機設備による給電</td> <td>第一ガスタービン発電機</td> <td rowspan="10">57</td> <td>①</td> <td></td> </tr> <tr> <td>軽油タンク</td> <td>①</td> <td></td> </tr> <tr> <td>第一ガスタービン発電機用燃料タンク</td> <td>①</td> <td></td> </tr> <tr> <td>第一ガスタービン発電機用燃料移送ポンプ</td> <td>①</td> <td></td> </tr> <tr> <td>軽油タンク出口ノズル・弁[燃料流路]</td> <td>②</td> <td>不燃材で構成されているため、火災によって影響を受けない</td> </tr> <tr> <td>第一ガスタービン発電機用燃料移送配管・弁[燃料流路]</td> <td>①</td> <td></td> </tr> <tr> <td>第一ガスタービン発電機～非常用高圧母線C系及びD系電路[電路]</td> <td>①</td> <td></td> </tr> <tr> <td>第一ガスタービン発電機～AM用MCC電路[電路]</td> <td>①</td> <td></td> </tr> <tr> <td>軽油タンク</td> <td>①</td> <td></td> </tr> <tr> <td>軽油タンク出口ノズル・弁[燃料流路]</td> <td>②</td> <td>不燃材で構成されているため、火災によって影響を受けない</td> </tr> <tr> <td rowspan="6">可搬型代替交流電源設備による給電</td> <td>緊急用電源切替接続装置～非常用高圧母線C系及びD系電路[電路]</td> <td rowspan="6">57</td> <td>①</td> <td></td> </tr> <tr> <td>動力変圧器C系～非常用高圧母線C系及びD系電路[電路]</td> <td>①</td> <td></td> </tr> <tr> <td>緊急用電源切替装置～AM用MCC電路[電路]</td> <td>①</td> <td></td> </tr> <tr> <td>AM用動力変圧器～AM用MCC電路[電路]</td> <td>①</td> <td></td> </tr> <tr> <td>号炉間電力融通ケーブル(常設)</td> <td>①</td> <td></td> </tr> <tr> <td>号炉間電力融通ケーブル(常設)～非常用高圧母線C系及びD系電路[電路]</td> <td>①</td> <td></td> </tr> <tr> <td rowspan="10">号炉間電力融通ケーブルによる給電</td> <td>緊急用電源切替接続装置～非常用高圧母線C系及びD系電路[電路]</td> <td rowspan="10">57</td> <td>①</td> <td></td> </tr> <tr> <td>直流125V蓄電池A</td> <td>①</td> <td></td> </tr> <tr> <td>直流125V蓄電池A-2</td> <td>①</td> <td></td> </tr> <tr> <td>AM用直流125V蓄電池</td> <td>①</td> <td></td> </tr> <tr> <td>直流125V充電器A</td> <td>①</td> <td></td> </tr> <tr> <td>直流125V充電器A-2</td> <td>①</td> <td></td> </tr> <tr> <td>AM用直流125V充電器</td> <td>①</td> <td></td> </tr> <tr> <td>直流125V蓄電池及び充電器A～直流母線電路[電路]</td> <td>①</td> <td></td> </tr> <tr> <td>直流125V蓄電池及び充電器A-2～直流母線電路[電路]</td> <td>①</td> <td></td> </tr> <tr> <td>AM用直流125V蓄電池及び充電器～直流母線電路[電路]</td> <td>①</td> <td></td> </tr> <tr> <td rowspan="3">所内蓄電池式直流電源設備による給電</td> <td>AM用直流125V蓄電池</td> <td rowspan="3">57</td> <td>①</td> <td></td> </tr> <tr> <td>AM用直流125V充電器</td> <td>①</td> <td></td> </tr> <tr> <td>AM用直流125V蓄電池及び充電器～直流母線電路[電路]</td> <td>①</td> <td></td> </tr> </tbody> </table>	系統機能	主要設備	関連条文	対策 ^①	備考 ※設計基準拡張	常設代替交流電機設備による給電	第一ガスタービン発電機	57	①		軽油タンク	①		第一ガスタービン発電機用燃料タンク	①		第一ガスタービン発電機用燃料移送ポンプ	①		軽油タンク出口ノズル・弁[燃料流路]	②	不燃材で構成されているため、火災によって影響を受けない	第一ガスタービン発電機用燃料移送配管・弁[燃料流路]	①		第一ガスタービン発電機～非常用高圧母線C系及びD系電路[電路]	①		第一ガスタービン発電機～AM用MCC電路[電路]	①		軽油タンク	①		軽油タンク出口ノズル・弁[燃料流路]	②	不燃材で構成されているため、火災によって影響を受けない	可搬型代替交流電源設備による給電	緊急用電源切替接続装置～非常用高圧母線C系及びD系電路[電路]	57	①		動力変圧器C系～非常用高圧母線C系及びD系電路[電路]	①		緊急用電源切替装置～AM用MCC電路[電路]	①		AM用動力変圧器～AM用MCC電路[電路]	①		号炉間電力融通ケーブル(常設)	①		号炉間電力融通ケーブル(常設)～非常用高圧母線C系及びD系電路[電路]	①		号炉間電力融通ケーブルによる給電	緊急用電源切替接続装置～非常用高圧母線C系及びD系電路[電路]	57	①		直流125V蓄電池A	①		直流125V蓄電池A-2	①		AM用直流125V蓄電池	①		直流125V充電器A	①		直流125V充電器A-2	①		AM用直流125V充電器	①		直流125V蓄電池及び充電器A～直流母線電路[電路]	①		直流125V蓄電池及び充電器A-2～直流母線電路[電路]	①		AM用直流125V蓄電池及び充電器～直流母線電路[電路]	①		所内蓄電池式直流電源設備による給電	AM用直流125V蓄電池	57	①		AM用直流125V充電器	①		AM用直流125V蓄電池及び充電器～直流母線電路[電路]	①		<table border="1"> <thead> <tr> <th>関連条文</th> <th>系統機能</th> <th>主要設備</th> <th>対策</th> <th>備考</th> </tr> </thead> <tbody> <tr> <td rowspan="4">48</td> <td rowspan="4">緊急用海水系による除熱</td> <td>緊急用海水ポンプ</td> <td>①</td> <td></td> </tr> <tr> <td>緊急用海水系ストレナ</td> <td>②</td> <td>不燃材で構成されているため火災によって影響を受けない</td> </tr> <tr> <td>緊急用海水系配管・弁[流路]</td> <td>①</td> <td></td> </tr> <tr> <td>残留熱除去系海水系配管・弁[流路]</td> <td>①</td> <td></td> </tr> <tr> <td rowspan="5">49</td> <td rowspan="5">代替格納容器スプレイ冷却系(常設)による原子炉格納容器内の冷却</td> <td>常設低圧代替注水系ポンプ</td> <td>①</td> <td></td> </tr> <tr> <td>代替淡水貯槽[水源]</td> <td>②</td> <td>不燃材で構成されているため火災によって影響を受けない</td> </tr> <tr> <td>低圧代替注水系配管・弁[流路]</td> <td>①</td> <td></td> </tr> <tr> <td>代替格納容器スプレイ冷却系配管・弁[流路]</td> <td>①</td> <td></td> </tr> <tr> <td>残留熱除去系B系配管・弁・スプレイヘッド[流路]</td> <td>①</td> <td></td> </tr> <tr> <td rowspan="10">49</td> <td rowspan="10">代替格納容器スプレイ冷却系(可搬型)による原子炉格納容器内の冷却</td> <td>原子炉格納容器[注水先]</td> <td>②</td> <td>不燃材で構成されているため火災によって影響を受けない</td> </tr> <tr> <td>代替淡水貯槽[水源]</td> <td>②</td> <td>不燃材で構成されているため火災によって影響を受けない</td> </tr> <tr> <td>西側淡水貯水設備[水源]</td> <td>②</td> <td>不燃材で構成されているため火災によって影響を受けない</td> </tr> <tr> <td>代替格納容器スプレイ冷却系配管・弁[流路]</td> <td>①</td> <td></td> </tr> <tr> <td>低圧代替注水系配管・弁[流路]</td> <td>①</td> <td></td> </tr> <tr> <td>代替燃料プール注水系配管[流路]</td> <td>①</td> <td></td> </tr> <tr> <td>残留熱除去系配管・弁・スプレイヘッド[流路]</td> <td>①</td> <td></td> </tr> <tr> <td>原子炉格納容器[注水先]</td> <td>②</td> <td>不燃材で構成されているため火災によって影響を受けない</td> </tr> </tbody> </table>	関連条文	系統機能	主要設備	対策	備考	48	緊急用海水系による除熱	緊急用海水ポンプ	①		緊急用海水系ストレナ	②	不燃材で構成されているため火災によって影響を受けない	緊急用海水系配管・弁[流路]	①		残留熱除去系海水系配管・弁[流路]	①		49	代替格納容器スプレイ冷却系(常設)による原子炉格納容器内の冷却	常設低圧代替注水系ポンプ	①		代替淡水貯槽[水源]	②	不燃材で構成されているため火災によって影響を受けない	低圧代替注水系配管・弁[流路]	①		代替格納容器スプレイ冷却系配管・弁[流路]	①		残留熱除去系B系配管・弁・スプレイヘッド[流路]	①		49	代替格納容器スプレイ冷却系(可搬型)による原子炉格納容器内の冷却	原子炉格納容器[注水先]	②	不燃材で構成されているため火災によって影響を受けない	代替淡水貯槽[水源]	②	不燃材で構成されているため火災によって影響を受けない	西側淡水貯水設備[水源]	②	不燃材で構成されているため火災によって影響を受けない	代替格納容器スプレイ冷却系配管・弁[流路]	①		低圧代替注水系配管・弁[流路]	①		代替燃料プール注水系配管[流路]	①		残留熱除去系配管・弁・スプレイヘッド[流路]	①		原子炉格納容器[注水先]	②	不燃材で構成されているため火災によって影響を受けない	<table border="1"> <thead> <tr> <th>系統機能</th> <th>主要設備</th> <th>関連条文</th> <th>対策^①</th> <th>備考 ※設計基準拡張</th> </tr> </thead> <tbody> <tr> <td rowspan="15">残留熱代替除去系による原子炉格納容器内の減圧及び除熱</td> <td>残留熱代替除去ポンプ</td> <td rowspan="15">50</td> <td>①</td> <td></td> </tr> <tr> <td>残留熱除去系熱交換器</td> <td>②</td> <td>不燃材で構成されているため、火災によって影響を受けない</td> </tr> <tr> <td>サプレッション・チェンバ[水源]</td> <td>②</td> <td>不燃材で構成されているため、火災によって影響を受けない</td> </tr> <tr> <td>原子炉補機代替冷却系配管・弁[流路]</td> <td>②</td> <td>不燃材で構成されているため、火災によって影響を受けない</td> </tr> <tr> <td>原子炉補機冷却系配管・弁[流路]</td> <td>①</td> <td></td> </tr> <tr> <td>原子炉補機冷却系サージタンク[流路]</td> <td>②</td> <td>不燃材で構成されており、液体内包であることから過度な温度・圧力の上昇は生じない。またパッキン部からの漏れも生じない</td> </tr> <tr> <td>残留熱除去系配管・弁・ストレナ[流路]</td> <td>①</td> <td></td> </tr> <tr> <td>残留熱代替除去系配管・弁[流路]</td> <td>①</td> <td></td> </tr> <tr> <td>低圧原子炉代替注水系配管・弁[流路]</td> <td>②</td> <td>不燃材で構成されているため、火災によって影響を受けない</td> </tr> <tr> <td>格納容器スプレイ・ヘッド[流路]</td> <td>①</td> <td>不燃材で構成されているため、火災によって影響を受けない</td> </tr> <tr> <td>取水口</td> <td>②</td> <td>不燃材で構成されているため、火災によって影響を受けない</td> </tr> <tr> <td>取水管</td> <td>②</td> <td>不燃材で構成されているため、火災によって影響を受けない</td> </tr> <tr> <td>取水槽</td> <td>②</td> <td>不燃材で構成されているため、火災によって影響を受けない</td> </tr> <tr> <td>原子炉压力容器[注水先]</td> <td>②</td> <td>不燃材で構成されているため、火災によって影響を受けない</td> </tr> <tr> <td>原子炉格納容器[注水先]</td> <td>②</td> <td>不燃材で構成されているため、火災によって影響を受けない</td> </tr> <tr> <td rowspan="7">ベデスタル代替注水系(常設)による原子炉格納容器下部への注水</td> <td>低圧原子炉代替注水ポンプ</td> <td rowspan="7">51</td> <td>①</td> <td></td> </tr> <tr> <td>コリウムシールド</td> <td>②</td> <td>不燃材で構成されているため、火災によって影響を受けない</td> </tr> <tr> <td>低圧原子炉代替注水槽[水源]</td> <td>②</td> <td>不燃材で構成されているため、火災によって影響を受けない</td> </tr> <tr> <td>低圧原子炉代替注水系配管・弁[流路]</td> <td>①</td> <td></td> </tr> <tr> <td>残留熱除去系配管・弁[流路]</td> <td>①</td> <td></td> </tr> <tr> <td>格納容器スプレイ・ヘッド[流路]</td> <td>②</td> <td>不燃材で構成されているため、火災によって影響を受けない</td> </tr> <tr> <td>原子炉格納容器[注水先]</td> <td>②</td> <td>不燃材で構成されているため、火災によって影響を受けない</td> </tr> </tbody> </table>	系統機能	主要設備	関連条文	対策 ^①	備考 ※設計基準拡張	残留熱代替除去系による原子炉格納容器内の減圧及び除熱	残留熱代替除去ポンプ	50	①		残留熱除去系熱交換器	②	不燃材で構成されているため、火災によって影響を受けない	サプレッション・チェンバ[水源]	②	不燃材で構成されているため、火災によって影響を受けない	原子炉補機代替冷却系配管・弁[流路]	②	不燃材で構成されているため、火災によって影響を受けない	原子炉補機冷却系配管・弁[流路]	①		原子炉補機冷却系サージタンク[流路]	②	不燃材で構成されており、液体内包であることから過度な温度・圧力の上昇は生じない。またパッキン部からの漏れも生じない	残留熱除去系配管・弁・ストレナ[流路]	①		残留熱代替除去系配管・弁[流路]	①		低圧原子炉代替注水系配管・弁[流路]	②	不燃材で構成されているため、火災によって影響を受けない	格納容器スプレイ・ヘッド[流路]	①	不燃材で構成されているため、火災によって影響を受けない	取水口	②	不燃材で構成されているため、火災によって影響を受けない	取水管	②	不燃材で構成されているため、火災によって影響を受けない	取水槽	②	不燃材で構成されているため、火災によって影響を受けない	原子炉压力容器[注水先]	②	不燃材で構成されているため、火災によって影響を受けない	原子炉格納容器[注水先]	②	不燃材で構成されているため、火災によって影響を受けない	ベデスタル代替注水系(常設)による原子炉格納容器下部への注水	低圧原子炉代替注水ポンプ	51	①		コリウムシールド	②	不燃材で構成されているため、火災によって影響を受けない	低圧原子炉代替注水槽[水源]	②	不燃材で構成されているため、火災によって影響を受けない	低圧原子炉代替注水系配管・弁[流路]	①		残留熱除去系配管・弁[流路]	①		格納容器スプレイ・ヘッド[流路]	②	不燃材で構成されているため、火災によって影響を受けない	原子炉格納容器[注水先]	②	不燃材で構成されているため、火災によって影響を受けない
系統機能	主要設備	関連条文	対策 ^①	備考 ※設計基準拡張																																																																																																																																																																																																																																											
常設代替交流電機設備による給電	第一ガスタービン発電機	57	①																																																																																																																																																																																																																																												
	軽油タンク		①																																																																																																																																																																																																																																												
	第一ガスタービン発電機用燃料タンク		①																																																																																																																																																																																																																																												
	第一ガスタービン発電機用燃料移送ポンプ		①																																																																																																																																																																																																																																												
	軽油タンク出口ノズル・弁[燃料流路]		②	不燃材で構成されているため、火災によって影響を受けない																																																																																																																																																																																																																																											
	第一ガスタービン発電機用燃料移送配管・弁[燃料流路]		①																																																																																																																																																																																																																																												
	第一ガスタービン発電機～非常用高圧母線C系及びD系電路[電路]		①																																																																																																																																																																																																																																												
	第一ガスタービン発電機～AM用MCC電路[電路]		①																																																																																																																																																																																																																																												
	軽油タンク		①																																																																																																																																																																																																																																												
	軽油タンク出口ノズル・弁[燃料流路]		②	不燃材で構成されているため、火災によって影響を受けない																																																																																																																																																																																																																																											
可搬型代替交流電源設備による給電	緊急用電源切替接続装置～非常用高圧母線C系及びD系電路[電路]	57	①																																																																																																																																																																																																																																												
	動力変圧器C系～非常用高圧母線C系及びD系電路[電路]		①																																																																																																																																																																																																																																												
	緊急用電源切替装置～AM用MCC電路[電路]		①																																																																																																																																																																																																																																												
	AM用動力変圧器～AM用MCC電路[電路]		①																																																																																																																																																																																																																																												
	号炉間電力融通ケーブル(常設)		①																																																																																																																																																																																																																																												
	号炉間電力融通ケーブル(常設)～非常用高圧母線C系及びD系電路[電路]		①																																																																																																																																																																																																																																												
号炉間電力融通ケーブルによる給電	緊急用電源切替接続装置～非常用高圧母線C系及びD系電路[電路]	57	①																																																																																																																																																																																																																																												
	直流125V蓄電池A		①																																																																																																																																																																																																																																												
	直流125V蓄電池A-2		①																																																																																																																																																																																																																																												
	AM用直流125V蓄電池		①																																																																																																																																																																																																																																												
	直流125V充電器A		①																																																																																																																																																																																																																																												
	直流125V充電器A-2		①																																																																																																																																																																																																																																												
	AM用直流125V充電器		①																																																																																																																																																																																																																																												
	直流125V蓄電池及び充電器A～直流母線電路[電路]		①																																																																																																																																																																																																																																												
	直流125V蓄電池及び充電器A-2～直流母線電路[電路]		①																																																																																																																																																																																																																																												
	AM用直流125V蓄電池及び充電器～直流母線電路[電路]		①																																																																																																																																																																																																																																												
所内蓄電池式直流電源設備による給電	AM用直流125V蓄電池	57	①																																																																																																																																																																																																																																												
	AM用直流125V充電器		①																																																																																																																																																																																																																																												
	AM用直流125V蓄電池及び充電器～直流母線電路[電路]		①																																																																																																																																																																																																																																												
関連条文	系統機能	主要設備	対策	備考																																																																																																																																																																																																																																											
48	緊急用海水系による除熱	緊急用海水ポンプ	①																																																																																																																																																																																																																																												
		緊急用海水系ストレナ	②	不燃材で構成されているため火災によって影響を受けない																																																																																																																																																																																																																																											
		緊急用海水系配管・弁[流路]	①																																																																																																																																																																																																																																												
		残留熱除去系海水系配管・弁[流路]	①																																																																																																																																																																																																																																												
49	代替格納容器スプレイ冷却系(常設)による原子炉格納容器内の冷却	常設低圧代替注水系ポンプ	①																																																																																																																																																																																																																																												
		代替淡水貯槽[水源]	②	不燃材で構成されているため火災によって影響を受けない																																																																																																																																																																																																																																											
		低圧代替注水系配管・弁[流路]	①																																																																																																																																																																																																																																												
		代替格納容器スプレイ冷却系配管・弁[流路]	①																																																																																																																																																																																																																																												
		残留熱除去系B系配管・弁・スプレイヘッド[流路]	①																																																																																																																																																																																																																																												
49	代替格納容器スプレイ冷却系(可搬型)による原子炉格納容器内の冷却	原子炉格納容器[注水先]	②	不燃材で構成されているため火災によって影響を受けない																																																																																																																																																																																																																																											
		代替淡水貯槽[水源]	②	不燃材で構成されているため火災によって影響を受けない																																																																																																																																																																																																																																											
		西側淡水貯水設備[水源]	②	不燃材で構成されているため火災によって影響を受けない																																																																																																																																																																																																																																											
		代替格納容器スプレイ冷却系配管・弁[流路]	①																																																																																																																																																																																																																																												
		低圧代替注水系配管・弁[流路]	①																																																																																																																																																																																																																																												
		代替燃料プール注水系配管[流路]	①																																																																																																																																																																																																																																												
		残留熱除去系配管・弁・スプレイヘッド[流路]	①																																																																																																																																																																																																																																												
		原子炉格納容器[注水先]	②	不燃材で構成されているため火災によって影響を受けない																																																																																																																																																																																																																																											
		系統機能	主要設備	関連条文	対策 ^①	備考 ※設計基準拡張																																																																																																																																																																																																																																									
		残留熱代替除去系による原子炉格納容器内の減圧及び除熱	残留熱代替除去ポンプ	50	①																																																																																																																																																																																																																																										
残留熱除去系熱交換器	②		不燃材で構成されているため、火災によって影響を受けない																																																																																																																																																																																																																																												
サプレッション・チェンバ[水源]	②		不燃材で構成されているため、火災によって影響を受けない																																																																																																																																																																																																																																												
原子炉補機代替冷却系配管・弁[流路]	②		不燃材で構成されているため、火災によって影響を受けない																																																																																																																																																																																																																																												
原子炉補機冷却系配管・弁[流路]	①																																																																																																																																																																																																																																														
原子炉補機冷却系サージタンク[流路]	②		不燃材で構成されており、液体内包であることから過度な温度・圧力の上昇は生じない。またパッキン部からの漏れも生じない																																																																																																																																																																																																																																												
残留熱除去系配管・弁・ストレナ[流路]	①																																																																																																																																																																																																																																														
残留熱代替除去系配管・弁[流路]	①																																																																																																																																																																																																																																														
低圧原子炉代替注水系配管・弁[流路]	②		不燃材で構成されているため、火災によって影響を受けない																																																																																																																																																																																																																																												
格納容器スプレイ・ヘッド[流路]	①		不燃材で構成されているため、火災によって影響を受けない																																																																																																																																																																																																																																												
取水口	②		不燃材で構成されているため、火災によって影響を受けない																																																																																																																																																																																																																																												
取水管	②		不燃材で構成されているため、火災によって影響を受けない																																																																																																																																																																																																																																												
取水槽	②		不燃材で構成されているため、火災によって影響を受けない																																																																																																																																																																																																																																												
原子炉压力容器[注水先]	②		不燃材で構成されているため、火災によって影響を受けない																																																																																																																																																																																																																																												
原子炉格納容器[注水先]	②		不燃材で構成されているため、火災によって影響を受けない																																																																																																																																																																																																																																												
ベデスタル代替注水系(常設)による原子炉格納容器下部への注水	低圧原子炉代替注水ポンプ	51	①																																																																																																																																																																																																																																												
	コリウムシールド		②	不燃材で構成されているため、火災によって影響を受けない																																																																																																																																																																																																																																											
	低圧原子炉代替注水槽[水源]		②	不燃材で構成されているため、火災によって影響を受けない																																																																																																																																																																																																																																											
	低圧原子炉代替注水系配管・弁[流路]		①																																																																																																																																																																																																																																												
	残留熱除去系配管・弁[流路]		①																																																																																																																																																																																																																																												
	格納容器スプレイ・ヘッド[流路]		②	不燃材で構成されているため、火災によって影響を受けない																																																																																																																																																																																																																																											
	原子炉格納容器[注水先]		②	不燃材で構成されているため、火災によって影響を受けない																																																																																																																																																																																																																																											

表：常設重大事故防止設備 (11/14)

系統機能	主要設備	関連条文	対策①	備考 ※設計基準拡張
可搬型直流電源設備による給電	AM用直流125V充電器	57	①	
	軽油タンク		①	
	軽油タンク出口ノズル・弁 [燃料流路]		②	不燃材で構成されているため、火災によって影響を受けない
	緊急用電源切替箱接続装置～直流母線 電路[電路]		①	
代替所内電気設備による給電	AM用動力変圧器～直流母線電路[電路]	57	①	
	緊急用断電器		①	
	緊急用電源切替箱断電器		①	
	緊急用電源切替箱接続装置		①	
	AM用動力変圧器		①	
	AM用MFC		①	
	AM用操作盤		①	
	AM用切替盤		①	
	非常用高圧母線C系		①	
	非常用高圧母線D系		①	
非常用交流電源設備	非常用ディーゼル発電機	57	①	※
	燃料移送ポンプ		①	※
	軽油タンク		①	※
	燃料ディタンク		①	※
	非常用ディーゼル発電機燃料移送系配 管・弁[燃料流路]		①	※
	非常用ディーゼル発電機～非常用高圧 母線電路[電路]		①	※
	非常用ディーゼル発電機～非常用高圧 母線電路[電路]		①	※
非常用直流電源設備	直流125V蓄電池A	57	①	
	直流125V蓄電池A-2		①	
	直流125V蓄電池B		①	
	直流125V蓄電池C		①	※
	直流125V蓄電池D		①	※
	直流125V充電器A		①	
	直流125V充電器A-2		①	
	直流125V充電器B		①	
	直流125V充電器C		①	※
	直流125V充電器D		①	※
	直流125V蓄電池及び充電器A～直流母 線電路[電路]		①	
	直流125V蓄電池及び充電器A-2～直流 母線電路[電路]		①	
	直流125V蓄電池及び充電器B～直流母 線電路[電路]		①	
	直流125V蓄電池及び充電器C～直流母 線電路[電路]		①	※
	直流125V蓄電池及び充電器D～直流母 線電路[電路]		①	※
	軽油タンク		57	①
軽油タンク出口ノズル・弁[流路]	②	不燃材で構成されているため、火災によって影響を受けない		

重大事故等対処施設一覧表 (建屋内及び建屋外) (11/36)

関連 条文	系統機能	主要設備	対策	備考
49	残留熱除去系(格納容器 スプレイ冷却系)による 格納容器内の除熱	残留熱除去系ポンプ	①	
		残留熱除去系熱交換器	②	不燃材で構成されているため火災に よって影響を受けない
		残留熱除去系配管・弁・ストレーナ・ スプレイヘッド[流路]	①	
		原子炉格納容器[注水先]	②	不燃材で構成されているため火災に よって影響を受けない
		サブプレッション・チェンバ[水源]	②	不燃材で構成されているため火災に よって影響を受けない
49	残留熱除去系(サブプレッ ション・プール冷却系) によるサブプレッショ ン・プール水の除熱	残留熱除去系ポンプ	①	
		残留熱除去系熱交換器	②	不燃材で構成されているため火災に よって影響を受けない
		残留熱除去系配管・弁・ストレーナ [流路]	①	
		サブプレッション・チェンバ[注水先、 水源]	②	不燃材で構成されているため火災に よって影響を受けない
49	緊急用海水系	緊急用海水ポンプ	①	
		緊急用海水系ストレーナ	②	不燃材で構成されているため火災に よって影響を受けない
		緊急用海水系配管・弁[流路]	①	
		残留熱除去系海水系配管・弁[流路]	①	
49	残留熱除去系海水系	残留熱除去系海水系ポンプ	①	
		残留熱除去系海水系ストレーナ	②	不燃材で構成されているため火災に よって影響を受けない
		残留熱除去系海水系配管・弁[流路]	①	
49	非常用取水設備	緊急用海水取水管	②	不燃材で構成されているため火災に よって影響を受けない
		緊急用海水ポンプピット	②	不燃材で構成されているため火災に よって影響を受けない
		SA用海水ピット取水塔	②	不燃材で構成されているため火災に よって影響を受けない
		海水引込み管	②	不燃材で構成されているため火災に よって影響を受けない
		SA用海水ピット	②	不燃材で構成されているため火災に よって影響を受けない
		貯留堰	②	不燃材で構成されているため火災に よって影響を受けない
		取水構造物	②	不燃材で構成されているため火災に よって影響を受けない

表 重大事故等対処施設一覧表(建物内及び建物外) (11/25)

系統機能	主要設備	関連 条文	対策①	備考 ※設計基準拡張
格納容器代替スプレ イ系(可搬型)に よる原子炉格納容 器下部への注水	コリウムシールド	51	②	不燃材で構成されているため、 火災によって影響を受けない
	格納容器代替スプレイ系 配管・弁[流 路]		①	
	格納容器代替スプレイ系 配 管・弁[流路]		②	不燃材で構成されているため、 火災によって影響を受けない
	格納容器スプレイ・ヘッド[流 路]		②	不燃材で構成されているため、 火災によって影響を受けない
	原子炉格納容器[注水先]		②	不燃材で構成されているため、 火災によって影響を受けない
ベDESTAL代替注 水系(可搬型)に よる原子炉格納容 器下部への注水	コリウムシールド	51	②	不燃材で構成されているため、 火災によって影響を受けない
	ベDESTAL代替注水系 配 管・弁[流路]		①	
	原子炉格納容器[注水先]		②	不燃材で構成されているため、 火災によって影響を受けない
溶融炉心の落下遅 延及び防止	高圧原子炉代替注水系	51	①	
	ほう酸水注入系		①	
	低圧原子炉代替注水系(常設)		①	
原子炉格納容器内 不活性化による原 子炉格納容器水素 爆発防止	(窒素ガス制御系)	52	①	
	窒素ガス代替注水系 配管・弁[流 路]		②	不燃材で構成されているため、 火災によって影響を受けない
格納容器フィルタ ベント系による原 子炉格納容器内の 水素ガス及び酸素 ガスの排出	原子炉格納容器内の不活性化	52	②	不燃材で構成されているため、 火災によって影響を受けない
	原子炉格納容器[注入先]		②	不燃材で構成されているため、 火災によって影響を受けない
	第1ベントフィルタスクラバ 容器	52	②	不燃材で構成されているため、 火災によって影響を受けない
	第1ベントフィルタ銀ゼオラ イト容器		②	不燃材で構成されているため、 火災によって影響を受けない
	圧力開放板	52	②	不燃材で構成されているため、 火災によって影響を受けない
	第1ベントフィルタ出口放射 線モニタ(高レンジ・低レンジ)		①	
	遠隔手動弁操作機構	52	②	不燃材で構成されているため、 火災によって影響を受けない
	第1ベントフィルタ格納槽遮 蔽		②	不燃材で構成されているため、 火災によって影響を受けない
	配管遮蔽	52	②	不燃材で構成されているため、 火災によって影響を受けない
	格納容器フィルタベント系 配管・弁[流路]		①	
	窒素ガス制御系 配管・弁[流 路]	52	①	
	非常用ガス処理系 配管・弁 [流路]		①	
原子炉格納容器(サブプレッ ション・チェンバ、真空破壊装 置を含む) [排出元]	52	②	不燃材で構成されているため、 火災によって影響を受けない	
		②	不燃材で構成されているため、 火災によって影響を受けない	

・設備の相違
【柏崎6/7, 東海第二】
設備の構成及び設置
場所の相違に伴う火災
防護対策の相違

表：常設重大事故防止設備 (12/14)

常設重大事故防止設備		関連条文	対策 ^①	備考 ※設計基準拡張
系統機能	主要設備			
原子炉圧力容器内の温度	原子炉圧力容器温度	58	①	
原子炉圧力容器内の圧力	原子炉圧力	58	①	
	原子炉圧力 (SA)		①	
原子炉圧力容器内の水位	原子炉水位 (広帯域)	58	①	
	原子炉水位 (燃料域)		①	
	原子炉水位 (SA)		①	
原子炉圧力容器への注水量	原子炉臨時冷却系統流量	58	①	※
	高圧炉心注水系統流量		①	※
	残留熱除去系統流量		①	※
	復水補給水系統流量 (DR A系代替注水流量)		①	
	復水補給水系統流量 (DR B系代替注水流量)		①	
原子炉格納容器への注水量	復水補給水系統流量 (DR B系代替注水流量)	58	①	
原子炉格納容器内の温度	ドライウェル雰囲気温度	58	①	
	サブプレッション・チェンバ空気温度		①	
	サブプレッション・チェンバ・プール水温度		①	
原子炉格納容器内の圧力	格納容器内圧力 (D/W)	58	①	
原子炉格納容器内の水位	サブプレッション・チェンバ・プール水位	58	①	
原子炉格納容器内の水素濃度	格納容器内水素濃度	58	①	
	格納容器内水素濃度 (SA)		①	
原子炉格納容器内の放射線量率	格納容器内空間気放射線レベル (D/W)	58	①	
	格納容器内空間気放射線レベル (S/C)		①	
未臨界の維持又は監視	起動領域モニタ	58	①	
	平均出力領域モニタ		①	
最終ヒートシンクの確保 (代替補給冷却系)	サブプレッション・チェンバ・プール水温度	58	①	
	復水補給水系統流量 (DR A系代替注水流量)		①	
	復水補給水系統流量 (DR B系代替注水流量)		①	
最終ヒートシンクの確保 (格納容器圧力逃がし装置)	フィルタ装置水位	58	①	
	フィルタ装置入口圧力		①	
	フィルタ装置出口放射線モニタ		①	
	フィルタ装置水素濃度		①	
	フィルタ装置全層フィルタ差圧		①	
最終ヒートシンクの確保 (耐圧強化ベント系)	耐圧強化ベント系放射線モニタ	58	①	
	フィルタ装置水素濃度		①	
	耐圧強化ベント系放射線モニタ		①	
最終ヒートシンクの確保 (残留熱除去系)	残留熱除去系熱交換器入口温度	58	①	※
	残留熱除去系熱交換器出口温度		①	※
	残留熱除去系系統流量		①	※

重大事故等対処施設一覧表 (建屋内及び建屋外) (12/36)

関連条文	系統機能	主要設備	対策	備考
50	格納容器圧力逃がし装置による原子炉格納容器内の減圧及び除熱	フィルタ装置	②	不燃材で構成されているため火災によって影響を受けない
		第一弁 (S/C側)	①	
		第一弁 (D/W側)	①	
		第二弁	①	
		第二弁バイパス弁	①	
		圧力開放板	②	不燃材で構成されているため火災によって影響を受けない
		第二弁操作室遮蔽	②	不燃材で構成されているため火災によって影響を受けない
		第二弁操作室 空気ポンベユニット (空気ポンベ)	①	
		第二弁操作室差圧計	①	
		遠隔人力操作機構	②	不燃材で構成されているため火災によって影響を受けない。また、周囲で火災が発生した場合であっても消火後の操作が可能である。
		フィルタ装置遮蔽	②	不燃材で構成されているため火災によって影響を受けない
		配管遮蔽	②	不燃材で構成されているため火災によって影響を受けない
		移送ポンプ	①	
		西側淡水貯水設備[水源]	②	不燃材で構成されているため火災によって影響を受けない
		代替淡水貯水設備[水源]	②	不燃材で構成されているため火災によって影響を受けない
		不活性ガス系配管・弁[流路]	①	
		耐圧強化ベント系配管・弁[流路]	②	当該弁は通常閉、機能要求時も閉であり、火災により機能喪失した場合も通常時と機能要求時で状態が変わらないこと、万が一、誤作動した場合であっても二重化されていることから、火災により系統機能に影響を及ぼさない

表 重大事故等対処施設一覧表 (建物内及び建物外) (12/25)

系統機能	主要設備	関連条文	対策 ^①	備考 ※設計基準拡張
水素濃度及び酸素濃度の監視	格納容器水素濃度 (SA)	52	①	
	格納容器水素濃度 (B系)		①	
	格納容器酸素濃度 (SA)		①	
	格納容器酸素濃度 (B系)		①	
静的触媒式水素処理装置による水素濃度抑制	静的触媒式水素処理装置	53	①	
	静的触媒式水素処理装置入口温度		①	
	静的触媒式水素処理装置出口温度		①	
原子炉建物原子炉棟[流路]			②	不燃材で構成されているため、火災によって影響を受けない。
原子炉建物内の水素濃度監視	原子炉建物水素濃度	53	①	
燃料プールの監視	常設スプレイヘッド	54	②	不燃材で構成されているため、火災によって影響を受けない
	燃料プールのスプレイ系 配管・弁[流路]		②	不燃材で構成されているため、火災によって影響を受けない
	燃料プール (サイフォン防止機能を含む。)[注水先]		②	不燃材で構成されているため、火災によって影響を受けない
燃料プールの監視	燃料プール (サイフォン防止機能を含む。)[注水先]	54	②	不燃材で構成されているため、火災によって影響を受けない
燃料プールの監視	燃料プール水位 (SA)	54	①	
	燃料プール水位・温度 (SA)		①	
	燃料プールエリア放射線モニタ (高レンジ・低レンジ) (SA)		①	
	燃料プール監視カメラ (SA) (燃料プール監視カメラ用冷却設備を含む。)		①	

・設備の相違
【柏崎6/7, 東海第二】
設備の構成及び設置
場所の相違に伴う火災
防護対策の相違

表：常設重大事故防止設備 (13 / 14)

系統機能	主要設備	関連条文	対策 ^①	備考 ※設計基準拡張
格納容器バイパスの監視 (原子炉圧力容器内の状態)	原子炉水位 (広帯域)	58	①	
	原子炉水位 (燃料域)		①	
	原子炉水位 (SA)		①	
	原子炉圧力		①	
格納容器バイパスの監視 (原子炉格納容器内の状態)	ドライウェル雰囲気温度	58	①	
	格納容器内圧力 (D/W)		①	
格納容器バイパスの監視 (原子炉建屋内の状態)	密閉炉心注水ポンプ吐出圧力	58	① ※	
	残存熱除去系ポンプ吐出圧力		① ※	
水漏れの確保	廃水貯蔵槽水位 (SA)	58	①	
	サブプレッション・チェンバ・プール水位		①	
使用済燃料プールの監視	使用済燃料貯蔵プール水位・温度 (SA 広域)	58	①	
	使用済燃料貯蔵プール水位・温度 (SA)		①	
	使用済燃料貯蔵プール放射線モニタ (高レンジ・低レンジ)		①	
	使用済燃料貯蔵プール監視カメラ (使用済燃料貯蔵プール監視カメラ用冷却装置を含む)		①	
その他	高圧蒸気ガス供給系 ADS 入口圧力	58	①	
	高圧蒸気ガス供給系蒸気ガスポンプ出口圧力		①	
	RCP サージタンク水位		① ※	
	原子炉補機冷却系熱交換器出口冷却水温度		① ※	
	ドレンタンク水位		①	
	遠隔空気駆動弁駆動作用弁出口圧力		①	
	W/C C 電圧		①	
	W/C D 電圧		①	
	第一 GTG 発電機電圧		①	
	非常用 b/g 発電機電圧		①	
	非常用 b/g 発電機電圧 (他号炉)		①	
	非常用 d/c 発電機電圧		①	
	非常用 d/c 発電機電圧 (他号炉)		①	
	非常用 d/c 発電機周波数		①	
	非常用 d/c 発電機周波数 (他号炉)		①	
	P/C C-1 電圧		①	
	P/C C-1 電圧		①	
	P/C C-1 電圧 (他号炉)		①	
	P/C D-1 電圧 (他号炉)		①	
	直流 125V 主母線盤 A 電圧		①	
	交流 125V 主母線盤 B 電圧		①	
	交流 125V 充電機盤 A 2 番電池電圧		①	
	AM 用直流 125V 充電器盤電圧電圧		①	
	第一 GTG 発電機周波数		①	
	W/C E 電圧		① ※	
	P/C E-1 電圧		① ※	
	直流 125V 主母線盤 C 電圧		① ※	

重大事故等対処施設一覧表 (建屋内及び建屋外) (13 / 36)

関連条文	系統機能	主要設備	対策	備考		
50	格納容器圧力逃がし装置による原子炉格納容器内の減圧及び除熱 (続き)	格納容器圧力逃がし装置配管・弁 [流路]	①			
		原子炉格納容器 (サブプレッション・チェンバ含む) [流路]	②	不燃材で構成されているため火災によって影響を受けない		
		真空破壊装置 [流路]	②	不燃材で構成されているため火災によって影響を受けない		
		窒素供給配管・弁 [流路]	②	不燃材で構成されているため火災によって影響を受けない		
		第二弁操作室空気ポンプユニット (配管・弁) [流路]	②	不燃材で構成されているため火災によって影響を受けない		
		移送配管・弁 [流路]	②	万が一、当該弁が火災影響により機能喪失した場合であっても手動操作により対応可能である		
		補給水配管・弁 [流路]	②	不燃材で構成されているため火災によって影響を受けない		
		50	代替循環冷却系による原子炉格納容器内の減圧及び除熱	代替循環冷却系ポンプ	①	
				残留熱除去系熱交換器	②	不燃材で構成されているため火災によって影響を受けない
				サブプレッション・チェンバ [注水先、水源]	②	不燃材で構成されているため火災によって影響を受けない
代替循環冷却系配管・弁 [流路]	①					
残留熱除去系配管・弁・ストレーナ・スプレッドヘッド・ポンプ [流路]	①					
緊急用海水系配管・弁 [流路]	①					
緊急用海水ポンプ	①					
緊急用海水系ストレーナ	②			不燃材で構成されているため火災によって影響を受けない		
残留熱除去系海水系配管・弁 [流路]	①					
残留熱除去系海水系ポンプ	①					
残留熱除去系海水系ストレーナ	②	不燃材で構成されているため火災によって影響を受けない				
緊急用海水取水管	②	不燃材で構成されているため火災によって影響を受けない				
緊急用海水ポンプピット	②	不燃材で構成されているため火災によって影響を受けない				

表 重大事故等対処施設一覧表 (建物内及び建物外) (13 / 25)

系統機能	主要設備	関連条文	対策 ^①	備考 ※設計基準拡張
燃料プール冷却系による燃料プールの除熱	燃料プール冷却ポンプ	54	①	
	燃料プール冷却系熱交換器		②	不燃材で構成されているため、火災によって影響を受けない
	燃料プール [注水先]		②	不燃材で構成されているため、火災によって影響を受けない
	原子炉補機代替冷却系 配管・弁 [流路]		②	不燃材で構成されているため、火災によって影響を受けない
	原子炉補機冷却系 配管・弁 [流路]		②	不燃材で構成されているため、火災によって影響を受けない
	原子炉補機冷却系 サージタンク [流路]		②	不燃材で構成されており、液体内包であることから過度な温度・圧力の上昇は生じない。またバッキン部からの漏れも生じない
	燃料プール冷却系 配管・弁 [流路]		①	
	燃料プール冷却系 スキマ・サージ・タンク [流路]		②	不燃材で構成されているため、火災によって影響を受けない
	燃料プール冷却系 ディフューザ [流路]		②	不燃材で構成されているため、火災によって影響を受けない
	取水口		②	不燃材で構成されているため、火災によって影響を受けない
重大事故等取束のための水源 ※水源としては海も使用可能	低圧原子炉代替注水槽	56	②	不燃材で構成されているため、火災によって影響を受けない
	サブプレッション・チェンバ		②	不燃材で構成されているため、火災によって影響を受けない
	構内監視カメラ (ガスタービン発電機建物屋上)		①	
重大事故等取束のための水源	ほう酸水貯蔵タンク	56	②	不燃材で構成されており、液体内包であることから過度な温度・圧力の上昇は生じないため火災によって影響を受けない。またバッキン部からの漏れも生じない
水の供給	取水口	56	②	不燃材で構成されているため、火災によって影響を受けない
	取水管		②	不燃材で構成されているため、火災によって影響を受けない
	取水槽		②	不燃材で構成されているため、火災によって影響を受けない

・設備の相違
【柏崎 6/7, 東海第二】
設備の構成及び設置
場所の相違に伴う火災
防護対策の相違

表：常設重大事故防止設備 (14/14)

常設重大事故防止設備		関連条文	対策 ^①	備考 ※設計基準拡張	
系統機能	主要設備				
居住性の確保	中央制御室遮蔽	59	②	不燃材で構成されているため、火災によって影響を受けない	
	無線連絡設備 (常設)		①		
	衛星電話設備 (常設)		①		
	中央制御室換気空調系給排気調音弁 (MCR 外気取入ダクト、MCR 非常用外気取入ダクト、MCR 排気ダクト) [流路]		②		当該ダクトの電動機部分が火災影響を受け機能喪失した場合は、手動操作により開閉が可能であるため、機能に影響を及ぼすものではない
	中央制御室換気空調系ダクト (MCR 外気取入ダクト、MCR 排気ダクト) [流路]		②		不燃材で構成されているため、火災によって影響を受けない
	無線連絡設備 (屋外アンテナ) [伝送路]		①		
居住性の確保 (対策本部)	5号炉原子炉建屋内部緊急時対策所 (対策本部) 高気密室	61	①	不燃材で構成されているため、火災によって影響を受けない	
	5号炉原子炉建屋内部緊急時対策所 (対策本部) 遮蔽		②		
	5号炉原子炉建屋内部緊急時対策所 (対策本部) 二酸化炭素吸収装置		①		
	5号炉原子炉建屋内部緊急時対策所 (特機場所) 遮蔽		②		不燃材で構成されているため、火災によって影響を受けない
居住性の確保 (特機場所)	5号炉原子炉建屋内部緊急時対策所 (特機場所) 遮蔽	61	②	不燃材で構成されているため、火災によって影響を受けない	
	5号炉原子炉建屋内部緊急時対策所 (特機場所) 室内遮蔽		②		
通信連絡 (5号炉原子炉建屋内部緊急時対策所)	無線連絡設備 (常設)	61	①		
	衛星電話設備 (常設)		①		
	5号炉屋外緊急連絡用インターフォン		①		
	無線連絡設備 (屋外アンテナ) [伝送路]		①		
電源の確保 (5号炉原子炉建屋内部緊急時対策所)	負荷変圧機	61	①	不燃材で構成されているため、火災によって影響を受けない	
	交流分電盤		①		
	軽油タンク		①		
	経路タンク出口ノズル・弁 [流路]		②		
発電所内の通信連絡	無線連絡設備 (常設)	62	①		
	衛星電話設備 (常設)		①		
	5号炉屋外緊急連絡用インターフォン		①		
	無線連絡設備 (屋外アンテナ) [伝送路]		①		
	衛星電話設備 (屋外アンテナ) [伝送路]		①		
	有線 (建屋内) (携帯型音声回線電話設備、無線連絡設備 (常設)、衛星電話設備 (常設)、5号炉屋外緊急連絡用インターフォンに係るもの) [伝送路]		①		

重大事故等対処施設一覧表 (建屋内及び建屋外) (14/36)

関連条文	系統機能	主要設備	対策	備考
50	代替循環冷却系による原子炉格納容器内の減圧及び除熱 (続き)	SA用海水ピット取水塔	②	不燃材で構成されているため火災によって影響を受けない
		海水引込み管	②	不燃材で構成されているため火災によって影響を受けない
		SA用海水ピット	②	不燃材で構成されているため火災によって影響を受けない
		貯留庫	②	不燃材で構成されているため火災によって影響を受けない
		取水構造物	②	不燃材で構成されているため火災によって影響を受けない
		原子炉格納容器[注水先]	②	不燃材で構成されているため火災によって影響を受けない
		原子炉圧力容器[注水先]	②	不燃材で構成されているため火災によって影響を受けない
		常設低圧代替注水系ポンプ	①	
		コリウムシールド	②	不燃材で構成されているため火災によって影響を受けない
		代替淡水貯槽[水源]	②	不燃材で構成されているため火災によって影響を受けない
51	格納容器下部注水系 (常設) によるベダスタル (ドライウェル部) への注水	低圧代替注水系配管・弁 [流路]	①	
		格納容器下部注水系配管・弁 [流路]	①	
		原子炉格納容器床ドレン系配管・弁 [流路]	①	
		原子炉格納容器機器ドレン系配管・弁 [流路]	①	
		原子炉格納容器[注水先]	②	不燃材で構成されているため火災によって影響を受けない
		コリウムシールド	②	不燃材で構成されているため火災によって影響を受けない
		代替淡水貯槽[水源]	②	不燃材で構成されているため火災によって影響を受けない
		西側淡水貯水設備[水源]	②	不燃材で構成されているため火災によって影響を受けない
		低圧代替注水系配管・弁 [流路]	①	
		代替燃料プール注水系配管 [流路]	①	
51	格納容器下部注水系 (可搬型) によるベダスタル (ドライウェル部) への注水	格納容器下部注水系配管・弁 [流路]	①	
		原子炉格納容器床ドレン系配管・弁 [流路]	①	
		原子炉格納容器機器ドレン系配管・弁 [流路]	①	
		原子炉格納容器[注水先]	②	不燃材で構成されているため火災によって影響を受けない

表 重大事故等対処施設一覧表 (建物内及び建物外) (14/25)

系統機能	主要設備	関連条文	対策 ^①	備考 ※設計基準拡張
常設代替交流電源設備による給電	ガスタービン発電機	57	①	
	ガスタービン発電機用軽油タンク		①	
	ガスタービン発電機用サービスタンク		①	
	ガスタービン発電機用燃料移送ポンプ		①	
	ガスタービン発電機用燃料移送系 配管・弁 [燃料流路]		①	
	ガスタービン発電機～非常用高圧母線C系及びD系電路 [電路]		①	
	ガスタービン発電機～SAロードセンタ電路 [電路]		①	
	ガスタービン発電機～SAロードセンタ～SA1コントロールセンタ電路 [電路]		①	
	ガスタービン発電機～SAロードセンタ～SA2コントロールセンタ電路 [電路]		①	
	ガスタービン発電機～高圧発電機車接続プラグ収納箱電路 [電路]		①	
	高圧発電機車接続プラグ収納箱～原子炉補機代替冷却系電路 [電路]		①	

・設備の相違
【柏崎6/7, 東海第二】
設備の構成及び設置場所の相違に伴う火災防護対策の相違

表：可搬型重大事故防止設備 (1 / 3)

可搬型重大事故防止設備		関連条文	対策 ^{①)}	備考 ※設計基準拡張		
系統機能	主要設備					
可搬型直流電源設備による減圧	可搬型直流電源設備	46	①			
逃がし安全弁用可搬型蓄電池による減圧	逃がし安全弁用可搬型蓄電池	46	①			
高圧窒素ガス供給系による作動窒素ガス確保	高圧窒素ガスポンプ	46	①			
低圧代替注水系 (可搬型) による原子炉の冷却	可搬型代替注水ポンプ (A-2級) ホース・接続口 [流路]	47	①			
代替原子炉補機冷却系による除熱 ※水源は海を使用	熱交換器ユニット	48	②	不燃材で構成されているため、火災によって影響を受けない		
	大容量送水車 (熱交換器ユニット用)		①			
	代替原子炉補機冷却海水ストレータ		②			
	ホース [流路]		①			
耐圧強化ベント系による原子炉格納容器内の減圧及び除熱	遠隔空気駆動弁操作ポンプ	48	②	不燃材で構成されており火災の発生のおそれはないこと、近傍に可燃物がなく、万一漏洩の取れた可燃物 (塵等) の火災により周囲温度が上昇した場合であってもポンプの熱容量が大きいこととあり温度上昇は緩やかであると考慮されること、また70℃を超えると安全弁により圧力調整されることからポンプの機能に影響を与えるものではないこと、加えてポンプを分散配置し裕度を確保していることから火災によって影響を受けない		
格納容器圧力逃がし装置による原子炉格納容器内の減圧及び除熱	遠隔空気駆動弁操作ポンプ	48	②	不燃材で構成されており火災の発生のおそれはないこと、近傍に可燃物がなく、万一漏洩の取れた可燃物 (塵等) の火災により周囲温度が上昇した場合であってもポンプの熱容量が大きいこととあり温度上昇は緩やかであると考慮されること、また70℃を超えると安全弁により圧力調整されることからポンプの機能に影響を与えるものではないこと、加えてポンプを分散配置し裕度を確保していることから火災によって影響を受けない		
代替格納容器スプレイ冷却系 (可搬型) による原子炉格納容器内の冷却	スクラバ水直制御設備	49	①			
	可搬型代替注水ポンプ (A-2級) ホース・接続口 [流路]					

重大事故等対処施設一覧表 (建屋内及び建屋外) (15 / 36)

関連条文	系統機能	主要設備	対策	備考
51	溶融炉心の落下遅延及び防止	常設高圧代替注水ポンプ	①	
		高圧代替注水系 (蒸気系) 配管・弁 [流路]	①	
		主蒸気系配管・弁 [流路]	②	不燃材で構成されているため火災によって影響を受けない
		原子炉隔離時冷却系 (蒸気系) 配管・弁 [流路]	①	
		高圧代替注水系 (注水系) 配管・弁 [流路]	①	
		高圧炉心スプレイ系配管・弁・ストレータ [流路]	①	
		原子炉隔離時冷却系 (注水系) 配管・弁 [流路]	①	
		原子炉圧力容器 [注水先]	②	不燃材で構成されているため火災によって影響を受けない
		サブプレッション・チェンバ [水源]	②	不燃材で構成されているため火災によって影響を受けない
		ほう酸水注入ポンプ	①	
		ほう酸水貯蔵タンク [水源]	②	不燃材で構成されているため火災によって影響を受けない
		ほう酸水注入系配管・弁 [流路]	①	
		原子炉圧力容器 [注水先]	②	不燃材で構成されているため火災によって影響を受けない
		常設低圧代替注水ポンプ	①	
		低圧代替注水系配管・弁 [流路]	①	
		残留熱除去系C系配管・弁 [流路]	①	
		原子炉圧力容器 [注水先]	②	不燃材で構成されているため火災によって影響を受けない
		代替淡水貯槽 [水源]	②	不燃材で構成されているため火災によって影響を受けない
		低圧代替注水系配管・弁 [流路]	①	
		低圧炉心スプレイ系配管・弁・スパーージャ [流路]	①	
残留熱除去系C系配管・弁 [流路]	①			
原子炉圧力容器 [注水先]	②	不燃材で構成されているため火災によって影響を受けない		
西側淡水貯水設備 [水源]	②	不燃材で構成されているため火災によって影響を受けない		

表 重大事故等対処施設一覧表 (建物内及び建物外) (15 / 25)

系統機能	主要設備	関連条文	対策 ^{①)}	備考 ※設計基準拡張
可搬型代替交流電源設備による給電	ガスタービン発電機用軽油タンク	57	①	
	非常用ディーゼル発電機燃料貯蔵タンク		①	※
	高圧炉心スプレイ系ディーゼル発電機燃料貯蔵タンク		①	※
	ガスタービン発電機用軽油タンク出口ドレン弁 [燃料流路]		①	
	高圧発電機車接続ブラグ収納箱 (原子炉建物西側) ~ 非常用高圧母線C系及びD系電路 [電路]		①	
	高圧発電機車接続ブラグ収納箱 (原子炉建物南側) ~ 非常用高圧母線C系及びD系電路 [電路]		①	
	緊急用メタクラ接続ブラグ盤 ~ 非常用高圧母線C系及びD系電路 [電路]		①	
	高圧発電機車接続ブラグ収納箱 (原子炉建物西側) ~ SA1コントロールセンタ及びSA2コントロールセンタ電路 [電路]		①	
	高圧発電機車接続ブラグ収納箱 (原子炉建物南側) ~ SA1コントロールセンタ及びSA2コントロールセンタ電路 [電路]		①	
	緊急用メタクラ接続ブラグ盤 ~ SA1コントロールセンタ及びSA2コントロールセンタ電路 [電路]		①	

・設備の相違
【柏崎6/7, 東海第二】
設備の構成及び設置場所の相違に伴う火災防護対策の相違

表：可搬型重大事故防止設備 (2/3)

可搬型重大事故防止設備		関連条文	対策 ^{甲)}	備考 ※設計基準拡張	
系統機能	主要設備				
格納容器圧力逃がし装置による原子炉格納容器内の減圧及び除熱	遮断空気駆動弁操作用ポンプ	50	②	不燃材で構成されており火災の発生のおそれはないこと、近傍に可燃物がなく、万一漏洩の取れた可燃物(塵等)の火災により周囲温度が上昇した場合であってもポンプの熱容量が大きいこととあり温度上昇は緩やかであると考えられること、また70℃を超えること安全弁により圧力調整されることからポンプの機能に影響を与えるものではないこと、加えてポンプを分散配置し裕度を確保していることから火災によって影響を受けない	
	スクラパ水 出 制御設備				①
	ホース・接続口 [流路]				①
	可搬型代替注水ポンプ (A-2 級)				①
燃料プール代替注水による常設スプレイヘッドを使用した使用済燃料プール注水及びスプレイ	可搬型代替注水ポンプ (A-1 級)	54	①		
	可搬型代替注水ポンプ (A-2 級)				①
	ホース・接続口 [流路]				①
燃料プール代替注水による可搬型スプレイヘッドを使用した使用済燃料プール注水及びスプレイ	可搬型代替注水ポンプ (A-1 級)	54	②	不燃材で構成されているため、火災によって影響を受けない	
	可搬型代替注水ポンプ (A-2 級)				①
	ホース・接続口 [流路]				①
重大事故等時における使用済燃料プールの除熱	熱交換器ユニット	54	②	不燃材で構成されているため、火災によって影響を受けない	
	大容量送水車 (熱交換器ユニット用)				①
	代替原子炉補機冷却海水ストレーナ				②
水の供給	ホース [流路]	56	①		
	可搬型代替注水ポンプ (A-2 級)				①
	ホース・接続口 [流路]				①
	大容量送水車 (海水取水用)				①
常設代替交流電源設備による給電	タンクローリ (16kl)	57	①		
	ホース [燃料流路]				①
可搬型代替交流電源設備による給電	電源車	57	①		
	タンクローリ (4kl)				①
	ホース [燃料流路]				①
	電源車～緊急用電源切替箱接続装置電路 [電路]				①
	電源車～動力変圧器 C 系電路 [電路]				①
	電源車～AM 用動力変圧器電路 [電路]				①

重大事故等対処施設一覧表 (建屋内及び建屋外) (16/36)

関連条文	系統機能	主要設備	対策	備考
51	溶融炉心の落下遅延及び防止 (続き)	代替淡水貯槽 [水源]	②	不燃材で構成されているため火災によって影響を受けない
		代替循環冷却系ポンプ	①	
		残留熱除去系熱交換器	②	不燃材で構成されているため火災によって影響を受けない
		代替循環冷却系配管・弁 [流路]	①	
		残留熱除去系配管・弁・ストレーナ・ポンプ [流路]	①	
		原子炉圧力容器 [注水先]	②	不燃材で構成されているため火災によって影響を受けない
		サブプレッション・チェンバ [水源]	②	不燃材で構成されているため火災によって影響を受けない
		緊急用海水ポンプ	①	
		緊急用海水ストレーナ	②	不燃材で構成されているため火災によって影響を受けない
		緊急用海水系配管・弁 [流路]	①	
		残留熱除去系海水系配管・弁 [流路]	①	
		残留熱除去系海水系ポンプ	①	
		残留熱除去系海水系ストレーナ	②	不燃材で構成されているため火災によって影響を受けない
		残留熱除去系海水系配管・弁 [流路]	①	
		貯留堰	②	不燃材で構成されているため火災によって影響を受けない
		取水構造物	②	不燃材で構成されているため火災によって影響を受けない
		S A 用海水ビット取水塔	②	不燃材で構成されているため火災によって影響を受けない
		海水引込み管	②	不燃材で構成されているため火災によって影響を受けない
		S A 用海水ビット	②	不燃材で構成されているため火災によって影響を受けない
		緊急用海水取水管	②	不燃材で構成されているため火災によって影響を受けない
緊急用海水ポンプビット	②	不燃材で構成されているため火災によって影響を受けない		

表 重大事故等対処施設一覧表 (建物内及び建物外) (16/25)

系統機能	主要設備	関連条文	対策 ^{甲)}	備考 ※設計基準拡張	
所内常設蓄電式直流電源設備による給電	B-115V 系蓄電池	57	①		
	B 1-115V 系蓄電池 (S A)				①
	230V 系蓄電池 (R C I C)				①
	S A 用 115V 系蓄電池				①
	B-115V 系充電器				①
	B 1-115V 系充電器 (S A)				①
	230V 系充電器 (R C I C)				①
	S A 用 115V 系充電器				①
	B-115V 系蓄電池及び充電器～直流母線電路 [電路]				①
	B 1-115V 系蓄電池 (S A) 及び充電器～直流母線電路 [電路]				①
	230V 系蓄電池 (R C I C) 及び充電器～直流母線電路 [電路]				①
	S A 用 115V 系蓄電池及び充電器～直流母線電路 [電路]				①
常設代替直流電源設備による給電	S A 用 115V 系蓄電池	57	①		
	S A 用 115V 系充電器				①
可搬型直流電源設備による給電	S A 用 115V 系蓄電池及び充電器～直流母線電路 [電路]	57	①	※	
	B 1-115V 系充電器 (S A)				①
	S A 用 115V 系充電器				①
	230V 系充電器 (常用)				①
	ガスタービン発電機用軽油タンク				①
	非常用ディーゼル発電機燃料貯蔵タンク				①
	高圧炉心スプレイ系ディーゼル発電機燃料貯蔵タンク				①
	ガスタービン発電機用軽油タンクドレン弁 [燃料流路]				①
	高圧発電機車接続プラグ収納箱 (原子炉建物西側)～直流母線電路 [電路]				①
	高圧発電機車接続プラグ収納箱 (原子炉建物南側)～直流母線電路 [電路]				①
緊急用メタクラ接続プラグ盤～直流母線電路 [電路]	①				

・設備の相違
【柏崎 6/7, 東海第二】
設備の構成及び設置
場所の相違に伴う火災
防護対策の相違

表：可搬型重大事故防止設備 (3/3)

系統機能	主要設備	関連条文	対策 ^①	備考 ※設計基準拡張
可搬型代替交流電源設備による代替原子炉補機冷却系への給電	電源車	57	①	
	電源車～代替原子炉補機冷却系[電路]		①	
5号炉間電力融通ケーブルによる給電	5号炉間電力融通ケーブル(可搬型)	57	①	
	5号炉間電力融通ケーブル(可搬型)～緊急用電源切替箱接続装置[電路]		①	
可搬型直流電源設備による給電	電源車	57	①	
	タンクローリ(4kL)		①	
	ホース[燃料流路]		①	
	電源車～緊急用電源切替箱接続装置[電路]		①	
燃料補給設備	タンクローリ(4kL)	57	①	
	ホース[燃料流路]		①	
その他	電源車電圧	58	①	
	電源車周波数		①	
温度、圧力、水位、注水量の計測・監視	可搬型計測器	58	①	
居住性の確保	中央制御室可搬型隔圧化空調機	59	①	
	中央制御室可搬型隔圧化空調機用仮設ダクト[流路]		①	
居住性の確保(対策本部)	5号炉原子炉建屋内緊急時対策所(対策本部)可搬型隔圧化空調機	61	①	
	5号炉原子炉建屋内緊急時対策所(対策本部)可搬型隔圧化空調機用仮設ダクト[流路]		①	
居住性の確保(待機場所)	5号炉原子炉建屋内緊急時対策所(待機場所)可搬型隔圧化空調機	61	①	
	5号炉原子炉建屋内緊急時対策所(待機場所)可搬型隔圧化空調機用仮設ダクト[流路]		①	
通信連絡(5号炉原子炉建屋内緊急時対策所)	無線連絡設備(可搬型)	61	①	
	携帯型音声呼出電話設備		①	
	衛星電話設備(可搬型)		①	
電源の確保(5号炉原子炉建屋内緊急時対策所)	5号炉原子炉建屋内緊急時対策所用可搬型電源設備	61	①	
	可搬ケーブル		①	
	タンクローリ(4kL)□		①	
発電所内の通信連絡	携帯型音声呼出電話設備	62	①	
	無線連絡設備(可搬型)		①	
	衛星電話設備(可搬型)		①	

重大事故等対処施設一覧表(建屋内及び建屋外)(17/36)

関連条文	系統機能	主要設備	対策	備考
52	格納容器圧力逃がし装置による原子炉格納容器内の水素及び酸素の排出	フィルタ装置	②	不燃材で構成されているため火災によって影響を受けない
		第一弁(S/C側)	①	
		第一弁(D/W側)	①	
		第二弁	①	
		第二弁バイパス弁	①	
		圧力開放板	②	不燃材で構成されているため火災によって影響を受けない
		第二弁操作室遮蔽	②	不燃材で構成されているため火災によって影響を受けない
		第二弁操作室 空気ポンプユニット(空気ポンプ)	①	
		第二弁操作室差圧計	①	
		遠隔人力操作機構	②	不燃材で構成されているため火災によって影響を受けない。また、周囲で火災が発生した場合であっても消火後の操作が可能である。
		フィルタ装置遮蔽	②	不燃材で構成されているため火災によって影響を受けない
		配管遮蔽	②	不燃材で構成されているため火災によって影響を受けない
		移送ポンプ	①	
		西側淡水貯水設備[水源]	②	不燃材で構成されているため火災によって影響を受けない
		代替淡水貯槽[水源]	②	不燃材で構成されているため火災によって影響を受けない
		不活性ガス系配管・弁[流路]	①	

表 重大事故等対処施設一覧表(建物内及び建物外)(17/25)

系統機能	主要設備	関連条文	対策 ^①	備考 ※設計基準拡張
代替所内電気設備による給電	緊急用メタクラ	57	①	
	メタクラ切替盤		①	
	高圧発電機車接続プラグ収納箱		①	
	緊急用メタクラ接続プラグ盤		①	
	SAロードセンタ		①	
	SA1コントロールセンタ		①	
	SA2コントロールセンタ		①	
	充電器電源切替盤		①	
	SA電源切替盤		①	
	重大事故操作盤		①	
非常用交流電源設備	非常用高圧母線C系	57	①	
	非常用高圧母線D系		①	
	非常用ディーゼル発電機		①	※
	高圧炉心スプレイ系ディーゼル発電機		①	※
	非常用ディーゼル発電機燃料移送ポンプ		①	※
	高圧炉心スプレイ系ディーゼル発電機燃料移送ポンプ		①	※
	非常用ディーゼル発電機燃料貯蔵タンク		①	※
	高圧炉心スプレイ系ディーゼル発電機燃料貯蔵タンク		①	※
	非常用ディーゼル発電機燃料デイトンク		①	※
	高圧炉心スプレイ系ディーゼル発電機燃料デイトンク		①	※
	非常用ディーゼル発電機燃料移送系 配管・弁[燃料流路]		①	※
	高圧炉心スプレイ系ディーゼル発電機燃料移送系 配管・弁[燃料流路]		①	※
	非常用ディーゼル発電機～非常用高圧母線C系及びD系電路[電路]		①	※
	高圧炉心スプレイ系ディーゼル発電機～非常用高圧母線HPCS系電路[電路]		①	※

・設備の相違
【柏崎6/7, 東海第二】
設備の構成及び設置場所の相違に伴う火災防護対策の相違

表：重大事故防止設備でない常設重大事故等対処設備 (1 / 4)

常設重大事故等対処設備		関連条文	対策 ^①	備考 ※設計基準拡張
系統機能	主要設備			
原子炉隔離時冷却系による原子炉の冷却	サブプレッション・チェンバ [水源]	45	②	不燃材で構成されているため、火災によって影響を受けない
高圧炉心注水系による原子炉の冷却	サブプレッション・チェンバ [水源]	45	②	不燃材で構成されているため、火災によって影響を受けない
低圧注水	サブプレッション・チェンバ [水源]	47	②	不燃材で構成されているため、火災によって影響を受けない
低圧代替注水系 (常設) による残存溶融炉心の冷却	低圧代替注水系 (常設)	47	①	
低圧代替注水系 (可搬型) による残存溶融炉心の冷却	低圧代替注水系 (可搬型)	47	①	
格納容器スプレイ冷却系による原子炉格納容器内の冷却	サブプレッション・チェンバ [水源]	49	②	不燃材で構成されているため、火災によって影響を受けない
サブプレッション・チェンバ・プール水の冷却	サブプレッション・チェンバ [水源]	49	②	不燃材で構成されているため、火災によって影響を受けない
代替循環冷却系による原子炉格納容器内の減圧及び除熱	復水移送ポンプ	50	①	
	残留熱除去系熱交換器		②	不燃材で構成されているため、火災によって影響を受けない
	サブプレッション・チェンバ [水源]		②	不燃材で構成されているため、火災によって影響を受けない
	原子炉補機冷却系 配管・弁・サージタンク [流路]		①	
	残留熱除去系 配管・弁・ストレーナ・ポンプ [流路]		①	
	高圧炉心注水系 配管・弁 [流路]		①	
	復水補給水系 配管・弁 [流路]		①	
	給水系配管・弁・スパージャ [流路]		①	
	格納容器スプレイ・ヘッド [流路]		①	
	海水貯留槽		②	不燃材で構成されているため、火災によって影響を受けない
	スクリーン室		②	不燃材で構成されているため、火災によって影響を受けない
	取水路		②	不燃材で構成されているため、火災によって影響を受けない
	原子炉圧力容器 [注水先]		②	※不燃材で構成されているため、火災によって影響を受けない
原子炉格納容器 [注水先]	②	※不燃材で構成されているため、火災によって影響を受けない		
格納容器下部注水系 (常設) による原子炉格納容器下部への注水	復水移送ポンプ	51	①	
	コリウムシールド		②	不燃材で構成されているため、火災によって影響を受けない
	復水貯蔵槽 [水源]		②	不燃材で構成されているため、火災によって影響を受けない
	復水補給水系 配管・弁 [流路]		①	
	高圧炉心注水系 配管・弁 [流路]		①	
格納容器下部注水系 (可搬型) による原子炉格納容器下部への注水	原子炉格納容器 [注水先]	51	②	不燃材で構成されているため、火災によって影響を受けない
	復水補給水系 配管・弁 [流路]		①	
	コリウムシールド		②	不燃材で構成されているため、火災によって影響を受けない

重大事故等対処施設一覧表 (建屋内及び建屋外) (1 8 / 3 6)

関連条文	系統機能	主要設備	対策	備考
52	格納容器圧力逃がし装置による原子炉格納容器内の水素及び酸素の排出 (続き)	耐圧強化ペント系配管・弁 [流路]	②	当該弁は通常閉、機能要求時も閉であり、火災により機能喪失した場合も通常時と機能要求時で状態が変わらないこと、万一、誤作動した場合であっても二重化されていることから、火災により系統機能に影響を及ぼさない
		格納容器圧力逃がし装置配管・弁 [流路]	①	
		原子炉格納容器 (サブプレッション・チェンバ含む) [流路]	②	不燃材で構成されているため火災によって影響を受けない
		真空破壊装置 [流路]	②	不燃材で構成されているため火災によって影響を受けない
		窒素供給配管・弁 [流路]	②	不燃材で構成されているため火災によって影響を受けない
		第二弁操作室空気ボンベユニット (配管・弁)	②	不燃材で構成されているため火災によって影響を受けない
		移送配管・弁 [流路]	②	万一、当該弁が火災影響により機能喪失した場合であっても手動操作により対応可能である
		補給水配管・弁 [流路]	②	不燃材で構成されているため火災によって影響を受けない
		フィルタ装置出口放射線モニタ (高レンジ・低レンジ)	①	
		フィルタ装置入口水素濃度	①	
52	格納容器内水素濃度 (S A) 及び格納容器内酸素濃度 (S A) による原子炉格納容器内の水素濃度及び酸素濃度監視	格納容器内水素濃度 (S A)	①	
		格納容器内酸素濃度 (S A)	①	
52	可搬型窒素供給装置による原子炉格納容器内の不活性化	不活性ガス系配管・弁 [流路]	②	不燃材で構成されているため火災によって影響を受けない
		窒素供給配管・弁 [流路]	②	不燃材で構成されているため火災によって影響を受けない
53	静的触媒式水素再結合器による水素濃度抑制	原子炉格納容器 [注入先]	②	不燃材で構成されているため火災によって影響を受けない
		静的触媒式水素再結合器	①	
		静的触媒式水素再結合器動作監視装置	①	
53	原子炉建屋内の水素濃度監視	原子炉建屋原子炉棟	②	不燃材で構成されているため火災によって影響を受けない
		原子炉建屋水素濃度	①	

表 重大事故等対処施設一覧表 (建物内及び建物外) (1 8 / 2 5)

系統機能	主要設備	関連条文	対策 ^①	備考 ※設計基準拡張
非常用直流電源設備	A-115V 系蓄電池	57	①	
	B-115V 系蓄電池		①	
	B1-115V 系蓄電池 (S A)		①	
	230V 系蓄電池 (R C I C)		①	
	高圧炉心スプレイ系蓄電池		①	※
	A-原子炉中性子計装用蓄電池		①	
	B-原子炉中性子計装用蓄電池		①	
	A-115V 系充電器		①	
	B-115V 系充電器		①	
	B1-115V 系充電器 (S A)		①	
	230V 系充電器 (R C I C)		①	
	高圧炉心スプレイ系充電器		①	※
	A-原子炉中性子計装用充電器		①	
	B-原子炉中性子計装用充電器		①	
	A-115V 系蓄電池及び充電器～直流母線電路 [電路]		①	
	B-115V 系蓄電池及び充電器～直流母線電路 [電路]		①	
	B1-115V 系蓄電池 (S A) 及び充電器～直流母線電路 [電路]		①	
	230V 系蓄電池 (R C I C) 及び充電器～直流母線電路 [電路]		①	
	高圧炉心スプレイ系蓄電池及び充電器～直流母線電路 [電路]		①	※
	A-原子炉中性子計装用蓄電池及び充電器～直流母線電路 [電路]		①	
B-原子炉中性子計装用蓄電池及び充電器～直流母線電路 [電路]	①			

・設備の相違
【柏崎 6/7, 東海第二】
設備の構成及び設置場所の相違に伴う火災防護対策の相違

表：重大事故防止設備でない常設重大事故等対処設備 (2/4)

系統機能	主要設備	関連条文	対策 ⁽¹⁾	備考 ※設計基準拡張
溶融炉心の落下遅延及び防止	高圧代替注水系	51	①	
	ほう酸水注水系		①	
	低圧代替注水系 (常設)		①	
	低圧代替注水系 (可搬型)		①	
原子炉格納容器内不活性化による原子炉格納容器水素発生防止	(不活性ガス系)	52	①	
格納容器圧力逃がし装置による原子炉格納容器内の水素ガス及び酸素ガスの排出 (代替循環冷却系使用時の格納容器内の可燃性ガスの排出を含む)	フィルタ装置	52	②	不燃材で構成されているため、火災によって影響を受けない
	よう素フィルタ		②	不燃材で構成されているため、火災によって影響を受けない
	ラプチャーディスク		②	不燃材で構成されているため、火災によって影響を受けない
	フィルタ装置出口放射線モニタ		①	
	フィルタ装置水素濃度		①	
	ドレン移送ポンプ		①	
	ドレンタンク		②	不燃材で構成されており、屋外設備かつ近傍の可燃物は電線管であるため熱影響は非常に小さいこと、また使用中は液体が内包され過度な温度・圧力の上昇は生じないことから火災によって影響を受けない
	遠隔手動弁操作設備		②	不燃材で構成されており、火災によって影響を受けない。また、周囲で火災が発生した場合であっても消火後に操作が可能である
	フィルタベント遮蔽壁		②	不燃材で構成されているため、火災によって影響を受けない
	配管遮蔽		②	不燃材で構成されているため、火災によって影響を受けない
	不活性ガス系配管・弁 [流路]		①	
	耐圧強化ベント系配管・弁 [流路]		①	
	格納容器圧力逃がし装置配管・弁 [流路]		①	
	遠隔空気駆動弁操作設備配管・弁 [流路]		①	
	原子炉格納容器 (サブプレッション・チェンバ、真空破壊弁を含む) [排出元]		②	※不燃材で構成されているため、火災によって影響を受けない
	サブプレッション・チェンバ		②	不燃材で構成されているため、火災によって影響を受けない
	耐圧強化ベント系放射線モニタ		①	
	フィルタ装置水素濃度		①	
	遠隔手動弁操作設備		②	不燃材で構成されており、火災によって影響を受けない。また、周囲で火災が発生した場合であっても消火後に操作が可能である
	不活性ガス系配管・弁 [流路]		①	
耐圧強化ベント系 (W/W)配管・弁 [流路]	①			
遠隔空気駆動弁操作設備配管・弁 [流路]	①			
非常用ガス処理系配管・弁 [流路]	①			
主排気筒 (内筒) [流路]	②	不燃材で構成されているため、火災によって影響を受けない		
原子炉格納容器 (真空破壊弁を含む) [排出元]	②	※不燃材で構成されているため、火災によって影響を受けない		

重大事故等対処施設一覧表 (建屋内及び建屋外) (19/36)

関連条文	系統機能	主要設備	対策	備考
53	原子炉建屋ガス処理系による水素排出	非常用ガス処理系排風機	①	
		非常用ガス処理系フィルタトレイン	①	
		非常用ガス処理系配管・弁 [流路]	②	当該弁はフェイルオープン設計であり、火災による影響を受けても機能要求を満足する
		非常用ガス処理系排気筒 [流路]	②	不燃材で構成されているため火災によって影響を受けない
		非常用ガス再循環系排風機	①	
		非常用ガス再循環系フィルタトレイン	①	
		非常用ガス再循環系配管・弁 [流路]	②	当該弁はフェイルオープン設計であり、火災による影響を受けても機能要求を満足する
54	常設低圧代替注水系ポンプによる代替燃料プール注水系 (注水ライン) を使用した使用済燃料プール注水	常設低圧代替注水系ポンプ	①	
		代替淡水貯槽 [水源]	②	不燃材で構成されているため火災によって影響を受けない
		低圧代替注水系配管・弁 [流路]	①	
		代替燃料プール注水系配管・弁 [流路]	①	
54	可搬型代替注水中型ポンプ又は可搬型代替注水大型ポンプによる代替燃料プール注水系 (注水ライン) を使用した使用済燃料プール注水	西側淡水貯槽 [水源]	②	不燃材で構成されているため火災によって影響を受けない
		低圧代替注水系配管・弁 [流路]	①	
		代替燃料プール注水系配管・弁 [流路]	①	
		使用済燃料プール (サイフォン防止機能含む) [注水先]	②	不燃材で構成されているため火災によって影響を受けない
54	可搬型代替注水大型ポンプによる代替燃料プール注水系 (可搬型スプレイノズル) を使用した使用済燃料プール注水及びスプレイ	可搬型スプレイノズル	②	不燃材で構成されているため火災によって影響を受けない
		代替淡水貯槽 [水源]	②	不燃材で構成されているため火災によって影響を受けない
		ホース [流路]	①	
		使用済燃料プール (サイフォン防止機能含む) [注水先]	②	不燃材で構成されているため火災によって影響を受けない

表 重大事故等対処施設一覧表 (建物内及び建物外) (19/25)

系統機能	主要設備	関連条文	対策 ⁽¹⁾	備考 ※設計基準拡張
燃料補給設備	ガスタービン発電機用軽油タンク	57	①	
	非常用ディーゼル発電機燃料貯蔵タンク		①	※
	高圧炉心スプレイ系ディーゼル発電機燃料貯蔵タンク		①	※
	ガスタービン発電機用軽油タンクドレン弁 [燃料流路]		①	
原子炉圧力容器内の温度	原子炉圧力容器温度 (SA)	58	①	
原子炉圧力容器内の圧力	原子炉圧力	58	①	
	原子炉圧力 (SA)		①	
原子炉圧力容器内の水位	原子炉水位 (広帯域)	58	①	
	原子炉水位 (燃料域)		①	
原子炉圧力容器への注水量	高圧原子炉代替注水流量	58	①	
	代替注水流量 (常設)		①	
	低圧原子炉代替注水流量		①	
	低圧原子炉代替注水流量 (狭帯域用)		①	※
	原子炉隔離時冷却ポンプ出口流量		①	※
	高圧炉心スプレイポンプ出口流量		①	※
	残留熱除去ポンプ出口流量		①	※
	低圧炉心スプレイポンプ出口流量		①	※
	残留熱代替除去系原子炉注水流量		①	
	代替注水流量 (常設)		①	
原子炉格納容器への注水量	格納容器代替スプレイ流量	58	①	
	ベダスタル代替注水流量		①	
	ベダスタル代替注水流量 (狭帯域用)		①	
	残留熱代替除去系格納容器スプレイ流量		①	
原子炉格納容器内の温度	ドライウェル温度 (SA)	58	①	
	ベダスタル温度 (SA)		①	
	ベダスタル水温度 (SA)		①	
	サブプレッション・チェンバ温度 (SA)		①	
	サブプレッション・プール水温度 (SA)		①	

・設備の相違
【柏崎6/7, 東海第二】
設備の構成及び設置
場所の相違に伴う火災
防護対策の相違

表：重大事故防止設備でない常設重大事故等対処設備 (3/4)

系統機能	主要設備	関連条文	対策 ^(注)	備考 ※設計基準拡張
水素濃度及び酸素濃度の監視	格納容器内水素濃度 (SA)	52	①	
	格納容器内酸素濃度		①	
	静的触媒式水素再結合器		①	
静的触媒式水素再結合器による水素濃度抑制	静的触媒式水素再結合器動作監視装置	53	①	
	原子炉建屋原子炉区域 [流路]		②	不燃材で構成されているため、火災によって影響を受けない
原子炉建屋内の水素濃度監視	原子炉建屋水素濃度	53	①	
重大事故等収束のための水源 ※水源としては海も使用可能	サブプレッション・チェンバ	56	②	不燃材で構成されているため、火災によって影響を受けない
	防火水槽		②	不燃材で構成されているため、火災によって影響を受けない
	淡水貯水池		②	不燃材で構成されているため、火災によって影響を受けない
原子炉格納容器への注水量	復水補給水系統流量 (格納容器下部注水量)	58	①	
原子炉格納容器内の水位	格納容器下部水位	58	①	
最終ヒートシンクの確保 (代替循環冷却系)	復水補給水系統温度 (代替循環冷却)	58	①	
	復水補給水系統流量 (格納容器下部注水量)		①	
原子炉建屋内の水素濃度	原子炉建屋水素濃度	58	①	
原子炉格納容器内の酸素濃度	格納容器内酸素濃度	58	①	
発電所内の通信連絡	安全パラメータ表示システム (SPDS)	58	①	
居住性の確保	中央制御室	59	①	
	中央制御室待避室		①	
	中央制御室待避室遮蔽 (常設)		②	不燃材で構成されているため、火災によって影響を受けない
	中央制御室待避室陽圧化装置 (配管・弁) [流路]		②	不燃材で構成されているため、火災によって影響を受けない
	データ表示装置 (待避室)		①	
被ばく量の低減	非常用ガス処理系排風機	59	①	
	非常用ガス処理系乾燥装置 [流路]		①	
	非常用ガス処理系フィルタ装置 [流路]		①	
	非常用ガス処理系 配管・弁 [流路]		①	
	主排気筒 (内筒) [流路]		②	不燃材で構成されているため、火災によって影響を受けない
	原子炉建屋原子炉区域 [流路]		②	不燃材で構成されているため、火災によって影響を受けない

重大事故等対処施設一覧表 (建屋内及び建屋外) (20/36)

関連条文	系統機能	主要設備	対策	備考
54	常設低圧代替注水系ポンプによる代替燃料プール注水系 (常設スプレイヘッダ) を使用した使用済燃料プール注水及びスプレイ	常設低圧代替注水系ポンプ	①	
		常設スプレイヘッダ	②	不燃材で構成されているため火災によって影響を受けない
		代替淡水貯槽 [水源]	②	不燃材で構成されているため火災によって影響を受けない
		低圧代替注水系配管・弁 [流路]	①	
		代替燃料プール注水系配管・弁 [流路]	①	
		使用済燃料プール (サイフォン防止機能含む) [注水先]	②	不燃材で構成されているため火災によって影響を受けない
54	可搬型代替注水大型ポンプによる代替燃料プール注水系 (常設スプレイヘッダ) を使用した使用済燃料プール注水及びスプレイ	常設スプレイヘッダ	②	不燃材で構成されているため火災によって影響を受けない
		代替淡水貯槽 [水源]	②	不燃材で構成されているため火災によって影響を受けない
		低圧代替注水系配管・弁 [流路]	①	
		代替燃料プール注水系配管・弁 [流路]	①	
		使用済燃料プール (サイフォン防止機能含む) [注水先]	②	不燃材で構成されているため火災によって影響を受けない
		代替燃料プール冷却系ポンプ	①	
54	代替燃料プール冷却系による使用済燃料プール冷却	代替燃料プール冷却系配管・弁 [流路]	①	
		代替燃料プール冷却系熱交換器	②	不燃材で構成されているため火災によって影響を受けない
		緊急用海水ポンプ	①	
		緊急用海水系ストレナ	②	不燃材で構成されているため火災によって影響を受けない
		代替燃料プール冷却系配管・弁 [流路]	①	
		燃料プール冷却浄化系配管・弁 [流路]	①	
		スキマサージタンク [流路]	②	不燃材で構成されているため火災によって影響を受けない
		緊急用海水系配管・弁 [流路]	①	
		残留熱除去系海水系配管・弁 [流路]	②	不燃材で構成されているため火災によって影響を受けない
		使用済燃料プール [注水先]	②	不燃材で構成されているため火災によって影響を受けない
		緊急用海水取水管	②	不燃材で構成されているため火災によって影響を受けない
		緊急用海水ポンプピット	②	不燃材で構成されているため火災によって影響を受けない

表 重大事故等対処施設一覧表 (建物内及び建物外) (20/25)

系統機能	主要設備	関連条文	対策 ^(注)	備考 ※設計基準拡張
原子炉格納容器内の圧力	ドライウェル圧力 (SA)	58	①	
	サブプレッション・チェンバ圧力 (SA)		①	
原子炉格納容器内の水位	ドライウェル水位	58	①	
	サブプレッション・プール水位 (SA)		①	
	ペデスタル水位		①	
原子炉格納容器内の水素濃度	格納容器水素濃度 (B系)	58	①	
	格納容器水素濃度 (SA)		①	
原子炉格納容器内の放射線量率	格納容器雰囲気放射線モニタ (ドライウェル)	58	①	
	格納容器雰囲気放射線モニタ (サブプレッション・チェンバ)		①	
未臨界の維持又は監視	中性子源領域計装	58	①	
	中間領域計装		①	
	平均出力領域計装		①	
最終ヒートシンクの確保 (残留熱代替除去系)	サブプレッション・プール水温度 (SA)	58	①	
	残留熱除去系熱交換器出口温度		①	
	残留熱代替除去系原子炉注水量		①	
最終ヒートシンクの確保 (格納容器フィルタベント系)	残留熱代替除去系格納容器スプレイ流量	58	①	
	スクラバ容器水位		①	
	スクラバ容器圧力		①	
	スクラバ容器温度		①	
	第1ベントフィルタ出口放射線モニタ (高レンジ・低レンジ)		①	
最終ヒートシンクの確保 (残留熱除去系)	残留熱除去系熱交換器入口温度	58	①	※
	残留熱除去系熱交換器出口温度		①	※
	残留熱除去系ポンプ出口流量		①	※

・設備の相違
【柏崎6/7, 東海第二】
設備の構成及び設置
場所の相違に伴う火災
防護対策の相違

表：重大事故防止設備でない常設重大事故等対処設備 (4/4)

常設重大事故等対処設備		関連条文	対策①②	備考 ※設計基準拡張
系統機能	主要設備			
放射線量の代替測定	データ処理装置【伝送路】	60	①	
気象観測設備の代替測定	データ処理装置【伝送路】	60	①	
放射線量の測定	データ処理装置【伝送路】	60	①	
モニタリング・ポストの代替交流電源からの給電	モニタリング・ポスト用発電機	60	①	
居住性の確保 (対策本部)	5号炉原子炉建屋内緊急時対策所(対策本部)	61	①	
	5号炉原子炉建屋内緊急時対策所(対策本部)隔壁化装置(配管・弁)【流路】		②	不燃材で構成されているため、火災によって影響を受けない
居住性の確保 (待機場所)	5号炉原子炉建屋内緊急時対策所(待機場所)	61	①	
	5号炉原子炉建屋内緊急時対策所(待機場所)隔壁化装置(配管・弁)【流路】		②	不燃材で構成されているため、火災によって影響を受けない
必要な情報の把握	安全パラメータ表示システム(SPDS)	61	①	
通信連絡(5号炉原子炉建屋内緊急時対策所)	総合原子力防災ネットワークを用いた通信連絡設備	61	①	
	無線通信装置【伝送路】		①	
	衛星無線通信装置【伝送路】		①	
発電所内の通信連絡	有線(建屋内)(安全パラメータ表示システム(SPDS)に係るもの)【伝送路】	62	①	
	無線通信装置【伝送路】		①	
	安全パラメータ表示システム(SPDS)		①	
			①	
発電所外の通信連絡	衛星電話設備(常設)	62	①	
	衛星電話設備(屋外アンテナ)【伝送路】		①	
	衛星無線通信装置【伝送路】		①	
	総合原子力防災ネットワークを用いた通信連絡設備		①	
	データ伝送設備		①	
	有線(建屋内)(衛星電話設備(常設)に係るもの)【伝送路】		①	
	有線(建屋内)(総合原子力防災ネットワークを用いた通信連絡設備、データ伝送設備に係るもの)【伝送路】		①	
			①	

重大事故等対処施設一覧表(建屋内及び建屋外)(21/36)

関連条文	系統機能	主要設備	対策	備考
54	代替燃料プール冷却系による使用済燃料プール冷却(続き)	SA用海水ピット取水塔	②	不燃材で構成されているため火災によって影響を受けない
		海水引込み管	②	不燃材で構成されているため火災によって影響を受けない
		SA用海水ピット	②	不燃材で構成されているため火災によって影響を受けない
54	使用済燃料プールの監視	使用済燃料プール水位・温度(SA広域)	①	
		使用済燃料プール温度(SA)	①	
		使用済燃料プールエリア放射線モニタ(高レンジ・低レンジ)	①	
		使用済燃料プール監視カメラ(使用済燃料プール監視カメラ用空冷装置を含む)	①	
55	大気への放射性物質の拡散抑制 ※水源は海を使用	SA用海水ピット	②	不燃材で構成されているため火災によって影響を受けない
		海水引込み管	②	不燃材で構成されているため火災によって影響を受けない
		SA用海水ピット取水塔	②	不燃材で構成されているため火災によって影響を受けない
55	航空機燃料火災への泡消火	SA用海水ピット	②	不燃材で構成されているため火災によって影響を受けない
		海水引込み管	②	不燃材で構成されているため火災によって影響を受けない
		SA用海水ピット取水塔	②	不燃材で構成されているため火災によって影響を受けない
56	重大事故等収束のための水源 ※水源としては海も使用可能	西側淡水貯水設備	②	不燃材で構成されているため火災によって影響を受けない
		代替淡水貯槽	②	不燃材で構成されているため火災によって影響を受けない
		サブプレッション・チェンバ	②	不燃材で構成されているため火災によって影響を受けない
		ほう酸水貯蔵タンク	②	不燃材で構成されているため火災によって影響を受けない

表 重大事故等対処施設一覧表(建物内及び建物外)(21/25)

系統機能	主要設備	関連条文	対策①②	備考 ※設計基準拡張
格納容器バイパスの監視(原子炉圧力容器内の状態)	原子炉水位(広帯域)	58	①	
	原子炉水位(燃料域)		①	
	原子炉水位(SA)		①	
	原子炉圧力		①	
	原子炉圧力(SA)		①	
格納容器バイパスの監視(原子炉建物内の状態)	残留熱除去ポンプ出口圧力	58	①	※
	低圧炉心スプレイポンプ出口圧力		①	※
水源の確保	低圧原子炉代替注水槽水位	58	①	
	サブプレッション・プール水位(SA)		①	
原子炉建物内の水素濃度	原子炉建物水素濃度	58	①	
原子炉格納容器内の酸素濃度	格納容器酸素濃度(B系)	58	①	
	格納容器酸素濃度(SA)		①	
燃料プールの監視	燃料プール水位(SA)	58	①	
	燃料プール水位・温度(SA)		①	
	燃料プールエリア放射線モニタ(高レンジ・低レンジ)(SA)		①	
	燃料プール監視カメラ(SA)(燃料プール監視カメラ用冷却設備を含む)		①	
発電所内の通信連絡	安全パラメータ表示システム(SPDS)	58	①	

・設備の相違
【柏崎6/7, 東海第二】
設備の構成及び設置場所の相違に伴う火災防護対策の相違

表：重大事故防止設備でない可搬型重大事故等対処設備 (1/3)

可搬型重大事故等対処設備		関連条文	対策 ^①	備考 ※設計基準拡張
系統機能	主要設備			
アクセスルート確保	ホイールローダ	43	①	
格納容器圧力逃がし装置による原子炉格納容器内の減圧及び除熱	可搬型窒素供給装置	48	①	
格納容器圧力逃がし装置による原子炉格納容器内の減圧及び除熱	可搬型窒素供給装置	50	①	
代替蒸発冷却系による原子炉格納容器内の減圧及び除熱	熱交換器ユニット	50	②	不燃材で構成されているため、火災によって影響を受けない
	大容量送水車(熱交換器ユニット用)		①	
	代替原子炉補機冷却海水ストレーナ		②	不燃材で構成されているため、火災によって影響を受けない
	可搬型代替注水ポンプ(A-2級)		①	
ホース[流路]		①		
格納容器下部注水系(可搬型)による原子炉格納容器下部への注水	可搬型代替注水ポンプ(A-2級)	51	①	
ホース・接続口[流路]			①	
格納容器圧力逃がし装置による原子炉格納容器内の水素ガス及び酸素ガスの排出(代替蒸発冷却系使用時の格納容器内の可燃性ガスの排出を含む)	遮断空気駆動弁操作ポンプ	52	②	不燃材で構成されており火災の発生のおそれはないこと、近傍に可燃物がなく、万一遮断の取れた可燃物(塵等)の火災により周囲温度が上昇した場合であってもポンプの熱容量が大きいこともあり温度上昇は緩やかであると考えられること、また70℃を超えると安全弁により圧力調整されることからポンプの機能に影響を与えるものではないこと、加えてポンプを分散配置し裕度を確保していることから火災によって影響を受けない
	可搬型窒素供給装置		①	
	スクラブ水pH制御設備		①	
	ホース・接続口[流路]		①	
	可搬型代替注水ポンプ(A-2級)		①	
耐圧強化ベント系による原子炉格納容器内の水素ガス及び酸素ガスの排出(代替蒸発冷却系使用時の格納容器内の可燃性ガスの排出を含む)	遮断空気駆動弁操作ポンプ	52	②	不燃材で構成されており火災の発生のおそれはないこと、近傍に可燃物がなく、万一遮断の取れた可燃物(塵等)の火災により周囲温度が上昇した場合であってもポンプの熱容量が大きいこともあり温度上昇は緩やかであると考えられること、また70℃を超えると安全弁により圧力調整されることからポンプの機能に影響を与えるものではないこと、加えてポンプを分散配置し裕度を確保していることから火災によって影響を受けない
	可搬型窒素供給装置		①	
	ホース・接続口[流路]		①	

重大事故等対処施設一覧表(建屋内及び建屋外)(22/36)

関連条文	系統機能	主要設備	対策	備考
56	水の供給	SA用海水ピット取水塔	②	不燃材で構成されているため火災によって影響を受けない
		海水引込み管	②	不燃材で構成されているため火災によって影響を受けない
		SA用海水ピット	②	不燃材で構成されているため火災によって影響を受けない
		貯留堰	②	不燃材で構成されているため火災によって影響を受けない
		取水構造物	②	不燃材で構成されているため火災によって影響を受けない
57	非常用交流電源設備	2C非常用ディーゼル発電機	①	
		2D非常用ディーゼル発電機	①	
		高圧炉心スプレィ系ディーゼル発電機	①	
		2C非常用ディーゼル発電機燃料油デイトンク	①	
		2D非常用ディーゼル発電機燃料油デイトンク	①	
		高圧炉心スプレィ系ディーゼル発電機燃料油デイトンク	①	
		2C非常用ディーゼル発電機〜メタルクラッド開閉装置2C電路[交流電路]	①	
		2D非常用ディーゼル発電機〜メタルクラッド開閉装置2D電路[交流電路]	①	
		高圧炉心スプレィ系ディーゼル発電機〜メタルクラッド開閉装置HPC S電路[交流電路]	①	
		2C非常用ディーゼル発電機用海水ポンプ	①	
		2D非常用ディーゼル発電機用海水ポンプ	①	
		高圧炉心スプレィ系ディーゼル発電機用海水ポンプ	①	
		2C非常用ディーゼル発電機用海水ポンプ〜2C非常用ディーゼル発電機流路[海水流路]	②	不燃材で構成されているため火災によって影響を受けない
		2D非常用ディーゼル発電機用海水ポンプ〜2D非常用ディーゼル発電機流路[海水流路]	②	不燃材で構成されているため火災によって影響を受けない
高圧炉心スプレィ系ディーゼル発電機用海水ポンプ〜高圧炉心スプレィ系ディーゼル発電機流路[海水流路]	②	不燃材で構成されているため火災によって影響を受けない		

表 重大事故等対処施設一覧表(建物内及び建物外)(22/25)

系統機能	主要設備	関連条文	備考	
			対策 ^①	※設計基準拡張
その他	ADS用N ₂ ガス減圧弁二次側圧力	58	①	
	N ₂ ガスボンベ圧力		①	
	原子炉補機冷却水ポンプ出口圧力		①	※
	RCW熱交換器出口温度		①	※
	RCWサージタンク水位		①	※
	C-メタクラ母線電圧		①	
	D-メタクラ母線電圧		①	
	HPCS-メタクラ母線電圧		①	
	C-ロードセンタ母線電圧		①	
	D-ロードセンタ母線電圧		①	
	緊急用メタクラ電圧		①	
	SAロードセンタ母線電圧		①	
	B1-115V系蓄電池(SA)電圧		①	
	A-115V系直流盤母線電圧		①	
	B-115V系直流盤母線電圧		①	
	230V系直流盤(常用)母線電圧		①	
	SA用115V系充電器盤蓄電池電圧		①	

・設備の相違
【柏崎6/7, 東海第二】
設備の構成及び設置場所の相違に伴う火災防護対策の相違

表：重大事故防止設備でない可搬型重大事故等対処設備 (2 / 3)

系統機能	主要設備	関連条文	対策①	備考 ※設計基準拡張		
大気へ放射性物質の拡散抑制 ※水源は海を使用	大容量送水車(原子炉建屋放水設備用)	54	①			
	放水砲 ホース[流路]		①			
大気への放射性物質の拡散抑制 ※水源は海を使用	大容量送水車(原子炉建屋放水設備用)	55	①			
	放水砲 ホース[流路]		①			
海洋への放射性物質の拡散抑制	汚濁防止膜	55	①			
	小型船舶(汚濁防止膜設置用)		②	不燃材に覆われており、使用時以外は燃料を抜くことから火災によって影響を受けない		
	放射性物質吸着材		②	不燃材に覆われており、使用時以外は燃料を抜くことから火災によって影響を受けない		
航空機燃料火災への消火 ※水源は海を使用	大容量送水車(原子炉建屋放水設備用)	55	①			
	ホース[流路]		①			
	放水砲		①			
	泡原液搬送車		①			
	泡原液混合装置		①			
居住性の確保	中央制御室待避室遮蔽(可搬型)	59	①			
	中央制御室待避室陽圧化装置(空気ポンプ)		②	不燃材で構成されており火災の発生のおそれはないこと、近傍に可燃物がなく、万一閉隔の取れた可燃物(塵等)の火災により周囲温度が上昇した場合であってもポンプの熱容量が大きいこととあり温度上昇は緩やかであると考えられること、また70℃を超えることより安全弁により圧力調整されることからポンプの機能に影響を与えるものではないこと、加えてポンプを分散配置し給度を確保していることから火災によって影響を受けない		
	差圧計		①			
	酸素濃度・二酸化炭素濃度計		①			
	照明の確保		59	①		
	放射線量の代替測定		60	①		
	放射線測定車の代替測定装置		可搬型ダスト・よう素サンプラ	60	①	
			GM汚染サーベイメータ NaIシンチレーションサーベイメータ		①	
	気象観測設備の代替測定		可搬型気象観測装置	60	①	
			可搬型モニタリングポスト		①	
放射線量の測定	電離箱サーベイメータ	60	①			
	小型船舶(海上モニタリング)		②	不燃材に覆われており、使用時以外は燃料を抜くことから火災によって影響を受けない		

重大事故等対処施設一覧表(建屋内及び建屋外)(23 / 36)

関連条文	系統機能	主要設備	対策	備考
57	非常用交流電源設備(続き)	軽油貯蔵タンク	①	
		2C非常用ディーゼル発電機燃料移送ポンプ	①	
		2D非常用ディーゼル発電機燃料移送ポンプ	①	
		高圧炉心スプレイ系ディーゼル発電機燃料移送ポンプ	①	
		2C非常用ディーゼル発電機燃料移送系配管・弁[燃料流路]	①	
		2D非常用ディーゼル発電機燃料移送系配管・弁[燃料流路]	①	
		高圧炉心スプレイ系ディーゼル発電機燃料移送系配管・弁[燃料流路]	①	
		常設代替高圧電源装置	①	
		常設代替高圧電源装置～緊急用M/C～M/C 2C及び2D電路[交流電路]	①	
		緊急用M/C～緊急用MCC電路[交流電路]	①	
57	常設代替交流電源設備による給電	燃料給油設備(軽油貯蔵タンク)	①	
		燃料給油設備(常設代替高圧電源装置燃料移送ポンプ)	①	
		燃料給油設備(常設代替高圧電源装置燃料移送系配管・弁[燃料流路])	①	
			①	

表 重大事故等対処施設一覧表(建物内及び建物外)(23 / 25)

系統機能	主要設備	関連条文	対策①	備考 ※設計基準拡張
居住性の確保	中央制御室	59	①	
	中央制御室待避室		①	
	中央制御室遮蔽		②	不燃材で構成されているため、火災によって影響を受けない
	中央制御室待避室遮蔽		②	不燃材で構成されているため、火災によって影響を受けない
	再循環用ファン		①	
	チャコール・フィルタ・ブスタ・ファン		①	
	非常用チャコール・フィルタ・ユニット		②	不燃材で構成されているため、火災によって影響を受けない
	無線通信設備(固定型)		①	
	衛星電話設備(固定型)		①	
	中央制御室差圧計		①	
	待避室差圧計		①	
	中央制御室換気系ダクト[流路]		②	不燃材で構成されているため、火災によって影響を受けない
	中央制御室待避室正圧化装置(配管・弁)[流路]		②	不燃材で構成されているため、火災によって影響を受けない
	中央制御室換気系 弁[流路]		①	
	無線通信設備(屋外アンテナ)[伝送路]		①	
衛星電話設備(屋外アンテナ)[伝送路]	①			
被ばく線量の低減	非常用ガス処理系排気ファン	59	①	
	前置ガス処理装置[流路]		①	
	後置ガス処理装置[流路]		①	
	非常用ガス処理系 配管・弁[流路]		①	
	非常用ガス処理系排気管[流路]		②	不燃材で構成されているため、火災によって影響を受けない
	原子炉建物原子炉棟[流路]		②	不燃材で構成されているため、火災によって影響を受けない
原子炉建物燃料取替階ブローアウトパネル閉止装置	①			
モニタリング・ポストの代替交流電源からの給電	常設代替交流電源設備	60	①	

・設備の相違
【柏崎6/7, 東海第二】
設備の構成及び設置場所の相違に伴う火災防護対策の相違

柏崎刈羽原子力発電所 6/7号炉 (2017.12.20版)	東海第二発電所 (2018.9.18版)	島根原子力発電所 2号炉	備考																																																																																																																																																																																																																																				
表：重大事故防止設備でない可搬型重大事故等対処設備（3/3）	重大事故等対処施設一覧表（建屋内及び建屋外）（24/36）	表 重大事故等対処施設一覧表（建物内及び建物外）（24/25）	・設備の相違 【柏崎6/7，東海第二】 設備の構成及び設置場所の相違に伴う火災防護対策の相違																																																																																																																																																																																																																																				
<table border="1"> <thead> <tr> <th>系統機能</th> <th>主要設備</th> <th>関連条文</th> <th>対策①</th> <th>備考 ※設計基準拡張</th> </tr> </thead> <tbody> <tr> <td rowspan="4">放射線物質濃度（空気中・水中・土壌中）及び海上モニタリング</td> <td>可搬型ダスト・よう素サンプラ</td> <td rowspan="4">60</td> <td>①</td> <td></td> </tr> <tr> <td>GM汚染サーベイメータ</td> <td>①</td> <td></td> </tr> <tr> <td>NaIシンチレーションサーベイメータ</td> <td>①</td> <td></td> </tr> <tr> <td>ZnSシンチレーションサーベイメータ</td> <td>①</td> <td></td> </tr> <tr> <td></td> <td>小型船舶（海上モニタリング用）</td> <td></td> <td>②</td> <td>不燃材に覆われており、使用時以外は燃料を抜くことから火災によって影響を受けない</td> </tr> <tr> <td rowspan="10">居住性の確保（対策本部）</td> <td>酸素濃度計（対策本部）</td> <td rowspan="10">61</td> <td>①</td> <td></td> </tr> <tr> <td>二酸化炭素濃度計（対策本部）</td> <td>①</td> <td></td> </tr> <tr> <td>差圧計（対策本部）</td> <td>①</td> <td></td> </tr> <tr> <td>5号炉原子炉建屋内緊急時対策所（対策本部）可搬型外気取入送風機</td> <td>①</td> <td></td> </tr> <tr> <td rowspan="5">5号炉原子炉建屋内緊急時対策所（対策本部） 隔圧化装置（空気ポンプ）</td> <td></td> <td>②</td> <td>不燃材で構成されており火災の発生のおそれはないこと、近傍に可燃物がなく、万一隣隔の取れた可燃物（塵等）の火災により周囲温度が上昇した場合であってもポンプの熱容量が大きいこともあり温度上昇は緩やかであると考えられること、また70℃を超える安全弁により圧力調整されることからポンプの機能に影響を与えるものではないこと、加えてポンプを分散配置し密度を確保していることから火災によって影響を受けない</td> </tr> <tr> <td></td> <td></td> <td></td> </tr> <tr> <td></td> <td></td> <td></td> </tr> <tr> <td></td> <td></td> <td></td> </tr> <tr> <td></td> <td></td> <td></td> </tr> <tr> <td></td> <td>可搬型エアモニタ（対策本部）</td> <td></td> <td>①</td> <td></td> </tr> <tr> <td></td> <td>可搬型モニタリングポスト</td> <td></td> <td>①</td> <td></td> </tr> <tr> <td rowspan="10">居住性の確保（待機場所）</td> <td>酸素濃度計（待機場所）</td> <td rowspan="10">61</td> <td>①</td> <td></td> </tr> <tr> <td>二酸化炭素濃度計（待機場所）</td> <td>①</td> <td></td> </tr> <tr> <td>差圧計（待機場所）</td> <td>①</td> <td></td> </tr> <tr> <td rowspan="5">5号炉原子炉建屋内緊急時対策所（待機場所） 隔圧化装置（空気ポンプ）</td> <td></td> <td>②</td> <td>不燃材で構成されており火災の発生のおそれはないこと、近傍に可燃物がなく、万一隣隔の取れた可燃物（塵等）の火災により周囲温度が上昇した場合であってもポンプの熱容量が大きいこともあり温度上昇は緩やかであると考えられること、また70℃を超える安全弁により圧力調整されることからポンプの機能に影響を与えるものではないこと、加えてポンプを分散配置し密度を確保していることから火災によって影響を受けない</td> </tr> <tr> <td></td> <td></td> <td></td> </tr> <tr> <td></td> <td></td> <td></td> </tr> <tr> <td></td> <td></td> <td></td> </tr> <tr> <td></td> <td></td> <td></td> </tr> <tr> <td></td> <td>可搬型エアモニタ（待機場所）</td> <td></td> <td>①</td> <td></td> </tr> <tr> <td>発電所外の通信連絡</td> <td>衛星電話設備（可搬型）</td> <td>62</td> <td>①</td> <td></td> </tr> </tbody> </table>	系統機能	主要設備	関連条文	対策①	備考 ※設計基準拡張	放射線物質濃度（空気中・水中・土壌中）及び海上モニタリング	可搬型ダスト・よう素サンプラ	60	①		GM汚染サーベイメータ	①		NaIシンチレーションサーベイメータ	①		ZnSシンチレーションサーベイメータ	①			小型船舶（海上モニタリング用）		②	不燃材に覆われており、使用時以外は燃料を抜くことから火災によって影響を受けない	居住性の確保（対策本部）	酸素濃度計（対策本部）	61	①		二酸化炭素濃度計（対策本部）	①		差圧計（対策本部）	①		5号炉原子炉建屋内緊急時対策所（対策本部）可搬型外気取入送風機	①		5号炉原子炉建屋内緊急時対策所（対策本部） 隔圧化装置（空気ポンプ）		②	不燃材で構成されており火災の発生のおそれはないこと、近傍に可燃物がなく、万一隣隔の取れた可燃物（塵等）の火災により周囲温度が上昇した場合であってもポンプの熱容量が大きいこともあり温度上昇は緩やかであると考えられること、また70℃を超える安全弁により圧力調整されることからポンプの機能に影響を与えるものではないこと、加えてポンプを分散配置し密度を確保していることから火災によって影響を受けない														可搬型エアモニタ（対策本部）		①			可搬型モニタリングポスト		①		居住性の確保（待機場所）	酸素濃度計（待機場所）	61	①		二酸化炭素濃度計（待機場所）	①		差圧計（待機場所）	①		5号炉原子炉建屋内緊急時対策所（待機場所） 隔圧化装置（空気ポンプ）		②	不燃材で構成されており火災の発生のおそれはないこと、近傍に可燃物がなく、万一隣隔の取れた可燃物（塵等）の火災により周囲温度が上昇した場合であってもポンプの熱容量が大きいこともあり温度上昇は緩やかであると考えられること、また70℃を超える安全弁により圧力調整されることからポンプの機能に影響を与えるものではないこと、加えてポンプを分散配置し密度を確保していることから火災によって影響を受けない														可搬型エアモニタ（待機場所）		①		発電所外の通信連絡	衛星電話設備（可搬型）	62	①		<table border="1"> <thead> <tr> <th>関連条文</th> <th>系統機能</th> <th>主要設備</th> <th>対策</th> <th>備考</th> </tr> </thead> <tbody> <tr> <td rowspan="14">57</td> <td rowspan="14">非常用直流電源設備</td> <td>125V 系蓄電池A系</td> <td>①</td> <td></td> </tr> <tr> <td>125V 系蓄電池B系</td> <td>①</td> <td></td> </tr> <tr> <td>125V 系蓄電池HPCS系</td> <td>①</td> <td></td> </tr> <tr> <td>中性子モニタ用蓄電池A系</td> <td>①</td> <td></td> </tr> <tr> <td>中性子モニタ用蓄電池B系</td> <td>①</td> <td></td> </tr> <tr> <td>直流125V 充電器A～直流125V 主母線盤2A電路[直流電路]</td> <td>①</td> <td></td> </tr> <tr> <td>直流125V 充電器B～直流125V 主母線盤2B電路[直流電路]</td> <td>①</td> <td></td> </tr> <tr> <td>直流125V 充電器HPCS～直流125V 主母線盤HPCS電路[直流電路]</td> <td>①</td> <td></td> </tr> <tr> <td>120/240V 計装用主母線盤2A～直流±24V 中性子モニタ用分電盤2A電路[交流及び直流電路]</td> <td>①</td> <td></td> </tr> <tr> <td>120/240V 計装用主母線盤2B～直流±24V 中性子モニタ用分電盤2B電路[交流及び直流電路]</td> <td>①</td> <td></td> </tr> <tr> <td>125V 系蓄電池A系～直流125V 主母線盤2A電路[直流電路]</td> <td>①</td> <td></td> </tr> <tr> <td>125V 系蓄電池B系～直流125V 主母線盤2B電路[直流電路]</td> <td>①</td> <td></td> </tr> <tr> <td>125V 系蓄電池HPCS系～直流125V 主母線盤HPCS電路[直流電路]</td> <td>①</td> <td></td> </tr> <tr> <td>中性子モニタ用蓄電池A系～直流±24V 中性子モニタ用分電盤2A電路[直流電路]</td> <td>①</td> <td></td> </tr> <tr> <td>中性子モニタ用蓄電池B系～直流±24V 中性子モニタ用分電盤2B電路[直流電路]</td> <td>①</td> <td></td> </tr> <tr> <td>57</td> <td>可搬型代替直流電源設備による給電</td> <td>可搬型代替低圧電源接続盤（西側）及び（東側）～直流125V 主母線盤2A及び2B電路[直流電路] 燃料給油設備（可搬型設備用軽油タンク）</td> <td>① ①</td> <td></td> </tr> </tbody> </table>	関連条文	系統機能	主要設備	対策	備考	57	非常用直流電源設備	125V 系蓄電池A系	①		125V 系蓄電池B系	①		125V 系蓄電池HPCS系	①		中性子モニタ用蓄電池A系	①		中性子モニタ用蓄電池B系	①		直流125V 充電器A～直流125V 主母線盤2A電路[直流電路]	①		直流125V 充電器B～直流125V 主母線盤2B電路[直流電路]	①		直流125V 充電器HPCS～直流125V 主母線盤HPCS電路[直流電路]	①		120/240V 計装用主母線盤2A～直流±24V 中性子モニタ用分電盤2A電路[交流及び直流電路]	①		120/240V 計装用主母線盤2B～直流±24V 中性子モニタ用分電盤2B電路[交流及び直流電路]	①		125V 系蓄電池A系～直流125V 主母線盤2A電路[直流電路]	①		125V 系蓄電池B系～直流125V 主母線盤2B電路[直流電路]	①		125V 系蓄電池HPCS系～直流125V 主母線盤HPCS電路[直流電路]	①		中性子モニタ用蓄電池A系～直流±24V 中性子モニタ用分電盤2A電路[直流電路]	①		中性子モニタ用蓄電池B系～直流±24V 中性子モニタ用分電盤2B電路[直流電路]	①		57	可搬型代替直流電源設備による給電	可搬型代替低圧電源接続盤（西側）及び（東側）～直流125V 主母線盤2A及び2B電路[直流電路] 燃料給油設備（可搬型設備用軽油タンク）	① ①		<table border="1"> <thead> <tr> <th>系統機能</th> <th>主要設備</th> <th>関連条文</th> <th>対策①</th> <th>備考 ※設計基準拡張</th> </tr> </thead> <tbody> <tr> <td rowspan="6">居住性の確保</td> <td>緊急時対策所</td> <td rowspan="6">61</td> <td>①</td> <td></td> </tr> <tr> <td>緊急時対策所遮蔽</td> <td>②</td> <td>不燃材で構成されているため、火災によって影響を受けない</td> </tr> <tr> <td>差圧計</td> <td>①</td> <td></td> </tr> <tr> <td>緊急時対策所空気浄化装置（配管・弁）[流路]</td> <td>②</td> <td>不燃材で構成されているため、火災によって影響を受けない</td> </tr> <tr> <td>緊急時対策所正圧化装置（配管・弁）[流路]</td> <td>②</td> <td>不燃材で構成されているため、火災によって影響を受けない</td> </tr> <tr> <td>安全パラメータ表示システム（SPDS）</td> <td>①</td> <td></td> </tr> <tr> <td rowspan="10">通信連絡（緊急時対策所）</td> <td>無線通信設備（固定型）</td> <td rowspan="10">61</td> <td>①</td> <td></td> </tr> <tr> <td>衛星電話設備（固定型）</td> <td>①</td> <td></td> </tr> <tr> <td>統合原子力防災ネットワークに接続する通信連絡設備</td> <td>①</td> <td></td> </tr> <tr> <td>無線通信装置[伝送路]</td> <td>①</td> <td></td> </tr> <tr> <td>無線通信設備（屋外アンテナ）[伝送路]</td> <td>①</td> <td></td> </tr> <tr> <td>衛星通信装置[伝送路]</td> <td>①</td> <td></td> </tr> <tr> <td>衛星通信設備（屋外アンテナ）[伝送路]</td> <td>①</td> <td></td> </tr> <tr> <td>有線（建物内）（無線通信設備（固定型）、衛星電話設備（固定型）に係るもの）[伝送路]</td> <td>①</td> <td></td> </tr> <tr> <td>有線（建物内）（安全パラメータ表示システム（SPDS）に係るもの）[伝送路]</td> <td>①</td> <td></td> </tr> <tr> <td>有線（建物内）（統合原子力防災ネットワークに接続する通信連絡設備に係るもの）[伝送路]</td> <td>①</td> <td></td> </tr> <tr> <td rowspan="4">電源の確保</td> <td>緊急時対策所 発電機接続プラグ盤</td> <td rowspan="4">61</td> <td>①</td> <td></td> </tr> <tr> <td>緊急時対策所 低圧母線盤</td> <td>①</td> <td></td> </tr> <tr> <td>緊急時対策所用発電機～緊急時対策所 低圧母線盤[電路]</td> <td>①</td> <td></td> </tr> <tr> <td>緊急時対策所用燃料地下タンク</td> <td>①</td> <td></td> </tr> </tbody> </table>	系統機能	主要設備	関連条文	対策①	備考 ※設計基準拡張	居住性の確保	緊急時対策所	61	①		緊急時対策所遮蔽	②	不燃材で構成されているため、火災によって影響を受けない	差圧計	①		緊急時対策所空気浄化装置（配管・弁）[流路]	②	不燃材で構成されているため、火災によって影響を受けない	緊急時対策所正圧化装置（配管・弁）[流路]	②	不燃材で構成されているため、火災によって影響を受けない	安全パラメータ表示システム（SPDS）	①		通信連絡（緊急時対策所）	無線通信設備（固定型）	61	①		衛星電話設備（固定型）	①		統合原子力防災ネットワークに接続する通信連絡設備	①		無線通信装置[伝送路]	①		無線通信設備（屋外アンテナ）[伝送路]	①		衛星通信装置[伝送路]	①		衛星通信設備（屋外アンテナ）[伝送路]	①		有線（建物内）（無線通信設備（固定型）、衛星電話設備（固定型）に係るもの）[伝送路]	①		有線（建物内）（安全パラメータ表示システム（SPDS）に係るもの）[伝送路]	①		有線（建物内）（統合原子力防災ネットワークに接続する通信連絡設備に係るもの）[伝送路]	①		電源の確保	緊急時対策所 発電機接続プラグ盤	61	①		緊急時対策所 低圧母線盤	①		緊急時対策所用発電機～緊急時対策所 低圧母線盤[電路]	①		緊急時対策所用燃料地下タンク	①	
系統機能	主要設備	関連条文	対策①	備考 ※設計基準拡張																																																																																																																																																																																																																																			
放射線物質濃度（空気中・水中・土壌中）及び海上モニタリング	可搬型ダスト・よう素サンプラ	60	①																																																																																																																																																																																																																																				
	GM汚染サーベイメータ		①																																																																																																																																																																																																																																				
	NaIシンチレーションサーベイメータ		①																																																																																																																																																																																																																																				
	ZnSシンチレーションサーベイメータ		①																																																																																																																																																																																																																																				
	小型船舶（海上モニタリング用）		②	不燃材に覆われており、使用時以外は燃料を抜くことから火災によって影響を受けない																																																																																																																																																																																																																																			
居住性の確保（対策本部）	酸素濃度計（対策本部）	61	①																																																																																																																																																																																																																																				
	二酸化炭素濃度計（対策本部）		①																																																																																																																																																																																																																																				
	差圧計（対策本部）		①																																																																																																																																																																																																																																				
	5号炉原子炉建屋内緊急時対策所（対策本部）可搬型外気取入送風機		①																																																																																																																																																																																																																																				
	5号炉原子炉建屋内緊急時対策所（対策本部） 隔圧化装置（空気ポンプ）			②	不燃材で構成されており火災の発生のおそれはないこと、近傍に可燃物がなく、万一隣隔の取れた可燃物（塵等）の火災により周囲温度が上昇した場合であってもポンプの熱容量が大きいこともあり温度上昇は緩やかであると考えられること、また70℃を超える安全弁により圧力調整されることからポンプの機能に影響を与えるものではないこと、加えてポンプを分散配置し密度を確保していることから火災によって影響を受けない																																																																																																																																																																																																																																		
			可搬型エアモニタ（対策本部）		①																																																																																																																																																																																																																																		
	可搬型モニタリングポスト		①																																																																																																																																																																																																																																				
居住性の確保（待機場所）	酸素濃度計（待機場所）	61	①																																																																																																																																																																																																																																				
	二酸化炭素濃度計（待機場所）		①																																																																																																																																																																																																																																				
	差圧計（待機場所）		①																																																																																																																																																																																																																																				
	5号炉原子炉建屋内緊急時対策所（待機場所） 隔圧化装置（空気ポンプ）			②	不燃材で構成されており火災の発生のおそれはないこと、近傍に可燃物がなく、万一隣隔の取れた可燃物（塵等）の火災により周囲温度が上昇した場合であってもポンプの熱容量が大きいこともあり温度上昇は緩やかであると考えられること、また70℃を超える安全弁により圧力調整されることからポンプの機能に影響を与えるものではないこと、加えてポンプを分散配置し密度を確保していることから火災によって影響を受けない																																																																																																																																																																																																																																		
			可搬型エアモニタ（待機場所）		①																																																																																																																																																																																																																																		
	発電所外の通信連絡		衛星電話設備（可搬型）	62	①																																																																																																																																																																																																																																		
関連条文	系統機能	主要設備	対策	備考																																																																																																																																																																																																																																			
57	非常用直流電源設備	125V 系蓄電池A系	①																																																																																																																																																																																																																																				
		125V 系蓄電池B系	①																																																																																																																																																																																																																																				
		125V 系蓄電池HPCS系	①																																																																																																																																																																																																																																				
		中性子モニタ用蓄電池A系	①																																																																																																																																																																																																																																				
		中性子モニタ用蓄電池B系	①																																																																																																																																																																																																																																				
		直流125V 充電器A～直流125V 主母線盤2A電路[直流電路]	①																																																																																																																																																																																																																																				
		直流125V 充電器B～直流125V 主母線盤2B電路[直流電路]	①																																																																																																																																																																																																																																				
		直流125V 充電器HPCS～直流125V 主母線盤HPCS電路[直流電路]	①																																																																																																																																																																																																																																				
		120/240V 計装用主母線盤2A～直流±24V 中性子モニタ用分電盤2A電路[交流及び直流電路]	①																																																																																																																																																																																																																																				
		120/240V 計装用主母線盤2B～直流±24V 中性子モニタ用分電盤2B電路[交流及び直流電路]	①																																																																																																																																																																																																																																				
		125V 系蓄電池A系～直流125V 主母線盤2A電路[直流電路]	①																																																																																																																																																																																																																																				
		125V 系蓄電池B系～直流125V 主母線盤2B電路[直流電路]	①																																																																																																																																																																																																																																				
		125V 系蓄電池HPCS系～直流125V 主母線盤HPCS電路[直流電路]	①																																																																																																																																																																																																																																				
		中性子モニタ用蓄電池A系～直流±24V 中性子モニタ用分電盤2A電路[直流電路]	①																																																																																																																																																																																																																																				
中性子モニタ用蓄電池B系～直流±24V 中性子モニタ用分電盤2B電路[直流電路]	①																																																																																																																																																																																																																																						
57	可搬型代替直流電源設備による給電	可搬型代替低圧電源接続盤（西側）及び（東側）～直流125V 主母線盤2A及び2B電路[直流電路] 燃料給油設備（可搬型設備用軽油タンク）	① ①																																																																																																																																																																																																																																				
系統機能	主要設備	関連条文	対策①	備考 ※設計基準拡張																																																																																																																																																																																																																																			
居住性の確保	緊急時対策所	61	①																																																																																																																																																																																																																																				
	緊急時対策所遮蔽		②	不燃材で構成されているため、火災によって影響を受けない																																																																																																																																																																																																																																			
	差圧計		①																																																																																																																																																																																																																																				
	緊急時対策所空気浄化装置（配管・弁）[流路]		②	不燃材で構成されているため、火災によって影響を受けない																																																																																																																																																																																																																																			
	緊急時対策所正圧化装置（配管・弁）[流路]		②	不燃材で構成されているため、火災によって影響を受けない																																																																																																																																																																																																																																			
	安全パラメータ表示システム（SPDS）		①																																																																																																																																																																																																																																				
通信連絡（緊急時対策所）	無線通信設備（固定型）	61	①																																																																																																																																																																																																																																				
	衛星電話設備（固定型）		①																																																																																																																																																																																																																																				
	統合原子力防災ネットワークに接続する通信連絡設備		①																																																																																																																																																																																																																																				
	無線通信装置[伝送路]		①																																																																																																																																																																																																																																				
	無線通信設備（屋外アンテナ）[伝送路]		①																																																																																																																																																																																																																																				
	衛星通信装置[伝送路]		①																																																																																																																																																																																																																																				
	衛星通信設備（屋外アンテナ）[伝送路]		①																																																																																																																																																																																																																																				
	有線（建物内）（無線通信設備（固定型）、衛星電話設備（固定型）に係るもの）[伝送路]		①																																																																																																																																																																																																																																				
	有線（建物内）（安全パラメータ表示システム（SPDS）に係るもの）[伝送路]		①																																																																																																																																																																																																																																				
	有線（建物内）（統合原子力防災ネットワークに接続する通信連絡設備に係るもの）[伝送路]		①																																																																																																																																																																																																																																				
電源の確保	緊急時対策所 発電機接続プラグ盤	61	①																																																																																																																																																																																																																																				
	緊急時対策所 低圧母線盤		①																																																																																																																																																																																																																																				
	緊急時対策所用発電機～緊急時対策所 低圧母線盤[電路]		①																																																																																																																																																																																																																																				
	緊急時対策所用燃料地下タンク		①																																																																																																																																																																																																																																				

柏崎刈羽原子力発電所 6/7号炉 (2017.12.20版)	東海第二発電所 (2018.9.18版)	島根原子力発電所 2号炉	備考																																																																																																																																									
	<p align="center">重大事故等対処施設一覧表 (建屋内及び建屋外) (25/36)</p> <table border="1"> <thead> <tr> <th>関連条文</th> <th>系統機能</th> <th>主要設備</th> <th>対策</th> <th>備考</th> </tr> </thead> <tbody> <tr> <td rowspan="2">57</td> <td rowspan="2">可搬型代替交流電源設備による給電</td> <td>可搬型代替低圧電源車接続盤(西側)及び(東側)～P/C 2C及び2D電路[交流電路]</td> <td>①</td> <td></td> </tr> <tr> <td>燃料給油設備(可搬型設備用軽油タンク)</td> <td>①</td> <td></td> </tr> <tr> <td rowspan="4">57</td> <td rowspan="4">所内常設直流電源設備による給電</td> <td>125V 系蓄電池A系</td> <td>①</td> <td></td> </tr> <tr> <td>125V 系蓄電池B系</td> <td>①</td> <td></td> </tr> <tr> <td>125V 系蓄電池A系～直流 125V 主母線盤2A電路[直流電路]</td> <td>①</td> <td></td> </tr> <tr> <td>125V 系蓄電池B系～直流 125V 主母線盤2B電路[直流電路]</td> <td>①</td> <td></td> </tr> <tr> <td rowspan="6">57</td> <td rowspan="6">代替所内電気設備による給電</td> <td>緊急用M/C</td> <td>①</td> <td></td> </tr> <tr> <td>緊急用P/C</td> <td>①</td> <td></td> </tr> <tr> <td>緊急用MCC</td> <td>①</td> <td></td> </tr> <tr> <td>緊急用電源切替盤</td> <td>①</td> <td></td> </tr> <tr> <td>緊急用125V系蓄電池</td> <td>①</td> <td></td> </tr> <tr> <td>緊急用直流125V主母線盤</td> <td>①</td> <td></td> </tr> <tr> <td rowspan="4">57</td> <td rowspan="4">燃料給油設備による給油</td> <td>可搬型設備用軽油タンク</td> <td>①</td> <td></td> </tr> <tr> <td>軽油貯蔵タンク</td> <td>①</td> <td></td> </tr> <tr> <td>常設代替高圧電源装置燃料移送ポンプ</td> <td>①</td> <td></td> </tr> <tr> <td>常設代替高圧電源装置燃料移送系配管・弁[燃料流路]</td> <td>①</td> <td></td> </tr> </tbody> </table>	関連条文	系統機能	主要設備	対策	備考	57	可搬型代替交流電源設備による給電	可搬型代替低圧電源車接続盤(西側)及び(東側)～P/C 2C及び2D電路[交流電路]	①		燃料給油設備(可搬型設備用軽油タンク)	①		57	所内常設直流電源設備による給電	125V 系蓄電池A系	①		125V 系蓄電池B系	①		125V 系蓄電池A系～直流 125V 主母線盤2A電路[直流電路]	①		125V 系蓄電池B系～直流 125V 主母線盤2B電路[直流電路]	①		57	代替所内電気設備による給電	緊急用M/C	①		緊急用P/C	①		緊急用MCC	①		緊急用電源切替盤	①		緊急用125V系蓄電池	①		緊急用直流125V主母線盤	①		57	燃料給油設備による給油	可搬型設備用軽油タンク	①		軽油貯蔵タンク	①		常設代替高圧電源装置燃料移送ポンプ	①		常設代替高圧電源装置燃料移送系配管・弁[燃料流路]	①		<p align="center">表 重大事故等対処施設一覧表 (建物内及び建物外) (25/25)</p> <table border="1"> <thead> <tr> <th>系統機能</th> <th>主要設備</th> <th>関連条文</th> <th>対策^印</th> <th>備考 ※設計基準拡張</th> </tr> </thead> <tbody> <tr> <td rowspan="8">発電所内の通信連絡</td> <td>無線通信設備(固定型)</td> <td rowspan="8">62</td> <td>①</td> <td></td> </tr> <tr> <td>衛星電話設備(固定型)</td> <td>①</td> <td></td> </tr> <tr> <td>安全パラメータ表示システム(SPDS)</td> <td>①</td> <td></td> </tr> <tr> <td>無線通信設備(屋外アンテナ)[伝送路]</td> <td>①</td> <td></td> </tr> <tr> <td>衛星電話設備(屋外アンテナ)[伝送路]</td> <td>①</td> <td></td> </tr> <tr> <td>無線通信装置[伝送路]</td> <td>①</td> <td></td> </tr> <tr> <td>有線(建物内)(有線式通信設備, 無線通信設備(固定型), 衛星電話設備(固定型)に係るもの)[伝送路]</td> <td>①</td> <td></td> </tr> <tr> <td>有線(建物内)(安全パラメータ表示システム(SPDS)に係るもの)[伝送路]</td> <td>①</td> <td></td> </tr> <tr> <td rowspan="6">発電所外の通信連絡</td> <td>衛星電話設備(固定型)</td> <td rowspan="6">62</td> <td>①</td> <td></td> </tr> <tr> <td>統合原子力防災ネットワークに接続する通信連絡設備</td> <td>①</td> <td></td> </tr> <tr> <td>データ伝送設備</td> <td>①</td> <td></td> </tr> <tr> <td>衛星電話設備(屋外アンテナ)[伝送路]</td> <td>①</td> <td></td> </tr> <tr> <td>衛星通信装置[伝送路]</td> <td>①</td> <td></td> </tr> <tr> <td>有線(建物内)(衛星電話設備(固定型)に係るもの)[伝送路]</td> <td>①</td> <td></td> </tr> <tr> <td rowspan="4">重大事故時に対処するための流路又は注水先, 注入先, 排出元等</td> <td>原子炉圧力容器</td> <td rowspan="4">その他の設備</td> <td>②</td> <td>不燃材で構成されているため, 火災によって影響を受けない</td> </tr> <tr> <td>原子炉格納容器</td> <td>②</td> <td>不燃材で構成されているため, 火災によって影響を受けない</td> </tr> <tr> <td>燃料プール</td> <td>②</td> <td>不燃材で構成されているため, 火災によって影響を受けない</td> </tr> <tr> <td>原子炉建物原子炉棟</td> <td>②</td> <td>不燃材で構成されているため, 火災によって影響を受けない</td> </tr> <tr> <td rowspan="3">非常用取水設備</td> <td>取水口</td> <td rowspan="3"></td> <td>②</td> <td>不燃材で構成されているため, 火災によって影響を受けない</td> </tr> <tr> <td>取水管</td> <td>②</td> <td>不燃材で構成されているため, 火災によって影響を受けない</td> </tr> <tr> <td>取水槽</td> <td>②</td> <td>不燃材で構成されているため, 火災によって影響を受けない</td> </tr> </tbody> </table>	系統機能	主要設備	関連条文	対策 ^印	備考 ※設計基準拡張	発電所内の通信連絡	無線通信設備(固定型)	62	①		衛星電話設備(固定型)	①		安全パラメータ表示システム(SPDS)	①		無線通信設備(屋外アンテナ)[伝送路]	①		衛星電話設備(屋外アンテナ)[伝送路]	①		無線通信装置[伝送路]	①		有線(建物内)(有線式通信設備, 無線通信設備(固定型), 衛星電話設備(固定型)に係るもの)[伝送路]	①		有線(建物内)(安全パラメータ表示システム(SPDS)に係るもの)[伝送路]	①		発電所外の通信連絡	衛星電話設備(固定型)	62	①		統合原子力防災ネットワークに接続する通信連絡設備	①		データ伝送設備	①		衛星電話設備(屋外アンテナ)[伝送路]	①		衛星通信装置[伝送路]	①		有線(建物内)(衛星電話設備(固定型)に係るもの)[伝送路]	①		重大事故時に対処するための流路又は注水先, 注入先, 排出元等	原子炉圧力容器	その他の設備	②	不燃材で構成されているため, 火災によって影響を受けない	原子炉格納容器	②	不燃材で構成されているため, 火災によって影響を受けない	燃料プール	②	不燃材で構成されているため, 火災によって影響を受けない	原子炉建物原子炉棟	②	不燃材で構成されているため, 火災によって影響を受けない	非常用取水設備	取水口		②	不燃材で構成されているため, 火災によって影響を受けない	取水管	②	不燃材で構成されているため, 火災によって影響を受けない	取水槽	②	不燃材で構成されているため, 火災によって影響を受けない	<p>・設備の相違 【柏崎6/7, 東海第二】 設備の構成及び設置場所の相違に伴う火災防護対策の相違</p>
関連条文	系統機能	主要設備	対策	備考																																																																																																																																								
57	可搬型代替交流電源設備による給電	可搬型代替低圧電源車接続盤(西側)及び(東側)～P/C 2C及び2D電路[交流電路]	①																																																																																																																																									
		燃料給油設備(可搬型設備用軽油タンク)	①																																																																																																																																									
57	所内常設直流電源設備による給電	125V 系蓄電池A系	①																																																																																																																																									
		125V 系蓄電池B系	①																																																																																																																																									
		125V 系蓄電池A系～直流 125V 主母線盤2A電路[直流電路]	①																																																																																																																																									
		125V 系蓄電池B系～直流 125V 主母線盤2B電路[直流電路]	①																																																																																																																																									
57	代替所内電気設備による給電	緊急用M/C	①																																																																																																																																									
		緊急用P/C	①																																																																																																																																									
		緊急用MCC	①																																																																																																																																									
		緊急用電源切替盤	①																																																																																																																																									
		緊急用125V系蓄電池	①																																																																																																																																									
		緊急用直流125V主母線盤	①																																																																																																																																									
57	燃料給油設備による給油	可搬型設備用軽油タンク	①																																																																																																																																									
		軽油貯蔵タンク	①																																																																																																																																									
		常設代替高圧電源装置燃料移送ポンプ	①																																																																																																																																									
		常設代替高圧電源装置燃料移送系配管・弁[燃料流路]	①																																																																																																																																									
系統機能	主要設備	関連条文	対策 ^印	備考 ※設計基準拡張																																																																																																																																								
発電所内の通信連絡	無線通信設備(固定型)	62	①																																																																																																																																									
	衛星電話設備(固定型)		①																																																																																																																																									
	安全パラメータ表示システム(SPDS)		①																																																																																																																																									
	無線通信設備(屋外アンテナ)[伝送路]		①																																																																																																																																									
	衛星電話設備(屋外アンテナ)[伝送路]		①																																																																																																																																									
	無線通信装置[伝送路]		①																																																																																																																																									
	有線(建物内)(有線式通信設備, 無線通信設備(固定型), 衛星電話設備(固定型)に係るもの)[伝送路]		①																																																																																																																																									
	有線(建物内)(安全パラメータ表示システム(SPDS)に係るもの)[伝送路]		①																																																																																																																																									
発電所外の通信連絡	衛星電話設備(固定型)	62	①																																																																																																																																									
	統合原子力防災ネットワークに接続する通信連絡設備		①																																																																																																																																									
	データ伝送設備		①																																																																																																																																									
	衛星電話設備(屋外アンテナ)[伝送路]		①																																																																																																																																									
	衛星通信装置[伝送路]		①																																																																																																																																									
	有線(建物内)(衛星電話設備(固定型)に係るもの)[伝送路]		①																																																																																																																																									
重大事故時に対処するための流路又は注水先, 注入先, 排出元等	原子炉圧力容器	その他の設備	②	不燃材で構成されているため, 火災によって影響を受けない																																																																																																																																								
	原子炉格納容器		②	不燃材で構成されているため, 火災によって影響を受けない																																																																																																																																								
	燃料プール		②	不燃材で構成されているため, 火災によって影響を受けない																																																																																																																																								
	原子炉建物原子炉棟		②	不燃材で構成されているため, 火災によって影響を受けない																																																																																																																																								
非常用取水設備	取水口		②	不燃材で構成されているため, 火災によって影響を受けない																																																																																																																																								
	取水管		②	不燃材で構成されているため, 火災によって影響を受けない																																																																																																																																								
	取水槽		②	不燃材で構成されているため, 火災によって影響を受けない																																																																																																																																								

柏崎刈羽原子力発電所 6 / 7号炉 (2017. 12. 20 版)	東海第二発電所 (2018. 9. 18 版)	島根原子力発電所 2号炉	備考																																																																																																	
	<p style="text-align: center;"><u>重大事故等対処施設一覧表 (建屋内及び建屋外) (26 / 36)</u></p> <table border="1" data-bbox="943 321 1679 1247"> <thead> <tr> <th>関連条文</th> <th>系統機能</th> <th>主要設備</th> <th>対策</th> <th>備考</th> </tr> </thead> <tbody> <tr> <td>58</td> <td>原子炉压力容器内の温度</td> <td>原子炉压力容器温度</td> <td>①</td> <td></td> </tr> <tr> <td rowspan="2">58</td> <td rowspan="2">原子炉压力容器内の圧力</td> <td>原子炉圧力</td> <td>①</td> <td></td> </tr> <tr> <td>原子炉圧力 (S A)</td> <td>①</td> <td></td> </tr> <tr> <td rowspan="4">58</td> <td rowspan="4">原子炉压力容器内の水位</td> <td>原子炉水位 (広帯域)</td> <td>①</td> <td></td> </tr> <tr> <td>原子炉水位 (燃料域)</td> <td>①</td> <td></td> </tr> <tr> <td>原子炉水位 (S A広帯域)</td> <td>①</td> <td></td> </tr> <tr> <td>原子炉水位 (S A燃料域)</td> <td>①</td> <td></td> </tr> <tr> <td rowspan="9">58</td> <td rowspan="9">原子炉压力容器への注水量</td> <td>高圧代替注水系系統流量</td> <td>①</td> <td></td> </tr> <tr> <td>低圧代替注水系原子炉注水流量 (常設ライン用)</td> <td rowspan="3">①</td> <td></td> </tr> <tr> <td>低圧代替注水系原子炉注水流量 (常設ライン狭帯域用)</td> <td></td> </tr> <tr> <td>低圧代替注水系原子炉注水流量 (可搬ライン用)</td> <td></td> </tr> <tr> <td>低圧代替注水系原子炉注水流量 (可搬ライン狭帯域用)</td> <td></td> <td></td> </tr> <tr> <td>代替循環冷却系原子炉注水流量</td> <td>①</td> <td></td> </tr> <tr> <td>原子炉隔離時冷却系系統流量</td> <td>①</td> <td></td> </tr> <tr> <td>高圧炉心スプレイ系系統流量</td> <td>①</td> <td></td> </tr> <tr> <td>残留熱除去系系統流量</td> <td>①</td> <td></td> </tr> <tr> <td>低圧炉心スプレイ系系統流量</td> <td>①</td> <td></td> </tr> <tr> <td rowspan="4">58</td> <td rowspan="4">原子炉格納容器への注水量</td> <td>低圧代替注水系格納容器スプレイ流量 (常設ライン用)</td> <td rowspan="2">①</td> <td></td> </tr> <tr> <td>低圧代替注水系格納容器スプレイ流量 (可搬ライン用)</td> <td></td> </tr> <tr> <td>代替循環冷却系格納容器スプレイ流量</td> <td>①</td> <td></td> </tr> <tr> <td>低圧代替注水系格納容器下部注水流量</td> <td>①</td> <td></td> </tr> <tr> <td rowspan="4">58</td> <td rowspan="4">原子炉格納容器内の温度</td> <td>ドライウエル雰囲気温度</td> <td>①</td> <td></td> </tr> <tr> <td>サブプレッション・チェンバ雰囲気温度</td> <td>①</td> <td></td> </tr> <tr> <td>サブプレッション・プール水温度</td> <td>①</td> <td></td> </tr> <tr> <td>格納容器下部水温</td> <td>①</td> <td></td> </tr> <tr> <td rowspan="2">58</td> <td rowspan="2">原子炉格納容器内の圧力</td> <td>ドライウエル圧力</td> <td>①</td> <td></td> </tr> <tr> <td>サブプレッション・チェンバ圧力</td> <td>①</td> <td></td> </tr> </tbody> </table>	関連条文	系統機能	主要設備	対策	備考	58	原子炉压力容器内の温度	原子炉压力容器温度	①		58	原子炉压力容器内の圧力	原子炉圧力	①		原子炉圧力 (S A)	①		58	原子炉压力容器内の水位	原子炉水位 (広帯域)	①		原子炉水位 (燃料域)	①		原子炉水位 (S A広帯域)	①		原子炉水位 (S A燃料域)	①		58	原子炉压力容器への注水量	高圧代替注水系系統流量	①		低圧代替注水系原子炉注水流量 (常設ライン用)	①		低圧代替注水系原子炉注水流量 (常設ライン狭帯域用)		低圧代替注水系原子炉注水流量 (可搬ライン用)		低圧代替注水系原子炉注水流量 (可搬ライン狭帯域用)			代替循環冷却系原子炉注水流量	①		原子炉隔離時冷却系系統流量	①		高圧炉心スプレイ系系統流量	①		残留熱除去系系統流量	①		低圧炉心スプレイ系系統流量	①		58	原子炉格納容器への注水量	低圧代替注水系格納容器スプレイ流量 (常設ライン用)	①		低圧代替注水系格納容器スプレイ流量 (可搬ライン用)		代替循環冷却系格納容器スプレイ流量	①		低圧代替注水系格納容器下部注水流量	①		58	原子炉格納容器内の温度	ドライウエル雰囲気温度	①		サブプレッション・チェンバ雰囲気温度	①		サブプレッション・プール水温度	①		格納容器下部水温	①		58	原子炉格納容器内の圧力	ドライウエル圧力	①		サブプレッション・チェンバ圧力	①			<p>・設備の相違 【東海第二】 設備の構成及び設置場所の相違に伴う火災防護対策の相違</p>
関連条文	系統機能	主要設備	対策	備考																																																																																																
58	原子炉压力容器内の温度	原子炉压力容器温度	①																																																																																																	
58	原子炉压力容器内の圧力	原子炉圧力	①																																																																																																	
		原子炉圧力 (S A)	①																																																																																																	
58	原子炉压力容器内の水位	原子炉水位 (広帯域)	①																																																																																																	
		原子炉水位 (燃料域)	①																																																																																																	
		原子炉水位 (S A広帯域)	①																																																																																																	
		原子炉水位 (S A燃料域)	①																																																																																																	
58	原子炉压力容器への注水量	高圧代替注水系系統流量	①																																																																																																	
		低圧代替注水系原子炉注水流量 (常設ライン用)	①																																																																																																	
		低圧代替注水系原子炉注水流量 (常設ライン狭帯域用)																																																																																																		
		低圧代替注水系原子炉注水流量 (可搬ライン用)																																																																																																		
		低圧代替注水系原子炉注水流量 (可搬ライン狭帯域用)																																																																																																		
		代替循環冷却系原子炉注水流量	①																																																																																																	
		原子炉隔離時冷却系系統流量	①																																																																																																	
		高圧炉心スプレイ系系統流量	①																																																																																																	
		残留熱除去系系統流量	①																																																																																																	
低圧炉心スプレイ系系統流量	①																																																																																																			
58	原子炉格納容器への注水量	低圧代替注水系格納容器スプレイ流量 (常設ライン用)	①																																																																																																	
		低圧代替注水系格納容器スプレイ流量 (可搬ライン用)																																																																																																		
		代替循環冷却系格納容器スプレイ流量	①																																																																																																	
		低圧代替注水系格納容器下部注水流量	①																																																																																																	
58	原子炉格納容器内の温度	ドライウエル雰囲気温度	①																																																																																																	
		サブプレッション・チェンバ雰囲気温度	①																																																																																																	
		サブプレッション・プール水温度	①																																																																																																	
		格納容器下部水温	①																																																																																																	
58	原子炉格納容器内の圧力	ドライウエル圧力	①																																																																																																	
		サブプレッション・チェンバ圧力	①																																																																																																	

柏崎刈羽原子力発電所 6 / 7号炉 (2017. 12. 20 版)	東海第二発電所 (2018. 9. 18 版)	島根原子力発電所 2号炉	備考																																																																			
	<p>重大事故等対処施設一覧表 (建屋内及び建屋外) (27 / 36)</p> <table border="1" data-bbox="946 310 1676 995"> <thead> <tr> <th>関連条文</th> <th>系統機能</th> <th>主要設備</th> <th>対策</th> <th>備考</th> </tr> </thead> <tbody> <tr> <td rowspan="2">58</td> <td rowspan="2">原子炉格納容器内の水位</td> <td>サブプレッション・プール水位</td> <td>①</td> <td></td> </tr> <tr> <td>格納容器下部水位</td> <td>①</td> <td></td> </tr> <tr> <td>58</td> <td>原子炉格納容器内の水素濃度</td> <td>格納容器内水素濃度 (SA)</td> <td>①</td> <td></td> </tr> <tr> <td rowspan="2">58</td> <td rowspan="2">原子炉格納容器内の放射線量率</td> <td>格納容器雰囲気放射線モニタ (D/W)</td> <td>①</td> <td></td> </tr> <tr> <td>格納容器雰囲気放射線モニタ (S/C)</td> <td>①</td> <td></td> </tr> <tr> <td rowspan="2">58</td> <td rowspan="2">未臨界の維持又は監視</td> <td>起動領域計装</td> <td>①</td> <td></td> </tr> <tr> <td>平均出力領域計装</td> <td>①</td> <td></td> </tr> <tr> <td rowspan="4">58</td> <td rowspan="4">最終ヒートシンクの確保 (格納容器圧力逃がし装置)</td> <td>フィルタ装置水位</td> <td>①</td> <td></td> </tr> <tr> <td>フィルタ装置圧力</td> <td>①</td> <td></td> </tr> <tr> <td>フィルタ装置スクラビング水温度</td> <td>①</td> <td></td> </tr> <tr> <td>フィルタ装置出口放射線モニタ (高レンジ・低レンジ)</td> <td>①</td> <td></td> </tr> <tr> <td>58</td> <td>最終ヒートシンクの確保 (耐圧強化ベント系)</td> <td>耐圧強化ベント系放射線モニタ</td> <td>②</td> <td>屋外に設置されており、周囲に可燃物がないことから火災による影響はない</td> </tr> <tr> <td rowspan="4">58</td> <td rowspan="4">最終ヒートシンクの確保 (代替循環冷却系)</td> <td>サブプレッション・プール水温度</td> <td>①</td> <td></td> </tr> <tr> <td>代替循環冷却系ポンプ入口温度</td> <td>①</td> <td></td> </tr> <tr> <td>代替循環冷却系原子炉注水流量</td> <td>①</td> <td></td> </tr> <tr> <td>代替循環冷却系格納容器スプレイ流量</td> <td>①</td> <td></td> </tr> </tbody> </table>	関連条文	系統機能	主要設備	対策	備考	58	原子炉格納容器内の水位	サブプレッション・プール水位	①		格納容器下部水位	①		58	原子炉格納容器内の水素濃度	格納容器内水素濃度 (SA)	①		58	原子炉格納容器内の放射線量率	格納容器雰囲気放射線モニタ (D/W)	①		格納容器雰囲気放射線モニタ (S/C)	①		58	未臨界の維持又は監視	起動領域計装	①		平均出力領域計装	①		58	最終ヒートシンクの確保 (格納容器圧力逃がし装置)	フィルタ装置水位	①		フィルタ装置圧力	①		フィルタ装置スクラビング水温度	①		フィルタ装置出口放射線モニタ (高レンジ・低レンジ)	①		58	最終ヒートシンクの確保 (耐圧強化ベント系)	耐圧強化ベント系放射線モニタ	②	屋外に設置されており、周囲に可燃物がないことから火災による影響はない	58	最終ヒートシンクの確保 (代替循環冷却系)	サブプレッション・プール水温度	①		代替循環冷却系ポンプ入口温度	①		代替循環冷却系原子炉注水流量	①		代替循環冷却系格納容器スプレイ流量	①			<p>・設備の相違 【東海第二】 設備の構成及び設置場所の相違に伴う火災防護対策の相違</p>
関連条文	系統機能	主要設備	対策	備考																																																																		
58	原子炉格納容器内の水位	サブプレッション・プール水位	①																																																																			
		格納容器下部水位	①																																																																			
58	原子炉格納容器内の水素濃度	格納容器内水素濃度 (SA)	①																																																																			
58	原子炉格納容器内の放射線量率	格納容器雰囲気放射線モニタ (D/W)	①																																																																			
		格納容器雰囲気放射線モニタ (S/C)	①																																																																			
58	未臨界の維持又は監視	起動領域計装	①																																																																			
		平均出力領域計装	①																																																																			
58	最終ヒートシンクの確保 (格納容器圧力逃がし装置)	フィルタ装置水位	①																																																																			
		フィルタ装置圧力	①																																																																			
		フィルタ装置スクラビング水温度	①																																																																			
		フィルタ装置出口放射線モニタ (高レンジ・低レンジ)	①																																																																			
58	最終ヒートシンクの確保 (耐圧強化ベント系)	耐圧強化ベント系放射線モニタ	②	屋外に設置されており、周囲に可燃物がないことから火災による影響はない																																																																		
58	最終ヒートシンクの確保 (代替循環冷却系)	サブプレッション・プール水温度	①																																																																			
		代替循環冷却系ポンプ入口温度	①																																																																			
		代替循環冷却系原子炉注水流量	①																																																																			
		代替循環冷却系格納容器スプレイ流量	①																																																																			

柏崎刈羽原子力発電所 6 / 7号炉 (2017. 12. 20 版)	東海第二発電所 (2018. 9. 18 版)	島根原子力発電所 2号炉	備考																																																																															
	<p style="text-align: center;"><u>重大事故等対処施設一覧表 (建屋内及び建屋外) (28 / 36)</u></p> <table border="1" data-bbox="943 321 1679 1066"> <thead> <tr> <th>関連条文</th> <th>系統機能</th> <th>主要設備</th> <th>対策</th> <th>備考</th> </tr> </thead> <tbody> <tr> <td rowspan="3">58</td> <td rowspan="3">最終ヒートシンクの確保 (残留熱除去系)</td> <td>残留熱除去系熱交換器入口温度</td> <td>①</td> <td></td> </tr> <tr> <td>残留熱除去系熱交換器出口温度</td> <td>①</td> <td></td> </tr> <tr> <td>残留熱除去系系統流量</td> <td>①</td> <td></td> </tr> <tr> <td rowspan="4">58</td> <td rowspan="4">格納容器バイパスの監視 (原子炉圧力容器内の状態)</td> <td>原子炉水位 (広帯域)</td> <td>①</td> <td></td> </tr> <tr> <td>原子炉水位 (燃料域)</td> <td></td> <td></td> </tr> <tr> <td>原子炉水位 (S A広帯域)</td> <td>①</td> <td></td> </tr> <tr> <td>原子炉水位 (S A燃料域)</td> <td></td> <td></td> </tr> <tr> <td rowspan="2">58</td> <td rowspan="2">格納容器バイパスの監視 (原子炉格納容器内の状態)</td> <td>原子炉圧力</td> <td>①</td> <td></td> </tr> <tr> <td>原子炉圧力 (S A)</td> <td>①</td> <td></td> </tr> <tr> <td rowspan="2">58</td> <td rowspan="2">格納容器バイパスの監視 (原子炉格納容器内の状態)</td> <td>ドライウエル雰囲気温度</td> <td>①</td> <td></td> </tr> <tr> <td>ドライウエル圧力</td> <td>①</td> <td></td> </tr> <tr> <td rowspan="4">58</td> <td rowspan="4">格納容器バイパスの監視 (原子炉建屋内の状態)</td> <td>高圧炉心スプレィ系ポンプ吐出圧力</td> <td>①</td> <td></td> </tr> <tr> <td>原子炉隔離時冷却系ポンプ吐出圧力</td> <td>①</td> <td></td> </tr> <tr> <td>残留熱除去系ポンプ吐出圧力</td> <td>①</td> <td></td> </tr> <tr> <td>低圧炉心スプレィ系ポンプ吐出圧力</td> <td>①</td> <td></td> </tr> <tr> <td rowspan="3">58</td> <td rowspan="3">水源の確保</td> <td>サプレッション・プール水位</td> <td>①</td> <td></td> </tr> <tr> <td>代替淡水貯槽水位</td> <td>①</td> <td></td> </tr> <tr> <td>西側淡水貯水設備水位</td> <td>①</td> <td></td> </tr> <tr> <td>原子炉建屋内の水素濃度</td> <td>原子炉建屋水素濃度</td> <td>①</td> <td></td> </tr> <tr> <td>原子炉格納容器内の酸素濃度</td> <td>格納容器内酸素濃度 (S A)</td> <td>①</td> <td></td> </tr> </tbody> </table>	関連条文	系統機能	主要設備	対策	備考	58	最終ヒートシンクの確保 (残留熱除去系)	残留熱除去系熱交換器入口温度	①		残留熱除去系熱交換器出口温度	①		残留熱除去系系統流量	①		58	格納容器バイパスの監視 (原子炉圧力容器内の状態)	原子炉水位 (広帯域)	①		原子炉水位 (燃料域)			原子炉水位 (S A広帯域)	①		原子炉水位 (S A燃料域)			58	格納容器バイパスの監視 (原子炉格納容器内の状態)	原子炉圧力	①		原子炉圧力 (S A)	①		58	格納容器バイパスの監視 (原子炉格納容器内の状態)	ドライウエル雰囲気温度	①		ドライウエル圧力	①		58	格納容器バイパスの監視 (原子炉建屋内の状態)	高圧炉心スプレィ系ポンプ吐出圧力	①		原子炉隔離時冷却系ポンプ吐出圧力	①		残留熱除去系ポンプ吐出圧力	①		低圧炉心スプレィ系ポンプ吐出圧力	①		58	水源の確保	サプレッション・プール水位	①		代替淡水貯槽水位	①		西側淡水貯水設備水位	①		原子炉建屋内の水素濃度	原子炉建屋水素濃度	①		原子炉格納容器内の酸素濃度	格納容器内酸素濃度 (S A)	①			<p>・設備の相違</p> <p>【東海第二】</p> <p>設備の構成及び設置場所の相違に伴う火災防護対策の相違</p>
関連条文	系統機能	主要設備	対策	備考																																																																														
58	最終ヒートシンクの確保 (残留熱除去系)	残留熱除去系熱交換器入口温度	①																																																																															
		残留熱除去系熱交換器出口温度	①																																																																															
		残留熱除去系系統流量	①																																																																															
58	格納容器バイパスの監視 (原子炉圧力容器内の状態)	原子炉水位 (広帯域)	①																																																																															
		原子炉水位 (燃料域)																																																																																
		原子炉水位 (S A広帯域)	①																																																																															
		原子炉水位 (S A燃料域)																																																																																
58	格納容器バイパスの監視 (原子炉格納容器内の状態)	原子炉圧力	①																																																																															
		原子炉圧力 (S A)	①																																																																															
58	格納容器バイパスの監視 (原子炉格納容器内の状態)	ドライウエル雰囲気温度	①																																																																															
		ドライウエル圧力	①																																																																															
58	格納容器バイパスの監視 (原子炉建屋内の状態)	高圧炉心スプレィ系ポンプ吐出圧力	①																																																																															
		原子炉隔離時冷却系ポンプ吐出圧力	①																																																																															
		残留熱除去系ポンプ吐出圧力	①																																																																															
		低圧炉心スプレィ系ポンプ吐出圧力	①																																																																															
58	水源の確保	サプレッション・プール水位	①																																																																															
		代替淡水貯槽水位	①																																																																															
		西側淡水貯水設備水位	①																																																																															
原子炉建屋内の水素濃度	原子炉建屋水素濃度	①																																																																																
原子炉格納容器内の酸素濃度	格納容器内酸素濃度 (S A)	①																																																																																

柏崎刈羽原子力発電所 6 / 7号炉 (2017. 12. 20 版)	東海第二発電所 (2018. 9. 18 版)	島根原子力発電所 2号炉	備考																																																																								
	<p>重大事故等対処施設一覧表 (建屋内及び建屋外) (29 / 36)</p> <table border="1" data-bbox="943 306 1679 1104"> <thead> <tr> <th>関連条文</th> <th>系統機能</th> <th>主要設備</th> <th>対策</th> <th>備考</th> </tr> </thead> <tbody> <tr> <td rowspan="4">58</td> <td rowspan="4">使用済燃料プールの監視</td> <td>使用済燃料プール水位・温度 (SA 広域)</td> <td>①</td> <td></td> </tr> <tr> <td>使用済燃料プール温度 (SA)</td> <td>①</td> <td></td> </tr> <tr> <td>使用済燃料プールエリア放射線モニタ (高レンジ・低レンジ)</td> <td>①</td> <td></td> </tr> <tr> <td>使用済燃料プール監視カメラ (使用済燃料プール監視カメラ用空冷装置を含む)</td> <td>①</td> <td></td> </tr> <tr> <td>58</td> <td>発電所内の通信連絡</td> <td>安全パラメータ表示システム (SPDS)</td> <td>①</td> <td></td> </tr> <tr> <td>58</td> <td>温度, 圧力, 水位, 注水量の計測・監視</td> <td>可搬型計測器 (原子炉圧力容器及び原子炉格納容器内の温度, 圧力, 水位及び流量 (注水量) 計測用)</td> <td>①</td> <td></td> </tr> <tr> <td>58</td> <td>圧力, 水位, 注水量の計測・監視</td> <td>可搬型計測器 (原子炉圧力容器及び原子炉格納容器内の圧力, 水位及び流量 (注水量) 計測用)</td> <td>①</td> <td></td> </tr> <tr> <td rowspan="12">58</td> <td rowspan="12">その他*</td> <td>M/C 2C電圧</td> <td>①</td> <td></td> </tr> <tr> <td>M/C 2D電圧</td> <td>①</td> <td></td> </tr> <tr> <td>M/C HPCS電圧</td> <td>①</td> <td></td> </tr> <tr> <td>P/C 2C電圧</td> <td>①</td> <td></td> </tr> <tr> <td>P/C 2D電圧</td> <td>①</td> <td></td> </tr> <tr> <td>緊急用M/C電圧</td> <td>①</td> <td></td> </tr> <tr> <td>緊急用P/C電圧</td> <td>①</td> <td></td> </tr> <tr> <td>直流 125V 主母線盤 2A電圧</td> <td>①</td> <td></td> </tr> <tr> <td>直流 125V 主母線盤 2B電圧</td> <td>①</td> <td></td> </tr> <tr> <td>直流 125V 主母線盤 HPCS電圧</td> <td>①</td> <td></td> </tr> <tr> <td>直流±24V 中性子モニタ用分電盤 2A電圧</td> <td>①</td> <td></td> </tr> <tr> <td>直流±24V 中性子モニタ用分電盤 2B電圧</td> <td>①</td> <td></td> </tr> </tbody> </table> <p>※重大事故等対処設備を活用する手順等の着手の判断基準として用いる補助パラメータ</p>	関連条文	系統機能	主要設備	対策	備考	58	使用済燃料プールの監視	使用済燃料プール水位・温度 (SA 広域)	①		使用済燃料プール温度 (SA)	①		使用済燃料プールエリア放射線モニタ (高レンジ・低レンジ)	①		使用済燃料プール監視カメラ (使用済燃料プール監視カメラ用空冷装置を含む)	①		58	発電所内の通信連絡	安全パラメータ表示システム (SPDS)	①		58	温度, 圧力, 水位, 注水量の計測・監視	可搬型計測器 (原子炉圧力容器及び原子炉格納容器内の温度, 圧力, 水位及び流量 (注水量) 計測用)	①		58	圧力, 水位, 注水量の計測・監視	可搬型計測器 (原子炉圧力容器及び原子炉格納容器内の圧力, 水位及び流量 (注水量) 計測用)	①		58	その他*	M/C 2C電圧	①		M/C 2D電圧	①		M/C HPCS電圧	①		P/C 2C電圧	①		P/C 2D電圧	①		緊急用M/C電圧	①		緊急用P/C電圧	①		直流 125V 主母線盤 2A電圧	①		直流 125V 主母線盤 2B電圧	①		直流 125V 主母線盤 HPCS電圧	①		直流±24V 中性子モニタ用分電盤 2A電圧	①		直流±24V 中性子モニタ用分電盤 2B電圧	①			<p>・設備の相違</p> <p>【東海第二】</p> <p>設備の構成及び設置場所の相違に伴う火災防護対策の相違</p>
関連条文	系統機能	主要設備	対策	備考																																																																							
58	使用済燃料プールの監視	使用済燃料プール水位・温度 (SA 広域)	①																																																																								
		使用済燃料プール温度 (SA)	①																																																																								
		使用済燃料プールエリア放射線モニタ (高レンジ・低レンジ)	①																																																																								
		使用済燃料プール監視カメラ (使用済燃料プール監視カメラ用空冷装置を含む)	①																																																																								
58	発電所内の通信連絡	安全パラメータ表示システム (SPDS)	①																																																																								
58	温度, 圧力, 水位, 注水量の計測・監視	可搬型計測器 (原子炉圧力容器及び原子炉格納容器内の温度, 圧力, 水位及び流量 (注水量) 計測用)	①																																																																								
58	圧力, 水位, 注水量の計測・監視	可搬型計測器 (原子炉圧力容器及び原子炉格納容器内の圧力, 水位及び流量 (注水量) 計測用)	①																																																																								
58	その他*	M/C 2C電圧	①																																																																								
		M/C 2D電圧	①																																																																								
		M/C HPCS電圧	①																																																																								
		P/C 2C電圧	①																																																																								
		P/C 2D電圧	①																																																																								
		緊急用M/C電圧	①																																																																								
		緊急用P/C電圧	①																																																																								
		直流 125V 主母線盤 2A電圧	①																																																																								
		直流 125V 主母線盤 2B電圧	①																																																																								
		直流 125V 主母線盤 HPCS電圧	①																																																																								
		直流±24V 中性子モニタ用分電盤 2A電圧	①																																																																								
		直流±24V 中性子モニタ用分電盤 2B電圧	①																																																																								

柏崎刈羽原子力発電所 6 / 7号炉 (2017. 12. 20 版)	東海第二発電所 (2018. 9. 18 版)	島根原子力発電所 2号炉	備考																																																																	
	<p style="text-align: center;">重大事故等対処施設一覧表 (建屋内及び建屋外) (30 / 36)</p> <table border="1" data-bbox="943 321 1673 1045"> <thead> <tr> <th>関連条文</th> <th>系統機能</th> <th>主要設備</th> <th>対策</th> <th>備考</th> </tr> </thead> <tbody> <tr> <td rowspan="5">58</td> <td rowspan="5">その他[※] (続き)</td> <td>緊急用直流 125V 主母線盤電圧</td> <td>①</td> <td></td> </tr> <tr> <td>非常用窒素供給系供給圧力</td> <td>①</td> <td></td> </tr> <tr> <td>非常用窒素供給系高圧窒素ポンベ圧力</td> <td>①</td> <td></td> </tr> <tr> <td>非常用逃がし安全弁駆動系供給圧力</td> <td>①</td> <td></td> </tr> <tr> <td>非常用逃がし安全弁駆動系高圧窒素ポンベ圧力</td> <td>①</td> <td></td> </tr> <tr> <td rowspan="7">59</td> <td rowspan="7">中央制御室換気系による居住性の確保</td> <td>中央制御室</td> <td>①</td> <td></td> </tr> <tr> <td>中央制御室遮蔽</td> <td>②</td> <td>不燃材で構成されているため火災によって影響を受けない</td> </tr> <tr> <td>中央制御室換気系空気調和機ファン</td> <td>①</td> <td></td> </tr> <tr> <td>中央制御室換気系フィルタ系ファン</td> <td>①</td> <td></td> </tr> <tr> <td>中央制御室換気系給排気隔離弁[流路]</td> <td>②</td> <td>当該弁は万一火災により駆動源機能が喪失した場合でも消火後、手動操作することで機能維持可能</td> </tr> <tr> <td>中央制御室換気系フィルタユニット</td> <td>②</td> <td>不燃材で構成されているため火災によって影響を受けない</td> </tr> <tr> <td>中央制御室換気系ダクト・ダンパ[流路]</td> <td>②</td> <td>当該弁はフェイルオープン設計であり、給気及び排気を可能な設計とする</td> </tr> <tr> <td rowspan="6">59</td> <td rowspan="6">原子炉建屋ガス処理系による居住性の確保</td> <td>非常用ガス再循環系排風機</td> <td>①</td> <td></td> </tr> <tr> <td>非常用ガス再循環系 配管・弁・フィルタトレイン[流路]</td> <td>②</td> <td>不燃材で構成されているため火災によって影響を受けない</td> </tr> <tr> <td>非常用ガス処理系排風機</td> <td>①</td> <td></td> </tr> <tr> <td>非常用ガス処理系 配管・弁・フィルタトレイン[流路]</td> <td>②</td> <td>不燃材で構成されているため火災によって影響を受けない</td> </tr> <tr> <td>非常用ガス処理系排気筒[流路]</td> <td>②</td> <td>不燃材で構成されているため火災によって影響を受けない</td> </tr> <tr> <td>原子炉建屋原子炉棟</td> <td>②</td> <td>不燃材で構成されているため火災によって影響を受けない</td> </tr> </tbody> </table> <p>※重大事故等対処設備を活用する手順等の着手の判断基準として用いる補助パラメータ</p>	関連条文	系統機能	主要設備	対策	備考	58	その他 [※] (続き)	緊急用直流 125V 主母線盤電圧	①		非常用窒素供給系供給圧力	①		非常用窒素供給系高圧窒素ポンベ圧力	①		非常用逃がし安全弁駆動系供給圧力	①		非常用逃がし安全弁駆動系高圧窒素ポンベ圧力	①		59	中央制御室換気系による居住性の確保	中央制御室	①		中央制御室遮蔽	②	不燃材で構成されているため火災によって影響を受けない	中央制御室換気系空気調和機ファン	①		中央制御室換気系フィルタ系ファン	①		中央制御室換気系給排気隔離弁[流路]	②	当該弁は万一火災により駆動源機能が喪失した場合でも消火後、手動操作することで機能維持可能	中央制御室換気系フィルタユニット	②	不燃材で構成されているため火災によって影響を受けない	中央制御室換気系ダクト・ダンパ[流路]	②	当該弁はフェイルオープン設計であり、給気及び排気を可能な設計とする	59	原子炉建屋ガス処理系による居住性の確保	非常用ガス再循環系排風機	①		非常用ガス再循環系 配管・弁・フィルタトレイン[流路]	②	不燃材で構成されているため火災によって影響を受けない	非常用ガス処理系排風機	①		非常用ガス処理系 配管・弁・フィルタトレイン[流路]	②	不燃材で構成されているため火災によって影響を受けない	非常用ガス処理系排気筒[流路]	②	不燃材で構成されているため火災によって影響を受けない	原子炉建屋原子炉棟	②	不燃材で構成されているため火災によって影響を受けない		<p>・設備の相違</p> <p>【東海第二】</p> <p>設備の構成及び設置場所の相違に伴う火災防護対策の相違</p>
関連条文	系統機能	主要設備	対策	備考																																																																
58	その他 [※] (続き)	緊急用直流 125V 主母線盤電圧	①																																																																	
		非常用窒素供給系供給圧力	①																																																																	
		非常用窒素供給系高圧窒素ポンベ圧力	①																																																																	
		非常用逃がし安全弁駆動系供給圧力	①																																																																	
		非常用逃がし安全弁駆動系高圧窒素ポンベ圧力	①																																																																	
59	中央制御室換気系による居住性の確保	中央制御室	①																																																																	
		中央制御室遮蔽	②	不燃材で構成されているため火災によって影響を受けない																																																																
		中央制御室換気系空気調和機ファン	①																																																																	
		中央制御室換気系フィルタ系ファン	①																																																																	
		中央制御室換気系給排気隔離弁[流路]	②	当該弁は万一火災により駆動源機能が喪失した場合でも消火後、手動操作することで機能維持可能																																																																
		中央制御室換気系フィルタユニット	②	不燃材で構成されているため火災によって影響を受けない																																																																
		中央制御室換気系ダクト・ダンパ[流路]	②	当該弁はフェイルオープン設計であり、給気及び排気を可能な設計とする																																																																
59	原子炉建屋ガス処理系による居住性の確保	非常用ガス再循環系排風機	①																																																																	
		非常用ガス再循環系 配管・弁・フィルタトレイン[流路]	②	不燃材で構成されているため火災によって影響を受けない																																																																
		非常用ガス処理系排風機	①																																																																	
		非常用ガス処理系 配管・弁・フィルタトレイン[流路]	②	不燃材で構成されているため火災によって影響を受けない																																																																
		非常用ガス処理系排気筒[流路]	②	不燃材で構成されているため火災によって影響を受けない																																																																
		原子炉建屋原子炉棟	②	不燃材で構成されているため火災によって影響を受けない																																																																

柏崎刈羽原子力発電所 6 / 7号炉 (2017.12.20版)	東海第二発電所 (2018.9.18版)	島根原子力発電所 2号炉	備考																																																																							
	<p style="text-align: center;">重大事故等対処施設一覧表 (建屋内及び建屋外) (31 / 36)</p> <table border="1" data-bbox="943 310 1679 1121"> <thead> <tr> <th>関連条文</th> <th>系統機能</th> <th>主要設備</th> <th>対策</th> <th>備考</th> </tr> </thead> <tbody> <tr> <td rowspan="3">59</td> <td rowspan="3">原子炉建屋外側ブローアウトの閉止による居住性の確保</td> <td>ブローアウトパネル閉止装置</td> <td>②</td> <td rowspan="3">不燃材で構成されているため火災によって影響を受けない</td> </tr> <tr> <td>ブローアウトパネル閉止装置開閉状態表示</td> <td>①</td> </tr> <tr> <td>ブローアウトパネル開閉状態表示</td> <td>①</td> </tr> <tr> <td rowspan="7">59</td> <td rowspan="7">中央制御室待避室による居住性の確保</td> <td>中央制御室待避室</td> <td>①</td> <td rowspan="7">不燃材で構成されているため火災によって影響を受けない</td> </tr> <tr> <td>中央制御室待避室遮蔽</td> <td>②</td> </tr> <tr> <td>中央制御室待避室空気ポンプユニット (空気ポンプ)</td> <td>①</td> </tr> <tr> <td>中央制御室待避室空気ポンプユニット (配管・弁) [流路]</td> <td>①</td> </tr> <tr> <td>中央制御室待避室差圧計</td> <td>①</td> </tr> <tr> <td>衛星電話設備 (可搬型) (待避室)</td> <td>①</td> </tr> <tr> <td>データ表示装置 (待避室)</td> <td>①</td> </tr> <tr> <td>59</td> <td>可搬型照明 (SA) による居住性の確保</td> <td>可搬型照明 (SA)</td> <td>①</td> <td></td> </tr> <tr> <td rowspan="2">59</td> <td rowspan="2">酸素濃度計及び二酸化炭素濃度計による居住性の確保</td> <td>酸素濃度計</td> <td>①</td> <td></td> </tr> <tr> <td>二酸化炭素濃度計</td> <td>①</td> <td></td> </tr> <tr> <td>59</td> <td>チェンジングエリアの設置及び運用による汚染の持ち込み防止</td> <td>可搬型照明 (SA)</td> <td>①</td> <td></td> </tr> <tr> <td rowspan="2">60</td> <td rowspan="2">放射線量の代替測定</td> <td>可搬型モニタリング・ポスト</td> <td>①</td> <td></td> </tr> <tr> <td>可搬型モニタリング・ポスト端末</td> <td>①</td> <td></td> </tr> <tr> <td rowspan="4">60</td> <td rowspan="4">放射能観測車の代替測定</td> <td>可搬型ダスト・よう素サンブラ</td> <td>①</td> <td></td> </tr> <tr> <td>Na I シンチレーションサーベイ・メータ</td> <td>①</td> <td></td> </tr> <tr> <td>β線サーベイ・メータ</td> <td>①</td> <td></td> </tr> <tr> <td>Zn S シンチレーションサーベイ・メータ</td> <td>①</td> <td></td> </tr> </tbody> </table>	関連条文	系統機能	主要設備	対策	備考	59	原子炉建屋外側ブローアウトの閉止による居住性の確保	ブローアウトパネル閉止装置	②	不燃材で構成されているため火災によって影響を受けない	ブローアウトパネル閉止装置開閉状態表示	①	ブローアウトパネル開閉状態表示	①	59	中央制御室待避室による居住性の確保	中央制御室待避室	①	不燃材で構成されているため火災によって影響を受けない	中央制御室待避室遮蔽	②	中央制御室待避室空気ポンプユニット (空気ポンプ)	①	中央制御室待避室空気ポンプユニット (配管・弁) [流路]	①	中央制御室待避室差圧計	①	衛星電話設備 (可搬型) (待避室)	①	データ表示装置 (待避室)	①	59	可搬型照明 (SA) による居住性の確保	可搬型照明 (SA)	①		59	酸素濃度計及び二酸化炭素濃度計による居住性の確保	酸素濃度計	①		二酸化炭素濃度計	①		59	チェンジングエリアの設置及び運用による汚染の持ち込み防止	可搬型照明 (SA)	①		60	放射線量の代替測定	可搬型モニタリング・ポスト	①		可搬型モニタリング・ポスト端末	①		60	放射能観測車の代替測定	可搬型ダスト・よう素サンブラ	①		Na I シンチレーションサーベイ・メータ	①		β線サーベイ・メータ	①		Zn S シンチレーションサーベイ・メータ	①			<p>・設備の相違</p> <p>【東海第二】</p> <p>設備の構成及び設置場所の相違に伴う火災防護対策の相違</p>
関連条文	系統機能	主要設備	対策	備考																																																																						
59	原子炉建屋外側ブローアウトの閉止による居住性の確保	ブローアウトパネル閉止装置	②	不燃材で構成されているため火災によって影響を受けない																																																																						
		ブローアウトパネル閉止装置開閉状態表示	①																																																																							
		ブローアウトパネル開閉状態表示	①																																																																							
59	中央制御室待避室による居住性の確保	中央制御室待避室	①	不燃材で構成されているため火災によって影響を受けない																																																																						
		中央制御室待避室遮蔽	②																																																																							
		中央制御室待避室空気ポンプユニット (空気ポンプ)	①																																																																							
		中央制御室待避室空気ポンプユニット (配管・弁) [流路]	①																																																																							
		中央制御室待避室差圧計	①																																																																							
		衛星電話設備 (可搬型) (待避室)	①																																																																							
		データ表示装置 (待避室)	①																																																																							
59	可搬型照明 (SA) による居住性の確保	可搬型照明 (SA)	①																																																																							
59	酸素濃度計及び二酸化炭素濃度計による居住性の確保	酸素濃度計	①																																																																							
		二酸化炭素濃度計	①																																																																							
59	チェンジングエリアの設置及び運用による汚染の持ち込み防止	可搬型照明 (SA)	①																																																																							
60	放射線量の代替測定	可搬型モニタリング・ポスト	①																																																																							
		可搬型モニタリング・ポスト端末	①																																																																							
60	放射能観測車の代替測定	可搬型ダスト・よう素サンブラ	①																																																																							
		Na I シンチレーションサーベイ・メータ	①																																																																							
		β線サーベイ・メータ	①																																																																							
		Zn S シンチレーションサーベイ・メータ	①																																																																							

柏崎刈羽原子力発電所 6 / 7号炉 (2017. 12. 20 版)	東海第二発電所 (2018. 9. 18 版)	島根原子力発電所 2号炉	備考																																																										
	<p><u>重大事故等対処施設一覧表 (建屋内及び建屋外) (32 / 36)</u></p> <table border="1"> <thead> <tr> <th>関連条文</th> <th>系統機能</th> <th>主要設備</th> <th>対策</th> <th>備考</th> </tr> </thead> <tbody> <tr> <td rowspan="2">60</td> <td rowspan="2">気象観測設備の代替測定</td> <td>可搬型気象観測設備</td> <td>①</td> <td></td> </tr> <tr> <td>可搬型気象観測設備端末</td> <td>①</td> <td></td> </tr> <tr> <td rowspan="4">60</td> <td rowspan="4">放射線量の測定</td> <td>可搬型モニタリング・ポスト</td> <td>①</td> <td></td> </tr> <tr> <td>電離箱サーベイ・メータ</td> <td>①</td> <td></td> </tr> <tr> <td>小型船舶</td> <td>①</td> <td></td> </tr> <tr> <td>可搬型モニタリング・ポスト端末</td> <td>①</td> <td></td> </tr> <tr> <td rowspan="5">60</td> <td rowspan="5">放射性物質濃度 (空気中・水中・土壌中) 及び海上モニタリング</td> <td>可搬型ダスト・よう素サンプラ</td> <td>①</td> <td></td> </tr> <tr> <td>Na I シンチレーションサーベイ・メータ</td> <td>①</td> <td></td> </tr> <tr> <td>β線サーベイ・メータ</td> <td>①</td> <td></td> </tr> <tr> <td>Zn S シンチレーションサーベイ・メータ</td> <td>①</td> <td></td> </tr> <tr> <td>小型船舶</td> <td>①</td> <td></td> </tr> <tr> <td rowspan="4">61</td> <td rowspan="4">必要な情報の把握</td> <td>安全パラメータ表示システム (SPDS)</td> <td>①</td> <td></td> </tr> <tr> <td>無線通信装置[伝送路]</td> <td>①</td> <td></td> </tr> <tr> <td>無線通信装置アンテナ[伝送路]</td> <td>①</td> <td></td> </tr> <tr> <td>安全パラメータ表示システム (SPDS) ~ 無線通信装置アンテナ回路[伝送路]</td> <td>①</td> <td></td> </tr> </tbody> </table>	関連条文	系統機能	主要設備	対策	備考	60	気象観測設備の代替測定	可搬型気象観測設備	①		可搬型気象観測設備端末	①		60	放射線量の測定	可搬型モニタリング・ポスト	①		電離箱サーベイ・メータ	①		小型船舶	①		可搬型モニタリング・ポスト端末	①		60	放射性物質濃度 (空気中・水中・土壌中) 及び海上モニタリング	可搬型ダスト・よう素サンプラ	①		Na I シンチレーションサーベイ・メータ	①		β線サーベイ・メータ	①		Zn S シンチレーションサーベイ・メータ	①		小型船舶	①		61	必要な情報の把握	安全パラメータ表示システム (SPDS)	①		無線通信装置[伝送路]	①		無線通信装置アンテナ[伝送路]	①		安全パラメータ表示システム (SPDS) ~ 無線通信装置アンテナ回路[伝送路]	①			<p>・設備の相違 【東海第二】 設備の構成及び設置場所の相違に伴う火災防護対策の相違</p>
関連条文	系統機能	主要設備	対策	備考																																																									
60	気象観測設備の代替測定	可搬型気象観測設備	①																																																										
		可搬型気象観測設備端末	①																																																										
60	放射線量の測定	可搬型モニタリング・ポスト	①																																																										
		電離箱サーベイ・メータ	①																																																										
		小型船舶	①																																																										
		可搬型モニタリング・ポスト端末	①																																																										
60	放射性物質濃度 (空気中・水中・土壌中) 及び海上モニタリング	可搬型ダスト・よう素サンプラ	①																																																										
		Na I シンチレーションサーベイ・メータ	①																																																										
		β線サーベイ・メータ	①																																																										
		Zn S シンチレーションサーベイ・メータ	①																																																										
		小型船舶	①																																																										
61	必要な情報の把握	安全パラメータ表示システム (SPDS)	①																																																										
		無線通信装置[伝送路]	①																																																										
		無線通信装置アンテナ[伝送路]	①																																																										
		安全パラメータ表示システム (SPDS) ~ 無線通信装置アンテナ回路[伝送路]	①																																																										

重大事故等対処施設一覧表 (建屋内及び建屋外) (33 / 36)

関連 条文	系統機能	主要設備	対策	備考
61	通信連絡	無線連絡設備 (携帯型)	①	
		衛星電話設備 (固定型)	①	
		衛星電話設備 (携帯型)	①	
		携行型有線通話装置	①	
		統合原子力防災ネットワークに接続する通信連絡設備 (テレビ会議システム, IP電話, IP-FAX)	①	
		衛星電話設備 (屋外アンテナ) [伝送路]	①	
		衛星制御装置 [伝送路]	①	
		衛星電話設備 (固定型) ~ 衛星電話設備 (屋外アンテナ) 電路 [伝送路]	①	
		専用接続箱 ~ 専用接続箱電路 [伝送路]	①	
		衛星無線通信装置 [伝送路]	①	
		通信機器 [伝送路]	①	
		統合原子力防災ネットワークに接続する通信連絡設備 (テレビ会議システム, IP電話, IP-FAX) ~ 衛星無線通信装置電路 [伝送路]	①	
		61	緊急時対策所非常用換気設備及び緊急時対策所加圧設備による放射線防護	緊急時対策所
緊急時対策所遮蔽	②			不燃材で構成されているため火災によって影響を受けない
緊急時対策所非常用送風機	①			
緊急時対策所非常用フィルタ装置	②			不燃材で構成されているため火災によって影響を受けない
緊急時対策所給排気設備 (配管・弁) [流路]	②			不燃材で構成されているため火災によって影響を受けない
緊急時対策所加圧設備	①			
緊急時対策所加圧設備 (配管・弁) [流路]	①			
緊急時対策所用差圧計	①			

・設備の相違
【東海第二】
設備の構成及び設置場所の相違に伴う火災防護対策の相違

重大事故等対処施設一覧表 (建屋内及び建屋外) (34 / 36)

関連条文	系統機能	主要設備	対策	備考
61	緊急時対策所内の酸素濃度及び二酸化炭素濃度の測定	酸素濃度計	①	
		二酸化炭素濃度計	①	
61	放射線量の測定	可搬型モニタリング・ポスト	①	
		緊急時対策所エアモニタ	①	
61	緊急時対策所用代替電源設備による給電	緊急時対策所用発電機	①	
		緊急時対策所用発電機給油ポンプ	①	
		緊急時対策所用発電機燃料油貯蔵タンク	①	
		緊急時対策所用M/C電圧計	①	
		緊急時対策所用発電機～緊急時対策所用M/C電路[交流電路]	①	
		緊急時対策所用M/C～緊急時対策所用動力変圧器電路[交流電路]	①	
		緊急時対策所用動力電圧器～緊急時対策所用P/C電路[交流電路]	①	
		緊急時対策所用P/C～緊急時対策所用M/C電路[交流電路]	①	
		緊急時対策所用M/C～緊急時対策所用分電盤電路[交流電路]	①	
	緊急時対策所用 125V 系蓄電池～緊急時対策所用直流 125V 主母線電路[直流電路]	①		

・設備の相違
【東海第二】
 設備の構成及び設置場所の相違に伴う火災防護対策の相違

重大事故等対処施設一覧表 (建屋内及び建屋外) (35 / 36)

関連 条文	系統機能	主要設備	対策	備考
61	緊急時対策用代替電 源設備による給電 (続き)	緊急時対策用直流 125V 主母線盤 ～緊急時対策用直流 125V 分電盤 電路[直流電路]	①	
		緊急時対策用発電機燃料油貯蔵タンク～緊急時対策用発電機給油ポンプ流路[燃料流路]	①	
		緊急時対策用発電機給油ポンプ～緊急時対策用発電機燃料油サービスタンク[燃料流路]	①	
		緊急時対策用発電機燃料油サービスタンク～緊急時対策用発電機[燃料流路]	①	
62	発電所内の通信連絡	携行型有線通話装置	①	
		無線連絡設備 (携帯型)	①	
		衛星電話設備 (固定型)	①	
		衛星電話設備 (携帯型)	①	
		安全パラメータ表示システム (SPDS)	①	
		専用接続箱～専用接続箱電路[伝送路]	①	
		衛星電話設備 (屋外アンテナ) [伝送路]	①	
		衛星制御装置[伝送路]	①	
		衛星電話設備 (固定型) ～衛星電話設備 (屋外アンテナ) 電路[伝送路]	①	
		無線通信装置[伝送路]	①	
		無線通信装置アンテナ[伝送路]	①	
安全パラメータ表示システム (SPDS) ～無線通信装置アンテナ電路[伝送路]	①			

・設備の相違
【東海第二】
設備の構成及び設置
場所の相違に伴う火災
防護対策の相違

柏崎刈羽原子力発電所 6 / 7号炉 (2017. 12. 20 版)	東海第二発電所 (2018. 9. 18 版)	島根原子力発電所 2号炉	備考																																																																									
	<p style="text-align: center;"><u>重大事故等対処施設一覧表 (建屋内及び建屋外) (36 / 36)</u></p> <table border="1" data-bbox="943 317 1679 1205"> <thead> <tr> <th>関連条文</th> <th>系統機能</th> <th>主要設備</th> <th>対策</th> <th>備考</th> </tr> </thead> <tbody> <tr> <td rowspan="10">62</td> <td rowspan="10">発電所外(社内外)の通信連絡</td> <td>衛星電話設備(固定型)</td> <td>①</td> <td></td> </tr> <tr> <td>衛星電話設備(携帯型)</td> <td>①</td> <td></td> </tr> <tr> <td>統合原子力防災ネットワークに接続する通信連絡設備(テレビ会議システム、IP電話及びIP-FAX)</td> <td>①</td> <td></td> </tr> <tr> <td>データ伝送設備</td> <td>①</td> <td></td> </tr> <tr> <td>衛星電話設備(屋外アンテナ)[伝送路]</td> <td>①</td> <td></td> </tr> <tr> <td>衛星制御装置[伝送路]</td> <td>①</td> <td></td> </tr> <tr> <td>衛星電話設備(固定型)～衛星電話設備(屋外アンテナ)電路[伝送路]</td> <td>①</td> <td></td> </tr> <tr> <td>衛星無線通信装置[伝送路]</td> <td>①</td> <td></td> </tr> <tr> <td>通信機器[伝送路]</td> <td>①</td> <td></td> </tr> <tr> <td>統合原子力防災ネットワークに接続する通信連絡設備(テレビ会議システム、IP電話及びIP-FAX)～衛星無線通信装置電路[伝送路]</td> <td>①</td> <td></td> </tr> <tr> <td rowspan="10">その他設備</td> <td rowspan="4">重大事故等時に対処するための流路、注水先、注入先、排出元等</td> <td>原子炉圧力容器</td> <td>②</td> <td>不燃材で構成されているため火災によって影響を受けない</td> </tr> <tr> <td>原子炉格納容器</td> <td>②</td> <td>不燃材で構成されているため火災によって影響を受けない</td> </tr> <tr> <td>使用済燃料プール</td> <td>②</td> <td>不燃材で構成されているため火災によって影響を受けない</td> </tr> <tr> <td>原子炉建屋原子炉棟</td> <td>②</td> <td>不燃材で構成されているため火災によって影響を受けない</td> </tr> <tr> <td rowspan="6">非常用取水設備</td> <td>貯留庫</td> <td>②</td> <td>不燃材で構成されているため火災によって影響を受けない</td> </tr> <tr> <td>取水構造物</td> <td>②</td> <td>不燃材で構成されているため火災によって影響を受けない</td> </tr> <tr> <td>SA用海水ビット取水搭</td> <td>②</td> <td>不燃材で構成されているため火災によって影響を受けない</td> </tr> <tr> <td>海水引込み管</td> <td>②</td> <td>不燃材で構成されているため火災によって影響を受けない</td> </tr> <tr> <td>SA用海水ビット</td> <td>②</td> <td>不燃材で構成されているため火災によって影響を受けない</td> </tr> <tr> <td>緊急用海水取水管</td> <td>②</td> <td>不燃材で構成されているため火災によって影響を受けない</td> </tr> <tr> <td>緊急海水ポンプビット</td> <td>②</td> <td>不燃材で構成されているため火災によって影響を受けない</td> </tr> </tbody> </table>	関連条文	系統機能	主要設備	対策	備考	62	発電所外(社内外)の通信連絡	衛星電話設備(固定型)	①		衛星電話設備(携帯型)	①		統合原子力防災ネットワークに接続する通信連絡設備(テレビ会議システム、IP電話及びIP-FAX)	①		データ伝送設備	①		衛星電話設備(屋外アンテナ)[伝送路]	①		衛星制御装置[伝送路]	①		衛星電話設備(固定型)～衛星電話設備(屋外アンテナ)電路[伝送路]	①		衛星無線通信装置[伝送路]	①		通信機器[伝送路]	①		統合原子力防災ネットワークに接続する通信連絡設備(テレビ会議システム、IP電話及びIP-FAX)～衛星無線通信装置電路[伝送路]	①		その他設備	重大事故等時に対処するための流路、注水先、注入先、排出元等	原子炉圧力容器	②	不燃材で構成されているため火災によって影響を受けない	原子炉格納容器	②	不燃材で構成されているため火災によって影響を受けない	使用済燃料プール	②	不燃材で構成されているため火災によって影響を受けない	原子炉建屋原子炉棟	②	不燃材で構成されているため火災によって影響を受けない	非常用取水設備	貯留庫	②	不燃材で構成されているため火災によって影響を受けない	取水構造物	②	不燃材で構成されているため火災によって影響を受けない	SA用海水ビット取水搭	②	不燃材で構成されているため火災によって影響を受けない	海水引込み管	②	不燃材で構成されているため火災によって影響を受けない	SA用海水ビット	②	不燃材で構成されているため火災によって影響を受けない	緊急用海水取水管	②	不燃材で構成されているため火災によって影響を受けない	緊急海水ポンプビット	②	不燃材で構成されているため火災によって影響を受けない		<p>・設備の相違</p> <p>【東海第二】</p> <p>設備の構成及び設置場所の相違に伴う火災防護対策の相違</p>
関連条文	系統機能	主要設備	対策	備考																																																																								
62	発電所外(社内外)の通信連絡	衛星電話設備(固定型)	①																																																																									
		衛星電話設備(携帯型)	①																																																																									
		統合原子力防災ネットワークに接続する通信連絡設備(テレビ会議システム、IP電話及びIP-FAX)	①																																																																									
		データ伝送設備	①																																																																									
		衛星電話設備(屋外アンテナ)[伝送路]	①																																																																									
		衛星制御装置[伝送路]	①																																																																									
		衛星電話設備(固定型)～衛星電話設備(屋外アンテナ)電路[伝送路]	①																																																																									
		衛星無線通信装置[伝送路]	①																																																																									
		通信機器[伝送路]	①																																																																									
		統合原子力防災ネットワークに接続する通信連絡設備(テレビ会議システム、IP電話及びIP-FAX)～衛星無線通信装置電路[伝送路]	①																																																																									
その他設備	重大事故等時に対処するための流路、注水先、注入先、排出元等	原子炉圧力容器	②	不燃材で構成されているため火災によって影響を受けない																																																																								
		原子炉格納容器	②	不燃材で構成されているため火災によって影響を受けない																																																																								
		使用済燃料プール	②	不燃材で構成されているため火災によって影響を受けない																																																																								
		原子炉建屋原子炉棟	②	不燃材で構成されているため火災によって影響を受けない																																																																								
	非常用取水設備	貯留庫	②	不燃材で構成されているため火災によって影響を受けない																																																																								
		取水構造物	②	不燃材で構成されているため火災によって影響を受けない																																																																								
		SA用海水ビット取水搭	②	不燃材で構成されているため火災によって影響を受けない																																																																								
		海水引込み管	②	不燃材で構成されているため火災によって影響を受けない																																																																								
		SA用海水ビット	②	不燃材で構成されているため火災によって影響を受けない																																																																								
		緊急用海水取水管	②	不燃材で構成されているため火災によって影響を受けない																																																																								
緊急海水ポンプビット	②	不燃材で構成されているため火災によって影響を受けない																																																																										

柏崎刈羽原子力発電所 6/7号炉 (2017.12.20版)	東海第二発電所 (2018.9.18版)	島根原子力発電所 2号炉	備 考
<p>41-3 火災による損傷の防止を行う重大事故等対処施設に係る火災区域又は火災区画の設定について</p>	<p>41-3 火災による損傷の防止を行う重大事故等対処施設に係る火災区域又は火災区画の設定について</p>	<p>41-3 火災による損傷の防止を行う重大事故等対処施設に係る火災区域又は火災区画の設定について</p>	

柏崎刈羽原子力発電所 6/7号炉 (2017.12.20版)	東海第二発電所 (2018.9.18版)	島根原子力発電所 2号炉	備 考
<p style="text-align: center;"><目 次></p> <p>1. 概要</p> <p>2. <u>重大事故等対処施設における火災区域又は火災区画の設定</u></p> <p>2.1. 火災区域</p> <p>2.2. 火災区画</p> <p>2.3. 火災区域又は火災区画の設定要領</p> <p>2.4. 火災区域又は火災区画の設定並びに重大事故等対処施設の配置</p> <p>添付資料1 <u>柏崎刈羽原子力発電所 6号及び7号炉重大事故等対処施設の配置図</u></p>	<p style="text-align: center;">【目次】</p> <p>1. 概要</p> <p>2. <u>要求事項</u></p> <p>2.1 火災区域</p> <p>2.2 火災区画</p> <p>3. 火災区域又は火災区画の設定要領</p> <p>4. 火災区域又は火災区画の設定及び重大事故等対処施設の配置</p> <p>添付資料1 <u>重大事故等対処施設の配置を明示した図面</u></p>	<p style="text-align: center;"><目 次></p> <p>1. 概要</p> <p>2. <u>重大事故等対処施設における火災区域又は火災区画の設定</u></p> <p>2.1. 火災区域</p> <p>2.2. 火災区画</p> <p>2.3. 火災区域又は火災区画の設定要領</p> <p>2.4. 火災区域又は火災区画の設定及び重大事故等対処施設の配置</p> <p>添付資料1 <u>島根原子力発電所2号炉における重大事故等対処施設の配置図</u></p>	

柏崎刈羽原子力発電所 6/7号炉 (2017.12.20版)	東海第二発電所 (2018.9.18版)	島根原子力発電所 2号炉	備 考
<p style="text-align: right;">41-3</p> <p style="text-align: center;">火災による損傷の防止を行う重大事故等対処施設に係る火災区域又は火災区画の設定について</p> <p>1. 概 要 分類された重大事故等対処施設に対し、火災区域又は火災区画を設定する。</p> <p>設置許可基準規則第八条及び第四十一条の要求事項を以下に示す。</p> <div style="border: 1px solid black; padding: 5px;"> <p>(火災による損傷の防止)</p> <p>第八条 設計基準対象施設は、火災により発電用原子炉施設の安全性が損なわれないよう、火災の発生を防止することができ、かつ、早期に火災発生を感知する設備（以下「火災感知設備」という。）及び消火を行う設備（以下「消火設備」といい、安全施設に属するものに限る。）並びに火災の影響を軽減する機能を有するものでなければならない。</p> <p>2 消火設備（安全施設に属するものに限る。）は、破損、誤作動又は誤操作が起きた場合においても発電用原子炉を安全に停止させるための機能を損なわないものでなければならない。</p> <p>(火災による損傷の防止)</p> <p>第四十一条 重大事故等対処施設は、火災により重大事故等に対処するために必要な機能を損なうおそれがないよう、火災の発生を防止することができ、かつ、火災感知設備及び消火設備を有するものでなければならない。</p> </div> <p>2. 重大事故等対処施設における火災区域又は火災区画の設定 重大事故等対処施設の火災防護対策を講じるために、原子炉建屋、タービン建屋、廃棄物処理建屋、コントロール建屋及び緊急時対策所の建屋内と屋外の重大事故等対処施設を設置するエリアについて、重大事故等対処施設と設計基準事故等対処設備の配置も考慮して、火災区域又は火災区画を設定する。</p>	<p style="text-align: right;">資料 41-3</p> <p style="text-align: center;">火災による損傷の防止を行う重大事故等対処施設に係る火災区域又は火災区画の設定について</p> <p>1. 概要 <u>東海第二発電所の重大事故等対処施設が設置される区域に対し、火災区域又は火災区画（以下、「火災区域（区画）」という。）の設定を行う。</u></p> <p>2. 要求事項 <u>火災区域（区画）の要求事項については、「実用発電用原子炉及びその附属施設の火災防護に係る審査基準」（以下「火災防護に係る審査基準」という。）から以下のとおり整理した。</u></p>	<p style="text-align: right;">41-3</p> <p style="text-align: center;">火災による損傷の防止を行う重大事故等対処施設に係る火災区域又は火災区画の設定について</p> <p>1. 概 要 分類された重大事故等対処施設に対し、火災区域又は火災区画を設定する。</p> <p>設置許可基準規則第八条及び第四十一条の要求事項を以下に示す。</p> <div style="border: 1px solid black; padding: 5px;"> <p>(火災による損傷の防止)</p> <p>第八条 設計基準対象施設は、火災により発電用原子炉施設の安全性が損なわれないよう、火災の発生を防止することができ、かつ、早期に火災発生を感知する設備（以下「火災感知設備」という。）及び消火を行う設備（以下「消火設備」といい、安全施設に属するものに限る。）並びに火災の影響を軽減する機能を有するものでなければならない。</p> <p>2 消火設備（安全施設に属するものに限る。）は、破損、誤作動又は誤操作が起きた場合においても発電用原子炉を安全に停止させるための機能を損なわないものでなければならない。</p> <p>(火災による損傷の防止)</p> <p>第四十一条 重大事故等対処施設は、火災により重大事故等に対処するために必要な機能を損なうおそれがないよう、火災の発生を防止することができ、かつ、火災感知設備及び消火設備を有するものでなければならない。</p> </div> <p>2. 重大事故等対処施設における火災区域又は火災区画の設定 <u>重大事故等対処施設の火災防護対策を講じるために、原子炉建物、タービン建物、廃棄物処理建物、制御室建物、ガスタービン発電機建物、緊急時対策所等の建物内と屋外の重大事故等対処施設を設置するエリアについて、重大事故等対処施設と設計基準事故等対処施設の配置も考慮して、火災区域又は火災区画を設定する。</u></p>	<p>・設備の相違 【柏崎6/7、東海第二】 島根2号炉の設備配置を踏まえ、火災区域及び火災区画を設定</p>

柏崎刈羽原子力発電所 6/7号炉 (2017.12.20版)	東海第二発電所 (2018.9.18版)	島根原子力発電所 2号炉	備 考
<p>2.1. 火災区域</p> <p>建屋等の火災区域は、耐火壁によって囲まれ、他の区域と分離されている建屋内の区域であり、下記により設定する。</p> <p>①建屋ごとに、耐火壁（床、壁、天井、扉等耐火構造物の一部であって、必要な耐火能力を有するもの）により囲われた区域を火災区域として設定する。</p> <p>②重大事故等対処施設と設計基準事故対処設備の配置も考慮して、火災区域を設定する。</p> <p>③屋外の火災区域（常設代替交流電源設備ケーブル敷設区域を含む）については、「原子力発電所の内部火災影響評価ガイド」において「ただし、屋外に設置される設備に対しては、附属設備を含めて火災区域とみなす。」と記載されていることを踏まえ、他の区域と分離して火災防護対策を実施するために、重大事故等対処施設を設置する区域を設計基準事故対処設備の配置も考慮して火災区域として設定する。</p> <p>2.2. 火災区画</p> <p>「火災区域」を細分化したものであって、耐火壁、離隔距離、固定式消火設備等により分離された火災防護上の区画であり、全周囲を耐火壁で囲まれている必要は必ずしもなく、隔壁や扉の配置状況を目安に火災防護の観点から設定する。</p> <p>また、建屋内及び屋外で設定した火災区域を重大事故等対処施設と設計基準事故対処設備の配置も考慮し、分割して設定する。</p> <p>2.3. 火災区域又は火災区画の設定要領</p> <p>重大事故等対処施設が設置される火災区域又は火災区画の設定にあたっては、重大事故等対処施設の設置箇所、建屋の間取り、機器やケーブル等の配置、耐火壁の能力等を総合的に勘案し設定しており、具体的な設定要領を以下に示す。</p> <p>(1) 火災区域の設定</p> <p>補足説明資料 41-2 で分類された機器及び当該機器に接続されるケーブル等が設置されている建屋内及び屋外の区</p>	<p>2.1 火災区域</p> <p>建屋内の火災区域は、耐火壁によって囲まれ、他の区域と分離されている建屋内の区域（部屋）であり、下記により設定する。</p> <p>(1) 建屋毎に耐火壁（床、壁、天井、扉等耐火構造物の一部であって、必要な耐火能力を有するもの）により囲われた区域を火災区域として設定する。</p> <p>(2) 重大事故等対処施設と設計基準事故対処設備の配置も考慮して、火災区域を設定する。</p> <p>屋外の火災区域は、他の区域と分離して火災防護対策を実施するために、重大事故等対処施設を構成する構築物、系統及び機器を設置する区域を、火災区域として設定する。</p> <p>2.2 火災区画</p> <p>「火災区域」を細分化したものであって、耐火壁、離隔距離、固定式消火設備等により分離された火災防護上の区画であり、下記により設定する。</p> <p>(1) 火災区画は全周囲を耐火壁で囲まれている必要は必ずしもなく、隔壁や扉の配置状況等を目安に火災防護の観点から設定する。</p> <p>(2) 建屋内及び屋外で設定した火災区域を重大事故等対処施設と設計基準事故対処設備との配置も考慮し、分割して設定する。</p> <p>3. 火災区域又は火災区画の設定要領</p> <p>重大事故等対処施設が設置される火災区域又は火災区画の設定にあたっては、機器の設置箇所、建屋の間取り、機器やケーブル等の配置、耐火壁の能力等を総合的に勘案し設定する設計とし、具体的な設定要領を以下に示す。</p> <p>(1) 火災区域の設定</p> <p>資料2「火災による損傷の防止を行う重大事故等対処施設の選定」で選定された機器が設置されている建屋内の</p>	<p>2.1. 火災区域</p> <p>建物等の火災区域は、耐火壁によって囲まれ、他の区域と分離されている建物内の区域であり、下記により設定する。</p> <p>① 建物毎に、耐火壁（床、壁、天井、扉等耐火構造物の一部であって、必要な耐火能力を有するもの）により囲われた区域を火災区域として設定する。</p> <p>② 重大事故等対処施設と設計基準事故対処設備の配置も考慮して、火災区域を設定する。</p> <p>③ 屋外の火災区域（常設代替交流電源設備ケーブル布設エリアを含む）については、「原子力発電所の内部火災影響評価ガイド」において「ただし、屋外に設置されている設備に対しては、附属設備を含めて火災区域とみなす。」と記載されていることを踏まえ、他の区域と分離して火災防護対策を実施するために、重大事故等対処施設を設置する区域を設計基準事故対処設備の配置も考慮して火災区域として設定する。</p> <p>2.2. 火災区画</p> <p>「火災区域」を細分化したものであって、耐火壁、離隔距離、固定式消火設備等により分離された火災防護上の区画であり、全周囲を耐火壁で囲まれている必要は必ずしもなく、隔壁や扉の配置状況を目安に火災防護の観点から設定する。</p> <p>また、建物内及び屋外で設定した火災区域を重大事故等対処施設と設計基準事故対処設備の配置も考慮し、分割して設定する。</p> <p>2.3. 火災区域又は火災区画の設定要領</p> <p>重大事故等対処施設が設置される火災区域又は火災区画の設定にあたっては、重大事故等対処施設の設置箇所、建屋の間取り、機器やケーブル等の配置、耐火壁の能力等を総合的に勘案し設定しており、具体的な設定要領を以下に示す。</p> <p>(1) 火災区域の設定</p> <p>補足説明資料 41-2 で分類された機器及び当該機器に接続されるケーブル等が設置されている建物内及び屋外の区域に</p>	

柏崎刈羽原子力発電所 6/7号炉 (2017.12.20版)	東海第二発電所 (2018.9.18版)	島根原子力発電所 2号炉	備 考
<p>域について、以下のとおり火災区域を設定する。</p> <p>なお、<u>原子炉建屋</u>、<u>タービン建屋</u>、<u>廃棄物処理建屋</u>、<u>コントロール建屋</u>の火災区域は、設置許可基準規則第八条に基づき設定した火災区域を適用する。</p> <p>① <u>重大事故等対処施設が設置されている建屋</u>について、火災区域として設定する。</p> <p>② <u>建屋内で重大事故等対処施設と設計基準対象施設の配置も考慮して</u>、火災区域を設定する。</p> <p>③ <u>屋外の重大事故等対処施設を設置するエリアについて</u>、<u>附属設備を含めて火災区域を設定する</u>。<u>重大事故等対処施設を設置するエリアのうち、壁やフェンス等で明確に区域が設定できない場合の火災区域の設定にあたっては、「危険物の規制に関する政令」に基づき必要な空地を確保して火災区域を設定する</u>。また、<u>同令において空地の要求がない設備については重大事故等対処施設自体が可燃物を内包することを踏まえ「屋外タンク貯蔵所」とみなし、同令第十一条第二項で要求される空地の幅を参考にして、附属設備を含め 3m 以上の幅を考慮した範囲とする</u>。(第 41-3-1 図)</p> <p>④ <u>常設代替交流電源設備設置区域については、附属設備を含めて火災区域を設定する</u>。火災区域の設定にあたり、<u>ガスタービン発電機は「一般取扱所」として空地が要求されることから、同令第十九条第一項で要求される空地の幅 5m 以上を確保した範囲とする</u>。また、<u>附属設備の主要機器である地下タンクは「危険物の規制に関する政令」において空地が要求されない設備であるため、同令の「屋外タンク貯蔵所」とみなし、同令第十一条第二項で要求される空地の幅を参考にして附属設備を含め 3m 以上の幅を確保した範囲とする</u>。(第 41-3-2 図)</p> <p>なお、<u>ガスタービン発電機間においては同令における</u></p>	<p>区域について、以下のよう^に火災区域を設定する。</p> <p>なお、<u>原子炉建屋原子炉棟</u>、<u>原子炉建屋付属棟</u>、<u>原子炉建屋廃棄物処理棟</u>の火災区域は設置許可基準規則第八条に基づき設定した火災区域を適用する。</p> <p>a. <u>重大事故等対処施設が設置されている建屋等について</u>、火災区域として設定する。<u>ただし、緊急時対策所建屋のように新たに設置する建物については、個別に火災区域を設定する</u>。</p> <p>b. <u>屋内の重大事故等対処施設について</u>、<u>3時間以上の耐火能力を有する耐火壁として、3時間耐火に設計上必要な150mm以上の壁厚を有するコンクリート耐火壁や火災耐久試験により3時間以上の耐火能力を有することを確認した耐火壁（耐火隔壁、貫通部シール、防火扉、防火ダンパ等）によって、他の区域と分離し、火災区域として設定する</u>。</p> <p>c. <u>屋外については、軽油貯蔵タンク及び海水ポンプ室を設置する開催区域は、設計基準対象施設の火災防護に関する基本方針に基づき設定した火災区域を適用する</u>。また、<u>他の区域と分離して火災防護対策を実施するために、重大事故等対処施設を設置する区域を、「火災防護対象機器及び火災防護対象ケーブル」において選定する構築物、系統及び機器と設計基準事故対処設備の配置も考慮して火災区域として設定する</u>。</p> <p>d. <u>常設代替交流電源装置置場、格納容器圧力逃がし装置格納槽、低圧代替注入系格納槽、緊急用海水ポンプピット、可搬型設備用軽油タンク、緊急時対策所用発電機燃料油タンクは重大事故等対処施設として屋外に設置される施設であり、個別に火災区域として設定する</u>。</p>	<p>ついで、以下のとおり火災区域を設定する。</p> <p>なお、<u>原子炉建物</u>、<u>タービン建物</u>、<u>廃棄物処理建物及び制御室建物</u>の火災区域は、<u>設置許可基準規則第八条に基づき設定した火災区域を適用する</u>。</p> <p>① <u>重大事故等対処施設が設置されている建物について</u>、火災区域として設定する。</p> <p>② <u>建物内で重大事故等対処施設と設計基準対象施設の配置も考慮して</u>、火災区域を設定する。</p> <p>③ <u>屋外の重大事故等対処施設を設置するエリアについて</u>、<u>附属施設を含め火災区域を設定する</u>。<u>ガスタービン発電機用軽油タンクについては、防油堤内を火災区域として設定する</u>。</p>	<p>・設備の相違 【柏崎 6/7、東海第二】 島根 2 号炉の設備配置を踏まえ、火災区域及び火災区画を設定</p> <p>・運用の相違 【柏崎 6/7、東海第二】 島根 2 号炉では、壁やフェンス等で明確に区域設定できないエリアはない</p> <p>・設備の相違 【柏崎 6/7、東海第二】 島根 2 号炉のガスタービン発電機は、建物内に設置されており、建物を火災区域として設定</p>

柏崎刈羽原子力発電所 6/7号炉 (2017.12.20版)	東海第二発電所 (2018.9.18版)	島根原子力発電所 2号炉	備考
<div data-bbox="178 798 890 1039" data-label="Diagram"> </div> <p data-bbox="154 1066 489 1186">第 41-3-1 図 重大事故対策施設の火災区域設定(屋外設置)</p> <p data-bbox="528 1066 896 1144">第 41-3-2 図 常設代替交流電源設備の火災区域設定</p> <p data-bbox="133 1423 905 1501">上記③, ④に示す危険物の規制に関する施行令の該当条文を以下に示す。</p>	<p data-bbox="1032 205 1697 604">b. 残留熱除去系熱交換器A室 [] の残留熱除去系熱交換器A室には, 重大事故等対処設備である代替循環冷却系ポンプを設置する。代替循環冷却系ポンプの機能を代替する設計基準事故対処設備は, 低圧炉心スプレイ系ポンプ [], 残留熱除去系ポンプ [] であり, これら機器とは異なる火災区画として, いずれかの火災区画で火災が発生しても同時に機能が喪失しないよう配置上の考慮を行い設定する。</p> <p data-bbox="994 657 1697 781">(3) 火災区域又は火災区画の再設定 火災区域又は火災区画への機器等の新設等, 必要な場合は火災区域又は火災区画の再設定を行う。</p>		<p data-bbox="2516 210 2789 420">・設備の相違 【東海第二】 重大事故等対処施設の配置と設計基準事故対処設備の配置の相違</p> <p data-bbox="2516 657 2789 867">・設備の相違 【東海第二】 重大事故等対処施設の配置と設計基準事故対処設備の配置の相違</p> <p data-bbox="2516 1066 2789 1407">・運用の相違 【柏崎6/7】 島根2号炉では, 壁やフェンス等で明確に区域設定できないエリアはなく, 常設代替交流電源装置(ガスタービン発電機)は建物内に設置</p>

柏崎刈羽原子力発電所 6/7号炉 (2017.12.20版)	東海第二発電所 (2018.9.18版)	島根原子力発電所 2号炉	備 考						
<p><u>危険物の規制に関する政令</u> (製造所の基準) 第九条第一項第二号 危険物を取り扱う建築物その他の工作物 (危険物を移送するための配管その他これに準ずる工作物を除く。)の周囲に、次の表に掲げる区分に応じそれぞれ同表に定める幅の空地を保有すること。ただし、総務省令で定めるところにより、防火上有効な隔壁を設けたときは、この限りでない。</p> <table border="1" data-bbox="201 573 854 674"> <tr> <td>区分</td> <td>空地の幅</td> </tr> <tr> <td>指定数量の倍数が十以下の製造所</td> <td>三メートル以上</td> </tr> <tr> <td>指定数量の倍数が十を超える製造所</td> <td>五メートル以上</td> </tr> </table> <p>(一般取扱所の基準) 第十九条 第九条第一項の規定は、一般取扱所の位置、構造及び設備の技術上の基準について準用する。</p>	区分	空地の幅	指定数量の倍数が十以下の製造所	三メートル以上	指定数量の倍数が十を超える製造所	五メートル以上			<p>・運用の相違 【柏崎6/7】 島根2号炉では、壁やフェンス等で明確に区域設定できないエリアはなく、常設代替交流電源装置(ガスタービン発電機)は建物内に設置</p>
区分	空地の幅								
指定数量の倍数が十以下の製造所	三メートル以上								
指定数量の倍数が十を超える製造所	五メートル以上								
<p>屋外の火災区域の設定に当たっては、火災区域外への延焼防止を考慮して火災区域内の境界付近に可燃物を置かない管理を実施するとともに、敷地内植生からの隔離等を講じる範囲を火災区域として設定する。また、火災区域外の境界付近において可燃物を置かない管理を実施するとともに、周辺施設又は植生との離隔、周辺の植生区域の除草等の管理を実施する。</p> <p>2.4. 火災区域又は火災区画の設定並びに重大事故等対処施設の配置 「2.3. 火災区域又は火災区画の設定要領」にしたがって設定した火災区域、火災区画及び重大事故等対処施設の配置を添付資料1に示す。 なお、屋外の火災区域については、火災防護計画に基づき火災区域を設定する。</p> <p>以上から、重大事故等対処施設について、火災防護対策を設置許可基準規則第八条に基づき実施する施設と、第四十一条に基づき実施する施設とに分類した上で、火災区域を設定している。よって設置許可基準規則第四十一条への適合のために必要な重大事故等対処施設の抽出ならびに火災区域の設定がなされているものとする。</p>	<p>4. 火災区域又は火災区画の設定及び重大事故等対処施設の配置 3. 「火災区域又は火災区画の設定要領」により設定した火災区域又は火災区画及び重大事故等対処施設の配置を添付資料1に示す。 なお、屋外の重大事故等対処施設が設置される火災区域又は火災区画を第2図に示す。</p>	<p>屋外の火災区域の設定に当たっては、火災区域外への延焼防止を考慮して火災区域内の境界付近に可燃物を置かない管理を実施するとともに、敷地内植生からの隔離等を講じる範囲を火災区域として設定する。また、火災区域外の境界付近において可燃物を置かない管理を実施するとともに、周辺施設又は植生との隔離、周辺の植生区域の除草等の管理を実施する。</p> <p>2.4. 火災区域又は火災区画の設定及び重大事故等対処施設の配置 「2.3. 火災区域又は火災区画の設定要領」にしたがって設定した火災区域又は火災区画及び重大事故等対処施設の配置を添付資料1に示す。 なお、屋外の火災区域については、火災防護計画に基づき火災区域を設定する。</p> <p>以上から、重大事故等対処施設について、火災防護対策を設置許可基準規則第八条に基づき実施する施設と、第四十一条に基づき実施する施設とに分類した上で、火災区域を設定している。よって、設置許可基準規則第四十一条への適合のために必要な重大事故等対処施設の抽出並びに火災区域の設定がなされているものとする。</p>	<p>・運用の相違 【東海第二】 島根2号炉では、屋外の火災区域境界付近に可燃物を置かない管理を実施</p>						

柏崎刈羽原子力発電所 6/7号炉 (2017.12.20版)	東海第二発電所 (2018.9.18版)	島根原子力発電所 2号炉	備 考
	 <p data-bbox="964 1018 1685 1092">第1図 1つの火災区画内に設計基準事故対処設備と重大事故等対処設備が存在する例</p>		

柏崎刈羽原子力発電所 6/7号炉 (2017.12.20版)	東海第二発電所 (2018.9.18版)	島根原子力発電所 2号炉	備 考
	<div data-bbox="923 218 1706 1728" style="border: 2px solid black; height: 719px; width: 264px;"></div> <p data-bbox="964 1738 1694 1812">第2図 屋外の重大事故等対処施設が設置される火災区域又は火災区画</p>		

柏崎刈羽原子力発電所 6 / 7号炉 (2017. 12. 20 版)	東海第二発電所 (2018. 9. 18 版)	島根原子力発電所 2号炉	備考
<p style="text-align: center;">添付資料 1</p> <p style="text-align: center;">柏崎刈羽原子力発電所 6号及び7号炉 重大事故等対処施設の配置図</p>	<p style="text-align: center;">添付資料 1</p> <p style="text-align: center;">重大事故等対処施設の配置を 明示した図面</p>	<p style="text-align: center;">添付資料 1</p> <p style="text-align: center;">島根原子力発電所2号炉における 重大事故等対処施設の配置図</p>	

柏崎刈羽原子力発電所 6 / 7号炉 (2017. 12. 20 版)	東海第二発電所 (2018. 9. 18 版)	島根原子力発電所 2号炉	備考																																														
	<p>※区画番号R：原子炉建屋（付属棟含む）-B2（地下2階）-1，T：タービン建屋，RW：廃棄物処理棟，NRW：廃棄物処理建屋，O：屋外（地下埋設エリア含む）D：常設代替高圧電源装置置場 K：緊急時対策所建屋，LLW：固体廃棄物作業建屋，DY：固体廃棄物貯蔵庫，DC：使用済燃料乾式貯蔵建屋</p> <table border="1" data-bbox="937 405 1685 1451"> <thead> <tr> <th>区画番号</th> <th>区画名称</th> </tr> </thead> <tbody> <tr><td></td><td>RHR熱交換器A室 代替循環冷却系ポンプA室</td></tr> <tr><td></td><td>B2階通路</td></tr> <tr><td></td><td>RCICポンプ室</td></tr> <tr><td></td><td>サンプポンプ室(東)</td></tr> <tr><td></td><td>LPCSポンプ室 常設高圧代替注水系ポンプ室</td></tr> <tr><td></td><td>HPCSポンプ室</td></tr> <tr><td></td><td>サンプポンプ室(西)</td></tr> <tr><td></td><td>RHR熱交換器B室 代替循環冷却系ポンプB室</td></tr> <tr><td></td><td>RHRポンプB室</td></tr> <tr><td></td><td>RHRポンプC室</td></tr> <tr><td></td><td>RHRポンプA室</td></tr> <tr><td></td><td>非常用ディーゼル(2C)室</td></tr> <tr><td></td><td>非常用ディーゼル(HPCS)室</td></tr> <tr><td></td><td>非常用ディーゼル(2D)室</td></tr> <tr><td></td><td>A系スイッチギア室</td></tr> <tr><td></td><td>HPCS系スイッチギア室</td></tr> <tr><td></td><td>RHR熱交換器A室</td></tr> <tr><td></td><td>B1階通路(東)</td></tr> <tr><td></td><td>B1階通路(西)</td></tr> <tr><td></td><td>RHR熱交換器B室</td></tr> <tr><td></td><td>非常用ディーゼル(2C)室</td></tr> <tr><td></td><td>非常用ディーゼル(HPCS)室</td></tr> </tbody> </table>	区画番号	区画名称		RHR熱交換器A室 代替循環冷却系ポンプA室		B2階通路		RCICポンプ室		サンプポンプ室(東)		LPCSポンプ室 常設高圧代替注水系ポンプ室		HPCSポンプ室		サンプポンプ室(西)		RHR熱交換器B室 代替循環冷却系ポンプB室		RHRポンプB室		RHRポンプC室		RHRポンプA室		非常用ディーゼル(2C)室		非常用ディーゼル(HPCS)室		非常用ディーゼル(2D)室		A系スイッチギア室		HPCS系スイッチギア室		RHR熱交換器A室		B1階通路(東)		B1階通路(西)		RHR熱交換器B室		非常用ディーゼル(2C)室		非常用ディーゼル(HPCS)室		<p>・設備の相違 【柏崎6/7，東海第二】 設備構成及び設置場所の相違に伴う火災区域の設定の相違</p>
区画番号	区画名称																																																
	RHR熱交換器A室 代替循環冷却系ポンプA室																																																
	B2階通路																																																
	RCICポンプ室																																																
	サンプポンプ室(東)																																																
	LPCSポンプ室 常設高圧代替注水系ポンプ室																																																
	HPCSポンプ室																																																
	サンプポンプ室(西)																																																
	RHR熱交換器B室 代替循環冷却系ポンプB室																																																
	RHRポンプB室																																																
	RHRポンプC室																																																
	RHRポンプA室																																																
	非常用ディーゼル(2C)室																																																
	非常用ディーゼル(HPCS)室																																																
	非常用ディーゼル(2D)室																																																
	A系スイッチギア室																																																
	HPCS系スイッチギア室																																																
	RHR熱交換器A室																																																
	B1階通路(東)																																																
	B1階通路(西)																																																
	RHR熱交換器B室																																																
	非常用ディーゼル(2C)室																																																
	非常用ディーゼル(HPCS)室																																																

柏崎刈羽原子力発電所 6 / 7号炉 (2017. 12. 20 版)	東海第二発電所 (2018. 9. 18 版)	島根原子力発電所 2号炉	備考																																														
	<p>※区画番号R：原子炉建屋（付属棟含む）-B2（地下2階）-1, T：タービン建屋, RW：廃棄物処理棟, NRW：廃棄物処理建屋, O：屋外（地下埋設エリア含む）D：常設代替高圧電源装置置場 K：緊急時対策所建屋, LLW：固体廃棄物作業建屋, DY：固体廃棄物貯蔵庫, DC：使用済燃料乾式貯蔵建屋</p> <table border="1" data-bbox="937 310 1691 1360"> <thead> <tr> <th>区画番号</th> <th>区画名称</th> </tr> </thead> <tbody> <tr><td></td><td>非常用ディーゼル(2D)室</td></tr> <tr><td></td><td>B系スイッチギア室 (MCR外操作盤)</td></tr> <tr><td></td><td>B系スイッチギア室</td></tr> <tr><td></td><td>D/G-2Dデイトンク室</td></tr> <tr><td></td><td>D/G-HPCSデイトンク室</td></tr> <tr><td></td><td>D/G-2Cデイトンク室</td></tr> <tr><td></td><td>RHR熱交換器A室</td></tr> <tr><td></td><td>1階通路(東)</td></tr> <tr><td></td><td>1階通路(西)</td></tr> <tr><td></td><td>RHR熱交換器B室</td></tr> <tr><td></td><td>125Vバッテリー室(2B)</td></tr> <tr><td></td><td>24Vバッテリー室(2A)</td></tr> <tr><td></td><td>125Vバッテリー室(2B)</td></tr> <tr><td></td><td>MG(A)エリア</td></tr> <tr><td></td><td>MG(B)エリア</td></tr> <tr><td></td><td>125V充電器2Aエリア</td></tr> <tr><td></td><td>125V充電器2Bエリア</td></tr> <tr><td></td><td>直流125V蓄電池2A室</td></tr> <tr><td></td><td>直流125V蓄電池HPCS室</td></tr> <tr><td></td><td>エレベータマシン室</td></tr> <tr><td></td><td>TIPドライブメカニズム室</td></tr> <tr><td></td><td>2階通路(東)</td></tr> </tbody> </table>	区画番号	区画名称		非常用ディーゼル(2D)室		B系スイッチギア室 (MCR外操作盤)		B系スイッチギア室		D/G-2Dデイトンク室		D/G-HPCSデイトンク室		D/G-2Cデイトンク室		RHR熱交換器A室		1階通路(東)		1階通路(西)		RHR熱交換器B室		125Vバッテリー室(2B)		24Vバッテリー室(2A)		125Vバッテリー室(2B)		MG(A)エリア		MG(B)エリア		125V充電器2Aエリア		125V充電器2Bエリア		直流125V蓄電池2A室		直流125V蓄電池HPCS室		エレベータマシン室		TIPドライブメカニズム室		2階通路(東)		<p>・設備の相違 【柏崎 6/7, 東海第二】 設備構成及び設置場所の相違に伴う火災区域の設定の相違</p>
区画番号	区画名称																																																
	非常用ディーゼル(2D)室																																																
	B系スイッチギア室 (MCR外操作盤)																																																
	B系スイッチギア室																																																
	D/G-2Dデイトンク室																																																
	D/G-HPCSデイトンク室																																																
	D/G-2Cデイトンク室																																																
	RHR熱交換器A室																																																
	1階通路(東)																																																
	1階通路(西)																																																
	RHR熱交換器B室																																																
	125Vバッテリー室(2B)																																																
	24Vバッテリー室(2A)																																																
	125Vバッテリー室(2B)																																																
	MG(A)エリア																																																
	MG(B)エリア																																																
	125V充電器2Aエリア																																																
	125V充電器2Bエリア																																																
	直流125V蓄電池2A室																																																
	直流125V蓄電池HPCS室																																																
	エレベータマシン室																																																
	TIPドライブメカニズム室																																																
	2階通路(東)																																																

柏崎刈羽原子力発電所 6 / 7号炉 (2017. 12. 20 版)	東海第二発電所 (2018. 9. 18 版)	島根原子力発電所 2号炉	備考																																																
	<p>※区画番号R：原子炉建屋（付属棟含む）-B2（地下2階）-1, T：タービン建屋, RW：廃棄物処理棟, NRW：廃棄物処理建屋, O：屋外（地下埋設エリア含む）D：常設代替高圧電源装置置場 K：緊急時対策所建屋, LLW：固体廃棄物作業建屋, DY：固体廃棄物貯蔵庫, DC：使用済燃料乾式貯蔵建屋</p> <table border="1" data-bbox="943 304 1685 1388"> <thead> <tr> <th>区画番号</th> <th>区画名称</th> </tr> </thead> <tbody> <tr><td></td><td>2階通路(西)</td></tr> <tr><td></td><td>CUWポンプB室</td></tr> <tr><td></td><td>CUW配管室</td></tr> <tr><td></td><td>CUWポンプA室</td></tr> <tr><td></td><td>MSトンネル室</td></tr> <tr><td></td><td>ケーブル処理室</td></tr> <tr><td></td><td>コンピュータ室</td></tr> <tr><td></td><td>中央制御室</td></tr> <tr><td></td><td>中央制御室床下コンクリートピット</td></tr> <tr><td></td><td>バッテリー排気ファンA室</td></tr> <tr><td></td><td>バッテリー排気ファンB室</td></tr> <tr><td></td><td>プロセスコンピュータ室</td></tr> <tr><td></td><td>3階通路(東)</td></tr> <tr><td></td><td>3階通路(西)</td></tr> <tr><td></td><td>RHR弁室</td></tr> <tr><td></td><td>メタクラ空調機Aエリア</td></tr> <tr><td></td><td>メタクラ空調機Bエリア</td></tr> <tr><td></td><td>MCR空調機Aエリア</td></tr> <tr><td></td><td>MCR空調機Bエリア</td></tr> <tr><td></td><td>MCRバイパスフィルタAエリア</td></tr> <tr><td></td><td>MCRバイパスフィルタBエリア</td></tr> <tr><td></td><td>代替燃料プール冷却系ポンプ, 熱交換器室</td></tr> <tr><td></td><td>制御棒補修室</td></tr> </tbody> </table>	区画番号	区画名称		2階通路(西)		CUWポンプB室		CUW配管室		CUWポンプA室		MSトンネル室		ケーブル処理室		コンピュータ室		中央制御室		中央制御室床下コンクリートピット		バッテリー排気ファンA室		バッテリー排気ファンB室		プロセスコンピュータ室		3階通路(東)		3階通路(西)		RHR弁室		メタクラ空調機Aエリア		メタクラ空調機Bエリア		MCR空調機Aエリア		MCR空調機Bエリア		MCRバイパスフィルタAエリア		MCRバイパスフィルタBエリア		代替燃料プール冷却系ポンプ, 熱交換器室		制御棒補修室		<p>・設備の相違 【柏崎 6/7, 東海第二】 設備構成及び設置場所の相違に伴う火災区域の設定の相違</p>
区画番号	区画名称																																																		
	2階通路(西)																																																		
	CUWポンプB室																																																		
	CUW配管室																																																		
	CUWポンプA室																																																		
	MSトンネル室																																																		
	ケーブル処理室																																																		
	コンピュータ室																																																		
	中央制御室																																																		
	中央制御室床下コンクリートピット																																																		
	バッテリー排気ファンA室																																																		
	バッテリー排気ファンB室																																																		
	プロセスコンピュータ室																																																		
	3階通路(東)																																																		
	3階通路(西)																																																		
	RHR弁室																																																		
	メタクラ空調機Aエリア																																																		
	メタクラ空調機Bエリア																																																		
	MCR空調機Aエリア																																																		
	MCR空調機Bエリア																																																		
	MCRバイパスフィルタAエリア																																																		
	MCRバイパスフィルタBエリア																																																		
	代替燃料プール冷却系ポンプ, 熱交換器室																																																		
	制御棒補修室																																																		

柏崎刈羽原子力発電所 6 / 7号炉 (2017. 12. 20 版)	東海第二発電所 (2018. 9. 18 版)	島根原子力発電所 2号炉	備考																																																
	<p>※区画番号R：原子炉建屋（付属棟含む）-B2（地下2階）-1, T：タービン建屋, RW：廃棄物処理棟, NRW：廃棄物処理建屋, O：屋外（地下埋設エリア含む）D：常設代替高圧電源装置置場 K：緊急時対策所建屋, LLW：固体廃棄物作業建屋, DY：固体廃棄物貯蔵庫, DC：使用済燃料乾式貯蔵建屋</p> <table border="1" data-bbox="943 302 1685 1392"> <thead> <tr> <th>区画番号</th> <th>区画名称</th> </tr> </thead> <tbody> <tr><td></td><td>4階通路(東)</td></tr> <tr><td></td><td>4階通路(西)</td></tr> <tr><td></td><td>CUW熱交換器室</td></tr> <tr><td></td><td>CUW逆洗タンク/ポンプ室</td></tr> <tr><td></td><td>FPCポンプ室</td></tr> <tr><td></td><td>FPC熱交換器室</td></tr> <tr><td></td><td>FPC輸送ポンプ室</td></tr> <tr><td></td><td>FPC保持ポンプA室</td></tr> <tr><td></td><td>FPC逆洗受けタンク室</td></tr> <tr><td></td><td>FPC保持ポンプB室</td></tr> <tr><td></td><td>5階通路(エレベータ側)</td></tr> <tr><td></td><td>キャスクビット除染室</td></tr> <tr><td></td><td>非常用ガス再循環系(A)エリア</td></tr> <tr><td></td><td>非常用ガス再循環系(B)エリア</td></tr> <tr><td></td><td>非常用ガス処理系(A)エリア</td></tr> <tr><td></td><td>非常用ガス処理系(B)エリア</td></tr> <tr><td></td><td>5階通路(西)</td></tr> <tr><td></td><td>SLCポンプ(A)エリア</td></tr> <tr><td></td><td>SLCポンプ(B)エリア</td></tr> <tr><td></td><td>CUW F/D(A)室</td></tr> <tr><td></td><td>CUW F/D(B)室</td></tr> <tr><td></td><td>CUW保持ポンプ3A室</td></tr> <tr><td></td><td>CUW保持ポンプ3B室</td></tr> </tbody> </table>	区画番号	区画名称		4階通路(東)		4階通路(西)		CUW熱交換器室		CUW逆洗タンク/ポンプ室		FPCポンプ室		FPC熱交換器室		FPC輸送ポンプ室		FPC保持ポンプA室		FPC逆洗受けタンク室		FPC保持ポンプB室		5階通路(エレベータ側)		キャスクビット除染室		非常用ガス再循環系(A)エリア		非常用ガス再循環系(B)エリア		非常用ガス処理系(A)エリア		非常用ガス処理系(B)エリア		5階通路(西)		SLCポンプ(A)エリア		SLCポンプ(B)エリア		CUW F/D(A)室		CUW F/D(B)室		CUW保持ポンプ3A室		CUW保持ポンプ3B室		<p>・設備の相違 【柏崎 6/7, 東海第二】 設備構成及び設置場所の相違に伴う火災区域の設定の相違</p>
区画番号	区画名称																																																		
	4階通路(東)																																																		
	4階通路(西)																																																		
	CUW熱交換器室																																																		
	CUW逆洗タンク/ポンプ室																																																		
	FPCポンプ室																																																		
	FPC熱交換器室																																																		
	FPC輸送ポンプ室																																																		
	FPC保持ポンプA室																																																		
	FPC逆洗受けタンク室																																																		
	FPC保持ポンプB室																																																		
	5階通路(エレベータ側)																																																		
	キャスクビット除染室																																																		
	非常用ガス再循環系(A)エリア																																																		
	非常用ガス再循環系(B)エリア																																																		
	非常用ガス処理系(A)エリア																																																		
	非常用ガス処理系(B)エリア																																																		
	5階通路(西)																																																		
	SLCポンプ(A)エリア																																																		
	SLCポンプ(B)エリア																																																		
	CUW F/D(A)室																																																		
	CUW F/D(B)室																																																		
	CUW保持ポンプ3A室																																																		
	CUW保持ポンプ3B室																																																		

柏崎刈羽原子力発電所 6 / 7号炉 (2017. 12. 20 版)	東海第二発電所 (2018. 9. 18 版)	島根原子力発電所 2号炉	備考																																														
	<p>※区画番号R：原子炉建屋（付属棟含む）-B2（地下2階）-1、T：タービン建屋、RW：廃棄物処理棟、NRW：廃棄物処理建屋、O：屋外（地下埋設エリア含む）D：常設代替高圧電源装置置場 K：緊急時対策所建屋、LLW：固体廃棄物作業建屋、DY：固体廃棄物貯蔵庫、DC：使用済燃料乾式貯蔵建屋</p> <table border="1" data-bbox="934 296 1694 1352"> <thead> <tr> <th data-bbox="940 300 1113 342">区画番号</th> <th data-bbox="1118 300 1688 342">区画名称</th> </tr> </thead> <tbody> <tr><td></td><td>CUWプリコートポンプ室</td></tr> <tr><td></td><td>新燃料貯蔵庫</td></tr> <tr><td></td><td>FPC F/D(A, B)室</td></tr> <tr><td></td><td>キャスクピット</td></tr> <tr><td></td><td>FPCプリコートポンプ室</td></tr> <tr><td></td><td>オベフロ</td></tr> <tr><td></td><td>PCV全域</td></tr> <tr><td></td><td>復水脱塩塔室</td></tr> <tr><td></td><td>B1階通路</td></tr> <tr><td></td><td>ACID/CAUSTICポンプ室</td></tr> <tr><td></td><td>低圧復水ポンプ室</td></tr> <tr><td></td><td>樹脂再生塔室</td></tr> <tr><td></td><td>バッチオイルタンク室</td></tr> <tr><td></td><td>EHC制御油圧装置室</td></tr> <tr><td></td><td>B1復水器室</td></tr> <tr><td></td><td>ディーゼル消火ポンプ室</td></tr> <tr><td></td><td>タービン電気室</td></tr> <tr><td></td><td>所内ボイラー室</td></tr> <tr><td></td><td>1階通路</td></tr> <tr><td></td><td>真空ポンプ室</td></tr> <tr><td></td><td>グランドコンデンサー室</td></tr> <tr><td></td><td>空気抽出器室</td></tr> </tbody> </table>	区画番号	区画名称		CUWプリコートポンプ室		新燃料貯蔵庫		FPC F/D(A, B)室		キャスクピット		FPCプリコートポンプ室		オベフロ		PCV全域		復水脱塩塔室		B1階通路		ACID/CAUSTICポンプ室		低圧復水ポンプ室		樹脂再生塔室		バッチオイルタンク室		EHC制御油圧装置室		B1復水器室		ディーゼル消火ポンプ室		タービン電気室		所内ボイラー室		1階通路		真空ポンプ室		グランドコンデンサー室		空気抽出器室		<p>・設備の相違 【柏崎 6/7, 東海第二】 設備構成及び設置場所の相違に伴う火災区域の設定の相違</p>
区画番号	区画名称																																																
	CUWプリコートポンプ室																																																
	新燃料貯蔵庫																																																
	FPC F/D(A, B)室																																																
	キャスクピット																																																
	FPCプリコートポンプ室																																																
	オベフロ																																																
	PCV全域																																																
	復水脱塩塔室																																																
	B1階通路																																																
	ACID/CAUSTICポンプ室																																																
	低圧復水ポンプ室																																																
	樹脂再生塔室																																																
	バッチオイルタンク室																																																
	EHC制御油圧装置室																																																
	B1復水器室																																																
	ディーゼル消火ポンプ室																																																
	タービン電気室																																																
	所内ボイラー室																																																
	1階通路																																																
	真空ポンプ室																																																
	グランドコンデンサー室																																																
	空気抽出器室																																																

柏崎刈羽原子力発電所 6 / 7号炉 (2017. 12. 20 版)	東海第二発電所 (2018. 9. 18 版)	島根原子力発電所 2号炉	備考																																														
	<p>※区画番号R：原子炉建屋（付属棟含む）-B2（地下2階）-1, T：タービン建屋, RW：廃棄物処理棟, NRW：廃棄物処理建屋, O：屋外（地下埋設エリア含む）D：常設代替高圧電源装置置場 K：緊急時対策所建屋, LLW：固体廃棄物作業建屋, DY：固体廃棄物貯蔵庫, DC：使用済燃料乾式貯蔵建屋</p> <table border="1" data-bbox="937 296 1691 1350"> <thead> <tr> <th>区画番号</th> <th>区画名称</th> </tr> </thead> <tbody> <tr><td></td><td>排ガスコンデンサB室</td></tr> <tr><td></td><td>1階階段室</td></tr> <tr><td></td><td>排ガスコンデンサA室</td></tr> <tr><td></td><td>MDRFP(A), (B)エリア</td></tr> <tr><td></td><td>ヒーター室</td></tr> <tr><td></td><td>主油タンク室</td></tr> <tr><td></td><td>RCW/TCW熱交換器エリア</td></tr> <tr><td></td><td>OG再結合器B室</td></tr> <tr><td></td><td>OG再結合器A室</td></tr> <tr><td></td><td>2階階段室</td></tr> <tr><td></td><td>T/B1FL 機械工作室</td></tr> <tr><td></td><td>タービン建屋給気ファン室(2A/2B)</td></tr> <tr><td></td><td>メンテナンス室</td></tr> <tr><td></td><td>HVAC制御室</td></tr> <tr><td></td><td>タービン建屋給気ファン室(1A/1B)</td></tr> <tr><td></td><td>タービンオペレーティングフロア</td></tr> <tr><td></td><td>オペレーティングフロア排気ファン室(A/B/C)</td></tr> <tr><td></td><td>RW建屋給気ファン室(A/B)</td></tr> <tr><td></td><td>タービン建屋排気ファン室(A/B/C)</td></tr> <tr><td></td><td>RW建屋排気ファン室(3B)</td></tr> <tr><td></td><td>RW建屋排気ファン室(3A)</td></tr> <tr><td></td><td>原子炉建屋排気ファン室(2A/2B)</td></tr> </tbody> </table>	区画番号	区画名称		排ガスコンデンサB室		1階階段室		排ガスコンデンサA室		MDRFP(A), (B)エリア		ヒーター室		主油タンク室		RCW/TCW熱交換器エリア		OG再結合器B室		OG再結合器A室		2階階段室		T/B1FL 機械工作室		タービン建屋給気ファン室(2A/2B)		メンテナンス室		HVAC制御室		タービン建屋給気ファン室(1A/1B)		タービンオペレーティングフロア		オペレーティングフロア排気ファン室(A/B/C)		RW建屋給気ファン室(A/B)		タービン建屋排気ファン室(A/B/C)		RW建屋排気ファン室(3B)		RW建屋排気ファン室(3A)		原子炉建屋排気ファン室(2A/2B)		<p>・設備の相違 【柏崎 6/7, 東海第二】 設備構成及び設置場所の相違に伴う火災区域の設定の相違</p>
区画番号	区画名称																																																
	排ガスコンデンサB室																																																
	1階階段室																																																
	排ガスコンデンサA室																																																
	MDRFP(A), (B)エリア																																																
	ヒーター室																																																
	主油タンク室																																																
	RCW/TCW熱交換器エリア																																																
	OG再結合器B室																																																
	OG再結合器A室																																																
	2階階段室																																																
	T/B1FL 機械工作室																																																
	タービン建屋給気ファン室(2A/2B)																																																
	メンテナンス室																																																
	HVAC制御室																																																
	タービン建屋給気ファン室(1A/1B)																																																
	タービンオペレーティングフロア																																																
	オペレーティングフロア排気ファン室(A/B/C)																																																
	RW建屋給気ファン室(A/B)																																																
	タービン建屋排気ファン室(A/B/C)																																																
	RW建屋排気ファン室(3B)																																																
	RW建屋排気ファン室(3A)																																																
	原子炉建屋排気ファン室(2A/2B)																																																

柏崎刈羽原子力発電所 6 / 7号炉 (2017. 12. 20 版)	東海第二発電所 (2018. 9. 18 版)	島根原子力発電所 2号炉	備考																																														
	<p>※区画番号R：原子炉建屋（付属棟含む）-B2（地下2階）-1, T：タービン建屋, RW：廃棄物処理棟, NRW：廃棄物処理建屋, O：屋外（地下埋設エリア含む）D：常設代替高圧電源装置置場 K：緊急時対策所建屋, LLW：固体廃棄物作業建屋, DY：固体廃棄物貯蔵庫, DC：使用済燃料乾式貯蔵建屋</p> <table border="1" data-bbox="937 300 1691 1350"> <thead> <tr> <th>区画番号</th> <th>区画名称</th> </tr> </thead> <tbody> <tr><td></td><td>NATRAS室</td></tr> <tr><td></td><td>エレベータマシン室</td></tr> <tr><td></td><td>原子炉建屋給気ファン室(3A/3B)</td></tr> <tr><td></td><td>サンプルラック室</td></tr> <tr><td></td><td>オフガス室</td></tr> <tr><td></td><td>TDRFP(A)室</td></tr> <tr><td></td><td>TDRFP(B)室</td></tr> <tr><td></td><td>使用済樹脂タンク室</td></tr> <tr><td></td><td>B1階北側ポンプエリア</td></tr> <tr><td></td><td>B1階北側通路</td></tr> <tr><td></td><td>廃液収集ポンプ他室入口</td></tr> <tr><td></td><td>廃液収集タンク室</td></tr> <tr><td></td><td>廃液収集ポンプ室</td></tr> <tr><td></td><td>廃液スラッジ貯蔵室</td></tr> <tr><td></td><td>廃液中和ポンプ室</td></tr> <tr><td></td><td>廃液中和タンク室</td></tr> <tr><td></td><td>濃縮廃液ポンプ室</td></tr> <tr><td></td><td>廃液中和ポンプ他室入口エリア 緊急用海水系隔離弁 (Hx行き, 補機行き)エリア</td></tr> <tr><td></td><td>南側中地下1階ポンプエリア</td></tr> <tr><td></td><td>北側中地下1階床ドレンポンプエリア</td></tr> <tr><td></td><td>洗濯廃液ドレンポンプエリア</td></tr> <tr><td></td><td>廃液サンプルタンク室</td></tr> </tbody> </table>	区画番号	区画名称		NATRAS室		エレベータマシン室		原子炉建屋給気ファン室(3A/3B)		サンプルラック室		オフガス室		TDRFP(A)室		TDRFP(B)室		使用済樹脂タンク室		B1階北側ポンプエリア		B1階北側通路		廃液収集ポンプ他室入口		廃液収集タンク室		廃液収集ポンプ室		廃液スラッジ貯蔵室		廃液中和ポンプ室		廃液中和タンク室		濃縮廃液ポンプ室		廃液中和ポンプ他室入口エリア 緊急用海水系隔離弁 (Hx行き, 補機行き)エリア		南側中地下1階ポンプエリア		北側中地下1階床ドレンポンプエリア		洗濯廃液ドレンポンプエリア		廃液サンプルタンク室		<p>・設備の相違 【柏崎 6/7, 東海第二】 設備構成及び設置場所の相違に伴う火災区域の設定の相違</p>
区画番号	区画名称																																																
	NATRAS室																																																
	エレベータマシン室																																																
	原子炉建屋給気ファン室(3A/3B)																																																
	サンプルラック室																																																
	オフガス室																																																
	TDRFP(A)室																																																
	TDRFP(B)室																																																
	使用済樹脂タンク室																																																
	B1階北側ポンプエリア																																																
	B1階北側通路																																																
	廃液収集ポンプ他室入口																																																
	廃液収集タンク室																																																
	廃液収集ポンプ室																																																
	廃液スラッジ貯蔵室																																																
	廃液中和ポンプ室																																																
	廃液中和タンク室																																																
	濃縮廃液ポンプ室																																																
	廃液中和ポンプ他室入口エリア 緊急用海水系隔離弁 (Hx行き, 補機行き)エリア																																																
	南側中地下1階ポンプエリア																																																
	北側中地下1階床ドレンポンプエリア																																																
	洗濯廃液ドレンポンプエリア																																																
	廃液サンプルタンク室																																																

柏崎刈羽原子力発電所 6 / 7号炉 (2017. 12. 20 版)	東海第二発電所 (2018. 9. 18 版)	島根原子力発電所 2号炉	備考																																												
	<p>※区画番号R：原子炉建屋（付属棟含む）-B2（地下2階）-1, T：タービン建屋, RW：廃棄物処理棟, NRW：廃棄物処理建屋, O：屋外（地下埋設エリア含む）D：常設代替高圧電源装置置場 K：緊急時対策所建屋, LLW：固体廃棄物作業建屋, DY：固体廃棄物貯蔵庫, DC：使用済燃料乾式貯蔵建屋</p> <table border="1" data-bbox="937 296 1685 1304"> <thead> <tr> <th>区画番号</th> <th>区画名称</th> </tr> </thead> <tbody> <tr><td></td><td>オフガスサンプルラック室</td></tr> <tr><td></td><td>1階北側通路</td></tr> <tr><td></td><td>オフガス弁室</td></tr> <tr><td></td><td>オフガスブロワ室</td></tr> <tr><td></td><td>RW制御室</td></tr> <tr><td></td><td>1階中央通路</td></tr> <tr><td></td><td>緊急用電気室（緊急用MCC他）</td></tr> <tr><td></td><td>緊急用電気室（緊急用蓄電池）</td></tr> <tr><td></td><td>1階南側通路</td></tr> <tr><td></td><td>オフガスハッチエリア</td></tr> <tr><td></td><td>クラリファイヤーポンプエリア</td></tr> <tr><td></td><td>樹脂充填筒エリア</td></tr> <tr><td></td><td>サンプルタンク室</td></tr> <tr><td></td><td>クラリファイヤータンク室</td></tr> <tr><td></td><td>ディストレートコレクターポンプエリア</td></tr> <tr><td></td><td>ディストレートコレクタータンク室</td></tr> <tr><td></td><td>連絡配管路出入口エリア</td></tr> <tr><td></td><td>緊急用電気室（緊急用直流125V MCC他）</td></tr> <tr><td></td><td>廃液濃縮器ポンプ室入口</td></tr> <tr><td></td><td>コンセンレータポンプ(B)室</td></tr> <tr><td></td><td>コンセンレータポンプ(A)室</td></tr> </tbody> </table>	区画番号	区画名称		オフガスサンプルラック室		1階北側通路		オフガス弁室		オフガスブロワ室		RW制御室		1階中央通路		緊急用電気室（緊急用MCC他）		緊急用電気室（緊急用蓄電池）		1階南側通路		オフガスハッチエリア		クラリファイヤーポンプエリア		樹脂充填筒エリア		サンプルタンク室		クラリファイヤータンク室		ディストレートコレクターポンプエリア		ディストレートコレクタータンク室		連絡配管路出入口エリア		緊急用電気室（緊急用直流125V MCC他）		廃液濃縮器ポンプ室入口		コンセンレータポンプ(B)室		コンセンレータポンプ(A)室		<p>・設備の相違 【柏崎 6/7, 東海第二】 設備構成及び設置場所の相違に伴う火災区域の設定の相違</p>
区画番号	区画名称																																														
	オフガスサンプルラック室																																														
	1階北側通路																																														
	オフガス弁室																																														
	オフガスブロワ室																																														
	RW制御室																																														
	1階中央通路																																														
	緊急用電気室（緊急用MCC他）																																														
	緊急用電気室（緊急用蓄電池）																																														
	1階南側通路																																														
	オフガスハッチエリア																																														
	クラリファイヤーポンプエリア																																														
	樹脂充填筒エリア																																														
	サンプルタンク室																																														
	クラリファイヤータンク室																																														
	ディストレートコレクターポンプエリア																																														
	ディストレートコレクタータンク室																																														
	連絡配管路出入口エリア																																														
	緊急用電気室（緊急用直流125V MCC他）																																														
	廃液濃縮器ポンプ室入口																																														
	コンセンレータポンプ(B)室																																														
	コンセンレータポンプ(A)室																																														

柏崎刈羽原子力発電所 6 / 7号炉 (2017. 12. 20 版)	東海第二発電所 (2018. 9. 18 版)	島根原子力発電所 2号炉	備考																																																		
	<p>※区画番号R：原子炉建屋（付属棟含む）-B2（地下2階）-1, T：タービン建屋, RW：廃棄物処理棟, NRW：廃棄物処理建屋, O：屋外（地下埋設エリア含む）, D：常設代替高圧電源装置置場, K：緊急時対策所建屋, LLW：固体廃棄物作業建屋, DY：固体廃棄物貯蔵庫, DC：使用済燃料乾式貯蔵建屋</p> <table border="1" data-bbox="937 300 1685 1440"> <thead> <tr> <th>区画番号</th> <th>区画名称</th> </tr> </thead> <tbody> <tr><td></td><td>レシービングタンク室</td></tr> <tr><td></td><td>北側階段室</td></tr> <tr><td></td><td>遠心分離器B室</td></tr> <tr><td></td><td>遠心分離器A室</td></tr> <tr><td></td><td>3階通路</td></tr> <tr><td></td><td>廃液濃縮器A室</td></tr> <tr><td></td><td>廃液濃縮器B室</td></tr> <tr><td></td><td>活性炭ベッド室</td></tr> <tr><td></td><td>再生ガスメッシュフィルター室</td></tr> <tr><td></td><td>除湿器室</td></tr> <tr><td></td><td>除湿器室</td></tr> <tr><td></td><td>排ガス再生装置室</td></tr> <tr><td></td><td>真空ポンプ室</td></tr> <tr><td></td><td>コンプレッサー室</td></tr> <tr><td></td><td>AUXタンク室</td></tr> <tr><td></td><td>メンテナンスエリア</td></tr> <tr><td></td><td>原子炉建屋換気系弁エンクロージャー</td></tr> <tr><td></td><td>原子炉建屋換気系弁エンクロージャー</td></tr> <tr><td></td><td>クレーンA給電用ケーブルリール室</td></tr> <tr><td></td><td>セメント混練固化装置室</td></tr> <tr><td></td><td>減容固化系移送ポンプ室</td></tr> <tr><td></td><td>減容固化系溶解タンク室</td></tr> <tr><td></td><td>高電導度ドレンサンプリングポンプ室</td></tr> <tr><td></td><td>減容固化系溶解ポンプ室</td></tr> </tbody> </table>	区画番号	区画名称		レシービングタンク室		北側階段室		遠心分離器B室		遠心分離器A室		3階通路		廃液濃縮器A室		廃液濃縮器B室		活性炭ベッド室		再生ガスメッシュフィルター室		除湿器室		除湿器室		排ガス再生装置室		真空ポンプ室		コンプレッサー室		AUXタンク室		メンテナンスエリア		原子炉建屋換気系弁エンクロージャー		原子炉建屋換気系弁エンクロージャー		クレーンA給電用ケーブルリール室		セメント混練固化装置室		減容固化系移送ポンプ室		減容固化系溶解タンク室		高電導度ドレンサンプリングポンプ室		減容固化系溶解ポンプ室		<p>・設備の相違 【柏崎 6/7, 東海第二】 設備構成及び設置場所の相違に伴う火災区域の設定の相違</p>
区画番号	区画名称																																																				
	レシービングタンク室																																																				
	北側階段室																																																				
	遠心分離器B室																																																				
	遠心分離器A室																																																				
	3階通路																																																				
	廃液濃縮器A室																																																				
	廃液濃縮器B室																																																				
	活性炭ベッド室																																																				
	再生ガスメッシュフィルター室																																																				
	除湿器室																																																				
	除湿器室																																																				
	排ガス再生装置室																																																				
	真空ポンプ室																																																				
	コンプレッサー室																																																				
	AUXタンク室																																																				
	メンテナンスエリア																																																				
	原子炉建屋換気系弁エンクロージャー																																																				
	原子炉建屋換気系弁エンクロージャー																																																				
	クレーンA給電用ケーブルリール室																																																				
	セメント混練固化装置室																																																				
	減容固化系移送ポンプ室																																																				
	減容固化系溶解タンク室																																																				
	高電導度ドレンサンプリングポンプ室																																																				
	減容固化系溶解ポンプ室																																																				

柏崎刈羽原子力発電所 6 / 7号炉 (2017. 12. 20 版)	東海第二発電所 (2018. 9. 18 版)	島根原子力発電所 2号炉	備考																																																		
	<p>※区画番号R：原子炉建屋（付属棟含む）-B2（地下2階）-1, T：タービン建屋, RW：廃棄物処理棟, NRW：廃棄物処理建屋, O：屋外（地下埋設エリア含む）D：常設代替高圧電源装置置場 K：緊急時対策所建屋, LLW：固体廃棄物作業建屋, DY：固体廃棄物貯蔵庫, DC：使用済燃料乾式貯蔵建屋</p> <table border="1" data-bbox="937 296 1688 1436"> <thead> <tr> <th>区画番号</th> <th>区画名称</th> </tr> </thead> <tbody> <tr><td></td><td>階段室</td></tr> <tr><td></td><td>通路</td></tr> <tr><td></td><td>洗濯廃液受タンク室</td></tr> <tr><td></td><td>電磁ろ過器供給ポンプ室</td></tr> <tr><td></td><td>クラッドスラリー上澄水受タンク室</td></tr> <tr><td></td><td>シール水ポンプ・タンク室</td></tr> <tr><td></td><td>ポンプ保守室</td></tr> <tr><td></td><td>階段室</td></tr> <tr><td></td><td>予備室C</td></tr> <tr><td></td><td>機器ドレン処理水ポンプ・凝縮水収集ポンプ室</td></tr> <tr><td></td><td>機器ドレンサンプリングポンプ・床ドレンサンプリングポンプ室</td></tr> <tr><td></td><td>除染シンク室廊下</td></tr> <tr><td></td><td>除染シンク室</td></tr> <tr><td></td><td>エレベーター室</td></tr> <tr><td></td><td>(欠番)</td></tr> <tr><td></td><td>洗濯廃液供給ポンプ室</td></tr> <tr><td></td><td>減容固化体移送装置室</td></tr> <tr><td></td><td>減容固化系キャッピング装置室</td></tr> <tr><td></td><td>減容固化系ペレット充填装置室</td></tr> <tr><td></td><td>減容固化系容器移送装置室</td></tr> <tr><td></td><td>減容固化体空容器置場</td></tr> <tr><td></td><td>空気圧縮機室</td></tr> <tr><td></td><td>(欠番)</td></tr> <tr><td></td><td>所内蒸気復水ポンプ・タンク室</td></tr> </tbody> </table>	区画番号	区画名称		階段室		通路		洗濯廃液受タンク室		電磁ろ過器供給ポンプ室		クラッドスラリー上澄水受タンク室		シール水ポンプ・タンク室		ポンプ保守室		階段室		予備室C		機器ドレン処理水ポンプ・凝縮水収集ポンプ室		機器ドレンサンプリングポンプ・床ドレンサンプリングポンプ室		除染シンク室廊下		除染シンク室		エレベーター室		(欠番)		洗濯廃液供給ポンプ室		減容固化体移送装置室		減容固化系キャッピング装置室		減容固化系ペレット充填装置室		減容固化系容器移送装置室		減容固化体空容器置場		空気圧縮機室		(欠番)		所内蒸気復水ポンプ・タンク室		<p>・設備の相違 【柏崎 6/7, 東海第二】 設備構成及び設置場所の相違に伴う火災区域の設定の相違</p>
区画番号	区画名称																																																				
	階段室																																																				
	通路																																																				
	洗濯廃液受タンク室																																																				
	電磁ろ過器供給ポンプ室																																																				
	クラッドスラリー上澄水受タンク室																																																				
	シール水ポンプ・タンク室																																																				
	ポンプ保守室																																																				
	階段室																																																				
	予備室C																																																				
	機器ドレン処理水ポンプ・凝縮水収集ポンプ室																																																				
	機器ドレンサンプリングポンプ・床ドレンサンプリングポンプ室																																																				
	除染シンク室廊下																																																				
	除染シンク室																																																				
	エレベーター室																																																				
	(欠番)																																																				
	洗濯廃液供給ポンプ室																																																				
	減容固化体移送装置室																																																				
	減容固化系キャッピング装置室																																																				
	減容固化系ペレット充填装置室																																																				
	減容固化系容器移送装置室																																																				
	減容固化体空容器置場																																																				
	空気圧縮機室																																																				
	(欠番)																																																				
	所内蒸気復水ポンプ・タンク室																																																				

柏崎刈羽原子力発電所 6 / 7号炉 (2017. 12. 20 版)	東海第二発電所 (2018. 9. 18 版)	島根原子力発電所 2号炉	備考																																																		
	<p>※区画番号R：原子炉建屋（付属棟含む）-B2（地下2階）-1, T：タービン建屋, RW：廃棄物処理棟, NRW：廃棄物処理建屋, O：屋外（地下埋設エリア含む）D：常設代替高圧電源装置置場 K：緊急時対策所建屋, LLW：固体廃棄物作業建屋, DY：固体廃棄物貯蔵庫, DC：使用済燃料乾式貯蔵建屋</p> <table border="1" data-bbox="937 296 1685 1436"> <thead> <tr> <th>区画番号</th> <th>区画名称</th> </tr> </thead> <tbody> <tr><td></td><td>配管ダクト室</td></tr> <tr><td></td><td>使用済樹脂貯蔵タンク室</td></tr> <tr><td></td><td>ろ過水ポンプ・タンク室</td></tr> <tr><td></td><td>電磁ろ過器供給タンク室</td></tr> <tr><td></td><td>前置ろ過器室</td></tr> <tr><td></td><td>廃活性炭吸引装置室</td></tr> <tr><td></td><td>通路</td></tr> <tr><td></td><td>濃縮廃液受けタンク室</td></tr> <tr><td></td><td>機器ドレン処理水タンク室</td></tr> <tr><td></td><td>(欠番)</td></tr> <tr><td></td><td>パワーセンタ室</td></tr> <tr><td></td><td>減容固化系硫酸ソーダ添加タンク室</td></tr> <tr><td></td><td>バルブ室</td></tr> <tr><td></td><td>固化剤供給タンク室</td></tr> <tr><td></td><td>減容固化系ペレットホッパ室</td></tr> <tr><td></td><td>排気ブロワ・排気フィルタ室</td></tr> <tr><td></td><td>廃油供給ポンプ・タンク室</td></tr> <tr><td></td><td>焼却炉灰取出ボックス室</td></tr> <tr><td></td><td>溶融炉2次燃焼器燃焼室</td></tr> <tr><td></td><td>溶融電源室</td></tr> <tr><td></td><td>IR室</td></tr> <tr><td></td><td>タンク保守室B</td></tr> <tr><td></td><td>チェス室</td></tr> <tr><td></td><td>クラッドスラリ濃縮器循環ポンプ室</td></tr> </tbody> </table>	区画番号	区画名称		配管ダクト室		使用済樹脂貯蔵タンク室		ろ過水ポンプ・タンク室		電磁ろ過器供給タンク室		前置ろ過器室		廃活性炭吸引装置室		通路		濃縮廃液受けタンク室		機器ドレン処理水タンク室		(欠番)		パワーセンタ室		減容固化系硫酸ソーダ添加タンク室		バルブ室		固化剤供給タンク室		減容固化系ペレットホッパ室		排気ブロワ・排気フィルタ室		廃油供給ポンプ・タンク室		焼却炉灰取出ボックス室		溶融炉2次燃焼器燃焼室		溶融電源室		IR室		タンク保守室B		チェス室		クラッドスラリ濃縮器循環ポンプ室		<p>・設備の相違 【柏崎6/7, 東海第二】 設備構成及び設置場所の相違に伴う火災区域の設定の相違</p>
区画番号	区画名称																																																				
	配管ダクト室																																																				
	使用済樹脂貯蔵タンク室																																																				
	ろ過水ポンプ・タンク室																																																				
	電磁ろ過器供給タンク室																																																				
	前置ろ過器室																																																				
	廃活性炭吸引装置室																																																				
	通路																																																				
	濃縮廃液受けタンク室																																																				
	機器ドレン処理水タンク室																																																				
	(欠番)																																																				
	パワーセンタ室																																																				
	減容固化系硫酸ソーダ添加タンク室																																																				
	バルブ室																																																				
	固化剤供給タンク室																																																				
	減容固化系ペレットホッパ室																																																				
	排気ブロワ・排気フィルタ室																																																				
	廃油供給ポンプ・タンク室																																																				
	焼却炉灰取出ボックス室																																																				
	溶融炉2次燃焼器燃焼室																																																				
	溶融電源室																																																				
	IR室																																																				
	タンク保守室B																																																				
	チェス室																																																				
	クラッドスラリ濃縮器循環ポンプ室																																																				

柏崎刈羽原子力発電所 6 / 7号炉 (2017. 12. 20 版)	東海第二発電所 (2018. 9. 18 版)	島根原子力発電所 2号炉	備考																																																		
	<p>※区画番号R：原子炉建屋（付属棟含む）-B2（地下2階）-1, T：タービン建屋, RW：廃棄物処理棟, NRW：廃棄物処理建屋, O：屋外（地下埋設エリア含む）D：常設代替高圧電源装置置場 K：緊急時対策所建屋, LLW：固体廃棄物作業建屋, DY：固体廃棄物貯蔵庫, DC：使用済燃料乾式貯蔵建屋</p> <table border="1" data-bbox="943 302 1685 1432"> <thead> <tr> <th>区画番号</th> <th>区画名称</th> </tr> </thead> <tbody> <tr><td></td><td>サンプリングシンク室</td></tr> <tr><td></td><td>集中清掃機器室</td></tr> <tr><td></td><td>バッテリー室</td></tr> <tr><td></td><td>電気室空調器</td></tr> <tr><td></td><td>通路</td></tr> <tr><td></td><td>バルブエリア室</td></tr> <tr><td></td><td>クラッドスラリー濃縮器室</td></tr> <tr><td></td><td>クラッドスラリー濃縮器加熱器室</td></tr> <tr><td></td><td>連絡通路</td></tr> <tr><td></td><td>チェス室</td></tr> <tr><td></td><td>パイプチェス室</td></tr> <tr><td></td><td>減容固化系造粒機室</td></tr> <tr><td></td><td>減容固化系放射線モニタサンプルラック室</td></tr> <tr><td></td><td>ドラム挿入室</td></tr> <tr><td></td><td>エレベーター室</td></tr> <tr><td></td><td>焼却炉室</td></tr> <tr><td></td><td>セラミックフィルタ灰取出コンベア室</td></tr> <tr><td></td><td>通路</td></tr> <tr><td></td><td>階段室</td></tr> <tr><td></td><td>機器搬出入用トラックエリア室</td></tr> <tr><td></td><td>ポンプメンテナンス除染バン室</td></tr> <tr><td></td><td>超ろ過器供給ポンプ室</td></tr> <tr><td></td><td>チェス室</td></tr> <tr><td></td><td>電磁ろ過器バルブ室</td></tr> </tbody> </table>	区画番号	区画名称		サンプリングシンク室		集中清掃機器室		バッテリー室		電気室空調器		通路		バルブエリア室		クラッドスラリー濃縮器室		クラッドスラリー濃縮器加熱器室		連絡通路		チェス室		パイプチェス室		減容固化系造粒機室		減容固化系放射線モニタサンプルラック室		ドラム挿入室		エレベーター室		焼却炉室		セラミックフィルタ灰取出コンベア室		通路		階段室		機器搬出入用トラックエリア室		ポンプメンテナンス除染バン室		超ろ過器供給ポンプ室		チェス室		電磁ろ過器バルブ室		<p>・設備の相違 【柏崎 6/7, 東海第二】 設備構成及び設置場所の相違に伴う火災区域の設定の相違</p>
区画番号	区画名称																																																				
	サンプリングシンク室																																																				
	集中清掃機器室																																																				
	バッテリー室																																																				
	電気室空調器																																																				
	通路																																																				
	バルブエリア室																																																				
	クラッドスラリー濃縮器室																																																				
	クラッドスラリー濃縮器加熱器室																																																				
	連絡通路																																																				
	チェス室																																																				
	パイプチェス室																																																				
	減容固化系造粒機室																																																				
	減容固化系放射線モニタサンプルラック室																																																				
	ドラム挿入室																																																				
	エレベーター室																																																				
	焼却炉室																																																				
	セラミックフィルタ灰取出コンベア室																																																				
	通路																																																				
	階段室																																																				
	機器搬出入用トラックエリア室																																																				
	ポンプメンテナンス除染バン室																																																				
	超ろ過器供給ポンプ室																																																				
	チェス室																																																				
	電磁ろ過器バルブ室																																																				

柏崎刈羽原子力発電所 6 / 7号炉 (2017.12.20版)	東海第二発電所 (2018.9.18版)	島根原子力発電所 2号炉	備考																																																
	<p>※区画番号R：原子炉建屋（付属棟含む）-B2（地下2階）-1，T：タービン建屋，RW：廃棄物処理棟，NRW：廃棄物処理建屋，O：屋外（地下埋設エリア含む）D：常設代替高圧電源装置置場 K：緊急時対策所建屋，LLW：固体廃棄物作業建屋，DY：固体廃棄物貯蔵庫，DC：使用済燃料乾式貯蔵建屋</p> <table border="1" data-bbox="937 300 1691 1394"> <thead> <tr> <th>区画番号</th> <th>区画名称</th> </tr> </thead> <tbody> <tr><td></td><td>電磁ろ過器循環供給ポンプ・スポンジボール移送ポンプ室</td></tr> <tr><td></td><td>予備室A</td></tr> <tr><td></td><td>(欠番)</td></tr> <tr><td></td><td>サイトバンカトラックエリア室</td></tr> <tr><td></td><td>(欠番)</td></tr> <tr><td></td><td>クラッドスラリー濃縮器室</td></tr> <tr><td></td><td>キャスク除染ピット室</td></tr> <tr><td></td><td>スキマサージタンク室</td></tr> <tr><td></td><td>電磁ろ過器A室</td></tr> <tr><td></td><td>電磁ろ過器B室</td></tr> <tr><td></td><td>連絡配管路室</td></tr> <tr><td></td><td>減容固化系電気ヒーター室</td></tr> <tr><td></td><td>減容固化系乾燥機室</td></tr> <tr><td></td><td>階段室</td></tr> <tr><td></td><td>2次セラミックフィルタ室</td></tr> <tr><td></td><td>(欠番)</td></tr> <tr><td></td><td>階段室</td></tr> <tr><td></td><td>操作室中3階</td></tr> <tr><td></td><td>操作室2階</td></tr> <tr><td></td><td>超ろ過器供給タンク室</td></tr> <tr><td></td><td>チェス室</td></tr> <tr><td></td><td>電磁ろ過器保守室</td></tr> <tr><td></td><td>パイプチェス室</td></tr> </tbody> </table>	区画番号	区画名称		電磁ろ過器循環供給ポンプ・スポンジボール移送ポンプ室		予備室A		(欠番)		サイトバンカトラックエリア室		(欠番)		クラッドスラリー濃縮器室		キャスク除染ピット室		スキマサージタンク室		電磁ろ過器A室		電磁ろ過器B室		連絡配管路室		減容固化系電気ヒーター室		減容固化系乾燥機室		階段室		2次セラミックフィルタ室		(欠番)		階段室		操作室中3階		操作室2階		超ろ過器供給タンク室		チェス室		電磁ろ過器保守室		パイプチェス室		<p>・設備の相違 【柏崎6/7，東海第二】 設備構成及び設置場所の相違に伴う火災区域の設定の相違</p>
区画番号	区画名称																																																		
	電磁ろ過器循環供給ポンプ・スポンジボール移送ポンプ室																																																		
	予備室A																																																		
	(欠番)																																																		
	サイトバンカトラックエリア室																																																		
	(欠番)																																																		
	クラッドスラリー濃縮器室																																																		
	キャスク除染ピット室																																																		
	スキマサージタンク室																																																		
	電磁ろ過器A室																																																		
	電磁ろ過器B室																																																		
	連絡配管路室																																																		
	減容固化系電気ヒーター室																																																		
	減容固化系乾燥機室																																																		
	階段室																																																		
	2次セラミックフィルタ室																																																		
	(欠番)																																																		
	階段室																																																		
	操作室中3階																																																		
	操作室2階																																																		
	超ろ過器供給タンク室																																																		
	チェス室																																																		
	電磁ろ過器保守室																																																		
	パイプチェス室																																																		

柏崎刈羽原子力発電所 6 / 7号炉 (2017. 12. 20 版)	東海第二発電所 (2018. 9. 18 版)	島根原子力発電所 2号炉	備考																																																
	<p>※区画番号R：原子炉建屋（付属棟含む）-B2（地下2階）-1, T：タービン建屋, RW：廃棄物処理棟, NRW：廃棄物処理建屋, O：屋外（地下埋設エリア含む）D：常設代替高圧電源装置置場 K：緊急時対策所建屋, LLW：固体廃棄物作業建屋, DY：固体廃棄物貯蔵庫, DC：使用済燃料乾式貯蔵建屋</p> <table border="1" data-bbox="937 296 1685 1392"> <thead> <tr> <th>区画番号</th> <th>区画名称</th> </tr> </thead> <tbody> <tr><td></td><td>超ろ過器室</td></tr> <tr><td></td><td>サイドバンカ更衣室</td></tr> <tr><td></td><td>使用済燃料用キャスク保管スペース室</td></tr> <tr><td></td><td>階段室</td></tr> <tr><td></td><td>階段室</td></tr> <tr><td></td><td>減容固化系粒子プロフ</td></tr> <tr><td></td><td>チェス室</td></tr> <tr><td></td><td>サンプリングシンク室</td></tr> <tr><td></td><td>チェス室</td></tr> <tr><td></td><td>通路</td></tr> <tr><td></td><td>冷凍機室</td></tr> <tr><td></td><td>補機冷却水機器室</td></tr> <tr><td></td><td>減容固化系ミストセパレータ室</td></tr> <tr><td></td><td>チェス室</td></tr> <tr><td></td><td>減容固化系供給ポンプ室</td></tr> <tr><td></td><td>階段室</td></tr> <tr><td></td><td>雑固体切断機室</td></tr> <tr><td></td><td>雑固体前処理室</td></tr> <tr><td></td><td>投入室</td></tr> <tr><td></td><td>通路</td></tr> <tr><td></td><td>排ガス処理室</td></tr> <tr><td></td><td>排ガス処理室</td></tr> <tr><td></td><td>チェス室</td></tr> </tbody> </table>	区画番号	区画名称		超ろ過器室		サイドバンカ更衣室		使用済燃料用キャスク保管スペース室		階段室		階段室		減容固化系粒子プロフ		チェス室		サンプリングシンク室		チェス室		通路		冷凍機室		補機冷却水機器室		減容固化系ミストセパレータ室		チェス室		減容固化系供給ポンプ室		階段室		雑固体切断機室		雑固体前処理室		投入室		通路		排ガス処理室		排ガス処理室		チェス室		<p>・設備の相違 【柏崎 6/7, 東海第二】 設備構成及び設置場所の相違に伴う火災区域の設定の相違</p>
区画番号	区画名称																																																		
	超ろ過器室																																																		
	サイドバンカ更衣室																																																		
	使用済燃料用キャスク保管スペース室																																																		
	階段室																																																		
	階段室																																																		
	減容固化系粒子プロフ																																																		
	チェス室																																																		
	サンプリングシンク室																																																		
	チェス室																																																		
	通路																																																		
	冷凍機室																																																		
	補機冷却水機器室																																																		
	減容固化系ミストセパレータ室																																																		
	チェス室																																																		
	減容固化系供給ポンプ室																																																		
	階段室																																																		
	雑固体切断機室																																																		
	雑固体前処理室																																																		
	投入室																																																		
	通路																																																		
	排ガス処理室																																																		
	排ガス処理室																																																		
	チェス室																																																		

柏崎刈羽原子力発電所 6 / 7号炉 (2017. 12. 20 版)	東海第二発電所 (2018. 9. 18 版)	島根原子力発電所 2号炉	備考																																														
	<p>※区画番号R：原子炉建屋（付属棟含む）-B2（地下2階）-1、T：タービン建屋、RW：廃棄物処理棟、NRW：廃棄物処理建屋、O：屋外（地下埋設エリア含む）D：常設代替高圧電源装置置場 K：緊急時対策所建屋、LLW：固体廃棄物作業建屋、DY：固体廃棄物貯蔵庫、DC：使用済燃料乾式貯蔵建屋</p> <table border="1" data-bbox="940 302 1688 1339"> <thead> <tr> <th>区画番号</th> <th>区画名称</th> </tr> </thead> <tbody> <tr><td></td><td>送風機C室</td></tr> <tr><td></td><td>給気加熱コイルC室</td></tr> <tr><td></td><td>送風機B室</td></tr> <tr><td></td><td>給気加熱コイルB室</td></tr> <tr><td></td><td>送風機A室</td></tr> <tr><td></td><td>給気加熱コイルA室</td></tr> <tr><td></td><td>(欠番)</td></tr> <tr><td></td><td>減容固化系循環ポンプ室</td></tr> <tr><td></td><td>サンプリングシンク室</td></tr> <tr><td></td><td>減容固化系供給タンク</td></tr> <tr><td></td><td>減容固化系乾燥機室</td></tr> <tr><td></td><td>減容固化系乾燥機排気ブロワ</td></tr> <tr><td></td><td>減容固化系乾燥機復水器室</td></tr> <tr><td></td><td>計器保守室</td></tr> <tr><td></td><td>排ガスフィルタ室</td></tr> <tr><td></td><td>タンクベント室</td></tr> <tr><td></td><td>エレベーター機械室</td></tr> <tr><td></td><td>サンプルラック室</td></tr> <tr><td></td><td>建屋排気系フィルタユニット室</td></tr> <tr><td></td><td>通路</td></tr> <tr><td></td><td>主排気系排風機</td></tr> <tr><td></td><td>階段室</td></tr> </tbody> </table>	区画番号	区画名称		送風機C室		給気加熱コイルC室		送風機B室		給気加熱コイルB室		送風機A室		給気加熱コイルA室		(欠番)		減容固化系循環ポンプ室		サンプリングシンク室		減容固化系供給タンク		減容固化系乾燥機室		減容固化系乾燥機排気ブロワ		減容固化系乾燥機復水器室		計器保守室		排ガスフィルタ室		タンクベント室		エレベーター機械室		サンプルラック室		建屋排気系フィルタユニット室		通路		主排気系排風機		階段室		<p>・設備の相違 【柏崎 6/7, 東海第二】 設備構成及び設置場所の相違に伴う火災区域の設定の相違</p>
区画番号	区画名称																																																
	送風機C室																																																
	給気加熱コイルC室																																																
	送風機B室																																																
	給気加熱コイルB室																																																
	送風機A室																																																
	給気加熱コイルA室																																																
	(欠番)																																																
	減容固化系循環ポンプ室																																																
	サンプリングシンク室																																																
	減容固化系供給タンク																																																
	減容固化系乾燥機室																																																
	減容固化系乾燥機排気ブロワ																																																
	減容固化系乾燥機復水器室																																																
	計器保守室																																																
	排ガスフィルタ室																																																
	タンクベント室																																																
	エレベーター機械室																																																
	サンプルラック室																																																
	建屋排気系フィルタユニット室																																																
	通路																																																
	主排気系排風機																																																
	階段室																																																

柏崎刈羽原子力発電所 6 / 7号炉 (2017. 12. 20 版)	東海第二発電所 (2018. 9. 18 版)	島根原子力発電所 2号炉	備考																																														
	<p>※区画番号R：原子炉建屋（付属棟含む）-B2（地下2階）-1、T：タービン建屋、RW：廃棄物処理棟、NRW：廃棄物処理建屋、O：屋外（地下埋設エリア含む）D：常設代替高圧電源装置置場 K：緊急時対策所建屋、LLW：固体廃棄物作業建屋、DY：固体廃棄物貯蔵庫、DC：使用済燃料乾式貯蔵建屋</p> <table border="1" data-bbox="937 296 1691 1346"> <thead> <tr> <th data-bbox="943 300 1115 338">区画番号</th> <th data-bbox="1121 300 1685 338">区画名称</th> </tr> </thead> <tbody> <tr> <td></td> <td>補機冷却水サージタンク・冷水膨張タンク室</td> </tr> <tr> <td></td> <td>(欠番)</td> </tr> <tr> <td></td> <td>チェンジングスペース室</td> </tr> <tr> <td></td> <td>階段室</td> </tr> <tr> <td></td> <td>復水貯蔵タンクエリア</td> </tr> <tr> <td></td> <td>海水ポンプ室北側</td> </tr> <tr> <td></td> <td>海水ポンプ室南側</td> </tr> <tr> <td></td> <td>DG-2Cルーフベントファン室</td> </tr> <tr> <td></td> <td>DG-2Dルーフベントファン室</td> </tr> <tr> <td></td> <td>DG-HPCSルーフベントファン室</td> </tr> <tr> <td></td> <td>バッテリー空調機Aエリア</td> </tr> <tr> <td></td> <td>バッテリー空調機Bエリア</td> </tr> <tr> <td></td> <td>メタクラチラーユニット4Bエリア</td> </tr> <tr> <td></td> <td>メタクラチラーユニット4Aエリア</td> </tr> <tr> <td></td> <td>MCRチラーユニット-2エリア</td> </tr> <tr> <td></td> <td>MCRチラーユニット-1エリア</td> </tr> <tr> <td></td> <td>メタクラチラーユニット3Aエリア</td> </tr> <tr> <td></td> <td>メタクラチラーユニット3Bエリア</td> </tr> <tr> <td></td> <td>軽油貯蔵タンクA室</td> </tr> <tr> <td></td> <td>軽油貯蔵タンクB室</td> </tr> <tr> <td></td> <td>可搬型設備用軽油タンク室（西側）</td> </tr> <tr> <td></td> <td>可搬型設備用軽油タンク室（南側）</td> </tr> </tbody> </table>	区画番号	区画名称		補機冷却水サージタンク・冷水膨張タンク室		(欠番)		チェンジングスペース室		階段室		復水貯蔵タンクエリア		海水ポンプ室北側		海水ポンプ室南側		DG-2Cルーフベントファン室		DG-2Dルーフベントファン室		DG-HPCSルーフベントファン室		バッテリー空調機Aエリア		バッテリー空調機Bエリア		メタクラチラーユニット4Bエリア		メタクラチラーユニット4Aエリア		MCRチラーユニット-2エリア		MCRチラーユニット-1エリア		メタクラチラーユニット3Aエリア		メタクラチラーユニット3Bエリア		軽油貯蔵タンクA室		軽油貯蔵タンクB室		可搬型設備用軽油タンク室（西側）		可搬型設備用軽油タンク室（南側）		<p>・設備の相違</p> <p>【柏崎 6/7, 東海第二】</p> <p>設備構成及び設置場所の相違に伴う火災区域の設定の相違</p>
区画番号	区画名称																																																
	補機冷却水サージタンク・冷水膨張タンク室																																																
	(欠番)																																																
	チェンジングスペース室																																																
	階段室																																																
	復水貯蔵タンクエリア																																																
	海水ポンプ室北側																																																
	海水ポンプ室南側																																																
	DG-2Cルーフベントファン室																																																
	DG-2Dルーフベントファン室																																																
	DG-HPCSルーフベントファン室																																																
	バッテリー空調機Aエリア																																																
	バッテリー空調機Bエリア																																																
	メタクラチラーユニット4Bエリア																																																
	メタクラチラーユニット4Aエリア																																																
	MCRチラーユニット-2エリア																																																
	MCRチラーユニット-1エリア																																																
	メタクラチラーユニット3Aエリア																																																
	メタクラチラーユニット3Bエリア																																																
	軽油貯蔵タンクA室																																																
	軽油貯蔵タンクB室																																																
	可搬型設備用軽油タンク室（西側）																																																
	可搬型設備用軽油タンク室（南側）																																																

柏崎刈羽原子力発電所 6 / 7号炉 (2017. 12. 20 版)	東海第二発電所 (2018. 9. 18 版)	島根原子力発電所 2号炉	備考																																																				
	<p>※区画番号R：原子炉建屋（付属棟含む）-B2（地下2階）-1、T：タービン建屋、RW：廃棄物処理棟、NRW：廃棄物処理建屋、O：屋外（地下埋設エリア含む）D：常設代替高圧電源装置置場 K：緊急時対策所建屋、LLW：固体廃棄物作業建屋、DY：固体廃棄物貯蔵庫、DC：使用済燃料乾式貯蔵建屋</p> <table border="1" data-bbox="943 300 1679 1476"> <thead> <tr> <th>区画番号</th> <th>区画名称</th> </tr> </thead> <tbody> <tr><td></td><td>緊急時対策所用発電機燃料油タンクA室</td></tr> <tr><td></td><td>緊急時対策所用発電機燃料油タンクB室</td></tr> <tr><td></td><td>常設低圧代替注水系ポンプ室</td></tr> <tr><td></td><td>常設低圧代替注水系配管カルバート</td></tr> <tr><td></td><td>常設低圧代替注水系配管カルバート</td></tr> <tr><td></td><td>代替淡水貯槽</td></tr> <tr><td></td><td>格納容器圧力逃がし装置格納槽</td></tr> <tr><td></td><td>格納容器圧力逃がし装置弁・制御盤室</td></tr> <tr><td></td><td>格納容器圧力逃がし装置用配管カルバート</td></tr> <tr><td></td><td>緊急用海水ポンプピット</td></tr> <tr><td></td><td>排気筒モニタA室</td></tr> <tr><td></td><td>排気筒モニタB室</td></tr> <tr><td></td><td>給水加熱器保管庫</td></tr> <tr><td></td><td>排水ポンプ室</td></tr> <tr><td></td><td>西側淡水貯水設備</td></tr> <tr><td></td><td>ハロン消火設備ポンベ室A</td></tr> <tr><td></td><td>機器ハッチ室</td></tr> <tr><td></td><td>燃料移送ポンプ前室</td></tr> <tr><td></td><td>D/G 2D燃料移送ポンプ室</td></tr> <tr><td></td><td>D/G HPCS燃料移送ポンプ室</td></tr> <tr><td></td><td>D/G 2C燃料移送ポンプ室</td></tr> <tr><td></td><td>ディーゼル駆動消火ポンプ用燃料移送ポンプ室</td></tr> <tr><td></td><td>常設代替高圧電源装置用燃料移送ポンプA室</td></tr> <tr><td></td><td>常設代替高圧電源装置用燃料移送ポンプB室</td></tr> <tr><td></td><td>換気機械室</td></tr> </tbody> </table>	区画番号	区画名称		緊急時対策所用発電機燃料油タンクA室		緊急時対策所用発電機燃料油タンクB室		常設低圧代替注水系ポンプ室		常設低圧代替注水系配管カルバート		常設低圧代替注水系配管カルバート		代替淡水貯槽		格納容器圧力逃がし装置格納槽		格納容器圧力逃がし装置弁・制御盤室		格納容器圧力逃がし装置用配管カルバート		緊急用海水ポンプピット		排気筒モニタA室		排気筒モニタB室		給水加熱器保管庫		排水ポンプ室		西側淡水貯水設備		ハロン消火設備ポンベ室A		機器ハッチ室		燃料移送ポンプ前室		D/G 2D燃料移送ポンプ室		D/G HPCS燃料移送ポンプ室		D/G 2C燃料移送ポンプ室		ディーゼル駆動消火ポンプ用燃料移送ポンプ室		常設代替高圧電源装置用燃料移送ポンプA室		常設代替高圧電源装置用燃料移送ポンプB室		換気機械室		<p>・設備の相違 【柏崎 6/7，東海第二】 設備構成及び設置場所の相違に伴う火災区域の設定の相違</p>
区画番号	区画名称																																																						
	緊急時対策所用発電機燃料油タンクA室																																																						
	緊急時対策所用発電機燃料油タンクB室																																																						
	常設低圧代替注水系ポンプ室																																																						
	常設低圧代替注水系配管カルバート																																																						
	常設低圧代替注水系配管カルバート																																																						
	代替淡水貯槽																																																						
	格納容器圧力逃がし装置格納槽																																																						
	格納容器圧力逃がし装置弁・制御盤室																																																						
	格納容器圧力逃がし装置用配管カルバート																																																						
	緊急用海水ポンプピット																																																						
	排気筒モニタA室																																																						
	排気筒モニタB室																																																						
	給水加熱器保管庫																																																						
	排水ポンプ室																																																						
	西側淡水貯水設備																																																						
	ハロン消火設備ポンベ室A																																																						
	機器ハッチ室																																																						
	燃料移送ポンプ前室																																																						
	D/G 2D燃料移送ポンプ室																																																						
	D/G HPCS燃料移送ポンプ室																																																						
	D/G 2C燃料移送ポンプ室																																																						
	ディーゼル駆動消火ポンプ用燃料移送ポンプ室																																																						
	常設代替高圧電源装置用燃料移送ポンプA室																																																						
	常設代替高圧電源装置用燃料移送ポンプB室																																																						
	換気機械室																																																						

柏崎刈羽原子力発電所 6 / 7号炉 (2017. 12. 20 版)	東海第二発電所 (2018. 9. 18 版)	島根原子力発電所 2号炉	備考																																																
	<p>※区画番号R：原子炉建屋（付属種含む）-B2（地下2階）-1, T：タービン建屋, RW：廃棄物処理棟, NRW：廃棄物処理建屋, O：屋外（地下埋設エリア含む）D：常設代替高圧電源装置置場 K：緊急時対策所建屋, LLW：固体廃棄物作業建屋, DY：固体廃棄物貯蔵庫, DC：使用済燃料乾式貯蔵建屋</p> <table border="1" data-bbox="943 296 1685 1388"> <thead> <tr> <th>区画番号</th> <th>区画名称</th> </tr> </thead> <tbody> <tr><td></td><td>緊急用電気品室</td></tr> <tr><td></td><td>ハロン消火設備ポンベ室B</td></tr> <tr><td></td><td>常設代替高圧電源装置エリアA</td></tr> <tr><td></td><td>常設代替高圧電源装置エリアB</td></tr> <tr><td></td><td>常設代替高圧電源装置エリアC</td></tr> <tr><td></td><td>階段室</td></tr> <tr><td></td><td>DBトンネル</td></tr> <tr><td></td><td>SAトンネル</td></tr> <tr><td></td><td>西側淡水貯水設備水位計室</td></tr> <tr><td></td><td>緊急時対策所建屋発電機室2A</td></tr> <tr><td></td><td>緊急時対策所建屋発電機室2B</td></tr> <tr><td></td><td>緊急時対策所建屋ハロン消火設備室</td></tr> <tr><td></td><td>緊急時対策所建屋CO2消火設備室</td></tr> <tr><td></td><td>緊急時対策所建屋防護具保管室</td></tr> <tr><td></td><td>緊急時対策所建屋試料分析室</td></tr> <tr><td></td><td>緊急時対策所建屋階段室</td></tr> <tr><td></td><td>緊急時対策所建屋1階通路部</td></tr> <tr><td></td><td>緊急時対策所建屋1階エアロック室</td></tr> <tr><td></td><td>緊急時対策所建屋チェンジングエリア</td></tr> <tr><td></td><td>緊急時対策所建屋1階通路部</td></tr> <tr><td></td><td>緊急時対策所建屋空気ポンベ室</td></tr> <tr><td></td><td>緊急時対策所建屋階段室</td></tr> <tr><td></td><td>緊急時対策所建屋通信機械室</td></tr> </tbody> </table>	区画番号	区画名称		緊急用電気品室		ハロン消火設備ポンベ室B		常設代替高圧電源装置エリアA		常設代替高圧電源装置エリアB		常設代替高圧電源装置エリアC		階段室		DBトンネル		SAトンネル		西側淡水貯水設備水位計室		緊急時対策所建屋発電機室2A		緊急時対策所建屋発電機室2B		緊急時対策所建屋ハロン消火設備室		緊急時対策所建屋CO2消火設備室		緊急時対策所建屋防護具保管室		緊急時対策所建屋試料分析室		緊急時対策所建屋階段室		緊急時対策所建屋1階通路部		緊急時対策所建屋1階エアロック室		緊急時対策所建屋チェンジングエリア		緊急時対策所建屋1階通路部		緊急時対策所建屋空気ポンベ室		緊急時対策所建屋階段室		緊急時対策所建屋通信機械室		<p>・設備の相違 【柏崎 6/7, 東海第二】 設備構成及び設置場所の相違に伴う火災区域の設定の相違</p>
区画番号	区画名称																																																		
	緊急用電気品室																																																		
	ハロン消火設備ポンベ室B																																																		
	常設代替高圧電源装置エリアA																																																		
	常設代替高圧電源装置エリアB																																																		
	常設代替高圧電源装置エリアC																																																		
	階段室																																																		
	DBトンネル																																																		
	SAトンネル																																																		
	西側淡水貯水設備水位計室																																																		
	緊急時対策所建屋発電機室2A																																																		
	緊急時対策所建屋発電機室2B																																																		
	緊急時対策所建屋ハロン消火設備室																																																		
	緊急時対策所建屋CO2消火設備室																																																		
	緊急時対策所建屋防護具保管室																																																		
	緊急時対策所建屋試料分析室																																																		
	緊急時対策所建屋階段室																																																		
	緊急時対策所建屋1階通路部																																																		
	緊急時対策所建屋1階エアロック室																																																		
	緊急時対策所建屋チェンジングエリア																																																		
	緊急時対策所建屋1階通路部																																																		
	緊急時対策所建屋空気ポンベ室																																																		
	緊急時対策所建屋階段室																																																		
	緊急時対策所建屋通信機械室																																																		

柏崎刈羽原子力発電所 6 / 7号炉 (2017. 12. 20 版)	東海第二発電所 (2018. 9. 18 版)	島根原子力発電所 2号炉	備考																																														
	<p>※区画番号R：原子炉建屋（付属棟含む）-B2（地下2階）-1、T：タービン建屋、RW：廃棄物処理棟、NRW：廃棄物処理建屋、O：屋外（地下埋設エリア含む）D：常設代替高圧電源装置置場 K：緊急時対策所建屋、LLW：固体廃棄物作業建屋、DY：固体廃棄物貯蔵庫、DC：使用済燃料乾式貯蔵建屋</p> <table border="1" data-bbox="943 304 1682 1339"> <thead> <tr> <th>区画番号</th> <th>区画名称</th> </tr> </thead> <tbody> <tr><td></td><td>緊急時対策所建屋2階通路部</td></tr> <tr><td></td><td>緊急時対策所建屋発電機給気ファン室</td></tr> <tr><td></td><td>緊急時対策所建屋2階エアロック室</td></tr> <tr><td></td><td>緊急時対策所</td></tr> <tr><td></td><td>緊急時対策所建屋2階電気品室</td></tr> <tr><td></td><td>緊急時対策所建屋24V蓄電池室2B</td></tr> <tr><td></td><td>緊急時対策所建屋24V蓄電池室2A</td></tr> <tr><td></td><td>緊急時対策所建屋2階エアロック室</td></tr> <tr><td></td><td>緊急時対策所建屋食料庫</td></tr> <tr><td></td><td>緊急時対策所建屋災害対策本部室空調機械室</td></tr> <tr><td></td><td>緊急時対策所建屋排煙機械室</td></tr> <tr><td></td><td>緊急時対策所建屋災害対策本部冷凍機室</td></tr> <tr><td></td><td>緊急時対策所建屋125V蓄電池室</td></tr> <tr><td></td><td>緊急時対策所建屋125V充電器盤室</td></tr> <tr><td></td><td>緊急時対策所建屋通路部</td></tr> <tr><td></td><td>緊急時対策所建屋3階電気品室</td></tr> <tr><td></td><td>緊急時対策所建屋非常用換気設備室</td></tr> <tr><td></td><td>緊急時対策所建屋建屋空調機械室</td></tr> <tr><td></td><td>緊急時対策所建屋4階エアロック室</td></tr> <tr><td></td><td>緊急時対策所建屋屋上</td></tr> <tr><td></td><td>廃棄物収納容器置き場・サーベイエリア</td></tr> <tr><td></td><td>西側階段室</td></tr> </tbody> </table>	区画番号	区画名称		緊急時対策所建屋2階通路部		緊急時対策所建屋発電機給気ファン室		緊急時対策所建屋2階エアロック室		緊急時対策所		緊急時対策所建屋2階電気品室		緊急時対策所建屋24V蓄電池室2B		緊急時対策所建屋24V蓄電池室2A		緊急時対策所建屋2階エアロック室		緊急時対策所建屋食料庫		緊急時対策所建屋災害対策本部室空調機械室		緊急時対策所建屋排煙機械室		緊急時対策所建屋災害対策本部冷凍機室		緊急時対策所建屋125V蓄電池室		緊急時対策所建屋125V充電器盤室		緊急時対策所建屋通路部		緊急時対策所建屋3階電気品室		緊急時対策所建屋非常用換気設備室		緊急時対策所建屋建屋空調機械室		緊急時対策所建屋4階エアロック室		緊急時対策所建屋屋上		廃棄物収納容器置き場・サーベイエリア		西側階段室		<p>・設備の相違 【柏崎 6/7, 東海第二】 設備構成及び設置場所の相違に伴う火災区域の設定の相違</p>
区画番号	区画名称																																																
	緊急時対策所建屋2階通路部																																																
	緊急時対策所建屋発電機給気ファン室																																																
	緊急時対策所建屋2階エアロック室																																																
	緊急時対策所																																																
	緊急時対策所建屋2階電気品室																																																
	緊急時対策所建屋24V蓄電池室2B																																																
	緊急時対策所建屋24V蓄電池室2A																																																
	緊急時対策所建屋2階エアロック室																																																
	緊急時対策所建屋食料庫																																																
	緊急時対策所建屋災害対策本部室空調機械室																																																
	緊急時対策所建屋排煙機械室																																																
	緊急時対策所建屋災害対策本部冷凍機室																																																
	緊急時対策所建屋125V蓄電池室																																																
	緊急時対策所建屋125V充電器盤室																																																
	緊急時対策所建屋通路部																																																
	緊急時対策所建屋3階電気品室																																																
	緊急時対策所建屋非常用換気設備室																																																
	緊急時対策所建屋建屋空調機械室																																																
	緊急時対策所建屋4階エアロック室																																																
	緊急時対策所建屋屋上																																																
	廃棄物収納容器置き場・サーベイエリア																																																
	西側階段室																																																

柏崎刈羽原子力発電所 6 / 7号炉 (2017. 12. 20 版)	東海第二発電所 (2018. 9. 18 版)	島根原子力発電所 2号炉	備考																														
	<p>※区画番号R：原子炉建屋（付属棟含む）-B2（地下2階）-1, T：タービン建屋, RW：廃棄物処理棟, NRW：廃棄物処理建屋, O：屋外（地下埋設エリア含む）D：常設代替高圧電源装置置場 K：緊急時対策所建屋, LLW：固体廃棄物作業建屋, DY：固体廃棄物貯蔵庫, DC：使用済燃料乾式貯蔵建屋</p> <table border="1" data-bbox="940 302 1688 982"> <thead> <tr> <th>区画番号</th> <th>区画名称</th> </tr> </thead> <tbody> <tr><td></td><td>仕分け・切断作業場</td></tr> <tr><td></td><td>搬出入エリア</td></tr> <tr><td></td><td>輸送容器置き場・廃棄物検査場</td></tr> <tr><td></td><td>東側階段室</td></tr> <tr><td></td><td>排気機械室</td></tr> <tr><td></td><td>検査待ち廃棄物置き場・廃棄物搬出入エリア</td></tr> <tr><td></td><td>仕分け・切断作業場天井</td></tr> <tr><td></td><td>機器・予備品エリア</td></tr> <tr><td></td><td>固体廃棄物貯蔵庫A棟地下1階</td></tr> <tr><td></td><td>固体廃棄物貯蔵庫B棟地下1階</td></tr> <tr><td></td><td>固体廃棄物貯蔵庫A棟1階</td></tr> <tr><td></td><td>固体廃棄物貯蔵庫B棟1階</td></tr> <tr><td></td><td>固体廃棄物貯蔵庫B棟2階</td></tr> <tr><td></td><td>使用済燃料乾式貯蔵建屋</td></tr> </tbody> </table>	区画番号	区画名称		仕分け・切断作業場		搬出入エリア		輸送容器置き場・廃棄物検査場		東側階段室		排気機械室		検査待ち廃棄物置き場・廃棄物搬出入エリア		仕分け・切断作業場天井		機器・予備品エリア		固体廃棄物貯蔵庫A棟地下1階		固体廃棄物貯蔵庫B棟地下1階		固体廃棄物貯蔵庫A棟1階		固体廃棄物貯蔵庫B棟1階		固体廃棄物貯蔵庫B棟2階		使用済燃料乾式貯蔵建屋		<p>・設備の相違 【柏崎 6/7, 東海第二】 設備構成及び設置場所の相違に伴う火災区域の設定の相違</p>
区画番号	区画名称																																
	仕分け・切断作業場																																
	搬出入エリア																																
	輸送容器置き場・廃棄物検査場																																
	東側階段室																																
	排気機械室																																
	検査待ち廃棄物置き場・廃棄物搬出入エリア																																
	仕分け・切断作業場天井																																
	機器・予備品エリア																																
	固体廃棄物貯蔵庫A棟地下1階																																
	固体廃棄物貯蔵庫B棟地下1階																																
	固体廃棄物貯蔵庫A棟1階																																
	固体廃棄物貯蔵庫B棟1階																																
	固体廃棄物貯蔵庫B棟2階																																
	使用済燃料乾式貯蔵建屋																																

柏崎刈羽原子力発電所 6 / 7号炉 (2017. 12. 20 版)	東海第二発電所 (2018. 9. 18 版)	島根原子力発電所 2号炉	備考																																																																																																						
	<p style="text-align: center;">火災区域の配置を明示した図面 (区域・区画)</p> <table border="1" style="width: 100%; border-collapse: collapse;"> <thead> <tr> <th style="text-align: center;">配置図</th> <th style="text-align: center;">41条</th> </tr> </thead> <tbody> <tr><td>1 原子炉建屋原子炉棟及び原子炉付属棟 地下2階</td><td>その1 ○</td></tr> <tr><td>2 原子炉建屋原子炉棟及び原子炉付属棟 地下1階</td><td>その2 ○</td></tr> <tr><td>3 原子炉建屋原子炉棟及び原子炉付属棟 1階</td><td>その3 ○</td></tr> <tr><td>4 原子炉建屋原子炉棟及び原子炉付属棟 2階</td><td>その4 ○</td></tr> <tr><td>5 原子炉建屋原子炉棟及び原子炉付属棟 3階</td><td>その5 ○</td></tr> <tr><td>6 原子炉付属棟 3階</td><td>その6 ○</td></tr> <tr><td>7 原子炉建屋原子炉棟及び原子炉付属棟 4階</td><td>その7 ○</td></tr> <tr><td>8 原子炉建屋原子炉棟 5階</td><td>その8 ○</td></tr> <tr><td>9 原子炉建屋原子炉棟 6階</td><td>その9 ○</td></tr> <tr><td>10 タービン建屋 地下1階</td><td>その10 -</td></tr> <tr><td>11 タービン建屋 地下1階</td><td>その11 -</td></tr> <tr><td>12 タービン建屋 地下1階 (オフガス系機器エリア)</td><td>その12 -</td></tr> <tr><td>13 タービン建屋 1階</td><td>その13 -</td></tr> <tr><td>14 タービン建屋 2階</td><td>その14 -</td></tr> <tr><td>15 タービン建屋 屋上</td><td>その15 -</td></tr> <tr><td>16 タービン建屋 屋上</td><td>その16 -</td></tr> <tr><td>17 原子炉建屋廃棄物処理棟 地下1階</td><td>その17 ○</td></tr> <tr><td>18 原子炉建屋廃棄物処理棟 1階</td><td>その18 ○</td></tr> <tr><td>19 原子炉建屋廃棄物処理棟 2階</td><td>その19 ○</td></tr> <tr><td>20 原子炉建屋廃棄物処理棟 3階/4階</td><td>その20 ○</td></tr> <tr><td>21 廃棄物処理建屋 地下3階</td><td>その21 -</td></tr> <tr><td>22 廃棄物処理建屋 地下2階</td><td>その22 -</td></tr> <tr><td>23 廃棄物処理建屋 地下1階</td><td>その23 -</td></tr> <tr><td>24 廃棄物処理建屋 1階</td><td>その24 -</td></tr> <tr><td>25 廃棄物処理建屋 2階</td><td>その25 -</td></tr> <tr><td>26 廃棄物処理建屋 3階</td><td>その26 -</td></tr> <tr><td>27 廃棄物処理建屋 4階</td><td>その27 -</td></tr> <tr><td>28 復水貯蔵タンクエリア及び排気棟モニター小屋</td><td>その28 -</td></tr> <tr><td>29 海水ポンプ室</td><td>その29 ○</td></tr> <tr><td>30 固体廃棄物作業建屋 1階</td><td>その30 -</td></tr> <tr><td>31 固体廃棄物作業建屋 2階</td><td>その31 -</td></tr> <tr><td>32 固体廃棄物作業建屋 3階</td><td>その32 -</td></tr> <tr><td>33 固体廃棄物貯蔵庫A棟・B棟 地下</td><td>その33 -</td></tr> <tr><td>34 固体廃棄物貯蔵庫A棟・B棟 1階</td><td>その34 -</td></tr> <tr><td>35 固体廃棄物貯蔵庫B棟 2階</td><td>その35 -</td></tr> <tr><td>36 使用済燃料乾式貯蔵建屋</td><td>その36 -</td></tr> <tr><td>37 軽油貯蔵タンク設置区域及び非常用ディーゼル発電機燃料移送ポンプ室</td><td>その37 ○</td></tr> <tr><td>38 常設代替高圧電源装置置場用カルバート/ (トンネル部) 断面概略図</td><td>その38 ○</td></tr> <tr><td>39 常設代替高圧電源装置置場用カルバート (立坑部)</td><td>その39 ○</td></tr> <tr><td>40 常設代替高圧電源装置置場</td><td>その40 ○</td></tr> <tr><td>41 常設代替高圧電源装置置場</td><td>その41 ○</td></tr> <tr><td>42 格納容器圧力逃がし装置格納槽及び配管カルバート</td><td>その42 ○</td></tr> <tr><td>43 常設低圧代替注水系ポンプ室、配管カルバート及び代替淡水貯槽</td><td>その43 ○</td></tr> <tr><td>44 緊急用海水ポンプビット</td><td>その44 ○</td></tr> <tr><td>45 緊急時対策所 1階</td><td>その45 ○</td></tr> <tr><td>46 緊急時対策所 2階</td><td>その46 ○</td></tr> <tr><td>47 緊急時対策所 3階</td><td>その47 ○</td></tr> <tr><td>48 緊急時対策所 4階</td><td>その48 ○</td></tr> <tr><td>49 南側可搬型設備用軽油タンク室/西側可搬型設備用軽油タンク室</td><td>その49 ○</td></tr> <tr><td>50 給水加熱器保管庫</td><td>その50 -</td></tr> </tbody> </table>	配置図	41条	1 原子炉建屋原子炉棟及び原子炉付属棟 地下2階	その1 ○	2 原子炉建屋原子炉棟及び原子炉付属棟 地下1階	その2 ○	3 原子炉建屋原子炉棟及び原子炉付属棟 1階	その3 ○	4 原子炉建屋原子炉棟及び原子炉付属棟 2階	その4 ○	5 原子炉建屋原子炉棟及び原子炉付属棟 3階	その5 ○	6 原子炉付属棟 3階	その6 ○	7 原子炉建屋原子炉棟及び原子炉付属棟 4階	その7 ○	8 原子炉建屋原子炉棟 5階	その8 ○	9 原子炉建屋原子炉棟 6階	その9 ○	10 タービン建屋 地下1階	その10 -	11 タービン建屋 地下1階	その11 -	12 タービン建屋 地下1階 (オフガス系機器エリア)	その12 -	13 タービン建屋 1階	その13 -	14 タービン建屋 2階	その14 -	15 タービン建屋 屋上	その15 -	16 タービン建屋 屋上	その16 -	17 原子炉建屋廃棄物処理棟 地下1階	その17 ○	18 原子炉建屋廃棄物処理棟 1階	その18 ○	19 原子炉建屋廃棄物処理棟 2階	その19 ○	20 原子炉建屋廃棄物処理棟 3階/4階	その20 ○	21 廃棄物処理建屋 地下3階	その21 -	22 廃棄物処理建屋 地下2階	その22 -	23 廃棄物処理建屋 地下1階	その23 -	24 廃棄物処理建屋 1階	その24 -	25 廃棄物処理建屋 2階	その25 -	26 廃棄物処理建屋 3階	その26 -	27 廃棄物処理建屋 4階	その27 -	28 復水貯蔵タンクエリア及び排気棟モニター小屋	その28 -	29 海水ポンプ室	その29 ○	30 固体廃棄物作業建屋 1階	その30 -	31 固体廃棄物作業建屋 2階	その31 -	32 固体廃棄物作業建屋 3階	その32 -	33 固体廃棄物貯蔵庫A棟・B棟 地下	その33 -	34 固体廃棄物貯蔵庫A棟・B棟 1階	その34 -	35 固体廃棄物貯蔵庫B棟 2階	その35 -	36 使用済燃料乾式貯蔵建屋	その36 -	37 軽油貯蔵タンク設置区域及び非常用ディーゼル発電機燃料移送ポンプ室	その37 ○	38 常設代替高圧電源装置置場用カルバート/ (トンネル部) 断面概略図	その38 ○	39 常設代替高圧電源装置置場用カルバート (立坑部)	その39 ○	40 常設代替高圧電源装置置場	その40 ○	41 常設代替高圧電源装置置場	その41 ○	42 格納容器圧力逃がし装置格納槽及び配管カルバート	その42 ○	43 常設低圧代替注水系ポンプ室、配管カルバート及び代替淡水貯槽	その43 ○	44 緊急用海水ポンプビット	その44 ○	45 緊急時対策所 1階	その45 ○	46 緊急時対策所 2階	その46 ○	47 緊急時対策所 3階	その47 ○	48 緊急時対策所 4階	その48 ○	49 南側可搬型設備用軽油タンク室/西側可搬型設備用軽油タンク室	その49 ○	50 給水加熱器保管庫	その50 -		<p>・設備の相違</p> <p>【柏崎6/7, 東海第二】</p> <p>設備構成及び設置場所の相違に伴う火災区域の設定の相違</p>
配置図	41条																																																																																																								
1 原子炉建屋原子炉棟及び原子炉付属棟 地下2階	その1 ○																																																																																																								
2 原子炉建屋原子炉棟及び原子炉付属棟 地下1階	その2 ○																																																																																																								
3 原子炉建屋原子炉棟及び原子炉付属棟 1階	その3 ○																																																																																																								
4 原子炉建屋原子炉棟及び原子炉付属棟 2階	その4 ○																																																																																																								
5 原子炉建屋原子炉棟及び原子炉付属棟 3階	その5 ○																																																																																																								
6 原子炉付属棟 3階	その6 ○																																																																																																								
7 原子炉建屋原子炉棟及び原子炉付属棟 4階	その7 ○																																																																																																								
8 原子炉建屋原子炉棟 5階	その8 ○																																																																																																								
9 原子炉建屋原子炉棟 6階	その9 ○																																																																																																								
10 タービン建屋 地下1階	その10 -																																																																																																								
11 タービン建屋 地下1階	その11 -																																																																																																								
12 タービン建屋 地下1階 (オフガス系機器エリア)	その12 -																																																																																																								
13 タービン建屋 1階	その13 -																																																																																																								
14 タービン建屋 2階	その14 -																																																																																																								
15 タービン建屋 屋上	その15 -																																																																																																								
16 タービン建屋 屋上	その16 -																																																																																																								
17 原子炉建屋廃棄物処理棟 地下1階	その17 ○																																																																																																								
18 原子炉建屋廃棄物処理棟 1階	その18 ○																																																																																																								
19 原子炉建屋廃棄物処理棟 2階	その19 ○																																																																																																								
20 原子炉建屋廃棄物処理棟 3階/4階	その20 ○																																																																																																								
21 廃棄物処理建屋 地下3階	その21 -																																																																																																								
22 廃棄物処理建屋 地下2階	その22 -																																																																																																								
23 廃棄物処理建屋 地下1階	その23 -																																																																																																								
24 廃棄物処理建屋 1階	その24 -																																																																																																								
25 廃棄物処理建屋 2階	その25 -																																																																																																								
26 廃棄物処理建屋 3階	その26 -																																																																																																								
27 廃棄物処理建屋 4階	その27 -																																																																																																								
28 復水貯蔵タンクエリア及び排気棟モニター小屋	その28 -																																																																																																								
29 海水ポンプ室	その29 ○																																																																																																								
30 固体廃棄物作業建屋 1階	その30 -																																																																																																								
31 固体廃棄物作業建屋 2階	その31 -																																																																																																								
32 固体廃棄物作業建屋 3階	その32 -																																																																																																								
33 固体廃棄物貯蔵庫A棟・B棟 地下	その33 -																																																																																																								
34 固体廃棄物貯蔵庫A棟・B棟 1階	その34 -																																																																																																								
35 固体廃棄物貯蔵庫B棟 2階	その35 -																																																																																																								
36 使用済燃料乾式貯蔵建屋	その36 -																																																																																																								
37 軽油貯蔵タンク設置区域及び非常用ディーゼル発電機燃料移送ポンプ室	その37 ○																																																																																																								
38 常設代替高圧電源装置置場用カルバート/ (トンネル部) 断面概略図	その38 ○																																																																																																								
39 常設代替高圧電源装置置場用カルバート (立坑部)	その39 ○																																																																																																								
40 常設代替高圧電源装置置場	その40 ○																																																																																																								
41 常設代替高圧電源装置置場	その41 ○																																																																																																								
42 格納容器圧力逃がし装置格納槽及び配管カルバート	その42 ○																																																																																																								
43 常設低圧代替注水系ポンプ室、配管カルバート及び代替淡水貯槽	その43 ○																																																																																																								
44 緊急用海水ポンプビット	その44 ○																																																																																																								
45 緊急時対策所 1階	その45 ○																																																																																																								
46 緊急時対策所 2階	その46 ○																																																																																																								
47 緊急時対策所 3階	その47 ○																																																																																																								
48 緊急時対策所 4階	その48 ○																																																																																																								
49 南側可搬型設備用軽油タンク室/西側可搬型設備用軽油タンク室	その49 ○																																																																																																								
50 給水加熱器保管庫	その50 -																																																																																																								

柏崎刈羽原子力発電所 6 / 7号炉 (2017. 12. 20 版)	東海第二発電所 (2018. 9. 18 版)	島根原子力発電所 2号炉	備考
	 <div data-bbox="1537 741 1685 783" style="font-size: small;"> 東海第二発電所 名称 大浜地域の設置を断りし上田県 (その他) 四国電力原子力発電所株式会社 </div>		
	 <div data-bbox="1537 1459 1685 1501" style="font-size: small;"> 東海第二発電所 名称 大浜地域の設置を断りし上田県 (その他) 四国電力原子力発電所株式会社 </div>		

柏崎刈羽原子力発電所 6 / 7号炉 (2017. 12. 20 版)	東海第二発電所 (2018. 9. 18 版)	島根原子力発電所 2号炉	備考
	 <div data-bbox="1537 745 1685 787"> <small>東海第二発電所 本図は、当該図書の複製を目的とした図表（表の2） 国産原子力発電所図説</small> </div>		
	 <div data-bbox="1537 1459 1685 1501"> <small>東海第二発電所 本図は、当該図書の複製を目的とした図表（表の2） 国産原子力発電所図説</small> </div>		

柏崎刈羽原子力発電所 6 / 7号炉 (2017. 12. 20 版)	東海第二発電所 (2018. 9. 18 版)	島根原子力発電所 2号炉	備考
	 <p style="text-align: right; font-size: small;">東海第二発電所 名称 大田区域の配置性検討(1)図面 (1/01) 日本原子力発電株式会社</p>		
	 <p style="text-align: right; font-size: small;">東海第二発電所 名称 大田区域の配置性検討(1)図面 (1/01) 日本原子力発電株式会社</p>		

柏崎刈羽原子力発電所 6 / 7号炉 (2017. 12. 20 版)	東海第二発電所 (2018. 9. 18 版)	島根原子力発電所 2号炉	備考
	 <div data-bbox="1537 737 1685 779" style="font-size: small;"> 東海第二発電所 名称 大浜地域の避難を目的とした図案（その1） 日本原子力発電株式会社 </div>		
	 <div data-bbox="1537 1461 1685 1503" style="font-size: small;"> 東海第二発電所 名称 大浜地域の避難を目的とした図案（その1） 日本原子力発電株式会社 </div>		

柏崎刈羽原子力発電所 6 / 7号炉 (2017. 12. 20 版)	東海第二発電所 (2018. 9. 18 版)	島根原子力発電所 2号炉	備考
	 <div data-bbox="1546 743 1688 785" style="font-size: small;"> 東海第二発電所 名称 大浜原発の設置と原子力施設 (2018) 日本原子力発電株式会社 </div>		
	 <div data-bbox="1546 1461 1688 1503" style="font-size: small;"> 東海第二発電所 名称 大浜原発の設置と原子力施設 (2018) 日本原子力発電株式会社 </div>		

柏崎刈羽原子力発電所 6 / 7号炉 (2017. 12. 20 版)	東海第二発電所 (2018. 9. 18 版)	島根原子力発電所 2号炉	備考
	 <div data-bbox="1537 739 1685 781" style="font-size: small;"> 東海第二発電所 名称 公共区域の設置を特許した図面 (その1) 日本原子力発電株式会社 </div>		
	 <div data-bbox="1537 1455 1685 1497" style="font-size: small;"> 東海第二発電所 名称 公共区域の設置を特許した図面 (その1) 日本原子力発電株式会社 </div>		

柏崎刈羽原子力発電所 6 / 7号炉 (2017. 12. 20 版)	東海第二発電所 (2018. 9. 18 版)	島根原子力発電所 2号炉	備考
	 <div data-bbox="1537 743 1685 781" style="font-size: small;"> 東海第二発電所 名称 大浜区域の配置を併列した図表 (4/4) 頁 日本原子力発電株式会社 </div>		
	 <div data-bbox="1537 1503 1685 1541" style="font-size: small;"> 東海第二発電所 名称 大浜区域の配置を併列した図表 (4/4) 頁 日本原子力発電株式会社 </div>		

柏崎刈羽原子力発電所 6 / 7号炉 (2017. 12. 20 版)	東海第二発電所 (2018. 9. 18 版)	島根原子力発電所 2号炉	備考
	 <div data-bbox="1537 739 1685 781" style="font-size: small;"> 東海第二発電所 名称 大浜地域の地震を抑制するための2号炉 (その2) 日本原子力発電株式会社 </div>		
	 <div data-bbox="1537 1495 1685 1537" style="font-size: small;"> 東海第二発電所 名称 大浜地域の地震を抑制するための2号炉 (その2) 日本原子力発電株式会社 </div>		

柏崎刈羽原子力発電所 6 / 7号炉 (2017. 12. 20 版)	東海第二発電所 (2018. 9. 18 版)	島根原子力発電所 2号炉	備考
			
			



柏崎刈羽原子力発電所 6 / 7号炉 (2017. 12. 20 版)	東海第二発電所 (2018. 9. 18 版)	島根原子力発電所 2号炉	備考
	 <div data-bbox="1537 739 1685 781" style="font-size: small;"> <p>東海第二発電所 核種 人工放射性物質を特出した図表 (4 of 4) 日本原子力発電株式会社</p> </div>		
	 <div data-bbox="1537 1505 1685 1547" style="font-size: small;"> <p>東海第二発電所 核種 人工放射性物質を特出した図表 (4 of 4) 日本原子力発電株式会社</p> </div>		

柏崎刈羽原子力発電所 6 / 7号炉 (2017. 12. 20 版)	東海第二発電所 (2018. 9. 18 版)	島根原子力発電所 2号炉	備考
	 <div data-bbox="1537 737 1685 779" style="border: 1px solid black; padding: 2px;"> <small>東海第二発電所 名称 大浜区域の設置を特許した図案 (特許44) 日本原子力発電株式会社</small> </div>		
	 <div data-bbox="1537 1507 1685 1549" style="border: 1px solid black; padding: 2px;"> <small>東海第二発電所 名称 大浜区域の設置を特許した図案 (特許44) 日本原子力発電株式会社</small> </div>		

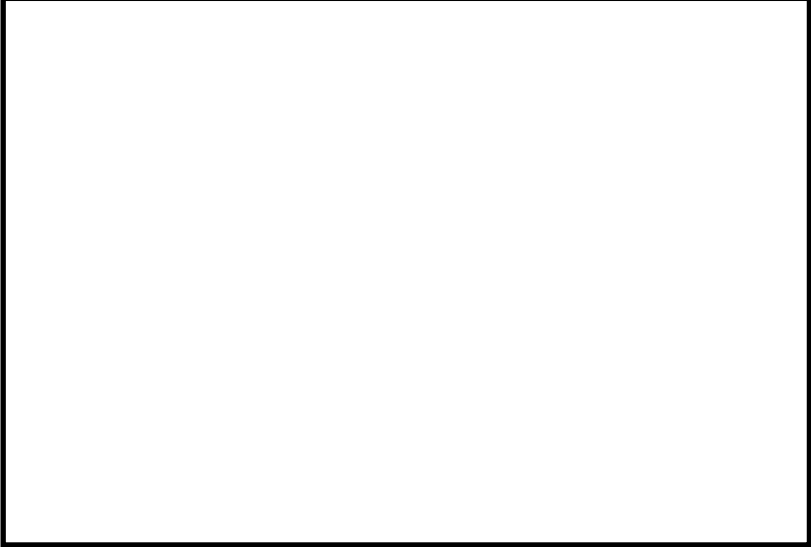
柏崎刈羽原子力発電所 6 / 7号炉 (2017.12.20版)	東海第二発電所 (2018.9.18版)	島根原子力発電所 2号炉	備考
			
			

柏崎刈羽原子力発電所 6 / 7号炉 (2017. 12. 20 版)	東海第二発電所 (2018. 9. 18 版)	島根原子力発電所 2号炉	備考
	 <div data-bbox="1537 739 1685 781" style="font-size: small;"> 東海第二発電所 放射性物質の環境への影響を評価するための図表 (4/4) 原子力発電所環境調査 </div>		
	 <div data-bbox="1537 1501 1685 1543" style="font-size: small;"> 東海第二発電所 放射性物質の環境への影響を評価するための図表 (4/4) 原子力発電所環境調査 </div>		

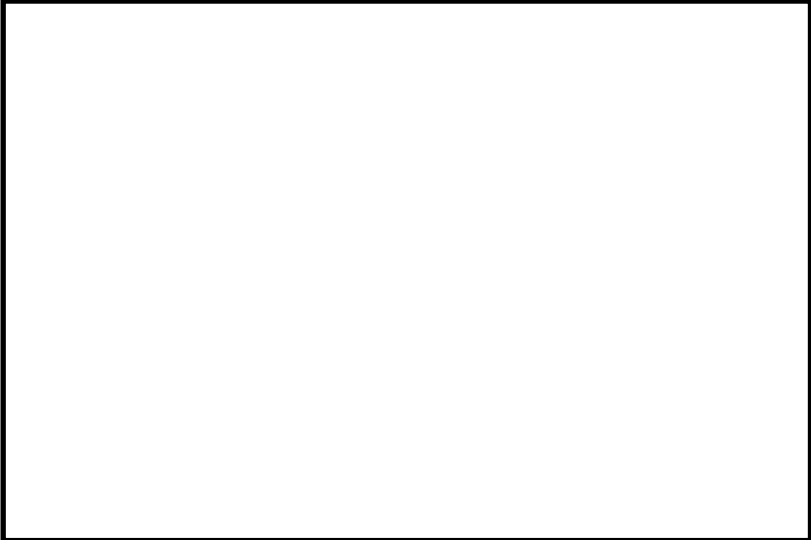
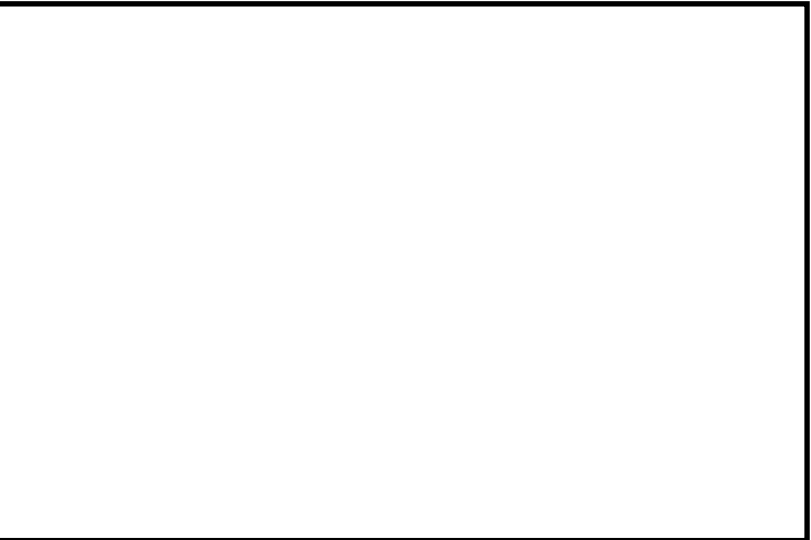
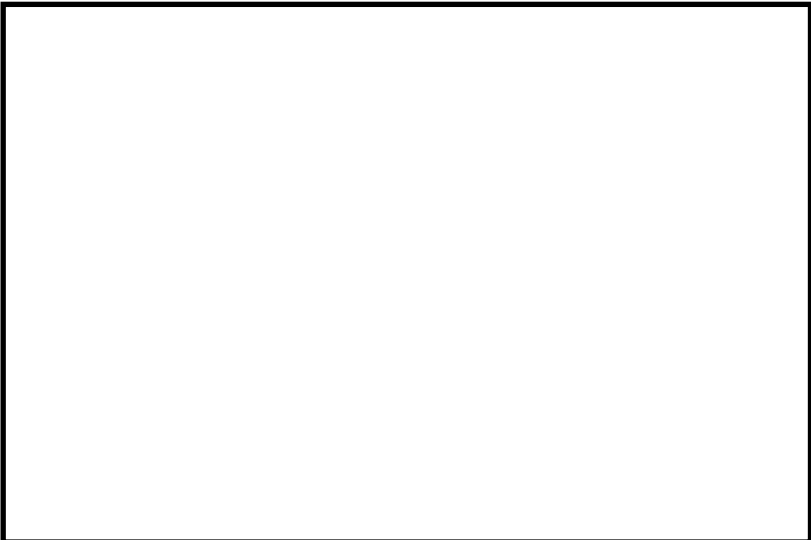
柏崎刈羽原子力発電所 6 / 7号炉 (2017. 12. 20 版)	東海第二発電所 (2018. 9. 18 版)	島根原子力発電所 2号炉	備考
			
			

柏崎刈羽原子力発電所 6 / 7号炉 (2017. 12. 20 版)	東海第二発電所 (2018. 9. 18 版)	島根原子力発電所 2号炉	備考
			
			

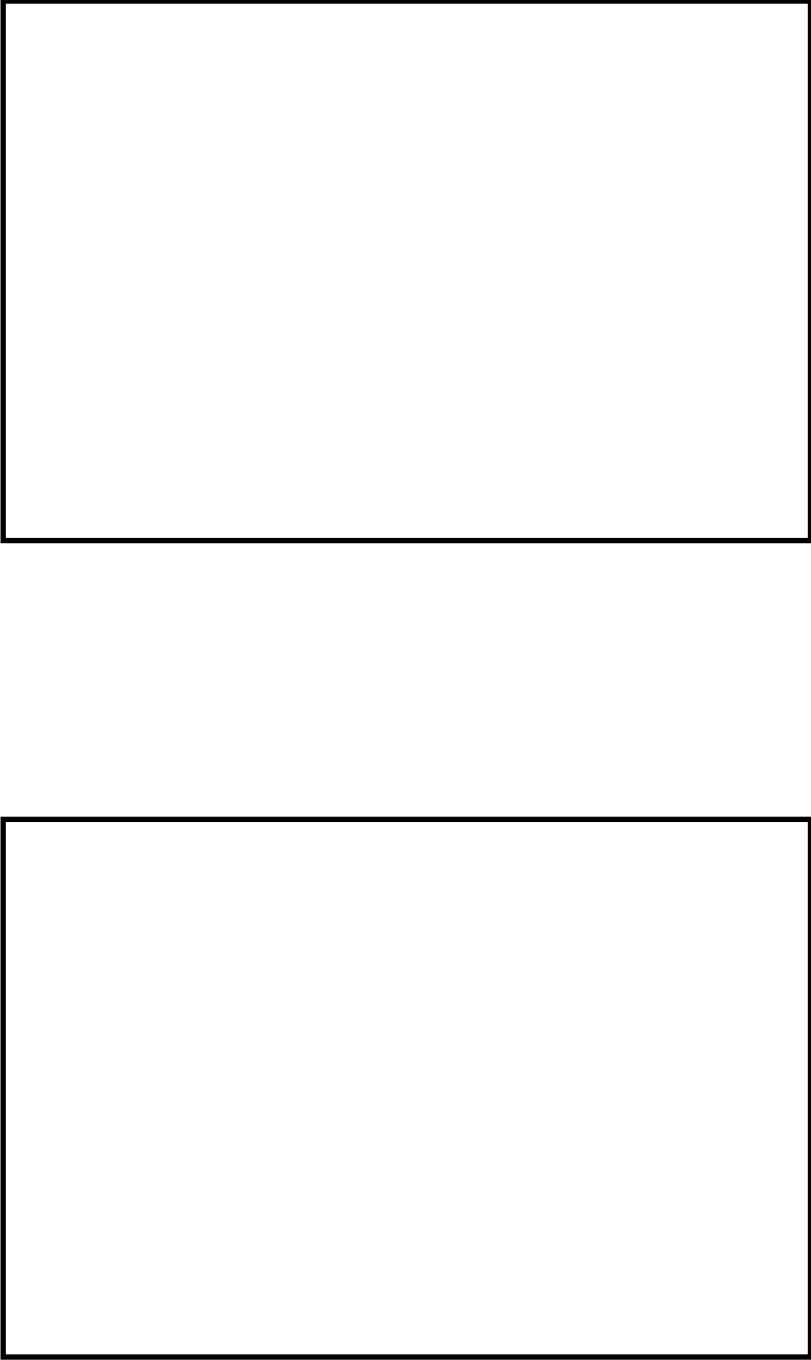
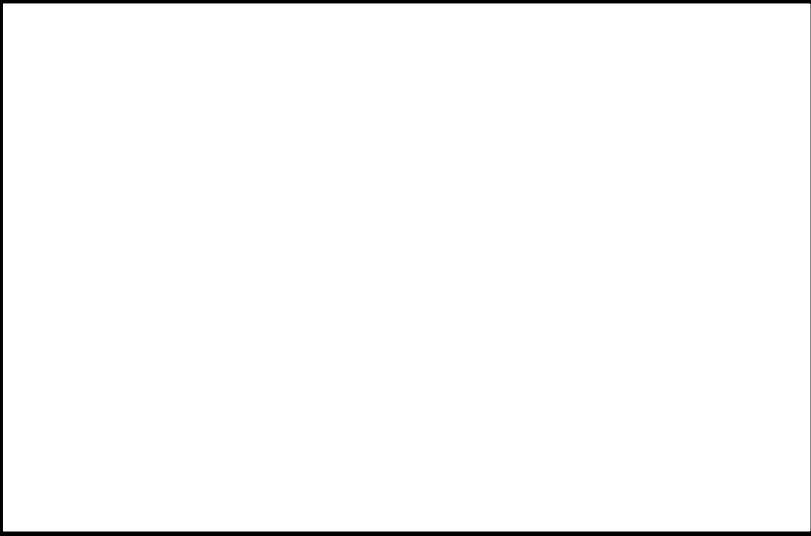
柏崎刈羽原子力発電所 6 / 7号炉 (2017.12.20版)	東海第二発電所 (2018.9.18版)	島根原子力発電所 2号炉	備考
			

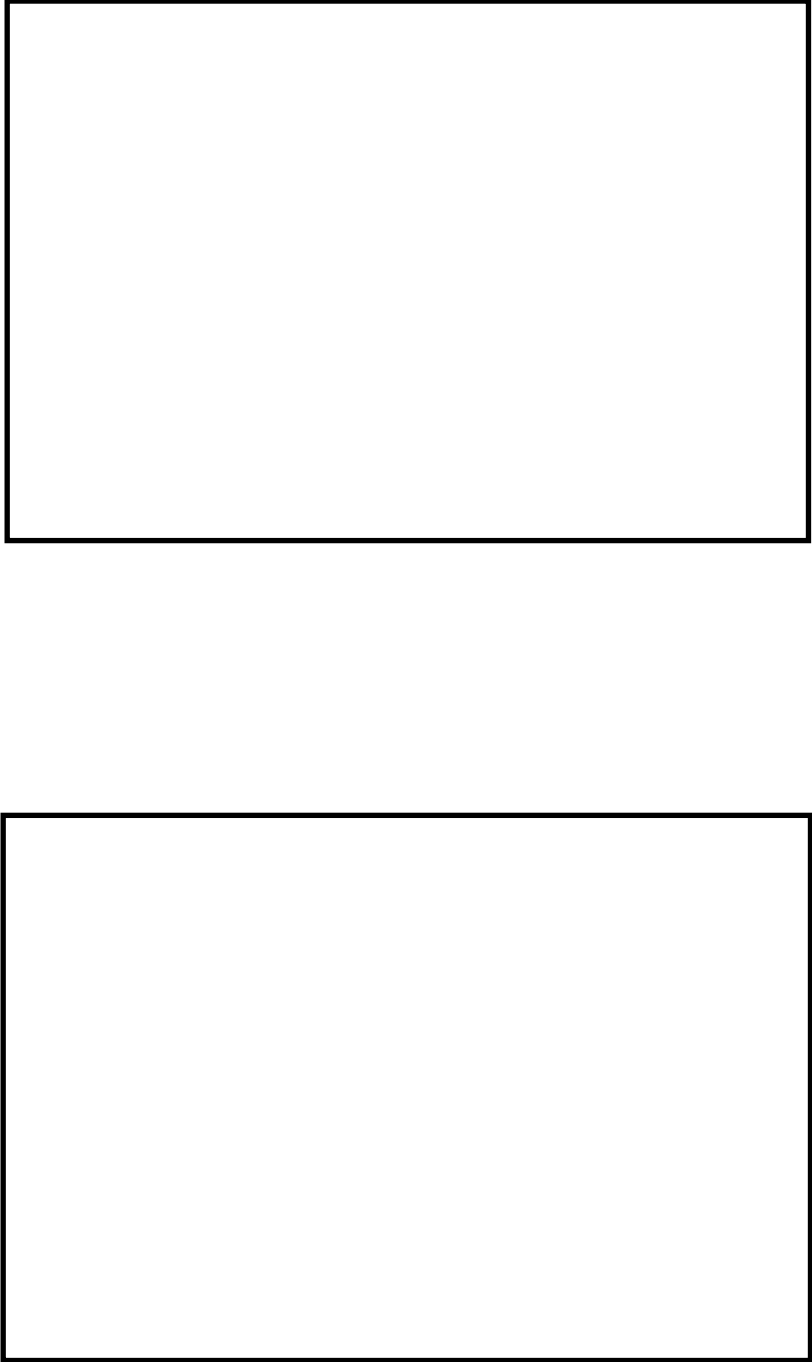
柏崎刈羽原子力発電所 6 / 7号炉 (2017.12.20版)	東海第二発電所 (2018.9.18版)	島根原子力発電所 2号炉	備考
			

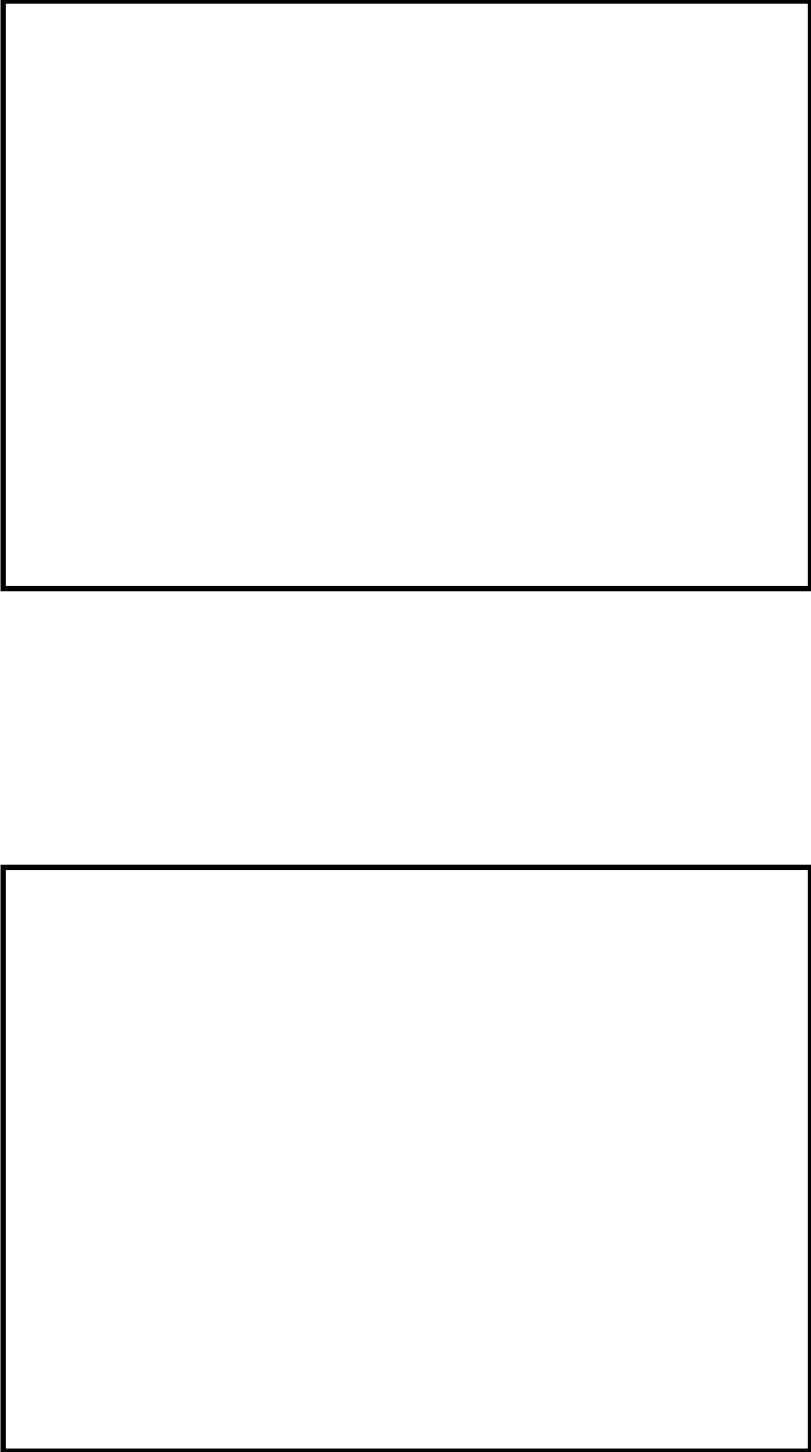
柏崎刈羽原子力発電所 6 / 7号炉 (2017. 12. 20 版)	東海第二発電所 (2018. 9. 18 版)	島根原子力発電所 2号炉	備考
			

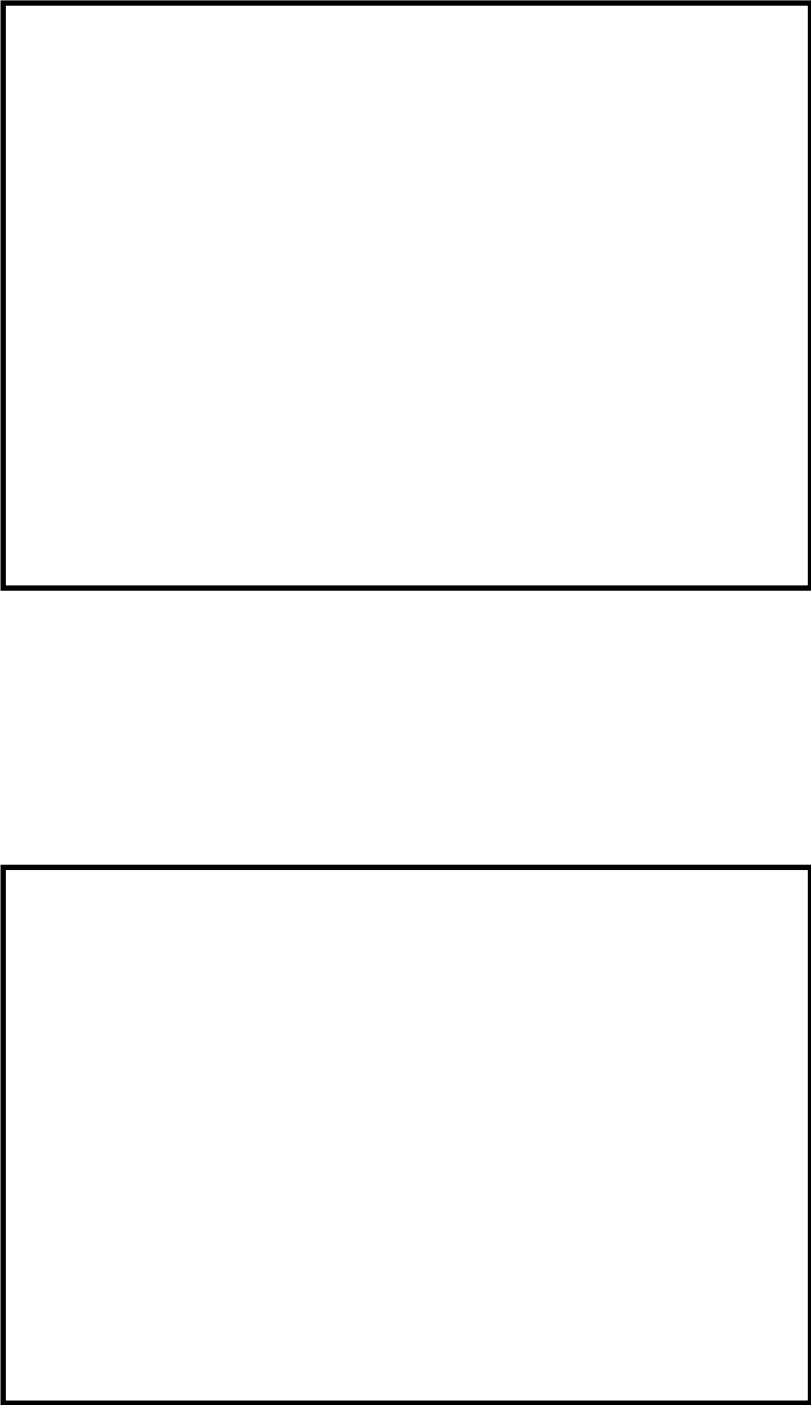
柏崎刈羽原子力発電所 6 / 7号炉 (2017.12.20版)	東海第二発電所 (2018.9.18版)	島根原子力発電所 2号炉	備考
			

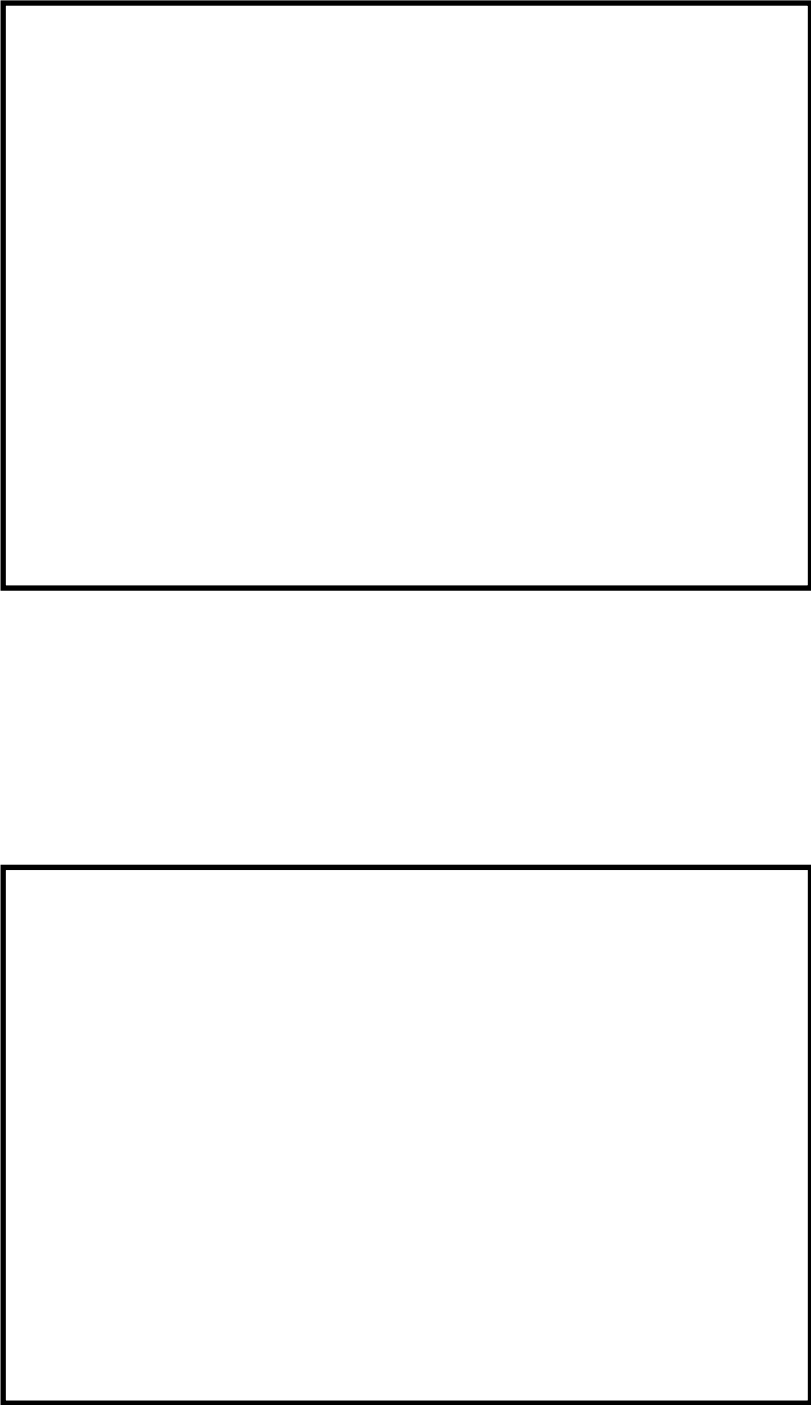
柏崎刈羽原子力発電所 6 / 7号炉 (2017.12.20版)	東海第二発電所 (2018.9.18版)	島根原子力発電所 2号炉	備考
			

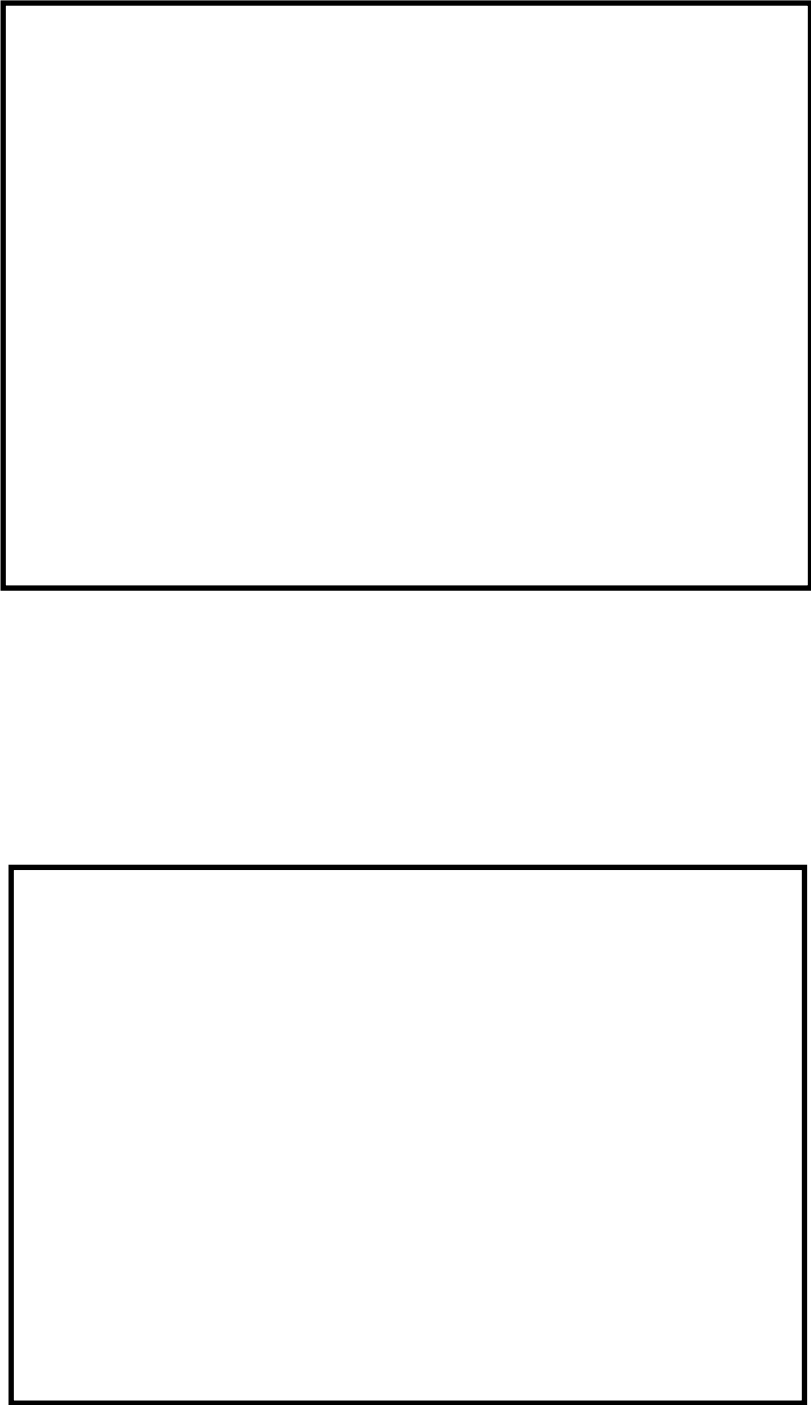
柏崎刈羽原子力発電所 6 / 7号炉 (2017.12.20版)	東海第二発電所 (2018.9.18版)	島根原子力発電所 2号炉	備考
			

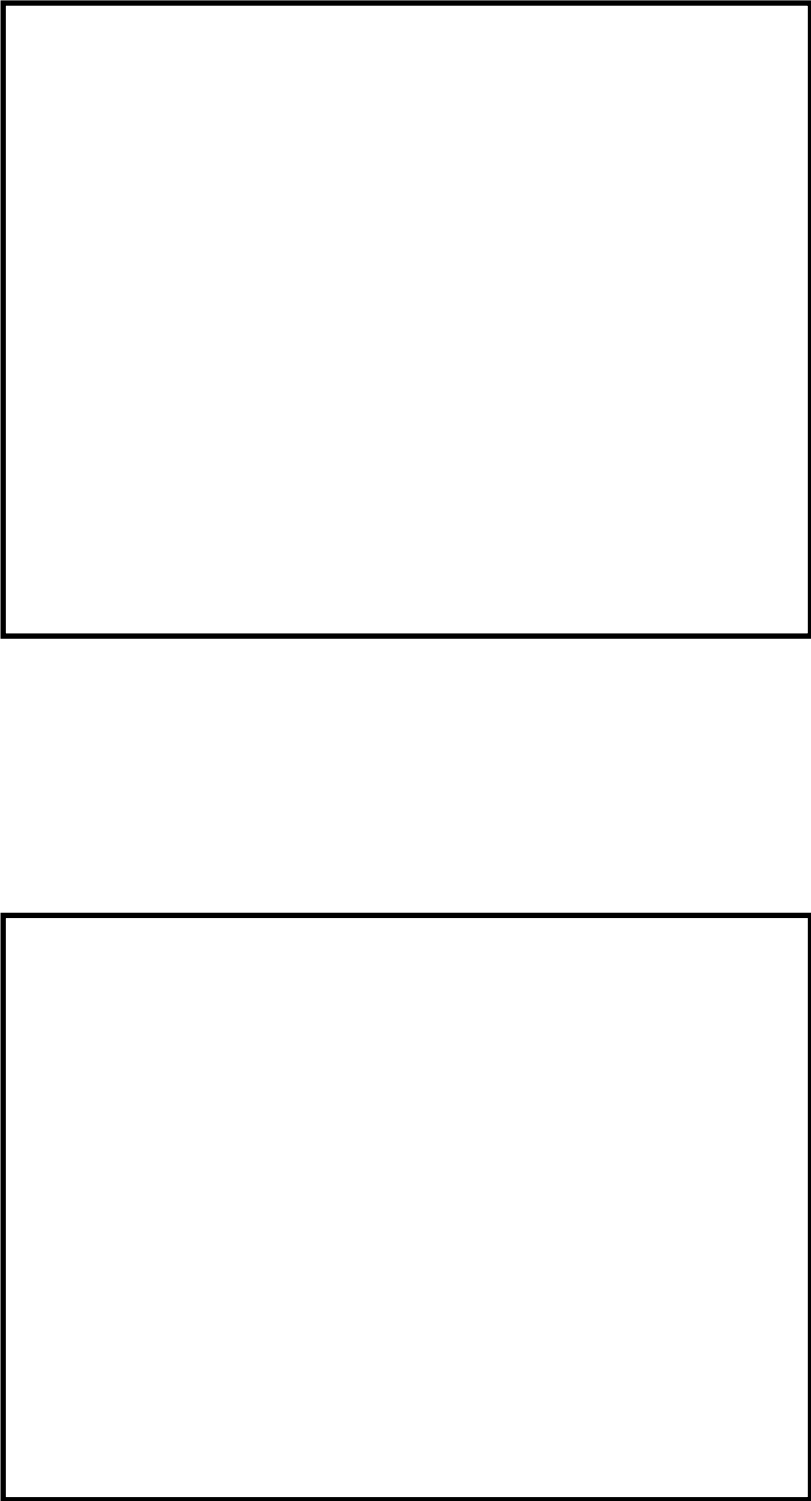
柏崎刈羽原子力発電所 6 / 7号炉 (2017.12.20版)	東海第二発電所 (2018.9.18版)	島根原子力発電所 2号炉	備考
			

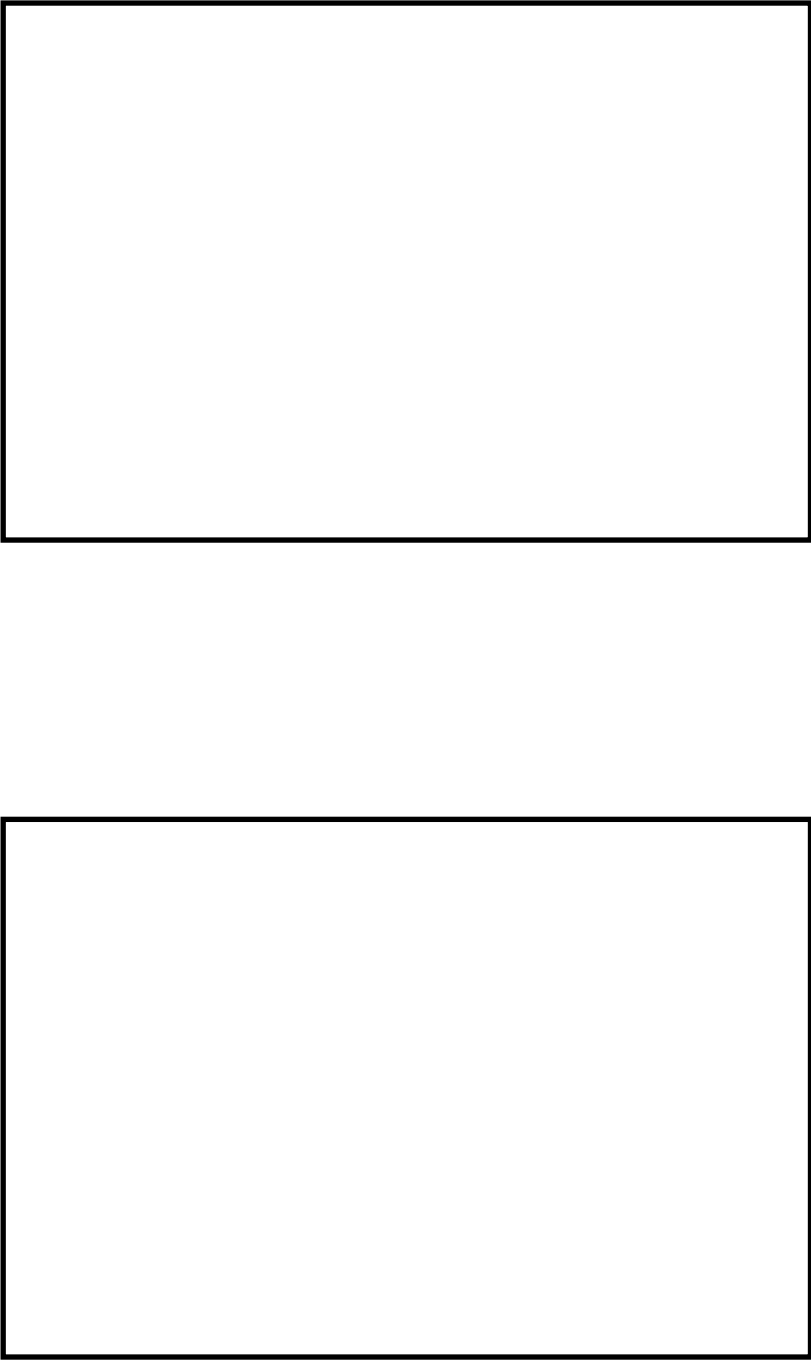
柏崎刈羽原子力発電所 6 / 7号炉 (2017.12.20版)	東海第二発電所 (2018.9.18版)	島根原子力発電所 2号炉	備考
			

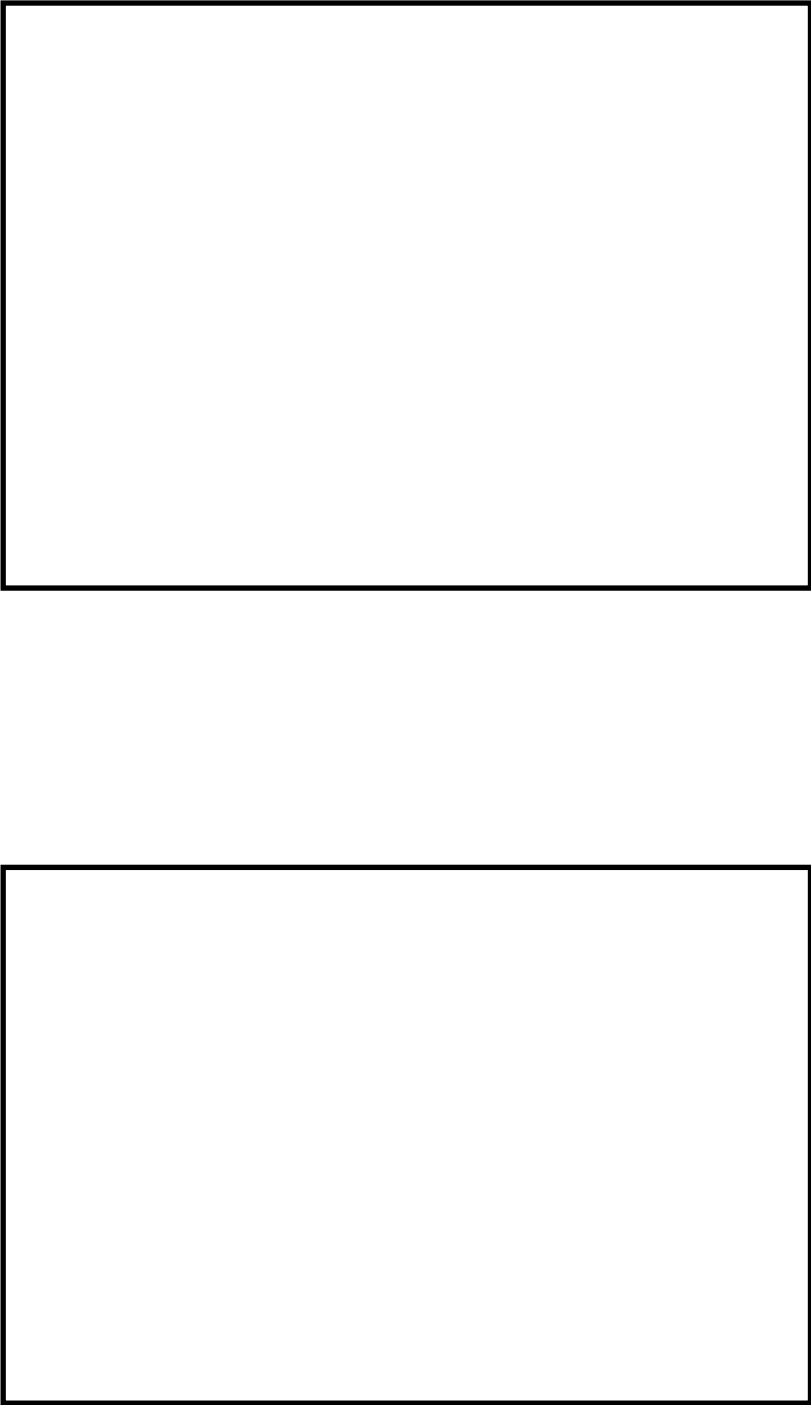
柏崎刈羽原子力発電所 6 / 7号炉 (2017.12.20版)	東海第二発電所 (2018.9.18版)	島根原子力発電所 2号炉	備考
			

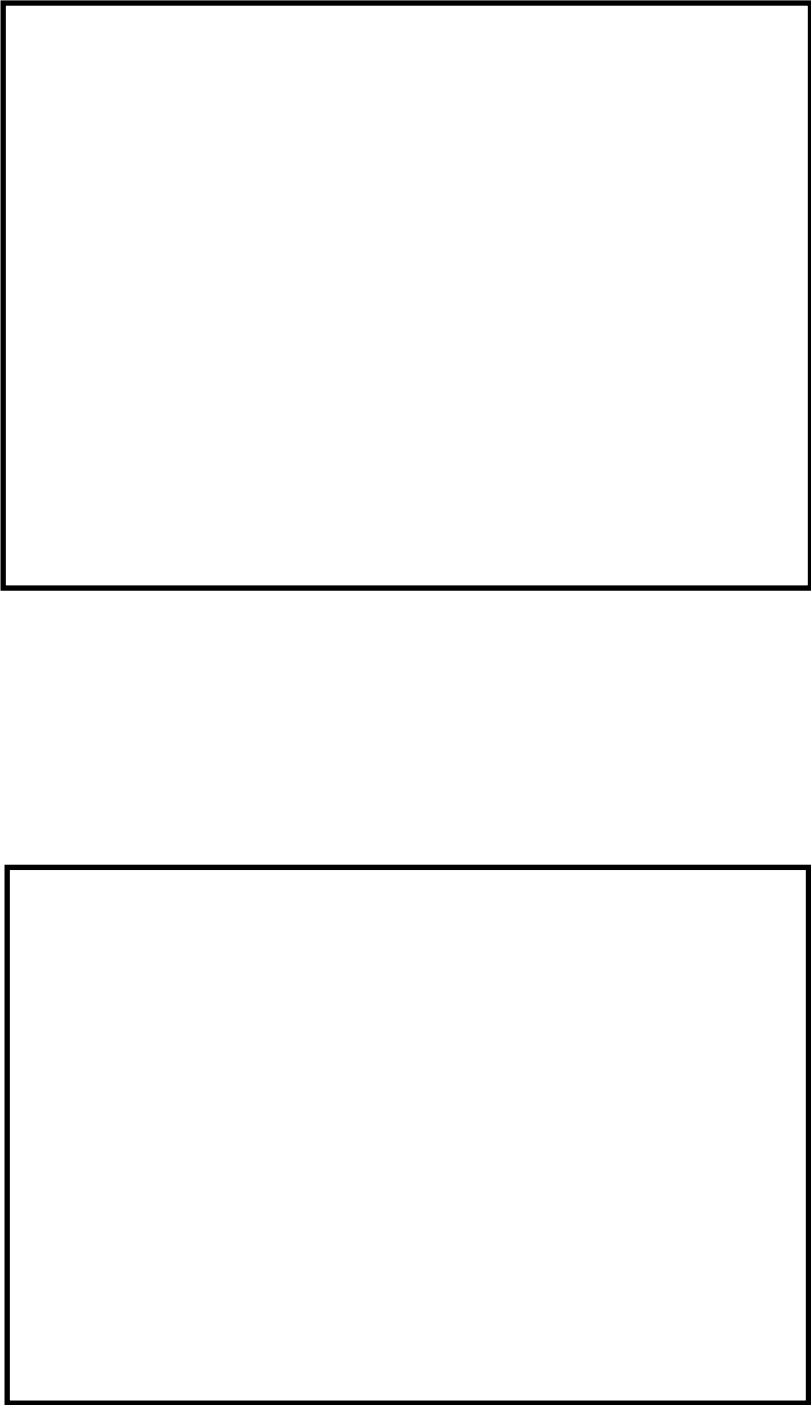
柏崎刈羽原子力発電所 6 / 7号炉 (2017.12.20版)	東海第二発電所 (2018.9.18版)	島根原子力発電所 2号炉	備考
			

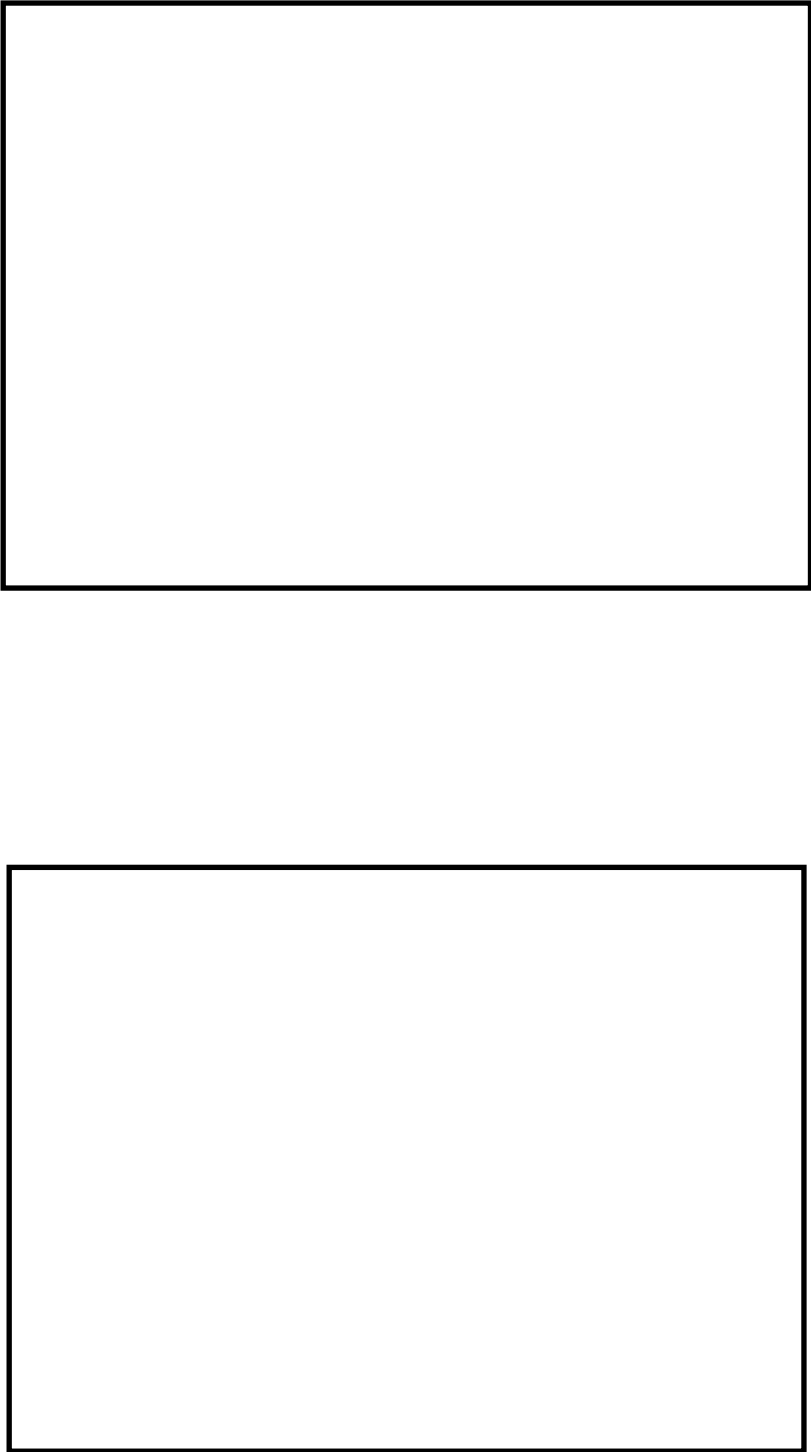
柏崎刈羽原子力発電所 6 / 7号炉 (2017.12.20版)	東海第二発電所 (2018.9.18版)	島根原子力発電所 2号炉	備考
			

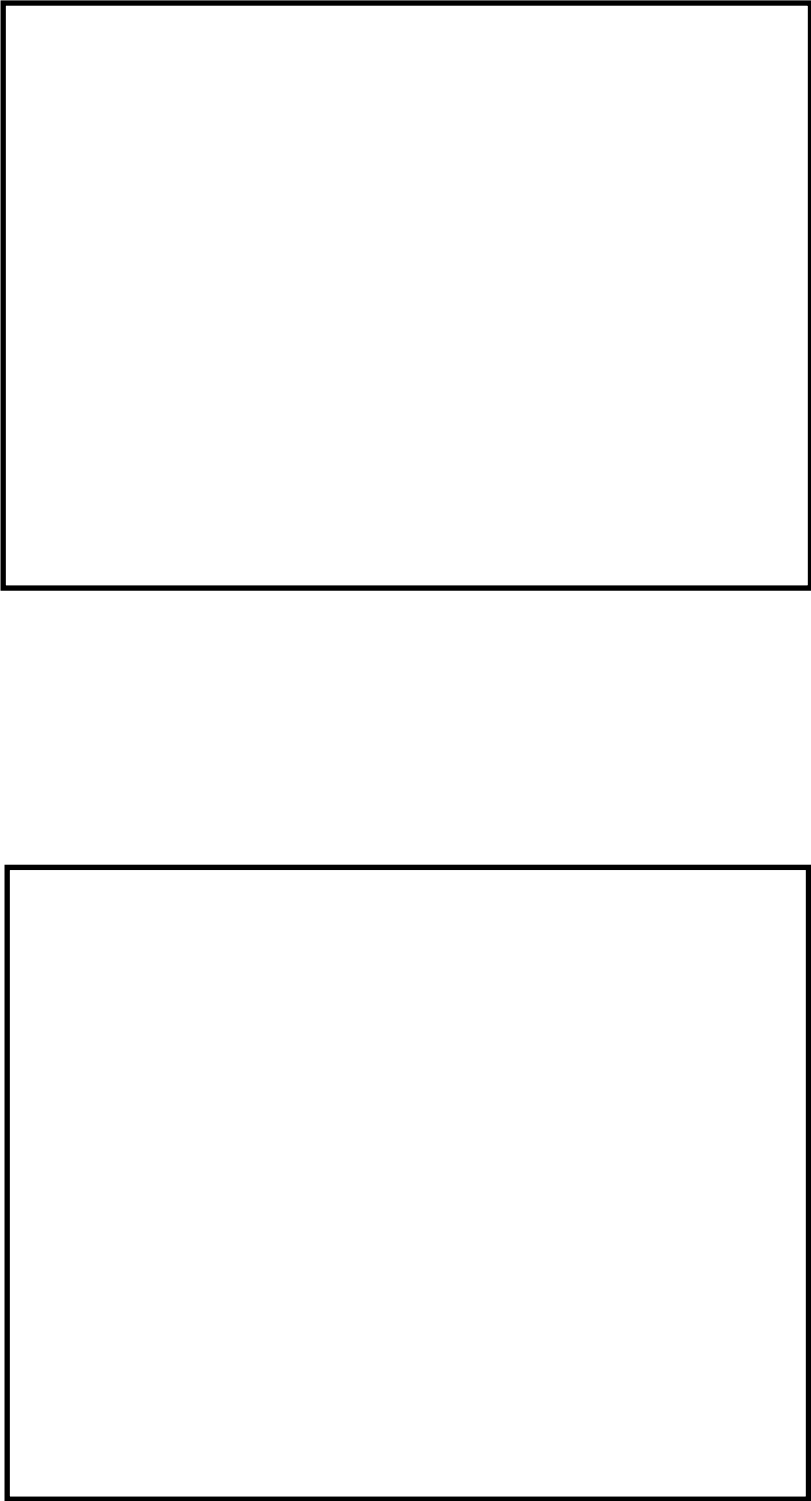
柏崎刈羽原子力発電所 6 / 7号炉 (2017. 12. 20 版)	東海第二発電所 (2018. 9. 18 版)	島根原子力発電所 2号炉	備考
			

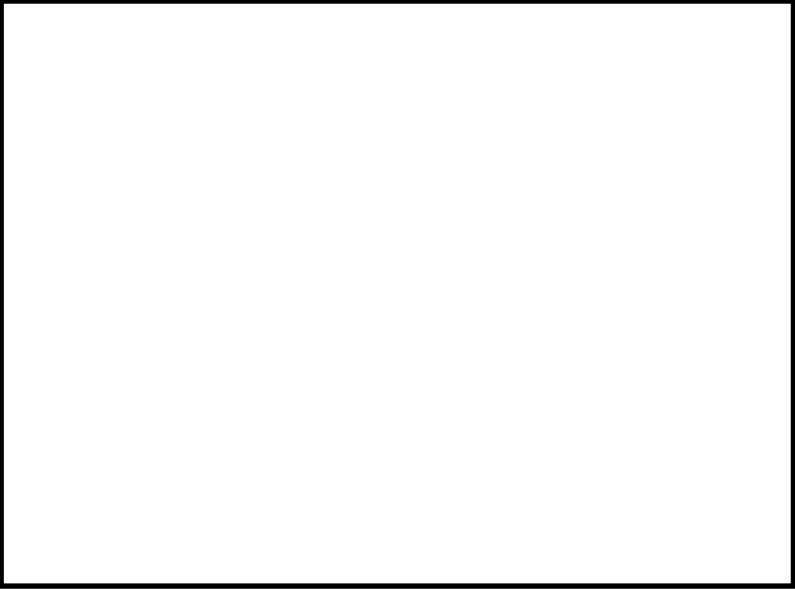
柏崎刈羽原子力発電所 6 / 7号炉 (2017.12.20版)	東海第二発電所 (2018.9.18版)	島根原子力発電所 2号炉	備考
			

柏崎刈羽原子力発電所 6 / 7号炉 (2017. 12. 20 版)	東海第二発電所 (2018. 9. 18 版)	島根原子力発電所 2号炉	備考
<p>41-4 重大事故等対処施設が設置される 火災区域又は火災区画の火災感知設備について</p>	<p>41-4 重大事故等対処施設が設置される火災区域又は 火災区画の火災感知設備について</p>	<p>41-4 重大事故等対処施設が設置される 火災区域又は火災区画の火災感知設備について</p>	

柏崎刈羽原子力発電所 6 / 7号炉 (2017. 12. 20 版)	東海第二発電所 (2018. 9. 18 版)	島根原子力発電所 2号炉	備考
<p style="text-align: center;"><目 次></p> <p>1. 概要 2. 要求事項 3. 火災感知設備の概要</p> <p>3.1. 火災感知設備の火災感知器について 3.2. 火災感知設備の受信機について 3.3. 火災感知設備の電源について 3.4. 火災感知設備の中央制御室等での監視について 3.5. 火災感知設備の耐震設計について 3.6. 火災感知設備に対する試験検査について</p> <p>添付資料1 <u>柏崎刈羽原子力発電所 6号及び7号炉重大事故等対処施設における火災感知器の基本設置方針について</u> 添付資料2 <u>柏崎刈羽原子力発電所 6号及び7号炉重大事故等対処施設における火災感知器の配置を明示した図面</u> 添付資料3 <u>柏崎刈羽原子力発電所 6号及び7号炉重大事故等対処施設のうち屋外設備の火災感知範囲について</u></p>	<p style="text-align: center;">【目次】</p> <p>1. 概要 2. 要求事項 3. 火災感知設備の概要</p> <p>3.1 火災感知設備の火災感知器について 3.2 火災感知設備の受信機盤について 3.3 火災感知設備の電源について 3.4 火災感知設備の中央制御室等での監視について 3.5 火災感知設備の耐震設計について 3.6 火災感知設備に対する試験検査について</p> <p>添付資料1 <u>実用発電用原子炉及びその附属施設の火災防護に係る審査基準(抜粋)</u> 添付資料2 <u>防爆型火災感知器について</u> 添付資料3 <u>火災感知器の型式ごとの特徴等について</u> 添付資料4 火災感知器の配置を明示した図面</p> <p>参考資料1 <u>複合体内の非難燃ケーブルに対する火災感知器について</u></p>	<p style="text-align: center;"><目 次></p> <p>1. 概要 2. 要求事項 3. 火災感知設備の概要</p> <p>3.1. 火災感知設備の火災感知器について 3.2. 火災感知設備の受信機について 3.3. 火災感知設備の電源について 3.4. 火災感知設備の中央制御室での監視について 3.5. 火災感知設備の耐震設計について 3.6. 火災感知設備に対する試験検査について</p> <p>添付資料1 <u>島根原子力発電所2号炉の重大事故等対処施設における火災感知器の基本設置方針について</u> 添付資料2 <u>島根原子力発電所2号炉の重大事故等対処施設における火災感知器の配置を明示した図面</u> 添付資料3 <u>島根原子力発電所2号炉の重大事故等対処施設のうち屋外設備の火災感知範囲について</u></p>	<p>備考</p> <ul style="list-style-type: none"> ・記載箇所の相違 【東海第二】 島根2号炉は、添付資料1に防爆型火災感知器を記載 ・設備の相違 【東海第二】 島根2号炉では、屋外の火災区域に火災感知器を設置 ・設備の相違 【東海第二】 島根2号炉では、IEEE383試験及びUL垂直燃焼試験により難燃性を確認した難燃ケーブルを使用

柏崎刈羽原子力発電所 6 / 7号炉 (2017. 12. 20 版)	東海第二発電所 (2018. 9. 18 版)	島根原子力発電所 2号炉	備考
<p style="text-align: right;">41-4</p> <p style="text-align: center;">重大事故等対処施設が設置される 火災区域又は火災区画の火災感知設備について</p> <p>1. 概要 柏崎刈羽原子力発電所 6 号及び 7 号炉における重大事故等 対処施設への火災の影響を限定するように、早期に火災を感知 するために設置する火災感知設備について以下に示す。</p> <p>2. 要求事項 「実用発電用原子炉及びその附属施設の火災防護に係る審査 基準」(以下「火災防護に係る審査基準」という。)における火 災感知設備の要求事項を以下に示す。</p> <div style="border: 1px solid black; padding: 5px; margin-top: 10px;"> <p>2.2 火災の感知、消火</p> <p>2.2.1 火災感知設備及び消火設備は、以下の各号に掲げるよう に、安全機能を有する構築物、系統及び機器に対する火災の 影響を限定し、早期の火災感知及び消火を行える設計である こと。</p> <p>(1) 火災感知設備</p> <p>① 各火災区域における放射線、取付面高さ、温度、湿度、空 気流等の環境条件や予想される火災の性質を考慮して型 式を選定し、早期に火災を感知できる場所に設置するこ と。</p> </div>	<p style="text-align: right;">資料 41-4</p> <p style="text-align: center;">重大事故等対処施設が設置される火災区域又は火災区画の 火災感知設備について</p> <p>1. 概要 東海第二発電所の重大事故等対処施設への火災の影響を限定 し、早期に火災を感知するための火災感知設備について以下に示 す。</p> <p>2. 要求事項 「実用発電用原子炉及びその附属施設の火災防護に係る審査基 準」(以下、「火災防護に係る審査基準」という。)における火災感 知設備の要求事項を以下に示す。</p> <div style="border: 1px solid black; padding: 5px; margin-top: 10px;"> <p>2. 基本事項</p> <p>(1) 原子炉施設内の火災区域又は火災区画に設置される安全機 能を有する構築物、系統及び機器を火災から防護することを 目的として、以下に示す火災区域及び火災区画の分類に基づ いて、火災発生防止、火災の感知及び消火、火災の影響軽減 のそれぞれを考慮した火災防護対策を講じること。</p> <p>① 原子炉の高温停止及び低温停止を達成し、維持するための安 全機能を有する構築物、系統及び機器が設置される火災区域 及び火災区画</p> <p>② 放射性物質の貯蔵又は閉じ込め機能を有する構築物、系統及 び機器が設置される火災区域</p> </div> <p>2.2 火災の感知、消火</p> <p>2.2.1 火災感知設備及び消火設備は、以下の各号に掲げるよ うに、安全機能を有する構築物、系統及び機器に対す る火災の影響を限定し、早期の火災感知及び消火を行 える設計であること。</p> <p>(1) 火災感知設備</p> <p>① 各火災区域における放射線、取付面高さ、温度、湿度、 空気流等の環境条件や予想される火災の性質を考慮し て型式を選定し、早期に火災を感知できる場所に設置す ること。</p>	<p style="text-align: right;">41-4</p> <p style="text-align: center;">重大事故等対処施設が設置される 火災区域又は火災区画の火災感知設備について</p> <p>1. 概要 島根原子力発電所 2 号炉における重大事故等対処施設への火 災の影響を限定するように、早期に火災を感知するために設置す る火災感知設備について、以下に示す。</p> <p>2. 要求事項 「実用発電用原子炉及びその附属施設の火災防護に係る審査 基準」(以下「火災防護に係る審査基準」という。)における火災 感知設備の要求事項を以下に示す。</p> <div style="border: 1px solid black; padding: 5px; margin-top: 10px;"> <p>2.2 火災の感知・消火</p> <p>2.2.1 火災感知設備及び消火設備は、以下の各号に掲げるよう に、安全機能を有する構築物、系統及び機器に対する火災の 影響を限定し、早期の火災感知及び消火を行える設計である こと。</p> <p>(1) 火災感知設備</p> <p>① 各火災区域における放射線、取付面高さ、温度、湿度、空 気流等の環境条件や予想される火災の性質を考慮して型 式を選定し、早期に火災を感知できるよう固有の信号を発 する異なる感知方式の感知器等(感知器及びこれと同等の 機能を有する機器をいう。以下同じ。)をそれぞれ設置す ること。また、その設置に当たっては、感知器等の誤作動</p> </div>	

柏崎刈羽原子力発電所 6 / 7号炉 (2017. 12. 20 版)	東海第二発電所 (2018. 9. 18 版)	島根原子力発電所 2号炉	備考
<p>② <u>火災を早期に感知できるよう固有の信号を発する異なる種類の感知器又は同等の機能を有する機器を組合せて設置すること。また、その設置にあたっては、感知器等の誤作動を防止するための方策を講じること。</u></p> <p>③ 外部電源喪失時に機能を失わないように、電源を確保する設計であること。</p> <p>④ 中央制御室等で適切に監視できる設計であること。</p> <p>2.2.2 火災感知設備及び消火設備は、以下の各号に示すように、地震等の自然現象によっても、火災感知及び消火の機能、性能が維持される設計であること。</p> <p>(1) 凍結するおそれがある消火設備は、凍結防止対策を講じた設計であること。</p> <p>(2) 風水害に対して消火設備の性能が著しく阻害されない設計であること。</p> <p>(3) 消火配管は、地震時における地盤変位対策を考慮した設計であること。</p>	<p>② <u>火災を早期に感知できるよう固有の信号を発する異なる種類の感知器又は同等の機能を有する機器を組合せて設置すること。また、その設置にあたっては、感知器等の誤作動を防止するための方策を講じること。</u></p> <p>③ 外部電源喪失時に機能を失わないように、電源を確保する設計であること。</p> <p>④ 中央制御室等で適切に監視できる設計であること。</p> <p>2.2.2 火災感知設備及び消火設備は、以下の各号に示すように、地震等の自然現象によっても、火災感知及び消火の機能、性能が維持される設計であること。</p> <p>(1) 凍結するおそれがある消火設備は、凍結防止対策を講じた設計であること。</p> <p>(2) 風水害に対して消火設備の性能が著しく阻害されない設計であること。</p> <p>(3) 消火配管は、地震時における地盤変位対策を考慮した設計であること。</p>	<p><u>を防止するための方策を講ずること。</u></p> <p>② <u>感知器については消防法施行規則(昭和36年自治省令第6号)第23条第4項に従い、感知器と同等の機能を有する機器については同項において求める火災区域内の感知器の網羅性及び火災報知設備の感知器及び発信機に係る技術上の規格を定める省令(昭和56年自治省令第17号)第12条から第18条までに定める感知性能と同等以上の方法により設置すること。</u></p> <p>③ 外部電源喪失時に機能を失わないように、電源を確保する設計であること。</p> <p>④ 中央制御室で適切に監視できる設計であること。</p> <p>2.2.2 火災感知設備及び消火設備は、以下の各号に示すように、地震等の自然現象によっても、火災感知及び消火の機能、性能が維持される設計であること。</p> <p>(1) 凍結するおそれがある消火設備は、凍結防止対策を講じた設計であること。</p> <p>(2) 風水害に対して消火設備の性能が著しく阻害されない設計であること。</p> <p>(3) 消火配管は、地震時における地盤変位対策を考慮した設計であること。</p>	
<p>本資料では、重大事故等対処施設を設置する火災区域又は火災区画への火災感知設備の設置方針を示す。</p> <p>3. 火災感知設備の概要</p> <p><u>柏崎刈羽原子力発電所 6号及び7号炉</u>において火災が発生した場合に、重大事故等対処施設を設置する火災区域又は火災区画の火災を早期に感知するために、要求事項に応じた「火災感知設備」を設置する。</p> <p>「火災感知設備」は、周囲の環境条件を考慮して設置する「火災感知器」と、中央制御室等での火災の監視等の機能を有する「受信機」を含む火災受信機盤等により構成される。<u>柏崎刈羽原子力発電所 6号及び7号炉</u>に設置する「火災感知器」及び「受信機」について以下に示す。</p> <p>3.1 火災感知設備の火災感知器について</p> <p>火災感知器は、早期に火災を感知するため、火災感知器の</p>	<p>本資料では、重大事故等対処施設を設置する火災区域又は火災区画への火災感知設備の設置方針を示す。</p> <p>3. 火災感知設備の概要</p> <p><u>東海第二発電所</u>において火災が発生した場合に、重大事故等対処施設を設置する火災区域又は火災区画の火災を早期に感知するために、要求事項に応じた「火災感知設備」を設置する。</p> <p>「火災感知設備」は、周囲の環境条件を考慮して設置する「火災感知器」と、中央制御室での火災の監視等の機能を有する「受信機」を含む火災受信機盤等により構成される。<u>東海第二発電所</u>に設置する「火災感知器」及び「受信機」について以下に示す。</p> <p>3.1 火災感知設備の火災感知器について</p> <p>火災感知器は、早期に火災を感知するため、<u>放射線</u>、火災感知</p>	<p>本資料では、重大事故等対処施設を設置する火災区域又は火災区画への火災感知設備の設置方針を示す。</p> <p>3. 火災感知設備の概要</p> <p><u>島根原子力発電所 2号炉</u>において火災が発生した場合に、重大事故等対処施設を設置する火災区域又は火災区画の火災を早期に感知するために、要求事項に応じた「火災感知設備」を設置する。</p> <p>「火災感知設備」は、周囲の環境条件を考慮して設置する「火災感知器」と、中央制御室での火災の監視等の機能を有する「受信機」を含む火災受信機盤等により構成される。<u>島根原子力発電所 2号炉</u>に設置する「火災感知器」及び「受信機」について以下に示す。</p> <p>3.1. 火災感知設備の火災感知器について</p> <p>火災感知器は、早期に火災を感知するため、火災感知器の取</p>	

柏崎刈羽原子力発電所 6 / 7号炉 (2017. 12. 20 版)	東海第二発電所 (2018. 9. 18 版)	島根原子力発電所 2号炉	備考
<p>取付面高さ、火災感知器を設置する周囲の温度、湿度及び空気流等の環境条件を考慮して設置する。</p> <p><u>柏崎刈羽原子力発電所 6 号及び 7 号炉の発電用原子炉施設内で発生する火災としては、ポンプに内包する油やケーブルの火災であり、原子力発電所特有の火災条件が想定される箇所はなく、病院等の施設で使用されている火災感知器を消防法に準じて設置することにより、十分に火災を感知することが可能である。</u></p> <p>重大事故等対処施設を設置する火災区域又は火災区画には、基本的に火災発生時に炎が生じる前の発煙段階から感知できる煙感知器を設置し、その他、蒸気及びガスの発生により煙感知器が誤作動する可能性のある火災区域又は火災区画には、熱感知器を設置する。</p> <p>さらに、「固有の信号を発する異なる種類の火災感知器」の設置要求を満足するため、既存の火災感知器に加えて熱感知器又は煙感知器を組み合わせる。設置にあたっては、<u>消防法に準じた設置条件で設置する。</u></p> <p>これらの組合せは、平常時の状況（温度、煙の濃度）を監視し、かつ、火災現象（急激な温度や煙の濃度の上昇）を把握することができるアナログ式とする。</p> <p>周囲の環境条件から、アナログ式の熱感知器又は煙感知器を設置することが適さない箇所の火災感知器等の選定方法を以下に示す。</p> <p>なお、<u>重大事故等対処施設を設置する火災区域又は火災区画のうち、建屋内に設置する火災感知設備については作動した火災感知器を一つずつ特定できる機能を有する設計とする。</u></p> <p><u>屋外区域の一部については、炎感知器、赤外線感知機能を備えた熱感知カメラ又は煙吸引式検出設備を設置する設計としており、これらは火災を感知した個々の感知器を特定せず区域ごとの警報を発報するが、監視対象区域は屋外の大空間であり、警報確認後の現場確認において火災源の特定が可能であることから適用可能とする。</u></p>	<p>器の取付面高さ、火災感知器を設置する周囲の温度、湿度及び空気流等の環境条件を考慮して設置する。</p> <p>重大事故等対処施設を設置する火災区域又は火災区画には、火災時に炎が生じる前の発煙段階から感知できる煙感知器を設置し、その他、蒸気及びガスの発生により煙感知器が誤作動する可能性のある火災区域又は火災区画には、熱感知器を設置する。</p> <p>さらに、「固有の信号を発する異なる種類の火災感知器」の設置要求を満足するため、既存の火災感知器に加えて熱感知器又は煙感知器を組み合わせる。設置にあたっては、<u>消防法に準じた設置条件で設置する。</u></p> <p>これらの組合せは、平常時の状況を監視し、かつ、火災現象（急激な温度や煙の濃度の上昇）を把握することができるアナログ機能を有するものとする。</p> <p>周囲の環境条件により、<u>アナログ機能を有する熱感知器又は煙感知器を設置することが適さない箇所の火災感知器等の選定方法を以下に示す。</u></p> <p>なお、<u>屋外の常設代替高圧電源装置を設置する火災区域又は火災区画、海水ポンプを設置する火災区域又は火災区画については、非アナログ式の屋外仕様の炎感知器及び赤外線感知機能を備えたアナログ式の熱感知カメラを設置する設計とする。これらは火災を感知した個々の感知器を特定せずエリア毎の警報を発報するが、監視対象エリアは屋外の大空間であり、警報確認後の赤外線</u></p>	<p>付面高さ、火災感知器を設置する周囲の温度、湿度及び空気流等の環境条件を考慮して設置する。</p> <p><u>島根原子力発電所 2号炉内で発生する火災としては、ポンプに内包する油やケーブルの火災であり、原子力発電所特有の火災条件が想定される箇所はなく、病院等の施設で使用されている火災感知器を消防法施行規則第23条第4項に従い設置することにより、十分に火災を感知することが可能である。</u></p> <p>重大事故等対処施設を設置する火災区域又は火災区画には、<u>基本的に火災発生時に炎が生じる前の発煙段階から感知できる煙感知器を設置し、その他、蒸気及びガスの発生により煙感知器が誤作動する可能性のある火災区域又は火災区画には、熱感知器を設置する。</u></p> <p>さらに、「固有の信号を発する異なる感知方式の火災感知器」の設置要求を満足するため、既存の火災感知器に加えて熱感知器又は煙感知器を組み合わせる。設置にあたっては、<u>消防法施行規則第23条第4項に従った設置条件で設置する。</u></p> <p>これらの組合せは、平常時の状況（<u>温度、煙の濃度</u>）を監視し、かつ、火災現象（急激な温度や煙の濃度の上昇）を把握することができるアナログ式とする。</p> <p>周囲の環境条件から、<u>アナログ式の熱感知器又は煙感知器を設置することが適さない箇所の火災感知器等の選定方法を以下に示す。</u></p> <p><u>なお、火災感知器と同等の機能を有する機器を選定する場合には、消防法施行規則第23条第4項において求める火災区域内の感知器の網羅性及び火災報知設備の感知器及び発信機に係る技術上の規格を定める省令第12条から第18条までに定める感知性能と同等以上の方法により、機器を設置する。</u></p> <p><u>また、重大事故等対処施設を設置する火災区域又は火災区画のうち、建物内に設置する火災感知器設備については作動した火災感知器を一つずつ特定できる機能を有する設計とする。</u></p>	<p>備考</p> <p>・設備の相違</p> <p>【柏崎 6/7、東海第二】</p> <p>島根 2 号炉では、消防法施行規則第 23 条に基づく設置範囲にしたがって感知器を設置し、個々の感知器を特定可能な設計</p>

柏崎刈羽原子力発電所 6/7号炉 (2017.12.20版)	東海第二発電所 (2018.9.18版)	島根原子力発電所 2号炉	備考
<p><u>また、5号炉原子炉建屋内緊急時対策所用可搬型電源設備からのケーブルを敷設する屋外の電線管については、アナログ式の光ファイバケーブル式熱感知器を設置する。光ファイバケーブル式熱感知器は感知区域ごとの警報を発報するが、中央制御室に設置した火災受信機において、センサ用光ファイバケーブルの長手方向に対して約2m間隔で火源の特定が可能であり、早期の消火活動を行うことができることから適用可能とする。光ファイバケーブル式熱感知器の作動原理を添付資料1別紙1に示す。</u></p> <p>○蓄電池室</p> <p>蓄電池室は、蓄電池充電中に少量の水素ガスを発生することから、換気空調設備を設置しており、安定した室内環境を維持しているが、<u>万が一の水素濃度の上昇^{*1}を考慮し、防爆型煙感知器及び熱感知器を設置する設計とする。</u></p> <p>防爆型の煙感知器及び熱感知器は非アナログ式しか製造されていないが、蓄電池室に設置する非アナログ式の防爆型煙感知器はアナログ式煙感知器と同様に、炎が生じる前の発煙段階から煙の早期感知が可能である。また、蓄電池室に設置する非アナログ式の防爆型熱感知器については、蓄電池室は換気空調設備により安定した室内環境(最大室温40℃)を維持していることから、通常の熱感知器と同様、周囲温度を考慮した作動温度(70℃)を設定することによって、早期の火災感知及び誤作動の防止を図る。</p> <p>※1蓄電池室は、換気空調設備の機械換気により水素濃度の上昇を防止する設計である。</p> <p>○常設代替交流電源設備(ガスタービン発電機一式、燃料地下タンク含む)設置区域、可搬型重大事故等対処施設設置区域、モニタリング・ポスト用発電機区域、非常用ディーゼル発電機燃料移送系ポンプ区域、5号炉原子炉建屋内緊急時対策所用可搬型電源設備設置区域</p> <p><u>常設代替交流電源設備(ガスタービン発電機一式、燃料地下タンク含む)設置区域、可搬型重大事故等対処施設設置区域、モニタリング・ポスト用発電機区域、非常用ディーゼル発電機燃料移送系ポンプ区域、5号炉原子炉建屋内緊急時対策所用可搬型電源設備設置区域は屋外開放であるため、火災によ</u></p>	<p><u>カメラの画像確認において火災源の特定が可能であることから適用可能とする。</u></p> <p>○蓄電池室</p> <p>蓄電池室は、蓄電池内の圧力が上昇した場合に作動する制御弁によって水素を放出する可能性があることから、換気空調設備を設置しており、安定した室内環境を維持している。</p> <p>万が一の水素濃度の上昇^{*1}を考慮し、防爆型の煙感知器及び熱感知器を設置する設計とする。</p> <p>防爆型の煙感知器及び熱感知器は非アナログ式しか製造されていないが、蓄電池室に設置する非アナログ式の防爆型煙感知器はアナログ式の煙感知と同様に、炎が生じる前の発煙段階から煙の早期感知が可能である。また、蓄電池室に設置する非アナログ式の防爆型熱感知器については、蓄電池室は換気空調設備により安定した室内環境(室温最大40℃)を維持していることから、通常の熱感知器と同様、周囲温度を考慮した作動温度を設定することによって、早期の火災感知及び誤作動の防止を図る。</p> <p><u>防爆型の熱感知器及び煙感知器の概要を添付資料2に示す。</u></p> <p>※1蓄電池室は、換気空調設備の機械換気により水素濃度の上昇を防止する設計である</p>	<p>○蓄電池室</p> <p>蓄電池室は、蓄電池充電中に少量の水素ガスを発生することから、換気空調設備を設置しており、安定した室内環境を維持しているが、<u>万が一の水素濃度の上昇^{*1}を考慮し、非アナログ式の防爆型の煙感知器及び非アナログ式の防爆型の熱感知器を設置する設計とする。</u></p> <p>防爆型の煙感知器及び熱感知器は非アナログ式しか製造されていないが、蓄電池室に設置する非アナログ式の防爆型の煙感知器はアナログ式の煙感知器と同様に、炎が生じる前の発煙段階から煙の早期感知が可能である。また、蓄電池室に設置する非アナログ式の防爆型の熱感知器については蓄電池室は換気空調設備により安定した室内環境(最大室温40℃)を維持していることから、通常の熱感知器と同様、周囲温度を考慮した作動温度(80℃)を設定することによって、早期の火災感知及び誤作動の防止を図る。</p> <p>※1:蓄電池室は、換気空調設備の機械換気により水素濃度の上昇を防止する設計である。</p> <p>○ガスタービン発電機用軽油タンク設置区域</p> <p><u>ガスタービン発電機用軽油タンク設置区域は屋外であるため、火災による煙は周囲に拡散し、煙感知器による火災感知は困難である。</u></p> <p><u>このため、区域全体の火災を感知するために、非アナログ式の屋外仕様の炎感知器(赤外線方式)及びアナログ式の屋外仕様の熱感知カメラ(赤外線方式)を監視範囲に火災の検知に影響を及ぼす死角がないように設置する。これらはそれぞれ誤作動防止対策として以下の機能を有する。</u></p> <p><u>・炎感知器(赤外線方式) :</u></p>	<p>・設備の相違</p> <p>【柏崎6/7、東海第二】</p> <p>島根2号炉では、消防法施行規則第23条に基づく設置範囲にしたがって感知器を設置し、個々の感知器を特定可能な設計</p> <p>・設備の相違</p> <p>【東海第二】</p> <p>島根2号炉は、蓄電池室の最高室温を踏まえ、火災感知器の作動値を設定</p> <p>・設備の相違</p> <p>【柏崎6/7、東海第二】</p> <p>屋外に設置している設備の相違</p> <p>島根2号炉は、設備の設置エリアの環境条件等を踏まえた感知器の組み合わせで火災を検知する設計</p>

柏崎刈羽原子力発電所 6/7号炉 (2017.12.20版)	東海第二発電所 (2018.9.18版)	島根原子力発電所 2号炉	備考
<p><u>る煙は周囲に拡散し、煙感知器による火災感知は困難である。</u> <u>このため、区域全体の火災を感知するために、非アナログ式の炎感知器及びアナログ式の熱感知カメラを監視範囲に火災の検知に影響を及ぼす死角がないように設置する。これらはそれぞれ誤作動防止対策として以下の機能を有する。</u></p> <p>・炎感知器 : <u>平常時より炎の波長の有無を連続監視し、火災現象(急激な環境変化)を把握できることから、アナログ式と同等の機能を有する。また、感知原理に「赤外線3波長式」(物質の燃焼時に発生する特有な放射エネルギーの波長帯を3つ検知した場合にのみ発報する)を採用し誤作動防止を図る。さらに、降水等の浸入により火災感知器の故障が想定されるため屋外仕様を採用する設計とする。</u></p> <p><u>なお、太陽光の影響については、火災発生時の特有な波長帯のみを感知することで誤作動を防止する設計とする。</u></p> <p>・熱感知カメラ: <u>アナログ式の熱感知カメラを使用することによって、誤作動防止を図る。また、熱サーモグラフィにより、火源の早期確認・判断誤り防止を図る。さらに、屋外に設置することから降水等の浸入により火災感知器の故障が想定されるため屋外仕様を採用する設計とする。</u></p> <p><u>なお、熱感知カメラの感知原理は赤外線による熱監視であるが、感知する対象が熱であることから炎感知器とは異なる種類の感知器と考える。</u></p> <p>○常設代替交流電源設備燃料地下タンク</p> <p><u>常設代替交流電源設備設置区域には上述のとおり炎感知器と熱感知カメラを設置する設計とするが、これらに加えて常設代替交流電源設備燃料地下タンクには、タンク内部の空間部に防爆型の熱感知器を設置する設計とする。防爆型の熱感知器については、外部環境温度を考慮した温度を設定温度とすることで誤作動防止を図る設計とする。感知器設置の概要</u></p>	<p>○<u>軽油貯蔵タンク設置区域、可搬型設備用軽油タンク設置区域、緊急時対策所用発電機燃料油タンク設置区域</u></p> <p><u>常設代替高圧電源装置及び非常用ディーゼル発電機(HPCS含む)へ供給する軽油を貯蔵する軽油貯蔵タンク、可搬型設備用の軽油を貯蔵する可搬型設備用軽油タンク、緊急時対策所用発電機へ供給する軽油を貯蔵する緊急時対策所用発電機燃料油タンクは、ともに地下埋設構造としており安定した環境を維持する。</u></p>	<p><u>平常時より炎の波長の有無を連続監視し、火災現象(急激な環境変化)を把握できることから、アナログ式と同等の機能を有する。また、感知原理に「赤外線3波長式」(物質の燃焼時に発生する特有な放射エネルギーの波長帯を3つ検知した場合にのみ発報する)を採用し誤作動防止を図る。さらに、降水等の浸入により火災感知器の故障が想定されるため屋外仕様を採用する設計とする。</u></p> <p><u>なお、外光(日光)からの影響を考慮し、遮光カバーを設けることにより、火災発生時の特有な波長帯のみを感知することで誤作動を防止する設計とする。</u></p> <p>○<u>ディーゼル発電機燃料貯蔵タンク設置区域及び緊急時対策所用燃料地下タンク設置区域</u></p> <p><u>屋外の区域であるディーゼル発電機燃料貯蔵タンク設置区域及び緊急時対策所用燃料地下タンク設置区域は、火災による煙は周囲に拡散し、煙感知器による火災感知は困難である。加えて、タンク室内の空間部は燃料の気化による引火性又は発火性の雰囲気形成している。このため、タンク室内の空間部に非アナログ式の屋外仕様(防爆型)の熱感知器及び非</u></p>	<p>備考</p> <p>・設備の相違</p> <p>【柏崎6/7、東海第二】 島根2号炉は、設備の設置エリアの環境条件等を踏まえた感知器の組み合わせで火災を検知する設計</p>

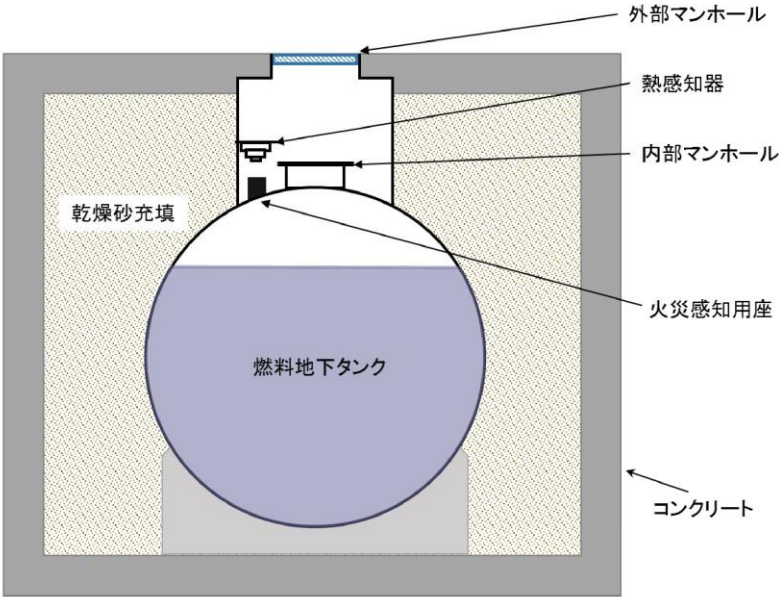
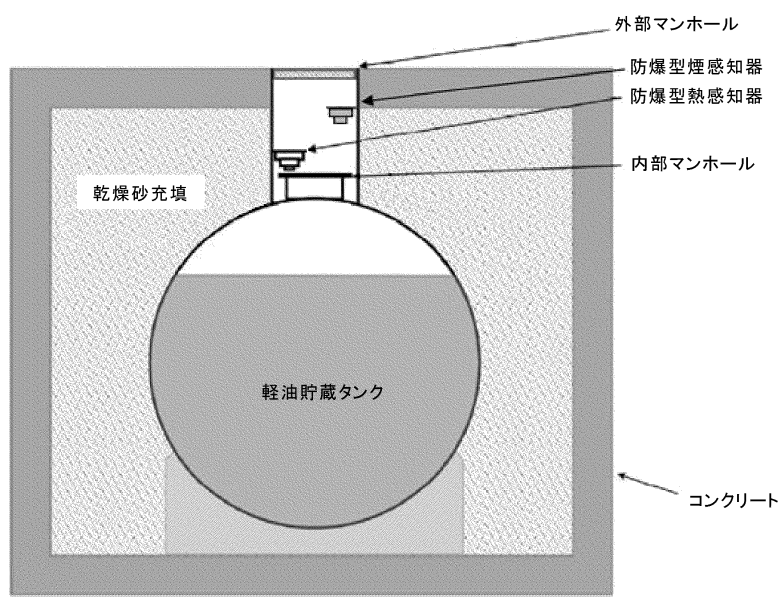
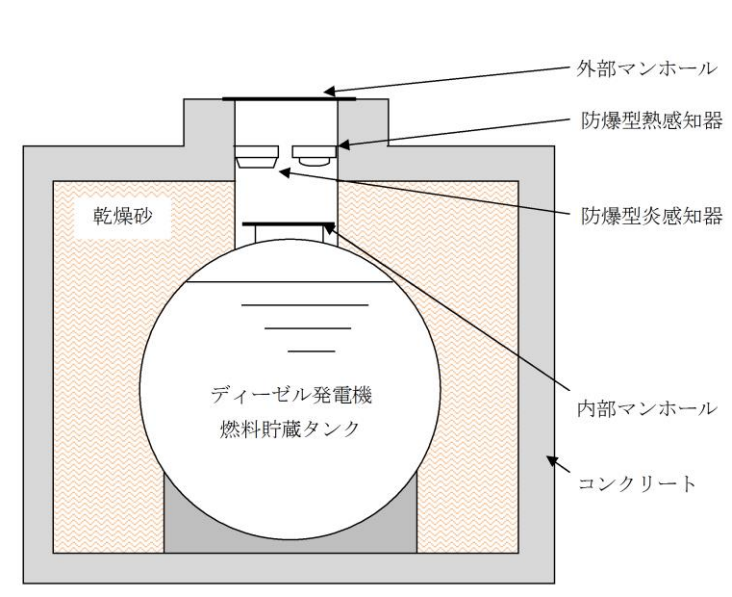
柏崎刈羽原子力発電所 6/7号炉 (2017.12.20版)	東海第二発電所 (2018.9.18版)	島根原子力発電所 2号炉	備考
<p>を第 41-4-1 図に示す。</p>  <p>第 41-4-1 図：常設代替交流電源設備燃料地下タンクの火災感知器の設置概要</p>	<p>一方、これらタンク上部の点検用マンホールから地上までの空間においては軽油燃料が気化して内部に充満する可能性が否定できない。そのため、<u>万が一気化した軽油燃料による爆発リスクを低減する観点からマンホール上部空間内に非アナログ式の防爆型の熱感知器及び防爆型の煙感知器を設置する設計とする。</u></p>  <p>第 41-4-1 図：軽油貯蔵タンクの火災感知器の設置概要</p>	<p><u>アナログ式の屋外仕様（防爆型）の炎感知器（赤外線方式）を設置する設計とする。炎感知器（赤外線方式）は非アナログ式であるが、平常時より炎の波長の有無を連続監視し、火災現象（急激な環境変化）を把握できることから、アナログ式と同等の機能を有する。また、感知原理に「赤外線3波長式」（物質の燃焼時に発生する特有な放射エネルギーの波長帯を3つ検知した場合にのみ発報する）を採用し誤作動防止を図る設計とする。さらに、屋外仕様を採用する設計とするとともに、外光（日光）からの影響を考慮し、遮光カバーを設けることにより、火災発生時の特有な波長帯のみを感知することで誤作動を防止する設計とする。また、屋外仕様（防爆型）の熱感知器は非アナログ式であるが、ディーゼル発電機燃料貯蔵タンク最高使用温度（約66℃）及び緊急時対策所用燃料地下タンク最高使用温度（約40℃）を考慮した温度を設定温度（約80℃）とすることで誤作動防止を図る設計とする。</u></p> <p><u>感知器設置の概要を第 41-4-1 図に示す。</u></p>  <p>第 41-4-1 図 ディーゼル発電機燃料貯蔵タンクの火災感知器の設置概要</p>	<p>備考</p> <ul style="list-style-type: none"> ・設備の相違 【柏崎6/7，東海第二】 島根2号炉は、設備の設置エリアの環境条件等を踏まえた感知器の組み合わせで火災を検知する設計

柏崎刈羽原子力発電所 6/7号炉 (2017.12.20版)	東海第二発電所 (2018.9.18版)	島根原子力発電所 2号炉	備考
<p>○格納容器フィルタベント設置区域</p> <p><u>格納容器フィルタベント設置区域は、上部が外気に開放されていることから、当該区域で火災が発生した場合は、煙は屋外に拡散する。そのため、当該区域に設置する機器の特性を考慮し、制御盤内にアナログ式の煙感知器を設置する設計とし、格納容器フィルタベント設置区域全体を感知する炎感知器を設置する設計とする。これらの感知器の選定理由を以下に示す。</u></p> <p><u>格納容器フィルタベント設置区域に設置される機器は、フィルタベント容器、制御盤等である。</u></p> <p><u>フィルタベント容器は鋼製であり、配管取り合い部等のフランジには無機物のパッキンを使用している。さらに、通常、容器内部は窒素ガスが充填されていることから火災が発生する可能性はない。</u></p> <p><u>制御盤は、屋外環境に設置することから、密閉性の高い水密構造を採用している。制御盤内の回路は過電流保護のため、配線用遮断器やヒューズを適切に設置する設計とするが、万一制御盤内で火災が発生した場合は、制御盤が密閉構造であるため、煙は制御盤外に排出され難い構造である。</u></p> <p><u>その他、水位、流量等の信号を現場の検出器から現場制御盤・計装ラックを経由して中央制御室に信号を伝送するケーブルを敷設しているが、ケーブルは難燃性ケーブルを使用する設計としており、電線管敷設とすることから火災発生の可能性は低い。</u></p> <p><u>以上を踏まえ、火災が発生する可能性がある制御盤内にアナログ式の煙感知器を設置する設計とする。</u></p> <p><u>また、上記の機器は、屋外に設置されることから、当該区域で火災が発生した場合、煙が大気に拡散するため、煙感知器では火災の感知が期待できない。さらに、フィルタベント装置稼働した場合、フィルタベント容器外面温度が100℃程度に上昇することが想定され、熱感知器が誤作動する可能性があること、熱感知器が誤作動しないよう作動温度が高いものを選定すると検知速度が遅くなり早期検知が困難となることから、熱感知器は適切ではない。</u></p> <p><u>以上を踏まえ、異なる種類の感知器として炎感知器を監視範囲に火災の検知に影響を及ぼす死角がないように設置する設計とする。炎感知器は非アナログ式であるが、誤作動防止対策については「常設代替交流電源設備（ガスタービン発</u></p>	<p>○格納容器圧力逃がし装置格納槽</p> <p><u>格納容器圧力逃がし装置のフィルタ装置は原子炉建屋の南側のエリアの鉄筋コンクリート製の地下格納槽に設置される。当該格納槽に設置される機器としては、フィルタ装置、移送ポンプ、電動弁、現場制御盤、計器ラック等である。</u></p> <p><u>フィルタ装置は、金属製容器であり、火災の発生する可能性は低い。</u></p> <p><u>また、水位、流量等の信号を現場の検出器から現場制御盤・計装ラックを経由して中央制御室に信号を伝送するケーブルは、難燃性ケーブルを使用し、電線管布設とすることから火災の発生する可能性は低い。</u></p> <p><u>当該区域で火災が発生した場合、煙は格納槽内部に充満するため、煙感知器での感知が可能である。また、フィルタベント装置稼働した場合、フィルタ容器の温度上昇に伴い雰囲気温度も上昇するが、その温度は65℃程度であることから、アナログ式の熱感知器の使用が可能な範囲内である。</u></p> <p><u>以上を踏まえ、異なる種類の感知器としてアナログ式の煙感知器と熱感知器を選定する。煙感知器と熱感知器は当該エリア全体をカバーできるよう配置する設計とする。</u></p>		<p>・記載の相違</p> <p>【柏崎6/7，東海第二】</p> <p>島根2号炉の第1ベントフィルタ格納槽は、環境条件を踏まえ基本的な火災感知器の組み合わせであるアナログ式の煙感知器及び熱感知器を設置（東海第二と同じ）するため、記載していない</p>

柏崎刈羽原子力発電所 6/7号炉 (2017.12.20版)	東海第二発電所 (2018.9.18版)	島根原子力発電所 2号炉	備考
<p data-bbox="189 212 908 331"><u>電機一式,燃料地下タンク含む)設置区域・可搬型重大事故等対処施設設置区域等」で使用する炎感知器と同様である。(第41-4-2図)</u></p> <div data-bbox="142 401 902 856" style="border: 1px solid black; height: 217px; width: 256px; margin: 10px 0;"></div> <p data-bbox="151 884 893 915">第41-4-2図：格納容器フィルタベント設置区域の火災感知器</p> <p data-bbox="160 972 611 1003">○原子炉建屋オペレーティングフロア</p> <p data-bbox="189 1016 908 1272">原子炉建屋オペレーティングフロアは天井が高く大空間となっているため、火災による熱が周囲に拡散することから、熱感知器による火災感知は困難である。そのため、非アナログ式の炎感知器とアナログ式の光電分離型煙感知器を監視範囲に火災の検知に影響を及ぼす死角がないように設置する設計とする。</p> <p data-bbox="189 1285 908 1499">炎感知器は非アナログ式であるが、平常時から炎の波長の有無を連続監視し、火災現象(急激な環境変化)を把握できることから、アナログ式と同等の機能を有する。また、外光が当たらず、高温物体が近傍にない箇所に設置することにより、誤作動防止を図る設計とする。</p> <p data-bbox="189 1512 908 1633">さらに、感知原理に「赤外線3波長式」(物質の燃焼時に発生する特有な放射エネルギーの波長帯を3つ検知した場合にのみ発報する)を採用し誤作動防止を図る設計とする。</p> <p data-bbox="189 1646 908 1724">原子炉建屋オペレーティングフロアに設置する火災感知器の設置概要を第41-4-3～41-4-4図に示す。</p>	<p data-bbox="931 972 1576 1003">○原子炉建屋原子炉棟6階(オペレーティングフロア)</p> <p data-bbox="931 1016 1700 1272">原子炉建屋原子炉棟6階(オペレーティングフロア)は、天井が高く大空間となっているため、火災による熱が周囲に拡散することから、熱感知器による感知は困難である。そのため、非アナログ式の炎感知器(赤外線方式)とアナログ式の光電式分離型煙感知器をそれぞれの監視範囲に火災の検知に影響を及ぼす死角がないように設置する設計とする。</p> <p data-bbox="931 1285 1700 1499">炎感知器は非アナログ式であるが、平常時より炎の波長の有無を連続監視し、火災現象(急激な環境変化)を把握できることから、アナログ式と同等の機能を有する。また、外光が当たらず、高温物体が近傍にない箇所に設置することにより、誤作動防止を図る設計とする。</p> <p data-bbox="931 1512 1700 1633">さらに、感知原理に「赤外線3波長式」(物質の燃焼時に発生する特有な放射エネルギーの波長帯を3つ検知した場合にのみ発報する)を採用し誤作動防止を図る設計とする。</p>	<p data-bbox="1745 972 2208 1003">○原子炉建物オペレーティングフロア</p> <p data-bbox="1774 1016 2493 1272">原子炉建物オペレーティングフロアは天井が高く大空間となっているため、火災による熱が周囲に拡散することから、熱感知器による火災感知は困難である。このため、非アナログ式の炎感知器(赤外線方式)とアナログ式の光電分離型煙感知器を監視範囲に火災の検知に影響を及ぼす死角がないように設置する設計とする。</p> <p data-bbox="1774 1285 2493 1499">炎感知器(赤外線方式)は、非アナログ式であるが、平常時から炎の波長の有無を連続監視し、火災現象(急激な環境変化)を把握できることから、アナログ式と同等の機能を有する。また、外光が当たらず、高温物体が近傍にない箇所に設置することにより、誤作動防止を図る設計とする。</p> <p data-bbox="1774 1512 2493 1633">さらに、感知原理に「赤外線3波長式」(物質の燃焼時に発生する特有な放射エネルギーの波長帯を3つ検知した場合にのみ発報する)を採用し誤作動防止を図る設計とする。</p> <p data-bbox="1774 1646 2493 1724">原子炉建物オペレーティングフロアに設置する火災感知器の設置概要を第41-4-2図、第41-4-3図に示す。</p>	

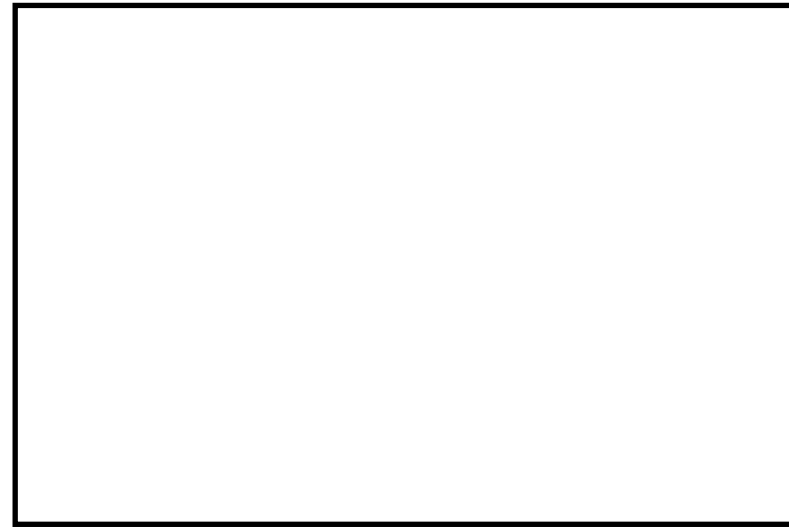

第 41-4-3 図：原子炉建屋オペレーティングフロアの火災感知器の設置概要

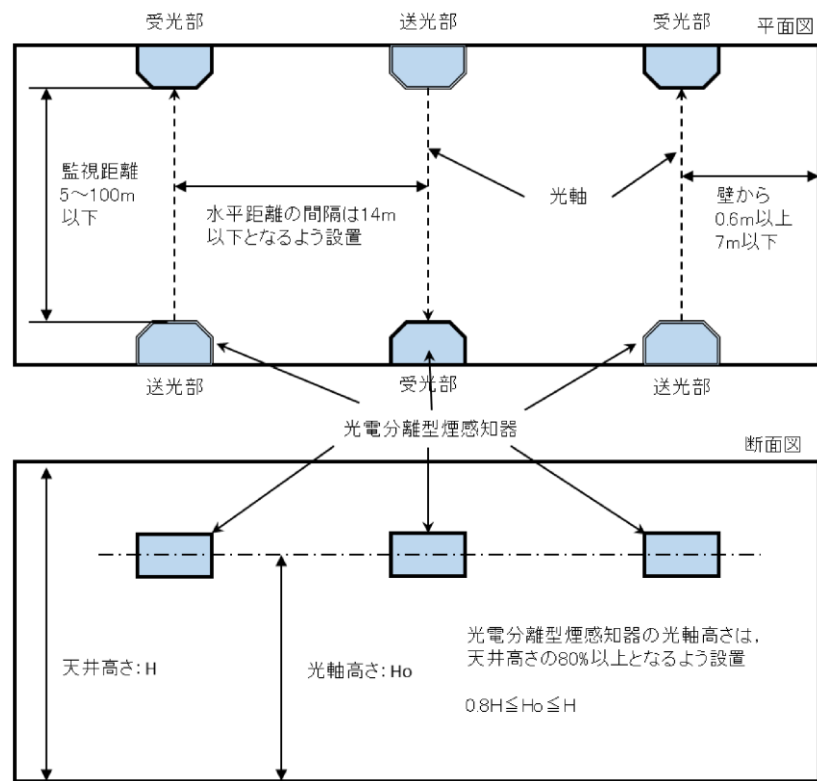

第 41-4-4 図：光電分離型煙感知器設置概要

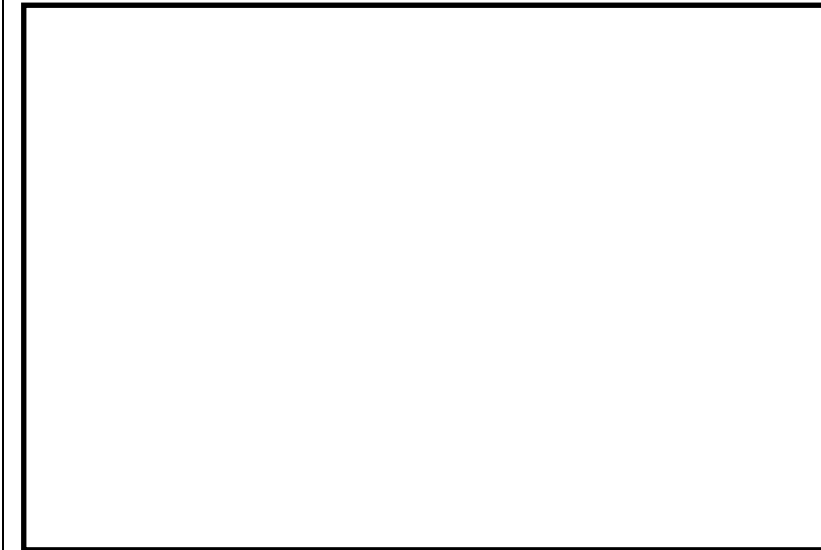

第 41-4-2 図 原子炉建物オペレーティングフロアの火災感知器の設置概要

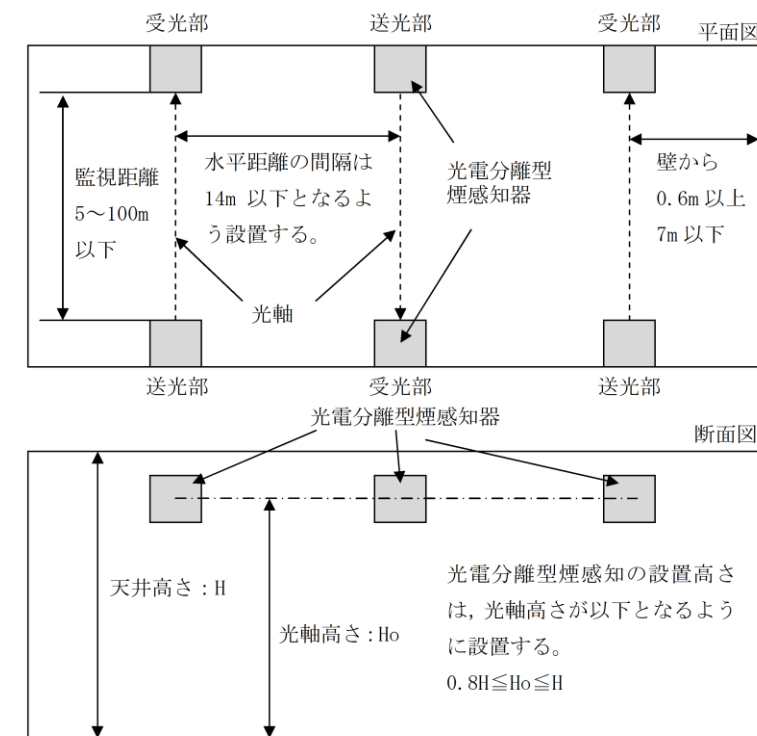

第 41-4-3 図 光電分離型煙感知器の設置概要

柏崎刈羽原子力発電所 6/7号炉 (2017.12.20版)	東海第二発電所 (2018.9.18版)	島根原子力発電所 2号炉	備考
<p>○常設代替交流電源設備ケーブル敷設区域</p> <p><u>第一ガスタービン発電機の屋外ケーブル敷設区域の概要を第 41-4-5 図に示す。</u></p> <p><u>第一ガスタービン発電機のケーブル</u>について、屋外の露出電線管敷設となる部分については、屋外であるため、区域全体の火災を感知する必要があるが、火災による煙は周囲に拡散し、煙感知器による火災感知は困難である。また、降水等の浸入により火災感知器の故障が想定される。このため、アナログ式の屋外仕様の熱感知カメラ及び非アナログ式の屋外仕様の炎感知器を、監視範囲に火災の検知に影響を及ぼす死角がないように設置する設計とする。</p> <p>なお、炎感知器は非アナログ式であるが、誤作動防止対策については「<u>常設代替交流電源設備（ガスタービン発電機一式、燃料地下タンク含む）設置区域、可搬型重大事故等対処施設設置区域等</u>」で使用する炎感知器と同様である。屋外のその他部分については、火災の発生するおそれがないようケーブルを埋設して敷設し、<u>建屋内においてはアナログ式の異なる 2 種の感知器（煙及び熱感知器）を設置する火災区域又は火災区画に敷設することにより、火災を早期感知可能な設計とする。</u></p> <div data-bbox="142 1119 905 1753" style="border: 1px solid black; height: 300px; width: 100%;"></div> <p>第 41-4-5 図：<u>第一ガスタービン発電機の屋外ケーブル敷設区域の概要図</u></p>		<p>○<u>屋外の重大事故等対処設備用ケーブル布設エリア</u></p> <p><u>屋外の重大事故等対処設備用ケーブル</u>について、屋外の露出電線管又はケーブルトレイへの布設となる部分については、区域全体の火災を感知する必要があるが、火災による煙は周囲に拡散し、煙感知器による火災感知は困難である。また、降水等の浸入により火災感知器の故障が想定される。このため、<u>アナログ式の屋外仕様の熱感知カメラ（赤外線方式）及び非アナログ式の屋外仕様の炎感知器（赤外線方式）を、監視範囲に火災の検知に影響を及ぼす死角がないように設置する設計とする。</u></p> <p>なお、炎感知器（赤外線方式）は非アナログ式であるが、誤作動防止対策については「<u>燃料地下タンクエリア、海水ポンプエリア及びガスタービン発電機用軽油タンクエリア</u>」で使用する炎感知器（赤外線方式）と同様である。屋外のその他部分については、火災の発生するおそれがないようケーブルを埋設して布設する設計とする。</p>	<p>・設備の相違</p> <p>【柏崎 6/7，東海第二】</p> <p>島根 2 号炉は、設備の設置エリアの環境条件等を踏まえた感知器の組み合わせで火災を検知する設計</p>

柏崎刈羽原子力発電所 6 / 7号炉 (2017. 12. 20 版)	東海第二発電所 (2018. 9. 18 版)	島根原子力発電所 2号炉	備考
<p>○原子炉格納容器</p> <p>起動中における原子炉格納容器内の火災感知器は、環境条件や予想される火災の性質を考慮し、原子炉格納容器内には異なる2種類の感知器としてアナログ式の煙感知器及び熱感知器を設置する設計とする。原子炉格納容器内は、通常運転中、窒素ガス封入により不活性化しており、火災が発生する可能性がない。しかしながら、運転中の原子炉格納容器は、閉鎖した状態で長期間高温かつ高線量環境となることから、火災感知器が故障する可能性がある。このため、原子炉格納容器内の火災感知器は、起動時の窒素ガス封入後に中央制御室内の受信機にて作動信号を除外する運用とし、プラント停止後に速やかに取り替える設計とする。</p> <p>低温停止中における原子炉格納容器内の火災感知器は、起動中と同様にアナログ式の煙感知器及び熱感知器を設置する設計とする。</p>	<p>○原子炉格納容器</p> <p>起動中における原子炉格納容器内の火災感知器は、環境条件や予想される火災の性質を考慮し、原子炉格納容器内には異なる2種類の感知器としてアナログ式の煙感知器及び熱感知器を設置する設計とする。原子炉格納容器内は、通常運転中、窒素封入により不活性化しており、火災が発生する可能性がない。しかしながら、運転中の原子炉格納容器は、閉鎖した状態で長期間高温かつ高線量環境となることから、アナログ式の火災感知器が故障する可能性がある。このため、原子炉格納容器内の火災感知器は、起動時の窒素封入後に中央制御室内の受信機にて作動信号を除外する運用とし、プラント停止後に速やかに取り替える設計とする。</p> <p>低温停止中における原子炉格納容器内の火災感知器は、起動中と同様にアナログ式の煙感知器及び熱感知器を設置する設計とする。</p> <p>○海水ポンプ室及び常設代替高圧電源装置置場の火災感知器</p> <p><u>海水ポンプ室及び常設代替高圧電源装置置場は屋外であるため、火災による煙は周囲に拡散し、煙感知器による火災感知は困難である。</u></p> <p><u>このため、海水ポンプ室及び常設代替高圧電源装置置場全体の火災を感知するために、非アナログ式の屋外仕様の防爆型炎感知器及びアナログ式の熱感知カメラ（赤外線方式）をそれぞれの監視範囲内に火災の検知に影響を及ぼす死角がないように設置する。これらはそれぞれ誤作動防止対策として以下の機能を有する。</u></p> <p><u>炎感知器は、炎から発する放射エネルギーを連続監視し、この放射エネルギーから発せられる3つの波長帯を検知した場合にのみ検知するもので誤作動防止を図る設計とする。</u></p> <p><u>温度監視カメラ又はエリア監視カメラは、屋外の温度環境を踏まえてカメラの温度を設定し、熱サーモグラフィによる確認に加えエリア監視カメラを採用することで、現場状況の早期確認・誤った判断をすることを防止する設計とする。</u></p> <p><u>・炎感知器：平常時より炎の波長の有無を連続監視し、火災現象(急激な環境変化)を把握できることから、アナログ式と同等の機能を有する。また、感知原理に「赤外線3波長式」(物質の燃焼時に発生する特有な放射</u></p>	<p>○原子炉格納容器</p> <p>起動中における原子炉格納容器内の火災感知器は、環境条件や予想される火災の性質を考慮し、原子炉格納容器内には異なる感知方式の感知器としてアナログ式の煙感知器及び熱感知器を設置する設計とする。原子炉格納容器内は、通常運転中、窒素ガス封入により不活性化しており、火災が発生することがない。しかしながら、運転中の原子炉格納容器は閉鎖した状態で長期間高温かつ高線量環境となることから、火災感知器が故障する可能性がある。このため、原子炉格納容器内の火災感知器は、起動時の窒素ガス封入後に中央制御室内の受信機にて作動信号を除外する運用とし、プラント停止後に速やかに取り替える設計とする。</p> <p>低温停止中における原子炉格納容器内の火災感知器は、起動中と同様にアナログ式の煙感知器及び熱感知器を設置する設計とする。</p> <p>○ディーゼル発電機給気消音器フィルタ室及びディーゼル発電機排気管室</p> <p><u>屋外開放のディーゼル発電機給気消音器フィルタ室及びディーゼル発電機排気管室は、区域全体を感知する必要があるが、火災による煙は周囲に拡散するため、煙感知器による火災感知は困難であることから、ディーゼル発電機給気消音器フィルタ室及びディーゼル発電機排気管室全体の火災を感知するために、アナログ式の屋外仕様の熱感知器及び非アナログ式の屋外仕様の炎感知器（赤外線方式）をそれぞれの監視範囲に火災の検知に影響を及ぼす死角がないように設置する。</u></p> <p><u>炎感知器（赤外線方式）は誤作動防止対策として以下の機能を有する。</u></p> <p><u>・炎感知器（赤外線方式）：</u></p> <p><u>平常時より炎の波長の有無を連続監視し、火災現象（急激な環境変化）を把握できることから、アナログ式と同等の機能を有する。また、感知原理に「赤外線3波長式」（物</u></p>	<p>・設備の相違</p> <p>【柏崎6/7、東海第二】</p> <p>島根2号炉は、設備の設置エリアの環境条件等を踏まえた感知器の組み合わせで火災を検知する設計</p>

柏崎刈羽原子力発電所 6 / 7号炉 (2017. 12. 20 版)	東海第二発電所 (2018. 9. 18 版)	島根原子力発電所 2号炉	備考
	<p><u>エネルギーの波長帯を3つ検知した場合にのみ発報する)を採用し誤動作防止を図る。さらに、降水等の浸入により火災感知器の故障が想定されるため屋外仕様を採用する設計とする。なお、太陽光の影響については、火災発生時の特有な波長帯のみを感知することで誤作動を防止する設計とする。</u></p> <p><u>・熱感知カメラ：アナログ式の熱感知カメラを使用することによって、誤作動防止を図る。また、熱サーモグラフィにより、火災源の早期確認・判断誤り防止を図る。さらに、屋外に設置することから、降水等の浸入により火災感知器の故障が想定されるため屋外仕様を採用する設計とする。なお、熱感知カメラの感知原理は赤外線による熱監視であるが、感知する対象が熱であることから炎感知器とは異なる種類の感知器と考える。</u></p>	<p><u>質の燃焼時に発生する特有な放射エネルギーの波長帯を3つ検知した場合にのみ発報する)を採用し誤作動防止を図る。さらに、降水等の浸入により火災感知器の故障が想定されるため屋外仕様を採用する設計とする。なお、外光(日光)からの影響を考慮し、遮光カバーを設けることにより、火災発生時の特有な波長帯のみを感知することで誤作動を防止する設計とする。</u></p> <p>○ディーゼル発電機燃料移送ポンプエリア</p> <p><u>Aー非常用ディーゼル発電機燃料移送ポンプエリア及び高压炉心スプレイ系ディーゼル発電機燃料移送ポンプエリアは、屋外であるため、区域全体の火災を感知する必要があるが火災による煙は周囲に拡散し煙感知器による火災感知は困難であること、引火性又は発火性の雰囲気を形成するおそれがあること、また降水等の浸入により火災感知器の故障が想定されることから、Aー非常用ディーゼル発電機燃料移送ポンプエリア及び高压炉心スプレイ系ディーゼル発電機燃料移送ポンプエリア全体の火災を感知するために、非アナログ式の屋外仕様(防爆型)の熱感知器及び非アナログ式の屋外仕様(防爆型)の炎感知器(赤外線方式)をそれぞれの監視範囲に火災の検知に影響を及ぼす死角がないように設置する設計とする。</u></p> <p><u>炎感知器(赤外線方式)は、非アナログ式であるが、平常時より炎の波長の有無を連続監視し、火災現象(急激な環境変化)を把握できることから、アナログ式と同等の機能を有する。また、感知原理に「赤外線3波長式」(物質の燃焼時に発生する特有な放射エネルギーの波長帯を3つ検知した場合にのみ発報する)を採用し誤作動防止を図る設計とする。さ</u></p>	<p>備考</p> <p>・設備の相違</p> <p>【柏崎6/7、東海第二】 島根2号炉は、設備の設置エリアの環境条件等を踏まえた感知器の組み合わせで火災を検知する設計</p>

柏崎刈羽原子力発電所 6 / 7号炉 (2017. 12. 20 版)	東海第二発電所 (2018. 9. 18 版)	島根原子力発電所 2号炉	備考
<p>○非常用ディーゼル発電機軽油タンク区域</p> <p><u>非常用ディーゼル発電機軽油タンク区域は屋外であるため、火災による煙が周囲に拡散し、煙感知器による火災感知は困難である。</u></p> <p><u>このため、非常用ディーゼル発電機軽油タンク区域には非アナログ式の炎感知器を監視範囲に火災の検知に影響を及ぼす死角がないように設置することに加え、タンク内部の空間部に防爆型の非アナログ式の熱感知器を設置する設計とする。炎感知器は非アナログ式であるが、平常時より炎の波長の有無を連続監視し、火災現象（急激な環境変化）を把握できることから、アナログ式と同等の機能を有する。また、感知原理に「赤外線 3 波長式」（物質の燃焼時に発生する特有な放射エネルギーの波長帯を 3 つ検知した場合にのみ発報する）を採用し誤作動防止を図る設計とする。なお、太陽光の影響については、火災発生時の特有な波長帯のみを感知することで誤作動を防止する設計とする。</u></p> <p><u>防爆型の熱感知器については非アナログ式であるが、軽油タンク最高使用温度（約 66℃）を考慮した温度を設定温度（約 80℃）とすることで誤作動防止を図る設計とする。</u></p>		<p><u>らに、屋外仕様を採用する設計とするとともに、外光（日光）からの影響を考慮し、遮光カバーを設けることにより、火災発生時の特有な波長帯のみを感知することで誤作動を防止する設計とする。</u></p> <p><u>Bー非常用ディーゼル発電機燃料移送ポンプエリアは、格納槽内の区域であり、引火性又は発火性の雰囲気を形成するおそれのある場所であるため、万一の軽油燃料の気化を考慮し、火災を早期に検知できるよう、非アナログ式の防爆型の煙感知器及び非アナログ式の防爆型の熱感知器を設置する設計とする。</u></p> <p>○Bー非常用ディーゼル発電機燃料移送系ケーブルトレンチ</p> <p><u>Bー非常用ディーゼル発電機燃料移送系ケーブルトレンチは、Bー非常用ディーゼル発電機燃料移送ポンプエリアと同空間であり、引火性又は発火性の雰囲気を形成するおそれのある場所であるため、Bー非常用ディーゼル発電機燃料移送ポンプエリア内での万一の軽油燃料の気化を考慮し、火災を早期に検知できるよう、非アナログ式の防爆型の煙感知器及び非アナログ式の防爆型の熱感知器を設置する設計とする。</u></p>	<p>備考</p> <p>・設備の相違 【柏崎 6/7, 東海第二】 島根 2号炉は、設備の設置エリアの環境条件等を踏まえた感知器の組み合わせで火災を検知する設計</p> <p>・設備の相違 【柏崎 6/7】 島根 2号炉は、設備の設置エリアの環境条件等を踏まえた感知器の組み合わせで火災を検知する設計</p>

柏崎刈羽原子力発電所 6/7号炉 (2017.12.20版)	東海第二発電所 (2018.9.18版)	島根原子力発電所 2号炉	備考
<p>○ 主蒸気管トンネル室</p> <p>主蒸気管トンネル室については、通常運転中は高線量環境となることから、放射線の影響により火災感知器の制御回路が故障する可能性がある。さらに、火災感知器が故障した場合の取替えも出来ない。このため、放射線の影響を受けにくい非アナログ式の熱感知器を設置する。加えて、放射線の影響を受けないよう検出器部位を当該区画外に配置するアナログ式の煙吸引式検出設備を設置する設計とする。</p> <p>主蒸気管トンネル室に設置する非アナログ式の熱感知器については、主蒸気管トンネル室は換気空調設備により安定した室内環境を維持していることから、通常の熱感知器と同様、周囲温度を考慮した作動温度を設定することによって、早期の火災感知及び誤作動の防止を図る。</p> <p>○非常用ディーゼル発電機燃料移送系ケーブルトレンチ</p> <p><u>非常用ディーゼル発電機燃料移送系ケーブルトレンチはハッチからの雨水の浸入によって高湿度環境になりやすく、一般的なアナログ式の煙感知器による火災感知に適さない。このため、異なる2種の感知器として、湿気の影響を受けにくいアナログ式の光ファイバケーブル式熱感知器、及び防湿対策を施したアナログ式の煙吸引式検出設備を設置する設計とする。</u></p> <p>○5号炉原子炉建屋内緊急時対策所用可搬型電源設備ケーブル敷設区域</p> <p><u>可搬型電源設備ケーブルの敷設区域のうち、電線管が屋外に露出する部分は、電線管にアナログ式の光ファイバケーブル式熱感知器を設置するとともに、炎感知器を監視範囲に火災の検知に影響を及ぼす死角がないように設置する設計とする。</u></p> <p><u>炎感知器は非アナログ式であるが、誤作動防止対策については「常設代替交流電源設備（ガスタービン発電機一式、燃料地下タンク含む）設置区域・可搬型重大事故等対処施設設置区域等」で使用する炎感知器と同様である。</u></p>	<p>○主蒸気管トンネル室</p> <p>主蒸気管トンネル室内は、通常運転中は高線量環境となるため、放射線の影響により火災感知器の制御回路が故障するおそれがあり、<u>火災感知器が故障した場合の取替えも出来ない。したがって、放射線の影響を受けにくい非アナログ式の熱感知器を設置する。非アナログ式の熱感知器は、主蒸気管トンネル室の環境温度を考慮した設定温度とすることで誤作動防止を図る設計とする。</u></p> <p><u>加えて、放射線の影響を受けないよう検出部位を当該区画外に配置するアナログ式の煙吸引式検出設備を設置する設計とする。</u></p>	<p>○主蒸気管室</p> <p><u>主蒸気管室については、通常運転中は高線量環境となることから、放射線の影響により火災感知器の制御回路が故障する可能性がある。さらに、火災感知器が故障した場合の取替えも出来ない。このため、放射線の影響を受けにくい非アナログ式の熱感知器を設置する。加えて、放射線の影響を受けないよう検出器部位を主蒸気管室外に配置するアナログ式の煙吸引式検出設備を設置する設計とする。</u></p> <p><u>主蒸気管室に設置する非アナログ式の熱感知器については、主蒸気管室は換気空調設備により安定した室内環境を維持していることから、通常の熱感知器と同様、周囲温度を考慮した作動温度を設定することによって、早期の火災感知及び誤作動の防止を図る。</u></p> <p>○海水ポンプエリア</p> <p><u>海水ポンプエリアは、屋外であるため、火災による熱及び煙は周囲に拡散し、熱感知器及び煙感知器による火災感知は困難であること、また降水等の浸入により火災感知器の故障</u></p>	<p>備考</p> <p>・設備の相違 【柏崎6/7】 島根2号炉は、設備の設置エリアの環境条件等を踏まえた感知器の組み合わせで火災を検知する設計</p> <p>・設備の相違 【柏崎6/7】 島根2号炉では、屋外については、アナログ式の熱感知カメラ及び非アナログ式の炎感知器を設置</p> <p>・設備の相違 【柏崎6/7、東海第二】 島根2号炉は、設備の設置エリアの環境条件</p>

柏崎刈羽原子力発電所 6 / 7号炉 (2017.12.20版)	東海第二発電所 (2018.9.18版)	島根原子力発電所 2号炉	備考
<p>火災感知器の型式ごとの特徴等を添付資料1に示す。また、火災感知器の配置図を添付資料2に示す。</p> <p>なお、火災感知器の配置図については、火災防護に係る審査基準に基づき重大事故等対処施設に対して設置する感知器に加え、設計基準対象施設に対して設置する感知器も記載している。また、屋外設置となる常設代替交流電源設備及び可搬型重大事故等対処施設については、これらの感知器によって火災が感知できる範囲に設置又は保管する。感知器の感知範囲と設備の設置・保管場所の関係を添付資料3に示す。</p> <p>また、以下に示す火災区域又は火災区画は、<u>火災の影響を受けるおそれが考えにくい</u>ことから、火災感知器を設置しない、若しくは消防法又は建築基準法に基づく火災感知器を設置する設計とする。</p> <p>○格納容器機器搬出入用ハッチ室 格納容器機器搬出入用ハッチ室は、発火源となるようなものが設置されておらず、可燃物管理により可燃物を持ち込まない運用とするうえ、通常<u>コンクリート</u>ハッチにて閉鎖されていることから、火災の影響を受けない。</p>	<p>火災感知器の型式毎の特徴等を添付資料3に示す。また、火災感知器の配置を添付資料4に示す。</p> <p>なお、火災感知器の配置図は、火災防護に係る審査基準に基づき設計基準対象施設に対して設置する感知器に加え、<u>重大事故等</u>対処施設に対して設置する感知器も記載している。</p> <p>○<u>火災の影響を受けるおそれが考えにくい火災区域又は火災区画</u> <u>火災の影響を受けるおそれが考えにくい火災区域又は火災区画</u>は、消防法又は建築基準法に基づく火災感知器を設置する設計とする。</p>	<p><u>が想定される。このため、海水ポンプエリア全体の火災を感知するために、非アナログ式の屋外仕様の炎感知器（赤外線方式）及びアナログ式の屋外仕様の熱感知カメラ（赤外線方式）を監視範囲に火災の検知に影響を及ぼす死角がないように設置する設計とする。</u></p> <p><u>炎感知器（赤外線方式）は、非アナログ式であるが、平常時より炎の波長の有無を連続監視し、火災現象（急激な環境変化）を把握できることから、アナログ式と同等の機能を有する。また、感知原理に「赤外線3波長式」（物質の燃焼時に発生する特有な放射エネルギーの波長帯を3つ検知した場合にのみ発報する）を採用し誤作動防止を図る設計とする。</u></p> <p><u>さらに、屋外仕様を採用する設計とするとともに、外光（日光）からの影響を考慮し、遮光カバーを設けることにより、火災発生時の特有の波長帯のみを感知することで誤作動を防止する設計とする。</u></p> <p>火災感知器の型式毎の特徴等を添付資料1に示す。また、火災感知器の配置図を添付資料2に示す。</p> <p>なお、火災感知器の配置図については、火災防護に係る審査基準に基づき重大事故等対処施設に対して設置する感知器に加え、<u>設計基準</u>対象施設に対して設置する感知器も記載している。また、屋外設置となる<u>ガスタービン発電機用軽油タンク</u>については、これらの感知器によって火災が感知できる範囲に設置する。感知器の感知範囲と設備の設置場所の関係を添付資料3に示す。</p> <p>また、以下に示す火災区域又は火災区画は、<u>発火源となる可燃物がなく、さらに可燃物管理により可燃物を持ち込まない運用とし、火災が発生するおそれはない</u>ことから、<u>火災感知器を設置しない。若しくは発火源となる可燃物が少なく火災により重大事故等対処施設へ影響を及ぼすおそれはない</u>ことから、消防法又は建築基準法に基づく火災感知器を設置する設計とする。</p> <p>○<u>機器搬出入用ハッチ室</u> <u>機器搬出入用ハッチ室は、照明設備以外の発火源となる可燃物が設置されておらず、可燃物管理により可燃物を持ち込まない運用とするうえ、通常コンクリートハッチ等にて閉鎖されていること、また、機器搬出入用ハッチ室内に充電部を</u></p>	<p>等を踏まえた感知器の組み合わせで火災を検知する設計</p> <p>・設備の相違 【柏崎6/7、東海第二】 屋外に設置している設備の相違 島根2号炉は、設備の設置エリアの環境条件等を踏まえた感知器の組み合わせで火災を検知する設計</p> <p>・設備の相違 【柏崎6/7、東海第二】 島根2号炉では、可燃物管理を実施する一部の火災区域又は火災区</p>

柏崎刈羽原子力発電所 6/7号炉 (2017.12.20版)	東海第二発電所 (2018.9.18版)	島根原子力発電所 2号炉	備考
<p>また、ハッチ開放時は通路の火災感知器にて感知が可能である。</p> <p>したがって、格納容器機器搬出入用ハッチ室には火災感知器を設置しない設計とする。</p> <p>○給気処理装置室、冷却器コイル室及び排気ルーバ室 <u>給気処理装置室、冷却器コイル室及び排気ルーバ室は、発火源となるようなものが設置されておらず、可燃物管理により可燃物を持ち込まない運用とするうえ、コンクリートの壁で囲われていることから、火災の影響を受けない。</u> <u>したがって、給気処理装置室、冷却器コイル室及び排気ルーバ室には火災感知器を設置しない設計とする。</u></p> <p>○排気管室 <u>排気管室は、排気を屋外に通すための部屋であり、発火源となるようなものが設置されておらず、可燃物管理により可燃物を持ち込まない運用とするうえ、コンクリートの壁で囲われていることから、火災の影響を受けない。</u> <u>したがって、排気管室には火災感知器を設置しない設計とする。</u></p> <p>○フィルタ室 <u>フィルタ室に設置されているフィルタは難燃性であり、発火源となるようなものが設置されておらず、可燃物管理によ</u></p>		<p><u>なくすよう照明電源を「切」運用としていることから、火災が発生するおそれはない。</u> <u>ハッチ開放時は、通路の火災感知器にて感知が可能である。</u> <u>したがって、機器搬出入用ハッチ室には火災感知器を設置しない設計とする。</u></p> <p>○格納容器所員用エアロック <u>格納容器所員用エアロックは、照明設備以外の発火源となる可燃物が設置されておらず、可燃物管理により可燃物を持ち込まない運用とするうえ、通常時（プラント運転中）は、ハッチにて閉鎖され、エアロック内は窒素ガスが封入され雰囲気不活性化されていること、また、エアロック内に充電部をなくすよう照明の電源を「切」運用としていることから、火災が発生するおそれはない。</u> <u>ハッチ開放時は、格納容器所員用エアロック室の火災感知器にて感知が可能である。</u> <u>したがって、格納容器所員用エアロックには火災感知器を設置しない設計とする。</u></p>	<p>画について、火災感知器を設置しない、若しくは消防法又は建築基準法に基づく火災感知器を設置</p> <p>・設備の相違 【柏崎6/7、東海第二】 島根2号炉では、可燃物管理を実施する一部の火災区域又は火災区画について、火災感知器を設置しない、若しくは消防法又は建築基準法に基づく火災感知器を設置</p> <p>・設備の相違 【柏崎6/7】 島根2号炉は、設備の設置環境等を踏まえ、火災感知器の設置条件を選定</p> <p>・設備の相違 【柏崎6/7】 島根2号炉は、設備の設置環境等を踏まえ、火災感知器の設置条件を選定</p> <p>・設備の相違 【柏崎6/7】 島根2号炉は、設備の</p>

柏崎刈羽原子力発電所 6/7号炉 (2017.12.20版)	東海第二発電所 (2018.9.18版)	島根原子力発電所 2号炉	備考
<p><u>り可燃物を持ち込まない運用とするうえ、コンクリートの壁で囲われていることから、火災の影響を受けない。</u> <u>したがって、フィルタ室には火災感知器を設置しない設計とする。</u></p> <p>○<u>使用済燃料プール、復水貯蔵槽、使用済樹脂槽</u> 使用済燃料プール、復水貯蔵槽、使用済樹脂槽については内部が水で満たされており、火災が発生するおそれはない。 したがって、<u>使用済燃料プール、復水貯蔵槽、使用済樹脂槽には火災感知器を設置しない設計とする。</u></p> <p>○<u>不燃性材料であるコンクリート又は金属により構成された火災防護対象機器のみを設けた火災区域又は火災区画</u> 火災防護対象機器のうち、不燃性材料であるコンクリート又は金属により構成された配管、容器、タンク、手動弁、コンクリート構築物については流路、バウンダリとしての機能が火災により影響を受けることは考えにくいため、消防法又は建築基準法に基づく火災感知器を設ける設計とする。</p> <p>○<u>フェイルセーフ設計の設備のみが設置された火災区域又は火災区画</u> フェイルセーフ設計の設備については火災により動作機能を喪失した場合であっても、安全機能が影響を受けることは考えにくいため、<u>消防法又は建築基準法に基づく火災感知器を設ける設計とする。</u></p> <p>○<u>気体廃棄物処理系設備エリア排気放射線モニタ検出器設置区画</u> 放射線モニタ検出器は隣接した検出器間をそれぞれ異なる火災区画に設置する設計とする。これにより火災発生時に同時に</p>		<p>○ <u>燃料プール</u> <u>燃料プールについては、内部が水で満たされており、火災が発生するおそれはない。</u> <u>したがって、燃料プールには火災感知器を設置しない設計とする。</u></p> <p>○ <u>不燃性材料であるコンクリート又は金属により構成された火災防護対象機器のみを設けた火災区域又は火災区画</u> <u>火災防護対象機器のうち、不燃性材料であるコンクリート又は金属により構成された配管、容器、タンク、手動弁、コンクリート構築物については流路、バウンダリとしての機能が火災により影響を受けることは考えにくいため、消防法又は建築基準法に基づく火災感知器を設ける設計とする。</u></p>	<p>設置環境等を踏まえ、火災感知器の設置条件を選定</p> <p>・設備の相違 【柏崎6/7、東海第二】 島根2号炉では、可燃物管理を実施する一部の火災区域又は火災区画について、火災感知器を設置しない、若しくは消防法又は建築基準法に基づく火災感知器を設置</p> <p>・設備の相違 【柏崎6/7、東海第二】 島根2号炉では、可燃物管理を実施する一部の火災区域又は火災区画について、火災感知器を設置しない、若しくは消防法又は建築基準法に基づく火災感知器を設置</p> <p>・設備の相違 【柏崎6/7】 島根2号炉の重大事故等対処施設に、フェイルセーフ設計のため消防法又は建築基準法に基づき感知器を設置している個所はない</p>

柏崎刈羽原子力発電所 6 / 7号炉 (2017. 12. 20 版)	東海第二発電所 (2018. 9. 18 版)	島根原子力発電所 2号炉	備考
<p><u>監視機能を喪失することは考えにくく、重要度クラス 3 の設備として火災に対して代替性を有することから、消防法又は建築基準法に基づく火災感知器を設ける設計とする。</u></p> <p><u>なお、上記の監視を行う事故時放射線モニタ監視盤を設置する中央制御室については火災発生時の影響を考慮し、固有の信号を発するアナログ式の煙感知器、アナログ式の熱感知器、又は非アナログ式の炎感知器から異なる種類の感知器を組み合わせ設置する設計とする。</u></p>	<p><u>○常設低圧代替注水系ポンプ室</u> 常設低圧代替注水系ポンプ室は、原子炉建屋南側に隣接する鉄筋コンクリート製の地下格納槽である。当該区域には、常設低圧代替注水系ポンプ、計装ラック、電動弁が設置される。当該区域で火災が発生した場合、煙はポンプ室内部に充満するため、煙感知器での感知が可能であるため、異なる種類の感知器としてアナログ式の煙感知器と熱感知器を設置する設計とする。</p> <p><u>○緊急用海水ポンプピット</u> 緊急海水ポンプピットは、原子炉建屋東側に隣接する鉄筋コンクリート製の地下格納槽である。当該区域には緊急用海水ポンプ、ストレーナなどが設置される。当該区域で火災が発生した場合、煙は格納層内部に充満するため、煙感知器での感知が可能であるため、異なる種類の感知器としてアナログ式の煙感知器と熱感知器を設置する設計とする。</p> <p><u>○常設代替高圧電源装置置場トレンチ (トンネル部)</u> 常設代替高圧電源装置置場トレンチ (トンネル部) は、常設代替高圧電源装置置場と原子炉建屋の間を結ぶ地下トンネルであり、内部には非常用ディーゼル発電機 (HPCS含む) 用の軽油移送配管、電源ケーブル、水配管、換気系ダクトなどが設置される。本トンネルの内部は、中央の耐火壁により分割されており、別々の火災区画として設定する。また、トンネル内部は常時機械換気する設計とする。火災感知器としては、アナログ式の熱感知器と煙感知器を設置する設計とする。</p>		<p>・設備の相違 【東海第二】 島根 2 号炉の低圧原子炉代替注水系は、環境条件を踏まえ基本的な火災感知器の組み合わせであるアナログ式の煙感知器及び熱感知器を設置 (東海第二と同じ) するため、記載していない</p> <p>・設備の相違 【東海第二】 島根 2 号炉に類似設備はない</p> <p>・設備の相違 【東海第二】 島根 2 号炉では、屋外のケーブルに屋外仕様の炎感知器及び屋外仕様の熱感知カメラを使用</p>

柏崎刈羽原子力発電所 6/7号炉 (2017.12.20版)	東海第二発電所 (2018.9.18版)	島根原子力発電所 2号炉	備考
<p>3.2. 火災感知設備の受信機について</p> <p>火災感知設備の受信機は、以下のとおり、火災発生場所を特定できる設計とする。</p> <p>① アナログ式の火災感知器が接続可能であり、作動した火災感知器を1つずつ特定できる設計とする。</p> <p>② 水素ガスの漏えいの可能性が否定できない蓄電池室及び可燃性ガスの発生が想定される<u>軽油タンク内及び常設代替交流電源設備燃料地下タンクに設置する非アナログ式の防爆型の火災感知器</u>、及び主蒸気管トンネル室内の非アナログ式熱感知器を1つずつ特定できる設計とする。</p> <p>③ 原子炉格納容器内の火災感知設備の火災受信機盤は、中央制御室に設置し常時監視できる設計とする。また、受信機盤は、アナログ式の熱感知器及び煙感知器を1つずつ特定できる設計とする。ただし、誤作動防止として起動時の窒素ガス封入後に作動信号を除外する運用とする。</p> <p>④ 屋外の<u>常設代替交流電源設備設置区域、可搬型重大事故等対処施設設置区域、格納容器フィルタベント設置区域、非常用ディーゼル発電機燃料移送系ポンプ区域、非常用ディーゼル発電機軽油タンク区域、モニタリング・ポスト用発電機区域、常設代替交流電源設備ケーブル敷設区域（屋外の一部）、5号炉原子炉建屋内緊急時対策所用可搬型電源設備区域</u>を監視する非アナログ式の炎感知器、アナログ式の熱感知カメラの感知区域を1つずつ特定できる設計とする。</p> <p>なお、<u>屋外区域熱感知カメラ火災受信機盤</u>においては、火災発生場所はカメラ機能による映像監視（熱サーモグラフィ）により特定が可能な設計とする。</p>	<p>3.2火災感知設備の受信機盤について</p> <p>火災感知設備の受信機盤は、以下の機能を有するアナログ式の受信機を設置する。</p> <p>○アナログ式の火災感知器が接続可能であり、作動した火災感知器を1つずつ特定できる設計とする。</p> <p>○水素の漏えいの可能性がある蓄電池室及び可燃性ガスの発生が想定される<u>軽油貯蔵タンク、可搬型設備用軽油タンク、緊急時対策所用発電機燃料油貯蔵タンクが設置される火災区域又は火災区画</u>に設置する防爆型の火災感知器を1つずつ特定できる設計とする。</p> <p>○屋外の<u>海水ポンプ室、常設代替高圧電源装置置場</u>を監視する非アナログ式の炎感知器、アナログ式の熱感知カメラが接続可能であり、<u>感知区域</u>を1つずつ特定できる設計とする。</p> <p>なお、<u>屋外エリア熱感知カメラ火災受信機盤</u>においては、火災発生場所の<u>詳細</u>はカメラ機能により映像監視（熱サーモグラフィ）が可能な設計とする。</p>	<p>3.2. 火災感知設備の受信機について</p> <p>火災感知設備の受信機は、以下のとおり、火災発生場所を特定できる設計とする。</p> <p>① アナログ式の火災感知器が接続可能であり、作動した火災感知器を1つずつ特定できる設計とする。</p> <p>② <u>水素ガスの漏えいの可能性が否定できない蓄電池室及び可燃性ガスの発生が想定されるディーゼル発電機燃料貯蔵タンク設置区域等</u>に設置する非アナログ式の防爆型の熱感知器、及び主蒸気管室内の非アナログ式の熱感知器が接続可能であり、作動した火災感知器を1つずつ特定できる設計とする。</p> <p>③ <u>原子炉格納容器内の火災感知設備の火災受信機盤は、中央制御室及び補助盤室に設置し常時監視できる設計とする。</u>また、<u>受信機盤は、アナログ式の熱感知器及びアナログ式の煙感知器を1つずつ特定できる設計とする。ただし、誤作動防止として起動時の窒素ガス封入後に作動信号を除外する運用とする。</u></p> <p>④ <u>屋外の海水ポンプエリア及び重大事故等対処設備用ケーブル布設エリア</u>を監視する非アナログ式の炎感知器及びアナログ式の熱感知カメラが接続可能であり、<u>感知区域</u>を1つずつ特定できる設計とする。なお、<u>屋外区域熱感知カメラ火災受信機盤</u>においては、カメラ機能による映像監視（熱サーモグラフィ）により特定が可能な設計とする。</p> <p>⑤ <u>屋外開放のディーゼル発電機給気消音器フィルタ室及びディーゼル発電機排気管室</u>を監視する非アナログ式の炎感知器及びアナログ式の熱感知器が接続可能であり、作動した火災感知器を1つずつ特定できる設計とする。</p>	<p>備考</p> <p>・設備の相違</p> <p>【柏崎6/7、東海第二】</p> <p>島根2号炉は、設備の設置エリアの環境条件等を踏まえた感知器の組み合わせで火災を検知する設計</p> <p>・設備の相違</p> <p>【東海第二】</p> <p>島根2号炉では、原子炉格納容器内に設置する火災感知器についても、1つずつ特定可能な設計</p> <p>・設備の相違</p> <p>【柏崎6/7、東海第二】</p> <p>島根2号炉は、設備の設置エリアの環境条件等を踏まえた感知器の組み合わせで火災を検知する設計</p> <p>・設備の相違</p> <p>【柏崎6/7、東海第二】</p> <p>島根2号炉は、設備の設置エリアの環境条件等を踏まえた感知器の組み合わせで火災を検知する設計</p>

柏崎刈羽原子力発電所 6/7号炉 (2017.12.20版)	東海第二発電所 (2018.9.18版)	島根原子力発電所 2号炉	備考
<p>⑤ 原子炉建屋オペレーティングフロアを監視する非アナログ式の炎感知器を1つずつ特定できる設計とする。</p> <p>⑥ <u>5号炉原子炉建屋内緊急時対策所用可搬型電源設備ケーブル敷設区域、非常用ディーゼル発電機燃料移送系ケーブルトレンチを監視する光ファイバケーブル式熱感知器の感知区域を1つずつ特定できる設計とする。光ファイバケーブル式熱感知器は、中央制御室に設置した受信機においてセンサ用光ファイバケーブルの長手方向に対し約2m間隔で火源の特定が可能である。</u> <u>光ファイバケーブル式熱感知器の作動原理を添付資料1別紙1に示す。</u></p> <p>3.3. 火災感知設備の電源について 重大事故等対処施設を設置する火災区域又は火災区画の火災感知設備は、全交流動力電源喪失時に常設代替交流電源から電力が供給されるまでの約70分間電力を供給できる容量を有した蓄電池を設け、電源を確保する設計とする。また、重大事故等対処施設を設置する火災区域又は火災区画の火災感知設備に供給する電源は、非常用ディーゼル発電機が接続</p>	<p>○<u>原子炉建屋原子炉棟6階(オペレーティングフロア)を監視する非アナログ式の炎感知器が接続可能であり、作動した炎感知器を1つずつ特定できる設計とする。</u></p> <p>3.3火災感知設備の電源について <u>緊急時対策所建屋を除く重大事故等対処施設を設置する火災区域又は火災区画の火災感知設備の受信機は、外部電源喪失時及び全交流動力電源喪失時においても火災の感知が可能となるよう、非常用ディーゼル発電機が接続されている非常用電源、常設代替高圧電源装置が接続されている緊急用電源から受電できる設計とする。さらに、全交流動力電源喪失時に常設代替高圧電源装置か</u></p>	<p>⑥ <u>屋外のA-非常用ディーゼル発電機燃料移送ポンプエリア及び高圧炉心スプレイ系ディーゼル発電機燃料移送ポンプエリアを監視する非アナログ式の炎感知器、非アナログ式の熱感知器が接続可能であり、作動した火災感知器を1つずつ特定できる設計とする。</u></p> <p>⑦ 原子炉建物オペレーティングフロアを監視する非アナログ式の炎感知器を1つずつ特定できる設計とする。</p> <p>⑧ <u>B-非常用ディーゼル発電機燃料移送ポンプエリア及びB-非常用ディーゼル発電機燃料移送系ケーブルトレンチを監視する非アナログ式の防爆型の火災感知器が接続可能であり、作動した火災感知器を1つずつ特定できる設計とする。</u></p> <p>3.3. 火災感知設備の電源について 重大事故等対処施設を設置する火災区域又は火災区画の火災感知設備は、全交流動力電源喪失時に常設代替交流電源から電力が供給されるまでの70分間以上電力を供給できる容量を有した蓄電池を設け、電源を確保する設計とする。また、重大事故等対処施設を設置する火災区域又は火災区画の火災感知設備に供給する電源は、非常用ディーゼル発電機が接続されて</p>	<p>・設備の相違 【柏崎6/7、東海第二】 島根2号炉は、設備の設置エリアの環境条件等を踏まえた感知器の組み合わせで火災を検知する設計</p> <p>・設備の相違 【柏崎6/7、東海第二】 島根2号炉は、A、HPCS-DG燃料移送系ケーブルトレンチにはアナログ式の煙感知器と熱感知器を、B-DG燃料移送系ケーブルトレンチには非アナログ式の防爆型の煙感知器と熱感知器を設置する設計</p> <p>・設備の相違 【柏崎6/7】 島根2号炉では、屋外については、アナログ式の熱感知カメラ及び非アナログ式の炎感知器を設置しており、これらの火災感知器についても感知エリアを1つずつ特定可能な設計</p>

柏崎刈羽原子力発電所 6 / 7号炉 (2017. 12. 20 版)	東海第二発電所 (2018. 9. 18 版)	島根原子力発電所 2号炉	備考
<p>されている非常用電源より供給する設計とする。</p> <p>3. 4. 火災感知設備の中央制御室等での監視について</p> <p>重大事故等対処施設を設置する火災区域又は火災区画の火災感知設備の火災受信機盤には、以下の2つがある。</p>	<p>ら電力が供給されるまでの間も火災の感知が可能となるように、蓄電池を内蔵し電源供給が可能となる設計とする。</p> <p>緊急時対策所建屋の火災区域又は火災区画の火災感知設備については、外部電源喪失時にも感知ができるように、緊急時対策所用発電機から受電できる設計とするとともに、緊急時対策所用発電機からの電源が供給されるまでの間、電力を供給できる容量を有した蓄電池を設け、電源を確保する設計とする。蓄電池の容量については、外部電源喪失時は緊急時対策所用発電機が自動起動し、速やかに電力を供給する設計であるが、保守的な条件として自動起動に失敗し、緊急時対策所への移動時間も考慮した手動起動により電力を供給する場合に電力が供給されるまでの時間である30分間※以上の容量を有する設計とする。</p> <p>※内訳は、事務本館から緊急時対策所への移動時間15分+状況把握5分の計20分に緊急時対策所での手動起動に必要な時間10分を加えた30分間とする。</p> <p>3. 4 火災感知設備の中央制御室等での監視について</p> <p>重大事故等対処施設で発生した火災は、中央制御室に設置されている火災感知設備の受信機で監視できる設計とする。緊急時対策所で発生した火災についても同様に、中央制御室に設置されている火災感知設備の受信機で監視できる設計とする。</p> <p>なお、火災が発生していない平常時には、中央制御室内の巡視点検によって、火災が発生していないこと及び火災感知設備に異常がないことを火災受信機盤で確認する。</p> <p>重大事故等対処施設を設置する火災区域又は火災区画の火災感知設備の火災受信機盤の概要について第 41-4-1 表、機能について第 41-4-2 表に示す。</p>	<p>いる非常用所内電源より供給する設計とする。</p> <p>3. 4. 火災感知設備の中央制御室での監視について</p> <p>重大事故等対処施設で発生した火災は、中央制御室及び補助盤室に設置されている火災感知設備の受信機で監視できる設計とする。</p> <p>なお、火災が発生していない平常時には、中央制御室内の巡視点検によって、火災が発生していないこと及び火災感知設備に異常がないことを火災受信機盤で確認する。</p> <p>重大事故等対処施設を設置する火災区域又は火災区画の火災感知設備の火災受信機盤の概要について第 41-4-1 表に示す。</p>	<p>備考</p> <p>・設備の相違</p> <p>【柏崎 6/7，東海第二】</p> <p>島根 2 号炉では、消防法施行規則及び発電機の起動時間を考慮した蓄電池容量を確保</p> <p>・設備の相違</p> <p>【柏崎 6/7，東海第二】</p> <p>島根 2 号炉では、中央制御室で火災の監視ができるよう火災受信機盤を中央制御室に隣接する補助盤室へ設置し、副防災盤を中央制御室へ設置</p>

火災受信機	配置場所	電源供給	監視区域	作動した火災感知器を1つずつ特定できる機能
防災監視操作盤・受信機	中央制御室	非常用電源から受電する。さらに、全交流動力電源喪失時にも常設代替交流電源から電力が供給されるまでの約70分間電力を供給できる容量を有した蓄電池を設ける。	<ul style="list-style-type: none"> ○建屋内（原子炉建屋、タービン建屋、コントロール建屋、廃棄物処理建屋） ○非常用ディーゼル発電機軽油タンク区域（熱感知器） ○格納容器フィルタベント設置区域（煙感知器） 	あり
			<ul style="list-style-type: none"> ○常設代替交流電源設備設置区域、可搬型重大事故等対処施設設置区域、非常用ディーゼル発電機燃料移送ポンプ区域、格納容器フィルタベント設置区域、非常用ディーゼル発電機軽油タンク区域、常設代替交流電源設備ケーブル敷設区域（屋外の一部）、5号炉原子炉建屋内緊急時対策所用可搬型電源設備設置区域（炎感知器） ○非常用ディーゼル発電機燃料移送系ケーブルトレンチ（煙吸引式検出設備） ○非常用ディーゼル発電機燃料移送系ケーブルトレンチ、5号炉原子炉建屋内緊急時対策所用可搬型電源設備ケーブル敷設区域（光ファイバケーブル式熱感知器） 	なし (炎感知器及び煙吸引式検出設備は区域ごとの警報を発報するが監視区域が大空間であることから現場確認により火源を特定可能。 光ファイバケーブル式熱感知器は区域ごとの警報を発報するが受信機において約2m間隔で火源を特定可能。)

火災受信機	配置場所	電源供給	監視区域	作動した火災感知器を1つずつ特定できる機能
屋外区域熱感知カメラ火災受信機	中央制御室	非常用電源から受電する。さらに、全交流動力電源喪失時にも常設代替交流電源から電力が供給されるまでの約70分間電力を供給できる容量を有した蓄電池を設ける。	○常設代替交流電源設備設置区域、可搬型重大事故等対処施設設置区域、非常用ディーゼル発電機燃料移送ポンプ区域、常設代替交流電源設備ケーブル敷設区域（屋外の一部）、5号炉原子炉建屋内緊急時対策所用可搬型電源設備設置区域（熱感知カメラ）	なし (熱感知カメラは区域ごとの警報を発報するが監視区域が大空間であることから現場確認により火源を特定可能。)

ただし、5号炉原子炉建屋内緊急時対策所で発生した火災は、5号炉の中央制御室に設置されている火災感知設備の受信機で監視する設計とする。また、モニタリング・ポスト用発電機区域で発生した火災は、正門警備所で監視する設計とする。

これらの受信機が作動した際は、速やかに6号及び7号炉の中央制御室に連絡することとしている。

第41-4-1表 火災感知設備の火災受信機盤の概要

火災受信機盤	配置場所	電源供給	監視エリア	作動した火災感知器を1つずつ特定できる機能
防災監視盤・受信機盤 (CRT画像確認含む)	中央制御室	非常用電源から受電する。さらに、全交流動力電源喪失時に常設代替高圧電源装置から電力が供給されるまでの間も火災の感知が可能となるよう、92分間以上電力を供給できる容量を有した蓄電池を設ける。	<ul style="list-style-type: none"> ○建屋内（原子炉建屋、タービン建屋、原子炉建屋、廃棄物処理機、緊急時対策用建屋） ○海水ポンプ室など炎感知器設置区域 ○蓄電池室など防煙型の感知器設置区域 ○主蒸気室など高線量区域の感知器 ○ケーブルトレイ内部（複合体内部含む） 	あり（アナログ式） 非アナログ式は感知器への配線を単独とすることや、死角がないように設置することでアナログ式と同等の特定機能を確認
屋外エリア熱感知カメラ火災受信機盤	中央制御室	非常用電源から受電する。さらに、全交流動力電源喪失時に常設代替高圧電源装置から電力が供給されるまでの間も火災の感知が可能となるよう、92分間以上電力を供給できる容量を有した蓄電池を設ける。	海水ポンプ室、常設代替高圧電源装置置場	熱感知カメラはエリア毎の警報を発するが監視画像の確認により火災源の特定が可能

第41-4-2表 火災感知設備の火災受信機盤の機能

火災感知設備	主な機能	画面表示 (イメージ)
火災受信機盤	<ul style="list-style-type: none"> ・火災発生場所を感知器単位で文字表示 ・トレンドグラフで煙濃度又は温度を表示 ・火災に至る前の注意警報により、早期の初期対応が可能 ・自動試験機能あり 	 <p>感知器単位で文字表示 (トレンドによる注意警報)</p>
防災監視盤 (表示盤)	<ul style="list-style-type: none"> ・火災発生場所を感知器単位で平面地図表示 ・火災発生場所を感知器単位で文字表示 ・履歴リスト表示 	 <p>地図表示</p>
屋外エリア熱感知カメラ火災受信機盤	<ul style="list-style-type: none"> ・温度表示 ・警報発生表示 ・履歴リスト表示 	 <p>警報発生時の画面表示</p>

第41-4-1表 火災感知設備の火災受信機盤の概要

火災受信機盤	配置場所	電源供給	監視エリア	作動した火災感知器を1つずつ特定できる機能
総合操作盤	補助盤室	非常用電源から受電する。さらに、全交流動力電源喪失時に常設代替交流電源から電力が供給されるまでの約70分間電力を供給できる容量を有した蓄電池を設ける。	○建物内（原子炉建屋、タービン建屋、廃棄物処理建屋、制御室建物、緊急時対策所、ガスタービン発電機建物） ○蓄電池室、主蒸気管室、海水ポンプエリア、ディーゼル発電機燃料移送ポンプエリア、ディーゼル発電機給気消音器フィルタ室、ディーゼル発電機排気管室、ディーゼル発電機燃料貯蔵タンク設置区域、緊急時対策所用燃料地下タンク設置区域、B-非常用ディーゼル発電機燃料移送系ケーブルトレンチ、原子炉建物オペレーティングフロア、ガスタービン発電機用軽油タンク設置区域、屋外の重大事故等対処設備用ケーブル布設エリア	有り
副防災盤	中央制御室			

・設備の相違
【柏崎6/7, 東海第二】
島根2号炉では、中央制御室で火災の監視ができるよう火災受信機盤を中央制御室に隣接する補助盤室へ設置し、副防災盤を中央制御室へ設置

・設備の相違
【柏崎6/7】
島根2号炉では、中央制御室で緊急時対策所の火災警報の監視が可能なよう設計

柏崎刈羽原子力発電所 6/7号炉 (2017.12.20版)	東海第二発電所 (2018.9.18版)	島根原子力発電所 2号炉	備考																																																																
<p>3.5. 火災感知設備の耐震設計について</p> <p>重大事故等対処施設を防護するために設置する火災感知設備は、第41-4-1表及び第41-4-2表に示すとおり、重大事故等対処施設の耐震クラスに応じて機能を維持できる設計とする。</p> <p style="text-align: center;"><u>第41-4-1表 火災感知設備の耐震設計</u></p> <table border="1" data-bbox="142 583 905 716"> <thead> <tr> <th>主な重大事故等対処施設</th> <th>火災感知設備の耐震設計</th> </tr> </thead> <tbody> <tr> <td>低圧代替注水系</td> <td>Ss 機能維持</td> </tr> <tr> <td>耐圧強化ベント系</td> <td>Ss 機能維持</td> </tr> <tr> <td>常設代替交流電源設備</td> <td>Ss 機能維持</td> </tr> </tbody> </table> <p style="text-align: center;">第41-4-2表 Ss 機能維持を確認するための対応</p> <table border="1" data-bbox="142 1163 896 1262"> <thead> <tr> <th>確認対象</th> <th>火災感知設備の耐震設計</th> </tr> </thead> <tbody> <tr> <td>受信機</td> <td>加振試験</td> </tr> <tr> <td>感知器</td> <td>加振試験</td> </tr> </tbody> </table>	主な重大事故等対処施設	火災感知設備の耐震設計	低圧代替注水系	Ss 機能維持	耐圧強化ベント系	Ss 機能維持	常設代替交流電源設備	Ss 機能維持	確認対象	火災感知設備の耐震設計	受信機	加振試験	感知器	加振試験	<p>3.5 火災感知設備の耐震設計について</p> <p>重大事故等対処施設を防護するために設置する火災感知設備は、重大事故等対処施設の施設区分に応じて機能を維持できる設計とする。(第41-4-3表)</p> <p>また、耐震設計を確認するための対応は第41-4-4表、火災感知設備の加振試験の概要は第41-4-5表のとおりである。</p> <p style="text-align: center;"><u>第41-4-3表 火災感知設備の耐震設計</u></p> <table border="1" data-bbox="1012 573 1641 1037"> <thead> <tr> <th>主な重大事故等対処施設</th> <th>火災感知設備の耐震設計</th> </tr> </thead> <tbody> <tr> <td>常設代替高圧電源装置</td> <td>Ss 機能維持</td> </tr> <tr> <td>非常用ディーゼル発電機</td> <td>Ss 機能維持</td> </tr> <tr> <td>緊急用125V系蓄電池</td> <td>Ss 機能維持</td> </tr> <tr> <td>残留熱除去系ポンプ</td> <td>Ss 機能維持</td> </tr> <tr> <td>常設高圧代替注水系ポンプ</td> <td>Ss 機能維持</td> </tr> <tr> <td>常設低圧代替注水系ポンプ</td> <td>Ss 機能維持</td> </tr> <tr> <td>格納容器圧力逃がし装置</td> <td>Ss 機能維持</td> </tr> <tr> <td>代替循環冷却系ポンプ</td> <td>Ss 機能維持</td> </tr> <tr> <td>代替燃料プール冷却系ポンプ</td> <td>Ss 機能維持</td> </tr> <tr> <td>緊急用海水ポンプ</td> <td>Ss 機能維持</td> </tr> </tbody> </table> <p style="text-align: center;">第41-4-4表 Ss 機能維持を確認するための対応</p> <table border="1" data-bbox="961 1163 1679 1306"> <thead> <tr> <th>確認対象火災感知設備</th> <th>耐震設計の確認方法</th> </tr> </thead> <tbody> <tr> <td>受信機</td> <td>加振試験</td> </tr> <tr> <td>感知器</td> <td>加振試験</td> </tr> </tbody> </table> <p style="text-align: center;"><u>第41-4-5表 火災感知設備の加振試験の概要</u></p> <table border="1" data-bbox="961 1430 1623 1845"> <thead> <tr> <th>試験名称</th> <th>試験内容</th> </tr> </thead> <tbody> <tr> <td>共振検索試験</td> <td>スイープ波試験を実施。加速度及び周波数範囲については、0.1G, 1Hz～35Hz(往復)とする。</td> </tr> <tr> <td>耐加速度試験</td> <td>サインビート波加振試験を実施。試験加速度は、水平方向5.0G、鉛直方向3.0Gを最大とする。</td> </tr> <tr> <td>加振試験前後動作確認試験</td> <td>加振試験前後に以下の内容を実施。 ・外観検査 ・動作確認試験</td> </tr> </tbody> </table>	主な重大事故等対処施設	火災感知設備の耐震設計	常設代替高圧電源装置	Ss 機能維持	非常用ディーゼル発電機	Ss 機能維持	緊急用125V系蓄電池	Ss 機能維持	残留熱除去系ポンプ	Ss 機能維持	常設高圧代替注水系ポンプ	Ss 機能維持	常設低圧代替注水系ポンプ	Ss 機能維持	格納容器圧力逃がし装置	Ss 機能維持	代替循環冷却系ポンプ	Ss 機能維持	代替燃料プール冷却系ポンプ	Ss 機能維持	緊急用海水ポンプ	Ss 機能維持	確認対象火災感知設備	耐震設計の確認方法	受信機	加振試験	感知器	加振試験	試験名称	試験内容	共振検索試験	スイープ波試験を実施。加速度及び周波数範囲については、0.1G, 1Hz～35Hz(往復)とする。	耐加速度試験	サインビート波加振試験を実施。試験加速度は、水平方向5.0G、鉛直方向3.0Gを最大とする。	加振試験前後動作確認試験	加振試験前後に以下の内容を実施。 ・外観検査 ・動作確認試験	<p>3.5. 火災感知設備の耐震設計について</p> <p>重大事故等対処施設を防護するために設置する火災感知設備は、第41-4-2表及び第41-4-3表に示すとおり、重大事故等対処施設の耐震クラスに応じて、機能を維持できる設計とする。</p> <p style="text-align: center;"><u>第41-4-2表 火災感知設備の耐震設計</u></p> <table border="1" data-bbox="1733 583 2472 716"> <thead> <tr> <th>主な重大事故等対処施設</th> <th>火災感知設備の耐震設計</th> </tr> </thead> <tbody> <tr> <td>低圧原子炉代替注水系</td> <td>S s 機能維持</td> </tr> <tr> <td>格納容器フィルタベント系</td> <td>S s 機能維持</td> </tr> <tr> <td>常設代替交流電源設備</td> <td>S s 機能維持</td> </tr> </tbody> </table> <p style="text-align: center;">第41-4-3表 Ss機能維持を確認するための対応</p> <table border="1" data-bbox="1733 1163 2484 1262"> <thead> <tr> <th>火災感知設備</th> <th>Ss機能維持を確認するための対応</th> </tr> </thead> <tbody> <tr> <td>受信機</td> <td>加振試験</td> </tr> <tr> <td>感知器</td> <td>加振試験</td> </tr> </tbody> </table>	主な重大事故等対処施設	火災感知設備の耐震設計	低圧原子炉代替注水系	S s 機能維持	格納容器フィルタベント系	S s 機能維持	常設代替交流電源設備	S s 機能維持	火災感知設備	Ss機能維持を確認するための対応	受信機	加振試験	感知器	加振試験	
主な重大事故等対処施設	火災感知設備の耐震設計																																																																		
低圧代替注水系	Ss 機能維持																																																																		
耐圧強化ベント系	Ss 機能維持																																																																		
常設代替交流電源設備	Ss 機能維持																																																																		
確認対象	火災感知設備の耐震設計																																																																		
受信機	加振試験																																																																		
感知器	加振試験																																																																		
主な重大事故等対処施設	火災感知設備の耐震設計																																																																		
常設代替高圧電源装置	Ss 機能維持																																																																		
非常用ディーゼル発電機	Ss 機能維持																																																																		
緊急用125V系蓄電池	Ss 機能維持																																																																		
残留熱除去系ポンプ	Ss 機能維持																																																																		
常設高圧代替注水系ポンプ	Ss 機能維持																																																																		
常設低圧代替注水系ポンプ	Ss 機能維持																																																																		
格納容器圧力逃がし装置	Ss 機能維持																																																																		
代替循環冷却系ポンプ	Ss 機能維持																																																																		
代替燃料プール冷却系ポンプ	Ss 機能維持																																																																		
緊急用海水ポンプ	Ss 機能維持																																																																		
確認対象火災感知設備	耐震設計の確認方法																																																																		
受信機	加振試験																																																																		
感知器	加振試験																																																																		
試験名称	試験内容																																																																		
共振検索試験	スイープ波試験を実施。加速度及び周波数範囲については、0.1G, 1Hz～35Hz(往復)とする。																																																																		
耐加速度試験	サインビート波加振試験を実施。試験加速度は、水平方向5.0G、鉛直方向3.0Gを最大とする。																																																																		
加振試験前後動作確認試験	加振試験前後に以下の内容を実施。 ・外観検査 ・動作確認試験																																																																		
主な重大事故等対処施設	火災感知設備の耐震設計																																																																		
低圧原子炉代替注水系	S s 機能維持																																																																		
格納容器フィルタベント系	S s 機能維持																																																																		
常設代替交流電源設備	S s 機能維持																																																																		
火災感知設備	Ss機能維持を確認するための対応																																																																		
受信機	加振試験																																																																		
感知器	加振試験																																																																		

柏崎刈羽原子力発電所 6/7号炉 (2017.12.20版)	東海第二発電所 (2018.9.18版)	島根原子力発電所 2号炉	備考
<p>3.6. 火災感知設備に対する試験検査について</p> <p>火災感知器を含めた火災感知設備は、機能に異常がないことを確認するために、自動試験を実施する。</p> <p>ただし、試験機能のない火災感知器は、機能に異常がないことを確認するために、消防法施行規則第三十一条の六に基づき、半年に一度の機器点検時及び1年に一度の総合点検時に、煙等の火災を模擬した試験を実施する。</p> <p>以上より、重大事故等対処施設を設置する火災区域又は火災区画に設置する火災感知器については、火災防護に係る審査基準に則り、環境条件等を考慮した火災感知器の設置、異なる種類を組み合わせた火災感知器の設置、非常用電源からの受電、火災受信機盤の中央制御室等への設置を行う設計とする。一部非アナログ式の感知器を設置するが、それぞれ誤作動防止対策を実施する。</p> <p><u>また、炎感知器及び熱感知カメラについては作動した火災感知器を1つずつ特定できる機能はないが、火災発生場所を感知区域ごとに特定できる機能を有しており、火災感知後の現場確認において火災源の特定が可能である。</u></p> <p><u>また、アナログ式の光ファイバケーブル式熱感知器は、火災発生場所を感知区域ごとに特定できる機能に加え、中央制御室に設置した受信機においてセンサ用光ファイバケーブルの長手方向に対し約2m間隔で火源の特定が可能である。これらにより、火災感知設備については十分な保安水準が確保されているものと考え</u><u>る。</u></p>	<p>3.6火災感知設備に対する試験検査について</p> <p><u>アナログ式の火災感知器を含めた火災感知設備は、機能に異常がないことを確認するために、自動試験や遠隔試験※を実施する。</u></p> <p><u>なお、試験機能のない火災感知器は、機能に異常が無いことを確認するために、消防法施行規則第三十一条の六に基づき、6ヵ月に1度の機器点検及び1年に1回の総合点検時に、煙等の火災を模擬した試験を実施する。</u></p> <p><u>※消防法（昭和二十三年法律第百八十六号）第二十一条の二第二項の規定に基づく、中継器に係る技術上の規格を定める省令（昭和五十六年自治省令第十八号。以下「中継器規格省令」という。）第二条第十二号に規定する自動試験機能又は同条第十三号に規定する遠隔試験機能</u></p> <p><u>自動試験機能・・・火災報知設備に係る機能が適正に維持されていることを自動的に確認することができる装置による火災報知設備に係る試験機能をいう</u></p> <p><u>遠隔試験機能・・・感知器に係る機能が適正に維持されていることを、当該感知器の設置場所から離れた位置において確認することができる装置による試験機能をいう</u></p> <p>以上より、重大事故等対処施設を設置する火災区域又は火災区画に設置する火災感知器については、火災防護に係る審査基準により、環境条件等を考慮した火災感知器の設置、異なる種類を組み合わせた火災感知器の設置、非常用電源、<u>常設代替高圧電源装置</u>からの受電、火災受信機盤の中央制御室等への設置を行う設計とする。一部非アナログ式の感知器を設置するが、それぞれ誤作動防止対策を実施する。<u>また、炎感知器及び熱感知カメラについては作動した火災感知器を1つずつ特定できる機能はないが、火災発生場所を感知区域ごとに特定できる機能を有しており、火災感知後の現場確認において火災源の特定が可能である。</u></p>	<p>3.6. 火災感知設備に対する試験検査について</p> <p><u>アナログ式の火災感知器を含めた火災感知設備は、機能に異常がないことを確認するために、自動試験を実施する。</u></p> <p><u>ただし、試験機能のない火災感知器は、機能に異常がないことを確認するために、消防法施行規則第三十一条の六に基づき、半年に一度の機器点検時及び1年に一度の総合点検時に、煙等の火災を模擬した試験を実施する。</u></p> <p>以上より、重大事故等対処施設を設置する火災区域又は火災区画に設置する火災感知器については、火災防護に係る審査基準に則り、環境条件等を考慮した火災感知器の設置、異なる感知方式を組み合わせた火災感知器の設置、非常用電源からの受電、火災受信機盤の中央制御室への設置を行う設計とする。一部、非アナログ式の感知器を設置するが、それぞれ誤作動防止対策を実施する。<u>また、受信機盤については、作動した感知器を1つずつ特定できる機能を有する設計とする。これらにより、火災感知設備については、十分な保安水準が確保されているものと考え</u><u>る。</u></p>	<p>備考</p> <p>・設備の相違</p> <p>【柏崎6/7，東海第二】</p> <p>島根2号炉は、作動した火災感知器を1つずつ特定できる設計</p>

柏崎刈羽原子力発電所 6 / 7号炉 (2017. 12. 20 版)	東海第二発電所 (2018. 9. 18 版)	島根原子力発電所 2号炉	備考
	<p data-bbox="1240 617 1377 646">添付資料1</p> <p data-bbox="1092 751 1537 869"><u>実用発電用原子炉及びその附属施設の 火災防護に係る審査基準 (抜粋)</u></p>		

柏崎刈羽原子力発電所 6 / 7号炉 (2017. 12. 20 版)	東海第二発電所 (2018. 9. 18 版)	島根原子力発電所 2号炉	備考
	<p style="text-align: center;">添付資料1</p> <p style="text-align: center;">实用発電用原子炉及びその附属施設の 火災防護に係る審査基準(抜粋)</p> <p>2.2 火災の感知、消火</p> <p>2.2.1 火災感知設備及び消火設備は、以下の各号に掲げるように、安全機能を有する構築物、系統及び機器に対する火災の影響を限定し、早期の火災感知及び消火を行える設計であること。</p> <p>(1) 火災感知設備</p> <p>①各火災区域における放射線、取付面高さ、温度、湿度、空気流等の環境条件や予想される火災の性質を考慮して型式を選定し、早期に火災を感知できる場所に設置すること。</p> <p>②火災を早期に感知できるよう固有の信号を発する異なる種類の感知器又は同等の機能を有する機器を組合せて設置すること。また、その設置にあたっては、感知器等の誤作動を防止するための方策を講じること。</p> <p>③外部電源喪失時に機能を失わないように、電源を確保する設計であること。</p> <p>④中央制御室等で適切に監視できる設計であること。</p> <p>(参考)</p> <p>(1) 火災感知設備について</p> <p>早期に火災を感知し、かつ、誤作動(火災でないにもかかわらず火災信号を発すること)を防止するための方策がとられていること。</p> <p>(早期に火災を感知するための方策)</p> <ul style="list-style-type: none"> ・固有の信号を発する異なる種類の感知器としては、例えば、煙感知器と炎感知器のような組み合わせとなっていること。 ・感知器の場所を1つずつ特定することにより火災の発生場所を特定することができる受信機を用いられていること。 <p>(誤作動を防止するための方策)</p> <ul style="list-style-type: none"> ・平常時の状況(温度、煙の濃度)を監視し、かつ、火災現象(急激な温度や煙の濃度の上昇)を把握することができるアナログ式の感知器を用いられていること。 		

柏崎刈羽原子力発電所 6 / 7号炉 (2017. 12. 20 版)	東海第二発電所 (2018. 9. 18 版)	島根原子力発電所 2号炉	備考
	<p>感知器取付面の位置が高いこと等から点検が困難になるおそれがある場合は、自動試験機能又は遠隔試験機能により点検を行うことができる感知器が用いられていること。</p> <p>炎感知器又は熱感知器に代えて、赤外線感知機能等を備えた監視カメラシステムを用いても差し支えない。この場合、死角となる場所がないように当該システムが適切に設置されていること。</p> <p>2.2.2 火災感知設備及び消火設備は、以下の各号に示すように、地震等の自然現象によっても、火災感知及び消火の機能性能が維持される設計であること。</p> <p>(1) 凍結するおそれがある消火設備は、凍結防止対策を講じた設計であること。</p> <p>(2) 風水害に対して消火設備の性能が著しく阻害されない設計であること。</p> <p>(3) 消火配管は、地震時における地盤変位対策を考慮した設計であること。</p> <p>(参考)</p> <p>火災防護対象機器等が設置される火災区画には、耐震B、Cクラスの機器が設置されている場合が考えられる。これらの機器が基準地震動により損傷しSクラス機器である原子炉の火災防護対象機器の機能を失わせることがないことが要求される場所であるが、その際、耐震B、Cクラス機器に基準地震動による損傷に伴う火災が発生した場合においても、火災防護対象機器等の機能が維持されることについて確認されていなければならない。</p> <p>(2) 消火設備を構成するポンプ等の機器が水没等で機能しなくなることはないよう、設計に当たっては配置が考慮されていること。</p>		

柏崎刈羽原子力発電所 6 / 7号炉 (2017. 12. 20 版)	東海第二発電所 (2018. 9. 18 版)	島根原子力発電所 2号炉	備考
	<p style="text-align: center;"><u>添付資料2</u></p> <p style="text-align: center;"><u>防爆型火災感知器について</u></p>		<p>・記載箇所の相違</p> <p>【東海第二】</p> <p>島根2号炉は、添付資料2に防爆型火災感知器の仕様を記載</p>

柏崎刈羽原子力発電所 6 / 7号炉 (2017. 12. 20 版)	東海第二発電所 (2018. 9. 18 版)	島根原子力発電所 2号炉	備考
	<p style="text-align: right;"><u>添付資料 2</u></p> <p style="text-align: center;"><u>防爆型火災感知器について</u></p> <p>1. はじめに</p> <p><u>蓄電池室などに設置する防爆型火災感知器は、熱感知器と煙感知器並びに炎感知器であるが、これらの感知器の防爆性能について以下に示す。</u></p> <p><u>なお、炎感知器は、一般産業における需要が少ないことから、消防検定を有する防爆型の感知器は存在しない。</u></p> <p>2. 防爆型熱感知器</p> <p><u>防爆型熱感知器は、感熱素子サーミスタを用いて熱を検出し、周囲温度が一定値以上になったときに受信機に火災信号を発する。サーミスタは温度変化により抵抗値が変化する素子で、一定周期で電流を流してサーミスタの両端にかかる電圧を測定し、温度検出回路にて変換した電圧値を内部制御回路に送り、制御回路にて一定時間内での温度上昇値を測定し、温度上昇率が設定値を超えた場合に火災と判断し、受信機に火災信号を発する。(第1図)</u></p> <p><u>防爆型熱感知器は、内部の電気回路に可燃性ガスなどが侵入し、爆発が生じても、爆発による可燃が外部の可燃性ガス等に点火しないよう、全閉の構造となっていることから、防爆性能(耐圧防爆構造^{※1})を有する。</u></p> <p><u>※1 耐圧防爆構造(「電気機器器具防爆構造規格」労働省告示第16条)</u></p> <p><u>全閉構造であって、可燃性ガス(以下「ガス」という。)又は引火性の蒸気(以下「蒸気」という。)が容器内部に侵入して爆発を生じた場合に、当該容器が爆発圧力に耐え、かつ、爆発による火災が当該容器の外部のガス又は蒸気に点火しないようにしたものという。</u></p>		<p>・記載箇所の相違</p> <p>【東海第二】</p> <p>島根2号炉は、添付資料2に防爆型火災感知器の仕様を記載</p>

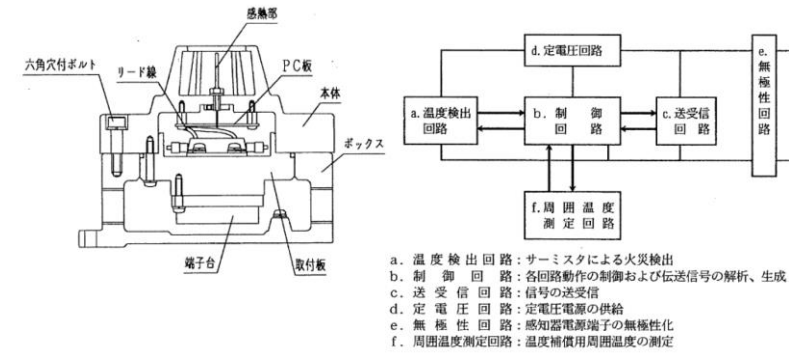

第1図 防爆型熱感知器概要

3. 防爆型煙感知器

防爆型煙感知器(耐压防爆型光電式スポット型煙感知器)の概要を第2図に示す。動作原理は、発光回路で一定時間毎にLED(発光素子)に対して電流を流し発光させ、発光した光は、レンズを通して防爆容器外部へ照射される。その光を、煙がチャンバ一内に流入すると、煙に反射して散乱光を生じる。この散乱光を、レンズを通してPD(受光素子)が検知し、電気信号に変換し、受光回路でこれを検出する。受光回路で検出した信号は、マイコンで測定され、一定のレベルを越えると火災信号をL-C線(P型受信機、中継器等)を通じ、受信機へ送信する。

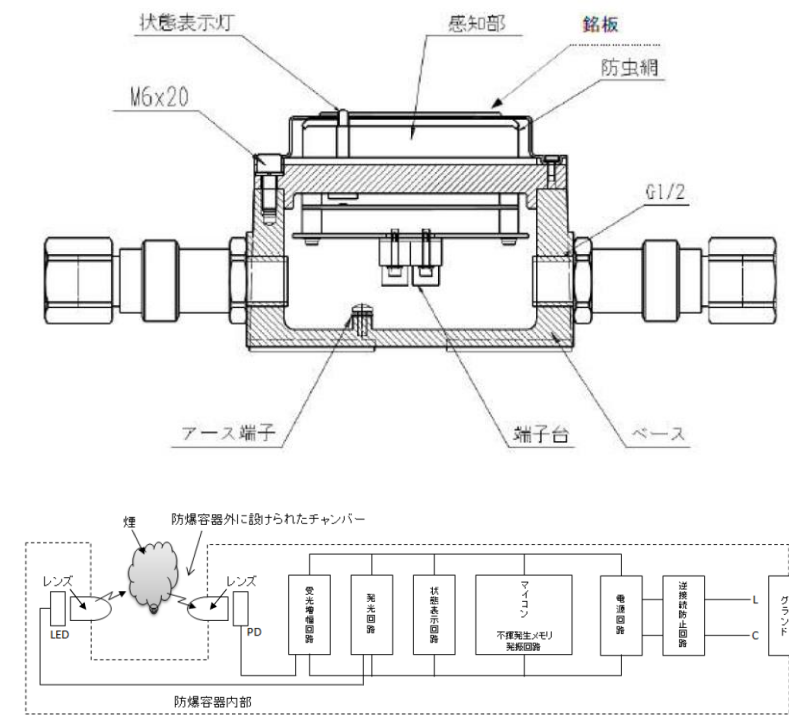

第2図 耐压防爆型光電式スポット型煙感知器の概要

・記載箇所の相違
【東海第二】
 島根2号炉は、添付資料2に防爆型火災感知器の仕様を記載

柏崎刈羽原子力発電所 6 / 7号炉 (2017. 12. 20 版)	東海第二発電所 (2018. 9. 18 版)	島根原子力発電所 2号炉	備考
	<p>4. <u>防爆型炎感知器</u></p> <p><u>防爆型炎感知器(赤外線3波長式炎感知器)の概要を第3図に示す。Co2共鳴放射帯域を検出する原理であり、波長4.0μm, 4.4μm, 5.0μmの赤外線域のみ検出するよう、3つの赤外線センサが搭載されている。3つのセンサの出力は、炎からのCo2共鳴放射帯域を検知した場合にのみ火災と判断し、警報を発報する。なお、蛍光灯等人工照明には反応しない。</u></p> <div data-bbox="964 546 1662 819"> </div> <div data-bbox="964 871 1662 1375"> </div> <p>第3図 <u>防爆型炎感知器の概要</u></p> <p>5. <u>感知器の感知方式と発報箇所の特定</u></p> <p><u>誤作動防止の観点より、平常時の状況を監視し、かつ、火災現象を把握することができるアナログ式の感知器の採用を基本としているが、防爆型火災感知器を設置する蓄電池室は換気空調設備により室内環境が安定しており誤作動は起きにくいため、蓄電池内の圧力が上昇した場合に作動する制御弁によって水素を放出することを考慮し、水素による爆発リスクを低減する観点から、防爆型の非アナログ式の火災感知器を設置する。</u></p>		<p>・記載箇所の相違</p> <p>【東海第二】</p> <p>島根2号炉は、添付資料2に防爆型火災感知器の仕様を記載</p>

柏崎刈羽原子力発電所 6 / 7号炉 (2017. 12. 20 版)	東海第二発電所 (2018. 9. 18 版)	島根原子力発電所 2号炉	備考
	<p><u>常設代替高圧電源装置用燃料移送ポンプ室，非常用ディーゼル発電機用燃料移送ポンプ室についても，室内環境が安定しており誤作動は起きにくい。また，軽油貯蔵タンク，可搬型設備用軽油タンク，緊急時対策所用発電機燃料油貯蔵タンクは地下埋設構造としており安定した環境を維持するが，タンク上部の点検用マンホールから地上までの空間においては軽油燃料が気化して内部に充満する可能性が否定できない。万が一気化した軽油燃料による爆発リスクを低減する観点からポンプ室内及びマンホール上部空間内には，防爆型の非アナログ式の熱感知器及び防爆型の煙感知器を設置する設計とする。</u></p> <p><u>常設代替高圧電源装置置場，可搬型設備保管場所，海水ポンプ室は，降水等の浸入による故障が想定されるため，非アナログ式の屋外仕様の防爆型炎感知器とアナログ式の屋外仕様の熱感知カメラ（赤外線方式）を設置する。非アナログ式の炎感知器及び熱感知カメラは，作動した火災感知器を1つずつ特定できる機能はないが，感知器ごとの単独配線や熱感知カメラの画像確認により，発報箇所の特定を行う。</u></p>		<p>・記載箇所の相違</p> <p>【東海第二】</p> <p>島根2号炉は，添付資料2に防爆型火災感知器の仕様を記載</p>

柏崎刈羽原子力発電所 6 / 7号炉 (2017. 12. 20 版)	東海第二発電所 (2018. 9. 18 版)	島根原子力発電所 2号炉	備考
<p style="text-align: center;">添付資料 1</p> <p style="text-align: center;">柏崎刈羽原子力発電所 6号及び7号炉 重大事故等対処施設における 火災感知器の基本設置方針について</p>	<p style="text-align: center;">添付資料 3</p> <p style="text-align: center;">火災感知器の型式ごとの特徴等について</p>	<p style="text-align: center;">添付資料 1</p> <p style="text-align: center;">島根原子力発電所 2号炉の 重大事故等対処施設における 火災感知器の基本設置方針について</p>	

柏崎刈羽原子力発電所 6 / 7号炉 (2017. 12. 20 版)	東海第二発電所 (2018. 9. 18 版)	島根原子力発電所 2号炉	備考
<p style="text-align: right;">添付資料 1</p> <p>柏崎刈羽原子力発電所 6号及び7号炉重大事故等対処施設における火災感知器の基本設置方針について</p> <p>1. はじめに <u>柏崎刈羽原子力発電所 6号及び7号炉において、重大事故等対処施設を設置する火災区域又は火災区画の火災感知器は、放射線、取付面高さ、温度、湿度、空気流等の環境条件や予想される火災の性質を考慮して型式を選定している。各設置対象区域又は区画における火災感知器の基本設置方針及び火災感知器の型式ごとの原理と特徴を示す。</u> <u>また、光ファイバケーブル式熱感知器の仕様及び作動原理について、別紙1に示す。</u></p> <p>2. 要求事項 火災感知設備は、「実用発電用原子炉及びその附属施設の火災防護に係る審査基準」の「2.2 火災の感知、消火」の2.2.1に基づき実施することが要求されている。 「実用発電用原子炉及びその附属施設の火災防護に係る審査基準」の記載を以下に示す。</p>	<p style="text-align: right;">添付資料 3</p> <p>火災感知器の型式ごとの特徴等について</p> <p>1. はじめに <u>東海第二発電所において重大事故等対処施設を設置する火災区域又は火災区画の火災感知器の型式ごとの特徴等について示す。</u></p> <p>2. 要求事項 火災感知設備は、「実用発電用原子炉及びその附属施設の火災防護に係る審査基準」の「2.2 火災の感知、消火」の2.2.1に基づき実施することが要求されている。 「実用発電用原子炉及びその附属施設の火災防護に係る審査基準」の記載を以下に示す。</p>	<p style="text-align: right;">添付資料 1</p> <p>島根原子力発電所2号炉の重大事故等対処施設における火災感知器の基本設置方針について</p> <p>1. はじめに <u>島根原子力発電所 2号炉において、重大事故等対処施設を設置する火災区域又は火災区画の火災感知器は、放射線、取付面高さ、温度、湿度、空気流等の環境条件や予想される火災の性質を考慮して型式を選定している。各設置対象火災区域又は火災区画における火災感知器の基本設置方針及び火災感知器の型式ごとの原理と特徴を示す。</u></p> <p>2. 要求事項 火災感知設備は、「実用発電用原子炉及びその附属施設の火災防護に係る審査基準」の「2.2 火災の感知・消火」の2.2.1に基づき実施することが要求されている。 「実用発電用原子炉及びその附属施設の火災防護に係る審査基準」の記載を以下に示す。</p>	<p>・設備の相違 【柏崎 6/7】 島根 2号炉の重大事故等対処施設を設置する火災区域又は火災区画には、光ファイバケーブル式熱感知器を使用していない</p>
<p>2.2 火災の感知、消火</p> <p>2.2.1 火災感知設備及び消火設備は、以下の各号に掲げるように、安全機能を有する構築物、系統及び機器に対する火災の影響を限定し、早期の火災感知及び消火を行える設計であること。</p> <p>(1) 火災感知設備</p> <p>① 各火災区域における放射線、取付面高さ、温度、湿度、空気流等の環境条件や予想される火災の性質を考慮して型式を選定し、<u>早期に火災を感知できる場所に設置すること。</u></p> <p>② <u>火災を早期に感知できるよう固有の信号を発する異なる種類の感知器又は同等の機能を有する機器を組合せて設置すること。また、その設置にあたっては、感知器等</u></p>	<p>2.2 火災の感知、消火</p> <p>2.2.1 火災感知設備及び消火設備は、以下の各号に掲げるように、安全機能を有する構築物、系統及び機器に対する火災の影響を限定し、早期の火災感知及び消火を行える設計であること。</p> <p>(1) 火災感知設備</p> <p>①各火災区域における放射線、取付面高さ、温度、湿度、空気流等の環境条件や予想される火災の性質を考慮して型式を選定し、<u>早期に火災を感知できる場所に設置すること。</u></p> <p>②<u>火災を早期に感知できるよう固有の信号を発する異なる種類の感知器又は同等の機能を有する機器を組合せて設置すること。また、その設置にあたっては、感知器等の誤作動</u></p>	<p>2.2 火災の感知・消火</p> <p>2.2.1 火災感知設備及び消火設備は、以下の各号に掲げるように、安全機能を有する構築物、系統及び機器に対する火災の影響を限定し、早期の火災感知及び消火を行える設計であること。</p> <p>(1) 火災感知設備</p> <p>① 各火災区域における放射線、取付面高さ、温度、湿度、空気流等の環境条件や予想される火災の性質を考慮して型式を選定し、<u>早期に火災を感知できるよう固有の信号を発する異なる感知方式の感知器等（感知器及びこれと同等の機能を有する機器をいう。以下同じ。）をそれぞれ設置すること。また、その設置にあたっては、感知器等の誤作動を防止するための方策を講ずること。</u></p> <p>② <u>感知器については消防法施行規則（昭和36年自治省令第6号）第23条第4項に従い、感知器と同等の機能を有する機器については同項において求める火災区域内の感知器</u></p>	

柏崎刈羽原子力発電所 6/7号炉 (2017.12.20版)	東海第二発電所 (2018.9.18版)	島根原子力発電所 2号炉	備考
<p><u>の誤作動を防止するための方策を講じること。</u></p> <p>③ 外部電源喪失時に機能を失わないように、電源を確保する設計であること。</p> <p>④ 中央制御室等で適切に監視できる設計であること。</p> <p>(参考)</p> <p>(1) 火災感知設備について 早期に火災を感知し、かつ、誤作動(火災でないにもかかわらず火災信号を発すること)を防止するための方策がとられていること。</p> <p>(早期に火災を感知するための方策)</p> <ul style="list-style-type: none"> 固有の信号を発する異なる種類の感知器としては、例えば、<u>煙感知器と炎感知器のような組み合わせとなっていること。</u> 感知器の設置場所を1つずつ特定することにより火災の発生場所を特定することができる受信機を用いられていること。 <p>(誤作動を防止するための方策)</p> <ul style="list-style-type: none"> 平常時の状況(温度、煙の濃度)を監視し、かつ、火災現象(急激な温度や煙の濃度の上昇)を把握することができるアナログ式の感知器を用いられていること。 <p>感知器取付面の位置が高いこと等から点検が困難になるおそれがある場合は、自動試験機能又は遠隔試験機能により点検を行うことができる感知器が用いられていること。</p> <p>炎感知器又は熱感知器に代えて、赤外線感知機能等を備えた監視カメラシステムを用いても差し支えない。この場合、死角となる場所がないように当該システムが適切に設置されていること。</p>	<p><u>を防止するための方策を講じること。</u></p> <p>③外部電源喪失時に機能を失わないように、電源を確保する設計であること。</p> <p>④中央制御室等で適切に監視できる設計であること。</p> <p>(参考)</p> <p>(1) 火災感知設備について 早期に火災を感知し、かつ、誤作動(火災でないにもかかわらず火災信号を発すること)を防止するための方策がとられていること。</p> <p>(早期に火災を感知するための方策)</p> <ul style="list-style-type: none"> 固有の信号を発する異なる種類の感知器としては、例えば、<u>煙感知器と炎感知器のような組み合わせとなっていること。</u> 感知器の場所を1つずつ特定することにより火災の発生場所を特定することができる受信機を用いられていること。 <p>(誤作動を防止するための方策)</p> <ul style="list-style-type: none"> 平常時の状況(温度、煙の濃度)を監視し、かつ、火災現象(急激な温度や煙の濃度の上昇)を把握することができるアナログ式の感知器を用いられていること。 <p>感知器取付面の位置が高いこと等から点検が困難になるおそれがある場合は、自動試験機能又は遠隔試験機能により点検を行うことができる感知器が用いられていること。</p> <p>炎感知器又は熱感知器に代えて、赤外線感知機能等を備えた監視カメラシステムを用いても差し支えない。この場合、死角となる場所がないように当該システムが適切に設置されていること。</p>	<p><u>の網羅性及び火災報知設備の感知器及び発信機に係る技術上の規格を定める省令(昭和56年自治省令第17号)第12条から第18条までに定める感知性能と同等以上の方法により設置すること。</u></p> <p>③ 外部電源喪失時に機能を失わないように、電源を確保する設計であること。</p> <p>④ 中央制御室で適切に監視できる設計であること。</p> <p>(参考)</p> <p>(1) 火災感知設備について 早期に火災を感知し、かつ、誤作動(火災でないにもかかわらず火災信号を発すること)を防止するための方策がとられていること。</p> <p><u>なお、感知の対象となる火災は、火炎を形成できない状態で燃焼が進行する無炎火災を含む。</u></p> <p>(早期に火災を感知するための方策)</p> <ul style="list-style-type: none"> 固有の信号を発する異なる感知方式の感知器等をそれぞれ設置することとは、例えば、<u>熱感知器と煙感知器のような感知方式が異なる感知器の組合せや熱感知器と同等の機能を有する赤外線カメラと煙感知器のような組合せとなっていること。</u> 感知器の設置場所を1つずつ特定することにより火災の発生場所を特定することができる受信機が用いられていること。 <p>(誤作動を防止するための方策)</p> <ul style="list-style-type: none"> 平常時の状況(温度、煙の濃度)を監視し、かつ、火災現象(急激な温度や煙の濃度の上昇)を把握することができるアナログ式の感知器を用いられていること。 <p>感知器取付面の位置が高いこと等から点検が困難になるおそれがある場合は、自動試験機能又は遠隔試験機能により点検を行うことができる感知器が用いられていること。</p> <p>炎感知器又は熱感知器に代えて、赤外線感知機能等を備えた監視カメラシステムを用いても差し支えない。この場合、死角となる場所がないように当該システムが適切に設置されていること。</p>	

3. 火災感知器の基本設置方針

設置対象区域 又は区画	具体的 区域	周囲の環境条件と 感知器の選定方針		柏崎刈羽原子力発電所6号及び7号炉における火災感知器の基本設置方針	
		火災感知器の種類	設置場所	非アナログ式 火災感知器の特徴 及び留意点	設置場所を踏まえた 火災感知器の 高作動防止対策
一般 区域	通路部・ 部屋等	① 煙感知器	・消防法施行規則に則り煙感知器と熱感知器を設置	① 煙感知器	-
	天井高さが 高く、煙が拡散 しやすい場 所	⑦ 屋外仕様 炎感知器 (赤外線)	・天井が高く大空間であり熱が周囲に拡散することから熱感知器による感知は困難 ・炎感知器は非アナログ式であるが、炎が発生する赤外線を感知するため、炎が生じた時点で感知することができ、火災の早期感知に優位性がある	⑦ 屋外仕様 炎感知器 (赤外線)	・火災特有の性質を検出する赤外線方式を採用 ・外光が当たらず、高温物体が近傍にない箇所に設置
放射線量が 高い場所	天井空間が 広く、煙が拡散 する場所	④ 熱感知器	・プラント運転中は高濃度環境となることからアナログ式感知器を室内に設置することと放散する可能性がある。ただし、プラント運転中の原子炉格納容器は放射線発生源となり、放射線の影響を受けにくく、プラント運転中は受信機にて作動信号を除外する ・消防法施行規則に則り煙感知器と熱感知器を設置	④ 熱感知器	-
	原子炉格納 容器 ^等	③ 煙吸引式 検出設備	・プラント運転中は高濃度環境となることからアナログ式感知器を室内に設置することと放散する可能性がある。 ・放射線の影響を受けにくいよう検出器部位を当該区域外に配置する煙吸引式検出設備、及び放射線の影響を受けにくい作動原理を有する非アナログ式の熱感知器を	③ 煙吸引式 検出設備	-
	主蒸気管 線ネル重	⑤ 熱感知器 (接点式)	・煙感知器以外の作動原理を有する感知器として熱感知器及び炎感知器等があるが放射線の影響を受けにくいものは非アナログ式の接点式熱感知器が存在しないため	⑤ 熱感知器 (接点式)	・熱感知器は作動温度が周囲温度より高い温度のものを選定

3. 火災感知器の型式毎の特徴

第1表 火災感知器ごとの特徴

型式	特徴	適用箇所
煙感知器	・感知器内に煙を取り込むことで感知 ・炎が発生する前の発煙段階からの早期感知が可能 ・防塵型の検定品あり 【適用高さ例】 20m以下 【設置範囲例】 75㎡又は150㎡あたり1個	適切な場所 ・大空間(通路等) ・小空間(室内) 不適切な場所 ・ガス、蒸気が恒常的に発生する場所 ・湿気、結露が多い場所
熱感知器	・感知器周辺の雰囲気温度を感知 ・炎が生じ、感知器周辺の温度が上昇した場合に感知 ・防塵型の検定品なし 【適用高さ例】 8m以下 【設置範囲例】 15㎡～70㎡あたり1個	適切な場所 ・小空間(天井高さ8m未満) 不適切な場所 ・ガスが多量に滞留する場所 ・常時高温な場所 ・天井が高いことにより火災源と感知器の距離が離れ、温度上昇が遅い場所
炎感知器	・炎の赤外線や赤外線を感知 ・炎が生じた時点で感知 ・防塵型の検定品なし 【適用高さ例】 20m以上 	適切な場所 ・大空間 ・小空間 不適切な場所 ・構造物が多く、死角が多い場所 ・天井が低く、監視空間が小さい場所
熱感カメラ	・熱エネルギー(赤外線)を感知(別紙3) ・熱が発生した時点で感知 ・防塵、防止構造のハウジングに入れることで、屋外でも使用可能	適切な場所 ・大空間(広範囲) ・小空間 不適切な場所 ・構造物が多い場所
光ファイバケーブル式 熱感知器	・光ファイバケーブル周辺の雰囲気温度を感知(別紙1) ・炎が生じる前段階で、かつ、温度上昇した場合に感知	適切な場所 ・火災源近傍(火災源直上等) 不適切な場所 ・火災源から距離が離れ、温度上昇が遅いと考えられる場所

※ 消防法施行規則第23条で定める設置範囲

3. 火災感知器の基本設置方針

設置対象区域 又は区画	具体的 区域	周囲の環境条件と 感知器の選定方針		島根原子力発電所2号炉における火災感知器の基本設置方針	
		火災感知器の種類	設置場所	非アナログ式 火災感知器の特徴 及び留意点	設置場所を踏まえた 火災感知器の 高作動防止対策
一般 区域	通路部・ 部屋等	① 煙感知器	・消防法施行規則に則り煙感知器と熱感知器を設置	① 煙感知器	-
	天井高さが 高く、煙が拡散 しやすい場 所	⑦ 炎感知器	・天井が高く大空間であり熱が周囲に拡散することから熱感知器による感知は困難 ・炎感知器は非アナログ式であるが、炎が生じた時点で感知する赤外線を感知するため、炎が生じた時点で感知することができ、火災の早期感知に優位性がある	⑦ 炎感知器	・感知原理に「赤外線3波長式」(物質の燃焼時に発生する特有な放射エネルギーの波長帯を3つ検出した場合にのみ発動する)を採用し、作動防止を図る ・建物内に設置していることから、外光が当たらず、高温物体が近傍にない箇所に設置することにより、誤作動防止を図る
放射線量が 高い場所	天井空間が 広く、煙が拡散 する場所	④ 熱感知器	・プラント運転中は高濃度環境となることからアナログ式感知器を室内に設置することと放散する可能性がある。ただし、プラント運転中の原子炉格納容器は放射線発生源となり、放射線の影響を受けにくい作動原理を有する非アナログ式の熱感知器を	④ 熱感知器	-
	原子炉格納 容器 ^等	③ 煙感知器	・プラント運転中は高濃度環境となることからアナログ式感知器を室内に設置することと放散する可能性がある。 ・放射線の影響を受けにくいよう検出器部位を当該区域外に配置する煙吸引式検出設備、及び放射線の影響を受けにくい作動原理を有する非アナログ式の熱感知器を	③ 煙感知器	-

・設備の相違
【柏崎6/7, 東海第二】
火災感知設備の仕様
の相違

柏崎刈羽原子力発電所 6/7号炉 (2017.12.20版)

設置対象区域 又は区画	具体的 区域	周囲の環境条件と 感知器の選定方針	種類	アナログ式/ 非アナログ式	非アナログ式 火災感知器の特徴 及び検出点	設置環境を踏まえた 火災感知器の 誤作動防止対策
屋外区域	非常用ディーゼル発電機燃料移送ポンプ区域、常設電源設備設置区域、大事故等対策施設設置区域、モーターコントロール室、ボスト用発電機区域、常設代替機設置区域、ケーブル敷設区域(屋外の一部)	<ul style="list-style-type: none"> 屋外であるため、区域全体の火災を感知する必要はあるが、水災による煙が周囲に拡散し煙感知器による火災感知は困難 区域全体の火災を感知するために、アナログ式の熱感知カメラ及び非アナログ式の炎感知器を設置 	⑧ 屋外仕様 熱感知 カメラ (赤外線)	アナログ式 ¹⁾	-	<ul style="list-style-type: none"> 降水等の浸入を考慮して、屋外仕様等の火災感知器を選定することにより、火災感知器の故障を防止 熱センサーモジュール機能等による目視確認により誤判断防止が可能
			⑦ 屋外仕様 炎感知器 (赤外線)	非アナログ式 (アナログ式) 炎感知器が存在しないため)	<ul style="list-style-type: none"> 炎感知器は炎から放出される熱エネルギーの特性を赤外線により検出 非アナログ式の炎感知器であるが、炎の感知に時間遅れがなく、火災の早期感知が可能 	<ul style="list-style-type: none"> 降水等の浸入を考慮して、屋外仕様等の火災感知器を選定することにより、誤作動防止 太陽光の波長を識別できる感知器を採用することに加え、遮光板を設置して誤作動を防止
			⑥ 防煙型 熱感知器	非アナログ式 (アナログ式) 防煙型熱感知器が存在しないため)	<ul style="list-style-type: none"> 引火又は発火性の雰囲気形成するおそれがあるため、感知器作動時の爆発を考慮した防煙型の炎感知器を選定 	<ul style="list-style-type: none"> 軽油タンク最高使用温度(約66℃)を考慮した温度を設定し、作動を防止
			⑦ 屋外仕様 炎感知器 (赤外線)	非アナログ式 (アナログ式) 炎感知器が存在しないため)	<ul style="list-style-type: none"> 非常用ディーゼル発電機軽油タンクは屋外であるため、区域全体の火災を感知する必要はあるが、水災による煙が周囲に拡散し煙感知器による火災感知は困難 軽油タンクの可燃物はタンク内の軽油であること、タンク内は引火性又は発火性の雰囲気を形成するおそれがあることから、タンク内の火災を感知する熱感知器(防煙型)を設置 上記の熱感知器と異なる種類の感知器として、軽油タンク区域全体の火災を感知する炎感知器を設置 炎感知器は非アナログ式であるが、炎が生じた時点で感知することができ、火災の早期感知に優位性がある 	<ul style="list-style-type: none"> 降水等の浸入を考慮して、屋外仕様等の火災感知器を選定することにより、誤作動防止 太陽光の波長を識別できる感知器を採用することに加え、遮光板を設置して誤作動を防止

東海第二発電所 (2018.9.18版)

設置対象区域 又は区画	具体的 区域	周囲の環境条件と 感知器の選定方針	種類	アナログ式/ 非アナログ式	非アナログ式 火災感知器の特徴 及び検出点	設置環境を踏まえた 火災感知器の 誤作動防止対策
放射線量が高い場所	主蒸気管室	<ul style="list-style-type: none"> プラント運転中は高線量環境となることからアナログ式感知器を室内に設置すると故障する可能性がある。 放射線の影響を受けにくいよう検出器部位を当該エリア外に配置する煙吸引式検出設備、及び放射線の影響を受けにくい動作原理を有する非アナログ式の熱感知器を設置 	③ 煙吸引式 検出設備	アナログ式 ¹⁾	-	-
			⑤ 熱感知器 (接点式)	非アナログ式 (アナログ式) 熱感知器が存在しないため)	<ul style="list-style-type: none"> 煙感知器以外の動作原理を有する感知器として熱感知器及び炎感知器等があるが放射線の影響を受けにくいものは非アナログ式の接点式熱感知器しかない 	<ul style="list-style-type: none"> 主蒸気管室は換気空調設備により安定した室内環境を維持していることから、通常の熱感知器と同様、周囲温度を考慮した作動温度を設定することによって誤作動防止を図る
屋外開放エリア	ディーゼル発電機給気消音器、ディーゼル発電機排気管室	<ul style="list-style-type: none"> 屋外開放であるため、エリア全体の火災を感知する必要はあるが、火災による煙が周囲に拡散し煙感知器による火災感知は困難 エリア全体の火災を感知するために、アナログ式の熱感知器及び非アナログ式の炎感知器を設置 	⑪ 熱感知器 (屋外仕様)	アナログ式 ¹⁾	-	-
			⑧ 炎感知器 (屋外仕様)	非アナログ式 (アナログ式) 炎感知器が存在しないため)	<ul style="list-style-type: none"> 炎感知器は炎から放出される熱エネルギーの特性を赤外線により検出 非アナログ式の炎感知器であるが、火災の感知に時間遅れがなく、火災の早期感知が可能 	<ul style="list-style-type: none"> 感知原理に「赤外線3波長式」(物質の燃焼時に発生する特有な放射エネルギーの波長帯を3つ検出した場合にのみ発報する)を採用し誤作動防止を図る 外光(日光)からの影響を考慮し、遮光カバーを設けることにより、誤作動防止を図る

島根原子力発電所 2号炉

設置対象区域 又は区画	具体的 区域	周囲の環境条件と 感知器の選定方針	種類	アナログ式/ 非アナログ式	非アナログ式 火災感知器の特徴 及び検出点	設置環境を踏まえた 火災感知器の 誤作動防止対策
放射線量が高い場所	主蒸気管室	<ul style="list-style-type: none"> プラント運転中は高線量環境となることからアナログ式感知器を室内に設置すると故障する可能性がある。 放射線の影響を受けにくいよう検出器部位を当該エリア外に配置する煙吸引式検出設備、及び放射線の影響を受けにくい動作原理を有する非アナログ式の熱感知器を設置 	③ 煙吸引式 検出設備	アナログ式 ¹⁾	-	-
			⑤ 熱感知器 (接点式)	非アナログ式 (アナログ式) 熱感知器が存在しないため)	<ul style="list-style-type: none"> 煙感知器以外の動作原理を有する感知器として熱感知器及び炎感知器等があるが放射線の影響を受けにくいものは非アナログ式の接点式熱感知器しかない 	<ul style="list-style-type: none"> 主蒸気管室は換気空調設備により安定した室内環境を維持していることから、通常の熱感知器と同様、周囲温度を考慮した作動温度を設定することによって誤作動防止を図る
屋外開放エリア	ディーゼル発電機給気消音器、ディーゼル発電機排気管室	<ul style="list-style-type: none"> 屋外開放であるため、エリア全体の火災を感知する必要はあるが、火災による煙が周囲に拡散し煙感知器による火災感知は困難 エリア全体の火災を感知するために、アナログ式の熱感知器及び非アナログ式の炎感知器を設置 	⑪ 熱感知器 (屋外仕様)	アナログ式 ¹⁾	-	-
			⑧ 炎感知器 (屋外仕様)	非アナログ式 (アナログ式) 炎感知器が存在しないため)	<ul style="list-style-type: none"> 炎感知器は炎から放出される熱エネルギーの特性を赤外線により検出 非アナログ式の炎感知器であるが、火災の感知に時間遅れがなく、火災の早期感知が可能 	<ul style="list-style-type: none"> 感知原理に「赤外線3波長式」(物質の燃焼時に発生する特有な放射エネルギーの波長帯を3つ検出した場合にのみ発報する)を採用し誤作動防止を図る 外光(日光)からの影響を考慮し、遮光カバーを設けることにより、誤作動防止を図る

備考

・設備の相違
【柏崎6/7, 東海第二】
火災感知設備の仕様
の相違

柏崎刈羽原子力発電所6号及び7号炉における火災感知器の基本設置方針					
設置対象区域 又は区画	具体的 区域	周囲の環境条件と 感知器の選定方針	種類	非アナログ式/ アナログ式 火災感知器の 特徴及び 検出位置	設置環境を踏まえた 火災感知器の 誤作動防止対策
屋外区域	格納容器フ ィルターベン ト設置区域	<ul style="list-style-type: none"> 屋外であるため、区域全体の火災を感知する必要はあるが、火災による煙が周囲に拡散し煙感知器による火災感知は困難 制御室内で火災が発生した場合、制御室が密閉構造であり、煙は制御室外に排出され難い構造であることから、制御室内に煙感知器を設置 	⑦ 屋外仕様 炎感知器 (赤外線)	非アナログ式 (アナログ式) 炎感知器が存 在しないため	<ul style="list-style-type: none"> 炎感知器は炎から放出される熱エネルギーの特有の波長成分とちらつきを赤外線により検出 非アナログ式の火災感知器であるが、火災の感知に時間遅れがなく、火災の早期感知が可能
			① 煙感知器	アナログ式 ^{a)}	-
	5号炉原子炉 建屋内緊急 時対策所用 可燃型電源 設備ケーブ ル敷設区域	<ul style="list-style-type: none"> 屋外であるため、区域全体の火災を感知する必要はあるが、火災による煙が周囲に拡散し煙感知器による火災感知は困難 煙気の影響を受けにくくケーブル周囲の温度上昇を測定可能な光ファイバケーブル式熱感知器を設置 	⑧ 屋外仕様 炎感知器 (赤外線)	非アナログ式 (アナログ式) 炎感知器が存 在しないため	<ul style="list-style-type: none"> 炎感知器は炎から放出される熱エネルギーの特有の波長成分とちらつきを赤外線により検出 非アナログ式の火災感知器であるが、火災の感知に時間遅れがなく、火災の早期感知が可能
			⑨ 光ファイバ ケーブル式 熱感知器	アナログ式 ^{a)}	-

島根原子力発電所2号炉における火災感知器の基本設置方針					
設置対象区域 又は区画	具体的 区域	周囲の環境条件と 感知器の選定方針	種類	アナログ式/ 非アナログ式 火災感知器の 特徴及び 検出位置	設置環境を踏まえた 火災感知器の 誤作動防止対策
屋外エリア	A-非常用ディ ーゼル発電機燃 料移送ポンプエ リア、高圧ディ ーゼル系ディ ーゼル発電機燃 料移送ポンプエ リア、ディーゼ ル発電機燃料貯 蔵タンク設置区 域、緊急時対策 所用燃料地下タ ンク設置区域	<ul style="list-style-type: none"> 屋外であるため、エリア全体の火災を感知する必要はあるが、火災による煙が周囲に拡散し煙感知器による火災感知は困難 エリア全体の火災を感知するために、非アナログ式の熱感知器及び非アナログ式の炎感知器を設置 	⑫ 防煙型 熱感知器 (屋外仕様)	非アナログ式 (アナログ式) 熱感知器が存 在しないため	<ul style="list-style-type: none"> 引火性又は発火性の雰囲気形成す るおそれがあるため、感知器作動時の 燃焼を考慮した防煙型の火災感知器を 選定
			⑬ 防煙型 炎感知器 (屋外仕様)	非アナログ式 (アナログ式) 炎感知器が存 在しないた め	<ul style="list-style-type: none"> 炎感知器は炎から放出される熱エネ ルギーの特有の波長成分とちらつき を赤外線により検出 非アナログ式の火災感知器であるが、 火災の感知に時間遅れがなく、火災 の早期感知が可能
	海水ポンプエリ ア、重大事故等 集設備用ケーブ ル布設エリア、ガ スタービン発電 機用軽油タンク 設置区域	<ul style="list-style-type: none"> 屋外であるため、エリア全体の火災を感知する必要はあるが、火災による煙が周囲に拡散し煙感知器による火災感知は困難 エリア全体の火災を感知するために、アナログ式の熱感知器及び非アナログ式の炎感知器を設置 	⑭ 屋外仕様熱 感知カメラ (赤外線)	アナログ式 ^{a)}	-
			⑮ 炎感知器 (屋外仕様)	非アナログ式 (アナログ式) 炎感知器が存 在しないた め	<ul style="list-style-type: none"> 炎感知器は、炎から放出される熱エ ネルギーの特有の波長成分とちらつ きを赤外線により検出 非アナログ式の火災感知器であるが、 火災の感知に時間遅れがなく、火災 の早期感知が可能

・設備の相違
【柏崎6/7, 東海第二】
火災感知設備の仕様
の相違

柏崎刈羽原子力発電所6号及び7号炉における火災感知器の基本設置方針				
設置対象区域又は区画	具体的区域	周囲の環境条件と感知器の選定方針	種類	アナログ式／非アナログ式
引火性又は発火性の雰囲気形成するおそれがある場所	蓄電池室	<ul style="list-style-type: none"> 充電時に水素発生のおそれがある蓄電池室は、引火性又は発火性の雰囲気形成するおそれがあるため、防爆型煙感知器及び熱感知器を設置 	② 防爆型煙感知器	非アナログ式 (アナログ式防爆型煙感知器が存在しないため)
			⑥ 防爆型熱感知器	非アナログ式 (アナログ式防爆型熱感知器が存在しないため)
高湿度環境のケーブルトレント	非常用ディーゼル発電機燃料移送系ケーブルトレント	<ul style="list-style-type: none"> 非常用ディーゼル発電機燃料移送系ケーブルトレントは、ハッチからの降水の浸入によって高湿度環境になりやすく、一般的に煙感知器では故障する可能性がある。 防湿対策を施した煙吸引式感知器及び湿度の影響を受けにくくケーブル周囲の温度上昇を測定可能な光ファイバケーブル式熱感知器を設置 	③ 煙吸引式検出設備	アナログ式 ^{*)}
			④ 光ファイバケーブル式熱感知器	アナログ式 ^{*)}

*1: ここである「アナログ式」は、平常時の状況(温度、煙の濃度)を監視し、かつ、火災現象(急激な温度や煙の濃度の上昇)を把握することができる機能を持つものと定義する。

*2: 原子炉格納容器内に設置する火災感知器は、運転中は信号を除外する設定とし、プラント停止後に取替えを行う。

*3: 非常用ディーゼル発電機燃料移送系ケーブルトレントは、タンク内に軽油を内包していることから、火災感知器は煙外仕様熱感知器(防爆型)を設置。

島根原子力発電所2号炉における火災感知器の基本設置方針				
設置対象区域又は区画	具体的区域	周囲の環境条件と感知器の選定方針	種類	アナログ式／非アナログ式
引火性又は発火性の雰囲気形成するおそれがある場所	蓄電池室、B-非常用ディーゼル発電機燃料移送ポンプエリア、B-非常用ディーゼル発電機燃料移送ケーブルトレント	<ul style="list-style-type: none"> 充電時に水素発生のおそれがある蓄電池室は、引火性又は発火性の雰囲気形成するおそれがあるため、防爆型煙感知器及び熱感知器を設置 B-非常用ディーゼル発電機燃料移送ポンプエリア及びB-非常用ディーゼル発電機燃料移送ケーブルトレントは、格納槽内の区画であり、引火性又は発火性の雰囲気形成する恐れがある場所であるため、万一の軽油燃料の気化を考慮し、防爆型の煙感知器及び熱感知器を設置 	② 防爆型煙感知器	非アナログ式 (アナログ式防爆型煙感知器が存在しないため)
			⑥ 防爆型熱感知器	非アナログ式 (アナログ式防爆型熱感知器が存在しないため)

*1: ここである「アナログ式」は、平常時の状況(温度、煙の濃度)を監視し、かつ、火災現象(急激な温度や煙の濃度の上昇)を把握することができる機能を持つものと定義する。

*2: 原子炉格納容器に設置する火災感知器は、運転中は信号を除外する設定とし、プラント停止後に取替えを行う。

・設備の相違
【柏崎6/7, 東海第二】
火災感知設備の仕様の相違

○火災感知器の型式ごとの原理と特徴

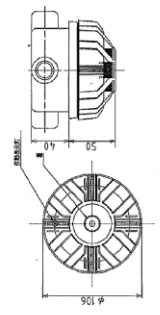
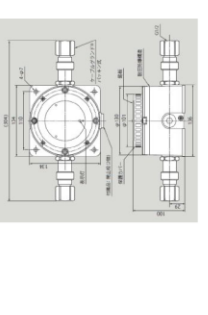
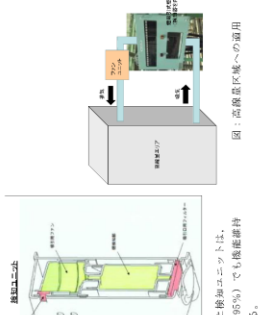
型式	原理と特徴	適用箇所	アナログ式/非アナログ式	放射線の影響	概要図
① 煙感知器	<ul style="list-style-type: none"> 感知器内に煙が取り込まれると、発光素子の光が煙によって散乱し、受光素子に光が当たることによって検出される。 発生している煙の発煙段階からの煙の早期感知が可能である。 <p>【設置高さの例】 20m以下 75㎡又は150㎡あたり1個</p>	<ul style="list-style-type: none"> 適切な箇所 <ul style="list-style-type: none"> 大空間（通路等） 小空間（室内） 不適切な場所 <ul style="list-style-type: none"> ガス、蒸気等が日常的に発生する場所 湿気が多い場所 	<p>アナログ式</p> <ul style="list-style-type: none"> 感知器内部に半導体基板を使用していることにより放射線の可能性が低い。 	 <p>図：煙感知器の原理</p>	
② 防塵型煙感知器	<ul style="list-style-type: none"> 感知器内に煙が取り込まれると、発光素子の光が煙によって散乱し、受光素子に光が当たることによって検出される。 発生している煙の発煙段階からの煙の早期感知が可能である。 初期感知でもあり可搬性が高い。感知器の外部に設置可能である。 感知器の外部にガス式は感知器に点火しない。 	<ul style="list-style-type: none"> 適切な箇所 <ul style="list-style-type: none"> 引火性又は発火性の雰囲気がある場所 小空間（室内） 不適切な場所 <ul style="list-style-type: none"> ガス、蒸気等が日常的に発生する場所 湿気が多い場所 	<p>アナログ式</p> <ul style="list-style-type: none"> 感知器内部に半導体基板を使用していることにより放射線の可能性が低い。 	 <p>図：防塵型煙感知器の外形</p>	
③ 煙吸引式煙感知器	<ul style="list-style-type: none"> 感知器内部のファンによって吸引して感知器内に取り込む。感知器内の発光素子の光が煙によって散乱し、受光素子に光が当たることによって検出される。 発生している煙の発煙段階からの煙の早期感知が可能である。 感知器の外部にガス式は感知器に点火しない。 	<ul style="list-style-type: none"> 適切な箇所 <ul style="list-style-type: none"> 大空間（通路等） 小空間（室内） 不適切な場所 <ul style="list-style-type: none"> ガス、蒸気等が日常的に発生する場所 湿気が多い場所 	<p>アナログ式</p> <ul style="list-style-type: none"> 感知器内部に半導体基板を使用していることにより放射線の可能性が低い。 	 <p>図：煙感知器の原理</p>	

○火災感知設備の型式ごとの原理と特徴



型式	特徴	適用箇所	アナログ式/非アナログ式	放射線の影響	概要図
① 煙感知器	<ul style="list-style-type: none"> 感知器内に煙を取り込まれると、発光素子の光が煙によって散乱し、受光素子に光が当たることによって検出される。 発生している煙の発煙段階からの煙の早期感知が可能である。 防塵型の消防検出器あり <p>【適応高さの例】 20m以下 75㎡又は150㎡あたり1個</p>	<ul style="list-style-type: none"> 適切な箇所 <ul style="list-style-type: none"> 大空間（通路等） 小空間（室内） 不適切な場所 <ul style="list-style-type: none"> ガス、蒸気等が日常的に発生する場所 湿気が多い場所 	<p>アナログ式</p> <ul style="list-style-type: none"> 感知器内部に半導体基板を使用していることにより放射線の可能性が低い。 	 <p>図：煙感知器の原理</p>	
② 防塵型煙感知器	<ul style="list-style-type: none"> 感知器内部のファンによって吸引して感知器内に取り込む。感知器内の発光素子の光が煙によって散乱し、受光素子に光が当たることによって検出される。 発生している煙の発煙段階からの煙の早期感知が可能である。 初期感知でもあり可搬性が高い。感知器の外部に設置可能である。 感知器の外部にガス式は感知器に点火しない。 	<ul style="list-style-type: none"> 適切な箇所 <ul style="list-style-type: none"> 引火性又は発火性の雰囲気がある場所 小空間（室内） 不適切な場所 <ul style="list-style-type: none"> ガス、蒸気等が日常的に発生する場所 湿気が多い場所 	<p>非アナログ式</p> <ul style="list-style-type: none"> 感知器内部に半導体基板を使用していることにより放射線の可能性が低い。 	 <p>図：防塵型煙感知器の外形 (火花や高熱を発生しない本質安全防爆構造)</p>	
③ 煙吸引式煙感知器	<ul style="list-style-type: none"> 感知器内部のファンによって吸引して感知器内に取り込む。感知器内の発光素子の光が煙によって散乱し、受光素子に光が当たることによって検出される。 発生している煙の発煙段階からの煙の早期感知が可能である。 感知器の外部にガス式は感知器に点火しない。 	<ul style="list-style-type: none"> 適切な箇所 <ul style="list-style-type: none"> 大空間（通路等） 小空間（室内） 不適切な場所 <ul style="list-style-type: none"> ガス、蒸気等が日常的に発生する場所 湿気が多い場所 	<p>アナログ式</p> <ul style="list-style-type: none"> 感知器内部に半導体基板を使用していることにより放射線の可能性が低い。 	 <p>図：煙吸引式煙感知器の原理</p>	

・設備の相違
【柏崎6/7, 東海第二】
火災感知設備の仕様
の相違

型式	原理と特徴	適用箇所	アナログ式/非アナログ式	放射線の影響	概要図
④ 熱感知器 (接点式)	<ul style="list-style-type: none"> 温度検知素子により感知器周辺の雰囲気温度を検知する。 炎が生じ、温度上昇した場合に火災として感知する。 【検知素子の例】 8m以下 【設置範囲の例】*1 15㎡~70㎡あたり1個 	<ul style="list-style-type: none"> 適切な箇所 小空間 (室内) 不適切な箇所 火災源からの距離が離れており、温度上昇が速いと考慮される場合 	<p>アナログ式</p> <ul style="list-style-type: none"> 検知素子から出力される信号は連続的であり、この信号を導体基板を使用することから放射線の影響を受ける。 受信機では平常時の状態を監視し、急激な温度上昇の検知が可能である。 	<p>放射線の影響</p> <p>感知器内部に半導体基板を使用していることから放射線の影響を受ける。 </p>	<p>図：熱感知器の外形</p> <p>図：熱感知器 (接点式) の原理</p> <p>図：熱感知器 (接点式) の外形</p> <p>図：熱感知器 (接点式) の原理</p> <p>図：防塵型熱感知器の外形</p>
⑤ 防塵型 熱感知器 (接点式)	<ul style="list-style-type: none"> 金属の熱膨張を利用し検点を形成し、表面生じ、温度上昇した場合に検点が閉じることで火災として感知する。 炎が生じ、温度上昇した場合には火災として感知する。 【検知素子の例】 全閉構造であり可燃性ガス又は引火性の蒸気が感知器内部に進入して爆発を生じた場合に、当該感知器が爆発圧力に耐え、かつ、爆発による水変が当該熱感知器の外部のガス又は蒸気に及ぼさない。 	<ul style="list-style-type: none"> 適切な箇所 引火性又は蒸気性の雰囲気形成するおそれがある場所 (貯蔵庫等) 不適切な箇所 火災源からの距離が離れており、温度上昇が速いと考慮される場合 	<p>非アナログ式</p> <ul style="list-style-type: none"> 感知器から出力される信号は接点のオンオフのみである。 受信機では火災発生信号のみを表示可能である。 なお、急激な温度上昇の検知は可能ではない。 	<p>放射線の影響</p> <p>感知器内部に半導体基板を使用していないことから放射線の影響を受けにくい。 </p>	<p>図：熱感知器 (接点式) の原理</p> <p>図：防塵型熱感知器の外形</p>

型式	特徴	適用箇所	アナログ式/非アナログ式	放射線の影響	概要図
⑥ 防塵型 熱感知器	<ul style="list-style-type: none"> 温度検知素子により感知器周辺の雰囲気温度を検知する。 炎が生じ、温度上昇した場合に火災として感知する。 【検知素子の例】 8m以下 【設置範囲の例】*1 15㎡~70㎡あたり1個 	<ul style="list-style-type: none"> 適切な箇所 小空間 (室内) 不適切な箇所 火災源からの距離が離れており、温度上昇が速いと考慮される場合 	<p>アナログ式</p> <ul style="list-style-type: none"> 検知素子から出力される信号は連続的であり、この信号を連続的に処理することから可燃性ガス又は引火性の蒸気等の監視が可能である。 受信機では平常時の状態を監視し、急激な温度上昇の検知が可能である。 	<p>放射線の影響</p> <p>感知器内部に半導体基板を使用していることから放射線の影響を受ける。 </p>	<p>図：熱感知器の外形</p> <p>図：熱感知器 (接点式) の原理</p> <p>図：熱感知器 (接点式) の外形</p> <p>図：熱感知器 (接点式) の原理</p> <p>図：防塵型熱感知器の外形 (火花や高熱を発生しない水質安全防爆構造)</p>
⑦ 防塵型 熱感知器 (接点式)	<ul style="list-style-type: none"> バイメタルが受熱により反転して接点が閉じることで火災として感知する。 炎が生じ、温度上昇した場合に火災として感知する。 	<ul style="list-style-type: none"> 適切な箇所 高熱源エリア 不適切な箇所 火災源からの距離が離れており、温度上昇が速いと考慮される場合 	<p>非アナログ式</p> <ul style="list-style-type: none"> 感知器から出力される信号は接点のオンオフのみである。 受信機では火災発生信号のみを表示可能である。 	<p>放射線の影響</p> <p>感知器内部に半導体基板を使用していないことから放射線の影響を受けにくい。 </p>	<p>図：熱感知器 (接点式) の原理</p> <p>図：熱感知器 (接点式) の外形</p> <p>図：防塵型熱感知器の外形 (火花や高熱を発生しない水質安全防爆構造)</p>
⑧ 防塵型 熱感知器 (隔外仕様)	<ul style="list-style-type: none"> 温度検知素子により感知器周辺の雰囲気温度を検知する。 炎が生じ、温度上昇した場合に火災として感知する。 全閉構造であり可燃性ガス又は引火性の蒸気が感知器内部に進入して爆発を生じた場合に、当該感知器が爆発圧力に耐え、かつ、爆発による火災が当該熱感知器の外部のガス又は蒸気に及ぼさない。 	<ul style="list-style-type: none"> 適切な箇所 引火性又は蒸気性の雰囲気形成するおそれがある場所 (蓄電池室等) 不適切な箇所 火災源からの距離が離れており、温度上昇が速いと考慮される場合 	<p>非アナログ式</p> <ul style="list-style-type: none"> 感知器から出力される信号は接点のオンオフのみである。 受信機では火災発生信号のみを表示可能である。 なお、急激な温度上昇の検知は可能ではない。 	<p>放射線の影響</p> <p>感知器内部に半導体基板を使用していないことから放射線の影響を受けにくい。 </p>	<p>図：熱感知器 (接点式) の原理</p> <p>図：防塵型熱感知器の外形</p>

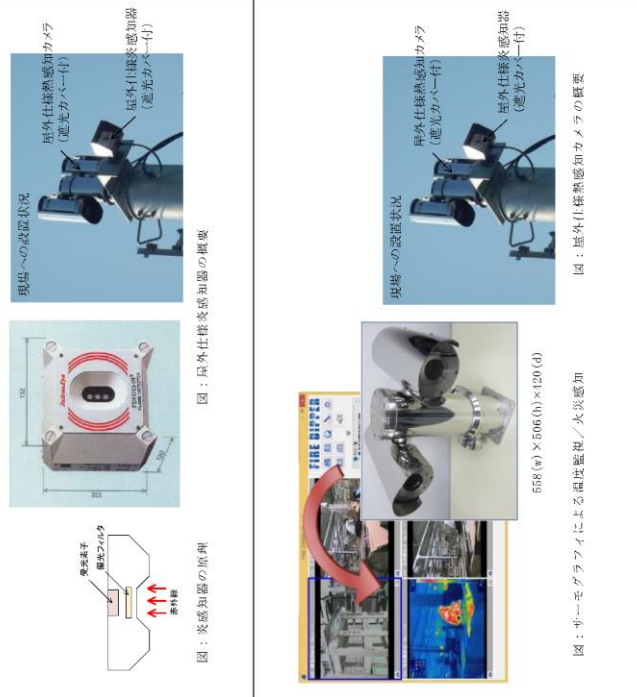
・設備の相違
【柏崎6/7, 東海第二】
火災感知設備の仕様
の相違

型式	原理と特徴	適用箇所	アナログ式/非アナログ式	放射線の影響	概要図
⑦ 屋外仕様 炎感知器 (屋外線)	<ul style="list-style-type: none"> ・ 偏光フィルタ及び受光素子により炎特有の波長の赤外線及び赤外線を検知する。 ・ 夜が生じた時点で感知することから早期の火災感知が可能である。 ・ 防塵、防水構造のハウジングを有しており、屋外でも使用可能である。 	<ul style="list-style-type: none"> ・ 適切な場所 ・ 大空間 (屋外) ・ 不適切な場所 ・ 構造物等が多い場所 	<p>非アナログ式</p> <ul style="list-style-type: none"> ・ 検知素子から出力される信号は連続的であるが、炎感知器においては、この信号を連続的に処理することができない。 ・ 受信機では火災発生信号のみ表示可能である。 	<p>放射線の影響</p> <p>感知器内部に半導体基板を使用していることから放射線により故障の可能性が低い。</p>	 <p>図：屋外仕様炎感知器の概要</p> <p>図：屋外仕様炎感知器カメラの内部構造</p>
⑧ 屋外仕様 熱感知カメラ (赤外線)	<ul style="list-style-type: none"> ・ 赤外線によって対象箇所が発する熱エネルギーを捉え、検知する。 ・ 熱感知カメラからの信号が設定温度 (80℃) 設定値 (変更可) を超えると、受信機は火災と感知してアラームを吹鳴する。 ・ 熱サーモグラフィ機能等による火災の特定が可能である。 ・ 防塵、防水構造のハウジングを有しており、屋外でも使用可能である。 	<ul style="list-style-type: none"> ・ 適切な場所 ・ 大空間 (屋外) ・ 不適切な場所 ・ 構造物等が多い場所 	<p>アナログ式</p> <ul style="list-style-type: none"> ・ 熱感知カメラから出力される信号は連続的であり、受信機により平常時の状態を監視し、急激な温度上昇を感知し、火災と感知してアラームを吹鳴する。 	<p>放射線の影響</p> <p>感知器内部に半導体基板を使用していることから放射線により故障の可能性が低い。</p>	 <p>図：屋外仕様熱感知カメラの概要</p> <p>図：サーモグラフィによる温度監視/火災感知</p>

型式	特徴	適用箇所	アナログ式/非アナログ式	放射線の影響	概要図
⑨ 炎感知器 (屋外仕様)	<ul style="list-style-type: none"> ・ 偏光フィルタ及び受光素子により炎特有の波長の赤外線及び赤外線を検知する。 ・ 夜が生じた時点で感知することから早期の火災感知が可能である。 ・ 防塵、防水構造のハウジングを有しており、屋外でも使用可能である。 ・ 【適用高さの例】 20m以上 	<ul style="list-style-type: none"> ・ 適切な場所 ・ 大空間 ・ 小空間 ・ 不適切な場所 ・ 構造物等が多い場所 ・ 天井が低い場所 ・ 空間が小さい場所 	<p>非アナログ式</p> <ul style="list-style-type: none"> ・ 検知素子から出力される信号は連続的であるが、炎感知器においては、この信号を連続的に処理することができない。 ・ 受信機では火災発生信号のみ表示可能である。 	<p>放射線の影響</p> <p>感知器内部に半導体基板を使用していることから放射線により故障の可能性が低い。</p>	 <p>図：炎感知器の原理</p> <p>図：炎感知器の外形</p>
⑩ 防塵型 炎感知器 (屋外仕様)	<ul style="list-style-type: none"> ・ 偏光フィルタ及び受光素子により炎特有の波長の赤外線及び赤外線を検知する。 ・ 夜が生じた時点で感知することから早期の火災感知が可能である。 ・ 防塵、防水構造のハウジングを有しており、屋外でも使用可能である。 ・ 全閉構造であり可燃性ガス又は引火性の蒸気が感知器内部に進入して爆発を生じた場合に、当該感知器が爆発圧力に耐え、かつ、爆発による火災が当該炎感知器の外部のガス又は蒸気に点火しない。 	<ul style="list-style-type: none"> ・ 適切な場所 ・ 大空間 (屋外) ・ 不適切な場所 ・ 構造物等が多い場所 	<p>非アナログ式</p> <ul style="list-style-type: none"> ・ 検知素子から出力される信号は連続的であり、炎感知器においては、この信号を連続的に処理することができない。 ・ 受信機では火災発生信号のみ表示可能である。 	<p>放射線の影響</p> <p>感知器内部に半導体基板を使用していることから放射線により故障の可能性が低い。</p>	 <p>図：炎感知器の原理</p> <p>図：炎感知器 (屋外仕様) の概要</p>
⑪ 屋外仕様熱感知カメラ (赤外線)	<ul style="list-style-type: none"> ・ 赤外線によって対象箇所が発する熱エネルギーを捉え、検知する。 ・ 熱感知カメラからの信号が設定温度 (80℃) 設定値 (変更可) を超えると、受信機は火災と感知してアラームを吹鳴する。 ・ 熱サーモグラフィ機能等による火災の特定が可能である。 ・ 防塵、防水構造のハウジングを有しており、屋外でも使用可能である。 	<ul style="list-style-type: none"> ・ 適切な場所 ・ 大空間 (屋外) ・ 不適切な場所 ・ 構造物等が多い場所 	<p>アナログ式</p> <ul style="list-style-type: none"> ・ 熱感知カメラから出力される信号は連続的であり、受信機により平常時の状態を監視し、急激な温度上昇の状態を監視し、火災と感知してアラームを吹鳴する。 	<p>放射線の影響</p> <p>感知器内部に半導体基板を使用していることから放射線により故障の可能性が低い。</p>	 <p>図：サーモグラフィによる温度監視/火災感知</p>

・ 設備の相違
【柏崎6/7, 東海第二】
火災感知設備の仕様
の相違

型式	原理と特徴	適用箇所	アナログ式/非アナログ式	放射線の影響	概要図
③ 光ファイバ バケープ ル式熱感 知器	<ul style="list-style-type: none"> 光ファイバセンサにバルス光を入射すると、その光は光ファイバセンサ中で散乱を生じながら進行する。その散乱光の一つであるラマン散乱光には温度依存性があり、これを検知することにより温度を監視する。 光ファイバセンサにバルス光を入射してから、発生した後方ラマン散乱光が入射端に返ってくるまでの往復時間を測定することで、散乱光が発した位置（火災源）を検知可能である。 	<p>適切な場所</p> <ul style="list-style-type: none"> 火災源の近傍（火災源直上） 不適切な場所 火災源からの距離が長くなり、温度上昇が遅いと考慮（火災源）を避けられる場所 	<p>アナログ式</p> <ul style="list-style-type: none"> 光ファイバセンサからの信号は連続的であり、この信号を連続的に処理することにより、急激な温度上昇の監視が可能である。 	<p>放射線の影響</p> <p>感知部（光ファイバセンサ）は放射線の影響を受けにくい。</p>	<p>図：光ファイババケープル式熱感知器の概要</p>
④ 高感度熱 検出設備	<ul style="list-style-type: none"> 感知器内に塵が取り込まれると、発光素子の光が塵によって散乱し、受光素子に光が当たることによって感知する。 塵が生じる前の発光素子からの光の早期感知が可能である。 従来品の高感度よりも高感度であり、小型であることから制御室内等への設置に適する。 <p>【留意】 下記感度仕様の製品があり、設置環境に応じて適切なものを選択可能である。</p> <ul style="list-style-type: none"> 0.1～0.5% 3～10% 	<p>適切な場所</p> <ul style="list-style-type: none"> 小空間（制御室内） 不適切な場所 人空間 塵埃が多い場所 	<p>非アナログ式</p> <ul style="list-style-type: none"> 感知器から出力される信号は接点のオンオフのみである。 受信機では火災発生信号のみが検出可能である。 	<p>放射線の影響</p> <p>感知器内部に半導体基板を適用していることにより放射線による故障の可能性が低い。</p>	<p>図：高感度熱感知器の原理</p> <p>図：高感度熱感知器の外形</p>

※1：消防法施行規則第23条で定める設置範囲による

型式	特徴	適用箇所	アナログ式/非アナログ式	放射線の影響	概要図
① 光電分離型 熱感知器	<ul style="list-style-type: none"> 赤外光を発する送光部からそれを受け取る受光部の光路上を煙が通った時の受光量の変化で火災を検出する。 送・受光部の感知器で公称監視距離 5～100mの範囲を監視できる。 従来品の煙感知器の設置が適さない高天井の空間への設置に適する。 	<p>適切な場所</p> <ul style="list-style-type: none"> 大空間 高天井フロア 不適切な場所 ガス、蒸気等が恒常的に発生する場所 煙埃が多い場所 	<p>アナログ式</p> <ul style="list-style-type: none"> 検知素子から出力される信号は連続的であり、この信号を連続的に処理することが可能な制御器等がある。 受信機では平常時の状態を監視し、急激な濃度上昇の把握が可能である。 	<p>放射線の影響</p> <p>感知器内部に半導体基板を使用していることにより放射線による故障の可能性が低い。</p>	<p>図：光電分離型熱感知器の原理</p> <p>図：光電分離型熱感知器の外形</p>
② 熱感知器 (感外仕様)	<ul style="list-style-type: none"> 温度検知素子により感知器周辺の雰囲気温度を感知する。 炎が生じ、温度上昇した場合に火災として感知する。 端子部分がコーキングされているため、屋外でも使用可能である。 	<p>適切な場所</p> <ul style="list-style-type: none"> 小空間（室内） 不適切な場所 火災源からの距離が離れており、温度上昇が遅いと考慮される場所 	<p>アナログ式</p> <ul style="list-style-type: none"> 検知素子から出力される信号は連続的であり、この信号を連続的に処理することが可能な制御器等がある。 受信機では平常時の状態を監視し、急激な温度上昇の把握が可能である。 	<p>放射線の影響</p> <p>感知器内部に半導体基板を使用していることにより放射線による故障の可能性が低い。</p>	<p>図：熱感知器の原理</p> <p>図：熱感知器の外形</p>

※1：消防法施行規則第23条で定める設置範囲による

・設備の相違
【柏崎6/7，東海第二】
火災感知設備の仕様
の相違

4. 火災感知器の組合せ
 (1) 区域ごとの組合せ

火災感知器の設置場所	火災感知器の型式	
	煙感知器 (感度:煙濃度 10%)	熱感知器 (感度:温度 60℃~75℃)
一般区域 「異なる2種類の火災感知器」の設置要求を満足するため、火災感知器を設置 ・格納容器圧力逃がし装置格納槽 ・常設低圧代替注水系ポンプ室 ・緊急用海水ポンプピット	火災時に炎が生じる前の発煙段階から感知できる煙感知器を設置 (アナログ式)	火災時に生じる熱を感知できる熱感知器を設置 (アナログ式)
・緊急用125V系蓄電池室、非常用125V系蓄電池室等 蓄電池室は万が一の水素濃度上昇を考慮 ・軽油貯蔵タンク、可燃型設備用軽油タンク、緊急時対策用発電機燃料油貯蔵タンク 万が一の燃料気化による引火性又は発火性の雰囲気形成する可能性を考慮	防煙型煙感知器 (感度:煙濃度 10%) 防煙機能を有する火災感知器として煙感知器を設置 (非アナログ式)	防煙型熱感知器 (感度:65℃) 防煙機能を有する火災感知器として熱感知器を設置 (非アナログ式)
・原子炉建屋原子炉棟6階 (オペレーティングフロア)	煙感知器 (感度:煙濃度 50%/m ³) 天井が高く大空間であるため、煙の拡散を考慮し光電式分離型煙感知器を設置 (アナログ式)	炎感知器 (公称監視距離最大 60m 以内) 炎から発生する赤外線の変化を感知する炎感知器を設置 (非アナログ式)
・海水ポンプ室、常設代替高圧電源設置場所 (屋外区域)	炎感知器 (公称監視距離最大 60m 以内) 炎感知器(赤外線)を設置。なお、炎感知器(赤外線)は太陽光による誤動作の頻度が高いため設置しない (非アナログ式)	熱感知カメラ (感度:温度 80℃) 屋外であり煙による火災感知が困難であるため、炎から放射される赤外線エネルギーを感知する熱感知カメラを設置 (アナログ式)
・原子炉格納容器内	煙感知器 (感度:煙濃度 10%) 火災時に炎が生じる前の発煙段階から感知できる煙感知器を設置 (アナログ式)	熱感知器 (感度:温度 70℃~80℃) 火災時に生じる熱を感知できる熱感知器を設置 (アナログ式)
・主蒸気管トンネル室 (高線量区域)	煙感知器 (感度:煙濃度 10%) 検出器部分を高線量区域外に設置可能な煙吸引式感知器を設置 (アナログ式)	熱感知器 (感度:温度 70℃~93℃) 放射線の影響を受けにくい非アナログ式の熱感知器を設置 (非アナログ式)

・記載箇所の相違
【東海第二】
 島根2号炉は、火災感知器の組合せについて、3. 火災感知設備の基本設計方針にて記載

(2) 機器単体における組合せ

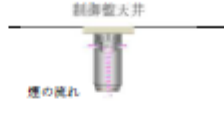
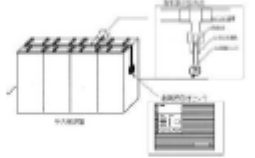
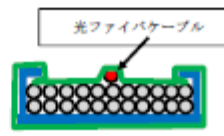
火災感知器の設置場所	火災感知器の型式
<p>中央制御室内 複数の区分の安全系機能を有する制御室内でのケーブル延焼火災に対する早期消火活動を行うことを考慮</p> <ul style="list-style-type: none"> ・室内のケーブル延焼火災を初期段階から検知するため、制御室や電機室用に開発された高感度煙感知器、超高感度煙感知器を設置(別紙2)(アナログ式) ・室内天井に閉仕切りがある場合は、感知器までの煙の伝搬が遅れる可能性を考慮し、室内伝上の閉仕切り毎に感知器を設置する。また、動作感度を一般区域の煙濃度10%に対し煙濃度0.1%~0.5%と設定することにより、高感度感知を可能としている。 ・動作感度は、動作時の可能性を考慮し、室内の設置環境に応じて適切に設置する。 	<p>高感度煙感知器 (体積の小さい壁に採用)</p>  <p>煙の動線構造を垂直にし、電子部品の発熱による気流の煙突効果を促すことにより、異常時に生じた煙をより早く確実に捉える。</p> <p>超高感度煙感知器 (体積の大きい壁に採用)</p>  <p>超高感度煙感知器は、サンプリング管に複数設置することが可能であるため、火災発生個所の特定が短時間に可能である。</p>
<p>複合体 (別紙1参照)</p>	<p>光ファイバケーブル式熱感知器</p> 

・記載箇所の相違
【東海第二】
島根2号炉は、火災感知器の組合せについて、
3. 火災感知設備の基本設計方針にて記載

柏崎刈羽原子力発電所 6 / 7号炉 (2017. 12. 20 版)	東海第二発電所 (2018. 9. 18 版)	島根原子力発電所 2号炉	備考																														
<p style="text-align: right;">別紙 1</p> <p>光ファイバケーブル式熱感知器の仕様及び作動原理について</p> <p>1. はじめに</p> <p>柏崎刈羽原子力発電所 6 号及び 7 号炉の非常用ディーゼル発電機燃料移送系ケーブルトレンチ、5 号炉原子炉建屋緊急時対策所用可搬型電源設備ケーブル敷設区域においては、周囲の環境条件等を考慮し、火災を早期に感知するために光ファイバケーブル式熱感知器を設置する。光ファイバケーブル式熱感知器の仕様及び作動原理を以下に示す。</p> <p>2. 仕様</p> <table border="1" data-bbox="192 766 845 1438"> <thead> <tr> <th>仕様</th> <th>仕様</th> <th>概要図</th> </tr> </thead> <tbody> <tr> <td>光ファイバケーブル</td> <td> <ul style="list-style-type: none"> 外被材料：SUS316L (被覆：FRPE (難燃架橋ポリエチレン)) 外径：2.0mm (被覆：3.0mm) 光ファイバ芯線数：1 芯 光ファイバ材質：石英 適用温度範囲：-20～150℃ </td> <td>  </td> </tr> <tr> <td>光ファイバ温度監視装置</td> <td> <ul style="list-style-type: none"> 光ファイバ敷設方向に対して 2m 以下の分解能 温度表示範囲：-200.0℃～320.0℃ 非常用電源から給電し、無停電電源装置も設置 </td> <td>  <p>温度監視装置</p> </td> </tr> <tr> <td>監視状況</td> <td> <ul style="list-style-type: none"> ケーブル敷設区域ごとに 0.1℃刻みで温度を表示 温度測定値が設定値 (60.0℃) を超えた場合に警報を発報 </td> <td>  </td> </tr> <tr> <td>光ファイバケーブル設置状況</td> <td> <ul style="list-style-type: none"> 監視対象物近傍の上部等にセンサ用光ファイバケーブルを敷設し、火災の早期感知を図る。 </td> <td>  </td> </tr> </tbody> </table>	仕様	仕様	概要図	光ファイバケーブル	<ul style="list-style-type: none"> 外被材料：SUS316L (被覆：FRPE (難燃架橋ポリエチレン)) 外径：2.0mm (被覆：3.0mm) 光ファイバ芯線数：1 芯 光ファイバ材質：石英 適用温度範囲：-20～150℃ 		光ファイバ温度監視装置	<ul style="list-style-type: none"> 光ファイバ敷設方向に対して 2m 以下の分解能 温度表示範囲：-200.0℃～320.0℃ 非常用電源から給電し、無停電電源装置も設置 	 <p>温度監視装置</p>	監視状況	<ul style="list-style-type: none"> ケーブル敷設区域ごとに 0.1℃刻みで温度を表示 温度測定値が設定値 (60.0℃) を超えた場合に警報を発報 		光ファイバケーブル設置状況	<ul style="list-style-type: none"> 監視対象物近傍の上部等にセンサ用光ファイバケーブルを敷設し、火災の早期感知を図る。 		<p style="text-align: right;">別紙 1</p> <p>光ファイバケーブル式熱感知器の仕様及び動作原理について</p> <p>1. はじめに</p> <p>難燃ケーブルの代替措置とした複合体内部に、周囲の環境条件等を考慮し、火災を早期に感知するために光ファイバケーブル式熱感知器を設置する。光ファイバケーブル式熱感知器の仕様及び動作原理を以下に示す。</p> <p>2. 光ファイバケーブル式熱感知器の仕様</p> <table border="1" data-bbox="934 766 1676 1438"> <thead> <tr> <th>仕様</th> <th>仕様</th> <th>概要図</th> </tr> </thead> <tbody> <tr> <td>光ファイバケーブル</td> <td> <ul style="list-style-type: none"> 外被材料：SUS316L (被覆：FRPE (難燃架橋ポリエチレン)) 外径：2.0mm (被覆：3.0mm) 光ファイバ芯線数：1 芯 光ファイバ材質：石英 適用温度範囲：-20℃～150℃ </td> <td>  </td> </tr> <tr> <td>光ファイバ温度監視装置</td> <td> <ul style="list-style-type: none"> 光ファイバ敷設方向に対し 2m 以下の分解能 温度表示範囲：-200℃～320℃ 非常用電源から給電し、無停電電源装置も設置 </td> <td>  <p>代表的な機種の外観</p> </td> </tr> <tr> <td>監視表示方法</td> <td> <ul style="list-style-type: none"> ケーブル敷設区域毎に 0.1℃刻みで温度表示 温度測定値が設定値 (60℃) を超えた場合に警報を発報 </td> <td>  </td> </tr> <tr> <td>光ファイバケーブル設置位置</td> <td> <ul style="list-style-type: none"> 監視対象物近傍の上部等にセンサ用光ファイバケーブルを敷設し、火災の早期感知を図る。 </td> <td>  </td> </tr> </tbody> </table>	仕様	仕様	概要図	光ファイバケーブル	<ul style="list-style-type: none"> 外被材料：SUS316L (被覆：FRPE (難燃架橋ポリエチレン)) 外径：2.0mm (被覆：3.0mm) 光ファイバ芯線数：1 芯 光ファイバ材質：石英 適用温度範囲：-20℃～150℃ 		光ファイバ温度監視装置	<ul style="list-style-type: none"> 光ファイバ敷設方向に対し 2m 以下の分解能 温度表示範囲：-200℃～320℃ 非常用電源から給電し、無停電電源装置も設置 	 <p>代表的な機種の外観</p>	監視表示方法	<ul style="list-style-type: none"> ケーブル敷設区域毎に 0.1℃刻みで温度表示 温度測定値が設定値 (60℃) を超えた場合に警報を発報 		光ファイバケーブル設置位置	<ul style="list-style-type: none"> 監視対象物近傍の上部等にセンサ用光ファイバケーブルを敷設し、火災の早期感知を図る。 			<p>・設備の相違</p> <p>【柏崎 6/7, 東海第二】</p> <p>島根 2 号炉の重大事故等対処施設を設置すつ火災区域又は火災区画には、光ファイバケーブル式熱感知器を使用していない</p>
仕様	仕様	概要図																															
光ファイバケーブル	<ul style="list-style-type: none"> 外被材料：SUS316L (被覆：FRPE (難燃架橋ポリエチレン)) 外径：2.0mm (被覆：3.0mm) 光ファイバ芯線数：1 芯 光ファイバ材質：石英 適用温度範囲：-20～150℃ 																																
光ファイバ温度監視装置	<ul style="list-style-type: none"> 光ファイバ敷設方向に対して 2m 以下の分解能 温度表示範囲：-200.0℃～320.0℃ 非常用電源から給電し、無停電電源装置も設置 	 <p>温度監視装置</p>																															
監視状況	<ul style="list-style-type: none"> ケーブル敷設区域ごとに 0.1℃刻みで温度を表示 温度測定値が設定値 (60.0℃) を超えた場合に警報を発報 																																
光ファイバケーブル設置状況	<ul style="list-style-type: none"> 監視対象物近傍の上部等にセンサ用光ファイバケーブルを敷設し、火災の早期感知を図る。 																																
仕様	仕様	概要図																															
光ファイバケーブル	<ul style="list-style-type: none"> 外被材料：SUS316L (被覆：FRPE (難燃架橋ポリエチレン)) 外径：2.0mm (被覆：3.0mm) 光ファイバ芯線数：1 芯 光ファイバ材質：石英 適用温度範囲：-20℃～150℃ 																																
光ファイバ温度監視装置	<ul style="list-style-type: none"> 光ファイバ敷設方向に対し 2m 以下の分解能 温度表示範囲：-200℃～320℃ 非常用電源から給電し、無停電電源装置も設置 	 <p>代表的な機種の外観</p>																															
監視表示方法	<ul style="list-style-type: none"> ケーブル敷設区域毎に 0.1℃刻みで温度表示 温度測定値が設定値 (60℃) を超えた場合に警報を発報 																																
光ファイバケーブル設置位置	<ul style="list-style-type: none"> 監視対象物近傍の上部等にセンサ用光ファイバケーブルを敷設し、火災の早期感知を図る。 																																

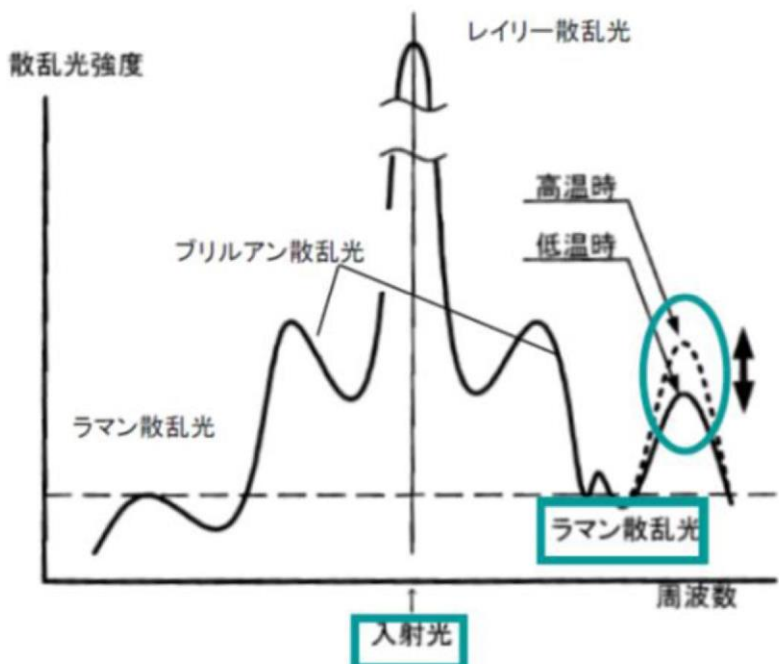
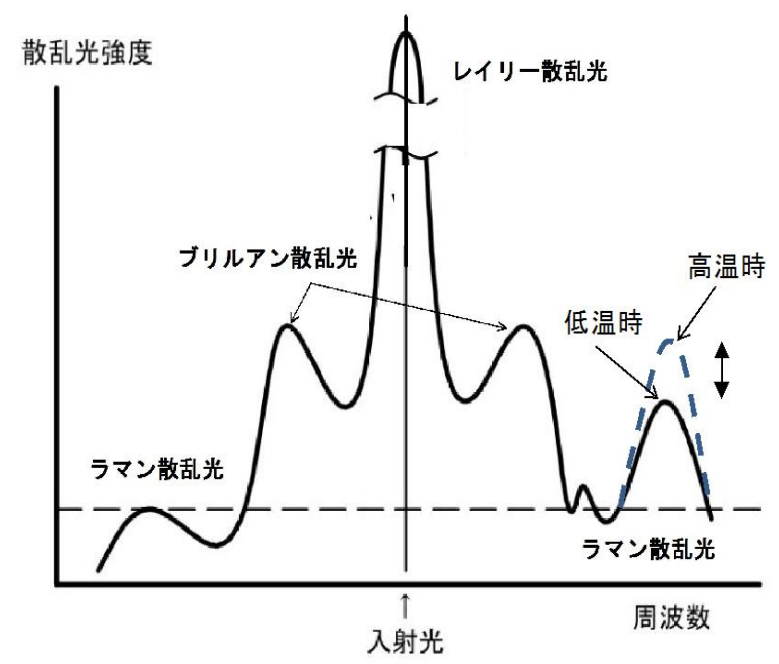
柏崎刈羽原子力発電所 6/7号炉 (2017.12.20版)	東海第二発電所 (2018.9.18版)	島根原子力発電所 2号炉	備考
<p>3. 温度測定及び位置特定の原理</p> <p>(1) 温度測定の原理</p> <p>入射光は、光ファイバケーブル内の分子によって散乱され、一部の散乱光は波長（周波数）がシフトする。このうちラマン散乱光と呼ばれる散乱光は温度依存性を有している。</p> <p>したがって、ラマン散乱光の強度を測定することにより、光ファイバケーブルの温度を測定することができる。(第1図)</p>  <p>第1図 温度測定の原理</p> <p>(2) 位置特定の原理</p> <p>光ファイバケーブル内にパルス光を入射してから、ラマン散乱光が入射端に戻ってくるまでの往復時間を測定することで、散乱光が発生した地点を特定することができる。(第2図)</p>	<p>3. 温度測定及び位置特定の原理</p> <p>(1) 温度測定の原理</p> <p>入射光は、光ファイバケーブル内の分子によって散乱され、一部の散乱光は波長（周波数）がシフトする。このうち、ラマン散乱光と呼ばれる散乱光は温度依存性を有している。</p> <p>したがって、ラマン散乱光の強度を測定することにより、光ファイバケーブルの温度を測定することができる。(第1図)</p>  <p>第1図 温度測定の原理</p> <p>(2) 位置特定の原理</p> <p>光ファイバケーブル内にパルス光を入射してから、ラマン散乱光が入射端に戻ってくるまでの往復時間を測定することで、散乱光が発生した地点を特定することができる。(第2図)</p>		<p>・設備の相違</p> <p>【柏崎6/7, 東海第二】</p> <p>島根2号炉の重大事故等対処施設を設置すつ火災区域又は火災区画には、光ファイバケーブル式熱感知器を使用していない</p>

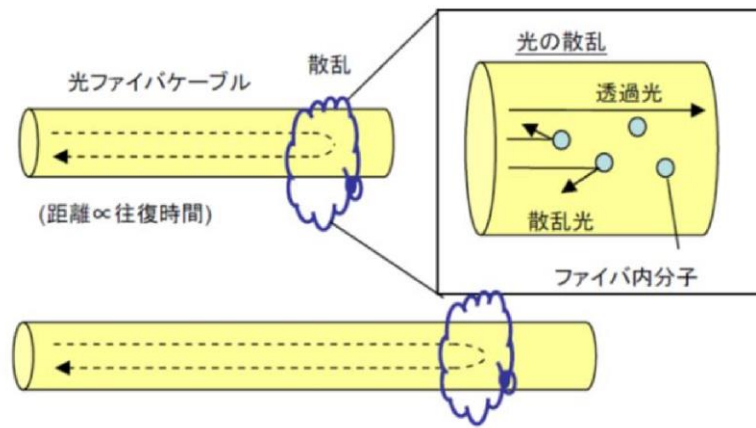

第2図 位置特定の原理 (1)

入射光 (パルス光) の往復時間 (入射～受光) を測定することにより、入射点からの距離を特定できる。(第3図)

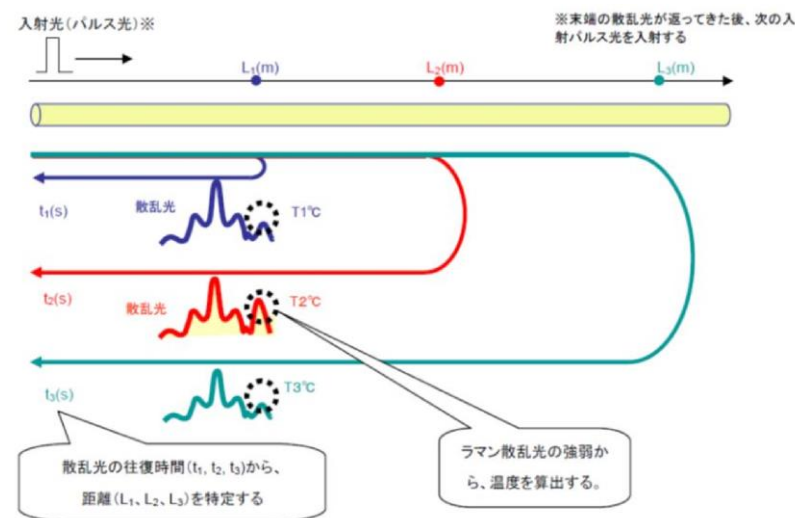

第3図 位置特定の原理 (2)

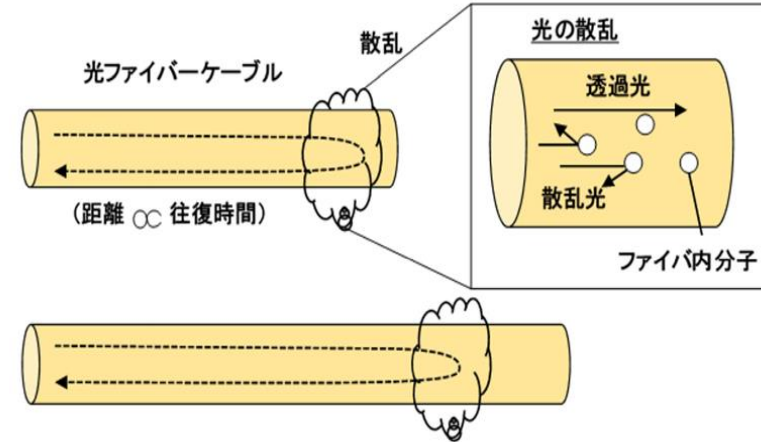

第2図 位置特定の原理 (その1)

入射光 (パルス光) の往復時間 (入射～受光) を測定することにより、入射点からの距離を特定できる。(第3図)

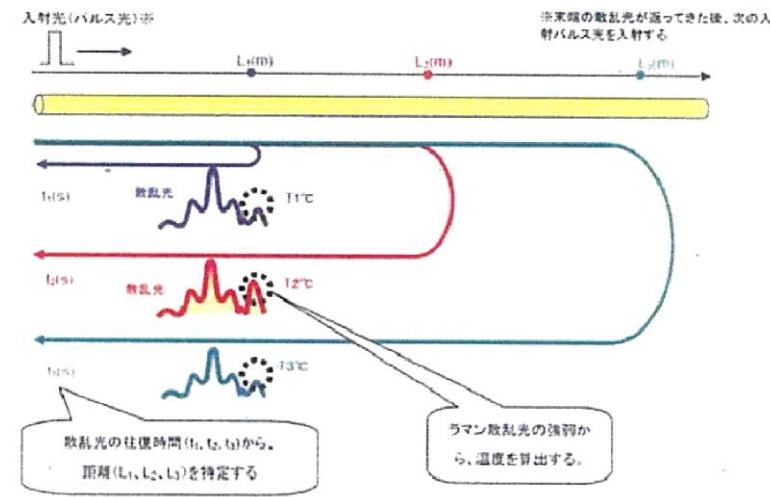

第3図 位置特定の原理 (その2)

・設備の相違
【柏崎 6/7, 東海第二】
 島根 2号炉の重大事故等対処施設を設置する火災区域又は火災区画には、光ファイバケーブル式熱感知器を使用していない

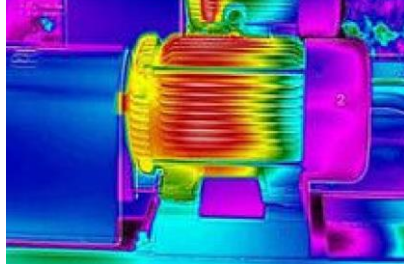
柏崎刈羽原子力発電所 6 / 7号炉 (2017. 12. 20 版)	東海第二発電所 (2018. 9. 18 版)	島根原子力発電所 2号炉	備考
	<p style="text-align: right;">別紙 3</p> <p style="text-align: center;"><u>熱感知カメラについて</u></p> <p><u>1. 熱感知の原理</u> <u>熱感知カメラは物体から発する赤外線</u>の波長を温度信号として捕え、赤外線は温度が高くなるほど強くなる特徴を利用し、強さを色別して温度マップとして画像に映すことにより、一定の温度に達すると警報を発する火災感知設備である。熱感知カメラの外観と画像を第1図、第2図に示す。</p> <div style="display: flex; justify-content: center; align-items: center;">   </div> <p>第1図 熱感知カメラの外観 第2図 熱感知カメラの画像</p> <p><u>2. 性能</u> 消防法認定感知器ではないが、「火災報知設備の感知器及び発信機に係る技術上の規格を定める省令」の第17条の八（炎感知器の公称距離の区分、感度及び視野角）に基づく試験を実施し、感知器として十分な性能を満足していることを確認している。</p>		<p>・記載箇所の相違</p> <p>【東海第二】 島根2号炉は、火災感知設備の型式ごとの原理と特徴に記載</p>

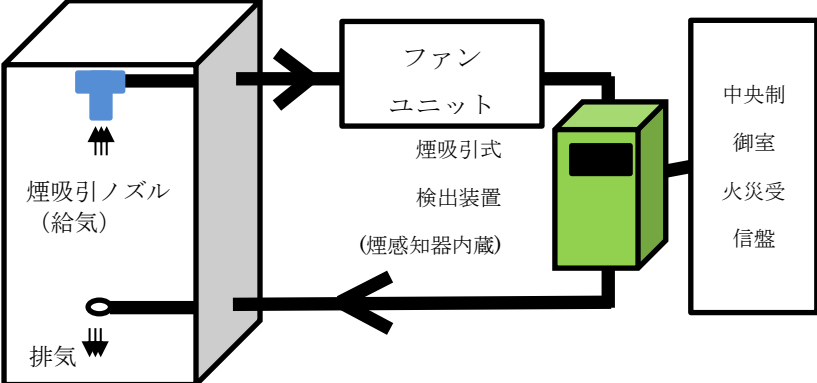

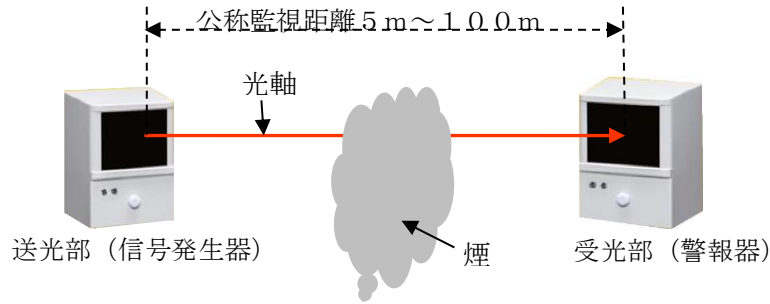
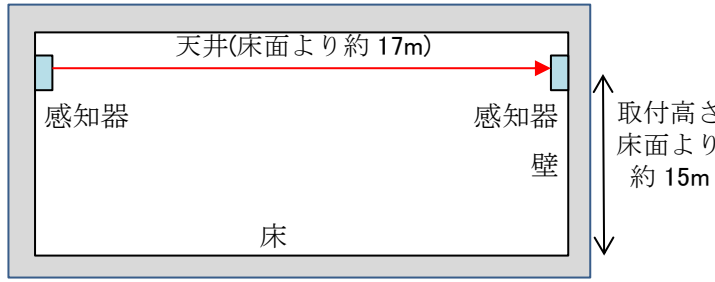

<p>柏崎刈羽原子力発電所 6 / 7号炉 (2017. 12. 20 版)</p>	<p style="text-align: center;">東海第二発電所 (2018. 9. 18 版)</p> <p style="text-align: right;">別紙 4</p> <p style="text-align: center;"><u>煙吸引式感知器について</u></p> <p><u>1. 原理</u></p> <p>高線量区域にて発生する煙をファンにて吸引し、感知器内部に取り込む。感知器内部の発光素子の光が煙流入により散乱することで、煙を感知する。煙吸引ノズルは、半径 12m 以下ごとに設置する。</p>  <p><u>2. 性能</u></p> <p>アナログ式煙感知器と吸引装置を組み合わせた構成となっているため、平常時の状況 (温度、煙の濃度) を監視し、火災現象 (急激な温度や煙の濃度上昇) を把握することが可能である。</p>	<p style="text-align: center;">島根原子力発電所 2号炉</p>	<p style="text-align: center;">備考</p> <ul style="list-style-type: none"> ・記載箇所の相違 【東海第二】 島根 2 号炉で使用している煙吸引式検出設備と構造が異なり、煙吸引式検出設備 (高感度煙検出設備) として火災感知設備の型式ごとの原理と特徴に記載
--	--	---	---

柏崎刈羽原子力発電所 6 / 7号炉 (2017. 12. 20 版)	東海第二発電所 (2018. 9. 18 版)	島根原子力発電所 2号炉	備考
	<p style="text-align: right;">別紙 5</p> <p style="text-align: center;"><u>光電式分離型煙感知器について</u></p> <p><u>1. 原理</u> 光電式分離型煙感知器は、赤外光を発する送光部とそれを受ける受光部を 5m～100m の距離に対向設置し、この光路上を煙が遮ったときの受光量の変化で火災を検出する。大空間での広く拡散した煙を感知する。</p>  <p><u>2. 取付位置</u> 原子炉建屋原子炉棟6階 (オペレーティングフロア)</p>  <p><u>3. 設置基準</u> 消防法施行規則第二十三条 (自動火災報知設備の感知器等) にて、感知器の光軸の高さが天井等の高さの八十パーセント以上となるように設けることが定められている。</p>		<p>備考</p> <p>・記載箇所の相違</p> <p>【東海第二】</p> <p>島根2号炉は、火災感知設備の型式ごとの原理と特徴に記載</p>

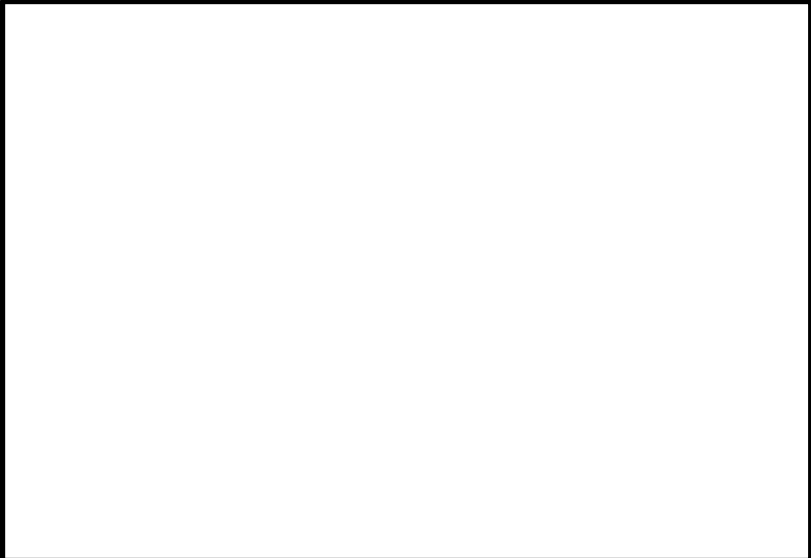
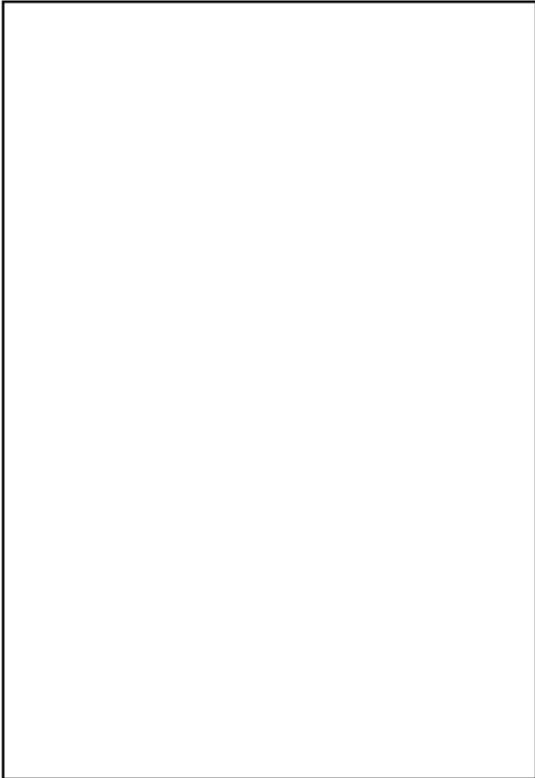
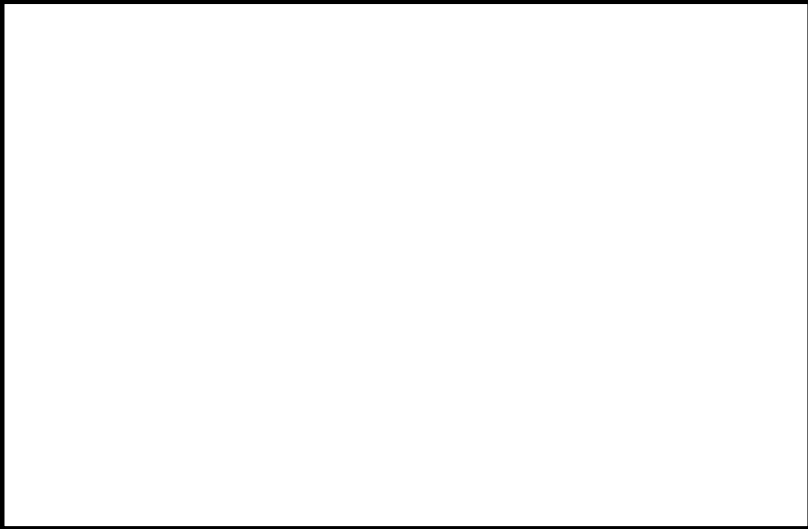
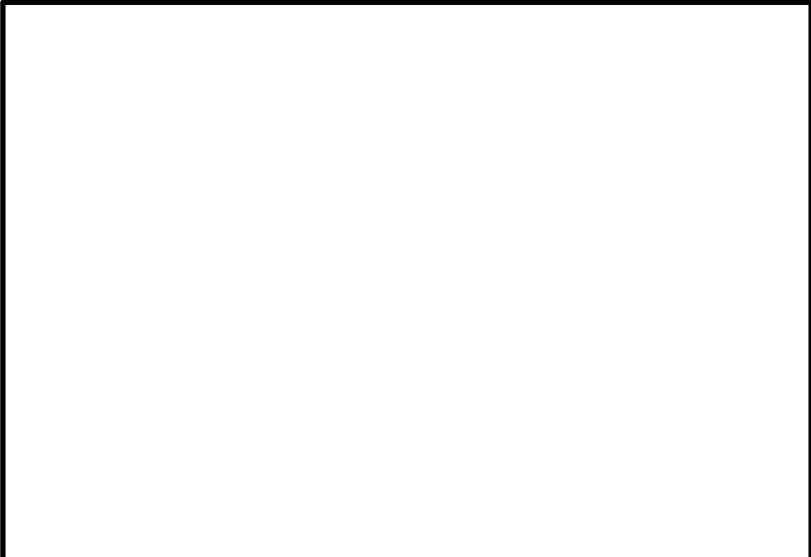
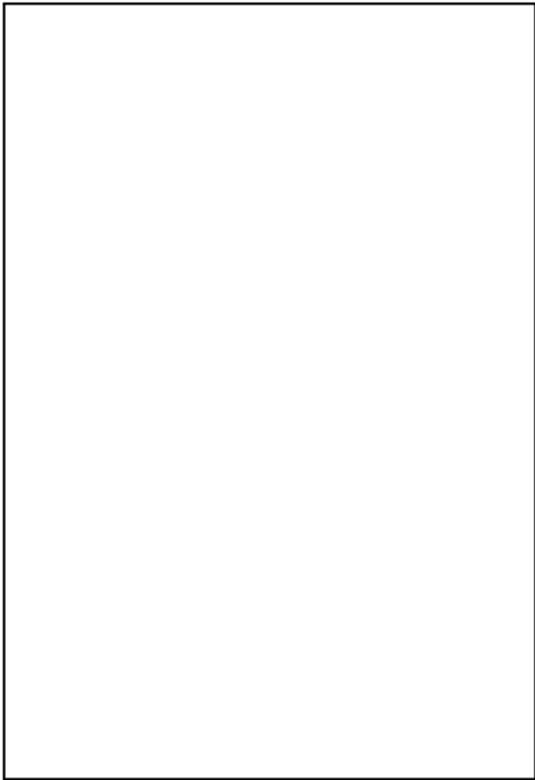
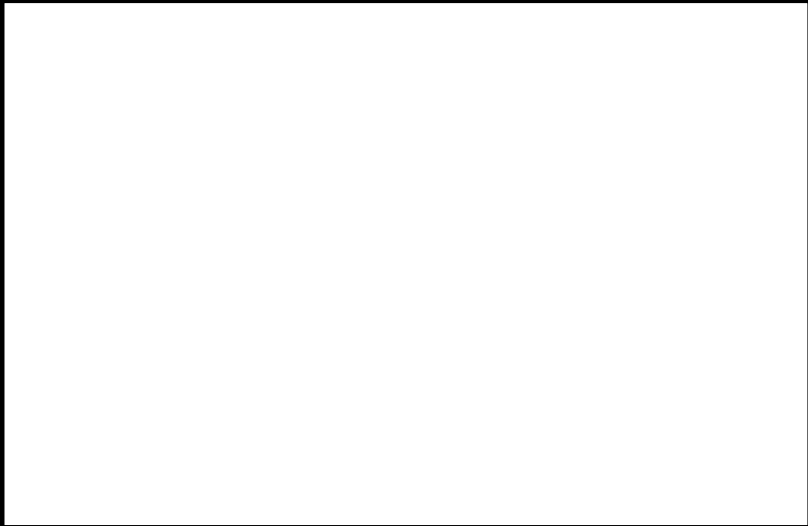

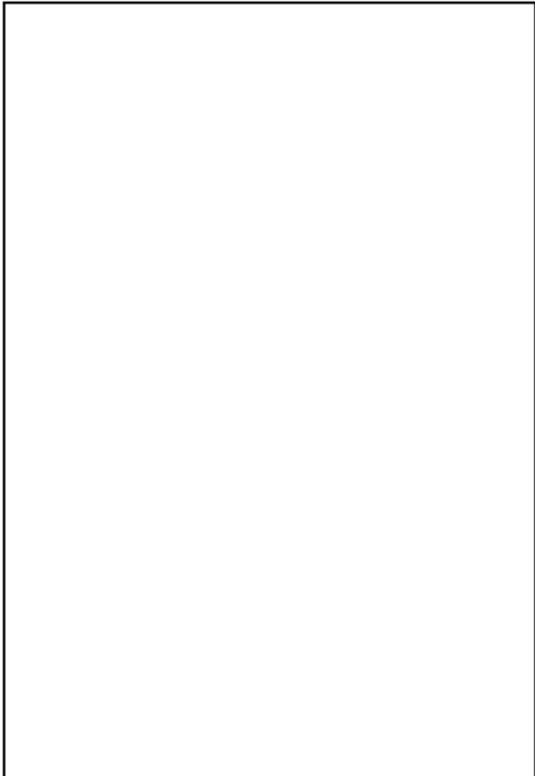
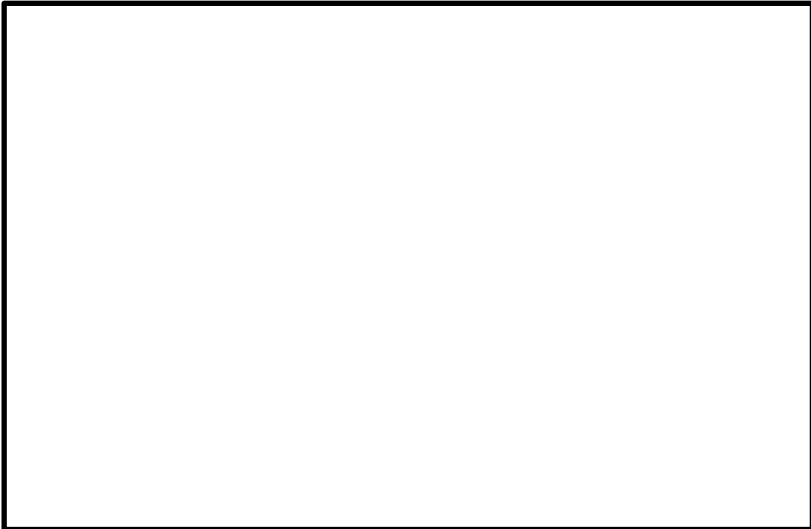

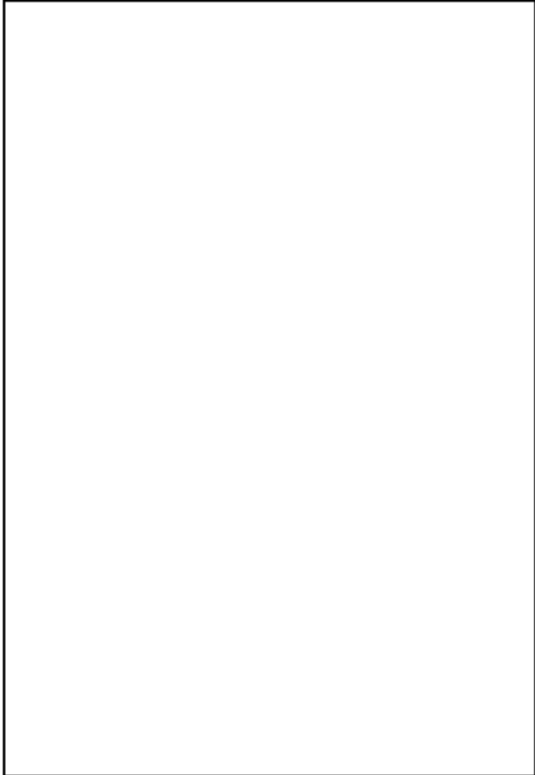
柏崎刈羽原子力発電所 6 / 7号炉 (2017. 12. 20 版)	東海第二発電所 (2018. 9. 18 版)	島根原子力発電所 2号炉	備考
<p style="text-align: center;">添付資料 2</p> <p style="text-align: center;">柏崎刈羽原子力発電所 6号及び7号炉 重大事故等対処施設における火災感知器 の配置を明示した図面</p>	<p style="text-align: center;">添付資料 4</p> <p style="text-align: center;">火災感知器の配置を明示した図面</p>	<p style="text-align: center;">添付資料 2</p> <p style="text-align: center;">島根原子力発電所 2号炉の 重大事故等対処施設における火災感知器 の配置を明示した図面</p>	

柏崎刈羽原子力発電所 6 / 7号炉 (2017. 12. 20 版)	東海第二発電所 (2018. 9. 18 版)	島根原子力発電所 2号炉	備考
<p data-bbox="320 659 721 695"><u>柏崎刈羽原子力発電所 6号炉</u></p>			

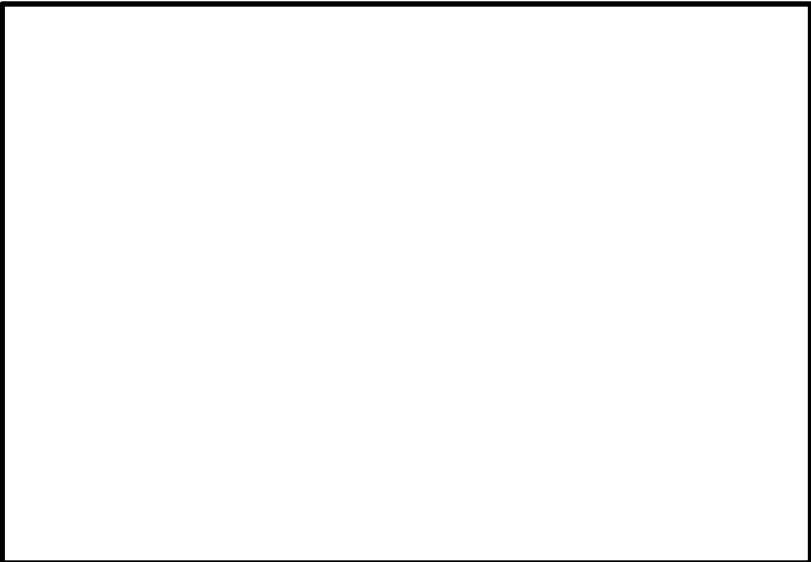
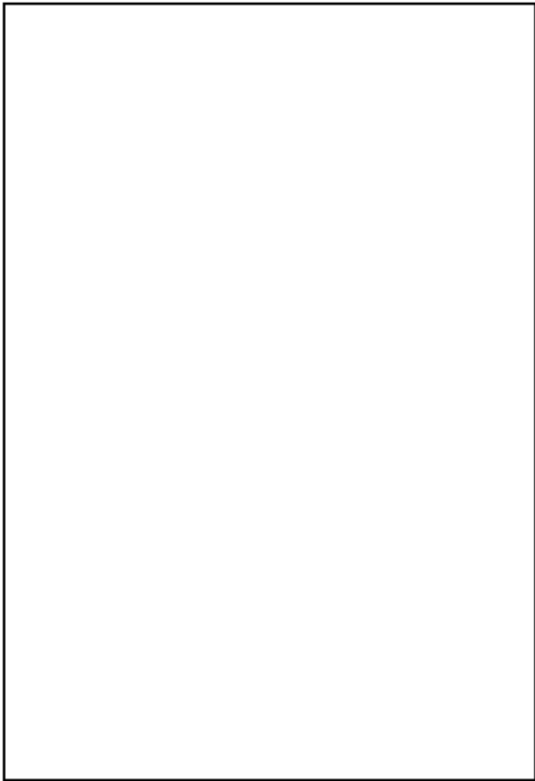
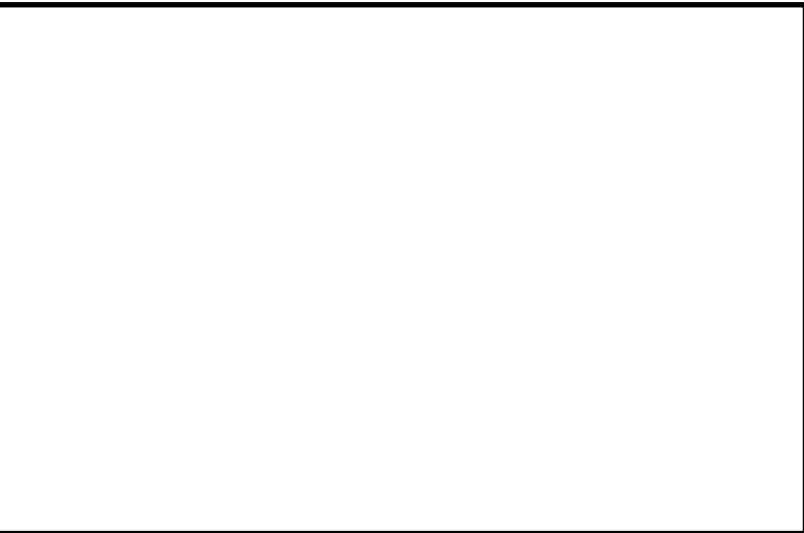
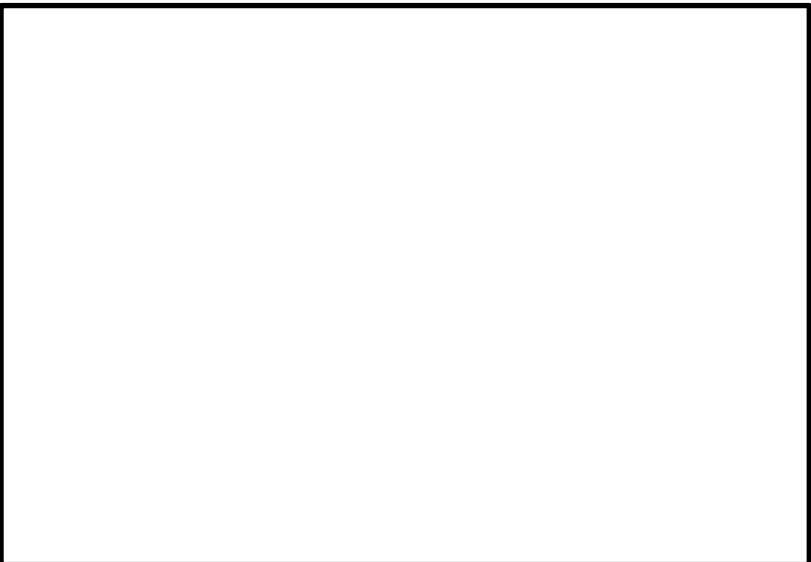
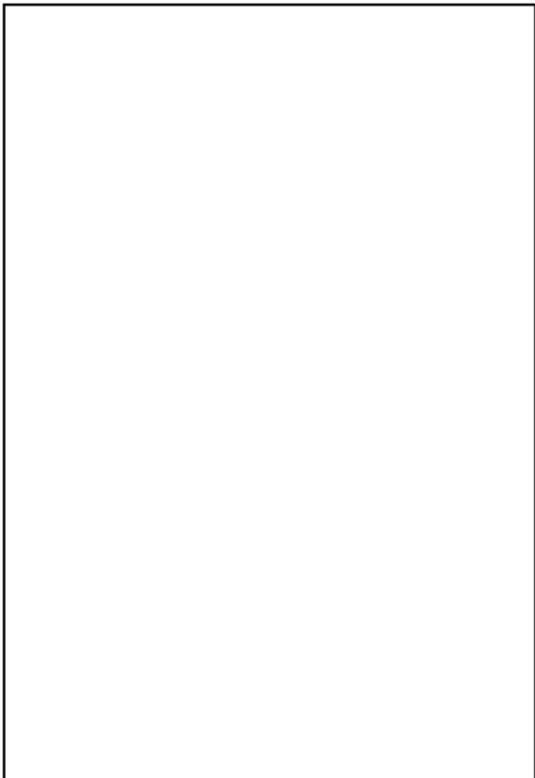
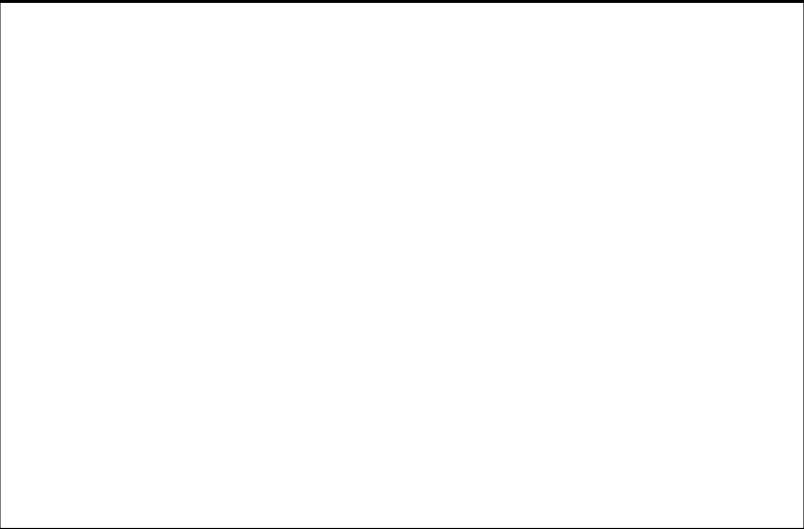

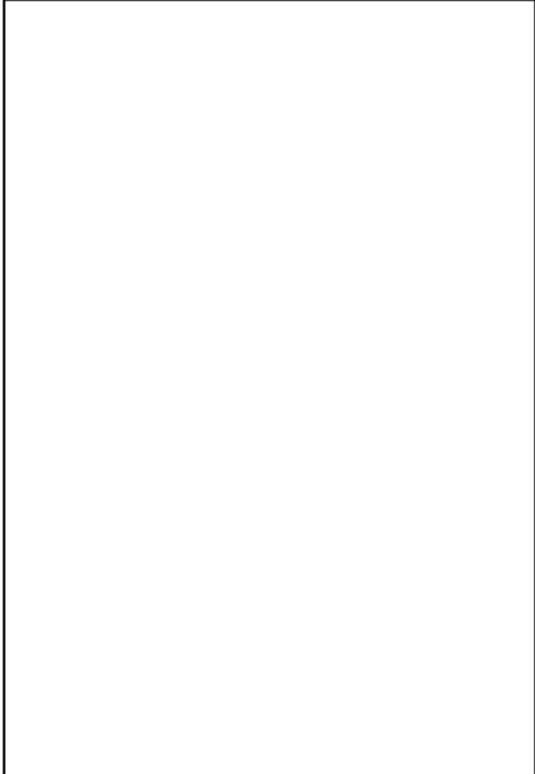

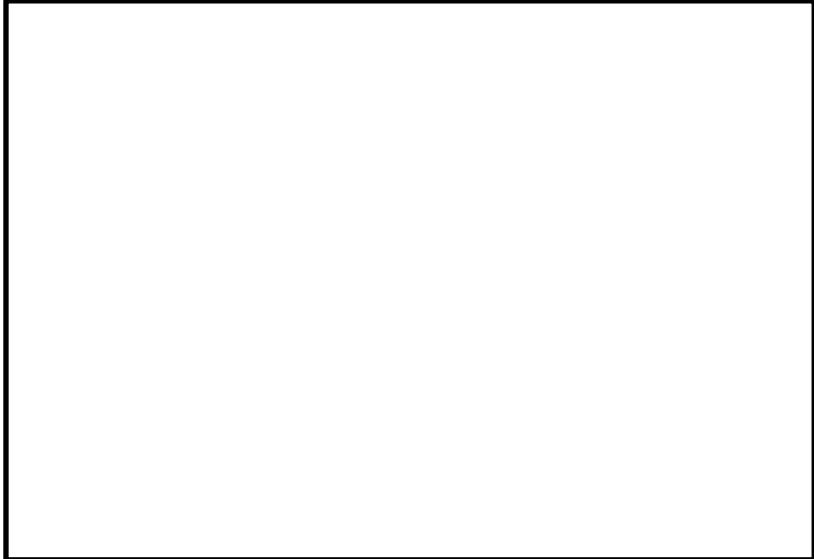
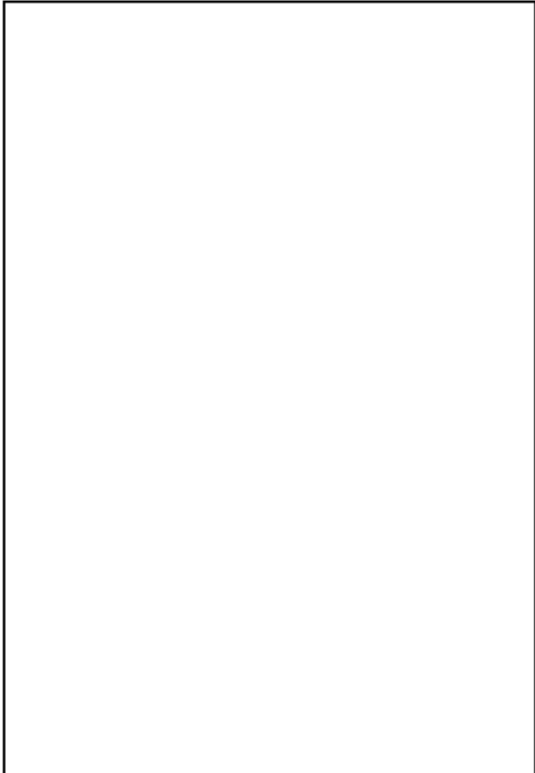
柏崎刈羽原子力発電所 6 / 7号炉 (2017.12.20版)	東海第二発電所 (2018.9.18版)	島根原子力発電所 2号炉	備考
			
			



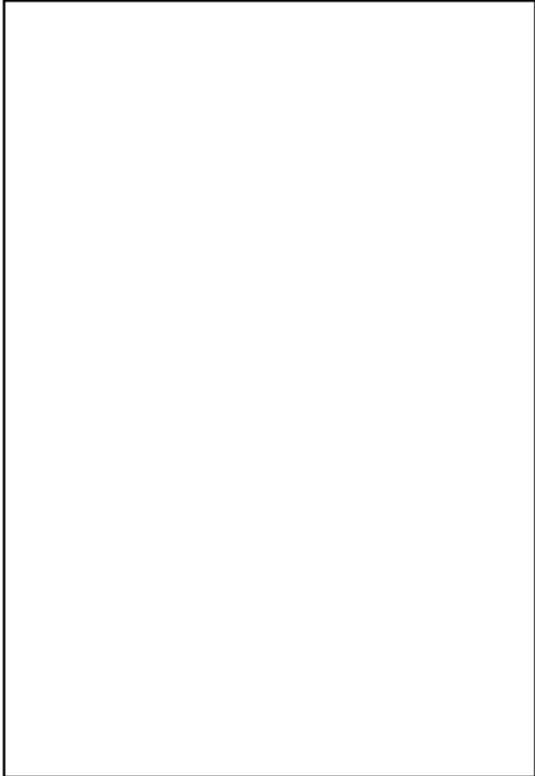
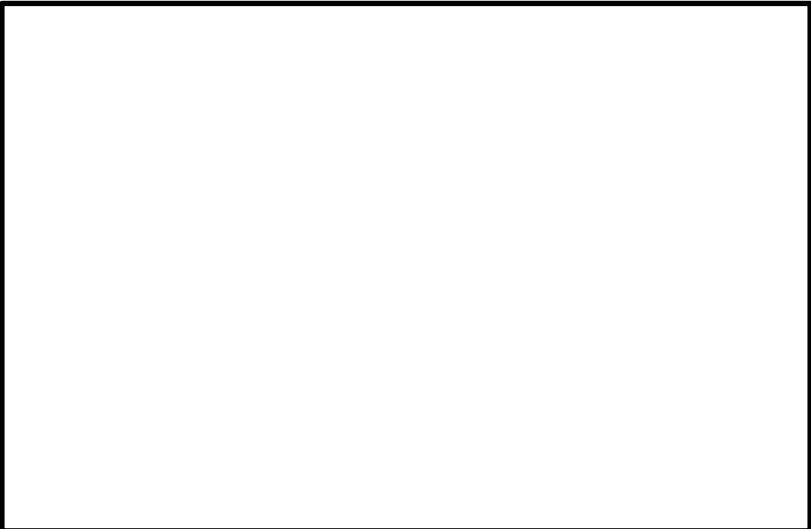
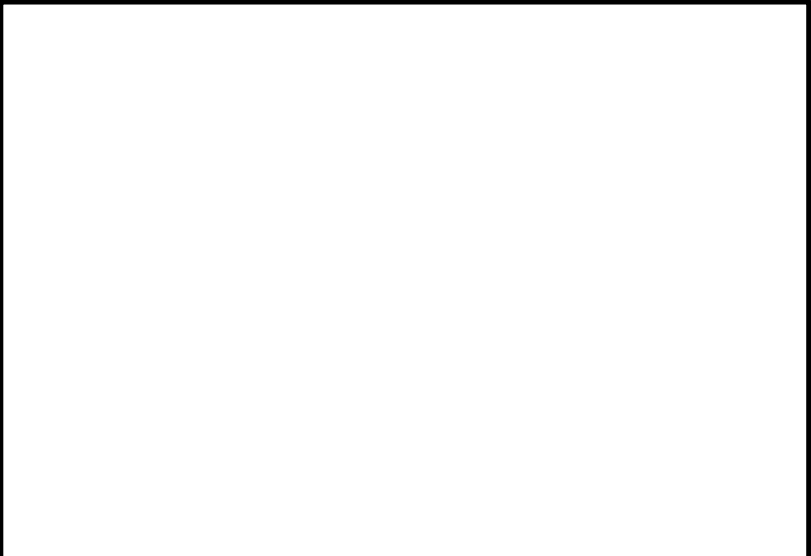
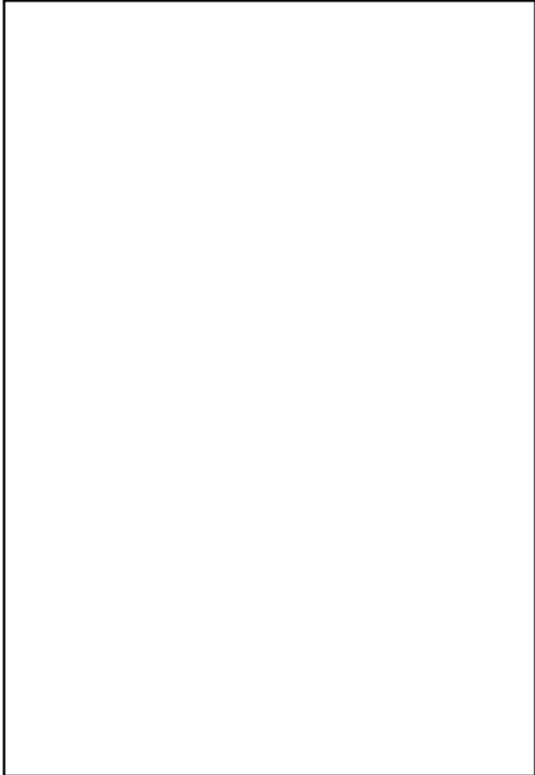
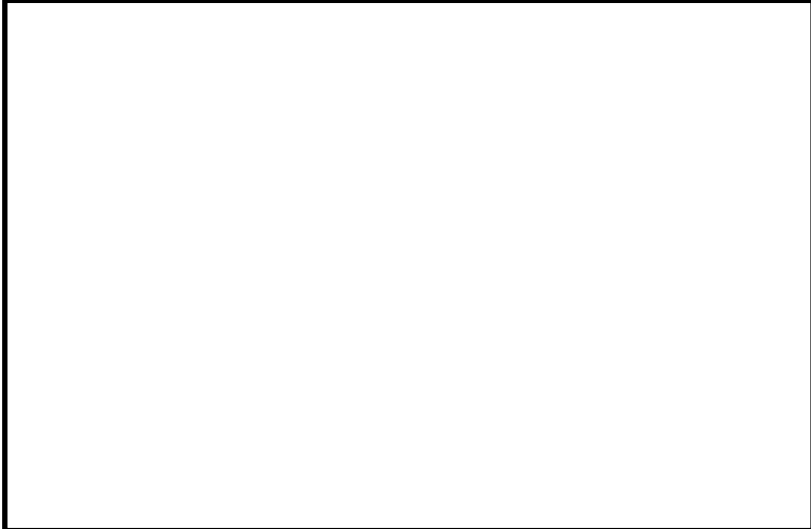

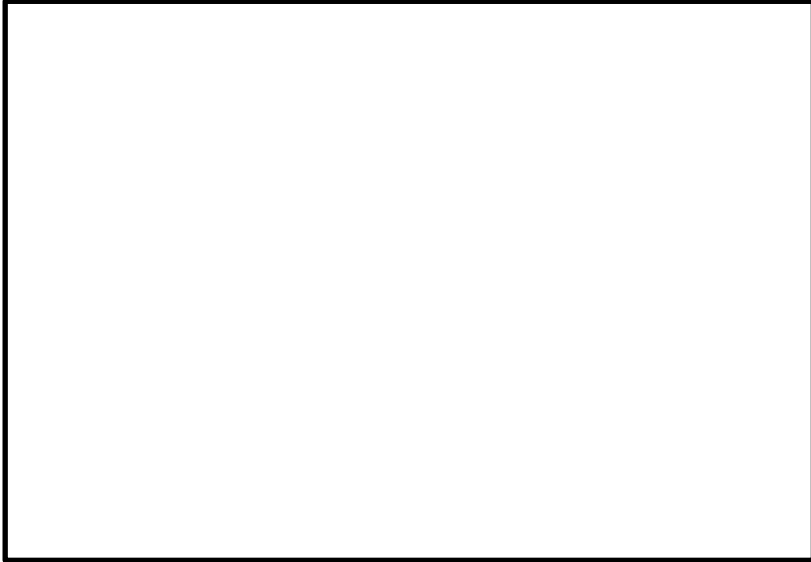
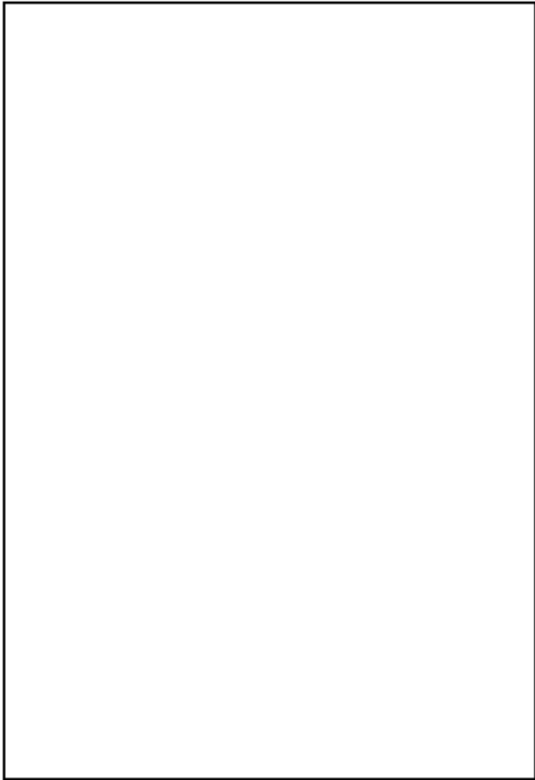
柏崎刈羽原子力発電所 6 / 7号炉 (2017. 12. 20 版)	東海第二発電所 (2018. 9. 18 版)	島根原子力発電所 2号炉	備考
			
			

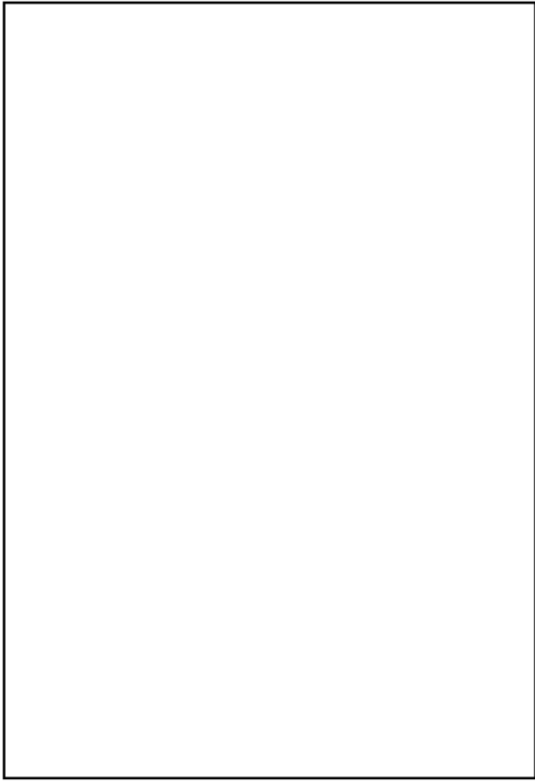

柏崎刈羽原子力発電所 6 / 7号炉 (2017.12.20版)	東海第二発電所 (2018.9.18版)	島根原子力発電所 2号炉	備考
			
			

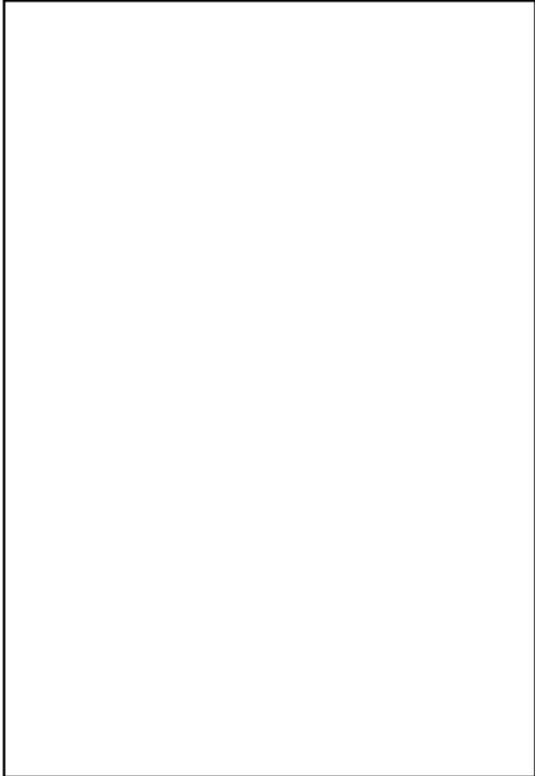

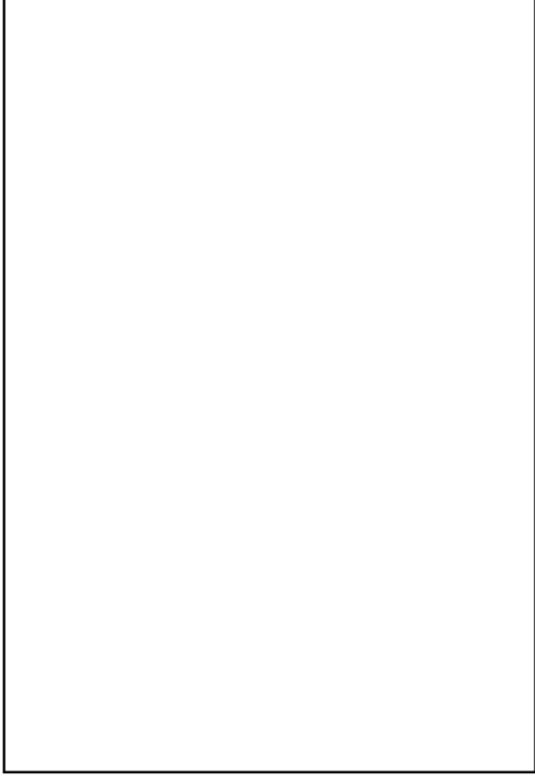
柏崎刈羽原子力発電所 6 / 7号炉 (2017.12.20版)	東海第二発電所 (2018.9.18版)	島根原子力発電所 2号炉	備考
			
			

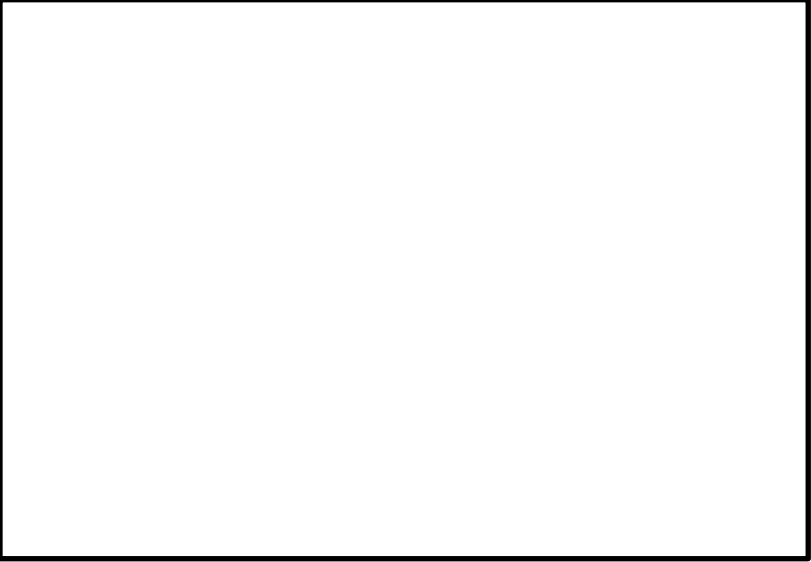
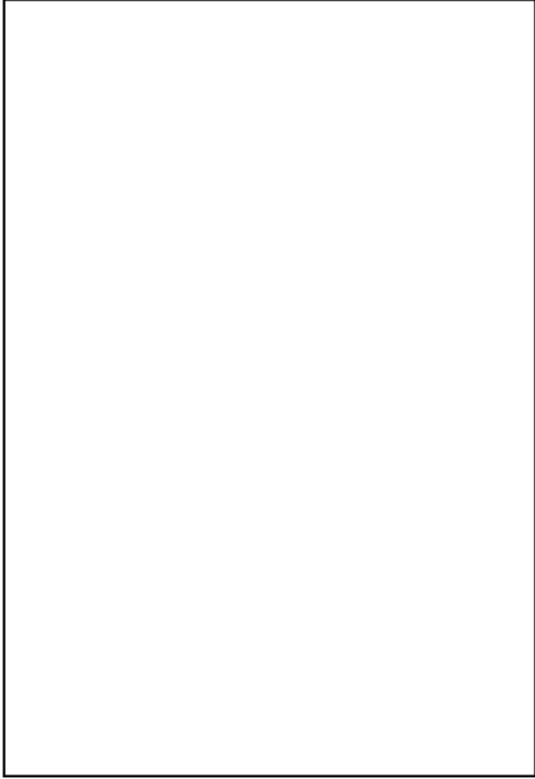
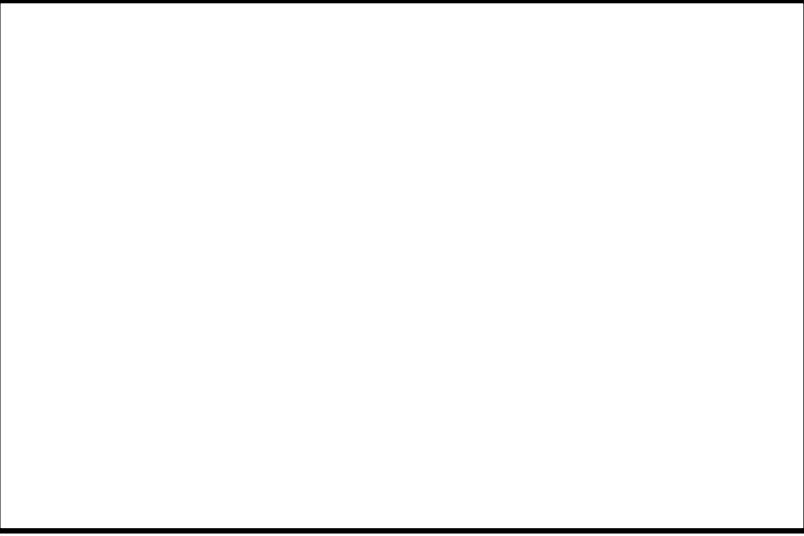
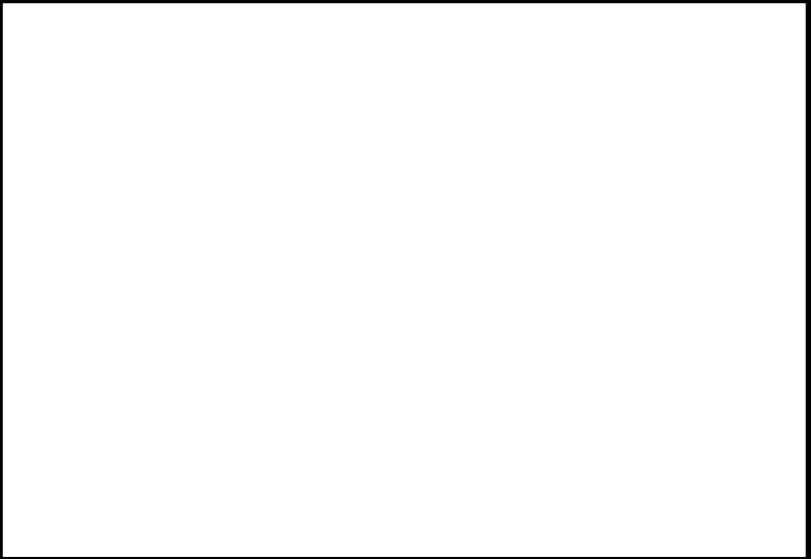
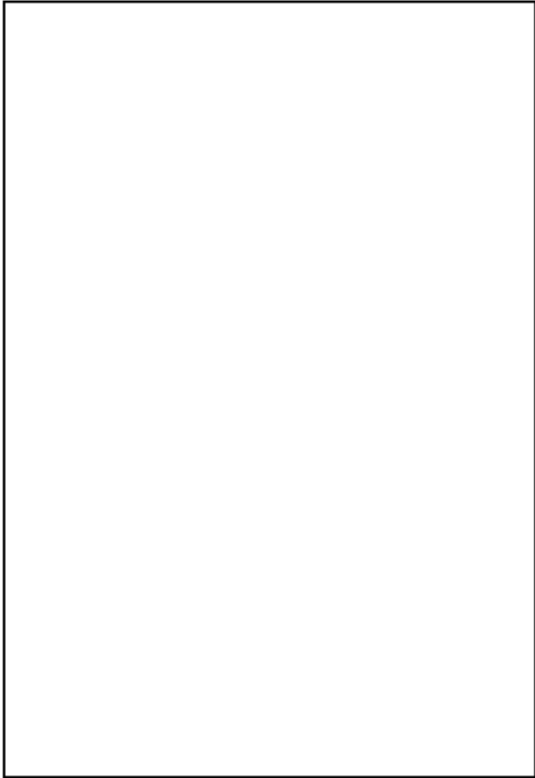

柏崎刈羽原子力発電所 6 / 7号炉 (2017. 12. 20 版)	東海第二発電所 (2018. 9. 18 版)	島根原子力発電所 2号炉	備考
			
			



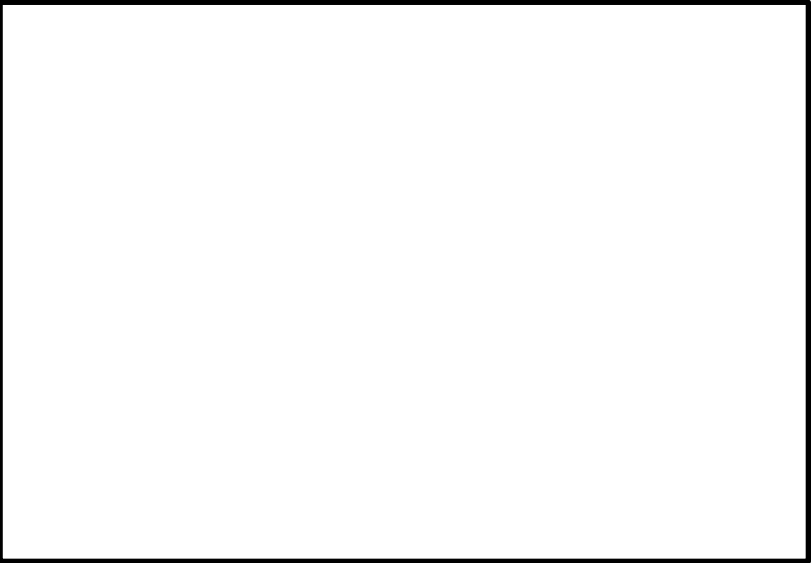
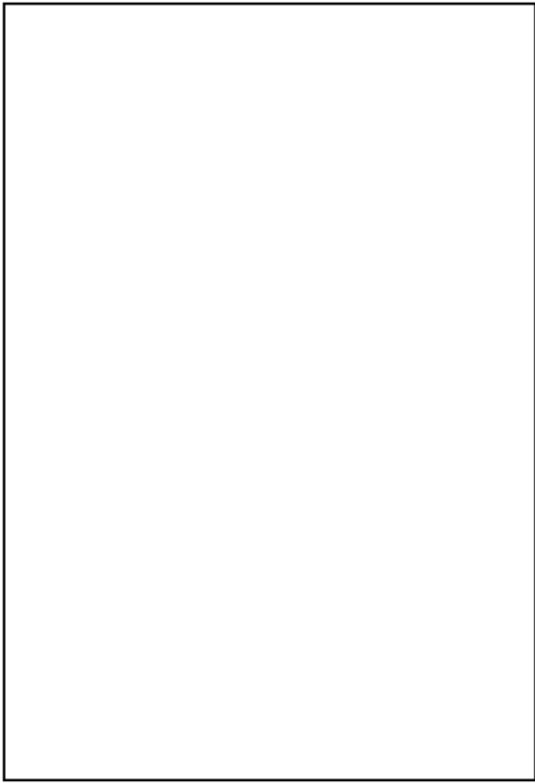

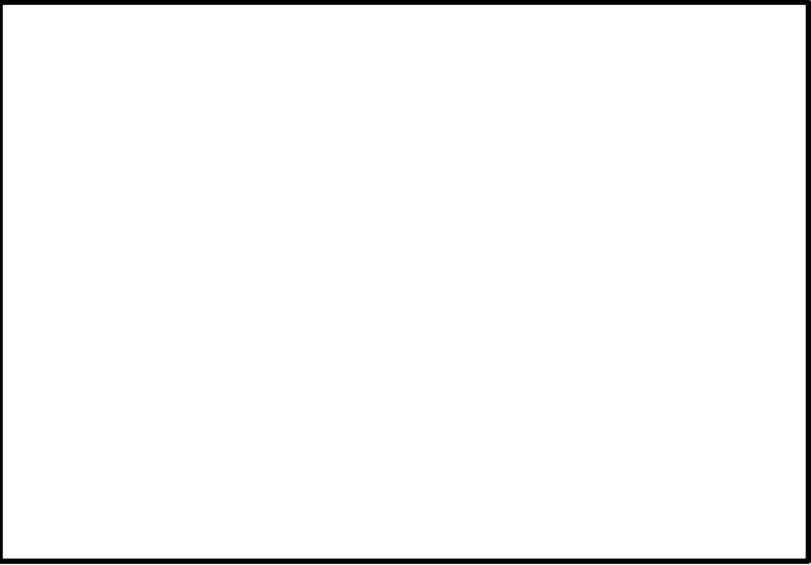
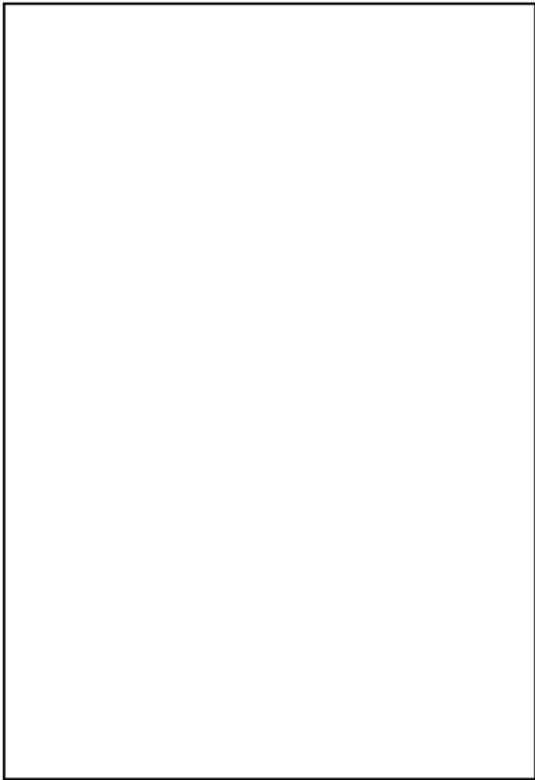
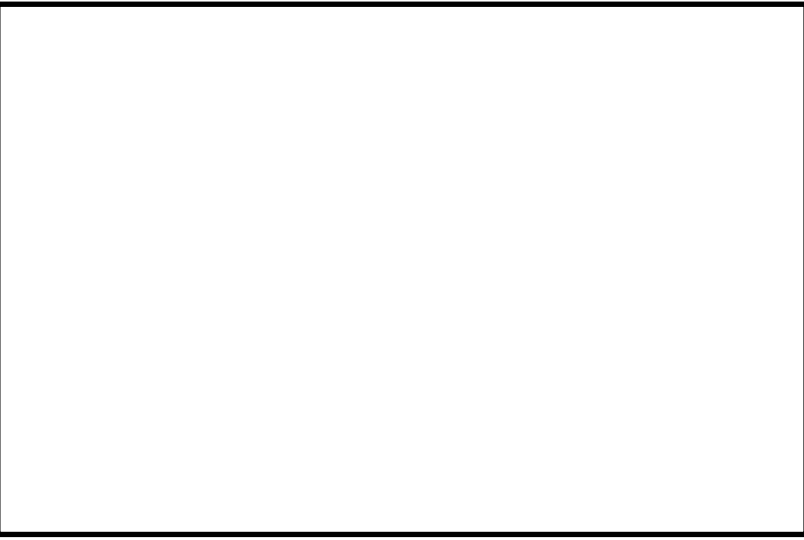
柏崎刈羽原子力発電所 6 / 7号炉 (2017.12.20版)	東海第二発電所 (2018.9.18版)	島根原子力発電所 2号炉	備考
			
			

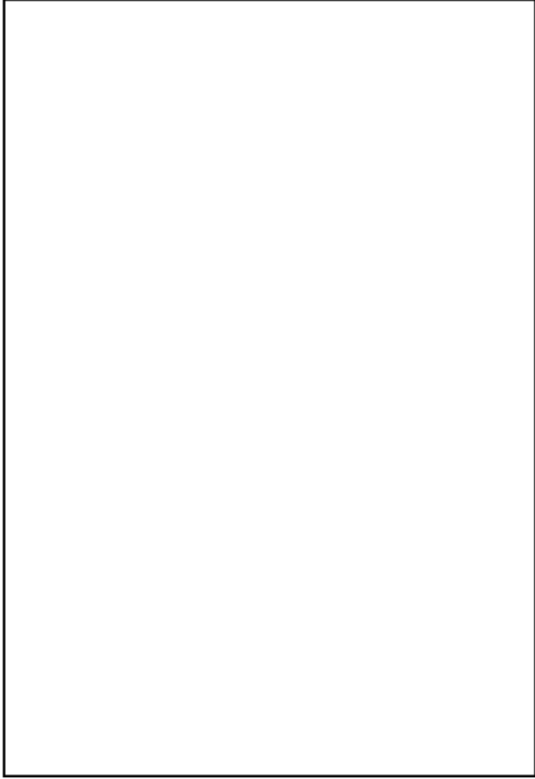
柏崎刈羽原子力発電所 6 / 7号炉 (2017. 12. 20 版)	東海第二発電所 (2018. 9. 18 版)	島根原子力発電所 2号炉	備考
			
			

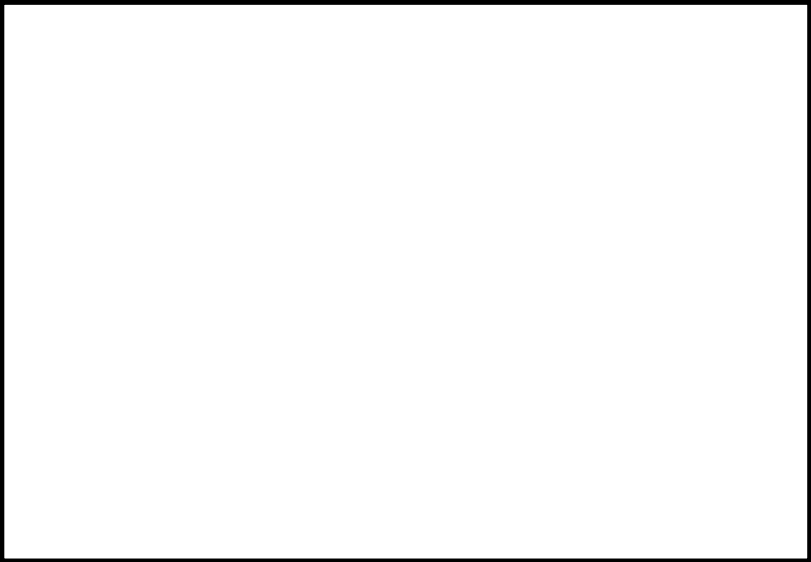
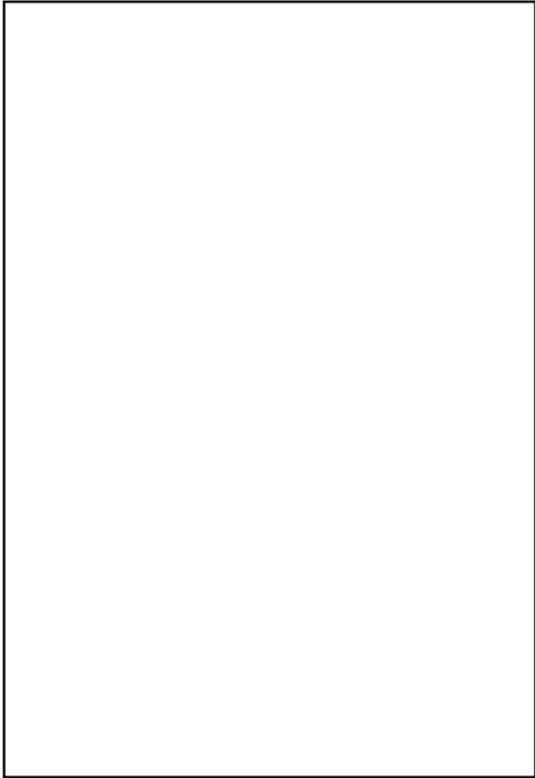
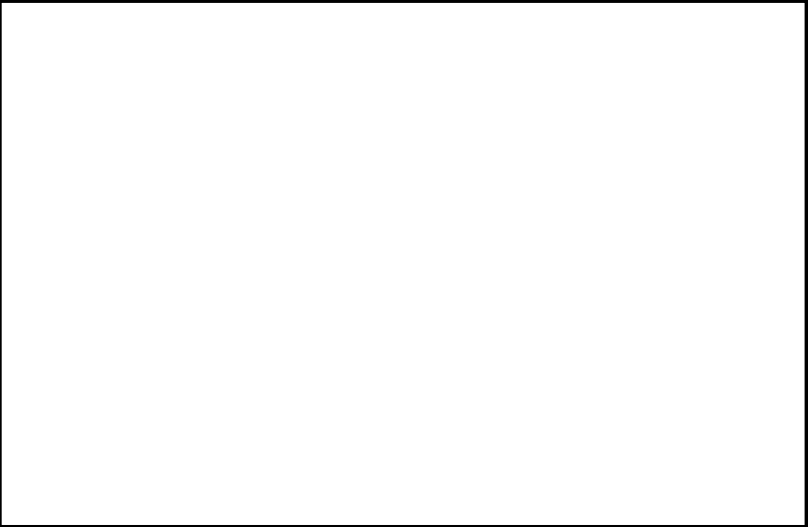
柏崎刈羽原子力発電所 6 / 7号炉 (2017. 12. 20 版)	東海第二発電所 (2018. 9. 18 版)	島根原子力発電所 2号炉	備考
			
			

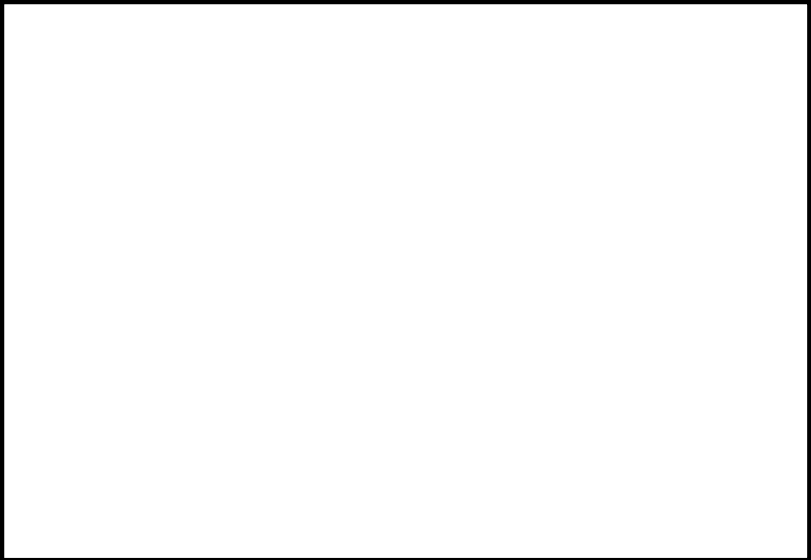
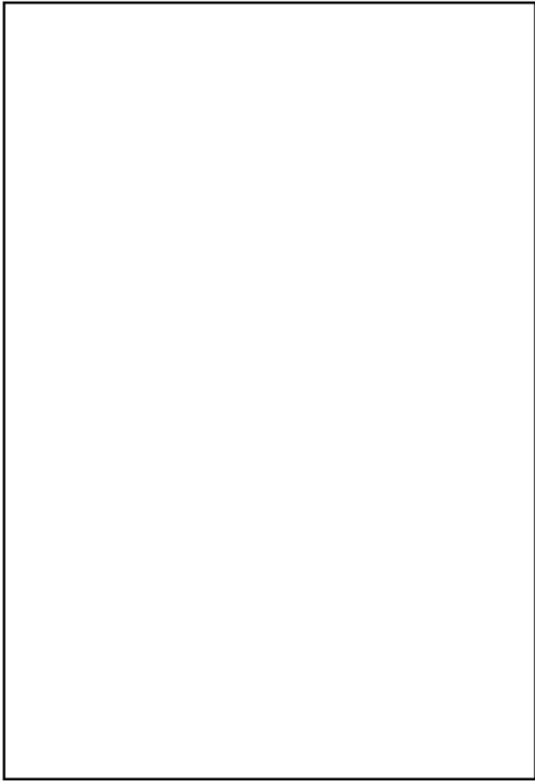
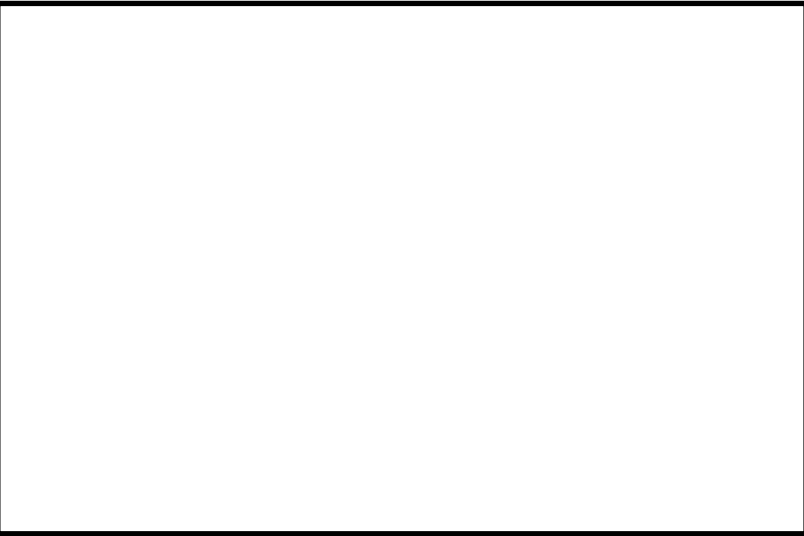
柏崎刈羽原子力発電所 6 / 7号炉 (2017. 12. 20 版)	東海第二発電所 (2018. 9. 18 版)	島根原子力発電所 2号炉	備考
			
			

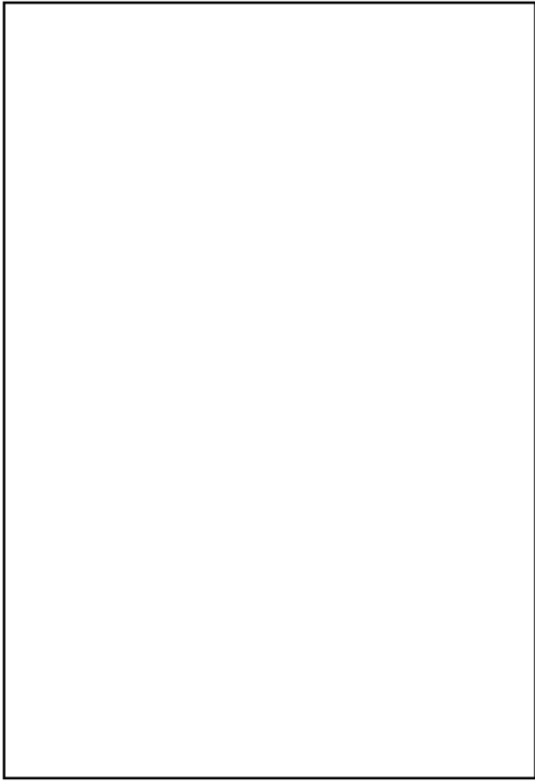
柏崎刈羽原子力発電所 6 / 7号炉 (2017. 12. 20 版)	東海第二発電所 (2018. 9. 18 版)	島根原子力発電所 2号炉	備考
			
			

柏崎刈羽原子力発電所 6 / 7号炉 (2017. 12. 20 版)	東海第二発電所 (2018. 9. 18 版)	島根原子力発電所 2号炉	備考
			
			

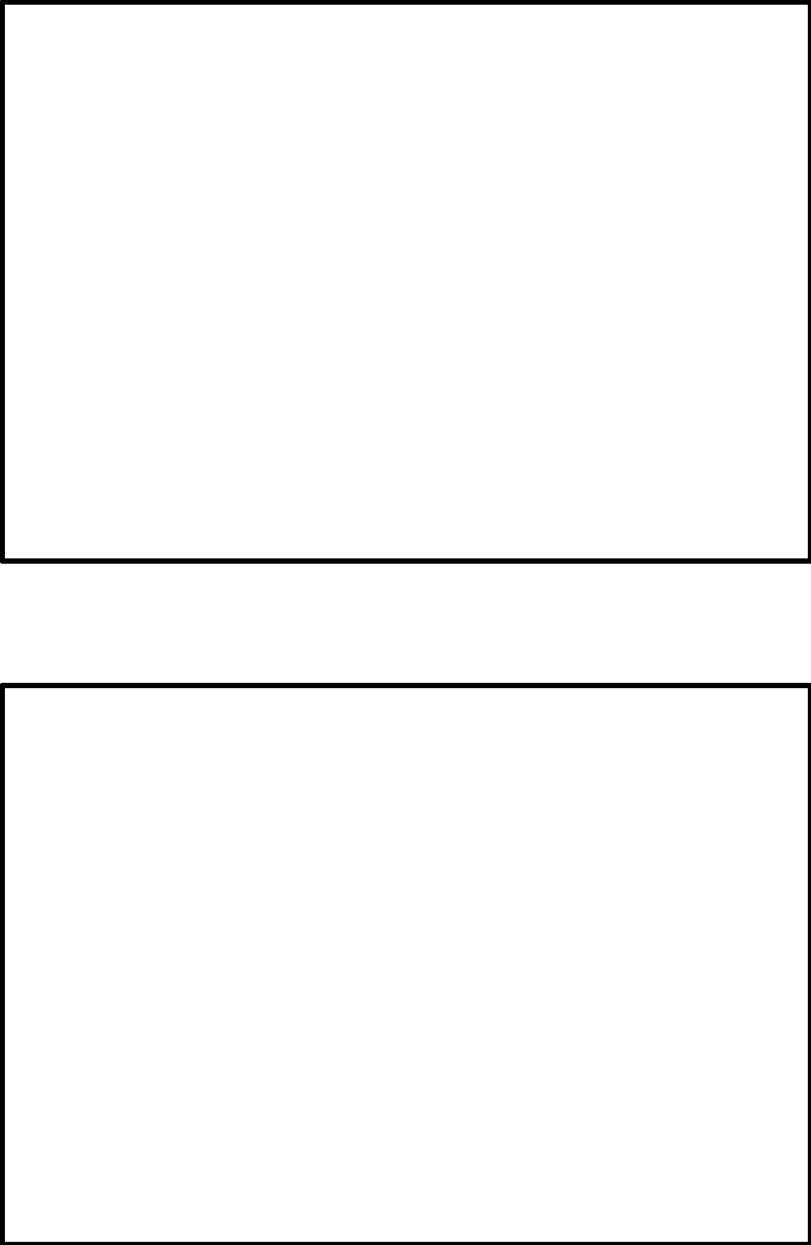
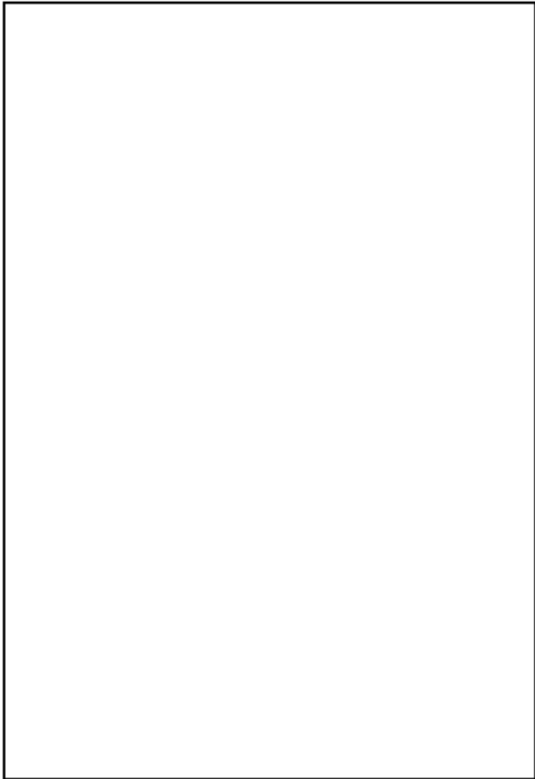
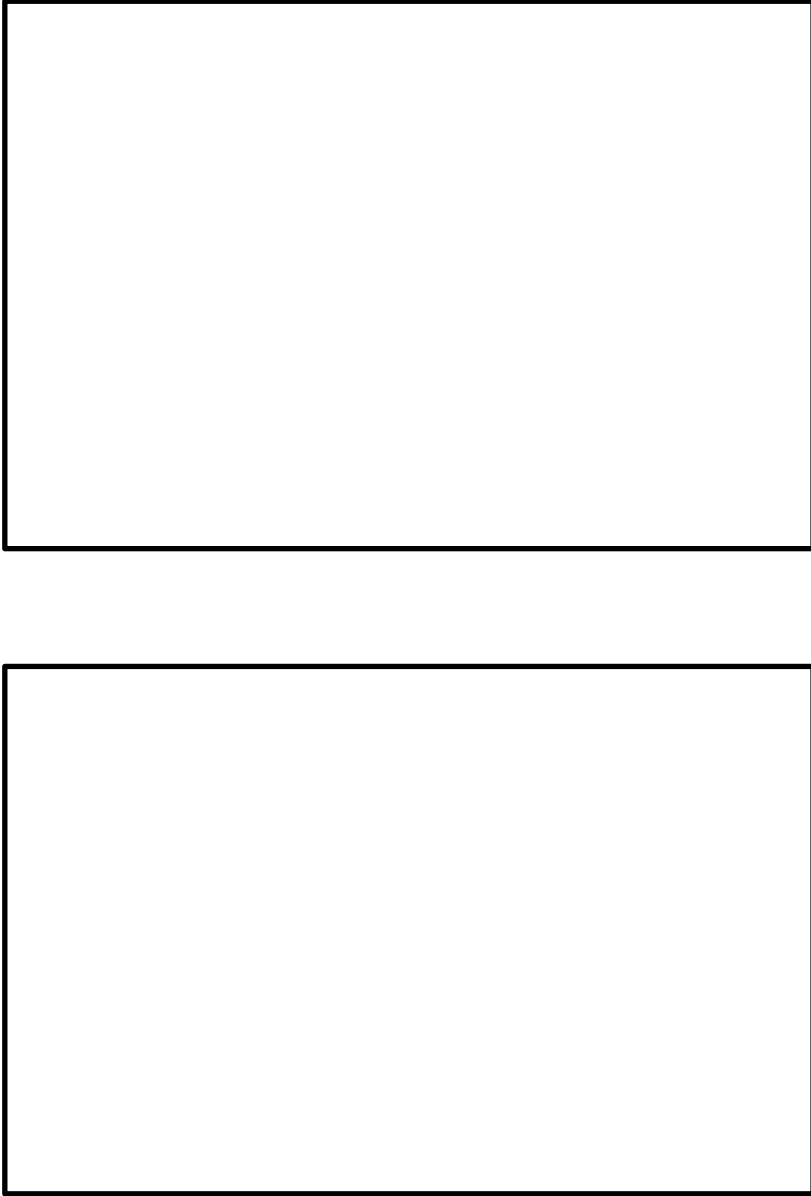
柏崎刈羽原子力発電所 6 / 7号炉 (2017. 12. 20 版)	東海第二発電所 (2018. 9. 18 版)	島根原子力発電所 2号炉	備考
			

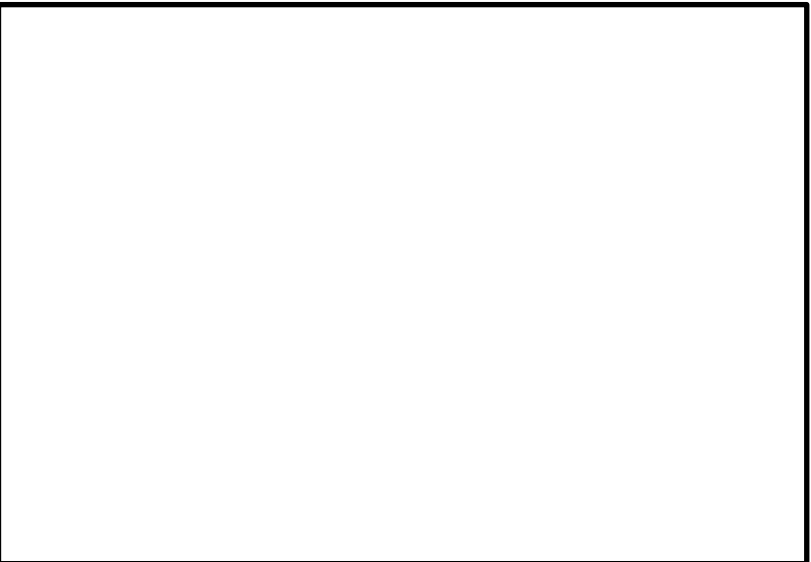
柏崎刈羽原子力発電所 6 / 7号炉 (2017.12.20版)	東海第二発電所 (2018.9.18版)	島根原子力発電所 2号炉	備考
			

柏崎刈羽原子力発電所 6 / 7号炉 (2017. 12. 20 版)	東海第二発電所 (2018. 9. 18 版)	島根原子力発電所 2号炉	備考
<p data-bbox="320 1018 721 1052">柏崎刈羽原子力発電所 7号炉</p>			

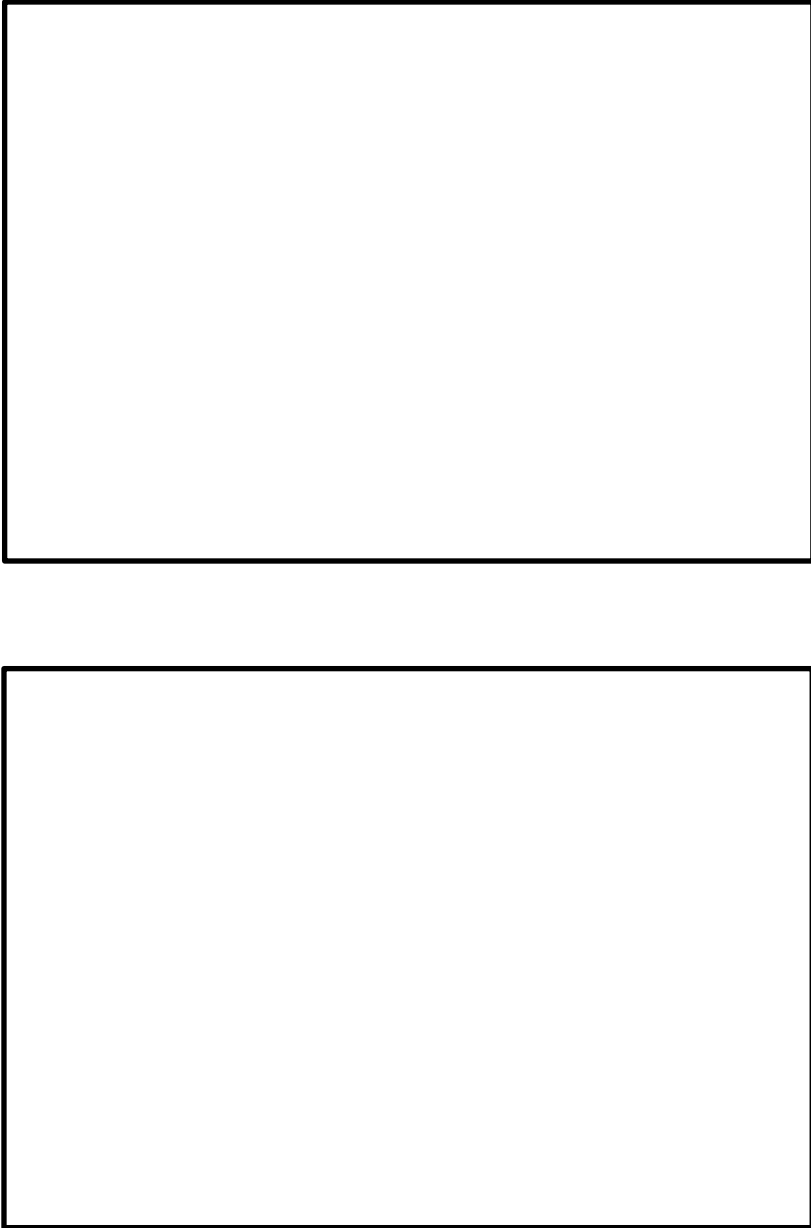
柏崎刈羽原子力発電所 6 / 7号炉 (2017. 12. 20 版)	東海第二発電所 (2018. 9. 18 版)	島根原子力発電所 2号炉	備考
			

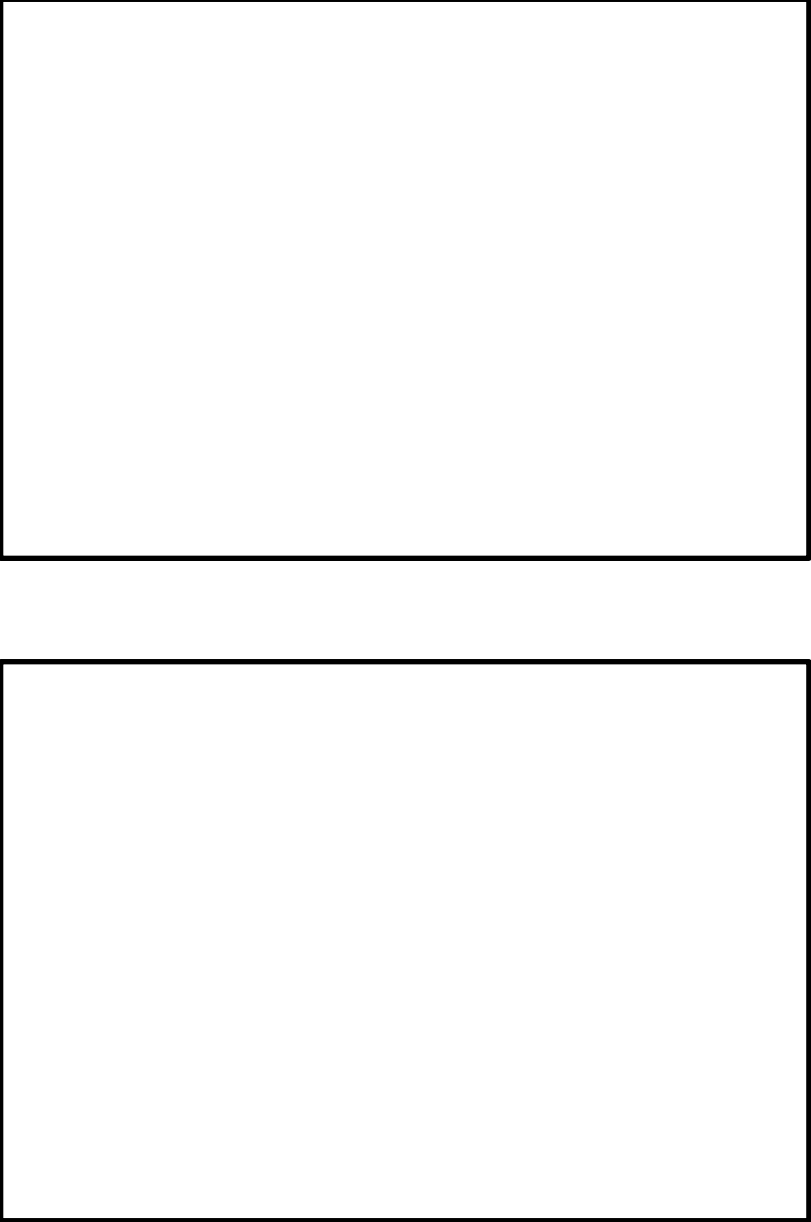
柏崎刈羽原子力発電所 6 / 7号炉 (2017.12.20版)	東海第二発電所 (2018.9.18版)	島根原子力発電所 2号炉	備考
			

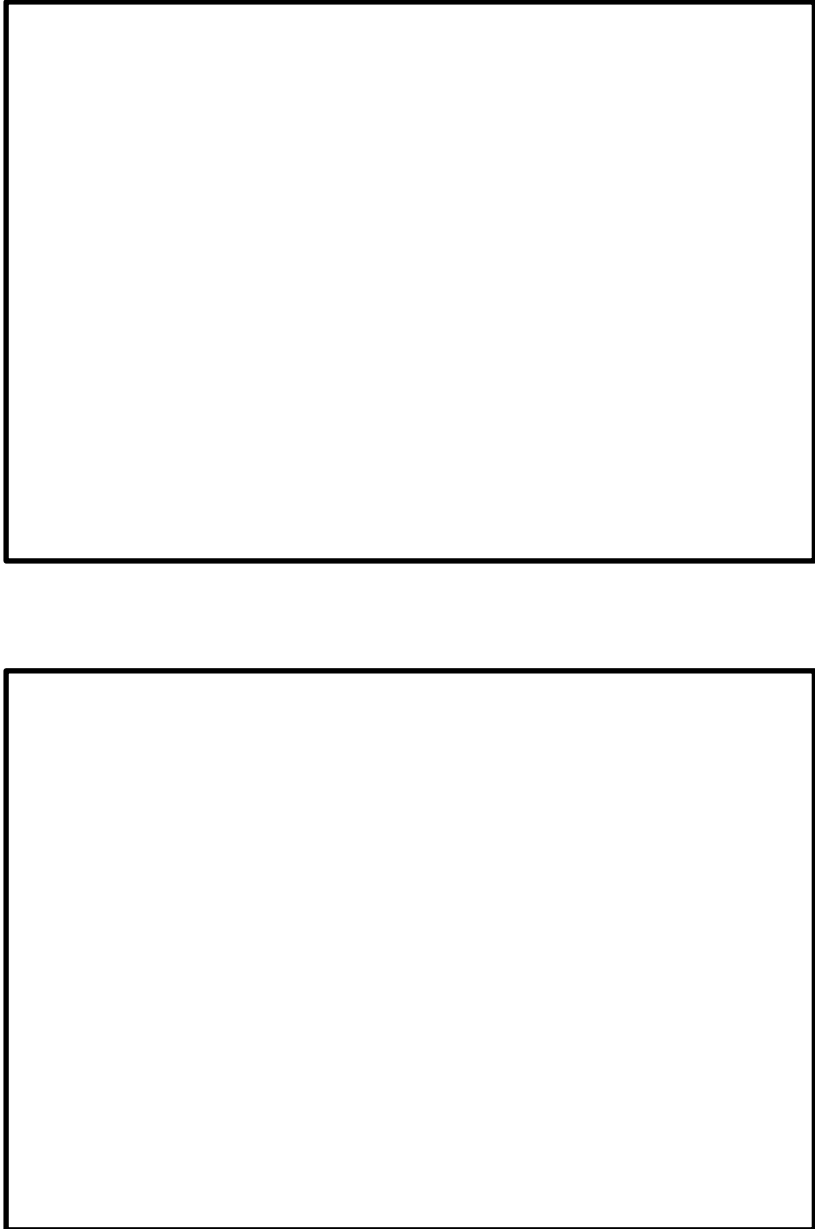
柏崎刈羽原子力発電所 6 / 7号炉 (2017.12.20版)	東海第二発電所 (2018.9.18版)	島根原子力発電所 2号炉	備考
			

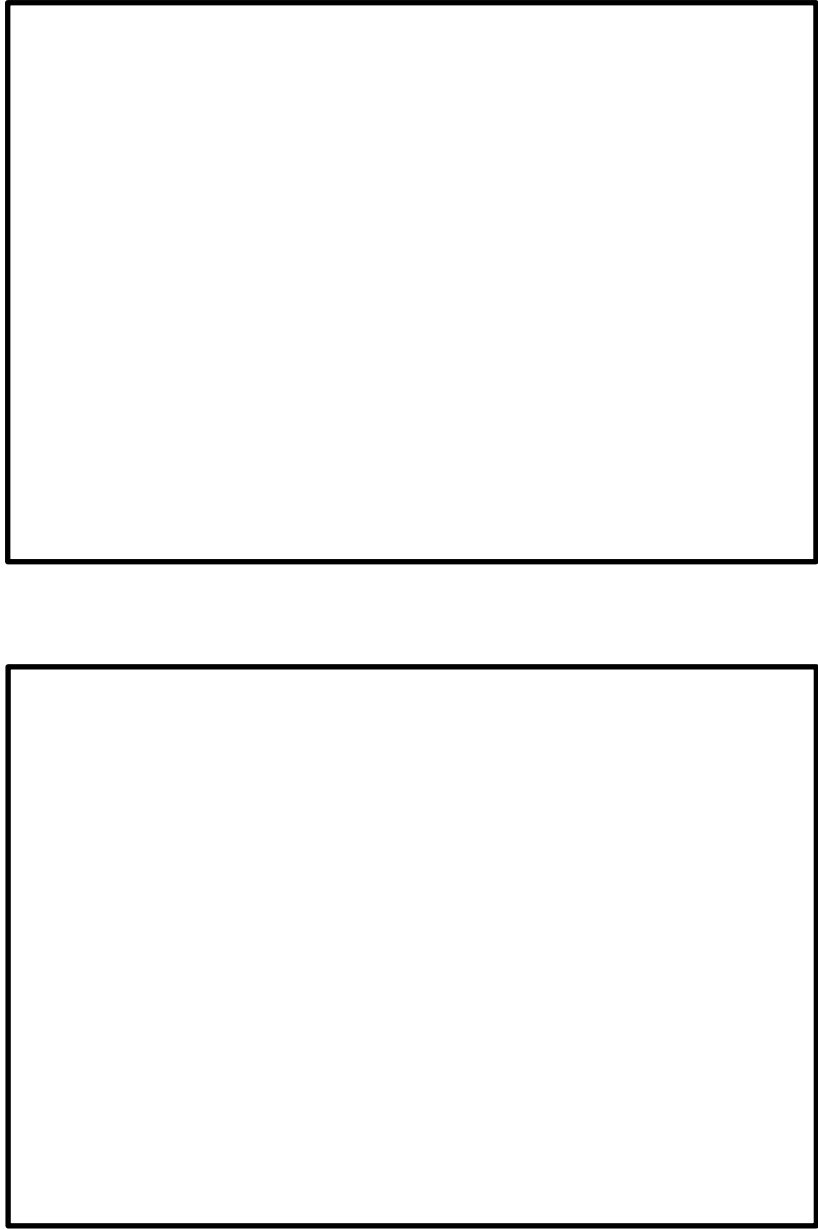
柏崎刈羽原子力発電所 6 / 7号炉 (2017.12.20版)	東海第二発電所 (2018.9.18版)	島根原子力発電所 2号炉	備考
			

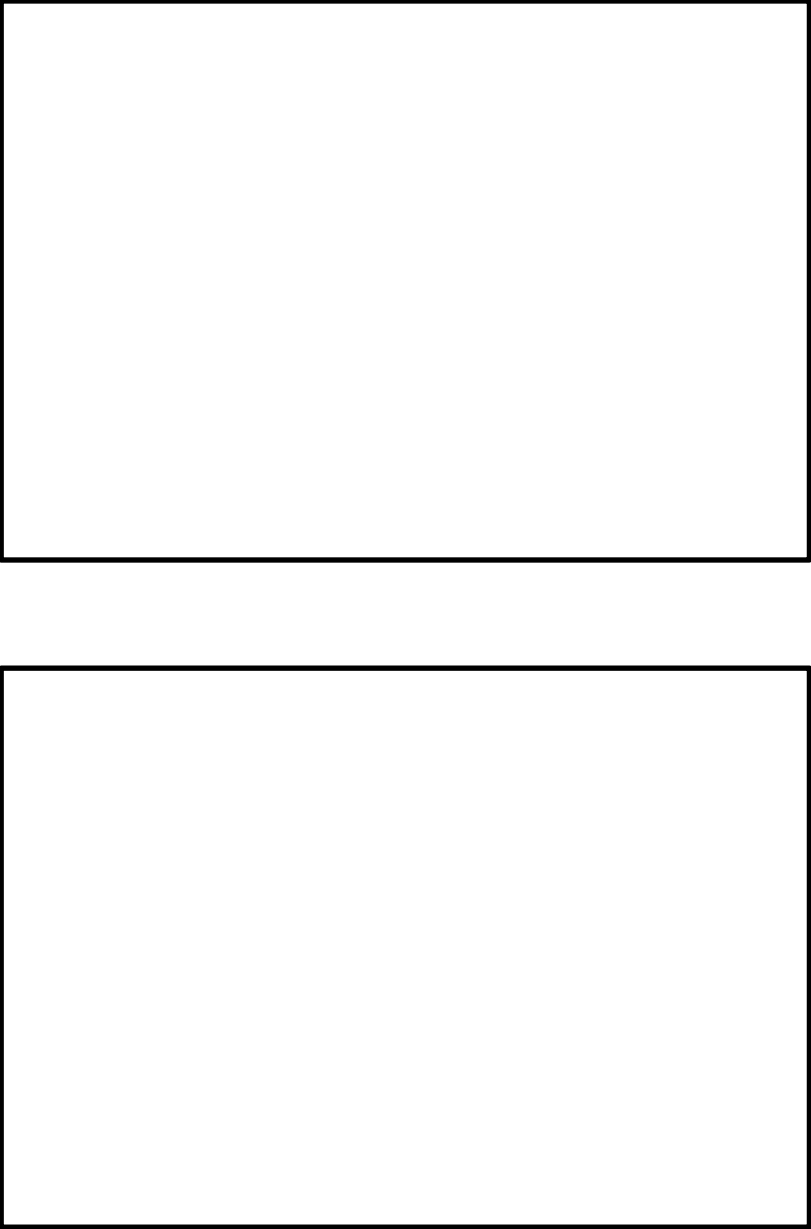
柏崎刈羽原子力発電所 6 / 7号炉 (2017. 12. 20 版)	東海第二発電所 (2018. 9. 18 版)	島根原子力発電所 2号炉	備考
			

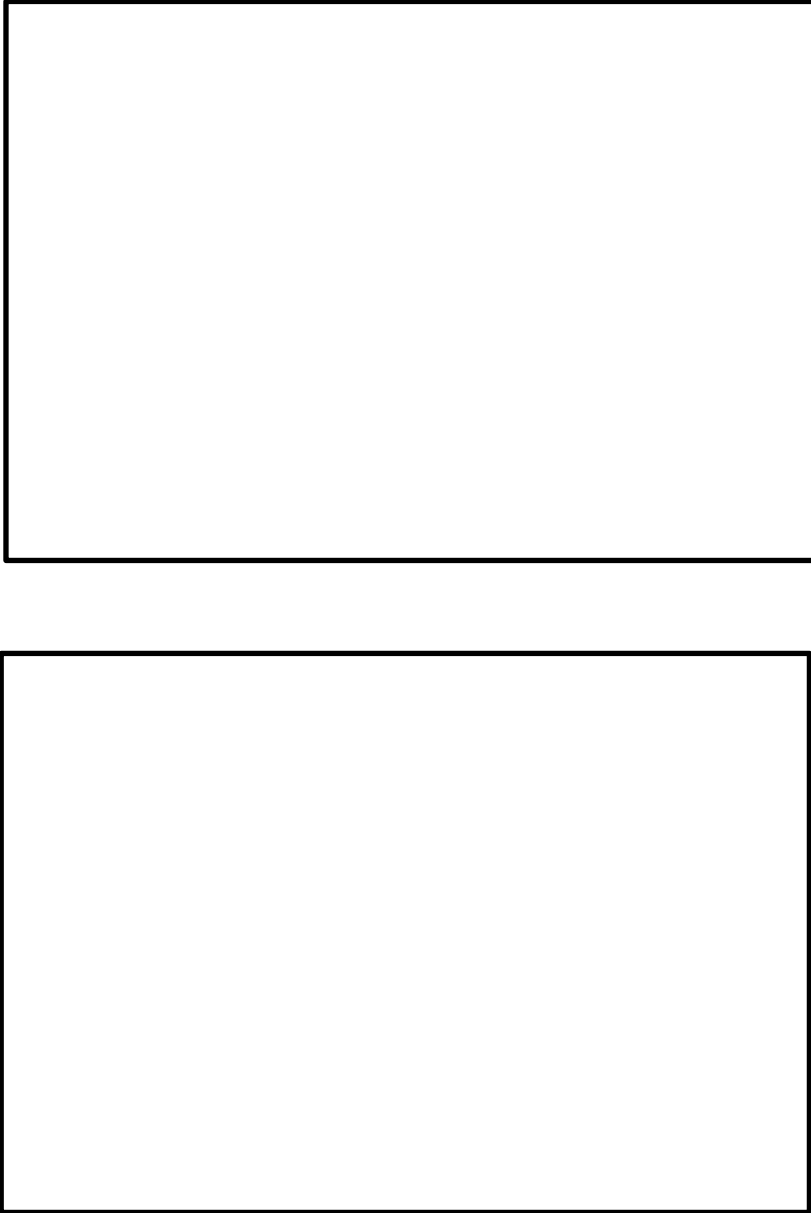
柏崎刈羽原子力発電所 6 / 7号炉 (2017. 12. 20 版)	東海第二発電所 (2018. 9. 18 版)	島根原子力発電所 2号炉	備考
			

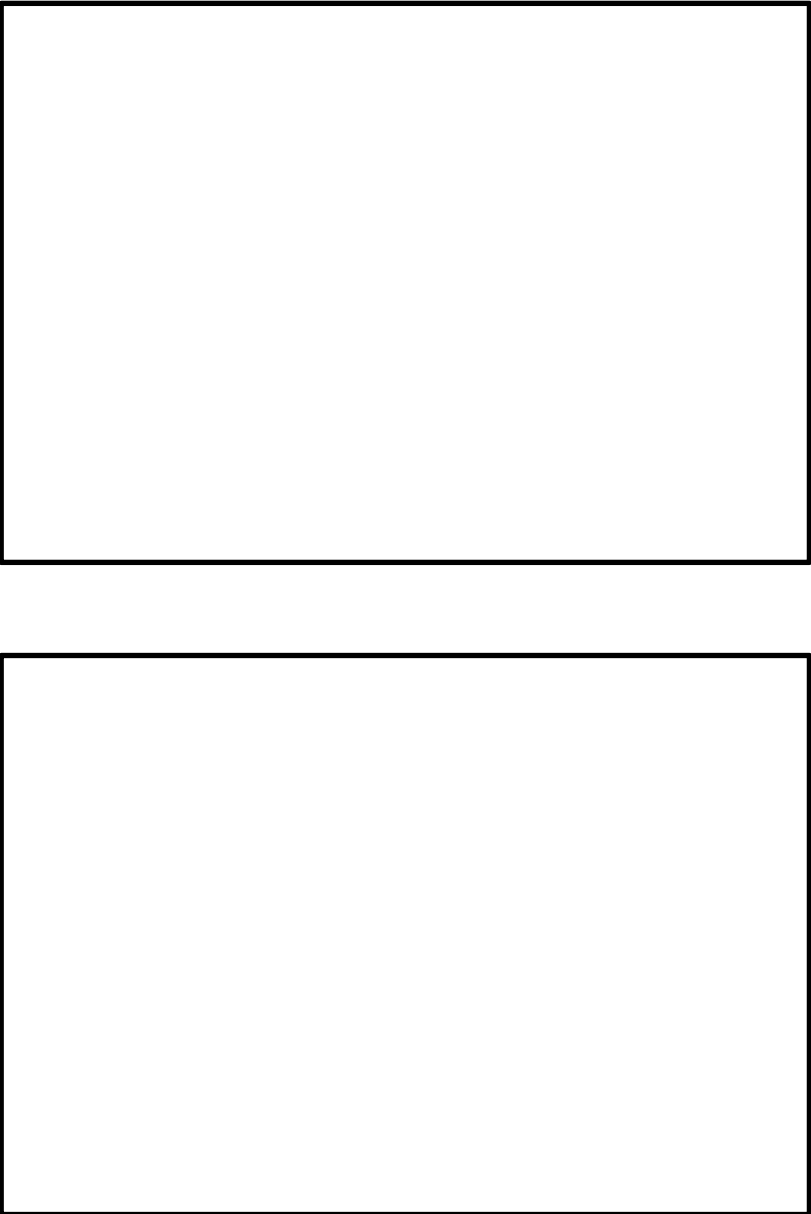
柏崎刈羽原子力発電所 6 / 7号炉 (2017.12.20版)	東海第二発電所 (2018.9.18版)	島根原子力発電所 2号炉	備考
			

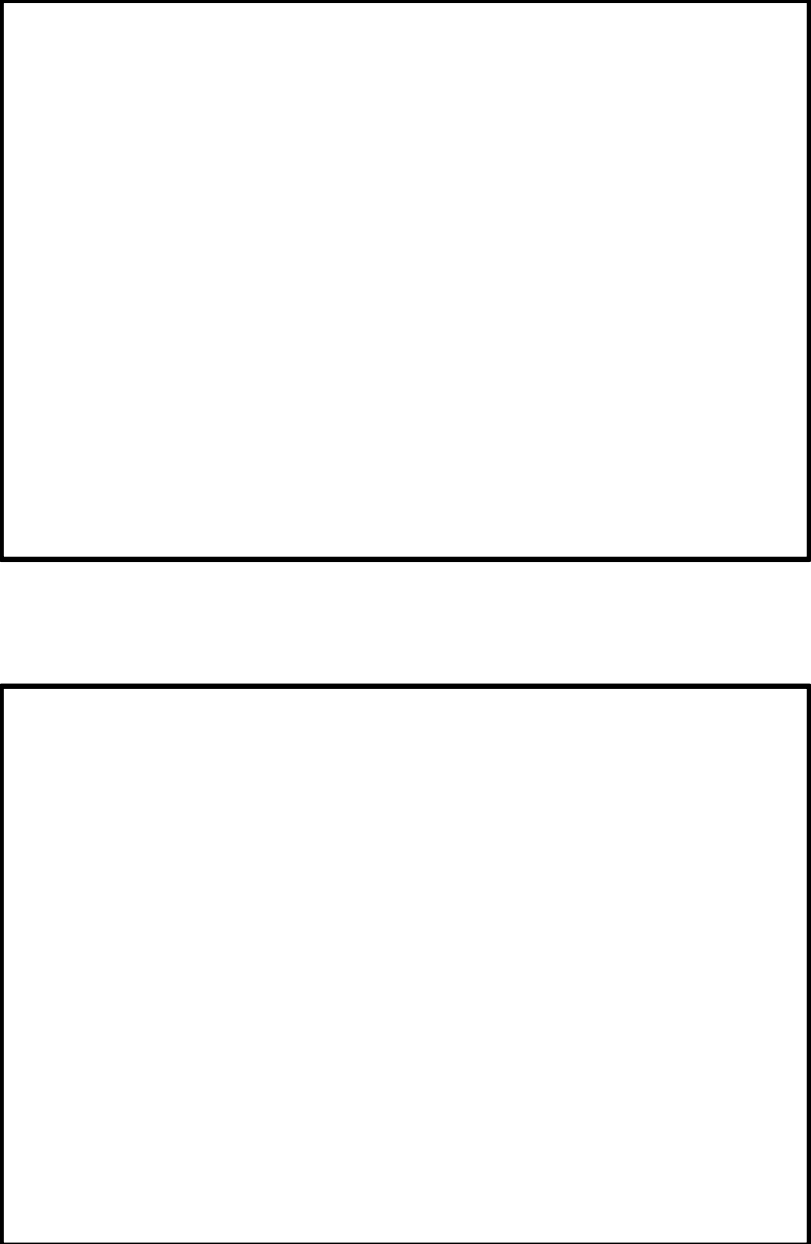
柏崎刈羽原子力発電所 6 / 7号炉 (2017.12.20版)	東海第二発電所 (2018.9.18版)	島根原子力発電所 2号炉	備考
			

柏崎刈羽原子力発電所 6 / 7号炉 (2017. 12. 20 版)	東海第二発電所 (2018. 9. 18 版)	島根原子力発電所 2号炉	備考
<p data-bbox="350 884 694 961"><u>柏崎刈羽原子力発電所 5号炉</u> <u>原子炉建屋内緊急時対策所</u></p>			

柏崎刈羽原子力発電所 6 / 7号炉 (2017.12.20版)	東海第二発電所 (2018.9.18版)	島根原子力発電所 2号炉	備考
