

島根原子力発電所 2 号炉 審査資料	
資料番号	EP-066 改 55(比)
提出年月日	令和 3 年 2 月 17 日

島根原子力発電所 2 号炉

津波による損傷の防止 比較表

令和 3 年 2 月
中国電力株式会社

実線・・設備運用又は体制等の相違（設計方針の相違）
 波線・・記載表現、設備名称の相違（実質的な相違なし）

まとめ資料比較表〔第5条 津波による損傷の防止〕

柏崎刈羽原子力発電所 6 / 7号炉	東海第二発電所	女川原子力発電所 2号炉	島根原子力発電所 2号炉	備考
第5条：津波による損傷の防止 <目次> 1. 基本方針 1.1 要求事項の整理 1.2 追加要求事項に対する適合性 (1) 位置、構造及び設備 (2) 安全設計方針 (3) 適合性説明 1.3 気象等 1.4 設備等（手順等含む） 2. 津波による損傷の防止 (別添資料1) 柏崎刈羽原子力発電所6号及び7号炉 耐津波設計方針について 3. 運用、手順説明 (別添資料2) 津波による損傷の防止 4. 現場確認を要するプロセス (別添資料3) 耐津波設計において現場確認を要するプロセス	東海第二発電所 津波による損傷の防止 目次 第1部 1. 基本方針 1.1 要求事項の整理 1.2 追加要求事項に対する適合性 (1) 位置、構造及び設備 (2) 安全設計方針 (3) 適合性説明 1.3 気象等 1.4 設備等 1.5 手順等 第2部 I. はじめに II. 耐津波設計方針 1. 基本事項 1.1 設計基準対象施設の津波防護対象の選定 1.2 敷地及び敷地周辺における地形及び施設の配置等 1.3 基準津波による敷地周辺の遡上・浸水域 1.4 入力津波の設定 1.5 水位変動・地殻変動の評価 1.6 設計又は評価に用いる入力津波 2. 設計基準対象施設の津波防護方針 2.1 敷地の特性に応じた津波防護の基本方針 2.2 敷地への浸水防止（外郭防護1） 2.2.1 遡上波の地上部からの到達、流入の防止 2.2.2 取水路、放水路等の経路からの津波の流入防止 2.3 漏水による重要な安全機能への影響防止 (外郭防護2) 2.4 重要な安全機能を有する施設の隔離（内郭防護） 2.4.1 浸水防護重点化範囲の設定 2.4.2 浸水防護重点化範囲における浸水対策	第5条：津波による損傷の防止 <目次> 1. 基本方針 1.1 要求事項の整理 1.2 追加要求事項に対する適合性 (1) 位置、構造及び設備 (2) 安全設計方針 (3) 適合性説明 1.3 気象等 1.4 設備等（手順等含む） 2. 津波による損傷の防止 (別添資料1) 女川原子力発電所 2号炉 耐津波設計方針について 3. 運用、手順説明 (別添資料2) 津波による損傷の防止 4. 現場確認を要するプロセス (別添資料3) 耐津波設計において現場確認を要するプロセス	第5条：津波による損傷の防止 <目次> 1. 基本方針 1.1 要求事項の整理 1.2 追加要求事項に対する適合性 (1) 位置、構造及び設備 (2) 安全設計方針 (3) 適合性説明 1.3 気象等 1.4 設備等（手順等含む） 2. 津波による損傷の防止 (別添資料1) 島根原子力発電所 2号炉 耐津波設計方針について 3. 運用、手順説明 (別添資料2) 島根原子力発電所 2号炉 運用、手順説明 津波による損傷の防止 4. 現場確認を要するプロセス (別添資料3) 島根原子力発電所 2号炉 耐津波設計における現場確認を要するプロセスについて	

柏崎刈羽原子力発電所 6 / 7号炉	東海第二発電所	女川原子力発電所 2号炉	島根原子力発電所 2号炉	備考
	<p>2.5 <u>水位変動に伴う取水性低下による重要な安全機能への影響防止</u></p> <p>2.5.1 <u>非常用海水冷却系の取水性</u></p> <p>2.5.2 <u>津波の二次的な影響による非常用海水冷却系の機能保持確認</u></p> <p>2.6 <u>津波監視設備</u></p> <p>3. <u>施設・設備の設計方針</u></p> <p>3.1 <u>津波防護施設の設計</u></p> <p>3.2 <u>浸水防止設備の設計</u></p> <p>3.3 <u>津波監視設備</u></p> <p>3.4 <u>施設・設備の設計・評価に係る検討事項</u></p>			

柏崎刈羽原子力発電所 6 / 7号炉	東海第二発電所	女川原子力発電所 2号炉	島根原子力発電所 2号炉	備考
<p style="text-align: center;">＜ 概 要 ＞</p> <p>1. において、設計基準対象施設の設置許可基準規則及び技術基準規則の追加要求事項を明確化するとともに、それら要求に対する<u>柏崎刈羽原子力発電所6号及び7号炉</u>における適合性を示す。</p> <p>2. において、設計基準対象施設について、追加要求事項に適合するために必要となる機能を達成するための設備又は運用等について説明する。</p> <p>3. において、追加要求事項に適合するための運用、手順等を抽出し、必要となる対策等を整理する。</p> <p>4. において、設計に当たって実施する各評価に必要な入力条件等の設定を行うため、設備等の設置状況を現場にて確認した内容について整理する。</p>	<p style="text-align: center;">＜ 概 要 ＞</p> <p>第1部において、設計基準対象施設の設置許可基準規則、<u>技術基準規則</u>の追加要求事項を明確化するとともに、それら要求に対する<u>東海第二発電所</u>における適合性を示す。</p> <p>第2部において、設計基準対象施設について、追加要求事項に適合するために必要となる機能を達成するための設備、<u>運用等</u>について説明する。</p>	<p style="text-align: center;">＜ 概 要 ＞</p> <p>1. において、設計基準対象施設の設置許可基準規則及び技術基準規則の追加要求事項を明確化するとともに、それら要求に対する<u>女川原子力発電所 2号炉</u>における適合性を示す。</p> <p>2. において、設計基準対象施設について、追加要求事項に適合するために必要となる機能を達成するための設備又は運用等について説明する。</p> <p>3. において、追加要求事項に適合するための運用、手順等を抽出し、必要となる対策等を整理する。</p> <p>4. において、設計に当たって実施する各評価に必要な入力条件等の設定を行うため、設備等の設置状況を現場にて確認した内容について整理する。</p>	<p style="text-align: center;">＜ 概 要 ＞</p> <p>1. において、設計基準対象施設の「設置許可基準規則」及び「技術基準規則」の追加要求事項を明確化するとともに、それら要求に対する<u>島根原子力発電所 2号炉</u>における適合性を示す。</p> <p>2. において、設計基準対象施設について、追加要求事項に適合するために必要となる機能を達成するための設備又は運用等について説明する。</p> <p>3. において、追加要求事項に適合するための運用、手順等を抽出し、必要となる対策等を整理する。</p> <p>4. において、設計に当たって実施する各評価に必要な入力条件等の設定を行うため、設備等の設置状況を現場にて確認した内容について整理する。</p>	

柏崎刈羽原子力発電所 6 / 7号炉	東海第二発電所	女川原子力発電所2号炉	島根原子力発電所2号炉	備考																								
<p>1. 基本方針</p> <p>1.1 要求事項の整理</p> <p>津波による損傷の防止について、設置許可基準規則^{※1} 第五条及び技術基準規則^{※2} 第六条において、追加要求事項を明確化する(表1)。</p> <p>※1 実用発電用原子炉及びその附属施設の位置、構造及び設備の基準に関する規則</p> <p>※2 実用発電用原子炉及びその附属施設の技術基準に関する規則</p> <p>表1 設置許可基準規則第五条及び技術基準規則第六条 要求事項</p> <table border="1" data-bbox="207 865 394 1803"> <thead> <tr> <th>設置許可基準規則</th> <th>技術基準規則</th> <th>備考</th> </tr> </thead> <tbody> <tr> <td>第五条(津波による損傷の防止) 設計基準対象施設は、その供用中に当該設計基準対象施設に大きな影響を及ぼすおそれがある津波(以下「基準津波」という。)に対して安全機能が損なわれるおそれがないものでなければならぬ。</td> <td>第六条(津波による損傷の防止) 設計基準対象施設が基準津波(設置許可基準規則第五条に規定する基準津波をいう。以下同じ。)によりその安全性が損なわれるおそれがないよう、防護措置その他の適切な措置を講じなければならない。</td> <td>追加要求事項</td> </tr> </tbody> </table>	設置許可基準規則	技術基準規則	備考	第五条(津波による損傷の防止) 設計基準対象施設は、その供用中に当該設計基準対象施設に大きな影響を及ぼすおそれがある津波(以下「基準津波」という。)に対して安全機能が損なわれるおそれがないものでなければならぬ。	第六条(津波による損傷の防止) 設計基準対象施設が基準津波(設置許可基準規則第五条に規定する基準津波をいう。以下同じ。)によりその安全性が損なわれるおそれがないよう、防護措置その他の適切な措置を講じなければならない。	追加要求事項	<p>第1部</p> <p>1. 基本方針</p> <p>1.1 要求事項の整理</p> <p>津波による損傷の防止について、設置許可基準規則第5条及び技術基準規則第6条において、追加要求事項を明確化する(表1)。</p> <p>表1 設置許可基準規則第5条及び技術基準規則第6条 要求事項</p> <table border="1" data-bbox="863 865 1050 1860"> <thead> <tr> <th>設置許可基準規則</th> <th>技術基準規則</th> <th>備考</th> </tr> </thead> <tbody> <tr> <td>第5条(津波による損傷の防止) 設計基準対象施設は、その供用中に当該設計基準対象施設に大きな影響を及ぼすおそれがある津波(以下「基準津波」という。)に対して安全機能が損なわれるおそれがないものでなければならぬ。</td> <td>第6条(津波による損傷の防止) 設計基準対象施設が基準津波(設置許可基準規則第五条に規定する基準津波をいう。以下同じ。)によりその安全性が損なわれるおそれがないよう、防護措置その他の適切な措置を講じなければならない。</td> <td>追加要求事項</td> </tr> </tbody> </table>	設置許可基準規則	技術基準規則	備考	第5条(津波による損傷の防止) 設計基準対象施設は、その供用中に当該設計基準対象施設に大きな影響を及ぼすおそれがある津波(以下「基準津波」という。)に対して安全機能が損なわれるおそれがないものでなければならぬ。	第6条(津波による損傷の防止) 設計基準対象施設が基準津波(設置許可基準規則第五条に規定する基準津波をいう。以下同じ。)によりその安全性が損なわれるおそれがないよう、防護措置その他の適切な措置を講じなければならない。	追加要求事項	<p>1. 基本方針</p> <p>1.1 要求事項の整理</p> <p>津波による損傷の防止について、設置許可基準規則第5条及び技術基準規則第6条において、追加要求事項を明確化する(表1)。</p> <p>表1 設置許可基準規則第5条及び技術基準規則第6条 要求事項</p> <table border="1" data-bbox="1478 865 1709 1845"> <thead> <tr> <th>設置許可基準規則</th> <th>技術基準規則</th> <th>備考</th> </tr> </thead> <tbody> <tr> <td>第5条(津波による損傷の防止) 設計基準対象施設(兼用キヤスク及びその周辺施設を除く。)は、その供用中に当該設計基準対象施設に大きな影響を及ぼすおそれがある津波(以下「基準津波」という。)に対して安全機能が損なわれるおそれがないものでなければならぬ。</td> <td>第6条(津波による損傷の防止) 設計基準対象施設(兼用キヤスク及びその周辺施設を除く。)が基準津波(設置許可基準規則第五条第一項に規定する基準津波をいう。以下同じ。)によりその安全性が損なわれるおそれがないよう、防護措置その他の適切な措置を講じなければならない。</td> <td>追加要求事項</td> </tr> </tbody> </table>	設置許可基準規則	技術基準規則	備考	第5条(津波による損傷の防止) 設計基準対象施設(兼用キヤスク及びその周辺施設を除く。)は、その供用中に当該設計基準対象施設に大きな影響を及ぼすおそれがある津波(以下「基準津波」という。)に対して安全機能が損なわれるおそれがないものでなければならぬ。	第6条(津波による損傷の防止) 設計基準対象施設(兼用キヤスク及びその周辺施設を除く。)が基準津波(設置許可基準規則第五条第一項に規定する基準津波をいう。以下同じ。)によりその安全性が損なわれるおそれがないよう、防護措置その他の適切な措置を講じなければならない。	追加要求事項	<p>1. 基本方針</p> <p>1.1 要求事項の整理</p> <p>津波による損傷の防止について、「設置許可基準規則^{※1}第五条」及び「技術基準規則^{※2}第六条」において、追加要求事項を明確化する(表1)。</p> <p>※1 実用発電用原子炉及びその附属施設の位置、構造及び設備の基準に関する規則</p> <p>※2 実用発電用原子炉及びその附属施設の技術基準に関する規則</p> <p>表1 「設置許可基準規則第五条」及び「技術基準規則第六条」 要求事項</p> <table border="1" data-bbox="1961 940 2377 1692"> <thead> <tr> <th>設置許可基準規則</th> <th>技術基準規則</th> <th>備考</th> </tr> </thead> <tbody> <tr> <td>第五条(津波による損傷の防止) 設計基準対象施設(兼用キヤスク及びその周辺施設を除く。)は、その供用中に当該設計基準対象施設に大きな影響を及ぼすおそれがある津波(以下「基準津波」という。)に対して安全機能が損なわれるおそれがないものでなければならぬ。</td> <td>第六条(津波による損傷の防止) 設計基準対象施設(兼用キヤスク及びその周辺施設を除く。)が基準津波(設置許可基準規則第五条第一項に規定する基準津波をいう。以下同じ。)によりその安全性が損なわれるおそれがないよう、防護措置その他の適切な措置を講じなければならない。</td> <td>追加要求事項</td> </tr> </tbody> </table>	設置許可基準規則	技術基準規則	備考	第五条(津波による損傷の防止) 設計基準対象施設(兼用キヤスク及びその周辺施設を除く。)は、その供用中に当該設計基準対象施設に大きな影響を及ぼすおそれがある津波(以下「基準津波」という。)に対して安全機能が損なわれるおそれがないものでなければならぬ。	第六条(津波による損傷の防止) 設計基準対象施設(兼用キヤスク及びその周辺施設を除く。)が基準津波(設置許可基準規則第五条第一項に規定する基準津波をいう。以下同じ。)によりその安全性が損なわれるおそれがないよう、防護措置その他の適切な措置を講じなければならない。	追加要求事項	
設置許可基準規則	技術基準規則	備考																										
第五条(津波による損傷の防止) 設計基準対象施設は、その供用中に当該設計基準対象施設に大きな影響を及ぼすおそれがある津波(以下「基準津波」という。)に対して安全機能が損なわれるおそれがないものでなければならぬ。	第六条(津波による損傷の防止) 設計基準対象施設が基準津波(設置許可基準規則第五条に規定する基準津波をいう。以下同じ。)によりその安全性が損なわれるおそれがないよう、防護措置その他の適切な措置を講じなければならない。	追加要求事項																										
設置許可基準規則	技術基準規則	備考																										
第5条(津波による損傷の防止) 設計基準対象施設は、その供用中に当該設計基準対象施設に大きな影響を及ぼすおそれがある津波(以下「基準津波」という。)に対して安全機能が損なわれるおそれがないものでなければならぬ。	第6条(津波による損傷の防止) 設計基準対象施設が基準津波(設置許可基準規則第五条に規定する基準津波をいう。以下同じ。)によりその安全性が損なわれるおそれがないよう、防護措置その他の適切な措置を講じなければならない。	追加要求事項																										
設置許可基準規則	技術基準規則	備考																										
第5条(津波による損傷の防止) 設計基準対象施設(兼用キヤスク及びその周辺施設を除く。)は、その供用中に当該設計基準対象施設に大きな影響を及ぼすおそれがある津波(以下「基準津波」という。)に対して安全機能が損なわれるおそれがないものでなければならぬ。	第6条(津波による損傷の防止) 設計基準対象施設(兼用キヤスク及びその周辺施設を除く。)が基準津波(設置許可基準規則第五条第一項に規定する基準津波をいう。以下同じ。)によりその安全性が損なわれるおそれがないよう、防護措置その他の適切な措置を講じなければならない。	追加要求事項																										
設置許可基準規則	技術基準規則	備考																										
第五条(津波による損傷の防止) 設計基準対象施設(兼用キヤスク及びその周辺施設を除く。)は、その供用中に当該設計基準対象施設に大きな影響を及ぼすおそれがある津波(以下「基準津波」という。)に対して安全機能が損なわれるおそれがないものでなければならぬ。	第六条(津波による損傷の防止) 設計基準対象施設(兼用キヤスク及びその周辺施設を除く。)が基準津波(設置許可基準規則第五条第一項に規定する基準津波をいう。以下同じ。)によりその安全性が損なわれるおそれがないよう、防護措置その他の適切な措置を講じなければならない。	追加要求事項																										

柏崎刈羽原子力発電所 6/7号炉	東海第二発電所	女川原子力発電所2号炉	島根原子力発電所2号炉	備考
<p>1.2 追加要求事項に対する適合性 (1) 位置, 構造及び設備 ロ 発電用原子炉施設の一般構造 (2) 耐津波構造</p> <p>(i) 設計基準対象施設に対する耐津波設計 設計基準対象施設は, 基準津波に対して, 以下の方針に基づき耐津波設計を行い, その安全機能が損なわれるおそれがない設計とする。基準津波の策定位置を第18 図に, 時刻歴波形を第19 図に示す。 また, 設計基準対象施設のうち, 津波から防護する設備を「設計基準対象施設の津波防護対象設備」とする。</p> <p>a. 設計基準対象施設の津波防護対象設備(非常用取水設備を除く。)を内包する建屋及び区画の設置された敷地において, 基準津波による遡上波を地上部から到達又は流入させない設計とする。</p> <p>また, 取水路, 放水路等の経路から流入させない設計とする。具体的な設計内容を以下に示す。</p> <p>(a) 設計基準対象施設の津波防護対象設備(非常用取水設備を除く。)を内包する建屋及び区画は, 基準津波による遡上波が到達しない十分</p>	<p>1.2 追加要求事項に対する適合性 (1) 位置, 構造及び設備 ロ 発電用原子炉施設の一般構造 (2) 耐津波構造</p> <p>本発電用原子炉施設は, その供用中に当該施設に大きな影響を及ぼすおそれがある津波(以下「基準津波」という。)及び確率論的リスク評価において全炉心損傷頻度に対して津波のリスクが有意となる津波(以下「敷地に遡上する津波」という。)に対して, 次の方針に基づき耐津波設計を行い, 「設置許可基準規則」に適合する構造とする。</p> <p>(i) 設計基準対象施設に対する耐津波設計 設計基準対象施設は, 基準津波に対して, 以下の方針に基づき耐津波設計を行い, その安全機能が損なわれるおそれがない設計とする。基準津波の策定位置を第5-7図に, 基準津波の時刻歴波形を第5-8図に示す。 また, 設計基準対象施設のうち, 津波から防護する設備を「設計基準対象施設の津波防護対象設備」とする。</p> <p>a. 設計基準対象施設の津波防護対象設備(非常用取水設備を除く。)を内包する建屋及び区画の設置された敷地において, 基準津波による遡上波を地上部から到達又は流入させない設計とする。</p> <p>また, 取水路, 放水路等の経路から流入させない設計とする。具体的な設計内容を以下に示す。</p> <p>(a) 設計基準対象施設の津波防護対象設備(非常用取水設備を除く。)を内包する建屋及び区画は, 基準津波による遡上波が到達する可能性</p>	<p>1.2 追加要求事項に対する適合性 (1) 位置, 構造及び設備 ロ 発電用原子炉施設の一般構造 (2) 耐津波構造</p> <p>本発電用原子炉施設は, その供用中に当該施設に大きな影響を及ぼすおそれがある津波(以下「基準津波」という。)に対して, 次の方針に基づき耐津波設計を行い, 「設置許可基準規則」に適合する構造とする。</p> <p>(i) 設計基準対象施設の耐津波設計 設計基準対象施設は, 基準津波に対して, 以下の方針に基づき耐津波設計を行い, その安全機能が損なわれるおそれがない設計とする。基準津波の策定位置を第6 図に, 基準津波の時刻歴波形を第7 図に示す。 また, 設計基準対象施設のうち, 津波から防護する設備を「設計基準対象施設の津波防護対象設備」とする。</p> <p>a. 設計基準対象施設の津波防護対象設備(非常用取水設備を除く。)を内包する建屋及び区画の設置された敷地において, 基準津波による遡上波を地上部から到達又は流入させない設計とする。</p> <p>また, 取水路, 放水路等の経路から流入させない設計とする。具体的な設計内容を以下に示す。</p> <p>(a) 設計基準対象施設の津波防護対象設備(非常用取水設備を除く。)を内包する建屋及び区画は, 基準津波による遡上波が到達する可能性</p>	<p>1.2 追加要求事項に対する適合性 (1) 位置, 構造及び設備 ロ 発電用原子炉施設の一般構造 (2) 耐津波構造</p> <p>本発電用原子炉施設は, その供用中に当該施設に大きな影響を及ぼすおそれがある津波(以下「基準津波」という。)に対して, 次の方針に基づき耐津波設計を行い, 「設置許可基準規則」に適合する構造とする。</p> <p>(i) 設計基準対象施設に対する耐津波設計 設計基準対象施設は, 基準津波に対して, 以下の方針に基づき耐津波設計を行い, その安全機能が損なわれるおそれがない設計とする。基準津波の策定位置を第8 図に, 基準津波の時刻歴波形を第9 図に示す。 また, 設計基準対象施設のうち, 津波から防護する設備を「設計基準対象施設の津波防護対象設備」とする。</p> <p>a. 設計基準対象施設の津波防護対象設備(非常用取水設備を除く。)を内包する建物及び区画の設置された敷地において, 基準津波による遡上波を地上部から到達又は流入させない設計とする。<u>なお, 設置許可基準規則 別記3の「Sクラスに属する設備を内包する建屋及び区画」は, 島根2号炉においては「設計基準対象施設の津波防護対象施設(非常用取水設備を除く。)を内包する建物及び区画」に該当する。</u></p> <p>また, 取水路, 放水路等の経路から流入させない設計とする。具体的な設計内容を以下に示す。</p> <p>(a) 設計基準対象施設の津波防護対象設備(非常用取水設備を除く。)を内包する建物及び区画は, 基準津波による遡上波が到達する可能性</p>	<p>備考</p> <p>・評価内容の相違 【東海第二】 東海第二は確率論的リスク評価において津波のリスクが有意であったことから, 敷地に遡上する津波に対する防護を実施。島根2号炉は確率論的リスク評価における津波のリスクは有意でない</p> <p>・設備の相違 【柏崎6/7, 東海第二, 女川2】 島根2号炉は, 設置許可基準規則 別記3の「Sクラスに属する設備を内包する建屋及び区画」を「設計基準対象施設の津波防護対象施設(非常用取水設備を除く。)を内包する建物及び区画」とする</p>

柏崎刈羽原子力発電所 6 / 7号炉	東海第二発電所	女川原子力発電所2号炉	島根原子力発電所2号炉	備考
<p><u>高い場所に設置する。</u></p> <p>(b) 上記(a)の遡上波については、敷地及び敷地周辺の地形及びその標高、河川等の存在、設備等の設置状況並びに地震による広域的な隆起・沈降を考慮して、遡上波の回り込みを含め敷地への遡上の可能性を検討する。また、地震による変状又は繰返し襲来する津波による洗掘・堆積により地形又は河川流路の変化等が考えられる場合は、敷地への遡上経路に及ぼす影響を検討する。</p> <p>(c) 取水路、放水路等の経路から、津波が流入する可能性について検討した上で、流入の可能性のある経路（扉、開口部、貫通口等）を特定し、必要に応じ浸水対策を施すことにより、津波の流入を防止する設計とする。</p> <p>b. 取水・放水施設、地下部等において、漏水する可能性を考慮の上、漏水による浸水範囲を限定して、重要な安全機能への影響を防止する設計とする。具体的な設計内容を以下に示す。</p> <p>(a) 取水・放水設備の構造上の特徴等を考慮して、取水・放水施設、地下部等における漏水の可能性を検討した上で、漏水が継続することによる浸水範囲を想定（以下「浸水想定範囲」という。）するとともに、同範囲の境界において浸水の可能性のある経路及び浸水口（扉、開口部、貫通口等）を特定し、浸水防止設備を設置することにより浸水範囲を限定する設計とする。</p> <p>(b) 浸水想定範囲及びその周辺に設計基準対象施設の津波防護対象設備（非常用取水設備を除</p>	<p>があるため、津波防護施設及び浸水防止設備を設置し、津波の流入を防止する設計とする。</p> <p>(b) 上記(a)の遡上波については、敷地及び敷地周辺の地形及びその標高、河川等の存在、設備等の配置状況並びに地震による広域的な隆起・沈降を考慮して、遡上波の回り込みを含め敷地への遡上の可能性を検討する。また、地震による変状又は繰返し襲来する津波による洗掘・堆積により地形又は河川流路の変化等が考えられる場合は、敷地への遡上経路に及ぼす影響を検討する。</p> <p>(c) 取水路、放水路等の経路から、津波が流入する可能性について検討した上で、流入の可能性のある経路（扉、開口部、貫通口等）を特定し、必要に応じ津波防護施設及び浸水防止設備の浸水対策を施すことにより、津波の流入を防止する設計とする。</p> <p>b. 取水・放水施設、地下部等において、漏水する可能性を考慮の上、漏水による浸水範囲を限定して、重要な安全機能への影響を防止する設計とする。具体的な設計内容を以下に示す。</p> <p>(a) 取水・放水設備の構造上の特徴等を考慮して、取水・放水施設、地下部等における漏水の可能性を検討した上で、漏水が継続することによる浸水範囲を想定（以下「浸水想定範囲」という。）するとともに、同範囲の境界において浸水の可能性のある経路及び浸水口（扉、開口部、貫通口等）を特定し、浸水防止設備を設置することにより浸水範囲を限定する設計とする。</p> <p>(b) 浸水想定範囲及びその周辺に設計基準対象施設の津波防護対象設備（非常用取水設備を除</p>	<p>があるため、津波防護施設を設置し、津波の流入を防止する設計とする。</p> <p>(b) 上記(a)の遡上波については、敷地及び敷地周辺の地形及びその標高、河川等の存在、設備等の配置状況並びに地震による広域的な隆起・沈降を考慮して、遡上波の回り込みを含め敷地への遡上の可能性を検討する。また、地震による変状又は繰返し襲来する津波による洗掘・堆積により地形又は河川流路の変化等が考えられる場合は、敷地への遡上経路に及ぼす影響を検討する。</p> <p>(c) 取水路、放水路等の経路から、津波が流入する可能性について検討した上で、流入の可能性のある経路（扉、開口部、貫通口等）を特定し、必要に応じ津波防護施設及び浸水防止設備の浸水対策を施すことにより、津波の流入を防止する設計とする。</p> <p>b. 取水・放水施設、地下部等において、漏水する可能性を考慮の上、漏水による浸水範囲を限定して、重要な安全機能への影響を防止する設計とする。具体的な設計内容を以下に示す。</p> <p>(a) 取水・放水設備の構造上の特徴等を考慮して、取水・放水施設、地下部等における漏水の可能性を検討した上で、漏水が継続することによる浸水範囲を想定（以下「浸水想定範囲」という。）するとともに、同範囲の境界において浸水の可能性のある経路及び浸水口（扉、開口部、貫通口等）を特定し、浸水防止設備を設置することにより浸水範囲を限定する設計とする。</p> <p>(b) 浸水想定範囲及びその周辺に設計基準対象施設の津波防護対象設備（非常用取水設備を除</p>	<p><u>があるため、津波防護施設を設置し、津波の流入を防止する設計とする。</u></p> <p>(b) 上記(a)の遡上波については、敷地及び敷地周辺の地形及びその標高、河川等の存在、設備等の配置状況並びに地震による広域的な隆起・沈降を考慮して、遡上波の回り込みを含め敷地への遡上の可能性を検討する。また、地震による変状又は繰返し襲来する津波による洗掘・堆積により地形又は河川流路の変化等が考えられる場合は、敷地への遡上経路に及ぼす影響を検討する。</p> <p>(c) 取水路、放水路等の経路から、津波が流入する可能性について検討したうえで、流入の可能性のある経路（扉、開口部、貫通口等）を特定し、必要に応じ津波防護施設及び浸水防止設備の浸水対策を施すことにより、津波の流入を防止する設計とする。</p> <p>b. 取水・放水施設、地下部等において、漏水する可能性を考慮のうえ、漏水による浸水範囲を限定して、重要な安全機能への影響を防止する設計とする。具体的な設計内容を以下に示す。</p> <p>(a) 取水・放水施設の構造上の特徴等を考慮して、取水・放水施設、地下部等における漏水の可能性を検討したうえで、漏水が継続することによる浸水範囲を想定（以下「浸水想定範囲」という。）するとともに、同範囲の境界において浸水の可能性のある経路及び浸水口（扉、開口部、貫通口等）を特定し、浸水防止設備を設置することにより浸水範囲を限定する設計とする。</p> <p>(b) 浸水想定範囲及びその周辺に設計基準対象施設の津波防護対象設備（非常用取水設備を除</p>	



柏崎刈羽原子力発電所 6/7号炉	東海第二発電所	女川原子力発電所2号炉	島根原子力発電所2号炉	備考
<p>く。)がある場合は、防水区画化するとともに、必要に応じて浸水量評価を実施し、安全機能への影響がないことを確認する。</p> <p>(c) 浸水想定範囲における長期間の冠水が想定される場合は、必要に応じ排水設備を設置する。</p> <p>c. 上記 a. 及び b. に規定するもののほか、設計基準対象施設の津波防護対象設備（非常用取水設備を除く。）を内包する建屋及び区画については、浸水防護をすることにより津波による影響等から隔離する。そのため、浸水防護重点化範囲を明確化するとともに、津波による溢水を考慮した浸水範囲及び浸水量を保守的に想定した上で、浸水防護重点化範囲への浸水の可能性のある経路及び浸水口（扉、開口部、貫通口等）を特定し、それらに対して必要に応じ浸水対策を施す設計とする。</p> <p>d. 水位変動に伴う取水性低下による重要な安全機能への影響を防止する。そのため、<u>非常用海水冷却系</u>については、基準津波による水位の低下に対して、<u>津波防護施設を設置することにより、海水ポンプが機能保持でき、かつ、冷却に必要な海水が確保できる設計とする。</u>また、基準津波による水位変動に伴う砂の移動・堆積及び漂流物に対して<u>6号及び7号炉の取水口及び取水路の通水性が確保でき、かつ、6号及び7号炉の取水口からの砂の混入に対して海水ポンプが機能保持できる設計とする。</u></p>	<p>く。)がある場合は、防水区画化するとともに、必要に応じて浸水量評価を実施し、安全機能への影響がないことを確認する。</p> <p>(c) 浸水想定範囲における長期間の冠水が想定される場合は、必要に応じ排水設備を設置する。</p> <p>c. 上記 a. 及び b. に規定するもののほか、設計基準対象施設の津波防護対象設備（非常用取水設備を除く。）を内包する建屋及び区画については、浸水防護をすることにより津波による影響等から隔離する。そのため、浸水防護重点化範囲を明確化するとともに、津波による溢水を考慮した浸水範囲及び浸水量を保守的に想定した上で、浸水防護重点化範囲への浸水の可能性のある経路及び浸水口（扉、開口部、貫通口等）を特定し、それらに対して必要に応じ浸水対策を施す設計とする。</p> <p>d. 水位変動に伴う取水性低下による重要な安全機能への影響を防止する。そのため、<u>残留熱除去系海水系ポンプ、非常用ディーゼル発電機用海水ポンプ及び高圧炉心スプレイ系ディーゼル発電機用海水ポンプ</u>（以下(2)において「非常用海水ポンプ」という。）については、基準津波による水位の低下に対して、<u>非常用海水ポンプの取水可能水位を下回る可能性があるため、津波防護施設（貯留堰）を設置することにより、非常用海水ポンプが機能保持でき、かつ、冷却に必要な海水が確保できる設計とする。</u>また、基準津波による水位変動に伴う砂の移動・堆積及び漂流物に対して取水口、取水路及び<u>取水ピット</u>の通水性が確保でき、かつ、取水口からの砂の混入に対して非常用海水ポンプが機能保持できる設計とする。</p> <p>なお、漂流物については、<u>隣接事業所との合意文書に基づき、隣接事業所における人工構造物の設置状況の変化を把握する。</u></p>	<p>く。)がある場合は、防水区画化するとともに、必要に応じて浸水量評価を実施し、安全機能への影響がないことを確認する。</p> <p>(c) 浸水想定範囲における長期間の冠水が想定される場合は、必要に応じ排水設備を設置する。</p> <p>c. 上記 a. 及び b. に規定するもののほか、設計基準対象施設の津波防護対象設備（非常用取水設備を除く。）を内包する建屋及び区画については、浸水防護をすることにより津波による影響等から隔離する。そのため、浸水防護重点化範囲を明確化するとともに、津波による溢水を考慮した浸水範囲及び浸水量を保守的に想定した上で、浸水防護重点化範囲への浸水の可能性のある経路及び浸水口（扉、開口部、貫通口等）を特定し、それらに対して必要に応じ浸水対策を施す設計とする。</p> <p>d. 水位変動に伴う取水性低下による重要な安全機能への影響を防止する。そのため、原子炉補機冷却海水ポンプ及び高圧炉心スプレイ補機冷却海水ポンプ（以下(2)において「非常用海水ポンプ」という。）については、基準津波による水位の低下に対して、<u>非常用海水ポンプの取水可能水位を下回る可能性があるため、津波防護施設（貯留堰）を設置することにより、非常用海水ポンプが機能保持でき、かつ、冷却に必要な海水が確保できる設計とする。</u>また、基準津波による水位変動に伴う砂の移動・堆積及び漂流物に対して取水口、取水路及び<u>海水ポンプ室</u>の通水性が確保でき、かつ、取水口からの砂の混入に対して非常用海水ポンプが機能保持できる設計とする。</p>	<p>く。)がある場合は、防水区画化するとともに、必要に応じて浸水量評価を実施し、安全機能への影響がないことを確認する。</p> <p>(c) 浸水想定範囲における長期間の冠水が想定される場合は、必要に応じ排水設備を設置する。</p> <p>c. 上記 a. 及び b. に規定するもののほか、設計基準対象施設の津波防護対象設備（非常用取水設備を除く。）を内包する建物及び区画については、浸水防護をすることにより津波による影響等から隔離する。そのため、浸水防護重点化範囲を明確化するとともに、津波による溢水を考慮した浸水範囲及び浸水量を保守的に想定したうえで、浸水防護重点化範囲への浸水の可能性のある経路及び浸水口（扉、開口部、貫通口等）を特定し、それらに対して必要に応じ浸水対策を施す設計とする。</p> <p>d. 水位変動に伴う取水性低下による重要な安全機能への影響を防止する。そのため、<u>原子炉補機海水ポンプ及び高圧炉心スプレイ補機海水ポンプ</u>（以下(2)において「非常用海水ポンプ」という。）については、基準津波による水位の低下に対して、<u>非常用海水ポンプが機能保持でき、かつ、冷却に必要な海水が確保できる設計とする。</u>また、基準津波による水位変動に伴う砂の移動・堆積及び漂流物に対して取水口、<u>取水管及び取水槽</u>の通水性が確保でき、かつ、取水口からの砂の混入に対して<u>非常用海水ポンプが機能保持できる設計とする。</u></p> <p>なお、漂流物については、<u>定期的な調査により人工構造物の設置状況の変化を把握する。</u></p>	<p>備考</p> <ul style="list-style-type: none"> ・設備の相違 【柏崎6/7, 東海第二】 ・津波防護対策の相違 【東海第二, 女川2】 島根2号炉は、津波襲来前に循環水ポンプを停止し、海水を確保することから、貯留堰の設置を要しない ・資料構成の相違 【柏崎6/7, 女川2】 島根2号炉は、定期的な

柏崎刈羽原子力発電所 6/7号炉	東海第二発電所	女川原子力発電所2号炉	島根原子力発電所2号炉	備考
<p>e. 津波防護施設及び浸水防止設備については、入力津波（施設の津波に対する設計を行うために、津波の伝播特性、浸水経路等を考慮して、それぞれの施設に対して設定するものをいう。以下同じ。）に対して津波防護機能及び浸水防止機能が保持できる設計とする。また、津波監視設備については、入力津波に対して津波監視機能が保持できる設計とする。</p> <p>f. 津波防護施設、浸水防止設備及び津波監視設備の設計に当たっては、地震による敷地の隆起・沈降、地震（本震及び余震）による影響、津波の繰返しの襲来による影響、津波による二次的な影響（洗掘、砂移動、漂流物等）及びその他自然現象（<u>積雪、風等</u>）を考慮する。</p> <p>g. 津波防護施設、浸水防止設備及び津波監視設備の設計並びに非常用海水冷却系の取水性の評価に当たっては、入力津波による水位変動に対して朔望平均潮位を考慮して安全側の評価を実施する。なお、その他の要因による潮位変動についても適切に評価し考慮する。また、地震により陸域の隆起又は沈降が想定される場合、想定される地震の震源モデルから算定される敷地の地殻変動量を考慮して安全側の評価を実施する。</p>	<p>e. 津波防護施設及び浸水防止設備については、入力津波（施設の津波に対する設計を行うために、津波の伝播特性、浸水経路等を考慮して、それぞれの施設に対して設定するものをいう。以下同じ。）に対して津波防護機能及び浸水防止機能が保持できる設計とする。また、津波監視設備については、入力津波に対して津波監視機能が保持できる設計とする。</p> <p>f. 津波防護施設、浸水防止設備及び津波監視設備の設計に当たっては、地震による敷地の隆起・沈降、地震（本震及び余震）による影響、津波の繰返しの襲来による影響、津波による二次的な影響（洗掘、砂移動、漂流物等）及びその他自然現象（<u>風、積雪等</u>）を考慮する。</p> <p>g. 津波防護施設、浸水防止設備及び津波監視設備の設計並びに非常用海水ポンプの取水性の評価に当たっては、入力津波による水位変動に対して朔望平均潮位を考慮して安全側の評価を実施する。なお、その他の要因による潮位変動についても適切に評価し考慮する。また、地震により陸域の隆起又は沈降が想定される場合、想定される地震の震源モデルから算定される敷地の地殻変動量を考慮して安全側の評価を実施する。</p>	<p>e. 津波防護施設及び浸水防止設備については、入力津波（施設の津波に対する設計を行うために、津波の伝播特性、浸水経路等を考慮して、それぞれの施設に対して設定するものをいう。以下同じ。）に対して津波防護機能及び浸水防止機能が保持できる設計とする。また、津波監視設備については、入力津波に対して津波監視機能が保持できる設計とする。</p> <p>f. 津波防護施設、浸水防止設備及び津波監視設備の設計に当たっては、地震による敷地の隆起・沈降、地震（本震及び余震）による影響、津波の繰返しの襲来による影響、津波による二次的な影響（洗掘、砂移動、漂流物等）及びその他自然現象（<u>風、積雪等</u>）を考慮する。</p> <p>g. 津波防護施設、浸水防止設備及び津波監視設備の設計並びに非常用海水ポンプの取水性の評価に当たっては、入力津波による水位変動に対して朔望平均潮位を考慮して安全側の評価を実施する。なお、その他の要因による潮位変動についても適切に評価し考慮する。また、地震により陸域の隆起又は沈降が想定される場合、想定される地震の震源モデルから算定される敷地の地殻変動量を考慮して安全側の評価を実施する。</p>	<p>e. 津波防護施設及び浸水防止設備については、入力津波（施設の津波に対する設計を行うために、津波の伝播特性、浸水経路等を考慮して、それぞれの施設に対して設定するものをいう。以下同じ。）に対して津波防護機能及び浸水防止機能が保持できる設計とする。また、津波監視設備については、入力津波に対して津波監視機能が保持できる設計とする。</p> <p>f. 津波防護施設、浸水防止設備及び津波監視設備の設計に当たっては、地震による敷地の隆起・沈降、地震（本震及び余震）による影響、津波の繰返しの襲来による影響、津波による二次的な影響（洗掘、砂移動、漂流物等）及びその他自然現象（<u>風、積雪等</u>）を考慮する。</p> <p>g. 津波防護施設、浸水防止設備及び津波監視設備の設計並びに非常用海水ポンプの取水性の評価に当たっては、入力津波による水位変動に対して朔望平均潮位及び潮位のばらつきを考慮して安全側の評価を実施する。なお、その他の要因による潮位変動についても適切に評価し考慮する。また、地震により陸域の隆起又は沈降が想定される場合、想定される地震の震源モデルから算定される敷地の地殻変動量を考慮して安全側の評価を実施する。</p>	<p>漂流物調査について記載 ・運用の相違 【東海第二】 島根2号炉の周辺には事業所はない</p>

柏崎刈羽原子力発電所 6/7号炉	東海第二発電所	女川原子力発電所2号炉	島根原子力発電所2号炉	備考
<p>ヌ その他発電用原子炉の附属施設の構造及び設備</p> <p>(3) その他の主要な事項</p> <p>(ii) 浸水防護設備</p> <p>a. 津波に対する防護設備</p> <p>設計基準対象施設は、基準津波に対して、その安全機能が損なわれるおそれがないものでなければならないこと、また、重大事故等対処施設は、基準津波に対して、重大事故等に対処するために必要な機能が損なわれるおそれがないものでなければならないことから、<u>海水貯留堰</u>、<u>取水槽閉止板</u>、<u>水密扉</u>、<u>止水ハッチ</u>、<u>ダクト閉止板</u>、<u>床ドレンライン浸水防止治具及び貫通部止水処置等</u>により、津波から防護する設計とする。</p> <p><u>海水貯留堰（「非常用取水設備」を兼ねる。）</u></p> <p><u>個数 1</u></p> <p><u>取水槽閉止板</u></p> <p><u>個数 5</u></p> <p><u>水密扉</u></p> <p><u>個数 17</u></p> <p><u>止水ハッチ</u></p> <p><u>個数 1</u></p> <p><u>ダクト閉止板</u></p> <p><u>個数 2</u></p> <p><u>床ドレンライン浸水防止治具</u></p> <p><u>個数 一式</u></p> <p><u>貫通部止水処置</u></p> <p><u>個数 一式</u></p>	<p>ヌ その他発電用原子炉の附属施設の構造及び設備</p> <p>(3) その他の主要な事項</p> <p>(ii) 浸水防護設備</p> <p>a. 津波に対する防護設備</p> <p>設計基準対象施設は、基準津波に対して、その安全機能が損なわれるおそれがないものでなければならないこと、また、重大事故等対処施設は、基準津波及び敷地に遡上する津波に対して、重大事故等に対処するために必要な機能が損なわれるおそれがないものでなければならないことから、<u>防潮堤</u>、<u>防潮扉</u>、<u>放水路ゲート</u>、<u>逆流防止設備</u>、<u>浸水防止蓋</u>、<u>水密ハッチ</u>、<u>水密扉</u>、<u>逆止弁等</u>により、津波から防護する設計とする。</p> <p><u>防潮堤のうち鋼製防護壁には、鋼製防護壁と取水構造物との境界部に止水機構を設置し、止水性能を保持する設計とする。放水路ゲートは、扉体、戸当り、駆動装置等で構成され、敷地への遡上のおそれのある津波襲来前に遠隔閉止を確実に実施するため、重要安全施設（MS-1）として設計する。</u></p> <p><u>防潮堤（鋼製防護壁、止水機構付）</u></p> <p><u>個数 1</u></p> <p><u>防潮堤（鉄筋コンクリート防潮壁）</u></p> <p><u>個数 1</u></p> <p><u>防潮堤（鋼管杭鉄筋コンクリート防潮壁）</u></p> <p><u>個数 1</u></p> <p><u>防潮扉</u></p> <p><u>個数 2</u></p> <p><u>放水路ゲート</u></p> <p><u>個数 3</u></p> <p><u>構内排水路逆流防止設備</u></p> <p><u>個数 9</u></p> <p><u>原子炉建屋外壁</u></p> <p><u>個数 一式</u></p> <p><u>貯留堰（「ヌ(3)(v) 非常用取水設備」と兼用）</u></p>	<p>ヌ その他発電用原子炉の附属施設の構造及び設備</p> <p>(3) その他の主要な事項</p> <p>(ii) 浸水防護設備</p> <p>a. 津波に対する防護設備</p> <p>設計基準対象施設は、基準津波に対して、その安全機能が損なわれるおそれがないものでなければならないこと、また、重大事故等対処施設は、基準津波に対して、重大事故等に対処するために必要な機能が損なわれるおそれがないものでなければならないことから、<u>防潮堤</u>、<u>防潮壁</u>、<u>取放水路流路縮小工</u>、<u>貯留堰</u>、<u>逆流防止設備</u>、<u>水密扉</u>、<u>浸水防止蓋</u>、<u>浸水防止壁</u>、<u>逆止弁付ファンネル</u>、<u>貫通部止水処置</u>により、津波から防護する設計とする。</p> <p><u>防潮堤（鋼管式鉛直壁）</u></p> <p><u>個数 1</u></p> <p><u>防潮堤（盛土堤防）</u></p> <p><u>個数 1</u></p> <p><u>防潮壁</u></p> <p><u>個数 5</u></p> <p><u>取放水路流路縮小工</u></p> <p><u>個数 3</u></p> <p><u>貯留堰（「ヌ(3)(v) 非常用取水設備」と兼用）</u></p> <p><u>個数 6</u></p> <p><u>屋外排水路逆流防止設備</u></p> <p><u>個数 4</u></p> <p><u>補機冷却海水系放水路逆流防止設備</u></p> <p><u>個数 2</u></p> <p><u>水密扉（「ヌ(3)(ii) b. 内部溢水に対する防</u></p>	<p>ヌ その他発電用原子炉の附属施設の構造及び設備</p> <p>(3) その他の主要な事項</p> <p>(ii) 浸水防護設備</p> <p>a. 津波に対する防護設備</p> <p>設計基準対象施設は、基準津波に対して、その安全機能が損なわれるおそれがないものでなければならないこと、また、重大事故等対処施設は、基準津波に対して、重大事故等に対処するために必要な機能が損なわれるおそれがないものでなければならないことから、<u>防波壁</u>、<u>防波壁通路</u>、<u>防波扉</u>、<u>流路縮小工</u>、<u>屋外排水路逆止弁</u>、<u>防水壁</u>、<u>水密扉</u>、<u>隔離弁</u>、<u>床ドレン逆止弁</u>、<u>貫通部止水処置等</u>により、津波から防護する設計とする。</p> <p><u>防波壁（多重鋼管杭式擁壁）</u></p> <p><u>個数 1</u></p> <p><u>防波壁（逆T擁壁）</u></p> <p><u>個数 1</u></p> <p><u>防波壁（波返重力擁壁）</u></p> <p><u>個数 1</u></p> <p><u>防波壁通路防波扉</u></p> <p><u>個数 4</u></p> <p><u>流路縮小工</u></p> <p><u>個数 2</u></p> <p><u>屋外排水路逆止弁</u></p> <p><u>個数 14</u></p> <p><u>防水壁</u></p> <p><u>個数 2</u></p> <p><u>水密扉</u></p> <p><u>個数 一式</u></p>	<p>・評価内容の相違</p> <p>【東海第二】</p> <p>東海第二は、確率論的リスク評価において津波のリスクが有意となる結果であったことから、敷地に遡上する津波に対する防護を実施。島根2号炉は確率論的リスク評価における津波のリスクは有意ではない</p> <p>・津波防護対策の相違</p> <p>【柏崎6/7, 東海第二, 女川2】</p> <p>（貫通部止水処置等の等については、基準地震動Ssによる地震力に対してバウンダリ機能を保持する機器及び配管（例：タービン補機海水ポンプ、配管等）が含まれる。これらの、機器及び配管については、主たる要求機能が浸水防護としての機能ではなく、海水を送水する等の機能であることから等として記載した。）</p>

柏崎刈羽原子力発電所 6 / 7号炉	東海第二発電所	女川原子力発電所 2号炉	島根原子力発電所 2号炉	備考
	<p>個 数 1 取水路点検用開口部浸水防止蓋</p> <p>個 数 10 海水ポンプグラウンドドレン排出口逆止弁</p> <p>個 数 2 取水ピット空気抜き配管逆止弁</p> <p>個 数 3 放水路ゲート点検用開口部浸水防止蓋</p> <p>個 数 3 S A用海水ピット開口部浸水防止蓋</p> <p>個 数 6 緊急用海水ポンプピット点検用開口部浸水防蓋</p> <p>個 数 1 緊急用海水ポンプグラウンドドレン排出口逆止弁</p> <p>個 数 1 緊急用海水ポンプ室床ドレン排出口逆止弁</p> <p>個 数 1 海水ポンプ室ケーブル点検口浸水防止蓋（「ヌ(3)(ii)b. 内部溢水に対する防護設備」と兼用）</p> <p>個 数 3 緊急用海水ポンプ点検用開口部浸水防止蓋（「ヌ(3)(ii)b. 内部溢水に対する防護設備」と兼用）</p> <p>個 数 1 緊急用海水ポンプ室人員用開口部浸水防止蓋（「ヌ(3)(ii)b. 内部溢水に対する防護設備」と兼用）</p> <p>個 数 1 格納容器圧力逃がし装置格納槽点検用水密ハッチ（「ヌ(3)(ii)b. 内部溢水に対する防護設備」と兼用）</p> <p>個 数 2 常設低圧代替注水系格納槽点検用水密ハッチ（「ヌ(3)(ii)b. 内部溢水に対する防護設備」と兼用）</p> <p>個 数 1 常設低圧代替注水系格納槽可搬型ポンプ用水密</p>	<p>「防護設備」との兼用を含む。）</p> <p>個数 13 浸水防止蓋（「ヌ(3)(ii)b. 内部溢水に対する防護設備」との兼用を含む。）</p> <p>個数 10 浸水防止壁</p> <p>個数 1 逆止弁付ファンネル</p> <p>個数 20 貫通部止水処置（「ヌ(3)(ii)b. 内部溢水に対する防護設備」との兼用を含む。）</p> <p>個数 一式</p>	<p>隔離弁</p> <p>個数 6 床ドレン逆止弁</p> <p>個数 一式 貫通部止水処置</p> <p>個数 一式</p>	

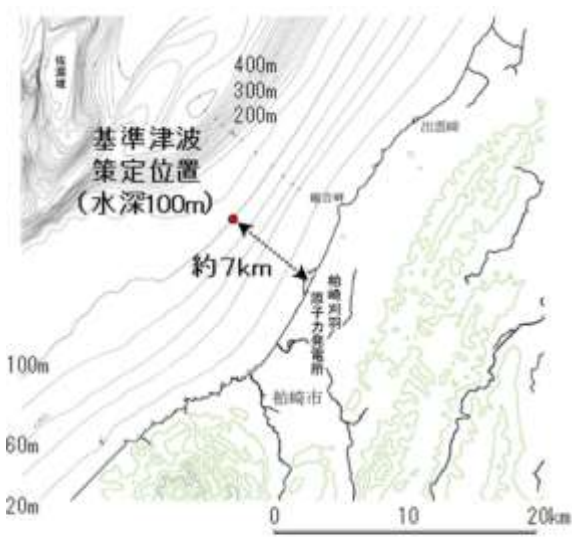
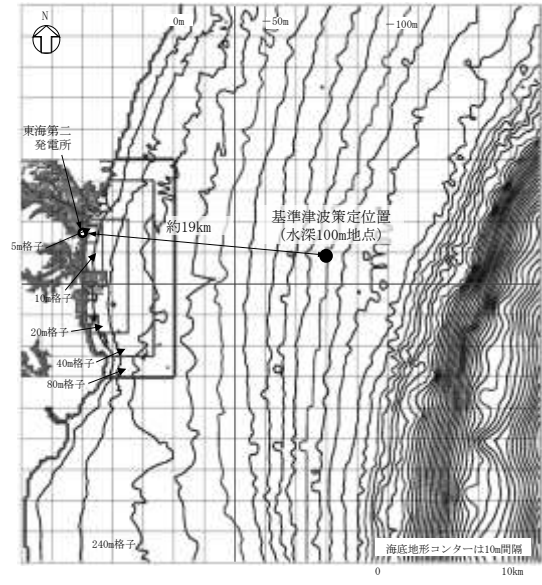
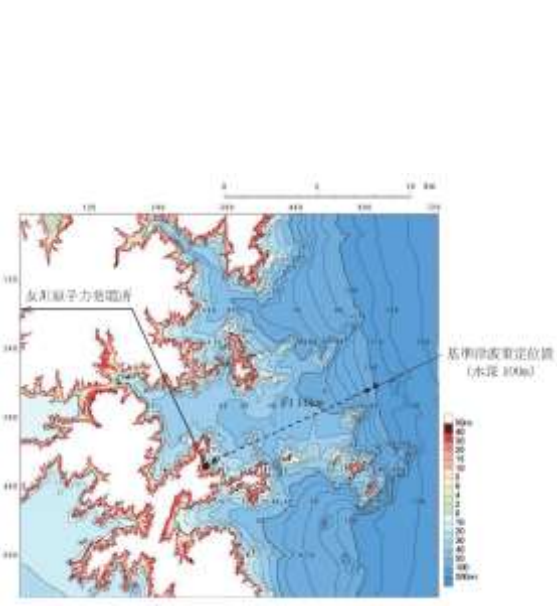
柏崎刈羽原子力発電所 6 / 7号炉	東海第二発電所	女川原子力発電所 2号炉	島根原子力発電所 2号炉	備考
	<p><u>ハッチ（「ヌ(3)(ii)b. 内部溢水に対する防護設備」と兼用)</u></p> <p>個 数 2</p> <p><u>常設代替高圧電源装置用カルバート原子炉建屋側水密扉（「ヌ(3)(ii)b. 内部溢水に対する防護設備」と兼用)</u></p> <p>個 数 1</p> <p><u>原子炉建屋原子炉棟水密扉</u></p> <p>個 数 1</p> <p><u>原子炉建屋付属棟東側水密扉</u></p> <p>個 数 1</p> <p><u>原子炉建屋付属棟西側水密扉</u></p> <p>個 数 1</p> <p><u>原子炉建屋付属棟南側水密扉</u></p> <p>個 数 1</p> <p><u>原子炉建屋付属棟北側水密扉 1</u></p> <p>個 数 1</p> <p><u>原子炉建屋付属棟北側水密扉 2</u></p> <p>個 数 1</p> <p><u>防潮堤及び防潮扉下部貫通部止水処置</u> <u>(防潮堤及び防潮扉の地下部の貫通部の止水処置を示す。)</u></p> <p>個 数 一式</p> <p><u>海水ポンプ室貫通部止水処置（「ヌ(3)(ii)b. 内部溢水に対する防護設備」と兼用)</u></p> <p>個 数 一式</p> <p><u>原子炉建屋境界貫通部止水処置（「ヌ(3)(ii)b. 内部溢水に対する防護設備」と兼用)</u></p> <p>個 数 一式</p> <p><u>常設代替高圧電源装置用カルバート（立坑部）貫通部止水処置（「ヌ(3)(ii)b. 内部溢水に対する防護設備」と兼用)</u></p> <p>個 数 一式</p>			

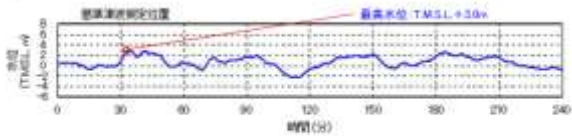
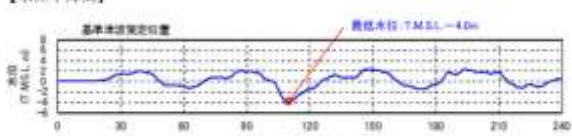
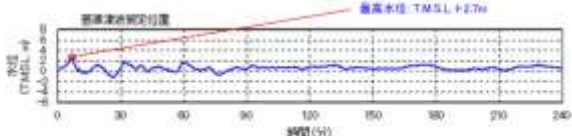
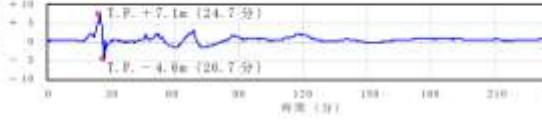
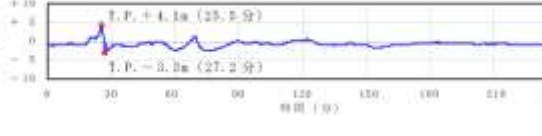
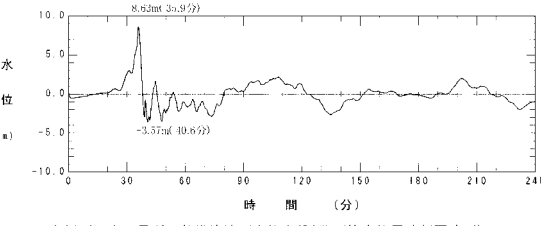
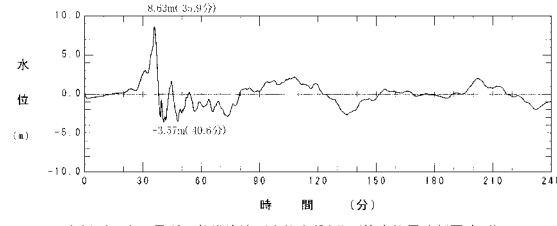
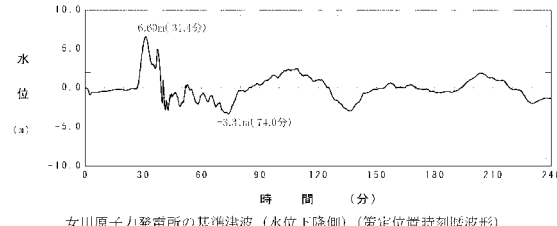
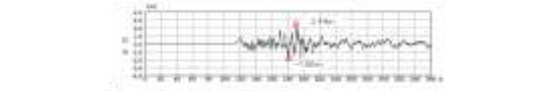
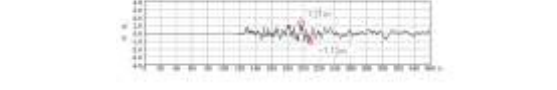
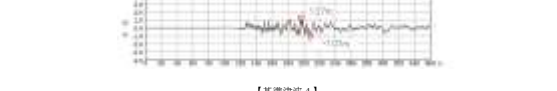
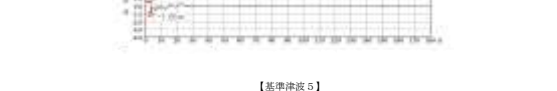
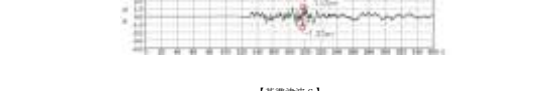
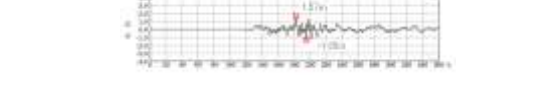
柏崎刈羽原子力発電所 6 / 7号炉	東海第二発電所	女川原子力発電所 2号炉	島根原子力発電所 2号炉	備考
 <p>※基準津波策定位置: 施設や沿岸からの反射波の影響、大陸棚の斜面の影響が微小となる、水深100m(敷地の沖合約7km)を選定</p>				備考
第18図 基準津波の策定位置	第5-7図 基準津波の策定位置	第5-1図 基準津波の策定位置	第8図 基準津波の策定位置	
<p>【水位上昇側】</p>  <p>「日本海東縁部に想定される地震に伴う津波」と 「敷地周辺の海底地すべりに伴う津波」の重ね合わせによる「重畳津波」 (基準津波1)</p> <p>【水位下降側】</p>  <p>「日本海東縁部に想定される地震に伴う津波」と 「敷地周辺の海底地すべりに伴う津波」の重ね合わせによる「重畳津波」 (基準津波2)</p> <p>【水位上昇側】</p>  <p>「海城活断層に想定される地震に伴う津波」と 「敷地周辺の海底地すべりに伴う津波」の重ね合わせによる「重畳津波」 (基準津波3)</p>	<p>【敷水口前面において最高水位をもたらす基準津波の時刻歴波形】</p>  <p>【敷水口前面において最低水位をもたらす基準津波の時刻歴波形】</p>  <p>【防備地前面において最高水位をもたらす敷地に遡上する津波の時刻歴波形】</p> 	 <p>女川原子力発電所の基準津波 (水位上昇側) (策定位置時刻歴波形)</p>  <p>女川原子力発電所の基準津波 (水位下降側) (策定位置時刻歴波形)</p>	<p>【基準津波1】 鳥取県(2012)が日本海東縁部に想定した地震による津波</p>  <p>【基準津波2】 日本海東縁部に想定される地震発生領域の運動を考慮した検討による津波</p>  <p>【基準津波3】 日本海東縁部に想定される地震発生領域の運動を考慮した検討による津波</p>  <p>【基準津波4】 F-III～F-V断層から想定される地震による津波</p>  <p>【基準津波5】 日本海東縁部に想定される地震発生領域の運動を考慮した検討による津波 (防波堤無し)</p>  <p>【基準津波6】 日本海東縁部に想定される地震発生領域の運動を考慮した検討による津波 (防波堤無し)</p> 	第9図 基準津波の時刻歴波形
第19図 基準津波の時刻歴波形	第5-9図 敷地に遡上する津波の時刻歴波形	第5-2図 基準津波の時刻歴波形	第9図 基準津波の時刻歴波形	

柏崎刈羽原子力発電所 6 / 7号炉	東海第二発電所	女川原子力発電所2号炉	島根原子力発電所2号炉	備考
<p>(2) 安全設計方針</p> <p>1.5 耐津波設計</p> <p>1.5.1 設計基準対象施設の耐津波設計</p> <p>1.5.1.1 設計基準対象施設の耐津波設計の基本方針</p> <p>設計基準対象施設は、基準津波に対してその安全機能が損なわれるおそれがない設計とする。</p> <p>(1) 津波防護対象の選定</p> <p>設置許可基準規則第五条（津波による損傷の防止）の「設計基準対象施設は、基準津波に対して安全機能が損なわれるおそれがないものでなければならない」との要求は、設計基準対象施設のうち、安全機能を有する設備を津波から防護することを要求していることから、津波からの防護を検討する対象となる設備は、設計基準対象施設のうち安全機能を有する設備（クラス1、クラス2及びクラス3設備）である。</p> <p>また、設置許可基準規則の解釈別記3では、津波から防護する設備として、耐震Sクラスに属する設備（津波防護施設、浸水防止設備及び津波監視設備を除く。）が要求されている。</p>	<p>(2) 安全設計方針</p> <p>1.4 耐津波設計</p> <p>1.4.1 設計基準対象施設の耐津波設計</p> <p>1.4.1.1 耐津波設計の基本方針</p> <p>設計基準対象施設は、その供用中に当該設計基準対象施設に大きな影響を及ぼすおそれがある津波（以下「基準津波」という。）に対してその安全機能が損なわれるおそれがない設計とする。</p> <p>(1) 津波防護対象の選定</p> <p>「<u>「実用発電用原子炉及びその附属施設の位置、構造及び設備の基準に関する規則（以下「設置許可基準規則」という。）第5条（津波による損傷の防止）」の「設計基準対象施設は、基準津波に対して安全機能が損なわれるおそれがないものでなければならない」との要求は、設計基準対象施設のうち、安全機能を有する設備を津波から防護することを要求していることから、津波から防護を検討する対象となる設備は、設計基準対象施設のうち安全機能を有する設備（クラス1、クラス2及びクラス3設備）である。</u></p> <p>また、設置許可基準規則の解釈別記3では、津波から防護する設備として、耐震Sクラスに属する設備（津波防護施設、浸水防止設備及び津波監視設備を除く。）が要求されている。</p>	<p>(2) 安全設計方針</p> <p>1.5 耐津波設計</p> <p>1.5.1 設計基準対象施設の耐津波設計</p> <p>1.5.1.1 設計基準対象施設の耐津波設計の基本方針</p> <p>設計基準対象施設は、その供用中に当該設計基準対象施設に大きな影響を及ぼすおそれがある津波（以下「基準津波」という。）に対してその安全機能が損なわれるおそれがない設計とする。</p> <p><u>なお、耐津波設計においては、平成23年3月11日に発生した東北地方太平洋沖地震による地殻変動に伴い、牡鹿半島全体で約1mの地盤沈下が発生していることを考慮した設計とし、以下1.5.1、10.6.1.1及び10.8.1では、地盤沈下量を考慮した敷地高さや施設高さ等を記載する。</u></p> <p>(1) 津波防護対象の選定</p> <p>「<u>設置許可基準規則</u>」第五条（津波による損傷の防止）の「<u>設計基準対象施設は、基準津波に対して安全機能が損なわれるおそれがないものでなければならない</u>」との要求は、設計基準対象施設のうち、安全機能を有する設備を津波から防護することを要求していることから、津波からの防護を検討する対象となる設備は、設計基準対象施設のうち安全機能を有する設備（クラス1、クラス2及びクラス3設備）である。</p> <p>また、<u>「実用発電用原子炉及びその附属施設の位置、構造及び設備の基準に関する規則の解釈」（以下「設置許可基準規則の解釈」という。）別記3</u>では、津波から防護する設備として、耐震Sクラスに属する設備（津波防護施設、浸水防止設備及び津波監視設備を除く。）</p>	<p>(2) 安全設計方針</p> <p>1.5 耐津波設計</p> <p>1.5.1 設計基準対象施設の耐津波設計</p> <p>1.5.1.1 設計基準対象施設の耐津波設計の基本方針</p> <p>設計基準対象施設は、<u>その供用中に当該設計基準対象施設に大きな影響を及ぼすおそれがある津波（以下「基準津波」という。）</u>に対してその安全機能が損なわれるおそれがない設計とする。</p> <p>(1) 津波防護対象の選定</p> <p><u>「実用発電用原子炉及びその附属施設の位置、構造及び設備の基準に関する規則（以下「設置許可基準規則」という。）第5条（津波による損傷の防止）」の「設計基準対象施設は、基準津波に対して安全機能が損なわれるおそれがないものでなければならない」との要求は、設計基準対象施設のうち、安全機能を有する設備を津波から防護することを要求していることから、津波から防護を検討する対象となる設備は、設計基準対象施設のうち安全機能を有する設備（クラス1、クラス2及びクラス3設備）である。</u></p> <p>また、「設置許可基準規則」の解釈別記3では、津波から防護する設備として、耐震Sクラスに属する設備（津波防護施設、浸水防止設備及び津波監視設備を除く。）が要求されている。</p>	

柏崎刈羽原子力発電所 6 / 7号炉	東海第二発電所	女川原子力発電所 2号炉	島根原子力発電所 2号炉	備考
<p>以上から、津波から防護を検討する対象となる設備は、クラス1、クラス2及びクラス3設備並びに耐震Sクラスに属する設備（津波防護施設、浸水防止設備及び津波監視設備を除く。）とする。このうち、クラス3設備については、安全評価上その機能を期待する設備は、津波に対してその機能を維持できる設計とし、その他の設備は損傷した場合を考慮して、代替設備により必要な機能を確保する等の対応を行う設計とする。</p> <p>これより、津波から防護する設備は、クラス1及びクラス2設備並びに耐震Sクラスに属する設備（津波防護施設、浸水防止設備及び津波監視設備を除く。）（以下1. <u>では</u>「設計基準対象施設の津波防護対象設備」という。）とする。</p> <p>なお、津波防護施設、浸水防止設備及び津波監視設備は、設置許可基準規則の解釈別記3で入力津波に対して機能を十分に保持できることが要求されており、同要求を満足できる設計とする。</p> <p>(2) 敷地及び敷地周辺における地形、施設の配置等</p> <p>津波に対する防護の検討に当たって基本事項となる発電所の敷地及び敷地周辺における地形、施設の配置等を把握する。</p> <p>a. 敷地及び敷地周辺における地形、標高並びに河川の存在の把握</p> <p><u>柏崎刈羽原子力発電所の敷地は、新潟県の柏崎市及び刈羽村の海岸沿いに位置する。</u></p>	<p>以上から、津波から防護を検討する対象となる設備は、クラス1、クラス2及びクラス3設備並びに耐震Sクラスに属する設備（津波防護施設、浸水防止設備及び津波監視設備を除く。）とする。このうち、クラス3設備については、安全評価上その機能を期待する設備は、津波に対してその機能を維持できる設計とし、その他の設備は損傷した場合を考慮して、代替設備により必要な機能を確保する等の対応を行う設計とする。</p> <p>これより、津波から防護する設備は、クラス1及びクラス2設備並びに耐震Sクラスに属する設備（津波防護施設、浸水防止設備及び津波監視設備を除く。）（以下1. <u>4</u>において「設計基準対象施設の津波防護対象設備」という。）とする。</p> <p>なお、津波防護施設、浸水防止設備及び津波監視設備は、設置許可基準規則の解釈別記3で入力津波に対して機能を十分に保持できることが要求されており、同要求を満足できる設計とする。</p> <p>(2) 敷地及び敷地周辺における地形、施設の配置等</p> <p>津波に対する防護の検討に当たって基本事項となる発電所の敷地及び敷地周辺における地形、施設の配置等を把握する。</p> <p>a. 敷地及び敷地周辺における地形、標高並びに河川の存在の把握</p> <p><u>東海第二発電所の敷地は、東側は太平洋に面し、茨城県の海岸に沿って、弧状の砂丘海岸を形成する鹿島灘の北端となる水戸市の東北約15kmの東海村に位置し、久慈川を挟んで、日立山塊を望んでいる。敷地の西側となる東海村の内陸部は、関東平野の大きな地形区分の特徴である洪積低台地の北東端に位置している。</u></p>	<p>が要求されている。</p> <p>以上から、津波から防護を検討する対象となる設備は、クラス1、クラス2及びクラス3設備並びに耐震Sクラスに属する設備（津波防護施設、浸水防止設備及び津波監視設備を除く。）とする。このうち、クラス3設備については、安全評価上その機能を期待する設備は、津波に対してその機能を維持できる設計とし、その他の設備は損傷した場合を考慮して、代替設備により必要な機能を確保する等の対応を行う設計とする。</p> <p>これより、津波から防護する設備は、クラス1及びクラス2設備並びに耐震Sクラスに属する設備（津波防護施設、浸水防止設備及び津波監視設備を除く。）（以下1. <u>5</u>において「設計基準対象施設の津波防護対象設備」という。）とする。</p> <p>なお、津波防護施設、浸水防止設備及び津波監視設備は、「設置許可基準規則の解釈」別記3で入力津波に対して機能を十分に保持できることが要求されており、同要求を満足できる設計とする。</p> <p>(2) 敷地及び敷地周辺における地形、施設の配置等</p> <p>津波に対する防護の検討に当たって基本事項となる発電所の敷地及び敷地周辺における地形、施設の配置等を把握する。</p> <p>a. 敷地及び敷地周辺における地形、標高並びに河川の存在の把握</p> <p><u>女川原子力発電所の敷地は、牡鹿半島のほぼ中央東部に位置し、仙台市の東北東約57kmの地点で、宮城県牡鹿郡女川町及び石巻市にまたがっている。</u></p>	<p>以上から、津波から防護を検討する対象となる設備は、クラス1、クラス2及びクラス3設備並びに耐震Sクラスに属する設備（津波防護施設、浸水防止設備及び津波監視設備を除く。）とする。このうち、クラス3設備については、安全評価上その機能を期待する設備は、津波に対してその機能を維持できる設計とし、その他の設備は損傷した場合を考慮して、代替設備により必要な機能を確保する等の対応を行う設計とする。</p> <p>これより、津波から防護する設備は、クラス1及びクラス2設備並びに耐震Sクラスに属する設備（津波防護施設、浸水防止設備及び津波監視設備を除く。）（以下1. <u>5</u>において「設計基準対象施設の津波防護対象設備」という。）とする。</p> <p>なお、津波防護施設、浸水防止設備及び津波監視設備は、「設置許可基準規則」の解釈別記3で入力津波に対して機能を十分に保持できることが要求されており、同要求を満足できる設計とする。</p> <p>(2) 敷地及び敷地周辺における地形、施設の配置等</p> <p>津波に対する防護の検討に当たって基本事項となる発電所の敷地及び敷地周辺における地形、施設の配置等を把握する。</p> <p>a. 敷地及び敷地周辺における地形、標高並びに河川の存在の把握</p> <p><u>島根原子力発電所の敷地は、島根半島の中央部、日本海に面した松江市鹿島町に位置している。</u></p>	<p>備考</p> <p>・立地の相違 【柏崎6/7、東海第二、女川2】</p>

柏崎刈羽原子力発電所 6 / 7号炉	東海第二発電所	女川原子力発電所 2号炉	島根原子力発電所 2号炉	備考
<p><u>敷地の地形は日本海に面したなだらかな丘陵地であり、その形状は、汀線を長軸とし、背面境界の稜線が北東－南西の直線状を呈した、海岸線と平行したほぼ半楕円形であり、北・東・南の三方を標高20～60m 前後の丘陵に囲まれる形で日本海に臨んでいる。</u></p> <p><u>敷地周辺の地形は、敷地の北側及び東側は寺泊・西山丘陵及び中央丘陵からなり、南側は柏崎平野からなる。</u></p> <p><u>発電所周辺の河川としては、別山川が敷地背面の柏崎平野を流れ、敷地南方約5km で鯖石川が別山川と合流して日本海に注いでいる。</u></p> <p><u>発電所の敷地は、北側の敷地（以下1. では「大湊側敷地」という。）と南側の敷地（以下1. では「荒浜側敷地」という。また、後述の荒浜側防潮堤内であることを識別する場合は「荒浜側防潮堤内敷地」という。）に大きく分かれており、大湊側敷地の主要面高さはT.M.S.L.+12m、荒浜側敷地の主要面高さはT.M.S.L.+5m である。また、他にT.M.S.L.+3m の北側の護岸部（以下1. では「大湊側護岸部」という。）、南側の護岸部（以下1. では「荒浜側護岸部」という。）及びT.M.S.L.+12m より高所の敷地がある。なお、6号及び7号炉は5号炉とともに大湊側敷地に位置している。</u></p>	<p><u>敷地周辺の地形は、北側及び南側は海岸沿いにT.P.+10m程度の平地があり、敷地の西側はT.P.+20m程度の平坦な台地となっている。</u></p> <p><u>また、発電所周辺の河川としては、敷地から北方約2kmのところ久慈川、南方約3kmのところ新川がある。</u></p> <p><u>敷地は、主にT.P.+3m、T.P.+8m、T.P.+11m、T.P.+23m及びT.P.+25mの高さに分かれている。</u></p>	<p><u>敷地の地形は、三方を山に囲まれ北東側は女川湾に面しており、海岸線に直径を持つほぼ半円状の形状となっている。</u></p> <p><u>敷地周辺の地形は、北上山地南端部、石巻平野及び丘陵地の3つに大きく区分され、敷地は北上山地南端部に位置している。北上山地南端部では、標高500～300m の山頂が、北北西から南南東へ、次第に高度を減じながら連なって牡鹿半島に至っている。石巻平野は、北上川、迫川、江合川及び鳴瀬川によって開析された沖積低地であり、丘陵地は石巻平野西側の旭山付近から南北にのびる標高50～100m の丘陵と、その北部の篁岳山（標高:236m）を中心とする丘陵が分布している。</u></p> <p><u>敷地周辺の河川としては、敷地から北方約17km に一級河川の北上川があり、追波湾に流入している。また、牡鹿半島には二級河川（後川、淀川及び湊川）及び準用河川（千鳥川、津持川、北ノ川及び中田川）があり、二級河川の後川は鮫ノ浦湾に、それ以外の河川は石巻湾側に流入している。</u></p> <p><u>敷地は、主に、O.P.+2.5m、O.P.+13.8m 及びO.P.+59m 以上の高さに分かれている。</u></p>	<p><u>敷地の地形は、輪谷湾を中心とした半円状であり、</u></p> <p><u>敷地周辺の地形は、東西及び南側の三方向を標高150m程度の高さの山に囲まれ、北側は日本海に面している。</u></p> <p><u>敷地周辺の河川としては、敷地から南方約2kmに人工河川の佐陀川があり、宍道湖から日本海に注いでいる。</u></p> <p><u>敷地は、主にE.L.+8.5m、E.L.+15.0m及びE.L.+44.0mの高さに分かれている。</u></p>	

柏崎刈羽原子力発電所 6/7号炉	東海第二発電所	女川原子力発電所2号炉	島根原子力発電所2号炉	備考
<p>b. 敷地における施設の位置，形状等の把握 設計基準対象施設の津波防護対象設備（非常用取水設備を除く。）を内包する建屋及び区画として，<u>T.M.S.L.+12mの大湊側敷地に原子炉建屋，タービン建屋，コントロール建屋（6号及び7号炉共用）及び廃棄物処理建屋（6号及び7号炉共用）</u>を設置する。</p> <p>屋外設備としては，<u>燃料設備の一部（軽油タンク及び燃料移送ポンプ）</u>を同じT.M.S.L.+12mの大湊側敷地に設置する。</p> <p>また，非常用取水設備として，<u>海水貯留堰（津波防護施設を兼ねる。）</u>，スクリーン室，<u>取水路，補機冷却用海水取水路（以下1.では「補機取水路」という。）及び補機冷却用海水取水槽（以下1.では「補機取水槽」という。）</u>を設置する。</p> <p>なお，<u>非常用海水冷却系の海水ポンプである原子炉補機冷却海水ポンプはタービン建屋内の補機取水槽の上部床面に設置する。</u></p>	<p>b. 敷地における施設の位置，形状等の把握 設計基準対象施設の津波防護対象設備（非常用取水設備を除く。）を内包する建屋及び区画として，<u>T.P.+8mの敷地に原子炉建屋，タービン建屋及び使用済燃料乾式貯蔵建屋，T.P.+8mの敷地の地下部に常設代替高压電源装置用カルバート（トンネル部，立坑部及びカルバート部を含む。以下1.4.1において同じ。）</u>，<u>T.P.+11mの敷地に常設代替高压電源装置置場（軽油貯蔵タンク，非常用ディーゼル発電機燃料移送ポンプ，高压炉心スプレイ系ディーゼル発電機燃料移送ポンプ及び東側DB立坑を含む。以下1.4.1において同じ。）</u>を設置する。</p> <p>設計基準対象施設の津波防護対象設備のうち屋外設備としては，<u>T.P.+3mの敷地に海水ポンプ室，T.P.+8mの敷地に排気筒を設置する。また，T.P.+3mの海水ポンプ室からT.P.+8mの原子炉建屋にかけて非常用海水系配管を設置する。</u></p> <p>非常用取水設備として，<u>取水路，取水ピット及び海水ポンプ室から構成される取水構造物並びに貯留堰（津波防護施設を兼ねる。）</u>を設置する。</p> <p>津波防護施設として，<u>敷地を取り囲む形で天端高さT.P.+20m及びT.P.+18mの防潮堤及び防潮扉，T.P.+3.5mの敷地（放水路上版高さ）に設置する放水路ゲート並びにT.P.+3m，T.P.+4.5m，T.P.+6.5m及びT.P.+8mの敷地に設置する構内排水路に対して逆流防止設備を設置す</u></p>	<p>b. 敷地における施設の位置，形状等の把握 設計基準対象施設の津波防護対象設備（非常用取水設備を除く。）を内包する建屋・区画として，<u>原子炉建屋，タービン建屋及び制御建屋は0.P.+13.8mの敷地に設置する。</u></p> <p>また，<u>屋外には，0.P.+13.8mの敷地に排気筒，海水ポンプ室補機ポンプエリア，軽油タンクエリア（軽油タンク，燃料移送ポンプ）及び復水貯蔵タンクを設置する。また，海水ポンプ室補機ポンプエリア，軽油タンクエリア及び復水貯蔵タンクから原子炉建屋に接続する配管を敷設する地下構造物（以下1.5において「トレンチ」という。）や排気筒連絡ダクトは0.P.+13.8mの敷地の地下部に設置する。</u></p> <p>非常用取水設備として，<u>0.P.+2.5mの敷地の地下部に取水口及び貯留堰（津波防護施設を兼ねる。）</u>，<u>0.P.+2.5mの敷地から0.P.+13.8mの敷地にかけての地下部に取水路，0.P.+13.8mの敷地に海水ポンプ室を設置する。</u></p> <p>津波防護施設として，<u>女川湾に面した0.P.+13.8mの敷地面に防潮堤を設置する。</u> <u>防潮堤は，天端高さ0.P.+29.0mの鋼管式鉛直壁と盛土堤防で構成される構造であり，盛土堤防はセメント改良土による盛土構造とする。</u> <u>海と接続する取水路，放水路からの敷地面へ</u></p>	<p>b. 敷地における施設の位置，形状等の把握 設計基準対象施設の津波防護対象設備（非常用取水設備を除く。）を内包する建物及び区画として，<u>E.L.+15.0mの敷地に原子炉建物，廃棄物処理建物及び制御室建物を設置し，E.L.+8.5mの敷地にタービン建物を設置する。</u></p> <p>屋外設備としては，<u>E.L.+15.0mの敷地にB-非常用ディーゼル発電設備（燃料移送系）</u>を設置し，<u>E.L.+8.5mの敷地にA-非常用ディーゼル発電設備（燃料移送系），高压炉心スプレイ系ディーゼル発電設備（燃料移送系）及び排気筒を，E.L.+8.5mの敷地地下の取水槽床面E.L.+1.1mに原子炉補機海水ポンプ及び高压炉心スプレイ補機海水ポンプ（以下1.5.1において「非常用海水ポンプ」という。）</u>を設置する。</p> <p>また，<u>非常用取水設備として，E.L.+8.5mの敷地地下に取水口，取水管及び取水槽を設置する。</u></p> <p>津波防護施設として，<u>日本海及び輪谷湾に面した敷地面に天端高さE.L.+15.0mの防波壁を設置する。また，防波壁通路に天端高さE.L.+15.0mの防波壁通路防波扉を設置し，1号炉取水槽の取水管端部（取水管中心：E.L.-4.9m）に流路縮小工を設置する。</u></p>	<p>・設備の配置状況の相違 【柏崎6/7，東海第二，女川2】</p> <p>・設備の配置状況の相違 【柏崎6/7，東海第二，女川2】</p> <p>・津波防護対策の相違 【柏崎6/7，東海第二，女川2】 島根2号炉は，津波襲来前に循環水ポンプを停止し，海水を確保することから，貯留堰の設置を要しない</p> <p>・津波防護対策の相違 【柏崎6/7，東海第二，女川2】 敷地形状等による津波防護対策の相違</p>

柏崎刈羽原子力発電所 6 / 7号炉	東海第二発電所	女川原子力発電所 2号炉	島根原子力発電所 2号炉	備考
<p>浸水防止設備として、<u>補機取水槽の上部床面に取水槽閉止板を設置する。また、タービン建屋内の区画境界部及び他の建屋との境界部には、水密扉、止水ハッチ、ダクト閉止板（6号炉）、浸水防止ダクト（7号炉）及び床ドレンライン浸水防止治具の設置並びに貫通部止水処置を実施する。</u></p>	<p>る。 また、<u>残留熱除去系海水系ポンプ、非常用ディーゼル発電機用海水ポンプ及び高圧炉心スプレー系ディーゼル発電機用海水ポンプ（以下1.4において「非常用海水ポンプ」という。）の取水性を確保するため、取水口前面の海中に貯留堰を設置する。</u></p> <p>浸水防止設備として、<u>T.P. +0.8mの海水ポンプ室に設置する海水ポンプ室ケーブル点検口、T.P. +3mの敷地に設置する取水路の点検用開口部、T.P. +3.5mの敷地（放水路上版高さ）に設置する放水路ゲートの点検用開口部、T.P. +8mの敷地に設置するSA用海水ピット上部の開口部及びT.P. +0.8mの緊急用海水ポンプ室に設置する緊急用海水ポンピットの点検用開口部に対して浸水防止蓋を設置する。また、T.P. +0.8mの海水ポンプ室に設置する海水ポンプグラントドレン排出口、循環水ポンプ室の取水ピット空気抜き配管に対して逆止弁並びに緊急用海水ポンピットの緊急用海水ポンピットグランドドレン排出口及び緊急用海水ポンプ室床ドレン排出口に対して逆止弁を設置する。常設代替高圧電源装置用カルバートの立坑部の開口部に対して水密扉を設置する。さらに、防潮堤及び防潮扉の地下部の貫通部（以下1.4において「防潮堤及び防潮扉下部貫通部」という。）、海水ポンプ室の貫通部、タービン建屋及び非常用海水系配管カルバートと隣接する原子炉建屋境界地下階の貫通部並びに常設代替高圧電源装置用カル</u></p>	<p><u>の流入を防止するため、2号炉海水ポンプ室スクリーンエリア、3号炉海水ポンプ室スクリーンエリア、2号炉放水立坑及び3号炉放水立坑周りの敷地面（O.P. +13.8m）並びに3号炉海水熱交換器建屋取水立坑の天端（O.P. +14.0m）に防潮壁を設置し、O.P. +13.8mの敷地の地下部の1号炉取水路及び1号炉放水路には取放水路流路縮小工を設置する。取放水路流路縮小工は、1号炉取水路及び1号炉放水路内にコンクリートを設置して流路を縮小するものである。また、引き波時において、原子炉補機冷却海水ポンプ及び高圧炉心スプレー補機冷却海水ポンプ（以下1.5において「非常用海水ポンプ」という。）による補機冷却に必要な海水を確保するため、取水口底盤に貯留堰を設置する。</u></p> <p>浸水防止設備として、<u>防潮堤を横断する屋外排水路（O.P. +2.5m～O.P. +13.8m）の海側法尻部（O.P. +2.5m）及び防潮壁を横断する2号炉補機冷却海水系放水路（O.P. +13.8m）に逆流防止設備、O.P. +2.0mの3号炉海水熱交換器建屋補機ポンプエリアに水密扉、3号炉海水熱交換器建屋補機ポンプエリア床開口部等に浸水防止蓋、海水ポンプ室補機ポンプエリア及び3号炉海水熱交換器建屋補機ポンプエリアの床開口部に逆止弁付ファンネル、海水ポンプ室補機ポンプエリア周りO.P. +14.0mに浸水防止壁を設置する。また、防潮壁の外側と内側のパイパス経路となる2号炉海水ポンプ室スクリーンエリア等の防潮壁下部貫通部に対して止水処置を実施する。</u></p>	<p>浸水防止設備として、<u>屋外排水路（E.L. +2.3m～E.L. +7.3m）に屋外排水路逆止弁、取水槽（E.L. +1.1m～E.L. +8.8m）に防水壁、水密扉及び床ドレン逆止弁を設置する。また、タービン建物（復水器を設置するエリア）とタービン建物（耐震Sクラスの設備を設置するエリア）の境界に防水壁、水密扉及び床ドレン逆止弁を設置する。地震時に損傷した場合に津波が流入する可能性がある経路に対して、隔離弁を設置するとともに、バウンダリ機能を保持するポンプ及び配管を設置する。取水槽、屋外配管ダクト（タービン建物～放水槽）及びタービン建物（復水器を設置するエリア）の貫通部に対して止水処置を実施する。</u></p>	<p>・津波防護対策の相違 【柏崎6/7、東海第二、女川2】 敷地形状等による津波防護対策の相違</p>

柏崎刈羽原子力発電所 6 / 7号炉	東海第二発電所	女川原子力発電所 2号炉	島根原子力発電所 2号炉	備考
<p>津波監視設備として、<u>補機取水槽の上部床面(T.M.S.L.+3.5m)に取水槽水位計を設置し、7号炉主排気筒のT.M.S.L.+76mの位置に津波監視カメラ(6号及び7号炉共用)を設置する。</u></p> <p>敷地内の遡上域の建物・構築物等としては、<u>T.M.S.L.+3mの護岸部に除塵装置やその電源室、点検用クレーンや仮設ハウス類等があり、T.M.S.L.+5mの荒浜側防潮堤内敷地には、各種の建屋類や軽油タンク等がある。</u></p> <p>c. 敷地周辺の人工建造物の位置、形状等の把握</p> <p>港湾施設としては、<u>発電所構内には物揚場、揚陸棧橋及び小型船棧橋があり、発電所構外には南方約3kmに荒浜漁港がある。同漁港は、防波堤が整備されており、漁船及びプレジャーボートが約30隻停泊している。この他には発電所5km圏内に港湾施設はなく、定置網等の固定式漁具、浮筏、浮棧橋等の海上設置物もない。</u></p> <p>敷地周辺の状況としては、<u>民家、倉庫等があり、敷地前面海域における通過船舶としては、海上保安庁の巡視船がパトロールしている。他には海上交通として発電所沖合約30kmに赤泊と寺泊、小木と直江津及び敦賀と新潟を結ぶ定期航路がある。</u></p>	<p><u>パートの立坑部の貫通部に対して止水処置を実施する。</u></p> <p>津波監視設備として、<u>原子炉建屋屋上T.P.+64m、防潮堤上部T.P.+18m及び防潮堤上部T.P.+20mに津波・構内監視カメラ、T.P.+3mの敷地の取水ピット上版に取水ピット水位計並びに取水路内の高さT.P.-5.0mの位置に潮位計を設置する。</u></p> <p>敷地内の遡上域(防潮堤外側)の建物・構築物等としては、<u>T.P.+3mの敷地には海水電解装置建屋、メンテナンスセンター、燃料輸送本部等があり、T.P.+8mの敷地には廃棄物埋設施設(第二種廃棄物埋設事業許可申請中)、固体廃棄物保管庫等がある。また、海岸側(東側)を除く防潮堤の外側には防砂林がある。</u></p> <p>c. 敷地周辺の人工建造物の位置、形状等の把握</p> <p>港湾施設としては、<u>発電所敷地内に物揚岸壁及び防波堤が設置されており、燃料等輸送船が不定期に停泊する。発電所の敷地周辺には、北方約3kmに茨城港日立港区、南方約4kmに茨城港常陸那珂港区があり、それぞれの施設の沿岸には防波堤が設置されている。また、敷地周辺の漁港としては、北方約4.5kmに久慈漁港があり、約40隻の漁船が係留されている。</u></p> <p>敷地周辺の状況としては、<u>民家、商業施設、倉庫等があるほか、敷地南方には原子力及び核燃料サイクルの研究施設、茨城港日立港区には液化天然ガス基地、工場、モータプール、倉庫等の施設、茨城港常陸那珂港区には火力発電所、工場、倉庫等の施設がある。また、敷地前面海域における通過船舶としては、海上保安庁の巡視船がパトロールしており、久慈漁港の漁船が周辺海上で操業している。他には海上交通として、発電所沖合約15kmに常陸那珂一苦小牧</u></p>	<p>津波監視設備として、<u>原子炉建屋屋上O.P.+49.5m及び防潮堤北側エリアO.P.+29.0mに津波監視カメラ、海水ポンプ室補機ポンプエリアO.P.+2.0mに取水ピット水位計を設置する。</u></p> <p>敷地内のうち防潮堤外側の遡上域の建物・構築物等としては、<u>O.P.+2.5mの敷地上に放水口モニタ建屋、屋外電動機等点検建屋等を設置する。</u></p> <p>c. 敷地周辺の人工建造物の位置、形状等の把握</p> <p>発電所構内の港湾施設としては、<u>防波堤を設置しており、その内側には物揚岸壁(3,000重量トン級)を設けている。</u></p> <p>敷地周辺の港湾としては、<u>発電所から北西約7kmの位置に女川港があり、3,000重量トン級岸壁が設けられ、防波堤が設置されている。また、女川湾には女川港(石浜、高白浜、横浦及び大石原浜を含む。)の他に8つの漁港(寺間、竹浦、桐ヶ崎、小乗浜、野々浜、飯子浜、塚浜及び小屋取)が点在する。発電所に最も近い漁港(北約1kmの位置)は小屋取漁港であり、同漁港には防波堤が整備され、小型漁船や船外機船等の係留船舶が約20隻停泊してい</u></p>	<p>津波監視設備として、<u>取水槽の高さE.L.-9.3mに取水槽水位計を設置し、2号炉排気筒のE.L.+64.0m、3号炉北側の防波壁上部(東側・西側)E.L.+15.0mの位置に津波監視カメラを設置する。</u></p> <p>敷地内の遡上域の建物・構築物等としては、<u>防波壁外側のE.L.+6.0mの荷揚場に荷揚場詰所、デリッククレーン、キャスク取扱収納庫等がある。なお、E.L.+8.5m盤に建物・構築物等はない。</u></p> <p>c. 敷地周辺の人工建造物の位置、形状等の把握</p> <p>港湾施設としては、<u>発電所構内に防波堤を設置しており、その内側には荷揚場を設けている。</u></p> <p>発電所構外には、<u>西方1km程度に片句(かたく)漁港、発電所西方2km程度に手結(たゆ)漁港、南西2km程度に恵曇(えとも)漁港、東方3km及び4km程度に御津(みつ)漁港及び大芦(おわし)漁港があり、各漁港には防波堤が設置されている。漁港には船舶・漁船が約200隻あり、発電所周辺では、イカ釣り漁、かご漁、サザエ網・カナギ漁等が営まれている。また、発電所から2km程度離れた位置に海上設置</u></p>	<p>備考</p> <p>・設備の配置状況の相違【柏崎6/7, 東海第二, 女川2】</p> <p>・立地の相違【柏崎6/7, 東海第二, 女川2】</p> <p>・立地の相違【柏崎6/7, 東海第二, 女川2】</p> <p>(カナギ漁等の等については、わかめ養殖、採貝藻漁が含まれる。)</p>

柏崎刈羽原子力発電所 6 / 7号炉	東海第二発電所	女川原子力発電所 2号炉	島根原子力発電所 2号炉	備考
<p>(3) 入力津波の設定</p> <p>入力津波を基準津波の波源から各施設・設備の設置位置において算定される時刻歴波形として設定する。基準津波による各施設・設備の設置位置における入力津波の時刻歴波形を第1.5-1図から第1.5-4図に示す。また、入力津波高さを第1.5-1表に示す。</p>	<p>及び大洗-苫小牧を結ぶ定期航路がある。また、茨城港日立港区及び茨城港常陸那珂港区では、不定期に貨物船及びタンカー船の入港がある。</p> <p>(3) 入力津波の設定</p> <p>入力津波を基準津波の波源から各施設・設備の設置位置において算定される時刻歴波形として設定する。基準津波による各施設・設備の設置位置における入力津波の時刻歴波形を第1.4-1図に示す。また、入力津波高さを第1.4-1表に示す。</p>	<p>る。また、発電所が面する女川湾では、カキやホタテ・ホヤなどの養殖漁業が営まれており、養殖筏等の海上設置物が認められる。</p> <p>このほかに津波漂流物等の観点から、発電所へ最も影響があると考えられる小屋取地区には、民家、漁具、配電柱等がある。</p> <p>発電所近傍の海上には、発電所沖合約2kmに女川～金華山、女川～江ノ島の定期航路があり、発電所沖合約12kmでは仙台～苫小牧間のフェリーが運航されている。</p> <p>(3) 入力津波の設定</p> <p>入力津波を基準津波の波源から各施設・設備の設置位置において算定される時刻歴波形として設定する。基準津波による各施設・設備の設置位置における入力津波の時刻歴波形を第1.5-1図に示す。また、入力津波高さを第1.5-1表及び第1.5-2表に示す。</p>	<p>物である定置網の設置海域がある。</p> <p>敷地周辺の状況としては、民家、工場等があり、敷地前面海域における通過船舶としては、海上保安庁の巡視船がパトロールしている。他には発電所から約6km離れた潜戸に小型の船舶による観光遊覧船の航路がある。</p> <p>(3) 入力津波の設定</p> <p>入力津波を基準津波の波源から各施設・設備の設置位置において算定される時刻歴波形として設定する。基準津波による各施設・設備の設置位置における入力津波の時刻歴波形を第1.5-1図から第1.5-4図、入力津波高さを第1.5-1表に示す。日本海東縁部に想定される地震による津波及び海域活断層から想定される地震による津波の特性は以下のとおりである。</p> <p>日本海東縁部に想定される地震による津波は、波源が敷地から600km以上離れており、敷地において最大水位となる時間は地震発生から190分程度であるが、水位変動量は大きい。また、波源の活動に伴う余震及び地殻変動が敷地に与える影響は小さい。</p> <p>海域活断層から想定される地震による津波は、波源が敷地近傍であり、敷地において最大水位となる時間は地震発生から5分程度であるが、水位変動量は日本海東縁部に想定される地震による津波に比べて小さい。また、波源の活動に伴う余震及び地殻変動については、敷地への影響を考慮する。</p> <p>なお、設計において、津波が到達する施設については、津波荷重と余震荷重の重畳の要否を検討する必要があるが、海域活断層を波源とする水位上昇側の基準津波が策定されていないこ</p>	<p>(民家、工場等の等については、車両、灯台、タンクが含まれる。)</p> <p>・評価結果の相違 【柏崎6/7、東海第二、女川2】 基準津波の波源の相違</p> <p>・評価結果の相違 【柏崎6/7、東海第二、女川2】 入力津波の波源の相違</p>

柏崎刈羽原子力発電所 6/7号炉	東海第二発電所	女川原子力発電所2号炉	島根原子力発電所2号炉	備考
<p>入力津波の設定に当たっては、津波の高さ、速度及び衝撃力に着目し、各施設・設備において算定された数値を安全側に評価した値を入力津波高さや速度として設定することで、各施設・設備の構造・機能の損傷に影響する浸水高及び波力・波圧について安全側に評価する。</p> <p>a. 水位変動</p> <p>入力津波の設定に当たっては、潮位変動として、上昇側の水位変動に対しては朔望平均満潮位T.M.S.L.+0.49m及び潮位のばらつき0.16mを考慮し、下降側の水位変動に対しては朔望平均干潮位T.M.S.L.+0.03m及び潮位のばらつき0.15mを考慮する。</p> <p>朔望平均潮位及び潮位のばらつきは敷地周辺の観測地点「<u>柏崎（国土地理院所管）</u>」における潮位観測記録に基づき評価する。</p> <p>潮汐以外の要因による潮位変動については、観測地点「<u>柏崎</u>」における過去61年（1955年から2015年）の潮位観測記録に基づき、高潮発生状況（発生確率及び台風等の高潮要因）を確認する。</p> <p>観測地点「<u>柏崎</u>」は柏崎刈羽原子力発電所の南西約11kmにあり、発電所と同様に日本海に面して設置されている。なお、観測地点「<u>柏崎</u>」と発電所港湾近傍に設置されている波高計における潮位観測記録には大きな差はない。</p> <p>高潮要因の発生履歴及びその状況を考慮して、高潮の発生可能性とその程度（ハザード）について検討する。基準津波による基準津波策定位置における水位の年超過確率は10^{-4}から10^{-5}程度であり、独立事象としての津波と高潮が重畳する可能性は極めて低いと考えられるものの、高潮ハザードについては、プラント運転期間を超える再現期間100年に対する期待値T.</p>	<p>入力津波の設定に当たっては、津波の高さ、速度及び衝撃力に着目し、各施設・設備において算定された数値を安全側に評価した値を入力津波高さや速度として設定することで、各施設・設備の構造・機能の損傷に影響する浸水高及び波力・波圧について安全側に評価する。</p> <p>a. 水位変動</p> <p>入力津波の設定に当たっては、潮位変動として、上昇側の水位変動に対しては朔望平均満潮位T.P.+0.61m及び潮位のばらつき0.18mを考慮し、下降側の水位変動に対しては朔望平均干潮位T.P.-0.81m及び潮位のばらつき0.16mを考慮する。</p> <p>朔望平均潮位及び潮位のばらつきは敷地周辺の観測地点「<u>茨城港日立港区</u>」（茨城県茨城港湾事務所日立港区事業所所管）における潮位観測記録に基づき評価する。</p> <p>潮汐以外の要因による潮位変動については、観測地点「<u>茨城港日立港区</u>」における過去40年（1971年～2010年）の潮位観測記録に基づき、高潮発生状況（発生確率、台風等の高潮要因）を確認する。</p> <p>観測地点「<u>茨城港日立港区</u>」は、東海第二発電所から北方に約4.5km離れており、発電所との間に潮位に影響を及ぼす地形、人工構造物等はなく、発電所と同様に鹿島灘に面した海に設置されている。なお、観測地点「<u>茨城港日立港区</u>」と発電所港湾内に設置されている潮位計における潮位観測記録は概ね同様の傾向を示している。</p> <p>高潮要因の発生履歴及びその状況を考慮して、高潮の発生可能性とその程度（ハザード）について検討する。基準津波による基準津波策定位置における水位の年超過確率は10^{-4}程度であり、独立事象として津波と高潮が重畳する可能性は極めて低いと考えられるものの、高潮ハザードについては、プラント運転期間を超える再現期間100年に対する期待値T.P.+1.44mと</p>	<p>入力津波の設定に当たっては、津波の高さ、速度、衝撃力等に着目し、各施設・設備において算定された数値を安全側に評価した値を入力津波高さや速度として設定することで、各施設・設備の構造・機能の損傷に影響する浸水高及び波力・波圧について安全側に評価する。</p> <p>a. 水位変動</p> <p>入力津波の設定に当たっては、潮位変動として、上昇側の水位変動に対しては朔望平均満潮位O.P.+1.43m及び潮位のばらつき0.16mを考慮し、下降側の水位変動に対しては朔望平均干潮位O.P.-0.14m及び潮位のばらつき0.10mを考慮する。</p> <p>朔望平均潮位及び潮位のばらつきは敷地周辺の観測地点「<u>鮎川検潮所（気象庁）</u>」における潮位観測記録に基づき評価する。</p> <p>潮汐以外の要因による潮位変動については、観測地点「<u>鮎川検潮所</u>」における過去41年（1970年から2010年）の潮位観測記録に基づき、高潮発生状況（発生確率及び台風等の高潮要因）を確認する。</p> <p>観測地点「<u>鮎川検潮所</u>」は、女川原子力発電所の敷地南方約11kmに位置し、発電所と同様に太平洋に面して設置されている。なお、観測地点「<u>鮎川検潮所</u>」と発電所港湾内に設置している潮位計における潮位観測記録に有意な差はない。</p> <p>高潮要因の発生履歴及びその状況を考慮して、高潮の発生可能性とその程度（ハザード）について検討する。基準津波による敷地前面における水位の年超過確率は10^{-4}～10^{-5}程度であり、独立事象として津波と高潮が重畳する可能性は極めて低いと考えられるものの、高潮ハザードについては、プラント運転期間を超える100年に対する期待値O.P.+1.95mと入力津</p>	<p>とから、<u>海域活断層上昇側最大ケースの津波についても、入力津波の検討対象とする。</u></p> <p>入力津波の設定に当たっては、津波の高さ、速度及び衝撃力に着目し、各施設・設備において算定された数値を安全側に評価した値を入力津波高さや速度として設定することで、各施設・設備の構造・機能の損傷に影響する浸水高及び波力・波圧について安全側に評価する。</p> <p>a. 水位変動</p> <p>入力津波の設定に当たっては、潮位変動として、上昇側の水位変動に対しては朔望平均満潮位E.L.+0.58m及び潮位のばらつき0.14mを考慮し、下降側の水位変動に対しては朔望平均干潮位E.L.-0.02m及び潮位のばらつき0.17mを考慮する。</p> <p>朔望平均潮位及び潮位のばらつきは発電所構内（<u>輪谷湾</u>）における潮位観測記録に基づき評価する。</p> <p>潮汐以外の要因による潮位変動については、<u>発電所構内（輪谷湾）における約15年（1995年～2009年）の潮位観測記録に基づき、高潮発生状況（発生確率、台風等の高潮要因）を確認する。</u></p> <p>なお、<u>発電所最寄りの気象庁潮位観測地点「境」（発電所の敷地東方約23km）は、発電所と同様に日本海に面して潮位計を設置している。当該地点における潮位観測記録は発電所構内（輪谷湾）における潮位観測記録と大きな差はない。</u></p> <p>高潮要因の発生履歴及びその状況を考慮して、高潮の発生可能性とその程度（ハザード）について検討する。基準津波による<u>基準津波策定位置</u>における水位の年超過確率は10^{-4}から10^{-5}程度であり、独立事象として津波と高潮が重畳する可能性は極めて低いと考えられるものの、高潮ハザードについては、プラント運転期間を</p>	

柏崎刈羽原子力発電所 6 / 7号炉	東海第二発電所	女川原子力発電所 2号炉	島根原子力発電所 2号炉	備考
<p>M. S. L. +1.08m と、入力津波で考慮した朔望平均満潮位T. M. S. L. +0.49m と潮位のばらつき0.16m の合計との差である0.43m を外郭防護の裕度評価において参照する。</p> <p>b. 地殻変動</p> <p>地震による地殻変動についても安全側の評価を実施する。基準津波の波源である日本海東縁部に想定される地震と海域の活断層に想定される地震について、広域的な地殻変動を考慮する。</p> <p>基準津波の波源モデルを踏まえて、Mansinha and Smylie(1971)の方法により算定した敷地地盤の地殻変動量は、水位上昇側で考慮する波源である日本海東縁部に想定される地震と海域の活断層に想定される地震で、それぞれ0.21m と0.29m の沈降であるため、</p> <p>入力津波については、上昇側の水位変動に対して安全評価を実施する際にはそれぞれ0.21m の沈降と0.29m の沈降を考慮する。</p>	<p>入力津波で考慮した朔望平均満潮位T. P. +0.61m と潮位のばらつき0.18m の合計との差である0.65m を外郭防護の裕度評価において参照する。</p> <p>b. 地殻変動</p> <p>地震による地殻変動について、安全側の評価を実施するために、基準津波の波源である茨城県沖から房総沖におけるプレート間に想定される地震による広域的な地殻変動及び2011年東北地方太平洋沖地震による広域的な余効変動を考慮する。</p> <p>茨城県沖から房総沖に想定するプレート間地震による広域的な地殻変動については、基準津波の波源モデルを踏まえて、Mansinha and Smylie(1971)の方法により算定しており、敷地地盤の地殻変動量は、0.31mの沈降である。また、2011年東北地方太平洋沖地震による広域的な余効変動については、発電所敷地内にある基準点によるGPS測量及び国土地理院(2017)の観測記録を踏まえて設定しており、発電所周辺の地殻変動量は、0.2m程度の沈降である。なお、2011年東北地方太平洋沖地震に伴い地殻の沈降が生じたが、余効変動により回復傾向が続いている。発電所周辺の電子基準点(日立)において、地震前と比較すると2017年6月で約0.2mの沈降であり、余効変動を含む2011年東北地方太平洋沖地震による地殻変動量として設定した0.2mの沈降と整合している。</p> <p>以上のことから、上昇側の水位変動に対して安全機能への影響を評価する際には、茨城県沖から房総沖に想定するプレート間地震に想定される広域的な地殻変動量0.31mの沈降と広域的</p>	<p>波で考慮した朔望平均満潮位O. P. +1.43m と潮位のばらつき0.16m の合計との差である0.36m を外郭防護の裕度評価において参照する。</p> <p>b. 地殻変動</p> <p>地震による地殻変動について、安全側の評価を実施するために、基準津波の波源である東北地方太平洋沖型の地震による広域的な地殻変動及び平成23年(2011年)東北地方太平洋沖地震による広域的な地殻変動を考慮する。</p> <p>東北地方太平洋沖型の地震による広域的な地殻変動については、基準津波の波源モデルを踏まえて、Mansinha and Smylie(1971)の方法により算定し、水位上昇側で考慮する波源で0.72m の沈降、水位下降側で考慮する波源で0.77m の沈降である。また、平成23年(2011年)東北地方太平洋沖地震による広域的な地殻変動については、地震前(平成23年2月)と地震後(平成23年11月)の発電所構内の水準点(3点)を用いた水準測量結果の比較から、地震に伴い約1m沈降した。なお、地震後の余効変動量を把握するため平成29年4月に同様の測量を実施し、地震後(平成23年11月)から約0.3m隆起していることを確認した。</p> <p>上昇側及び下降側の水位変動に対する安全性評価を実施する際には、平成23年(2011年)東北地方太平洋沖地震による1mの沈降を考慮した敷地高さや施設高さ等とする。</p> <p>以上のことから、上昇側の水位変動に対して安全機能への影響を評価する際には、さらに水位上昇側で考慮する波源による0.72mの沈降を考慮する。一方、下降側の水位変動に対して安</p>	<p>超える再現期間100年に対する期待値E. L. +1.36mと、入力津波で考慮した朔望平均満潮位E. L. +0.58mと潮位のばらつき0.14mの合計との差である0.64mを外郭防護の裕度評価において参照する。</p> <p>b. 地殻変動</p> <p>地震による地殻変動についても安全側の評価を実施するために、津波波源となる地震による地殻変動を考慮するとともに、津波が起きる前に基準地震動S_sの震源となる敷地周辺の活断層から想定される地震が発生した場合を想定した地殻変動を考慮する。</p> <p>敷地地盤の地殻変動量は、Mansinha and Smylie(1971)の方法により算定する。</p> <p>津波波源となる地震による地殻変動としては、海域活断層及び日本海東縁部の津波波源を想定する。海域活断層による地殻変動量は、0.34mの隆起である。日本海東縁部に想定される地震による津波については、起因となる波源が敷地から十分に離れており、敷地への地震による地殻変動の影響は十分に小さいため、地殻変動量を考慮しない。また、基準地震動S_sの震源による地殻変動としては、宍道断層及び海域活断層を想定する。宍道断層による地殻変動量は、0.02m以下の沈降であり、敷地への影響が十分小さいことから考慮しない。海域活断層による地殻変動量は、0.34mの隆起である。なお、津波発生前に基準地震動S_sの震源による地殻変動が発生する場合の検討においては、同一震源による繰り返しの地殻変動は考慮しない。</p> <p>以上のことから、下降側の水位変動に対して安全機能への影響を評価する際には、0.34mの隆起を考慮する。</p>	

柏崎刈羽原子力発電所 6 / 7号炉	東海第二発電所	女川原子力発電所 2号炉	島根原子力発電所 2号炉	備考
<p>また、水位下降側で考慮する波源である日本海東縁部に想定される地震で、0.20m の沈降であるため、入力津波については、下降側の水位変動に対して安全評価を実施する際には沈降しないものと仮定する。</p> <p>なお、柏崎刈羽原子力発電所は日本海側に位置しており、プレート間地震は考慮対象外である。</p> <p>広域的な余効変動については、柏崎地点における2015年6月から2016年6月の一年間の変位量が約0.7cm と小さいことから、津波に対する安全性評価に影響を及ぼすことはない。</p> <p>c. 敷地への遡上に伴う入力津波</p> <p>基準津波による敷地周辺の遡上・浸水域の評価（以下1. では「数値シミュレーション」という。）に当たっては、数値シミュレーションに影響を及ぼす斜面や道路等の地形とその標高及び伝播経路上の人工構造物の設置状況を考慮し、遡上域の格子サイズ（最小5.0m）に合わせた形状にモデル化する。</p> <p>敷地沿岸域及び海底地形は、海域では一般財団法人日本水路協会（2011）、一般財団法人日本水路協会（2008～2011）、深浅測量等による地形データを使用し、陸域では、国土地理院（2013）等による地形データを使用する。また、取水路、放水路等の諸元及び敷地標高については、発電所の竣工図等を使用する。</p>	<p>な余効変動を含む2011年東北地方太平洋沖地震による地殻変動量0.2mの沈降を加算した0.51m の沈降を考慮する。</p> <p>また、下降側の水位変動に対して安全機能への影響を評価する際には、茨城県沖から房総沖に想定するプレート間地震に想定される広域的な地殻変動量の沈降と広域的な余効変動を含む2011年東北地方太平洋沖地震による地殻変動量は考慮しない。</p> <p>c. 敷地への遡上に伴う入力津波</p> <p>基準津波による敷地周辺の遡上・浸水域の評価（以下1.4において「数値シミュレーション」という。）に当たっては、数値シミュレーションに影響を及ぼす斜面や道路、取水口、放水口等の地形とその標高及び伝播経路上の人工構造物の設置状況を考慮し、遡上域の格子サイズ（最小5m）に合わせた形状にモデル化する。</p> <p>敷地沿岸域及び海底地形は、海域では一般財団法人日本水路協会（2002, 2006）、深浅測量等による地形データ（2007）等を使用し、陸域では、茨城県による津波解析用地形データ（2007）等を使用する。また、取水口、放水口等の諸元、敷地標高等については、発電所の竣工図等を使用する。</p>	<p>全機能への影響を評価する際には、水位下降側で考慮する波源による0.77m の沈降は考慮しない。</p> <p>ただし、下降側の水位変動に対する安全性評価を実施する際には、平成29年4月までに確認された余効変動による約0.3m の隆起の影響を評価する。また、今後も余効変動が継続することを想定し、平成23年（2011年）東北地方太平洋沖地震による広域的な地殻変動の解消により約1m 隆起した場合の影響も評価する。</p> <p>c. 敷地への遡上に伴う入力津波</p> <p>基準津波による敷地周辺の遡上・浸水域の評価（以下1.5において「数値シミュレーション」という。）に当たっては、数値シミュレーションに影響を及ぼす斜面や道路等の地形とその標高及び伝播経路上の人工構造物の設置状況を考慮し、遡上域の格子サイズ（最小5m）に合わせた形状にモデル化する。なお、標高のモデル化について、平成23年（2011年）東北地方太平洋沖地震以前のデータを使用する場合には、広域的な地殻変動による約1m の沈降を考慮する。</p> <p>敷地沿岸域及び海底地形は、海域では一般財団法人日本水路協会による海底地形デジタルデータ（2006）（平成23年（2011年）東北地方太平洋沖地震に伴う広域的な地殻変動による約1m の沈降を考慮）、平成23年5月に実施した深浅測量等による地形データを使用し、陸域では、平成23年（2011年）東北地方太平洋沖地震後に整備された国土地理院のDEMデータ等による地形データを使用する。ただし、平成23年（2011年）東北地方太平洋沖地震に伴い</p>	<p>なお、島根原子力発電所の敷地は日本海側に位置していること、及び2011年東北地方太平洋沖地震による影響がないことからプレート間地震の影響はない。また、広域的な余効変動については、基準地震動S_sの評価における検討用地震の震源において最近地震は発生していないことから、広域的な余効変動は生じておらず、津波に対する安全性評価に影響を及ぼすことはない。</p> <p>c. 敷地への遡上に伴う入力津波</p> <p>基準津波による敷地周辺の遡上・浸水域の評価（以下1. では「数値シミュレーション」という。）に当たっては、数値シミュレーションに影響を及ぼす斜面や道路等の地形とその標高及び伝播経路上の人工構造物の設置状況を考慮し、遡上域の格子サイズ（最小6.25m）に合わせた形状にモデル化する。</p> <p>敷地沿岸域及び海底地形は、海域では一般財団法人日本水路協会（2008～2011）、深浅測量等による地形データを使用し、陸域では、国土地理院（2014）等による地形データを使用する。また、取水路・放水路等の諸元及び敷地標高については、発電所の竣工図等を使用する。</p>	

柏崎刈羽原子力発電所 6 / 7号炉	東海第二発電所	女川原子力発電所 2号炉	島根原子力発電所 2号炉	備考
<p>伝播経路上の人工構造物については、図面を基に数値シミュレーション上影響を及ぼす構造物を考慮し、遡上・伝播経路の状態に応じた解析モデル、解析条件が適切に設定された遡上域のモデルを作成する。</p> <p>敷地周辺の遡上・浸水域の把握に当たっては、敷地前面・側面及び敷地周辺の津波の侵入角度及び速度並びにそれらの経時変化を把握する。敷地周辺の浸水域の寄せ波・引き波の津波の遡上・流下方向及びそれらの速度について留意し、敷地の地形、標高の局所的な変化等による遡上波の敷地への回り込みを考慮する。<u>なお、発電所敷地の形状を踏まえて、荒浜側防潮堤内敷地から大湊側敷地側への遡上状況も適切に把握する。</u></p> <p>数値シミュレーションに当たっては、<u>遡上及び流下経路上の地盤並びにその周辺の地盤について、地震に伴う液状化、流動化又はすべりによる標高変化を考慮したシミュレーションを実施し、遡上波の敷地への到達（回り込みによるものを含む。）の可能性について確認する。</u></p> <p><u>なお、敷地の周辺斜面が、遡上波の敷地への到達に対して障壁となっている箇所はない。</u></p>	<p>伝播経路上の人工構造物については、図面を基に数値シミュレーション上影響を及ぼす構造物、<u>津波防護施設</u>を考慮し、遡上・伝播経路の状態に応じた解析モデル、解析条件が適切に設定された遡上域のモデルを作成する。</p> <p>敷地周辺の遡上・浸水域の把握に当たっては、敷地前面・側面及び敷地周辺の津波の侵入角度及び速度並びにそれらの経時変化を把握する。敷地周辺の浸水域の寄せ波・引き波の津波の遡上・流下方向及びそれらの速度について留意し、敷地の地形、標高の局所的な変化等による遡上波の敷地への回り込みを考慮する。</p> <p>数値シミュレーションに当たっては、<u>遡上及び流下経路上の地盤並びにその周辺の地盤について、地震に伴う液状化、流動化又はすべりによる標高変化を考慮した数値シミュレーションを実施し、遡上波の敷地への到達（回り込みによるものを含む。）の可能性について確認する。</u></p> <p><u>なお、敷地の周辺斜面が、遡上波の敷地への到達に対して障壁となっている箇所はない。</u></p>	<p><u>被災した地域では、防波堤・防潮堤の建設や住宅の高台移転等を目的とした造成による復旧・改修工事計画があることから、これらの計画を地形に反映した場合の影響についても入力津波の設定に考慮する。</u>また、取水路、放水路等の諸元及び敷地標高については、発電所の竣工図等（平成23年（2011年）東北地方太平洋沖地震に伴う広域的な地殻変動による約1mの沈降を考慮）を使用する。</p> <p>伝播経路上の人工構造物については、図面を基に数値シミュレーション上影響を及ぼす構造物を考慮し、遡上・伝播経路の状態に応じた解析モデル、解析条件が適切に設定された遡上域のモデルを作成する。</p> <p>敷地周辺の遡上・浸水域の把握に当たっては、敷地前面・側面及び敷地周辺の津波の侵入角度、速度及びそれらの経時変化を把握する。敷地周辺の浸水域の寄せ波・引き波の津波の遡上・流下方向及びそれらの速度について留意し、敷地の地形、標高の局所的な変化等による遡上波の敷地への回り込みを考慮する。</p> <p>数値シミュレーションに当たっては、<u>遡上及び流下経路上の地盤並びにその周辺の地盤について、地震に伴う液状化、流動化又はすべりによる標高変化を考慮した数値シミュレーションを実施し、遡上波の敷地への到達（回り込みによるものを含む。）の可能性について確認する。</u></p> <p><u>なお、敷地の周辺斜面が、遡上波の敷地への到達に対して障壁となっている箇所はない。</u></p>	<p>伝播経路上の人工構造物については、図面を基に数値シミュレーション上影響を及ぼす構造物を考慮し、遡上・伝播経路の状態に応じた解析モデル、解析条件が適切に設定された遡上域のモデルを作成する。</p> <p>敷地周辺の遡上・浸水域の把握に当たっては、敷地前面・側面及び敷地周辺の津波の侵入角度及び速度並びにそれらの経時変化を把握する。敷地周辺の浸水域の寄せ波・引き波の津波の遡上・流下方向及びそれらの速度について留意し、敷地の地形、標高の局所的な変化等による遡上波の敷地への回り込みを考慮する。</p> <p>数値シミュレーションに当たっては、<u>遡上及び流下経路上の地盤並びにその周辺の地盤について、地震に伴う液状化、流動化又はすべりによる標高変化を考慮した数値シミュレーションを実施し、遡上波の敷地への到達（回り込みによるものを含む。）の可能性について確認する。</u></p> <p><u>防波壁（東端部）及び防波壁（西端部）は双方とも地山斜面（岩盤）に擦り付き、これらの地山が津波の敷地への地上部からの到達に対して障壁となっている。このため、津波防護上の障壁となっている地山及び防波壁と地山斜面と</u></p>	<p>備考</p> <p>・津波防護対策の相違 【柏崎6/7、東海第二、女川2】 島根2号炉は、防波壁及び防波壁端部の地山により津波を防護している</p>

柏崎刈羽原子力発電所 6 / 7号炉	東海第二発電所	女川原子力発電所 2号炉	島根原子力発電所 2号炉	備考
<p>また、敷地周辺を流れる河川として、敷地南方約5kmの位置に鯖石川が、鯖石川から分岐する形で敷地背面に別山川が存在するが、これらの河川とは丘陵を隔てており、敷地への遡上波に影響することはない。</p> <p>遡上波の敷地への到達の可能性に係る検討に当たっては、基準地震動に伴い地形変化及び標高変化が生じる可能性を踏まえ、基準地震動により液状化するおそれがある埋戻土層及び新期砂層・沖積層等については、液状化による地盤の沈下量を設定し、数値シミュレーションの条件として考慮する。また、基準地震動により斜面が崩壊し、津波の遡上に影響を及ぼすおそれがある中央土捨場西側斜面及び荒浜側防潮堤内敷地を取り囲む斜面については、斜面崩壊による土砂の堆積形状を設定し、数値シミュレーションの条件として考慮する。さらに、発電所の防波堤及び荒浜側防潮堤については、基準地震動による損傷の可能性がことから、その有無を数値シミュレーションの条件として考慮する。この上で、これらの条件及び条件の組合せを考慮した数値シミュレーションを実施し、遡上域や津波水位を保守的に想定する。</p> <p>基準津波の波源となる地震による広域的な地殻変動については、上記b. のとおり、水位上昇側で考慮する波源のうち、日本海東縁部（2領域モデル）に想定される地震では0.21mの沈</p>	<p>敷地の北方約2kmの位置に久慈川、南方約3kmの位置に新川が存在する。久慈川流域の標高がT.P. +5m以下であるのに対して敷地北方の標高はT.P. 約+10mである。また、新川流域（海岸沿い）及び敷地南方の標高はともにT.P. 約+10mとなっている。このため、久慈川及び新川からの回り込みの有無を適切に評価するため、敷地北側、西側及び南側並びに久慈川流域及び新川流域の標高を考慮してモデル化する。</p> <p>遡上波の敷地への到達の可能性に係る検討に当たっては、基準地震動S_Sに伴い地形変化及び標高変化が生じる可能性を踏まえ、数値シミュレーションへの影響を確認するため、数値シミュレーションの条件として沈下なしの条件に加えて、全ての砂層及び礫層に対して強制的な液状化を仮定し、地盤面を大きく沈下させた条件についても考慮する。また、敷地内外の人工構造物として、発電所の港湾施設である防波堤並びに茨城港日立港区及び茨城港常陸那珂港区の防波堤がある。これらの防波堤については、基準地震動S_Sによる形状変化が津波の遡上に影響を及ぼす可能性があるため、防波堤の形状変化の有無を数値シミュレーションの条件として考慮する。さらに、地盤の沈下の有無及び防波堤の有無について、これらの組合せを考慮した数値シミュレーションを実施し、遡上域や津波水位を保守的に設定する。</p>	<p>敷地周辺の河川としては、敷地から北方約17kmに一級河川の北上川があるが、追波湾に流入しており、発電所とは山地で隔てられている。また、北上川よりも近い範囲には二級河川（後川、淀川及び湊川）及び準用河川（千鳥川、津持川、北ノ川及び中田川）があるが、二級河川の後川は鮫ノ浦湾に、それ以外の河川は石巻湾側に流入しており、いずれの河川も発電所とは標高100m以上の山地で隔てられている。これらの状況から、敷地への遡上波に影響することはない。</p> <p>遡上波の敷地への到達の可能性に係る検討に当たっては、基準地震動S_sに伴い地形変化及び標高変化が生じる可能性を踏まえ、数値シミュレーションへの影響を確認するため、数値シミュレーションの条件として沈下なしの条件に加えて、盛土及び旧表土に対して揺すり込み及び液状化に伴い地盤を沈下させた条件についても考慮する。また、発電所の港湾施設である防波堤については、基準地震動S_sによる損傷が津波の遡上に影響を及ぼす可能性があるため、その防波堤の損傷の有無を数値シミュレーションの条件として考慮する。この上で、これらの条件及び条件の組合せを考慮した数値シミュレーションを実施し、遡上域や津波水位を保守的に設定する。</p>	<p>の接続箇所については、地震時及び津波時の健全性について耐震重要施設及び重大事故等対処施設の周辺斜面と同等の信頼性を有する評価を実施し、津波防護機能を保持する構造とする。</p> <p>また、敷地周辺を流れる河川として、敷地から南方約2kmの位置に佐陀川が存在するが、発電所とは標高150m程度の山地で隔てられている。この状況から、敷地への遡上波に影響することはない。</p> <p>遡上波の敷地への到達の可能性に係る検討に当たっては、基準地震動S_sに伴い地形変化及び標高変化が生じる可能性を踏まえ、入力津波高さへの影響を確認するため、数値シミュレーションの条件として沈下無しの条件に加えて、埋戻土及び砂礫層に対して揺すり込み及び液状化に伴い地盤を沈下させた条件についても考慮する。また、防波壁両端部以外の敷地周辺斜面の崩壊による入力津波高さへの影響を確認するため、数値シミュレーションの条件として斜面崩壊無しの条件に加えて、敷地周辺の地すべり地形が判読されている地山の斜面について斜面崩壊させた条件についても考慮する。さらに、発電所の防波堤については、基準地震動S_sによる損傷の可能性がことから、数値シミュレーションの条件として防波堤有りの条件に加えて、防波堤がない条件についても考慮する。これらの条件を考慮した数値シミュレーションを実施し、遡上域や津波水位を保守的に想定する。</p>	

柏崎刈羽原子力発電所 6 / 7号炉	東海第二発電所	女川原子力発電所 2号炉	島根原子力発電所 2号炉	備考
<p>降を、海域の活断層（5断層連動モデル）に想定される地震では0.29mの沈降を、それぞれ数値シミュレーションの初期条件として考慮する。</p> <p>また、初期潮位は、朔望平均満潮位T.M.S.L. +0.49mに潮位のばらつき0.16mを考慮してT.M.S.L. +0.65mとする。</p> <p>数値シミュレーション結果を第1.5-5図及び第1.5-6図に示す。</p> <p>第1.5-5図は荒浜側防潮堤が損傷していることを前提とした際の、敷地高さT.M.S.L. +5mの荒浜側防潮堤内敷地の最高水位分布であり、最高水位は4号炉タービン建屋の南西側でT.M.S.L. +6.9m（浸水深は2m程度）となっている。</p> <p>また、第1.5-6図は発電所全体遡上域における最高水位分布であり、最高水位は大湊側敷地の北側でT.M.S.L. +8.3m（浸水深は大湊側護岸部で最大6m程度）となっている。</p>	<p>初期潮位は、朔望平均満潮位T.P. +0.61mに2011年東北地方太平洋沖地震による地殻変動量として0.2mの沈降を考慮しT.P. +0.81mとする。数値シミュレーションによる津波水位の算出に当たっては、茨城県沖から房総沖に想定するプレート間地震に想定される広域的な地殻変動として0.31mの沈降を考慮する。また、潮位のばらつき0.18mについては数値シミュレーションにより求めた津波水位に加えることで考慮する。</p> <p>数値シミュレーション結果を第1.4-2図に示す。防潮堤等の津波防護施設がない場合は、敷地の大部分が遡上域となる。このため、津波防護施設である防潮堤を設置し、設計基準対象施設の津波防護対象設備（非常用取水設備を除く。）を内包する建屋及び区画の設置された敷地に地上部から津波が到達、流入しない設計とする。防潮堤周辺における遡上高さは、敷地前面東側及び敷地側面北側においては、「防波堤なし、基準地震動SSによる地盤沈下なし」の組合せで最高水位となり、敷地前面東側でT.P. +17.7m、敷地側面北側でT.P. +15.2mとなる。</p> <p>敷地側面南側においては、「防波堤なし、基準地震動SSによる地盤沈下あり」の組合せで最高水位となり、敷地側面南側でT.P. +16.6mとなる。</p> <p>また、数値シミュレーション結果より、津波は久慈川流域及び新川流域に沿って遡上するが、設計基準対象施設の津波防護対象設備（非常用取水設備を除く。）を内包する建屋及び区画の設置された敷地への流入はなく、河川から</p>	<p>初期潮位は、T.P. ±0.0m（O.P. +0.74m）とする。朔望平均満潮位（O.P. +1.43m）、潮位のばらつき（0.16m）及び東北地方太平洋沖型の地震による広域的な地殻変動量（0.72m）は、数値シミュレーションによる津波水位に加えることで考慮する。</p> <p>数値シミュレーション結果を第1.5-2図に示す。防潮堤等の津波防護施設がない場合は、敷地の大部分が遡上域となる。このため、津波防護施設である防潮堤を設置し、設計基準対象施設の津波防護対象設備（非常用取水設備を除く。）を内包する建屋及び区画の設置された敷地に地上部から津波が到達、流入しない設計とする。防潮堤前面においては、「防波堤あり、基準地震動SSによる地盤沈下あり」の組合せで最高水位となり、その津波水位はO.P. +24.4mとなる。</p>	<p>初期潮位は、EL. ±0.0mとする。朔望平均満潮位（E.L. +0.58m）及び潮位のばらつき（0.14m）は、数値シミュレーションによる津波水位に加えることで考慮する。</p> <p>数値シミュレーション結果を第1.5-5図に示す。第1.5-5図は施設護岸及び防波壁で最大を示した場合（斜面崩壊無し、地盤変状無し、防波堤無しの条件）の最高水位分布であり、潮位及び潮位のばらつきを考慮して、最高水位は、敷地高さE.L. +8.5mに対して施設護岸及び防波壁でE.L. +11.9mとなっている。したがって、防波壁等の津波防護施設がない場合は、敷地の一部が遡上域となる。このため、津波防護施設である防波壁を設置し、設計基準対象施設の津波防護対象設備（非常用取水設備を除く。）を内包する建物及び区画の設置された敷地に地上部から津波が到達、流入しない設計とする。</p>	

柏崎刈羽原子力発電所 6 / 7号炉	東海第二発電所	女川原子力発電所 2号炉	島根原子力発電所 2号炉	備考
<p>なお、<u>基準津波策定位置と港口の時刻歴波形を比較した結果、局所的な海面の固有振動による励起は生じていない。また、港口と港湾内で数値シミュレーションによる基準津波の最高水位分布及び時刻歴波形を比較した結果においても、水位分布や水位変動の傾向に大きな差異はないことから、局所的な海面の固有振動による励起は生じていない。</u></p> <p>発電所敷地について、その標高の分布と津波の遡上高さの分布を比較すると、遡上波が大湊側及び荒浜側の護岸付近の敷地並びに荒浜側防潮堤の損傷を想定した際には敷地高さT.M.S.L.+5mの荒浜側防潮堤内敷地に地上部から到達又は流入する可能性がある。設計基準対象施設の津波防護対象設備（非常用取水設備を除く。）を内包する建屋及び区画の設置された敷地への地上部からの到達又は流入の防止に係る設計又は評価に用いる入力津波高さは、荒浜側防潮堤内敷地からの到達又は流入の防止に対しては荒浜側防潮堤内敷地における最高水位T.M.S.L.+6.9mとする。また、荒浜側防潮堤内敷地以外</p>	<p><u>の回り込みによる敷地への遡上波に対する影響はない。</u></p> <p>なお、<u>局所的な海面の固有振動の励起の評価に当たっては、発電所の海岸線の地形は、太平洋に面して緩やかな弧状の地形となっており、基準津波策定位置と発電所の港口との間に湾、半島等の地形はないため、発電所の港口までの間では局所的な海面の固有振動の励起は生じるおそれはないことから、港湾内について評価する。基準津波による港湾内の局所的な海面の固有振動の励起については、数値シミュレーションによる発電所の港湾施設の港口、泊地中央、取水口前面等における基準津波の最高水位分布及び時刻歴波形を比較した結果、それぞれの場所の水位分布や水位変動の傾向に大きな差異がないため、局所的な海面の固有振動の励起は生じていない。</u></p> <p>敷地前面又は津波侵入方向に正対した面における敷地及び津波防護施設について、その標高の分布と施設前面の津波の遡上高さの分布を比較すると、遡上波が敷地に地上部から到達又は流入する可能性がある。津波防護の設計に使用する入力津波は、敷地及びその周辺の遡上域、伝播経路の不確かさ及び施設の広がり等を考慮して設定するものとする。設計基準対象施設の津波防護対象設備（非常用取水設備を除く。）を内包する建屋及び区画の設置された敷地への地上部からの到達又は流入の防止に係る設計又は評価に用いる入力津波高さは、敷地前面東側においてT.P.+17.9m、敷地側面北側においてT.</p>	<p>なお、<u>津波による港湾内の局所的な海面の固有振動の励起の評価について、基準津波策定位置と港口の時刻歴波形を比較した結果、局所的な海面の固有振動による励起は生じていない。また、数値シミュレーションによる発電所周辺の最大水位上昇量分布から、港口部と港奥で大きな差異や偏りはなく、局所的な水位の高まりは見られないとともに、港口部、港奥に位置する1号炉取水口、2号炉取水口及び3号炉取水口前面における水位時刻歴波形の比較から、周期特性や時間経過に伴う減衰傾向に大きな差はないことから、港湾内の局所的な海面の固有振動の励起は生じていない。</u></p> <p>発電所敷地について、その標高の分布と津波の遡上高さの分布を比較すると、遡上波が敷地に地上部から到達又は流入する可能性がある。津波防護の設計に使用する入力津波は、敷地及びその周辺の遡上域、遡上経路の不確かさ及び施設の広がり等を考慮して設定するものとする。設計基準対象施設の津波防護対象設備（非常用取水設備を除く。）を内包する建屋及び区画の設置された敷地への地上部からの到達及び流入の防止に係る設計又は評価に用いる入力津波高さは、O.P.+24.4mとする。</p>	<p><u>津波による港湾内の局所的な海面の固有振動の励起について確認するため、湾口、湾中央、湾奥西、湾奥東及び2号炉取水口の時刻歴波形を比較した。その結果、湾口から湾奥に向かう津波の伝搬先で水位のピーク値が大きくなり、一部地点（湾奥東）においては、上昇側のみピーク値の増加が顕著に認められる。これらは、湾口から湾奥に向かう津波の伝搬先の水深が浅くなることによる水位の増幅、海面の固有振動による励起及び隅角部における反射の影響であり、これらの影響は津波の数値シミュレーションにおいて適切に再現されている。また、津波監視設備が設置されている取水槽内の水位変動は、取水口位置の水位変動を初期条件とした管路計算により算定していることから、励起の影響が考慮されている。</u></p> <p>なお、<u>湾奥東の地点のように、ピーク値の増加が顕著に認められる地点があり、海面の固有振動による励起の可能性が否定できないことから、入力津波の設定に当たっては、保守的な評価となるよう当該地点における最大の水位を一律に評価地点（施設護岸又は防波壁）の入力津波高さとして設定している。</u></p> <p>発電所敷地について、その標高の分布と津波の遡上高さの分布を比較すると、防波壁等の津波防護施設がない場合は、遡上波が敷地に地上部から到達、流入する可能性がある。津波防護の設計に使用する入力津波は、敷地及びその周辺の遡上域、遡上経路の不確かさ及び施設の広がり等を考慮して設定するものとする。設計基準対象施設の津波防護対象設備（非常用取水設備を除く。）を内包する建物及び区画の設置された敷地への地上部からの到達及び流入の防止に係る設計又は評価に用いる入力津波高さは、施設護岸及び防波壁でE.L.+11.9mとする。</p>	<p>・評価結果の相違 【柏崎6/7、東海第二、女川2】 島根2号炉は固有周期による励起の影響が推察される</p>

柏崎刈羽原子力発電所 6 / 7号炉	東海第二発電所	女川原子力発電所 2号炉	島根原子力発電所 2号炉	備考
<p>からの到達又は流入に対しては発電所全体遡上域における最高水位T.M.S.L.+8.3mとする。</p> <p>なお、<u>設計又は評価の対象となる施設等が設置される敷地に地震による沈下が想定される場合には、後述する許容津波高さの設定において敷地地盤の沈下を安全側に考慮する。発電所敷地各部における許容津波高さの設定において考慮する地盤沈下条件を第1.5-2表に示す。</u></p> <p>d. 取水路・放水路等の経路からの流入に伴う入力津波</p> <p>取水路、放水路等からの流入に伴う入力津波は、流入口となる港湾内における津波高さについては、上記a.及びb.に示した事項を考慮し、上記c.に示した数値シミュレーションにより安全側の値を設定する。また、取水路及び放水路内における津波高さについては、各水路の特性を考慮した水位を適切に評価するため、開水路及び管路において非定常管路流の連続式及び運動方程式を使用し、上記の港湾内における津波高さの時刻歴波形を入力条件として管路解析を実施することにより算定する。その際、<u>5号、6号及び7号炉の取水口から補機取水槽に至る系並びに放水口から5号、6号及び7号炉の放水庭に至る系をモデル化し、管路の形状、材質及び表面の状況に応じた損失を考慮するとともに、貝付着の有無、スクリーンの有無及びポンプの稼働有無を不確かさとして考慮した計算条件とし、安全側の値を設定する。</u></p>	<p>P.+15.4m、敷地側面南側においてT.P.+16.8mとする。</p> <p>なお、<u>設計又は評価の対象となる施設等が設置される敷地に地震による沈下が想定される場合には、第1.4-1表に示す入力津波高さの設定において敷地地盤の沈下を安全側に考慮する。</u></p> <p>d. 取水路・放水路等の経路からの流入に伴う入力津波</p> <p>取水路、放水路等からの流入に伴う入力津波は、流入口となる港湾内外における津波高さについては、上記a.及びb.に示した事項を考慮し、上記c.に示した数値シミュレーションにより安全側の値を設定する。また、<u>取水ピット、放水路、SA用海水ピット及び緊急用海水ポンピットにおける津波高さについては、各水路の特性を考慮した水位を適切に評価するため、開水路及び管路において非定常管路流の連続式及び運動方程式を使用し、上記の港湾内及び放水口前面における津波高さの時刻歴波形を入力条件として管路解析を実施することにより算定する。その際、取水口から取水ピットに至る系、放水口から放水路ゲートに至る系及びSA用海水ピット取水塔からSA用海水ピットを経て緊急用海水ポンピットに至る系をモデル化し、管路の形状、材質及び表面の状況に応じた損失を考慮するとともに、それぞれの系に応じて、貝付着の有無、スクリーンの有無及びポンプの稼働有無を不確かさとして考慮した計算条件とし、安全側の値を設定する。また、高潮ハザードの再現期間100年に対する期待値を考</u></p>	<p>なお、<u>設計又は評価の対象となる施設等が設置される敷地に地震による沈下が想定される場合には、第1.5-1表に示す入力津波高さの設定において敷地地盤の沈下を安全側に考慮する。</u></p> <p>d. 取水路、放水路等の経路からの流入に伴う入力津波</p> <p>取水路、放水路等からの流入に伴う入力津波は、流入口となる港湾内における津波高さについては、上記a.及びb.に示した事項を考慮し、上記c.に示した数値シミュレーションにより安全側の値を設定する。また、<u>取水路及び放水路内における津波高さについては、各水路の特性を考慮した水位を適切に評価するため、開水路及び管路において非定常管路流の連続式及び運動方程式を使用し、上記の港湾内における津波高さの時刻歴波形を入力条件として管路解析を実施することにより算定する。その際、1号炉の取水口から海水ポンプ室に至る系、2号炉の取水口から海水ポンプ室に至る系、3号炉の取水口から海水熱交換器建屋に至る系、1号炉の放水口から放水立坑に至る系、2号炉の放水口から放水立坑に至る系及び3号炉の放水口から放水立坑に至る系をモデル化し、管路の形状、材質及び表面の状況に応じた損失を考慮するとともに、貝付着の有無及びスクリーンの有無を不確かさとして考慮した計算条件とし、安全側の値を設定する。</u></p>	<p>なお、<u>設計又は評価の対象となる施設等が設置される敷地は、日本海及び輪谷湾に面して、堅固な地盤上にE.L.+15mの防波壁を設置しており、地震による沈下は想定されず、津波が敷地へ到達する可能性はない。一方、防波壁前面に存在する埋戻土は地震時に沈下する可能性があるため、防波壁前面（荷揚場）の地震による沈下を想定した数値シミュレーションを実施した。その結果、入力津波高さに影響がないことを確認したことから、防波壁前面（荷揚場）の地震による沈下を考慮しない。</u></p> <p>d. 取水路・放水路等の経路からの流入に伴う入力津波</p> <p>取水路・放水路等からの流入に伴う入力津波は、流入口となる港湾内における津波高さについては、上記a.及びb.に示した事項を考慮し、上記c.に示した数値シミュレーションにより安全側の値を設定する。また、<u>取水路及び放水路内における津波高さについては、各水路の特性を考慮した水位を適切に評価するため、開水路及び管路において非定常管路流の連続式及び運動方程式を使用し、上記の港湾内における津波高さの時刻歴波形を入力条件として管路解析を実施することにより算定する。その際、取水口から取水槽に至る系並びに放水口から放水槽に至る系をモデル化し、管路の形状、材質及び表面の状況に応じた損失を考慮するとともに、貝付着の有無及びポンプの稼働有無を不確かさとして考慮した計算条件とし、安全側の値を設定する。</u></p>	<p>・評価結果の相違</p> <p>【柏崎6/7、東海第二、女川2】</p> <p>島根2号炉は、防波壁前面の荷揚場を沈下させた数値シミュレーションを実施し、入力津波高さに影響がないことを確認している</p> <p>・設備の相違</p> <p>【柏崎6/7、東海第二、女川2】</p> <p>島根2号炉のスクリーンは耐震性、耐津波性を有する</p>

柏崎刈羽原子力発電所 6 / 7号炉	東海第二発電所	女川原子力発電所 2号炉	島根原子力発電所 2号炉	備考
<p>なお、非常用海水冷却系の取水性を確保するため、海水貯留堰を設置するとともに、補機取水槽の水位低下時には循環水ポンプを停止する運用を定めることから、水位の評価は海水貯留堰の存在を考慮に入れるとともに循環水ポンプの停止を前提として実施する。</p> <p>また、T.M.S.L.+5mの荒浜側防潮堤内敷地とT.M.S.L.+12mの大湊側敷地をつなぐ経路となるケーブル洞道からの流入に伴う入力津波高さは、保守的にケーブル洞道内の最高水位が荒浜側防潮堤内敷地の最高水位（T.M.S.L.+6.9m）と同等になると仮定し、T.M.S.L.+6.9mとする。</p> <p>1.5.1.2 敷地の特性に応じた津波防護の基本方針</p> <p>津波防護の基本方針は、以下の(1)から(5)のとおりである。</p> <p>(1) 設計基準対象施設の津波防護対象設備（非常用取水設備を除く。下記(3)において同じ。）を内包する建屋及び区画の設置された敷地において、基準津波による遡上波を地上部から到達又は流入させない設計とする。また、取水路、放水路等の経路から流入させない設計とする。</p> <p>(2) 取水・放水施設、地下部等において、漏水する可能性を考慮の上、漏水による浸水範囲を</p>	<p>慮して設定した参照する裕度以上となるように津波荷重水位を設定する。入力津波高さと津波荷重水位の関係より、第1.4-4表に各経路からの流入評価結果を示す。</p> <p>なお、非常用海水ポンプの取水性を確保するため、貯留堰を設置するとともに、取水ピットの水位低下時又は発電所を含む地域に大津波警報が発表された場合、循環水ポンプ及び補機冷却系海水系ポンプを停止する運用を定める。このため、取水路の入力津波高さの設定に当たっては、水位の評価は貯留堰の存在を考慮に入れるとともに、循環水ポンプ及び補機冷却系海水系ポンプの停止を前提として評価する。</p> <p>また、敷地への流入を防ぐため放水路ゲートを設置するとともに、発電所を含む地域に大津波警報が発表された場合、原則、循環水ポンプ及び補機冷却系海水系ポンプの停止後、放水路ゲートを閉止する手順等を整備する。このため、放水路の入力津波高さの設定に当たっては、水位の評価は放水路ゲートの閉止を考慮に入れるとともに、循環水ポンプ及び補機冷却系海水系ポンプの停止を前提として評価する。</p> <p>1.4.1.2敷地の特性に応じた津波防護の基本方針</p> <p>津波防護の基本方針は、以下の(1)～(5)のとおりである。</p> <p>(1) 設計基準対象施設の津波防護対象設備（非常用取水設備を除く。下記(3)において同じ。）を内包する建屋及び区画の設置された敷地において、基準津波による遡上波を地上部から到達又は流入させない設計とする。また、取水路、放水路等の経路から流入させない設計とする。</p> <p>(2) 取水・放水施設、地下部等において、漏水する可能性を考慮の上、漏水による浸水範囲を</p>	<p>なお、非常用海水ポンプの取水性を確保するため、貯留堰を設置するとともに、取水ピットの水位低下時又は発電所を含む地域に大津波警報が発表された場合、循環水ポンプを停止する運用を定める。このため、海水ポンプ室の入力津波高さの設定に当たっては、水位の評価は貯留堰の存在を考慮に入れるとともに、循環水ポンプの停止を前提として実施する。</p> <p>1.5.1.2 敷地の特性に応じた津波防護の基本方針</p> <p>津波防護の基本方針は、以下の(1)から(5)のとおりである。</p> <p>(1) 設計基準対象施設の津波防護対象設備（非常用取水設備を除く。下記(3)において同じ。）を内包する建屋及び区画の設置された敷地において、基準津波による遡上波を地上部から到達又は流入させない設計とする。また、取水路、放水路等の経路から流入させない設計とする。</p> <p>(2) 取水・放水施設、地下部等において、漏水する可能性を考慮の上、漏水による浸水範囲を</p>	<p>なお、非常用海水ポンプの取水性を確保するため、発電所を含む地域に大津波警報が発表された場合、循環水ポンプを停止する運用を定める。このため、日本海東縁部に想定される地震による津波の取水路の入力津波高さの設定に当たっては、水位の評価は循環水ポンプの停止を前提として実施する。</p> <p>また、1号炉取水槽に流路縮小工を設置することから、1号炉循環水ポンプの停止を前提とする。</p> <p>1.5.1.2 敷地の特性に応じた津波防護の基本方針</p> <p>津波防護の基本方針は、以下の(1)から(5)のとおりである。</p> <p>(1) 設計基準対象施設の津波防護対象設備（非常用取水設備を除く。下記(3)において同じ。）を内包する建物及び区画の設置された敷地において、基準津波による遡上波を地上部から到達又は流入させない設計とする。また、取水路・放水路等の経路から流入させない設計とする。</p> <p>(2) 取水・放水施設、地下部等において、漏水</p>	<p>・設備の相違</p> <p>【柏崎6/7、東海第二、女川2】</p> <p>島根は1号炉取水槽に流路縮小工を設置する</p>

柏崎刈羽原子力発電所 6/7号炉	東海第二発電所	女川原子力発電所2号炉	島根原子力発電所2号炉	備考
<p>限定して、重要な安全機能への影響を防止できる設計とする。</p> <p>(3) 上記2 方針のほか、設計基準対象施設の津波防護対象設備を内包する建屋及び区画については、浸水防護をすることにより、津波による影響等から隔離可能な設計とする。</p> <p>(4) 水位変動に伴う取水性低下による重要な安全機能への影響を防止できる設計とする。</p> <p>(5) 津波監視設備については、入力津波に対して津波監視機能が保持できる設計とする。</p> <p>敷地の特性に応じた津波防護としては、基準津波による遡上波を地上部から到達又は流入させない設計とするため、<u>数値シミュレーション結果に基づき、遡上波が到達しない十分に高い敷地として、大湊側のT.M.S.L.+12mの敷地を含め、大湊側及び荒浜側の敷地背面のT.M.S.L.+12mよりも高所の敷地から「浸水を防止する敷地」を設定する。その上で、設計基準対象施設の津波防護対象設備（非常用取水設備を除く。）を内包する建屋及び区画をこの敷地に設置することで、同建屋及び区画が設置された敷地への、遡上波の地上部からの到達及び流入を敷地高さにより防止する。「浸水を防止する敷地」を第1.5-7 図に示す。</u></p> <p>また、取水路から津波を流入させない設計とするため、外郭防護として、<u>タービン建屋の補機取水槽の上部床面に設けられた開口部に取水槽閉止板を設置する。</u></p>	<p>限定して、重要な安全機能への影響を防止できる設計とする。</p> <p>(3) 上記2 方針のほか、設計基準対象施設の津波防護対象設備を内包する建屋及び区画については、浸水防護をすることにより、津波による影響等から隔離可能な設計とする。</p> <p>(4) 水位変動に伴う取水性低下による重要な安全機能への影響を防止できる設計とする。</p> <p>(5) 津波監視設備については、入力津波に対して津波監視機能が保持できる設計とする。</p> <p>敷地の特性に応じた津波防護としては、基準津波による遡上波を地上部から到達又は流入させない設計とするため、<u>数値シミュレーションに基づき、外郭防護として防潮堤及び防潮扉を設置する。防潮堤のうち鋼製防護壁には、鋼製防護壁と取水構造物の境界部からの津波の流入を防止するために、1次止水機構及び2次止水機構を多様化して設置する。</u></p> <p>また、取水路、放水路等の経路から流入させない設計とするため、外郭防護として、<u>取水路に取水路点検用開口部浸水防止蓋、海水ポンプ室に海水ポンプグランド dren 排水口逆止弁、循環水ポンプ室に取水ピット空気抜き配管逆止弁、放水路に放水路ゲート及び放水路ゲート点検用開口部浸水防止蓋、SA用海水ピットにSA用海水ピット開口部浸水防止蓋、緊急用海水ポンプ室に緊急用海水ポンピット点検用開口部浸水防止蓋、緊急用海水ポンプグランド dren 排水口逆止弁及び緊急用海水ポンプ室床 dren 排水口逆止弁並びに構内排水路に構内排水路逆流防止設備を設置する。また、<u>防潮堤及び防</u></u></p>	<p>限定して、重要な安全機能への影響を防止できる設計とする。</p> <p>(3) 上記2 方針のほか、設計基準対象施設の津波防護対象設備を内包する建屋及び区画については、浸水防護をすることにより、津波による影響等から隔離可能な設計とする。</p> <p>(4) 水位変動に伴う取水性低下による重要な安全機能への影響を防止できる設計とする。</p> <p>(5) 津波監視設備については、入力津波に対して津波監視機能が保持できる設計とする。</p> <p>敷地の特性に応じた津波防護としては、基準津波による遡上波を地上部から到達又は流入させない設計とするため、<u>数値シミュレーションに基づき、外郭防護として防潮堤を設置する。</u></p> <p>また、取水路、放水路等の経路から流入させない設計とするため、外郭防護として<u>2号炉海水ポンプ室スクリーンエリア、3号炉海水ポンプ室スクリーンエリア、2号炉放水立坑、3号炉放水立坑及び3号炉海水熱交換器建屋取水立坑に防潮壁を設置し、1号炉取水路及び1号炉放水路に取放水路流路縮小工、2号炉補機冷却海水系放水路の防潮壁横断部及び屋外排水路の防潮堤横断部（海側法尻部）に逆流防止設備、3号炉海水熱交換器建屋補機ポンプエリアに水密扉、3号炉海水熱交換器建屋補機ポンプエリア床開口部等に浸水防止蓋、海水ポンプ室補機ポンプエリア及び3号炉海水熱交換器建屋補機</u></p>	<p>する可能性を考慮のうえ、漏水による浸水範囲を限定して、重要な安全機能への影響を防止できる設計とする。</p> <p>(3) 上記2 方針のほか、設計基準対象施設の津波防護対象設備を内包する建物及び区画については、浸水防護をすることにより、津波による影響等から隔離可能な設計とする。</p> <p>(4) 水位変動に伴う取水性低下による重要な安全機能への影響を防止できる設計とする。</p> <p>(5) 津波監視設備については、入力津波に対して津波監視機能が保持できる設計とする。</p> <p>敷地の特性に応じた津波防護としては、基準津波による遡上波を地上部から到達又は流入させない設計とするため、<u>数値シミュレーションに基づき、外郭防護として防波壁及び防波壁通路防波扉を設置する。</u></p> <p>また、<u>取水路、放水路等の経路から津波を流入させない設計とするため、外郭防護として、1号炉取水槽に流路縮小工、屋外排水路に屋外排水路逆止弁、取水槽に防水壁、水密扉及び床 dren 逆止弁を設置する。また、取水槽及び屋外配管ダクト（タービン建物～放水槽）の貫通部に対して止水処置を実施する。</u></p>	<p>備考</p> <p>・津波防護対策の相違【柏崎6/7，東海第二，女川2】</p> <p>・津波防護対策の相違【柏崎6/7，東海第二，女川2】</p>

柏崎刈羽原子力発電所 6/7号炉	東海第二発電所	女川原子力発電所2号炉	島根原子力発電所2号炉	備考
<p>設計基準対象施設の津波防護対象設備（非常用取水設備を除く。）を内包する建屋及び区画については、津波による影響等から隔離可能な設計とするため、内郭防護として、<u>タービン建屋内の区画境界部及び他の建屋との境界部に水密扉、止水ハッチ、ダクト閉止板、浸水防止ダクト及び床ドレンライン浸水防止治具の設置並びに貫通部止水処置を実施する。</u></p> <p><u>引き波時の水位低下に対して、補機取水槽の水位が原子炉補機冷却海水ポンプの取水可能水位を下回らないよう、海水貯留堰を設置する。</u></p> <p>地震発生後、津波が発生した場合に、その影響を俯瞰的に把握するため、津波監視設備として、<u>補機取水槽に取水槽水位計を、7号炉の主排気筒に津波監視カメラを設置する。</u></p> <p>津波防護対策の設備分類と設置目的を第1.5-3表に示す。また、敷地の特性に応じた津波防護の概要を第1.5-8図に示す。</p> <p>1.5.1.3 敷地への浸水防止（外郭防護1） (1) 遡上波の地上部からの到達、流入の防止 設計基準対象施設の津波防護対象設備（非常</p>	<p><u>潮扉下部貫通部に対して止水処置を実施する。</u></p> <p>設計基準対象施設の津波防護対象設備（非常用取水設備を除く。）を内包する建屋及び区画については、津波による影響等から隔離可能な設計とするため、内郭防護として、<u>海水ポンプ室に海水ポンプ室ケーブル点検口浸水防止蓋、常設代替高圧電源装置用カルバートの立坑部に水密扉の設置並びにタービン建屋又は非常用海水系配管カルバートと隣接する原子炉建屋境界地下階の貫通部、常設代替高圧電源装置用カルバートの立坑部の貫通部に対して止水処置を実施する。さらに、屋外の循環水系配管の損傷箇所から非常用海水ポンプが設置されている海水ポンプ室への津波の流入を防止するため、海水ポンプ室の壁の貫通部に対して止水処置を実施する。</u></p> <p><u>引き波時の水位の低下に対して、非常用海水ポンプの取水可能水位を下回らないよう、取水口前面の海中に貯留堰を設置する。</u></p> <p>地震発生後、津波が発生した場合に、その影響を俯瞰的に把握するため、津波監視設備として、<u>取水路に潮位計、取水ピットに取水ピット水位計並びに原子炉建屋屋上及び防潮堤上部に津波・構内監視カメラを設置する。</u></p> <p>津波防護対策の設備分類と設置目的を第1.4-2表に示す。また、敷地の特性に応じた津波防護の概要を第1.4-3図に示す。</p> <p>1.4.1.3 敷地への浸水防止（外郭防護1） (1) 遡上波の地上部からの到達、流入の防止 設計基準対象施設の津波防護対象設備（非常</p>	<p><u>ポンプエリアの床開口部に逆止弁付ファンネルを設置する。また、防潮壁の外側と内側のバイパス経路となる2号炉海水ポンプ室スクリーンエリア等の防潮壁下部貫通部に対して止水処置を実施する。</u></p> <p>設計基準対象施設の津波防護対象設備（非常用取水設備を除く。）を内包する建屋及び区画については、津波による影響等から隔離可能な設計とするため、内郭防護として、<u>海水ポンプ室補機ポンプエリアの浸水防護重点化範囲の境界に浸水防止壁を設置する。また、原子炉建屋及び制御建屋の浸水防護重点化範囲の境界に水密扉、軽油タンクエリアの浸水防護重点化範囲の境界に浸水防止蓋を設置するとともに、原子炉建屋、制御建屋及び軽油タンクエリアの浸水防護重点化範囲の境界に貫通部止水処置を実施する。</u></p> <p><u>引き波時の水位の低下に対して、非常用海水ポンプの取水可能水位を下回らないよう、取水口底盤に貯留堰を設置する。</u></p> <p>地震発生後、津波が発生した場合に、その影響を俯瞰的に把握するため、津波監視設備として、<u>海水ポンプ室補機ポンプエリアに取水ピット水位計、原子炉建屋屋上及び防潮堤北側エリアに津波監視カメラを設置する。</u></p> <p>津波防護対策の設備分類と設置目的を第1.5-3表に示す。また、敷地の特性に応じた津波防護の概要を第1.5-3図に示す。</p> <p>1.5.1.3 敷地への浸水防止（外郭防護1） (1) 遡上波の地上部からの到達、流入の防止 設計基準対象施設の津波防護対象設備（非常</p>	<p>設計基準対象施設の津波防護対象設備（非常用取水設備を除く。）を内包する建物及び区画については、津波による影響等から隔離可能な設計とするため、内郭防護として、<u>タービン建物（復水器を設置するエリア）と浸水防護重点化範囲との境界に防水壁、水密扉及び床ドレン逆止弁を設置し、貫通部止水処置を実施する。</u></p> <p><u>また、地震により損傷した場合に浸水防護重点化範囲へ津波が流入する可能性がある経路に対して、隔離弁を設置するとともに、バウンダリ機能を保持するポンプ及び配管を設置する。</u></p> <p>津波防護対策の設備分類と設置目的を第1.5-2表に示す。また、敷地の特性に応じた津波防護の概要を第1.5-6図に示す。</p> <p>1.5.1.3 敷地への浸水防止（外郭防護1） (1) 遡上波の地上部からの到達、流入の防止</p>	<p>・津波防護対策の相違 【柏崎6/7，東海第二，女川2】</p> <p>・津波防護対策の相違 【柏崎6/7，東海第二，女川2】 島根2号炉は、津波襲来前に循環水ポンプを停止し、海水を確保することから、貯留堰の設置を要しない</p>

柏崎刈羽原子力発電所 6/7号炉	東海第二発電所	女川原子力発電所2号炉	島根原子力発電所2号炉	備考
<p>用取水設備を除く。)を内包する建屋及び区画が設置されている敷地は、「浸水を防止する敷地」のうち敷地高さT.M.S.L.+12mの大湊側敷地であり、発電所全体遡上域における入力津波高さはT.M.S.L.+8.3mである。このため、津波の到達及び流入の防止に当たり許容可能な津波高さ(以下1.では「許容津波高さ」という。)は、地震による地盤沈下1.0mを考慮しても入力津波高さを上回るため、津波による遡上波は地上部から到達、流入しない。また、高潮ハザードの再現期間100年に対する期待値を踏まえた潮位に対しても、十分に余裕がある。</p> <p>なお、遡上波の地上部からの到達及び流入の防止として、地山斜面、盛土斜面等は活用しない。</p> <p>(2) 取水路、放水路等の経路からの津波の流入防止 敷地へ津波が流入する可能性のある経路としては、取水路、放水路、屋外排水路、電源ケーブルトレンチ及びケーブル洞道が挙げられる。これらの経路を第1.5-4表に示す。</p>	<p>用取水設備を除く。)を内包する原子炉建屋、タービン建屋、使用済燃料乾式貯蔵建屋及び常設代替高圧電源装置用カルバート並びに設計基準対象施設の津波防護対象設備のうち屋外設備である排気筒が設置されている敷地の高さはT.P.+8m、常設代替高圧電源装置置場が設置されている敷地の高さはT.P.+11m、海水ポンプ室が設置されている敷地の高さはT.P.+3m、非常用海水系配管が設置されている敷地高さはT.P.+3m~T.P.+8mであり、津波による遡上波が到達、流入する高さに設置している。このため、高潮ハザードの再現期間100年に対する期待値を踏まえた潮位を考慮した上で、敷地前面東側においては入力津波高さT.P.+17.9mに対して天端高さT.P.+20mの防潮堤及び防潮扉、敷地側面北側においては入力津波高さT.P.+15.4mに対して天端高さT.P.+18mの防潮堤、敷地側面南側においては入力津波高さT.P.+16.8mに対してT.P.+18mの防潮堤及び防潮扉を設置することにより、津波が到達、流入しない設計とする。また、防潮堤のうち鋼製防護壁には、1次止水機構を設置し、津波が到達、流入しない設計とする。</p> <p>なお、遡上波の地上部からの到達及び流入の防止として、地山斜面、盛土斜面等は活用しない。</p> <p>(2) 取水路、放水路等の経路からの津波の流入防止 敷地へ津波が流入する可能性のある経路としては、取水路、放水路、S A用海水ピット及び緊急用海水系の取水経路、構内排水路並びに防潮堤及び防潮扉下部貫通部が挙げられる。これらの経路を第1.4-3表に示す。</p>	<p>用取水設備を除く。)を内包する原子炉建屋、タービン建屋及び制御建屋は0.P.+13.8mの敷地に設置している。また、屋外には、0.P.+13.8mの敷地に排気筒、海水ポンプ室補機ポンプエリア、軽油タンクエリア(軽油タンク、燃料移送ポンプ)及び復水貯蔵タンクを設置している。なお、原子炉建屋と接続するトレンチや排気筒連絡ダクトは0.P.+13.8mの敷地の地下部に設置している。</p> <p>海水ポンプ室補機ポンプエリアには、原子炉補機冷却海水ポンプ及び高圧炉心スプレイ補機冷却海水ポンプを0.P.+2.0mに設置している。</p> <p>これに対して、基準津波による遡上波が直接敷地に到達、流入することを防止できるように、敷地高さ0.P.+13.8mに、高さ約15m(0.P.+29.0m)の防潮堤を設置する。</p> <p>一方、防潮堤位置での入力津波高さは0.P.+24.4mであり、防潮堤の高さには十分な余裕があることから、基準津波による遡上波が津波防護対象設備に到達、流入することはない。また、高潮ハザードの再現期間100年に対する期待値を踏まえた潮位に対しても、十分に余裕がある。</p> <p>なお、遡上波の地上部からの到達及び流入の防止として、地山斜面、盛土斜面等は活用しない。</p> <p>(2) 取水路、放水路等の経路からの津波の流入防止 敷地へ津波が流入する可能性のある経路としては、取水路、放水路、屋外排水路が挙げられる。これらの経路を第1.5-4表に示す。</p>	<p>設計基準対象施設の津波防護対象設備(非常用取水設備を除く。)を内包する原子炉建物、制御室建物及び廃棄物処理建物はE.L.+15.0mの敷地に設置している。また、タービン建物はE.L.+8.5mの敷地に設置している。</p> <p>屋外には、E.L.+15.0mの敷地にB-非常用ディーゼル発電設備(燃料移送系)を設置するエリア及び屋外配管ダクト(ディーゼル燃料貯蔵タンク~原子炉建物)を設置しており、E.L.+8.5mの敷地にA-非常用ディーゼル発電設備(燃料移送系)、高圧炉心スプレイ系ディーゼル発電設備(燃料移送系)を設置するエリア、排気筒を設置するエリア及び屋外配管ダクト(タービン建物~排気筒、タービン建物~放水槽)を設置している。また、E.L.+8.5mの敷地地下の取水槽に非常用海水ポンプを設置している。このため、高潮ハザードの再現期間100年に対する期待値を踏まえた潮位を考慮したうえで、施設護岸における入力津波高さE.L.+11.9mに対して、天端高さE.L.+15.0mの防波壁及び防波壁通路防波扉を設置することにより、津波が到達、流入しない設計とする。</p> <p>また、遡上波の地上部からの到達、流入の防止として、地山斜面を活用する。地山斜面は、防波壁の高さ(E.L.+15.0m)以上の安定した岩盤とし、地震時及び津波時においても津波防護機能を十分に保持する構造とする。</p> <p>(2) 取水路、放水路等の経路からの津波の流入防止 敷地へ津波が流入する可能性のある経路としては、取水路、放水路及び屋外排水路が挙げられる。これらの経路を第1.5-3表、取放路及び放水路の縦断図を第1.5-7図に示す。</p>	<p>・設備の配置状況の相違 【柏崎6/7、東海第二、女川2】</p> <p>・津波防護対策の相違 【柏崎6/7、東海第二、女川2】 津波高さや敷地高さの違いによる津波防護対策の相違</p> <p>・津波防護対策の相違 【柏崎6/7、東海第二、女川2】 島根2号炉は、防波壁及び防波壁端部の地山により津波を防護している</p> <p>・設備の配置状況の相違 【柏崎6/7、東海第二】</p>

柏崎刈羽原子力発電所 6/7号炉	東海第二発電所	女川原子力発電所2号炉	島根原子力発電所2号炉	備考
<p>特定した流入経路から、津波が流入する可能性について検討を行い、取水路、放水路等の経路からの流入に伴う入力津波高さ及び高潮ハザードの再現期間100年に対する期待値を踏まえた潮位に対しても、十分に余裕のある設計とする。</p> <p>特定した流入経路から、津波が流入することを防止するため、浸水防止設備として<u>補機取水槽の上部床面に設けられた開口部に取水槽閉止板を設置する。</u></p> <p>取水槽閉止板の配置及び概要について、第1.5-9 図及び第1.5-10 図に示す。</p> <p>また、浸水対策の実施により、特定した流入経路からの津波の流入防止が可能であることを確認した結果を第1.5-5 表に示す。</p>	<p>特定した流入経路から、津波が流入する可能性について検討を行い、取水路、放水路等の経路からの流入に伴う津波高さ及び高潮ハザードの再現期間100年に対する期待値を踏まえた潮位に対しても、十分に余裕のある設計とする。</p> <p>特定した流入経路から、津波が流入することを防止するため、津波防護施設として<u>放水路に放水路ゲート、敷地側面北側及び敷地前面東側の防潮堤下部を貫通する構内排水路に構内排水路逆流防止設備</u>を設置する。また、浸水防止設備として、<u>取水路に取水路点検用開口部浸水防止蓋、海水ポンプ室に海水ポンプグランドドレン排出口逆止弁、循環水ポンプ室に取水ピット空気抜き配管逆止弁、放水路に放水路ゲート点検用開口部浸水防止蓋、SA用海水ピットにSA用海水ピット開口部浸水防止蓋並びに緊急用海水ポンプピットに緊急用海水ポンプピット点検用開口部浸水防止蓋、緊急用海水ポンプグランドドレン排出口逆止弁及び緊急用海水ポンプ室床ドレン排出口逆止弁</u>を設置する。また、敷地前面東側の防潮堤下部貫通部及び敷地側面南側の防潮扉下部貫通部に対して<u>止水処置</u>を実施する。</p> <p>これらの津波対策の概要について、第1.4-3 図に示す。</p> <p>また、浸水対策の実施により、特定した流入経路からの津波の流入防止が可能であることを確認した結果を第1.4-4表に示す。</p> <p>上記のほか、<u>東海発電所の取水路及び放水路</u>については、今後、その機能に期待しないこと</p>	<p>特定した流入経路から、津波が流入する可能性について検討を行い、取水路、放水路等の経路からの流入に伴う入力津波高さ及び高潮ハザードの再現期間100年に対する期待値を踏まえた潮位に対しても、十分に余裕のある設計とする。</p> <p>特定した流入経路から、津波が流入することを防止するため、津波防護施設として、<u>2号炉海水ポンプ室スクリーンエリア、3号炉海水ポンプ室スクリーンエリア、2号炉放水立坑、3号炉放水立坑及び3号炉海水熱交換器建屋取水立坑の開口部に防潮壁を設置、1号炉取水路及び1号炉放水路に取放水路流路縮小工</u>を設置する。また、浸水防止設備として、<u>2号炉補機冷却海水系放水路の防潮壁横断部及び屋外排水路の防潮堤横断部に逆流防止設備、3号炉海水熱交換器建屋補機ポンプエリアから海水熱交換器建屋取水立坑へのアクセス用入口に水密扉、3号炉海水熱交換器建屋補機ポンプエリアの床開口部、2号炉海水ポンプ室スクリーンエリアから補機冷却系トレンチへのアクセス用入口、2号炉海水ポンプ室防潮壁及び3号炉海水ポンプ室防潮壁区画内の揚水井戸並びに3号炉補機冷却海水系放水ピットの開口部に浸水防止蓋、海水ポンプ室補機ポンプエリア及び3号炉海水熱交換器建屋補機ポンプエリアの床開口部に逆止弁付ファンネル</u>を設置し、<u>2号炉海水ポンプ室スクリーンエリア及び放水立坑エリアの防潮壁下部貫通部、3号炉海水ポンプ室スクリーンエリア及び放水立坑エリアの防潮壁下部貫通部に止水処置</u>を実施する。</p> <p>これらの浸水対策の概要について、第1.5-4～第1.5-21 図に示す。</p> <p>また、浸水対策の実施により、特定した流入経路からの津波の流入防止が可能であることを確認した結果を第1.5-5 表に示す。</p>	<p>特定した流入経路から、津波が流入する可能性について検討を行い、取水路、放水路等の経路からの流入に伴う入力津波高さ及び高潮ハザードの再現期間100年に対する期待値を踏まえた潮位に対しても、十分に余裕のある設計とする。</p> <p>特定した流入経路から、津波が流入することを防止するため、<u>津波防護施設として、1号炉取水槽に流路縮小工</u>を設置する。また、浸水防止設備として、<u>屋外排水路に屋外排水路逆止弁、2号炉取水路の取水槽除じん機エリア天端開口部に防水壁及び水密扉を、2号炉取水槽床面開口部に床ドレン逆止弁</u>を設置し、<u>2号炉取水槽除じん機エリアと取水槽C/Cケーブルダクト及び2号炉取水槽除じん機エリアと2号炉取水槽海水ポンプエリア並びに2号炉放水槽と屋外配管ダクト（タービン建物～放水槽）との貫通部</u>に対して止水処置を実施する。また、<u>2号炉の取水路及び放水路に接続する配管</u>については、<u>内包する流体に対するバウンダリが形成されており、津波の流入経路とならない。</u>なお、<u>1号炉及び3号炉の取水路及び放水路の天端開口高さは、入力津波高さ以上であり、津波の流入経路とならない。</u></p> <p>これらの浸水対策の概要について、第1.5-8 図～第1.5-10 図に示す。</p> <p>また、浸水対策の実施により、特定した流入経路からの津波の流入防止が可能であることを確認した結果を第1.5-4 表に示す。</p> <p>上記のほか、<u>1号炉放水連絡通路</u>について</p>	<p>備考</p> <p>・津波防護対策の相違【柏崎6/7、東海第二、女川2】</p> <p>(C/C：コントロールセンタ)</p> <p>・津波防護対策の相違【柏崎6,7、女川2】</p>

柏崎刈羽原子力発電所 6/7号炉	東海第二発電所	女川原子力発電所2号炉	島根原子力発電所2号炉	備考
<p>1.5.1.4 漏水による重要な安全機能への影響防止（外郭防護2）</p> <p>(1) 漏水対策</p> <p>取水・放水施設、地下部等における漏水の可能性を検討した結果、取水路の入力津波高さが海水ポンプ（循環水ポンプ、原子炉補機冷却海水ポンプ及びタービン補機冷却海水ポンプ）を設置する取水槽及び補機取水槽の上部床面高さを上回り、各床面に隙間部等が存在する場合には当該部で漏水が生じる可能性があることから、各海水ポンプの設置エリア及び接続する原子炉補機冷却水系熱交換器を設置するエリアを、漏水が継続することによる浸水の範囲として想定する（以下1. では、この範囲を「浸水想定範囲」という。）。浸水想定範囲を第1.5-11 図に示す。</p>	<p>から、コンクリート及び流動化処理土により埋め戻しを行うため、津波の流入経路とはならない。</p> <p>1.4.1.4 漏水による重要な安全機能への影響防止（外郭防護2）</p> <p>(1) 漏水対策</p> <p>取水・放水施設、地下部等における漏水の可能性を検討した結果、海水ポンプ室には海水ポンプグランドドレン排出口逆止弁、循環水ポンプ室には取水ピット空気抜き配管逆止弁、緊急用海水ポンプ室には緊急用海水ポンプグランドドレン排出口逆止弁及び緊急用海水ポンプ室床ドレン排出口逆止弁が設置されており、入力津波高さがこれらの逆止弁を設置している床面の高さを上回り、当該部で漏水が継続する可能性がある。</p> <p>海水ポンプ室には重要な安全機能を有する非常用海水ポンプが設置されていることから、海水ポンプ室を漏水が継続することによる浸水の範囲（以下1.4において「浸水想定範囲」という。）として想定する。</p> <p>また、循環水ポンプ室において漏水が継続した場合には、隣接する海水ポンプ室に浸水する可能性があり、重要な安全機能に影響を及ぼす可能性があることから、浸水想定範囲として想定する。</p>	<p>なお、2号炉放水立坑及び3号炉放水立坑壁面の循環水系配管の貫通部は、コンクリート巻立てによる密着構造となっていることから津波が流入することはない。</p> <p>1.5.1.4 漏水による重要な安全機能への影響防止（外郭防護2）</p> <p>(1) 漏水対策</p> <p>取水・放水設備の構造上の特徴等を考慮して、取水・放水施設及び地下部等における漏水の可能性を検討した結果、海水ポンプ室については、入力津波が取水口から流入する可能性があるため、漏水が継続することによる浸水の範囲（以下「浸水想定範囲」という。）として想定する。</p> <p>浸水想定範囲への浸水の可能性のある経路として、海水ポンプ室に貫通部が存在することから、浸水防止設備として床開口部に逆止弁付ファンネルを設置する。また、漏水により津波の浸水経路となる可能性がある逆止弁付ファンネルについては、浸水想定範囲の浸水量評価において考慮する。これらの浸水対策の概要について、第1.5-22 図に示す。</p>	<p>は、コンクリート及び埋戻土により埋め戻しを行うため、津波の流入経路とはならない。</p> <p>なお、2号炉放水路の循環水系配管の貫通部は、コンクリート巻立てによる密着構造となっていることから津波が流入することはない。</p> <p>1.5.1.4 漏水による重要な安全機能への影響防止（外郭防護2）</p> <p>(1) 漏水対策</p> <p>取水・放水施設、地下部等における漏水の可能性を検討した結果、取水槽海水ポンプエリア及び取水槽循環水ポンプエリアには、床ドレン逆止弁を設置しており、入力津波高さが逆止弁を設置している床面の高さを上回り、当該部で漏水が継続する可能性がある。</p> <p>取水槽海水ポンプエリアには重要な安全機能を有する非常用海水ポンプが設置されていることから、取水槽海水ポンプエリアを漏水が継続することによる浸水の範囲（以下1.4において「浸水想定範囲」という。）として想定する。</p> <p>また、取水槽循環水ポンプエリアには重要な安全機能を有する非常用海水系の配管等が設置されていることから、浸水想定範囲として想定する。</p>	

柏崎刈羽原子力発電所 6 / 7号炉	東海第二発電所	女川原子力発電所2号炉	島根原子力発電所2号炉	備考
<p>取水設備の構造上の特徴等を考慮して各取水槽及び補機取水槽上部床面における漏水の可能性を検討した結果、各床面における隙間部等として挙げられる各海水ポンプのグランド部、<u>ベント管及びドレン管、取水槽閉止板の止水部並びに補機取水槽のベント管</u>については、いずれもパッキンやボルトによるシール等の設計上の配慮を施しており、漏水による浸水経路とならない。</p> <p>なお、各海水ポンプのグランドドレンはグランドドレン配管を介してタービン建屋の地下に設けられたドレンサンプに排水されるが、<u>ドレンサンプを海域と接続しない構成とすることで、津波がグランドドレン配管を逆流して建屋に流入することのない設計とする。</u></p> <p>以上より、設計基準対象施設の津波防護対象設備（非常用取水設備を除く。）を内包する建屋及び区画への漏水による浸水の可能性はない。</p>	<p>なお、緊急用海水ポンプ室には、<u>重大事故等に対処するために必要な設備である緊急用海水ポンプが設置されていることから、「1.4.2.4 漏水による重大事故等に対処するために必要な機能への影響防止（外郭防護2）」</u>において、漏水による浸水量を評価し、<u>重大事故等に対処するために必要な機能への影響を確認する。</u></p> <p>取水構造物の構造上の特徴等を考慮して、海水ポンプ室床面及び循環水ポンプ室床面における漏水の可能性を検討した結果、床面における開口部等として挙げられる海水ポンプグランドドレン排出口及び取水ピット空気抜き配管については、逆止弁を設置する設計上の配慮を施しており、漏水による浸水経路とならない。<u>海水ポンプ室及び循環水ポンプ室の浸水防護設備の概要を第1.4-4図に示す。</u></p> <p>また、<u>上記以外の取水構造物、放水路及びSA用海水ピット取水塔から緊急用海水ポンプピットに至る系の特徴等を考慮して漏水の可能性を検討した結果、壁面、床面等における隙間部等として挙げられる浸水防止蓋、放水路ゲート及び構内排水路逆流設備の座面、ポンプのグランド部並びに貫通部については、いずれもガスケット、パッキン等のシール材やボルトによる密閉等の設計上の配慮を施しており、漏水による浸水経路とはならない。</u></p> <p>以上より、設計基準対象施設の津波防護対象設備（非常用取水設備を除く。）を内包する建屋及び区画への漏水の可能性はない。</p> <p>上記のほか、防潮堤のうち鋼製防護壁には、</p>	<p>なお、<u>取水・放水設備の構造上の特徴を考慮して、漏水の可能性を検討した結果、床面等における隙間部として挙げられる循環水ポンプ及び補機冷却海水ポンプのグランド部並びに据付部については、グランドパッキンによる締付けやフランジ取り合い部を取付ボルトで密着する構造としていること、取水ピット水位計の据付部は、フランジ取り合い部を取付ボルトで密着する構造としていることから漏水による浸水経路とはならない。</u></p> <p>また、<u>補機冷却海水ポンプのグランドドレンの排水については逆止弁付ファンネルを経由した排水とすることから、漏水による浸水経路とはならない。</u></p>	<p>取水設備の構造上の特徴等を考慮して、<u>取水槽海水ポンプエリア及び取水槽循環水ポンプエリア床面における漏水の可能性を検討した結果、床面における開口部等として挙げられる海水ポンプのグランド部及び雨水排水口について、グランド部に対しては、パッキンやボルトによるシール等の設計上の配慮を、雨水排水口については、床ドレン逆止弁を設置する設計上の配慮を施しており、漏水による浸水経路とはならない。</u></p> <p>なお、<u>各海水ポンプのグランドドレンはグランドドレン配管を取水槽循環水ポンプエリア及び取水槽海水ポンプエリア内に開放し、床ドレン逆止弁を経由した排水とすることから、漏水による浸水経路とはならない。</u></p> <p>以上より、設計基準対象施設の津波防護対象設備（非常用取水設備を除く。）を内包する建物及び区画への漏水による浸水の可能性はない。</p>	<p>・設備の相違 【東海第二】 島根2号炉に同様な設備はない</p> <p>・設備の相違 【柏崎6/7】 島根2号炉の海水ポンプにベント管やドレン管等は敷設されていない</p> <p>・設備の相違 【柏崎6/7】 島根2号炉の海水ポンプは屋外にあり、取水槽の側溝に排水している</p> <p>・設備の配置状況の相違 【東海第二】</p> <p>・津波防護対策の相違</p>

柏崎刈羽原子力発電所 6 / 7号炉	東海第二発電所	女川原子力発電所 2号炉	島根原子力発電所 2号炉	備考
<p>(2) 安全機能への影響確認</p> <p>上記(1)より設計基準対象施設の津波防護対象設備（非常用取水設備を除く。）を内包する建屋及び区画への漏水による浸水の可能性はないが、保守的な想定として、<u>各海水ポンプのグランドドレン配管の詰まりやベント・ドレン配管の破損を考慮し、各浸水想定範囲における浸水を仮定する。その上で、浸水想定範囲である原子炉補機冷却海水ポンプ、タービン補機冷却海水ポンプ、循環水ポンプ及び原子炉補機冷却水系熱交換器を設置するエリアに隣接する、原子炉補機冷却水系や原子炉補機冷却海水系の機器、非常用所内電源設備等の重要な安全機能を有する設備を設置するエリアを水密扉、堰等により防水区画化する。なお、浸水想定範囲のうち循環水ポンプを設置するエリアについては、</u></p>	<p><u>鋼製防護壁と取水構造物との境界部から津波の流入を防止するため、外郭防護1として1次止水機構を設置するが、1次止水機構からの漏水又は保守に伴う取外し時の津波の流入を防止するため、外郭防護2として2次止水機構を設置することにより、設計基準対象施設の津波防護対象設備を内包する建屋及び区画が設置された敷地への漏水を防止する。</u></p> <p>(2) 安全機能への影響評価</p> <p>海水ポンプ室には、重要な安全機能を有する屋外設備である非常用海水ポンプが設置されているため、海水ポンプ室を防水区画化する。</p> <p>上記(1)より、設計基準対象施設の津波防護対象設備（非常用取水設備を除く。）を内包する建屋及び区画への漏水による浸水の可能性はないが、保守的な想定として、<u>海水ポンプグランドドレン排出口逆止弁からの設計上の許容漏えい量及び逆止弁の弁体（フロート）の開固着による動作不良を考慮し、浸水想定範囲における浸水を仮定する。その上で重要な安全機能を有する非常用海水ポンプについて、漏水による海水ポンプ室における浸水量を評価し、安全機能への影響がないことを確認する。</u></p> <p>また、循環水ポンプ室の取水ピット空気抜き配管逆止弁についても、<u>逆止弁からの設計上の許容漏えい量及び逆止弁の弁体（フロート）の開固着による動作不良を考慮し、浸水想定範囲</u></p>	<p>(2) 安全機能への影響確認</p> <p><u>2号炉海水ポンプ室には、重要な安全機能を有する屋外設備である原子炉補機冷却海水ポンプ及び高圧炉心スプレイ補機冷却海水ポンプが設置されているため、海水ポンプ室補機ポンプエリアのうち、原子炉補機冷却海水ポンプ(A)(C)室、原子炉補機冷却海水ポンプ(B)(D)室及び高圧炉心スプレイ補機冷却海水ポンプ室を防水区画化する。</u></p> <p><u>2号炉海水ポンプ室補機ポンプエリアの逆止弁付ファンネルについては、漏水による浸水経路となることから、浸水量を評価し、安全機能への影響がないことを確認する。</u></p>	<p>い。</p> <p>(2) 安全機能への影響確認</p> <p><u>取水槽海水ポンプエリア及び取水槽循環水ポンプエリアには、重要な安全機能を有する屋外設備である非常用海水ポンプ及び非常用海水系の配管等が設置されているため、取水槽海水ポンプエリア及び取水槽循環水ポンプエリアを防水区画化する。なお、取水槽循環水ポンプエリア内に浸水により機能喪失する設備が無いことを確認した。</u></p> <p>上記(1)より、設計基準対象施設の津波防護対象設備（非常用取水設備を除く。）を内包する建物及び区画への漏水による浸水の可能性はないが、<u>取水槽床ドレン逆止弁に津波が到達した場合に、漏水が発生することを考慮し、各浸水想定範囲における浸水を仮定する。そのうえで、重要な安全機能を有する非常用海水ポンプについて、漏水による取水槽海水ポンプエリアにおける浸水量を評価し、安全機能への影響がないことを確認する。浸水想定範囲ごとに防水区画化するエリアを整理した一覧を第1.5-5表に、浸水想定範囲を第1.5-11図に防水区画化の範囲を第1.5-12図に示す。</u></p>	<p>【東海第二】</p> <p>・事象想定との相違 【柏崎6/7, 東海第二】 保守的に想定する事象との相違</p>

柏崎刈羽原子力発電所 6/7号炉	東海第二発電所	女川原子力発電所2号炉	島根原子力発電所2号炉	備考
<p>後述する「1.5.1.5 設計基準対象施設の津波防護対象設備を内包する建屋及び区画の隔離（内郭防護）」で、循環水配管伸縮継手の破損による溢水等を想定して浸水対策を実施する方針としており、漏水に対する防水区画化はこの浸水対策に包含される。浸水想定範囲ごとに防水区画化するエリアを整理した一覧を第1.5-6表に示す。また、防水区画化の範囲を第1.5-12 図に示す。</p> <p>また、浸水想定範囲内にある重要な安全機能を有する設備について、漏水による浸水量を評価し、安全機能への影響がないことを確認する。</p> <p>(3) 排水設備設置の検討</p> <p>上記(2)において浸水想定範囲である各海水ポンプ（原子炉補機冷却海水ポンプ、タービン補機冷却海水ポンプ及び循環水ポンプ）及び原子炉補機冷却水系熱交換器を設置するエリアで長期間冠水が想定される場合は、排水設備を設置する。</p> <p>1.5.1.5 設計基準対象施設の津波防護対象設備を内包する建屋及び区画の隔離（内郭防護）</p> <p>(1) 浸水防護重点化範囲の設定</p> <p>浸水防護重点化範囲として、<u>原子炉建屋、タービン建屋のうち非常用海水冷却系を設置するエリア、コントロール建屋及び廃棄物処理建屋並びに屋外設備である燃料設備の一部（軽油タンク及び燃料移送ポンプ）を設置する区画を設定する。</u></p>	<p>における浸水を仮定する。その上で循環水ポンプ室における漏水が、隣接する海水ポンプ室への浸水の影響を評価し、安全機能への影響がないことを確認する。</p> <p>(3) 排水設備の検討</p> <p>上記(2)において浸水想定範囲のうち重要な安全機能を有する非常用海水ポンプが設置されている海水ポンプ室で長期間冠水することが想定される場合は、排水設備を設置する。</p> <p>1.4.1.5 設計基準対象施設の津波防護対象設備を内包する建屋及び区画の隔離（内郭防護）</p> <p>(1) 浸水防護重点化範囲の設定</p> <p>浸水防護重点化範囲として、<u>原子炉建屋、使用済燃料乾式貯蔵建屋、海水ポンプ室、常設代替高圧電源装置置場、常設代替高圧電源装置用カルバート及び非常用海水系配管を設定する。</u></p>	<p>(3) 排水設備設置の検討</p> <p>上記(2)において浸水想定範囲のうち重要な安全機能を有する非常用海水ポンプが設置されている原子炉補機冷却海水ポンプ（A）（C）室、原子炉補機冷却海水ポンプ（B）（D）室及び高圧炉心スプレイ補機冷却海水ポンプ室で長期間冠水することが想定される場合は、排水設備を設置する。</p> <p>1.5.1.5 設計基準対象施設の津波防護対象設備を内包する建屋及び区画の隔離（内郭防護）</p> <p>(1) 浸水防護重点化範囲の設定</p> <p>浸水防護重点化範囲として、<u>原子炉建屋、制御建屋、海水ポンプ室補機ポンプエリア、軽油タンクエリア、復水貯蔵タンク、トレンチ、排気筒及び排気筒連絡ダクトを設定する。</u></p>	<p>また、取水槽循環水ポンプエリアに隣接する取水槽海水ポンプエリアへの浸水の影響を評価し、安全機能への影響がないことを確認する。</p> <p>(3) 排水設備設置の検討</p> <p>上記(2)において浸水想定範囲のうち重要な安全機能を有する非常用海水ポンプが設置されている取水槽海水ポンプエリアで長期間冠水することが想定される場合は、排水設備を設置する。</p> <p>1.5.1.5 設計基準対象施設の津波防護対象設備を内包する建物及び区画の隔離（内郭防護）</p> <p>(1) 浸水防護重点化範囲の設定</p> <p>浸水防護重点化範囲として、<u>原子炉建物、タービン建物（耐震Sクラスの設備を設置するエリア）、廃棄物処理建物（耐震Sクラスの設備を設置するエリア）、制御室建物（耐震Sクラスの設備を設置するエリア）、取水槽海水ポンプエリア、取水槽循環水ポンプエリア、屋外配管ダクト（ディーゼル燃料貯蔵タンク～原子炉建物、タービン建物～排気筒及びタービン建物～放水槽）、A-非常用ディーゼル発電設備（燃料移送系）、B-非常用ディーゼル発電設備（燃料移送系）、高圧炉心スプレイ系ディー</u></p>	<p>備考</p> <p>・設備の配置状況の相違【柏崎6/7、東海第二、女川2】</p>

柏崎刈羽原子力発電所 6 / 7号炉	東海第二発電所	女川原子力発電所 2号炉	島根原子力発電所 2号炉	備考
<p>(2) 浸水防護重点化範囲の境界における浸水対策</p> <p>津波による溢水を考慮した浸水範囲、浸水量については、地震による溢水の影響も含めて確認を行い、浸水防護重点化範囲への浸水の可能性のある経路及び浸水口を特定し、浸水対策を実施する。</p> <p>具体的には、タービン建屋内において発生する地震による循環水系配管等の損傷箇所からの津波の流入等が、浸水防護重点化範囲へ影響することを防止するため、浸水防護重点化範囲の境界に<u>水密扉、止水ハッチ、ダクト閉止板、浸水防止ダクト及び床ドレンライン浸水防止治具の設置並びに貫通部止水処置</u>を実施する。</p> <p>屋外の循環水系配管の損傷箇所から海水ポンプ室への津波の流入を防止するため、<u>海水ポンプ室貫通部止水処置</u>を実施する。<u>屋外の非常用海水系配管（戻り管）の破損箇所から津波の流入を防止するため、海水ポンプ室ケーブル点検口浸水防止蓋及び常設代替高压電源装置用カルバート原子炉建屋側水密扉を設置するとともに、原子炉建屋境界貫通部、海水ポンプ室貫通部及び常設代替高压電源装置用カルバート（立坑部）貫通部に止水処置</u>を実施する。</p> <p>また、溢水の拡大防止対策として<u>設けるインターロック（復水器水室出入口弁の閉止、循環水ポンプ出口弁の閉止及び循環水ポンプの停止）</u>についても、影響評価において考慮する。</p> <p>実施に当たっては、以下a. からe. の影響を</p>	<p>(2) 浸水防護重点化範囲の境界における浸水対策</p> <p>津波による溢水を考慮した浸水範囲、浸水量については、地震による溢水の影響も含めて確認を行い、浸水防護重点化範囲への浸水の可能性のある経路及び浸水口を特定し、浸水対策を実施する。</p> <p>具体的には、<u>溢水防護での影響評価に示されるように、タービン建屋内において発生する地震による循環水系配管等の損傷箇所からの津波の流入等が、浸水防護重点化範囲（原子炉建屋）へ影響することを防止するため、タービン建屋と隣接する原子炉建屋の地下階の貫通部に対して止水処置</u>を実施する。</p> <p><u>屋外の循環水系配管の損傷箇所から海水ポンプ室への津波の流入を防止するため、海水ポンプ室貫通部止水処置</u>を実施する。<u>屋外の非常用海水系配管（戻り管）の破損箇所から津波の流入を防止するため、海水ポンプ室ケーブル点検口浸水防止蓋及び常設代替高压電源装置用カルバート原子炉建屋側水密扉を設置するとともに、原子炉建屋境界貫通部、海水ポンプ室貫通部及び常設代替高压電源装置用カルバート（立坑部）貫通部に止水処置</u>を実施する。</p> <p>また、溢水の拡大防止対策として<u>設けるインターロック（復水器水室出入口弁の閉止、循環水ポンプ出口弁の閉止及び循環水ポンプの停止）</u>についても、影響評価において考慮する。</p> <p>実施に当たっては、以下a. ～e. の影響を</p>	<p>(2) 浸水防護重点化範囲の境界における浸水対策</p> <p>津波による溢水を考慮した浸水範囲、浸水量については、地震による溢水の影響も含めて確認を行い、浸水防護重点化範囲への浸水の可能性のある経路及び浸水口を特定し、浸水対策を実施する。</p> <p>具体的には、タービン建屋内において発生する地震に伴う循環水系配管等の損傷箇所からの津波の流入等が、<u>隣接する浸水防護重点化範囲へ影響することを防止するため、その境界に配管等の貫通部への止水処置等</u>を実施する。</p> <p><u>同様にタービン補機冷却海水系配管を敷設する補機冷却系トレンチ及びタービン補機冷却水系熱交換器・ポンプ室において発生する地震に伴うタービン補機冷却海水系配管の損傷箇所からの津波の流入等が、隣接する浸水防護重点化範囲へ影響することを防止するため、その境界に水密扉の設置及び配管等の貫通部への止水処置等</u>を実施する。</p> <p><u>地震に伴う屋外タンクの破損により生じる溢水が浸水防護重点化範囲へ影響することを防止するため、海水ポンプ室補機ポンプエリア周りに浸水防止壁、軽油タンクエリアに貫通部止水処置及び浸水防止蓋</u>を設置する。</p> <p>また、溢水の拡大防止対策として<u>追加設置するインターロック（復水器水室出入口弁の全閉、循環水ポンプの停止、タービン補機冷却海水ポンプの停止及びタービン補機冷却海水ポンプ吐出弁の全閉）</u>についても、影響評価において考慮する。</p> <p>実施に当たっては、以下a. ～f. の影響を</p>	<p><u>ゼル発電設備（燃料移送系）及び排気筒を設置するエリア</u>を設定する。</p> <p>(2) 浸水防護重点化範囲の境界における浸水対策</p> <p>津波による溢水を考慮した浸水範囲、浸水量については、地震による溢水の影響も含めて確認を行い、浸水防護重点化範囲への浸水の可能性のある経路及び浸水口を特定し、浸水対策を実施する。</p> <p>具体的には、タービン建物（<u>復水器を設置するエリア</u>）において発生する地震による循環水系配管等の損傷箇所からの津波の流入等が、<u>浸水防護重点化範囲（タービン建物（耐震Sクラスの設備を設置するエリア）、原子炉建物、取水槽循環水ポンプエリア）へ影響することを防止するため、浸水防護重点化範囲の境界に防水壁、水密扉及び床ドレン逆止弁を設置し、貫通部止水処置</u>を実施する。</p> <p><u>また、浸水防護重点化範囲へ津波が流入する可能性がある経路に対して、隔離弁を設置するとともにバウンダリ機能を保持するポンプ及び配管を設置する。</u></p> <p><u>なお、溢水の拡大防止対策として設置するインターロック（循環水ポンプの停止、循環水ポンプ出口弁の閉止及び復水器水室出入口弁の閉止）</u>についても、影響評価において考慮する。</p>	<p>備考</p> <ul style="list-style-type: none"> ・津波防護対策の相違【柏崎6/7，東海第二，女川2】 ・設備の設置状況の相違【東海第二，女川2】 <p>（復水器水室入口弁は津波の流入を防止する設備ではないが、溢水量の低減設備であり、地震時のタービン建物（復水器を設置するエリア）の浸水水位に寄与す</p>

柏崎刈羽原子力発電所 6 / 7号炉	東海第二発電所	女川原子力発電所2号炉	島根原子力発電所2号炉	備考
<p>考慮する。</p> <p>a. 地震に起因するタービン建屋内の復水器を設置するエリアに敷設する循環水配管伸縮継手の破損及び低耐震クラス機器の損傷により、保有水が溢水するとともに、津波が取水槽及び放水庭から循環水配管に流れ込み、循環水配管の損傷箇所を介して、タービン建屋内の復水器を設置するエリアに流入することが考えられる。</p> <p>このため、上記エリア内に流入した海水による浸水防護重点化範囲（タービン建屋内の非常用海水冷却系を設置するエリア、原子炉建屋、コントロール建屋及び廃棄物処理建屋）への影響を評価する。</p> <p>b. 地震に起因するタービン建屋内の循環水ポンプを設置するエリアに敷設する循環水配管伸縮継手の破損及び低耐震クラス機器の損傷により、保有水が溢水するとともに、津波が取水槽及び放水庭から循環水配管に流れ込み、循環水配管の損傷箇所を介して、タービン建屋内の循</p>	<p>考慮する。</p> <p>a. 地震に起因するタービン建屋内の循環水配管の伸縮継手の破損並びに耐震Bクラス及びCクラス機器の損傷により、保有水が溢水するとともに、津波が取水ピット及び放水ピットから循環水配管に流れ込み、循環水配管の伸縮継手の損傷箇所を介して、タービン建屋内に流入することが考えられる。</p> <p>このため、タービン建屋内に流入した海水による、タービン建屋に隣接する浸水防護重点化範囲（原子炉建屋）への影響を評価する。</p> <p>b. 地震に起因する循環水ポンプ室の循環水配管の伸縮継手の破損により、津波が取水ピットから循環水配管に流れ込み、循環水配管の伸縮継手の破損箇所を介して、循環水ポンプ室内に流入することが考えられる。</p>	<p>考慮する。</p> <p>a. 地震に起因するタービン建屋内の主復水器を設置するエリアに敷設する循環水配管伸縮継手の破損により、津波が循環水配管に流れ込み、循環水配管の損傷箇所を介してタービン建屋内に流入することが考えられる。</p> <p>このため、タービン建屋に流入した津波により、タービン建屋内に隣接する浸水防護重点化範囲（原子炉建屋、制御建屋）への影響を評価する。</p> <p>b. 地震に起因するタービン建屋タービン補機冷却水系熱交換器・ポンプ室及びタービン補機冷却海水系配管を敷設する補機冷却系トレンチ内のタービン補機冷却海水系配管の破損により、津波がタービン補機冷却海水系配管の損傷箇所を介してタービン建屋及びタービン補機冷却海水系配管を敷設する補機冷却系トレンチ内に流入することが考えられる。</p> <p>このため、タービン補機冷却海水系配管を敷設する補機冷却系トレンチ及びタービン建屋内に流入した津波により、タービン建屋に隣接する浸水防護重点化範囲（原子炉建屋、制御建屋及び海水ポンプ室補機ポンプエリア）への影響を評価する。</p> <p>c. 地震に起因する海水ポンプ室循環水ポンプエリアの循環水配管伸縮継手の破損により、津波が循環水配管に流れ込み、循環水配管伸縮継手の損傷箇所を介して、海水ポンプ室循環水ポンプエリア内に流入することが考えられる。</p>	<p>実施に当たっては、以下a. からf. の影響を考慮する。</p> <p>a. 地震に起因するタービン建物（復水器を設置するエリア）に敷設する循環水配管の伸縮継手を含む低耐震クラス機器及び配管の損傷により、保有水が溢水するとともに、津波が取水槽及び放水槽から循環水配管等に流れ込み、循環水配管等の損傷箇所を介して、タービン建物（復水器を設置するエリア）に流入することが考えられる。</p> <p>このため、タービン建物（復水器を設置するエリア）内に流入した海水によるタービン建物（復水器を設置するエリア）に隣接する浸水防護重点化範囲（タービン建物（耐震Sクラスの設備を設置するエリア）、原子炉建物及び取水槽循環水ポンプエリア）への影響を評価する。</p> <p>b. 地震に起因するタービン建物（耐震Sクラスの設備を設置するエリア）に敷設するタービン補機海水系配管を含む低耐震クラスの機器及び配管の損傷により、保有水が溢水するとともに、津波が取水槽及び放水槽からタービン補機海水系配管等の損傷箇所を介して、タービン建物（耐震Sクラスの設備を設置するエリア）に流入することが考えられる。</p> <p>このため、タービン建物（耐震Sクラスの設備を設置するエリア）内に流入した海水による浸水防護重点化範囲（タービン建物（耐震Sクラスの設備を設置するエリア））への影響を評価する。</p> <p>c. 地震に起因する取水槽循環水ポンプエリアの循環水配管の伸縮継手を含む低耐震クラス機器及び配管の損傷により、保有水が溢水するとともに、津波が取水槽から循環水配管等に流れ込み、循環水配管等の損傷箇所を介し</p>	<p>ることから記載)</p> <p>・設備の配置状況の相違【柏崎6/7, 東海第二, 女川2】</p> <p>島根2号炉は、タービン補機海水系配管が該当する</p> <p>・設備の配置状況の相違【女川2】</p> <p>島根2号炉の取水槽循環水ポンプエリアが浸水防護重点化範囲である</p> <p>・設備の配置状況の相違【柏崎6/7, 東海第二, 女川2】</p>

柏崎刈羽原子力発電所 6/7号炉	東海第二発電所	女川原子力発電所2号炉	島根原子力発電所2号炉	備考
<p>循環ポンプを設置するエリアに流入することが考えられる。</p> <p>このため、上記エリア内に流入した海水による浸水防護重点化範囲（タービン建屋内の非常用海水冷却系を設置するエリア、原子炉建屋、コントロール建屋及び廃棄物処理建屋）への影響を評価する。</p> <p>c. 地震に起因するタービン補機冷却水系熱交換器を設置するエリアに敷設するタービン補機冷却海水配管及び低耐震クラス機器の損傷により、保有水が溢水するとともに、津波が補機取水槽からタービン補機冷却海水配管に流れ込み、タービン補機冷却海水配管の損傷箇所を介して、タービン建屋内のタービン補機冷却水系熱交換器を設置するエリアに流入することが考えられる。このため、上記エリア内に流入した海水による浸水防護重点化範囲（タービン建屋内の非常用海水冷却系を設置するエリア、原子炉建屋、コントロール建屋及び廃棄物処理建屋）への影響を評価する。</p> <p>d. 地下水については、地震時の地下水の流入</p>	<p>このため、循環水ポンプ室内に流入した海水による、隣接する浸水防護重点化範囲（海水ポンプ室）への影響を評価する。</p> <p>c. 地震に起因する屋外に敷設する非常用海水系配管（戻り管）の損傷により、海水が配管の損傷箇所を介して、設計基準対象施設の津波防護対象設備（非常用取水設備を除く。）の設置された敷地に流入することが考えられる。このため、敷地に流入した津波による浸水防護重点化範囲（原子炉建屋、使用済燃料乾式貯蔵建屋、海水ポンプ室、常設代替高圧電源装置置場、常設代替高圧電源装置用カルバート及び非常用海水系配管）への影響を評価する。</p> <p>d. 地下水については、地震時の地下水の流入</p>	<p>このため、隣接する浸水防護重点化範囲（海水ポンプ室補機ポンプエリア）への影響を評価する。</p> <p>d. 地震に起因する海水ポンプ室補機ポンプエリアに設置するタービン補機冷却海水系の低耐震クラス機器及び配管の破損により、津波が海水ポンプ室補機ポンプエリアのタービン補機冷却海水ポンプ室に流入することが考えられる。</p> <p>このため、隣接する浸水防護重点化範囲（海水ポンプ室補機ポンプエリアの原子炉補機冷却海水ポンプ室及び高圧炉心スプレイ補機冷却海水ポンプ室）への影響を評価する。</p> <p>e. 地下水については、地震時の地下水の流入</p>	<p>て、取水槽循環水ポンプエリアに流入することが考えられる。</p> <p>このため、取水槽循環水ポンプエリア内に流入した海水による浸水防護重点化範囲（取水槽循環水ポンプエリア）への影響を評価する。</p> <p>d. 地震に起因する取水槽海水ポンプエリアに敷設するタービン補機海水系配管等を含む低耐震クラスの機器及び配管の損傷により、保有水が溢水するとともに、津波が取水槽海水ポンプエリアに流入することが考えられる。</p> <p>このため、取水槽海水ポンプエリア内に流入した海水による浸水防護重点化範囲（取水槽海水ポンプエリア）への影響を評価する。</p>	<p>島根2号炉は、タービン補機海水系配管が該当する</p> <ul style="list-style-type: none"> ・設備の配置状況の相違 <p>【柏崎6/7, 東海第二, 女川2】</p> <p>島根2号炉の取水槽循環水ポンプエリアが浸水防護重点化範囲である</p> <ul style="list-style-type: none"> ・設備の配置状況の相違 <p>【柏崎6/7】</p> <p>島根2号炉では、タービン補機冷却系熱交換器はタービン建物(耐震Sクラスの設備を設置するエリア)にあり、b.に含まれる</p> <p>【東海第二】</p> <p>島根2号炉の戻り配管をタービン建物(耐震Sクラスの設備を設置するエリア)にあり、b.に含まれる</p> <ul style="list-style-type: none"> ・設備の配置状況の相違 <p>【女川2】</p> <p>島根2号炉の取水槽海水ポンプエリアが浸水防護重点化範囲である</p>

柏崎刈羽原子力発電所 6/7号炉	東海第二発電所	女川原子力発電所2号炉	島根原子力発電所2号炉	備考
<p>が浸水防護重点化範囲へ与える影響について評価する。</p> <p>e. 地震に起因する屋外タンク等の損傷による溢水が、浸水防護重点化範囲へ与える影響について評価する。</p> <p>(3) 上記(2)a. からe. の浸水範囲及び浸水量については、以下のとおり安全側の想定を実施する。</p> <p>a. 復水器を設置するエリアにおける機器・配管の損傷による津波、溢水等の事象想定</p> <p>タービン建屋内の復水器を設置するエリアにおける浸水については、循環水配管伸縮継手の全円周状破損を想定し、漏えいを検知して循環水ポンプが停止するまでの間に生じる溢水量、ポンプ停止から復水器出入口弁が閉止するまでの間に生じる循環水配管の損傷箇所からの津波の流入量及び低耐震クラス機器の損傷による保有水の溢水量を合算した水量が、同エリアに滞留するものとして浸水水位を算出する。</p>	<p>が浸水防護重点化範囲へ与える影響について評価する。</p> <p>e. 地震に起因する屋外タンク等の損傷による溢水が、浸水防護重点化範囲へ与える影響について評価する。</p> <p>(3) 上記(2) a. ～e. の浸水範囲、浸水量の評価については、以下のとおり安全側の想定を実施する。</p> <p>a. タービン建屋内の機器・配管の損傷による津波、溢水等の事象想定</p> <p>タービン建屋内における溢水については、循環水配管の伸縮継手の全円周状の破損（リング状破損）並びに地震に起因する耐震Bクラス及びCクラス機器の破損を想定する。このため、インターロック（地震加速度大による原子炉スクラム及びタービン建屋復水器エリアの漏えい信号で作動）による循環水ポンプの停止及び復水器水室出入口弁の閉止までの間に生じる溢水量を考慮する。また、溢水源となり得る機器の保有水による溢水量を考慮する。以上の溢水量を合算した水量が、タービン建屋空間部に滞留するものとして溢水水位を算出する。</p> <p>なお、インターロックによって、津波の襲来前に復水器水室出入口弁を閉止することにより、津波の流入を防止できるため、津波の流入は考慮しない。</p>	<p>が浸水防護重点化範囲へ与える影響について評価する。</p> <p>f. 地震に起因する屋外タンク等の損傷による溢水が、浸水防護重点化範囲へ与える影響について評価する。</p> <p>(3) 上記(2) a. ～f. の浸水範囲及び浸水量については、以下のとおり安全側の想定を実施する。</p> <p>a. 主復水器を設置するエリアにおける機器・配管の損傷による津波、溢水等の事象想定</p> <p>タービン建屋内の主復水器を設置するエリアにおける浸水は、循環水配管伸縮継手の全円周状破損を想定する。このため、インターロック（原子炉スクラム及びタービン建屋復水器室の漏えい信号で作動）により、循環水ポンプが停止するまでの間に生じる溢水量、ポンプ停止から復水器水室出入口弁が閉止するまでの間に生じる循環水配管の損傷箇所からの流入量及び低耐震クラス機器の損傷による保有水の溢水量を合算した水量が、同エリアに滞留するものとして浸水水位を算出する。</p> <p>なお、インターロックによって、津波の襲来前に復水器水室出入口弁を閉止することにより、津波の流入を防止できるため、津波の流入は考慮しない。</p> <p>b. タービン補機冷却海水系を設置するエリア</p>	<p>e. 地下水については、地震時の地下水の流入が浸水防護重点化範囲へ与える影響について評価する。</p> <p>f. 地震に起因する屋外タンク等の損傷による溢水が、浸水防護重点化範囲へ与える影響について評価する。</p> <p>(3) 上記(2)a. からf. の浸水範囲及び浸水量については、以下のとおり安全側の想定を実施する。</p> <p>a. タービン建物（復水器を設置するエリア）における機器・配管の損傷による津波、溢水等の事象想定</p> <p>タービン建物（復水器を設置するエリア）における浸水については、循環水配管伸縮継手の全円周状の破損を含む低耐震クラス機器及び配管の損傷を想定する。このため、インターロック（地震大スクラム及びタービン建物の漏えい信号で作動）により循環水ポンプが停止し、循環水ポンプ出口弁及び復水器水室出入口弁が閉止するまでの間に生じる溢水量並びにタービン補機海水系を含む低耐震クラス機器及び配管の損傷による保有水の溢水量を合算した水量が、同エリアに滞留するものとして浸水水位を算出する。</p> <p>なお、循環水系及びタービン補機海水系に設置するインターロックによって、津波の襲来前に循環水ポンプ出口弁、復水器水室出口弁及びタービン補機海水ポンプ出口弁を閉止することにより、津波の流入を防止できるため、津波の流入は考慮しない。</p>	

柏崎刈羽原子力発電所 6/7号炉	東海第二発電所	女川原子力発電所2号炉	島根原子力発電所2号炉	備考
<p>b. 循環水ポンプを設置するエリアにおける機器・配管の損傷による津波、溢水等の事象想定</p> <p><u>タービン建屋内の循環水ポンプを設置するエリアにおける浸水については、循環水配管伸縮継手の全円周状破損を想定し、循環水ポンプの電動機が水没するまでポンプの運転が継続するものとして、ポンプが停止するまでの間に生じる溢水量が同エリアに滞留するものとして浸水水位を算出する。なお、同エリアにおいて循環水配管が破損した後は、循環水ポンプの吐出による溢水により浸水水位が6号及び7号炉取水口前面の入力津波高さ以上に上昇することから、本事象による最高水位は津波に依存しな</u></p>	<p>b. 循環水ポンプ室内の機器・配管の損傷による津波、溢水等の事象想定</p> <p><u>循環ポンプ室内における循環水系配管の溢水については、循環水系配管の伸縮継手の全円周状の破損（リング状破損）を想定する。このため、循環水ポンプの運転による溢水が循環水ポンプ室へ流入して滞留する水量を算出し、隣接する浸水防護重点化範囲に浸水しないことを確認する。なお、インターロック（地震加速度大による原子炉スクラム及び循環水ポンプ室の漏えい信号で作動）によって、津波の襲来前に循環水ポンプ出口弁及び復水器水室出入口弁を閉止することにより、津波の流入を防止できるた</u></p>	<p>における機器・配管の損傷による津波、溢水等の事象想定</p> <p><u>タービン補機冷却海水系配管を敷設する補機冷却系トレンチ及びタービン建屋タービン補機冷却水系熱交換器・ポンプ室における浸水は、タービン補機冷却海水系配管の全円周状破損を想定する。このため、インターロック（原子炉スクラム及びタービン補機冷却海水系配管を敷設する補機冷却系トレンチの漏えい信号又は原子炉スクラム及びタービン建屋タービン補機冷却水系熱交換器・ポンプ室の漏えい信号で作動）により、タービン補機冷却海水ポンプが停止するまでの間に生じる溢水量、ポンプ停止からタービン補機冷却海水ポンプ吐出弁が閉止するまでの間に生じるタービン補機冷却海水系配管の損傷箇所からの流入量及び低耐震クラス機器の損傷による保有水の溢水量を合算した水量が、同エリアに滞留するものとして浸水水位を算出する。</u></p> <p><u>なお、インターロックによって、津波の襲来前にタービン補機冷却海水ポンプ吐出弁を閉止することにより、津波の流入を防止できるため、津波の流入は考慮しない。</u></p> <p>c. <u>海水ポンプ室循環水ポンプエリアにおける機器・配管の損傷による津波、溢水等の事象想定</u></p> <p><u>海水ポンプ室循環水ポンプエリアの低耐震クラスである循環水系配管伸縮継手の破損により、津波が海水ポンプ室循環水ポンプエリア内に流入することを防止するため、基準地震動Ssによる地震力に対して機器及び配管の耐震性評価を実施し、バウンダリ機能を維持することから津波の流入は考慮しない。</u></p>	<p>b. タービン建物（<u>耐震Sクラスの設備を設置するエリア</u>）における機器・配管の損傷による津波、溢水等の事象想定</p> <p><u>タービン建物（耐震Sクラスの設備を設置するエリア）の低耐震クラスであるタービン補機海水系配管等の損傷により、津波が損傷箇所を介してタービン建物（耐震Sクラスの設備を設置するエリア）に流入することを防止するため、基準地震動Ssによる地震力に対して配管のバウンダリ機能を保持する。また、タービン補機海水系配管（放水配管）及び液体廃棄物処理系配管に隔離弁（逆止弁）を設置することにより、津波の流入は考慮しない。</u></p> <p>c. <u>取水槽循環水ポンプエリアにおける機器・配管の損傷による津波、溢水等の事象想定</u></p> <p><u>取水槽循環水ポンプエリアの低耐震クラスである循環水系配管伸縮継手の全円周状の破損を含む低耐震クラスの機器及び配管の損傷により、津波が損傷箇所を介して取水槽循環水ポンプエリアに流入することを防止するため、基準地震動Ssによる地震力に対してポンプ及び配管のバウンダリ機能を保持する。また、タービン補機海水ポンプ出口弁にインターロックによる弁閉止対策を実施することにより、津波の流入は考慮しない。</u></p>	<p>・設備の配置状況の相違</p> <p>【女川2】</p> <p>島根2号炉は、タービン建物（耐震Sクラスの設備を設置するエリア）は浸水防護重点化範囲であり、津波の流入を防止する対策を実施</p> <p>・設備の配置状況の相違</p> <p>【柏崎6/7】</p> <p>島根2号炉は、タービン建物（耐震Sクラスの設備を設置するエリア）は浸水防護重点化範囲であり、津波の流入を防止する対策を実施</p>

柏崎刈羽原子力発電所 6 / 7号炉	東海第二発電所	女川原子力発電所 2号炉	島根原子力発電所 2号炉	備考
<p><u>い。</u></p> <p><u>c. タービン補機冷却水系熱交換器を設置するエリアにおける機器・配管の損傷による津波、溢水等の事象想定</u> タービン建屋内のタービン補機冷却水系熱交換器を設置するエリアにおける浸水については、タービン補機冷却海水配管の完全全周破断を想定し、損傷による保有水の溢水量及び損傷箇所からの津波の流入量を合算した水量が同エリアに滞留するものとして浸水水位を算出する。</p> <p><u>d. 機器・配管の損傷による津波流入量の考慮</u> 上記a.、b.及びc.における機器・配管の損傷によるタービン建屋への津波流入量については、入力津波の時刻歴波形に基づき、津波の繰返しの襲来を考慮し、タービン建屋の浸水水位は津波等の流入の都度上昇するものとして計</p>	<p><u>め、津波の流入は考慮しない。</u></p> <p><u>c. 非常用海水系配管（戻り管）の損傷による津波、溢水等の事象想定</u> 屋外における非常用海水系配管（戻り管）からの溢水については、非常用海水ポンプの全台運転を想定する。このため、その定格流量が溢水し、設計基準対象施設の津波防護対象設備（非常用取水設備を除く。）の設置された敷地に流入したときの浸水防護重点化範囲への影響を確認する。なお、津波の襲来前に放水路ゲートを閉止することから、非常用海水系配管（戻り管）の放水ラインの放水路側からの津波の流入は防止できるため、津波の流入は考慮しない。</p> <p><u>d. 機器・配管損傷による津波浸水量の考慮</u> 上記a.及びb.における循環水系配管の損傷については、津波が襲来する前に循環水ポンプを停止し、復水器水室出入口弁及び循環水ポンプ出口弁を閉止するインターロックを設け、津波を流入させない設計とすることから、津波</p>	<p>d. 海水ポンプ室補機ポンプエリアにおける機器・配管の損傷による津波、溢水等の事象想定 海水ポンプ室補機ポンプエリアの低耐震クラスであるタービン補機冷却海水系機器及び配管の破損により、津波が海水ポンプ室補機ポンプエリア内に流入することを防止するため、基準地震動S_sによる地震力に対して機器及び配管の耐震性評価を実施し、バウンダリ機能を維持することから津波の流入は考慮しない。</p> <p>e. 機器・配管の損傷による津波流入量の考慮 上記a.における循環水系配管の損傷については、津波が襲来する前に循環水ポンプを停止し、復水器水室出入口弁を閉止するインターロックを設け、津波を流入させない設計とすることから、津波の浸水量は考慮しない。</p>	<p>d. 取水槽海水ポンプエリアにおける機器・配管の損傷による津波、溢水等の事象想定 取水槽海水ポンプエリアの低耐震クラスであるタービン補機海水系配管等の損傷により、津波が損傷箇所を介して取水槽海水ポンプエリアに流入することを防止するため、基準地震動S_sによる地震力に対してポンプ及び配管のバウンダリ機能を保持することから津波の流入は考慮しない。</p> <p>e. 機器・配管の損傷による津波流入量の考慮 上記a.における循環水系配管の損傷については、津波が襲来する前に循環水ポンプを停止し、循環水ポンプ出口弁及び復水器水室出口弁を閉止するインターロックを設け、津波を流入</p>	<p>・設備の配置状況の相違 【柏崎6/7】 島根2号炉のタービン補機冷却系熱交換器はタービン建物(耐震Sクラスの設備を設置するエリア)にあり、b.に含まれる 【東海第二】 島根2号炉の戻り配管はタービン建物(耐震Sクラスの設備を設置するエリア)にあり、b.に含まれる</p> <p>・津波防護対策の相違 【柏崎6/7】 島根2号炉は津波の流入を防止する対策を実施することから、津波の浸水量は</p>

柏崎刈羽原子力発電所 6/7号炉	東海第二発電所	女川原子力発電所2号炉	島根原子力発電所2号炉	備考
<p><u>算する。また、取水槽及び放水庭の水位が低い場合、流入経路を逆流してタービン建屋外へ流出する可能性があるが、保守的に一度流入したものはタービン建屋外へ流出しないものとして評価する。</u></p>	<p><u>の浸水量は考慮しない。また、上記c.における非常用海水系配管（戻り管）の損傷については、津波が襲来する前に放水路ゲートを閉止し、放水ラインの放水路側からの津波の流入を防止する設計とすることから、津波の浸水量は考慮しない。</u></p>	<p><u>上記b.におけるタービン補機冷却海水系配管の損傷については、津波が襲来する前にタービン補機冷却海水ポンプを停止し、タービン補機冷却海水ポンプ吐出弁を閉止するインターロックを設け、津波を流入させない設計とすることから、津波の浸水量は考慮しない。</u></p> <p><u>上記c.、d.における屋外の循環水系及びタービン補機冷却海水系機器、配管については、基準地震動S_sによる地震力に対する耐震性評価を実施し、バウンダリ機能を維持し、津波を流入させない設計とすることから、津波の浸水量は考慮しない。</u></p>	<p><u>させない設計とすることから、津波の浸水量は考慮しない。</u></p> <p><u>また、タービン補機海水系配管の損傷については、津波が襲来する前にタービン補機海水ポンプ出口弁を閉止するインターロックを設け、津波を流入させない設計とすることから、津波の浸水量は考慮しない。</u></p> <p><u>上記b.におけるタービン補機海水系配管（放水配管）及び液体廃棄物処理系配管については、隔離弁（逆止弁）を設置し、津波を流入させない設計とすることから、津波の浸水量は考慮しない。</u></p> <p><u>また、原子炉補機海水系配管（放水配管）、高圧炉心スプレイ補機海水系配管（放水配管）については、基準地震動S_sによる地震力に対するバウンダリ機能を保持し、津波を流入させない設計とすることから、津波の浸水量は考慮しない。</u></p> <p><u>上記c.における取水槽循環水ポンプエリアの循環水系配管（伸縮継手部含む）は基準地震動S_sによる地震力に対するバウンダリ機能を保持し、津波を流入させない設計とすることから、津波の浸水量は考慮しない。また、タービン補機海水系配管の損傷については、津波が襲来する前にタービン補機海水ポンプ出口弁を閉止するインターロックを設け、津波を流入させない設計とすることから、津波の浸水量は考慮しない</u></p> <p><u>上記d.における取水槽海水ポンプエリアのタービン補機海水系及び除じん系のポンプ及び配管は基準地震動S_sによる地震力に対するバウンダリ機能を保持し、津波を流入させない設計とすることから、津波の浸水量は考慮しない。バウンダリ機能を保持する機器、配管及び隔離弁（電動弁、逆止弁）の設置概要を第1.5-13図に示す。</u></p>	<p>考慮しない</p>
e. 機器・配管等の損傷による内部溢水の考慮	e. 機器・配管等の損傷による内部溢水の考慮	f. 機器・配管等の損傷による内部溢水の考慮		

柏崎刈羽原子力発電所 6/7号炉	東海第二発電所	女川原子力発電所2号炉	島根原子力発電所2号炉	備考
<p>上記a. , b. 及びc. における浸水量については、内部溢水等の事象想定も考慮して算定する。</p> <p>f. 地下水の流入量の考慮 地下水の流入については、別途実施する「<u>1.7 溢水防護に関する基本方針</u>」の影響評価において、地震時の排水ポンプの停止により建屋周囲の水位が周辺の地下水位まで上昇することを想定し、建屋外周部における貫通部止水処置等により建屋内への流入を防止する設計としているため、地下水による浸水防護重点化範囲への有意な影響はない。</p> <p>なお、地震による建屋の地下部外壁の貫通部等からの流入については、浸水防護重点化範囲への影響を安全側に考慮する。</p> <p>g. 屋外タンクの損傷による溢水等の事象想定 屋外の溢水については、別途実施する「<u>1.7 溢水防護に関する基本方針</u>」の影響評価において、地震時の屋外タンクの溢水により建屋周囲が浸水することを想定し、建屋外周部における貫通部止水処置等により建屋内への流入を防止する設計としているため、屋外の溢水による浸水防護重点化範囲への影響はない。</p>	<p>上記a. , b. 及びc. における機器・配管等の損傷による浸水範囲、浸水量については、<u>損傷箇所を介したタービン建屋への津波の流入</u>、内部溢水等の事象想定も考慮して算定する。</p> <p>f. 地下水の溢水影響の考慮 地下水については、<u>複数のサブドレンピット及び排水ポンプにより排水することができる。</u> また、地震時の排水ポンプの停止により建屋周囲の地下水位が地表面まで上昇することを想定し、建屋外周部における貫通部止水処置等を実施して建屋内への流入を防止する設計としている。このため、地下水による浸水防護重点化範囲への有意な影響はない。</p> <p>地震による建屋の地下階外壁の貫通部等からの流入については、浸水防護重点化範囲の評価に当たって、地下水の影響を安全側に考慮する。</p> <p>g. 屋外タンク等の損傷による溢水等の事象想定 屋外タンクの損傷による溢水については、地震時の屋外タンクの溢水により浸水防護重点化範囲に浸水することを想定し、<u>海水ポンプ室ケーブル点検口に浸水防止蓋、常設代替高圧電源装置用カルバートの立坑部の開口部に水密扉を設置するとともに、原子炉建屋境界貫通部、海水ポンプ室貫通部及び常設代替高圧電源装置用カルバートの立坑部の貫通部に止水処置をするため、浸水防護重点化範囲の建屋又は区域に浸入することはない。</u></p>	<p>上記a. 及びb. における機器・配管等の損傷による浸水範囲、浸水量については、内部溢水等の事象想定も考慮して算定する。</p> <p>g. 地下水の流入量の考慮 地下水の流入については、揚水ポンプの停止により建屋周囲の水位が地表面まで上昇することを想定し、建屋外周部における貫通部止水処置等を実施して建屋内への流入を防止する設計としている。このため、地下水による浸水防護重点化範囲への有意な影響はない。なお、地下水位低下設備については、基準地震動S sによる地震力に対して耐震性を確保する設計とする。</p> <p>地震による建屋の地下階外壁の貫通部等からの流入については、浸水防護重点化範囲の評価に当たって、地下水の影響を安全側に考慮する。</p> <p>h. 屋外タンク等の損傷による溢水等の事象想定 屋外タンクの損傷による溢水については、地震時の屋外タンクの溢水により建屋周囲が浸水することを想定し、<u>海水ポンプ室補機ポンプエリア周りに浸水防止壁、軽油タンクエリアに貫通部止水処置及び浸水防止蓋を設置するため、浸水防護重点化範囲への影響はない。</u></p>	<p>f. 機器・配管等の損傷による内部溢水の考慮 上記a. , b. , c. 及びd. における機器・配管等の損傷による浸水範囲、浸水量については、内部溢水等の事象想定も考慮して算定する。</p> <p>g. 地下水の流入量の考慮 地下水の流入については、<u>地下水排水ポンプの停止により建物周囲の水位が地表面まで上昇することを想定し、建物外周部における貫通部止水処置等を実施して建物内への流入を防止する設計としている。</u><u>このため、地下水による浸水防護重点化範囲への有意な影響はない。</u>なお、地下水位低下設備については、基準地震動S sによる地震力に対して耐震性を確保する設計とする。</p> <p>地震による建物の地下階外壁の貫通部等からの流入については、浸水防護重点化範囲の評価に当たって、地下水の影響を安全側に考慮する。</p> <p>h. 屋外タンク等の損傷による溢水等の事象想定 屋外タンクの損傷による溢水については、地震時の屋外タンクの溢水により建物周囲が浸水することを想定した場合においても、<u>原子炉建物、廃棄物処理建物及びB-非常用ディーゼル発電設備（燃料移送系）を設置するエリアの各扉付近の開口部の下端高さが高い位置にあること、タービン建物については、外壁にある扉付近の水位が扉の設置位置を超えるが、開口部下端高さを超える水位の継続時間が短く、流入する溢水は少量であること、A-非常用ディーゼル発電設備（燃料移送系）、高圧炉心スプレイ系ディーゼル発電設備（燃料移送系）及び排気筒を設置するエリアについては、防水壁及び水密扉を設置することから、屋外の溢水による浸</u></p>	<p>備考</p> <p>・評価結果及び対策の相違【柏崎6/7, 東海第二, 女川2】</p>

柏崎刈羽原子力発電所 6 / 7号炉	東海第二発電所	女川原子力発電所2号炉	島根原子力発電所2号炉	備考
<p>h. 施設・設備施工上生じうる隙間部等についての考慮</p> <p>津波及び溢水により浸水を想定する建屋地下部において、施工上生じうる建屋間等の隙間部には、止水処置を行い、浸水防護重点化範囲への浸水を防止する設計とする。</p> <p>1.5.1.6 水位変動に伴う取水性低下による重要な安全機能への影響防止</p> <p>(1) 非常用海水冷却系の取水性</p> <p>基準津波による水位の低下に対して、非常用海水冷却系の海水ポンプである原子炉補機冷却海水ポンプが機能保持でき、かつ同系による冷却に必要な海水が確保できる設計とする。</p> <p><u>具体的には、引き波による水位低下時においても、原子炉補機冷却海水ポンプの継続運転が十分可能なよう、6号及び7号炉の取水口前面に海水を貯水する海水貯留堰を設置する。</u></p> <p><u>海水貯留堰は天端高さをT.M.S.L.-3.5mとし、この場合における基準津波による水位の低下に伴う原子炉補機冷却海水ポンプの位置での津波高さを、取水路の特性を考慮して適切に算定するため、「1.5.1.1(3)d. 取水路・放水路等の経路からの流入に伴う入力津波」に示した管路解析を実施する。これにより算出された補機取水槽の津波高さが、海水貯留堰の天端高さを下回る時間として想定される時間のうち、最大の約16分間にわたり原子炉補機冷却海水ポンプが全台(6台)運転を継続した場合においても、必要な水量である約2,880m³を十分に確保できる設計とする。</u></p>	<p>h. 施設・設備施工上生じうる隙間部等についての考慮</p> <p>津波及び溢水により浸水を想定するタービン建屋と原子炉建屋地下部の境界において、施工上生じうる建屋間の隙間部には、止水処置を行い、浸水防護重点化範囲への浸水を防止する設計とする。</p> <p>1.4.1.6 水位変動に伴う取水性低下による重要な安全機能への影響防止</p> <p>(1) 非常用海水ポンプの取水性</p> <p>基準津波による水位の低下に対して、非常用海水ポンプ位置の評価水位を適切に算出するため、水路の特性を考慮して、開水路及び管路について非定常管路流の連続式及び運動方程式を用いて数値シミュレーションを実施する。</p> <p><u>その際、貯留堰がない状態で、取水口、取水路及び取水ピットに至る経路をモデル化し、粗度係数、貝の付着代及びスクリーン損失を考慮するとともに、防波堤の有無及び潮位のばらつき</u><u>の加算による安全側に評価した値を用いる等、数値計算上の不確かさを考慮した評価を実施する。</u></p> <p><u>この評価の結果、基準津波による下降側水位</u></p>	<p>i. 施設・設備施工上生じうる隙間部等についての考慮</p> <p>津波及び溢水により浸水を想定するタービン建屋と隣接する原子炉建屋及び制御建屋の境界、1号炉制御建屋と隣接する制御建屋の境界、補助ボイラー建屋と隣接する制御建屋の境界、屋外と隣接する軽油タンクエリアの境界において、施工上生じうる建屋間の隙間部には止水処置を行い、浸水防護重点化範囲への浸水を防止する設計とする。</p> <p>1.5.1.6 水位変動に伴う取水性低下による重要な安全機能への影響防止</p> <p>(1) 非常用海水冷却系の取水性</p> <p>基準津波による水位の低下に対して、非常用海水ポンプが機能保持でき、かつ、冷却に必要な海水が確保できる設計とする。</p> <p><u>具体的には、引き波による水位低下時においても、非常用海水ポンプの継続運転が十分可能なよう、取水口底盤に海水を貯水する貯留堰(天端高さ0.P.-6.3m)を設置し、この場合における基準津波による水位の低下に伴う取水路の特性を考慮した非常用海水ポンプ位置の評価水位を適切に算出するため、開水路及び管路について一次元非定常流の連続式及び運動方程式を用いて数値シミュレーションを実施する。</u></p> <p>その際、取水口から海水ポンプ室に至る経路をモデル化し、管路の形状、材質及び表面の状況に応じた摩擦係数、貝付着、スクリーン損失及び防波堤の有無を考慮するとともに、潮位のばらつきを考慮する。</p> <p>以上の解析から、基準津波による下降側水位</p>	<p>水防護重点化範囲への影響はない。</p> <p>i. 施設・設備施工上生じうる隙間部等についての考慮</p> <p>津波及び溢水により浸水を想定するタービン建物と隣接する原子炉建物及び取水槽循環水ポンプエリアの地下部の境界において、施工上生じうる建物間等の隙間部には止水処置を行い、浸水防護重点化範囲への浸水を防止する設計とする。</p> <p>1.5.1.6 水位変動に伴う取水性低下による重要な安全機能への影響防止</p> <p>(1) 非常用海水ポンプの取水性</p> <p>基準津波による水位の低下に対して、非常用海水ポンプが機能保持でき、かつ、冷却に必要な海水が確保できる設計とする。</p> <p>基準津波による水位の低下に伴う取水路の特性を考慮した非常用海水ポンプ位置の評価水位を適切に算定するため、開水路及び管路において非定常管路流の連続式及び運動方程式を用いて管路解析を実施する。</p> <p>その際、取水口から取水槽に至る経路をモデル化し、管路の形状、材質及び表面の状況に応じた摩擦損失、貝付着を考慮するとともに、防波堤の有無及び潮位のばらつき</p>	<p>備考</p> <p>・津波防護対策の相違</p> <p>【柏崎6/7、東海第二、女川2】</p> <p>島根2号炉は循環水ポンプを停止運用とすることにより海水貯留堰の設置を要しない</p>

柏崎刈羽原子力発電所 6 / 7号炉	東海第二発電所	女川原子力発電所2号炉	島根原子力発電所2号炉	備考
<p>なお、取水路は循環水系と非常用海水冷却系で併用されているため、発電所を含む地域に大津波警報が発令された際には、補機取水槽の水位を中央制御室にて監視し、引き波による水位低下を確認した場合、非常用海水冷却系の取水量を確保するため、常用系海水ポンプ（循環水ポンプ及びタービン補機冷却海水ポンプ）を停止する運用を整備する。</p> <p>(2) 津波の二次的な影響による非常用海水冷却系の機能保持確認</p> <p>基準津波による水位変動に伴う海底の砂移動・堆積及び漂流物に対して、6号及び7号炉の取水口及び取水路の通水性が確保できる設計とする。</p> <p>また、基準津波による水位変動に伴う浮遊砂等の混入に対して原子炉補機冷却海水ポンプは機能保持できる設計とする。</p> <p>a. 砂移動・堆積の影響</p> <p>6号及び7号炉の取水口は、呑口下端の高さ</p>	<p>はT.P. -5.64mとなった。この水位に下降側の潮位のばらつき0.16mと数値計算上の不確かさを考慮してT.P. -6.0mを評価水位とする。評価水位は、非常用海水ポンプの取水可能水位T.P. -5.66mを下回ることから、津波防護施設として取水口前面の海中に天端高さT.P. -4.9mの貯留堰を設置することで、非常用海水ポンプ全台（7台）が30分以上運転を継続し、取水性を保持するために必要な水量約2,370m³を確保できる設計とする。なお、津波高さが貯留堰天端高さT.P. -4.9mを下回る時間は約3分間であり、30分以上運転継続が可能であるため、十分な容量を有している。</p> <p>なお、取水ピットは循環水ポンプを含む常用海水ポンプと併用されているため、発電所を含む地域に大津波警報が発表された際には、引き波による非常用海水ポンプの取水量を確保するため、循環水ポンプを含む常用海水ポンプを停止する運用を整備する。</p> <p>(2) 津波の二次的な影響による非常用海水ポンプの機能保持確認</p> <p>基準津波による水位変動に伴う海底の砂移動・堆積及び漂流物に対して、取水口、取水路及び取水ピットの通水性が確保できる設計とする。</p> <p>また、基準津波による水位変動に伴う浮遊砂等の混入に対して非常用海水ポンプは機能保持できる設計とする。</p> <p>a. 砂移動・堆積の影響</p> <p>取水口の底面の高さはT.P. -6.04mであり、</p>	<p>をO.P. -6.4m と評価した。この評価水位に対して非常用海水ポンプの取水可能水位はO.P. -8.95m であるため、取水機能を維持できる。</p> <p>また、貯留堰の天端高さO.P. -6.3m を下回る時間は、約4分間であり、原子炉補機冷却海水ポンプ4台及び高圧炉心スプレイ補機冷却海水ポンプ1台が運転を継続した場合においても、約26分間の運転継続が可能な水量である3,438m³ が確保可能な設計であるため、十分な容量を有している。</p> <p>なお、取水路及び海水ポンプ室が循環水系と非常用海水冷却系で併用されているため、発電所を含む地域に大津波警報が発令された際には、海水ポンプ室水位を中央制御室にて監視し、引き波による水位低下を確認した場合、非常用海水冷却系の取水量を確保するため、常用系海水ポンプ（循環水ポンプ）を停止する運用を整備する。</p> <p>(2) 津波の二次的な影響による非常用海水冷却系の機能保持確認</p> <p>基準津波による水位変動に伴う海底の砂移動・堆積及び漂流物に対して、取水口、取水路及び海水ポンプ室の通水性が確保できる設計とする。</p> <p>また、基準津波による水位変動に伴う浮遊砂等の混入に対して非常用海水ポンプは機能保持できる設計とする。</p> <p>a. 砂移動・堆積の影響</p> <p>2号炉の取水口は、貯留堰高さをO.P. -7.1m</p>	<p>以上の解析から、基準津波による下降側水位をE.L. -8.4m (E.L. -8.31m) と評価した。この評価水位に対して非常用海水ポンプの取水可能水位は、原子炉補機海水ポンプはE.L. -8.32m、高圧炉心スプレイ補機海水ポンプはE.L. -8.85mであり、余裕がないため、発電所を含む地域に大津波警報が発令された際には、津波到達予想時刻の5分前までに循環水ポンプを停止する運用を整備する。</p> <p>以上の結果、基準津波による下降側水位はE.L. -6.5mとなるため、非常用海水ポンプの取水機能を維持できる。</p> <p>(2) 津波の二次的な影響による非常用海水冷却系の機能保持確認</p> <p>基準津波による水位変動に伴う海底の砂移動・堆積及び漂流物に対して、取水口、取水管及び取水槽の通水性が確保できる設計とする。</p> <p>また、基準津波による水位変動に伴う浮遊砂等の混入に対して非常用海水ポンプは機能保持できる設計とする。</p> <p>a. 砂移動・堆積の影響</p>	<p>・津波防護対策の相違</p> <p>【柏崎6/7, 東海第二, 女川2】</p> <p>島根2号炉は循環水ポンプを停止運用とすることにより海水貯留堰の設置を要しない</p> <p>・運用の相違</p> <p>【柏崎6/7, 東海第二, 女川2】</p> <p>島根2号炉は大津波警報により循環水ポンプを停止することから、取水槽水位監視による常用系海水ポンプの停止運用は要しない</p> <p>・設備の相違</p>

柏崎刈羽原子力発電所 6 / 7号炉	東海第二発電所	女川原子力発電所 2号炉	島根原子力発電所 2号炉	備考
<p><u>をT.M.S.L. -5.5m とし、平均潮位 (T.M.S.L. + 0.26m) において取水可能部は5m を超える高さを有する設計とする。</u></p> <p>これに対して、砂移動に関する数値シミュレーションを実施した結果、基準津波による砂移動に伴う6号及び7号炉の取水口前面における砂の堆積はほとんどないため、砂の堆積に伴って、6号及び7号炉の取水口が閉塞することはない。</p> <p>b. 非常用海水冷却系海水ポンプへの浮遊砂の影響</p> <p>原子炉補機冷却海水ポンプは、取水時に浮遊砂の一部が軸受潤滑水としてポンプ軸受に混入したとしても、ポンプの軸受に設けられた異物逃がし溝 (6号炉：約4.5mm, 7号炉：約7.0mm) から排出される構造とする。</p> <p>これに対して、発電所周辺の砂の平均粒径は0.27mm であり、粒径数ミリ以上の砂はごくわずかであることに加えて、粒径数ミリ以上の砂は浮遊し難いものであることを踏まえると、大きな粒径の砂はほとんど混入しないと考えられ、砂混入に対して原子炉補機冷却海水ポンプの取水機能は保持できる。</p>	<p><u>取水可能部は8mを超える高さを有する設計とする。</u></p> <p>また、取水ピットの底面の高さはT.P. -7.85m であり、非常用海水ポンプの吸込み下端から取水路底面までは約1.3mの距離がある。</p> <p>これに対して、砂移動に関する数値シミュレーションを実施した結果、基準津波による砂移動に伴う取水口前面における砂堆積厚さは水位上昇側において0.36m であり、砂の堆積によって、取水口が閉塞することはない。また、取水ピットにおける砂堆積厚さは0.028m であり、非常用海水ポンプへの影響はなく機能は保持できる。</p> <p>b. 非常用海水ポンプへの浮遊砂の影響</p> <p>非常用海水ポンプは、取水時に浮遊砂の一部が軸受潤滑水としてポンプ軸受に混入したとしても、非常用海水ポンプの軸受に設けられた約3.7mmの異物逃し溝から排出される構造とする。</p> <p>これに対して、発電所周辺の砂の平均粒径は0.15mm (底質調査) で、粒径数ミリメートル以上の砂はごくわずかであることに加えて、粒径数ミリメートル以上の砂は浮遊し難いものであることを踏まえると、大きな粒径の砂はほとんど混入しないと考えられ、砂混入に対して非常用海水ポンプの取水機能は保持できる。</p>	<p><u>(0.P. -6.3m に基準津波による地盤沈下量0.72m を考慮) とし、平均潮位 (0.P. +0.77m) において取水可能部は7m を超える高さを有する設計とする。</u></p> <p>また、海水ポンプ室の底面の高さは0.P. -12.4m であり、原子炉補機冷却海水ポンプの下端は0.P. -11.25m, 高圧炉心スプレイ補機冷却海水ポンプの下端は0.P. -9.95m であることから、海水ポンプ室底面から1.15~2.45m 高い位置に海水ポンプが設置されている。</p> <p>これに対して、砂移動に関する数値シミュレーションを実施した結果、基準津波による砂移動に伴う取水口前面における砂堆積厚さは0.22m であり、砂の堆積によって、取水口が閉塞することはない。また、原子炉補機冷却海水ポンプ位置での砂堆積厚さは0.02m, 高圧炉心スプレイ補機冷却海水ポンプ位置での砂堆積厚さは0.10m であり、非常用海水ポンプへの影響はなく機能は保持できる。</p> <p>b. 非常用海水ポンプへの浮遊砂の影響</p> <p>非常用海水ポンプは、取水時に浮遊砂の一部が軸受潤滑水としてポンプ軸受部に混入したとしても、軸受部に設けられた異物逃がし溝 (テフロン軸受：4.5mm (原子炉補機冷却海水ポンプ), 2.5mm (高圧炉心スプレイ補機冷却海水ポンプ), ゴム軸受：5.5mm (原子炉補機冷却海水ポンプ), 5mm (高圧炉心スプレイ補機冷却海水ポンプ)) から排出される構造とする。</p> <p>これに対して、発電所周辺の砂の平均粒径は約0.2mm であり、粒径数ミリメートル以上の砂はごく僅かであることに加えて、粒径数ミリメートル以上の砂は浮遊し難いものであることを踏まえると、大きな粒径の砂はほとんど混入しないと考えられ、砂混入に対して非常用海水ポンプの取水機能は保持できる。</p>	<p>取水口は、取水口呑口下端がE.L. -12.5m であり、海底面E.L. -18.0mより5.5m高い位置にある。</p> <p>また、取水槽の底面の高さはE.L. -9.8m であり、非常用海水ポンプの吸込み下端(E.L. -9.3m)から取水槽底面までは0.5mの距離がある。</p> <p>これに対して、砂移動解析を実施した結果、基準津波による砂移動に伴う取水口付近における砂の堆積厚さは0.02m であり、砂の堆積によって、取水口が閉塞することはない。また、取水槽における砂の堆積厚さは0.001m未満であり、非常用海水ポンプへの影響はなく機能は保持できる。</p> <p>b. 非常用海水ポンプへの浮遊砂の影響</p> <p>非常用海水ポンプは、取水時に浮遊砂の一部が軸受潤滑水としてポンプ軸受に混入したとしても、非常用海水ポンプの軸受に設けられた異物逃がし溝 (原子炉補機海水ポンプ：3.5mm, 高圧炉心スプレイ補機海水ポンプ：3.5mm) から排出される構造とする。</p> <p>これに対して、発電所周辺の砂の粒径は0.3mm (全測定地点の平均粒径 (50%通過質量百分率粒径) の最小値) であり、粒径数ミリメートル以上の砂はごくわずかであることに加えて、粒径数ミリメートル以上の砂は浮遊し難いものであることを踏まえると、大きな粒径の砂はほと</p>	<p>【柏崎6/7, 東海第二, 女川2】</p> <p>・設備の相違 【東海第二, 女川2】</p> <p>・津波評価の相違 【柏崎6/7, 東海第二, 女川2】</p> <p>・設備の相違 【柏崎6/7, 東海第二, 女川2】</p>

柏崎刈羽原子力発電所 6 / 7号炉	東海第二発電所	女川原子力発電所2号炉	島根原子力発電所2号炉	備考
<p>c. 漂流物の取水性への影響</p> <p>(a) 漂流物の抽出方法</p> <p>漂流物となる可能性のある施設・設備を抽出するため、発電所構外については、基準津波の数値シミュレーション結果を踏まえ発電所周辺約5kmの範囲を、また発電所構内については、遡上域となるT.M.S.L.+5m以下の大湊側及び荒浜側の護岸部並びに自主的対策設備である荒浜側防潮堤の機能を期待しない条件において遡上域となるT.M.S.L.+5mの荒浜側防潮堤内敷地を網羅的に調査する。</p> <p>設置物については、地震で倒壊する可能性のあるものは倒壊させた上で、浮力計算により漂流するか否かの検討を行う。(第1.5-13図)</p> <p>(b) 抽出された漂流物となる可能性のある施設・設備の影響確認</p> <p>基準津波の数値シミュレーション結果によると、6号及び7号炉があるT.M.S.L.+12mの大湊側敷地の前面及び荒浜側防潮堤前面まで津波が遡上し、T.M.S.L.+3mの大湊側護岸部及び荒浜側護岸部並びにT.M.S.L.+5mの物揚場が浸水する。また、荒浜側防潮堤の機能を期待しない条件においては、T.M.S.L.+5mの荒浜側防潮堤内敷地に津波が遡上する。</p> <p>以上を踏まえ、また、基準地震動による液状化等に伴う敷地の変状、潮位のばらつき(0.16m)も考慮し、基準津波による漂流物となる可能性のある施設・設備が、非常用海水冷却系の取水性に影響を及ぼさないことを確認する。</p> <p>この結果、発電所構内で漂流し、6号及び7号炉の取水口に到達する可能性があるものとして、護岸部に置かれる仮設ハウス類等の資機材や港湾施設点検用等の作業船等が挙げられるが、6号及び7号炉の取水口は十分な通水面積を有していることから、取水性への影響はな</p>	<p>c. 漂流物の取水性への影響</p> <p>(a) 漂流物の抽出方法</p> <p>漂流物となる可能性のある施設・設備を抽出するため、発電所敷地外については、基準津波の数値シミュレーション結果を踏まえ発電所周辺半径約5kmの範囲(陸域については、遡上域を包絡する箇所)を、敷地内については、遡上域となる防潮堤の外側を網羅的に調査する。</p> <p>設置物については、地震で倒壊する可能性のあるものは倒壊させた上で、浮力計算により漂流するか否かの検討を行う。(第1.4-5図)</p> <p>(b) 抽出された漂流物となる可能性のある施設・設備の影響</p> <p>基準津波の数値シミュレーションの結果によると、防潮堤の外側は遡上域となる。</p> <p>このため、基準地震動S_sによる液状化等に伴う敷地の変状、潮位のばらつき(0.18m)も考慮し、基準津波により漂流物となる可能性のある施設・設備が、非常用海水ポンプの取水性に影響を及ぼさないことを確認する。</p> <p>この結果、発電所敷地内で漂流し、取水口に到達する可能性があるものとして、鉄筋コンクリート造建物のコンクリート壁(コンクリート片)、鉄骨造建物の外装板、フェンス、空調室外機、車両等が挙げられるが、取水口は十分な通水面積を有していることから、取水性への影</p>	<p>c. 漂流物の取水性への影響</p> <p>(a) 漂流物の抽出方法</p> <p>漂流物となる可能性のある施設・設備を抽出するため、発電所敷地外については、基準津波の数値シミュレーション結果を踏まえ発電所西側の女川港を含む範囲(陸域については、遡上域を包絡する箇所)を、敷地内については、遡上域となる防潮堤の外側を網羅的に調査する。</p> <p>設置物については、地震で倒壊する可能性のあるものは倒壊させた上で、浮力計算により漂流するか否かの検討を行う(第1.5-23図)。</p> <p>(b) 抽出された漂流物となる可能性のある施設・設備の影響</p> <p>基準津波の数値シミュレーションの結果によると、防潮堤の外側は遡上域となる。</p> <p>このため、基準地震動S_sによる液状化等に伴う敷地の変状、潮位のばらつき(0.16m)も考慮し、基準津波により漂流物となる可能性のある施設・設備が、非常用海水ポンプの取水性に影響を及ぼさないことを確認する。</p> <p>この結果、発電所敷地内で漂流し、取水口に到達する可能性があるものとして、鉄骨造建物の壁材、屋外中継盤等の内部構成部材、車両等が挙げられるが、取水口は十分な通水面積を有していることから、取水性への影響はない。</p>	<p>んど混入しないと考えられ、砂混入に対して非常用海水ポンプの取水機能は保持できる。</p> <p>c. 漂流物の取水性への影響</p> <p>(a) 漂流物の抽出方法</p> <p>漂流物となる可能性のある施設・設備を抽出するため、発電所敷地外については、基準津波の数値シミュレーション結果を踏まえ発電所周辺約5kmの範囲を、敷地内については、遡上域となる防波壁の外側を網羅的に調査する。</p> <p>設置物については、地震で倒壊する可能性のあるものは倒壊させたうえで、浮力計算により漂流するか否かの検討を行う(第1.5-13図)。</p> <p>(b) 抽出された漂流物となる可能性のある施設・設備の影響確認</p> <p>基準津波の数値シミュレーション結果によると、日本海東縁部に想定される地震による津波については、防波壁の外側は遡上域となる。</p> <p>このため、基準地震動S_sによる液状化等に伴う敷地の変状、潮位のばらつき(0.14m)も考慮し、基準津波により漂流物となる可能性のある施設・設備が、非常用海水ポンプの取水性に影響を及ぼさないことを確認する。</p> <p>この結果、発電所敷地内で漂流し、取水口に到達する可能性があるものとして、港湾施設点検用等の作業船、キャスク取扱収納庫、荷揚場詰所の壁材(ALC版)等が挙げられるが、取水口が深層取水方式であること及び取水口は十分</p>	<p>備考</p> <p>・設備の配置状況の相違【柏崎6/7、東海第二、女川2】</p> <p>・設備の相違【柏崎6/7、東海第二、女</p>

柏崎刈羽原子力発電所 6 / 7号炉	東海第二発電所	女川原子力発電所2号炉	島根原子力発電所2号炉	備考
<p>い。</p> <p>発電所構内に来航する船舶には上記作業船のほかに燃料等輸送船、浚渫船、土運船及び曳船・揚錨船があるが、これらは津波警報等発令時には原則として緊急退避するため、漂流することはなく、取水性への影響はない。</p> <p>なお、燃料等輸送船及び浚渫船については、荷役等の作業中に緊急退避が困難な到達の早い津波が発生する場合は、係留することにより漂流させない設計とする。</p> <p>また、土運船については、その作業位置及び津波の流向により6号及び7号炉の取水口周辺に向かわないことから取水性への影響はない。</p> <p>発電所構外で漂流し、6号及び7号炉の取水口に到達する可能性のあるものとしては、発電所近傍で航行不能になった漁船等が挙げられるが、6号及び7号炉の取水口は十分な通水面積を有していることから、取水性への影響はない。</p>	<p>響はない。</p> <p>また、貯留堰内に堆積することを想定した場合においても、貯留堰は十分な容量を有していることから、引き波時の非常用海水ポンプの取水性への影響はない。</p> <p>発電所の物揚岸壁又は港湾内に停泊する燃料等輸送船があり、この他に浚渫船、貨物船等の船舶がある。これらの発電所の物揚岸壁又は港湾内に停泊する船舶においては、津波警報等発令時には、緊急退避するため、漂流することはなく、取水性への影響はない。</p> <p>発電所敷地外で漂流し、取水口に到達する可能性があるものとしては、鉄筋コンクリート造建物のコンクリート壁（コンクリート片）、鉄骨造建物の外装板、家屋、倉庫、フェンス、防砂林等が挙げられるが、設置位置及び流向を考慮すると取水口へは向かわないため、取水性への影響はない。</p> <p>なお、これらの漂流する可能性のあるものが取水口に向かうことを想定した場合においても、取水口は十分な通水面積を有していることから、取水性への影響はない。</p> <p>また、貯留堰内に堆積することを想定した場合においても、貯留堰は十分な容量を有していることから、引き波時の非常用海水ポンプの取</p>	<p>発電所の物揚岸壁又は港湾内に停泊する燃料等輸送船があり、この他に作業船、貨物船等の船舶がある。これらの発電所の物揚岸壁又は港湾内に停泊する船舶においては、津波警報等発令時には、緊急退避するため、漂流することはなく、取水性への影響はない。</p> <p>発電所敷地外で漂流し、取水口に到達する可能性があるものとしては、車両、コンテナ・ユニットハウス、小型船舶、油槽所のタンク及びがれき（壁材、木片、廃プラスチック類等）が挙げられるが、取水口は十分な通水面積を有していることから、取水性への影響はない。</p>	<p>な通水面積を有していることから、取水性への影響はない。</p> <p>なお、港湾施設点検用等の作業船は、津波警報等発令時には、緊急退避するため、日本海東縁部に想定される地震による津波が発生する場合は、漂流することはなく、取水性への影響はない。</p> <p>発電所の荷揚場又は港湾内に停泊する燃料等輸送船があり、この他に貨物船等の船舶がある。これらの発電所の荷揚場又は港湾内に停泊する船舶においては、津波警報等発令時には、緊急退避するため、日本海東縁部に想定される地震による津波が発生する場合は、漂流することはなく、取水性への影響はない。</p> <p>また、停泊時には係留することとし、緊急退避が困難な到達の早い海域活断層から想定される地震による津波が発生する場合は、係留により漂流させない設計とすることから、取水性に影響はない。</p> <p>発電所敷地外で漂流し、取水口に到達する可能性があるものは、発電所近傍で航行不能となった漁船、周辺漁港周辺の家屋、工場等が挙げられるが、発電所近傍で航行不能となった漁船については取水口が深層取水方式であること及び取水口は十分な通水面積を有していること、周辺漁港周辺の家屋、工場等については、設置位置及び流向を考慮した結果、取水口に到達する可能性はないと評価していることから、取水性への影響はない。</p>	<p>川2】 島根2号炉の取水口は深層取水方式であることから、その旨を記載</p> <p>・津波防護対策の相違 【東海第二】 島根2号炉は貯留堰を設置していない</p> <p>・発電所に来航する船舶の相違 【柏崎6/7、東海第二、女川2】</p> <p>・津波防護対策の相違 【東海第二、女川2】 島根2号炉は、到達の早い基準津波があることから、緊急退避が困難な場合は、係留により漂流物とさせない対策を実施</p> <p>・設備の配置状況の相違 【柏崎6/7、東海第二、女川2】</p> <p>・設備の相違 【柏崎6/7、東海第二、女川2】 島根2号炉の取水口は深層取水方式である旨を記載</p> <p>・津波防護対策の相違 【東海第二】 島根2号炉は貯留堰を設</p>

柏崎刈羽原子力発電所 6 / 7号炉	東海第二発電所	女川原子力発電所 2号炉	島根原子力発電所 2号炉	備考
<p>発電所近傍を通過する定期船に関しては、<u>発電所沖合約30km に定期航路があるが、半径5km 以内の敷地前面海域にないことから発電所に対する漂流物とならない。ほかに発電所近傍を通過する船舶としては海上保安庁の巡視船があるが、同船は津波警報等発令時には緊急退避するため、漂流物とならない。</u></p> <p>発電所の防波堤については、地震及び津波により損傷する可能性があるが、防波堤設置位置から6号及び7号炉の取水口まで約200mの距離があること及び防波堤の主たる構成要素は1ton以上の質量があることから、6号及び7号炉の取水口に到達することはない。</p> <p>なお、<u>6号及び7号炉の取水口に到達する可能性があるもののうち、最も重量が大きい作業船を海水貯留堰に対する衝突荷重として考慮する。</u></p>	<p><u>水性への影響はない。</u></p> <p><u>上記のほか、発電所近傍で操業する漁船が航行不能になった場合においても、取水口は十分な通水面積を有していることから、取水性への影響はない。</u></p> <p>発電所近傍を通過する定期船に関しては、<u>発電所沖合約15kmに定期航路があるが、半径5km以内の敷地前面海域にないことから発電所に対する漂流物とはならない。</u></p> <p>発電所の防波堤については、地震及び津波により損傷する可能性があるが、ケーソン堤は5,000t級の重量構造物であり、取水口まで350m～550m程度の距離があることから取水口に到達することはない。傾斜堤については、2t以下のマウンド被覆材が津波により落下する可能性があるものの、海底地盤面の砂層に埋もれることから、取水口に到達する可能性は低い。仮に、取水口前面への到達を想定した場合においても、堆積マウンド被覆材の間隙は大きく透水性が高いため、取水性への影響はない。</p> <p><u>なお、取水口に到達する可能性のあるもののうち、最も重量が大きい総トン数5t(排水トン数15t)の漁船を津波防護施設及び浸水防止設備に対する衝突荷重において考慮する。</u></p>	<p><u>上記のほか、発電所近傍で操業する漁船が航行不能になった場合においても、取水口は十分な通水面積を有していることから、取水性への影響はない。</u></p> <p>発電所近傍を通過する定期船に関しては、<u>発電所周辺約5km圏内及び沖合約12kmに定期航路があるが、退避措置が明確になっていることから発電所に対する漂流物とはならない。</u></p> <p>発電所の防波堤については、地震及び津波により損傷する可能性があるが、ケーソン堤は3,000t級の重量構造物であり、取水口まで200m程度の距離があることから取水口に到達することはない。上部コンクリートについても重量物であり、取水口に到達することはない。消波ブロック、被覆石及び捨石については、滑動する可能性があるが、取水口は港湾内よりも約4m高い位置にあることから、滑動して取水口に到達することはない。</p> <p><u>なお、取水口に到達する可能性のあるもののうち、最も重量が大きい総トン数19t(排水トン数57t)の漁船を津波防護施設及び浸水防止設備に対する衝突荷重において考慮する。</u></p>	<p>発電所近傍を通過する定期船に関しては、<u>発電所から約6km離れた位置に観光遊覧船の航路があるが、半径5km以内の敷地前面海域にないことから発電所に対する漂流物とはならない。</u></p> <p>発電所の防波堤については、地震により損傷する可能性があるが、防波堤設置位置から2号炉の取水口まで約340mの距離があること及び防波堤の主たる構成要素は1t以上の質量があることから、2号炉の取水口に到達することはない。</p> <p><u>なお、津波防護施設に対する衝突荷重として考慮する漂流物として、外海に面する津波防護施設に対しては作業船(総トン数10トン)及び漁船(総トン数10トン)を、輪谷湾内に面する津波防護施設に対しては、入力津波高さを考慮し、荷揚場設備(キャスク取扱収納庫約4.3t)、作業船(総トン数10トン)及び漁船(総トン数3トン)を選定する。また、<u>上記漂流物のうち漁船については、操業区域及び航行の不確かさがあり、不確かさを考慮した漂流物として周辺漁港の最大の漁船(総トン数19トン)を考</u></u></p>	<p>置していない</p> <p>・立地の相違 【柏崎6/7, 東海第二, 女川2】</p> <p>・津波防護施設に対する衝突荷重として考慮する漂流物の相違 【柏崎6/7, 東海第二, 女川2】</p> <p>島根2号炉は、津波防護施設に対する衝突荷重として考慮する漂流物に対し、不確かさを踏まえて設定している</p>

柏崎刈羽原子力発電所 6 / 7号炉	東海第二発電所	女川原子力発電所 2号炉	島根原子力発電所 2号炉	備考
<p>除塵装置であるバー回転式スクリーン及びトラベリングスクリーンについては、基準津波の流速に対し、各スクリーンの前後に発生する水位差が設計水位差以下であるため、損傷することはないと見込まれることから、取水性に影響を及ぼさないことを確認している。また、除塵装置は地震や漂流物の衝突により破損し、構成要素が分離・脱落する可能性があるが、主たる構成要素であるバスケットは隙間の多い構造であるため、取水性に影響を及ぼさない。また、分離・脱落した構成要素は、除塵装置から補機取水槽まで約150mの距離があるため、補機取水槽に到達せず、原子炉補機冷却海水ポンプの機能保持に影響を及ぼさない。</p> <p>1.5.1.7 津波監視</p> <p>敷地への津波の繰返しの襲来を察知し、その影響を俯瞰的に把握するとともに、津波防護施設及び浸水防止設備の機能を確実に確保するために、津波監視設備を設置する。</p> <p>津波監視設備として、津波監視カメラ及び取水槽水位計を設置する。</p> <p>各設備は基準津波による入力津波に対して波力及び漂流物の影響を受けにくい位置に設置し、津波監視機能が十分に保持できる設計とする。</p>	<p>除塵装置である回転レイキ付バースクリーン及びトラベリングスクリーンについては、基準津波の流速に対し、十分な強度を有しているため、損傷することはないと見込まれることから、取水性に影響を及ぼさないことを確認している。</p> <p>上記(a)、(b)については、継続的に発電所敷地内及び敷地外の人工構造物の設置状況の変化を確認し、漂流物の取水性への影響を確認する。</p> <p>1.4.1.7 津波監視</p> <p>敷地への津波の繰返しの襲来を察知し、その影響を俯瞰的に把握するとともに、津波防護施設及び浸水防止設備の機能を確実に確保するために、津波監視設備を設置する。</p> <p>津波監視設備としては、津波・構内監視カメラ、取水ピット水位計及び潮位計を設置する。</p> <p>津波・構内監視カメラは地震発生後、津波が発生した場合に、その影響を俯瞰的に把握するため、津波及び漂流物の影響を受けない防潮堤内側の原子炉建屋の屋上及び防潮堤の上部に設置し、津波監視機能が十分に保持できる設計と</p>	<p>除塵装置である固定式バースクリーン及びトラベリングスクリーンについては、トラベリングスクリーンは基準津波の流速に対し、スクリーンの前後に発生する水位差が設計水位差以下であるため、損傷することはないと見込まれる。また、固定式バースクリーンは、鋼材を溶接接合した構造となっていることから漂流物化する可能性はない。</p> <p>上記(a)、(b)については、継続的に発電所敷地内及び敷地外の人工構造物の設置状況の変化を確認し、漂流物の取水性への影響を確認する。</p> <p>1.5.1.7 津波監視</p> <p>敷地への津波の繰返しの襲来を察知し、その影響を俯瞰的に把握するとともに、津波防護施設及び浸水防止設備の機能を確実に確保するために、津波監視設備を設置する。</p> <p>津波監視設備として、津波監視カメラ及び取水ピット水位計を設置する。</p> <p>津波監視カメラは地震発生後、津波が発生した場合に、その影響を俯瞰的に把握するため、津波及び漂流物の影響を受けない防潮堤内側の原子炉建屋の屋上及び防潮堤北側エリアに設置し、津波監視機能が十分に保持できる設計とす</p>	<p><u>慮する。なお、施設護岸から500m以遠で操業及び航行する漁船（最大：総トン数19トン）については、漂流物となった場合においても津波防護施設に到達する可能性は十分に小さいが、仮に500m以遠から津波防護施設に衝突する漂流物として考慮する。</u></p> <p>除じん装置については、基準津波の流速に対し、十分な強度を有しているため、損傷することはないと見込まれることから、取水性に影響を及ぼさないことを確認している。</p> <p>上記(a)、(b)については、継続的に発電所敷地内及び敷地外の人工構造物の設置状況の変化を確認し、漂流物の取水性への影響を確認する。</p> <p>1.5.1.7 津波監視</p> <p>敷地への津波の繰返しの襲来を察知し、その影響を俯瞰的に把握するとともに、津波防護施設及び浸水防止設備の機能を確実に確保するために、津波監視設備を設置する。</p> <p>津波監視設備として、津波監視カメラ及び取水槽水位計を設置する。</p> <p>津波監視カメラは地震発生後、津波が発生した場合に、その影響を俯瞰的に把握するため、津波及び漂流物の影響を受けない2号炉排気筒及び3号炉北側の防波壁上部（東側・西側）に</p>	<p>備考</p> <p>・津波防護対策の相違【東海第二】</p> <p>島根2号炉は、取水槽水位計により、水位上昇側の津波高さも監視できることから、潮位計を設置してい</p>

柏崎刈羽原子力発電所 6 / 7号炉	東海第二発電所	女川原子力発電所2号炉	島根原子力発電所2号炉	備考
<p>また、基準地震動に対して、機能を喪失しない設計とする。設計に当たっては、その他自然現象（風、積雪等）による荷重との組合せを適切に考慮する。</p> <p>(1) 津波監視カメラ 7号炉原子炉建屋屋上に設置された主排気筒のT.M.S.L.+76mに設置し、昼夜問わず監視できるよう赤外線撮像機能を有したカメラを用い、中央制御室から監視可能な設計とする。</p> <p>(2) 取水槽水位計 補機取水槽の上部床面（T.M.S.L.+3.5m）に設置し、上昇側及び下降側の津波高さを計測できるよう、6号炉についてはT.M.S.L.-6.5m～+9.0m、7号炉についてはT.M.S.L.-5.0m～+9.0mを測定範囲とし、中央制御室から監視可能な設計とする。</p>	<p>する。</p> <p>取水ピット水位計は、非常用海水ポンプの取水性を確保するために、基準津波の下降側の取水ピット水位の監視を目的に、津波及び漂流物の影響を受けにくい防潮堤内側の取水ピットに設置し、津波監視機能が十分に保持できる設計とする。</p> <p>潮位計は、津波の上昇側の水位監視を目的に、津波及び漂流物の影響を受けにくい取水口入口近傍の取水路側壁に設置し、津波監視機能が十分に保持できる設計とする。</p> <p>また、津波監視設備は、基準地震動S Sに対して、機能を喪失しない設計とする。設計に当たっては、その他自然現象（風、積雪等）による荷重との組合せを適切に考慮する。</p> <p>(1) 津波・構内監視カメラ 津波・構内監視カメラは、原子炉建屋の屋上T.P.+64m、防潮堤の上部T.P.+18m及び防潮堤の上部T.P.+20mに設置し、暗視機能を有したカメラを用い、中央制御室及び緊急時対策所から昼夜問わず監視可能な設計とする。</p> <p>(2) 取水ピット水位計 取水ピット水位計は、T.P.+3mの敷地の取水ピット上版に設置し、非常用海水ポンプが設置された取水ピットの下降側の津波高さを計測できるよう、T.P.-7.8m～T.P.+2.3mを計測範囲とし、中央制御室及び緊急時対策所から監視可能な設計とする。</p> <p>なお、取水ピット水位計は、漂流物の影響を受けにくい取水ピット上版に設置する。また、漂流物の衝突に対する防止策・緩和策として取水ピットの北側と南側にそれぞれ1個ずつ計2個の取水ピット水位計を多重化して設置する。</p> <p>(3) 潮位計 潮位計は、取水口入口近傍の取水路内の高さ</p>	<p>る。</p> <p>取水ピット水位計は、非常用海水ポンプの取水性を確保するために、基準津波の下降側の海水ポンプ室水位の監視を目的に、津波及び漂流物の影響を受けにくい防潮堤内側の海水ポンプ室に設置し、津波監視機能が十分に保持できる設計とする。</p> <p>また、津波監視設備は、基準地震動S sに対して、機能を喪失しない設計とする。設計に当たっては、その他自然現象（風、積雪等）による荷重との組合せを適切に考慮する。</p> <p>(1) 津波監視カメラ 津波監視カメラは、原子炉建屋屋上O.P.+49.5m及び防潮堤北側エリアO.P.+29.0mに設置し、昼夜問わず監視できるよう赤外線撮像機能を有したカメラを用い、中央制御室から監視可能な設計とする。</p> <p>(2) 取水ピット水位計 取水ピット水位計は、O.P.+2.0mの海水ポンプ室補機ポンプエリアに設置し、水位上昇側及び下降側の津波高さを計測できるよう、O.P.-11.25m～O.P.+19.00mを計測範囲とし、中央制御室から監視可能な設計とする。</p>	<p>設置し、津波監視機能が十分に保持できる設計とする。</p> <p>取水槽水位計は、非常用海水ポンプの取水性を確保するために、基準津波の下降側の取水槽水位の監視を目的に、津波及び漂流物の影響を受けにくい防波壁内側の取水槽海水ポンプエリアに設置し、津波監視機能が十分に保持できる設計とする。</p> <p>また、津波監視設備は、基準地震動S sに対して、機能を喪失しない設計とする。設計に当たっては、その他自然現象（風、積雪等）による荷重との組合せを適切に考慮する。</p> <p>(1) 津波監視カメラ 津波監視カメラは、2号炉排気筒のE.L.+64.0m及び3号炉北側の防波壁上部（東側・西側）E.L.+15.0mに設置し、昼夜問わず監視できるよう赤外線撮像機能を有したカメラを用い、中央制御室から監視可能な設計とする。</p> <p>(2) 取水槽水位計 取水槽水位計は、取水槽の高さE.L.-9.3mに設置し、水位上昇側及び下降側の津波高さを計測できるよう、E.L.+10.7m～E.L.-9.3mを測定範囲とし、中央制御室から監視可能な設計とする。</p>	<p>ない</p> <p>・津波防護対策の相違 【東海第二】 島根2号炉は、取水槽水位計により、水位上昇側の津波高さも監視できることから、潮位計を設置していない</p> <p>・津波防護対策の相違 【東海第二】 島根2号炉は緊急時対策所における監視は自主対策としているため、記載していない</p> <p>・津波防護対策の相違 【東海第二】 島根2号炉は緊急時対策所における監視は自主対策としているため、記載していない</p> <p>・津波防護対策の相違 【東海第二】</p>

柏崎刈羽原子力発電所 6 / 7号炉	東海第二発電所	女川原子力発電所 2号炉	島根原子力発電所 2号炉	備考
	<p><u>T.P. -5.0mの位置に設置し、取水口付近の上昇側の津波高さを計測できるよう、T.P. -5.0m～T.P. +20.0mを計測範囲とし、中央制御室及び緊急時対策所から監視可能な設計とする。</u></p> <p><u>なお、潮位計は、漂流物の影響を受けにくい取水口入口近傍に設置する。また、漂流物の衝突に対する防止策・緩和策として取水口入口近傍の北側と南側にそれぞれ1個ずつ計2個の潮位計を多重化して設置する。</u></p>			<p>島根2号炉は、取水槽水位計により、水位上昇側の津波高さも監視できることから、潮位計を設置していない</p>

第1.5-1表 入力津波高さ一覧表

評価位置	基準				備考
	基準	地形変化	潮位変動	地盤変動	
防波堤	防波堤	なし	なし	なし	なし
	防波堤	なし	なし	なし	なし
	防波堤	なし	なし	なし	なし
	防波堤	なし	なし	なし	なし
取水口	取水口	なし	なし	なし	なし
	取水口	なし	なし	なし	なし
	取水口	なし	なし	なし	なし
	取水口	なし	なし	なし	なし

※1：複数ある補機取水槽における水位のうち最高水位（上昇水位）又は最低水位（下降水位）を与える津波を入力津波とする。
 ※2：複数ある放水塔及び補機放水塔における水位のうち最高水位を与える津波を入力津波とする。
 ※3：朔望平均満潮位(T.M.S.L.+0.49m)、潮位のばらつき(0.16m)及び施設沈降量(0.21m~0.29m)を考慮した値
 ※4：朔望平均干潮位(T.M.S.L.+0.03m)及び潮位のばらつき(0.15m)を考慮した値

第1.4-1表 入力津波高さ一覧表

区分	設定位置	設定水位
上昇側水位	防潮堤前面（敷地側面北側）	T.P.+15.2m ^{※1} (T.P.+15.4m) ^{※2}
	防潮堤前面（敷地前面東側）	T.P.+17.7m ^{※1} (T.P.+17.9m) ^{※2}
	防潮堤前面（敷地側面南側）	T.P.+16.6m ^{※1} (T.P.+16.8m) ^{※2}
	取水ピット	(T.P.+19.2m) ^{※3}
	放水路ゲート設置箇所	(T.P.+19.1m) ^{※3}
	S.A用海水ピット	(T.P.+8.9m) ^{※3}
	緊急用海水ポンピット	(T.P.+9.3m) ^{※3}
下降側水位	構内排水路逆流防止設備（防潮堤前面（敷地前面東側）の入力津波高さを使用している。）	T.P.+17.7m ^{※1} (T.P.+17.9m) ^{※2}
	構内排水路逆流防止設備（防潮堤前面（敷地側面北側）の入力津波高さを使用している。）	T.P.+15.2m ^{※1} (T.P.+15.4m) ^{※2}
	取水ピット	T.P.-5.1m ^{※4} (T.P.-5.3m) ^{※5}

※1 朔望平均満潮位T.P.+0.61m, 2011年東北地方太平洋沖地震による地殻変動量(沈降)0.2m及び津波波源モデルの活動による地殻変動量(沈降)0.31mを考慮している。
 ※2 ()内は、※1に加えて潮位のばらつき0.18mを考慮している。
 ※3 ()内は、朔望平均満潮位T.P.+0.61m, 2011年東北地方太平洋沖地震による地殻変動量(沈降)0.2m, 津波波源モデルの活動による地殻変動量(沈降)0.31m及び潮位のばらつき0.18mを考慮している。
 ※4 朔望平均干潮位T.P.-0.81m, 2011年東北地方太平洋沖地震による地殻変動量(沈降)0.2m及び潮位のばらつき0.16mを考慮している。
 ※5 ()内は、下降側の評価に当たって安全側の評価となるように、※4から2011年東北地方太平洋沖地震による地殻変動量(沈降)0.2mを差し引いたものである。

第1.5-1表 入力津波高さ一覧表（水位上昇側）

評価位置	設計又は評価に用いる入力津波 ^{※1}
防潮堤 (防潮堤、取放水路流路縮小工、貯留堰、 屋外排水路逆流防止設備)	0.P.+24.4m
1号炉海水ポンプ室	0.P.+10.4m
1号炉放水立坑	0.P.+11.8m
2号炉海水ポンプ室 (防潮堤（2号炉海水ポンプ室）)	0.P.+18.1m
2号炉放水立坑 (防潮堤（2号炉放水立坑）、 補機冷却海水系放水路逆流防止設備)	0.P.+17.4m
3号炉海水ポンプ室 (防潮堤（3号炉海水ポンプ室）)	0.P.+19.0m
3号炉放水立坑 (防潮堤（3号炉放水立坑）)	0.P.+17.5m
3号炉海水熱交換器建屋 (防潮堤（3号炉海水熱交換器建屋）)	0.P.+19.0m

※1 朔望平均満潮位(0.P.+1.13m)、潮位のばらつき(0.16m)及び地殻変動量(0.72m)を考慮した値

第1.5-2表 入力津波高さ一覧表（水位下降側）

評価位置	設計又は評価に用いる入力津波 ^{※2}
2号炉取水口 (貯留堰)	0.P.-11.8m
2号炉海水ポンプ室	0.P.-6.4m

※2 朔望平均干潮位(0.P.-0.14m)及び潮位のばらつき(0.10m)を考慮した値

第1.5-1-1表 島根原子力発電所の入力津波高さ一覧(日本海東縁部)

区分	設定位置	基準	地形変化 (防波堤)	潮位変動		地盤による 地殻変動	管線状態 管線 ポンプ 状態	設定位置に おける評価値 (EL. m)	(参考) 許容津波高さ (EL. m)							
				潮位平均 潮位(m)	潮位の ばらつき(m)											
地上域 最高水位	施設構内又は防波堤	なし	なし	なし	なし	なし	なし	+11.9	+15.0							
										1号炉取水槽	1	なし	なし	停止	+7.0 ^{※1}	+8.8
										2号炉取水槽	1	なし	なし	停止	+10.6	+11.3
水路内 最高水位	1号炉取水槽	なし	なし	なし	なし	なし	なし	+7.8	+8.8							
										3号炉取水槽	1	なし	なし	停止	+6.4	+9.5
										1号炉放水槽	1	あり	なし	停止	+4.8	+8.8
										1号炉冷却排水槽	1	あり	なし	停止	+4.7	+8.5
										1号炉マンホール	1	あり	なし	停止	+4.8	+8.5
										1号炉放水接続槽	1	あり	なし	停止	+3.5	+9.0
取水口 最低水位	2号炉取水口	なし	なし	なし	なし	なし	なし	+5.1	+8.0							
										2号炉放水槽	1	なし	なし	停止	+7.3	+8.8
										3号炉放水槽	5	なし	なし	停止	+6.5	+8.5
										管線解析 対象外					-6.5	-12.5
										管線解析 対象外					-8.4	-8.3
										管線解析 対象外					-6.1 ^{※2}	-8.3

※1 設備内へは評価して評価している。2号炉取水槽は、管線解析対象外。2号炉取水槽は、管線解析対象外。2号炉取水槽は、管線解析対象外。2号炉取水槽は、管線解析対象外。
 ※2 2号炉取水槽は、管線解析対象外。2号炉取水槽は、管線解析対象外。2号炉取水槽は、管線解析対象外。2号炉取水槽は、管線解析対象外。

第1.5-1-2表 島根原子力発電所の入力津波高さ一覧(海域活断層)

区分	設定位置	基準	地形変化 (防波堤)	潮位変動		地盤による 地殻変動	管線状態 管線 ポンプ 状態	設定位置に おける評価値 (EL. m)	(参考) 許容津波高さ (EL. m)							
				潮位平均 潮位(m)	潮位の ばらつき(m)											
地上域 最高水位	施設構内又は防波堤	なし	なし	なし	なし	なし	なし	+4.2	+15.0							
										1号炉取水槽	4	あり	なし	停止	+2.7 ^{※1}	+8.8
										2号炉取水槽	4	なし	なし	停止	+4.9	+11.3
										3号炉取水槽	4	あり	なし	停止	+3.7	+8.8
水路内 最高水位	1号炉取水槽	なし	なし	なし	なし	なし	なし	+2.7	+9.5							
										3号炉取水接続槽	4	あり	なし	停止	+2.7	+9.5
										1号炉放水槽	4	なし	なし	停止	+2.1	+8.8
										1号炉冷却排水槽	4	なし	なし	停止	+1.9	+8.5
										1号炉マンホール	4	なし	なし	停止	+1.8	+8.5
										1号炉放水接続槽	4	なし	なし	停止	+1.9	+9.0
取水口 最低水位	2号炉取水口	なし	なし	なし	なし	なし	なし	+4.2	+8.0							
										2号炉放水槽	4	なし	なし	停止	+2.8	+8.0
										3号炉放水槽	4	あり	なし	停止	+3.3	+8.8
										管線解析 対象外					+3.5	+8.5
										管線解析 対象外					-4.3	-12.5
										管線解析 対象外					-6.5	-8.3

※1 設備内へは評価して評価している。2号炉取水槽は、管線解析対象外。2号炉取水槽は、管線解析対象外。2号炉取水槽は、管線解析対象外。2号炉取水槽は、管線解析対象外。

柏崎刈羽原子力発電所 6 / 7号炉	東海第二発電所	女川原子力発電所 2号炉	島根原子力発電所 2号炉	備考																																																																																																																																			
<p>第1.5-2表 許容津波高さの設定において考慮する地盤沈下条件</p> <table border="1"> <thead> <tr> <th>設置エリア</th> <th>分類</th> <th>評価対象</th> <th>設置時期</th> <th>沈下量</th> <th>備考</th> </tr> </thead> <tbody> <tr> <td rowspan="5">大浜側敷地</td> <td rowspan="2">敷地</td> <td>敷地 (T.M.S.L.+12m)</td> <td rowspan="2">-</td> <td>1m</td> <td>3~7号炉原子炉建屋(1号機)直交地盤面周囲に基づき、津波～西の地盤厚と沈下率から保守的に算定した。</td> </tr> <tr> <td>敷地 (T.M.S.L.+12m)</td> <td>-</td> <td>敷地 (T.M.S.L.+12m) の奇数に設置し、十分な高さの敷地であることから、評価対象外とする。</td> </tr> <tr> <td rowspan="3">配管</td> <td>3~7号炉 凝縮炉内排水配管</td> <td>西山側</td> <td>-</td> <td>前記化による沈下は生じてない。</td> </tr> <tr> <td>3~7号炉 凝縮炉外排水配管</td> <td>古安田側</td> <td>0.2m</td> <td>取水路の地質断面に基づき、古安田側の地盤厚と沈下率から保守的に算定した。</td> </tr> <tr> <td>3~7号炉 凝縮炉内排水配管</td> <td>横穴上側</td> <td>1m</td> <td>敷地の内部に設置されていることから、保守的に敷地の沈下量を適用する。</td> </tr> <tr> <td rowspan="3">東西側敷地</td> <td rowspan="2">敷地</td> <td>敷地 (T.M.S.L.+12m)</td> <td rowspan="2">-</td> <td>1.2m</td> <td>敷地 (T.M.S.L.+12m) の行路平行地盤面周囲に基づき、津波～西の地盤厚と沈下率から保守的に算定した。</td> </tr> <tr> <td>敷地 (T.M.S.L.+12m, 21m)</td> <td>-</td> <td>敷地 (T.M.S.L.+12m) の奇数に設置し、十分な高さに設置されていることから、評価対象外とする。</td> </tr> <tr> <td>配管</td> <td>ケーブル保護</td> <td>新築地盤・津波側</td> <td>1.2m</td> <td>敷地の内部に設置されていることから、保守的に敷地の沈下量を適用する。</td> </tr> </tbody> </table>	設置エリア	分類	評価対象	設置時期	沈下量	備考	大浜側敷地	敷地	敷地 (T.M.S.L.+12m)	-	1m	3~7号炉原子炉建屋(1号機)直交地盤面周囲に基づき、津波～西の地盤厚と沈下率から保守的に算定した。	敷地 (T.M.S.L.+12m)	-	敷地 (T.M.S.L.+12m) の奇数に設置し、十分な高さの敷地であることから、評価対象外とする。	配管	3~7号炉 凝縮炉内排水配管	西山側	-	前記化による沈下は生じてない。	3~7号炉 凝縮炉外排水配管	古安田側	0.2m	取水路の地質断面に基づき、古安田側の地盤厚と沈下率から保守的に算定した。	3~7号炉 凝縮炉内排水配管	横穴上側	1m	敷地の内部に設置されていることから、保守的に敷地の沈下量を適用する。	東西側敷地	敷地	敷地 (T.M.S.L.+12m)	-	1.2m	敷地 (T.M.S.L.+12m) の行路平行地盤面周囲に基づき、津波～西の地盤厚と沈下率から保守的に算定した。	敷地 (T.M.S.L.+12m, 21m)	-	敷地 (T.M.S.L.+12m) の奇数に設置し、十分な高さに設置されていることから、評価対象外とする。	配管	ケーブル保護	新築地盤・津波側	1.2m	敷地の内部に設置されていることから、保守的に敷地の沈下量を適用する。	<p>第1.4-2表 各津波防護対策の設備分類と設置目的(1/3)</p> <table border="1"> <thead> <tr> <th>津波防護対策</th> <th>設備分類</th> <th>設置目的</th> </tr> </thead> <tbody> <tr> <td rowspan="4">防潮堤及び防潮壁</td> <td rowspan="4">津波防護施設</td> <td>・基準津波による遡上波が設計基準対象施設及び重大事故等対処施設の津波防護対象設備の設置された敷地に到達・流入することを防止する。</td> </tr> <tr> <td>・鋼製防護壁には、鋼製防護壁と取水構造物の境界部に浸水防止設備として1次止水機構を設置し、設計基準対象施設及び重大事故等対処施設の設置された敷地に到達・流入することを防止する。さらに、浸水防止設備として2次止水機構を設置し、1次止水機構からの漏水及び1次止水機構の保守に伴う取外し時の津波の流入を防止し、設計基準対象施設及び重大事故等対処施設の設置された敷地に到達・流入することを防止する。</td> </tr> <tr> <td>・放水路からの流入津波が放水路ゲート及び放水ピットの点検用開口部（上流側）、放水ピット並びに放水ピット及び放水路に接続される配管貫通部を經由し、設計基準対象施設及び重大事故等対処施設の津波防護対象設備の設置された敷地に流入することを防止する。</td> </tr> <tr> <td>・構内排水路からの流入津波が集水槽等を経由し、設計基準対象施設及び重大事故等対処施設の津波防護対象設備の設置された敷地に流入することを防止する。</td> </tr> <tr> <td rowspan="2">放水路ゲート</td> <td rowspan="2">津波防護施設</td> <td>・放水路からの流入津波が放水路ゲート及び放水ピットの点検用開口部（上流側）、放水ピット並びに放水ピット及び放水路に接続される配管貫通部を經由し、設計基準対象施設及び重大事故等対処施設の津波防護対象設備の設置された敷地に流入することを防止する。</td> </tr> <tr> <td>・構内排水路からの流入津波が集水槽等を経由し、設計基準対象施設及び重大事故等対処施設の津波防護対象設備の設置された敷地に流入することを防止する。</td> </tr> <tr> <td rowspan="2">構内排水路逆流防止設備</td> <td rowspan="2">津波防護施設</td> <td>・引き波時において、非常用海水ポンプによる補機冷却に必要な海水を確保し、非常用海水ポンプの機能を保持する。</td> </tr> <tr> <td>・取水路からの流入津波が取水路の点検用開口部を經由し、設計基準対象施設及び重大事故等対処施設の津波防護対象設備が設置された海水ポンプ室の側壁外部に流入することを防止することにより、隣接する海水ポンプ室への浸水を防止する。</td> </tr> <tr> <td rowspan="2">貯留渠</td> <td rowspan="2">津波防護施設</td> <td>・取水路からの流入津波が海水ポンプグラウンドレン排水出口を經由し、設計基準対象施設及び重大事故等対処施設の津波防護対象設備の設置された海水ポンプ室に流入することを防止する。</td> </tr> <tr> <td>・地震による非常用海水系配管（戻り管）の損傷及び屋外タンクからの溢水並びに津波がケーブル点検口を經由し、浸水防護重点化範囲である海水ポンプ室に流入することを防止する。</td> </tr> <tr> <td rowspan="2">取水路</td> <td rowspan="2">浸水防止設備</td> <td>・取水路からの流入津波が取水路の点検用開口部を經由し、設計基準対象施設及び重大事故等対処施設の津波防護対象設備が設置された海水ポンプ室の側壁外部に流入することを防止することにより、隣接する海水ポンプ室への浸水を防止する。</td> </tr> <tr> <td>・取水路からの流入津波が海水ポンプグラウンドレン排水出口を經由し、設計基準対象施設及び重大事故等対処施設の津波防護対象設備の設置された海水ポンプ室に流入することを防止する。</td> </tr> <tr> <td rowspan="2">海水ポンプ室</td> <td rowspan="2">浸水防止設備</td> <td>・地震による非常用海水系配管（戻り管）の損傷及び屋外タンクからの溢水並びに津波がケーブル点検口を經由し、浸水防護重点化範囲である海水ポンプ室に流入することを防止する。</td> </tr> <tr> <td>・地震による循環水ポンプ内の循環水系配管の損傷に伴う溢水及び津波が、貫通部を經由して隣接して設置する浸水防護重点化範囲である海水ポンプ室に流入することを防止する。</td> </tr> </tbody> </table>	津波防護対策	設備分類	設置目的	防潮堤及び防潮壁	津波防護施設	・基準津波による遡上波が設計基準対象施設及び重大事故等対処施設の津波防護対象設備の設置された敷地に到達・流入することを防止する。	・鋼製防護壁には、鋼製防護壁と取水構造物の境界部に浸水防止設備として1次止水機構を設置し、設計基準対象施設及び重大事故等対処施設の設置された敷地に到達・流入することを防止する。さらに、浸水防止設備として2次止水機構を設置し、1次止水機構からの漏水及び1次止水機構の保守に伴う取外し時の津波の流入を防止し、設計基準対象施設及び重大事故等対処施設の設置された敷地に到達・流入することを防止する。	・放水路からの流入津波が放水路ゲート及び放水ピットの点検用開口部（上流側）、放水ピット並びに放水ピット及び放水路に接続される配管貫通部を經由し、設計基準対象施設及び重大事故等対処施設の津波防護対象設備の設置された敷地に流入することを防止する。	・構内排水路からの流入津波が集水槽等を経由し、設計基準対象施設及び重大事故等対処施設の津波防護対象設備の設置された敷地に流入することを防止する。	放水路ゲート	津波防護施設	・放水路からの流入津波が放水路ゲート及び放水ピットの点検用開口部（上流側）、放水ピット並びに放水ピット及び放水路に接続される配管貫通部を經由し、設計基準対象施設及び重大事故等対処施設の津波防護対象設備の設置された敷地に流入することを防止する。	・構内排水路からの流入津波が集水槽等を経由し、設計基準対象施設及び重大事故等対処施設の津波防護対象設備の設置された敷地に流入することを防止する。	構内排水路逆流防止設備	津波防護施設	・引き波時において、非常用海水ポンプによる補機冷却に必要な海水を確保し、非常用海水ポンプの機能を保持する。	・取水路からの流入津波が取水路の点検用開口部を經由し、設計基準対象施設及び重大事故等対処施設の津波防護対象設備が設置された海水ポンプ室の側壁外部に流入することを防止することにより、隣接する海水ポンプ室への浸水を防止する。	貯留渠	津波防護施設	・取水路からの流入津波が海水ポンプグラウンドレン排水出口を經由し、設計基準対象施設及び重大事故等対処施設の津波防護対象設備の設置された海水ポンプ室に流入することを防止する。	・地震による非常用海水系配管（戻り管）の損傷及び屋外タンクからの溢水並びに津波がケーブル点検口を經由し、浸水防護重点化範囲である海水ポンプ室に流入することを防止する。	取水路	浸水防止設備	・取水路からの流入津波が取水路の点検用開口部を經由し、設計基準対象施設及び重大事故等対処施設の津波防護対象設備が設置された海水ポンプ室の側壁外部に流入することを防止することにより、隣接する海水ポンプ室への浸水を防止する。	・取水路からの流入津波が海水ポンプグラウンドレン排水出口を經由し、設計基準対象施設及び重大事故等対処施設の津波防護対象設備の設置された海水ポンプ室に流入することを防止する。	海水ポンプ室	浸水防止設備	・地震による非常用海水系配管（戻り管）の損傷及び屋外タンクからの溢水並びに津波がケーブル点検口を經由し、浸水防護重点化範囲である海水ポンプ室に流入することを防止する。	・地震による循環水ポンプ内の循環水系配管の損傷に伴う溢水及び津波が、貫通部を經由して隣接して設置する浸水防護重点化範囲である海水ポンプ室に流入することを防止する。	<p>第1.5-3表 津波防護対策の設備分類と設置目的</p> <table border="1"> <thead> <tr> <th>津波防護対策</th> <th>設備分類</th> <th>設置目的</th> </tr> </thead> <tbody> <tr> <td>防潮堤</td> <td rowspan="4">津波防護施設</td> <td>津波による遡上波の地上部から敷地への到達・流入を防止する。</td> </tr> <tr> <td>防潮壁</td> <td>取水路、放水路から津波が設計基準対象施設の津波防護対象設備を内包する建屋及び区画に到達することを防止する。</td> </tr> <tr> <td>取放水路流路縮小工</td> <td>引き波時において、非常用海水ポンプによる補機冷却に必要な海水を確保し、非常用海水ポンプの機能を保持する。</td> </tr> <tr> <td>貯留渠</td> <td>屋外排水路等からの津波流入により浸水防護重点化範囲に到達することを防止する。</td> </tr> <tr> <td>逆流防止設備</td> <td rowspan="2">浸水防止設備</td> <td>3号炉海水熱交換器建屋取水立坑からの津波流入により浸水防護重点化範囲に到達することを防止する。</td> </tr> <tr> <td>水密扉</td> <td>3号炉海水熱交換器建屋補機ポンプエリア床開口等からの津波流入により浸水防護重点化範囲に到達することを防止する。</td> </tr> <tr> <td>浸水防止蓋</td> <td rowspan="2">津波防護施設</td> <td>2号炉海水ポンプ室補機ポンプエリア及び3号炉海水熱交換器建屋補機ポンプエリアからの津波流入により浸水防護重点化範囲に到達することを防止する。</td> </tr> <tr> <td>浸水防止壁</td> <td>取水路、放水路から流入した津波が浸水防護重点化範囲に到達することを防止する。</td> </tr> <tr> <td>逆止弁付ファンネル</td> <td rowspan="2">津波監視設備</td> <td>敷地への津波の繰り返しの襲来を察知し、その影響を俯瞰的に把握する。</td> </tr> <tr> <td>貫通部止水処置</td> <td>敷地への津波の繰り返しの襲来を察知し、その影響を俯瞰的に把握する。</td> </tr> <tr> <td>津波監視カメラ</td> <td rowspan="2">津波監視設備</td> <td>敷地への津波の繰り返しの襲来を察知し、その影響を俯瞰的に把握する。</td> </tr> <tr> <td>取水ピット水位計</td> <td>敷地への津波の繰り返しの襲来を察知し、その影響を俯瞰的に把握する。</td> </tr> </tbody> </table>	津波防護対策	設備分類	設置目的	防潮堤	津波防護施設	津波による遡上波の地上部から敷地への到達・流入を防止する。	防潮壁	取水路、放水路から津波が設計基準対象施設の津波防護対象設備を内包する建屋及び区画に到達することを防止する。	取放水路流路縮小工	引き波時において、非常用海水ポンプによる補機冷却に必要な海水を確保し、非常用海水ポンプの機能を保持する。	貯留渠	屋外排水路等からの津波流入により浸水防護重点化範囲に到達することを防止する。	逆流防止設備	浸水防止設備	3号炉海水熱交換器建屋取水立坑からの津波流入により浸水防護重点化範囲に到達することを防止する。	水密扉	3号炉海水熱交換器建屋補機ポンプエリア床開口等からの津波流入により浸水防護重点化範囲に到達することを防止する。	浸水防止蓋	津波防護施設	2号炉海水ポンプ室補機ポンプエリア及び3号炉海水熱交換器建屋補機ポンプエリアからの津波流入により浸水防護重点化範囲に到達することを防止する。	浸水防止壁	取水路、放水路から流入した津波が浸水防護重点化範囲に到達することを防止する。	逆止弁付ファンネル	津波監視設備	敷地への津波の繰り返しの襲来を察知し、その影響を俯瞰的に把握する。	貫通部止水処置	敷地への津波の繰り返しの襲来を察知し、その影響を俯瞰的に把握する。	津波監視カメラ	津波監視設備	敷地への津波の繰り返しの襲来を察知し、その影響を俯瞰的に把握する。	取水ピット水位計	敷地への津波の繰り返しの襲来を察知し、その影響を俯瞰的に把握する。	<p>第1.5-2表 津波防護対策の設備分類と設置目的</p> <table border="1"> <thead> <tr> <th>津波防護対策</th> <th>設備分類</th> <th>設置目的</th> </tr> </thead> <tbody> <tr> <td>防波壁</td> <td rowspan="2">津波防護施設</td> <td>・津波が地上部から敷地へ到達、流入することを防止する。</td> </tr> <tr> <td>防波壁通路防波扉</td> <td>・津波が地上部から敷地へ到達、流入することを防止する。</td> </tr> <tr> <td>屋外排水路逆止弁</td> <td>浸水防止設備</td> <td>・津波が屋外排水路から敷地へ到達、流入することを防止する。</td> </tr> <tr> <td rowspan="4">取水槽</td> <td rowspan="4">津波防護施設</td> <td>・津波が取水路から敷地へ到達、流入することを防止する。</td> </tr> <tr> <td>・津波が取水路から取水槽海水ポンプエリア及び取水槽循環水ポンプエリアへ到達、流入することを防止する。</td> </tr> <tr> <td>・津波が取水槽除じん機エリアから敷地へ到達、流入すること及び取水槽海水ポンプエリアへ流入することを防止する。</td> </tr> <tr> <td>・地震による取水槽内の海水系機器の損傷箇所を介しての津波の流入に対して浸水防護重点化範囲への浸水を防止する。</td> </tr> <tr> <td rowspan="4">タービン建物他</td> <td rowspan="4">浸水防止設備</td> <td>・地震によるタービン建物内の循環水系配管や他の海水系機器の損傷に伴う溢水及び損傷箇所を介しての津波の流入に対して浸水防護重点化範囲への浸水を防止する。</td> </tr> <tr> <td>・津波が放水槽からタービン建物へ流入することを防止する。</td> </tr> <tr> <td>・津波が放水槽からタービン建物へ流入することを防止する。</td> </tr> <tr> <td>・津波が放水槽からタービン建物へ流入することを防止する。</td> </tr> <tr> <td>津波監視カメラ</td> <td rowspan="2">津波監視設備</td> <td>・敷地への津波の繰り返しの襲来を察知し、その影響を俯瞰的に把握する。</td> </tr> <tr> <td>取水槽水位計</td> <td>・敷地への津波の繰り返しの襲来を察知し、その影響を俯瞰的に把握する。</td> </tr> </tbody> </table>	津波防護対策	設備分類	設置目的	防波壁	津波防護施設	・津波が地上部から敷地へ到達、流入することを防止する。	防波壁通路防波扉	・津波が地上部から敷地へ到達、流入することを防止する。	屋外排水路逆止弁	浸水防止設備	・津波が屋外排水路から敷地へ到達、流入することを防止する。	取水槽	津波防護施設	・津波が取水路から敷地へ到達、流入することを防止する。	・津波が取水路から取水槽海水ポンプエリア及び取水槽循環水ポンプエリアへ到達、流入することを防止する。	・津波が取水槽除じん機エリアから敷地へ到達、流入すること及び取水槽海水ポンプエリアへ流入することを防止する。	・地震による取水槽内の海水系機器の損傷箇所を介しての津波の流入に対して浸水防護重点化範囲への浸水を防止する。	タービン建物他	浸水防止設備	・地震によるタービン建物内の循環水系配管や他の海水系機器の損傷に伴う溢水及び損傷箇所を介しての津波の流入に対して浸水防護重点化範囲への浸水を防止する。	・津波が放水槽からタービン建物へ流入することを防止する。	・津波が放水槽からタービン建物へ流入することを防止する。	・津波が放水槽からタービン建物へ流入することを防止する。	津波監視カメラ	津波監視設備	・敷地への津波の繰り返しの襲来を察知し、その影響を俯瞰的に把握する。	取水槽水位計	・敷地への津波の繰り返しの襲来を察知し、その影響を俯瞰的に把握する。	
設置エリア	分類	評価対象	設置時期	沈下量	備考																																																																																																																																		
大浜側敷地	敷地	敷地 (T.M.S.L.+12m)	-	1m	3~7号炉原子炉建屋(1号機)直交地盤面周囲に基づき、津波～西の地盤厚と沈下率から保守的に算定した。																																																																																																																																		
		敷地 (T.M.S.L.+12m)		-	敷地 (T.M.S.L.+12m) の奇数に設置し、十分な高さの敷地であることから、評価対象外とする。																																																																																																																																		
	配管	3~7号炉 凝縮炉内排水配管	西山側	-	前記化による沈下は生じてない。																																																																																																																																		
		3~7号炉 凝縮炉外排水配管	古安田側	0.2m	取水路の地質断面に基づき、古安田側の地盤厚と沈下率から保守的に算定した。																																																																																																																																		
		3~7号炉 凝縮炉内排水配管	横穴上側	1m	敷地の内部に設置されていることから、保守的に敷地の沈下量を適用する。																																																																																																																																		
東西側敷地	敷地	敷地 (T.M.S.L.+12m)	-	1.2m	敷地 (T.M.S.L.+12m) の行路平行地盤面周囲に基づき、津波～西の地盤厚と沈下率から保守的に算定した。																																																																																																																																		
		敷地 (T.M.S.L.+12m, 21m)		-	敷地 (T.M.S.L.+12m) の奇数に設置し、十分な高さに設置されていることから、評価対象外とする。																																																																																																																																		
	配管	ケーブル保護	新築地盤・津波側	1.2m	敷地の内部に設置されていることから、保守的に敷地の沈下量を適用する。																																																																																																																																		
津波防護対策	設備分類	設置目的																																																																																																																																					
防潮堤及び防潮壁	津波防護施設	・基準津波による遡上波が設計基準対象施設及び重大事故等対処施設の津波防護対象設備の設置された敷地に到達・流入することを防止する。																																																																																																																																					
		・鋼製防護壁には、鋼製防護壁と取水構造物の境界部に浸水防止設備として1次止水機構を設置し、設計基準対象施設及び重大事故等対処施設の設置された敷地に到達・流入することを防止する。さらに、浸水防止設備として2次止水機構を設置し、1次止水機構からの漏水及び1次止水機構の保守に伴う取外し時の津波の流入を防止し、設計基準対象施設及び重大事故等対処施設の設置された敷地に到達・流入することを防止する。																																																																																																																																					
		・放水路からの流入津波が放水路ゲート及び放水ピットの点検用開口部（上流側）、放水ピット並びに放水ピット及び放水路に接続される配管貫通部を經由し、設計基準対象施設及び重大事故等対処施設の津波防護対象設備の設置された敷地に流入することを防止する。																																																																																																																																					
		・構内排水路からの流入津波が集水槽等を経由し、設計基準対象施設及び重大事故等対処施設の津波防護対象設備の設置された敷地に流入することを防止する。																																																																																																																																					
放水路ゲート	津波防護施設	・放水路からの流入津波が放水路ゲート及び放水ピットの点検用開口部（上流側）、放水ピット並びに放水ピット及び放水路に接続される配管貫通部を經由し、設計基準対象施設及び重大事故等対処施設の津波防護対象設備の設置された敷地に流入することを防止する。																																																																																																																																					
		・構内排水路からの流入津波が集水槽等を経由し、設計基準対象施設及び重大事故等対処施設の津波防護対象設備の設置された敷地に流入することを防止する。																																																																																																																																					
構内排水路逆流防止設備	津波防護施設	・引き波時において、非常用海水ポンプによる補機冷却に必要な海水を確保し、非常用海水ポンプの機能を保持する。																																																																																																																																					
		・取水路からの流入津波が取水路の点検用開口部を經由し、設計基準対象施設及び重大事故等対処施設の津波防護対象設備が設置された海水ポンプ室の側壁外部に流入することを防止することにより、隣接する海水ポンプ室への浸水を防止する。																																																																																																																																					
貯留渠	津波防護施設	・取水路からの流入津波が海水ポンプグラウンドレン排水出口を經由し、設計基準対象施設及び重大事故等対処施設の津波防護対象設備の設置された海水ポンプ室に流入することを防止する。																																																																																																																																					
		・地震による非常用海水系配管（戻り管）の損傷及び屋外タンクからの溢水並びに津波がケーブル点検口を經由し、浸水防護重点化範囲である海水ポンプ室に流入することを防止する。																																																																																																																																					
取水路	浸水防止設備	・取水路からの流入津波が取水路の点検用開口部を經由し、設計基準対象施設及び重大事故等対処施設の津波防護対象設備が設置された海水ポンプ室の側壁外部に流入することを防止することにより、隣接する海水ポンプ室への浸水を防止する。																																																																																																																																					
		・取水路からの流入津波が海水ポンプグラウンドレン排水出口を經由し、設計基準対象施設及び重大事故等対処施設の津波防護対象設備の設置された海水ポンプ室に流入することを防止する。																																																																																																																																					
海水ポンプ室	浸水防止設備	・地震による非常用海水系配管（戻り管）の損傷及び屋外タンクからの溢水並びに津波がケーブル点検口を經由し、浸水防護重点化範囲である海水ポンプ室に流入することを防止する。																																																																																																																																					
		・地震による循環水ポンプ内の循環水系配管の損傷に伴う溢水及び津波が、貫通部を經由して隣接して設置する浸水防護重点化範囲である海水ポンプ室に流入することを防止する。																																																																																																																																					
津波防護対策	設備分類	設置目的																																																																																																																																					
防潮堤	津波防護施設	津波による遡上波の地上部から敷地への到達・流入を防止する。																																																																																																																																					
防潮壁		取水路、放水路から津波が設計基準対象施設の津波防護対象設備を内包する建屋及び区画に到達することを防止する。																																																																																																																																					
取放水路流路縮小工		引き波時において、非常用海水ポンプによる補機冷却に必要な海水を確保し、非常用海水ポンプの機能を保持する。																																																																																																																																					
貯留渠		屋外排水路等からの津波流入により浸水防護重点化範囲に到達することを防止する。																																																																																																																																					
逆流防止設備	浸水防止設備	3号炉海水熱交換器建屋取水立坑からの津波流入により浸水防護重点化範囲に到達することを防止する。																																																																																																																																					
水密扉		3号炉海水熱交換器建屋補機ポンプエリア床開口等からの津波流入により浸水防護重点化範囲に到達することを防止する。																																																																																																																																					
浸水防止蓋	津波防護施設	2号炉海水ポンプ室補機ポンプエリア及び3号炉海水熱交換器建屋補機ポンプエリアからの津波流入により浸水防護重点化範囲に到達することを防止する。																																																																																																																																					
浸水防止壁		取水路、放水路から流入した津波が浸水防護重点化範囲に到達することを防止する。																																																																																																																																					
逆止弁付ファンネル	津波監視設備	敷地への津波の繰り返しの襲来を察知し、その影響を俯瞰的に把握する。																																																																																																																																					
貫通部止水処置		敷地への津波の繰り返しの襲来を察知し、その影響を俯瞰的に把握する。																																																																																																																																					
津波監視カメラ	津波監視設備	敷地への津波の繰り返しの襲来を察知し、その影響を俯瞰的に把握する。																																																																																																																																					
取水ピット水位計		敷地への津波の繰り返しの襲来を察知し、その影響を俯瞰的に把握する。																																																																																																																																					
津波防護対策	設備分類	設置目的																																																																																																																																					
防波壁	津波防護施設	・津波が地上部から敷地へ到達、流入することを防止する。																																																																																																																																					
防波壁通路防波扉		・津波が地上部から敷地へ到達、流入することを防止する。																																																																																																																																					
屋外排水路逆止弁	浸水防止設備	・津波が屋外排水路から敷地へ到達、流入することを防止する。																																																																																																																																					
取水槽	津波防護施設	・津波が取水路から敷地へ到達、流入することを防止する。																																																																																																																																					
		・津波が取水路から取水槽海水ポンプエリア及び取水槽循環水ポンプエリアへ到達、流入することを防止する。																																																																																																																																					
		・津波が取水槽除じん機エリアから敷地へ到達、流入すること及び取水槽海水ポンプエリアへ流入することを防止する。																																																																																																																																					
		・地震による取水槽内の海水系機器の損傷箇所を介しての津波の流入に対して浸水防護重点化範囲への浸水を防止する。																																																																																																																																					
タービン建物他	浸水防止設備	・地震によるタービン建物内の循環水系配管や他の海水系機器の損傷に伴う溢水及び損傷箇所を介しての津波の流入に対して浸水防護重点化範囲への浸水を防止する。																																																																																																																																					
		・津波が放水槽からタービン建物へ流入することを防止する。																																																																																																																																					
		・津波が放水槽からタービン建物へ流入することを防止する。																																																																																																																																					
		・津波が放水槽からタービン建物へ流入することを防止する。																																																																																																																																					
津波監視カメラ	津波監視設備	・敷地への津波の繰り返しの襲来を察知し、その影響を俯瞰的に把握する。																																																																																																																																					
取水槽水位計		・敷地への津波の繰り返しの襲来を察知し、その影響を俯瞰的に把握する。																																																																																																																																					
<p>第1.5-3表 津波防護対策の設備分類と設置目的</p> <table border="1"> <thead> <tr> <th>津波防護対策</th> <th>設備分類</th> <th>設置目的</th> </tr> </thead> <tbody> <tr> <td rowspan="2">凝縮炉内排水配管タービン建屋内</td> <td rowspan="2">津波防護施設</td> <td>取水槽閉止板</td> <td>取水路からタービン建屋への津波の流入を防止する。</td> </tr> <tr> <td>水密扉</td> <td>取水槽閉止板</td> <td>取水槽閉止板</td> </tr> <tr> <td rowspan="4">浸水防護重点化範囲境界</td> <td rowspan="4">津波防護施設</td> <td>止水ハッチ</td> <td>地盤によるタービン建屋内の循環水系配管や他の海水系機器の損傷に伴う溢水及び損傷箇所を介しての津波の流入に対して、浸水防護重点化範囲の浸水を防止する。</td> </tr> <tr> <td>ダクト閉止板</td> <td>ダクト閉止板</td> </tr> <tr> <td>浸水防止ダクト</td> <td>浸水防止ダクト</td> </tr> <tr> <td>床ドレンライン</td> <td>床ドレンライン</td> </tr> <tr> <td rowspan="2">海水貯留渠</td> <td rowspan="2">津波防護施設 (非常用取水設備)</td> <td>貫通部止水処置</td> <td>引き波時において、非常用海水冷却系の海水ポンプの機能を保持し、同系による冷却に必要な海水を確保する。</td> </tr> <tr> <td>津波監視カメラ</td> <td>津波監視カメラ</td> </tr> <tr> <td>取水槽水位計</td> <td>津波監視設備</td> <td>敷地への津波の繰り返しの襲来を察知し、その影響を俯瞰的に把握する。</td> </tr> </tbody> </table>	津波防護対策	設備分類	設置目的	凝縮炉内排水配管タービン建屋内	津波防護施設	取水槽閉止板	取水路からタービン建屋への津波の流入を防止する。	水密扉	取水槽閉止板	取水槽閉止板	浸水防護重点化範囲境界	津波防護施設	止水ハッチ	地盤によるタービン建屋内の循環水系配管や他の海水系機器の損傷に伴う溢水及び損傷箇所を介しての津波の流入に対して、浸水防護重点化範囲の浸水を防止する。	ダクト閉止板	ダクト閉止板	浸水防止ダクト	浸水防止ダクト	床ドレンライン	床ドレンライン	海水貯留渠	津波防護施設 (非常用取水設備)	貫通部止水処置	引き波時において、非常用海水冷却系の海水ポンプの機能を保持し、同系による冷却に必要な海水を確保する。	津波監視カメラ	津波監視カメラ	取水槽水位計	津波監視設備	敷地への津波の繰り返しの襲来を察知し、その影響を俯瞰的に把握する。																																																																																																										
津波防護対策	設備分類	設置目的																																																																																																																																					
凝縮炉内排水配管タービン建屋内	津波防護施設	取水槽閉止板	取水路からタービン建屋への津波の流入を防止する。																																																																																																																																				
		水密扉	取水槽閉止板	取水槽閉止板																																																																																																																																			
浸水防護重点化範囲境界	津波防護施設	止水ハッチ	地盤によるタービン建屋内の循環水系配管や他の海水系機器の損傷に伴う溢水及び損傷箇所を介しての津波の流入に対して、浸水防護重点化範囲の浸水を防止する。																																																																																																																																				
		ダクト閉止板	ダクト閉止板																																																																																																																																				
		浸水防止ダクト	浸水防止ダクト																																																																																																																																				
		床ドレンライン	床ドレンライン																																																																																																																																				
海水貯留渠	津波防護施設 (非常用取水設備)	貫通部止水処置	引き波時において、非常用海水冷却系の海水ポンプの機能を保持し、同系による冷却に必要な海水を確保する。																																																																																																																																				
		津波監視カメラ	津波監視カメラ																																																																																																																																				
取水槽水位計	津波監視設備	敷地への津波の繰り返しの襲来を察知し、その影響を俯瞰的に把握する。																																																																																																																																					

柏崎刈羽原子力発電所 6 / 7号炉	東海第二発電所	女川原子力発電所 2号炉	島根原子力発電所 2号炉	備考																								
<p align="center">第1.4-2表 各津波防護対策の設備分類と設置 目的(2/3)</p>																												
<table border="1"> <thead> <tr> <th>津波防護対策</th> <th>設備分類</th> <th>設置目的</th> </tr> </thead> <tbody> <tr> <td>循環水ポンプ室</td> <td>取水ビット空気抜き配管逆止弁</td> <td>・取水路からの流入津波が取水ビット空気抜き配管を経由し、循環水ポンプ室に流入することを防止することにより、隣接して設置する設計基準対象施設及び重大事故等対処施設の津波防護対象設備の設置された海水ポンプ室への浸水を防止する。</td> </tr> <tr> <td>放水路</td> <td>放水路ゲート点検用開口部浸水防止蓋</td> <td>・放水路からの流入津波が放水路ゲートの点検用開口部（下流側）を経由し、設計基準対象施設及び重大事故等対処施設の津波防護対象設備の設置された敷地に流入することを防止する。</td> </tr> <tr> <td>SA用海水ビット</td> <td>SA用海水ビット開口部浸水防止蓋</td> <td>・海水取水路からの流入津波がSA用海水ビット開口部を経由し、設計基準対象施設及び重大事故等対処施設の津波防護対象設備の設置された敷地に流入することを防止する。</td> </tr> <tr> <td rowspan="4">緊急用海水ポンプ室</td> <td>緊急用海水ポンプビット点検用開口部浸水防止蓋</td> <td rowspan="4">・緊急用海水取水管及び海水取水路からの流入津波が緊急用海水ポンプのグランドドレンの排出口、緊急用海水ポンプ室の床ドレン排出口、点検用開口部を経由し、緊急用海水ポンプ室に流入し、更に設計基準対象施設の津波防護対象設備の設置された敷地に流入することを防止する。また、重大事故等対処施設の津波防護対象設備が設置された緊急用海水ポンプ室に流入することを防止する。</td> </tr> <tr> <td>緊急用海水ポンプグランドドレン排出口逆止弁</td> </tr> <tr> <td>緊急用海水ポンプ室床ドレン排出口逆止弁</td> </tr> <tr> <td>緊急用海水ポンプ点検用開口部浸水防止蓋</td> </tr> <tr> <td rowspan="2">格納容器圧力逃がし装置格納槽</td> <td>格納容器圧力逃がし装置格納槽点検用水密ハッチ</td> <td>・地震による非常用海水系配管（戻り管）の損傷及び屋外タンクからの溢水並びに津波が格納容器圧力逃がし装置格納槽点検用開口部を経由し、浸水防護重点化範囲である格納容器圧力逃がし装置格納槽に流入することを防止する。</td> </tr> <tr> <td>常設低圧代替注水系統格納槽点検用水密ハッチ</td> <td rowspan="2">・地震による非常用海水系配管（戻り管）の損傷及び屋外タンクからの溢水並びに津波が常設低圧代替注水系統格納槽点検用開口部及び常設低圧代替注水系統格納槽可搬型ポンプ用開口部を経由し、浸水防護重点化範囲である常設低圧代替注水系統格納槽に流入することを防止する。</td> </tr> <tr> <td>常設低圧代替注水系統格納槽可搬型ポンプ用水密ハッチ</td> </tr> </tbody> </table>					津波防護対策	設備分類	設置目的	循環水ポンプ室	取水ビット空気抜き配管逆止弁	・取水路からの流入津波が取水ビット空気抜き配管を経由し、循環水ポンプ室に流入することを防止することにより、隣接して設置する設計基準対象施設及び重大事故等対処施設の津波防護対象設備の設置された海水ポンプ室への浸水を防止する。	放水路	放水路ゲート点検用開口部浸水防止蓋	・放水路からの流入津波が放水路ゲートの点検用開口部（下流側）を経由し、設計基準対象施設及び重大事故等対処施設の津波防護対象設備の設置された敷地に流入することを防止する。	SA用海水ビット	SA用海水ビット開口部浸水防止蓋	・海水取水路からの流入津波がSA用海水ビット開口部を経由し、設計基準対象施設及び重大事故等対処施設の津波防護対象設備の設置された敷地に流入することを防止する。	緊急用海水ポンプ室	緊急用海水ポンプビット点検用開口部浸水防止蓋	・緊急用海水取水管及び海水取水路からの流入津波が緊急用海水ポンプのグランドドレンの排出口、緊急用海水ポンプ室の床ドレン排出口、点検用開口部を経由し、緊急用海水ポンプ室に流入し、更に設計基準対象施設の津波防護対象設備の設置された敷地に流入することを防止する。また、重大事故等対処施設の津波防護対象設備が設置された緊急用海水ポンプ室に流入することを防止する。	緊急用海水ポンプグランドドレン排出口逆止弁	緊急用海水ポンプ室床ドレン排出口逆止弁	緊急用海水ポンプ点検用開口部浸水防止蓋	格納容器圧力逃がし装置格納槽	格納容器圧力逃がし装置格納槽点検用水密ハッチ	・地震による非常用海水系配管（戻り管）の損傷及び屋外タンクからの溢水並びに津波が格納容器圧力逃がし装置格納槽点検用開口部を経由し、浸水防護重点化範囲である格納容器圧力逃がし装置格納槽に流入することを防止する。	常設低圧代替注水系統格納槽点検用水密ハッチ	・地震による非常用海水系配管（戻り管）の損傷及び屋外タンクからの溢水並びに津波が常設低圧代替注水系統格納槽点検用開口部及び常設低圧代替注水系統格納槽可搬型ポンプ用開口部を経由し、浸水防護重点化範囲である常設低圧代替注水系統格納槽に流入することを防止する。	常設低圧代替注水系統格納槽可搬型ポンプ用水密ハッチ
津波防護対策	設備分類	設置目的																										
循環水ポンプ室	取水ビット空気抜き配管逆止弁	・取水路からの流入津波が取水ビット空気抜き配管を経由し、循環水ポンプ室に流入することを防止することにより、隣接して設置する設計基準対象施設及び重大事故等対処施設の津波防護対象設備の設置された海水ポンプ室への浸水を防止する。																										
放水路	放水路ゲート点検用開口部浸水防止蓋	・放水路からの流入津波が放水路ゲートの点検用開口部（下流側）を経由し、設計基準対象施設及び重大事故等対処施設の津波防護対象設備の設置された敷地に流入することを防止する。																										
SA用海水ビット	SA用海水ビット開口部浸水防止蓋	・海水取水路からの流入津波がSA用海水ビット開口部を経由し、設計基準対象施設及び重大事故等対処施設の津波防護対象設備の設置された敷地に流入することを防止する。																										
緊急用海水ポンプ室	緊急用海水ポンプビット点検用開口部浸水防止蓋	・緊急用海水取水管及び海水取水路からの流入津波が緊急用海水ポンプのグランドドレンの排出口、緊急用海水ポンプ室の床ドレン排出口、点検用開口部を経由し、緊急用海水ポンプ室に流入し、更に設計基準対象施設の津波防護対象設備の設置された敷地に流入することを防止する。また、重大事故等対処施設の津波防護対象設備が設置された緊急用海水ポンプ室に流入することを防止する。																										
	緊急用海水ポンプグランドドレン排出口逆止弁																											
	緊急用海水ポンプ室床ドレン排出口逆止弁																											
	緊急用海水ポンプ点検用開口部浸水防止蓋																											
格納容器圧力逃がし装置格納槽	格納容器圧力逃がし装置格納槽点検用水密ハッチ	・地震による非常用海水系配管（戻り管）の損傷及び屋外タンクからの溢水並びに津波が格納容器圧力逃がし装置格納槽点検用開口部を経由し、浸水防護重点化範囲である格納容器圧力逃がし装置格納槽に流入することを防止する。																										
	常設低圧代替注水系統格納槽点検用水密ハッチ	・地震による非常用海水系配管（戻り管）の損傷及び屋外タンクからの溢水並びに津波が常設低圧代替注水系統格納槽点検用開口部及び常設低圧代替注水系統格納槽可搬型ポンプ用開口部を経由し、浸水防護重点化範囲である常設低圧代替注水系統格納槽に流入することを防止する。																										
常設低圧代替注水系統格納槽可搬型ポンプ用水密ハッチ																												
<p align="center">第1.4-2表 各津波防護対策の設備分類と設置 目的(3/3)</p>																												
<table border="1"> <thead> <tr> <th>津波防護対策</th> <th>設備分類</th> <th>設置目的</th> </tr> </thead> <tbody> <tr> <td>常設代替高圧電源装置用カルバート原子炉建屋側水密扉</td> <td rowspan="3">浸水防止設備</td> <td>・地震による非常用海水系配管（戻り管）の損傷及び屋外タンクからの溢水並びに津波が、浸水防護重点化範囲に流入することを防止する。</td> </tr> <tr> <td>貫通部止水処置</td> <td>・防潮堤及び防潮扉を取り付けるコンクリート躯体下部の貫通部から設計基準対象施設及び重大事故等対処施設の津波防護対象設備の設置された敷地に津波が流入することを防止する。</td> </tr> <tr> <td>貫通部止水処置</td> <td>・地震によるタービン建屋内及び非常用海水系配管カルバート等の循環水系等機器・配管の損傷に伴う溢水が、浸水防護重点化範囲に流入することを防止する。</td> </tr> <tr> <td>津波・構内監視カメラ</td> <td rowspan="3">津波監視設備</td> <td rowspan="3">・地震発生後、津波が発生した場合に、その影響を俯瞰的に把握する。</td> </tr> <tr> <td>取水ビット水位計</td> </tr> <tr> <td>潮位計</td> </tr> </tbody> </table>					津波防護対策	設備分類	設置目的	常設代替高圧電源装置用カルバート原子炉建屋側水密扉	浸水防止設備	・地震による非常用海水系配管（戻り管）の損傷及び屋外タンクからの溢水並びに津波が、浸水防護重点化範囲に流入することを防止する。	貫通部止水処置	・防潮堤及び防潮扉を取り付けるコンクリート躯体下部の貫通部から設計基準対象施設及び重大事故等対処施設の津波防護対象設備の設置された敷地に津波が流入することを防止する。	貫通部止水処置	・地震によるタービン建屋内及び非常用海水系配管カルバート等の循環水系等機器・配管の損傷に伴う溢水が、浸水防護重点化範囲に流入することを防止する。	津波・構内監視カメラ	津波監視設備	・地震発生後、津波が発生した場合に、その影響を俯瞰的に把握する。	取水ビット水位計	潮位計									
津波防護対策	設備分類	設置目的																										
常設代替高圧電源装置用カルバート原子炉建屋側水密扉	浸水防止設備	・地震による非常用海水系配管（戻り管）の損傷及び屋外タンクからの溢水並びに津波が、浸水防護重点化範囲に流入することを防止する。																										
貫通部止水処置		・防潮堤及び防潮扉を取り付けるコンクリート躯体下部の貫通部から設計基準対象施設及び重大事故等対処施設の津波防護対象設備の設置された敷地に津波が流入することを防止する。																										
貫通部止水処置		・地震によるタービン建屋内及び非常用海水系配管カルバート等の循環水系等機器・配管の損傷に伴う溢水が、浸水防護重点化範囲に流入することを防止する。																										
津波・構内監視カメラ	津波監視設備	・地震発生後、津波が発生した場合に、その影響を俯瞰的に把握する。																										
取水ビット水位計																												
潮位計																												

柏崎刈羽原子力発電所 6 / 7号炉	東海第二発電所	女川原子力発電所 2号炉	島根原子力発電所 2号炉	備考																																																																																																																										
<p align="center">第1.5-4表 流入経路特定結果</p> <table border="1"> <thead> <tr> <th colspan="2">経路</th> <th>経路の構成</th> </tr> </thead> <tbody> <tr> <td rowspan="6">取水路</td> <td rowspan="2">6号炉</td> <td>循環水系 スクリーン室、取水路、取水槽</td> </tr> <tr> <td>補機冷却海水系 スクリーン室、取水路、補機冷却用海水取水路、補機冷却用海水取水槽</td> </tr> <tr> <td rowspan="2">7号炉</td> <td>循環水系 スクリーン室、取水路、取水槽</td> </tr> <tr> <td>補機冷却海水系 スクリーン室、取水路、補機冷却用海水取水路、補機冷却用海水取水槽</td> </tr> <tr> <td rowspan="2">5号炉</td> <td>循環水系 スクリーン室、取水路、取水槽</td> </tr> <tr> <td>補機冷却海水系 スクリーン室、取水路、補機冷却用海水取水路、補機冷却用海水取水槽</td> </tr> <tr> <td rowspan="6">放水路</td> <td rowspan="2">6号炉</td> <td>循環水系 放水路、放水路、循環水配管</td> </tr> <tr> <td>補機冷却海水系 放水路、補機冷却用海水放水路、補機冷却用海水放水槽</td> </tr> <tr> <td rowspan="2">7号炉</td> <td>循環水系 放水路、放水路、循環水配管</td> </tr> <tr> <td>補機冷却海水系 放水路、補機冷却用海水放水路、補機冷却用海水放水槽</td> </tr> <tr> <td rowspan="2">5号炉</td> <td>循環水系 放水路、放水路、循環水配管</td> </tr> <tr> <td>補機冷却海水系 放水路、補機冷却用海水放水路、補機冷却用海水放水槽</td> </tr> <tr> <td>屋外排水路</td> <td>排水路、集水井</td> </tr> <tr> <td>電源ケーブルトレンチ</td> <td>6号及び7号炉共用 電源ケーブルトレンチ</td> </tr> <tr> <td>ケーブル溝道</td> <td>ケーブル溝道</td> </tr> </tbody> </table>	経路		経路の構成	取水路	6号炉	循環水系 スクリーン室、取水路、取水槽	補機冷却海水系 スクリーン室、取水路、補機冷却用海水取水路、補機冷却用海水取水槽	7号炉	循環水系 スクリーン室、取水路、取水槽	補機冷却海水系 スクリーン室、取水路、補機冷却用海水取水路、補機冷却用海水取水槽	5号炉	循環水系 スクリーン室、取水路、取水槽	補機冷却海水系 スクリーン室、取水路、補機冷却用海水取水路、補機冷却用海水取水槽	放水路	6号炉	循環水系 放水路、放水路、循環水配管	補機冷却海水系 放水路、補機冷却用海水放水路、補機冷却用海水放水槽	7号炉	循環水系 放水路、放水路、循環水配管	補機冷却海水系 放水路、補機冷却用海水放水路、補機冷却用海水放水槽	5号炉	循環水系 放水路、放水路、循環水配管	補機冷却海水系 放水路、補機冷却用海水放水路、補機冷却用海水放水槽	屋外排水路	排水路、集水井	電源ケーブルトレンチ	6号及び7号炉共用 電源ケーブルトレンチ	ケーブル溝道	ケーブル溝道	<p align="center">第1.4-3表 流入経路特定結果</p> <table border="1"> <thead> <tr> <th>流入経路</th> <th>流入箇所（設置高さ）</th> </tr> </thead> <tbody> <tr> <td rowspan="2">取水路</td> <td>海水系 <ul style="list-style-type: none"> 取水路点検用開口部 (T.P.+3.3m) 海水ポンプグランドドレン排出口 (T.P.+0.8m) 非常用海水ポンプグランド減圧配管基礎フランジ貫通部 (T.P.+0.95m) 常用海水ポンプグランド減圧配管基礎フランジ貫通部 (T.P.+0.95m) 非常用海水ポンプ及び非常用海水ポンプ掘付面（スクリーン洗浄水ポンプ及び海水電解装置用海水ポンプ含む） (T.P.+0.8m～+3.3m) </td> </tr> <tr> <td>循環水系 <ul style="list-style-type: none"> 取水ビット空気抜き配管 (T.P.+0.8m) 循環水ポンプ掘付面 (T.P.+0.8m) </td> </tr> <tr> <td>海水引込み管^{※1}</td> <td>海水系 <ul style="list-style-type: none"> SA用海水ビット開口部 (T.P.+7.3m) </td> </tr> <tr> <td>緊急用海水取水管^{※2}</td> <td>海水系 <ul style="list-style-type: none"> 緊急用海水ポンプビット点検用開口部 (T.P.+0.8m) 緊急用海水ポンプグランドドレン排出口 (T.P.+0.8m) 緊急用海水ポンプ室床ドレン排出口 (T.P.+0.8m) 緊急用海水ポンプ減圧配管基礎フランジ貫通部 (T.P.+0.8m) 緊急用海水取水ポンプ掘付面 (T.P.+0.8m) </td> </tr> <tr> <td rowspan="4">放水路</td> <td>海水系 <ul style="list-style-type: none"> 放水ビット上部開口部 (T.P.+8m) 放水路ゲート点検用開口部 (T.P.+3.5m) 海水配管（放水ビット接続部） (T.P.+1.7m～+3.5m) </td> </tr> <tr> <td>循環水系 <ul style="list-style-type: none"> 放水ビット上部開口部（「放水路 海水系」と同じ） 放水路ゲート点検用開口部（「放水路 海水系」と同じ） 循環水管（放水ビット接続部） (T.P.+2.8m) </td> </tr> <tr> <td>その他の排水系 <ul style="list-style-type: none"> 液体廃棄物処理系放水管 (T.P.+3.5m) 排ガス洗浄液処理設備放水管 (T.P.+3.5m) 構内排水路排水管 (T.P.+3.6m) </td> </tr> <tr> <td>構内排水路 <ul style="list-style-type: none"> 集水槽等 (T.P.+3m～+8m) </td> </tr> <tr> <td>その他</td> <td> <ul style="list-style-type: none"> 防潮堤及び防潮扉下部貫通部（予備貫通部含む） (T.P.+3m～+8m) 東海発電所（廃止措置中）取水路及び放水路 (T.P.+1m) </td> </tr> </tbody> </table> <p>※1 重大事故等対処施設として設置するSA用海水取水ビット及び緊急用海水系の取水路</p> <p>※2 重大事故等対処設備として設置する緊急用海水系の取水路</p>	流入経路	流入箇所（設置高さ）	取水路	海水系 <ul style="list-style-type: none"> 取水路点検用開口部 (T.P.+3.3m) 海水ポンプグランドドレン排出口 (T.P.+0.8m) 非常用海水ポンプグランド減圧配管基礎フランジ貫通部 (T.P.+0.95m) 常用海水ポンプグランド減圧配管基礎フランジ貫通部 (T.P.+0.95m) 非常用海水ポンプ及び非常用海水ポンプ掘付面（スクリーン洗浄水ポンプ及び海水電解装置用海水ポンプ含む） (T.P.+0.8m～+3.3m) 	循環水系 <ul style="list-style-type: none"> 取水ビット空気抜き配管 (T.P.+0.8m) 循環水ポンプ掘付面 (T.P.+0.8m) 	海水引込み管 ^{※1}	海水系 <ul style="list-style-type: none"> SA用海水ビット開口部 (T.P.+7.3m) 	緊急用海水取水管 ^{※2}	海水系 <ul style="list-style-type: none"> 緊急用海水ポンプビット点検用開口部 (T.P.+0.8m) 緊急用海水ポンプグランドドレン排出口 (T.P.+0.8m) 緊急用海水ポンプ室床ドレン排出口 (T.P.+0.8m) 緊急用海水ポンプ減圧配管基礎フランジ貫通部 (T.P.+0.8m) 緊急用海水取水ポンプ掘付面 (T.P.+0.8m) 	放水路	海水系 <ul style="list-style-type: none"> 放水ビット上部開口部 (T.P.+8m) 放水路ゲート点検用開口部 (T.P.+3.5m) 海水配管（放水ビット接続部） (T.P.+1.7m～+3.5m) 	循環水系 <ul style="list-style-type: none"> 放水ビット上部開口部（「放水路 海水系」と同じ） 放水路ゲート点検用開口部（「放水路 海水系」と同じ） 循環水管（放水ビット接続部） (T.P.+2.8m) 	その他の排水系 <ul style="list-style-type: none"> 液体廃棄物処理系放水管 (T.P.+3.5m) 排ガス洗浄液処理設備放水管 (T.P.+3.5m) 構内排水路排水管 (T.P.+3.6m) 	構内排水路 <ul style="list-style-type: none"> 集水槽等 (T.P.+3m～+8m) 	その他	<ul style="list-style-type: none"> 防潮堤及び防潮扉下部貫通部（予備貫通部含む） (T.P.+3m～+8m) 東海発電所（廃止措置中）取水路及び放水路 (T.P.+1m) 	<p align="center">第1.5-4表 流入経路特定結果(1/2)</p> <table border="1"> <thead> <tr> <th>流入経路</th> <th>流入箇所</th> </tr> </thead> <tbody> <tr> <td rowspan="6">取水路</td> <td rowspan="2">2号炉</td> <td>循環水系 <ul style="list-style-type: none"> 循環水ポンプ掘付部 (0.P.+0.8m) 海水ポンプ室スクリーンエリア (0.P.+14.0m) 海水ポンプ室補機ホントエリア(4層)1部 (0.P.+2.0m) 揚水井1開口部 (0.P.+14.0m) 補機冷却系トレンチへのアクセス用入11 (0.P.+14.0m) 海水ポンプ室スクリーンエリアの防潮壁下部配管・ケーブル貫通部 (0.P.-7.0m～0.P.+14.0m) 海水ポンプグランドドレン配管 (0.P.+2.0m) 補機冷却海水ポンプ掘付部 (0.P.+2.0m) (原子炉補機冷却海水ポンプ・高圧炉心スプレイ補機冷却海水ポンプ・タービン補機冷却海水ポンプ) 取水ビット水位計掘付部 (0.P.+2.0m) </td> </tr> <tr> <td>海水系 <ul style="list-style-type: none"> 循環水ポンプ掘付部 (0.P.+0.4m) 海水ポンプ室スクリーンエリア (0.P.+14.0m) 海水ポンプグランドドレン配管 (0.P.+2.0m) 補機冷却海水ポンプ掘付部 (0.P.+2.0m) (原子炉補機冷却海水ポンプ・非常用補機冷却海水ポンプ・残留熱除去海水ポンプ) </td> </tr> <tr> <td rowspan="2">1号炉</td> <td>循環水系 <ul style="list-style-type: none"> 循環水ポンプ掘付部 (0.P.+0.8m) 海水ポンプ室スクリーンエリア (0.P.+14.0m) 海水ポンプグランドドレン配管 (0.P.+2.0m) 補機冷却海水ポンプ掘付部 (0.P.+2.0m) (原子炉補機冷却海水ポンプ・非常用補機冷却海水ポンプ・残留熱除去海水ポンプ) </td> </tr> <tr> <td>海水系 <ul style="list-style-type: none"> 循環水ポンプ掘付部 (0.P.+0.8m) 海水ポンプ室スクリーンエリア (0.P.+14.0m) 海水熱交換器建屋取水立坑へのアクセス用入11 (0.P.+2.0m) 海水熱交換器建屋取水立坑へのアクセス用入11 (0.P.+2.0m) 揚水井1開口部 (0.P.+14.0m) 海水ポンプ室スクリーンエリアの防潮壁下部配管・ケーブル貫通部 (0.P.-7.0m～0.P.+14.0m) 海水ポンプグランドドレン配管 (0.P.+2.0m) 補機冷却海水ポンプ掘付部 (0.P.+2.0m) (原子炉補機冷却海水ポンプ・高圧炉心スプレイ補機冷却海水ポンプ・タービン補機冷却海水ポンプ) </td> </tr> <tr> <td rowspan="2">3号炉</td> <td>循環水系 <ul style="list-style-type: none"> 放水立坑 (0.P.+14.0m) 放水立坑エリアの防潮壁下部トレンチ貫通部 (0.P.+13.8m～0.P.+13.8m) (ボール捕集器ビット連絡トレンチ配管・ケーブル貫通部、復水器連続洗浄装置連絡配管トレンチ配管・ケーブル貫通部、IKC カテナ放出口トレンチ配管(注)) 循環水系配管貫通部 (0.P.+1.8m) </td> </tr> <tr> <td>海水系 <ul style="list-style-type: none"> 放水立坑 (0.P.+14.0m) 補機冷却海水系放水路の防潮壁横断部 (0.P.+11.4m) </td> </tr> <tr> <td rowspan="2">放水路</td> <td rowspan="2">1号炉</td> <td>循環水系 <ul style="list-style-type: none"> 放水立坑 (0.P.+14.0m) 循環水系配管貫通部 (0.P.+1.3m) </td> </tr> <tr> <td>海水系 <ul style="list-style-type: none"> 放水立坑 (0.P.+14.0m) 補機冷却海水系配管貫通部 (0.P.+10.3m～0.P.+13.8m) (原子炉補機冷却海水系配管・非常用補機冷却海水系配管・残留熱除去海水系配管、タービン補機冷却海水系配管) </td> </tr> <tr> <td rowspan="2">3号炉</td> <td>循環水系 <ul style="list-style-type: none"> 放水立坑 (0.P.+14.0m) 放水立坑エリアの防潮壁下部トレンチ貫通部 (0.P.+13.8m～0.P.+13.8m) (ボール捕集器ビット連絡トレンチ配管・ケーブル貫通部、復水器連続洗浄装置連絡配管トレンチ配管・ケーブル貫通部) 循環水系配管貫通部 (0.P.+0.8m) </td> </tr> <tr> <td>海水系 <ul style="list-style-type: none"> 放水立坑 (0.P.+14.0m) 補機冷却海水系放水ビット開口部 (0.P.+14.0m) </td> </tr> <tr> <td>屋外排水路</td> <td>北側排水路の防潮壁横断部 (0.P.+2.5m～0.P.+13.8m) 南側排水路の防潮壁横断部 (0.P.+2.5m～0.P.+13.8m)</td> </tr> </tbody> </table> <p align="center">第1.5-4表 流入経路特定結果(2/2)</p> <table border="1"> <thead> <tr> <th>流入経路</th> <th>流入箇所</th> </tr> </thead> <tbody> <tr> <td rowspan="3">2号炉</td> <td>循環水系 <ul style="list-style-type: none"> 放水立坑 (0.P.+14.0m) 放水立坑エリアの防潮壁下部トレンチ貫通部 (0.P.+13.3m～0.P.+13.8m) (ボール捕集器ビット連絡トレンチ配管貫通部、復水器連続洗浄装置連絡配管トレンチ配管・ケーブル貫通部、IKC カテナ放出口トレンチ配管(注)) 循環水系配管貫通部 (0.P.+1.8m) </td> </tr> <tr> <td>海水系 <ul style="list-style-type: none"> 放水立坑 (0.P.+14.0m) 補機冷却海水系放水路の防潮壁横断部 (0.P.+11.4m) </td> </tr> <tr> <td>放水立坑 (0.P.+14.0m) </td></tr> <tr> <td rowspan="2">1号炉</td> <td>循環水系 <ul style="list-style-type: none"> 放水立坑 (0.P.+14.0m) 循環水系配管貫通部 (0.P.+1.3m) </td> </tr> <tr> <td>海水系 <ul style="list-style-type: none"> 放水立坑 (0.P.+14.0m) 補機冷却海水系配管貫通部 (0.P.+10.3m～0.P.+13.8m) (原子炉補機冷却海水系配管・非常用補機冷却海水系配管・残留熱除去海水系配管、タービン補機冷却海水系配管) </td> </tr> <tr> <td rowspan="2">3号炉</td> <td>循環水系 <ul style="list-style-type: none"> 放水立坑 (0.P.+14.0m) 放水立坑エリアの防潮壁下部トレンチ貫通部 (0.P.+13.8m～0.P.+13.8m) (ボール捕集器ビット連絡トレンチ配管・ケーブル貫通部、復水器連続洗浄装置連絡配管トレンチ配管・ケーブル貫通部) 循環水系配管貫通部 (0.P.+0.8m) </td> </tr> <tr> <td>海水系 <ul style="list-style-type: none"> 放水立坑 (0.P.+14.0m) 補機冷却海水系放水ビット開口部 (0.P.+14.0m) </td> </tr> <tr> <td>屋外排水路</td> <td>北側排水路の防潮壁横断部 (0.P.+2.5m～0.P.+13.8m) 南側排水路の防潮壁横断部 (0.P.+2.5m～0.P.+13.8m)</td> </tr> </tbody> </table>	流入経路	流入箇所	取水路	2号炉	循環水系 <ul style="list-style-type: none"> 循環水ポンプ掘付部 (0.P.+0.8m) 海水ポンプ室スクリーンエリア (0.P.+14.0m) 海水ポンプ室補機ホントエリア(4層)1部 (0.P.+2.0m) 揚水井1開口部 (0.P.+14.0m) 補機冷却系トレンチへのアクセス用入11 (0.P.+14.0m) 海水ポンプ室スクリーンエリアの防潮壁下部配管・ケーブル貫通部 (0.P.-7.0m～0.P.+14.0m) 海水ポンプグランドドレン配管 (0.P.+2.0m) 補機冷却海水ポンプ掘付部 (0.P.+2.0m) (原子炉補機冷却海水ポンプ・高圧炉心スプレイ補機冷却海水ポンプ・タービン補機冷却海水ポンプ) 取水ビット水位計掘付部 (0.P.+2.0m) 	海水系 <ul style="list-style-type: none"> 循環水ポンプ掘付部 (0.P.+0.4m) 海水ポンプ室スクリーンエリア (0.P.+14.0m) 海水ポンプグランドドレン配管 (0.P.+2.0m) 補機冷却海水ポンプ掘付部 (0.P.+2.0m) (原子炉補機冷却海水ポンプ・非常用補機冷却海水ポンプ・残留熱除去海水ポンプ) 	1号炉	循環水系 <ul style="list-style-type: none"> 循環水ポンプ掘付部 (0.P.+0.8m) 海水ポンプ室スクリーンエリア (0.P.+14.0m) 海水ポンプグランドドレン配管 (0.P.+2.0m) 補機冷却海水ポンプ掘付部 (0.P.+2.0m) (原子炉補機冷却海水ポンプ・非常用補機冷却海水ポンプ・残留熱除去海水ポンプ) 	海水系 <ul style="list-style-type: none"> 循環水ポンプ掘付部 (0.P.+0.8m) 海水ポンプ室スクリーンエリア (0.P.+14.0m) 海水熱交換器建屋取水立坑へのアクセス用入11 (0.P.+2.0m) 海水熱交換器建屋取水立坑へのアクセス用入11 (0.P.+2.0m) 揚水井1開口部 (0.P.+14.0m) 海水ポンプ室スクリーンエリアの防潮壁下部配管・ケーブル貫通部 (0.P.-7.0m～0.P.+14.0m) 海水ポンプグランドドレン配管 (0.P.+2.0m) 補機冷却海水ポンプ掘付部 (0.P.+2.0m) (原子炉補機冷却海水ポンプ・高圧炉心スプレイ補機冷却海水ポンプ・タービン補機冷却海水ポンプ) 	3号炉	循環水系 <ul style="list-style-type: none"> 放水立坑 (0.P.+14.0m) 放水立坑エリアの防潮壁下部トレンチ貫通部 (0.P.+13.8m～0.P.+13.8m) (ボール捕集器ビット連絡トレンチ配管・ケーブル貫通部、復水器連続洗浄装置連絡配管トレンチ配管・ケーブル貫通部、IKC カテナ放出口トレンチ配管(注)) 循環水系配管貫通部 (0.P.+1.8m) 	海水系 <ul style="list-style-type: none"> 放水立坑 (0.P.+14.0m) 補機冷却海水系放水路の防潮壁横断部 (0.P.+11.4m) 	放水路	1号炉	循環水系 <ul style="list-style-type: none"> 放水立坑 (0.P.+14.0m) 循環水系配管貫通部 (0.P.+1.3m) 	海水系 <ul style="list-style-type: none"> 放水立坑 (0.P.+14.0m) 補機冷却海水系配管貫通部 (0.P.+10.3m～0.P.+13.8m) (原子炉補機冷却海水系配管・非常用補機冷却海水系配管・残留熱除去海水系配管、タービン補機冷却海水系配管) 	3号炉	循環水系 <ul style="list-style-type: none"> 放水立坑 (0.P.+14.0m) 放水立坑エリアの防潮壁下部トレンチ貫通部 (0.P.+13.8m～0.P.+13.8m) (ボール捕集器ビット連絡トレンチ配管・ケーブル貫通部、復水器連続洗浄装置連絡配管トレンチ配管・ケーブル貫通部) 循環水系配管貫通部 (0.P.+0.8m) 	海水系 <ul style="list-style-type: none"> 放水立坑 (0.P.+14.0m) 補機冷却海水系放水ビット開口部 (0.P.+14.0m) 	屋外排水路	北側排水路の防潮壁横断部 (0.P.+2.5m～0.P.+13.8m) 南側排水路の防潮壁横断部 (0.P.+2.5m～0.P.+13.8m)	流入経路	流入箇所	2号炉	循環水系 <ul style="list-style-type: none"> 放水立坑 (0.P.+14.0m) 放水立坑エリアの防潮壁下部トレンチ貫通部 (0.P.+13.3m～0.P.+13.8m) (ボール捕集器ビット連絡トレンチ配管貫通部、復水器連続洗浄装置連絡配管トレンチ配管・ケーブル貫通部、IKC カテナ放出口トレンチ配管(注)) 循環水系配管貫通部 (0.P.+1.8m) 	海水系 <ul style="list-style-type: none"> 放水立坑 (0.P.+14.0m) 補機冷却海水系放水路の防潮壁横断部 (0.P.+11.4m) 	放水立坑 (0.P.+14.0m)	1号炉	循環水系 <ul style="list-style-type: none"> 放水立坑 (0.P.+14.0m) 循環水系配管貫通部 (0.P.+1.3m) 	海水系 <ul style="list-style-type: none"> 放水立坑 (0.P.+14.0m) 補機冷却海水系配管貫通部 (0.P.+10.3m～0.P.+13.8m) (原子炉補機冷却海水系配管・非常用補機冷却海水系配管・残留熱除去海水系配管、タービン補機冷却海水系配管) 	3号炉	循環水系 <ul style="list-style-type: none"> 放水立坑 (0.P.+14.0m) 放水立坑エリアの防潮壁下部トレンチ貫通部 (0.P.+13.8m～0.P.+13.8m) (ボール捕集器ビット連絡トレンチ配管・ケーブル貫通部、復水器連続洗浄装置連絡配管トレンチ配管・ケーブル貫通部) 循環水系配管貫通部 (0.P.+0.8m) 	海水系 <ul style="list-style-type: none"> 放水立坑 (0.P.+14.0m) 補機冷却海水系放水ビット開口部 (0.P.+14.0m) 	屋外排水路	北側排水路の防潮壁横断部 (0.P.+2.5m～0.P.+13.8m) 南側排水路の防潮壁横断部 (0.P.+2.5m～0.P.+13.8m)	<p align="center">第1.5-3表 流入経路特定結果</p> <table border="1"> <thead> <tr> <th>流入経路</th> <th>流入箇所</th> </tr> </thead> <tbody> <tr> <td rowspan="6">取水路</td> <td rowspan="2">2号炉</td> <td>除じん機エリア天端開口部 (E.L.+8.8m)</td> </tr> <tr> <td>海水ポンプエリア貫通部 (E.L.+8.8m)</td> </tr> <tr> <td rowspan="2">循環水系</td> <td>取水槽C/Cケーブルダクト貫通部 (E.L.+8.8m)</td> </tr> <tr> <td>床面開口部 (E.L.+1.1m)</td> </tr> <tr> <td rowspan="2">海水系</td> <td>循環水ポンプ（掘付部含む）及び配管 (E.L.+1.1m)^{※1}</td> </tr> <tr> <td>原子炉補機海水系ポンプ（掘付部含む）及び配管 (E.L.+1.1m)^{※1}</td> </tr> <tr> <td rowspan="2">高圧炉心スプレイ補機海水系ポンプ（掘付部含む）及び配管 (E.L.+1.1m)^{※1}</td> <td>タービン補機海水系ポンプ（掘付部含む）及び配管 (E.L.+1.1m)^{※1}</td> </tr> <tr> <td>除じんポンプ（掘付部含む）及び配管 (E.L.+1.1m)^{※1}</td> </tr> <tr> <td>1号炉</td> <td>取水槽天端開口部 (E.L.+8.8m)</td> </tr> <tr> <td>3号炉</td> <td>取水槽天端開口部 (E.L.+8.8m)</td> </tr> <tr> <td rowspan="6">放水路</td> <td rowspan="2">2号炉</td> <td>放水槽天端開口部 (E.L.+8.8m)</td> </tr> <tr> <td>放水接合層天端開口部 (E.L.+8.0m)</td> </tr> <tr> <td rowspan="2">循環水系</td> <td>屋外配管ダクト（タービン建物～放水槽）貫通部 (E.L.+2.0m)</td> </tr> <tr> <td>循環水系配管 (E.L.+2.8m)^{※2}</td> </tr> <tr> <td rowspan="2">海水系</td> <td>原子炉補機海水系配管 (E.L.+2.3m)^{※2}</td> </tr> <tr> <td>タービン補機海水系配管 (E.L.+3.3m)^{※2}</td> </tr> <tr> <td>排水系</td> <td>液体廃棄物処理系配管 (E.L.+4.3m)^{※2}</td> </tr> <tr> <td rowspan="2">1号炉</td> <td>放水槽天端開口部 (E.L.+8.8m)</td> </tr> <tr> <td>冷却水排水槽天端開口部 (E.L.+8.5m)</td> </tr> <tr> <td rowspan="2">3号炉</td> <td>マンホール天端開口部 (E.L.+8.5m)</td> </tr> <tr> <td>放水接合層天端開口部 (E.L.+9.0m)</td> </tr> <tr> <td rowspan="2">放水槽天端開口部 (E.L.+8.8m)</td> <td>放水接合層天端開口部 (E.L.+8.5m)</td> </tr> <tr> <td>放水接合層天端開口部 (E.L.+8.5m)</td> </tr> <tr> <td>屋外排水路</td> <td>屋外排水路 (E.L.+2.7～+7.3m)</td> </tr> </tbody> </table> <p>※1 施設、設備を設置した床面高さを記載</p> <p>※2 放水槽への接続高さを記載</p>	流入経路	流入箇所	取水路	2号炉	除じん機エリア天端開口部 (E.L.+8.8m)	海水ポンプエリア貫通部 (E.L.+8.8m)	循環水系	取水槽C/Cケーブルダクト貫通部 (E.L.+8.8m)	床面開口部 (E.L.+1.1m)	海水系	循環水ポンプ（掘付部含む）及び配管 (E.L.+1.1m) ^{※1}	原子炉補機海水系ポンプ（掘付部含む）及び配管 (E.L.+1.1m) ^{※1}	高圧炉心スプレイ補機海水系ポンプ（掘付部含む）及び配管 (E.L.+1.1m) ^{※1}	タービン補機海水系ポンプ（掘付部含む）及び配管 (E.L.+1.1m) ^{※1}	除じんポンプ（掘付部含む）及び配管 (E.L.+1.1m) ^{※1}	1号炉	取水槽天端開口部 (E.L.+8.8m)	3号炉	取水槽天端開口部 (E.L.+8.8m)	放水路	2号炉	放水槽天端開口部 (E.L.+8.8m)	放水接合層天端開口部 (E.L.+8.0m)	循環水系	屋外配管ダクト（タービン建物～放水槽）貫通部 (E.L.+2.0m)	循環水系配管 (E.L.+2.8m) ^{※2}	海水系	原子炉補機海水系配管 (E.L.+2.3m) ^{※2}	タービン補機海水系配管 (E.L.+3.3m) ^{※2}	排水系	液体廃棄物処理系配管 (E.L.+4.3m) ^{※2}	1号炉	放水槽天端開口部 (E.L.+8.8m)	冷却水排水槽天端開口部 (E.L.+8.5m)	3号炉	マンホール天端開口部 (E.L.+8.5m)	放水接合層天端開口部 (E.L.+9.0m)	放水槽天端開口部 (E.L.+8.8m)	放水接合層天端開口部 (E.L.+8.5m)	放水接合層天端開口部 (E.L.+8.5m)	屋外排水路	屋外排水路 (E.L.+2.7～+7.3m)	
経路		経路の構成																																																																																																																												
取水路	6号炉	循環水系 スクリーン室、取水路、取水槽																																																																																																																												
		補機冷却海水系 スクリーン室、取水路、補機冷却用海水取水路、補機冷却用海水取水槽																																																																																																																												
	7号炉	循環水系 スクリーン室、取水路、取水槽																																																																																																																												
		補機冷却海水系 スクリーン室、取水路、補機冷却用海水取水路、補機冷却用海水取水槽																																																																																																																												
	5号炉	循環水系 スクリーン室、取水路、取水槽																																																																																																																												
		補機冷却海水系 スクリーン室、取水路、補機冷却用海水取水路、補機冷却用海水取水槽																																																																																																																												
放水路	6号炉	循環水系 放水路、放水路、循環水配管																																																																																																																												
		補機冷却海水系 放水路、補機冷却用海水放水路、補機冷却用海水放水槽																																																																																																																												
	7号炉	循環水系 放水路、放水路、循環水配管																																																																																																																												
		補機冷却海水系 放水路、補機冷却用海水放水路、補機冷却用海水放水槽																																																																																																																												
	5号炉	循環水系 放水路、放水路、循環水配管																																																																																																																												
		補機冷却海水系 放水路、補機冷却用海水放水路、補機冷却用海水放水槽																																																																																																																												
屋外排水路	排水路、集水井																																																																																																																													
電源ケーブルトレンチ	6号及び7号炉共用 電源ケーブルトレンチ																																																																																																																													
ケーブル溝道	ケーブル溝道																																																																																																																													
流入経路	流入箇所（設置高さ）																																																																																																																													
取水路	海水系 <ul style="list-style-type: none"> 取水路点検用開口部 (T.P.+3.3m) 海水ポンプグランドドレン排出口 (T.P.+0.8m) 非常用海水ポンプグランド減圧配管基礎フランジ貫通部 (T.P.+0.95m) 常用海水ポンプグランド減圧配管基礎フランジ貫通部 (T.P.+0.95m) 非常用海水ポンプ及び非常用海水ポンプ掘付面（スクリーン洗浄水ポンプ及び海水電解装置用海水ポンプ含む） (T.P.+0.8m～+3.3m) 																																																																																																																													
	循環水系 <ul style="list-style-type: none"> 取水ビット空気抜き配管 (T.P.+0.8m) 循環水ポンプ掘付面 (T.P.+0.8m) 																																																																																																																													
海水引込み管 ^{※1}	海水系 <ul style="list-style-type: none"> SA用海水ビット開口部 (T.P.+7.3m) 																																																																																																																													
緊急用海水取水管 ^{※2}	海水系 <ul style="list-style-type: none"> 緊急用海水ポンプビット点検用開口部 (T.P.+0.8m) 緊急用海水ポンプグランドドレン排出口 (T.P.+0.8m) 緊急用海水ポンプ室床ドレン排出口 (T.P.+0.8m) 緊急用海水ポンプ減圧配管基礎フランジ貫通部 (T.P.+0.8m) 緊急用海水取水ポンプ掘付面 (T.P.+0.8m) 																																																																																																																													
放水路	海水系 <ul style="list-style-type: none"> 放水ビット上部開口部 (T.P.+8m) 放水路ゲート点検用開口部 (T.P.+3.5m) 海水配管（放水ビット接続部） (T.P.+1.7m～+3.5m) 																																																																																																																													
	循環水系 <ul style="list-style-type: none"> 放水ビット上部開口部（「放水路 海水系」と同じ） 放水路ゲート点検用開口部（「放水路 海水系」と同じ） 循環水管（放水ビット接続部） (T.P.+2.8m) 																																																																																																																													
	その他の排水系 <ul style="list-style-type: none"> 液体廃棄物処理系放水管 (T.P.+3.5m) 排ガス洗浄液処理設備放水管 (T.P.+3.5m) 構内排水路排水管 (T.P.+3.6m) 																																																																																																																													
	構内排水路 <ul style="list-style-type: none"> 集水槽等 (T.P.+3m～+8m) 																																																																																																																													
その他	<ul style="list-style-type: none"> 防潮堤及び防潮扉下部貫通部（予備貫通部含む） (T.P.+3m～+8m) 東海発電所（廃止措置中）取水路及び放水路 (T.P.+1m) 																																																																																																																													
流入経路	流入箇所																																																																																																																													
取水路	2号炉	循環水系 <ul style="list-style-type: none"> 循環水ポンプ掘付部 (0.P.+0.8m) 海水ポンプ室スクリーンエリア (0.P.+14.0m) 海水ポンプ室補機ホントエリア(4層)1部 (0.P.+2.0m) 揚水井1開口部 (0.P.+14.0m) 補機冷却系トレンチへのアクセス用入11 (0.P.+14.0m) 海水ポンプ室スクリーンエリアの防潮壁下部配管・ケーブル貫通部 (0.P.-7.0m～0.P.+14.0m) 海水ポンプグランドドレン配管 (0.P.+2.0m) 補機冷却海水ポンプ掘付部 (0.P.+2.0m) (原子炉補機冷却海水ポンプ・高圧炉心スプレイ補機冷却海水ポンプ・タービン補機冷却海水ポンプ) 取水ビット水位計掘付部 (0.P.+2.0m) 																																																																																																																												
		海水系 <ul style="list-style-type: none"> 循環水ポンプ掘付部 (0.P.+0.4m) 海水ポンプ室スクリーンエリア (0.P.+14.0m) 海水ポンプグランドドレン配管 (0.P.+2.0m) 補機冷却海水ポンプ掘付部 (0.P.+2.0m) (原子炉補機冷却海水ポンプ・非常用補機冷却海水ポンプ・残留熱除去海水ポンプ) 																																																																																																																												
	1号炉	循環水系 <ul style="list-style-type: none"> 循環水ポンプ掘付部 (0.P.+0.8m) 海水ポンプ室スクリーンエリア (0.P.+14.0m) 海水ポンプグランドドレン配管 (0.P.+2.0m) 補機冷却海水ポンプ掘付部 (0.P.+2.0m) (原子炉補機冷却海水ポンプ・非常用補機冷却海水ポンプ・残留熱除去海水ポンプ) 																																																																																																																												
		海水系 <ul style="list-style-type: none"> 循環水ポンプ掘付部 (0.P.+0.8m) 海水ポンプ室スクリーンエリア (0.P.+14.0m) 海水熱交換器建屋取水立坑へのアクセス用入11 (0.P.+2.0m) 海水熱交換器建屋取水立坑へのアクセス用入11 (0.P.+2.0m) 揚水井1開口部 (0.P.+14.0m) 海水ポンプ室スクリーンエリアの防潮壁下部配管・ケーブル貫通部 (0.P.-7.0m～0.P.+14.0m) 海水ポンプグランドドレン配管 (0.P.+2.0m) 補機冷却海水ポンプ掘付部 (0.P.+2.0m) (原子炉補機冷却海水ポンプ・高圧炉心スプレイ補機冷却海水ポンプ・タービン補機冷却海水ポンプ) 																																																																																																																												
	3号炉	循環水系 <ul style="list-style-type: none"> 放水立坑 (0.P.+14.0m) 放水立坑エリアの防潮壁下部トレンチ貫通部 (0.P.+13.8m～0.P.+13.8m) (ボール捕集器ビット連絡トレンチ配管・ケーブル貫通部、復水器連続洗浄装置連絡配管トレンチ配管・ケーブル貫通部、IKC カテナ放出口トレンチ配管(注)) 循環水系配管貫通部 (0.P.+1.8m) 																																																																																																																												
		海水系 <ul style="list-style-type: none"> 放水立坑 (0.P.+14.0m) 補機冷却海水系放水路の防潮壁横断部 (0.P.+11.4m) 																																																																																																																												
放水路	1号炉	循環水系 <ul style="list-style-type: none"> 放水立坑 (0.P.+14.0m) 循環水系配管貫通部 (0.P.+1.3m) 																																																																																																																												
		海水系 <ul style="list-style-type: none"> 放水立坑 (0.P.+14.0m) 補機冷却海水系配管貫通部 (0.P.+10.3m～0.P.+13.8m) (原子炉補機冷却海水系配管・非常用補機冷却海水系配管・残留熱除去海水系配管、タービン補機冷却海水系配管) 																																																																																																																												
3号炉	循環水系 <ul style="list-style-type: none"> 放水立坑 (0.P.+14.0m) 放水立坑エリアの防潮壁下部トレンチ貫通部 (0.P.+13.8m～0.P.+13.8m) (ボール捕集器ビット連絡トレンチ配管・ケーブル貫通部、復水器連続洗浄装置連絡配管トレンチ配管・ケーブル貫通部) 循環水系配管貫通部 (0.P.+0.8m) 																																																																																																																													
	海水系 <ul style="list-style-type: none"> 放水立坑 (0.P.+14.0m) 補機冷却海水系放水ビット開口部 (0.P.+14.0m) 																																																																																																																													
屋外排水路	北側排水路の防潮壁横断部 (0.P.+2.5m～0.P.+13.8m) 南側排水路の防潮壁横断部 (0.P.+2.5m～0.P.+13.8m)																																																																																																																													
流入経路	流入箇所																																																																																																																													
2号炉	循環水系 <ul style="list-style-type: none"> 放水立坑 (0.P.+14.0m) 放水立坑エリアの防潮壁下部トレンチ貫通部 (0.P.+13.3m～0.P.+13.8m) (ボール捕集器ビット連絡トレンチ配管貫通部、復水器連続洗浄装置連絡配管トレンチ配管・ケーブル貫通部、IKC カテナ放出口トレンチ配管(注)) 循環水系配管貫通部 (0.P.+1.8m) 																																																																																																																													
	海水系 <ul style="list-style-type: none"> 放水立坑 (0.P.+14.0m) 補機冷却海水系放水路の防潮壁横断部 (0.P.+11.4m) 																																																																																																																													
	放水立坑 (0.P.+14.0m)																																																																																																																													
1号炉	循環水系 <ul style="list-style-type: none"> 放水立坑 (0.P.+14.0m) 循環水系配管貫通部 (0.P.+1.3m) 																																																																																																																													
	海水系 <ul style="list-style-type: none"> 放水立坑 (0.P.+14.0m) 補機冷却海水系配管貫通部 (0.P.+10.3m～0.P.+13.8m) (原子炉補機冷却海水系配管・非常用補機冷却海水系配管・残留熱除去海水系配管、タービン補機冷却海水系配管) 																																																																																																																													
3号炉	循環水系 <ul style="list-style-type: none"> 放水立坑 (0.P.+14.0m) 放水立坑エリアの防潮壁下部トレンチ貫通部 (0.P.+13.8m～0.P.+13.8m) (ボール捕集器ビット連絡トレンチ配管・ケーブル貫通部、復水器連続洗浄装置連絡配管トレンチ配管・ケーブル貫通部) 循環水系配管貫通部 (0.P.+0.8m) 																																																																																																																													
	海水系 <ul style="list-style-type: none"> 放水立坑 (0.P.+14.0m) 補機冷却海水系放水ビット開口部 (0.P.+14.0m) 																																																																																																																													
屋外排水路	北側排水路の防潮壁横断部 (0.P.+2.5m～0.P.+13.8m) 南側排水路の防潮壁横断部 (0.P.+2.5m～0.P.+13.8m)																																																																																																																													
流入経路	流入箇所																																																																																																																													
取水路	2号炉	除じん機エリア天端開口部 (E.L.+8.8m)																																																																																																																												
		海水ポンプエリア貫通部 (E.L.+8.8m)																																																																																																																												
	循環水系	取水槽C/Cケーブルダクト貫通部 (E.L.+8.8m)																																																																																																																												
		床面開口部 (E.L.+1.1m)																																																																																																																												
	海水系	循環水ポンプ（掘付部含む）及び配管 (E.L.+1.1m) ^{※1}																																																																																																																												
		原子炉補機海水系ポンプ（掘付部含む）及び配管 (E.L.+1.1m) ^{※1}																																																																																																																												
高圧炉心スプレイ補機海水系ポンプ（掘付部含む）及び配管 (E.L.+1.1m) ^{※1}	タービン補機海水系ポンプ（掘付部含む）及び配管 (E.L.+1.1m) ^{※1}																																																																																																																													
	除じんポンプ（掘付部含む）及び配管 (E.L.+1.1m) ^{※1}																																																																																																																													
1号炉	取水槽天端開口部 (E.L.+8.8m)																																																																																																																													
3号炉	取水槽天端開口部 (E.L.+8.8m)																																																																																																																													
放水路	2号炉	放水槽天端開口部 (E.L.+8.8m)																																																																																																																												
		放水接合層天端開口部 (E.L.+8.0m)																																																																																																																												
	循環水系	屋外配管ダクト（タービン建物～放水槽）貫通部 (E.L.+2.0m)																																																																																																																												
		循環水系配管 (E.L.+2.8m) ^{※2}																																																																																																																												
	海水系	原子炉補機海水系配管 (E.L.+2.3m) ^{※2}																																																																																																																												
		タービン補機海水系配管 (E.L.+3.3m) ^{※2}																																																																																																																												
排水系	液体廃棄物処理系配管 (E.L.+4.3m) ^{※2}																																																																																																																													
1号炉	放水槽天端開口部 (E.L.+8.8m)																																																																																																																													
	冷却水排水槽天端開口部 (E.L.+8.5m)																																																																																																																													
3号炉	マンホール天端開口部 (E.L.+8.5m)																																																																																																																													
	放水接合層天端開口部 (E.L.+9.0m)																																																																																																																													
放水槽天端開口部 (E.L.+8.8m)	放水接合層天端開口部 (E.L.+8.5m)																																																																																																																													
	放水接合層天端開口部 (E.L.+8.5m)																																																																																																																													
屋外排水路	屋外排水路 (E.L.+2.7～+7.3m)																																																																																																																													

柏崎刈羽原子力発電所 6 / 7号炉	東海第二発電所	女川原子力発電所 2号炉	島根原子力発電所 2号炉	備考																
<p>第1.5-6表 浸水想定範囲と防水区画化するエリア</p> <table border="1" data-bbox="160 407 700 848"> <thead> <tr> <th>浸水想定範囲</th> <th>防水区画化するエリア</th> </tr> </thead> <tbody> <tr> <td>循環水ポンプを設置するエリア</td> <td> <ul style="list-style-type: none"> 原子炉補機冷却海水ポンプ A 系を設置するエリア 原子炉補機冷却海水ポンプ B 系を設置するエリア 原子炉補機冷却海水ポンプ C 系を設置するエリア </td> </tr> <tr> <td>原子炉補機冷却海水ポンプ A 系を設置するエリア</td> <td> <ul style="list-style-type: none"> 原子炉補機冷却海水ポンプ C 系を設置するエリア 原子炉補機冷却海水系熱交換器 C 系を設置するエリア </td> </tr> <tr> <td>原子炉補機冷却海水ポンプ B 系を設置するエリア及びタービン補機冷却海水ポンプを設置するエリア</td> <td>B 系非常用電気品室</td> </tr> <tr> <td>原子炉補機冷却海水ポンプ C 系を設置するエリア及び原子炉補機冷却海水系熱交換器 C 系を設置するエリア</td> <td>原子炉補機冷却海水ポンプ A 系を設置するエリア</td> </tr> </tbody> </table>	浸水想定範囲	防水区画化するエリア	循環水ポンプを設置するエリア	<ul style="list-style-type: none"> 原子炉補機冷却海水ポンプ A 系を設置するエリア 原子炉補機冷却海水ポンプ B 系を設置するエリア 原子炉補機冷却海水ポンプ C 系を設置するエリア 	原子炉補機冷却海水ポンプ A 系を設置するエリア	<ul style="list-style-type: none"> 原子炉補機冷却海水ポンプ C 系を設置するエリア 原子炉補機冷却海水系熱交換器 C 系を設置するエリア 	原子炉補機冷却海水ポンプ B 系を設置するエリア及びタービン補機冷却海水ポンプを設置するエリア	B 系非常用電気品室	原子炉補機冷却海水ポンプ C 系を設置するエリア及び原子炉補機冷却海水系熱交換器 C 系を設置するエリア	原子炉補機冷却海水ポンプ A 系を設置するエリア			<p>第1.5-5表 浸水想定範囲と防水区画化するエリア</p> <table border="1" data-bbox="1911 394 2451 575"> <thead> <tr> <th>浸水想定範囲</th> <th>防水区画化するエリア</th> </tr> </thead> <tbody> <tr> <td>循環水ポンプを設置するエリア (取水槽循環水ポンプエリア)</td> <td>原子炉補機海水ポンプ、高圧炉心スプレィ補機海水ポンプを設置するエリア (取水槽海水ポンプエリア)</td> </tr> <tr> <td>原子炉補機海水ポンプ、高圧炉心スプレィ補機海水ポンプを設置するエリア (取水槽海水ポンプエリア)</td> <td>循環水ポンプを設置するエリア (取水槽循環水ポンプエリア)</td> </tr> </tbody> </table>	浸水想定範囲	防水区画化するエリア	循環水ポンプを設置するエリア (取水槽循環水ポンプエリア)	原子炉補機海水ポンプ、高圧炉心スプレィ補機海水ポンプを設置するエリア (取水槽海水ポンプエリア)	原子炉補機海水ポンプ、高圧炉心スプレィ補機海水ポンプを設置するエリア (取水槽海水ポンプエリア)	循環水ポンプを設置するエリア (取水槽循環水ポンプエリア)	
浸水想定範囲	防水区画化するエリア																			
循環水ポンプを設置するエリア	<ul style="list-style-type: none"> 原子炉補機冷却海水ポンプ A 系を設置するエリア 原子炉補機冷却海水ポンプ B 系を設置するエリア 原子炉補機冷却海水ポンプ C 系を設置するエリア 																			
原子炉補機冷却海水ポンプ A 系を設置するエリア	<ul style="list-style-type: none"> 原子炉補機冷却海水ポンプ C 系を設置するエリア 原子炉補機冷却海水系熱交換器 C 系を設置するエリア 																			
原子炉補機冷却海水ポンプ B 系を設置するエリア及びタービン補機冷却海水ポンプを設置するエリア	B 系非常用電気品室																			
原子炉補機冷却海水ポンプ C 系を設置するエリア及び原子炉補機冷却海水系熱交換器 C 系を設置するエリア	原子炉補機冷却海水ポンプ A 系を設置するエリア																			
浸水想定範囲	防水区画化するエリア																			
循環水ポンプを設置するエリア (取水槽循環水ポンプエリア)	原子炉補機海水ポンプ、高圧炉心スプレィ補機海水ポンプを設置するエリア (取水槽海水ポンプエリア)																			
原子炉補機海水ポンプ、高圧炉心スプレィ補機海水ポンプを設置するエリア (取水槽海水ポンプエリア)	循環水ポンプを設置するエリア (取水槽循環水ポンプエリア)																			

柏崎刈羽原子力発電所 6/7号炉	東海第二発電所	女川原子力発電所2号炉	島根原子力発電所2号炉	備考
	<p>東海第二発電所</p> <p>(防潮堤前面評価点 敷地側面北側)</p> <p>(防潮堤前面評価点 敷地前面東側)</p> <p>(防潮堤前面評価点 敷地側面南側)</p> <p>※1 期望平均満潮位 T.P.+0.61m、2011年東北地方太平洋沖地震による地殻変動量(沈降)0.2m及び津波伝源モデルの活動による地殻変動量(沈降)0.31mを考慮している。 ※2 潮位のばらつきを示す。 ※3 期望平均満潮位 T.P.+0.61m、2011年東北地方太平洋沖地震による地殻変動量(沈降)0.2m、津波伝源モデルの活動による地殻変動量(沈降)0.31m及び潮位のばらつき0.18mを考慮している。 ※4 期望平均干潮位 T.P.-0.81m、2011年東北地方太平洋沖地震による地殻変動量(沈降)0.2m及び潮位のばらつき0.16mを考慮している。 ※5 2011年東北地方太平洋沖地震による地殻変動量(沈降)を示す。</p> <p>第1.4-1図 入力津波の時刻歴波形 (1/3)</p>	<p>女川原子力発電所2号炉</p> <p>(防潮堤 上昇側(敷地))</p> <p>(1号炉海水ポンプ室 上昇側)</p> <p>(1号炉放水立坑 上昇側)</p> <p>(2号炉海水ポンプ室 上昇側)</p> <p>(2号炉放水立坑 上昇側)</p> <p>(3号炉海水ポンプ室 上昇側)</p> <p>第1.5-1図 入力津波の時刻歴波形(1/4)</p>	<p>島根原子力発電所2号炉</p> <p>※最大水位上昇量 11.13m+期望平均満潮位 0.58m+潮位のばらつき 0.14m=EL+11.9m 施設護岸又は防波壁(入力津波1, 防波堤無し)</p> <p>1号炉取水槽(入力津波1, 防波堤無し)</p> <p>2号炉取水槽(入力津波1, 防波堤無し)</p> <p>3号炉取水槽(入力津波1, 防波堤無し)</p> <p>第1.5-1図 入力津波の時刻歴波形(上昇側: 日本海東縁部) (1/4)</p>	備考
<p>第1.5-1図 入力津波の時刻歴波形(取水路, 上昇側)</p>	<p>(取水ビット 上昇側)</p> <p>(放水路ゲート設置箇所 上昇側)</p> <p>(取水ビット 下降側)</p> <p>第1.4-1図 入力津波の時刻歴波形 (2/3)</p>	<p>(2号炉放水立坑 上昇側)</p> <p>(3号炉海水ポンプ室 上昇側)</p> <p>第1.5-1図 入力津波の時刻歴波形(2/4)</p>	<p>3号炉取水路点検口(入力津波1, 防波堤無し)</p> <p>1号炉放水槽(入力津波1, 防波堤有り)</p> <p>1号炉冷却水排水槽(入力津波1, 防波堤有り)</p> <p>1号炉マンホール(入力津波1, 防波堤有り)</p> <p>第1.5-1図 入力津波の時刻歴波形(上昇側: 日本海東縁部) (2/4)</p>	備考

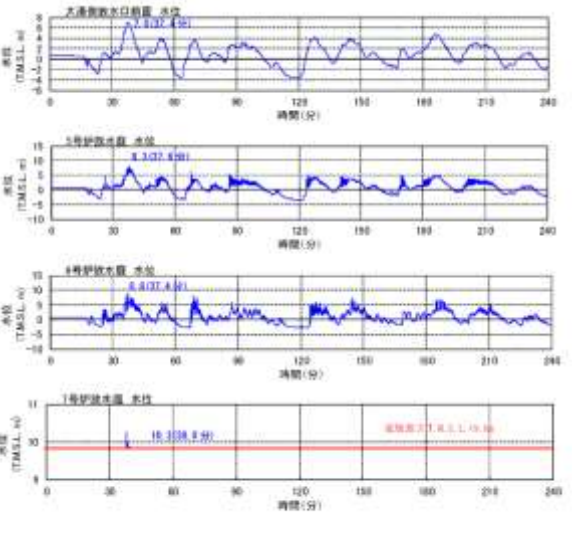
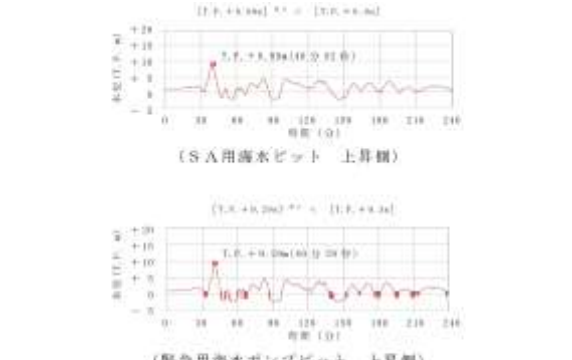
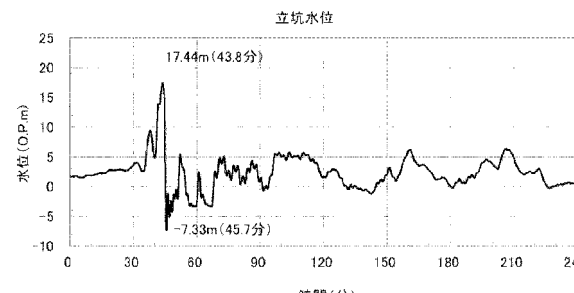
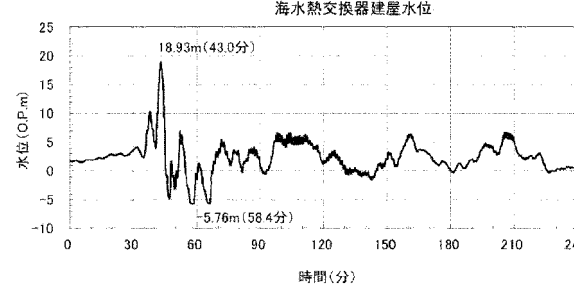
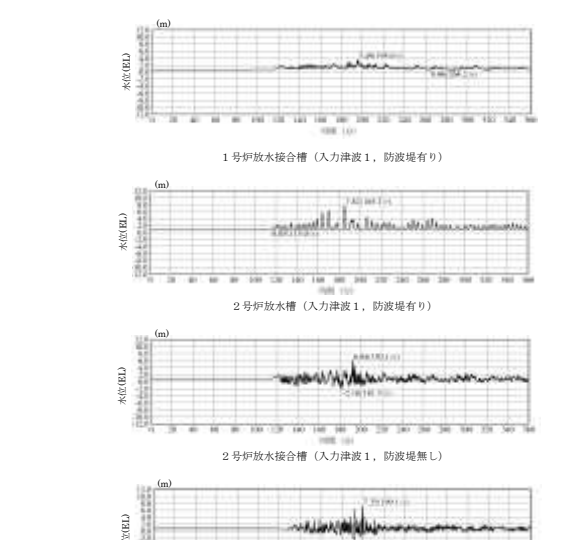
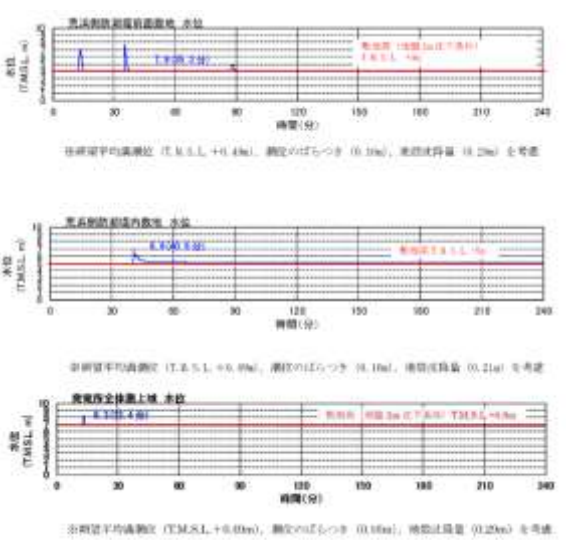
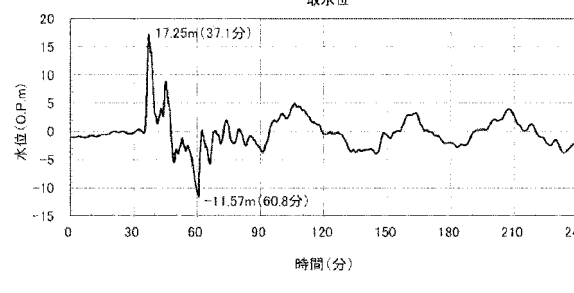
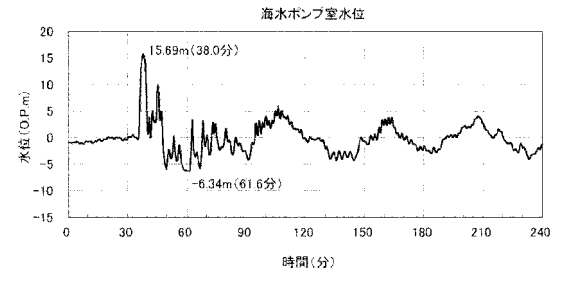
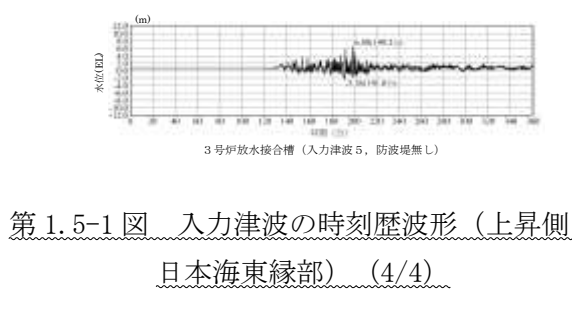

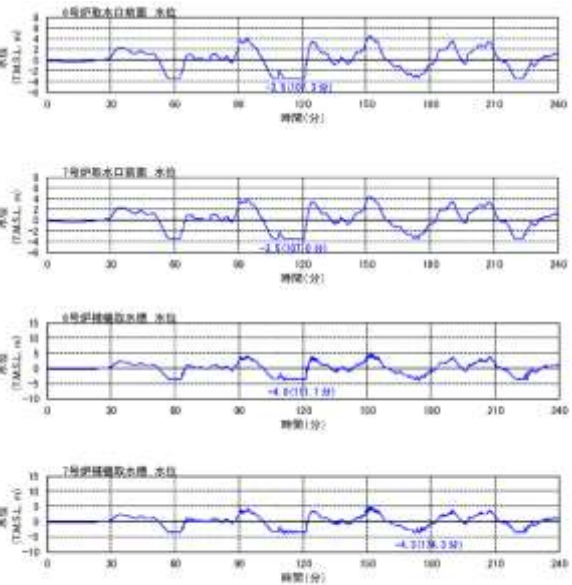
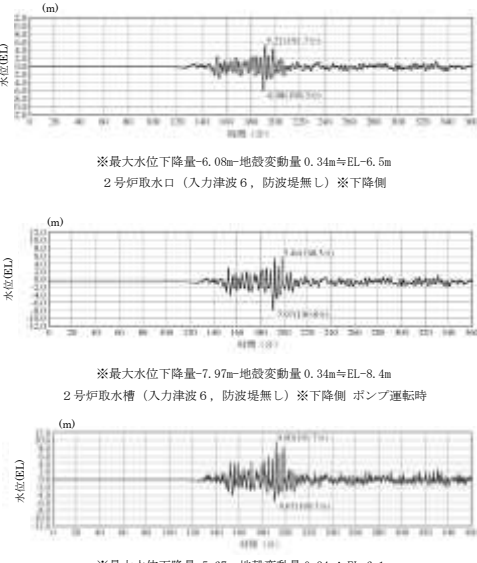
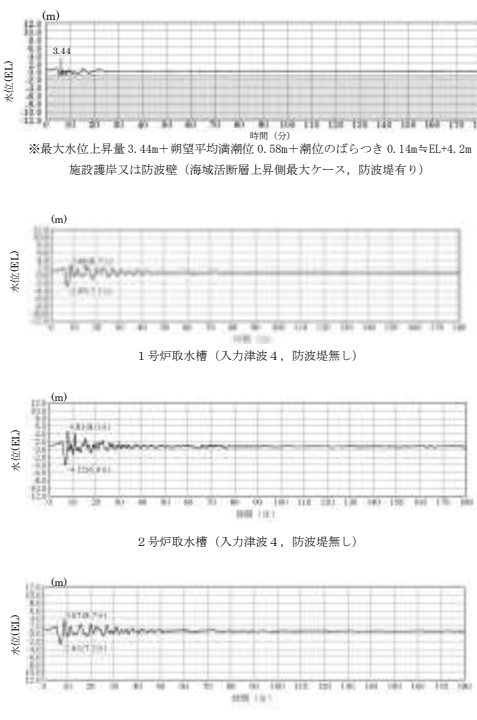

柏崎刈羽原子力発電所 6/7号炉	東海第二発電所	女川原子力発電所2号炉	島根原子力発電所2号炉	備考
 <p>第1.5-2図 入力津波の時刻歴波形 (放水路)</p>	 <p>第1.4-1図 入力津波の時刻歴波形 (3/3)</p>	<p>(3号炉放水立坑 上昇側)</p>  <p>立坑水位</p> <p>17.44m(43.8分)</p> <p>-7.33m(45.7分)</p> <p>時間(分)</p> <p>(3号炉海水熱交換器建屋 上昇側)</p>  <p>海水熱交換器建屋水位</p> <p>18.93m(43.0分)</p> <p>-5.76m(58.4分)</p> <p>時間(分)</p>	 <p>第1.5-1図 入力津波の時刻歴波形 (上昇側：日本海東縁部) (3/4)</p>	
 <p>第1.5-3図 入力津波の時刻歴波形 (遡上域)</p>		<p>(2号炉取水口前面 下降側)</p>  <p>取水口</p> <p>17.25m(27.1分)</p> <p>-11.57m(60.8分)</p> <p>時間(分)</p> <p>第1.5-1図 入力津波の時刻歴波形(3/4)</p> <p>(2号炉海水ポンプ室 下降側)</p>  <p>海水ポンプ室水位</p> <p>15.69m(38.0分)</p> <p>-6.34m(61.6分)</p> <p>時間(分)</p> <p>第1.5-1図 入力津波の時刻歴波形(4/4)</p>	 <p>第1.5-1図 入力津波の時刻歴波形 (上昇側：日本海東縁部) (4/4)</p>	

柏崎刈羽原子力発電所 6 / 7号炉	東海第二発電所	女川原子力発電所 2号炉	島根原子力発電所 2号炉	備考
 <p>形質管理平均値 (注: 5.5m, +0.0m), 満潮 (注: 7.7m, 0.15m) を考慮</p>			 <p>※最大水位下降量-6.08m-地殻変動量 0.34m≒EL-6.5m 2号炉取水口 (入力津波 6, 防波堤無し) ※下降側</p> <p>※最大水位下降量-7.97m-地殻変動量 0.34m≒EL-8.4m 2号炉取水槽 (入力津波 6, 防波堤無し) ※下降側 ポンプ運転時</p> <p>※最大水位下降量-5.67m-地殻変動量 0.34m≒EL-6.1m 2号炉取水槽 (入力津波 6, 防波堤無し) ※下降側 ポンプ停止時</p>	
<p>第1.5-4図 入力津波の時刻歴波形 (取水路, 下降側)</p>			<p>第1.5-2図 入力津波の時刻歴波形 (下降側: 日本海東縁部)</p>  <p>※最大水位上昇量 3.44m+潮位平均満潮位 0.58m+潮位のばらつき 0.14m≒EL+4.2m 施設護岸又は防波壁 (海域活断層上昇側最大ケース, 防波堤有り)</p> <p>1号炉取水槽 (入力津波 4, 防波堤無し)</p> <p>2号炉取水槽 (入力津波 4, 防波堤無し)</p> <p>3号炉取水槽 (入力津波 4, 防波堤有り)</p>	<p>第1.5-3図 入力津波の時刻歴波形 (上昇側: 海域活断層) (1/4)</p>

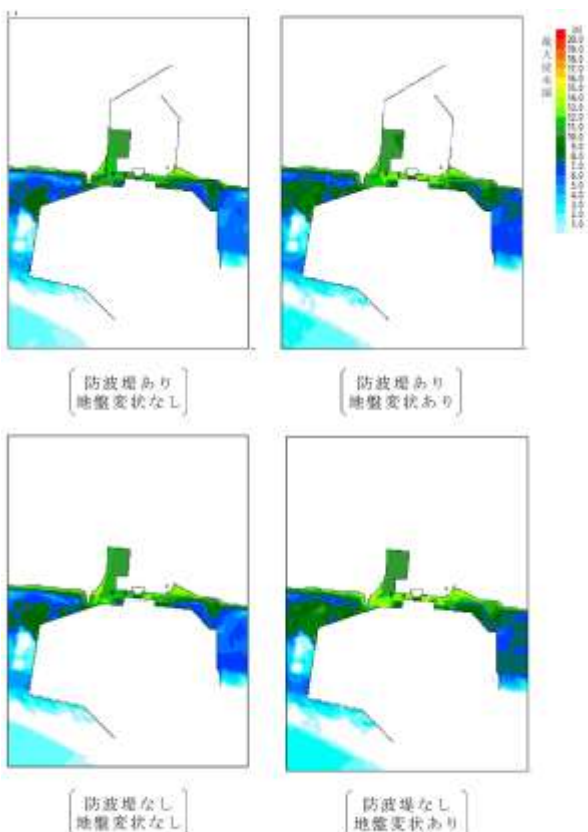

柏崎刈羽原子力発電所 6 / 7号炉	東海第二発電所	女川原子力発電所 2号炉	島根原子力発電所 2号炉	備考
			 <p>3号炉取水路点検口 (入力津波 4, 防波堤有り)</p> <p>1号炉放水槽 (入力津波 4, 防波堤無し)</p> <p>1号炉冷却水排水槽 (入力津波 4, 防波堤無し)</p> <p>1号炉マンホール (入力津波 4, 防波堤無し)</p> <p>第1.5-3図 入力津波の時刻歴波形 (上昇側 : 海域活断層) (2/4)</p>  <p>1号炉放水接合槽 (入力津波 4, 防波堤無し)</p> <p>2号炉放水槽 (入力津波 4, 防波堤無し)</p> <p>2号炉放水接合槽 (入力津波 4, 防波堤有り)</p> <p>3号炉放水槽 (入力津波 4, 防波堤無し)</p> <p>第1.5-3図 入力津波の時刻歴波形 (上昇側 : 海域活断層) (3/4)</p>	

柏崎刈羽原子力発電所 6 / 7号炉	東海第二発電所	女川原子力発電所 2号炉	島根原子力発電所 2号炉	備考
<div data-bbox="154 1144 697 1522" data-label="Figure"> </div> <p data-bbox="163 1554 697 1638">第1.5-5図(1) 基準津波による最高水位分布 (荒浜側防潮堤内敷地)</p>	<div data-bbox="845 1071 1202 1554" data-label="Figure"> </div> <p data-bbox="756 1554 1276 1596">第1.4-2図 基準津波による水位分布(1/3)</p>	<div data-bbox="1320 1155 1855 1512" data-label="Figure"> </div> <p data-bbox="1320 1554 1869 1690">第1.5-2図 基準津波による最大水位上昇量・ 最大浸水深分布(防波堤あり、基準地震動Ssによる地盤沈下あり)</p>	<div data-bbox="1958 252 2404 388" data-label="Figure"> </div> <p data-bbox="1899 430 2463 514">第1.5-3図 入力津波の時刻歴波形(上昇側： 海域活断層)(4/4)</p> <div data-bbox="1973 535 2389 672" data-label="Figure"> </div> <div data-bbox="1973 714 2389 850" data-label="Figure"> </div> <p data-bbox="1899 882 2463 966">第1.5-4図 入力津波の時刻歴波形(下降側： 海域活断層)</p> <div data-bbox="1958 1207 2404 1522" data-label="Figure"> </div> <p data-bbox="1899 1596 2463 1732">第1.5-5-1図 基準津波の遡上波による最高水位分布 (基準津波1：防波堤無し)</p>	

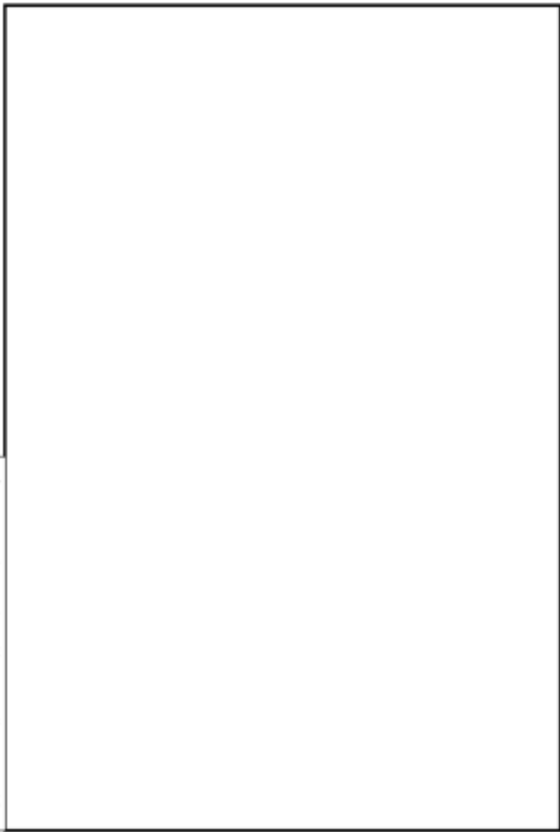

柏崎刈羽原子力発電所 6 / 7号炉	東海第二発電所	女川原子力発電所 2号炉	島根原子力発電所 2号炉	備考
	 <p data-bbox="744 688 923 730">〔防波堤あり〕 地盤変状なし</p> <p data-bbox="1056 688 1234 730">〔防波堤あり〕 地盤変状あり</p> <p data-bbox="744 1077 923 1119">〔防波堤なし〕 地盤変状なし</p> <p data-bbox="1056 1077 1234 1119">〔防波堤なし〕 地盤変状あり</p> <p data-bbox="923 1150 1282 1171">〔最大水位上昇量分布〕</p> <p data-bbox="744 1203 1282 1234">第 1.4-2 図 基準津波による水位分布 (2/3)</p>			

柏崎刈羽原子力発電所 6 / 7号炉	東海第二発電所	女川原子力発電所 2号炉	島根原子力発電所 2号炉	備考
<p>第1.5-5図(2) 基準津波による最大浸水深分布 (荒浜側防潮堤内敷地)</p>  <p>第1.5-6図(1) 基準津波による最高水位分布 (発電所全体遡上域)</p> 	 <p>第1.4-2図 基準津波による水位分布(3/3)</p>		 <p>第1.5-5-2図 基準津波の遡上波による最大浸水深分布 (基準津波1：防波堤無し)</p>	備考

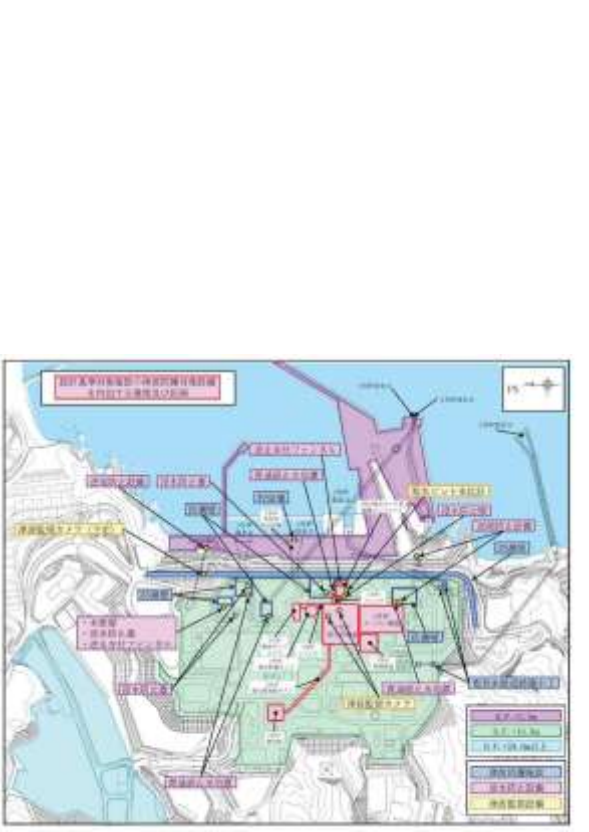
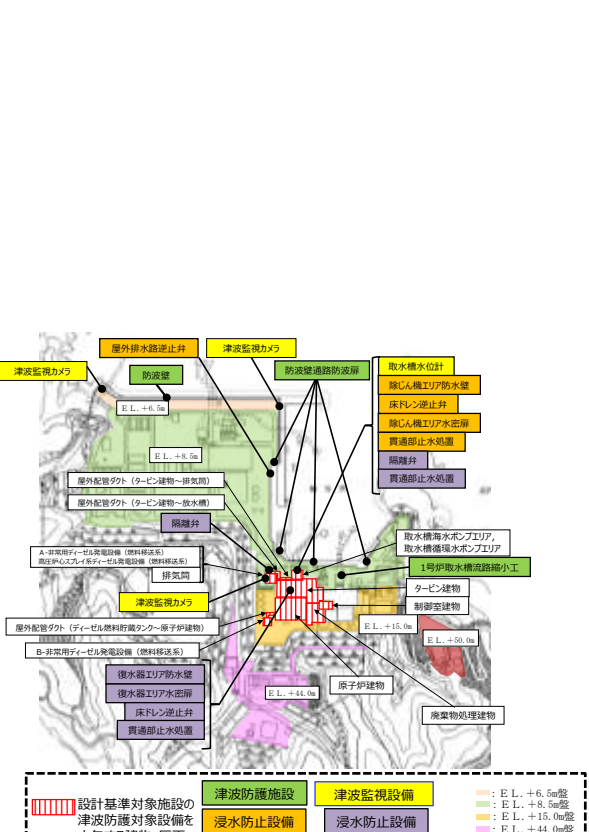

柏崎刈羽原子力発電所 6 / 7号炉	東海第二発電所	女川原子力発電所 2号炉	島根原子力発電所 2号炉	備考
<div data-bbox="341 405 697 430" style="border: 1px solid black; padding: 2px; margin-bottom: 5px;"> <p>図面内の内容は機密事項に属しますので公開できません。</p> </div> <div data-bbox="160 430 703 730" style="border: 1px solid black; height: 143px; margin-bottom: 10px;"> </div> <div data-bbox="261 741 655 785" style="font-size: small;"> <p>※標準平均高潮位(基準高潮位)は、高潮位(0.7m)、高潮位(0.7m)、高潮位(0.7m)を考慮した高潮位(0.7m)による浸水深</p> </div> <p data-bbox="151 842 706 919">第1.5-6図(2) 基準津波による最大浸水深分布 (発電所全体遡上域)</p> <div data-bbox="184 1014 694 1772" style="border: 1px solid black; height: 361px; margin-top: 20px;"> </div> <div data-bbox="160 1430 184 1766" style="border: 1px solid black; padding: 2px; font-size: x-small; transform: rotate(-90deg); transform-origin: left top;"> <p>図面内の内容は機密事項に属しますので公開できません。</p> </div> <p data-bbox="240 1829 626 1864">第1.5-7図 浸水を防止する敷地</p>				

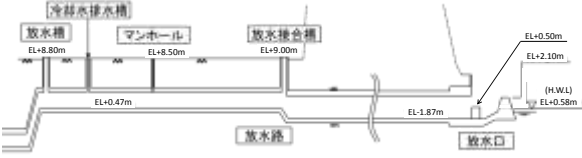
柏崎刈羽原子力発電所 6 / 7号炉	東海第二発電所	女川原子力発電所 2号炉	島根原子力発電所 2号炉	備考
				
<p>第1.5-8図 敷地の特性に応じた設計基準対象施設の津波防護の概要</p>	<p>第1.4-3図 敷地の特性に応じた設計基準対象施設の津波防護の概要(1/3)</p>	<p>第1.5-3図 敷地の特性に応じた津波防護の概要</p>	<p>第1.5-6図 敷地の特性に応じた設計基準対象施設の津波防護の概要</p>	

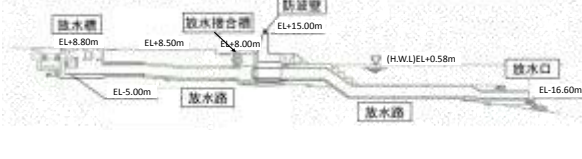
柏崎刈羽原子力発電所 6 / 7号炉	東海第二発電所	女川原子力発電所 2号炉	島根原子力発電所 2号炉	備考
			<p>第1.5-7-1図 取水路及び放水路の縦断面図 (1号炉取水路)</p> <p>第1.5-7-2図 取水路及び放水路の縦断面図 (2号炉取水路)</p> <p>第1.5-7-3図 取水路及び放水路の縦断面図 (3号炉取水路)</p>	

柏崎刈羽原子力発電所 6 / 7号炉	東海第二発電所	女川原子力発電所 2号炉	島根原子力発電所 2号炉	備考
			 <p data-bbox="1932 443 2421 520">第1.5-7-4図 取水路及び放水路の縦断面図 (1号炉放水路)</p>  <p data-bbox="1932 800 2421 877">第1.5-7-5図 取水路及び放水路の縦断面図 (2号炉放水路)</p>  <p data-bbox="1932 1157 2421 1234">第1.5-7-6図 取水路及び放水路の縦断面図 (3号炉放水路)</p>	

柏崎刈羽原子力発電所 6 / 7号炉	東海第二発電所	女川原子力発電所 2号炉	島根原子力発電所 2号炉	備考
	<div data-bbox="736 289 1276 966"> <p>【凡例】</p> <ul style="list-style-type: none"> 津波防護施設 緊急停止設備 津波防護設備 設計基準対象施設の津波防護対象設備を有する等 留意区画 <p>取水部ゲート点検用開口部緊急停止装置 T.F. +3.5m</p> <p>取水部ゲート T.F. +5.5m</p> <p>図① (取水部ゲート点検用開口部緊急停止装置)</p> <p>図② (取水ポンプエリア緊急停止装置)</p> <p>緊急用海水ポンプ ドレインポンプ 緊急停止装置</p> <p>緊急用海水ポンプ ドレインポンプ 緊急停止装置</p> <p>図③ (緊急用海水ポンプエリア緊急停止装置)</p> </div> <p>第 1.4-3 図 敷地の特性に応じた設計基準対象 施設の津波防護の概要(2/3)</p> <div data-bbox="736 1155 1276 1617"> <p>【凡例】</p> <ul style="list-style-type: none"> 緊急停止設備 設計基準対象施設の津波防護対象設備を有する等 留意区画 <p>図④ (受取性評価用設備緊急停止装置(受取設備を含む)留意区画)</p> </div> <p>第 1.4-3 図 敷地の特性に応じた設計基準対象 施設の津波防護の概要(3/3)</p>		<div data-bbox="1899 289 2433 903"> <p>流路縮小工設置箇所</p> <p>図④ (mm)</p> <p>緊急停止設備 V EL ± 0</p> <p>緊急用海水ポンプ V EL +8900</p> <p>流路縮小工</p> </div> <p>第1.5-8図 津波防護施設 (1号炉取水槽流路縮小工) 設置箇所の概要</p>	

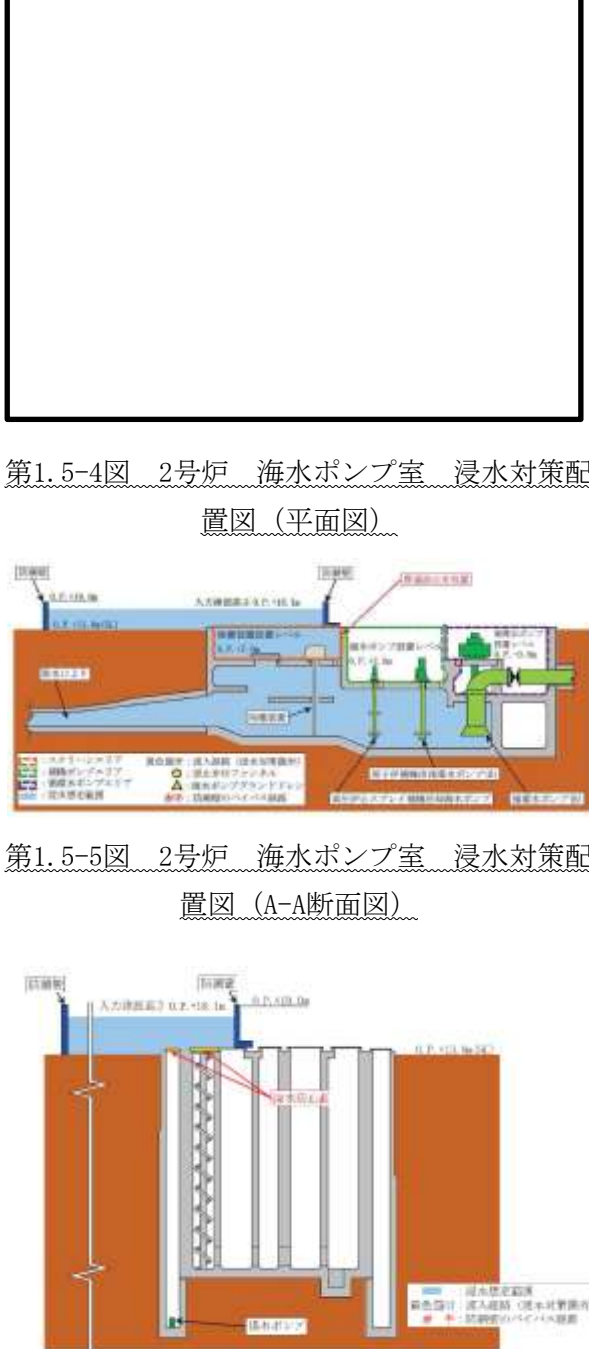
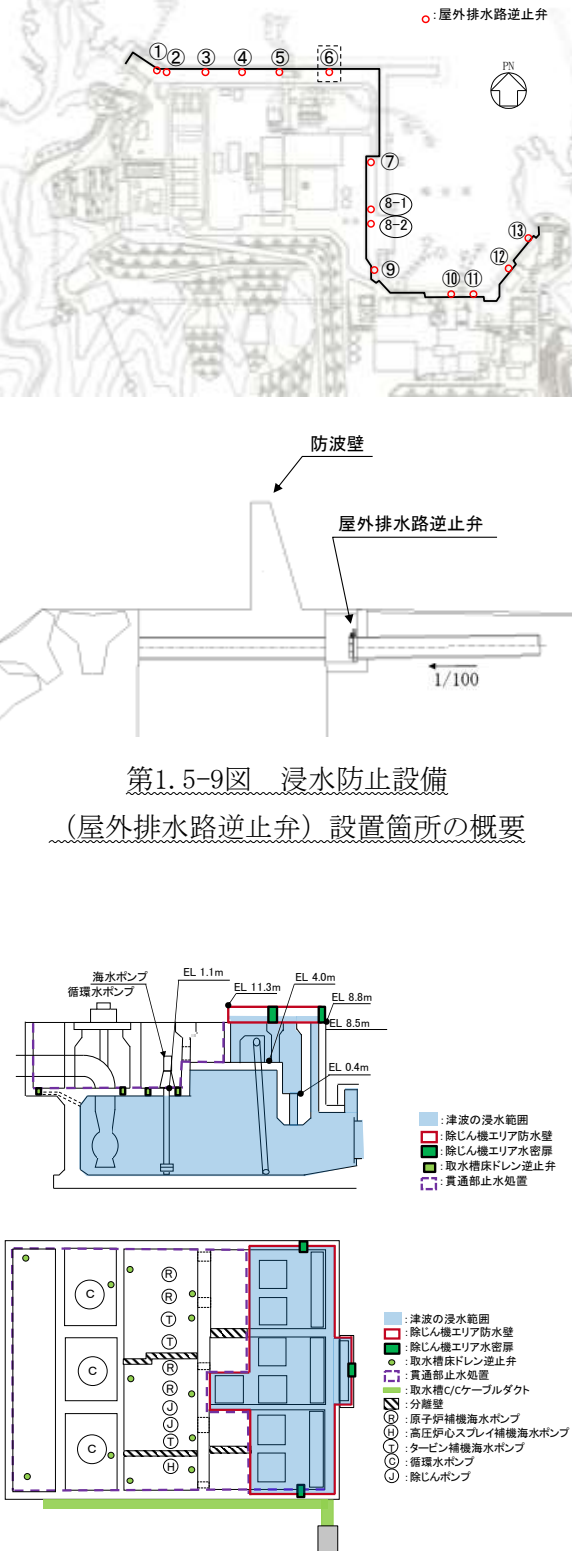
柏崎刈羽原子力発電所 6 / 7号炉	東海第二発電所	女川原子力発電所 2号炉	島根原子力発電所 2号炉	備考
 <p>取水槽閉止板</p> <p>6号炉タービン建屋地下1階西側 (T.M.S.L.+3.5m)</p> <p>取水槽閉止板</p> <p>7号炉タービン建屋地下1階西側 (T.M.S.L.+3.5m)</p> <p>第1.5-9図 取水槽閉止板の配置</p> <p>タービン建屋地下1階 平面図</p> <p>上3断面</p> <p>第1.5-10図 取水槽閉止板の概要</p>	 <p>第1.4-4図 海水ポンプ室および循環水ポンプ室の浸水防止設備の概要</p>	 <p>第1.5-4図 2号炉 海水ポンプ室 浸水対策配置図 (平面図)</p> <p>第1.5-5図 2号炉 海水ポンプ室 浸水対策配置図 (A-A断面図)</p> <p>第1.5-6図 2号炉 海水ポンプ室 浸水対策配置図 (B-B断面図)</p>	 <p>屋外排水路逆止弁</p> <p>防波壁</p> <p>屋外排水路逆止弁</p> <p>第1.5-9図 浸水防止設備 (屋外排水路逆止弁) 設置箇所の概要</p> <p>海水ポンプ 循環水ポンプ</p> <p>EL 1.1m EL 11.3m EL 4.0m EL 8.8m EL 8.5m EL 0.4m</p> <p>第1.5-10図 浸水防止設備 (防水壁, 水密扉, 床ドレン逆止弁, 貫通部止水処置) 設置箇所の概要</p> <ul style="list-style-type: none"> 津波の浸水範囲 除じん機エア防水壁 除じん機エア水密扉 取水槽床ドレン逆止弁 貫通部止水処置 取水槽Cケーブルダクト 分離壁 原子炉機械海水ポンプ 高圧炉心スプレイ機械海水ポンプ タービン機械海水ポンプ 循環水ポンプ 除じんポンプ 	<p>備考</p>

柏崎刈羽原子力発電所 6 / 7号炉	東海第二発電所	女川原子力発電所 2号炉	島根原子力発電所 2号炉	備考
		<div data-bbox="1338 241 1852 556" data-label="Image"> </div> <div data-bbox="1308 569 1878 653" data-label="Caption"> <p>第1.5-7図 1号炉 海水ポンプ室 浸水対策配置図 (平面図)</p> </div> <div data-bbox="1317 678 1872 926" data-label="Diagram"> </div> <div data-bbox="1308 972 1878 1056" data-label="Caption"> <p>第1.5-8図 1号炉 海水ポンプ室 浸水対策配置図 (A-A断面図)</p> </div> <div data-bbox="1317 1060 1872 1358" data-label="Diagram"> </div> <div data-bbox="1308 1375 1878 1459" data-label="Caption"> <p>第1.5-9図 3号炉 海水ポンプ室 浸水対策配置図 (平面図)</p> </div> <div data-bbox="1317 1463 1872 1766" data-label="Diagram"> </div> <div data-bbox="1308 1778 1878 1862" data-label="Caption"> <p>第1.5-10図 3号炉 海水ポンプ室 浸水対策配置図 (A-A断面図)</p> </div>		

柏崎刈羽原子力発電所 6 / 7号炉	東海第二発電所	女川原子力発電所 2号炉	島根原子力発電所 2号炉	備考
		<p>第1.5-11図 3号炉 海水ポンプ室 浸水対策配置図 (B-B断面図)</p> <p>第1.5-12図 3号炉 海水熱交換器建屋 浸水対策配置図 (平面図)</p> <p>第1.5-13図 3号炉 海水熱交換器建屋 浸水対策配置図 (左: A-A断面図 右: B-B断面図)</p>		

柏崎刈羽原子力発電所 6 / 7号炉	東海第二発電所	女川原子力発電所 2号炉	島根原子力発電所 2号炉	備考
		<p>第1.5-14図 2号炉 放水立坑 浸水対策配置図 (平面図)</p>		
		<p>第1.5-15図 2号炉 放水立坑 浸水対策配置図 (A-A断面図)</p>		
		<p>第1.5-16図 2号炉 放水立坑 浸水対策配置図 (B-B断面図)</p>		

柏崎刈羽原子力発電所 6 / 7号炉	東海第二発電所	女川原子力発電所 2号炉	島根原子力発電所 2号炉	備考
		<p>第1.5-17図 1号炉 放水立坑 浸水対策配置図 (平面図)</p> <p>第1.5-18図 1号炉 放水立坑 浸水対策配置図 (A-A断面図)</p> <p>第1.5-19図 3号炉 放水立坑 浸水対策配置図 (平面図)</p>		

柏崎刈羽原子力発電所 6 / 7号炉	東海第二発電所	女川原子力発電所 2号炉	島根原子力発電所 2号炉	備考
		<p>第1.5-20図 3号炉 放水立坑 浸水対策配置図 (A-A断面図)</p> <p>第1.5-21図 3号炉 放水立坑 浸水対策配置図 (B-B断面図)</p> <p>第1.5-22図 2号炉 海水ポンプ室の浸水対策の概要</p>		

柏崎刈羽原子力発電所 6 / 7号炉	東海第二発電所	女川原子力発電所 2号炉	島根原子力発電所 2号炉	備考
<p>各種ポンプから漏水が発生した場合の浸水想定範囲</p> <p>原子炉補機冷却海水ポンプA系から漏水が発生した場合の浸水想定範囲</p> <p>原子炉補機冷却海水ポンプB系及びタービン補機冷却海水ポンプから漏水が発生した場合の浸水想定範囲</p> <p>原子炉補機冷却海水ポンプC系から漏水が発生した場合の浸水想定範囲</p> <p>凡例</p> <ul style="list-style-type: none"> -DWP/A: 循環水ポンプを設置するエリア -HSPH/A: 原子炉補機冷却海水ポンプA系を設置するエリア -HSPHC/A: 原子炉補機冷却海水ポンプB系を設置するエリア -RSPH/A: 原子炉補機冷却海水ポンプC系を設置するエリア -TSMP/A: タービン補機冷却海水ポンプを設置するエリア -ROWH/A: 原子炉補機冷却海水ポンプを設置するエリア -PC/A: B系非常用電源室 <p>タービン補機冷却海水ポンプ設置面</p> <p>原子炉補機冷却海水ポンプ設置面</p>			<p>海水ポンプ</p> <p>循環水ポンプ</p> <p>取水槽循環水ポンプエリア</p> <p>取水槽海水ポンプエリア</p> <p>取水槽除じん機エリア</p> <p>EL 1.1m</p> <p>EL 4.0m</p> <p>EL 8.8m</p> <p>EL 8.5m</p> <p>EL 0.4m</p> <p>除じん機エリア水密扉</p> <p>取水槽床ドレン逆止弁</p> <p>貫通部止水処置</p> <p>除じん機エリア防水壁</p> <p>除じん機エリア水密扉</p> <p>取水槽床ドレン逆止弁</p> <p>貫通部止水処置</p> <p>除じん機エリア防水壁</p> <p>分離壁</p> <p>原子炉補機海水ポンプ</p> <p>高圧炉心スプレイ補機海水ポンプ</p> <p>タービン補機海水ポンプ</p> <p>循環水ポンプ</p> <p>除じんポンプ</p> <p>循環水ポンプを設置する床面で漏水が継続した場合の浸水想定範囲</p> <p>原子炉補機海水ポンプ及びタービン補機海水ポンプを設置する床面で漏水が継続した場合の浸水想定範囲</p> <p>津波が到達する範囲</p>	
<p>第1.5-11図 浸水想定範囲</p>			<p>第1.5-11図 浸水想定範囲</p>	
<p>各種ポンプから漏水が発生した場合の浸水想定範囲</p> <p>原子炉補機冷却海水ポンプA系から漏水が発生した場合の浸水想定範囲</p> <p>原子炉補機冷却海水ポンプB系及びタービン補機冷却海水ポンプから漏水が発生した場合の浸水想定範囲</p> <p>原子炉補機冷却海水ポンプC系から漏水が発生した場合の浸水想定範囲</p> <p>凡例</p> <ul style="list-style-type: none"> -DWP/A: 循環水ポンプを設置するエリア -HSPH/A: 原子炉補機冷却海水ポンプA系を設置するエリア -HSPHC/A: 原子炉補機冷却海水ポンプB系を設置するエリア -RSPH/A: 原子炉補機冷却海水ポンプC系を設置するエリア -TSMP/A: タービン補機冷却海水ポンプを設置するエリア -ROWH/A: 原子炉補機冷却海水ポンプを設置するエリア -PC/A: B系非常用電源室 <p>タービン補機冷却海水ポンプ設置面</p> <p>原子炉補機冷却海水ポンプ設置面</p> <p>防水区画境界</p> <p>津波が到達する範囲</p>			<p>海水ポンプ</p> <p>循環水ポンプ</p> <p>取水槽循環水ポンプエリア</p> <p>取水槽海水ポンプエリア</p> <p>取水槽除じん機エリア</p> <p>EL 1.1m</p> <p>EL 4.0m</p> <p>EL 8.8m</p> <p>EL 8.5m</p> <p>EL 0.4m</p> <p>除じん機エリア水密扉</p> <p>取水槽床ドレン逆止弁</p> <p>貫通部止水処置</p> <p>除じん機エリア防水壁</p> <p>分離壁</p> <p>原子炉補機海水ポンプ</p> <p>高圧炉心スプレイ補機海水ポンプ</p> <p>タービン補機海水ポンプ</p> <p>循環水ポンプ</p> <p>除じんポンプ</p> <p>循環水ポンプを設置する床面で漏水が継続した場合の浸水想定範囲</p> <p>防水区画境界</p> <p>津波が到達する範囲</p>	<p>第1.5-12図 防水区画化範囲</p> <p>第1.5-12-1図 浸水想定範囲（取水槽循環水ポンプエリア）に対する防水区画化範囲</p>

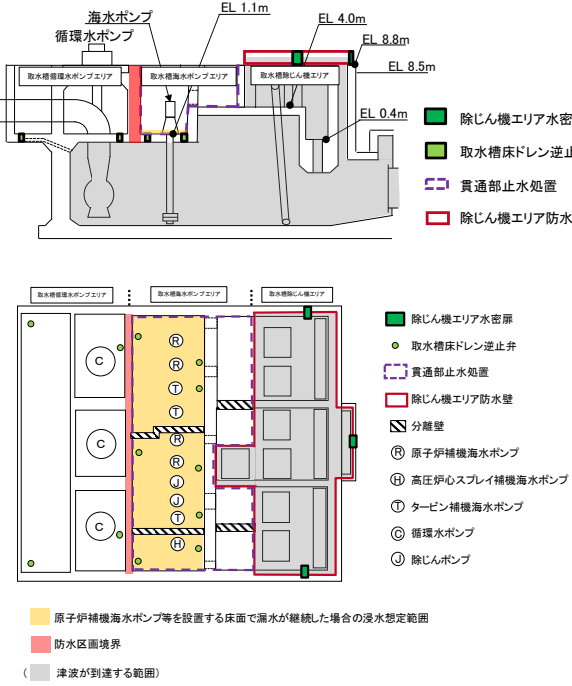
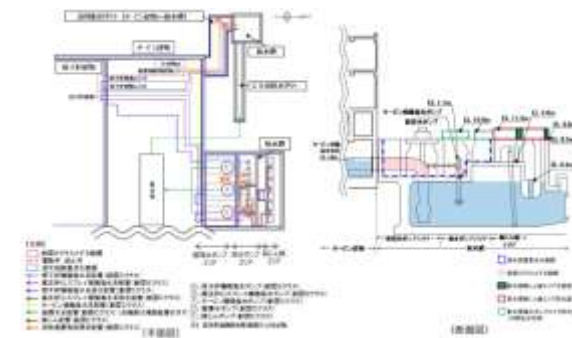
柏崎刈羽原子力発電所 6 / 7号炉	東海第二発電所	女川原子力発電所 2号炉	島根原子力発電所 2号炉	備考
			 <p>第 1.5-12-2 図 浸水想定範囲（取水槽海水ポンプエリア）に対する防水区画化範囲</p>  <p>第 1.5-13 図 バウンダリ機能を保持するポンプ、配管及び隔離弁（電動弁、逆止弁）の設置箇所の概要</p>	

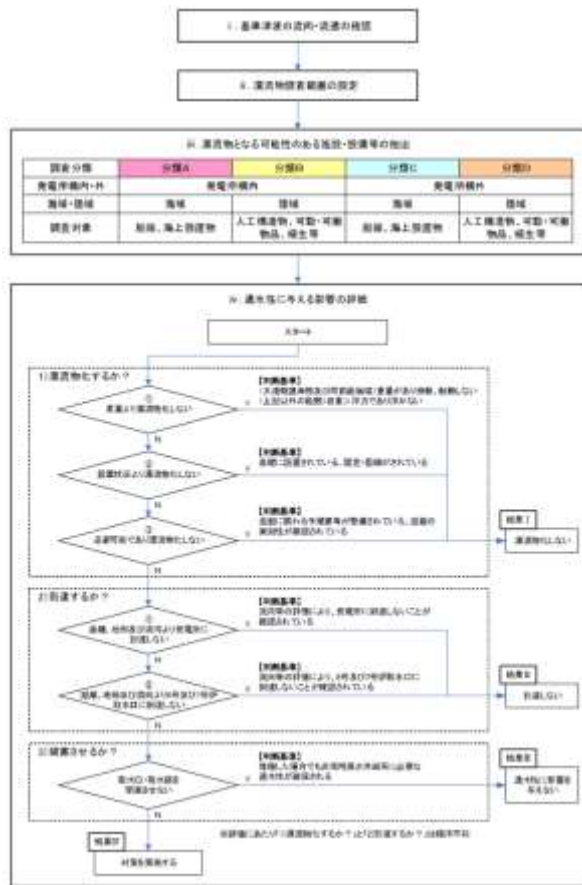

第1.5-13図 漂流物評価フロー

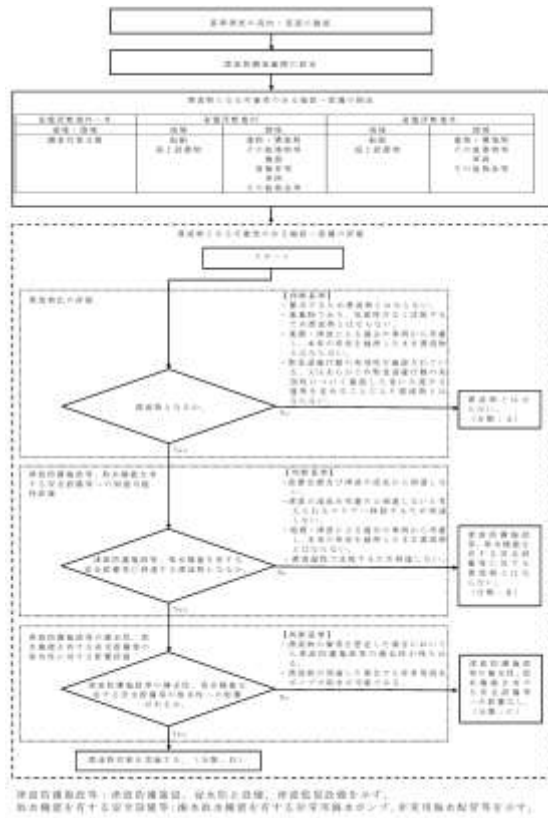

第1.4-5図 漂流物影響評価フロー

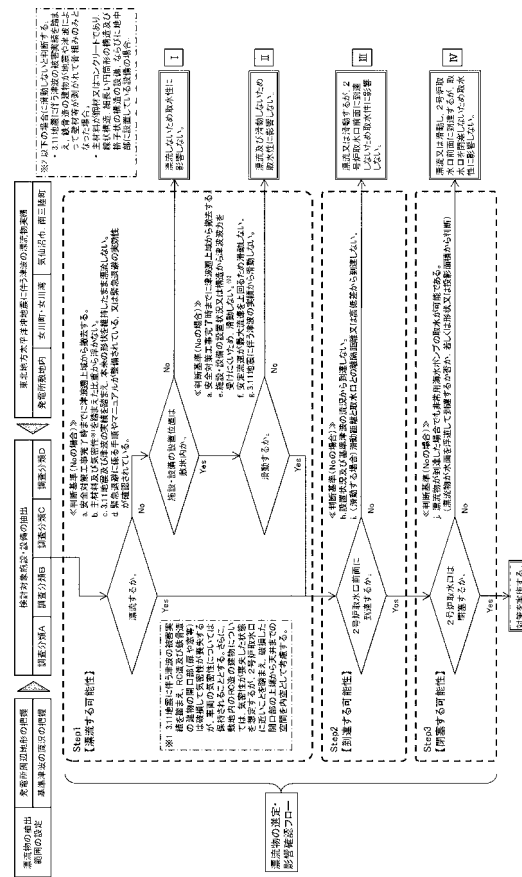

第1.5-23図 漂流物評価フロー

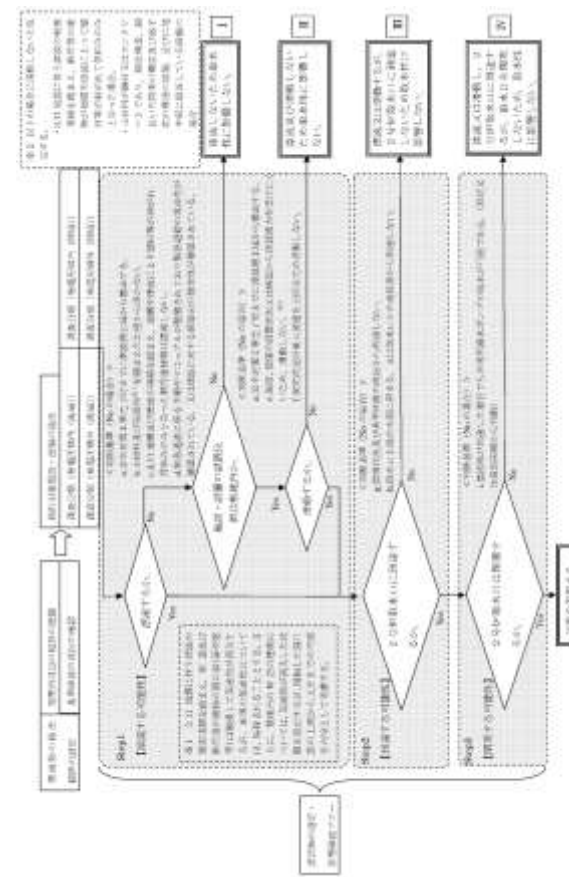

第1.5-14図 漂流物評価フロー

柏崎刈羽原子力発電所 6 / 7号炉	東海第二発電所	女川原子力発電所 2号炉	島根原子力発電所 2号炉	備考
<p>(3) 適合性説明</p> <p>1.10 発電用原子炉設置変更許可申請に係る安全設計の方針</p> <p>1.10.2 発電用原子炉設置変更許可申請（平成25年9月27日申請）に係る実用発電用原子炉及びその附属施設の位置、構造及び設備の基準に関する規則への適合</p> <p>（津波による損傷の防止）</p> <p>第五条 設計基準対象施設は、その供用中に当該設計基準対象施設に大きな影響を及ぼすおそれがある津波（以下「基準津波」という。）に対して安全機能が損なわれるおそれがないものでなければならない。</p> <p>適合のための設計方針</p> <p>基準津波は、最新の科学的・技術的知見を踏まえ、波源海域から敷地周辺までの海底地形、地質構造、地震活動性等の地震学的見地から想定することが適切なものとして策定する。</p> <p>入力津波は基準津波の波源から各施設・設備の設置位置において算定される時刻歴波形として設定する。</p> <p>耐津波設計としては、以下の方針とする。</p> <p>(1) 設計基準対象施設の津波防護対象設備（非常用取水設備を除く。）を内包する建屋及び区画の設置された敷地において、基準津波による遡上波を地上部から到達又は流入させない設計とする。また、取水路、放水路等の経路から流入させない設計とする。</p>	<p>(3) 適合性説明</p> <p>1.9 発電用原子炉設置変更許可申請に係る安全設計の方針</p> <p>1.9.7 発電用原子炉設置変更許可申請（平成26年5月20日申請）に係る安全設計の方針</p> <p>1.9.7.1 「実用発電用原子炉及びその附属施設の位置、構造及び設備の基準に関する規則（平成25年6月19日制定）」に対する適合</p> <p>第五条 津波による損傷の防止</p> <p>設計基準対象施設は、その供用中に当該設計基準対象施設に大きな影響を及ぼすおそれがある津波（以下「基準津波」という。）に対して安全機能が損なわれるおそれがないものでなければならない。</p> <p>適合のための設計方針</p> <p>設計基準対象施設のうち津波防護対象設備は、基準津波に対して、その安全機能が損なわれることがないように次のとおり設計する。</p> <p>(1) 津波の敷地への流入防止</p> <p>津波防護対象設備（非常用取水設備を除く。）を設置する敷地において、基準津波による遡上波を地上部から到達又は流入させない設計とする。また、海と接続する取水口、放水路等の経路から、同敷地及び津波防護対象設備（非常用取水設備を除く。）を内包する建屋に</p>	<p>(3) 適合性説明</p> <p>1.10 発電用原子炉設置変更許可申請に係る安全設計の方針</p> <p>1.10.2 原子炉設置変更許可申請（東北電原技第11号）に係る発電用軽水型原子炉施設に関する安全設計審査指針への適合</p> <p>（津波による損傷の防止）</p> <p>第五条 設計基準対象施設（兼用キャスク及びその周辺施設を除く。）は、その供用中に当該設計基準対象施設に大きな影響を及ぼすおそれがある津波（以下「基準津波」という。）に対して安全機能が損なわれるおそれがないものでなければならない。</p> <p>適合のための設計方針</p> <p>設計基準対象施設のうち津波防護対象設備は、基準津波に対して、その安全機能が損なわれることがないように次のとおり設計する。</p> <p>(1) 津波の敷地への流入防止</p> <p>津波防護対象設備（非常用取水設備を除く。）を設置する敷地において、基準津波による遡上波を地上部から到達又は流入させない設計とする。また、海と接続する取水路、放水路等の経路から、同敷地及び津波防護対象設備（非常用取水設備を除</p>	<p>(3) 適合性説明</p> <p>1.10 発電用原子炉設置変更許可申請に係る安全設計の方針</p> <p>1.10.1 発電用原子炉設置変更許可申請（平成25年12月25日申請）に係る実用発電用原子炉及びその附属施設の位置、構造及び設備の基準に関する規則への適合</p> <p>（津波による損傷の防止）</p> <p>第五条 設計基準対象施設（兼用キャスク及びその周辺施設を除く。）は、その供用中に当該設計基準対象施設に大きな影響を及ぼすおそれがある津波（以下「基準津波」という。）に対して安全機能が損なわれるおそれがないものでなければならない。</p> <p>適合のための設計方針</p> <p>設計基準対象施設のうち津波防護対象設備は、基準津波に対して、その安全機能が損なわれることがないように次のとおり設計する。</p> <p>(1) 津波の敷地への流入防止</p> <p>津波防護対象設備（非常用取水設備を除く。）を設置する敷地において、基準津波による遡上波を地上部から到達又は流入させない設計とする。また、海と接続する取水路、放水路等の経路から、同敷地及び津波防護対象設備（非常用取水設備を除く。）を内包する建物に流入させない設計</p>	

柏崎刈羽原子力発電所 6 / 7号炉	東海第二発電所	女川原子力発電所 2号炉	島根原子力発電所 2号炉	備考
<p>(2) 取水・放水施設，地下部等において，漏水する可能性を考慮の上，漏水による浸水範囲を限定して，重要な安全機能への影響を防止する設計とする。</p> <p>(3) 上記(1)及び(2)に規定するもののほか，設計基準対象施設の津波防護対象設備（非常用取水設備を除く。）を内包する建屋及び区画については，浸水防護をすることにより津波による影響等から隔離する。そのため，浸水防護重点化範囲を明確化するとともに，津波による溢水を考慮した浸水範囲及び浸水量を保守的に想定した上で，浸水防護重点化範囲への浸水の可能性のある経路及び浸水口（扉，開口部，貫通口等）を特定し，それらに対して必要に応じ浸水対策を施す設計とする。</p> <p>(4) 水位変動に伴う取水水位低下による重要な安全機能への影響を防止する。そのため，非常用海水冷却系については，基準津波による水位の低下に対して，津波防護施設を設置することにより，海水ポンプが機能保持でき，かつ冷却に必要な海水が確保できる設計とする。また，基準津波による水位変動に伴う砂の移動・堆積及び漂流物に対して6号及び7号炉の取水口及び取水路の通水性が確保でき，かつ6号及び7号炉の取水口からの砂の混入に対して海水ポンプが機能保持できる設計とする。</p>	<p>流入させない設計とする。</p> <p>(2)漏水による安全機能への影響防止 取水・放水施設，地下部等において，漏水する可能性を考慮の上，漏水による浸水範囲を限定して，重要な安全機能への影響を防止する設計とする。</p> <p>(3) 津波防護の多重化 上記(1)，(2)の方針のほか，津波防護対象設備（非常用取水設備を除く。）は，浸水防護をすることにより津波による影響等から隔離する。そのため，津波防護対象設備（非常用取水設備を除く。）を内包する建屋及び区画については，浸水防護重点化範囲として明確化するとともに，津波による溢水を考慮した浸水範囲及び浸水量を保守的に想定した上で，浸水防護重点化範囲への浸水の可能性のある経路及び浸水口（扉，開口部，貫通口等）を特定し，それらに対して浸水対策を施す設計とする。</p> <p>(4) 水位低下による安全機能への影響防止 水位変動に伴う取水水位低下による重要な安全機能への影響を防止するため，非常用海水冷却系は，基準津波による水位の低下に対して非常用海水ポンプが機能保持でき，かつ，冷却に必要な海水が確保できる設計とする。また，基準津波による水位変動に伴う砂の移動・堆積及び漂流物に対して取水口の通水性が確保でき，かつ，取水口からの砂の混入に対して非常用海水ポンプが機能保持できる設計とする。</p>	<p>く。)を内包する建屋に流入させない設計とする。</p> <p>(2) 漏水による安全機能への影響防止 取水・放水施設，地下部等において，漏水する可能性を考慮の上，漏水による浸水範囲を限定して，重要な安全機能への影響を防止する設計とする。</p> <p>(3) 津波防護の多重化 上記(1)及び(2)の方針のほか，津波防護対象設備（非常用取水設備を除く。）は，浸水防護をすることにより津波による影響等から隔離する。そのため，津波防護対象設備（非常用取水設備を除く。）を内包する建屋及び区画については，浸水防護重点化範囲として明確化するとともに，津波による溢水を考慮した浸水範囲及び浸水量を保守的に想定した上で，浸水防護重点化範囲への浸水の可能性のある経路及び浸水口（扉，開口部，貫通口等）を特定し，それらに対して浸水対策を施す設計とする。</p> <p>(4) 水位低下による安全機能への影響防止 水位変動に伴う取水水位低下による重要な安全機能への影響を防止するため，非常用海水冷却系は，基準津波による水位の低下に対して，非常用海水ポンプが機能保持でき，かつ，冷却に必要な海水が確保できる設計とする。また，基準津波による水位変動に伴う砂の移動・堆積及び漂流物に対して取水口及び取水路の通水性が確保でき，かつ，取水口からの砂の混入に対して非常用海水ポンプが機能保持できる設計とする。</p>	<p>とする。</p> <p>(2) 漏水による安全機能への影響防止 取水・放水施設，地下部等において，漏水する可能性を考慮の上，漏水による浸水範囲を限定して，重要な安全機能への影響を防止する設計とする。</p> <p>(3) 津波防護の多重化 上記(1)及び(2)の方針のほか，津波防護対象設備（非常用取水設備を除く。）は，浸水防護をすることにより津波による影響等から隔離する。そのため，津波防護対象設備（非常用取水設備を除く。）を内包する建物及び区画については，浸水防護重点化範囲として明確化するとともに，津波による溢水を考慮した浸水範囲及び浸水量を保守的に想定したうえで，浸水防護重点化範囲への浸水の可能性のある経路及び浸水口（扉，開口部，貫通口等）を特定し，それらに対して浸水対策を施す設計とする。</p> <p>(4) 水位低下による安全機能への影響防止 水位変動に伴う取水水位低下による重要な安全機能への影響を防止する。そのため，原子炉補機海水系及び高圧炉心スプレイ補機海水系（以下(4)(8)において「非常用海水冷却系」という。）については，基準津波による水位の低下に対して，原子炉補機海水ポンプ及び高圧炉心スプレイ補機海水ポンプ（以下(4)において「非常用海水ポンプ」という。）が機能保持でき，かつ，冷却に必要な海水が確保できる設計とする。また，基準津波による水位変動に伴う砂の移動・堆積及び漂流物に対して取水口及び取水管の通水性が確保でき，かつ，取水口からの砂の混入に対して非常用海水ポンプが機能保持できる設計とする。</p>	

柏崎刈羽原子力発電所 6 / 7号炉	東海第二発電所	女川原子力発電所 2号炉	島根原子力発電所 2号炉	備考
<p>(5) 津波防護施設及び浸水防止設備については、入力津波（施設の津波に対する設計を行うために、津波の伝播特性、浸水経路等を考慮して、それぞれの施設に対して設定するものをいう。以下同じ。）に対して津波防護機能及び浸水防止機能が保持できる設計とする。また、津波監視設備については、入力津波に対して津波監視機能が保持できる設計とする。</p> <p>(6) 津波防護施設、浸水防止設備及び津波監視設備の設計に当たっては、地震による敷地の隆起・沈降、地震（本震及び余震）による影響、津波の繰返しの影響、津波による二次的な影響（洗掘、砂移動、漂流物等）及びその他自然現象（風、積雪等）を考慮する。</p> <p>(7) 津波防護施設、浸水防止設備及び津波監視設備の設計における荷重の組合せを考慮する自然現象として、津波（漂流物を含む。）、地震（余震）及びその他自然現象（風、積雪等）を考慮し、これらの自然現象による荷重を適切に組み合わせる。漂流物の衝突荷重については、各施設・設備の設置場所及び構造等を考慮して、漂流物が衝突する可能性がある施設・設備に対する荷重として組み合わせる。その他自然現象による荷重（風荷重、積雪荷重等）については、各施設・設備の設置場所、構造等を考慮して、各荷重が作用する可能性のある施設・設備に対する荷重として組み合わせる。</p>	<p>(5) <u>津波防護施設、浸水防止設備及び津波監視設備の機能保持</u> 津波防護施設及び浸水防止設備は、入力津波（施設の津波に対する設計を行うために、津波の伝播特性及び浸水経路等を考慮して、それぞれの施設に対して設定するものをいう。以下同じ。）に対して津波防護機能及び浸水防止機能が保持できるように設計する。また、津波監視設備は、入力津波に対して津波監視機能が保持できるように設計する。</p> <p>(6) <u>地震による敷地の隆起・沈降、地震による影響等</u> 地震による敷地の隆起・沈降、地震による影響、津波の繰返しの影響及び津波による二次的な影響（洗掘、砂移動及び漂流物等）及び自然条件（積雪、風荷重等）を考慮する。</p>	<p>(5) <u>津波防護施設、浸水防止設備及び津波監視設備の機能保持</u> 津波防護施設及び浸水防止設備は、入力津波（施設の津波に対する設計を行うために、津波の伝播特性及び浸水経路等を考慮して、それぞれの施設に対して設定するものをいう。以下同じ。）に対して津波防護機能及び浸水防止機能が保持できるように設計する。また、津波監視設備については、入力津波に対して津波監視機能が保持できるように設計する。</p> <p>(6) <u>地震による敷地の隆起・沈降、地震による影響等</u> 地震による敷地の隆起・沈降、地震による影響、津波の繰返しの影響、津波による二次的な影響（洗掘、砂移動、漂流物等）及びその他自然現象（風、積雪等）を考慮する。</p>	<p>(5) 津波防護施設、浸水防止設備及び津波監視設備の機能保持 津波防護施設及び浸水防止設備は、入力津波（施設の津波に対する設計を行うために、津波の伝播特性及び浸水経路等を考慮して、それぞれの施設に対して設定するものをいう。以下同じ。）に対して津波防護機能及び浸水防止機能が保持できるように設計する。また、津波監視設備については、入力津波に対して津波監視機能が保持できる設計とする。</p> <p>(6) 地震による敷地の隆起・沈降、地震による影響等 地震による敷地の隆起・沈降、地震による影響、津波の繰返しの影響、津波による二次的な影響（洗掘、砂移動、漂流物等）及びその他自然条件（風、積雪等）を考慮する。</p> <p>(7) 津波防護施設、浸水防止設備及び津波監視設備の設計における荷重の組合せ <u>津波防護施設、浸水防止設備及び津波監視設備の設計における荷重の組合せを考慮する自然現象として、津波（漂流物を含む。）、地震（余震）及びその他自然現象（風、積雪等）を考慮し、これらの自然現象による荷重を適切に組み合わせる。漂流物の衝突荷重については、各施設・設備の設置場所及び構造等を考慮して、漂流物が衝突する可能性がある施設・設備に対する荷重として組み合わせる。その他自然現象による荷重（風荷重、積雪荷重等）については、各施設・設備の設置場所、構造等を考慮して、各荷重が作用する可能性のある施設・設備に対する荷重として組み合わせる。</u></p>	

柏崎刈羽原子力発電所 6 / 7号炉	東海第二発電所	女川原子力発電所 2号炉	島根原子力発電所 2号炉	備考
<p>(8) 津波防護施設、浸水防止設備及び津波監視設備の設計並びに非常用海水冷却系の取水性の評価に当たっては、入力津波による水位変動に対して朔望平均潮位を考慮して安全側の評価を実施する。なお、その他の要因による潮位変動についても適切に評価し考慮する。また、地震により陸域の隆起又は沈降が想定される場合、想定される地震の震源モデルから算定される敷地の地殻変動量を考慮して安全側の評価を実施する。</p>	<p>(7) 津波防護施設及び浸水防止設備の設計並びに非常用海水冷却系の評価</p> <p>津波防護施設及び浸水防止設備の設計並びに非常用海水冷却系の評価に当たっては、入力津波による水位変動に対して朔望平均潮位を考慮して安全側の評価を実施する。なお、その他の要因による潮位変動についても適切に評価し考慮する。また、地震により陸域の隆起又は沈降が想定される場合、想定される地震の震源モデルから算定される敷地の地殻変動量を考慮して安全側の評価を実施する。</p>	<p>(7) 津波防護施設及び浸水防止設備の設計並びに非常用海水冷却系の評価</p> <p>津波防護施設及び浸水防止設備の設計並びに非常用海水冷却系の評価に当たっては、入力津波による水位変動に対して朔望平均潮位を考慮して安全側の評価を実施する。なお、その他の要因による潮位変動についても適切に評価し考慮する。また、地震により陸域の隆起又は沈降が想定される場合、想定される地震の震源モデルから算定される敷地の地殻変動量を考慮して安全側の評価を実施する。</p>	<p>(8) 津波防護施設及び浸水防止設備の設計並びに非常用海水冷却系の評価</p> <p>津波防護施設及び浸水防止設備の設計並びに非常用海水冷却系の評価に当たっては、入力津波による水位変動に対して朔望平均潮位を考慮して安全側の評価を実施する。なお、その他の要因による潮位変動についても適切に評価し考慮する。また、地震により陸域の隆起又は沈降が想定される場合、想定される地震の震源モデルから算定される敷地の地殻変動量を考慮して安全側の評価を実施する。</p>	

柏崎刈羽原子力発電所 6 / 7号炉	東海第二発電所	女川原子力発電所 2号炉	島根原子力発電所 2号炉	備考
<p>10.6 津波及び内部溢水に対する浸水防護設備</p> <p>10.6.1 津波に対する防護設備</p> <p>10.6.1.1 設計基準対象施設</p> <p>10.6.1.1.1 概要</p> <p>発電用原子炉施設の耐津波設計については、「設計基準対象施設は、基準津波に対して安全機能が損なわれるおそれがないものでなければならない」ことを目的として、津波の敷地への流入防止、漏水による安全機能への影響防止、津波防護の多重化及び水位低下による安全機能への影響防止を考慮した津波防護対策を講じる。</p> <p>津波から防護する設備は、クラス1及びクラス2設備並びに耐震Sクラスに属する設備（津波防護施設、浸水防止設備及び津波監視設備を除く。）（以下10. では「設計基準対象施設の津波防護対象設備」という。）とする。</p> <p>津波の敷地への流入防止は、設計基準対象施設の津波防護対象設備（非常用取水設備を除く。）を内包する建屋及び区画の設置された敷地において、基準津波による遡上波の地上部からの到達及び流入の防止対策並びに取水路、放水路等の経路からの流入の防止対策を講じる。</p> <p>漏水による安全機能への影響防止は、取水・放水施設、地下部等において、漏水の可能性を考慮の上、漏水による浸水範囲を限定して、重要な安全機能への影響を防止する対策を講じる。</p> <p>津波防護の多重化として、上記2つの対策のほか、設計基準対象施設の津波防護対象設備（非常用取水設備を除く。）を内包する建屋及び区画において、<u>浸水防護</u>をすることにより津波による影響等から隔離する対策を講じる。</p>	<p>10.6 津波及び内部溢水に対する浸水防護設備</p> <p>10.6.1 津波に対する防護設備</p> <p>10.6.1.1 設計基準対象施設</p> <p>10.6.1.1.1 概要</p> <p>発電用原子炉施設の耐津波設計については、「設計基準対象施設は、基準津波に対して、その安全機能が損なわれるおそれがないものでなければならない。」ことを目的として、津波の敷地への流入防止、漏水による安全機能への影響防止、津波防護の多重化及び水位低下による安全機能への影響防止を考慮した津波防護対策を講じる。</p> <p>津波から防護する設備は、クラス1及びクラス2設備並びに耐震Sクラスに属する設備（津波防護施設、浸水防止設備及び津波監視設備を除く。）（以下10.6において「設計基準対象施設の津波防護対象設備」という。）とする。</p> <p>津波の敷地への流入防止は、設計基準対象施設の津波防護対象設備（非常用取水設備を除く。）を内包する建屋及び区画の設置された敷地において、基準津波による遡上波の地上部からの到達及び流入の防止対策並びに取水路、放水路等の経路からの流入の防止対策を講じる。</p> <p>漏水による安全機能への影響防止は、取水・放水施設、地下部等において、漏水の可能性を考慮の上、漏水による浸水範囲を限定して、重要な安全機能への影響を防止する対策を講じる。</p> <p>津波防護の多重化として、上記2つの対策のほか、設計基準対象施設の津波防護対象設備（非常用取水設備を除く。）を内包する建屋及び区画のうち、<u>原子炉建屋、使用済燃料乾式貯蔵建屋、海水ポンプ室、常設代替高圧電源装置置場</u>（軽油貯蔵タンク、非常用ディーゼル発電</p>	<p>10.6 津波及び内部溢水に対する浸水防護設備</p> <p>10.6.1 津波に対する防護設備</p> <p>10.6.1.1 設計基準対象施設</p> <p>10.6.1.1.1 概要</p> <p>発電用原子炉施設の耐津波設計については、「設計基準対象施設は、基準津波に対して、その安全機能が損なわれるおそれがないものでなければならない。」ことを目的として、津波の敷地への流入防止、漏水による安全機能への影響防止、津波防護の多重化及び水位低下による安全機能への影響防止を考慮した津波防護対策を講じる。</p> <p>津波から防護する設備は、クラス1及びクラス2設備並びに耐震Sクラスに属する設備（津波防護施設、浸水防止設備及び津波監視設備を除く。）（以下10.6において「設計基準対象施設の津波防護対象設備」という。）とする。</p> <p>津波の敷地への流入防止は、設計基準対象施設の津波防護対象設備（非常用取水設備を除く。）を内包する建屋及び区画の設置された敷地において、基準津波による遡上波の地上部からの到達及び流入の防止対策並びに取水路、放水路等の経路からの流入の防止対策を講じる。</p> <p>漏水による安全機能への影響防止は、取水・放水施設、地下部等において、漏水の可能性を考慮の上、漏水による浸水範囲を限定して、重要な安全機能への影響を防止する対策を講じる。</p> <p>津波防護の多重化として、上記2つの対策のほか、設計基準対象施設の津波防護対象設備（非常用取水設備を除く。）を内包する建屋及び区画において、<u>浸水防護</u>をすることにより津波による影響等から隔離する対策を講じる。</p>	<p>10.6 津波及び内部溢水に対する浸水防護設備</p> <p>10.6.1 津波に対する防護設備</p> <p>10.6.1.1 設計基準対象施設</p> <p>10.6.1.1.1 概要</p> <p>発電用原子炉施設の耐津波設計については、「設計基準対象施設は、基準津波に対して、<u>その安全機能が損なわれるおそれがないものでなければならない</u>」ことを目的として、津波の敷地への流入防止、漏水による安全機能への影響防止、津波防護の多重化及び水位低下による安全機能への影響防止を考慮した津波防護対策を講じる。</p> <p>津波から防護する設備は、クラス1及びクラス2設備並びに耐震Sクラスに属する設備（津波防護施設、浸水防止設備及び津波監視設備を除く。）（以下10.6において「設計基準対象施設の津波防護対象設備」という。）とする。</p> <p>津波の敷地への流入防止は、設計基準対象施設の津波防護対象設備（非常用取水設備を除く。）を内包する建物及び区画の設置された敷地において、基準津波による遡上波の地上部からの到達及び流入の防止対策並びに取水路、放水路等の経路からの流入の防止対策を講じる。</p> <p>漏水による安全機能への影響防止は、取水・放水施設、地下部等において、漏水の可能性を考慮のうえ、漏水による浸水範囲を限定して、重要な安全機能への影響を防止する対策を講じる。</p> <p>津波防護の多重化として、上記2つの対策のほか、設計基準対象施設の津波防護対象設備（非常用取水設備を除く。）を内包する建物及び区画のうち、<u>原子炉建物、タービン建物（耐震Sクラスの設備を設置するエリア）、廃棄物処理建物（耐震Sクラスの設備を設置するエリ</u></p>	<p>・設備の配置状況の相違</p> <p>【東海第二】</p> <p>・資料構成の相違</p>

柏崎刈羽原子力発電所 6 / 7号炉	東海第二発電所	女川原子力発電所 2号炉	島根原子力発電所 2号炉	備考
<p>水位低下による安全機能への影響防止は、水位変動に伴う取水性低下による重要な安全機能への影響を防止する対策を講じる。</p> <p>10.6.1.1.2 設計方針 設計基準対象施設は、基準津波に対して安全機能が損なわれるおそれがない設計とする。 耐津波設計に当たっては、以下の方針とする。</p> <p>(1) 設計基準対象施設の津波防護対象設備（非常用取水設備を除く。）を内包する建屋及び区画の設置された敷地において、基準津波による遡上波を地上部から到達又は流入させない設計とする。また、取水路、放水路等の経路から流入させない設計とする。具体的な設計内容を以下に示す。</p> <p>a. 設計基準対象施設の津波防護対象設備（非常用取水設備を除く。）を内包する建屋及び区画は、基準津波による遡上波が到達しない<u>十分な場所に設置する。</u></p> <p>b. 上記 a. の遡上波については、敷地及び敷地周辺の地形及びその標高、河川等の存在並び</p>	<p><u>機燃料移送ポンプ、高圧炉心スプレイ系ディーゼル発電機燃料移送ポンプ及び東側DB立坑を含む。以下10.6.1.1において同じ。）、常設代替高圧電源装置用カルバート（トンネル部、立坑部及びカルバート部を含む。以下10.6.1.1において同じ。）及び非常用海水系配管において、浸水防護をすることにより津波による影響等から隔離する対策を講じる。</u></p> <p>水位低下による安全機能への影響防止は、水位変動に伴う取水性低下による重要な安全機能への影響を防止する対策を講じる。</p> <p>10.6.1.1.2 設計方針 設計基準対象施設は、基準津波に対して安全機能が損なわれるおそれがない設計とする。 耐津波設計に当たっては、以下の方針とする。</p> <p>(1) 設計基準対象施設の津波防護対象設備（非常用取水設備を除く。）を内包する建屋及び区画の設置された敷地において、基準津波による遡上波を地上部から到達又は流入させない設計とする。また、取水路、放水路等の経路から流入させない設計とする。具体的な設計内容を以下に示す。</p> <p>a. 設計基準対象施設の津波防護対象設備（非常用取水設備を除く。）を内包する建屋及び区画は、基準津波による遡上波が到達する可能性があるため、津波防護施設及び浸水防止設備を設置し、基準津波による遡上波を地上部から到達又は流入させない設計とする。</p> <p>b. 上記 a. の遡上波については、敷地及び敷地周辺の地形及びその標高、河川等の存在並び</p>	<p>水位低下による安全機能への影響防止は、水位変動に伴う取水性低下による重要な安全機能への影響を防止する対策を講じる。</p> <p>10.6.1.1.2 設計方針 設計基準対象施設は、基準津波に対して安全機能が損なわれるおそれがない設計とする。 耐津波設計に当たっては、以下の方針とする。</p> <p>(1) 設計基準対象施設の津波防護対象設備（非常用取水設備を除く。）を内包する建屋及び区画の設置された敷地において、基準津波による遡上波を地上部から到達又は流入させない設計とする。また、取水路、放水路等の経路から流入させない設計とする。具体的な設計内容を以下に示す。</p> <p>a. 設計基準対象施設の津波防護対象設備（非常用取水設備を除く。）を内包する建屋及び区画は、基準津波による遡上波が到達する可能性があるため、津波防護施設を設置し、基準津波による遡上波を地上部から到達又は流入させない設計とする。</p> <p>b. 上記 a. の遡上波については、敷地及び敷地周辺の地形及びその標高、河川等の存在並び</p>	<p><u>ア）、制御室建物（耐震Sクラスの設備を設置するエリア）、取水槽海水ポンプエリア、取水槽循環水ポンプエリア、屋外配管ダクト（ディーゼル燃料貯蔵タンク～原子炉建物、タービン建物～排気筒及びタービン建物～放水槽）、Aー非常用ディーゼル発電設備（燃料移送系）、Bー非常用ディーゼル発電設備（燃料移送系）、高圧炉心スプレイ系ディーゼル発電設備（燃料移送系）及び排気筒を設置するエリアは浸水防護をすることにより津波による影響等から隔離する対策を講じる。</u></p> <p>水位低下による安全機能への影響防止は、水位変動に伴う取水性低下による重要な安全機能への影響を防止する対策を講じる。</p> <p>10.6.1.1.2 設計方針 設計基準対象施設は、基準津波に対して安全機能が損なわれるおそれがない設計とする。 耐津波設計に当たっては、以下の方針とする。</p> <p>(1) 設計基準対象施設の津波防護対象設備（非常用取水設備を除く。）を内包する建物及び区画の設置された敷地において、基準津波による遡上波を地上部から到達又は流入させない設計とする。また、取水路、放水路等の経路から流入させない設計とする。具体的な設計内容を以下に示す。</p> <p>a. 設計基準対象施設の津波防護対象設備（非常用取水設備を除く。）を内包する建物及び区画は、基準津波による遡上波が到達する可能性があるため、津波防護施設を設置し、基準津波による遡上波を地上部から到達又は流入させない設計とする。</p> <p>b. 上記 a. の遡上波については、敷地及び敷地周辺の地形及びその標高、河川等の存在並び</p>	<p>【柏崎6/7、女川2】 島根2号炉は津波による影響等から隔離する対策を講じる耐震Sクラスの設備を設置する建物・区画を明記</p>

柏崎刈羽原子力発電所 6/7号炉	東海第二発電所	女川原子力発電所2号炉	島根原子力発電所2号炉	備考
<p>に地震による広域的な隆起・沈降を考慮して、遡上波の回り込みを含め敷地への遡上の可能性を検討する。また、地震による変状、繰返し襲来する津波による洗掘・堆積により地形又は河川流路の変化等が考えられる場合は、敷地への遡上経路に及ぼす影響を検討する。</p> <p>c. 取水路、放水路等の経路から、津波が流入する可能性について検討した上で、流入の可能性のある経路（扉、開口部、貫通口等）を特定し、必要に応じ浸水対策を施すことにより、津波の流入を防止する設計とする。</p> <p>(2) 取水・放水施設、地下部等において、漏水する可能性を考慮の上、漏水による浸水範囲を限定して、重要な安全機能への影響を防止する設計とする。具体的な設計内容を以下に示す。</p> <p>a. 取水・放水設備の構造上の特徴等を考慮して、取水・放水施設、地下部等における漏水の可能性を検討した上で、漏水が継続することによる浸水範囲を想定（以下10. <u>では</u>「浸水想定範囲」という。）するとともに、同範囲の境界において浸水の可能性のある経路及び浸水口（扉、開口部、貫通口等）を特定し、浸水防止設備を設置することにより浸水範囲を限定する設計とする。</p> <p>b. 浸水想定範囲及びその周辺に設計基準対象施設の津波防護対象設備（非常用取水設備を除く。）がある場合は、防水区画化するとともに、必要に応じて浸水量評価を実施し、安全機能への影響がないことを確認する。</p>	<p>に地震による広域的な隆起・沈降を考慮して、遡上波の回り込みを含め敷地への遡上の可能性を検討する。また、地震による変状又は繰返し襲来する津波による洗掘・堆積により地形又は河川流路の変化等が考えられる場合は、敷地への遡上経路に及ぼす影響を検討する。</p> <p>c. 取水路、放水路等の経路から、津波が流入する可能性について検討した上で、流入の可能性のある経路（扉、開口部、貫通口等）を特定し、必要に応じ浸水対策を施すことにより、津波の流入を防止する設計とする。</p> <p>(2) 取水・放水施設、地下部等において、漏水する可能性を考慮の上、漏水による浸水範囲を限定して、重要な安全機能への影響を防止する設計とする。具体的な設計内容を以下に示す。</p> <p>a. 取水・放水設備の構造上の特徴等を考慮して、取水・放水施設、地下部等における漏水の可能性を検討した上で、漏水が継続することによる浸水範囲を想定（以下10.6において「浸水想定範囲」という。）するとともに、同範囲の境界において浸水の可能性のある経路及び浸水口（扉、開口部、貫通口等）を特定し、浸水防止設備を設置することにより浸水範囲を限定する設計とする。</p> <p>b. 浸水想定範囲及びその周辺に設計基準対象施設の津波防護対象設備（非常用取水設備を除く。）がある場合は、防水区画化するとともに、必要に応じて浸水量評価を実施し、安全機能への影響がないことを確認する。</p>	<p>に地震による広域的な隆起・沈降を考慮して、遡上波の回り込みを含め敷地への遡上の可能性を検討する。また、地震による変状又は繰返し襲来する津波による洗掘・堆積により地形又は河川流路の変化等が考えられる場合は、敷地への遡上経路に及ぼす影響を検討する。</p> <p>c. 取水路、放水路等の経路から、津波が流入する可能性について検討した上で、流入の可能性のある経路（扉、開口部、貫通口等）を特定し、必要に応じ浸水対策を施すことにより、津波の流入を防止する設計とする。また、1号炉取水路及び1号炉放水路に対しては、津波の流入を防止するため、<u>取放水路流路縮小工</u>を設置するが、1号炉に悪影響を及ぼさない設計とする。</p> <p>(2) 取水・放水施設、地下部等において、漏水する可能性を考慮の上、漏水による浸水範囲を限定して、重要な安全機能への影響を防止する設計とする。具体的な設計内容を以下に示す。</p> <p>a. 取水・放水設備の構造上の特徴等を考慮して、取水・放水施設、地下部等における漏水の可能性を検討した上で、漏水が継続することによる浸水範囲を想定（以下10.6において「浸水想定範囲」という。）するとともに、同範囲の境界において浸水の可能性のある経路及び浸水口（扉、開口部、貫通口等）を特定し、浸水防止設備を設置することにより浸水範囲を限定する設計とする。</p> <p>b. 浸水想定範囲及びその周辺に設計基準対象施設の津波防護対象設備（非常用取水設備を除く。）がある場合は、防水区画化するとともに、必要に応じて浸水量評価を実施し、安全機能への影響がないことを確認する。</p>	<p>に地震による広域的な隆起・沈降を考慮して、遡上波の回り込みを含め敷地への遡上の可能性を検討する。また、地震による変状、繰返し襲来する津波による洗掘・堆積により地形又は河川流路の変化等が考えられる場合は、敷地への遡上経路に及ぼす影響を検討する。</p> <p>c. 取水路、放水路等の経路から、津波が流入する可能性について検討したうえで、流入の可能性のある経路（扉、開口部、貫通口等）を特定し、必要に応じ浸水対策を施すことにより、津波の流入を防止する設計とする。<u>また、1号炉取水槽に対しては、津波の流入を防止するため、流路縮小工を設置するが、1号炉に悪影響を及ぼさない設計とする。</u></p> <p>(2) 取水・放水施設、地下部等において、漏水する可能性を考慮のうえ、漏水による浸水範囲を限定して、重要な安全機能への影響を防止する設計とする。具体的な設計内容を以下に示す。</p> <p>a. 取水・放水施設の構造上の特徴等を考慮して、取水・放水施設、地下部等における漏水の可能性を検討したうえで、漏水が継続することによる浸水範囲を想定（以下10.6において「浸水想定範囲」という。）するとともに、同範囲の境界において浸水の可能性のある経路及び浸水口（扉、開口部、貫通口等）を特定し、浸水防止設備を設置することにより浸水範囲を限定する設計とする。</p> <p>b. 浸水想定範囲及びその周辺に設計基準対象施設の津波防護対象設備（非常用取水設備を除く。）がある場合は、防水区画化するとともに、必要に応じて浸水量評価を実施し、安全機能への影響がないことを確認する。</p>	<p>・津波防護対策の相違【柏崎6/7、東海第二】</p>

柏崎刈羽原子力発電所 6 / 7号炉	東海第二発電所	女川原子力発電所2号炉	島根原子力発電所2号炉	備考
<p>c. 浸水想定範囲における長期間の冠水が想定される場合は、必要に応じ排水設備を設置する。</p> <p>(3) 上記(1)及び(2)に規定するもののほか、設計基準対象施設の津波防護対象設備（非常用取水設備を除く。）を内包する建屋及び区画については、浸水防護をすることにより津波による影響等から隔離する。そのため、浸水防護重点化範囲を明確化するとともに、津波による溢水を考慮した浸水範囲及び浸水量を保守的に想定した上で、浸水防護重点化範囲への浸水の可能性のある経路及び浸水口（扉、開口部、貫通口等）を特定し、それらに対して必要に応じ浸水対策を施す設計とする。</p> <p>(4) 水位変動に伴う取水性低下による重要な安全機能への影響を防止する。そのため、<u>非常用海水冷却系</u>については、基準津波による水位の低下に対して、<u>津波防護施設を設置することにより、海水ポンプが機能保持でき、かつ冷却に必要な海水が確保できる設計とする。</u>また、基準津波による水位変動に伴う砂の移動・堆積及び漂流物に対して<u>6号及び7号炉の取水口及び取水路の通水性が確保でき、かつ6号及び7号炉の取水口からの砂の混入に対して原子炉補機冷却海水ポンプが機能保持できる設計とする。</u></p> <p>(5) 津波防護施設及び浸水防止設備については、入力津波（施設の津波に対する設計を行うために、津波の伝播特性、浸水経路等を考慮して、それぞれの施設に対して設定するものをいう。以下10. <u>で</u>同じ。）に対して津波防護機能</p>	<p>c. 浸水想定範囲における長期間の冠水が想定される場合は、必要に応じ排水設備を設置する。</p> <p>(3) 上記(1)及び(2)に規定するもののほか、設計基準対象施設の津波防護対象設備（非常用取水設備を除く。）を内包する建屋及び区画については、浸水防護をすることにより津波による影響等から隔離する。そのため、浸水防護重点化範囲を明確化するとともに、津波による溢水を考慮した浸水範囲及び浸水量を保守的に想定した上で、浸水防護重点化範囲への浸水の可能性のある経路及び浸水口（扉、開口部、貫通口等）を特定し、それらに対して必要に応じ浸水対策を施す設計とする。</p> <p>(4) 水位変動に伴う取水性低下による重要な安全機能への影響を防止する。そのため、<u>残留熱除去系海水系ポンプ、非常用ディーゼル発電機用海水ポンプ及び高圧炉心スプレイ系ディーゼル発電機用海水ポンプ</u>（以下10.6において「非常用海水ポンプ」という。）については、基準津波による水位の低下に対して、<u>津波防護施設（貯留堰）を設置することにより、非常用海水ポンプが機能保持でき、かつ、冷却に必要な海水が確保できる設計とする。</u>また、基準津波による水位変動に伴う砂の移動・堆積及び漂流物に対して取水口、取水路及び<u>取水ピット</u>の通水性が確保でき、かつ、取水口からの砂の混入に対して非常用海水ポンプが機能保持できる設計とする。</p> <p>(5) 津波防護施設及び浸水防止設備については、入力津波（施設の津波に対する設計を行うために、津波の伝播特性、浸水経路等を考慮して、それぞれの施設に対して設定するものをいう。以下10.6において同じ。）に対して津波防</p>	<p>c. 浸水想定範囲における長期間の冠水が想定される場合は、必要に応じ排水設備を設置する。</p> <p>(3) 上記(1)及び(2)に規定するもののほか、設計基準対象施設の津波防護対象設備（非常用取水設備を除く。）を内包する建屋及び区画については、浸水防護をすることにより津波による影響等から隔離する。そのため、浸水防護重点化範囲を明確化するとともに、津波による溢水を考慮した浸水範囲及び浸水量を保守的に想定した上で、浸水防護重点化範囲への浸水の可能性のある経路及び浸水口（扉、開口部、貫通口等）を特定し、それらに対して必要に応じ浸水対策を施す設計とする。</p> <p>(4) 水位変動に伴う取水性低下による重要な安全機能への影響を防止する。そのため、原子炉補機冷却海水ポンプ及び高圧炉心スプレイ補機冷却海水ポンプ（以下10.6において「非常用海水ポンプ」という。）については、基準津波による水位の低下に対して、<u>津波防護施設を設置することにより、非常用海水ポンプが機能保持でき、かつ、冷却に必要な海水が確保できる設計とする。</u>また、基準津波による水位変動に伴う砂の移動・堆積及び漂流物に対して取水口、取水路及び<u>海水ポンプ室</u>の通水性が確保でき、かつ、取水口からの砂の混入に対して非常用海水ポンプが機能保持できる設計とする。</p> <p>(5) 津波防護施設及び浸水防止設備については、入力津波（施設の津波に対する設計を行うために、津波の伝播特性、浸水経路等を考慮して、それぞれの施設に対して設定するものをいう。以下10.6において同じ。）に対して津波防</p>	<p>c. 浸水想定範囲における長期間の冠水が想定される場合は、必要に応じ排水設備を設置する。</p> <p>(3) 上記(1)及び(2)に規定するもののほか、設計基準対象施設の津波防護対象設備（非常用取水設備を除く。）を内包する建物及び区画については、浸水防護をすることにより津波による影響等から隔離する。そのため、浸水防護重点化範囲を明確化するとともに、津波による溢水を考慮した浸水範囲及び浸水量を保守的に想定したうえで、浸水防護重点化範囲への浸水の可能性のある経路及び浸水口（扉、開口部、貫通口等）を特定し、それらに対して必要に応じ浸水対策を施す設計とする。</p> <p>(4) 水位変動に伴う取水性低下による重要な安全機能への影響を防止する。そのため、<u>原子炉補機海水ポンプ及び高圧炉心スプレイ補機海水ポンプ</u>（以下10.6において「非常用海水ポンプ」という。）については、基準津波による水位の低下に対して、<u>非常用海水ポンプが機能保持でき、かつ、冷却に必要な海水が確保できる設計とする。</u>また、基準津波による水位変動に伴う砂の移動・堆積及び漂流物に対して取水口、<u>取水管</u>及び取水槽の通水性が確保でき、かつ、<u>取水口からの砂の混入に対して非常用海水ポンプが機能保持できる設計とする。</u></p> <p>(5) 津波防護施設及び浸水防止設備については、入力津波（施設の津波に対する設計を行うために、津波の伝播特性、浸水経路等を考慮して、それぞれの施設に対して設定するものをいう。以下10.6において同じ。）に対して津波防</p>	<p>備考</p> <p>・設備の相違 【東海第二】 ・津波防護対策の相違 【柏崎6/7, 東海第二, 女川2】</p>

柏崎刈羽原子力発電所 6/7号炉	東海第二発電所	女川原子力発電所2号炉	島根原子力発電所2号炉	備考
<p>及び浸水防止機能が保持できる設計とする。また、津波監視設備については、入力津波に対して津波監視機能が保持できる設計とする。具体的な設計内容を以下に示す。</p> <p>a. 「津波防護施設」は、<u>海水貯留堰</u>とする。「浸水防止設備」は、<u>取水槽閉止板、水密扉、止水ハッチ、ダクト閉止板(6号炉)、浸水防止ダクト(7号炉)、床ドレンライン浸水防止治具及び貫通部止水処置</u>とする。また、「津波監視設備」は、<u>津波監視カメラ(6号及び7号炉共用)</u>及び<u>取水槽水位計</u>とする。</p> <p>b. 入力津波については、基準津波の波源からの数値計算により、各施設・設備の設置位置において算定される時刻歴波形とする。数値計算に当たっては、敷地形状、敷地沿岸域の海底地形、津波の敷地への侵入角度、河川の有無、陸上の遡上・伝播の効果、伝播経路上の人工構造物等を考慮する。また、津波による港湾内の局所的な海面の固有振動の励起を適切に評価し考慮する。</p> <p>c. 津波防護施設については、その構造に応じ、波力による侵食及び洗掘に対する抵抗性並</p>	<p>護機能及び浸水防止機能が保持できる設計とする。また、津波監視設備については、入力津波に対して津波監視機能が保持できる設計とする。具体的な設計内容を以下に示す。</p> <p>a. 「津波防護施設」は、<u>防潮堤及び防潮扉、放水路ゲート、構内排水路逆流防止設備並びに貯留堰</u>とする。「浸水防止設備」は、<u>取水路点検用開口部浸水防止蓋、海水ポンプグランドドレン排出口逆止弁、取水ピット空気抜き配管逆止弁、放水路ゲート点検用開口部浸水防止蓋、S A用海水ピット開口部浸水防止蓋、緊急用海水ポンプピット点検用開口部浸水防止蓋、緊急用海水ポンプグランドドレン排出口逆止弁、緊急用海水ポンプ室床ドレン排出口逆止弁、海水ポンプ室ケーブル点検口浸水防止蓋、常設代替高圧電源装置用カルバート原子炉建屋側水密扉、防潮堤及び防潮扉の地下部の貫通部(以下10.6において「防潮堤及び防潮扉下部貫通部」という。)</u>止水処置、<u>海水ポンプ室貫通部止水処置、原子炉建屋境界貫通部止水処置並びに常設代替高圧電源装置用カルバート(立坑部)貫通部止水処置</u>とする。また、「津波監視設備」は、<u>津波・構内監視カメラ、取水ピット水位計及び潮位計</u>とする。</p> <p>b. 入力津波については、基準津波の波源からの数値計算により、各施設・設備の設置位置において算定される時刻歴波形とする。数値計算に当たっては、敷地形状、敷地沿岸域の海底地形、津波の敷地への侵入角度、河川の有無、陸上の遡上・伝播の効果、伝播経路上の人工構造物等を考慮する。また、津波による港湾内の局所的な海面の固有振動の励起を適切に評価し考慮する。</p> <p>c. 津波防護施設については、その構造に応じ、波力による侵食及び洗掘に対する抵抗性並</p>	<p>護機能及び浸水防止機能が保持できる設計とする。また、津波監視設備については、入力津波に対して津波監視機能が保持できる設計とする。具体的な設計内容を以下に示す。</p> <p>a. 「津波防護施設」は、<u>防潮堤、防潮壁、取放水路流路縮小工及び貯留堰</u>とする。「浸水防止設備」は、<u>逆流防止設備、水密扉、浸水防止蓋、浸水防止壁、逆止弁付ファンネル及び貫通部止水処置</u>とする。また、「津波監視設備」は、<u>津波監視カメラ、取水ピット水位計</u>とする。</p> <p>b. 入力津波については、基準津波の波源からの数値計算により、各施設・設備の設置位置において算定される時刻歴波形とする。数値計算に当たっては、敷地形状、敷地沿岸域の海底地形、津波の敷地への侵入角度、河川の有無、陸上の遡上・伝播の効果、伝播経路上の人工構造物等を考慮する。また、津波による港湾内の局所的な海面の固有振動の励起を適切に評価し考慮する。</p> <p>c. 津波防護施設については、その構造に応じ、波力による侵食及び洗掘に対する抵抗性並</p>	<p>護機能及び浸水防止機能が保持できる設計とする。また、津波監視設備については、入力津波に対して津波監視機能が保持できる設計とする。具体的な設計内容を以下に示す。</p> <p>a. 「津波防護施設」は、<u>防波壁、防波壁通路防波扉及び1号炉取水槽流路縮小工</u>とする。「浸水防止設備」は、<u>屋外排水路逆止弁、防水壁、水密扉、床ドレン逆止弁、隔離弁及びバウンダリ機能保持する機器・配管並びに貫通部止水処置</u>とする。また、「津波監視設備」は、<u>津波監視カメラ及び取水槽水位計</u>とする。</p> <p>b. 入力津波については、基準津波の波源からの数値シミュレーションにより、各施設・設備の設置位置において算定される時刻歴波形とする。数値シミュレーションに当たっては、敷地形状、敷地沿岸域の海底地形、津波の敷地への侵入角度、河川の有無、陸上の遡上・伝播の効果、伝播経路上の人工構造物等を考慮する。また、津波による港湾内の局所的な海面の固有振動の励起を適切に評価し考慮する。</p> <p>c. 津波防護施設については、その構造に応じ、波力による侵食及び洗掘に対する抵抗性並</p>	<p>備考</p> <p>・津波防護対策の相違【柏崎6/7, 東海第二, 女川2】</p>

柏崎刈羽原子力発電所 6/7号炉	東海第二発電所	女川原子力発電所2号炉	島根原子力発電所2号炉	備考
<p>びにすべり及び転倒に対する安定性を評価し、越流時の耐性にも配慮した上で、入力津波に対する津波防護機能が十分に保持できる設計とする。</p> <p>d. 浸水防止設備については、浸水想定範囲等における浸水時及び冠水後の波圧等に対する耐性等を評価し、越流時の耐性にも配慮した上で、入力津波に対して浸水防止機能が十分に保持できる設計とする。</p> <p>e. 津波監視設備については、津波の影響（波力及び漂流物の衝突）に対して、影響を受けにくい位置への設置及び影響の防止策・緩和策等を検討し、入力津波に対して津波監視機能が十分に保持できる設計とする。</p> <p>f. 発電所敷地内及び近傍において建物・構築物、設置物等が破損、倒壊及び漂流する可能性がある場合には、津波防護施設及び浸水防止設備に波及的影響を及ぼさないよう、漂流防止措置又は津波防護施設及び浸水防止設備への影響の防止措置を施す設計とする。</p> <p>g. 上記c.、d.及びf.の設計等においては、耐津波設計上の十分な裕度を含めるため、各施設・設備の機能損傷モードに対応した荷重（浸水高、波力・波圧、洗掘力、浮力等）について、入力津波による荷重から十分な余裕を考慮して設定する。また、余震の発生の可能性を検討した上で、必要に応じて余震による荷重と入力津波による荷重との組合せを考慮する。さらに、入力津波の時刻歴波形に基づき、津波の繰返しの襲来による作用が津波防護機能及び浸水防止機能へ及ぼす影響について検討する。</p> <p>(6) 津波防護施設、浸水防止設備及び津波監視</p>	<p>びにすべり及び転倒に対する安定性を評価し、越流時の耐性にも配慮した上で、入力津波に対する津波防護機能が十分に保持できる設計とする。</p> <p>d. 浸水防止設備については、浸水想定範囲等における浸水時及び冠水後の波圧等に対する耐性等を評価し、越流時の耐性にも考慮した上で、入力津波に対して、浸水防止機能が十分に保持できる設計とする。</p> <p>e. 津波監視設備については、津波の影響（波力及び漂流物の衝突）に対して、影響を受けにくい位置への設置及び影響の防止策・緩和策等を検討し、入力津波に対して津波監視機能が十分に保持できる設計とする。</p> <p>f. 津波防護施設の外側の発電所敷地内及び近傍において建物・構築物、設置物等が破損、倒壊及び漂流する可能性がある場合には、津波防護施設及び浸水防止設備に波及的影響を及ぼさないよう、漂流防止措置又は津波防護施設及び浸水防止設備への影響の防止措置を施す設計とする。</p> <p>g. 上記c.、d.及びf.の設計等においては、耐津波設計上の十分な裕度を含めるため、各施設・設備の機能損傷モードに対応した荷重（浸水高、波力・波圧、洗掘力、浮力等）について、入力津波による荷重から十分な余裕を考慮して設定する。また、余震の発生の可能性を検討した上で、必要に応じて余震による荷重と入力津波による荷重との組合せを考慮する。さらに、入力津波の時刻歴波形に基づき、津波の繰返しの襲来による作用が津波防護機能及び浸水防止機能へ及ぼす影響について検討する。</p> <p>(6) 津波防護施設、浸水防止設備及び津波監視</p>	<p>びにすべり及び転倒に対する安定性を評価し、越流時の耐性にも配慮した上で、入力津波に対する津波防護機能が十分に保持できる設計とする。</p> <p>d. 浸水防止設備については、浸水想定範囲等における浸水時及び冠水後の波圧等に対する耐性等を評価し、越流時の耐性にも配慮した上で、入力津波に対して、浸水防止機能が十分に保持できる設計とする。</p> <p>e. 津波監視設備については、津波の影響（波力及び漂流物の衝突）に対して、影響を受けにくい位置への設置及び影響の防止策・緩和策等を検討し、入力津波に対して津波監視機能が十分に保持できる設計とする。</p> <p>f. 津波防護施設の外側の発電所敷地内及び近傍において建物・構築物、設置物等が破損、倒壊及び漂流する可能性がある場合には、津波防護施設及び浸水防止設備に波及的影響を及ぼさないよう、漂流防止措置又は津波防護施設及び浸水防止設備への影響の防止措置を施す設計とする。</p> <p>g. 上記c.、d.及びf.の設計等においては、耐津波設計上の十分な裕度を含めるため、各施設・設備の機能損傷モードに対応した荷重（浸水高、波力・波圧、洗掘力、浮力等）について、入力津波による荷重から十分な余裕を考慮して設定する。また、余震の発生の可能性を検討した上で、必要に応じて余震による荷重と入力津波による荷重との組合せを考慮する。さらに、入力津波の時刻歴波形に基づき、津波の繰返しの襲来による作用が津波防護機能及び浸水防止機能へ及ぼす影響について検討する。</p> <p>(6) 津波防護施設、浸水防止設備及び津波監視</p>	<p>びにすべり及び転倒に対する安定性を評価し、越流時の耐性にも配慮したうえで、入力津波に対する津波防護機能が十分に保持できる設計とする。</p> <p>d. 浸水防止設備については、浸水想定範囲等における浸水時及び冠水後の波圧等に対する耐性等を評価し、越流時の耐性にも配慮したうえで、入力津波に対して、浸水防止機能が十分に保持できる設計とする。</p> <p>e. 津波監視設備については、津波の影響（波力及び漂流物の衝突）に対して、影響を受けにくい位置への設置及び影響の防止策・緩和策等を検討し、入力津波に対して津波監視機能が十分に保持できる設計とする。</p> <p>f. <u>津波防護施設の外側の発電所敷地内及び近傍において建物・構築物、設置物等が破損、倒壊及び漂流する可能性がある場合には、津波防護施設及び浸水防止設備に波及的影響を及ぼさないよう、漂流防止措置又は津波防護施設及び浸水防止設備への影響の防止措置を施す設計とする。</u></p> <p>g. 上記c.、d.及びf.の設計等においては、耐津波設計上の十分な裕度を含めるため、各施設・設備の機能損傷モードに対応した荷重（浸水高、波力・波圧、洗掘力、浮力等）について、入力津波による荷重から十分な余裕を考慮して設定する。また、余震の発生の可能性を検討したうえで、必要に応じて余震による荷重と入力津波による荷重との組合せを考慮する。さらに、入力津波の時刻歴波形に基づき、津波の繰返しの襲来による作用が津波防護機能及び浸水防止機能へ及ぼす影響について検討する。</p> <p>(6) 津波防護施設、浸水防止設備及び津波監視</p>	

柏崎刈羽原子力発電所 6/7号炉	東海第二発電所	女川原子力発電所2号炉	島根原子力発電所2号炉	備考
<p>設備の設計に当たっては、地震による敷地の隆起・沈降、地震（本震及び余震）による影響、津波の繰返しの襲来による影響、津波による二次的な影響（洗掘、砂移動、漂流物等）及びその他自然現象（風、積雪等）を考慮する。</p> <p>(7) 津波防護施設、浸水防止設備及び津波監視設備の設計における荷重の組合せを考慮する自然現象として、津波（漂流物含む。）、地震（余震）及びその他自然現象（風、積雪等）を考慮し、これらの自然現象による荷重を適切に組み合わせる。漂流物の衝突荷重については、各施設・設備の設置場所及び構造等を考慮して、漂流物が衝突する可能性がある施設・設備に対する荷重として組み合わせる。その他自然現象による荷重（風荷重、積雪荷重等）については、各施設・設備の設置場所、構造等を考慮して、各荷重が作用する可能性のある施設・設備に対する荷重として組み合わせる。</p> <p>(8) 津波防護施設、浸水防止設備及び津波監視設備の設計並びに非常用海水冷却系の取水性の評価に当たっては、入力津波による水位変動に対して朔望平均潮位を考慮して安全側の評価を実施する。なお、その他の要因による潮位変動についても適切に評価し考慮する。また、地震により陸域の隆起又は沈降が想定される場合、想定される地震の震源モデルから算定される敷地の地殻変動量を考慮して安全側の評価を実施する。</p> <p>10.6.1.1.3 主要設備 (1) 海水貯留堰 基準津波による水位低下時に、補機冷却用海水取水槽（以下10. では「補機取水槽」という。）内の水位が非常用海水冷却系の原子炉補機冷却海水ポンプの設計取水可能水位を下回ることがなく、同海水ポンプの継続運転が十分可</p>	<p>設備の設計に当たっては、地震による敷地の隆起・沈降、地震（本震及び余震）による影響、津波の繰返しの襲来による影響、津波による二次的な影響（洗掘、砂移動、漂流物等）及びその他自然現象（風、積雪等）を考慮する。</p> <p>(7) 津波防護施設、浸水防止設備及び津波監視設備の設計における荷重の組合せを考慮する自然現象として、津波（漂流物を含む。）、地震（余震）及びその他自然現象（風、積雪等）を考慮し、これらの自然現象による荷重を適切に組み合わせる。漂流物の衝突荷重については、各施設・設備の設置場所、構造等を考慮して、漂流物が衝突する可能性がある施設・設備に対する荷重として組み合わせる。その他自然現象による荷重（風荷重、積雪荷重等）については、各施設・設備の設置場所、構造等を考慮して、各荷重が作用する可能性のある施設・設備に対する荷重として組み合わせる。</p> <p>(8) 津波防護施設、浸水防止設備及び津波監視設備の設計並びに非常用海水ポンプの取水性の評価に当たっては、入力津波による水位変動に対して朔望平均潮位を考慮して安全側の評価を実施する。なお、その他の要因による潮位変動についても適切に評価し考慮する。また、地震により陸域の隆起又は沈降が想定される場合、想定される地震の震源モデルから算定される敷地の地殻変動量を考慮して安全側の評価を実施する。</p> <p>10.6.1.1.3 主要設備 (1) 防潮堤及び防潮扉 津波による遡上波が津波防護対象設備（非常用取水設備を除く。）の設置された敷地に到達、流入することを防止し、津波防護対象設備（非常用取水設備を除く。）が機能喪失することのない設計とするため、敷地を取り囲む形で</p>	<p>設備の設計に当たっては、地震による敷地の隆起・沈降、地震（本震及び余震）による影響、津波の繰返しの襲来による影響、津波による二次的な影響（洗掘、砂移動、漂流物等）及びその他自然現象（風、積雪等）を考慮する。</p> <p>(7) 津波防護施設、浸水防止設備及び津波監視設備の設計並びに非常用海水ポンプの取水性の評価に当たっては、入力津波による水位変動に対して朔望平均潮位を考慮して安全側の評価を実施する。なお、その他の要因による潮位変動についても適切に評価し考慮する。また、地震により陸域の隆起又は沈降が想定される場合、想定される地震の震源モデルから算定される敷地の地殻変動量を考慮して安全側の評価を実施する。</p> <p>10.6.1.1.3 主要設備 (1) 防潮堤 基準津波による遡上波の地上部からの流入防止を目的として、鋼管式鉛直壁と盛土堤防で構成される防潮堤を敷地前面に設置する。 鋼管式鉛直壁については、鋼管杭を基礎構造とし、鋼管と遮水壁による上部構造とする。鋼</p>	<p>設備の設計に当たっては、地震による敷地の隆起・沈降、地震（本震及び余震）による影響、津波の繰返しの襲来による影響、津波による二次的な影響（洗掘、砂移動、漂流物等）及びその他自然条件（風、積雪等）を考慮する。</p> <p>(7) 津波防護施設、浸水防止設備及び津波監視設備の設計における荷重の組合せを考慮する自然現象として、津波（漂流物含む。）、地震（余震）及びその他自然現象（風、積雪等）を考慮し、これらの自然現象による荷重を適切に組み合わせる。漂流物の衝突荷重については、各施設・設備の設置場所及び構造等を考慮して、漂流物が衝突する可能性がある施設・設備に対する荷重として組み合わせる。その他自然現象による荷重（風荷重、積雪荷重等）については、各施設・設備の設置場所、構造等を考慮して、各荷重が作用する可能性のある施設・設備に対する荷重として組み合わせる。</p> <p>(8) 津波防護施設、浸水防止設備及び津波監視設備の設計並びに非常用海水ポンプの取水性の評価に当たっては、入力津波による水位変動に対して朔望平均潮位を考慮して安全側の評価を実施する。なお、その他の要因による潮位変動についても適切に評価し考慮する。また、地震により陸域の隆起又は沈降が想定される場合、想定される地震の震源モデルから算定される、敷地の地殻変動量を考慮して安全側の評価を実施する。</p> <p>10.6.1.1.3 主要設備 (1) 防波壁 津波による遡上波が津波防護対象設備（非常用取水設備を除く。）の設置された敷地に到達、流入することを防止し、津波防護対象設備（非常用取水設備を除く。）が機能喪失することのない設計とするため、日本海及び輪谷湾に</p>	

柏崎刈羽原子力発電所 6 / 7号炉	東海第二発電所	女川原子力発電所 2号炉	島根原子力発電所 2号炉	備考
<p>能な設計とするため、6号及び7号炉の取水口前面に海水を貯水する対策として海水貯留堰を設置する。</p> <p>海水貯留堰の設計においては、基準地震動による地震力に対して津波防護機能が十分に保持できる設計とする。また、波力による侵食及び洗掘に対する抵抗性並びにすべり及び転倒に対する安定性を評価し、越流時の耐性や構造境界部の止水に配慮した上で、入力津波に対する津波防護機能が十分に保持できる設計とする。</p> <p>設計に当たっては、漂流物による衝突荷重及び地震（余震）との組合せを適切に考慮する。漂流物による衝突荷重は、6号及び7号炉の取水口に到達する可能性があるもののうち、最も重量が大きい作業船（総トン数10t）の衝突を想定し、設定する。</p> <p>なお、主要な構造体の境界部には、想定される荷重の作用を考慮し、試験等にて止水性を確認した継手等で止水処置を講じる設計とする。</p>	<p>防潮堤を設置するとともに、防潮扉を設置する。</p> <p>防潮堤の構造形式としては、地中連続壁基礎に鋼製の上部工を設置する鋼製防護壁、地中連続壁基礎に鉄筋コンクリート製の上部工を設置する鉄筋コンクリート防潮壁及び基礎となる鋼管杭の上部工部分に鉄筋コンクリートを被覆した鋼管杭鉄筋コンクリート防潮壁の3種類からなる。なお、主要な構造体の境界部には、想定される荷重の作用及び相対変位を考慮し、試験等にて止水性を確認した止水ジョイントを設置し、止水処置を講じる設計とする。また、鋼製防護壁と取水構造物の境界部には、想定される荷重及び相対変位を考慮し、試験等により止水性が確認された止水機構（1次止水機構及び2次止水機構）を多様化して設置し、止水性能を保持する設計とする。防潮扉は、上下スライド式の鋼製扉である。防潮堤及び防潮扉の設計においては、十分な支持性能を有する岩盤に設置するとともに、基準地震動S_sによる地震力に対して津波防護機能が十分に保持できる設計とする。また、波力による侵食及び洗掘に対する抵抗性並びにすべり及び転倒に対する安定性を評価し、越流時の耐性や構造境界部の止水に配慮した上で、入力津波に対する津波防護機能が十分に保持できる設計とする。入力津波については、海岸線に正対する敷地前面東側とそれ以外の敷地側面北側及び敷地側面南側の3区分に分け、それぞれの区分毎に複数の位置で評価した水位から最も大きい水位を選定する。設計に当たっては、漂流物による荷重、その他自然現象による荷重（風荷重、積雪荷重等）及び地震（余震）との組合せを適切に考慮する。</p>	<p>管杭は岩盤又は改良地盤に支持させる構造とする。</p> <p>また、鋼管式鉛直壁において、鋼管杭の周囲にコンクリート製の背面補強工を設置する。改良地盤の海側に、すべり安定性を確保するために置換コンクリートを設置する。盛土堤防については、セメント改良土による盛土構造とする。セメント改良土は岩盤又は改良地盤に支持させる構造とする。また、改良地盤の海側に、すべり安定性を確保するために置換コンクリートを設置する。なお、主要な構造体の境界部には、想定される荷重の作用及び相対変位を考慮し、試験等にて止水性を確認した止水ジョイントを設置し、止水処置を講じる設計とする。</p> <p>防潮堤の設計においては、十分な支持性能を有する岩盤又は改良地盤に設置するとともに、基準地震動S_sによる地震力に対して津波防護機能が十分に保持できる設計とする。また、波力による侵食及び洗掘に対する抵抗性並びにすべり及び転倒に対する安定性を評価し、越流時の耐性や構造境界部の止水に配慮した上で、入力津波に対する津波防護機能が十分に保持できる設計とする。さらに、改良地盤等の周辺地盤についても、その役割を踏まえた評価を実施する。設計に当たっては、漂流物による荷重、その他自然現象による荷重（風荷重、積雪荷重等）及び地震（余震）との組合せを適切に考慮する。</p>	<p>面した敷地面に防波壁を設置する。</p> <p>防波壁は、多重鋼管杭式擁壁、逆T擁壁及び波返重力擁壁で構成され、波返重力擁壁は、岩盤部と改良地盤部により分類される。</p> <p>多重鋼管杭式擁壁は、鋼管を多重化して鋼管内をコンクリート又はモルタルで充填した多重鋼管杭を基礎構造とし、鋼管杭と鉄筋コンクリート製の被覆コンクリート壁による上部構造とする。鋼管杭は、岩盤に支持させる構造とする。また、施設護岸が損傷した際の津波の地盤中からの回り込みに対し、防波壁の背後に地盤改良を実施する。</p> <p>逆T擁壁は、直接基礎構造とし、鉄筋コンクリート製の逆T擁壁による上部構造とする。逆T擁壁は、改良地盤を介して岩盤に支持させる構造とし、グラウンドアンカーにより改良地盤及び岩盤に押し付ける構造とする。</p> <p>波返重力擁壁は、直接基礎構造とし、鉄筋コンクリート製の重力擁壁による上部構造とする。また、ケーソン等を介して岩盤に支持させる構造とする。なお、防波壁両端部については、堅硬な地山斜面に支持させる構造とする。</p> <p>防波壁は、十分な支持性能を有する岩盤又は改良地盤に設置するとともに、基準地震動S_sによる地震力に対して津波防護機能が十分に保持できる設計とする。また、波力による侵食及び洗掘に対する抵抗性並びにすべり及び転倒に対する安定性を評価し、入力津波に対する津波防護機能が十分に保持できる設計とする。設計に当たっては、漂流物による荷重、その他自然現象による荷重（<u>風荷重</u>、<u>積雪荷重</u>等）及び地震（余震）との組合せを適切に考慮する。なお、主要な構造体の境界部には、想定される荷重の作用及び相対変位を考慮し、試験等にて止水性を確認した止水目地で止水処置を講じる設計とする。</p> <p>なお、漂流物による荷重により、津波防護機能が保持できない場合には、津波防護施設の一</p>	

柏崎刈羽原子力発電所 6 / 7号炉	東海第二発電所	女川原子力発電所 2号炉	島根原子力発電所 2号炉	備考
<p>(2) 取水槽閉止板</p> <p>取水路からの津波の流入を防止し、津波防護対象設備が機能喪失することのない設計とするため、タービン建屋内の補機取水槽の上部床面に設けられた開口部に取水槽閉止板を設置する。</p> <p>取水槽閉止板の設計においては、基準地震動による地震力に対して浸水防止機能が十分に保持できる設計とする。また、浸水時の波圧等に対する耐性等を評価し、入力津波に対して浸水防止機能が十分に保持できる設計とする。</p>	<p>(2) 放水路ゲート</p> <p>津波が放水路から津波防護対象設備（非常用取水設備を除く。）の設置された敷地に流入することを防止し、津波防護対象設備（非常用取水設備を除く。）が機能喪失することのない設計とするため、放水路ゲートを設置する。放水路ゲートは、扉体、戸当り、駆動装置等で構成され、発電所を含む地域に大津波警報が発表された場合に遠隔閉止することにより津波の遡上を防止する設計とする。なお、放水路ゲートを閉止する前に、循環水ポンプを停止する運用とする。また、放水路ゲートは、津波防護施設であり、敷地への遡上のおそれのある津波襲来前に遠隔閉止を確実に実施するため、重要安全施設（MS-1）として設計する。</p> <p>放水路ゲートの設計においては、十分な支持性能を有する構造物に設置するとともに、基準地震動S_sによる地震力に対して津波防護機能が十分に保持できる設計とする。また、波力による侵食及び洗掘に対する抵抗性並びにすべり及び転倒に対する安定性を評価し、越流時の耐性にも配慮した上で、入力津波に対する津波防護機能が十分に保持できる設計とする。設計に当たっては、その他自然現象による荷重（風荷重、積雪荷重等）及び地震（余震）との組合せを適切に考慮する。</p> <p>放水路ゲートは、中央制御室からの遠隔閉止信号により、電動駆動式又は自重降下式の駆動機構によって、確実に閉止できる設計とする。具体的には、動的機器である駆動機構は、電動駆動式と自重降下式の異なる仕組みの機構とすることにより多重性又は多様性及び独立性を有する設計とする。電動駆動式の駆動用電源は多重性及び独立性が確保されている非常用母線からの給電とし、自重降下式は駆動用電源を必要とせず、無停電電源装置（UPS）により、直</p>	<p>(2) 防潮壁</p> <p>海と接続する取水路、放水路から設計基準対象施設の津波防護対象設備（津波防護施設、浸水防止設備、津波監視設備及び非常用取水設備を除く。）への流入を防止するため、2号及び3号炉の流入経路となる可能性のある開口部（2号炉海水ポンプ室スクリーンエリア、3号炉海水ポンプ室スクリーンエリア、2号炉放水立坑、3号炉放水立坑及び3号炉海水熱交換器建屋取水立坑）に対して、防潮壁を設置する。2号炉海水ポンプ室スクリーンエリア、3号炉海水ポンプ室スクリーンエリア、2号炉放水立坑及び3号炉放水立坑の防潮壁は、鋼管杭とフーチングによる基礎構造とし、上部構造の形式により、鋼製遮水壁（鋼板）、鋼製遮水壁（鋼桁）、鋼製扉及び鉄筋コンクリート（RC）遮水壁の4種類の構造形式からなる。3号炉海水熱交換器建屋取水立坑の防潮壁は、取水立坑上に設置し、上部構造は鋼製遮水壁（鋼板）となる。また、防潮壁の内側には車両が進入するため、人力で確実に開閉可能な鋼製扉を設置する。なお、構造境界部には、想定される荷重の作用及び相対変位を考慮し、試験等にて止水性を確認した止水ジョイントを設置し、止水処置を講じる設計とする。</p> <p>防潮壁の設計においては、十分な支持性能を有する岩盤又は構造物に設置するとともに、基準地震動S_sによる地震力に対して津波防護機能が十分に保持できる設計とする。また、浸水時及び冠水後の水圧等に対する耐性等を評価するとともに、鋼製扉は原則閉止運用とすることで入力津波に対する津波防護機能が十分に保持できる設計とする。設計に当たっては、その他自然現象による荷重（風荷重、積雪荷重等）及び地震（余震）との組合せを適切に考慮する。</p>	<p>部として漂流物対策を講じる。</p> <p>(2) 防波壁通路防波扉</p> <p>津波による遡上波が津波防護対象設備（非常用取水設備を除く。）の設置された敷地に到達、流入することを防止し、津波防護対象設備（非常用取水設備を除く。）が機能喪失することのない設計とするため、防波壁通路に防波壁通路防波扉を設置する。</p> <p>防波壁通路防波扉は、鋼管杭又は改良地盤並びに基礎スラブによる基礎構造とし、鋼製の主桁、補助縦桁及びスキンプレート等により構成された防波扉からなる。防波扉の下部及び側部に試験等にて止水性を確認した水密ゴムを設置し、止水性を確保する構造とする。</p> <p>防波壁通路防波扉は、十分な支持性能を有する岩盤又は改良地盤に設置するとともに、基準地震動S_sによる地震力に対して津波防護機能が十分に保持できる設計とする。また、津波波力による侵食及び洗掘に対する抵抗性並びにすべり及び転倒に対する安定性を評価し、入力津波に対する津波防護機能が十分に保持できる設計とする。</p> <p>設計に当たっては、漂流物による荷重、その他自然現象による荷重（風荷重）との組合せを適切に考慮する。</p> <p>なお、漂流物による荷重により、津波防護機能が保持できない場合には、津波防護施設の一部として漂流物対策を講じる。</p>	

柏崎刈羽原子力発電所 6 / 7号炉	東海第二発電所	女川原子力発電所 2号炉	島根原子力発電所 2号炉	備考
<p>(3) 水密扉 地震によるタービン建屋内の循環水配管及びタービン補機冷却海水配管の損傷に伴い溢水する保有水及び損傷箇所を介して流入する津波が、浸水防護重点化範囲へ流入することを防止し、津波防護対象設備が機能喪失することのない設計とするため、水密扉をタービン建屋内に設置する。</p> <p>水密扉の設計においては、基準地震動による地震力に対して浸水防止機能が十分に保持できる設計とする。また、浸水時及び冠水後の水圧等に対する耐性等を評価し、入力津波に対して浸水防止機能が十分に保持できる設計とする。</p> <p>(4) 止水ハッチ 地震によるタービン建屋内のタービン補機冷却海水配管の損傷に伴い溢水する保有水及び損傷箇所を介して流入する津波が、浸水防護重点化範囲へ流入することを防止するため、タービン建屋内に止水ハッチを設置する。止水ハッチ</p>	<p>流電磁ブレーキを解除して扉体を自重降下させる機構とすることで、外部電源喪失にも閉止できる設計とする。また、制御系は多重化して、誤信号による誤動作を防止し、単一故障に対して機能喪失しない設計とする。さらに、循環水ポンプ運転中は閉止しないインターロックを設け、運転員の誤操作による誤動作を防止する設計とする。</p> <p>原子炉の運転中又は停止中に放水路ゲートの作動試験又は検査が可能な設計とする。</p> <p>なお、扉体にフラップ式の小扉を設置することにより、放水路ゲート閉止後においても非常用海水ポンプの運転が可能な設計とする。</p> <p>(3) 構内排水路逆流防止設備 津波が構内排水路から津波防護対象設備（非常用取水設備を除く。）の設置された敷地に流入することを防止し、津波防護対象設備（非常用取水設備を除く。）が機能喪失することのない設計とするため、構内排水路逆流防止設備を設置する。構内排水路逆流防止設備の設計においては、十分な支持性能を有する構造物に設置するとともに、基準地震動 S S による地震力に対して津波防護機能が十分に保持できる設計とする。また、波力による侵食及び洗掘に対する抵抗性並びにすべり及び転倒に対する安定性を評価し、越流時の耐性にも配慮した上で、入力津波に対して津波防護機能が十分に保持できる設計とする。設計に当たっては、その他自然現象による荷重（風荷重、積雪荷重等）及び地震（余震）との組合せを適切に考慮する。</p> <p>(4) 貯留堰 基準津波による水位低下時に、取水ピット内の水位が非常用海水ポンプの取水可能水位を下回ることがなく、非常用海水ポンプの継続運転が十分可能な設計とするため、取水口前面に海水を貯留する対策として貯留堰を設置する。貯</p>	<p>(3) 取放水路流路縮小工 海と接続する取水路、放水路から設計基準対象施設の津波防護対象設備（津波防護施設、浸水防止設備、津波監視設備及び非常用取水設備を除く。）への流入を防止するため、1号炉取水路及び1号炉放水路内にコンクリート製の取放水路流路縮小工を設置する。</p> <p>取放水路流路縮小工の設計においては、十分な支持性能を有する岩盤に設置するとともに、基準地震動 S s による地震力に対して津波防護機能が十分に保持できる設計とする。また、津波波力による侵食及び洗掘に対する抵抗性並びにすべりに対する安定性を評価し、構造境界部の止水に配慮した上で、入力津波に対する津波防護機能が十分に保持できる設計とする。設計に当たっては、地震（余震）との組合せを適切に考慮する。</p> <p>(4) 貯留堰 基準津波による水位低下時においても、非常用海水ポンプによる補機冷却に必要な海水を確保するため、取水口底盤に設置する。</p> <p>貯留堰の設計においては、基準地震動 S s による地震力に対して津波防護機能が十分に保持</p>	<p>(3) 1号炉取水槽流路縮小工 津波が1号炉取水槽から津波防護対象設備（非常用取水設備を除く。）の設置された敷地に流入することを防止し、津波防護対象設備（非常用取水設備を除く。）が機能喪失することのない設計とするため、1号炉取水槽の取水管端部に鋼製の流路縮小工を設置する。</p> <p>1号炉取水槽流路縮小工の設計においては、十分な支持性能を有する構造物に設置するとともに、基準地震動 S s による地震力に対して津波防護機能が十分に保持できる設計とする。また、津波波力による侵食及び洗掘に対する抵抗性を評価し、構造境界部の止水に配慮したうえで、入力津波（静水圧、流水圧及び流水の摩擦による推力）に対する津波防護機能が十分に保持できるよう設計する。設計に当たっては、地震（余震）との組合せを適切に考慮する。</p>	

柏崎刈羽原子力発電所 6/7号炉	東海第二発電所	女川原子力発電所2号炉	島根原子力発電所2号炉	備考
<p>の設計においては、基準地震動による地震力に対して浸水防止機能が十分に保持できる設計とする。また、浸水時及び冠水後の水圧等に対する耐性等を評価し、入力津波に対して浸水防止機能が十分に保持できる設計とする。</p> <p>(5) ダクト閉止板及び浸水防止ダクト 地震によるタービン建屋内のタービン補機冷却海水配管の損傷に伴い溢水する保有水及び損傷箇所を介して流入する津波が、浸水防護重点化範囲へ流入することを防止するため、タービン建屋内の浸水経路となり得る空調ダクトの排気口にダクト閉止板及び浸水防止ダクトを設置する。ダクト閉止板及び浸水防止ダクトの設計においては、基準地震動による地震力に対して浸水防止機能が十分に保持できる設計とする。また、浸水時及び冠水後の水圧等に対する耐性等を評価し、入力津波に対して浸水防止機能が十分に保持できる設計とする。</p>	<p>留堰の設計においては、十分な支持性能を有する岩盤に設置するとともに、基準地震動S Sによる地震力に対して津波防護機能が十分に保持できる設計とする。また、波力による侵食及び洗掘に対する抵抗性並びにすべり及び転倒に対する安定性を評価し、越流時の耐性や構造境界部の止水に配慮した上で、入力津波に対する津波防護機能が十分に保持できる設計とする。設計に当たっては、漂流物による荷重及び地震（余震）との組合せを適切に考慮する。漂流物による衝突荷重は、取水口に到達する可能性があるもののうち、最も重量が大きい漁船（総トン数5t）を考慮して設定する。なお、主要な構造体の境界部には、想定される荷重の作用及び相対変位を考慮し、試験等にて止水性を確認した継手及び止水ジョイントを設置し、止水処置を講じる設計とする。</p> <p>(5) 取水路点検用開口部浸水防止蓋 津波が取水路の点検用開口部から津波防護対象設備（非常用取水設備を除く。）の設置された敷地に流入することを防止し、津波防護対象設備（非常用取水設備を除く。）が機能喪失することのない設計とするため、取水路の点検用開口部に浸水防止蓋を設置する。取水路点検用開口部浸水防止蓋の設計においては、基準地震動S Sによる地震力に対して浸水防止機能が十分に保持できるように設計する。 また、浸水時の波圧等に対する耐性を評価し、入力津波に対して浸水防止機能が十分に保持できる設計とする。設計に当たっては、その他自然現象による荷重（風荷重、積雪荷重等）及び地震（余震）との組合せを適切に考慮する。</p>	<p>できる設計とする。また、津波波力による侵食及び洗掘に対する抵抗性並びにすべり及び転倒に対する安定性を評価し、越流時の耐性や構造境界部の止水に配慮した上で、入力津波に対する津波防護機能が十分に保持できる設計とする。設計に当たっては、漂流物による荷重、地震（余震）との組合せを適切に考慮する。</p> <p>(5) 逆流防止設備 設計基準対象施設の津波防護対象施設を内包する建屋及び区画に対して津波による影響が発生することを防止する浸水防止設備として、防潮堤及び防潮壁の横断部に逆流防止設備を設置する。 逆流防止設備の構造は、扉板、桁等の部材で構成され、海側からの水圧作用時の遮水性を有した設備である。 逆流防止設備の設計においては、十分な支持性能を有する岩盤又は構造物に設置するとともに、津波荷重や地震等に対して、浸水防止機能が十分保持できるよう基準地震動S sによる地震力に対して浸水防止機能が十分に保持できる設計とする。また、浸水時及び冠水後の水圧等に対する耐性等を評価し、入力津波に対して浸水防止機能が十分に保持できる設計とする。設計に当たっては、漂流物による荷重、その他自然現象による荷重（風荷重、積雪荷重等）及び</p>	<p>(4) 屋外排水路逆止弁 津波が屋外排水路から津波防護対象設備（非常用取水設備を除く。）の設置された敷地に流入することを防止し、津波防護対象設備（非常用取水設備を除く。）が機能喪失することのない設計とするため、屋外排水路逆止弁を設置する。 屋外排水路逆止弁は、板材、補強材等の鋼製部材により構成され、海側からの水圧作用時の止水性を有する設備である。 屋外排水路逆止弁は、十分な支持性能を有する構造物に設置するとともに、基準地震動S sによる地震力に対して浸水防止機能が十分に保持できる設計とする。また、入力津波に対する浸水防止機能が十分に保持できる設計とする。設計に当たっては、地震（余震）との組合せを適切に考慮する。</p>	

柏崎刈羽原子力発電所 6 / 7号炉	東海第二発電所	女川原子力発電所2号炉	島根原子力発電所2号炉	備考
	<p>(6) <u>海水ポンプグランドドレン排出口逆止弁</u> <u>津波が海水ポンプグランドドレン排出口から</u> <u>海水ポンプ室に流入することを防止し、津波防</u> <u>護対象設備（非常用取水設備を除く。）が機能</u> <u>喪失することのない設計とするため、海水ポン</u> <u>プグランドドレン排出口に逆止弁を設置する。</u> <u>海水ポンプグランドドレン排出口逆止弁の設計</u> <u>においては、基準地震動S sによる地震力に対</u> <u>して浸水防止機能が十分に保持できるように設</u> <u>計する。また、浸水時の波圧等に対する耐性を</u> <u>評価し、入力津波に対して浸水防止機能が十分</u> <u>に保持できる設計とする。設計に当たっては、</u> <u>その他自然現象による荷重（風荷重、積雪荷重</u> <u>等）及び地震（余震）との組合せを適切に考慮</u> <u>する。</u></p> <p>(7) <u>取水ピット空気抜き配管逆止弁</u> <u>津波が取水ピット空気抜き配管から循環水ポ</u> <u>ンプ室に流入することを防止することにより、</u> <u>隣接する海水ポンプ室に浸水することを防止</u> <u>し、津波防護対象設備（非常用取水設備を除</u> <u>く。）が機能喪失することのない設計とするた</u> <u>め、取水ピット空気抜き配管に逆止弁を設置す</u> <u>る。取水ピット空気抜き配管逆止弁の設計にお</u> <u>いては、基準地震動S sによる地震力に対して</u> <u>浸水防止機能が十分に保持できるように設計す</u> <u>る。また、浸水時の波圧等に対する耐性を評価</u> <u>し、入力津波に対して浸水防止機能が十分に保</u> <u>持できる設計とする。設計に当たっては、その</u> <u>他自然現象による荷重（風荷重、積雪荷重等）</u></p>	<p>地震（余震）との組合せを適切に考慮する。</p> <p>(6) 水密扉 取水路、放水路を流入経路とした津波により浸水する区画と設計基準対象施設の津波防護対象施設を内包する建屋及び区画とを接続する経路上に浸水防止設備として水密扉を設置する。設置位置は、3号炉海水熱交換器建屋補機ポンプエリアから海水熱交換器建屋取水立坑へのアクセス用入口である。また、地震による海水系機器等の損傷による溢水が原子炉建屋及び制御建屋に流入することを防止するため、浸水防護重点化範囲の境界に浸水防止設備として水密扉を設置する。 水密扉の設計においては、基準地震動S sによる地震力に対して浸水防止機能が十分に保持できる設計とする。また、浸水時及び冠水後の水圧等に対する耐性等を評価するとともに、水密扉は原則閉止運用とすることで入力津波に対して浸水防止機能が十分に保持できる設計とする。設計に当たっては、その他自然現象による荷重（風荷重、積雪荷重等）及び地震（余震）との組合せを適切に考慮する。</p>	<p>(5) 防水壁 a. 除じん機エリア防水壁 津波が取水槽から津波防護対象設備（非常用取水設備を除く。）の設置された敷地に流入することを防止し、津波防護対象設備（非常用取水設備を除く。）が機能喪失することのない設計とするため、除じん機エリアに防水壁を設置する。 除じん機エリア防水壁は、基準地震動S sによる地震力に対して浸水防止機能が十分に保持できる設計とする。また、浸水による静水圧に対する耐性を評価し、入力津波に対する浸水防止機能が十分に保持できる設計とする。設計に当たっては、その他自然現象による荷重（風荷重）との組合せを適切に考慮する。 なお、主要な構造体の境界部には、想定される荷重の作用及び相対変位を考慮し、試験等にて止水性を確認した止水目地で止水処置を講じる設計とする。</p> <p>b. 復水器エリア防水壁 タービン建物（復水器を設置するエリア）から浸水防護重点化範囲への溢水の流入を防止し、津波防護対象設備（非常用取水設備を除く。）が機能喪失することのない設計とするため、タービン建物（復水器を設置するエリア）に復水器エリア防水壁を設置する。 復水器エリア防水壁は、基準地震動S sによる地震力に対して浸水防止機能が十分に保持できる設計とする。また、溢水による静水圧として作用する荷重及び余震荷重を考慮した場合において、浸水防止機能が十分に保持できる設計とする。</p> <p>(6) 水密扉 a. 除じん機エリア水密扉 津波が取水槽から津波防護対象設備（非常用取水設備を除く。）の設置された敷地に流入す</p>	

柏崎刈羽原子力発電所 6 / 7号炉	東海第二発電所	女川原子力発電所2号炉	島根原子力発電所2号炉	備考
	<p>及び地震（余震）との組合せを適切に考慮する。</p> <p>(8) 放水路ゲート点検用開口部浸水防止蓋 津波が放水路ゲートの点検用開口部から津波防護対象設備（非常用取水設備を除く。）の設置された敷地に流入することを防止し、津波防護対象設備（非常用取水設備を除く。）が機能喪失することのない設計とするため、放水路ゲートの点検用開口部に浸水防止蓋を設置する。放水路ゲート点検用開口部浸水防止蓋の設計においては、基準地震動S Sによる地震力に対して浸水防止機能が十分に保持できるように設計する。また、浸水時の波圧等に対する耐性を評価し、入力津波に対して浸水防止機能が十分に保持できる設計とする。設計に当たっては、その他自然現象による荷重（風荷重、積雪荷重等）及び地震（余震）との組合せを適切に考慮する。</p> <p>(9) S A用海水ピット開口部浸水防止蓋 津波がS A用海水ピットの開口部から津波防護対象設備（非常用取水設備を除く。）の設置された敷地に流入することを防止し、津波防護対象設備（非常用取水設備を除く。）が機能喪失することのない設計とするため、S A用海水ピットの開口部に浸水防止蓋を設置する。S A用海水ピット開口部浸水防止蓋の設計においては、基準地震動S Sによる地震力に対して浸水防止機能が十分に保持できるように設計する。</p>	<p>(7) 浸水防止蓋 取水路、放水路を流入経路とした津波により浸水する区画と設計基準対象施設の津波防護対象施設を内包する建屋及び区画とを接続する経路の床面に設置する。設置位置は、3号炉海水熱交換器建屋補機ポンプエリアの床開口部、2号炉海水ポンプ室スクリーンエリアから補機冷却系トレンチへのアクセス用入口、2号炉海水ポンプ室防潮壁及び3号炉海水ポンプ室防潮壁区画内の揚水井戸並びに3号炉補機冷却海水系放水ピットの開口部である。また、地震による屋外タンクの損傷等による溢水が軽油タンクエリアに流入することを防止するため、浸水防護重点化範囲の境界に浸水防止設備として浸水防止蓋を設置する。 浸水防止蓋の設計においては、基準地震動S sによる地震力に対して浸水防止機能が十分に保持できる設計とする。また、浸水時及び冠水後の水圧等に対する耐性等を評価するとともに、浸水防止蓋は原則閉止運用とすることで入力津波に対して浸水防止機能が十分に保持できる設計とする。設計に当たっては、その他自然現象による荷重（風荷重、積雪荷重等）及び地震（余震）との組合せを適切に考慮する。</p> <p>(8) 浸水防止壁 基準地震動S sによる地震力に対して耐震性</p>	<p>ることを防止し、津波防護対象設備（非常用取水設備を除く。）が機能喪失することのない設計とするため、除じん機エリアに水密扉を設置する。 除じん機エリア水密扉は、基準地震動S sによる地震力に対して浸水防止機能が十分に保持できる設計とする。また、浸水による静水圧に対する耐性を評価し、入力津波に対する浸水防止機能が十分に保持できる設計とする。設計に当たっては、その他自然現象による荷重（風荷重）との組合せを適切に考慮する。</p> <p>b. 復水器エリア水密扉 タービン建物（復水器を設置するエリア）から浸水防護重点化範囲への溢水の流入を防止し、津波防護対象設備（非常用取水設備を除く。）が機能喪失することのない設計とするため、タービン建物（復水器を設置するエリア）に復水器エリア水密扉を設置する。 復水器エリア水密扉は、基準地震動S sによる地震力に対して浸水防止機能が十分に保持できる設計とする。また、溢水による静水圧として作用する荷重及び余震荷重を考慮した場合において、浸水防止機能が十分に保持できる設計とする。</p>	

柏崎刈羽原子力発電所 6/7号炉	東海第二発電所	女川原子力発電所2号炉	島根原子力発電所2号炉	備考
	<p>また、浸水時の波圧等に対する耐性を評価し、入力津波に対して浸水防止機能が十分に保持できる設計とする。設計に当たっては、その他自然現象による荷重（風荷重、積雪荷重等）及び地震（余震）との組合せを適切に考慮する。</p> <p>(10) 緊急用海水ポンプピット点検用開口部浸水防止蓋 津波が緊急用海水ポンプピットの点検用開口部から緊急用海水ポンプ室に流入することを防止することにより、津波防護対象設備（非常用取水設備を除く。）の設置された敷地に流入することを防止し、津波防護対象設備（非常用取水設備を除く。）が機能喪失することのない設計とするため、緊急用海水ポンプピットの点検用開口部に浸水防止蓋を設置する。緊急用海水ポンプピット点検用開口部浸水防止蓋の設計においては、基準地震動SSによる地震力に対して浸水防止機能が十分に保持できるように設計する。また、浸水時の波圧等に対する耐性を評価し、入力津波に対して浸水防止機能が十分に保持できる設計とする。設計に当たっては、地震（余震）との組合せを適切に考慮する。</p> <p>(11) 緊急用海水ポンプグラウンドドレン排出口逆止弁 津波が緊急用海水ポンプグラウンドドレン排出口から緊急用海水ポンプ室に流入することを防止することにより、津波防護対象設備（非常用取水設備を除く。）の設置された敷地に流入することを防止し、津波防護対象設備（非常用取水設備を除く。）が機能喪失することのない設計とするため、緊急用海水ポンプグラウンドドレン排出口に逆止弁を設置する。 緊急用海水ポンプグラウンドドレン排出口逆止弁の設計においては、基準地震動SSによる地震力に対して浸水防止機能が十分に保持できるように設計する。また、浸水時の波圧等に対す</p>	<p>が確保されない屋外に設置されたタンク・貯槽類の複数同時破損により生じる屋外の溢水に加え、基準津波が発生した場合に津波の襲来によって2号炉放水立坑防潮壁の水位が上昇し、逆流防止設備が「閉」となることで、2号炉放水立坑に接続する補機冷却海水系放水路からの海水ポンプ排水が一時的に放水立坑へ排出できなくなり、補機冷却海水系放水路より海水が溢れることから、海水ポンプ室補機ポンプエリアへの溢水の流入防止を考慮し補機ポンプエリア周りに浸水防止壁を設置する。</p> <p>浸水防止壁の設計においては、基準地震動Ssによる地震力に対して浸水防止機能が十分に保持できる設計とする。また、浸水時及び冠水後の水圧等に対する耐性等を評価し、浸水防止機能が十分に保持できる設計とする。設計に当たっては、その他自然現象による荷重（風荷重、積雪荷重等）及び地震（余震）との組合せを適切に考慮する。</p> <p>(9) 逆止弁付ファンネル 取水路を流入経路とした津波により浸水する区画と設計基準対象施設の津波防護対象施設を内包する建屋及び区画とを接続する経路上に設置する。設置位置は、海水ポンプ室補機ポンプエリア及び3号炉海水熱交換器建屋補機ポンプエリアの床開口部である。 逆止弁付ファンネルの設計においては、基準地震動Ssによる地震力に対して浸水防止機能が十分に保持できる設計とする。また、浸水時及び冠水後の水圧等に対する耐性等を評価し、</p>	<p>(7) 床ドレン逆止弁 a. 取水槽床ドレン逆止弁 津波が取水槽の床面開口部から取水槽海水ポンプエリア及び取水槽循環水ポンプエリアに流入することを防止することにより、津波防護対象設備（非常用取水設備を除く。）が機能喪失することのない設計とするため、取水槽海水ポンプエリア及び取水槽循環水ポンプエリアに床ドレン逆止弁を設置する。 取水槽床ドレン逆止弁は、基準地震動Ssによる地震力に対して浸水防止機能が十分に保持できるように設計する。また、浸水時の波圧等に対する耐性を評価し、入力津波に対して浸水</p>	

柏崎刈羽原子力発電所 6 / 7号炉	東海第二発電所	女川原子力発電所 2号炉	島根原子力発電所 2号炉	備考
<p>(6) 床ドレンライン浸水防止治具</p> <p>地震によるタービン建屋内の循環水配管及びタービン補機冷却海水配管の損傷に伴い溢水する保有水及び損傷箇所を介して流入する津波が、浸水防護重点化範囲へ流入することを防止するため、タービン建屋内の浸水経路となり得る床ドレンラインに床ドレンライン浸水防止治具を設置する。</p> <p>床ドレンライン浸水防止治具の設計においては、基準地震動による地震力に対して浸水防止機能が十分に保持できる設計とする。また、浸水時及び冠水後の水圧等に対する耐性等を評価し、入力津波に対して浸水防止機能が十分に保持できる設計とする。</p>	<p>る耐性を評価し、入力津波に対して浸水防止機能が十分に保持できる設計とする。設計に当たっては、地震（余震）との組合せを適切に考慮する。</p> <p>(12) 緊急用海水ポンプ室床ドレン排出口逆止弁</p> <p>津波が緊急用海水ポンプ室床ドレン排出口から緊急用海水ポンプ室に流入することを防止することにより、津波防護対象設備（非常用取水設備を除く。）の設置された敷地に流入することを防止し、津波防護対象設備（非常用取水設備を除く。）が機能喪失することのない設計とするため、緊急用海水ポンプ室の床ドレン排出口に逆止弁を設置する。</p> <p>緊急用海水ポンプ室床ドレン排出口逆止弁の設計においては、基準地震動 S S による地震力に対して浸水防止機能が十分に保持できるように設計する。また、浸水時の波圧等に対する耐性を評価し、入力津波に対して浸水防止機能が十分に保持できる設計とする。設計に当たっては、地震（余震）との組合せを適切に考慮する。</p> <p>(13) 海水ポンプ室ケーブル点検口浸水防止蓋</p> <p>海水ポンプ室ケーブル点検口から浸水防護重点化範囲への溢水の流入を防止し、津波防護対象設備（非常用取水設備を除く。）が機能喪失することのない設計とするため、海水ポンプ室のケーブル点検口に浸水防止蓋を設置する。海水ポンプ室ケーブル点検口浸水防止蓋の設計においては、基準地震動 S S による地震力に対して浸水防止機能が十分に保持できるように設計する。また、溢水による静水圧として作用する荷重及び余震荷重を考慮した場合において、浸水防止機能が十分に保持できる設計とする。</p>	<p>入力津波に対して浸水防止機能が十分に保持できる設計とする。設計に当たっては、<u>その他自然現象による荷重（風荷重、積雪荷重等）及び地震（余震）との組合せを適切に考慮する。</u></p>	<p>防止機能が十分に保持できる設計とする。設計に当たっては、その他自然現象による荷重（積雪荷重）及び地震（余震）との組合せを適切に考慮する。</p> <p>b. タービン建物床ドレン逆止弁</p> <p>タービン建物（復水器を設置するエリア）から浸水防護重点化範囲への溢水の流入を防止し、津波防護対象設備（非常用取水設備を除く。）が機能喪失することのない設計とするため、タービン建物に床ドレン逆止弁を設置する。</p> <p>タービン建物床ドレン逆止弁は、基準地震動 S s による地震力に対して浸水防止機能が保持できる設計とする。また、溢水による静水圧として作用する荷重及び余震荷重を考慮した場合において、浸水防止機能が十分に保持できる設計とする。</p> <p>(8) 隔離弁（電動弁、逆止弁）</p> <p>a. 電動弁</p> <p>海水系機器・配管等の損傷箇所を介した津波が浸水防護重点化範囲に流入することを防止するため、タービン補機海水ポンプの出口に隔離弁（電動弁）を設置する。</p> <p>隔離弁（電動弁）は、基準地震動 S s による地震力に対して浸水防止機能が十分に保持できるように設計する。また、浸水時の波圧等に対する耐性を評価し、入力津波に対して浸水防止機能が十分に保持できる設計とする。設計に当たっては、地震（余震）との組合せを適切に考慮する。</p> <p>b. 逆止弁</p>	<p>備考</p> <p>・津波防護対策の相違 【柏崎6/7，東海第二，女川2】</p>

柏崎刈羽原子力発電所 6 / 7号炉	東海第二発電所	女川原子力発電所 2号炉	島根原子力発電所 2号炉	備考
	<p>(14) 常設代替高圧電源装置用カルバート原子炉建屋側水密扉</p> <p>常設代替高圧電源装置用カルバートの立坑部の開口部から浸水防護重点化範囲への溢水の流入を防止し、津波防護対象設備（非常用取水設備を除く。）が機能喪失することのない設計とするため、常設代替高圧電源装置用カルバートの立坑部の開口部に水密扉を設置する。常設代替高圧電源装置用カルバート原子炉建屋側水密扉の設計においては、基準地震動SSによる地震力に対して浸水防止機能が十分に保持できるように設計する。また、溢水による静水圧として作用する荷重及び余震荷重を考慮した場合において、浸水防止機能が十分に保持できる設計とする。</p>		<p><u>海水系機器・配管等の損傷箇所を介した津波が浸水防護重点化範囲に流入することを防止するため、タービン補機海水系配管（放水配管）及び液体廃棄物処理系配管に隔離弁（逆止弁）を設置する。</u></p> <p><u>隔離弁（逆止弁）は、基準地震動S_sによる地震力に対して浸水防止機能が十分に保持できるように設計する。また、浸水時の波圧等に対する耐性を評価し、入力津波に対して浸水防止機能が十分に保持できる設計とする。設計に当たっては、地震（余震）との組合せを適切に考慮する。</u></p> <p><u>(9) ポンプ及び配管</u></p> <p><u>地震により損傷した場合に津波が浸水防護重点化範囲に流入することを防止するため、バウンダリ機能を保持するポンプ及び配管を設置する。</u></p> <p><u>ポンプ及び配管は、基準地震動S_sによる地震力に対して浸水防止機能が十分に保持できるように設計する。また、浸水時の波圧等に対する耐性を評価し、入力津波に対して浸水防止機能が十分に保持できる設計とする。設計に当たっては、地震（余震）との組合せを適切に考慮する。</u></p> <p><u>以下にバウンダリ機能を保持するポンプ及び配管を示す。（【】内は設置エリアを示す。）</u></p> <ul style="list-style-type: none"> <u>・タービン補機海水ポンプ【取水槽海水ポンプエリア】</u> <u>・タービン補機海水系配管【取水槽海水ポンプエリア及び取水槽循環水ポンプエリア】</u> <u>・循環水ポンプ及び配管【取水槽循環水ポンプエリア】</u> <u>・原子炉補機海水系配管（放水配管）及び高圧炉心スプレイ補機海水系配管（放水配管）</u> <p><u>【タービン建物（耐震Sクラスの設備を設置するエリア）及び屋外配管ダクト（タービン建物～放水槽）】</u></p>	

柏崎刈羽原子力発電所 6 / 7号炉	東海第二発電所	女川原子力発電所 2号炉	島根原子力発電所 2号炉	備考
<p>(7) 貫通部止水処置</p> <p>地震によるタービン建屋内の循環水配管及びタービン補機冷却海水配管の損傷に伴い溢水する保有水及び損傷箇所を介して流入する津波が、浸水防護重点化範囲へ流入することを防止するため、タービン建屋内の浸水経路となり得る貫通口等に貫通部止水処置を実施する。</p> <p>貫通部止水処置の設計においては、基準地震動による地震力に対して浸水防止機能が十分に保持できる設計とする。また、浸水時及び冠水後の水圧等に対する耐性等を評価し、入力津波に対して浸水防止機能が十分に保持できる設計とする。</p>	<p>(15) 防潮堤及び防潮扉下部貫通部止水処置</p> <p>津波が防潮堤及び防潮扉下部貫通部から津波防護対象設備（非常用取水設備を除く。）の設置された敷地に流入することを防止し、津波防護対象設備（非常用取水設備を除く。）が機能喪失することのない設計とするため、防潮堤及び防潮扉下部貫通部に止水処置を実施する。</p> <p>防潮堤及び防潮扉下部貫通部止水処置の設計においては、基準地震動 S S による地震力に対して浸水防止機能が十分に保持できるように設計する。また、浸水時の波圧等に対する耐性を評価し、入力津波に対して浸水防止機能が十分に保持できる設計とする。設計に当たっては、地震（余震）との組合せを適切に考慮する。</p> <p>(16) 海水ポンプ室貫通部止水処置</p> <p>地震による循環水ポンプ室内の循環水系配管の損傷に伴い溢水する保有水及び損傷箇所を介して流入する津波が、浸水防護重点化範囲である海水ポンプ室に流入することを防止し、津波防護対象設備（非常用取水設備を除く。）が機能喪失することのない設計とするため、海水ポ</p>	<p>(10) 貫通部止水処置</p> <p>海水ポンプ室スクリーンエリア及び放水立坑に津波が流入した場合に海水ポンプ室補機ポンプエリア、海水ポンプ室循環水ポンプエリア及び敷地への浸水防止を目的として、2号炉海水ポンプ室スクリーンエリア及び2号炉放水立坑エリアの防潮壁下部貫通部、3号炉海水ポンプ室スクリーンエリア及び3号炉放水立坑エリアの防潮壁下部貫通部にシリコンシール材施工又はブーツラバー施工を実施するものである。</p> <p>また、地震による海水系機器等の損傷による溢水が原子炉建屋、制御建屋及び軽油タンクエリアに流入することを防止するため、浸水防護重点化範囲の境界に浸水防止設備として貫通部止水処置を実施する。</p> <p>貫通部止水処置の設計においては、基準地震動 S s による地震力に対して浸水防止機能が十分に保持できる設計とする。また、浸水時及び冠水後の水圧等に対する耐性等を評価し、入力津波に対して浸水防止機能が十分に保持できる設計とする。設計に当たっては、その他自然現象による荷重（風荷重、積雪荷重等）及び地震（余震）との組合せを適切に考慮する。</p>	<p>・除じんポンプ及び配管【取水層海水ポンプエリア】</p> <p>(10) 貫通部止水処置</p> <p>津波が取水槽から津波防護対象設備（非常用取水設備を除く。）を設置する敷地に流入することのない設計とするため、取水 C / C ケーブルダクトとの境界に貫通部止水処置を実施する。</p> <p>また、津波が取水槽除じん機エリア及び放水槽から流入することのない設計とするため、取水槽海水ポンプエリア及び屋外配管ダクト（タービン建物～放水槽）との境界に貫通部止水処置を実施する。</p> <p>さらに、地震によるタービン建物（復水器を設置するエリア）の循環水系配管及び低耐震クラス機器の損傷に伴い溢水する保有水が浸水防護重点化範囲へ流入することを防止するため、タービン建物（復水器を設置するエリア）とタービン建物（耐震 S クラスの設備を設置するエリア）、原子炉建物及び取水槽循環水ポンプエリアの境界に貫通部止水処置を実施する。</p> <p>貫通部止水処置は、基準地震動 S s による地震力に対して浸水防止機能が十分に保持できる設計とする。また、浸水時及び冠水後の水圧等に対する耐性等を評価し、入力津波に対する浸水防止機能が十分に保持できる設計とする。設計に当たっては、地震（余震）との組合せを適切に考慮する。</p>	

柏崎刈羽原子力発電所 6 / 7号炉	東海第二発電所	女川原子力発電所 2号炉	島根原子力発電所 2号炉	備考
<p>上記(1)から(6)の各施設・設備の設計におけ</p>	<p>ンブ室の浸水経路となりえる貫通部に貫通部止水処置を実施する。海水ポンプ室貫通部止水処置の設計においては、基準地震動SSによる地震力に対して浸水防止機能が十分に保持できるように設計する。また、溢水による静水圧として作用する荷重及び余震荷重を考慮した場合において、浸水防止機能が十分に保持できる設計とする。</p> <p>(17) 原子炉建屋境界貫通部止水処置 タービン建屋及び非常用海水系配管カルバートと隣接する原子炉建屋地下階の貫通部から浸水防護重点化範囲への溢水及び津波の流入を防止し、津波防護対象設備（非常用取水設備を除く。）が機能喪失することのない設計とするため、原子炉建屋境界の貫通部に止水処置を実施する。原子炉建屋境界貫通部止水処置の設計においては、基準地震動SSによる地震力に対して浸水防止機能が十分に保持できるように設計する。また、溢水による静水圧として作用する荷重及び余震荷重を考慮した場合において、浸水防止機能が十分に保持できる設計とする。</p> <p>(18) 常設代替高圧電源装置用カルバート（立坑部）貫通部止水処置 常設代替高圧電源装置用カルバートの立坑部の貫通部から浸水防護重点化範囲への溢水及び津波の流入を防止し、津波防護対象設備（非常用取水設備を除く。）が機能喪失することのない設計とするため、常設代替高圧電源装置用カルバートの立坑部の貫通部に止水処置を実施する。常設代替高圧電源装置用カルバート（立坑部）貫通部止水処置の設計においては、基準地震動SSによる地震力に対して浸水防止機能が十分に保持できるように設計する。また、溢水による静水圧として作用する荷重及び余震荷重を考慮した場合において、浸水防止機能が十分に保持できる設計とする。</p> <p>上記(1)～(14)の各施設・設備における許容</p>	<p>上記(1)から(9)の各施設・設備における許容</p>	<p>上記(1)から(7)の各施設・設備における許容</p>	

柏崎刈羽原子力発電所 6/7号炉	東海第二発電所	女川原子力発電所2号炉	島根原子力発電所2号炉	備考
<p>る許容限界は、地震後及び津波後の再使用性や津波の繰返し作用を想定し、当該構造物全体の変形能力に対して十分な余裕を有するよう、各施設・設備を構成する材料が弾性域内に収まることを基本とする。</p> <p>上記(7)の貫通部止水処置については、地震後、津波後の再使用性や津波の繰返し作用を想定し、止水性の維持を考慮して、貫通部止水処置が健全性を維持することとする。</p> <p>各施設・設備の設計及び評価に使用する津波荷重の設定については、入力津波が有する数値計算上の不確かさ及び各施設・設備の機能損傷モードに対応した荷重の算定過程に介在する不確かさを考慮する。</p> <p>入力津波が有する数値計算上の不確かさの考慮に当たっては、各施設・設備の設置位置で算定された津波の高さを安全側に評価して入力津波を設定することで、不確かさを考慮する。</p> <p>各施設・設備の機能損傷モードに対応した荷重の算定過程に介在する不確かさの考慮に当た</p>	<p>限界は、地震後、津波後の再使用性や、津波の繰返し作用を想定し、止水性の面も踏まえることにより、当該構造物全体の変形能力に対して十分な余裕を有するよう、各施設・設備を構成する材料が弾性域内に収まることを基本とする。</p> <p>上記(15)～(18)の貫通部止水処置については、地震後、津波後の再使用性や、津波の繰返し作用を想定し、止水性の維持を考慮して、貫通部止水処置が健全性を維持することとする。</p> <p>各施設・設備の設計及び評価に使用する津波荷重の設定については、入力津波が有する数値計算上の不確かさ及び各施設・設備の機能損傷モードに対応した荷重の算定過程に介在する不確かさを考慮する。</p> <p>入力津波が有する数値計算上の不確かさの考慮に当たっては、各施設・設備の設置位置で算定された津波の高さを安全側に評価して入力津波を設定することで、不確かさを考慮する。</p> <p>各施設・設備の機能損傷モードに対応した荷重の算定過程に介在する不確かさの考慮に当た</p>	<p>限界は、地震後、津波後の再使用性や、津波の繰返し作用を想定し、止水性の面も踏まえることにより、当該構造物全体の変形能力に対して十分な余裕を有するよう、各施設・設備を構成する材料が弾性域内に収まることを基本とする。</p> <p>上記(10)の貫通部止水処置については、地震後、津波後の再使用性や、津波の繰返し作用を想定し、止水性の維持を考慮して、貫通部止水処置が健全性を維持することとする。</p> <p>各施設・設備の設計及び評価に使用する津波荷重の設定については、入力津波が有する数値計算上の不確かさ及び各施設・設備の機能損傷モードに対応した荷重の算定過程に介在する不確かさを考慮する。</p> <p>入力津波が有する数値計算上の不確かさの考慮に当たっては、各施設・設備の設置位置で算定された津波の高さを安全側に評価して入力津波を設定することで、不確かさを考慮する。</p> <p>各施設・設備の機能損傷モードに対応した荷重の算定過程に介在する不確かさの考慮に当た</p>	<p>限界は、地震後及び津波後の再使用性や、津波の繰返し作用を想定し、止水性の面も踏まえることにより、当該構造物全体の変形能力に対して十分な余裕を有するよう、各施設・設備を構成する材料が弾性域内に収まることを基本とする。</p> <p>上記(8)及び(9)の隔離弁、ポンプ及び配管の許容限界は、地震荷重に対しては、浸水防止機能に対する機能保持限界として、地震後の再使用性を考慮し、塑性ひずみが生じる場合であっても、その量が小さなレベルにとどまって破断延性限界に十分な余裕を有することを基本とする。</p> <p>津波荷重（余震荷重含む）に対しては、浸水防止機能に対する機能保持限界として、津波後の再使用性や、津波の繰返し作用を想定し、止水性の面も踏まえることにより、当該設備全体の変形能力に対して十分な余裕を有するよう、各施設・設備を構成する材料が弾性域内に収まることを基本とする。なお、止水性能については耐圧・漏水試験で確認する。</p> <p>上記(10)の貫通部止水処置については、地震後、津波後の再使用性や、津波の繰返し作用を想定し、止水性の維持を考慮して、貫通部止水処置が健全性を維持することとする。</p> <p>各施設・設備の設計及び評価に使用する津波荷重の設定については、入力津波が有する数値シミュレーション上の不確かさ及び各施設・設備の機能損傷モードに対応した荷重の算定過程に介在する不確かさを考慮する。</p> <p>入力津波が有する数値シミュレーション上の不確かさの考慮に当たっては、各施設・設備の設置位置で算定された津波の高さを安全側に評価して入力津波を設定することで、不確かさを考慮する。</p> <p>各施設・設備の機能損傷モードに対応した荷重の算定過程に介在する不確かさの考慮に当た</p>	<p>備考</p> <p>・対象設備等の相違 【柏崎6/7、東海第二、女川2】 島根2号炉は機器・配管を浸水防止設備としており、地震荷重に対しては「1.4 耐震設計」と同様の許容限界としている。</p>

柏崎刈羽原子力発電所 6/7号炉	東海第二発電所	女川原子力発電所2号炉	島根原子力発電所2号炉	備考
<p>っては、入力津波の荷重因子である浸水高、速度、津波波力等を安全側に評価することで、不確かさを考慮し、荷重設定に考慮している余裕の程度を検討する。</p> <p>津波波力の算定においては、津波波力算定式等、幅広く知見を踏まえて、十分な余裕を考慮する。</p> <p>漂流物の衝突による荷重の評価に際しては、津波の流速による衝突速度の設定における不確か性を考慮し、流速について十分な余裕を考慮する。</p> <p>津波防護施設、浸水防止設備及び津波監視設備の設計において、基準津波の波源の活動に伴い発生する可能性がある余震（地震）についてそのハザードを評価し、その活動に伴い発生する余震による荷重を設定する。</p> <p>余震荷重については、基準津波の継続時間のうち最大水位変化を生起する時間帯を踏まえ過去の地震データを抽出・整理することにより余震の規模を想定し、余震としてのハザードを考慮した安全側の評価として、この余震規模から求めた地震動に対してすべての周期で上回る地震動を弾性設計用地震動の中から設定する。</p> <p>10.6.1.1.4 主要設備の仕様 浸水防護設備の主要仕様を第10.6-1表に示す。</p> <p>10.6.1.1.5 試験検査 津波防護施設、浸水防止設備及び津波監視設備は、健全性及び性能を確認するため、発電用原子炉の運転中又は停止中に試験又は検査を実施する。</p> <p>10.6.1.1.6 手順等</p>	<p>っては、入力津波の荷重因子である浸水高、速度、津波波力等を安全側に評価することで、不確かさを考慮し、荷重設定に考慮している余裕の程度を検討する。</p> <p>津波波力の算定においては、津波波力算定式等、幅広く知見を踏まえて、十分な余裕を考慮する。</p> <p>漂流物の衝突による荷重の評価に際しては、津波の流速による衝突速度の設定における不確か性を考慮し、流速について十分な余裕を考慮する。</p> <p>津波防護施設、浸水防止設備及び津波監視設備の設計において、基準津波の波源の活動に伴い発生する可能性がある余震（地震）についてそのハザードを評価し、その活動に伴い発生する余震による荷重を設定する。</p> <p>余震荷重については、基準津波の継続時間のうち最大水位変化を生起する時間帯を踏まえ過去の地震データを抽出・整理することにより余震の規模を想定し、余震としてのハザードを考慮した安全側の評価として、この余震規模から求めた地震動に対して全ての周期で上回る地震動を弾性設計用地震動の中から設定する。</p> <p><u>主要設備の概念図を第10.6-1図～第10.6-14図に示す。</u></p> <p>10.6.1.1.4 主要仕様 主要設備の仕様を第10.6-1表に示す。</p> <p>10.6.1.1.5 試験検査 津波防護施設、浸水防止設備及び津波監視設備は、健全性及び性能を確認するため、発電用原子炉の運転中又は停止中に試験又は検査を実施する。</p> <p>10.6.1.1.6 手順等</p>	<p>っては、入力津波の荷重因子である浸水高、速度、津波波力等を安全側に評価することで、不確かさを考慮し、荷重設定に考慮している余裕の程度を検討する。</p> <p>津波波力の算定においては、津波波力算定式等、幅広く知見を踏まえて、十分な余裕を考慮する。</p> <p>漂流物の衝突による荷重の評価に際しては、津波の流速による衝突速度の設定における不確か性を考慮し、流速について十分な余裕を考慮する。</p> <p>津波防護施設、浸水防止設備及び津波監視設備の設計において、基準津波の波源の活動に伴い発生する可能性がある余震（地震）についてそのハザードを評価し、その活動に伴い発生する余震による荷重を設定する。</p> <p>余震荷重については、基準津波の継続時間のうち最大水位変化を生起する時間帯を踏まえ過去の地震データを抽出・整理することにより余震の規模を想定し、余震としてのハザードを考慮した安全側の評価として、この余震規模から求めた地震動に対して全ての周期で上回る地震動を弾性設計用地震動の中から設定する。</p> <p><u>主要設備の配置図を第10.6-1図に、また、概念図を第10.6-2図～第10.6-13図に示す。</u></p> <p>10.6.1.1.4 主要設備の仕様 浸水防護設備の主要仕様を第10.6-1表に示す。</p> <p>10.6.1.1.5 試験検査 津波防護施設、浸水防止設備及び津波監視設備は、健全性及び性能を確認するため、発電用原子炉の運転中又は停止中に試験又は検査を実施する。</p> <p>10.6.1.1.6 手順等</p>	<p>っては、入力津波の荷重因子である浸水高、速度、津波波力等を安全側に評価することで、不確かさを考慮し、荷重設定に考慮している余裕の程度を検討する。</p> <p>津波波力の算定においては、津波波力算定式等、幅広く知見を踏まえて、十分な余裕を考慮する。</p> <p>漂流物の衝突による荷重の評価に際しては、津波の流速による衝突速度の設定における不確か性を考慮し、流速について十分な余裕を考慮する。</p> <p>津波防護施設、浸水防止設備及び津波監視設備の設計において、基準津波の波源の活動に伴い発生する可能性がある余震（地震）についてそのハザードを評価し、その活動に伴い発生する余震による荷重を設定する。</p> <p>余震荷重については、基準津波の継続時間のうち最大水位変化を生起する時間帯を踏まえ過去の地震データを抽出・整理することにより余震の規模を想定し、余震としてのハザードを考慮した安全側の評価として、この余震規模から求めた地震動に対してすべての周期で上回る地震動を弾性設計用地震動の中から設定する。</p> <p><u>主要設備の配置図を第10.6-1図に、また、概念図を第10.6-2図～第10.6-17図に示す。</u></p> <p>10.6.1.1.4 主要設備の仕様 浸水防護設備の主要仕様を第10.6-1表に示す。</p> <p>10.6.1.1.5 試験検査 津波防護施設、浸水防止設備及び津波監視設備は、健全性及び性能を確認するため、発電用原子炉の運転中又は停止中に試験又は検査を実施する。</p> <p>10.6.1.1.6 手順等</p>	

柏崎刈羽原子力発電所 6/7号炉	東海第二発電所	女川原子力発電所2号炉	島根原子力発電所2号炉	備考
<p>津波に対する防護については、津波による影響評価を行い、設計基準対象施設の津波防護対象設備が基準津波によりその安全機能を損なわないよう手順を定める。</p> <p>(1) 引き波時の非常用海水冷却系の取水性確保を目的として、<u>水位低下時の常用系海水ポンプ（循環水ポンプ、タービン補機冷却海水ポンプ）</u>停止の操作手順を定める。</p> <p>(2) 水密扉については、開放後の確実な閉止操作、中央制御室における閉止状態の確認及び閉止されていない状態が確認された場合の閉止操作の手順を定める。</p> <p>(3) <u>取水槽閉止板</u>については、<u>点検等により開放する際の閉止操作の手順を定める。</u></p> <p>(4) 燃料等輸送船に関し、津波警報等が発令された場合において、荷役作業を中断し、陸側作業員及び輸送物を退避させるとともに、緊急離岸する船側と退避状況に関する情報連絡を行う手順を定める。</p>	<p>津波に対する防護については、津波による影響評価を行い、設計基準対象施設の津波防護対象設備が基準津波によりその安全機能を損なわないよう手順を定める。</p> <p>(1) <u>防潮扉</u>については、原則閉運用とするが、開放後の確実な閉操作、中央制御室における閉止状態の確認、閉止されていない状態が確認された場合の閉止操作の手順を定める。</p> <p>(2) <u>放水路ゲート</u>については、<u>発電所を含む地域に大津波警報が発令された場合、循環水ポンプ及び補機冷却系海水系ポンプの停止（プラント停止）並びに放水路ゲート閉止の操作手順を定める。</u></p> <p>(4) 引き波時の非常用海水ポンプの取水性確保を目的として、<u>循環水ポンプ及び補機冷却系海水系ポンプ</u>については、<u>取水ピットの水位低下時又は発電所を含む地域に大津波警報が発令された場合、</u>停止する操作手順を定める。</p> <p>(3) 水密扉については、開放後の確実な閉止操作、中央制御室における閉止状態の確認、閉止されていない状態が確認された場合の閉止操作の手順を定める。</p> <p>(5) 燃料等輸送船に関し、津波警報等が発令された場合において、荷役作業を中断し、陸側作業員及び輸送物を退避させるとともに、緊急離岸する船側と退避状況に関する情報連絡を行う手順を定める。</p>	<p>津波に対する防護については、津波による影響評価を行い、設計基準対象施設の津波防護対象設備が基準津波によりその安全機能を損なわないよう手順を定める。</p> <p>(1) <u>防潮壁鋼製扉</u>については原則閉止運用とし、<u>開放後の確実な閉止操作</u>についての手順を定める。</p> <p>(2) <u>大津波警報発令時の循環水ポンプ停止（プラント停止）</u>操作の手順を定める。</p> <p>(3) 水密扉については<u>原則閉止運用</u>とし、開放後の<u>確実な閉止操作</u>についての手順を定める。</p> <p>(4) <u>浸水防止蓋</u>については<u>原則閉止運用</u>とし、<u>開放後の確実な閉止操作</u>についての手順を定める。</p> <p>(5) 燃料等輸送船に関し、津波警報等が発令された場合において、荷役作業を中断し、緊急離岸する船側と退避状況に関する情報連絡を行う手順を定める。</p>	<p>津波に対する防護については、津波による影響評価を行い、設計基準対象施設の津波防護対象設備が基準津波によりその安全機能を損なわないよう手順を定める。</p> <p>(1) <u>防波壁通路防波扉</u>については、原則閉運用とし、開放後の確実な閉止操作、<u>中央制御室における閉止状態の確認、閉止されていない状態が確認された場合の閉止操作</u>の手順を定める。</p> <p>(2) <u>引き波時の非常用海水ポンプの取水性確保</u>を目的として、<u>循環水ポンプ</u>については、<u>発電所を含む地域に大津波警報が発令された場合、</u>停止する操作手順を定める。</p> <p>(3) 水密扉については、原則閉止運用とし、開放後の確実な閉止操作、<u>中央制御室における閉止状態の確認、閉止されていない状態が確認された場合の閉止操作</u>の手順を定める。</p> <p>(4) 燃料等輸送船に関し、<u>入港する前までに、津波時に漂流物としない係留方法を策定する手順を定める。</u> <u>また、</u>津波警報等が発令された場合において、荷役作業を中断し、緊急離岸する船側と退避状況に関する情報連絡を行う手順を定める。</p>	<p>・津波防護対策の相違 【東海第二】 島根2号炉に同様な設備はない</p> <p>・津波防護対策の相違 【柏崎6/7、女川2】 島根2号炉に同様な設備はない</p> <p>・漂流物に係る手順の相違 【柏崎6/7、東海第二、女川2】</p>

柏崎刈羽原子力発電所 6 / 7号炉	東海第二発電所	女川原子力発電所 2号炉	島根原子力発電所 2号炉	備考
<p>また、<u>浚渫作業で使用する土運船等</u>に関し、津波警報等が発令された場合において、作業を中断し、陸側作業員を退避させるとともに、緊急離岸する船側と退避状況に関する情報連絡を行う手順を定める。</p> <p>(5) 津波監視カメラ及び取水槽水位計による津波の襲来状況の監視に係る手順を定める。</p>	<p>また、<u>その他の浚渫船、貨物船等の港湾内に停泊する船舶</u>に対しても、津波警報等が発表された場合において、作業を中断し、陸側作業員及び輸送物を退避させるとともに、緊急離岸する船側と退避状況に関する情報連絡を行う手順を定める。</p> <p>(6) <u>津波・構内監視カメラ、取水ピット水位計及び潮位計</u>による津波襲来の監視及び漂流物影響を考慮した運用手順を定める。</p> <p>(7) 隣接事業所における仮設備、資機材等の設置状況の変化を把握するため、隣接事業所との合意文書に基づき、情報を入手して設置状況を確認する手順を定める。さらに、従前の評価結果に包絡されない場合は、仮設備、資機材等が漂流物となる可能性、非常用海水ポンプの取水性並びに津波防護施設及び浸水防止設備の健全性への影響評価を行い、影響がある場合は漂流物対策を実施する。</p> <p>(8) 津波防護施設、浸水防止設備及び津波監視設備については、各施設及び設備に要求される機能を維持するため、適切な保守管理を行うとともに、故障時においては補修を行う。</p> <p>(9) 津波防護に係る手順に関する教育並びに津波防護施設、浸水防止設備及び津波監視設備の保守管理に関する教育を定期的実施する。</p>	<p>さらに、陸側作業員及び輸送物に関し、津波警報等が発令された場合において、荷役作業を中断し、陸側作業員を退避させるとともに、輸送物の退避の可否判断を含めた退避の手順を定める。なお、手順には、輸送物を退避できない場合において、輸送物を漂流物としないための措置も含める。</p> <p>また、その他の作業船、貨物船等の港湾内に停泊する船舶に対しては、津波警報等が発表された場合において、作業を中断し、陸側作業員を退避させるとともに、緊急離岸する船側と退避状況に関する情報連絡を行う手順を定める。</p> <p>(6) 津波監視カメラ及び取水ピット水位計による津波の襲来状況の監視に係る手順を定める。</p>	<p>さらに、陸側作業員及び輸送物に関し、津波警報等が発令された場合において、荷役作業を中断し、陸側作業員を退避させるとともに、輸送物の退避の可否判断を含めた退避の手順を定める。手順には、輸送物を退避できない場合において、輸送物を漂流物としないための措置も含める。</p> <p><u>なお、その他の作業船、貨物船等の港湾内に停泊する船舶に対しては、入港する前までに、津波時に漂流物としない係留方法を策定する手順を定める。さらに、</u>津波警報等が発表された場合において、作業を中断し、陸側作業員を退避させるとともに、緊急離岸する船側と退避状況に関する情報連絡を行う手順を定める。</p> <p>(5) 津波監視カメラ及び取水槽水位計による津波の襲来状況の監視に係る手順を定める。</p> <p>(6) <u>漂流物調査範囲内の人工構造物の設置状況の変化を把握するため、定期的に設置状況を確認する手順を定める。さらに、従前の評価結果に包絡されない場合は、人工構造物が漂流物となる可能性、非常用海水ポンプの取水性並びに津波防護施設及び浸水防止設備の健全性への影響評価を行い、影響がある場合は漂流物対策を実施する。</u></p> <p>(7) 津波防護施設、浸水防止設備及び津波監視設備については、各施設及び設備に要求される機能を維持するため、適切な保守管理を行うとともに、故障時においては補修を行う。</p> <p>(8) 津波防護に係る手順に関する教育並びに津波防護施設、浸水防止設備及び津波監視設備の保守管理に関する教育を定期的実施する。</p>	<p>・発電所に来航する船舶及び手順の相違 【柏崎6/7, 東海第二】</p> <p>・津波防護対策の相違 【東海第二】</p> <p>・資料構成の相違 【柏崎6/7, 女川2】 島根2号炉は、定期的な漂流物調査について記載</p>

柏崎刈羽原子力発電所 6/7号炉	東海第二発電所	女川原子力発電所2号炉	島根原子力発電所2号炉	備考
<p>第10.6-1表 浸水防護設備の主要仕様</p> <p>(1) 海水貯留堰 種類 貯留堰 個数 1</p> <p>(2) 取水槽閉止板 種類 閉止板 個数 6号炉 5 7号炉 4</p> <p>(3) 水密扉 種類 片開扉, 両開扉 個数 6号炉 17 7号炉 16</p> <p>(4) 止水ハッチ 種類 ハッチ 個数 6号炉 1 7号炉 2</p> <p>(5) ダクト閉止板 種類 閉止板 個数 6号炉 2</p> <p>(6) 浸水防止ダクト 種類 閉止板 個数 7号炉 1</p> <p>(7) 床ドレンライン浸水防止治具 種類 配管止水 個数 一式</p> <p>(8) 貫通部止水処置 種類 貫通部止水 個数 一式</p>	<p>第10.6-1表 浸水防護設備主要機器仕様</p> <p>(1) 防潮堤 種類 防潮堤 (鋼製防護壁, 止水機構付) 材料 鉄筋コンクリート, 炭素鋼 個数 1</p> <p>(2) 防潮堤 種類 防潮堤 (鉄筋コンクリート防潮壁) 材料 鉄筋コンクリート 個数 1</p> <p>(3) 防潮堤 種類 防潮堤 (鋼管杭鉄筋コンクリート防潮壁) 材料 鉄筋コンクリート, 炭素鋼 個数 1</p> <p>(4) 防潮扉 種類 スライドゲート 材料 炭素鋼 個数 2</p> <p>(5) 放水路ゲート 種類 逆流防止設備 (ゲート, フラップゲート) 材料 炭素鋼 個数 3 (各放水路に1か所)</p> <p>(6) 構内排水路逆流防止設備 種類 逆流防止設備 (フラップゲート) 材料 ステンレス鋼 個数 9</p> <p>(7) 原子炉建屋外壁 種類 津波防護壁 材料 鉄筋コンクリート 個数 一式</p> <p>(8) 貯留堰 (非常用取水設備と兼用) 種類 鋼管矢板式堰 材料 炭素鋼 個数 1</p> <p>(9) 取水路点検用開口部浸水防止蓋 種類 浸水防止蓋 材料 ステンレス鋼 個数 10</p>	<p>第10.6-1表 浸水防護設備の主要仕様</p> <p>(1) 防潮堤 種類 防潮堤 (鋼管式鉛直壁) 材料 鋼製 個数 1</p> <p>(2) 防潮堤 種類 防潮堤 (盛土堤防) 材料 セメント改良土 個数 1</p> <p>(3) 防潮壁 種類 防潮壁 材料 鋼製, 鉄筋コンクリート 個数 5</p> <p>(4) 取放水路流路縮小工 種類 流路縮小工 材料 コンクリート 個数 3</p> <p>(5) 貯留堰 (非常用取水設備と兼用) 種類 鉄筋コンクリート堰 材料 鉄筋コンクリート 個数 6</p> <p>(6) 屋外排水路逆流防止設備 種類 逆流防止設備 (フラップゲート) 材料 ステンレス鋼 個数 4</p> <p>(7) 建屋外周排水路逆流防止設備 種類 逆流防止設備 (フラップゲート) 材料 ステンレス鋼 個数 2</p> <p>(8) 水密扉 種類 水密扉 材料 鋼製 個数 13</p> <p>(9) 浸水防止蓋 種類 浸水防止蓋 材料 鋼製 個数 10</p>	<p>第10.6-1表 浸水防護設備の主要仕様</p> <p>(1) 防波壁 種類 防波壁 (多重鋼管杭式擁壁) 個数 1</p> <p>(2) 防波壁 種類 防波壁 (逆T擁壁) 個数 1</p> <p>(3) 防波壁 種類 防波壁 (波返重力擁壁) 個数 1</p> <p>(4) 防波壁通路防波扉 種類 防波壁通路防波扉 個数 4</p> <p>(5) 1号炉取水槽流路縮小工 種類 流路縮小工 個数 2</p> <p>(6) 屋外排水路逆止弁 種類 逆止弁 個数 14</p> <p>(7) 防水壁 種類 防水壁 個数 2</p> <p>(8) 水密扉 種類 片開扉 個数 一式</p> <p>(9) 床ドレン逆止弁 種類 逆止弁 個数 一式</p> <p>(10) 隔離弁 種類 電動弁, 逆止弁 個数 6</p> <p>(11) ポンプ及び配管 種類 ポンプ, 配管 個数 一式</p> <p>(12) 貫通部止水処置 種類 貫通部止水 個数 一式</p>	

柏崎刈羽原子力発電所 6 / 7号炉	東海第二発電所	女川原子力発電所 2号炉	島根原子力発電所 2号炉	備考																																																																														
	<p>(10) 海水ポンプグランドドレン排出口逆止弁</p> <table border="0"> <tr><td>種 類</td><td>逆流防止設備 (逆止弁)</td></tr> <tr><td>材 料</td><td>ステンレス鋼</td></tr> <tr><td>個 数</td><td>2</td></tr> </table> <p>(11) 取水ビット空気抜き配管逆止弁</p> <table border="0"> <tr><td>種 類</td><td>逆流防止設備 (逆止弁)</td></tr> <tr><td>材 料</td><td>ステンレス鋼</td></tr> <tr><td>個 数</td><td>3</td></tr> </table> <p>(12) 放水路ゲート点検用開口部浸水防止蓋</p> <table border="0"> <tr><td>種 類</td><td>浸水防止蓋</td></tr> <tr><td>材 料</td><td>炭素鋼</td></tr> <tr><td>個 数</td><td>3</td></tr> </table> <p>(13) SA用海水ビット開口部浸水防止蓋</p> <table border="0"> <tr><td>種 類</td><td>浸水防止蓋</td></tr> <tr><td>材 料</td><td>炭素鋼</td></tr> <tr><td>個 数</td><td>6</td></tr> </table> <p>(14) 緊急用海水ポンプビット点検用開口部浸水防止蓋</p> <table border="0"> <tr><td>種 類</td><td>浸水防止蓋</td></tr> <tr><td>材 料</td><td>ステンレス鋼</td></tr> <tr><td>個 数</td><td>1</td></tr> </table> <p>(15) 緊急用海水ポンプグランドドレン排出口逆止弁</p> <table border="0"> <tr><td>種 類</td><td>逆流防止設備 (逆止弁)</td></tr> <tr><td>材 料</td><td>ステンレス鋼</td></tr> <tr><td>個 数</td><td>1</td></tr> </table> <p>(16) 緊急用海水ポンプ室床ドレン排出口逆止弁</p> <table border="0"> <tr><td>種 類</td><td>逆流防止設備 (逆止弁)</td></tr> <tr><td>材 料</td><td>ステンレス鋼</td></tr> <tr><td>個 数</td><td>1</td></tr> </table> <p>(17) 海水ポンプ室ケーブル点検口浸水防止蓋</p> <table border="0"> <tr><td>種 類</td><td>浸水防止蓋</td></tr> <tr><td>材 料</td><td>ステンレス鋼</td></tr> <tr><td>個 数</td><td>3</td></tr> </table> <p>(18) 緊急用海水ポンプ点検用開口部浸水防止蓋</p> <table border="0"> <tr><td>種 類</td><td>浸水防止蓋</td></tr> <tr><td>材 料</td><td>ステンレス鋼</td></tr> <tr><td>個 数</td><td>1</td></tr> </table> <p>(19) 緊急用海水ポンプ室人員用開口部浸水防止蓋</p> <table border="0"> <tr><td>種 類</td><td>逆流防止蓋</td></tr> <tr><td>材 料</td><td>ステンレス鋼</td></tr> <tr><td>個 数</td><td>1</td></tr> </table>	種 類	逆流防止設備 (逆止弁)	材 料	ステンレス鋼	個 数	2	種 類	逆流防止設備 (逆止弁)	材 料	ステンレス鋼	個 数	3	種 類	浸水防止蓋	材 料	炭素鋼	個 数	3	種 類	浸水防止蓋	材 料	炭素鋼	個 数	6	種 類	浸水防止蓋	材 料	ステンレス鋼	個 数	1	種 類	逆流防止設備 (逆止弁)	材 料	ステンレス鋼	個 数	1	種 類	逆流防止設備 (逆止弁)	材 料	ステンレス鋼	個 数	1	種 類	浸水防止蓋	材 料	ステンレス鋼	個 数	3	種 類	浸水防止蓋	材 料	ステンレス鋼	個 数	1	種 類	逆流防止蓋	材 料	ステンレス鋼	個 数	1	<p>(10) 浸水防止壁</p> <table border="0"> <tr><td>種 類</td><td>浸水防止壁</td></tr> <tr><td>材 料</td><td>鋼製</td></tr> <tr><td>個 数</td><td>1</td></tr> </table> <p>(11) 逆止弁付ファンネル</p> <table border="0"> <tr><td>種 類</td><td>逆流防止設備 (逆止弁)</td></tr> <tr><td>材 料</td><td>ステンレス鋼</td></tr> <tr><td>個 数</td><td>20</td></tr> </table> <p>(12) 貫通部止水処置</p> <table border="0"> <tr><td>種 類</td><td>貫通部止水</td></tr> <tr><td>材 料</td><td>シール材</td></tr> <tr><td>個 数</td><td>一式</td></tr> </table>	種 類	浸水防止壁	材 料	鋼製	個 数	1	種 類	逆流防止設備 (逆止弁)	材 料	ステンレス鋼	個 数	20	種 類	貫通部止水	材 料	シール材	個 数	一式		
種 類	逆流防止設備 (逆止弁)																																																																																	
材 料	ステンレス鋼																																																																																	
個 数	2																																																																																	
種 類	逆流防止設備 (逆止弁)																																																																																	
材 料	ステンレス鋼																																																																																	
個 数	3																																																																																	
種 類	浸水防止蓋																																																																																	
材 料	炭素鋼																																																																																	
個 数	3																																																																																	
種 類	浸水防止蓋																																																																																	
材 料	炭素鋼																																																																																	
個 数	6																																																																																	
種 類	浸水防止蓋																																																																																	
材 料	ステンレス鋼																																																																																	
個 数	1																																																																																	
種 類	逆流防止設備 (逆止弁)																																																																																	
材 料	ステンレス鋼																																																																																	
個 数	1																																																																																	
種 類	逆流防止設備 (逆止弁)																																																																																	
材 料	ステンレス鋼																																																																																	
個 数	1																																																																																	
種 類	浸水防止蓋																																																																																	
材 料	ステンレス鋼																																																																																	
個 数	3																																																																																	
種 類	浸水防止蓋																																																																																	
材 料	ステンレス鋼																																																																																	
個 数	1																																																																																	
種 類	逆流防止蓋																																																																																	
材 料	ステンレス鋼																																																																																	
個 数	1																																																																																	
種 類	浸水防止壁																																																																																	
材 料	鋼製																																																																																	
個 数	1																																																																																	
種 類	逆流防止設備 (逆止弁)																																																																																	
材 料	ステンレス鋼																																																																																	
個 数	20																																																																																	
種 類	貫通部止水																																																																																	
材 料	シール材																																																																																	
個 数	一式																																																																																	

柏崎刈羽原子力発電所 6 / 7号炉	東海第二発電所	女川原子力発電所 2号炉	島根原子力発電所 2号炉	備考
	<p>(20) 格納容器圧力逃がし装置格納槽点検用水密ハッチ</p> <p>種 類 水密ハッチ</p> <p>材 料 ステンレス鋼</p> <p>個 数 2</p> <p>(21) 常設低圧代替注水系格納槽点検用水密ハッチ</p> <p>種 類 水密ハッチ</p> <p>材 料 ステンレス鋼</p> <p>個 数 1</p> <p>(22) 常設低圧代替注水系格納槽可搬型ポンプ用水密ハッチ</p> <p>種 類 水密ハッチ</p> <p>材 料 ステンレス鋼</p> <p>個 数 2</p> <p>(23) 常設代替高圧電源装置用カルバート原子炉建屋側水密扉</p> <p>種 類 水密扉</p> <p>材 料 炭素鋼</p> <p>個 数 1</p> <p>(24) 原子炉建屋原子炉棟水密扉</p> <p>種 類 水密扉</p> <p>材 料 炭素鋼</p> <p>個 数 1</p> <p>(25) 原子炉建屋付属棟東側水密扉</p> <p>種 類 水密扉</p> <p>材 料 ステンレス鋼</p> <p>個 数 1</p> <p>(26) 原子炉建屋付属棟西側水密扉</p> <p>種 類 水密扉</p> <p>材 料 炭素鋼</p> <p>個 数 1</p> <p>(27) 原子炉建屋付属棟南側水密扉</p> <p>種 類 水密扉</p> <p>材 料 炭素鋼</p> <p>個 数 1</p> <p>(28) 原子炉建屋付属棟北側水密扉 1</p> <p>種 類 水密扉</p> <p>材 料 炭素鋼</p> <p>個 数 1</p> <p>(29) 原子炉建屋付属棟北側水密扉 2</p> <p>種 類 水密扉</p> <p>材 料 炭素鋼</p> <p>個 数 1</p>			

柏崎刈羽原子力発電所 6 / 7号炉	東海第二発電所	女川原子力発電所 2号炉	島根原子力発電所 2号炉	備考																								
	<p>(30) 防潮堤及び防潮扉下部貫通部止水処置</p> <table border="0"> <tr> <td>種 類</td> <td>貫通部止水</td> </tr> <tr> <td>材 料</td> <td>シール材</td> </tr> <tr> <td>個 数</td> <td>一式</td> </tr> </table> <p>(31) 海水ポンプ室貫通部止水処置</p> <table border="0"> <tr> <td>種 類</td> <td>貫通部止水</td> </tr> <tr> <td>材 料</td> <td>シール材</td> </tr> <tr> <td>個 数</td> <td>一式</td> </tr> </table> <p>(32) 原子炉建屋境界貫通部止水処置</p> <table border="0"> <tr> <td>種 類</td> <td>貫通部止水</td> </tr> <tr> <td>材 料</td> <td>シール材</td> </tr> <tr> <td>個 数</td> <td>一式</td> </tr> </table> <p>(33) 常設代替高圧電源装置用カルバート（立坑部）貫通部止水処置</p> <table border="0"> <tr> <td>種 類</td> <td>貫通部止水</td> </tr> <tr> <td>材 料</td> <td>シール材</td> </tr> <tr> <td>個 数</td> <td>一式</td> </tr> </table>	種 類	貫通部止水	材 料	シール材	個 数	一式	種 類	貫通部止水	材 料	シール材	個 数	一式	種 類	貫通部止水	材 料	シール材	個 数	一式	種 類	貫通部止水	材 料	シール材	個 数	一式			
種 類	貫通部止水																											
材 料	シール材																											
個 数	一式																											
種 類	貫通部止水																											
材 料	シール材																											
個 数	一式																											
種 類	貫通部止水																											
材 料	シール材																											
個 数	一式																											
種 類	貫通部止水																											
材 料	シール材																											
個 数	一式																											

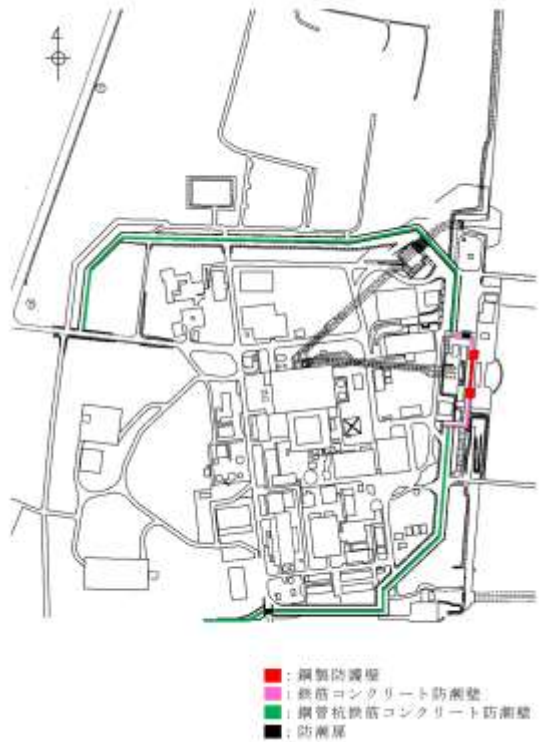
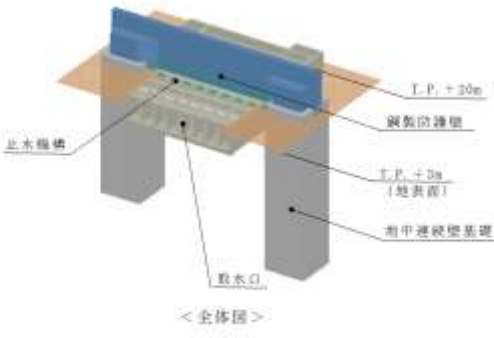
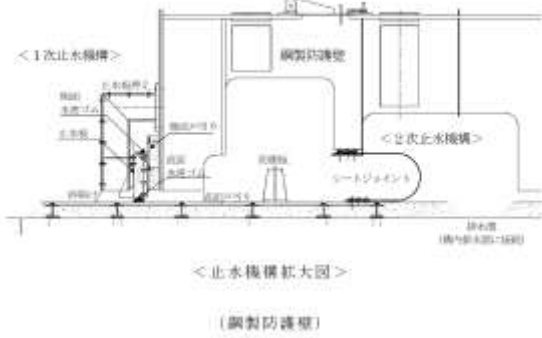
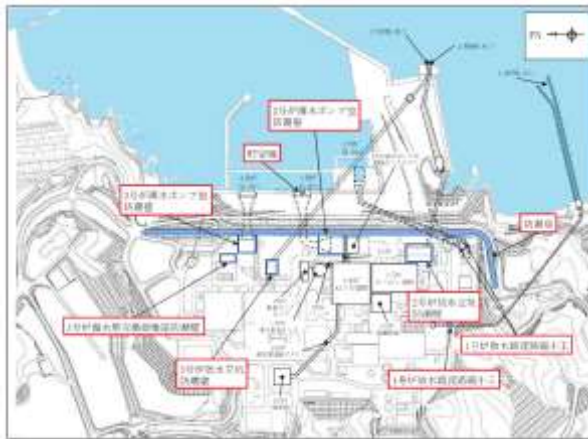
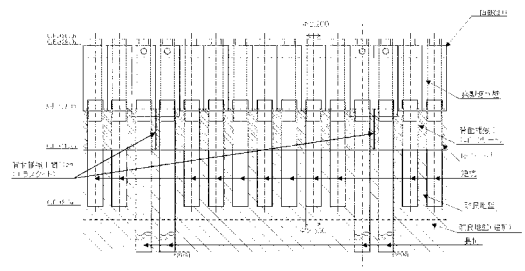
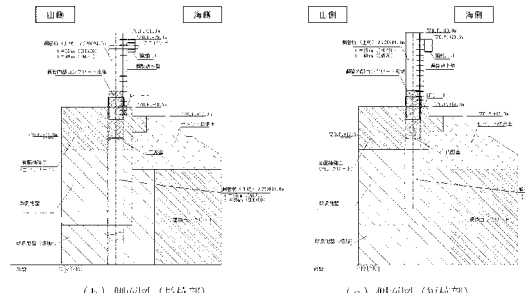
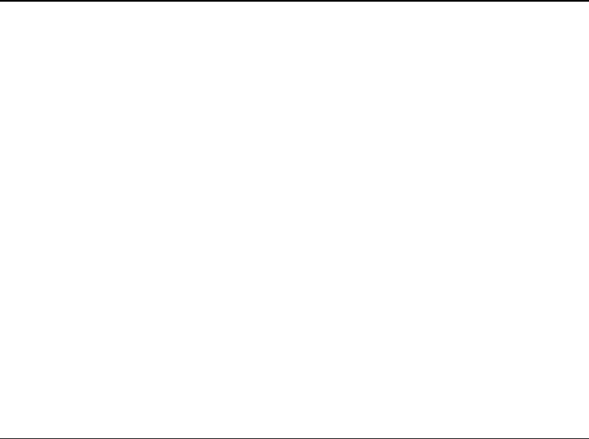
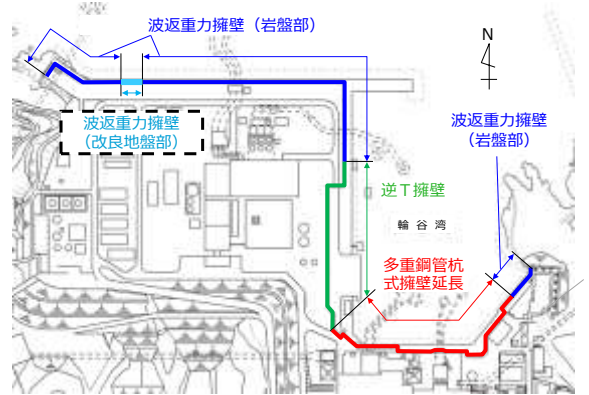
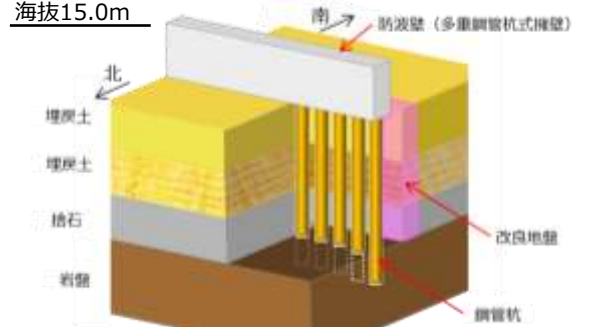
柏崎刈羽原子力発電所 6 / 7号炉	東海第二発電所	女川原子力発電所 2号炉	島根原子力発電所 2号炉	備考
	 <p>■ 鋼製防護壁 ■ 鉄骨コンクリート防溺壁 ■ 鋼管杭鉄筋コンクリート防溺壁 ■ 防溺扉</p> <p>第10.6-1図 防潮堤及び防潮扉配置図</p>  <p>止水機構 鋼製防護壁 T.P. + 20m T.P. + 2m (地表面) 海中連続壁基礎 取水口 <全体図></p>  <p><1次止水機構> 鋼製防護壁 <2次止水機構> <止水機構拡大図> (鋼製防護壁)</p> <p>第10.6-2図 防潮堤及び防潮扉概念図(1/5)</p>	 <p>第10.6-1図 防潮堤・防潮壁・取放水路流路縮小工・貯留堰 配置図</p>  <p>鋼管式鉛直壁 (a) 平面図</p> <p>※ アスファルトシートに透湿したものであり、本資料では鉛Fシートと称す。本がテフロンシート材料にて施工したが、次のような設計に変更したため、透湿を抑制しない。</p>  <p>(b) 側面図(長尺部) (c) 側面図(短尺部)</p> <p>第10.6-2図 防潮堤(鋼管式鉛直壁) 概念図</p>	 <p>第10.6-1図 津波防護対象施設の配置図</p>  <p>波返重力擁壁(岩盤部) 波返重力擁壁(改良地盤部) 逆丁擁壁 輪谷湾 多重鋼管杭式擁壁延長</p> <p>第10.6-2図 防波壁配置図</p>  <p>海拔15.0m 北 南 防波壁(多重鋼管杭式擁壁) 埋戻土 埋戻土 捨石 岩盤 改良地盤 鋼管杭</p> <p>第10.6-3図 防波壁(多重鋼管杭式擁壁) 概念図</p>	

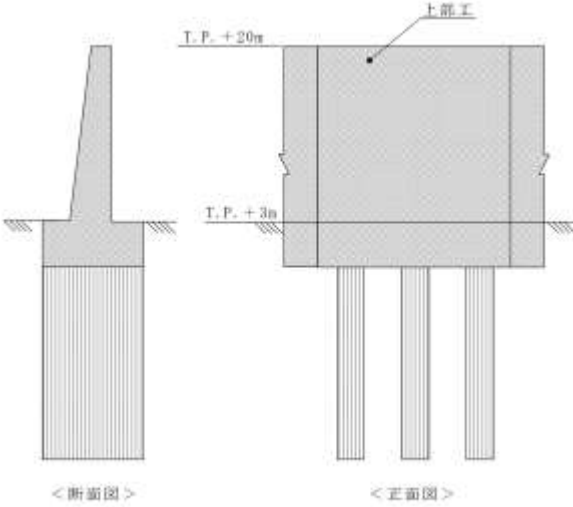
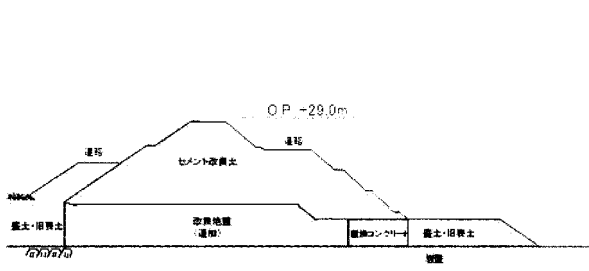
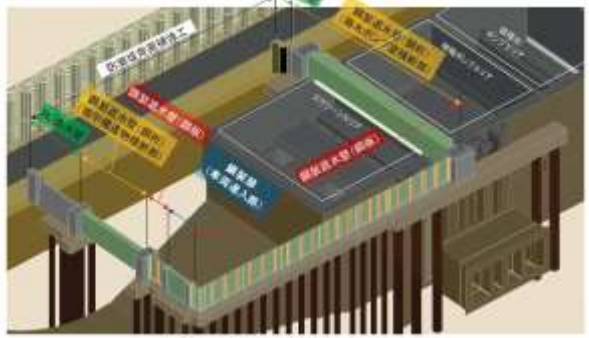
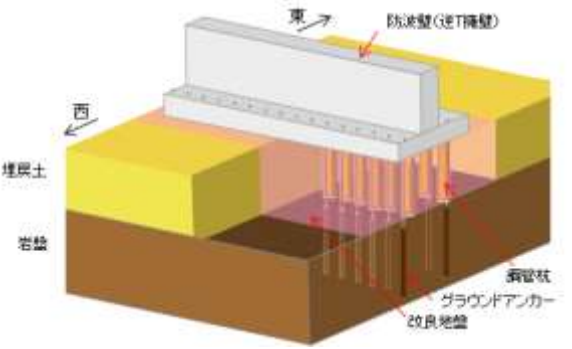
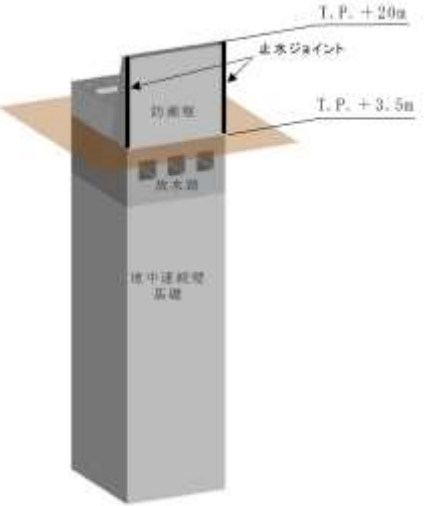
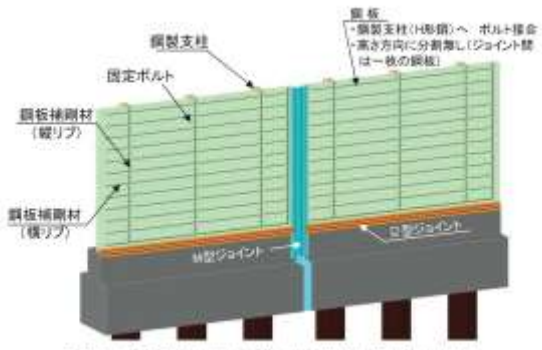
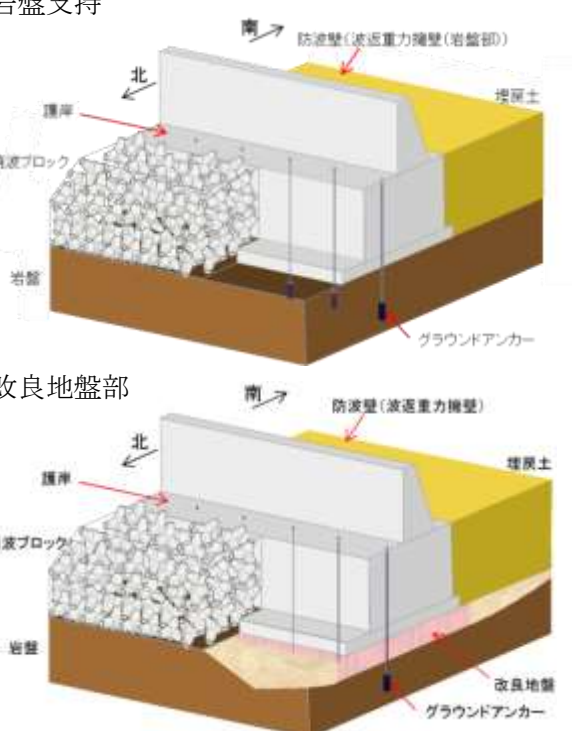

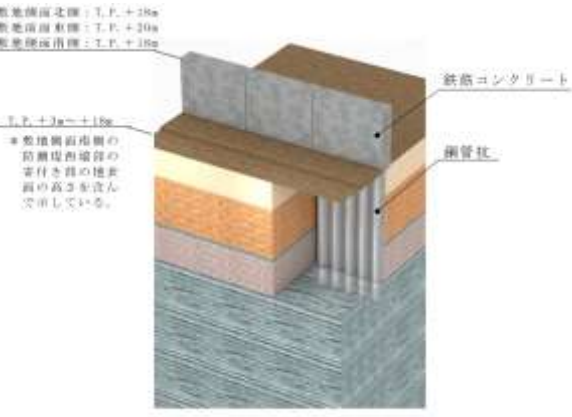
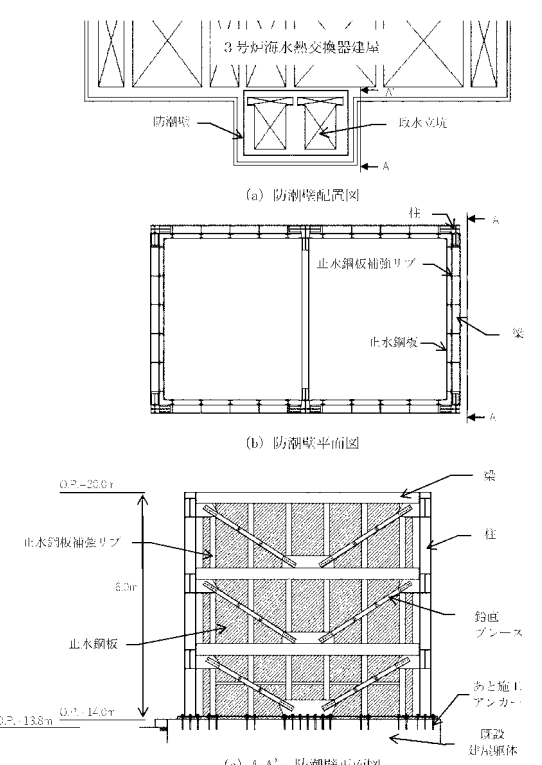
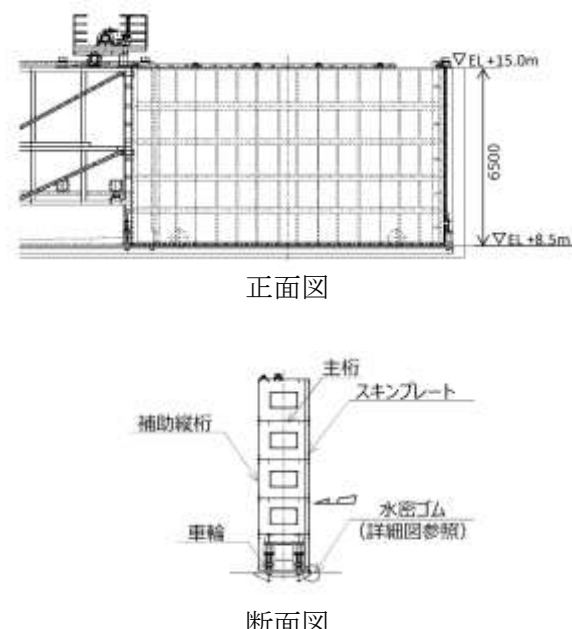
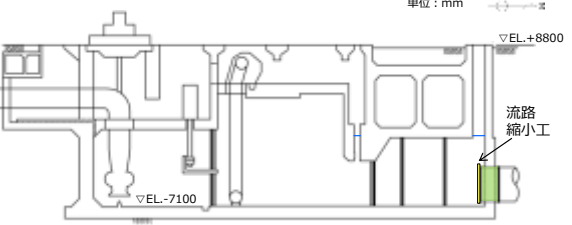
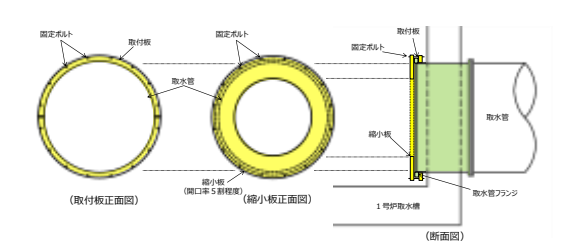
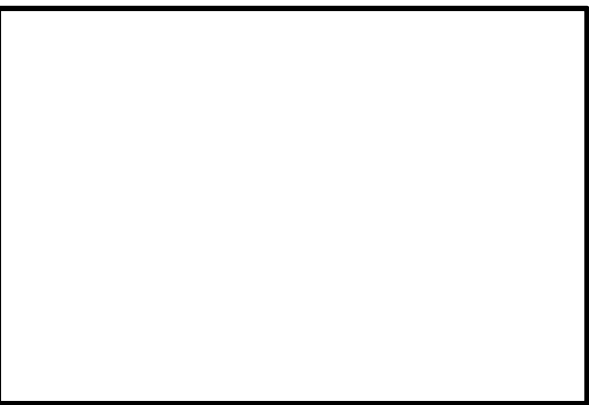
柏崎刈羽原子力発電所 6 / 7号炉	東海第二発電所	女川原子力発電所 2号炉	島根原子力発電所 2号炉	備考
	 <p>第10.6-2図 防潮堤及び防波扉概念図(2/5)</p>	 <p>第10.6-3図 防潮堤(盛土堤防)概念図</p>  <p>防潮堤(2号炉海水ポンプ室) 概観図</p>	 <p>第10.6-4図 防波壁(逆T擁壁)概念図</p>	
	 <p>第10.6-2図 防潮堤及び防波扉概念図(3/5)</p>	 <p>第10.6-4図 防潮壁概念図(1/2)</p>	 <p>第10.6-5図 防波壁(波返重力擁壁)概念図</p>	

柏崎刈羽原子力発電所 6 / 7号炉	東海第二発電所	女川原子力発電所 2号炉	島根原子力発電所 2号炉	備考
	<p>敷設面高：T.P.+20m 敷設面高：T.P.+20m 敷設面高：T.P.+20m</p>  <p>(鋼管鉄筋コンクリート防滴壁)</p> <p>第10.6-2図 防潮堤及び防波扉概念図(4/5)</p>	 <p>3号が海水熱交換器建屋</p> <p>(a) 防潮壁配置図</p> <p>(b) 防潮壁平面図</p> <p>(c) A-A' 防潮壁正面図</p> <p>第10.6-4図 防潮壁概念図(2/2)</p>	 <p>正面図</p> <p>断面図</p> <p>第10.6-6図 防波壁通路防波扉 (3号炉東側) 概念図</p>  <p>断面図</p>  <p>正面図</p> <p>断面図</p> <p>第10.6-7図 1号炉取水槽流路縮小工概念図</p>	
		 <p>第10.6-5図 取放水路流路縮小工概念図</p>		

柏崎刈羽原子力発電所 6 / 7号炉	東海第二発電所	女川原子力発電所 2号炉	島根原子力発電所 2号炉	備考
	<p>第 10.6-2 図 防潮堤及び防波扉概念図(5/5)</p>	<p>第10.6-6図 貯留堰概念図</p> <p>第10.6-7図 逆流防止設備概念図</p>	<p>第10.6-8図 屋外排水路逆止弁概念図</p>	備考

柏崎刈羽原子力発電所 6 / 7号炉	東海第二発電所	女川原子力発電所2号炉	島根原子力発電所2号炉	備考
	<p>第10.6-3図 放水路ゲート概念図</p>	<p>第10.6-8図 水密扉概念図</p>	<p>第10.6-9図 除じん機エリア防水壁概念図</p>	
	<p>第10.6-4図 放水路ゲート開閉装置概念図</p>	<p>第10.6-9図 浸水防止蓋概念図</p>	<p>第10.6-11図 復水器エリア水密扉概念図</p>	

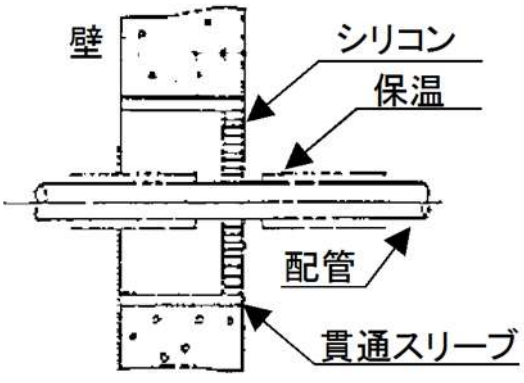
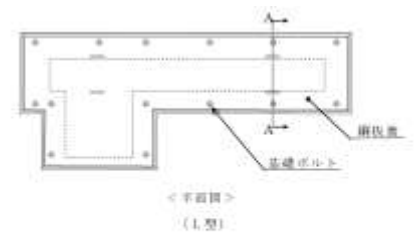
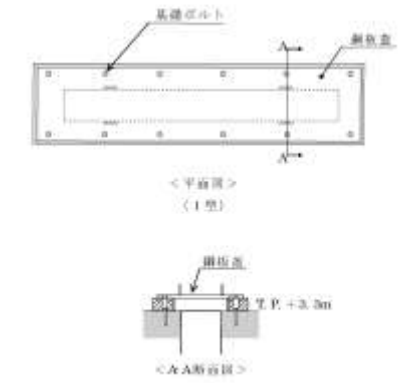
柏崎刈羽原子力発電所 6 / 7号炉	東海第二発電所	女川原子力発電所 2号炉	島根原子力発電所 2号炉	備考
	<p>第10.6-5図 放水路ゲート電源系概念図</p> <p>第10.6-6図 構内排水路逆流防止設備概念図</p>	<p>第10.6-10図 逆止弁付ファンネル概念図</p> <p>第10.6-11図 浸水防止壁概念図 (平面図)</p> <p>第10.6-12図 浸水防止壁概念図 (A-A断面図)</p>	<p>第10.6-12図 床ドレン逆止弁概念図</p> <p>第10.6-13図 隔離弁概念図</p> <p>第10.6-14図 逆止弁概念図</p>	備考

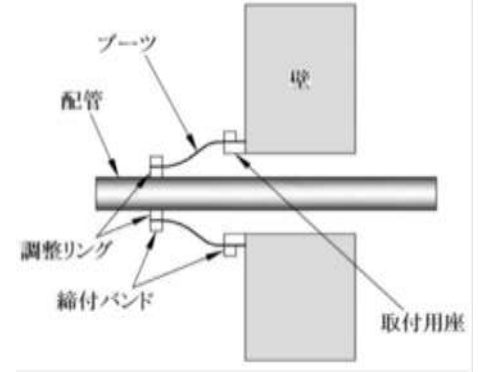
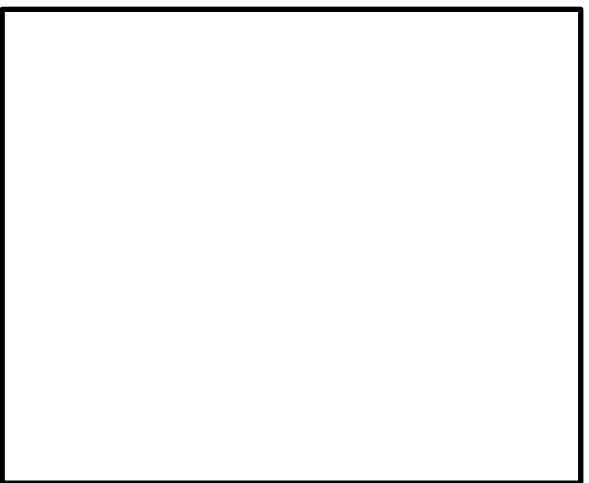
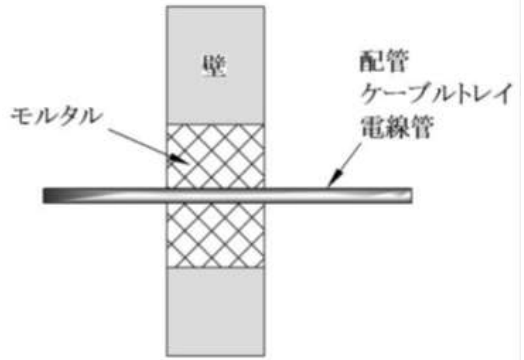
柏崎刈羽原子力発電所 6 / 7号炉	東海第二発電所	女川原子力発電所 2号炉	島根原子力発電所 2号炉	備考
			 <p>(シリコンシール)</p>	
	<p>第10.6-7図 貯留堰概念図</p>  <p>第10.6-8図 取水路点検用開口部浸水防止蓋概念図</p> 	<p>シリコンシールの構造例 (押さえ板有り)</p>  <p>シリコンシールの構造例 (押さえ板無し)</p> <p>第10.6-13図 貫通部止水処置概念図 (1/2)</p>	<p>第10.6-15図 貫通部止水処置の概念図</p>  <p>(ラバーブーツ)</p>	
		<p>ブーツラバーの構造例</p> <p>第10.6-13図 貫通部止水処置概念図 (2/2)</p> 	<p>第10.6-16図 貫通部止水処置の概念図</p>  <p>(モルタル)</p> <p>第10.6-17図 貫通部止水処置の概念図</p>	

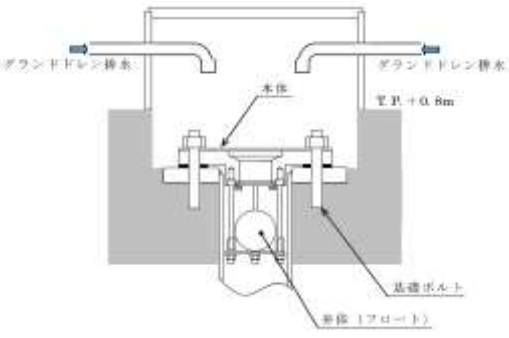
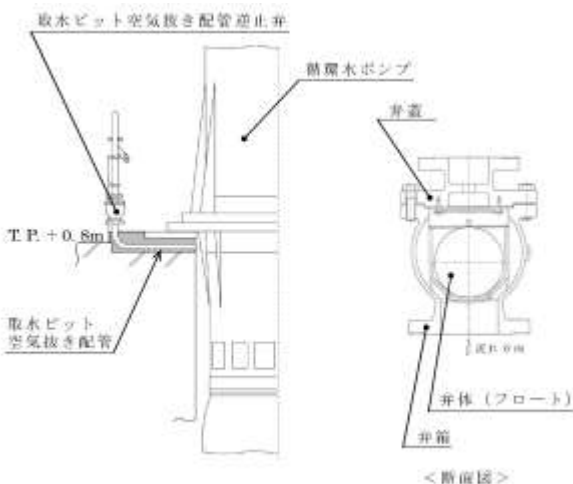
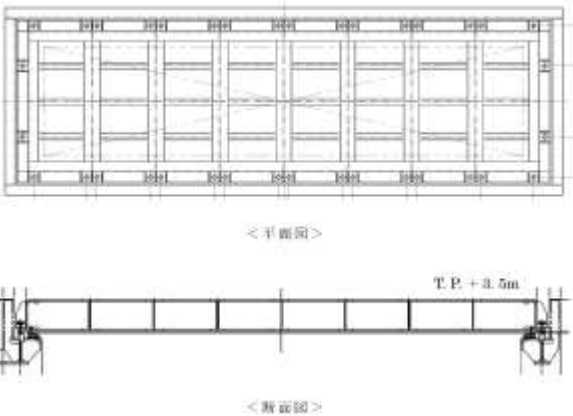
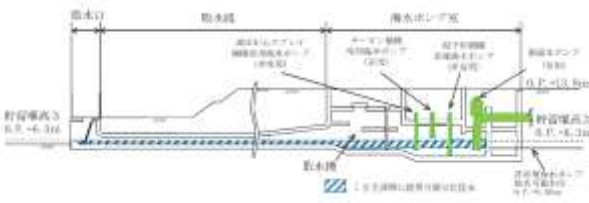
柏崎刈羽原子力発電所 6 / 7号炉	東海第二発電所	女川原子力発電所 2号炉	島根原子力発電所 2号炉	備考
	 <p>第10.6-9図 海水ポンプグラントドレン排出口逆止弁概念図</p>  <p>第10.6-10図 取水ピット空気抜き配管逆止弁概念図</p>  <p>第10.6-11図 放水路ゲート点検用開口部浸水防止蓋概念図</p>	 <p>第10.8-1図 非常用取水設備概要図</p>		

柏崎刈羽原子力発電所 6 / 7号炉	東海第二発電所	女川原子力発電所 2号炉	島根原子力発電所 2号炉	備考
	<p>第 10.6-12 図 SA用海水ピット開口部浸水防止蓋概念図</p>			
	<p>第 10.6-13 図 緊急用ポンプピット点検用開口部浸水防止蓋概念図</p>			

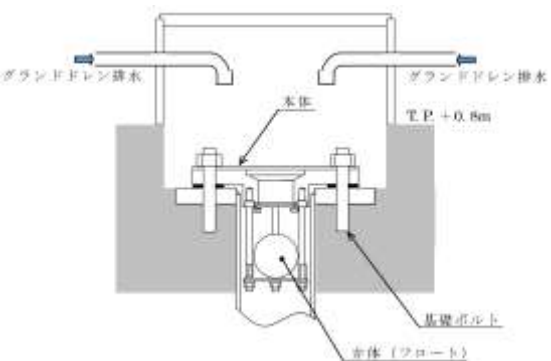
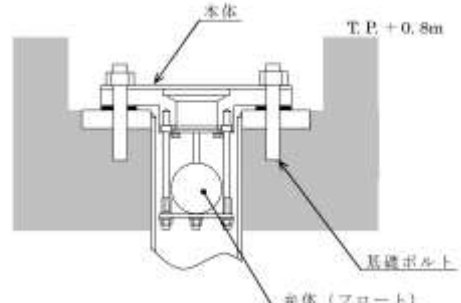
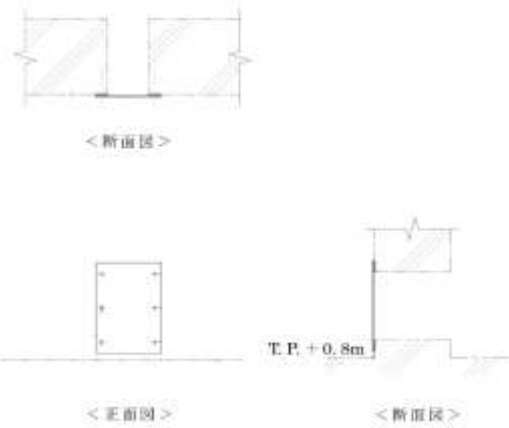
柏崎刈羽原子力発電所 6 / 7号炉	東海第二発電所	女川原子力発電所 2号炉	島根原子力発電所 2号炉	備考
				
	<p>第 10.6-14 図 緊急用海水ポンプグランドドレン 排出口逆止弁概念図</p>			
				
	<p>第 10.6-15 図 緊急用海水ポンプ室床ドレン排 出口逆止弁概念図</p>			
				
	<p>第 10.6-16 図 海水ポンプ室ケーブル点検口浸 水防止蓋概念図</p>			

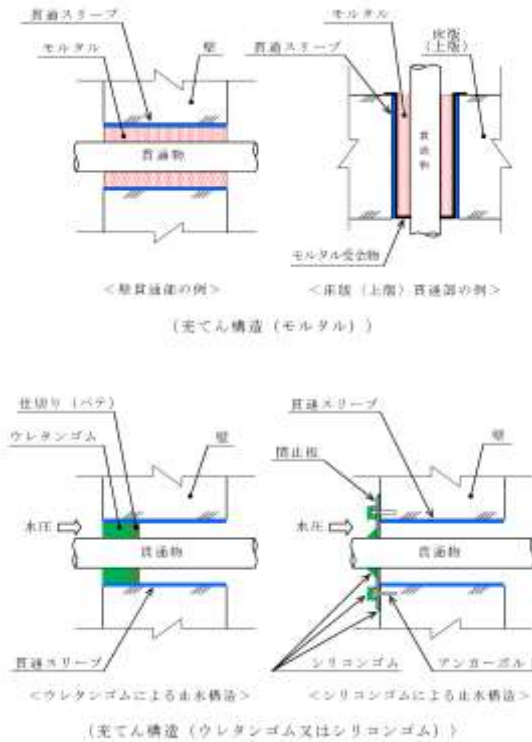
柏崎刈羽原子力発電所 6 / 7号炉	東海第二発電所	女川原子力発電所 2号炉	島根原子力発電所 2号炉	備考
	<div data-bbox="736 220 1291 898" style="border: 1px solid black; height: 323px; width: 187px; margin-bottom: 10px;"></div> <p data-bbox="736 932 1291 1010">第 10.6-17 図 常設代替高压電源装置用カルバート原子炉建屋側水密扉概念図</p>  <p data-bbox="753 1787 1273 1818">第 10.6-18 図 貫通部止水処置概念図 (1/2)</p>			

柏崎刈羽原子力発電所 6 / 7号炉	東海第二発電所	女川原子力発電所 2号炉	島根原子力発電所 2号炉	備考
	<p data-bbox="756 976 1270 1008">第 10.6-18 図 貫通部止水処置概念図(2/2)</p>			

実線・・設備運用又は体制等の相違（設計方針の相違）
 波線・・記載表現、設備名称の相違（実質的な相違なし）

まとめ資料比較表〔第5条 津波による損傷の防止 別添1〕

柏崎刈羽原子力発電所 6/7号炉 (2017.12.20版)	東海第二発電所 (2018.9.12版)	島根原子力発電所 2号炉	備考
<p>I.はじめに</p> <p>II.耐津波設計方針</p> <p>1.基本事項</p> <p>1.1津波防護対象の選定</p> <p>1.2敷地及び敷地周辺における地形及び施設の配置等</p> <p>1.3基準津波による敷地周辺の遡上・浸水域</p> <p>1.4入力津波の設定</p> <p>1.5水位変動、地殻変動の考慮</p> <p>1.6設計または評価に用いる入力津波</p> <p>2.設計基準対象施設の津波防護方針</p> <p>2.1敷地の特性に応じた津波防護の基本方針</p> <p>2.2敷地への浸水防止（外郭防護1）</p> <p>2.3漏水による重要な安全機能への影響防止（外郭防護2）</p> <p>2.4重要な安全機能を有する施設の隔離（内郭防護）</p> <p>2.5水位変動に伴う取水性低下による重要な安全機能への影響防止</p> <p>2.6津波監視</p> <p>3.重大事故等対処施設の津波防護方針</p> <p>3.1敷地の特性に応じた津波防護の基本方針</p> <p>3.2敷地への浸水防止（外郭防護1）</p> <p>3.3漏水による重大事故等に対処するために必要な機能への影響防止（外郭防護2）</p> <p>3.4重大事故等に対処するために必要な機能を有する施設の隔離</p>	<p>第2部</p> <p>I.はじめに</p> <p>II.耐津波設計方針</p> <p>1.基本事項</p> <p>1.1設計基準対象施設の津波防護対象の選定</p> <p>1.2敷地及び敷地周辺における地形及び施設の配置等</p> <p>1.3基準津波による敷地周辺の遡上・浸水域</p> <p>1.4入力津波の設定</p> <p>1.5水位変動・地殻変動の評価</p> <p>1.6設計又は評価に用いる入力津波</p> <p>2.設計基準対象施設の津波防護方針</p> <p>2.1敷地の特性に応じた津波防護の基本方針</p> <p>2.2敷地への浸水防止（外郭防護1）</p> <p>2.2.1遡上波の地上部からの到達、流入の防止</p> <p>2.2.2取水路、放水路等の経路からの津波の流入防止</p> <p>2.3漏水による重要な安全機能への影響防止（外郭防護2）</p> <p>2.4重要な安全機能を有する施設の隔離（内郭防護）</p> <p>2.4.1浸水防護重点化範囲の設定</p> <p>2.4.2浸水防護重点化範囲における浸水対策</p> <p>2.5水位変動に伴う取水性低下による重要な安全機能への影響防止</p> <p>2.5.1非常用海水冷却系の取水性</p> <p>2.5.2津波の二次的な影響による非常用海水冷却系の機能保持確認</p> <p>2.6津波監視設備</p> <p>【東海第二は40条まとめ資料より抜粋】</p> <p>2.1.3耐津波設計の基本方針</p> <p>2.1.3.1敷地の特性に応じた津波防護の基本方針</p> <p>2.1.3.2敷地への浸水防止（外郭防護1）</p> <p>2.1.3.3漏水による重大事故等に対処するために必要な機能への影響防止（外郭防護2）</p> <p>2.1.3.4重大事故等に対処するために必要な機能を有する施設の隔離</p>	<p>I.はじめに</p> <p>II.耐津波設計方針</p> <p>1.基本事項</p> <p>1.1津波防護対象の選定</p> <p>1.2敷地及び敷地周辺における地形及び施設の配置等</p> <p>1.3基準津波による敷地周辺の遡上・浸水域</p> <p>1.4入力津波の設定</p> <p>1.5水位変動、地殻変動の考慮</p> <p>1.6設計または評価に用いる入力津波</p> <p>2.設計基準対象施設の津波防護方針</p> <p>2.1敷地の特性に応じた津波防護の基本方針</p> <p>2.2敷地への浸水防止（外郭防護1）</p> <p>2.3漏水による重要な安全機能への影響防止（外郭防護2）</p> <p>2.4重要な安全機能を有する施設の隔離（内郭防護）</p> <p>2.5水位変動に伴う取水性低下による重要な安全機能への影響防止</p> <p>2.6津波監視</p> <p>3.重大事故等対処施設の津波防護方針</p> <p>3.1敷地の特性に応じた津波防護の基本方針</p> <p>3.2敷地への浸水防止（外郭防護1）</p> <p>3.3漏水による重大事故等に対処するために必要な機能への影響防止（外郭防護2）</p> <p>3.4重大事故等に対処するために必要な機能を有する施設の隔離</p>	<p></p> <p>(2.3は柏崎6/7,女川,島根で比較)</p> <p>(2.4は柏崎6/7,女川,島根で比較)</p> <p>(2.5は柏崎6/7,女川,島根で比較)</p>

柏崎刈羽原子力発電所 6 / 7号炉 (2017.12.20版)	東海第二発電所 (2018.9.12版)	島根原子力発電所 2号炉	備考
<p>(内郭防護)</p> <p>3.5 水位変動に伴う取水性低下による重大事故等に対処するために必要な機能への影響防止</p> <p>3.6 津波監視</p> <p>4. 施設・設備の設計・評価の方針及び条件</p> <p>4.1 津波防護施設の設計</p> <p>4.2 浸水防止設備の設計</p> <p>4.3 津波監視設備の設計</p> <p>4.4 施設・設備等の設計・評価に係る検討事項</p> <p>(添付資料)</p> <p>―1 基準津波に対して機能を維持すべき設備とその配置</p> <p>―2 「浸水を防止する敷地」の範囲外が浸水することによる影響について</p> <p>―3 津波シミュレーションに用いる数値計算モデルについて</p> <p>―4 地震時の地形等の変化による津波遡上経路への影響について</p> <p>―5 港湾内の局所的な海面の励起について</p> <p>―6 管路解析の詳細について</p> <p>―7 入力津波に用いる潮位条件について</p>	<p>隔離(内郭防護)</p> <p>2.1.3.5 水変動に伴う取水性低下による重大事故等に対処するために必要な機能への影響防止</p> <p>2.1.3.6 津波防護施設及び浸水防止設備等の設計・評価</p> <p>2.1.3.6 津波監視</p> <p>【40条まとめ資料より抜粋ここまで】</p> <p>3. 施設・設備の設計方針</p> <p>3.1 津波防護施設の設計</p> <p>3.2 浸水防止設備の設計</p> <p>3.3 津波監視設備</p> <p>3.4 施設・設備等の設計・評価に係る検討事項</p> <p>添付資料</p> <p>1 設計基準対象施設の津波防護対象設備とその配置について</p> <p>2 耐津波設計における現場確認プロセスについて</p> <p>3 津波シミュレーションに用いる数値計算モデルについて</p> <p>4 敷地内の遡上経路の沈下量算定評価について</p> <p>7 港湾内の局所的な海面の励起について</p> <p>5 管路解析のモデルについて</p> <p>6 管路解析のパラメータスタディについて</p> <p>8 入力津波に用いる潮位条件について</p>	<p>離(内郭防護)</p> <p>3.5 水位変動に伴う取水性低下による重大事故等に対処するために必要な機能への影響防止</p> <p>3.6 津波監視</p> <p>4. 施設・設備の設計・評価の方針及び条件</p> <p>4.1 津波防護施設の設計</p> <p>4.2 浸水防止設備の設計</p> <p>4.3 津波監視設備の設計</p> <p>4.4 施設・設備等の設計・評価に係る検討事項</p> <p>(添付資料)</p> <p>1. 基準津波に対して機能を維持すべき設備とその配置</p> <p>2. 津波シミュレーションに用いる数値計算モデルについて</p> <p>3. 地震時の地形等の変化による津波遡上経路への影響について</p> <p>4. 日本海東縁部に想定される地震による発電所敷地への影響について</p> <p>5. 港湾内の局所的な海面の励起について</p> <p>6. 管路計算の詳細について</p> <p>7. 入力津波に用いる潮位条件について</p>	<p>・資料構成の相違</p> <p>【東海第二】</p> <p>島根2号炉は設計基準対象施設の津波防護施設及び浸水防止設備等と同様であり、別添14.において説明</p> <p>・津波と敷地形状の相違</p> <p>【柏崎6/7】</p> <p>島根2号炉は、防波壁等により津波が敷地内に流入しない</p> <p>・資料構成の相違</p> <p>【東海第二】</p> <p>島根2号炉は別添3に記載</p> <p>・津波波源と敷地距離の違いによる地震影響の考え方の相違</p> <p>【柏崎6/7, 東海第二】</p> <p>・資料構成の相違</p> <p>【東海第二】</p> <p>島根2号炉は添付資料6に記載</p>

柏崎刈羽原子力発電所 6 / 7号炉 (2017.12.20版)	東海第二発電所 (2018.9.12版)	島根原子力発電所 2号炉	備考
<p><u>－8入力津波に対する水位分布について</u></p> <p><u>－9敷地への浸水防止（外殻防護1）評価のための沈下量の算定について</u></p> <p><u>－10津波防護対策の設備の位置づけについて</u></p> <p><u>－11タービン建屋内の区画について</u></p> <p><u>－12内郭防護において考慮する溢水の浸水範囲，浸水量について</u></p> <p><u>－13津波襲来時におけるタービン建屋内各エリアの溢水量評価</u></p> <p><u>－14浸水防護重点化範囲の境界における浸水対策の設置位置，実施範囲及び施工例</u></p>	<p><u>9. 津波防護対策の設備の位置付けについて</u></p>	<p><u>8. 入力津波に対する水位分布について</u></p> <p><u>9. 津波防護対策の設備の位置付けについて</u></p> <p><u>10. 内郭防護において考慮する溢水の浸水範囲，浸水量について</u></p> <p><u>11. 浸水防護重点化範囲の境界における浸水対策の設置位置，実施範囲及び施工例</u></p>	<p>・資料構成の相違</p> <p>【東海第二】 島根2号炉は入力津波の水位一覧及び入力津波設定位置等を添付資料に整理</p> <p>・資料構成の相違</p> <p>【柏崎6/7】 島根2号炉は添付資料3に記載</p> <p>・設備の設置状況の相違</p> <p>【柏崎6/7】 島根2号炉は，タービン建物内の区画を別添1 2.4で説明</p> <p>・評価条件の相違</p> <p>【柏崎6/7】 島根2号炉は津波流入防止対策によりタービン建物に津波の流入はない</p> <p>・資料構成の相違</p> <p>【東海第二】 島根2号炉は浸水防護重点化範囲の浸水対策等を記載</p>

柏崎刈羽原子力発電所 6 / 7号炉 (2017. 12. 20 版)	東海第二発電所 (2018. 9. 12 版)	島根原子力発電所 2号炉	備考
<p><u>－15貯留量の算定について</u></p> <p><u>－16津波による水位低下時の常用海水ポンプの停止に関わる運用及び常用海水ポンプ停止後の慣性水流による原子炉補機冷却海水ポンプの取水性への影響</u></p> <p><u>－17基準津波に伴う砂移動評価について</u></p> <p><u>－18柏崎刈羽原子力発電所周辺海域における底質土砂の分析結果について</u></p> <p><u>－19海水ポンプ軸受の浮遊砂耐性について</u></p>	<p><u>1.0 常用海水ポンプ停止の運用手順について</u></p> <p><u>1.1 残留熱除去系海水ポンプの水理実験結果について</u></p> <p><u>1.2 貯留堰設置位置及び天端高さの決定の考え方について</u></p> <p><u>1.3 基準津波に伴う砂移動評価</u></p> <p><u>1.4 非常用海水ポンプ軸受の浮遊砂耐性について</u></p> <p><u>1.5 漂流物の移動量算出の考え方</u></p>	<p><u>12. 基準津波に伴う砂移動評価について</u></p> <p><u>13. 島根原子力発電所周辺海域における底質土砂の分析結果について</u></p> <p><u>14. 海水ポンプ軸受の浮遊砂耐性について</u></p>	<p>・津波防護対策の相違 【柏崎 6/7】 島根 2 号炉は引き波時の水位が、海水ポンプの取水可能水位を下回らない</p> <p>・運用の相違 【柏崎 6/7, 東海第二】 島根 2 号炉は引き波時に常用海水ポンプの停止操作を添付 37 に記載</p> <p>・評価結果の相違 【東海第二】 島根 2 号炉の取水可能水位は JSME 基準より算出しており、水理実験による取水可能水位の確認は不要</p> <p>・津波防護対策の相違 【東海第二】 島根 2 号炉は引き波時の水位が、海水ポンプの取水可能水位を下回らない</p> <p>・資料構成の相違 【東海第二】 島根 2 号炉は周辺海域における底質土砂の分析結果を添付資料に整理</p> <p>・資料構成の相違 【東海第二】</p>

柏崎刈羽原子力発電所 6 / 7号炉 (2017. 12. 20 版)	東海第二発電所 (2018. 9. 12 版)	島根原子力発電所 2号炉	備考
<p>—<u>20</u>津波漂流物の調査要領について</p> <p>—<u>21</u>燃料等輸送船の係留索の耐力について</p> <p>—<u>22</u>燃料等輸送船の喫水と津波高さの関係について</p> <p>—<u>23</u>浚渫船の係留可能な限界流速について</p> <p>—<u>24</u>車両退避の実効性について</p> <p>—<u>25</u>漂流物の評価において考慮する津波の流速・流向について</p> <p>—<u>26</u>津波監視設備の監視に関する考え方</p>	<p><u>1.6</u> 津波漂流物の調査要領について</p> <p><u>1.9</u> 燃料等輸送船の係留索の耐力について</p> <p><u>2.0</u> 燃料等輸送船の喫水と津波高さとの関係について</p>	<p><u>15.</u> 津波漂流物の調査要領について</p> <p><u>16.</u> 燃料等輸送船の係留索の耐力について</p> <p><u>17.</u> 燃料等輸送船の喫水<u>高さ</u>と津波高さとの関係について</p> <p><u>18.</u> <u>漂流物の評価において考慮する津波の流速・流向について</u></p> <p><u>19.</u> <u>津波監視設備の監視に関する考え方</u></p>	<p>島根 2 号炉は別添 1 2.5 に記載</p> <p>・漂流物になり得る船舶等の相違</p> <p>【柏崎 6/7】 島根 2 号炉に浚渫船による作業は無い</p> <p>・漂流物になり得る船舶等の相違</p> <p>【柏崎 6/7】 島根 2 号炉は日本海東縁部に想定される地震による津波について荷揚場への遡上が想定されるが, 津波襲来までの時間余裕により車両は退避可能 (添付 35 に記載)</p> <p>・資料構成の相違</p> <p>【東海第二】 島根 2 号炉は漂流物評価において考慮する津波流速等を記載</p> <p>・資料構成の相違</p> <p>【東海第二】 島根 2 号炉は津波監視に関する考え方を記載</p> <p>(添付資料 19 は柏崎</p>

柏崎刈羽原子力発電所 6/7号炉 (2017.12.20版)	東海第二発電所 (2018.9.12版)	島根原子力発電所 2号炉	備考
<p>—27耐津波設計において考慮する荷重の組合せについて</p> <p>—28海水貯留堰における津波波力の設定方針について</p> <p>—29基準類における衝突荷重算定式について</p> <p>—30耐津波設計における津波荷重と余震荷重の組み合わせについて</p> <p>—31貯留堰設置地盤の支持性能について</p> <p>—32貯留堰継手部の漏水量評価について</p> <p>—33水密扉の運用管理について</p>	<p>2.6 耐津波設計において考慮する荷重の組合せについて</p> <p>2.1 鋼製防護壁の設計方針について</p> <p>2.2 鉄筋コンクリート防潮壁の設計方針について</p> <p>2.3 鉄筋コンクリート防潮壁（放水路エリア）の設計方針について</p> <p>2.4 鋼管杭鉄筋コンクリート防潮壁の設計方針について</p> <p>2.7 防潮堤及び貯留堰における津波荷重の設定方針について</p> <p>2.9 各種基準類における衝突荷重の算定式及び衝突荷重について</p> <p>2.8 耐津波設計における余震荷重と津波荷重の組合せについて</p> <p>2.5 防潮扉の設計と運用について</p>	<p>20. 耐津波設計において考慮する荷重の組合せについて</p> <p>21. 基準類における衝突荷重算定式及び衝突荷重について</p> <p>22. 耐津波設計における余震荷重と津波荷重の組合せについて</p> <p>23. 水密扉の運用管理について</p>	<p>6/7, 女川, 島根で比較)</p> <p>・津波防護対策の相違 【柏崎 6/7】 島根 2号炉は引き波時の水位が, 海水ポンプの取水可能水位を下回らない</p> <p>・資料構成の相違 【東海第二】 島根 2号炉は防波壁等の設計方針等について別添 1 4.1, 添付資料 25 に記載</p> <p>・資料構成の相違 【東海第二】 島根 2号炉は添付資料 26 に記載</p> <p>・津波防護対策の相違 【柏崎 6/7】 島根 2号炉は引き波時の水位が, 海水ポンプの取水可能水位を下回らない</p> <p>・同上 (添付資料 23 は柏崎 6/7, 女川, 島根で比較)</p>

柏崎刈羽原子力発電所 6 / 7号炉 (2017.12.20版)	東海第二発電所 (2018.9.12版)	島根原子力発電所 2号炉	備考
	<p><u>3.0 放水路ゲートの設計と運用について</u></p> <p><u>3.1 貯留堰継ぎ手部の漏水量評価について</u></p> <p><u>3.2 貯留堰の構造及び仕様について</u></p> <p><u>3.3 貫通部止水対策箇所について</u></p> <p><u>3.4 隣接する日立港区及び常陸那珂港区の防波堤の延長計画の有無について</u></p> <p><u>3.5 防波堤の有無による敷地南側の津波高さについて</u></p> <p><u>3.6 防潮堤設置に伴う隣接する周辺の原子炉施設への影響について</u></p> <p><u>3.7 設計基準対象施設の安全重要度分類クラス3の設備の津波防護について</u></p> <p><u>3.8 敷地側面北側防潮堤設置ルート変更に伴う入力津波の設定について</u></p>		<p>・津波防護対策の相違</p> <p>【東海第二】 島根2号炉は放水路ゲート,貯留堰は要しない</p> <p>・資料構成の相違</p> <p>【東海第二】 島根2号炉は,貫通部止水処置について別添1 4.2に記載</p> <p>・設備の配置状況の相違</p> <p>【東海第二】 島根2号炉には隣接する港湾施設はない</p> <p>・資料構成の相違</p> <p>【東海第二】 島根2号炉は防波堤の有無を考慮して入力津波を設定している</p> <p>・設備の配置状況の相違</p> <p>【東海第二】 島根2号炉は周辺に隣接する他の原子炉施設はない</p> <p>・資料構成の相違</p> <p>【東海第二】 島根2号炉は添付資料1に安全重要度クラス3の設備について記載</p> <p>・設計条件の相違</p> <p>【東海第二】 東海第二の設計変更に伴う資料</p>

柏崎刈羽原子力発電所 6 / 7号炉 (2017.12.20版)	東海第二発電所 (2018.9.12版)	島根原子力発電所 2号炉	備考
<p>二34審査ガイドとの整合性 (耐津波設計方針)</p>	<p>3.9 <u>津波対策設備毎の条文要求, 施設・設備区分及び防護区分について</u></p> <p>4.0 <u>東北地方太平洋沖地震時の被害状況を踏まえた東海第二発電所の地震・津波による被害想定について</u></p> <p>4.1 審査ガイドとの整合性 (耐津波設計方針)</p>	<p>24. <u>審査ガイドとの整合性 (耐津波設計方針)</u></p> <p>25. <u>防波壁の設計方針及び構造成立性評価結果について</u></p> <p>26. <u>防波壁及び防波壁通路防波扉における津波荷重の設定方針について</u></p> <p>27. <u>浸水防護重点化範囲内に設置する海域と接続する低耐震クラス機器及び配管の津波流入防止対策について</u></p> <p>28. <u>タービン建物 (耐震Sクラスの設備を設置するエリア) 及び取水槽循環水ポンプエリアに設置する耐震Sクラスの設備に対する浸水影響について</u></p>	<p>・評価条件の相違</p> <p>【東海第二】 東海第二は津波 PRA の評価結果を踏まえ「津波浸水による最終ヒートシンク喪失」を事故シナリオグループに追加したことによる説明資料を添付</p> <p>・立地条件の相違</p> <p>【東海第二】 島根 2号炉は東北地方太平洋沖地震の被害なし</p> <p><<比較表なし>></p> <p>・津波防護対策及び資料構成の相違</p> <p>【柏崎 6/7】 柏崎 6/7 は津波防護施設として防波壁を設置していない</p> <p>【東海第二】 東海第二は添付資料 21～27 に記載</p> <p>・評価条件の相違</p> <p>【柏崎 6/7, 東海第二】 島根 2号炉は基準津波として2つの波源を考慮していることによる流入防止対策を説明</p> <p>・設備の配置条件の相違</p> <p>【柏崎 6/7, 東海第二】 島根 2号炉はタービン建物等に非常用海水</p>

柏崎刈羽原子力発電所 6 / 7号炉 (2017.12.20版)	東海第二発電所 (2018.9.12版)	島根原子力発電所 2号炉	備考
		<p><u>29. 1号炉取水槽流路縮小工について</u></p> <p><u>30. 取水槽除じん機エリア防水壁及び取水槽除じん機エリア水密扉の設計方針及び構造成立性の見通しについて</u></p> <p><u>31. 施設護岸の漂流物評価における遡上域の範囲及び流速について</u></p> <p><u>32. 海水ポンプの実機性能試験について</u></p> <p><u>33. 海水ポンプの吸込流速が砂の沈降速度を上回る範囲について</u></p> <p><u>34. 水位変動・流向ベクトルについて</u></p>	<p>系配管等の津波防護対象設備を設置していることによる影響評価を実施</p> <p>・津波防護対策の相違 【柏崎6/7, 東海第二】 島根2号炉は津波防護対策として, 1号炉取水槽に流路縮小工を設置することから, その影響評価を実施 (添付資料29は柏崎6/7, 女川, 島根で比較)</p> <p><<比較表なし>></p> <p>・資料構成の相違 【柏崎6/7, 東海第二】 島根2号炉は防水壁及び水密扉の設計方針及び構造成立性の見通しについて示している</p> <p>・資料構成の相違 【柏崎6/7, 東海第二】 島根2号炉は荷揚場にある設備等の漂流評価のため, 遡上域の範囲及び流速について示している</p> <p>・設備の相違 【柏崎6/7, 東海第二】 島根2号炉は海水ポンプの長尺化による影響評価を実施</p> <p>・資料構成の相違 【柏崎6/7, 東海第二】 柏崎6/7, 東海第二</p>

柏崎刈羽原子力発電所 6 / 7号炉 (2017.12.20版)	東海第二発電所 (2018.9.12版)	島根原子力発電所 2号炉	備考
	<p><u>1.7</u> 津波の流況を踏まえた漂流物の津波防護施設等及び取水口への到達可能性評価について</p> <p><u>1.8</u> 地震後の防波堤の津波による影響評価について</p>	<p><u>35. 荷揚場作業に係る車両・資機材の漂流物評価について</u></p> <p><u>36. 構外海域の漂流物が施設護岸及び取水口へ到達する可能性について</u></p> <p><u>37. 津波発生時の運用対応について</u></p> <p><u>38. 地震後の荷揚場の津波による影響評価について</u></p> <p><u>39. 防波壁通路防波扉の設計及び運用対応について</u></p> <p><u>40. 浸水防止設備のうち機器・配管系の基準地震動S_sに対する許容限界について</u></p>	<p>は、水位変動・流向ベクトルについて、別添1-2.5に記載</p> <ul style="list-style-type: none"> ・評価条件の相違 <p>【柏崎6/7, 東海第二】 島根2号炉は荷揚場作業における車両・資機材が漂流物評価を実施。</p> <ul style="list-style-type: none"> ・評価条件の相違 <p>【柏崎6/7】 島根2号炉は津波の流況を踏まえた漂流物の津波防護施設等及び取水口への到達可能性評価を実施</p> <ul style="list-style-type: none"> ・資料構成の相違 <p>【柏崎6/7, 東海第二】 島根2号炉は津波発生時の全体的な対応を本資料に記載</p> <ul style="list-style-type: none"> ・対象施設の相違 <p>【柏崎6/7, 東海第二】 島根2号炉は荷揚場について記載している</p> <ul style="list-style-type: none"> ・資料構成の相違 <p>【柏崎6/7, 東海第二】 島根2号炉は防波扉の設計及び運用管理について示している</p> <ul style="list-style-type: none"> ・資料構成の相違 <p>【柏崎6/7, 東海第二】 島根2号炉は、浸水防止設備のうち機器・配管系の基準地震動S_sに対する許容限界につい</p>

柏崎刈羽原子力発電所 6 / 7号炉 (2017. 12. 20 版)	東海第二発電所 (2018. 9. 12 版)	島根原子力発電所 2号炉	備考
<p>(参考資料)</p> <p>－1<u>柏崎刈羽原子力発電所における津波評価について</u></p> <p>－2<u>柏崎刈羽原子力発電所6号及び7号炉内部溢水の影響評価について</u> (別添資料1第9章)</p> <p>－3<u>柏崎刈羽原子力発電所6号及び7号炉内部溢水の影響評価について</u> (別添資料1第10章)</p>		<p><u>41. 1号炉放水連絡通路の閉塞について</u></p> <p><u>42. 総トン数 10 トン以上のイカ釣り漁漁船の操業禁止区域について</u></p> <p><u>43. 島根原子力発電所の周辺海域で操業する漁船について</u></p> <p><u>44. 基礎底面の傾斜による防波壁の構造成立性について</u></p> <p>(参考資料)</p> <p>－ 1 <u>島根原子力発電所における津波評価について</u></p> <p>－ 2 <u>島根原子力発電所 2号炉内部溢水の影響評価について</u> (別添資料 1 第 9 章)</p> <p>－ 3 <u>島根原子力発電所 2号炉内部溢水の影響評価について</u> (別添資料 1 第 10 章)</p> <p>－ 4 <u>島根原子力発電所 2号炉内部溢水の影響評価について</u> (別添資料 1 補足説明資料 30)</p> <p>－ 5 <u>津波防護上の地山範囲における地質調査 柱状図及びコア写真集 (第 762 回審査会合 机上配布資料, 第 802 回審査会合 机上配布資料, 第 841 回審査会合 机上配布資料)</u></p>	<p>て記載</p> <p>・資料構成の相違</p> <p>【柏崎 6/7, 東海第二】</p> <p>島根 2号炉は, 1号炉放水連絡通路の閉塞概要について記載</p> <p>・資料構成の相違</p> <p>【柏崎 6/7, 東海第二】</p> <p>島根 2号炉は, 総トン数 10 トン以上のイカ釣り漁漁船の操業禁止区域について記載</p> <p>・資料構成の相違</p> <p>【柏崎 6/7, 東海第二】</p> <p>島根 2号炉は, 周辺海域で操業する漁船について記載</p> <p>・資料構成の相違</p> <p>島根 2号炉は, 基礎底面の傾斜による防波壁の構造成立性について記載</p> <p>・資料構成の相違</p> <p>【東海第二】</p> <p>島根 2号炉は基準津波の策定及び内部溢水影響評価の関連図書を参考資料として追加</p> <p>・設計条件の相違</p> <p>【柏崎 6/7, 東海第二】</p> <p>島根 2号炉は防波壁端部の地山評価が必要のため資料追加</p>

柏崎刈羽原子力発電所 6 / 7号炉 (2017.12.20版)	東海第二発電所 (2018.9.12版)	島根原子力発電所 2号炉	備考
<p>II. 耐津波設計方針</p> <p>1. 基本事項</p> <p>1.1 津波防護対象の選定</p> <p>【規制基準における要求事項等】</p> <p>第五条 設計基準対象施設は、その供用中に当該設計基準対象施設に大きな影響を及ぼすおそれがある津波（以下「基準津波」という。）に対して安全機能が損なわれるおそれがないものでなければならない。</p> <p>第四十条 重大事故等対処施設は、基準津波に対して重大事故等に対処するために必要な機能が損なわれるおそれがないものでなければならない。</p> <p>【検討方針】</p> <p>設置許可基準規則第五条では「設計基準対象施設は、基準津波に対して安全機能が損なわれるおそれがないものでなければならない」ことが要求されており、その解釈を定める同解釈別記3では、耐震Sクラスに属する設備（津波防護施設、浸水防止設備、津波監視設備を除く）について津波から防護すること、重要な安全機能への津波による影響を防止することが求められている。また、設置許可基準規則第四十条でも同様に「重大事故等対処施設は、基準津波に対して重大事故等に対処するために必要な機能が損なわれるおそれがないものでなければならない」ことが要求されており、同解釈では、同条の解釈に当たり「別記3に準ずる」ことが求められている。</p> <p>以上を踏まえ、基準津波から防護する設備を選定する。</p> <p>【検討結果】</p> <p>設置許可基準規則第五条及び第四十条の要求を踏まえ、基準津波に対して機能を維持すべき設備は、安全機能を有する設備（クラス1，2，3設備）、耐震Sクラスに属する設備、及び重大事故等対処設備とし、安全機能を有する設備のうち重要な安全機能を有する設備（クラス1，2設備）、耐震Sクラスに属する設備（津</p>	<p>II. 耐津波設計方針</p> <p>1. 基本事項</p> <p>1.1 <u>設計基準対象施設の津波防護対象の選定</u></p> <p>【規制基準における要求事項等】</p> <p>第5条 設計基準対象施設は、その供用中に当該設計基準対象施設に大きな影響を及ぼすおそれがある津波（以下「基準津波」という。）に対して安全機能が損なわれるおそれがないものでなければならない。</p> <p>【検討方針】</p> <p><u>設置許可基準規則第5条においては、基準津波に対して設計基準対象施設が安全機能を損なわれるおそれがないことを要求していることから、津波から防護を検討する対象となる設備は、設計基準対象施設のうち安全機能を有する設備である。また、別記3においては、津波から防護する設備として、津波防護施設、浸水防止設備及び津波監視設備を含む耐震Sクラスに属する設備が要求されている。</u></p> <p><u>このため、上記の要求事項に従い、設計基準対象施設のうち津波から防護すべき設備を選定する（【検討結果】参照）。</u></p> <p>【検討結果】</p> <p><u>安全機能を有する設備としては、「発電用軽水型原子炉施設の安全機能の重要度分類に関する審査指針」に基づく安全機能の重要度分類のクラス1，2，3に属する設備が該当する。このうち、クラス3に属する設備については、原則、損傷した場合を考慮して代替設備により必要な機能を確保する等の対応を行う設計とす</u></p>	<p>II. 耐津波設計方針</p> <p>1. 基本事項</p> <p>1.1 津波防護対象の選定</p> <p>【規制基準における要求事項等】</p> <p>第五条 設計基準対象施設（兼用キヤスク及びその周辺施設を除く。）は、その供用中に当該設計基準対象施設に大きな影響を及ぼすおそれがある津波（以下「基準津波」という。）に対して安全機能が損なわれるおそれがないものでなければならない。</p> <p><u>第四十条 重大事故等対処施設は、基準津波に対して重大事故等に対処するために必要な機能が損なわれるおそれがないものでなければならない。</u></p> <p>【検討方針】</p> <p><u>設置許可基準規則第五条では「設計基準対象施設は、基準津波に対して安全機能が損なわれるおそれがないものでなければならない」ことが要求されており、その解釈を定める同解釈別記3では、耐震Sクラスに属する設備（津波防護施設、浸水防止設備、津波監視設備を除く）について津波から防護すること、重要な安全機能への津波による影響を防止することが求められている。また、設置許可基準規則第四十条でも同様に「重大事故等対処施設は、基準津波に対して重大事故等に対処するために必要な機能が損なわれるおそれがないものでなければならない」ことが要求されており、同解釈では、同条の解釈に当たり「別記3に準ずる」ことが求められている。</u></p> <p><u>以上を踏まえ、基準津波から防護する設備を選定する。</u></p> <p>【検討結果】</p> <p><u>設置許可基準規則第五条及び第四十条の要求を踏まえ、基準津波に対して機能を維持すべき設備は、安全機能を有する設備（クラス1，2，3設備）、耐震Sクラスに属する設備、及び重大事故等対処設備とし、安全機能を有する設備のうち重要な安全機能を有する設備（クラス1，2設備）、耐震Sクラスに</u></p>	<p>備考</p> <p>・資料構成の相違</p> <p>【東海第二】 島根2号炉は第四十条の要求事項を記載</p> <p>・資料構成の相違</p> <p>【東海第二】 島根2号炉は後段に</p>

柏崎刈羽原子力発電所 6 / 7号炉 (2017. 12. 20 版)	東海第二発電所 (2018. 9. 12 版)	島根原子力発電所 2号炉	備考
<p>波防護施設，浸水防止設備及び津波監視設備を除く。)及び重大事故等対処設備は，基準津波から防護する設計とする。なお，可搬型重大事故等対処設備に関しては設置許可基準規則第四十三条において運搬等のための通路（以下「アクセスルート」という。）が確保できることが求められており，これを満足するように適切な措置を講じる方針とするが，その具体的な内容については，第四十三条に対する適合状況説明資料及び『「実用発電用原子炉に係る発電用原子炉設置者の重大事故の発生及び拡大の防止に必要な措置を実施するために必要な技術的能力に係る審査基準」に係る適合状況説明資料』（以下「技術的能力説明資料」という。）で説明する。</p> <p>また，安全機能を有する設備のうちクラス3 設備については，安全評価上その機能を期待する設備は，その機能を維持できる設計とし，その他の設備は，基準津波に対して機能を維持するか，基準津波により損傷した場合を考慮して代替設備により必要な機能を確保する等の対応を行う設計とするとともに，上位の設備（後述する「津波防護対象設備」及び津波防護施設，浸水防止設備，津波監視設備）に波及的影響を及ぼさない設計とする。</p> <p>なお，耐震S クラスに属する設備のうち津波防護施設，浸水防止設備及び津波監視設備は，設備を津波から防護する機能を有する設備であり，設置許可基準規則解釈別記3 において「入力津波に対して津波防護機能，浸水防止機能及び津波監視機能が保持できること」が要求されているものであり，これを満足するように設計する。</p> <p>基準津波から防護する設計とする設備のうち，設計基準対象施設に属する，重要な安全機能を有する設備（クラス1，クラス2設備），耐震Sクラスに属する設備を特に「設計基準対象施設の津波防護対象設備」と呼び，また，重大事故等対処施設に属する設備を「重大事故等対処施設の津波防護対象設備」と呼ぶ。また，これらを総称して「津波防護対象設備」と呼ぶ。</p> <p>設計基準対象施設の津波防護対象設備の主な設備を第1.1-1表に，重大事故等対処施設の津波防護対象設備の主な設備（系統機能）を第1.1-2表に，またこれらの詳細及び配置を添付資料1に示</p>	<p>る。</p> <p>このため，設計基準対象施設のうち津波から防護すべき設備は，津波防護施設，浸水防止設備及び津波監視設備を除く耐震Sクラスに属する設備並びに安全重要度分類のクラス1，2に属する設備とする。また，設計基準対象施設のうち津波から防護する設備を「設計基準対象施設の津波防護対象設備」とする。第1.1-1 図に設計基準対象施設の津波防護対象設備の選定フロー，第1.1-1表に主な設計基準対象施設の津波防護対象設備リスト，添付資料1に設計基準対象施設の津波防護対象設備の配置図等を示す。</p>	<p>属する設備（津波防護施設，浸水防止設備及び津波監視設備を除く。）及び重大事故等対処設備は，基準津波から防護する設計とする。なお，可搬型重大事故等対処設備に関しては設置許可基準規則第四十三条において運搬等のための通路（以下「アクセスルート」という。）が確保できることが求められており，これを満足するように適切な措置を講じる方針とするが，その具体的な内容については，第四十三条に対する適合状況説明資料及び『「実用発電用原子炉に係る発電用原子炉設置者の重大事故の発生及び拡大の防止に必要な措置を実施するために必要な技術的能力に係る審査基準」に係る適合状況説明資料』（以下「技術的能力説明資料」という。）で説明する。</p> <p>また，安全機能を有する設備のうちクラス3 設備については，安全評価上その機能を期待する設備は，その機能を維持できる設計とし，その他の設備は，基準津波に対して機能を維持するか，基準津波により損傷した場合を考慮して代替設備により必要な機能を確保する等の対応を行う設計とするとともに，上位の設備（後述する「津波防護対象設備」及び津波防護施設，浸水防止設備，津波監視設備）に波及的影響を及ぼさない設計とする。</p> <p>なお，耐震Sクラスに属する設備のうち津波防護施設，浸水防止設備及び津波監視設備は，設備を津波から防護する機能を有する設備であり，設置許可基準規則解釈別記3 において「入力津波に対して津波防護機能，浸水防止機能及び津波監視機能が保持できること」が要求されているものであり，これを満足するように設計する。</p> <p>基準津波から防護する設計とする設備のうち，設計基準対象施設に属する，重要な安全機能を有する設備（クラス1，2設備），耐震Sクラスに属する設備を特に「設計基準対象施設の津波防護対象設備」と呼び，また，重大事故等対処施設に属する設備を「重大事故等対処施設の津波防護対象設備」と呼ぶ。また，これらを総称して「津波防護対象設備」と呼ぶ。</p> <p>設計基準対象施設の津波防護対象設備の主な設備を第1.1-1表に，重大事故等対処施設の津波防護対象設備の主な設備（系統機能）を第1.1-2表に，またこれらの詳細及び配置を添付資</p>	<p>記載</p>

柏崎刈羽原子力発電所 6 / 7号炉 (2017. 12. 20 版)	東海第二発電所 (2018. 9. 12 版)	島根原子力発電所 2号炉	備考
<p>す。</p> <p>また、安全機能を有する設備のうちクラス3 設備について、該当する設備及び設備設置場所における浸水の有無、基準適合性(機能維持の方針と適合の根拠)、上位の設備への波及的影響の有無を、添付資料1に併せて整理して示す。</p> <p>なお、設備の津波からの防護の可否は、設置場所が同一であれば結果も同等となることから、クラス3 設備に関わる「津波からの防護の可否」等の成立性の説明は、津波防護対象設備と同一の場所(後段で定義する「浸水を防止する敷地」内)に設置される場合においては、同設備に対する防護の説明に包含される。よって本書では、「津波防護対象設備」に対する防護を主として説明するものとし、クラス3設備に対する防護の可否等については添付資料1において、「津波防護対象設備」に対する防護の説明を参照する形で設置場所に基づき示すこととする。</p> <p>また、その上で、後述する基準津波による浸水が想定される荒浜側防潮堤内敷地に設置される設備については特に、「代替設備により必要な機能を確保する等の対応」の詳細を添付資料2で説明する。</p> <p>以上に述べた津波防護対象設備、各設備の機能維持設計方針を選定フローの形で整理すると第1. 1-1図となる。</p>		<p>料1に示す。</p> <p>また、安全機能を有する設備のうちクラス3 設備について、該当する設備及び設備設置場所における浸水の有無、基準適合性(機能維持の方針と適合の根拠)、上位の設備への波及的影響の有無を、添付資料1に併せて整理して示す。</p> <p>なお、設備の津波からの防護の可否は、設置場所が同一であれば結果も同等となることから、クラス3 設備に関わる「津波からの防護の可否」等の成立性の説明は、津波防護対象設備と同一の場所に設置される場合においては、同設備に対する防護の説明に包含される。よって、本書では「津波防護対象設備」に対する防護を主として説明するものとし、クラス3設備に対する防護の可否等については添付資料1において、「津波防護対象設備」に対する防護の説明を参照する形で設置場所に基づき示すこととする。</p> <p>以上に述べた津波防護対象設備、各設備の機能維持設計方針を選定フローの形で整理すると第1. 1-1 図となる。</p>	<p>・資料構成の相違</p> <p>【東海第二】</p> <p>島根2号炉はクラス3設備評価結果を添付資料1に記載</p> <p>・津波による遡上範囲の相違</p> <p>【柏崎6/7】</p> <p>島根2号炉は、防波壁等により津波が敷地へ流入しない</p> <p>・津波による遡上範囲の相違</p> <p>【柏崎6/7】</p> <p>島根2号炉は、防波壁等により津波が敷地へ流入しない</p>

柏崎刈羽原子力発電所 6 / 7号炉 (2017.12.20版)	東海第二発電所 (2018.9.12版)	島根原子力発電所 2号炉	備考
	<pre> graph TD A[設計基準対象施設] --> B{耐震Sクラス*1 設備であるか} B -- Yes --> D[津波防護対象設備] B -- No --> C{クラス1, 2 設備であるか} C -- Yes --> D C -- No --> E[津波防護対象設備外] </pre> <p>※1：津波防護施設，浸水防止設備及び津波監視設備を含む。</p> <p>第 1.1-1 図 設計基準対象施設の津波防護対象設備の選定フロー</p>		<p>(島根 2 号炉はフローを第 1.1-1 図に記載)</p>

柏崎刈羽原子力発電所 6 / 7号炉 (2017.12.20版)	東海第二発電所 (2018.9.12版)	島根原子力発電所 2号炉	備考																																																																																	
<p data-bbox="222 388 875 430">第1.1-1表 主な設計基準対象施設の津波防護対象設備</p> <table border="1" data-bbox="172 472 896 1375"> <thead> <tr> <th>機器名称</th> </tr> </thead> <tbody> <tr><td>1. 原子炉本体</td></tr> <tr><td>2. 核燃料物質の取扱施設及び貯蔵施設</td></tr> <tr><td>3. 原子炉冷却系統施設</td></tr> <tr><td>(1) 原子炉冷却材再循環設備</td></tr> <tr><td>(2) 原子炉冷却材の循環設備</td></tr> <tr><td>(3) 残留熱除去設備</td></tr> <tr><td>(4) 非常用炉心冷却設備その他原子炉注水設備</td></tr> <tr><td>(5) 原子炉冷却材補給設備</td></tr> <tr><td>(6) 原子炉補機冷却設備</td></tr> <tr><td>(7) 原子炉冷却材浄化設備</td></tr> <tr><td>4. 計測制御系統施設</td></tr> <tr><td>(1) 制御材</td></tr> <tr><td>(2) 制御材駆動装置</td></tr> <tr><td>(3) ほう酸水注入設備</td></tr> <tr><td>(4) 計測装置</td></tr> <tr><td>5. 放射性廃棄物の廃棄施設</td></tr> <tr><td>6. 放射線管理施設</td></tr> <tr><td>(1) 放射線管理用計測装置</td></tr> <tr><td>(2) 換気設備</td></tr> <tr><td>(3) 生体遮蔽装置</td></tr> <tr><td>7. 原子炉格納施設</td></tr> <tr><td>(1) 原子炉格納容器</td></tr> <tr><td>(2) 原子炉建屋</td></tr> <tr><td>(3) 圧力低減設備その他の安全設備</td></tr> <tr><td>8. その他発電用原子炉の附属施設</td></tr> <tr><td>(1) 非常用電源設備</td></tr> </tbody> </table>	機器名称	1. 原子炉本体	2. 核燃料物質の取扱施設及び貯蔵施設	3. 原子炉冷却系統施設	(1) 原子炉冷却材再循環設備	(2) 原子炉冷却材の循環設備	(3) 残留熱除去設備	(4) 非常用炉心冷却設備その他原子炉注水設備	(5) 原子炉冷却材補給設備	(6) 原子炉補機冷却設備	(7) 原子炉冷却材浄化設備	4. 計測制御系統施設	(1) 制御材	(2) 制御材駆動装置	(3) ほう酸水注入設備	(4) 計測装置	5. 放射性廃棄物の廃棄施設	6. 放射線管理施設	(1) 放射線管理用計測装置	(2) 換気設備	(3) 生体遮蔽装置	7. 原子炉格納施設	(1) 原子炉格納容器	(2) 原子炉建屋	(3) 圧力低減設備その他の安全設備	8. その他発電用原子炉の附属施設	(1) 非常用電源設備	<p data-bbox="955 388 1694 430">第1.1-1表 主な設計基準対象施設の津波防護対象設備リスト</p> <table border="1" data-bbox="955 462 1694 1407"> <tbody> <tr><td>1. 原子炉本体</td></tr> <tr><td>2. 核燃料物質の取扱施設及び貯蔵施設</td></tr> <tr><td>3. 原子炉冷却系統施設</td></tr> <tr><td>(1) 原子炉再循環設備</td></tr> <tr><td>(2) 原子炉冷却材の循環設備</td></tr> <tr><td>(3) 残留熱除去設備</td></tr> <tr><td>(4) 非常用炉心冷却設備その他原子炉注水設備</td></tr> <tr><td>(5) 原子炉冷却材補給設備</td></tr> <tr><td>(6) 原子炉冷却材浄化設備</td></tr> <tr><td>4. 計測制御系統施設</td></tr> <tr><td>(1) 制御棒</td></tr> <tr><td>(2) 制御棒駆動装置</td></tr> <tr><td>(3) ほう酸水注入設備</td></tr> <tr><td>(4) 計測装置</td></tr> <tr><td>5. 放射性廃棄物の廃棄施設</td></tr> <tr><td>6. 放射線管理施設</td></tr> <tr><td>(1) 放射線管理用計測装置</td></tr> <tr><td>(2) 換気装置</td></tr> <tr><td>(3) 生体遮蔽装置</td></tr> <tr><td>7. 原子炉格納施設</td></tr> <tr><td>(1) 原子炉格納容器</td></tr> <tr><td>(2) 原子炉建屋</td></tr> <tr><td>(2) 圧力低減設備その他安全設備</td></tr> <tr><td>8. その他発電用原子炉の附属施設</td></tr> <tr><td>(1) 非常用電源設備</td></tr> <tr><td>9. その他</td></tr> </tbody> </table>	1. 原子炉本体	2. 核燃料物質の取扱施設及び貯蔵施設	3. 原子炉冷却系統施設	(1) 原子炉再循環設備	(2) 原子炉冷却材の循環設備	(3) 残留熱除去設備	(4) 非常用炉心冷却設備その他原子炉注水設備	(5) 原子炉冷却材補給設備	(6) 原子炉冷却材浄化設備	4. 計測制御系統施設	(1) 制御棒	(2) 制御棒駆動装置	(3) ほう酸水注入設備	(4) 計測装置	5. 放射性廃棄物の廃棄施設	6. 放射線管理施設	(1) 放射線管理用計測装置	(2) 換気装置	(3) 生体遮蔽装置	7. 原子炉格納施設	(1) 原子炉格納容器	(2) 原子炉建屋	(2) 圧力低減設備その他安全設備	8. その他発電用原子炉の附属施設	(1) 非常用電源設備	9. その他	<p data-bbox="1780 388 2448 430">第1.1-1表 主な設計基準対象施設の津波防護対象設備</p> <table border="1" data-bbox="1825 451 2389 1333"> <thead> <tr> <th>設備名称</th> </tr> </thead> <tbody> <tr><td>1. 原子炉本体</td></tr> <tr><td>2. 核燃料物質の取扱施設及び貯蔵施設</td></tr> <tr><td>3. 原子炉冷却系統施設</td></tr> <tr><td>(1) 原子炉冷却材再循環設備</td></tr> <tr><td>(2) 原子炉冷却材の循環設備</td></tr> <tr><td>(3) 残留熱除去設備</td></tr> <tr><td>(4) 非常用炉心冷却設備その他原子炉注水設備</td></tr> <tr><td>(5) 原子炉冷却材補給設備</td></tr> <tr><td>(6) 原子炉補機冷却設備</td></tr> <tr><td>(7) 原子炉冷却材浄化設備</td></tr> <tr><td>(8) 復水輸送系</td></tr> <tr><td>4. 計測制御系統施設</td></tr> <tr><td>(1) 制御材</td></tr> <tr><td>(2) 制御材駆動装置</td></tr> <tr><td>(3) ほう酸水注入設備</td></tr> <tr><td>(4) 計測装置</td></tr> <tr><td>5. 放射性廃棄物の廃棄施設</td></tr> <tr><td>6. 放射線管理施設</td></tr> <tr><td>(1) 放射線管理用計測装置</td></tr> <tr><td>(2) 換気設備</td></tr> <tr><td>(3) 生体遮蔽装置</td></tr> <tr><td>7. 原子炉格納施設</td></tr> <tr><td>(1) 原子炉格納容器</td></tr> <tr><td>(2) 原子炉建屋</td></tr> <tr><td>(3) 圧力低減設備その他の安全設備</td></tr> <tr><td>8. その他発電用原子炉の附属施設</td></tr> <tr><td>(1) 非常用発電装置</td></tr> </tbody> </table>	設備名称	1. 原子炉本体	2. 核燃料物質の取扱施設及び貯蔵施設	3. 原子炉冷却系統施設	(1) 原子炉冷却材再循環設備	(2) 原子炉冷却材の循環設備	(3) 残留熱除去設備	(4) 非常用炉心冷却設備その他原子炉注水設備	(5) 原子炉冷却材補給設備	(6) 原子炉補機冷却設備	(7) 原子炉冷却材浄化設備	(8) 復水輸送系	4. 計測制御系統施設	(1) 制御材	(2) 制御材駆動装置	(3) ほう酸水注入設備	(4) 計測装置	5. 放射性廃棄物の廃棄施設	6. 放射線管理施設	(1) 放射線管理用計測装置	(2) 換気設備	(3) 生体遮蔽装置	7. 原子炉格納施設	(1) 原子炉格納容器	(2) 原子炉建屋	(3) 圧力低減設備その他の安全設備	8. その他発電用原子炉の附属施設	(1) 非常用発電装置	
機器名称																																																																																				
1. 原子炉本体																																																																																				
2. 核燃料物質の取扱施設及び貯蔵施設																																																																																				
3. 原子炉冷却系統施設																																																																																				
(1) 原子炉冷却材再循環設備																																																																																				
(2) 原子炉冷却材の循環設備																																																																																				
(3) 残留熱除去設備																																																																																				
(4) 非常用炉心冷却設備その他原子炉注水設備																																																																																				
(5) 原子炉冷却材補給設備																																																																																				
(6) 原子炉補機冷却設備																																																																																				
(7) 原子炉冷却材浄化設備																																																																																				
4. 計測制御系統施設																																																																																				
(1) 制御材																																																																																				
(2) 制御材駆動装置																																																																																				
(3) ほう酸水注入設備																																																																																				
(4) 計測装置																																																																																				
5. 放射性廃棄物の廃棄施設																																																																																				
6. 放射線管理施設																																																																																				
(1) 放射線管理用計測装置																																																																																				
(2) 換気設備																																																																																				
(3) 生体遮蔽装置																																																																																				
7. 原子炉格納施設																																																																																				
(1) 原子炉格納容器																																																																																				
(2) 原子炉建屋																																																																																				
(3) 圧力低減設備その他の安全設備																																																																																				
8. その他発電用原子炉の附属施設																																																																																				
(1) 非常用電源設備																																																																																				
1. 原子炉本体																																																																																				
2. 核燃料物質の取扱施設及び貯蔵施設																																																																																				
3. 原子炉冷却系統施設																																																																																				
(1) 原子炉再循環設備																																																																																				
(2) 原子炉冷却材の循環設備																																																																																				
(3) 残留熱除去設備																																																																																				
(4) 非常用炉心冷却設備その他原子炉注水設備																																																																																				
(5) 原子炉冷却材補給設備																																																																																				
(6) 原子炉冷却材浄化設備																																																																																				
4. 計測制御系統施設																																																																																				
(1) 制御棒																																																																																				
(2) 制御棒駆動装置																																																																																				
(3) ほう酸水注入設備																																																																																				
(4) 計測装置																																																																																				
5. 放射性廃棄物の廃棄施設																																																																																				
6. 放射線管理施設																																																																																				
(1) 放射線管理用計測装置																																																																																				
(2) 換気装置																																																																																				
(3) 生体遮蔽装置																																																																																				
7. 原子炉格納施設																																																																																				
(1) 原子炉格納容器																																																																																				
(2) 原子炉建屋																																																																																				
(2) 圧力低減設備その他安全設備																																																																																				
8. その他発電用原子炉の附属施設																																																																																				
(1) 非常用電源設備																																																																																				
9. その他																																																																																				
設備名称																																																																																				
1. 原子炉本体																																																																																				
2. 核燃料物質の取扱施設及び貯蔵施設																																																																																				
3. 原子炉冷却系統施設																																																																																				
(1) 原子炉冷却材再循環設備																																																																																				
(2) 原子炉冷却材の循環設備																																																																																				
(3) 残留熱除去設備																																																																																				
(4) 非常用炉心冷却設備その他原子炉注水設備																																																																																				
(5) 原子炉冷却材補給設備																																																																																				
(6) 原子炉補機冷却設備																																																																																				
(7) 原子炉冷却材浄化設備																																																																																				
(8) 復水輸送系																																																																																				
4. 計測制御系統施設																																																																																				
(1) 制御材																																																																																				
(2) 制御材駆動装置																																																																																				
(3) ほう酸水注入設備																																																																																				
(4) 計測装置																																																																																				
5. 放射性廃棄物の廃棄施設																																																																																				
6. 放射線管理施設																																																																																				
(1) 放射線管理用計測装置																																																																																				
(2) 換気設備																																																																																				
(3) 生体遮蔽装置																																																																																				
7. 原子炉格納施設																																																																																				
(1) 原子炉格納容器																																																																																				
(2) 原子炉建屋																																																																																				
(3) 圧力低減設備その他の安全設備																																																																																				
8. その他発電用原子炉の附属施設																																																																																				
(1) 非常用発電装置																																																																																				

柏崎刈羽原子力発電所 6 / 7号炉 (2017.12.20版)	東海第二発電所 (2018.9.12版)	島根原子力発電所 2号炉	備考																										
<p>第1.1-2表 主な重大事故等対処施設の津波防護対象設備 (1/4)</p> <table border="1"> <thead> <tr> <th colspan="2">系統機能</th> </tr> </thead> <tbody> <tr> <td>43条：重大事故等対処設備</td> <td>アクセスルート確保</td> </tr> <tr> <td>44条：緊急停止失敗時に発電用原子炉を未臨界にするための設備</td> <td>代替制御棒挿入機能による制御棒緊急挿入 原子炉冷却材再循環ポンプ停止による原子炉出力抑制 ほう酸水注入 出力急上昇の防止</td> </tr> <tr> <td>45条：原子炉冷却材圧力バウンダリ高圧時に発電用原子炉を冷却するための設備</td> <td>高圧代替注水系による原子炉の冷却 原子炉隔離時冷却系による原子炉の冷却 高圧炉心注水系による原子炉の冷却 ほう酸水注入系による進展抑制</td> </tr> <tr> <td>46条：原子炉冷却材圧力バウンダリを減圧するための設備</td> <td>逃がし安全弁 原子炉減圧の自動化（自動減圧機能付き逃がし安全弁のみ） 可搬型直流電源設備による減圧 逃がし安全弁用可搬型蓄電池による減圧 高圧窒素ガス供給系による作動窒素ガス確保 インターフェイスシステム LOCA 隔離弁 ブローアウトパネル</td> </tr> <tr> <td>47条：原子炉冷却材圧力バウンダリ低圧時に発電用原子炉を冷却するための設備</td> <td>低圧代替注水系（常設）による原子炉の冷却 低圧代替注水系（可搬型）による原子炉の冷却 低圧注水 原子炉停止時冷却 原子炉補機冷却系（水源は海を使用） 非常用取水設備 低圧代替注水系（常設）による残存溶融炉心の冷却 低圧代替注水系（可搬型）による残存溶融炉心の冷却</td> </tr> <tr> <td>48条：最終ヒートシンクへ熱を輸送するための設備</td> <td>代替原子炉補機冷却系による除熱（水源は海を使用） 耐圧強化ベント系による原子炉格納容器内の減圧及び除熱 格納容器圧力逃がし装置による原子炉格納容器内の減圧及び除熱 原子炉停止時冷却 格納容器スプレイ冷却 サブプレッション・チェンバ・プール水冷却 原子炉補機冷却系（水源は海を使用） 非常用取水設備</td> </tr> </tbody> </table>	系統機能		43条：重大事故等対処設備	アクセスルート確保	44条：緊急停止失敗時に発電用原子炉を未臨界にするための設備	代替制御棒挿入機能による制御棒緊急挿入 原子炉冷却材再循環ポンプ停止による原子炉出力抑制 ほう酸水注入 出力急上昇の防止	45条：原子炉冷却材圧力バウンダリ高圧時に発電用原子炉を冷却するための設備	高圧代替注水系による原子炉の冷却 原子炉隔離時冷却系による原子炉の冷却 高圧炉心注水系による原子炉の冷却 ほう酸水注入系による進展抑制	46条：原子炉冷却材圧力バウンダリを減圧するための設備	逃がし安全弁 原子炉減圧の自動化（自動減圧機能付き逃がし安全弁のみ） 可搬型直流電源設備による減圧 逃がし安全弁用可搬型蓄電池による減圧 高圧窒素ガス供給系による作動窒素ガス確保 インターフェイスシステム LOCA 隔離弁 ブローアウトパネル	47条：原子炉冷却材圧力バウンダリ低圧時に発電用原子炉を冷却するための設備	低圧代替注水系（常設）による原子炉の冷却 低圧代替注水系（可搬型）による原子炉の冷却 低圧注水 原子炉停止時冷却 原子炉補機冷却系（水源は海を使用） 非常用取水設備 低圧代替注水系（常設）による残存溶融炉心の冷却 低圧代替注水系（可搬型）による残存溶融炉心の冷却	48条：最終ヒートシンクへ熱を輸送するための設備	代替原子炉補機冷却系による除熱（水源は海を使用） 耐圧強化ベント系による原子炉格納容器内の減圧及び除熱 格納容器圧力逃がし装置による原子炉格納容器内の減圧及び除熱 原子炉停止時冷却 格納容器スプレイ冷却 サブプレッション・チェンバ・プール水冷却 原子炉補機冷却系（水源は海を使用） 非常用取水設備		<p>第1.1-2表 主な重大事故等対処施設の津波防護対象設備 (1/4)</p> <table border="1"> <thead> <tr> <th colspan="2">設置許可対応条文：要求事項</th> </tr> </thead> <tbody> <tr> <td>43条：アクセスルートを確保するための設備</td> <td>アクセスルート確保</td> </tr> <tr> <td>44条：緊急停止失敗時に発電用原子炉を未臨界にするための設備</td> <td>代替制御棒挿入機能による制御棒緊急挿入 代替原子炉再循環ポンプ停止による原子炉出力抑制 ほう酸水注入 出力急上昇の防止</td> </tr> <tr> <td>45条：原子炉冷却材圧力バウンダリ高圧時に発電用原子炉を冷却するための設備</td> <td>高圧原子炉代替注水系による原子炉の冷却 原子炉隔離時冷却系による原子炉の冷却 高圧炉心スプレイ系による原子炉の冷却 ほう酸水注入系による進展抑制</td> </tr> <tr> <td>46条：原子炉冷却材圧力バウンダリを減圧するための設備</td> <td>逃がし安全弁 原子炉減圧の自動化 可搬型直流電源による減圧 主蒸気逃がし安全弁蓄電池による減圧 逃がし安全弁窒素ガス供給設備による作動窒素ガス確保 インターフェイスシステム LOCA 隔離弁 原子炉建物ブローアウトパネル</td> </tr> <tr> <td>47条：原子炉冷却材圧力バウンダリ低圧時に発電用原子炉を冷却するための設備</td> <td>低圧原子炉代替注水系（常設）による原子炉の冷却 低圧原子炉代替注水系（可搬型）による原子炉の冷却 低圧炉心スプレイ系 低圧注水 残留熱除去系（原子炉停止時冷却モード） 原子炉補機冷却系（区分Ⅰ，Ⅱ） 非常用取水設備 低圧原子炉代替注水系（常設）による残存溶融炉心の冷却 低圧原子炉代替注水系（可搬型）による残存溶融炉心の冷却</td> </tr> </tbody> </table>	設置許可対応条文：要求事項		43条：アクセスルートを確保するための設備	アクセスルート確保	44条：緊急停止失敗時に発電用原子炉を未臨界にするための設備	代替制御棒挿入機能による制御棒緊急挿入 代替原子炉再循環ポンプ停止による原子炉出力抑制 ほう酸水注入 出力急上昇の防止	45条：原子炉冷却材圧力バウンダリ高圧時に発電用原子炉を冷却するための設備	高圧原子炉代替注水系による原子炉の冷却 原子炉隔離時冷却系による原子炉の冷却 高圧炉心スプレイ系による原子炉の冷却 ほう酸水注入系による進展抑制	46条：原子炉冷却材圧力バウンダリを減圧するための設備	逃がし安全弁 原子炉減圧の自動化 可搬型直流電源による減圧 主蒸気逃がし安全弁蓄電池による減圧 逃がし安全弁窒素ガス供給設備による作動窒素ガス確保 インターフェイスシステム LOCA 隔離弁 原子炉建物ブローアウトパネル	47条：原子炉冷却材圧力バウンダリ低圧時に発電用原子炉を冷却するための設備	低圧原子炉代替注水系（常設）による原子炉の冷却 低圧原子炉代替注水系（可搬型）による原子炉の冷却 低圧炉心スプレイ系 低圧注水 残留熱除去系（原子炉停止時冷却モード） 原子炉補機冷却系（区分Ⅰ，Ⅱ） 非常用取水設備 低圧原子炉代替注水系（常設）による残存溶融炉心の冷却 低圧原子炉代替注水系（可搬型）による残存溶融炉心の冷却	
系統機能																													
43条：重大事故等対処設備	アクセスルート確保																												
44条：緊急停止失敗時に発電用原子炉を未臨界にするための設備	代替制御棒挿入機能による制御棒緊急挿入 原子炉冷却材再循環ポンプ停止による原子炉出力抑制 ほう酸水注入 出力急上昇の防止																												
45条：原子炉冷却材圧力バウンダリ高圧時に発電用原子炉を冷却するための設備	高圧代替注水系による原子炉の冷却 原子炉隔離時冷却系による原子炉の冷却 高圧炉心注水系による原子炉の冷却 ほう酸水注入系による進展抑制																												
46条：原子炉冷却材圧力バウンダリを減圧するための設備	逃がし安全弁 原子炉減圧の自動化（自動減圧機能付き逃がし安全弁のみ） 可搬型直流電源設備による減圧 逃がし安全弁用可搬型蓄電池による減圧 高圧窒素ガス供給系による作動窒素ガス確保 インターフェイスシステム LOCA 隔離弁 ブローアウトパネル																												
47条：原子炉冷却材圧力バウンダリ低圧時に発電用原子炉を冷却するための設備	低圧代替注水系（常設）による原子炉の冷却 低圧代替注水系（可搬型）による原子炉の冷却 低圧注水 原子炉停止時冷却 原子炉補機冷却系（水源は海を使用） 非常用取水設備 低圧代替注水系（常設）による残存溶融炉心の冷却 低圧代替注水系（可搬型）による残存溶融炉心の冷却																												
48条：最終ヒートシンクへ熱を輸送するための設備	代替原子炉補機冷却系による除熱（水源は海を使用） 耐圧強化ベント系による原子炉格納容器内の減圧及び除熱 格納容器圧力逃がし装置による原子炉格納容器内の減圧及び除熱 原子炉停止時冷却 格納容器スプレイ冷却 サブプレッション・チェンバ・プール水冷却 原子炉補機冷却系（水源は海を使用） 非常用取水設備																												
設置許可対応条文：要求事項																													
43条：アクセスルートを確保するための設備	アクセスルート確保																												
44条：緊急停止失敗時に発電用原子炉を未臨界にするための設備	代替制御棒挿入機能による制御棒緊急挿入 代替原子炉再循環ポンプ停止による原子炉出力抑制 ほう酸水注入 出力急上昇の防止																												
45条：原子炉冷却材圧力バウンダリ高圧時に発電用原子炉を冷却するための設備	高圧原子炉代替注水系による原子炉の冷却 原子炉隔離時冷却系による原子炉の冷却 高圧炉心スプレイ系による原子炉の冷却 ほう酸水注入系による進展抑制																												
46条：原子炉冷却材圧力バウンダリを減圧するための設備	逃がし安全弁 原子炉減圧の自動化 可搬型直流電源による減圧 主蒸気逃がし安全弁蓄電池による減圧 逃がし安全弁窒素ガス供給設備による作動窒素ガス確保 インターフェイスシステム LOCA 隔離弁 原子炉建物ブローアウトパネル																												
47条：原子炉冷却材圧力バウンダリ低圧時に発電用原子炉を冷却するための設備	低圧原子炉代替注水系（常設）による原子炉の冷却 低圧原子炉代替注水系（可搬型）による原子炉の冷却 低圧炉心スプレイ系 低圧注水 残留熱除去系（原子炉停止時冷却モード） 原子炉補機冷却系（区分Ⅰ，Ⅱ） 非常用取水設備 低圧原子炉代替注水系（常設）による残存溶融炉心の冷却 低圧原子炉代替注水系（可搬型）による残存溶融炉心の冷却																												

第 1.1-2 表 主な重大事故等対処施設の津波防護対象設備(2/4)

系統機能	
49 条	原子炉格納容器内の冷却等のための設備
	代替格納容器スプレイ冷却系（常設）による原子炉格納容器内の冷却
	代替格納容器スプレイ冷却系（可搬型）による原子炉格納容器内の冷却
	格納容器スプレイ冷却系による原子炉格納容器内の冷却
	サブプレッション・チェンバ・プール水の冷却
	原子炉補機冷却系（水源は海を使用）
	非常用取水設備
50 条	原子炉格納容器の過圧破損を防止するための設備
	格納容器圧力逃がし装置による原子炉格納容器内の減圧及び除熱
	代替循環冷却系による原子炉格納容器内の減圧及び除熱
51 条	原子炉格納容器下部の溶融炉心を冷却するための設備
	格納容器下部注水系（常設）による原子炉格納容器下部への注水
	格納容器下部注水系（可搬型）による原子炉格納容器下部への注水
	溶融炉心の落下遅延及び防止
52 条	水素爆発による原子炉格納容器の破損を防止するための設備
	原子炉格納容器内不活性化による原子炉格納容器水素爆発防止
	格納容器圧力逃がし装置による原子炉格納容器内の水素ガス及び酸素ガスの排出（代替循環冷却系使用時の格納容器内の可燃性ガスの排出を含む）
	耐圧強化ベント系による原子炉格納容器内の水素ガス及び酸素ガスの排出（代替循環冷却系使用時の格納容器内の可燃性ガスの排出を含む）
	水素濃度及び酸素濃度の監視
53 条	水素爆発による原子炉建屋等の損傷を防止するための設備
	静的触媒式水素再結合器による水素濃度抑制
	原子炉建屋内の水素濃度監視
54 条	使用済燃料貯蔵槽の冷却等のための設備
	燃料プール代替注水系による常設スプレイヘッドを使用した使用済燃料プール注水及びスプレイ
	燃料プール代替注水系による可搬型スプレイヘッドを使用した使用済燃料プール注水及びスプレイ
	大気への放射性物質の拡散抑制（水源は海を使用）
	使用済燃料プールの監視
	重大事故等時における使用済燃料プールの除熱
55 条	発電所外への放射性物質の拡散を抑制するための設備
	大気への放射性物質の拡散抑制（水源は海を使用）
	海洋への放射性物質の拡散抑制
	航空機燃料火災への泡消火（水源は海を使用）
56 条	重大事故等の収束に必要な水の供給設備
	重大事故等収束のための水源（水源としては海も使用可能）
	水の供給

第 1.1-2 表 主な重大事故等対処施設の津波防護対象設備(2/4)

設置許可対応条文：要求事項	
48 条：最終ヒートシンクへ熱を輸送するための設備	
	原子炉補機代替冷却系による除熱
	格納容器フィルタベント系による原子炉格納容器内の減圧及び除熱
	原子炉停止時冷却
	サブプレッション・プール冷却
	原子炉補機冷却系（区分Ⅰ，Ⅱ，Ⅲ）
	非常用取水設備
49 条：原子炉格納容器内の冷却等のための設備	
	格納容器代替スプレイ系（常設）による原子炉格納容器内の冷却
	格納容器代替スプレイ系（可搬型）による原子炉格納容器内の冷却
	サブプレッション・プール水の冷却
	原子炉補機冷却系（区分Ⅰ，Ⅱ）
	非常用取水設備
50 条：原子炉格納容器の過圧破損を防止するための設備	
	格納容器フィルタベント系による原子炉格納容器内の減圧及び除熱
	残留熱代替除去系による原子炉格納容器内の減圧及び除熱
51 条：原子炉格納容器下部の溶融炉心を冷却するための設備	
	ベDESTAL代替注水系（常設）によるベDESTAL内注水
	ベDESTAL代替注水系（可搬型）によるベDESTAL内注水
	溶融炉心の落下遅延及び防止
52 条：水素爆発による原子炉格納容器の破損を防止するための設備	
	窒素ガス代替注入系による原子炉格納容器内の不活性化
	格納容器フィルタベント系による原子炉格納容器内の水素ガス及び酸素ガスの排出
	水素濃度及び酸素濃度の監視
53 条：水素爆発による原子炉建屋等の損傷を防止するための設備	
	静的触媒式水素処理装置による水素濃度抑制
	原子炉建物内の水素濃度
54 条：使用済燃料貯蔵槽の冷却等のための設備	
	燃料プールのスプレイ系（可搬型）による常設スプレイヘッドを使用した燃料プール注水及びスプレイ
	燃料プールのスプレイ系（可搬型）による可搬型スプレイノズルを使用した燃料プール注水及びスプレイ
	大気への放射性物質の拡散抑制
	燃料プールの監視
	重大事故時における燃料プールの除熱

第 1.1-2 表 主な重大事故等対処施設の津波防護対象設備(3/4)

系統機能	
57 条：電源設備	
常設代替交流電源設備による給電	
可搬型代替交流電源設備による給電	
可搬型代替交流電源設備による代替原子炉補機冷却系への給電	
号炉間電力融通ケーブルによる給電	
所内蓄電式直流電源設備による給電	
常設代替直流電源設備による給電	
可搬型直流電源設備による給電	
代替所内電気設備による給電	
非常用交流電源設備	
非常用直流電源設備	
燃料補給設備	
58 条：計装設備	
原子炉圧力容器内の温度	
原子炉圧力容器内の圧力	
原子炉圧力容器内の水位	
原子炉圧力容器への注水量	
原子炉格納容器への注水量	
原子炉格納容器内の温度	
原子炉格納容器内の圧力	
原子炉格納容器内の水位	
原子炉格納容器内の水素濃度	
原子炉格納容器内の放射線量率	
未臨界の維持又は監視	
最終ヒートシンクの確保 (代替循環冷却系)	
最終ヒートシンクの確保 (格納容器圧力逃がし装置)	
最終ヒートシンクの確保 (耐圧強化ベント系)	
最終ヒートシンクの確保 (残留熱除去系)	
格納容器バイパスの監視 (原子炉圧力容器内の状態)	
格納容器バイパスの監視 (原子炉格納容器内の状態)	
格納容器バイパスの監視 (原子炉建屋内の状態)	
水源の確保	
原子炉建屋内の水素濃度	
原子炉格納容器内の酸素濃度	
使用済燃料プールの監視	
発電所内の通信連絡	
温度, 圧力, 水位, 注水量の計測・監視	
その他	

第 1.1-2 表 主な重大事故等対処施設の津波防護対象設備(3/4)

設置許可対応条文：要求事項	
5 5 条：工場等外への放射性物質の拡散を抑制するための設備	
大気への放射性物質の拡散抑制	
海洋への放射性物質の拡散抑制	
航空機燃料火災への泡消火	
5 6 条：重大事故等の収束に必要な水の供給設備	
重大事故等収束のための水源	
水の供給	
5 7 条：電源設備	
常設代替交流電源設備による給電	
可搬型代替交流電源設備による給電	
所内常設蓄電式直流電源設備による給電	
常設代替直流電源設備による給電	
可搬型直流電源設備による給電	
代替所内電気設備による給電	
非常用交流電源設備	
非常用直流電源	
燃料補給設備	
5 8 条：計装設備	
原子炉圧力容器内の温度	
原子炉圧力容器内の圧力	
原子炉圧力容器内の水位	
原子炉圧力容器への注水量	
原子炉格納容器への注水量	
原子炉格納容器内の温度	
原子炉格納容器内の圧力	
原子炉格納容器内の水位	
原子炉格納容器内の水素濃度	
原子炉格納容器内の放射線量率	
未臨界の維持又は監視	
最終ヒートシンクの確保 (残留熱代替除去系)	
最終ヒートシンクの確保 (格納容器フィルタベント系)	
最終ヒートシンクの確保 (残留熱除去系)	
格納容器バイパスの監視 (原子炉圧力容器内の状態)	
格納容器バイパスの監視 (原子炉格納容器内の状態)	
格納容器バイパスの監視 (原子炉建物内の状態)	
水源の確保	
原子炉建物内の水素濃度	
原子炉格納容器内の酸素濃度	
燃料プールの監視	
発電所内の通信連絡	

柏崎刈羽原子力発電所 6 / 7号炉 (2017.12.20版)	東海第二発電所 (2018.9.12版)	島根原子力発電所 2号炉	備考																																																																																																				
<p>第 1.1-2 表 主な重大事故等対処施設の津波防護対象設備(4/4)</p> <table border="1"> <tr><td colspan="2">系統機能</td></tr> <tr><td colspan="2">59 条：運転員が原子炉制御室にとどまるための設備</td></tr> <tr><td></td><td>居住性の確保</td></tr> <tr><td></td><td>照明の確保</td></tr> <tr><td></td><td>被ばく線量の低減</td></tr> <tr><td colspan="2">60 条：監視測定設備</td></tr> <tr><td></td><td>放射線量の代替測定</td></tr> <tr><td></td><td>放射能観測車の代替測定装置</td></tr> <tr><td></td><td>気象観測設備の代替測定</td></tr> <tr><td></td><td>放射線量の測定</td></tr> <tr><td></td><td>放射性物質濃度（空气中・水中・土壌中）及び海上モニタリング</td></tr> <tr><td></td><td>モニタリング・ポストの代替交流電源からの給電</td></tr> <tr><td colspan="2">61 条：緊急時対策所</td></tr> <tr><td></td><td>居住性の確保（対策本部）</td></tr> <tr><td></td><td>居住性の確保（待機場所）</td></tr> <tr><td></td><td>必要な情報の把握</td></tr> <tr><td></td><td>通信連絡（5号炉原子炉建屋内緊急時対策所）</td></tr> <tr><td></td><td>電源の確保（5号炉原子炉建屋内緊急時対策所）</td></tr> <tr><td colspan="2">62 条：通信連絡を行うために必要な設備</td></tr> <tr><td></td><td>発電所内の通信連絡</td></tr> <tr><td></td><td>発電所外の通信連絡</td></tr> <tr><td colspan="2">その他の設備</td></tr> <tr><td></td><td>重大事故等時に対処するための流路，注水先，注入先，排出元等</td></tr> <tr><td></td><td>非常用取水設備</td></tr> </table>	系統機能		59 条：運転員が原子炉制御室にとどまるための設備			居住性の確保		照明の確保		被ばく線量の低減	60 条：監視測定設備			放射線量の代替測定		放射能観測車の代替測定装置		気象観測設備の代替測定		放射線量の測定		放射性物質濃度（空气中・水中・土壌中）及び海上モニタリング		モニタリング・ポストの代替交流電源からの給電	61 条：緊急時対策所			居住性の確保（対策本部）		居住性の確保（待機場所）		必要な情報の把握		通信連絡（5号炉原子炉建屋内緊急時対策所）		電源の確保（5号炉原子炉建屋内緊急時対策所）	62 条：通信連絡を行うために必要な設備			発電所内の通信連絡		発電所外の通信連絡	その他の設備			重大事故等時に対処するための流路，注水先，注入先，排出元等		非常用取水設備		<p>第 1.1-2 表 主な重大事故等対処施設の津波防護対象設備(4/4)</p> <table border="1"> <tr><td colspan="2">設置許可対応条文：要求事項</td></tr> <tr><td colspan="2">58 条：計装設備</td></tr> <tr><td></td><td>温度，圧力，水位，注水量の計測・監視</td></tr> <tr><td></td><td>その他</td></tr> <tr><td colspan="2">59 条：運転員が原子炉制御室にとどまるための設備</td></tr> <tr><td></td><td>居住性の確保</td></tr> <tr><td></td><td>照明の確保</td></tr> <tr><td></td><td>被ばく線量の低減</td></tr> <tr><td colspan="2">60 条：監視測定設備</td></tr> <tr><td></td><td>放射線量の代替測定</td></tr> <tr><td></td><td>放射性物質の濃度の代替測定</td></tr> <tr><td></td><td>気象観測項目の代替測定</td></tr> <tr><td></td><td>放射線量の測定</td></tr> <tr><td></td><td>放射性物質濃度（空气中・水中・土壌）及び海上モニタリング</td></tr> <tr><td></td><td>モニタリング・ポストの代替交流電源からの給電</td></tr> <tr><td colspan="2">61 条：緊急時対策所</td></tr> <tr><td></td><td>居住性の確保</td></tr> <tr><td></td><td>必要な情報の把握</td></tr> <tr><td></td><td>通信連絡（緊急時対策所）</td></tr> <tr><td></td><td>電源の確保</td></tr> <tr><td colspan="2">62 条：通信連絡を行うために必要な設備</td></tr> <tr><td></td><td>発電所内の通信連絡</td></tr> <tr><td></td><td>発電所外の通信連絡</td></tr> <tr><td colspan="2">その他の設備</td></tr> <tr><td></td><td>重大事故時に対処するための流路又は注水先，注入先，排出元等</td></tr> <tr><td></td><td>非常用取水設備</td></tr> </table>	設置許可対応条文：要求事項		58 条：計装設備			温度，圧力，水位，注水量の計測・監視		その他	59 条：運転員が原子炉制御室にとどまるための設備			居住性の確保		照明の確保		被ばく線量の低減	60 条：監視測定設備			放射線量の代替測定		放射性物質の濃度の代替測定		気象観測項目の代替測定		放射線量の測定		放射性物質濃度（空气中・水中・土壌）及び海上モニタリング		モニタリング・ポストの代替交流電源からの給電	61 条：緊急時対策所			居住性の確保		必要な情報の把握		通信連絡（緊急時対策所）		電源の確保	62 条：通信連絡を行うために必要な設備			発電所内の通信連絡		発電所外の通信連絡	その他の設備			重大事故時に対処するための流路又は注水先，注入先，排出元等		非常用取水設備	
系統機能																																																																																																							
59 条：運転員が原子炉制御室にとどまるための設備																																																																																																							
	居住性の確保																																																																																																						
	照明の確保																																																																																																						
	被ばく線量の低減																																																																																																						
60 条：監視測定設備																																																																																																							
	放射線量の代替測定																																																																																																						
	放射能観測車の代替測定装置																																																																																																						
	気象観測設備の代替測定																																																																																																						
	放射線量の測定																																																																																																						
	放射性物質濃度（空气中・水中・土壌中）及び海上モニタリング																																																																																																						
	モニタリング・ポストの代替交流電源からの給電																																																																																																						
61 条：緊急時対策所																																																																																																							
	居住性の確保（対策本部）																																																																																																						
	居住性の確保（待機場所）																																																																																																						
	必要な情報の把握																																																																																																						
	通信連絡（5号炉原子炉建屋内緊急時対策所）																																																																																																						
	電源の確保（5号炉原子炉建屋内緊急時対策所）																																																																																																						
62 条：通信連絡を行うために必要な設備																																																																																																							
	発電所内の通信連絡																																																																																																						
	発電所外の通信連絡																																																																																																						
その他の設備																																																																																																							
	重大事故等時に対処するための流路，注水先，注入先，排出元等																																																																																																						
	非常用取水設備																																																																																																						
設置許可対応条文：要求事項																																																																																																							
58 条：計装設備																																																																																																							
	温度，圧力，水位，注水量の計測・監視																																																																																																						
	その他																																																																																																						
59 条：運転員が原子炉制御室にとどまるための設備																																																																																																							
	居住性の確保																																																																																																						
	照明の確保																																																																																																						
	被ばく線量の低減																																																																																																						
60 条：監視測定設備																																																																																																							
	放射線量の代替測定																																																																																																						
	放射性物質の濃度の代替測定																																																																																																						
	気象観測項目の代替測定																																																																																																						
	放射線量の測定																																																																																																						
	放射性物質濃度（空气中・水中・土壌）及び海上モニタリング																																																																																																						
	モニタリング・ポストの代替交流電源からの給電																																																																																																						
61 条：緊急時対策所																																																																																																							
	居住性の確保																																																																																																						
	必要な情報の把握																																																																																																						
	通信連絡（緊急時対策所）																																																																																																						
	電源の確保																																																																																																						
62 条：通信連絡を行うために必要な設備																																																																																																							
	発電所内の通信連絡																																																																																																						
	発電所外の通信連絡																																																																																																						
その他の設備																																																																																																							
	重大事故時に対処するための流路又は注水先，注入先，排出元等																																																																																																						
	非常用取水設備																																																																																																						

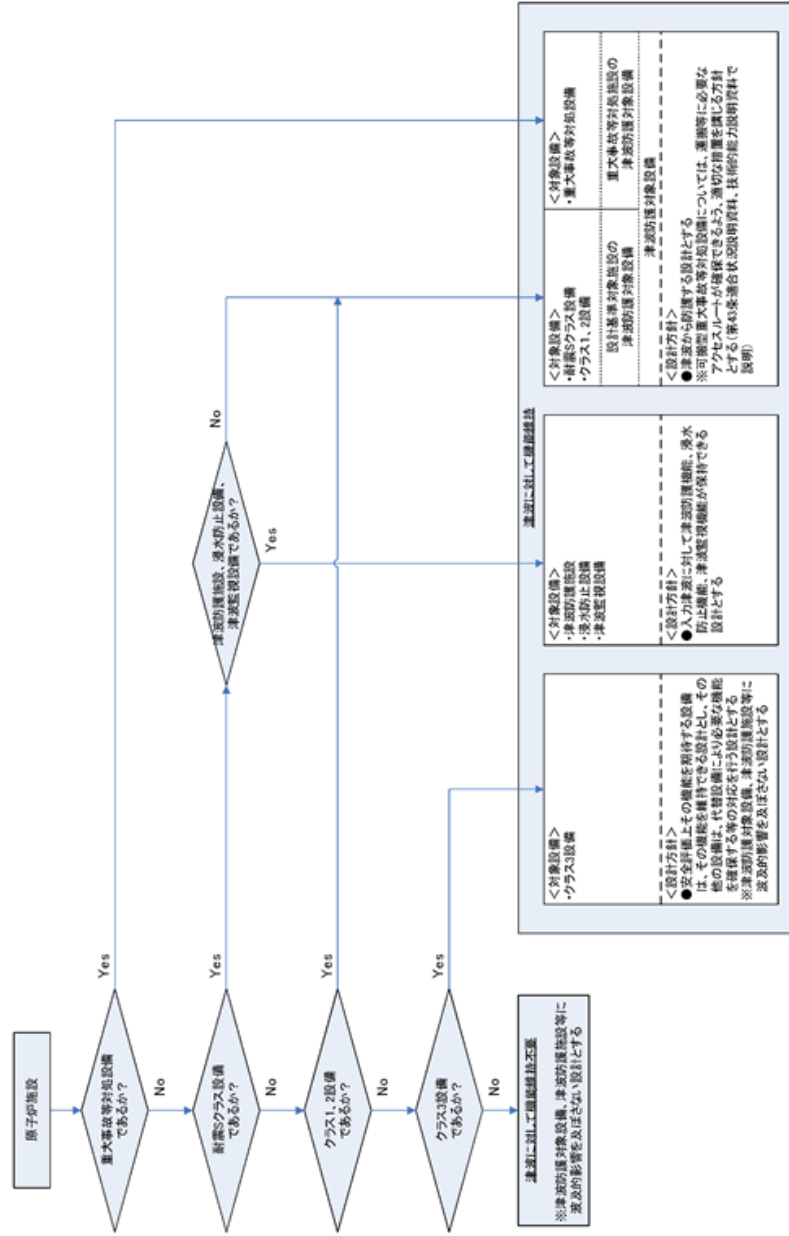

第 1.1-1 図 津波防護対象設備、機能維持設計方針選定フロー

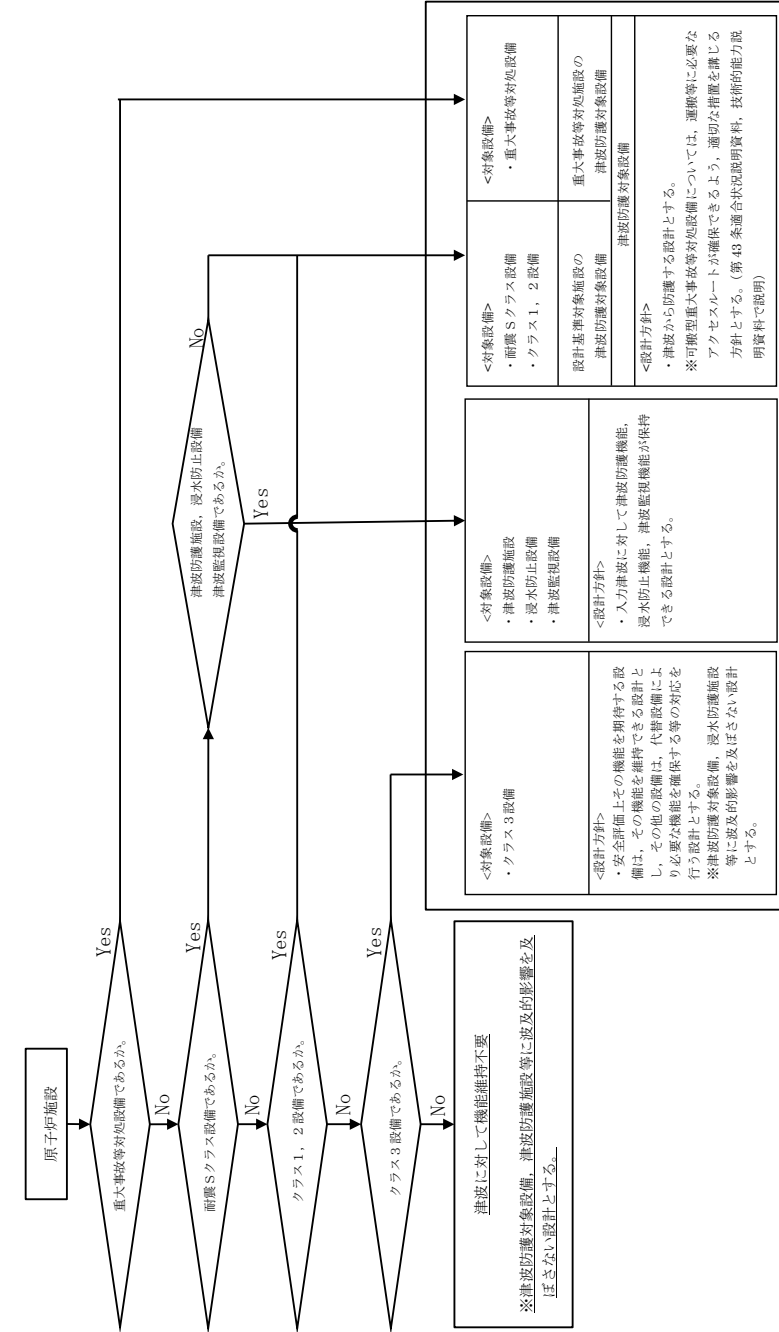

第 1.1-1 図 津波防護対象設備、機能維持設計方針選定フロー

柏崎刈羽原子力発電所 6 / 7号炉 (2017. 12. 20 版)	東海第二発電所 (2018. 9. 12 版)	島根原子力発電所 2号炉	備考
<p>1. 2敷地及び敷地周辺における地形及び施設の配置等 【規制基準における要求事項等】</p> <p>敷地及び敷地周辺の図面等に基づき、以下を把握する。</p> <p>●敷地及び敷地周辺における地形、標高、河川の存在 ●敷地における施設（以下、例示）の位置、形状等</p> <p>①津波防護対象設備を内包する建屋及び区画</p> <p>②屋外に設置されている津波防護対象設備</p> <p>③津波防護施設（防潮堤、防潮壁等）</p> <p>④浸水防止設備（水密扉等）※</p> <p>⑤津波監視設備（潮位計、取水ピット水位計等）※ ※基本設計段階で位置が特定されているもの</p> <p>⑥敷地内（防潮堤の外側）の遡上域の建物・構築物等（一般建物、鉄塔、タンク等）</p> <p>●敷地周辺の人工構造物（以下は例示である。）の位置、形状等</p> <p>①港湾施設（サイト内及びサイト外）</p> <p>②河川堤防、海岸線の防波堤、防潮堤等</p> <p>③海上設置物（係留された船舶等）</p> <p>④遡上域の建物・構築物等（一般建物、鉄塔、タンク等）</p> <p>⑤敷地前面海域における通過船舶</p> <p>【検討方針】</p> <p>柏崎刈羽原子力発電所の敷地及び敷地周辺における地形及び施設の配置等について、敷地及び敷地周辺の図面等に基づき、以下を把握する。</p> <p>●敷地及び敷地周辺の地形、標高、河川の存在</p> <p>●敷地における施設の位置、形状等</p> <p>●敷地周辺の人工構造物の位置、形状等</p>	<p>1. 2 敷地及び敷地周辺における地形及び施設の配置等 【規制基準における要求事項等】</p> <p>敷地及び敷地周辺における地形及び施設の配置等については、敷地及び敷地周辺の図面等に基づき、以下を把握する。</p> <p>a. 敷地及び敷地周辺の地形、標高、河川等の存在 b. 敷地における施設（以下、例示）の位置、形状等</p> <p>① 設計基準対象施設の津波防護対象設備を内包する建屋及び区画</p> <p>② 重要な安全機能を有する屋外設備</p> <p>③ 津波防護施設（防潮堤、防潮壁等）</p> <p>④ 浸水防止設備（水密扉等）※</p> <p>⑤ 津波監視設備（潮位計、取水ピット水位計等）※</p> <p>⑥ 敷地内（防潮堤の外側）の遡上域の建物・構築物等（一般建物、鉄塔、タンク等）</p> <p>※基本設計段階で位置が特定されているもの</p> <p>c. 敷地周辺の人工構造物（以下、例示）の位置、形状等</p> <p>① 港湾施設（サイト内及びサイト外）</p> <p>② 河川堤防、海岸線の防波堤、防潮堤等</p> <p>③ 海上設置物（係留された船舶等）</p> <p>④ 遡上域の建物・構築物等（一般建物、鉄塔、タンク等）</p> <p>⑤ 敷地前面海域における通過船舶</p> <p>【検討方針】</p> <p>東海第二発電所の敷地及び敷地周辺における地形及び施設の配置等について、敷地及び敷地周辺の図面等に基づき、以下を把握する。</p> <p>a. 敷地及び敷地周辺の地形、標高、河川の存在（【検討結果】）</p> <p>(1) 敷地及び敷地周辺の地形、標高、河川の存在参照</p> <p>b. 敷地における施設の位置、形状等（【検討結果】）</p> <p>(2) 敷地における施設の位置、形状等参照</p> <p>c. 敷地周辺の人工構造物の位置、形状等（【検討結果】）</p> <p>(3) 敷地周辺の人工構造物の位置、形状等参照</p>	<p>1. 2 敷地及び敷地周辺における地形及び施設の配置等 【規制基準における要求事項等】</p> <p>敷地及び敷地周辺の図面等に基づき、以下を把握する。</p> <p>(1)敷地及び敷地周辺の地形、標高、河川の存在 (2)敷地における施設（以下、例示）の位置、形状等</p> <p>①津波防護対象設備を内包する建屋及び区画</p> <p>②屋外に設置されている津波防護対象設備</p> <p>③津波防護施設（防潮堤、防潮壁等）</p> <p>④浸水防止設備（水密扉等）※</p> <p>⑤津波監視設備（潮位計、取水ピット水位計等）※ ※基本設計段階で位置が特定されているもの</p> <p>⑥敷地内（防潮堤の外側）の遡上域の建物・構築物等（一般建物、鉄塔、タンク等）</p> <p>(3)敷地周辺の人工構造物（以下は例示である。）の位置、形状等</p> <p>①港湾施設（サイト内及びサイト外）</p> <p>②河川堤防、海岸線の防波堤、防潮堤等</p> <p>③海上設置物（係留された船舶等）</p> <p>④遡上域の建物・構築物等（一般建物、鉄塔、タンク等）</p> <p>⑤敷地前面海域における通過船舶</p> <p>【検討方針】</p> <p>島根原子力発電所の敷地及び敷地周辺における地形及び施設の配置等について、敷地及び敷地周辺の図面等に基づき、以下を把握する。</p> <p>(1)敷地及び敷地周辺の地形、標高、河川の存在</p> <p>(2)敷地における施設の位置、形状等</p> <p>(3)敷地周辺の人工構造物の位置、形状等</p>	

柏崎刈羽原子力発電所 6 / 7号炉 (2017. 12. 20 版)	東海第二発電所 (2018. 9. 12 版)	島根原子力発電所 2号炉	備考
<p>【検討結果】</p> <p>(1) 敷地及び敷地周辺の地形，標高，河川の存在</p> <p><u>柏崎刈羽原子力発電所の敷地は，新潟県の柏崎市及び刈羽村の海岸沿いに位置する。敷地の地形は日本海に面したなだらかな丘陵地であり，その形状は，汀線を長軸とし，背面境界の稜線が北東－南西の直線状を呈した，海岸線と平行したほぼ半楕円形であり，中央に位置する造成地が，北・東・南の三方を標高20～60m前後の丘陵に囲まれる形で日本海に臨んでいる。</u></p> <p><u>敷地周辺の地形は，敷地の北側及び東側は寺泊・西山丘陵，中央丘陵からなり，また南側は柏崎平野からなる。寺泊・西山丘陵は日本海に面した標高150m程度以下のなだらかな丘陵，中央丘陵は北北東－南南西方向に連続する標高300m程度の丘陵であり，また，柏崎平野は，鯖石川，別山川等により形成された南北15km，東西4km～7kmの沖積平野であり，平野西側の海岸部には荒浜砂丘が分布している。</u></p> <p><u>発電所周辺の河川としては，上記の別山川が敷地背面の柏崎平野を北東から南西に流れ，また，敷地南方約5kmで鯖石川が別山川と合流して日本海に注いでいる。なお，敷地内に流入する河川は存在しない。</u></p> <p><u>柏崎刈羽原子力発電所の敷地及び敷地周辺の地形，標高，河川を第1.2-1図に，また，全景を第1.2-2図に示す。</u></p>	<p>【検討結果】</p> <p>(1) 敷地及び敷地周辺の地形，標高，河川の存在</p> <p><u>東海第二発電所の敷地及び敷地周辺の状況として，第1.2-1図に東海第二発電所の位置及び敷地周辺の地形，第1.2-2図に東海第二発電所の全景写真を示す。東海第二発電所を設置する敷地は，東側は太平洋に面し，茨城県の海岸にそって，弧状の砂丘海岸を形成する鹿島灘の北端となる水戸市の東北約15kmの東海村に位置し，久慈川を挟んで，日立山塊を望んでいる。</u></p> <p><u>敷地の西側となる東海村の内陸部は，関東平野の大きな地形区分の特徴である洪積低台地の北東端に位置している。敷地周辺の地形は，北側及び南側は海岸沿いに T.P. +10m 程度の平地があり，敷地の西側は T.P. +20m 程度の平坦な台地となっている。</u></p> <p><u>また，敷地周辺の河川としては，敷地の北方約2kmのところ久慈川，南方約3kmのところ新川がある。なお，敷地を含む西方には標高約25mの台地があり，敷地北方の久慈川周辺の標高は約5mである。敷地は，主に T.P. +3m，T.P. +8m，T.P. +11m，T.P. +23m 及び T.P. +25m の高さに分かれている。</u></p>	<p>【検討結果】</p> <p>(1) 敷地及び敷地周辺の地形，標高，河川の存在</p> <p><u>島根原子力発電所を設置する敷地は，島根半島の中央部，日本海に面した松江市鹿島町に位置する。敷地の形状は，輪谷湾を中心とした半円状であり，敷地周辺の地形は，東西及び南側の三方向を標高150m程度の高さの山に囲まれ，北側は日本海に面している。</u></p> <p><u>また，敷地周辺の河川としては，敷地から南方約2kmに人工河川の佐陀川があり，宍道湖から日本海に注いでいる。</u></p> <p><u>島根原子力発電所の敷地及び敷地周辺の地形，標高，河川を第1.2-1図に，また，全景を第1.2-2図に示す。</u></p>	<p>・立地の相違</p> <p>【柏崎6/7, 東海第二】</p>

柏崎刈羽原子力発電所 6 / 7号炉 (2017. 12. 20 版)

東海第二発電所 (2018. 9. 12 版)

島根原子力発電所 2号炉

備考



1) 本資料でこれ以降用いる地図については、国土地理院長の承認を得て、同院発行の20万分1地勢図、5万分1地形図及び2万5千分1地形図を複製したものである。同地区を複製する場合には、国土地理院長の承認を得なければならない。(承認番号 平27情復、第1120号)

第1.2-1図 敷地及び敷地周辺の地形、標高、河川

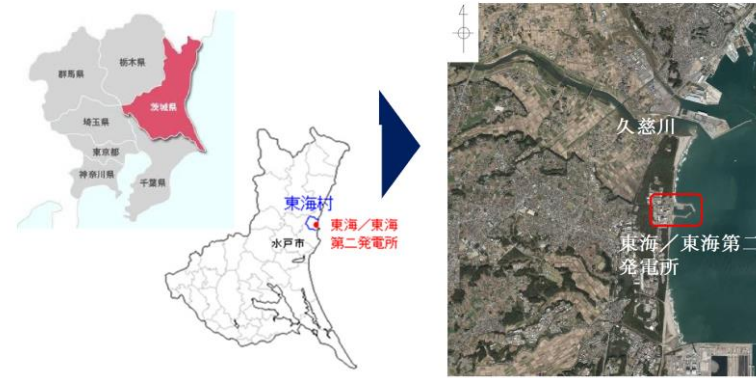

(東海第二発電所の位置)

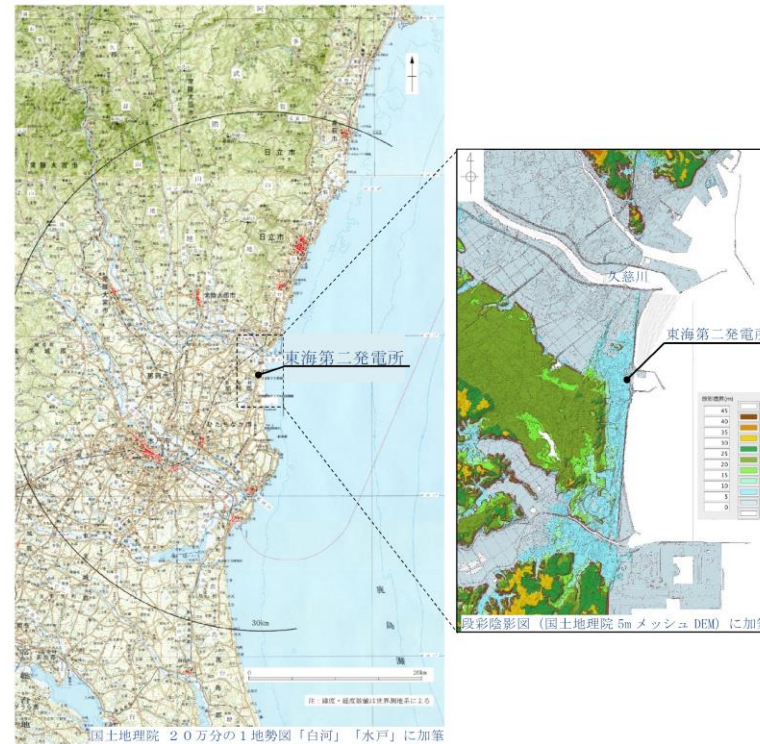

(東海第二発電所の敷地及び敷地周辺の地形・標高)

第1.2-1図 東海第二発電所の位置及び敷地周辺の地形



第1.2-1図 敷地及び敷地周辺の地形、標高、河川

・立地の相違
【柏崎6/7, 東海第二】

柏崎刈羽原子力発電所 6 / 7号炉 (2017. 12. 20 版)	東海第二発電所 (2018. 9. 12 版)	島根原子力発電所 2号炉	備考
 <p>第 1.2-2 図 柏崎刈羽原子力発電所全景(右から 1~4, 7~5 号炉)</p> <p>(2)敷地における施設の位置, 形状等 <u>柏崎刈羽原子力発電所の敷地の全体図を第1.2-3図に示す。</u> <u>敷地は主要面の高さがT.M.S.L.+5mの南側の敷地(以下「荒浜側敷地」という。また,防潮堤内であることを識別する必要がある場合は「荒浜側防潮堤内敷地」という。)</u>とT.M.S.L.+12mの北側の敷地(以下「大湊側敷地」という。)に大きく分かれており, <u>6号及び7号炉は5号炉とともに大湊側敷地に位置している。また,5~7号の各号炉の復水器冷却用水の取水口は大湊側敷地の前面に設ける北防波堤の内側に,放水口は北防波堤の外側に位置している。</u></p>	 <p>第 1.2-2 図 東海第二発電所の全景写真</p> <p>(2) 敷地における施設の位置, 形状等 <u>東海第二発電所は,東海発電所(廃止措置中)の北側に位置しており,敷地の東側は太平洋に面している。復水器冷却水及び非常用海水系の取水口は敷地東側の北防波堤及び南防波堤の内側,放水口は北防波堤の外側にある。また,敷地の西側には高さ 25m程度のなだらかな地山がある。</u></p> <p><u>東海第二発電所の主要な施設を設置している敷地高さは,主に海側より T.P.+3m, T.P.+8m, T.P.+11m に分かれている。このうち,設計基準対象施設の津波防護対象設備を内包する建屋及び区画としては, T.P.+8m の敷地に原子炉建屋,タービン建屋及び使用済燃料乾式貯蔵建屋を設置しており, T.P.+8m の敷地の地下部に常設代替高圧電源装置用カルバート(トンネル部,立坑部及びカルバート部を含む。以下同じ。), T.P.+11m の敷地に常設代</u></p>	 <p>第 1.2-2 図 島根原子力発電所の全景</p> <p>(2) 敷地における施設の位置, 形状等 <u>島根原子力発電所の敷地図を第 1.2-3 図に示す。</u> <u>2号炉は,敷地中央部の輪谷湾に面し,1号炉の西側に隣接して設置する。敷地北側の輪谷湾内に取水口,敷地北西側に放水口がある。</u></p>	<p>・立地の相違 【柏崎 6/7, 東海第二】</p> <p>・設備の配置状況の相違 【柏崎 6/7, 東海第二】</p> <p>・資料構成の相違 【東海第二】 島根 2号炉は,「a. 津波防護対象設備を内包する建物・区画,屋外に設置されている津波防護対象設備」,「b. 津</p>

柏崎刈羽原子力発電所 6 / 7号炉 (2017. 12. 20 版)	東海第二発電所 (2018. 9. 12 版)	島根原子力発電所 2号炉	備考
	<p><u>替高压電源装置置場（軽油タンク（地下式）及び東側DB立坑を含む。以下同じ。）を設置する。設計基準対象施設の津波防護対象設備のうち屋外設備としては、T.P. +3mの敷地に海水ポンプ室（残留熱除去系海水系、非常用ディーゼル発電機用海水系及び高压炉心スプレイ系ディーゼル発電機用海水系のポンプ、配管並びに電路を含む区画として設定する。以下同じ。）、T.P. +8mの敷地に排気筒を設置している。また、T.P. +3mの敷地の海水ポンプ室からT.P. +8mの敷地の原子炉建屋にかけて非常用海水系配管（残留熱除去系海水系、非常用ディーゼル発電機用海水系及び高压炉心スプレイ系ディーゼル発電機用海水系の配管並びに電路を含む区画として設定する。以下同じ。）を設置している。非常用取水設備として、取水路、取水ピット及び海水ポンプ室から構成される取水構造物を設置しており、貯留堰（津波防護施設を兼ねる。）を設置する。</u></p> <p><u>津波防護施設として、敷地を取り囲む形で天端高さ T.P. +20m 及び T.P. +18m の防潮堤及び防潮扉、T.P. +3.5m の敷地（放水路上版高さ）の放水路に対して放水路ゲート、T.P. +3m、T.P. +4.5m、T.P. +6.5m 及び T.P. +8m の敷地の構内排水路に対して逆流防止設備を設置する。また、残留熱除去系海水系ポンプ、非常用ディーゼル発電機用海水ポンプ及び高压炉心スプレイ系ディーゼル発電機用海水ポンプ（以下「非常用海水ポンプ」という。）の取水性を確保するため、取水口前面の海中に貯留堰を設置する。</u></p> <p><u>浸水防止設備として、T.P. +0.8m の海水ポンプ室に設置する海水ポンプ室ケーブル点検口、T.P. +3m の敷地に設置している取水路の点検用開口部、T.P. +3.5m の位置（放水路上版高さ）に設置する放水路ゲートの点検用開口部、T.P. +8m の敷地に設置するSA用海水ピット上部の開口部及び T.P. +0.8m の緊急用海水ポンプ室に設置する緊急用海水ポンプピットの点検用開口部に対して浸水防止蓋、海水ポンプグラウンド dren 排出口、緊急用海水ポンプグラウンド dren 排出口、緊急用海水ポンプ室床 dren 排出口及び取水ピット空気抜き配管に対して逆止弁を設置する。常設代替高压電源装置用カルバートの立坑部の開口部に対して水密扉を設置する。さらに、海水ポンプ室の貫通部、タービン建屋及び非常用海水系配管カルバートと隣接する原子炉建屋境界地下階の貫通部、防潮堤及び防潮扉の地下部の貫通部並びに常設代替高压電源</u></p>		<p>波防護施設、浸水防止設備、津波監視設備、「c. 敷地内遡上域の建物・構築物等」に記載</p>

柏崎刈羽原子力発電所 6 / 7号炉 (2017. 12. 20 版)	東海第二発電所 (2018. 9. 12 版)	島根原子力発電所 2号炉	備考
	<p><u>装置用カルバートの立坑部の貫通部に対して止水処置を実施する。</u></p> <p><u>津波監視設備として、原子炉建屋屋上 T.P. +64m、防潮堤上部 T.P. +18m 及び T.P. +20m に津波・構内監視カメラ、T.P. +3m の敷地の取水ピット上版に取水ピット水位計並びに取水路内の高さ T.P. -5.0m の位置に潮位計を設置する。</u></p> <p><u>敷地内（防潮堤の外側）の遡上域の建物・構築物等としては、T.P. +3m の敷地に海水電解装置建屋、メンテナンスセンター、燃料輸送本部等があり、T.P. +8m の敷地には廃棄物埋設施設（第二種廃棄物埋設事業許可申請中）、固体廃棄物保管庫等がある。また、海岸側（東側）を除く防潮堤の外側には防砂林がある。</u></p> <p><u>第 1.2-1 表に津波防護対策設備と設置位置、第 1.2-3 図に東海第二発電所敷地図、第 1.2-4 図に設計基準対象施設の津波防護対象設備の配置図を示す。なお、重大事故等対処施設についても、基準津波に対して重大事故等に対処するために必要な機能が損なわれるおそれがないものでなければならないことから、津波による損傷を防止するため耐津波設計方針を策定している。基準津波に対する重大事故等対処施設の津波防護対象設備については、「東海第二発電所 重大事故等対処設備について（40 条） 2.1 (2) 敷地の特性に応じた津波防護の概要」に示す。また、東海第二発電所における事故シーケンス選定では、基準津波を超え敷地に遡上する津波（以下「敷地に遡上する津波」という。）を起因とした事故シーケンスグループ「津波浸水による最終ヒートシンク喪失」を抽出していることから、敷地に遡上する津波に対して、津波対策を実施している。敷地に遡上する津波に対する重大事故等対処設備の津波防護対象設備については、「東海第二発電所 重大事故等対処設備について 別添資料-1 敷地に遡上する津波に対する防護対象設備の選定」に示す。</u></p>		

第 1.2-1 表 津波防護対策設備と設置位置 (1/2)

津波防護対策設備		設置位置*		備考
津波防護 施設	防潮堤	敷地全体	T.P. +3m～ T.P. +18m	
	防潮扉	防潮堤	T.P. +3m T.P. +8m	
	放水路 ゲート	放水路	T.P. +3.5m	放水路の上版高さを示す。
	逆流防止 設備	構内排水路	T.P. +3m T.P. +4.5m T.P. +6.5m T.P. +8m	
	貯留堰	取水口前面	T.P. -4.9m	貯留堰の天端高さを示す。
浸水防止 設備	浸水防止蓋	取水路の点検用開口部	T.P. +3m	取水路の上版高さを示す。
		放水路ゲートの点検用開口部	T.P. +3.5m	放水路の上版高さを示す。
		S A用海水ピットの上部開口部	T.P. +7.3m	S A用海水ピット内の開口部の高さを示す。
		緊急用海水ポンプピットの点検用開口部	T.P. +0.8m	緊急用海水ポンプ室床面の高さを示す。
		海水ポンプ室ケーブル点検口浸水防止蓋	T.P. +0.8m	海水ポンプ室の床面高さを示す。
	逆止弁	海水ポンプグランドドレン排出口	T.P. +0.8m	海水ポンプ室の床面の高さを示す。
		緊急用海水ポンプグランドドレン排出口	T.P. +0.8m	緊急用海水ポンプ室床面の高さを示す。
		緊急用海水ポンプ室床ドレン排出口	T.P. +0.8m	緊急用海水ポンプ室床面の高さを示す。
		取水ピット空気抜き配管	T.P. +0.8m	循環水ポンプ室の床面の高さを示す。
	水密扉	常設代替高圧電源装置用カルバート原子炉建屋側水密扉	T.P. +8.0m	常設代替高圧電源装置用カルバートの立坑部頂版の高さを示す。
	止水処置	海水ポンプ室の貫通部	-	
		タービン建屋と隣接する原子炉建屋地下階の貫通部	-	
		非常用海水系配管カルバートと隣接する原子炉建屋地下階の貫通部	-	
防潮堤又は防潮扉の地下部の貫通部		-		

第 1.2-1 表 津波防護対策設備と設置位置 (2/2)

津波防護対策設備		設置位置*		備考
浸水防止 設備	止水処置	常設代替高圧電源装置用カルバート(立坑部)床面の貫通部	-	
津波監視 設備	津波・構内 監視カメラ	原子炉建屋屋上	T.P. +64m	原子炉建屋屋上の床面の高さを示す。
		防潮堤	T.P. +18m T.P. +20m	防潮堤天端高さを示す。
	取水ピット 水位計	取水ピット	T.P. +2.81m	取水ピット本体の取付座の高さを示す。
	潮位計	取水路	T.P. -5.0m	

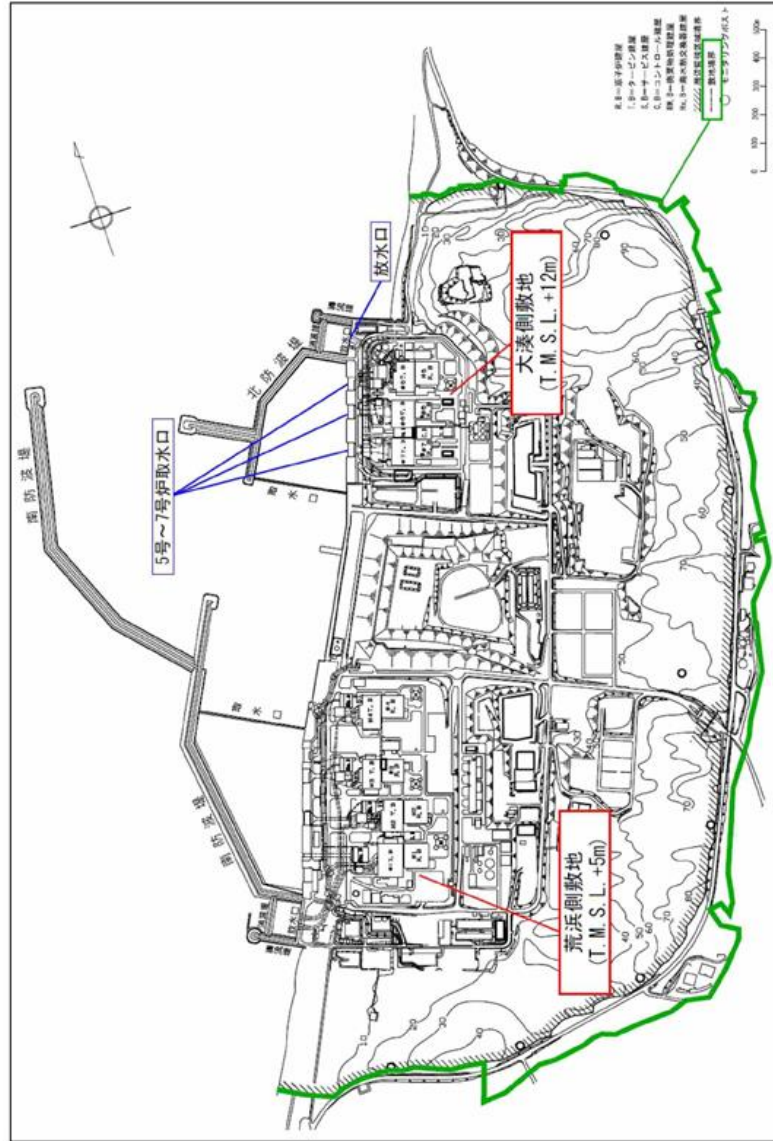

第1.2-3図 柏崎刈羽原子力発電所の敷地全体図

発電所敷地主要部の全体配置図を第1.2-4図に、6号及び7号炉を設置する大湊側敷地の詳細配置図及び主要断面図を第1.2-5図、第

※ 主な設置位置の概要は、第1.2-3 図参照

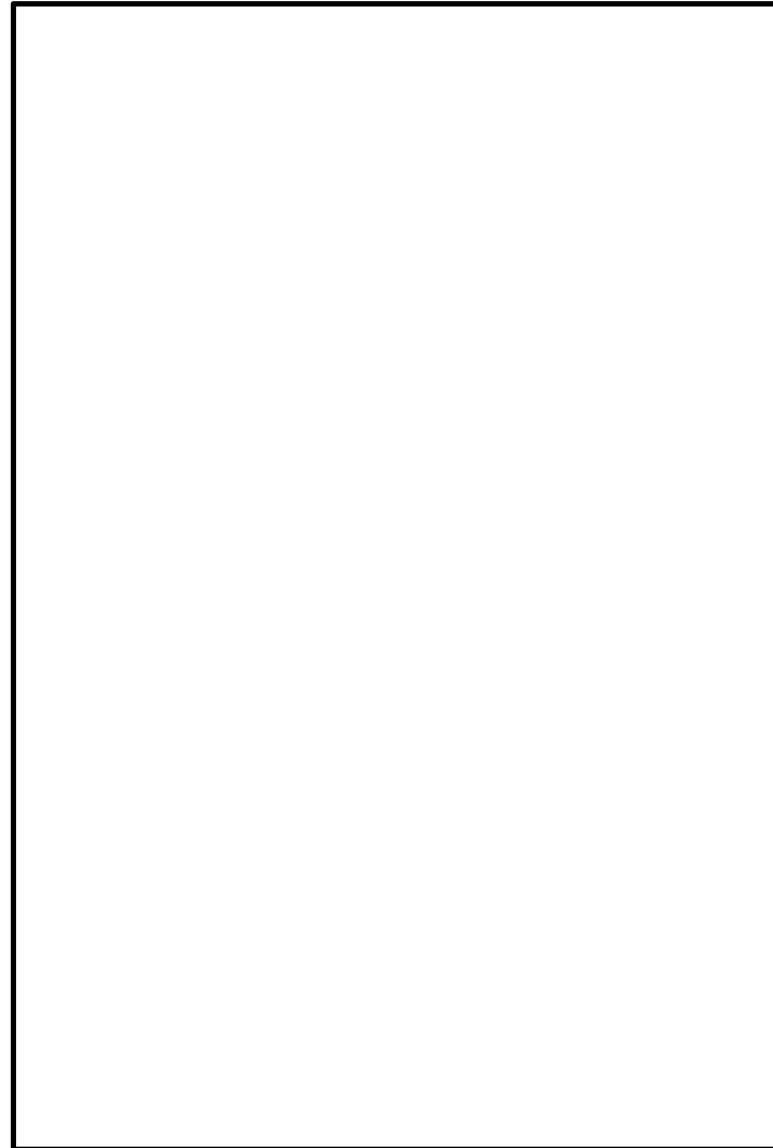

第1.2-3 図 東海第二発電所敷地図

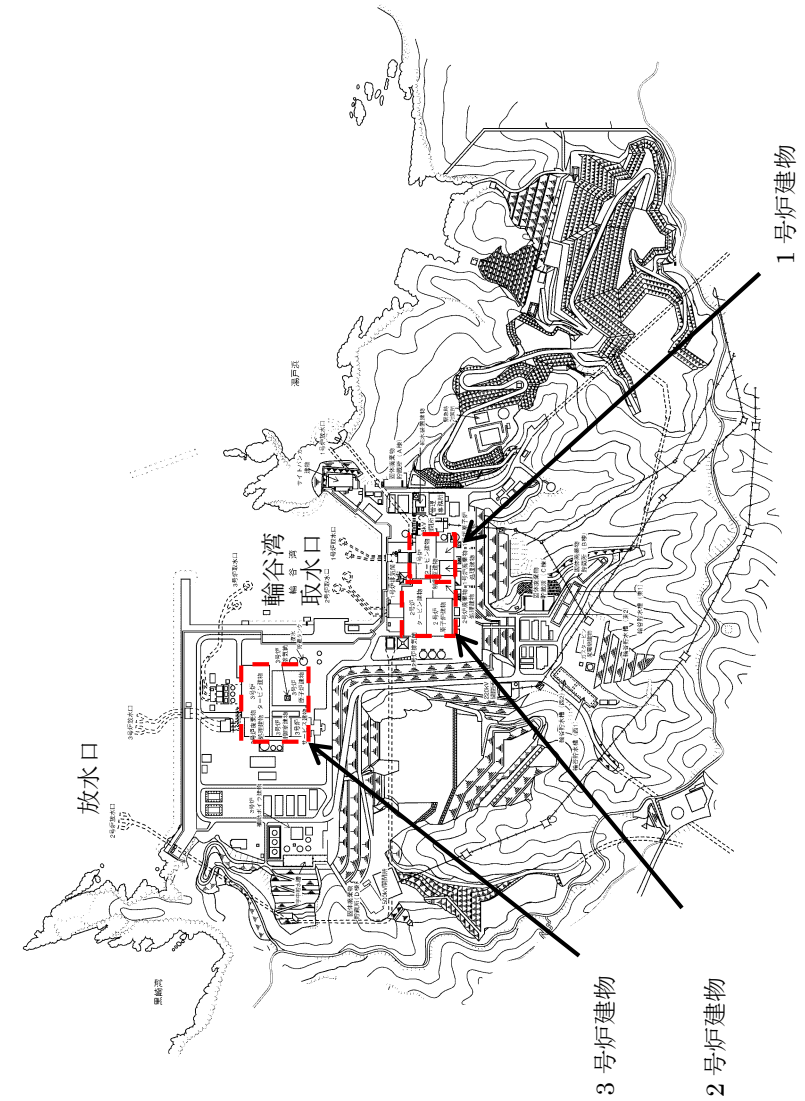

第1.2-3 図 島根原子力発電所の敷地図

2号炉の詳細配置図及び主要断面図を第1.2-4 図、第1.2-5 図に示す。これらの図に示されるとおり、敷地における施設の位置、

・立地の相違
【柏崎6/7, 東海第二】

柏崎刈羽原子力発電所 6/7号炉 (2017.12.20版)	東海第二発電所 (2018.9.12版)	島根原子力発電所 2号炉	備考
--------------------------------	----------------------	--------------	----

1.2-6図に示す。これらの図に示されるとおり、敷地における施設の位置、形状等は次のとおりである。

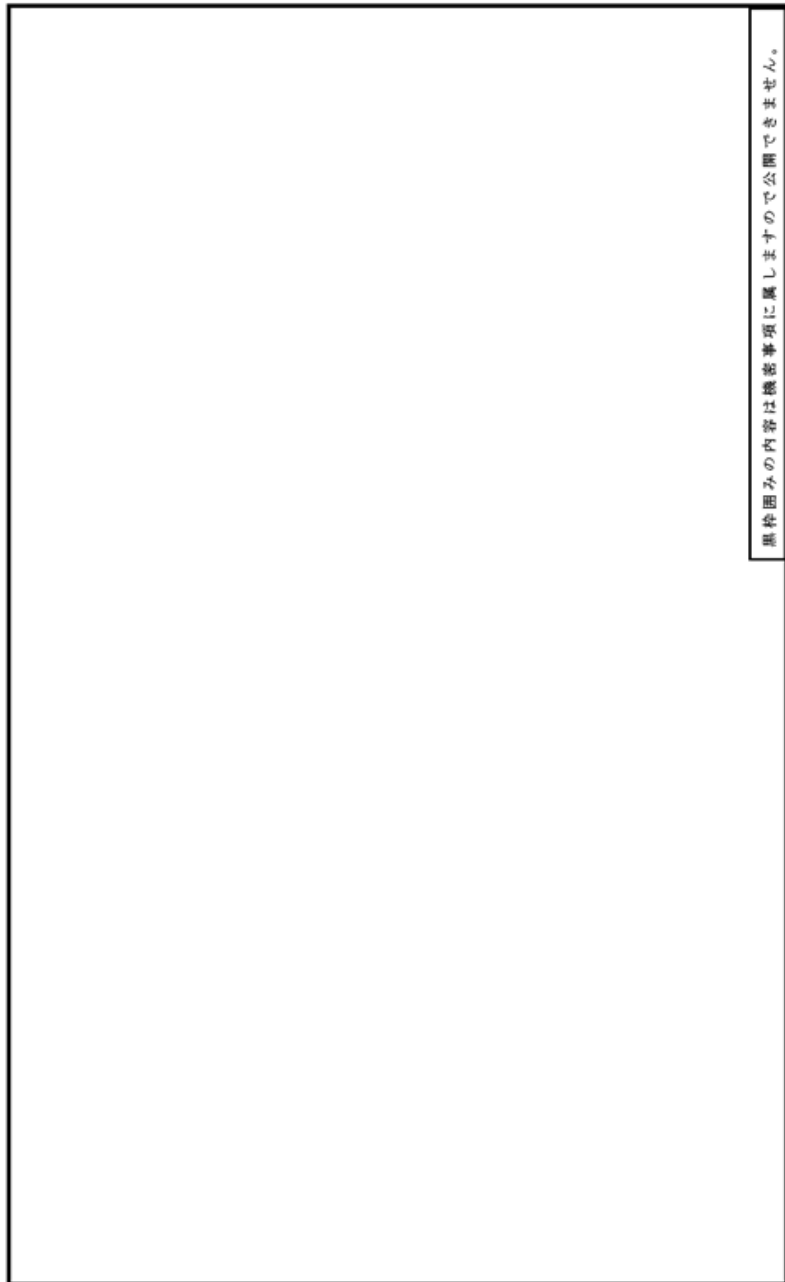

第1.2-4図 柏崎刈羽原子力発電所敷地主要部全体配置

東海第二発電所 (2018.9.12版)

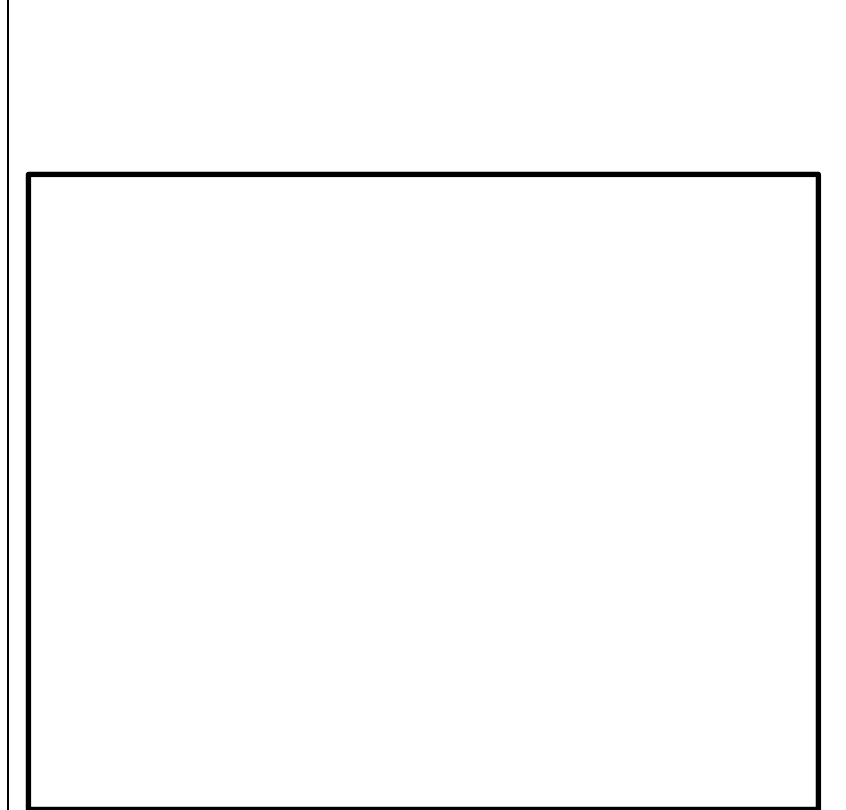

【凡例】
■ T.P. +3.0m ~ T.P. +8.0m
■ T.P. +8.0m ~ T.P. +11.0m
■ T.P. +11.0m 以上
■ 設計基準対象施設の津波防護対象設備を内包する建屋及び区画

設計基準対象施設の津波防護対象設備を内包する建屋及び区画	敷地標高
原子炉建屋	T.P. +8m
タービン建屋	T.P. +8m
使用済燃料乾式貯蔵建屋	T.P. +8m
海水ポンプ室	T.P. +3m
排気筒	T.P. +8m
常設代替高圧電源装置置場	T.P. +11m
常設代替高圧電源装置用カルバート	T.P. +8m
非常用海水系配管	T.P. +3m ~ T.P. +8m

第1.2-4図 設計基準対象施設の津波防護対象設備の配置図 (1 / 2)

島根原子力発電所 2号炉

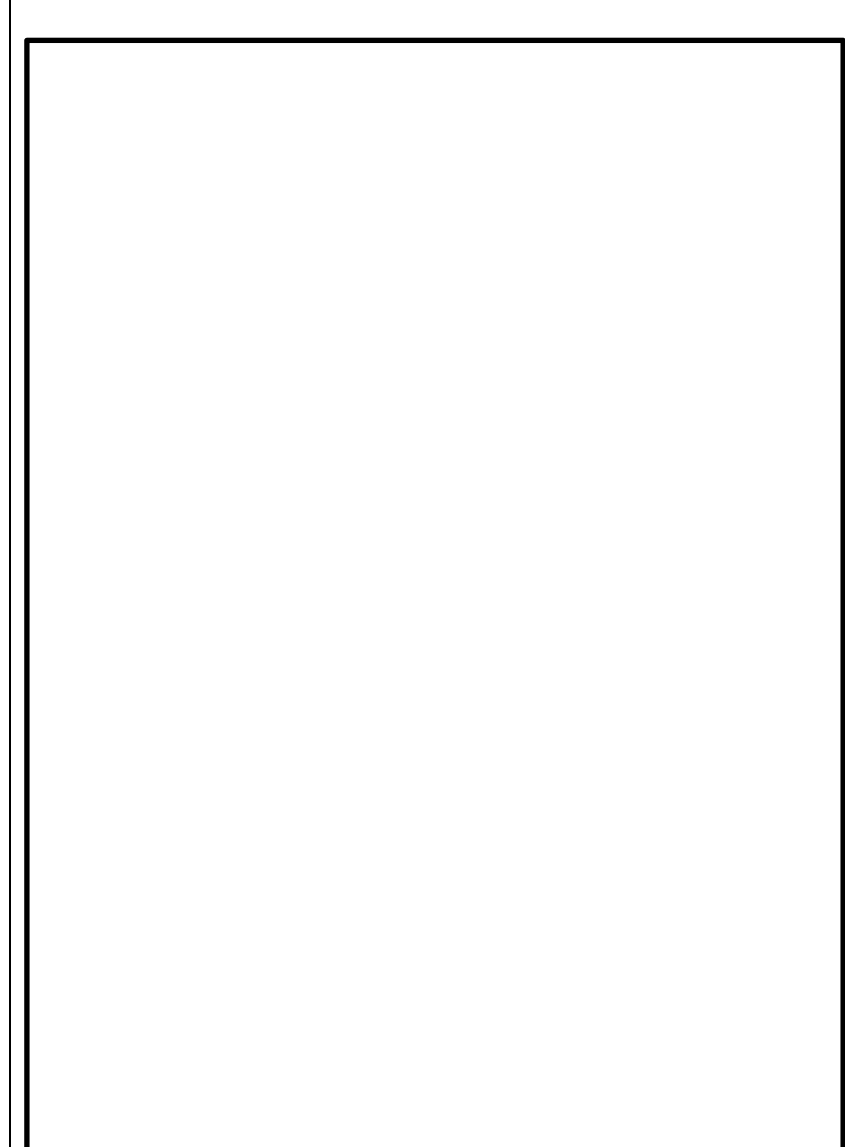

形状等は次のとおりである。

第1.2-4図 島根原子力発電所 詳細配置図

備考

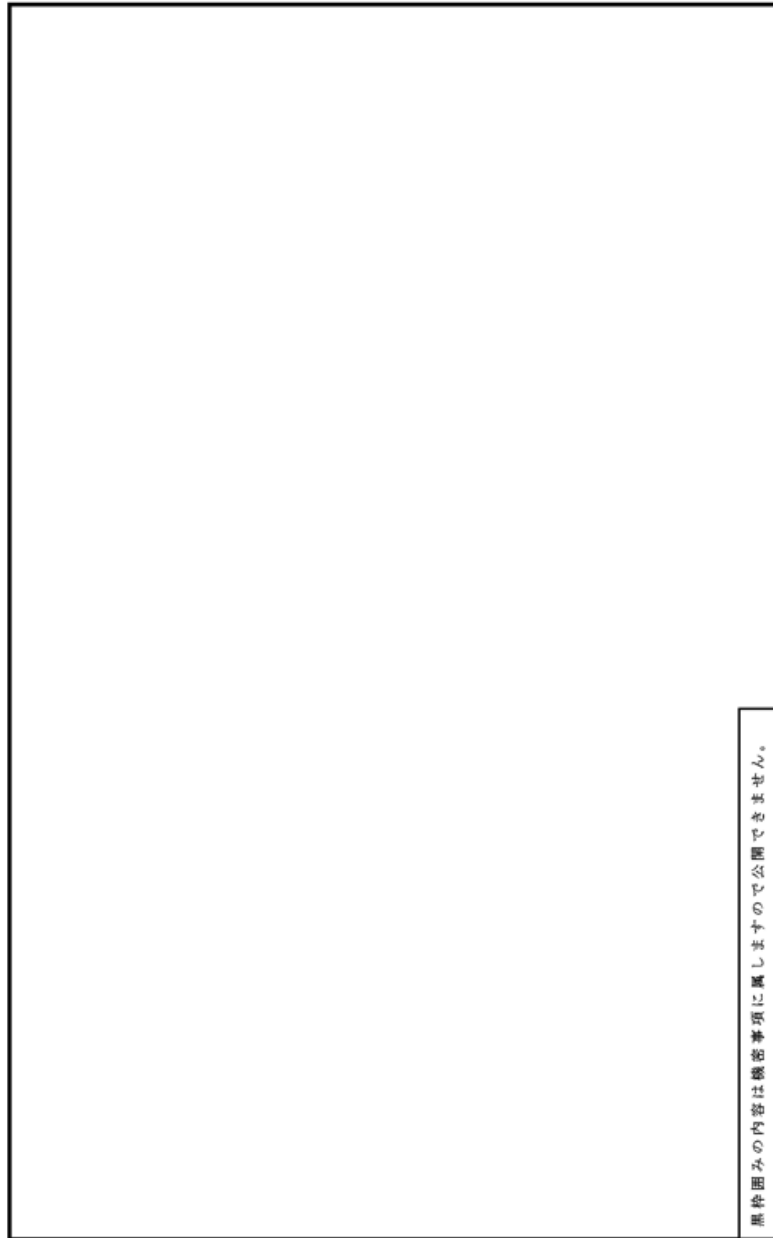

第1.2-5図 柏崎刈羽原子力発電所大湊側敷地詳細配置

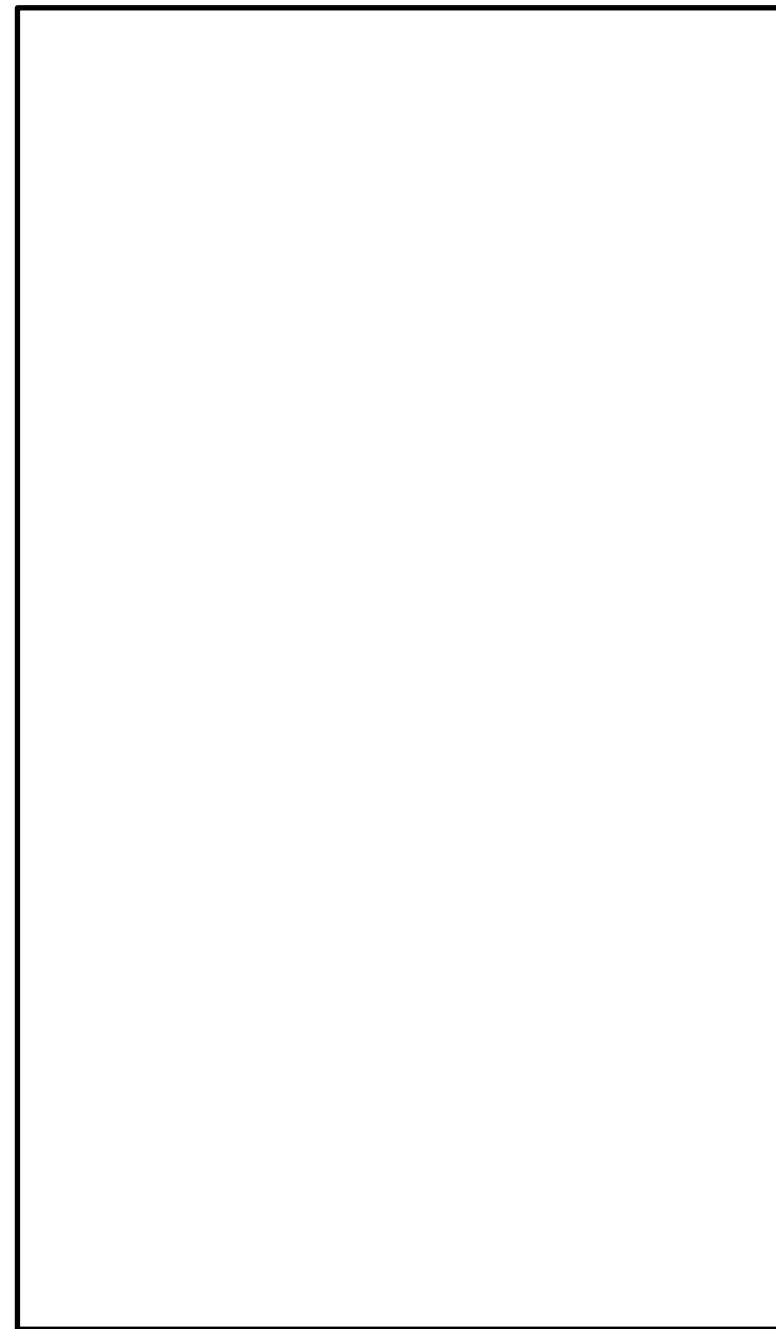

第 1.2-4 図 設計基準対象施設の津波防護対象設備の配置図 (2 / 2)

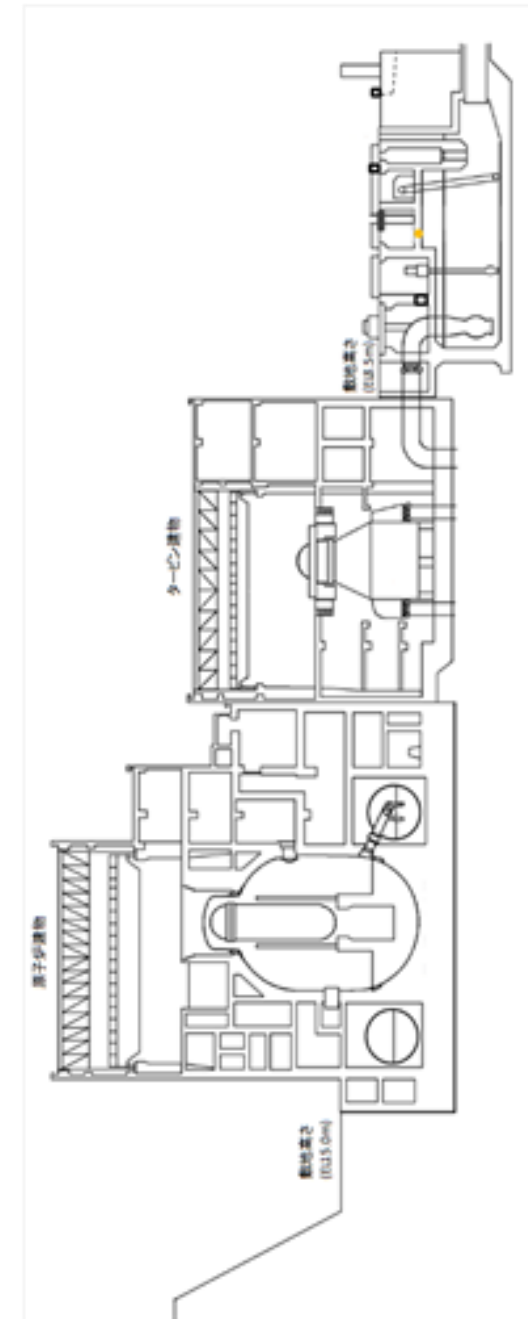

第 1.2-5 図 島根原子力発電所 主要断面図

柏崎刈羽原子力発電所 6 / 7号炉 (2017. 12. 20 版)	東海第二発電所 (2018. 9. 12 版)	島根原子力発電所 2号炉	備考
-------------------------------------	-------------------------	--------------	----

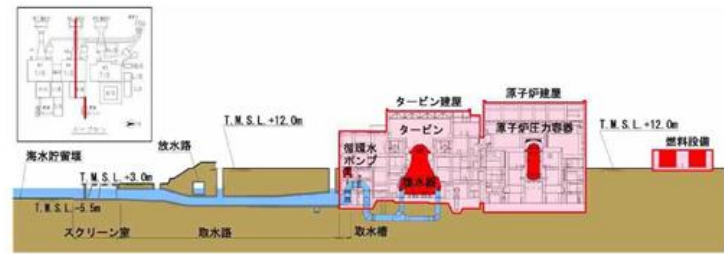

取水路断面

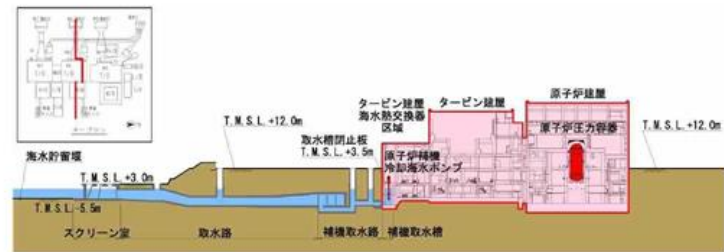

補機取水路断面

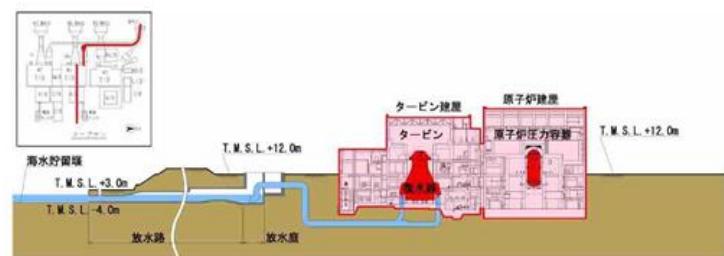

放水路断面

第1.2-6-1図 柏崎刈羽原子力発電所 大湊側敷地主要断面 (6号炉)

柏崎刈羽原子力発電所 6 / 7号炉 (2017. 12. 20 版)	東海第二発電所 (2018. 9. 12 版)	島根原子力発電所 2号炉	備考
-------------------------------------	-------------------------	--------------	----

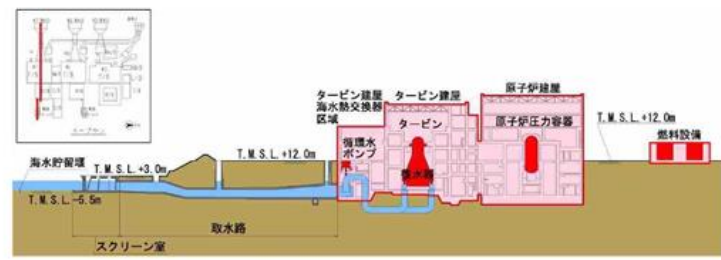

取水路断面

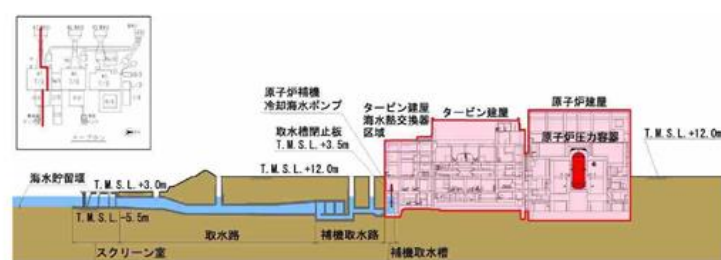

補機取水路断面

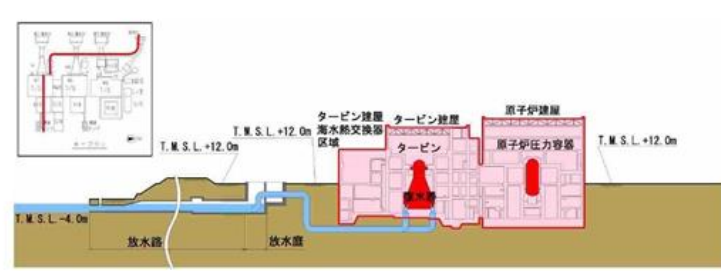

放水路断面

第1.2-6-2図 柏崎刈羽原子力発電所大湊側敷地主要断面(7号炉)

柏崎刈羽原子力発電所 6 / 7号炉 (2017. 12. 20 版)	東海第二発電所 (2018. 9. 12 版)	島根原子力発電所 2号炉	備考
-------------------------------------	-------------------------	--------------	----

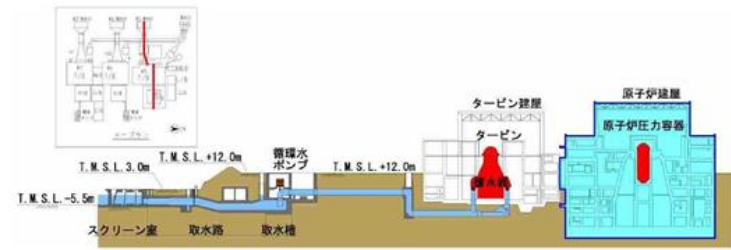

取水路断面

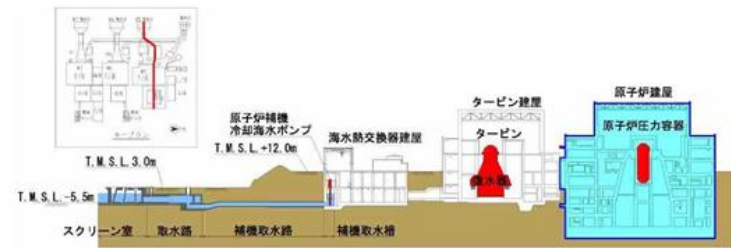

補機取水路断面

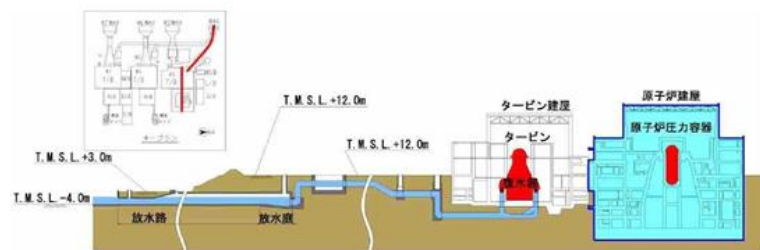

放水路断面

第1.2-6-3図 柏崎刈羽原子力発電所大湊側敷地主要断面(5号炉)

柏崎刈羽原子力発電所 6 / 7号炉 (2017. 12. 20 版)	東海第二発電所 (2018. 9. 12 版)	島根原子力発電所 2号炉	備考
<p>a. 津波防護対象設備を内包する建屋・区画，屋外に設置されている津波防護対象設備</p> <p>設計基準対象施設の津波防護対象設備を内包する建屋・区画としては原子炉建屋，タービン建屋，コントロール建屋（6号及び7号炉共用）及び廃棄物処理建屋（6号及び7号炉共用）があり，いずれもT. M. S. L. +12mの大湊側敷地に設置されている。</p> <p>設計基準対象施設の津波防護対象設備の屋外設備としては同じT. M. S. L. +12mの大湊側敷地に燃料設備の一部（軽油タンク及び燃料移送ポンプ^{*1}）が，また，他に非常用取水設備が各号炉の取水口からタービン建屋までの間に敷設されている。</p> <p>なお，重要な安全機能を有する海水ポンプである原子炉補機冷却海水ポンプは，その他の海水ポンプである循環水ポンプ，タービン補機冷却海水ポンプとともにタービン建屋海水熱交換器区域の地下に敷設されている。</p> <p>一方，重大事故等対処施設の津波防護対象設備を内包する建屋・区画としては，T. M. S. L. +12mの大湊側敷地に設計基準対象施設と同様の原子炉建屋，タービン建屋，コントロール建屋及び廃棄物処理建屋と，この他に5号炉原子炉建屋内緊急時対策所（6号及び7号炉共用）を内包する5号炉原子炉建屋がある。</p> <p>重大事故等対処施設の津波防護対象設備の屋外設備（設計基準対象施設と兼ねるものを除く）としては，T. M. S. L. +12mの大湊側敷地に，格納容器圧力逃がし装置及び常設代替交流電源設備（6号及び7号炉共用）が敷設されている。また，大湊側敷地に設置する5号炉東側保管場所（6号及び7号炉共用）及び5号炉東側第二保管場所（6号及び7号炉共用），並びにT. M. S. L. +35mの大湊側高台保管場所及びT. M. S. L. +37mの荒浜側高台保管場所に可搬型重大事故等対処設備が保管されており，各保管場所から大湊側敷地上の設備に掛けてはアクセスルートがT. M. S. L. +12m以上の高さに</p>		<p>a. 津波防護対象設備を内包する建物・区画，屋外に設置されている津波防護対象設備</p> <p>設計基準対象施設の津波防護対象設備を内包する建物・区画としては EL15.0m の敷地に原子炉建物，廃棄物処理建物及び制御室建物があり，EL8.5m の敷地にタービン建物が設置されている。</p> <p>設計基準対象施設の津波防護対象設備の屋外設備としては EL15.0m の敷地に B-非常用ディーゼル燃料設備があり，EL8.5m の敷地に A, H-非常用ディーゼル燃料設備及び排気筒がある。また，非常用取水設備が EL-18.0m の海底にある取水口から EL8.5m の敷地地下にある取水槽までの間に敷設されている。</p> <p>なお，重要な安全機能を有する海水ポンプである原子炉補機海水ポンプ及び高圧炉心スプレイ補機海水ポンプは，その他の海水ポンプである循環水ポンプ及びタービン補機海水ポンプ等とともに，取水槽に設置されている。</p> <p>重大事故等対処施設の津波防護対象設備を内包する建物・区画としては，設計基準対象施設でもある原子炉建物，タービン建物，廃棄物処理建物，制御室建物があり，この他に第1ベントフィルタ格納槽，低圧原子炉代替注水ポンプ格納槽，ガスタービン発電機建物及び緊急時対策所がある。</p> <p>重大事故等対処施設の津波防護対象設備の屋外設備としては，設計基準対象施設でもある非常用ディーゼル燃料設備，原子炉補機海水ポンプ及び高圧炉心スプレイ補機海水ポンプがあり，この他に EL44.0m の敷地にガスタービン発電機用軽油タンクがあり，また，EL8.5m の敷地の第4保管エリア，EL33.0m の敷地より高所の第1保管エリア，第2保管エリア及び第3保管エリアに可搬型重大事故等対処設備がある。</p> <p>以上の緊急時対策所，ガスタービン発電機建物，各保管場所に掛けてはアクセスルートが敷設されている。</p>	<p>・資料構成の相違【東海第二】</p> <p>東海第二は，「(2) 敷地における施設の位置，形状等」に記載。以下，柏崎 6/7 との比較を実施</p> <p>・設備の設置状況の相違【柏崎 6/7】</p>

柏崎刈羽原子力発電所 6 / 7号炉 (2017. 12. 20 版)	東海第二発電所 (2018. 9. 12 版)	島根原子力発電所 2号炉	備考
<p><u>設定されている。</u></p> <p><u>なお、後段（「2.1敷地の特性に応じた津波防護の基本方針」）</u> <u>で示すとおり、基準津波による遡上波が到達しない十分に高い敷</u> <u>地として、T.M.S.L. +12mの大湊側敷地、及び大湊側、荒浜側の敷</u> <u>地背面のT.M.S.L. +12mよりも高所の第1.2-7図の範囲を「浸水を</u> <u>防止する敷地」として設定する。上記のとおり、津波防護対象設</u> <u>備を内包する建屋・区画、及び屋外に設置される津波防護対象設</u> <u>備はいずれも、同敷地に設置される。</u></p> <p><u>※1：燃料デイトンク、燃料フィルタ等のその他の燃料設備は</u> <u>原子炉建屋内に設置されている。</u></p>			<p>・津波による遡上範囲の 相違</p> <p>【柏崎 6/7】</p> <p>島根 2号炉は、防波壁 等により津波が敷地へ 流入しない</p>

柏崎刈羽原子力発電所 6 / 7号炉 (2017. 12. 20 版)	東海第二発電所 (2018. 9. 12 版)	島根原子力発電所 2号炉	備考
<div data-bbox="172 268 902 1419" style="border: 1px solid black; height: 548px; width: 246px; margin-bottom: 10px;"> <div data-bbox="172 289 195 739" style="writing-mode: vertical-rl; font-size: 8px; border: 1px solid black; padding: 2px;"> 図枠図みの内容は機密事項に属しますので公開できません。 </div> </div> <div data-bbox="338 1444 730 1474" style="text-align: center;"> <p>第1.2-7図 浸水を防止する敷地</p> </div>			<p>・津波による遡上範囲の相違</p> <p>【柏崎 6/7】</p> <p>島根 2号炉は, 防波壁等により津波が敷地へ流入しない</p>

柏崎刈羽原子力発電所 6 / 7号炉 (2017. 12. 20 版)	東海第二発電所 (2018. 9. 12 版)	島根原子力発電所 2号炉	備考
<p>b. 津波防護施設, 浸水防止設備, 津波監視設備</p> <p>浸水防止設備としては, <u>タービン建屋海水熱交換器区域地下の補機取水槽上部床面に取水槽閉止板を設置し, タービン建屋内の区画境界部及び他の建屋との境界部に水密扉, 止水ハッチ, ダクト閉止板 (6号炉), 浸水防止ダクト (7号炉) 及び床ドレンライン浸水防止治具の設置並びに貫通部止水処置を実施する。また, 非常用取水設備として6号及び7号炉の取水口前面に海水貯留堰を津波防護施設と位置付けて設置する。</u></p> <p>津波監視設備としては, <u>7号炉主排気筒のT.M.S.L. +76mの位置に津波監視カメラ (6号及び7号炉共用) を設置し, 補機取水槽の上部床面 (T.M.S.L. +3.5m) に取水槽水位計を設置する。</u></p> <p><u>なお, 大湊側敷地, 荒浜側敷地の前面には自主的な対策設備としてそれぞれ, 天端標高T.M.S.L. 約+15mのセメント改良土による防潮堤, 鉄筋コンクリート造の防潮堤を設置する。</u></p> <p>c. 敷地内遡上域の建物・構築物等</p> <p>敷地内の遡上域の建物・構築物等としては, <u>T.M.S.L. +3mの護岸部に除塵装置やその電源室, 点検用クレーンや仮設ハウス類等</u></p>		<p>b. 津波防護施設, 浸水防止設備, 津波監視設備</p> <p><u>津波防護施設としては, 日本海及び輪谷湾に面した敷地面に天端高さ EL15.0m の防波壁を設置する。また, 防波壁通路に天端高さ EL15.0m の防波壁通路防波扉, 1号炉取水槽の取水管端部 (取水管中心: EL-4.9m) に流路縮小工を設置する。</u></p> <p>浸水防止設備としては, <u>屋外排水路 (EL2.3m~EL7.3m) に屋外排水路逆止弁を設置する。また, 2号炉取水槽 (EL1.1m~EL8.8m) に天端高さ EL11.3m の防水壁, 水密扉及び床ドレン逆止弁を設置する。また, タービン建物 (復水器を設置するエリア) とタービン建物 (耐震Sクラスの設備を設置するエリア) の境界に防水壁, 水密扉及び床ドレン逆止弁を設置する。地震時に損傷した場合に津波が流入する可能性がある経路に対して, 隔離弁を設置するとともに, 基準地震動 S_s による地震力に対してバウンダリ機能を保持するポンプ及び配管を設置する。取水槽, 屋外配管ダクト (タービン建物~放水槽) 及びタービン建物 (復水器を設置するエリア) の貫通部に対して止水処置を実施する。</u></p> <p>津波監視設備としては, <u>2号炉排気筒の EL64.0m 及び3号炉北側防波壁上部 (東・西) の EL15.0m の位置に津波監視カメラを設置し, 取水槽の高さ EL-9.3m に取水槽水位計を設置する。</u></p> <p>c. 敷地内遡上域の建物・構築物等</p> <p>敷地内の遡上域の建物・構築物等としては, <u>防波壁外側の</u></p>	<p>・津波に対する防護対策の相違</p> <p>【柏崎 6/7】</p> <p>島根 2号炉は, 津波防護施設として防波壁, 防波壁通路防波扉等を設置し, 津波が敷地に流入することを防止している</p> <p>・津波に対する防護対策の相違</p> <p>【柏崎 6/7】</p> <p>(津波防護施設及び浸水防止設備の対象の変更及び取水管立入ピットの対策変更に伴う修正)</p> <p>・津波に対する防護対策の相違</p> <p>【柏崎 6/7】</p> <p>・自主的な対策設備の相違</p> <p>【柏崎 6/7】</p> <p>島根 2号炉には, 自主的な対策設備はない</p> <p>・津波による遡上範囲の相違及び対象設備の相違</p>

柏崎刈羽原子力発電所 6 / 7号炉 (2017. 12. 20 版)	東海第二発電所 (2018. 9. 12 版)	島根原子力発電所 2号炉	備考
<p><u>がある。また、自主的対策設備である防潮堤の機能を考慮しない条件において遡上域となるT.M.S.L. +5mの荒浜側防潮堤内敷地には、各種の建屋類や軽油タンク等がある。</u></p> <p>(3)敷地周辺の人工構造物の位置、形状等 <u>発電所の構内の主な港湾施設としては、6号及び7号炉主要建屋の南方約800mの位置に物揚場があり、燃料等輸送船が不定期に停泊する。また、発電所の周辺の港湾施設としては、6号及び7号炉主要建屋の南方約3kmに荒浜漁港があり、同漁港には、防波堤が整備されており、小型の漁船、プレジャーボートが約30隻停泊している。この他に津波漂流物等の観点から発電所への影響が考えられる発電所周辺の5km圏内には港湾施設はなく、また、定置網等の固定式漁具、浮筏、浮棧橋等の海上設置物もない。</u> <u>発電所周辺5km圏内の集落としては、発電所の南方に荒浜地区及び松波地区が、また北方に大湊地区、宮川地区及び椎谷地区がある。また、他には6号及び7号炉主要建屋の南方約2.5kmに研究施設があり、事務所等の建築物、タンクや貯槽等の構築物がある。</u> <u>敷地前面海域を通過する船舶としては、海上保安庁の巡視船がパトロールをしている。他には定期船として発電所から北東約30kmに赤泊～寺泊の航路が、南西約30kmに小木～直江津の航路が、北西約30kmに敦賀～新潟の航路があるが、発電所沖合約30km圏内を通過するものはない。</u> <u>柏崎刈羽原子力発電所の主な港湾施設の配置を第1.2-8図に、発電所から半径5km圏内の港湾施設等の配置を第1.2-9図に、また発電所周辺漁港に停泊する船舶の種類・数量を第1.2-1表に、発電所周辺の航路を第1.2-10図に示す。</u></p>	<p>(3) 敷地周辺の人工構造物の位置、形状等 <u>発電所敷地内の港湾施設としては、原子炉建屋の東側約380mに物揚岸壁があり、燃料等輸送船が不定期に停泊する。発電所の敷地周辺にある大型の港湾施設としては、発電所の敷地の北方約3kmに茨城港日立港区、南方約4kmに茨城港常陸那珂港区がある。また、発電所の港湾施設として天端高さT.P. +4.3m～T.P. +4.6mの防波堤、敷地北方の茨城港日立港区の沿岸部には天端高さT.P. 約+2.5m～T.P. 約+5.6mの防波堤、敷地南方の茨城港常陸那珂港区の沿岸部には天端高さT.P. 約+1.1m～T.P. 約+8.6mの防波堤が設置されている。第1.2-5図に茨城港日立港区及び茨城港常陸那珂港区における防波堤整備状況を示す。</u></p>	<p><u>EL6.0mの荷揚場に荷揚場詰所、デリッククレーン、キャスク取扱収納庫等がある。なお、EL8.5m盤に建物・構築物等はない。</u></p> <p>(3) 敷地周辺の人工構造物の位置、形状等 <u>発電所構内の主な港湾施設としては、荷揚場があり、燃料等輸送船が停泊する。また、発電所周辺の港湾施設としては、 東側に御津漁港及び大芦漁港、西側に片匂、手結漁港がある。</u> <u>また、発電所から南西方向約3kmに恵曇漁港がある。海上設置物としては、周辺の漁港に船舶・漁船が約200隻あり、発電所周辺では、イカ釣り漁、かご漁、サザエ網・カナギ漁等が営まれている。また、発電所から2km離れた位置に定置網の設置海域がある。敷地周辺の状況としては、民家、工場等がある。</u> <u>敷地前面海域を通過する船舶としては、海上保安庁の巡視船がパトロールしている。他には発電所から約6km離れた <small>くけど</small>潜戸に小型の船舶による観光遊覧船の航路がある。</u></p> <p><u>島根原子力発電所の主な港湾施設の配置を第1.2-4図に、発電所から半径5km圏内の港湾施設等の配置を第1.2-6図に、また発電所周辺漁港に停泊する船舶の種類・数量を第1.2-1表に示す。</u></p>	<p>違 【柏崎6/7】</p> <p>・立地の相違 【柏崎6/7, 東海第二】</p>

柏崎刈羽原子力発電所 6 / 7号炉 (2017. 12. 20 版)

東海第二発電所 (2018. 9. 12 版)

島根原子力発電所 2号炉

備考

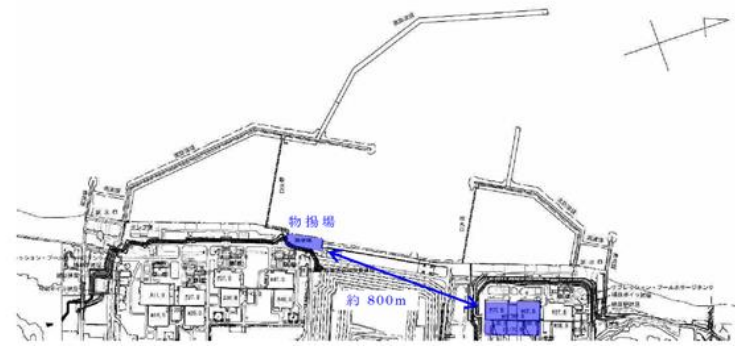

第1.2-8図 柏崎刈羽原子力発電所の港湾施設配置図

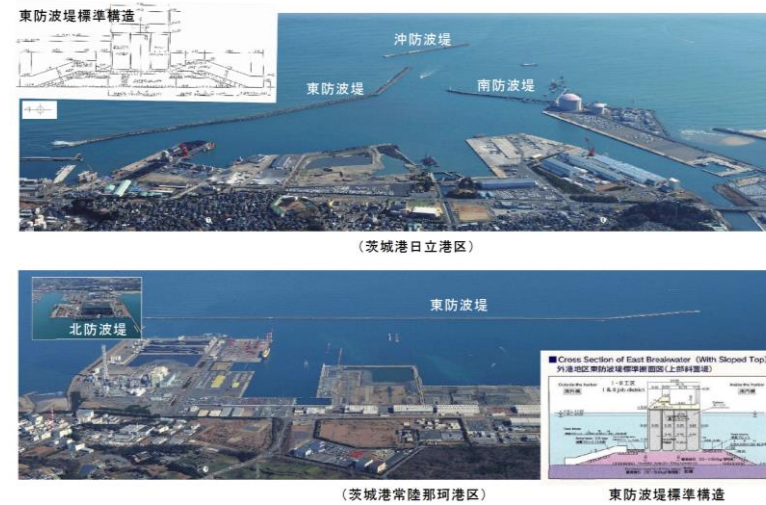

第1.2-5図 茨城港日立港区及び茨城港常陸那珂港区における防波堤整備状況 (平成28年3月)



第1.2-9図 柏崎刈羽原子力発電所の敷地周辺図

・資料構成の相違
【柏崎6/7, 東海第二】
島根2号炉は, 第1.2-4図に記載

・資料構成の相違
【柏崎6/7】
島根2号炉は, 第1.2-6図に記載

柏崎刈羽原子力発電所 6 / 7号炉 (2017.12.20版)	東海第二発電所 (2018.9.12版)	島根原子力発電所 2号炉	備考																											
<p>第1.2-1表 柏崎刈羽原子力発電所周辺漁港の船舶</p> <table border="1" data-bbox="172 714 890 793"> <thead> <tr> <th>場所</th> <th>種類</th> <th>数量</th> </tr> </thead> <tbody> <tr> <td>荒浜漁港</td> <td>5t未満</td> <td>21</td> </tr> </tbody> </table> <p>(調査実施日:平成27年12月4日)</p>	場所	種類	数量	荒浜漁港	5t未満	21	<p>発電所周辺の漁港としては、発電所の敷地の北方約4.5kmに久慈漁港があり、42隻(平成29年3月)の漁船が係留されている。<u>第1.2-2表に発電所周辺漁港(久慈漁港)の船舶の種類・数量を示す。</u></p> <p>第1.2-2表 発電所周辺漁港(久慈漁港)の船舶の種類・数量 (平成29年3月現在)</p> <table border="1" data-bbox="949 682 1703 856"> <thead> <tr> <th>トン数</th> <th>隻数</th> <th>操業範囲</th> </tr> </thead> <tbody> <tr> <td>5トン未満</td> <td>35</td> <td>自港及び発電所周辺にて操業</td> </tr> <tr> <td>5トン～20トン</td> <td>7</td> <td>自港周辺にて操業</td> </tr> </tbody> </table> <p>発電所近傍の海上では、海上保安庁の巡視船がパトロールしている。また、久慈漁港の漁船が、周辺海上で操業しているが、<u>浮き筏、定置網等の海上設置物は認められない。</u></p> <p>敷地前面海域における通過船舶としては、常陸那珂-苫小牧、大洗-苫小牧を結ぶ定期航路がある。また、茨城港日立港区及び茨城港常陸那珂港区では、不定期に貨物船及びタンカー船の入港がある。</p> <p>発電所周辺地域の主要道路としては、発電所敷地の西側に国道245号線がある。</p> <p>発電所敷地周辺の人工構造物としては、民家、商業施設、倉庫等があるほか、敷地の南側には原子力及び核燃料サイクルの研究施設(国立研究開発法人日本原子力研究開発機構)、茨城港日立港区には日立LNG基地、モータープール、工場等があり、港湾には東防波堤、南防波堤、沖防波堤がある。茨城港常陸那珂港区には常陸那珂火力発電所があり、衛生センター、防護柵(木製)、防砂林、墓石等があり、港湾には北防波堤、東防波堤がある。</p> <p>なお、原子力及び核燃料サイクルの研究施設にはプラント(研究)設備、建物、倉庫等の施設、日立LNG基地にはプラント設備、建物、倉庫等の施設、常陸那珂火力発電所にはプラント設備、建物等の施設、工場には建物等の施設が含まれている。</p> <p>第1.2-6図に発電所敷地周辺の施設、第1.2-7図に敷地前面海域を通過する定期船の航行ルートを示す。</p>	トン数	隻数	操業範囲	5トン未満	35	自港及び発電所周辺にて操業	5トン～20トン	7	自港周辺にて操業	<p>第1.2-1表 島根原子力発電所周辺漁港の船舶</p> <table border="1" data-bbox="1751 672 2487 760"> <thead> <tr> <th>周辺漁港</th> <th>みつ御津漁港</th> <th>かたく片岡漁港</th> <th>たけ手結漁港</th> <th>えとむ恵曇漁港</th> <th>おおし大芦漁港</th> </tr> </thead> <tbody> <tr> <td>登録船籍数*</td> <td>68隻</td> <td>37隻</td> <td>21隻</td> <td>64隻</td> <td>36隻</td> </tr> </tbody> </table> <p>(調査実施日:平成31年3月)</p>	周辺漁港	みつ御津漁港	かたく片岡漁港	たけ手結漁港	えとむ恵曇漁港	おおし大芦漁港	登録船籍数*	68隻	37隻	21隻	64隻	36隻	<p>・立地の相違 【柏崎6/7,東海第二】</p>
場所	種類	数量																												
荒浜漁港	5t未満	21																												
トン数	隻数	操業範囲																												
5トン未満	35	自港及び発電所周辺にて操業																												
5トン～20トン	7	自港周辺にて操業																												
周辺漁港	みつ御津漁港	かたく片岡漁港	たけ手結漁港	えとむ恵曇漁港	おおし大芦漁港																									
登録船籍数*	68隻	37隻	21隻	64隻	36隻																									



第1.2-10図 柏崎刈羽原子力発電所の周辺航路

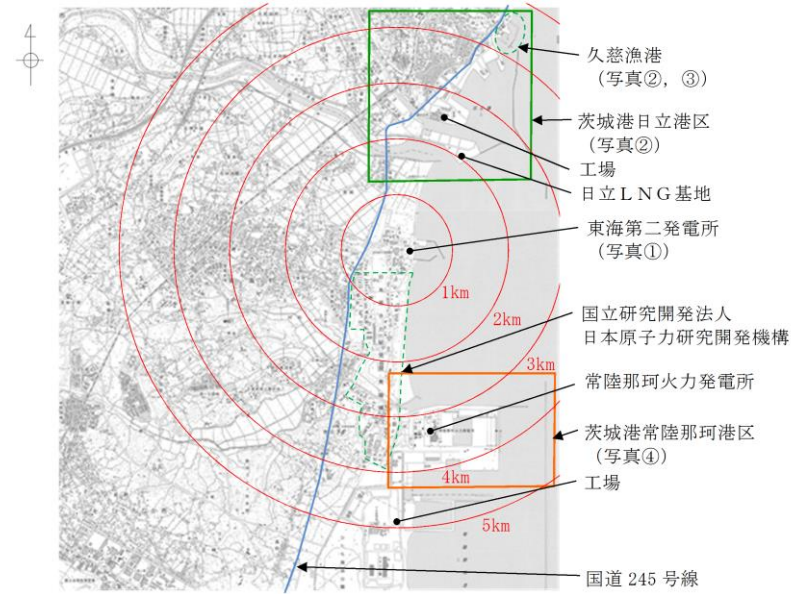

第1.2-6図 敷地付近図 (人工構造物及び漁港の位置図)

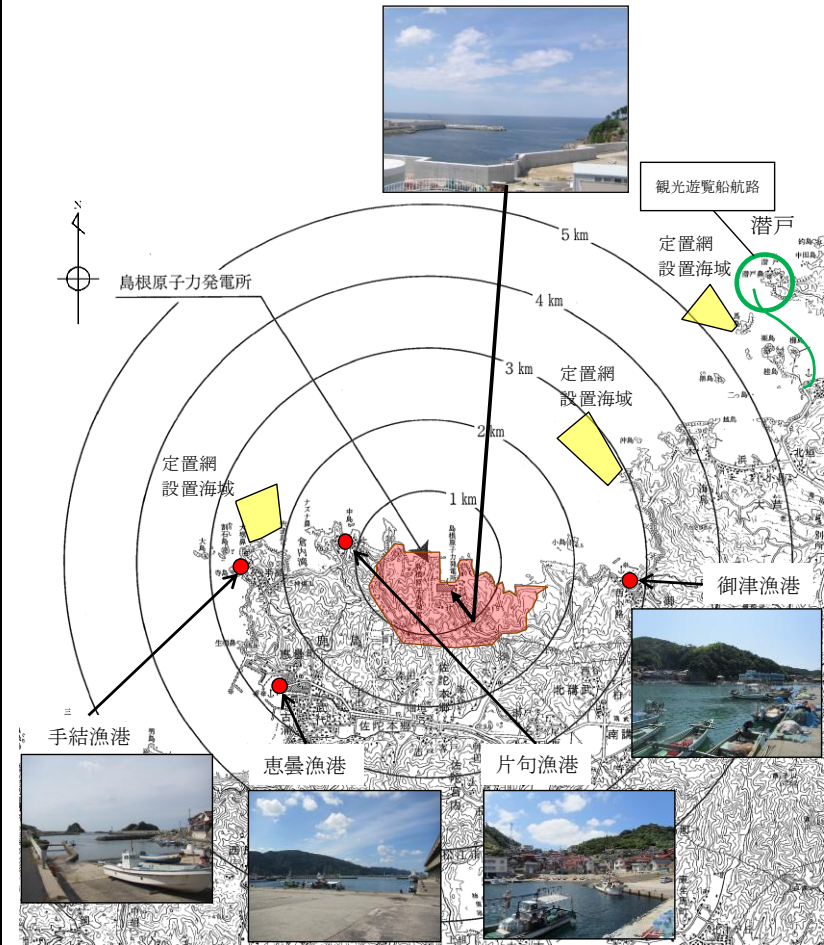

第1.2-6図 島根原子力発電所周辺の漁港等の位置 (周辺航路含む)

・立地の相違
 【柏崎 6/7, 東海第二】

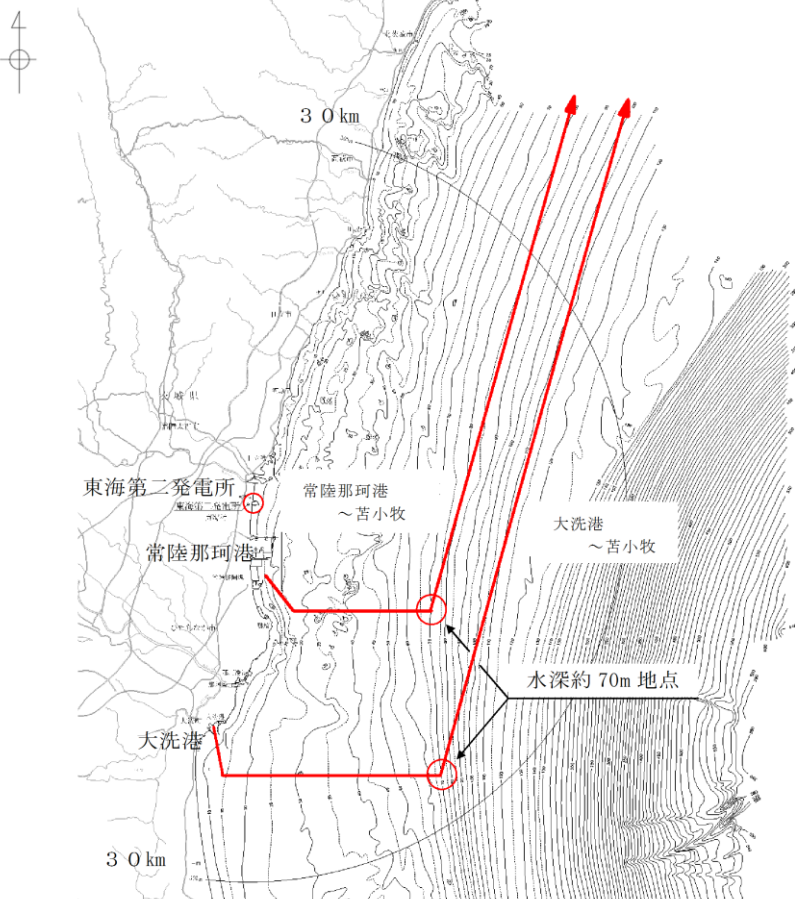
柏崎刈羽原子力発電所 6 / 7号炉 (2017. 12. 20 版)	東海第二発電所 (2018. 9. 12 版)	島根原子力発電所 2号炉	備考
	 <p data-bbox="985 1121 1668 1201">第1.2-7 図 敷地前面海域を通過する定期船の航行ルート (船会社への聞き取り結果に基づき作成)</p>		<p data-bbox="2534 1121 2689 1201">・立地の相違 【東海第二】</p>

柏崎刈羽原子力発電所 6/7号炉 (2017.12.20版)	東海第二発電所 (2018.9.12版)	島根原子力発電所 2号炉	備考
<p>2.2敷地への浸水防止 (外郭防護1) (1)遡上波の地上部からの到達, 流入の防止</p> <p>【規制基準における要求事項等】 重要な安全機能を有する設備等を内包する建屋及び重要な安全機能を有する屋外設備等は, 基準津波による遡上波が到達しない十分高い場所に設置すること。 基準津波による遡上波が到達する高さにある場合には, 防潮堤等の津波防護施設, 浸水防止設備を設置すること。</p> <p>【検討方針】 設計基準対象施設の津波防護対象設備を内包する建屋及び区画は, 基準津波による遡上波が到達しない十分高い場所に設置していることを確認する。 また, 基準津波による遡上波が到達する高さにある場合には, 津波防護施設, 浸水防止設備の設置により遡上波が到達しないようにする。 具体的には, 設計基準対象施設の津波防護対象設備 (非常用取水設備を除く。以下, 2.2において同じ。) を内包する建屋及び区画に対して, 基準津波による遡上波が地上部から到達, 流入しないことを確認する。</p> <p>【検討結果】 基準津波の遡上解析結果における, <u>発電所敷地及び敷地周辺の遡上の状況, 浸水深の分布 (第2.2-1図) 等を踏まえ, 以下を確認している。</u> なお, 確認結果の一覧を第2.2-1表にまとめて示す。</p> <p>a. 遡上波の地上部からの到達, 流入の防止 <u>6号及び7号炉では, 基準津波の遡上波による発電所敷地及び敷地周辺の最高水位分布に基づき, 遡上波が到達しない十分に高い</u></p>	<p>2.2 敷地への浸水防止 (外郭防護1) 2.2.1 遡上波の地上部からの到達, 流入の防止</p> <p>【規制基準における要求事項等】 重要な安全機能を有する設備等を内包する建屋及び重要な安全機能を有する屋外設備等は, 基準津波による遡上波が到達しない十分高い場所に設置すること。 基準津波による遡上波が到達する高さにある場合には, 防潮堤等の津波防護施設, 浸水防止設備を設置すること。</p> <p>【検討方針】 「<u>1.3 基準津波による敷地周辺の遡上・浸水域</u>」に示したとおり, <u>基準津波の遡上波が敷地に地上部から到達・流入する可能性があるため, 津波防護施設, 浸水防止設備の設置により遡上波が到達しないようにする。</u></p> <p>具体的には, <u>敷地高さ T.P. +3m, T.P. +8m (地下部を含む。), T.P. +11m に設置されている設計基準対象施設の津波防護対象設備 (津波防護施設, 浸水防止設備, 津波監視設備及び非常用取水設備を除く。) を内包する建屋及び区画に対して, 基準津波による遡上波が地上部から到達・流入しないことを確認する</u></p> <p>【検討結果】 (1) <u>遡上波の地上部からの到達, 流入の防止及び</u> (2) <u>津波防護施設である防潮堤及び防潮扉の位置, 仕様参照)。</u></p> <p>【検討結果】</p> <p>(1) 遡上波の地上部からの到達, 流入の防止 <u>敷地への浸水の可能性のある経路 (遡上経路) の特定における敷地周辺の遡上の状況, 浸水の分布等を踏まえ, 以下を</u></p>	<p>2.2 敷地への浸水防止 (外郭防護1) 2.2.1 遡上波の地上部からの到達, 流入の防止</p> <p>【規制基準における要求事項等】 重要な安全機能を有する設備等を内包する建屋及び重要な安全機能を有する屋外設備等は, 基準津波による遡上波が到達しない十分高い場所に設置すること。 基準津波による遡上波が到達する高さにある場合には, 防潮堤等の津波防護施設, 浸水防止設備を設置すること。</p> <p>【検討方針】 設計基準対象施設の津波防護対象設備を内包する建物及び区画は, <u>基準津波による遡上波が到達しない十分高い場所に設置してあることを確認する。</u> また, <u>基準津波による遡上波が到達する高さにある場合には, 津波防護施設, 浸水防止設備の設置により遡上波が到達しないようにする。</u> 具体的には, 設計基準対象施設の津波防護対象設備 (非常用取水設備を除く。以下, 2.2において同じ。) を内包する建物及び区画に対して, 基準津波による遡上波が地上部から到達, 流入しないことを確認する。</p> <p>【検討結果】 <u>基準津波の遡上解析結果における, 敷地周辺の遡上の状況, 浸水深の分布 (第2.2-1図) 等を踏まえ, 以下を確認している。</u> <u>なお, 確認結果の一覧を第2.2-1表にまとめて示す。</u></p> <p>(1) 遡上波の地上部からの到達, 流入の防止 <u>設計基準対象施設の津波防護対象設備 (非常用取水設備を除く。) を内包する建物及び区画は E.L. +15.0m の敷地に原子炉建</u></p>	<p>備考</p> <p>・津波による遡上範囲の相違 【柏崎 6/7】 島根 2号炉は, 防波壁等により津波が敷地へ流入しない</p> <p>・設備の配置状況の相違 【柏崎 6/7, 東海第二】</p>

柏崎刈羽原子力発電所 6/7号炉 (2017.12.20版)	東海第二発電所 (2018.9.12版)	島根原子力発電所 2号炉	備考
<p><u>敷地として、大湊側のT.M.S.L.+12mの敷地を含め、大湊側及び荒浜側の敷地背面のT.M.S.L.+12mよりも高所の敷地から第2.1-1-1図に示した範囲を「浸水を防止する敷地」として設定する。その上で、設計基準対象施設の津波防護対象設備を内包する建屋及び区画をこの敷地に設置することで、同建屋及び区画を設置する敷地への遡上波の地上部からの到達・流入を敷地高さにより防止する。</u></p> <p><u>具体的には、設計基準対象施設の津波防護対象設備を内包する建屋及び区画としては、原子炉建屋、タービン建屋、コントロール建屋、廃棄物処理建屋、及び屋外設備である燃料設備の一部(軽油タンク、燃料移送ポンプ)を敷設する区画があり、第2.1-1-2図、第2.1-1-3図に示すとおり、これらはいずれも上記の「浸水を防止する敷地」のうち、T.M.S.L.+12mの大湊側敷地に設置している。</u></p> <p><u>これに対し、基準津波の遡上波による発電所全体遡上域の最高水位はT.M.S.L.+8.3mであり、また、大湊側敷地の、津波の到達又は流入の防止にあたり許容可能な津波高さ(以下「許容津波高さ」という。)は、地震による地盤沈下1.0mを考慮してもT.M.S.L.+11.0mである。これより、設計基準対象施設の津波防護対象設備を内包する建屋及び区画を設置する敷地に基準津波による遡上波が地上部から到達・流入することはない。また、この結果は、参照する裕度(0.43m)を考慮しても余裕がある。</u></p>	<p><u>確認している。</u></p> <p><u>設計基準対象施設の津波防護対象設備((津波防護施設、浸水防止設備及び津波監視設備を除く。)を内包する建屋及び区画として、海水ポンプ室はT.P.+3mの敷地、原子炉建屋、タービン建屋、使用済燃料乾式貯蔵建屋及び排気筒はT.P.+8mの敷地、非常用海水系配管はT.P.+3mの敷地の海水ポンプ室からT.P.+8mの原子炉建屋にかけて敷設されている。また、常設代替高圧電源装置用カルバートをT.P.+8mの敷地の地下部、常設代替高圧電源装置置場をT.P.+11mの敷地に設置することとしている。</u></p> <p><u>これに対し、防潮堤位置における入力津波高さは、「1.6 設計又は評価に用いる入力津波」において示したとおり、潮位のばらつき及び入力津波の数値計算上の不確かさを考慮した値として、敷地区分毎に敷地側面北側でT.P.+15.4m、敷地前面東側でT.P.+17.9m、敷地側面南側でT.P.+16.8mであるため、基準津波による遡上波が地上部から到達、流入する。</u></p> <p><u>このため、外郭防護として、敷地を取り囲む形で津波防護施設である防潮堤を設置する。また、防潮堤の敷地側面南側の鋼管杭鉄筋コンクリート防潮壁及び敷地前面東側の鉄筋コンクリート防潮壁の2箇所防潮扉を設置する。設置する防潮堤の天端高さは、敷地前面東側でT.P.+20m、敷地側面北側及び敷地側面南側でT.P.+18mであり、参照する裕度±0.65mを考慮しても、基準津波による遡上波は地上部から到達、流入しない。</u></p> <p><u>第2.2-1図に防潮堤前面における上昇側水位の時刻歴波形、第2.2-2図に基準津波による最大浸水深分布、第2.2-1表に地上部からの到達、流入評価結果を示す。</u></p>	<p><u>物、制御室建物、廃棄物処理建物があり、E.L.+8.5mの敷地にタービン建物がある。また、E.L.+15.0mの敷地にB-非常用ディーゼル燃料設備を設置するエリア及び屋外配管ダクト(ディーゼル燃料貯蔵タンク～原子炉建物)があり、E.L.+8.5mの敷地に取水槽海水ポンプエリア、取水槽循環水ポンプエリア、A、H-非常用ディーゼル燃料設備を設置するエリア、排気筒を設置するエリア及び屋外配管ダクト(タービン建物～排気筒、タービン建物～放水槽)がある。</u></p> <p><u>これに対し、基準津波の遡上波による最高水位はE.L.+11.9mであり、津波による遡上波が地上部から到達・流入する可能性があるため、<u>日本海及び輪谷湾に面した敷地面に天端高さE.L.+15.0mの防波壁及び防波壁通路防波扉を設置する。これより、設計基準対象施設の津波防護対象設備を内包する建物及び区画を設置する敷地に基準津波による遡上波が地上部から到達・流入することはない。施設護岸における津波襲来時の水位の時刻歴波形を第2.2-2図に示す。また、この結果は、参照する裕度(0.64m)を考慮しても余裕がある。</u></u></p> <p><u>なお、1号炉放水連絡通路については閉塞することから、津波の流入経路とならない(添付資料41)。</u></p> <p><u>防波壁の設置位置を第2.2-3図に示し、仕様については、「4.1 津波防護施設的设计」の「(1)防波壁」、「(2)防波壁通路防波扉」において示す。</u></p>	<p>・津波防護対策の相違【柏崎6/7,東海第二】</p> <p>・参照する裕度の相違【柏崎6/7,東海第二】</p>

柏崎刈羽原子力発電所 6 / 7号炉 (2017. 12. 20 版)	東海第二発電所 (2018. 9. 12 版)	島根原子力発電所 2号炉	備考
<p>b. 既存の地山斜面，盛土斜面等の活用</p> <p><u>第1章で示したとおり，柏崎刈羽原子力発電所の敷地の地形は日本海に面したなだらかな丘陵地であり，その形状は，汀線を長軸とし，背面境界の稜線が北東－南西の直線状を呈した，海岸線と平行したほぼ半楕円形であり，中央に位置する造成地が，北・東・南の三方を標高60m前後の丘陵に囲まれる形で日本海に臨んでいる。また，中央の造成地は，北側に位置する大湊側敷地と南側に位置する荒浜側敷地とに大きく分かれており，両者の間には標高約49mの中央土捨場がある。</u></p> <p><u>大湊側敷地は主要面高さがT. M. S. L. +12mであり，同敷地は北側では丘陵に，南側では中央土捨場に接続している。なお，敷地の前面には基準津波を上回る規模の津波に備えた自主的な対策設備として天端標高T. M. S. L. 約+15mのセメント改良土による防潮堤を設置している。</u></p> <p><u>一方，荒浜側敷地は主要面高さがT. M. S. L. +5mであるが，敷地の前面には自主的な対策設備として天端標高T. M. S. L. 約+15mの鉄筋コンクリート造の防潮堤を設置しており，防潮堤は北側で中央土捨場に，また南側でT. M. S. L. +10mの敷地に接続している。また，南側の敷地は，周囲の丘陵につながっている。</u></p> <p><u>設計基準対象施設の津波防護対象設備を内包する建屋及び区画を設置する敷地である大湊側敷地への遡上波の到達・流入の防止にあたり，以上に述べた敷地前面の防潮堤や周囲の中央土捨場，丘陵の存在は安全側の効果を有するが，前項で示したとおり，大湊側敷地の敷地高さは基準津波の遡上波による発電所全体遡上域の最高水位よりも高い。また，自主的な対策設備である防潮堤の機能を考慮しない場合でも，この結果に変わりはない。したがって，設計基準対象施設の津波防護対象設備を内包する建屋及び区画を設置する大湊側敷地への基準津波による遡上波の到達・流入の防止は敷地高さにより達成しており，既存の地山斜面，盛土斜面等は活用していない。</u></p>		<p>(2) 既存の地山斜面，盛土斜面等の活用</p> <p><u>第1章で示したとおり，島根原子力発電所を設置する敷地は，島根半島の中央部，日本海に面した松江市鹿島町に位置する。敷地の形状は，輪谷湾を中心とした半円状であり，敷地周辺の地形は，東西及び南側を標高150m程度の高さの山に囲まれている。</u></p> <p><u>敷地北側の防波壁の端部では，堅固な地山斜面により，遡上波の地上部からの到達，流入を防止する。</u></p>	<p>・敷地の相違</p> <p>【柏崎 6/7】</p> <p>島根2号炉は，遡上波の地上部からの到達・流入の防止において，既存の地山斜面を考慮</p>

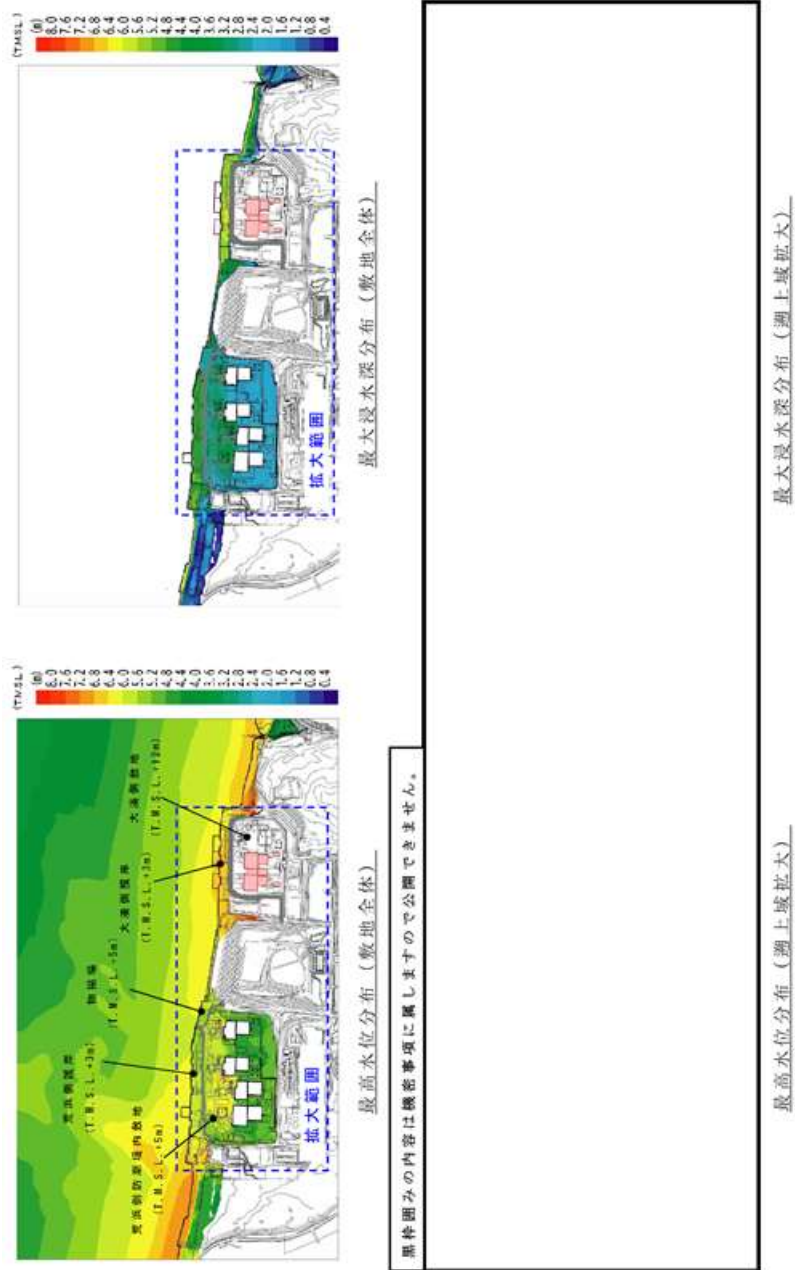

第2.2-1-1図 発電所全体遡上域の最高水位を与える津波による最高水位分

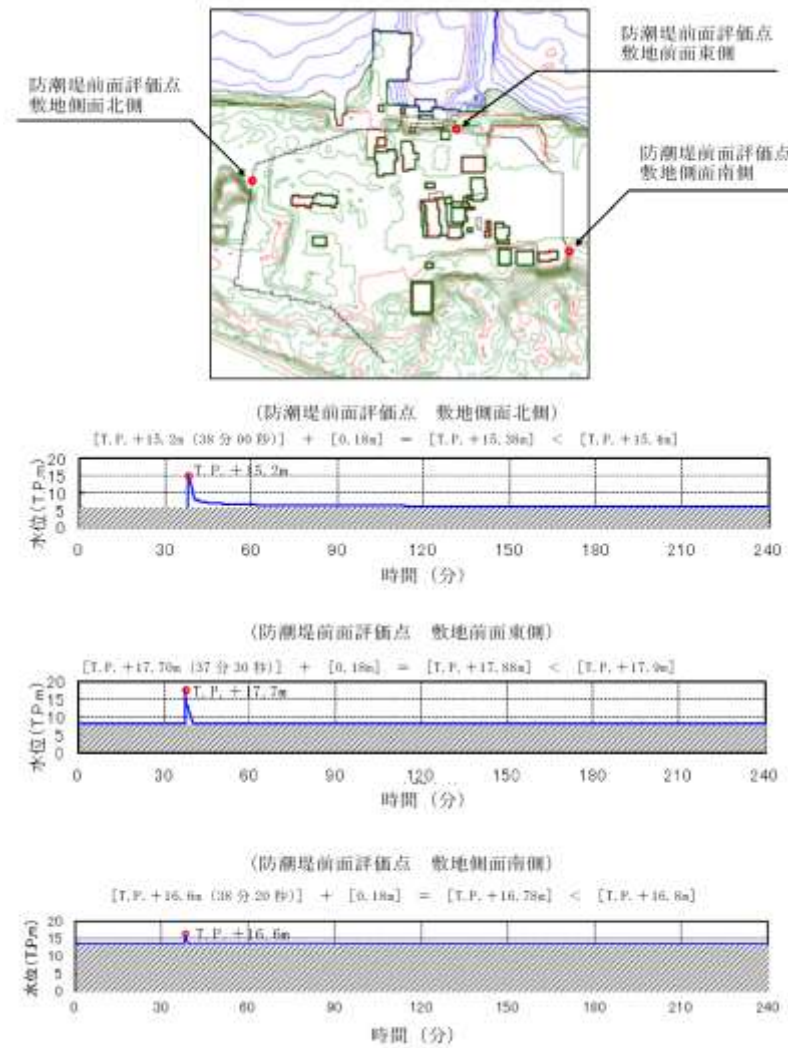

第2.2-1図 防潮堤前面における上昇側水位 (入力津波) の時刻歴波形

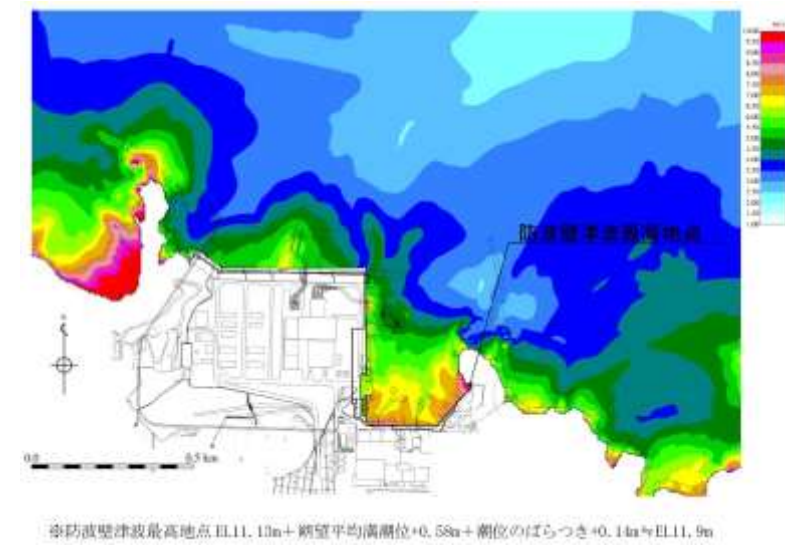

第2.2-1-1図 基準津波の遡上波による最高水位分布 (基準津波1:防波堤無し)

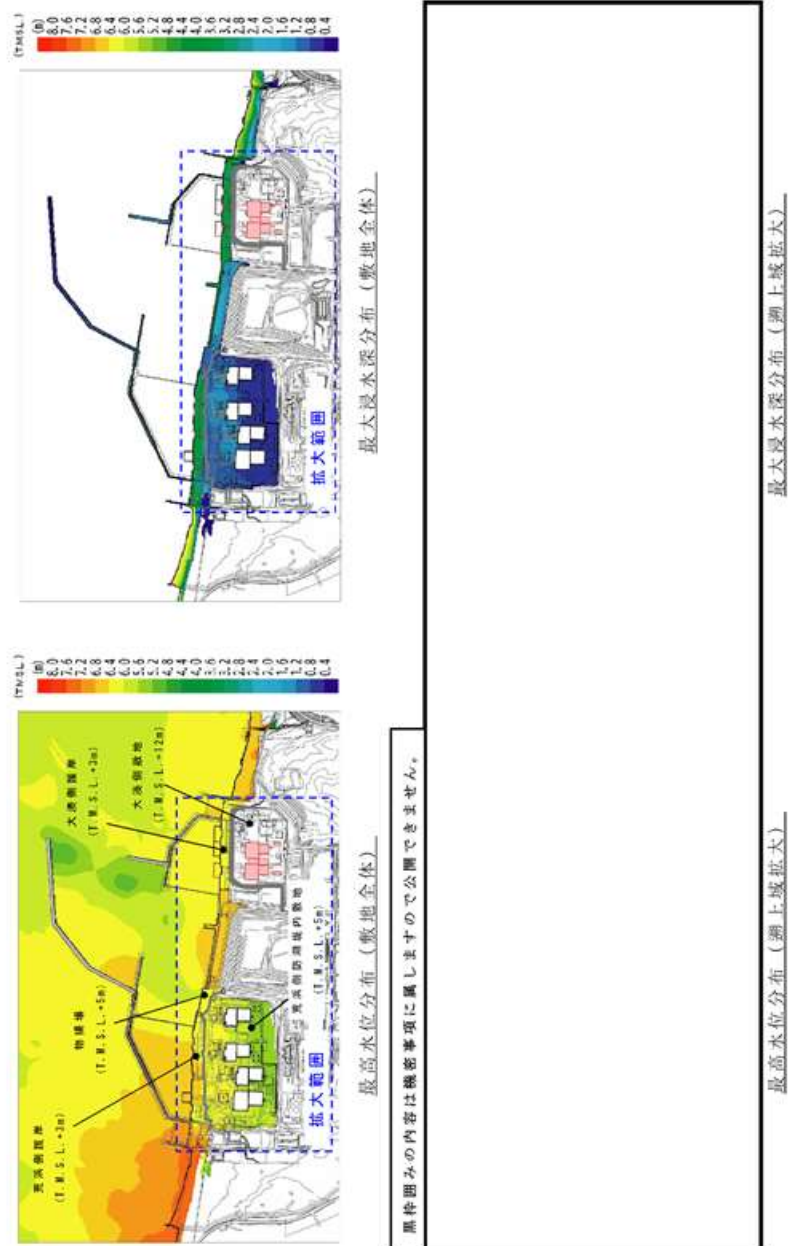

第2.2-1-2図 荒浜側防潮堤内敷地の最高水位を与える津波による最高水位

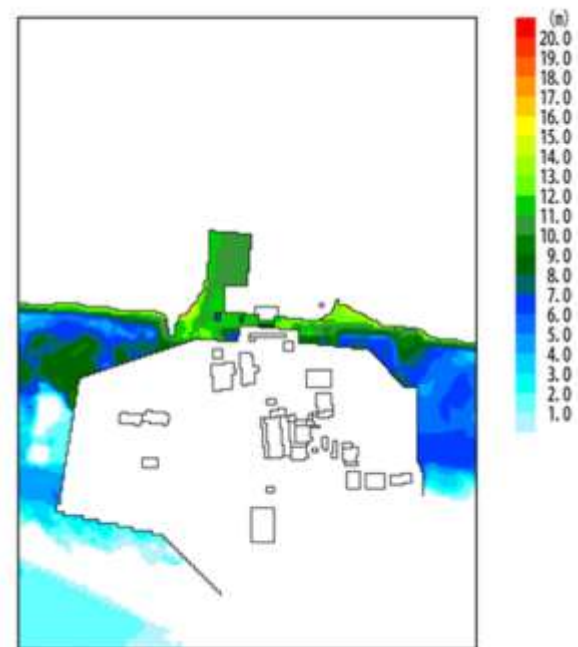

第2.2-2図 基準津波による最大浸水深分布

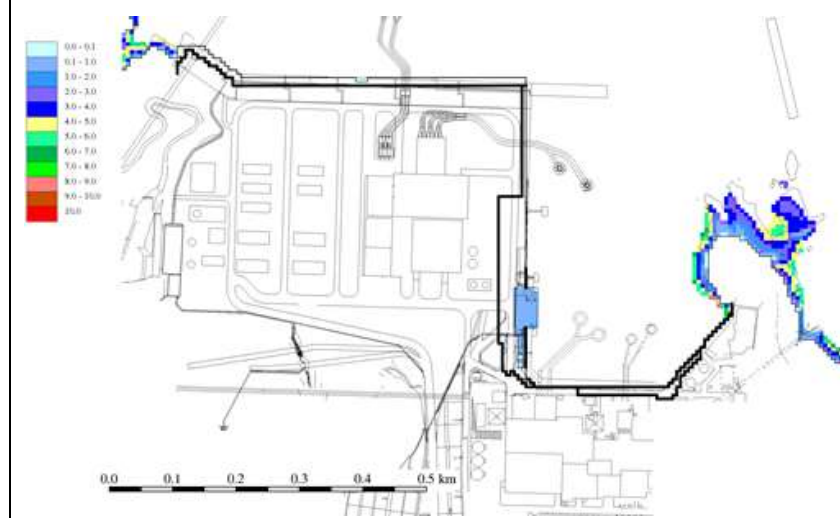

第2.2-1-2図 基準津波の遡上波による最大浸水深分布 (基準津波1:防波堤無し)

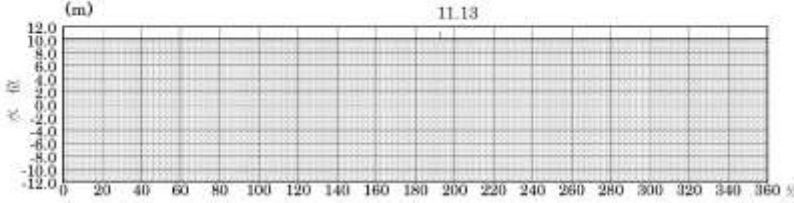
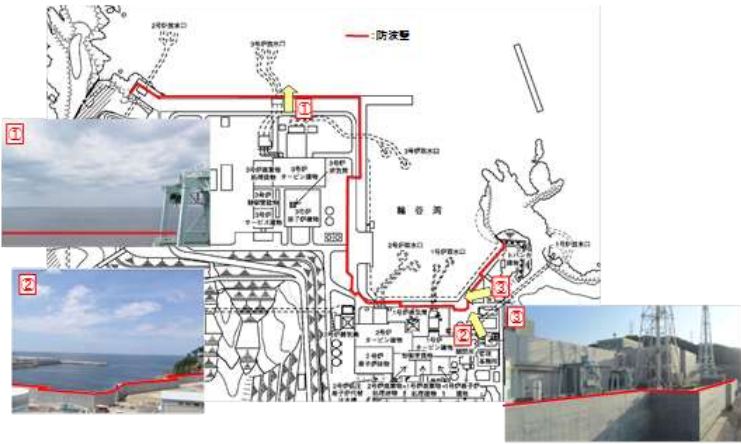
柏崎刈羽原子力発電所 6 / 7号炉 (2017.12.20版)	東海第二発電所 (2018.9.12版)	島根原子力発電所 2号炉	備考
		<p data-bbox="1952 205 2279 235">島根原子力発電所 2号炉</p>  <p data-bbox="1795 562 2439 583">幸防波壁津波最高点 EL11.13m+眺望平均満潮位+0.58m+潮位のばらつき+0.14m+EL11.9m</p> <p data-bbox="1935 598 2279 625">施設護岸 (基準津波1:防波堤無し)</p> <p data-bbox="1893 655 2338 688">第2.2-2図 時刻歴波形 (施設護岸)</p>  <p data-bbox="1944 1192 2291 1228">第2.2-3図 防波壁設置位置</p>	

第2.2-1表 遡上波の地上部からの到達、流入の評価結果

評価対象	① 入力津波高さ (T.M.S.L.)		② 許容津波高さ (T.M.S.L.)		評価
	原子炉建屋	タービン建屋	燃料設備の一部(軽油タンク、燃料移送ポンプ)を敷設する区画	設計基準対象施設の津波防護対象設備を内包する建屋	
原子炉建屋					許容津波高さが入力津波高さを上回っており、基準津波の遡上波は敷地に地上部から到達、流入しない
タービン建屋					
コントロール建屋					
廃棄物処理建屋					
燃料設備の一部(軽油タンク、燃料移送ポンプ)を敷設する区画					
設計基準対象施設の津波防護対象設備を内包する建屋					2.7m ^{※5}
屋外に設置する設計基準対象施設の津波防護対象設備を敷設する区画					+8.3m ^{※1}
					+11.0m ^{※2,3} (+12.0m) ^{※4}

※1: 基準津波の遡上波による発電所全体遡上域の最高水位

※2: 大浪側敷地の敷地高さ

※3: 地盤による地盤沈下1.0mを考慮した値

※4: 地震による地盤沈下を考慮しない場合の値

※5: 参照する裕度(0.43m)に対しても余裕がある

第2.2-1表 地上部からの到達、流入評価結果

	敷地区分	入力津波高さ ^{※1} (T.P.+m)	状況	評価
設計基準対象施設の津波防護対象設備を内包する建屋及び区画 ・原子炉建屋 ・タービン建屋 ・使用済燃料乾式貯蔵建屋 ・常設代替高圧電源装置置場 ・常設代替高圧電源装置用カルバート ・排気筒 ・海水ポンプ室 ・非常用海水系配管	敷地側面北側	15.4	入力津波高さに対して、参照する裕度 ^{※2} を考慮したT.P.+18mの防潮堤を設置する	防潮堤の設置により、基準津波による遡上波が地上部から到達・流入しない
	敷地前面東側	17.9	入力津波高さに対して、参照する裕度 ^{※2} を考慮したT.P.+20mの防潮堤を設置する	
	敷地側面南側	16.8	入力津波高さに対して、参照する裕度 ^{※2} を考慮したT.P.+18mの防潮堤を設置する	

※1 潮位のばらつき(+0.18m)を考慮した入力津波高さ

※2 高潮ハザードの再現期間100年の期待値T.P.+1.44mと、入力津波で考慮する期望平均満潮位T.P.+0.61m及び期望平均満潮位のばらつきとして考慮した+0.18mの合計であるT.P.+0.79mとの差である+0.65m

第2.2-1表 遡上波の地上部からの到達、流入評価結果

評価対象	① 入力津波高さ	状況	② 許容津波高さ	裕度 ^{※4} (②-①)	評価
設計基準対象施設の津波防護対象設備を内包する建物 原子炉建物 廃棄物処理建物 制御室建物 タービン建物	EL11.9m ^{※1}	EL15.0mの敷地に設置しており、遡上波の地上部からの到達、流入はない。	EL15.0m ^{※2}	3.1m	○
		EL8.5mの敷地に設置しており、遡上波が地上部から到達、流入する可能性があるため、日本海及び輪谷湾に面した敷地面に防波壁、防波壁通路に防波壁通路防波扉を設置する。	EL15.0m ^{※3}	3.1m	○
		EL15.0mの敷地に設置しており、遡上波の地上部からの到達、流入はない。	EL15.0m ^{※2}	3.1m	○
屋外に設置する設計基準対象設備を敷設する区画 ・B-非常用ディーゼル燃料設備を敷設するエリア ・屋外配管ダクト(ディーゼル燃料貯蔵タンク~原子炉建物) ・取水槽海水ポンプエリア ・取水槽循環水ポンプエリア ・A,H-非常用ディーゼル燃料設備及び排気筒を敷設するエリア ・屋外配管ダクト(タービン建物~排気筒、タービン建物~放水槽)	EL11.9m ^{※1}	EL8.5mの敷地に設置しており、遡上波が地上部から到達、流入する可能性があるため、施設護岸に防波壁、防波壁通路に防波壁通路防波扉を設置する。	EL15.0m ^{※3}	3.1m	○
		EL15.0mの敷地に設置しており、遡上波の地上部からの到達、流入はない。	EL15.0m ^{※2}	3.1m	○

※1 施設護岸における入力津波高さ

※2 敷地高さ

※3 防波壁、防波壁通路防波扉の天端高さ

※4 参照する裕度(0.64m)に対しても余裕がある

・津波、設備の配置状況による流入評価結果の相違

【柏崎6/7,東海第二】

柏崎刈羽原子力発電所 6 / 7号炉 (2017.12.20版)	東海第二発電所 (2018.9.12版)	島根原子力発電所 2号炉	備考
	<p>(2) <u>津波防護施設である防潮堤及び防潮扉の位置、仕様（構造形式）</u></p> <p><u>津波防護施設である防潮堤及び防潮扉の位置、仕様（構造形式）は以下のとおりである（詳細は「3.1 津波防護施設の設計」参照）。</u></p> <p><u>a. 防潮堤及び防潮扉の位置及び区分</u></p> <p><u>防潮堤及び防潮扉の位置及び区分は以下のとおりである。</u></p> <p>(a) <u>防潮堤は、設計基準対象施設の津波防護対象設備（津波防護施設、浸水防止設備及び津波監視設備を除く。）の設置される敷地を含め、敷地を取り囲む形で設置する。</u></p> <p><u>また、防潮堤の敷地側面南側の鋼管杭鉄筋コンクリート防潮壁及び敷地前面東側の鉄筋コンクリート防潮壁の2箇所に防潮扉を設置する。</u></p> <p>(b) <u>防潮堤の総延長は約1.7kmであり、敷地区分としては、上述のとおり、敷地側面北側、敷地前面東側、敷地側面南側に区分される。また、エリア区分としては、「海水ポンプエリア」、「敷地周辺エリア」に区分される。</u></p> <p><u>b. 防潮堤及び防潮扉の仕様（構造形式）</u></p> <p><u>防潮堤及び防潮扉の仕様（構造形式）について、エリア区分毎に整理すると以下のとおりである。</u></p> <p>(a) <u>海水ポンプエリアの防潮壁は、鉄筋コンクリート造の地中連続壁を基礎構造とした鋼製防護壁（止水機構付）及び鉄筋コンクリート防潮壁（以下「RC防潮壁」という。）の上部工に大別される。</u></p> <p>(b) <u>敷地周辺エリア（放水路エリアを含む。）の防潮堤は、鋼管杭を基礎構造とし、上部工は鋼管杭鉄筋コンクリート壁の構造である。</u></p> <p>(c) <u>防潮堤の敷地側面南側の鋼管杭鉄筋コンクリート防潮壁及び敷地前面東側の鉄筋コンクリート防潮壁の2箇所に設置する防潮扉は、上下スライド式の鋼製扉である。</u></p> <p><u>また、防潮扉は、通常時は閉止運用を行う。</u></p> <p><u>第2.2-2表に敷地区分・エリア区分毎の防潮堤構造形式、第2.2-3図に敷地区分・エリア区分毎の防潮堤配置図を示す。</u></p>		<p>・資料構成の相違</p> <p>【東海第二】</p> <p>島根2号炉は、津波防護施設の位置、仕様等について、「4.1 津波防護施設の設計」に記載</p>

第2.2-2表 敷地区分・エリア区分毎の防潮堤の構造形式

敷地区分	エリア区分	構造形式		天端高さ (T.P. +m)	防潮壁
		上部工	下部工		
敷地前面 東側	海水ポンプ エリア	鋼製防護壁 (止水機構付)	地中連続壁基礎	20.0 (17.9)※	—
		鉄筋 コンクリート壁			1門
	鉄筋コンクリート 壁 (放水路エリア)	—			
敷地側面 北側	敷地周辺 エリア	鋼管杭鉄筋 コンクリート壁	鋼管杭	18.0 (15.4)※	—
敷地側面 南側				18.0 (16.8)※	1門

※ () 内は、潮位のばらつき (+0.18m) を考慮した入力津波高さ



第2.2-3図 敷地区分・エリア区分毎の防潮堤配置図

柏崎刈羽原子力発電所 6/7号炉 (2017.12.20版)	東海第二発電所 (2018.9.12版)	島根原子力発電所 2号炉	備考
<p>(2)取水路、放水路等の経路からの津波の流入防止</p> <p>【規制基準における要求事項等】</p> <p>取水路、放水路等の経路から、津波が流入する可能性について検討した上で、流入の可能性のある経路（扉、開口部、貫通部等）を特定すること。</p> <p>特定した経路に対して浸水対策を施すことにより津波の流入を防止すること。</p> <p>【検討方針】</p> <p>取水路、放水路等の経路から、津波が流入する可能性について検討した上で、流入の可能性のある経路（扉、開口部、貫通部等）を特定する。</p> <p>特定した経路に対して浸水対策を施すことにより津波の流入を防止する。</p> <p>【検討結果】</p> <p>海域に接続し、設計基準対象施設の津波防護対象設備を内包する建屋及び区画を設置する敷地（「浸水を防止する敷地」のうちT.M.S.L.+12mの大湊側敷地）につながる経路としては、5～7号炉の取水路及び放水路、屋外排水路、6、7号炉及び5号炉の電源ケーブルトレンチが挙げられる。また、自主的対策設備である荒浜側防潮堤の機能を考慮せず、荒浜側防潮堤内敷地への遡上を想定した場合には、さらに荒浜側防潮堤内敷地と大湊側敷地を接続するケーブル洞道が挙げられる。（第2.2-2表、第2.2-2図）</p>	<p>2.2.2 取水路、放水路等の経路からの津波の流入防止</p> <p>【規制基準における要求事項等】</p> <p>取水路、放水路等の経路から、津波が流入する可能性について検討した上で、流入の可能性のある経路（扉、開口部、貫通部等）を特定すること。</p> <p>特定した経路に対して浸水対策を施すことにより津波の流入を防止すること。</p> <p>【検討方針】</p> <p>取水路、放水路等の経路から、津波が流入する可能性について検討した上で、流入の可能性のある経路（扉、開口部、貫通部等）を特定する。</p> <p>特定した経路に対して、浸水対策を施すことにより津波の流入を防止する（【検討結果】（1）敷地への津波の流入の可能性のある経路（流入経路）の特定及び【検討結果】（2）各経路に対する確認結果参照）。</p> <p>【検討結果】</p> <p>（1）敷地への津波の流入の可能性のある経路（流入経路）の特定</p> <p><u>取水路・放水路等の構造に基づき、海域に接続する水路から敷地への津波の流入する可能性のある経路として、取水路、海水引込み管、緊急用海水取水管、放水路、構内排水路、防潮堤及び防潮扉の地下部を貫通する配管等の貫通部を特定した。</u></p> <p><u>第2.2-3表に津波の流入経路の特定結果、第2.2-4図に取水路構造図（取水口～海水ポンプ室）、第2.2-5図に海水引込み管及び緊急用海水取水管の構造図（SA用海水ピット取水塔～SA用海水ピット～緊急用海水ポンプピット）、第2.2-6図に放水路の構造図、第2.2-7図に放水路ゲートの構造図、第2.2-8図に構内排水路の位置図、第2.2-9図に防潮堤及び防潮扉の地下部を貫通する配管等の貫通部等の位置図、第2.2-10図に各経路の浸水評価に用いる入力津波の設定位置、第2.2-11図に各経路の浸水評価に用いる入力津波の時刻歴波形を示す。</u></p>	<p>2.2.2 取水路、放水路等の経路からの津波の流入防止</p> <p>【規制基準における要求事項等】</p> <p>取水路、放水路等の経路から、津波が流入する可能性について検討した上で、流入の可能性のある経路（扉、開口部、貫通部等）を特定すること。</p> <p>特定した経路に対して浸水対策を施すことにより津波の流入を防止すること。</p> <p>【検討方針】</p> <p>取水路、放水路等の経路から、津波が流入する可能性について検討した上で、流入の可能性のある経路（扉、開口部、貫通部等）を特定する。</p> <p>特定した経路に対して浸水対策を施すことにより津波の流入を防止する。</p> <p>【検討結果】</p> <p>（1）敷地への津波の流入の可能性のある経路（流入経路）の特定</p> <p><u>海域に接続し、設計基準対象施設の津波防護対象設備を内包する建物及び区画を設置する敷地につながる経路としては、取水路、放水路及び屋外排水路が挙げられる。（第2.2-2表、第2.2-4図）</u></p>	<p>・流入の可能性のある経路の相違</p> <p>【柏崎6/7,東海第二】</p> <p>・資料構成の相違</p> <p>【東海第二】</p> <p>島根2号炉は、経路の構造図、津波の時刻歴波形等、取水路、放水路等の経路毎に記載</p>

これらにつながる経路からの、上記の設計基準対象施設の津波防護対象設備を内包する建屋及び区画を設置する敷地への津波の流入（地上部への流入，及び設計基準対象施設の津波防護対象設備を内包する建屋及び区画地下部への直接的な流入）の可能性の検討結果を以降に示す。

なお、検討の結果、経路と入力津波高さの比較や浸水対策の実施状況等より、設計基準対象施設の津波防護対象設備を内包する建屋及び区画を設置する敷地に流入する経路はないことを確認した。

第2.2-2表 海域と接続する経路

経路	経路の構成
取水路	6号炉 循環水系 スクリーン室、取水路、取水槽
	6号炉 補機冷却海水系 スクリーン室、取水路、補機冷却用海水取水路、補機冷却用海水取水槽
	7号炉 循環水系 スクリーン室、取水路、取水槽
	7号炉 補機冷却海水系 スクリーン室、取水路、補機冷却用海水取水路、補機冷却用海水取水槽
	5号炉 循環水系 スクリーン室、取水路、取水槽
	5号炉 補機冷却海水系 スクリーン室、取水路、補機冷却用海水取水路、補機冷却用海水取水槽
放水路	6号炉 循環水系 放水路、放水槽、循環水配管
	6号炉 補機冷却海水系 放水路、補機冷却用海水放水路、補機冷却用海水放水槽
	7号炉 循環水系 放水路、放水槽、循環水配管
	7号炉 補機冷却海水系 放水路、補機冷却用海水放水路、補機冷却用海水放水槽
	5号炉 循環水系 放水路、放水槽、循環水配管
	5号炉 補機冷却海水系 放水路、補機冷却用海水放水路、補機冷却用海水放水槽
屋外排水路	排水路、集水井
電線ケーブルトレンチ	6、7号炉共用 電線ケーブルトレンチ
	5号炉 電線ケーブルトレンチ
ケーブル溝道	ケーブル溝道

また、以降に特定した各経路に対する確認結果を示す。

第2.2-3表 津波の流入経路特定結果

流入経路	流入箇所
a. 取水路	(a) 海水系 ①取水路点検用開口部 ②海水ポンプグランドドレン排出口 ③非常用海水ポンプグランド減圧配管基礎フランジ貫通部 ④常用海水ポンプグランド減圧配管基礎フランジ貫通部 ⑤非常用海水ポンプ及び常用海水ポンプ限付面(スクリーン洗浄水ポンプ及び海水電解装置用海水ポンプ含む)
	(b) 循環水系 ①取水ビット空気抜き配管 ②循環水ポンプ据付面
b. 海水引込み管 ^{※1}	(a) 海水系 ①SA用海水ビット開口部
c. 緊急用海水取水管 ^{※2}	(a) 海水系 ①緊急用海水ポンプビット点検用開口部 ②緊急用海水ポンプグランドドレン排出口 ③緊急用海水ポンプ室床ドレン排出口 ④緊急用海水ポンプ減圧配管基礎フランジ貫通部 ⑤緊急用海水ポンプ据付面
	(a) 海水系 ①放水ビット上部開口部 ②放水路ゲート点検用開口部 ③海水配管(放水ビット接続部)
c. 放水路	(b) 循環水系 ①放水ビット上部開口部 (c. (a)①と同じ) ②放水路ゲート点検用開口部 (c. (a)②と同じ) ③循環水管(放水ビット接続部)
	(c) その他の排水管 ①液体廃棄物処理系放水管 ②排ガス洗浄廃液処理設備放水管 ③構内排水路排水管
	d. 構内排水路 ①集水井及び排水管
e. その他	①防潮堤及び防潮扉の地下部を貫通する配管等の貫通部(予備貫通部含む) ②東海発電所(廃止措置中)取水路及び放水路

※1：重大事故等対処施設として設置するSA用海水ビット及び緊急用海水系の取水路
 ※2：重大事故等対処施設として設置する緊急用海水系の取水路

これらにつながる経路からの、上記の設計基準対象施設の津波防護対象設備を内包する建物及び区画を設置する敷地への津波の流入（地上部への流入，及び設計基準対象施設の津波防護対象設備を内包する建物及び区画地下部への直接的な流入）の可能性の検討結果を以降に示す。

なお、検討の結果、経路と入力津波高さの比較や浸水対策の実施状況等より、設計基準対象施設の津波防護対象設備を内包する建物及び区画を設置する敷地に流入する経路はないことを確認した。

第2.2-2表 海域に接続する経路

流入経路	流入箇所
取水路	2号炉 除じん機エリア天端開口部(E.L.+8.8m) 海水ポンプエリア貫通部(E.L.+8.8m) 取水槽C/Cケーブルダクト貫通部(E.L.+8.8m) 床面開口部(E.L.+1.1m)
	循環水系 循環水系ポンプ(据付部含む)及び配管(E.L.+1.1m) ^{※1}
	海水系 原子炉補機海水系ポンプ(据付部含む)及び配管(E.L.+1.1m) ^{※1} 高圧炉心スプレイ補機海水系ポンプ(据付部含む)及び配管(E.L.+1.1m) ^{※1} タービン補機海水系ポンプ(据付部含む)及び配管(E.L.+1.1m) ^{※1} 除じんポンプ(据付部含む)及び配管(E.L.+1.1m) ^{※1}
3号炉 取水槽天端開口部(E.L.+8.8m) 取水路点検口天端開口部(E.L.+9.5m)	
放水路	2号炉 放水槽天端開口部(E.L.+8.8m) 放水接合層天端開口部(E.L.+8.0m) 屋外配管ダクト(タービン建物～放水槽)貫通部(E.L.+2.0m)
	循環水系 循環水系配管(E.L.-2.8m) ^{※2}
	海水系 原子炉補機海水系配管(E.L.+2.3m) ^{※2} タービン補機海水系配管(E.L.+3.3m) ^{※2}
	1号炉 放水槽天端開口部(E.L.+8.8m) 冷却水排水槽天端開口部(E.L.+8.5m) マンホール天端開口部(E.L.+8.5m) 放水接合層天端開口部(E.L.+9.0m)
屋外排水路 屋外排水路(E.L.+2.7～+7.3m)	

※1 施設、設備を設置した床面高さを記載
 ※2 放水槽への接続高さを記載

・流入の可能性のある経路の相違
 【柏崎6/7,東海第二】

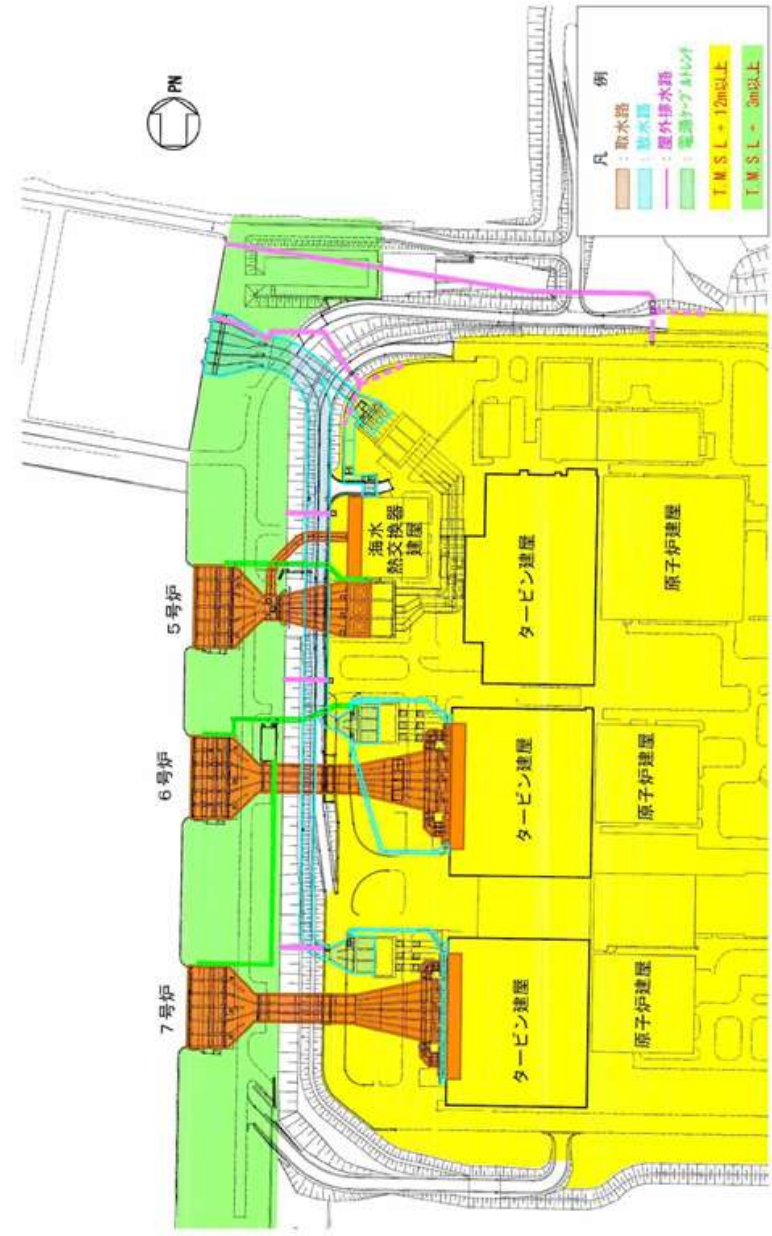

第2.2-2-1図 海域と接続する経路（大湊側）

・設備の配置状況の違いによる経路の相違
【柏崎 6/7】

柏崎刈羽原子力発電所 6 / 7号炉 (2017. 12. 20 版)	東海第二発電所 (2018. 9. 12 版)	島根原子力発電所 2号炉	備考
-------------------------------------	-------------------------	--------------	----

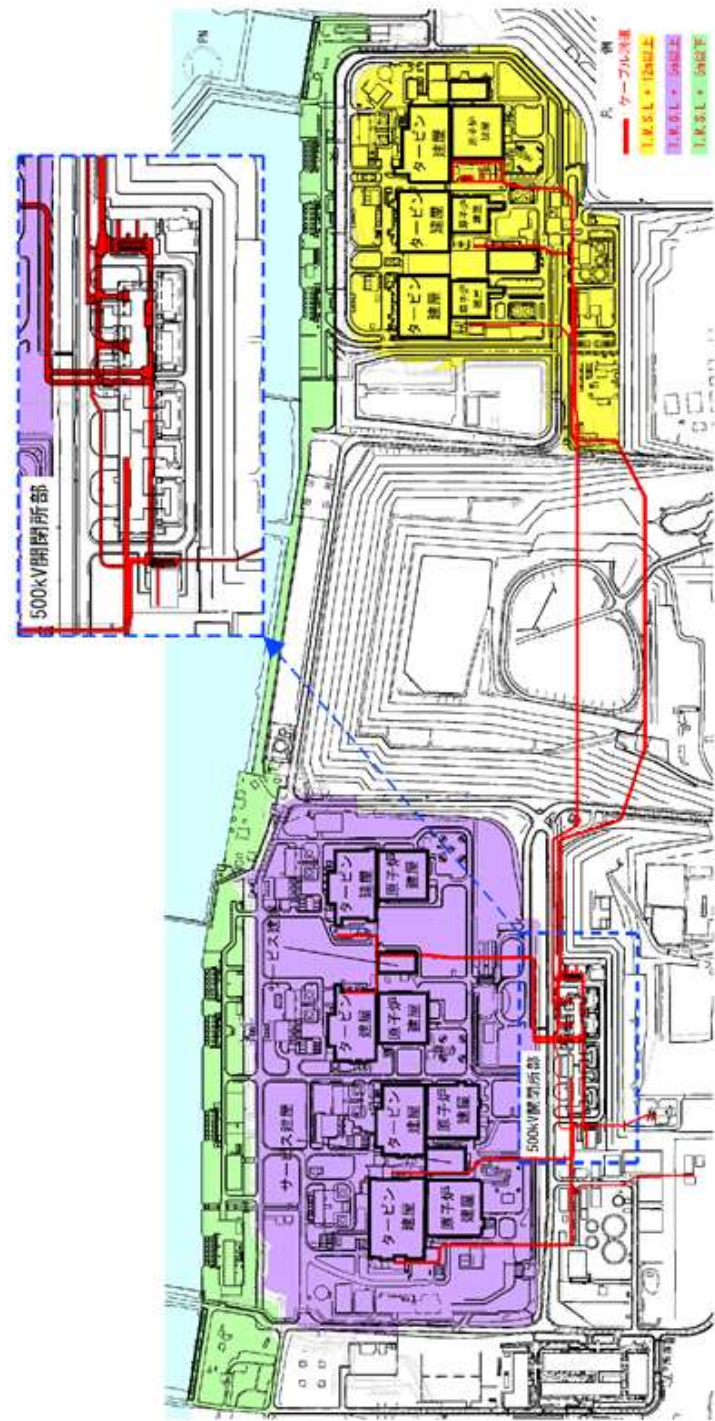

第2. 2-2-2図 海域と接続する経路 (敷地全体)

・設備の配置状況の違いによる経路の相違
【柏崎 6/7】

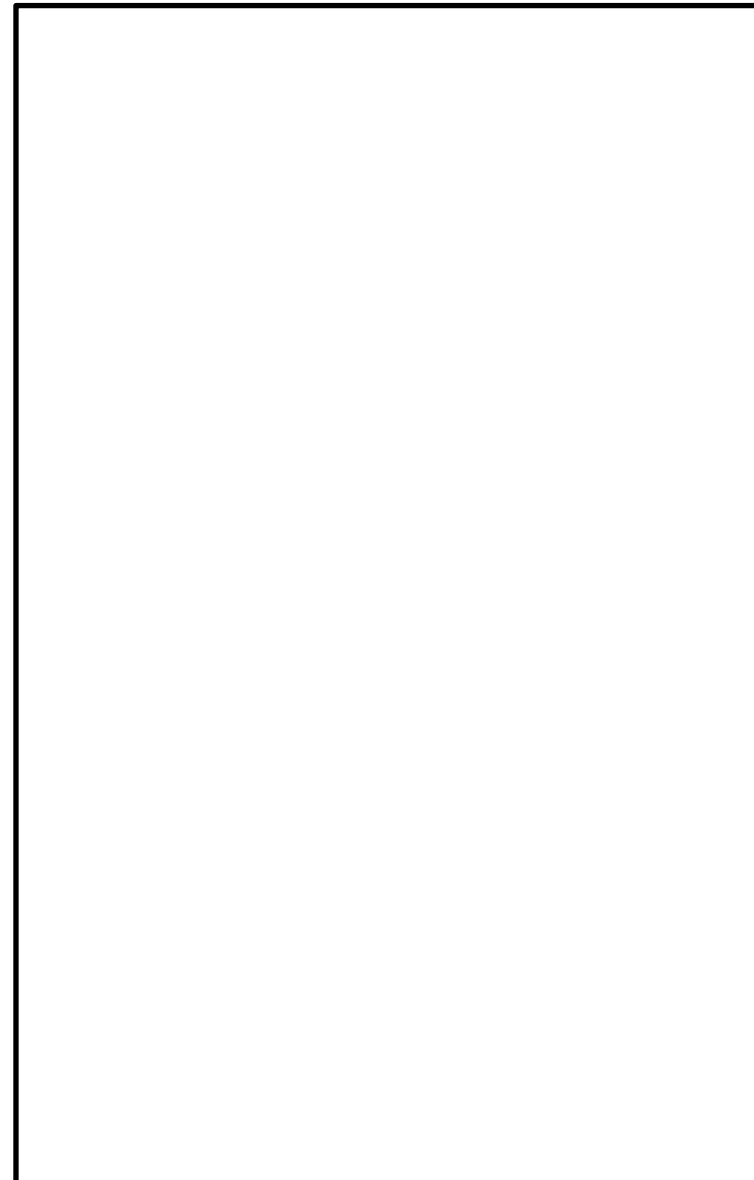

第 2. 2-4 図 取水路構造図 (取水口～海水ポンプ室)

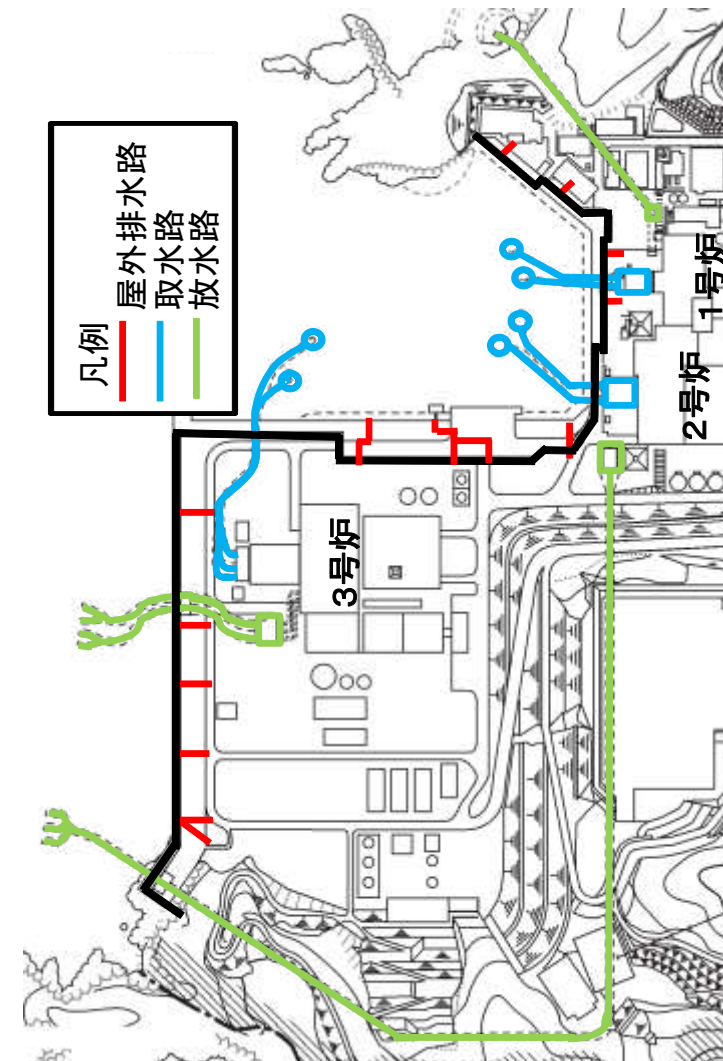

第 2. 2-4 図 海域に接続する経路

・資料構成の相違
【東海第二】
 島根 2号炉は、第
 2. 2-6図、第2. 2-7図、第
 2. 2-8図に記載

柏崎刈羽原子力発電所 6 / 7号炉 (2017.12.20版)	東海第二発電所 (2018.9.12版)	島根原子力発電所 2号炉	備考
	<div data-bbox="964 592 1676 1432" data-label="Image"> </div> <div data-bbox="964 1465 1706 1591" data-label="Caption"> <p>第2.2-5 図 海水引込み管及び緊急用海水取水管の構造図 (SA用海水ピット取水塔～SA用海水ピット～緊急用海水ポン <u>プピット</u>)</p> </div>		<ul style="list-style-type: none"> 対象設備の相違 <p>【東海第二】 島根2号炉は、緊急用海水取水管は設置していない。</p>

柏崎刈羽原子力発電所 6 / 7号炉 (2017.12.20版)	東海第二発電所 (2018.9.12版)	島根原子力発電所 2号炉	備考
	<div data-bbox="961 283 1685 1264" style="border: 1px solid black; width: 100%; height: 100%;"></div> <div data-bbox="1175 1285 1478 1318" style="text-align: center;"> <p>第2.2-6図 放水路構造図</p> </div>		<p>・資料構成の相違 【東海第二】 島根2号炉は、第2.2-11図、第2.2-12図に記載</p>

柏崎刈羽原子力発電所 6 / 7号炉 (2017. 12. 20 版)	東海第二発電所 (2018. 9. 12 版)	島根原子力発電所 2号炉	備考
	<p data-bbox="1130 701 1519 730">第2.2-7図 放水路ゲート構造図</p> <p data-bbox="1145 1514 1504 1543">第2.2-8図 構内排水路位置図</p>		<p data-bbox="2534 701 2792 905"> ・津波防護対策の相違 【東海第二】 島根2号炉は、放水路ゲートを設置していない </p> <p data-bbox="2534 1514 2763 1675"> ・資料構成の相違 【東海第二】 島根2号炉は、第2.2-15図に記載 </p>

柏崎刈羽原子力発電所 6 / 7号炉 (2017.12.20版)	東海第二発電所 (2018.9.12版)	島根原子力発電所 2号炉	備考
	<div data-bbox="952 296 1688 1352" style="border: 1px solid black; height: 500px; width: 100%;"></div> <p data-bbox="952 1373 1700 1451">第2.2-9図 防潮堤及び防潮扉の地下部を貫通する配管等の貫通部等位置図</p>		<p data-bbox="2534 1373 2763 1539">・資料構成の相違 【東海第二】 島根2号炉は、第2.2-15図に記載</p>

柏崎刈羽原子力発電所 6 / 7号炉 (2017.12.20版)	東海第二発電所 (2018.9.12版)	島根原子力発電所 2号炉	備考
	<div data-bbox="961 310 1694 1039" data-label="Image"> </div> <div data-bbox="961 1060 1685 1096" data-label="Caption"> <p>第2.2-10図 各経路の浸水評価に用いる入力津波の設定位置</p> </div>		

柏崎刈羽原子力発電所 6 / 7号炉 (2017. 12. 20 版)	東海第二発電所 (2018. 9. 12 版)	島根原子力発電所 2号炉	備考
	<p data-bbox="1068 262 1558 451"> </p> <p data-bbox="1068 462 1632 493">取水ビットにおける上昇側の入力津波の時刻歴波形</p> <p data-bbox="1113 535 1558 724"> </p> <p data-bbox="1009 735 1691 766">放水路ゲート設置箇所における上昇側の入力津波の時刻歴波形</p> <p data-bbox="1127 808 1528 997"> </p> <p data-bbox="994 1008 1632 1039">S A用海水ビットにおける上昇側の入力津波の時刻歴波形</p> <p data-bbox="1127 1092 1528 1281"> </p> <p data-bbox="949 1281 1676 1312">緊急用海水ポンプビットにおける上昇側の入力津波の時刻歴波形</p> <p data-bbox="934 1323 1691 1354">第2.2-11図 各経路の浸水評価に用いる入力津波の時刻歴波形</p>		<p data-bbox="2522 1323 2804 1585"> ・資料構成の相違 【東海第二】 島根2号炉は、第2.2-2図、第2.2-9図、第2.2-13図、第2.2-14図に記載 </p>

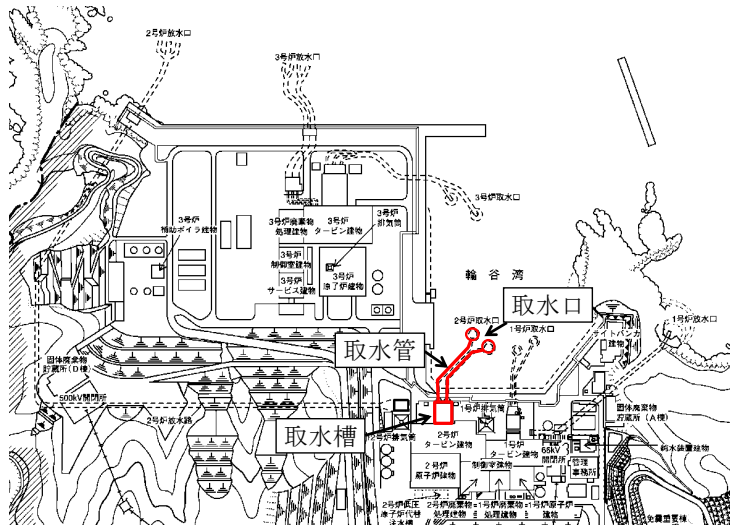
柏崎刈羽原子力発電所 6 / 7号炉 (2017. 12. 20 版)	東海第二発電所 (2018. 9. 12 版)	島根原子力発電所 2号炉	備考
<p>a. 取水路</p> <p>6号及び7号炉の取水路は、<u>海域と接続しスクリーン室，取水路を經由し，タービン建屋内の取水槽に至る系統と，取水路から補機冷却用海水取水路（以下「補機取水路」という。）に分岐しタービン建屋内の補機冷却用海水取水槽（以下「補機取水槽」という。）に至る系統からなる地中構造物である。また，5号炉取水路は，<u>海域と接続しスクリーン室，取水路を經由し取水槽に至る系統と，取水路から補機取水路に分岐し海水熱交換器建屋内の補機取水槽に至る系統からなる地中構造物である。これら地中構造物には点検用の立坑が設置されている。（第2.2-3図）</u></u></p> <p>これらの取水路から設計基準対象施設の津波防護対象設備を内包する建屋及び区画を設置する敷地に津波が流入する可能性について評価を行った。結果を以下に，また結果の一覧を第2.2-3表にまとめて示す。</p>	<p>(2) 各経路に対する確認結果</p> <p>a. <u>取水路からの流入経路について</u></p> <p>(a) <u>海水系</u></p>	<p>(2) <u>各経路に対する確認結果</u></p> <p>a. <u>2号炉取水路</u></p> <p><u>取水路のうち海水系は，取水口から取水管，取水槽を經由し，海水系配管を介しタービン建物に接続している。また，取水路のうち循環水系は，取水口から取水管，取水槽を經由し，循環水系配管を介しタービン建物に接続している。（第2.2-5図）</u></p> <p><u>また，取水槽除じん機エリアに取水槽海水ポンプエリア及び取水槽C/Cケーブルダクトが隣接しており，取水槽C/Cケーブルダクトは取水槽C/C室及びタービン建物に接続している。</u></p> <p>これらの取水路から設計基準対象施設の津波防護対象設備を内包する建屋及び区画を設置する敷地に津波が流入する可能性について評価を行った。結果を以下に，また結果の一覧を第2.2-3表にまとめて示す。</p>  <p>第2.2-5図 2号炉 取水施設の配置図</p>	<p>備考</p> <ul style="list-style-type: none"> ・設備の配置状況の相違【柏崎6/7】 ・資料構成の相違【東海第二】 <p>島根2号炉は，海水系他から建物及び区画並びに敷地に対する評価をまとめて記載</p>

柏崎刈羽原子力発電所 6 / 7号炉 (2017. 12. 20 版)	東海第二発電所 (2018. 9. 12 版)	島根原子力発電所 2号炉	備考
<p>(a)敷地地上部への流入の可能性</p> <p>取水路につながり設計基準対象施設の津波防護対象設備を内包する建屋及び区画を設置する敷地に津波が流入する可能性のある経路としては5~7号炉取水路及び6, 7号炉補機取水路の点検用立坑の開口部が挙げられるが、これらは敷地面上 (T.M.S.L. +12m) で開口しており、その天端標高は、いずれも流入口となる各号炉の取水口における最高水位及び各号炉の補機取水槽における最高水位 (入力津波高さ) よりも高い。</p> <p>また、この高さは参照する裕度 (0.43m) を考慮しても余裕がある。したがって、これらの経路から設計基準対象施設の津波防護対象設備を内包する建屋及び区画を設置する敷地に津波が流入することはない。(第2.2-3-2図~第2-2-3-4図) なお、5号炉補機取水路には津波が流入する可能性のある経路となるような点検用立坑は存在しない。</p>		<p>(a)敷地地上部への流入の可能性</p> <p>取水路につながり設計基準対象施設の津波防護対象設備を内包する建物及び区画を設置する敷地に津波が流入する可能性のある経路としては第 2.2-6 図に示すとおり取水槽除じん機エリアの天端開口部が挙げられる。</p> <p>取水槽除じん機エリアについては、日本海東縁部に想定される地震による津波及び海域活断層に想定される地震による津波の入力津波高さの最大値 E.L. +10.6m より、開口部に設置している除じん機エリア防水壁及び水密扉の天端高 E.L. +11.3m が高い (第 2.2-7,8 図)。この高さは参照する裕度 (0.64m) を考慮しても余裕がある。</p> <p>また、取水路につながり設計基準対象施設の津波防護対象設備を内包する建物及び区画を設置する敷地に津波が流入する可能性のある経路として、第 2.2-8 図に示すとおり、取水槽 C/C ケーブルダクトがあるが、取水槽除じん機エリアと取水槽 C/C ケーブルダクトの境界にある貫通部には貫通部止水処置を実施しているため、敷地への流入はない。</p> <p>以上より、これらの経路から設計基準対象施設の津波防護対象設備を内包する建物及び区画を設置する敷地に津波が流入することはない。</p> <p>取水槽における入力津波の時刻歴波形を第 2.2-9 図に示す。設置した浸水防護施設の仕様については「4.2 浸水防止設備の設計」の「(2)防水壁」、「(3)水密扉」及び「(6) 貫通部止水処置」に示す。</p>	<p>・津波と設備の配置状況等の違いによる相違</p> <p>【柏崎 6/7】</p>

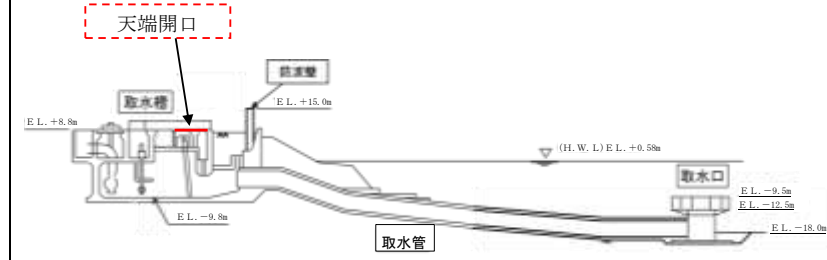

第 2.2-6 図 2号炉 取水施設断面図

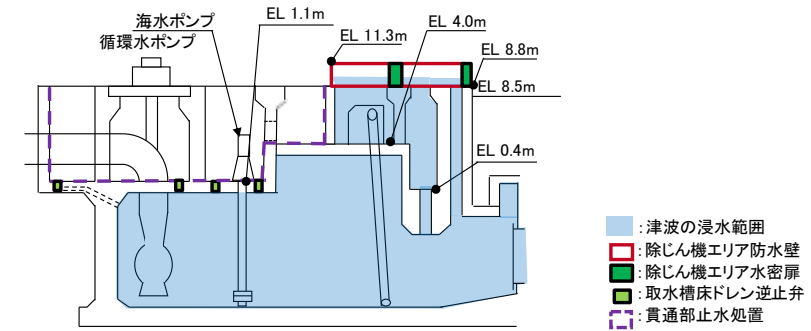

第 2.2-7 図 取水槽の浸水対策の概要 (断面図)

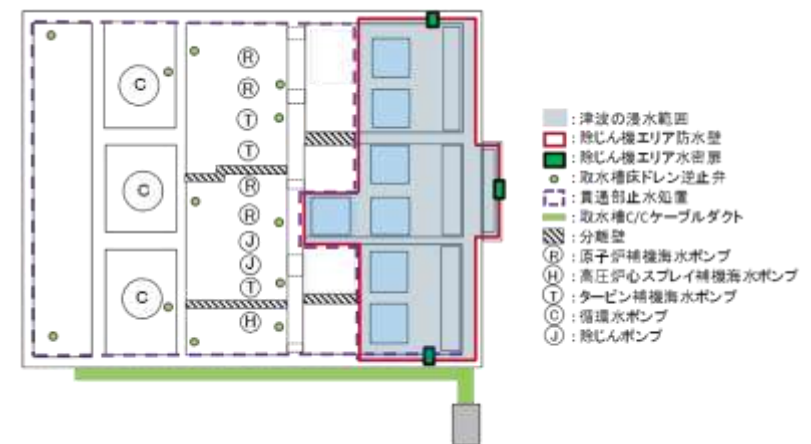

第 2.2-8 図 取水槽の浸水対策の概要 (平面図)

柏崎刈羽原子力発電所 6 / 7号炉 (2017. 12. 20 版)	東海第二発電所 (2018. 9. 12 版)	島根原子力発電所 2号炉	備考
		<div data-bbox="1840 315 2418 493" data-label="Figure"> </div> <div data-bbox="1765 514 2493 598" data-label="Caption"> <p>第 2.2-9 図 取水槽における入力津波の時刻歴波形 (上昇側) (入力津波 1 : 防波堤無し)</p> </div> <div data-bbox="1736 651 2033 682" data-label="Section-Header"> <p>(b) 建物への流入の可能性</p> </div> <div data-bbox="1736 703 2507 913" data-label="Text"> <p>取水路につながり設計基準対象施設の津波防護対象設備を内包する建物に津波が流入する可能性のある経路としては、取水槽からタービン建物及び原子炉建物に海水を送水する海水系配管及び循環水系配管が挙げられるが、これらの配管は、建物内に開口部はないため津波が直接流入する経路とはならない。</p> </div> <div data-bbox="1736 924 2507 1186" data-label="Text"> <p>また、地震により破損するおそれのある配管等の損傷により浸水防護重点化範囲である原子炉建物、廃棄物処理建物（耐震 S クラスの設備を設置するエリア）、制御室建物（耐震 S クラスの設備を設置するエリア）及びタービン建物（耐震 S クラスの設備を設置するエリア）へ流入する可能性については、「2.4 重要な安全機能を有する施設の隔離（内郭防護）」において評価する。</p> </div> <div data-bbox="1736 1197 2507 1270" data-label="Text"> <p>海水系配管、循環水配管の経路及び耐震クラス（浸水防止機能を除く）を第 2.2-10 図に示す。</p> </div> <div data-bbox="1795 1365 2448 1753" data-label="Diagram"> </div> <div data-bbox="1795 1774 2448 1816" data-label="Caption"> <p>第 2.2-10 図 海水系配管及び循環水配管経路 概要図</p> </div>	<p>備考</p> <ul style="list-style-type: none"> 資料構成の相違【柏崎 6/7】 島根 2 号炉は、建物への流入の可能性と区画への流入の可能性について、各々記載 設備の配置状況の相違【柏崎 6/7】

柏崎刈羽原子力発電所 6 / 7号炉 (2017. 12. 20 版)	東海第二発電所 (2018. 9. 12 版)	島根原子力発電所 2号炉	備考
<p>(b) <u>建屋・区画への流入の可能性</u></p> <p>取水路につながり設計基準対象施設の津波防護対象設備を内包する建屋及び区画に流入する可能性のある経路としては、<u>管路解析により得られる各号炉の取水槽、補機取水槽の最高水位（入力津波高さ）が対応する取水槽及び補機取水槽の上部床面高さよりも高いため、これらの床面に存在する開口部が考えられる。具体的には6号及び7号炉とも取水槽の上部床面には開口部はないが、補機取水槽の上部床面（タービン建屋海水熱交換器区域地下1階床面）には取水槽の点検口が存在し、これが流入経路として挙げられる。（第5条-2.2-3-2図，第2.2-3-3図）</u></p> <p>なお、他に、<u>取水槽上部床面に設置されている循環水ポンプや補機取水槽上部床面に設置されている補機冷却海水ポンプの軸受部等の構造上の隙間部からの流入の可能性も考えられるが、これについては、「2.3漏水による重要な安全機能への影響防止（外郭防護2）」において評価する。</u></p> <p><u>補機取水槽上部床面の点検口に対しては浸水防止設備として取水槽閉止板を設置することにより、この経路から設計基準対象施設の津波防護対象設備を内包する建屋及び区画への津波の流入を防止する。同設備の配置を第2.2-3-5図，第2.2-3-6図に、また仕様については「4.2浸水防止設備の設計」の「(1)取水槽閉止板」において示す。</u></p> <p><u>なお、5号炉においても海水熱交換器建屋に同様の補機取水槽の点検口があるが、同様に閉止板を設置し建屋への流入を防止している。</u></p>		<p>(c) <u>区画への流入の可能性</u></p> <p>取水路につながり設計基準対象施設の津波防護対象設備を内包する区画である取水槽海水ポンプエリア及び取水槽循環水ポンプエリアに流入する可能性のある経路としては、<u>取水槽海水ポンプエリア及び取水槽循環水ポンプエリアの床面及び壁面開口部が挙げられる。また、取水槽からタービン建物及び原子炉建物に海水を送水する海水系ポンプ及び配管並びに循環水系ポンプ及び配管が挙げられるが、これらのポンプ及び配管は、区画内に開口部はないため津波が直接流入する経路とはならない。</u></p> <p><u>なお、他に、取水槽海水ポンプエリア及び取水槽循環水ポンプエリアに設置されている海水ポンプの軸受部等の構造上の隙間部からの流入の可能性も考えられるが、これについては、「2.3漏水による重要な安全機能への影響防止（外郭防護2）」において評価する。</u></p> <p><u>取水槽海水ポンプエリア及び取水槽循環水ポンプエリアの床面及び壁面開口部に対しては、第2.2-7,8図に示すとおり、浸水防止設備として取水槽床ドレン逆止弁を設置するとともに、貫通部止水処置を実施することにより、取水槽海水ポンプエリア及び取水槽循環水ポンプエリアへの津波の流入を防止する。仕様については「4.2 浸水防止設備の設計」の「(4) 床ドレン逆止弁」,「(6) 貫通部止水処置」に示す。</u></p> <p><u>また、地震により破損するおそれのある配管等の損傷により浸水防護重点化範囲である取水槽循環水ポンプエリア、取水槽海水ポンプエリアへ流入する可能性については「2.4 重要な安全機能を有する施設の隔離（内郭防護）」において評価する。</u></p>	<p>・設備の配置状況の相違 【柏崎 6/7】</p> <p>・津波防護対策の相違 【柏崎 6/7】</p> <p>・資料構成の相違 【柏崎 6/7】 島根 2号炉は建物への流入の可能性について、b.に記載</p>

柏崎刈羽原子力発電所 6/7号炉 (2017.12.20版)

東海第二発電所 (2018.9.12版)

島根原子力発電所 2号炉

備考



第2.2-3-1図 取水路配置図

・資料構成の相違
【柏崎 6/7】
 島根 2号炉は、第
 2.2-4 図に記載

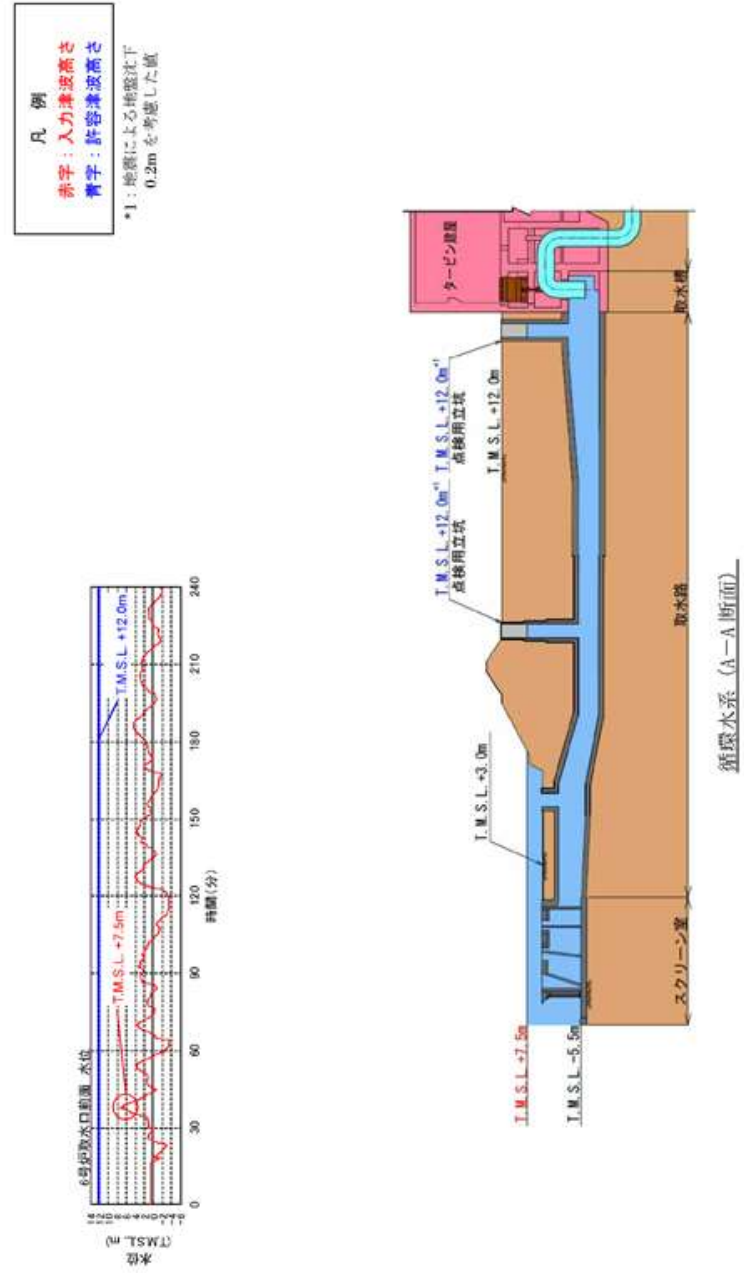

第2.2-3-2図 6号炉取水路断面図 (1/2)

・資料構成の相違
【柏崎 6/7】
島根 2号炉は、第
2.2-6 図に記載

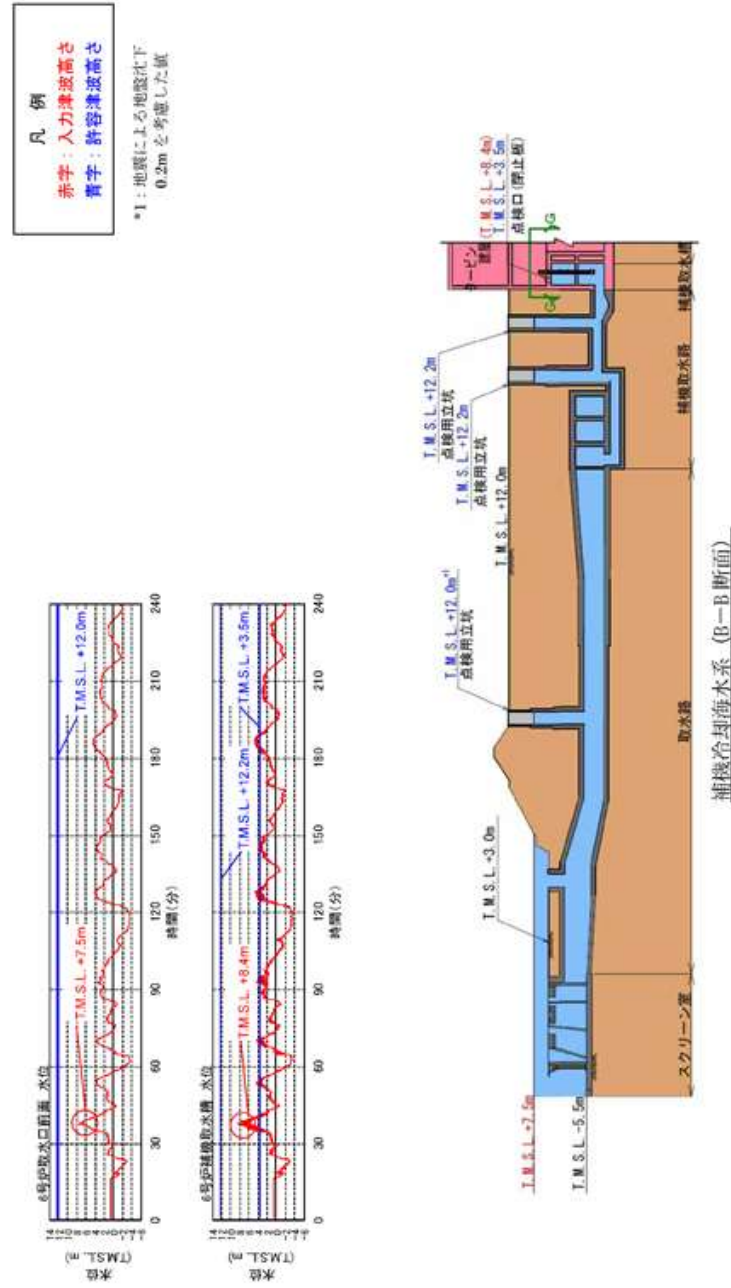

第2.2-3-2図 6号炉取水路断面図 (2/2)

・資料構成の相違
【柏崎 6/7】
島根 2号炉は、第
2.2-6 図に記載

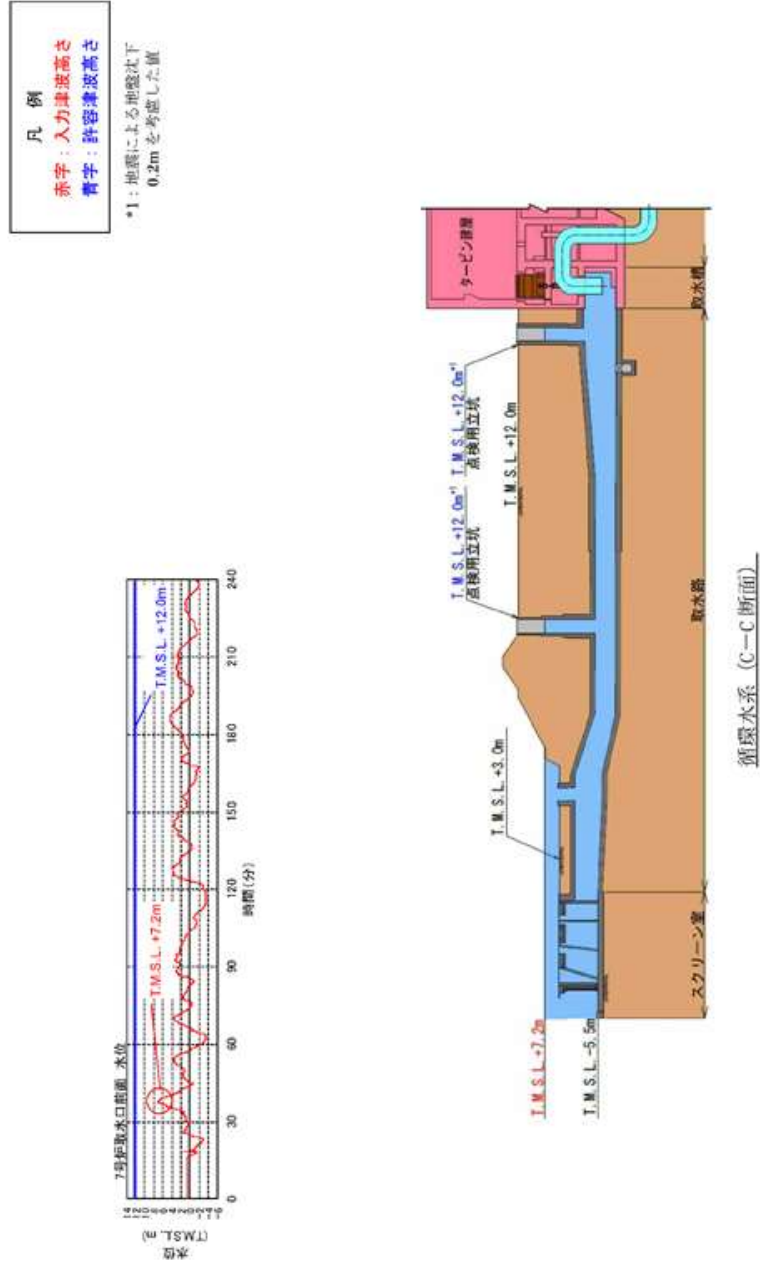

第2.2-3-3図 7号炉取水路断面図 (1/2)

・資料構成の相違
【柏崎 6/7】
 島根 2号炉は、第
 2.2-6 図に記載

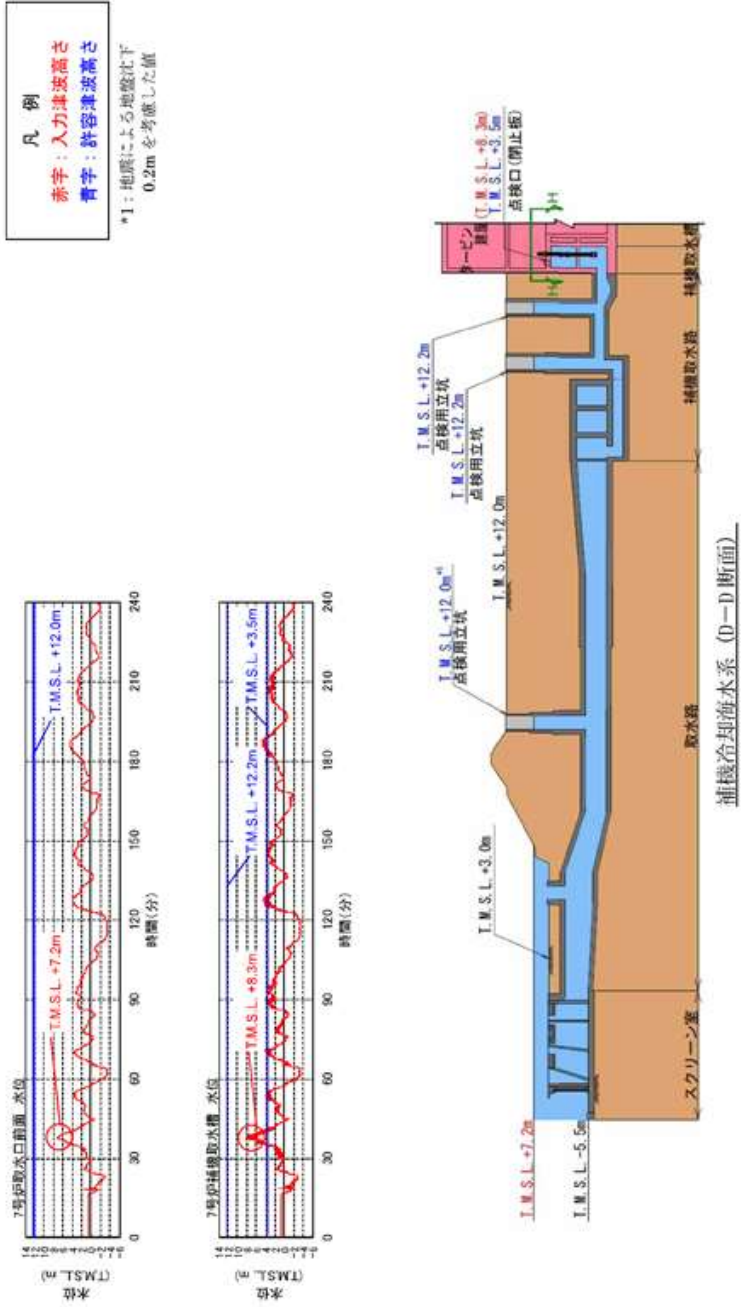

第2.2-3-3図 7号炉取水路断面図 (2/2)

・資料構成の相違
 【柏崎6/7】
 島根2号炉は、第
 2.2-6図に記載

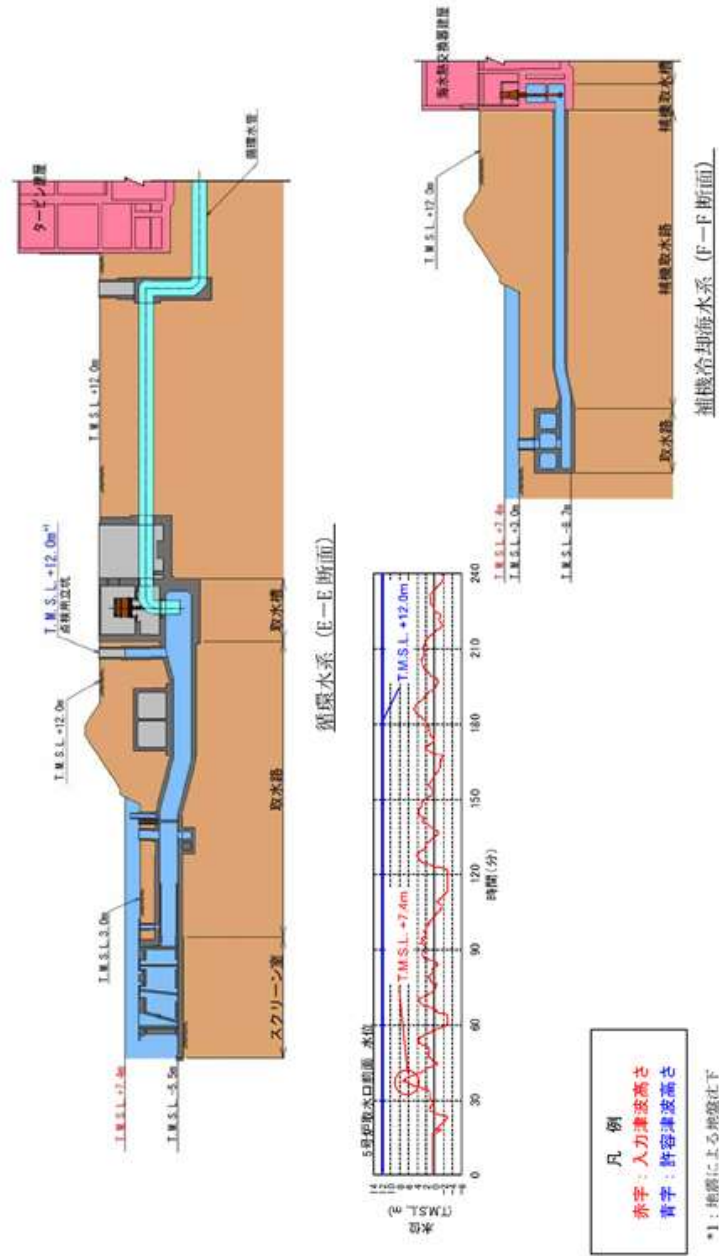

第2.2-3-4図 5号炉取水路断面図

・資料構成の相違
 【柏崎6/7】
 島根2号炉は、第2.2-18図、19図に他号路(1号炉、3号炉)を記載

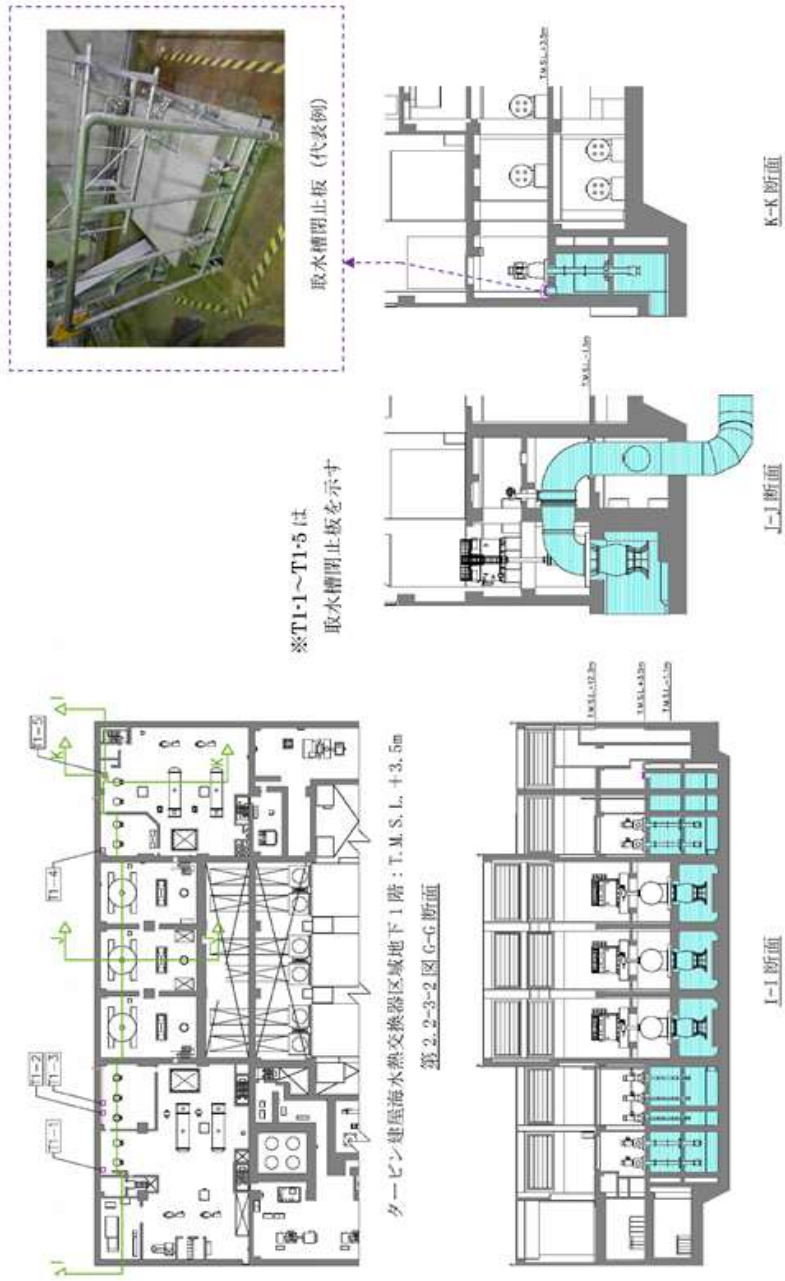

第2.2-3-5図 6号炉取水槽閉止板配置図

・資料構成の相違
【柏崎 6/7】
島根 2号炉は、第
2.2-7,8 図に記載

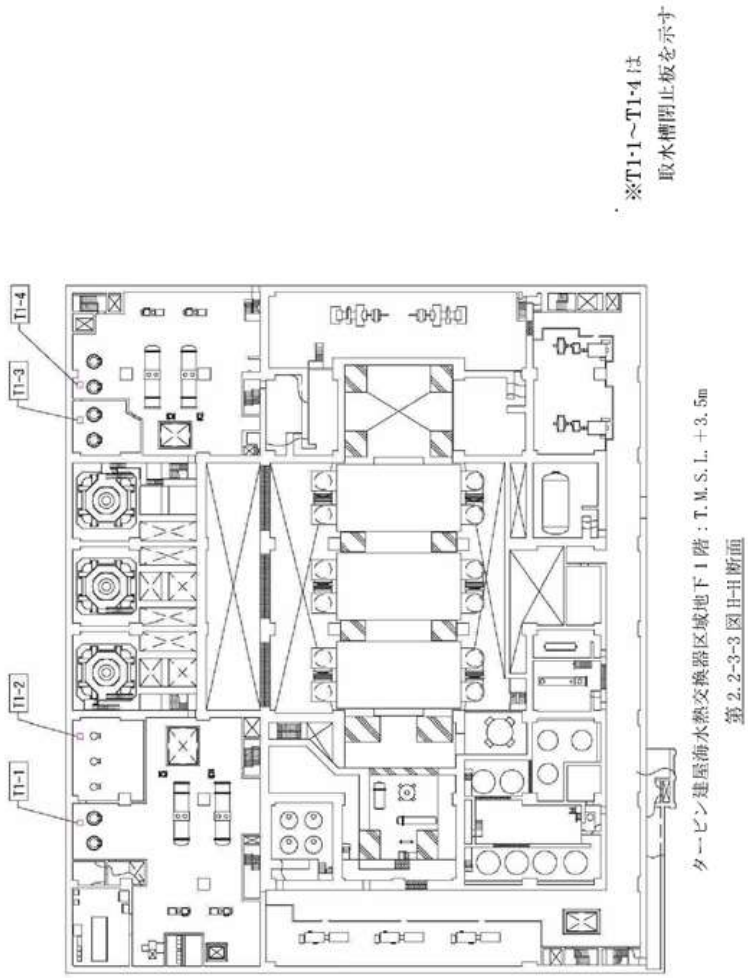
柏崎刈羽原子力発電所 6 / 7号炉 (2017. 12. 20 版)	東海第二発電所 (2018. 9. 12 版)	島根原子力発電所 2号炉	備考
 <p>※T1-1~T1-4は 取水槽閉止板を示す</p> <p>タービン建屋海水熱交換器区域地下1階: T.M.S.L. +3.5m 第2.2-3-3図H断面</p> <p>第2.2-3-6図 7号炉取水槽閉止板配置図</p>			<p>・資料構成の相違 【柏崎6/7】 島根2号炉は、第 2.2-7,8図に記載</p>

柏崎刈羽原子力発電所 6 / 7号炉 (2017. 12. 20 版)	東海第二発電所 (2018. 9. 12 版)	島根原子力発電所 2号炉	備考
	<p><u>i) 取水路点検用開口部</u></p> <p><u>取水路点検用開口部は、取水口から取水ピットに至る取水路の経路のうち、防潮堤と海水ポンプ室の間に位置する点検用開口部であり、取水路の10区画に対してそれぞれ設置され、開口部の上端高さはT.P. +3.31mである。これに対し、取水ピットの上昇側の入力津波高さはT.P. +19.2mであるため、取水路を経由した津波が取水路点検用開口部から非常用海水系配管設置エリアに流入する可能性がある。</u></p> <p><u>このため、取水路点検用開口部に対して浸水防止蓋を設置する。これにより、非常用海水系配管設置エリアに津波が流入することはない。</u></p> <p><u>なお、取水路点検用開口部浸水防止蓋の設置により津波の流入は防止可能であるが、仮に取水路点検用開口部浸水防止蓋から津波が流入すると想定した場合においても、隣接する海水ポンプ室と取水路点検用開口部の間には、高さT.P. +6.61mの壁があるため、津波が海水ポンプ室に直接流入することはない。</u></p> <p><u>第2.2-12図に取水路点検用開口部の配置図、第2.2-13図に取水路点検用開口部浸水防止蓋の構造図を示す。</u></p>		<p>・資料構成の相違</p> <p>【東海第二】</p> <p>島根2号炉は、「(a)敷地地上部への流入の可能性」、「(b)建物への流入の可能性」、「(c)区画への流入の可能性」にて記載（以下、同様）</p>

柏崎刈羽原子力発電所 6 / 7号炉 (2017.12.20版)

東海第二発電所 (2018.9.12版)

島根原子力発電所 2号炉

備考



第2.2-12図 取水路点検用開口部浸水防止蓋配置図

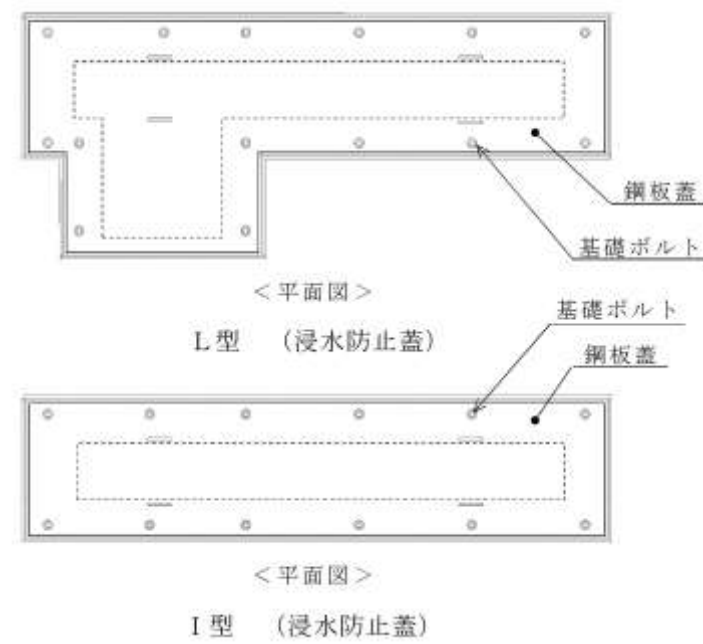

第2.2-13図 取水路点検用開口部浸水防止蓋構造図

柏崎刈羽原子力発電所 6 / 7号炉 (2017.12.20版)	東海第二発電所 (2018.9.12版)	島根原子力発電所 2号炉	備考
	<p>ii) <u>海水ポンプグランドドレン排出口</u></p> <p><u>海水ポンプ室には、非常用海水ポンプ及び常用海水ポンプの運転に伴い発生するグランドドレンの排水を目的として、海水ポンプ室から取水ピットへと接続する開口部を設ける。開口部の上端高さはT.P. +0.8mである。これに対し、取水ピットの上昇側の入力津波高さはT.P. +19.2mであるため、取水路を経由した津波が海水ポンプ室に流入する可能性がある。</u></p> <p><u>このため、海水ポンプグランドドレン排出口の開口部に対して逆止弁を設置し、海水ポンプ室への津波の流入を防止する。設置する逆止弁はドレン排出口がある床の上面にある取付座に逆止弁のフランジ部を基礎ボルトで取り付けて密着させる構造であるため、十分な水密性を有する。これにより、海水ポンプ室に津波が流入することはない。</u></p> <p><u>なお、グランド減圧配管を経由した津波がグランド部を経由し、海水ポンプ室に流入することが考えられる。しかし、グランド部にはグランドパッキンが挿入されており、グランド押さえで蓋をした上で、締付ボルトにより圧縮力を与えてシールする構造であるとともに、適宜、パトロールにおいて状態を確認している。このため、グランド部からの津波の流入が抑制されることから、海水ポンプ室に有意な津波の流入は生じない。</u></p> <p><u>第 2.2-14 図に海水ポンプグランドドレン排出口逆止弁並びに非常用海水ポンプ及び常用海水ポンプの配置図、第 2.2-15 図に海水ポンプグランドドレン排出口逆止弁の構造図、第 2.2-16 図に非常用海水ポンプ及び常用海水ポンプのグランド部の構造図を示す。</u></p>		

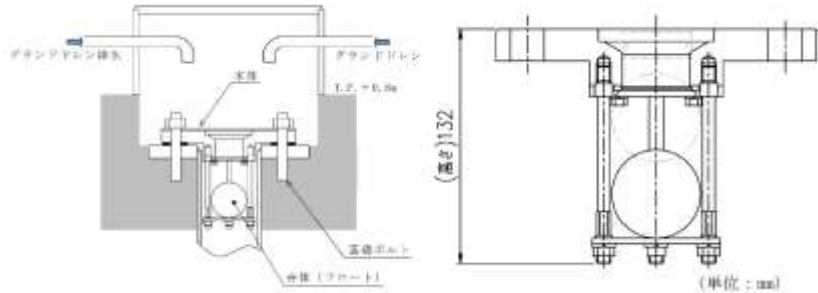
柏崎刈羽原子力発電所 6 / 7号炉 (2017.12.20版)	東海第二発電所 (2018.9.12版)	島根原子力発電所 2号炉	備考
	<div data-bbox="943 283 1691 682" style="border: 1px solid black; height: 190px; width: 252px; margin-bottom: 10px;"></div> <p data-bbox="943 703 1706 777">第2.2-14図 海水ポンプグランドドレン排出口逆止弁及び非常用海水ポンプ（常用海水ポンプ含む）配置図</p>  <p data-bbox="943 1144 1706 1186">第2.2-15図 海水ポンプグランドドレン排出口逆止弁構造図</p>		

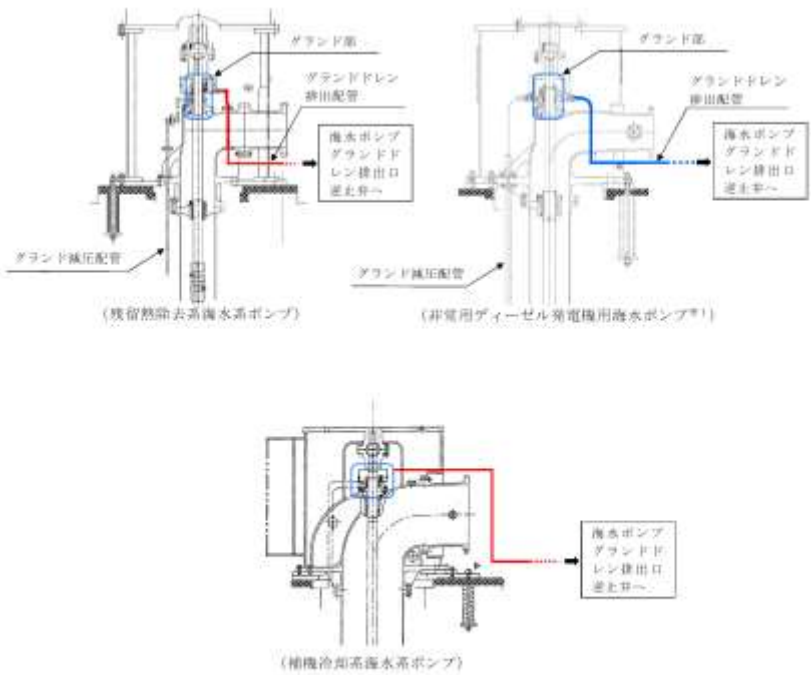
柏崎刈羽原子力発電所 6 / 7号炉 (2017. 12. 20 版)	東海第二発電所 (2018. 9. 12 版)	島根原子力発電所 2号炉	備考
	 <p>(残留熱除去系海水ポンプ) (非常用ディーゼル発電機用海水ポンプ*) (補助冷却系海水ポンプ)</p> <p>※1: 高圧炉心スプレイスターター用海水ポンプも同構造 注: 常用海水ポンプには、取水ボットに接続するグラウンドドレン 排出配管はない</p> <p>第 2.2-16 図 非常用海水ポンプ (常用海水ポンプ含む) グラウンド部構造図</p>		

柏崎刈羽原子力発電所 6 / 7号炉 (2017. 12. 20 版)	東海第二発電所 (2018. 9. 12 版)	島根原子力発電所 2号炉	備考
	<p>iii) <u>非常用海水ポンプグランド減圧配管基礎フランジ貫通部</u></p> <p><u>非常用海水ポンプのグランド減圧配管は、非常用海水ポンプの基礎フランジを貫通して取水ピットに接続されており、基礎フランジ貫通部の高さはT.P. +0.95mである。これに対し、取水ピットの上昇側の入力津波高さはT.P. +19.2mであるため、取水路を経由した津波が当該貫通部から海水ポンプ室に流入する可能性がある。グランド減圧配管の基礎フランジ貫通部は、ポンプ基礎フランジとフランジ取り合いであり、取付ボルトで密着させる構造となっている。このため、十分な水密性を有することから、貫通部からの津波の流入はない。第2.2-17図に非常用海水ポンプグランド減圧配管の基礎フランジ貫通部構造図を示す。(非常用海水ポンプの配置は第2.2-14図参照)</u></p> <div data-bbox="949 982 1697 1297" data-label="Image"> </div> <p>第2.2-17図 <u>グランド減圧配管基礎フランジ貫通部</u> (<u>残留熱除去系海水系ポンプの例</u>) 構造図</p>		

柏崎刈羽原子力発電所 6 / 7号炉 (2017. 12. 20 版)	東海第二発電所 (2018. 9. 12 版)	島根原子力発電所 2号炉	備考
	<p>iv) <u>常用海水ポンプグランド減圧配管基礎フランジ貫通部</u></p> <p><u>常用海水ポンプである補機冷却系海水系ポンプのグランド減圧配管についても、ポンプの基礎フランジを貫通して取水ピットに接続されており、基礎フランジ貫通部の高さは T.P. +0.95m である。これに対し、取水ピットの上昇側の入力津波高さは T.P. +19.2m であるため、取水路を経由した津波が当該貫通部から海水ポンプ室に流入する可能性がある。</u></p> <p><u>しかし、非常用海水ポンプのグランド減圧配管と同様に、基礎フランジ貫通部は、ポンプ基礎フランジとフランジ取り合いであり、取付ボルトで密着させる構造となっている。このため、十分な水密性を有することから、貫通部からの津波の流入はない。(常用海水ポンプの配置は第 2. 2-14 図参照)</u></p> <p>v) <u>非常用海水ポンプ、常用海水ポンプ据付面 (スクリーン洗浄水ポンプ及び海水電解装置用海水ポンプ含む)</u></p> <p><u>海水ポンプ室内の非常用海水ポンプ及び常用海水ポンプである補機冷却系海水系ポンプの据付面高さは T.P. +0.8m、スクリーン洗浄水ポンプ及び海水電解装置用海水ポンプの据付面高さは T.P. +3.31m である。これに対し、取水ピットの上昇側の入力津波高さは T.P. +19.2m であるため、取水路を経由した津波がそれぞれ設置場所に流入する可能性がある。</u></p> <p><u>しかし、海水ポンプの基礎フランジ部は、金属製のベースプレート上に設置され、基礎ボルトで密着させる構造となっている。このため、十分な水密性を有することから、据付面からの津波の流入はない。第 2. 2-18 図に非常用海水ポンプ及び常用海水ポンプの配置図、第 2. 2-19 図に非常用海水ポンプ及び常用海水ポンプ据付面の構造を示す。</u></p>		

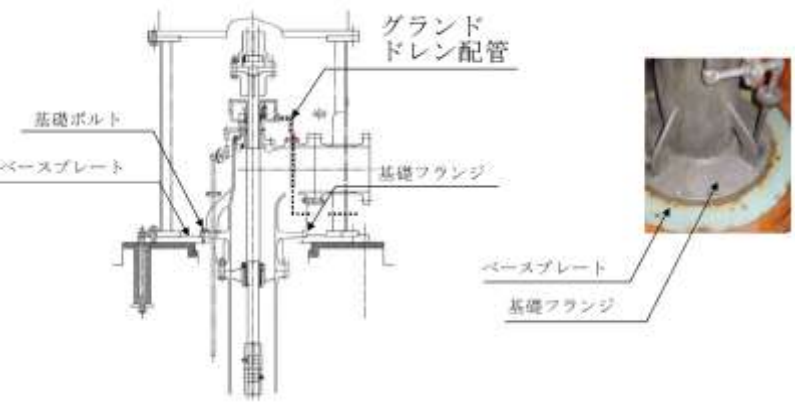
柏崎刈羽原子力発電所 6 / 7号炉 (2017.12.20版)	東海第二発電所 (2018.9.12版)	島根原子力発電所 2号炉	備考
	<div data-bbox="943 283 1700 682" style="border: 1px solid black; height: 190px; width: 255px; margin-bottom: 10px;"></div> <p data-bbox="943 703 1700 777">第 2.2-18 図 非常用海水ポンプ及び常用海水ポンプ (スクリーン洗浄水ポンプ及び海水電解装置用海水ポンプ含む) 配置図</p>  <p data-bbox="964 1239 1706 1312">第 2.2-19 図 非常用海水ポンプ及び常用海水ポンプ据付面 (残留熱除去系海水系ポンプの例) 構造図</p>		

柏崎刈羽原子力発電所 6 / 7号炉 (2017. 12. 20 版)	東海第二発電所 (2018. 9. 12 版)	島根原子力発電所 2号炉	備考
	<p>vi) <u>取水ピット水位計据付面</u></p> <p><u>取水ピット水位計は、主に引き波時の取水ピットの下 降側水位を監視するものであり、取水ピット上版に 設置され、据付面の高さは T.P. 約+2.75m (水位計取 付座下面) である。これに対し、取水ピットの上昇側 の入力津波高さは T.P. +19.2m であるため、取水路を 経由した津波が取水ピット水位計据付面から非常用海 水系配管エリアに流入する可能性がある。</u></p> <p><u>しかし、取水ピット水位計は、取水ピット上版コン クリート躯体に設定する鋼製スリーブに取り付けた取 付座とフランジ取り合いであり、取付ボルトで密着さ せる構造となっている。このため、十分な水密性を有 することから、据付面から非常用海水系配管エリアに 津波が流入することはない。</u></p> <p><u>なお、取水ピット水位計据付面の構造から津波の流 入は防止可能であるが、仮に取水ピット水位計据付面 から津波が流入すると想定した場合においても、隣接 する海水ポンプ室と取水ピット水位計設置位置の間に は、高さ T.P. +6.61m の壁があるため、津波が海水ポ ンプ室に直接流入することはない。</u></p> <p><u>第 2.2-20 図に取水ピット水位計の配置図、第 2.2-21 図に取水ピット水位計据付面の構造を示す。</u></p> <div data-bbox="952 1287 1697 1667" style="border: 1px solid black; height: 180px; width: 100%;"></div> <p>第 2.2-20 図 取水ピット水位計配置図</p>		

柏崎刈羽原子力発電所 6 / 7号炉 (2017. 12. 20 版)	東海第二発電所 (2018. 9. 12 版)	島根原子力発電所 2号炉	備考
	<div data-bbox="943 268 1700 537" data-label="Diagram"> </div> <p data-bbox="1077 569 1620 600">第 2. 2-21 図 取水ピット水位計据付面構造図</p> <p data-bbox="1012 657 1187 688">(b) 循環水系</p> <p data-bbox="1035 701 1394 732">i) 取水ピット空気抜き配管</p> <p data-bbox="1071 745 1715 1136"> <u>取水ピット空気抜き配管は、取水ピット水位の変動時に取水ピット上部空気層の息継ぎ用として設置されたものであり、取水路の 10 区画のうち、循環水ポンプ室が位置する 3 区画に対して設置され、取水ピット上版貫通部の上端レベルは T.P. +0.8m である。これに対し、取水ピットの上昇側の入力津波高さは T.P. +19.2m であるため、取水路を経由した津波が取水ピット空気抜き配管から循環水ポンプ室に流入する可能性がある。</u> </p> <p data-bbox="1071 1148 1715 1451"> <u>循環水ポンプ室と海水ポンプ室の間には、高さ T.P. +5m の壁があるため、取水ピット空気抜き配管から流入した津波が海水ポンプ室に直接流入することはないが、取水ピット空気抜き配管に対して逆止弁を設置し、循環水ポンプ室への津波の流入を防止する。これにより、隣接する海水ポンプ室に津波が流入することはない。</u> </p> <p data-bbox="1071 1463 1715 1587"> <u>第 2. 2-22 図に取水ピット空気抜き配管の配置図、第 2. 2-23 図に取水ピット空気抜き配管逆止弁の構造図を示す。</u> </p>		

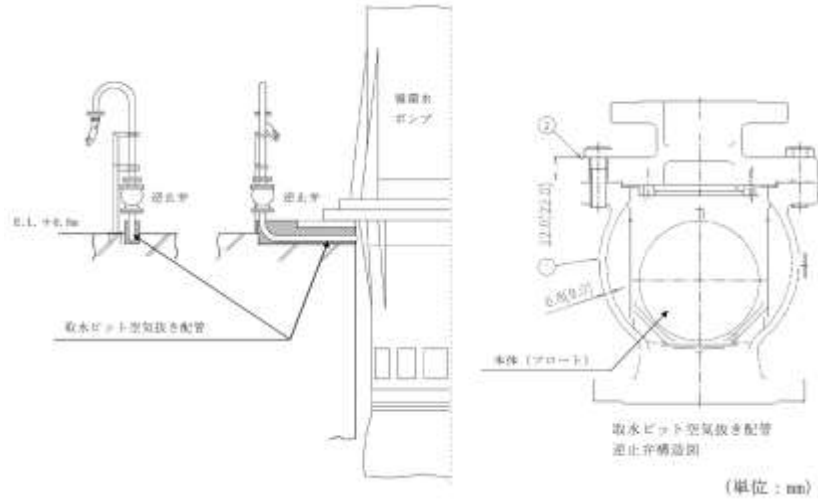
柏崎刈羽原子力発電所 6 / 7号炉 (2017. 12. 20 版)	東海第二発電所 (2018. 9. 12 版)	島根原子力発電所 2号炉	備考
	<div data-bbox="955 283 1685 640" style="border: 1px solid black; height: 170px; width: 246px; margin-bottom: 10px;"></div> <p data-bbox="1015 655 1638 688">第 2. 2-22 図 取水ピット空気抜き配管逆止弁配置図</p> <div data-bbox="943 751 1706 1218" style="text-align: center;">  </div> <p data-bbox="1015 1239 1638 1272">第 2. 2-23 図 取水ピット空気抜き配管逆止弁構造図</p> <p data-bbox="1032 1329 1341 1362">ii) <u>循環水ポンプ据付面</u></p> <p data-bbox="1068 1373 1715 1541">循環水ポンプの据付面高さは T.P. +0.8m である。これに対し、取水ピットの上昇側の入力津波高さは T.P. +19.2m であるため、取水路を経由した津波が据付面から循環水ポンプ室に流入する可能性がある。</p> <p data-bbox="1068 1551 1715 1812">しかし、循環水ポンプ基礎フランジは、金属製のベースプレート上に設置され、基礎ボルトで密着させる構造となっている。このため、十分な水密性を有することから、据付面からの津波の流入はない。第 2. 2-24 図に循環水ポンプ据付面構造図を示す（循環水ポンプの配置は第 2. 2-22 図参照）。</p>		

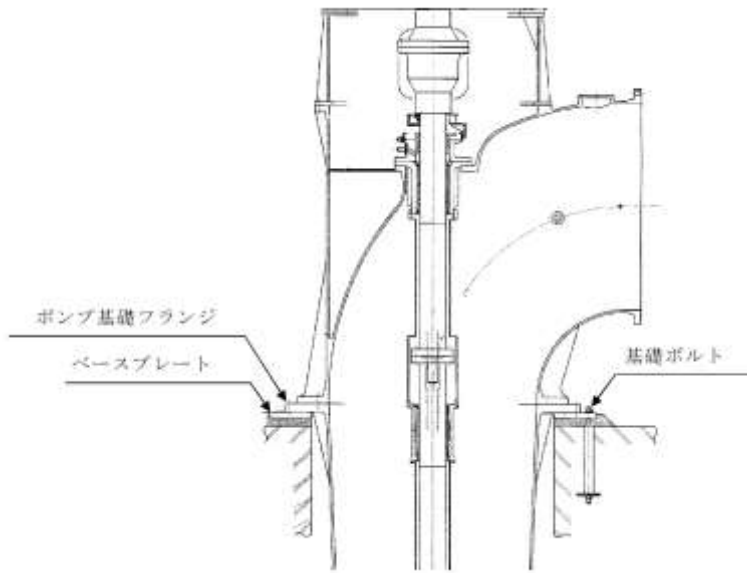
柏崎刈羽原子力発電所 6 / 7号炉 (2017. 12. 20 版)	東海第二発電所 (2018. 9. 12 版)	島根原子力発電所 2号炉	備考
	 <p data-bbox="1083 829 1573 871">第 2.2-24 図 循環水ポンプ据付面構造図</p> <p data-bbox="1009 924 1157 955">(c) まとめ</p> <p data-bbox="1038 966 1706 1186">「(a) 海水系」及び「(b) 循環水系」に示したとおり、<u>浸水対策の実施により、特定した流入経路である取水路からの津波の流入防止が可能であることを確認した。</u>第 2.2-4 表に取水路からの津波の流入評価結果を示す。</p> <p data-bbox="1038 1197 1706 1501">なお、<u>海水ポンプグランドドレン排出口に対して、逆止弁を設置することにより津波の流入を防止することとしているが、海水ポンプ室への津波の直接の流入経路となることから、海水ポンプグランドドレン排出口逆止弁からの漏水を考慮し、その評価結果について「2.3 漏水による重要な安全機能への影響防止（外郭防護2）」で述べる。</u></p>		

第2.2-3表 取水路からの津波の流入評価結果

流入経路	① 入力 津波高さ (T.M.S.L.)	② 許容 津波高さ (T.M.S.L.)	裕度 (②-①)	評価		
					6号炉	循環水系
補機冷却 海水系	補機取水路 点検用立坑	+8.4m ^{※1}	+12.2m ^{※1}	3.8m ^{※8}	許容津波高さが入力津波高さを上回っており、敷地に津波は流入しない	
	補機取水槽 点検口	+8.4m ^{※1}	+3.5m ^{※3}	-	浸水防止設備として取水槽閉止板を設置しており、建屋・区画に津波は流入しない	
7号炉	循環水系	取水路 点検用立坑	+7.2m ^{※1}	+12.0 ^{※1※6} (+12.2m) ^{※7}	4.8m ^{※8}	許容津波高さが入力津波高さを上回っており、敷地に津波は流入しない
	補機冷却 海水系	補機取水路 点検用立坑	+8.3m ^{※1}	+12.2m ^{※1}	3.9m ^{※8}	許容津波高さが入力津波高さを上回っており、敷地に津波は流入しない
補機取水槽 点検口		+8.3m ^{※1}	+3.5m ^{※3}	-	浸水防止設備として取水槽閉止板を設置しており、建屋・区画に津波は流入しない	
5号炉	循環水系	取水路 点検用立坑	+7.4m ^{※1}	+12.0 ^{※1※6} (+12.2m) ^{※7}	4.6m ^{※8}	許容津波高さが入力津波高さを上回っており、敷地に津波は流入しない
	補機冷却 海水系	- ^{※1}	-	-	-	-

- ※1: 津波が流入する可能性のある経路は存在しない
- ※2: 各号炉の取水口における最高水位
- ※3: 管路解析により得られる各号炉の補機取水槽における最高水位
- ※4: 点検用立坑の天端標高
- ※5: 点検口の設置床面（補機取水槽の上部床面）高さ
- ※6: 地震による地盤沈下0.2mを考慮した値
- ※7: 地震による地盤沈下を考慮しない場合の値
- ※8: 参照する裕度（0.43m）に対しても余裕がある

第2.2-4表 取水路からの流入評価結果

系統	流入経路	入力津波 高さ (T.P.+m)	状 況	評 価
(a) 海水系	i) 取水路点検用開口部	19.2	当該経路から津波が流入する可能性があるため、開口部に対し、浸水防止蓋を設置する。	取水路から津波は流入しない。
	ii) 海水ポンプグランド ドレン排出口		当該経路から津波が流入する可能性があるため、逆止弁を設置する。	
	iii) 非常用海水ポンプグ ランド減圧配管基礎 フランジ貫通部		当該貫通部は、ポンプ基礎フランジとフランジ取り合いで、取付ボルトにより密着させる構造であるため、十分な水密性がある。	
	iv) 常用海水ポンプグ ランド減圧配管基礎フ ランジ貫通部		掘付面のポンプ基礎フランジは、ベースプレートとフランジ取り合いで、基礎ボルトにより密着させる構造であるため、十分な水密性がある。	
	v) 海水ポンプ掘付面		水位計フランジは、鋼製スリーブの取付座とフランジ取り合いで、取付ボルトで密着させる構造であるため、十分な水密性がある。	
	vi) 取水ビット水位計掘 付面		取水ビット空気抜き配管から津波が流入する可能性があるため、当該配管に逆止弁を設置する。	
(b) 循環水系	i) 取水ビット空気抜き 配管	掘付面のポンプ基礎フランジは、ベースプレートとフランジ取り合いで、基礎ボルトにより密着させる構造であるため、十分な水密性がある。		
	ii) 循環水ポンプ掘付面			

第2.2-3表 取水路からの津波の流入評価結果

流入経路	流入箇所	①入力津波 高さ(①)	②許容津波 高さ(②)	③-① 裕度	評 価	
2号炉	2号伊	19.6m ^{※1}	除じん機ホリヤ先端開口部	11.5m ^{※2}	8.1m ^{※3}	許容津波高さが入力津波高さを上回っており、津波は流入しない。
			海水ポンプホリヤ貫通部	15.0m ^{※2}	4.4m ^{※4}	
			取水槽C/Cケーブリングト貫通部	15.0m ^{※2}	4.4m ^{※4}	
	循環水系	19.6m	循環水ポンプ（掘付部含む）及び配管	-	-	内圧減圧に対するバウンダリが形成されており、津波は流入しない。
			原子炉補給海水系ポンプ（掘付部含む）及び配管	-	-	内圧減圧に対するバウンダリが形成されており、津波は流入しない。
			高田伊豆スプレイ補給海水系ポンプ（掘付部含む）及び配管	-	-	
海水系	タービン補給海水系ポンプ（掘付部含む）及び配管	19.6m	タービン補給海水系ポンプ（掘付部含む）及び配管	-	-	
			除じんポンプ（掘付部含む）及び配管	-	-	

- ※1: 最大津波高さ（2011年東日本大震災）
- ※2: 東海第二の最高津波高さ
- ※3: 掘付面からの最高津波高さ
- ※4: 参照する裕度（0.43m）を考慮しても余裕がある

・津波、設備の配置状況の違いによる流入評価結果の相違
【柏崎6/7, 東海第二】

柏崎刈羽原子力発電所 6 / 7号炉 (2017. 12. 20 版)	東海第二発電所 (2018. 9. 12 版)	島根原子力発電所 2号炉	備考
	<p><u>b. 海水引込み管からの流入経路について</u></p> <p><u>(a) 海水系</u></p> <p><u>i) SA用海水ピット開口部</u></p> <p><u>SA用海水ピットは、重大事故等対処施設である可搬型重大事故等対処設備の海水取水源として設置する。SA用海水ピットの上部には開口部があり、その据付レベルはT.P. +7.3mである。</u></p> <p><u>SA用海水ピット用の海水は、取水口前面の南側防波堤の内側のSA用海水ピット取水塔から、海水引込み管を經由して当該ピットまで導かれるが、SA用海水ピット開口部高さT.P. +7.3mに対し、SA用海水ピットの上昇側の入力津波高さはT.P. +8.9mであるため、海水引込み管を經由した津波がSA用海水ピット開口部から敷地に流入する可能性がある。</u></p> <p><u>このため、SA用海水ピットの開口部に対して浸水防止蓋を設置することにより、敷地への津波の流入を防止する。なお、SA用海水ピット開口部浸水防止蓋は、通常時は閉止運用を行う。第2.2-25図にSA用海水ピットの配置図、第2.2-26図にSA用海水ピット開口部浸水防止蓋の構造図を示す。</u></p> <p><u>以上の浸水防止対策の実施により、特定した流入経路である海水引込み管からの津波の流入防止が可能であることを確認した。</u></p>		<p>・設備の相違</p> <p>【東海第二】</p> <p>島根2号炉は、海水引き込み管を設置していない</p>

柏崎刈羽原子力発電所 6 / 7号炉 (2017.12.20版)	東海第二発電所 (2018.9.12版)	島根原子力発電所 2号炉	備考
	<div data-bbox="961 302 1685 810" data-label="Image"> </div> <div data-bbox="1092 835 1555 869" data-label="Caption"> <p>第 2.2-25 図 SA用海水ピット配置図</p> </div> <div data-bbox="943 919 1703 1444" data-label="Image"> </div> <div data-bbox="991 1465 1662 1499" data-label="Caption"> <p>第 2.2-26 図 SA用海水ピット開口部浸水防止蓋構造図</p> </div> <div data-bbox="1009 1600 1715 1810" data-label="Text"> <p>(b) <u>まとめ</u> <u>「(a) 海水系」に示したとおり、浸水対策の実施により、特定した流入経路である海水引込み管からの津波の流入防止が可能であることを確認した。第 2.2-5 表に津波の流入評価結果を示す。</u></p> </div>		

柏崎刈羽原子力発電所 6 / 7号炉 (2017.12.20版)	東海第二発電所 (2018.9.12版)	島根原子力発電所 2号炉	備考										
	<p align="center">第2.2-5表 海水引込み管からの流入評価結果</p> <table border="1" data-bbox="943 304 1706 451"> <thead> <tr> <th>系統</th> <th>流入経路</th> <th>入力津波高さ (T.P.+m)</th> <th>状況</th> <th>評価</th> </tr> </thead> <tbody> <tr> <td>(a)海水系</td> <td>1) SA用海水ピット 開口部</td> <td>8.9</td> <td>当該経路から津波が流入する可能性があるため、開口部に対し、浸水防止蓋を設置する。</td> <td>海水引込み管から津波は流入しない。</td> </tr> </tbody> </table> <p>c. 緊急用海水取水管からの流入経路について</p> <p>(a) 海水系</p> <p>i) 緊急用海水ポンプピット点検用開口部</p> <p><u>緊急用海水ポンプピット点検用開口部は、重大事故等対処施設となる緊急用海水系の海水取水源として設置する緊急用海水ポンプピット内の点検用の開口部であり、ピットの上部に位置し、開口部の上端レベルはT.P.+0.8mである。</u></p> <p><u>緊急用海水ポンプピットの海水は、SA用海水ピット取水塔より取水し、海水引込み管、SA用海水ピット及び緊急用海水取水管を經由して緊急用海水ポンプピットまで導かれる。緊急用海水ポンプピット点検用開口部高さT.P.+0.8mに対し、緊急用海水ポンプピットの上昇側の入力津波高さは、T.P.+9.3mであるため、海水引込み管及び緊急用海水取水管を經由した津波が緊急用海水ポンプピット点検用開口部から緊急用海水ポンプ室へ流入し、さらに緊急用海水ポンプ室から設計基準対象施設の津波防護対象設備の設置された敷地に流入する可能性がある。</u></p> <p><u>このため、緊急用海水ポンプピット点検用開口部に対して浸水防止蓋を設置する。これにより、敷地に津波が流入することはない。なお、緊急用海水ポンプピット点検用開口部浸水防止蓋は、通常時は閉止運用を行う。第2.2-27図に緊急用海水ポンプピット点検用開口部の配置図、第2.2-28図に緊急用海水ポンプピット点検用開口部浸水防止蓋の概略構造図を示す。</u></p>	系統	流入経路	入力津波高さ (T.P.+m)	状況	評価	(a)海水系	1) SA用海水ピット 開口部	8.9	当該経路から津波が流入する可能性があるため、開口部に対し、浸水防止蓋を設置する。	海水引込み管から津波は流入しない。		<p>・設備の相違</p> <p>【東海第二】</p> <p>島根2号炉は、緊急用海水取水管を設置していない</p>
系統	流入経路	入力津波高さ (T.P.+m)	状況	評価									
(a)海水系	1) SA用海水ピット 開口部	8.9	当該経路から津波が流入する可能性があるため、開口部に対し、浸水防止蓋を設置する。	海水引込み管から津波は流入しない。									

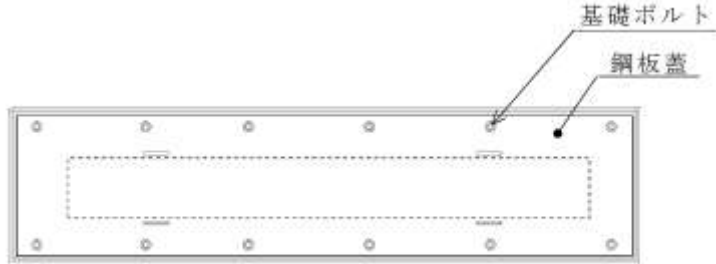
柏崎刈羽原子力発電所 6 / 7号炉 (2017. 12. 20 版)	東海第二発電所 (2018. 9. 12 版)	島根原子力発電所 2号炉	備考
	<div data-bbox="952 289 1688 667" style="border: 1px solid black; width: 100%; height: 100%;"></div> <p data-bbox="973 699 1673 730">第 2. 2-27 図 緊急用海水ポンプピット点検用開口部配置図</p> <div data-bbox="994 814 1662 1108" style="text-align: center;">  <p data-bbox="1231 1077 1409 1108"><平面図></p> </div> <p data-bbox="943 1150 1709 1228">第 2. 2-28 図 緊急用海水ポンプピット点検用開口部浸水防止蓋概略構造図(例) (取水路点検用開口部浸水防止蓋の例)</p> <p data-bbox="1032 1329 1576 1360">ii) 緊急用海水ポンプグランドドレン排出口</p> <p data-bbox="1071 1371 1715 1854">緊急用海水ポンプ室には、緊急用海水ポンプの運転に伴い発生するグランドドレンの排水を目的として、緊急用海水ポンプ室から緊急用海水ポンプピットへと接続する排出口を設ける。排出口の上端の高さは T.P. +0.8m である。これに対し、緊急用海水ポンプピットの上昇側の入力津波高さは T.P. +9.3m であるため、海水引込み管及び緊急用海水取水管を經由した津波が緊急用海水ポンプグランドドレン排出口から緊急用海水ポンプ室に流入し、さらに緊急用海水ポンプ室から設計基準対象施設の津波防護対象設備の設置された敷地に流入する可能性がある。</p>		

柏崎刈羽原子力発電所 6 / 7号炉 (2017.12.20版)	東海第二発電所 (2018.9.12版)	島根原子力発電所 2号炉	備考
	<p><u>このため、緊急用海水ポンプグランドドレン排出口に対して逆止弁を設置し、緊急用海水ポンプ室への津波の流入を防止する。設置する逆止弁は、グランドドレン排出口がある床の上面にある取付座に逆止弁のフランジ部を基礎ボルトで取付け密着させる構造になっており、十分な水密性を有する。これにより、緊急用海水ポンプ室に津波が流入することはない。</u></p> <p><u>なお、グランド減圧配管を経由した津波がグランド部を経由し、緊急用海水ポンプ室に流入することが考えられる。しかし、グランド部にはグランドパッキンが挿入されており、グランド押さえで蓋をした上で、締付ボルトにより圧縮力を与えてシールする構造であるとともに、適宜、パトロールにおいて状態を確認する。このため、グランド部からの津波の流入が抑制されることから、緊急用海水ポンプ室に有意な津波の流入は生じない。</u></p> <p><u>第 2.2-29 図に緊急用海水ポンプグランドドレン排水口及び緊急用海水ポンプの配置図、第 2.2-30 図に緊急用海水ポンプグランドドレン排出口逆止弁の構造図、第 2.2-31 図に緊急用海水ポンプのグランド部の構造図を示す。</u></p> <div data-bbox="961 1234 1685 1535" style="border: 1px solid black; height: 143px; width: 244px; margin: 10px auto;"></div> <p>第 2.2-29 図 緊急用海水ポンプグランドドレン排出口及び緊急用海水ポンプ配置図</p>		

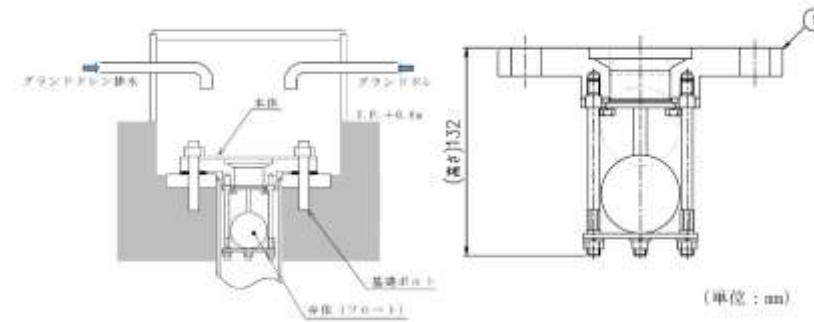

第 2.2-30 図 緊急用海水ポンプグランド dren 排出口逆止弁構造図

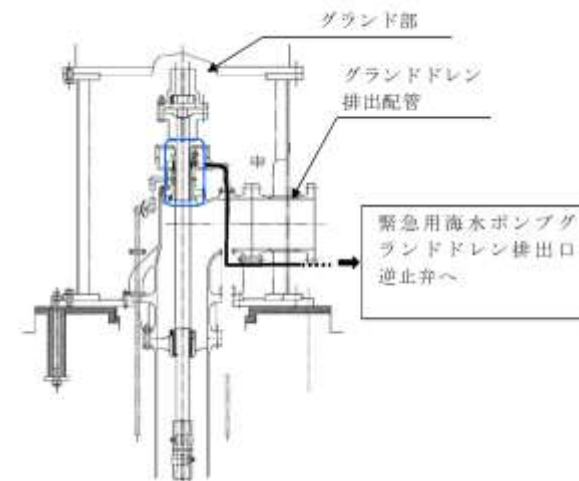

第 2.2-31 図 緊急用海水ポンプグランド部構造図
(残留熱除去系海水系ポンプの例)

iii) 緊急用海水ポンプ室床 dren 排出口

緊急用海水ポンプ室には、緊急用海水ポンプ出口ストレーナの点検等に伴い発生する床 dren の排水を目的として、緊急用海水ポンプ室から緊急用海水ポンプピットへと接続する排出口を設ける。開口部の上端の高さは T.P. +0.8m である。これに対し、緊急用海水ポンプピットの上昇側の入力津波高さは T.P. +9.3m であるため、海水引込み管及び緊急用海水取水管を経由した津波が緊急用海水ポンプ室床 dren 排出口から緊急用海水ポンプ室へ流入し、さらに緊急用海水ポンプ室から設計基準対象施設の津波防護対象設備の設置された敷地に流入する可能性がある。

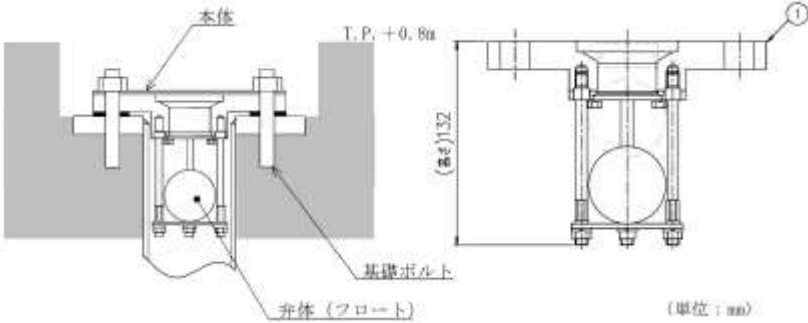
柏崎刈羽原子力発電所 6 / 7号炉 (2017.12.20版)	東海第二発電所 (2018.9.12版)	島根原子力発電所 2号炉	備考
	<p data-bbox="1071 254 1712 552">このため、緊急用海水ポンプ室床ドレン排出口の開 口部に対して逆止弁を設置し、緊急用海水ポンプ室へ の津波の流入を防止する。設置する逆止弁は、床ドレ ン排出口がある床の上面にある取付座に逆止弁のフラ ンジ部を基礎ボルトで取り付け密着させる構造になっ ており、十分な水密性を有する。これにより、緊急用 海水ポンプ室に津波が流入することはない。</p> <p data-bbox="1071 569 1712 688">第 2.2-32 図に緊急用海水ポンプ室床ドレン排出口 の配置図、第 2.2-33 図に緊急用海水ポンプ室床ドレン 排出口逆止弁の構造図を示す。</p> <div data-bbox="943 735 1673 1035" style="border: 1px solid black; height: 143px; width: 246px; margin: 10px 0;"></div> <p data-bbox="991 1060 1662 1087">第 2.2-32 図 緊急用海水ポンプ室床ドレン排出口配置図</p>  <p data-bbox="952 1465 1706 1493">第 2.2-33 図 緊急用海水ポンプ室床ドレン排出口逆止弁構造図</p> <p data-bbox="1035 1556 1712 1629">iv) 緊急用海水ポンプグランド減圧配管基礎フランジ貫 通部</p> <p data-bbox="1071 1646 1712 1850">緊急用海水ポンプのグランド減圧配管は、緊急用海 水ポンプの基礎フランジを貫通して緊急用海水ポンプ ピットに接続されており、基礎フランジ貫通部の高さ は T.P. +0.8m である。これに対し、緊急用海水ポンプ ピットの上昇側の入力津波高さは T.P. +9.3m である</p>		

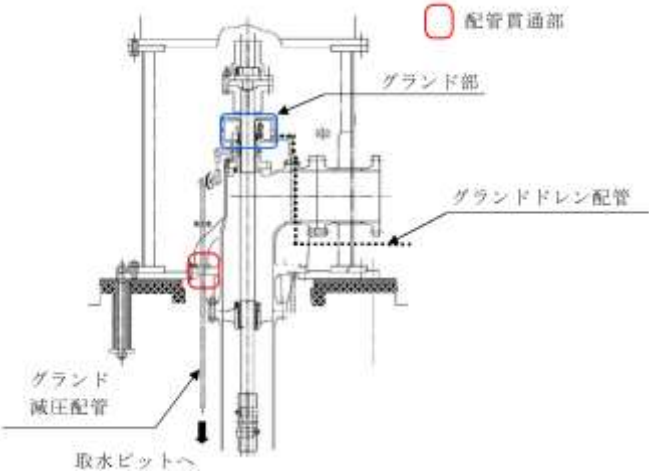
柏崎刈羽原子力発電所 6 / 7号炉 (2017. 12. 20 版)	東海第二発電所 (2018. 9. 12 版)	島根原子力発電所 2号炉	備考
	<p><u>ため、海水引込み管及び緊急用海水取水管を經由した津波が当該貫通部から緊急用海水ポンプ室に流入し、さらに緊急用海水ポンプ室から設計基準対象施設の津波防護対象設備の設置された敷地に流入する可能性がある。</u></p> <p><u>グラウンド減圧配管の基礎フランジ貫通部は、ポンプ基礎フランジとフランジ取り合いであり、取付ボルトで密着させる構造となっている。このため、十分な水密性を有することから、貫通部からの津波の流入はない。</u></p> <p><u>第 2.2-34 図に緊急用海水ポンプグラウンド減圧配管の基礎フランジ貫通部構造図を示す。(緊急用海水ポンプの配置は第 2.2-29 図参照)</u></p>  <p><u>第 2.2-34 図 緊急用海水ポンプグラウンド減圧配管貫通部構造図 (残留熱除去系海水系ポンプの例)</u></p> <p>v) <u>緊急用海水ポンプ据付面</u> <u>緊急用海水ポンプの据付面高さは T.P. +0.8m である。これに対し、緊急用海水ポンプピットの上昇側の入力津波高さは T.P. +9.3m であるため、海水引込み管及び緊急用海水取水管を經由した津波が当該据付面から緊急用海水ポンプ室に流入し、さらに緊急用海水ポンプ室から設計基準対象施設の津波防護対象設備の設置された敷地に流入する可能性がある。</u></p>		

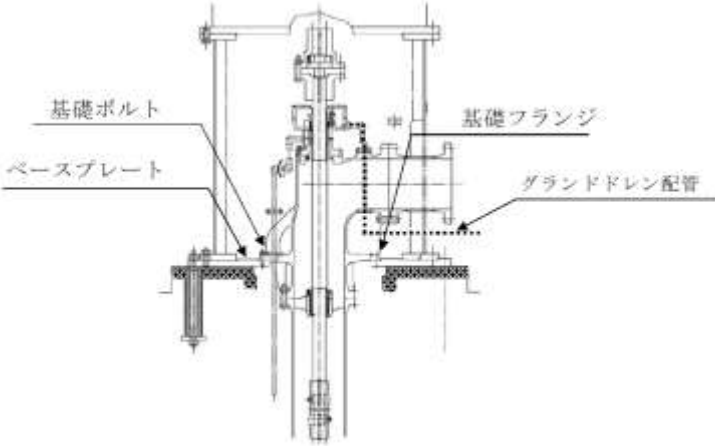
柏崎刈羽原子力発電所 6 / 7号炉 (2017.12.20版)	東海第二発電所 (2018.9.12版)	島根原子力発電所 2号炉	備考
	<p data-bbox="1071 254 1712 506"> <u>しかし、緊急用海水ポンプの基礎フランジ部は、金属製のベースプレート上に設置され、基礎ボルトで密着させる構造となっている。このため、十分な水密性を有することから、据付面からの津波の流入はない。第2.2-35図に緊急用海水ポンプ据付面の構造を示す。(緊急用海水ポンプの配置は第2.2-29図参照)</u> </p>  <p data-bbox="1056 1062 1602 1136"> <u>第2.2-35図 緊急用海水ポンプ据付面構造図 (残留熱除去系海水系ポンプの例)</u> </p> <p data-bbox="1012 1194 1157 1226">(b) <u>まとめ</u></p> <p data-bbox="1071 1241 1712 1404"> <u>「(a) 海水系」に示したとおり、浸水対策の実施により、特定した流入経路である緊急用海水取水管からの津波の流入防止が可能であることを確認した。第2.2-6表に津波の流入評価結果を示す。</u> </p>		

第2.2-6表 緊急用海水取水管からの流入評価結果

系統	流入経路	入力津波高さ (T.P. +m)	状 況	評価
(a)海水系	i)緊急用海水ポンプピット点検用開口部	9.3	当該経路から津波が流入する可能性があるため、開口部に対し、止水防止蓋を設置する。	緊急用海水取水管から津波は流入しない。
	ii)緊急用海水ポンプグランドドレン排出口		当該経路から津波が流入する可能性があるため、逆止弁を設置する。	
	iii)緊急用海水ポンプ室床ドレン排出口		当該経路から津波が流入する可能性があるため、逆止弁を設置する。	
	iv)緊急用海水ポンプグランド減圧配管基礎フランジ貫通部		当該貫通部は、ポンプ基礎フランジとフランジ取り合いで、取付ボルトにより密着させる構造であるため、十分な水密性がある。	
	v)緊急用海水ポンプ据付面		据付面のポンプ基礎フランジは、ベースプレートとフランジ取り合いで、基礎ボルトにより密着させる構造であるため、十分な水密性がある。	

柏崎刈羽原子力発電所 6/7号炉 (2017.12.20版)	東海第二発電所 (2018.9.12版)	島根原子力発電所 2号炉	備考
<p>b. 放水路</p> <p><u>6号及び7号炉の放水路は、タービン建屋から循環水配管、放水庭、放水路を經由し海域に至る系統と補機冷却用海水放水庭（以下「補機放水庭」という。）、補機冷却用海水放水路（以下「補機放水路」という。）、放水路を經由し海域に至る系統からなる地中構造物である。また、5号炉放水路は、タービン建屋から循環水配管、放水庭、放水路を經由し海域に至る系統と海水熱交換器建屋から補機放水庭、補機放水路、放水路を經由し海域に至る系統からなる地中構造物である。これら地中構造物には点検用の立坑が設置されている。（第2.2-4図）</u></p> <p>これらの放水路から設計基準対象施設の津波防護対象設備を内包する建屋及び区画を設置する敷地に津波が流入する可能性について評価を行った。結果を以下に、また結果の一覧を第2.2-4表にまとめて示す。</p>	<p><u>c. 放水路からの流入経路について</u></p> <p><u>(a) 海水系</u></p>	<p>b. 2号炉放水路</p> <p><u>2号炉放水路のうち海水系は、タービン建物から海水系配管を介して、放水槽に接続している。また、循環水系は、タービン建物から循環水系配管及びダクトを介して、放水槽に接続している。放水槽からは、放水路及び放水接合槽を經由して放水口から海域に放水する。（第2.2-10図、第2.2-11図）</u></p> <p><u>これらの放水路から設計基準対象施設の津波防護対象設備を内包する建物及び区画を設置する敷地に津波が流入する可能性について評価を行った。結果を以下に、また結果の一覧を第2.2-4表にまとめて示す。</u></p>	<p>備考</p> <ul style="list-style-type: none"> ・設備の配置状況の相違【柏崎6/7】 ・資料構成の相違【東海第二】 <p>島根2号炉は、海水系他から建物及び区画並びに敷地に対する評価をまとめて記載</p>

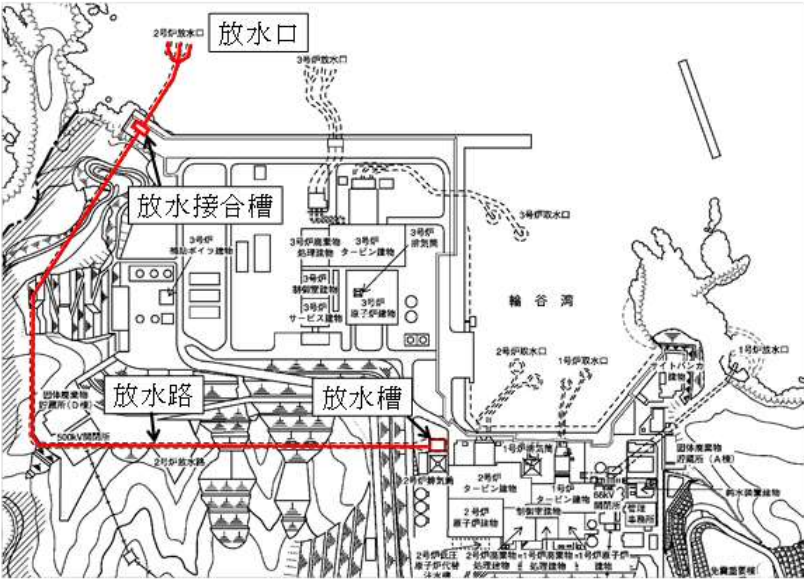
柏崎刈羽原子力発電所 6 / 7号炉 (2017. 12. 20 版)	東海第二発電所 (2018. 9. 12 版)	島根原子力発電所 2号炉	備考
		 <p data-bbox="1923 877 2309 913">第 2.2-11 図 放水施設の配置図</p>	

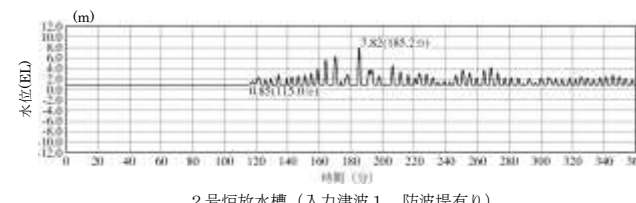
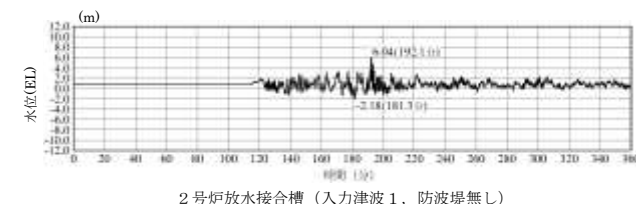
柏崎刈羽原子力発電所 6 / 7号炉 (2017. 12. 20 版)	東海第二発電所 (2018. 9. 12 版)	島根原子力発電所 2号炉	備考
<p>(a)敷地地上部への流入の可能性</p> <p>放水路につながり設計基準対象施設の津波防護対象設備を内包する建屋及び区画を設置する敷地に津波が流入する可能性のある経路としては5~7号炉放水路の点検用立坑及び放水庭等の開口部が挙げられるが、<u>これらは敷地面上 (T.M.S.L. +12m) または防潮堤上 (T.M.S.L. 約+15m) で開口しており、その天端標高は、いずれも流入口となる放水口における最高水位及び管路解析により得られる各号炉の放水庭、補機放水庭における最高水位 (入力津波高さ) よりも高い。</u>また、この高さは参照する裕度 (0.43m) を考慮しても余裕がある。したがって、これらの経路から設計基準対象施設の津波防護対象設備を内包する建屋及び区画を設置する敷地に津波が流入することはない。(第2.2-4-2図~第2.2-4-4図)</p>		<p>(a)敷地地上部への流入の可能性</p> <p>放水路につながり設計基準対象施設の津波防護対象設備を内包する建物及び区画を設置する敷地に津波が流入する可能性のある経路としては放水槽及び放水接合槽の天端開口部が挙げられる。<u>放水槽については、開口部の天端高さ (放水槽位置: E.L. +8.8m) は、入力津波高さ (放水槽位置: E.L. +7.9m) よりも高い。</u></p> <p>また、放水接合槽については、開口部の天端高さ (放水接合槽位置: E.L. +8.0m) は、<u>入力津波高さ (放水接合槽位置: E.L. +6.1m) よりも高い。</u></p> <p>この高さは参照する裕度 (0.64m) を考慮しても余裕がある。したがって、これらの経路から設計基準対象施設の津波防護対象設備を内包する建物及び区画を設置する敷地に津波が流入することはない。(第2.2-12図, 第2.2-13図)</p>  <p>第 2.2-12 図 放水施設の断面図</p>  <p>第 2.2-13-1 図 放水槽での入力津波の時刻歴波形 (上昇側) (入力津波 1: 防波堤有り)</p>  <p>第 2.2-13-2 図 放水接合槽での入力津波の時刻歴波形 (上昇側) (入力津波 1: 防波堤無し)</p>	<p>・津波、設備の配置状況の違いによる流入評価結果の相違</p> <p>【柏崎 6/7】</p>

柏崎刈羽原子力発電所 6 / 7号炉 (2017. 12. 20 版)	東海第二発電所 (2018. 9. 12 版)	島根原子力発電所 2号炉	備考
<p>(b) <u>建屋・区画への流入の可能性</u></p> <p><u>放水路につながり設計基準対象施設の津波防護対象設備を内包する建屋及び区画に流入する可能性のある経路としては、放水庭と6号及び7号炉タービン建屋の間に敷設されている循環水配管の放水庭側壁貫通部（配管と壁の隙間部）、及び補機放水庭と6号及び7号炉タービン建屋の間に敷設されている補機冷却海水配管のタービン建屋外壁貫通部（配管と壁の隙間部）が考えられる。このうち前者については、当該貫通部がコンクリート巻立てとなっており、かつ循環水配管がボール捕集器ピットより先で直接埋設となっている。また後者については、当該貫通部が補機放水庭における最高水位（入力津波高さ）よりも高所（T.M.S.L. +12mの敷地よりも上部）に位置する。このため、いずれも設計基準対象施設の津波防護対象設備を内包する建屋及び区画への津波の流入経路となることはない。（第2.2-4-2図、第2.2-4-3図）</u></p> <p><u>なお、5号炉においても、放水庭とタービン建屋の間に敷設されている循環水配管の放水庭側壁貫通部、及び補機放水庭とタービン建屋の間に敷設されている補機冷却海水配管の補機放水庭側壁貫通部が建屋に流入する可能性がある経路として考えられるが、これら貫通部はともにコンクリート巻立てとなっているため、当該貫通部から建屋に津波が流入することはない。</u></p>		<p>(b) <u>建物への流入の可能性</u></p> <p><u>放水路につながり設計基準対象施設の津波防護対象設備を内包する建物に津波が流入する可能性のある経路としては、原子炉建物及びタービン建物から放水路に海水を送水する海水系配管及び循環水配管並びに排水管として液体廃棄物処理系配管の貫通部が挙げられる。</u></p> <p><u>海水系配管は、屋外配管ダクト（タービン建物～放水槽）を通過して放水槽に接続しており、原子炉建物及びタービン建物内に開口部はなく、貫通部には止水処置を実施しているため、この経路から津波の流入はない。循環水配管は、タービン建物から循環水排水路を介して放水槽に接続しており、タービン建物内に開口部はなく、循環水配管の貫通部はコンクリート巻立てによる密着構造となっていることから津波が流入することはない（第2.2-14 図）。液体廃棄物処理系配管からの流入の可能性については、「d. その他排水管」に示す。</u></p> <p><u>なお、放水槽には3号炉の液体廃棄物処理系配管が接続しているが、3号炉の排水用配管であり、設計基準対象施設の津波防護対象設備を内包する建物に流入する可能性のある経路とはならない。</u></p> <p><u>また、地震により破損するおそれのある配管等の損傷により浸水防護重点化範囲である原子炉建物、廃棄物処理建物（耐震Sクラスの設備を設置するエリア）、制御室建物（耐震Sクラスの設備を設置するエリア）及びタービン建物（耐震Sクラスの設備を設置するエリア）へ流入する可能性については、「2.4 重要な安全機能を有する施設の隔離（内郭防護）」において評価する。</u></p>	<p>・資料構成の相違</p> <p>【柏崎 6/7】</p> <p>島根 2号炉は、建物への流入の可能性と区画への流入の可能性について、各々記載</p> <p>・設備の配置状況の相違</p> <p>【柏崎 6/7】</p>

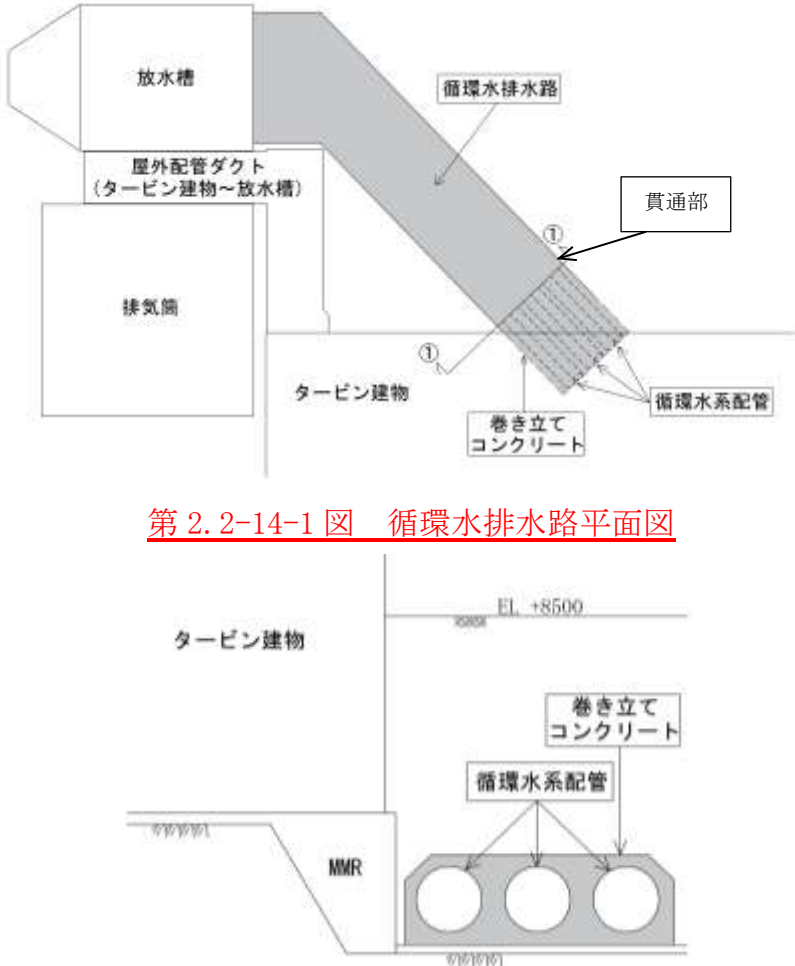
柏崎刈羽原子力発電所 6 / 7号炉 (2017.12.20版)	東海第二発電所 (2018.9.12版)	島根原子力発電所 2号炉	備考
		 <p data-bbox="1884 745 2389 787"><u>第 2.2-14-1 図 循環水排水路平面図</u></p> <p data-bbox="1780 1186 2478 1228"><u>第 2.2-14-2 図 循環水排水路断面図 (①-①断面)</u></p> <p data-bbox="1736 1281 2033 1312"><u>(c) 区画への流入の可能性</u></p> <p data-bbox="1736 1333 2507 1407"><u>放水路につながり設計基準対象施設の津波防護対象設備を内包する区画に流入する可能性のある経路はない。(第 2.2-10 図)</u></p>	

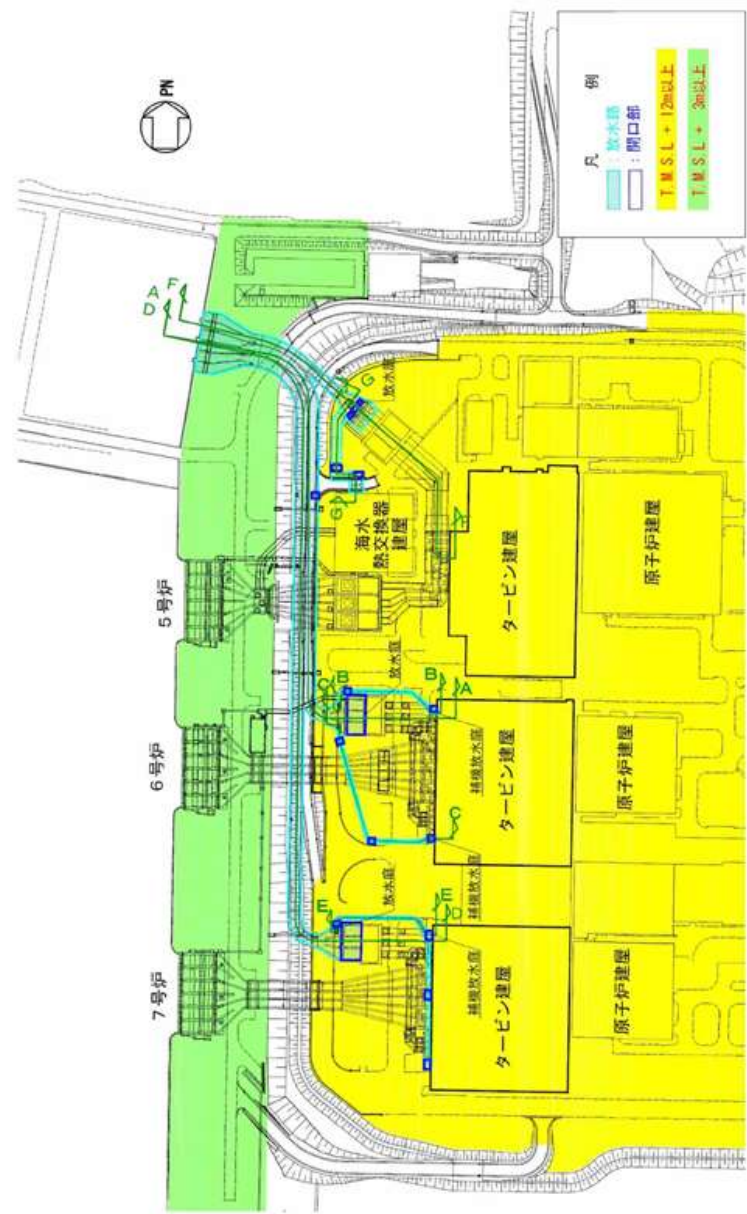

第2.2-4-1図 放水路配置図

・資料構成の相違
【柏崎 6/7】
 島根 2号炉 は 第
 2.2-11 図に記載

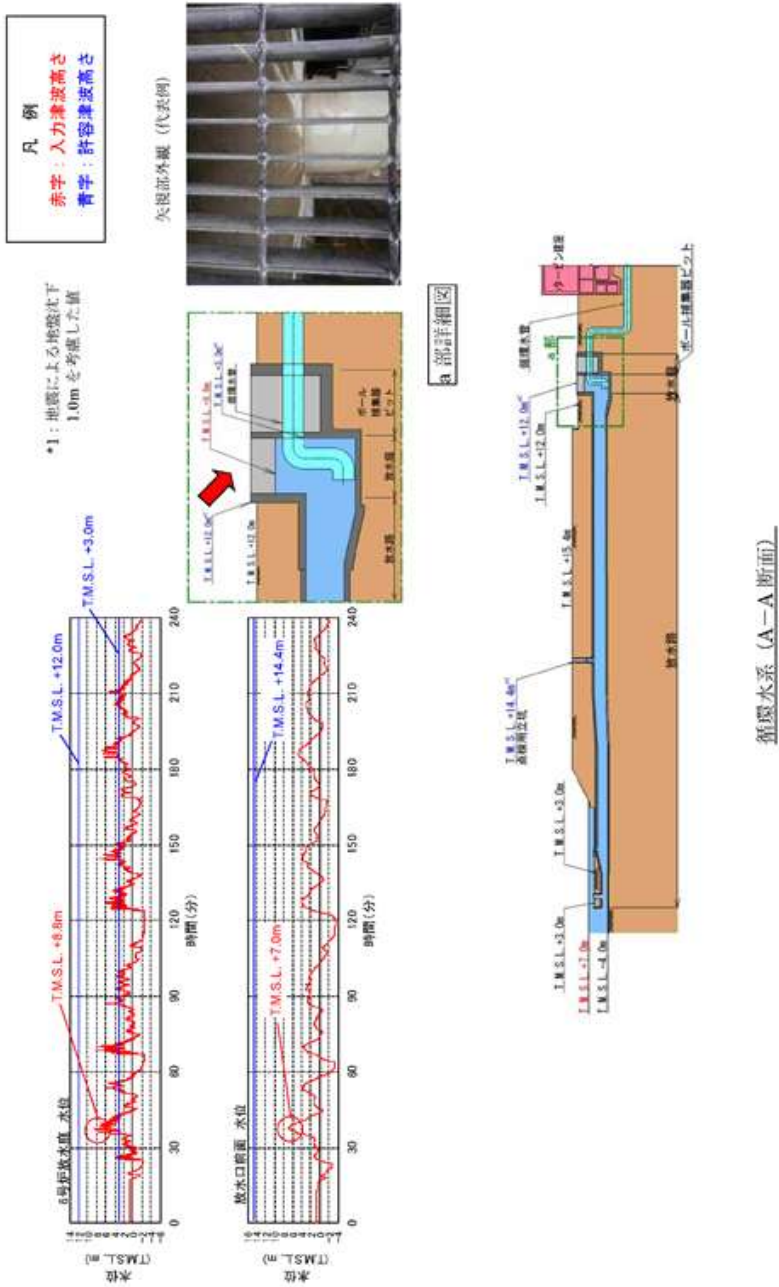

第2.2-4-2図 6号炉放水路断面図 (1/2)

循環水系 (A-A断面)

・資料構成の相違
【柏崎 6/7】
 島根 2号炉は、第
 2.2-12 図に記載

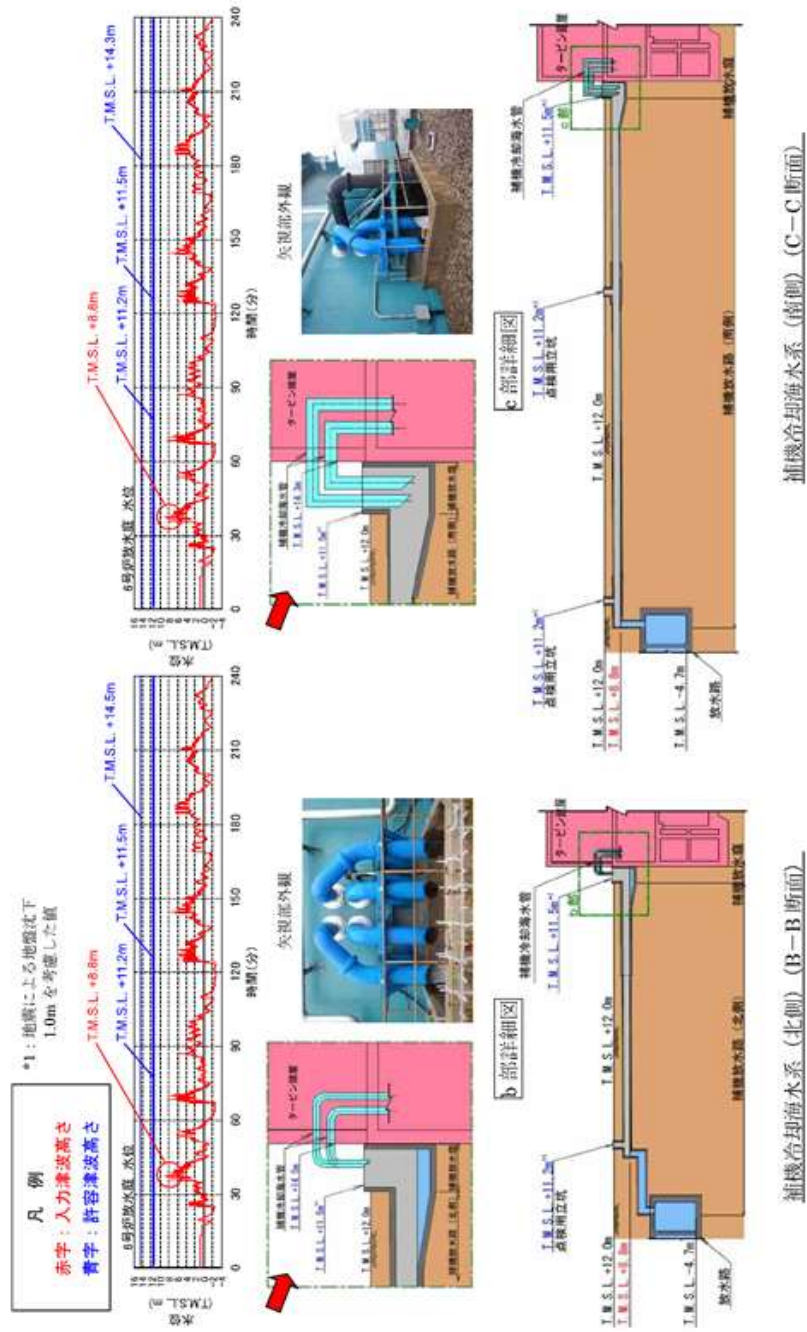

第2.2-4-2図 6号炉放水路断面図 (2/2)

・資料構成の相違
 【柏崎 6/7】
 島根 2号炉は、第
 2.2-12 図に記載

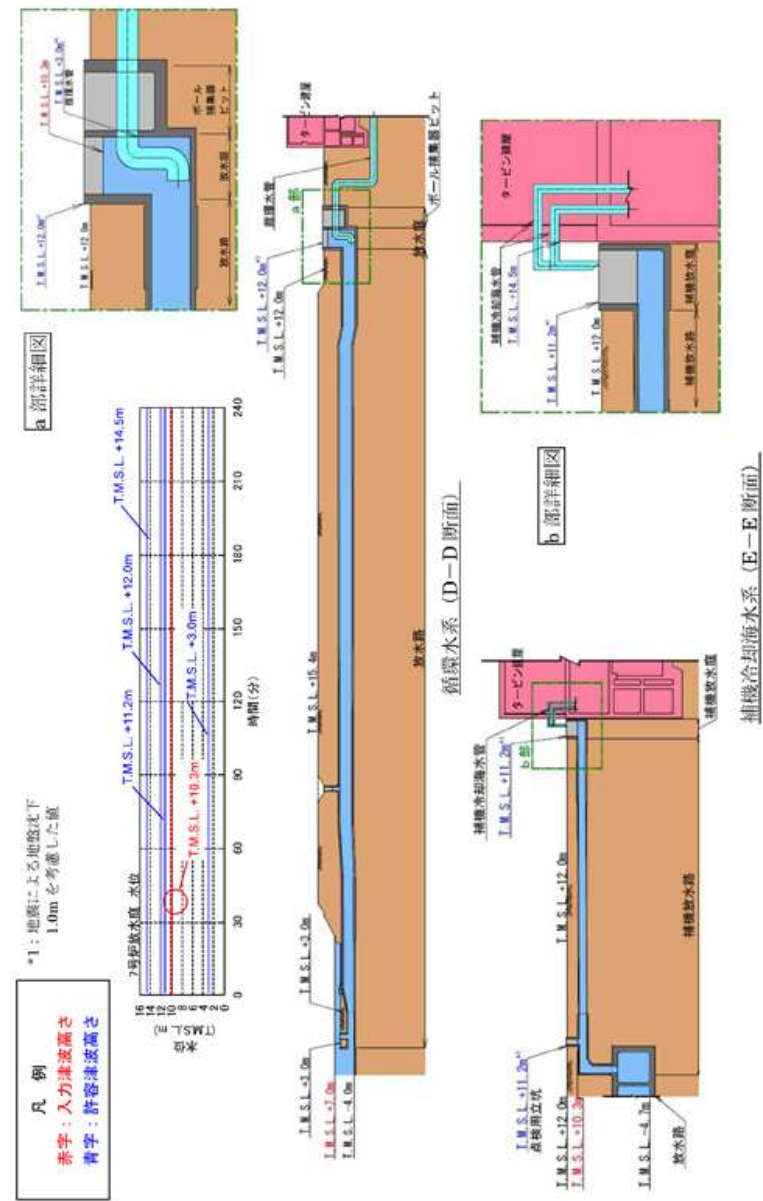

第2.2-4-3図 7号炉放水路断面図

・資料構成の相違
 【柏崎 6/7】
 島根 2号炉は、第
 2.2-12 図に記載

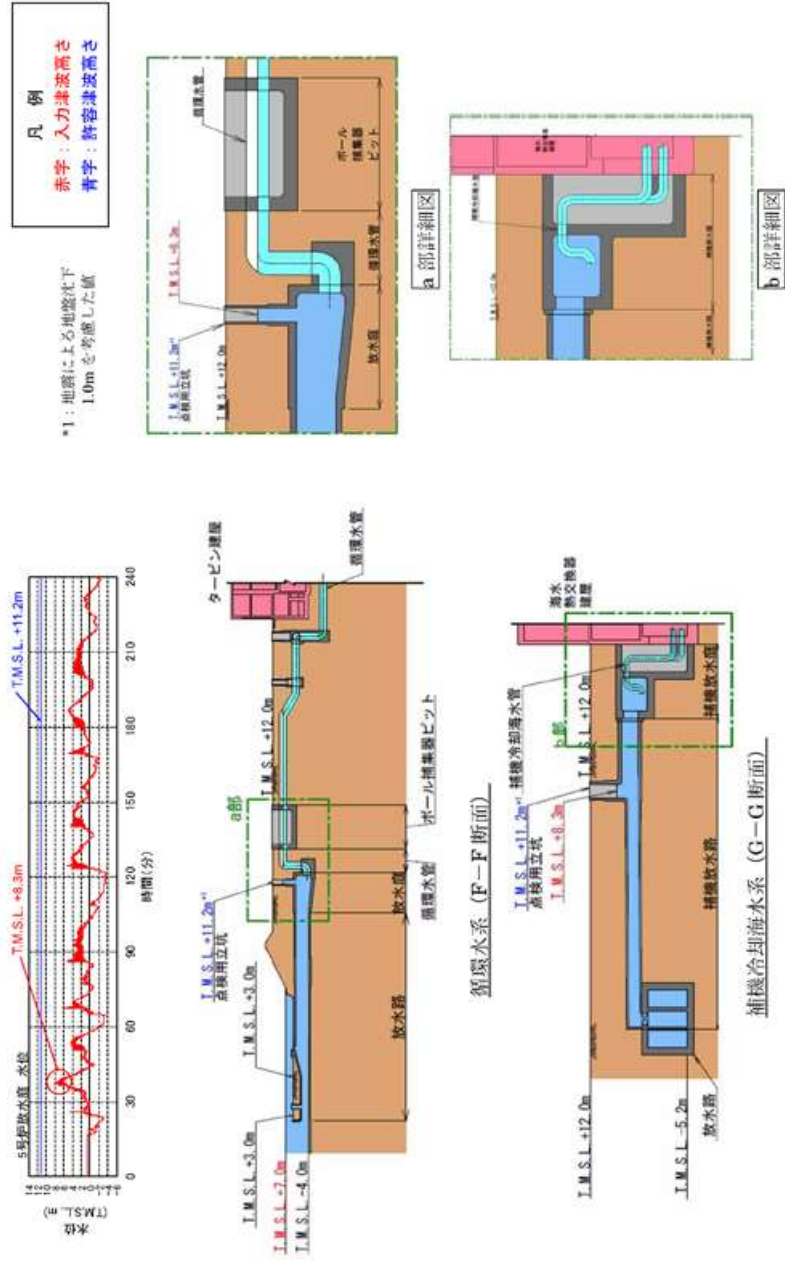

第2.2-4-4図 5号炉放水路断面図

・資料構成の相違
 【柏崎 6/7】
 島根 2号炉は、第 2.2-21 図、22 図に他号路 (1号炉, 3号炉) を記載

柏崎刈羽原子力発電所 6 / 7号炉 (2017. 12. 20 版)	東海第二発電所 (2018. 9. 12 版)	島根原子力発電所 2号炉	備考
	<p><u>i) 放水ピット上部開口部</u></p> <p><u>放水ピット上部には、放水ピット水位の変動時に放水ピット上部空気層の息継ぎ用として、放水ピットの3区画に対して開口部が設置され、開口部の上端高さはT.P. +8mである。これに対し、放水路ゲート設置箇所の上昇側の入力津波高さはT.P. +19.1mであるため、放水路を経由した津波が放水ピット上部開口部から敷地に流入する可能性がある。</u></p> <p><u>このため、放水ピット下流側の放水路にゲートを設置し、津波発生時にはゲートを閉止して放水ピットへの津波の流入を防止することにより、放水ピット上部開口部から敷地への津波の流入を防止する。これにより、津波が敷地に流入することはない。</u></p> <p><u>なお、放水路ゲートには、放水流の流れ方向のみ開にできるフラップ式の小扉を設けることにより、放水路ゲートが閉止した状態においても非常用海水ポンプの運転が可能な設計とする。</u></p> <p><u>第2.2-36図に放水路ゲート及び放水ピット上部開口部の配置図、第2.2-37図に放水路ゲートの構造図を示す。</u></p>		<p>・資料構成の相違</p> <p>【東海第二】</p> <p>島根2号炉は、「(a)敷地地上部への流入の可能性」、「(b)建物への流入の可能性」、「(c)区画への流入の可能性」にて記載（以下、同様）</p>

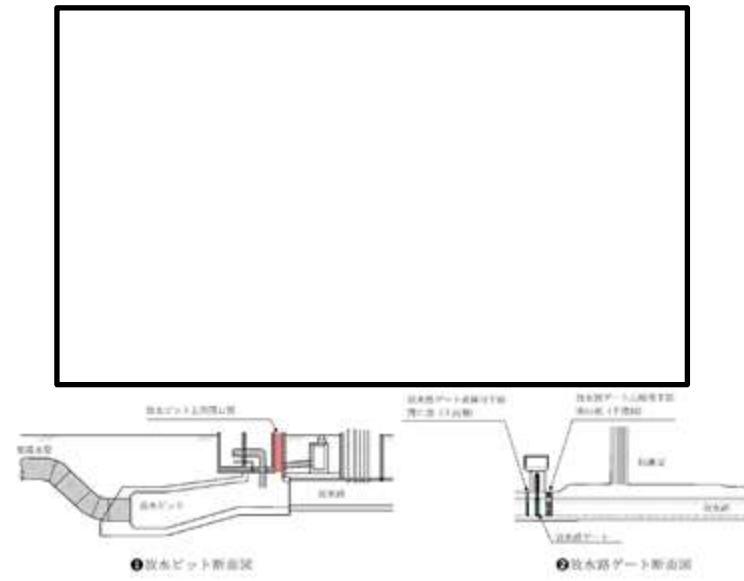

第 2. 2-36 図 放水路ゲート及び放水ピット上部開口部配置図

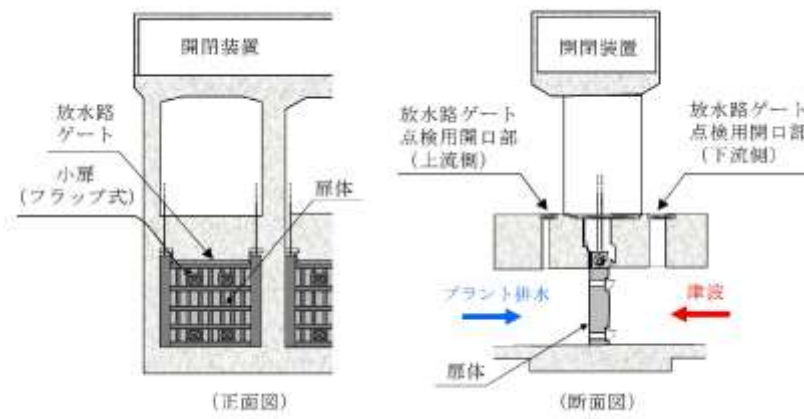

第 2. 2-37 図 放水路ゲート構造図

柏崎刈羽原子力発電所 6 / 7号炉 (2017. 12. 20 版)	東海第二発電所 (2018. 9. 12 版)	島根原子力発電所 2号炉	備考
	<p>ii) <u>放水路ゲート点検用開口部 (上流側)</u> <u>放水路ゲート点検用開口部 (上流側) は、放水路ゲートの上流側に位置する角落し用の開口部であり、放水路の3水路それぞれに設置される。開口部の上端高さはT.P. 約+3.5mである。これに対し、放水路ゲートの設置箇所の上昇側の入力津波高さはT.P. +19.1mであるため、放水路を経由した津波が放水路ゲート点検用開口部 (上流側) から敷地に流入する可能性がある。</u> <u>このため、「i)放水ピット上部開口部」に示した放水路ゲートにより放水路ゲート点検用開口部 (上流側) に津波が流入することを防止する。これにより、放水路ゲート点検用開口部 (上流側) を経由して敷地に津波が流入することはない。(放水路ゲート点検用開口部 (上流側) の配置は第2.2-36図、構造は第2.2-37図参照)</u></p> <p>iii) <u>放水路ゲート点検用開口部 (下流側)</u> <u>放水路ゲート点検用開口部 (下流側) は、放水路ゲートの下流側に位置する角落し用の開口部であり、放水路の3水路それぞれに設置される。開口部の上端高さは約T.P. +3.5mである。これに対し、放水路ゲートの設置箇所の上昇側の入力津波高さはT.P. +19.1mであるため、放水路を経由した津波が放水路ゲート点検用開口部 (下流側) から敷地に流入する可能性がある。</u> <u>このため、放水路ゲート点検用開口部 (下流側) に対して浸水防止蓋を設置する。これにより、放水路を経由して敷地に津波が流入することはない。第2.2-38図に放水路ゲート点検用開口部浸水防止蓋の構造図を示す。(放水路ゲート点検用開口部 (下流側) の配置は第2.2-36図参照)</u></p>		



<平面図>

第 2.2-38 図 放水路ゲート点検用開口部浸水防止蓋構造図例
(第 2.2-13 図 取水路点検用開口部浸水防止蓋の例)

iv) 海水配管 (放水ピット接続部)

放水ピットには、タービン建屋からの常用海水系である補機冷却系海水配管が接続されている。放水口から放水路を経由した津波が放水ピットに接続する海水配管の貫通部から敷地に流入する可能性がある。

このため、放水路を経由した津波が流入しないよう放水路に放水路ゲートを設置する。これにより、放水路接続配管に津波は到達することはない。

第 2.2-39 図に海水系配管の配置図を示す。(放水路ゲートの配置は第 2.2-36 図、構造は第 2.2-37 図参照)

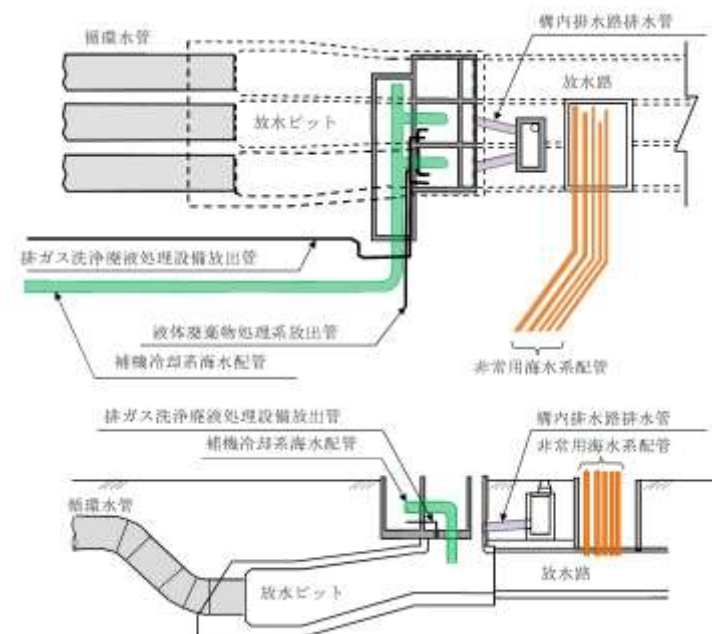

第 2.2-39 図 海水系配管配置図

柏崎刈羽原子力発電所 6 / 7号炉 (2017.12.20版)	東海第二発電所 (2018.9.12版)	島根原子力発電所 2号炉	備考
	<p>v) <u>海水配管（放水路接続部）</u> <u>放水路には、原子炉建屋からの非常用海水系である</u> <u>残留熱除去系海水系配管、非常用ディーゼル発電機用</u> <u>海水配管及び高圧炉心スプレイ系ディーゼル発電機用</u> <u>海水配管が接続されている。放水口から放水路を經由</u> <u>した津波が放水路に接続する海水配管の貫通部から敷</u> <u>地に流入する可能性がある。</u> <u>このため、放水路を經由した津波が流入しないよう</u> <u>放水路に放水路ゲートを設置する。これにより、放水路</u> <u>接続配管から津波は流入することはない。</u> <u>（海水系配管の配置は第2.2-38図、放水路ゲートの配</u> <u>置は第2.2-36図、構造は第2.2-37図参照）。</u></p> <p>(b) <u>循環水系（放水ピット接続部）</u> (i) <u>放水ピット上部開口部</u> 「(a) 海水系 i) 放水ピット上部開口部」と同 じ。 (ii) <u>放水路ゲート点検用側開口部（下流側）</u> 「(a) 海水系 ii) 放水路ゲート点検用開口部（上 流側）」と同じ。 (iii) <u>放水路ゲート点検用開口部（下流側）</u> 「(a) 海水系 iii) 放水路ゲート点検用開口部（下 流側）」と同じ。 (iv) <u>循環水管（放水ピット接続部）</u> <u>放水ピットには、タービン建屋からの循環水管が接</u> <u>続されており、放水口から放水路を經由した津波がタ</u> <u>ービン建屋放水路に接続する海水配管の貫通部から敷</u> <u>地に流入する可能性がある。</u> <u>このため、放水路を經由した津波が流入しないよう</u> <u>放水路に放水路ゲートを設置する。これにより、放水ピ</u> <u>ットに接続する循環水配管から津波は流入することほ</u> <u>ない。</u> <u>第2.2-40図に循環水管の配置図を示す。（放水路ゲ</u> <u>ートの配置は第2.2-36図、構造は第2.2-37図参照）</u></p>		

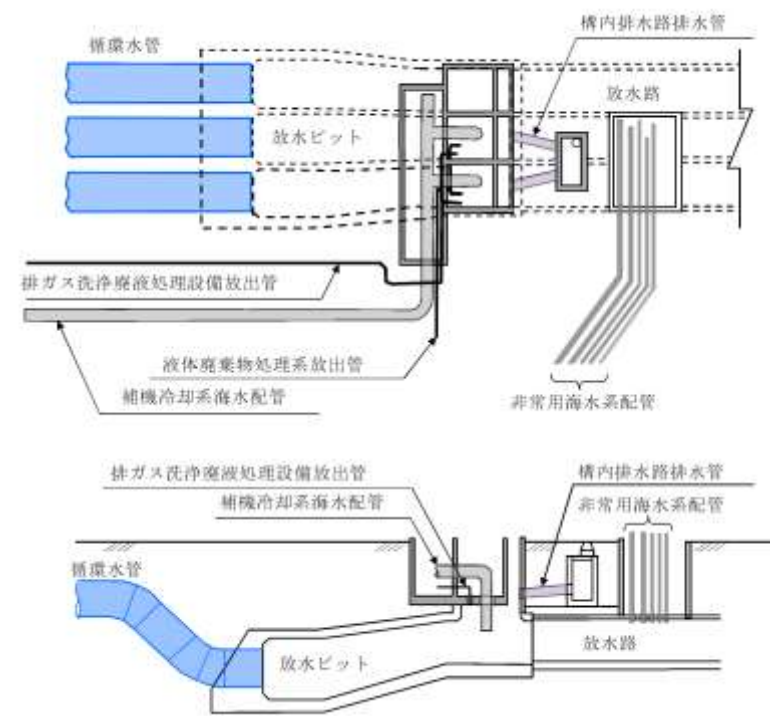

第 2.2-40 図 循環水系管配置図

(c) その他の接続配管

- i) その他の配管（液体廃棄物処理系放出管，排ガス洗浄廃液処理設備放出管，構内排水路排水管）

放水ピットには，原子炉建屋からの液体廃棄物処理系放出管，廃棄物処理建屋からの排ガス洗浄廃液処理設備放出管，構内排水路により集水された雨水を排水する放出管が接続されており，放水口から放水路を経由した津波が配管を通して貫通部から敷地に流入する可能性がある。

このため，放水路を経由した津波が流入しないよう放水路に放水路ゲートを設置する。これにより，放水ピットに接続するその他の配管から津波は流入することはない。

第 2.2-41 図にその他の接続配管の配置図を示す。
 （放水路ゲートの配置は第 2.2-36 図，構造は第 2.2-37 図参照）

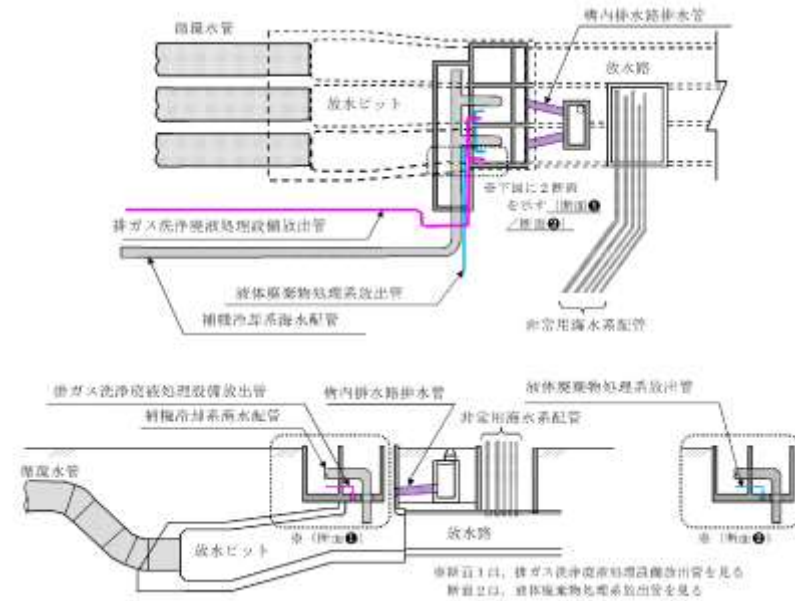

第 2.2-41 図 その他の接続管配置図

(d) まとめ

「(a) 海水系」から「(c) その他接続配管」に示したとおり、浸水対策等の実施により、特定した流入経路である放水路からの津波の流入防止が可能であることを確認した。第 2.2-7 表に放水路からの津波の流入評価結果を示す。

第2.2-4表 放水路からの津波の流入評価結果 (1/2)

流入経路		① 入力 津波高さ (T.M.S.L.)	② 許容 津波高さ (T.M.S.L.)	裕度 (②-①)	評価	
6号炉	循環水系	放水路 点検用立坑	+7.0m ^①	+14.4m ^② (+15.4m) ^②	7.4m ^③	○ 許容津波高さが入力津波高さを上回っており、敷地に津波は流入しない
		放水庭	+8.8m ^①	+12.0m ^② (+13.0m) ^②	3.2m ^③	○ 許容津波高さが入力津波高さを上回っており、敷地に津波は流入しない
	循環水配管 周囲隙間部	+8.8m ^①	+3.0m ^② (+4.0m) ^②	-	○ コンクリート巻立てとなっており、建屋・区画に津波は流入しない	
6号炉	補機冷却 海水系	補機放水路 点検用立坑	+8.8m ^①	+11.2m ^② (+12.2m) ^②	2.4m ^③	○ 許容津波高さが入力津波高さを上回っており、敷地に津波は流入しない
		補機放水庭	+8.8m ^①	+11.5m ^② (+12.5m) ^②	2.7m ^③	○ 許容津波高さが入力津波高さを上回っており、敷地に津波は流入しない
	補機冷却 海水配管 周囲隙間部	+8.8m ^①	+14.3m ^②	5.5m ^③	○ 許容津波高さが入力津波高さを上回っており、建屋・区画に津波は流入しない	
7号炉	循環水系	放水庭	+10.3m ^①	+12.0m ^② (+13.0m) ^②	1.7m ^③	○ 許容津波高さが入力津波高さを上回っており、敷地に津波は流入しない
		循環水配管 周囲隙間部	+10.3m ^①	+3.0m ^② (+4.0m) ^②	-	○ コンクリート巻立てとなっており、建屋・区画に津波は流入しない

第2.2-7表 放水路からの流入評価結果

系統	流入経路	入力津波 高さ (T.P.+m)	状 況	評 価
(a)海水系	i)放水ビット上部開口部	19.1	当該経路から津波が流入する可能性があるため、放水路ゲートにより放水路を閉止し、津波が流入することを防止する。	放水路から津波は流入しない。
	ii)放水路ゲート点検用開口部 (上流側)			
	iii)放水路ゲート点検用開口部 (下流側)			
	iv)海水配管 (放水ビット接続部)			
	v)海水配管 (放水路接続部)			
(b)循環水系	i)放水ビット上部開口部 ((a) i)と同じ。)	当該経路から津波が流入する可能性があるため、放水路ゲートにより放水路を閉止し、津波が流入することを防止する。		
	ii)放水路ゲート点検用開口部 (上流側) ((a) ii)と同じ。)			
	iii)放水路ゲート点検用開口部 (下流側) ((a) iii)と同じ。)			
	iv)循環水管 (放水ビット接続部)	当該経路から津波が流入する可能性があるため、放水路ゲートにより放水路を閉止し、津波が流入することを防止する。		
(c)その他の排水配管	i)その他の配管 (液体廃棄物処理系放出管、排ガス洗浄液処理設備放出管、構内排水路排出管)	当該経路から津波が流入する可能性があるため、放水路ゲートにより放水路を閉止し、津波が流入することを防止する。		

第2.2-4表 放水路からの津波の流入評価結果

流入経路	流入箇所	①入力津波 高さ(EL.)	②許容津波 高さ(EL.)	②-① 裕度	評価	
放水路	2号炉	放水槽天端開口部	7.9m	8.8m ^①	0.9m ^②	許容津波高さが入力津波高さを上回っており、津波は流入しない。
		放水接合槽天端開口部	6.1m	8.0m ^②	1.9m ^③	
		屋外配管ダクト (タービン建物～放水槽)	7.9m	8.8m ^③	0.9m ^④	
	循環水系	循環水配管	7.9m	-	-	内包流体に対するパウナダリが形成されており、津波は流入しない。
		原子炉補機海水系配管				
		タービン補機海水系配管				
		液体廃棄物処理系配管				

※1 2号炉放水槽の天端開口高さ
 ※2 2号炉放水接合槽の天端開口高さ
 ※3 貫通阻止水処置の許容津波高さ
 ※4 参照する裕度(0.4m)を考慮しても余裕がある

・津波、設備の配置状況の違いによる流入評価結果の相違
 【柏崎6/7, 東海第二】

第2.2-4表 放水路からの津波の流入評価結果 (2/2)

流入経路	① 入力 津波高さ (T.M.S.L.)	② 許容 津波高さ (T.M.S.L.)	裕度 (②-①)	評価	
7号炉 補機冷却 海水系	補機放水路 点検用立坑	+10.3m ^{※2}	+11.2m ^{※3※6} (+12.2m) ^{※7}	0.9m ^{※8}	○ 許容津波高さが入力津波高さを上回っており、敷地に津波は流入しない
	補機放水庭	+10.3m ^{※2}	+11.2m ^{※3※6} (+12.2m) ^{※7}	0.9m ^{※8}	○ 許容津波高さが入力津波高さを上回っており、敷地に津波は流入しない
	補機冷却 海水配管 周囲隙間部	+10.3m ^{※2}	+14.5m ^{※4}	4.2m ^{※8}	○ 許容津波高さが入力津波高さを上回っており、建屋・区画に津波は流入しない
5号炉	循環水系 放水路 点検用立坑	+8.3m ^{※2}	+11.2m ^{※3※6} (+12.2m) ^{※7}	2.9m ^{※8}	○ 許容津波高さが入力津波高さを上回っており、敷地に津波は流入しない
	補機冷却 海水系 補機放水路 点検用立坑	+8.3m ^{※2}	+11.2m ^{※3※6} (+12.2m) ^{※7}	2.9m ^{※8}	○ 許容津波高さが入力津波高さを上回っており、敷地に津波は流入しない

※1: 放水口における最高水位
 ※2: 管路解析により得られる各号炉の放水庭、補機放水庭における最高水位
 ※3: 点検用立坑、放水庭、補機放水庭の天端標高
 ※4: 循環水配管の放水庭側壁貫通部下端(配管外周部)の中で最も低い値(参考)
 ※5: 補機冷却海水配管のタービン建屋外壁貫通部下端(配管外周部)の中で最も低い値
 ※6: 地震による地盤沈下1.0mを考慮した値
 ※7: 地震による地盤沈下を考慮しない場合の値
 ※8: 参照する裕度(0.43m)に対しても余裕がある

・津波, 設備の配置状況の
違いによる流入評価
結果の相違
【柏崎6/7, 東海第二】

柏崎刈羽原子力発電所 6 / 7号炉 (2017. 12. 20 版)	東海第二発電所 (2018. 9. 12 版)	島根原子力発電所 2号炉	備考
<p>c. 屋外排水路</p> <p>海域から設計基準対象施設の津波防護対象設備を内包する建屋及び区画を設置する敷地につながる屋外排水路としては、敷地の北側を通り海域に到るものが一つ (①) 、放水路を経由して海域に至るものが一つ (②) 、5～7号炉各タービン建屋西側から海域に到るものが三つ (③, ④, ⑤) の、計五つがある。各排水路はφ1000のヒューム管等で構成される地中構造物であり、排水路上には敷地面に開口する形で集水升が設置されている。(第2.2-5図)</p> <p>なお、排水路③, ④, ⑤については、排水路の排出口部 (T.M.S.L.+6m) にフラップゲートが設置されている。また、集水升には、炉心の著しい損傷及び原子炉格納容器の破損の際等には、海洋への放射性物質拡散の抑制を目的とした放射性物質吸着材が設置される。</p>	<p>d. 構内排水路からの流入について</p> <p>設計基準対象施設の津波防護対象設備 (津波防護対象施設、浸水防止設備、津波監視設備及び非常用取水設備を除く。) の設置された敷地に繋がる構内排水路は、以下に示す7経路がある。</p> <p>構内排水路は、合計10箇所存在する。放水ピットから放水路を経由し放水口に排水する排水路が1箇所、また、防潮堤の地下部を通り海域に排水する排水路は、敷地側面北側に2箇所、敷地前面東側に7箇所存在する。</p> <p>なお、経路1については、「c. 放水路からの上部開口部 (c) その他の接続配管 i) その他の配管 (構内排水路排水管)」において示した経路である。</p> <ul style="list-style-type: none"> ・経路1：原子炉建屋周辺及びT.P.+8mの敷地からの雨水排水について、放水ピットから放水路を経て放水口より海域に至る経路 ・経路2：防潮堤内の雨水排水について、敷地側面北側防潮堤の地下部を通り防潮堤外陸域に至る経路 ・経路3：敷地の西側T.P.+23m及びT.P.+25mの敷地からの雨水排水について、敷地前面東側防潮堤の地下部を通り海域 (放水路南側) に至る経路 ・経路4：敷地東側T.P.+4.5m敷地からの雨水排水について、敷地前面東側防潮堤の地下部を通り海域 (取水口北側) に至る経路 ・経路5：海水ポンプ室周辺T.P.+3mの敷地からの雨水排水について、敷地前面東側防潮堤の地下部を通り海域 (取水口脇) に至る経路 ・経路6：敷地東側のT.P.+8mの敷地からの雨水排水について、敷地前面東側防潮堤の地下部を通り海域 (取水口南側) に至る経路 ・経路7：東海発電所 (廃止措置中) T.P.+8mの敷地からの雨水排水について、敷地前面東側防潮堤の地下部を通り海域 (東海発電所放水口北側) に至る経路 <p>なお、東海発電所からの雨水排水及び廃止措</p>	<p>c. 屋外排水路</p> <p>海域から設計基準対象施設の津波防護対象設備を内包する建物及び区画を設置する敷地につながる屋外排水路としては、3号炉北岸に6箇所 (①～⑥) 、3号炉東岸に3箇所 (⑦～⑨) 及び1, 2号炉北岸に4箇所 (⑩～⑬) 計13箇所あり、排水路上には敷地面に開口する形で集水升が設置されている。屋外排水路の全体配置図を第2.2-15図に示す。</p>	<p>・設備の配置状況の相違 【柏崎6/7, 東海第二】</p>

柏崎刈羽原子力発電所 6/7号炉 (2017.12.20版)	東海第二発電所 (2018.9.12版)	島根原子力発電所 2号炉	備考
--------------------------------	----------------------	--------------	----



第2.2-5図 屋外排水路配置図

屋外排水路につながり設計基準対象施設の津波防護対象設備を内包する建屋及び区画を設置する敷地に津波が流入する可能性のある経路としては集水升の開口部が挙げられるが、これらは敷地面上 (T.M.S.L. +12m) または防潮堤上 (T.M.S.L. 約+15m) で開口しており、その天端標高は、いずれも流入口となる放水口における最高水位及び護岸部における最高水位 (入力津波高さ) に対して2m以上の余裕がある。したがって、これらの経路から設計基準対象施設の津波防護対象設備を内包する建屋及び区画を設置する敷地に津波が流入することはない。

なお、排水路③、④、⑤の排出口部に設置されたフラップゲ-

置工事に伴う排水 (解体撤去作業に伴う廃液、洗濯廃液) については、経路7を通過し東海発電所の放水路の既設接続箇所に接続し排水する。



第2.2-41図 構内排水路 (防潮堤横断部) 配置図

以上の経路から津波が流入する可能性がある。
経路1は放水ピットから放水路を經由し放水口に排水する排水路が該当する。放水口からの流入津波が放水ピットを經由し、敷地に流入する可能性があることから、放水路に対して放水路ゲートを設置する。
経路2から経路7は、防潮堤の地下部を通り海域に排水する排水路が該当する。これに対して、防潮堤前面における入力津波高さは、敷地前面東側では T.P. +17.9m、敷地側面北側では T.P. +15.4m であるため、構内排水路からの流入津波が集水枡を經由し、敷地に流入する可能性があることから、構内排水路に対して逆流防止設備を設置する。
 以上の対策により、敷地に津波が流入することはない。また、上記の浸水防止対策の実施により、特定した流入経

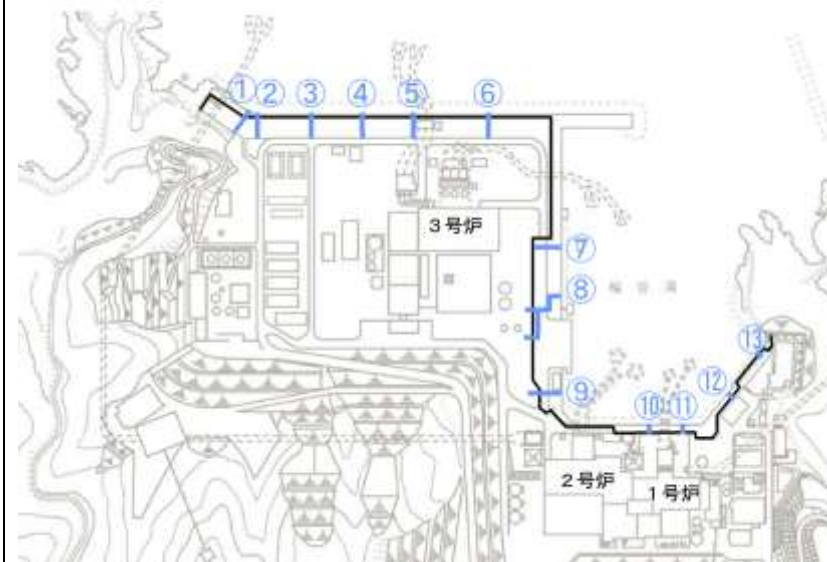

第2.2-15図 屋外排水路の全体配置図

屋外排水路につながり設計基準対象施設の津波防護対象設備を内包する建物及び区画を設置する敷地に津波が流入する可能性のある経路としては集水枡の開口部が挙げられ、これらは敷地面上 (E.L. +8.5m) で開口しているが、浸水防止設備として屋外排水路逆止弁を設置している。屋外排水路逆止弁は津波高さに対して浸水防止機能を十分に保持する設計としていることから、屋外排水路から流入する津波は、敷地に到達しないことを確認している。同設備の仕様については「4.2 浸水防止設備の設計」の「(1)屋外排水路逆止弁」に示す。

- ・設備の配置状況の相違【柏崎6/7】
- ・津波、設備の配置状況の違いによる流入評価結果の相違【柏崎6/7、東海第二】

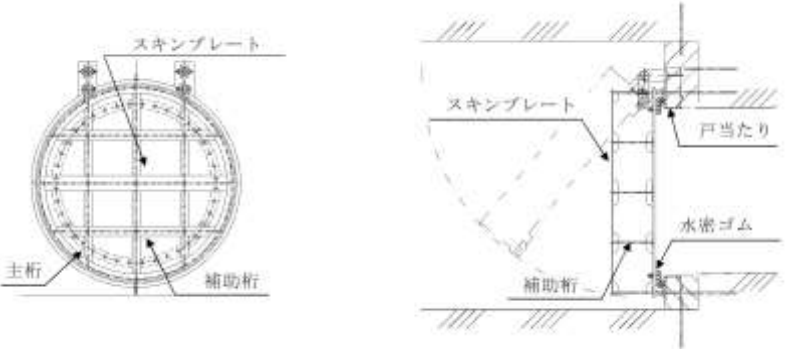
柏崎刈羽原子力発電所 6 / 7号炉 (2017.12.20版)	東海第二発電所 (2018.9.12版)	島根原子力発電所 2号炉	備考
<p>トは、基準津波を上回る規模の津波の発生に備えて、津波の敷地への流入防止を目的として設置した自主的対策設備である。</p> <p>以上の結果を第2.2-5表にまとめて示す。</p>	<p>路である構内排水路からの津波の流入防止が可能であることを確認した。第2.2-8表に構内排水路からの津波の流入評価結果を示す。</p>  <p>第2.2-42図 構内排水路逆流防止設備構造図</p>	<p>以上の結果を第2.2-5表にまとめて示す。</p>	

第2.2-5表 屋外排水路からの津波の流入評価結果

流入経路	①	②	余裕 (②-①)	評価
	入力 津波高さ (T.M.S.L.)	許容 津波高さ (T.M.S.L.)		
排水路①	+7.0m ^{※1}	+11.5m ^{※2④} (+12.5m) ^{※3}	4.5m ^{※6}	○ 許容津波高さが入力津波高さを上回っており、敷地に津波は流入しない
排水路②	+7.0m ^{※1}	+14.4m ^{※2④} (+15.4m) ^{※3}	7.4m ^{※6}	○ 許容津波高さが入力津波高さを上回っており、敷地に津波は流入しない
排水路③	+8.3m ^{※2}	+10.9m ^{※2④} (+11.9m) ^{※3}	2.6m ^{※6}	○ 許容津波高さが入力津波高さを上回っており、敷地に津波は流入しない
排水路④	+8.3m ^{※2}	+11.0m ^{※2④} (+12.0m) ^{※3}	2.7m ^{※6}	○ 許容津波高さが入力津波高さを上回っており、敷地に津波は流入しない
排水路⑤	+8.3m ^{※2}	+11.0m ^{※2④} (+12.0m) ^{※3}	2.7m ^{※6}	○ 許容津波高さが入力津波高さを上回っており、敷地に津波は流入しない

※1: 放水口における最高水位
 ※2: 護岸部における最高水位 (保守的に発電所全体週上域最高水位)
 ※3: 各排水路集水弁の天端標高
 ※4: 地震による地盤沈下 1.0m を考慮した値
 ※5: 地震による地盤沈下を考慮しない場合の値
 ※6: 参照する余裕 (0.43m) に対しても余裕がある

第2.2-8表 構内排水路からの流入評価結果

系統	流入経路	入力津波高さ (T.P.+m)	状況	評価
構内排水路	構内排水路 (放水ピット) 経路①	—	「c. 放水路からの流入経路について」にて述べたとおり、放水路に対し、放水路ゲートを設置する。	構内排水路から津波は流入しない。
構内排水路	構内排水路 (北側) 経路②	15.4	当該経路から津波が流入する可能性があるため、構内排水路に対し、逆流防止設備を設置する。	構内排水路から津波は流入しない。
構内排水路	構内排水路 (東側) 経路③~⑦	17.9	当該経路から津波が流入する可能性があるため、構内排水路に対し、逆流防止設備を設置する。	構内排水路から津波は流入しない。

第2.2-5表 屋外排水路からの津波の流入評価結果

エリア	接続場所	開口寸法	①入力津波高さ(EL)	状況	②許容津波高さ(EL)	余裕 ^{※3} (②-①)	評価										
3号炉 北側施設 護岸	①	φ2,000	11.9m ^{※1}	集水渠背後の敷地高さはEL8.5mであり、津波が敷地に流入する可能性があることから、屋外排水路逆止弁を設置する。	15.0m ^{※2}	3.1m	○										
	②	φ1,500															
	③	φ1,500															
	④	φ1,500															
	⑤	φ1,500															
⑥	φ1,500																
3号炉 東側施設 護岸	⑦	φ800						11.9m ^{※1}	集水渠周辺の敷地高さはEL8.5mであるため、津波が敷地に流入する可能性があることから、屋外排水路逆止弁を設置する。	15.0m ^{※2}	3.1m	○					
	⑧	φ800															
1,2号炉 北側施設 護岸	⑨	□ 2,000 ×2,000											11.9m ^{※1}	集水渠周辺の敷地高さはEL8.5mであるため、津波が敷地に流入する可能性があることから、屋外排水路逆止弁を設置する。	15.0m ^{※2}	3.1m	○
	⑩	φ800															
	⑪	φ800															
	⑫	φ800															
	⑬	φ1,500															

※1 施設護岸における入力津波高さ
 ※2 屋外排水路逆止弁を考慮した許容津波高さ
 ※3 参照する余裕 (0.64m) に対しても余裕がある

・津波、設備の配置状況の違いによる流入評価結果の相違
 【柏崎6/7, 東海第二】

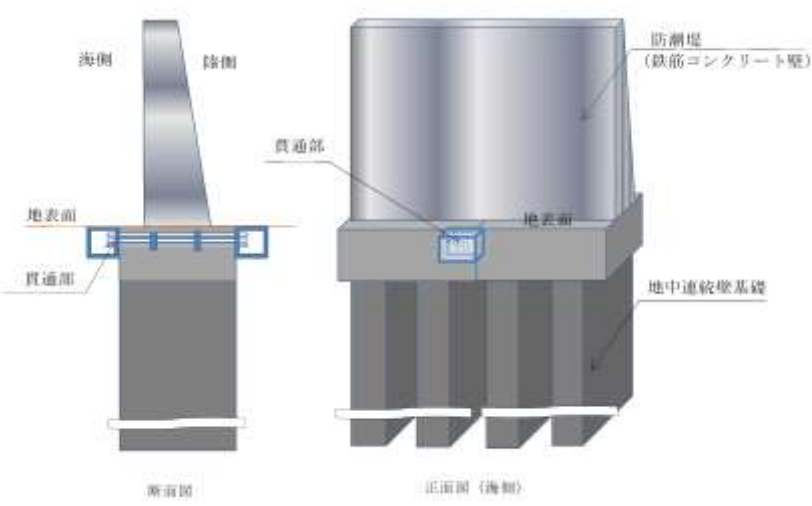
柏崎刈羽原子力発電所 6 / 7号炉 (2017. 12. 20 版)	東海第二発電所 (2018. 9. 12 版)	島根原子力発電所 2号炉	備考
<p>(a)敷地地上部への流入の可能性</p> <p><u>電源ケーブルトレンチにつながり設計基準対象施設の津波防護対象設備を内包する建屋及び区画を設置する敷地に津波が流入する可能性のある経路としてはトレンチの敷地面における開口部が挙げられるが、トレンチ開口部の天端標高は、いずれも流入口となる5号炉及び6,7号炉の取水口における最高水位(入力津波高さ)に対して4m程度の余裕がある。したがって、これらの経路から設計基準対象施設の津波防護対象設備を内包する建屋及び区画を設置する敷地に津波が流入することはない。(第2.2-6-2図)</u></p> <p>(b)建屋・区画への流入の可能性</p> <p><u>電源ケーブルトレンチは設計基準対象施設の津波防護対象設備を内包する建屋及び区画と直接つながっておらず、また直接つながる5号炉循環水ポンプ室(①)や6号炉放水庭(②)との接続箇所も流入口となる5号炉及び6,7号炉の取水口における最高水位(入力津波高さ)よりも高所であるため、当該トレンチが設計基準対象施設の津波防護対象設備を内包する建屋及び区画への津波の流入経路となることはない。(第2.2-6-2図)</u></p>	 <p>第 2.2-44 図 防潮堤貫通部概念図 (鉄筋コンクリート壁の例)</p>		<p>・設備の配置状況の相違 【柏崎 6/7】 島根 2号炉の排水管は、地上部に設置していない</p> <p>・資料構成の相違 【柏崎 6/7】 島根 2号炉は「d. その他排水管」にて建物への流入の可能性を記載</p> <p>・設備の配置状況の相違 【東海第二】</p>

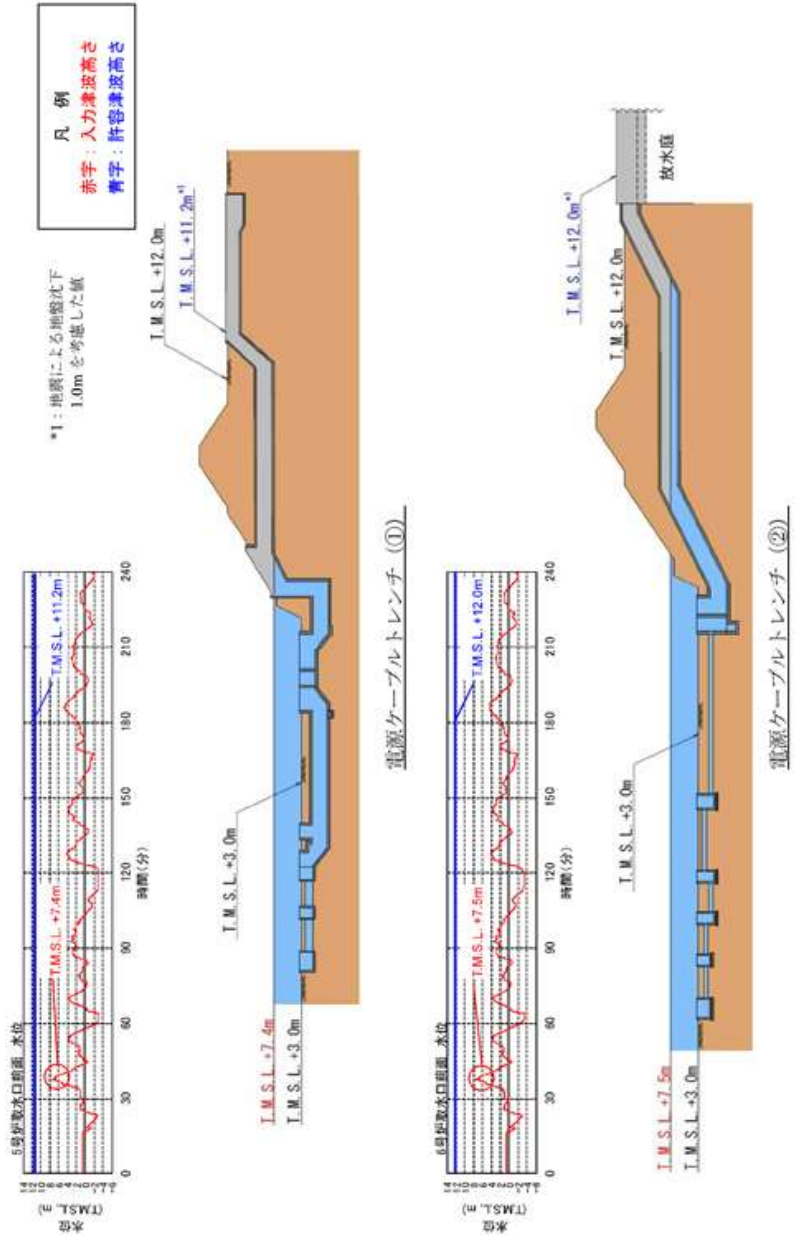

第2.2-6-2図 電源ケーブルトレンチ断面図

・設備の配置状況の相違
【柏崎 6/7】

柏崎刈羽原子力発電所 6/7号炉 (2017.12.20版)	東海第二発電所 (2018.9.12版)	島根原子力発電所 2号炉	備考															
<p>第2.2-6表 電源ケーブルトレンチからの津波の流入評価結果</p> <table border="1" data-bbox="157 310 899 552"> <thead> <tr> <th>流入経路</th> <th>① 入力 津波高さ (T.M.S.L.)</th> <th>② 許容 津波高さ (T.M.S.L.)</th> <th>裕度 (②-①)</th> <th>評価</th> </tr> </thead> <tbody> <tr> <td>トレンチ①</td> <td>+7.4m^{※1}</td> <td>+11.2m^{※3※4} (+13.2m)^{※5}</td> <td>3.8m^{※6}</td> <td>○ 許容津波高さが入力津波高さを上回っており、敷地に津波は流入しない</td> </tr> <tr> <td>トレンチ②</td> <td>+7.5m^{※2}</td> <td>12.0m^{※3※4} (+13.0m)^{※5}</td> <td>4.5m^{※6}</td> <td>○ 許容津波高さが入力津波高さを上回っており、敷地に津波は流入しない</td> </tr> </tbody> </table> <p>※1: 5号炉の取水口における最高水位 ※2: 6号炉の取水口における最高水位(6,7号炉のうち最高水位がより高い6号炉における値) ※3: 各トレンチ開口部の天端標高 ※4: 地震による地盤沈下1.0mを考慮した値 ※5: 地震による地盤沈下を考慮しない場合の値 ※6: 参照する裕度(0.43m)に対しても余裕がある</p> <p>e. ケーブル洞道 <u>ケーブル洞道は主として、T.M.S.L.+5mの荒浜側防潮堤内敷地の東側に位置するT.M.S.L.+13mの敷地に設けられた500kV開閉所から、荒浜側防潮堤内敷地に設置された1~4号炉の各種変圧器まで、及び大湊側敷地に設置された5~7号炉の各種変圧器まで敷設された鉄筋コンクリートより構成された地中構造物である。(第2.2-7図)</u> <u>500kV開閉所から荒浜側防潮堤内敷地に至る洞道と、同開閉所から大湊側敷地に至る洞道とは相互に接続されているため、自主的な対策設備として設置している荒浜側防潮堤の機能を考慮せず、T.M.S.L.+5mの荒浜側防潮堤内敷地への津波の流入、及び敷地面上の開口部等を介した洞道への浸水を想定すると、本洞道が「海域に接続し設計基準対象施設の津波防護対象設備を内包する建屋及び区画を設置する敷地につながる経路」を形成することになる。</u> <u>このため、荒浜側防潮堤の機能を考慮しない条件において、ケーブル洞道から設計基準対象施設の津波防護対象設備を内包する建屋及び区画を設置する敷地に津波が流入する可能性について評価を行った。結果を以下に、また結果の一覧を第2.2-7表にまとめて示す。</u></p>	流入経路	① 入力 津波高さ (T.M.S.L.)	② 許容 津波高さ (T.M.S.L.)	裕度 (②-①)	評価	トレンチ①	+7.4m ^{※1}	+11.2m ^{※3※4} (+13.2m) ^{※5}	3.8m ^{※6}	○ 許容津波高さが入力津波高さを上回っており、敷地に津波は流入しない	トレンチ②	+7.5m ^{※2}	12.0m ^{※3※4} (+13.0m) ^{※5}	4.5m ^{※6}	○ 許容津波高さが入力津波高さを上回っており、敷地に津波は流入しない			<p>・設備の配置状況の相違 【柏崎 6/7】</p> <p>・設備の相違 【柏崎 6/7】 島根 2号炉に同様の設備はない</p>
流入経路	① 入力 津波高さ (T.M.S.L.)	② 許容 津波高さ (T.M.S.L.)	裕度 (②-①)	評価														
トレンチ①	+7.4m ^{※1}	+11.2m ^{※3※4} (+13.2m) ^{※5}	3.8m ^{※6}	○ 許容津波高さが入力津波高さを上回っており、敷地に津波は流入しない														
トレンチ②	+7.5m ^{※2}	12.0m ^{※3※4} (+13.0m) ^{※5}	4.5m ^{※6}	○ 許容津波高さが入力津波高さを上回っており、敷地に津波は流入しない														

柏崎刈羽原子力発電所 6 / 7号炉 (2017. 12. 20 版)

東海第二発電所 (2018. 9. 12 版)

島根原子力発電所 2号炉

備考

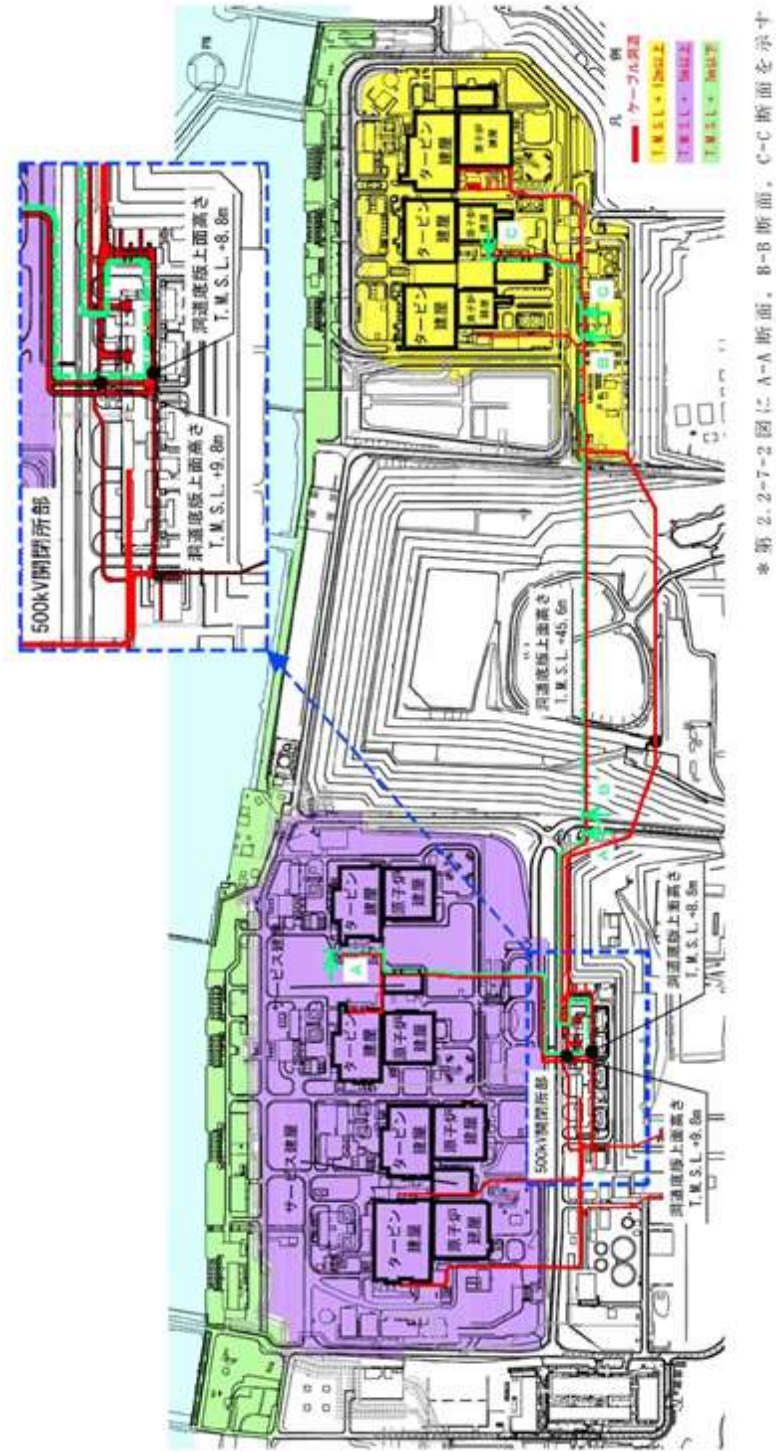

※ 第2.2-7-2図にA-A断面、B-B断面、C-C断面を示す

第2.2-7-1図 ケーブル洞道配置図

柏崎刈羽原子力発電所 6 / 7号炉 (2017. 12. 20 版)	東海第二発電所 (2018. 9. 12 版)	島根原子力発電所 2号炉	備考
<p><u>(a)敷地地上部への流入の可能性</u></p> <p><u>荒浜側から大湊側に至るケーブル洞道は、中央土捨場部をまたいで2経路が敷設されており、これが大湊側敷地で合流した後に、5～7号炉用に3経路に分岐し、それぞれ各変圧器まで敷設されている。(第2.2-7-1図)</u></p> <p><u>ここで、大湊側から荒浜側に向かいケーブル洞道の底版上面高さを見たとき、中央土捨場部をまたぐ2経路のうち東側の洞道は中央土捨場部においてピーク高さT.M.S.L.+45.6mに達している。また、西側の洞道は、中央土捨場を越えた500kV開閉所を設置する敷地部において、2経路に分岐した後に、それぞれピーク高さT.M.S.L.+8.8m(地震による地盤沈下1.2mを考慮するとT.M.S.L.+7.6m)とT.M.S.L.+9.8m(地震による地盤沈下1.2mを考慮するとT.M.S.L.+8.6m)に達している。</u></p> <p><u>これに対し、荒浜側防潮堤内敷地における最高水位(入力津波高さ)はT.M.S.L.+6.9mであることから、保守的に、洞道内の浸水水位が荒浜側防潮堤内の最高水位と同等になると仮定した場合でも、その水位は上記の各ピーク高さを超えることはない。また、このピーク高さは参照する裕度(0.43m)を考慮しても余裕がある。(第2.2-7-1図、第2.2-7-2図)</u></p> <p><u>以上より、ケーブル洞道から設計基準対象施設の津波防護対象設備を内包する建屋及び区画を設置する大湊側敷地に津波が流入することはない。</u></p> <p><u>(b)建屋・区画への流入の可能性</u></p> <p><u>大湊側において3経路に分岐したケーブル洞道のうち、6号炉に向かう洞道には、設計基準対象施設の津波防護施設を内包する建屋であるコントロール建屋の脇において、同建屋(地下1階)につながる貫通口が設けられており、同建屋にケーブルが引き込まれている。一方、5号炉に向かう洞道には、タービン建屋脇において同建屋(地下1階)につながる貫通口が設けられており、同建屋にケーブルが引き込まれているが、設計基準対象施設の津波防護施設を内包する建屋及び区画に直接つながる経路はない。また、7号炉に向かう洞道にも同様に、設計基準対象施設の津波防護施設を内包する建屋及び区画に直接つながる経路はない。</u></p> <p><u>前項に示したとおり、荒浜側から大湊側に向かうケーブル洞道の底版上面のピーク高さが入力津波高さよりも高いため、建屋及</u></p>			

び区画地下部も含めて津波が大湊側敷地に流入することはないが、上記の設計基準対象施設の津波防護施設を内包する建屋であるコントロール建屋につながる貫通口に対しては、止水処置を実施している。

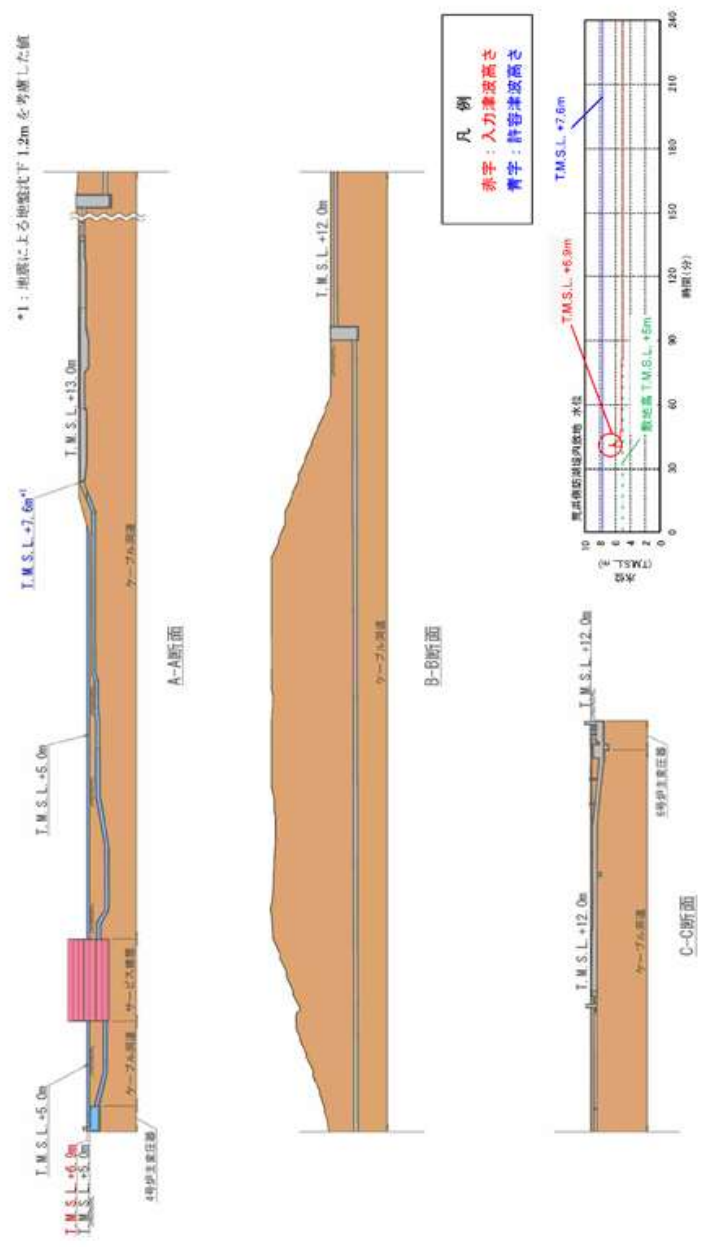

第2.2-7-2図 ケーブル洞道断面図

柏崎刈羽原子力発電所 6/7号炉 (2017.12.20版)	東海第二発電所 (2018.9.12版)	島根原子力発電所 2号炉	備考																							
<p>表 2.2-7 表 ケーブル洞道からの津波の流入結果</p> <table border="1" data-bbox="163 304 905 472"> <thead> <tr> <th>流入経路</th> <th>① 入力 津波高さ (T.M.S.L.)</th> <th>② 許容 津波高さ (T.M.S.L.)</th> <th>裕度 (②-①)</th> <th>評価</th> </tr> </thead> <tbody> <tr> <td>ケーブル洞道</td> <td>+6.9m^{※1}</td> <td>+7.6m^{※2,3} (+8.8m)^{※4}</td> <td>0.7m^{※5}</td> <td>○ 許容津波高さが入力津波高さを上回っており、敷地に津波は流入しない</td> </tr> </tbody> </table> <p>※1：荒浜側防潮堤内敷地における最高水位 ※2：大湊側に向かうケーブル洞道底板上面ピーク高さのうち最も低い値 ※3：地震による地盤沈下1.2mを考慮した値 ※4：地震による地盤沈下を考慮しない場合の値 ※5：参照する裕度(0.43m)に対しても余裕がある</p>	流入経路	① 入力 津波高さ (T.M.S.L.)	② 許容 津波高さ (T.M.S.L.)	裕度 (②-①)	評価	ケーブル洞道	+6.9m ^{※1}	+7.6m ^{※2,3} (+8.8m) ^{※4}	0.7m ^{※5}	○ 許容津波高さが入力津波高さを上回っており、敷地に津波は流入しない	<p>(b) 東海発電所取水路及び放水路</p> <p>東海発電所 取水路・放水路は、鋼管杭鉄筋コンクリート防潮壁の南東部を横断する。第2.2-45図に東海発電所取水路・放水路と防潮壁の横断部位置図を示す。</p> <p>東海発電所の取水路・放水路は、廃止措置工事に伴う排水（解体撤去作業に伴う廃液、洗濯廃液）に必要な希釈取水機能及び希釈放水機能に影響が生じないように、希釈水の取水箇所及び排水の排出箇所の上流側の取水路と放水路をコンクリート等により埋戻しを行うことにより、東海発電所の廃止措置の運用に影響を及ぼさない設計とする。第2.2-46図に東海発電所防潮堤横断部の周辺設備、第2.2-47図に防潮壁横断部の取水路・放水路の埋戻しイメージ図を示す。</p>	<p>e. 他号路（1，3号炉）の取水路，放水路等の経路から敷地への流入可能性</p> <p>海域に接続する他号路（1，3号炉）の取水路，放水路等の経路から設計基準対象施設の津波防護対象設備を設置する敷地に津波が流入する可能性について評価を行った。（第2.2-6表）</p> <p>第2.2-6表 海域に接続する経路（他号路（1，3号炉））</p> <table border="1" data-bbox="1825 1008 2404 1197"> <thead> <tr> <th>経路</th> <th>号炉</th> <th>経路の構成</th> </tr> </thead> <tbody> <tr> <td rowspan="2">取水路</td> <td>1</td> <td>取水口，取水管，取水槽</td> </tr> <tr> <td>3</td> <td>取水口，取水路，取水槽</td> </tr> <tr> <td rowspan="2">放水路</td> <td>1</td> <td>放水口，放水路，放水槽</td> </tr> <tr> <td>3</td> <td>放水口，放水路，放水槽</td> </tr> </tbody> </table> <p>(a) 取水路</p> <p>1，3号炉の取水路につながり、設計基準対象施設の津波防護対象設備を内包する建物及び区画を設置する敷地に津波が流入する可能性のある経路としては、取水槽等の天端開口部が挙げられる。</p> <p>1号炉取水槽については、取水槽に流路縮小工を設置することにより、敷地への津波の流入を防止する。</p> <p>3号炉取水槽及び取水路点検口については、これらの開口部の天端高さは、いずれも取水槽等における入力津波高さよりも高い。また、この高さは参照する裕度(0.64m)を考慮しても余裕がある。</p> <p>以上より、これらの経路から設計基準対象施設の津波防護対象設備を内包する建物及び区画を設置する敷地に津波が流入するこ</p>	経路	号炉	経路の構成	取水路	1	取水口，取水管，取水槽	3	取水口，取水路，取水槽	放水路	1	放水口，放水路，放水槽	3	放水口，放水路，放水槽	<p>・設備の相違 【東海第二】</p>
流入経路	① 入力 津波高さ (T.M.S.L.)	② 許容 津波高さ (T.M.S.L.)	裕度 (②-①)	評価																						
ケーブル洞道	+6.9m ^{※1}	+7.6m ^{※2,3} (+8.8m) ^{※4}	0.7m ^{※5}	○ 許容津波高さが入力津波高さを上回っており、敷地に津波は流入しない																						
経路	号炉	経路の構成																								
取水路	1	取水口，取水管，取水槽																								
	3	取水口，取水路，取水槽																								
放水路	1	放水口，放水路，放水槽																								
	3	放水口，放水路，放水槽																								

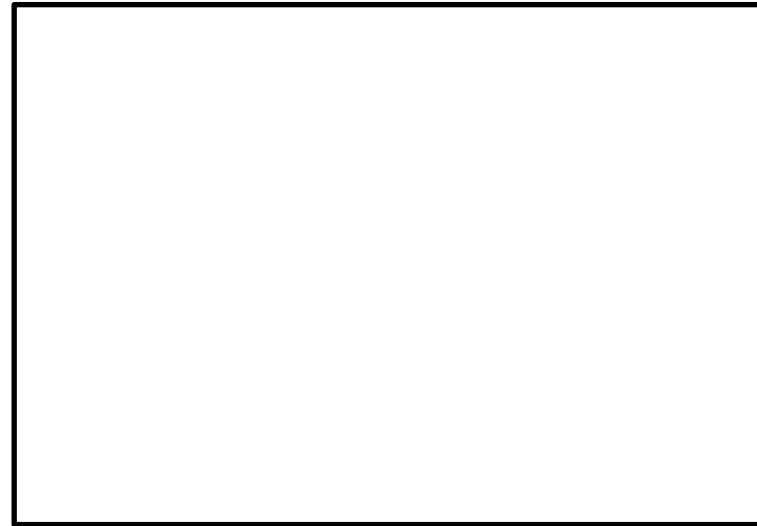

第 2.2-45 図 東海発電所 取水路・放水路横断部位置図

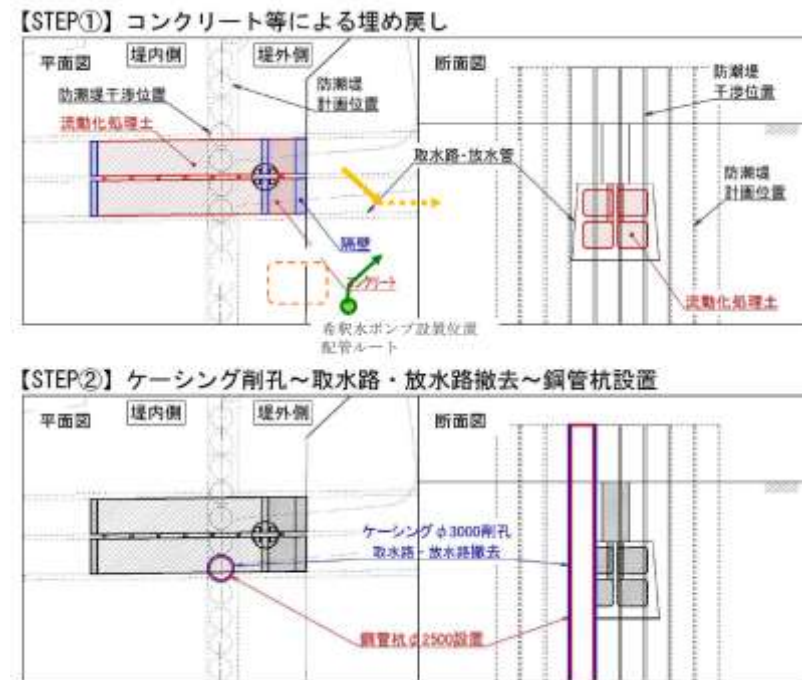

第 2.2-47 図 防潮壁横断部の取水路・放水路埋戻しイメージ図

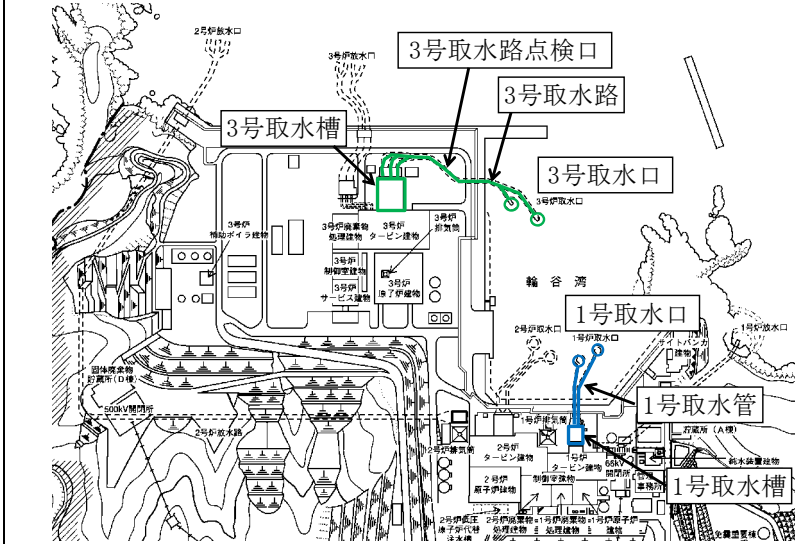

第 2.2-17 図 1, 3号炉 取水施設の配置図

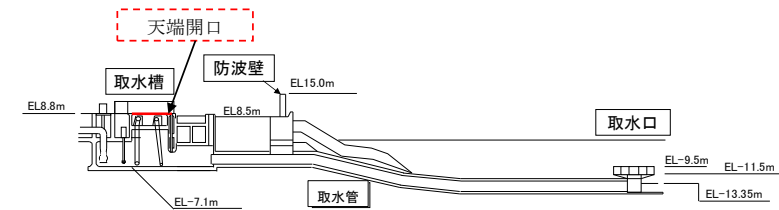

第 2.2-18 図 1号炉 取水施設の断面図

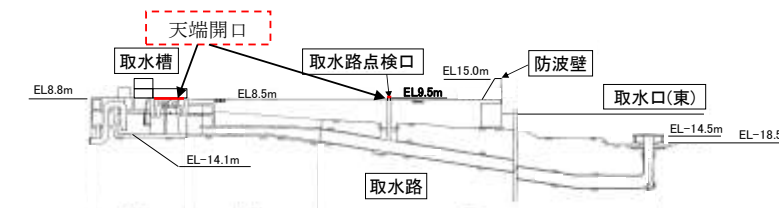

第 2.2-19 図 3号炉 取水施設の断面図

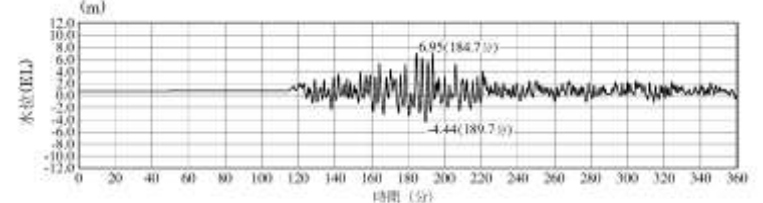
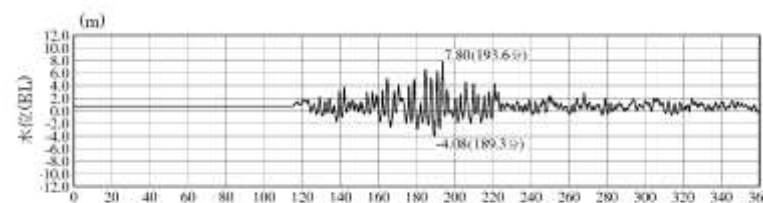
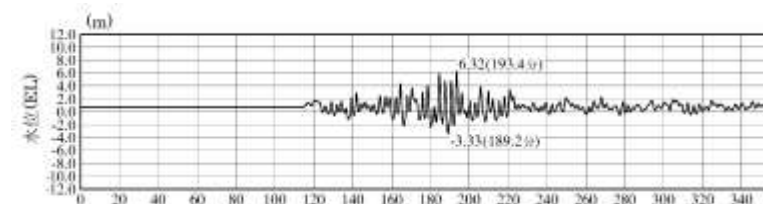
柏崎刈羽原子力発電所 6 / 7号炉 (2017. 12. 20 版)	東海第二発電所 (2018. 9. 12 版)	島根原子力発電所 2号炉	備考
		 <p data-bbox="1914 472 2270 504">1号炉取水槽 (入力津波1, 防波堤無し)</p> <p data-bbox="1736 514 2478 640"><u>第 2. 2-20 図 1号炉取水槽での入力津波の時刻歴波形 (上昇側)</u> (入力津波1 : 防波堤無し, 流路縮小工設置)</p>  <p data-bbox="1914 871 2270 903">3号炉取水槽 (入力津波1, 防波堤無し)</p> <p data-bbox="1736 913 2478 1039"><u>第 2. 2-21 図 3号炉取水槽での入力津波の時刻歴波形 (上昇側)</u> (入力津波1 : 防波堤無し)</p>  <p data-bbox="1914 1270 2270 1302">3号炉取水路点検口 (入力津波1, 防波堤無し)</p> <p data-bbox="1736 1312 2478 1438"><u>第 2. 2-22 図 3号炉取水路点検口での入力津波の時刻歴波形 (上昇側)</u> (入力津波1 : 防波堤無し)</p>	

柏崎刈羽原子力発電所 6 / 7号炉 (2017.12.20版)	東海第二発電所 (2018.9.12版)	島根原子力発電所 2号炉	備考																						
		<p style="text-align: center;">第 2.2-7 表 取水路からの津波の流入評価結果</p> <table border="1" data-bbox="1736 310 2493 415"> <thead> <tr> <th>流入経路</th> <th>流入箇所</th> <th>①入力津波高さ(EL.)</th> <th>②許容津波高さ(EL.)</th> <th>②-①裕度</th> <th>評価</th> </tr> </thead> <tbody> <tr> <td rowspan="3">取水路</td> <td>1号炉</td> <td>取水槽天端開口部</td> <td>7.0m</td> <td>8.8m^{※1}</td> <td>1.8m^{※4}</td> <td rowspan="3">許容津波高さが入力津波高さを上回っており、津波は流入しない。</td> </tr> <tr> <td rowspan="2">3号炉</td> <td>取水槽天端開口部</td> <td>7.8m</td> <td>8.8m^{※2}</td> <td>1.0m^{※4}</td> </tr> <tr> <td>取水路点検口天端開口部</td> <td>6.4m</td> <td>9.5m^{※3}</td> <td>3.1m^{※4}</td> </tr> </tbody> </table> <p>※1 1号炉取水槽の天端開口高さ ※2 3号炉取水槽の天端開口高さ ※3 3号炉取水路点検口の天端開口高さ ※4 参照する裕度(0.64m)を考慮しても余裕がある</p> <p>(b)放水路</p> <p>1, 3号炉の放水路につながり、設計基準対象施設の津波防護対象設備を内包する建物及び区画を設置する敷地に津波が流入する可能性のある経路としては、放水槽等の天端開口部が挙げられるが、これらの開口部天端高さは、いずれも放水槽等における入力津波高さよりも高い。また、この高さは参照する裕度(0.64m)を考慮しても余裕がある。したがって、これらの経路から設計基準対象施設の津波防護対象設備を内包する建物及び区画を設置する敷地に津波が流入することはない。(第 2.2-23 図, 第 2.2-24 図, 第 2.2-25 図, 第 2.2-26 図, 第 2.2-27 図, 第 2.2-28 図, 第 2.2-29 図, 第 2.2-30 図, 第 2.2-31 図, 第 2.2-8 表)</p>	流入経路	流入箇所	①入力津波高さ(EL.)	②許容津波高さ(EL.)	②-①裕度	評価	取水路	1号炉	取水槽天端開口部	7.0m	8.8m ^{※1}	1.8m ^{※4}	許容津波高さが入力津波高さを上回っており、津波は流入しない。	3号炉	取水槽天端開口部	7.8m	8.8m ^{※2}	1.0m ^{※4}	取水路点検口天端開口部	6.4m	9.5m ^{※3}	3.1m ^{※4}	
流入経路	流入箇所	①入力津波高さ(EL.)	②許容津波高さ(EL.)	②-①裕度	評価																				
取水路	1号炉	取水槽天端開口部	7.0m	8.8m ^{※1}	1.8m ^{※4}	許容津波高さが入力津波高さを上回っており、津波は流入しない。																			
	3号炉	取水槽天端開口部	7.8m	8.8m ^{※2}	1.0m ^{※4}																				
		取水路点検口天端開口部	6.4m	9.5m ^{※3}	3.1m ^{※4}																				

柏崎刈羽原子力発電所 6 / 7号炉 (2017. 12. 20 版)

東海第二発電所 (2018. 9. 12 版)

島根原子力発電所 2号炉

備考

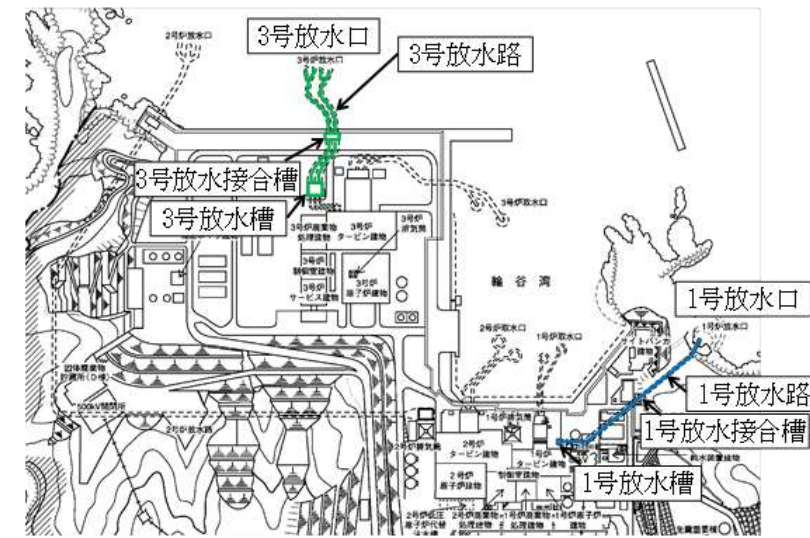

第 2.2-23 図 1, 3号炉 放水施設の配置図

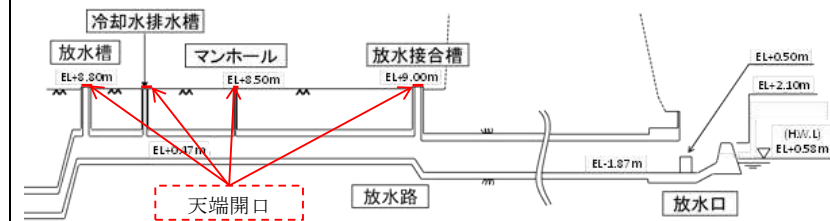

第 2.2-24 図 1号炉 放水施設の断面図

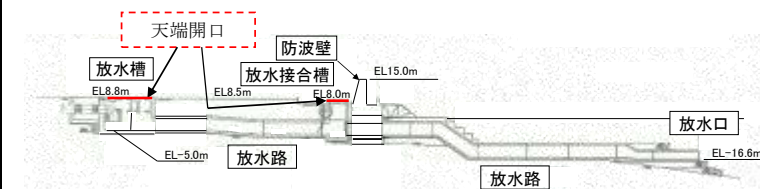

第 2.2-25 図 3号炉 放水施設の断面図

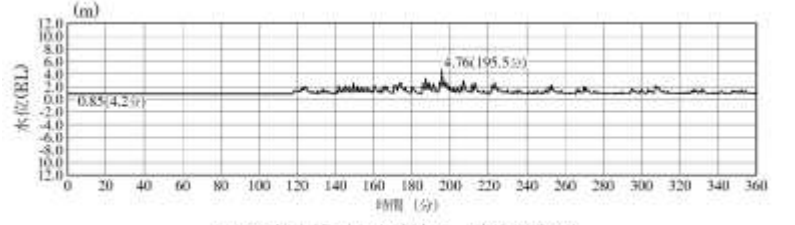
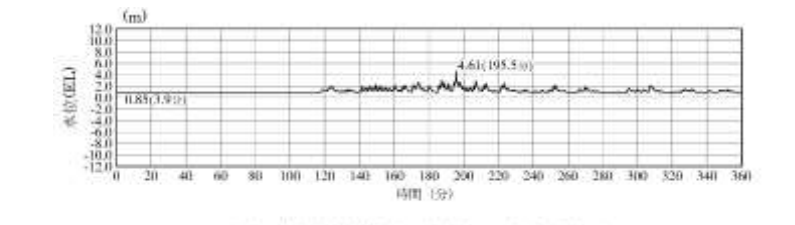
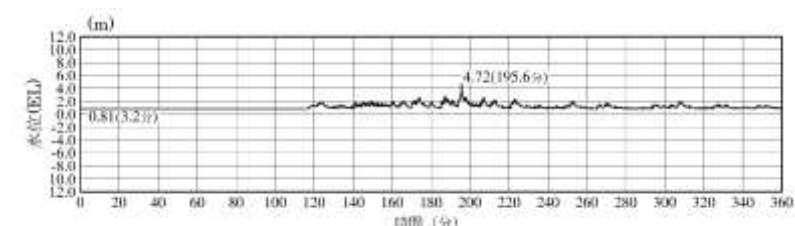
柏崎刈羽原子力発電所 6 / 7号炉 (2017.12.20版)	東海第二発電所 (2018.9.12版)	島根原子力発電所 2号炉	備考
		 <p>1号炉放水槽 (入力津波1, 防波堤有り)</p> <p>第 2.2-26 図 1号炉放水槽での入力津波の時刻歴波形 (上昇側) (入力津波1 : 防波堤有り)</p>  <p>1号炉冷却水排水槽 (入力津波1, 防波堤有り)</p> <p>第 2.2-27 図 1号炉冷却水排水槽での入力津波の時刻歴波形 (上昇側) (入力津波1 : 防波堤有り)</p>  <p>1号炉マンホール (入力津波1, 防波堤有り)</p> <p>第 2.2-28 図 1号炉マンホールでの入力津波の時刻歴波形 (上昇側) (入力津波1 : 防波堤有り)</p>	

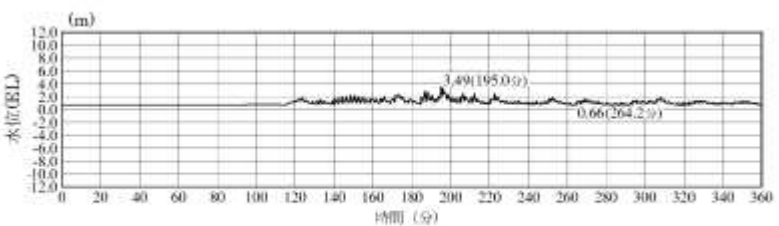
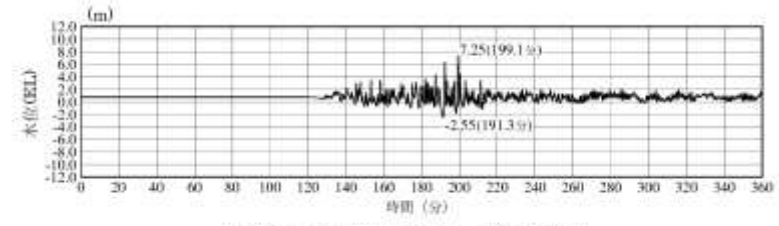
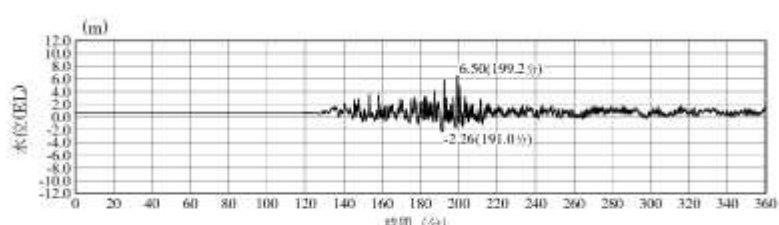
柏崎刈羽原子力発電所 6 / 7号炉 (2017. 12. 20 版)	東海第二発電所 (2018. 9. 12 版)	島根原子力発電所 2号炉	備考
		 <p>1号炉放水接続槽 (入力津波1, 防波堤有り)</p> <p>第 2. 2-29 図 1号炉放水接続槽での入力津波の時刻歴波形 (上昇側) (入力津波1 : 防波堤有り)</p>  <p>3号炉放水槽 (入力津波5, 防波堤無し)</p> <p>第 2. 2-30 図 3号炉放水槽での入力津波の時刻歴波形 (上昇側) (入力津波5 : 防波堤無し)</p>  <p>3号炉放水接続槽 (入力津波5, 防波堤無し)</p> <p>第 2. 2-31 図 3号炉放水接続槽での入力津波の時刻歴波形 (上昇側) (入力津波5 : 防波堤無し)</p>	

柏崎刈羽原子力発電所 6 / 7号炉 (2017.12.20版)	東海第二発電所 (2018.9.12版)	島根原子力発電所 2号炉	備考																																		
		<p style="text-align: center;"><u>第 2.2-8 表 放水路からの津波の流入評価結果</u></p> <table border="1" data-bbox="1754 432 2478 594"> <thead> <tr> <th>流入経路</th> <th>流入箇所</th> <th>①入力津波 高さ (EL.)</th> <th>②許容津波 高さ (EL.)</th> <th>②-① 裕度</th> <th>評価</th> </tr> </thead> <tbody> <tr> <td rowspan="6">放水路</td> <td rowspan="3">1号炉</td> <td>放水槽天端開口部</td> <td>4.8m</td> <td>8.8m^{※1}</td> <td>4.0m^{※7}</td> <td rowspan="6">許容津波高さが入力津波高さを上回っており、津波は流入しない。</td> </tr> <tr> <td>冷却水排水槽天端開口部</td> <td>4.7m</td> <td>8.5m^{※2}</td> <td>3.8m^{※7}</td> </tr> <tr> <td>マンホール天端開口部</td> <td>4.8m</td> <td>8.5m^{※3}</td> <td>3.7m^{※7}</td> </tr> <tr> <td rowspan="3">3号炉</td> <td>放水接合槽天端開口部</td> <td>3.5m</td> <td>9.0m^{※4}</td> <td>5.5m^{※7}</td> </tr> <tr> <td>放水槽天端開口部</td> <td>7.3m</td> <td>8.8m^{※5}</td> <td>1.5m^{※7}</td> </tr> <tr> <td>放水接合槽天端開口部</td> <td>6.5m</td> <td>8.5m^{※6}</td> <td>2.0m^{※7}</td> </tr> </tbody> </table> <p>※1 1号炉放水槽の天端開口高さ ※2 1号炉冷却水排水槽の天端開口高さ ※3 1号炉マンホールの天端開口高さ ※4 1号炉放水接合槽の天端開口高さ ※5 3号炉放水槽の天端開口高さ ※6 3号炉放水接合槽の天端開口高さ ※7 参照する裕度(0.6m)を考慮しても余裕がある</p>	流入経路	流入箇所	①入力津波 高さ (EL.)	②許容津波 高さ (EL.)	②-① 裕度	評価	放水路	1号炉	放水槽天端開口部	4.8m	8.8m ^{※1}	4.0m ^{※7}	許容津波高さが入力津波高さを上回っており、津波は流入しない。	冷却水排水槽天端開口部	4.7m	8.5m ^{※2}	3.8m ^{※7}	マンホール天端開口部	4.8m	8.5m ^{※3}	3.7m ^{※7}	3号炉	放水接合槽天端開口部	3.5m	9.0m ^{※4}	5.5m ^{※7}	放水槽天端開口部	7.3m	8.8m ^{※5}	1.5m ^{※7}	放水接合槽天端開口部	6.5m	8.5m ^{※6}	2.0m ^{※7}	
流入経路	流入箇所	①入力津波 高さ (EL.)	②許容津波 高さ (EL.)	②-① 裕度	評価																																
放水路	1号炉	放水槽天端開口部	4.8m	8.8m ^{※1}	4.0m ^{※7}	許容津波高さが入力津波高さを上回っており、津波は流入しない。																															
		冷却水排水槽天端開口部	4.7m	8.5m ^{※2}	3.8m ^{※7}																																
		マンホール天端開口部	4.8m	8.5m ^{※3}	3.7m ^{※7}																																
	3号炉	放水接合槽天端開口部	3.5m	9.0m ^{※4}	5.5m ^{※7}																																
		放水槽天端開口部	7.3m	8.8m ^{※5}	1.5m ^{※7}																																
		放水接合槽天端開口部	6.5m	8.5m ^{※6}	2.0m ^{※7}																																