

別紙4 (1 / 5)

EOP 目的及び基本的な考え方 (7号炉の例)

運転手順名称	目的	導入条件	脱出条件	基本的な考え方
【スクラム】 (RC)	・ 運転員が原子炉を停止させる。 ・ 十分な炉心冷却状態を維持する。 ・ 運転員が原子炉を停止させる。 ・ 炉心冷却状態を維持する。 ・ 炉心冷却状態を維持する。 (図7.10.1を参照)			
【炉心規制】 (RC/Q)	・ 炉心規制による炉心規制状態を維持する。 ・ 炉心規制による炉心規制状態を維持する。 ・ 炉心規制による炉心規制状態を維持する。			
【水位確保】 (RC/L)	・ 炉心規制による炉心規制状態を維持する。 ・ 炉心規制による炉心規制状態を維持する。 ・ 炉心規制による炉心規制状態を維持する。			
【燃料制御】 (RC)	・ 炉心規制による炉心規制状態を維持する。 ・ 炉心規制による炉心規制状態を維持する。 ・ 炉心規制による炉心規制状態を維持する。			

別紙4 (1 / 14)

EOP 目的及び基本的な考え方

運転手順名称	目的	導入条件	脱出条件	基本的な考え方
【スクラム】 (RC)	・ 原子炉スクラムを確認する。 ・ 原子炉を停止する。 ・ 十分な炉心冷却状態を維持する。 ・ 原子炉を炉心停止状態まで冷却する。 ・ 格納容器制御・原子炉建屋制御・使用済燃料プール制御への導入条件を監視し、導入条件が成立した場合には各制御へ移行する。 (原子炉がスクラムしない場合を含む。)			
原子炉制御				

別紙3 (1 / 8)

EOP 目的及び基本的な考え方

運転手順名称	目的	導入条件	脱出条件	基本的な考え方
【スクラム】 RC	・ 原子炉を停止する。 ・ 十分な炉心冷却状態を維持する。 ・ 原子炉を炉心停止状態まで冷却する。 ・ 格納容器制御への導入条件を監視する。(原子炉がスクラムしない場合を含む) ・ 二次格納容器制御への導入条件を監視する。(原子炉がスクラムしない場合を含む) ・ 燃料プール制御への導入条件を監視する。(原子炉がスクラムしない場合を含む)			
【炉心規制】 RC/Q	・ ATWS発生時に、原子炉を安全に停止させる。			
【水位確保】 RC/L	・ 原子炉水位をTAF以上に回復させ、安全に維持する。			
原子炉制御				

・ 記載表現の相違
【柏崎 6/7, 東海第二】

別紙4 (2 / 14)

EOP目的及び基本的な考え方

運転操作手順書名称	目的	導入条件	脱出条件	基本的な考え方
原子炉制御 「反応度制御」 (RC/Q)	・スクラム不能異常過渡事象発生時に、原子炉を安全に停止させる。			

【略語】
 SLC : ほう酸水注入系
 CR : 制御棒
 ECCS : 非常用炉心冷却系
 S/C : サブレシジョン・チェンバ

・記載表現の相違
 【柏崎6/7, 東海第二】

別紙4 (3 / 14)

EOP目的及び基本的な考え方

運転操作手順書名称	目的	導入条件	脱出条件	基本的な考え方
「水位確保」 (RC/L)	<p>・原子炉水位をL-1以上に回復させ、安定に維持する。</p>			
原子炉制御	<p>【略語】 L-8：原子炉水位高（レベル8） L-3：原子炉水位低（レベル3） L-2：原子炉水位異常低下（レベル2） L-1：原子炉水位異常低下（レベル1） TAF：燃料有効長頂部</p>			

・記載表現の相違
【柏崎6/7, 東海第二】

別紙4 (2/5)

EOP目的及び基本的な考え方 (7号炉の例)

運転操作手順書名称	目的	導入条件	脱出条件	基本的な考え方
【PCV圧力制御】 PCV/P	・原子炉冷却回路の圧力を監視し、制御する。			
【D/W温度制御】 DW/T	・D/Wの空冷温度を監視し、制御する。			
【S/C圧力制御】 S/P	・サブプレッション・プール水位を監視し、制御する。			
【S/C水位制御】 S/W	・サブプレッション・プール水位を監視し、制御する。			
【PCV水素濃度制御】 PCV/D	・原子炉冷却回路の水素濃度を監視し、制御する。			

別紙4 (4/14)

EOP目的及び基本的な考え方

運転操作手順書名称	目的	導入条件	脱出条件	基本的な考え方
原子炉制御 「減圧冷却」 (CD)	<p>・原子炉水位をL-1以上に維持しつつ、原子炉を減圧し、冷温停止状態へ移行させる。</p> <p>【略語】 MSIV：主蒸気隔離弁 SRV：逃がし安全弁 (逃がし弁機能) RHR：残留熱除去系 S/P：サブプレッション・プール</p>			

別紙3 (2/8)

EOP目的及び基本的な考え方

運転手順書名称	目的	導入条件	脱出条件	基本的な考え方
原子炉制御 【減圧冷却】 CD	・原子炉水位をTAF以上に維持しつつ、原子炉を減圧し、冷温停止状態へ移行させる。			
格納容器制御 【PCV圧力制御】 P.C/P	・格納容器圧力を監視し、制御する。			
【D/W温度制御】 DW/T	・D/Wの空冷温度を監視し、制御する。			

備考
・記載表現の相違
【柏崎6/7, 東海第二】

別紙4 (5 / 14)

EOP目的及び基本的な考え方

運転操作手順書名称	目的	導入条件	搬出条件	基本的な考え方
「PCV圧力制御」 (PC/P)	・PCV圧力を監視し、制御する。			
	<p>【略語】 D/W：PCVドライウェル部 D/W 内部：ドライウェル内ガス冷却装置</p>			
	「D/W温度制御」 (DW/T)			
	・D/Wの空間温度を監視し、制御する。			

核種管理設備

・記載表現の相違
【柏崎 6/7, 東海第二】

別紙4 (3 / 5)

EOP 目的及び基本的な考え方 (7号炉の例)

運転操作手順書名称	目的	導入条件	脱出条件	基本的な考え方
原子炉建屋の健全性を維持する。 【原子炉建屋制御】 (S/C)	<ul style="list-style-type: none"> 原子炉建屋の健全性を維持する。 原子炉建屋からの放射能放出を制限する。 			
使用済燃料プール水位及び温度を監視し制御する。 【S/P 水位・温度制御】 (S/P/L, T)	<ul style="list-style-type: none"> 使用済燃料プール水位及び温度を監視し制御する。 			

別紙4 (6 / 14)

EOP 目的及び基本的な考え方

運転操作手順書名称	目的	導入条件	脱出条件	基本的な考え方
格納容器制御	<ul style="list-style-type: none"> S/P 水温度及び S/C 空間部温度を監視し、制御する。 			
	<ul style="list-style-type: none"> S/P 水位を監視し、制御する。 			

別紙3 (3 / 8)

EOP 目的及び基本的な考え方

運転操作手順書名称	目的	導入条件	脱出条件	基本的な考え方
【S/C 温度制御】 S/P/T	<ul style="list-style-type: none"> S/C の水温及び空間部温度を監視し、制御する。 			
【S/C 水位制御】 S/P/L	<ul style="list-style-type: none"> S/P 水位を監視し、制御する。 			
【PCV 水蒸気濃度制御】 P/C/H	<ul style="list-style-type: none"> 格納容器内の水蒸気濃度を監視し、制御する。 			

備考
・記載表現の相違
【柏崎 6/7, 東海第二】

・記載表現の相違
【柏崎 6/7, 東海第二】

別紙 4 (7 / 14)

EOP目的及び基本的な考え方

運転操作手順書名称	目的	導入条件	観出条件	基本的な考え方
「TS/P水位制御」 (SP/L) (続き)				
「PCV水素濃度 制御」 (PC/H)	<p>・PCV内の水素及び酸素濃度を監視し、制御する。</p>			

格納容器制御

【参照】可溶性ガス濃度制御系
(GMS)：格納容器制御用モニタ

別紙 4 (4 / 5)

EOP 目的及び基本的な考え方 (7号炉の例)

運転手順手続書名称	目的	導入条件	撤出条件	基本的な考え方
【緊急時】 C13	・ 原子炉建屋内での原子炉 冷却材圧力バウナリ漏 えいの拡大防止、原子炉 建屋の健全性確保。			
【緊急時】 C20	・ 原子炉建屋内外部への放 射能放出の制限			
【緊急時】 C23	・ 原子炉建屋内外部への放 射能放出の制限			

別紙 4 (8 / 14)

EOP 目的及び基本的な考え方

運転手順手続書名称	目的	導入条件	撤出条件	基本的な考え方
原子炉建屋制御	・ 原子炉建屋内での原子炉 冷却材圧力バウナリ漏 えいの拡大防止、原子炉 建屋の健全性確保。 ・ 原子炉建屋内外部への放 射能放出の制限			
使用済燃料プール制御	・ 使用済燃料プール内燃料 の損傷防止・緩和 【略語】 NWL：通常水位			

別紙 3 (4 / 8)

EOP 目的及び基本的な考え方

運転手順書名称	目的	導入条件	撤出条件	基本的な考え方
二次格納箱監視	・ 二次格納箱及び二次格納 箱内の機能を保護する。 ・ 二次格納箱への放射物 質の放出抑制、及び二次格納 箱の健全性を維持する。			
燃料プール監視	・ 燃料プール水を冷却し、燃料 プールの水位を維持する。			
水位監視	・ 原子炉水位を回復する。			

備考
・ 記載表現の相違
【柏崎 6/7, 東海第二】

・記載表現の相違
【柏崎 6/7, 東海第二】

別紙 4 (9 / 14)

EOP 目的及び基本的な考え方

運転操作手順書名称	目的	導入条件	脱出条件	基本的な考え方
「水位回復」 (C1)	<ul style="list-style-type: none"> 原子炉水位を回復する。 			
不測事態				
【略語】 RCIC：原子炉隔離時冷却系				

別紙4 (5 / 5)

EOP 目的及び基本的な考え方 (7号炉の例)

運転操作手順書名称	目的	導入条件	搬出条件	基本的な考え方
-	<p>【交流/直流電源供給回復】 (PS/R)</p> <p>・ 交流電源及び直流電源の供給を回復する。</p>			
-	<p>【EOP/SOP インターフェイス】 (ES/D)</p> <p>・ SOP への移行を開始するためには初期対応操作及び炉心圧力の制御を行う。</p>			

別紙4 (10 / 14)

EOP 目的及び基本的な考え方

運転操作手順書名称	目的	導入条件	搬出条件	基本的な考え方
<p>【急速減圧】 (C 2)</p> <p>不測事態</p>	<p>・ 原子炉を速やかに減圧する。</p>			
<p>【略語】 AMS : 速がし安全弁 (自動減圧機能)</p>				

別紙3 (5 / 8)

EOP 目的及び基本的な考え方

運転操作手順書名称	目的	導入条件	搬出条件	基本的な考え方
<p>【急速減圧】 C 2</p> <p>不測事態</p>	<p>・ 原子炉を速やかに減圧する。</p>			

- ・ 記載表現の相違
【柏崎 6/7, 東海第二】

別紙4 (1.1 / 1.4)

EOP目的及び基本的な考え方

運転操作手順表名称	目的	導入条件	脱出条件	基本的な考え方
「急速減圧」 (C.2) (続き)	・原子炉を速やかに減圧する。			
不属事項				

・記載表現の相違
【柏崎 6/7, 東海第二】

別紙4 (1.2 / 1.4)

EOP目的及び基本的な考え方

運転操作手順書名称	目的	導入条件	脱出条件	基本的な考え方
「水位不明」 (C3)	<ul style="list-style-type: none"> 原子炉水位が不明な場合に原子炉の冷却を確保する。 			
不測事態				

別紙3 (6 / 8)

EOP目的及び基本的な考え方

運転手順書名称	目的	導入条件	脱出条件	基本的な考え方
【水位不明】 C3	<ul style="list-style-type: none"> 原子炉水位が不明な場合に原子炉の冷却を確保する。 			
【AM初期対応】 C4	<ul style="list-style-type: none"> SOPへの移行を円滑にするための初期対応を行う。 			
不測事態				

・記載表現の相違
【柏崎6/7, 東海第二】

別紙4 (1.3 / 1.4)

EOP目的及び基本的な考え方

運転操作手順書名称	目的	導入条件	脱出条件	基本的な考え方
「AM初期対応」 (C4)	・SOPへの移行を円滑にするために初期対応操作を行う。			
【略語】 SOP：非常時運転手順書Ⅲ (シビアアクシデント)				
不測事態				

・記載表現の相違
【柏崎6/7, 東海第二】

別紙4 (14 / 14)

EOP目的及び基本的な考え方

運転手順書名称	目的	導入条件	脱出条件	基本的な考え方
「電源供給回復」 (PS/R)	<ul style="list-style-type: none"> 全交流動力電源喪失, 全直流電源喪失が発生した場合においても, 常設代替交流電源設備及び可搬型代替交流電源設備により非常用電源設備への電源供給を回復する。 			

電源

【略語】
D/G : 非常用 D/G ; 非常用ディーゼル発電機
M/C : メタルクラックト閉閉装置
P/C : パワーセンター

別紙3 (7 / 8)

EOP目的及び基本的な考え方

運転手順書名称	目的	導入条件	脱出条件	基本的な考え方
【電源復旧】 PS/R	<ul style="list-style-type: none"> 交流電源及び直流電源の供給を復旧する。 			

・記載表現の相違
【柏崎 6/7, 東海第二】

<p>柏崎刈羽原子力発電所 6 / 7号炉 (2017. 12. 20 版)</p>	<p>東海第二発電所 (2018. 9. 18 版)</p>	<p>島根原子力発電所 2号炉</p>	<p>備考</p> <ul style="list-style-type: none"> 手順書構成の相違 【柏崎 6/7, 東海第二】 ①の相違
--	--------------------------------	---------------------	--

別紙 3 (8 / 8)

EOP 目的及び基本的な考え方

運転手順書名称	目的	導入条件	退出条件	基本的な考え方
<p>【崩壊前除去機能喪失時対応手順】 R L</p>	<p>・崩壊前除去機能喪失時に、崩壊による温度上昇、水位低下を抑制して燃料が露出しないように対応する。</p>			
<p>【冷却材喪失時対応手順】 L O C A</p>	<p>・停止時の冷却材喪失時に、原子炉水位低下を抑制する。</p>			
<p>【外部電源喪失時対応手順】 L O P A</p>	<p>・停止時の外部電源喪失時に、電源喪失による影響を緩和できるようにする。</p>			
<p>【燃料棒束挿入時対応手順】 R C E</p>	<p>・燃料棒束挿入時に、照射による反応度上昇を抑制する。</p>			

「スクラム (RC)」操作等判断基準一覧 (7号炉の例)

制御項目	対応時の判断項目	判断のための確認項目	操作手順
原子炉出力	1-1 自動スクラム成功	スクラム警報 ・全制御棒挿入状態 ・中性子束「減少」	
	1-2 全制御棒全挿入	RC&IS FD表示 ・CRTモニタ計算機 (OD-7) ・スクラムタイミングレコーダ	
	1-3 ペアロード1組又は1本のCRが未挿入	全制御棒全挿入ランプ ・CR表示 ・プロセッサ計算機 (OD-7) ・スクラムタイミングレコーダ	
原子炉水位	2-1 原子炉水位	原子炉水位	
	2-2 給復水系 (H/W 含) 正常	給復水系の運転正常 ・原子炉水位正常 ・給水制御系正常	
	2-3 原子炉水位連続監視調整 L-3~L-8 時 / SBO 時、原子炉水位 2700mm 維持	原子炉水位連続監視調整 L-3~L-8 時 / SBO 時、原子炉水位 2700mm 維持	原子炉水位

EOP「スクラム (RC)」操作等判断基準一覧

制御項目	対応時の判断項目	判断のための確認項目	操作手順
原子炉出力	RC 1-1 自動スクラム成功	スクラム警報 ・全制御棒挿入状態 ・中性子束「減少」	
	RC 1-2 全制御棒全挿入	全制御棒位置 ・全制御棒炉心状態表示ユニット ・4ROD表示 ・CRT表示 ・プロコン (制御棒位置表示)	
	RC 1-3 1本の制御棒が未挿入	全制御棒位置 ・全制御棒炉心状態表示ユニット ・4ROD表示 ・CRT表示 ・プロコン (制御棒位置表示)	

EOP「スクラム (RC)」操作等判断基準一覧

制御項目	対応時の判断項目	判断のための確認項目	操作手順
原子炉出力	1-1 自動スクラム成功確認	警報「A, B-自動スクラム」 ・全制御棒全挿入表示灯 ・APRM 指示「減少」	
	1-2 全制御棒全挿入	全制御棒全挿入表示灯 ・全炉心表示器 ・4Rod表示 ・CRT表示	
	1-3 1本のみ制御棒が未挿入	全制御棒全挿入表示灯 ・全炉心表示器 ・4Rod表示 ・CRT表示	
原子炉水位	2-1 原子炉水位確認	原子炉水位	
	2-2 給・復水 (H/W 含) 正常確認	給・復水系運転状態 ・H/W 水位 ・給水制御系制御状態	
	2-3 原子炉水位連続監視調整 L-3~L-8に維持	原子炉水位	

備考
・運用の相違
【柏崎 6/7, 東海第二】

別紙5-1 (2/9)

EOP「スクラム(RC)」操作等判断基準一覧

制御項目	対応時の判断項目	判断のための確認項目	操作手順
原子炉 水位	RC 2-1 原子炉水位	・原子炉水位	
	RC 2-2	・給水・復水系の運転正常 ・H/W水位正常 ・給水制御系正常	

・運用の相違
【柏崎6/7, 東海第二】

「スクラム (RC)」操作等判断基準一覧 (7号炉の例)

制御項目	対応時の判断項目	判断のための確認項目	操作手順
原子炉圧力	3-1 MSIV 閉	・ MSIV 閉閉表示灯	
	3-2 EHC 圧力制御正常	・ TBV の追従状況	
	3-3 復水器使用可能	・ 復水器器内圧力 ・ LPCP 正常 ・ CWP 正常 ・ OG 系正常 ・ グラウンドレベル正常 (HS 含む)	
	3-4 SRV 閉固着なし	・ 原子炉圧力 ・ SRV 閉閉表示灯 ・ SRV 排気管の温度	
	3-5 SRV による原子炉圧力調整	・ 原子炉圧力 ・ SRV 閉閉表示灯 ・ SRV 排気管の温度	
タービン電源	4-1 所内電源有	・ 常用 M/C しよ断器閉閉表示灯 ・ 常用 M/C 母線電圧 ・ GOKV 母線電圧 ・ 500KV 母線電圧	
	4-2 MSIV 閉	・ MSIV 閉閉表示灯	
	4-3 EHC 圧力制御正常	・ TBV の追従状況	

EOP「スクラム (RC)」操作等判断基準一覧

制御項目	対応時の判断項目	判断のための確認項目	操作手順
原子炉水位	RC 2-3 原子炉水位連続監視、調整 L-3~L-8 に維持	・ 原子炉水位	
	RC 3-1 MSIV 閉	・ MSIV 閉閉表示灯	
原子炉圧力	RC 3-2 EHC 圧力制御正常	・ タービンバイパス弁の追従状況	
	RC 3-3 主復水器使用可能	・ LPCP 正常 ・ CWP 正常 ・ O/G 系正常 ・ グラウンドレベル (HS 含む) 正常	

EOP「スクラム (RC)」操作等判断基準一覧

制御項目	対応時の判断項目	判断のための確認項目	操作手順
原子炉圧力	3-1 MSIV 閉確認	・ MSIV 閉閉状態	
	3-2 EHC 圧力制御正常確認	・ TBV 追従状態 ・ 復水器真空 ・ TIS 圧力 ・ CSW 系運転状態 ・ 復水系 (H/W 含む) 運転状態 ・ OFG 系運転状態	
	3-3 復水器使用可能確認	・ 復水器真空 ・ TIS 圧力 ・ CSW 系運転状態 ・ 復水系 (H/W 含む) 運転状態 ・ OFG 系運転状態	
	3-4 SRV 閉固着なし確認	・ 原子炉圧力 ・ SRV 閉閉状態	
	3-5 SRV による原子炉圧力調整確認	・ 原子炉圧力 ・ SRV 閉閉状態	
タービン・電気	4-1 所内電源有確認	・ 常用母線電圧	
	4-2 MSIV 閉確認	・ MSIV 閉閉状態	
	4-3 EHC 圧力制御正常確認	・ TBV 追従状態 ・ 復水器真空 ・ TIS 圧力 ・ CSW 系運転状態 ・ 復水系 (H/W 含む) 運転状態 ・ OFG 系運転状態	
	4-4 復水器使用可能確認	・ 復水器真空 ・ TIS 圧力 ・ CSW 系運転状態 ・ 復水系 (H/W 含む) 運転状態 ・ OFG 系運転状態	

・ 運用の相違
【柏崎 6/7, 東海第二】

別紙5-1 (4/9)

EOP「スクラム(RC)」操作等判断基準一覧

制御項目	対応時の判断項目	判断のための確認項目	操作手順
原子炉 圧力	RC 3-4 SRV 閉固着なし	<ul style="list-style-type: none"> 原子炉圧力 SRV 閉閉表示灯 SRV 排気管温度 	
	RC 3-5 SRV による原子炉圧 力調整	<ul style="list-style-type: none"> 原子炉圧力 SRV 閉閉表示灯 SRV 排気管温度 	

・運用の相違
【柏崎 6/7, 東海第二】

別紙5-1 (5/9)

EOP「スクラム(RC)」操作等判断基準一覧

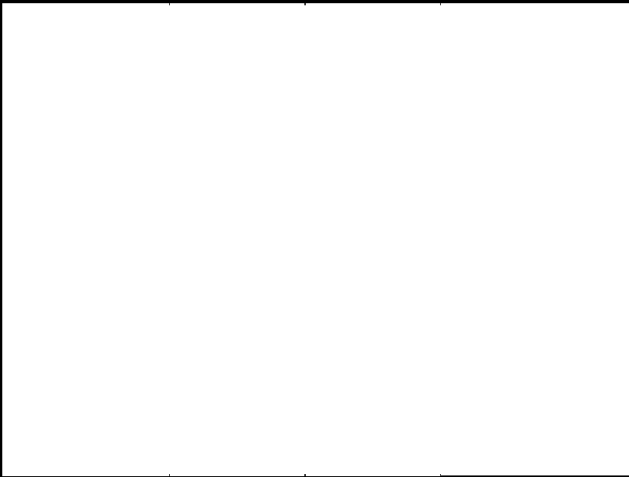
制御項目	対応時の判断項目	判断のための確認項目	操作手順
タービン ・電源	RC 4-1 所内電源有	・常用 6.9kV 母線電圧	
	RC 4-2 MSIV 開	・MSIV 開閉表示灯	
	RC 4-3 EHC 圧力制御正常	・タービンバイパス弁の追従状 況	
	RC 4-4 主役水器使用可能	・LPCP 正常 ・CWP 正常 ・0/G 系正常 ・グラウンドシールド (HS 含む) 正 常	

・運用の相違
【柏崎 6/7, 東海第二】

別紙5-1 (6/9)

EOP「スクラム(RC)」操作等判断基準一覧

制御項目	対応時の判断項目	判断のための確認項目	操作手順
モニタ 確認	RC 5-1 モニタ確認	<ul style="list-style-type: none"> ・MS モニタ ・スタックモニタ ・SCTS モニタ ・O/G モニタ ・LDS モニタ ・モニタリングポスト ・その他放射線モニタ 	

・運用の相違
【柏崎 6/7, 東海第二】

「スクラム (RC)」操作等判断基準一覧 (7号炉の例)

制御項目	対応時の判断項目	判断のための確認項目	操作手順
電源	4-4 復水器使用可能	<ul style="list-style-type: none"> 復水器器内圧力 OG 正常 OG 系正常 OG 系正常 (HS 含む) MS モニタ SG モニタ OG モニタ LDS モニタ モニタリリングボスト その他放射線モニタ 	
モニタ確認	5-1 モニタ確認		
	6-1 D/W 圧力 \square kPa 以上		
	6-2 D/W 冷却器入口温度 \square °C (局所) 以上	<ul style="list-style-type: none"> ドライウエール局所温度 ドライウエール局所温度 	
	6-3 S/P 水バルク温度 \square °C を超えた場合	<ul style="list-style-type: none"> サブプレッション・プール水バルク温度 	
一次格納容器制御への導入	6-4 S/P 空間部 (局所) 温度 \square °C 以上	<ul style="list-style-type: none"> サブプレッション・プール空間部 (局所) 温度 	
	6-5 S/P 水位 \square cm 以上	<ul style="list-style-type: none"> サブプレッション・プール水位 	
	6-6 S/P 水位 \square cm 以下	<ul style="list-style-type: none"> サブプレッション・プール水位 	
	6-7 MSIV 全閉後 \square 時間以内、格納容器内温度停止できない場合	<ul style="list-style-type: none"> MSIV 閉時刻 炉水温度 	

EOP「スクラム (RC)」操作等判断基準一覧

制御項目	対応時の判断項目	判断のための確認項目	操作手順
格納容器制御への導入	RC 6-1 D/W 圧力 13.7kPa [Gage] 以上	<ul style="list-style-type: none"> D/W 圧力 	
	RC 6-2 D/W HVH 戻り温度 65°C (局所 66°C) 以上	<ul style="list-style-type: none"> D/W HVH 戻り温度 D/W 局所温度 	
	RC 6-3 S/P 水温度 (バルク) 32.0°C 以上	<ul style="list-style-type: none"> S/P 水温度 (バルク) 	
	RC 6-4 S/P 空間部温度 (局所) 82.0°C 以上	<ul style="list-style-type: none"> S/P 空間部 (局所) 温度 	
	RC 6-5 S/P 水位 +16.7 cm 以上	<ul style="list-style-type: none"> S/P 水位 	
	RC 6-6 S/P 水位 -4.7 cm 以下	<ul style="list-style-type: none"> S/P 水位 	
	RC 6-7 MSIV 全閉後 12 時間以内に冷温停止できない場合	<ul style="list-style-type: none"> MSIV 閉時刻 原子炉冷却材温度 	

EOP「スクラム (RC)」操作等判断基準一覧

制御項目	対応時の判断項目	判断のための確認項目	操作手順
格納容器制御への導入	5-1 D/W 圧力 \square kPa 以上	<ul style="list-style-type: none"> D/W 圧力 	
	5-2 D/W 冷却器入口ガス温度 \square °C 以上 D/W 温度 \square °C 以上	<ul style="list-style-type: none"> D/W 冷却器入口ガス温度 D/W 温度 	
	5-3 トーラス水バルク温度 \square °C 以上	<ul style="list-style-type: none"> S/P 水温度 	
	5-4 トーラス空間部 (局所) 温度 \square °C 以上	<ul style="list-style-type: none"> S/C 空間部温度 	
	5-5 トーラス水位 \square cm 以上	<ul style="list-style-type: none"> S/P 水位 	
	5-5 トーラス水位 \square cm 以下	<ul style="list-style-type: none"> S/P 水位 	
二次格納施設制御への導入	5-6 TAF 稼働又は $1 \sim 10$ D/W 圧力 \square Pa 以上、 水位不明時又は MSIV 閉にて \square 分以内に冷温停止不可	<ul style="list-style-type: none"> 原子炉水位 D/W 圧力 MSIV 閉状態 炉水温度 	
	6-1 原子炉内の温度異常高、放射線異常高、床漏洩 (溢水) の警報発生	<ul style="list-style-type: none"> 原子炉温度 原子炉放射線 原子炉機水位 	
	7-1 燃料プール水位 \square m 以下 燃料プール温度 \square °C 以上	<ul style="list-style-type: none"> 燃料プール水位 燃料プール温度 	
復旧	8-1 MSIV 閉確認	<ul style="list-style-type: none"> MSIV 閉状態 	
	8-2 MSIV 閉可能確認	<ul style="list-style-type: none"> 主蒸気隔離信号 復水器使用可能 	
	8-3 PLB 運転中確認	<ul style="list-style-type: none"> PLB ボンプ運転状態 	

・運用の相違
【柏崎 6/7, 東海第二】

EOP「スクラム(RC)」操作等判断基準一覧 (7号炉の例)

制御項目	対応時の判断項目	判断のための確認項目	操作手順
二次格納容器 制御への導入	7-1 原子炉建屋内の 1次系漏えいを示 す警報が発生	<ul style="list-style-type: none"> ECCS 系機器室温度・換気差温度上昇 LDS 論理作動状況 放射線モニタ指示値 	
	7-2 燃料プール水位低 警報が発生	<ul style="list-style-type: none"> 使用済燃料プール水位低警報発生 	
	7-3 使用済燃料プール 温度 □℃以上	<ul style="list-style-type: none"> 使用済燃料プール温度 	
復旧	8-1 MSIV 閉	<ul style="list-style-type: none"> MSIV 閉閉表示灯 	
	8-2 MSIV 閉可能	<ul style="list-style-type: none"> 復水器使用可能 隔離信号の警報無し 	
	8-3 RIP 運転中	<ul style="list-style-type: none"> RIP 運転表示灯 炉心流量 	

EOP「スクラム(RC)」操作等判断基準一覧

制御項目	対応時の判断項目	判断のための確認項目	操作手順
原子炉建 屋制御へ の導入	RC 7-1 原子炉冷却材圧力パ ウンダリ漏えい警報 発生	<ul style="list-style-type: none"> ECCS 等吐出圧力 ECCS 等機器室周囲温度・換気差 温度 LDS 論理作動状況 放射線モニタ指示 火災報知設備 	
	RC 8-1 使用済燃料プール 温度高警報 50℃以上	<ul style="list-style-type: none"> 使用済燃料プール温度 	
使用済燃 料プールの 制御への 導入	RC 8-2 使用済燃料プール水 位低警報 NWL -142 mm以下	<ul style="list-style-type: none"> 使用済燃料プール水位 	

・運用の相違
【柏崎 6/7, 東海第二】

別紙5-1 (9/9)

EOP「スクラム(RC)」操作等判断基準一覧

制御項目	対応時の判断項目	判断のための確認項目	操作手順
復旧	RC 9-1	MSIV 開	
	RC 9-2	MSIV 開可能	
	RC 9-3	PLR ポンプ運転中	
		<ul style="list-style-type: none"> MSIV 開閉表示灯 	
		<ul style="list-style-type: none"> 主復水器使用可能 隔離信号の有無 	
		<ul style="list-style-type: none"> PLR ポンプ運転状態 炉心流量 	

・運用の相違
【柏崎 6/7, 東海第二】

別紙5-2 (1 / 3)

EOP「反応度制御 (RC/Q)」操作等判断基準一覧 (7号炉の例)

制御項目	対応時の判断項目	判断のための確認項目	操作手順
反応度制御 RC/Q	1-1 タービン運転中	<ul style="list-style-type: none"> タービン主要弁の開閉状態 タービントリップ警報 タービンの回転速度 	
SLC	2-1 炉水位 L3~L8 で維持	<ul style="list-style-type: none"> 原子炉水位 原子炉給水制御系 ECCS 作動状況 	

別紙5-2 (1 / 5)

EOP「反応度制御 (RC/Q)」操作等判断基準一覧

制御項目	対応時の判断項目	判断のための確認項目	操作手順
反応度 制御 RC/Q	RCQ 1-1 タービン運転中	<ul style="list-style-type: none"> タービン主要弁の開閉状態 タービントリップ警報 タービンの回転速度 	
水位	RCQ 2-1 原子炉出力	<ul style="list-style-type: none"> 原子炉出力 	
	RCQ 2-2 原子炉隔離	<ul style="list-style-type: none"> MSIV 開閉状態 タービンバイパス弁開閉状態 	

別紙4 (4 / 25)

EOP「反応度制御 (RC/Q)」操作等判断基準一覧

制御項目	対応時の判断項目	判断のための確認項目	操作手順
反応度制御	1-1 原子炉隔離確認	<ul style="list-style-type: none"> MSIV 開閉状態 MSV 及び TBW 開閉状態 	
水位	2-1 原子炉隔離確認	<ul style="list-style-type: none"> MSIV 開閉状態 MSV 及び TBW 開閉状態 	
	2-2 水位 L3 から L8 に維持確認	<ul style="list-style-type: none"> 原子炉水位 	
	2-3 水位 LIH 以上に維持確認	<ul style="list-style-type: none"> 原子炉水位 	
水位低下	3-1 給水を全閉し、炉出力 <input type="checkbox"/> %未満を維持する (下限 LIH)	<ul style="list-style-type: none"> APRM 指示 原子炉水位 	
	3-2 水位 LIH 以上に維持確認	<ul style="list-style-type: none"> 原子炉水位 	
	3-3 LI <input type="checkbox"/> cm 以上に維持確認	<ul style="list-style-type: none"> 原子炉水位 	
減圧	4-1 SRV (ADS) 2 弁閉にして減圧し、LI <input type="checkbox"/> cm 以上に維持確認	<ul style="list-style-type: none"> 原子炉水位 	
	4-2 SRV (ADS) 1 弁ずつ追加開放し、LI <input type="checkbox"/> cm 以上に維持確認	<ul style="list-style-type: none"> 原子炉水位 	
水位不明	5-1 SRV (ADS) 1 弁を開放し炉心冠水最低圧力まで注水維持確認	<ul style="list-style-type: none"> 原子炉圧力 給後水系、CRD 系、HPCS 系運転状態 	

・運用の相違
【柏崎 6/7, 東海第二】

EOP「反応度制御 (RC/Q)」操作等判断基準一覧 (7号炉の例)

制御項目	対応時の判断項目	判断のための確認項目	操作手順
水位	3-1 原子炉出力	<ul style="list-style-type: none"> APRM 指示 MSTV 閉閉表示灯 	
	3-2 注水を絞り炉出力 □%以下を維持	<ul style="list-style-type: none"> APRM 指示 原子炉水位 原子炉給水制御系 ECCS 系作動状況 	
	3-3 炉水位 L-2~L-8 で 維持	<ul style="list-style-type: none"> 原子炉水位 	
	3-4 L-1.5 以上に維持 可能	<ul style="list-style-type: none"> 原子炉水位 原子炉圧力 ECCS 系の作動状況 原子炉給水制御系 代替注水系の作動状況 	
	3-5 SRV (ADS) 1 弁が つ道加開放し L- 1.5 以上に維持	<ul style="list-style-type: none"> 原子炉水位 原子炉給水制御系 ECCS 系作動状況 	

EOP「反応度制御 (RC/Q)」操作等判断基準一覧

制御項目	対応時の判断項目	判断のための確認項目	操作手順
水位 (続き)	RCQ 2-3 水位 L-3~L-8 に 維持	<ul style="list-style-type: none"> 原子炉水位 	

・運用の相違
【柏崎 6/7, 東海第二】

EOP「反応度制御 (RC/Q)」操作等判断基準一覧 (7号炉の例)

制御項目	対応時の判断項目	判断のための確認項目	操作手順
圧力	4-1 復水器使用可能	<ul style="list-style-type: none"> • LPCP 正常 • CWP 正常 • OG 系正常 • グランドシールドシール正常 (HS 含む) • EHC 圧力制御正常 	
	5-1 制御棒挿入状態	<ul style="list-style-type: none"> • 全制御棒全挿入ランプ • RC&IS、FD 表示 • CRT 表示 • プロセス計算機 (OP-7) • スクラムタイムインテグレーション 	
冠水維持	6-1 原子炉出力	<ul style="list-style-type: none"> • APRM 指示 	
	6-2 SILC 起動 30 分経過	<ul style="list-style-type: none"> • SILC 運転時間 	

EOP「反応度制御 (RC/Q)」操作等判断基準一覧

制御項目	対応時の判断項目	判断のための確認項目	操作手順
圧力	RCQ 3-1 主復水器使用可能	<ul style="list-style-type: none"> • LPCP 正常 • CWP 正常 • O/G 系正常 • グランドシールドシール (HS 含む) 正常 	
	RCQ 4-1 給水を絞る、原子炉出力 3% 未満を維持する (下限 L-2 まで)	<ul style="list-style-type: none"> • 原子炉出力 • 原子炉水位 • 給水制御系 	
水位低下	RCQ 4-2 水位 L-1 + 500 mm ~ + 1500 mm に維持	<ul style="list-style-type: none"> • 原子炉水位 	

• 運用の相違
【柏崎 6/7, 東海第二】

別紙5-2 (4/5)

EOP「反応度制御 (RC/Q)」操作等判断基準一覧

制御項目	対応時の判断項目	判断のための確認項目	操作手順
減圧	RCQ 5-1	SRV (ADS) 2 弁開に して減圧し, 水位 L-1+500 mm~ +1500 mmに維持	[Redacted]
	RCQ 5-2	SRV (ADS) 1 弁ずつ 順次開放し, 水位 L-1+500 mm~ +1500 mmに維持	

・運用の相違
【柏崎 6/7, 東海第二】

別紙5-2 (5/5)

EOP「反応度制御 (RC/Q)」操作等判断基準一覧

制御項目	対応時の判断項目	判断のための確認項目	操作手順
RC/Q 水位不明	RCQ 6-1	SRV (ADS) 2 弁開に して炉心冠水最低圧 力まで注水維持	
		<ul style="list-style-type: none"> 原子炉圧力 原子炉水位 	

・運用の相違
【柏崎 6/7, 東海第二】

別紙5-3 (1/1)

EOP「水位確保 (RC/L)」操作等判断基準一覧 (7号炉の例)

制御項目	対応時の判断項目	判断のための確認項目	操作手順
水位	1-1	水位L-3~L-8維持	・原子炉水位
	1-2	水位降下中	・原子炉水位
	1-3	急ECCS系及び給復水系作動せず	・ECCS系、給復水系の作動状況
	1-4	注水設備2台以上、又は代替注水設備2系統以上起動	・注水設備の起動状況 ・代替注水設備の起動状況
	1-5	TAF以上維持可能	・原子炉水位

別紙5-3 (1/2)

EOP「水位確保 (RC/L)」操作等判断基準一覧

制御項目	対応時の判断項目	判断のための確認項目	操作手順
水位	RCL 1-1	水位L-3~L-8に維持	
	RCL 1-2	水位降下中	

別紙4 (5/25)

EOP「水位確保 (RC/L)」操作等判断基準一覧

制御項目	対応時の判断項目	判断のための確認項目	操作手順
水位	1-1	水位L3~L8維持確認	
	1-2	水位判明確認	
	1-3	水位下降中確認	
	1-4	ECCS系及び給復水系作動せず確認	
	1-5	代替注水系起動確認	
	1-6	TAF以上維持可能確認	

備考
・運用の相違
【柏崎6/7, 東海第二】

別紙5-3 (2/2)

EOP「水位確保 (RC/L)」操作等判断基準一覧

制御項目	対応時の判断項目		判断のための確認項目	操作手順
	RCL 1-3	ECCS 及び給水・復水 系作動せず		
水位	RCL 1-3	ECCS 及び給水・復水 系作動せず	<ul style="list-style-type: none"> ・ ECCS の作動状況 ・ 給水・復水系の作動状況 	
	RCL 1-4	水位 L-1 以上維持 可能	<ul style="list-style-type: none"> ・ 原子炉水位 	

・運用の相違
【柏崎 6/7, 東海第二】

EOP「減圧冷却(CD)」操作等判断基準一覧(7号炉の例)

制御項目	対応時の判断項目	判断のための確認項目	操作手順
水位	1-1 水位 TAF~L-8 維持可能	・原子炉水位	
	2-1 復水器使用可能	・ LPCP 正常 ・ CWP 正常 ・ OG 系正常 ・ グラウンドシールド正常 (HS 含む) ・ EHC 圧力制御正常	
減圧	2-2 減圧手段選択	・ 原子炉圧力 ・ サプレッション・プールの水温度	
	2-3 RHR SHC 起動	・ RHR の系統状態	

EOP「減圧冷却(CD)」操作等判断基準一覧

制御項目	対応時の判断項目	判断のための確認項目	操作手順
減圧	CD 1-1 主復水器使用可能	・ LPCP 正常 ・ CWP 正常 ・ O/G 系正常 ・ グラウンドシールド (HS 含む) 正常	
	CD 1-2 減圧手段選択	・ 原子炉圧力 ・ S/P 水温度	

EOP「減圧冷却(CD)」操作等判断基準一覧

制御項目	対応時の判断項目	判断のための確認項目	操作手順
減圧	1-1 主復水器使用可能確認	・ 復水器真空 ・ TGS 圧力 ・ CSW 系運転状態 ・ 復水系 (H/W 含む) 運転状態 ・ OFG 系運転状態	
	1-2 トーラス熱容量制限図確認	・ S/P 水温度 ・ 原子炉圧力	
	1-3 RHR 停止時冷却モード起動確認	・ RHR 系運転状態	
水位	2-1 水位 TAF~L8 維持確認	・ 原子炉水位	

備考
・ 運用の相違
【柏崎 6/7, 東海第二】

別紙5-4 (2/2)

EOP「減圧冷却(CD)」操作等判断基準一覧

制御項目	対応時の判断項目	判断のための確認項目	操作手順
減圧 (続き)	CD 1-3	RHR (原子炉停止時 冷却系) 起動	
水位	CD 2-1	水位 L-1-1~L-8 に 維持	

・運用の相違
【柏崎 6/7, 東海第二】

EOP「PCV圧力制御(PC/P)」操作等判断基準一覧(7号炉の例)

制御項目	対応時の判断項目	判断のための確認項目	操作手順
PCV圧力制御	1-1	N ₂ または空気漏えいによるか、 原子炉水位L-1以下経験	<ul style="list-style-type: none"> ・ D/W 酸素濃度 ・ D/W 温度 ・ N₂ 使用量
	2-1	S/C圧力上昇継続	<ul style="list-style-type: none"> ・ 原子炉水位記録計 ・ L-1 警報状態

EOP「PCV圧力制御(PC/P)」操作等判断基準一覧

制御項目	対応時の判断項目	判断のための確認項目	操作手順
PCV圧力制御	PCP 1-1	N ₂ 又は空気漏えいによるか	<ul style="list-style-type: none"> ・ D/W 圧力 ・ D/W 温度 ・ D/W 酸素濃度 ・ N₂ 使用量
	PCP 1-2	水位L-1未満経験	

EOP「PCV圧力制御(PC/P)」操作等判断基準一覧

制御項目	対応時の判断項目	判断のための確認項目	操作手順	
格納容器圧力制御	1-1	N ₂ 又は空気漏れによるか確認	<ul style="list-style-type: none"> ・ D/W 酸素濃度 ・ D/W 温度 	
	1-2	L1以下経験確認		<ul style="list-style-type: none"> ・ 原子炉水位
	1-3	L0以上で安定かつ当該LPCI以外のECCS運転中確認		<ul style="list-style-type: none"> ・ 原子炉水位 ・ ECCS 運転状態
	1-4	D/W スプレイ、トーラススプレイ確認		<ul style="list-style-type: none"> ・ RHR 系運転状態
	1-5	トーラス圧力確認		<ul style="list-style-type: none"> ・ S/C 圧力

・ 運用の相違
【柏崎6/7, 東海第二】

別紙5-5 (2/6)

EOP「PCV圧力制御(PC/P)」操作等判断基準一覧

制御項目	対応時の判断項目	判断のための確認項目	操作手順
PCV 圧力制御 (続き)	PCP 1-3 水位L-0以上維持	原子炉水位	
	PCP 1-4 炉心損傷の有無	<ul style="list-style-type: none"> ・SOP対象領域判定図 ・CAMSによるガンマ線線量率 ・原子炉停止後の経過時間 ・CAMS使用不能時はRPV温度300℃以上を確認した場合、炉心損傷を判断する。 	

・運用の相違
【柏崎6/7, 東海第二】

別紙5-5 (3/6)

EOP「PCV圧力制御(PC/P)」操作等判断基準一覧

制御項目	対応時の判断項目	判断のための確認項目	操作手順
PCV 圧力制御 (続き)	S/C圧力 13.7kPa[gage]～ 98.0kPa[gage]	・S/C圧力	
	S/C圧力 98.0kPa[gage]～ 245kPa[gage]	・S/C圧力	
	S/C圧力 245kPa[gage]～ 279kPa[gage]	・S/C圧力	
	S/C圧力 279kPa[gage]～ 310kPa[gage]	・S/C圧力	
	PCP 2-1		

・運用の相違
【柏崎6/7, 東海第二】

EOP「PCV圧力制御(PC/P)」操作等判断基準一覧(7号炉の例)

制御項目	対応時の判断項目	判断のための確認項目	操作手順
原子炉減水	3-1 S/C圧力 <input type="checkbox"/> MPa以下維持可能	・サブプレション・チェンバ圧力	
	4-1 PCVベント許容領域内	・原子炉水位 ・最長炉芯露出時間 ・CAMSによるガンマ線線量率	
PCVベント	4-2 AM用S/P水位計 <input type="checkbox"/> MPa以上	・サブプレション・プールの水位	
	4-3 フイールドレインベントにてD/W側ベント	・ドローウェル圧力 ・CAMSによるガンマ線線量率	
	4-4 フイールドレインベントにてS/C側ベント	・サブプレション・チェンバ圧力 ・CAMSによるガンマ線線量率	
	4-5 フイールドレインベントにてD/W側ベント	・ドローウェル圧力 ・CAMSによるガンマ線線量率	
	4-6 副圧ベントにてS/C側ベント	・サブプレション・チェンバ圧力 ・CAMSによるガンマ線線量率	

EOP「PCV圧力制御(PC/P)」操作等判断基準一覧

制御項目	対応時の判断項目	判断のための確認項目	操作手順
PCV圧力制御(続き)	PCP 2-2 24時間以内にS/C圧力13.7kPa[Lgage]未満	・S/C圧力	
	PCP 2-3 炉心損傷の有無	・SOP対象領域判定図 ・CAMSによるガンマ線線量率 ・原子炉停止後の経過時間 ・RPV温度	

EOP「PCV圧力制御(PC/P)」操作等判断基準一覧

制御項目	対応時の判断項目	判断のための確認項目	操作手順
格納容器圧力制御	1-6 <input type="checkbox"/> MPa以下に <input type="checkbox"/> MPa未満確認	・S/C圧力	
	1-7 D/Wスプレイ、トラススプレイ確認	・RRR、RRR系運転状態	
原子炉減水	2-1 原子炉水位をできるだけ高く維持確認	・原子炉水位 ・給排水系、CDB系、ECS運転状態	
	2-2 <input type="checkbox"/> MPa以下維持可能確認	・S/C圧力	
格納容器ベント	3-1 炉心損傷なし確認	・格納容器モニタ	

備考
・運用の相違
【柏崎6/7, 東海第二】

別紙5-5 (5/6)

EOP「PCV圧力制御 (PC/P)」操作等判断基準一覧

制御項目	対応時の判断項目	判断のための確認項目	操作手順
原子炉 満水	PCP 3-1 S/C圧力 279kPa [gage]以下維持可能	・ S/C圧力	
PCV ベント	PCP 4-1 炉心損傷の有無	・ SOP対象領域判定区 ・ CAMSによるガンマ線線量率 ・ 原子炉停止後の経過時間 ・ RPV温度	

・ 運用の相違
【柏崎 6/7, 東海第二】

別紙5-5 (6/6)

EOP「PCV圧力制御 (PC/P)」操作等判断基準一覧

制御項目	対応時の判断項目	判断のための確認項目	操作手順
PCV ベント	PCP 4-2 炉心損傷していない 場合のPCVベント 判断	<ul style="list-style-type: none"> ・ S/C 圧力 ・ S/P 水位 	

・運用の相違
【柏崎 6/7, 東海第二】

別紙5-6 (1/1)

EOP「D/W温度制御 (DW/T)」操作等判断基準一覧 (7号炉の例)

制御項目	対応時の判断項目	判断のための確認項目	操作手順
D/W温度制御 DW/T	D/W局所温度が □C未満	・ドライウエル局所温度	
	D/W温度上昇継続	・ドライウエル局所温度	
	1-1 D/W局所温度が □C到達	・ドライウエル局所温度	
	D/W局所温度が □C接近	・ドライウエル局所温度	
1-2	D/W空間部温度制限	・原子炉圧力 ・ドライウエル空間部温度	
2-1	D/Wスプレイ	・ドライウエルスプレイ作動状況	

別紙5-6 (1/1)

EOP「D/W温度制御 (DW/T)」操作等判断基準一覧

制御項目	対応時の判断項目	判断のための確認項目	操作手順
D/W 温度制御	D/W局所温度 66℃ 未満	・ D/W局所温度 ・ D/W HVH 戻り温度	
	DWT 1-1 D/W局所温度 90℃ 到達	・ D/W局所温度	
	D/W局所温度 171℃ 到達	・ D/W局所温度	
	D/W局所温度 171℃ 以上	・ D/W局所温度	
	DWT 1-2 D/W空間部温度制限	・ 原子炉圧力 ・ D/W空間部温度	
DWT 1-3 D/Wスプレイ起動	・ D/W局所温度 ・ D/W HVH 戻り温度		

別紙4 (9/25)

EOP「D/W温度制御 (DW/T)」操作等判断基準一覧

制御項目	対応時の判断項目	判断のための確認項目	操作手順
ドライウエル 温度制御	1-1 D/W局所温度確認	・ D/W温度	
	1-2 D/Wスプレイ起動確認	・ RHR, RHR 系運転状態	
	1-3 代替スプレイ起動確認	・ PCV 代替スプレイ系運転状態	
	1-4 D/W冷却機全台運転及びCIW 通常モード 運転, CIW 再生熱交換バイパス運転	・ D/W 冷却機運転状態 ・ CIW 系運転状態	
	1-5 D/W空間部温度制限確認	・ D/W温度 ・ 原子炉圧力	

備考
・ 運用の相違
【柏崎 6/7, 東海第二】

別紙5-7 (1/1)

EOP「S/P水温度制御 (S/P/T (W))・S/P空間部温度制御 (S/P/T (A))」
操作等判断基準一覧 (7号炉の例)

制御項目	対応時の判断項目	判断のための確認項目	操作手順
S/P水温度制御 SP/T (W)	1-1 S/P水温度上昇継 続	・サブレンジション・ブール水温度	
	1-2 S/P水熱容量制限	・サブレンジション・ブール水温度 ・原子炉圧力	
S/P空間部温度 制御 SP/T (A)	2-1 S/P空間部温度上昇 継続	・サブレンジション・ブール空間温度 (局野)	
	2-2 S/P水熱容量制限	・サブレンジション・ブール水温度 ・原子炉圧力	

別紙5-7 (1/3)

EOP「S/P温度制御 (S/P/T)」操作等判断基準一覧

制御項目	対応時の判断項目	判断のための確認項目	操作手順
S/P 温度制御 (水溫)	S/P水温度 32℃以上	・S/P水温度	
		・S/P水温度 49℃到達	
	SPT 1-1 S/P水温度 100℃近 接	・S/P水温度 ・原子炉水位 ・原子炉圧力	
	S/P水温度 106℃到 達	・S/P水温度 ・原子炉水位 ・原子炉圧力	
	SPT 1-2 24時間以内に32℃ 未滿に冷却可能	・S/P水温度	

別紙4 (10/25)

EOP「S/C温度制御 (S/P/T)」操作等判断基準一覧

制御項目	対応時の判断項目	判断のための確認項目	操作手順
サブレンジションチェンバ水 温制御	1-1 トラス水温度確認	・S/P水温度	
	1-2 <input type="checkbox"/> H以内、 <input type="checkbox"/> C未滿に維持可能確認	・S/P水温度	
	1-3 トラス熱容量制限確認	・S/P水温度 ・原子炉圧力	
サブレンジションチェンバ空 間部温度	2-1 トラス空間部温度確認	・S/C空間部温度	
	2-2 トラス水温 <input type="checkbox"/> C以上確認	・S/P水温度	

備考
・運用の相違
【柏崎6/7, 東海第二】

柏崎刈羽原子力発電所 6 / 7号炉 (2017. 12. 20 版)

東海第二発電所 (2018. 9. 18 版)

島根原子力発電所 2号炉

備考

別紙5-7 (2/3)

EOP「S/P温度制御 (S/P/T)」操作等判断基準一覧

制御項目	対応時の判断項目	判断のための確認項目	操作手順
S/P 温度制御 (水温) (続き)	SPT 1-3	S/P 熱容量制限	
		<ul style="list-style-type: none"> ・原子炉圧力 ・S/P 水温 	

・運用の相違
【柏崎 6/7, 東海第二】

別紙5-7 (3/3)

E.O.P「S/P温度制御 (S/P/T)」操作等判断基準一覧

制御項目	対応時の判断項目		判断のための確認項目	操作手順
	SPT	対応時の判断項目		
S / P 温度制御 (空間 部)	SPT 2-1	S/C 空間部温度 82℃未満	・ S/C 空間部温度	
	SPT 2-2	S/C 空間部温度 82℃以上 S/P 水温度 49℃以上	・ S/C 空間部温度 ・ S/P 水温度	
	SPT 2-3	S/P 熱容量制限	・ 原子炉圧力 ・ S/P 水温度	

・ 運用の相違
【柏崎 6/7, 東海第二】

別紙5-8 (1/1)

EOP「S/P水位制御 (S/P/L (H) (L)) 操作等判断基準一覧 (7号炉の例)

制御項目	対応時の判断項目	判断のための確認項目	操作手順
S/P水位制御 SP/L (H)	1-1 S/P水位& SRVチーラルバイアブ 制限曲線	・サブレッション・プール水位 ・原子炉圧力 ・ドライウヴェル圧力	
	1-2 水位低下可能	・サブレッション・プール水位	
	2-1 S/P水位	・サブレッション・プール水位 ・サブレッション・プール水温度 ・原子炉圧力	
	2-2 水位上昇可能	・サブレッション・プール水位 ・サブレッション・プール水温度 ・原子炉圧力	

別紙5-8 (1/2)

EOP「S/P水位制御 (S/P/L)」操作等判断基準一覧

制御項目	対応時の判断項目	判断のための確認項目	操作手順
S/P 水位制御 (高)	SPL 1-1	S/P水位+16.7 cm 以上	・S/P水位
		S/P水位+26.7 cm 到達	・S/P水位
		S/P水位+5.5m 到達	・S/P水位
		S/P水位+6.0m 到達	・S/P水位
		S/P水位+6.5m 到達	・S/P水位
		S/P水位 EL 32.4m 到達	・S/P水位

別紙4 (11/25)

EOP「S/C水位制御 (S/P/L) 操作等判断基準一覧

制御項目	対応時の判断項目	判断のための確認項目	操作手順
サブレッション ンチェンバ水 位制御 (高水位)	1-1 トーラス水位確認	・S/P水位	
	1-2 <input type="checkbox"/> #以内 <input type="checkbox"/> #以下に復帰確認	・S/P水位	
サブレッション ンチェンバ水 位制御 (低水位)	2-1 トーラス水位確認	・S/P水位	
	2-2 <input type="checkbox"/> #以内 <input type="checkbox"/> #以上に復帰確認	・S/P水位	

備考
・運用の相違
【柏崎 6/7, 東海第二】

別紙5-8 (2/2)

EOP「S/P水位制御 (S/P/L)」操作等判断基準一覧

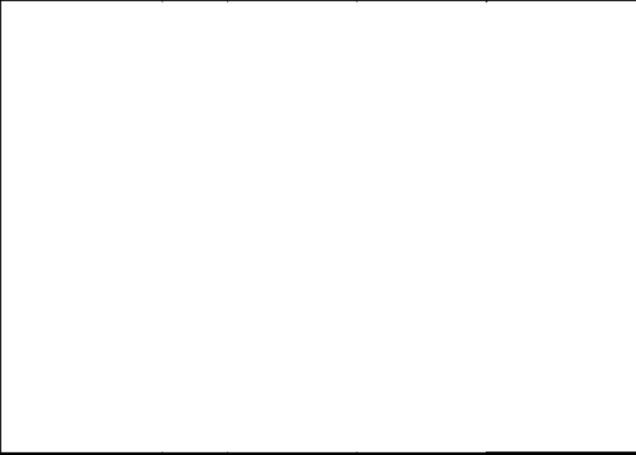
制御項目	対応時の判断項目	判断のための確認項目	操作手順
S/P 水位制御 (高)	SPL 1-2	24時間以内に+16.7 cm未満	
	S/P 水位制御 (低)	SPL 2-1	
S/P水位-14.7cm 到達			
S/P水位-50cm以下			
SPL 2-2	24時間以内に-4.7 cm超過	• S/P水位	

• 運用の相違
【柏崎6/7, 東海第二】

EOP「PCV水素濃度制御 (PC/H)」操作等判断基準一覧 (7号炉の例)

制御項目	対応時の判断項目	判断のための確認項目	操作手順
PCV 水素濃度制御 PC/H	1-1	CAMS の運転確認	
	1-2	水素及び酸素濃度 指示上昇	
	2-1	CAMS の起動	
	2-2	水素及び酸素濃度 指示上昇	

EOP「PCV水素濃度制御 (PC/H)」操作等判断基準一覧

制御項目	対応時の判断項目	判断のための確認項目	操作手順
PCV 水素濃度 制御 PC/H	PCH 1-1	CAMS の起動確認	
	PCH 1-2	水素濃度 3.4vol%以 上	

EOP「PCV水素濃度制御 (PC/H)」操作等判断基準一覧

制御項目	対応時の判断項目	判断のための確認項目	操作手順
PCV 水素濃度制御	1-1 水素濃度 <input type="checkbox"/> %以上確認	・ D/F 水素濃度	

備考
・運用の相違
【柏崎 6/7, 東海第二】

別紙5-10 (1/1)

EOP「原子炉建屋制御 (SC/C)」操作等判断基準一覧 (7号炉の例)

制御項目	対応時の判断項目	判断のための確認項目	操作手順
原子炉建屋 制御 SC/C	1-1 中央制御室からの 速やかな破断箇所 隔離不可能	・漏えい箇所の隔離	

別紙5-10 (1/3)

EOP「原子炉建屋制御 (SC/C)」操作等判断基準一覧

制御項目	対応時の判断項目	判断のための確認項目	操作手順
原子炉建 屋制御	SCC 1-1 漏えい箇所自動隔離 失敗	・漏えい箇所の隔離 ・表示灯 ・漏えい判断時のパラメータ指 示	
	SCC 1-2 漏えい箇所遠隔手動 隔離失敗	・漏えい箇所の隔離 ・漏えい判断時のパラメータ指 示	

別紙4 (13/25)

EOP「二次格納施設制御 (SC/C)」操作等判断基準一覧

制御項目	対応時の判断項目	判断のための確認項目	操作手順
二次格納施設	1-1 一次系漏洩確認	<ul style="list-style-type: none"> ・原子炉水位 ・MS 流量・圧力 流量 (ミスマッチ) ・R/A 水位 ・R/B 温度 ・R/B 放射線 ・R/B 放射線計異常の警報発報の有無 ・R/B 放射線計異常の警報発報の有無 ・R/B 放射線計異常の警報発報の有無 ・R/B 放射線計異常の警報発報の有無 ・R/B 放射線計異常の警報発報の有無 	
	1-2 自動スタラム成功確認	<ul style="list-style-type: none"> ・警報 (A, B-自動スタラム) ・空射筒体全挿入表示灯 ・APV 指示 (減少) 	
	1-3 漏えい箇所 隔離操作成功確認	<ul style="list-style-type: none"> ・隔離手動開閉状態 ・R/B 温度 ・R/B 放射線 ・R/B 水位 	

備考
・運用の相違
【柏崎 6/7, 東海第二】

別紙5-10 (2/3)

EOP「原子炉建屋制御 (SC/C)」操作等判断基準一覧

制御項目	対応時の判断項目	判断のための確認項目	操作手順
原子炉建屋制御 (続き)	SCC 1-3 低圧で原子炉へ注水可能な系統1系統以上起動	<ul style="list-style-type: none"> 給水・復水系の状態 ECCSの起動状態 	

・運用の相違
【柏崎6/7, 東海第二】

別紙5-10 (3/3)

EOP「原子炉建屋制御 (SC/C)」操作等判断基準一覧

制御項目	対応時の判断項目	判断のための確認項目	操作手順
原子炉建屋制御 (急速減圧より)	SCC 2-1 漏えい箇所隔離成功	・ 漏えい箇所の隔離	
	SCC 2-2 炉心損傷の有無	<ul style="list-style-type: none"> ・ SOP 対象領域判定図 ・ CAMS によるガンマ線線量率 ・ 原子炉停止後の経過時間 ・ RPV 温度 	

・ 運用の相違
【柏崎 6/7, 東海第二】

EOP「SFP水位・温度制御 (SF/L, T)」操作等判断基準一覧 (7号炉の例)

制御項目	対応時の判断項目	判断のための確認項目	操作手順
SFP 水位制御	1-1 使用済燃料プールオーバーフロー付近維持可能	・使用済燃料プール水位 ・使用済燃料プール温度 ・使用済燃料プール監視カメラ	
	1-2 使用済燃料プール燃料貯蔵ラック上端□m以上維持	・使用済燃料プール水位 ・使用済燃料プール温度 ・使用済燃料プール監視カメラ	
	1-3 使用済燃料プール燃料貯蔵ラック上端□m以上維持	・使用済燃料プール水位 ・使用済燃料プール温度 ・使用済燃料プール監視カメラ	
SFP 温度制御	2-1 燃料プール水温□℃以下維持	・使用済燃料プール水位 ・使用済燃料プール温度 ・使用済燃料プール監視カメラ	

EOP「使用済燃料プール制御 (SF/C)」操作等判断基準一覧

制御項目	対応時の判断項目	判断のための確認項目	操作手順
使用済燃料プール制御 (水温)	SFC 1-1 使用済燃料プール O/F 水位付近維持可能	・使用済燃料プール水位 ・使用済燃料プールスキママーサージタンク水位 ・使用済燃料プール冷却系統運転状態	
	SFC 1-2 使用済燃料プール冷却系統の起動	・使用済燃料プール冷却系の状態 ・RHR 系統の状態 ・使用済燃料プール水位	
	SFC 1-3 代替燃料プール冷却系起動	・代替燃料プール冷却系の状態 ・使用済燃料プール水位	

【略語】 O/F 水位：オーバーフロー水位
NWL : 通常時水位

EOP「燃料プール制御 (FP/C)」操作等判断基準一覧

制御項目	対応時の判断項目		判断のための確認項目		操作手順
	対応項目	確認項目	確認項目	確認項目	
SFP 水位	1-1 燃料プールオーバーフロー水位付近維持可能確認	燃料プール水位	・燃料プール水位		
	1-2 燃料プール水位燃料貯蔵ラック上端□m以上維持可能確認	燃料プール水位	・燃料プール水位		
	2-1 原因箇所は SFP 小確認	原因箇所	・ドレンサンプ ・作業状況		
	2-2 原因箇所は一次系小確認	原因箇所	・トラス、ドレンサンプ ・作業状況		
	2-3 スキマ堰下端以上確認	スキマ堰	・燃料プール水位		
SFP 温度	2-4 FPCポンプ運転中確認	FPCポンプ	・燃料プール冷却ポンプの状態		
	2-5 燃料プール水位燃料貯蔵ラック上端□m以上維持可能確認	燃料プール水位	・燃料プール水位		
SFP 温度	3-1 原子炉による影響確認	原子炉	・残留熱除去系の運転状態確認		

備考
・運用の相違
【島根 6/7, 東海第二】

別紙5-11 (2/4)

EOP「使用済燃料プール制御 (SF/C)」操作等判断基準一覧

制御項目	対応時の判断項目	判断のための確認項目	操作手順
使用済燃料プール制御 (水温) (続き)	SFC 1-4 使用済燃料プール水温 50℃未満	・使用済燃料プール水温度	
	SFC 1-5 使用済燃料プール水温 65℃以上	・使用済燃料プール水温度	

・運用の相違
【島根 6/7, 東海第二】

別紙5-1.1 (3/4)

EOP「使用済燃料プール制御 (SFC/C)」操作等判断基準一覧

制御項目	対応時の判断項目	判断のための確認項目	操作手順
使用済燃料プール制御 (水位)	SFC 2-1	使用済燃料プール水位戻り配管下端 (NWL-230mm) 以上維持可能	
		<ul style="list-style-type: none"> ・使用済燃料プール水位 ・使用済燃料プール水温度 	
	SFC 2-2	SFP水位上昇	<ul style="list-style-type: none"> ・使用済燃料プール水位 ・使用済燃料プール水温度 ・燃料プール注水系運転状態

・運用の相違
【島根 6/7, 東海第二】

別紙5-1.1 (4/4)

EOP「使用済燃料プール制御 (SF/C)」操作等判断基準一覧

制御項目	対応時の判断項目	判断のための確認項目	操作手順
使用済燃料プール制御 (水位)	SFC 2-3	使用済燃料プール水位低警報 (NWL-142mm) 以上 水位回復	
		<ul style="list-style-type: none"> 使用済燃料プール水位 使用済燃料プール水温度 	

・運用の相違
【島根 6/7, 東海第二】

EOP「水位回復 (C1)」操作等判断基準一覧 (7号炉の例)

制御項目		対応時の判断項目	判断のための確認項目	操作手順
水位回復 C1	1-1	低圧注水系 2 系統 以上起動	・ 低圧注水 2 系統以上の起動状況確認	
	1-2	低圧注水系 1 系統 以上起動	・ 低圧注水 1 系統以上の起動状況確認	
	1-3	注水設備 2 台以上、又は代替注水設備 2 系統以上起動	・ 注水設備 2 台以上、又は代替注水設備 2 系統以上の起動状況確認	
	1-4	TAF 以上維持可能	・ 原子炉水位	

EOP「水位回復 (C1)」操作等判断基準一覧

制御項目	対応時の判断項目	判断のための確認項目	操作手順
水位回復 C1	C1 1-1	低圧で原子炉へ注水可能な系統 2 系統以上起動	<ul style="list-style-type: none"> ・ 給水・復水系の状態 ・ ECCS の起動状態 ・ 低圧代替注水系 (常設) の起動状態
	C1 1-2	水位下降中 or 上昇中	<ul style="list-style-type: none"> ・ 原子炉水位

EOP「水位回復 (C1)」操作等判断基準一覧

制御項目	判断のための確認項目		操作手順
	対応時の判断項目	判断のための確認項目	
水位回復	1-1 低圧注入可能システム起動確認	・ ECCS 運転状態 ・ 給・復水系運転状態	
	1-2 TAF 以上維持可能確認	・ 原子炉水位	
	1-3 水位 下降 or 上昇中	・ 原子炉水位	
水位下降中	2-1 炉圧 0.74MPa 以上確認	・ 原子炉圧力	
	2-2 水位上昇中確認	・ 原子炉水位	
	2-3 低圧注入可能システム 1 系統以上起動確認	・ ECCS 運転状態 ・ 給・復水系運転状態	
	2-4 代替注水系 1 系列以上起動確認	・ 代替注水系運転状態	
水位上昇中	3-1 RDC または HPAC 作動中確認	・ RDC 系、HPAC 系運転状態	
	3-2 TAF 継続時間の確認	・ 原子炉水位	

備考
・ 運用の相違
【島根 6/7, 東海第二】

別紙5-12 (2/4)

EOP「水回復 (C1)」操作等判断基準一覧 (7号炉の例)

制御項目	対応時の判断項目	判断のための確認項目	操作手順
水位回復 C1	I-5 水位下降 or 上昇中	・原子炉水位	

別紙5-12 (2/6)

EOP「水位回復 (C1)」操作等判断基準一覧

制御項目	対応時の判断項目	判断のための確認項目	操作手順
水位 下降中	C1 2-1 炉圧 1.04MPa [gage] 以上	・原子炉圧力	
	C1 2-2 水位上昇中	・原子炉水位	

・運用の相違
【島根 6/7, 東海第二】

EOP「水位回復(C1)」操作等判断基準一覧(7号炉の例)

制御項目	対応時の判断項目	判断のための確認項目	操作手順
水位下降中	2-1 炉圧 \square MPa 以上	・ 原子炉圧力	
	2-2 RCIC 又は HPAC 起動	・ RCIC の起動状況 ・ HPAC の起動状況	
	2-3 水位上昇中	・ 原子炉水位	
	2-4 低圧注水系 1 系統以上起動	・ 低圧注水 1 系統以上の起動状況	
	2-5 注水設備 2 号以上、又は代替注水設備 2 系統以上起動	・ 注水設備 2 号以上又は代替注水設備 2 系統以上の起動状況確認	

EOP「水位回復(C1)」操作等判断基準一覧

制御項目	対応時の判断項目	判断のための確認項目	操作手順
水位下降中(続き)	C1 2-3 低圧で原子炉へ注水可能な系統又は低圧代替注水系 1 系統以上起動	<ul style="list-style-type: none"> ・ 給水・復水系の状態 ・ ECCS の起動状態 ・ 低圧代替注水系 (常設) の起動状態 ・ 代替循環冷却系の起動状態 ・ 消火系の起動状態 ・ 補給水系の起動状態 ・ 低圧代替注水系 (可搬型) の起動状態 	

・ 運用の相違
【島根 6/7, 東海第二】

EOP「水位回復 (C1)」操作等判断基準一覧 (7号炉の例)

制御項目	対応時の判断項目	判断のための確認項目	操作手順
水位上昇中	3-1 RCIC 又は HPAC 作 動中	<ul style="list-style-type: none"> RCIC の作動状況 HPAC の作動状況 	
	3-2 TAF 継続時間	<ul style="list-style-type: none"> 最長許容炉心露出時間 原子炉停止後の時間 TAF 継続時間 	
	3-3 低圧注水系統 1 系統 以上起動	<ul style="list-style-type: none"> 低圧注水系統 1 系統以上の起動状況 	
	3-4 注水設備 2 台以 上, 又は代替注水 設備 2 系統以上起 動	<ul style="list-style-type: none"> 注水設備 2 台以上, 又は代替注水設備 2 系統以上の起動状況確認 	

EOP「水位回復 (C1)」操作等判断基準一覧

制御項目	対応時の判断項目	判断のための確認項目	操作手順
水位 上昇中	C1 3-1 RCIC 又は高圧代替注 水系統作動中	<ul style="list-style-type: none"> 原子炉水位 RCIC の運転状態 高圧代替注水系統の運転状態 	
	C1 3-2 TAF 継続時間の確認	<ul style="list-style-type: none"> 原子炉水位 最長許容炉心露出時間 原子炉停止後の時間 TAF 継続時間 	
	C1 3-3 TAF 到達	<ul style="list-style-type: none"> 原子炉水位 	

・運用の相違
【島根 6/7, 東海第二】

別紙5-12 (5/6)

EOP「水位回復(C1)」操作等判断基準一覧

制御項目	対応時の判断項目	判断のための確認項目	操作手順
水位 上昇中 (続き)	C1 3-4 低圧で原子炉へ注水 可能な系統又は低圧 代替注水系1系統以 上起動	<ul style="list-style-type: none"> ・ECCSの起動状態 ・低圧代替注水系(常設)の起 動状態 ・代替循環冷却系の起動状態 ・消火系の起動状態 ・補給水系の起動状態 ・低圧代替注水系(可搬型)の 起動状態 	

・運用の相違
【島根6/7, 東海第二】

別紙5-12 (6/6)

EOP「水位回復(C1)」操作等判断基準一覧

制御項目	対応時の判断項目		判断のための確認項目	操作手順
	C1 4-1	原子炉水位L-0以 下		
(急速減 圧より)	C1 4-1	原子炉水位L-0以 下	・原子炉水位	<div style="border: 1px solid black; width: 100%; height: 100%;"></div>
	C1 4-2	再冠水維持 低圧注水系1系統 以上運転	・低圧注水系の運転状態	
	C1 4-3	スプレイ冷却維持 HPCS 又は LPCS 運転	・HPCS の運転状態 ・LPCS の運転状態	

・運用の相違
【島根 6/7, 東海第二】

EOP「急速減圧 (C 2)」操作等判断基準一覧 (7号炉の例)

制御項目	対応時の判断項目	判断のための確認項目	操作手順
急速減圧 C2	I-1	低圧注水系 1 系統 以上起動	・ 低圧注水系 1 系統以上の起動状況
	I-2	注水設備 2 台以上 又は代替注水 設備 2 系統以上起 動	・ 代替注水系 2 系統以上の起動状況
	I-3	ADS 全弁順次開放 (ADS8 弁開放)	・ 原子炉圧力 ・ ADS の閉閉表示 ・ 開放 SRV 排気管の温度
	I-4	ADS+SRV で 8 弁ま で追加開放	・ 原子炉圧力 ・ ADS, SRV の閉閉表示 ・ 開放 SRV 排気管の温度
	I-5	ADS+SRV2 弁以上 開放可能	・ 原子炉圧力 ・ ADS, SRV の閉閉表示 ・ 開放 SRV 排気管の温度

EOP「急速減圧 (C 2)」操作等判断基準一覧

制御項目	対応時の判断項目	判断のための確認項目	操作手順
急速減圧 C 2	C2 1-1 (ADS 7 弁開放)	・ 原子炉圧力 ・ 給水・復水系の状態 ・ 低圧注水系の状態 ・ SRV 閉閉表示灯 ・ SRV 排気管温度	

EOP「急速減圧 (C 2)」操作等判断基準一覧

制御項目	対応時の判断項目	判断のための確認項目	操作手順
急速減圧	I-1	ADS 全弁確認	・ ADS 作動状態
	I-2	ADS+SRV6 弁開放確認	・ ADS 系及び SRV 作動状態
	I-3	SR 弁 1 弁以上開確認	・ SRV 作動状態
	I-4	代替減圧手段確認	・ RCIC 系, HPAC 系運転状態
	I-5	減圧不可確認	・ 原子炉圧力
	I-6	水位判明確認	・ 原子炉水位
	I-7	D/W 空間部温度制限確認	・ 原子炉圧力 ・ D/W 温度

・ 運用の相違
【島根 6/7, 東海第二】

EOP「急速減圧 (C2)」操作等判断基準一覧 (7号炉の例)

制御項目	対応時の判断項目	判断のための確認項目	操作手順
急速減圧 C2	1-6 MSIV 閉	・ MSIV 閉閉表示灯	
	1-7 TBV による減圧	・ 原子炉圧力 ・ 復水器使用可能 ・ EHC 圧力制御正常	
	1-8 水位判明	・ 原子炉水位	
	1-9 水位不明判断曲線	・ ドライウェル空間部温度 ・ 原子炉圧力	

EOP「急速減圧 (C2)」操作等判断基準一覧

制御項目	対応時の判断項目	判断のための確認項目	操作手順
急速減圧 C2 (続き)	C2 1-2 ADS+SRV の合計 7 弁まで追加開放	・ 原子炉圧力 ・ SRV 閉閉表示灯 ・ SRV 排気管温度	
	C2 1-3 ADS 又は SRV 1 弁以 上開放	・ 原子炉圧力 ・ SRV 閉閉表示灯 ・ SRV 排気管温度	
	C2 1-4 タービンバイパス弁 による減圧	・ 原子炉圧力 ・ 主復水器真空度	

・ 運用の相違
【島根 6/7, 東海第二】

別紙5-13 (3/3)

EOP「急速減圧 (C2)」操作等判断基準一覧

制御項目	対応時の判断項目	判断のための確認項目	操作手順
急速減圧 C2 (続き)	C2 1-5 水位判明	・原子炉水位	
	C2 1-6 D/W空間部温度制限	・水位不明判断曲線 ・原子炉圧力 ・D/W空間部温度	

・運用の相違
【島根 6/7, 東海第二】

別紙 5 - 1 4 (1 / 3)

EOP「水位不明 (C3)」操作等判断基準一覧 (7号炉の例)

制御項目	対応時の判断項目	判断のための確認項目	操作手順
注水確保	1-1 低圧注水系 1 系統 以上起動	・低圧注水系 1 系統以上の起動状況	
	1-2 注水設備 2 台以 上、又は代替注水 設備 2 系統以上起 動	・代替注水系の起動状況	

別紙 5 - 1 4 (1 / 8)

EOP「水位不明 (C3)」操作等判断基準一覧

制御項目	対応時の判断項目	判断のための確認項目	操作手順
注水確保 C3 1-1	低圧で原子炉へ注水 可能な系統又は低圧 代替注水系 1 系統以 上起動	<ul style="list-style-type: none"> ・給水・復水系の状態 ・ECCS の起動状態 ・低圧代替注水系 (常設) の起 動状態 ・代替循環冷却系の起動状態 ・消火系の起動状態 ・補給水系の起動状態 ・低圧代替注水系 (可搬型) の 起動状態 	

別紙 4 (1 7 / 2 5)

EOP「水位不明 (C3)」操作等判断基準一覧

制御項目	判断のための確認項目		操作手順
	対応時の判断項目	判断のための確認項目	
注水確保	1-1 低圧注水可能システム 1 系統以上起動 確認	<ul style="list-style-type: none"> ・ECCS 運転状態 ・給・復水系運転状態 	
	1-2 RCIC または HPAC 起動確認	<ul style="list-style-type: none"> ・RCIC 系、HPAC 系運転状態 	
	1-3 代替注水系起動確認	<ul style="list-style-type: none"> ・代替注水系運転状態 	
	1-4 低圧注水系、代替注水系復旧確認	<ul style="list-style-type: none"> ・低圧注水系、代替注水系復旧状態 	

備考
・運用の相違
【島根 6/7, 東海第二】

別紙5-14 (2/8)

EOP「水位不明 (C3)」操作等判断基準一覧

制御項目	対応時の判断項目	判断のための確認項目	操作手順
注水確保	C3 1-2 低圧で原子炉へ注水可能な系統又は低圧代替注水系1系統以上復旧	<ul style="list-style-type: none"> 給水・復水系の復旧 ECCSの復旧 低圧代替注水系 (常設) の復旧 代替循環冷却系の復旧 消火系の復旧 補給水系の復旧 低圧代替注水系 (可搬型) の復旧 	

・運用の相違
【島根 6/7, 東海第二】

EOP「水位不明 (C3)」操作等判断基準一覧 (7号炉の例)

制御項目	対応時の判断項目	判断のための確認項目	操作手順
満水注入	2-1	SRV2 弁以上閉	<ul style="list-style-type: none"> 原子炉圧力 SRV の閉閉表示 開放 SRV 排気管の温度
	2-2	原子炉への注水を増加し、差圧を \square MPa 以上にす	

EOP「水位不明 (C3)」操作等判断基準一覧

制御項目	対応時の判断項目	判断のための確認項目	操作手順
満水注入	C3 2-1	炉心損傷の有無	<ul style="list-style-type: none"> SOP 対象領域判定図 CAMS によるガンマ線線量率 原子炉停止後の経過時間 RPV 温度
	C3 2-2	SRV 1 弁以上開	

EOP「水位不明 (C3)」操作等判断基準一覧

制御項目	対応時の判断項目	判断のための確認項目	操作手順
満水注入	2-1	SRV 弁 1 弁以上開確認	<ul style="list-style-type: none"> SRV 開閉状態
	2-2	HPCS 又は N-RFP 起動確認	<ul style="list-style-type: none"> HPCS 系又は N-RFP 運転状態
	2-3	原子炉への注水を増加し、差圧 \square MPa 以上確認	<ul style="list-style-type: none"> 原子炉圧力 S/C 圧力
	2-4	1 系統ずつ順次起動し、差圧を \square MPa 以上確認	<ul style="list-style-type: none"> 原子炉圧力 S/C 圧力
	2-5	開ける SRV の数を減らし (最少 1 弁)、差圧を \square MPa 以上確認	<ul style="list-style-type: none"> 原子炉圧力 S/C 圧力
	2-6	代替注水系で満水確認	<ul style="list-style-type: none"> 原子炉圧力 S/C 圧力 代替注水系運転状態
水位計復旧	3-1	最長許容炉心露出時間内に水位判明確認	<ul style="list-style-type: none"> 原子炉水位

備考
 ・運用の相違
 【島根 6/7, 東海第二】

EOP「水位不明 (C3)」操作等判断基準一覧 (7号炉の例)

制御項目	対応時の判断項目	判断のための確認項目	操作手順
満水注入	2-3 開するSRVの数を減らし(最少2弁)差圧を2MPa以上にする。	・原子炉圧力 ・サブレシジョン・チャエンソンス圧力 ・SRVの開閉表示 ・開放SRV排気管の温度	
	2-4 RPV 満水確認 SRV 排気温度と炉水温度に有意な差が無いこと	・開放SRV 排気管の温度 ・原子炉水温度	
	2-5 ADS 弁を8弁開として代替注水設備を起動し炉水位をできるだけ上昇させる。	・原子炉圧力 ・SRVの開閉表示 ・開放SRV 排気管の温度 ・代替注水系統起動状況	
	3-1 水位判明	・原子炉水位	
	3-2 最長許容炉心露出時間内に水位判明	・最長許容炉心露出時間 ・原子炉停止後の時間	

EOP「水位不明 (C3)」操作等判断基準一覧

制御項目	対応時の判断項目	判断のための確認項目	操作手順
満水注入 (続き)	C3 給水系又はHPCS注 2-3 入不能	・給水・復水系の運転状態 ・HPCSの運転状態	

・運用の相違
【島根 6/7, 東海第二】

別紙5-14 (5/8)

EOP「水位不明 (C3)」操作等判断基準一覧

制御項目	対応時の判断項目	判断のための確認項目	操作手順
満水注入 (続き)	C3 2-4 減圧注水維持	・原子炉圧力 ・原子炉水位	

・運用の相違
【島根 6/7, 東海第二】

別紙5-14 (6/8)

EOP「水位不明 (C3)」操作等判断基準一覧

制御項目	対応時の判断項目	判断のための確認項目	操作手順
満水注入 (続き)	C3 2-5 低圧で原子炉へ注水可能な系統又は低圧代替注水系1系統以上を起動し、満水を差圧にて確認	<ul style="list-style-type: none"> • ECCS の状態 • 低圧代替注水系の状態 • SRV 開閉表示灯 • 原子炉圧力 • S/C 圧力 	
	C3 2-6 SRV 開個数を減らし (最低 1 弁開) 満水	<ul style="list-style-type: none"> • ECCS の状態 • 低圧代替注水系の状態 • SRV 表示灯 • 原子炉圧力 • S/C 圧力 	

• 運用の相違
【島根 6/7, 東海第二】

別紙5-14 (7/8)

EOP「水位不明 (C3)」操作等判断基準一覧

制御項目	対応時の判断項目	判断のための確認項目	操作手順
満水注入 (注水)	C3 2-7 原子炉満水、代替確認 SRV排気温度と炉水 温度に有意な差が無 いこと	<ul style="list-style-type: none"> 原子炉圧力 SRV排気管温度 	
	C3 2-8 ADS弁を7弁開とし、 原子炉水位を上昇	<ul style="list-style-type: none"> 原子炉圧力 原子炉水位 SRV閉閉表示灯 SRV排気管温度 代替注水系の起動状況 	

・運用の相違
【島根6/7, 東海第二】

別紙5-14 (8/8)

EOP「水位不明 (C3)」操作等判断基準一覧

制御項目	対応時の判断項目	判断のための確認項目	操作手順
水位計 復旧	C3 3-1 最長許容炉心露出時間内に水位判明	<ul style="list-style-type: none"> 原子炉水位 最長許容炉心露出時間 原子炉停止後の時間 	

・運用の相違
【島根 6/7, 東海第二】

EOP「交流/直流電源供給回復 (PS/R)」操作等判断基準一覧 (7号炉の例)

制御項目	対応時の判断項目	判断のための確認項目	操作手順
交流/直流電源供給回復	I-1	D/G3台起動電圧確立	
	I-2	D/G(A)及び(B)起動電圧確立	
	I-3	D/G1台起動電圧確立	
	I-4	海水系運転継続可能	
		<ul style="list-style-type: none"> • D/G 作動状況 • D/G 発電機電圧 • M/C (C) (D) (E) 母線電圧 	
		<ul style="list-style-type: none"> • D/G (A) (B) 作動状況 • D/G (A) (B) 発電機電圧 • M/C (C) (D) 母線電圧 	
		<ul style="list-style-type: none"> • D/G 作動状況 • D/G 発電機電圧 • M/C (C) (D) (E) 母線電圧 	
		<ul style="list-style-type: none"> • RCW 系運転状況 • RSW 系運転状況 	

EOP「電源供給回復」操作等判断基準一覧

制御項目	対応時の判断項目	判断のための確認項目	操作手順
275kV 系電源喪失	PSR 1-1	154kV 系使用可能	
		<ul style="list-style-type: none"> • 275kV 系電圧 • 154kV 系電圧 • 非常用 6.9kV 母線電圧 	
154kV 系電源喪失	PSR 2-1	非常用 D/G 1 台以上起動, 電圧確立	
		<ul style="list-style-type: none"> • 非常用 D/G 運転状態 • 非常用 D/G 電圧 • 非常用 6.9kV 母線電圧 	

• 手順書構成の相違
【島根 6/7, 東海第二】

EOP「交流/直流電源供給回復 (PS/R)」操作等判断基準一覧 (7号炉の例)

制御項目	対応時の判断項目	判断のための確認項目	操作手順
RCTC/HPAC 延命	2-1 AM用S/P水位計 □以上	・サブプレッジョン・プール水位	
	2-2 ファイタルームイベント にてD/W側イベント	・ドライウエル圧力 ・CAMSによるガンマ線線量率	
	2-3 ファイタルームイベント にてS/C側イベント	・サブプレッジョン・チェンバ圧力 ・CAMSによるガンマ線線量率	
	2-4 ファイタルームイベント にてD/W側イベント	・ドライウエル圧力 ・CAMSによるガンマ線線量率	
	2-5 副圧イベントにて S/C側イベント	・サブプレッジョン・チェンバ圧力 ・CAMSによるガンマ線線量率	

EOP「電源供給回復」操作等判断基準一覧

制御項目	対応時の判断項目	判断のための確認項目	操作手順
154kV系 電源喪失	PSR 2-2 非常用D/G 1台以上 復旧, 非常用母線へ 給電	・非常用D/G 現場状態 (本体及び補機類) ・非常用D/G 制御盤及び電源状態	
	PSR 2-3 非常用D/G 2C, 2D 1台以上非常用母線 へ給電中又は給電可 能	・非常用D/G 2C, 2D 電圧 ・非常用 6.9kV 母線電圧 ・非常用D/G 2C, 2D 運転状態	
	PSR 2-4 HPCS D/G 起動 M/C 2C 又は2Dへ 給電可能	・非常用HPCS D/G 電圧 ・非常用 6.9kV 母線電圧 ・非常用HPCS D/G 運転状態	

・手順書構成の相違
【島根 6/7, 東海第二】

EOP「交流/直流電源供給回復 (PS/R)」操作等判断基準一覧 (7号炉の例)

制御項目	対応時の判断項目	判断のための確認項目	操作手順
電路構成 変電	3-1 非常用母線停電状況	・ M/C (C) (D) 母線電圧	
	3-2 M/C (C) 使用可能	・ M/C (C) 異常有無	
	3-3 GTG又は電源車 (緊急用 M/C) 給電可能	・ GTG 作動状況 ・ 電源車作動状況 ・ 緊急用 M/C 異常有無	
	3-4 M/C (D) 使用可能	・ M/C (D) 異常有無	
	3-5 GTG又は電源車 (緊急用 M/C) 給 電可能	・ GTG 作動状況 ・ 電源車作動状況 ・ 緊急用 M/C 異常有無	
電路構成 変電	4-1 第一 GTG 起動	・ 第一 GTG 作動状況	
	4-2 第二 GTG、電源車 (緊急用 M/C)	・ M/C (C) 異常有無	
給電			

EOP「電源供給回復」操作等判断基準一覧

制御項目	対応時の判断項目	判断のための確認項目	操作手順
全交流動力 電源喪失 (外部電源 喪失かつ非 常用 D/G 全 台給電失 敗)	PSR 3-1 所内常設直流電源設 備使用可能	<ul style="list-style-type: none"> ・ 所内常設直流電源設備の状態 ・ 緊急用直流 125V 主母線盤の状態 	
	PSR 3-2 緊急用 M/C より M/C 2C 又は 2D へ 給電可能	<ul style="list-style-type: none"> ・ 常設代替交流電源設備の状態 ・ 緊急用 M/C 電圧 	

・ 手順書構成の相違
【島根 6/7, 東海第二】

EOP「交流/直流電源供給回復 (P/S/R)」操作等判断基準一覧 (7号炉の例)

制御項目	対応時の判断項目	判断のための確認項目	操作手順
復旧	5-1 外部電源復旧	<ul style="list-style-type: none"> 500kV 母線電圧 66kV 母線電圧 	
	5-2 電源受電状況	<ul style="list-style-type: none"> CTG 作動状況 電源車作動状況 M/C (C) (D) 母線電圧 	
	5-3 D/G 使用可能	<ul style="list-style-type: none"> D/G 作動状況 	
	5-4 停電切替を伴わない	<ul style="list-style-type: none"> 受電切替時の停電有無 	
直流 250V 電源確保	6-1 M/C (E) 電圧確立	<ul style="list-style-type: none"> M/C (E) 母線電圧 	

EOP「電源供給回復」操作等判断基準一覧

制御項目	対応時の判断項目	判断のための確認項目	操作手順
全交流動力 電源喪失 (外部電源 喪失かつ非 常用 D/G 全 台給電失 敗)	PSR 3-3 可搬型代替交流電源 設備 可搬型代替低 圧電源車 (2台) 起 動	<ul style="list-style-type: none"> 緊急用 P/C の状態 可搬型代替交流電源設備の状態 	
	PSR 3-4 P/C 2C, 2D 受電及び 復旧対象 MCC 受電	<ul style="list-style-type: none"> P/C 2C の状態 P/C 2D の状態 各 MCC の状態 常設代替交流電源設備の状態 	
	PSR 3-5 緊急用 P/C, MCC 受電	<ul style="list-style-type: none"> 緊急用 P/C の状態 緊急用 MCC の状態 常設代替交流電源設備の状態 	

・手順書構成の相違
【島根 6/7, 東海第二】

EOP「交流/直流電源供給回復 (P/S/R)」操作等判断基準一覧 (7号炉の例)

制御項目	対応時の判断項目	判断のための確認項目	操作手順
直流主母線電圧状況	7-1 直流主母線電圧 100V未満	・直流主母線電圧 (A) 電圧 ・直流主母線電圧 (B) 電圧	
直流 1.25V (A) 電源確保	7-2 蓄電池 (A) 8時間 放電継続	・交流電源喪失からの経過時間 ・蓄電池 (A) 電圧 ・直流主母線電圧 (A) 電圧	
	7-3 AM用 MCC 受電可能	・ AM用 MCC 異常有無	
直流 1.25V (A) 電源回復	8-1 CTG又は電源車給 電可能	・ CTG 作動状況 ・ 電源車作動状況 ・ 緊急用 M/C 異常有無	
	8-2 交流電源喪失 24 時 間以上継続の恐れ あり	・ M/C (C) (D) (E) 母線電圧	
直流 1.25V (B) 電源回復	9-1 CTG又は電源車給 電可能	・ CTG 作動状況 ・ 電源車作動状況 ・ 緊急用 M/C 異常有無	

EOP「電源供給回復」操作等判断基準一覧

制御項目	対応時の判断項目	判断のための確認項目	操作手順
非常用交流 6.9kV 母線 復旧	PSR 3-6 M/C 2C 又は 2D 受電 及び各設備への給電 開始	<ul style="list-style-type: none"> ・ 275kV 系電圧 ・ 154kV 系電圧 ・ 非常用 6.9kV 母線電圧 ・ 非常用 D/G の状態 ・ 常設代替交流電源設備の状態 	

・ 手順書構成の相違
【島根 6/7, 東海第二】

別紙5-16 (6/6)

EOP「電源供給回復」操作等判断基準一覧

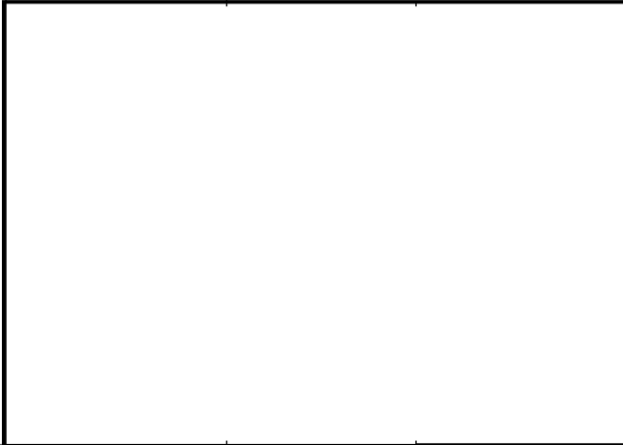
制御項目	対応時の判断項目	判断のための確認項目	操作手順
直流動力電源喪失	PSR 125V 蓄電池 2A, 2B 枯渇のおそれ 4-1	<ul style="list-style-type: none"> 直流 125V 主母線盤 2A, 2B の状態 直流 125V 系電圧 	
	PSR 直流 125V 主母線盤 2A 又は 2B 受電 4-2	<ul style="list-style-type: none"> 直流 125V 主母線盤 2A 又は 2B の状態 直流 125V 系電圧 	
	PSR 緊急用直流 125V 主母線盤受電 4-3	<ul style="list-style-type: none"> 緊急用直流 125V 主母線盤の状態 	

・手順書構成の相違
【島根 6/7, 東海第二】

別紙5-16 (1/1)

EOP「EOP/SOPインターフェイス」操作等判断基準一覧 (7号炉の例)

制御項目	対応時の判断項目	判断のための確認項目	操作手順
EOP/SOP インターフェイス ES/I	以下の優先順位に 従い注水系統を再 起動 ①【高圧 ECCS】 DRCTC ②HP/CF ③【高圧注水設備】 HP/AC ④【給復水系】 DM/DRFP ⑤HP/CP ⑥LP/CP ⑦【低圧 ECCS】 LLPFL ⑧【注水設備】 M/WC ⑨【代替注水設備】 M/D FP ⑩D/D FP ⑪A1 級消防車 ⑫A2 級消防車	・注水設備の起動状況 ・代替注水設備の起動状況	
	1-1		

別紙5-15 (1/3)

EOP「AM初期対応 (C4)」操作等判断基準一覧

制御項目	対応時の判断項目	判断のための確認項目	操作手順
AM初期 対応 C4	注水系統を起動 C4 1-1	・原子炉への注水系統の状態	

別紙4 (19/25)

EOP「AM初期対応 (C4)」操作等判断基準一覧

制御項目	対応時の判断項目	判断のための確認項目	操作手順
AM 初期対応	1-1 格納容器モニタ確認	・格納容器モニタ	
	1-2 注水系統起動確認	・ECS 運転状態 ・代替注水系統運転状態	
	1-3 原子炉水位 LL 以下確認	・原子炉水位	
	1-4 原子炉水位 LIF 未満確認	・原子炉水位	
	1-5 炉心損傷開始確認	・格納容器モニタ	
	1-6 原子炉水位 DRP+20%以下確認	・原子炉水位	
	1-7 DRP 表面温度 300℃以上確認	・RPV 表面温度	

備考
・運用の相違
【島根 6/7, 東海第二】

別紙5-15 (2/3)

EOP「AM初期対応(C4)」操作等判断基準一覧

制御項目	対応時の判断項目	判断のための確認項目	操作手順
AM初期 対応 C4 (続き)	C4 1-2 原子炉水位L-1未 満	・原子炉水位	<div style="border: 2px solid black; width: 100%; height: 100%;"></div>
	C4 1-3 原子炉水位 BAF+20%到達	・原子炉水位	
	C4 1-4 炉心損傷開始確認	<ul style="list-style-type: none"> ・CAMSによるガンマ線量率 ・原子炉停止後の経過時間 ・RPV温度 	

・運用の相違
【島根6/7, 東海第二】

別紙5-15 (3/3)

EOP「AM初期対応(C4)」操作等判断基準一覧

制御項目	対応時の判断項目	判断のための確認項目	操作手順
AM初期 対応 C4 (続き)	C4 2-1 RHR系がPCVスプレ イに使用できない場 合は代替格納容器ス プレイ冷却系(常 設)起動	<ul style="list-style-type: none"> ・S/C圧力 ・RHRの運転状態 ・代替格納容器スプレイ冷却系 (常設)の状態 	
	C4 3-1 代替循環冷却系原子 炉注水流量 ・100m ³ /h	<ul style="list-style-type: none"> ・代替循環冷却系の運転状態 ・代替循環冷却系原子炉注水流 量 	

・運用の相違
【島根6/7, 東海第二】

柏崎刈羽原子力発電所 6 / 7号炉 (2017. 12. 20 版)

東海第二発電所 (2018. 9. 18 版)

島根原子力発電所 2号炉

備考

・手順書構成の相違
【島根 6/7, 東海第二】

別紙 4 (20 / 25)

EOP「電源復旧 (P/S/R)」操作等判断基準一覧

制御項目	対応時の判断項目	判断のための確認項目	操作項目
電源復旧	1-1 C-M/CおよびD-M/C正常確認	・ C-D-M/C電圧の有無	[Blank Area]
	2-1 A-115V 直流電源正常確認	・ A-115V 直流電源の有無	
	2-2 C-M/C受電確認	・ C-M/Cの受電可否	
2-3 緊急用M/C受電確認	・ 緊急用M/Cの受電可否		
3-1 A-115V 直流電源確保	交流電源受電可能確認	・ 交流母線の受電可否 ・ 交流母線への給電可否	

柏崎刈羽原子力発電所 6 / 7号炉 (2017. 12. 20 版)

東海第二発電所 (2018. 9. 18 版)

島根原子力発電所 2号炉

備考

・手順書構成の相違
【島根 6/7, 東海第二】

別紙 4 (21 / 25)

EOP「電源復旧 (P/S/R)」操作等判断基準一覧

削除項目	対応時の判断項目	判断のための確認項目	操作項目
D-M/C 停電対応	4-1 B-115V 直流電源正常確認	・ B-115V 直流電源の有無	
	4-2 D-M/C 受電確認	・ D-M/C の受電可否	
	4-3 緊急用 M/C 受電確認	・ 緊急用 M/C の受電可否	
	4-4 8 時間以内に交流電源受電可能確認	・ 交流母線の受電可否 ・ 交流母線への給電可否	
B-115V 直流電源確保	5-1 24 時間以内に交流電源受電可能確認	・ 交流母線の受電可否 ・ 交流母線への給電可否	
	5-2 遮断器電源維持可能確認	・ B-115V 直流電源の有無	
	5-3 低圧電源融通による直流電源確保確認	・ 低圧電源融通の実施可否	

- ・手順書構成の相違
【柏崎 6/7, 東海第二】
①の相違

別紙 4 (22 / 25)

EOP「崩壊熱除去機能喪失時対応手順 (RL)」操作等判断基準一覧

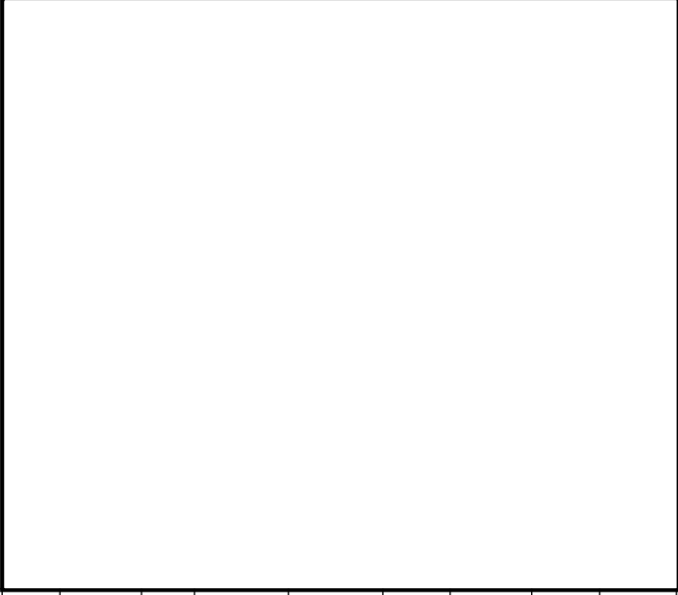
制動項目	対応時の判断項目	判断のための確認項目	操作手順
水温上昇時の対応	1-1 炉水温度上昇原因を特定	・燃料プール冷却系又は残留熱除去系の運転状況	
	1-2 燃料プールの影響の確認	・燃料プール冷却系の運転状態	
	1-3 温度上昇の原因箇所を早期復旧不可確認	・温度上昇の原因	
	1-4 炉水温度が <input type="checkbox"/> °C以上到達する可能性の確認	・冷却材温度	
RHR (SDC モード) による除熱	2-1 待機RHRポンプ起動確認	・残留熱除去系の状態	
	3-1 代替除熱系を起動確認	・原子炉浄化系、燃料プール冷却系の状態	
代替除熱システムによる除熱	3-2 炉水温度下降傾向確認	・冷却材温度	
	4-1 注水量を調整確認	・冷却材温度	
注水状況の確認	5-1 原子炉への注水が停止確認	・原子炉への注水状態	

別紙4 (23/25)

EOP「冷却材喪失時対応手順 (LOCA)」操作等判断基準一覧

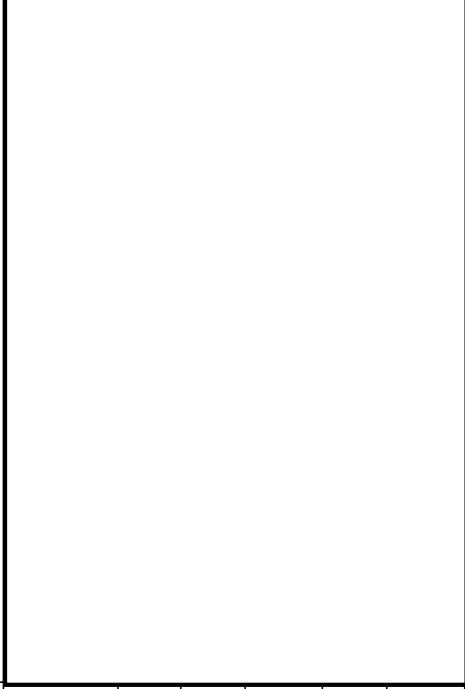
制御項目	対応時の判断項目	判断のための確認項目	操作項目
注水操作	1-1 水位低下が異い確認	<ul style="list-style-type: none"> 原子炉水位 燃料プール水位 	
	1-2 水位維持確認	<ul style="list-style-type: none"> 原子炉水位 燃料プール水位 	
	1-3 ECCSにより注水確認	<ul style="list-style-type: none"> 非常用炉心冷却系の状態 	
1-4 水位確保確認	<ul style="list-style-type: none"> 原子炉水位 燃料プール水位 		
事象発生原因の特定	2-1 水位低下原因が特定	<ul style="list-style-type: none"> 水位低下原因 作業内容 	
	2-2 水位低下原因は一次系か確認	<ul style="list-style-type: none"> 水位低下原因 作業内容 	

・手順書構成の相違
【柏崎6/7, 東海第二】
①の相違

柏崎刈羽原子力発電所 6 / 7号炉 (2017. 12. 20 版)

東海第二発電所 (2018. 9. 18 版)

島根原子力発電所 2号炉

備考

・手順書構成の相違
【柏崎 6/7, 東海第二】
①の相違

別紙 4 (24 / 25)

EOP「外部電源喪失対応手順 (LOPA) 操作等判断基準一覧

制御項目	対応時の判断項目		判断のための確認項目		操作項目
	1-1	1-2	・非常用ディーゼル発電機電圧 ・非常用高圧母線電圧	・非常用高圧母線電圧	
電源復旧操作	1-1	非常用D/G起動確認	・非常用ディーゼル発電機電圧 ・非常用高圧母線電圧	・非常用高圧母線電圧	<div style="border: 1px solid black; width: 100%; height: 100%;"></div>
	1-2	電源の復旧確認			
電源復旧後操作	2-1	RHRポンプ再起動確認		・残留熱除去ポンプ出口流量	
	2-2	FPCポンプ再起動確認		・燃料プール冷却ポンプ出口流量	

別紙4 (25 / 25)

EOP「臨界事象発生時対応手順 (RCE) 操作等判断基準一覧

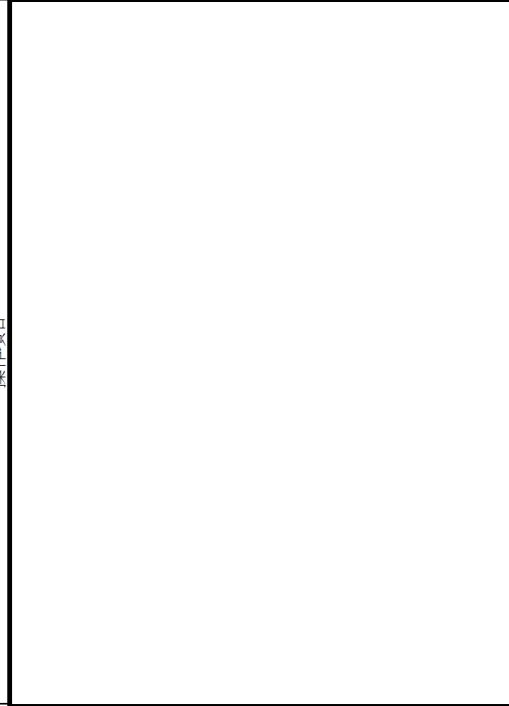
制御項目		対応時の判断項目	判断のための確認項目	操作項目
未臨界操作 (指 示上昇大)	1-1	原子炉が未臨界へ移行	・ 中性子源領域計装指示	
	1-2	原子炉スクラムで未臨界へ移行	・ 警報「A, B-自動スクラム」 ・ 全制御棒全挿入表示灯 ・ 中性子源領域計装指示	
未臨界操作 (指 示上昇過大)	2-1	原子炉が未臨界へ移行	・ 中性子源領域計装指示	
	2-2	原子炉スクラムで未臨界へ移行	・ 警報「A, B-自動スクラム」 ・ 全制御棒全挿入表示灯 ・ 中性子源領域計装指示	
未臨界操作 (異 常対応)	3-1	原子炉が未臨界へ移行	・ 中性子源領域計装指示	

・ 手順書構成の相違
【柏崎 6/7, 東海第二】
①の相違

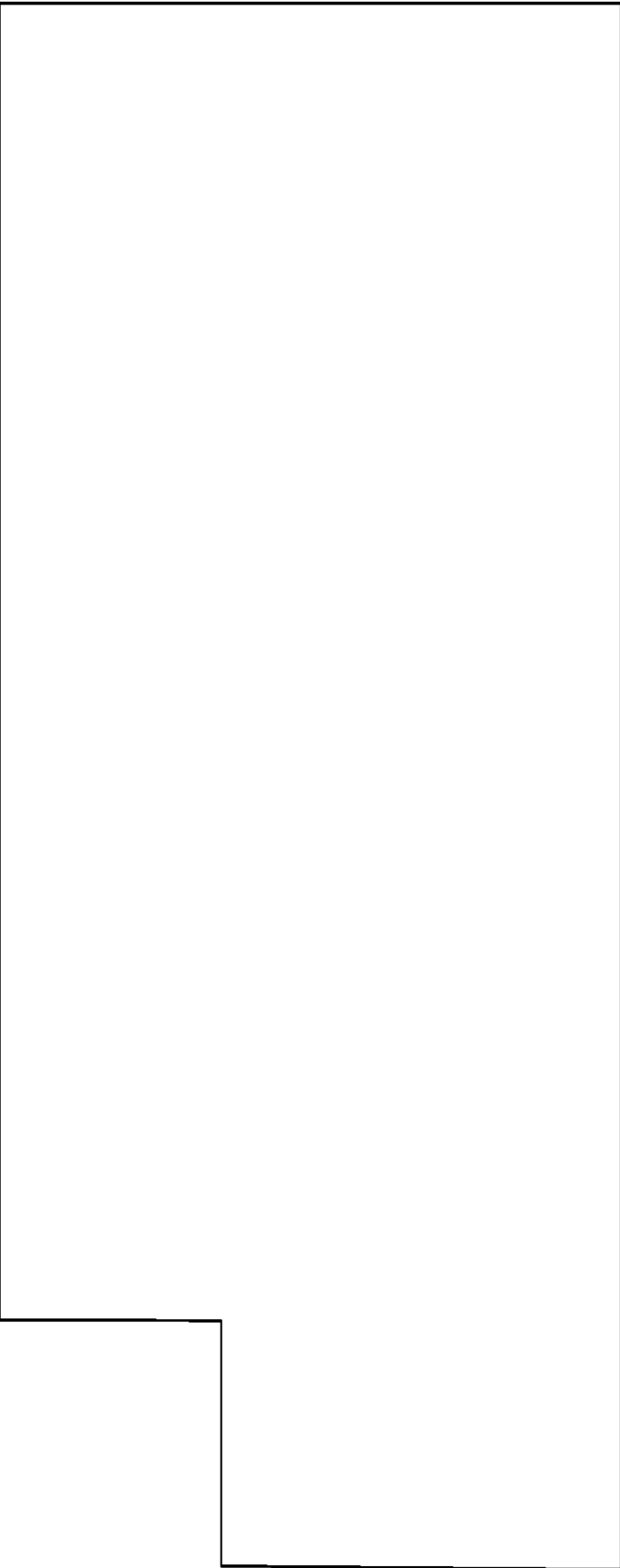
柏崎刈羽原子力発電所 6 / 7号炉 (2017. 12. 20 版)	東海第二発電所(2018. 9. 18 版)	島根原子力発電所 2号炉	備考
	<p style="text-align: center;">別紙9 (1 / 11)</p>  <p style="text-align: center;">AM操作方針の全体流れ図</p>		<p>・記載方針の相違 【東海第二】</p>

柏崎刈羽原子力発電所 6 / 7号炉 (2017. 12. 20 版)	東海第二発電所(2018. 9. 18 版)	島根原子力発電所 2号炉	備考
<p style="text-align: right;">別紙6 (1 / 3)</p> <div style="border: 1px solid black; height: 700px; width: 100%;"></div> <p style="text-align: right;">赤数字 : 操作判断の内容は別紙5参照</p> <p style="text-align: left;">SOP-1 「RPV制御」</p>	<p style="text-align: right;">別紙9 (2 / 11)</p> <div style="border: 1px solid black; height: 600px; width: 100%;"></div> <p style="text-align: right;">赤数字 : 操作内容の判断は別紙11参照</p> <p style="text-align: left;">注水-1 「損傷炉心への注水」</p>	<p style="text-align: right;">別紙5 (1 / 8)</p> <div style="border: 1px solid black; height: 650px; width: 100%;"></div> <p style="text-align: right;">赤数字 : 操作判断の内容は別紙7参照</p> <p style="text-align: left;">注水-1 「損傷炉心への注水」</p>	<p style="text-align: center;">備考</p> <ul style="list-style-type: none"> • 手順書構成の相違 【柏崎 6/7】

柏崎刈羽原子力発電所 6 / 7号炉 (2017. 12. 20 版)	東海第二発電所 (2018. 9. 18 版)	島根原子力発電所 2号炉	備考
<p style="text-align: center;">別紙6 (2 / 3)</p> <div style="border: 1px solid black; height: 600px; width: 100%;"></div> <p style="text-align: right; font-size: small;">赤数字 : 操作判断の内容は別紙5参照</p> <p style="text-align: center;">SOP-2 「PCV制御」</p>	<p style="text-align: center;">別紙9 (3 / 11)</p> <div style="border: 1px solid black; height: 500px; width: 100%;"></div> <p style="text-align: right; font-size: small;">赤数字 : 操作内容の判断は別紙1.1参照</p> <p>注水-2 「長期の原子炉水位の確保」</p>	<p style="text-align: center;">別紙5 (2 / 8)</p> <div style="border: 1px solid black; height: 600px; width: 100%;"></div> <p style="text-align: right; font-size: small;">赤数字 : 操作判断の内容は別紙7参照</p> <p>注水-2 「長期の原子炉水位の確保」</p>	<p>備考</p> <ul style="list-style-type: none"> 手順書構成の相違 【柏崎 6/7】

柏崎刈羽原子力発電所 6 / 7号炉 (2017. 12. 20 版)	東海第二発電所 (2018. 9. 18 版)	島根原子力発電所 2号炉	備考
<p>別紙 6 (2 / 3)</p> <p>SOP-3 「R/B制御」</p> <p>赤数字: 操作判断の内容は別紙5参照</p>	<p>別紙 9 (4 / 11)</p> <p>注水-3 a 「RPV破損前のペデスタル (ドライウエル部) 水位確保」</p> <p>赤数字: 操作内容の判断は別紙1.1参照</p>	<p>別紙 5 (3 / 8)</p> <p>注水-3 「RPV破損前のペデスタル初期注水/RPV破損後のペデスタル注水」</p> <p>赤数字: 操作判断の内容は別紙7参照</p>	<p>備考</p> <ul style="list-style-type: none"> 手順書構成の相違 【柏崎 6/7】

柏崎刈羽原子力発電所 6 / 7号炉 (2017. 12. 20 版)	東海第二発電所(2018. 9. 18 版)	島根原子力発電所 2号炉	備考
	<p data-bbox="943 226 985 457">別紙9 (5 / 11)</p> <div data-bbox="1086 380 1679 1749" style="border: 1px solid black; width: 100%; height: 100%;"></div> <p data-bbox="1685 401 1703 667" style="font-size: small;">[注水] 機内内容の印刷は別紙1.1参照</p> <p data-bbox="997 1255 1074 1913">注水—3 b 「RPV破損後のペデスタル（ドライウエル部）注水」</p>		<p data-bbox="2534 212 2772 289">・手順書構成の相違 【東海第二】</p>

柏崎刈羽原子力発電所 6 / 7号炉 (2017. 12. 20 版)	東海第二発電所(2018. 9. 18 版)	島根原子力発電所 2号炉	備考
	<p style="text-align: center;">別紙9 (6 / 11)</p> <div style="border: 1px solid black; width: 80%; margin: 20px auto; height: 600px;"></div> <p style="text-align: center;">注水—4 「長期のRPV破損後の注水」</p> <p style="text-align: right; font-size: small;">[注記]：機内内容の印刷は別紙 1. 1 参照</p>	<p style="text-align: center;">別紙5 (4 / 8)</p> <div style="border: 1px solid black; width: 80%; margin: 20px auto; height: 600px;"></div> <p style="text-align: center;">注水—4 「長期のRPV破損後の注水」</p> <p style="text-align: right; font-size: small;">[注記]：機内内容の印刷は別紙 5 参照</p>	<p>備考</p> <ul style="list-style-type: none"> 手順書構成の相違 【柏崎 6/7】

柏崎刈羽原子力発電所 6 / 7号炉 (2017. 12. 20 版)	東海第二発電所(2018. 9. 18 版)	島根原子力発電所 2号炉	備考
	<p style="text-align: center;">別紙9 (7 / 11)</p> <div style="border: 1px solid black; width: 80%; margin: 0 auto; height: 600px;"></div> <p style="text-align: center;">除熱—1 「<u>損傷炉心冷却後の除熱</u>」</p> <p style="text-align: right; font-size: small;">[注]：機内内容の印刷は別紙 1 1 参照</p>	<p style="text-align: center;">別紙5 (5 / 8)</p> <div style="border: 1px solid black; width: 80%; margin: 0 auto; height: 600px;"></div> <p style="text-align: center;">除熱—1 「<u>損傷炉心冷却後の除熱</u>」</p> <p style="text-align: right; font-size: small;">[注]：機内内容の内容は別紙 7 参照</p>	<p>備考</p> <ul style="list-style-type: none"> 手順書構成の相違 【柏崎 6/7】

柏崎刈羽原子力発電所 6 / 7号炉 (2017. 12. 20 版)	東海第二発電所(2018. 9. 18 版)	島根原子力発電所 2号炉	備考
	<p data-bbox="943 226 988 457">別紙9 (8 / 11)</p> <div data-bbox="1083 388 1676 1753" style="border: 1px solid black; width: 100%; height: 100%;"></div> <p data-bbox="994 1417 1068 1900">除熱ー2 「RPV破損後の初期格納容器スプレイ」</p> <p data-bbox="1676 409 1706 672" style="font-size: small;">※図表2: 機内内蔵の図表は別紙11参照</p>		<p data-bbox="2537 210 2775 283">・手順書構成の相違 【東海第二】</p>

柏崎刈羽原子力発電所 6 / 7号炉 (2017. 12. 20 版)	東海第二発電所(2018. 9. 18 版)	島根原子力発電所 2号炉	備考
	<p style="text-align: center;">別紙9 (9 / 11)</p> <div style="border: 1px solid black; width: 80%; margin: 0 auto; height: 600px;"></div> <p style="text-align: center;">除熱—3 「RPV破損後の除熱」</p> <p style="text-align: right; font-size: small;">[注5]：機内内容の印刷は別紙 1 1 参照</p>	<p style="text-align: center;">別紙5 (6 / 8)</p> <div style="border: 1px solid black; width: 80%; margin: 0 auto; height: 600px;"></div> <p style="text-align: center;">除熱—2 「RPV破損後の除熱」</p> <p style="text-align: right; font-size: small;">[注5]：機内内容の印刷は別紙 7 参照</p>	<p>備考</p> <ul style="list-style-type: none"> 手順書構成の相違 【柏崎 6/7】

柏崎刈羽原子力発電所 6 / 7号炉 (2017. 12. 20 版)	東海第二発電所(2018. 9. 18 版)	島根原子力発電所 2号炉	備考
	<p style="text-align: center;">別紙9 (10 / 11)</p> <div style="border: 1px solid black; width: 80%; margin: 0 auto; height: 600px;"></div> <p style="text-align: center;">放出 「PCV破損防止」</p> <p style="text-align: right; font-size: small;">[添付]：機内内容の印刷は別紙 1 参照</p>	<p style="text-align: center;">別紙5 (7 / 8)</p> <div style="border: 1px solid black; width: 80%; margin: 0 auto; height: 600px;"></div> <p style="text-align: center;">放出 「PCV破損防止」</p> <p style="text-align: right; font-size: small;">[添付]：機内内容の印刷は別紙 5 参照</p>	<p>・手順書構成の相違 【柏崎 6/7】</p>

柏崎刈羽原子力発電所 6 / 7号炉 (2017. 12. 20 版)	東海第二発電所(2018. 9. 18 版)	島根原子力発電所 2号炉	備考
	<p style="text-align: center;">別紙9 (1.1 / 1.1)</p> <div style="border: 1px solid black; width: 80%; margin: 0 auto; height: 600px;"></div> <p style="text-align: center;">水素 「R / B水素爆発防止」</p> <p style="text-align: right; font-size: small;">[注5]：機内内容の印刷は別紙 1.1 参照</p>	<p style="text-align: center;">別紙5 (8 / 8)</p> <div style="border: 1px solid black; width: 80%; margin: 0 auto; height: 600px;"></div> <p style="text-align: center;">水素 「R / B水素爆発防止」</p> <p style="text-align: right; font-size: small;">[注5]：機内内容の印刷は別紙7参照</p>	<p>・手順書構成の相違 【柏崎 6/7】</p>

SOP目的及び基本的な考え方（7号炉の例）

別紙7（1/2）

柏崎刈羽原子力発電所 6/7号炉（2017.12.20版）

運転操作項目名称	目的	種別・移行条件	基本的な考え方
減圧	<ul style="list-style-type: none"> 圧力の急激な上昇を抑制し、適切なタイミングで炉心損傷後、原子炉へ注水できない状態に陥る危険性を低減し、炉心の冷却を確保する。 減圧が完了した後に炉心の冷却が確保されることを確認する。 		
注水	<ul style="list-style-type: none"> 炉心損傷後、炉心が冷却できない状態に陥る危険性を低減し、炉心の冷却を確保する。 炉心の冷却が確保されることを確認する。 		
取熱	<ul style="list-style-type: none"> 「注水」を実行して炉心の冷却を確保する。 		
水位不明	<ul style="list-style-type: none"> 原子炉水位が不明な場合に炉心の冷却を確保する。 		
下層DPV注水	<ul style="list-style-type: none"> 炉心の冷却が確保できない場合に、DPV注水による炉心の冷却を確保する。 炉心の冷却が確保されることを確認する。 		
リリ	<ul style="list-style-type: none"> 炉心の冷却が確保できない場合に、リリによる炉心の冷却を確保する。 炉心の冷却が確保されることを確認する。 		

SOP 目的及び基本的な考え方

別紙10（1/4）

東海第二発電所(2018.9.18版)

ストラテジ名称	目的	移行条件	基本的な考え方
注水-1 「損傷炉心への注水」	<ul style="list-style-type: none"> 炉心損傷後、最初に実施されるストラテジであり、損傷炉心へ注水することによって炉心の冷却を行い、RPVの破損を回避する。 		
注水-2 「長期の原子炉水位の確保」	<ul style="list-style-type: none"> 原子炉の水位を長期的に確保する。 		

SOP目的及び基本的な考え方

別紙6（1/2）

島根原子力発電所 2号炉

運転手順書名称	目的	移行条件	基本的な考え方
注水-1 「損傷炉心への注水」	<ul style="list-style-type: none"> 損傷している恐れのある炉心に対して緊急に注水を開始し、注水の開始により原子炉水位をTAF以上に確保する。 ドライウェルヘッドフランジ部の過温破損を防止するために、原子炉ウェルへの注水を実施する。 		
注水-2 「長期の原子炉水位の確保」	<ul style="list-style-type: none"> 原子炉水位をTAF以上に維持しつつ、低圧ECCSが復旧又はRHARが起動した場合は適切に注水系統を切替えて、長期の炉心の冷却を維持する。 		
注水-3 「RPV破損時のベダスタル初期注水/RPV破損後のベダスタル注水」	<ul style="list-style-type: none"> 炉心が原子炉圧力容器が破損しても、事前に原子炉圧力容器下部へ注水を開始することにより、炉心が原子炉圧力容器が破損することを抑制する。 炉心が原子炉圧力容器が破損した場合に格納罐に放出された放射性物質を格納罐・コンクリートの相互作用で停止させる。 		
注水-4 「長期のRPV破損後の注水」	<ul style="list-style-type: none"> 格納罐内に放出された放射性物質を冷却しつつ、低圧ECCSが復旧又はRHARが起動した場合は適切に注水系統を切替えて、長期の炉心の冷却を維持する。 ドライウェルヘッドフランジ部の過温破損を防止するために、原子炉ウェルへの注水を実施する。 		

備考

・手順書構成及び記載表現の相違
【柏崎6/7, 東海第二】

・手順書構成及び記載表現の相違
【柏崎 6/7, 東海第二】

別紙 10 (2 / 4)

SOP 目的及び基本的な考え方

ストラテジ名称	目的	移行条件	基本的な考え方
注水-3 a 「R P V破損後のベデスタル(ドライウエル部)水位確保」	<ul style="list-style-type: none"> 注水-1「損傷中心への注水」導入と同時に導入されるストラテジであり、損傷中心(ドライウエル部)に水を注水することで、放出される蒸汽の冷却性向上及びベデスタル(ドライウエル部)の床面コンクリートの腐食抑制を図る。 		
注水-3 b 「R P V破損後のベデスタル(ドライウエル部)注水」	<ul style="list-style-type: none"> 注水-1「損傷中心への注水」又は注水-2「長期的原子炉水化の確保」においてRPVが破損し、ベデスタル(ドライウエル部)に蒸汽が放出した可能性のある場合、蒸汽の冷却を行うためベデスタル(ドライウエル部)へ注水する。 		
注水-4 「長期的R P V破損後の注水」	<ul style="list-style-type: none"> 注水-3 b「R P V破損後のベデスタル(ドライウエル部)注水」から、RPV破損後の原子炉への注水を継続することによって炉体容器への加熱を抑制するとともに、蒸汽の冷却を行うためベデスタル(ドライウエル部)注水を継続する。 		

SOP目的及び基本的な考え方（7号炉の例）

別紙7（2/2）

柏崎刈羽原子力発電所 6/7号炉（2017.12.20版）

運転手順項目名称	目的	知入・移行条件	基本的な考え方
除熱	・格納容器の除熱を行い、格納容器の健全性を維持する。		
ベント	・S/P 水位が気泡凝縮の除熱より格納容器の健全性を維持する。 ・S/P 水位が気泡凝縮の除熱より格納容器の健全性を維持する。		
ウェルシホ	・格納容器の健全性を維持する。 ・格納容器の健全性を維持する。		
格納容器排水	・格納容器の健全性を維持する。 ・格納容器の健全性を維持する。		
原子炉建屋排気	・格納容器の健全性を維持する。 ・格納容器の健全性を維持する。		
格納容器排水	・格納容器の健全性を維持する。 ・格納容器の健全性を維持する。		
原子炉建屋排気	・格納容器の健全性を維持する。 ・格納容器の健全性を維持する。		
格納容器排水	・格納容器の健全性を維持する。 ・格納容器の健全性を維持する。		
原子炉建屋排気	・格納容器の健全性を維持する。 ・格納容器の健全性を維持する。		

別紙10（3/4）

SOP 目的及び基本的な考え方

東海第二発電所(2018.9.18版)

ストラテジ名称	目的	移行条件	基本的な考え方
除熱-1 「格納容器冷却後の除熱」	・注水-1「格納容器への注水」又は注水-2「長期の原子炉水位の確保」と並行して格納容器の除熱を行い、格納容器の健全性を維持する。		
除熱-2 「R/PV破損後の初期格納容器スプレイ」	・注水-1「格納容器への注水」又は注水-2「長期の原子炉水位の確保」においてR/PVが破損し、格納容器温度が171℃以上となり、過温破損するおそれがあるため、格納容器スプレイを基盤する。		
除熱-3 「R/PV 破損後の除熱」	・注水-3a「R/PV破損後のベテスタル（ドライウェル部）注水」及び除熱-2「R/PV破損後の初期格納容器スプレイ」において、R/PV破損後のベテスタル（ドライウェル部）注水及び格納容器スプレイを行い、PCV圧力の低下を確認した場合、注水-4「長期のR/PV破損後の注水」と並行して格納容器の除熱を行い、格納容器の健全性を維持する。		

別紙6（2/2）

SOP目的及び基本的な考え方

島根原子力発電所 2号炉

運転手順名称	目的	移行条件	基本的な考え方
除熱-1 「格納容器冷却後の除熱」	・格納容器破損を防止しつつ、RHR系又はR/HAR系により発生する前熱を除去する。		
除熱-2 「R/PV破損後の除熱」	・格納容器破損を防止しつつ、RHR系又はR/HAR系により発生する前熱を除去する。		
放出 「PCV破損防止」	・格納容器ベント操作により、PCVの破損を防止する。		
水蒸気 「R/B水蒸気発生防止」	・原子炉建屋からの排気操作により可溶性ガスを大気へ放出することにより、可溶性ガスの凝縮によるプラント設備の破損を防止する。		

備考

- ・手順書構成及び記載表現の相違
- 【柏崎6/7，東海第二】

・手順書構成及び記載表現の相違
【柏崎 6/7, 東海第二】

別紙 10 (4 / 4)

SOP 目的及び基本的な考え方

ストラテジ名称	目的	移行条件	基本的な考え方
放出 「PCV 破損防止」	<ul style="list-style-type: none"> 注水-1「損傷炉心への注水」導入と同時に導入されるストラテジであり、格納容器の健全性を確認する。 除熱-1「損傷炉心冷却後の除熱」、除熱-3「R/PV破損後の除熱」において、S/P水水位が+6.5mに到達した場合、PCV圧力が上昇しPCV破損に至る可能性がある場合、PCVカバントを行う。また、PCVからの異常な漏えいを認知した場合、PCVからの漏えい影響を抑制するため、PCVベントを行う。 PCV水素濃度及び酸素濃度を監視し、PCV 酸素濃度が4.0vol%以上上昇してきた場合はPCVへの窒素注入、PCVベントを行い、水素及び酸素を放出することによりPCV破損を防止する。 		
水素 「R/B 水素爆発防止」	<ul style="list-style-type: none"> 注水-1「損傷炉心への注水」導入と同時に導入されるストラテジであり、R/Bの水素濃度を監視するとともに、R/B水素排出を行い、R/Bの水素爆発を防止する。 		

別紙 8-1 (1 / 4)

SOP-1 「RPV制御」操作等判断基準一覧 (7号炉の例)

制御項目	対応時の判断項目	判断のための確認項目	操作手順
減圧	1-1	注水可能系統なし CRD 使用可能	
	2-1	高圧系統使用可能 低圧注水系統使用可能	
注水		注水設備の起動状況 代替注水設備の起動状況 CRD 作動状況 高圧注水系の作動状況 低圧注水系の作動状況	

別紙 11-1 (1 / 5)

SOP 「注水-1 : 損傷炉心への注水」操作等判断基準一覧

制御項目	対応時の判断項目	判断のための確認項目	操作手順
原子炉水位確認	注水 1 1-1	原子炉水位確認可能	
	初期注水	注水 1 1-2 原子炉圧力 0.69MPa [Lstage]未満	

別紙 7 (1 / 9)

SOP 「注水-1 (損傷炉心への注水)」操作等判断基準一覧

制御項目	対応時の判断項目	判断のための確認項目	操作手順
初期注水	1-1	原子炉圧力 <input type="checkbox"/> MPa未満の確認	
	1-2	高圧注水系統使用可能の確認	
	1-3	低圧注水系統注水可能の確認	
	1-4	原子炉水位減圧基準水位到達の確認	

備考
 ・手順書構成及び運用の相違
 【柏崎 6/7, 東海第二】

別紙11-1 (2/5)

SOP「注水-1：損傷炉心への注水」操作等判断基準一覧

制御項目	対応時の判断項目	判断のための確認項目	操作手順
初期注水 (続き)	注水 1 1-3 高圧注水システム使用 可能	・高圧注水系統の状態	

・手順書構成及び運用の相違
【柏崎 6/7, 東海第二】

別紙1.1-1 (3/5)

SOP「注水-1：損傷炉心への注水」操作等判断基準一覧

制御項目	対応時の判断項目	判断のための確認項目	操作手順
初期注水 (続き)	注水1 1-4 低圧注水システム使用 可能	・低圧注水系統の状態	
	注水1 1-5 原子炉水位 BAF+20%到達 又は水位不明	・原子炉水位	

・手順書構成及び運用の相違
【柏崎 6/7, 東海第二】

別紙1.1-1 (4/5)

SOP「注水-1：損傷炉心への注水」操作等判断基準一覧

制御項目	対応時の判断項目		判断のための確認項目	操作手順
	注水1 2-1	D/W 雰囲気温度上昇 継続 除熱設備なし		
ウェル 注水	注水1 2-2	D/W 雰囲気温度 171℃以上	<ul style="list-style-type: none"> • D/W 雰囲気温度 	
	注水1 2-3	D/W 雰囲気温度 171℃未満	<ul style="list-style-type: none"> • D/W 雰囲気温度 	
			<ul style="list-style-type: none"> • D/W 雰囲気温度 • 除熱設備の状態 	

・手順書構成及び運用の相違
【柏崎 6/7, 東海第二】

SOP-1「RPV制御」操作等判断基準一覧 (7号炉の例)

制御項目	対応時の判断項目	判断のための確認項目	操作手順
低圧注水	2-2 原子炉圧力 0.40MPa 未満	・ 原子炉圧力	
		RHR 使用可能	・ RHR ボンプ, 主要弁, 電源の確認
除熱	3-1	RCW/RSW 使用不可	・ RCW 及び RSW ボンプ, 主要弁, 電源の確認 ・ 取水槽水位

SOP「注水-1：損傷炉心への注水」操作等判断基準一覧

制御項目	対応時の判断項目	判断のための確認項目	操作手順
RPV 破損 の判定	注水 1	RPV 健全	
	注水 3-1		

- ・ 原子炉圧力
- ・ 原子炉水位
- ・ 制御棒位置指示
- ・ 制御棒駆動機構温度指示値
- ・ 原子炉格納容器下鏡部温度指示値
- ・ 格納容器下部水温
- ・ ドライウエル圧力
- ・ ドライウエル雰囲気温度
- ・ ペデスタル (ドライウエル部) 雰囲気温度
- ・ S/P 水温
- ・ D/W 水素濃度

SOP「注水-1 (損傷炉心への注水)」操作等判断基準一覧

制御項目	対応時の判断項目	判断のための確認項目	操作手順
原子炉ウエル注水	2-1 D/Wヘッド雰囲気温度 <input type="checkbox"/> °C 以上の確認	・ D/Wヘッド雰囲気温度	
	2-2 原子炉ウエル注水の確認	・ ARWF の作動状況 ・ D/Wヘッド雰囲気温度	
炉心確認	3-1 損傷炉心冷却成功の確認	・ 原子炉水位 ・ 原子炉下鏡部表面温度 ・ 原子炉への注水量 ・ 原子炉システム後の経過時間	
	3-2 RPV 健全の確認	・ 原子炉圧力 ・ D/W 圧力 ・ ペデスタル雰囲気温度 ・ ペデスタル水温 ・ 原子炉水位 ・ 制御棒位置の指示値 ・ 制御棒駆動機構温度指示値 ・ RPV 下鏡部表面温度指示値 ・ S/P 水温 ・ D/W 水素濃度	

備考
・ 手順書構成及び運用の相違
【柏崎 6/7, 東海第二】

SOP-1 「RPV制御」操作等判断基準一覧 (7号炉の例)

制御項目	対応時の判断項目	判断のための確認項目	操作手順
水位不明	水位不明	・ 原子炉水位	
	4-1 LOCA+水位不明	・ 原子炉水位	
特殊制御	RPV 破損後	<ul style="list-style-type: none"> ・ 原子炉圧力 ・ プール圧力 ・ 格納容器温度 ・ サプレッション・プール水温 ・ ドライウェル水温 ・ 原子炉水位 ・ 制御棒位置の指示値 ・ 原子炉圧力容器下腕部温度の指示値 	
	4-2 S/P 水位上昇	<ul style="list-style-type: none"> ・ サプレッション・プール水位 ・ 原子炉圧力容器への注水量 	

SOP「注水-2：長期の原子炉水位の確保」操作等判断基準一覧

制御項目	対応時の判断項目	判断のための確認項目	操作手順
長期の原子炉水位の確保	注水 2 1-1	原子炉水位確認可能	
		・ 原子炉水位	

SOP「注水-2 (長期の原子炉水位の確保)」操作等判断基準一覧

制御項目	対応時の判断項目	判断のための確認項目	操作手順
長期の原子炉水位の確保	1-1 原子炉水位確認可能	・ 原子炉水位	
	1-2 低圧 ECCS, RHAR 使用不可の確認	・ 低圧 ECCS, RHAR の作動状況	

・手順書構成及び運用の相違
【柏崎 6/7, 東海第二】

別紙11-2 (2/3)

SOP「注水-2：長期の原子炉水位の確保」操作等判断基準一覧

制御項目	対応時の判断項目	判断のための確認項目	操作手順
長期の原子炉水位の確保	注水2 1-1 (続き)	原子炉水位確認可能 ・原子炉水位	
	注水2 1-2	RHR 使用不可 ・RHR の状態	

・手順書構成及び運用の相違
【柏崎 6/7, 東海第二】

SOP-1 「RPV制御」操作等判断基準一覧 (7号炉の例)

制御項目	対応時の判断項目	判断のための確認項目	操作手順
下部 D/W 注水	5-1	損傷炉心の冷却に失敗	
		RPV 破損後	
出力		SLC 使用可能	
	6-1	CR 未挿入	

SOP 「注水-2 : 長期の原子炉水位の確保」操作等判断基準一覧

制御項目	対応時の判断項目	判断のための確認項目	操作手順
原子炉圧力容器破損の判定	注水 2 2-1	RPV 健全	
	注水 2 2-2	代替循環冷却系使用不可	

SOP 「注水-2 (長期の原子炉水位の確保)」操作等判断基準一覧

制御項目	対応時の判断項目	判断のための確認項目	操作手順
炉心確認	2-1	損傷炉心冷却成功の確認	
	2-2	RPV 健全の確認	
	2-3	S/P 水位+1.29m到達の確認	
低圧 ECCS 復旧	3-1	低圧 ECCS, REAR による注水の確認	

・手順書構成及び運用の相違
【柏崎 6/7, 東海第二】

別紙11-3 (1/1)
 SOP「注水-3 b: R P V破損後のペデスタル(ドライウエル部)注水」操作等判断基準一覧

制御項目	対応時の判断項目	判断のための確認項目	操作手順
ペデスタ ル(ドラ イウエル 部)注水	注水3 1-1 デブリ堆積高さ 0.2m以上	<ul style="list-style-type: none"> デブリ堆積高さ 格納容器下部水温 	

・手順書構成及び運用の
相違
【柏崎 6/7, 東海第二】

SOP-2 「PCV制御」操作等判断基準一覧 (7号炉の例)

制御項目	対応時の判断項目	判断のための確認項目	操作手順
除熱	1-1	RHR 使用可能	<ul style="list-style-type: none"> ・ RHR ポンプ, 主要弁, 電源の確認
	1-2	原子炉水位 L3~L8 安定 PCV 圧力 465kPa 以上 PCV 温度 190℃以上 RPV 下線温度 300℃到達 代替循環冷却運転転条件成立	

SOP 「注水-4 : 長期のRPV破損後の注水」操作等判断基準一覧

制御項目	対応時の判断項目	判断のための確認項目	操作手順
原子炉注水	注水4 RPV ヘッドスプレイ 1-1 使用可能	<ul style="list-style-type: none"> ・ RHR (A) 系の状態 	

SOP 「注水-4 (長期のRPV破損後の注水)」操作等判断基準一覧

制御項目	対応時の判断項目	判断のための確認項目	操作手順
原子炉ウエル注水	1-1	D/W ヘッド券囲気温度 <input type="checkbox"/> ℃以上の確認	<ul style="list-style-type: none"> ・ D/W ヘッド券囲気温度 ・ ARWF の作動状況 ・ D/W ヘッド券囲気温度
	1-2	原子炉ウエル注水の確認	
低圧ECCS 使用不可	2-1	低圧ECCS, RHAR 使用不可の確認	<ul style="list-style-type: none"> ・ 低圧ECCS, RHAR 作動状況 ・ S/P 水位
	2-2	S/P 水位+1.29m到達の確認	
低圧ECCS 復旧	3-1	低圧ECCS, RHAR による注水の確認	<ul style="list-style-type: none"> ・ 低圧ECCS, RHAR の作動状況 ・ 注水流量 ・ 原子炉水位

備考
 ・手順書構成及び運用の相違
 【柏崎6/7, 東海第二】

別紙11-4 (2/3)

SOP「注水-4：長期のRPV破損後の注水」操作等判断基準一覧

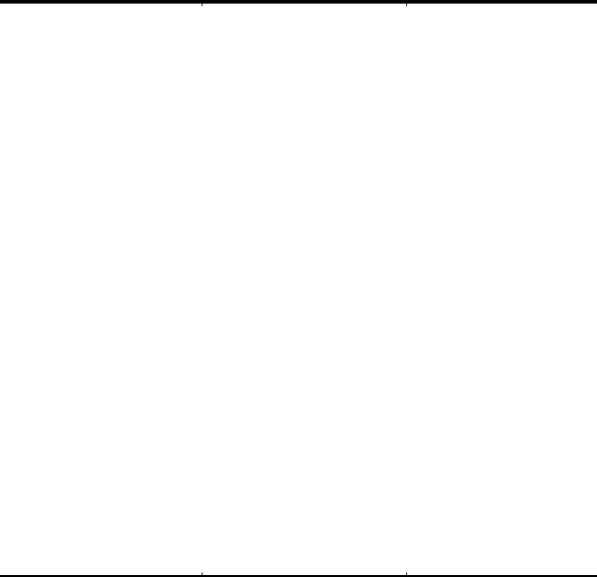
制御項目	対応時の判断項目	判断のための確認項目	操作手順
ウエル注水	注水4 2-1 D/W 雰囲気温度上昇 継続 除熱設備なし	<ul style="list-style-type: none"> D/W 雰囲気温度 除熱設備の状態 	
	注水4 2-2 D/W 雰囲気温度 171℃以上	<ul style="list-style-type: none"> D/W 雰囲気温度 	
	注水4 2-3 D/W 雰囲気温度 171℃未満	<ul style="list-style-type: none"> D/W 雰囲気温度 	

・手順書構成及び運用の相違
【柏崎 6/7, 東海第二】

別紙11-4 (3/3)

SOP「注水-4：長期のRPV破損後の注水」操作等判断基準一覧

制御項目	対応時の判断項目	判断のための確認項目	操作手順
-	注水4 3-1	RHR 使用不可	<ul style="list-style-type: none"> ・ RHR の状態 ・ 代替循環冷却系の状態
	注水4 3-2	代替循環冷却系使用不可	

・手順書構成及び運用の相違
【柏崎 6/7, 東海第二】

SOP-2 「PCV制御」操作等判断基準一覧（7号炉の例）

別紙8-2 (2/3)

柏崎刈羽原子力発電所 6/7号炉 (2017.12.20版)

制御項目	対応時の判断項目	判断のための確認項目	操作手順
PCV ベント	PCV ベント許可領域	<ul style="list-style-type: none"> 原子炉水位 最長許容心露出時間 CAMS ガンマ線量率 	
	2-1	EOP PC/P PCV ベント継続 PCV 除熱可能, CAMS 運転, FCS 起動可能	<ul style="list-style-type: none"> EOP PS/R PCV ベント継続 RHR 系統流量 RHR 熱交換器入口温度, 出口温度 ドライウエール圧力 サブレンション・チェンバース圧力 格納容器温度 格納容器内冷却運転条件の確認 FCS プローブ 主要弁 電源の確認 格納容器内水素濃度 格納容器内酸素濃度 CAMS 運転状況
PCV 水素	3-1	CAMS 水素・酸素濃度指示上昇又はCAMS使用不可で7日間(168h)継続 PCV 除熱可能, CAMS 運転, FCS 起動可能	<ul style="list-style-type: none"> 格納容器内水素濃度 格納容器内酸素濃度 CAMS 運転状況 RHR 系統流量 RHR 熱交換器入口温度, 出口温度 ドライウエール圧力 サブレンション・チェンバース圧力 格納容器温度 MUWC 代替循環冷却運転条件の確認 FCS プローブ, 主要弁, 電源の確認 格納容器内水素濃度 格納容器内酸素濃度 CAMS 運転状況

別紙11-5 (1/7)

SOP「除熱-1：損傷炉心冷却後の除熱」操作等判断基準一覧

東海第二発電所(2018.9.18版)

制御項目	対応時の判断項目	判断のための確認項目	操作手順
損傷炉心冷却後の除熱	除熱1 1-1	RHR 使用不可	<ul style="list-style-type: none"> RHR の状態
	除熱1 1-2	代替循環冷却系運転中	

別紙7 (6/9)

SOP「除熱-1（損傷炉心冷却後の除熱）」操作等判断基準一覧

島根原子力発電所 2号炉

判断項目	対応時の判断項目	判断のための確認項目	操作手順
損傷炉心冷却後の除熱	1-1	RHR, RHR 除熱機能確保	<ul style="list-style-type: none"> RHR の作動状況 RHR の駆動状況
	1-2	原子炉水位 1.3~1.8 安定の確認	<ul style="list-style-type: none"> 原子炉水位
	1-3	格納容器圧力 <input type="checkbox"/> %以上又は格納容器温度 <input type="checkbox"/> C 以上の確認	<ul style="list-style-type: none"> 格納容器圧力 格納容器温度
	1-4	RHR または RHR による除熱達成の確認	<ul style="list-style-type: none"> RHR ポンプ出口流量 RHR 熱交換器入口温度 格納容器圧力/温度
	1-5	S/P 水位+1.20m到達及び格納容器代替アレイ駆動不可の確認	<ul style="list-style-type: none"> S/P 水位 格納容器圧力 格納容器温度 格納容器代替アレイ流量

備考
 ・手順書構成及び運用の相違
 【柏崎 6/7, 東海第二】

別紙11-5 (2/7)

SOP「除熱-1：損傷炉心冷却後の除熱」操作等判断基準一覧

制御項目	対応時の判断項目	判断のための確認項目	操作手順
損傷炉心 冷却後の 除熱 (続き)	除熱1 1-3 PCV圧力465kPa [gauge]]以上又は PCV 温度 171℃以上	<ul style="list-style-type: none"> • PCV 圧力 • PCV 温度 	

・手順書構成及び運用の相違
【柏崎 6/7, 東海第二】

別紙1.1-5 (3/7)

SOP「除熱-1：損傷炉心冷却後の除熱」操作等判断基準一覧

制御項目	対応時の判断項目	判断のための確認項目	操作手順
損傷炉心 冷却後の 除熱 (続き)	除熱1 1-4	代替循環冷却系起動	[操作手順欄は空欄]
	除熱1 1-5	PCV温度171℃未満	
		・代替循環冷却系運転状態	
		・PCV温度	

・手順書構成及び運用の相違
【柏崎6/7, 東海第二】

別紙1.1-5 (4/7)

SOP「除熱-1：損傷炉心冷却後の除熱」操作等判断基準一覧

制御項目	対応時の判断項目	判断のための確認項目	操作手順
損傷炉心 冷却後の 除熱 (続き)	除熱1 2-1 PCV圧力465kPa[gage]]以上又は、PCV 温度 171℃以上	<ul style="list-style-type: none"> • PCV 圧力 • PCV 温度 	

・手順書構成及び運用の
相違
【柏崎 6/7, 東海第二】

別紙1.1-5 (5/7)

SOP「除熱-1：損傷炉心冷却後の除熱」操作等判断基準一覧

制御項目	対応時の判断項目	判断のための確認項目	操作手順
損傷炉心 冷却後の 除熱 (続き)	除熱1 2-2 PCV温度171℃未満	・PCV温度	
	除熱1 2-3 PCV圧力400kPa [gauge]]まで低下	・PCV圧力	

・手順書構成及び運用の相違
【柏崎6/7, 東海第二】

別紙1.1-5 (6/7)

SOP「除熱-1：損傷炉心冷却後の除熱」操作等判断基準一覧

制御項目	対応時の判断項目		判断のための確認項目	操作手順
	除熱 1 3-1	FCS 起動可能		
損傷炉心 冷却後の 除熱 (続き)	除熱 1 4-1	RHR 又は代替循環冷 却系による除熱達成	<ul style="list-style-type: none"> • FCS の状態 • RHR 系の運転状態 • PCV 圧力 • PCV 温度 	
	除熱 1 4-2	S/P 水位 + 5.5m 到達	<ul style="list-style-type: none"> • S/P 水位 	

・手順書構成及び運用の
相違
【柏崎 6/7, 東海第二】

別紙1.1-5 (7/7)

SOP「除熱-1：損傷炉心冷却後の除熱」操作等判断基準一覧

制御項目	対応時の判断項目	判断のための確認項目	操作手順
損傷炉心 冷却後の 除熱 (続き)	除熱1 4-3	S/P 水位 + 6.4m 到達 ・ S/P 水位	
	除熱1 4-4	S/P 水位 + 6.5m 到達 ・ S/P 水位	

・手順書構成及び運用の相違
【柏崎 6/7, 東海第二】

SOP-2 「PCV制御」操作等判断基準一覧 (7号炉の例)

制御項目	対応時の判断項目	判断のための確認項目	操作手順
PCV 水素	3-2 FCS 起動可能	<ul style="list-style-type: none"> • FCS ブロフ, 主要弁, 電源の確認 	
	3-3 水素濃度 5%以下	<ul style="list-style-type: none"> • 格納容器内水素濃度 	
	3-4 PCV 圧力 <input type="checkbox"/> kPa 以下	<ul style="list-style-type: none"> • 格納容器内圧力 	

SOP 「除熱-2 : R P V 破損後の初期格納容器スプレイ」操作等判断基準一覧

制御項目	対応時の判断項目	判断のための確認項目	操作手順
R P V 破損後の初期格納容器スプレイ	除熱 2 PCV 圧力及び温度低下継続 1-1	<ul style="list-style-type: none"> • PCV 圧力 • PCV 温度 	

SOP 「除熱-2 (R P V 破損後の除熱)」操作等判断基準一覧

制御項目	対応時の判断項目	判断のための確認項目	操作手順
R P V 破損後の除熱	1-1 RIR, RIR 除熱機能確保	<ul style="list-style-type: none"> • RIR の作動状況 • RIR の起動状況 	
	1-2 格納容器圧力 <input type="checkbox"/> Pa 以上又は格納容器温度 <input type="checkbox"/> °C 以上の確認	<ul style="list-style-type: none"> • 格納容器圧力 • 格納容器温度 	
	1-3 RIR または RIR による除熱達成の確認	<ul style="list-style-type: none"> • RIR コンプ出口流量 • RIR 熱交換入口温度 • 格納容器圧力/温度 	
	1-4 S/P 水位 +1.29m 到達及び格納容器代替スプレイ(起動)不可の確認	<ul style="list-style-type: none"> • S/P 水位 • 格納容器圧力 • 格納容器温度 • 格納容器代替スプレイ流量 	

備考
 ・手順書構成及び運用の相違
 【柏崎 6/7, 東海第二】

別紙11-7 (1/7)

SOP「除熱-3：RPV破損後の除熱」操作等判断基準一覧

制御項目	対応時の判断項目	判断のための確認項目	操作手順
RPV破損後の除熱	除熱3 1-1 RHR 使用不可	・ RHR の状態	
	除熱3 1-2 代替循環冷却系 運転中	・ 代替循環冷却系運転状態	

・手順書構成及び運用の相違
【柏崎 6/7, 東海第二】

別紙11-7 (2/7)

SOP「除熱-3：RPV破損後の除熱」操作等判断基準一覧

制御項目	対応時の判断項目	判断のための確認項目	操作手順
損傷炉心 冷却後の 除熱 (続き)	除熱3 1-3	PCV圧力465kPa[gage]以上又はPCV温度 171℃以上	
		・PCV圧力 ・PCV温度	

・手順書構成及び運用の
相違
【柏崎6/7, 東海第二】

別紙11-7 (3/7)

SOP「除熱-3：RPV破損後の除熱」操作等判断基準一覧

制御項目	対応時の判断項目	判断のための確認項目	操作手順
RPV破損後の除熱	除熱3 1-4 代替循環冷却系起動	・代替循環冷却系運転状態	
	除熱3 1-5 PCV温度171℃未満	・PCV温度	

・手順書構成及び運用の相違
【柏崎6/7, 東海第二】

別紙1.1-7 (4/7)

SOP「除熱-3：RPV破損後の除熱」操作等判断基準一覧

制御項目	対応時の判断項目	判断のための確認項目	操作手順
RPV破損後の除熱 (続き)	除熱3 2-1	PCV圧力465kPa [gage]]以上又は PCV 温度 171℃以上	
		<ul style="list-style-type: none"> • PCV 圧力 • PCV 温度 	

・手順書構成及び運用の相違
【柏崎 6/7, 東海第二】

別紙11-7 (5/7)

SOP「除熱-3：RPV破損後の除熱」操作等判断基準一覧

制御項目	対応時の判断項目	判断のための確認項目	操作手順
RPV破損後の除熱 (続き)	除熱3 2-2 PCV 温度 171℃未満	・ PCV 温度	
	除熱3 2-3 PCV 圧力 400kPa [gauge]]まで低下	・ PCV 圧力	

・手順書構成及び運用の相違
【柏崎 6/7, 東海第二】

別紙1.1-7 (6/7)

SOP「除熱-3：RPV破損後の除熱」操作等判断基準一覧

制御項目	対応時の判断項目		判断のための確認項目	操作手順
	除熱3 3-1	FCS 起動可能		
RPV破 損後の除 熱 (続き)	除熱3 4-1	RHR 又は代替循環冷 却系による除熱達成	<ul style="list-style-type: none"> • FCS の状態 • RHR 系の運転状態 • PCV 圧力 • PCV 温度 	
	除熱3 4-2	S/P 水位 + 5.5m 到達	<ul style="list-style-type: none"> • S/P 水位 	

・手順書構成及び運用の
相違
【柏崎 6/7, 東海第二】

別紙11-7 (7/7)

SOP「除熱-3：RPV破損後の除熱」操作等判断基準一覧

制御項目	対応時の判断項目	判断のための確認項目	操作手順
RPV破損後の除熱 (続き)	除熱3 4-3 S/P 水位 + 6.4m 到達	• S/P 水位	
	除熱3 4-4 S/P 水位 + 6.5m 到達	• S/P 水位	

・手順書構成及び運用の相違
【柏崎 6/7, 東海第二】

SOP-3 「R/B制御」操作等判断基準一覧 (7号炉の例)

制御項目	対応時の判断項目	判断のための確認項目	操作手順
R/B 制御	1-1	EOP SC/C を対応中	• EOP SC/C を対応中
		EOP SF/L, T を対応中 R/B 水素濃度上昇	• EOP SF/L, T を対応中 • 原子炉建屋水素濃度
原子炉圧力	2-1	RCIC 又は HPAC のみ運転中	• RCIC 作動状況 • HPAC 作動状況 • ECCS 作動状況 • 代替注水設備作動状況
	3-1	燃料プールの水温 〇℃以下維持	• 使用済燃料プールの水位計 • 使用済燃料プールの温度 • 使用済燃料プールの監視カメラ
SFP 温度	4-1	使用済燃料プールのオームバーフロー付近維持可能	• 使用済燃料プールの水位計 • 使用済燃料プールの温度 • 使用済燃料プールの監視カメラ
	4-2	使用済燃料プールの燃料貯蔵ラック上端 〇m 以上維持	• 使用済燃料プールの水位計 • 使用済燃料プールの温度 • 使用済燃料プールの監視カメラ
	4-3	使用済燃料プールの燃料貯蔵ラック上端 〇m 以上維持	• 使用済燃料プールの水位計 • 使用済燃料プールの温度 • 使用済燃料プールの監視カメラ

SOP 「放出：PCV破損防止」操作等判断基準一覧

制御項目	対応時の判断項目	判断のための確認項目	操作手順
PCV ベント	放出 1-1	S/P 水位 + 6.5m 到達	• S/P 水位
	放出 1-2	PCV ベント停止可能	• 格納容器スプレイの状態 • 格納容器内水素、酸素濃度 • 格納容器圧力、温度

SOP 「放出 (PCV破損防止)」操作等判断基準一覧

制御項目	対応時の判断項目	判断のための確認項目	操作手順
PCV 破損防止	1-1	格納容器ベント条件の確認	• S/P 水位 • 格納容器圧力 • R/B 水素濃度 • PCV 酸素濃度
	1-2	RHR または RHR による除熱の確認	• RHR ポンプ出口流量 • RHR 熱交出入口温度 • 格納容器圧力/温度
	1-3	PCV スプレイ可能域の確認	• 格納容器圧力 • PCV 水素濃度
	1-4	PCV スプレイ停止条件到達の確認	• 格納容器圧力

備考
 ・手順書構成及び運用の相違
 【柏崎 6/7, 東海第二】

別紙1.1-8 (2/5)

SOP「放出：PCV破損防止」操作等判断基準一覧

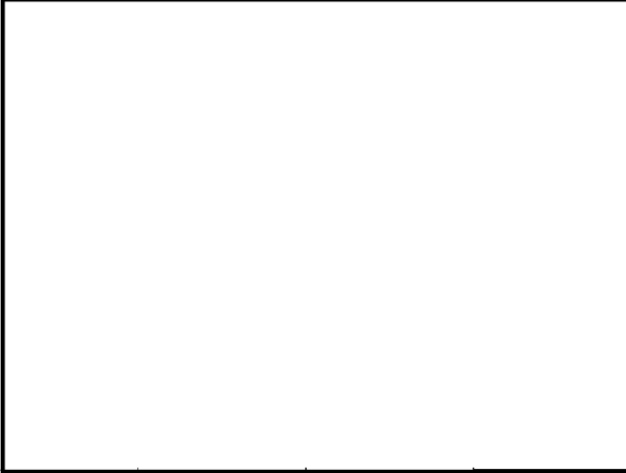
制御項目	対応時の判断項目	判断のための確認項目	操作手順
PCV ベント (続き)	放出 1-3	PCV スブレイ停止条 件到達	
	放出 2-1	FCS 起動可能	
	放出 2-2	FCS 運転制限圧力 以下	
	放出 2-3	PCV 内酸素濃度 3.5vol%以上	
PCV 水素・酸素 濃度制御		<ul style="list-style-type: none"> ・PCV 圧力 ・FCS の状態 ・PCV 圧力 ・PCV 内酸素濃度 	

・手順書構成及び運用の
相違
【柏崎 6/7, 東海第二】

別紙1.1-8 (3/5)

SOP「放出：PCV破損防止」操作等判断基準一覧

制御項目	対応時の判断項目	判断のための確認項目	操作手順
PCV 水素・酸 素濃度制 御 (続き)	放出 2-4 PCV内酸素濃度 4.0vol%以上	・PCV内酸素濃度	
	放出 2-5 PCV内酸素濃度上昇 傾向	・PCV内酸素濃度	
	放出 2-6 PCV内酸素濃度 4.0vol%到達時点で 事故後7日経過	・PCV内酸素濃度 ・事故後の日数	

・手順書構成及び運用の
相違
【柏崎6/7, 東海第二】

別紙1.1-8 (4/5)

SOP「放出：PCV破損防止」操作等判断基準一覧

制御項目	対応時の判断項目	判断のための確認項目	操作手順
PCV 水素・酸 素濃度制 御 (続き)	放出 2-7 PCV 内酸素濃度上昇 傾向	・ PCV 内酸素濃度	
	放出 2-8 S/P 水温 100℃未滿	・ S/P 水温	
	放出 2-9 可搬型窒素供給装置 停止前使用台数 1 台	・ 可搬型窒素供給装置停止前の使 用台数	

・手順書構成及び運用の
相違
【柏崎 6/7, 東海第二】

別紙1.1-8 (5/5)

SOP「放出：PCV破損防止」操作等判断基準一覧

制御項目	対応時の判断項目	判断のための確認項目	操作手順
PCV 水素・酸 素濃度制 御 (続き)	放出 2-10	<ul style="list-style-type: none"> 格納容器内水素、酸素濃度 格納容器スプレイの状態 格納容器圧力、温度 	
	放出 2-11	<ul style="list-style-type: none"> 可搬型窒素供給装置停止前の使用台数 	

・手順書構成及び運用の相違
【柏崎 6/7, 東海第二】

別紙 8 - 3 (2 / 2)

SOP - 3 「R / B制御」操作等判断基準一覧 (7号炉の例)

制御項目	対応時の判断項目	判断のための確認項目	操作手順
R/B水素	5-1 オベフロ水素濃度低下 確認	・原子炉建屋水素濃度	
	5-2 緊急時対策本部へ以下 を依頼 ・R/Bトップベント ・放水砲によるR/B放 水	・原子炉建屋トップベント作動状況 ・放水砲による原子炉建屋放水状況	

別紙 11 - 9 (1 / 1)

SOP 「水素 : R / B水素爆発防止」操作等判断基準一覧

制御項目	対応時の判断項目	判断のための確認項目	操作手順
R / B水 素爆発防 止	水素 1-1 R/B水素濃度 2vol% 到達	・R/B水素濃度	

別紙 7 (9 / 9)

SOP 「水素 (R / B水素爆発防止)」操作等判断基準一覧

制御項目	対応時の判断項目	判断のための確認項目	操作手順
R/B水素爆 発防止	1-1 ブローアウトバネル開放条件 確認	・R/B水素濃度	

備考
・手順書構成及び運用の
相違
【柏崎 6/7, 東海第二】

柏崎刈羽原子力発電所 6 / 7号炉 (2017. 12. 20 版)	東海第二発電所(2018. 9. 18 版)	島根原子力発電所 2号炉	備考
<p>別紙9 (1 / 9)</p> <p>RC/Q 停止時反応度制御 (1 / 2) SH. 1</p> <div data-bbox="326 210 816 1869" style="border: 1px solid black; height: 790px; width: 165px;"></div> <p>赤字 : 操作判断の内容は別紙5 参照</p>	<p>別紙6 (1 / 4)</p> <p>停止時反応度制御 (SD/RC)</p> <div data-bbox="1098 399 1676 1711" style="border: 1px solid black; height: 625px; width: 195px;"></div> <p>赤字 : 操作内部の判断は別紙8 参照</p>		<p>備考</p> <ul style="list-style-type: none"> 手順書構成の相違 【柏崎 6/7, 東海第二】 ①の相違

柏崎刈羽原子力発電所 6 / 7号炉 (2017. 12. 20 版)	東海第二発電所(2018. 9. 18 版)	島根原子力発電所 2号炉	備考
<p style="text-align: center;">別紙9 (2 / 9)</p> <div style="border: 2px solid black; height: 600px; width: 100%;"></div> <p style="text-align: center;">赤数字 : 操作判断の内容は別紙5参照</p> <p style="text-align: center;">RC/Q 停止時反応度制御 (2 / 2) SH. 1</p>			<p>・手順書構成の相違 【柏崎 6/7, 東海第二】 ①の相違</p>

柏崎刈羽原子力発電所 6 / 7号炉 (2017. 12. 20 版)	東海第二発電所 (2018. 9. 18 版)	島根原子力発電所 2号炉	備考
<p>別紙9 (3 / 9)</p> <p>RPVヘッドオン ブールゲート閉 時 SFP 原子炉水位・温度制御 PCV閉鎖 SH. 2</p> <div data-bbox="371 210 860 1869" style="border: 1px solid black; height: 790px; width: 165px;"></div> <p style="text-align: right; font-size: small;">赤数字 : 操作判断の内容は別紙5参照</p>	<p>別紙6 (2 / 4)</p> <p>停止時崩壊熱除去制御 (SD/RL)</p> <div data-bbox="1092 399 1676 1711" style="border: 1px solid black; height: 625px; width: 197px;"></div> <p style="text-align: right; font-size: small;">赤数字 : 操作内部の判断は別紙8参照</p>		<p>備考</p> <ul style="list-style-type: none"> ・手順書構成の相違 【柏崎 6/7, 東海第二】 ①の相違

柏崎刈羽原子力発電所 6 / 7号炉 (2017. 12. 20 版)	東海第二発電所 (2018. 9. 18 版)	島根原子力発電所 2号炉	備考
<p style="text-align: right;">別紙9 (4 / 9)</p> <p>RPVヘッドオン (直前) ※ <u>ブールゲート閉</u> 時 SFP 原子炉水位・温度制御 <u>PCV開放</u> <u>SH. 3</u></p> <div style="border: 1px solid black; height: 600px; width: 100%;"></div> <p style="text-align: right; color: red; font-size: small;">赤数字 : 操作判断の内容は別紙5参照</p>	<p style="text-align: right;">別紙6 (3 / 4)</p> <p><u>停止時原子炉水位制御</u> (SD / LC)</p> <div style="border: 1px solid black; height: 500px; width: 100%;"></div> <p style="text-align: right; color: red; font-size: small;">赤数字 : 操作判断の内容は別紙8参照</p>		<p style="text-align: center;">備考</p> <ul style="list-style-type: none"> ・手順書構成の相違 【柏崎6/7, 東海第二】 ①の相違

柏崎刈羽原子力発電所 6 / 7号炉 (2017. 12. 20 版)	東海第二発電所(2018. 9. 18 版)	島根原子力発電所 2号炉	備考
<p style="text-align: right;">別紙9 (5 / 9)</p> <p style="text-align: center;"> <u>RPVヘッドオフ (直前) ※</u> <u>プールゲート閉</u> 時 <u>SFP</u> 原子炉ウエル水位・温度制御 <u>PCV開放</u> <u>SH. 4</u> </p> <div style="border: 2px solid black; height: 700px; width: 100%;"></div> <p style="text-align: right; font-size: small;">赤数字 : 操作判断の内容は別紙5参照</p>			<p>・手順書構成の相違 【柏崎 6/7, 東海第二】 ①の相違</p>

柏崎刈羽原子力発電所 6 / 7号炉 (2017. 12. 20 版)	東海第二発電所(2018. 9. 18 版)	島根原子力発電所 2号炉	備考
<p style="text-align: right;">別紙9 (6 / 9)</p> <p style="text-align: center;"> <u>RPVヘッドオフ</u> <u>プールゲート開</u> 時 <u>SFP</u> 原子炉ウエル水位・温度制御 <u>PCV開放</u> <u>SH. 5</u> </p> <div style="border: 2px solid black; height: 700px; width: 100%;"></div> <p style="text-align: right; color: red; font-size: small;">赤字 : 操作判断の内容は別紙5参照</p>			<p>・手順書構成の相違 【柏崎 6/7, 東海第二】 ①の相違</p>

柏崎刈羽原子力発電所 6 / 7号炉 (2017. 12. 20 版)	東海第二発電所(2018. 9. 18 版)	島根原子力発電所 2号炉	備考
<p style="text-align: center;">別紙9 (7 / 9)</p> <p style="text-align: center;">RPPVヘッドオフ直後 RPPVヘッドオン直前※ 時 原子炉水位・温度制御 SH. 6</p> <div style="border: 2px solid black; height: 600px; width: 100%;"></div> <p style="text-align: right; font-size: small;">赤数字 : 操作判断の内容は別紙5 参照</p>			<p>・手順書構成の相違 【柏崎 6/7, 東海第二】 ①の相違</p>

柏崎刈羽原子力発電所 6 / 7号炉 (2017. 12. 20 版)	東海第二発電所(2018. 9. 18 版)	島根原子力発電所 2号炉	備考
<p style="text-align: right;">別紙9 (8 / 9)</p> <p style="text-align: center;"><u>PS/R</u> <u>交流/直流電源供給回復 (1 / 2)</u> <u>SH. 7</u></p> <div style="border: 1px solid black; height: 600px; width: 100%;"></div> <p style="text-align: right; font-size: small;">赤数字 : 操作判断の内容は別紙5参照</p>	<p style="text-align: right;">別紙6 (4 / 4)</p> <p style="text-align: center;"><u>停止時電源復旧</u> <u>(SD/PS)</u></p> <div style="border: 1px solid black; height: 500px; width: 100%;"></div> <p style="text-align: right; font-size: small;">赤数字 : 操作内部の判断は別紙8参照</p>		<p style="text-align: center;">備考</p> <ul style="list-style-type: none"> ・手順書構成の相違 【柏崎 6/7, 東海第二】 ①の相違

柏崎刈羽原子力発電所 6 / 7号炉 (2017. 12. 20 版)	東海第二発電所(2018. 9. 18 版)	島根原子力発電所 2号炉	備考
<p style="text-align: center;">別紙9 (9 / 9)</p> <div style="border: 1px solid black; height: 100px; width: 100%;"></div> <p style="text-align: right; font-size: small;">赤数字 : 操作判断の内容は別紙5参照</p> <p style="text-align: left; font-size: small;">P S / R 交流 / 直流電源供給回復 (2 / 2) S.H. 8</p>			<p>・手順書構成の相違 【柏崎 6/7, 東海第二】 ①の相違</p>

停止時EOP目的及び基本的な考え方 (7号炉の例)

運転操作手順書名称	目的	導入条件	脱出条件	基本的な考え方
停止時反応度制御 (SCV) 作動 後制動	・原子炉停止時、(低)圧水炉反応度制御システム (RWS) の作動により、反応度の増大を抑制し、炉心を冷却し、炉心を安定に維持する。 ・使用済燃料トランサム (SFT) 及び原子炉の水位及び温度を監視し制御する。			
(RWS) トランサム (SFT) 作動 後制動	・使用済燃料トランサム (SFT) 及び原子炉の水位及び温度を監視し制御する。 ・使用済燃料トランサム (SFT) 及び原子炉の水位及び温度を監視し制御する。			
(RWS) トランサム (SFT) 作動 後制動	・使用済燃料トランサム (SFT) 及び原子炉の水位及び温度を監視し制御する。 ・使用済燃料トランサム (SFT) 及び原子炉の水位及び温度を監視し制御する。			

停止時EOP 目的及び基本的な考え方

運転操作手順書名称	目的	導入条件	脱出条件	基本的な考え方
停止時反応度制御 (SD/RC)	・低温停止状態での異常事象発生時に、反応度上昇を最大限抑制する。 【略語】 SLC：ほう湯水注入系 D/W：原子炉格納容器トライウエル部			

- ・手順書構成の相違
【柏崎6/7, 東海第二】
①の相違

別紙7 (2 / 4)

停止時EOP 目的及び基本的な考え方

運転操作手順書名称	目的	導入条件	配出条件	基本的な考え方
「停止時崩壊熱除去制御」 (SD/RLL)	・原子炉冷却停止中に崩壊熱除去機能が喪失した場合、崩壊熱による原子炉冷却材の温度上昇、水位低下を抑制し燃料が露出することを防止する。			
停止時崩壊熱除去制御	【略語】 RIR：残留熱除去系 CIW：原子炉冷却材浄化系 FPC：燃料プールの冷却浄化系			

・手順書構成の相違
【柏崎 6/7, 東海第二】
 ①の相違

停止時EOP目的及び基本的な考え方 (7号炉の例)

運転操作手順書名称	目的	導入条件	取組条件	基本的な考え方
原子炉停止時EOP （RPMヘントオフ・ ブームカークアウト）時 でのEOP SPP 原子炉水位・温度 監視	・ 炉用蒸気発生器（RSG） 及び原子炉冷却水の水位及 び温度を監視し監視する。			
RPMヘントオフ時 RPMヘントオフ時 RPMヘントオフ時 温度監視	・ 原子炉冷却水の水位及び温 度を監視し監視する。			
交直/DC送電機故障 時	・ 交直/DC送電機故障の状 況を監視する。			

停止時EOP 目的及び基本的な考え方

運転操作手順書名称	目的	導入条件	取組条件	基本的な考え方
停止時原子炉 水位監視 (SD/LC)	・ 原子炉停止中に炉内材料喪 失事象が発生した場合で も、原子炉の水位低下を 抑制することによって燃料冷却 ができるようにする。 【略語】 ECCS：非常用炉心冷却系			

- ・ 手順書構成の相違
【柏崎 6/7, 東海第二】
①の相違

別紙7 (4 / 4)

停止時EOP 目的及び基本的な考え方

運転操作手順書名称 〔停止時電源復旧〕 (SD/PS)	目的	導入条件	脱出条件	基本的な考え方
<p style="text-align: center;">停 止 時 電 源 復 旧 手 順 書</p>	<p>・原子炉冷温停止中に発電中の外部電源喪失又は全交流動力電源喪失が発生した場合、プラントへの影響を緩和する。</p>			

・手順書構成の相違
【柏崎 6/7, 東海第二】
①の相違

停止時EOP「停止時反応度制御」操作等判断基準一覧(7号炉の例)

制御項目	対応時の判断項目	判断のための確認項目	操作手順
発生要因確認	1-1 操作ミス 作業ミス	・操作又は作業状況	
CR	2-1 CR全挿入位置まで挿入	・全制御棒全挿入ランプ ・RC&IS FD表示 ・CRT表示 ・プロセス計算機(OD-7) ・スクラムタイミントラレコーダ	
	3-1 RPV状態	・原子炉圧力容器上蓋状態	
	3-2 CR引抜状態により臨界のおそれあり	・SRNM	
SLC	3-3 SLC起動可能	・SLC正常	
	3-4 CR引抜状態により臨界のおそれあり	・SRNM	
	3-5 SLC起動可能	・SLC正常	

停止時EOP「停止時反応度制御(SD/R/C)」操作等判断基準一覧

制御項目	対応時の判断項目	判断のための確認項目	操作手順
原子炉出力	SRC 1-1 原子炉自動スクラム	・スクラム警報 ・全制御棒挿入状態 ・中性子束指示	
	SRC 1-2 燃料装荷セルの制御棒全挿入	・全制御棒全挿入位置 ・全制御棒炉心状態表示ユニット ・4ROD表示 ・CRT表示 ・プロロン(制御棒位置表示)	
	SRC 1-3 中性子束指示 SRNMレンジ0以下(計数率領域)	・SRNM指示, SRNMレンジ	

【略語】
SRNM：起動領域計装系

- ・手順書構成の相違
【柏崎6/7, 東海第二】
①の相違

柏崎刈羽原子力発電所 6 / 7号炉 (2017. 12. 20 版)	東海第二発電所 (2018. 9. 18 版)	島根原子力発電所 2号炉	備考 ・手順書構成の相違 【柏崎 6/7, 東海第二】 ①の相違
別紙 8-1 (2 / 2)			
<u>停止時EOP「停止時反応度制御 (SD/R/C)」操作等判断基準一覧</u>			
制御項目 原子炉 出力	対応時の判断項目 SRC 1-4 燃料装荷セルの 制御棒全挿入 又は未臨界達成	判断のための確認項目 ・全制御棒全挿入位置 ・全制御棒炉心状態表示ユニット ・4ROD 表示 ・CRT 表示 ・プロコン (制御棒位置表示) ・SRNM 指示, SRNM レンジ	操作手順

別紙8-2 (1/2)

停止時EOP「停止時崩壊熱除去制御 (SD/RL)」操作等判断基準一覧

制御項目	対応時の判断項目		判断のための確認項目	操作手順
	SRL 1-1	RHR (原子炉停止時冷却系) 又は, 代替除熱系 1 系統以上起動		
原子炉 除熱	SRL 1-1	RHR (原子炉停止時冷却系) 又は, 代替除熱系 1 系統以上起動	<ul style="list-style-type: none"> • RHR の状態 • 代替除熱系の状態 • 原子炉水温度 • 原子炉水位 	
	SRL 1-2	RHR (原子炉停止時冷却系) 起動	<ul style="list-style-type: none"> • RHR の状態 • 原子炉水温度 • 原子炉水位 	

• 手順書構成の相違
【柏崎 6/7, 東海第二】
①の相違

別紙8-2 (2/2)

停止時EOP「停止時崩壊熱除去制御 (SD/RL)」操作等判断基準一覧

制御項目	対応時の判断項目	判断のための確認項目	操作手順
原子炉 除熱	SRL 1-3 炉水温度低下	<ul style="list-style-type: none"> 除熱系統運転状態 CUW, FPC, ASW, RCW 原子炉水温度 原子炉水位 	
	SRL 2-1 RPV ヘッド ON 中	<ul style="list-style-type: none"> RPV ヘッド状態 定期事業者検査作業工程 原子炉水温度 原子炉圧力 	

【略語】
 CUW：原子炉冷却材浄化系
 FPC：燃料プール冷却浄化系
 ASW：補機冷却系海水系
 RCW：原子炉補機冷却系

・手順書構成の相違
【柏崎 6/7, 東海第二】
 ①の相違

停止時EOP「RPVヘッドオン・プールのゲート閉・PCV閉鎖時SFP 原子炉水位・温度制御
操作等判断基準一覧(7号炉の例)

制御項目	対応時の判断項目	判断のための確認項目	操作手順
発生要因確認	1-1 操作ミス 作業ミス	・ 操作又は作業状況	
SFP、原子炉水位・温度制御	2-1 原子炉からの補え	・ 原子炉水位 ・ 使用済燃料プール水位 ・ 使用済燃料プール温度 ・ 使用済燃料プール監視カメラ	
	3-1 使用済燃料貯蔵プール近継時可能	・ 使用済燃料プール水位 ・ 使用済燃料プール温度 ・ 使用済燃料プール監視カメラ	
	3-2 使用済燃料貯蔵プール上継時可能	・ 使用済燃料プール水位 ・ 使用済燃料プール温度 ・ 使用済燃料プール監視カメラ	
SFP水位	3-3 使用済燃料貯蔵プール上継時可能	・ 使用済燃料プール水位 ・ 使用済燃料プール温度 ・ 使用済燃料プール監視カメラ	
	4-1 原子炉水位 L-3 ~ L-8 継時可能	・ 原子炉水位	
原子炉水位	4-2 原子炉水位 TAF 以上継時	・ 原子炉水位	

停止時EOP「停止時原子炉水位制御(SD/LC)」操作等判断基準一覧

制御項目	対応時の判断項目	判断のための確認項目	操作手順
原子炉水位	SLC 1-1 燃料プールゲート「閉」	・ 原子炉水位 ・ ウェルレベル ・ 燃料プール水位 ・ 定期事業者検査作業工程	
	SLC 1-2 原子炉水位低 L-3 経験なし	・ 原子炉水位 ・ 放射線モニタ ・ FRVS/SGTS 状態 ・ R/B 換気系状態 ・ RHR (原子炉停止時冷却系) 状態 ・ CUW 系状態	

【略語】
L-3: 原子炉水位低 (レベル3)
FRVS/SGTS: 原子炉建屋ガス処理系

- ・ 手順書構成の相違
【柏崎 6/7, 東海第二】
①の相違

別紙 11-2 (2/2)

停止時EOP「RPVヘッドオン・プールのゲート閉・PCV閉鎖時SFP 原子炉水位・温度制御
操作等判断基準一覧 (7号炉の例)

制御項目	対応時の判断項目	判断のための確認項目	操作手順
SFP 温度	5-1 燃料プール水温 <input type="checkbox"/> ℃以下維持可能	<ul style="list-style-type: none"> ・使用済燃料プール水位 ・使用済燃料プール温度 ・使用済燃料プール監視カメラ 	
	6-1 炉水温度 <input type="checkbox"/> ℃以下 維持可能	<ul style="list-style-type: none"> ・原子炉水温度 	
原子炉温度	6-2 炉水温度 <input type="checkbox"/> ℃以下 維持可能	<ul style="list-style-type: none"> ・原子炉水温度 	

・手順書構成の相違
【柏崎 6/7, 東海第二】
①の相違

停止時EOP「RPVヘッドオン(直前)・プールのゲート閉・PCV開放時
SFP 原子炉水位・温度制御」操作等判断基準一覧(7号炉の例)

制御項目	対応時の判断項目	判断のための確認項目	操作手順
発生要因確認	1-1 操作ミス	・ 操作又は作業状況	
	2-1 原子炉からの補え	・ 原子炉水位 ・ SFP 水位	
SFP 原子炉水位・温度制御	3-1 使用済燃料貯蔵 プールの燃料貯蔵 ロー付近継時可能	・ 使用済燃料プールの水位 ・ 使用済燃料プールの温度 ・ 使用済燃料プールの監視カメラ	
	3-2 使用済燃料貯蔵 プールの燃料貯蔵 ラック上継時可能	・ 使用済燃料プールの水位 ・ 使用済燃料プールの温度 ・ 使用済燃料プールの監視カメラ	
	3-3 使用済燃料貯蔵 プールの燃料貯蔵 ラック上継時可能	・ 使用済燃料プールの水位 ・ 使用済燃料プールの温度 ・ 使用済燃料プールの監視カメラ	
原子炉水位	4-1 原子炉水位 L-3～ L-8 継時可能	・ 原子炉水位	
	4-2 原子炉水位 TAF 以 上継時	・ 原子炉水位	

柏崎刈羽原子力発電所 6/7号炉 (2017.12.20版)

東海第二発電所(2018.9.18版)

島根原子力発電所 2号炉

備考

- ・ 手順書構成の相違
【柏崎 6/7, 東海第二】
①の相違

別紙 1 1 - 3 (2 / 2)

停止時EOP「R P Vヘッドオン (直前)・プールのゲート閉・P C V開放時
S F P 原子炉水位・温度制御」操作等判断基準一覧 (7号炉の例)

制御項目	対応時の判断項目	判断のための確認項目	操作手順
SFP 温度	5-1 燃料プール水温 <input type="checkbox"/> ℃以下維持可能	・使用済燃料プール水位 ・使用済燃料プール温度 ・使用済燃料プール監視カメラ	
	6-1 炉水温度 <input type="checkbox"/> ℃以下 維持可能	・原子炉水温度	
原子炉温度	6-2 炉水温度 <input type="checkbox"/> ℃以下 維持可能	・原子炉水温度	

・手順書構成の相違
【柏崎 6/7, 東海第二】
①の相違

停止時EOP「RPVヘッドオフ（直後）・プールゲート閉・PCV開放時」
SFP 原子炉水位・温度制御」操作等判断基準一覧（7号炉の例）

判断項目	対応時の判断項目	判断のための確認項目	操作手順
発生要因確認	1-1 操作ミス	・操作又は作業状況	
	2-1 使用済燃料貯蔵プールオーバーフロー付近維持可能	・使用済燃料プール水位 ・使用済燃料プール温度 ・使用済燃料プール監視カメラ	
SFP水位	2-2 使用済燃料貯蔵プール水位以上維持可能	・使用済燃料プール水位 ・使用済燃料プール温度 ・使用済燃料プール監視カメラ	
	2-3 使用済燃料貯蔵プール水位以上維持可能	・使用済燃料プール水位 ・使用済燃料プール温度 ・使用済燃料プール監視カメラ	
原子炉ウエル水位	3-1 原子炉水位 L-8 維持可能	・原子炉水位	
SFP温度	4-1 燃料プール水温 5℃以下維持可能	・使用済燃料プール水位 ・使用済燃料プール温度 ・使用済燃料プール監視カメラ	
原子炉ウエル温度	5-1 炉水温度 5℃以下維持可能	・原子炉水温度	

柏崎刈羽原子力発電所 6 / 7号炉 (2017. 12. 20 版)

東海第二発電所 (2018. 9. 18 版)

島根原子力発電所 2号炉

備考

- ・手順書構成の相違
【柏崎 6/7, 東海第二】
①の相違

別紙 11-5 (1/1)

停止時EOP「RPVヘッドオフ・プールのゲート開・PCV開放時
SFP 原子炉水位・温度制御」操作等判断基準一覧 (7号炉の例)

制御項目	対応時の判断項目	判断のための確認項目	操作手順
発生要因確認	1-1 操作ミス	・操作又は作業状況	
SFP, 原子炉 ウエル水位	2-1 使用済燃料貯蔵 プールのオーバーフロー ロー付近維持可能	・使用済燃料プールの水位 ・使用済燃料プールの温度 ・使用済燃料プールの監視カメラ	
	2-2 使用済燃料貯蔵 プールの上昇 <input type="checkbox"/> 以上 維持	・使用済燃料プールの水位 ・使用済燃料プールの温度 ・使用済燃料プールの監視カメラ	
	2-3 使用済燃料貯蔵 プールの上昇 <input type="checkbox"/> 以上 維持	・使用済燃料プールの水位 ・使用済燃料プールの温度 ・使用済燃料プールの監視カメラ	
SFP, 原子炉 ウエル温度	3-1 SFP, 原子炉水温度 <input type="checkbox"/> ℃以下維持可能	・原子炉水位	

・手順書構成の相違
【柏崎 6/7, 東海第二】
①の相違

別紙 11-6 (1/1)

停止時EOP「RPVヘッドオフ直後・RPVヘッドオン直前時
SFP 原子炉水位・温度制御」操作等判断基準一覧 (7号炉の例)

制御項目	対応時の判断項目	判断のための確認項目	操作手順
発生要因確認	1-1 操作ミス 作業ミス	・操作又は作業状況	
原子炉水位	2-1 原子炉水位 L-8 以 上維持可能	・原子炉水位	
原子炉温度	3-1 炉水温度 <input type="checkbox"/> ℃以下 維持可能	・原子炉水温度	

・手順書構成の相違
【柏崎 6/7, 東海第二】
①の相違

停止時EOP「交流／直流電源供給回復」操作等判断基準一覧（7号炉の例）

制御項目	対応時の判断項目	判断のための確認項目	操作手順
交流／直流電源供給回復	1-1 D/G3 台起動電圧確立	<ul style="list-style-type: none"> • D/G 作動状況 • D/G 発電機電圧 • 非常用 M/C (C) (D) (E) 母線電圧 	
	1-2 D/G(A) 及び (B) 起動電圧確立	<ul style="list-style-type: none"> • D/G(A) (B) 作動状況 • D/G(A) (B) 発電機電圧 • 非常用 M/C (C) (D) 母線電圧 	
	1-3 海水系運転継続可能	<ul style="list-style-type: none"> • RCW 系運転状況 • RSW 系運転状況 	
電路構成受電	2-1 非常用母線停電状況	<ul style="list-style-type: none"> • 非常用 M/C (C) (D) 母線電圧 	
	2-2 M/C (C) 使用可能	<ul style="list-style-type: none"> • M/C (C) 異常有無 	

停止時EOP「停止時電源喪失 (SD/P S)」操作等判断基準一覧

制御項目	対応時の判断項目	判断のための確認項目	操作手順
外部電源喪失	SPS 1-1 275kV 系 又は 154kV 系 使用可能	<ul style="list-style-type: none"> • 275kV 系電圧 • 154kV 系電圧 • 開閉所機器状態 	
	SPS 2-1 非常用 D/G 1 台以上 起動 非常用母線 M/C 2C 又は 2D へ給電	<ul style="list-style-type: none"> • 非常用 D/G 運転状態 • 非常用 D/G 電圧計 • M/C 2C, M/C 2D, M/C HPCS 電圧計 	

【略語】
D/G 又は非常用 D/G : 非常用ダイゼル発電機

- 手順書構成の相違
【柏崎 6/7, 東海第二】
①の相違

停止時EOP「交流/直流電源供給回復」操作等判断基準一覧(7号炉の例)

制御項目	対応時の判断項目	判断のための確認項目	操作手順
電路構成 受電	2-3 GTG又は電源車 (緊急用M/C) 給電可能	<ul style="list-style-type: none"> GTG 作動状況 電源車作動状況 緊急用M/C 異常有無 	
	2-4 M/C(D) 使用可能	<ul style="list-style-type: none"> M/C(D) 異常有無 	
	2-5 GTG又は電源車 (緊急用M/C) 給電可能	<ul style="list-style-type: none"> GTG 作動状況 電源車作動状況 緊急用M/C 異常有無 	
給電	3-1 第一 GTG 起動	<ul style="list-style-type: none"> 第一 GTG 作動状況 	
	3-2 第二 GTG 又は電源車 (緊急用M/C)	<ul style="list-style-type: none"> M/C(C) 異常有無 	
復旧	4-1 外部電源復旧	<ul style="list-style-type: none"> 500kV 母線電圧 66kV 母線電圧 	
	4-2 電源受電状況	<ul style="list-style-type: none"> GTG 作動状況 電源車作動状況 M/C(C)(D) 母線電圧 	
	4-3 D/G 使用可能	<ul style="list-style-type: none"> D/G 作動状況 	

停止時EOP「停止時電源喪失(SD/P S)」操作等判断基準一覧

制御項目	対応時の判断項目	判断のための確認項目	操作手順
全交流動力 電源喪失 (外部電源 喪失かつ D/G 全台起 動失敗)	SPS 3-1 所内常設直流電源設 備使用可能	<ul style="list-style-type: none"> 所内常設直流電源設備の状態 	
	SPS 3-2 緊急用M/Cより M/C 2C 又は2Dへ 給電可能	<ul style="list-style-type: none"> 常設代替交流電源設備の状態 緊急用M/C電圧 	

- ・手順書構成の相違
【柏崎6/7, 東海第二】
①の相違

別紙8-4 (3/6)

停止時EOP「停止時電源喪失(SD/P/S)」操作等判断基準一覧

制御項目		対応時の判断項目	判断のための確認項目	操作手順
全交流電源 喪失(外部 電源喪失か、 つ非常用 D/G全台起 動失敗)	SPS 3-3	可搬型代替交流電源 設備 可搬型代替低 圧電源車(2台)起動	<ul style="list-style-type: none"> 緊急用P/Cの状態 可搬型代替交流電源設備の状態 	
	SPS 3-4	P/C 2C, 2D 受電及び 復旧対象MCC 受電	<ul style="list-style-type: none"> P/C 2C の状態 P/C 2D の状態 各 MCC の状態 可搬型代替交流電源設備の状態 	
	SPS 3-5	緊急用P/C, MCC 受電	<ul style="list-style-type: none"> 緊急用P/Cの状態 緊急用MCCの状態 可搬型代替交流電源設備の状態 	

・手順書構成の相違
【柏崎6/7, 東海第二】
①の相違

別紙8-4 (4/6)

停止時EOP「停止時電源喪失(SD/PS)」操作等判断基準一覧

制御項目	対応時の判断項目	判断のための確認項目	操作手順
直流電源喪失	SPS 4-1 125V 蓄電池 A 系, B 系枯渴のおそれ	<ul style="list-style-type: none"> 直流 125V 主母線盤 2A 又は 2B の状態 直流 125V 系電圧 	
	SPS 4-2 直流 125V 主母線盤 2A 又は 2B 受電	<ul style="list-style-type: none"> 直流 125V 主母線盤 2A 又は 2B の状態 直流 125V 系電圧 	

・手順書構成の相違
【柏崎 6/7, 東海第二】
①の相違

柏崎刈羽原子力発電所 6 / 7号炉 (2017. 12. 20 版)	東海第二発電所(2018. 9. 18 版)	島根原子力発電所 2号炉	備考								
	<p style="text-align: center;">別紙8-4 (5/6)</p> <p style="text-align: center;">停止時EOP「停止時電源喪失(SD/P S)」操作等判断基準一覧</p> <table border="1" style="margin-left: auto; margin-right: auto;"> <thead> <tr> <th data-bbox="1044 1663 1374 1824">制御項目</th> <th data-bbox="1044 1320 1374 1663">対応時の判断項目</th> <th data-bbox="1044 900 1374 1320">判断のための確認項目</th> <th data-bbox="1044 325 1374 900">操作手順</th> </tr> </thead> <tbody> <tr> <td data-bbox="1101 1663 1374 1824">直流電源喪失</td> <td data-bbox="1101 1320 1374 1663">SPS 4-3 緊急用直流125V主母線盤受電</td> <td data-bbox="1101 900 1374 1320">緊急用直流125V主母線盤</td> <td data-bbox="1101 325 1374 900"></td> </tr> </tbody> </table>	制御項目	対応時の判断項目	判断のための確認項目	操作手順	直流電源喪失	SPS 4-3 緊急用直流125V主母線盤受電	緊急用直流125V主母線盤			<p>備考</p> <ul style="list-style-type: none"> 手順書構成の相違【柏崎6/7, 東海第二】①の相違
制御項目	対応時の判断項目	判断のための確認項目	操作手順								
直流電源喪失	SPS 4-3 緊急用直流125V主母線盤受電	緊急用直流125V主母線盤									

停止時EOP「交流/直流電源供給回復」操作等判断基準一覧(7号炉の例)

柏崎刈羽原子力発電所 6/7号炉 (2017.12.20版)

制御項目	対応時の判断項目	判断のための確認項目	操作手順
復旧	4-4 停電切替を伴わない	・受電切替時の停電有無	
直流 250V 電源確保	5-1 M/C(E) 電圧確立	・ M/C(E) 母線電圧	
直流 主母線 電圧状況	6-1 直流主母線電圧 100V 未満	・ 直流主母線電圧(A) 電圧 ・ 直流主母線電圧(B) 電圧	
直流 125V(A) 電源確保	6-2 蓄電池(A) 8 時間放電継続	・ 蓄電池(A) 電圧 ・ 直流主母線電圧(A) 電圧	
	6-3 AM 用 MCC 受電可能	・ AM 用 MCC 異常有無	
	7-1 GTG 又は電源車給電可能	・ GTG 作動状況 ・ 電源車作動状況 ・ 緊急用 M/C 異常有無	
直流 125V(A) 電源回復	7-2 交流電源喪失 24 時間以上継続の恐れあり	・ M/C(C) (D) (E) 母線電圧	

停止時EOP「停止時電源喪失(SD/PS)」操作等判断基準一覧

東海第二発電所(2018.9.18版)

制御項目	対応時の判断項目	判断のための確認項目	操作手順
電源供給回復確認	SPS 5-1 RHR (原子炉停止時冷却系) 起動	<ul style="list-style-type: none"> ・ RHR (原子炉停止時冷却系) の運転状態 ・ 炉水温度 ・ 原子炉ウエル温度 	
	SPS 5-2 使用済燃料プール冷却系再起動	<ul style="list-style-type: none"> ・ 使用済燃料プール冷却系の運転状態 ・ 使用済燃料プール温度 	

島根原子力発電所 2号炉

備考

- ・ 手順書構成の相違【柏崎 6/7, 東海第二】
- ①の相違

別紙 11-7 (4/4)

停止時EOP「交流/直流電源供給回復」操作等判断基準一覧(7号炉の例)

制御項目	対応時の判断項目	判断のための確認項目	操作手順
直流 125V(B)電 源回復	8-1 GTG 又は電源車給 電可能	<ul style="list-style-type: none"> • GTG 作動状況 • 電源車作動状況 • 緊急用 M/C 異常有無 	

・手順書構成の相違
【柏崎 6/7, 東海第二】
①の相違

AM設備別操作手順書一覧 (7号炉の例)

手順項目	項目概要
緊急用M/CからM/C7C・7Dへの電路構成	緊急用M/CからM/C7C・7Dへの受電準備として電路構成を行う。
大浜側緊急用M/CからM/C7C・7Dへの電路構成	大浜側緊急用M/CからM/C7C・7Dへの受電準備として電路構成を行う。
電源車によるP/C7C-1・7D-1への電路構成	電源車からP/C7C-1・7D-1への受電準備として電路構成を行う。
電源車 (緊急用電源切替箱7A経由) によるM/C7C・7Dへの電路構成 (号炉間電力融通ケーブル使用)	電源車 (緊急用電源切替箱7A経由) からM/C7C・7Dへの受電準備として電路構成を行う。
K6D/GによるAM/MCCへの電路構成 (号炉間電力融通ケーブル使用)	6号炉が非常用D/GからM/C7C・7Dへの受電準備として電路構成を行う。
第一GTGからAM/MCCへの電路構成	第一GTGからAM/MCCへの受電準備として電路構成を行う。
緊急用M/CからAM/MCCへの電路構成	緊急用M/CからAM/MCCへの受電準備として電路構成を行う。
大浜側緊急用M/CからAM/MCCへの電路構成	大浜側緊急用M/CからAM/MCCへの受電準備として電路構成を行う。
電源車 (AM用動力変圧器) によるAM/MCCへの電路構成	電源車 (AM用動力変圧器) によるAM/MCCへの受電準備として電路構成を行う。
電源車 (緊急用電源切替箱7A経由) によるAM/MCCへの電路構成	電源車 (緊急用電源切替箱7A経由) によるAM/MCCへの受電準備として電路構成を行う。
電源車 (緊急用電源切替箱7A経由) によるAM/MCCへの電路構成 (号炉間電力融通ケーブル使用)	K6D/GによるAM/MCCへの受電準備として電路構成を行う。
第一ガスタービン発電機起動	現場にて第一ガスタービン発電機 (GTG) を起動する。
M/C7C・7D受電	代替交流電源設備によりM/C7C・7Dを受電する。
AM/MCC受電	代替交流電源設備によりAM/MCCを受電する。

AM設備別操作手順書一覧

手順項目	項目概要
常設代替交流電源設備起動	中央制御室にて、常設代替交流電源設備を起動する。
常設代替交流電源設備による緊急用M/C受電	常設代替交流電源設備の起動を確認し、緊急用M/Cを受電する。
常設代替交流電源設備による緊急用M/CからM/C 2C又は2D受電	交流電源負荷抑制のため、非常用母線負荷の遮断器「切」、動的負荷の自動起動防止のためCSを「切」又は「切保持」とし、緊急用M/CからM/C 2C又は2Dを受電する。
HPCS D/GによるM/C 2C又は2D受電	交流電源負荷抑制のため、非常用母線負荷の遮断器「切」、動的負荷の自動起動防止のためCSを「切」又は「切保持」とし、HPCS D/GからM/C 2Eを經由してM/C 2C又は2Dを受電する。
可搬型代替交流電源設備によるP/C 2C及び2D受電	交流電源負荷抑制のため非常用母線負荷の遮断器「切」、動的負荷の自動起動防止のためCSを「切」又は「切保持」とし、可搬型代替交流電源設備がP/C 2C及び2D連絡母線に受電されていることを確認後、P/C 2C及び2Dを受電する。
緊急時対策室建屋ガスタービン発電機によるP/C 2D受電	交流電源負荷抑制のため非常用母線負荷の遮断器「切」、動的負荷の自動起動防止のためCSを「切」又は「切保持」とし、緊急時対策室建屋ガスタービン発電機がP/C 2D連絡母線に受電されていることを確認後、P/C 2Dを受電する。
125V A系及びB系蓄電池による直流125V主母線盤2A及び2B受電	自動受電開始から8時間以降に直流電源負荷抑制のため、電源負荷の遮断器「切」とし、交流電源復旧までの延命処置をする。

※：手順項目番号はフローチャートにて使用

AM設備別操作要領書一覧

手順項目	項目概要
HPACによる原子炉注水	HPACポンプにより原子炉圧力容器へ注水する。
RCICによる原子炉注水	RCICポンプにより原子炉圧力容器へ注水する。
CRDによる原子炉注水	ガスタービン発電機 (GTG) によりポンプ・弁の駆動電源を確保するとともに、原子炉補機冷却系により冷却水を確保し、CRDポンプにより原子炉圧力容器へ注水する。
SLCによる原子炉注水	ガスタービン発電機 (GTG) によりポンプ・弁の駆動電源を確保し、SLCポンプにより原子炉圧力容器へ注水する。
RHRによる原子炉注水	ガスタービン発電機 (GTG) によりポンプ・弁の駆動電源を確保するとともに、原子炉補機代替冷却系等により冷却水を確保し、RHRポンプにより原子炉圧力容器へ注水する。
LPCSによる原子炉注水	ガスタービン発電機 (GTG) によりポンプ・弁の駆動電源を確保するとともに、原子炉補機代替冷却系等により冷却水を確保し、LPCSポンプにより原子炉圧力容器へ注水する。
FLSRポンプによる原子炉注水	ガスタービン発電機 (GTG) によりポンプ・弁の駆動電源を確保し、FLSRポンプにより原子炉圧力容器へ注水する。
CWTによる原子炉注水	ガスタービン発電機 (GTG)、高圧発電機車によりポンプ・弁の駆動電源を確保し、CWTポンプにより原子炉圧力容器へ注水する。
消火ポンプまたは補助消火ポンプによる原子炉注水	ガスタービン発電機 (GTG)、高圧発電機車によりポンプ・弁の駆動電源を確保し、消火ポンプ、補助消火ポンプにより原子炉圧力容器へ注水する。
大量送水車による原子炉注水	ガスタービン発電機 (GTG)、高圧発電機車により弁の駆動電源を確保し、大量送水車により原子炉圧力容器へ注水する。

- ・手順書構成の相違【柏崎 6/7, 東海第二】

項目概要	
電源車によりP/C7C-1・7D-1を受電する。	電源車によりP/C7C-1・7D-1を受電する。
ガスタービン発電機 (GTG) による荒浜側緊急用M/C又は大浜側緊急用M/C受電が見込まない場合に、大浜側D/G(A)又は(B)運転中 (M/C系又はD系受電中) において、D/G(A)又は(B)の不要な負荷を切り離し荒浜側緊急用M/C又は大浜側緊急用M/Cへの送電を行う。	ガスタービン発電機 (GTG) による荒浜側緊急用M/C又は大浜側緊急用M/C受電が見込まない場合に、大浜側D/G(A)又は(B)運転中 (M/C系又はD系受電中) において、D/G(A)又は(B)の不要な負荷を切り離し荒浜側緊急用M/C又は大浜側緊急用M/Cへの送電を行う。
中操監視計器類復旧 (C)	ガスタービン発電機 (GTG) , 電源車によるMCC 7C-1-7受電後, 中操監視計器類を復旧する。
中操監視計器類復旧 (D)	ガスタービン発電機 (GTG) , 電源車によるMCC 7D-1-7受電後, 中操監視計器類を復旧する。
直流125V蓄電池切替 (7A, 7A-2, AM用)	直流125V蓄電池を7Aから7A-2, AM用と切り替え, 直流125V主母線盤7Aへ24時間以上給電する。
直流125V充電器盤7A受電	ガスタービン発電機 (GTG) , 電源車によるMCC 7C-1-6受電後, 直流125V充電器盤7Aを受電し直流電源の機能を回復させ, その後, 蓄電池室の換気を確保したうえで蓄電池の回復充電を図る。
直流125V充電器盤7B受電	ガスタービン発電機 (GTG) , 電源車によるMCC 7D-1-6受電後, 直流125V充電器盤7Bを受電し直流電源の機能を回復させ, その後, 蓄電池室の換気を確保したうえで蓄電池の回復充電を図る。
直流125V充電器盤7A-2受電	MCC 7C-1-6又は7D-1-7受電後, 直流125V充電器盤7A-2を受電し直流電源の機能を回復させる。また, バッテリー室の換気を確保したうえで蓄電池の回復充電を図る。
AM用直流125V充電器盤受電	ガスタービン発電機 (GTG) , 電源車によるMCC 7C-1-4又は7D-1-4受電後, AM用直流125V充電器盤を受電し直流電源の機能を回復させ, その後, バッテリー室の換気を確保したうえで蓄電池の回復充電を図る。
AM用直流125V蓄電池による直流125V主母線盤7A受電	全交流電源喪失, 全直流電源喪失時においてAM用直流125V蓄電池から直流125V主母線盤7Aへ給電する。
直流給電車による直流125V主母線盤A給電	全交流電源喪失, 全直流電源喪失時において直流給電車により直流125V主母線盤7Aへ給電する。

電源確保

手順項目		項目概要
可搬型代替交流電源設備による直流125V主母線盤2A又は2B受電	可搬型代替交流電源設備の起動を確認後, 可搬型代替直流電源設備用電源切替盤及び直流125V主母線盤2A又は2BのMCCBを「入」とし, 直流125V受電	負荷のMCCBを「切」とし, 可搬型代替直流電源設備の起動を確認後, 可搬型代替直流電源設備用電源切替盤及び直流125V主母線盤2A又は2BのMCCBを「入」とし, 直流125V受電
常設代替交流電源設備による直流125V主母線盤2A及び2B受電	常設代替交流電源設備により非常用母線を受電し, 直流125V充電器A及びBを受電する。	常設代替交流電源設備により非常用母線を受電し, 直流125V充電器A及びBを受電する。
電源確保※①	常設代替交流電源設備による緊急用M/C, P/C, MCC受電	常設代替交流電源設備により緊急用M/C, P/C, MCCを受電する。
	可搬型代替交流電源設備による緊急用P/C, MCC受電	可搬型代替交流電源設備により緊急用P/C, MCCを受電する。
	緊急時対策室建屋ガスタービン発電機による緊急用P/C, MCC受電	緊急時対策室建屋ガスタービン発電機により緊急用P/C, MCCを受電する。
	常設代替直流電源設備による緊急用直流125V主母線盤受電	常設代替直流電源設備の起動を確認後, 常設代替直流電源設備用電源切替盤及び緊急用直流125V主母線盤のMCCBを「入」とし, 緊急用直流125V主母線盤を受電する。

手順項目	項目概要
原子炉減圧	SRV駆動源確保 (窒素ガスポンベ) SRV駆動源確保 (SRV電源切替) SRV駆動源確保 (SRV用蓄電池)
原子炉除熱	RHRによる原子炉除熱 CUWによる原子炉除熱
格納容器除熱	RHRによる格納容器除熱 RHARによる格納容器除熱 HVDによる格納容器除熱 FCVSによる格納容器ベント 耐圧強化ベントによる格納容器ベント

・手順書構成の相違
【柏崎6/7, 東海第二】

別紙1.2 (3 / 1.1)

手順項目		項目概要
反 制 御	SLCポンプによるほう酸水注入	ガスタービン発電機 (GTG)、電源車によりポンプ・弁の駆動電源を確保し、原子炉圧力容器にほう酸水を注入する。
	RHR (A) による原子炉注水	ガスタービン発電機 (GTG) によりポンプ・弁の駆動電源を確保するとともに、代替熱交換器車等により補機冷却水を確保し、RHRポンプ (A) により原子炉圧力容器へ注水する。
	RHR (B) による原子炉注水	ガスタービン発電機 (GTG) によりポンプ・弁の駆動電源を確保するとともに、代替熱交換器車等により補機冷却水を確保し、RHRポンプ (B) により原子炉圧力容器へ注水する。
	MUWCによる原子炉注水	ガスタービン発電機 (GTG)、電源車によりポンプ・弁の駆動電源を確保し、MUWCポンプにより原子炉圧力容器へ注水する。
	消火ポンプによる原子炉注水	ガスタービン発電機 (GTG)、電源車により弁の駆動電源を確保し、ディーゼル駆動消火ポンプにより原子炉圧力容器へ注水する。
	消防車による原子炉注水	ガスタービン発電機 (GTG)、電源車により弁の駆動電源を確保し、防火水槽、淡水貯水池又は海を水源として、可搬型代替注水ポンプ (消防車) により原子炉圧力容器へ注水する。
	CRDによる原子炉注水	ガスタービン発電機 (GTG) によりポンプ・弁の駆動電源を確保するとともに、恒設補機冷却水系 (A) により補機冷却水を確保し、CRDポンプ (A) により原子炉圧力容器へ注水する。
	SLCポンプによる原子炉注水	ガスタービン発電機 (GTG)、電源車によりポンプ・弁の駆動電源を確保し、SLCポンプにより原子炉圧力容器へ注水する。
	HPAC現場起動	可搬式水位計により原子炉水位を監視し、手動操作によりHPACを起動する。
	RCIC現場起動	可搬式水位計により原子炉水位を監視し、手動操作によりRCICを起動する。
	HPCF緊急注水	ガスタービン発電機 (GTG) によりポンプ・弁の駆動電源を確保し、補機冷却水が無い状態でHPCFポンプ (B) により原子炉圧力容器へ注水する。

別紙1.2 (3 / 1.6)

手順項目	項目概要
高圧炉心スプレイ系デューゼ ル発電機による直流 125V 主 母線盤への給電	MCC HPCSから直流125V予備充電器を受電し、直流125V主母線盤2A又は2Bを受電する。
可搬型代替直流電源設備によ る代替所内電気設備への給電	可搬型代替直流電源設備の起動を確認後、可搬型代替直流電源設備用電源切替器及び緊急用直流 125V 主母線盤の MCCB を「入」とし、緊急用直流 125V 主母線盤を受電する。
可搬型代替直流電源設備によ る直流 125V 主母線盤 2A 及び 又は 2B 受電	負荷の MCCB を「切」とし、可搬型代替直流電源設備の起動を確認後、可搬型代替直 流電源設備用電源切替器、直流 125V 主母線盤 2A 又は 2B の MCCB を「入」とし、直 流 125V 主母線盤 2A 及び 2B を受電する。
代替海水送水による給電機能 の復旧	D/G 2C, 2D 及び HPCS D/G 海水系への代替送水により、非常用 D/G の機能を回復する。
軽油貯蔵タンクから常設代替 高圧電源設備への給油手順	軽油貯蔵タンクから常設代替高圧電源装置燃料移送ポンプにより自動で給油する。
非常用交流電源設備による非 常用所内電源設備への給電	D/G 2C, 2D 及び HPCS D/G が健全な場合は、自動起動信号による起動、又は中央制御室 から手動起動し、非常用所内電源設備に給電する。

電源確保※①

別紙8 (3 / 6)

手順項目	項目概要
FLSRポンプによる格納容器スプレイ	ガスタービン発電機 (GTG) によりポンプ・弁の駆動電源を確保し、FLSRポンプにより格納容器スプレイを行う。
CWTによる格納容器スプレイ	ガスタービン発電機 (GTG)、高圧発電機車によりポンプ・弁の駆動電源を確保し、CWTポン プにより格納容器スプレイを行う。
消火ポンプまたは補助消火ポンプによる 格納容器スプレイ	ガスタービン発電機 (GTG)、高圧発電機車によりポンプ・弁の駆動電源を確保し、消火ポンプ、 補助消火ポンプにより格納容器スプレイを行う。
大量送水車による格納容器スプレイ	ガスタービン発電機 (GTG)、高圧発電機車により弁の駆動電源を確保し、大量送水車により格 納容器スプレイを行う
大量送水車による原子炉ウエル注水	大量送水車による原子炉ウエル注水時に水位警報回路を有効にする。
F C V S スクラバ容器水位調整	電動弁により、フィルタスクラバ容器の水抜きを行う。
F C V S 停止後の N 2 パージ	可搬式窒素供給装置により、格納容器フィルタベント系の窒素ガスによるパージを行う。
前圧強化ベント停止後の N 2 パージ	可搬式窒素供給装置により、前圧強化ベントラインの窒素ガスによるパージを行う
S / P 水 P H 制御	格納容器ベント時の放射性物質の系外放出量を低減させるために、サブプレッション・プールの薬 品を注入する。
C A M S による格納容器水素・酸素濃度測定	C A M S により格納容器内の水素・酸素濃度を測定する。
M C A M S による格納容器水素・酸素濃度 測定	M C A M S により格納容器内の水素・酸素濃度を測定する。
F C S による格納容器水素・酸素濃度制御	ガスタービン発電機 (GTG) によりプロワ・弁等の駆動電源を確保し、RHR系及びRRHAR 系にて F C S 冷却器への冷却が可能な時 F C S を起動する。

格納容器機能維持

- ・手順書構成の相違
【柏崎 6/7, 東海第二】

手順項目		項目概要
SRV駆動源確保	SRV駆動用の窒素ガスポンプが交換圧力まで下降した場合に常用側ポンプから予備側ポンプに切替を行う。	
AM用切替装置またはバッチリーによるSRV開放	AM用切替装置またはバッチリー一接続によりSRVを手動開して原子炉減圧する。	
代替SRV駆動装置によるSRV開放	現場にて窒素ガスポンプ圧力によりSRVを開して原子炉減圧する。	
炉心損傷前PCVベント (フィルタベント使用 (S/C))	炉心損傷前の格納容器圧力逃がし装置による格納容器ベント (W/Wベント) を行う。	
炉心損傷前PCVベント (耐圧強化ベント)	炉心損傷前の耐圧強化ベント系による格納容器ベント (W/Wベント) を行う。	
炉心損傷前PCVベント (フィルタベント使用 (D/W))	炉心損傷前の格納容器圧力逃がし装置による格納容器ベント (D/Wベント) を行う。	
炉心損傷前PCVベント (耐圧強化ベント使用 (D/W))	炉心損傷前の耐圧強化ベント系による格納容器ベント (D/Wベント) を行う。	
炉心損傷後PCVベント (フィルタベント使用 (S/C))	炉心損傷後の格納容器圧力逃がし装置による格納容器ベント (W/Wベント) を行う。	
炉心損傷後PCVベント (耐圧強化ベント使用 (S/C))	炉心損傷後の耐圧強化ベント系による格納容器ベント (W/Wベント) を行う。	

圧力制御

手順項目		項目概要
反応度制御 ※ ②	<p>ほう酸水注入系による反応度制御</p> <p>制御棒挿入による反応度制御</p>	<p>ほう酸水注入ポンプを起動し、ほう酸水注入により反応度を制御する。損傷炉心へのほう酸水注入についても同手順にて含む。</p> <p>自動スクラムスイッチ、原子炉モードスイッチ、代替制御棒挿入機能 (自動・手動)、選択制御棒挿入機構 (自動・手動) 及び中央制御室操作等による制御棒挿入により反応度を制御する。</p>
原子炉注水 ※ ③	<p>原子炉隔離時冷却系による原子炉圧力容器への注水</p> <p>高圧炉心スプレイ系による原子炉圧力容器への注水</p> <p>高圧代替注水系による原子炉圧力容器への注水</p> <p>低圧炉心スプレイ系による原子炉圧力容器への注水</p>	<p>原子炉隔離時冷却系を起動し、原子炉圧力容器へ注水する。復水貯蔵タンクを水源とした原子炉圧力容器への注水及び注水時の水源の切替えについても同手順に含む。</p> <p>高圧炉心スプレイ系を起動し、原子炉圧力容器へ注水する。復水貯蔵タンクを水源とした原子炉圧力容器への注水及び注水時の水源の切替えについても同手順に含む。</p> <p>高圧代替注水系を起動し、原子炉圧力容器へ注水する。</p> <p>低圧炉心スプレイ系を起動し、原子炉圧力容器へ注水する。</p>

手順項目	項目概要
ベデスタル注水	<p>FLSRポンプによるベデスタル注水</p> <p>CWTによるベデスタル注水</p> <p>消火ポンプまたは補助消火ポンプによるベデスタル注水</p> <p>大量送水車によるベデスタル注水</p>
燃料プールの除熱	<p>FPCによる燃料プール除熱</p> <p>消火ポンプまたは補助消火ポンプによる燃料プール注水</p> <p>SFP監視カメラ用冷却設備起動</p>
代替除熱	<p>移動式代替熱交換設備による冷却水確保</p> <p>大型送水ポンプ車による冷却水確保</p> <p>RCW/RSWによる冷却水確保</p>

- ・手順書構成の相違【柏崎 6/7, 東海第二】

手順項目		項目概要
圧力制御	炉心損傷後PCVベント（フィルタベント使用（D/W））	炉心損傷後の格納容器圧力逃がし装置による格納容器ベント（D/Wベント）を行う。
	炉心損傷後PCVベント（耐圧強化ライオン使用（D/W））	炉心損傷後の耐圧強化ベント系による格納容器ベント（D/Wベント）を行う。
	PCVベント（遠隔操作可能弁開閉操作）	格納容器ベント時に主要弁が中央制御室操作にて動作できない場合に現場で主要弁を開閉する。
	PCVベント弁駆動源確保 [予備ポンベ]	各格納容器ベントライン隔離弁駆動用の空気ポンベ圧力が確保できない場合に常用側ポンベから予備側ポンベに切替を行う。
格納容器スプレイ	炉心損傷後格納容器薬品注入	格納容器ベント時の放射性物質の系外放出量を低減させるために、原子炉格納容器内に薬品を注入する。
	RHR(B)によるPCVスプレイ	ガスタービン発電機（GTG）、電源車によりポンプ及び電動弁電源を確保後、RHRポンプ(B)により格納容器スプレイを行う。
	MUWGCによるPCVスプレイ	ガスタービン発電機（GTG）、電源車によりポンプ・弁の駆動電源を確保し、MUWGCポンプにより格納容器スプレイを行う。
	消火ポンプによるPCVスプレイ	ガスタービン発電機（GTG）、電源車により弁の駆動電源を確保し、ディーゼル駆動消火ポンプにより格納容器スプレイを行う。
	消防車によるPCVスプレイ	ガスタービン発電機（GTG）、電源車により弁の駆動電源を確保し、防火水槽、淡水貯水池又は海を水源として、可搬型代替注水ポンプ（消防車）により格納容器スプレイを行う。

手順項目	項目概要
原子炉注水※③	
残留熱除去系（低圧注水系）による原子炉圧力容器への注水	残留熱除去系（低圧注水系）により原子炉圧力容器へ注水する。
制御棒駆動水圧系による原子炉圧力容器への注水	制御棒駆動系ポンプを起動し、原子炉圧力容器へ注水する。
ほう酸水注入系による原子炉圧力容器への注水	ほう酸水注入系ポンプを起動し、原子炉圧力容器へ注水する。
原子炉隔離時冷却系現場起動による原子炉圧力容器への注水	原子炉隔離時冷却系を現場で起動し、原子炉圧力容器へ注水する。 可搬型計測器に関する取扱いの手順についても同手順を含む。
高圧代替注水系現場起動による原子炉圧力容器への注水	高圧代替注水系を現場で起動し、原子炉圧力容器へ注水する。 可搬型計測器に関する取扱いの手順についても同手順を含む。
低圧代替注水系（常設）による原子炉圧力容器への注水	低圧代替注水系（常設）を起動し、原子炉圧力容器へ注水する。 残存溶融炉心への注水についても同手順を含む。
低圧代替注水系（可搬型）による原子炉圧力容器への注水	系統構成を行い、低圧代替注水系（可搬型）の起動を確認し、原子炉圧力容器への注水を確認する。 残存溶融炉心への注水についても同手順を含む。

手順項目	項目概要	
代替監視	重要計器の電源切替	重要計器の電源が喪失した場合に、B-11.5V電源からB1-11.5V（SA）へ切替を行う。
	可搬型計測器による計測	可搬型計測器を使用し、各種パラメータを計測する。 ガスタービン発電機（GTG）により空調機・ダンパの駆動電源を確保し、中央制御室の陽圧化を行う。
居住性確保	MCRによる居住性確保	ガスタービン発電機（GTG）によりファン・弁の駆動電源を確保し、SGTにより、原子炉棟の負圧維持及び放射性物質の除去を行う。
	SGTによる放射性物質除去	中央制御室に可搬型照明を設置し、酸素及び二酸化炭素の濃度測定及び管理を行う。
	中央制御室の居住性確保	空気ポンベによる中央制御室待避室の陽圧化及び準備を行う。
電源確保	待避室の居住性確保	ガスタービン発電機（GTG）からC、D-M/Cを受電する。
	GTGによるC、D-M/C受電	高圧発電機車からC、D-M/Cを受電する。
	高圧発電機車によるC、D-M/C受電	高圧発電機車からSA-L/C、C/Cを受電する。
	GTGによるSA-L/C、C/C受電	高圧発電機車からSA-L/C、C/Cを受電する。
	高圧発電機車によるSA-L/C、C/C受電	主要弁の電源を緊急用電源に切替を行う。

・手順書構成の相違
【柏崎 6/7, 東海第二】

別紙1.2 (6 / 1.1)

手順項目		項目概要
格納容器水素・酸素制御	FCS(A)による格納容器水素制御	CAMSによる原子炉格納容器内水素および酸素濃度監視が可能であり、RHR系又はMUWPにてFCS冷却器への冷却が可能なときFCS(A)を起動する。
	FCS(B)による格納容器水素制御	CAMSによる原子炉格納容器内水素および酸素濃度監視が可能であり、RHR系又はMUWPにてFCS冷却器への冷却が可能なときFCS(B)を起動する。
	PCV水素・酸素ガス放出 (フィルタベント使用 (S/C))	原子炉格納容器内の酸素濃度低減のため格納容器圧力逃がし装置による格納容器ベント (W/Wベント) を行う。
	PCV水素・酸素ガス放出 (フィルタベント使用 (D/W))	原子炉格納容器内の酸素濃度低減のため格納容器圧力逃がし装置による格納容器ベント (D/Wベント) を行う。
	PCV水素・酸素ガス放出 (耐圧強化ライン使用 (S/C))	原子炉格納容器内の酸素濃度低減のため耐圧強化ベント系による格納容器ベント (W/Wベント) を行う。
	PCV水素・酸素ガス放出 (耐圧強化ライン使用 (D/W))	原子炉格納容器内の酸素濃度低減のため耐圧強化ベント系による格納容器ベント (D/Wベント) を行う。

別紙1.2 (6 / 1.6)

手順項目	項目概要
原子炉注水※③	代替循環冷却系による原子炉圧力容器への注水 代替循環冷却系を起動し、原子炉圧力容器へ注水する。 残存溶融炉心への注水についても同手順を含む。 消火系による原子炉圧力容器への注水 消火系を起動し、原子炉圧力容器へ注水する。 残存溶融炉心への注水についても同手順を含む。 補給水系による原子炉圧力容器への注水 補給水系を起動し、原子炉圧力容器へ注水する。 残存溶融炉心への注水についても同手順を含む。 逃がし安全弁による原子炉減圧 (電源確保) 常設代替交流電源設備、可搬型代替交流電源設備、可搬型代替直流電源設備のいずれかにより、弁の駆動電源を確保し、SRVを操作し原子炉を減圧する。 逃がし安全弁による原子炉減圧 (駆動源確保) 代替逃がし安全弁駆動装置、窒素発生装置、予備の高圧窒素ガスポンプのいずれかにより、弁の駆動源を確保し、SRVを操作し原子炉を減圧する。 原子炉建屋制御 漏えい個所の隔離、保有水を確保するため原子炉圧力容器への注水を行う。

別紙8 (6 / 6)

手順項目	項目概要
号炉間融通によるC、D-M/C受電	他号炉DEGからC、D-M/Cを受電する。
低圧電源融通	他号炉DEGからC、D-M/Cを受電する。
HPCS-DEGによるC、D-M/C受電	HPCS-DEGからM/C C系及びM/C D系を受電する。
B1-115V系蓄電池 (SA) による直流B-115V系直流受電	B-115V蓄電池からB1-115V蓄電池 (SA) に切替え、直流B-115V系直流受電を24時間以上給電する。
SA用115V系蓄電池 (SA) による直流B-115V系直流受電	SA用115V蓄電池 (SA) による直流B-115V系直流受電に給電する
直流給電車による直流受電	直流給電車から直流母線を受電する。
充電器復旧、中央監視計器復旧	ガスタービン発電機 (GTG)、高圧発電機車等により、非常用母線受電し直流電源の機能を回復後、蓄電池室の換気を確保したうえで蓄電池の充電及び中央制御室の計器普及を図る。

・手順書構成の相違
【柏崎 6/7, 東海第二】

手順項目		項目概要
RHR (A系) によるSFP注水	燃料プール注水	ガスタービン発電機 (GTG) によりポンプ・弁の駆動電源を確保するとともに、代替熱交換器車等により補機冷却水を確保し、RHRポンプ (A) により使用済燃料プールへ注水する。
RHR (B系) によるSFP注水	燃料プール注水	ガスタービン発電機 (GTG) によりポンプ・弁の駆動電源を確保するとともに、代替熱交換器車等により補機冷却水を確保し、RHRポンプ (B) により使用済燃料プールへ注水する。
SFCUIによるSFP注水	燃料プール注水	ガスタービン発電機 (GTG)、電源車によりポンプ・弁の駆動電源を確保し、SPCUポンプにより使用済燃料プールへ注水する。
MUWCによるSFP注水	燃料プール注水	ガスタービン発電機 (GTG)、電源車によりポンプ・弁の駆動電源を確保し、MUWCポンプにより使用済燃料プールへ注水する。
消火ポンプによるSFP注水	燃料プール注水	ガスタービン発電機 (GTG)、電源車によりポンプ・弁の駆動電源を確保し、ディーゼル駆動消火ポンプにより使用済燃料プールへ注水する。
消防車によるSFP注水	燃料プール注水	ガスタービン発電機 (GTG)、電源車によりポンプ・弁の駆動電源を確保し、防火水槽、淡水貯水池又は海を水源として、可搬型代替注水ポンプ (消防車) により使用済燃料プールへ注水する。
消防車による可搬型SFPスプレイ	燃料プール監視	可搬型代替注水ポンプ (消防車) および、可搬型スプレイノズルを使用して使用済燃料プールスプレイを行う。
消防車によるSFPスプレイ	燃料プール監視	可搬型代替注水ポンプ (消防車) を使用して使用済燃料プール補給 (スプレイ) を行う。
SFCUIによる原子炉ウエル注水	燃料プール監視	ガスタービン発電機 (GTG)、電源車によりポンプ・弁の駆動電源を確保し、SPCUポンプにより原子炉ウエルへ注水する。
MUWCによる原子炉ウエル注水	燃料プール監視	ガスタービン発電機 (GTG)、電源車によりポンプ・弁の駆動電源を確保し、MUWCポンプにより原子炉ウエルへ注水する。
消火ポンプによる原子炉ウエル注水	燃料プール監視	ガスタービン発電機 (GTG)、電源車によりポンプ・弁の駆動電源を確保し、ディーゼル駆動消火ポンプにより原子炉ウエルへ注水する。
消防車による原子炉ウエル注水	燃料プール監視	ガスタービン発電機 (GTG)、電源車によりポンプ・弁の駆動電源を確保し、防火水槽、淡水貯水池または海を水源として、可搬型代替注水ポンプ (消防車) から原子炉ウエルに注水する。
SFP監視カメラ冷却装置起動	燃料プール監視	使用済燃料貯蔵プール監視カメラ冷却装置により使用済燃料貯蔵プール監視カメラを冷却する。

手順項目	項目概要
代替格納容器スプレイ冷却系 (常設) による原子炉格納容器内へのスプレイ	代替格納容器スプレイ冷却系 (常設) により原子炉格納容器へスプレイし、原子炉格納容器を冷却する。
代替格納容器スプレイ冷却系 (可搬型) による原子炉格納容器内へのスプレイ	代替格納容器スプレイ冷却系 (可搬型) により原子炉格納容器へスプレイし、原子炉格納容器を冷却する。
原子炉格納容器冷却⑤	RHR (格納容器スプレイ冷却系) により原子炉格納容器へスプレイし、原子炉格納容器を冷却する。
代替循環冷却系による原子炉格納容器内の減圧及び除熱	代替循環冷却系により原子炉格納容器へスプレイし、原子炉格納容器を冷却する。
消火系による原子炉格納容器内へのスプレイ	消火系により原子炉格納容器へスプレイし、原子炉格納容器を冷却する。
補給水系による原子炉格納容器内へのスプレイ	補給水系により原子炉格納容器へスプレイし、原子炉格納容器を冷却する。
ドライウエル内ガス冷却装置による原子炉格納容器の代替除熱	ドライウエル内ガス冷却装置の起動により原子炉格納容器内を冷却する。

・手順書構成の相違
【柏崎 6/7, 東海第二】

手順項目		項目概要	
代替除熱	恒設RCW (A系) による補機冷却水確保	ガスタービン発電機 (GTG) によりポンプ・弁の駆動電源を確保し、原子炉補機冷却系 (A) により、原子炉系補機に冷却水を供給する。	
	恒設RCW (B系) による補機冷却水確保	ガスタービン発電機 (GTG) によりポンプ・弁の駆動電源を確保し、原子炉補機冷却系 (B) により、原子炉系補機に冷却水を供給する。	
	代替Hxによる補機冷却水確保 (A系)	代替熱交換器車により原子炉補機冷却系 (A) を冷却する。	
	代替Hxによる補機冷却水確保 (B系)	代替熱交換器車により原子炉補機冷却系 (B) を冷却する。	
原子炉除熱	代替原子炉補機冷却系による補機冷却水 (A系) 確保	代替原子炉補機冷却系ポンプにより、海水を原子炉補機冷却系 (A) として供給する。	
	代替原子炉補機冷却系による補機冷却水 (B系) 確保	代替原子炉補機冷却系ポンプにより、海水を原子炉補機冷却系 (B) として供給する。	
	RHR (A) による原子炉除熱	ガスタービン発電機 (GTG) によりポンプ・弁の駆動電源を確保するとともに、代替熱交換器車等により補機冷却水を確保し、RHR (A) 停止時冷却モードによる発電用原子炉からの除熱を行う。	
	RHR (B) による原子炉除熱	ガスタービン発電機 (GTG) によりポンプ・弁の駆動電源を確保するとともに、代替熱交換器車等により補機冷却水を確保し、RHR (B) 停止時冷却モードによる発電用原子炉からの除熱を行う。	
	CUW (A) による原子炉除熱	ガスタービン発電機 (GTG)、電源車によりポンプ・弁の駆動電源を確保するとともに、原子炉補機冷却系 (A) により補機冷却水を確保し、CUW非再生Hx (A) を用いて発電用原子炉からの除熱を行う。	
	CUW (B) による原子炉除熱	ガスタービン発電機 (GTG)、電源車によりポンプ・弁の駆動電源を確保するとともに、原子炉補機冷却系 (B) により補機冷却水を確保し、CUW非再生Hx (B) を用いて発電用原子炉からの除熱を行う。	
	CUW系の再起動と再生熱交換器のバイパス運転		ガスタービン発電機 (GTG)、電源車によりポンプ・弁の駆動電源を確保するとともに、原子炉補機冷却系により補機冷却水を確保し、CUW非再生Hxを用いて発電用原子炉からの除熱を行う。

手順項目	項目概要
原子炉格納容器減圧※⑥	格納容器圧力逃がし装置 (サブレーション・チェンバ側) により原子炉格納容器を減圧及び除熱する。
	格納容器圧力逃がし装置 (ドライウエル側) により原子炉格納容器を減圧及び除熱する。
	格納容器圧力逃がし装置 (サブレーション・チェンバ側) の遠隔人力操作機構を現場で手動操作し、原子炉格納容器を減圧及び除熱する。
	格納容器圧力逃がし装置 (ドライウエル側) の遠隔人力操作機構を現場で手動操作し、原子炉格納容器を減圧及び除熱する。
耐圧強化ベント系 (サブレーション・チェンバ側) による原子炉格納容器内の減圧及び除熱	耐圧強化ベント系 (サブレーション・チェンバ側) により原子炉格納容器を減圧及び除熱する。

・手順書構成の相違
【柏崎 6/7, 東海第二】

手順項目		項目概要
格納容器除熱	RHR (A系) によるS/P除熱	ガスタタービン発電機 (GTG) によりポンプ・弁の駆動電源を確保するとともに、代替熱交換器車等により補機冷却水を確保し、RHR (A) によりS/Pの除熱を行う。
	RHR (B系) によるS/P除熱	ガスタタービン発電機 (GTG) によりポンプ・弁の駆動電源を確保するとともに、代替熱交換器車等により補機冷却水を確保し、RHR (B) によりS/Pの除熱を行う。
	DWクローラ代替除熱 (RCW-A系)	ガスタタービン発電機 (GTG) によりフアン・弁の駆動電源を確保するとともに、原子炉補機冷却系 (A) により補機冷却水を確保し、DWクローラ (A) 及び (B) により原子炉格納容器の除熱を行う。
	DWクローラ代替除熱 (RCW-B系)	ガスタタービン発電機 (GTG) によりフアン・弁の駆動電源を確保するとともに、原子炉補機冷却系 (B) により補機冷却水を確保し、DWクローラ (C) により原子炉格納容器の除熱を行う。
SFP除熱	DWクローラ代替除熱 (DWC除温冷却器)	常用補機冷却系により補機冷却水を確保し、DWクローラにより原子炉格納容器の除熱を行う。
	代替循環冷却系によるPCV内の減圧及び除熱	ガスタタービン発電機 (GTG)、電源車によりポンプ・弁の駆動電源を確保するとともに、MUWCによりRHR (B) Hxを用いて原子炉格納容器の減圧及び除熱を行う。
	RHR (A系) によるSFP除熱	ガスタタービン発電機 (GTG) によりポンプ・弁の駆動電源を確保するとともに、代替熱交換器車等により補機冷却水を確保し、RHR (A) により使用済燃料プールの除熱を行う。
	RHR (B系) によるSFP除熱	ガスタタービン発電機 (GTG) によりポンプ・弁の駆動電源を確保するとともに、代替熱交換器車等により補機冷却水を確保し、RHR (B) により使用済燃料プールの除熱を行う。
水源確保	FPCによるSFP除熱	ガスタタービン発電機 (GTG)、電源車によりポンプ・弁の駆動電源を確保するとともに、代替熱交換器車等により補機冷却水を確保し、FPCにより使用済燃料プールの除熱を行う。
	MUWPポンプによるCSPへの補給	電源車によりポンプ・弁の駆動電源を確保し、純水タンクを水源としてMUWPポンプにより復水貯蔵槽へ補給する。
	消防車によるCSPへの補給	可搬型代替注水ポンプ (消防車) により防火水槽、淡水貯水池又は海を水源として復水貯蔵槽へ補給する。
代替器計	可搬計測器によるパラメータ計測	可搬計測器を使用し、各種パラメータを計測する。

手順項目	項目概要
原子炉格納容器減圧※⑥	<p>耐圧強化ベント系 (ドライウエル側) により原子炉格納容器を減圧及び除熱する。</p> <p>耐圧強化ベント系 (サブプレッション・チェンバ側) の現場操作を遠隔人力操作機構及び電動弁を現場で手動操作し、原子炉格納容器を減圧及び除熱する。</p> <p>耐圧強化ベント系 (ドライウエル側) の遠隔人力操作機構及び電動弁を現場で手動操作し、原子炉格納容器を減圧及び除熱する。</p> <p>フィルタ装置スクラビング水補給</p> <p>フィルタ装置水位が通常水位を下回り、下限水位に到達する前に、フィルタ装置へ水張りを実施する。</p> <p>サブプレッション・プール水 pH 制御装置による薬液注入</p>

・手順書構成の相違
【柏崎 6/7, 東海第二】

手順項目	項目概要
MCR空調 (A系) 運転	ガスタービン発電機 (GTG)、電源車により空調機、タンクの駆動電源を確保し、再循環運転を行う。またMCR空調の再循環運転では、中央制御室内の二酸化炭素濃度が上昇し酸素濃度の低下を招くことから「中輻照時の二酸化炭素濃度の推移」を参考に外気取り入れを行い二酸化炭素濃度の上昇を緩和する。
MCR空調 (B系) 運転	ガスタービン発電機 (GTG)、電源車により空調機、タンクの駆動電源を確保し、再循環運転を行う。またMCR空調の再循環運転では、中央制御室内の二酸化炭素濃度が上昇し酸素濃度の低下を招くことから「中輻照時の二酸化炭素濃度の推移」を参考に外気取り入れを行い二酸化炭素濃度の上昇を緩和する。
DG (A) 系燃料移送ポンプ (A) 吸込ライン切替	燃料移送ポンプ (A) の吸込ラインを切り替えることにより軽油タンク (B) から燃料ダイタック (A) への燃料補給をする。
DG (B) 系燃料移送ポンプ (B) 吸込ライン切替	燃料移送ポンプ (B) の吸込ラインを切り替えることにより軽油タンク (A) から燃料ダイタック (B) への燃料補給をする。
DG (C) 系燃料移送ポンプ (C) 吸込ライン切替	燃料移送ポンプ (C) の吸込ラインを切り替えることにより軽油タンク (B) から燃料ダイタック (C) への燃料補給をする。
燃料ダイタック (A) への燃料補給	燃料移送ポンプ (B) 又は (C) を使用し、燃料ダイタック (A) への燃料補給する。
燃料ダイタック (B) への燃料補給	燃料移送ポンプ (A) 又は (C) を使用し、燃料ダイタック (B) への燃料補給する。
燃料ダイタック (C) への燃料補給	燃料移送ポンプ (A) 又は (B) を使用し、燃料ダイタック (C) への燃料補給する。
SFP補えり緩和	窒機材を使用し、使用済燃料プールの補えりを緩和させる。
通信手段確保	携帯型音声呼出電話設備により中央制御室一現場間の通信を確保する。
RHR復旧不可能時の対策	RHRポンプのサブレッシュヨシ、ブール吸込ストレテナをMUWC又は可搬型代替注水ポンプ (消防車) により逆洗を行う。
SGTS (A) によるR/B負圧維持及び放射物性物質除去	ガスタービン発電機 (GTG)、電源車によりファン・弁の駆動電源を確保するとともに、SGTS (A) により原子炉建屋の負圧維持及び放射物性物質の除去を行う。
SGTS (B) によるR/B負圧維持及び放射物性物質除去	ガスタービン発電機 (GTG)、電源車によりファン・弁の駆動電源を確保するとともに、SGTS (B) により原子炉建屋の負圧維持及び放射物性物質の除去を行う。

その他

手順項目	項目概要
原子炉格納容器減圧※⑥	フィルタ装置スクラビング水 スクラビング水の放射線分解により発生する水素の蓄積を防止するため、フィルタ装置のスクラビング水をサブレッシュヨシ・チェンバへ移送を実施する。 炉心損傷後において格納容器圧力逃がし装置を使用する際に、退避する中央制御室退避室を空気ボンベユニットにより加圧し、中央制御室退避室の居住性を確保する。 炉心損傷後において格納容器圧力逃がし装置を使用する際に、弁操作員が退避する第二弁操作室を空気ボンベユニットにより加圧し、居住性を確保する。
原子炉格納容器下部注水系 (常設) によるペデスタル (ドライウエル部) への注水	格納容器下部注水系 (常設) によりペデスタル (ドライウエル部) へ注水する。
原子炉格納容器下部注水系 (可搬型) によるペデスタル (ドライウエル部) への注水	格納容器下部注水系 (可搬型) によりペデスタル (ドライウエル部) へ注水する。
原子炉格納容器下部注水系 (ドライウエル部) への注水	消火系によりペデスタル (ドライウエル部) へ注水する。
補給水系によるペデスタル (ドライウエル部) への注水	補給水系によりペデスタル (ドライウエル部) へ注水する。

- ・手順書構成の相違【柏崎6/7, 東海第二】

別紙12 (11 / 11)

手順項目		項目概要
中央制御室陽圧化	可搬型陽圧化空調機による中央制御室陽圧化	ガスタービン発電機 (GTG), 電源車により可搬型陽圧化空調機・ダンプの駆動電源を確保し, 中央制御室の陽圧化を行う。
中央制御室照明確保	中央制御室の照明確保	資機材を使用し, 中央制御室の照明を確保する。
中央制御室陽圧化準備	空気ポンプによる中央制御室待避室陽圧化準備	空気ポンプにて中央制御室待避室陽圧化の準備を行う。
中央制御室待避室照明確保及び監視機器起動	中央制御室待避室の照明確保及び監視機器起動	資機材を使用した中央制御室待避室の照明確保及びデータ表示装置の起動によりプラント監視を行う。
中央制御室待避室陽圧化と酸素・二酸化炭素濃度測定	中央制御室待避室陽圧化と酸素・二酸化炭素濃度測定	空気ポンプによる中央制御室待避室の陽圧化を行う。居住性確保のため酸素濃度の低下又は二酸化炭素濃度の上昇により中央制御室待避室設置の排気弁にて酸素濃度及び二酸化炭素濃度の調整を行う。
下部D/W注水	MUWCによる下部D/W注水	ガスタービン発電機 (GTG), 電源車により弁の駆動電源を確保し, MUWCポンプにより格納容器下部へ注水する。
下部D/W注水	消火ポンプによる下部D/W注水	ガスタービン発電機 (GTG), 電源車により弁の駆動電源を確保し, デイゼル駆動消火ポンプにより格納容器下部へ注水する。
下部D/W注水	消防車による下部D/W注水	ガスタービン発電機 (GTG), 電源車により弁の駆動電源を確保し, 防火水槽, 淡水貯水池又は海を水源として, 可搬型代替注水ポンプ (消防車) により格納容器下部へ注水する。

別紙12 (11 / 16)

手順項目	項目概要
格納容器圧力逃がし装置による原子炉格納容器内の減圧及び除熱	格納容器圧力逃がし装置により原子炉格納容器内の水素ガス・酸素ガスを排出し, 格納容器内の水素濃度を制御する。
可燃性ガス濃度制御系による原子炉格納容器内の水素濃度制御	可燃性ガス濃度制御系により原子炉格納容器内の水素濃度を制御する。
格納容器内雰囲気モニタによる原子炉格納容器内の水素濃度及び酸素濃度計測	格納容器内雰囲気モニタにより原子炉格納容器内の水素濃度及び酸素濃度を計測する。
格納容器内水素濃度 (SA) 及び格納容器内酸素濃度 (SA) による原子炉格納容器内の水素濃度及び酸素濃度計測	格納容器内水素濃度 (SA) 及び格納容器内酸素濃度 (SA) により原子炉格納容器内の水素濃度及び酸素濃度を計測する。
格納容器頂部注水系 (常設) による原子炉ウエルへの注水	格納容器頂部注水系 (常設) により原子炉ウエルへ注水する。
格納容器頂部注水系 (可搬型) による原子炉ウエルへの注水 (淡水/海水)	格納容器頂部注水系 (可搬型) により原子炉ウエルへ注水 (淡水/海水) する。

水素対策※⑧

- ・手順書構成の相違【柏崎 6/7, 東海第二】

柏崎刈羽原子力発電所 6 / 7号炉 (2017. 12. 20 版)	東海第二発電所(2018. 9. 18 版)	島根原子力発電所 2号炉	備考								
	<p style="text-align: center;">別紙1.2 (1.2 / 1.6)</p> <table border="1" style="margin-left: auto; margin-right: auto;"> <thead> <tr> <th data-bbox="1056 1335 1368 1835">手順項目</th> <th data-bbox="1056 302 1368 1335">項目概要</th> </tr> </thead> <tbody> <tr> <td data-bbox="1121 1335 1199 1835">原子炉建屋ガス処理系による水素排出</td> <td data-bbox="1121 302 1199 1335">原子炉建屋ガス処理系により原子炉建屋内の水素を排出する。</td> </tr> <tr> <td data-bbox="1199 1335 1276 1835">原子炉建屋外側ブローアウトパネル開放</td> <td data-bbox="1199 302 1276 1335">原子炉建屋外側ブローアウトパネル開放により原子炉建屋内の水素を排出する。</td> </tr> <tr> <td data-bbox="1276 1335 1353 1835">原子炉建屋水素濃度計測</td> <td data-bbox="1276 302 1353 1335">原子炉建屋水素濃度計測により原子炉建屋内の水素濃度を監視する。</td> </tr> </tbody> </table> <p style="margin-left: 20px;">水素対策※⑧</p>	手順項目	項目概要	原子炉建屋ガス処理系による水素排出	原子炉建屋ガス処理系により原子炉建屋内の水素を排出する。	原子炉建屋外側ブローアウトパネル開放	原子炉建屋外側ブローアウトパネル開放により原子炉建屋内の水素を排出する。	原子炉建屋水素濃度計測	原子炉建屋水素濃度計測により原子炉建屋内の水素濃度を監視する。		<p>・手順書構成の相違 【柏崎 6/7, 東海第二】</p>
手順項目	項目概要										
原子炉建屋ガス処理系による水素排出	原子炉建屋ガス処理系により原子炉建屋内の水素を排出する。										
原子炉建屋外側ブローアウトパネル開放	原子炉建屋外側ブローアウトパネル開放により原子炉建屋内の水素を排出する。										
原子炉建屋水素濃度計測	原子炉建屋水素濃度計測により原子炉建屋内の水素濃度を監視する。										

別紙12 (1.3 / 1.6)

手順項目	項目概要
使用済燃料プール監視	使用済燃料プール監視カメラ用空冷装置を起動する。
常設低圧代替注水系ポンプによる代替燃料プール注水系 (注水ライン / 常設スプレイヘッド) を使用した使用済燃料プールへの注水	低圧代替注水系 (常設) により代替燃料プール注水系 (注水ライン / 常設スプレイヘッド) を使用して使用済燃料プールへ注水する。
可搬型代替注水中型ポンプ又は可搬型代替注水大型ポンプによる代替燃料プール注水系 (注水ライン / 常設スプレイヘッド) を使用した使用済燃料プールへの注水	可搬型代替注水中型ポンプ又は大型ポンプにより代替燃料プール注水系 (注水ライン / 常設スプレイヘッド) を使用して使用済燃料プールへ注水する。
可搬型代替注水大型ポンプによる代替燃料プール注水系 (可搬型スプレイノズル) を使用した使用済燃料プールへの注水	可搬型代替注水大型ポンプにより代替燃料プール注水系 (可搬型スプレイノズル) を使用して使用済燃料プールへ注水する。
消火系による使用済燃料プールへの注水	消火系 (消火栓又は残留熱除去系ライン) により使用済燃料プールへ注水する。

使用済燃料プール注水^{※⑥}

・手順書構成の相違
【柏崎 6/7, 東海第二】

別紙1.2 (1.4 / 1.6)

手順項目	項目概要
常設低圧代替注水系ポンプによる代替燃料プール注水系(常設スプレイヘッド)を使用した使用済燃料プールのスプレイ 可搬型代替注水中型ポンプ又は可搬型代替注水大型ポンプによる代替燃料プール注水系(常設スプレイヘッド)を使用した使用済燃料プールのスプレイ 可搬型代替注水大型ポンプによる代替燃料プール注水系(可搬型スプレイノズル)を使用した使用済燃料プールのスプレイ 代替燃料プール冷却系による使用済燃料プールの除熱	低圧代替注水系(常設)により代替燃料プール注水系(常設スプレイヘッド)を使用して使用済燃料プールへ注水する。 可搬型代替注水中型ポンプ又は可搬型代替注水大型ポンプにより代替燃料プール注水系(常設スプレイヘッド)を使用して使用済燃料プールへ注水(淡水/海水)する。 可搬型代替注水大型ポンプによる代替燃料プール注水系(可搬型スプレイノズル)を使用して使用済燃料プールへ注水(淡水/海水)する。 代替燃料プール冷却系により使用済燃料プールを冷却する。

・手順書構成の相違
【柏崎 6/7, 東海第二】

別紙1.2 (1.5 / 1.6)

手順項目		項目概要
除熱※⑪	残留熱除去系 (原子炉停止時冷却系) による原子炉除熱	残留熱除去系 (原子炉停止時冷却系) により原子炉を除熱する。
	原子炉冷却材浄化系による原子炉冷却材の除熱	原子炉冷却材浄化系により原子炉冷却材を除熱する。
冷却水確保※⑫	残留熱除去系 (サブプレッション・プール冷却系) によるサブプレッション・プールの除熱	逃がし安全弁による原子炉減圧等により, 温度が上昇するサブプレッション・プール水を残留熱除去系で冷却する。
	代替循環冷却系によるサブプレッション・プール冷却	逃がし安全弁による原子炉減圧等により, 温度が上昇するサブプレッション・プール水を代替循環冷却系にて冷却する。
	残留熱除去系海水系冷却水確保	残留熱除去系海水系により, 残留熱除去系又は代替燃料プール冷却系の冷却水を確保する。
	緊急用海水系による冷却水確保	緊急用海水系により, 残留熱除去系又は代替燃料プール冷却系の冷却水を確保する。
	代替残留熱除去系海水系による冷却水確保	代替残留熱除去系海水系により, 残留熱除去系又は代替燃料プール冷却系の冷却水を確保する。

・手順書構成の相違
【柏崎 6/7, 東海第二】

別紙1.2 (1.6 / 1.6)

手順項目	項目概要
中央制御室換気系起動(閉回路循環運転)	通常換気系隔離を確認し、中央制御室換気系(閉回路循環運転)を起動(自動・手動)する。
非常用ガス処理系及び非常用ガス再循環系起動(自動・手動)する。	通常換気系隔離を確認し、非常用ガス処理系及び非常用ガス再循環系を起動(自動・手動)する。
中央制御室酸素及び二酸化炭素測定	中央制御室の酸素及び二酸化炭素濃度を測定する。
中央制御室換気系起動(外気取入れ運転)	中央制御室の酸素及び二酸化炭素濃度測定から中央制御室換気系起動(外気取入れ運転)を行う。
中央制御室用可搬型照明設置	中央制御室に可搬型照明を設置する。
中央制御室退避室用可搬型照明設置	中央制御室退避室に可搬型照明を設置する。
データ表示装置(退避室)設置	中央制御室退避室にデータ表示装置(退避室)を設置する。
中央制御室退避室酸素及び二酸化炭素測定及び管理	中央制御室退避室の酸素及び二酸化炭素濃度測定を測定し、濃度を管理する。
衛星電話設備(可搬型)(退避室)設置	中央制御室退避室に衛星電話設備(可搬型)(退避室)を設置する。
放射線防護具着用	中央制御室運転員等の放射線防護具装備について定める。

中央制御室居住性確保※⑬

・手順書構成の相違
【柏崎6/7, 東海第二】

緊急時対策本部運営要領と主な機能班ガイド

別紙1.3

【緊急時対策本部運営要領】

発電所において原子力災害指針に基づき事象が発生した場合、原子力警戒態勢の発令を行う。本要領は、原子力警戒態勢の発令から解除までの発電所緊急対策組織が実施すべき基本的な事項(達成すべきの目標や組織の体制、緊急事態における組織の運営の基本等)について定めたものであり、具体的な実施事項は事象の内容によりそれぞれの各機能組織が定めるガイドを用いて事態の対応並びに進展防止・収束を行う。

ガイド項目	項目概要
号機班運用ガイド	各プラント毎の情報を取りまとめ、緊急時対策本部でプラント情報を共有するための標準的な手順および各職位・現場要員が実践すべき活動のノウハウを取りまとめ、定めたガイド。
復旧班運用ガイド	復旧班が遂行する活動を安全・迅速に達成するための標準的な手順および各職位・現場要員が実践すべき活動のノウハウを取りまとめ、定めたガイド。 ※電源復旧、水源確保、燃料補給等に関する個々の手順は、「多様なハザード対応手順」に定める。
計画班運用ガイド	事故状況の把握評価および事故影響範囲の推定など計画班の活動を定めたガイド。 (例) 原子炉水位/有効燃料頂部 (TAF) 到達時間予測、格納容器最高使用圧力 (IPd) 到達時間予測
保安班運用ガイド	環境モニタリング、被ばく線量評価および出入り管理所の設置等の放射線に関わる保安班の活動を定めたガイド。 (例) 環境影響評価システムによる評価、モニタリングポスト代替測定、緊急時による出入管理所の設置
資材班運用ガイド	資機材の確保、輸送および社外機動力の確保要請等を迅速に対応するための資材班の活動を定めたガイド。 (例) 契約業者からの燃料受け入れ
総務班運用ガイド	緊急時対策本部の維持・運営、食料調達、医療活動および警備・避難誘導等に関わる総務班の活動を定めたガイド。 (例) 緊急時態勢発令のサイレン吹鳴方法と所内放送手順、緊急時における備蓄食糧に関する対応手順、緊急時対策本部の観測濃度及び二酸化炭素濃度の測定手順

柏崎刈羽原子力発電所 6 / 7号炉 (2017. 12. 20 版)

別紙1.3

重大事故等対策要領概要

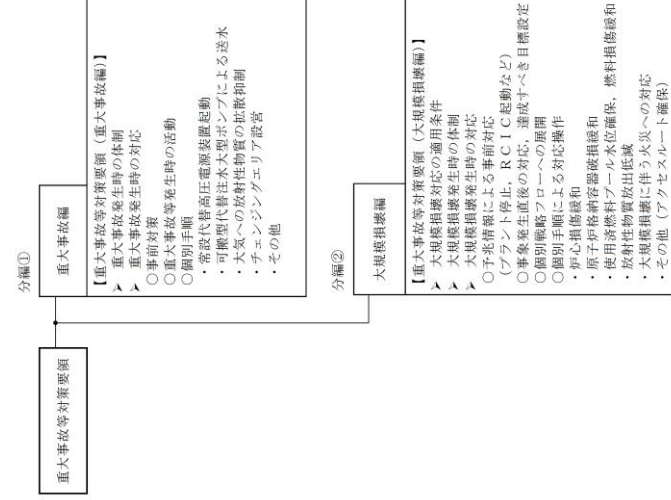

東海第二発電所 (2018. 9. 18 版)

別紙9

緊急時対策本部対応手順書と各班の役割

【緊急時対策本部対応手順書】

発電所において重大事故等又は大規模損壊が発生した場合、緊急時体制の発令を行う。本手順書は、緊急時体制の発令から解除までの緊急時対策本部内組織が実施する基本的な事項について定めたものであり、具体的な実施事項は事象の内容により緊急時対策本部内の各班が定める手順書を用いて事態の対応並びに進展防止・収束を行う。

班名	手順書の概要
プラント監視班	運転員の任務、異常の拡大防止に必要な運転上の操作、プラントデータ採取・状況まとめ等、プラント監視班の活動内容を定めた手順書 (例) 設備の系統構成、異常状況の把握、プラントデータ採取・状況のまとめ、発電所施設の保安維持
復旧班	復旧作業の実施、消火活動等、復旧班の活動内容を定めた手順書 (例) 可搬型設備の準備、発電所施設の被災状況把握、応急措置のための復旧作業方法の作成、復旧作業の実施、消火活動
技術班	原子炉の異常拡大防止に必要な運転に関する技術的措置等、技術班の活動内容を定めた手順書 (例) 原子炉及び燃料プールの運転に関するデータの収集、分析及び評価、異常拡大防止に必要な運転に関する技術的措置
放射線管理班	周辺環境の放射線監視及び放出評価、作業に伴う線量管理、放射性物質による汚染の除去等、放射線管理班の活動内容を定めた手順書 (例) 放射性物質の影響範囲の推定、緊急時対策活動に係る立ち入り禁止措置、除去措置及び除染等の放射線管理
支援班	緊急時対策本部の設置、活動資機材調達、避難誘導等、支援班の活動内容を定めた手順書 (例) 緊急時対策本部の設置及び運営の支援、避難誘導、資機材及び輸送手段の確保、救出・医療活動

島根原子力発電所 2号炉

備考
・運用及び体制の相違
【柏崎6/7, 東海第二】

多様なハザード対応手順一覧 (7号炉の例)

柏崎刈羽原子力発電所 6 / 7号炉 (2017. 12. 20 版)

手順項目		項目概要
炉心冷却	消防車による送水 (原子炉注水)	低圧代替注水系(可搬型)による原子炉への注水が必要な状況において、接続口(消防ホース接続箇所)及び水源を選定し、注水ルートを確認した上で、可搬型代替注水ポンプ(A-2機)により注水する。
	RCIC 現場起動 (排水処理)	「原子炉隔離時冷却系現場起動」に伴い発生する排水により原子炉隔離時冷却系ポンプ本体が水没する前に、排水を移送する。
	熱交換器ユニットによる補機冷却水確保	代替原子炉補機冷却系によりサブアプレッション・プールへ蓄積された熱を最終ヒートシンク (海) へ輸送する。
	フィルタ装置ドレン移送ポンプ水張り	原子炉格納容器ベント中に想定されるフィルタ装置水位調整準備として、乾燥状態で保管されているドレン移送ポンプへ水張りを実施する。
	フィルタベント水位調整 (水張り)	フィルタ装置水位が「1000mm(通常水位)」を下回り「500mm(下限水位)」に到達する前に、フィルタ装置補給水ラインからフィルタ装置へ水張りを実施する。
	フィルタベント水位調整 (水抜き)	フィルタ装置水位が「2200mm(上限水位)」に到達した場合及び金属フィルタダスタ差圧が「□kPa」に到達した場合は、フィルタ装置機能維持のためフィルタ装置の排水を実施する。
	フィルタベント停止後の N2 パージ	原子炉格納容器ベント停止後は、配管内に残留する水素ガスによる燃焼防止と、残留蒸気凝縮による配管内の負圧防止のため、格納容器圧力速がし装置の N2 パージを実施する。
	フィルタ装置スクラバ水 pH 調整	排気ガスの凝縮水によりフィルタ装置の水位が上昇した場合、スクラバ水に含まれる薬液が凝縮水により薄まると、スクラバ水の pH が規定値よりも低くなる場合薬液を補給する。
	ドレン移送ライン N2 パージ	フィルタ装置水位調整(水抜き)・ドレンタンク水抜き後は、フィルタ装置排水ラインの水の放射線分解により発生する水素ガスの蓄積を防止するため、フィルタ装置排水ラインの N2 パージを実施する。
	ドレンタンク水抜き	ドレンタンクが水位高に達した場合、よう素フィルタの機能維持のため、ドレン移送ポンプを使用してドレンタンク内の凝縮水を排水する。
	大容量送水車による補機冷却水確保	残留熱除去系等を海水で直接冷却するため、原子炉補機冷却水系の系統構成を行い、大容量送水車を用いて補機冷却水を供給する。
	代替原子炉補機冷却海水ポンプによる補機冷却水確保	代替原子炉補機冷却系を用いた補機冷却水確保のため、原子炉補機冷却水系の系統構成を行い、代替原子炉補機冷却系により補機冷却水を供給する。

格納容器機能維持

東海第二発電所(2018. 9. 18 版)

原子力災害対策手順書一覧

島根原子力発電所 2号炉

手順項目	項目概要
ルックアップ	ホイルローダを使用しアクセスルートを確認する。
アクセス確保	化学消防自動車及び小型動力ポンプ付水槽車、又は、化学消防自動車、小型動力ポンプ付水槽車及び小型放水砲により初期対応における泡消火を行う。
消火戦略	海を水源として大型送水ポンプ車及び放水砲による航空機燃料火災への泡消火を行う。
原子炉隔離時冷却系排水処理	「RCIC現場起動による原子炉注水」に伴い発生する排水を移送する。
原子炉圧力容器への注水戦略	主蒸気速がし安全弁用蓄電池 (補助盤室) により速がし安全弁の機能を回復させて発電用原子炉を減圧する。
	主蒸気速がし安全弁用蓄電池 (原子炉建物) により速がし安全弁の機能を回復させて発電用原子炉を減圧する。
	速がし安全弁用蓄電池(代替供給設備)により速がし安全弁 (自動減圧機能なし) を駆動させ発電用原子炉を減圧する。
	格納容器圧力が設計圧力の2倍の状態 (2 P d) において確実に逃がし安全弁を作動させることができれば、主蒸気速がし安全弁の供給設備の供給圧力を調整する。

備考

- ・手順書構成の相違【柏崎 6/7, 東海第二】

多様なハザード対応手順一覧 (7号炉の例)

手順項目		項目概要
格納容器機能維持	消防車による送水 (格納容器スプレイ)	可搬型代替注水ポンプ (A-2級) にて格納容器へのスプレイを実施し、原子炉格納容器内の圧力及び温度を低下させる。
	消防車による送水 (デブリ冷却)	原子炉格納容器下部に落下した溶融炉心を冷却するため、格納容器下部注水系 (可搬型) にて原子炉格納容器下部へ注水する。
原子炉建屋防止	耐圧強化ベント系 N2 パージ	炉心の著しい損傷の後に代替耐震冷却系を使用した際、原子炉格納容器内で水の放射線分解により発生する水素ガス・酸素ガスを耐圧強化ベント系を用いて排出する場合、水素ガス・酸素ガス排出操作前に耐圧強化ベントライン主排気筒側の大気開放されたラインに対してあらかじめ N2 パージを実施することにより、系統内の酸素濃度を可燃限界以下に保ち、水素爆発を防止する。
	消防車による送水 (原子炉ウエル注水)	格納容器の頂部を冷却することで原子炉格納容器から原子炉建屋への水素漏えいを抑制し、原子炉建屋の水素爆発を防止するため、代替淡水原を水源として可搬型代替注水ポンプ (A-2級) により専用の注水ラインから原子炉ウエルに注水する。
SFP冷却	原子炉建屋トッピングベント	原子炉建屋内に漏えいした水素がオベレイン・デブリー・オベレイン・デブリー・オベレイン・デブリー・オベレイン・デブリーの水素ガスを外部へ排出するため原子炉建屋トッピングベントを開放し、水素ガスの建屋内滞留を防止する。
	消防車による送水 (SFP 常設スプレイ)	使用済燃料プール内の燃料体等の著しい損傷を緩和し、臨界を防止するため代替注水系 (可搬型) にて使用済燃料プール常設スプレイヘッドによりスプレイする。
放射性物質の拡散抑制	消防車による送水 (SFP 可搬型スプレイ)	使用済燃料プール内の燃料体等の著しい損傷を緩和し、臨界を防止するため代替注水系 (可搬型) にて使用済燃料プール可搬型スプレイヘッドによりスプレイする。
	大容量送水車及び放水砲による大気への放射性物質の拡散抑制	原子炉施設外へ放射性物質の拡散を抑制するため大容量送水車 (原子炉建屋放水設備用)、放水砲により原子炉建屋に放水する。
	放射性物質吸着材による海洋への放射性物質の拡散抑制	炉心の著しい損傷及び原子炉格納容器の破損に至った場合において、放水設備の影響により、放射性物質を含む汚染水の発生を想定して、放射性物質吸着材により汚染水の海洋への拡散抑制を行う。
	汚濁防止膜による海洋への放射性物質の拡散抑制	使用済燃料プール内燃料体の著しい損傷の場合において、放水設備の影響により、放射性物質を含む汚染水の発生を想定した、汚濁防止膜による汚染水の海洋への拡散範囲抑制を行う。
航空機燃料火災への対応	初期対応における延焼防止処置	原子炉建屋周辺における航空機衝突による航空機燃料火災が発生した場合において、化学消防自動車及び水樽付消防ポンプ自動車、高所放水車により初期対応における泡消火及び延焼防止処置を行う。
	航空機燃料火災への対応	原子炉建屋周辺における航空機衝突による航空機燃料火災が発生した場合において、大容量送水車、放水砲、泡原液搬送車及び泡原液混合器による泡消火を行う。

手順項目	手順項目	項目概要
放水止機機能維持	水素爆発防止のための原子炉建物燃料取替降フローアウトバルブ開放手順	原子炉建物内に水素ガスが漏えいし、原子炉建物内の水素濃度が上昇した場合、原子炉建物燃料取替降フローアウトバルブを開放し、原子炉建物オベレイン・デブリー・オベレイン・デブリーの水素ガスを大気へ排出することで、原子炉建物内における水素ガスの滞留を防止する。
原子炉格納容器機能維持	可搬式蒸気供給装置を使用した格納容器フィルタベント系の水素ガス置換	格納容器フィルタベント系の水素ガスによるパージを実施する。
	第1ベントフィルタスタスクラハラ容器への水補給	スクラハラ容器水位が通常水位を下回り下限水位に到達する前に、第1ベントフィルタスタスクラハラ容器給水ラインから第1ベントフィルタスタスクラハラ容器へ水を供給する。
燃料注水	可搬式蒸気供給装置を使用した格納容器の蒸気ガス置換	原子炉格納容器内の水蒸気凝縮による原子炉格納容器の負圧低減を防止するとともに原子炉格納容器内の可搬注ガス濃度を低減するため、可搬式格納容器蒸気供給装置により原子炉格納容器へ蒸気ガスを供給する。
	原子炉建物内ホース展開による燃料プールへの注水及びスプレイ	燃料プール系 (可搬型スプレイノズル) による燃料プールへの注水により燃料プール内の燃料体等を冷却し、放射線を遮蔽し、及び臨界を防止する。また、燃料プールへのスプレイにより燃料損傷を緩和し、臨界を防止し、放射性物質の放出を低減する。
放射性物質拡散抑制	燃料プールの漏えい澄和	燃料プール内側から漏えいしている場合に、シール材を張り付けたステンレス鋼板を燃料プール開口部付近までロープで吊り下ろし、漏えいするプールの流れやプール水による水圧を利用して開口部を塞ぐことで漏えいを澄和する。
	放水砲による大気への放射性物質の拡散抑制	発電所外へ放射性物質の拡散を抑制するため大容量送水ポンプ車、放水砲により原子炉建物に放水する。
放射性物質拡散抑制	放射性物質吸着材による海洋への放射性物質の拡散抑制	原子炉建物放水設備の影響により、放射性物質を含む汚染水の発生を想定して、放射性物質吸着材により汚染水の海洋への拡散抑制を行う。
	シルトフェンスによる海洋への放射性物質の拡散抑制	原子炉建物放水設備の影響により、放射性物質を含む汚染水の発生を想定して、シルトフェンスにより汚染水の海洋への拡散抑制を行う。

・手順書構成の相違
【柏崎 6/7, 東海第二】

多様なハザード対応手順一覧 (7号炉の例)

柏崎刈羽原子力発電所 6 / 7号炉 (2017. 12. 20 版)

手順項目	項目概要
消防車による CSP への補給 (淡水/海水)	復水貯蔵槽を水源とした原子炉への注水等の対応を実施している場合に、復水貯蔵槽への補給手段がないと復水貯蔵槽水位は低下し、水源が枯渇するため、可搬型代替注水ポンプ (A-2 級) による復水貯蔵槽補給を実施する。
大湊側純水移送ポンプ電源確保	復水貯蔵槽を水源とした原子炉への注水等の対応を実施している場合に、復水貯蔵槽への補給手段がないと復水貯蔵槽水位は低下し、水源が枯渇するため、純水移送ポンプの電源を仮設発電機により確保し、純水補給水系による復水貯蔵槽への補給を実施する。
貯水池から大湊側防火水槽への補給	防火水槽を水源として可搬型代替注水ポンプ (A-2 級) より各種注水/補給を行う場合に防火水槽の水が枯渇する前に淡水貯水池の水を防火水槽へ補給する。
消防車による防火水槽への海水補給	淡水貯水池又は淡水タンク (純水タンク及びびろ過水タンク) から防火水槽への補給が不可能となる恐れがある場合に、可搬型代替注水ポンプ (A-2 級) により海水を防火水槽へ補給する。
淡水貯水池から大湊側淡水タンクへの補給	淡水タンク (純水タンク及びびろ過水タンク) を水源として各種注水/補給を行う場合に淡水タンクの水が枯渇する前に淡水貯水池の水を淡水タンクへ補給する。
大湊側淡水タンクから防火水槽への補給	防火水槽を水源として可搬型代替注水ポンプ (A-2 級) より各種注水/補給を行う場合に防火水槽の水が枯渇する前に大湊側淡水タンクの水を防火水槽へ補給する。
大容量送水車による防火水槽への海水補給	淡水貯水池及び淡水タンク (純水タンク及びびろ過水タンク) から防火水槽への補給が不可能となるおそれがある場合に、大容量送水車 (海水取水用) により海水を防火水槽へ補給する。
代替原子炉補機冷却海水ポンプによる防火水槽への海水補給	淡水貯水池及び淡水タンク (純水タンク及びびろ過水タンク) から防火水槽への補給が不可能となるおそれがある場合に、代替原子炉補機冷却海水ポンプにより海水を防火水槽へ補給する。
貯水池から消防車への送水	原子炉への注水等において防火水槽を水源にできない場合に、送水ラインにホースを接続し、可搬型代替注水ポンプ (A-1 級又は A-2 級) へ送水する。
大容量送水車による消防車への海水送水	原子炉への注水等において防火水槽及び淡水貯水池を水源にできない場合に、大容量送水車 (海水取水用) により可搬型代替注水ポンプ (A-1 級又は A-2 級) へ送水する。

水源

東海第二発電所 (2018. 9. 18 版)

島根原子力発電所 2号炉

備考

- ・手順書構成の相違
【柏崎 6/7, 東海第二】

手順項目	項目概要
ガスタービン発電機の現場起動による電源確保	ガスタービン発電機を現場で起動して緊急用 M/C を受電する。
高圧発電機車による緊急用メタクラ接続プラグ盤からの電源確保	高圧発電機車を緊急用メタクラ接続プラグ盤に接続して M/C C 系又は M/C D 系を受電する。
高圧発電機車によるメタクラ切替盤を使用した M/C C 系又は M/C D 系電源確保	高圧発電機車を高圧発電機車接続プラグ取附箱に接続して M/C C 系又は M/C D 系を受電する。
高圧発電機車によるメタクラ切替盤を使用した緊急用 M/C 電源確保	高圧発電機車を高圧発電機車接続プラグ取附箱に接続して緊急用 M/C を受電する。
高圧発電機車による直流通源確保時の可搬ケーブルを使用した中央制御室排風機電源確保	中央制御室排風機の電源を可搬ケーブルを使用して、S.A. コントロールセンタから給電する。
直流通電車を使用した直流通源確保	直流通電車を B-115V 系直流通電車 (R.C.I.C)、B-115V 系直流通電車 (S.A) 及び 230V 系直流通電車 (常用) に接続し、直流通源を給電する。
大量送水車を使用した送水	大量送水車を使用して、各水源から接続口までの送水を実施する。
海水を使用した水源の補給	大型送水ポンプ車及び大容量送水車を使用して、海を水源とした各水源への補給を実施する。
大量送水車を使用した送水/補給	大量送水車を使用して、各水源への補給を実施する。

多様なハザード対応手順一覧 (7号炉の例)

手順項目	項目概要
第二GTGによる荒浜側緊急用M/C受電	第二ガスタービン発電機を起動し、荒浜側緊急用M/Cを受電する。
第二GTGによる大湊側緊急用M/C受電	第二ガスタービン発電機を起動し、大湊側緊急用M/Cを受電する。
電源車による荒浜側緊急用M/C受電	第二ガスタービン発電機が使用できない場合に、電源車を起動し、荒浜側緊急用M/Cを受電する。
各号炉D/G(A)(B)による緊急用M/C受電から各号炉への送電	第二ガスタービン発電機、電源車及び健全号炉(6号炉)の非常用ディーゼル発電機から緊急用M/C受電不可時、予備号炉間電力融通ケーブルを使用し健全号炉の非常用ディーゼル発電機により緊急用M/Cを受電する。
電源車による給電(動力変圧器7C-1接続)	全交流電源の喪失後、設計ベースの常設設備及び緊急用M/Cからの受電が見込めない場合、可搬型代替交流電源設備[電源車]を動力変圧器7C-1に接続し、交流電源を給電する。
電源車による給電(AM用動力変圧器接続)	全交流電源の喪失後、設計ベースの常設設備及び緊急用M/Cからの受電が見込めない場合、可搬型代替交流電源設備[電源車]をAM用動力変圧器に接続し、交流電源を給電する。
電源車による給電(緊急用電源切替箱7A接続)	全交流電源の喪失後、設計ベースの常設設備及び緊急用M/Cからの受電が見込めない場合、可搬型代替交流電源設備[電源車]を緊急用電源切替箱接続装置7Aに接続し、交流電源を給電する。
直流給電車による直流125V主母線盤7A給電	非常用の常設直流電源設備及び常設代替直流電源設備が機能喪失した場合で、かつ可搬型直流電源設備による直流電源の給電が不可の場合に、直流給電車を直流125V主母線盤7Aに接続し、直流電源を給電する。
号炉間電力融通ケーブルによる電力融通	外部電源、非常用ディーゼル発電機、第一ガスタービン発電機、第二ガスタービン発電機による給電が不可能な場合、健全号炉の運転中D/Gにより電力融通ケーブル(常設ケーブル又は可搬型ケーブル)を介してM/C系M/C D系を受電する。
カードトル式空気ポンプユニットによる陽圧化	カードトル式空気ポンプユニットは、6号及び7号炉の非同時イベントを想定した際に、中央制御室待避室に必要空気量を供給する。

電源確保

居住性

手順項目	項目概要
軽油タンク等を使用したタンクローリへの燃料搭載	ガスタービン発電機用軽油タンク、ディーゼル燃料貯蔵タンクを使用してタンクローリへ軽油の補給を行う。
タンクローリから各機器等への給油	可搬型重大事故等対応設備等への給油が必要な場合、タンクローリを用いて、可搬型重大事故等対応設備等へ給油する。
移動式熱交換設備および大型送水ポンプ車を使用した最終ヒートシンク確保	原子炉補機代替冷却系により最終ヒートシンク(油)へ熱を輸送する。
大型送水ポンプ車を使用した海水供給	大型送水ポンプ車により原子炉補機冷却系へ直接海水を送水することにより最終ヒートシンク(油)へ熱を輸送する。
データ伝送設備(発電所内)によるプラントパラメータ等の監視手順	安全パラメータ表示システム(SPDS)のうちSPDS伝送サーバ及びSPDSデータ表示装置によるプラントパラメータ等の伝送状態を確認する。
SPDSによるパラメータ記録結果の保存	SPDS伝送サーバ(1,2系)に記録された計測結果が記録容量を越える前に定期的にメディア(記録媒体)に保存する。
中央制御室チェンジングエリアの設置及び運用手順	モニタリング及び作業員の着替え等を行うための放電エリアを設置する。
可搬式モニタリング・ポストによる放射線量の測定	可搬式モニタリング・ポストにより放射線量を監視し、及び測定し、並びにその結果を記録する。
可搬式モニタリング・ポストによる放射線量の代替測定	モニタリング・ポストが機能喪失した場合、可搬式モニタリング・ポストによる放射線量の代替測定を行う。
放射能観測車による空気中の放射性物質の濃度の測定	周辺監視区域境界付近等の空気中の放射性物質の濃度を放射能観測車により監視し、及び測定し、並びにその結果を記録する。

その他

- ・手順書構成の相違【柏崎6/7, 東海第二】

多様なハザード対応手順一覧 (7号炉の例)

手順項目	項目概要
非常用D/G軽油タンクからタンクローリへの給油	全交流電源喪失の際、非常用ディーゼル発電機軽油タンクから車両系設備への給油用タンクローリに給油する。
タンクローリから各機器等への給油	全交流電源喪失の際、原子炉等の冷却を実施するための車両系設備に対して、タンクローリを用いて燃料の給油を行う。
アクセスルート の状況確認	地震、津波、その他の自然現象（降雪、降灰）及びその他の事象（航空機落下等）が発生した場合、アクセスルート の緊急バートルールを行い、道路損傷状況・道路上の支障物を把握し、最適ルート を緊急時対策本部に報告する。
段差復旧・陥没箇所復旧	アクセスルート の状況確認結果により、緊急車両等の通行に支障がある場合は、段差復旧及び陥没箇所復旧を行う。
瓦礫除去	アクセスルート の状況確認結果により、緊急車両等の通行に支障がある場合は、瓦礫等の撤去を行う。
降雪・降灰対応	雪または灰の除去を行う。また、降灰により非常用D/G等の給気フィルタが詰まる場合にはフィルタの交換、清掃を行う。
その他	









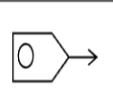
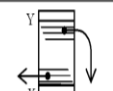
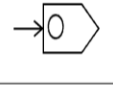

・手順書構成の相違
【柏崎 6/7, 東海第二】

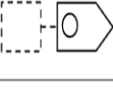
手順項目	項目概要
放射能測定装置による空気中の放射性物質の濃度の代替測定	放射能測定装置（可搬式ダスト、よう素サンブラ、GM汚染サーベイ・メータ、NaIシンチレーション・サーベイ・メータ）により空気中の放射性物質の濃度を監視し、及び測定し、並びにその結果を記録する。
放射能測定装置等による放射性物質の濃度及び放射線量の測定	発着源及びその周辺（周辺海域を含む）において、放射能測定装置により、放射性物質の濃度（空気中、水中、土壌中）及び放射線量の測定を行う。放射能測定装置により、監視し、及び測定し、並びにその結果を記録する。
モニタリング・ポストのバックグラウンド低減対策	放射性物質の放出によりモニタリング・ポストの周辺の汚染を確認した場合、周辺の汚染レベルを確認し、局舎等の除染、除草、周辺の土壌除去等により、バックグラウンドを低減する。
可搬式モニタリング・ポストのバックグラウンド低減対策	放射性物質の放出により可搬式モニタリング・ポストの周辺の汚染を確認した場合、周辺の汚染レベルを確認し、除草、周辺の土壌除去等により、バックグラウンドを低減する。
可搬式気象観測装置による気象観測項目の代替測定	可搬式気象観測装置により発着源における風向、風速及びその他の気象条件を測定し、及びその結果を記録する。
海上モニタリング測定	小型船舶を使用し、放射能測定装置により空気中及び水中の放射性物質の濃度や放射線量の測定を行う。
放射性物質の濃度測定時のバックグラウンド低減対策	放射能測定装置の検出器を遮へい材で囲むこと等によりバックグラウンドレベルを低減させて、放射性物質の濃度を測定する。
緊急時対策本部内可搬式エリア放射線モニタ設置	緊急時対策本部の居住性の確認（線量率の測定）を行うため、緊急時対策本部内に可搬式エリア放射線モニタを設置する
緊急時対策所空気浄化装置運転	緊急時対策所で活動する緊急時対策要員の必要な換気量の確保及びばくばく低減のため、緊急時対策所空気浄化装置を起動する

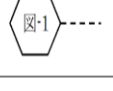
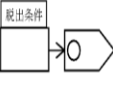
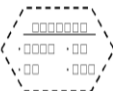
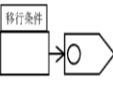
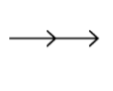
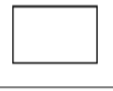
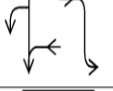

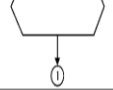
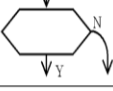
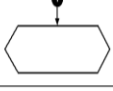
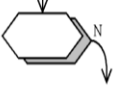
その他

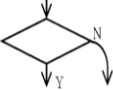
柏崎刈羽原子力発電所 6 / 7号炉 (2017. 12. 20 版)	東海第二発電所(2018. 9. 18 版)	島根原子力発電所 2号炉	備考										
		<p style="text-align: center;"><u>別紙10 (7/7)</u></p> <table border="1" style="width: 100%; border-collapse: collapse;"> <thead> <tr> <th style="width: 30%;">手順項目</th> <th style="width: 70%;">項目概要</th> </tr> </thead> <tbody> <tr> <td>緊急時対策所チェンレンジングエリアの運用手順</td> <td>緊急時対策所への汚染の持ち込みを防止するため、モニタリング及び作業服の着替え等を行うためのチェンレンジングエリアを運用する</td> </tr> <tr> <td>放射線管理用資機材の維持管理等</td> <td>緊急時対策所には、7日間外部からの支援がなくなるとも緊急時対策要員が使用する十分な量の装備(汚染防護服、個人線量計、全面マスク等)及びチェンレンジングエリア用資機材を配備するとともに、通常時から維持、管理し、重大事故等時には、防護具等の使用及び管理を適切に運用し、十分な放射線管理を行う。</td> </tr> <tr> <td>飲料水、食料等の維持管理</td> <td>重大事故等に対処するために必要な指示を行う要員等が重大事故等の発生後、少なくとも外部からの支援なしに7日間、活動するために必要な飲料水及び食料等を備蓄するとともに、通常時から維持、管理する</td> </tr> <tr> <td>その他</td> <td>原子炉棟内部の責任を確保するために必要な場合は原子炉建物燃料取扱階ブローアウトパネルを閉止する。</td> </tr> </tbody> </table>	手順項目	項目概要	緊急時対策所チェンレンジングエリアの運用手順	緊急時対策所への汚染の持ち込みを防止するため、モニタリング及び作業服の着替え等を行うためのチェンレンジングエリアを運用する	放射線管理用資機材の維持管理等	緊急時対策所には、7日間外部からの支援がなくなるとも緊急時対策要員が使用する十分な量の装備(汚染防護服、個人線量計、全面マスク等)及びチェンレンジングエリア用資機材を配備するとともに、通常時から維持、管理し、重大事故等時には、防護具等の使用及び管理を適切に運用し、十分な放射線管理を行う。	飲料水、食料等の維持管理	重大事故等に対処するために必要な指示を行う要員等が重大事故等の発生後、少なくとも外部からの支援なしに7日間、活動するために必要な飲料水及び食料等を備蓄するとともに、通常時から維持、管理する	その他	原子炉棟内部の責任を確保するために必要な場合は原子炉建物燃料取扱階ブローアウトパネルを閉止する。	<p>・手順書構成の相違 【柏崎 6/7, 東海第二】</p>
手順項目	項目概要												
緊急時対策所チェンレンジングエリアの運用手順	緊急時対策所への汚染の持ち込みを防止するため、モニタリング及び作業服の着替え等を行うためのチェンレンジングエリアを運用する												
放射線管理用資機材の維持管理等	緊急時対策所には、7日間外部からの支援がなくなるとも緊急時対策要員が使用する十分な量の装備(汚染防護服、個人線量計、全面マスク等)及びチェンレンジングエリア用資機材を配備するとともに、通常時から維持、管理し、重大事故等時には、防護具等の使用及び管理を適切に運用し、十分な放射線管理を行う。												
飲料水、食料等の維持管理	重大事故等に対処するために必要な指示を行う要員等が重大事故等の発生後、少なくとも外部からの支援なしに7日間、活動するために必要な飲料水及び食料等を備蓄するとともに、通常時から維持、管理する												
その他	原子炉棟内部の責任を確保するために必要な場合は原子炉建物燃料取扱階ブローアウトパネルを閉止する。												

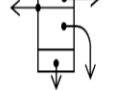
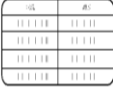



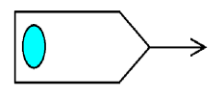
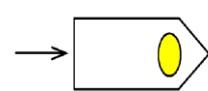
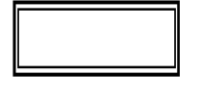

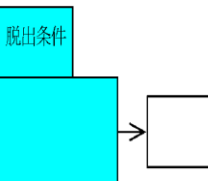
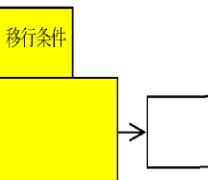
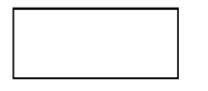
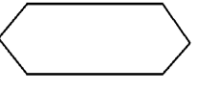



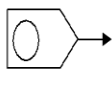
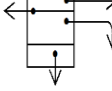
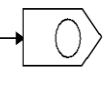
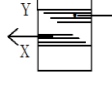
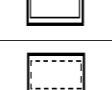
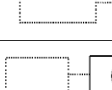
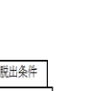

EOP, SOP, 停止時EOPフローチャート凡例

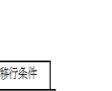
記号	説明	記号	説明
1	 他制御からの導入 (常に左から入る) ○内は矢羽根連携番号を記載	13	 Yになる前に事前に操作, 判断 Xになる前に事前に操作, 判断
2	 他制御への移行 (常に右へ出る) ○内は矢羽根連携番号を記載	14	 操作毎に特記すべき注意書
3	 主制御名称	15	 制御導入条件補足
4	 各制御名称	16	 フローチャート別, 図-1
5	 各EOP制御から「スクラム」(RC)へ脱出するための条件 条件の内、一つでも満足された場合は「スクラム」(RC)へ脱出する ・フローシートの上部に置き、指揮者の常時監視項目である	17	 操作及び確認目的の視認性向上を目的に下線を使用する
6	 「スクラム」(RC)以外の制御へ移行するための条件 この条件が成立した場合、他の制御へ移行する ・フローシートの関係箇所に置き、指揮者の常時監視項目である	18	 各操作ステップ間の連絡線には移行方向を明確にするため三角矢印を適所に用いる
7	 確認	19	 各操作ステップ間の連絡線の曲り箇所は、ステップ記号の視認性向上を目的に曲線とする
8	 操作	20	 同一シート上における他のフローチャートへのリンク
9	 操作判断	21	 同一シート上における他のフローチャートからのリンク
10	 待ち (監視操作継続) 脱出条件又は移行条件が満足されるまで監視操作継続 操作が遂行できなければ (NO) 次の操作へ移行する	22	 各制御又は各ステップ操作、確認等が並行操作であり、且つ優先順位がある場合には、左から優先順位順に記載する
11	 判断	23	 操作ステップ内の目的操作、確認等に優先順位がある場合には、丸数字により優先順位を記載する
12	 パラメータ別の移行先	24	 継続的再確認規定 選択された範囲内では常に状況に応じた対応を実施する

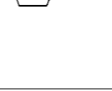

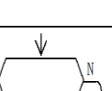
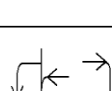
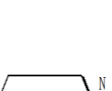
EOP/SOP フローチャート凡例

記号	記号の意味
1	 他手順からの導入 (常に左から入る) ○内は矢羽根連携番号を記載 ○内色は「スクラム」(RC)は「青色」 その他は「黄色」
2	 他手順への移行 (常に右へ出る) ○内は矢羽根連携番号を記載 ○内色は「スクラム」(RC)は「青色」 その他は「黄色」
3	 主制御名称
4	 各制御名称
5	 各手順から「スクラム」(RC)へ脱出するための条件 条件の内、一つでも満足された場合は「スクラム」(RC)へ脱出する ・フローシートの上部に置き、指揮者の常時監視項目である (青色で統一)
6	 「スクラム」(RC)以外の手順へ移行するための条件 この条件が成立した場合、他の手順へ移行する ・フローシートの関係箇所に置き、指揮者の常時監視項目である (黄色で統一)
7	 確認
8	 操作

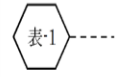
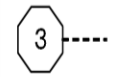
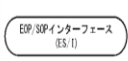

EOP/SOPフローチャート凡例

記号	記号の意味	記号	記号の意味
1	 他制御からの導入 (常に左から入る) ○内は矢羽根連携番号を記載	12	 パラメータ別の移行先
2	 他制御への導入 (常に右へ出る) ○内は矢羽根連携番号を記載	13	 Yになる前に事前操作, 判断 Xになる前に事前操作, 判断
3	 主制御名称	14	 操作毎に特記すべき注意書
4	 各制御名称	15	 格納容器制御導入条件補足
5	 各EOP制御から「スクラム」(RC)へ脱出するための条件。 条件の内、一つでも満足された場合は「スクラム」(RC)へ脱出する。 ・フローシートの上部に置き、指揮者の常時監視項目である。	16	 フローチャート別, 注意-1 注意事項の解説がある項目については注意事項の枠内で注と二重の記載がある。
6	 「スクラム」(RC)以外の制御へ移行するための条件。 この条件が成立した場合、他の制御へ移行する。 ・フローシートの関係箇所に置き、指揮者の常時監視項目である。	17	 フローチャート別, 図-1
7	 確認	18	 操作および確認目的の視認性向上を目的に下線を使用する。
8	 操作	19	 各操作ステップ間の連絡線には移行方向を明確にするため三角矢印を適所に用いる
9	 操作判断	20	 各操作ステップ間の連絡線の曲り箇所は、ステップ記号の視認性向上を目的に曲線とする。
10	 待ち (監視操作継続) 脱出条件または移行条件が満足されるまで監視操作継続 操作が遂行できなければ (No) 次の操作へ移行する。	21	 各制御または各ステップ操作、確認等が並行操作であり、かつ優先順位がある場合には、左から優先順位順に記載する。
11	 判断	22	 操作ステップ内の目的操作、確認等に優先順位がある場合には、丸数字により優先順位を記載する。

・記載表現の相違
【柏崎6/7, 東海第二】



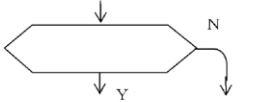
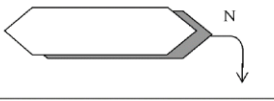
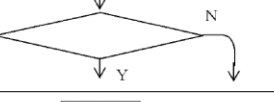
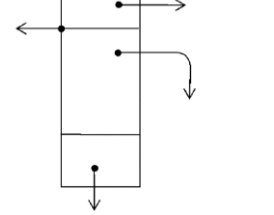
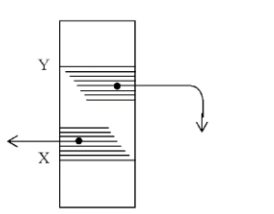

記号	説明	記号	説明
25	 <ul style="list-style-type: none"> 継続的再確認規定 「この手順では」という見出しがある場合は手順全体に適用され、状況に応じた対応を実施する 		
26	 <ul style="list-style-type: none"> フローチャート別, 表-1 		
27	 <ul style="list-style-type: none"> AM設備別操作手順書参照 		
28	 <ul style="list-style-type: none"> EOPからの移行 (SOP開始) 		
29	 <ul style="list-style-type: none"> AMGの各ストラテジ, 操作ガイドとのリンク 		

EOP/SOPフローチャート凡例

記号	記号の意味
9	 <ul style="list-style-type: none"> 操作判断
10	 <ul style="list-style-type: none"> 待ち (監視操作継続) 脱出条件または移行条件が満足されるまで監視操作継続 操作が遂行できなければ (NO) 次の操作へ移行する
11	 <ul style="list-style-type: none"> 判断
12	 <ul style="list-style-type: none"> パラメータ別の移行先
13	 <ul style="list-style-type: none"> Yになる前に事前に操作, 判断 Xになる前に事前に操作, 判断
14	 <ul style="list-style-type: none"> 操作毎に特記すべき注意書

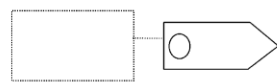
・記載表現の相違
【柏崎6/7, 東海第二】

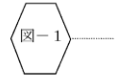
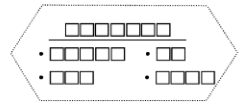
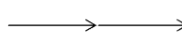
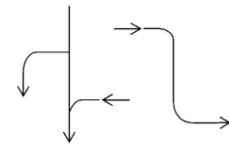
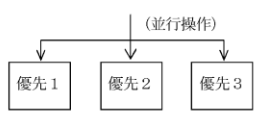
別紙14 (3/3)

	記号	記号の意味
15		・制御導入条件補足
16		・フローチャート別, 注意-1 ・注意事項の解説がある項目については, 注意事項の枠内で#4と二重の記載がある
17		・フローチャート別, 図-1
18		・操作および確認目的の視認性向上を目的に下線を使用する
19		・各操作ステップ間の連絡線には移行方向を明確にするため三角矢印を適所に用いる
20		・各操作ステップ間の連絡線の曲り箇所は, ステップ記号の視認性向上を目的に曲線とする
21		・各制御または各ステップ操作, 確認等が並行操作であり, 且つ優先順位がある場合には, 左から優先順位順に記載する
22		・操作ステップ内の目的操作, 確認等に優先順位がある場合には, 丸数字により優先順位を記載する

・記載表現の相違
【柏崎6/7, 東海第二】

柏崎刈羽原子力発電所 6 / 7号炉 (2017. 12. 20 版)	東海第二発電所(2018. 9. 18 版)	島根原子力発電所 2号炉	備考																				
	<p style="text-align: right;">別紙15 (1/4)</p> <p>重大事故等対策における作業ごとの想定時間の設定について</p> <p>1. 想定時間の設定における基本事項</p> <p>(1) 体制</p> <p>重大事故等対策における作業ごとの想定時間は、重大事故等対策の有効性評価を考慮し、中央制御室の当直(運転員) <u>2名及び現場運転員6名(当直(運転員)3名及び重大事故等対応要員のうち運転操作対応3名)</u>にて行うものとする。また、中央制御室の当直(運転員) <u>2名</u>は各々に運転操作を実施するが、現場運転員は、2名/1組×<u>3チーム</u>を構成し、現場対応を行うこととしている。</p> <p>2. 運転員等における移動時間</p> <p>運転員等の移動時間を想定するに当たり、考慮した事項は以下のとおり。</p> <p>(1) 放射線防護具着用時間</p> <p>重大事故等時を考慮した現場環境を仮定し、<u>放射線防護具類</u>の着用時間を作業ごとの想定時間に加味した。なお、着用時間は訓練にて計測した時間であり、移動時間に考慮した<u>放射線防護具</u>の着用時間を第1表に示す。</p> <p style="text-align: center;"><u>第1表 移動時間に考慮した放射線防護具の着用時間</u></p> <table border="1" data-bbox="952 1304 1700 1476"> <thead> <tr> <th>項目</th> <th>装備</th> <th>設定時間</th> <th>備考</th> </tr> </thead> <tbody> <tr> <td>初動対応時における装備(湿潤状況下の作業)</td> <td>全面マスク、綿手袋、ゴム手袋、タイベック、アノラック、胴長靴</td> <td>12分</td> <td></td> </tr> <tr> <td>初動対応時における装備(高湿度環境下の作業)</td> <td>自給式呼吸用保護具、綿手袋、ゴム手袋、タイベック、アノラック、胴長靴</td> <td>17分</td> <td>インターフェイスシステムLOCAの移動時間で想定</td> </tr> </tbody> </table> <p>(2) 移動時間</p> <p>当直(運転員)は中央制御室、<u>重大事故等対応要員(運転操作対応)</u>は緊急時対策所又は待機所を移動開始起点とし、<u>建屋内は一般的な普通歩行の約4km/hにより算定している。また、経路上の溢水を考慮し、移動時間を1.5倍としており、更に扉の開閉等を考慮し、移動時間を設定している。</u></p>	項目	装備	設定時間	備考	初動対応時における装備(湿潤状況下の作業)	全面マスク、綿手袋、ゴム手袋、タイベック、アノラック、胴長靴	12分		初動対応時における装備(高湿度環境下の作業)	自給式呼吸用保護具、綿手袋、ゴム手袋、タイベック、アノラック、胴長靴	17分	インターフェイスシステムLOCAの移動時間で想定	<p style="text-align: right;">別紙12 (1/4)</p> <p>重大事故等対策における作業ごとの想定時間の設定について</p> <p>1. 想定時間の設定における基本事項</p> <p>(1) 体制</p> <p>重大事故等対策における作業ごとの想定時間は、重大事故等対策の有効性評価を考慮し、中央制御室の当直(運転員) <u>1名及び現場運転員4名</u>にて行うものとする。また、中央制御室の当直(運転員) <u>1名</u>は運転操作を実施するが、現場運転員は、2名/1組×<u>2チーム</u>を構成し、現場対応を行うこととしている。</p> <p>2. 運転員における移動時間</p> <p>運転員の移動時間を想定するに当たり、考慮した事項は以下のとおり。</p> <p>(1) 防護具着用時間</p> <p>重大事故等時を考慮した現場環境を仮定し、<u>防護具類</u>の着用時間を作業ごとの想定時間に加味した。なお、着用時間は訓練にて計測した時間であり、移動時間に考慮した<u>防護具</u>の着用時間を第1表に示す。</p> <p style="text-align: center;"><u>第1表 移動時間に考慮した防護具の着用時間</u></p> <table border="1" data-bbox="1742 1304 2502 1430"> <thead> <tr> <th>項目</th> <th>装備</th> <th>想定時間</th> <th>備考</th> </tr> </thead> <tbody> <tr> <td>初動対応時における装備(高湿度環境下の作業)</td> <td>酸素呼吸器、綿手袋、ゴム手袋、汚染防護服、耐熱服</td> <td>30分</td> <td>インターフェイスシステムLOCAの移動時間で想定</td> </tr> </tbody> </table> <p>(2) 移動時間</p> <p>当直(運転員)は中央制御室を移動開始起点とし、建物内は<u>実測</u>により算定している。また、<u>有線式通話装置の敷設を考慮し、移動時間を1.5倍としており、更に扉の開閉等を考慮し、移動時間を設定している。</u></p>	項目	装備	想定時間	備考	初動対応時における装備(高湿度環境下の作業)	酸素呼吸器、綿手袋、ゴム手袋、汚染防護服、耐熱服	30分	インターフェイスシステムLOCAの移動時間で想定	<p>・体制の相違 【東海第二】</p> <p>・体制の相違 【東海第二】 島根2号炉は、中央制御室の運転員にて対応(以下、⑦の相違)</p> <p>・運用の相違 【東海第二】 島根2号炉は湿潤状況下の作業がない。所要時間の相違</p> <p>・体制の相違 【東海第二】 ⑦の相違</p> <p>・運用の相違 【東海第二】 島根2号炉の移動時間は溢水を考慮したルートを実測で算定し、有線</p>
項目	装備	設定時間	備考																				
初動対応時における装備(湿潤状況下の作業)	全面マスク、綿手袋、ゴム手袋、タイベック、アノラック、胴長靴	12分																					
初動対応時における装備(高湿度環境下の作業)	自給式呼吸用保護具、綿手袋、ゴム手袋、タイベック、アノラック、胴長靴	17分	インターフェイスシステムLOCAの移動時間で想定																				
項目	装備	想定時間	備考																				
初動対応時における装備(高湿度環境下の作業)	酸素呼吸器、綿手袋、ゴム手袋、汚染防護服、耐熱服	30分	インターフェイスシステムLOCAの移動時間で想定																				

柏崎刈羽原子力発電所 6 / 7号炉 (2017. 12. 20 版)	東海第二発電所(2018. 9. 18 版)	島根原子力発電所 2号炉	備考																																									
	<p style="text-align: center;">別紙1.5 (2 / 4)</p> <p>なお、普通歩行の約4km/hは、訓練により確認し歩行速度に問題がないことを確認した。また、移動時間において考慮した現場環境を第2表に、移動時間において考慮した事項を第3表に示す。</p> <p style="text-align: center;">第2表 移動時間において考慮した現場環境について</p> <table border="1" data-bbox="961 674 1691 987"> <thead> <tr> <th>項目</th> <th>算定の考え方</th> <th>考慮有無</th> </tr> </thead> <tbody> <tr> <td>照明</td> <td>可搬型照明（ヘッドライト）等を使用することにより、個別操作時間に有意な影響がないことを訓練により確認した。</td> <td>移動時間への考慮不要</td> </tr> <tr> <td>地震</td> <td>常置品は固縛・転倒防止措置を実施することにより、影響がない。また、常置品が転倒した場合であっても、通行可能な通路幅を確保する。</td> <td>移動時間への考慮不要</td> </tr> <tr> <td rowspan="2">溢水</td> <td>湿潤状況下の作業</td> <td>一般的な普通歩行の約4km/hに1.5倍した時間とし、溢水の中を歩行する場合でも、この想定時間を上回ることがないことを確認した。</td> </tr> <tr> <td>高湿度環境下の作業</td> <td>一般的な普通歩行の約4km/hに1.5倍した時間とし、溢水の中を歩行する場合でも、この想定時間を上回ることがないことを確認した。</td> </tr> </tbody> </table> <p style="text-align: center;">第3表 移動時間において考慮した事項について</p> <table border="1" data-bbox="973 1157 1679 1310"> <thead> <tr> <th>項目</th> <th>算定の考え方</th> <th>考慮有無</th> </tr> </thead> <tbody> <tr> <td>通信 携行型有線通話装置</td> <td>運転員等は2人以上で1組のチームを組み、作業を実施するため、移動時において1名が通信設備の準備を実施することが可能。また、中継用ケーブルドラムの敷設による移動時間への影響は訓練により問題がないことを確認した。</td> <td>移動時間への考慮不要</td> </tr> <tr> <td>防火扉、水密扉等</td> <td>訓練により計測した時間を切り上げた時間、又は設備設計により設定した時間に保守性を加えた時間とした。</td> <td>最短：30秒 最長：90秒</td> </tr> </tbody> </table> <p>3. 運転員等における作業時間 運転員等の作業時間を想定するに当たり、考慮した事項は以下のとおり。</p> <p>(1) 中央制御室内における盤配置 常設重大事故等対処設備の運転操作のため、中央制御室に常設代替高圧電源装置遠隔操作盤、高圧代替注水系制御盤、SA監視操作盤及びブローアウトパネル開閉状態表示が設置される。これらの設置される制御盤の配置を考慮し、重大事故等対策における作業ごとの想定時間を設定する。また、ブローアウトパネル開閉状態表示は、タービン・発電機及び所内電源系制</p>	項目	算定の考え方	考慮有無	照明	可搬型照明（ヘッドライト）等を使用することにより、個別操作時間に有意な影響がないことを訓練により確認した。	移動時間への考慮不要	地震	常置品は固縛・転倒防止措置を実施することにより、影響がない。また、常置品が転倒した場合であっても、通行可能な通路幅を確保する。	移動時間への考慮不要	溢水	湿潤状況下の作業	一般的な普通歩行の約4km/hに1.5倍した時間とし、溢水の中を歩行する場合でも、この想定時間を上回ることがないことを確認した。	高湿度環境下の作業	一般的な普通歩行の約4km/hに1.5倍した時間とし、溢水の中を歩行する場合でも、この想定時間を上回ることがないことを確認した。	項目	算定の考え方	考慮有無	通信 携行型有線通話装置	運転員等は2人以上で1組のチームを組み、作業を実施するため、移動時において1名が通信設備の準備を実施することが可能。また、中継用ケーブルドラムの敷設による移動時間への影響は訓練により問題がないことを確認した。	移動時間への考慮不要	防火扉、水密扉等	訓練により計測した時間を切り上げた時間、又は設備設計により設定した時間に保守性を加えた時間とした。	最短：30秒 最長：90秒	<p style="text-align: center;">別紙1.2 (2 / 4)</p> <p>また、移動時間において考慮した現場環境を第2表に、移動時間において考慮した事項を第3表に示す。</p> <p style="text-align: center;">第2表 移動時間において考慮した現場環境について</p> <table border="1" data-bbox="1748 674 2478 892"> <thead> <tr> <th>項目</th> <th>算定の考え方</th> <th>考慮有無</th> </tr> </thead> <tbody> <tr> <td>照明</td> <td>可搬型照明（ヘッドライト）又は懐中電灯を使用することにより、個別操作時間に有意な影響がないことを訓練により確認した。</td> <td>移動時間への考慮不要</td> </tr> <tr> <td>地震</td> <td>常設及び仮設資機材設備は固縛・転倒防止措置を実施することにより、影響がない。また、資機材設備が転倒した場合であっても、通行可能な通路幅、乗り越え又は迂回が可能である。</td> <td>移動時間への考慮不要</td> </tr> </tbody> </table> <p style="text-align: center;">第3表 移動時間において考慮した事項について</p> <table border="1" data-bbox="1760 1163 2466 1398"> <thead> <tr> <th>項目</th> <th>算定の考え方</th> <th>考慮有無</th> </tr> </thead> <tbody> <tr> <td>通信 有線式通話装置</td> <td>運転員は2人以上で1組のチームを組み、作業を実施するため、移動時において1名が通信設備の準備を実施することが可能。また、有線式通話装置の敷設による移動時間への影響は実測時間の1.5倍とし、想定時間を上回ることがないことを確認した。</td> <td>1.5倍を考慮</td> </tr> <tr> <td>水密扉</td> <td>訓練により計測した時間を切り上げた時間、又は設備設計により設定した時間に保守性を加えた時間とした。</td> <td>60秒</td> </tr> </tbody> </table> <p>3. 運転員における作業時間 運転員の作業時間を想定するに当たり、考慮した事項は以下のとおり。</p> <p>(1) 中央制御室内における盤配置 常設重大事故等対処設備の運転操作のため、中央制御室に重大事故 操作盤が設置される。なお、中央制御室における制御盤の配置を第1図に示す。</p>	項目	算定の考え方	考慮有無	照明	可搬型照明（ヘッドライト）又は懐中電灯を使用することにより、個別操作時間に有意な影響がないことを訓練により確認した。	移動時間への考慮不要	地震	常設及び仮設資機材設備は固縛・転倒防止措置を実施することにより、影響がない。また、資機材設備が転倒した場合であっても、通行可能な通路幅、乗り越え又は迂回が可能である。	移動時間への考慮不要	項目	算定の考え方	考慮有無	通信 有線式通話装置	運転員は2人以上で1組のチームを組み、作業を実施するため、移動時において1名が通信設備の準備を実施することが可能。また、有線式通話装置の敷設による移動時間への影響は実測時間の1.5倍とし、想定時間を上回ることがないことを確認した。	1.5倍を考慮	水密扉	訓練により計測した時間を切り上げた時間、又は設備設計により設定した時間に保守性を加えた時間とした。	60秒	<p>式通話装置を敷設のため1.5倍している</p> <p>・運用の相違 【東海第二】 島根2号炉の移動時間は実測で算定している</p> <p>・運用の相違 【東海第二】 島根2号炉の移動時間は溢水を考慮し、溢水ルートは通行しないため考慮していない</p> <p>・運用の相違 【東海第二】 島根2号炉の移動時間は有線式通話装置を敷設に実測値の1.5倍を想定している</p> <p>・体制の相違 【東海第二】 ⑦の相違</p> <p>・設備の相違 【東海第二】 島根2号炉は重大事故</p>
項目	算定の考え方	考慮有無																																										
照明	可搬型照明（ヘッドライト）等を使用することにより、個別操作時間に有意な影響がないことを訓練により確認した。	移動時間への考慮不要																																										
地震	常置品は固縛・転倒防止措置を実施することにより、影響がない。また、常置品が転倒した場合であっても、通行可能な通路幅を確保する。	移動時間への考慮不要																																										
溢水	湿潤状況下の作業	一般的な普通歩行の約4km/hに1.5倍した時間とし、溢水の中を歩行する場合でも、この想定時間を上回ることがないことを確認した。																																										
	高湿度環境下の作業	一般的な普通歩行の約4km/hに1.5倍した時間とし、溢水の中を歩行する場合でも、この想定時間を上回ることがないことを確認した。																																										
項目	算定の考え方	考慮有無																																										
通信 携行型有線通話装置	運転員等は2人以上で1組のチームを組み、作業を実施するため、移動時において1名が通信設備の準備を実施することが可能。また、中継用ケーブルドラムの敷設による移動時間への影響は訓練により問題がないことを確認した。	移動時間への考慮不要																																										
防火扉、水密扉等	訓練により計測した時間を切り上げた時間、又は設備設計により設定した時間に保守性を加えた時間とした。	最短：30秒 最長：90秒																																										
項目	算定の考え方	考慮有無																																										
照明	可搬型照明（ヘッドライト）又は懐中電灯を使用することにより、個別操作時間に有意な影響がないことを訓練により確認した。	移動時間への考慮不要																																										
地震	常設及び仮設資機材設備は固縛・転倒防止措置を実施することにより、影響がない。また、資機材設備が転倒した場合であっても、通行可能な通路幅、乗り越え又は迂回が可能である。	移動時間への考慮不要																																										
項目	算定の考え方	考慮有無																																										
通信 有線式通話装置	運転員は2人以上で1組のチームを組み、作業を実施するため、移動時において1名が通信設備の準備を実施することが可能。また、有線式通話装置の敷設による移動時間への影響は実測時間の1.5倍とし、想定時間を上回ることがないことを確認した。	1.5倍を考慮																																										
水密扉	訓練により計測した時間を切り上げた時間、又は設備設計により設定した時間に保守性を加えた時間とした。	60秒																																										

柏崎刈羽原子力発電所 6 / 7号炉 (2017. 12. 20 版)	東海第二発電所(2018. 9. 18 版)	島根原子力発電所 2号炉	備考																														
	<p data-bbox="964 210 1706 283"><u>御盤側の補助制御盤に設置される。</u>なお、中央制御室における制御盤の配置を第1図に示す。</p> <p data-bbox="1469 346 1706 378">別紙15 (3 / 4)</p>  <p data-bbox="1062 928 1596 959">第1図 中央制御室における制御盤の配置図</p> <p data-bbox="943 1018 1202 1050">(2) 中央制御室操作</p> <p data-bbox="964 1060 1706 1270">訓練にて計測した時間により設定した。また、新規に設置される設備については類似機器等により訓練を行い計測した時間にて設定した。なお、中央制御室における運転員等の作業に関し考慮した事項を第4表に、タッチパネル式であるSA監視操作盤の監視操作画面(イメージ図)を第2図に示す。</p> <p data-bbox="964 1417 1706 1501"><u>第4表 中央制御室における運転員等の作業に関し考慮した事項</u></p> <table border="1" data-bbox="1003 1522 1668 1795"> <thead> <tr> <th>項目</th> <th>算定の考え方</th> <th>時間</th> </tr> </thead> <tbody> <tr> <td>移動</td> <td>訓練により計測した時間を切り上げた時間とし、主制御盤から補機監視盤への移動は一律60秒に設定した。</td> <td>最短: 10秒 最長: 60秒</td> </tr> <tr> <td>操作スイッチ (確認含む)</td> <td>訓練により計測した時間を切り上げた時間、又は設備設計により類似した機器を選定し、その選定した類似機器による訓練にて計測した時間を切り上げた時間とした。また、タッチパネル画面は複数画面を選択することが想定されることから、1画面の選択を1操作とし、想定時間を算定した。</td> <td>5秒/操作</td> </tr> <tr> <td>計器等の確認</td> <td>訓練により計測した時間を切り上げた時間</td> <td>5秒/操作</td> </tr> <tr> <td>電動弁等</td> <td>設備設計から要求される動作時間に、操作スイッチ及び表示灯等の確認時間を加算した時間にて算定した。</td> <td>—</td> </tr> <tr> <td>その他</td> <td>鍵を必要とする操作については、鍵の準備時間を考慮したうえで、盤扉等の操作時間を訓練により計測し、その時間を切り上げた時間で想定時間を算定した。</td> <td>—</td> </tr> </tbody> </table>	項目	算定の考え方	時間	移動	訓練により計測した時間を切り上げた時間とし、主制御盤から補機監視盤への移動は一律60秒に設定した。	最短: 10秒 最長: 60秒	操作スイッチ (確認含む)	訓練により計測した時間を切り上げた時間、又は設備設計により類似した機器を選定し、その選定した類似機器による訓練にて計測した時間を切り上げた時間とした。また、タッチパネル画面は複数画面を選択することが想定されることから、1画面の選択を1操作とし、想定時間を算定した。	5秒/操作	計器等の確認	訓練により計測した時間を切り上げた時間	5秒/操作	電動弁等	設備設計から要求される動作時間に、操作スイッチ及び表示灯等の確認時間を加算した時間にて算定した。	—	その他	鍵を必要とする操作については、鍵の準備時間を考慮したうえで、盤扉等の操作時間を訓練により計測し、その時間を切り上げた時間で想定時間を算定した。	—	 <p data-bbox="1855 928 2389 959">第1図 中央制御室における制御盤の配置図</p> <p data-bbox="1745 1018 2003 1050">(2) 中央制御室操作</p> <p data-bbox="1765 1060 2507 1270">訓練にて計測した時間により設定した。また、新規に設置される設備については類似機器により訓練を行い計測した時間にて設定した。なお、中央制御室における運転員の作業に関し考慮した事項を第4表に、タッチパネル式である重大事故操作盤の監視操作画面(イメージ図)を第2図に示す。</p> <p data-bbox="2255 1333 2507 1365">別紙12 (3 / 4)</p> <p data-bbox="1745 1417 2507 1449"><u>第4表 中央制御室における運転員の作業に関し考慮した事項</u></p> <table border="1" data-bbox="1751 1522 2493 1753"> <thead> <tr> <th>項目</th> <th>算定の考え方</th> <th>時間</th> </tr> </thead> <tbody> <tr> <td>操作スイッチ (移動、確認含む)</td> <td>訓練により計測した時間を切り上げた時間、又は設備設計により類似した機器を選定し、その選定した類似機器による訓練にて計測した時間を切り上げた時間とした。また、タッチパネル画面は1操作の想定時間を算定した。</td> <td>60秒/操作</td> </tr> <tr> <td>計器の確認</td> <td>訓練により計測した時間を切り上げた時間</td> <td>20秒/操作</td> </tr> <tr> <td>電動弁</td> <td>訓練、実際の操作により測定した時間から、想定時間を算定した。</td> <td>—</td> </tr> </tbody> </table>	項目	算定の考え方	時間	操作スイッチ (移動、確認含む)	訓練により計測した時間を切り上げた時間、又は設備設計により類似した機器を選定し、その選定した類似機器による訓練にて計測した時間を切り上げた時間とした。また、タッチパネル画面は1操作の想定時間を算定した。	60秒/操作	計器の確認	訓練により計測した時間を切り上げた時間	20秒/操作	電動弁	訓練、実際の操作により測定した時間から、想定時間を算定した。	—	<p data-bbox="2522 210 2804 325">操作盤で常設代替電源操作、HPAC操作を行う</p> <p data-bbox="2522 1417 2804 1627">・運用の相違 【東海第二】 島根2号炉の移動時間は操作時間に含まれて いる</p>
項目	算定の考え方	時間																															
移動	訓練により計測した時間を切り上げた時間とし、主制御盤から補機監視盤への移動は一律60秒に設定した。	最短: 10秒 最長: 60秒																															
操作スイッチ (確認含む)	訓練により計測した時間を切り上げた時間、又は設備設計により類似した機器を選定し、その選定した類似機器による訓練にて計測した時間を切り上げた時間とした。また、タッチパネル画面は複数画面を選択することが想定されることから、1画面の選択を1操作とし、想定時間を算定した。	5秒/操作																															
計器等の確認	訓練により計測した時間を切り上げた時間	5秒/操作																															
電動弁等	設備設計から要求される動作時間に、操作スイッチ及び表示灯等の確認時間を加算した時間にて算定した。	—																															
その他	鍵を必要とする操作については、鍵の準備時間を考慮したうえで、盤扉等の操作時間を訓練により計測し、その時間を切り上げた時間で想定時間を算定した。	—																															
項目	算定の考え方	時間																															
操作スイッチ (移動、確認含む)	訓練により計測した時間を切り上げた時間、又は設備設計により類似した機器を選定し、その選定した類似機器による訓練にて計測した時間を切り上げた時間とした。また、タッチパネル画面は1操作の想定時間を算定した。	60秒/操作																															
計器の確認	訓練により計測した時間を切り上げた時間	20秒/操作																															
電動弁	訓練、実際の操作により測定した時間から、想定時間を算定した。	—																															

別紙1.5 (4/4)

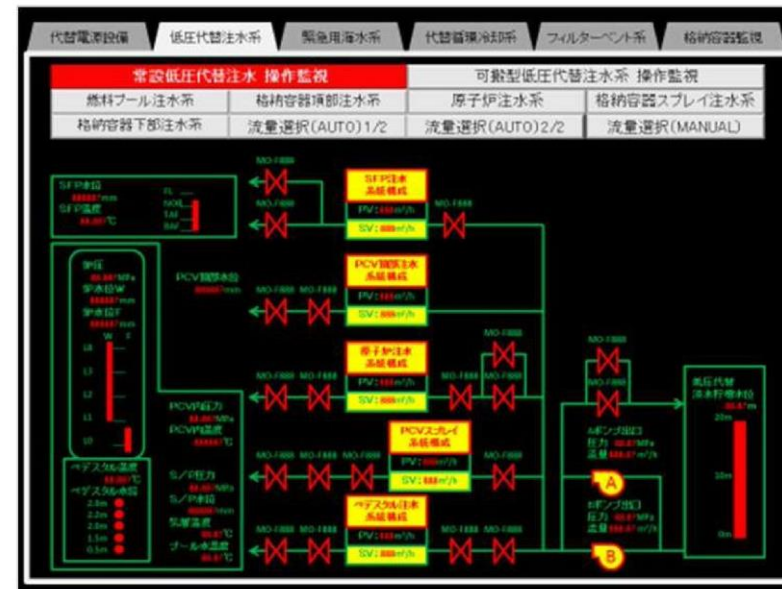

第2図 監視操作画面 (イメージ図)

(3) 現場操作

訓練にて計測した時間により設定した。また、新規に設置される設備については類似機器等により訓練を行い計測した時間にて設定した。なお、現場における運転員等の作業に関し考慮した事項を第5表に示す。

第5表 現場における運転員等の作業に関し考慮した事項

項目	算定の考え方	時間
電動弁 (現場操作)	電動弁の手動ハンドルの回転数と訓練により計測した時間から算定した時間を切り上げた時間に設定した。なお、計算により算定した時間は、訓練により計測した時間に対し、十分な余裕があることを確認したため、現場環境等を考慮した1.5倍の安全率は付与していない。	最短: 5秒/回転 最長: 10秒/回転
手動弁	訓練により計測した時間に1.5倍した時間。	—
電源関係 (M/C, P/C等)	訓練により計測した時間に1.5倍した時間。	—
その他	盤扉等の操作時間を訓練により計測し、その時間を切り上げた時間で想定時間を算定した。	—

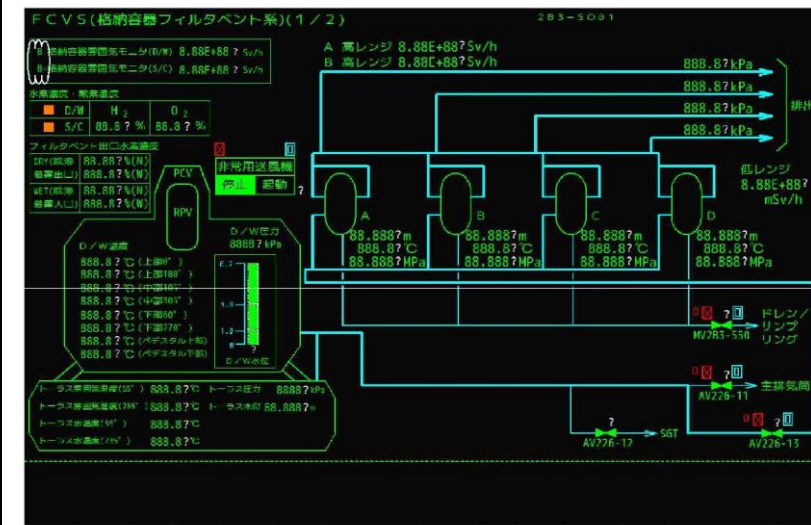

第2図 監視操作画面 (イメージ図)

(3) 現場操作

訓練にて計測した時間により設定した。また、新規に設置される設備については類似機器により訓練を行い計測した時間にて設定した。なお、現場における運転員の作業に関し考慮した事項を第5表に示す。

第5表 現場における運転員の作業に関し考慮した事項

項目	算定の考え方	時間
電動弁 (現場操作)	訓練により計測した時間又は、操作できない弁は同型弁を訓練により計測した時間。	—
電源関係 (M/C, L/C等)	訓練により計測した時間を切り上げた時間で想定時間を算定した。	—
その他	盤扉の操作時間を訓練により計測し、その時間を切り上げた時間で想定時間を算定した。	—

別紙1.2 (4/4)

・体制の相違
【東海第二】
⑦の相違

・運用の相違
【東海第二】

島根2号炉は、電動弁 (現場操作) 及び手動弁は訓練により計測した時間。電源は、訓練で計測した時間を切り上げた

実線・・・設備運用又は体制等の相違（設計方針の相違）
 波線・・・記載表現、設備名称の相違（実質的な相違なし）

まとめ資料比較表〔添付資料 1.0.7 有効性評価における重大事故対応時の手順について〕

柏崎刈羽原子力発電所 6 / 7号炉 (2017.12.20版)	東海第二発電所 (2018.9.18版)	島根原子力発電所 2号炉	備考
<p style="text-align: right;">添付資料 1.0.7</p> <p style="text-align: center;"><u>柏崎刈羽原子力発電所 6 号及び 7 号炉</u></p> <p style="text-align: center;">有効性評価における重大事故対応時の手順について</p> <p style="text-align: center;">目次</p> <p>1. 運転中の原子炉における重大事故に至るおそれがある事故</p> <p>1.1 高圧・低圧注水機能喪失</p> <p>1.2 高圧注水・減圧機能喪失</p> <p>1.3 全交流動力電源喪失</p> <p>1.3.1 全交流動力電源喪失 (外部電源喪失+DG 喪失)</p> <p>1.3.2 全交流動力電源喪失 (外部電源喪失+DG 喪失) +RCIC 失敗</p> <p>1.3.3 全交流動力電源喪失 (外部電源喪失+DG 喪失) +直流電源喪失</p> <p>1.3.4 全交流動力電源喪失 (外部電源喪失+DG 喪失) +SRV 再閉失敗</p> <p>1.4 崩壊熱除去機能喪失</p> <p>1.4.1 取水機能が喪失した場合</p> <p>1.4.2 残留熱除去系が故障した場合</p> <p>1.5 原子炉停止機能喪失</p> <p>1.6 LOCA 時注水機能喪失</p> <p>1.7 格納容器バイパス (インターフェイスシステムLOCA)</p>	<p style="text-align: right;">添付資料 1.0.7</p> <p style="text-align: center;"><u>東海第二発電所</u></p> <p style="text-align: center;">有効性評価における重大事故対応時の手順について</p> <p style="text-align: center;">目次</p> <p>1. 運転中の原子炉における重大事故に至るおそれがある事故</p> <p>1.1 高圧・低圧注水機能喪失</p> <p>1.2 高圧注水・減圧機能喪失</p> <p>1.3 全交流動力電源喪失</p> <p>1.3.1 全交流動力電源喪失 (長期TB)</p> <p>1.3.2 全交流動力電源喪失 (TBD, TBU)</p> <p>1.3.3 全交流動力電源喪失 (TBP)</p> <p>1.4 崩壊熱除去機能喪失</p> <p>1.4.1 取水機能が喪失した場合</p> <p>1.4.2 残留熱除去系が故障した場合</p> <p>1.5 原子炉停止機能喪失</p> <p>1.6 LOCA時注水機能喪失</p> <p>1.7 格納容器バイパス (インターフェイスシステムLOCA)</p>	<p style="text-align: right;">添付資料 1.0.7</p> <p style="text-align: center;"><u>島根原子力発電所 2号炉</u></p> <p style="text-align: center;">有効性評価における重大事故対応時の手順について</p> <p style="text-align: center;">目次</p> <p>1. 運転中の原子炉における重大事故に至るおそれがある事故</p> <p>1.1 高圧・低圧注水機能喪失</p> <p>1.2 高圧注水・減圧機能喪失</p> <p>1.3 全交流動力電源喪失</p> <p>1.3.1 全交流動力電源喪失 (外部電源喪失+DG失敗) +HPCS 失敗</p> <p>1.3.2 全交流動力電源喪失 (外部電源喪失+DG失敗) +高圧炉心冷却失敗</p> <p>1.3.3 全交流動力電源喪失 (外部電源喪失+DG失敗) +直流電源喪失</p> <p>1.3.4 全交流動力電源喪失 (外部電源喪失+DG失敗) +SRV 再閉失敗+HPCS 失敗</p> <p>1.4 崩壊熱除去機能喪失</p> <p>1.4.1 取水機能が喪失した場合</p> <p>1.4.2 残留熱除去系が故障した場合</p> <p>1.5 原子炉停止機能喪失</p> <p>1.6 LOCA時注水機能喪失</p> <p>1.7 格納容器バイパス (インターフェイスシステムLOCA)</p>	<p>・資料構成の相違</p> <p>【東海第二】</p> <p>東海第二は、TBD 及びTBUでは対策 (高圧代替注水系、代替直流電源設備) 及び事象進展が同様であるため、同じシーケンスグループとして整理している</p> <p>島根 2号炉は、TBDシナリオを 1.3.3 にて記載</p>

柏崎刈羽原子力発電所 6 / 7号炉 (2017. 12. 20 版)	東海第二発電所 (2018. 9. 18 版)	島根原子力発電所 2号炉	備考
<p>2. 運転中の原子炉における重大事故</p> <p>2.1 雰囲気圧力・温度による静的負荷（格納容器過圧・過温破損）</p> <p>2.1.1 代替循環冷却系を使用する場合</p> <p>2.1.2 代替循環冷却系を使用しない場合</p> <p>2.2 高圧溶融物放出/格納容器雰囲気直接加熱</p> <p>2.3 原子炉圧力容器外の溶融燃料-冷却材相互作用</p> <p>2.4 水素燃焼</p> <p>2.5 溶融炉心・コンクリート相互作用</p> <p>3. 使用済燃料プールにおける重大事故に至るおそれがある事故</p> <p>3.1 想定事故1</p> <p>3.2 想定事故2</p> <p>4. 運転停止中の原子炉における重大事故に至るおそれがある事故</p> <p>4.1 崩壊熱除去機能喪失</p> <p>4.2 全交流動力電源喪失</p> <p>4.3 原子炉冷却材の流出</p> <p>4.4 反応度の誤投入 ※重大事故等の対策は、全て自動で作動するため、手順による対応は不要。</p>	<p>1.8 <u>津波浸水による最終ヒートシンク喪失</u></p> <p>2. 重大事故</p> <p>2.1 雰囲気圧力・温度による静的負荷（格納容器過圧・過温破損）</p> <p>2.2 高圧溶融物放出/格納容器雰囲気直接加熱</p> <p>2.3 原子炉圧力容器外の溶融燃料-冷却材相互作用</p> <p>2.4 水素燃焼</p> <p>2.5 溶融炉心・コンクリート相互作用</p> <p>3. 使用済燃料プールにおける重大事故に至るおそれがある事故</p> <p>3.1 想定事故1</p> <p>3.2 想定事故2</p> <p>4. 運転停止中の原子炉における重大事故に至るおそれがある事故</p> <p>4.1 崩壊熱除去機能喪失</p> <p>4.2 全交流動力電源喪失</p> <p>4.3 原子炉冷却材の流出</p> <p>4.4 反応度の誤投入 ※重大事故等の対策は全て自動で作動するため、手順による対応は不要。</p>	<p>2. 運転中の原子炉における重大事故</p> <p>2.1 雰囲気圧力・温度による静的負荷（格納容器過圧・過温破損）</p> <p>2.1.1 <u>残留熱代替除去系を使用する場合</u></p> <p>2.1.2 <u>残留熱代替除去系を使用しない場合</u></p> <p>2.2 高圧溶融物放出/格納容器雰囲気直接加熱</p> <p>2.3 原子炉圧力容器外の溶融燃料-冷却材相互作用</p> <p>2.4 水素燃焼</p> <p>2.5 溶融炉心・コンクリート相互作用</p> <p>3. 燃料プールにおける重大事故に至るおそれがある事故</p> <p>3.1 想定事故1</p> <p>3.2 想定事故2</p> <p>4. 運転停止中の原子炉における重大事故に至るおそれのある事故</p> <p>4.1 崩壊熱除去機能喪失（<u>残留熱除去系の故障による停止時冷却機能喪失</u>）</p> <p>4.2 全交流動力電源喪失</p> <p>4.3 原子炉冷却材の流出</p> <p>4.4 反応度の誤投入 ※重大事故等の対策は、全て自動で作動するため、手順による対応は不要。</p>	<p>・PRA結果の相違</p> <p>【東海第二】</p> <p>島根2号炉は、津波特有の事故シーケンス「直接炉心損傷に至る事象」を有効性評価の対象とする事故シーケンスグループとして選定していない</p> <p>・記載表現の相違</p> <p>【東海第二】</p>

1.1 高圧・低圧注水機能喪失

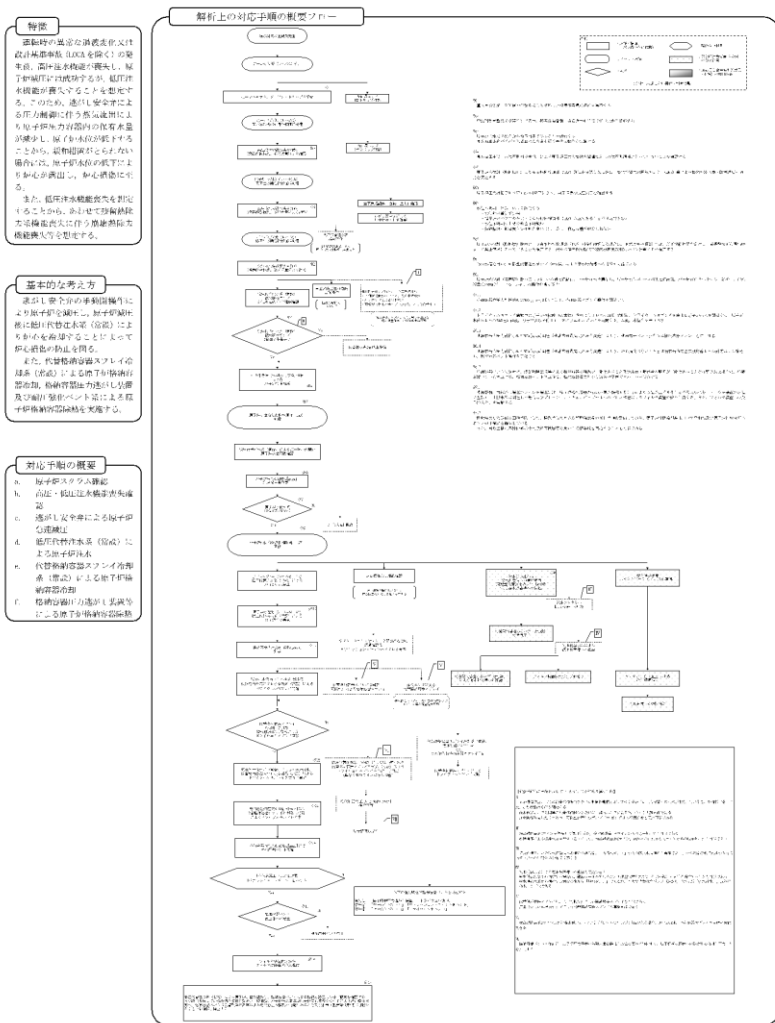

1.1 高圧・低圧注水機能喪失

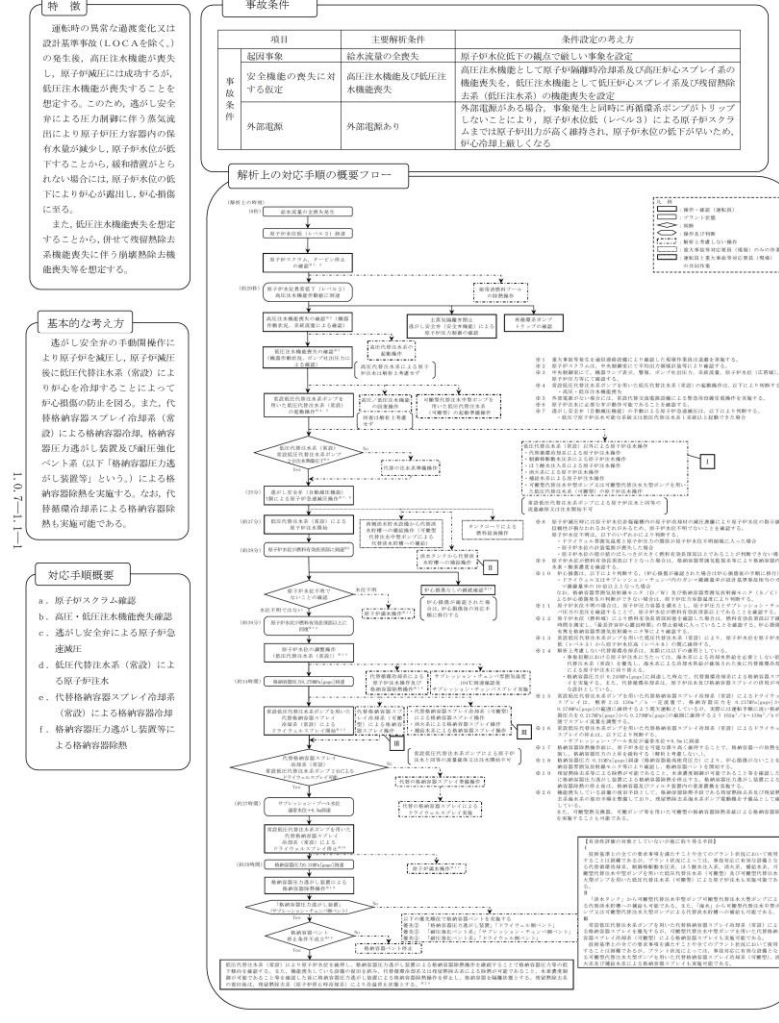

1. 運転中の原子炉における重大事故に至るおそれがある事故

1.1 高圧・低圧注水機能喪失

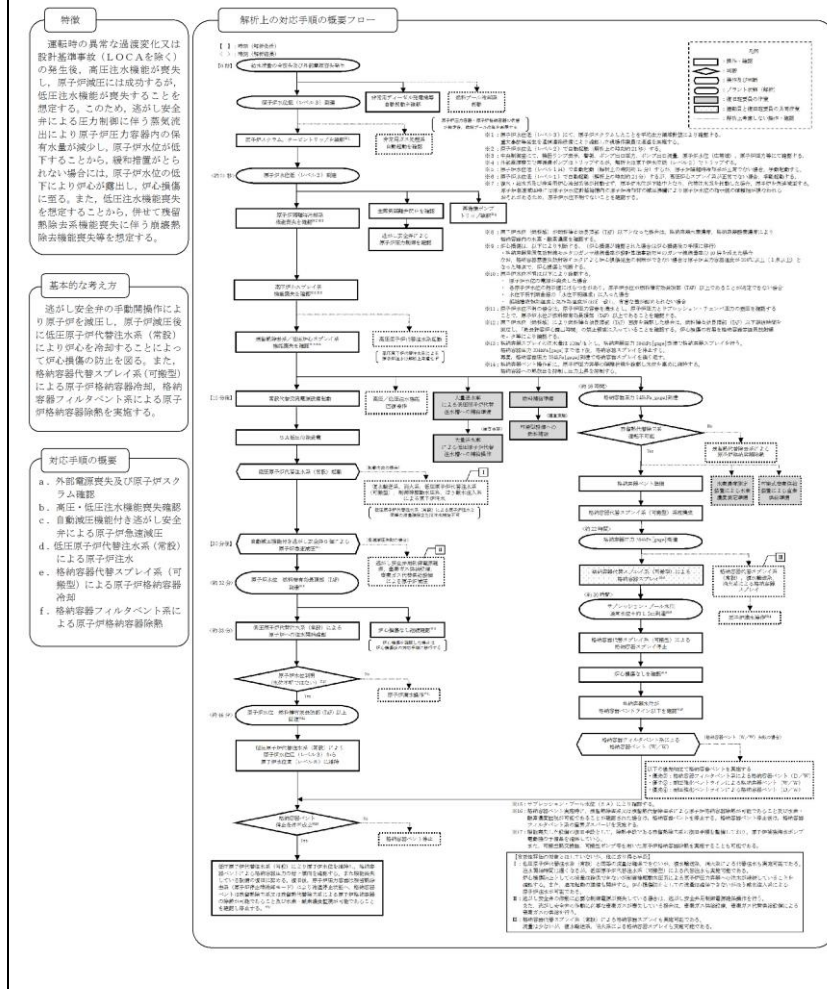

・有効性評価の解析条件及び解析結果並びに設備及び運用の相違
【柏崎6/7, 東海第二】

柏崎刈羽原子力発電所 6 / 7号炉 (2017. 12. 20 版)	東海第二発電所 (2018. 9. 18 版)	島根原子力発電所 2号炉	備考
<div data-bbox="178 882 207 1218" style="border: 1px solid black; padding: 2px; width: fit-content; margin-left: 10px;">事故時運転操作手順書 全体対応フロー</div> <div data-bbox="207 546 905 1554" style="border: 1px solid black; height: 480px; margin-left: 10px;"></div>	<div data-bbox="964 840 994 1270" style="border: 1px solid black; padding: 2px; width: fit-content; margin-left: 10px;">非常時運転手順書 全体対応フロー</div> <div data-bbox="1023 556 1691 1554" style="border: 1px solid black; height: 475px; margin-left: 10px;"></div> <div data-bbox="1691 1008 1721 1102" style="text-align: center; margin-top: 10px;">1.0.7-1.1-2</div>	<div data-bbox="2448 829 2507 1281" style="border: 1px solid black; padding: 2px; width: fit-content; margin-left: 10px;">事故時操作手順書 EOP対応フロー</div> <div data-bbox="1751 514 2448 1596" style="border: 1px solid black; height: 515px; margin-left: 10px;"></div>	

柏崎刈羽原子力発電所 6 / 7号炉 (2017. 12. 20 版)	東海第二発電所 (2018. 9. 18 版)	島根原子力発電所 2号炉	備考
<div data-bbox="163 1396 192 1543" style="border: 1px solid black; padding: 2px;">詳細手順説明</div> <div data-bbox="201 1165 914 1585"> <p>所管上の対応手順の概要フロー</p> </div> <div data-bbox="222 1039 252 1144" style="border: 1px solid black; padding: 2px;">事故時運転手順書 【給水全喪失】</div> <div data-bbox="201 693 914 1144" style="border: 1px solid black; padding: 5px;"> <div data-bbox="222 703 252 766" style="border: 1px solid black; border-radius: 50%; width: 20px; height: 20px; display: flex; align-items: center; justify-content: center; margin-bottom: 5px;">A</div> <div style="border: 1px solid black; height: 150px;"></div> </div> <div data-bbox="201 850 231 1018" style="border: 1px solid black; padding: 2px;">事故時運転手順書 (準態ベース) 【AMF】</div> <div data-bbox="222 525 914 682" style="border: 1px solid black; padding: 5px;"> <div data-bbox="222 535 252 661" style="border: 1px solid black; padding: 2px;">操作補足事項</div> <p>【給水全喪失】事故発生時、AMF（給水全喪失）により原子炉停止が指示される。原子炉水位低レベルにより原子炉停止が指示される。AMF発生時の対応は、AMF発生時の対応手順書（AMF発生時の対応）を参照する。AMF発生時の対応は、AMF発生時の対応手順書（AMF発生時の対応）を参照する。</p> </div> <div data-bbox="430 525 460 682" style="border: 1px solid black; padding: 2px;">AM 設備別操作手順書</div>			備考

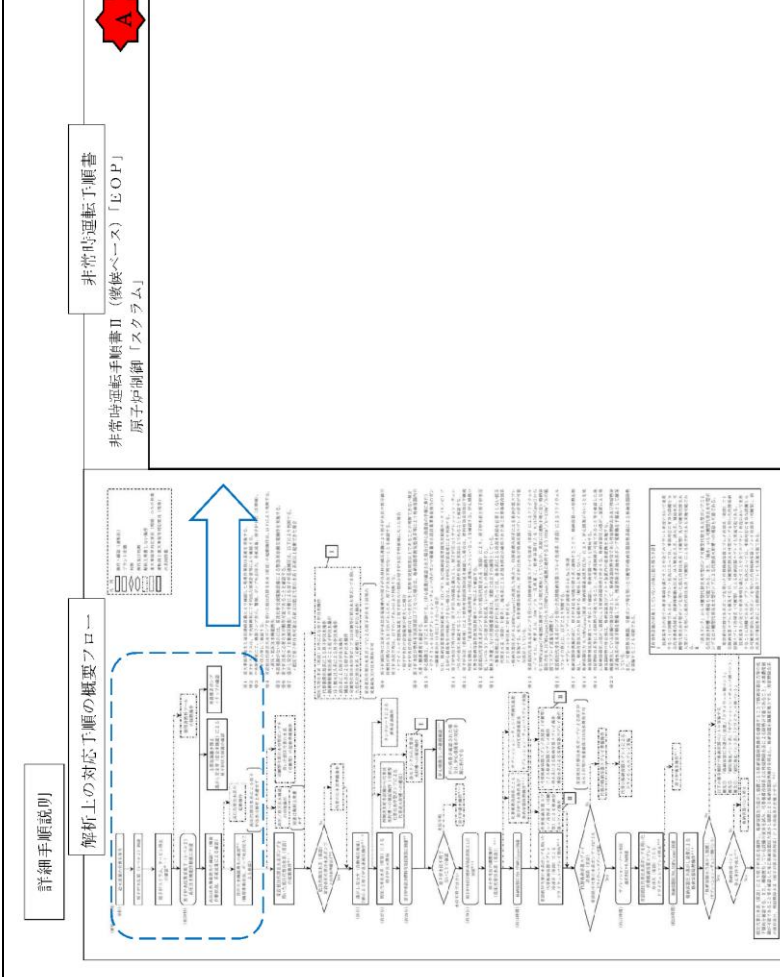
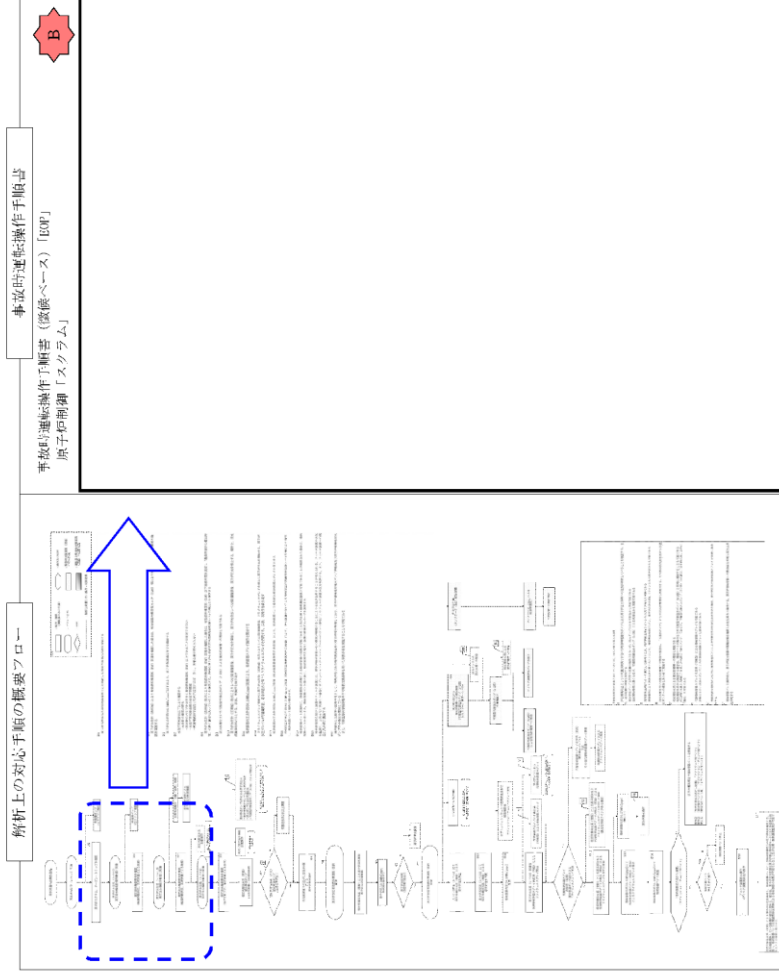

1.0.7-1.1-3

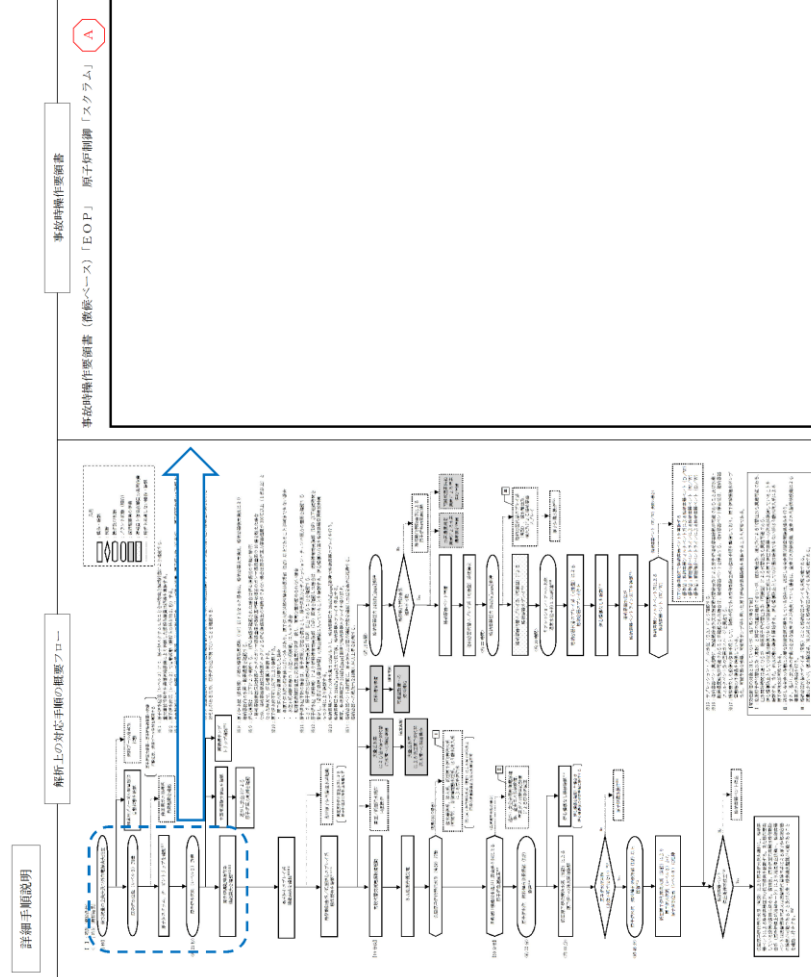

解析上の対応手順の概要フロー

事故時運転転換手順書 (機軸ベース) 「水位確保」

事故時運転転換手順書 (機軸ベース) 「EOP」

原子炉制御「水位確保」

操作補足事項

プラント状態を的確に把握し、作動すべきものが作動していない場合は手動作動させる。全給水喪失及び炉圧・低圧注水運転方式により、原子炉圧力容器への注水ができません。炉内注水に維持できないことから、低圧注水系統(常設)を起動する。低圧注水系統(常設)のポンプ2台以上起動を確認し「機軸確保」へ移行する。

AM 設備別操作手順書

解析上の対応手順の概要フロー

非常時運転転換手順書 II (機軸ベース) 「EOP」

原子炉制御「水位確保」

操作補足事項

プラント状態を的確に把握し、作動すべきものが作動していない場合は手動作動させる。炉内注水に維持できないことから、低圧注水系統(常設)を起動する。低圧注水系統(常設)のポンプ2台以上起動を確認し「機軸確保」へ移行する。

AM 設備別操作手順書

AM① 原子炉注水

重大事故発生時要領書

1.0.7-1.1-4

解析上の対応手順の概要フロー

事故時運転転換手順書 (機軸ベース) 「EOP」

原子炉制御「水位確保」

操作補足事項

「水位確保」プラント状態を的確に把握し、作動すべきものが作動していない場合は手動作動させる。炉内注水に維持できないことから、低圧注水系統(常設)を起動する。低圧注水系統(常設)のポンプ2台以上起動を確認し「機軸確保」へ移行する。

AM 設備別操作手順書

AM① 原子炉注水機軸

・FLSRポンプによる原子炉注水

原子炉注水機軸

解析上の対応手順の概要フロー

事故時運転操作手順書 (緊急ベース)「EOP」
不測事態「急速減圧」

操作補正事項
低圧代償送水系 (常設) に
よる原子炉圧力/炉内温度の注水
準備が完了後、速がし安全弁
(自動減圧機能付き) を順次
開放して、原子炉減圧を要請
する。
原子炉減圧後は原子炉圧力
とドライウェル内空間温度との
相関係数から、原子炉設計
が止まっていることを確認す
る。
原子炉水位計正常を確保後
「水位確保」へ移行する。

AM 既備別操作手順書

詳細手順説明

解析上の対応手順の概要フロー

非常時運転手順書II (緊急ベース)「EOP」
不測事態「急速減圧」

操作補正事項
低圧代償送水系 (常設) が
動いていることを確認し、速が
し安全弁 (自動減圧機能) 下
を順次開放し原子炉減圧す
る。
原子炉減圧後は、原子炉圧力
とドライウェル内空間温度の相
関係数から、原子炉設計が止
まっていることを確認する。
原子炉水位計正常を確保後
「水位確保」へ移行する。

AM既備別操作手順書
AM3 原子炉減圧
AM4 原子炉減圧

重大事故等対応要領

1.0.7-1.1-6

解析上の対応手順の概要フロー

事故時運転操作手順書 (緊急ベース)「EOP」 不測事態「急速減圧」

操作補正事項
「急速減圧」
低圧代償送水系
(常設) が起動しているこ
とを確認し、自動減圧機能
付きの安全弁を順次
開放し原子炉減圧する。
原子炉減圧後は、原子炉
設計が止まっていることを
確認する。
原子炉水位計正常を確保
後「水位確保」へ
移行する。

AM既備別操作手順書

原子炉減圧操作手順書

解析上の対応手順の概要フロー

操作補足事項
 低圧代替注水系統(常設)に
 より、原子炉水位をレベル3
 へレベル8で維持するように
 制御する。

AM設備別操作手順書

事故時運転操作手順書 (機軸ベース)「EOP」
 原子炉制御「水位確保」

事故時運転操作手順書 (機軸ベース)「EOP」
 原子炉制御「スクラム」

詳細手順説明

解析上の対応手順の概要フロー

操作補足事項
 「水位回復」により、低圧代替注水系統(常設)による原子炉水位をレベル3へレベル8で維持するように制御する。

AM設備別操作手順書
 AM設備「原子炉」

重大事故等対策要領

非常時運転操作手順書 (機軸ベース)「EOP」
 原子炉制御「水位回復」

1.0.7-1-1-7

解析上の対応手順の概要フロー

操作補足事項
 「水位回復」により、低圧代替注水系統(常設)による原子炉水位をレベル3へレベル8で維持するように制御する。

AM設備別操作手順書
 AM設備「原子炉」

重大事故等対策要領

事故時運転操作手順書 (機軸ベース)「EOP」 不測事態「水位回復」

事故時運転操作手順書 (機軸ベース)「EOP」 原子炉制御「水位確保」

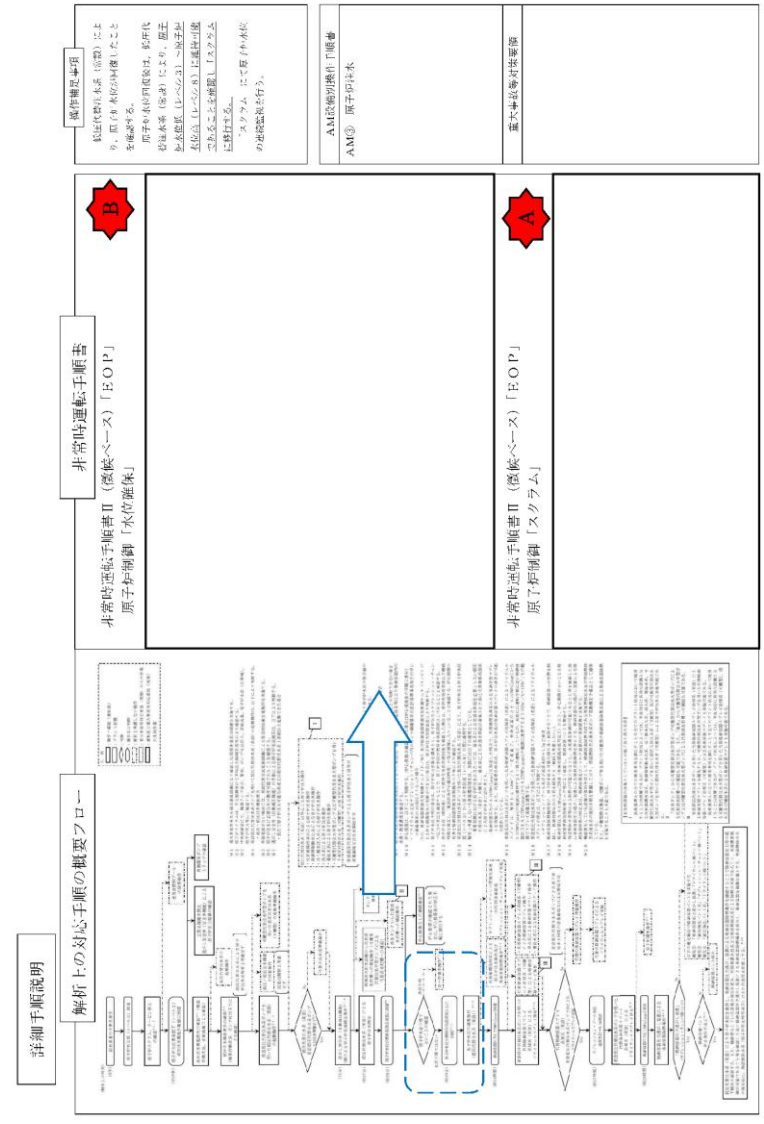

1.0.7-1.1-8

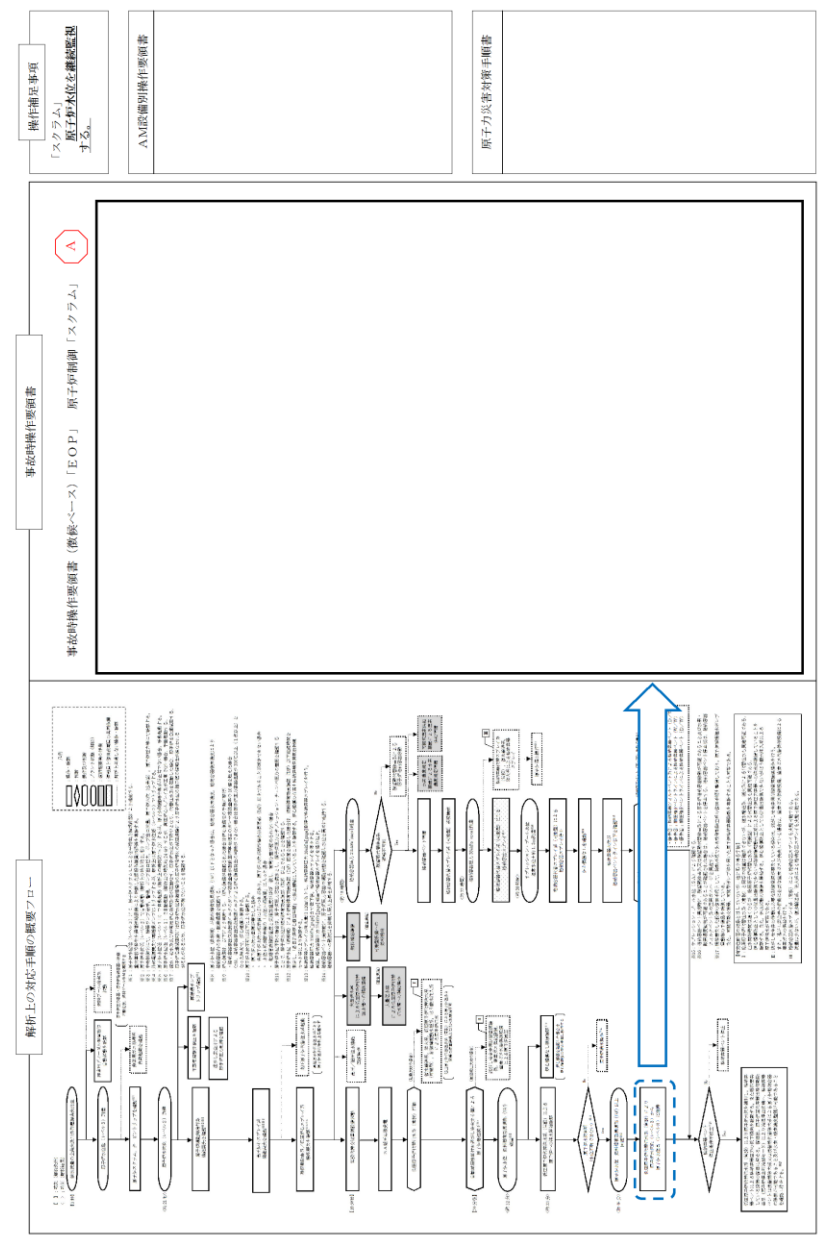

解析上の対応手順の概要フロー

操作補正事項
 低圧注水機故障により、
 稼働機系統の異常検出装置
 にも異常が生じていることから、
 原子力規制庁管内の注水機
 向上する。

事故時運転操作手順書 (最終ベース) [EOP]
 原子力規制庁「システム」

事故時運転操作手順書 (最終ベース) [EOP]
 一次格納容器制御「PCV 止み制御」

AM 設備別操作手順書

詳細手順説明

解析上の対応手順の概要フロー

操作補正事項
 低圧注水機故障により、
 稼働機系統の異常検出装置
 にも異常が生じていることから、
 原子力規制庁管内の注水機
 向上する。

事故時運転操作手順書 (最終ベース) [EOP]
 原子力規制庁「システム」

事故時運転操作手順書 (最終ベース) [EOP]
 一次格納容器制御「PCV 止み制御」

AM 設備別操作手順書

成人等緊急対策要領

1.0.7-1.1-9

解析上の対応手順の概要フロー

操作補正事項

事故時運転操作手順書 (最終ベース) [EOP]
 原子力規制庁「システム」

事故時運転操作手順書 (最終ベース) [EOP]
 一次格納容器制御「PCV 止み制御」

AM 設備別操作手順書

原子力規制庁操作手順書

解析上の対応手順の概要フロー

事故時運転転入手順書
事故時運転転入手順書 (操縦ベース) [EOP]
・圧力容器制御 [PCV圧力制御]

操作補足事項
原子炉格納容器内の圧力が180kPa [ase]に到達したら、低圧代用排水 (作設) による原子炉圧力降下への注水を開始し、代用排水ポンプの稼働を確認する。代用排水ポンプの稼働を確認したら、原子炉格納容器内の圧力が3.0MPa [ase]に到達したら、格納容器圧力逃がし装置により格納容器ベントを実施する。

AM 設備別操作手順書

詳細手順説明

解析上の対応手順の概要フロー

非常時運転転入手順書 II (操縦ベース) [EOP]
格納容器制御 [PCV圧力制御]

操作補足事項
サブプレッシャー・システムは、圧力を発生し、300kPa [ase]に達したことを検知したため、格納容器内の圧力を低下させる。サブプレッシャー・システムは、格納容器内の圧力が3.0MPa [ase]に到達したら、格納容器圧力逃がし装置により格納容器ベントを実施する。

AM 設備別操作手順書
AM① 原子炉注水
AM② 原子炉停止
AM③ 原子炉格納容器減圧
重大事故発生時対応要領

1.0.7-1-1-11

解析上の対応手順の概要フロー

事故時運転転入手順書 (操縦ベース) [EOP] 格納容器制御 [PCV圧力制御]

操作補足事項
[PCV圧力制御] サプレッシャー・システムは、圧力が300kPa [ase]に達したことを検知したため、格納容器内の圧力を低下させる。サブプレッシャー・システムは、格納容器内の圧力が3.0MPa [ase]に到達したら、格納容器圧力逃がし装置により格納容器ベントを実施する。

AM 設備別操作手順書
AM① 格納容器減圧
AM② PCVによる格納容器ベント
AM③ 格納容器機能維持
AM④ 原子炉注水
AM⑤ 原子炉停止
AM⑥ 原子炉格納容器減圧
重大事故発生時対応要領

・有効性評価の解析条件及び解析結果並びに設備及び運用の相違
【柏崎6/7, 東海第二】

1.2 高圧注水・減圧機能喪失

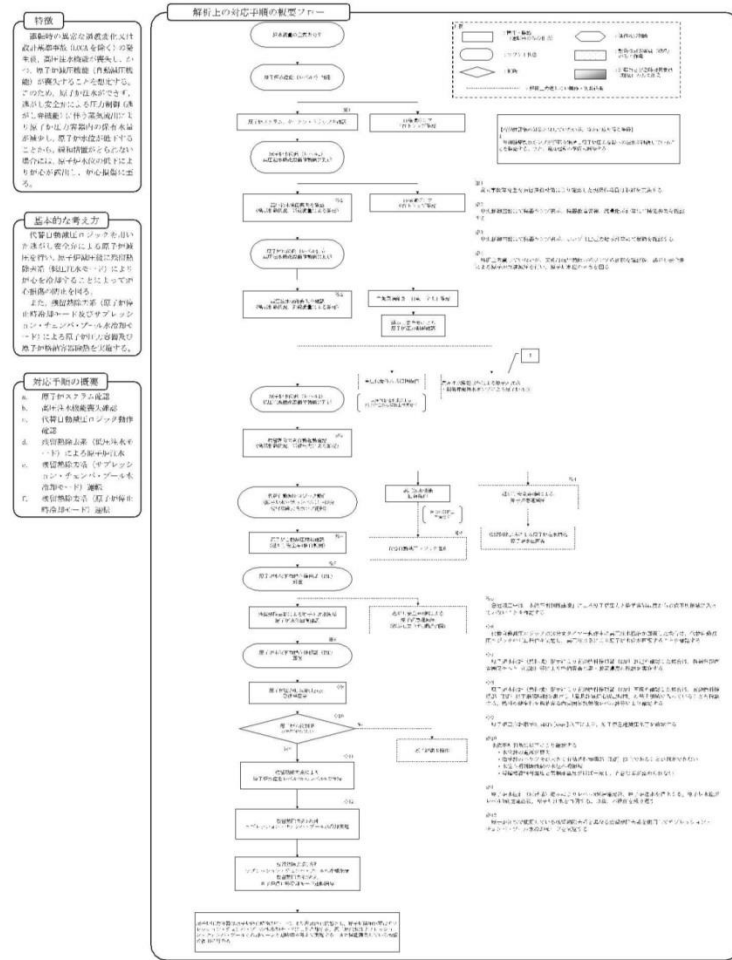

1.0-7-1-2-1

1.2 高圧注水・減圧機能喪失

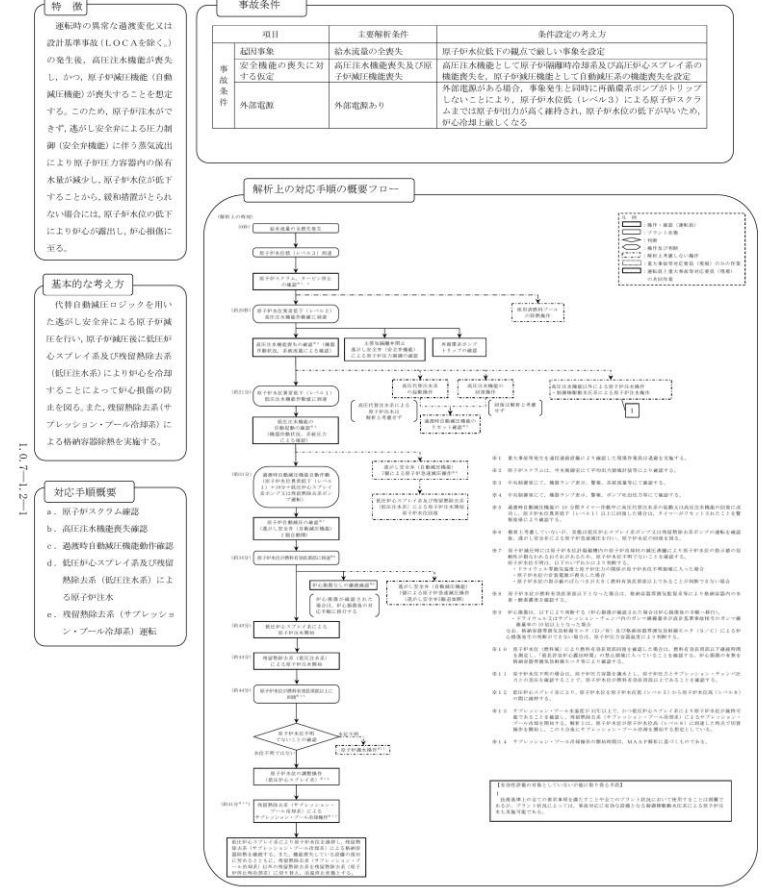

1.2 高圧注水・減圧機能喪失

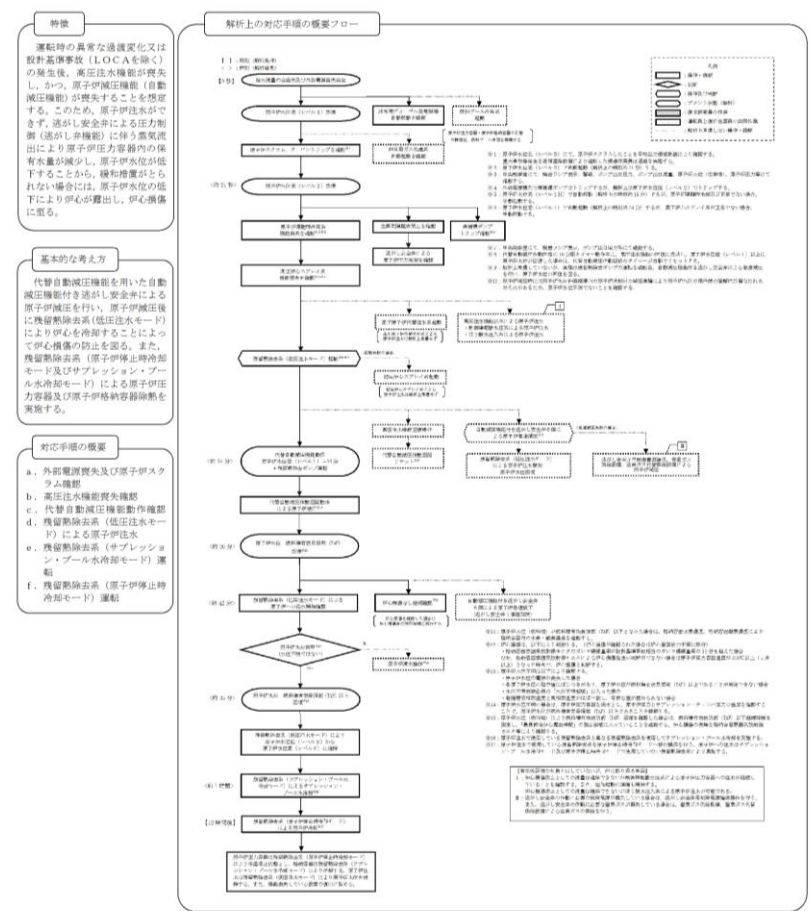

柏崎刈羽原子力発電所 6 / 7号炉 (2017. 12. 20 版)	東海第二発電所 (2018. 9. 18 版)	島根原子力発電所 2号炉	備考
<div data-bbox="201 546 905 1570" style="border: 1px solid black; width: 100%; height: 100%;"></div> <div data-bbox="172 882 192 1218" style="border: 1px solid black; padding: 2px; width: fit-content; margin-left: 5px;"> 事故時運転操作手順書 全体対応フロー </div>	<div data-bbox="1023 556 1668 1533" style="border: 1px solid black; width: 100%; height: 100%;"></div> <div data-bbox="964 850 1003 1270" style="border: 1px solid black; padding: 2px; width: fit-content; margin-left: 5px;"> 非常時運転手順書 全体対応フロー </div> <div data-bbox="1676 1018 1706 1102" style="font-size: small; margin-left: 50px;"> 1.0.T-1.2-2 </div>	<div data-bbox="1757 535 2439 1579" style="border: 1px solid black; width: 100%; height: 100%;"></div> <div data-bbox="2457 808 2499 1306" style="border: 1px solid black; padding: 2px; width: fit-content; margin-left: 5px;"> 事故時操作運転手順書 EOP対応フロー </div>	備考

柏崎刈羽原子力発電所 6 / 7号炉 (2017. 12. 20 版)	東海第二発電所 (2018. 9. 18 版)	島根原子力発電所 2号炉	備考
<div data-bbox="172 1381 210 1514" style="border: 1px solid black; padding: 2px;">詳細手順説明</div> <div data-bbox="210 1150 890 1560" style="border: 1px solid black; padding: 5px;"> <p>解析上の対応手順の概要フロー</p> </div> <div data-bbox="210 709 890 1140" style="border: 1px solid black; padding: 5px;"> <p>事故時運転配操作手順書 (準拠ベース) [AOP]</p> <p style="text-align: right;">A</p> </div> <div data-bbox="210 548 890 699" style="border: 1px solid black; padding: 5px;"> <p>操作補足事項</p> <p>「給水全喪失」事故発生 直下「給水全喪失」により対応する。 原子炉水位監視切により原子炉の停止し、緊急時対応手順書の指示に従って対応する。 初期の必要な操作で監視に必要の情報は、引き続き「給水全喪失」で対応する。</p> <p>AM設備別操作手順書</p> </div> <p style="text-align: right;">1.0.7-1.2-3</p>			

解析上の対応手順の概要フロー

事故時運転操作手順書 (最終ベース)「EOP」
原子炉制御「システム」

事故時運転操作手順書 (最終ベース)「EOP」
原子炉制御「システム」

操作補正事項

最初に「原子炉出力」制御にて原子炉の停止状態を確認する。続いて「原子炉水位」の制御を行う。また、「冷却水循環ポンプ」を運転再開する。

冷却水循環ポンプが停止していることか、原子炉水位が低下していることか、原子炉出力が低下していることかを確認する。確認の結果、原子炉水位が低下している場合は、原子炉出力を低下させ、原子炉水位を回復させる。また、原子炉出力が低下している場合は、原子炉出力を回復させる。

「原子炉水位をレベル3以上に維持できないことか」を確認し、「水循環」へ移行する。

AM設備別操作手順書

1.0.7-1.2-4

詳細手順説明

解析上の対応手順の概要フロー

非常時運転手順書 II (最終ベース)「EOP」
原子炉制御「システム」

非常時運転手順書 II (最終ベース)「EOP」
原子炉制御「システム」

操作補正事項

「原子炉出力」制御にて原子炉の停止状態を確認する。続いて「原子炉水位」の制御を行う。また、「冷却水循環ポンプ」を運転再開する。

冷却水循環ポンプが停止していることか、原子炉水位が低下していることか、原子炉出力が低下していることかを確認する。確認の結果、原子炉水位が低下している場合は、原子炉出力を低下させ、原子炉水位を回復させる。また、原子炉出力が低下している場合は、原子炉出力を回復させる。

「原子炉水位をレベル3以上に維持できないことか」を確認し、「水循環」へ移行する。

AM設備別操作手順書

東海第二発電所 原子炉制御部

1.0.7-1.2-3

詳細手順説明

解析上の対応手順の概要フロー

事故時運転操作手順書 (最終ベース)「EOP」
原子炉制御「システム」

事故時運転操作手順書 (最終ベース)「EOP」
原子炉制御「システム」

操作補正事項

最初に「原子炉出力」制御にて原子炉の停止状態を確認する。続いて「原子炉水位」の制御を行う。また、「冷却水循環ポンプ」を運転再開する。

冷却水循環ポンプが停止していることか、原子炉水位が低下していることか、原子炉出力が低下していることかを確認する。確認の結果、原子炉水位が低下している場合は、原子炉出力を低下させ、原子炉水位を回復させる。また、原子炉出力が低下している場合は、原子炉出力を回復させる。

「原子炉水位をレベル3以上に維持できないことか」を確認し、「水循環」へ移行する。

AM設備別操作手順書

島根原子力発電所 原子炉制御部

1.0.7-1.2-3

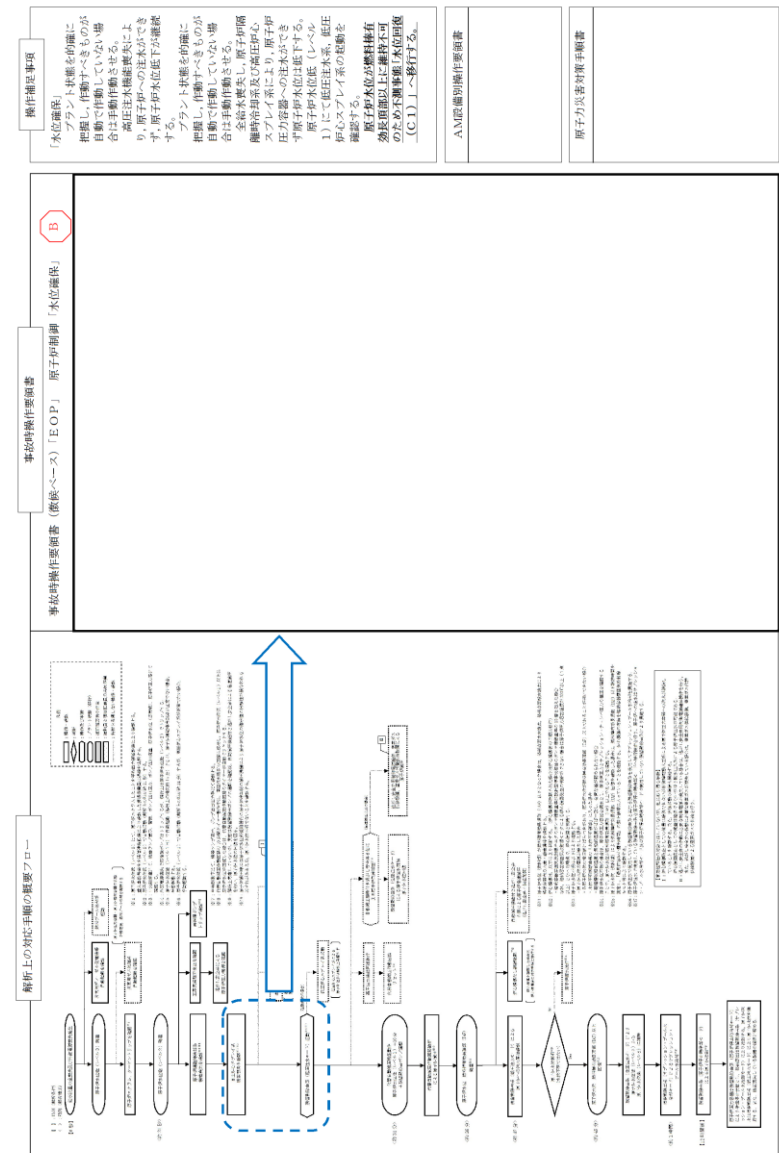
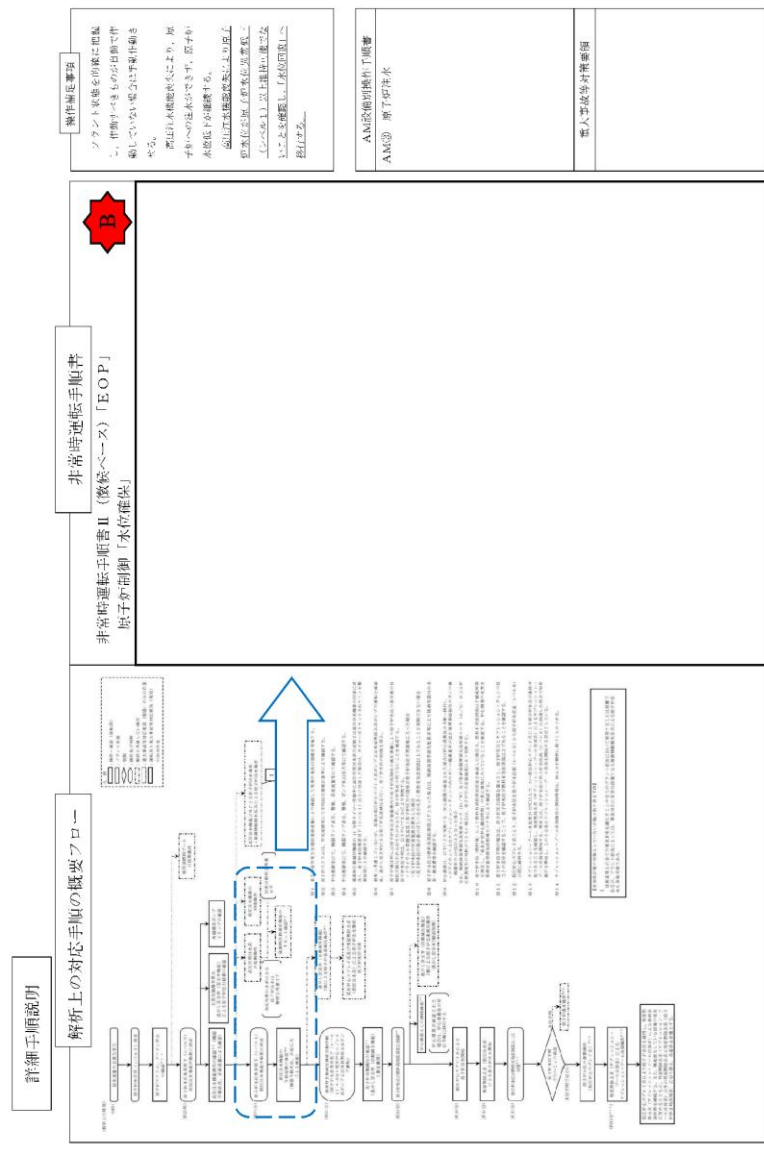
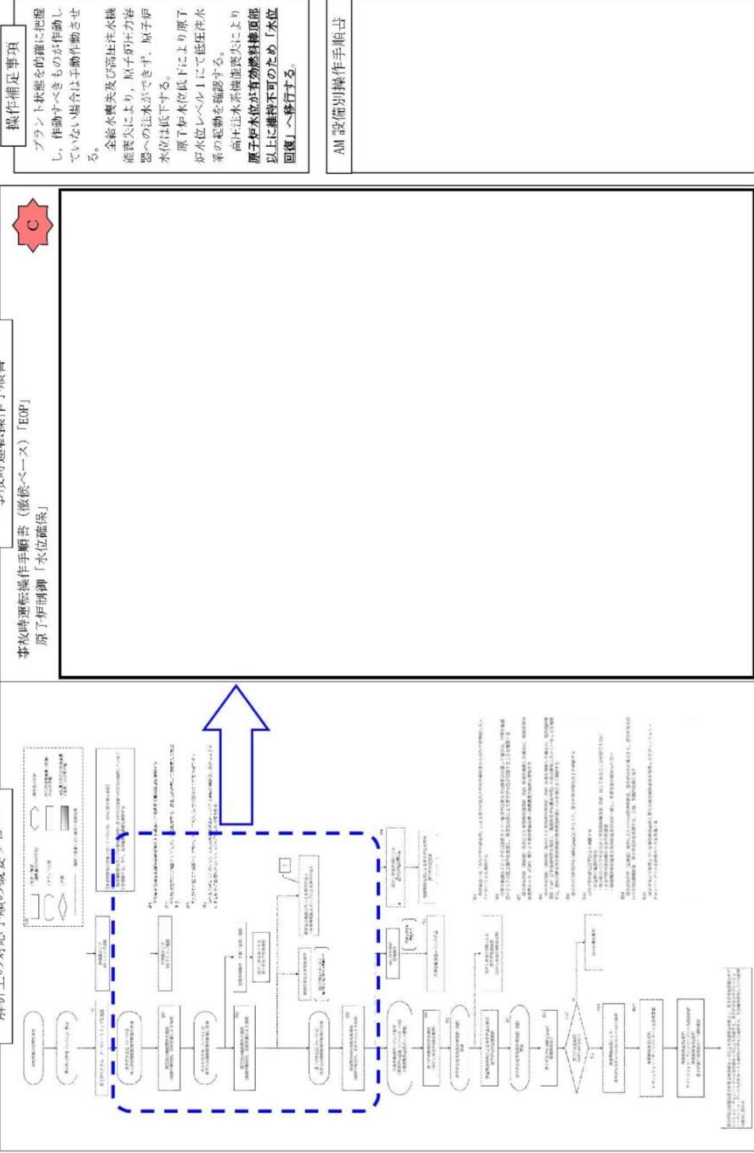

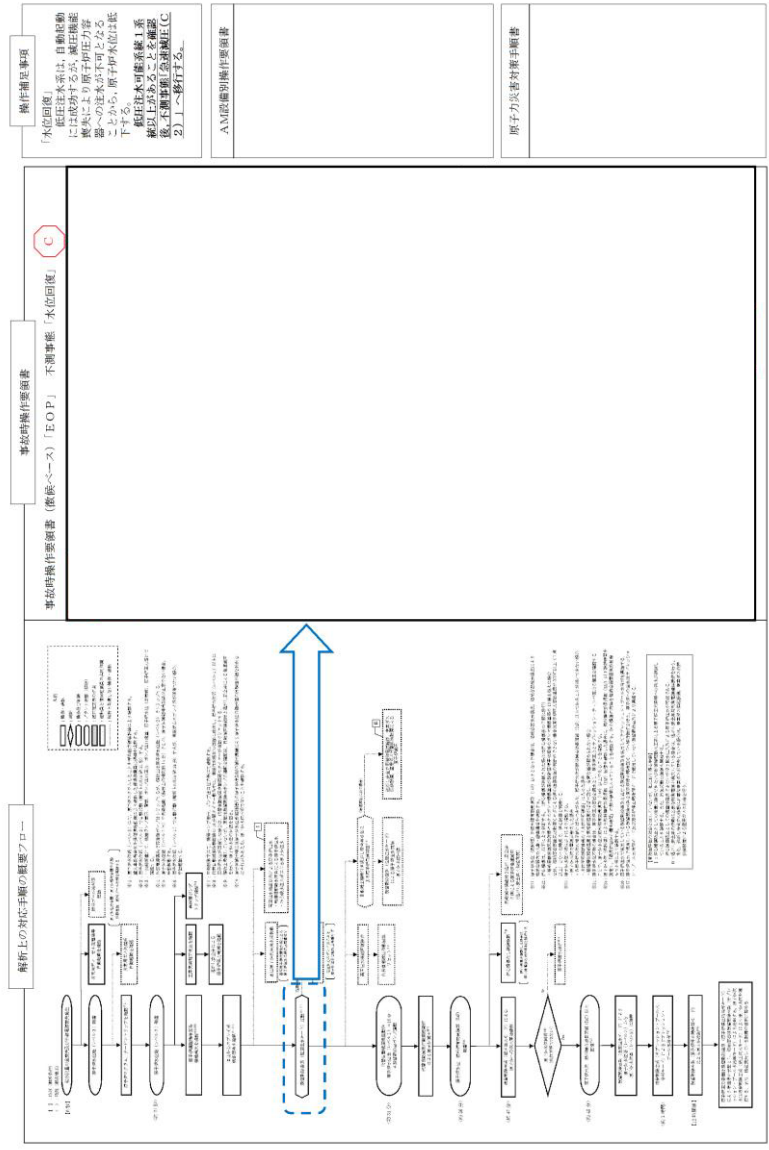
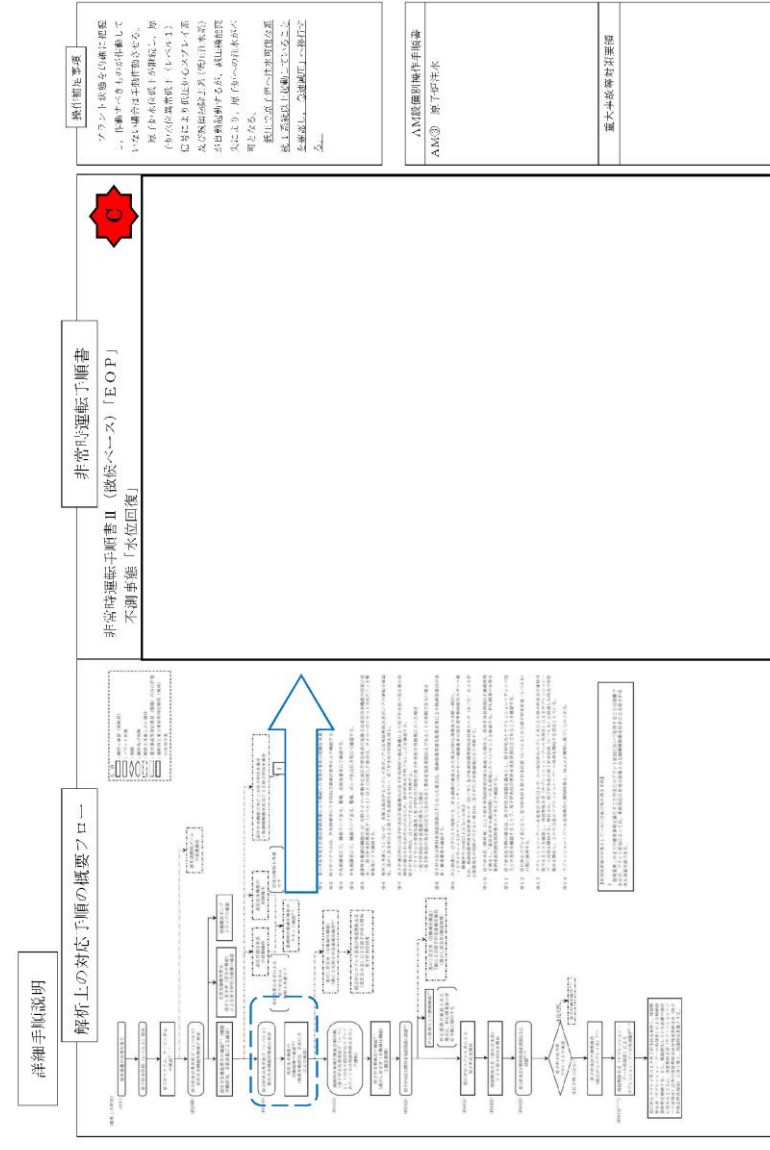
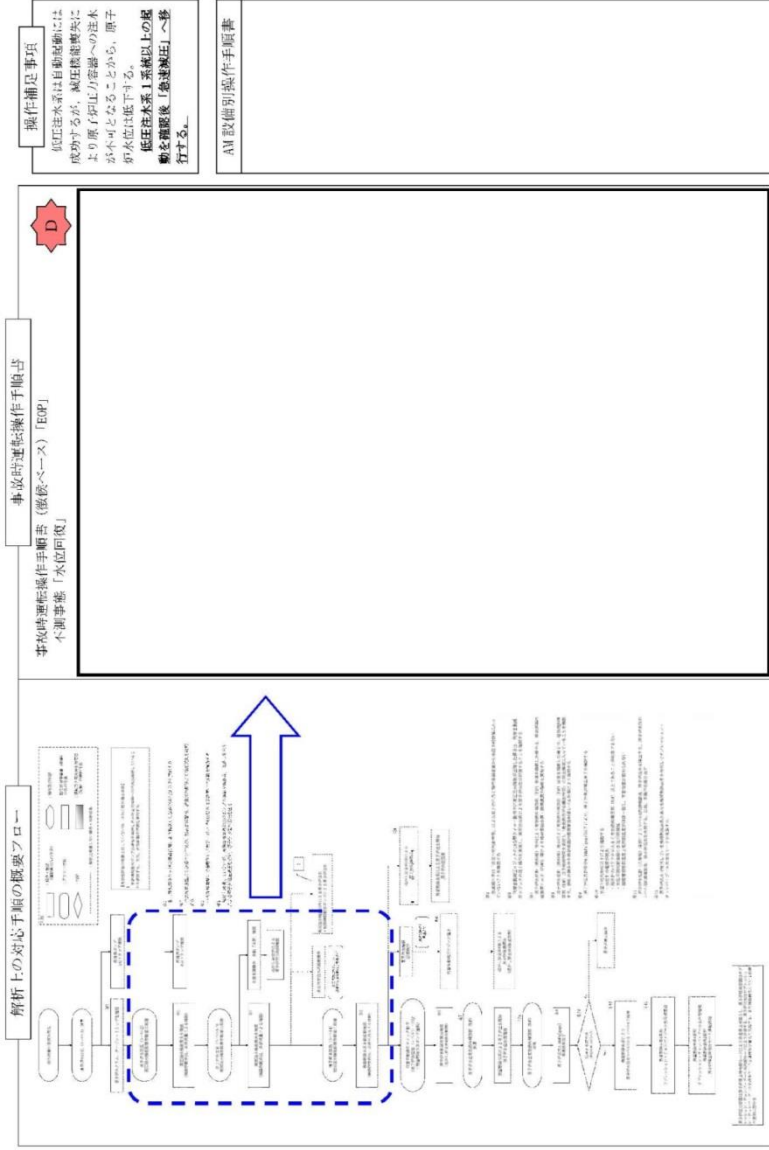

補正補正事項
 原子炉水位レベル1の状態が10分継続し、低圧注水が起動している場合、重大事故等の恐れが安全弁作動後発生が予測し、速やかに安全弁4個による原子炉減圧が開始される。
 原子炉減圧後は原子炉圧力とトライカム炉内圧力との相関係数から、原子炉水位が正常であることを確認する。
「水位回復」へ移行する。

AM設備別操作手順書

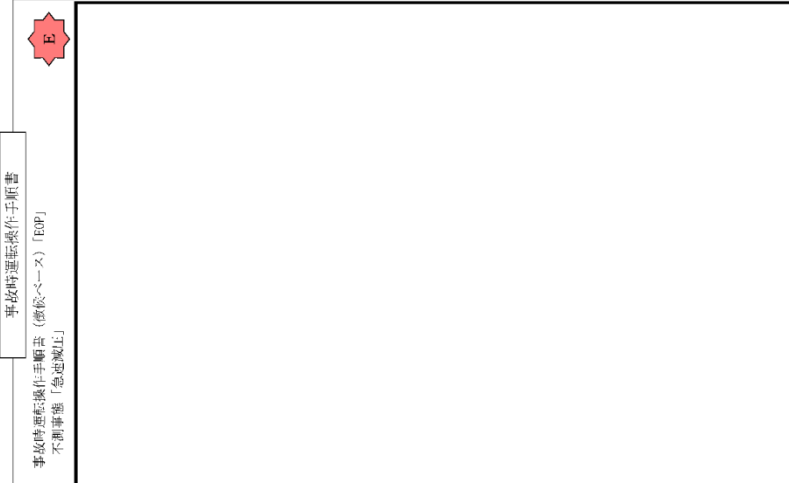

1.0.7-1.2-7

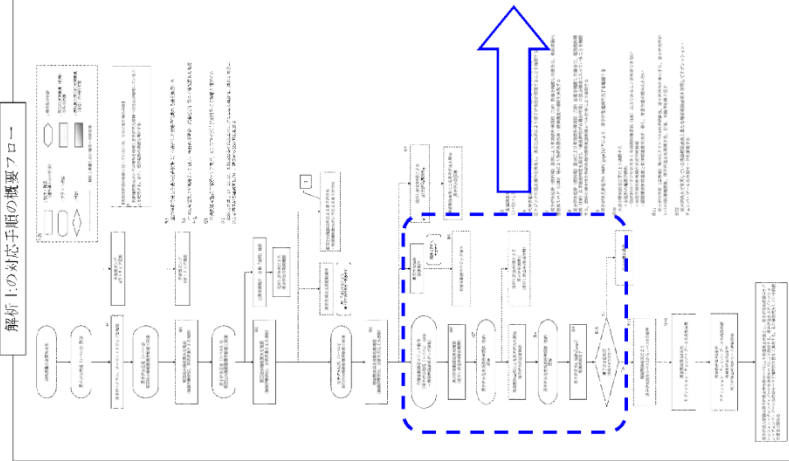

補正補正事項
 原子炉水位レベル1の状態が10分継続し、低圧注水が起動している場合、重大事故等の恐れが安全弁作動後発生が予測し、速やかに安全弁4個による原子炉減圧が開始される。
 原子炉減圧後は原子炉圧力とトライカム炉内圧力との相関係数から、原子炉水位が正常であることを確認する。
「水位回復」へ移行する。

AM設備別操作手順書
 AM① 原子炉注水
 AM② 原子炉減圧
 東大事故時等対策要領



1.0.7-1.2-6

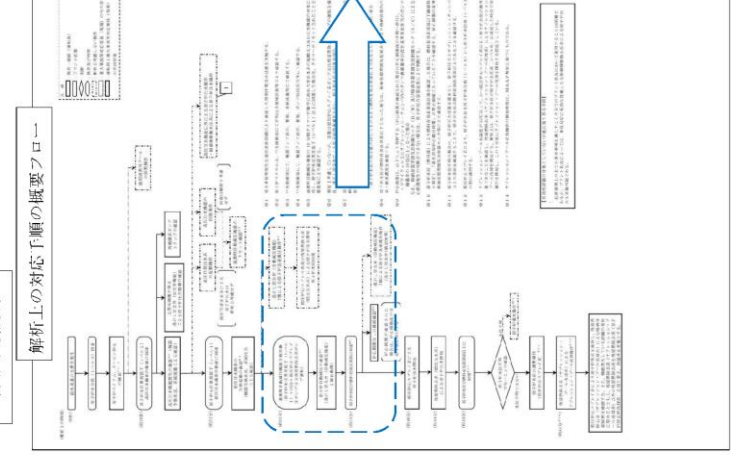

補正補正事項
 「急速減圧」状態（レベル1）の状態が10分継続し、低圧注水可能系が起動している場合、代用自動減圧装置が自動的に安全弁4個による原子炉減圧を開始する。
 原子炉減圧後は、原子炉圧力とトライカム炉内圧力との相関係数から、原子炉水位が正常であることを確認する。
「水位回復 (G1)」へ移行する。

AM設備別操作手順書
 原子炉減圧対策要領

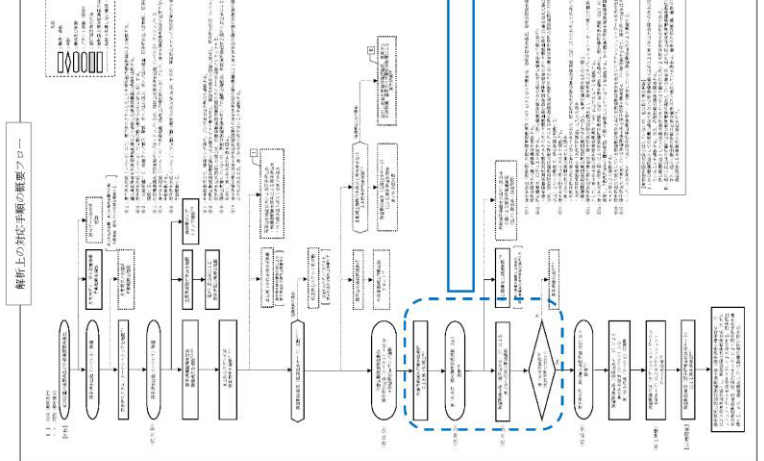
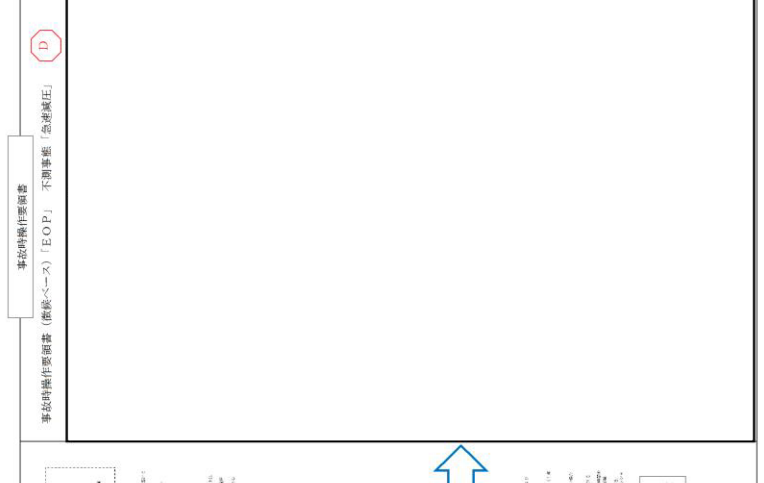

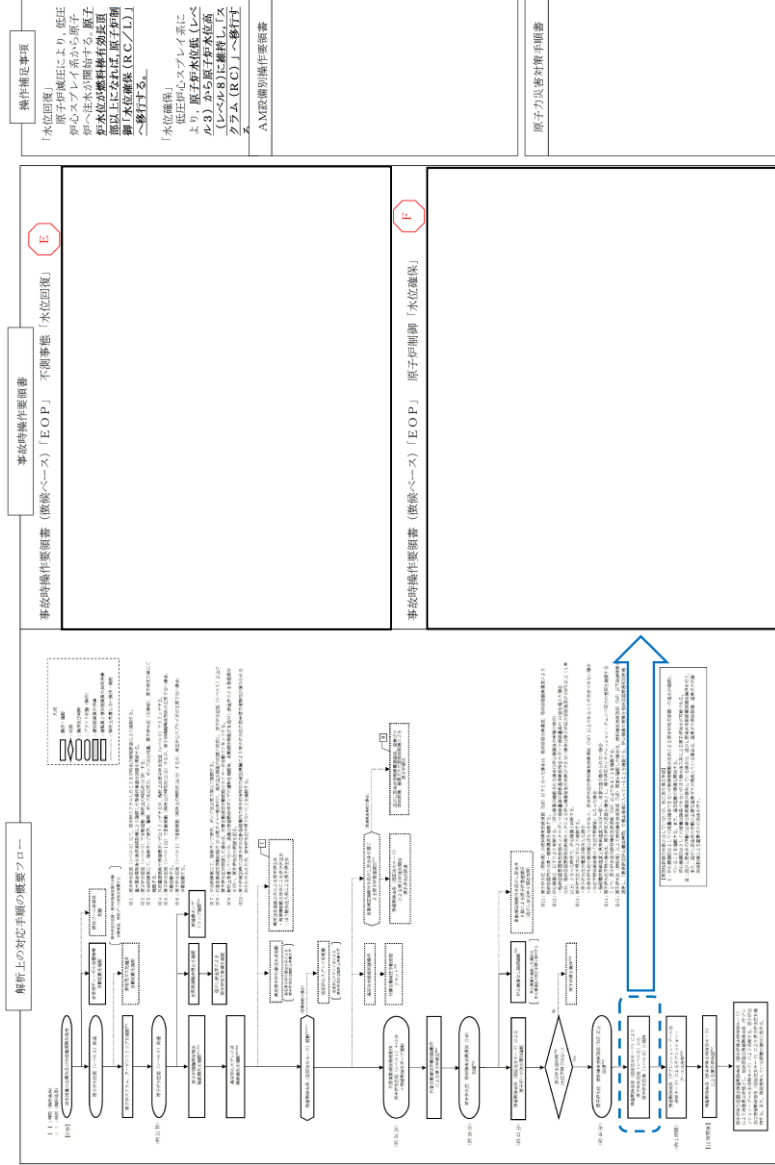
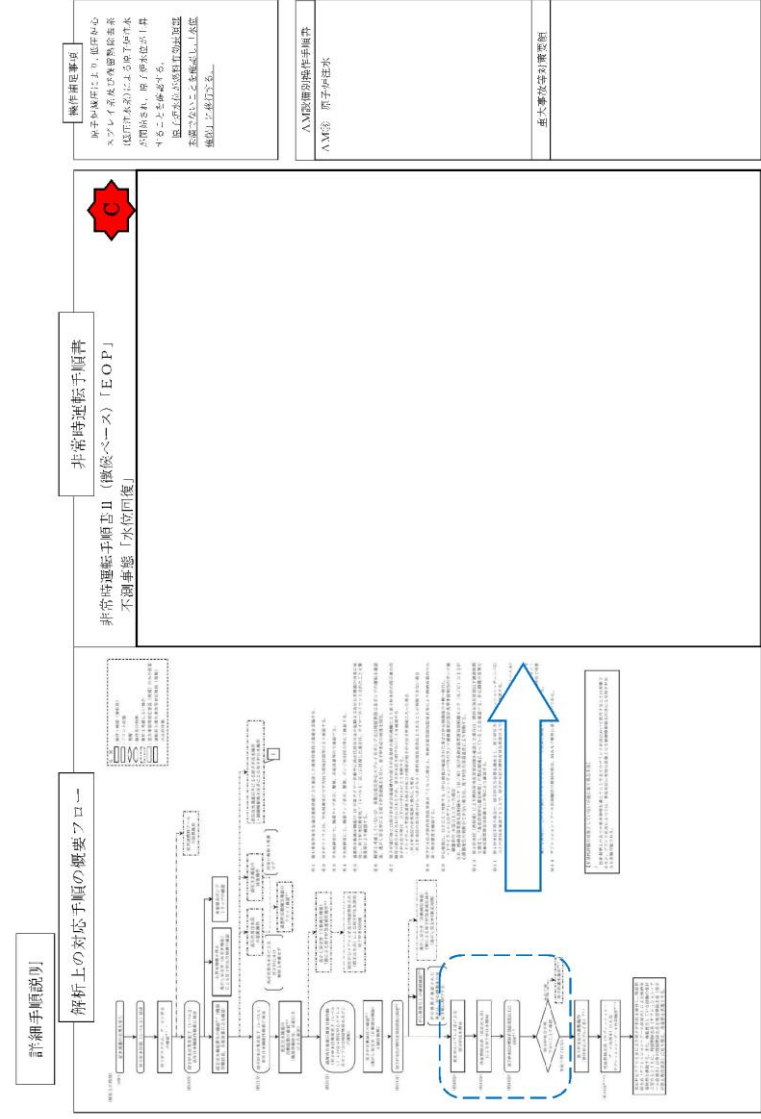
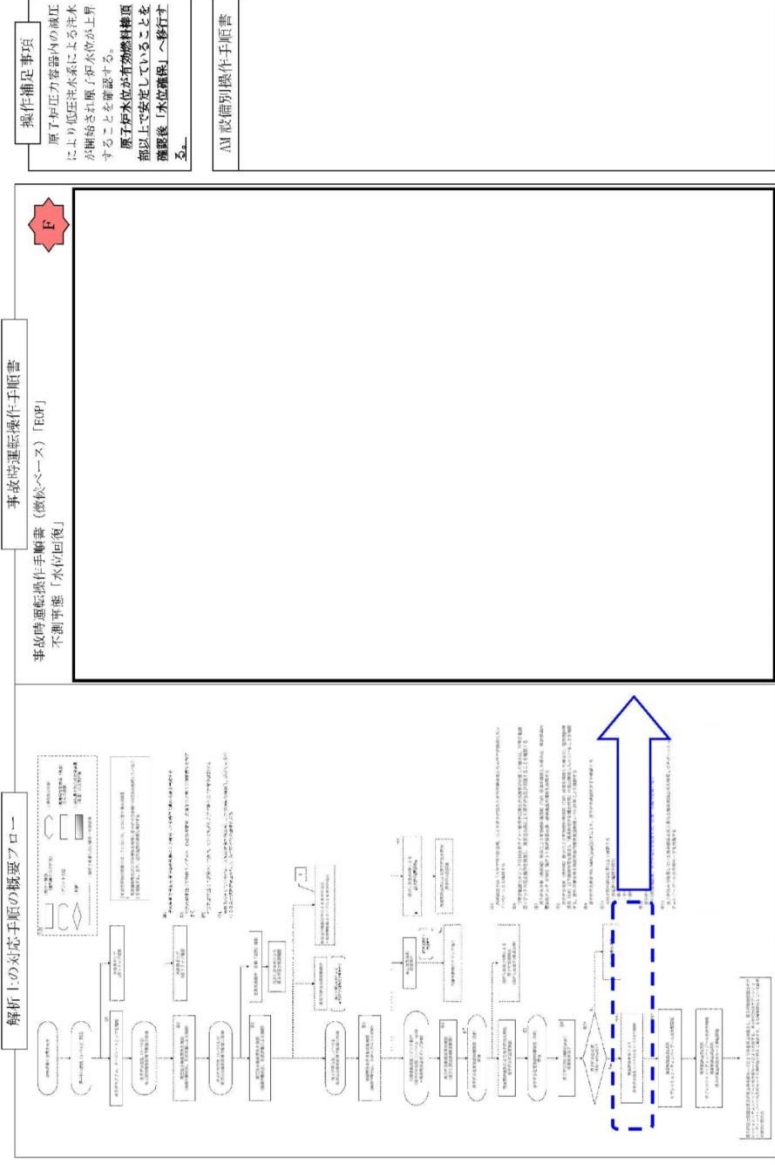

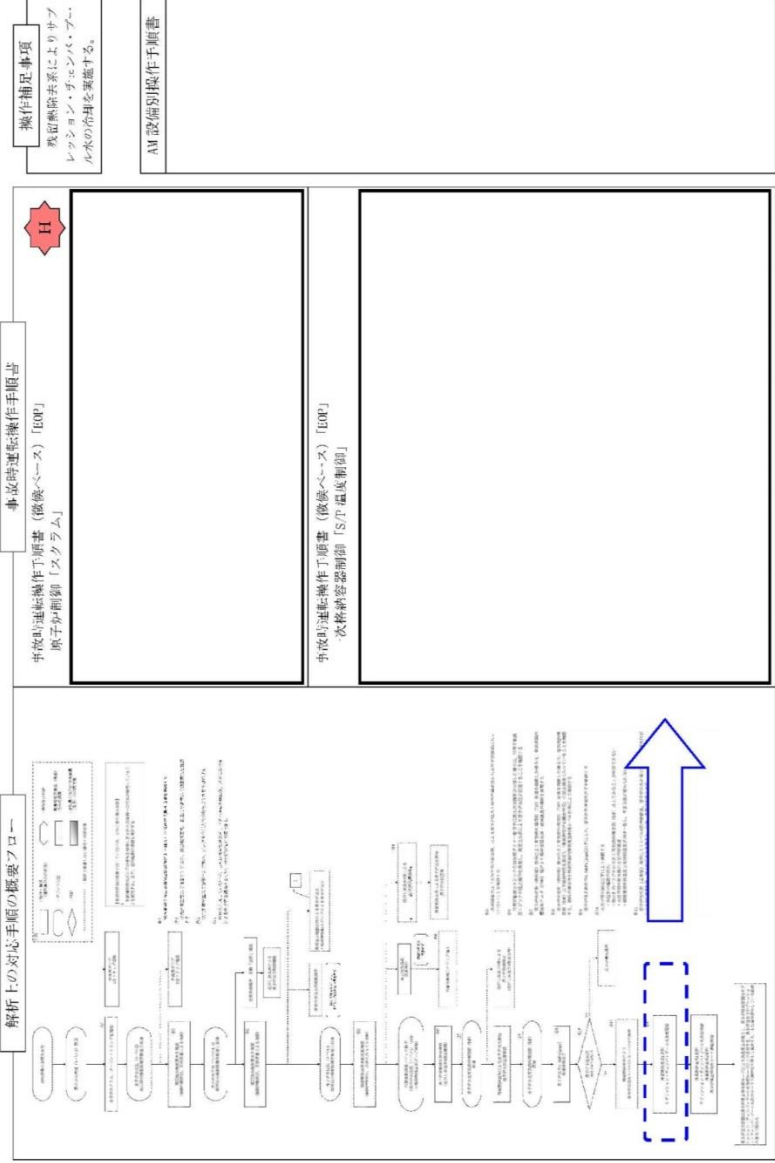

1.0.7-1.2-10

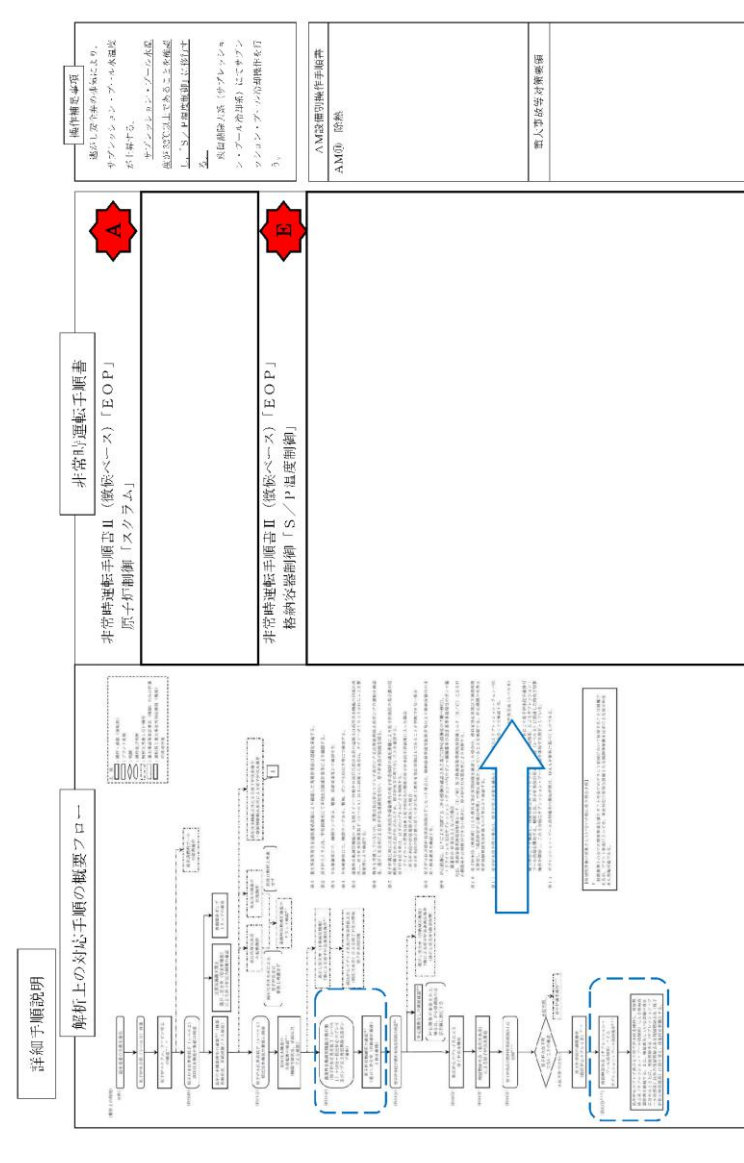

1.0.7-1.2-9

