

柏崎刈羽原子力発電所 6 / 7号炉 (2017. 12. 20 版)	東海第二発電所 (2018. 9. 18 版)	島根原子力発電所 2号炉	備考																																																																											
<p>添付第 1. 2. 1-2 表 7号炉溢水影響評価上の防護対象設備リスト</p> <table border="1" data-bbox="157 315 914 1218"> <thead> <tr> <th>系統</th> <th>設備</th> <th>設置区画</th> <th>EL^{※1} [m]</th> <th>機能^{※2}</th> </tr> </thead> <tbody> <tr><td>原子炉系</td><td>原子炉水位 (B21-LT-003A)</td><td>R-B1-5</td><td>0.00</td><td>g</td></tr> <tr><td>原子炉系</td><td>原子炉水位 (B21-LT-003B)</td><td>R-B1-10</td><td>0.00</td><td>g</td></tr> <tr><td>原子炉系</td><td>原子炉水位 (B21-LT-003C)</td><td>R-B1-6</td><td>0.00</td><td>g</td></tr> <tr><td>原子炉系</td><td>原子炉水位 (B21-LT-003D)</td><td>R-B1-11</td><td>0.00</td><td>g</td></tr> <tr><td>原子炉系</td><td>原子炉水位 (B21-LT-003E)</td><td>R-B1-5</td><td>0.00</td><td>g</td></tr> <tr><td>原子炉系</td><td>原子炉水位 (B21-LT-003F)</td><td>R-B1-10</td><td>0.00</td><td>g</td></tr> <tr><td>原子炉系</td><td>原子炉水位 (B21-LT-003G)</td><td>R-B1-6</td><td>0.00</td><td>g</td></tr> <tr><td>原子炉系</td><td>原子炉水位 (B21-LT-003H)</td><td>R-B1-11</td><td>0.00</td><td>g</td></tr> <tr><td>原子炉系</td><td>原子炉水位 (B21-LT-006A)</td><td>R-B3-2</td><td>0.50</td><td>g</td></tr> <tr><td>原子炉系</td><td>原子炉水位 (B21-LT-006B)</td><td>R-B3-9</td><td>0.08</td><td>g</td></tr> <tr><td>原子炉系</td><td>原子炉圧力 (B21-PT-007A)</td><td>R-B1-5</td><td>0.00</td><td>g</td></tr> <tr><td>原子炉系</td><td>原子炉圧力 (B21-PT-007B)</td><td>R-B1-10</td><td>0.00</td><td>g</td></tr> <tr><td>原子炉系</td><td>原子炉圧力 (B21-PT-007C)</td><td>R-B1-6</td><td>0.00</td><td>g</td></tr> <tr><td>原子炉系</td><td>原子炉圧力 (B21-PT-007D)</td><td>R-B1-11</td><td>0.00</td><td>g</td></tr> </tbody> </table> <p>※1: 没水により機能喪失する床面からの高さ (水上高さ 0.075mを考慮) 補足説明資料 17 参照 ※2: 第 2. 1. 1-1, 2 表参照 「a」: 『止める』に関連する機能 「b」: 『冷やす (高圧注水)』に関連する機能 「c」: 『冷やす (低圧注水/低温停止)』に関連する機能 「d」: 『閉じ込める』に関連する機能 「e」: 『プール冷却』に関連する機能 「f」: 『プールへの給水』に関連する機能 「g」: その他機能 (a~f の機能遂行に必要なもの)</p>	系統	設備	設置区画	EL ^{※1} [m]	機能 ^{※2}	原子炉系	原子炉水位 (B21-LT-003A)	R-B1-5	0.00	g	原子炉系	原子炉水位 (B21-LT-003B)	R-B1-10	0.00	g	原子炉系	原子炉水位 (B21-LT-003C)	R-B1-6	0.00	g	原子炉系	原子炉水位 (B21-LT-003D)	R-B1-11	0.00	g	原子炉系	原子炉水位 (B21-LT-003E)	R-B1-5	0.00	g	原子炉系	原子炉水位 (B21-LT-003F)	R-B1-10	0.00	g	原子炉系	原子炉水位 (B21-LT-003G)	R-B1-6	0.00	g	原子炉系	原子炉水位 (B21-LT-003H)	R-B1-11	0.00	g	原子炉系	原子炉水位 (B21-LT-006A)	R-B3-2	0.50	g	原子炉系	原子炉水位 (B21-LT-006B)	R-B3-9	0.08	g	原子炉系	原子炉圧力 (B21-PT-007A)	R-B1-5	0.00	g	原子炉系	原子炉圧力 (B21-PT-007B)	R-B1-10	0.00	g	原子炉系	原子炉圧力 (B21-PT-007C)	R-B1-6	0.00	g	原子炉系	原子炉圧力 (B21-PT-007D)	R-B1-11	0.00	g			
系統	設備	設置区画	EL ^{※1} [m]	機能 ^{※2}																																																																										
原子炉系	原子炉水位 (B21-LT-003A)	R-B1-5	0.00	g																																																																										
原子炉系	原子炉水位 (B21-LT-003B)	R-B1-10	0.00	g																																																																										
原子炉系	原子炉水位 (B21-LT-003C)	R-B1-6	0.00	g																																																																										
原子炉系	原子炉水位 (B21-LT-003D)	R-B1-11	0.00	g																																																																										
原子炉系	原子炉水位 (B21-LT-003E)	R-B1-5	0.00	g																																																																										
原子炉系	原子炉水位 (B21-LT-003F)	R-B1-10	0.00	g																																																																										
原子炉系	原子炉水位 (B21-LT-003G)	R-B1-6	0.00	g																																																																										
原子炉系	原子炉水位 (B21-LT-003H)	R-B1-11	0.00	g																																																																										
原子炉系	原子炉水位 (B21-LT-006A)	R-B3-2	0.50	g																																																																										
原子炉系	原子炉水位 (B21-LT-006B)	R-B3-9	0.08	g																																																																										
原子炉系	原子炉圧力 (B21-PT-007A)	R-B1-5	0.00	g																																																																										
原子炉系	原子炉圧力 (B21-PT-007B)	R-B1-10	0.00	g																																																																										
原子炉系	原子炉圧力 (B21-PT-007C)	R-B1-6	0.00	g																																																																										
原子炉系	原子炉圧力 (B21-PT-007D)	R-B1-11	0.00	g																																																																										

柏崎刈羽原子力発電所 6 / 7号炉 (2017.12.20版)					東海第二発電所 (2018.9.18版)					島根原子力発電所 2号炉					備考				
添付第 1.2.1-2 表 7号炉溢水影響評価上の防護対象設備リスト																			
系統	設備	設置区画	EL ^{※1} [m]	機能 ^{※2}															
制御棒駆動系	水圧制御ユニット (西側) (C12-D004)	R-B3-3	0.00	a															
制御棒駆動系	水圧制御ユニット (東側) (C12-D004)	R-B3-10	0.00	a															
ほう酸水注入系	ほう酸水注入系ポンプ (C41-C001A)	R-3F-1 共	0.52	a															
ほう酸水注入系	ほう酸水注入系ポンプ (C41-C001B)	R-3F-1 共	0.47	a															
ほう酸水注入系	ほう酸水注入系ポンプ用潤滑油ポンプ (C41-C002A)	R-3F-1 共	1.07	a															
ほう酸水注入系	ほう酸水注入系ポンプ用潤滑油ポンプ (C41-C002B)	R-3F-1 共	1.02	a															
ほう酸水注入系	ほう酸水注入系弁 (C41-M0-F001A)	R-3F-1 共	1.07	a															
ほう酸水注入系	ほう酸水注入系弁 (C41-M0-F001B)	R-3F-1 共	1.07	a															
ほう酸水注入系	ほう酸水注入系弁 (C41-M0-F006A)	R-3F-1 共	0.77	a															
ほう酸水注入系	ほう酸水注入系弁 (C41-M0-F006B)	R-3F-1 共	0.77	a															
格納容器内雰囲気モニタ系	原子炉格納容器水素濃度 (D23-H2E-001A)	R-M4F-1	0.05	g															
格納容器内雰囲気モニタ系	原子炉格納容器水素濃度 (D23-H2E-001B)	R-M4F-2	0.05	g															
格納容器内雰囲気モニタ系	格納容器内雰囲気モニタ系弁 (D23-M0-F004A)	R-2F-2 共 3	1.12	g															
格納容器内雰囲気モニタ系	格納容器内雰囲気モニタ系弁 (D23-M0-F004B)	R-2F-2 共 2	1.07	g															
<p>※1: 没水により機能喪失する床面からの高さ (水上高さ 0.075mを考慮) 補足説明資料 17 参照</p> <p>※2: 第 2.1.1-1, 2 表参照</p> <p>「a」: 『止める』に関連する機能</p> <p>「b」: 『冷やす (高圧注水)』に関連する機能</p> <p>「c」: 『冷やす (低圧注水/低温停止)』に関連する機能</p> <p>「d」: 『閉じ込める』に関連する機能</p> <p>「e」: 『プール冷却』に関連する機能</p> <p>「f」: 『プールへの給水』に関連する機能</p> <p>「g」: その他機能 (a~f の機能遂行に必要なもの)</p>																			

柏崎刈羽原子力発電所 6 / 7号炉 (2017.12.20版)	東海第二発電所 (2018.9.18版)	島根原子力発電所 2号炉	備考																																																																											
<p>添付第 1.2.1-2 表 7号炉溢水影響評価上の防護対象設備リスト</p> <table border="1"> <thead> <tr> <th>系統</th> <th>設備</th> <th>設置区画</th> <th>EL^{※1} [m]</th> <th>機能^{※2}</th> </tr> </thead> <tbody> <tr> <td>格納容器内雰囲気モニタ系</td> <td>格納容器内雰囲気モニタ系弁 (D23-M0-F005A)</td> <td>R-2F-2 共 3</td> <td>1.12</td> <td>g</td> </tr> <tr> <td>格納容器内雰囲気モニタ系</td> <td>格納容器内雰囲気モニタ系弁 (D23-M0-F005B)</td> <td>R-2F-2 共 2</td> <td>1.07</td> <td>g</td> </tr> <tr> <td>格納容器内雰囲気モニタ系</td> <td>格納容器内雰囲気モニタ系弁 (D23-M0-F006A)</td> <td>R-B-14</td> <td>0.92</td> <td>g</td> </tr> <tr> <td>格納容器内雰囲気モニタ系</td> <td>格納容器内雰囲気モニタ系弁 (D23-M0-F006B)</td> <td>R-B-15</td> <td>0.97</td> <td>g</td> </tr> <tr> <td>格納容器内雰囲気モニタ系</td> <td>格納容器内雰囲気モニタ系弁 (D23-M0-F007A)</td> <td>R-B-14</td> <td>1.22</td> <td>g</td> </tr> <tr> <td>格納容器内雰囲気モニタ系</td> <td>格納容器内雰囲気モニタ系弁 (D23-M0-F007B)</td> <td>R-B-15</td> <td>1.27</td> <td>g</td> </tr> <tr> <td>格納容器内雰囲気モニタ系</td> <td>格納容器内雰囲気モニタ系弁 (D23-M0-F008A)</td> <td>R-B-14</td> <td>0.97</td> <td>g</td> </tr> <tr> <td>格納容器内雰囲気モニタ系</td> <td>格納容器内雰囲気モニタ系弁 (D23-M0-F008B)</td> <td>R-B-15</td> <td>0.97</td> <td>g</td> </tr> <tr> <td>格納容器内雰囲気モニタ系</td> <td>原子炉格納容器酸素濃度 (D23-O2E-003A)</td> <td>R-M4F-1</td> <td>0.05</td> <td>g</td> </tr> <tr> <td>格納容器内雰囲気モニタ系</td> <td>原子炉格納容器酸素濃度 (D23-O2E-003B)</td> <td>R-M4F-2</td> <td>0.05</td> <td>g</td> </tr> <tr> <td>格納容器内雰囲気モニタ系</td> <td>前置増幅器 (D23-RAM-005A)</td> <td>R-1F-4</td> <td>0.78</td> <td>g</td> </tr> <tr> <td>格納容器内雰囲気モニタ系</td> <td>前置増幅器 (D23-RAM-005B)</td> <td>R-1F-7</td> <td>0.78</td> <td>g</td> </tr> <tr> <td>格納容器内雰囲気モニタ系</td> <td>前置増幅器 (D23-RAM-006A)</td> <td>R-B1-3</td> <td>0.82</td> <td>g</td> </tr> <tr> <td>格納容器内雰囲気モニタ系</td> <td>前置増幅器 (D23-RAM-006B)</td> <td>R-B1-8</td> <td>0.86</td> <td>g</td> </tr> </tbody> </table> <p>※1: 没水により機能喪失する床面からの高さ (水上高さ 0.075mを考慮) 補足説明資料 17 参照 ※2: 第 2.1.1-1, 2 表参照 「a」: 『止める』に関連する機能 「b」: 『冷やす (高圧注水)』に関連する機能 「c」: 『冷やす (低圧注水/低温停止)』に関連する機能 「d」: 『閉じ込める』に関連する機能 「e」: 『プール冷却』に関連する機能 「f」: 『プールへの給水』に関連する機能 「g」: その他機能 (a~f の機能遂行に必要なもの)</p>	系統	設備	設置区画	EL ^{※1} [m]	機能 ^{※2}	格納容器内雰囲気モニタ系	格納容器内雰囲気モニタ系弁 (D23-M0-F005A)	R-2F-2 共 3	1.12	g	格納容器内雰囲気モニタ系	格納容器内雰囲気モニタ系弁 (D23-M0-F005B)	R-2F-2 共 2	1.07	g	格納容器内雰囲気モニタ系	格納容器内雰囲気モニタ系弁 (D23-M0-F006A)	R-B-14	0.92	g	格納容器内雰囲気モニタ系	格納容器内雰囲気モニタ系弁 (D23-M0-F006B)	R-B-15	0.97	g	格納容器内雰囲気モニタ系	格納容器内雰囲気モニタ系弁 (D23-M0-F007A)	R-B-14	1.22	g	格納容器内雰囲気モニタ系	格納容器内雰囲気モニタ系弁 (D23-M0-F007B)	R-B-15	1.27	g	格納容器内雰囲気モニタ系	格納容器内雰囲気モニタ系弁 (D23-M0-F008A)	R-B-14	0.97	g	格納容器内雰囲気モニタ系	格納容器内雰囲気モニタ系弁 (D23-M0-F008B)	R-B-15	0.97	g	格納容器内雰囲気モニタ系	原子炉格納容器酸素濃度 (D23-O2E-003A)	R-M4F-1	0.05	g	格納容器内雰囲気モニタ系	原子炉格納容器酸素濃度 (D23-O2E-003B)	R-M4F-2	0.05	g	格納容器内雰囲気モニタ系	前置増幅器 (D23-RAM-005A)	R-1F-4	0.78	g	格納容器内雰囲気モニタ系	前置増幅器 (D23-RAM-005B)	R-1F-7	0.78	g	格納容器内雰囲気モニタ系	前置増幅器 (D23-RAM-006A)	R-B1-3	0.82	g	格納容器内雰囲気モニタ系	前置増幅器 (D23-RAM-006B)	R-B1-8	0.86	g			
系統	設備	設置区画	EL ^{※1} [m]	機能 ^{※2}																																																																										
格納容器内雰囲気モニタ系	格納容器内雰囲気モニタ系弁 (D23-M0-F005A)	R-2F-2 共 3	1.12	g																																																																										
格納容器内雰囲気モニタ系	格納容器内雰囲気モニタ系弁 (D23-M0-F005B)	R-2F-2 共 2	1.07	g																																																																										
格納容器内雰囲気モニタ系	格納容器内雰囲気モニタ系弁 (D23-M0-F006A)	R-B-14	0.92	g																																																																										
格納容器内雰囲気モニタ系	格納容器内雰囲気モニタ系弁 (D23-M0-F006B)	R-B-15	0.97	g																																																																										
格納容器内雰囲気モニタ系	格納容器内雰囲気モニタ系弁 (D23-M0-F007A)	R-B-14	1.22	g																																																																										
格納容器内雰囲気モニタ系	格納容器内雰囲気モニタ系弁 (D23-M0-F007B)	R-B-15	1.27	g																																																																										
格納容器内雰囲気モニタ系	格納容器内雰囲気モニタ系弁 (D23-M0-F008A)	R-B-14	0.97	g																																																																										
格納容器内雰囲気モニタ系	格納容器内雰囲気モニタ系弁 (D23-M0-F008B)	R-B-15	0.97	g																																																																										
格納容器内雰囲気モニタ系	原子炉格納容器酸素濃度 (D23-O2E-003A)	R-M4F-1	0.05	g																																																																										
格納容器内雰囲気モニタ系	原子炉格納容器酸素濃度 (D23-O2E-003B)	R-M4F-2	0.05	g																																																																										
格納容器内雰囲気モニタ系	前置増幅器 (D23-RAM-005A)	R-1F-4	0.78	g																																																																										
格納容器内雰囲気モニタ系	前置増幅器 (D23-RAM-005B)	R-1F-7	0.78	g																																																																										
格納容器内雰囲気モニタ系	前置増幅器 (D23-RAM-006A)	R-B1-3	0.82	g																																																																										
格納容器内雰囲気モニタ系	前置増幅器 (D23-RAM-006B)	R-B1-8	0.86	g																																																																										

柏崎刈羽原子力発電所 6 / 7号炉 (2017.12.20版)					東海第二発電所 (2018.9.18版)					島根原子力発電所 2号炉					備考				
添付第 1.2.1-2 表 7号炉溢水影響評価上の防護対象設備リスト																			
系統	設備	設置区画	EL ^{※1} [m]	機能 ^{※2}															
格納容器内雰囲気モニタ系	原子炉格納容器エリア放射線量率(高レンジ) (D23-RE-005A)	R-1F-2p1	1.87	g															
格納容器内雰囲気モニタ系	原子炉格納容器エリア放射線量率(高レンジ) (D23-RE-005B)	R-1F-2p4	1.87	g															
格納容器内雰囲気モニタ系	原子炉格納容器エリア放射線量率(高レンジ) (D23-RE-006A)	R-B1-2	1.72	g															
格納容器内雰囲気モニタ系	原子炉格納容器エリア放射線量率(高レンジ) (D23-RE-006B)	R-B1-2	1.92	g															
格納容器内雰囲気モニタ系	格納容器内雰囲気モニタ系弁 (D23-S0-F001A)	R-2F-12	1.17	g															
格納容器内雰囲気モニタ系	格納容器内雰囲気モニタ系弁 (D23-S0-F001B)	R-2F-2 共 2	1.19	g															
残留熱除去系	残留熱除去系ポンプ (E11-C001A)	R-B3-5	0.55	c, d, e, f															
残留熱除去系	残留熱除去系ポンプ (E11-C001B)	R-B3-11	0.45	c, d, e, f															
残留熱除去系	残留熱除去系ポンプ (E11-C001C)	R-B3-8	0.46	c, d, e, f															
残留熱除去系	残留熱除去系弁 (E11-F016A)	R-1F-1	0.92	e															
残留熱除去系	残留熱除去系弁 (E11-F016B)	R-1F-8	0.32	e															
残留熱除去系	残留熱除去系弁 (E11-F016C)	R-1F-9	0.87	e															
残留熱除去系	残留熱除去系系統流量 (E11-FT-008A-2)	R-B3-2	0.68	g															
残留熱除去系	残留熱除去系系統流量 (E11-FT-008B-2)	R-B3-12	0.51	g															
※1: 没水により機能喪失する床面からの高さ(水上高さ0.075mを考慮) 補足説明資料17参照 ※2: 第2.1.1-1, 2表参照 「a」: 『止める』に関連する機能 「b」: 『冷やす(高圧注水)』に関連する機能 「c」: 『冷やす(低圧注水/低温停止)』に関連する機能 「d」: 『閉じ込める』に関連する機能 「e」: 『プール冷却』に関連する機能 「f」: 『プールへの給水』に関連する機能 「g」: その他機能(a~fの機能遂行に必要なもの)																			

柏崎刈羽原子力発電所 6 / 7号炉 (2017.12.20版)					東海第二発電所 (2018.9.18版)					島根原子力発電所 2号炉					備考				
添付第 1.2.1-2 表 7号炉溢水影響評価上の防護対象設備リスト																			
系統		設備		設置区画		EL ^{※1} [m]		機能 ^{※2}											
残留熱除去系		残留熱除去系系統流量 (E11-FT-008C-2)		R-B3-7		0.47		g											
残留熱除去系		残留熱除去系弁 (E11-MO-F001A)		R-B3-5		2.20		c, d, e, f											
残留熱除去系		残留熱除去系弁 (E11-MO-F001B)		R-B3-11		2.17		c, d, e, f											
残留熱除去系		残留熱除去系弁 (E11-MO-F001C)		R-B3-8		2.22		c, d, e, f											
残留熱除去系		残留熱除去系弁 (E11-MO-F004A)		R-B3-5		4.02		c, d, e, f											
残留熱除去系		残留熱除去系弁 (E11-MO-F004B)		R-B3-11		3.22		c, d, e, f											
残留熱除去系		残留熱除去系弁 (E11-MO-F004C)		R-B3-8		3.28		c, d, e, f											
残留熱除去系		残留熱除去系弁 (E11-MO-F005A)		R-1F-10		2.27		c											
残留熱除去系		残留熱除去系弁 (E11-MO-F005B)		R-1F-8		3.07		c											
残留熱除去系		残留熱除去系弁 (E11-MO-F005C)		R-1F-9		3.02		c											
残留熱除去系		残留熱除去系弁 (E11-MO-F008A)		R-B2-3		4.07		c											
残留熱除去系		残留熱除去系弁 (E11-MO-F008B)		R-B2-5		2.38		c											
残留熱除去系		残留熱除去系弁 (E11-MO-F008C)		R-B2-4		4.17		c											
残留熱除去系		残留熱除去系弁 (E11-MO-F011A)		R-1F-1		3.27		c											
<p>※1: 没水により機能喪失する床面からの高さ (水上高さ 0.075mを考慮) 補足説明資料 17 参照</p> <p>※2: 第 2.1.1-1, 2 表参照</p> <p>「a」: 『止める』に関連する機能</p> <p>「b」: 『冷やす (高圧注水)』に関連する機能</p> <p>「c」: 『冷やす (低圧注水/低温停止)』に関連する機能</p> <p>「d」: 『閉じ込める』に関連する機能</p> <p>「e」: 『プール冷却』に関連する機能</p> <p>「f」: 『プールへの給水』に関連する機能</p> <p>「g」: その他機能 (a~f の機能遂行に必要なもの)</p>																			

柏崎刈羽原子力発電所 6 / 7号炉 (2017.12.20版)					東海第二発電所 (2018.9.18版)					島根原子力発電所 2号炉					備考																																																																										
添付第 1.2.1-2 表 7号炉溢水影響評価上の防護対象設備リスト																																																																																									
<table border="1"> <thead> <tr> <th>系統</th> <th>設備</th> <th>設置区画</th> <th>EL^{※1} [m]</th> <th>機能^{※2}</th> </tr> </thead> <tbody> <tr> <td>残留熱除去系</td> <td>残留熱除去系弁 (E11-MO-F011B)</td> <td>R-1F-8</td> <td>3.22</td> <td>c</td> </tr> <tr> <td>残留熱除去系</td> <td>残留熱除去系弁 (E11-MO-F011C)</td> <td>R-1F-9</td> <td>3.17</td> <td>c</td> </tr> <tr> <td>残留熱除去系</td> <td>残留熱除去系弁 (E11-MO-F012A)</td> <td>R-B3-5</td> <td>1.77</td> <td>c, e, f</td> </tr> <tr> <td>残留熱除去系</td> <td>残留熱除去系弁 (E11-MO-F012B)</td> <td>R-B3-11</td> <td>3.01</td> <td>c, e, f</td> </tr> <tr> <td>残留熱除去系</td> <td>残留熱除去系弁 (E11-MO-F012C)</td> <td>R-B3-8</td> <td>3.05</td> <td>c, e, f</td> </tr> <tr> <td>残留熱除去系</td> <td>残留熱除去系弁 (E11-MO-F013A)</td> <td>R-B3-5</td> <td>3.26</td> <td>c, d, e, f</td> </tr> <tr> <td>残留熱除去系</td> <td>残留熱除去系弁 (E11-MO-F013B)</td> <td>R-B3-11</td> <td>3.22</td> <td>c, d, e, f</td> </tr> <tr> <td>残留熱除去系</td> <td>残留熱除去系弁 (E11-MO-F013C)</td> <td>R-B3-8</td> <td>3.27</td> <td>c, d, e, f</td> </tr> <tr> <td>残留熱除去系</td> <td>残留熱除去系弁 (E11-MO-F014A)</td> <td>R-B-15</td> <td>0.42</td> <td>e, f</td> </tr> <tr> <td>残留熱除去系</td> <td>残留熱除去系弁 (E11-MO-F014B)</td> <td>R-B-15</td> <td>0.62</td> <td>e, f</td> </tr> <tr> <td>残留熱除去系</td> <td>残留熱除去系弁 (E11-MO-F014C)</td> <td>R-B-14</td> <td>0.52</td> <td>e, f</td> </tr> <tr> <td>残留熱除去系</td> <td>残留熱除去系弁 (E11-MO-F015)</td> <td>R-2F-1</td> <td>1.37</td> <td>e, f</td> </tr> <tr> <td>残留熱除去系</td> <td>残留熱除去系弁 (E11-MO-F017B)</td> <td>R-1F-8</td> <td>2.97</td> <td>d</td> </tr> <tr> <td>残留熱除去系</td> <td>残留熱除去系弁 (E11-MO-F017C)</td> <td>R-1F-9</td> <td>3.02</td> <td>d</td> </tr> </tbody> </table>															系統	設備	設置区画	EL ^{※1} [m]	機能 ^{※2}	残留熱除去系	残留熱除去系弁 (E11-MO-F011B)	R-1F-8	3.22	c	残留熱除去系	残留熱除去系弁 (E11-MO-F011C)	R-1F-9	3.17	c	残留熱除去系	残留熱除去系弁 (E11-MO-F012A)	R-B3-5	1.77	c, e, f	残留熱除去系	残留熱除去系弁 (E11-MO-F012B)	R-B3-11	3.01	c, e, f	残留熱除去系	残留熱除去系弁 (E11-MO-F012C)	R-B3-8	3.05	c, e, f	残留熱除去系	残留熱除去系弁 (E11-MO-F013A)	R-B3-5	3.26	c, d, e, f	残留熱除去系	残留熱除去系弁 (E11-MO-F013B)	R-B3-11	3.22	c, d, e, f	残留熱除去系	残留熱除去系弁 (E11-MO-F013C)	R-B3-8	3.27	c, d, e, f	残留熱除去系	残留熱除去系弁 (E11-MO-F014A)	R-B-15	0.42	e, f	残留熱除去系	残留熱除去系弁 (E11-MO-F014B)	R-B-15	0.62	e, f	残留熱除去系	残留熱除去系弁 (E11-MO-F014C)	R-B-14	0.52	e, f	残留熱除去系	残留熱除去系弁 (E11-MO-F015)	R-2F-1	1.37	e, f	残留熱除去系	残留熱除去系弁 (E11-MO-F017B)	R-1F-8	2.97	d	残留熱除去系	残留熱除去系弁 (E11-MO-F017C)	R-1F-9	3.02	d
系統	設備	設置区画	EL ^{※1} [m]	機能 ^{※2}																																																																																					
残留熱除去系	残留熱除去系弁 (E11-MO-F011B)	R-1F-8	3.22	c																																																																																					
残留熱除去系	残留熱除去系弁 (E11-MO-F011C)	R-1F-9	3.17	c																																																																																					
残留熱除去系	残留熱除去系弁 (E11-MO-F012A)	R-B3-5	1.77	c, e, f																																																																																					
残留熱除去系	残留熱除去系弁 (E11-MO-F012B)	R-B3-11	3.01	c, e, f																																																																																					
残留熱除去系	残留熱除去系弁 (E11-MO-F012C)	R-B3-8	3.05	c, e, f																																																																																					
残留熱除去系	残留熱除去系弁 (E11-MO-F013A)	R-B3-5	3.26	c, d, e, f																																																																																					
残留熱除去系	残留熱除去系弁 (E11-MO-F013B)	R-B3-11	3.22	c, d, e, f																																																																																					
残留熱除去系	残留熱除去系弁 (E11-MO-F013C)	R-B3-8	3.27	c, d, e, f																																																																																					
残留熱除去系	残留熱除去系弁 (E11-MO-F014A)	R-B-15	0.42	e, f																																																																																					
残留熱除去系	残留熱除去系弁 (E11-MO-F014B)	R-B-15	0.62	e, f																																																																																					
残留熱除去系	残留熱除去系弁 (E11-MO-F014C)	R-B-14	0.52	e, f																																																																																					
残留熱除去系	残留熱除去系弁 (E11-MO-F015)	R-2F-1	1.37	e, f																																																																																					
残留熱除去系	残留熱除去系弁 (E11-MO-F017B)	R-1F-8	2.97	d																																																																																					
残留熱除去系	残留熱除去系弁 (E11-MO-F017C)	R-1F-9	3.02	d																																																																																					
<p>※1：没水により機能喪失する床面からの高さ（水上高さ 0.075mを考慮）補足説明資料 17 参照</p> <p>※2：第 2.1.1-1, 2 表参照</p> <p>「a」：『止める』に関連する機能</p> <p>「b」：『冷やす（高圧注水）』に関連する機能</p> <p>「c」：『冷やす（低圧注水／低温停止）』に関連する機能</p> <p>「d」：『閉じ込める』に関連する機能</p> <p>「e」：『プール冷却』に関連する機能</p> <p>「f」：『プールへの給水』に関連する機能</p> <p>「g」：その他機能（a～fの機能遂行に必要なもの）</p>																																																																																									

柏崎刈羽原子力発電所 6 / 7号炉 (2017.12.20版)					東海第二発電所 (2018.9.18版)					島根原子力発電所 2号炉					備考				
添付第 1.2.1-2 表 7号炉溢水影響評価上の防護対象設備リスト																			
系統	設備	設置区画	EL ^{※1} [m]	機能 ^{※2}															
残留熱除去系	残留熱除去系弁 (E11-M0-F018B)	R-1F-8	2.82	d															
残留熱除去系	残留熱除去系弁 (E11-M0-F018C)	R-1F-9	2.82	d															
残留熱除去系	残留熱除去系弁 (E11-M0-F019B)	R-B-15	0.67	d															
残留熱除去系	残留熱除去系弁 (E11-M0-F019C)	R-B-14	0.67	d															
残留熱除去系	残留熱除去系弁 (E11-M0-F021A)	R-B2-3	0.62	c, d, e, f															
残留熱除去系	残留熱除去系弁 (E11-M0-F021B)	R-B2-5	2.15	c, d, e, f															
残留熱除去系	残留熱除去系弁 (E11-M0-F021C)	R-B2-4	2.12	c, d, e, f															
高圧炉心注水系	高圧炉心注水系ポンプ (E22-C001B)	R-B3-12	0.45	b															
高圧炉心注水系	高圧炉心注水系ポンプ (E22-C001C)	R-B3-7	0.51	b															
高圧炉心注水系	高圧炉心注水系系統流量 (E22-FT-007B-2)	R-B3-12	0.62	g															
高圧炉心注水系	高圧炉心注水系系統流量 (E22-FT-007C-2)	R-B3-7	0.59	g															
高圧炉心注水系	サブプレッションプール水位 (E22-LT-010A)	R-B3-2	0.50	g															
高圧炉心注水系	サブプレッションプール水位 (E22-LT-010B)	R-B3-9	0.08	g															
高圧炉心注水系	サブプレッションプール水位 (E22-LT-010C)	R-B3-9	0.08	g															
<p>※1: 没水により機能喪失する床面からの高さ (水上高さ 0.075m を考慮) 補足説明資料 17 参照</p> <p>※2: 第 2.1.1-1, 2 表参照</p> <p>「a」: 『止める』に関連する機能</p> <p>「b」: 『冷やす (高圧注水)』に関連する機能</p> <p>「c」: 『冷やす (低圧注水/低温停止)』に関連する機能</p> <p>「d」: 『閉じ込める』に関連する機能</p> <p>「e」: 『プール冷却』に関連する機能</p> <p>「f」: 『プールへの給水』に関連する機能</p> <p>「g」: その他機能 (a~f の機能遂行に必要なもの)</p>																			

柏崎刈羽原子力発電所 6 / 7号炉 (2017.12.20版)					東海第二発電所 (2018.9.18版)					島根原子力発電所 2号炉					備考				
添付第 1.2.1-2 表 7号炉溢水影響評価上の防護対象設備リスト																			
系統		設備		設置区画		EL ^{※1} [m]		機能 ^{※2}											
高压炉心注水系		サブプレッションプール水位 (E22-LT-010D)		R-B3-2		0.47		g											
高压炉心注水系		高压炉心注水系弁 (E22-M0-F001B)		R-B3-12		1.99		b											
高压炉心注水系		高压炉心注水系弁 (E22-M0-F001C)		R-B3-7		0.31		b											
高压炉心注水系		高压炉心注水系弁 (E22-M0-F003B)		R-1F-8		2.97		b											
高压炉心注水系		高压炉心注水系弁 (E22-M0-F003C)		R-1F-9		2.92		b											
高压炉心注水系		高压炉心注水系弁 (E22-M0-F006B)		R-B3-12		2.01		b											
高压炉心注水系		高压炉心注水系弁 (E22-M0-F006C)		R-B3-7		0.41		b											
高压炉心注水系		高压炉心注水系弁 (E22-M0-F010B)		R-B2-5		1.58		b											
高压炉心注水系		高压炉心注水系弁 (E22-M0-F010C)		R-B2-4		1.57		b											
原子炉隔離時冷却系		原子炉隔離時冷却系弁 (E51-A0-F031)		R-B3-6		0.34		b											
原子炉隔離時冷却系		原子炉隔離時冷却系弁 (E51-A0-F032)		R-B3-6		0.34		b											
原子炉隔離時冷却系		原子炉隔離時冷却系ポンプ (E51-C001)		R-B3-6		1.02		b											
原子炉隔離時冷却系		原子炉隔離時冷却系ポンプ駆動用蒸気タービン (E51-C002)		R-B3-6		1.02		b											
原子炉隔離時冷却系		原子炉隔離時冷却系復水ポンプ (E51-C003)		R-B3-6		0.24		b											
<p>※1: 没水により機能喪失する床面からの高さ (水上高さ 0.075mを考慮) 補足説明資料 17 参照</p> <p>※2: 第 2.1.1-1, 2 表参照</p> <p>「a」: 『止める』に関連する機能</p> <p>「b」: 『冷やす (高压注水)』に関連する機能</p> <p>「c」: 『冷やす (低压注水/低温停止)』に関連する機能</p> <p>「d」: 『閉じ込める』に関連する機能</p> <p>「e」: 『プール冷却』に関連する機能</p> <p>「f」: 『プールへの給水』に関連する機能</p> <p>「g」: その他機能 (a~fの機能遂行に必要なもの)</p>																			

柏崎刈羽原子力発電所 6 / 7号炉 (2017. 12. 20 版)					東海第二発電所 (2018. 9. 18 版)					島根原子力発電所 2号炉					備考				
添付第 1. 2. 1-2 表 7号炉溢水影響評価上の防護対象設備リスト																			
系統	設備	設置区画	EL ^{※1} [m]	機能 ^{※2}															
原子炉隔離時冷却系	原子炉隔離時冷却系真空ポンプ (E51-C004)	R-B3-6	0. 24	b															
原子炉隔離時冷却系	原子炉隔離時冷却系蒸気タービン用主油ポンプ (E51-C005)	R-B3-6	1. 02	b															
原子炉隔離時冷却系	原子炉隔離時冷却系ポンプ吐出流量 (E51-FT-006)	R-B3-6	0. 69	g															
原子炉隔離時冷却系	原子炉隔離時冷却系弁 (E51-H0-F401)	R-B3-6	1. 09	b															
原子炉隔離時冷却系	原子炉隔離時冷却系弁 (E51-M0-F001)	R-B3-6	3. 87	b															
原子炉隔離時冷却系	原子炉隔離時冷却系弁 (E51-M0-F004)	R-B1-13	4. 32	b															
原子炉隔離時冷却系	原子炉隔離時冷却系弁 (E51-M0-F006)	R-B3-6	1. 53	b															
原子炉隔離時冷却系	原子炉隔離時冷却系弁 (E51-M0-F011)	R-B2-3	3. 02	b															
原子炉隔離時冷却系	原子炉隔離時冷却系弁 (E51-M0-F012)	R-B3-6	1. 41	b															
原子炉隔離時冷却系	原子炉隔離時冷却系弁 (E51-M0-F036)	R-1F-1	2. 62	b															
原子炉隔離時冷却系	原子炉隔離時冷却系弁 (E51-M0-F037)	R-B3-6	3. 01	b															
原子炉隔離時冷却系	原子炉隔離時冷却系弁 (E51-M0-F400)	R-B3-6	2. 16	b															
原子炉冷却材浄化系	原子炉冷却材浄化系弁 (G31-M0-F003)	R-1F-11	2. 77	a															
燃料プール冷却浄化系	燃料プール冷却浄化系ポンプ (G41-C001A)	R-2F-4	0. 32	e															
※1：没水により機能喪失する床面からの高さ（水上高さ 0.075mを考慮）補足説明資料 17 参照 ※2：第 2. 1. 1-1, 2 表参照 「a」：『止める』に関連する機能 「b」：『冷やす（高圧注水）』に関連する機能 「c」：『冷やす（低圧注水／低温停止）』に関連する機能 「d」：『閉じ込める』に関連する機能 「e」：『プール冷却』に関連する機能 「f」：『プールへの給水』に関連する機能 「g」：その他機能（a～fの機能遂行に必要なもの）																			

柏崎刈羽原子力発電所 6 / 7号炉 (2017.12.20版)					東海第二発電所 (2018.9.18版)					島根原子力発電所 2号炉					備考				
添付第 1.2.1-2 表 7号炉溢水影響評価上の防護対象設備リスト																			
系統	設備	設置区画	EL ^{※1} [m]	機能 ^{※2}															
燃料プール冷却 浄化系	燃料プール冷却浄化系ポンプ (G41- C001B)	R-2F-4	0.32	e															
燃料プール冷却 浄化系	燃料プール冷却浄化系弁 (G41-F030)	R-2F-1	2.97	e															
燃料プール冷却 浄化系	燃料プール冷却浄化系弁 (G41-F032)	R-2F-1	0.72	e, f															
燃料プール冷却 浄化系	燃料プール冷却浄化系弁 (G41-M0-F005A)	R-2F-1	1.12	e															
燃料プール冷却 浄化系	燃料プール冷却浄化系弁 (G41-M0-F013)	R-2F-1	1.22	e															
燃料プール冷却 浄化系	燃料プール冷却浄化系弁 (G41-M0-F021A)	R-2F-1	1.12	e															
燃料プール冷却 浄化系	燃料プール冷却浄化系弁 (G41-M0-F021B)	R-2F-1	1.22	e															
サブプレッション プール浄化系	サブプレッションプール浄化用ポンプ (G51-C001)	R-B3-13	0.26	f															
サブプレッション プール浄化系	サブプレッションプール浄化系弁 (G51-M0- F015)	R-2F-1	3.22	f															
盤類	可燃性ガス濃度制御系サイリスタスイッ チ盤 (H21-P026A)	R-B1-3	0.00	d															
盤類	可燃性ガス濃度制御系サイリスタスイッ チ盤 (H21-P026B)	R-B1-8	0.00	d															
盤類	ほう酸水注入系操作盤 (H21-P027A)	R-3F-1 共	0.92	a															
<small>※1: 没水により機能喪失する床面からの高さ (水上高さ 0.075mを考慮) 補足説明資料 17 参照 ※2: 第 2.1.1-1, 2 表参照 「a」: 『止める』に関連する機能 「b」: 『冷やす (高圧注水)』に関連する機能 「c」: 『冷やす (低圧注水/低温停止)』に関連する機能 「d」: 『閉じ込める』に関連する機能 「e」: 『プール冷却』に関連する機能 「f」: 『プールへの給水』に関連する機能 「g」: その他機能 (a~f の機能遂行に必要なもの)</small>																			

柏崎刈羽原子力発電所 6 / 7号炉 (2017.12.20版)					東海第二発電所 (2018.9.18版)					島根原子力発電所 2号炉					備考				
添付第 1.2.1-2 表 7号炉溢水影響評価上の防護対象設備リスト																			
系統	設備	設置区画	EL ^{*1} [m]	機能 ^{*2}															
盤類	ほう酸水注入系操作盤 (H21-P027B)	R-3F-1 共	0.92	a															
盤類	原子炉隔離時冷却系タービン制御盤 (H21-P042)	R-B1-3	0.00	b															
盤類	換気空調補機非常用冷却水系冷凍機制御盤 (H21-P371A)	C-B2-2	0.00	g															
盤類	換気空調補機非常用冷却水系冷凍機制御盤 (H21-P371B)	C-B2-3	0.00	g															
盤類	換気空調補機非常用冷却水系冷凍機制御盤 (H21-P371C)	C-B2-2	0.00	g															
盤類	換気空調補機非常用冷却水系冷凍機制御盤 (H21-P371D)	C-B2-3	0.00	g															
盤類	非常用ディーゼル発電機監視操作盤 (H21-P600A)	R-1F-4	1.20	g															
盤類	非常用ディーゼル発電機監視操作盤 (H21-P600B)	R-1F-7	2.31	g															
盤類	非常用ディーゼル発電機監視操作盤 (H21-P600C)	R-1F-4	1.36	g															
盤類	非常用ディーゼル発電機自動電圧調整器盤 (H21-P601A)	R-2F-9 上	0.00	g															
盤類	非常用ディーゼル発電機自動電圧調整器盤 (H21-P601B)	R-2F-11	1.56	g															
盤類	非常用ディーゼル発電機自動電圧調整器盤 (H21-P601C)	R-2F-10 上	0.00	g															
盤類	非常用ディーゼル発電機整流器盤 (H21-P602A)	R-2F-9 上	0.00	g															
盤類	非常用ディーゼル発電機整流器盤 (H21-P602B)	R-2F-11	1.56	g															
<p>※1: 没水により機能喪失する床面からの高さ (水上高さ 0.075mを考慮) 補足説明資料 17 参照</p> <p>※2: 第 2.1.1-1, 2 表参照</p> <p>「a」: 『止める』に関連する機能</p> <p>「b」: 『冷やす (高圧注水)』に関連する機能</p> <p>「c」: 『冷やす (低圧注水 / 低温停止)』に関連する機能</p> <p>「d」: 『閉じ込める』に関連する機能</p> <p>「e」: 『プール冷却』に関連する機能</p> <p>「f」: 『プールへの給水』に関連する機能</p> <p>「g」: その他機能 (a~f の機能遂行に必要なもの)</p>																			

柏崎刈羽原子力発電所 6 / 7号炉 (2017. 12. 20 版)					東海第二発電所 (2018. 9. 18 版)					島根原子力発電所 2号炉					備考				
添付第 1. 2. 1-2 表 7号炉溢水影響評価上の防護対象設備リスト																			
系統	設備	設置区画	EL ^{※1} [m]	機能 ^{※2}															
盤類	非常用ディーゼル発電機整流器盤 (H21-P602C)	R-2F-10 上	0.00	g															
盤類	非常用ディーゼル発電機リアクトル盤 (H21-P603A)	R-2F-9 上	0.00	g															
盤類	非常用ディーゼル発電機リアクトル盤 (H21-P603B)	R-2F-11	1.56	g															
盤類	非常用ディーゼル発電機リアクトル盤 (H21-P603C)	R-2F-10 上	0.00	g															
盤類	非常用ディーゼル発電機整流器用変圧器盤 (H21-P604A)	R-2F-9 上	0.00	g															
盤類	非常用ディーゼル発電機整流器用変圧器盤 (H21-P604B)	R-2F-11	1.56	g															
盤類	非常用ディーゼル発電機整流器用変圧器盤 (H21-P604C)	R-2F-10 上	0.00	g															
盤類	非常用ディーゼル発電機可飽和変流器盤 (H21-P605A)	R-2F-9 上	0.00	g															
盤類	非常用ディーゼル発電機可飽和変流器盤 (H21-P605B)	R-2F-11	1.56	g															
盤類	非常用ディーゼル発電機可飽和変流器盤 (H21-P605C)	R-2F-10 上	0.00	g															
盤類	非常用ディーゼル発電機中性点接地装置盤 (H21-P606A)	R-2F-9 上	0.00	g															
盤類	非常用ディーゼル発電機中性点接地装置盤 (H21-P606B)	R-2F-11	1.56	g															
盤類	非常用ディーゼル発電機中性点接地装置盤 (H21-P606C)	R-2F-10 上	0.00	g															
盤類	非常用ディーゼル発電機補助継電器盤 (H21-P607A)	R-2F-9 上	0.00	g															
<p>※1: 没水により機能喪失する床面からの高さ (水上高さ 0.075mを考慮) 補足説明資料 17 参照</p> <p>※2: 第 2. 1. 1-1, 2 表参照</p> <p>「a」: 『止める』に関連する機能</p> <p>「b」: 『冷やす (高圧注水)』に関連する機能</p> <p>「c」: 『冷やす (低圧注水 / 低温停止)』に関連する機能</p> <p>「d」: 『閉じ込める』に関連する機能</p> <p>「e」: 『プール冷却』に関連する機能</p> <p>「f」: 『プールへの給水』に関連する機能</p> <p>「g」: その他機能 (a~f の機能遂行に必要なもの)</p>																			

柏崎刈羽原子力発電所 6 / 7号炉 (2017.12.20版)					東海第二発電所 (2018.9.18版)					島根原子力発電所 2号炉					備考				
添付第 1.2.1-2 表 7号炉溢水影響評価上の防護対象設備リスト																			
系統	設備	設置区画	EL ^{※1} [m]	機能 ^{※2}															
盤類	非常用ディーゼル発電機補助継電器盤 (H21-P607B)	R-2F-11	1.56	g															
盤類	非常用ディーゼル発電機補助継電器盤 (H21-P607C)	R-2F-10 上	0.00	g															
盤類	原子炉系計装ラック (H22-P001)	R-B1-5	0.00	g															
盤類	原子炉系計装ラック (H22-P002)	R-B1-10	0.00	g															
盤類	原子炉系計装ラック (H22-P003)	R-B1-6	0.00	g															
盤類	原子炉系計装ラック (H22-P004)	R-B1-11	0.00	g															
盤類	格納容器内雰囲気モニタラック (H22-P390)	R-M4F-1	0.05	g															
盤類	格納容器内雰囲気モニタラック (H22-P391)	R-M4F-2	0.05	g															
盤類	格納容器内雰囲気モニタ校正ラック (H22-P392)	R-M4F-1	0.05	g															
盤類	格納容器内雰囲気モニタ校正ラック (H22-P393)	R-M4F-2	0.05	g															
盤類	換気空調補機非常用冷却水系冷凍機計装ラック (H22-P400)	C-B2-2	0.54	g															
盤類	換気空調補機非常用冷却水系冷凍機計装ラック (H22-P401)	C-B2-3	0.53	g															
盤類	換気空調補機非常用冷却水系冷凍機計装ラック (H22-P402)	C-B2-2	0.50	g															
盤類	換気空調補機非常用冷却水系冷凍機計装ラック (H22-P403)	C-B2-3	0.51	g															
<p>※1: 没水により機能喪失する床面からの高さ (水上高さ 0.075mを考慮) 補足説明資料 17 参照</p> <p>※2: 第 2.1.1-1, 2 表参照</p> <p>「a」: 『止める』に関連する機能</p> <p>「b」: 『冷やす (高圧注水)』に関連する機能</p> <p>「c」: 『冷やす (低圧注水/低温停止)』に関連する機能</p> <p>「d」: 『閉じ込める』に関連する機能</p> <p>「e」: 『プール冷却』に関連する機能</p> <p>「f」: 『プールへの給水』に関連する機能</p> <p>「g」: その他機能 (a~f の機能遂行に必要なもの)</p>																			

柏崎刈羽原子力発電所 6 / 7号炉 (2017.12.20版)					東海第二発電所 (2018.9.18版)					島根原子力発電所 2号炉					備考				
添付第 1.2.1-2 表 7号炉溢水影響評価上の防護対象設備リスト																			
系統	設備	設置区画	EL ^{※1} [m]	機能 ^{※2}															
盤類	非常用ディーゼル発電設備計装ラック (H22-P600)	R-1F-3	2.18	g															
盤類	非常用ディーゼル発電設備計装ラック (H22-P601)	R-1F-3	1.15	g															
盤類	非常用ディーゼル発電設備計装ラック (H22-P602)	R-1F-3	2.19	g															
盤類	非常用ディーゼル発電設備計装ラック (H22-P603)	R-1F-6	2.20	g															
盤類	非常用ディーゼル発電設備計装ラック (H22-P604)	R-1F-6	2.25	g															
盤類	非常用ディーゼル発電設備計装ラック (H22-P605)	R-1F-6	2.20	g															
盤類	非常用ディーゼル発電設備計装ラック (H22-P606)	R-1F-5	2.14	g															
盤類	非常用ディーゼル発電設備計装ラック (H22-P607)	R-1F-5	1.13	g															
盤類	非常用ディーゼル発電設備計装ラック (H22-P608)	R-1F-5	2.13	g															
盤類	安全系多重伝送現場盤 (H23-P001A-1)	R-B1-3	0.00	g															
盤類	安全系多重伝送現場盤 (H23-P001A-2)	R-B1-3	0.00	g															
盤類	安全系多重伝送現場盤 (H23-P001A-3)	R-B1-3	0.00	g															
盤類	安全系多重伝送現場盤 (H23-P001A-4)	R-B1-3	0.00	g															
盤類	安全系多重伝送現場盤 (H23-P001A-5)	R-B1-3	0.00	g															
<p>※1: 没水により機能喪失する床面からの高さ (水上高さ 0.075mを考慮) 補足説明資料 17 参照</p> <p>※2: 第 2.1.1-1, 2 表参照</p> <p>「a」: 『止める』に関連する機能</p> <p>「b」: 『冷やす (高圧注水)』に関連する機能</p> <p>「c」: 『冷やす (低圧注水/低温停止)』に関連する機能</p> <p>「d」: 『閉じ込める』に関連する機能</p> <p>「e」: 『プール冷却』に関連する機能</p> <p>「f」: 『プールへの給水』に関連する機能</p> <p>「g」: その他機能 (a~f の機能遂行に必要なもの)</p>																			

柏崎刈羽原子力発電所 6 / 7号炉 (2017. 12. 20 版)					東海第二発電所 (2018. 9. 18 版)					島根原子力発電所 2号炉					備考				
添付第 1. 2. 1-2 表 7号炉溢水影響評価上の防護対象設備リスト																			
系統	設備	設置区画	EL ^{※1} [m]	機能 ^{※2}															
盤類	安全系多重伝送現場盤 (H23-P001A-6)	R-B1-3	0.00	g															
盤類	安全系多重伝送現場盤 (H23-P001A-7)	R-B1-3	0.00	g															
盤類	安全系多重伝送現場盤 (H23-P001A-8)	R-B1-3	0.00	g															
盤類	安全系多重伝送現場盤 (H23-P001A-9)	R-B1-3	0.00	g															
盤類	安全系多重伝送現場盤 (H23-P001B-1)	R-B1-8	0.00	g															
盤類	安全系多重伝送現場盤 (H23-P001B-2)	R-B1-8	0.00	g															
盤類	安全系多重伝送現場盤 (H23-P001B-3)	R-B1-8	0.00	g															
盤類	安全系多重伝送現場盤 (H23-P001B-4)	R-B1-8	0.00	g															
盤類	安全系多重伝送現場盤 (H23-P001B-5)	R-B1-8	0.00	g															
盤類	安全系多重伝送現場盤 (H23-P001B-6)	R-B1-8	0.00	g															
盤類	安全系多重伝送現場盤 (H23-P001B-7)	R-B1-8	0.00	g															
盤類	安全系多重伝送現場盤 (H23-P001B-8)	R-B1-8	0.00	g															
盤類	安全系多重伝送現場盤 (H23-P001B-9)	R-B1-8	0.00	g															
盤類	安全系多重伝送現場盤 (H23-P001C-1)	R-B1-7	0.00	g															
<p>※1: 没水により機能喪失する床面からの高さ (水上高さ 0.075mを考慮) 補足説明資料 17 参照</p> <p>※2: 第 2. 1. 1-1, 2 表参照</p> <p>「a」: 『止める』に関連する機能</p> <p>「b」: 『冷やす (高圧注水)』に関連する機能</p> <p>「c」: 『冷やす (低圧注水/低温停止)』に関連する機能</p> <p>「d」: 『閉じ込める』に関連する機能</p> <p>「e」: 『プール冷却』に関連する機能</p> <p>「f」: 『プールへの給水』に関連する機能</p> <p>「g」: その他機能 (a~f の機能遂行に必要なもの)</p>																			

柏崎刈羽原子力発電所 6 / 7号炉 (2017.12.20版)					東海第二発電所 (2018.9.18版)					島根原子力発電所 2号炉					備考									
添付第 1.2.1-2 表 7号炉溢水影響評価上の防護対象設備リスト																								
系統					設備					設置区画					EL ^{※1} [m]					機能 ^{※2}				
盤類					安全系多重伝送現場盤 (H23-P001C-2)					R-B1-7					0.00					g				
盤類					安全系多重伝送現場盤 (H23-P001C-3)					R-B1-7					0.00					g				
盤類					安全系多重伝送現場盤 (H23-P001C-4)					R-B1-7					0.00					g				
盤類					安全系多重伝送現場盤 (H23-P001C-5)					R-B1-7					0.00					g				
盤類					安全系多重伝送現場盤 (H23-P001D)					R-B1-9					0.00					g				
電気盤					6.9kV メタクラ (M/C 7C)					R-B1-3					0.00					g				
電気盤					6.9kV メタクラ (M/C 7D)					R-B1-8					0.00					g				
電気盤					6.9kV メタクラ (M/C 7E)					R-B1-7					0.00					g				
電気盤					480V 原子炉建屋モータコントロールセンタ (MCC 7C-1-1)					R-B1-3					0.00					g				
電気盤					480V 原子炉建屋モータコントロールセンタ (MCC 7C-1-2)					R-B1-3					0.00					g				
電気盤					480V 原子炉建屋モータコントロールセンタ (MCC 7C-1-3)					R-B1-3					0.00					g				
電気盤					480V 原子炉建屋モータコントロールセンタ (MCC 7C-1-4)					R-3F-2					0.00					g				
電気盤					480V コントロール建屋モータコントロールセンタ (MCC 7C-1-6)					C-B1-5					0.00					g				
電気盤					480V コントロール建屋モータコントロールセンタ (MCC 7C-1-7)					C-B1-5					0.00					g				
<p>※1: 没水により機能喪失する床面からの高さ (水上高さ 0.075mを考慮) 補足説明資料 17 参照</p> <p>※2: 第 2.1.1-1, 2 表参照</p> <p>「a」: 『止める』に関連する機能</p> <p>「b」: 『冷やす (高圧注水)』に関連する機能</p> <p>「c」: 『冷やす (低圧注水/低温停止)』に関連する機能</p> <p>「d」: 『閉じ込める』に関連する機能</p> <p>「e」: 『プール冷却』に関連する機能</p> <p>「f」: 『プールへの給水』に関連する機能</p> <p>「g」: その他機能 (a~f の機能遂行に必要なもの)</p>																								

柏崎刈羽原子力発電所 6 / 7号炉 (2017.12.20版)					東海第二発電所 (2018.9.18版)					島根原子力発電所 2号炉					備考				
添付第 1.2.1-2 表 7号炉溢水影響評価上の防護対象設備リスト																			
系統	設備	設置区画	EL ^{※1} [m]	機能 ^{※2}															
電気盤	480V 海水熱交換器エリアモータコントロールセンタ (MCC 7C-2-1)	T-1F-2	0.02	g															
電気盤	480V 原子炉建屋モータコントロールセンタ (MCC 7D-1-1)	R-B1-8	0.00	g															
電気盤	480V 原子炉建屋モータコントロールセンタ (MCC 7D-1-2)	R-B1-8	0.00	g															
電気盤	480V 原子炉建屋モータコントロールセンタ (MCC 7D-1-3)	R-B1-8	0.00	g															
電気盤	480V 原子炉建屋モータコントロールセンタ (MCC 7D-1-4)	R-3F-5	0.00	g															
電気盤	480V コントロール建屋モータコントロールセンタ (MCC 7D-1-6)	C-B1-3	0.00	g															
電気盤	480V コントロール建屋モータコントロールセンタ (MCC 7D-1-7)	C-B1-3	0.00	g															
電気盤	480V 海水熱交換器エリアモータコントロールセンタ (MCC 7D-2-1)	T-B1-4b2	0.00	g															
電気盤	480V 原子炉建屋モータコントロールセンタ (MCC 7E-1-1A)	R-B1-7	0.00	g															
電気盤	480V 原子炉建屋モータコントロールセンタ (MCC 7E-1-1B)	R-B1-7	0.00	g															
電気盤	480V 原子炉建屋モータコントロールセンタ (MCC 7E-1-2)	R-3F-3	0.00	g															
電気盤	480V コントロール建屋モータコントロールセンタ (MCC 7E-1-3)	C-B1-2	0.00	g															
電気盤	480V 海水熱交換器エリアモータコントロールセンタ (MCC 7E-2-1)	T-MB2-1	0.00	g															
電気盤	480V パワーセンタ (P/C 7C-1)	R-B1-3	0.00	g															
<p>※1: 没水により機能喪失する床面からの高さ (水上高さ 0.075mを考慮) 補足説明資料 17 参照</p> <p>※2: 第 2.1.1-1, 2 表参照</p> <p>「a」: 『止める』に関連する機能</p> <p>「b」: 『冷やす (高圧注水)』に関連する機能</p> <p>「c」: 『冷やす (低圧注水/低温停止)』に関連する機能</p> <p>「d」: 『閉じ込める』に関連する機能</p> <p>「e」: 『プール冷却』に関連する機能</p> <p>「f」: 『プールへの給水』に関連する機能</p> <p>「g」: その他機能 (a~f の機能遂行に必要なもの)</p>																			

柏崎刈羽原子力発電所 6 / 7号炉 (2017.12.20版)					東海第二発電所 (2018.9.18版)					島根原子力発電所 2号炉					備考				
添付第 1.2.1-2 表 7号炉溢水影響評価上の防護対象設備リスト																			
系統	設備	設置区画	EL ^{※1} [m]	機能 ^{※2}															
電気盤	480V パワーセンタ (P/C 7C-2)	T-1F-2	0.02	g															
電気盤	480V パワーセンタ (P/C 7D-1)	R-B1-8	0.00	g															
電気盤	480V パワーセンタ (P/C 7D-2)	T-B1-4b2	0.00	g															
電気盤	480V パワーセンタ (P/C 7E-1)	R-B1-7	0.00	g															
電気盤	480V パワーセンタ (P/C 7E-2)	T-MB2-1	0.00	g															
原子炉補機冷却水系	原子炉補機冷却水ポンプ (P21-C001A)	T-B1-2A	0.59	g															
原子炉補機冷却水系	原子炉補機冷却水ポンプ (P21-C001B)	T-B1-4b1	0.61	g															
原子炉補機冷却水系	原子炉補機冷却水ポンプ (P21-C001C)	T-B2-2	0.24	g															
原子炉補機冷却水系	原子炉補機冷却水ポンプ (P21-C001D)	T-B1-2A	0.62	g															
原子炉補機冷却水系	原子炉補機冷却水ポンプ (P21-C001E)	T-B1-4b1	0.58	g															
原子炉補機冷却水系	原子炉補機冷却水ポンプ (P21-C001F)	T-B2-2	0.24	g															
原子炉補機冷却水系	原子炉補機冷却水系サージタンク水位 (P21-LT-022A)	R-4F-2A	0.44	g															
原子炉補機冷却水系	原子炉補機冷却水系サージタンク水位 (P21-LT-022B)	R-4F-2B	0.49	g															
原子炉補機冷却水系	原子炉補機冷却水系サージタンク水位 (P21-LT-022C)	R-4F-2A	0.44	g															
<p>※1: 没水により機能喪失する床面からの高さ (水上高さ 0.075mを考慮) 補足説明資料 17 参照</p> <p>※2: 第 2.1.1-1, 2 表参照</p> <p>「a」: 『止める』に関連する機能</p> <p>「b」: 『冷やす (高圧注水)』に関連する機能</p> <p>「c」: 『冷やす (低圧注水/低温停止)』に関連する機能</p> <p>「d」: 『閉じ込める』に関連する機能</p> <p>「e」: 『プール冷却』に関連する機能</p> <p>「f」: 『プールへの給水』に関連する機能</p> <p>「g」: その他機能 (a~f の機能遂行に必要なもの)</p>																			

柏崎刈羽原子力発電所 6 / 7号炉 (2017.12.20版)					東海第二発電所 (2018.9.18版)					島根原子力発電所 2号炉					備考				
添付第 1.2.1-2 表 7号炉溢水影響評価上の防護対象設備リスト																			
系統	設備	設置区画	EL ^{※1} [m]	機能 ^{※2}															
原子炉補機冷却水系	原子炉補機冷却水系弁 (P21-M0-F007A)	T-B1-2A	1.31	g															
原子炉補機冷却水系	原子炉補機冷却水系弁 (P21-M0-F007B)	T-B1-4b1	1.34	g															
原子炉補機冷却水系	原子炉補機冷却水系弁 (P21-M0-F007C)	T-B2-2	1.41	g															
原子炉補機冷却水系	原子炉補機冷却水系弁 (P21-M0-F007D)	T-B1-2A	1.30	g															
原子炉補機冷却水系	原子炉補機冷却水系弁 (P21-M0-F007E)	T-B1-4b1	1.31	g															
原子炉補機冷却水系	原子炉補機冷却水系弁 (P21-M0-F007F)	T-B2-2	1.41	g															
原子炉補機冷却水系	原子炉補機冷却水系弁 (P21-M0-F016A)	R-B2-2	1.32	g															
原子炉補機冷却水系	原子炉補機冷却水系弁 (P21-M0-F016B)	R-B2-2	1.07	g															
原子炉補機冷却水系	原子炉補機冷却水系弁 (P21-M0-F016C)	R-B2-2	1.57	g															
原子炉補機冷却水系	原子炉補機冷却水系弁 (P21-M0-F037A)	R-B2-2	1.32	g															
原子炉補機冷却水系	原子炉補機冷却水系弁 (P21-M0-F037B)	R-B2-2	1.02	g															
原子炉補機冷却水系	原子炉補機冷却水系弁 (P21-M0-F037C)	R-B2-2	1.42	g															
原子炉補機冷却水系	原子炉補機冷却水系弁 (P21-M0-F042A)	R-B2-2	1.32	g															
原子炉補機冷却水系	原子炉補機冷却水系弁 (P21-M0-F042B)	R-B2-2	1.62	g															
<p>※1: 没水により機能喪失する床面からの高さ (水上高さ 0.075mを考慮) 補足説明資料 17 参照</p> <p>※2: 第 2.1.1-1, 2 表参照</p> <p>「a」: 『止める』に関連する機能</p> <p>「b」: 『冷やす (高圧注水)』に関連する機能</p> <p>「c」: 『冷やす (低圧注水/低温停止)』に関連する機能</p> <p>「d」: 『閉じ込める』に関連する機能</p> <p>「e」: 『プール冷却』に関連する機能</p> <p>「f」: 『プールへの給水』に関連する機能</p> <p>「g」: その他機能 (a~f の機能遂行に必要なもの)</p>																			

柏崎刈羽原子力発電所 6 / 7号炉 (2017.12.20版)					東海第二発電所 (2018.9.18版)					島根原子力発電所 2号炉					備考				
添付第 1.2.1-2 表 7号炉溢水影響評価上の防護対象設備リスト																			
系統	設備	設置区画	EL ^{※1} [m]	機能 ^{※2}															
原子炉補機冷却水系	原子炉補機冷却水系弁 (P21-M0-F042C)	R-B2-2	1.82	g															
原子炉補機冷却水系	原子炉補機冷却水系弁 (P21-M0-F048A)	R-2F-9 下	0.98	g															
原子炉補機冷却水系	原子炉補機冷却水系弁 (P21-M0-F048B)	R-2F-11	1.18	g															
原子炉補機冷却水系	原子炉補機冷却水系弁 (P21-M0-F048C)	R-2F-10 下	1.03	g															
原子炉補機冷却水系	原子炉補機冷却水系弁 (P21-M0-F048D)	R-2F-9 下	0.98	g															
原子炉補機冷却水系	原子炉補機冷却水系弁 (P21-M0-F048E)	R-2F-11	1.03	g															
原子炉補機冷却水系	原子炉補機冷却水系弁 (P21-M0-F048F)	R-2F-10 下	1.03	g															
換気空調補機非常用冷却水系	換気空調補機非常用冷却水系ポンプ (P25-C001A)	C-B2-2	0.25	g															
換気空調補機非常用冷却水系	換気空調補機非常用冷却水系ポンプ (P25-C001B)	C-B2-3	0.25	g															
換気空調補機非常用冷却水系	換気空調補機非常用冷却水系ポンプ (P25-C001C)	C-B2-2	0.22	g															
換気空調補機非常用冷却水系	換気空調補機非常用冷却水系ポンプ (P25-C001D)	C-B2-3	0.21	g															
換気空調補機非常用冷却水系	換気空調補機非常用冷却水系冷凍機 (P25-D001A)	C-B2-2	0.13	g															
換気空調補機非常用冷却水系	換気空調補機非常用冷却水系冷凍機 (P25-D001B)	C-B2-3	0.13	g															
換気空調補機非常用冷却水系	換気空調補機非常用冷却水系冷凍機 (P25-D001C)	C-B2-2	0.13	g															
※1：没水により機能喪失する床面からの高さ（水上高さ0.075mを考慮）補足説明資料17参照 ※2：第2.1.1-1, 2表参照 「a」：『止める』に関連する機能 「b」：『冷やす（高圧注水）』に関連する機能 「c」：『冷やす（低圧注水/低温停止）』に関連する機能 「d」：『閉じ込める』に関連する機能 「e」：『プール冷却』に関連する機能 「f」：『プールへの給水』に関連する機能 「g」：その他機能（a～fの機能遂行に必要なもの）																			

柏崎刈羽原子力発電所 6 / 7号炉 (2017. 12. 20 版)					東海第二発電所 (2018. 9. 18 版)					島根原子力発電所 2号炉					備考				
添付第 1. 2. 1-2 表 7号炉溢水影響評価上の防護対象設備リスト																			
系統	設備	設置区画	EL ^{※1} [m]	機能 ^{※2}															
換気空調補機非常用冷却水系	換気空調補機非常用冷却水系冷凍機 (P25-D001D)	C-B2-3	0.13	g															
原子炉補機冷却海水系	原子炉補機冷却海水ポンプ (P41-C001A)	T-B1-2A	1.91	g															
原子炉補機冷却海水系	原子炉補機冷却海水ポンプ (P41-C001B)	T-B1-4b1	1.90	g															
原子炉補機冷却海水系	原子炉補機冷却海水ポンプ (P41-C001C)	T-B1-2C	1.92	g															
原子炉補機冷却海水系	原子炉補機冷却海水ポンプ (P41-C001D)	T-B1-2A	1.91	g															
原子炉補機冷却海水系	原子炉補機冷却海水ポンプ (P41-C001E)	T-B1-4b1	1.89	g															
原子炉補機冷却海水系	原子炉補機冷却海水ポンプ (P41-C001F)	T-B1-2C	1.91	g															
高圧窒素ガス供給系	高圧窒素ガス供給系弁 (P54-M0-F003A)	R-4F-2A	1.31	c, g															
高圧窒素ガス供給系	高圧窒素ガス供給系弁 (P54-M0-F003B)	R-4F-2B	1.38	c, g															
高圧窒素ガス供給系	高圧窒素ガス供給系弁 (P54-M0-F012A)	R-4F-2A	0.95	c, g															
高圧窒素ガス供給系	高圧窒素ガス供給系弁 (P54-M0-F012B)	R-4F-2B	0.35	c, g															
直流電源設備	直流125V蓄電池 (R42-J002A)	C-MB2-3	0.00	g															
直流電源設備	直流125V蓄電池 (R42-J002A-2)	C-B1-5	0.00	g															
直流電源設備	直流125V蓄電池 (R42-J002B)	C-B1-3	0.00	g															
<p>※1：没水により機能喪失する床面からの高さ（水上高さ 0.075mを考慮）補足説明資料 17 参照</p> <p>※2：第 2. 1. 1-1, 2 表参照</p> <p>「a」：『止める』に関連する機能</p> <p>「b」：『冷やす（高圧注水）』に関連する機能</p> <p>「c」：『冷やす（低圧注水／低温停止）』に関連する機能</p> <p>「d」：『閉じ込める』に関連する機能</p> <p>「e」：『プール冷却』に関連する機能</p> <p>「f」：『プールへの給水』に関連する機能</p> <p>「g」：その他機能（a～f の機能遂行に必要なもの）</p>																			

柏崎刈羽原子力発電所 6 / 7号炉 (2017.12.20版)					東海第二発電所 (2018.9.18版)					島根原子力発電所 2号炉					備考				
添付第 1.2.1-2 表 7号炉溢水影響評価上の防護対象設備リスト																			
系統	設備	設置区画	EL ^{※1} [m]	機能 ^{※2}															
直流電源設備	直流125V蓄電池 (R42-J002C)	C-B1-2	0.00	g															
直流電源設備	直流125V蓄電池 (R42-J002D)	C-B1-4	0.00	g															
直流電源設備	直流125V充電器盤 (R42-P006A)	C-B1-5	0.00	g															
直流電源設備	直流125V充電器盤 (R42-P006B)	C-B1-3	0.00	g															
直流電源設備	直流125V充電器盤 (R42-P006C)	C-B1-2	0.00	g															
直流電源設備	直流125V充電器盤 (R42-P006D)	C-B1-4	0.00	g															
直流電源設備	直流125V主母線盤 (R42-P007A)	C-B1-5	0.00	g															
直流電源設備	直流125V主母線盤 (R42-P007B)	C-B1-3	0.00	g															
直流電源設備	直流125V主母線盤 (R42-P007C)	C-B1-2	0.00	g															
直流電源設備	直流125V主母線盤 (R42-P007D)	C-B1-4	0.00	g															
直流電源設備	直流125V充電器盤 予備 (R42-P008A)	C-B1-3	0.00	g															
直流電源設備	直流125V充電器盤 予備 (R42-P008B)	C-B1-2	0.00	g															
直流電源設備	直流125V原子炉建屋モータコントロール センタ7A (R42-P010)	R-B1-3	0.00	g															
直流電源設備	直流125V分電盤 (R42-P011A-1)	C-B1-5	0.09	g															
<p>※1: 没水により機能喪失する床面からの高さ (水上高さ 0.075mを考慮) 補足説明資料 17 参照</p> <p>※2: 第 2.1.1-1, 2 表参照</p> <p>「a」: 『止める』に関連する機能</p> <p>「b」: 『冷やす (高圧注水)』に関連する機能</p> <p>「c」: 『冷やす (低圧注水/低温停止)』に関連する機能</p> <p>「d」: 『閉じ込める』に関連する機能</p> <p>「e」: 『プール冷却』に関連する機能</p> <p>「f」: 『プールへの給水』に関連する機能</p> <p>「g」: その他機能 (a~fの機能遂行に必要なもの)</p>																			

柏崎刈羽原子力発電所 6 / 7号炉 (2017.12.20版)					東海第二発電所 (2018.9.18版)					島根原子力発電所 2号炉					備考				
添付第 1.2.1-2 表 7号炉溢水影響評価上の防護対象設備リスト																			
系統	設備	設置区画	EL ^{※1} [m]	機能 ^{※2}															
直流電源設備	直流125V分電盤 (R42-P011A-2A)	C-B1-5	0.10	g															
直流電源設備	直流125V分電盤 (R42-P011A-2B)	C-B1-5	0.10	g															
直流電源設備	直流125V分電盤 (R42-P011B-1)	C-B1-3	0.10	g															
直流電源設備	直流125V分電盤 (R42-P011B-2A)	C-B1-3	0.10	g															
直流電源設備	直流125V分電盤 (R42-P011B-2B)	C-B1-3	0.11	g															
直流電源設備	直流125V分電盤 (R42-P011C-1)	C-B1-2	0.11	g															
直流電源設備	直流125V分電盤 (R42-P011C-2B)	C-B1-2	0.10	g															
直流電源設備	直流125V分電盤 (R42-P011D)	C-B1-4	0.10	g															
直流電源設備	直流125V分電盤 (R42-P012A-1)	C-B1-5	0.11	g															
非常用ディーゼル発電設備	ディーゼル機関 (R43-C001A)	R-1F-3	1.97	g															
非常用ディーゼル発電設備	発電機 (R43-C001A)	R-1F-3	1.63	g															
非常用ディーゼル発電設備	ディーゼル機関 (R43-C001B)	R-1F-6	1.93	g															
非常用ディーゼル発電設備	発電機 (R43-C001B)	R-1F-6	1.62	g															
非常用ディーゼル発電設備	ディーゼル機関 (R43-C001C)	R-1F-5	1.98	g															
<p>※1：没水により機能喪失する床面からの高さ（水上高さ0.075mを考慮）補足説明資料17参照</p> <p>※2：第2.1.1-1, 2表参照</p> <p>「a」：『止める』に関連する機能</p> <p>「b」：『冷やす（高圧注水）』に関連する機能</p> <p>「c」：『冷やす（低圧注水／低温停止）』に関連する機能</p> <p>「d」：『閉じ込める』に関連する機能</p> <p>「e」：『プール冷却』に関連する機能</p> <p>「f」：『プールへの給水』に関連する機能</p> <p>「g」：その他機能（a～fの機能遂行に必要なもの）</p>																			

柏崎刈羽原子力発電所 6 / 7号炉 (2017.12.20版)					東海第二発電所 (2018.9.18版)					島根原子力発電所 2号炉					備考				
添付第 1.2.1-2 表 7号炉溢水影響評価上の防護対象設備リスト																			
系統	設備	設置区画	EL ^{※1} [m]	機能 ^{※2}															
非常用ディーゼル発電設備	発電機 (R43-C001C)	R-1F-5	1.61	g															
非常用ディーゼル発電設備	燃料移送ポンプ (R43-C006A)	屋外	0.42	g															
非常用ディーゼル発電設備	燃料移送ポンプ (R43-C006B)	屋外	0.42	g															
非常用ディーゼル発電設備	燃料移送ポンプ (R43-C006C)	屋外	0.42	g															
非常用ディーゼル発電設備	潤滑油補給ポンプ (R43-C011A)	R-1F-3	0.35	g															
非常用ディーゼル発電設備	潤滑油補給ポンプ (R43-C011B)	R-1F-6	0.32	g															
非常用ディーゼル発電設備	潤滑油補給ポンプ (R43-C011C)	R-1F-5	0.31	g															
非常用ディーゼル発電設備	非常用ディーゼル発電設備弁 (R43-S0-F059A)	R-1F-3	0.97	g															
非常用ディーゼル発電設備	非常用ディーゼル発電設備弁 (R43-S0-F059B)	R-1F-6	0.98	g															
非常用ディーゼル発電設備	非常用ディーゼル発電設備弁 (R43-S0-F059C)	R-1F-5	1.00	g															
非常用ディーゼル発電設備	非常用ディーゼル発電設備弁 (R43-S0-F063A)	R-1F-3	1.48	g															
非常用ディーゼル発電設備	非常用ディーゼル発電設備弁 (R43-S0-F063B)	R-1F-6	1.44	g															
非常用ディーゼル発電設備	非常用ディーゼル発電設備弁 (R43-S0-F063C)	R-1F-5	1.46	g															
バイタル交流電源設備	バイタル交流電源装置 (R46-P001A)	C-B1-5	0.00	g															
<p>※1：没水により機能喪失する床面からの高さ（水上高さ0.075mを考慮）補足説明資料17参照</p> <p>※2：第2.1.1-1, 2表参照</p> <p>「a」：『止める』に関連する機能</p> <p>「b」：『冷やす（高圧注水）』に関連する機能</p> <p>「c」：『冷やす（低圧注水／低温停止）』に関連する機能</p> <p>「d」：『閉じ込める』に関連する機能</p> <p>「e」：『プール冷却』に関連する機能</p> <p>「f」：『プールへの給水』に関連する機能</p> <p>「g」：その他機能（a～fの機能遂行に必要なもの）</p>																			

柏崎刈羽原子力発電所 6 / 7号炉 (2017.12.20版)					東海第二発電所 (2018.9.18版)					島根原子力発電所 2号炉					備考				
添付第 1.2.1-2 表 7号炉溢水影響評価上の防護対象設備リスト																			
系統	設備	設置区画	EL ^{※1} [m]	機能 ^{※2}															
バイタル交流電源設備	バイタル交流電源装置 (R46-P001B)	C-B1-3	0.00	g															
バイタル交流電源設備	バイタル交流電源装置 (R46-P001C)	C-B1-2	0.00	g															
バイタル交流電源設備	バイタル交流電源装置 (R46-P001D)	C-B1-4	0.00	g															
バイタル交流電源設備	バイタル交流電源装置 (R46-P003A-1)	C-B1-5	0.09	g															
バイタル交流電源設備	バイタル交流電源装置 (R46-P003B-1)	C-B1-3	0.10	g															
バイタル交流電源設備	バイタル交流電源装置 (R46-P003C-1)	C-B1-2	0.09	g															
バイタル交流電源設備	バイタル交流電源装置 (R46-P003D-1)	C-B1-4	0.10	g															
計測制御用電源設備	交流120V 中央制御室計測用分電盤 (R47-P002A-1)	C-B1-5	0.10	g															
計測制御用電源設備	交流120V 中央制御室計測用分電盤 (R47-P002B-1)	C-B1-3	0.10	g															
計測制御用電源設備	交流120V 中央制御室計測用分電盤 (R47-P002C-1)	C-B1-2	0.00	g															
計測制御用電源設備	交流120V 中央制御室計測用主母線盤7A (R47-P009A)	C-B1-5	0.00	g															
計測制御用電源設備	交流120V 中央制御室計測用主母線盤7B (R47-P009B)	C-B1-3	0.00	g															
計測制御用電源設備	交流120V 中央制御室計測用主母線盤7C (R47-P009C)	C-B1-2	0.00	g															
非常用ガス処理系	非常用ガス処理系弁 (T22-A0-F001A)	R-3F-4	2.97	d															
<p>※1: 没水により機能喪失する床面からの高さ (水上高さ 0.075mを考慮) 補足説明資料 17 参照</p> <p>※2: 第 2.1.1-1, 2 表参照</p> <p>「a」: 『止める』に関連する機能</p> <p>「b」: 『冷やす (高圧注水)』に関連する機能</p> <p>「c」: 『冷やす (低圧注水/低温停止)』に関連する機能</p> <p>「d」: 『閉じ込める』に関連する機能</p> <p>「e」: 『プール冷却』に関連する機能</p> <p>「f」: 『プールへの給水』に関連する機能</p> <p>「g」: その他機能 (a~f の機能遂行に必要なもの)</p>																			

柏崎刈羽原子力発電所 6 / 7号炉 (2017.12.20版)					東海第二発電所 (2018.9.18版)					島根原子力発電所 2号炉					備考				
添付第 1.2.1-2 表 7号炉溢水影響評価上の防護対象設備リスト																			
系統	設備	設置区画	EL ^{※1} [m]	機能 ^{※2}															
非常用ガス処理系	非常用ガス処理系弁 (T22-A0-F001B)	R-3F-4	2.97	d															
非常用ガス処理系	非常用ガス処理系排風機 (T22-C001A)	R-3F-4	0.72	d															
非常用ガス処理系	非常用ガス処理系排風機 (T22-C001B)	R-3F-4	0.72	d															
非常用ガス処理系	非常用ガス処理系乾燥装置 (T22-D001A)	R-3F-4	0.27	d															
非常用ガス処理系	非常用ガス処理系乾燥装置 (T22-D001B)	R-3F-4	0.27	d															
非常用ガス処理系	非常用ガス処理系フィルタ装置 (T22-D002)	R-3F-4	0.32	d															
非常用ガス処理系	非常用ガス処理系弁 (T22-M0-F002A)	R-3F-4	1.57	d															
非常用ガス処理系	非常用ガス処理系弁 (T22-M0-F002B)	R-3F-4	1.57	d															
非常用ガス処理系	非常用ガス処理系弁 (T22-M0-F004A)	R-3F-4	1.57	d															
非常用ガス処理系	非常用ガス処理系弁 (T22-M0-F004B)	R-3F-4	1.57	d															
不活性ガス系	原子炉格納容器圧力 (T31-PT-026A)	R-3F-1 共	1.07	g															
不活性ガス系	原子炉格納容器圧力 (T31-PT-026B)	R-3F-1 共	0.92	g															
可燃性ガス濃度制御系	可燃性ガス濃度制御系可搬式再結合装置再結合器 (T49-A001A)	R-1F-12	0.52	d															
可燃性ガス濃度制御系	可燃性ガス濃度制御系可搬式再結合装置再結合器 (T49-A001B)	R-1F-12	0.52	d															
<p>※1: 没水により機能喪失する床面からの高さ (水上高さ 0.075mを考慮) 補足説明資料 17 参照</p> <p>※2: 第 2.1.1-1, 2 表参照</p> <p>「a」: 『止める』に関連する機能</p> <p>「b」: 『冷やす (高圧注水)』に関連する機能</p> <p>「c」: 『冷やす (低圧注水/低温停止)』に関連する機能</p> <p>「d」: 『閉じ込める』に関連する機能</p> <p>「e」: 『プール冷却』に関連する機能</p> <p>「f」: 『プールへの給水』に関連する機能</p> <p>「g」: その他機能 (a~f の機能遂行に必要なもの)</p>																			

柏崎刈羽原子力発電所 6 / 7号炉 (2017.12.20版)					東海第二発電所 (2018.9.18版)					島根原子力発電所 2号炉					備考				
添付第 1.2.1-2 表 7号炉溢水影響評価上の防護対象設備リスト																			
系統		設備		設置区画		EL ^{※1} [m]		機能 ^{※2}											
可燃性ガス濃度制御系		可燃性ガス濃度制御系可搬式再結合装置加熱器 (T49-B001A)		R-1F-12		0.52		d											
可燃性ガス濃度制御系		可燃性ガス濃度制御系可搬式再結合装置加熱器 (T49-B001B)		R-1F-12		0.52		d											
可燃性ガス濃度制御系		可燃性ガス濃度制御系可搬式再結合装置冷却器 (T49-B002A)		R-1F-12		0.52		d											
可燃性ガス濃度制御系		可燃性ガス濃度制御系可搬式再結合装置冷却器 (T49-B002B)		R-1F-12		0.52		d											
可燃性ガス濃度制御系		可燃性ガス濃度制御系可搬式再結合装置ブロワ (T49-C001A)		R-1F-12		0.97		d											
可燃性ガス濃度制御系		可燃性ガス濃度制御系可搬式再結合装置ブロワ (T49-C001B)		R-1F-12		0.97		d											
可燃性ガス濃度制御系		可燃性ガス濃度制御系可搬式再結合装置気水分離器 (T49-D001A)		R-1F-12		0.52		d											
可燃性ガス濃度制御系		可燃性ガス濃度制御系可搬式再結合装置気水分離器 (T49-D001B)		R-1F-12		0.52		d											
可燃性ガス濃度制御系		可燃性ガス濃度制御系弁 (T49-M0-F001A)		R-1F-2p2		2.32		d											
可燃性ガス濃度制御系		可燃性ガス濃度制御系弁 (T49-M0-F001B)		R-1F-2 共		2.87		d											
可燃性ガス濃度制御系		可燃性ガス濃度制御系弁 (T49-M0-F002A)		R-1F-12		1.07		d											
可燃性ガス濃度制御系		可燃性ガス濃度制御系弁 (T49-M0-F002B)		R-1F-12		1.87		d											
可燃性ガス濃度制御系		可燃性ガス濃度制御系弁 (T49-M0-F003A)		R-1F-2p2		2.32		d											
可燃性ガス濃度制御系		可燃性ガス濃度制御系弁 (T49-M0-F003B)		R-1F-2 共		2.92		d											
<p>※1：没水により機能喪失する床面からの高さ（水上高さ0.075mを考慮）補足説明資料17参照</p> <p>※2：第2.1.1-1, 2表参照</p> <p>「a」：『止める』に関連する機能</p> <p>「b」：『冷やす（高圧注水）』に関連する機能</p> <p>「c」：『冷やす（低圧注水/低温停止）』に関連する機能</p> <p>「d」：『閉じ込める』に関連する機能</p> <p>「e」：『プール冷却』に関連する機能</p> <p>「f」：『プールへの給水』に関連する機能</p> <p>「g」：その他機能（a～fの機能遂行に必要なもの）</p>																			

柏崎刈羽原子力発電所 6 / 7号炉 (2017.12.20版)					東海第二発電所 (2018.9.18版)					島根原子力発電所 2号炉					備考				
添付第 1.2.1-2 表 7号炉溢水影響評価上の防護対象設備リスト																			
系統		設備		設置区画		EL ^{※1} [m]		機能 ^{※2}											
可燃性ガス濃度制御系		可燃性ガス濃度制御系弁 (T49-M0-F004A)		R-1F-12		0.92		d											
可燃性ガス濃度制御系		可燃性ガス濃度制御系弁 (T49-M0-F004B)		R-1F-12		1.02		d											
可燃性ガス濃度制御系		可燃性ガス濃度制御系弁 (T49-M0-F006A)		R-1F-12		1.87		d											
可燃性ガス濃度制御系		可燃性ガス濃度制御系弁 (T49-M0-F006B)		R-1F-12		0.92		d											
可燃性ガス濃度制御系		可燃性ガス濃度制御系弁 (T49-M0-F007A)		R-B1-2		0.37		d											
可燃性ガス濃度制御系		可燃性ガス濃度制御系弁 (T49-M0-F007B)		R-B2-2		3.42		d											
可燃性ガス濃度制御系		可燃性ガス濃度制御系弁 (T49-M0-F008A)		R-B1-2		0.37		d											
可燃性ガス濃度制御系		可燃性ガス濃度制御系弁 (T49-M0-F008B)		R-B2-2		3.42		d											
可燃性ガス濃度制御系		可燃性ガス濃度制御系弁 (T49-M0-F010A)		R-B-15		0.52		d											
可燃性ガス濃度制御系		可燃性ガス濃度制御系弁 (T49-M0-F010B)		R-B-15		1.02		d											
換気空調系		残留熱除去系ポンプ室空調機 (U41-B103)		R-B3-5		0.26		c, d, e, f											
換気空調系		残留熱除去系ポンプ室空調機 (U41-B104)		R-B3-11		0.12		c, d, e, f											
換気空調系		残留熱除去系ポンプ室空調機 (U41-B105)		R-B3-8		0.29		c, d, e, f											
換気空調系		高圧炉心注水系ポンプ室空調機 (U41-B106)		R-B3-12		0.14		b											
<p>※1: 没水により機能喪失する床面からの高さ (水上高さ 0.075mを考慮) 補足説明資料 17 参照</p> <p>※2: 第 2.1.1-1, 2 表参照</p> <p>「a」: 『止める』に関連する機能</p> <p>「b」: 『冷やす (高圧注水)』に関連する機能</p> <p>「c」: 『冷やす (低圧注水/低温停止)』に関連する機能</p> <p>「d」: 『閉じ込める』に関連する機能</p> <p>「e」: 『プール冷却』に関連する機能</p> <p>「f」: 『プールへの給水』に関連する機能</p> <p>「g」: その他機能 (a~f の機能遂行に必要なもの)</p>																			

柏崎刈羽原子力発電所 6 / 7号炉 (2017. 12. 20 版)					東海第二発電所 (2018. 9. 18 版)					島根原子力発電所 2号炉					備考				
添付第 1. 2. 1-2 表 7号炉溢水影響評価上の防護対象設備リスト																			
系統	設備	設置区画	EL ^{※1} [m]	機能 ^{※2}															
換気空調系	高圧炉心注水系ポンプ室空調機 (U41-B107)	R-B3-7	0. 29	b															
換気空調系	非常用ガス処理系室空調機 (U41-B109)	R-3F-4	0. 14	d															
換気空調系	非常用ガス処理系室空調機 (U41-B110)	R-3F-4	0. 14	d															
換気空調系	可燃性ガス濃度制御系可搬式再結合装置室空調機 (U41-B111)	R-1F-12	0. 15	d															
換気空調系	可燃性ガス濃度制御系可搬式再結合装置室空調機 (U41-B112)	R-1F-12	0. 15	d															
換気空調系	燃料プール冷却浄化系ポンプ室空調機 (U41-B113)	R-2F-2 共 2	0. 14	e															
換気空調系	燃料プール冷却浄化系ポンプ室空調機 (U41-B114)	R-2F-2 共 2	0. 14	e															
換気空調系	サブプレッションプール浄化系ポンプ室空調機 (U41-B115)	R-B3-13	0. 14	f															
換気空調系	非常用ディーゼル発電設備区域送風機 (U41-C201A)	R-M4F-4A	0. 82	g															
換気空調系	非常用ディーゼル発電設備区域送風機 (U41-C201B)	R-M4F-4A	0. 83	g															
換気空調系	非常用ディーゼル発電設備区域排風機 (U41-C202A)	R-3F-2	0. 17	g															
換気空調系	非常用ディーゼル発電設備区域排風機 (U41-C202B)	R-3F-2	0. 17	g															
換気空調系	非常用ディーゼル発電設備非常用送風機 (U41-C203A)	R-2F-6	0. 12	g															
換気空調系	非常用ディーゼル発電設備非常用送風機 (U41-C203B)	R-2F-6	0. 12	g															
<p>※1 : 没水により機能喪失する床面からの高さ (水上高さ 0. 075mを考慮) 補足説明資料 17 参照</p> <p>※2 : 第 2. 1. 1-1, 2 表参照</p> <p>「a」 : 『止める』に関連する機能</p> <p>「b」 : 『冷やす (高圧注水)』に関連する機能</p> <p>「c」 : 『冷やす (低圧注水 / 低温停止)』に関連する機能</p> <p>「d」 : 『閉じ込める』に関連する機能</p> <p>「e」 : 『プール冷却』に関連する機能</p> <p>「f」 : 『プールへの給水』に関連する機能</p> <p>「g」 : その他機能 (a~f の機能遂行に必要なもの)</p>																			

柏崎刈羽原子力発電所 6 / 7号炉 (2017.12.20版)					東海第二発電所 (2018.9.18版)					島根原子力発電所 2号炉					備考				
添付第 1.2.1-2 表 7号炉溢水影響評価上の防護対象設備リスト																			
系統	設備	設置区画	EL ^{※1} [m]	機能 ^{※2}															
換気空調系	非常用ディーゼル発電設備区域送風機 (U41-C211A)	R-M4F-5B	0.85	g															
換気空調系	非常用ディーゼル発電設備区域送風機 (U41-C211B)	R-M4F-5B	0.83	g															
換気空調系	非常用ディーゼル発電設備区域排風機 (U41-C212A)	R-3F-5	0.54	g															
換気空調系	非常用ディーゼル発電設備区域排風機 (U41-C212B)	R-3F-5	0.54	g															
換気空調系	非常用ディーゼル発電設備非常用送風機 (U41-C213A)	R-2F-8	0.12	g															
換気空調系	非常用ディーゼル発電設備非常用送風機 (U41-C213B)	R-2F-8	0.12	g															
換気空調系	非常用ディーゼル発電設備区域送風機 (U41-C221A)	R-M4F-4C	1.03	g															
換気空調系	非常用ディーゼル発電設備区域送風機 (U41-C221B)	R-M4F-4C	1.06	g															
換気空調系	非常用ディーゼル発電設備区域排風機 (U41-C222A)	R-4F-2C	0.14	g															
換気空調系	非常用ディーゼル発電設備区域排風機 (U41-C222B)	R-4F-2C	0.14	g															
換気空調系	非常用ディーゼル発電設備非常用送風機 (U41-C223A)	R-2F-7	0.12	g															
換気空調系	非常用ディーゼル発電設備非常用送風機 (U41-C223B)	R-2F-7	0.12	g															
換気空調系	中央制御室送風機 (U41-C601A)	C-2F-3	0.11	g															
換気空調系	中央制御室送風機 (U41-C601B)	C-2F-3	0.11	g															
<p>※1：没水により機能喪失する床面からの高さ（水上高さ 0.075mを考慮）補足説明資料 17 参照</p> <p>※2：第 2.1.1-1, 2 表参照</p> <p>「a」：『止める』に関連する機能</p> <p>「b」：『冷やす（高圧注水）』に関連する機能</p> <p>「c」：『冷やす（低圧注水／低温停止）』に関連する機能</p> <p>「d」：『閉じ込める』に関連する機能</p> <p>「e」：『プール冷却』に関連する機能</p> <p>「f」：『プールへの給水』に関連する機能</p> <p>「g」：その他機能（a～fの機能遂行に必要なもの）</p>																			

柏崎刈羽原子力発電所 6 / 7号炉 (2017. 12. 20 版)					東海第二発電所 (2018. 9. 18 版)					島根原子力発電所 2号炉					備考				
添付第 1. 2. 1-2 表 7号炉溢水影響評価上の防護対象設備リスト																			
系統	設備	設置区画	EL ^{※1} [m]	機能 ^{※2}															
換気空調系	中央制御室排風機 (U41-C602A)	C-2F-3	0.55	g															
換気空調系	中央制御室排風機 (U41-C602B)	C-2F-3	0.56	g															
換気空調系	中央制御室再循環送風機 (U41-C603A)	C-1F-7	0.84	g															
換気空調系	中央制御室再循環送風機 (U41-C603B)	C-1F-7	0.82	g															
換気空調系	コントロール建屋計測制御電源盤区域送風機 (U41-C611A)	C-MB2-2②	0.11	g															
換気空調系	コントロール建屋計測制御電源盤区域送風機 (U41-C611B)	C-MB2-2②	0.11	g															
換気空調系	コントロール建屋計測制御電源盤区域排風機 (U41-C612A)	C-MB2-2②	0.12	g															
換気空調系	コントロール建屋計測制御電源盤区域排風機 (U41-C612B)	C-MB2-2②	0.12	g															
換気空調系	コントロール建屋計測制御電源盤区域送風機 (U41-C621A)	C-1F-4B	0.12	g															
換気空調系	コントロール建屋計測制御電源盤区域送風機 (U41-C621B)	C-1F-4B	0.12	g															
換気空調系	コントロール建屋計測制御電源盤区域排風機 (U41-C622A)	C-1F-4B	0.12	g															
換気空調系	コントロール建屋計測制御電源盤区域排風機 (U41-C622B)	C-1F-4B	0.12	g															
換気空調系	コントロール建屋計測制御電源盤区域送風機 (U41-C631A)	C-B1-6	0.10	g															
換気空調系	コントロール建屋計測制御電源盤区域送風機 (U41-C631B)	C-B1-6	0.10	g															
※1: 没水により機能喪失する床面からの高さ (水上高さ 0.075mを考慮) 補足説明資料 17 参照 ※2: 第 2. 1. 1-1, 2 表参照 「a」: 『止める』に関連する機能 「b」: 『冷やす (高圧注水)』に関連する機能 「c」: 『冷やす (低圧注水/低温停止)』に関連する機能 「d」: 『閉じ込める』に関連する機能 「e」: 『プール冷却』に関連する機能 「f」: 『プールへの給水』に関連する機能 「g」: その他機能 (a~f の機能遂行に必要なもの)																			

柏崎刈羽原子力発電所 6 / 7号炉 (2017.12.20版)					東海第二発電所 (2018.9.18版)					島根原子力発電所 2号炉					備考				
添付第 1.2.1-2 表 7号炉溢水影響評価上の防護対象設備リスト																			
系統	設備	設置区画	EL ^{※1} [m]	機能 ^{※2}															
換気空調系	コントロール建屋計測制御電源盤区域排風機 (U41-C632A)	C-B1-6	0.11	g															
換気空調系	コントロール建屋計測制御電源盤区域排風機 (U41-C632B)	C-B1-6	0.11	g															
換気空調系	中央制御室換気空調系給気処理装置 (U41-D601A)	C-2F-3	0.00	g															
換気空調系	中央制御室換気空調系給気処理装置 (U41-D601B)	C-2F-3	0.00	g															
換気空調系	中央制御室再循環フィルタ装置 (U41-D603)	C-1F-7	0.12	g															
換気空調系	換気空調系弁 (U41-MO-F001A)	C-2F-3	1.79	g															
換気空調系	換気空調系弁 (U41-MO-F001B)	C-2F-3	1.78	g															
換気空調系	換気空調系弁 (U41-MO-F002A)	C-2F-3	3.21	g															
換気空調系	換気空調系弁 (U41-MO-F002B)	C-2F-3	3.21	g															
換気空調系	換気空調系弁 (U41-MO-F003A)	C-2F-3	1.03	g															
換気空調系	換気空調系弁 (U41-MO-F003B)	C-2F-3	2.53	g															
換気空調系	換気空調系弁 (U41-MO-F004A)	C-2F-3	1.76	g															
換気空調系	換気空調系弁 (U41-MO-F004B)	C-2F-3	0.84	g															
換気空調系	換気空調系弁 (U41-MO-F011A)	R-4F-2C	3.70	g															
<p>※1：没水により機能喪失する床面からの高さ（水上高さ 0.075mを考慮）補足説明資料 17 参照</p> <p>※2：第 2.1.1-1, 2 表参照</p> <p>「a」：『止める』に関連する機能</p> <p>「b」：『冷やす（高圧注水）』に関連する機能</p> <p>「c」：『冷やす（低圧注水／低温停止）』に関連する機能</p> <p>「d」：『閉じ込める』に関連する機能</p> <p>「e」：『プール冷却』に関連する機能</p> <p>「f」：『プールへの給水』に関連する機能</p> <p>「g」：その他機能（a～fの機能遂行に必要なもの）</p>																			

柏崎刈羽原子力発電所 6 / 7号炉 (2017.12.20版)					東海第二発電所 (2018.9.18版)					島根原子力発電所 2号炉					備考				
添付第 1.2.1-2 表 7号炉溢水影響評価上の防護対象設備リスト																			
系統	設備	設置区画	EL ^{※1} [m]	機能 ^{※2}															
換気空調系	換気空調系弁 (U41-M0-F011B)	R-4F-2C	1.21	g															
換気空調系	換気空調系弁 (U41-M0-F021A)	C-B1-6	2.91	g															
換気空調系	換気空調系弁 (U41-M0-F021B)	C-B1-6	2.89	g															
中央制御室	中央制御室 (-)	C-2F-2	0.02	g															
下部中央制御室	下部中央制御室 (-)	C-1F-6	0.00	g															
燃料プール監視	使用済燃料プール水位計 (G41-LS-001)	R-4F-3	0.00	g															
燃料プール監視	スキマサージタンク水位計 (G41-LT-003A)	R-3F-1 共	0.62	g															
燃料プール監視	スキマサージタンク水位計 (G41-LT-003B)	R-3F-1 共	0.62	g															
燃料プール監視	熱電対水位計 (G41-TE-102-1~8, 103)	R-4F-3	1.24	g															
燃料プール監視	熱電対水位計 (G41-L/TE101, 102, 104, 106, 108, 110~116, 118, 119, TE120)	R-4F-3	0.82	g															
燃料プール監視	使用済燃料プール (広域) 水位監視現場盤 (H21-P055)	R-4F-2A	0.01	g															
燃料プール監視	使用済燃料プール監視カメラ (U51-1TV-No. IRSFP)	R-4F-3	7.32	g															
燃料プール監視	使用済燃料プール温度計 (G41-TE-002)	R-4F-3	0.00	g															
燃料プール監視	燃料プール冷却浄化系入口温度計 (G41-TE-004)	R-2F-1	2.92	g															
<p>※1: 没水により機能喪失する床面からの高さ (水上高さ 0.075mを考慮) 補足説明資料 17 参照</p> <p>※2: 第 2.1.1-1, 2 表参照</p> <p>「a」: 『止める』に関連する機能</p> <p>「b」: 『冷やす (高圧注水)』に関連する機能</p> <p>「c」: 『冷やす (低圧注水/低温停止)』に関連する機能</p> <p>「d」: 『閉じ込める』に関連する機能</p> <p>「e」: 『プール冷却』に関連する機能</p> <p>「f」: 『プールへの給水』に関連する機能</p> <p>「g」: その他機能 (a~f の機能遂行に必要なもの)</p>																			

柏崎刈羽原子力発電所 6 / 7号炉 (2017.12.20版)					東海第二発電所 (2018.9.18版)					島根原子力発電所 2号炉					備考					
添付第 1.2.1-2 表 7号炉溢水影響評価上の防護対象設備リスト																				
系統	設備	設置区画	EL ^{※1} [m]	機能 ^{※2}																
燃料プール監視	残留熱除去系熱交換器入口温度 (E11-TE-006A)	R-B3-5	2.30	g																
燃料プール監視	残留熱除去系熱交換器入口温度 (E11-TE-006B)	R-B3-11	2.34	g																
燃料プール監視	残留熱除去系熱交換器入口温度 (E11-TE-006C)	R-B3-8	2.34	g																
燃料プール監視	燃料取替エリア排気放射線モニタ (D11-RE-066A)	R-4F-3	5.77	g																
燃料プール監視	燃料取替エリア排気放射線モニタ (D11-RE-066B)	R-4F-3	5.77	g																
燃料プール監視	燃料取替エリア排気放射線モニタ (D11-RE-066C)	R-4F-3	5.77	g																
燃料プール監視	燃料取替エリア排気放射線モニタ (D11-RE-066D)	R-4F-3	5.77	g																
燃料プール監視	エリアモニタ (D21-RE-001)	R-4F-3	1.21	g																
燃料プール監視	エリアモニタ (D21-RE-002)	R-4F-3	1.21	g																
燃料プール監視	エリアモニタ (D21-RE-003)	R-4F-3	1.22	g																
燃料プール監視	エリアモニタ (D21-RE-004)	R-4F-3	1.22	g																
燃料プール監視	エリアモニタ (D21-RE-005)	R-4F-3	1.21	g																
燃料プール監視	エリアモニタ (D21-RE-006)	R-4F-3	1.21	g																
燃料プール監視	使用済燃料プール放射線モニタ(高レンジ) (D21-RE-036)	R-4F-3	5.77	g																
<p>※1: 没水により機能喪失する床面からの高さ (水上高さ 0.075mを考慮) 補足説明資料 17 参照</p> <p>※2: 第 2.1.1-1, 2 表参照</p> <p>「a」: 『止める』に関連する機能</p> <p>「b」: 『冷やす (高圧注水)』に関連する機能</p> <p>「c」: 『冷やす (低圧注水/低温停止)』に関連する機能</p> <p>「d」: 『閉じ込める』に関連する機能</p> <p>「e」: 『プール冷却』に関連する機能</p> <p>「f」: 『プールへの給水』に関連する機能</p> <p>「g」: その他機能 (a~f の機能遂行に必要なもの)</p>																				

柏崎刈羽原子力発電所 6 / 7号炉 (2017. 12. 20 版)	東海第二発電所 (2018. 9. 18 版)	島根原子力発電所 2号炉	備考																														
<p>添付第 1. 2. 1-2 表 7号炉溢水影響評価上の防護対象設備リスト</p> <table border="1" data-bbox="157 310 917 674"> <thead> <tr> <th>系統</th> <th>設備</th> <th>設置区画</th> <th>EL^{※1} [m]</th> <th>機能^{※2}</th> </tr> </thead> <tbody> <tr> <td>燃料プール監視</td> <td>使用済燃料プール放射線モニタ(低レンジ) (D21-RE-035)</td> <td>R-4F-3</td> <td>5. 77</td> <td>g</td> </tr> <tr> <td>プロセス放射線モニタ系</td> <td>気体廃棄物処理系設備エリア排気放射線モニタ (D11-RE-037A)</td> <td>T-B1-3</td> <td>4. 07</td> <td>g</td> </tr> <tr> <td>プロセス放射線モニタ系</td> <td>気体廃棄物処理系設備エリア排気放射線モニタ (D11-RE-037B)</td> <td>T-B1-3</td> <td>4. 07</td> <td>g</td> </tr> <tr> <td>プロセス放射線モニタ系</td> <td>気体廃棄物処理系設備エリア排気放射線モニタ (D11-RE-037C)</td> <td>T-1F-3</td> <td>5. 45</td> <td>g</td> </tr> <tr> <td>プロセス放射線モニタ系</td> <td>気体廃棄物処理系設備エリア排気放射線モニタ (D11-RE-037D)</td> <td>T-1F-3</td> <td>5. 45</td> <td>g</td> </tr> </tbody> </table> <p>※1: 没水により機能喪失する床面からの高さ (水上高さ 0. 075mを考慮) 補足説明資料 17 参照 ※2: 第 2. 1. 1-1, 2 表参照 「a」: 『止める』に関連する機能 「b」: 『冷やす (高圧注水)』に関連する機能 「c」: 『冷やす (低圧注水/低温停止)』に関連する機能 「d」: 『閉じ込める』に関連する機能 「e」: 『プール冷却』に関連する機能 「f」: 『プールへの給水』に関連する機能 「g」: その他機能 (a~f の機能遂行に必要なもの)</p>	系統	設備	設置区画	EL ^{※1} [m]	機能 ^{※2}	燃料プール監視	使用済燃料プール放射線モニタ(低レンジ) (D21-RE-035)	R-4F-3	5. 77	g	プロセス放射線モニタ系	気体廃棄物処理系設備エリア排気放射線モニタ (D11-RE-037A)	T-B1-3	4. 07	g	プロセス放射線モニタ系	気体廃棄物処理系設備エリア排気放射線モニタ (D11-RE-037B)	T-B1-3	4. 07	g	プロセス放射線モニタ系	気体廃棄物処理系設備エリア排気放射線モニタ (D11-RE-037C)	T-1F-3	5. 45	g	プロセス放射線モニタ系	気体廃棄物処理系設備エリア排気放射線モニタ (D11-RE-037D)	T-1F-3	5. 45	g			
系統	設備	設置区画	EL ^{※1} [m]	機能 ^{※2}																													
燃料プール監視	使用済燃料プール放射線モニタ(低レンジ) (D21-RE-035)	R-4F-3	5. 77	g																													
プロセス放射線モニタ系	気体廃棄物処理系設備エリア排気放射線モニタ (D11-RE-037A)	T-B1-3	4. 07	g																													
プロセス放射線モニタ系	気体廃棄物処理系設備エリア排気放射線モニタ (D11-RE-037B)	T-B1-3	4. 07	g																													
プロセス放射線モニタ系	気体廃棄物処理系設備エリア排気放射線モニタ (D11-RE-037C)	T-1F-3	5. 45	g																													
プロセス放射線モニタ系	気体廃棄物処理系設備エリア排気放射線モニタ (D11-RE-037D)	T-1F-3	5. 45	g																													

柏崎刈羽原子力発電所 6 / 7号炉 (2017.12.20版)	東海第二発電所 (2018.9.18版)	島根原子力発電所 2号炉	備考								
	<p align="center"><u>第4表 溢水影響評価の対象外とした理由の結果一覧</u></p> <table border="1" data-bbox="952 310 1576 856"> <thead> <tr> <th>各ステップの項目</th> <th>理由</th> </tr> </thead> <tbody> <tr> <td>① 溢水により機能を喪失しない</td> <td>容器, 熱交換器, ろ過脱塩器, フィルタ, 安全弁, 逆止弁, 配管等の静的機器は, 構造が単純で外部からの動力の供給を必要としないことから, 溢水により機能喪失はしない。^{*1}</td> </tr> <tr> <td>② PCV内耐環境仕様の設備である</td> <td>PCV内設備のうち, 温度・圧力条件及び溢水影響を考慮した耐環境仕様の設備は, 溢水により機能喪失しない。 なお, 対象設備が耐環境仕様であることの確認は, メーカー試験等で行った事故時の環境条件を模擬した試験結果を確認することにより行う。</td> </tr> <tr> <td>③ 動作機能の喪失により安全機能に影響しない^{*2}</td> <td>機能要求のない電動弁及び状態が変わらず安全機能に影響しない電動弁等は, 機能喪失しても安全機能に影響しない。</td> </tr> </tbody> </table> <p>※1: 配管(材質 STPG370, 口径 200A, 公称肉厚 sch40(管の外径 216.3mm, 管の厚さ 8.2mm), 許容引張応力 S=93MPa[gage](常温))を設計・建設規格 PPD-3411(2)に基づき強度評価をすると, 2MPa[gage]以上の外圧に対して十分な強度を維持することから, 内部溢水影響評価上考慮する浸水に対しても十分機能を維持することができる。</p> <p>※2: フェイルセーフ設計となっている機器であっても, 電磁弁, 空気作動弁については, 溢水による誤動作等防止の観点から安全側に防護対象設備に分類。</p>	各ステップの項目	理由	① 溢水により機能を喪失しない	容器, 熱交換器, ろ過脱塩器, フィルタ, 安全弁, 逆止弁, 配管等の静的機器は, 構造が単純で外部からの動力の供給を必要としないことから, 溢水により機能喪失はしない。 ^{*1}	② PCV内耐環境仕様の設備である	PCV内設備のうち, 温度・圧力条件及び溢水影響を考慮した耐環境仕様の設備は, 溢水により機能喪失しない。 なお, 対象設備が耐環境仕様であることの確認は, メーカー試験等で行った事故時の環境条件を模擬した試験結果を確認することにより行う。	③ 動作機能の喪失により安全機能に影響しない ^{*2}	機能要求のない電動弁及び状態が変わらず安全機能に影響しない電動弁等は, 機能喪失しても安全機能に影響しない。		
各ステップの項目	理由										
① 溢水により機能を喪失しない	容器, 熱交換器, ろ過脱塩器, フィルタ, 安全弁, 逆止弁, 配管等の静的機器は, 構造が単純で外部からの動力の供給を必要としないことから, 溢水により機能喪失はしない。 ^{*1}										
② PCV内耐環境仕様の設備である	PCV内設備のうち, 温度・圧力条件及び溢水影響を考慮した耐環境仕様の設備は, 溢水により機能喪失しない。 なお, 対象設備が耐環境仕様であることの確認は, メーカー試験等で行った事故時の環境条件を模擬した試験結果を確認することにより行う。										
③ 動作機能の喪失により安全機能に影響しない ^{*2}	機能要求のない電動弁及び状態が変わらず安全機能に影響しない電動弁等は, 機能喪失しても安全機能に影響しない。										

柏崎刈羽原子力発電所 6 / 7号炉 (2017.12.20版)	東海第二発電所 (2018.9.18版)	島根原子力発電所 2号炉	備考
		<p>2.2 溢水影響評価の対象外とした設備の整理</p> <p>(1) 図 2-1 に示した選定フローにより溢水影響評価の対象外とした設備のリストを表 2-3 に示す。</p>	

添付第1.2.2-1表 6号炉溢水影響評価上の防護対象設備から除外した設備リスト

系統	設備	除外理由※1
原子炉系	排気管 (B21-A01~A18)	①
原子炉系	主蒸気隔離弁用アキュムレータ (B21-A001A~D)	①
原子炉系	主蒸気隔離弁用アキュムレータ (B21-A002A~D)	①
原子炉系	主蒸気逃がし安全弁自動減圧機能用アキュムレータ (B21-A003A, C, F, H, L, N, R, T)	①
原子炉系	主蒸気逃がし安全弁逃がし弁機能用アキュムレータ (B21-A004A~H, J~N, P, R~U)	①
原子炉系	原子炉系弁 (B21-A0-F003A~D)	③
原子炉系	原子炉系弁 (B21-A0-F051A, B)	③
原子炉系	原子炉系弁 (B21-F004A~H, J~N, P, R~U)	①
原子炉系	原子炉系弁 (B21-F021A~H, J~N, P, R~U)	①
原子炉系	原子炉系弁 (B21-F022A~H, J~N, P, R~U)	①
原子炉系	原子炉系弁 (B21-F026A, C, F, H, L, N, R, T)	①
原子炉系	原子炉系弁 (B21-F052A, B)	①
原子炉系	原子炉系弁 (B21-F053A, B)	①
原子炉系	原子炉系弁 (B21-F056A, B)	①
原子炉系	原子炉系弁 (B21-F070A, B)	①
原子炉系	原子炉系弁 (B21-F700A~D)	④
原子炉系	原子炉系弁 (B21-F701A~D)	①
原子炉系	原子炉系弁 (B21-F702A~D)	④
原子炉系	原子炉系弁 (B21-F703A~D)	①
原子炉系	原子炉系弁 (B21-F704A~D)	④
原子炉系	原子炉系弁 (B21-F705A~D)	①
原子炉系	原子炉系弁 (B21-F711)	④
原子炉系	原子炉系弁 (B21-F712)	①
原子炉系	原子炉系弁 (B21-F713A~D)	④
原子炉系	原子炉系弁 (B21-F714A~D)	①
原子炉系	原子炉系弁 (B21-F715A~D)	④
原子炉系	原子炉系弁 (B21-F716A~D)	①
原子炉系	原子炉系弁 (B21-F717A~D)	④
原子炉系	原子炉系弁 (B21-F718A~D)	①

※1: ①溢水により機能を喪失しない
 ②原子炉格納容器 (RCCV) 内耐環境仕様の設備である
 ③動作機能の喪失により安全機能に影響しない
 ④他の設備で代替できる設備

第5表 評価対象除外リスト (1/13)

系統名称	設置場所	区画番号	機器名称	機器番号	除外理由
制御棒駆動系	原子炉建屋	(PCV内)	制御棒駆動機構	-	①
原子炉補機冷却系	原子炉建屋	RB-6-1	RCW サージタンク	RCW-VSL-ST	①
原子炉補機冷却系	タービン建屋	TB-1-1	RCW 熱交換器(A)	RCW-HEX-A	①
原子炉補機冷却系	タービン建屋	TB-1-1	RCW 熱交換器(B)	RCW-HEX-B	①
原子炉補機冷却系	タービン建屋	TB-1-1	RCW 熱交換器(C)	RCW-HEX-C	①
残留熱除去系	原子炉建屋	RB-4-1	RHR ヘッドスプレイ隔離弁	E12-F023(MO)	③
残留熱除去系	原子炉建屋	(PCV内)	RHR (A)系 注入ラインテスト逆止弁	E12-F041A(NO)	①
残留熱除去系	原子炉建屋	(PCV内)	RHR (B)系 注入ラインテスト逆止弁	E12-F041B(NO)	①
残留熱除去系	原子炉建屋	(PCV内)	RHR (C)系 注入ラインテスト逆止弁	E12-F041C(NO)	①
残留熱除去系	原子炉建屋	RB-3-1	RHR (C)系 テストライン弁	E12-F021(MO)	③
残留熱除去系	原子炉建屋	(PCV内)	RHR シャットダウンライン隔離弁(内側)	E12-F009(MO)	②
残留熱除去系	原子炉建屋	(PCV内)	RHR (A)系試験可能逆止弁バイパス弁	E12-F099A(MO)	②
残留熱除去系	原子炉建屋	(PCV内)	RHR (B)系試験可能逆止弁バイパス弁	E12-F099B(MO)	②
残留熱除去系	原子炉建屋	(PCV内)	RHR (A)系停止時冷却ラインテスト逆止弁	E12-F050A(NO)	①
残留熱除去系	原子炉建屋	(PCV内)	RHR (B)系停止時冷却ラインテスト逆止弁	E12-F050B(NO)	①

※除外理由
 ①溢水により機能を喪失しない
 ②原子炉格納容器 (PCV) 内耐環境仕様の設備である
 ③動作機能の喪失により安全機能に影響しない

表2-3 溢水影響評価の対象外とした設備のリスト (1/4)

系統名称	設備番号	設備名称	評価対象外とした理由
原子炉再循環系	AV201-1	炉水ポンプリング内側隔離弁	②
原子炉再循環系	AV201-2	炉水ポンプリング外側隔離弁	③
原子炉再循環系	AV201-5A, B	A, B-再循環ポンプ元弁	③
主蒸気系	AV202-1A~D	A~D-主蒸気内側隔離弁	②
主蒸気系	AV202-2A~D	A~D-主蒸気外側隔離弁	③
主蒸気系	MV202-10A~D	A~D-主蒸気管水抜きラインドレン弁	③
主蒸気系	MV202-11	主蒸気管水抜き弁	③
主蒸気系	MV202-2	主蒸気ドレン内側隔離弁	②
主蒸気系	MV202-3	主蒸気ドレン外側隔離弁	③
主蒸気系	RV202-1A~M	A~M-主蒸気逃がし安全弁	②
主蒸気系	T202-1A~M	A~M-主蒸気系逃がし安全弁機能用アキュムレータ	①
主蒸気系	T202-2B, D, E, G, K, M	B, D, E, G, K, M-主蒸気系逃がし安全弁自動減圧機能用アキュムレータ	①
主蒸気系	T202-3A~D	A~D-主蒸気内側隔離弁用アキュムレータ	①
主蒸気系	T202-4A~D	A~D-主蒸気外側隔離弁用アキュムレータ	①
主蒸気系	TE202-4A ~ D, 5A ~ D, 6A ~ D, 7A ~ D, 8A ~ D, 9A ~ D	主蒸気管周囲温度	③
制御棒駆動系	AV212-126	水圧ユニットスクラム弁	③
制御棒駆動系	D212-2	制御棒駆動機構	①
制御棒駆動系	T212-125	水圧ユニットアキュムレータ	①
制御棒駆動系	T212-128	水圧ユニット窒素容器	①
原子炉浄化系	MV213-1A, B	A, B-CUW 入口元弁	②
原子炉浄化系	MV213-2	RPVドレン側流量調節弁パイパス弁	②
原子炉浄化系	MV213-3	CUW 入口内側隔離弁	②
原子炉浄化系	MV213-4	CUW 入口外側隔離弁	④
原子炉補機冷却系	CV214-1A, B	中央制御室冷凍機出口圧力調節弁	③
原子炉補機冷却系	H214-1A-1~3	A1~3-原子炉補機冷却系熱交換器	①
原子炉補機冷却系	H214-1B-1~3	B1~3-原子炉補機冷却系熱交換器	①
原子炉補機冷却系	MV214-40	PCV内冷却水入口外側隔離弁	④
原子炉補機冷却系	MV214-41	PCV内冷却水出口内側隔離弁	②
原子炉補機冷却系	MV214-42	PCV内冷却水出口外側隔離弁	④
原子炉補機冷却系	T214-1A, B	A, B-原子炉補機冷却系サージタンク	①
原子炉補機海水系	ST215-1A, B	I, II系-原子炉補機海水ストレーナ	①
燃料プール冷却系	-	燃料プール	①
燃料プール冷却系	H216-1A, B	A, B-熱交換器	①
燃料プール冷却系	T216-1A, B	A, B-スキマージタンク	①
窒素ガス制御系	AV217-19	HVR 入口隔離弁	③
窒素ガス制御系	AV217-2	N2ドレン入口隔離弁	③
窒素ガス制御系	AV217-3	N2トラス入口隔離弁	③
窒素ガス制御系	AV217-7	N2補給隔離弁	③
窒素ガス制御系	AV217-8A	N2補給ドレン入口隔離弁	③
窒素ガス制御系	AV217-8B	N2補給トラス入口隔離弁	③
窒素ガス制御系	MV217-4	N2ドレン出口隔離弁	③
窒素ガス制御系	MV217-5	N2トラス出口隔離弁	③
高圧炉心スプレッド補機冷却系	H218-1	熱交換器	①

【柏崎6/7, 東海第二】

・設備の相違

添付第1.2.2-1表 6号炉溢水影響評価上の防護対象設備から除外した設備リスト

系統	設備	除外理由※1
原子炉系	原子炉系弁 (B21-F719A~D)	①
原子炉系	原子炉系弁 (B21-F720A~D)	①
原子炉系	原子炉系弁 (B21-F721)	④
原子炉系	原子炉系弁 (B21-F722)	①
原子炉系	原子炉系弁 (B21-F723A~D)	④
原子炉系	原子炉系弁 (B21-F724A~D)	①
原子炉系	原子炉系弁 (B21-F725A~D)	④
原子炉系	原子炉系弁 (B21-F726A~D)	①
原子炉系	原子炉系弁 (B21-F729A~D)	④
原子炉系	原子炉系弁 (B21-F730A~D)	①
原子炉系	原子炉系弁 (B21-F731A~D)	④
原子炉系	原子炉系弁 (B21-F732A~D)	①
原子炉系	原子炉系弁 (B21-M0-F005)	②
原子炉系	原子炉系弁 (B21-M0-F006)	④
原子炉系	原子炉系弁 (B21-N0-F001A~H, J~N, P, R~U)	②
原子炉系	原子炉系弁 (B21-N0-F002A~D)	②
原子炉系	原子炉水位 (B21-Z-LS601A-1~D-1)	③
原子炉系	原子炉水位 (B21-Z-LS603E-1~H-1)	③
原子炉系	原子炉圧力 (B21-Z-PS607A-1~D-1)	③
原子炉系	ドライウエル圧力 (B21-Z-PS625A-1~D-1)	③
原子炉冷却材再循環系	原子炉冷却材再循環系弁 (B31-F008A~H, J, K)	①
原子炉冷却材再循環系	原子炉冷却材再循環系弁 (B31-F009A~H, J, K)	①
制御棒操作監視系	制御棒引抜監視装置 (C11-E001)	②
制御棒駆動系	制御棒駆動機構 (C12-D005)	②
制御棒駆動系	制御棒駆動系弁 (C12-F101, 140)	①
制御棒駆動系	充てん水ヘッダ圧力 (C12-Z-PS611A-1~D-1)	③
原子炉給水制御系	主蒸気流量 (C31-FS601A~D)	③
ほう酸水注入系	ほう酸水注入系貯蔵タンク (C41-A001)	①
ほう酸水注入系	ほう酸水注入系貯蔵タンク加熱用ヒータ (C41-B001~002)	③
ほう酸水注入系	ほう酸水注入系弁 (C41-F002A, B)	①

※1: ①溢水により機能を喪失しない
 ②原子炉格納容器 (RCCV) 内耐環境仕様の設備である
 ③動作機能の喪失により安全機能に影響しない
 ④他の設備で代替できる設備

第5表 評価対象除外リスト (2/13)

系統名称	設置場所	区画番号	機器名称	機器番号	除外理由
残留熱除去系	原子炉建屋	RB-1-3	RHR 熱交換器(A)入口弁	E12-F047A(MO)	③
残留熱除去系	原子炉建屋	RB-1-7	RHR 熱交換器(B)入口弁	E12-F047B(MO)	③
残留熱除去系	原子炉建屋	RB-B1-3	RHR (B)凝縮水ラインドレン弁	E12-F011B(MO)	③
残留熱除去系	原子炉建屋	RB-B1-3	RHR 熱交換器(B)出口弁	E12-F003B(MO)	③
残留熱除去系	原子炉建屋	RB-B1-4	RHR (A)ラドウエスト隔離弁(内側)	E12-F040(MO)	③
残留熱除去系	原子炉建屋	RB-B1-4	RHR (A)ラドウエスト隔離弁(外側)	E12-F049(MO)	③
残留熱除去系	原子炉建屋	RB-B1-4	RHR (A)凝縮水ラインドレン弁	E12-F011A(MO)	③
残留熱除去系	原子炉建屋	RB-B1-4	RHR 熱交換器(A)出口弁	E12-F003A(MO)	③
残留熱除去系	原子炉建屋	RB-B2-4	RHR 熱交換器(B)	RHR-HEX-B001B	①
残留熱除去系	原子炉建屋	RB-B2-9	RHR 熱交換器(A)	RHR-HEX-B001A	①
残留熱除去系	原子炉建屋	(PCV内)	スプレッダ (サブプレッション・チェンバ側)	-	①
主蒸気系	原子炉建屋	(PCV内)	主蒸気逃がし安全弁(A)	B22-F013A(AO)	②
主蒸気系	原子炉建屋	(PCV内)	主蒸気逃がし安全弁(B)	B22-F013B(AO)	②
主蒸気系	原子炉建屋	(PCV内)	主蒸気逃がし安全弁(C)	B22-F013C(AO)	②
主蒸気系	原子炉建屋	(PCV内)	主蒸気逃がし安全弁(D)	B22-F013D(AO)	②

※除外理由
 ①溢水により機能を喪失しない
 ②原子炉格納容器 (PCV) 内耐環境仕様の設備である
 ③動作機能の喪失により安全機能に影響しない

表2-3 溢水影響評価の対象外とした設備のリスト (2/4)

系統名称	設備番号	設備名称	評価対象外とした理由
高圧炉心スプレ補機冷却系	T218-1	高圧炉心スプレ補機冷却系ポンプタンク	①
高圧炉心スプレ補機海水系	S219-1	高圧炉心スプレ補機海水ストレナ	①
原子炉隔離時冷却系	MV221-20	蒸気内側隔離弁	②
原子炉隔離時冷却系	S221-2	原子炉隔離時冷却ポンプサブプレッションチェンバストレナ	①
残留熱除去系	CV222-1	炉頂部冷却水流量調節弁	③
残留熱除去系	H222-1A, B	A, B-残留熱除去系熱交換器	①
残留熱除去系	MV222-14	RHR 炉頂部冷却内側隔離弁	②
残留熱除去系	MV222-22A, B	A, B-RHR 熱交換水室入口弁	③
残留熱除去系	MV222-6	RHR 炉水入口内側隔離弁	②
残留熱除去系	S222-1A~C	A~C-残留熱除去ポンプサブプレッションチェンバストレナ	①
残留熱除去系	TE222-5A-2, 6, 5B-2, 6	トラス水温度	②
低圧炉心スプレ系	S223-1	低圧炉心スプレポンプサブプレッションチェンバストレナ	①
高圧炉心スプレ系	S224-2	高圧炉心スプレポンプサブプレッションチェンバストレナ	①
ほう酸水注入系	T225-1	ほう酸水貯蔵タンク	①
非常用ガス処理系	AV226-1A, B	A, B-R/B 連絡弁	③
逃がし安全弁 N2 ガス供給系	MV227-1A, B	A, B-ADS 外側 N2 隔離弁	④
逃がし安全弁 N2 ガス供給系	MV227-3	逃がし弁 N2 供給弁	④
液体廃棄物処理系	MV252-1	ドライウエル機器ドレン内側隔離弁	②
液体廃棄物処理系	MV252-2	ドライウエル機器ドレン外側隔離弁	④
液体廃棄物処理系	MV252-3	ドライウエル床ドレン内側隔離弁	②
液体廃棄物処理系	MV252-4	ドライウエル床ドレン外側隔離弁	③
中央制御室空調換気系	AD264-1	A, B-制御室再循環風量調整タンク	③
中央制御室空調換気系	AD264-2	A, B-ケーブ処理室排気切替タンク	③
中央制御室空調換気系	AD264-3	A, B-制御室再循環空気排気切替タンク	③
中央制御室空調換気系	AD264-4A, B	A, B-中央制御室排風機用インレットガイドベーン	③
中央制御室空調換気系	AV264-5	中央制御室排気内側隔離弁	③
中央制御室空調換気系	AV264-6	中央制御室排気外側隔離弁	③
中央制御室空調換気系	AV264-7A, B	A, B-中央制御室非常用再循環処理装置入口隔離弁	③
中央制御室空調換気系	CV264-17	中央制御室給気外側隔離弁	③
中央制御室空調換気系	CV264-18	中央制御室給気内側隔離弁	③
中央制御室空調換気系	VD264-3	中央制御室外気処理装置パイプスタンパ	①
ドライウエル冷却系	MV265-1	HVD 格納容器入口弁	④
ドライウエル冷却系	MV265-2	HVD 冷却機出口弁	②
ドライウエル冷却系	MV265-3	HVD 格納容器出口弁	④

柏崎刈羽原子力発電所 6/7号炉 (2017.12.20版)

添付第1.2.2-1表 6号炉溢水影響評価上の防護対象設備から除外した設備リスト

系統	設備	除外理由※1
ほう酸水注入系	ほう酸水注入系弁 (C41-F004A,B)	①
ほう酸水注入系	ほう酸水注入系弁 (C41-F005A,B)	①
ほう酸水注入系	ほう酸水注入系弁 (C41-F007,008,015,017,018)	①
ほう酸水注入系	ほう酸水注入系弁 (C41-F016)	①
ほう酸水注入系	ほう酸水注入系貯蔵タンク温度 (C41-TE-002)	③
ほう酸水注入系	ほう酸水注入系貯蔵タンク加熱用ヒータンス表面温度 (C41-TIS-007)	③
原子炉核計装系	原子炉核計装系弁 (C51-F084)	①
原子炉核計装系	原子炉核計装系弁 (C51-M0-F081A~C)	③
原子炉核計装系	起動領域モニタ (C51-NE-SRNM(A)~(H),(J),(L))	②
原子炉核計装系	原子炉核計装系弁 (C51-S0-F083)	④
原子炉核計装系	起動領域モニタ計数率、ペリオド、機器動作 (C51-Z601A~H,J,L)	③
原子炉核計装系	平均出力領域モニタレベル、機器動作、熱出力レベル、炉心流量 (C51-Z654A~D)	③
原子炉緊急停止系	水平/鉛直方向地震加速度検出器 (C71-D001A~D)	③
原子炉緊急停止系	水平/鉛直方向地震加速度検出器 (C71-D002A~D)	③
原子炉緊急停止系	水平方向地震加速度検出器 (C71-D003A~D)	③
プロセス放射線モニタ系	ドライウエルドレン放射能 (D11-Z600A,B)	③
プロセス放射線モニタ系	主蒸気管放射能 (D11-Z601A~D)	③
格納容器内雰囲気モニタ系	校正ガスボンベサポート (D23-D001A,B)	①
格納容器内雰囲気モニタ系	格納容器内雰囲気モニタ系弁 (D23-S0-F011,012,014)	③
残留熱除去系	残留熱除去系弁 (E11-A0-F006A)	③
残留熱除去系	残留熱除去系弁 (E11-A0-F036A)	③
残留熱除去系	残留熱除去系熱交換器 (E11-B001A~C)	①
残留熱除去系	残留熱除去系封水ポンプ (E11-C002A~C)	③
残留熱除去系	残留熱除去系吸込ストレーナ (E11-D001A~C)	①
残留熱除去系	残留熱除去系弁 (E11-F002A~C)	①
残留熱除去系	残留熱除去系弁 (E11-F003A~C)	①
残留熱除去系	残留熱除去系弁 (E11-F007B,C)	①
残留熱除去系	残留熱除去系弁 (E11-F009A~C)	①

※1: ①溢水により機能を喪失しない
 ②原子炉格納容器 (RCCV) 内耐環境仕様の設備である
 ③動作機能の喪失により安全機能に影響しない
 ④他の設備で代替できる設備

東海第二発電所 (2018.9.18版)

第5表 評価対象除外リスト (3/13)

系統名称	設置場所	区画番号	機器名称	機器番号	除外理由
主蒸気系	原子炉建屋	(PCV内)	主蒸気逃がし安全弁(E)	B22-F013E(AO)	②
主蒸気系	原子炉建屋	(PCV内)	主蒸気逃がし安全弁(F)	B22-F013F(AO)	②
主蒸気系	原子炉建屋	(PCV内)	主蒸気逃がし安全弁(G)	B22-F013G(AO)	②
主蒸気系	原子炉建屋	(PCV内)	主蒸気逃がし安全弁(H)	B22-F013H(AO)	②
主蒸気系	原子炉建屋	(PCV内)	主蒸気逃がし安全弁(J)	B22-F013J(AO)	②
主蒸気系	原子炉建屋	(PCV内)	主蒸気逃がし安全弁(K)	B22-F013K(AO)	②
主蒸気系	原子炉建屋	(PCV内)	主蒸気逃がし安全弁(L)	B22-F013L(AO)	②
主蒸気系	原子炉建屋	(PCV内)	主蒸気逃がし安全弁(M)	B22-F013M(AO)	②
主蒸気系	原子炉建屋	(PCV内)	主蒸気逃がし安全弁(N)	B22-F013N(AO)	②
主蒸気系	原子炉建屋	(PCV内)	主蒸気逃がし安全弁(P)	B22-F013P(AO)	②
主蒸気系	原子炉建屋	(PCV内)	主蒸気逃がし安全弁(R)	B22-F013R(AO)	②
主蒸気系	原子炉建屋	(PCV内)	主蒸気逃がし安全弁(S)	B22-F013S(AO)	②
主蒸気系	原子炉建屋	(PCV内)	主蒸気逃がし安全弁(U)	B22-F013U(AO)	②
主蒸気系	原子炉建屋	(PCV内)	主蒸気逃がし安全弁(V)	B22-F013V(AO)	②
主蒸気系	原子炉建屋	(PCV内)	主蒸気隔離弁第1弁(A)	B22-F022A(NO)	②

※除外理由
 ①溢水により機能を喪失しない
 ②原子炉格納容器 (PCV) 内耐環境仕様の設備である
 ③動作機能の喪失により安全機能に影響しない

島根原子力発電所 2号炉

表2-3 溢水影響評価の対象外とした設備のリスト (3/4)

系統名称	設備番号	設備名称	評価対象外とした理由
原子炉建物付属棟空調換気系	VD	A-非常用電気室 A1.2 送風機入口ダクト	①
原子炉建物付属棟空調換気系	VD	B-非常用電気室 B1.2 送風機入口ダクト	①
原子炉建物付属棟空調換気系	VD	HPCS 電気室 A,B 送風機入口ダクト	①
復水輸送系	T271-1	復水貯蔵タンク	①
補給水系	MV272-196	MUW PCV 代替冷却側隔離弁	④
計装用圧縮空気系	MV277-50	IA PCV 外側隔離弁	④
クランプリング系	AV278-1A~D	A~D-N2ガスクランプリング第1隔離弁	③
クランプリング系	AV278-2A~D	A~D-N2ガスクランプリング第2隔離弁	③
クランプリング系	AV278-3	N2ガスクランプリング戻り第2隔離弁	③
クランプリング系	AV278-4	N2ガスクランプリング戻り第1隔離弁	③
クランプリング系	MV278-400	原子炉水クランプリング内側隔離弁(PASS)	②
クランプリング系	MV278-401	原子炉水クランプリング外側隔離弁(PASS)	②
クランプリング系	MV278-405	液体クランプリング戻り第1隔離弁	④
クランプリング系	MV278-406	液体クランプリング戻り第2隔離弁	③
非常用ディーゼル発電機系	D280-3A,B,H-1,2	A,B, 高圧炉心スプレイス燃料フィルタ	①
非常用ディーゼル発電機系	D280-4A,B,H-1,2	A,B, 高圧炉心スプレイス潤滑油フィルタ	①
非常用ディーゼル発電機系	D280-5A,B,H-1,2	A,B, 高圧炉心スプレイスシリンダ油フィルタ	①
非常用ディーゼル発電機系	H280-1A,B,H	A,B, 高圧炉心スプレイス潤滑油冷却器	①
非常用ディーゼル発電機系	H280-3A,B,H	A,B, 高圧炉心スプレイス1次水冷却器	①
非常用ディーゼル発電機系	S280-101A,B,H	A,B, 高圧炉心スプレイス燃料移送ポンプ入口ストレーナ	①
非常用ディーゼル発電機系	S280-312A,B,H-1,2	A,B, 高圧炉心スプレイス 1.2 始動用空気ストレーナ	①
非常用ディーゼル発電機系	T280-1A,B,H	A,B, 高圧炉心スプレイス燃料地下タンク	①
非常用ディーゼル発電機系	T280-3A,B,H	A,B, 高圧炉心スプレイス燃料タンク	①
非常用ディーゼル発電機系	T280-4A,B,H	A,B, 高圧炉心スプレイス潤滑油クランプタンク	①
非常用ディーゼル発電機系	T280-5A,B,H	A,B, 高圧炉心スプレイスシリンダ油タンク	①
非常用ディーゼル発電機系	T280-6A,B,H	A,B, 高圧炉心スプレイス 1 次水空気抜クランプ	①
非常用ディーゼル発電機系	T280-7A,B,H	A,B, 高圧炉心スプレイス 1 次水膨張タンク	①
非常用ディーゼル発電機系	T280-8A,B,H-1	A,B, 高圧炉心スプレイス空気だめ(自動)	①
原子炉保護系	LS293-3A~D	A,B-スクラム排出水容器水位スイッチ	③
原子炉保護系	Pos293-1A,B,2A,B,3A,B,4A,B,5A~D-1,2	主蒸気止め弁開度スイッチ	③
原子炉保護系	Pos293-7A~D,8A~D,9A~D	タービンバypass弁開度スイッチ	③
原子炉保護系	PS293-4A~D	蒸気加減弁急速閉用油圧スイッチ	③
原子炉保護系	Vs293-1A~D,2A~D,3A~D	スクラム地震計	③
中性子計装系	LPRM04-21,29,37A~D	LPRM 検出器	②
中性子計装系	LPRM12-13,21,29,37,45A~D	LPRM 検出器	②
中性子計装系	LPRM20-05,13,21,29,37,45A~D	LPRM 検出器	②
中性子計装系	LPRM28-05,13,21,29,37,45A~D	LPRM 検出器	②

添付第1.2.2-1表 6号炉溢水影響評価上の防護対象設備から除外した設備リスト

系統	設備	除外理由 ^{※1}
残留熱除去系	残留熱除去系弁 (E11-F020A~C)	①
残留熱除去系	残留熱除去系弁 (E11-F022A~C)	①
残留熱除去系	残留熱除去系弁 (E11-F023A~C)	①
残留熱除去系	残留熱除去系弁 (E11-F024A~C)	①
残留熱除去系	残留熱除去系弁 (E11-F025A~C)	①
残留熱除去系	残留熱除去系弁 (E11-F033A~C)	①
残留熱除去系	残留熱除去系弁 (E11-F039A~C)	①
残留熱除去系	残留熱除去系弁 (E11-F040A~C)	①
残留熱除去系	残留熱除去系弁 (E11-F041A~C)	①
残留熱除去系	残留熱除去系弁 (E11-F042A~C)	①
残留熱除去系	残留熱除去系弁 (E11-F048)	①
残留熱除去系	残留熱除去系弁 (E11-F051A~C)	①
残留熱除去系	残留熱除去系弁 (E11-M0-F010A~C)	②
残留熱除去系	残留熱除去系弁 (E11-M0-F029A~C)	③
残留熱除去系	残留熱除去系弁 (E11-M0-F031A~C)	③
残留熱除去系	残留熱除去系弁 (E11-N0-F006B, C)	②
残留熱除去系	残留熱除去系弁 (E11-N0-F036B, C)	③
高圧炉心注水系	高圧炉心注水系弁 (E22-F002B, C)	①
高圧炉心注水系	高圧炉心注水系弁 (E22-F005B, C)	①
高圧炉心注水系	高圧炉心注水系弁 (E22-F007B, C)	①
高圧炉心注水系	高圧炉心注水系弁 (E22-F011B, C)	①
高圧炉心注水系	高圧炉心注水系弁 (E22-F015B, C)	①
高圧炉心注水系	高圧炉心注水系弁 (E22-F020B, C)	①
高圧炉心注水系	高圧炉心注水系弁 (E22-F021~023)	①
高圧炉心注水系	復水貯蔵槽水位 (E22-LT011A~D)	③
高圧炉心注水系	高圧炉心注水系弁 (E22-M0-F008B, C)	③
高圧炉心注水系	高圧炉心注水系弁 (E22-M0-F009B, C)	③
高圧炉心注水系	高圧炉心注水系弁 (E22-N0-F004B, C)	②
高圧炉心注水系	高圧炉心注水系弁 (E22-N0-F019B, C)	③
漏えい検出系	主蒸気管流量 (E31-Z-DPS608A~D)	③
漏えい検出系	主蒸気管流量 (E31-Z-DPS609A~D)	③

※1: ①溢水により機能を喪失しない
 ②原子炉格納容器 (RCCV) 内耐環境仕様の設備である
 ③動作機能の喪失により安全機能に影響しない
 ④他の設備で代替できる設備

第5表 評価対象除外リスト (4/13)

系統名称	設置場所	区画番号	機器名称	機器番号	除外理由
主蒸気系	原子炉建屋	(PCV内)	主蒸気隔離弁第1弁(B)	B22-F022B(NO)	②
主蒸気系	原子炉建屋	(PCV内)	主蒸気隔離弁第1弁(C)	B22-F022C(NO)	②
主蒸気系	原子炉建屋	(PCV内)	主蒸気隔離弁第1弁(D)	B22-F022D(NO)	②
主蒸気系	原子炉建屋	(PCV内)	主蒸気ドレン弁(内側隔離弁)	B22-F016(MO)	②
給水系	原子炉建屋	RB-2-1	給水管(A)逆止弁	B22-F032A(AO)	①
給水系	原子炉建屋	RB-2-1	給水管(B)逆止弁	B22-F032B(AO)	①
制御用圧縮空気系	原子炉建屋	RB-3-1	ADS用窒素ガスポンベ(東)	-	①
制御用圧縮空気系	原子炉建屋	RB-3-2	ADS用窒素ガスポンベ(西)	-	①
中央制御室換気系	原子炉建屋	CS-3-1	EXP. TK.	HVAC-VSL-MCR-EXP-1	①
中央制御室換気系	原子炉建屋	CS-3-1	EXP. TK.	HVAC-VSL-MCR-EXP-2	①
スイッチギヤ室換気系	原子炉建屋	CS-3-1	EXP. TK.	HVAC-VSL-SWGR-EXP-1	①
スイッチギヤ室換気系	原子炉建屋	CS-3-1	EXP. TK.	HVAC-VSL-SWGR-EXP-2	①
燃料プール冷却浄化系	原子炉建屋	(5Fボトム)	FPCスキマサージタンク(A)	FPC-VSL-A001A	①
燃料プール冷却浄化系	原子炉建屋	(5Fボトム)	FPCスキマサージタンク(B)	FPC-VSL-A001B	①
燃料プール冷却浄化系	原子炉建屋	RB-4-6	FPC F/D(A)入口弁	G41-20A(MO)	③

※除外理由
 ①溢水により機能を喪失しない
 ②原子炉格納容器 (PCV) 内耐環境仕様の設備である
 ③動作機能の喪失により安全機能に影響しない

表2-3 溢水影響評価の対象外とした設備のリスト (4/4)

系統名称	設備番号	設備名称	評価対象外とした理由
中性子計装系	LPRM36-05, 13, 21, 29, 37, 45A~D	LPRM検出器	②
中性子計装系	LPRM44-13, 21, 29, 37, 45A~D	LPRM検出器	②
中性子計装系	MV294-2A~D	移動型計測装置(ボーン管)	③
中性子計装系	NE294-11~18	IRM検出器(ch.11~18)	②
中性子計装系	NE294-21~24	SRM検出器(ch.21~24)	②
プロセス放射線モニタ系	AMP295-13A~D	A~D-主蒸気管モニタリアンプ	③
プロセス放射線モニタ系	AV295-15, 16	PRMドライフェル内漏えい検出モニタ入口第1,2隔離弁	③
プロセス放射線モニタ系	AV295-17, 18	PRMドライフェル内漏えい検出モニタ出口第1,2隔離弁	③
プロセス放射線モニタ系	RE295-13A~D	A~D-主蒸気管モニタ(インジェクタ)	③
プロセス放射線モニタ系	RE295-16A~D	A~D-燃料取替階モニタ	③
プロセス放射線モニタ系	RE295-17A~D	A~D-原子炉棟排気高圧モニタ	③
中央制御室機器・現地制御盤	2-2206A~H	A~H-スクラム/ノイズ"ヒューズ"盤	③
中央制御室機器・現地制御盤	2-2259A, B	A, B-原子炉保護系MG盤	③
中央制御室機器・現地制御盤	2-RCB-80A, B, H	A, B, HPCS-デューセル発電機速度検出用変換器箱	③
中央制御室機器・現地制御盤	2-RIB-2-1A, B	A, B-スクラム排水容器水位計器架台	③
中央制御室機器・現地制御盤	2-RIR-1-3B, D	B, D-主蒸気流量計器ラック	③
中央制御室機器・現地制御盤	2-RIR-1-SB	B-原子炉圧力容器計器ラック	③
中央制御室機器・現地制御盤	2-TIR-1-1A, B	A, B-主蒸気圧力計器ラック	③
中央制御室機器・現地制御盤	2-TIR-3-9A, B	A, B-復水器真空計器ラック	③
-	-	手動弁一式	①
-	-	逆止弁一式	①
-	-	配管一式	①

柏崎刈羽原子力発電所 6/7号炉 (2017.12.20版)	東海第二発電所 (2018.9.18版)	島根原子力発電所 2号炉	備考																																																																																																																																																																																				
添付第1.2.2-1表 6号炉溢水影響評価上の防護対象設備から除外	第5表 評価対象除外リスト (5/13)																																																																																																																																																																																						
した設備リスト																																																																																																																																																																																							
<table border="1"> <thead> <tr> <th>系統</th> <th>設備</th> <th>除外理由^{※1}</th> </tr> </thead> <tbody> <tr><td>漏えい検出系</td><td>主蒸気管流量 (E31-Z-DPS610A~D)</td><td>③</td></tr> <tr><td>漏えい検出系</td><td>主蒸気管流量 (E31-Z-DPS611A~D)</td><td>③</td></tr> <tr><td>漏えい検出系</td><td>主蒸気管トンネル温度 (E31-Z-TS701A-1, B~D)</td><td>③</td></tr> <tr><td>漏えい検出系</td><td>主蒸気管タービンエリア温度 (E31-Z-TS702A-1, B~D)</td><td>③</td></tr> <tr><td>漏えい検出系</td><td>主蒸気管タービンエリア温度 (E31-Z-TS703A-1, B~D)</td><td>③</td></tr> <tr><td>漏えい検出系</td><td>主蒸気管タービンエリア温度 (E31-Z-TS704A-1, B~D)</td><td>③</td></tr> <tr><td>漏えい検出系</td><td>主蒸気管タービンエリア温度 (E31-Z-TS705A-1, B~D)</td><td>③</td></tr> <tr><td>原子炉隔離時冷却系</td><td>原子炉隔離時冷却系真空タンク (E51-A001)</td><td>①</td></tr> <tr><td>原子炉隔離時冷却系</td><td>原子炉隔離時冷却系セパレータ (E51-A002)</td><td>①</td></tr> <tr><td>原子炉隔離時冷却系</td><td>原子炉隔離時冷却系油タンク (E51-A003, 004)</td><td>①</td></tr> <tr><td>原子炉隔離時冷却系</td><td>原子炉隔離時冷却系弁 (E51-A0-F005)</td><td>③</td></tr> <tr><td>原子炉隔離時冷却系</td><td>原子炉隔離時冷却系弁 (E51-A0-F026)</td><td>③</td></tr> <tr><td>原子炉隔離時冷却系</td><td>原子炉隔離時冷却系バロメトリックコンデンサ (E51-B001)</td><td>①</td></tr> <tr><td>原子炉隔離時冷却系</td><td>原子炉隔離時冷却系潤滑油冷却器 (タービン用) (E51-B002)</td><td>①</td></tr> <tr><td>原子炉隔離時冷却系</td><td>原子炉隔離時冷却系潤滑油冷却器 (ポンプ用) (E51-B003)</td><td>①</td></tr> <tr><td>原子炉隔離時冷却系</td><td>原子炉隔離時冷却系ドレンポット (E51-D006, 012)</td><td>①</td></tr> <tr><td>原子炉隔離時冷却系</td><td>原子炉隔離時冷却系ラプチャーディスク (E51-D015)</td><td>①</td></tr> <tr><td>原子炉隔離時冷却系</td><td>原子炉隔離時冷却系スパーチャ (E51-D018)</td><td>①</td></tr> <tr><td>原子炉隔離時冷却系</td><td>原子炉隔離時冷却系主油ポンプ吸込油ストレーナ (E51-D030)</td><td>①</td></tr> <tr><td>原子炉隔離時冷却系</td><td>原子炉隔離時冷却系弁 (E51-F002, 003, 007, 013~017, 023, 038, 046, 060, 062, 064, 067)</td><td>①</td></tr> <tr><td>原子炉隔離時冷却系</td><td>原子炉隔離時冷却系弁 (E51-F716A~H)</td><td>④</td></tr> <tr><td>原子炉隔離時冷却系</td><td>原子炉隔離時冷却系弁 (E51-F717A~H)</td><td>①</td></tr> <tr><td>原子炉隔離時冷却系</td><td>原子炉隔離時冷却系弁 (E51-H0-F048)</td><td>③</td></tr> <tr><td>原子炉隔離時冷却系</td><td>原子炉隔離時冷却系弁 (E51-M0-F008, 009)</td><td>③</td></tr> <tr><td>原子炉隔離時冷却系</td><td>原子炉隔離時冷却系弁 (E51-M0-F035)</td><td>②</td></tr> <tr><td>原子炉隔離時冷却系</td><td>原子炉隔離時冷却系弁 (E51-M0-F039)</td><td>④</td></tr> <tr><td>原子炉隔離時冷却系</td><td>原子炉隔離時冷却系弁 (E51-M0-F047)</td><td>③④</td></tr> </tbody> </table>	系統	設備	除外理由 ^{※1}	漏えい検出系	主蒸気管流量 (E31-Z-DPS610A~D)	③	漏えい検出系	主蒸気管流量 (E31-Z-DPS611A~D)	③	漏えい検出系	主蒸気管トンネル温度 (E31-Z-TS701A-1, B~D)	③	漏えい検出系	主蒸気管タービンエリア温度 (E31-Z-TS702A-1, B~D)	③	漏えい検出系	主蒸気管タービンエリア温度 (E31-Z-TS703A-1, B~D)	③	漏えい検出系	主蒸気管タービンエリア温度 (E31-Z-TS704A-1, B~D)	③	漏えい検出系	主蒸気管タービンエリア温度 (E31-Z-TS705A-1, B~D)	③	原子炉隔離時冷却系	原子炉隔離時冷却系真空タンク (E51-A001)	①	原子炉隔離時冷却系	原子炉隔離時冷却系セパレータ (E51-A002)	①	原子炉隔離時冷却系	原子炉隔離時冷却系油タンク (E51-A003, 004)	①	原子炉隔離時冷却系	原子炉隔離時冷却系弁 (E51-A0-F005)	③	原子炉隔離時冷却系	原子炉隔離時冷却系弁 (E51-A0-F026)	③	原子炉隔離時冷却系	原子炉隔離時冷却系バロメトリックコンデンサ (E51-B001)	①	原子炉隔離時冷却系	原子炉隔離時冷却系潤滑油冷却器 (タービン用) (E51-B002)	①	原子炉隔離時冷却系	原子炉隔離時冷却系潤滑油冷却器 (ポンプ用) (E51-B003)	①	原子炉隔離時冷却系	原子炉隔離時冷却系ドレンポット (E51-D006, 012)	①	原子炉隔離時冷却系	原子炉隔離時冷却系ラプチャーディスク (E51-D015)	①	原子炉隔離時冷却系	原子炉隔離時冷却系スパーチャ (E51-D018)	①	原子炉隔離時冷却系	原子炉隔離時冷却系主油ポンプ吸込油ストレーナ (E51-D030)	①	原子炉隔離時冷却系	原子炉隔離時冷却系弁 (E51-F002, 003, 007, 013~017, 023, 038, 046, 060, 062, 064, 067)	①	原子炉隔離時冷却系	原子炉隔離時冷却系弁 (E51-F716A~H)	④	原子炉隔離時冷却系	原子炉隔離時冷却系弁 (E51-F717A~H)	①	原子炉隔離時冷却系	原子炉隔離時冷却系弁 (E51-H0-F048)	③	原子炉隔離時冷却系	原子炉隔離時冷却系弁 (E51-M0-F008, 009)	③	原子炉隔離時冷却系	原子炉隔離時冷却系弁 (E51-M0-F035)	②	原子炉隔離時冷却系	原子炉隔離時冷却系弁 (E51-M0-F039)	④	原子炉隔離時冷却系	原子炉隔離時冷却系弁 (E51-M0-F047)	③④	<table border="1"> <thead> <tr> <th>系統名称</th> <th>設置場所</th> <th>区画番号</th> <th>機器名称</th> <th>機器番号</th> <th>除外理由</th> </tr> </thead> <tbody> <tr><td>燃料プール冷却浄化系</td><td>原子炉建屋</td><td>RB-4-9</td><td>FPC F/D(B)入口弁</td><td>G41-20B(M0)</td><td>③</td></tr> <tr><td>燃料プール冷却浄化系</td><td>原子炉建屋</td><td>RB-4-6</td><td>FPC フィルタ脱塩器(A)</td><td>FPC-FLT-1A</td><td>①</td></tr> <tr><td>燃料プール冷却浄化系</td><td>原子炉建屋</td><td>RB-4-9</td><td>FPC フィルタ脱塩器(B)</td><td>FPC-FLT-1B</td><td>①</td></tr> <tr><td>燃料プール冷却浄化系</td><td>原子炉建屋</td><td>RB-4-17</td><td>FPC 熱交換器(A)</td><td>FPC-HEX-B001A</td><td>①</td></tr> <tr><td>燃料プール冷却浄化系</td><td>原子炉建屋</td><td>RB-4-17</td><td>FPC 熱交換器(B)</td><td>FPC-HEX-B001B</td><td>①</td></tr> <tr><td>非常用ディーゼル発電設備</td><td>原子炉建屋</td><td>CS-B2-5</td><td>始動空気だめ (2C)</td><td>VSL-2C-DGAE-1A</td><td>①</td></tr> <tr><td>非常用ディーゼル発電設備</td><td>原子炉建屋</td><td>CS-B2-3</td><td>始動空気だめ (2D)</td><td>VSL-2D-DGAE-1A</td><td>①</td></tr> <tr><td>非常用ディーゼル発電設備</td><td>原子炉建屋</td><td>CS-B1-3</td><td>DG 2D 清水膨張タンク</td><td>DG-VSL-2D-DGCW-1</td><td>①</td></tr> <tr><td>非常用ディーゼル発電設備</td><td>原子炉建屋</td><td>CS-B1-5</td><td>DG 2C 清水膨張タンク</td><td>DG-VSL-2C-DGCW-1</td><td>①</td></tr> <tr><td>非常用ディーゼル発電設備</td><td>原子炉建屋</td><td>CS-B2-5</td><td>DG 2C 清水冷却器</td><td>DG-2C-DGCW-HEX-1</td><td>①</td></tr> <tr><td>非常用ディーゼル発電設備</td><td>原子炉建屋</td><td>CS-B2-5</td><td>DG 2C 潤滑油冷却器</td><td>DG-2C-DGLO-HEX-1</td><td>①</td></tr> <tr><td>非常用ディーゼル発電設備</td><td>原子炉建屋</td><td>CS-B2-3</td><td>DG 2D 清水冷却器</td><td>DG-2D-DGCW-HEX-1</td><td>①</td></tr> <tr><td>非常用ディーゼル発電設備</td><td>原子炉建屋</td><td>CS-B2-3</td><td>DG 2D 潤滑油冷却器</td><td>DG-2D-DGLO-HEX-1</td><td>①</td></tr> <tr><td>高圧炉心スプレイ系ディーゼル発電設備</td><td>原子炉建屋</td><td>CS-B2-4</td><td>HPCS DG 清水冷却器</td><td>DG-HPCS-DGCW-HEX-1</td><td>①</td></tr> <tr><td>高圧炉心スプレイ系ディーゼル発電設備</td><td>原子炉建屋</td><td>CS-B2-4</td><td>HPCS DG 潤滑油冷却器</td><td>DG-HPCS-DGLO-HEX-1</td><td>①</td></tr> </tbody> </table>	系統名称	設置場所	区画番号	機器名称	機器番号	除外理由	燃料プール冷却浄化系	原子炉建屋	RB-4-9	FPC F/D(B)入口弁	G41-20B(M0)	③	燃料プール冷却浄化系	原子炉建屋	RB-4-6	FPC フィルタ脱塩器(A)	FPC-FLT-1A	①	燃料プール冷却浄化系	原子炉建屋	RB-4-9	FPC フィルタ脱塩器(B)	FPC-FLT-1B	①	燃料プール冷却浄化系	原子炉建屋	RB-4-17	FPC 熱交換器(A)	FPC-HEX-B001A	①	燃料プール冷却浄化系	原子炉建屋	RB-4-17	FPC 熱交換器(B)	FPC-HEX-B001B	①	非常用ディーゼル発電設備	原子炉建屋	CS-B2-5	始動空気だめ (2C)	VSL-2C-DGAE-1A	①	非常用ディーゼル発電設備	原子炉建屋	CS-B2-3	始動空気だめ (2D)	VSL-2D-DGAE-1A	①	非常用ディーゼル発電設備	原子炉建屋	CS-B1-3	DG 2D 清水膨張タンク	DG-VSL-2D-DGCW-1	①	非常用ディーゼル発電設備	原子炉建屋	CS-B1-5	DG 2C 清水膨張タンク	DG-VSL-2C-DGCW-1	①	非常用ディーゼル発電設備	原子炉建屋	CS-B2-5	DG 2C 清水冷却器	DG-2C-DGCW-HEX-1	①	非常用ディーゼル発電設備	原子炉建屋	CS-B2-5	DG 2C 潤滑油冷却器	DG-2C-DGLO-HEX-1	①	非常用ディーゼル発電設備	原子炉建屋	CS-B2-3	DG 2D 清水冷却器	DG-2D-DGCW-HEX-1	①	非常用ディーゼル発電設備	原子炉建屋	CS-B2-3	DG 2D 潤滑油冷却器	DG-2D-DGLO-HEX-1	①	高圧炉心スプレイ系ディーゼル発電設備	原子炉建屋	CS-B2-4	HPCS DG 清水冷却器	DG-HPCS-DGCW-HEX-1	①	高圧炉心スプレイ系ディーゼル発電設備	原子炉建屋	CS-B2-4	HPCS DG 潤滑油冷却器	DG-HPCS-DGLO-HEX-1	①		
系統	設備	除外理由 ^{※1}																																																																																																																																																																																					
漏えい検出系	主蒸気管流量 (E31-Z-DPS610A~D)	③																																																																																																																																																																																					
漏えい検出系	主蒸気管流量 (E31-Z-DPS611A~D)	③																																																																																																																																																																																					
漏えい検出系	主蒸気管トンネル温度 (E31-Z-TS701A-1, B~D)	③																																																																																																																																																																																					
漏えい検出系	主蒸気管タービンエリア温度 (E31-Z-TS702A-1, B~D)	③																																																																																																																																																																																					
漏えい検出系	主蒸気管タービンエリア温度 (E31-Z-TS703A-1, B~D)	③																																																																																																																																																																																					
漏えい検出系	主蒸気管タービンエリア温度 (E31-Z-TS704A-1, B~D)	③																																																																																																																																																																																					
漏えい検出系	主蒸気管タービンエリア温度 (E31-Z-TS705A-1, B~D)	③																																																																																																																																																																																					
原子炉隔離時冷却系	原子炉隔離時冷却系真空タンク (E51-A001)	①																																																																																																																																																																																					
原子炉隔離時冷却系	原子炉隔離時冷却系セパレータ (E51-A002)	①																																																																																																																																																																																					
原子炉隔離時冷却系	原子炉隔離時冷却系油タンク (E51-A003, 004)	①																																																																																																																																																																																					
原子炉隔離時冷却系	原子炉隔離時冷却系弁 (E51-A0-F005)	③																																																																																																																																																																																					
原子炉隔離時冷却系	原子炉隔離時冷却系弁 (E51-A0-F026)	③																																																																																																																																																																																					
原子炉隔離時冷却系	原子炉隔離時冷却系バロメトリックコンデンサ (E51-B001)	①																																																																																																																																																																																					
原子炉隔離時冷却系	原子炉隔離時冷却系潤滑油冷却器 (タービン用) (E51-B002)	①																																																																																																																																																																																					
原子炉隔離時冷却系	原子炉隔離時冷却系潤滑油冷却器 (ポンプ用) (E51-B003)	①																																																																																																																																																																																					
原子炉隔離時冷却系	原子炉隔離時冷却系ドレンポット (E51-D006, 012)	①																																																																																																																																																																																					
原子炉隔離時冷却系	原子炉隔離時冷却系ラプチャーディスク (E51-D015)	①																																																																																																																																																																																					
原子炉隔離時冷却系	原子炉隔離時冷却系スパーチャ (E51-D018)	①																																																																																																																																																																																					
原子炉隔離時冷却系	原子炉隔離時冷却系主油ポンプ吸込油ストレーナ (E51-D030)	①																																																																																																																																																																																					
原子炉隔離時冷却系	原子炉隔離時冷却系弁 (E51-F002, 003, 007, 013~017, 023, 038, 046, 060, 062, 064, 067)	①																																																																																																																																																																																					
原子炉隔離時冷却系	原子炉隔離時冷却系弁 (E51-F716A~H)	④																																																																																																																																																																																					
原子炉隔離時冷却系	原子炉隔離時冷却系弁 (E51-F717A~H)	①																																																																																																																																																																																					
原子炉隔離時冷却系	原子炉隔離時冷却系弁 (E51-H0-F048)	③																																																																																																																																																																																					
原子炉隔離時冷却系	原子炉隔離時冷却系弁 (E51-M0-F008, 009)	③																																																																																																																																																																																					
原子炉隔離時冷却系	原子炉隔離時冷却系弁 (E51-M0-F035)	②																																																																																																																																																																																					
原子炉隔離時冷却系	原子炉隔離時冷却系弁 (E51-M0-F039)	④																																																																																																																																																																																					
原子炉隔離時冷却系	原子炉隔離時冷却系弁 (E51-M0-F047)	③④																																																																																																																																																																																					
系統名称	設置場所	区画番号	機器名称	機器番号	除外理由																																																																																																																																																																																		
燃料プール冷却浄化系	原子炉建屋	RB-4-9	FPC F/D(B)入口弁	G41-20B(M0)	③																																																																																																																																																																																		
燃料プール冷却浄化系	原子炉建屋	RB-4-6	FPC フィルタ脱塩器(A)	FPC-FLT-1A	①																																																																																																																																																																																		
燃料プール冷却浄化系	原子炉建屋	RB-4-9	FPC フィルタ脱塩器(B)	FPC-FLT-1B	①																																																																																																																																																																																		
燃料プール冷却浄化系	原子炉建屋	RB-4-17	FPC 熱交換器(A)	FPC-HEX-B001A	①																																																																																																																																																																																		
燃料プール冷却浄化系	原子炉建屋	RB-4-17	FPC 熱交換器(B)	FPC-HEX-B001B	①																																																																																																																																																																																		
非常用ディーゼル発電設備	原子炉建屋	CS-B2-5	始動空気だめ (2C)	VSL-2C-DGAE-1A	①																																																																																																																																																																																		
非常用ディーゼル発電設備	原子炉建屋	CS-B2-3	始動空気だめ (2D)	VSL-2D-DGAE-1A	①																																																																																																																																																																																		
非常用ディーゼル発電設備	原子炉建屋	CS-B1-3	DG 2D 清水膨張タンク	DG-VSL-2D-DGCW-1	①																																																																																																																																																																																		
非常用ディーゼル発電設備	原子炉建屋	CS-B1-5	DG 2C 清水膨張タンク	DG-VSL-2C-DGCW-1	①																																																																																																																																																																																		
非常用ディーゼル発電設備	原子炉建屋	CS-B2-5	DG 2C 清水冷却器	DG-2C-DGCW-HEX-1	①																																																																																																																																																																																		
非常用ディーゼル発電設備	原子炉建屋	CS-B2-5	DG 2C 潤滑油冷却器	DG-2C-DGLO-HEX-1	①																																																																																																																																																																																		
非常用ディーゼル発電設備	原子炉建屋	CS-B2-3	DG 2D 清水冷却器	DG-2D-DGCW-HEX-1	①																																																																																																																																																																																		
非常用ディーゼル発電設備	原子炉建屋	CS-B2-3	DG 2D 潤滑油冷却器	DG-2D-DGLO-HEX-1	①																																																																																																																																																																																		
高圧炉心スプレイ系ディーゼル発電設備	原子炉建屋	CS-B2-4	HPCS DG 清水冷却器	DG-HPCS-DGCW-HEX-1	①																																																																																																																																																																																		
高圧炉心スプレイ系ディーゼル発電設備	原子炉建屋	CS-B2-4	HPCS DG 潤滑油冷却器	DG-HPCS-DGLO-HEX-1	①																																																																																																																																																																																		
※1: ①溢水により機能を喪失しない ②原子炉格納容器 (RCCV) 内耐環境仕様の設備である ③動作機能の喪失により安全機能に影響しない ④他の設備で代替できる設備	※除外理由 ①溢水により機能を喪失しない ②原子炉格納容器 (RCCV) 内耐環境仕様の設備である ③動作機能の喪失により安全機能に影響しない																																																																																																																																																																																						

柏崎刈羽原子力発電所 6/7号炉 (2017.12.20版)	東海第二発電所 (2018.9.18版)	島根原子力発電所 2号炉	備考																																																																																																																																																																																							
添付第1.2.2-1表 6号炉溢水影響評価上の防護対象設備から除外した設備リスト	第5表 評価対象除外リスト (6/13)																																																																																																																																																																																									
<table border="1"> <thead> <tr> <th>系統</th> <th>設備</th> <th>除外理由^{※1}</th> </tr> </thead> <tbody> <tr><td>原子炉冷却材浄化系</td><td>原子炉冷却材浄化系弁 (G31-A0-F072)</td><td>③</td></tr> <tr><td>原子炉冷却材浄化系</td><td>原子炉冷却材浄化系弁 (G31-F001, 018, 019, 070, 500)</td><td>①</td></tr> <tr><td>原子炉冷却材浄化系</td><td>原子炉冷却材浄化系弁 (G31-F700A, B)</td><td>④</td></tr> <tr><td>原子炉冷却材浄化系</td><td>原子炉冷却材浄化系弁 (G31-F701A, B)</td><td>④</td></tr> <tr><td>原子炉冷却材浄化系</td><td>原子炉冷却材浄化系弁 (G31-F702A, B)</td><td>①</td></tr> <tr><td>原子炉冷却材浄化系</td><td>原子炉冷却材浄化系弁 (G31-F703A, B)</td><td>①</td></tr> <tr><td>原子炉冷却材浄化系</td><td>原子炉冷却材浄化系弁 (G31-M0-F002)</td><td>②</td></tr> <tr><td>原子炉冷却材浄化系</td><td>原子炉冷却材浄化系弁 (G31-M0-F017, 025)</td><td>③</td></tr> <tr><td>原子炉冷却材浄化系</td><td>原子炉冷却材浄化系弁 (G31-N0-F071)</td><td>③</td></tr> <tr><td>燃料プール冷却浄化系</td><td>スキマサージタンク (G41-A001A, B)</td><td>①</td></tr> <tr><td>燃料プール冷却浄化系</td><td>燃料プール冷却浄化系熱交換器 (G41-B001A, B)</td><td>①</td></tr> <tr><td>燃料プール冷却浄化系</td><td>燃料プール浄化水戻りディフューザ (G41-D007A, B)</td><td>①</td></tr> <tr><td>燃料プール冷却浄化系</td><td>燃料プール冷却浄化系弁 (G41-F001)</td><td>①</td></tr> <tr><td>燃料プール冷却浄化系</td><td>燃料プール冷却浄化系弁 (G41-F002A, B)</td><td>①</td></tr> <tr><td>燃料プール冷却浄化系</td><td>燃料プール冷却浄化系弁 (G41-F003A, B)</td><td>①</td></tr> <tr><td>燃料プール冷却浄化系</td><td>燃料プール冷却浄化系弁 (G41-F004A, B)</td><td>①</td></tr> <tr><td>燃料プール冷却浄化系</td><td>燃料プール冷却浄化系弁 (G41-F013A, B)</td><td>①</td></tr> <tr><td>燃料プール冷却浄化系</td><td>燃料プール冷却浄化系弁 (G41-F014A, B)</td><td>①</td></tr> <tr><td>燃料プール冷却浄化系</td><td>燃料プール冷却浄化系弁 (G41-F015, 016)</td><td>①</td></tr> <tr><td>燃料プール冷却浄化系</td><td>燃料プール冷却浄化系弁 (G41-F018A, B)</td><td>①</td></tr> <tr><td>燃料プール冷却浄化系</td><td>燃料プール冷却浄化系弁 (G41-F019A, B)</td><td>①</td></tr> <tr><td>燃料プール冷却浄化系</td><td>燃料プール冷却浄化系弁 (G41-F022, 023, 026, 028, 030, 037, 038)</td><td>①</td></tr> <tr><td>サブプレッションプール浄化系</td><td>サブプレッションプール浄化系弁 (G51-A0-F004)</td><td>③</td></tr> <tr><td>サブプレッションプール浄化系</td><td>サブプレッションプール浄化系弁 (G51-F003, 007, 010~012, 017, 018)</td><td>①</td></tr> <tr><td>サブプレッションプール浄化系</td><td>サブプレッションプール浄化系弁 (G51-M0-F001, 002, 007~009)</td><td>③</td></tr> <tr><td>放射性ドレン移送系</td><td>放射性ドレン移送系弁 (K11-M0-F003)</td><td>②</td></tr> <tr><td>放射性ドレン移送系</td><td>放射性ドレン移送系弁 (K11-M0-F004)</td><td>④</td></tr> <tr><td>放射性ドレン移送系</td><td>放射性ドレン移送系弁 (K11-M0-F103)</td><td>②</td></tr> </tbody> </table>	系統	設備	除外理由 ^{※1}	原子炉冷却材浄化系	原子炉冷却材浄化系弁 (G31-A0-F072)	③	原子炉冷却材浄化系	原子炉冷却材浄化系弁 (G31-F001, 018, 019, 070, 500)	①	原子炉冷却材浄化系	原子炉冷却材浄化系弁 (G31-F700A, B)	④	原子炉冷却材浄化系	原子炉冷却材浄化系弁 (G31-F701A, B)	④	原子炉冷却材浄化系	原子炉冷却材浄化系弁 (G31-F702A, B)	①	原子炉冷却材浄化系	原子炉冷却材浄化系弁 (G31-F703A, B)	①	原子炉冷却材浄化系	原子炉冷却材浄化系弁 (G31-M0-F002)	②	原子炉冷却材浄化系	原子炉冷却材浄化系弁 (G31-M0-F017, 025)	③	原子炉冷却材浄化系	原子炉冷却材浄化系弁 (G31-N0-F071)	③	燃料プール冷却浄化系	スキマサージタンク (G41-A001A, B)	①	燃料プール冷却浄化系	燃料プール冷却浄化系熱交換器 (G41-B001A, B)	①	燃料プール冷却浄化系	燃料プール浄化水戻りディフューザ (G41-D007A, B)	①	燃料プール冷却浄化系	燃料プール冷却浄化系弁 (G41-F001)	①	燃料プール冷却浄化系	燃料プール冷却浄化系弁 (G41-F002A, B)	①	燃料プール冷却浄化系	燃料プール冷却浄化系弁 (G41-F003A, B)	①	燃料プール冷却浄化系	燃料プール冷却浄化系弁 (G41-F004A, B)	①	燃料プール冷却浄化系	燃料プール冷却浄化系弁 (G41-F013A, B)	①	燃料プール冷却浄化系	燃料プール冷却浄化系弁 (G41-F014A, B)	①	燃料プール冷却浄化系	燃料プール冷却浄化系弁 (G41-F015, 016)	①	燃料プール冷却浄化系	燃料プール冷却浄化系弁 (G41-F018A, B)	①	燃料プール冷却浄化系	燃料プール冷却浄化系弁 (G41-F019A, B)	①	燃料プール冷却浄化系	燃料プール冷却浄化系弁 (G41-F022, 023, 026, 028, 030, 037, 038)	①	サブプレッションプール浄化系	サブプレッションプール浄化系弁 (G51-A0-F004)	③	サブプレッションプール浄化系	サブプレッションプール浄化系弁 (G51-F003, 007, 010~012, 017, 018)	①	サブプレッションプール浄化系	サブプレッションプール浄化系弁 (G51-M0-F001, 002, 007~009)	③	放射性ドレン移送系	放射性ドレン移送系弁 (K11-M0-F003)	②	放射性ドレン移送系	放射性ドレン移送系弁 (K11-M0-F004)	④	放射性ドレン移送系	放射性ドレン移送系弁 (K11-M0-F103)	②	<table border="1"> <thead> <tr> <th>系統名称</th> <th>設置場所</th> <th>区画番号</th> <th>機器名称</th> <th>機器番号</th> <th>除外理由</th> </tr> </thead> <tbody> <tr><td>高圧炉心スプレイ系ディーゼル発電設備</td><td>原子炉建屋</td><td>CS-B1-4</td><td>HPCS DG 清水膨張タンク</td><td>DG-VSL-HPCS-DGCW-1</td><td>①</td></tr> <tr><td>高圧炉心スプレイ系ディーゼル発電設備</td><td>原子炉建屋</td><td>CS-B2-4</td><td>始動空気だめ (HPCS)</td><td>VSL-HPCS-DGAE-1A</td><td>①</td></tr> <tr><td>ほう酸水注入系</td><td>原子炉建屋</td><td>RB-3-2</td><td>SLC テスト逆止弁</td><td>C41-F006 (AO)</td><td>①</td></tr> <tr><td>補機冷却海水系</td><td>タービン建屋</td><td>TB-1-1</td><td>RCW 熱交換器(A) 四方弁 (ASW)</td><td>7-11W1A (MO)</td><td>③</td></tr> <tr><td>補機冷却海水系</td><td>タービン建屋</td><td>TB-1-1</td><td>RCW 熱交換器(B) 四方弁 (ASW)</td><td>7-11W1B (MO)</td><td>③</td></tr> <tr><td>補機冷却海水系</td><td>タービン建屋</td><td>TB-1-1</td><td>RCW 熱交換器(C) 四方弁 (ASW)</td><td>7-11W1C (MO)</td><td>③</td></tr> <tr><td>原子炉隔離時冷却系</td><td>原子炉建屋</td><td>(PCV 内)</td><td>RCIC 内側テスト逆止弁</td><td>E51-F066 (NO)</td><td>①</td></tr> <tr><td>原子炉隔離時冷却系</td><td>原子炉建屋</td><td>(PCV 内)</td><td>RCIC 内側隔離弁</td><td>E51-F063 (MO)</td><td>②</td></tr> <tr><td>原子炉隔離時冷却系</td><td>原子炉建屋</td><td>RB-4-1</td><td>RCIC 外側テスト逆止弁</td><td>E51-F065 (AO)</td><td>①</td></tr> <tr><td>原子炉隔離時冷却系</td><td>原子炉建屋</td><td>RB-B2-8</td><td>RCIC 復水貯蔵タンク水供給弁</td><td>E51-F010 (MO)</td><td>③</td></tr> <tr><td>原子炉隔離時冷却系</td><td>原子炉建屋</td><td>RB-B2-10</td><td>オイルクーラー</td><td>-</td><td>①</td></tr> <tr><td>原子炉隔離時冷却系</td><td>原子炉建屋</td><td>RB-B2-10</td><td>RCIC ポンプ出口弁</td><td>E51-F012 (MO)</td><td>③</td></tr> <tr><td>原子炉隔離時冷却系</td><td>原子炉建屋</td><td>RB-B2-10</td><td>原子炉隔離時冷却系テストバイパス弁</td><td>E51-F022 (MO)</td><td>③</td></tr> <tr><td>原子炉隔離時冷却系</td><td>原子炉建屋</td><td>RB-B2-17</td><td>バロメトリックコンデンサー</td><td>RCIC-HEX-C002/VT</td><td>①</td></tr> <tr><td>原子炉隔離時冷却系</td><td>原子炉建屋</td><td>RB-B2-17</td><td>真空タンク</td><td>RCIC-HEX-C002/VT</td><td>①</td></tr> </tbody> </table>	系統名称	設置場所	区画番号	機器名称	機器番号	除外理由	高圧炉心スプレイ系ディーゼル発電設備	原子炉建屋	CS-B1-4	HPCS DG 清水膨張タンク	DG-VSL-HPCS-DGCW-1	①	高圧炉心スプレイ系ディーゼル発電設備	原子炉建屋	CS-B2-4	始動空気だめ (HPCS)	VSL-HPCS-DGAE-1A	①	ほう酸水注入系	原子炉建屋	RB-3-2	SLC テスト逆止弁	C41-F006 (AO)	①	補機冷却海水系	タービン建屋	TB-1-1	RCW 熱交換器(A) 四方弁 (ASW)	7-11W1A (MO)	③	補機冷却海水系	タービン建屋	TB-1-1	RCW 熱交換器(B) 四方弁 (ASW)	7-11W1B (MO)	③	補機冷却海水系	タービン建屋	TB-1-1	RCW 熱交換器(C) 四方弁 (ASW)	7-11W1C (MO)	③	原子炉隔離時冷却系	原子炉建屋	(PCV 内)	RCIC 内側テスト逆止弁	E51-F066 (NO)	①	原子炉隔離時冷却系	原子炉建屋	(PCV 内)	RCIC 内側隔離弁	E51-F063 (MO)	②	原子炉隔離時冷却系	原子炉建屋	RB-4-1	RCIC 外側テスト逆止弁	E51-F065 (AO)	①	原子炉隔離時冷却系	原子炉建屋	RB-B2-8	RCIC 復水貯蔵タンク水供給弁	E51-F010 (MO)	③	原子炉隔離時冷却系	原子炉建屋	RB-B2-10	オイルクーラー	-	①	原子炉隔離時冷却系	原子炉建屋	RB-B2-10	RCIC ポンプ出口弁	E51-F012 (MO)	③	原子炉隔離時冷却系	原子炉建屋	RB-B2-10	原子炉隔離時冷却系テストバイパス弁	E51-F022 (MO)	③	原子炉隔離時冷却系	原子炉建屋	RB-B2-17	バロメトリックコンデンサー	RCIC-HEX-C002/VT	①	原子炉隔離時冷却系	原子炉建屋	RB-B2-17	真空タンク	RCIC-HEX-C002/VT	①		
系統	設備	除外理由 ^{※1}																																																																																																																																																																																								
原子炉冷却材浄化系	原子炉冷却材浄化系弁 (G31-A0-F072)	③																																																																																																																																																																																								
原子炉冷却材浄化系	原子炉冷却材浄化系弁 (G31-F001, 018, 019, 070, 500)	①																																																																																																																																																																																								
原子炉冷却材浄化系	原子炉冷却材浄化系弁 (G31-F700A, B)	④																																																																																																																																																																																								
原子炉冷却材浄化系	原子炉冷却材浄化系弁 (G31-F701A, B)	④																																																																																																																																																																																								
原子炉冷却材浄化系	原子炉冷却材浄化系弁 (G31-F702A, B)	①																																																																																																																																																																																								
原子炉冷却材浄化系	原子炉冷却材浄化系弁 (G31-F703A, B)	①																																																																																																																																																																																								
原子炉冷却材浄化系	原子炉冷却材浄化系弁 (G31-M0-F002)	②																																																																																																																																																																																								
原子炉冷却材浄化系	原子炉冷却材浄化系弁 (G31-M0-F017, 025)	③																																																																																																																																																																																								
原子炉冷却材浄化系	原子炉冷却材浄化系弁 (G31-N0-F071)	③																																																																																																																																																																																								
燃料プール冷却浄化系	スキマサージタンク (G41-A001A, B)	①																																																																																																																																																																																								
燃料プール冷却浄化系	燃料プール冷却浄化系熱交換器 (G41-B001A, B)	①																																																																																																																																																																																								
燃料プール冷却浄化系	燃料プール浄化水戻りディフューザ (G41-D007A, B)	①																																																																																																																																																																																								
燃料プール冷却浄化系	燃料プール冷却浄化系弁 (G41-F001)	①																																																																																																																																																																																								
燃料プール冷却浄化系	燃料プール冷却浄化系弁 (G41-F002A, B)	①																																																																																																																																																																																								
燃料プール冷却浄化系	燃料プール冷却浄化系弁 (G41-F003A, B)	①																																																																																																																																																																																								
燃料プール冷却浄化系	燃料プール冷却浄化系弁 (G41-F004A, B)	①																																																																																																																																																																																								
燃料プール冷却浄化系	燃料プール冷却浄化系弁 (G41-F013A, B)	①																																																																																																																																																																																								
燃料プール冷却浄化系	燃料プール冷却浄化系弁 (G41-F014A, B)	①																																																																																																																																																																																								
燃料プール冷却浄化系	燃料プール冷却浄化系弁 (G41-F015, 016)	①																																																																																																																																																																																								
燃料プール冷却浄化系	燃料プール冷却浄化系弁 (G41-F018A, B)	①																																																																																																																																																																																								
燃料プール冷却浄化系	燃料プール冷却浄化系弁 (G41-F019A, B)	①																																																																																																																																																																																								
燃料プール冷却浄化系	燃料プール冷却浄化系弁 (G41-F022, 023, 026, 028, 030, 037, 038)	①																																																																																																																																																																																								
サブプレッションプール浄化系	サブプレッションプール浄化系弁 (G51-A0-F004)	③																																																																																																																																																																																								
サブプレッションプール浄化系	サブプレッションプール浄化系弁 (G51-F003, 007, 010~012, 017, 018)	①																																																																																																																																																																																								
サブプレッションプール浄化系	サブプレッションプール浄化系弁 (G51-M0-F001, 002, 007~009)	③																																																																																																																																																																																								
放射性ドレン移送系	放射性ドレン移送系弁 (K11-M0-F003)	②																																																																																																																																																																																								
放射性ドレン移送系	放射性ドレン移送系弁 (K11-M0-F004)	④																																																																																																																																																																																								
放射性ドレン移送系	放射性ドレン移送系弁 (K11-M0-F103)	②																																																																																																																																																																																								
系統名称	設置場所	区画番号	機器名称	機器番号	除外理由																																																																																																																																																																																					
高圧炉心スプレイ系ディーゼル発電設備	原子炉建屋	CS-B1-4	HPCS DG 清水膨張タンク	DG-VSL-HPCS-DGCW-1	①																																																																																																																																																																																					
高圧炉心スプレイ系ディーゼル発電設備	原子炉建屋	CS-B2-4	始動空気だめ (HPCS)	VSL-HPCS-DGAE-1A	①																																																																																																																																																																																					
ほう酸水注入系	原子炉建屋	RB-3-2	SLC テスト逆止弁	C41-F006 (AO)	①																																																																																																																																																																																					
補機冷却海水系	タービン建屋	TB-1-1	RCW 熱交換器(A) 四方弁 (ASW)	7-11W1A (MO)	③																																																																																																																																																																																					
補機冷却海水系	タービン建屋	TB-1-1	RCW 熱交換器(B) 四方弁 (ASW)	7-11W1B (MO)	③																																																																																																																																																																																					
補機冷却海水系	タービン建屋	TB-1-1	RCW 熱交換器(C) 四方弁 (ASW)	7-11W1C (MO)	③																																																																																																																																																																																					
原子炉隔離時冷却系	原子炉建屋	(PCV 内)	RCIC 内側テスト逆止弁	E51-F066 (NO)	①																																																																																																																																																																																					
原子炉隔離時冷却系	原子炉建屋	(PCV 内)	RCIC 内側隔離弁	E51-F063 (MO)	②																																																																																																																																																																																					
原子炉隔離時冷却系	原子炉建屋	RB-4-1	RCIC 外側テスト逆止弁	E51-F065 (AO)	①																																																																																																																																																																																					
原子炉隔離時冷却系	原子炉建屋	RB-B2-8	RCIC 復水貯蔵タンク水供給弁	E51-F010 (MO)	③																																																																																																																																																																																					
原子炉隔離時冷却系	原子炉建屋	RB-B2-10	オイルクーラー	-	①																																																																																																																																																																																					
原子炉隔離時冷却系	原子炉建屋	RB-B2-10	RCIC ポンプ出口弁	E51-F012 (MO)	③																																																																																																																																																																																					
原子炉隔離時冷却系	原子炉建屋	RB-B2-10	原子炉隔離時冷却系テストバイパス弁	E51-F022 (MO)	③																																																																																																																																																																																					
原子炉隔離時冷却系	原子炉建屋	RB-B2-17	バロメトリックコンデンサー	RCIC-HEX-C002/VT	①																																																																																																																																																																																					
原子炉隔離時冷却系	原子炉建屋	RB-B2-17	真空タンク	RCIC-HEX-C002/VT	①																																																																																																																																																																																					
※1: ①溢水により機能を喪失しない ②原子炉格納容器 (RCV) 内耐環境仕様の設備である ③動作機能の喪失により安全機能に影響しない ④他の設備で代替できる設備	※除外理由 ①溢水により機能を喪失しない ②原子炉格納容器 (PCV) 内耐環境仕様の設備である ③動作機能の喪失により安全機能に影響しない																																																																																																																																																																																									

柏崎刈羽原子力発電所 6 / 7号炉 (2017.12.20版)	東海第二発電所 (2018.9.18版)	島根原子力発電所 2号炉	備考																																																																																																																																																																																																
添付第1.2.2-1表 6号炉溢水影響評価上の防護対象設備から除外	第5表 評価対象除外リスト (7/13)																																																																																																																																																																																																		
した設備リスト																																																																																																																																																																																																			
<table border="1"> <thead> <tr> <th>系統</th> <th>設備</th> <th>除外理由※1</th> </tr> </thead> <tbody> <tr><td>放射性ドレン移送系</td><td>放射性ドレン移送系弁 (K11-M0-F104)</td><td>④</td></tr> <tr><td>タービン主蒸気系</td><td>主蒸気管圧力 (タービン入口圧力) (N11-2-PS601A~D)</td><td>③</td></tr> <tr><td>タービン制御系</td><td>主蒸気止め弁 (N32-POS102A-1~D-1)</td><td>③</td></tr> <tr><td>タービン制御系</td><td>蒸気加減弁 (N32-POS106A~D)</td><td>③</td></tr> <tr><td>タービン制御系</td><td>タービン蒸気加減弁急速閉 (N32-PS-100A~D)</td><td>③</td></tr> <tr><td>抽気系</td><td>復水器真空度 (N36-Z-PS660A~D)</td><td>③</td></tr> <tr><td>純水補給水系</td><td>純水補給水系弁 (P11-F048)</td><td>①</td></tr> <tr><td>復水補給水系</td><td>復水貯蔵槽 (P13-A001)</td><td>①</td></tr> <tr><td>復水補給水系</td><td>復水補給水系漏えい目視箱 (P13-D003)</td><td>①</td></tr> <tr><td>復水補給水系</td><td>復水補給水系弁 (P13-F007A, 011)</td><td>①</td></tr> <tr><td>復水補給水系</td><td>復水補給水系弁 (P13-M0-F031)</td><td>③</td></tr> <tr><td>原子炉補機冷却水系</td><td>原子炉補機冷却水系サージタンク (P21-A001A~C)</td><td>①</td></tr> <tr><td>原子炉補機冷却水系</td><td>原子炉補機冷却水系弁 (P21-A0-F072A~F)</td><td>③</td></tr> <tr><td>原子炉補機冷却水系</td><td>原子炉補機冷却水系熱交換器 (P21-B001A~F)</td><td>①</td></tr> <tr><td>原子炉補機冷却水系</td><td>原子炉補機冷却水系弁 (P21-F001A~F)</td><td>①</td></tr> <tr><td>原子炉補機冷却水系</td><td>原子炉補機冷却水系弁 (P21-F002A~F)</td><td>①</td></tr> <tr><td>原子炉補機冷却水系</td><td>原子炉補機冷却水系弁 (P21-F003A~F)</td><td>①</td></tr> <tr><td>原子炉補機冷却水系</td><td>原子炉補機冷却水系弁 (P21-F005A~C)</td><td>①</td></tr> <tr><td>原子炉補機冷却水系</td><td>原子炉補機冷却水系弁 (P21-F007A~C)</td><td>①</td></tr> <tr><td>原子炉補機冷却水系</td><td>原子炉補機冷却水系弁 (P21-F008A~C)</td><td>①</td></tr> <tr><td>原子炉補機冷却水系</td><td>原子炉補機冷却水系弁 (P21-F009A~C)</td><td>①</td></tr> <tr><td>原子炉補機冷却水系</td><td>原子炉補機冷却水系弁 (P21-F011A~C)</td><td>①</td></tr> <tr><td>原子炉補機冷却水系</td><td>原子炉補機冷却水系弁 (P21-F012A~C)</td><td>①</td></tr> <tr><td>原子炉補機冷却水系</td><td>原子炉補機冷却水系弁 (P21-F014A~C)</td><td>①</td></tr> <tr><td>原子炉補機冷却水系</td><td>原子炉補機冷却水系弁 (P21-F015A~F)</td><td>①</td></tr> <tr><td>原子炉補機冷却水系</td><td>原子炉補機冷却水系弁 (P21-F016A~C)</td><td>①</td></tr> <tr><td>原子炉補機冷却水系</td><td>原子炉補機冷却水系弁 (P21-F017A~C)</td><td>①</td></tr> <tr><td>原子炉補機冷却水系</td><td>原子炉補機冷却水系弁 (P21-F020A~C)</td><td>①</td></tr> <tr><td>原子炉補機冷却水系</td><td>原子炉補機冷却水系弁 (P21-F021A~C)</td><td>①</td></tr> <tr><td>原子炉補機冷却水系</td><td>原子炉補機冷却水系弁 (P21-F022A~C)</td><td>①</td></tr> <tr><td>原子炉補機冷却水系</td><td>原子炉補機冷却水系弁 (P21-F024A~D)</td><td>①</td></tr> </tbody> </table>	系統	設備	除外理由※1	放射性ドレン移送系	放射性ドレン移送系弁 (K11-M0-F104)	④	タービン主蒸気系	主蒸気管圧力 (タービン入口圧力) (N11-2-PS601A~D)	③	タービン制御系	主蒸気止め弁 (N32-POS102A-1~D-1)	③	タービン制御系	蒸気加減弁 (N32-POS106A~D)	③	タービン制御系	タービン蒸気加減弁急速閉 (N32-PS-100A~D)	③	抽気系	復水器真空度 (N36-Z-PS660A~D)	③	純水補給水系	純水補給水系弁 (P11-F048)	①	復水補給水系	復水貯蔵槽 (P13-A001)	①	復水補給水系	復水補給水系漏えい目視箱 (P13-D003)	①	復水補給水系	復水補給水系弁 (P13-F007A, 011)	①	復水補給水系	復水補給水系弁 (P13-M0-F031)	③	原子炉補機冷却水系	原子炉補機冷却水系サージタンク (P21-A001A~C)	①	原子炉補機冷却水系	原子炉補機冷却水系弁 (P21-A0-F072A~F)	③	原子炉補機冷却水系	原子炉補機冷却水系熱交換器 (P21-B001A~F)	①	原子炉補機冷却水系	原子炉補機冷却水系弁 (P21-F001A~F)	①	原子炉補機冷却水系	原子炉補機冷却水系弁 (P21-F002A~F)	①	原子炉補機冷却水系	原子炉補機冷却水系弁 (P21-F003A~F)	①	原子炉補機冷却水系	原子炉補機冷却水系弁 (P21-F005A~C)	①	原子炉補機冷却水系	原子炉補機冷却水系弁 (P21-F007A~C)	①	原子炉補機冷却水系	原子炉補機冷却水系弁 (P21-F008A~C)	①	原子炉補機冷却水系	原子炉補機冷却水系弁 (P21-F009A~C)	①	原子炉補機冷却水系	原子炉補機冷却水系弁 (P21-F011A~C)	①	原子炉補機冷却水系	原子炉補機冷却水系弁 (P21-F012A~C)	①	原子炉補機冷却水系	原子炉補機冷却水系弁 (P21-F014A~C)	①	原子炉補機冷却水系	原子炉補機冷却水系弁 (P21-F015A~F)	①	原子炉補機冷却水系	原子炉補機冷却水系弁 (P21-F016A~C)	①	原子炉補機冷却水系	原子炉補機冷却水系弁 (P21-F017A~C)	①	原子炉補機冷却水系	原子炉補機冷却水系弁 (P21-F020A~C)	①	原子炉補機冷却水系	原子炉補機冷却水系弁 (P21-F021A~C)	①	原子炉補機冷却水系	原子炉補機冷却水系弁 (P21-F022A~C)	①	原子炉補機冷却水系	原子炉補機冷却水系弁 (P21-F024A~D)	①	<table border="1"> <thead> <tr> <th>系統名称</th> <th>設置場所</th> <th>区画番号</th> <th>機器名称</th> <th>機器番号</th> <th>除外理由</th> </tr> </thead> <tbody> <tr><td>原子炉建屋換気系</td><td>原子炉建屋</td><td>CS-3-1</td><td>C/S 給気隔離ダンパ SB-2-1A アキュムレータ</td><td>HVAC-VSL-SB2-1A-ACCUM</td><td>①</td></tr> <tr><td>原子炉建屋換気系</td><td>原子炉建屋</td><td>CS-3-1</td><td>C/S 給気隔離ダンパ SB-2-1B アキュムレータ</td><td>HVAC-VSL-SB2-1B-ACCUM</td><td>①</td></tr> <tr><td>原子炉建屋換気系</td><td>原子炉建屋</td><td>CS-3-1</td><td>C/S 給気隔離ダンパ SB-2-1C アキュムレータ</td><td>HVAC-VSL-SB2-1C-ACCUM</td><td>①</td></tr> <tr><td>原子炉建屋換気系</td><td>原子炉建屋</td><td>CS-3-1</td><td>C/S 給気隔離ダンパ SB-2-1D アキュムレータ</td><td>HVAC-VSL-SB2-1D-ACCUM</td><td>①</td></tr> <tr><td>原子炉建屋換気系</td><td>原子炉建屋</td><td>CS-3-2</td><td>C/S 給気隔離ダンパ SB-2-2A アキュムレータ</td><td>HVAC-VSL-SB2-2A-ACCUM</td><td>①</td></tr> <tr><td>原子炉建屋換気系</td><td>原子炉建屋</td><td>CS-3-2</td><td>C/S 給気隔離ダンパ SB-2-2B アキュムレータ</td><td>HVAC-VSL-SB2-2B-ACCUM</td><td>①</td></tr> <tr><td>原子炉建屋換気系</td><td>原子炉建屋</td><td>CS-3-3</td><td>C/S 給気隔離ダンパ SB-2-2C アキュムレータ</td><td>HVAC-VSL-SB2-2C-ACCUM</td><td>①</td></tr> <tr><td>原子炉建屋換気系</td><td>原子炉建屋</td><td>CS-3-3</td><td>C/S 給気隔離ダンパ SB-2-2D アキュムレータ</td><td>HVAC-VSL-SB2-2D-ACCUM</td><td>①</td></tr> <tr><td>原子炉再循環系</td><td>原子炉建屋</td><td>(PCV内)</td><td>PLR 炉水サンプリング弁 (内側隔離弁)</td><td>B35-F019(A0)</td><td>②</td></tr> <tr><td>原子炉冷却材浄化系</td><td>原子炉建屋</td><td>(PCV内)</td><td>CUW 内側隔離弁</td><td>G33-F001(M0)</td><td>②</td></tr> <tr><td>高圧炉心スプレイ系</td><td>原子炉建屋</td><td>(PCV内)</td><td>HPCS テスタブル逆止弁</td><td>E22-F005(N0)</td><td>①</td></tr> <tr><td>高圧炉心スプレイ系</td><td>原子炉建屋</td><td>RB-1-2</td><td>HPCS SUPP. テスト弁</td><td>E22-F023(M0)</td><td>③</td></tr> <tr><td>高圧炉心スプレイ系</td><td>原子炉建屋</td><td>RB-1-2</td><td>高圧炉心スプレイ系 CST テスト弁</td><td>E22-F010(M0)</td><td>③</td></tr> <tr><td>低圧炉心スプレイ系</td><td>原子炉建屋</td><td>(PCV内)</td><td>LPCS テスト逆止弁</td><td>E21-F006(N0)</td><td>①</td></tr> <tr><td>低圧炉心スプレイ系</td><td>原子炉建屋</td><td>RB-1-1</td><td>LPCS テストバイパス弁</td><td>E21-F012(M0)</td><td>③</td></tr> </tbody> </table>	系統名称	設置場所	区画番号	機器名称	機器番号	除外理由	原子炉建屋換気系	原子炉建屋	CS-3-1	C/S 給気隔離ダンパ SB-2-1A アキュムレータ	HVAC-VSL-SB2-1A-ACCUM	①	原子炉建屋換気系	原子炉建屋	CS-3-1	C/S 給気隔離ダンパ SB-2-1B アキュムレータ	HVAC-VSL-SB2-1B-ACCUM	①	原子炉建屋換気系	原子炉建屋	CS-3-1	C/S 給気隔離ダンパ SB-2-1C アキュムレータ	HVAC-VSL-SB2-1C-ACCUM	①	原子炉建屋換気系	原子炉建屋	CS-3-1	C/S 給気隔離ダンパ SB-2-1D アキュムレータ	HVAC-VSL-SB2-1D-ACCUM	①	原子炉建屋換気系	原子炉建屋	CS-3-2	C/S 給気隔離ダンパ SB-2-2A アキュムレータ	HVAC-VSL-SB2-2A-ACCUM	①	原子炉建屋換気系	原子炉建屋	CS-3-2	C/S 給気隔離ダンパ SB-2-2B アキュムレータ	HVAC-VSL-SB2-2B-ACCUM	①	原子炉建屋換気系	原子炉建屋	CS-3-3	C/S 給気隔離ダンパ SB-2-2C アキュムレータ	HVAC-VSL-SB2-2C-ACCUM	①	原子炉建屋換気系	原子炉建屋	CS-3-3	C/S 給気隔離ダンパ SB-2-2D アキュムレータ	HVAC-VSL-SB2-2D-ACCUM	①	原子炉再循環系	原子炉建屋	(PCV内)	PLR 炉水サンプリング弁 (内側隔離弁)	B35-F019(A0)	②	原子炉冷却材浄化系	原子炉建屋	(PCV内)	CUW 内側隔離弁	G33-F001(M0)	②	高圧炉心スプレイ系	原子炉建屋	(PCV内)	HPCS テスタブル逆止弁	E22-F005(N0)	①	高圧炉心スプレイ系	原子炉建屋	RB-1-2	HPCS SUPP. テスト弁	E22-F023(M0)	③	高圧炉心スプレイ系	原子炉建屋	RB-1-2	高圧炉心スプレイ系 CST テスト弁	E22-F010(M0)	③	低圧炉心スプレイ系	原子炉建屋	(PCV内)	LPCS テスト逆止弁	E21-F006(N0)	①	低圧炉心スプレイ系	原子炉建屋	RB-1-1	LPCS テストバイパス弁	E21-F012(M0)	③		
系統	設備	除外理由※1																																																																																																																																																																																																	
放射性ドレン移送系	放射性ドレン移送系弁 (K11-M0-F104)	④																																																																																																																																																																																																	
タービン主蒸気系	主蒸気管圧力 (タービン入口圧力) (N11-2-PS601A~D)	③																																																																																																																																																																																																	
タービン制御系	主蒸気止め弁 (N32-POS102A-1~D-1)	③																																																																																																																																																																																																	
タービン制御系	蒸気加減弁 (N32-POS106A~D)	③																																																																																																																																																																																																	
タービン制御系	タービン蒸気加減弁急速閉 (N32-PS-100A~D)	③																																																																																																																																																																																																	
抽気系	復水器真空度 (N36-Z-PS660A~D)	③																																																																																																																																																																																																	
純水補給水系	純水補給水系弁 (P11-F048)	①																																																																																																																																																																																																	
復水補給水系	復水貯蔵槽 (P13-A001)	①																																																																																																																																																																																																	
復水補給水系	復水補給水系漏えい目視箱 (P13-D003)	①																																																																																																																																																																																																	
復水補給水系	復水補給水系弁 (P13-F007A, 011)	①																																																																																																																																																																																																	
復水補給水系	復水補給水系弁 (P13-M0-F031)	③																																																																																																																																																																																																	
原子炉補機冷却水系	原子炉補機冷却水系サージタンク (P21-A001A~C)	①																																																																																																																																																																																																	
原子炉補機冷却水系	原子炉補機冷却水系弁 (P21-A0-F072A~F)	③																																																																																																																																																																																																	
原子炉補機冷却水系	原子炉補機冷却水系熱交換器 (P21-B001A~F)	①																																																																																																																																																																																																	
原子炉補機冷却水系	原子炉補機冷却水系弁 (P21-F001A~F)	①																																																																																																																																																																																																	
原子炉補機冷却水系	原子炉補機冷却水系弁 (P21-F002A~F)	①																																																																																																																																																																																																	
原子炉補機冷却水系	原子炉補機冷却水系弁 (P21-F003A~F)	①																																																																																																																																																																																																	
原子炉補機冷却水系	原子炉補機冷却水系弁 (P21-F005A~C)	①																																																																																																																																																																																																	
原子炉補機冷却水系	原子炉補機冷却水系弁 (P21-F007A~C)	①																																																																																																																																																																																																	
原子炉補機冷却水系	原子炉補機冷却水系弁 (P21-F008A~C)	①																																																																																																																																																																																																	
原子炉補機冷却水系	原子炉補機冷却水系弁 (P21-F009A~C)	①																																																																																																																																																																																																	
原子炉補機冷却水系	原子炉補機冷却水系弁 (P21-F011A~C)	①																																																																																																																																																																																																	
原子炉補機冷却水系	原子炉補機冷却水系弁 (P21-F012A~C)	①																																																																																																																																																																																																	
原子炉補機冷却水系	原子炉補機冷却水系弁 (P21-F014A~C)	①																																																																																																																																																																																																	
原子炉補機冷却水系	原子炉補機冷却水系弁 (P21-F015A~F)	①																																																																																																																																																																																																	
原子炉補機冷却水系	原子炉補機冷却水系弁 (P21-F016A~C)	①																																																																																																																																																																																																	
原子炉補機冷却水系	原子炉補機冷却水系弁 (P21-F017A~C)	①																																																																																																																																																																																																	
原子炉補機冷却水系	原子炉補機冷却水系弁 (P21-F020A~C)	①																																																																																																																																																																																																	
原子炉補機冷却水系	原子炉補機冷却水系弁 (P21-F021A~C)	①																																																																																																																																																																																																	
原子炉補機冷却水系	原子炉補機冷却水系弁 (P21-F022A~C)	①																																																																																																																																																																																																	
原子炉補機冷却水系	原子炉補機冷却水系弁 (P21-F024A~D)	①																																																																																																																																																																																																	
系統名称	設置場所	区画番号	機器名称	機器番号	除外理由																																																																																																																																																																																														
原子炉建屋換気系	原子炉建屋	CS-3-1	C/S 給気隔離ダンパ SB-2-1A アキュムレータ	HVAC-VSL-SB2-1A-ACCUM	①																																																																																																																																																																																														
原子炉建屋換気系	原子炉建屋	CS-3-1	C/S 給気隔離ダンパ SB-2-1B アキュムレータ	HVAC-VSL-SB2-1B-ACCUM	①																																																																																																																																																																																														
原子炉建屋換気系	原子炉建屋	CS-3-1	C/S 給気隔離ダンパ SB-2-1C アキュムレータ	HVAC-VSL-SB2-1C-ACCUM	①																																																																																																																																																																																														
原子炉建屋換気系	原子炉建屋	CS-3-1	C/S 給気隔離ダンパ SB-2-1D アキュムレータ	HVAC-VSL-SB2-1D-ACCUM	①																																																																																																																																																																																														
原子炉建屋換気系	原子炉建屋	CS-3-2	C/S 給気隔離ダンパ SB-2-2A アキュムレータ	HVAC-VSL-SB2-2A-ACCUM	①																																																																																																																																																																																														
原子炉建屋換気系	原子炉建屋	CS-3-2	C/S 給気隔離ダンパ SB-2-2B アキュムレータ	HVAC-VSL-SB2-2B-ACCUM	①																																																																																																																																																																																														
原子炉建屋換気系	原子炉建屋	CS-3-3	C/S 給気隔離ダンパ SB-2-2C アキュムレータ	HVAC-VSL-SB2-2C-ACCUM	①																																																																																																																																																																																														
原子炉建屋換気系	原子炉建屋	CS-3-3	C/S 給気隔離ダンパ SB-2-2D アキュムレータ	HVAC-VSL-SB2-2D-ACCUM	①																																																																																																																																																																																														
原子炉再循環系	原子炉建屋	(PCV内)	PLR 炉水サンプリング弁 (内側隔離弁)	B35-F019(A0)	②																																																																																																																																																																																														
原子炉冷却材浄化系	原子炉建屋	(PCV内)	CUW 内側隔離弁	G33-F001(M0)	②																																																																																																																																																																																														
高圧炉心スプレイ系	原子炉建屋	(PCV内)	HPCS テスタブル逆止弁	E22-F005(N0)	①																																																																																																																																																																																														
高圧炉心スプレイ系	原子炉建屋	RB-1-2	HPCS SUPP. テスト弁	E22-F023(M0)	③																																																																																																																																																																																														
高圧炉心スプレイ系	原子炉建屋	RB-1-2	高圧炉心スプレイ系 CST テスト弁	E22-F010(M0)	③																																																																																																																																																																																														
低圧炉心スプレイ系	原子炉建屋	(PCV内)	LPCS テスト逆止弁	E21-F006(N0)	①																																																																																																																																																																																														
低圧炉心スプレイ系	原子炉建屋	RB-1-1	LPCS テストバイパス弁	E21-F012(M0)	③																																																																																																																																																																																														
※1: ①溢水により機能を喪失しない ②原子炉格納容器 (RCCV) 内耐環境仕様の設備である ③動作機能の喪失により安全機能に影響しない ④他の設備で代替できる設備	※除外理由 ①溢水により機能を喪失しない ②原子炉格納容器 (PCV) 内耐環境仕様の設備である ③動作機能の喪失により安全機能に影響しない																																																																																																																																																																																																		

柏崎刈羽原子力発電所 6/7号炉 (2017.12.20版)	東海第二発電所 (2018.9.18版)	島根原子力発電所 2号炉	備考																																																																																																																																																																																																
添付第1.2.2-1表 6号炉溢水影響評価上の防護対象設備から除外した設備リスト	第5表 評価対象除外リスト (8/13)																																																																																																																																																																																																		
<table border="1"> <thead> <tr> <th>系統</th> <th>設備</th> <th>除外理由^{※1}</th> </tr> </thead> <tbody> <tr><td>原子炉補機冷却水系</td><td>原子炉補機冷却水系弁 (P21-F026A~D)</td><td>①</td></tr> <tr><td>原子炉補機冷却水系</td><td>原子炉補機冷却水系弁 (P21-F027A~D)</td><td>①</td></tr> <tr><td>原子炉補機冷却水系</td><td>原子炉補機冷却水系弁 (P21-F028A~D)</td><td>①</td></tr> <tr><td>原子炉補機冷却水系</td><td>原子炉補機冷却水系弁 (P21-F029A, B)</td><td>①</td></tr> <tr><td>原子炉補機冷却水系</td><td>原子炉補機冷却水系弁 (P21-F030A, B)</td><td>①</td></tr> <tr><td>原子炉補機冷却水系</td><td>原子炉補機冷却水系弁 (P21-F031A, B)</td><td>①</td></tr> <tr><td>原子炉補機冷却水系</td><td>原子炉補機冷却水系弁 (P21-F032A, B)</td><td>①</td></tr> <tr><td>原子炉補機冷却水系</td><td>原子炉補機冷却水系弁 (P21-F033A, B)</td><td>①</td></tr> <tr><td>原子炉補機冷却水系</td><td>原子炉補機冷却水系弁 (P21-F034A, B)</td><td>①</td></tr> <tr><td>原子炉補機冷却水系</td><td>原子炉補機冷却水系弁 (P21-F035A, B)</td><td>①</td></tr> <tr><td>原子炉補機冷却水系</td><td>原子炉補機冷却水系弁 (P21-F036A, B)</td><td>①</td></tr> <tr><td>原子炉補機冷却水系</td><td>原子炉補機冷却水系弁 (P21-F037A, B)</td><td>①</td></tr> <tr><td>原子炉補機冷却水系</td><td>原子炉補機冷却水系弁 (P21-F038A, B)</td><td>①</td></tr> <tr><td>原子炉補機冷却水系</td><td>原子炉補機冷却水系弁 (P21-F039A~C)</td><td>①</td></tr> <tr><td>原子炉補機冷却水系</td><td>原子炉補機冷却水系弁 (P21-F040A~C)</td><td>①</td></tr> <tr><td>原子炉補機冷却水系</td><td>原子炉補機冷却水系弁 (P21-F041A~C)</td><td>①</td></tr> <tr><td>原子炉補機冷却水系</td><td>原子炉補機冷却水系弁 (P21-F042A~C)</td><td>①</td></tr> <tr><td>原子炉補機冷却水系</td><td>原子炉補機冷却水系弁 (P21-F043A~C)</td><td>①</td></tr> <tr><td>原子炉補機冷却水系</td><td>原子炉補機冷却水系弁 (P21-F044A~C)</td><td>①</td></tr> <tr><td>原子炉補機冷却水系</td><td>原子炉補機冷却水系弁 (P21-F045, 046)</td><td>①</td></tr> <tr><td>原子炉補機冷却水系</td><td>原子炉補機冷却水系弁 (P21-F047B, C)</td><td>①</td></tr> <tr><td>原子炉補機冷却水系</td><td>原子炉補機冷却水系弁 (P21-F048B, C)</td><td>①</td></tr> <tr><td>原子炉補機冷却水系</td><td>原子炉補機冷却水系弁 (P21-F049B, C)</td><td>①</td></tr> <tr><td>原子炉補機冷却水系</td><td>原子炉補機冷却水系弁 (P21-F050B, C)</td><td>①</td></tr> <tr><td>原子炉補機冷却水系</td><td>原子炉補機冷却水系弁 (P21-F051B, C)</td><td>①</td></tr> <tr><td>原子炉補機冷却水系</td><td>原子炉補機冷却水系弁 (P21-F052B, C)</td><td>①</td></tr> <tr><td>原子炉補機冷却水系</td><td>原子炉補機冷却水系弁 (P21-F053A, B)</td><td>①</td></tr> <tr><td>原子炉補機冷却水系</td><td>原子炉補機冷却水系弁 (P21-F056A~C)</td><td>①</td></tr> <tr><td>原子炉補機冷却水系</td><td>原子炉補機冷却水系弁 (P21-F057A, B)</td><td>①</td></tr> <tr><td>原子炉補機冷却水系</td><td>原子炉補機冷却水系弁 (P21-F058A, B)</td><td>①</td></tr> <tr><td>原子炉補機冷却水系</td><td>原子炉補機冷却水系弁 (P21-F061A~C)</td><td>①</td></tr> </tbody> </table>	系統	設備	除外理由 ^{※1}	原子炉補機冷却水系	原子炉補機冷却水系弁 (P21-F026A~D)	①	原子炉補機冷却水系	原子炉補機冷却水系弁 (P21-F027A~D)	①	原子炉補機冷却水系	原子炉補機冷却水系弁 (P21-F028A~D)	①	原子炉補機冷却水系	原子炉補機冷却水系弁 (P21-F029A, B)	①	原子炉補機冷却水系	原子炉補機冷却水系弁 (P21-F030A, B)	①	原子炉補機冷却水系	原子炉補機冷却水系弁 (P21-F031A, B)	①	原子炉補機冷却水系	原子炉補機冷却水系弁 (P21-F032A, B)	①	原子炉補機冷却水系	原子炉補機冷却水系弁 (P21-F033A, B)	①	原子炉補機冷却水系	原子炉補機冷却水系弁 (P21-F034A, B)	①	原子炉補機冷却水系	原子炉補機冷却水系弁 (P21-F035A, B)	①	原子炉補機冷却水系	原子炉補機冷却水系弁 (P21-F036A, B)	①	原子炉補機冷却水系	原子炉補機冷却水系弁 (P21-F037A, B)	①	原子炉補機冷却水系	原子炉補機冷却水系弁 (P21-F038A, B)	①	原子炉補機冷却水系	原子炉補機冷却水系弁 (P21-F039A~C)	①	原子炉補機冷却水系	原子炉補機冷却水系弁 (P21-F040A~C)	①	原子炉補機冷却水系	原子炉補機冷却水系弁 (P21-F041A~C)	①	原子炉補機冷却水系	原子炉補機冷却水系弁 (P21-F042A~C)	①	原子炉補機冷却水系	原子炉補機冷却水系弁 (P21-F043A~C)	①	原子炉補機冷却水系	原子炉補機冷却水系弁 (P21-F044A~C)	①	原子炉補機冷却水系	原子炉補機冷却水系弁 (P21-F045, 046)	①	原子炉補機冷却水系	原子炉補機冷却水系弁 (P21-F047B, C)	①	原子炉補機冷却水系	原子炉補機冷却水系弁 (P21-F048B, C)	①	原子炉補機冷却水系	原子炉補機冷却水系弁 (P21-F049B, C)	①	原子炉補機冷却水系	原子炉補機冷却水系弁 (P21-F050B, C)	①	原子炉補機冷却水系	原子炉補機冷却水系弁 (P21-F051B, C)	①	原子炉補機冷却水系	原子炉補機冷却水系弁 (P21-F052B, C)	①	原子炉補機冷却水系	原子炉補機冷却水系弁 (P21-F053A, B)	①	原子炉補機冷却水系	原子炉補機冷却水系弁 (P21-F056A~C)	①	原子炉補機冷却水系	原子炉補機冷却水系弁 (P21-F057A, B)	①	原子炉補機冷却水系	原子炉補機冷却水系弁 (P21-F058A, B)	①	原子炉補機冷却水系	原子炉補機冷却水系弁 (P21-F061A~C)	①	<table border="1"> <thead> <tr> <th>系統名称</th> <th>設置場所</th> <th>区画番号</th> <th>機器名称</th> <th>機器番号</th> <th>除外理由</th> </tr> </thead> <tbody> <tr><td>中性子計装系</td><td>原子炉建屋</td><td>(PCV内/炉内)</td><td>SRNM CH (A) (検出器)</td><td>C51-N002A</td><td>②</td></tr> <tr><td>中性子計装系</td><td>原子炉建屋</td><td>(PCV内/炉内)</td><td>SRNM CH (B) (検出器)</td><td>C51-N002B</td><td>②</td></tr> <tr><td>中性子計装系</td><td>原子炉建屋</td><td>(PCV内/炉内)</td><td>SRNM CH (C) (検出器)</td><td>C51-N002C</td><td>②</td></tr> <tr><td>中性子計装系</td><td>原子炉建屋</td><td>(PCV内/炉内)</td><td>SRNM CH (D) (検出器)</td><td>C51-N002D</td><td>②</td></tr> <tr><td>中性子計装系</td><td>原子炉建屋</td><td>(PCV内/炉内)</td><td>SRNM CH (E) (検出器)</td><td>C51-N002E</td><td>②</td></tr> <tr><td>中性子計装系</td><td>原子炉建屋</td><td>(PCV内/炉内)</td><td>SRNM CH (F) (検出器)</td><td>C51-N002F</td><td>②</td></tr> <tr><td>中性子計装系</td><td>原子炉建屋</td><td>(PCV内/炉内)</td><td>SRNM CH (G) (検出器)</td><td>C51-N002G</td><td>②</td></tr> <tr><td>中性子計装系</td><td>原子炉建屋</td><td>(PCV内/炉内)</td><td>SRNM CH (H) (検出器)</td><td>C51-N002H</td><td>②</td></tr> <tr><td>中性子計装系</td><td>原子炉建屋</td><td>RB-2-6</td><td>TIP バルブアセンブリ (A)</td><td>VALVE ASS A (MO)</td><td>③</td></tr> <tr><td>中性子計装系</td><td>原子炉建屋</td><td>RB-2-6</td><td>TIP バルブアセンブリ (B)</td><td>VALVE ASS B (MO)</td><td>③</td></tr> <tr><td>中性子計装系</td><td>原子炉建屋</td><td>RB-2-6</td><td>TIP バルブアセンブリ (C)</td><td>VALVE ASS C (MO)</td><td>③</td></tr> <tr><td>中性子計装系</td><td>原子炉建屋</td><td>RB-2-6</td><td>TIP バルブアセンブリ (D)</td><td>VALVE ASS D (MO)</td><td>③</td></tr> <tr><td>中性子計装系</td><td>原子炉建屋</td><td>RB-2-6</td><td>TIP バルブアセンブリ (E)</td><td>VALVE ASS E (MO)</td><td>③</td></tr> <tr><td>主蒸気隔離弁漏えい抑制系</td><td>原子炉建屋</td><td>RB-2-1</td><td>主蒸気隔離弁ブリードライン(A) 入口弁</td><td>E32-F002E(MO)</td><td>③</td></tr> <tr><td>主蒸気隔離弁漏えい抑制系</td><td>原子炉建屋</td><td>RB-2-1</td><td>主蒸気隔離弁ブリードライン(B) 入口弁</td><td>E32-F002F(MO)</td><td>③</td></tr> </tbody> </table>	系統名称	設置場所	区画番号	機器名称	機器番号	除外理由	中性子計装系	原子炉建屋	(PCV内/炉内)	SRNM CH (A) (検出器)	C51-N002A	②	中性子計装系	原子炉建屋	(PCV内/炉内)	SRNM CH (B) (検出器)	C51-N002B	②	中性子計装系	原子炉建屋	(PCV内/炉内)	SRNM CH (C) (検出器)	C51-N002C	②	中性子計装系	原子炉建屋	(PCV内/炉内)	SRNM CH (D) (検出器)	C51-N002D	②	中性子計装系	原子炉建屋	(PCV内/炉内)	SRNM CH (E) (検出器)	C51-N002E	②	中性子計装系	原子炉建屋	(PCV内/炉内)	SRNM CH (F) (検出器)	C51-N002F	②	中性子計装系	原子炉建屋	(PCV内/炉内)	SRNM CH (G) (検出器)	C51-N002G	②	中性子計装系	原子炉建屋	(PCV内/炉内)	SRNM CH (H) (検出器)	C51-N002H	②	中性子計装系	原子炉建屋	RB-2-6	TIP バルブアセンブリ (A)	VALVE ASS A (MO)	③	中性子計装系	原子炉建屋	RB-2-6	TIP バルブアセンブリ (B)	VALVE ASS B (MO)	③	中性子計装系	原子炉建屋	RB-2-6	TIP バルブアセンブリ (C)	VALVE ASS C (MO)	③	中性子計装系	原子炉建屋	RB-2-6	TIP バルブアセンブリ (D)	VALVE ASS D (MO)	③	中性子計装系	原子炉建屋	RB-2-6	TIP バルブアセンブリ (E)	VALVE ASS E (MO)	③	主蒸気隔離弁漏えい抑制系	原子炉建屋	RB-2-1	主蒸気隔離弁ブリードライン(A) 入口弁	E32-F002E(MO)	③	主蒸気隔離弁漏えい抑制系	原子炉建屋	RB-2-1	主蒸気隔離弁ブリードライン(B) 入口弁	E32-F002F(MO)	③		
系統	設備	除外理由 ^{※1}																																																																																																																																																																																																	
原子炉補機冷却水系	原子炉補機冷却水系弁 (P21-F026A~D)	①																																																																																																																																																																																																	
原子炉補機冷却水系	原子炉補機冷却水系弁 (P21-F027A~D)	①																																																																																																																																																																																																	
原子炉補機冷却水系	原子炉補機冷却水系弁 (P21-F028A~D)	①																																																																																																																																																																																																	
原子炉補機冷却水系	原子炉補機冷却水系弁 (P21-F029A, B)	①																																																																																																																																																																																																	
原子炉補機冷却水系	原子炉補機冷却水系弁 (P21-F030A, B)	①																																																																																																																																																																																																	
原子炉補機冷却水系	原子炉補機冷却水系弁 (P21-F031A, B)	①																																																																																																																																																																																																	
原子炉補機冷却水系	原子炉補機冷却水系弁 (P21-F032A, B)	①																																																																																																																																																																																																	
原子炉補機冷却水系	原子炉補機冷却水系弁 (P21-F033A, B)	①																																																																																																																																																																																																	
原子炉補機冷却水系	原子炉補機冷却水系弁 (P21-F034A, B)	①																																																																																																																																																																																																	
原子炉補機冷却水系	原子炉補機冷却水系弁 (P21-F035A, B)	①																																																																																																																																																																																																	
原子炉補機冷却水系	原子炉補機冷却水系弁 (P21-F036A, B)	①																																																																																																																																																																																																	
原子炉補機冷却水系	原子炉補機冷却水系弁 (P21-F037A, B)	①																																																																																																																																																																																																	
原子炉補機冷却水系	原子炉補機冷却水系弁 (P21-F038A, B)	①																																																																																																																																																																																																	
原子炉補機冷却水系	原子炉補機冷却水系弁 (P21-F039A~C)	①																																																																																																																																																																																																	
原子炉補機冷却水系	原子炉補機冷却水系弁 (P21-F040A~C)	①																																																																																																																																																																																																	
原子炉補機冷却水系	原子炉補機冷却水系弁 (P21-F041A~C)	①																																																																																																																																																																																																	
原子炉補機冷却水系	原子炉補機冷却水系弁 (P21-F042A~C)	①																																																																																																																																																																																																	
原子炉補機冷却水系	原子炉補機冷却水系弁 (P21-F043A~C)	①																																																																																																																																																																																																	
原子炉補機冷却水系	原子炉補機冷却水系弁 (P21-F044A~C)	①																																																																																																																																																																																																	
原子炉補機冷却水系	原子炉補機冷却水系弁 (P21-F045, 046)	①																																																																																																																																																																																																	
原子炉補機冷却水系	原子炉補機冷却水系弁 (P21-F047B, C)	①																																																																																																																																																																																																	
原子炉補機冷却水系	原子炉補機冷却水系弁 (P21-F048B, C)	①																																																																																																																																																																																																	
原子炉補機冷却水系	原子炉補機冷却水系弁 (P21-F049B, C)	①																																																																																																																																																																																																	
原子炉補機冷却水系	原子炉補機冷却水系弁 (P21-F050B, C)	①																																																																																																																																																																																																	
原子炉補機冷却水系	原子炉補機冷却水系弁 (P21-F051B, C)	①																																																																																																																																																																																																	
原子炉補機冷却水系	原子炉補機冷却水系弁 (P21-F052B, C)	①																																																																																																																																																																																																	
原子炉補機冷却水系	原子炉補機冷却水系弁 (P21-F053A, B)	①																																																																																																																																																																																																	
原子炉補機冷却水系	原子炉補機冷却水系弁 (P21-F056A~C)	①																																																																																																																																																																																																	
原子炉補機冷却水系	原子炉補機冷却水系弁 (P21-F057A, B)	①																																																																																																																																																																																																	
原子炉補機冷却水系	原子炉補機冷却水系弁 (P21-F058A, B)	①																																																																																																																																																																																																	
原子炉補機冷却水系	原子炉補機冷却水系弁 (P21-F061A~C)	①																																																																																																																																																																																																	
系統名称	設置場所	区画番号	機器名称	機器番号	除外理由																																																																																																																																																																																														
中性子計装系	原子炉建屋	(PCV内/炉内)	SRNM CH (A) (検出器)	C51-N002A	②																																																																																																																																																																																														
中性子計装系	原子炉建屋	(PCV内/炉内)	SRNM CH (B) (検出器)	C51-N002B	②																																																																																																																																																																																														
中性子計装系	原子炉建屋	(PCV内/炉内)	SRNM CH (C) (検出器)	C51-N002C	②																																																																																																																																																																																														
中性子計装系	原子炉建屋	(PCV内/炉内)	SRNM CH (D) (検出器)	C51-N002D	②																																																																																																																																																																																														
中性子計装系	原子炉建屋	(PCV内/炉内)	SRNM CH (E) (検出器)	C51-N002E	②																																																																																																																																																																																														
中性子計装系	原子炉建屋	(PCV内/炉内)	SRNM CH (F) (検出器)	C51-N002F	②																																																																																																																																																																																														
中性子計装系	原子炉建屋	(PCV内/炉内)	SRNM CH (G) (検出器)	C51-N002G	②																																																																																																																																																																																														
中性子計装系	原子炉建屋	(PCV内/炉内)	SRNM CH (H) (検出器)	C51-N002H	②																																																																																																																																																																																														
中性子計装系	原子炉建屋	RB-2-6	TIP バルブアセンブリ (A)	VALVE ASS A (MO)	③																																																																																																																																																																																														
中性子計装系	原子炉建屋	RB-2-6	TIP バルブアセンブリ (B)	VALVE ASS B (MO)	③																																																																																																																																																																																														
中性子計装系	原子炉建屋	RB-2-6	TIP バルブアセンブリ (C)	VALVE ASS C (MO)	③																																																																																																																																																																																														
中性子計装系	原子炉建屋	RB-2-6	TIP バルブアセンブリ (D)	VALVE ASS D (MO)	③																																																																																																																																																																																														
中性子計装系	原子炉建屋	RB-2-6	TIP バルブアセンブリ (E)	VALVE ASS E (MO)	③																																																																																																																																																																																														
主蒸気隔離弁漏えい抑制系	原子炉建屋	RB-2-1	主蒸気隔離弁ブリードライン(A) 入口弁	E32-F002E(MO)	③																																																																																																																																																																																														
主蒸気隔離弁漏えい抑制系	原子炉建屋	RB-2-1	主蒸気隔離弁ブリードライン(B) 入口弁	E32-F002F(MO)	③																																																																																																																																																																																														
※1: ①溢水により機能を喪失しない ②原子炉格納容器 (RCCV) 内耐環境仕様の設備である ③動作機能の喪失により安全機能に影響しない ④他の設備で代替できる設備	※除外理由 ①溢水により機能を喪失しない ②原子炉格納容器 (P C V) 内耐環境仕様の設備である ③動作機能の喪失により安全機能に影響しない																																																																																																																																																																																																		

柏崎刈羽原子力発電所 6 / 7号炉 (2017.12.20版)	東海第二発電所 (2018.9.18版)	島根原子力発電所 2号炉	備考																																																																																																																																																																																																
添付第1.2.2-1表 6号炉溢水影響評価上の防護対象設備から除外	第5表 評価対象除外リスト (9/13)																																																																																																																																																																																																		
した設備リスト																																																																																																																																																																																																			
<table border="1"> <thead> <tr> <th>系統</th> <th>設備</th> <th>除外理由※1</th> </tr> </thead> <tbody> <tr><td>原子炉補機冷却水系</td><td>原子炉補機冷却水系弁 (P21-F069, 070)</td><td>①</td></tr> <tr><td>原子炉補機冷却水系</td><td>原子炉補機冷却水系弁 (P21-F071A~F)</td><td>①</td></tr> <tr><td>原子炉補機冷却水系</td><td>原子炉補機冷却水系弁 (P21-F073A~F)</td><td>①</td></tr> <tr><td>原子炉補機冷却水系</td><td>原子炉補機冷却水系弁 (P21-F076A, B)</td><td>①</td></tr> <tr><td>原子炉補機冷却水系</td><td>原子炉補機冷却水系弁 (P21-F083A~C)</td><td>①</td></tr> <tr><td>原子炉補機冷却水系</td><td>原子炉補機冷却水系弁 (P21-F084A~C)</td><td>①</td></tr> <tr><td>原子炉補機冷却水系</td><td>原子炉補機冷却水系弁 (P21-F113, 114)</td><td>①</td></tr> <tr><td>原子炉補機冷却水系</td><td>原子炉補機冷却水系弁 (P21-F115A, B)</td><td>①</td></tr> <tr><td>原子炉補機冷却水系</td><td>原子炉補機冷却水系弁 (P21-F116A, B)</td><td>①</td></tr> <tr><td>原子炉補機冷却水系</td><td>原子炉補機冷却水系弁 (P21-F220A~F)</td><td>①</td></tr> <tr><td>原子炉補機冷却水系</td><td>原子炉補機冷却水系弁 (P21-F255A~C)</td><td>①</td></tr> <tr><td>原子炉補機冷却水系</td><td>原子炉補機冷却水系弁 (P21-F256A~C)</td><td>①</td></tr> <tr><td>原子炉補機冷却水系</td><td>原子炉補機冷却水系弁 (P21-F262, 265)</td><td>①</td></tr> <tr><td>原子炉補機冷却水系</td><td>原子炉補機冷却水系弁 (P21-M0-F025A~D)</td><td>③</td></tr> <tr><td>原子炉補機冷却水系</td><td>原子炉補機冷却水系弁 (P21-M0-F075A, B)</td><td>④</td></tr> <tr><td>原子炉補機冷却水系</td><td>原子炉補機冷却水系弁 (P21-M0-F080A, B)</td><td>②</td></tr> <tr><td>原子炉補機冷却水系</td><td>原子炉補機冷却水系弁 (P21-M0-F081A, B)</td><td>④</td></tr> <tr><td>原子炉補機冷却水系</td><td>原子炉補機冷却水系弁 (P21-TCV-F006A~C)</td><td>③</td></tr> <tr><td>原子炉補機冷却水系</td><td>原子炉補機冷却水系弁 (P21-TCV-F010A~C)</td><td>③</td></tr> <tr><td>換気空調補機常用冷却水系</td><td>換気空調補機常用冷却水系弁 (P24-F102)</td><td>①</td></tr> <tr><td>換気空調補機常用冷却水系</td><td>換気空調補機常用冷却水系弁 (P24-M0-F101)</td><td>④</td></tr> <tr><td>換気空調補機常用冷却水系</td><td>換気空調補機常用冷却水系弁 (P24-M0-F105)</td><td>②</td></tr> <tr><td>換気空調補機常用冷却水系</td><td>換気空調補機常用冷却水系弁 (P24-M0-F106)</td><td>④</td></tr> <tr><td>換気空調補機非常用冷却水系</td><td>換気空調補機非常用冷却水系弁 (P25-F001A~D)</td><td>①</td></tr> <tr><td>換気空調補機非常用冷却水系</td><td>換気空調補機非常用冷却水系弁 (P25-F002A~D)</td><td>①</td></tr> <tr><td>換気空調補機非常用冷却水系</td><td>換気空調補機非常用冷却水系弁 (P25-F003A~D)</td><td>①</td></tr> <tr><td>換気空調補機非常用冷却水系</td><td>換気空調補機非常用冷却水系弁 (P25-F004A, B)</td><td>①</td></tr> <tr><td>換気空調補機非常用冷却水系</td><td>換気空調補機非常用冷却水系弁 (P25-F006A, B)</td><td>①</td></tr> <tr><td>換気空調補機非常用冷却水系</td><td>換気空調補機非常用冷却水系弁 (P25-F008A, B)</td><td>①</td></tr> <tr><td>換気空調補機非常用冷却水系</td><td>換気空調補機非常用冷却水系弁 (P25-F009A~D)</td><td>①</td></tr> <tr><td>換気空調補機非常用冷却水系</td><td>換気空調補機非常用冷却水系弁 (P25-F010A, B)</td><td>①</td></tr> </tbody> </table>	系統	設備	除外理由※1	原子炉補機冷却水系	原子炉補機冷却水系弁 (P21-F069, 070)	①	原子炉補機冷却水系	原子炉補機冷却水系弁 (P21-F071A~F)	①	原子炉補機冷却水系	原子炉補機冷却水系弁 (P21-F073A~F)	①	原子炉補機冷却水系	原子炉補機冷却水系弁 (P21-F076A, B)	①	原子炉補機冷却水系	原子炉補機冷却水系弁 (P21-F083A~C)	①	原子炉補機冷却水系	原子炉補機冷却水系弁 (P21-F084A~C)	①	原子炉補機冷却水系	原子炉補機冷却水系弁 (P21-F113, 114)	①	原子炉補機冷却水系	原子炉補機冷却水系弁 (P21-F115A, B)	①	原子炉補機冷却水系	原子炉補機冷却水系弁 (P21-F116A, B)	①	原子炉補機冷却水系	原子炉補機冷却水系弁 (P21-F220A~F)	①	原子炉補機冷却水系	原子炉補機冷却水系弁 (P21-F255A~C)	①	原子炉補機冷却水系	原子炉補機冷却水系弁 (P21-F256A~C)	①	原子炉補機冷却水系	原子炉補機冷却水系弁 (P21-F262, 265)	①	原子炉補機冷却水系	原子炉補機冷却水系弁 (P21-M0-F025A~D)	③	原子炉補機冷却水系	原子炉補機冷却水系弁 (P21-M0-F075A, B)	④	原子炉補機冷却水系	原子炉補機冷却水系弁 (P21-M0-F080A, B)	②	原子炉補機冷却水系	原子炉補機冷却水系弁 (P21-M0-F081A, B)	④	原子炉補機冷却水系	原子炉補機冷却水系弁 (P21-TCV-F006A~C)	③	原子炉補機冷却水系	原子炉補機冷却水系弁 (P21-TCV-F010A~C)	③	換気空調補機常用冷却水系	換気空調補機常用冷却水系弁 (P24-F102)	①	換気空調補機常用冷却水系	換気空調補機常用冷却水系弁 (P24-M0-F101)	④	換気空調補機常用冷却水系	換気空調補機常用冷却水系弁 (P24-M0-F105)	②	換気空調補機常用冷却水系	換気空調補機常用冷却水系弁 (P24-M0-F106)	④	換気空調補機非常用冷却水系	換気空調補機非常用冷却水系弁 (P25-F001A~D)	①	換気空調補機非常用冷却水系	換気空調補機非常用冷却水系弁 (P25-F002A~D)	①	換気空調補機非常用冷却水系	換気空調補機非常用冷却水系弁 (P25-F003A~D)	①	換気空調補機非常用冷却水系	換気空調補機非常用冷却水系弁 (P25-F004A, B)	①	換気空調補機非常用冷却水系	換気空調補機非常用冷却水系弁 (P25-F006A, B)	①	換気空調補機非常用冷却水系	換気空調補機非常用冷却水系弁 (P25-F008A, B)	①	換気空調補機非常用冷却水系	換気空調補機非常用冷却水系弁 (P25-F009A~D)	①	換気空調補機非常用冷却水系	換気空調補機非常用冷却水系弁 (P25-F010A, B)	①	<table border="1"> <thead> <tr> <th>系統名称</th> <th>設置場所</th> <th>区画番号</th> <th>機器名称</th> <th>機器番号</th> <th>除外理由</th> </tr> </thead> <tbody> <tr><td>主蒸気隔離弁 漏えい抑制系</td><td>原子炉 建屋</td><td>RB-2-1</td><td>主蒸気隔離弁ブリードライン (C) 入口弁</td><td>E32-F002G (MO)</td><td>③</td></tr> <tr><td>主蒸気隔離弁 漏えい抑制系</td><td>原子炉 建屋</td><td>RB-2-1</td><td>主蒸気隔離弁ブリードライン (D) 入口弁</td><td>E32-F002H (MO)</td><td>③</td></tr> <tr><td>主蒸気隔離弁 漏えい抑制系</td><td>原子炉 建屋</td><td>RB-2-1</td><td>主蒸気隔離弁ブリードライン (A) ベント元弁</td><td>E32-F004E (MO)</td><td>③</td></tr> <tr><td>主蒸気隔離弁 漏えい抑制系</td><td>原子炉 建屋</td><td>RB-2-1</td><td>主蒸気隔離弁ブリードライン (B) ベント元弁</td><td>E32-F004F (MO)</td><td>③</td></tr> <tr><td>主蒸気隔離弁 漏えい抑制系</td><td>原子炉 建屋</td><td>RB-2-1</td><td>主蒸気隔離弁ブリードライン (C) ベント元弁</td><td>E32-F004G (MO)</td><td>③</td></tr> <tr><td>主蒸気隔離弁 漏えい抑制系</td><td>原子炉 建屋</td><td>RB-2-1</td><td>主蒸気隔離弁ブリードライン (D) ベント元弁</td><td>E32-F004H (MO)</td><td>③</td></tr> <tr><td>主蒸気隔離弁 漏えい抑制系</td><td>原子炉 建屋</td><td>RB-1-1</td><td>MSIV-LCS (A) 共通ベント逆止弁</td><td>E32-F008A (AO)</td><td>①</td></tr> <tr><td>主蒸気隔離弁 漏えい抑制系</td><td>原子炉 建屋</td><td>RB-1-2</td><td>MSIV-LCS (B) 共通ベント逆止弁</td><td>E32-F008B (AO)</td><td>①</td></tr> <tr><td>主蒸気隔離弁 漏えい抑制系</td><td>原子炉 建屋</td><td>RB-1-1</td><td>MSIV-LCS 共通ベント弁 (A)</td><td>E32-F007A (MO)</td><td>③</td></tr> <tr><td>主蒸気隔離弁 漏えい抑制系</td><td>原子炉 建屋</td><td>RB-1-2</td><td>MSIV-LCS 共通ベント弁 (B)</td><td>E32-F007B (MO)</td><td>③</td></tr> <tr><td>不活性ガス系</td><td>原子炉 建屋</td><td>(PCV 内)</td><td>SUPP CHAMBER WATER TEMP (検出器)</td><td>TE-26-79.50A</td><td>②</td></tr> <tr><td>不活性ガス系</td><td>原子炉 建屋</td><td>(PCV 内)</td><td>SUPP CHAMBER WATER TEMP (検出器)</td><td>TE-26-79.50C</td><td>②</td></tr> <tr><td>不活性ガス系</td><td>原子炉 建屋</td><td>(PCV 内)</td><td>DRYWELL TEMP (検出器)</td><td>TE-26-79.51</td><td>②</td></tr> <tr><td>不活性ガス系</td><td>原子炉 建屋</td><td>(PCV 内)</td><td>DRYWELL TEMP (検出器)</td><td>TE-26-79.52</td><td>②</td></tr> <tr><td>不活性ガス系</td><td>原子炉 建屋</td><td>(PCV 内)</td><td>CRD ENCL BETWEEN PIPES TEMP (検出器)</td><td>TE-26-79.53A</td><td>②</td></tr> </tbody> </table>	系統名称	設置場所	区画番号	機器名称	機器番号	除外理由	主蒸気隔離弁 漏えい抑制系	原子炉 建屋	RB-2-1	主蒸気隔離弁ブリードライン (C) 入口弁	E32-F002G (MO)	③	主蒸気隔離弁 漏えい抑制系	原子炉 建屋	RB-2-1	主蒸気隔離弁ブリードライン (D) 入口弁	E32-F002H (MO)	③	主蒸気隔離弁 漏えい抑制系	原子炉 建屋	RB-2-1	主蒸気隔離弁ブリードライン (A) ベント元弁	E32-F004E (MO)	③	主蒸気隔離弁 漏えい抑制系	原子炉 建屋	RB-2-1	主蒸気隔離弁ブリードライン (B) ベント元弁	E32-F004F (MO)	③	主蒸気隔離弁 漏えい抑制系	原子炉 建屋	RB-2-1	主蒸気隔離弁ブリードライン (C) ベント元弁	E32-F004G (MO)	③	主蒸気隔離弁 漏えい抑制系	原子炉 建屋	RB-2-1	主蒸気隔離弁ブリードライン (D) ベント元弁	E32-F004H (MO)	③	主蒸気隔離弁 漏えい抑制系	原子炉 建屋	RB-1-1	MSIV-LCS (A) 共通ベント逆止弁	E32-F008A (AO)	①	主蒸気隔離弁 漏えい抑制系	原子炉 建屋	RB-1-2	MSIV-LCS (B) 共通ベント逆止弁	E32-F008B (AO)	①	主蒸気隔離弁 漏えい抑制系	原子炉 建屋	RB-1-1	MSIV-LCS 共通ベント弁 (A)	E32-F007A (MO)	③	主蒸気隔離弁 漏えい抑制系	原子炉 建屋	RB-1-2	MSIV-LCS 共通ベント弁 (B)	E32-F007B (MO)	③	不活性ガス系	原子炉 建屋	(PCV 内)	SUPP CHAMBER WATER TEMP (検出器)	TE-26-79.50A	②	不活性ガス系	原子炉 建屋	(PCV 内)	SUPP CHAMBER WATER TEMP (検出器)	TE-26-79.50C	②	不活性ガス系	原子炉 建屋	(PCV 内)	DRYWELL TEMP (検出器)	TE-26-79.51	②	不活性ガス系	原子炉 建屋	(PCV 内)	DRYWELL TEMP (検出器)	TE-26-79.52	②	不活性ガス系	原子炉 建屋	(PCV 内)	CRD ENCL BETWEEN PIPES TEMP (検出器)	TE-26-79.53A	②		
系統	設備	除外理由※1																																																																																																																																																																																																	
原子炉補機冷却水系	原子炉補機冷却水系弁 (P21-F069, 070)	①																																																																																																																																																																																																	
原子炉補機冷却水系	原子炉補機冷却水系弁 (P21-F071A~F)	①																																																																																																																																																																																																	
原子炉補機冷却水系	原子炉補機冷却水系弁 (P21-F073A~F)	①																																																																																																																																																																																																	
原子炉補機冷却水系	原子炉補機冷却水系弁 (P21-F076A, B)	①																																																																																																																																																																																																	
原子炉補機冷却水系	原子炉補機冷却水系弁 (P21-F083A~C)	①																																																																																																																																																																																																	
原子炉補機冷却水系	原子炉補機冷却水系弁 (P21-F084A~C)	①																																																																																																																																																																																																	
原子炉補機冷却水系	原子炉補機冷却水系弁 (P21-F113, 114)	①																																																																																																																																																																																																	
原子炉補機冷却水系	原子炉補機冷却水系弁 (P21-F115A, B)	①																																																																																																																																																																																																	
原子炉補機冷却水系	原子炉補機冷却水系弁 (P21-F116A, B)	①																																																																																																																																																																																																	
原子炉補機冷却水系	原子炉補機冷却水系弁 (P21-F220A~F)	①																																																																																																																																																																																																	
原子炉補機冷却水系	原子炉補機冷却水系弁 (P21-F255A~C)	①																																																																																																																																																																																																	
原子炉補機冷却水系	原子炉補機冷却水系弁 (P21-F256A~C)	①																																																																																																																																																																																																	
原子炉補機冷却水系	原子炉補機冷却水系弁 (P21-F262, 265)	①																																																																																																																																																																																																	
原子炉補機冷却水系	原子炉補機冷却水系弁 (P21-M0-F025A~D)	③																																																																																																																																																																																																	
原子炉補機冷却水系	原子炉補機冷却水系弁 (P21-M0-F075A, B)	④																																																																																																																																																																																																	
原子炉補機冷却水系	原子炉補機冷却水系弁 (P21-M0-F080A, B)	②																																																																																																																																																																																																	
原子炉補機冷却水系	原子炉補機冷却水系弁 (P21-M0-F081A, B)	④																																																																																																																																																																																																	
原子炉補機冷却水系	原子炉補機冷却水系弁 (P21-TCV-F006A~C)	③																																																																																																																																																																																																	
原子炉補機冷却水系	原子炉補機冷却水系弁 (P21-TCV-F010A~C)	③																																																																																																																																																																																																	
換気空調補機常用冷却水系	換気空調補機常用冷却水系弁 (P24-F102)	①																																																																																																																																																																																																	
換気空調補機常用冷却水系	換気空調補機常用冷却水系弁 (P24-M0-F101)	④																																																																																																																																																																																																	
換気空調補機常用冷却水系	換気空調補機常用冷却水系弁 (P24-M0-F105)	②																																																																																																																																																																																																	
換気空調補機常用冷却水系	換気空調補機常用冷却水系弁 (P24-M0-F106)	④																																																																																																																																																																																																	
換気空調補機非常用冷却水系	換気空調補機非常用冷却水系弁 (P25-F001A~D)	①																																																																																																																																																																																																	
換気空調補機非常用冷却水系	換気空調補機非常用冷却水系弁 (P25-F002A~D)	①																																																																																																																																																																																																	
換気空調補機非常用冷却水系	換気空調補機非常用冷却水系弁 (P25-F003A~D)	①																																																																																																																																																																																																	
換気空調補機非常用冷却水系	換気空調補機非常用冷却水系弁 (P25-F004A, B)	①																																																																																																																																																																																																	
換気空調補機非常用冷却水系	換気空調補機非常用冷却水系弁 (P25-F006A, B)	①																																																																																																																																																																																																	
換気空調補機非常用冷却水系	換気空調補機非常用冷却水系弁 (P25-F008A, B)	①																																																																																																																																																																																																	
換気空調補機非常用冷却水系	換気空調補機非常用冷却水系弁 (P25-F009A~D)	①																																																																																																																																																																																																	
換気空調補機非常用冷却水系	換気空調補機非常用冷却水系弁 (P25-F010A, B)	①																																																																																																																																																																																																	
系統名称	設置場所	区画番号	機器名称	機器番号	除外理由																																																																																																																																																																																														
主蒸気隔離弁 漏えい抑制系	原子炉 建屋	RB-2-1	主蒸気隔離弁ブリードライン (C) 入口弁	E32-F002G (MO)	③																																																																																																																																																																																														
主蒸気隔離弁 漏えい抑制系	原子炉 建屋	RB-2-1	主蒸気隔離弁ブリードライン (D) 入口弁	E32-F002H (MO)	③																																																																																																																																																																																														
主蒸気隔離弁 漏えい抑制系	原子炉 建屋	RB-2-1	主蒸気隔離弁ブリードライン (A) ベント元弁	E32-F004E (MO)	③																																																																																																																																																																																														
主蒸気隔離弁 漏えい抑制系	原子炉 建屋	RB-2-1	主蒸気隔離弁ブリードライン (B) ベント元弁	E32-F004F (MO)	③																																																																																																																																																																																														
主蒸気隔離弁 漏えい抑制系	原子炉 建屋	RB-2-1	主蒸気隔離弁ブリードライン (C) ベント元弁	E32-F004G (MO)	③																																																																																																																																																																																														
主蒸気隔離弁 漏えい抑制系	原子炉 建屋	RB-2-1	主蒸気隔離弁ブリードライン (D) ベント元弁	E32-F004H (MO)	③																																																																																																																																																																																														
主蒸気隔離弁 漏えい抑制系	原子炉 建屋	RB-1-1	MSIV-LCS (A) 共通ベント逆止弁	E32-F008A (AO)	①																																																																																																																																																																																														
主蒸気隔離弁 漏えい抑制系	原子炉 建屋	RB-1-2	MSIV-LCS (B) 共通ベント逆止弁	E32-F008B (AO)	①																																																																																																																																																																																														
主蒸気隔離弁 漏えい抑制系	原子炉 建屋	RB-1-1	MSIV-LCS 共通ベント弁 (A)	E32-F007A (MO)	③																																																																																																																																																																																														
主蒸気隔離弁 漏えい抑制系	原子炉 建屋	RB-1-2	MSIV-LCS 共通ベント弁 (B)	E32-F007B (MO)	③																																																																																																																																																																																														
不活性ガス系	原子炉 建屋	(PCV 内)	SUPP CHAMBER WATER TEMP (検出器)	TE-26-79.50A	②																																																																																																																																																																																														
不活性ガス系	原子炉 建屋	(PCV 内)	SUPP CHAMBER WATER TEMP (検出器)	TE-26-79.50C	②																																																																																																																																																																																														
不活性ガス系	原子炉 建屋	(PCV 内)	DRYWELL TEMP (検出器)	TE-26-79.51	②																																																																																																																																																																																														
不活性ガス系	原子炉 建屋	(PCV 内)	DRYWELL TEMP (検出器)	TE-26-79.52	②																																																																																																																																																																																														
不活性ガス系	原子炉 建屋	(PCV 内)	CRD ENCL BETWEEN PIPES TEMP (検出器)	TE-26-79.53A	②																																																																																																																																																																																														
※1: ①溢水により機能を喪失しない ②原子炉格納容器 (RCCV) 内耐環境仕様の設備である ③動作機能の喪失により安全機能に影響しない ④他の設備で代替できる設備	※除外理由 ①溢水により機能を喪失しない ②原子炉格納容器 (PCV) 内耐環境仕様の設備である ③動作機能の喪失により安全機能に影響しない																																																																																																																																																																																																		

柏崎刈羽原子力発電所 6/7号炉 (2017.12.20版)	東海第二発電所 (2018.9.18版)	島根原子力発電所 2号炉	備考																																																																																																																																																																																																
添付第1.2.2-1表 6号炉溢水影響評価上の防護対象設備から除外	第5表 評価対象除外リスト (10/13)																																																																																																																																																																																																		
した設備リスト																																																																																																																																																																																																			
<table border="1"> <thead> <tr> <th>系統</th> <th>設備</th> <th>除外理由^{※1}</th> </tr> </thead> <tbody> <tr><td>換気空調補機非常用冷却水系</td><td>換気空調補機非常用冷却水系弁 (P25-F011A, B)</td><td>①</td></tr> <tr><td>換気空調補機非常用冷却水系</td><td>換気空調補機非常用冷却水系弁 (P25-F013A, B)</td><td>①</td></tr> <tr><td>換気空調補機非常用冷却水系</td><td>換気空調補機非常用冷却水系弁 (P25-F014A, B)</td><td>①</td></tr> <tr><td>換気空調補機非常用冷却水系</td><td>換気空調補機非常用冷却水系弁 (P25-F015A, B)</td><td>①</td></tr> <tr><td>換気空調補機非常用冷却水系</td><td>換気空調補機非常用冷却水系弁 (P25-F017A, B)</td><td>①</td></tr> <tr><td>換気空調補機非常用冷却水系</td><td>換気空調補機非常用冷却水系弁 (P25-F018A, B)</td><td>①</td></tr> <tr><td>換気空調補機非常用冷却水系</td><td>換気空調補機非常用冷却水系弁 (P25-F019A, B)</td><td>①</td></tr> <tr><td>換気空調補機非常用冷却水系</td><td>換気空調補機非常用冷却水系弁 (P25-F020A, B)</td><td>①</td></tr> <tr><td>換気空調補機非常用冷却水系</td><td>換気空調補機非常用冷却水系弁 (P25-F021A, B)</td><td>①</td></tr> <tr><td>換気空調補機非常用冷却水系</td><td>換気空調補機非常用冷却水系弁 (P25-F023A, B)</td><td>①</td></tr> <tr><td>換気空調補機非常用冷却水系</td><td>換気空調補機非常用冷却水系弁 (P25-F024A, B)</td><td>①</td></tr> <tr><td>換気空調補機非常用冷却水系</td><td>換気空調補機非常用冷却水系弁 (P25-F025A, B)</td><td>①</td></tr> <tr><td>換気空調補機非常用冷却水系</td><td>換気空調補機非常用冷却水系弁 (P25-F026A, B)</td><td>①</td></tr> <tr><td>換気空調補機非常用冷却水系</td><td>換気空調補機非常用冷却水系弁 (P25-F050A, B)</td><td>①</td></tr> <tr><td>換気空調補機非常用冷却水系</td><td>換気空調補機非常用冷却水系弁 (P25-F051A, B)</td><td>①</td></tr> <tr><td>換気空調補機非常用冷却水系</td><td>換気空調補機非常用冷却水系弁 (P25-F201A, B)</td><td>①</td></tr> <tr><td>換気空調補機非常用冷却水系</td><td>換気空調補機非常用冷却水系弁 (P25-F202A, B)</td><td>①</td></tr> <tr><td>換気空調補機非常用冷却水系</td><td>換気空調補機非常用冷却水系弁 (P25-F203A, B)</td><td>①</td></tr> <tr><td>換気空調補機非常用冷却水系</td><td>換気空調補機非常用冷却水系弁 (P25-F204A, B)</td><td>①</td></tr> <tr><td>換気空調補機非常用冷却水系</td><td>換気空調補機非常用冷却水系弁 (P25-PCV-F012A, B)</td><td>③</td></tr> <tr><td>換気空調補機非常用冷却水系</td><td>換気空調補機非常用冷却水系弁 (P25-TCV-F005A, B)</td><td>③</td></tr> <tr><td>換気空調補機非常用冷却水系</td><td>換気空調補機非常用冷却水系弁 (P25-TCV-F016A, B)</td><td>③</td></tr> <tr><td>換気空調補機非常用冷却水系</td><td>換気空調補機非常用冷却水系弁 (P25-TCV-F022A, B)</td><td>③</td></tr> <tr><td>原子炉補機冷却海水系</td><td>原子炉補機冷却海水系ストレーナ (P41-D001A~F)</td><td>①</td></tr> <tr><td>原子炉補機冷却海水系</td><td>原子炉補機冷却海水系弁 (P41-F001A~F)</td><td>①</td></tr> <tr><td>原子炉補機冷却海水系</td><td>原子炉補機冷却海水系弁 (P41-F003A~F)</td><td>①</td></tr> <tr><td>原子炉補機冷却海水系</td><td>原子炉補機冷却海水系弁 (P41-F005A~F)</td><td>①</td></tr> <tr><td>原子炉補機冷却海水系</td><td>原子炉補機冷却海水系弁 (P41-F007A~F)</td><td>①</td></tr> <tr><td>原子炉補機冷却海水系</td><td>原子炉補機冷却海水系弁 (P41-F012A~F)</td><td>①</td></tr> <tr><td>原子炉補機冷却海水系</td><td>原子炉補機冷却海水系弁 (P41-F013A~F)</td><td>①</td></tr> <tr><td>原子炉補機冷却海水系</td><td>原子炉補機冷却海水系弁 (P41-M0-F004A~F)</td><td>③</td></tr> </tbody> </table>	系統	設備	除外理由 ^{※1}	換気空調補機非常用冷却水系	換気空調補機非常用冷却水系弁 (P25-F011A, B)	①	換気空調補機非常用冷却水系	換気空調補機非常用冷却水系弁 (P25-F013A, B)	①	換気空調補機非常用冷却水系	換気空調補機非常用冷却水系弁 (P25-F014A, B)	①	換気空調補機非常用冷却水系	換気空調補機非常用冷却水系弁 (P25-F015A, B)	①	換気空調補機非常用冷却水系	換気空調補機非常用冷却水系弁 (P25-F017A, B)	①	換気空調補機非常用冷却水系	換気空調補機非常用冷却水系弁 (P25-F018A, B)	①	換気空調補機非常用冷却水系	換気空調補機非常用冷却水系弁 (P25-F019A, B)	①	換気空調補機非常用冷却水系	換気空調補機非常用冷却水系弁 (P25-F020A, B)	①	換気空調補機非常用冷却水系	換気空調補機非常用冷却水系弁 (P25-F021A, B)	①	換気空調補機非常用冷却水系	換気空調補機非常用冷却水系弁 (P25-F023A, B)	①	換気空調補機非常用冷却水系	換気空調補機非常用冷却水系弁 (P25-F024A, B)	①	換気空調補機非常用冷却水系	換気空調補機非常用冷却水系弁 (P25-F025A, B)	①	換気空調補機非常用冷却水系	換気空調補機非常用冷却水系弁 (P25-F026A, B)	①	換気空調補機非常用冷却水系	換気空調補機非常用冷却水系弁 (P25-F050A, B)	①	換気空調補機非常用冷却水系	換気空調補機非常用冷却水系弁 (P25-F051A, B)	①	換気空調補機非常用冷却水系	換気空調補機非常用冷却水系弁 (P25-F201A, B)	①	換気空調補機非常用冷却水系	換気空調補機非常用冷却水系弁 (P25-F202A, B)	①	換気空調補機非常用冷却水系	換気空調補機非常用冷却水系弁 (P25-F203A, B)	①	換気空調補機非常用冷却水系	換気空調補機非常用冷却水系弁 (P25-F204A, B)	①	換気空調補機非常用冷却水系	換気空調補機非常用冷却水系弁 (P25-PCV-F012A, B)	③	換気空調補機非常用冷却水系	換気空調補機非常用冷却水系弁 (P25-TCV-F005A, B)	③	換気空調補機非常用冷却水系	換気空調補機非常用冷却水系弁 (P25-TCV-F016A, B)	③	換気空調補機非常用冷却水系	換気空調補機非常用冷却水系弁 (P25-TCV-F022A, B)	③	原子炉補機冷却海水系	原子炉補機冷却海水系ストレーナ (P41-D001A~F)	①	原子炉補機冷却海水系	原子炉補機冷却海水系弁 (P41-F001A~F)	①	原子炉補機冷却海水系	原子炉補機冷却海水系弁 (P41-F003A~F)	①	原子炉補機冷却海水系	原子炉補機冷却海水系弁 (P41-F005A~F)	①	原子炉補機冷却海水系	原子炉補機冷却海水系弁 (P41-F007A~F)	①	原子炉補機冷却海水系	原子炉補機冷却海水系弁 (P41-F012A~F)	①	原子炉補機冷却海水系	原子炉補機冷却海水系弁 (P41-F013A~F)	①	原子炉補機冷却海水系	原子炉補機冷却海水系弁 (P41-M0-F004A~F)	③	<table border="1"> <thead> <tr> <th>系統名称</th> <th>設置場所</th> <th>区画番号</th> <th>機器名称</th> <th>機器番号</th> <th>除外理由</th> </tr> </thead> <tbody> <tr> <td>不活性ガス系</td> <td>原子炉建屋</td> <td>(PCV内)</td> <td>CRD ENCL AT WALL TEMP (検出器)</td> <td>TE-26-79.53B</td> <td>②</td> </tr> <tr> <td>不活性ガス系</td> <td>原子炉建屋</td> <td>(PCV内)</td> <td>ドライウエル真空破壊弁 (AC系)</td> <td>2-26V40(NO)</td> <td>②</td> </tr> <tr> <td>不活性ガス系</td> <td>原子炉建屋</td> <td>(PCV内)</td> <td>ドライウエル真空破壊弁 (AC系)</td> <td>2-26V41(NO)</td> <td>②</td> </tr> <tr> <td>不活性ガス系</td> <td>原子炉建屋</td> <td>(PCV内)</td> <td>ドライウエル真空破壊弁 (AC系)</td> <td>2-26V42(NO)</td> <td>②</td> </tr> <tr> <td>不活性ガス系</td> <td>原子炉建屋</td> <td>(PCV内)</td> <td>ドライウエル真空破壊弁 (AC系)</td> <td>2-26V43(NO)</td> <td>②</td> </tr> <tr> <td>不活性ガス系</td> <td>原子炉建屋</td> <td>(PCV内)</td> <td>ドライウエル真空破壊弁 (AC系)</td> <td>2-26V44(NO)</td> <td>②</td> </tr> <tr> <td>不活性ガス系</td> <td>原子炉建屋</td> <td>(PCV内)</td> <td>ドライウエル真空破壊弁 (AC系)</td> <td>2-26V45(NO)</td> <td>②</td> </tr> <tr> <td>不活性ガス系</td> <td>原子炉建屋</td> <td>(PCV内)</td> <td>ドライウエル真空破壊弁 (AC系)</td> <td>2-26V46(NO)</td> <td>②</td> </tr> <tr> <td>不活性ガス系</td> <td>原子炉建屋</td> <td>(PCV内)</td> <td>ドライウエル真空破壊弁 (AC系)</td> <td>2-26V47(NO)</td> <td>②</td> </tr> <tr> <td>不活性ガス系</td> <td>原子炉建屋</td> <td>(PCV内)</td> <td>ドライウエル真空破壊弁 (AC系)</td> <td>2-26V48(NO)</td> <td>②</td> </tr> <tr> <td>不活性ガス系</td> <td>原子炉建屋</td> <td>(PCV内)</td> <td>ドライウエル真空破壊弁 (AC系)</td> <td>2-26V49(NO)</td> <td>②</td> </tr> <tr> <td>不活性ガス系</td> <td>原子炉建屋</td> <td>(PCV内)</td> <td>ドライウエル真空破壊弁 (AC系)</td> <td>2-26V56(NO)</td> <td>②</td> </tr> <tr> <td>原子炉系</td> <td>原子炉建屋</td> <td>(PCV内)</td> <td>AZIMUTH223° PEDE WELL SENSOR (A) (検出器)</td> <td>TE-T23-N001A</td> <td>②</td> </tr> <tr> <td>原子炉系</td> <td>原子炉建屋</td> <td>(PCV内)</td> <td>AZIMUTH223° PEDE WELL SENSOR (B) (検出器)</td> <td>TE-T23-N001B</td> <td>②</td> </tr> <tr> <td>原子炉系</td> <td>原子炉建屋</td> <td>(PCV内)</td> <td>AZIMUTH223° PEDE WELL SENSOR (C) (検出器)</td> <td>TE-T23-N001C</td> <td>②</td> </tr> </tbody> </table>	系統名称	設置場所	区画番号	機器名称	機器番号	除外理由	不活性ガス系	原子炉建屋	(PCV内)	CRD ENCL AT WALL TEMP (検出器)	TE-26-79.53B	②	不活性ガス系	原子炉建屋	(PCV内)	ドライウエル真空破壊弁 (AC系)	2-26V40(NO)	②	不活性ガス系	原子炉建屋	(PCV内)	ドライウエル真空破壊弁 (AC系)	2-26V41(NO)	②	不活性ガス系	原子炉建屋	(PCV内)	ドライウエル真空破壊弁 (AC系)	2-26V42(NO)	②	不活性ガス系	原子炉建屋	(PCV内)	ドライウエル真空破壊弁 (AC系)	2-26V43(NO)	②	不活性ガス系	原子炉建屋	(PCV内)	ドライウエル真空破壊弁 (AC系)	2-26V44(NO)	②	不活性ガス系	原子炉建屋	(PCV内)	ドライウエル真空破壊弁 (AC系)	2-26V45(NO)	②	不活性ガス系	原子炉建屋	(PCV内)	ドライウエル真空破壊弁 (AC系)	2-26V46(NO)	②	不活性ガス系	原子炉建屋	(PCV内)	ドライウエル真空破壊弁 (AC系)	2-26V47(NO)	②	不活性ガス系	原子炉建屋	(PCV内)	ドライウエル真空破壊弁 (AC系)	2-26V48(NO)	②	不活性ガス系	原子炉建屋	(PCV内)	ドライウエル真空破壊弁 (AC系)	2-26V49(NO)	②	不活性ガス系	原子炉建屋	(PCV内)	ドライウエル真空破壊弁 (AC系)	2-26V56(NO)	②	原子炉系	原子炉建屋	(PCV内)	AZIMUTH223° PEDE WELL SENSOR (A) (検出器)	TE-T23-N001A	②	原子炉系	原子炉建屋	(PCV内)	AZIMUTH223° PEDE WELL SENSOR (B) (検出器)	TE-T23-N001B	②	原子炉系	原子炉建屋	(PCV内)	AZIMUTH223° PEDE WELL SENSOR (C) (検出器)	TE-T23-N001C	②		
系統	設備	除外理由 ^{※1}																																																																																																																																																																																																	
換気空調補機非常用冷却水系	換気空調補機非常用冷却水系弁 (P25-F011A, B)	①																																																																																																																																																																																																	
換気空調補機非常用冷却水系	換気空調補機非常用冷却水系弁 (P25-F013A, B)	①																																																																																																																																																																																																	
換気空調補機非常用冷却水系	換気空調補機非常用冷却水系弁 (P25-F014A, B)	①																																																																																																																																																																																																	
換気空調補機非常用冷却水系	換気空調補機非常用冷却水系弁 (P25-F015A, B)	①																																																																																																																																																																																																	
換気空調補機非常用冷却水系	換気空調補機非常用冷却水系弁 (P25-F017A, B)	①																																																																																																																																																																																																	
換気空調補機非常用冷却水系	換気空調補機非常用冷却水系弁 (P25-F018A, B)	①																																																																																																																																																																																																	
換気空調補機非常用冷却水系	換気空調補機非常用冷却水系弁 (P25-F019A, B)	①																																																																																																																																																																																																	
換気空調補機非常用冷却水系	換気空調補機非常用冷却水系弁 (P25-F020A, B)	①																																																																																																																																																																																																	
換気空調補機非常用冷却水系	換気空調補機非常用冷却水系弁 (P25-F021A, B)	①																																																																																																																																																																																																	
換気空調補機非常用冷却水系	換気空調補機非常用冷却水系弁 (P25-F023A, B)	①																																																																																																																																																																																																	
換気空調補機非常用冷却水系	換気空調補機非常用冷却水系弁 (P25-F024A, B)	①																																																																																																																																																																																																	
換気空調補機非常用冷却水系	換気空調補機非常用冷却水系弁 (P25-F025A, B)	①																																																																																																																																																																																																	
換気空調補機非常用冷却水系	換気空調補機非常用冷却水系弁 (P25-F026A, B)	①																																																																																																																																																																																																	
換気空調補機非常用冷却水系	換気空調補機非常用冷却水系弁 (P25-F050A, B)	①																																																																																																																																																																																																	
換気空調補機非常用冷却水系	換気空調補機非常用冷却水系弁 (P25-F051A, B)	①																																																																																																																																																																																																	
換気空調補機非常用冷却水系	換気空調補機非常用冷却水系弁 (P25-F201A, B)	①																																																																																																																																																																																																	
換気空調補機非常用冷却水系	換気空調補機非常用冷却水系弁 (P25-F202A, B)	①																																																																																																																																																																																																	
換気空調補機非常用冷却水系	換気空調補機非常用冷却水系弁 (P25-F203A, B)	①																																																																																																																																																																																																	
換気空調補機非常用冷却水系	換気空調補機非常用冷却水系弁 (P25-F204A, B)	①																																																																																																																																																																																																	
換気空調補機非常用冷却水系	換気空調補機非常用冷却水系弁 (P25-PCV-F012A, B)	③																																																																																																																																																																																																	
換気空調補機非常用冷却水系	換気空調補機非常用冷却水系弁 (P25-TCV-F005A, B)	③																																																																																																																																																																																																	
換気空調補機非常用冷却水系	換気空調補機非常用冷却水系弁 (P25-TCV-F016A, B)	③																																																																																																																																																																																																	
換気空調補機非常用冷却水系	換気空調補機非常用冷却水系弁 (P25-TCV-F022A, B)	③																																																																																																																																																																																																	
原子炉補機冷却海水系	原子炉補機冷却海水系ストレーナ (P41-D001A~F)	①																																																																																																																																																																																																	
原子炉補機冷却海水系	原子炉補機冷却海水系弁 (P41-F001A~F)	①																																																																																																																																																																																																	
原子炉補機冷却海水系	原子炉補機冷却海水系弁 (P41-F003A~F)	①																																																																																																																																																																																																	
原子炉補機冷却海水系	原子炉補機冷却海水系弁 (P41-F005A~F)	①																																																																																																																																																																																																	
原子炉補機冷却海水系	原子炉補機冷却海水系弁 (P41-F007A~F)	①																																																																																																																																																																																																	
原子炉補機冷却海水系	原子炉補機冷却海水系弁 (P41-F012A~F)	①																																																																																																																																																																																																	
原子炉補機冷却海水系	原子炉補機冷却海水系弁 (P41-F013A~F)	①																																																																																																																																																																																																	
原子炉補機冷却海水系	原子炉補機冷却海水系弁 (P41-M0-F004A~F)	③																																																																																																																																																																																																	
系統名称	設置場所	区画番号	機器名称	機器番号	除外理由																																																																																																																																																																																														
不活性ガス系	原子炉建屋	(PCV内)	CRD ENCL AT WALL TEMP (検出器)	TE-26-79.53B	②																																																																																																																																																																																														
不活性ガス系	原子炉建屋	(PCV内)	ドライウエル真空破壊弁 (AC系)	2-26V40(NO)	②																																																																																																																																																																																														
不活性ガス系	原子炉建屋	(PCV内)	ドライウエル真空破壊弁 (AC系)	2-26V41(NO)	②																																																																																																																																																																																														
不活性ガス系	原子炉建屋	(PCV内)	ドライウエル真空破壊弁 (AC系)	2-26V42(NO)	②																																																																																																																																																																																														
不活性ガス系	原子炉建屋	(PCV内)	ドライウエル真空破壊弁 (AC系)	2-26V43(NO)	②																																																																																																																																																																																														
不活性ガス系	原子炉建屋	(PCV内)	ドライウエル真空破壊弁 (AC系)	2-26V44(NO)	②																																																																																																																																																																																														
不活性ガス系	原子炉建屋	(PCV内)	ドライウエル真空破壊弁 (AC系)	2-26V45(NO)	②																																																																																																																																																																																														
不活性ガス系	原子炉建屋	(PCV内)	ドライウエル真空破壊弁 (AC系)	2-26V46(NO)	②																																																																																																																																																																																														
不活性ガス系	原子炉建屋	(PCV内)	ドライウエル真空破壊弁 (AC系)	2-26V47(NO)	②																																																																																																																																																																																														
不活性ガス系	原子炉建屋	(PCV内)	ドライウエル真空破壊弁 (AC系)	2-26V48(NO)	②																																																																																																																																																																																														
不活性ガス系	原子炉建屋	(PCV内)	ドライウエル真空破壊弁 (AC系)	2-26V49(NO)	②																																																																																																																																																																																														
不活性ガス系	原子炉建屋	(PCV内)	ドライウエル真空破壊弁 (AC系)	2-26V56(NO)	②																																																																																																																																																																																														
原子炉系	原子炉建屋	(PCV内)	AZIMUTH223° PEDE WELL SENSOR (A) (検出器)	TE-T23-N001A	②																																																																																																																																																																																														
原子炉系	原子炉建屋	(PCV内)	AZIMUTH223° PEDE WELL SENSOR (B) (検出器)	TE-T23-N001B	②																																																																																																																																																																																														
原子炉系	原子炉建屋	(PCV内)	AZIMUTH223° PEDE WELL SENSOR (C) (検出器)	TE-T23-N001C	②																																																																																																																																																																																														
<p>※1: ①溢水により機能を喪失しない ②原子炉格納容器 (RCCV) 内耐環境仕様の設備である ③動作機能の喪失により安全機能に影響しない ④他の設備で代替できる設備</p>	<p>※除外理由 ①溢水により機能を喪失しない ②原子炉格納容器 (PCV) 内耐環境仕様の設備である ③動作機能の喪失により安全機能に影響しない</p>																																																																																																																																																																																																		

柏崎刈羽原子力発電所 6/7号炉 (2017.12.20版)	東海第二発電所 (2018.9.18版)	島根原子力発電所 2号炉	備考																																																																																																																																																																																																
添付第1.2.2-1表 6号炉溢水影響評価上の防護対象設備から除外	第5表 評価対象除外リスト (11/13)																																																																																																																																																																																																		
した設備リスト																																																																																																																																																																																																			
<table border="1"> <thead> <tr> <th>系統</th> <th>設備</th> <th>除外理由^{※1}</th> </tr> </thead> <tbody> <tr><td>原子炉補機冷却海水系</td><td>原子炉補機冷却海水系弁 (P41-M0-F006A~F)</td><td>③</td></tr> <tr><td>原子炉補機冷却海水系</td><td>原子炉補機冷却海水系弁 (P41-M0-F016A~C)</td><td>③</td></tr> <tr><td>所内用圧縮空気系</td><td>所内用圧縮空気系弁 (P51-F203)</td><td>①</td></tr> <tr><td>計装用圧縮空気系</td><td>計装用圧縮空気系弁 (P52-F301)</td><td>①</td></tr> <tr><td>計装用圧縮空気系</td><td>計装用圧縮空気系弁 (P52-M0-F222)</td><td>④</td></tr> <tr><td>高圧窒素ガス供給系</td><td>高圧窒素ガス供給系窒素ガスボンベラック (-)</td><td>①</td></tr> <tr><td>高圧窒素ガス供給系</td><td>高圧窒素ガス供給系弁 (P54-F017A~D)</td><td>①</td></tr> <tr><td>高圧窒素ガス供給系</td><td>高圧窒素ガス供給系弁 (P54-F019A, B)</td><td>①</td></tr> <tr><td>高圧窒素ガス供給系</td><td>高圧窒素ガス供給系弁 (P54-F021A, B)</td><td>①</td></tr> <tr><td>高圧窒素ガス供給系</td><td>高圧窒素ガス供給系弁 (P54-F022A, B)</td><td>①</td></tr> <tr><td>高圧窒素ガス供給系</td><td>高圧窒素ガス供給系弁 (P54-F023A, B)</td><td>①</td></tr> <tr><td>高圧窒素ガス供給系</td><td>高圧窒素ガス供給系弁 (P54-F025A, B)</td><td>①</td></tr> <tr><td>高圧窒素ガス供給系</td><td>高圧窒素ガス供給系弁 (P54-F026A, C, F, H, L, N, R, T)</td><td>①</td></tr> <tr><td>高圧窒素ガス供給系</td><td>高圧窒素ガス供給系弁 (P54-M0-F024A, B)</td><td>③</td></tr> <tr><td>高圧窒素ガス供給系</td><td>高圧窒素ガス供給系弁 (P54-PCV-F020A, B)</td><td>①</td></tr> <tr><td>弁グランド部漏えい処理系</td><td>弁グランド部漏えい処理系弁 (P71-F208)</td><td>①</td></tr> <tr><td>弁グランド部漏えい処理系</td><td>弁グランド部漏えい処理系弁 (P71-M0-F209)</td><td>④</td></tr> <tr><td>試料採取系, 事故後サンプリング設備</td><td>試料採取系弁 (P91-M0-F001, 005)</td><td>③</td></tr> <tr><td>非常用ディーゼル発電設備</td><td>軽油タンク (R43-A001A, B)</td><td>①</td></tr> <tr><td>非常用ディーゼル発電設備</td><td>清水膨張タンク (R43-A002A~C)</td><td>①</td></tr> <tr><td>非常用ディーゼル発電設備</td><td>空気だめ (R43-A004A-1~C-1)</td><td>①</td></tr> <tr><td>非常用ディーゼル発電設備</td><td>燃料油ディタンク (R43-A005A~C)</td><td>①</td></tr> <tr><td>非常用ディーゼル発電設備</td><td>潤滑油補給タンク (R43-A007A~C)</td><td>①</td></tr> <tr><td>非常用ディーゼル発電設備</td><td>潤滑油冷却器 (R43-B002A~C)</td><td>①</td></tr> <tr><td>非常用ディーゼル発電設備</td><td>清水冷却器 (R43-B003A~C)</td><td>①</td></tr> <tr><td>非常用ディーゼル発電設備</td><td>清水加熱器 (R43-B004A~C)</td><td>③</td></tr> <tr><td>非常用ディーゼル発電設備</td><td>潤滑油加熱器 (R43-B005A~C)</td><td>③</td></tr> <tr><td>非常用ディーゼル発電設備</td><td>発電機軸受潤滑油冷却器 (R43-B006A~C)</td><td>①</td></tr> <tr><td>非常用ディーゼル発電設備</td><td>清水加熱器ポンプ (R43-C002A~C)</td><td>③</td></tr> <tr><td>非常用ディーゼル発電設備</td><td>潤滑油ブライミングポンプ (R43-C004A~C)</td><td>③</td></tr> <tr><td>非常用ディーゼル発電設備</td><td>機関ターニング装置 (R43-C010A~C)</td><td>③</td></tr> </tbody> </table>	系統	設備	除外理由 ^{※1}	原子炉補機冷却海水系	原子炉補機冷却海水系弁 (P41-M0-F006A~F)	③	原子炉補機冷却海水系	原子炉補機冷却海水系弁 (P41-M0-F016A~C)	③	所内用圧縮空気系	所内用圧縮空気系弁 (P51-F203)	①	計装用圧縮空気系	計装用圧縮空気系弁 (P52-F301)	①	計装用圧縮空気系	計装用圧縮空気系弁 (P52-M0-F222)	④	高圧窒素ガス供給系	高圧窒素ガス供給系窒素ガスボンベラック (-)	①	高圧窒素ガス供給系	高圧窒素ガス供給系弁 (P54-F017A~D)	①	高圧窒素ガス供給系	高圧窒素ガス供給系弁 (P54-F019A, B)	①	高圧窒素ガス供給系	高圧窒素ガス供給系弁 (P54-F021A, B)	①	高圧窒素ガス供給系	高圧窒素ガス供給系弁 (P54-F022A, B)	①	高圧窒素ガス供給系	高圧窒素ガス供給系弁 (P54-F023A, B)	①	高圧窒素ガス供給系	高圧窒素ガス供給系弁 (P54-F025A, B)	①	高圧窒素ガス供給系	高圧窒素ガス供給系弁 (P54-F026A, C, F, H, L, N, R, T)	①	高圧窒素ガス供給系	高圧窒素ガス供給系弁 (P54-M0-F024A, B)	③	高圧窒素ガス供給系	高圧窒素ガス供給系弁 (P54-PCV-F020A, B)	①	弁グランド部漏えい処理系	弁グランド部漏えい処理系弁 (P71-F208)	①	弁グランド部漏えい処理系	弁グランド部漏えい処理系弁 (P71-M0-F209)	④	試料採取系, 事故後サンプリング設備	試料採取系弁 (P91-M0-F001, 005)	③	非常用ディーゼル発電設備	軽油タンク (R43-A001A, B)	①	非常用ディーゼル発電設備	清水膨張タンク (R43-A002A~C)	①	非常用ディーゼル発電設備	空気だめ (R43-A004A-1~C-1)	①	非常用ディーゼル発電設備	燃料油ディタンク (R43-A005A~C)	①	非常用ディーゼル発電設備	潤滑油補給タンク (R43-A007A~C)	①	非常用ディーゼル発電設備	潤滑油冷却器 (R43-B002A~C)	①	非常用ディーゼル発電設備	清水冷却器 (R43-B003A~C)	①	非常用ディーゼル発電設備	清水加熱器 (R43-B004A~C)	③	非常用ディーゼル発電設備	潤滑油加熱器 (R43-B005A~C)	③	非常用ディーゼル発電設備	発電機軸受潤滑油冷却器 (R43-B006A~C)	①	非常用ディーゼル発電設備	清水加熱器ポンプ (R43-C002A~C)	③	非常用ディーゼル発電設備	潤滑油ブライミングポンプ (R43-C004A~C)	③	非常用ディーゼル発電設備	機関ターニング装置 (R43-C010A~C)	③	<table border="1"> <thead> <tr> <th>系統名称</th> <th>設置場所</th> <th>区画番号</th> <th>機器名称</th> <th>機器番号</th> <th>除外理由</th> </tr> </thead> <tbody> <tr><td>原子炉系</td><td>原子炉建屋</td><td>(PCV内)</td><td>AZ1MUTH223° PEDE WELL SENSOR (D) (検出器)</td><td>TE-T23-N001D</td><td>②</td></tr> <tr><td>原子炉系</td><td>原子炉建屋</td><td>(PCV内)</td><td>AZ1MUTH343° PEDE WELL SENSOR (A) (検出器)</td><td>TE-T23-N002A</td><td>②</td></tr> <tr><td>原子炉系</td><td>原子炉建屋</td><td>(PCV内)</td><td>AZ1MUTH343° PEDE WELL SENSOR (B) (検出器)</td><td>TE-T23-N002B</td><td>②</td></tr> <tr><td>原子炉系</td><td>原子炉建屋</td><td>(PCV内)</td><td>AZ1MUTH343° PEDE WELL SENSOR (C) (検出器)</td><td>TE-T23-N002C</td><td>②</td></tr> <tr><td>原子炉系</td><td>原子炉建屋</td><td>(PCV内)</td><td>AZ1MUTH343° PEDE WELL SENSOR (D) (検出器)</td><td>TE-T23-N002D</td><td>②</td></tr> <tr><td>原子炉系</td><td>原子炉建屋</td><td>(PCV内)</td><td>AZ1MUTH103° PEDE WELL SENSOR (A) (検出器)</td><td>TE-T23-N003A</td><td>②</td></tr> <tr><td>原子炉系</td><td>原子炉建屋</td><td>(PCV内)</td><td>AZ1MUTH103° PEDE WELL SENSOR (B) (検出器)</td><td>TE-T23-N003B</td><td>②</td></tr> <tr><td>原子炉系</td><td>原子炉建屋</td><td>(PCV内)</td><td>AZ1MUTH103° PEDE WELL SENSOR (C) (検出器)</td><td>TE-T23-N003C</td><td>②</td></tr> <tr><td>原子炉系</td><td>原子炉建屋</td><td>(PCV内)</td><td>AZ1MUTH103° PEDE WELL SENSOR (D) (検出器)</td><td>TE-T23-N003D</td><td>②</td></tr> <tr><td>原子炉系</td><td>原子炉建屋</td><td>(PCV内)</td><td>AZ1MUTH163° PEDE WELL SENSOR (A) (検出器)</td><td>TE-T23-N004A</td><td>②</td></tr> <tr><td>原子炉系</td><td>原子炉建屋</td><td>(PCV内)</td><td>AZ1MUTH163° PEDE WELL SENSOR (B) (検出器)</td><td>TE-T23-N004B</td><td>②</td></tr> <tr><td>原子炉系</td><td>原子炉建屋</td><td>(PCV内)</td><td>AZ1MUTH163° PEDE WELL SENSOR (C) (検出器)</td><td>TE-T23-N004C</td><td>②</td></tr> <tr><td>原子炉系</td><td>原子炉建屋</td><td>(PCV内)</td><td>AZ1MUTH163° PEDE WELL SENSOR (D) (検出器)</td><td>TE-T23-N004D</td><td>②</td></tr> <tr><td>原子炉系</td><td>原子炉建屋</td><td>(PCV内)</td><td>AZ1MUTH283° PEDE WELL SENSOR (A) (検出器)</td><td>TE-T23-N005A</td><td>②</td></tr> <tr><td>原子炉系</td><td>原子炉建屋</td><td>(PCV内)</td><td>AZ1MUTH283° PEDE WELL SENSOR (B) (検出器)</td><td>TE-T23-N005B</td><td>②</td></tr> </tbody> </table>	系統名称	設置場所	区画番号	機器名称	機器番号	除外理由	原子炉系	原子炉建屋	(PCV内)	AZ1MUTH223° PEDE WELL SENSOR (D) (検出器)	TE-T23-N001D	②	原子炉系	原子炉建屋	(PCV内)	AZ1MUTH343° PEDE WELL SENSOR (A) (検出器)	TE-T23-N002A	②	原子炉系	原子炉建屋	(PCV内)	AZ1MUTH343° PEDE WELL SENSOR (B) (検出器)	TE-T23-N002B	②	原子炉系	原子炉建屋	(PCV内)	AZ1MUTH343° PEDE WELL SENSOR (C) (検出器)	TE-T23-N002C	②	原子炉系	原子炉建屋	(PCV内)	AZ1MUTH343° PEDE WELL SENSOR (D) (検出器)	TE-T23-N002D	②	原子炉系	原子炉建屋	(PCV内)	AZ1MUTH103° PEDE WELL SENSOR (A) (検出器)	TE-T23-N003A	②	原子炉系	原子炉建屋	(PCV内)	AZ1MUTH103° PEDE WELL SENSOR (B) (検出器)	TE-T23-N003B	②	原子炉系	原子炉建屋	(PCV内)	AZ1MUTH103° PEDE WELL SENSOR (C) (検出器)	TE-T23-N003C	②	原子炉系	原子炉建屋	(PCV内)	AZ1MUTH103° PEDE WELL SENSOR (D) (検出器)	TE-T23-N003D	②	原子炉系	原子炉建屋	(PCV内)	AZ1MUTH163° PEDE WELL SENSOR (A) (検出器)	TE-T23-N004A	②	原子炉系	原子炉建屋	(PCV内)	AZ1MUTH163° PEDE WELL SENSOR (B) (検出器)	TE-T23-N004B	②	原子炉系	原子炉建屋	(PCV内)	AZ1MUTH163° PEDE WELL SENSOR (C) (検出器)	TE-T23-N004C	②	原子炉系	原子炉建屋	(PCV内)	AZ1MUTH163° PEDE WELL SENSOR (D) (検出器)	TE-T23-N004D	②	原子炉系	原子炉建屋	(PCV内)	AZ1MUTH283° PEDE WELL SENSOR (A) (検出器)	TE-T23-N005A	②	原子炉系	原子炉建屋	(PCV内)	AZ1MUTH283° PEDE WELL SENSOR (B) (検出器)	TE-T23-N005B	②		
系統	設備	除外理由 ^{※1}																																																																																																																																																																																																	
原子炉補機冷却海水系	原子炉補機冷却海水系弁 (P41-M0-F006A~F)	③																																																																																																																																																																																																	
原子炉補機冷却海水系	原子炉補機冷却海水系弁 (P41-M0-F016A~C)	③																																																																																																																																																																																																	
所内用圧縮空気系	所内用圧縮空気系弁 (P51-F203)	①																																																																																																																																																																																																	
計装用圧縮空気系	計装用圧縮空気系弁 (P52-F301)	①																																																																																																																																																																																																	
計装用圧縮空気系	計装用圧縮空気系弁 (P52-M0-F222)	④																																																																																																																																																																																																	
高圧窒素ガス供給系	高圧窒素ガス供給系窒素ガスボンベラック (-)	①																																																																																																																																																																																																	
高圧窒素ガス供給系	高圧窒素ガス供給系弁 (P54-F017A~D)	①																																																																																																																																																																																																	
高圧窒素ガス供給系	高圧窒素ガス供給系弁 (P54-F019A, B)	①																																																																																																																																																																																																	
高圧窒素ガス供給系	高圧窒素ガス供給系弁 (P54-F021A, B)	①																																																																																																																																																																																																	
高圧窒素ガス供給系	高圧窒素ガス供給系弁 (P54-F022A, B)	①																																																																																																																																																																																																	
高圧窒素ガス供給系	高圧窒素ガス供給系弁 (P54-F023A, B)	①																																																																																																																																																																																																	
高圧窒素ガス供給系	高圧窒素ガス供給系弁 (P54-F025A, B)	①																																																																																																																																																																																																	
高圧窒素ガス供給系	高圧窒素ガス供給系弁 (P54-F026A, C, F, H, L, N, R, T)	①																																																																																																																																																																																																	
高圧窒素ガス供給系	高圧窒素ガス供給系弁 (P54-M0-F024A, B)	③																																																																																																																																																																																																	
高圧窒素ガス供給系	高圧窒素ガス供給系弁 (P54-PCV-F020A, B)	①																																																																																																																																																																																																	
弁グランド部漏えい処理系	弁グランド部漏えい処理系弁 (P71-F208)	①																																																																																																																																																																																																	
弁グランド部漏えい処理系	弁グランド部漏えい処理系弁 (P71-M0-F209)	④																																																																																																																																																																																																	
試料採取系, 事故後サンプリング設備	試料採取系弁 (P91-M0-F001, 005)	③																																																																																																																																																																																																	
非常用ディーゼル発電設備	軽油タンク (R43-A001A, B)	①																																																																																																																																																																																																	
非常用ディーゼル発電設備	清水膨張タンク (R43-A002A~C)	①																																																																																																																																																																																																	
非常用ディーゼル発電設備	空気だめ (R43-A004A-1~C-1)	①																																																																																																																																																																																																	
非常用ディーゼル発電設備	燃料油ディタンク (R43-A005A~C)	①																																																																																																																																																																																																	
非常用ディーゼル発電設備	潤滑油補給タンク (R43-A007A~C)	①																																																																																																																																																																																																	
非常用ディーゼル発電設備	潤滑油冷却器 (R43-B002A~C)	①																																																																																																																																																																																																	
非常用ディーゼル発電設備	清水冷却器 (R43-B003A~C)	①																																																																																																																																																																																																	
非常用ディーゼル発電設備	清水加熱器 (R43-B004A~C)	③																																																																																																																																																																																																	
非常用ディーゼル発電設備	潤滑油加熱器 (R43-B005A~C)	③																																																																																																																																																																																																	
非常用ディーゼル発電設備	発電機軸受潤滑油冷却器 (R43-B006A~C)	①																																																																																																																																																																																																	
非常用ディーゼル発電設備	清水加熱器ポンプ (R43-C002A~C)	③																																																																																																																																																																																																	
非常用ディーゼル発電設備	潤滑油ブライミングポンプ (R43-C004A~C)	③																																																																																																																																																																																																	
非常用ディーゼル発電設備	機関ターニング装置 (R43-C010A~C)	③																																																																																																																																																																																																	
系統名称	設置場所	区画番号	機器名称	機器番号	除外理由																																																																																																																																																																																														
原子炉系	原子炉建屋	(PCV内)	AZ1MUTH223° PEDE WELL SENSOR (D) (検出器)	TE-T23-N001D	②																																																																																																																																																																																														
原子炉系	原子炉建屋	(PCV内)	AZ1MUTH343° PEDE WELL SENSOR (A) (検出器)	TE-T23-N002A	②																																																																																																																																																																																														
原子炉系	原子炉建屋	(PCV内)	AZ1MUTH343° PEDE WELL SENSOR (B) (検出器)	TE-T23-N002B	②																																																																																																																																																																																														
原子炉系	原子炉建屋	(PCV内)	AZ1MUTH343° PEDE WELL SENSOR (C) (検出器)	TE-T23-N002C	②																																																																																																																																																																																														
原子炉系	原子炉建屋	(PCV内)	AZ1MUTH343° PEDE WELL SENSOR (D) (検出器)	TE-T23-N002D	②																																																																																																																																																																																														
原子炉系	原子炉建屋	(PCV内)	AZ1MUTH103° PEDE WELL SENSOR (A) (検出器)	TE-T23-N003A	②																																																																																																																																																																																														
原子炉系	原子炉建屋	(PCV内)	AZ1MUTH103° PEDE WELL SENSOR (B) (検出器)	TE-T23-N003B	②																																																																																																																																																																																														
原子炉系	原子炉建屋	(PCV内)	AZ1MUTH103° PEDE WELL SENSOR (C) (検出器)	TE-T23-N003C	②																																																																																																																																																																																														
原子炉系	原子炉建屋	(PCV内)	AZ1MUTH103° PEDE WELL SENSOR (D) (検出器)	TE-T23-N003D	②																																																																																																																																																																																														
原子炉系	原子炉建屋	(PCV内)	AZ1MUTH163° PEDE WELL SENSOR (A) (検出器)	TE-T23-N004A	②																																																																																																																																																																																														
原子炉系	原子炉建屋	(PCV内)	AZ1MUTH163° PEDE WELL SENSOR (B) (検出器)	TE-T23-N004B	②																																																																																																																																																																																														
原子炉系	原子炉建屋	(PCV内)	AZ1MUTH163° PEDE WELL SENSOR (C) (検出器)	TE-T23-N004C	②																																																																																																																																																																																														
原子炉系	原子炉建屋	(PCV内)	AZ1MUTH163° PEDE WELL SENSOR (D) (検出器)	TE-T23-N004D	②																																																																																																																																																																																														
原子炉系	原子炉建屋	(PCV内)	AZ1MUTH283° PEDE WELL SENSOR (A) (検出器)	TE-T23-N005A	②																																																																																																																																																																																														
原子炉系	原子炉建屋	(PCV内)	AZ1MUTH283° PEDE WELL SENSOR (B) (検出器)	TE-T23-N005B	②																																																																																																																																																																																														
※1: ①溢水により機能を喪失しない ②原子炉格納容器 (RCCV) 内耐環境仕様の設備である ③動作機能の喪失により安全機能に影響しない ④他の設備で代替できる設備	※除外理由 ①溢水により機能を喪失しない ②原子炉格納容器 (PCV) 内耐環境仕様の設備である ③動作機能の喪失により安全機能に影響しない																																																																																																																																																																																																		

柏崎刈羽原子力発電所 6 / 7号炉 (2017.12.20版)	東海第二発電所 (2018.9.18版)	島根原子力発電所 2号炉	備考																																																																																																																																																																																																
添付第1.2.2-1表 6号炉溢水影響評価上の防護対象設備から除外	第5表 評価対象除外リスト (12/13)																																																																																																																																																																																																		
した設備リスト																																																																																																																																																																																																			
<table border="1"> <thead> <tr> <th>系統</th> <th>設備</th> <th>除外理由^{※1}</th> </tr> </thead> <tbody> <tr><td>非常用ディーゼル発電設備</td><td>機関付潤滑油フィルタ (R43-D003A~C)</td><td>①</td></tr> <tr><td>非常用ディーゼル発電設備</td><td>空気だめ出口Y形ストレーナ (R43-D005A~C)</td><td>①</td></tr> <tr><td>非常用ディーゼル発電設備</td><td>空気だめ出口Y形ストレーナ (R43-D006A~C)</td><td>①</td></tr> <tr><td>非常用ディーゼル発電設備</td><td>燃料フィルタ (R43-D008A~C)</td><td>①</td></tr> <tr><td>非常用ディーゼル発電設備</td><td>燃料移送ポンプ入口Y形ストレーナ (R43-D009A~C)</td><td>①</td></tr> <tr><td>非常用ディーゼル発電設備</td><td>潤滑油補給ポンプ入口Y形ストレーナ (R43-D018A~C)</td><td>①</td></tr> <tr><td>非常用ディーゼル発電設備</td><td>非常用ディーゼル発電設備弁 (R43-F002A~C)</td><td>①</td></tr> <tr><td>非常用ディーゼル発電設備</td><td>非常用ディーゼル発電設備弁 (R43-F006A~C)</td><td>①</td></tr> <tr><td>非常用ディーゼル発電設備</td><td>非常用ディーゼル発電設備弁 (R43-F007A~C)</td><td>①</td></tr> <tr><td>非常用ディーゼル発電設備</td><td>非常用ディーゼル発電設備弁 (R43-F008A~C)</td><td>①</td></tr> <tr><td>非常用ディーゼル発電設備</td><td>非常用ディーゼル発電設備弁 (R43-F009A~C)</td><td>①</td></tr> <tr><td>非常用ディーゼル発電設備</td><td>非常用ディーゼル発電設備弁 (R43-F010A~C)</td><td>①</td></tr> <tr><td>非常用ディーゼル発電設備</td><td>非常用ディーゼル発電設備弁 (R43-F021A~C)</td><td>①</td></tr> <tr><td>非常用ディーゼル発電設備</td><td>非常用ディーゼル発電設備弁 (R43-F023A~C)</td><td>①</td></tr> <tr><td>非常用ディーゼル発電設備</td><td>非常用ディーゼル発電設備弁 (R43-F024A~C)</td><td>①</td></tr> <tr><td>非常用ディーゼル発電設備</td><td>非常用ディーゼル発電設備弁 (R43-F025A~C)</td><td>①</td></tr> <tr><td>非常用ディーゼル発電設備</td><td>非常用ディーゼル発電設備弁 (R43-F026A~C)</td><td>①</td></tr> <tr><td>非常用ディーゼル発電設備</td><td>非常用ディーゼル発電設備弁 (R43-F027A~C)</td><td>①</td></tr> <tr><td>非常用ディーゼル発電設備</td><td>非常用ディーゼル発電設備弁 (R43-F028A~C)</td><td>①</td></tr> <tr><td>非常用ディーゼル発電設備</td><td>非常用ディーゼル発電設備弁 (R43-F030A~C)</td><td>①</td></tr> <tr><td>非常用ディーゼル発電設備</td><td>非常用ディーゼル発電設備弁 (R43-F031A~C)</td><td>①</td></tr> <tr><td>非常用ディーゼル発電設備</td><td>非常用ディーゼル発電設備弁 (R43-F032A~C)</td><td>①</td></tr> <tr><td>非常用ディーゼル発電設備</td><td>非常用ディーゼル発電設備弁 (R43-F057A~C)</td><td>①</td></tr> <tr><td>非常用ディーゼル発電設備</td><td>非常用ディーゼル発電設備弁 (R43-F058A~C)</td><td>①</td></tr> <tr><td>非常用ディーゼル発電設備</td><td>非常用ディーゼル発電設備弁 (R43-F060A~C)</td><td>①</td></tr> <tr><td>非常用ディーゼル発電設備</td><td>非常用ディーゼル発電設備弁 (R43-F061A~C)</td><td>①</td></tr> <tr><td>非常用ディーゼル発電設備</td><td>非常用ディーゼル発電設備弁 (R43-F062A~C)</td><td>①</td></tr> <tr><td>非常用ディーゼル発電設備</td><td>非常用ディーゼル発電設備弁 (R43-F064A~C)</td><td>①</td></tr> <tr><td>非常用ディーゼル発電設備</td><td>非常用ディーゼル発電設備弁 (R43-F066A~C)</td><td>①</td></tr> <tr><td>非常用ディーゼル発電設備</td><td>非常用ディーゼル発電設備弁 (R43-F067A~C)</td><td>①</td></tr> <tr><td>非常用ディーゼル発電設備</td><td>非常用ディーゼル発電設備弁 (R43-F081A~C)</td><td>①</td></tr> </tbody> </table>	系統	設備	除外理由 ^{※1}	非常用ディーゼル発電設備	機関付潤滑油フィルタ (R43-D003A~C)	①	非常用ディーゼル発電設備	空気だめ出口Y形ストレーナ (R43-D005A~C)	①	非常用ディーゼル発電設備	空気だめ出口Y形ストレーナ (R43-D006A~C)	①	非常用ディーゼル発電設備	燃料フィルタ (R43-D008A~C)	①	非常用ディーゼル発電設備	燃料移送ポンプ入口Y形ストレーナ (R43-D009A~C)	①	非常用ディーゼル発電設備	潤滑油補給ポンプ入口Y形ストレーナ (R43-D018A~C)	①	非常用ディーゼル発電設備	非常用ディーゼル発電設備弁 (R43-F002A~C)	①	非常用ディーゼル発電設備	非常用ディーゼル発電設備弁 (R43-F006A~C)	①	非常用ディーゼル発電設備	非常用ディーゼル発電設備弁 (R43-F007A~C)	①	非常用ディーゼル発電設備	非常用ディーゼル発電設備弁 (R43-F008A~C)	①	非常用ディーゼル発電設備	非常用ディーゼル発電設備弁 (R43-F009A~C)	①	非常用ディーゼル発電設備	非常用ディーゼル発電設備弁 (R43-F010A~C)	①	非常用ディーゼル発電設備	非常用ディーゼル発電設備弁 (R43-F021A~C)	①	非常用ディーゼル発電設備	非常用ディーゼル発電設備弁 (R43-F023A~C)	①	非常用ディーゼル発電設備	非常用ディーゼル発電設備弁 (R43-F024A~C)	①	非常用ディーゼル発電設備	非常用ディーゼル発電設備弁 (R43-F025A~C)	①	非常用ディーゼル発電設備	非常用ディーゼル発電設備弁 (R43-F026A~C)	①	非常用ディーゼル発電設備	非常用ディーゼル発電設備弁 (R43-F027A~C)	①	非常用ディーゼル発電設備	非常用ディーゼル発電設備弁 (R43-F028A~C)	①	非常用ディーゼル発電設備	非常用ディーゼル発電設備弁 (R43-F030A~C)	①	非常用ディーゼル発電設備	非常用ディーゼル発電設備弁 (R43-F031A~C)	①	非常用ディーゼル発電設備	非常用ディーゼル発電設備弁 (R43-F032A~C)	①	非常用ディーゼル発電設備	非常用ディーゼル発電設備弁 (R43-F057A~C)	①	非常用ディーゼル発電設備	非常用ディーゼル発電設備弁 (R43-F058A~C)	①	非常用ディーゼル発電設備	非常用ディーゼル発電設備弁 (R43-F060A~C)	①	非常用ディーゼル発電設備	非常用ディーゼル発電設備弁 (R43-F061A~C)	①	非常用ディーゼル発電設備	非常用ディーゼル発電設備弁 (R43-F062A~C)	①	非常用ディーゼル発電設備	非常用ディーゼル発電設備弁 (R43-F064A~C)	①	非常用ディーゼル発電設備	非常用ディーゼル発電設備弁 (R43-F066A~C)	①	非常用ディーゼル発電設備	非常用ディーゼル発電設備弁 (R43-F067A~C)	①	非常用ディーゼル発電設備	非常用ディーゼル発電設備弁 (R43-F081A~C)	①	<table border="1"> <thead> <tr> <th>系統名称</th> <th>設置場所</th> <th>区画番号</th> <th>機器名称</th> <th>機器番号</th> <th>除外理由</th> </tr> </thead> <tbody> <tr><td>原子炉系</td><td>原子炉 建屋</td><td>(PCV内)</td><td>AZIMUTH283° PEDE WELL SENSOR (C) (検出器)</td><td>TE-T23-N005C</td><td>②</td></tr> <tr><td>原子炉系</td><td>原子炉 建屋</td><td>(PCV内)</td><td>AZIMUTH283° PEDE WELL SENSOR (D) (検出器)</td><td>TE-T23-N005D</td><td>②</td></tr> <tr><td>原子炉系</td><td>原子炉 建屋</td><td>(PCV内)</td><td>AZIMUTH43° PEDE WELL SENSOR (A) (検出器)</td><td>TE-T23-N006A</td><td>②</td></tr> <tr><td>原子炉系</td><td>原子炉 建屋</td><td>(PCV内)</td><td>AZIMUTH43° PEDE WELL SENSOR (B) (検出器)</td><td>TE-T23-N006B</td><td>②</td></tr> <tr><td>原子炉系</td><td>原子炉 建屋</td><td>(PCV内)</td><td>AZIMUTH43° PEDE WELL SENSOR (C) (検出器)</td><td>TE-T23-N006C</td><td>②</td></tr> <tr><td>原子炉系</td><td>原子炉 建屋</td><td>(PCV内)</td><td>AZIMUTH43° PEDE WELL SENSOR (D) (検出器)</td><td>TE-T23-N006D</td><td>②</td></tr> <tr><td>復水移送系</td><td>CST エリア</td><td>CST-B1-1</td><td>復水貯蔵タンク (A)</td><td>CST-VSL-A</td><td>①</td></tr> <tr><td>復水移送系</td><td>CST エリア</td><td>CST-B1-1</td><td>復水貯蔵タンク (B)</td><td>CST-VSL-B</td><td>①</td></tr> <tr><td>消火系</td><td>原子炉 建屋</td><td>RB-3-1</td><td>ベデスタル注入ライン隔離弁</td><td>2-20V603 (MO)</td><td>③</td></tr> <tr><td>事故時サンプリング系</td><td>原子炉 建屋</td><td>RB-2-2</td><td>事故時サンプリング装置 炉水サンプリング第1隔離弁</td><td>V25-1001 (MO)</td><td>③</td></tr> <tr><td>事故時サンプリング系</td><td>原子炉 建屋</td><td>RB-2-2</td><td>事故時サンプリング装置 炉水サンプリング第2隔離弁</td><td>V25-1002 (MO)</td><td>③</td></tr> <tr><td>事故時サンプリング系</td><td>原子炉 建屋</td><td>RB-1-1</td><td>事故時サンプリング装置 RHR サンプリング第1隔離弁</td><td>V25-1003 (MO)</td><td>③</td></tr> <tr><td>事故時サンプリング系</td><td>原子炉 建屋</td><td>RB-1-1</td><td>事故時サンプリング装置 RHR サンプリング第2隔離弁</td><td>V25-1004 (MO)</td><td>③</td></tr> <tr><td>事故時サンプリング系</td><td>原子炉 建屋</td><td>RB-B1-1</td><td>事故時サンプリング装置 炉水サンプリング戻り第1隔離弁</td><td>V25-1005 (MO)</td><td>③</td></tr> <tr><td>事故時サンプリング系</td><td>原子炉 建屋</td><td>RB-B1-1</td><td>事故時サンプリング装置 炉水サンプリング戻り第2隔離弁</td><td>V25-1006 (MO)</td><td>③</td></tr> </tbody> </table>	系統名称	設置場所	区画番号	機器名称	機器番号	除外理由	原子炉系	原子炉 建屋	(PCV内)	AZIMUTH283° PEDE WELL SENSOR (C) (検出器)	TE-T23-N005C	②	原子炉系	原子炉 建屋	(PCV内)	AZIMUTH283° PEDE WELL SENSOR (D) (検出器)	TE-T23-N005D	②	原子炉系	原子炉 建屋	(PCV内)	AZIMUTH43° PEDE WELL SENSOR (A) (検出器)	TE-T23-N006A	②	原子炉系	原子炉 建屋	(PCV内)	AZIMUTH43° PEDE WELL SENSOR (B) (検出器)	TE-T23-N006B	②	原子炉系	原子炉 建屋	(PCV内)	AZIMUTH43° PEDE WELL SENSOR (C) (検出器)	TE-T23-N006C	②	原子炉系	原子炉 建屋	(PCV内)	AZIMUTH43° PEDE WELL SENSOR (D) (検出器)	TE-T23-N006D	②	復水移送系	CST エリア	CST-B1-1	復水貯蔵タンク (A)	CST-VSL-A	①	復水移送系	CST エリア	CST-B1-1	復水貯蔵タンク (B)	CST-VSL-B	①	消火系	原子炉 建屋	RB-3-1	ベデスタル注入ライン隔離弁	2-20V603 (MO)	③	事故時サンプリング系	原子炉 建屋	RB-2-2	事故時サンプリング装置 炉水サンプリング第1隔離弁	V25-1001 (MO)	③	事故時サンプリング系	原子炉 建屋	RB-2-2	事故時サンプリング装置 炉水サンプリング第2隔離弁	V25-1002 (MO)	③	事故時サンプリング系	原子炉 建屋	RB-1-1	事故時サンプリング装置 RHR サンプリング第1隔離弁	V25-1003 (MO)	③	事故時サンプリング系	原子炉 建屋	RB-1-1	事故時サンプリング装置 RHR サンプリング第2隔離弁	V25-1004 (MO)	③	事故時サンプリング系	原子炉 建屋	RB-B1-1	事故時サンプリング装置 炉水サンプリング戻り第1隔離弁	V25-1005 (MO)	③	事故時サンプリング系	原子炉 建屋	RB-B1-1	事故時サンプリング装置 炉水サンプリング戻り第2隔離弁	V25-1006 (MO)	③		
系統	設備	除外理由 ^{※1}																																																																																																																																																																																																	
非常用ディーゼル発電設備	機関付潤滑油フィルタ (R43-D003A~C)	①																																																																																																																																																																																																	
非常用ディーゼル発電設備	空気だめ出口Y形ストレーナ (R43-D005A~C)	①																																																																																																																																																																																																	
非常用ディーゼル発電設備	空気だめ出口Y形ストレーナ (R43-D006A~C)	①																																																																																																																																																																																																	
非常用ディーゼル発電設備	燃料フィルタ (R43-D008A~C)	①																																																																																																																																																																																																	
非常用ディーゼル発電設備	燃料移送ポンプ入口Y形ストレーナ (R43-D009A~C)	①																																																																																																																																																																																																	
非常用ディーゼル発電設備	潤滑油補給ポンプ入口Y形ストレーナ (R43-D018A~C)	①																																																																																																																																																																																																	
非常用ディーゼル発電設備	非常用ディーゼル発電設備弁 (R43-F002A~C)	①																																																																																																																																																																																																	
非常用ディーゼル発電設備	非常用ディーゼル発電設備弁 (R43-F006A~C)	①																																																																																																																																																																																																	
非常用ディーゼル発電設備	非常用ディーゼル発電設備弁 (R43-F007A~C)	①																																																																																																																																																																																																	
非常用ディーゼル発電設備	非常用ディーゼル発電設備弁 (R43-F008A~C)	①																																																																																																																																																																																																	
非常用ディーゼル発電設備	非常用ディーゼル発電設備弁 (R43-F009A~C)	①																																																																																																																																																																																																	
非常用ディーゼル発電設備	非常用ディーゼル発電設備弁 (R43-F010A~C)	①																																																																																																																																																																																																	
非常用ディーゼル発電設備	非常用ディーゼル発電設備弁 (R43-F021A~C)	①																																																																																																																																																																																																	
非常用ディーゼル発電設備	非常用ディーゼル発電設備弁 (R43-F023A~C)	①																																																																																																																																																																																																	
非常用ディーゼル発電設備	非常用ディーゼル発電設備弁 (R43-F024A~C)	①																																																																																																																																																																																																	
非常用ディーゼル発電設備	非常用ディーゼル発電設備弁 (R43-F025A~C)	①																																																																																																																																																																																																	
非常用ディーゼル発電設備	非常用ディーゼル発電設備弁 (R43-F026A~C)	①																																																																																																																																																																																																	
非常用ディーゼル発電設備	非常用ディーゼル発電設備弁 (R43-F027A~C)	①																																																																																																																																																																																																	
非常用ディーゼル発電設備	非常用ディーゼル発電設備弁 (R43-F028A~C)	①																																																																																																																																																																																																	
非常用ディーゼル発電設備	非常用ディーゼル発電設備弁 (R43-F030A~C)	①																																																																																																																																																																																																	
非常用ディーゼル発電設備	非常用ディーゼル発電設備弁 (R43-F031A~C)	①																																																																																																																																																																																																	
非常用ディーゼル発電設備	非常用ディーゼル発電設備弁 (R43-F032A~C)	①																																																																																																																																																																																																	
非常用ディーゼル発電設備	非常用ディーゼル発電設備弁 (R43-F057A~C)	①																																																																																																																																																																																																	
非常用ディーゼル発電設備	非常用ディーゼル発電設備弁 (R43-F058A~C)	①																																																																																																																																																																																																	
非常用ディーゼル発電設備	非常用ディーゼル発電設備弁 (R43-F060A~C)	①																																																																																																																																																																																																	
非常用ディーゼル発電設備	非常用ディーゼル発電設備弁 (R43-F061A~C)	①																																																																																																																																																																																																	
非常用ディーゼル発電設備	非常用ディーゼル発電設備弁 (R43-F062A~C)	①																																																																																																																																																																																																	
非常用ディーゼル発電設備	非常用ディーゼル発電設備弁 (R43-F064A~C)	①																																																																																																																																																																																																	
非常用ディーゼル発電設備	非常用ディーゼル発電設備弁 (R43-F066A~C)	①																																																																																																																																																																																																	
非常用ディーゼル発電設備	非常用ディーゼル発電設備弁 (R43-F067A~C)	①																																																																																																																																																																																																	
非常用ディーゼル発電設備	非常用ディーゼル発電設備弁 (R43-F081A~C)	①																																																																																																																																																																																																	
系統名称	設置場所	区画番号	機器名称	機器番号	除外理由																																																																																																																																																																																														
原子炉系	原子炉 建屋	(PCV内)	AZIMUTH283° PEDE WELL SENSOR (C) (検出器)	TE-T23-N005C	②																																																																																																																																																																																														
原子炉系	原子炉 建屋	(PCV内)	AZIMUTH283° PEDE WELL SENSOR (D) (検出器)	TE-T23-N005D	②																																																																																																																																																																																														
原子炉系	原子炉 建屋	(PCV内)	AZIMUTH43° PEDE WELL SENSOR (A) (検出器)	TE-T23-N006A	②																																																																																																																																																																																														
原子炉系	原子炉 建屋	(PCV内)	AZIMUTH43° PEDE WELL SENSOR (B) (検出器)	TE-T23-N006B	②																																																																																																																																																																																														
原子炉系	原子炉 建屋	(PCV内)	AZIMUTH43° PEDE WELL SENSOR (C) (検出器)	TE-T23-N006C	②																																																																																																																																																																																														
原子炉系	原子炉 建屋	(PCV内)	AZIMUTH43° PEDE WELL SENSOR (D) (検出器)	TE-T23-N006D	②																																																																																																																																																																																														
復水移送系	CST エリア	CST-B1-1	復水貯蔵タンク (A)	CST-VSL-A	①																																																																																																																																																																																														
復水移送系	CST エリア	CST-B1-1	復水貯蔵タンク (B)	CST-VSL-B	①																																																																																																																																																																																														
消火系	原子炉 建屋	RB-3-1	ベデスタル注入ライン隔離弁	2-20V603 (MO)	③																																																																																																																																																																																														
事故時サンプリング系	原子炉 建屋	RB-2-2	事故時サンプリング装置 炉水サンプリング第1隔離弁	V25-1001 (MO)	③																																																																																																																																																																																														
事故時サンプリング系	原子炉 建屋	RB-2-2	事故時サンプリング装置 炉水サンプリング第2隔離弁	V25-1002 (MO)	③																																																																																																																																																																																														
事故時サンプリング系	原子炉 建屋	RB-1-1	事故時サンプリング装置 RHR サンプリング第1隔離弁	V25-1003 (MO)	③																																																																																																																																																																																														
事故時サンプリング系	原子炉 建屋	RB-1-1	事故時サンプリング装置 RHR サンプリング第2隔離弁	V25-1004 (MO)	③																																																																																																																																																																																														
事故時サンプリング系	原子炉 建屋	RB-B1-1	事故時サンプリング装置 炉水サンプリング戻り第1隔離弁	V25-1005 (MO)	③																																																																																																																																																																																														
事故時サンプリング系	原子炉 建屋	RB-B1-1	事故時サンプリング装置 炉水サンプリング戻り第2隔離弁	V25-1006 (MO)	③																																																																																																																																																																																														
※1: ①溢水により機能を喪失しない ②原子炉格納容器 (RCCV) 内耐環境仕様の設備である ③動作機能の喪失により安全機能に影響しない ④他の設備で代替できる設備	※除外理由 ①溢水により機能を喪失しない ②原子炉格納容器 (PCV) 内耐環境仕様の設備である ③動作機能の喪失により安全機能に影響しない																																																																																																																																																																																																		

柏崎刈羽原子力発電所 6/7号炉 (2017.12.20版)	東海第二発電所 (2018.9.18版)	島根原子力発電所 2号炉	備考																																																																																																																																																									
添付第1.2.2-1表 6号炉溢水影響評価上の防護対象設備から除外	第5表 評価対象除外リスト (13/13)																																																																																																																																																											
した設備リスト																																																																																																																																																												
<table border="1"> <thead> <tr> <th>系統</th> <th>設備</th> <th>除外理由※1</th> </tr> </thead> <tbody> <tr><td>非常用ディーゼル発電設備</td><td>非常用ディーゼル発電設備弁 (R43-F082A~C)</td><td>①</td></tr> <tr><td>非常用ディーゼル発電設備</td><td>非常用ディーゼル発電設備弁 (R43-F083A~C)</td><td>①</td></tr> <tr><td>非常用ディーゼル発電設備</td><td>非常用ディーゼル発電設備弁 (R43-F084A~C)</td><td>①</td></tr> <tr><td>非常用ディーゼル発電設備</td><td>非常用ディーゼル発電設備弁 (R43-F085A~C)</td><td>①</td></tr> <tr><td>非常用ディーゼル発電設備</td><td>非常用ディーゼル発電設備弁 (R43-F086A~C)</td><td>①</td></tr> <tr><td>非常用ディーゼル発電設備</td><td>非常用ディーゼル発電設備弁 (R43-F087A~C)</td><td>①</td></tr> <tr><td>非常用ディーゼル発電設備</td><td>非常用ディーゼル発電設備弁 (R43-F088A~C)</td><td>①</td></tr> <tr><td>非常用ディーゼル発電設備</td><td>非常用ディーゼル発電設備弁 (R43-F111A~C)</td><td>①</td></tr> <tr><td>非常用ディーゼル発電設備</td><td>非常用ディーゼル発電設備弁 (R43-F112A~C)</td><td>①</td></tr> <tr><td>非常用ディーゼル発電設備</td><td>非常用ディーゼル発電設備弁 (R43-F113A~C)</td><td>①</td></tr> <tr><td>非常用ディーゼル発電設備</td><td>非常用ディーゼル発電設備弁 (R43-F114A~C)</td><td>①</td></tr> <tr><td>非常用ディーゼル発電設備</td><td>非常用ディーゼル発電設備弁 (R43-F115A~C)</td><td>①</td></tr> <tr><td>非常用ディーゼル発電設備</td><td>非常用ディーゼル発電設備弁 (R43-F116A~C)</td><td>①</td></tr> <tr><td>非常用ディーゼル発電設備</td><td>燃料移送ポンプ吐出積算流量 (R43-FQT083A~C)</td><td>①</td></tr> <tr><td>非常用ディーゼル発電設備</td><td>非常用ディーゼル発電設備弁 (R43-S0-F068A~C)</td><td>③</td></tr> <tr><td>非常用ディーゼル発電設備</td><td>非常用ディーゼル発電設備弁 (R43-TCV-F001A~C)</td><td>③</td></tr> <tr><td>非常用ディーゼル発電設備</td><td>非常用ディーゼル発電設備弁 (R43-TCV-F022A~C)</td><td>③</td></tr> <tr><td>非常用ガス処理系</td><td>非常用ガス処理系弁 (T22-F013)</td><td>①</td></tr> <tr><td>非常用ガス処理系</td><td>非常用ガス処理系弁 (T22-M0-F511)</td><td>③</td></tr> <tr><td>格納容器耐圧漏えい試験設備</td><td>格納容器耐圧漏えい試験設備系弁 (T25-F701A, B)</td><td>①</td></tr> <tr><td>不活性ガス系</td><td>不活性ガス系弁 (T31-A0-F002, 003, 010~012, 019~024)</td><td>③</td></tr> <tr><td>不活性ガス系</td><td>不活性ガス系ラプチャーディスク (T31-D008)</td><td>①</td></tr> <tr><td>不活性ガス系</td><td>不活性ガス系弁 (T31-F041A, B)</td><td>③</td></tr> <tr><td>不活性ガス系</td><td>不活性ガス系弁 (T31-F709, 711, 713, 715, 717, 720, 725, 726, 731)</td><td>③</td></tr> <tr><td>不活性ガス系</td><td>不活性ガス系弁 (T31-F732, 734, 737, 739)</td><td>①④</td></tr> <tr><td>不活性ガス系</td><td>不活性ガス系弁 (T31-F740, 742, 745, 747, 749, 751)</td><td>①④</td></tr> <tr><td>不活性ガス系</td><td>不活性ガス系弁 (T31-F752A, B)</td><td>③</td></tr> <tr><td>不活性ガス系</td><td>不活性ガス系弁 (T31-F754, 756, 758, 760, 762, 764, 766, 768, 770, 772, 774, 776, 798, 800)</td><td>③</td></tr> </tbody> </table>	系統	設備	除外理由※1	非常用ディーゼル発電設備	非常用ディーゼル発電設備弁 (R43-F082A~C)	①	非常用ディーゼル発電設備	非常用ディーゼル発電設備弁 (R43-F083A~C)	①	非常用ディーゼル発電設備	非常用ディーゼル発電設備弁 (R43-F084A~C)	①	非常用ディーゼル発電設備	非常用ディーゼル発電設備弁 (R43-F085A~C)	①	非常用ディーゼル発電設備	非常用ディーゼル発電設備弁 (R43-F086A~C)	①	非常用ディーゼル発電設備	非常用ディーゼル発電設備弁 (R43-F087A~C)	①	非常用ディーゼル発電設備	非常用ディーゼル発電設備弁 (R43-F088A~C)	①	非常用ディーゼル発電設備	非常用ディーゼル発電設備弁 (R43-F111A~C)	①	非常用ディーゼル発電設備	非常用ディーゼル発電設備弁 (R43-F112A~C)	①	非常用ディーゼル発電設備	非常用ディーゼル発電設備弁 (R43-F113A~C)	①	非常用ディーゼル発電設備	非常用ディーゼル発電設備弁 (R43-F114A~C)	①	非常用ディーゼル発電設備	非常用ディーゼル発電設備弁 (R43-F115A~C)	①	非常用ディーゼル発電設備	非常用ディーゼル発電設備弁 (R43-F116A~C)	①	非常用ディーゼル発電設備	燃料移送ポンプ吐出積算流量 (R43-FQT083A~C)	①	非常用ディーゼル発電設備	非常用ディーゼル発電設備弁 (R43-S0-F068A~C)	③	非常用ディーゼル発電設備	非常用ディーゼル発電設備弁 (R43-TCV-F001A~C)	③	非常用ディーゼル発電設備	非常用ディーゼル発電設備弁 (R43-TCV-F022A~C)	③	非常用ガス処理系	非常用ガス処理系弁 (T22-F013)	①	非常用ガス処理系	非常用ガス処理系弁 (T22-M0-F511)	③	格納容器耐圧漏えい試験設備	格納容器耐圧漏えい試験設備系弁 (T25-F701A, B)	①	不活性ガス系	不活性ガス系弁 (T31-A0-F002, 003, 010~012, 019~024)	③	不活性ガス系	不活性ガス系ラプチャーディスク (T31-D008)	①	不活性ガス系	不活性ガス系弁 (T31-F041A, B)	③	不活性ガス系	不活性ガス系弁 (T31-F709, 711, 713, 715, 717, 720, 725, 726, 731)	③	不活性ガス系	不活性ガス系弁 (T31-F732, 734, 737, 739)	①④	不活性ガス系	不活性ガス系弁 (T31-F740, 742, 745, 747, 749, 751)	①④	不活性ガス系	不活性ガス系弁 (T31-F752A, B)	③	不活性ガス系	不活性ガス系弁 (T31-F754, 756, 758, 760, 762, 764, 766, 768, 770, 772, 774, 776, 798, 800)	③	<table border="1"> <thead> <tr> <th>系統名称</th> <th>設置場所</th> <th>区画番号</th> <th>機器名称</th> <th>機器番号</th> <th>除外理由</th> </tr> </thead> <tbody> <tr><td>可燃性ガス濃度制御系</td><td>原子炉建屋</td><td>RB-3-1</td><td>FCS 冷却器(A)</td><td>FCS-HEX-2A</td><td>①</td></tr> <tr><td>可燃性ガス濃度制御系</td><td>原子炉建屋</td><td>RB-3-1</td><td>FCS 気水分離器(A)</td><td>FCS-WATER-SEPARATOR-A</td><td>①</td></tr> <tr><td>可燃性ガス濃度制御系</td><td>原子炉建屋</td><td>RB-3-1</td><td>REACTION CHAMBER(A)</td><td>-</td><td>①</td></tr> <tr><td>可燃性ガス濃度制御系</td><td>原子炉建屋</td><td>RB-3-2</td><td>FCS 冷却器(B)</td><td>FCS-HEX-2B</td><td>①</td></tr> <tr><td>可燃性ガス濃度制御系</td><td>原子炉建屋</td><td>RB-3-2</td><td>FCS 気水分離器(B)</td><td>FCS-WATER-SEPARATOR-B</td><td>①</td></tr> <tr><td>可燃性ガス濃度制御系</td><td>原子炉建屋</td><td>RB-3-2</td><td>REACTION CHAMBER(B)</td><td>-</td><td>①</td></tr> <tr><td>全対象系統</td><td>全対象エリア</td><td>-</td><td>手動弁, 逆止弁, 手動ダンパ, 過流量阻止弁等</td><td>-</td><td>①</td></tr> <tr><td>全対象系統</td><td>全対象エリア</td><td>-</td><td>配管, 鋼管ダクト一式</td><td>-</td><td>①</td></tr> <tr><td>全対象系統</td><td>全対象エリア</td><td>-</td><td>ストレーナ, フィルタ, オリフィス一式</td><td>-</td><td>①</td></tr> <tr><td>使用済燃料乾式貯蔵設備</td><td>使用済燃料乾式貯蔵建屋</td><td>-</td><td>使用済燃料乾式貯蔵容器</td><td>-</td><td>①</td></tr> </tbody> </table>	系統名称	設置場所	区画番号	機器名称	機器番号	除外理由	可燃性ガス濃度制御系	原子炉建屋	RB-3-1	FCS 冷却器(A)	FCS-HEX-2A	①	可燃性ガス濃度制御系	原子炉建屋	RB-3-1	FCS 気水分離器(A)	FCS-WATER-SEPARATOR-A	①	可燃性ガス濃度制御系	原子炉建屋	RB-3-1	REACTION CHAMBER(A)	-	①	可燃性ガス濃度制御系	原子炉建屋	RB-3-2	FCS 冷却器(B)	FCS-HEX-2B	①	可燃性ガス濃度制御系	原子炉建屋	RB-3-2	FCS 気水分離器(B)	FCS-WATER-SEPARATOR-B	①	可燃性ガス濃度制御系	原子炉建屋	RB-3-2	REACTION CHAMBER(B)	-	①	全対象系統	全対象エリア	-	手動弁, 逆止弁, 手動ダンパ, 過流量阻止弁等	-	①	全対象系統	全対象エリア	-	配管, 鋼管ダクト一式	-	①	全対象系統	全対象エリア	-	ストレーナ, フィルタ, オリフィス一式	-	①	使用済燃料乾式貯蔵設備	使用済燃料乾式貯蔵建屋	-	使用済燃料乾式貯蔵容器	-	①		
系統	設備	除外理由※1																																																																																																																																																										
非常用ディーゼル発電設備	非常用ディーゼル発電設備弁 (R43-F082A~C)	①																																																																																																																																																										
非常用ディーゼル発電設備	非常用ディーゼル発電設備弁 (R43-F083A~C)	①																																																																																																																																																										
非常用ディーゼル発電設備	非常用ディーゼル発電設備弁 (R43-F084A~C)	①																																																																																																																																																										
非常用ディーゼル発電設備	非常用ディーゼル発電設備弁 (R43-F085A~C)	①																																																																																																																																																										
非常用ディーゼル発電設備	非常用ディーゼル発電設備弁 (R43-F086A~C)	①																																																																																																																																																										
非常用ディーゼル発電設備	非常用ディーゼル発電設備弁 (R43-F087A~C)	①																																																																																																																																																										
非常用ディーゼル発電設備	非常用ディーゼル発電設備弁 (R43-F088A~C)	①																																																																																																																																																										
非常用ディーゼル発電設備	非常用ディーゼル発電設備弁 (R43-F111A~C)	①																																																																																																																																																										
非常用ディーゼル発電設備	非常用ディーゼル発電設備弁 (R43-F112A~C)	①																																																																																																																																																										
非常用ディーゼル発電設備	非常用ディーゼル発電設備弁 (R43-F113A~C)	①																																																																																																																																																										
非常用ディーゼル発電設備	非常用ディーゼル発電設備弁 (R43-F114A~C)	①																																																																																																																																																										
非常用ディーゼル発電設備	非常用ディーゼル発電設備弁 (R43-F115A~C)	①																																																																																																																																																										
非常用ディーゼル発電設備	非常用ディーゼル発電設備弁 (R43-F116A~C)	①																																																																																																																																																										
非常用ディーゼル発電設備	燃料移送ポンプ吐出積算流量 (R43-FQT083A~C)	①																																																																																																																																																										
非常用ディーゼル発電設備	非常用ディーゼル発電設備弁 (R43-S0-F068A~C)	③																																																																																																																																																										
非常用ディーゼル発電設備	非常用ディーゼル発電設備弁 (R43-TCV-F001A~C)	③																																																																																																																																																										
非常用ディーゼル発電設備	非常用ディーゼル発電設備弁 (R43-TCV-F022A~C)	③																																																																																																																																																										
非常用ガス処理系	非常用ガス処理系弁 (T22-F013)	①																																																																																																																																																										
非常用ガス処理系	非常用ガス処理系弁 (T22-M0-F511)	③																																																																																																																																																										
格納容器耐圧漏えい試験設備	格納容器耐圧漏えい試験設備系弁 (T25-F701A, B)	①																																																																																																																																																										
不活性ガス系	不活性ガス系弁 (T31-A0-F002, 003, 010~012, 019~024)	③																																																																																																																																																										
不活性ガス系	不活性ガス系ラプチャーディスク (T31-D008)	①																																																																																																																																																										
不活性ガス系	不活性ガス系弁 (T31-F041A, B)	③																																																																																																																																																										
不活性ガス系	不活性ガス系弁 (T31-F709, 711, 713, 715, 717, 720, 725, 726, 731)	③																																																																																																																																																										
不活性ガス系	不活性ガス系弁 (T31-F732, 734, 737, 739)	①④																																																																																																																																																										
不活性ガス系	不活性ガス系弁 (T31-F740, 742, 745, 747, 749, 751)	①④																																																																																																																																																										
不活性ガス系	不活性ガス系弁 (T31-F752A, B)	③																																																																																																																																																										
不活性ガス系	不活性ガス系弁 (T31-F754, 756, 758, 760, 762, 764, 766, 768, 770, 772, 774, 776, 798, 800)	③																																																																																																																																																										
系統名称	設置場所	区画番号	機器名称	機器番号	除外理由																																																																																																																																																							
可燃性ガス濃度制御系	原子炉建屋	RB-3-1	FCS 冷却器(A)	FCS-HEX-2A	①																																																																																																																																																							
可燃性ガス濃度制御系	原子炉建屋	RB-3-1	FCS 気水分離器(A)	FCS-WATER-SEPARATOR-A	①																																																																																																																																																							
可燃性ガス濃度制御系	原子炉建屋	RB-3-1	REACTION CHAMBER(A)	-	①																																																																																																																																																							
可燃性ガス濃度制御系	原子炉建屋	RB-3-2	FCS 冷却器(B)	FCS-HEX-2B	①																																																																																																																																																							
可燃性ガス濃度制御系	原子炉建屋	RB-3-2	FCS 気水分離器(B)	FCS-WATER-SEPARATOR-B	①																																																																																																																																																							
可燃性ガス濃度制御系	原子炉建屋	RB-3-2	REACTION CHAMBER(B)	-	①																																																																																																																																																							
全対象系統	全対象エリア	-	手動弁, 逆止弁, 手動ダンパ, 過流量阻止弁等	-	①																																																																																																																																																							
全対象系統	全対象エリア	-	配管, 鋼管ダクト一式	-	①																																																																																																																																																							
全対象系統	全対象エリア	-	ストレーナ, フィルタ, オリフィス一式	-	①																																																																																																																																																							
使用済燃料乾式貯蔵設備	使用済燃料乾式貯蔵建屋	-	使用済燃料乾式貯蔵容器	-	①																																																																																																																																																							
<p>※1: ①溢水により機能を喪失しない ②原子炉格納容器 (RCCV) 内耐環境仕様の設備である ③動作機能の喪失により安全機能に影響しない ④他の設備で代替できる設備</p>																																																																																																																																																												

柏崎刈羽原子力発電所 6 / 7号炉 (2017. 12. 20 版)	東海第二発電所 (2018. 9. 18 版)	島根原子力発電所 2号炉	備考
添付第 1. 2. 2-1 表 6号炉溢水影響評価上の防護対象設備から除外			
<u>した設備リスト</u>			
系統	設備	除外理由 ^{※1}	
不活性ガス系	不活性ガス系弁 (T31-M0-F070)	③	
不活性ガス系	不活性ガス系弁 (T31-S0-F710, 712, 714, 716, 718, 721, 724, 727, 730)	③	
不活性ガス系	不活性ガス系弁 (T31-S0-F753A, B)	③	
不活性ガス系	不活性ガス系弁 (T31-S0-F755, 757, 759, 761, 763, 765, 767, 769, 771, 773, 775, 777, 799, 801)	③	
可燃性ガス濃度制御系	可燃性ガス濃度制御系弁 (T49-F005A)	①	
可燃性ガス濃度制御系	可燃性ガス濃度制御系弁 (T49-F009)	①	
可燃性ガス濃度制御系	可燃性ガス濃度制御系弁 (T49-F011A)	①	
可燃性ガス濃度制御系	可燃性ガス濃度制御系弁 (T49-F013A)	①	
サブプレッションプール温度監視系	サブプレッションプール水温度 (T53-TE001A, B, E, F, J, K, N, P)	②	
サブプレッションプール温度監視系	サブプレッションプール水温度 (T53-TE002A, B, E, F, J, K, N, P)	②	
サブプレッションプール温度監視系	サブプレッションプール水温度 (T53-TE003A, B, E, F, J, K, N, P)	②	
サブプレッションプール温度監視系	サブプレッションプール水温度 (T53-TE004A, B, E, F, J, K, N, P)	②	
サブプレッションプール温度監視系	サブプレッションプール水温度 (T53-TE005A, B, E, F, J, K, N, P)	②	
サブプレッションプール温度監視系	サブプレッションプール水温度 (T53-TE006A, B, E, F, J, K, N, P)	②	
換気空調系	非常用ディーゼル発電設備区域給気エアフィルタ (U41-D201, 211, 221)	①	
換気空調系	非常用ディーゼル発電設備区域非常用給気エアフィルタ (U41-D202, 212, 222)	①	
換気空調系	海水熱交換器区域非常用給気処理装置 (U41-D511, 521, 531)	①	
換気空調系	コントロール建屋計測制御電源盤区域給気エアフィルタ (U41-D611, 621, 631)	①	
<p>※1 : ①溢水により機能を喪失しない ②原子炉格納容器 (RCCV) 内耐環境仕様の設備である ③動作機能の喪失により安全機能に影響しない ④他の設備で代替できる設備</p>			

柏崎刈羽原子力発電所 6 / 7号炉 (2017. 12. 20 版)	東海第二発電所 (2018. 9. 18 版)	島根原子力発電所 2号炉	備考
添付第 1. 2. 2-2 表 7号炉溢水影響評価上の防護対象設備から除外した設備リスト			
系統	設備	除外理由 ^{※1}	
原子炉系	主蒸気隔離弁用アキュムレータ (B21-A001A~D)	①	
原子炉系	主蒸気隔離弁用アキュムレータ (B21-A002A~D)	①	
原子炉系	主蒸気逃がし安全弁自動減圧機能用アキュムレータ (B21-A003A, C, F, H, L, N, R, T)	①	
原子炉系	主蒸気逃がし安全弁逃がし弁機能用アキュムレータ (B21-A004A~H, J~N, P, R~U)	①	
原子炉系	原子炉系弁 (B21-A0-F003A~D)	③	
原子炉系	原子炉系弁 (B21-A0-F051A, B)	③	
原子炉系	排気管 (B21-D003A~H, J~N, P, R~U)	①	
原子炉系	原子炉系弁 (B21-F021A~H, J~N, P, R~U)	①	
原子炉系	原子炉系弁 (B21-F022A~H, J~N, P, R~U)	①	
原子炉系	原子炉系弁 (B21-F026A, C, F, H, L, N, R, T)	①	
原子炉系	原子炉系弁 (B21-F052A, B)	①	
原子炉系	原子炉系弁 (B21-F053A, B)	①	
原子炉系	原子炉系弁 (B21-F056A, B)	①	
原子炉系	原子炉系弁 (B21-F070A, B)	①	
原子炉系	原子炉系弁 (B21-F700A~D)	④	
原子炉系	原子炉系弁 (B21-F701A~D)	①	
原子炉系	原子炉系弁 (B21-F702A~D)	④	
原子炉系	原子炉系弁 (B21-F703A~D)	①	
原子炉系	原子炉系弁 (B21-F704A~D)	④	
原子炉系	原子炉系弁 (B21-F705A~D)	①	
原子炉系	原子炉系弁 (B21-F709, 711)	④	
原子炉系	原子炉系弁 (B21-F710, 712)	①	
原子炉系	原子炉系弁 (B21-F713A~D)	①	
原子炉系	原子炉系弁 (B21-F714A~D)	①	
原子炉系	原子炉系弁 (B21-F715A~D)	④	
原子炉系	原子炉系弁 (B21-F716A~D)	①	
原子炉系	原子炉系弁 (B21-F717A~D)	④	
原子炉系	原子炉系弁 (B21-F718A~D)	①	
※1: ①溢水により機能を喪失しない ②原子炉格納容器 (RCCV) 内耐環境仕様の設備である ③動作機能の喪失により安全機能に影響しない ④他の設備で代替できる設備			

柏崎刈羽原子力発電所 6 / 7号炉 (2017. 12. 20 版)	東海第二発電所 (2018. 9. 18 版)	島根原子力発電所 2号炉	備考																																																																																										
<p>添付第 1. 2. 2-2 表 7号炉溢水影響評価上の防護対象設備から除外した設備リスト</p> <table border="1"> <thead> <tr> <th>系統</th> <th>設備</th> <th>除外理由※1</th> </tr> </thead> <tbody> <tr><td>原子炉系</td><td>原子炉系弁 (B21-F719A~D)</td><td>①</td></tr> <tr><td>原子炉系</td><td>原子炉系弁 (B21-F720A~D)</td><td>①</td></tr> <tr><td>原子炉系</td><td>原子炉系弁 (B21-F723A~D)</td><td>④</td></tr> <tr><td>原子炉系</td><td>原子炉系弁 (B21-F724A~D)</td><td>①</td></tr> <tr><td>原子炉系</td><td>原子炉系弁 (B21-F725A~D)</td><td>④</td></tr> <tr><td>原子炉系</td><td>原子炉系弁 (B21-F726A~D)</td><td>①</td></tr> <tr><td>原子炉系</td><td>原子炉系弁 (B21-F729A~D)</td><td>④</td></tr> <tr><td>原子炉系</td><td>原子炉系弁 (B21-F730A~D)</td><td>①</td></tr> <tr><td>原子炉系</td><td>原子炉系弁 (B21-F731A~D)</td><td>④</td></tr> <tr><td>原子炉系</td><td>原子炉系弁 (B21-F732A~D)</td><td>①</td></tr> <tr><td>原子炉系</td><td>原子炉系弁 (B21-M0-F005)</td><td>②</td></tr> <tr><td>原子炉系</td><td>原子炉系弁 (B21-M0-F006)</td><td>④</td></tr> <tr><td>原子炉系</td><td>原子炉系弁 (B21-N0-F001A~H, J~N, P, R~U)</td><td>②</td></tr> <tr><td>原子炉系</td><td>原子炉系弁 (B21-N0-F002A~D)</td><td>②</td></tr> <tr><td>原子炉系</td><td>原子炉水位 (B21-Z-LS-601A-1~D-1)</td><td>③</td></tr> <tr><td>原子炉系</td><td>原子炉圧力 (B21-Z-PS-607A-1~D-1)</td><td>③</td></tr> <tr><td>原子炉系</td><td>ドライウエル圧力 (B21-Z-PS-625A-1~D-1)</td><td>③</td></tr> <tr><td>原子炉冷却材再循環系</td><td>原子炉冷却材再循環系弁 (B31-F008A~H, J, K)</td><td>①</td></tr> <tr><td>原子炉冷却材再循環系</td><td>原子炉冷却材再循環系弁 (B31-F009A~H, J, K)</td><td>①</td></tr> <tr><td>制御棒操作監視系</td><td>制御棒引抜監視装置 (C11-E001)</td><td>②</td></tr> <tr><td>制御棒駆動系</td><td>制御棒駆動機構 (C12-D005)</td><td>②</td></tr> <tr><td>制御棒駆動系</td><td>制御棒駆動系弁 (C12-F101, 140)</td><td>①</td></tr> <tr><td>制御棒駆動系</td><td>制御棒駆動系充てん水ライン圧力 (C12-Z-PS-611A-2~D-2)</td><td>③</td></tr> <tr><td>ほう酸水注入系</td><td>ほう酸水注入系貯蔵タンク (C41-A001)</td><td>①</td></tr> <tr><td>ほう酸水注入系</td><td>ほう酸水注入系貯蔵タンク加熱用ヒータ (C41-B001, 002)</td><td>③</td></tr> <tr><td>ほう酸水注入系</td><td>ほう酸水注入系弁 (C41-F002A, B)</td><td>①</td></tr> <tr><td>ほう酸水注入系</td><td>ほう酸水注入系弁 (C41-F004A, B)</td><td>①</td></tr> <tr><td>ほう酸水注入系</td><td>ほう酸水注入系弁 (C41-F005A, B)</td><td>①</td></tr> <tr><td>ほう酸水注入系</td><td>ほう酸水注入系弁 (C41-F007, 008, 015~018)</td><td>①</td></tr> </tbody> </table> <p>※1: ①溢水により機能を喪失しない ②原子炉格納容器 (RCCV) 内耐環境仕様の設備である ③動作機能の喪失により安全機能に影響しない ④他の設備で代替できる設備</p>	系統	設備	除外理由※1	原子炉系	原子炉系弁 (B21-F719A~D)	①	原子炉系	原子炉系弁 (B21-F720A~D)	①	原子炉系	原子炉系弁 (B21-F723A~D)	④	原子炉系	原子炉系弁 (B21-F724A~D)	①	原子炉系	原子炉系弁 (B21-F725A~D)	④	原子炉系	原子炉系弁 (B21-F726A~D)	①	原子炉系	原子炉系弁 (B21-F729A~D)	④	原子炉系	原子炉系弁 (B21-F730A~D)	①	原子炉系	原子炉系弁 (B21-F731A~D)	④	原子炉系	原子炉系弁 (B21-F732A~D)	①	原子炉系	原子炉系弁 (B21-M0-F005)	②	原子炉系	原子炉系弁 (B21-M0-F006)	④	原子炉系	原子炉系弁 (B21-N0-F001A~H, J~N, P, R~U)	②	原子炉系	原子炉系弁 (B21-N0-F002A~D)	②	原子炉系	原子炉水位 (B21-Z-LS-601A-1~D-1)	③	原子炉系	原子炉圧力 (B21-Z-PS-607A-1~D-1)	③	原子炉系	ドライウエル圧力 (B21-Z-PS-625A-1~D-1)	③	原子炉冷却材再循環系	原子炉冷却材再循環系弁 (B31-F008A~H, J, K)	①	原子炉冷却材再循環系	原子炉冷却材再循環系弁 (B31-F009A~H, J, K)	①	制御棒操作監視系	制御棒引抜監視装置 (C11-E001)	②	制御棒駆動系	制御棒駆動機構 (C12-D005)	②	制御棒駆動系	制御棒駆動系弁 (C12-F101, 140)	①	制御棒駆動系	制御棒駆動系充てん水ライン圧力 (C12-Z-PS-611A-2~D-2)	③	ほう酸水注入系	ほう酸水注入系貯蔵タンク (C41-A001)	①	ほう酸水注入系	ほう酸水注入系貯蔵タンク加熱用ヒータ (C41-B001, 002)	③	ほう酸水注入系	ほう酸水注入系弁 (C41-F002A, B)	①	ほう酸水注入系	ほう酸水注入系弁 (C41-F004A, B)	①	ほう酸水注入系	ほう酸水注入系弁 (C41-F005A, B)	①	ほう酸水注入系	ほう酸水注入系弁 (C41-F007, 008, 015~018)	①			
系統	設備	除外理由※1																																																																																											
原子炉系	原子炉系弁 (B21-F719A~D)	①																																																																																											
原子炉系	原子炉系弁 (B21-F720A~D)	①																																																																																											
原子炉系	原子炉系弁 (B21-F723A~D)	④																																																																																											
原子炉系	原子炉系弁 (B21-F724A~D)	①																																																																																											
原子炉系	原子炉系弁 (B21-F725A~D)	④																																																																																											
原子炉系	原子炉系弁 (B21-F726A~D)	①																																																																																											
原子炉系	原子炉系弁 (B21-F729A~D)	④																																																																																											
原子炉系	原子炉系弁 (B21-F730A~D)	①																																																																																											
原子炉系	原子炉系弁 (B21-F731A~D)	④																																																																																											
原子炉系	原子炉系弁 (B21-F732A~D)	①																																																																																											
原子炉系	原子炉系弁 (B21-M0-F005)	②																																																																																											
原子炉系	原子炉系弁 (B21-M0-F006)	④																																																																																											
原子炉系	原子炉系弁 (B21-N0-F001A~H, J~N, P, R~U)	②																																																																																											
原子炉系	原子炉系弁 (B21-N0-F002A~D)	②																																																																																											
原子炉系	原子炉水位 (B21-Z-LS-601A-1~D-1)	③																																																																																											
原子炉系	原子炉圧力 (B21-Z-PS-607A-1~D-1)	③																																																																																											
原子炉系	ドライウエル圧力 (B21-Z-PS-625A-1~D-1)	③																																																																																											
原子炉冷却材再循環系	原子炉冷却材再循環系弁 (B31-F008A~H, J, K)	①																																																																																											
原子炉冷却材再循環系	原子炉冷却材再循環系弁 (B31-F009A~H, J, K)	①																																																																																											
制御棒操作監視系	制御棒引抜監視装置 (C11-E001)	②																																																																																											
制御棒駆動系	制御棒駆動機構 (C12-D005)	②																																																																																											
制御棒駆動系	制御棒駆動系弁 (C12-F101, 140)	①																																																																																											
制御棒駆動系	制御棒駆動系充てん水ライン圧力 (C12-Z-PS-611A-2~D-2)	③																																																																																											
ほう酸水注入系	ほう酸水注入系貯蔵タンク (C41-A001)	①																																																																																											
ほう酸水注入系	ほう酸水注入系貯蔵タンク加熱用ヒータ (C41-B001, 002)	③																																																																																											
ほう酸水注入系	ほう酸水注入系弁 (C41-F002A, B)	①																																																																																											
ほう酸水注入系	ほう酸水注入系弁 (C41-F004A, B)	①																																																																																											
ほう酸水注入系	ほう酸水注入系弁 (C41-F005A, B)	①																																																																																											
ほう酸水注入系	ほう酸水注入系弁 (C41-F007, 008, 015~018)	①																																																																																											

柏崎刈羽原子力発電所 6 / 7号炉 (2017. 12. 20 版)	東海第二発電所 (2018. 9. 18 版)	島根原子力発電所 2号炉	備考
添付第 1. 2. 2-2 表 7号炉溢水影響評価上の防護対象設備から除外			
した設備リスト			
系統	設備	除外理由※1	
ほう酸水注入系	ほう酸水注入系貯蔵タンク温度 (C41-TE-301, 302)	③	
原子炉核計装系	原子炉核計装系弁 (C51-F015)	①	
原子炉核計装系	原子炉核計装系弁 (C51-M0-F005A~C)	③	
原子炉核計装系	起動領域モニタ (C51-NE-SRNM(A)~(H), (J), (L))	②	
原子炉核計装系	起動領域モニタ計数率, ベリオド, 動作 (C51-NTS-601A~H, J, L)	③	
原子炉核計装系	平均出力領域モニタ, TPM動作, 炉心流量 (C51-NTS-603A~D)	③	
原子炉核計装系	原子炉核計装系弁 (C51-S0-F014)	④	
原子炉緊急停止系	水平/鉛直方向地震加速度検出器 (C71-VBS-D001A~D)	③	
原子炉緊急停止系	水平/鉛直方向地震加速度検出器 (C71-VBS-D002A~D)	③	
原子炉緊急停止系	水平方向地震加速度検出器 (C71-VBS-D003A~D)	③	
プロセス放射線モニタ系	主蒸気管放射線モニタ (D11-RIS-670A~D)	③	
プロセス放射線モニタ系	ドライウエルドレン放射線モニタ (D11-RTS-089, 090)	③	
格納容器内雰囲気モニタ系	格納容器内雰囲気モニタ系弁 (D23-F021A, B)	①	
格納容器内雰囲気モニタ系	格納容器内雰囲気モニタ系弁 (D23-F024A, B)	①	
格納容器内雰囲気モニタ系	格納容器内雰囲気モニタ系弁 (D23-F025A, B)	①	
格納容器内雰囲気モニタ系	格納容器内雰囲気モニタ系弁 (D23-F026A, B)	①	
格納容器内雰囲気モニタ系	格納容器内雰囲気モニタ系弁 (D23-F027A, B)	①	
格納容器内雰囲気モニタ系	格納容器内雰囲気モニタ系弁 (D23-F028A, B)	①	
格納容器内雰囲気モニタ系	格納容器内雰囲気モニタ系弁 (D23-S0-F009, 012, 013)	③	
残留熱除去系	残留熱除去系弁 (E11-A0-F006A~C)	③	
残留熱除去系	残留熱除去系弁 (E11-A0-F036A)	③	
残留熱除去系	残留熱除去系熱交換器 (E11-B001A~C)	①	
残留熱除去系	残留熱除去系封水ポンプ (E11-C002A~C)	①	
残留熱除去系	残留熱除去系吸込ストレーナ (E11-D001A~C)	①	
残留熱除去系	残留熱除去系弁 (E11-F002A~C)	①	
残留熱除去系	残留熱除去系弁 (E11-F003A~C)	①	
残留熱除去系	残留熱除去系弁 (E11-F007B, C)	①	
残留熱除去系	残留熱除去系弁 (E11-F009A~C)	①	
残留熱除去系	残留熱除去系弁 (E11-F020A~C)	①	
※1 : ①溢水により機能を喪失しない ②原子炉格納容器 (RCCV) 内耐環境仕様の設備である ③動作機能の喪失により安全機能に影響しない ④他の設備で代替できる設備			

柏崎刈羽原子力発電所 6 / 7号炉 (2017. 12. 20 版)	東海第二発電所 (2018. 9. 18 版)	島根原子力発電所 2号炉	備考
添付第 1. 2. 2-2 表 7号炉溢水影響評価上の防護対象設備から除外			
した設備リスト			
系統	設備	除外理由※1	
残留熱除去系	残留熱除去系弁 (E11-F022A~C)	①	
残留熱除去系	残留熱除去系弁 (E11-F023A~C)	①	
残留熱除去系	残留熱除去系弁 (E11-F024A~C)	①	
残留熱除去系	残留熱除去系弁 (E11-F025A~C)	①	
残留熱除去系	残留熱除去系弁 (E11-F033A~C)	①	
残留熱除去系	残留熱除去系弁 (E11-F039A~C)	①	
残留熱除去系	残留熱除去系弁 (E11-F040A~C)	①	
残留熱除去系	残留熱除去系弁 (E11-F041A~C)	①	
残留熱除去系	残留熱除去系弁 (E11-F042A~C)	①	
残留熱除去系	残留熱除去系弁 (E11-F048)	①	
残留熱除去系	残留熱除去系弁 (E11-F051A~C)	①	
残留熱除去系	残留熱除去系弁 (E11-M0-F010A~C)	②	
残留熱除去系	残留熱除去系弁 (E11-M0-F029A~C)	③	
残留熱除去系	残留熱除去系弁 (E11-M0-F031A~C)	③	
残留熱除去系	残留熱除去系弁 (E11-N0-F006B, C)	③	
残留熱除去系	残留熱除去系弁 (E11-N0-F036B, C)	③	
高圧炉心注水系	高圧炉心注水系弁 (E22-F002B, C)	①	
高圧炉心注水系	高圧炉心注水系弁 (E22-F005B, C)	①	
高圧炉心注水系	高圧炉心注水系弁 (E22-F007B, C)	①	
高圧炉心注水系	高圧炉心注水系弁 (E22-F012B, C)	①	
高圧炉心注水系	高圧炉心注水系弁 (E22-F015B, C)	①	
高圧炉心注水系	高圧炉心注水系弁 (E22-F020B, C)	①	
高圧炉心注水系	高圧炉心注水系弁 (E22-F028~030)	①	
高圧炉心注水系	復水貯蔵槽水位 (E22-LT-009A~D)	③	
高圧炉心注水系	高圧炉心注水系弁 (E22-M0-F008B, C)	③	
高圧炉心注水系	高圧炉心注水系弁 (E22-M0-F009B, C)	③	
高圧炉心注水系	高圧炉心注水系弁 (E22-N0-F004B, C)	②	
高圧炉心注水系	高圧炉心注水系弁 (E22-N0-F019B, C)	③	
漏えい検出系	漏えい検出系弁 (E31-A0-F403, 406)	③	
漏えい検出系	漏えい検出系弁 (E31-F003, 004)	④	
漏えい検出系	主蒸気管流量 (E31-Z-DPS-G02A~H, J~N, P, R, S)	③	
※1 : ①溢水により機能を喪失しない ②原子炉格納容器 (RCCV) 内耐環境仕様の設備である ③動作機能の喪失により安全機能に影響しない ④他の設備で代替できる設備			

柏崎刈羽原子力発電所 6/7号炉 (2017.12.20版)	東海第二発電所 (2018.9.18版)	島根原子力発電所 2号炉	備考																																																																																				
添付第1.2.2-2表 7号炉溢水影響評価上の防護対象設備から除外した設備リスト																																																																																							
<table border="1"> <thead> <tr> <th>系統</th> <th>設備</th> <th>除外理由※1</th> </tr> </thead> <tbody> <tr><td>漏えい検出系</td><td>主蒸気管トンネル室温度 (E31-Z-TS-701A-1~D-1)</td><td>③</td></tr> <tr><td>漏えい検出系</td><td>主蒸気管トンネル室温度 (E31-Z-TS-721A-1~D-1)</td><td>③</td></tr> <tr><td>漏えい検出系</td><td>主蒸気管トンネル室温度 (E31-Z-TS-722A-1~D-1)</td><td>③</td></tr> <tr><td>漏えい検出系</td><td>主蒸気管トンネル室温度 (E31-Z-TS-723A-1~D-1)</td><td>③</td></tr> <tr><td>漏えい検出系</td><td>主蒸気管トンネル室温度 (E31-Z-TS-724A-1~D-1)</td><td>③</td></tr> <tr><td>原子炉隔離時冷却系</td><td>原子炉隔離時冷却系真空タンク (E51-A001)</td><td>①</td></tr> <tr><td>原子炉隔離時冷却系</td><td>原子炉隔離時冷却系セパレータ (E51-A002)</td><td>①</td></tr> <tr><td>原子炉隔離時冷却系</td><td>原子炉隔離時冷却系油タンク (-)</td><td>①</td></tr> <tr><td>原子炉隔離時冷却系</td><td>原子炉隔離時冷却系ポンプ用油タンク (E51-A005)</td><td>①</td></tr> <tr><td>原子炉隔離時冷却系</td><td>原子炉隔離時冷却系弁 (E51-A0-F005, 026)</td><td>③</td></tr> <tr><td>原子炉隔離時冷却系</td><td>原子炉隔離時冷却系パロメトリックコンデンサ (E51-B001)</td><td>①</td></tr> <tr><td>原子炉隔離時冷却系</td><td>原子炉隔離時冷却系蒸気タービン用潤滑油冷却器 (E51-B002)</td><td>①</td></tr> <tr><td>原子炉隔離時冷却系</td><td>原子炉隔離時冷却系ポンプ用潤滑油冷却器 (E51-B003)</td><td>①</td></tr> <tr><td>原子炉隔離時冷却系</td><td>サブプレッションプール排気管 (E51-D005)</td><td>①</td></tr> <tr><td>原子炉隔離時冷却系</td><td>原子炉隔離時冷却系ラプチャディスク (E51-D014)</td><td>①</td></tr> <tr><td>原子炉隔離時冷却系</td><td>原子炉隔離時冷却系ドレンポット (E51-D019, 020)</td><td>①</td></tr> <tr><td>原子炉隔離時冷却系</td><td>原子炉隔離時冷却系蒸気タービン用主油ポンプサクシヨンストレーナ (-)</td><td>①</td></tr> <tr><td>原子炉隔離時冷却系</td><td>原子炉隔離時冷却系ポンプ用潤滑油冷却器オイルフィルタ (E51-D057)</td><td>①</td></tr> <tr><td>原子炉隔離時冷却系</td><td>原子炉隔離時冷却系弁 (E51-F002, 003, 007, 014~018, 023, 038, 046, 063, 301, 303, 405, 407, 451~453, 654)</td><td>①</td></tr> <tr><td>原子炉隔離時冷却系</td><td>原子炉隔離時冷却系弁 (E51-F730A~D)</td><td>④</td></tr> <tr><td>原子炉隔離時冷却系</td><td>原子炉隔離時冷却系弁 (E51-F731A~D)</td><td>①</td></tr> <tr><td>原子炉隔離時冷却系</td><td>原子炉隔離時冷却系弁 (E51-F732A~D)</td><td>④</td></tr> <tr><td>原子炉隔離時冷却系</td><td>原子炉隔離時冷却系弁 (E51-F733A~D)</td><td>①</td></tr> <tr><td>原子炉隔離時冷却系</td><td>原子炉隔離時冷却系弁 (E51-M0-F008, 009)</td><td>③</td></tr> <tr><td>原子炉隔離時冷却系</td><td>原子炉隔離時冷却系弁 (E51-M0-F035)</td><td>②</td></tr> <tr><td>原子炉隔離時冷却系</td><td>原子炉隔離時冷却系弁 (E51-M0-F039, 047)</td><td>③④</td></tr> <tr><td>原子炉隔離時冷却系</td><td>原子炉隔離時冷却系弁 (E51-M0-F048)</td><td>③</td></tr> </tbody> </table>	系統	設備	除外理由※1	漏えい検出系	主蒸気管トンネル室温度 (E31-Z-TS-701A-1~D-1)	③	漏えい検出系	主蒸気管トンネル室温度 (E31-Z-TS-721A-1~D-1)	③	漏えい検出系	主蒸気管トンネル室温度 (E31-Z-TS-722A-1~D-1)	③	漏えい検出系	主蒸気管トンネル室温度 (E31-Z-TS-723A-1~D-1)	③	漏えい検出系	主蒸気管トンネル室温度 (E31-Z-TS-724A-1~D-1)	③	原子炉隔離時冷却系	原子炉隔離時冷却系真空タンク (E51-A001)	①	原子炉隔離時冷却系	原子炉隔離時冷却系セパレータ (E51-A002)	①	原子炉隔離時冷却系	原子炉隔離時冷却系油タンク (-)	①	原子炉隔離時冷却系	原子炉隔離時冷却系ポンプ用油タンク (E51-A005)	①	原子炉隔離時冷却系	原子炉隔離時冷却系弁 (E51-A0-F005, 026)	③	原子炉隔離時冷却系	原子炉隔離時冷却系パロメトリックコンデンサ (E51-B001)	①	原子炉隔離時冷却系	原子炉隔離時冷却系蒸気タービン用潤滑油冷却器 (E51-B002)	①	原子炉隔離時冷却系	原子炉隔離時冷却系ポンプ用潤滑油冷却器 (E51-B003)	①	原子炉隔離時冷却系	サブプレッションプール排気管 (E51-D005)	①	原子炉隔離時冷却系	原子炉隔離時冷却系ラプチャディスク (E51-D014)	①	原子炉隔離時冷却系	原子炉隔離時冷却系ドレンポット (E51-D019, 020)	①	原子炉隔離時冷却系	原子炉隔離時冷却系蒸気タービン用主油ポンプサクシヨンストレーナ (-)	①	原子炉隔離時冷却系	原子炉隔離時冷却系ポンプ用潤滑油冷却器オイルフィルタ (E51-D057)	①	原子炉隔離時冷却系	原子炉隔離時冷却系弁 (E51-F002, 003, 007, 014~018, 023, 038, 046, 063, 301, 303, 405, 407, 451~453, 654)	①	原子炉隔離時冷却系	原子炉隔離時冷却系弁 (E51-F730A~D)	④	原子炉隔離時冷却系	原子炉隔離時冷却系弁 (E51-F731A~D)	①	原子炉隔離時冷却系	原子炉隔離時冷却系弁 (E51-F732A~D)	④	原子炉隔離時冷却系	原子炉隔離時冷却系弁 (E51-F733A~D)	①	原子炉隔離時冷却系	原子炉隔離時冷却系弁 (E51-M0-F008, 009)	③	原子炉隔離時冷却系	原子炉隔離時冷却系弁 (E51-M0-F035)	②	原子炉隔離時冷却系	原子炉隔離時冷却系弁 (E51-M0-F039, 047)	③④	原子炉隔離時冷却系	原子炉隔離時冷却系弁 (E51-M0-F048)	③			
系統	設備	除外理由※1																																																																																					
漏えい検出系	主蒸気管トンネル室温度 (E31-Z-TS-701A-1~D-1)	③																																																																																					
漏えい検出系	主蒸気管トンネル室温度 (E31-Z-TS-721A-1~D-1)	③																																																																																					
漏えい検出系	主蒸気管トンネル室温度 (E31-Z-TS-722A-1~D-1)	③																																																																																					
漏えい検出系	主蒸気管トンネル室温度 (E31-Z-TS-723A-1~D-1)	③																																																																																					
漏えい検出系	主蒸気管トンネル室温度 (E31-Z-TS-724A-1~D-1)	③																																																																																					
原子炉隔離時冷却系	原子炉隔離時冷却系真空タンク (E51-A001)	①																																																																																					
原子炉隔離時冷却系	原子炉隔離時冷却系セパレータ (E51-A002)	①																																																																																					
原子炉隔離時冷却系	原子炉隔離時冷却系油タンク (-)	①																																																																																					
原子炉隔離時冷却系	原子炉隔離時冷却系ポンプ用油タンク (E51-A005)	①																																																																																					
原子炉隔離時冷却系	原子炉隔離時冷却系弁 (E51-A0-F005, 026)	③																																																																																					
原子炉隔離時冷却系	原子炉隔離時冷却系パロメトリックコンデンサ (E51-B001)	①																																																																																					
原子炉隔離時冷却系	原子炉隔離時冷却系蒸気タービン用潤滑油冷却器 (E51-B002)	①																																																																																					
原子炉隔離時冷却系	原子炉隔離時冷却系ポンプ用潤滑油冷却器 (E51-B003)	①																																																																																					
原子炉隔離時冷却系	サブプレッションプール排気管 (E51-D005)	①																																																																																					
原子炉隔離時冷却系	原子炉隔離時冷却系ラプチャディスク (E51-D014)	①																																																																																					
原子炉隔離時冷却系	原子炉隔離時冷却系ドレンポット (E51-D019, 020)	①																																																																																					
原子炉隔離時冷却系	原子炉隔離時冷却系蒸気タービン用主油ポンプサクシヨンストレーナ (-)	①																																																																																					
原子炉隔離時冷却系	原子炉隔離時冷却系ポンプ用潤滑油冷却器オイルフィルタ (E51-D057)	①																																																																																					
原子炉隔離時冷却系	原子炉隔離時冷却系弁 (E51-F002, 003, 007, 014~018, 023, 038, 046, 063, 301, 303, 405, 407, 451~453, 654)	①																																																																																					
原子炉隔離時冷却系	原子炉隔離時冷却系弁 (E51-F730A~D)	④																																																																																					
原子炉隔離時冷却系	原子炉隔離時冷却系弁 (E51-F731A~D)	①																																																																																					
原子炉隔離時冷却系	原子炉隔離時冷却系弁 (E51-F732A~D)	④																																																																																					
原子炉隔離時冷却系	原子炉隔離時冷却系弁 (E51-F733A~D)	①																																																																																					
原子炉隔離時冷却系	原子炉隔離時冷却系弁 (E51-M0-F008, 009)	③																																																																																					
原子炉隔離時冷却系	原子炉隔離時冷却系弁 (E51-M0-F035)	②																																																																																					
原子炉隔離時冷却系	原子炉隔離時冷却系弁 (E51-M0-F039, 047)	③④																																																																																					
原子炉隔離時冷却系	原子炉隔離時冷却系弁 (E51-M0-F048)	③																																																																																					
※1: ①溢水により機能を喪失しない ②原子炉格納容器 (RCCV) 内耐環境仕様の設備である ③動作機能の喪失により安全機能に影響しない ④他の設備で代替できる設備																																																																																							

柏崎刈羽原子力発電所 6/7号炉 (2017.12.20版)	東海第二発電所 (2018.9.18版)	島根原子力発電所 2号炉	備考			
<p>添付第1.2.2-2表 7号炉溢水影響評価上の防護対象設備から除外した設備リスト</p>						
<table border="1"> <thead> <tr> <th>系統</th> <th>設備</th> <th>除外理由^{※1}</th> </tr> </thead> </table>	系統	設備	除外理由 ^{※1}			
系統	設備	除外理由 ^{※1}				
原子炉隔離時冷却系	原子炉隔離時冷却系弁 (E51-PCV-F013, 450, 454)	③				
原子炉冷却材浄化系	原子炉冷却材浄化系弁 (G31-A0-F072)	③				
原子炉冷却材浄化系	原子炉冷却材浄化系弁 (G31-F001, 018, 500)	①				
原子炉冷却材浄化系	原子炉冷却材浄化系弁 (G31-F700A, B)	④				
原子炉冷却材浄化系	原子炉冷却材浄化系弁 (G31-F701A, B)	④				
原子炉冷却材浄化系	原子炉冷却材浄化系弁 (G31-F702A, B)	①				
原子炉冷却材浄化系	原子炉冷却材浄化系弁 (G31-F703A, B)	①				
原子炉冷却材浄化系	原子炉冷却材浄化系弁 (G31-M0-F002)	②				
原子炉冷却材浄化系	原子炉冷却材浄化系弁 (G31-M0-F017, 026)	③				
燃料プール冷却浄化系	スキマサージタンク (G41-A001A, B)	①				
燃料プール冷却浄化系	燃料プール冷却浄化系熱交換器 (G41-B001A, B)	①				
燃料プール冷却浄化系	使用済燃料貯蔵プール散水管 (G41-D008A, B)	①				
燃料プール冷却浄化系	燃料プール冷却浄化系弁 (G41-F001)	①				
燃料プール冷却浄化系	燃料プール冷却浄化系弁 (G41-F002A, B)	①				
燃料プール冷却浄化系	燃料プール冷却浄化系弁 (G41-F003A, B)	①				
燃料プール冷却浄化系	燃料プール冷却浄化系弁 (G41-F004A, B)	①				
燃料プール冷却浄化系	燃料プール冷却浄化系弁 (G41-F014A, B)	①				
燃料プール冷却浄化系	燃料プール冷却浄化系弁 (G41-F015A, B)	①				
燃料プール冷却浄化系	燃料プール冷却浄化系弁 (G41-F016, 017)	①				
燃料プール冷却浄化系	燃料プール冷却浄化系弁 (G41-F019A, B)	①				
燃料プール冷却浄化系	燃料プール冷却浄化系弁 (G41-F020A, B)	①				
燃料プール冷却浄化系	燃料プール冷却浄化系弁 (G41-F022, 031~034, 510, 511)	①				
サブプレッションプール浄化系	サブプレッションプール浄化系弁 (G51-A0-F005)	③				
サブプレッションプール浄化系	サブプレッションプール浄化系弁 (G51-F003, 004, 011~014, 018)	①				
サブプレッションプール浄化系	サブプレッションプール浄化系弁 (G51-M0-F001, 002, 008~010)	③				
盤類	格納容器内雰囲気モニタ校正ガスボンベラック (H22-F394, 395)	①				
放射性ドレン移送系	放射性ドレン移送系弁 (K11-M0-F003, 103)	②				
放射性ドレン移送系	放射性ドレン移送系弁 (K11-M0-F004, 104)	④				
<p>※1: ①溢水により機能を喪失しない ②原子炉格納容器 (RCCV) 内耐環境仕様の設備である ③動作機能の喪失により安全機能に影響しない ④他の設備で代替できる設備</p>						

柏崎刈羽原子力発電所 6 / 7号炉 (2017.12.20版)	東海第二発電所 (2018.9.18版)	島根原子力発電所 2号炉	備考																																																																																													
添付第1.2.2-2表 7号炉溢水影響評価上の防護対象設備から除外した設備リスト																																																																																																
<table border="1"> <thead> <tr> <th>系統</th> <th>設備</th> <th>除外理由^{※1}</th> </tr> </thead> <tbody> <tr><td>タービン主蒸気系</td><td>主蒸気管圧力 (N11-Z-PS-605A~D)</td><td>③</td></tr> <tr><td>タービン制御系</td><td>主蒸気止め弁開度 (N32-POS-102A~D)</td><td>③</td></tr> <tr><td>タービン制御系</td><td>タービン主蒸気加減弁急速閉電磁弁位置 (N32-POS-106A~D)</td><td>③</td></tr> <tr><td>タービン制御系</td><td>蒸気加減弁急速閉 (N32-PS-100A~D)</td><td>③</td></tr> <tr><td>抽気系</td><td>復水器真空度 (N36-Z-PS-626A~D)</td><td>③</td></tr> <tr><td>純水補給水系</td><td>純水補給水系弁 (P11-F082)</td><td>①</td></tr> <tr><td>復水補給水系</td><td>復水貯蔵槽 (P13-A001)</td><td>①</td></tr> <tr><td>復水補給水系</td><td>復水貯蔵槽漏えい検出値 (P13-A002)</td><td>①</td></tr> <tr><td>復水補給水系</td><td>復水補給水系弁 (P13-F019)</td><td>①</td></tr> <tr><td>復水補給水系</td><td>純水補給水系弁 (P13-M0-F095)</td><td>③</td></tr> <tr><td>原子炉補機冷却水系</td><td>原子炉補機冷却水系サージタンク (P21-A001A~C)</td><td>①</td></tr> <tr><td>原子炉補機冷却水系</td><td>原子炉補機冷却水系弁 (P21-A0-F014A~F)</td><td>③</td></tr> <tr><td>原子炉補機冷却水系</td><td>原子炉補機冷却水系熱交換器 (P21-B001A~F)</td><td>①</td></tr> <tr><td>原子炉補機冷却水系</td><td>原子炉補機冷却水系弁 (P21-F001A~F)</td><td>①</td></tr> <tr><td>原子炉補機冷却水系</td><td>原子炉補機冷却水系弁 (P21-F002A~F)</td><td>①</td></tr> <tr><td>原子炉補機冷却水系</td><td>原子炉補機冷却水系弁 (P21-F003A~F)</td><td>①</td></tr> <tr><td>原子炉補機冷却水系</td><td>原子炉補機冷却水系弁 (P21-F004A~C)</td><td>①</td></tr> <tr><td>原子炉補機冷却水系</td><td>原子炉補機冷却水系弁 (P21-F005A~C)</td><td>①</td></tr> <tr><td>原子炉補機冷却水系</td><td>原子炉補機冷却水系弁 (P21-F006A~F)</td><td>①</td></tr> <tr><td>原子炉補機冷却水系</td><td>原子炉補機冷却水系弁 (P21-F008A~F)</td><td>①</td></tr> <tr><td>原子炉補機冷却水系</td><td>原子炉補機冷却水系弁 (P21-F009A~C)</td><td>①</td></tr> <tr><td>原子炉補機冷却水系</td><td>原子炉補機冷却水系弁 (P21-F010A~C)</td><td>①</td></tr> <tr><td>原子炉補機冷却水系</td><td>原子炉補機冷却水系弁 (P21-F012A~C)</td><td>①</td></tr> <tr><td>原子炉補機冷却水系</td><td>原子炉補機冷却水系弁 (P21-F013A~F)</td><td>①</td></tr> <tr><td>原子炉補機冷却水系</td><td>原子炉補機冷却水系弁 (P21-F015A~F)</td><td>①</td></tr> <tr><td>原子炉補機冷却水系</td><td>原子炉補機冷却水系弁 (P21-F030A,B)</td><td>①</td></tr> <tr><td>原子炉補機冷却水系</td><td>原子炉補機冷却水系弁 (P21-F038A~C)</td><td>①</td></tr> <tr><td>原子炉補機冷却水系</td><td>原子炉補機冷却水系弁 (P21-F039A~C)</td><td>①</td></tr> <tr><td>原子炉補機冷却水系</td><td>原子炉補機冷却水系弁 (P21-F041A~C)</td><td>①</td></tr> <tr><td>原子炉補機冷却水系</td><td>原子炉補機冷却水系弁 (P21-F044A~C)</td><td>①</td></tr> </tbody> </table>	系統	設備	除外理由 ^{※1}	タービン主蒸気系	主蒸気管圧力 (N11-Z-PS-605A~D)	③	タービン制御系	主蒸気止め弁開度 (N32-POS-102A~D)	③	タービン制御系	タービン主蒸気加減弁急速閉電磁弁位置 (N32-POS-106A~D)	③	タービン制御系	蒸気加減弁急速閉 (N32-PS-100A~D)	③	抽気系	復水器真空度 (N36-Z-PS-626A~D)	③	純水補給水系	純水補給水系弁 (P11-F082)	①	復水補給水系	復水貯蔵槽 (P13-A001)	①	復水補給水系	復水貯蔵槽漏えい検出値 (P13-A002)	①	復水補給水系	復水補給水系弁 (P13-F019)	①	復水補給水系	純水補給水系弁 (P13-M0-F095)	③	原子炉補機冷却水系	原子炉補機冷却水系サージタンク (P21-A001A~C)	①	原子炉補機冷却水系	原子炉補機冷却水系弁 (P21-A0-F014A~F)	③	原子炉補機冷却水系	原子炉補機冷却水系熱交換器 (P21-B001A~F)	①	原子炉補機冷却水系	原子炉補機冷却水系弁 (P21-F001A~F)	①	原子炉補機冷却水系	原子炉補機冷却水系弁 (P21-F002A~F)	①	原子炉補機冷却水系	原子炉補機冷却水系弁 (P21-F003A~F)	①	原子炉補機冷却水系	原子炉補機冷却水系弁 (P21-F004A~C)	①	原子炉補機冷却水系	原子炉補機冷却水系弁 (P21-F005A~C)	①	原子炉補機冷却水系	原子炉補機冷却水系弁 (P21-F006A~F)	①	原子炉補機冷却水系	原子炉補機冷却水系弁 (P21-F008A~F)	①	原子炉補機冷却水系	原子炉補機冷却水系弁 (P21-F009A~C)	①	原子炉補機冷却水系	原子炉補機冷却水系弁 (P21-F010A~C)	①	原子炉補機冷却水系	原子炉補機冷却水系弁 (P21-F012A~C)	①	原子炉補機冷却水系	原子炉補機冷却水系弁 (P21-F013A~F)	①	原子炉補機冷却水系	原子炉補機冷却水系弁 (P21-F015A~F)	①	原子炉補機冷却水系	原子炉補機冷却水系弁 (P21-F030A,B)	①	原子炉補機冷却水系	原子炉補機冷却水系弁 (P21-F038A~C)	①	原子炉補機冷却水系	原子炉補機冷却水系弁 (P21-F039A~C)	①	原子炉補機冷却水系	原子炉補機冷却水系弁 (P21-F041A~C)	①	原子炉補機冷却水系	原子炉補機冷却水系弁 (P21-F044A~C)	①			
系統	設備	除外理由 ^{※1}																																																																																														
タービン主蒸気系	主蒸気管圧力 (N11-Z-PS-605A~D)	③																																																																																														
タービン制御系	主蒸気止め弁開度 (N32-POS-102A~D)	③																																																																																														
タービン制御系	タービン主蒸気加減弁急速閉電磁弁位置 (N32-POS-106A~D)	③																																																																																														
タービン制御系	蒸気加減弁急速閉 (N32-PS-100A~D)	③																																																																																														
抽気系	復水器真空度 (N36-Z-PS-626A~D)	③																																																																																														
純水補給水系	純水補給水系弁 (P11-F082)	①																																																																																														
復水補給水系	復水貯蔵槽 (P13-A001)	①																																																																																														
復水補給水系	復水貯蔵槽漏えい検出値 (P13-A002)	①																																																																																														
復水補給水系	復水補給水系弁 (P13-F019)	①																																																																																														
復水補給水系	純水補給水系弁 (P13-M0-F095)	③																																																																																														
原子炉補機冷却水系	原子炉補機冷却水系サージタンク (P21-A001A~C)	①																																																																																														
原子炉補機冷却水系	原子炉補機冷却水系弁 (P21-A0-F014A~F)	③																																																																																														
原子炉補機冷却水系	原子炉補機冷却水系熱交換器 (P21-B001A~F)	①																																																																																														
原子炉補機冷却水系	原子炉補機冷却水系弁 (P21-F001A~F)	①																																																																																														
原子炉補機冷却水系	原子炉補機冷却水系弁 (P21-F002A~F)	①																																																																																														
原子炉補機冷却水系	原子炉補機冷却水系弁 (P21-F003A~F)	①																																																																																														
原子炉補機冷却水系	原子炉補機冷却水系弁 (P21-F004A~C)	①																																																																																														
原子炉補機冷却水系	原子炉補機冷却水系弁 (P21-F005A~C)	①																																																																																														
原子炉補機冷却水系	原子炉補機冷却水系弁 (P21-F006A~F)	①																																																																																														
原子炉補機冷却水系	原子炉補機冷却水系弁 (P21-F008A~F)	①																																																																																														
原子炉補機冷却水系	原子炉補機冷却水系弁 (P21-F009A~C)	①																																																																																														
原子炉補機冷却水系	原子炉補機冷却水系弁 (P21-F010A~C)	①																																																																																														
原子炉補機冷却水系	原子炉補機冷却水系弁 (P21-F012A~C)	①																																																																																														
原子炉補機冷却水系	原子炉補機冷却水系弁 (P21-F013A~F)	①																																																																																														
原子炉補機冷却水系	原子炉補機冷却水系弁 (P21-F015A~F)	①																																																																																														
原子炉補機冷却水系	原子炉補機冷却水系弁 (P21-F030A,B)	①																																																																																														
原子炉補機冷却水系	原子炉補機冷却水系弁 (P21-F038A~C)	①																																																																																														
原子炉補機冷却水系	原子炉補機冷却水系弁 (P21-F039A~C)	①																																																																																														
原子炉補機冷却水系	原子炉補機冷却水系弁 (P21-F041A~C)	①																																																																																														
原子炉補機冷却水系	原子炉補機冷却水系弁 (P21-F044A~C)	①																																																																																														
<p>※1: ①溢水により機能を喪失しない ②原子炉格納容器 (RCCV) 内耐環境仕様の設備である ③動作機能の喪失により安全機能に影響しない ④他の設備で代替できる設備</p>																																																																																																

柏崎刈羽原子力発電所 6 / 7号炉 (2017. 12. 20 版)	東海第二発電所 (2018. 9. 18 版)	島根原子力発電所 2号炉	備考
<p align="center"><u>添付第 1. 2. 2-2 表 7号炉溢水影響評価上の防護対象設備から除外した設備リスト</u></p>			
系統	設備	除外理由 ^{※1}	
原子炉補機冷却水系	原子炉補機冷却水系弁 (P21-F045A~C)	①	
原子炉補機冷却水系	原子炉補機冷却水系弁 (P21-F046B, C)	①	
原子炉補機冷却水系	原子炉補機冷却水系弁 (P21-F047B, C)	①	
原子炉補機冷却水系	原子炉補機冷却水系弁 (P21-F050A, B)	①	
原子炉補機冷却水系	原子炉補機冷却水系弁 (P21-F051A, B)	①	
原子炉補機冷却水系	原子炉補機冷却水系弁 (P21-F052A~D)	①	
原子炉補機冷却水系	原子炉補機冷却水系弁 (P21-F053A~D)	①	
原子炉補機冷却水系	原子炉補機冷却水系弁 (P21-F055A~D)	①	
原子炉補機冷却水系	原子炉補機冷却水系弁 (P21-F056A~D)	①	
原子炉補機冷却水系	原子炉補機冷却水系弁 (P21-F057A, B)	①	
原子炉補機冷却水系	原子炉補機冷却水系弁 (P21-F058A, B)	①	
原子炉補機冷却水系	原子炉補機冷却水系弁 (P21-F059A, B)	①	
原子炉補機冷却水系	原子炉補機冷却水系弁 (P21-F060A, B)	①	
原子炉補機冷却水系	原子炉補機冷却水系弁 (P21-F061A, B)	①	
原子炉補機冷却水系	原子炉補機冷却水系弁 (P21-F062A, B)	①	
原子炉補機冷却水系	原子炉補機冷却水系弁 (P21-F066A~C)	①	
原子炉補機冷却水系	原子炉補機冷却水系弁 (P21-F068A~C)	①	
原子炉補機冷却水系	原子炉補機冷却水系弁 (P21-F069A~C)	①	
原子炉補機冷却水系	原子炉補機冷却水系弁 (P21-F070A~C)	①	
原子炉補機冷却水系	原子炉補機冷却水系弁 (P21-F078A~C)	①	
原子炉補機冷却水系	原子炉補機冷却水系弁 (P21-F106A~C)	①	
原子炉補機冷却水系	原子炉補機冷却水系弁 (P21-F109~112)	①	
原子炉補機冷却水系	原子炉補機冷却水系弁 (P21-F131A, B)	①	
原子炉補機冷却水系	原子炉補機冷却水系弁 (P21-F132A, B)	①	
原子炉補機冷却水系	原子炉補機冷却水系弁 (P21-F143, 144)	①	
原子炉補機冷却水系	原子炉補機冷却水系弁 (P21-F201A~C)	①	
原子炉補機冷却水系	原子炉補機冷却水系弁 (P21-F202A~C)	①	
原子炉補機冷却水系	原子炉補機冷却水系弁 (P21-F205B, C)	①	
原子炉補機冷却水系	原子炉補機冷却水系弁 (P21-F206B, C)	①	
原子炉補機冷却水系	原子炉補機冷却水系弁 (P21-F221A~F)	①	
原子炉補機冷却水系	原子炉補機冷却水系弁 (P21-F222A~F)	①	
<p>※1: ①溢水により機能を喪失しない ②原子炉格納容器 (RCCV) 内耐環境仕様の設備である ③動作機能の喪失により安全機能に影響しない ④他の設備で代替できる設備</p>			

柏崎刈羽原子力発電所 6 / 7号炉 (2017. 12. 20 版)	東海第二発電所 (2018. 9. 18 版)	島根原子力発電所 2号炉	備考
添付第 1. 2. 2-2 表 7号炉溢水影響評価上の防護対象設備から除外した設備リスト			
系統	設備	除外理由※1	
原子炉補機冷却水系	原子炉補機冷却水系弁 (P21-F250A~C)	①	
原子炉補機冷却水系	原子炉補機冷却水系弁 (P21-F251A~C)	①	
原子炉補機冷却水系	原子炉補機冷却水系弁 (P21-M0-F029A, B)	④	
原子炉補機冷却水系	原子炉補機冷却水系弁 (P21-M0-F035A, B)	②	
原子炉補機冷却水系	原子炉補機冷却水系弁 (P21-M0-F036A, B)	④	
原子炉補機冷却水系	原子炉補機冷却水系弁 (P21-M0-F054A~D)	③	
原子炉補機冷却水系	原子炉補機冷却水系弁 (P21-TCV-F011A~C)	③	
換気空調補機常用冷却水系	換気空調補機常用冷却水系弁 (P24-F151)	①	
換気空調補機常用冷却水系	換気空調補機常用冷却水系弁 (P24-M0-F150)	④	
換気空調補機常用冷却水系	換気空調補機常用冷却水系弁 (P24-M0-F156)	②	
換気空調補機常用冷却水系	換気空調補機常用冷却水系弁 (P24-M0-F157)	④	
換気空調補機非常用冷却水系	換気空調補機非常用冷却水系弁 (P25-F001A~D)	①	
換気空調補機非常用冷却水系	換気空調補機非常用冷却水系弁 (P25-F002A~D)	①	
換気空調補機非常用冷却水系	換気空調補機非常用冷却水系弁 (P25-F003A~D)	①	
換気空調補機非常用冷却水系	換気空調補機非常用冷却水系弁 (P25-F004A, B)	①	
換気空調補機非常用冷却水系	換気空調補機非常用冷却水系弁 (P25-F005A, B)	①	
換気空調補機非常用冷却水系	換気空調補機非常用冷却水系弁 (P25-F007A, B)	①	
換気空調補機非常用冷却水系	換気空調補機非常用冷却水系弁 (P25-F008A, B)	①	
換気空調補機非常用冷却水系	換気空調補機非常用冷却水系弁 (P25-F009A~D)	①	
換気空調補機非常用冷却水系	換気空調補機非常用冷却水系弁 (P25-F010~014, 016~022, 024, 025)	①	
換気空調補機非常用冷却水系	換気空調補機非常用冷却水系弁 (P25-F026A, B)	①	
換気空調補機非常用冷却水系	換気空調補機非常用冷却水系弁 (P25-F028A, B)	①	
換気空調補機非常用冷却水系	換気空調補機非常用冷却水系弁 (P25-F029A, B)	①	
換気空調補機非常用冷却水系	換気空調補機非常用冷却水系弁 (P25-F031A, B)	①	
換気空調補機非常用冷却水系	換気空調補機非常用冷却水系弁 (P25-F036A, B)	①	
換気空調補機非常用冷却水系	換気空調補機非常用冷却水系弁 (P25-F067A, B)	①	
換気空調補機非常用冷却水系	換気空調補機非常用冷却水系弁 (P25-F110~114, 116~122, 124, 125)	①	
換気空調補機非常用冷却水系	換気空調補機非常用冷却水系弁 (P25-PCV-F027A, B)	③	
換気空調補機非常用冷却水系	換気空調補機非常用冷却水系弁 (P25-TCV-F006A, B)	③	
※1：①溢水により機能を喪失しない ②原子炉格納容器（RCCV）内耐環境仕様の設備である ③動作機能の喪失により安全機能に影響しない ④他の設備で代替できる設備			

柏崎刈羽原子力発電所 6 / 7号炉 (2017. 12. 20版)	東海第二発電所 (2018. 9. 18版)	島根原子力発電所 2号炉	備考
添付第1.2.2-2表 7号炉溢水影響評価上の防護対象設備から除外			
した設備リスト			
系統	設備	除外理由※1	
換気空調補機非常用冷却水系	換気空調補機非常用冷却水系弁 (P25-TCV-F015, 023, 115, 123)	③	
原子炉補機冷却海水系	原子炉補機冷却海水系ストレーナ (P41-D001A~F)	①	
原子炉補機冷却海水系	原子炉補機冷却海水系弁 (P41-F001A~F)	①	
原子炉補機冷却海水系	原子炉補機冷却海水系弁 (P41-F002A~F)	①	
原子炉補機冷却海水系	原子炉補機冷却海水系弁 (P41-F005A~F)	①	
原子炉補機冷却海水系	原子炉補機冷却海水系弁 (P41-F009A~F)	①	
原子炉補機冷却海水系	原子炉補機冷却海水系弁 (P41-F014A~F)	①	
原子炉補機冷却海水系	原子炉補機冷却海水系弁 (P41-F017A~F)	①	
原子炉補機冷却海水系	原子炉補機冷却海水系弁 (P41-M0-F004A~F)	③	
原子炉補機冷却海水系	原子炉補機冷却海水系弁 (P41-M0-F006A~F)	③	
原子炉補機冷却海水系	原子炉補機冷却海水系弁 (P41-M0-F016A~C)	③	
所内用圧縮空気系	所内用圧縮空気系弁 (P51-F131)	①	
計装用圧縮空気系	計装用圧縮空気系弁 (P52-F224)	①	
計装用圧縮空気系	計装用圧縮空気系弁 (P52-M0-F223)	④	
高圧窒素ガス供給系	窒素ガスボンベラック (P54-E001A, B)	①	
高圧窒素ガス供給系	高圧窒素ガス供給系弁 (P54-F004A, B)	①	
高圧窒素ガス供給系	高圧窒素ガス供給系弁 (P54-F006A, B)	①	
高圧窒素ガス供給系	高圧窒素ガス供給系弁 (P54-F008A, B)	①	
高圧窒素ガス供給系	高圧窒素ガス供給系弁 (P54-F009A, C, F, H, L, N, R, T)	①	
高圧窒素ガス供給系	高圧窒素ガス供給系弁 (P54-F010A, B)	①	
高圧窒素ガス供給系	高圧窒素ガス供給系弁 (P54-F011A, B)	①	
高圧窒素ガス供給系	高圧窒素ガス供給系弁 (P54-M0-F007A, B)	③	
高圧窒素ガス供給系	高圧窒素ガス供給系弁 (P54-PCV-005A, B)	③	
所内蒸気・所内蒸気戻り系	所内蒸気系弁 (P61-F204)	①	
弁グランド部漏えい処理系	弁グランド部漏えい処理系弁 (P71-F201)	①	
弁グランド部漏えい処理系	弁グランド部漏えい処理系弁 (P71-M0-F202)	④	
タンクベント処理系	タンクベント処理系弁 (P72-A0-F001, 002)	③	
試料採取系, 事故後サンプリング設備	試料採取系弁 (P91-A0-F002~005)	③	
試料採取系, 事故後サンプリング設備	試料採取系弁 (P91-F006)	④	
試料採取系, 事故後サンプリング設備	試料採取系弁 (P91-M0-F007, 011)	③	
※1: ①溢水により機能を喪失しない ②原子炉格納容器 (RCCV) 内耐環境仕様の設備である ③動作機能の喪失により安全機能に影響しない ④他の設備で代替できる設備			

柏崎刈羽原子力発電所 6 / 7号炉 (2017. 12. 20 版)	東海第二発電所 (2018. 9. 18 版)	島根原子力発電所 2号炉	備考
添付第1.2.2-2表 7号炉溢水影響評価上の防護対象設備から除外			
した設備リスト			
系統	設備	除外理由※1	
非常用ディーゼル発電設備	軽油タンク (R43-A001A, B)	①	
非常用ディーゼル発電設備	清水膨張タンク (R43-A002A~C)	①	
非常用ディーゼル発電設備	空気だめ (R43-A004A-1~C-1)	①	
非常用ディーゼル発電設備	燃料ディタンク (R43-A005A~C)	①	
非常用ディーゼル発電設備	潤滑油補給タンク (R43-A007A~C)	①	
非常用ディーゼル発電設備	潤滑油冷却器 (R43-B002A~C)	①	
非常用ディーゼル発電設備	清水冷却器 (R43-B003A~C)	①	
非常用ディーゼル発電設備	清水加熱器 (R43-B004A~C)	③	
非常用ディーゼル発電設備	潤滑油加熱器 (R43-B005A~C)	③	
非常用ディーゼル発電設備	発電機軸受潤滑油冷却器 (R43-B006A~C)	①	
非常用ディーゼル発電設備	清水加熱器ポンプ (R43-C002A~C)	③	
非常用ディーゼル発電設備	潤滑油ブライミングポンプ (R43-C004A~C)	③	
非常用ディーゼル発電設備	機関ターニング装置 (R43-C010A~C)	③	
非常用ディーゼル発電設備	機関付潤滑油フィルタ (R43-D003A~C)	①	
非常用ディーゼル発電設備	機関始動空気入口Y形ストレーナ (R43-D005A~C)	①	
非常用ディーゼル発電設備	機関始動空気入口Y形ストレーナ (R43-D006A~C)	①	
非常用ディーゼル発電設備	燃料フィルタ (R43-D008A~C)	①	
非常用ディーゼル発電設備	燃料移送ポンプ入口Y形ストレーナ (R43-D100A~C)	①	
非常用ディーゼル発電設備	潤滑油補給ポンプ入口Y形ストレーナ (R43-D018A~C)	①	
非常用ディーゼル発電設備	非常用ディーゼル発電設備弁 (R43-F002A~C)	①	
非常用ディーゼル発電設備	非常用ディーゼル発電設備弁 (R43-F006A~C)	①	
非常用ディーゼル発電設備	非常用ディーゼル発電設備弁 (R43-F007A~C)	①	
非常用ディーゼル発電設備	非常用ディーゼル発電設備弁 (R43-F008A~C)	①	
非常用ディーゼル発電設備	非常用ディーゼル発電設備弁 (R43-F009A~C)	①	
非常用ディーゼル発電設備	非常用ディーゼル発電設備弁 (R43-F010A~C)	①	
非常用ディーゼル発電設備	非常用ディーゼル発電設備弁 (R43-F021A~C)	①	
非常用ディーゼル発電設備	非常用ディーゼル発電設備弁 (R43-F023A~C)	①	
非常用ディーゼル発電設備	非常用ディーゼル発電設備弁 (R43-F024A~C)	①	
非常用ディーゼル発電設備	非常用ディーゼル発電設備弁 (R43-F025A~C)	①	
非常用ディーゼル発電設備	非常用ディーゼル発電設備弁 (R43-F026A~C)	①	
非常用ディーゼル発電設備	非常用ディーゼル発電設備弁 (R43-F027A~C)	①	
※1: ①溢水により機能を喪失しない ②原子炉格納容器 (RCCV) 内耐環境仕様の設備である ③動作機能の喪失により安全機能に影響しない ④他の設備で代替できる設備			

柏崎刈羽原子力発電所 6 / 7号炉 (2017. 12. 20 版)	東海第二発電所 (2018. 9. 18 版)	島根原子力発電所 2号炉	備考																																																																																																
<p>添付第 1. 2. 2-2 表 7号炉溢水影響評価上の防護対象設備から除外した設備リスト</p>																																																																																																			
<table border="1"> <thead> <tr> <th>系統</th> <th>設備</th> <th>除外理由^{※1}</th> </tr> </thead> <tbody> <tr><td>非常用ディーゼル発電設備</td><td>非常用ディーゼル発電設備弁 (R43-F028A~C)</td><td>①</td></tr> <tr><td>非常用ディーゼル発電設備</td><td>非常用ディーゼル発電設備弁 (R43-F030A~C)</td><td>①</td></tr> <tr><td>非常用ディーゼル発電設備</td><td>非常用ディーゼル発電設備弁 (R43-F031A~C)</td><td>①</td></tr> <tr><td>非常用ディーゼル発電設備</td><td>非常用ディーゼル発電設備弁 (R43-F032A~C)</td><td>①</td></tr> <tr><td>非常用ディーゼル発電設備</td><td>非常用ディーゼル発電設備弁 (R43-F057A~C)</td><td>①</td></tr> <tr><td>非常用ディーゼル発電設備</td><td>非常用ディーゼル発電設備弁 (R43-F058A~C)</td><td>①</td></tr> <tr><td>非常用ディーゼル発電設備</td><td>非常用ディーゼル発電設備弁 (R43-F060A~C)</td><td>①</td></tr> <tr><td>非常用ディーゼル発電設備</td><td>非常用ディーゼル発電設備弁 (R43-F061A~C)</td><td>①</td></tr> <tr><td>非常用ディーゼル発電設備</td><td>非常用ディーゼル発電設備弁 (R43-F062A~C)</td><td>①</td></tr> <tr><td>非常用ディーゼル発電設備</td><td>非常用ディーゼル発電設備弁 (R43-F064A~C)</td><td>①</td></tr> <tr><td>非常用ディーゼル発電設備</td><td>非常用ディーゼル発電設備弁 (R43-F066A~C)</td><td>①</td></tr> <tr><td>非常用ディーゼル発電設備</td><td>非常用ディーゼル発電設備弁 (R43-F067A~C)</td><td>①</td></tr> <tr><td>非常用ディーゼル発電設備</td><td>非常用ディーゼル発電設備弁 (R43-F081A~C)</td><td>①</td></tr> <tr><td>非常用ディーゼル発電設備</td><td>非常用ディーゼル発電設備弁 (R43-F082A~C)</td><td>①</td></tr> <tr><td>非常用ディーゼル発電設備</td><td>非常用ディーゼル発電設備弁 (R43-F083A~C)</td><td>①</td></tr> <tr><td>非常用ディーゼル発電設備</td><td>非常用ディーゼル発電設備弁 (R43-F084A~C)</td><td>①</td></tr> <tr><td>非常用ディーゼル発電設備</td><td>非常用ディーゼル発電設備弁 (R43-F085A~C)</td><td>①</td></tr> <tr><td>非常用ディーゼル発電設備</td><td>非常用ディーゼル発電設備弁 (R43-F086A~C)</td><td>①</td></tr> <tr><td>非常用ディーゼル発電設備</td><td>非常用ディーゼル発電設備弁 (R43-F087A~C)</td><td>①</td></tr> <tr><td>非常用ディーゼル発電設備</td><td>非常用ディーゼル発電設備弁 (R43-F088A~C)</td><td>①</td></tr> <tr><td>非常用ディーゼル発電設備</td><td>非常用ディーゼル発電設備弁 (R43-F104A~C)</td><td>①</td></tr> <tr><td>非常用ディーゼル発電設備</td><td>非常用ディーゼル発電設備弁 (R43-F112A~C)</td><td>①</td></tr> <tr><td>非常用ディーゼル発電設備</td><td>非常用ディーゼル発電設備弁 (R43-F113A~C)</td><td>①</td></tr> <tr><td>非常用ディーゼル発電設備</td><td>非常用ディーゼル発電設備弁 (R43-F114A~C)</td><td>①</td></tr> <tr><td>非常用ディーゼル発電設備</td><td>非常用ディーゼル発電設備弁 (R43-F115A~C)</td><td>①</td></tr> <tr><td>非常用ディーゼル発電設備</td><td>非常用ディーゼル発電設備弁 (R43-F116A~C)</td><td>①</td></tr> <tr><td>非常用ディーゼル発電設備</td><td>燃料移送ポンプ吐出積算流量 (R43-FQT-042A~C)</td><td>①</td></tr> <tr><td>非常用ディーゼル発電設備</td><td>非常用ディーゼル発電設備弁 (R43-S0-F068A~C)</td><td>③</td></tr> <tr><td>非常用ディーゼル発電設備</td><td>非常用ディーゼル発電設備弁 (R43-TCV-F001A~C)</td><td>③</td></tr> <tr><td>非常用ディーゼル発電設備</td><td>非常用ディーゼル発電設備弁 (R43-TCV-F022A~C)</td><td>③</td></tr> <tr><td>非常用ガス処理系</td><td>非常用ガス処理系弁 (T22-M0-F511)</td><td>③</td></tr> </tbody> </table>	系統	設備	除外理由 ^{※1}	非常用ディーゼル発電設備	非常用ディーゼル発電設備弁 (R43-F028A~C)	①	非常用ディーゼル発電設備	非常用ディーゼル発電設備弁 (R43-F030A~C)	①	非常用ディーゼル発電設備	非常用ディーゼル発電設備弁 (R43-F031A~C)	①	非常用ディーゼル発電設備	非常用ディーゼル発電設備弁 (R43-F032A~C)	①	非常用ディーゼル発電設備	非常用ディーゼル発電設備弁 (R43-F057A~C)	①	非常用ディーゼル発電設備	非常用ディーゼル発電設備弁 (R43-F058A~C)	①	非常用ディーゼル発電設備	非常用ディーゼル発電設備弁 (R43-F060A~C)	①	非常用ディーゼル発電設備	非常用ディーゼル発電設備弁 (R43-F061A~C)	①	非常用ディーゼル発電設備	非常用ディーゼル発電設備弁 (R43-F062A~C)	①	非常用ディーゼル発電設備	非常用ディーゼル発電設備弁 (R43-F064A~C)	①	非常用ディーゼル発電設備	非常用ディーゼル発電設備弁 (R43-F066A~C)	①	非常用ディーゼル発電設備	非常用ディーゼル発電設備弁 (R43-F067A~C)	①	非常用ディーゼル発電設備	非常用ディーゼル発電設備弁 (R43-F081A~C)	①	非常用ディーゼル発電設備	非常用ディーゼル発電設備弁 (R43-F082A~C)	①	非常用ディーゼル発電設備	非常用ディーゼル発電設備弁 (R43-F083A~C)	①	非常用ディーゼル発電設備	非常用ディーゼル発電設備弁 (R43-F084A~C)	①	非常用ディーゼル発電設備	非常用ディーゼル発電設備弁 (R43-F085A~C)	①	非常用ディーゼル発電設備	非常用ディーゼル発電設備弁 (R43-F086A~C)	①	非常用ディーゼル発電設備	非常用ディーゼル発電設備弁 (R43-F087A~C)	①	非常用ディーゼル発電設備	非常用ディーゼル発電設備弁 (R43-F088A~C)	①	非常用ディーゼル発電設備	非常用ディーゼル発電設備弁 (R43-F104A~C)	①	非常用ディーゼル発電設備	非常用ディーゼル発電設備弁 (R43-F112A~C)	①	非常用ディーゼル発電設備	非常用ディーゼル発電設備弁 (R43-F113A~C)	①	非常用ディーゼル発電設備	非常用ディーゼル発電設備弁 (R43-F114A~C)	①	非常用ディーゼル発電設備	非常用ディーゼル発電設備弁 (R43-F115A~C)	①	非常用ディーゼル発電設備	非常用ディーゼル発電設備弁 (R43-F116A~C)	①	非常用ディーゼル発電設備	燃料移送ポンプ吐出積算流量 (R43-FQT-042A~C)	①	非常用ディーゼル発電設備	非常用ディーゼル発電設備弁 (R43-S0-F068A~C)	③	非常用ディーゼル発電設備	非常用ディーゼル発電設備弁 (R43-TCV-F001A~C)	③	非常用ディーゼル発電設備	非常用ディーゼル発電設備弁 (R43-TCV-F022A~C)	③	非常用ガス処理系	非常用ガス処理系弁 (T22-M0-F511)	③			
系統	設備	除外理由 ^{※1}																																																																																																	
非常用ディーゼル発電設備	非常用ディーゼル発電設備弁 (R43-F028A~C)	①																																																																																																	
非常用ディーゼル発電設備	非常用ディーゼル発電設備弁 (R43-F030A~C)	①																																																																																																	
非常用ディーゼル発電設備	非常用ディーゼル発電設備弁 (R43-F031A~C)	①																																																																																																	
非常用ディーゼル発電設備	非常用ディーゼル発電設備弁 (R43-F032A~C)	①																																																																																																	
非常用ディーゼル発電設備	非常用ディーゼル発電設備弁 (R43-F057A~C)	①																																																																																																	
非常用ディーゼル発電設備	非常用ディーゼル発電設備弁 (R43-F058A~C)	①																																																																																																	
非常用ディーゼル発電設備	非常用ディーゼル発電設備弁 (R43-F060A~C)	①																																																																																																	
非常用ディーゼル発電設備	非常用ディーゼル発電設備弁 (R43-F061A~C)	①																																																																																																	
非常用ディーゼル発電設備	非常用ディーゼル発電設備弁 (R43-F062A~C)	①																																																																																																	
非常用ディーゼル発電設備	非常用ディーゼル発電設備弁 (R43-F064A~C)	①																																																																																																	
非常用ディーゼル発電設備	非常用ディーゼル発電設備弁 (R43-F066A~C)	①																																																																																																	
非常用ディーゼル発電設備	非常用ディーゼル発電設備弁 (R43-F067A~C)	①																																																																																																	
非常用ディーゼル発電設備	非常用ディーゼル発電設備弁 (R43-F081A~C)	①																																																																																																	
非常用ディーゼル発電設備	非常用ディーゼル発電設備弁 (R43-F082A~C)	①																																																																																																	
非常用ディーゼル発電設備	非常用ディーゼル発電設備弁 (R43-F083A~C)	①																																																																																																	
非常用ディーゼル発電設備	非常用ディーゼル発電設備弁 (R43-F084A~C)	①																																																																																																	
非常用ディーゼル発電設備	非常用ディーゼル発電設備弁 (R43-F085A~C)	①																																																																																																	
非常用ディーゼル発電設備	非常用ディーゼル発電設備弁 (R43-F086A~C)	①																																																																																																	
非常用ディーゼル発電設備	非常用ディーゼル発電設備弁 (R43-F087A~C)	①																																																																																																	
非常用ディーゼル発電設備	非常用ディーゼル発電設備弁 (R43-F088A~C)	①																																																																																																	
非常用ディーゼル発電設備	非常用ディーゼル発電設備弁 (R43-F104A~C)	①																																																																																																	
非常用ディーゼル発電設備	非常用ディーゼル発電設備弁 (R43-F112A~C)	①																																																																																																	
非常用ディーゼル発電設備	非常用ディーゼル発電設備弁 (R43-F113A~C)	①																																																																																																	
非常用ディーゼル発電設備	非常用ディーゼル発電設備弁 (R43-F114A~C)	①																																																																																																	
非常用ディーゼル発電設備	非常用ディーゼル発電設備弁 (R43-F115A~C)	①																																																																																																	
非常用ディーゼル発電設備	非常用ディーゼル発電設備弁 (R43-F116A~C)	①																																																																																																	
非常用ディーゼル発電設備	燃料移送ポンプ吐出積算流量 (R43-FQT-042A~C)	①																																																																																																	
非常用ディーゼル発電設備	非常用ディーゼル発電設備弁 (R43-S0-F068A~C)	③																																																																																																	
非常用ディーゼル発電設備	非常用ディーゼル発電設備弁 (R43-TCV-F001A~C)	③																																																																																																	
非常用ディーゼル発電設備	非常用ディーゼル発電設備弁 (R43-TCV-F022A~C)	③																																																																																																	
非常用ガス処理系	非常用ガス処理系弁 (T22-M0-F511)	③																																																																																																	
<p>※1：①溢水により機能を喪失しない ②原子炉格納容器 (RCCV) 内耐環境仕様の設備である ③動作機能の喪失により安全機能に影響しない ④他の設備で代替できる設備</p>																																																																																																			

柏崎刈羽原子力発電所 6 / 7号炉 (2017. 12. 20 版)	東海第二発電所 (2018. 9. 18 版)	島根原子力発電所 2号炉	備考
添付第 1. 2. 2-2 表 7号炉溢水影響評価上の防護対象設備から除外			
した設備リスト			
系統	設備	除外理由 ^{※1}	
格納容器耐圧漏えい試験設備	格納容器耐圧漏えい試験設備系弁 (T25-F005, 006)	①	
不活性ガス系	不活性ガス系弁 (T31-A0-F002, 003, 010~012, 019~024)	③	
不活性ガス系	不活性ガス系ラプチャディスク (T31-D010)	①	
不活性ガス系	不活性ガス系弁 (T31-F730~743, 750~777, 822~825)	③	
不活性ガス系	不活性ガス系弁 (T31-M0-F070)	③	
不活性ガス系	不活性ガス系弁 (T31-S0-F720A, B)	③	
可燃性ガス濃度制御系	可燃性ガス濃度制御系弁 (T49-F005A, B)	①	
可燃性ガス濃度制御系	可燃性ガス濃度制御系弁 (T49-F009)	①	
可燃性ガス濃度制御系	可燃性ガス濃度制御系弁 (T49-F011A, B)	①	
可燃性ガス濃度制御系	可燃性ガス濃度制御系弁 (T49-F013A, B)	①	
可燃性ガス濃度制御系	可燃性ガス濃度制御系弁 (T49-F014)	①	
サブプレッションプール水温度監視系	サブプレッションプール水温度 (T53-TE-001A, B, E, F, J, K, N, P)	②	
サブプレッションプール水温度監視系	サブプレッションプール水温度 (T53-TE-002A, B, E, F, J, K, N, P)	②	
サブプレッションプール水温度監視系	サブプレッションプール水温度 (T53-TE-003A, B, E, F, J, K, N, P)	②	
サブプレッションプール水温度監視系	サブプレッションプール水温度 (T53-TE-004A, B, E, F, J, K, N, P)	②	
サブプレッションプール水温度監視系	サブプレッションプール水温度 (T53-TE-005A, B, E, F, J, K, N, P)	②	
サブプレッションプール水温度監視系	サブプレッションプール水温度 (T53-TE-006A, B, E, F, J, K, N, P)	②	
換気空調系	原子炉隔離時冷却ポンプ室空調機 (U41-B108)	③	
換気空調系	非常用ディーゼル発電設備区域給気処理装置 (U41-D201, 211, 221)	①	
換気空調系	非常用ディーゼル発電設備非常用給気処理装置 (U41-D202, 212, 222)	①	
換気空調系	熱交換器区域非常用給気エアフィルタ (U41-D511, 521, 531)	①	
換気空調系	コントロール建屋計測制御電源盤区域給気処理装置 (U41-D611, 621, 631)	①	
※1: ①溢水により機能を喪失しない ②原子炉格納容器 (RCCV) 内耐環境仕様の設備である ③動作機能の喪失により安全機能に影響しない ④他の設備で代替できる設備			

柏崎刈羽原子力発電所 6 / 7号炉 (2017. 12. 20 版)	東海第二発電所 (2018. 9. 18 版)	島根原子力発電所 2号炉	備考
添付第 1. 2. 2-6 表 6号炉代替設備リスト			<p>【柏崎 6/7】</p> <ul style="list-style-type: none"> ・設備の相違 <p>(島根 2号炉は「2. 3 表 2-13「④他の設備で代替できる」とした防護対象設備及び代替する設備」で記載)</p>
④の理由でスクリーニングした設備	代替設備	代替パターン※1	
原子炉系弁 (B21-F700A)	B21-F701A	① A	
原子炉系弁 (B21-F700B)	B21-F701B	① A	
原子炉系弁 (B21-F700C)	B21-F701C	① A	
原子炉系弁 (B21-F700D)	B21-F701D	① A	
原子炉系弁 (B21-F702A)	B21-F703A	① A	
原子炉系弁 (B21-F702B)	B21-F703B	① A	
原子炉系弁 (B21-F702C)	B21-F703C	① A	
原子炉系弁 (B21-F702D)	B21-F703D	① A	
原子炉系弁 (B21-F704A)	B21-F705A	① A	
原子炉系弁 (B21-F704B)	B21-F705B	① A	
原子炉系弁 (B21-F704C)	B21-F705C	① A	
原子炉系弁 (B21-F704D)	B21-F705D	① A	
原子炉系弁 (B21-F711)	B21-F712	① A	
原子炉系弁 (B21-F713A)	B21-F714A	① A	
原子炉系弁 (B21-F713B)	B21-F714B	① A	
原子炉系弁 (B21-F713C)	B21-F714C	① A	
原子炉系弁 (B21-F713D)	B21-F714D	① A	
原子炉系弁 (B21-F715A)	B21-F716A	① A	
原子炉系弁 (B21-F715B)	B21-F716B	① A	
原子炉系弁 (B21-F715C)	B21-F716C	① A	
原子炉系弁 (B21-F715D)	B21-F716D	① A	
原子炉系弁 (B21-F717A)	B21-F718A	① A	
原子炉系弁 (B21-F717B)	B21-F718B	① A	
原子炉系弁 (B21-F717C)	B21-F718C	① A	
原子炉系弁 (B21-F717D)	B21-F718D	① A	
原子炉系弁 (B21-F719A)	B21-F720A	① A	
原子炉系弁 (B21-F719B)	B21-F720B	① A	
原子炉系弁 (B21-F719C)	B21-F720C	① A	
原子炉系弁 (B21-F719D)	B21-F720D	① A	
原子炉系弁 (B21-F721)	B21-F722	① A	
原子炉系弁 (B21-F723A)	B21-F724A	① A	
<p>※1 : A 溢水により機能喪失しない機器による代替 B 原子炉格納容器内耐環境仕様の機器による代替 C 動作機能の喪失により安全機能に影響しない機器による代替</p>			

柏崎刈羽原子力発電所 6 / 7号炉 (2017. 12. 20 版)	東海第二発電所 (2018. 9. 18 版)	島根原子力発電所 2号炉	備考																																																																																																																																
<u>添付第 1. 2. 2-6 表 6号炉代替設備リスト</u>																																																																																																																																			
<table border="1"> <thead> <tr> <th data-bbox="157 294 575 346">④の理由でスクリーニングした設備</th> <th data-bbox="575 294 706 346">代替設備</th> <th data-bbox="706 294 759 346"></th> <th data-bbox="759 294 920 346">代替 パターン※1</th> </tr> </thead> <tbody> <tr><td>原子炉系弁 (B21-F723B)</td><td>B21-F724B</td><td>①</td><td>A</td></tr> <tr><td>原子炉系弁 (B21-F723C)</td><td>B21-F724C</td><td>①</td><td>A</td></tr> <tr><td>原子炉系弁 (B21-F723D)</td><td>B21-F724D</td><td>①</td><td>A</td></tr> <tr><td>原子炉系弁 (B21-F725A)</td><td>B21-F726A</td><td>①</td><td>A</td></tr> <tr><td>原子炉系弁 (B21-F725B)</td><td>B21-F726B</td><td>①</td><td>A</td></tr> <tr><td>原子炉系弁 (B21-F725C)</td><td>B21-F726C</td><td>①</td><td>A</td></tr> <tr><td>原子炉系弁 (B21-F725D)</td><td>B21-F726D</td><td>①</td><td>A</td></tr> <tr><td>原子炉系弁 (B21-F729A)</td><td>B21-F730A</td><td>①</td><td>A</td></tr> <tr><td>原子炉系弁 (B21-F729B)</td><td>B21-F730B</td><td>①</td><td>A</td></tr> <tr><td>原子炉系弁 (B21-F729C)</td><td>B21-F730C</td><td>①</td><td>A</td></tr> <tr><td>原子炉系弁 (B21-F729D)</td><td>B21-F730D</td><td>①</td><td>A</td></tr> <tr><td>原子炉系弁 (B21-F731A)</td><td>B21-F732A</td><td>①</td><td>A</td></tr> <tr><td>原子炉系弁 (B21-F731B)</td><td>B21-F732B</td><td>①</td><td>A</td></tr> <tr><td>原子炉系弁 (B21-F731C)</td><td>B21-F732C</td><td>①</td><td>A</td></tr> <tr><td>原子炉系弁 (B21-F731D)</td><td>B21-F732D</td><td>①</td><td>A</td></tr> <tr><td>原子炉系弁 (B21-M0-F006)</td><td>B21-M0-F005</td><td>②</td><td>B</td></tr> <tr><td>原子炉核計装系弁 (C51-S0-F083)</td><td>C51-F084</td><td>①</td><td>A</td></tr> <tr><td>原子炉隔離時冷却系弁 (E51-F716A)</td><td>E51-F717A</td><td>①</td><td>A</td></tr> <tr><td>原子炉隔離時冷却系弁 (E51-F716B)</td><td>E51-F717B</td><td>①</td><td>A</td></tr> <tr><td>原子炉隔離時冷却系弁 (E51-F716C)</td><td>E51-F717C</td><td>①</td><td>A</td></tr> <tr><td>原子炉隔離時冷却系弁 (E51-F716D)</td><td>E51-F717D</td><td>①</td><td>A</td></tr> <tr><td>原子炉隔離時冷却系弁 (E51-F716E)</td><td>E51-F717E</td><td>①</td><td>A</td></tr> <tr><td>原子炉隔離時冷却系弁 (E51-F716F)</td><td>E51-F717F</td><td>①</td><td>A</td></tr> <tr><td>原子炉隔離時冷却系弁 (E51-F716G)</td><td>E51-F717G</td><td>①</td><td>A</td></tr> <tr><td>原子炉隔離時冷却系弁 (E51-F716H)</td><td>E51-F717H</td><td>①</td><td>A</td></tr> <tr><td>原子炉隔離時冷却系弁 (E51-M0-F039)</td><td>E51-F038</td><td>①</td><td>A</td></tr> <tr><td>原子炉隔離時冷却系弁 (E51-M0-F047)</td><td>E51-F046</td><td>①</td><td>A</td></tr> <tr><td>原子炉冷却材浄化系弁 (G31-F700A)</td><td>G31-F702A</td><td>①</td><td>A</td></tr> <tr><td>原子炉冷却材浄化系弁 (G31-F700B)</td><td>G31-F702B</td><td>①</td><td>A</td></tr> <tr><td>原子炉冷却材浄化系弁 (G31-F701A)</td><td>G31-F703A</td><td>①</td><td>A</td></tr> <tr><td>原子炉冷却材浄化系弁 (G31-F701B)</td><td>G31-F703B</td><td>①</td><td>A</td></tr> </tbody> </table>	④の理由でスクリーニングした設備	代替設備		代替 パターン※1	原子炉系弁 (B21-F723B)	B21-F724B	①	A	原子炉系弁 (B21-F723C)	B21-F724C	①	A	原子炉系弁 (B21-F723D)	B21-F724D	①	A	原子炉系弁 (B21-F725A)	B21-F726A	①	A	原子炉系弁 (B21-F725B)	B21-F726B	①	A	原子炉系弁 (B21-F725C)	B21-F726C	①	A	原子炉系弁 (B21-F725D)	B21-F726D	①	A	原子炉系弁 (B21-F729A)	B21-F730A	①	A	原子炉系弁 (B21-F729B)	B21-F730B	①	A	原子炉系弁 (B21-F729C)	B21-F730C	①	A	原子炉系弁 (B21-F729D)	B21-F730D	①	A	原子炉系弁 (B21-F731A)	B21-F732A	①	A	原子炉系弁 (B21-F731B)	B21-F732B	①	A	原子炉系弁 (B21-F731C)	B21-F732C	①	A	原子炉系弁 (B21-F731D)	B21-F732D	①	A	原子炉系弁 (B21-M0-F006)	B21-M0-F005	②	B	原子炉核計装系弁 (C51-S0-F083)	C51-F084	①	A	原子炉隔離時冷却系弁 (E51-F716A)	E51-F717A	①	A	原子炉隔離時冷却系弁 (E51-F716B)	E51-F717B	①	A	原子炉隔離時冷却系弁 (E51-F716C)	E51-F717C	①	A	原子炉隔離時冷却系弁 (E51-F716D)	E51-F717D	①	A	原子炉隔離時冷却系弁 (E51-F716E)	E51-F717E	①	A	原子炉隔離時冷却系弁 (E51-F716F)	E51-F717F	①	A	原子炉隔離時冷却系弁 (E51-F716G)	E51-F717G	①	A	原子炉隔離時冷却系弁 (E51-F716H)	E51-F717H	①	A	原子炉隔離時冷却系弁 (E51-M0-F039)	E51-F038	①	A	原子炉隔離時冷却系弁 (E51-M0-F047)	E51-F046	①	A	原子炉冷却材浄化系弁 (G31-F700A)	G31-F702A	①	A	原子炉冷却材浄化系弁 (G31-F700B)	G31-F702B	①	A	原子炉冷却材浄化系弁 (G31-F701A)	G31-F703A	①	A	原子炉冷却材浄化系弁 (G31-F701B)	G31-F703B	①	A			
④の理由でスクリーニングした設備	代替設備		代替 パターン※1																																																																																																																																
原子炉系弁 (B21-F723B)	B21-F724B	①	A																																																																																																																																
原子炉系弁 (B21-F723C)	B21-F724C	①	A																																																																																																																																
原子炉系弁 (B21-F723D)	B21-F724D	①	A																																																																																																																																
原子炉系弁 (B21-F725A)	B21-F726A	①	A																																																																																																																																
原子炉系弁 (B21-F725B)	B21-F726B	①	A																																																																																																																																
原子炉系弁 (B21-F725C)	B21-F726C	①	A																																																																																																																																
原子炉系弁 (B21-F725D)	B21-F726D	①	A																																																																																																																																
原子炉系弁 (B21-F729A)	B21-F730A	①	A																																																																																																																																
原子炉系弁 (B21-F729B)	B21-F730B	①	A																																																																																																																																
原子炉系弁 (B21-F729C)	B21-F730C	①	A																																																																																																																																
原子炉系弁 (B21-F729D)	B21-F730D	①	A																																																																																																																																
原子炉系弁 (B21-F731A)	B21-F732A	①	A																																																																																																																																
原子炉系弁 (B21-F731B)	B21-F732B	①	A																																																																																																																																
原子炉系弁 (B21-F731C)	B21-F732C	①	A																																																																																																																																
原子炉系弁 (B21-F731D)	B21-F732D	①	A																																																																																																																																
原子炉系弁 (B21-M0-F006)	B21-M0-F005	②	B																																																																																																																																
原子炉核計装系弁 (C51-S0-F083)	C51-F084	①	A																																																																																																																																
原子炉隔離時冷却系弁 (E51-F716A)	E51-F717A	①	A																																																																																																																																
原子炉隔離時冷却系弁 (E51-F716B)	E51-F717B	①	A																																																																																																																																
原子炉隔離時冷却系弁 (E51-F716C)	E51-F717C	①	A																																																																																																																																
原子炉隔離時冷却系弁 (E51-F716D)	E51-F717D	①	A																																																																																																																																
原子炉隔離時冷却系弁 (E51-F716E)	E51-F717E	①	A																																																																																																																																
原子炉隔離時冷却系弁 (E51-F716F)	E51-F717F	①	A																																																																																																																																
原子炉隔離時冷却系弁 (E51-F716G)	E51-F717G	①	A																																																																																																																																
原子炉隔離時冷却系弁 (E51-F716H)	E51-F717H	①	A																																																																																																																																
原子炉隔離時冷却系弁 (E51-M0-F039)	E51-F038	①	A																																																																																																																																
原子炉隔離時冷却系弁 (E51-M0-F047)	E51-F046	①	A																																																																																																																																
原子炉冷却材浄化系弁 (G31-F700A)	G31-F702A	①	A																																																																																																																																
原子炉冷却材浄化系弁 (G31-F700B)	G31-F702B	①	A																																																																																																																																
原子炉冷却材浄化系弁 (G31-F701A)	G31-F703A	①	A																																																																																																																																
原子炉冷却材浄化系弁 (G31-F701B)	G31-F703B	①	A																																																																																																																																
<p>※1 : A 溢水により機能喪失しない機器による代替 B 原子炉格納容器内耐環境仕様の機器による代替 C 動作機能の喪失により安全機能に影響しない機器による代替</p>																																																																																																																																			

柏崎刈羽原子力発電所 6 / 7号炉 (2017. 12. 20 版)	東海第二発電所 (2018. 9. 18 版)	島根原子力発電所 2号炉	備考																																																																																				
<p style="text-align: center;"><u>添付第 1.2.2-6 表 6号炉代替設備リスト</u></p> <table border="1" data-bbox="160 304 914 997"> <thead> <tr> <th data-bbox="160 304 575 357">④の理由でスクリーニングした設備</th> <th data-bbox="575 304 700 357">代替設備</th> <th data-bbox="700 304 759 357"></th> <th data-bbox="759 304 914 357">代替 パターン※1</th> </tr> </thead> <tbody> <tr><td>放射性ドレン移送系弁 (K11-MO-F004)</td><td>K11-MO-F003</td><td>②</td><td>B</td></tr> <tr><td>放射性ドレン移送系弁 (K11-MO-F104)</td><td>K11-MO-F103</td><td>②</td><td>B</td></tr> <tr><td>原子炉補機冷却水系弁 (P21-MO-F075A)</td><td>P21-F076A</td><td>①</td><td>A</td></tr> <tr><td>原子炉補機冷却水系弁 (P21-MO-F075B)</td><td>P21-F076B</td><td>①</td><td>A</td></tr> <tr><td>原子炉補機冷却水系弁 (P21-MO-F081A)</td><td>P21-MO-F080A</td><td>②</td><td>B</td></tr> <tr><td>原子炉補機冷却水系弁 (P21-MO-F081B)</td><td>P21-MO-F080B</td><td>②</td><td>B</td></tr> <tr><td>換気空調補機常用冷却水系弁 (P24-MO-F101)</td><td>P24-F102</td><td>①</td><td>A</td></tr> <tr><td>換気空調補機常用冷却水系弁 (P24-MO-F106)</td><td>P24-MO-F105</td><td>②</td><td>B</td></tr> <tr><td>計装用圧縮空気系弁 (P52-MO-F222)</td><td>P52-F301</td><td>①</td><td>A</td></tr> <tr><td>弁グランド部漏えい処理系弁 (P71-MO-F209)</td><td>P71-F208</td><td>①</td><td>A</td></tr> <tr><td>不活性ガス系弁 (T31-F732)</td><td>T31-SO-F733</td><td>③</td><td>C</td></tr> <tr><td>不活性ガス系弁 (T31-F734)</td><td>T31-SO-F735</td><td>③</td><td>C</td></tr> <tr><td>不活性ガス系弁 (T31-F737)</td><td>T31-SO-F736</td><td>③</td><td>C</td></tr> <tr><td>不活性ガス系弁 (T31-F739)</td><td>T31-SO-F738</td><td>③</td><td>C</td></tr> <tr><td>不活性ガス系弁 (T31-F740)</td><td>T31-SO-F741</td><td>③</td><td>C</td></tr> <tr><td>不活性ガス系弁 (T31-F742)</td><td>T31-SO-F743</td><td>③</td><td>C</td></tr> <tr><td>不活性ガス系弁 (T31-F745)</td><td>T31-SO-F744</td><td>③</td><td>C</td></tr> <tr><td>不活性ガス系弁 (T31-F747)</td><td>T31-SO-F746</td><td>③</td><td>C</td></tr> <tr><td>不活性ガス系弁 (T31-F749)</td><td>T31-SO-F748</td><td>③</td><td>C</td></tr> <tr><td>不活性ガス系弁 (T31-F751)</td><td>T31-SO-F750</td><td>③</td><td>C</td></tr> </tbody> </table> <p data-bbox="201 1039 875 1123">※1 : A 溢水により機能喪失しない機器による代替 B 原子炉格納容器内耐環境仕様の機器による代替 C 動作機能の喪失により安全機能に影響しない機器による代替</p>	④の理由でスクリーニングした設備	代替設備		代替 パターン※1	放射性ドレン移送系弁 (K11-MO-F004)	K11-MO-F003	②	B	放射性ドレン移送系弁 (K11-MO-F104)	K11-MO-F103	②	B	原子炉補機冷却水系弁 (P21-MO-F075A)	P21-F076A	①	A	原子炉補機冷却水系弁 (P21-MO-F075B)	P21-F076B	①	A	原子炉補機冷却水系弁 (P21-MO-F081A)	P21-MO-F080A	②	B	原子炉補機冷却水系弁 (P21-MO-F081B)	P21-MO-F080B	②	B	換気空調補機常用冷却水系弁 (P24-MO-F101)	P24-F102	①	A	換気空調補機常用冷却水系弁 (P24-MO-F106)	P24-MO-F105	②	B	計装用圧縮空気系弁 (P52-MO-F222)	P52-F301	①	A	弁グランド部漏えい処理系弁 (P71-MO-F209)	P71-F208	①	A	不活性ガス系弁 (T31-F732)	T31-SO-F733	③	C	不活性ガス系弁 (T31-F734)	T31-SO-F735	③	C	不活性ガス系弁 (T31-F737)	T31-SO-F736	③	C	不活性ガス系弁 (T31-F739)	T31-SO-F738	③	C	不活性ガス系弁 (T31-F740)	T31-SO-F741	③	C	不活性ガス系弁 (T31-F742)	T31-SO-F743	③	C	不活性ガス系弁 (T31-F745)	T31-SO-F744	③	C	不活性ガス系弁 (T31-F747)	T31-SO-F746	③	C	不活性ガス系弁 (T31-F749)	T31-SO-F748	③	C	不活性ガス系弁 (T31-F751)	T31-SO-F750	③	C			
④の理由でスクリーニングした設備	代替設備		代替 パターン※1																																																																																				
放射性ドレン移送系弁 (K11-MO-F004)	K11-MO-F003	②	B																																																																																				
放射性ドレン移送系弁 (K11-MO-F104)	K11-MO-F103	②	B																																																																																				
原子炉補機冷却水系弁 (P21-MO-F075A)	P21-F076A	①	A																																																																																				
原子炉補機冷却水系弁 (P21-MO-F075B)	P21-F076B	①	A																																																																																				
原子炉補機冷却水系弁 (P21-MO-F081A)	P21-MO-F080A	②	B																																																																																				
原子炉補機冷却水系弁 (P21-MO-F081B)	P21-MO-F080B	②	B																																																																																				
換気空調補機常用冷却水系弁 (P24-MO-F101)	P24-F102	①	A																																																																																				
換気空調補機常用冷却水系弁 (P24-MO-F106)	P24-MO-F105	②	B																																																																																				
計装用圧縮空気系弁 (P52-MO-F222)	P52-F301	①	A																																																																																				
弁グランド部漏えい処理系弁 (P71-MO-F209)	P71-F208	①	A																																																																																				
不活性ガス系弁 (T31-F732)	T31-SO-F733	③	C																																																																																				
不活性ガス系弁 (T31-F734)	T31-SO-F735	③	C																																																																																				
不活性ガス系弁 (T31-F737)	T31-SO-F736	③	C																																																																																				
不活性ガス系弁 (T31-F739)	T31-SO-F738	③	C																																																																																				
不活性ガス系弁 (T31-F740)	T31-SO-F741	③	C																																																																																				
不活性ガス系弁 (T31-F742)	T31-SO-F743	③	C																																																																																				
不活性ガス系弁 (T31-F745)	T31-SO-F744	③	C																																																																																				
不活性ガス系弁 (T31-F747)	T31-SO-F746	③	C																																																																																				
不活性ガス系弁 (T31-F749)	T31-SO-F748	③	C																																																																																				
不活性ガス系弁 (T31-F751)	T31-SO-F750	③	C																																																																																				

柏崎刈羽原子力発電所 6 / 7号炉 (2017. 12. 20 版)	東海第二発電所 (2018. 9. 18 版)	島根原子力発電所 2号炉	備考
<u>添付第 1. 2. 2-7 表 7号炉代替設備リスト</u>			
④の理由でスクリーニングした設備	代替設備	代替 パターン*1	
原子炉系弁 (B21-F700A)	B21-F701A	①	A
原子炉系弁 (B21-F700B)	B21-F701B	①	A
原子炉系弁 (B21-F700C)	B21-F701C	①	A
原子炉系弁 (B21-F700D)	B21-F701D	①	A
原子炉系弁 (B21-F702A)	B21-F703A	①	A
原子炉系弁 (B21-F702B)	B21-F703B	①	A
原子炉系弁 (B21-F702C)	B21-F703C	①	A
原子炉系弁 (B21-F702D)	B21-F703D	①	A
原子炉系弁 (B21-F704A)	B21-F705A	①	A
原子炉系弁 (B21-F704B)	B21-F705B	①	A
原子炉系弁 (B21-F704C)	B21-F705C	①	A
原子炉系弁 (B21-F704D)	B21-F705D	①	A
原子炉系弁 (B21-F709)	B21-F710	①	A
原子炉系弁 (B21-F711)	B21-F712	①	A
原子炉系弁 (B21-F713A)	B21-F714A	①	A
原子炉系弁 (B21-F713B)	B21-F714B	①	A
原子炉系弁 (B21-F713C)	B21-F714C	①	A
原子炉系弁 (B21-F713D)	B21-F714D	①	A
原子炉系弁 (B21-F715A)	B21-F716A	①	A
原子炉系弁 (B21-F715B)	B21-F716B	①	A
原子炉系弁 (B21-F715C)	B21-F716C	①	A
原子炉系弁 (B21-F715D)	B21-F716D	①	A
原子炉系弁 (B21-F717A)	B21-F718A	①	A
原子炉系弁 (B21-F717B)	B21-F718B	①	A
原子炉系弁 (B21-F717C)	B21-F718C	①	A
原子炉系弁 (B21-F717D)	B21-F718D	①	A
原子炉系弁 (B21-F719A)	B21-F720A	①	A
原子炉系弁 (B21-F719B)	B21-F720B	①	A
原子炉系弁 (B21-F719C)	B21-F720C	①	A
原子炉系弁 (B21-F719D)	B21-F720D	①	A
原子炉系弁 (B21-F723A)	B21-F724A	①	A
※1 : A 溢水により機能喪失しない機器による代替 B 原子炉格納容器内耐環境仕様機器による代替 C 動作機能の喪失により安全機能に影響しない機器による代替			

柏崎刈羽原子力発電所 6 / 7号炉 (2017. 12. 20 版)	東海第二発電所 (2018. 9. 18 版)	島根原子力発電所 2号炉	備考
<u>添付第 1. 2. 2-7 表 7号炉代替設備リスト</u>			
④の理由でスクリーニングした設備	代替設備	代替 パターン※1	
原子炉系弁 (B21-F723B)	B21-F724B	① A	
原子炉系弁 (B21-F723C)	B21-F724C	① A	
原子炉系弁 (B21-F723D)	B21-F724D	① A	
原子炉系弁 (B21-F725A)	B21-F726A	① A	
原子炉系弁 (B21-F725B)	B21-F726B	① A	
原子炉系弁 (B21-F725C)	B21-F726C	① A	
原子炉系弁 (B21-F725D)	B21-F726D	① A	
原子炉系弁 (B21-F729A)	B21-F730A	① A	
原子炉系弁 (B21-F729B)	B21-F730B	① A	
原子炉系弁 (B21-F729C)	B21-F730C	① A	
原子炉系弁 (B21-F729D)	B21-F730D	① A	
原子炉系弁 (B21-F731A)	B21-F732A	① A	
原子炉系弁 (B21-F731B)	B21-F732B	① A	
原子炉系弁 (B21-F731C)	B21-F732C	① A	
原子炉系弁 (B21-F731D)	B21-F732D	① A	
原子炉系弁 (B21-M0-F006)	B21-M0-F005	② B	
原子炉核計装系弁 (C51-S0-F014)	C51-F015	① A	
漏えい検出系弁 (E31-F003)	E31-A0-F403	③ C	
漏えい検出系弁 (E31-F004)	E31-A0-F406	③ C	
原子炉隔離時冷却系弁 (E51-F730A)	E51-F731A	① A	
原子炉隔離時冷却系弁 (E51-F730B)	E51-F731B	① A	
原子炉隔離時冷却系弁 (E51-F730C)	E51-F731C	① A	
原子炉隔離時冷却系弁 (E51-F730D)	E51-F731D	① A	
原子炉隔離時冷却系弁 (E51-F732A)	E51-F733A	① A	
原子炉隔離時冷却系弁 (E51-F732B)	E51-F733B	① A	
原子炉隔離時冷却系弁 (E51-F732C)	E51-F733C	① A	
原子炉隔離時冷却系弁 (E51-F732D)	E51-F733D	① A	
原子炉隔離時冷却系弁 (E51-M0-F039)	E51-F038	① A	
原子炉隔離時冷却系弁 (E51-M0-F047)	E51-F046	① A	
原子炉冷却材浄化系弁 (G31-F700A)	G31-F702A	① A	
原子炉冷却材浄化系弁 (G31-F700B)	G31-F702B	① A	
※1 : A 溢水により機能喪失しない機器による代替 B 原子炉格納容器内耐環境仕様の機器による代替 C 動作機能の喪失により安全機能に影響しない機器による代替			

柏崎刈羽原子力発電所 6 / 7号炉 (2017. 12. 20 版)	東海第二発電所 (2018. 9. 18 版)	島根原子力発電所 2号炉	備考																																																								
<p style="text-align: center;"><u>添付第 1.2.2-7 表 7号炉代替設備リスト</u></p> <table border="1" data-bbox="154 298 917 772"> <thead> <tr> <th data-bbox="154 298 575 352">④の理由でスクリーニングした設備</th> <th data-bbox="575 298 700 352">代替設備</th> <th data-bbox="700 298 759 352"></th> <th data-bbox="759 298 917 352">代替 パターン※1</th> </tr> </thead> <tbody> <tr><td>原子炉冷却材浄化系弁 (G31-F701A)</td><td>G31-F703A</td><td>①</td><td>A</td></tr> <tr><td>原子炉冷却材浄化系弁 (G31-F701B)</td><td>G31-F703B</td><td>①</td><td>A</td></tr> <tr><td>放射性ドレン移送系弁 (K11-MO-F004)</td><td>K11-MO-F003</td><td>②</td><td>B</td></tr> <tr><td>放射性ドレン移送系弁 (K11-MO-F104)</td><td>K11-MO-F103</td><td>②</td><td>B</td></tr> <tr><td>原子炉補機冷却水系弁 (P21-MO-F029A)</td><td>P21-F030A</td><td>①</td><td>A</td></tr> <tr><td>原子炉補機冷却水系弁 (P21-MO-F029B)</td><td>P21-F030B</td><td>①</td><td>A</td></tr> <tr><td>原子炉補機冷却水系弁 (P21-MO-F036A)</td><td>P21-MO-F035A</td><td>②</td><td>B</td></tr> <tr><td>原子炉補機冷却水系弁 (P21-MO-F036B)</td><td>P21-MO-F035B</td><td>②</td><td>B</td></tr> <tr><td>換気空調補機常用冷却水系弁 (P24-MO-F150)</td><td>P24-F151</td><td>①</td><td>A</td></tr> <tr><td>換気空調補機常用冷却水系弁 (P24-MO-F157)</td><td>P24-MO-F156</td><td>②</td><td>B</td></tr> <tr><td>計装用圧縮空気系弁 (P52-MO-F223)</td><td>P52-F224</td><td>①</td><td>A</td></tr> <tr><td>弁グランド部漏えい処理系弁 (P71-MO-F202)</td><td>P71-F201</td><td>①</td><td>A</td></tr> <tr><td>試料採取系弁 (P91-F006)</td><td>P91-MO-F007</td><td>③</td><td>C</td></tr> </tbody> </table> <p data-bbox="201 814 872 898">※1 : A 溢水により機能喪失しない機器による代替 B 原子炉格納容器内耐環境仕様の機器による代替 C 動作機能の喪失により安全機能に影響しない機器による代替</p>	④の理由でスクリーニングした設備	代替設備		代替 パターン※1	原子炉冷却材浄化系弁 (G31-F701A)	G31-F703A	①	A	原子炉冷却材浄化系弁 (G31-F701B)	G31-F703B	①	A	放射性ドレン移送系弁 (K11-MO-F004)	K11-MO-F003	②	B	放射性ドレン移送系弁 (K11-MO-F104)	K11-MO-F103	②	B	原子炉補機冷却水系弁 (P21-MO-F029A)	P21-F030A	①	A	原子炉補機冷却水系弁 (P21-MO-F029B)	P21-F030B	①	A	原子炉補機冷却水系弁 (P21-MO-F036A)	P21-MO-F035A	②	B	原子炉補機冷却水系弁 (P21-MO-F036B)	P21-MO-F035B	②	B	換気空調補機常用冷却水系弁 (P24-MO-F150)	P24-F151	①	A	換気空調補機常用冷却水系弁 (P24-MO-F157)	P24-MO-F156	②	B	計装用圧縮空気系弁 (P52-MO-F223)	P52-F224	①	A	弁グランド部漏えい処理系弁 (P71-MO-F202)	P71-F201	①	A	試料採取系弁 (P91-F006)	P91-MO-F007	③	C			
④の理由でスクリーニングした設備	代替設備		代替 パターン※1																																																								
原子炉冷却材浄化系弁 (G31-F701A)	G31-F703A	①	A																																																								
原子炉冷却材浄化系弁 (G31-F701B)	G31-F703B	①	A																																																								
放射性ドレン移送系弁 (K11-MO-F004)	K11-MO-F003	②	B																																																								
放射性ドレン移送系弁 (K11-MO-F104)	K11-MO-F103	②	B																																																								
原子炉補機冷却水系弁 (P21-MO-F029A)	P21-F030A	①	A																																																								
原子炉補機冷却水系弁 (P21-MO-F029B)	P21-F030B	①	A																																																								
原子炉補機冷却水系弁 (P21-MO-F036A)	P21-MO-F035A	②	B																																																								
原子炉補機冷却水系弁 (P21-MO-F036B)	P21-MO-F035B	②	B																																																								
換気空調補機常用冷却水系弁 (P24-MO-F150)	P24-F151	①	A																																																								
換気空調補機常用冷却水系弁 (P24-MO-F157)	P24-MO-F156	②	B																																																								
計装用圧縮空気系弁 (P52-MO-F223)	P52-F224	①	A																																																								
弁グランド部漏えい処理系弁 (P71-MO-F202)	P71-F201	①	A																																																								
試料採取系弁 (P91-F006)	P91-MO-F007	③	C																																																								

柏崎刈羽原子力発電所 6 / 7号炉 (2017. 12. 20 版)	東海第二発電所 (2018. 9. 18 版)	島根原子力発電所 2号炉	備考																																																				
		<p>2.3 溢水影響評価の対象外とする理由</p> <p>(1) 「①溢水により機能を喪失しない」による対象外</p> <p>溢水により機能を喪失しないとした防護対象設備について、没水時の健全性を評価した。表 2-4 に示すように、各建物の最大階高(当該床から上階床までの階高さのうち最大となる値)に相当する水頭圧を外圧条件とした。</p> <p style="text-align: center;">表 2-4 各建物の外圧条件</p> <table border="1" data-bbox="1745 655 2496 823"> <thead> <tr> <th>建物</th> <th>水頭圧[m]</th> <th>最大階高</th> </tr> </thead> <tbody> <tr> <td>原子炉建物</td> <td>8</td> <td>3 階～4 階</td> </tr> <tr> <td>廃棄物処理建物</td> <td>7</td> <td>2 階～3 階</td> </tr> <tr> <td>取水槽</td> <td>10</td> <td>床～防水壁天端</td> </tr> </tbody> </table> <p>a. 配管及び弁</p> <p>配管及び弁の没水時の外圧に対する健全性評価の例を表 2-5 に示す。</p> <p>「発電用原子力設備規格 設計・建設規格 JSME S NC1-2005/2007」に基づき算出した機器の外圧に対する許容圧力が溢水水位による外圧を上回るため、健全性を維持できる。なお、弁は配管に比べ肉厚であるため、配管の評価に包含される。</p> <p style="text-align: center;">表 2-5 配管の没水時の外圧による影響評価結果 (代表例)</p> <table border="1" data-bbox="1736 1276 2496 1795"> <thead> <tr> <th>建物</th> <th>原子炉建物</th> <th>廃棄物処理建物</th> <th>取水槽</th> </tr> </thead> <tbody> <tr> <td>代表配管※1</td> <td>700A-RSW-7A</td> <td>200A-RCW-61A</td> <td>700A-RSW-2A</td> </tr> <tr> <td>外径 Do[mm]</td> <td>711.2</td> <td>216.3</td> <td>711.2</td> </tr> <tr> <td>板厚 t[mm]</td> <td>9.5</td> <td>8.2</td> <td>9.5</td> </tr> <tr> <td>製造上最小厚さ ts[mm]</td> <td>8.5</td> <td>7.17</td> <td>8.5</td> </tr> <tr> <td>付録材料図 表 Part7 により定まる値 B</td> <td>15.9</td> <td>89.5</td> <td>16.6</td> </tr> <tr> <td>材質</td> <td>SM41C</td> <td>STPT42</td> <td>SM41C</td> </tr> <tr> <td>許容圧力[MPa]※2</td> <td>0.15</td> <td>3.95</td> <td>0.15</td> </tr> <tr> <td>水頭圧[MPa]</td> <td>0.08</td> <td>0.07</td> <td>0.10</td> </tr> <tr> <td>許容圧力>水頭圧判定</td> <td>○</td> <td>○</td> <td>○</td> </tr> </tbody> </table> <p>※1 評価を実施するにあたり、各建物の対象配管のうち、保守的に外径(Do)/板厚(t)が最大となる配管を代表として選定し</p>	建物	水頭圧[m]	最大階高	原子炉建物	8	3 階～4 階	廃棄物処理建物	7	2 階～3 階	取水槽	10	床～防水壁天端	建物	原子炉建物	廃棄物処理建物	取水槽	代表配管※1	700A-RSW-7A	200A-RCW-61A	700A-RSW-2A	外径 Do[mm]	711.2	216.3	711.2	板厚 t[mm]	9.5	8.2	9.5	製造上最小厚さ ts[mm]	8.5	7.17	8.5	付録材料図 表 Part7 により定まる値 B	15.9	89.5	16.6	材質	SM41C	STPT42	SM41C	許容圧力[MPa]※2	0.15	3.95	0.15	水頭圧[MPa]	0.08	0.07	0.10	許容圧力>水頭圧判定	○	○	○	<p>(柏崎 6/7 は「1.2.2(1)①「溢水により機能を喪失しない」について」で記載)</p> <p>(東海第二は「1.3.1 第 4 表 溢水影響評価の対象外とした理由の結果一覧」で記載)</p>
建物	水頭圧[m]	最大階高																																																					
原子炉建物	8	3 階～4 階																																																					
廃棄物処理建物	7	2 階～3 階																																																					
取水槽	10	床～防水壁天端																																																					
建物	原子炉建物	廃棄物処理建物	取水槽																																																				
代表配管※1	700A-RSW-7A	200A-RCW-61A	700A-RSW-2A																																																				
外径 Do[mm]	711.2	216.3	711.2																																																				
板厚 t[mm]	9.5	8.2	9.5																																																				
製造上最小厚さ ts[mm]	8.5	7.17	8.5																																																				
付録材料図 表 Part7 により定まる値 B	15.9	89.5	16.6																																																				
材質	SM41C	STPT42	SM41C																																																				
許容圧力[MPa]※2	0.15	3.95	0.15																																																				
水頭圧[MPa]	0.08	0.07	0.10																																																				
許容圧力>水頭圧判定	○	○	○																																																				

た。なお、評価では内圧は大気圧とした。

※2 「発電用原子力設備規格 設計・建設規格 (JSME S NC1-2005/2007) PPC-3411 直管 (2) 外圧を受ける直管」を準用した以下の式を用い、製造上最小厚さから許容圧力を算定した値

$$t_s = \frac{3P_e D_0}{4B}$$

P_e : 許容圧力 [MPa]
 t_s : 製造上の最小厚さ [mm]
 D_0 : 管の外径 [mm]
 B : 付録材料図表 Part7 により定まる値

b. 容器 (熱交換器)

容器 (熱交換器) の没水時の外圧及び浮力に対する健全性評価の例として、表 2-6 に示す 4 つの熱交換器を評価した。

表 2-6 評価対象の熱交換器

設備番号	設備名称
H214-1A-1~3, 1B-1~3	A1~3, B1~3-原子炉補機冷却系熱交換器
H216-1A, B	A, B-燃料プール冷却水熱交換器
H218-1	A, B-高圧炉心スレイ補機冷却水熱交換器
H222-1A, B	A, B-残留熱除去熱交換器

(a) 没水時の外圧に対する健全性評価

熱交換器が没水した場合、熱交換器の胴体には水頭圧が外圧として負荷される。熱交換器は内部流体による満水状態であり、胴体には内圧が負荷されているため、没水時の外圧と熱交換器の内圧を比較し、外圧が内圧を上回り胴体に外側から差圧が負荷されるかを確認した。没水時の水頭圧による外圧と各熱交換器の内圧 (運転圧力) を表 2-7 に示す。没水時に生じる外圧は熱交換器の内圧より小さいことから、外側から差圧が負荷される事はない。したがって、内圧に対して強度を有している熱交換器は健全性を維持できる。

表 2-7 没水時の外圧と各熱交換器の内圧比較結果

溢水時に機器が水没した際に生じる圧力 (外圧) [MPa]	各熱交換器の運転圧力 (内圧) [MPa]							
	原子炉補機冷却系熱交換器		燃料プール冷却水熱交換器		高圧炉心スレイ補機冷却水熱交換器		残留熱除去熱交換器	
	管側	胴側	管側	胴側	管側	胴側	管側	胴側
0.08 (水頭圧: 8m)	0.44	0.78	0.78	0.78	0.29	0.78	0.98	0.78

柏崎刈羽原子力発電所 6 / 7号炉 (2017.12.20版)	東海第二発電所 (2018.9.18版)	島根原子力発電所 2号炉	備考								
		<p>(b) 没水時の浮力に対する健全性評価</p> <p>没水時に生じる浮力が自重を上回る場合、基礎ボルトに対して引張荷重が生じる。機器が水没した際に生じる浮力は、以下の式(1)にて算出する。</p> <p>熱交換器内部は満水状態にあり、溢水は機器の内包流体とほぼ同じ性質の水であることから、機器が没水した場合でも内部流体と溢水の有意な密度差は生じず浮力は発生しない。したがって、浮力が追加荷重として負荷されることはなく、熱交換器は健全性を維持できる。</p> $F = \rho \times g \times V \dots \dots \dots (1)$ <p>F : 機器が水没した際に生じる浮力 \rho : 機器内部流体の密度と溢水の密度差 g : 重力加速度 V : 機器の体積</p> <p>c. 容器 (タンク)</p> <p>容器 (タンク) の没水時の外圧及び浮力に対する健全性評価の例として、表 2-8 に示す 3 つのタンクを評価した。</p> <p style="text-align: center;">表 2-8 評価対象のタンク</p> <table border="1" data-bbox="1745 1333 2499 1491"> <thead> <tr> <th>設備番号</th> <th>設備名称</th> </tr> </thead> <tbody> <tr> <td>T214-1A, B</td> <td>A, B-原子炉補機冷却系サージタンク</td> </tr> <tr> <td>T225-1</td> <td>ほう酸水貯蔵タンク</td> </tr> <tr> <td>T218-1</td> <td>高圧炉心スプレ補機冷却系サージタンク</td> </tr> </tbody> </table> <p>(a) 没水時の外圧に対する健全性評価</p> <p>タンクが没水した場合、タンクには水頭圧が外圧として負荷される。タンクは開放構造のため、没水時の外圧と各タンクの内圧はいずれも静水頭圧であり、表 2-9 に示すとおり没水によりタンクの破損には至らず、健全性は維持される。</p>	設備番号	設備名称	T214-1A, B	A, B-原子炉補機冷却系サージタンク	T225-1	ほう酸水貯蔵タンク	T218-1	高圧炉心スプレ補機冷却系サージタンク	
設備番号	設備名称										
T214-1A, B	A, B-原子炉補機冷却系サージタンク										
T225-1	ほう酸水貯蔵タンク										
T218-1	高圧炉心スプレ補機冷却系サージタンク										

柏崎刈羽原子力発電所 6 / 7号炉 (2017.12.20版)	東海第二発電所 (2018.9.18版)	島根原子力発電所 2号炉	備考																																																								
		<p>表 2-9 タンクの没水時の外圧による影響評価結果 (代表例)</p> <table border="1"> <thead> <tr> <th>建物</th> <th colspan="3">原子炉建物</th> </tr> <tr> <th>設備名称</th> <th>原子炉補機冷却系サージタンク</th> <th>ほう酸水貯蔵タンク</th> <th>高圧炉心スプレィ補機冷却系サージタンク</th> </tr> </thead> <tbody> <tr> <td>内径 Di [mm]</td> <td>2500</td> <td>3000</td> <td>1500</td> </tr> <tr> <td>板厚 t [mm]</td> <td>9</td> <td>8</td> <td>9</td> </tr> <tr> <td>製造上最小厚さ ts [mm]</td> <td>6.42</td> <td>4.88</td> <td>6.40</td> </tr> <tr> <td>付録材料図 表 Part7 により定まる値 B</td> <td>14</td> <td>4</td> <td>21</td> </tr> <tr> <td>材質</td> <td>SM41A</td> <td>SUS316L</td> <td>SM41A</td> </tr> <tr> <td>許容圧力 [MPa]※1</td> <td>0.0475</td> <td>0.0086</td> <td>0.118</td> </tr> <tr> <td>水頭圧 [MPa]※2</td> <td>0.003</td> <td>0.0035</td> <td>0.05</td> </tr> <tr> <td>許容圧力 > 水頭圧判定</td> <td>○</td> <td>○</td> <td>○</td> </tr> </tbody> </table> <p>※1 「発電用原子力設備規格 設計・建設規格 (JSME S NC1-2005/2007) PVC-3122 円筒形の胴の厚さの規定 (3) 外面に圧力を受ける円筒形の胴」を準用した以下の式を用い、製造上の最小厚さから許容圧力を算定した値</p> $t_s = \frac{3P_e D_0}{4B}$ <p style="text-align: right;"> <small> P_e: 許容圧力 [MPa] t_s: 製造上の最小厚さ [mm] D_0: 胴の外径 [mm] B: 付録材料図 表 Part7 により定まる値 </small> </p> <p>※2 タンク内保有水なし、各溢水事象の最大水位。</p> <p>(b) 没水時の浮力に対する健全性評価</p> <p>タンクが没水した際に生じる浮力が自重を上回る場合、基礎ボルトに対して引張荷重が生じる。タンクは常に保有水があるが、タンクが空の場合の基礎ボルトの健全性を確認する。評価結果を表 2-10 に示すとおり、健全性が維持できる。</p> <p>表 2-10 タンク基礎ボルトの健全性評価結果</p> <table border="1"> <thead> <tr> <th>設備名称</th> <th>発生応力 [MPa]</th> <th>許容応力 [MPa]</th> <th>判定</th> </tr> </thead> <tbody> <tr> <td>原子炉補機冷却系サージタンク</td> <td>25</td> <td>176</td> <td>○</td> </tr> <tr> <td>ほう酸水貯蔵タンク</td> <td>30</td> <td>176</td> <td>○</td> </tr> <tr> <td>高圧炉心スプレィ補機冷却系サージタンク</td> <td>8</td> <td>176</td> <td>○</td> </tr> </tbody> </table>	建物	原子炉建物			設備名称	原子炉補機冷却系サージタンク	ほう酸水貯蔵タンク	高圧炉心スプレィ補機冷却系サージタンク	内径 Di [mm]	2500	3000	1500	板厚 t [mm]	9	8	9	製造上最小厚さ ts [mm]	6.42	4.88	6.40	付録材料図 表 Part7 により定まる値 B	14	4	21	材質	SM41A	SUS316L	SM41A	許容圧力 [MPa]※1	0.0475	0.0086	0.118	水頭圧 [MPa]※2	0.003	0.0035	0.05	許容圧力 > 水頭圧判定	○	○	○	設備名称	発生応力 [MPa]	許容応力 [MPa]	判定	原子炉補機冷却系サージタンク	25	176	○	ほう酸水貯蔵タンク	30	176	○	高圧炉心スプレィ補機冷却系サージタンク	8	176	○	
建物	原子炉建物																																																										
設備名称	原子炉補機冷却系サージタンク	ほう酸水貯蔵タンク	高圧炉心スプレィ補機冷却系サージタンク																																																								
内径 Di [mm]	2500	3000	1500																																																								
板厚 t [mm]	9	8	9																																																								
製造上最小厚さ ts [mm]	6.42	4.88	6.40																																																								
付録材料図 表 Part7 により定まる値 B	14	4	21																																																								
材質	SM41A	SUS316L	SM41A																																																								
許容圧力 [MPa]※1	0.0475	0.0086	0.118																																																								
水頭圧 [MPa]※2	0.003	0.0035	0.05																																																								
許容圧力 > 水頭圧判定	○	○	○																																																								
設備名称	発生応力 [MPa]	許容応力 [MPa]	判定																																																								
原子炉補機冷却系サージタンク	25	176	○																																																								
ほう酸水貯蔵タンク	30	176	○																																																								
高圧炉心スプレィ補機冷却系サージタンク	8	176	○																																																								

柏崎刈羽原子力発電所 6 / 7号炉 (2017.12.20版)	東海第二発電所 (2018.9.18版)	島根原子力発電所 2号炉	備考
		<p>d. 空調ダンパ及びダクト 防護対象設備である空調ダンパ及びダクトは、没水時の水圧により破損の恐れがあるため、堰設置等の没水対策を行い、健全性を維持させる。なお、床を貫通するダクトに対して堰等の没水対策を実施する場合は、現場調査の結果に基づき、被水が堰内に流入するのを防止する対策として、被水防止カバー等の対策を実施する。</p> <p>e. 現場確認の実施について 溢水防護対象設備は、図 2-1 のフローにより防護対象設備から選定しており、開放構造である設備については現場確認を実施している。溢水防護対象設備としない防護対象設備のうち、「①溢水により機能を喪失しない」として溢水影響評価の対象外としている設備（タンク、熱交換器、ろ過脱塩器、逆止弁、手動弁及び配管等の静的機器）は、図 2-2 の「①溢水により機能を喪失しない設備」の選定フローにより現場確認実施の要否について検討した。その結果を表 2-11 に示す。</p> <p>確認対象となった開放構造のタンクについて、溢水水位とベント管等開放構造部の位置から、溢水の流入がないことを図面及び現場にて確認した。開放構造のタンクの溢水流入確認結果を表 2-12 に、現場確認結果の例として B-原子炉補機冷却系サージタンクのベント管設置箇所を図 2-3 に、非常用ディーゼル発電機系 A-燃料地下タンクのベント管設置箇所を図 2-4 に示す。</p>	

柏崎刈羽原子力発電所 6 / 7号炉 (2017.12.20版)	東海第二発電所 (2018.9.18版)	島根原子力発電所 2号炉	備考
		<pre> graph TD Start[防護対象設備] --> D1{常時没水している} D1 -- Yes --> A[A] D1 -- No --> D2{密閉構造等で没水時の外圧に対して健全性を維持できる} D2 -- Yes --> B[B] D2 -- No --> D3{ベント管等があり開放構造であるが内部への溢水流入の可能性がない} D3 -- Yes --> C[現場確認] D3 -- No --> D4{水の流入で機能喪失しない} D4 -- Yes --> D[D] D4 -- No --> Next[次の選定フロー項目 (図2-1の②へ)] A --> End[①溢水により機能喪失しない設備 (溢水影響評価対象外とする設備)] B --> End C --> End D --> End </pre> <p>図 2-2 「①溢水により機能を喪失しない設備」の選定フロー</p>	

柏崎刈羽原子力発電所 6 / 7号炉 (2017.12.20版)	東海第二発電所 (2018.9.18版)	島根原子力発電所 2号炉	備考																																																																																																																																																																															
		<p>表 2-11 「①溢水により機能を喪失しない設備」の判定 (1/2)</p> <table border="1"> <thead> <tr> <th>系統名称</th> <th>設備番号</th> <th>設備名称</th> <th>判定^{*1}</th> <th>現場確認要否^{*2}</th> </tr> </thead> <tbody> <tr> <td>主蒸気系</td> <td>T202-1A~M</td> <td>A~M-主蒸気系逃がし安全弁機能用7キムレータ</td> <td>B</td> <td>×</td> </tr> <tr> <td>主蒸気系</td> <td>T202-2B, D, E, G, K, M</td> <td>B, D, E, G, K, M-主蒸気系逃がし安全弁自動減圧機能用7キムレータ</td> <td>B</td> <td>×</td> </tr> <tr> <td>主蒸気系</td> <td>T202-3A~D</td> <td>A~D-主蒸気内側隔離弁用7キムレータ</td> <td>B</td> <td>×</td> </tr> <tr> <td>主蒸気系</td> <td>T202-4A~D</td> <td>A~D-主蒸気外側隔離弁用7キムレータ</td> <td>B</td> <td>×</td> </tr> <tr> <td>制御棒駆動系</td> <td>D212-2</td> <td>制御棒駆動機構</td> <td>B</td> <td>×</td> </tr> <tr> <td>制御棒駆動系</td> <td>T212-125</td> <td>水圧ユニット7キムレータ</td> <td>B</td> <td>×</td> </tr> <tr> <td>制御棒駆動系</td> <td>T212-128</td> <td>水圧ユニット窒素容器</td> <td>B</td> <td>×</td> </tr> <tr> <td>原子炉補機冷却系</td> <td>H214-1A-1~3</td> <td>A1~3-原子炉補機冷却系熱交換器</td> <td>B</td> <td>×</td> </tr> <tr> <td>原子炉補機冷却系</td> <td>H214-1B-1~3</td> <td>B1~3-原子炉補機冷却系熱交換器</td> <td>B</td> <td>×</td> </tr> <tr> <td>原子炉補機冷却系</td> <td>T214-1A, B</td> <td>A, B-原子炉補機冷却系タンク</td> <td>C</td> <td>○</td> </tr> <tr> <td>原子炉補機海水系</td> <td>ST215-1A, B</td> <td>I, II系-原子炉補機海水ストレージ</td> <td>A</td> <td>×</td> </tr> <tr> <td>燃料プール冷却系</td> <td>-</td> <td>燃料プール</td> <td>A</td> <td>×</td> </tr> <tr> <td>燃料プール冷却系</td> <td>H216-1A, B</td> <td>A, B-熱交換器</td> <td>B</td> <td>×</td> </tr> <tr> <td>燃料プール冷却系</td> <td>T216-1A, B</td> <td>A, B-スキームタンク</td> <td>D</td> <td>×</td> </tr> <tr> <td>高圧炉心スプレイ補機冷却系</td> <td>H218-1</td> <td>熱交換器</td> <td>B</td> <td>×</td> </tr> <tr> <td>高圧炉心スプレイ補機冷却系</td> <td>T218-1</td> <td>高圧炉心スプレイ補機冷却系タンク</td> <td>C</td> <td>○</td> </tr> <tr> <td>高圧炉心スプレイ補機海水系</td> <td>S219-1</td> <td>高圧炉心スプレイ補機海水ストレージ</td> <td>A</td> <td>×</td> </tr> <tr> <td>原子炉隔離時冷却系</td> <td>S221-2</td> <td>原子炉隔離時冷却ポンプサブセッションハンパストレージ</td> <td>A</td> <td>×</td> </tr> <tr> <td>残留熱除去系</td> <td>H222-1A, B</td> <td>A, B-残留熱除去系熱交換器</td> <td>B</td> <td>×</td> </tr> <tr> <td>残留熱除去系</td> <td>S222-1A~C</td> <td>A~C-残留熱除去ポンプサブセッションハンパストレージ</td> <td>A</td> <td>×</td> </tr> <tr> <td>低圧炉心スプレイ系</td> <td>S223-1</td> <td>低圧炉心スプレイポンプサブセッションハンパストレージ</td> <td>A</td> <td>×</td> </tr> <tr> <td>高圧炉心スプレイ系</td> <td>S224-2</td> <td>高圧炉心スプレイポンプサブセッションハンパストレージ</td> <td>A</td> <td>×</td> </tr> <tr> <td>ほう酸水注入系</td> <td>T225-1</td> <td>ほう酸水貯蔵タンク</td> <td>C</td> <td>○</td> </tr> <tr> <td>中央制御室空調換気系</td> <td>VD264-3</td> <td>中央制御室外気処理装置ハンパスタンパ</td> <td>B</td> <td>×</td> </tr> <tr> <td>原子炉建物付属棟空調換気系</td> <td>VD</td> <td>A-非常用電気室 A1, 2 送風機入口タンパ</td> <td>B</td> <td>×</td> </tr> <tr> <td>原子炉建物付属棟空調換気系</td> <td>VD</td> <td>B-非常用電気室 B1, 2 送風機入口タンパ</td> <td>B</td> <td>×</td> </tr> <tr> <td>原子炉建物付属棟空調換気系</td> <td>VD</td> <td>HPCS 電気室 A, B 送風機入口タンパ</td> <td>B</td> <td>×</td> </tr> <tr> <td>復水輸送系</td> <td>T271-1</td> <td>復水貯蔵タンク</td> <td>C</td> <td>○</td> </tr> <tr> <td>非常用ディーゼル発電機系</td> <td>D280-3A, B, H-1, 2</td> <td>A, B, 高圧炉心スプレイ系燃料フィルタ</td> <td>B</td> <td>×</td> </tr> <tr> <td>非常用ディーゼル発電機系</td> <td>D280-4A, B, H-1, 2</td> <td>A, B, 高圧炉心スプレイ系潤滑油フィルタ</td> <td>B</td> <td>×</td> </tr> <tr> <td>非常用ディーゼル発電機系</td> <td>D280-5A, B, H-1, 2</td> <td>A, B, 高圧炉心スプレイ系シリンダ油フィルタ</td> <td>B</td> <td>×</td> </tr> <tr> <td>非常用ディーゼル発電機系</td> <td>H280-1A, B, H</td> <td>A, B, 高圧炉心スプレイ系潤滑油冷却器</td> <td>B</td> <td>×</td> </tr> <tr> <td>非常用ディーゼル発電機系</td> <td>H280-3A, B, H</td> <td>A, B, 高圧炉心スプレイ系 1 次水冷却器</td> <td>B</td> <td>×</td> </tr> <tr> <td>非常用ディーゼル発電機系</td> <td>S280-101A, B, H</td> <td>A, B, 高圧炉心スプレイ系燃料移送ポンプ入口ストレージ</td> <td>A</td> <td>×</td> </tr> </tbody> </table>	系統名称	設備番号	設備名称	判定 ^{*1}	現場確認要否 ^{*2}	主蒸気系	T202-1A~M	A~M-主蒸気系逃がし安全弁機能用7キムレータ	B	×	主蒸気系	T202-2B, D, E, G, K, M	B, D, E, G, K, M-主蒸気系逃がし安全弁自動減圧機能用7キムレータ	B	×	主蒸気系	T202-3A~D	A~D-主蒸気内側隔離弁用7キムレータ	B	×	主蒸気系	T202-4A~D	A~D-主蒸気外側隔離弁用7キムレータ	B	×	制御棒駆動系	D212-2	制御棒駆動機構	B	×	制御棒駆動系	T212-125	水圧ユニット7キムレータ	B	×	制御棒駆動系	T212-128	水圧ユニット窒素容器	B	×	原子炉補機冷却系	H214-1A-1~3	A1~3-原子炉補機冷却系熱交換器	B	×	原子炉補機冷却系	H214-1B-1~3	B1~3-原子炉補機冷却系熱交換器	B	×	原子炉補機冷却系	T214-1A, B	A, B-原子炉補機冷却系タンク	C	○	原子炉補機海水系	ST215-1A, B	I, II系-原子炉補機海水ストレージ	A	×	燃料プール冷却系	-	燃料プール	A	×	燃料プール冷却系	H216-1A, B	A, B-熱交換器	B	×	燃料プール冷却系	T216-1A, B	A, B-スキームタンク	D	×	高圧炉心スプレイ補機冷却系	H218-1	熱交換器	B	×	高圧炉心スプレイ補機冷却系	T218-1	高圧炉心スプレイ補機冷却系タンク	C	○	高圧炉心スプレイ補機海水系	S219-1	高圧炉心スプレイ補機海水ストレージ	A	×	原子炉隔離時冷却系	S221-2	原子炉隔離時冷却ポンプサブセッションハンパストレージ	A	×	残留熱除去系	H222-1A, B	A, B-残留熱除去系熱交換器	B	×	残留熱除去系	S222-1A~C	A~C-残留熱除去ポンプサブセッションハンパストレージ	A	×	低圧炉心スプレイ系	S223-1	低圧炉心スプレイポンプサブセッションハンパストレージ	A	×	高圧炉心スプレイ系	S224-2	高圧炉心スプレイポンプサブセッションハンパストレージ	A	×	ほう酸水注入系	T225-1	ほう酸水貯蔵タンク	C	○	中央制御室空調換気系	VD264-3	中央制御室外気処理装置ハンパスタンパ	B	×	原子炉建物付属棟空調換気系	VD	A-非常用電気室 A1, 2 送風機入口タンパ	B	×	原子炉建物付属棟空調換気系	VD	B-非常用電気室 B1, 2 送風機入口タンパ	B	×	原子炉建物付属棟空調換気系	VD	HPCS 電気室 A, B 送風機入口タンパ	B	×	復水輸送系	T271-1	復水貯蔵タンク	C	○	非常用ディーゼル発電機系	D280-3A, B, H-1, 2	A, B, 高圧炉心スプレイ系燃料フィルタ	B	×	非常用ディーゼル発電機系	D280-4A, B, H-1, 2	A, B, 高圧炉心スプレイ系潤滑油フィルタ	B	×	非常用ディーゼル発電機系	D280-5A, B, H-1, 2	A, B, 高圧炉心スプレイ系シリンダ油フィルタ	B	×	非常用ディーゼル発電機系	H280-1A, B, H	A, B, 高圧炉心スプレイ系潤滑油冷却器	B	×	非常用ディーゼル発電機系	H280-3A, B, H	A, B, 高圧炉心スプレイ系 1 次水冷却器	B	×	非常用ディーゼル発電機系	S280-101A, B, H	A, B, 高圧炉心スプレイ系燃料移送ポンプ入口ストレージ	A	×	
系統名称	設備番号	設備名称	判定 ^{*1}	現場確認要否 ^{*2}																																																																																																																																																																														
主蒸気系	T202-1A~M	A~M-主蒸気系逃がし安全弁機能用7キムレータ	B	×																																																																																																																																																																														
主蒸気系	T202-2B, D, E, G, K, M	B, D, E, G, K, M-主蒸気系逃がし安全弁自動減圧機能用7キムレータ	B	×																																																																																																																																																																														
主蒸気系	T202-3A~D	A~D-主蒸気内側隔離弁用7キムレータ	B	×																																																																																																																																																																														
主蒸気系	T202-4A~D	A~D-主蒸気外側隔離弁用7キムレータ	B	×																																																																																																																																																																														
制御棒駆動系	D212-2	制御棒駆動機構	B	×																																																																																																																																																																														
制御棒駆動系	T212-125	水圧ユニット7キムレータ	B	×																																																																																																																																																																														
制御棒駆動系	T212-128	水圧ユニット窒素容器	B	×																																																																																																																																																																														
原子炉補機冷却系	H214-1A-1~3	A1~3-原子炉補機冷却系熱交換器	B	×																																																																																																																																																																														
原子炉補機冷却系	H214-1B-1~3	B1~3-原子炉補機冷却系熱交換器	B	×																																																																																																																																																																														
原子炉補機冷却系	T214-1A, B	A, B-原子炉補機冷却系タンク	C	○																																																																																																																																																																														
原子炉補機海水系	ST215-1A, B	I, II系-原子炉補機海水ストレージ	A	×																																																																																																																																																																														
燃料プール冷却系	-	燃料プール	A	×																																																																																																																																																																														
燃料プール冷却系	H216-1A, B	A, B-熱交換器	B	×																																																																																																																																																																														
燃料プール冷却系	T216-1A, B	A, B-スキームタンク	D	×																																																																																																																																																																														
高圧炉心スプレイ補機冷却系	H218-1	熱交換器	B	×																																																																																																																																																																														
高圧炉心スプレイ補機冷却系	T218-1	高圧炉心スプレイ補機冷却系タンク	C	○																																																																																																																																																																														
高圧炉心スプレイ補機海水系	S219-1	高圧炉心スプレイ補機海水ストレージ	A	×																																																																																																																																																																														
原子炉隔離時冷却系	S221-2	原子炉隔離時冷却ポンプサブセッションハンパストレージ	A	×																																																																																																																																																																														
残留熱除去系	H222-1A, B	A, B-残留熱除去系熱交換器	B	×																																																																																																																																																																														
残留熱除去系	S222-1A~C	A~C-残留熱除去ポンプサブセッションハンパストレージ	A	×																																																																																																																																																																														
低圧炉心スプレイ系	S223-1	低圧炉心スプレイポンプサブセッションハンパストレージ	A	×																																																																																																																																																																														
高圧炉心スプレイ系	S224-2	高圧炉心スプレイポンプサブセッションハンパストレージ	A	×																																																																																																																																																																														
ほう酸水注入系	T225-1	ほう酸水貯蔵タンク	C	○																																																																																																																																																																														
中央制御室空調換気系	VD264-3	中央制御室外気処理装置ハンパスタンパ	B	×																																																																																																																																																																														
原子炉建物付属棟空調換気系	VD	A-非常用電気室 A1, 2 送風機入口タンパ	B	×																																																																																																																																																																														
原子炉建物付属棟空調換気系	VD	B-非常用電気室 B1, 2 送風機入口タンパ	B	×																																																																																																																																																																														
原子炉建物付属棟空調換気系	VD	HPCS 電気室 A, B 送風機入口タンパ	B	×																																																																																																																																																																														
復水輸送系	T271-1	復水貯蔵タンク	C	○																																																																																																																																																																														
非常用ディーゼル発電機系	D280-3A, B, H-1, 2	A, B, 高圧炉心スプレイ系燃料フィルタ	B	×																																																																																																																																																																														
非常用ディーゼル発電機系	D280-4A, B, H-1, 2	A, B, 高圧炉心スプレイ系潤滑油フィルタ	B	×																																																																																																																																																																														
非常用ディーゼル発電機系	D280-5A, B, H-1, 2	A, B, 高圧炉心スプレイ系シリンダ油フィルタ	B	×																																																																																																																																																																														
非常用ディーゼル発電機系	H280-1A, B, H	A, B, 高圧炉心スプレイ系潤滑油冷却器	B	×																																																																																																																																																																														
非常用ディーゼル発電機系	H280-3A, B, H	A, B, 高圧炉心スプレイ系 1 次水冷却器	B	×																																																																																																																																																																														
非常用ディーゼル発電機系	S280-101A, B, H	A, B, 高圧炉心スプレイ系燃料移送ポンプ入口ストレージ	A	×																																																																																																																																																																														

柏崎刈羽原子力発電所 6 / 7号炉 (2017. 12. 20 版)	東海第二発電所 (2018. 9. 18 版)	島根原子力発電所 2号炉	備考																																																												
		<p>表 2-11 「①溢水により機能を喪失しない設備」の判定 (2/2)</p> <table border="1" data-bbox="1745 352 2493 766"> <thead> <tr> <th>系統名称</th> <th>設備番号</th> <th>設備名称</th> <th>判定^{*1}</th> <th>現場確認 要否^{*2}</th> </tr> </thead> <tbody> <tr> <td>非常用ディーゼル発電機系</td> <td>S280-312A, B, H-1, 2</td> <td>A, B, 高圧炉心スプレイ系 1, 2 始動用空気スレーブ</td> <td>A</td> <td>×</td> </tr> <tr> <td>非常用ディーゼル発電機系</td> <td>T280-1A, B, H</td> <td>A, B, 高圧炉心スプレイ系燃料地下タンク</td> <td>C</td> <td>○</td> </tr> <tr> <td>非常用ディーゼル発電機系</td> <td>T280-3A, B, H</td> <td>A, B, 高圧炉心スプレイ系燃料タンク</td> <td>C</td> <td>○</td> </tr> <tr> <td>非常用ディーゼル発電機系</td> <td>T280-4A, B, H</td> <td>A, B, 高圧炉心スプレイ系潤滑油タンク</td> <td>C</td> <td>○</td> </tr> <tr> <td>非常用ディーゼル発電機系</td> <td>T280-5A, B, H</td> <td>A, B, 高圧炉心スプレイ系シリング油タンク</td> <td>C</td> <td>○</td> </tr> <tr> <td>非常用ディーゼル発電機系</td> <td>T280-6A, B, H</td> <td>A, B, 高圧炉心スプレイ系 1 次水空気抜タンク</td> <td>B</td> <td>×</td> </tr> <tr> <td>非常用ディーゼル発電機系</td> <td>T280-7A, B, H</td> <td>A, B, 高圧炉心スプレイ系 1 次水膨張タンク</td> <td>C</td> <td>○</td> </tr> <tr> <td>非常用ディーゼル発電機系</td> <td>T280-8A, B, H-1</td> <td>A, B, 高圧炉心スプレイ系空気だめ(自動)</td> <td>B</td> <td>×</td> </tr> <tr> <td>-</td> <td>-</td> <td>逆止弁一式</td> <td>B</td> <td>×</td> </tr> <tr> <td>-</td> <td>-</td> <td>手動弁一式</td> <td>B</td> <td>×</td> </tr> <tr> <td>-</td> <td>-</td> <td>配管一式</td> <td>B</td> <td>×</td> </tr> </tbody> </table> <p>※1 A：常時没水 B：密閉構造等で外圧健全性あり C：開放構造であるが、溢水流入の可能性がない D：水の流入で、機能喪失しない</p> <p>※2 ○：現場確認必要 ×：現場確認不要</p>	系統名称	設備番号	設備名称	判定 ^{*1}	現場確認 要否 ^{*2}	非常用ディーゼル発電機系	S280-312A, B, H-1, 2	A, B, 高圧炉心スプレイ系 1, 2 始動用空気スレーブ	A	×	非常用ディーゼル発電機系	T280-1A, B, H	A, B, 高圧炉心スプレイ系燃料地下タンク	C	○	非常用ディーゼル発電機系	T280-3A, B, H	A, B, 高圧炉心スプレイ系燃料タンク	C	○	非常用ディーゼル発電機系	T280-4A, B, H	A, B, 高圧炉心スプレイ系潤滑油タンク	C	○	非常用ディーゼル発電機系	T280-5A, B, H	A, B, 高圧炉心スプレイ系シリング油タンク	C	○	非常用ディーゼル発電機系	T280-6A, B, H	A, B, 高圧炉心スプレイ系 1 次水空気抜タンク	B	×	非常用ディーゼル発電機系	T280-7A, B, H	A, B, 高圧炉心スプレイ系 1 次水膨張タンク	C	○	非常用ディーゼル発電機系	T280-8A, B, H-1	A, B, 高圧炉心スプレイ系空気だめ(自動)	B	×	-	-	逆止弁一式	B	×	-	-	手動弁一式	B	×	-	-	配管一式	B	×	
系統名称	設備番号	設備名称	判定 ^{*1}	現場確認 要否 ^{*2}																																																											
非常用ディーゼル発電機系	S280-312A, B, H-1, 2	A, B, 高圧炉心スプレイ系 1, 2 始動用空気スレーブ	A	×																																																											
非常用ディーゼル発電機系	T280-1A, B, H	A, B, 高圧炉心スプレイ系燃料地下タンク	C	○																																																											
非常用ディーゼル発電機系	T280-3A, B, H	A, B, 高圧炉心スプレイ系燃料タンク	C	○																																																											
非常用ディーゼル発電機系	T280-4A, B, H	A, B, 高圧炉心スプレイ系潤滑油タンク	C	○																																																											
非常用ディーゼル発電機系	T280-5A, B, H	A, B, 高圧炉心スプレイ系シリング油タンク	C	○																																																											
非常用ディーゼル発電機系	T280-6A, B, H	A, B, 高圧炉心スプレイ系 1 次水空気抜タンク	B	×																																																											
非常用ディーゼル発電機系	T280-7A, B, H	A, B, 高圧炉心スプレイ系 1 次水膨張タンク	C	○																																																											
非常用ディーゼル発電機系	T280-8A, B, H-1	A, B, 高圧炉心スプレイ系空気だめ(自動)	B	×																																																											
-	-	逆止弁一式	B	×																																																											
-	-	手動弁一式	B	×																																																											
-	-	配管一式	B	×																																																											

柏崎刈羽原子力発電所 6 / 7 号炉 (2017. 12. 20 版)	東海第二発電所 (2018. 9. 18 版)	島根原子力発電所 2 号炉	備考																																																																																																																														
		<p style="text-align: center;">表 2-12 開放構造のタンクの溢水流入確認結果</p> <table border="1" data-bbox="1736 346 2502 1192"> <thead> <tr> <th>系統名称</th> <th>設備番号</th> <th>設備名称</th> <th>開放構造部 床上高さ [m]</th> <th>タンク設置 区画の最大 溢水水位^{※1} [m]</th> <th>評価結果^{※2}</th> </tr> </thead> <tbody> <tr> <td>原子炉補機冷却系</td> <td>T214-1A</td> <td>A-原子炉補機冷却系⁺ シ⁺タンク</td> <td>4.0</td> <td>0.19</td> <td>○</td> </tr> <tr> <td>原子炉補機冷却系</td> <td>T214-1B</td> <td>B-原子炉補機冷却系⁺ シ⁺タンク</td> <td>4.0</td> <td>0.19</td> <td>○</td> </tr> <tr> <td>高圧炉心スプレイ補機 冷却系</td> <td>T218-1</td> <td>高圧炉心スプレイ補機冷却 系⁺タンク</td> <td>4.4</td> <td>4.31</td> <td>○</td> </tr> <tr> <td>ほう酸水注入系</td> <td>T225-1</td> <td>ほう酸水貯蔵タンク</td> <td>4.5</td> <td>0.19</td> <td>○</td> </tr> <tr> <td>復水輸送系</td> <td>T271-1</td> <td>復水貯蔵タンク</td> <td>13.0</td> <td>0.03</td> <td>○</td> </tr> <tr> <td>非常用ディーゼル発電 機系</td> <td>T280-1A, 1A-2</td> <td>A-燃料地下タンク</td> <td>4.2</td> <td>0.23</td> <td>○</td> </tr> <tr> <td>非常用ディーゼル発電 機系</td> <td>T280-2B-1, 2B-2, 2B-3</td> <td>B-燃料地下タンク</td> <td>4.2</td> <td>0.02</td> <td>○</td> </tr> <tr> <td>非常用ディーゼル発電 機系</td> <td>T280-1H</td> <td>高圧炉心スプレイ系燃料 地下タンク</td> <td>4.2</td> <td>0.25</td> <td>○</td> </tr> <tr> <td>非常用ディーゼル発電 機系</td> <td>T280-3A</td> <td>A-燃料デ⁺イタンク</td> <td>2.0</td> <td>0.15^{※3}</td> <td>○</td> </tr> <tr> <td>非常用ディーゼル発電 機系</td> <td>T280-3B</td> <td>B-燃料デ⁺イタンク</td> <td>2.0</td> <td>0.65^{※3}</td> <td>○</td> </tr> <tr> <td>非常用ディーゼル発電 機系</td> <td>T280-3H</td> <td>高圧炉心スプレイ系燃料 デ⁺イタンク</td> <td>1.9</td> <td>2.78</td> <td>○^{※4}</td> </tr> <tr> <td>非常用ディーゼル発電 機系</td> <td>T280-4A</td> <td>A-潤滑油⁺ンブ⁺タンク</td> <td>1.1</td> <td>3.01</td> <td>○^{※4}</td> </tr> <tr> <td>非常用ディーゼル発電 機系</td> <td>T280-4B</td> <td>B-潤滑油⁺ンブ⁺タンク</td> <td>1.1</td> <td>3.20</td> <td>○^{※4}</td> </tr> <tr> <td>非常用ディーゼル発電 機系</td> <td>T280-4H</td> <td>高圧炉心スプレイ系潤滑油 ⁺ンブ⁺タンク</td> <td>1.1</td> <td>0.70</td> <td>○</td> </tr> <tr> <td>非常用ディーゼル発電 機系</td> <td>T280-5A</td> <td>A-シリンダ⁺油タンク</td> <td>7.9</td> <td>3.01</td> <td>○</td> </tr> <tr> <td>非常用ディーゼル発電 機系</td> <td>T280-5B</td> <td>B-シリンダ⁺油タンク</td> <td>7.9</td> <td>3.20</td> <td>○</td> </tr> <tr> <td>非常用ディーゼル発電 機系</td> <td>T280-5H</td> <td>高圧炉心スプレイ系シリンダ⁺ 油タンク</td> <td>6.7</td> <td>0.70</td> <td>○</td> </tr> <tr> <td>非常用ディーゼル発電 機系</td> <td>T280-7A</td> <td>A-1 次水膨張タンク</td> <td>7.7</td> <td>3.01</td> <td>○</td> </tr> <tr> <td>非常用ディーゼル発電 機系</td> <td>T280-7B</td> <td>B-1 次水膨張タンク</td> <td>7.7</td> <td>3.20</td> <td>○</td> </tr> <tr> <td>非常用ディーゼル発電 機系</td> <td>T280-7H</td> <td>高圧炉心スプレイ系 1 次水 膨張タンク</td> <td>6.5</td> <td>0.70</td> <td>○</td> </tr> </tbody> </table> <p>※1 想定破損，消火水の放水又は地震起因による溢水のうち，機器設置区画で溢水水位が最大となるもの</p> <p>※2 ○：開放構造部から流入しない ×：開放構造部から流入する</p> <p>※3 流入の有無に関わらず，破損により機能喪失するタンクの属する系統の想定破損を除いた最大溢水水位</p> <p>※4 想定破損時に開放構造部より溢水が流入するが，多重化された機能が同時に機能喪失しないことを確認している。</p>	系統名称	設備番号	設備名称	開放構造部 床上高さ [m]	タンク設置 区画の最大 溢水水位 ^{※1} [m]	評価結果 ^{※2}	原子炉補機冷却系	T214-1A	A-原子炉補機冷却系 ⁺ シ ⁺ タンク	4.0	0.19	○	原子炉補機冷却系	T214-1B	B-原子炉補機冷却系 ⁺ シ ⁺ タンク	4.0	0.19	○	高圧炉心スプレイ補機 冷却系	T218-1	高圧炉心スプレイ補機冷却 系 ⁺ タンク	4.4	4.31	○	ほう酸水注入系	T225-1	ほう酸水貯蔵タンク	4.5	0.19	○	復水輸送系	T271-1	復水貯蔵タンク	13.0	0.03	○	非常用ディーゼル発電 機系	T280-1A, 1A-2	A-燃料地下タンク	4.2	0.23	○	非常用ディーゼル発電 機系	T280-2B-1, 2B-2, 2B-3	B-燃料地下タンク	4.2	0.02	○	非常用ディーゼル発電 機系	T280-1H	高圧炉心スプレイ系燃料 地下タンク	4.2	0.25	○	非常用ディーゼル発電 機系	T280-3A	A-燃料デ ⁺ イタンク	2.0	0.15 ^{※3}	○	非常用ディーゼル発電 機系	T280-3B	B-燃料デ ⁺ イタンク	2.0	0.65 ^{※3}	○	非常用ディーゼル発電 機系	T280-3H	高圧炉心スプレイ系燃料 デ ⁺ イタンク	1.9	2.78	○ ^{※4}	非常用ディーゼル発電 機系	T280-4A	A-潤滑油 ⁺ ンブ ⁺ タンク	1.1	3.01	○ ^{※4}	非常用ディーゼル発電 機系	T280-4B	B-潤滑油 ⁺ ンブ ⁺ タンク	1.1	3.20	○ ^{※4}	非常用ディーゼル発電 機系	T280-4H	高圧炉心スプレイ系潤滑油 ⁺ ンブ ⁺ タンク	1.1	0.70	○	非常用ディーゼル発電 機系	T280-5A	A-シリンダ ⁺ 油タンク	7.9	3.01	○	非常用ディーゼル発電 機系	T280-5B	B-シリンダ ⁺ 油タンク	7.9	3.20	○	非常用ディーゼル発電 機系	T280-5H	高圧炉心スプレイ系シリンダ ⁺ 油タンク	6.7	0.70	○	非常用ディーゼル発電 機系	T280-7A	A-1 次水膨張タンク	7.7	3.01	○	非常用ディーゼル発電 機系	T280-7B	B-1 次水膨張タンク	7.7	3.20	○	非常用ディーゼル発電 機系	T280-7H	高圧炉心スプレイ系 1 次水 膨張タンク	6.5	0.70	○	
系統名称	設備番号	設備名称	開放構造部 床上高さ [m]	タンク設置 区画の最大 溢水水位 ^{※1} [m]	評価結果 ^{※2}																																																																																																																												
原子炉補機冷却系	T214-1A	A-原子炉補機冷却系 ⁺ シ ⁺ タンク	4.0	0.19	○																																																																																																																												
原子炉補機冷却系	T214-1B	B-原子炉補機冷却系 ⁺ シ ⁺ タンク	4.0	0.19	○																																																																																																																												
高圧炉心スプレイ補機 冷却系	T218-1	高圧炉心スプレイ補機冷却 系 ⁺ タンク	4.4	4.31	○																																																																																																																												
ほう酸水注入系	T225-1	ほう酸水貯蔵タンク	4.5	0.19	○																																																																																																																												
復水輸送系	T271-1	復水貯蔵タンク	13.0	0.03	○																																																																																																																												
非常用ディーゼル発電 機系	T280-1A, 1A-2	A-燃料地下タンク	4.2	0.23	○																																																																																																																												
非常用ディーゼル発電 機系	T280-2B-1, 2B-2, 2B-3	B-燃料地下タンク	4.2	0.02	○																																																																																																																												
非常用ディーゼル発電 機系	T280-1H	高圧炉心スプレイ系燃料 地下タンク	4.2	0.25	○																																																																																																																												
非常用ディーゼル発電 機系	T280-3A	A-燃料デ ⁺ イタンク	2.0	0.15 ^{※3}	○																																																																																																																												
非常用ディーゼル発電 機系	T280-3B	B-燃料デ ⁺ イタンク	2.0	0.65 ^{※3}	○																																																																																																																												
非常用ディーゼル発電 機系	T280-3H	高圧炉心スプレイ系燃料 デ ⁺ イタンク	1.9	2.78	○ ^{※4}																																																																																																																												
非常用ディーゼル発電 機系	T280-4A	A-潤滑油 ⁺ ンブ ⁺ タンク	1.1	3.01	○ ^{※4}																																																																																																																												
非常用ディーゼル発電 機系	T280-4B	B-潤滑油 ⁺ ンブ ⁺ タンク	1.1	3.20	○ ^{※4}																																																																																																																												
非常用ディーゼル発電 機系	T280-4H	高圧炉心スプレイ系潤滑油 ⁺ ンブ ⁺ タンク	1.1	0.70	○																																																																																																																												
非常用ディーゼル発電 機系	T280-5A	A-シリンダ ⁺ 油タンク	7.9	3.01	○																																																																																																																												
非常用ディーゼル発電 機系	T280-5B	B-シリンダ ⁺ 油タンク	7.9	3.20	○																																																																																																																												
非常用ディーゼル発電 機系	T280-5H	高圧炉心スプレイ系シリンダ ⁺ 油タンク	6.7	0.70	○																																																																																																																												
非常用ディーゼル発電 機系	T280-7A	A-1 次水膨張タンク	7.7	3.01	○																																																																																																																												
非常用ディーゼル発電 機系	T280-7B	B-1 次水膨張タンク	7.7	3.20	○																																																																																																																												
非常用ディーゼル発電 機系	T280-7H	高圧炉心スプレイ系 1 次水 膨張タンク	6.5	0.70	○																																																																																																																												

柏崎刈羽原子力発電所 6 / 7号炉 (2017. 12. 20 版)	東海第二発電所 (2018. 9. 18 版)	島根原子力発電所 2号炉	備考
		<p data-bbox="1852 457 2451 506">B-原子炉補機冷却系サージタンクのベント管</p>  <p data-bbox="1762 1556 2475 1688">図 2-3 現場確認結果 (例) B-原子炉補機冷却系サージタンク ベント管設置箇所 (原子炉建物地上 4階 EL42800)</p>	

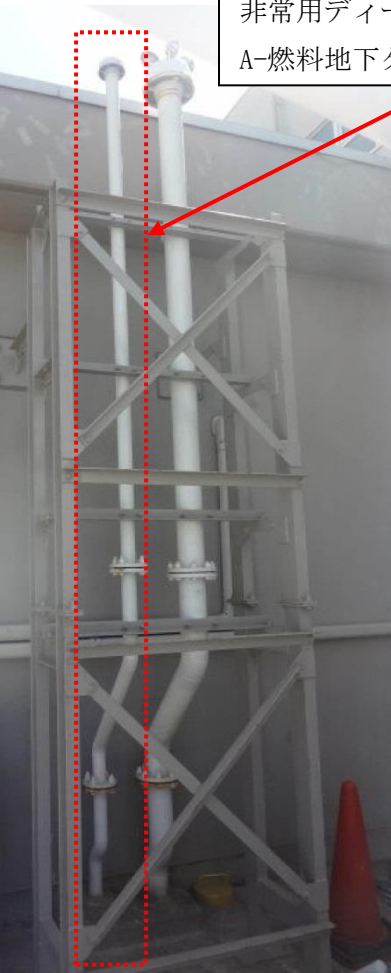
柏崎刈羽原子力発電所 6 / 7号炉 (2017. 12. 20 版)	東海第二発電所 (2018. 9. 18 版)	島根原子力発電所 2号炉	備考
		 <p data-bbox="2050 401 2487 499">非常用ディーゼル発電機系 A-燃料地下タンクのベント管</p> <p data-bbox="1813 1465 2457 1541">図 2-4 現場確認結果 (例) 非常用ディーゼル発電機系 A-燃料地下タンクベント管設置箇所</p> <p data-bbox="2041 1591 2208 1625">(屋外 EL8500)</p>	

柏崎刈羽原子力発電所 6 / 7号炉 (2017.12.20版)	東海第二発電所 (2018.9.18版)	島根原子力発電所 2号炉	備考
		<p>(2)「②原子炉格納容器内耐環境仕様の設備である」による対象外</p> <p>原子炉格納容器内の防護対象設備は、設計基準事故において想定される溢水を考慮した設計としているため、溢水影響評価の対象外とする。</p> <p>a. 没水影響評価</p> <p>原子炉冷却材喪失事故（以下「LOCA」という。）時に原子炉格納容器内の破断から流出する冷却水及び原子炉格納容器スプレイ水は、原子炉格納容器内のドライウエル下部に溜まった後、ドライウエル下部にあるベント管を通り、サプレッション・チェンバ（以下「S/C」という。）へ流れ込む設計となっている。また、LOCA時の注水源は、S/Cであることから、LOCA時に原子炉格納容器のベント管設置位置よりも高水位までPCVが溢水することは無いため、没水影響評価において対象外とする。</p> <p>b. 被水影響評価</p> <p>LOCA時にドライウエル内が蒸気で満たされた場合、原子炉格納容器スプレイの蒸気凝縮効果によって原子炉格納容器を効果的に減圧することができる。PCVスプレイ水はドライウエル内に一様に噴霧されるため、LOCA時に動作が必要となる機器については、LOCA時の雰囲気下で機能を達成するように設計及び試験を行っているため、被水影響評価の対象外とする。</p> <p>c. 蒸気影響評価</p> <p>原子炉格納容器内の防護対象設備は、設計基準事故において最も環境が過酷なLOCA時の原子炉格納容器内の状態を考慮した耐環境仕様で設計しているため、蒸気影響評価の対象外とする。</p> <p>(3)「③動作機能の喪失により安全機能に影響しない」による対象外</p> <p>動作機能が喪失した場合においても、その設備の持つ機能として安全側に作動するようフェイルセーフ設計となっている空気作動弁等の設備に関しては、結果として要求される安全機能を達成しうることから、安全機能に影響はない。なお、フェイルセーフ動作後に他の安全機能を発揮するために動作が必要となるような設備がないことを確認している。また、常時閉状態の隔離弁のように、通常の待機時から機能遂行時にかけて、その動作機能が喪失した場合でも安全機能に影響がない機器は、詳細な評価の対象</p>	<p>(柏崎6/7は「1.2.2(2)②「原子炉格納容器内耐環境仕様の設備である」について」に記載。東海第二は「1.3.1第4表 溢水影響評価の対象外とした理由の結果一覧」に記載)</p> <p>(柏崎6/7は「1.2.2(3)③「動作機能の喪失により安全機能に影響しない」について」に記載。東海第二は「1.3.1第4表 溢水影響評価の対象外とした理由の結果一覧」に記載)</p>

柏崎刈羽原子力発電所 6 / 7号炉 (2017.12.20版)	東海第二発電所 (2018.9.18版)	島根原子力発電所 2号炉	備考
		<p>外とする。</p> <p><u>(4)「④他の設備で代替できる」による対象外</u></p> <p>他の設備で代替できるため溢水影響評価対象外とした防護対象設備は、原子炉浄化系、原子炉補機冷却系、逃し安全弁 N₂ ガス供給系、液体廃棄物処理系、ドライウェル冷却系、補給水系及び計装用圧縮空気系の原子炉格納容器外側隔離弁である。表 2-13 に溢水影響評価対象外とした設備及び代替する設備を示す。代替する設備は防護対象設備と同等の仕様であることを確認しており、これらの原子炉格納容器外側隔離弁が機能喪失した場合においても、逆止弁又は電動弁の閉止により隔離が可能である。系統概略図を図 2-5 に示す。</p>	<p>【東海第二】</p> <ul style="list-style-type: none"> ・当該項目なし <p>(柏崎 6/7 は「1.2.2(4) ④「他の設備で代替できる」について」に記載)</p>

表 2-13 「④他の設備で代替できる」とした防護対象設備及び代替する設備

防護対象設備		代替する設備		代替パターン
設備番号	設備名称	設備番号	設備名称	
MV213-4	CW 入口外側隔離弁	MV213-3	CW 入口内側隔離弁	B
MV214-40	PCV 内冷却水入口外側隔離弁	V214-151	RCWPCV 冷却水入口内側隔離弁	A
MV214-42	PCV 内冷却水出口外側隔離弁	MV214-41	PCV 内冷却水出口内側隔離弁	B
MV227-1A	A-ADS 外側 N2 隔離弁	V227-3A	ADS 自動減圧機能内側隔離弁	A
MV227-1B	B-ADS 外側 N2 隔離弁	V227-3B	ADS 自動減圧機能内側隔離弁	A
MV227-3	逃がし弁 N2 供給弁	V227-6	ADS 逃がし弁機能内側隔離弁	A
MV252-2	ドライエム機器ドレン外側隔離弁	MV252-1	ドライエム機器ドレン内側隔離弁	B
MV265-1	HVD 格納容器入口弁	V265-6	HVD 格納容器入口逆止弁	A
MV265-3	HVD 格納容器出口弁	MV265-2	HVD 冷却機出口弁	B
MV272-196	MUW PCV 代替冷却外側隔離弁	V272-3	MUW PCV 代替冷却内側隔離弁	A
MV277-50	IA PCV 外側隔離弁	V277-64	IA 格納容器供給逆止弁	A



図 2-5 系統概略図

柏崎刈羽原子力発電所 6/7号炉 (2017.12.20版)	東海第二発電所 (2018.9.18版)	島根原子力発電所 2号炉	備考												
<p style="text-align: right;">添付資料2</p> <p style="text-align: center;">溢水源の分類及び運用について</p> <p>2.1 高エネルギー及び低エネルギー配管の分類について</p> <p>ガイド付録Aには、高エネルギー配管であっても高エネルギー状態にある運転期間が短時間（プラントの通常運転時の1%より小さい）である場合には、低エネルギー配管とすることが出来ると定められている。</p> <p>「通常運転」としては、ガイドが「高エネルギー状態にある運転期間」が短時間である系統の配管の考え方の参考とした米国NRCのStandard Review Plan(SRP) Branch Technical Position(BTP)3-4「Postulated Rupture Locations in Fluid System Piping Inside and Outside Containment」では、「原子炉起動、出力運転中、温態待機、低温停止状態までの冷却期間」とされるが、ここでは設置許可基準規則 第二条 2 項 二の定義を用い、プラントの停止中を含む全期間とする。この場合の6号炉、7号炉の通常運転時間は以下の通り。</p> <table border="1" data-bbox="154 1325 920 1551"> <thead> <tr> <th>号炉</th> <th>開始日 (営業運転開始日)</th> <th>最終日</th> <th>通常運転時間(h)</th> </tr> </thead> <tbody> <tr> <td>6</td> <td>1996/11/7</td> <td>2015/3/31</td> <td>161256</td> </tr> <tr> <td>7</td> <td>1997/7/2</td> <td>2015/3/31</td> <td>155568</td> </tr> </tbody> </table> <p>また各系統の「高エネルギー状態にある運転期間」の合計は、上記通常運転期間における各系統の高エネルギー状態にある運転時間の合算とする。</p> <p>以上をもとに、高エネルギー配管であっても運転期間の割合が小さいことから低エネルギー配管とした4系統について、「高エネルギー状態にある運転期間」の算出結果を添付第2.1-1表</p>	号炉	開始日 (営業運転開始日)	最終日	通常運転時間(h)	6	1996/11/7	2015/3/31	161256	7	1997/7/2	2015/3/31	155568	<p style="text-align: right;">添付資料-2</p> <p style="text-align: center;">溢水源の分類及び運用について</p> <p>2.1 高エネルギー配管のうち低エネルギー配管に分類できる系統について</p> <p>想定破損評価においては、配管を高エネルギー及び低エネルギー配管に分類し評価を実施しているが、高エネルギー配管に分類される系統であっても、運転期間が短時間である場合については、評価上は低エネルギー配管として評価を実施している。この考え方を以下に示す。</p> <p>溢水評価ガイド付録Aには、「高エネルギー配管であっても高エネルギー状態にある運転期間の割合がプラント運転期間の1%より小さければ、低エネルギー配管とすることができる」と記載があることから、この割合を基準とした。</p> <p>なお、この場合の「プラント運転期間」の定義については、米国NRCのStandard Review Plan(SRP) Branch Technical Position(BTP)3-4「Postulated Rupture Locations in Fluid System Piping Inside and Outside Containment」では、「原子炉起動、出力運転中、高温待機、低温停止状態までの冷却期間」とすることからこれに従った。</p> <p>上記の条件から低エネルギー配管とした6系統について、高エネルギー状態にある運転期間を確認した結果を第1表に示す。この結果より、すべての系統において、「高エネルギー状</p>	<p style="text-align: right;">添付資料 2</p> <p style="text-align: center;">溢水源の分類及び運用について</p> <p>1. 高エネルギー及び低エネルギー配管の分類について</p> <p>評価ガイド付録Aには、高エネルギー配管であっても「高エネルギー配管として運転している時間の割合がプラント運転期間*の1%より小さければ、低エネルギー配管とすることができる。」と定められている。</p> <p>運転している時間が短いことから低エネルギー配管とした5系統と原子炉建物内の所内蒸気系について、低エネルギー配管として分類できることを確認した。表1-1に運転時間割合の算</p>	<p>【柏崎6/7、東海第二】 ・系統及び運転時間の相違</p>
号炉	開始日 (営業運転開始日)	最終日	通常運転時間(h)												
6	1996/11/7	2015/3/31	161256												
7	1997/7/2	2015/3/31	155568												

柏崎刈羽原子力発電所 6 / 7号炉 (2017.12.20版)	東海第二発電所 (2018.9.18版)	島根原子力発電所 2号炉	備考
<p>に示す。この結果より、すべての系統において「高エネルギー状態にある運転期間」が「通常運転」期間の1%より小さいため、低エネルギー配管として考慮できる。</p> <p>なお本事項は後段規制での対応が必要となる事項である。(別添2参照)</p>	<p>態にある運転期間」が「通常運転」の期間の1%より小さいことを確認した。</p> <p>なお、これらの系統は通常、待機状態であるため、高エネルギー状態にある運転期間としては、定期試験及び施設定期検査中の作業時の試運転を考慮した。</p> <p>また、残留熱除去系については、施設定期検査中の停止時冷却モード運転も考慮した。</p>	<p>出結果を、表1-2にプラント停止時の残留熱除去系の運転時間を、表1-3に計画外停止時の系統の運転時間を示す。</p> <p>表1-1に示す高エネルギー配管として運転している時間の割合及び表1-2に示すプラント停止時の残留熱除去系の運転時間は、詳細な運転記録のある第10回定期検査後から第17回定期検査開始までの約10年間の実績で算出しているが、以下の理由により、運転開始からの運転時間の割合は大きく変わるものではなく、低エネルギー配管の判定に影響を及ぼすことはないと考える。</p> <ul style="list-style-type: none"> ・プラント運転中の定期試験の頻度は変わるものではない。 ・計画外停止を含め、プラント運転中に低圧炉心スプレイ系、高圧炉心スプレイ系、ほう酸水注入系及び原子炉隔離時冷却系が作動した実績はなく、定期試験時のみ運転している。 ・プラント停止時の残留熱除去系の運転時間は、停止操作毎に大きく変わるものではない。保守的にすべての停止操作が実績のうちの最大値である3時間(2時間42分を切り上げ)としたとしても、1%に対して十分余裕がある。 <p>なお、表1-1に示す系統の運転時間を管理することにより、高エネルギー配管としての運転時間がプラント運転期間の1%より小さいことを確認していくこととする。</p> <p>※ 「プラント運転期間」としては、評価ガイドが「高エネルギー状態にある運転期間」が短時間である系統の配管の考え方の参考とした米国NRCのStandard Review Plan(SRP) Branch Technical Position(BTP)3-4 「Postulated Rupture Locations in Fluid System Piping Inside and Outside Containment」では、「原子炉起動、出力運転中、温態待機、低温停止状態までの冷却期間」とされており、これを適用した。</p>	

添付第2.1-1表 高エネルギー状態の運転期間割合算出結果

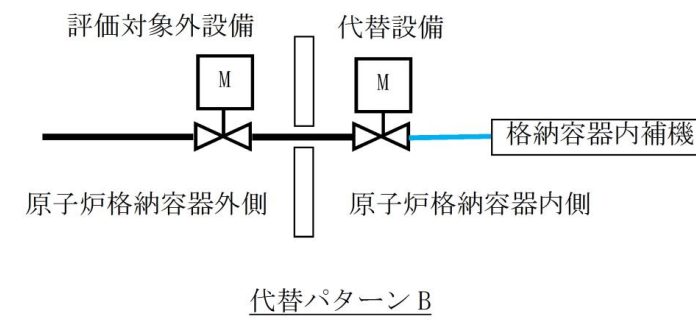
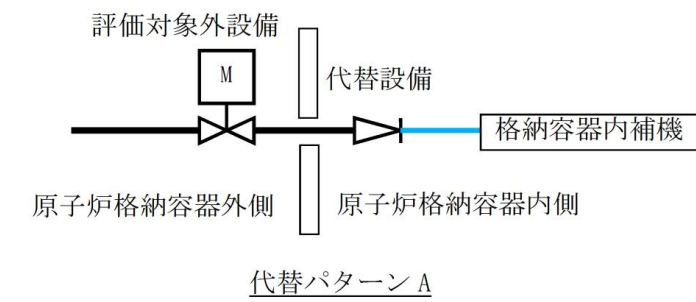
号炉	系統名称	運転期間割合	計算式 ^{*1}
6	高圧炉心注入系	B : 0.13%	197h / 161256h = 0.13%
		C : 0.12%	191h / 161256h = 0.12%
	原子炉隔離時冷却系	0.07%	109h / 161256h = 0.07%
	残留熱除去系	A : 0.12%	179h / 161256h = 0.12%
		B : 0.10%	156h / 161256h = 0.10%
	ほう酸水注入系	A : 0.09%	144h / 161256h = 0.09%
B : 0.09%		134h / 161256h = 0.09%	
7	高圧炉心注入系	B : 0.12%	177h / 155568h = 0.12%
		C : 0.11%	169h / 155568h = 0.11%
	原子炉隔離時冷却系	0.11%	164h / 155568h = 0.11%
	残留熱除去系	A : 0.11%	171h / 155568h = 0.11%
		B : 0.11%	161h / 155568h = 0.11%
		C : 0.11%	161h / 155568h = 0.11%
ほう酸水注入系	A : 0.09%	139h / 155568h = 0.09%	
	B : 0.09%	133h / 155568h = 0.09%	

※1: 計算結果は小数点第三位切り上げ

第1表 高エネルギー状態の運転期間割合算出結果

系統名称	運転期間割合 (%)	計算式 (X ^{*1} /Y ^{*2})
ほう酸水注入系	A系	142 (h) / 196,848 (h) = 0.08%
	B系	156 (h) / 196,848 (h) = 0.08%
残留熱除去系	A系	117 (h) / 196,848 (h) = 0.06%
	B系	80 (h) / 196,848 (h) = 0.05%
	C系	179 (h) / 196,848 (h) = 0.10%
残留熱除去系海水系	A系	311 (h) / 196,848 (h) = 0.16%
	B系	216 (h) / 196,848 (h) = 0.11%
高圧炉心スプレイ系	0.11	209 (h) / 196,848 (h) = 0.11%
低圧炉心スプレイ系	0.08	147 (h) / 196,848 (h) = 0.08%
原子炉隔離時冷却系	0.13	247 (h) / 196,848 (h) = 0.13%

※1: 高エネルギー状態にある運転期間 (時間)

※2: 25サイクル分の通常運転期間 (時間)

(S53.11.28 (営業運転開始) ~ H23.3.11 (第25回定検解除))

表1-1 高エネルギー配管の運転時間割合算出結果

系統略称	系統名	運転時間割合 [%]	計算式 ^{*1}	高エネルギー配管の運転時間 [h]	プラント運転期間 [h]
RHR	A-残留熱除去系	0.08	49.5[h]/65202[h]=0.08[%]	45.0 ^{*2}	65202 ^{*5}
	B-残留熱除去系	0.03	18.4[h]/65202[h]=0.03[%]	16.7 ^{*2}	
	C-残留熱除去系	0.03	15.2[h]/65202[h]=0.03[%]	13.8 ^{*2}	
LPCS	低圧炉心スプレイ系	0.05	26.4[h]/65202[h]=0.05[%]	24.0 ^{*3}	
HPCS	高圧炉心スプレイ系	0.06	33.0[h]/65202[h]=0.06[%]	30.0 ^{*3}	
SLC	A-ほう酸水注入系	0.22	141.5[h]/65202[h]=0.22[%]	128.6 ^{*4}	
	B-ほう酸水注入系	0.22	141.5[h]/65202[h]=0.22[%]	128.6 ^{*4}	
RCIC	原子炉隔離時冷却系	0.05	30.6[h]/65202[h]=0.05[%]	27.8 ^{*3}	
HS	所内蒸気系 (原子炉建物内)	0.29	184.8[h]/65202[h]=0.29[%]	168.0 ^{*6}	

- ※1 保守的に調査結果に10%の余裕を確保した。
- ※2 以下の①定期試験と②停止操作時の2つの時間の合計で算出した。
 - ①定期試験

至近の1サイクル中に実施した定期試験データから、高エネルギー状態 (1.9MPa以上) となっている運転時間を抽出し、抽出した運転時間のうち最長である時間を定期試験1回あたりの高エネルギー状態での運転時間とした。これにプラント運転期間中のポンプ運転回数を乗じて全体の高エネルギー運転時間を算出した。なお、定期試験以外も含めて、原子炉隔離時冷却系運転時のトラス水冷却運転も考慮している。
 - ②停止操作時

高エネルギー状態 (95℃以上) の運転時間については、プラント停止操作時の実績データより、プラント運転時間中の実運転時間を抽出。
- ※3 プラント運転期間中の定期試験のうちポンプの総運転時間。
- ※4 プラント運転期間中の定期試験に要した時間。
- ※5 第10回定期検査後 (平成14年2月19日) から第17回定期検査開始 (平成24年1月27日) までの約10年間とし、定期検査によるプラント停止工程の「冷温停止」到達以降からプラント起動時の「原子炉起動」までの時間及び計画外停止時間を除外した時間。
- ※6 プラント運転期間中、原子炉建物内の所内蒸気系は常時隔離運用とするが、定期検査中の原子炉隔離時冷却ポンプ駆動用蒸気タービンの試運転時に一時的に所内蒸気を使用する。約10年間の期間中に7回試運転実績があり、1回の試運転は数時間で終了するため、保守的に1回の試運転で蒸気を24時間通気するとして算出した時間。

【柏崎6/7, 東海第二】
・系統及び運転時間の相違

柏崎刈羽原子力発電所 6 / 7号炉 (2017.12.20版)	東海第二発電所 (2018.9.18版)	島根原子力発電所 2号炉	備考																
		<p style="text-align: center;"><u>表 1-2 プラント停止時の残留熱除去系の運転時間</u></p> <table border="1" style="width: 100%; border-collapse: collapse;"> <thead> <tr> <th style="width: 70%;">定検回</th> <th style="width: 30%;">運転時間</th> </tr> </thead> <tbody> <tr> <td>第 11 回定検 (平成 15 年 4 月)</td> <td>50 分</td> </tr> <tr> <td>第 12 回定検 (平成 16 年 9 月)</td> <td>39 分</td> </tr> <tr> <td>第 13 回定検 (平成 18 年 2 月)</td> <td>31 分</td> </tr> <tr> <td>第 14 回定検 (平成 19 年 5 月)</td> <td>43 分</td> </tr> <tr> <td>第 15 回定検 (平成 20 年 9 月)</td> <td>1 時間 40 分</td> </tr> <tr> <td>第 16 回定検 (平成 22 年 3 月)</td> <td>1 時間 8 分</td> </tr> <tr> <td>第 17 回定検 (平成 24 年 1 月)</td> <td>1 時間 24 分</td> </tr> </tbody> </table>	定検回	運転時間	第 11 回定検 (平成 15 年 4 月)	50 分	第 12 回定検 (平成 16 年 9 月)	39 分	第 13 回定検 (平成 18 年 2 月)	31 分	第 14 回定検 (平成 19 年 5 月)	43 分	第 15 回定検 (平成 20 年 9 月)	1 時間 40 分	第 16 回定検 (平成 22 年 3 月)	1 時間 8 分	第 17 回定検 (平成 24 年 1 月)	1 時間 24 分	<p>【柏崎 6/7, 東海第二】 ・島根 2 号炉はプラント停止時の残留熱除去系の運転時間を記載</p>
定検回	運転時間																		
第 11 回定検 (平成 15 年 4 月)	50 分																		
第 12 回定検 (平成 16 年 9 月)	39 分																		
第 13 回定検 (平成 18 年 2 月)	31 分																		
第 14 回定検 (平成 19 年 5 月)	43 分																		
第 15 回定検 (平成 20 年 9 月)	1 時間 40 分																		
第 16 回定検 (平成 22 年 3 月)	1 時間 8 分																		
第 17 回定検 (平成 24 年 1 月)	1 時間 24 分																		

【柏崎 6/7, 東海第二】
 ・島根 2 号炉は計画外停止時の系統運転時間を記載

表 1-3 計画外停止時の系統運転時間

計画外停止 (年月)	トプノの内容	運転系統											
		A-RHR	B-RHR	C-RHR	LPCS	HPCS	A-SLC	B-SLC	RCIC	HS			
平成元年 4 月	原子炉再循環ポンプ A 号機の回転数低下のため原子炉手動停止	○ 記録なし	×	×	×	×	×	×	×	×	×	×	×
平成 2 年 11 月	原子炉再循環ポンプ電動機潤滑油位低下に伴う原子炉手動停止	○ 記録なし	×	×	×	×	×	×	×	×	×	×	×
平成 2 年 12 月	原子炉出力上昇中の原子炉自動停止	○ 記録なし	×	×	×	×	×	×	×	×	×	×	×
平成 5 年 1 月	原子炉再循環ポンプ A 号機の圧力センサー不具合による原子炉手動停止	○ 記録なし	×	×	×	×	×	×	×	×	×	×	×
平成 7 年 1 月	「炉内排水水位異常高」信号による原子炉自動停止	○ 記録なし	×	×	×	×	×	×	×	×	×	×	×
平成 16 年 3 月	原子炉格納容器内トウアップ量増加に伴う原子炉手動停止	○ 2 時間 42 分	×	×	×	×	×	×	×	×	×	×	×
平成 17 年 3 月	原子炉再循環ポンプ B 号機の圧力センサーの不具合に伴う原子炉手動停止	○ 1 時間 32 分	×	×	×	×	×	×	×	×	×	×	×
平成 17 年 6 月	原子炉再循環ポンプ B 号機の圧力センサーの不具合に伴う原子炉手動停止	○ 51 分	×	×	×	×	×	×	×	×	×	×	×

柏崎刈羽原子力発電所 6/7号炉 (2017.12.20版)	東海第二発電所 (2018.9.18版)	島根原子力発電所 2号炉	備考
<p>2.2 所内蒸気系の隔離運用について</p> <p>所内蒸気系は所内温水系のバックアップ熱源、原子炉隔離時冷却系、及び高圧代替注水系のテスト運転時の駆動源として原子炉建屋附属区域に配管が敷設されている。このため所内蒸気系は原子炉建屋附属区域における蒸気源となりうるが、漏えい時の影響を緩和しプラントの安全性を確保できるような対策が完了するまでは、当該区域に至る配管の上流側にて常時隔離運用を実施することで、蒸気漏えいの発生防止を図る。</p> <p>具体的な隔離箇所を系統図と共に6号炉：添付第2.2-1図、7号炉：添付第2.2-2図に示す。</p> <p>また具体的な隔離運用方法としては、現状の「常時開」運用を変更し、「常時閉、及びチェーンによるロック」運用を社内的な規定類に則り実施することで、弁の開操作を防止する。</p> <p>なお本事項は後段規制での対応が必要となる事項である。(別添2参照)</p>	<p>2.2 原子炉建屋内における所内蒸気系の破損評価について</p> <p>原子炉建屋内における所内蒸気系は、廃棄物処理設備濃縮廃液処理系等の加温用熱源、主蒸気隔離弁漏えい率試験装置の温水供給用熱源及び制御棒駆動機構補修室内分解洗浄槽の加温用熱源として原子炉建屋に配管が敷設されている。</p> <p>このうち、防護対象設備の存在する原子炉棟内については、実質的に所内蒸気を使用しておらず、隔離運用としているが、今後は、区画外での隔離措置及び撤去を行い、蒸気漏えいの発生防止を図ることとする。</p> <p>具体的な配置を第1図に示す。</p> <p>その他の原子炉建屋区画については、所内蒸気系の配管が敷設されている範囲について、アクセス性の観点より評価を行い、以下の対策を実施する。</p> <p>耐震補強工事による漏えい防止及び詳細な応力評価を行い、「<u>「溢水評価ガイド附属書A」の記載による「破損想定不要」の考えを適用する。</u>また、蒸気影響を緩和するための対策として、<u>蒸気の漏えいを自動検知し、遠隔隔離を行うために自動検知・遠隔隔離システムを設置する。</u>システムを構成するものとして、<u>温度検出器、蒸気遮断弁、検知制御盤及び検知監視盤を設置する。</u>さらに、<u>自動検知・遠隔隔離対策だけでは雰囲気環境及びアクセス性が確保されない破損想定箇所については、防護カバーを設置し、配管と防護カバーのすき間を設定することで漏えい蒸気量を抑制して、建屋内環境への温度影響を軽減する設計とする。</u></p> <p>また、信頼性向上の観点から、防護カバー近傍には小規模漏えい検知を目的とした特定配置温度検出器を設置し、蒸気の漏えいを早期に自動検知する設計とする。</p> <p>所内蒸気系以外の蒸気影響範囲については、補足説明資料-11に示す。</p>	<p>2. 所内蒸気系の隔離運用について</p> <p>原子炉建物内及び廃棄物処理建物内のうち溢水防護区画に敷設されている所内蒸気系配管については、上流のタービン建物内で常時隔離運用し、かつ一部配管のルート変更を行う。所内蒸気系の隔離箇所と配管ルート変更箇所の概要図を図2-1に、蒸気源有無の全体概略図を図2-2に示す。</p>	<p>【東海第二】</p> <ul style="list-style-type: none"> ・設備の配置状況等の相違(島根2号炉は原子炉建物に廃棄物処理棟はない。また、所内蒸気系は隔離運用としており、アクセス性に影響しない)

柏崎刈羽原子力発電所 6 / 7号炉 (2017. 12. 20 版)	東海第二発電所 (2018. 9. 18 版)	島根原子力発電所 2号炉	備考
<div data-bbox="172 388 819 1381" style="border: 1px solid black; width: 100%; height: 100%;"></div> <div data-bbox="172 472 201 856" style="border: 1px solid black; padding: 2px; width: fit-content; margin-left: 5px;"> <p>柏崎刈羽原子力発電所 6 / 7号炉 (2017. 12. 20 版)</p> </div> <div data-bbox="863 577 902 1165" style="text-align: center;"> <p>添付第 2.2-1 図 6号炉所内蒸気系の隔離運用箇所</p> </div>	<div data-bbox="943 289 1706 1444" style="border: 1px solid black; width: 100%; height: 100%;"></div> <div data-bbox="1062 1465 1587 1501" style="text-align: center;"> <p>第 1 図 原子炉建屋内所内蒸気系配管配置図</p> </div>	<div data-bbox="1745 342 2427 1581" style="border: 1px solid black; width: 100%; height: 100%;"></div> <div data-bbox="2442 604 2472 1333" style="text-align: center;"> <p>図 2-1 所内蒸気系配管の隔離箇所と配管ルート箇所の概要図</p> </div>	

柏崎刈羽原子力発電所 6 / 7号炉 (2017. 12. 20 版)	東海第二発電所 (2018. 9. 18 版)	島根原子力発電所 2号炉	備考
<div data-bbox="178 462 816 1480" style="border: 1px solid black; width: 100%; height: 100%; display: flex; align-items: center; justify-content: center;"> <div data-bbox="178 472 192 955" style="border: 1px solid black; padding: 2px; writing-mode: vertical-rl; font-size: small;"> 特記事項の内容は機密事項に属しますので公開できません。 </div> <div data-bbox="860 682 905 1281" style="writing-mode: vertical-rl; font-size: small;"> 添付第 2. 2-2 図 7号炉所内蒸気系の隔離運用箇所 </div> </div>			

柏崎刈羽原子力発電所 6 / 7号炉 (2017.12.20版)	東海第二発電所 (2018.9.18版)	島根原子力発電所 2号炉	備考
	<div data-bbox="943 275 1712 1430" style="border: 2px solid black; height: 550px; width: 100%;"></div> <p data-bbox="943 1465 1712 1495">第2図 原子炉建屋廃棄物処理棟における運転時環境最高温度(1</p> <p data-bbox="1299 1514 1359 1543"><u>3)</u></p>		<p data-bbox="2534 1423 2674 1453">【東海第二】</p> <p data-bbox="2534 1472 2807 1766">・設備の配置状況等の相違(島根2号炉は原子炉建屋に廃棄物処理棟はない。また、所内蒸気系は隔離運用としており、アクセス性に影響しない)</p>

柏崎刈羽原子力発電所 6 / 7号炉 (2017.12.20版)	東海第二発電所 (2018.9.18版)	島根原子力発電所 2号炉	備考
	<div data-bbox="943 262 1712 1417" style="border: 2px solid black; height: 550px; width: 100%;"></div> <p data-bbox="943 1465 1712 1495">第2図 原子炉建屋廃棄物処理棟における運転時環境最高温度 (2</p> <p data-bbox="1299 1514 1359 1543"><u>3)</u></p>		

柏崎刈羽原子力発電所 6 / 7号炉 (2017.12.20版)	東海第二発電所 (2018.9.18版)	島根原子力発電所 2号炉	備考
	<div data-bbox="952 262 1712 1417" style="border: 2px solid black; height: 550px; width: 100%;"></div> <p data-bbox="943 1465 1712 1495">第2図 原子炉建屋廃棄物処理棟における運転時環境最高温度 (3)</p> <p data-bbox="1294 1514 1359 1543"><u>3)</u></p>		

柏崎刈羽原子力発電所 6 / 7号炉 (2017.12.20版)	東海第二発電所 (2018.9.18版)	島根原子力発電所 2号炉	備考
	<div data-bbox="943 262 1706 1417" style="border: 2px solid black; height: 550px; width: 100%;"></div> <p data-bbox="943 1423 1706 1453">第3図 原子炉建屋廃棄物処理棟における蒸気影響評価検討範囲</p> <p data-bbox="1276 1465 1380 1495" style="text-align: center;"><u>(1/3)</u></p>		<p data-bbox="2537 1375 2686 1404">【東海第二】</p> <p data-bbox="2537 1423 2804 1495">・設備の配置状況等の相違</p> <p data-bbox="2537 1514 2804 1675">(島根2号炉は原子炉建屋に廃棄物処理棟はなく、所内蒸気系は隔離運用としている)</p>

柏崎刈羽原子力発電所 6 / 7号炉 (2017.12.20版)	東海第二発電所 (2018.9.18版)	島根原子力発電所 2号炉	備考
	<div data-bbox="952 262 1715 1417" style="border: 2px solid black; height: 550px; width: 100%;"></div> <p data-bbox="943 1423 1715 1453">第3図 原子炉建屋廃棄物処理棟における蒸気影響評価検討範囲</p> <p data-bbox="1279 1465 1380 1495"><u>(2/3)</u></p>		

柏崎刈羽原子力発電所 6 / 7号炉 (2017.12.20版)	東海第二発電所 (2018.9.18版)	島根原子力発電所 2号炉	備考
	<div data-bbox="943 262 1706 1417" style="border: 2px solid black; height: 550px; width: 257px; margin: 0 auto;"></div> <p data-bbox="943 1423 1706 1453">第3図 原子炉建屋廃棄物処理棟における蒸気影響評価検討範囲</p> <p data-bbox="1279 1465 1371 1495" style="text-align: center;"><u>(3/3)</u></p>		

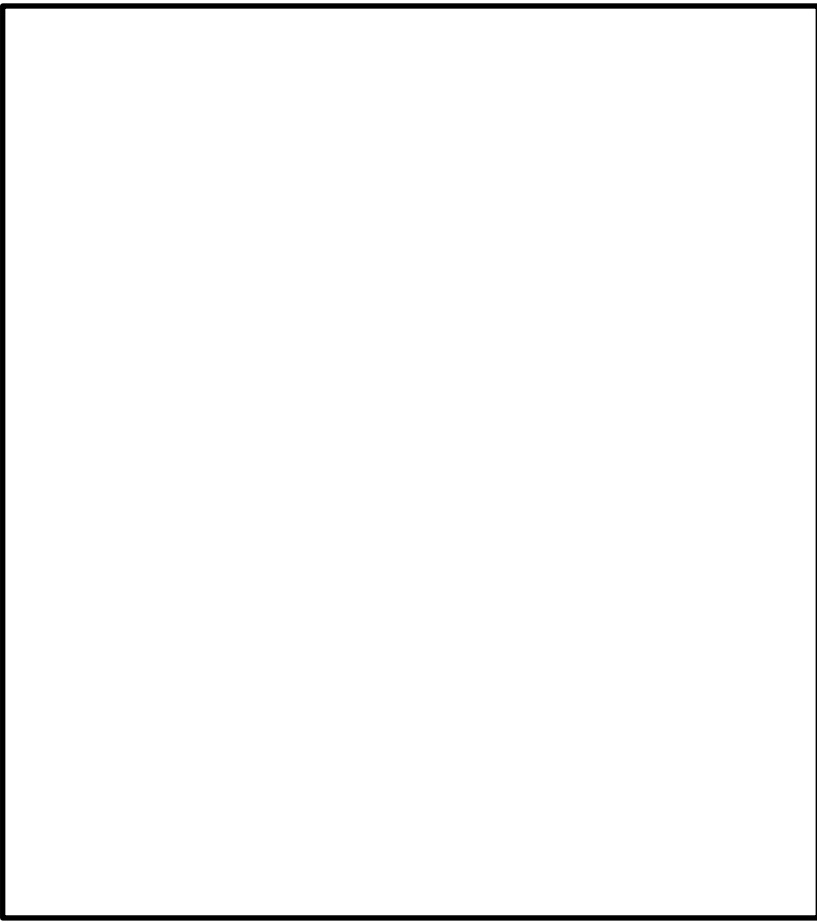
柏崎刈羽原子力発電所 6 / 7号炉 (2017.12.20版)	東海第二発電所 (2018.9.18版)	島根原子力発電所 2号炉	備考
		 <p data-bbox="1923 1192 2318 1228">図 2-2 蒸気源有無の全体概略図</p>	

柏崎刈羽原子力発電所 6 / 7号炉 (2017.12.20版)	東海第二発電所 (2018.9.18版)	島根原子力発電所 2号炉	備考
<p style="text-align: right;">添付資料3</p> <p style="text-align: center;"><u>地震時に溢水源とする機器としない機器について</u></p> <p>3.1 溢水源とする機器としない機器のリスト</p> <p><u>溢水源とする機器としない機器について、ポンプ、容器等の機器については、添付第3.1-1表および添付第3.1-2表に、配管系については添付第3.1-3表～添付第3.1-7に示す。</u></p>	<p style="text-align: right;">添付資料-3</p> <p style="text-align: center;"><u>溢水源となる機器のリスト</u></p> <p><u>溢水源となりうる機器として、原子炉建屋、タービン建屋に設置される流体を内包する容器(タンク、熱交換器、ろ過脱塩器等)及び配管類を抽出した。溢水源となる機器のリストを第1表に示す。なお、静的機器の機能喪失高さの確認について補足説明資料-35に示す。</u></p>	<p style="text-align: right;">添付資料3</p> <p style="text-align: center;"><u>溢水源とする機器としない機器について</u></p> <p>1. 溢水源とする機器としない機器のリスト</p> <p>1.1 <u>溢水源となりうる機器について</u></p> <p><u>溢水源となりうる機器として、原子炉建物、制御室建物、廃棄物処理建物、タービン建物及び取水槽等に設置される流体を内包する容器(タンク、熱交換器、ろ過脱塩器等)並びに配管を抽出した。溢水源となりうる主な機器のリストを表1-1に、溢水源となりうる系統の設置区画及び溢水量を表1-2に、溢水源となりうる機器の配置を図1-1～19に示す。</u></p>	<p>【柏崎6/7】</p> <p>・島根2号炉では想定破損における溢水源も含めて記載</p>

添付第3.1-1表 地震時に溢水源とする機器としない機器 (ポンプ, 容器等)

6号炉 (1/8)

設置エリア			機器情報			Sクラス Sクラス以外:×	溢水源としない (耐震性を確認):○ 溢水源とする:×
建屋	フロア	区画 No.	溢水源の系統	機器名称			
原子炉建屋	地下3階	R-B3-3 R-B3-10	CRD	水圧制御ユニット	○	-	
原子炉建屋	地下3階	R-B3-4	HNCW	CRD HCU(A), (B)室冷却コイル	×	×	
原子炉建屋	地下3階	R-B3-4	CRD	制御棒駆動水加熱器	×	○	
原子炉建屋	地下3階	R-B3-4	CRD	サクシオンフィルタ(A), (B)	×	○	
原子炉建屋	地下3階	R-B3-4	CRD	制御棒駆動水ポンプ(A), (B)	×	○	
原子炉建屋	地下3階	R-B3-4	CUW RCW	原子炉冷却材浄化系非再生熱交換器(A), (B)	×	×	
原子炉建屋	地下3階	R-B3-4	RCW	CRD ポンプ油冷却器(A), (B)	×	×	
原子炉建屋	地下3階	R-B3-5 R-B3-8 R-B3-11	RCW	RHR ポンプ(A)~(C)室空調機	○	-	
原子炉建屋	地下3階	R-B3-5 R-B3-8 R-B3-11	RHR	残留熱除去系封水ポンプ(A)~(C)	○	-	
原子炉建屋	地下3階	R-B3-5 R-B3-8 R-B3-11	RHR RCW	残留熱除去系ポンプ(A)~(C)	○	-	
原子炉建屋	地下3階	R-B3-5 R-B3-8 R-B3-11	RHR RCW	残留熱除去系熱交換器(A)~(C)	○	-	
原子炉建屋	地下3階	R-B3-6	RCIC	原子炉隔離時冷却系ポンプ	○	-	
原子炉建屋	地下3階	R-B3-6	RCIC	真空タンク	○	-	

※: -は耐震Sクラスのため、溢水源としない機器

第1表 溢水源となる機器のリスト (1/14)

設置場所 建屋 階層	管理 区域 区分	機器名称	Sクラス:○ Sクラス以外:×	溢水源としない (耐震性を確認):○ 溢水源とする:×
			原子炉建屋 (原子炉棟)	B2F
		内 残留熱除去系ポンプ(B) シールクーラ	○	-
		内 残留熱除去系ポンプ(C) シールクーラ	○	-
		内 高圧炉心スプレイ系ポンプシールクーラ	○	-
		内 低圧炉心スプレイ系ポンプシールクーラ	○	-
		内 原子炉隔離時冷却系パロメトリックコンデンサ	○	-
		内 原子炉隔離時冷却系真空タンク	○	-
		内 原子炉隔離時冷却系油冷却器	○	-
		内 R/B機器ドレンサンパ熱交換器(A)	×	○
		内 R/B機器ドレンサンパ熱交換器(B)	×	○
		内 高圧炉心スプレイ系ポンプ室空調機 (HVAC-AH2-1)	○	-
		内 高圧炉心スプレイ系ポンプ室空調機 (HVAC-AH2-2)	○	-
		内 低圧炉心スプレイ系ポンプ室空調機 (HVAC-AH2-3)	○	-
		内 原子炉隔離時冷却系ポンプ・タービン室空調機 (HVAC-AH2-4)	○	-
		内 残留熱除去系Bポンプ室空調機 (HVAC-AH2-5)	○	-
		内 残留熱除去系Cポンプ室空調機 (HVAC-AH2-6)	○	-
		内 残留熱除去系Aポンプ室空調機 (HVAC-AH2-7)	○	-
		内 配管	○	-
		内 配管	×	※
		内 制御棒駆動水加熱器	×	○
		内 制御棒駆動水系ポンプ(A) サクシオンフィルタ	×	○
		内 制御棒駆動水系ポンプ(B) サクシオンフィルタ	×	○
		内 制御棒駆動水ポンプ潤滑油冷却器(A)	×	○
		内 制御棒駆動水ポンプ潤滑油冷却器(B)	×	○
		内 残留熱除去系熱交換器(A)	○	-
		内 残留熱除去系熱交換器(B)	○	-
		内 配管	○	-
		内 配管	×	※
		内 サンプルクーラ(3A)	×	○
		内 サンプルクーラ(3B)	×	○
		内 サンプルクーラ(4A)	×	○
		内 サンプルクーラ(4B)	×	○

表1-1 溢水源となりうる機器リスト (1/6)

建 物	設 置 階 [※]	設 備	耐震 クラス
原子炉建物	地上4階 (EL42.8m)	原子炉補機冷却系タンク	S
		燃料プール	S
		配管	-
	地上3階 (EL34.8m)	ドライエール冷凍機	C
		燃料プール冷却系熱交換器	B
		燃料プール冷却系ろ過脱塩器逆洗水タンク	C
		燃料プール冷却系ろ過脱塩器リコートタンク	C
		スキマタンク	B
		ほう酸水貯蔵タンク	S
		配管	-
	地上中2階 (EL30.5m)	原子炉浄化系ろ過脱塩装置ろ過脱塩器	B
		燃料プール冷却系ろ過脱塩装置ろ過脱塩器	B
		原子炉浄化系タンク	C
		原子炉浄化系非再生熱交換器	B
		原子炉浄化系脱塩装置脱塩器	B
	地上2階 (EL23.8m)	配管	-
		残留熱除去系熱交換器	S
		スクラム排水容器	C
		空調換気設備冷却水冷凍機	C
		原子炉浄化系再生熱交換器	B
原子炉浄化系補助熱交換器		C	
地上1階 (EL15.3m)	配管	-	
	原子炉補機冷却系熱交換器	S	

※ () 内は、設置階の基準床高さを示す。

【柏崎6/7, 東海第二】
・設備の相違

柏崎刈羽原子力発電所 6/7号炉 (2017.12.20版)

添付第3.1-1表 地震時に溢水源とする機器としない機器 (ポンプ, 容器等)

6号炉 (2/8)

設置エリア			機器情報			
建屋	フロア	区画 No.	溢水源の系統	機器名称	Sクラス : ○ Sクラス以外 : ×	溢水源としない (耐震性を確認) : ○ 溢水源とする : ×
原子炉建屋	地下3階	R-B3-6	RCIC	ハロマトリックコンデンサ	○	-
原子炉建屋	地下3階	R-B3-6	RCIC	復水ポンプ	○	-
原子炉建屋	地下3階	R-B3-6	RCIC	RCICポンプ室空調機	○	-
原子炉建屋	地下3階	R-B3-7 R-B3-12	HPCF RCW	HPCFポンプ(B), (C)	○	-
原子炉建屋	地下3階	R-B3-7 R-B3-12	RCW	HPCFポンプ(B), (C)室空調機	○	-
原子炉建屋	地下3階	R-B3-9	CRD	制御棒駆動水フィルタ(A), (B)	×	○
原子炉建屋	地下3階	R-B3-3 R-B3-10	CRD	アキュムレータ(充填水ライン)	×	○
原子炉建屋	地下3階	R-B3-13	RCW	SPCUポンプ室空調機	×	○
原子炉建屋	地下3階	R-B3-13	SPCU RCW	サブレーションプール浄化系ポンプ	×	○
原子炉建屋	地下2階	R-B2-2	CUW	原子炉冷却材浄化系再生熱交換器	×	×
原子炉建屋	地下2階	R-B2-2	CUW	保持ポンプ(A), (B)	×	×
原子炉建屋	地下2階	R-B2-2	FPC	保持ポンプ(A), (B)	×	×
原子炉建屋	地下2階	R-B2-2	HNCW	RIP/FMCRD取扱装置制御室空調機	×	×
原子炉建屋	地下1階	R-B1-2	CUW	ろ過脱塩器(A), (B)	×	×
原子炉建屋	地下1階	R-B1-2	FPC	ろ過脱塩器(A), (B)	×	×
原子炉建屋	1階	R-1F-3 R-1F-5 R-1F-6	RCW	D/G(A)~(C)発電機軸受潤滑油冷却器	○	-

※：-は耐震Sクラスのため、溢水源としない機器

東海第二発電所 (2018.9.18版)

第1表 溢水源となる機器のリスト (2/14)

設置場所		管理区域区分	機器名称	Sクラス : ○ Sクラス以外 : ×	溢水源としない (耐震性を確認) : ○ 溢水源とする : ×
原子炉建屋 (原子炉棟)	1F	内	PASSクーラ	×	○
		内	配管	○	-
		内	配管	×	※
原子炉建屋 (原子炉棟)	2F	内	CUW循環ポンプ(A) シールクーラ	×	○
		内	CUW循環ポンプ(B) シールクーラ	×	○
		内	R/B 2F用冷房装置	×	○
		内	MSトンネル室空調機(AH2-8A)	×	×
		内	MSトンネル室空調機(AH2-8B)	×	×
		内	配管	○	-
原子炉建屋 (原子炉棟)	3F	内	配管	×	※
		内	水圧制御ユニット(東側)	○	-
		内	水圧制御ユニット(西側)	○	-
		内	スクラム排出水容器(I)	×	○
		内	スクラム排出水容器(II)	×	○
		内	HPUオイルタンク(A)	×	×
		内	HPUオイルタンク(B)	×	×
		内	原子炉再循環ポンプシールバージフィルタ	×	×
		内	MSIV-LCS低圧マニホールド(A)	○	-
		内	MSIV-LCS低圧マニホールド(B)	○	-
		内	サンプルクーラ(G33-Z020-1)	×	○
		内	可燃性ガス濃度制御系冷却器(A)	○	-
		内	可燃性ガス濃度制御系冷却器(B)	○	-
		内	格納容器雰囲気監視系モニタラック(A)	○	-
		内	配管	○	-
内	配管	×	※		
原子炉建屋 (原子炉棟)	4F	内	原子炉冷却材浄化系逆流水受タンク	×	○
		内	原子炉冷却材浄化系逆流水移送ポンプ	×	○
		内	再生熱交換器(A)	×	○
		内	再生熱交換器(B)	×	○
		内	再生熱交換器(C)	×	○
		内	非再生熱交換器(A)	×	○
		内	非再生熱交換器(B)	×	○
		内	燃料プール冷却浄化系熱交換器(A)	×	○
		内	燃料プール冷却浄化系熱交換器(B)	×	○
内	燃料プール冷却浄化系フィルタ脱塩器(A)	×	○		

島根原子力発電所 2号炉

表1-1 溢水源となりうる機器リスト (2/6)

建物	設置階*	設備	耐震クラス
原子炉建物	地下1階 (EL8.8m)	ディーゼル燃料タンク	S
		高圧炉心スプレッド補機冷却系タンク	S
		配管	-
	地下2階 (EL1.3m)	ディーゼル発電設備 シリンダ油タンク	S
		ディーゼル発電設備 潤滑油フィルタ	S
		ディーゼル発電設備 シリンダ油フィルタ	S
		ディーゼル発電設備 燃料フィルタ	S
		ディーゼル発電設備 潤滑油冷却器	S
		ディーゼル発電設備 1次水冷却器	S
		ディーゼル発電設備 1次水リヒータ	S
		ディーゼル発電設備 1次水空気抜タンク	S
		ディーゼル発電設備 1次水膨張タンク	S
		ディーゼル発電設備 潤滑油リヒータ	S
		ディーゼル発電設備 燃料ドレン受缶	S
		ディーゼル発電設備 潤滑油ポンプタンク	S
		高圧炉心スプレッド補機冷却系熱交換器	S
		R/B北西コナ室床ドレンタンク	C
		R/B北東コナ室床ドレンタンク	C
		DEG室床ドレンタンク	C
		HPCSPポンプ室床ドレンタンク	C
RHRポンプ室床ドレンタンク	C		
LPCSPポンプ室床ドレンタンク	C		
原子炉建物機器ドレンタンク	C		
原子炉建物床ドレンタンク	C		
サブレーション・チェンバ	S		
配管	-		
制御室建物	地上4階 (EL16.9m)	配管	-
	地上3階 (EL12.8m)	配管	-
	地上2階 (EL8.8m)	電気温水ボイラ	C
	地上2階 (EL8.8m)	配管	-
	地上中2階 (EL5.3m)	配管	-
地上1階 (EL1.6m)	配管	-	

※ ()内は、設置階の基準床高さを示す。

備考

柏崎刈羽原子力発電所 6/7号炉 (2017.12.20版)

添付第3.1-1表 地震時に溢水源とする機器としない機器 (ポンプ, 容器等)

6号炉 (3/8)

設置エリア			機器情報			
建屋	フロア	区画 No.	溢水源の系統	機器名称	Sクラス Sクラス以外:×	溢水源としない (耐震性を確認):○ 溢水源とする:×
原子炉建屋	1階	R-1F-3 R-1F-5 R-1F-6	RCW	D/G(A)~(C)潤滑油冷却器	○	-
原子炉建屋	1階	R-1F-3 R-1F-5 R-1F-6	RCW	D/G(A)~(C)機関付空気冷却器	○	-
原子炉建屋	1階	R-1F-3 R-1F-5 R-1F-6	RCW	D/G(A)~(C)清水冷却器	○	-
原子炉建屋	1階	R-1F-12	RCW	FCS 室空調機(A), (B)	○	-
原子炉建屋	2階	R-2F-1	FPC RCW	燃料プール冷却浄化系熱交換器(A), (B)	×	○
原子炉建屋	2階	R-2F-2 共2	RCW	FPC ポンプ室空調機(A), (B)	×	×
原子炉建屋	2階	R-2F-4	FPC RCW	燃料プール冷却浄化系ポンプ(A), (B)	×	○
原子炉建屋	3階	R-3F-1 共	HNCW	ISI 室空調機	×	×
原子炉建屋	3階	R-3F-1 共	SLO	ほう酸水注入ポンプ(A), (B)	○	-
原子炉建屋	3階	R-3F-1 共	SLO	ほう酸水注入系貯蔵タンク	○	-
原子炉建屋	3階	R-3F-1 共	SLO	ほう酸水注入系テストタンク	×	×
原子炉建屋	3階	R-3F-4	RCW	SGTS 室空調機(A), (B)	○	-
原子炉建屋	3階	R-3F-5	HWH RCW	所内温水系温水熱交換器(A), (B)	×	○
原子炉建屋	3階	R-3F-5	HWH	所内温水系バックアップ熱交換器	×	○
原子炉建屋	3階	R-3F-5	HWH	所内温水系温水ループポンプ(A), (B)	×	○

※: -は耐震Sクラスのため、溢水源としない機器

東海第二発電所 (2018.9.18版)

第1表 溢水源となる機器のリスト (3/14)

設置場所		管理 区域 区分	機器名称	Sクラス:○ Sクラス以外:×	溢水源としない (耐震性を確認):○ 溢水源とする:×		
原子炉 建屋 (原研種)	4F	内	燃料プール冷却浄化系フィルタ脱塩器(B)	×	○		
		内	燃料プール冷却浄化系逆洗水受タンク	×	○		
		内	PLR-LFMG室空調機(SCU2-1)	×	○		
		内	PLR-LFMG室空調機(SCU2-2)	×	○		
		内	燃料プール冷却浄化系再循環ポンプA	×	○		
		内	燃料プール冷却浄化系再循環ポンプB	×	○		
		内	燃料プール冷却浄化系逆洗水移送ポンプ	×	○		
		内	燃料プール冷却浄化系保持ポンプA	×	○		
		内	燃料プール冷却浄化系保持ポンプB	×	○		
		内	サンプルクーラ(5A)	×	○		
		内	サンプルクーラ(5B)	×	○		
		内	R/B 4F用冷房装置	×	○		
		内	格納容器雰囲気監視系モニタラック(B)	○	-		
		内	配管	○	-		
		内	配管	×	※		
		原子炉 建屋 (原研種)	5F	内	燃料プール冷却浄化系スキマサージタンク(A)	×	○
				内	燃料プール冷却浄化系スキマサージタンク(B)	×	○
				内	ほう酸水注入系貯蔵タンク	○	-
				内	ほう酸水注入系テストタンク	×	×
				内	原子炉冷却材浄化系フィルタ脱塩器(A)	×	○
内	原子炉冷却材浄化系フィルタ脱塩器(B)			×	○		
内	原子炉冷却材浄化系プリコートタンク			×	○		
内	原子炉冷却材浄化系プリコートポンプ			×	○		
内	原子炉冷却材浄化系保持ポンプA			×	○		
内	原子炉冷却材浄化系保持ポンプB			×	○		
内	燃料プール冷却浄化系プリコートタンク			×	○		
内	燃料プール冷却浄化系プリコートポンプ			×	○		
内	R/B 5F用冷房装置			×	○		
内	ドライウェル除湿機(WC2-5)			×	○		
内	DHC冷水ポンプ(P2-7)	×	○				
内	配管	○	-				
内	配管	×	※				
原子炉 建屋 (原研種)	6F	内	原子炉補機冷却系サージタンク	×	○		
		内	R/B 6Fローカルクーラ	×	○		
		内	配管	○	-		
		内	配管	×	※		

島根原子力発電所 2号炉

表1-1 溢水源となりうる機器リスト (3/6)

建 物	設 置 階*	設 備	耐震 クラス	
廃 棄 物 処 理 建 物	地上5階 (EL37.5m)	テトリ・トレン濃縮器復水器	C	
		テトリ・トレン脱塩器	C	
		テトリ・トレンインビクタ添加タンク	C	
		テトリ・トレン乾燥機復水器	C	
		テトリ・トレン濃縮器	C	
	配管	-		
	地上4階 (EL32.0m)	配管	-	
		化学廃液濃縮器復水器	C	
	地上3階 (EL26.7m)	床トレン濃縮器復水器	C	
		真空発生装置循環水タンク	C	
		テトリ・トレンすすぎ水受タンク	C	
		テトリ・トレン収集タンク	C	
		テトリ・トレンシンクタンク	C	
		濃縮廃液タンク用温水タンク	C	
		テトリ・トレン濃縮廃液タンク	C	
		配管	-	
		地上2階 (EL22.1m)	中央制御室冷凍機	S
			床トレン濃縮器	C
	テトリ・トレンシンクタンク		C	
	機器トレンろ過脱塩器		C	
機器トレン脱塩器	C			
機器トレンろ過脱塩装置プリコートタンク	C			
凝縮水ろ過脱塩器	C			
凝縮水脱塩器	C			
地上1階 (EL15.3m)	化学廃液濃縮器	C		
	配管	-		
	インビクタ添加タンク	C		
地下中1階 (EL12.3m)	硫酸添加タンク	C		
	配管	-		
地下中1階 (EL12.3m)	濃縮廃液ポンプ封水冷却器	C		
	配管	-		

※ () 内は、設置階の基準床高さを示す。

備考

柏崎刈羽原子力発電所 6/7号炉 (2017.12.20版)

添付第3.1-1表 地震時に溢水源とする機器としない機器 (ポンプ, 容器等)
6号炉 (4/8)

設置エリア			機器情報			
建屋	フロア	区画 No.	溢水源の系統	機器名称	Sクラス : ○ Sクラス以外 : ×	溢水源としない (耐震性を確認) : ○ 溢水源とする : × ※
原子炉建屋	3階 中4階	R-3F-6 R-M4F-1	RCW	格納容器内雰囲気モニタ冷却器(A), (B)	○	-
原子炉建屋	3階 中4階	R-3F-6 R-M4F-1	RCW	CAMS(A), (B)室空調機	○	-
原子炉建屋	中4階	R-M4F-3	HNGW	R/A MSトンネル空調機	×	×
原子炉建屋	中4階	R-M4F-4A R-M4F-5B	HECW	D/G(A), (B)/Z冷却コイル	○	-
原子炉建屋	中4階	R-M4F-4C	HNGW	D/G(C)/Z冷却コイル	×	○
原子炉建屋	4階	R-4F-2	HNGW	ASD(A), (B)/Z冷却コイル	×	○
原子炉建屋	4階	R-4F-2	HWH	ASD(A), (B)送風機室加熱コイル	×	○
原子炉建屋	4階	R-4F-3C	RCW	原子炉補機冷却水系サージタンク(A)~(C)	○	-
原子炉建屋	4階	R-4F-3共	FPC	スキマサージタンク(A), (B)	○	-
原子炉建屋	4階	R-4F-3共	HNGW	燃料取扱機制御室空調機	×	×
タービン建屋	地下2階	T-B2-1	FEI	電解槽	×	×
タービン建屋	地下2階	T-B2-1	FEI	海水供給ポンプ	×	×
タービン建屋	地下2階	T-B2-1	FEI	海水ストレナ(A), (B)	×	×
タービン建屋	地下2階	T-B2-3	C.FDW	復水器(A)~(C)	×	×
タービン建屋	地下2階	T-B2-3	C.FDW TCW	低圧復水器ポンプ(A)~(C)	×	×
タービン建屋	地下2階	T-B2-3	C.FDW	復水回収タンク	×	×
タービン建屋	地下2階	T-B2-3	C.FDW HD TCW	高圧ドレンポンプ(A)~(C)	×	×

※ : -は耐震Sクラスのため、溢水源としない機器

東海第二発電所 (2018.9.18版)

第1表 溢水源となる機器のリスト (4/14)

設置場所		管理 区域 区分	機器名称	Sクラス : ○ Sクラス以外 : ×	溢水源としない (耐震性を確認) : ○ 溢水源とする : ×		
建屋	階層						
原子炉 建屋 (付属棟)	B2F	外	DG 2C潤滑油サンプタンク	○	-		
		外	DG 2C清水冷却器	○	-		
		外	DG 2C潤滑油冷却器	○	-		
		外	DG 2C潤滑油加熱器	○	-		
		外	DG 2D潤滑油サンプタンク	○	-		
		外	DG 2D清水冷却器	○	-		
		外	DG 2D潤滑油冷却器	○	-		
		外	DG 2D潤滑油加熱器	○	-		
		外	HPCS DG潤滑油サンプタンク	○	-		
		外	HPCS DG清水冷却器	○	-		
		外	HPCS DG潤滑油冷却器	○	-		
		外	HPCS DG潤滑油加熱器	○	-		
		外	配管	○	-		
		外	配管	×	×		
		原子炉 建屋 (付属棟)	B1F	外	DG 2C清水膨張タンク	○	-
				外	DG 2Cシリンダー注油タンク	○	-
				外	DG 2C燃料油タンク (燃料デイトンク)	○	-
外	DG 2C空気冷却器 (A)			○	-		
外	DG 2C空気冷却器 (B)			○	-		
外	DG 2C清水加熱器			○	-		
外	DG 2D清水膨張タンク			○	-		
外	DG 2Dシリンダー注油タンク			○	-		
外	DG 2D燃料油タンク (燃料デイトンク)			○	-		
外	DG 2D空気冷却器 (A)			○	-		
外	DG 2D空気冷却器 (B)			○	-		
外	DG 2D清水加熱器			○	-		
外	HPCS DG清水膨張タンク			○	-		
外	HPCS DGシリンダー注油タンク			○	-		
外	HPCS DG燃料油タンク (燃料デイトンク)			○	-		
外	HPCS DG空気冷却器 (A)			○	-		
外	HPCS DG空気冷却器 (B)			○	-		
外	HPCS DG清水加熱器	○	-				
外	配管	○	-				
外	配管	×	×				

島根原子力発電所 2号炉

表1-1 溢水源となりうる機器リスト (4/6)

建 物	設 置 階*	設 備	耐震 クラス
廃 棄 物 処 理 建 物	地下1階 (EL8.8m)	RW/B陰イオン交換タンク	C
		RW/B陽イオン交換タンク	C
		復水系スラッジ貯蔵タンク	C
		復水系樹脂貯蔵タンク	C
		原子炉浄化系樹脂貯蔵タンク	B
		配管	-
	地下2階 (EL3.0m)	RW/B所内蒸気ドレン回収タンク	C
		機器ドレンタンク	C
		機器ドレン処理水タンク	C
		凝縮水受タンク	C
		処理水タンク	C
		床ドレンタンク	C
		化学廃液タンク	C
		ラトリ・ドレンタンク	C
		濃縮廃液タンク	C
		復水スラッジ分離タンク	C
		機器ドレンろ過脱塩装置逆洗水受タンク	C
機器ドレンスラッジ分離タンク	C		
原子炉浄化系スラッジ貯蔵タンク	B		
廃棄物処理建物機器ドレンポンプタンク	C		
廃棄物処理建物床ドレンポンプタンク	C		
廃棄物処理建物化学廃液ポンプタンク	C		
配管	-		
タービン 建 物	地上4階 (EL32.0m)	配管	-
	地上3階 (EL20.6m)	タービン補機冷却水サージタンク	C
		排ガス除湿冷凍設備	C
		温水ボイラ用膨張タンク兼用給水タンク	C
配管	-		

※ () 内は、設置階の基準床高さを示す。

備考

柏崎刈羽原子力発電所 6/7号炉 (2017.12.20版)

添付第3.1-1表 地震時に溢水源とする機器としない機器 (ポンプ, 容器等)
6号炉 (5/8)

設置エリア			機器情報			
建屋	フロア	区画 No.	溢水源の系統	機器名称	Sクラス : ○ Sクラス以外 : ×	溢水源としない (耐震性を確認) : ○ 溢水源とする : ×
タービン建屋	地下2階	T-B2-3	HD TCW	低圧ドレンポンプ(A)~(C)	×	×
タービン建屋	地下2階	T-B2-3	TCW	高圧ドレンポンプ油冷却器(A)~(C)	×	×
タービン建屋	地下2階	T-B2-4	TCW	タービン補機冷却水ポンプ(A)~(C)	×	×
タービン建屋	地下2階	T-B2-4	TCW TSW	タービン補機冷却水熱交換器(A)~(C)	×	×
タービン建屋	地下2階	T-B2-4	TSW	タービン補機冷却海水ストレーナ(A)~(C)	×	×
タービン建屋	地下中2階	T-MB2-2	HNGW	IA, SA 圧縮機室空調機	×	×
タービン建屋	地下中2階	T-MB2-2	RCW	IA 空気圧縮機(A), (B)	×	×
タービン建屋	地下2階	T-B2-3	RCW	VGL T/B 弁漏えい蒸気復水器	×	×
タービン建屋	地下1階	T-B1-3	RCW	OG 冷凍凝縮器(A), (B)	×	×
タービン建屋	地下1階	T-B1-3	RCW	OG 排ガス復水器	×	×
タービン建屋	地下1階	T-1F-3	RCW	OG 排ガスブロワ後置冷却器	×	×
タービン建屋	地下中2階	T-MB2-2	RCW	SA 空気圧縮機(A), (B)	×	×
タービン建屋	地下中2階	T-MB2-2	TCW	復水器真空ポンプ針水冷却器	×	×
タービン建屋	地下中2階	T-MB2-2	TCW	EHC 油冷却器(A), (B)	×	×
タービン建屋	地下中2階	T-MB2-2	TCW	EHC 冷却水回収タンク	×	×
タービン建屋	地下中2階	T-MB2-2	TCW	EHC 冷却水回収ポンプ	×	×
タービン建屋	地下中2階	T-MB2-2	TCW	原子炉給水ポンプ駆動用タービン油冷却器	×	×
タービン建屋	地下中2階	T-MB2-2	C,FDW	CD 再循環ポンプ	×	×

※ : -は耐震Sクラスのため、溢水源としない機器

東海第二発電所 (2018.9.18版)

第1表 溢水源となる機器のリスト (5/14)

設置場所		管理 区域 区分	機器名称	Sクラス : ○ Sクラス以外 : ×	溢水源としない (耐震性を確認) : ○ 溢水源とする : ×		
建屋	階層						
原子炉 建屋 (付属棟)	3F	外	中央制御室エアハンドリングユニットファン (A)	○	-		
		外	中央制御室エアハンドリングユニットファン (B)	○	-		
		外	RXP, TK (MCR空調膨張タンク-1)	○	-		
		外	RXP, TK (MCR空調膨張タンク-2)	○	-		
		外	スイッチギヤ室エアハンドリング ユニットファン (A)	○	-		
		外	スイッチギヤ室エアハンドリング ユニットファン (B)	○	-		
		外	RXP, TK (SWGR空調膨張タンク-1)	○	-		
		外	RXP, TK (SWGR空調膨張タンク-2)	○	-		
		外	ユニットヒータ (UH2-24)	×	×		
		外	ユニットヒータ (UH2-25)	×	×		
		外	ユニットヒータ (UH2-26)	×	×		
		外	ユニットヒータ (UH2-27)	×	×		
		外	ユニットヒータ (UH2-28)	×	×		
		外	配管	○	-		
		外	配管	×	×		
		原子炉 建屋 (付属棟)	屋上	外	バッテリー室エアハンドリング ユニットファン (A)	○	-
				外	バッテリー室エアハンドリング ユニットファン (B)	○	-
				外	中央制御室チラーユニット (WC2-1)	×	×
				外	中央制御室チラーユニット (WC2-2)	×	×
				外	SWGRチラーユニット (WC2-3A)	×	×
外	SWGRチラーユニット (WC2-3B)			×	×		
外	SWGRチラーユニット (WC2-4A)			×	×		
外	SWGRチラーユニット (WC2-4B)			×	×		
外	配管			○	-		
外	配管			×	×		
原子炉 建屋 (廃棄物 処理棟)	B1F	内	廃液収集タンク	×	×		
		内	サージタンク (A)	×	×		
		内	サージタンク (B)	×	×		
		内	床ドレン収集タンク	×	×		
		内	濃縮廃液貯蔵タンク (A)	×	×		
		内	濃縮廃液貯蔵タンク (B)	×	×		
		内	濃縮廃液貯蔵タンク (C)	×	×		
		内	蒸気復水冷却器	×	×		
		内	所内蒸気復水タンク	×	×		

島根原子力発電所 2号炉

表1-1 溢水源とならうる機器リスト (5/6)

建 物	設 置 階*	設 備	耐震 クラス	
タービン 建 物	地上2階 (EL12.5m)	第1給水加熱器	C	
		第2給水加熱器	C	
		主油タンク油冷却器	C	
		RFPタービン油冷却器	C	
		空気抽出器復水器	C	
		グランド蒸気復水器	C	
		第6給水加熱器	B	
		固定子冷却装置	C	
		湿分離器ドレンタンク	C	
		グランド蒸気発生器	C	
		排ガス復水器	C	
		排ガス除湿冷却器	C	
		配管	-	
		地上1階 (EL5.5m)	第3給水加熱器	C
			第4給水加熱器	C
	第5給水加熱器		B	
	油計量タンク		C	
	制御油タンク		C	
	配管	-		
	地下1階 (EL2.0m)	タービン補機冷却水熱交換器	C	
		復水脱塩装置脱塩器	B	
		復水ろ過脱塩装置アリコートタンク	C	
		復水脱塩装置カチオン樹脂再生塔	C	
		復水脱塩装置アニオン樹脂再生塔	C	
		T/B所内蒸気ドレン回収タンク	C	
		復水器	C	
		復水ろ過脱塩装置ろ過脱塩器	B	
		封水回収タンク	C	
		タービン建物配管室床ドレンポンプタンク	C	
	タービン建物復水器室機器ドレンポンプタンク	C		
タービン建物発電機架台北機器ドレンポンプタンク	C			
復水器室床ドレンポンプタンク	C			
復水ろ過脱塩装置逆洗水受タンク	C			
タービン建物逆洗水ポンプ室床ドレンポンプタンク	C			
配管	-			

※ () 内は、設置階の基準床高さを示す。

備考

柏崎刈羽原子力発電所 6/7号炉 (2017.12.20版)

添付第3.1-1表 地震時に溢水源とする機器としない機器 (ポンプ, 容器等)
6号炉 (6/8)

設置エリア			機器情報			Sクラス Sクラス以外:×	溢水源としない (耐震性を確認):○ 溢水源とする:× ※
建屋	フロア	区画 No.	溢水源の系統	機器名称			
タービン建屋	地下2階 地下1階	T-B2-2 T-B1-2A T-B1-4b1	RCW	原子炉補機冷却水ポンプ(A)~(F)	○	-	
タービン建屋	地下2階 地下1階	T-B2-2 T-B1-2A T-B1-4b1	RCW RSW	原子炉補機冷却水熱交換器(A)~(F)	○	-	
タービン建屋	地下2階 地下1階	T-B2-2 T-B1-2A T-B1-4b1	RSW	海水ストレーナ(A)~(F)	○	-	
タービン建屋	地下1階	T-B1-2A T-B1-2C T-B1-4b1	RSW	原子炉補機冷却海水ポンプ(A)~(F)	○	-	
タービン建屋	地下1階	T-B1-3	C,FDW	グラント蒸気復水器	×	×	
タービン建屋	地下1階	T-B1-3	C,FDW	復水器過装置(A)~(C)	×	×	
タービン建屋	地下1階	T-B1-3	C,FDW	復水器塩装置(A)~(F)	×	×	
タービン建屋	地下1階	T-B1-3	C,FDW TCW	高圧復水ポンプ(A)~(C)	×	×	
タービン建屋	地下1階	T-B1-3	C,FDW	タービン駆動原子炉給水ポンプ(A), (B)	×	×	
タービン建屋	地下1階	T-B1-3	C,FDW TCW	電動機駆動原子炉給水ポンプ(A), (B)	×	×	
タービン建屋	地下1階	T-B1-3	C,FDW	樹脂ストレーナ(A)~(F)	×	×	
タービン建屋	地下1階	T-B1-3	HD	高圧ドレンタンク	×	×	
タービン建屋	地下1階	T-B1-3	HD	低圧ドレンタンク	×	×	
タービン建屋	地下1階	T-B1-3	HNCW	T/D RFP 室空調機	×	×	
タービン建屋	地下1階	T-B1-3	TCW	高圧復水ポンプ油冷却器(A)~(C)	×	×	

※: -は耐震Sクラスのため、溢水源としない機器

東海第二発電所 (2018.9.18版)

第1表 溢水源となる機器のリスト (6/14)

設置場所		管理 区域 区分	機器名称	Sクラス:○ Sクラス以外:×	溢水源としない (耐震性を確認):○ 溢水源とする:×		
建屋	階層						
原子炉 建屋 (廃棄物 処理棟)	B1F	内	廃液中和タンク (A)	×	×		
		内	廃液中和タンク (B)	×	×		
		内	洗濯廃液ドレンタンク (A)	×	×		
		内	洗濯廃液ドレンタンク (B)	×	×		
		内	廃液スラッジ貯蔵タンク (A)	×	×		
		内	廃液スラッジ貯蔵タンク (B)	×	×		
		内	床ドレンスラッジ貯蔵タンク	×	×		
		内	使用済樹脂貯蔵タンク	×	×		
		内	使用済粉末樹脂貯蔵タンク (A)	×	×		
		内	使用済粉末樹脂貯蔵タンク (B)	×	×		
		内	配管	×	×		
		原子炉 建屋 (廃棄物 処理棟)	MB1F	内	タンクベント冷却器	×	×
				内	タンクベント加熱器	×	×
				内	所内蒸気系蒸気加熱器	×	×
内	配管			×	×		
原子炉 建屋 (廃棄物 処理棟)	1F	内	排ガスのプロワ後置冷却器 (A)	×	×		
		内	排ガスのプロワ後置冷却器 (B)	×	×		
		内	グリコール冷凍機 (A)	×	×		
		内	グリコール冷凍機 (B)	×	×		
		内	排ガス系グリコールタンク	×	×		
		内	排ガス前置除湿器 (A)	×	×		
		内	排ガス前置除湿器 (B)	×	×		
		内	中和硫酸タンク	×	×		
		内	中和苛性タンク	×	×		
		内	りん酸ソーダタンク	×	×		
		内	凝縮水脱塩器	×	×		
		内	凝縮水脱塩器	×	×		
		内	凝縮水サンプルタンク	×	×		
		内	床ドレンサンプルタンク (A)	×	×		
		内	床ドレンサンプルタンク (B)	×	×		
		内	廃液サンプルタンク (A)	×	×		
		内	廃液サンプルタンク (B)	×	×		
		内	配管	○	-		
内	配管	×	×				

島根原子力発電所 2号炉

表1-1 溢水源となりうる機器リスト (6/6)

建物	設置階 [※]	設備	耐震 クラス
取水槽	- (EL1.1m)	配管	-
排気筒エリア	- (EL3.5m)	A-デーンセル燃料貯蔵タンク	S
		HPCS-デーンセル燃料貯蔵タンク	S
B-デーンセル 燃料貯蔵タンク 格納槽	- (EL9.35m)	配管	-
		B-デーンセル燃料貯蔵タンク	S

※ ()内は、設置階の基準床高さを示す。

備考

添付第3.1-1表 地震時に溢水源とする機器としない機器 (ポンプ, 容器等)
6号炉 (7/8)

設置エリア			機器情報		Sクラス Sクラス以外:×	溢水源としない (耐震性を確認):○ 溢水源とする:×
建屋	フロア	区画No.	溢水源の系統	機器名称		
タービン建屋	地下1階	T-B1-3	TCW	電動機駆動原子炉給水ポンプ油冷却器(A),(B)	×	×
タービン建屋	地下1階	T-B1-4b3	TSW	タービン補機冷却海水ポンプ(A)~(C)	×	○
タービン建屋	中2階	T-1F-3	C.FDW HD	第5給水加熱器(A)~(C)	×	×
タービン建屋	中2階	T-1F-3	C.FDW HD	第6給水加熱器(A)~(C)	×	×
タービン建屋	中2階	T-1F-3	HD	湿分分離器ドレンタンク(A1)(A2)(B1)(B2)	×	×
タービン建屋	中2階	T-1F-3	HD	第1段加熱器ドレンタンク(A1)(A2)(B1)(B2)	×	×
タービン建屋	中2階	T-1F-3	HD	第2段加熱器ドレンタンク(A1)(A2)(B1)(B2)	×	×
タービン建屋	1階	T-1F-3	C.FDW	蒸気式空気抽出器	×	×
タービン建屋	1階	T-1F-3	C.FDW HD	第3給水加熱器(A)~(C)	×	×
タービン建屋	1階	T-1F-3	C.FDW HD	第4給水加熱器(A)~(C)	×	×
タービン建屋	1階	T-1F-3	C.FDW HD	第1給水加熱器(A)~(C)	×	×
タービン建屋	1階	T-1F-3	C.FDW HD	第2給水加熱器(A)~(C)	×	×
タービン建屋	1階	T-1F-3	HNCW HWH	Hx/A冷却加熱コイル	×	×
タービン建屋	1階	T-1F-3	TCW	固定子冷却水冷却器(A),(B)	×	×
タービン建屋	1階	T-1F-3	TCW	相分母線用冷却装置	×	×
タービン建屋	1階	T-2F-1共	TCW	発電機水素ガス冷却器(A)~(D)	×	×
タービン建屋	1階	T-1F-3	HNCW	IPB/Z(A),(B)空調機	×	×

※: -は耐震Sクラスのため、溢水源としない機器

第1表 溢水源となる機器のリスト (7/14)

設置場所		管理 区域 区分	機器名称	Sクラス:○ Sクラス以外:×	溢水源としない (耐震性を確認):○ 溢水源とする:×
建屋	階層				
原子炉 建屋 (廃棄物 処理棟)	2F	内	廃液濃縮器加熱器(A)	×	×
		内	廃液濃縮器加熱器(B)	×	×
		内	廃液濃縮器蒸発缶(A)	×	×
		内	廃液濃縮器蒸発缶(B)	×	×
		内	凝縮水収集タンク	×	×
		内	凝集沈殿装置供給タンク	×	×
		内	凝集沈殿装置	×	×
		内	配管	○	—
		内	配管	×	×
		内	配管	×	×
原子炉 建屋 (廃棄物 処理棟)	3F	内	オフガス再生室エアハンドリングユニット (AH2-21)	×	×
		内	オフガス再生室チラーユニット(WC2-21)	×	×
		内	SURGE TANK	×	×
		内	再生ガス冷却器	×	×
		内	再生ガスブロワ(A)	×	×
		内	再生ガスブロワ(B)	×	×
		内	配管	×	×
原子炉 建屋 (廃棄物 処理棟)	4F	内	廃液濃縮器復水器(A)	×	×
		内	廃液濃縮器復水器(B)	×	×
		内	封水冷却器(A)	×	×
		内	封水冷却器(B)	×	×
		内	スパージングブロワ入口冷却器	×	×
		内	スパージングブロワ出口冷却器	×	×
		内	スパージングブロワ	×	×
タービン 建屋	B1F	内	復水器(A)	×	×
		内	復水器(B)	×	×
		内	復水器(C)	×	×
		内	給水加熱器(3A)	×	×
		内	給水加熱器(3B)	×	×
		内	給水加熱器(3C)	×	×
		内	給水加熱器(4A)	×	×
		内	給水加熱器(4B)	×	×
内	給水加熱器(4C)	×	×		

添付第3.1-1表 地震時に溢水源とする機器としない機器 (ポンプ, 容器等)
6号炉 (8/8)

設置エリア			機器情報		Sクラス Sクラス以外:×	溢水源としない (耐震性を確認):○ 溢水源とする:×
建屋	フロア	区画 No.	溢水源の系統	機器名称		
タービン建屋	1階	T-1F-4②	TCW	主タービン油冷却器(A),(B)	×	×
タービン建屋	2階	T-2F-1共	HD MUJWC	グラント蒸気蒸化器	×	×
タービン建屋	2階	T-2F-1共	HD	蒸化器ドレンタンク	×	×
タービン建屋	2階	T-2F-1共	HD	湿分分離加熱器(A),(B)	×	×
タービン建屋	2階	T-2F-1共	HNGW	湿分分離加熱器(A),(B)室空調機	×	×
タービン建屋	3階	T-2F-1共	HNGW HWH	R/A・T/A 冷却加熱コイル	×	×
タービン建屋	3階	T-2F-1共	HNGW	R/A・T/A 送風機室空調機	×	×
タービン建屋	3階	T-2F-1共	HNGW	R/A・T/A 排風機室空調機	×	×
タービン建屋	屋上階	T-2F-1共	TCW HNGW	タービン補器冷却水系サージタンク	×	×
コントロール建屋	地下2階	C-B2-4 C-B2-5	HECW RCW	HECW 冷凍機(A)~(D)	○	-
コントロール建屋	地下2階	C-B2-4 C-B2-5	HECW	HECW ポンプ(A)~(D)	○	-
コントロール建屋	地下中2階	C-MB2-2④	HNGW	C/B 常用電気品区域冷却コイル	×	○
コントロール建屋	地下中2階	C-MB2-2③	HNGW	C/B 計測制御電源盤区域(C)冷却コイル	×	○
コントロール建屋	地下1階 1階	C-B1-8A C-1F-10	HECW	C/B 計測制御電源盤区域(A),(B)冷却コイル	○	-
コントロール建屋	2階	C-2F-1	HECW	MCR 冷却コイル	○	-

※：-は耐震Sクラスのため、溢水源としない機器

第1表 溢水源となる機器のリスト (8/14)

設置場所		管理 区域 区分	機器名称	Sクラス:○ Sクラス以外:×	溢水源としない (耐震性を確認):○ 溢水源とする:×
建屋	階層				
タービン 建屋	BIF	内	給水加熱器(5A)	×	×
		内	給水加熱器(5B)	×	×
		内	給水加熱器(5C)	×	×
		内	高圧復水ポンプ(A)潤滑油タンク	×	×
		内	高圧復水ポンプ(B)潤滑油タンク	×	×
		内	高圧復水ポンプ(C)潤滑油タンク	×	×
		内	高圧復水ポンプ(A)潤滑油冷却器	×	×
		内	高圧復水ポンプ(B)潤滑油冷却器	×	×
		内	高圧復水ポンプ(C)潤滑油冷却器	×	×
		内	HPCP(A)モータクーラ	×	×
		内	HPCP(B)モータクーラ	×	×
		内	HPCP(C)モータクーラ	×	×
		内	制御油タンク	×	×
		内	貯油タンク	×	×
		内	制御油冷却器(A)	×	×
		内	制御油冷却器(B)	×	×
		内	パッチオイルタンク	×	×
		内	計装用空気圧縮機(A)	×	×
		内	計装用空気圧縮機(B)	×	×
		内	計装用空気系アフタークーラ(A)	×	×
		内	計装用空気系アフタークーラ(B)	×	×
		内	電動駆動原子炉給水ポンプシールドレン コレクタータンク	×	×
		内	所内用空気圧縮機(A)	×	×
		内	所内用空気圧縮機(B)	×	×
		内	所内用空気系アフタークーラ(A)	×	×
		内	所内用空気系アフタークーラ(B)	×	×
		内	脱塩塔No.1	×	×
		内	脱塩塔No.2	×	×
内	脱塩塔No.3	×	×		
内	脱塩塔No.4	×	×		
内	脱塩塔No.5	×	×		
内	脱塩塔No.6	×	×		
内	脱塩塔No.7	×	×		

添付第3.1-2表 地震時に溢水源とする機器としない機器 (ポンプ, 容器等)
7号炉 (1/8)

設置エリア			機器情報			
建屋	フロア	区画 No.	溢水源の系統	機器名称	Sクラス : ○ Sクラス以外 : ×	溢水源としない (耐震性を確認) : ○ 溢水源とする : × ※
原子炉建屋	地下3階	R-B3-3 R-B3-10	CRD	水圧制御ユニット	○	-
原子炉建屋	地下3階	R-B3-4	HNCW	CRD HCU(A), (B)室冷却加熱コイル	×	×
原子炉建屋	地下3階	R-B3-4	CUW	原子炉冷却材浄化系非再生熱交換器(A), (B)	×	×
原子炉建屋	地下3階	R-B3-4	CUW RCW	原子炉冷却材浄化系ポンプ(A), (B)	×	×
原子炉建屋	地下3階	R-B3-4	RCW	CRD ポンプ油冷却器(A), (B)	×	×
原子炉建屋	地下3階	R-B3-4	CRD	制御棒駆動水ポンプ(A), (B)	×	○
原子炉建屋	地下3階	R-B3-4	CRD	制御棒駆動水加熱器	×	○
原子炉建屋	地下3階	R-B3-4	CRD	サクションフィルタ(A), (B)	×	○
原子炉建屋	地下3階	R-B3-5 R-B3-8 R-B3-11	RCW	RHR ポンプ(A)~(C)室空調機	○	-
原子炉建屋	地下3階	R-B3-5 R-B3-8 R-B3-11	RHR RCW	残留熱除去系熱交換器(A)~(C)	○	-
原子炉建屋	地下3階	R-B3-5 R-B3-8 R-B3-11	RHR	残留熱除去系射水ポンプ(A)~(C)	○	-
原子炉建屋	地下3階	R-B3-5 R-B3-8 R-B3-11	RHR RCW	残留熱除去系ポンプ(A)~(C)	○	-
原子炉建屋	地下3階	R-B3-6	RCW	RCIC ポンプ室空調機	○	-
原子炉建屋	地下3階	R-B3-6	RCIC	真空タンク	○	-
原子炉建屋	地下3階	R-B3-6	RCIC	パロメトリックコンデンサ	○	-

※：-は耐震Sクラスのため、溢水源としない機器

第1表 溢水源となる機器のリスト (9/14)

設置場所		管理 区域 区分	機器名称	Sクラス : ○ Sクラス以外 : ×	溢水源としない (耐震性を確認) : ○ 溢水源とする : ×
建屋	階層				
タービン 建屋	B1F	内	脱塩塔No. 8	×	×
		内	脱塩塔No. 9	×	×
		内	脱塩塔No. 10	×	×
		内	硫酸計量槽	×	×
		内	アニオン樹脂再生塔	×	×
		内	苛性ソーダ計量槽	×	×
		内	カチオン樹脂再生塔	×	×
		内	中間樹脂槽	×	×
		内	樹脂貯槽	×	×
		内	コンデミリサイクルポンプ (A) クーラ	×	×
		内	コンデミリサイクルポンプ (B) クーラ	×	×
		内	サンプルラック (22)	×	×
		内	サンプルラック (24)	×	×
		内	サンプルラック (H ₂ O ₂)	×	×
		内	サンプルラック (25)	×	×
		内	サンプルラック (28)	×	×
		内	L P C P (A) 油クーラ	×	×
		内	L P C P (B) 油クーラ	×	×
		内	L P C P (C) 油クーラ	×	×
		内	L P C P (A) モータクーラ	×	×
内	L P C P (B) モータクーラ	×	×		
内	L P C P (C) モータクーラ	×	×		
内	配管	×	×		
内	配管 (タービン建屋基礎マット~復水器廻り隔離弁及び復水器バイパス弁迄)	×	○		
タービン 建屋	1F	内	VACUUM TANK	×	×
		内	原子炉補機冷却系熱交換器 (A)	×	×
		内	原子炉補機冷却系熱交換器 (B)	×	×
		内	原子炉補機冷却系熱交換器 (C)	×	×
		内	サンプルクーラ (6B)	×	×
		内	排ガス復水器 (A)	×	×
		内	排ガス復水器 (B)	×	×
		内	排ガス予熱器 (A)	×	×
		内	排ガス予熱器 (B)	×	×
内	給水加熱器 (1A)	×	×		

添付第3.1-2表 地震時に溢水源とする機器としない機器 (ポンプ, 容器等)

7号炉 (2/8)

設置エリア			機器情報			
建屋	フロア	区画 No.	溢水源の系統	機器名称	Sクラス : ○ Sクラス以外 : ×	溢水源としない (耐震性を確認) : ○ 溢水源とする : × ※
原子炉建屋	地下3階	R-B3-6	RCIC	復水ポンプ	○	-
原子炉建屋	地下3階	R-B3-6	RCIC	原子炉隔離時冷却系ポンプ	○	-
原子炉建屋	地下3階	R-B3-7 R-B3-12	RCW	HPCFポンプ(B), (C)室空調機	○	-
原子炉建屋	地下3階	R-B3-7 R-B3-12	HPCF RCW	HPCFポンプ(B), (C)	○	-
原子炉建屋	地下3階	R-B3-3 R-B3-10	CRD	アキュムレータ(充満水ライン)	×	○
原子炉建屋	地下3階	R-B3-9	CRD	制御棒駆動水フィルタ(A), (B)	×	○
原子炉建屋	地下3階	R-B3-13	RCW	SPCUポンプ室空調機	×	○
原子炉建屋	地下3階	R-B3-13	SPCU	サブプレッションプール浄化用ポンプ	×	○
原子炉建屋	地下2階	R-B2-2	CUW	原子炉冷却材浄化系再生熱交換器	×	×
原子炉建屋	地下2階	R-B2-2	CUW	保持ポンプ(A), (B)	×	×
原子炉建屋	地下2階	R-B2-2	FPC	保持ポンプ(A), (B)	×	×
原子炉建屋	地下2階	R-B2-2	HNCW	RIP/FMCRD取扱装置制御室空調機	×	×
原子炉建屋	地下1階	R-B1-2	CUW	ろ過脱塩器(A), (B)	×	×
原子炉建屋	地下1階	R-B1-2	FPC	ろ過脱塩器(A), (B)	×	×
原子炉建屋	1階	R-1F-12	RCW	FCS室空調機(A), (B)	○	-
原子炉建屋	1階	R-1F-3 R-1F-5 R-1F-6	RCW	D/G(A)~(C)機関付空気冷却器	○	-

※ : -は耐震Sクラスのため、溢水源としない機器

第1表 溢水源となる機器のリスト (10/14)

設置場所		管理区域区分	機器名称	Sクラス : ○ Sクラス以外 : ×	溢水源としない (耐震性を確認) : ○ 溢水源とする : ×
タービン 建屋	1F	内	給水加熱器 (1B)	×	×
		内	給水加熱器 (1C)	×	×
		内	給水加熱器 (2A)	×	×
		内	給水加熱器 (2B)	×	×
		内	給水加熱器 (2C)	×	×
		内	給水加熱器 (6A)	×	×
		内	給水加熱器 (6B)	×	×
		内	給水加熱器 (6C)	×	×
		内	グラント蒸気蒸発器 (4Sエバポレータ)	×	×
		内	グラント蒸気蒸発器 (4Sエバポレータ) ドレンタンク	×	×
		内	グラント蒸気復水器	×	×
		内	湿分分離器 (A)	×	×
		内	湿分分離器 (B)	×	×
		内	湿分分離器ドレンタンク (A)	×	×
		内	湿分分離器ドレンタンク (B)	×	×
		内	復水器真空ポンプ用ウォータセパレータ	×	×
		内	真空ポンプシール水クーラ	×	×
		内	空気抽出器	×	×
		内	電動機駆動原子炉給水ポンプ (A) 潤滑油タンク	×	×
		内	電動機駆動原子炉給水ポンプ (B) 潤滑油タンク	×	×
		内	電動機駆動原子炉給水ポンプ (A) 潤滑油冷却器	×	×
		内	電動機駆動原子炉給水ポンプ (B) 潤滑油冷却器	×	×
		内	MDRFP (A) モータークーラ	×	×
		内	MDRFP (B) モータークーラ	×	×
		内	サンプルラック (31)	×	×
		内	サンプルラック (B22-Z001)	×	×
		内	サンプルラック (33)	×	×
		内	サンプルラック (30)	×	×
内	原子炉給水ポンプ駆動用蒸気タービン (A) 油タンク	×	×		
内	原子炉給水ポンプ駆動用蒸気タービン (B) 油タンク	×	×		
内	油冷却器No. 1 (A1)	×	×		
内	油冷却器No. 1 (B1)	×	×		
内	油冷却器No. 2 (A2)	×	×		
内	油冷却器No. 2 (B2)	×	×		

添付第3.1-2表 地震時に溢水源とする機器としない機器 (ポンプ, 容器等)
7号炉 (3/8)

設置エリア			機器情報			
建屋	フロア	区画 No.	溢水源の系統	機器名称	Sクラス : ○ Sクラス以外 : ×	溢水源としない (耐震性を確認) : ○ 溢水源とする : × ※
原子炉建屋	1階	R-1F-3 R-1F-5 R-1F-6	RCW	D/G(A)~(C)潤滑油冷却器	○	-
原子炉建屋	1階	R-1F-3 R-1F-5 R-1F-6	RCW	D/G(A)~(C)発電機軸受潤滑油冷却器	○	-
原子炉建屋	1階	R-1F-3 R-1F-5 R-1F-6	RCW	D/G(A)~(C)清水冷却器	○	-
原子炉建屋	2階	R-2F-4	FPC	燃料プール冷却浄化系ポンプ(A), (B)	×	○
原子炉建屋	2階	R-2F-5	FPC RCW	燃料プール冷却浄化系熱交換器(A), (B)	×	○
原子炉建屋	2階	R-2F-2 共 2	RCW	FPCポンプ室空調機(A), (B)	×	×
原子炉建屋	3階	R-3F-4	RCW	SGTS 室空調機(A), (B)	○	-
原子炉建屋	3階	R-3F-5	HWH	所内温水系温水ループポンプ(A), (B)	×	○
原子炉建屋	3階	R-3F-5	HWH RCW	所内温水系温水熱交換器(A), (B)	×	○
原子炉建屋	3階	R-3F-5	HWH	所内温水系バックアップ熱交換器	×	○
原子炉建屋	中4階	R-M4F-1 R-M4F-2	RCW	格納容器内雰囲気モータ冷却器(A), (B)	○	-
原子炉建屋	中4階	R-M4F-3	HNCW	R/A MSトンネル室空調機	×	×
原子炉建屋	中4階	R-M4F-4A R-M4F-5B	HECW	D/G(A), (B)/Z 冷却コイル	○	-
原子炉建屋	中4階	R-M4F-4C	HNCW	D/G(C)/Z 冷却コイル	×	○
原子炉建屋	4階	R-4F-2B R-4F-2A	HNCW	ASD(A), (B)/Z 冷却コイル	×	○

※ : -は耐震Sクラスのため、溢水源としない機器

第1表 溢水源となる機器のリスト (11/14)

設置場所		管理区域区分	機器名称	Sクラス : ○ Sクラス以外 : ×	溢水源としない (耐震性を確認) : ○ 溢水源とする : ×
タービン建屋	1F	内	補助油タンク	×	×
		内	油清浄機	×	×
		内	主油タンク	×	×
		内	主油タンク冷却器 (A)	×	×
		内	主油タンク冷却器 (B)	×	×
		内	発電機水素密封油装置	×	×
		内	固定子冷却装置	×	×
		内	固定子冷却水冷却器 (A)	×	×
		内	固定子冷却水冷却器 (B)	×	×
		内	タービン補機冷却系熱交換器 (A)	×	×
		内	タービン補機冷却系熱交換器 (B)	×	×
		内	タービン補機冷却系熱交換器 (C)	×	×
		内	補助ボイラ (2A)	×	×
		内	補助ボイラ (2B)	×	×
		内	補助ボイラ蒸気溜	×	×
		内	薬注タンク	×	×
		内	補助ボイラ連続ブロー熱交換器	×	×
		内	給水タンク	×	×
		内	重油サービスタンク	×	×
		内	ディーゼル駆動消火ポンプ用デイトンク	×	×
		内	アフタークーラ	×	×
		内	復水脱塩装置空気圧縮機	×	×
		内	相分離母線空気冷却器 (A)	×	×
		内	相分離母線空気冷却器 (B)	×	×
		内	復水器プライミングポンプクーラ (A)	×	×
		内	復水器プライミングポンプクーラ (B)	×	×
		内	配管	×	×
タービン建屋	2F	内	原子炉補機冷却系防錆剤注入タンク	×	×
		内	タービン補機冷却系サージタンク	×	×
		内	励磁機空気冷却器	×	×
		内	発電機水素冷却器 (A)	×	×
		内	発電機水素冷却器 (B)	×	×
		内	発電機水素冷却器 (C)	×	×

添付第3.1-2表 地震時に溢水源とする機器としない機器 (ポンプ, 容器等)
7号炉 (4/8)

設置エリア			機器情報		Sクラス Sクラス以外:×	溢水源としない (耐震性を確認):○ 溢水源とする:×
建屋	フロア	区画 No.	溢水源の系統	機器名称		
原子炉建屋	4階	R-4F-2A R-4F-2B	RCW	原子炉補機冷却水系サージタンク(A)~(C)	○	-
原子炉建屋	4階	R-4F-3	FPC	スキマサージタンク(A), (B)	○	-
原子炉建屋	4階	R-4F-3	HNCW	燃料取扱機制御室空調機	×	×
原子炉建屋	3階	R-3F-1 共	HNCW	ISI 室空調機	×	×
原子炉建屋	3階	R-3F-1 共	SLC	ほう酸水注入ポンプ(A), (B)	○	-
原子炉建屋	3階	R-3F-1 共	SLC	ほう酸水注入系貯蔵タンク	○	-
原子炉建屋	3階	R-3F-1 共	SLC	ほう酸水注入系テストタンク	×	×
タービン建屋	地下2階	T-B2-1	FEI	電解槽	×	×
タービン建屋	地下2階	T-B2-1	FEI	海水供給ポンプ	×	×
タービン建屋	地下2階	T-B2-1	FEI	海水ストレーナ(A), (B)	×	×
タービン建屋	地下2階	T-B2-3	C.FDW	復水回収タンク	×	×
タービン建屋	地下2階	T-B2-3	HD TCW	高圧ドレンポンプ(A)~(C)	×	×
タービン建屋	地下2階	T-B2-3	HD TCW	低圧ドレンポンプ(A)~(C)	×	×
タービン建屋	地下2階	T-B2-3	TCW	高圧ドレンポンプ油冷却器(A)~(C)	×	×
タービン建屋	地下2階	T-B2-3	HNCW	IA.SA 室空調機	×	×
タービン建屋	地下2階	T-B2-3	C.FDW	復水器(A)~(C)	×	×
タービン建屋	地下2階	T-B2-3	C.FDW TCW	低圧復水ポンプ(A)~(C)	×	×

※: -は耐震Sクラスのため、溢水源としない機器

第1表 溢水源となる機器のリスト (12/14)

設置場所 建屋	階層	管理 区域 区分	機器名称	Sクラス:○	Sクラス以外:×	溢水源としない (耐震性を確認):○ 溢水源とする:×
タービン 建屋	2F	内	タービン建屋送風機ヒーティングコイル (HC2-1)	×		×
		内	タービン建屋送風機ヒーティングコイル (HC2-2)	×		×
		内	原子炉建屋換気系送風機ヒーティングコイル (HC2-3)	×		×
		内	原子炉建屋換気系送風機ヒーティングコイル (HC2-4)	×		×
		内	廃棄物処理棟給気ファンヒーティングコイル (HC2-5)	×		×
		内	廃棄物処理棟給気ファンヒーティングコイル (HC2-6)	×		×
		内	ユニットヒータ (UH2-1)	×		×
		内	ユニットヒータ (UH2-2)	×		×
		内	ユニットヒータ (UH2-3)	×		×
		内	ユニットヒータ (UH2-4)	×		×
		内	ユニットヒータ (UH2-5)	×		×
		内	ユニットヒータ (UH2-6)	×		×
		内	ユニットヒータ (UH2-7)	×		×
		内	ユニットヒータ (UH2-8)	×		×
		内	ユニットヒータ (UH2-10)	×		×
		内	ユニットヒータ (UH2-11)	×		×
		内	ユニットヒータ (UH2-12)	×		×
		内	ユニットヒータ (UH2-15)	×		×
		内	ユニットヒータ (UH2-16)	×		×
		内	ユニットヒータ (UH2-17)	×		×
		内	ユニットヒータ (UH2-19)	×		×
		内	ユニットヒータ (UH2-20)	×		×
		内	ユニットヒータ (UH2-21)	×		×
		内	ユニットヒータ (UH2-22)	×		×
		内	ユニットヒータ (UH2-23)	×		×
		内	ユニットヒータ (UH2-29)	×		×
		内	ユニットヒータ (UH2-30)	×		×
		内	ユニットヒータ (UH2-31)	×		×
		内	ユニットヒータ (UH2-32)	×		×
		内	ユニットヒータ (UH2-33)	×		×
		内	ユニットヒータ (UH2-34)	×		×
		内	ユニットヒータ (UH2-35)	×		×
		内	ユニットヒータ (UH2-36)	×		×

添付第3.1-2表 地震時に溢水源とする機器としない機器 (ポンプ, 容器等)

7号炉 (5/8)

設置エリア			機器情報			
建屋	フロア	区画 No.	溢水源の系統	機器名称	Sクラス : ○ Sクラス以外 : ×	溢水源としない (耐震性を確認) : ○ 溢水源とする : × ※
タービン建屋	地下2階	T-B2-3	RCW	VGL T/B 弁漏えい蒸気復水器	×	×
タービン建屋	地下2階	T-B2-4	TCW	タービン補機冷却水ポンプ(A)~(C)	×	×
タービン建屋	地下2階	T-B2-4	TCW TSW	タービン補機冷却水熱交換器(A)~(C)	×	×
タービン建屋	地下2階	T-B2-4	TSW	タービン補機冷却海水ストレーナ(A)~(C)	×	×
タービン建屋	地下中2階	T-MB2-2	RCW	IA 空気圧縮機(A), (B)	×	×
タービン建屋	地下中2階	T-MB2-2	RCW	SA 空気圧縮機(A), (B)	×	×
タービン建屋	地下中2階	T-MB2-2	TCW	原子炉給水ポンプ駆動用タービン油冷却器	×	×
タービン建屋	地下中2階	T-MB2-2	TCW	復水器真空ポンプ封水冷却器	×	×
タービン建屋	地下中2階	T-MB2-2	TCW	EHC 油冷却器(A), (B)	×	×
タービン建屋	地下中2階	T-MB2-2	TCW	EHC 冷却水回収タンク	×	×
タービン建屋	地下中2階	T-MB2-2	TCW	EHC 冷却水回収ポンプ	×	×
タービン建屋	地下1階 地下2階	T-B1-2A T-B1-4b1 T-B2-2	RCW	原子炉補機冷却水ポンプ(A)~(F)	○	-
タービン建屋	地下1階 地下2階	T-B1-2A T-B1-4b1 T-B2-2	RCW RSW	原子炉補機冷却水熱交換器(A)~(F)	○	-
タービン建屋	地下1階 地下2階	T-B1-2A T-B1-4b1 T-B2-2	RSW	海水ストレーナ(A)~(F)	○	-
タービン建屋	地下1階	T-B1-2A T-B1-2C T-B1-4b1	RSW	原子炉補機冷却海水ポンプ(A)~(F)	○	-

※ : -は耐震Sクラスのため、溢水源としない機器

第1表 溢水源となる機器のリスト (13/14)

設置場所		管理 区域 区分	機器名称	Sクラス : ○ Sクラス以外 : ×	溢水源としない (耐震性を確認) : ○ 溢水源とする : ×		
タービン 建屋	2F	内	ユニットヒータ (UH2-37)	×	×		
		内	ユニットヒータ (UH2-38)	×	×		
		内	ユニットヒータ (UH2-39)	×	×		
		内	ユニットヒータ (UH2-40)	×	×		
		内	配管	×	×		
タービン 建屋	屋上	外	真空脱気器	×	×		
		外	配管	×	×		
C S T エリア	屋外	内	復水貯蔵タンク (A)	×	○		
		内	復水貯蔵タンク (B)	×	○		
		内	配管	×	×		
サービス 建屋	1F	外	ランドリーボイラ No. 1	×	×		
		外	ランドリーボイラ No. 2	×	×		
		外	ランドリーボイラ No. 3	×	×		
		外	ホットウェルタンク No. 1	×	×		
		外	ホットウェルタンク No. 2	×	×		
		外	蒸気ヘッダ (SH-1)	×	×		
		外	蒸気ヘッダ (SH-2)	×	×		
		外	オイルプレヒータ 1号	×	×		
		外	オイルプレヒータ 2号	×	×		
		外	オイルプレヒータ 3号	×	×		
		外	給湯用熱交換器	×	×		
		内・外	配管	×	×		
		サービス 建屋	M2F	外	HVAC室空調機 (AC-3)	×	×
				外	HVAC室空調機 (HC-1)	×	×
内・外	配管			×	×		
サービス 建屋	2F	外	機械室 (COLD) 空調機 (AC-4)	×	×		
		外	機械室 (COLD) 空調機 (HC-7)	×	×		
		外	冷凍機 (R-3)	×	×		
		内	サービスビル電気温水ボイラ	×	×		
		内・外	配管	×	×		
サービス 建屋	3F	外	HVAC室空調機 (AC-1)	×	×		
		外	HVAC室空調機 (AC-2)	×	×		
		内・外	配管	×	×		
サービス 建屋	屋上	外	冷凍機 (R-1)	×	×		
		外	冷凍機 (R-2)	×	×		

柏崎刈羽原子力発電所 6/7号炉 (2017.12.20版)

添付第3.1-2表 地震時に溢水源とする機器としない機器 (ポンプ, 容器等)

7号炉 (6/8)

設置エリア			機器情報			
建屋	フロア	区画 No.	溢水源の系統	機器名称	Sクラス : ○ Sクラス以外 : ×	溢水源としない (耐震性を確認) : ○ 溢水源とする : × ※
タービン建屋	地下1階	T-B1-3	C.FDW	タービン駆動原子炉給水ポンプ(A), (B)	×	×
タービン建屋	地下1階	T-B1-3	C.FDW	電動機駆動原子炉給水ポンプ(A), (B)	×	×
タービン建屋	地下1階	T-B1-3	TGW	樹脂ストレーナ(A)~(F)	×	×
タービン建屋	地下1階	T-B1-3	C.FDW	樹脂ストレーナ(A)~(F)	×	×
タービン建屋	地下1階	T-B1-3	HD	高圧ドレンタンク	×	×
タービン建屋	地下1階	T-B1-3	HD	低圧ドレンタンク	×	×
タービン建屋	地下1階	T-B1-3	TGW	高圧復水ポンプ油冷却器(A)~(C)	×	×
タービン建屋	地下1階	T-B1-3	TGW	電動機駆動原子炉給水ポンプ油冷却器(A), (B)	×	×
タービン建屋	地下1階	T-B1-3	HNCW	活性炭式希ガスホールドアップ塔室空調機	×	×
タービン建屋	地下1階	T-B1-3	HWH	活性炭式希ガスホールドアップ塔室空調機	×	×
タービン建屋	地下1階	T-B1-3	C.FDW	グラウンド蒸気復水器	×	×
タービン建屋	地下1階	T-B1-3	C.FDW	復水ろ過装置(A)~(D)	×	×
タービン建屋	地下1階	T-B1-3	C.FDW	復水ろ過装置(A)~(D)	×	×
タービン建屋	地下1階	T-B1-3	C.FDW	復水ろ過装置(A)~(F)	×	×
タービン建屋	地下1階	T-B1-3	C.FDW	高圧復水ポンプ(A)~(C)	×	×
タービン建屋	地下1階	T-B1-3	TGW	高圧復水ポンプ(A)~(C)	×	×
タービン建屋	地下1階	T-B1-3	HNCW	OG 除湿冷却器	×	×
タービン建屋	地下1階	T-B1-3	RCW	OG 排ガス復水器	×	×
タービン建屋	地下中2階	T-MB2-2	RCW	OG 排ガス復水器	×	×
タービン建屋	地下1階	T-B1-4b3	TSW	タービン補機冷却海水ポンプ(A)~(C)	×	○
タービン建屋	1階	T-1F-3	HNCW	復水器室空調機(A), (B)	×	×
タービン建屋	1階	T-1F-3	HNCW	SCR 盤室空調機	×	×

※：一は耐震Sクラスのため、溢水源としない機器

東海第二発電所 (2018.9.18版)

第1表 溢水源となる機器のリスト (14/14)

設置場所		管理区域区分	機器名称	Sクラス : ○ Sクラス以外 : ×	溢水源としない (耐震性を確認) : ○ 溢水源とする : ×
サービス建屋	屋上	外	冷却塔ファン (CT-1)	×	×
		外	冷却塔ファン (CT-2)	×	×
		外	冷却塔ファン (CT-3)	×	×
		外	膨張タンク	×	×
		外	S/B飲料水タンク	×	×
		外	ろ過用高築水槽	×	×
		外	配管	×	×
海水ポンプエリア	屋外	外	ASW ポンプ (A)	×	○
		外	ASW ポンプ (B)	×	○
		外	ASW ポンプ (C)	×	○
		外	RHRS ポンプ (A)	○	—
		外	RHRS ポンプ (B)	○	—
		外	RHRS ポンプ (C)	○	—
		外	RHRS ポンプ (D)	○	—
		外	DG SW ポンプ (2C)	○	—
		外	DG SW ポンプ (2D)	○	—
		外	HPCS-DG SW ポンプ	○	—
		外	配管	○	○
外	配管 (補機冷却系海水配管, 所内用水系配管)	×	○		

※原子炉補機冷却水系, 燃料プール冷却浄化系, 復水・純水移送系, 原子炉冷却材浄化系, 制御棒駆動系, 消火系については, 耐震性を確認し溢水源としない。

島根原子力発電所 2号炉

備考

柏崎刈羽原子力発電所 6 / 7号炉 (2017. 12. 20 版)

東海第二発電所 (2018. 9. 18 版)

島根原子力発電所 2号炉

備考

添付第3. 1-2 表 地震時に溢水源とする機器としない機器 (ポンプ, 容器等)
7号炉 (7/8)

設置エリア			機器情報		Sクラス Sクラス以外: ×	○ ○ (耐震性を確認) ○ 溢水源とする : × ※
建屋	フロア	区画 No.	溢水源の系統	機器名称		
タービン建屋	1階	T-1F-3	HNCW	IPB 冷却装置室空調機	×	×
タービン建屋	1階	T-1F-3	HNCW	IPB/Z 空調機	×	×
タービン建屋	1階	T-1F-3	HNCW HWH	Hx/A 冷却加熱コイル	×	×
タービン建屋	中2階	T-1F-3	C.FDW HD	第6給水加熱器(A)~(C)	×	×
タービン建屋	中2階	T-1F-3	C.FDW HD	第5給水加熱器(A)~(C)	×	×
タービン建屋	1階	T-1F-3	C.FDW HD	第4給水加熱器(A)~(C)	×	×
タービン建屋	1階	T-1F-3	C.FDW HD	第3給水加熱器(A)~(C)	×	×
タービン建屋	1階	T-1F-3	C.FDW HD	第2給水加熱器(A), (B)	×	×
タービン建屋	1階	T-1F-3	C.FDW HD	第1給水加熱器(A), (B)	×	×
タービン建屋	中2階	T-1F-3	HD	湿分分離器ドレンタンク(A1), (A2), (B1), (B2)	×	×
タービン建屋	中2階	T-1F-3	HD	第1段加熱器ドレンタンク(A1), (A2), (B1), (B2)	×	×
タービン建屋	中2階	T-1F-3	HD	第2段加熱器ドレンタンク(A1), (A2), (B1), (B2)	×	×
タービン建屋	2階	T-2F-1 共	TCW	発電機水素ガス冷却器(A)~(D)	×	×
タービン建屋	1階	T-1F-3	TCW	固定子冷却水冷却器(A), (B)	×	×
タービン建屋	1階	T-1F-3	TCW	相分離母線用冷却装置	×	×
タービン建屋	1階	T-1F-3	C.FDW	蒸気式空気抽出器	×	×
タービン建屋	1階	T-1F-4②	TCW	主タービン油冷却器(A), (B)	×	×

※: -は耐震Sクラスのため、溢水源としない機器

添付第3.1-2表 地震時に溢水源とする機器としない機器 (ポンプ, 容器等)
7号炉 (8/8)

設置エリア			機器情報		Sクラス : ○ Sクラス以外 : ×	溢水源としない (耐震性を確認) : ○ 溢水源とする : ×
建屋	フロア	区画 No.	溢水源の系統	機器名称		
タービン建屋	3階	T-2F-1 共	HNCW HWH	R/A・T/A 冷却加熱コイル	×	×
タービン建屋	3階	T-2F-1 共	HNCW	R/A・T/A 送風機室空調機	×	×
タービン建屋	3階	T-2F-1 共	HNCW	R/A・T/A 排風機室空調機	×	×
タービン建屋	2階	T-2F-1 共	MUWC	グラウンド蒸気蒸化器給水ポンプ(A), (B)	×	×
タービン建屋	2階	T-2F-1 共	MUWC HD	グラウンド蒸気蒸化器	×	×
タービン建屋	2階	T-2F-1 共	HNCW	湿分分離加熱器(A), (B)室空調機	×	×
タービン建屋	2階	T-2F-1 共	HD	湿分分離加熱器(A), (B)	×	×
タービン建屋	2階	T-2F-1 共	HD	蒸化器ドレンタンク	×	×
タービン建屋	屋上階	T-2F-1 共	TCW	タービン補機冷却水サージタンク	×	×
コントロール建屋	地下2階	C-B2-2 C-B2-3	HECW	HECW ポンプ(A)~(D)	○	-
コントロール建屋	地下2階	C-B2-2 C-B2-3	RCW HECW	HECW 冷凍機(A)~(D)	○	-
コントロール建屋	地下中2階	C-MB2-2①	HNCW	C/B 常用電気品区域冷却コイル	×	○
コントロール建屋	地下1階	C-B1-6	HNCW	C/B 計測制御電源盤区域(C)冷却コイル	×	○
コントロール建屋	1階 地下中2階	C-1F-4B C-MB2-2②	HECW	C/B 計測制御電源盤区域(A), (B)冷却コイル	○	-
コントロール建屋	2階	C-2F-3	HECW	MCR 冷却コイル	○	-

※ : -は耐震Sクラスのため、溢水源としない機器

添付第3.1-3表 地震時に溢水源とする機器としない機器(配管系)

6号炉原子炉建屋(1/5)

区画No	配管系統 【○:溢水源としない(耐震性を確認)、×:溢水源とする、-:当該区画に水を内包する配管が存在しない】																		
	CRD	CUW	DW	C.FDW	FP	FPC	HD	HNCW	HSCR	HWH	MSC	MUWC	MUWP	RCW	RD	SPCU	TCW	TSW	FEI
R-4F-1	-	-	-	-	-	-	-	-	-	-	-	-	-	-	-	-	-	-	-
R-4F-2	-	-	-	-	○	-	-	○	-	○	-	-	○	○	-	-	-	-	-
R-4F-3C	-	-	-	-	○	-	-	-	-	-	-	-	○	○	-	-	-	-	-
R-4F-3共	-	-	-	-	○	-	-	×	-	×	-	○	○	○	-	-	-	-	-
R-M4F-1	-	-	-	-	-	-	-	-	-	-	-	-	-	○	-	-	-	-	-
R-M4F-3	-	-	-	-	○	×	-	×	-	×	-	○	○	×	-	○	-	-	-
R-M4F-4A	-	-	-	-	○	-	-	○	-	○	-	-	○	○	-	-	-	-	-
R-M4F-4C	-	-	-	-	○	-	-	○	-	-	-	-	-	-	-	-	-	-	-
R-M4F-4共	-	-	-	-	○	-	-	○	-	-	-	-	-	-	-	-	-	-	-
R-M4F-5B	-	-	-	-	○	-	-	○	-	-	-	-	-	-	-	-	-	-	-
R-M4F-5共1	-	-	-	-	○	-	-	○	-	○	-	-	○	○	-	-	-	-	-
R-M4F-5共2	-	-	-	-	-	-	-	-	-	-	-	-	-	-	-	-	-	-	-
R-3F-1A	-	-	-	-	○	-	-	○	-	-	-	○	○	○	-	○	-	-	-
R-3F-1共	-	-	-	-	○	×	-	×	-	×	-	○	○	×	-	○	-	-	-
R-3F-2	-	-	-	-	○	-	-	○	-	○	-	-	○	○	-	-	-	-	-
R-3F-3	-	-	-	-	○	-	-	○	-	-	-	-	-	-	-	-	-	-	-
R-3F-4	-	-	-	-	-	-	-	-	-	-	-	-	○	○	-	-	-	-	-

表1-2 溢水源となりうる系統の設置区画及び溢水量(1/27)

原子炉建物 4階

系統略称	系統名称	耐震クラス		溢水量		区画番号及び区画滞留面積(上段:区画番号,下段:区画滞留面積[m ²])				
		S	B,C	想定破損[m ³]	地震起因[m ³]	二次格内				
						R-4F-01-1N	R-4F-04N	R-4F-01-2N	R-4F-02N	R-4F-03N
						1454	9	74	-	19
CWFW	復水給水系		○	-	-	-	-	-	-	-
CRD	制御棒駆動系		○	-	-	-	-	-	-	-
CUW	原子炉浄化系		○	-	-	-	-	-	-	-
RCW(A)	原子炉補機冷却系(非常用系I)		○	55	-	●	-	-	-	-
RCW(B)	原子炉補機冷却系(非常用系II)		○	55	-	●	-	-	-	-
RCW(N)	原子炉補機冷却系(常用系)									
HVD	ドライウェル冷却系		○	23	38	●	-	-	-	-
HVCW	空調換気設備冷却水系									
RSW(A)	原子炉補機海水系(I)		○	-	-	-	-	-	-	-
RSW(B)	原子炉補機海水系(II)		○	-	-	-	-	-	-	-
FPC	燃料プール冷却系		○	91	-	□	-	-	-	-
HPCW	高圧炉心スプレイ補機冷却系		○	-	-	-	-	-	-	-
HPSW	高圧炉心スプレイ補機海水系		○	-	-	-	-	-	-	-
RCIC	原子炉隔離時冷却系		○	-	-	-	-	-	-	-
RHRA(A)	残留熱除去系(A)		○	-	-	-	-	-	-	-
RHRA(B)	残留熱除去系(B)		○	-	-	-	-	-	-	-
RHRA(C)	残留熱除去系(C)		○	-	-	-	-	-	-	-
LPCS	低圧炉心スプレイ系		○	-	-	-	-	-	-	-
HPCS	高圧炉心スプレイ系		○	-	-	-	-	-	-	-
SLC	ほう酸水注入系		○	-	-	-	-	-	-	-
RWLE	液体廃棄物処理系(機器ドレン)		○	-	-	-	-	-	-	-
RWLF	液体廃棄物処理系(床ドレン・化学廃液系)		○	-	-	-	-	-	-	-
CWT	復水輸送系		○	57	1	●	-	-	-	-
MUW	補給水系		○	31	8	●	-	-	-	-
FP	消火系		○	65	57	●	-	-	-	□
HS	所内蒸気系(蒸気凝縮水戻り側)		○	-	-	-	-	-	-	-
DEG(CW)A	非常用ディーゼル発電機系(冷却水系)(A)		○	-	-	-	-	-	-	-
DEG(CW)B	非常用ディーゼル発電機系(冷却水系)(B)		○	-	-	-	-	-	-	-
DEG(LO)A	非常用ディーゼル発電機系(潤滑油系)(A)		○	-	-	-	-	-	-	-
DEG(LO)B	非常用ディーゼル発電機系(潤滑油系)(B)		○	-	-	-	-	-	-	-
DEG(FO)A	非常用ディーゼル発電機系(燃料油系)(A)		○	-	-	-	-	-	-	-
DEG(FO)B	非常用ディーゼル発電機系(燃料油系)(B)		○	-	-	-	-	-	-	-
DEG(CW)C	非常用ディーゼル発電機系(冷却水系)(HPCS)		○	-	-	-	-	-	-	-
DEG(LO)C	非常用ディーゼル発電機系(潤滑油系)(HPCS)		○	-	-	-	-	-	-	-
DEG(FO)C	非常用ディーゼル発電機系(燃料油系)(HPCS)		○	-	-	-	-	-	-	-
slosh1	スロッシング(オベフロ)(SFP)				130	●	-	-	-	-

●:溢水源あり
 □:溢水源あり(耐震B,Cクラスであるが、基準地震動Ssによる地震力によってバウンダリ機能が保持できる)
 -:溢水源なし

【柏崎6/7】
 ・設備の相違
 (柏崎6/7及び島根2号炉は区画ごとに溢水源となる系統を記載)

添付第3.1-3表 地震時に溢水源とする機器としない機器(配管系)

6号炉原子炉建屋(2/5)

区画No	配管系統【○:溢水源としない(耐震性を確認)、×:溢水源とする、-:当該区画に水を内包する配管が存在しない】																		
	CRD	CUW	DW	C.FDW	FP	FPC	HD	HNCW	HSCR	HHW	MSC	MUWC	MUWP	RCW	RD	SPCU	TCW	TSW	FEI
R-3F-5	-	-	-	-	○	-	-	○	-	○	-	-	○	○	-	-	-	-	-
R-3F-6	-	-	-	-	-	-	-	-	-	-	-	-	-	○	-	-	-	-	-
R-2F-1	-	-	-	-	-	○	-	-	-	-	-	○	-	○	-	○	-	-	-
R-2F-2p1	-	-	-	-	-	-	-	-	-	-	-	-	-	-	-	-	-	-	-
R-2F-2p2	-	-	-	-	-	-	-	-	-	-	-	○	○	-	-	-	-	-	-
R-2F-2共1	○	-	-	○	-	-	-	-	-	-	-	-	○	-	-	-	-	-	-
R-2F-2共2	-	-	-	-	○	×	-	×	-	×	-	○	○	×	-	-	-	-	-
R-2F-2共3	-	-	-	-	○	×	-	×	-	×	-	○	○	×	-	-	-	-	-
R-2F-3	-	-	-	-	-	-	-	-	-	-	-	-	-	-	-	-	-	-	-
R-2F-4	-	-	-	-	-	○	-	○	-	○	-	-	-	○	-	-	-	-	-
R-2F-6	-	-	-	-	-	-	-	-	-	-	-	-	-	○	-	-	-	-	-
R-2F-7	-	-	-	-	-	-	-	○	-	-	-	-	-	-	-	-	-	-	-
R-2F-8	-	-	-	-	-	-	-	-	-	-	-	-	-	-	-	-	-	-	-
R-2F-9上	-	-	-	-	○	-	-	-	-	-	-	-	-	-	-	-	-	-	-
R-2F-9下	-	-	-	-	○	-	-	-	-	-	-	-	-	-	-	-	-	-	-
R-2F-10上	-	-	-	-	○	-	-	-	-	-	-	-	-	-	-	-	-	-	-
R-2F-10下	-	-	-	-	○	-	-	-	-	-	-	-	-	-	-	-	-	-	-

表1-2 溢水源となりうる系統の設置区画及び溢水量(2/27)

原子炉建物 3階

系統略称	系統名称	耐震クラス		溢水量		区画番号及び区画滞留面積(上段:区画番号,下段:区画滞留面積[m ²])														
		S	B, C	想定破壊 [m ³]	地震起因 [m ³]	二次格内														
						R-3F-04-1N04-2N07N18-1N	R-3F-06N	R-3F-06N	R-3F-09N	R-3F-10N	R-3F-11N-25N	R-3F-12-1N	R-3F-12-2N	R-3F-13N						
OW	復水給水系	○	-	-	-	-	-	-	-	-	-	-	-	-	-	-	-	-	-	-
CRD	制御棒駆動系	○	-	-	-	-	-	-	-	-	-	-	-	-	-	-	-	-	-	-
CUW	原子炉浄化系	○	158	158	-	-	-	-	-	□	-	-	-	-	-	-	-	-	-	-
ROW(A)	原子炉補機冷却系(非常用系)	○	62	-	●	●	-	●	-	-	●	●	-	-	-	-	-	-	-	-
ROW(B)	原子炉補機冷却系(非常用系)	○	67	-	●	●	-	●	-	-	●	●	-	-	-	-	-	-	-	-
ROW(N)	原子炉補機冷却系(常用系)	○	43	58	●	□	-	-	-	-	●	●	●	-	-	-	-	-	-	-
HVD	ドライフェル冷却系	○	-	-	-	-	-	-	-	-	-	-	-	-	-	-	-	-	-	-
HVCW	空温熱交換器冷却水系	○	-	-	-	-	-	-	-	-	-	-	-	-	-	-	-	-	-	-
RSWA	原子炉補機海水系(I)	○	-	-	-	-	-	-	-	-	-	-	-	-	-	-	-	-	-	-
RSWB	原子炉補機海水系(II)	○	-	-	-	-	-	-	-	-	-	-	-	-	-	-	-	-	-	-
FPC	燃料プール冷却系	○	102	16	-	-	-	●	-	●	●	●	●	-	-	-	-	-	-	-
HPCW	高圧炉心スプレイ補機冷却系	○	-	-	-	-	-	-	-	-	-	-	-	-	-	-	-	-	-	-
HPSW	高圧炉心スプレイ補機海水系	○	-	-	-	-	-	-	-	-	-	-	-	-	-	-	-	-	-	-
RCIC	原子炉隔離時冷却系	○	-	-	-	-	-	-	-	-	-	-	-	-	-	-	-	-	-	-
RHR(A)	残留熱除去系(A)	○	311	-	●	-	-	-	-	-	-	-	-	-	-	-	-	-	-	-
RHR(B)	残留熱除去系(B)	○	306	-	●	-	-	-	-	-	-	-	-	-	-	-	-	-	-	-
RHR(C)	残留熱除去系(C)	○	-	-	-	-	-	-	-	-	-	-	-	-	-	-	-	-	-	-
LPCS	低圧炉心スプレイ系	○	-	-	-	-	-	-	-	-	-	-	-	-	-	-	-	-	-	-
HPCS	高圧炉心スプレイ系	○	-	-	-	-	-	-	-	-	-	-	-	-	-	-	-	-	-	-
SLC	ほう酸水注入系	○	8	-	●	-	-	-	-	-	-	-	-	-	-	-	-	-	-	-
RWL(D)	液体廃棄物処理系(機器ドレン)	○	-	-	-	-	-	-	-	-	-	-	-	-	-	-	-	-	-	-
RWL(F)	液体廃棄物処理系(床ドレン-化学廃液系)	○	-	-	-	-	-	-	-	-	-	-	-	-	-	-	-	-	-	-
CWT	復水輸送系	○	58	2	●	-	-	●	-	●	●	●	●	●	-	-	-	-	-	-
MLW	補給水系	○	33	28	□	□	-	●	●	●	●	●	●	●	-	-	-	-	-	-
FP	消火系	○	66	58	□	-	□	-	-	-	-	-	-	-	-	-	-	-	-	-
HS	所内蒸気系(蒸気凝縮水戻り側)	○	-	-	-	-	-	-	-	-	-	-	-	-	-	-	-	-	-	-
DEG00(A)	非常用ディーゼル発電機系(冷却水系)(A)	○	-	-	-	-	-	-	-	-	-	-	-	-	-	-	-	-	-	-
DEG00(B)	非常用ディーゼル発電機系(冷却水系)(B)	○	-	-	-	-	-	-	-	-	-	-	-	-	-	-	-	-	-	-
DEG00(A)	非常用ディーゼル発電機系(潤滑油系)(A)	○	-	-	-	-	-	-	-	-	-	-	-	-	-	-	-	-	-	-
DEG00(B)	非常用ディーゼル発電機系(潤滑油系)(B)	○	-	-	-	-	-	-	-	-	-	-	-	-	-	-	-	-	-	-
DEG01(A)	非常用ディーゼル発電機系(燃料油系)(A)	○	-	-	-	-	-	-	-	-	-	-	-	-	-	-	-	-	-	-
DEG01(B)	非常用ディーゼル発電機系(燃料油系)(B)	○	-	-	-	-	-	-	-	-	-	-	-	-	-	-	-	-	-	-
DEG02(A)	非常用ディーゼル発電機系(冷却水系)(HPCS)	○	-	-	-	-	-	-	-	-	-	-	-	-	-	-	-	-	-	-
DEG02(B)	非常用ディーゼル発電機系(潤滑油系)(HPCS)	○	-	-	-	-	-	-	-	-	-	-	-	-	-	-	-	-	-	-
DEG03(A)	非常用ディーゼル発電機系(燃料油系)(HPCS)	○	-	-	-	-	-	-	-	-	-	-	-	-	-	-	-	-	-	-
DEG03(B)	非常用ディーゼル発電機系(潤滑油系)(HPCS)	○	-	-	-	-	-	-	-	-	-	-	-	-	-	-	-	-	-	-
FMW	燃料プール補給水系	○	-	-	-	-	-	-	-	-	-	-	-	-	-	-	-	-	-	-

●:溢水源あり
□:溢水源あり(耐震IIクラスであるが、基準地震動Ssによる地震力によってバウンダリ機能が保持できる)
-:溢水源なし

柏崎刈羽原子力発電所 6 / 7号炉 (2017.12.20版)

添付第3.1-3表 地震時に溢水源とする機器としない機器(配管系)

6号炉原子炉建屋 (3/5)

区画 No	配管系統 【○:溢水源としない(耐震性を確認) ×:溢水源とする、 -:当該区画に水を内包する配管が存在しない】																		
	CRD	CUW	DW	C_FDW	FP	FPC	HD	HNGW	HSCR	HWH	MSC	MUWC	MUWP	RCW	RD	SPCU	TOW	TSW	FEI
R-2F-11	-	-	-	-	○	-	-	-	-	-	-	-	-	-	-	-	-	-	-
R-2F-12	-	-	-	-	-	-	-	-	-	-	-	-	-	-	-	-	-	-	-
R-1F-1	-	-	-	-	-	-	-	-	-	-	-	-	-	-	-	-	-	-	-
R-1F-2p1	-	-	-	-	-	-	-	-	-	-	-	-	-	○	-	-	-	-	-
R-1F-2p2	-	-	-	-	-	-	-	-	-	-	-	-	-	-	-	-	-	-	-
R-1F-2p3	-	-	-	-	-	-	-	-	-	-	-	-	-	-	-	-	-	-	-
R-1F-2p4	○	-	-	-	-	-	-	-	-	-	-	-	○	-	-	-	-	-	-
R-1F-2 共	○	x	-	-	○	x	-	x	-	x	-	○	○	x	-	○	-	-	-
R-1F-3	-	-	-	-	-	-	-	-	-	-	-	-	○	○	-	-	-	-	-
R-1F-4	-	-	-	-	○	-	-	-	-	-	-	-	-	-	-	-	-	-	-
R-1F-5	-	-	-	-	-	-	-	-	-	-	-	-	○	○	-	-	-	-	-
R-1F-6	-	-	-	-	-	-	-	-	-	-	-	-	○	○	-	-	-	-	-
R-1F-7	-	-	-	-	○	-	-	-	-	-	-	-	-	-	-	-	-	-	-
R-1F-8	○	-	-	-	-	-	-	-	-	-	-	-	-	-	-	-	-	-	-
R-1F-9	-	-	-	-	-	-	-	-	-	-	-	-	-	○	-	-	-	-	-
R-1F-10	○	○	-	○	-	-	-	-	-	-	-	-	○	-	-	-	-	-	-
R-1F-11	○	○	-	-	-	-	-	-	-	-	-	-	○	-	-	-	-	-	-

東海第二発電所 (2018.9.18版)

島根原子力発電所 2号炉

備考

表 1-2 溢水源となりうる系統の設置区画及び溢水量 (3/27)

原子炉建物 3階

系統略称	系統名称	耐震クラス		想定破損 [m ²]	地震起因 [m ²]	区画番号及び区画滞留面積(上段:区画番号、下段:区画滞留面積[m ²])										
		S	B、C			二次格内									二次格外(非管理区画)	
						R-3F-15N	R-3F-16-2N	R-3F-21N	R-3F-22N	R-3F-100N	R-3F-102N	R-3F-01N	R-3F-02N	R-3F-03N		
						13	6	4	1	29	72	11	288	277		
CH FW	復水給水系	○	-	-	-	-	-	-	-	-	-	-	-	-		
CRD	制御棒駆動系	○	-	-	-	-	-	-	-	-	-	-	-	-		
CUW	原子炉浄化系	○	158	158	-	-	-	-	-	-	-	-	-	-		
ROW(A) HVC(A)	原子炉補機冷却系(非常用系)	○	62	-	-	-	-	-	-	-	-	-	-	-		
ROW(B) HVC(B)	原子炉補機冷却系(非常用系II)	○	67	-	-	-	-	-	-	●	-	-	-	-		
ROW(N) HVD HVCW	原子炉補機冷却系(常用系) ドライウェル冷却系 空調機冷却機冷却水系	○	43	58	-	-	-	-	-	-	-	-	□	●		
RSWA	原子炉補機海水系(I)	○	-	-	-	-	-	-	-	-	-	-	-	-		
RSWB	原子炉補機海水系(II)	○	-	-	-	-	-	-	-	-	-	-	-	-		
FPC	燃料プール冷却系	○	○	102	16	-	●	-	-	-	-	-	-	-		
HPCW	高圧炉心スプレイ補機冷却系	○	-	-	-	-	-	-	-	-	-	-	-	-		
HPSW	低圧炉心スプレイ補機冷却系	○	-	-	-	-	-	-	-	-	-	-	-	-		
RCIC	原子炉隔離時冷却系	○	-	-	-	-	-	-	-	-	-	-	-	-		
RHR(A)	残留熱除去系(A)	○	311	-	-	-	-	-	-	-	-	-	-	-		
RHR(B)	残留熱除去系(B)	○	306	-	-	-	-	-	-	-	-	-	-	-		
RHR(C)	残留熱除去系(C)	○	-	-	-	-	-	-	-	-	-	-	-	-		
LPCS	低圧炉心スプレイ系	○	-	-	-	-	-	-	-	-	-	-	-	-		
HPCS	高圧炉心スプレイ系	○	-	-	-	-	-	-	-	-	-	-	-	-		
SLO	ほう酸水注入系	○	8	-	-	-	-	-	-	-	-	-	-	-		
RWLE	液体廃棄物処理系(機器ドレン)	○	-	-	-	-	-	-	-	-	-	-	-	-		
RWLF	液体廃棄物処理系(床ドレン・化学廃液系)	○	-	-	-	-	-	-	-	-	-	-	-	-		
CWT	復水輸送系	○	58	2	-	-	-	-	-	-	-	-	-	-		
MUW	補給水系	○	33	28	-	-	-	-	-	□	-	-	-	-		
FP	消火系	○	66	58	-	-	-	-	-	□	-	-	□	□		
HS	所内蒸気系(蒸気凝縮水戻り側)	○	-	-	-	-	-	-	-	-	-	-	-	-		
BEQDWA	非常用ディーゼル発電機系(冷却水系)(A)	○	-	-	-	-	-	-	-	-	-	-	-	-		
BEQDWB	非常用ディーゼル発電機系(冷却水系)(B)	○	-	-	-	-	-	-	-	-	-	-	-	-		
BEQDWA	非常用ディーゼル発電機系(潤滑油系)(A)	○	-	-	-	-	-	-	-	-	-	-	-	-		
BEQDWB	非常用ディーゼル発電機系(潤滑油系)(B)	○	-	-	-	-	-	-	-	-	-	-	-	-		
BEQDWA	非常用ディーゼル発電機系(燃料油系)(A)	○	-	-	-	-	-	-	-	-	-	-	-	-		
BEQDWB	非常用ディーゼル発電機系(燃料油系)(B)	○	-	-	-	-	-	-	-	-	-	-	-	-		
BEQDWA	非常用ディーゼル発電機系(冷却水系)(HPCS)	○	-	-	-	-	-	-	-	-	-	-	-	-		
BEQDWB	非常用ディーゼル発電機系(冷却水系)(HPCS)	○	-	-	-	-	-	-	-	-	-	-	-	-		
BEQDWA	非常用ディーゼル発電機系(燃料油系)(HPCS)	○	-	-	-	-	-	-	-	-	-	-	-	-		
BEQDWB	非常用ディーゼル発電機系(燃料油系)(HPCS)	○	-	-	-	-	-	-	-	-	-	-	-	-		
FMW	燃料プール補給水系	○	-	-	-	-	-	-	-	-	-	-	-	-		

●:溢水源あり
 □:溢水源あり(耐震B/Cクラスであるが、基準地震動S_{all}による地震力によってバウナリ機能が保持できる)
 -:溢水源なし

柏崎刈羽原子力発電所 6 / 7号炉 (2017.12.20版)

添付第3.1-3表 地震時に溢水源とする機器としない機器(配管系)

6号炉原子炉建屋(4/5)

区画No	配管系統 【○:溢水源としない(耐震性を確認)、×:溢水源とする、-:当該区画に水を内包する配管が存在しない】																		
	CRD	CUW	DW	C.FDW	FP	FPC	HD	HNCW	HSCR	HWH	MSG	MUWC	MUWP	RCW	RD	SPCU	TCW	TSW	FEI
R-1F-12	-	-	-	-	-	-	-	-	-	-	-	-	○	○	-	-	-	-	-
R-B1-2	○	×	-	-	○	×	-	×	-	×	×	○	○	×	×	○	-	-	-
R-B1-3	-	-	-	-	-	-	-	-	-	-	-	-	-	-	-	-	-	-	-
R-B1-4	-	-	-	-	-	-	-	-	-	-	-	○	○	-	-	-	-	-	-
R-B1-5	-	-	-	-	-	-	-	-	-	-	-	-	○	-	-	-	-	-	-
R-B1-6	-	-	-	-	-	-	-	-	-	-	-	-	○	-	-	-	-	-	-
R-B1-7	-	-	-	-	-	-	-	-	-	-	-	-	-	-	-	-	-	-	-
R-B1-8	-	-	-	-	-	-	-	-	-	-	-	-	-	-	-	-	-	-	-
R-B1-10	-	-	-	-	-	-	-	-	-	-	-	-	○	-	-	-	-	-	-
R-B1-11	-	-	-	-	-	-	-	-	-	-	-	-	○	-	-	-	-	-	-
R-B1-12	-	-	-	-	-	-	-	-	-	-	-	-	-	-	-	-	-	-	-
R-B1-13	-	-	-	-	-	○	-	-	-	-	-	-	○	-	-	-	-	-	-
R-B-14	-	-	-	-	-	○	-	-	-	-	-	-	-	-	-	-	-	-	-
R-B-15a	○	○	-	-	○	○	-	○	-	○	○	○	○	○	○	○	○	-	-
R-B-15b	○	○	-	-	○	○	-	○	-	○	○	○	○	○	○	○	○	-	-
R-B1-16	-	-	-	-	-	-	-	-	-	-	○	○	○	-	-	-	-	-	-
R-B1-17	-	-	-	-	-	○	-	-	-	-	-	-	-	-	-	-	-	-	-

東海第二発電所 (2018.9.18版)

島根原子力発電所 2号炉

備考

表1-2 溢水源となりうる系統の設置区画及び溢水量(4/27)

原子炉建物 3階

系統略称	系統名称	耐震クラス		溢水量		区画番号及び区画滞留面積(上段:区画番号,下段:区画滞留面積(m ²))			
		S	B, C	想定破損 [m ³]	地震起因 [m ³]	二次格外(非管理区域)			
						R-3F-14N	R-3F-17N	R-3F-19N	R-3F-20N
						113	27	20	12
CW	復水給水系		○	-	-	-	-	-	-
CRD	制御棒駆動系		○	-	-	-	-	-	-
CUW	原子炉浄化系		○	158	158	-	-	-	-
RCW(A)	原子炉補機冷却系(非常用系I)		○	62	-	-	-	-	-
RCW(B)	原子炉補機冷却系(非常用系II)		○	67	-	-	-	-	-
RCW(N)	原子炉補機冷却系(常用系)		○	43	58	-	-	-	-
HVD	ドライウエル冷却系		○	-	-	-	-	-	-
HVGW	空機換気設備冷却水系		○	-	-	-	-	-	-
RSW(A)	原子炉補機海水系(I)		○	-	-	-	-	-	-
RSW(B)	原子炉補機海水系(II)		○	-	-	-	-	-	-
FPC	燃料プール冷却系		○	102	16	-	-	-	-
HPCW	高圧炉心スプレイ補機冷却系		○	-	-	-	-	-	-
HPSW	高圧炉心スプレイ補機海水系		○	-	-	-	-	-	-
RCIC	原子炉隔離時冷却系		○	-	-	-	-	-	-
RHR(A)	残留熱除去系(A)		○	311	-	-	-	-	-
RHR(B)	残留熱除去系(B)		○	306	-	-	-	-	-
RHR(C)	残留熱除去系(C)		○	-	-	-	-	-	-
LPCS	低圧炉心スプレイ系		○	-	-	-	-	-	-
HPCS	高圧炉心スプレイ系		○	-	-	-	-	-	-
SLC	ほう酸水注入系		○	8	-	-	-	-	-
RWLE	液体廃棄物処理系(機器ドレン)		○	-	-	-	-	-	-
RWLF	液体廃棄物処理系(床ドレン・化学廃液系)		○	-	-	-	-	-	-
CWT	復水輸送系		○	58	2	-	-	-	-
MUW	補給水系		○	33	28	-	-	-	-
FP	消火系		○	66	58	□	-	-	-
HS	所内蒸気系(蒸気凝縮水戻り側)		○	-	-	-	-	-	-
DEG(DW)(A)	非常用ディーゼル発電機系(冷却水系)(A)		○	-	-	-	-	-	-
DEG(DW)(B)	非常用ディーゼル発電機系(冷却水系)(B)		○	-	-	-	-	-	-
DEG(DO)(A)	非常用ディーゼル発電機系(潤滑油系)(A)		○	-	-	-	-	-	-
DEG(DO)(B)	非常用ディーゼル発電機系(潤滑油系)(B)		○	-	-	-	-	-	-
DEG(FO)(A)	非常用ディーゼル発電機系(燃料油系)(A)		○	-	-	-	-	-	-
DEG(FO)(B)	非常用ディーゼル発電機系(燃料油系)(B)		○	-	-	-	-	-	-
DEG(DW)(H)	非常用ディーゼル発電機系(冷却水系)(HPCS)		○	-	-	-	-	-	-
DEG(DO)(H)	非常用ディーゼル発電機系(潤滑油系)(HPCS)		○	-	-	-	-	-	-
DEG(FO)(H)	非常用ディーゼル発電機系(燃料油系)(HPCS)		○	-	-	-	-	-	-
FMW	燃料プール補給水系		○	-	-	-	-	-	-

●:溢水源あり
 □:溢水源あり(耐震Bクラスであるが、基準地震動Ssによる地震力によってバウンダリ機能が保持できる)
 -:溢水源なし

柏崎刈羽原子力発電所 6 / 7号炉 (2017.12.20版)

添付第3.1-3表 地震時に溢水源とする機器としない機器(配管系)

6号炉原子炉建屋(5/5)

区画No	配管系統 【○:溢水源としない(耐震性を確認)、×:溢水源とする、-:当該区画に水を内包する配管が存在しない】																		
	CRD	CUW	DW	C_FDW	FP	FPC	HD	HNCW	HSCR	HWH	MSG	MUWC	MUWP	RCW	RD	SPCU	TGW	TSW	FEI
R-B1-18	-	-	-	-	-	-	-	-	-	-	-	-	-	-	-	-	-	-	-
R-B2-2	○	×	-	-	○	×	-	×	-	×	-	○	○	×	×	○	-	-	-
R-B2-3	-	-	-	-	-	-	-	-	-	-	-	-	-	-	-	-	-	-	-
R-B2-4	-	-	-	-	-	-	-	-	-	-	-	-	-	-	-	-	-	-	-
R-B2-5	-	-	-	-	-	-	-	-	-	-	-	-	-	-	-	-	-	-	-
R-B3-2	○	-	-	-	-	-	-	-	-	-	-	○	○	-	○	-	-	-	-
R-B3-3	○	-	-	-	-	-	-	-	-	-	-	○	-	-	-	-	-	-	-
R-B3-4	○	×	-	-	○	×	-	×	-	-	-	○	○	×	×	○	-	-	-
R-B3-5	-	-	-	-	-	-	-	-	-	-	-	-	○	○	○	-	-	-	-
R-B3-6	-	-	-	-	-	-	-	-	-	-	-	-	○	○	○	-	-	-	-
R-B3-7	-	-	-	-	-	-	-	-	-	-	-	-	○	○	○	-	-	-	-
R-B3-8	○	-	-	-	-	-	-	-	-	-	-	○	○	○	○	-	-	-	-
R-B3-9	○	○	-	-	-	-	-	-	-	-	-	○	○	-	○	-	-	-	-
R-B3-10	○	-	-	-	-	-	-	-	-	-	-	○	-	-	-	-	-	-	-
R-B3-11	○	○	-	-	-	-	-	-	-	-	-	○	○	○	-	-	-	-	-
R-B3-12	-	-	-	-	-	-	-	-	-	-	-	-	○	○	○	-	-	-	-
R-B3-13	-	○	-	-	-	-	-	-	-	-	-	-	○	○	○	-	-	-	-

東海第二発電所(2018.9.18版)

島根原子力発電所 2号炉

備考

表1-2 溢水源となりうる系統の設置区画及び溢水量(5/27)

原子炉建物 中2階

系統略称	系統名称	耐震クラス		溢水量		区画番号及び区画滞留面積(上段:区画番号 下段:区画滞留面積[m ²])													
		S	B, C	想定破損 [m ³]	地震起因 [m ³]	二次格内													
						R-M2F-02N, 04N, 05N	R-M2F-06N, 07N	R-M2F-08N	R-M2F-09N	R-M2F-10N	R-M2F-11N, 12N, 23N	R-M2F-14N	R-M2F-15N	R-M2F-16N					
OW	復水給水系	○	-	-	-	-	-	-	-	-	-	-	-	-	-	-	-	-	-
CRD	制御棒駆動系	○	-	-	-	-	-	-	-	-	-	-	-	-	-	-	-	-	-
CUW	原子炉浄化系	○	158	158	□	-	□	●	●	□	●	●	-	-	-	-	-	-	-
RCWA) HVC(A)	原子炉補機冷却系(非常用系)	○	68	-	●	-	-	-	-	-	●	-	-	-	-	-	-	-	-
RCWB) HVC(B)	原子炉補機冷却系(非常用系)	○	79	-	-	-	-	-	-	-	●	-	-	-	-	-	-	-	-
RCWN) HVD	原子炉補機冷却系(常用系)	○	71	86	-	□	●	-	-	-	-	-	-	-	-	-	-	-	-
HVCW	乾燥機冷却給水系	○	-	-	-	-	-	-	-	-	-	-	-	-	-	-	-	-	-
RSWA) RSW(B)	原子炉補機海水系(I)	○	-	-	-	-	-	-	-	-	-	-	-	-	-	-	-	-	-
RSWB)	原子炉補機海水系(II)	○	-	-	-	-	-	-	-	-	-	-	-	-	-	-	-	-	-
FPC	燃料プール冷却系	○	○	154	63	-	□	-	-	-	-	●	-	-	-	-	-	-	●
HPCW	高圧炉心スプレイ補機冷却系	○	-	-	-	-	-	-	-	-	-	-	-	-	-	-	-	-	-
HPSW	高圧炉心スプレイ補機海水系	○	-	-	-	-	-	-	-	-	-	-	-	-	-	-	-	-	-
RCIC	原子炉隔離時冷却系	○	-	-	-	-	-	-	-	-	-	-	-	-	-	-	-	-	-
RHRA) RH(R)B)	残留熱除去系(A)	○	311	-	●	-	-	-	-	-	-	-	-	-	-	-	-	-	-
RH(R)C)	残留熱除去系(B)	○	306	-	-	●	-	-	-	-	-	-	-	-	-	-	-	-	-
RH(R)C)	残留熱除去系(C)	○	-	-	-	-	-	-	-	-	-	-	-	-	-	-	-	-	-
LPCS	低圧炉心スプレイ系	○	-	-	-	-	-	-	-	-	-	-	-	-	-	-	-	-	-
HPCS	高圧炉心スプレイ系	○	-	-	-	-	-	-	-	-	-	-	-	-	-	-	-	-	-
SLC	ほう酸水注入系	○	8	-	-	-	-	-	-	-	-	-	-	-	-	-	-	-	-
RW(L)E)	液体廃棄物処理系(機器ドレン)	○	-	-	-	-	-	-	-	-	-	-	-	-	-	-	-	-	-
RW(L)F)	液体廃棄物処理系(床ドレン・化学廃液系)	○	-	-	-	-	-	-	-	-	-	-	-	-	-	-	-	-	-
CWT	復水輸送系	○	58	2	-	-	-	-	-	-	-	-	-	-	-	-	-	-	-
MLW	補給水系	○	33	28	●	□	-	-	-	-	-	□	-	-	-	-	-	-	-
FP	消火系	○	66	58	-	□	-	-	-	-	-	□	-	-	-	-	-	-	-
HS	炉内蒸気系(蒸気凝縮水戻り側)	○	-	-	-	-	-	-	-	-	-	-	-	-	-	-	-	-	-
DEG(D)A)	非常用ディーゼル発電機系(冷却水系)(A)	○	-	-	-	-	-	-	-	-	-	-	-	-	-	-	-	-	-
DEG(D)B)	非常用ディーゼル発電機系(冷却水系)(B)	○	-	-	-	-	-	-	-	-	-	-	-	-	-	-	-	-	-
DEG(D)C)	非常用ディーゼル発電機系(潤滑油系)(A)	○	-	-	-	-	-	-	-	-	-	-	-	-	-	-	-	-	-
DEG(D)D)	非常用ディーゼル発電機系(潤滑油系)(B)	○	-	-	-	-	-	-	-	-	-	-	-	-	-	-	-	-	-
DEG(D)E)	非常用ディーゼル発電機系(燃料油系)(A)	○	-	-	-	-	-	-	-	-	-	-	-	-	-	-	-	-	-
DEG(D)F)	非常用ディーゼル発電機系(燃料油系)(B)	○	-	-	-	-	-	-	-	-	-	-	-	-	-	-	-	-	-
DEG(D)G)	非常用ディーゼル発電機系(冷却水系)(HPCS)	○	-	-	-	-	-	-	-	-	-	-	-	-	-	-	-	-	-
DEG(D)H)	非常用ディーゼル発電機系(潤滑油系)(HPCS)	○	-	-	-	-	-	-	-	-	-	-	-	-	-	-	-	-	-
DEG(D)I)	非常用ディーゼル発電機系(燃料油系)(HPCS)	○	-	-	-	-	-	-	-	-	-	-	-	-	-	-	-	-	-
FMW	燃料プール補給水系	○	-	1	-	●	-	-	-	-	-	-	-	-	-	-	-	-	-

●:溢水源あり
 □:溢水源あり(耐震Bクラスであるが、基準地震動S₁による地震力によってバウンダリ機能が保持できる)
 -:溢水源なし

添付第3.1-4表 地震時に溢水源とする機器としない機器(配管系)

6号炉タービン建屋(1/2)

区画 No	配管系統 【○:溢水源としない(耐震性を確認)、×:溢水源とする、-:当該区画に水を内包する配管が存在しない】																		
	ORD	CUW	DW	C_FDW	FP	FPC	HD	HNCW	HSCR	HWH	MSC	MUWC	MUWP	RCW	RD	SPCU	TCW	TSW	FEI
T-2F-1A	-	-	-	-	○	-	-	-	-	-	-	-	-	-	-	-	-	-	-
T-2F-1共	-	-	-	x	x	-	x	x	-	x	-	x	x	-	x	-	x	-	-
T-1F-1	-	-	x	-	-	-	-	-	-	-	-	-	-	-	-	-	-	x	-
T-1F-2	-	-	-	-	-	-	-	-	-	-	-	-	-	-	-	-	-	-	-
T-1F-3	-	-	x	x	x	-	x	x	x	x	x	x	x	x	x	-	x	○	-
T-1F-4①	-	-	○	-	○	-	○	○	○	○	-	○	○	-	-	-	x	-	-
T-1F-4②	-	-	-	-	-	-	-	-	-	-	-	-	-	-	-	-	x	-	-
T-B1-2A	-	-	○	-	○	-	-	-	-	-	○	-	-	○	-	-	-	-	○
T-B1-2C	-	-	○	-	-	-	-	-	-	-	○	-	-	-	-	-	-	-	○
T-B1-3	x	-	x	x	x	-	x	x	-	-	x	x	x	x	x	-	x	-	-
T-B1-4b1	-	-	○	-	○	-	-	-	-	-	○	-	○	○	-	-	○	○	○
T-B1-4b2	-	-	-	-	-	-	-	-	-	-	-	-	-	-	-	-	-	-	-
T-B1-4b3	-	-	○	-	-	-	-	-	-	-	-	-	-	-	-	-	○	○	○
T-MB2-1	-	-	-	-	-	-	-	-	-	-	-	-	-	-	-	-	-	-	-
T-MB2-2	x	-	x	x	x	-	x	x	-	-	x	x	x	x	x	-	x	-	-
T-B2-1	-	-	x	-	x	-	-	x	-	-	x	-	-	x	-	-	x	x	x
T-B2-2	-	-	○	-	○	-	-	-	-	-	○	-	○	-	-	-	-	-	○

表1-2 溢水源となりうる系統の設置区画及び溢水量(6/27)

原子炉建物 中2階

系統略称	系統名称	耐震クラス		溢水量		区画番号及び区画滞留面積(上段:区画番号 下段:区画滞留面積[m²])													
		S	B, C	想定積水[m³]	地震起因[m³]	二次格内													
						R-M2F-17N	R-M2F-18-1N, 21N, 22N	R-M2F-18-2N	R-M2F-19N	R-M2F-20N	R-M2F-24N	R-M2F-23N	R-M2F-27N	R-M2F-100N					
CW	復水給水系	○	-	-	-	-	-	-	-	-	-	-	-	-	-	-	-	-	-
ORD	制御棒駆動系	○	-	-	-	-	-	-	-	-	-	-	-	-	-	-	-	-	-
CUW	原子炉浄化系	○	158	158	-	-	-	-	-	-	-	-	-	-	-	-	-	-	-
RCWA) HVC(A)	原子炉補機冷却系(非常用系)	○	68	-	-	●	-	-	●	●	-	-	-	-	-	-	-	-	-
RCWB) HVC(B)	原子炉補機冷却系(非常用系)	○	79	-	-	●	-	-	●	●	-	-	-	-	-	-	-	-	-
RCWN) HVD	原子炉補機冷却系(常用系)	○	71	86	-	□	□	●	□	-	-	-	-	-	-	-	-	-	-
HVCW	空機機架設機冷却水系	○	-	-	-	-	-	-	-	-	-	-	-	-	-	-	-	-	-
RSWA)	原子炉補機海水系(Ⅰ)	○	-	-	-	-	-	-	-	-	-	-	-	-	-	-	-	-	-
RSWB)	原子炉補機海水系(Ⅱ)	○	-	-	-	-	-	-	-	-	-	-	-	-	-	-	-	-	-
FPC	燃料プール冷却系	○	154	63	●	-	-	-	-	-	-	-	-	-	-	-	-	-	-
HPCW	高圧炉心スプレイ補機冷却系	○	-	-	-	-	-	-	-	-	-	-	-	-	-	-	-	-	-
HPSW	高圧炉心スプレイ補機海水系	○	-	-	-	-	-	-	-	-	-	-	-	-	-	-	-	-	-
RCIC	原子炉隔離時冷却系	○	-	-	-	-	-	-	-	-	-	-	-	-	-	-	-	-	-
RHRA)	残留熱除去系(A)	○	311	-	-	-	-	-	-	-	-	-	-	-	-	-	-	-	-
RHREB)	残留熱除去系(B)	○	306	-	-	-	-	-	-	-	-	-	-	-	-	-	-	-	-
RHRC)	残留熱除去系(C)	○	-	-	-	-	-	-	-	-	-	-	-	-	-	-	-	-	-
LPSC	低圧炉心スプレイ系	○	-	-	-	-	-	-	-	-	-	-	-	-	-	-	-	-	-
HPCS	高圧炉心スプレイ系	○	-	-	-	-	-	-	-	-	-	-	-	-	-	-	-	-	-
SLC	ほう酸水注入系	○	8	-	-	●	-	-	-	-	-	-	-	-	-	-	-	-	-
RWLE)	液体廃棄物処理系(機器ドレン)	○	-	-	-	-	-	-	-	-	-	-	-	-	-	-	-	-	-
RWLF)	液体廃棄物処理系(床ドレン・化学廃液系)	○	-	-	-	-	-	-	-	-	-	-	-	-	-	-	-	-	-
CWT	復水輸送系	○	58	2	-	●	●	●	-	-	-	-	-	-	-	-	□	-	-
MUW	補給水系	○	33	28	-	●	-	●	-	-	-	-	-	-	-	-	-	-	-
FP	消火系	○	66	58	-	□	□	●	-	-	-	-	-	-	-	-	-	-	-
HS	所内蒸気系(蒸気凝縮水戻り側)	○	-	-	-	-	-	-	-	-	-	-	-	-	-	-	-	-	-
REGOR(A)	非常用ディーゼル発電機系(冷却水系)(A)	○	-	-	-	-	-	-	-	-	-	-	-	-	-	-	-	-	-
REGOR(B)	非常用ディーゼル発電機系(冷却水系)(B)	○	-	-	-	-	-	-	-	-	-	-	-	-	-	-	-	-	-
REGO(A)	非常用ディーゼル発電機系(潤滑油系)(A)	○	-	-	-	-	-	-	-	-	-	-	-	-	-	-	-	-	-
REGO(B)	非常用ディーゼル発電機系(潤滑油系)(B)	○	-	-	-	-	-	-	-	-	-	-	-	-	-	-	-	-	-
REGO(A)	非常用ディーゼル発電機系(燃料油系)(A)	○	-	-	-	-	-	-	-	-	-	-	-	-	-	-	-	-	-
REGO(B)	非常用ディーゼル発電機系(燃料油系)(B)	○	-	-	-	-	-	-	-	-	-	-	-	-	-	-	-	-	-
REGOR(B)	非常用ディーゼル発電機系(冷却水系)(HPCS)	○	-	-	-	-	-	-	-	-	-	-	-	-	-	-	-	-	-
REGO(B)	非常用ディーゼル発電機系(潤滑油系)(HPCS)	○	-	-	-	-	-	-	-	-	-	-	-	-	-	-	-	-	-
REGO(B)	非常用ディーゼル発電機系(燃料油系)(HPCS)	○	-	-	-	-	-	-	-	-	-	-	-	-	-	-	-	-	-
FMW	燃料プール補給水系	○	-	1	-	-	-	-	-	-	-	-	-	-	-	-	-	-	-

●:溢水源あり
□:溢水源あり(耐震Bクラスであるが、基準地震動S₁による地震力によってバウンダリ機能が保持できる)
-:溢水源なし

添付第3.1-4表 地震時に溢水源とする機器としない機器(配管系)

6号炉タービン建屋(2/2)

区画No	配管系統 [○:溢水源としない(耐震性を確認), ×:溢水源とする, -:当該区画に水を内包する配管が存在しない]																		
	CRD	CUW	DW	C.FDW	FP	FPC	HD	HNCW	HSCR	HWH	MSC	MUWC	MUWP	RCW	RD	SPCU	TCW	TSW	FEI
T-B2-3	×	×	×	×	×	-	×	×	-	-	×	×	×	×	×	-	×	-	-
T-B2-4	-	-	×	-	×	-	-	×	-	-	×	-	-	×	-	-	×	×	×

表1-2 溢水源となりうる系統の設置区画及び溢水量(7/27)

原子炉建物 中2階

系統略称	系統名称	耐震クラス		溢水量		区画番号及び区画滞留面積(上段:区画番号,下段:区画滞留面積[m ²])			
		S	B, C	想定破損 [m ³]	地震起因 [m ³]	二次格内(管理区域)		二次格外(非管理区域)	
						R-M2F-102N	R-M2F-23N	R-M2F-01N	R-M2F-02N
						83	16	72	102
CW	復水給水系		○	-	-	-	-	-	-
FW									
CRD	制御棒駆動系		○	-	-	-	-	-	-
CUW	原子炉浄化系		○	158	158	-	-	-	-
RCWA(A)	原子炉補機冷却系(非常用系)		○	68	-	-	-	-	-
HVCA(A)									
RCWB(B)	原子炉補機冷却系(非常用系)		○	79	-	-	-	-	-
HVCB(B)									
RCW(N)	原子炉補機冷却系(常用系)		○	71	86	-	-	-	-
HVD	ドライウェル冷却系								
HVCW	空調換気設備冷却水系								
RSWA(A)	原子炉補機海水系(I)		○	-	-	-	-	-	-
RSWB(B)	原子炉補機海水系(II)		○	-	-	-	-	-	-
FPC	燃料プール冷却系		○	154	63	-	-	-	-
HPCW	高圧炉心スプレイ補機冷却系		○	-	-	-	-	-	-
HPSW	高圧炉心スプレイ補機海水系		○	-	-	-	-	-	-
RCIC	原子炉隔離時冷却系		○	-	-	-	-	-	-
RHRA(A)	残留熱除去系(A)		○	311	-	-	-	-	-
RHRA(B)	残留熱除去系(B)		○	306	-	-	-	-	-
RHRC(C)	残留熱除去系(C)		○	-	-	-	-	-	-
LPCS	低圧炉心スプレイ系		○	-	-	-	-	-	-
HPCS	高圧炉心スプレイ系		○	-	-	-	-	-	-
SLC	ほう酸水注入系		○	8	-	-	-	-	-
RWLE(E)	液体廃棄物処理系(機器ドレン)		○	-	-	-	-	-	-
RWLF(F)	液体廃棄物処理系(床ドレン・化学廃液系)		○	-	-	-	-	-	-
CWT	復水輸送系		○	58	2	-	-	-	-
MUW	補給水系		○	33	28	-	-	-	-
FP	消火系		○	66	58	-	-	-	□
HS	所内蒸気系(蒸気凝縮水戻り側)		○	-	-	-	-	-	-
DEICWA(A)	非常用ディーゼル発電機系(冷却水系)(A)		○	-	-	-	-	-	-
DEICWB(B)	非常用ディーゼル発電機系(冷却水系)(B)		○	-	-	-	-	-	-
DEILOXA(A)	非常用ディーゼル発電機系(潤滑油系)(A)		○	-	-	-	-	-	-
DEILOXB(B)	非常用ディーゼル発電機系(潤滑油系)(B)		○	-	-	-	-	-	-
DEIQOXA(A)	非常用ディーゼル発電機系(燃料油系)(A)		○	-	-	-	-	-	-
DEIQOXB(B)	非常用ディーゼル発電機系(燃料油系)(B)		○	-	-	-	-	-	-
DEICWH(A)	非常用ディーゼル発電機系(冷却水系)(HPCS)		○	-	-	-	-	-	-
DEILOXH(A)	非常用ディーゼル発電機系(潤滑油系)(HPCS)		○	-	-	-	-	-	-
DEIQOXH(A)	非常用ディーゼル発電機系(燃料油系)(HPCS)		○	-	-	-	-	-	-
FMW	燃料プール補給水系		○	-	1	●	-	-	-

●:溢水源あり
 □:溢水源あり(耐震B,Cクラスであるが、基準地震動S₁による地震力によってバウンダリ機能が保持できる)
 -:溢水源なし

添付第3.1-5表 地震時に溢水源とする機器としない機器(配管系)

7号炉原子炉建屋(1/5)

区画 No.	配管系統 【O:溢水源としない(耐震性を確認)、×溢水源とする、-:当該区画に水を内包する配管が存在しない】																		
	CRD	CUW	DW	C.FDW	FP	FPC	HD	HNCW	HSCR	HWH	MSC	MUWC	MUWP	RCW	RD	SPCU	TCW	TSW	FEI
R-4F-1	-	-	-	-	-	-	-	-	-	-	-	-	O	-	-	-	-	-	-
R-4F-2A	-	-	-	-	O	-	-	O	-	-	-	-	O	O	-	-	-	-	-
R-4F-2B	-	-	-	-	O	-	-	O	-	-	-	-	O	O	-	-	-	-	-
R-4F-2C	-	-	-	-	-	-	-	-	-	-	-	-	-	-	-	-	-	-	-
R-4F-3	-	-	-	-	O	-	-	x	-	-	-	O	O	O	-	-	-	-	-
R-M4F-1	-	-	-	-	-	-	-	-	-	-	-	-	-	O	-	-	-	-	-
R-M4F-2	-	-	-	-	-	-	-	-	-	-	-	-	-	O	-	-	-	-	-
R-M4F-3	-	-	-	-	-	x	-	x	-	x	-	O	O	x	-	O	-	-	-
R-M4F-4A	-	-	-	-	O	-	-	O	-	-	-	-	O	O	-	-	-	-	-
R-M4F-4C	-	-	-	-	O	-	-	O	-	-	-	-	O	O	-	-	-	-	-
R-M4F-4共	-	-	-	-	O	-	-	O	-	-	-	-	O	O	-	-	-	-	-
R-M4F-5B	-	-	-	-	O	-	-	O	-	-	-	-	O	O	-	-	-	-	-
R-M4F-5共1	-	-	-	-	O	-	-	O	-	O	-	-	O	O	-	-	-	-	-
R-M4F-5共2	-	-	-	-	O	-	-	-	-	-	-	-	O	O	-	-	-	-	-
R-3F-1A	-	-	-	-	-	-	-	O	-	-	-	O	O	O	-	O	-	-	-
R-3F-1共	-	-	-	-	O	x	-	x	-	x	-	O	O	x	-	O	-	-	-
R-3F-2	-	-	-	-	O	-	-	O	-	-	-	-	O	O	-	-	-	-	-

表1-2 溢水源となりうる系統の設置区画及び溢水量(8/27)

原子炉建物 2階

系統略称	系統名称	耐震クラス		溢水量 想定 値 [m ³]	地震 起因 [m ²]	区画番号及び区画滞留面積(上段:区画番号,下段:区画滞留面積[m ²])														
		S	B, C			二次格内														
						R-2F-09N	R-2F-10N	R-2F-11N, 12N, 19N, 19N, 24N, 25N	R-2F-13N	R-2F-14N	R-2F-15N	R-2F-16N	R-2F-17N	R-2F-28N						
OW	復水給水系	O	-	-	-	-	-	-	-	-	-	-	-	-	-	-	-	-	-	-
CRD	制御棒駆動系	O	67	12	-	-	-	●	●	□	●	-	-	-	-	-	-	-	-	-
CUW	原子炉浄化系	O	158	158	□	-	□	-	□	-	●	-	-	-	-	-	-	-	-	-
RCW(A)	原子炉補機冷却系(非常用系)	O	101	-	●	-	●	-	-	-	-	-	-	-	-	-	-	-	-	-
RCW(B)	原子炉補機冷却系(非常用系)	O	120	-	●	●	●	●	-	-	-	-	-	-	-	-	-	-	-	-
RCW(N)	原子炉補機冷却系(常備系)	O	143	158	-	-	●	-	-	-	-	-	-	-	-	-	-	-	-	-
HVD	ドライウェル冷却系	O	-	-	-	-	-	-	-	-	-	-	-	-	-	-	-	-	-	-
HVGH	空路換気設備冷却水系	O	-	-	-	-	-	-	-	-	-	-	-	-	-	-	-	-	-	-
RSW(A)	原子炉補機海水系(I)	O	-	-	-	-	-	-	-	-	-	-	-	-	-	-	-	-	-	-
RSW(B)	原子炉補機海水系(II)	O	-	-	-	-	-	-	-	-	-	-	-	-	-	-	-	-	-	-
FPC	燃料プール冷却系	O	O	154	63	-	□	-	-	-	-	-	-	-	-	-	-	-	-	-
HPCW	高圧炉心スプレイ補機冷却系	O	-	-	-	-	-	-	-	-	-	-	-	-	-	-	-	-	-	-
HPSW	高圧炉心スプレイ補機海水系	O	-	-	-	-	-	-	-	-	-	-	-	-	-	-	-	-	-	-
RCIC	原子炉隔離時冷却系	O	-	-	-	-	-	-	-	-	-	-	-	-	-	-	-	-	-	-
RHRA(A)	残留熱除去系(A)	O	311	-	●	-	-	●	●	-	-	-	-	-	-	-	-	-	-	-
RHRA(B)	残留熱除去系(B)	O	306	-	-	-	●	●	-	-	-	-	-	●	-	-	-	-	-	-
RHRA(C)	残留熱除去系(C)	O	235	-	-	-	-	-	-	-	-	-	-	●	-	-	-	-	-	-
LPCS	低圧炉心スプレイ系	O	-	-	-	-	-	-	-	-	-	-	-	-	-	-	-	-	-	-
HPCS	高圧炉心スプレイ系	O	-	-	-	-	-	-	-	-	-	-	-	-	-	-	-	-	-	-
SLC	ほう酸水注入系	O	8	-	-	-	●	-	●	-	-	-	-	-	-	-	-	-	-	-
RWLEI	液体廃棄物処理系(機器ドレン)	O	-	-	-	-	-	-	-	-	-	-	-	-	-	-	-	-	-	-
RWLEF	液体廃棄物処理系(床ドレン・化学廃液系)	O	-	-	-	-	-	-	-	-	-	-	-	-	-	-	-	-	-	-
CWT	復水輸送系	O	59	28	-	-	●	●	□	□	-	-	-	-	-	-	-	-	-	-
MUW	補給水系	O	33	28	●	●	●	-	-	-	-	-	-	-	-	-	-	-	-	-
FP	消火系	O	67	59	-	□	□	-	-	-	-	-	-	-	-	-	-	-	-	-
HS	所内蒸気系(高気圧給水戻り管)	O	-	-	-	-	-	-	-	-	-	-	-	-	-	-	-	-	-	-
DEGL000A	非常用ディーゼル発電機系(冷却水系)(A)	O	-	-	-	-	-	-	-	-	-	-	-	-	-	-	-	-	-	-
DEGL000B	非常用ディーゼル発電機系(冷却水系)(B)	O	-	-	-	-	-	-	-	-	-	-	-	-	-	-	-	-	-	-
DEGL000A	非常用ディーゼル発電機系(潤滑油系)(A)	O	-	-	-	-	-	-	-	-	-	-	-	-	-	-	-	-	-	-
DEGL000B	非常用ディーゼル発電機系(潤滑油系)(B)	O	-	-	-	-	-	-	-	-	-	-	-	-	-	-	-	-	-	-
DEGL000A	非常用ディーゼル発電機系(燃料油系)(A)	O	-	-	-	-	-	-	-	-	-	-	-	-	-	-	-	-	-	-
DEGL000B	非常用ディーゼル発電機系(燃料油系)(B)	O	-	-	-	-	-	-	-	-	-	-	-	-	-	-	-	-	-	-
DEGL000A	非常用ディーゼル発電機系(冷却水系)(HPCS)	O	-	-	-	-	-	-	-	-	-	-	-	-	-	-	-	-	-	-
DEGL000B	非常用ディーゼル発電機系(冷却水系)(HPCS)	O	-	-	-	-	-	-	-	-	-	-	-	-	-	-	-	-	-	-
DEGL000A	非常用ディーゼル発電機系(燃料油系)(HPCS)	O	-	-	-	-	-	-	-	-	-	-	-	-	-	-	-	-	-	-
DEGL000B	非常用ディーゼル発電機系(燃料油系)(HPCS)	O	-	-	-	-	-	-	-	-	-	-	-	-	-	-	-	-	-	-
FMW	燃料プール補給水系	O	-	1	-	●	-	-	-	-	-	-	-	-	-	-	-	-	-	-

●:溢水源あり
□:溢水源あり(耐震Bクラスであるが、基準地震動Ssによる地震力によってバウンダリ機能が保持できる)
-:溢水源なし

添付第3.1-5表 地震時に溢水源とする機器としない機器(配管系)

7号炉原子炉建屋(2/5)

区画No	配管系統 【○:溢水源としない(耐震性を確認)、×:溢水源とする、-:当該区画に水を内包する配管が存在しない】																		
	GRD	CUW	DW	C.FDW	FP	FPC	HD	HNCW	HSCR	HWH	MSC	MUWC	MUWP	RCW	RD	SPCU	TGW	TSW	FEI
R-3F-3	-	-	-	-	○	-	-	○	-	-	-	-	○	○	-	-	-	-	-
R-3F-4	-	-	-	-	-	-	-	○	-	○	-	○	○	○	-	-	-	-	-
R-3F-5	-	-	-	-	○	-	-	○	-	○	-	○	○	○	-	-	-	-	-
R-2F-1	-	-	-	-	-	○	-	-	-	-	-	○	-	○	-	○	-	-	-
R-2F-2共1	○	○	-	○	-	-	-	-	-	-	-	○	-	-	-	○	-	-	-
R-2F-2共2	-	-	-	-	○	×	-	×	-	×	-	○	○	×	-	○	-	-	-
R-2F-2共3	-	-	-	-	○	×	-	×	-	×	-	○	○	×	-	○	-	-	-
R-2F-2p1	-	-	-	-	-	-	-	-	-	-	-	-	-	-	-	-	-	-	-
R-2F-2p2	-	-	-	-	-	-	-	-	-	-	-	-	-	-	-	-	-	-	-
R-2F-3	-	-	-	-	-	-	-	-	-	-	-	○	-	-	-	-	-	-	-
R-2F-4	-	-	-	-	-	○	-	○	-	○	-	○	-	○	-	-	-	-	-
R-2F-5	-	-	-	-	-	○	-	○	-	○	-	○	-	○	-	○	-	-	-
R-2F-6	-	-	-	-	-	-	-	-	-	-	-	-	-	-	-	-	-	-	-
R-2F-7	-	-	-	-	-	-	-	-	-	-	-	-	-	-	-	-	-	-	-
R-2F-8	-	-	-	-	-	-	-	-	-	-	-	-	-	-	-	-	-	-	-
R-2F-9上	-	-	-	-	-	-	-	-	-	-	-	-	-	-	-	-	-	-	-
R-2F-9下	-	-	-	-	○	-	-	-	-	-	-	-	-	○	-	-	-	-	-

表1-2 溢水源となりうる系統の設置区画及び溢水量(9/27)

原子炉建物 2階

系統略称	系統名称	耐震クラス		溢水量		区画番号及び区画滞留面積(上段:区画滞留面積[m ²]、下段:区画滞留面積[m ²])														
		S	B.C	想定 破損 [m ²]	地震 起因 [m ²]	一次格納 (管理区域)					二次格納 (非管理区域)									
						R-2F-02N	R-2F-03N	R-2F-06N	R-2F-01N	R-2F-04N	R-2F-05N	R-2F-06N	R-2F-07N	R-2F-20N						
CW	復水給水系	○	-	-	-	-	-	-	-	-	-	-	-	-	-	-	-	-	-	-
CRD	制御棒駆動系	○	67	12	-	-	-	-	-	-	-	-	-	-	-	-	-	-	-	-
CUW	原子炉浄化系	○	158	158	-	-	-	-	-	-	-	-	-	-	-	-	-	-	-	-
RCWA)	原子炉補機冷却系(非常用系)	○	101	-	-	-	●	-	-	-	-	-	-	-	-	-	-	-	-	●
RCWB)	原子炉補機冷却系(非常用系)	○	120	-	-	-	●	-	-	-	-	-	-	-	-	-	-	-	-	●
RCWN)	原子炉補機冷却系(常用系)	○	143	158	-	-	□	-	-	-	-	-	-	-	-	-	-	-	-	●
HVD	ドライウェル冷却系	○	-	-	-	-	-	-	-	-	-	-	-	-	-	-	-	-	-	-
HGW	空冷換気設備冷却水系	○	-	-	-	-	-	-	-	-	-	-	-	-	-	-	-	-	-	-
RSWA)	原子炉補機海水系(I)	○	-	-	-	-	-	-	-	-	-	-	-	-	-	-	-	-	-	-
RSWB)	原子炉補機海水系(II)	○	-	-	-	-	-	-	-	-	-	-	-	-	-	-	-	-	-	-
FPC	燃料プール冷却系	○	○	154	63	-	-	-	-	-	-	-	-	-	-	-	-	-	-	-
HPCW	高圧炉心スプレイ補機冷却系	○	-	-	-	-	-	-	-	-	-	-	-	-	-	-	-	-	-	-
HPSW	高圧炉心スプレイ補機海水系	○	-	-	-	-	-	-	-	-	-	-	-	-	-	-	-	-	-	-
RCIC	原子炉隔離時冷却系	○	-	-	-	-	-	-	-	-	-	-	-	-	-	-	-	-	-	-
RHRA)	残留熱除去系(A)	○	311	-	-	-	-	-	-	-	-	-	-	-	-	-	-	-	-	-
RHR(B)	残留熱除去系(B)	○	306	-	-	-	-	-	-	-	-	-	-	-	-	-	-	-	-	-
RHRC)	残留熱除去系(C)	○	235	-	-	-	-	-	-	-	-	-	-	-	-	-	-	-	-	-
LPCS	低圧炉心スプレイ系	○	-	-	-	-	-	-	-	-	-	-	-	-	-	-	-	-	-	-
HPCS	高圧炉心スプレイ系	○	-	-	-	-	-	-	-	-	-	-	-	-	-	-	-	-	-	-
SLC	ほう龍水注入系	○	8	-	-	-	-	-	-	-	-	-	-	-	-	-	-	-	-	-
RWLE)	液体廃棄物処理系(機器ドレン)	○	-	-	-	-	-	-	-	-	-	-	-	-	-	-	-	-	-	-
RWLF)	液体廃棄物処理系(床ドレン・化学廃液系)	○	-	-	-	-	-	-	-	-	-	-	-	-	-	-	-	-	-	-
CWT	復水輸送系	○	59	28	-	-	-	-	-	-	-	-	-	-	-	-	-	-	-	-
MUW	補給水系	○	33	28	-	-	-	-	-	-	-	-	-	-	-	-	-	-	-	-
FP	消火系	○	67	59	-	-	□	-	□	□	□	-	-	-	-	-	-	-	-	●
HS	所内蒸気系(蒸気凝縮水戻り管)	○	-	-	-	-	-	-	-	-	-	-	-	-	-	-	-	-	-	-
DEG09A)	非常用ディーゼル発電機系(冷却水系)(A)	○	-	-	-	-	-	-	-	-	-	-	-	-	-	-	-	-	-	-
DEG09B)	非常用ディーゼル発電機系(冷却水系)(B)	○	-	-	-	-	-	-	-	-	-	-	-	-	-	-	-	-	-	-
DEG10A)	非常用ディーゼル発電機系(潤滑油系)(A)	○	-	-	-	-	-	-	-	-	-	-	-	-	-	-	-	-	-	-
DEG10B)	非常用ディーゼル発電機系(潤滑油系)(B)	○	-	-	-	-	-	-	-	-	-	-	-	-	-	-	-	-	-	-
DEG10C)	非常用ディーゼル発電機系(燃料油系)(A)	○	-	-	-	-	-	-	-	-	-	-	-	-	-	-	-	-	-	-
DEG10D)	非常用ディーゼル発電機系(燃料油系)(B)	○	-	-	-	-	-	-	-	-	-	-	-	-	-	-	-	-	-	-
DEG09C)	非常用ディーゼル発電機系(冷却水系)(HPCS)	○	-	-	-	-	-	-	-	-	-	-	-	-	-	-	-	-	-	-
DEG10E)	非常用ディーゼル発電機系(潤滑油系)(HPCS)	○	-	-	-	-	-	-	-	-	-	-	-	-	-	-	-	-	-	-
DEG10F)	非常用ディーゼル発電機系(燃料油系)(HPCS)	○	-	-	-	-	-	-	-	-	-	-	-	-	-	-	-	-	-	-
FMW	燃料プール補給水系	○	-	1	-	-	-	-	-	-	-	-	-	-	-	-	-	-	-	-

●:溢水源あり
□:溢水源あり(耐震B.0クラスであるが、基準地震動S1による地震力によってバウンダリ機能が保持できる)
-:溢水源なし

添付第3.1-5表 地震時に溢水源とする機器としない機器(配管系)

7号炉原子炉建屋 (3/5)

区画 No	配管系統 【○:溢水源としない(耐震性を確認)、×:溢水源とする、-:当該区画に水を内包する配管が存在しない】																		
	ORD	CUW	DW	C,FDW	FP	FPC	HD	HNCW	HSCR	HWH	MSC	MUWC	MUWP	RCW	RD	SPCU	TCW	TSW	FEI
R-2F-10上	-	-	-	-	-	-	-	-	-	-	-	-	-	○	-	-	-	-	-
R-2F-10下	-	-	-	-	○	-	-	-	-	-	-	-	-	○	-	-	-	-	-
R-2F-11	-	-	-	-	○	-	-	-	-	-	-	-	-	○	-	-	-	-	-
R-2F-12	-	-	-	-	-	○	-	-	-	-	-	-	-	-	-	○	-	-	-
R-1F-1	-	-	-	-	-	○	-	-	-	-	-	○	-	○	-	-	-	-	-
R-1F-2共	-	×	-	-	○	×	-	×	-	×	-	○	○	×	-	○	-	-	-
R-1F-2p1	-	-	-	-	-	-	-	-	-	-	-	-	-	○	-	-	-	-	-
R-1F-2p2	-	-	-	-	-	-	-	-	-	-	-	-	-	-	-	-	-	-	-
R-1F-2p3	-	-	-	-	-	-	-	-	-	-	-	-	-	-	-	-	-	-	-
R-1F-2p4	-	○	-	-	-	-	-	-	-	-	-	-	○	-	-	-	-	-	-
R-1F-3	-	-	-	-	-	-	-	-	-	-	-	-	○	○	-	-	-	-	-
R-1F-4	-	-	-	-	-	○	-	-	-	-	-	-	○	○	-	-	-	-	-
R-1F-5	-	-	-	-	-	-	-	-	-	-	-	-	○	○	-	-	-	-	-
R-1F-6	-	-	-	-	○	-	-	○	-	-	-	-	○	○	-	-	-	-	-
R-1F-7	-	-	-	-	○	-	-	○	-	-	-	-	-	○	-	-	-	-	-
R-1F-8	-	-	-	-	-	○	-	-	-	-	-	○	-	-	-	-	-	-	-
R-1F-9	-	-	-	-	-	○	-	-	-	-	-	○	-	-	-	-	-	-	-

表1-2 溢水源となりうる系統の設置区画及び溢水量 (10/27)

原子炉建物 2階

系統略称	系統名称	耐震クラス		溢水量		区画番号及び区画滞留面積(上段:区画番号,下段:区画滞留面積(m ²))			
		S	B, C	想定破損 [m ³]	地震起因 [m ³]	一次格外(非管理区域)			
						R-2F-21N	R-2F-22N	R-2F-23N	R-2F-29N
						451	20	32	-
CW FW	復水給水系		○	-	-	-	-	-	-
CRD	制御棒駆動系		○	67	12	-	-	-	-
CUW	原子炉浄化系		○	158	158	-	-	-	-
ROW(A) HVC(A)	原子炉補機冷却系(非常用系I)	○		101	-	●	-	-	-
ROW(B) HVC(B)	原子炉補機冷却系(非常用系II)	○		120	-	●	-	-	-
ROW(N) HVD	原子炉補機冷却系(常用系)ドライセル冷却系		○	143	158	●	-	-	-
HVCW	空熱換気設備冷却水系								
RSW(A)	原子炉補機海水系(I)	○							
RSW(B)	原子炉補機海水系(II)	○							
FPC	燃料プール冷却系	○	○	154	63	-	-	-	-
HPCW	高圧炉心スプレイ補機冷却系	○				-	-	-	-
HPSW	高圧炉心スプレイ補機海水系	○				-	-	-	-
RCIC	原子炉隔離時冷却系	○				-	-	-	-
RHR(A)	残留熱除去系(A)	○		311	-	-	-	-	-
RHR(B)	残留熱除去系(B)	○		306	-	-	-	-	-
RHR(C)	残留熱除去系(C)	○		235	-	-	-	-	-
LPCS	低圧炉心スプレイ系	○				-	-	-	-
HPCS	高圧炉心スプレイ系	○				-	-	-	-
SLC	ほう酸水注入系	○		8	-	-	-	-	-
RWLE	液体廃棄物処理系(機器ドレン)	○				-	-	-	-
RWLF	液体廃棄物処理系(床ドレン・化学廃液系)	○				-	-	-	-
CWT	復水輸送系	○		59	28	-	-	-	-
MUW	補給水系	○		33	28	-	-	-	-
FP	消火系	○		67	59	□	-	●	-
HS	所内蒸気系(蒸気凝縮水戻り側)	○				-	-	-	-
DEG(CW)(A)	非常用ディーゼル発電機系(冷却水系)(A)	○				-	-	-	-
DEG(CW)(B)	非常用ディーゼル発電機系(冷却水系)(B)	○				-	-	-	-
DEG(LO)(A)	非常用ディーゼル発電機系(潤滑油系)(A)	○				-	-	-	-
DEG(LO)(B)	非常用ディーゼル発電機系(潤滑油系)(B)	○				-	-	-	-
DEG(FO)(A)	非常用ディーゼル発電機系(燃料油系)(A)	○				-	-	-	-
DEG(FO)(B)	非常用ディーゼル発電機系(燃料油系)(B)	○				-	-	-	-
DEG(CW)(H)	非常用ディーゼル発電機系(冷却水系)(HPCS)	○				-	-	-	-
DEG(LO)(H)	非常用ディーゼル発電機系(潤滑油系)(HPCS)	○				-	-	-	-
DEG(FO)(H)	非常用ディーゼル発電機系(燃料油系)(HPCS)	○				-	-	-	-
FMW	燃料プール補給水系	○			1	-	-	-	-

●:溢水源あり
□:溢水源あり(耐震B,Cクラスであるが、基準地震動Ssによる地震力によってバウンダリ機能が保持できる)
-:溢水源なし

添付第3.1-5表 地震時に溢水源とする機器としない機器(配管系)

7号炉原子炉建屋(4/5)

区画No	配管系統 【○:溢水源としない(耐震性を確認) ×:溢水源とする、-:当該区画に水を内包する配管が存在しない】																		
	CRD	CUW	DW	C.FDW	FP	FPC	HD	HNCW	HSCR	HWH	MSC	MUWC	MUWP	RCW	RD	SPCU	TOW	TSW	FEI
R-1F-10	○	○	-	○	-	-	-	-	-	-	-	○	○	-	-	○	-	-	-
R-1F-11	-	○	-	-	-	○	-	-	-	-	-	○	-	-	-	-	-	-	-
R-1F-12	-	-	-	-	-	-	-	-	-	-	-	-	○	○	-	-	-	-	-
R-B1-2	-	×	-	-	○	×	-	×	-	-	×	○	○	×	-	○	-	-	-
R-B1-3	-	-	-	-	-	-	-	-	-	-	-	-	-	-	-	-	-	-	-
R-B1-4	-	-	-	-	-	-	○	-	-	-	○	-	○	-	-	-	-	-	-
R-B1-5	-	-	-	-	-	-	-	-	-	-	-	-	○	-	-	-	-	-	-
R-B1-6	-	-	-	-	-	-	-	-	-	-	-	-	○	-	-	-	-	-	-
R-B1-7	-	-	-	-	-	-	-	-	-	-	-	-	-	-	-	-	-	-	-
R-B1-8	-	-	-	-	-	-	-	-	-	-	-	-	-	-	-	-	-	-	-
R-B1-9	-	-	-	-	-	-	-	-	-	-	-	-	-	-	-	-	-	-	-
R-B1-10	-	-	-	-	-	-	-	-	-	-	-	-	○	-	-	-	-	-	-
R-B1-11	-	-	-	-	-	-	-	-	-	-	-	-	○	-	-	-	-	-	-
R-B1-12	-	-	-	-	-	-	-	-	-	-	-	-	-	-	-	-	-	-	-
R-B1-13	-	-	-	-	-	○	-	-	-	-	-	○	○	-	-	-	-	-	-
R-B1-14	-	-	-	-	-	○	-	-	-	-	-	-	○	-	-	-	-	-	-
R-B1-15	○	○	-	-	○	○	-	○	-	-	○	○	○	○	-	○	-	-	-

表1-2 溢水源となりうる系統の設置区画及び溢水量(11/27)

原子炉建屋 1階

系統略称	系統名称	耐震クラス		溢水量		区画番号及び区画滞留面積(上段:区画番号,下段:区画滞留面積(m ²))												
		S	B, C	想定破損 [m ²]	地震起因 [m ²]	二次格内												
						R-1F-03N 22N	R-1F-04N	R-1F-05N 16	R-1F-06N 26	R-1F-07-1N 52	R-1F-07-2N 55	R-1F-09N 14	R-1F-09N 28N 301	R-1F-10N 19				
OW FW	復水給水系	○		456	163	-	-	-	-	-	-	-	-	-	-	-	●	-
CRD	制御棒駆動系	○		67	12	●	-	-	-	-	●	-	-	-	-	-	-	-
CUW	原子炉浄化系	○		158	158	-	-	-	-	-	□	-	-	-	-	-	●	-
R(W)A HV(C)A	原子炉補機冷却系(非常用系)	○		164	-	●	-	●	-	-	-	-	-	-	-	-	-	-
R(W)B HV(C)B	原子炉補機冷却系(非常用系)	○		188	-	●	-	-	-	-	-	-	-	-	-	-	-	●
R(W)N HVD HV(C)W	原子炉補機冷却系(常用系) ドライウェル冷却系 空同機冷却系	○		181	196	●	-	-	-	-	●	□	●	●	-	-	-	-
RS(W)A	原子炉補機海水系(I)	○		457	-	-	-	-	-	-	-	-	-	-	-	-	-	-
RS(W)B	原子炉補機海水系(II)	○		457	-	-	-	-	-	-	-	-	-	-	-	-	-	-
FPC	燃料プール冷却系	○	○	154	63	-	-	-	-	-	-	-	-	-	-	-	-	-
HP(C)W	高圧炉心スプレイ補機冷却系	○		43	-	-	-	-	-	-	-	-	-	-	-	-	-	-
HP(S)W	高圧炉心スプレイ補機海水系	○		-	-	-	-	-	-	-	-	-	-	-	-	-	-	-
ROIC	原子炉隔離時冷却系	○		-	-	-	-	-	-	-	-	-	-	-	-	-	●	●
RHR(A)	残留熱除去系(A)	○		311	-	●	-	●	-	-	●	-	-	-	-	-	●	-
RHR(B)	残留熱除去系(B)	○		306	-	●	-	-	-	-	-	-	-	-	-	-	-	●
RHR(C)	残留熱除去系(C)	○		235	-	-	-	-	-	-	-	-	-	-	-	-	-	●
LPCS	低圧炉心スプレイ系	○		231	-	●	-	-	-	-	●	-	-	-	-	-	-	-
HPCS	高圧炉心スプレイ系	○		495	-	●	-	-	-	-	-	-	-	-	-	-	-	-
SLC	ほう酸水注入系	○		8	-	-	-	-	-	-	●	-	-	-	-	-	-	-
RWL(E)	液体廃棄物処理系(機器ドレン)	○		-	-	-	-	-	-	-	-	-	-	-	-	-	-	-
RWL(F)	液体廃棄物処理系(床ドレン・化学廃液系)	○		-	-	-	-	-	-	-	-	-	-	-	-	-	-	-
CWT	復水給水系	○		61	30	□	-	-	-	-	●	●	-	-	-	-	-	-
MUW	補給水系	○		33	28	●	-	-	-	-	-	●	●	●	-	-	-	-
FP	消火系	○		68	60	□	-	-	-	-	-	-	-	-	-	-	-	□
HS	所内高気系(蒸気凝縮水戻り側)	○		-	-	-	-	-	-	-	-	-	-	-	-	-	-	-
DEG(D)0(A)	非常用ディーゼル発電機系(冷却水系)(A)	○		-	-	-	-	-	-	-	-	-	-	-	-	-	-	-
DEG(D)0(B)	非常用ディーゼル発電機系(冷却水系)(B)	○		-	-	-	-	-	-	-	-	-	-	-	-	-	-	-
DEG(L)0(A)	非常用ディーゼル発電機系(潤滑油系)(A)	○		-	-	-	-	-	-	-	-	-	-	-	-	-	-	-
DEG(L)0(B)	非常用ディーゼル発電機系(潤滑油系)(B)	○		-	-	-	-	-	-	-	-	-	-	-	-	-	-	-
DEG(F)0(A)	非常用ディーゼル発電機系(燃料油系)(A)	○		-	-	-	-	-	-	-	-	-	-	-	-	-	-	-
DEG(F)0(B)	非常用ディーゼル発電機系(燃料油系)(B)	○		-	-	-	-	-	-	-	-	-	-	-	-	-	-	-
DEG(D)0(C)	非常用ディーゼル発電機系(冷却水系)(HPCS)	○		-	-	-	-	-	-	-	-	-	-	-	-	-	-	-
DEG(L)0(C)	非常用ディーゼル発電機系(潤滑油系)(HPCS)	○		-	-	-	-	-	-	-	-	-	-	-	-	-	-	-
DEG(F)0(C)	非常用ディーゼル発電機系(燃料油系)(HPCS)	○		-	-	-	-	-	-	-	-	-	-	-	-	-	-	-
FMW	燃料プール補給水系	○		-	1	-	-	-	-	-	-	-	-	-	-	-	-	●

●:溢水源あり
 □:溢水源あり(耐震Bクラスであるが、基準地震動S₁による地震力によってバウンダリ機能が保持できる)
 -:溢水源なし

添付第3.1-5表 地震時に溢水源とする機器としない機器(配管系)

7号炉原子炉建屋 (5/5)

区画No	配管系統 【○:溢水源としない(耐震性を確認)、×:溢水源とする、-:当該区画に水を内包する配管が存在しない】																		
	CRD	CUW	DW	G.FDW	FP	FPC	HD	HNCW	HSCR	HWH	MSC	MUWC	MUWP	RCW	RD	SPCU	TGW	TSW	FEI
R-B1-16	-	-	-	-	-	-	○	-	-	○	-	○	○	-	-	-	-	-	-
R-B2-2	○	×	-	-	○	×	-	×	-	-	×	○	○	×	×	○	-	-	-
R-B2-3	-	-	-	-	-	-	-	-	-	-	-	-	-	-	-	-	-	-	-
R-B2-4	-	-	-	-	-	-	-	-	-	-	-	-	-	-	-	-	-	-	-
R-B2-5	-	-	-	-	-	-	-	-	-	-	-	-	-	-	-	-	-	-	-
R-B3-2	○	-	-	-	-	-	-	-	-	-	-	○	-	○	-	-	-	-	-
R-B3-3	○	-	-	-	-	-	-	-	-	-	-	○	-	-	-	-	-	-	-
R-B3-4	○	×	-	-	○	×	-	×	-	-	×	○	○	×	×	○	-	-	-
R-B3-5	○	-	-	-	-	-	-	-	-	-	-	○	○	○	○	-	-	-	-
R-B3-6	○	-	-	-	-	-	-	-	-	-	-	-	○	○	-	-	-	-	-
R-B3-7	○	-	-	-	-	-	-	-	-	-	-	-	-	○	-	-	-	-	-
R-B3-8	○	-	-	-	-	-	○	-	-	-	-	○	○	○	○	-	-	-	-
R-B3-9	○	-	-	-	-	-	-	-	-	-	-	-	○	-	○	-	-	-	-
R-B3-10	○	-	-	-	-	-	-	-	-	-	-	○	-	-	-	-	-	-	-
R-B3-11	-	-	-	-	-	-	-	-	-	-	-	○	○	○	○	-	-	-	-
R-B3-12	○	-	-	-	-	-	-	-	-	-	-	-	○	○	○	-	-	-	-
R-B3-13	-	○	-	-	-	-	-	-	-	-	-	-	○	○	○	○	-	-	-

表1-2 溢水源となりうる系統の設置区画及び溢水量 (12/27)

原子炉建物 1階

系統略称	系統名称	耐震クラス		溢水量		区画番号及び区画滞留面積(上段:区画番号,下段:区画滞留面積[m ²])													
		S	B, C	想定破損 [m ³]	地震起因 [m ³]	二次格内													
						R-1F-11N	R-1F-12N	R-1F-13N	R-1F-16N	R-1F-17N	R-1F-18N	R-1F-19N	R-1F-20N	R-1F-21N					
CW	復水給水系	○		456	163	-	-	-	-	-	-	-	-	-	-	-	-	-	-
CRD	制御棒駆動系	○		67	12	-	●	-	-	-	-	-	-	-	-	-	-	-	-
CUW	原子炉浄化系	○		158	158	-	-	-	-	-	-	-	-	-	-	-	-	-	-
ROW(A)	原子炉補機冷却系(非常用系)	○		164	-	-	-	-	-	-	-	-	-	-	-	-	-	-	-
ROW(B)	原子炉補機冷却系(非常用系)	○		188	-	●	-	-	-	-	-	-	-	-	-	-	-	-	-
RCW(N)	原子炉補機冷却系(常用系)	○		181	196	-	-	-	-	-	-	-	-	-	-	-	-	-	-
HVD	ドライウェル冷却系	○		181	196	-	-	-	-	-	-	-	-	-	-	-	-	-	-
HVCW	空筒換気設備冷却水系	○		181	196	-	-	-	-	-	-	-	-	-	-	-	-	-	-
RSWA)	原子炉補機海水系(I)	○		457	-	-	-	-	-	-	-	-	-	-	-	-	-	-	-
RSWB)	原子炉補機海水系(II)	○		457	-	-	-	-	-	-	-	-	-	-	-	-	-	-	-
FPC	燃料プール冷却系	○	○	154	63	-	-	-	-	-	-	-	-	-	-	-	-	-	-
HPCW	高圧炉心スプレイ補機冷却系	○		43	-	-	-	-	-	-	-	-	-	-	-	-	-	-	-
HPSW	高圧炉心スプレイ補機海水系	○		-	-	-	-	-	-	-	-	-	-	-	-	-	-	-	-
RCIC	原子炉隔離時冷却系	○		-	-	-	-	-	-	-	-	-	-	-	-	-	-	-	-
RHRA)	残留熱除去系(A)	○		311	-	-	-	-	-	-	-	-	-	-	-	-	-	-	-
RHR(B)	残留熱除去系(B)	○		306	-	●	●	-	-	-	-	-	-	-	-	-	-	-	-
RHR(C)	残留熱除去系(C)	○		235	-	-	●	-	-	-	-	-	-	-	-	-	-	-	-
LPCS	低圧炉心スプレイ系	○		231	-	-	-	-	-	-	-	-	-	-	-	-	-	-	-
HPCS	高圧炉心スプレイ系	○		495	-	-	-	-	-	-	-	-	-	-	-	-	-	-	-
SLC	ほう酸水注入系	○		8	-	-	-	-	-	-	-	-	-	-	-	-	-	-	-
RWLE)	液体廃棄物処理系(機器ドレン)	○		-	-	-	-	-	-	-	-	-	-	-	-	-	-	-	-
RWLF)	液体廃棄物処理系(床ドレン・化学廃液系)	○		-	-	-	-	-	-	-	-	-	-	-	-	-	-	-	-
CWT	復水給送系	○		61	30	-	-	-	□	-	-	-	-	-	-	-	-	-	-
MUW	補給水系	○		33	28	-	-	-	●	-	-	-	-	-	-	-	-	-	-
FP	消火系	○		68	60	-	-	-	-	-	-	-	-	-	-	-	-	-	-
HS	所内蒸気系(蒸気凝縮水戻り側)	○		-	-	-	-	-	-	-	-	-	-	-	-	-	-	-	-
DEGOW(A)	非常用ディーゼル発電機系(冷却水系)(A)	○		-	-	-	-	-	-	-	-	-	-	-	-	-	-	-	-
DEGOW(B)	非常用ディーゼル発電機系(冷却水系)(B)	○		-	-	-	-	-	-	-	-	-	-	-	-	-	-	-	-
DEGLO(A)	非常用ディーゼル発電機系(潤滑油系)(A)	○		-	-	-	-	-	-	-	-	-	-	-	-	-	-	-	-
DEGLO(B)	非常用ディーゼル発電機系(潤滑油系)(B)	○		-	-	-	-	-	-	-	-	-	-	-	-	-	-	-	-
DEGFO(A)	非常用ディーゼル発電機系(燃料油系)(A)	○		-	-	-	-	-	-	-	-	-	-	-	-	-	-	-	-
DEGFO(B)	非常用ディーゼル発電機系(燃料油系)(B)	○		-	-	-	-	-	-	-	-	-	-	-	-	-	-	-	-
DEGOWH)	非常用ディーゼル発電機系(冷却水系)(HPCS)	○		-	-	-	-	-	-	-	-	-	-	-	-	-	-	-	-
DEGLOH)	非常用ディーゼル発電機系(潤滑油系)(HPCS)	○		-	-	-	-	-	-	-	-	-	-	-	-	-	-	-	-
DEGFOH)	非常用ディーゼル発電機系(燃料油系)(HPCS)	○		-	-	-	-	-	-	-	-	-	-	-	-	-	-	-	-
FMW	燃料プール補給水系	○		-	1	-	-	-	-	-	-	-	-	-	-	-	-	-	-

●:溢水源あり
□:溢水源あり(耐震B.Cクラスであるが、基準地震動S1による地震力によってバウンダリ機能が保持できる)
-:溢水源なし

添付第3.1-6表 地震時に溢水源とする機器としない機器(配管系)

7号炉タービン建屋(1/2)

区画No	配管系統 【○:溢水源としない(耐震性を確認)、×:溢水源とする、-:当該区画に水を内包する配管が存在しない】																			
	ORD	CUW	DW	C,FDW	FP	FPC	HD	HNCW	HSCR	HWH	MSC	MUWC	MUWP	RCW	RD	SPCU	TCW	TSW	FEI	
T-2F-1A	-	-	-	-	-	-	-	-	-	-	-	-	-	-	-	-	-	-	-	-
T-2F-1共	-	-	-	x	x	-	x	x	-	x	-	x	x	-	-	-	x	-	-	-
T-1F-1	-	-	○	-	-	-	-	x	-	x	-	-	-	x	-	-	x	-	-	-
T-1F-2	-	-	-	-	-	-	-	-	-	-	-	-	-	-	-	-	-	-	-	-
T-1F-3	-	-	x	x	x	-	x	x	-	x	x	x	x	x	-	-	x	○	-	-
T-1F-4①	-	-	○	-	○	-	-	-	-	-	○	-	-	○	-	-	x	-	-	-
T-1F-4②	-	-	-	-	-	-	-	-	-	-	-	-	-	-	-	-	x	-	-	-
T-B1-2A	-	-	○	-	○	-	-	-	-	-	○	-	○	○	-	-	-	-	-	-
T-B1-2C	-	-	○	-	-	-	-	-	-	-	-	-	-	○	-	-	-	-	-	-
T-B1-3	x	-	x	x	x	-	x	x	-	x	x	x	x	x	x	-	x	-	-	-
T-B1-4b1	-	-	○	-	○	-	-	-	-	-	-	-	-	○	-	-	○	○	-	-
T-B1-4b2	-	-	-	-	-	-	-	-	-	-	-	-	-	-	-	-	-	-	-	-
T-B1-4b3	-	-	○	-	-	-	-	-	-	-	-	-	-	-	-	-	-	-	○	-
T-MB2-1	-	-	-	-	-	-	-	-	-	-	-	-	-	-	-	-	-	-	-	-
T-MB2-2	x	-	x	x	x	-	x	x	-	x	x	x	x	x	x	-	x	-	-	-
T-B2-1	-	-	x	-	x	-	-	x	-	-	x	-	x	x	-	-	x	x	x	x
T-B2-2	-	-	○	-	○	-	-	-	-	-	○	-	-	○	-	-	-	-	-	○

表1-2 溢水源となりうる系統の設置区画及び溢水量(13/27)

原子炉建物 1階

系統略称	系統名称	耐震クラス		溢水量		区画番号及び区画滞留面積(上段:区画番号,下段:区画滞留面積[m ²])											二次格内(管理区域)						
		S	B, C	想定 破損 [m ³]	地震 起因 [m ³]	二次格内																	
						R-1F-25N	R-1F-28N	R-1F-29N	R-1F-30N	R-1F-32N	R-1F-33N	R-1F-34N	R-1F-101N	R-1F-01-1N									
CW	復水給水系	○		456	163	-	-	-	-	-	-	-	-	-	-	-	-	-	-	-	-	-	-
ORD	制御棒駆動系	○		67	12	-	-	-	-	●	●	●	-	-	-	-	-	-	-	-	-	-	-
CUW	原子炉浄化系	○		158	158	-	-	-	-	-	-	-	-	-	-	-	-	-	-	-	-	-	-
R(W)A)	原子炉補機冷却系(非常用系I)	○		164	-	-	-	-	-	●	-	-	-	-	-	-	-	-	-	-	-	-	-
H(V)C)A)	原子炉補機冷却系(非常用系II)	○		188	-	-	-	-	-	-	-	-	-	-	-	-	-	-	-	-	-	-	-
R(W)N)	原子炉補機冷却系(常用系)	○		181	196	-	-	-	●	●	●	□	-	-	-	-	-	-	-	-	-	-	-
H(V)C)W)	ドライウェル冷却系	○		181	196	-	-	-	-	-	-	-	-	-	-	-	-	-	-	-	-	-	-
H(V)C)W)	空調換気設備冷却水系	○		181	196	-	-	-	-	-	-	-	-	-	-	-	-	-	-	-	-	-	-
RS(W)A)	原子炉補機海水系(I)	○		457	-	-	-	-	-	-	-	-	-	-	-	-	-	-	-	-	-	-	-
RS(W)B)	原子炉補機海水系(II)	○		457	-	-	-	-	-	-	-	-	-	-	-	-	-	-	-	-	-	-	-
FPC	燃料プール冷却系	○	○	154	63	-	-	-	-	-	-	-	-	-	-	-	-	-	-	-	-	-	-
HP(C)W)	高圧炉心スプレイ補機冷却系	○		43	-	-	-	-	-	-	-	-	-	-	-	-	-	-	-	-	-	-	-
HP(S)W)	高圧炉心スプレイ補機海水系	○		-	-	-	-	-	-	-	-	-	-	-	-	-	-	-	-	-	-	-	-
RCIC	原子炉隔離時冷却系	○		-	-	-	-	-	-	●	-	-	-	-	-	-	-	-	-	-	-	-	-
RHR(A)	残留熱除去系(A)	○		311	-	-	-	-	-	●	-	-	-	-	-	-	-	-	-	-	-	-	-
RHR(B)	残留熱除去系(B)	○		306	-	-	-	-	-	-	-	-	-	-	-	-	-	-	●	-	-	-	-
RHR(C)	残留熱除去系(C)	○		235	-	-	-	-	-	-	-	-	-	-	-	-	-	-	●	-	-	-	-
LPCS	低圧炉心スプレイ系	○		231	-	-	-	-	-	-	-	-	-	-	-	-	-	-	●	-	-	-	-
HPCS	高圧炉心スプレイ系	○		495	-	-	-	-	-	-	-	-	-	-	-	-	-	-	●	-	-	-	-
SLC	ほう酸水注入系	○		8	-	-	-	-	-	-	-	-	-	-	-	-	-	-	-	-	-	-	-
R(W)L(E)	液体廃棄物処理系(機器ドレン)	○		-	-	-	-	-	-	-	-	-	-	-	-	-	-	-	-	-	-	-	-
R(W)L(F)	液体廃棄物処理系(床ドレン・化学廃液系)	○		-	-	-	-	-	-	-	-	-	-	-	-	-	-	-	-	-	-	-	-
CWT	復水給水系	○		61	30	-	-	-	-	-	-	-	-	-	-	-	-	-	-	-	-	-	-
MUW	補給水系	○		33	28	-	-	-	-	-	-	-	-	-	-	-	-	-	-	-	-	-	□
FP	消火系	○		68	60	-	-	-	-	-	-	-	-	-	-	-	-	-	-	-	-	-	-
HS	所内蒸気系(蒸気凝縮水戻り側)	○		-	-	-	-	-	-	-	-	-	-	-	-	-	-	-	-	-	-	-	-
DEIG(C)W)A)	非常用ディーゼル発電機系(冷却水系)(A)	○		-	-	-	-	-	-	-	-	-	-	-	-	-	-	-	-	-	-	-	-
DEIG(C)W)B)	非常用ディーゼル発電機系(冷却水系)(B)	○		-	-	-	-	-	-	-	-	-	-	-	-	-	-	-	-	-	-	-	-
DEIG(L)O)A)	非常用ディーゼル発電機系(潤滑油系)(A)	○		-	-	-	-	-	-	-	-	-	-	-	-	-	-	-	-	-	-	-	-
DEIG(L)O)B)	非常用ディーゼル発電機系(潤滑油系)(B)	○		-	-	-	-	-	-	-	-	-	-	-	-	-	-	-	-	-	-	-	-
DEIG(F)O)A)	非常用ディーゼル発電機系(燃料油系)(A)	○		-	-	-	-	-	-	-	-	-	-	-	-	-	-	-	-	-	-	-	-
DEIG(F)O)B)	非常用ディーゼル発電機系(燃料油系)(B)	○		-	-	-	-	-	-	-	-	-	-	-	-	-	-	-	-	-	-	-	-
DEIG(C)W)C)	非常用ディーゼル発電機系(冷却水系)(C)	○		-	-	-	-	-	-	-	-	-	-	-	-	-	-	-	-	-	-	-	-
DEIG(L)O)C)	非常用ディーゼル発電機系(潤滑油系)(C)	○		-	-	-	-	-	-	-	-	-	-	-	-	-	-	-	-	-	-	-	-
DEIG(F)O)C)	非常用ディーゼル発電機系(燃料油系)(C)	○		-	-	-	-	-	-	-	-	-	-	-	-	-	-	-	-	-	-	-	-
FMW	燃料プール補給水系	○		-	1	-	-	-	-	-	-	-	-	-	-	-	-	-	-	-	-	-	-

●:溢水源あり
□:溢水源あり(耐震Bクラスであるが、基準地震動Ssによる地震力によってバウンダリ機能が保持できる)
-:溢水源なし

添付第3.1-6表 地震時に溢水源とする機器としない機器(配管系)

7号炉タービン建屋(2/2)

区画 No	配管系統 【○:溢水源としない(耐震性を確認)、×:溢水源とする、-:当該区画に水を内包する配管が存在しない】																		
	CRD	CUW	DW	C.FDW	FP	FPC	HD	HNCW	HSCR	HWH	MSC	MUWC	MUWP	RCW	RD	SPCU	TCW	TSW	FEI
T-B2-3	×	—	×	×	×	—	×	×	—	×	×	×	×	×	—	×	—	—	—
T-B2-4	—	—	×	—	×	—	—	×	—	×	—	—	×	—	—	×	×	×	×

表 1-2 溢水源となりうる系統の設置区画及び溢水量 (14/27)

原子炉建物 1階

系統略称	系統名称	耐震クラス		溢水量		区画番号及び区画滞留量(上段:区画番号 下段:区画滞留量[m ³])													
		S	B, C	想定破壊 [m ³]	地震応答 [m ³]	二次格納(管理区域)						二次格納(非管理区域)							
						R-1F-01-2N	R-1F-10-2N	R-1F-02N	R-1F-14N	R-1F-15N	R-1F-24-1N	R-1F-24-2N	R-1F-27N	R-1F-31N					
CW	復水給水系	○		456	163	—	—	—	—	—	—	—	—	—	—	—	—	—	—
CRD	制御棒駆動系	○		67	12	—	—	—	—	—	—	—	—	—	—	—	—	—	—
CUW	原子炉浄化系	○		158	158	—	—	—	—	—	—	—	—	—	—	—	—	—	—
RCW(A)	原子炉補機冷却系(非常用系I)	○		164	—	—	—	—	●	—	—	—	—	—	—	—	—	—	—
RCW(B)	原子炉補機冷却系(非常用系II)	○		188	—	—	—	—	●	—	—	—	—	—	—	—	—	—	—
RCW(N)	原子炉補機冷却系(常用系)	○		181	196	—	—	□	□	□	—	—	—	—	—	—	—	—	—
HVD	ドライウェル冷却系	○		—	—	—	—	—	—	—	—	—	—	—	—	—	—	—	—
HVCW	空調換気設備冷却水系	○		—	—	—	—	—	—	—	—	—	—	—	—	—	—	—	—
RSW(A)	原子炉補機海水系(I)	○		457	—	—	—	—	●	—	—	—	—	—	—	—	—	—	—
RSW(B)	原子炉補機海水系(II)	○		457	—	—	—	—	●	—	—	—	—	—	—	—	—	—	—
FPC	燃料プール冷却系	○	○	154	63	—	—	—	—	—	—	—	—	—	—	—	—	—	—
HPCW	高圧炉心スプレイ補機冷却系	○		43	—	—	—	—	—	—	—	—	—	—	—	—	—	—	—
HPSW	高圧炉心スプレイ補機海水系	○		—	—	—	—	—	—	—	—	—	—	—	—	—	—	—	—
RCIC	原子炉隔離時冷却系	○		—	—	—	—	—	—	—	—	—	—	—	—	—	—	—	—
RHRA(A)	残留熱除去系(A)	○		311	—	—	—	—	—	—	—	—	—	—	—	—	—	—	—
RHRA(B)	残留熱除去系(B)	○		306	—	—	—	—	—	—	—	—	—	—	—	—	—	—	—
RHRA(C)	残留熱除去系(C)	○		235	—	—	—	—	—	—	—	—	—	—	—	—	—	—	—
LPCS	低圧炉心スプレイ系	○		231	—	—	—	—	—	—	—	—	—	—	—	—	—	—	—
HPCS	高圧炉心スプレイ系	○		495	—	—	—	—	—	—	—	—	—	—	—	—	—	—	—
SLC	ほう酸水注入系	○		8	—	—	—	—	—	—	—	—	—	—	—	—	—	—	—
RWLEI	液体廃棄物処理系(機器ドレン)	○		—	—	—	—	—	—	—	—	—	—	—	—	—	—	—	—
RWLEF	液体廃棄物処理系(床ドレン・化学廃液系)	○		—	—	—	—	—	—	—	—	—	—	—	—	—	—	—	—
CWT	復水輸送系	○		61	30	—	—	—	—	—	—	—	—	—	—	—	—	—	—
MUW	補給水系	○		33	28	—	—	—	—	—	—	—	—	—	—	—	—	—	—
FP	消火系	○		68	60	—	—	●	□	□	—	—	□	—	—	—	—	—	—
HS	所内蒸気系(蒸気凝縮水取り側)	○		—	—	—	—	—	—	—	—	—	—	—	—	—	—	—	—
DEGOW(A)	非常用ディーゼル発電機系(冷却水系)(A)	○		—	—	—	—	—	—	—	—	—	—	—	—	—	—	—	—
DEGOW(B)	非常用ディーゼル発電機系(冷却水系)(B)	○		—	—	—	—	—	—	—	—	—	—	—	—	—	—	—	—
DEGOW(A)	非常用ディーゼル発電機系(潤滑油系)(A)	○		—	—	—	—	—	—	—	—	—	—	—	—	—	—	—	—
DEGOW(B)	非常用ディーゼル発電機系(潤滑油系)(B)	○		—	—	—	—	—	—	—	—	—	—	—	—	—	—	—	—
DEGOW(A)	非常用ディーゼル発電機系(燃料油系)(A)	○		—	—	—	—	—	—	—	—	—	—	—	—	—	—	—	—
DEGOW(B)	非常用ディーゼル発電機系(燃料油系)(B)	○		—	—	—	—	—	—	—	—	—	—	—	—	—	—	—	—
DEGOW(A)	非常用ディーゼル発電機系(冷却水系)(HPCS)	○		—	—	—	—	—	—	—	—	—	—	—	—	—	—	—	—
DEGOW(B)	非常用ディーゼル発電機系(冷却水系)(HPCS)	○		—	—	—	—	—	—	—	—	—	—	—	—	—	—	—	—
DEGOW(A)	非常用ディーゼル発電機系(燃料油系)(HPCS)	○		—	—	—	—	—	—	—	—	—	—	—	—	—	—	—	—
DEGOW(B)	非常用ディーゼル発電機系(燃料油系)(HPCS)	○		—	—	—	—	—	—	—	—	—	—	—	—	—	—	—	—
FMW	燃料プール補給水系	○		—	1	—	—	—	—	—	—	—	—	—	—	—	—	—	—

●:溢水源あり
 □:溢水源あり(耐震B,Cクラスであるが、基準地震動S1による地震力によってハウダリ機能が保持できる)
 -:溢水源なし

添付第3.1-7表 地震時に溢水源とする機器としない機器(配管系)

6号及び7号炉コントロール建屋(1/3)

区画No	配管系統【○:溢水源としない(耐震性を確認) ×溢水源とする、-:当該区画に水を内包する配管が存在しない】								
	DW	FP	HNCW	MSC	MUWP	RCW	RD	TCW	飲料水系
C-2F-1	-	○	-	-	-	-	-	-	○
C-2F-2	-	-	-	-	-	-	-	-	-
C-2F-3	-	○	-	-	-	-	-	-	○
C-1F-1	○	○	-	○	○	-	○	○	○
C-1F-2	-	○	-	-	-	-	-	-	○
C-1F-3	-	-	-	-	-	-	-	-	-
C-1F-4A	-	-	-	-	-	-	-	-	-
C-1F-4B	-	-	-	-	-	-	-	-	-
C-1F-5	-	-	-	-	-	-	-	-	-
C-1F-6	-	-	-	-	-	-	-	-	-
C-1F-7	-	○	-	-	○	-	-	-	-
C-1F-8	-	-	-	-	-	-	-	-	-
C-1F-9	-	-	-	-	-	-	-	-	-
C-1F-10	-	-	-	-	-	-	-	-	-
C-1F-11	-	-	-	-	-	-	-	-	-
C-B1-1	-	○	-	-	-	-	-	-	-
C-B1-2	-	-	-	-	-	-	-	-	-

表1-2 溢水源となりうる系統の設置区画及び溢水量(15/27)

原子炉建物 地下1階

系統略称	系統名称	耐震クラス		溢水量		区画番号及び区画滞留面積(上段:区画番号,下段:区画滞留面積[m²])											
		S	B,C	想定破損[m²]	地震起因[m²]	二次格内											
						R-B1F-01N	R-B1F-02N	R-B1F-03N	R-B1F-07N	R-B1F-09N	R-B1F-10N	R-B1F-13N	R-B1F-26N	R-B1F-27N			
CW	復水給水系	○	-	-	-	-	-	-	-	-	-	-	-	-	-	-	-
FW	燃料冷却系	○	67	12	●	-	-	-	-	-	-	-	-	-	-	-	-
CRD	制御棒駆動系	○	158	158	-	-	-	-	-	-	-	-	-	-	-	-	-
CUW	原子炉浄化系	○	199	-	-	-	-	-	-	-	□	-	-	-	-	-	-
RCWA)	原子炉補機冷却系(非常用HVCI(A))	○	208	-	●	-	-	-	-	-	-	-	-	-	-	-	-
RCWB)	原子炉補機冷却系(非常用HVCI(B))	○	208	-	●	-	-	-	-	-	-	-	-	-	-	-	-
RCWN)	原子炉補機冷却系(常用系)	○	208	223	□	-	-	□	-	□	-	-	-	-	-	-	-
HVD	ドライウェル冷却系	○	457	-	-	-	-	-	-	-	-	-	-	-	-	-	-
HVCW	空冷換気設備冷却水系	○	457	-	-	-	-	-	-	-	-	-	-	-	-	-	-
RSWA)	原子炉補機海水系(I)	○	457	-	-	-	-	-	-	-	-	-	-	-	-	-	-
RSWB)	原子炉補機海水系(II)	○	457	-	-	-	-	-	-	-	-	-	-	-	-	-	-
FPC	燃料プール冷却系	○	43	-	-	-	-	-	-	-	-	-	-	-	-	-	-
HPCW	高圧炉心スプレイ補機冷却系	○	-	-	-	-	-	-	-	●	-	-	-	-	-	-	-
HPSW	高圧炉心スプレイ補機海水系	○	-	-	-	-	-	-	-	-	-	-	-	-	-	-	-
RCIC	原子炉隔離時冷却系	○	-	-	-	-	-	-	-	-	-	-	-	-	-	-	-
RHRA)	残留熱除去系(A)	○	-	-	-	-	-	-	-	-	-	-	-	-	-	-	-
RHRB)	残留熱除去系(B)	○	-	-	-	-	-	-	-	-	-	-	-	-	-	-	-
RHRC)	残留熱除去系(C)	○	-	-	-	-	-	-	-	-	-	-	-	-	-	-	-
LPCS	低圧炉心スプレイ系	○	-	-	-	-	-	-	-	-	-	-	-	-	-	-	-
HPCS	高圧炉心スプレイ系	○	495	-	□	-	-	-	-	□	-	-	-	-	-	-	-
SLC	ほう湯水注入系	○	-	-	-	-	-	-	-	-	-	-	-	-	-	-	-
RWLE)	液体廃棄物処理系(機器ドレナ)	○	39	11	-	-	-	-	-	-	-	-	-	-	-	-	-
RWLF)	液体廃棄物処理系(床ドレナ・化学廃液系)	○	-	-	-	-	-	-	-	-	-	-	-	-	-	-	-
CWT	復水輸送系	○	65	34	□	-	-	□	□	□	-	-	-	-	-	-	-
MUW	補給水系	○	35	32	●	●	-	-	-	-	-	-	-	-	-	-	-
FP	消火系	○	77	69	□	-	-	□	□	□	□	-	-	-	-	-	-
HS	所内蒸気系(蒸気凝縮水戻り側)	○	-	-	-	-	-	-	-	-	-	-	-	-	-	-	-
DEIGWA)	非常用ディーゼル発電機系(冷却水系(A))	○	-	-	-	-	-	-	-	-	-	-	-	-	-	-	-
DEIGWB)	非常用ディーゼル発電機系(冷却水系(B))	○	-	-	-	-	-	-	-	-	-	-	-	-	-	-	-
DEIGWA)	非常用ディーゼル発電機系(潤滑油系(A))	○	-	-	-	-	-	-	-	-	-	-	-	-	-	-	-
DEIGWB)	非常用ディーゼル発電機系(潤滑油系(B))	○	-	-	-	-	-	-	-	-	-	-	-	-	-	-	-
DEIGFOA)	非常用ディーゼル発電機系(燃料油系(A))	○	29	-	-	-	-	-	-	-	-	-	-	-	-	-	-
DEIGFOB)	非常用ディーゼル発電機系(燃料油系(B))	○	29	-	-	-	-	-	-	-	-	-	-	-	-	-	-
DEIGWA)	非常用ディーゼル発電機系(冷却水系(HPCS))	○	-	-	-	-	-	-	-	-	-	-	-	-	-	-	-
DEIGWB)	非常用ディーゼル発電機系(潤滑油系(HPCS))	○	-	-	-	-	-	-	-	-	-	-	-	-	-	-	-
DEIGFOA)	非常用ディーゼル発電機系(燃料油系(HPCS))	○	22	-	-	-	-	-	-	-	-	-	-	-	-	-	-
FMW	燃料プール補給水系	○	-	1	●	-	-	-	-	-	-	-	-	-	-	-	-

●:溢水量あり
□:溢水量あり(耐震B,Cクラスであるが、基準地震動Saによる地震力によってハウダリ機能が保持できる)
-:溢水量なし

添付第3.1-7表 地震時に溢水源とする機器としない機器(配管系)

6号及び7号炉コントロール建屋(2/3)

区画 No	配管系統 【○:溢水源としない(耐震性を確認)、×溢水源とする、-:当該区画に水を内包する配管が存在しない】								
	DW	FP	HNCW	MSC	MUWP	RCW	RD	TCW	飲料水系
C-B1-3	-	-	-	-	-	-	-	-	-
C-B1-4	-	-	-	-	-	-	-	-	-
C-B1-5	-	-	-	-	-	-	-	-	-
C-B1-6	-	○	○	-	○	-	-	-	-
C-B1-7	-	-	-	-	-	-	-	-	○
C-B1-8A	-	○	○	-	-	-	-	-	○
C-B1-9C	-	○	○	-	-	-	-	-	-
C-B1-9	-	-	-	-	-	-	-	-	-
C-B1-10	-	-	-	-	-	-	-	-	-
C-B1-11	-	-	-	-	-	-	-	-	-
C-MB2-1	-	-	-	-	-	-	-	-	-
C-MB2-2①	-	○	○	-	-	-	-	-	-
C-MB2-2②	-	○	-	-	-	-	-	-	-
C-MB2-2③	-	○	○	-	-	-	-	-	-
C-MB2-2④	-	-	○	-	-	-	-	-	○
C-MB2-3	-	-	-	-	-	-	-	-	-
C-B2-1	-	○	-	-	-	-	-	-	-

表1-2 溢水源となりうる系統の設置区画及び溢水量(16/27)

原子炉建物 地下1階

系統略称	系統名称	耐震クラス		溢水量		設置区画及び区画滞留面積(上段:区画番号,下段:区画滞留面積[m²])												
		S	B, C	想定破損[m³]	地震起因[m³]	二次格内												
						R-B1F-28N	R-B1F-30N	R-B1F-32N	R-B1F-33N	R-B1F-14-1N	R-B1F-14-2N	R-B1F-15N	R-B1F-18-1N	R-B1F-18-2N				
CW	復水給水系	○	-	-	-	-	-	-	-	-	-	-	-	-	-	-	-	-
FW	制動棒駆動系	○	67	12	-	-	-	-	-	-	-	-	-	-	-	-	-	-
CRD	原子炉浄化系	○	158	158	-	-	●	-	-	-	-	-	-	-	-	-	-	-
CLW	原子炉補機冷却系(非常用HVC(A)系)	○	199	-	●	-	-	-	-	-	-	-	-	-	-	-	-	-
RW(A)	原子炉補機冷却系(非常用HVC(B)系)	○	208	-	-	-	-	-	-	-	-	-	-	-	-	-	-	-
RW(B)	原子炉補機冷却系(非常用HVC(C)系)	○	208	223	-	-	-	-	-	-	-	-	-	-	-	-	-	-
RW(N)	原子炉補機冷却系(常用系)	○	208	223	-	-	-	-	-	-	-	-	-	-	-	-	-	-
HVD	ドライフェル冷却系	○	208	223	-	-	-	-	-	-	-	-	-	-	-	-	-	-
HVCW	空相換気装置冷却水系	○	208	223	-	-	-	-	-	-	-	-	-	-	-	-	-	-
RSW(A)	原子炉補機海水系(Ⅰ)	○	457	-	-	-	-	-	-	-	-	-	-	-	-	-	-	-
RSW(B)	原子炉補機海水系(Ⅱ)	○	457	-	-	-	-	-	-	-	-	-	-	-	-	-	-	-
FPC	燃料プール冷却系	○	○	-	-	-	-	-	-	-	-	-	-	-	-	-	-	-
HPCW	高圧炉心スプレイ補機冷却系	○	43	-	-	-	-	-	-	-	-	-	-	-	-	-	-	-
HPSW	高圧炉心スプレイ補機海水系	○	-	-	-	-	-	-	-	-	-	-	-	-	-	-	-	-
RCIC	原子炉隔離時冷却系	○	-	-	-	-	●	-	-	-	-	-	-	-	-	-	-	-
RHR(A)	残留熱除去系(A)	○	-	-	-	-	-	-	-	-	-	-	-	-	-	-	-	-
RHR(B)	残留熱除去系(B)	○	-	-	-	-	-	-	-	-	-	-	-	-	-	-	-	-
RHR(C)	残留熱除去系(C)	○	-	-	-	-	-	-	-	-	-	-	-	-	-	-	-	-
LPDS	低圧炉心スプレイ系	○	-	-	-	-	-	-	-	-	-	-	-	-	-	-	-	-
HPDS	高圧炉心スプレイ系	○	495	-	-	-	-	-	-	-	-	-	-	-	-	-	-	-
SLC	ほう酸水注入系	○	-	-	-	-	-	-	-	-	-	-	-	-	-	-	-	-
RWL(E)	液体廃棄物処理系(機器ドレン)	○	39	11	-	-	-	-	-	-	-	-	-	-	-	●	-	-
RWL(F)	液体廃棄物処理系(床ドレン・化学廃液系)	○	-	-	-	-	-	-	-	-	-	-	-	-	-	-	-	-
CWT	復水補送系	○	65	34	-	-	-	-	-	-	-	-	-	-	-	-	-	-
MUW	補給水系	○	35	32	-	-	-	-	-	-	-	-	-	-	-	●	-	-
FP	消火系	○	77	69	-	-	-	-	-	-	-	-	-	-	-	●	□	-
HS	所内蒸気系(蒸気凝縮水戻り側)	○	-	-	-	-	-	-	-	-	-	-	-	-	-	-	-	-
DEGOW(A)	非常用ディーゼル発電機系(冷却水系)(A)	○	-	-	-	-	-	-	-	-	-	-	-	-	-	-	-	-
DEGOW(B)	非常用ディーゼル発電機系(冷却水系)(B)	○	-	-	-	-	-	-	-	-	-	-	-	-	-	-	-	-
DEGLO(A)	非常用ディーゼル発電機系(蒸溜水系)(A)	○	-	-	-	-	-	-	-	-	-	-	-	-	-	-	-	-
DEGLO(B)	非常用ディーゼル発電機系(蒸溜水系)(B)	○	-	-	-	-	-	-	-	-	-	-	-	-	-	-	-	-
DEGFO(A)	非常用ディーゼル発電機系(燃料油系)(A)	○	29	-	-	-	-	-	-	-	-	-	-	-	-	-	-	-
DEGFO(B)	非常用ディーゼル発電機系(燃料油系)(B)	○	29	-	-	-	-	-	-	-	-	-	-	-	-	●	-	-
DEGOW(C)	非常用ディーゼル発電機系(冷却水系)(HPCS)	○	-	-	-	-	-	-	-	-	-	-	-	-	-	-	-	-
DEGLO(C)	非常用ディーゼル発電機系(蒸溜水系)(HPCS)	○	-	-	-	-	-	-	-	-	-	-	-	-	-	-	-	-
DEGFO(C)	非常用ディーゼル発電機系(燃料油系)(HPCS)	○	22	-	-	-	-	-	-	-	-	-	-	-	-	●	-	-
FMW	燃料プール補給水系	○	-	1	-	-	-	-	-	-	-	-	-	-	-	-	-	-

●:溢水源あり
 □:溢水源あり(耐震B,Cクラスであるが、基準地震動S1による地震力によってバウンダリ機能が保持できる)
 -:溢水源なし

柏崎刈羽原子力発電所 6/7号炉 (2017.12.20版)

添付第3.1-7表 地震時に溢水源とする機器としない機器(配管系)

6号及び7号炉コントロール建屋(3/3)

区画No	配管系統 【○:溢水源としない(耐震性を確認)、×溢水源とする、-:当該区画に水を内包する配管が存在しない】								
	DW	FP	HNCW	MSC	MUWP	RCW	RD	TCW	飲料水系
C-B2-2	-	○	-	-	-	○	-	-	-
C-B2-3	-	○	-	-	-	○	-	-	-
C-B2-4	-	○	-	-	-	○	-	-	-
C-B2-5	-	-	-	-	-	○	-	-	-

東海第二発電所 (2018.9.18版)

島根原子力発電所 2号炉

備考

表1-2 溢水源となりうる系統の設置区画及び溢水量(17/27)

原子炉建物 地下1階

系統略称	系統名称	耐震クラス		溢水量		設置区画及び区画滞留面積(上段:区画番号,下段:区画滞留面積(m ²))												
		S	B, C	想定破断[m]	地震起因[m]	二次格納(管理区域)						二次格納(非管理区域)						
						R-B1F-21N	R-B1F-31N	R-B1F-04N	R-B1F-05N	R-B1F-08N	R-B1F-11N	R-B1F-12N	R-B1F-16N	R-B1F-17-1N				
GW	復水給水系	○	-	-	-	-	-	-	-	-	-	-	-	-	-	-	-	-
CRD	制御棒駆動系	○	67	12	●	-	-	-	-	-	-	-	-	-	-	-	-	-
CUW	原子炉浄化系	○	158	158	-	-	-	-	-	-	-	-	-	-	-	-	-	-
RCW(A)	原子炉補機冷却系(非常用系)	○	199	-	-	-	-	-	-	-	●	●	-	-	-	-	-	-
RCW(B)	原子炉補機冷却系(非常用系)	○	208	-	-	-	-	-	-	-	●	●	-	-	-	-	-	-
RCW(N)	原子炉補機冷却系(非常用系)	○	208	223	●	-	-	-	-	-	●	●	-	-	-	-	-	-
HVD	トワイエール冷却系	○	208	223	●	-	-	-	-	-	●	●	-	-	-	-	-	-
HVCW	空冷型冷却機冷却水系	○	208	223	●	-	-	-	-	-	●	●	-	-	-	-	-	-
RSW(A)	原子炉補機海水系(I)	○	457	-	-	-	-	-	-	-	●	-	-	-	-	-	-	-
RSW(B)	原子炉補機海水系(II)	○	457	-	-	-	-	-	-	-	●	-	-	-	-	-	-	-
FPC	燃料プール冷却系	○	○	-	-	-	-	-	-	-	-	-	-	-	-	-	-	-
HPCW	高圧炉心スプレイ補機冷却系	○	43	-	-	-	-	-	-	-	●	●	-	-	-	-	-	-
HPSW	高圧炉心スプレイ補機海水系	○	-	-	-	-	-	-	-	-	●	●	-	-	-	-	-	-
RCIC	原子炉隔離時冷却系	○	-	-	□	-	-	-	-	-	-	-	-	-	-	-	-	-
RHRA(A)	残留熱除去系(A)	○	-	-	-	-	-	-	-	-	-	-	-	-	-	-	-	-
RHRA(B)	残留熱除去系(B)	○	-	-	-	-	-	-	-	-	-	-	-	-	-	-	-	-
RHRA(C)	残留熱除去系(C)	○	-	-	-	-	-	-	-	-	-	-	-	-	-	-	-	-
LPCS	低圧炉心スプレイ系	○	-	-	-	-	-	-	-	-	-	-	-	-	-	-	-	-
HPCS	高圧炉心スプレイ系	○	495	-	□	-	-	-	-	-	-	-	-	-	-	-	-	-
SLC	ほう酸水注入系	○	-	-	-	-	-	-	-	-	-	-	-	-	-	-	-	-
RWLE	液体廃棄物処理系(機器ドレン)	○	39	11	-	-	-	-	-	-	-	-	-	-	-	-	-	-
RWLF	液体廃棄物処理系(ドレン・化学液系)	○	-	-	-	-	-	-	-	-	-	-	-	-	-	-	-	-
CWT	復水輸送系	○	65	34	●	-	-	-	-	-	-	-	-	-	-	-	-	-
MUW	補給水系	○	35	32	●	-	-	-	-	-	●	□	●	-	-	-	-	-
FP	消火系	○	77	69	-	-	-	-	-	-	●	-	□	□	-	-	-	-
HS	所内蒸気系(蒸気凝縮水戻り側)	○	-	-	-	-	-	-	-	-	-	-	-	-	-	-	-	-
DEGOWA	非常用ディーゼル発電機系(冷却水系)(A)	○	-	-	-	-	-	-	-	-	-	-	-	-	-	-	-	-
DEGOWB	非常用ディーゼル発電機系(冷却水系)(B)	○	-	-	-	-	-	-	-	-	-	-	-	-	-	-	-	-
DEGLOVA	非常用ディーゼル発電機系(潤滑油系)(A)	○	-	-	-	-	-	-	-	-	-	-	-	-	-	-	-	-
DEGLOB	非常用ディーゼル発電機系(潤滑油系)(B)	○	-	-	-	-	-	-	-	-	-	-	-	-	-	-	-	-
DEGOSVA	非常用ディーゼル発電機系(燃料油系)(A)	○	29	-	-	-	-	-	-	●	-	-	-	-	●	-	-	-
DEGOSB	非常用ディーゼル発電機系(燃料油系)(B)	○	29	-	-	-	-	-	-	●	-	-	-	-	●	-	-	-
DEGOWM	非常用ディーゼル発電機系(冷却水系)(HPCS)	○	-	-	-	-	-	-	-	-	-	-	-	-	-	-	-	-
DEGLOM	非常用ディーゼル発電機系(潤滑油系)(HPCS)	○	-	-	-	-	-	-	-	-	-	-	-	-	-	-	-	-
DEGOSM	非常用ディーゼル発電機系(燃料油系)(HPCS)	○	22	-	-	-	-	-	-	-	●	●	●	-	-	-	-	-
FMW	燃料プール補給水系	○	-	1	-	-	-	-	-	-	-	-	-	-	-	-	-	-

●:溢水源あり
□:溢水源あり(耐震B,Cクラスであるが、基準地震動S1による地震力によってハウダリ機能が保持できる)
-:溢水源なし

表 1-2 溢水源となりうる系統の設置区画及び溢水量 (18/27)

原子炉建物 地下1階

系統略称	系統名称	耐震クラス		溢水量		区画番号及び区画滞留面積(上段:区画番号,下段:区画滞留面積[m ²])							
		S	B, C	想定破損 [m ²]	地震超過 [m ²]	二次格外 (非管理区域)							
						R-B1F-17-2N	R-B1F-18-3N	R-B1F-20N	R-B1F-23N	R-B1F-24N	R-B1F-25N	R-B1F-29N	
CW	復水給水系		○	-	-	-	-	-	-	-	-	-	-
FW	制御棒駆動系		○	67	12	-	-	-	-	-	-	-	-
CRD	原子炉浄化系		○	158	158	-	-	-	-	-	-	-	-
CUW	原子炉補機冷却系(非常用系I)		○	199	-	-	-	●	-	-	-	-	-
RCW(A)	原子炉補機冷却系(非常用系II)		○	208	-	-	-	-	-	-	-	-	-
RCW(B)	原子炉補機冷却系(非常用系II)		○	208	223	□	-	●	-	-	-	-	-
RCW(N)	原子炉補機海水系(I)		○	457	-	-	-	●	-	-	-	-	-
HVD	原子炉補機海水系(II)		○	457	-	-	-	●	-	-	-	-	-
HVC(A)	燃料プール冷却系		○	○	-	-	-	-	-	-	-	-	-
HVC(B)	蒸圧炉心スプレイ補機冷却系		○	43	-	-	-	●	-	-	-	-	-
HVC(C)	蒸圧炉心スプレイ補機海水系		○	-	-	-	-	-	-	-	-	-	-
HVC(D)	原子炉隔離時冷却系		○	-	-	-	-	-	-	-	-	-	-
HVC(E)	残留熱除去系(A)		○	-	-	-	-	-	-	-	-	-	-
HVC(F)	残留熱除去系(B)		○	-	-	-	-	-	-	-	-	-	-
HVC(G)	残留熱除去系(C)		○	-	-	-	-	-	-	-	-	-	-
HVC(H)	低圧炉心スプレイ系		○	-	-	-	-	-	-	-	-	-	-
HVC(I)	高圧炉心スプレイ系		○	495	-	-	-	-	-	-	-	-	-
HVC(J)	ほう酸水注入系		○	-	-	-	-	-	-	-	-	-	-
HVC(K)	液体廃棄物処理系(機器ドレン)		○	39	11	-	-	-	-	-	-	-	-
HVC(L)	液体廃棄物処理系(床ドレン・化学廃液系)		○	-	-	-	-	-	-	-	-	-	-
HVC(M)	復水輸送系		○	65	34	-	-	-	-	-	-	-	-
HVC(N)	補給水系		○	35	32	-	-	●	-	-	-	-	□
HVC(O)	消火系		○	77	69	□	-	●	-	-	-	-	-
HVC(P)	所内蒸気系(蒸気凝縮水戻り側)		○	-	-	-	-	-	-	-	-	-	-
HVC(Q)	非常用ディーゼル発電機系(冷却水系)(A)		○	-	-	-	-	-	-	-	-	-	-
HVC(R)	非常用ディーゼル発電機系(冷却水系)(B)		○	-	-	-	-	-	-	-	-	-	-
HVC(S)	非常用ディーゼル発電機系(潤滑油系)(A)		○	-	-	-	-	-	-	-	-	-	-
HVC(T)	非常用ディーゼル発電機系(潤滑油系)(B)		○	-	-	-	-	-	-	-	-	-	-
HVC(U)	非常用ディーゼル発電機系(燃料油系)(A)		○	29	-	-	-	-	-	-	-	-	-
HVC(V)	非常用ディーゼル発電機系(燃料油系)(B)		○	29	-	-	-	-	-	-	-	-	-
HVC(W)	非常用ディーゼル発電機系(冷却水系)(HPCS)		○	-	-	-	-	-	-	-	-	-	-
HVC(X)	非常用ディーゼル発電機系(潤滑油系)(HPCS)		○	-	-	-	-	-	-	-	-	-	-
HVC(Y)	非常用ディーゼル発電機系(燃料油系)(HPCS)		○	22	-	-	-	●	-	●	-	-	-
HVC(Z)	燃料プール補給水系		○	-	1	-	-	-	-	-	-	-	-

●: 溢水源あり
 □: 溢水源あり(耐震B,Cクラスであるが、基準地震動Ssによる地震力によってバウンダリ機能が保持できる)
 -: 溢水源なし

表 1-2 溢水源となりうる系統の設置区画及び溢水量 (19/27)

原子炉建物 地下2階

系統略称	系統名称	耐震クラス		溢水量		区画番号及び区画滞留面積(上段:区画番号,下段:区画滞留面積[m ²])											
		S	B/C	想定破損[m ²]	地震応答[m ²]	二次格内											
						R-B2F-01N	R-B2F-02N	R-B2F-03N	R-B2F-09N	R-B2F-10N	R-B2F-15N	R-B2F-21N	R-B2F-22-1N,2N	R-B2F-24-1N,2N			
CW	復水給水系		○	-	-	-	-	-	-	-	-	-	-	-	-	-	-
FW	制動時駆動系		○	67	12	-	-	-	-	-	-	-	-	-	-	-	-
CRD	原子炉浄化系		○	158	158	-	-	-	-	-	-	-	-	-	-	-	-
CUW	原子炉補機冷却系(非常用系)		○	205	-	●	●	-	●	-	-	-	-	-	-	-	-
RCWA(A)	原子炉補機冷却系(非常用系)		○	215	-	-	-	●	-	-	●	-	-	-	-	-	-
RCWB(B)	原子炉補機冷却系(非常用系)		○	215	-	-	-	-	-	-	-	-	-	-	-	-	-
RCWIN	原子炉補機冷却系(非常用系)		○	209	224	-	-	-	-	-	-	-	-	-	-	-	-
HVD	ドラフト冷却系		○	209	224	-	-	-	-	-	-	-	-	-	-	-	-
HVCW	空冷熱交換機冷却水系		○	-	-	-	-	-	-	-	-	-	-	-	-	-	-
RSWA	原子炉補機海水系(I)		○	-	-	-	-	-	-	-	-	-	-	-	-	-	-
RSWB	原子炉補機海水系(II)		○	-	-	-	-	-	-	-	-	-	-	-	-	-	-
FPC	燃料プール冷却系		○	154	63	-	-	-	-	-	-	-	-	-	-	-	-
PCW	高圧炉心スプレイ補機冷却系		○	43	-	-	-	-	-	●	-	-	-	-	-	-	-
PCSW	高圧炉心スプレイ補機海水系		○	119	-	-	-	-	-	-	-	-	-	-	-	-	-
RCIC	原子炉隔離時冷却系		○	-	-	□	-	-	-	-	-	-	-	-	-	-	-
RHRA	残留熱除去系(A)		○	311	-	●	●	-	●	-	-	-	-	-	-	-	-
RHR(B)	残留熱除去系(B)		○	306	-	-	-	●	-	-	●	-	-	-	-	-	-
RHR(C)	残留熱除去系(C)		○	235	-	-	-	●	-	-	-	-	-	-	-	-	-
LPCS	低圧炉心スプレイ系		○	231	-	-	-	-	●	-	-	-	-	-	-	-	-
HPCS	高圧炉心スプレイ系		○	495	-	-	-	-	-	□	-	-	-	-	-	-	-
SLC	ほう酸水注入系		○	-	-	-	-	-	-	-	-	-	-	-	-	-	-
RWLP(D)	液体廃棄物処理系(放射性ドレン移送系-機器)		○	10	6	-	●	-	-	-	-	-	-	-	-	-	-
RWLE	液体廃棄物処理系(機器ドレン)		○	182	182	-	-	-	-	□	-	-	-	-	-	-	-
RWLP(D)	液体廃棄物処理系(放射性ドレン移送系-床)		○	20	6	-	●	●	●	●	-	-	-	-	-	-	-
RWLF	液体廃棄物処理系(床ドレン-化学廃液系)		○	-	-	-	-	-	-	-	-	-	-	-	-	-	-
RWLMSC	液体廃棄物処理系(非放射性ドレン移送系)		○	18	1	-	-	-	-	-	-	-	-	-	-	-	-
CWT	復水輸送系		○	65	34	-	-	-	□	□	-	-	-	-	-	-	-
MUW	補給水系		○	35	32	-	□	□	-	□	-	-	-	-	-	-	-
FP	消火系		○	77	69	□	□	-	□	□	□	-	-	-	-	-	-
HS	所内蒸気系		○	-	-	-	-	-	-	-	-	-	-	-	-	-	-
DEGOWA	非常用ディーゼル発電機系(冷却水系)(A)		○	11	-	-	-	-	-	-	-	-	-	-	-	-	-
DEGOWB	非常用ディーゼル発電機系(冷却水系)(B)		○	11	-	-	-	-	-	-	-	-	-	-	-	-	-
DEGLOXA	非常用ディーゼル発電機系(潤滑油系)(A)		○	13	-	-	-	-	-	-	-	-	-	-	-	-	-
DEGLOXB	非常用ディーゼル発電機系(潤滑油系)(B)		○	13	-	-	-	-	-	-	-	-	-	-	-	-	-
DEGFOXA	非常用ディーゼル発電機系(燃料油系)(A)		○	29	-	-	-	-	-	-	-	-	-	-	-	-	-
DEGFOXB	非常用ディーゼル発電機系(燃料油系)(B)		○	29	-	-	-	-	-	-	-	-	-	-	-	-	-
DEGOWC	非常用ディーゼル発電機系(冷却水系)(HPCS)		○	11	-	-	-	-	-	-	-	-	-	-	-	-	-
DEGLOXC	非常用ディーゼル発電機系(潤滑油系)(HPCS)		○	13	-	-	-	-	-	-	-	-	-	-	-	-	-
DEGFOXC	非常用ディーゼル発電機系(燃料油系)(HPCS)		○	22	-	-	-	-	-	-	-	-	-	-	-	-	-
FMW	燃料プール補給水系		○	-	1	-	-	-	-	-	-	-	-	-	-	-	-
slosh1	スロッシング(オベフロ)(SFP)			-	130	-	-	-	-	-	-	-	-	-	-	-	-

●: 溢水源あり
 □: 溢水源あり(耐震B/Cクラスであるが、基準地震動Sdによる地震力によってバウンダリ機能が保持できる)
 -: 溢水源なし

表 1-2 溢水源となりうる系統の設置区画及び溢水量 (20/27)

原子炉建物 地下2階

系統 略称	系統名称	耐震クラス		溢水量		区画番号及び区画滞留面積(上段:区画番号、下段:区画滞留面積[m ²])											
		S	B、C	想定 破砕 [m ²]	地震 応答 [m ²]	二次格内 (非管理区域)											
						R-B2F- 26-1N,2N	R-B2F- 27-1N,2N	R-B2F- 31N	R-B2F- 04N	R-B2F- 05N	R-B2F- 06N	R-B2F- 07N	R-B2F- 08N	R-B2F- 11N			
CW FW	復水給水系		○	-	-	-	-	-	-	-	-	-	-	-	-	-	-
CRD	制御棒駆動系		○	67	12	-	-	●	-	-	-	-	-	-	-	-	-
CUW	原子炉浄化系		○	158	158	-	-	●	-	-	-	-	-	-	-	-	-
RCWA HVC(A)	原子炉補機冷却系(非常用系I)		○	205	-	-	-	●	●	●	-	-	-	-	-	-	-
RCWB HVC(B)	原子炉補機冷却系(非常用系II)		○	215	-	-	-	●	-	-	●	-	-	-	-	-	-
RCWN HVD	原子炉補機冷却系(常用系)		○	209	224	-	-	●	-	-	-	-	-	-	-	-	-
HVCW	空冷換気設備冷却水系		○	-	-	-	-	-	-	-	-	-	-	-	-	-	-
RSWA	原子炉補機海水系(I)		○	-	-	-	-	-	-	-	-	-	-	-	-	-	-
RSWB	原子炉補機海水系(II)		○	-	-	-	-	-	-	-	-	-	-	-	-	-	-
FPC	燃料プール冷却系		○	154	63	-	-	-	-	-	-	-	-	-	-	-	-
HPCW	高圧炉心スプレイ補機冷却系		○	43	-	-	-	-	-	-	-	-	-	-	●	-	-
HPSW	高圧炉心スプレイ補機海水系		○	119	-	-	-	-	-	-	-	-	-	-	-	-	-
RCIC	原子炉隔離時冷却系		○	-	-	-	-	□	-	-	-	-	-	-	-	-	-
RHR(A)	残留熱除去系(A)		○	311	-	-	-	●	-	-	-	-	-	-	-	-	-
RHR(B)	残留熱除去系(B)		○	306	-	-	-	●	-	-	-	-	-	-	-	-	-
RHR(C)	残留熱除去系(C)		○	235	-	-	-	●	-	-	-	-	-	-	-	-	-
LPCS	低圧炉心スプレイ系		○	231	-	-	-	●	-	-	-	-	-	-	-	-	-
HPCS	高圧炉心スプレイ系		○	495	-	-	-	□	-	-	-	-	-	-	-	-	-
SLC	ほう酸水注入系		○	-	-	-	-	-	-	-	-	-	-	-	-	-	-
RWL(RD)	液体廃棄物処理系(放射性ドレン移送系-機器)		○	10	6	-	-	●	-	-	-	-	-	-	-	-	-
RWL(E)	液体廃棄物処理系(機器ドレン)		○	182	182	-	-	●	-	-	-	-	-	-	-	-	-
RWL(RD)	液体廃棄物処理系(放射性ドレン移送系-床)		○	20	6	-	-	●	-	-	-	-	-	-	-	-	-
RWL(F)	液体廃棄物処理系(床ドレン-化学廃液系)		○	-	-	-	-	-	-	-	-	-	-	-	-	-	-
RWL(MSC)	液体廃棄物処理系(非放射性ドレン移送系)		○	18	1	-	-	-	●	-	●	●	-	-	-	-	-
CWT	復水移送系		○	65	34	-	-	●	-	-	-	-	-	-	-	-	-
MUW	補給水系		○	35	32	-	-	●	□	-	□	□	-	-	-	-	-
FP	消火系		○	77	69	-	-	-	-	-	-	-	-	-	-	□	□
HS	所内蒸気系		○	-	-	-	-	-	-	-	-	-	-	-	-	-	-
DEGZWA	非常用ディーゼル発電機系(冷却水系)(A)		○	11	-	-	-	-	●	-	-	-	-	-	-	-	-
DEGZWB	非常用ディーゼル発電機系(冷却水系)(B)		○	11	-	-	-	-	-	-	●	-	-	-	-	-	-
DEGLXA	非常用ディーゼル発電機系(潤滑油系)(A)		○	13	-	-	-	-	●	-	-	-	-	-	-	-	-
DEGLXB	非常用ディーゼル発電機系(潤滑油系)(B)		○	13	-	-	-	-	-	-	●	-	-	-	-	-	-
DEGFXA	非常用ディーゼル発電機系(燃料油系)(A)		○	29	-	-	-	-	●	-	-	-	-	-	-	-	-
DEGFXB	非常用ディーゼル発電機系(燃料油系)(B)		○	29	-	-	-	-	-	-	●	-	-	-	-	-	-
DEGZWH	非常用ディーゼル発電機系(冷却水系)(HPCS)		○	11	-	-	-	-	-	-	-	-	-	-	●	-	-
DEGLXH	非常用ディーゼル発電機系(潤滑油系)(HPCS)		○	13	-	-	-	-	-	-	-	-	-	-	●	-	-
DEGFXH	非常用ディーゼル発電機系(燃料油系)(HPCS)		○	22	-	-	-	-	-	-	-	-	-	-	●	-	-
FMW	燃料プール補給水系		○	-	1	-	-	●	-	-	-	-	-	-	-	-	-
stosh1 (SFP)	スロッシング(オペフロ)			-	130	-	-	●	-	-	-	-	-	-	-	-	-

●: 溢水源あり
 □: 溢水源あり(耐震B.Cクラスであるが、基準地震動S₁による地震力によってバウンダリ機能が保持できる)
 -: 溢水源なし

表 1-2 溢水源となりうる系統の設置区画及び溢水量 (21/27)

原子炉建物 地下2階

系統略称	系統名称	耐震クラス		溢水量		区画番号及び区画滞留面積(上段:区画番号,下段:区画滞留面積(m ²))																
		S	B, C	想定 破損 [m ³]	地震 収収 [m ³]	二階格納 (非管理区域)																
						R-B2F- 12N	R-B2F- 13N	R-B2F- 14N	R-B2F- 16N	R-B2F- 17N 18N 19N	R-B2F- 20N	R-B2F- 23N	R-B2F- 25N	R-B2F- 28N								
CW	復水給水系		○	-	-	-	-	-	-	-	-	-	-	-	-	-	-	-	-	-	-	-
FW			○	67	12	-	-	-	-	-	-	-	-	-	-	-	-	-	-	-	-	-
CRD	制御棒駆動系		○	158	158	-	-	-	-	-	-	-	-	-	-	-	-	-	-	-	-	-
CUW	原子炉浄化系		○	205	-	-	-	-	-	-	-	-	-	-	-	-	-	-	-	-	-	-
RCWA	原子炉補機冷却系(非常用系I)		○	215	-	-	-	-	-	-	-	-	-	-	-	-	-	-	-	-	-	-
HVCI(A)			○	209	224	-	-	-	●	-	-	-	-	-	-	-	-	-	-	-	-	-
RCWB	原子炉補機冷却系(非常用系II)		○	-	-	-	-	-	-	-	-	-	-	-	-	-	-	-	-	-	-	-
HVCI(B)			○	-	-	-	-	-	-	-	-	-	-	-	-	-	-	-	-	-	-	-
RCWN	原子炉補機冷却系(常用系)		○	-	-	-	-	-	-	-	-	-	-	-	-	-	-	-	-	-	-	-
HVD	ドライウォール冷却系		○	-	-	-	-	-	-	-	-	-	-	-	-	-	-	-	-	-	-	-
HVCW	空層換気設備冷却水系		○	-	-	-	-	-	-	-	-	-	-	-	-	-	-	-	-	-	-	-
RSWA	原子炉補機海水系(I)		○	-	-	-	-	-	-	-	-	-	-	-	-	-	-	-	-	-	-	-
RSWB	原子炉補機海水系(II)		○	-	-	-	-	-	-	-	-	-	-	-	-	-	-	-	-	-	-	-
FPC	燃料プール冷却系		○	154	63	-	-	-	-	-	-	-	-	-	-	-	-	-	-	-	-	-
HPCW	高圧炉心スプレイ補機冷却系		○	43	-	●	-	●	●	-	-	-	-	-	-	-	-	-	-	-	-	-
HPSW	高圧炉心スプレイ補機海水系		○	119	-	●	-	●	●	-	-	-	-	-	-	-	-	-	-	-	-	-
RCIC	原子炉隔離時冷却系		○	-	-	-	-	-	-	-	-	-	-	-	-	-	-	-	-	-	-	-
RHRA	残留熱除去系(A)		○	311	-	-	-	-	-	-	-	-	-	-	-	-	-	-	-	-	-	-
RHR(B)	残留熱除去系(B)		○	306	-	-	-	-	-	-	-	-	-	-	-	-	-	-	-	-	-	-
RHR(C)	残留熱除去系(C)		○	235	-	-	-	-	-	-	-	-	-	-	-	-	-	-	-	-	-	-
LPCS	低圧炉心スプレイ系		○	231	-	-	-	-	-	-	-	-	-	-	-	-	-	-	-	-	-	-
HPCS	高圧炉心スプレイ系		○	495	-	-	-	-	-	-	-	-	-	-	-	-	-	-	-	-	-	-
SLC	ほう酸水注入系		○	-	-	-	-	-	-	-	-	-	-	-	-	-	-	-	-	-	-	-
RWLP(D)	液体廃棄物処理系(放射性ドレン移送系-機器)		○	10	6	-	-	-	-	-	-	-	-	-	-	-	-	-	-	-	-	-
RWLE(E)	液体廃棄物処理系(機器ドレン)		○	182	182	-	-	-	-	-	-	-	-	-	-	-	-	-	-	-	-	-
RWLP(D)	液体廃棄物処理系(放射性ドレン移送系-床)		○	20	6	-	-	-	-	-	-	-	-	-	-	-	-	-	-	-	-	-
RWLF(F)	液体廃棄物処理系(床ドレン-化学廃液系)		○	-	-	-	-	-	-	-	-	-	-	-	-	-	-	-	-	-	-	-
RWLMSC	液体廃棄物処理系(非放射性ドレン移送系)		○	18	1	-	-	-	●	-	-	-	-	-	-	-	-	-	-	-	-	-
CWT	復水移送系		○	65	34	-	-	-	-	-	-	-	-	-	-	-	-	-	-	-	-	-
MUW	補給水系		○	35	32	□	□	□	●	-	-	-	-	-	-	-	-	-	-	-	-	-
FP	消火系		○	77	69	-	-	-	□	□	-	-	-	-	-	-	-	-	-	-	-	-
HS	所内蒸気系		○	-	-	-	-	-	-	-	-	-	-	-	-	-	-	-	-	-	-	-
DEGOWA	非常用ディーゼル発電機系(冷却水系)(A)		○	11	-	-	-	-	-	-	-	-	-	-	-	-	-	-	-	-	-	-
DEGOWB	非常用ディーゼル発電機系(冷却水系)(B)		○	11	-	-	-	-	-	-	-	-	-	-	-	-	-	-	-	-	-	-
DEGLOXA	非常用ディーゼル発電機系(潤滑油系)(A)		○	13	-	-	-	-	-	-	-	-	-	-	-	-	-	-	-	-	-	-
DEGLOXB	非常用ディーゼル発電機系(潤滑油系)(B)		○	13	-	-	-	-	-	-	-	-	-	-	-	-	-	-	-	-	-	-
DEGFOXA	非常用ディーゼル発電機系(燃料油系)(A)		○	29	-	-	-	-	●	-	-	-	-	-	-	-	-	-	-	-	-	-
DEGFOXB	非常用ディーゼル発電機系(燃料油系)(B)		○	29	-	-	-	-	●	●	-	-	-	-	-	-	-	-	-	-	-	-
DEGOWC	非常用ディーゼル発電機系(冷却水系)(HPCS)		○	11	-	-	-	-	-	-	-	-	-	-	-	-	-	-	-	-	-	-
DEGLOXC	非常用ディーゼル発電機系(潤滑油系)(HPCS)		○	13	-	-	-	-	-	-	-	-	-	-	-	-	-	-	-	-	-	-
DEGFOXC	非常用ディーゼル発電機系(燃料油系)(HPCS)		○	22	-	-	-	-	●	●	-	-	-	-	-	-	-	-	-	-	-	-
FMN	燃料プール補給水系		○	-	1	-	-	-	-	-	-	-	-	-	-	-	-	-	-	-	-	-
slosh1	スロッシング(オベフロ)(SFP)		-	-	130	-	-	-	-	-	-	-	-	-	-	-	-	-	-	-	-	-

●: 溢水源あり
 □: 溢水源あり(耐震B,Cクラスであるが、基準地震動Sdによる地震力によってバウンダリ機能が保持できる)
 -: 溢水源なし

表 1-2 溢水源となりうる系統の設置区画及び溢水量 (22/27)

原子炉建物 地下2階

系統略称	系統名称	耐震クラス		溢水量		区画番号及び区画滞留面積(上段:区画番号、下段:区画滞留面積[m ²])	
		S	B, C	想定破損 [m ³]	地震起因 [m ³]	R-B2F-29N	R-B2F-30N
CW	復水給水系		○	-	-	-	-
CRD	制御棒駆動系		○	67	12	-	-
CUW	原子炉浄化系		○	158	158	-	-
RCW(A)	原子炉補機冷却系(非常用HVC(A)系)		○	205	-	-	-
RCW(B)	原子炉補機冷却系(非常用HVC(B)系II)		○	215	-	-	-
RCW(N)	原子炉補機冷却系(常用系)						
HVD	ドライウェル冷却系		○	209	224	-	-
HVCW	空調換気設備冷却水系						
RSW(A)	原子炉補機海水系(I)		○	-	-	-	-
RSW(B)	原子炉補機海水系(II)		○	-	-	-	-
FPC	燃料プール冷却系		○	154	63	-	-
HPCW	高圧炉心スプレイ補機冷却系		○	43	-	-	-
HPSW	高圧炉心スプレイ補機海水系		○	119	-	-	-
RCIC	原子炉隔離時冷却系		○	-	-	-	-
RHR(A)	残留熱除去系(A)		○	311	-	-	-
RHR(B)	残留熱除去系(B)		○	306	-	-	-
RHR(C)	残留熱除去系(C)		○	235	-	-	-
LPCS	低圧炉心スプレイ系		○	231	-	-	-
HPCS	高圧炉心スプレイ系		○	495	-	-	-
SLC	ほう酸水注入系		○	-	-	-	-
RWL(RD)	液体廃棄物処理系(放射性ドレン移送系・機器)		○	10	6	-	-
RWL(E)	液体廃棄物処理系(機器ドレン)		○	182	182	-	-
RWL(RD2)	液体廃棄物処理系(放射性ドレン移送系・圧)		○	20	6	-	-
RWL(F)	液体廃棄物処理系(床ドレン・化学廃液系)		○	-	-	-	-
RWL(MSC)	液体廃棄物処理系(非放射性ドレン移送系)		○	18	1	-	-
CWT	復水輸送系		○	65	34	-	-
MUW	補給水系		○	35	32	-	-
FP	消火系		○	77	69	-	-
HS	所内蒸気系		○	-	-	-	-
DEQ(CW)(A)	非常用ディーゼル発電機系(冷却水系)(A)		○	11	-	-	-
DEQ(CW)(B)	非常用ディーゼル発電機系(冷却水系)(B)		○	11	-	-	-
DEQ(LO)(A)	非常用ディーゼル発電機系(潤滑油系)(A)		○	13	-	-	-
DEQ(LO)(B)	非常用ディーゼル発電機系(潤滑油系)(B)		○	13	-	-	-
DEQ(FO)(A)	非常用ディーゼル発電機系(燃料油系)(A)		○	29	-	-	-
DEQ(FO)(B)	非常用ディーゼル発電機系(燃料油系)(B)		○	29	-	-	-
DEQ(CW)(H)	非常用ディーゼル発電機系(冷却水系)(HPCS)		○	11	-	-	-
DEQ(LO)(H)	非常用ディーゼル発電機系(潤滑油系)(HPCS)		○	13	-	-	-
DEQ(FO)(H)	非常用ディーゼル発電機系(燃料油系)(HPCS)		○	22	-	-	-
FMW	燃料プール補給水系		○	-	1	-	-
slsh1	スラッシング(オベフロ)(SFP)			-	130	-	-

●: 溢水源あり
 □: 溢水源あり(耐震B,Cクラスであるが、基準地震動Ssによる地震力によってバウンダリ機能が保持できる)
 -: 溢水源なし

表 1-2 溢水源となりうる系統の設置区画及び溢水量 (23/27)

廃棄物処理建物 2階

系統 略称	系統名称	耐震クラス		溢水量		区画番号及び区画滞留面積(上段:区画番号,下段:区画滞留面積[m ²])	
		S	B、C	想定 破損 [m ³]	地震 起因 [m]	非管理区域	
						RW-2F-01N	RW-2F-02N
						140	297
CW	復水系		○	-	-	-	-
CRD	制御棒駆動系		○	-	-	-	-
OUW	原子炉浄化系		○	-	-	-	-
RCW(A) HVC(A)	原子炉補機冷却系(非常用系I) 中央制御室空調換気系I	○		141	-	-	● 想定破損あり
RCW(B) HVC(B)	原子炉補機冷却系(非常用系II) 中央制御室空調換気系II	○		166	-	-	● 想定破損あり
RCW(N) HVC(W)	原子炉補機冷却系(常用系) 空調換気設備冷却水系		○	178	189	-	□ 想定破損なし
FPC	燃料プール冷却系		○	-	-	-	-
RWL (RD1)	液体廃棄物処理系(放射性ドレン 移送系・機器)		○	-	-	-	-
RWL(E)	液体廃棄物処理系(機器ドレン)		○	-	-	-	-
RWL(F)	液体廃棄物処理系(床ドレン・化 学廃液系)		○	-	-	-	-
RWL(LD)	液体廃棄物処理系(ランドリドレン 系)		○	-	-	-	-
RWS (GONW)	固体廃棄物処理系(濃縮廃液系)		○	-	-	-	-
RWS(SS)	固体廃棄物処理系(フィルタス ラッジ系)		○	-	-	-	-
RWS	固体廃棄物処理系(使用済樹脂 系)		○	-	-	-	-
RWS(LD)	固体廃棄物処理系(ランドリドレン 系)		○	-	-	-	-
CWT	復水輸送系		○	-	-	-	-
MUW	補給水系		○	-	-	-	-
FP	消火系		○	68	60	□ 想定破損なし	□ 想定破損なし
HW	所内上水系		○	-	2	-	-
HS	所内蒸気系(蒸気凝縮水戻り側)		○	-	-	-	-
RAC	再生薬品系		○	-	-	-	-

●:溢水源あり
 □:溢水源あり(耐震B,Cクラスであるが、基準地震動Ssによる地震力によってバウンダリ機能が保持できる)
 -:溢水源なし

表 1-2 溢水源となりうる系統の設置区画及び溢水量 (24/27)

廃棄物処理建物 1階

系統略称	系統名称	耐震クラス		溢水量		区画番号及び区画滞留面積(上段:区画番号,下段:区画滞留面積[m ²])		
		S	B, C	想定破損 [m ³]	地震起因 [m ³]	非管理区域		
						RW-1F-05N 07N	RW-1F-10N	RW-1F-11N
CW	復水系		○	-	-	-	-	-
CRD	制御棒駆動系		○	-	-	-	-	-
CUW	原子炉浄化系		○	-	-	-	-	-
RCW(A)	原子炉補機冷却系(非常用系)	○		-	-	-	-	-
HV(C)	中央制御室空調換気系 I			-	-	-	-	-
RCW(B)	原子炉補機冷却系(非常用系II)	○		-	-	-	-	-
HV(C)	中央制御室空調換気系 II			-	-	-	-	-
RCW(N)	原子炉補機冷却系(常用系)		○	-	-	-	-	-
HV(C)	空調換気設備冷却水系		○	-	-	-	-	-
FPC	燃料プール冷却系		○	-	-	-	-	-
RWL	液体廃棄物処理系(放射性ドレン移送系・機器)		○	-	-	-	-	-
RW(L)	液体廃棄物処理系(機器ドレン)		○	-	-	-	-	-
RW(L)	液体廃棄物処理系(床ドレン・化学廃液系)		○	-	-	-	-	-
RW(L)	液体廃棄物処理系(ランドリドレン系)		○	-	-	-	-	-
RWS	固体廃棄物処理系(濃縮廃液系)		○	-	-	-	-	-
(CONV)	固体廃棄物処理系(フィルタスラッジ系)		○	-	-	-	-	-
RWS	固体廃棄物処理系(使用済樹脂系)		○	-	-	-	-	-
RWS	固体廃棄物処理系(ランドリドレン系)		○	-	-	-	-	-
CWT	復水輸送系		○	-	-	-	-	-
MUW	補給水系		○	-	-	-	-	-
FP	消火系		○	-	-	-	-	-
HW	所内上水系		○	-	-	-	-	-
HS	所内蒸気系(蒸気凝縮水戻り側)		○	-	-	-	-	-
RAC	再生薬品系		○	-	-	-	-	-

●:溢水源あり
 ○:溢水源あり(耐震B,Cクラスであるが、基準地震動Ssによる地震力によってバウンダリ機能が保持できる)
 -:溢水源なし

表 1-2 溢水源となりうる系統の設置区画及び溢水量 (25/27)

廃棄物処理建物 中地下1階

系統略称	系統名称	耐震クラス		溢水量		区画番号及び区画滞留面積(上段:区画番号,下段:区画滞留面積[m ²])		
		S	B, C	想定破損 [m ³]	地震起因 [m ³]	非管理区域		
						RW-MB1F-05N	RW-MB1F-06N	RW-MB1F-08N
						110	18	40
CW	復水系		○	-	-	-	-	-
CRD	制御棒駆動系		○	-	-	-	-	-
CUW	原子炉浄化系		○	-	-	-	-	-
RCW(A)	原子炉補機冷却系(非常用系I)			-	-	-	-	-
HVC(A)	中央制御室空調換気系I	○		-	-	-	-	-
RCW(B)	原子炉補機冷却系(非常用系II)			-	-	-	-	-
HVC(B)	中央制御室空調換気系II	○		-	-	-	-	-
RCW(N)	原子炉補機冷却系(常用系)		○	-	-	-	-	-
HVCW	空調換気設備冷却水系			-	-	-	-	-
FPC	燃料プール冷却系		○	-	-	-	-	-
RWL	液体廃棄物処理系(放射性ドレン移送系・機器)		○	-	-	-	-	-
RWL(E)	液体廃棄物処理系(機器ドレン)		○	-	-	-	-	-
RWL(F)	液体廃棄物処理系(床ドレン・化学廃液系)		○	-	-	-	-	-
RWL(LD)	液体廃棄物処理系(ランドリドレン系)		○	-	-	-	-	-
RWS	固体廃棄物処理系(濃縮廃液系)		○	-	-	-	-	-
RWS(S)	固体廃棄物処理系(フィルタスラッジ系)		○	-	-	-	-	-
RWS	固体廃棄物処理系(使用済樹脂系)		○	-	-	-	-	-
RWS(LD)	固体廃棄物処理系(ランドリドレン系)		○	-	-	-	-	-
CWT	復水輸送系		○	-	-	-	-	-
MUW	補給水系		○	-	-	-	-	-
FP	消火系		○	-	-	-	-	-
HW	所内上水系		○	-	-	-	-	-
HS	所内蒸気系(蒸気凝縮水戻り側)		○	-	-	-	-	-
RAC	再生薬品系		○	-	-	-	-	-

●: 溢水源あり
 ○: 溢水源あり(耐震B,Cクラスであるが、基準地震動S₀による地震力によってバウンダリ機能が保持できる)
 -: 溢水源なし

表 1-2 溢水源となりうる系統の設置区画及び溢水量 (26/27)

制御室建物

系統略称	系統名称	耐震クラス		溢水量		区画番号及び区画滞留面積(上段:区画番号, 下段:区画滞留面積[m ²])	
		S	B, C	想定破損 [m ³]	地震起因 [m ³]	非管理区域	
						C-4F-01N	
						408	
RCW(B) HV(C)(B)II	原子炉補機冷却系(非常用系)	○		-	-	-	
TCW	タービン補機冷却系		○	-	-	-	
MUW	補給水系		○	-	-	-	
FP	消火系		○	-	-	-	
HW	所内上水系		○	-	-	-	

●:溢水源あり
 □:溢水源あり(耐震B,Cクラスであるが、基準地震動Ssによる地震力によってバウンダリ機能が保持できる)
 -:溢水源なし

表 1-2 溢水源となりうる系統の設置区画及び溢水量 (27/27)

取水槽, 排気筒エリア, B-ディーゼル燃料貯蔵タンク格納槽

系統略称	系統名称	耐震クラス		溢水量		区画番号及び区画滞留面積(上段:区画番号, 下段:区画滞留面積[m ²])							
		S	B, C	想定破損 [m ³]	地震起因 [m ³]	非管理区域							
						Y-24AN	Y-24BN	Y-24CN	Y-18N	Y-23N	Y-30N	Y-31N	Y-73
						54	38	22	7	8	12	57	35
RSW(A)	原子炉補機海水系(A)	○		5425	-	-	●	-	-	-	-	-	-
RSW(B)	原子炉補機海水系(B)	○		5425	-	●	-	-	-	-	-	-	-
HPSW	高圧炉心スプレイ補機海水系	○		1867	-	-	-	●	-	-	-	-	-
TSW	タービン補機海水系(取水エリア)	○		4315	129	●	●	-	-	-	-	-	-
MUW	補給水系		○	57	17	□	□	-	-	-	-	-	-
FP	消火系		○	904	80	□	□	□	-	-	-	-	-
OTC	取水槽設備系		○	2947	-	-	●	●	-	-	-	-	-
DEG(FO)XA	非常用ディーゼル発電機系(A)(燃料油系)		○	13	-	-	-	-	●	●	-	-	-
DEG(FO)XB	非常用ディーゼル発電機系(B)(燃料油系)		○	13	-	-	-	-	-	-	-	-	●
DEG(FO)XH	非常用ディーゼル発電機系(H)(燃料油系)(HPCS)		○	13	-	-	-	-	-	●	-	-	-

●:溢水源あり
 □:溢水源あり(耐震B,Cクラスであるが、基準地震動Ssによる地震力によってバウンダリ機能が保持できる)
 -:溢水源なし

柏崎刈羽原子力発電所 6 / 7号炉 (2017. 12. 20 版)	東海第二発電所 (2018. 9. 18 版)	島根原子力発電所 2号炉	備考
		 <p data-bbox="2448 367 2487 1192">図 1-1 溢水源となりうる主な機器の配置 (原子炉建物 4 階 EL42.8m)</p>	<p data-bbox="2537 256 2804 420">【柏崎 6/7, 東海第二】 ・島根 2 号炉は溢水源となりうる主な機器の配置を記載</p>

柏崎刈羽原子力発電所 6 / 7号炉 (2017. 12. 20 版)	東海第二発電所 (2018. 9. 18 版)	島根原子力発電所 2号炉	備考
			

図 1-2 溢水源となりうる主な機器の配置 (原子炉建物3階 EL34.8m)

柏崎刈羽原子力発電所 6 / 7号炉 (2017. 12. 20 版)	東海第二発電所 (2018. 9. 18 版)	島根原子力発電所 2号炉	備考
			

図 1-3 溢水源となりうる主な機器の配置 (原子炉建物中 2階 EL:30.5m)

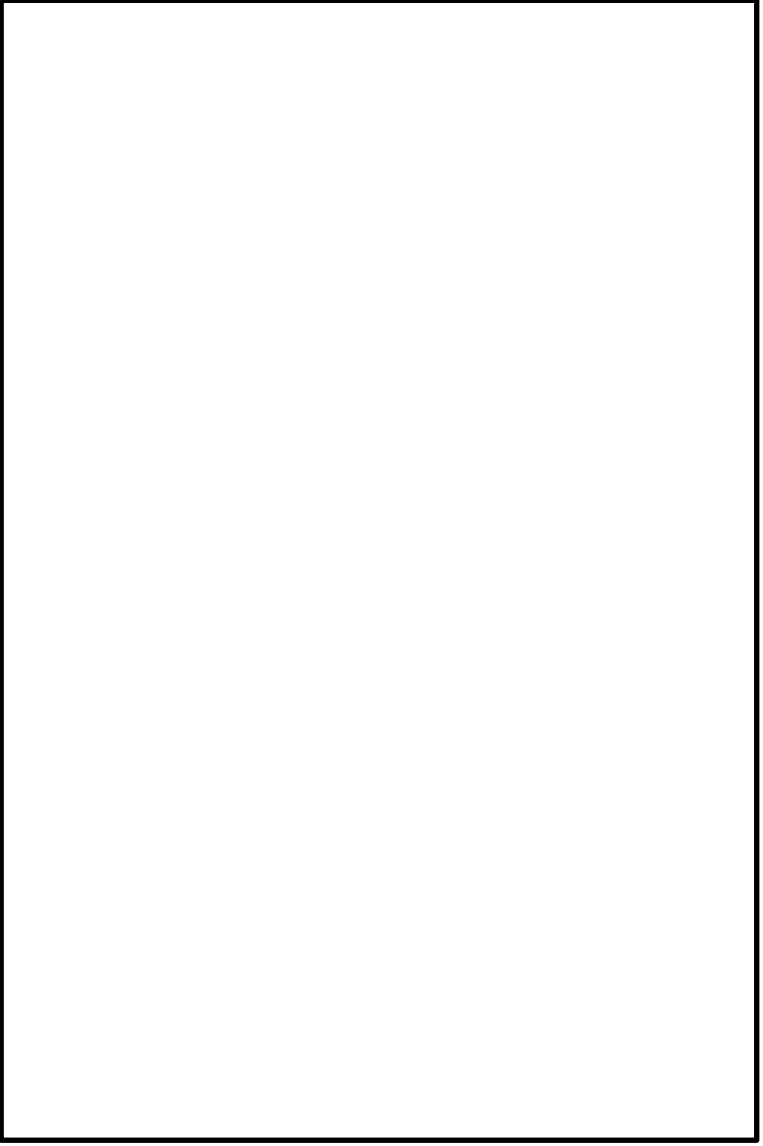

柏崎刈羽原子力発電所 6 / 7号炉 (2017. 12. 20 版)	東海第二発電所 (2018. 9. 18 版)	島根原子力発電所 2号炉	備考
			

図 1-4 溢水源となりうる主な機器の配置 (原子炉建物 2階 EL23. 8m)

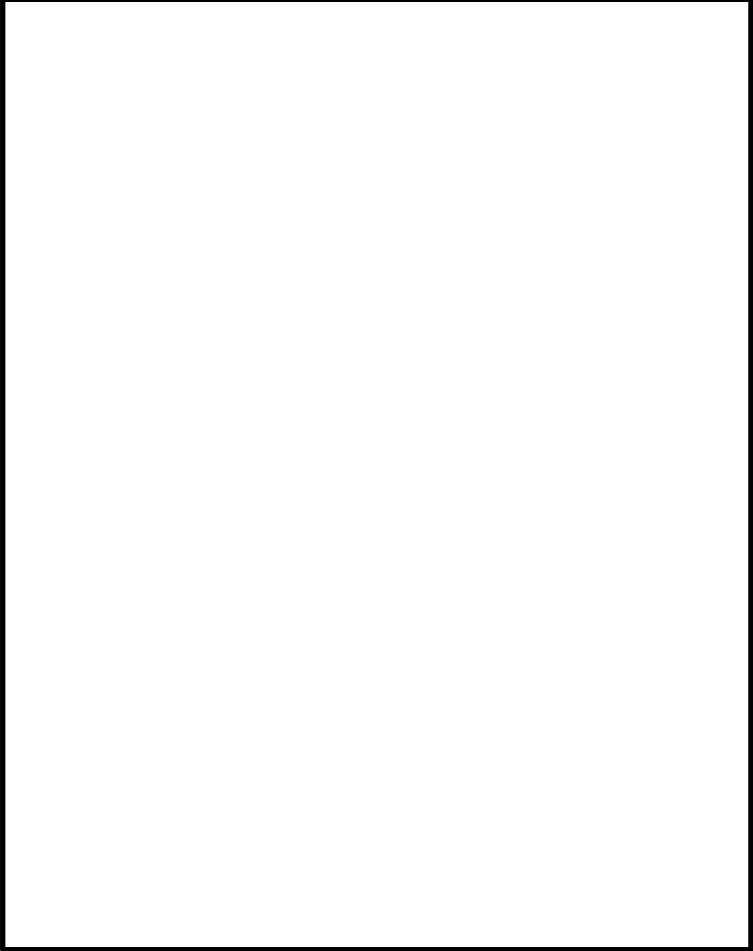
柏崎刈羽原子力発電所 6 / 7号炉 (2017. 12. 20 版)	東海第二発電所 (2018. 9. 18 版)	島根原子力発電所 2号炉	備考
			<p data-bbox="2457 336 2496 1165">図 1-5 溢水源となりうる主な機器の配置 (原子炉建物 1 階 EL15. 3m)</p>



柏崎刈羽原子力発電所 6 / 7号炉 (2017. 12. 20 版)	東海第二発電所 (2018. 9. 18 版)	島根原子力発電所 2号炉	備考
			

図 1-6 溢水源となりうる主な機器の配置 (原子炉建物地下 1 階 EL8. 8m 及び原子炉容器内 EL10. 1m)

柏崎刈羽原子力発電所 6 / 7号炉 (2017. 12. 20 版)	東海第二発電所 (2018. 9. 18 版)	島根原子力発電所 2号炉	備考
		 <p data-bbox="2448 346 2487 1213">図 1-7 溢水源となりうる主な機器の配置 (原子炉建物地下2階 EL1. 3m)</p>	

柏崎刈羽原子力発電所 6 / 7号炉 (2017.12.20版)	東海第二発電所 (2018.9.18版)	島根原子力発電所 2号炉	備考
		<div data-bbox="1745 256 2487 898" data-label="Image"> </div> <div data-bbox="1855 919 2368 1003" data-label="Caption"> <p>図 1-8 溢水源となりうる主な機器の配置 (制御室建物 2階 EL8.8m)</p> </div> <div data-bbox="1745 1060 2487 1684" data-label="Image"> </div> <div data-bbox="1855 1684 2368 1768" data-label="Caption"> <p>図 1-9 溢水源となりうる主な機器の配置 (廃棄物処理建物 5階 EL37.5m)</p> </div>	

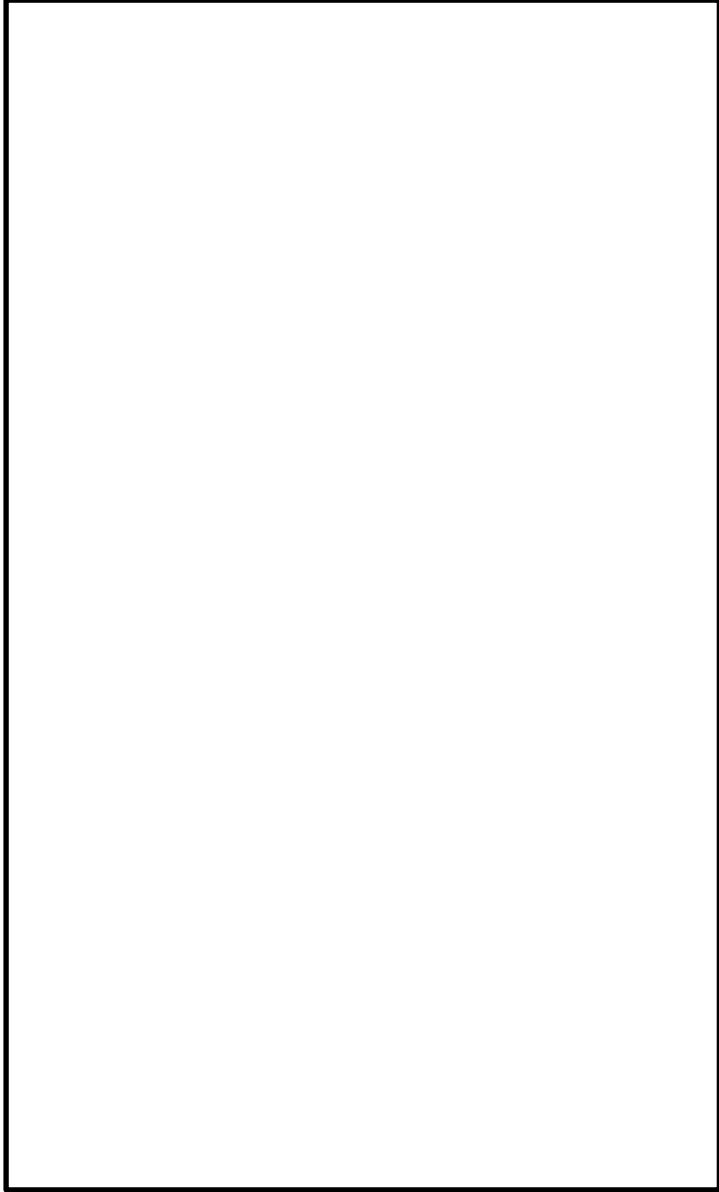
柏崎刈羽原子力発電所 6 / 7号炉 (2017.12.20版)	東海第二発電所 (2018.9.18版)	島根原子力発電所 2号炉	備考
		<div data-bbox="1745 260 2472 863" data-label="Image"> </div> <div data-bbox="1863 884 2377 957" data-label="Caption"> <p>図 1-10 溢水源となりうる主な機器の配置 (<u>廃棄物処理建物 3階 EL26.7m</u>)</p> </div> <div data-bbox="1745 978 2499 1577" data-label="Image"> </div> <div data-bbox="1863 1598 2377 1671" data-label="Caption"> <p>図 1-11 溢水源となりうる主な機器の配置 (<u>廃棄物処理建物 2階 EL22.1m</u>)</p> </div>	

柏崎刈羽原子力発電所 6 / 7号炉 (2017.12.20版)	東海第二発電所 (2018.9.18版)	島根原子力発電所 2号炉	備考
		<div data-bbox="1792 254 2439 936" data-label="Image"> </div> <div data-bbox="1863 972 2377 1045" data-label="Caption"> <p>図 1-12 溢水源となりうる主な機器の配置 (廃棄物処理建物 1階 EL15.3m)</p> </div> <div data-bbox="1792 1079 2439 1713" data-label="Image"> </div> <div data-bbox="1863 1734 2377 1808" data-label="Caption"> <p>図 1-13 溢水源となりうる主な機器の配置 (廃棄物処理建物地下中 1階 EL12.3m)</p> </div>	

柏崎刈羽原子力発電所 6 / 7号炉 (2017.12.20版)	東海第二発電所 (2018.9.18版)	島根原子力発電所 2号炉	備考
		<div data-bbox="1739 285 2481 907" data-label="Image"> </div> <div data-bbox="1863 928 2374 1003" data-label="Caption"> <p>図 1-14 溢水源となりうる主な機器の配置 (廃棄物処理建物地下1階 EL8.8m)</p> </div> <div data-bbox="1739 1054 2481 1537" data-label="Image"> </div> <div data-bbox="1863 1558 2374 1633" data-label="Caption"> <p>図 1-15 溢水源となりうる主な機器の配置 (廃棄物処理建物地下2階 EL3.0m)</p> </div>	

柏崎刈羽原子力発電所 6 / 7号炉 (2017.12.20版)	東海第二発電所 (2018.9.18版)	島根原子力発電所 2号炉	備考
		 <p data-bbox="2445 491 2481 1360">図1-16 溢水源となりうる主な機器の配置 (タービン建物3階 EL20.6m)</p>	

柏崎刈羽原子力発電所 6 / 7号炉 (2017. 12. 20 版)	東海第二発電所 (2018. 9. 18 版)	島根原子力発電所 2号炉	備考
			

図 1-17 溢水源となりうる主な機器の配置 (タービン建物 2階 EL12.5m)

柏崎刈羽原子力発電所 6 / 7号炉 (2017.12.20版)	東海第二発電所 (2018.9.18版)	島根原子力発電所 2号炉	備考
			

図 1-18 溢水源となりうる主な機器の配置 (タービン建物1階 EL5.5m)

柏崎刈羽原子力発電所 6 / 7号炉 (2017. 12. 20 版)	東海第二発電所 (2018. 9. 18 版)	島根原子力発電所 2号炉	備考
		 <p data-bbox="2415 457 2457 1356">図 1-19 溢水源となりうる主な機器の配置 (タービン建物地下 1 階 EL2. 0m)</p>	

柏崎刈羽原子力発電所 6 / 7 号炉 (2017. 12. 20 版)	東海第二発電所 (2018. 9. 18 版)	島根原子力発電所 2号炉	備考																																																																													
		<p>1.2 地震起因による溢水源の設定及び溢水源としない機器について</p> <p>地震起因の没水・被水影響評価フロー（本文 図 7-5, 7-8）に基づき影響評価を行い、溢水源とする機器と、Ss 機能維持評価により溢水源としない機器を選定した。溢水源とする機器としない機器を表 1-3 に、Ss 機能維持評価により溢水源としない配管を表 1-4 に示す。</p> <p style="text-align: center;">表 1-3 溢水源とする機器としない機器 (1/4)</p> <table border="1" data-bbox="1757 663 2496 1587"> <thead> <tr> <th>建物</th> <th>設置階^{※1}</th> <th>機器</th> <th>溢水源とする機器</th> <th>溢水源としない機器</th> </tr> </thead> <tbody> <tr> <td rowspan="23">原子炉建物</td> <td rowspan="5">地上 3 階 (EL34. 8m)</td> <td>ドライウエル冷凍機</td> <td>○</td> <td>—</td> </tr> <tr> <td>燃料プール冷却系熱交換器</td> <td>—</td> <td>○</td> </tr> <tr> <td>燃料プール冷却系ろ過脱塩器逆洗水タンク</td> <td>○</td> <td>—</td> </tr> <tr> <td>燃料プール冷却系ろ過脱塩器プリコートタンク</td> <td>○</td> <td>—</td> </tr> <tr> <td>原子炉浄化系ろ過脱塩装置ろ過脱塩器</td> <td>○</td> <td>—</td> </tr> <tr> <td rowspan="6">地上中 2 階 (EL30. 5m)</td> <td>燃料プール冷却系ろ過脱塩装置ろ過脱塩器</td> <td>○</td> <td>—</td> </tr> <tr> <td>原子炉浄化系サージタンク</td> <td>○</td> <td>—</td> </tr> <tr> <td>原子炉浄化系非再生熱交換器</td> <td>○</td> <td>—</td> </tr> <tr> <td>原子炉浄化系脱塩装置脱塩器</td> <td>○</td> <td>—</td> </tr> <tr> <td>燃料プール冷却水ポンプ</td> <td>—</td> <td>○</td> </tr> <tr> <td>原子炉浄化ろ過脱塩装置ホールディングポンプ</td> <td>—</td> <td>○</td> </tr> <tr> <td rowspan="4">地上 2 階 (EL23. 8m)</td> <td>スクラム排水容器</td> <td>○</td> <td>—</td> </tr> <tr> <td>空調換気設備冷却水冷凍機</td> <td>○</td> <td>—</td> </tr> <tr> <td>原子炉浄化系再生熱交換器</td> <td>○</td> <td>—</td> </tr> <tr> <td>原子炉浄化系補助熱交換器</td> <td>○</td> <td>—</td> </tr> <tr> <td rowspan="5">地上 1 階 (EL15. 3m)</td> <td>原子炉浄化循環ポンプ</td> <td>—</td> <td>○</td> </tr> <tr> <td>P L R ポンプ用MGセット油冷却器</td> <td>—</td> <td>○</td> </tr> <tr> <td>P L R ポンプ用MGセット誘導電動機用空気冷却器</td> <td>—</td> <td>○</td> </tr> <tr> <td>P L R ポンプ用MGセット交流発電機空気冷却器</td> <td>—</td> <td>○</td> </tr> <tr> <td>P L R ポンプ用MGセット室冷却機</td> <td>—</td> <td>○</td> </tr> <tr> <td rowspan="2">地下 1 階 (EL8. 8m)</td> <td>復水輸送ポンプ</td> <td>—</td> <td>○</td> </tr> <tr> <td>原子炉浄化補助ポンプ</td> <td>—</td> <td>○</td> </tr> </tbody> </table>	建物	設置階 ^{※1}	機器	溢水源とする機器	溢水源としない機器	原子炉建物	地上 3 階 (EL34. 8m)	ドライウエル冷凍機	○	—	燃料プール冷却系熱交換器	—	○	燃料プール冷却系ろ過脱塩器逆洗水タンク	○	—	燃料プール冷却系ろ過脱塩器プリコートタンク	○	—	原子炉浄化系ろ過脱塩装置ろ過脱塩器	○	—	地上中 2 階 (EL30. 5m)	燃料プール冷却系ろ過脱塩装置ろ過脱塩器	○	—	原子炉浄化系サージタンク	○	—	原子炉浄化系非再生熱交換器	○	—	原子炉浄化系脱塩装置脱塩器	○	—	燃料プール冷却水ポンプ	—	○	原子炉浄化ろ過脱塩装置ホールディングポンプ	—	○	地上 2 階 (EL23. 8m)	スクラム排水容器	○	—	空調換気設備冷却水冷凍機	○	—	原子炉浄化系再生熱交換器	○	—	原子炉浄化系補助熱交換器	○	—	地上 1 階 (EL15. 3m)	原子炉浄化循環ポンプ	—	○	P L R ポンプ用MGセット油冷却器	—	○	P L R ポンプ用MGセット誘導電動機用空気冷却器	—	○	P L R ポンプ用MGセット交流発電機空気冷却器	—	○	P L R ポンプ用MGセット室冷却機	—	○	地下 1 階 (EL8. 8m)	復水輸送ポンプ	—	○	原子炉浄化補助ポンプ	—	○	<p>【柏崎 6/7，東海第二】 ・設備の相違</p>
建物	設置階 ^{※1}	機器	溢水源とする機器	溢水源としない機器																																																																												
原子炉建物	地上 3 階 (EL34. 8m)	ドライウエル冷凍機	○	—																																																																												
		燃料プール冷却系熱交換器	—	○																																																																												
		燃料プール冷却系ろ過脱塩器逆洗水タンク	○	—																																																																												
		燃料プール冷却系ろ過脱塩器プリコートタンク	○	—																																																																												
		原子炉浄化系ろ過脱塩装置ろ過脱塩器	○	—																																																																												
	地上中 2 階 (EL30. 5m)	燃料プール冷却系ろ過脱塩装置ろ過脱塩器	○	—																																																																												
		原子炉浄化系サージタンク	○	—																																																																												
		原子炉浄化系非再生熱交換器	○	—																																																																												
		原子炉浄化系脱塩装置脱塩器	○	—																																																																												
		燃料プール冷却水ポンプ	—	○																																																																												
		原子炉浄化ろ過脱塩装置ホールディングポンプ	—	○																																																																												
	地上 2 階 (EL23. 8m)	スクラム排水容器	○	—																																																																												
		空調換気設備冷却水冷凍機	○	—																																																																												
		原子炉浄化系再生熱交換器	○	—																																																																												
		原子炉浄化系補助熱交換器	○	—																																																																												
	地上 1 階 (EL15. 3m)	原子炉浄化循環ポンプ	—	○																																																																												
		P L R ポンプ用MGセット油冷却器	—	○																																																																												
		P L R ポンプ用MGセット誘導電動機用空気冷却器	—	○																																																																												
		P L R ポンプ用MGセット交流発電機空気冷却器	—	○																																																																												
		P L R ポンプ用MGセット室冷却機	—	○																																																																												
	地下 1 階 (EL8. 8m)	復水輸送ポンプ	—	○																																																																												
		原子炉浄化補助ポンプ	—	○																																																																												

※1 () 内は、設置階の基準床高さを示す。

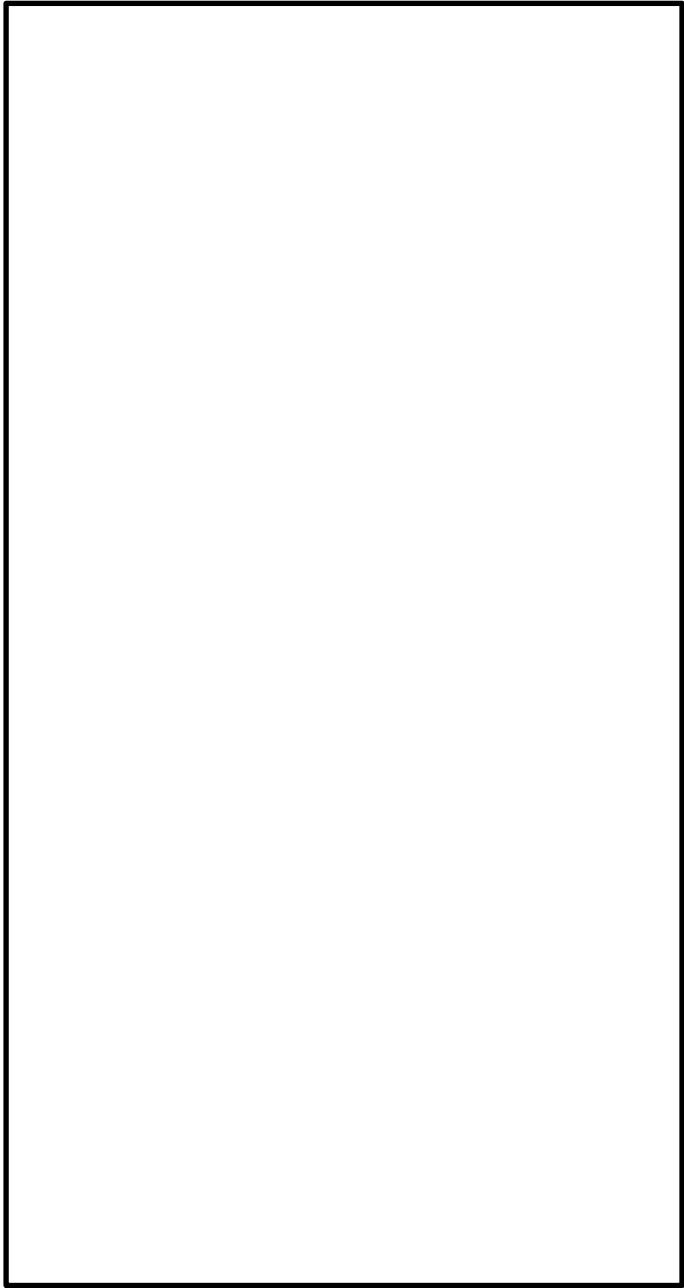
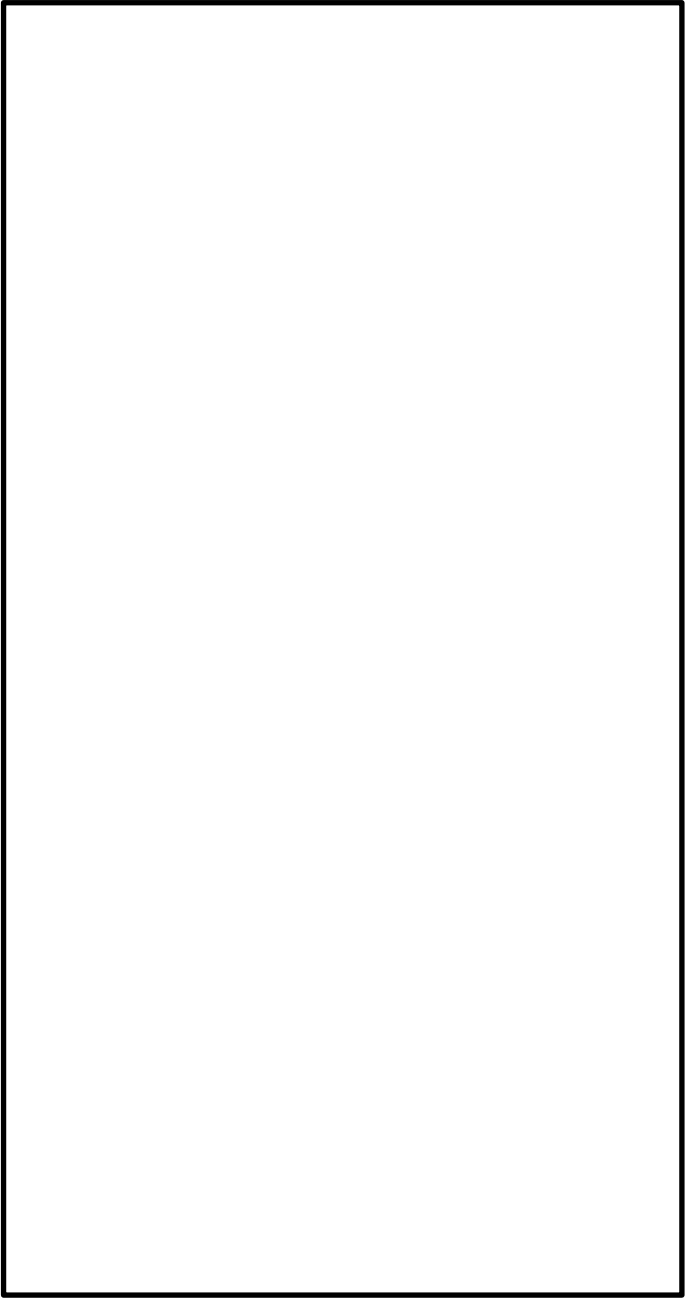
柏崎刈羽原子力発電所 6 / 7号炉 (2017. 12. 20 版)	東海第二発電所 (2018. 9. 18 版)	島根原子力発電所 2号炉	備考																																																																																				
		<p style="text-align: center;">表 1-3 溢水源とする機器としない機器(2/4)</p> <table border="1" style="width: 100%; border-collapse: collapse;"> <thead> <tr> <th style="width: 10%;">建物</th> <th style="width: 10%;">設置階^{※1}</th> <th style="width: 40%;">機器</th> <th style="width: 15%;">溢水源とする機器</th> <th style="width: 15%;">溢水源としない機器</th> </tr> </thead> <tbody> <tr> <td rowspan="14">原子炉建物</td> <td rowspan="4">地下1階 (EL8.8m)</td> <td>CRDポンプ室冷却機</td> <td style="text-align: center;">-</td> <td style="text-align: center;">○</td> </tr> <tr> <td>CRDポンプ油冷却器</td> <td style="text-align: center;">-</td> <td style="text-align: center;">○</td> </tr> <tr> <td>R C I Cポンプ室冷却機</td> <td style="text-align: center;">-</td> <td style="text-align: center;">○</td> </tr> <tr> <td>N2ガス製造装置空気圧縮機</td> <td style="text-align: center;">-</td> <td style="text-align: center;">○</td> </tr> <tr> <td rowspan="8">地下2階 (EL1.3m)</td> <td>R/B北西コーナ室 床ドレンサンプ</td> <td style="text-align: center;">○</td> <td style="text-align: center;">-</td> </tr> <tr> <td>R/B北東コーナ室 床ドレンサンプ</td> <td style="text-align: center;">○</td> <td style="text-align: center;">-</td> </tr> <tr> <td>DEG室床ドレンサンプ</td> <td style="text-align: center;">○</td> <td style="text-align: center;">-</td> </tr> <tr> <td>HPCSポンプ室 床ドレンサンプタンク</td> <td style="text-align: center;">○</td> <td style="text-align: center;">-</td> </tr> <tr> <td>RHRポンプ室 床ドレンサンプタンク</td> <td style="text-align: center;">○</td> <td style="text-align: center;">-</td> </tr> <tr> <td>LPCSポンプ室 床ドレンサンプタンク</td> <td style="text-align: center;">○</td> <td style="text-align: center;">-</td> </tr> <tr> <td>原子炉建物 機器ドレンサンプタンク</td> <td style="text-align: center;">○</td> <td style="text-align: center;">-</td> </tr> <tr> <td>原子炉建物 床ドレンサンプタンク</td> <td style="text-align: center;">○</td> <td style="text-align: center;">-</td> </tr> <tr> <td>-</td> <td>配管</td> <td style="text-align: center;">○^{※2}</td> <td style="text-align: center;">○^{※3}</td> </tr> <tr> <td rowspan="2">制御室建物</td> <td>地上2階 (EL8.8m)</td> <td>電気温水ボイラ</td> <td style="text-align: center;">○</td> <td style="text-align: center;">-</td> </tr> <tr> <td>-</td> <td>配管</td> <td style="text-align: center;">○^{※2}</td> <td style="text-align: center;">○^{※3}</td> </tr> <tr> <td rowspan="9">廃棄物処理建物</td> <td rowspan="6">地上5階 (EL37.5m)</td> <td>ランドリ・ドレン 濃縮器復水器</td> <td style="text-align: center;">○</td> <td style="text-align: center;">-</td> </tr> <tr> <td>ランドリ・ドレン脱塩器</td> <td style="text-align: center;">○</td> <td style="text-align: center;">-</td> </tr> <tr> <td>ランドリ・ドレン インヒビタ添加タンク</td> <td style="text-align: center;">○</td> <td style="text-align: center;">-</td> </tr> <tr> <td>ランドリ・ドレン 乾燥機復水器</td> <td style="text-align: center;">○</td> <td style="text-align: center;">-</td> </tr> <tr> <td>ランドリ・ドレン濃縮器</td> <td style="text-align: center;">○</td> <td style="text-align: center;">-</td> </tr> <tr> <td>地上3階 (EL26.7m)</td> <td>化学廃液濃縮器復水器</td> <td style="text-align: center;">○</td> <td style="text-align: center;">-</td> </tr> <tr> <td>床ドレン濃縮器復水器</td> <td style="text-align: center;">○</td> <td style="text-align: center;">-</td> </tr> <tr> <td>真空発生装置循環水タンク</td> <td style="text-align: center;">○</td> <td style="text-align: center;">-</td> </tr> </tbody> </table> <p>※1 ()内は、設置階の基準床高さを示す。 ※2 右記以外。 ※3 詳細は表 1-4 による。</p>	建物	設置階 ^{※1}	機器	溢水源とする機器	溢水源としない機器	原子炉建物	地下1階 (EL8.8m)	CRDポンプ室冷却機	-	○	CRDポンプ油冷却器	-	○	R C I Cポンプ室冷却機	-	○	N2ガス製造装置空気圧縮機	-	○	地下2階 (EL1.3m)	R/B北西コーナ室 床ドレンサンプ	○	-	R/B北東コーナ室 床ドレンサンプ	○	-	DEG室床ドレンサンプ	○	-	HPCSポンプ室 床ドレンサンプタンク	○	-	RHRポンプ室 床ドレンサンプタンク	○	-	LPCSポンプ室 床ドレンサンプタンク	○	-	原子炉建物 機器ドレンサンプタンク	○	-	原子炉建物 床ドレンサンプタンク	○	-	-	配管	○ ^{※2}	○ ^{※3}	制御室建物	地上2階 (EL8.8m)	電気温水ボイラ	○	-	-	配管	○ ^{※2}	○ ^{※3}	廃棄物処理建物	地上5階 (EL37.5m)	ランドリ・ドレン 濃縮器復水器	○	-	ランドリ・ドレン脱塩器	○	-	ランドリ・ドレン インヒビタ添加タンク	○	-	ランドリ・ドレン 乾燥機復水器	○	-	ランドリ・ドレン濃縮器	○	-	地上3階 (EL26.7m)	化学廃液濃縮器復水器	○	-	床ドレン濃縮器復水器	○	-	真空発生装置循環水タンク	○	-	
建物	設置階 ^{※1}	機器	溢水源とする機器	溢水源としない機器																																																																																			
原子炉建物	地下1階 (EL8.8m)	CRDポンプ室冷却機	-	○																																																																																			
		CRDポンプ油冷却器	-	○																																																																																			
		R C I Cポンプ室冷却機	-	○																																																																																			
		N2ガス製造装置空気圧縮機	-	○																																																																																			
	地下2階 (EL1.3m)	R/B北西コーナ室 床ドレンサンプ	○	-																																																																																			
		R/B北東コーナ室 床ドレンサンプ	○	-																																																																																			
		DEG室床ドレンサンプ	○	-																																																																																			
		HPCSポンプ室 床ドレンサンプタンク	○	-																																																																																			
		RHRポンプ室 床ドレンサンプタンク	○	-																																																																																			
		LPCSポンプ室 床ドレンサンプタンク	○	-																																																																																			
		原子炉建物 機器ドレンサンプタンク	○	-																																																																																			
		原子炉建物 床ドレンサンプタンク	○	-																																																																																			
	-	配管	○ ^{※2}	○ ^{※3}																																																																																			
	制御室建物	地上2階 (EL8.8m)	電気温水ボイラ	○	-																																																																																		
-		配管	○ ^{※2}	○ ^{※3}																																																																																			
廃棄物処理建物	地上5階 (EL37.5m)	ランドリ・ドレン 濃縮器復水器	○	-																																																																																			
		ランドリ・ドレン脱塩器	○	-																																																																																			
		ランドリ・ドレン インヒビタ添加タンク	○	-																																																																																			
		ランドリ・ドレン 乾燥機復水器	○	-																																																																																			
		ランドリ・ドレン濃縮器	○	-																																																																																			
		地上3階 (EL26.7m)	化学廃液濃縮器復水器	○	-																																																																																		
	床ドレン濃縮器復水器	○	-																																																																																				
	真空発生装置循環水タンク	○	-																																																																																				

柏崎刈羽原子力発電所 6 / 7号炉 (2017. 12. 20 版)	東海第二発電所 (2018. 9. 18 版)	島根原子力発電所 2号炉	備考																																																																																						
		<p style="text-align: center;">表 1-3 溢水源とする機器としない機器(3/4)</p> <table border="1" style="width: 100%; border-collapse: collapse;"> <thead> <tr> <th style="width: 5%;">建物</th> <th style="width: 10%;">設置階※1</th> <th style="width: 45%;">機器</th> <th style="width: 15%;">溢水源とする機器</th> <th style="width: 25%;">溢水源としない機器</th> </tr> </thead> <tbody> <tr> <td rowspan="23" style="text-align: center; vertical-align: middle;">廃棄物 処理 建物</td> <td rowspan="5" style="text-align: center; vertical-align: middle;">地上 3 階 (EL26. 7m)</td> <td>ランドリ・ドレン すすぎ水受タンク</td> <td style="text-align: center;">○</td> <td style="text-align: center;">-</td> </tr> <tr> <td>ランドリ・ドレン 収集タンク</td> <td style="text-align: center;">○</td> <td style="text-align: center;">-</td> </tr> <tr> <td>ランドリ・ドレン サンプルタンク</td> <td style="text-align: center;">○</td> <td style="text-align: center;">-</td> </tr> <tr> <td>濃縮廃液タンク用 温水タンク</td> <td style="text-align: center;">○</td> <td style="text-align: center;">-</td> </tr> <tr> <td>ランドリ・ドレン 濃縮廃液タンク</td> <td style="text-align: center;">○</td> <td style="text-align: center;">-</td> </tr> <tr> <td rowspan="7" style="text-align: center; vertical-align: middle;">地上 2 階 (EL22. 1m)</td> <td>床ドレン濃縮器</td> <td style="text-align: center;">○</td> <td style="text-align: center;">-</td> </tr> <tr> <td>ランドリ・ドレン サンプルタンク</td> <td style="text-align: center;">○</td> <td style="text-align: center;">-</td> </tr> <tr> <td>機器ドレンろ過脱塩器</td> <td style="text-align: center;">○</td> <td style="text-align: center;">-</td> </tr> <tr> <td>機器ドレン脱塩器</td> <td style="text-align: center;">○</td> <td style="text-align: center;">-</td> </tr> <tr> <td>機器ドレンろ過脱塩装置 プリコートタンク</td> <td style="text-align: center;">○</td> <td style="text-align: center;">-</td> </tr> <tr> <td>凝縮水ろ過脱塩器</td> <td style="text-align: center;">○</td> <td style="text-align: center;">-</td> </tr> <tr> <td>凝縮水脱塩器</td> <td style="text-align: center;">○</td> <td style="text-align: center;">-</td> </tr> <tr> <td rowspan="2" style="text-align: center; vertical-align: middle;">地上 1 階 (EL15. 3m)</td> <td>インヒビタ添加タンク</td> <td style="text-align: center;">○</td> <td style="text-align: center;">-</td> </tr> <tr> <td>硫酸添加タンク</td> <td style="text-align: center;">○</td> <td style="text-align: center;">-</td> </tr> <tr> <td style="text-align: center; vertical-align: middle;">地下中 1 階 (EL12. 3m)</td> <td>濃縮廃液ポンプ封水用 冷却器</td> <td style="text-align: center;">○</td> <td style="text-align: center;">-</td> </tr> <tr> <td rowspan="4" style="text-align: center; vertical-align: middle;">地下 1 階 (EL8. 8m)</td> <td>RW/B 陰イオン フロックタンク</td> <td style="text-align: center;">○</td> <td style="text-align: center;">-</td> </tr> <tr> <td>RW/B 陽イオン フロックタンク</td> <td style="text-align: center;">○</td> <td style="text-align: center;">-</td> </tr> <tr> <td>復水系スラッジ貯蔵タンク</td> <td style="text-align: center;">○</td> <td style="text-align: center;">-</td> </tr> <tr> <td>復水系樹脂貯蔵タンク</td> <td style="text-align: center;">○</td> <td style="text-align: center;">-</td> </tr> <tr> <td rowspan="4" style="text-align: center; vertical-align: middle;">地下 2 階 (EL3. 0m)</td> <td>原子炉浄化系樹脂貯蔵 タンク</td> <td style="text-align: center;">○</td> <td style="text-align: center;">-</td> </tr> <tr> <td>RW/B 所内蒸気 ドレン回収タンク</td> <td style="text-align: center;">○</td> <td style="text-align: center;">-</td> </tr> <tr> <td>機器ドレンタンク</td> <td style="text-align: center;">○</td> <td style="text-align: center;">-</td> </tr> <tr> <td>機器ドレン処理水タンク</td> <td style="text-align: center;">○</td> <td style="text-align: center;">-</td> </tr> <tr> <td></td> <td></td> <td>凝縮水受タンク</td> <td style="text-align: center;">○</td> <td style="text-align: center;">-</td> </tr> </tbody> </table> <p>※1 () 内は、設置階の基準床高さを示す。</p>	建物	設置階※1	機器	溢水源とする機器	溢水源としない機器	廃棄物 処理 建物	地上 3 階 (EL26. 7m)	ランドリ・ドレン すすぎ水受タンク	○	-	ランドリ・ドレン 収集タンク	○	-	ランドリ・ドレン サンプルタンク	○	-	濃縮廃液タンク用 温水タンク	○	-	ランドリ・ドレン 濃縮廃液タンク	○	-	地上 2 階 (EL22. 1m)	床ドレン濃縮器	○	-	ランドリ・ドレン サンプルタンク	○	-	機器ドレンろ過脱塩器	○	-	機器ドレン脱塩器	○	-	機器ドレンろ過脱塩装置 プリコートタンク	○	-	凝縮水ろ過脱塩器	○	-	凝縮水脱塩器	○	-	地上 1 階 (EL15. 3m)	インヒビタ添加タンク	○	-	硫酸添加タンク	○	-	地下中 1 階 (EL12. 3m)	濃縮廃液ポンプ封水用 冷却器	○	-	地下 1 階 (EL8. 8m)	RW/B 陰イオン フロックタンク	○	-	RW/B 陽イオン フロックタンク	○	-	復水系スラッジ貯蔵タンク	○	-	復水系樹脂貯蔵タンク	○	-	地下 2 階 (EL3. 0m)	原子炉浄化系樹脂貯蔵 タンク	○	-	RW/B 所内蒸気 ドレン回収タンク	○	-	機器ドレンタンク	○	-	機器ドレン処理水タンク	○	-			凝縮水受タンク	○	-	
建物	設置階※1	機器	溢水源とする機器	溢水源としない機器																																																																																					
廃棄物 処理 建物	地上 3 階 (EL26. 7m)	ランドリ・ドレン すすぎ水受タンク	○	-																																																																																					
		ランドリ・ドレン 収集タンク	○	-																																																																																					
		ランドリ・ドレン サンプルタンク	○	-																																																																																					
		濃縮廃液タンク用 温水タンク	○	-																																																																																					
		ランドリ・ドレン 濃縮廃液タンク	○	-																																																																																					
	地上 2 階 (EL22. 1m)	床ドレン濃縮器	○	-																																																																																					
		ランドリ・ドレン サンプルタンク	○	-																																																																																					
		機器ドレンろ過脱塩器	○	-																																																																																					
		機器ドレン脱塩器	○	-																																																																																					
		機器ドレンろ過脱塩装置 プリコートタンク	○	-																																																																																					
		凝縮水ろ過脱塩器	○	-																																																																																					
		凝縮水脱塩器	○	-																																																																																					
	地上 1 階 (EL15. 3m)	インヒビタ添加タンク	○	-																																																																																					
		硫酸添加タンク	○	-																																																																																					
	地下中 1 階 (EL12. 3m)	濃縮廃液ポンプ封水用 冷却器	○	-																																																																																					
	地下 1 階 (EL8. 8m)	RW/B 陰イオン フロックタンク	○	-																																																																																					
		RW/B 陽イオン フロックタンク	○	-																																																																																					
		復水系スラッジ貯蔵タンク	○	-																																																																																					
		復水系樹脂貯蔵タンク	○	-																																																																																					
	地下 2 階 (EL3. 0m)	原子炉浄化系樹脂貯蔵 タンク	○	-																																																																																					
		RW/B 所内蒸気 ドレン回収タンク	○	-																																																																																					
		機器ドレンタンク	○	-																																																																																					
		機器ドレン処理水タンク	○	-																																																																																					
		凝縮水受タンク	○	-																																																																																					

柏崎刈羽原子力発電所 6 / 7号炉 (2017.12.20版)	東海第二発電所 (2018.9.18版)	島根原子力発電所 2号炉	備考																																																								
		<p style="text-align: center;"><u>表 1-3 溢水源とする機器としない機器(4/4)</u></p> <table border="1" style="width: 100%; border-collapse: collapse;"> <thead> <tr> <th style="width: 10%;">建物</th> <th style="width: 10%;">設置階^{※1}</th> <th style="width: 50%;">機器</th> <th style="width: 10%;">溢水源とする機器</th> <th style="width: 10%;">溢水源としない機器</th> </tr> </thead> <tbody> <tr> <td rowspan="14">廃棄物処理建物</td> <td rowspan="14">地下2階 (EL3.0m)</td> <td>処理水タンク</td> <td style="text-align: center;">○</td> <td style="text-align: center;">-</td> </tr> <tr> <td>床ドレンタンク</td> <td style="text-align: center;">○</td> <td style="text-align: center;">-</td> </tr> <tr> <td>化学廃液タンク</td> <td style="text-align: center;">○</td> <td style="text-align: center;">-</td> </tr> <tr> <td>ランドリ・ドレンタンク</td> <td style="text-align: center;">○</td> <td style="text-align: center;">-</td> </tr> <tr> <td>濃縮廃液タンク</td> <td style="text-align: center;">○</td> <td style="text-align: center;">-</td> </tr> <tr> <td>復水スラッジ分離タンク</td> <td style="text-align: center;">○</td> <td style="text-align: center;">-</td> </tr> <tr> <td>機器ドレンろ過脱塩装置</td> <td style="text-align: center;">○</td> <td style="text-align: center;">-</td> </tr> <tr> <td>逆洗水受タンク</td> <td style="text-align: center;">○</td> <td style="text-align: center;">-</td> </tr> <tr> <td>機器ドレンスラッジ分離タンク</td> <td style="text-align: center;">○</td> <td style="text-align: center;">-</td> </tr> <tr> <td>原子炉浄化系スラッジ貯蔵タンク</td> <td style="text-align: center;">○</td> <td style="text-align: center;">-</td> </tr> <tr> <td>廃棄物処理建物 機器ドレンサンプタンク</td> <td style="text-align: center;">○</td> <td style="text-align: center;">-</td> </tr> <tr> <td>廃棄物処理建物 床ドレンサンプタンク</td> <td style="text-align: center;">○</td> <td style="text-align: center;">-</td> </tr> <tr> <td>廃棄物処理建物 化学廃液サンプタンク</td> <td style="text-align: center;">○</td> <td style="text-align: center;">-</td> </tr> <tr> <td>-</td> <td style="text-align: center;">-</td> <td>配管</td> <td style="text-align: center;">○^{※2}</td> <td style="text-align: center;">○^{※3}</td> </tr> <tr> <td>海水ポンプエリア</td> <td style="text-align: center;">-</td> <td>配管</td> <td style="text-align: center;">-</td> <td style="text-align: center;">○^{※3}</td> </tr> </tbody> </table> <p>※1 ()内は、設置階の基準床高さを示す。 ※2 右記以外。 ※3 詳細は表 1-4 による。</p>	建物	設置階 ^{※1}	機器	溢水源とする機器	溢水源としない機器	廃棄物処理建物	地下2階 (EL3.0m)	処理水タンク	○	-	床ドレンタンク	○	-	化学廃液タンク	○	-	ランドリ・ドレンタンク	○	-	濃縮廃液タンク	○	-	復水スラッジ分離タンク	○	-	機器ドレンろ過脱塩装置	○	-	逆洗水受タンク	○	-	機器ドレンスラッジ分離タンク	○	-	原子炉浄化系スラッジ貯蔵タンク	○	-	廃棄物処理建物 機器ドレンサンプタンク	○	-	廃棄物処理建物 床ドレンサンプタンク	○	-	廃棄物処理建物 化学廃液サンプタンク	○	-	-	-	配管	○ ^{※2}	○ ^{※3}	海水ポンプエリア	-	配管	-	○ ^{※3}	
建物	設置階 ^{※1}	機器	溢水源とする機器	溢水源としない機器																																																							
廃棄物処理建物	地下2階 (EL3.0m)	処理水タンク	○	-																																																							
		床ドレンタンク	○	-																																																							
		化学廃液タンク	○	-																																																							
		ランドリ・ドレンタンク	○	-																																																							
		濃縮廃液タンク	○	-																																																							
		復水スラッジ分離タンク	○	-																																																							
		機器ドレンろ過脱塩装置	○	-																																																							
		逆洗水受タンク	○	-																																																							
		機器ドレンスラッジ分離タンク	○	-																																																							
		原子炉浄化系スラッジ貯蔵タンク	○	-																																																							
		廃棄物処理建物 機器ドレンサンプタンク	○	-																																																							
		廃棄物処理建物 床ドレンサンプタンク	○	-																																																							
		廃棄物処理建物 化学廃液サンプタンク	○	-																																																							
		-	-	配管	○ ^{※2}	○ ^{※3}																																																					
海水ポンプエリア	-	配管	-	○ ^{※3}																																																							

柏崎刈羽原子力発電所 6 / 7号炉 (2017. 12. 20 版)	東海第二発電所 (2018. 9. 18 版)	島根原子力発電所 2号炉	備考																																																												
		<p style="text-align: center;"><u>表 1-4 溢水源としない配管 (1/5)</u></p> <table border="1" style="width: 100%; border-collapse: collapse;"> <thead> <tr> <th style="width: 15%;">建物</th> <th style="width: 15%;">設置階*</th> <th style="width: 15%;">設置区画</th> <th style="width: 55%;">配管</th> </tr> </thead> <tbody> <tr> <td rowspan="23" style="text-align: center; vertical-align: middle;">原子炉建物</td> <td rowspan="1">地上 4 階 (EL42. 8m)</td> <td>R-4F-01-1N</td> <td>燃料プール冷却系</td> </tr> <tr> <td rowspan="10">地上 3 階 (EL34. 8m)</td> <td>R-3F-04-1N</td> <td>原子炉補機冷却系</td> </tr> <tr> <td>R-3F-04-2N</td> <td>空調換気設備冷却水系</td> </tr> <tr> <td>R-3F-07N</td> <td>復水輸送系</td> </tr> <tr> <td>R-3F-16-1N</td> <td>補給水系 消火系</td> </tr> <tr> <td>R-3F-06N</td> <td>空調換気設備冷却水系 補給水系</td> </tr> <tr> <td>R-3F-05N</td> <td>消火系</td> </tr> <tr> <td>R-3F-11N</td> <td>原子炉浄化系</td> </tr> <tr> <td>R-3F-25N</td> <td>消火系</td> </tr> <tr> <td>R-3F-12-2N</td> <td>消火系</td> </tr> <tr> <td>R-3F-100N</td> <td>補給水系 消火系</td> </tr> <tr> <td>R-3F-02N</td> <td>空調換気設備冷却水系 消火系</td> </tr> <tr> <td>R-3F-03N</td> <td>消火系</td> </tr> <tr> <td>R-3F-14N</td> <td>消火系</td> </tr> <tr> <td rowspan="10">地上中 2 階 (EL30. 5m)</td> <td>R-M2F-3N</td> <td>原子炉浄化系</td> </tr> <tr> <td>R-M2F-4N</td> <td></td> </tr> <tr> <td>R-M2F-5N</td> <td></td> </tr> <tr> <td>R-M2F-06N</td> <td>原子炉補機冷却系 燃料プール冷却系</td> </tr> <tr> <td>R-M2F-07N</td> <td>ドライウエル冷却系 空調換気設備冷却水系 補給水系 消火系</td> </tr> <tr> <td>R-M2F-08N</td> <td>原子炉浄化系</td> </tr> <tr> <td>R-M2F-11N</td> <td>原子炉浄化系</td> </tr> <tr> <td>R-M2F-12N</td> <td>補給水系</td> </tr> <tr> <td>R-M2F-26N</td> <td>消火系</td> </tr> <tr> <td>R-M2F-18-1N</td> <td>原子炉補機冷却系</td> </tr> <tr> <td>R-M2F-21N</td> <td>空調換気設備冷却水系</td> </tr> <tr> <td>R-M2F-22N</td> <td>消火系</td> </tr> </tbody> </table> <p>※ () 内は, 設置階の基準床高さを示す。</p>	建物	設置階*	設置区画	配管	原子炉建物	地上 4 階 (EL42. 8m)	R-4F-01-1N	燃料プール冷却系	地上 3 階 (EL34. 8m)	R-3F-04-1N	原子炉補機冷却系	R-3F-04-2N	空調換気設備冷却水系	R-3F-07N	復水輸送系	R-3F-16-1N	補給水系 消火系	R-3F-06N	空調換気設備冷却水系 補給水系	R-3F-05N	消火系	R-3F-11N	原子炉浄化系	R-3F-25N	消火系	R-3F-12-2N	消火系	R-3F-100N	補給水系 消火系	R-3F-02N	空調換気設備冷却水系 消火系	R-3F-03N	消火系	R-3F-14N	消火系	地上中 2 階 (EL30. 5m)	R-M2F-3N	原子炉浄化系	R-M2F-4N		R-M2F-5N		R-M2F-06N	原子炉補機冷却系 燃料プール冷却系	R-M2F-07N	ドライウエル冷却系 空調換気設備冷却水系 補給水系 消火系	R-M2F-08N	原子炉浄化系	R-M2F-11N	原子炉浄化系	R-M2F-12N	補給水系	R-M2F-26N	消火系	R-M2F-18-1N	原子炉補機冷却系	R-M2F-21N	空調換気設備冷却水系	R-M2F-22N	消火系	<p>【柏崎 6/7, 東海第二】 ・設備の相違</p>
建物	設置階*	設置区画	配管																																																												
原子炉建物	地上 4 階 (EL42. 8m)	R-4F-01-1N	燃料プール冷却系																																																												
	地上 3 階 (EL34. 8m)	R-3F-04-1N	原子炉補機冷却系																																																												
		R-3F-04-2N	空調換気設備冷却水系																																																												
		R-3F-07N	復水輸送系																																																												
		R-3F-16-1N	補給水系 消火系																																																												
		R-3F-06N	空調換気設備冷却水系 補給水系																																																												
		R-3F-05N	消火系																																																												
		R-3F-11N	原子炉浄化系																																																												
		R-3F-25N	消火系																																																												
		R-3F-12-2N	消火系																																																												
		R-3F-100N	補給水系 消火系																																																												
	R-3F-02N	空調換気設備冷却水系 消火系																																																													
	R-3F-03N	消火系																																																													
	R-3F-14N	消火系																																																													
	地上中 2 階 (EL30. 5m)	R-M2F-3N	原子炉浄化系																																																												
		R-M2F-4N																																																													
		R-M2F-5N																																																													
		R-M2F-06N	原子炉補機冷却系 燃料プール冷却系																																																												
		R-M2F-07N	ドライウエル冷却系 空調換気設備冷却水系 補給水系 消火系																																																												
		R-M2F-08N	原子炉浄化系																																																												
		R-M2F-11N	原子炉浄化系																																																												
		R-M2F-12N	補給水系																																																												
		R-M2F-26N	消火系																																																												
R-M2F-18-1N		原子炉補機冷却系																																																													
R-M2F-21N	空調換気設備冷却水系																																																														
R-M2F-22N	消火系																																																														

柏崎刈羽原子力発電所 6 / 7号炉 (2017. 12. 20 版)	東海第二発電所 (2018. 9. 18 版)	島根原子力発電所 2号炉	備考																																													
		<p style="text-align: center;"><u>表 1-4 溢水源としない配管 (2/5)</u></p> <table border="1" style="width: 100%; border-collapse: collapse;"> <thead> <tr> <th style="width: 15%;">建物</th> <th style="width: 15%;">設置階*</th> <th style="width: 15%;">設置区画</th> <th style="width: 55%;">配管</th> </tr> </thead> <tbody> <tr> <td rowspan="18" style="text-align: center; vertical-align: middle;">原子炉建物</td> <td rowspan="4" style="text-align: center; vertical-align: middle;">地上中 2 階 (EL30. 5m)</td> <td style="text-align: center;">R-M2F-18-2N</td> <td>原子炉浄化系 原子炉補機冷却系 ドライウエル冷却系 消火系</td> </tr> <tr> <td style="text-align: center;">R-M2F-20N</td> <td>原子炉補機冷却系 ドライウエル冷却系 空調換気設備冷却水系</td> </tr> <tr> <td style="text-align: center;">R-M2F-27N</td> <td>復水輸送系</td> </tr> <tr> <td style="text-align: center;">R-M2F-02N</td> <td>消火系</td> </tr> <tr> <td rowspan="14" style="text-align: center; vertical-align: middle;">地上 2 階 (EL23. 8m)</td> <td style="text-align: center;">R-2F-09N</td> <td>原子炉浄化系</td> </tr> <tr> <td style="text-align: center;">R-2F-10N</td> <td>燃料プール冷却系 消火系</td> </tr> <tr> <td style="text-align: center;">R-2F-11N</td> <td>原子炉浄化系</td> </tr> <tr> <td style="text-align: center;">R-2F-12N</td> <td>消火系</td> </tr> <tr> <td style="text-align: center;">R-2F-18N</td> <td></td> </tr> <tr> <td style="text-align: center;">R-2F-19N</td> <td></td> </tr> <tr> <td style="text-align: center;">R-2F-24N</td> <td></td> </tr> <tr> <td style="text-align: center;">R-2F-25N</td> <td></td> </tr> <tr> <td style="text-align: center;">R-2F-14N</td> <td>制御棒駆動系 原子炉浄化系 復水輸送系</td> </tr> <tr> <td style="text-align: center;">R-2F-15N</td> <td>復水輸送系</td> </tr> <tr> <td style="text-align: center;">R-2F-08N</td> <td>原子炉補機冷却系 空調換気設備冷却水系 消火系</td> </tr> <tr> <td style="text-align: center;">R-2F-04N</td> <td>消火系</td> </tr> <tr> <td style="text-align: center;">R-2F-05N</td> <td>消火系</td> </tr> <tr> <td style="text-align: center;">R-2F-06N</td> <td>消火系</td> </tr> <tr> <td style="text-align: center;">R-2F-21N</td> <td>消火系</td> </tr> </tbody> </table> <p>※ () 内は、設置階の基準床高さを示す。</p>	建物	設置階*	設置区画	配管	原子炉建物	地上中 2 階 (EL30. 5m)	R-M2F-18-2N	原子炉浄化系 原子炉補機冷却系 ドライウエル冷却系 消火系	R-M2F-20N	原子炉補機冷却系 ドライウエル冷却系 空調換気設備冷却水系	R-M2F-27N	復水輸送系	R-M2F-02N	消火系	地上 2 階 (EL23. 8m)	R-2F-09N	原子炉浄化系	R-2F-10N	燃料プール冷却系 消火系	R-2F-11N	原子炉浄化系	R-2F-12N	消火系	R-2F-18N		R-2F-19N		R-2F-24N		R-2F-25N		R-2F-14N	制御棒駆動系 原子炉浄化系 復水輸送系	R-2F-15N	復水輸送系	R-2F-08N	原子炉補機冷却系 空調換気設備冷却水系 消火系	R-2F-04N	消火系	R-2F-05N	消火系	R-2F-06N	消火系	R-2F-21N	消火系	
建物	設置階*	設置区画	配管																																													
原子炉建物	地上中 2 階 (EL30. 5m)	R-M2F-18-2N	原子炉浄化系 原子炉補機冷却系 ドライウエル冷却系 消火系																																													
		R-M2F-20N	原子炉補機冷却系 ドライウエル冷却系 空調換気設備冷却水系																																													
		R-M2F-27N	復水輸送系																																													
		R-M2F-02N	消火系																																													
	地上 2 階 (EL23. 8m)	R-2F-09N	原子炉浄化系																																													
		R-2F-10N	燃料プール冷却系 消火系																																													
		R-2F-11N	原子炉浄化系																																													
		R-2F-12N	消火系																																													
		R-2F-18N																																														
		R-2F-19N																																														
		R-2F-24N																																														
		R-2F-25N																																														
		R-2F-14N	制御棒駆動系 原子炉浄化系 復水輸送系																																													
		R-2F-15N	復水輸送系																																													
		R-2F-08N	原子炉補機冷却系 空調換気設備冷却水系 消火系																																													
		R-2F-04N	消火系																																													
		R-2F-05N	消火系																																													
		R-2F-06N	消火系																																													
R-2F-21N	消火系																																															

柏崎刈羽原子力発電所 6 / 7号炉 (2017.12.20版)	東海第二発電所 (2018.9.18版)	島根原子力発電所 2号炉	備考																																																					
		<p style="text-align: center;"><u>表 1-4 溢水源としない配管 (3/5)</u></p> <table border="1" style="width: 100%; border-collapse: collapse;"> <thead> <tr> <th style="width: 15%;">建物</th> <th style="width: 15%;">設置階*</th> <th style="width: 20%;">設置区画</th> <th style="width: 50%;">配管</th> </tr> </thead> <tbody> <tr> <td rowspan="15" style="text-align: center; vertical-align: middle;">原子炉建物</td> <td rowspan="15" style="text-align: center; vertical-align: middle;">地上1階 (EL15.3m)</td> <td>R-1F-03N</td> <td>復水輸送系</td> </tr> <tr> <td>R-1F-22N</td> <td>消火系</td> </tr> <tr> <td>R-1F-07-1N</td> <td>原子炉浄化系</td> </tr> <tr> <td rowspan="3">R-1F-07-2N</td> <td>原子炉補機冷却系</td> </tr> <tr> <td>ドライウエル冷却系</td> </tr> <tr> <td>空調換気設備冷却水系</td> </tr> <tr> <td>R-1F-10N</td> <td>消火系</td> </tr> <tr> <td>R-1F-13N</td> <td>復水輸送系</td> </tr> <tr> <td>R-1F-33N</td> <td>空調換気設備冷却水系</td> </tr> <tr> <td>R-1F-01-1N</td> <td>補給水系</td> </tr> <tr> <td rowspan="2">R-1F-02N</td> <td>原子炉補機冷却水系</td> </tr> <tr> <td>空調換気設備冷却水系</td> </tr> <tr> <td rowspan="3">R-1F-14N</td> <td>原子炉補機冷却系</td> </tr> <tr> <td>原子炉補機海水系</td> </tr> <tr> <td>空調換気設備冷却水系</td> </tr> <tr> <td rowspan="4">R-1F-15N</td> <td>原子炉補機冷却系</td> </tr> <tr> <td>原子炉補機海水系</td> </tr> <tr> <td>ドライウエル冷却系</td> </tr> <tr> <td>空調換気設備冷却水系</td> </tr> <tr> <td rowspan="3">R-1F-24-2N</td> <td>補給水系</td> </tr> <tr> <td>消火系</td> </tr> <tr> <td>消火系</td> </tr> <tr> <td rowspan="3" style="text-align: center; vertical-align: middle;">地下1階 (EL8.8m)</td> <td rowspan="2">R-B1F-01N R-B1F-08N</td> <td>原子炉補機冷却系</td> </tr> <tr> <td>高圧炉心スプレイ系</td> </tr> <tr> <td>R-B1F-07N</td> <td>空調換気設備冷却水系</td> </tr> <tr> <td rowspan="2">R-B1F-09N</td> <td>復水輸送系</td> </tr> <tr> <td>消火系</td> </tr> <tr> <td></td> <td></td> <td></td> <td></td> </tr> </tbody> </table> <p>※ () 内は、設置階の基準床高さを示す。</p>	建物	設置階*	設置区画	配管	原子炉建物	地上1階 (EL15.3m)	R-1F-03N	復水輸送系	R-1F-22N	消火系	R-1F-07-1N	原子炉浄化系	R-1F-07-2N	原子炉補機冷却系	ドライウエル冷却系	空調換気設備冷却水系	R-1F-10N	消火系	R-1F-13N	復水輸送系	R-1F-33N	空調換気設備冷却水系	R-1F-01-1N	補給水系	R-1F-02N	原子炉補機冷却水系	空調換気設備冷却水系	R-1F-14N	原子炉補機冷却系	原子炉補機海水系	空調換気設備冷却水系	R-1F-15N	原子炉補機冷却系	原子炉補機海水系	ドライウエル冷却系	空調換気設備冷却水系	R-1F-24-2N	補給水系	消火系	消火系	地下1階 (EL8.8m)	R-B1F-01N R-B1F-08N	原子炉補機冷却系	高圧炉心スプレイ系	R-B1F-07N	空調換気設備冷却水系	R-B1F-09N	復水輸送系	消火系					
建物	設置階*	設置区画	配管																																																					
原子炉建物	地上1階 (EL15.3m)	R-1F-03N	復水輸送系																																																					
		R-1F-22N	消火系																																																					
		R-1F-07-1N	原子炉浄化系																																																					
		R-1F-07-2N	原子炉補機冷却系																																																					
			ドライウエル冷却系																																																					
			空調換気設備冷却水系																																																					
		R-1F-10N	消火系																																																					
		R-1F-13N	復水輸送系																																																					
		R-1F-33N	空調換気設備冷却水系																																																					
		R-1F-01-1N	補給水系																																																					
		R-1F-02N	原子炉補機冷却水系																																																					
			空調換気設備冷却水系																																																					
		R-1F-14N	原子炉補機冷却系																																																					
			原子炉補機海水系																																																					
			空調換気設備冷却水系																																																					
R-1F-15N	原子炉補機冷却系																																																							
	原子炉補機海水系																																																							
	ドライウエル冷却系																																																							
	空調換気設備冷却水系																																																							
R-1F-24-2N	補給水系																																																							
	消火系																																																							
	消火系																																																							
地下1階 (EL8.8m)	R-B1F-01N R-B1F-08N	原子炉補機冷却系																																																						
		高圧炉心スプレイ系																																																						
	R-B1F-07N	空調換気設備冷却水系																																																						
R-B1F-09N	復水輸送系																																																							
	消火系																																																							

柏崎刈羽原子力発電所 6 / 7号炉 (2017. 12. 20 版)	東海第二発電所 (2018. 9. 18 版)	島根原子力発電所 2号炉	備考																																											
		<p style="text-align: center;"><u>表 1-4 溢水源としない配管 (4/5)</u></p> <table border="1" style="width: 100%; border-collapse: collapse;"> <thead> <tr> <th style="width: 15%;">建物</th> <th style="width: 15%;">設置階※</th> <th style="width: 15%;">設置区画</th> <th style="width: 55%;">配管</th> </tr> </thead> <tbody> <tr> <td rowspan="19" style="text-align: center; vertical-align: middle;">原子炉建物</td> <td rowspan="9" style="text-align: center; vertical-align: middle;">地下1階 (EL8. 8m)</td> <td style="text-align: center;">R-B1F-10N</td> <td>原子炉浄化系 原子炉補機冷却系 復水輸送系 消火系</td> </tr> <tr> <td style="text-align: center;">R-B1F-13N</td> <td>消火系</td> </tr> <tr> <td style="text-align: center;">R-B1F-18-1N</td> <td>消火系</td> </tr> <tr> <td style="text-align: center;">R-B1F-21N</td> <td>原子炉隔離時冷却系 高圧炉心スプレイ系</td> </tr> <tr> <td style="text-align: center;">R-B1F-11N</td> <td>原子炉補機海水系</td> </tr> <tr> <td style="text-align: center;">R-B1F-12N</td> <td>補給水系</td> </tr> <tr> <td style="text-align: center;">R-B1F-16N</td> <td>消火系</td> </tr> <tr> <td style="text-align: center;">R-B1F-17-1N</td> <td>消火系</td> </tr> <tr> <td style="text-align: center;">R-B1F-17-2N</td> <td>原子炉補機冷却系 消火系</td> </tr> <tr> <td style="text-align: center;">R-B1F-20N</td> <td>原子炉補機海水系</td> </tr> <tr> <td style="text-align: center;">R-B1F-29N</td> <td>補給水系</td> </tr> <tr> <td rowspan="7" style="text-align: center; vertical-align: middle;">地下2階 (EL1. 3m)</td> <td style="text-align: center;">R-B2F-01N</td> <td>原子炉隔離時冷却系 消火系</td> </tr> <tr> <td style="text-align: center;">R-B2F-02N</td> <td>補給水系 消火系</td> </tr> <tr> <td style="text-align: center;">R-B2F-03N</td> <td>補給水系</td> </tr> <tr> <td style="text-align: center;">R-B2F-09N</td> <td>復水輸送系 消火系</td> </tr> <tr> <td style="text-align: center;">R-B2F-10N</td> <td>高圧炉心スプレイ系 液体廃棄物処理系 (機器ドレン系) 復水輸送系 補給水系 消火系</td> </tr> <tr> <td style="text-align: center;">R-B2F-15N</td> <td>消火系</td> </tr> <tr> <td style="text-align: center;">R-B2F-31N</td> <td>原子炉隔離時冷却系 高圧炉心スプレイ系</td> </tr> </tbody> </table> <p>※ () 内は、設置階の基準床高さを示す。</p>	建物	設置階※	設置区画	配管	原子炉建物	地下1階 (EL8. 8m)	R-B1F-10N	原子炉浄化系 原子炉補機冷却系 復水輸送系 消火系	R-B1F-13N	消火系	R-B1F-18-1N	消火系	R-B1F-21N	原子炉隔離時冷却系 高圧炉心スプレイ系	R-B1F-11N	原子炉補機海水系	R-B1F-12N	補給水系	R-B1F-16N	消火系	R-B1F-17-1N	消火系	R-B1F-17-2N	原子炉補機冷却系 消火系	R-B1F-20N	原子炉補機海水系	R-B1F-29N	補給水系	地下2階 (EL1. 3m)	R-B2F-01N	原子炉隔離時冷却系 消火系	R-B2F-02N	補給水系 消火系	R-B2F-03N	補給水系	R-B2F-09N	復水輸送系 消火系	R-B2F-10N	高圧炉心スプレイ系 液体廃棄物処理系 (機器ドレン系) 復水輸送系 補給水系 消火系	R-B2F-15N	消火系	R-B2F-31N	原子炉隔離時冷却系 高圧炉心スプレイ系	
建物	設置階※	設置区画	配管																																											
原子炉建物	地下1階 (EL8. 8m)	R-B1F-10N	原子炉浄化系 原子炉補機冷却系 復水輸送系 消火系																																											
		R-B1F-13N	消火系																																											
		R-B1F-18-1N	消火系																																											
		R-B1F-21N	原子炉隔離時冷却系 高圧炉心スプレイ系																																											
		R-B1F-11N	原子炉補機海水系																																											
		R-B1F-12N	補給水系																																											
		R-B1F-16N	消火系																																											
		R-B1F-17-1N	消火系																																											
		R-B1F-17-2N	原子炉補機冷却系 消火系																																											
	R-B1F-20N	原子炉補機海水系																																												
	R-B1F-29N	補給水系																																												
	地下2階 (EL1. 3m)	R-B2F-01N	原子炉隔離時冷却系 消火系																																											
		R-B2F-02N	補給水系 消火系																																											
		R-B2F-03N	補給水系																																											
		R-B2F-09N	復水輸送系 消火系																																											
		R-B2F-10N	高圧炉心スプレイ系 液体廃棄物処理系 (機器ドレン系) 復水輸送系 補給水系 消火系																																											
		R-B2F-15N	消火系																																											
		R-B2F-31N	原子炉隔離時冷却系 高圧炉心スプレイ系																																											

柏崎刈羽原子力発電所 6 / 7号炉 (2017.12.20版)	東海第二発電所 (2018.9.18版)	島根原子力発電所 2号炉	備考																																								
		<p style="text-align: center;"><u>表 1-4 溢水源としない配管 (5/5)</u></p> <table border="1" data-bbox="1748 354 2496 1087"> <thead> <tr> <th>建物</th> <th>設置階*</th> <th>設置区画</th> <th>配管系統</th> </tr> </thead> <tbody> <tr> <td rowspan="10">原子炉建物</td> <td rowspan="10">地下2階 (EL1.3m)</td> <td>R-B2F-04N</td> <td>補給水系</td> </tr> <tr> <td>R-B2F-06N</td> <td>補給水系</td> </tr> <tr> <td>R-B2F-07N</td> <td>補給水系</td> </tr> <tr> <td>R-B2F-08N</td> <td>消火系</td> </tr> <tr> <td>R-B2F-11N</td> <td>消火系</td> </tr> <tr> <td>R-B2F-12N</td> <td>高圧炉心スプレイ系 補給水系</td> </tr> <tr> <td>R-B2F-13N</td> <td>補給水系</td> </tr> <tr> <td>R-B2F-14N</td> <td>補給水系</td> </tr> <tr> <td>R-B2F-16N</td> <td>高圧炉心スプレイ補機海水系 消火系</td> </tr> <tr> <td>R-B2F-17N R-B2F-18N R-B2F-19N</td> <td>消火系</td> </tr> <tr> <td rowspan="2">廃棄物処理建物</td> <td rowspan="2">地上2階 (EL22.1m)</td> <td>RW-2F-01N</td> <td>消火系</td> </tr> <tr> <td>RW-2F-02N</td> <td>原子炉補機冷却系 消火系</td> </tr> <tr> <td rowspan="3">海水ポンプ エリア</td> <td rowspan="3">— (EL1.1m)</td> <td>Y-24AN</td> <td>補給水系 消火系</td> </tr> <tr> <td>Y-24BN</td> <td>補給水系 消火系</td> </tr> <tr> <td>Y-24CN</td> <td>消火系</td> </tr> </tbody> </table> <p>※ () 内は、設置階の基準床高さを示す。</p>	建物	設置階*	設置区画	配管系統	原子炉建物	地下2階 (EL1.3m)	R-B2F-04N	補給水系	R-B2F-06N	補給水系	R-B2F-07N	補給水系	R-B2F-08N	消火系	R-B2F-11N	消火系	R-B2F-12N	高圧炉心スプレイ系 補給水系	R-B2F-13N	補給水系	R-B2F-14N	補給水系	R-B2F-16N	高圧炉心スプレイ補機海水系 消火系	R-B2F-17N R-B2F-18N R-B2F-19N	消火系	廃棄物処理建物	地上2階 (EL22.1m)	RW-2F-01N	消火系	RW-2F-02N	原子炉補機冷却系 消火系	海水ポンプ エリア	— (EL1.1m)	Y-24AN	補給水系 消火系	Y-24BN	補給水系 消火系	Y-24CN	消火系	
建物	設置階*	設置区画	配管系統																																								
原子炉建物	地下2階 (EL1.3m)	R-B2F-04N	補給水系																																								
		R-B2F-06N	補給水系																																								
		R-B2F-07N	補給水系																																								
		R-B2F-08N	消火系																																								
		R-B2F-11N	消火系																																								
		R-B2F-12N	高圧炉心スプレイ系 補給水系																																								
		R-B2F-13N	補給水系																																								
		R-B2F-14N	補給水系																																								
		R-B2F-16N	高圧炉心スプレイ補機海水系 消火系																																								
		R-B2F-17N R-B2F-18N R-B2F-19N	消火系																																								
廃棄物処理建物	地上2階 (EL22.1m)	RW-2F-01N	消火系																																								
		RW-2F-02N	原子炉補機冷却系 消火系																																								
海水ポンプ エリア	— (EL1.1m)	Y-24AN	補給水系 消火系																																								
		Y-24BN	補給水系 消火系																																								
		Y-24CN	消火系																																								

柏崎刈羽原子力発電所 6 / 7号炉 (2017.12.20版)	東海第二発電所 (2018.9.18版)	島根原子力発電所 2号炉	備考
<p style="text-align: right;">添付資料4</p> <p style="text-align: center;">溢水影響評価において期待することができる設備</p> <p>4.1 伝播経路に対する溢水防護の概要</p> <p>「ガイド」に従い、内部溢水の発生を想定した場合、貫通部や扉の間隙などを介して広範囲に溢水が伝播するおそれがある。このような伝播経路に対して止水処置などの溢水防護対策を実施することにより、防護対象設備が設置される区画への溢水の伝播を防ぐなど、溢水の影響を限定的にすることができ、溢水想定下においても安全機能を維持することが可能となる。</p> <p>上記を踏まえ、発生要因毎の溢水源の特性を考慮し、以下の基本方針に基づき溢水防護対策を実施している。</p> <p>4.1.1 想定破損による溢水</p> <p>溢水源の想定にあたっては、防護対象設備自体を含め、一系統における単一の機器の破損による溢水を想定する。このため、多重性または多様性を有する機器の間に伝播経路が存在する場合、単一の機器の破損により、同一の機能を有する複数の系統に影響を与えるおそれがある。</p> <p>上記を踏まえ、多重性・多様性が損なわれないよう、止水処置による安全系統の分離を行っている。(添付第4.1.1-1 図参照)</p>	<p style="text-align: right;">添付資料-4</p> <p style="text-align: center;">溢水影響評価において期待する設備について</p> <p>4.1 伝播経路に対する溢水防護の概要</p> <p>溢水評価ガイドに従い、内部溢水の発生を想定した場合、貫通部や扉の間隙などを介して広範囲に溢水が伝播するおそれがある。このような伝播経路に対して止水措置などの溢水防護対策を実施することにより、防護対象設備が設置される区画への溢水の伝播を防ぐなど、溢水の影響を限定的にすることができ、溢水想定下においても安全機能を維持することが可能となる。</p> <p>上記を踏まえ、発生要因毎の溢水源の特性を考慮し、以下の基本方針に基づき溢水防護対策を検討した。</p> <p>4.1.1 想定破損 (想定する機器の単一破損により生じる溢水)</p> <p>溢水源の想定にあたっては、防護対象設備自体を含め、一系統における単一の機器の破損による溢水を想定する。単一の機器の破損により、多重性又は多様性を有する機器の間に伝播経路が存在する場合、同一の機能を有する複数の系統に影響を与えるおそれがある。</p> <p>上記を踏まえ、多重性・多様性が損なわれないよう、止水措置による安全系統の分離を行う。これらの概要を第1図に示す。</p>	<p style="text-align: center;">添付資料 4 溢水影響評価において期待することができる設備</p> <p>1. 溢水防護の概要</p> <p>1.1 溢水経路に対する対策</p> <p>評価ガイドに従い、内部溢水の発生を想定した場合、貫通部や扉の間隙等を介して広範囲に溢水が伝播するおそれがある。このような溢水伝播経路に対する止水措置、並びに発生した溢水を排水するための排水設備の設置(以下「排水措置」という。)の溢水防護対策を実施することにより、溢水防護対象設備が設置される区画への溢水の伝播を防ぐ等、溢水の影響を限定的にすることができ、溢水想定下においても安全機能を維持することが可能となる。</p> <p>上記を踏まえ、発生要因毎の溢水源の特性を考慮し、以下の基本方針に基づき溢水防護対策を実施している。</p> <p>なお、ここで示す溢水防護対策は基本設計段階での評価であり、今後各種対策の実現性・詳細設計等を精査するに伴い変更が必要となる場合は、適宜反映する。</p> <p>1.1.1 想定破損 (溢水の影響を評価するために想定する機器の破損等により生じる溢水)</p> <p>溢水源の想定にあたっては、溢水防護対象設備自体を含め、一系統における単一の機器の破損による溢水を想定する。このため、多重性又は多様性を有する機器の間に溢水伝播経路が存在する場合、単一の機器の破損により、同一の機能を有する複数の系統に影響を与えるおそれがある。</p> <p>上記を踏まえ、多重性又は多様性が損なわれないよう、止水措置による安全系統の分離を行っている(図1-1参照)。また、多重性又は多様性が損なわれないよう、排水措置による溢水の影響緩和を行っている(図1-2参照)。</p>	<p>【柏崎 6/7, 東海第二】</p> <ul style="list-style-type: none"> ・設備の相違 (島根 2号炉は溢水水位低減対策として通水扉を設置(排水措置について以下同じ)) <p>【柏崎 6/7, 東海第二】</p> <ul style="list-style-type: none"> ・設備の相違

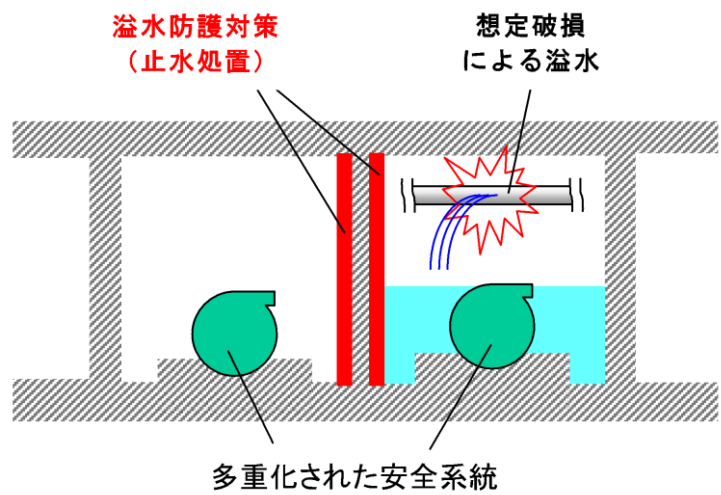

添付第4.1.1-1 図 想定破損による溢水に対する防護概念図

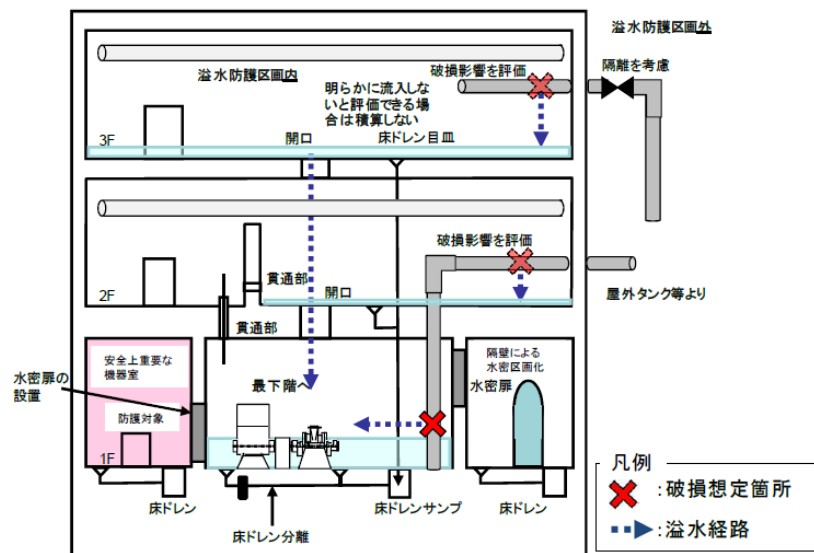

第1 図 想定破損に対する溢水防護概念図



図 1-1 想定破損に対する溢水防護概念図



図 1-2 排水措置の溢水防護概念図

4.1.2 消火水の放水による溢水

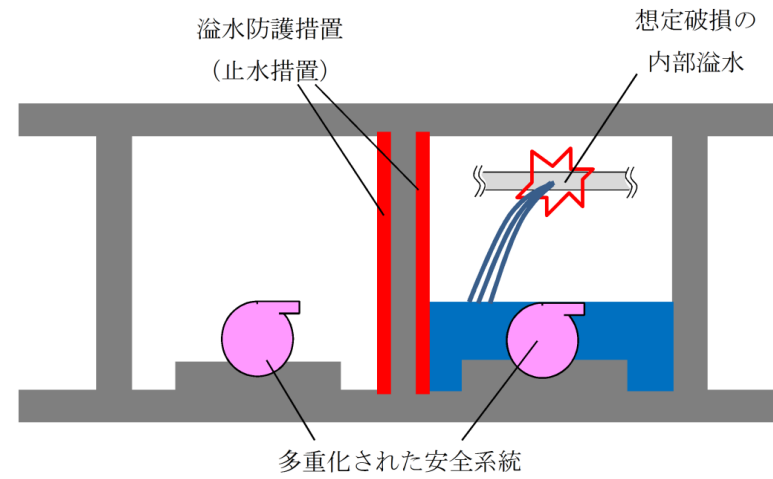
溢水源の想定にあたっては、4.1.1 の想定破損と同様に、消火活動に伴う放水による溢水を想定する。このため、伝播経路に対する溢水防護対策も想定破損と同様に実施している。

4.1.2 消火系統等の作動(発電所内で生じる異常状態(火災を含む)の拡大防止のために設置される系統からの放水による溢水)

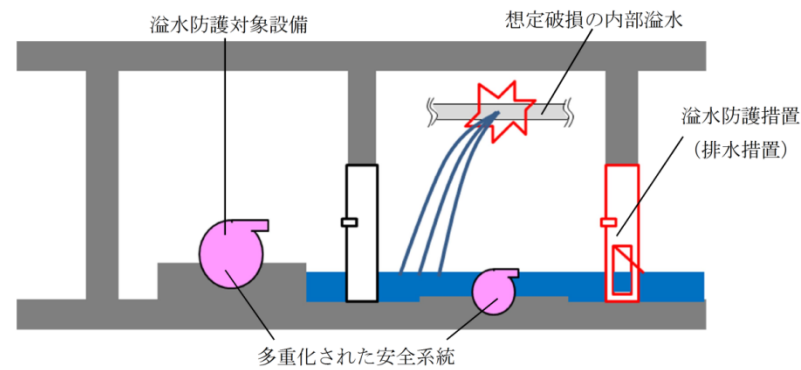
溢水源の想定にあたっては、4.1.1 の想定破損と同様に、消火活動に伴う放水による単一の溢水を想定する。伝播経路に対する溢水防護も想定破損と同様に実施している。

1.1.2 消火水等の溢水 (発電所内で生じる異常状態 (火災を含む) の拡大防止のために設置される系統からの放水による溢水)

溢水源の想定にあたっては、1.1.1 の想定破損と同様に、消火活動に伴う放水による単一の溢水を想定する。このため、溢水伝播経路に対する溢水防護も想定破損と同様に実施している。

【柏崎 6/7, 東海第二】
・設備の相違

4.1.3 地震起因による溢水

溢水源の想定にあたっては、基準地震動による地震力に対する耐震性が確認されていない耐震B, Cクラスに属する系統からの溢水を保守的に想定する。

4.1.1, 4.1.2 と異なり複数箇所における溢水が想定されるため、想定破損に比べて相対的に溢水量が多く、溢水防護区画外からの溢水の影響が大きくなる傾向となる。

上記を踏まえ、溢水防護区画外の溢水により多重性または多様性を有する安全機能が損なわれないよう止水処置により溢水防護区画と他の区画との分離を行っている。なお、溢水防護区画内の溢水源については原則として耐震性を確保し、溢水防護区画内での溢水の発生を防止している。(添付第4.1.3-1図参照)

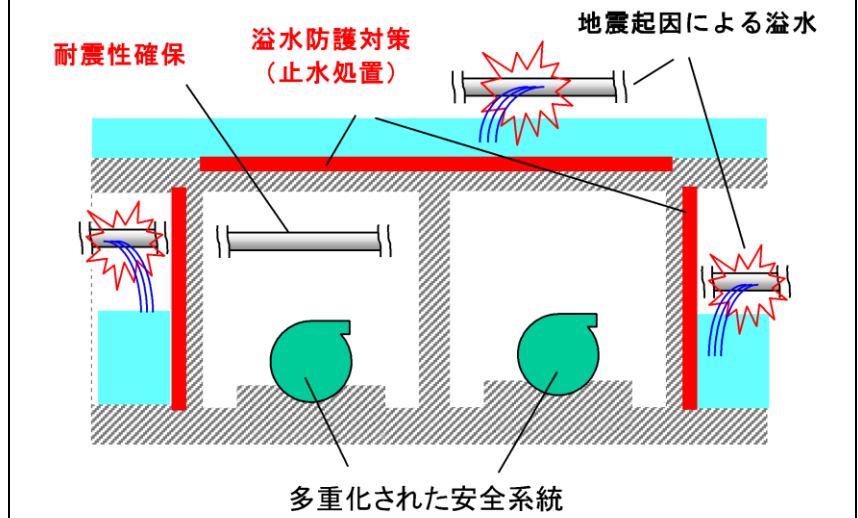

添付第4.1.3-1 図 地震起因による溢水に対する溢水防護概念

4.1.3 地震起因の破損(地震に起因する機器の破損等により生じる溢水)

溢水源の想定にあたっては、基準地震動 S_s による地震力に対する耐震性が確認されていない耐震B, Cクラスに属する系統からの溢水を想定する。

4.1.1, 4.1.2 と異なり複数の破損が想定されるため、想定破損に比べて溢水防護区画外からの溢水の影響が大きくなる。

上記を踏まえ、溢水防護区画外の溢水により多重性又は多様性を有する安全機能が損なわれないよう止水措置により溢水防護区画と他の区画との分離を行う。これらの概要を第2図に示す。

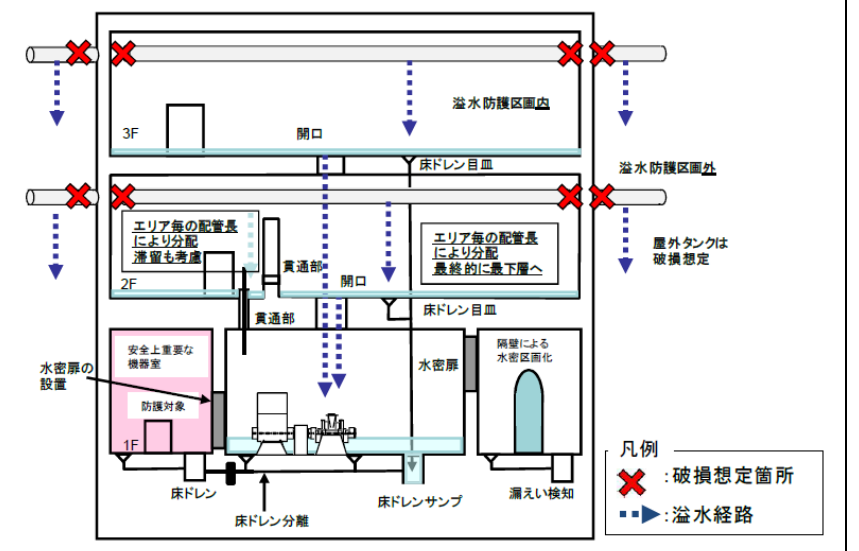

第2図 地震起因の破損等に対する溢水防護概念図

1.1.3 地震起因の破損(地震に起因する機器の破損等により生じる溢水)

溢水源の想定にあたっては、基準地震動 S_s による地震力に対する耐震性が確認されていない耐震 B, C クラスに属する系統からの溢水を保守的に想定する。

1.1.1, 1.1.2 と異なり単一以上の破損が想定されるため、想定破損に比べて相対的に溢水量が**大きく**、溢水防護区画外からの溢水の影響が大きくなる傾向となる。

上記を踏まえ、溢水防護区画外の溢水により多重性又は多様性を有する安全機能が損なわれないよう止水措置又は排水措置を行っている。なお、溢水防護区画内の溢水源については、必要に応じて基準地震動 S_s による地震力に対して耐震性を確保し、溢水防護区画内での溢水の発生を防止している(図1-3参照)。



図1-3 地震起因の破損に対する溢水防護概念図

1.2 溢水防護対象設備に対する対策

内部溢水の発生を想定した場合に、没水、被水及び蒸気の影響により溢水防護対象設備が機能喪失するおそれがある。このような溢水防護対象設備に対する止水措置又は被水措置の溢水防護対策を実施することにより、溢水想定下においても安全機能を維持することが可能になる。別添1.2.3で示している防護するための設計方針に基づき溢水対策を実施した。

なお、ここで示す溢水防護対策は基本設計段階での評価であ

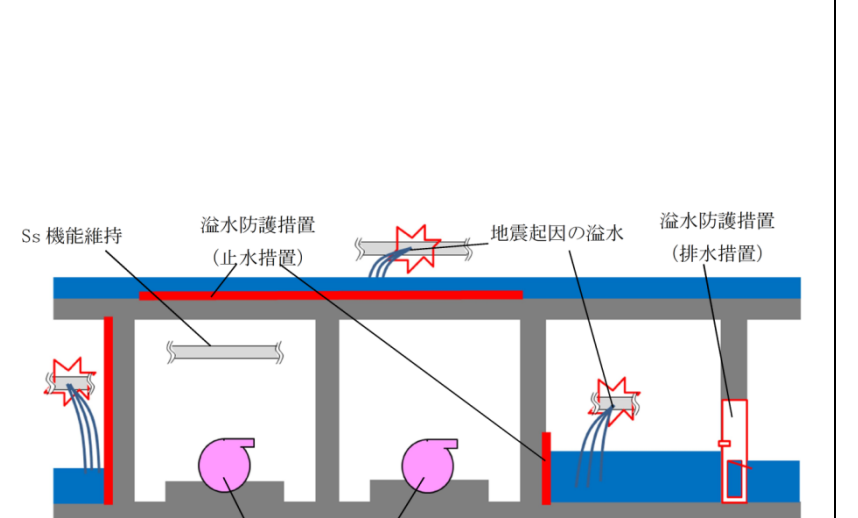
【柏崎6/7, 東海第二】
・設備の相違

【柏崎6/7, 東海第二】
・設備の相違

4.2 溢水防護対策

溢水防護対策が必要となる伝播経路には壁面・床面貫通部（配管、電線管、ケーブルトレイ、空調ダクト）、ハッチ、扉、床ドレン等があり、構造に応じた溢水防護対策を実施している。（添付第4.2-1 図参照）

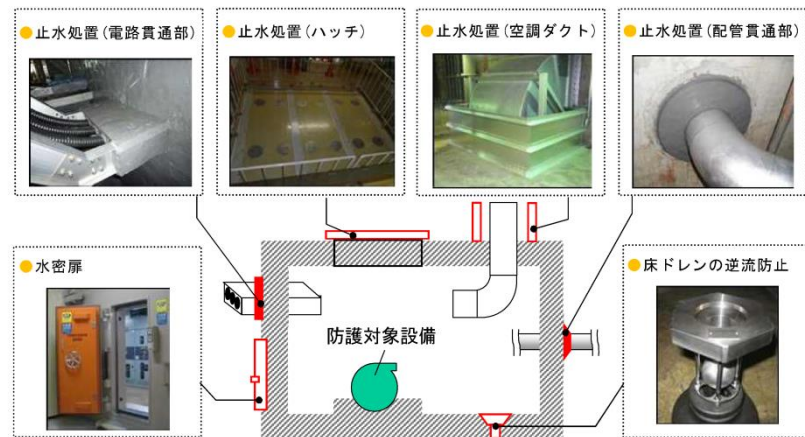

添付第4.2-1 図 主要な溢水防護対策の施工例

4.2 溢水防護対策

溢水防護が必要となる伝播経路には壁面・床面貫通部（配管、電線管、ケーブルトレイ、空調ダクト）、ハッチ、扉、床ドレン等があり、構造に応じた溢水防護対策を実施する。

防護対策の例を第3図及び第4図に、溢水防護対策上止水に期待する設備を第1表に示す。また、設備の位置、仕様、構造を第5図に示す。

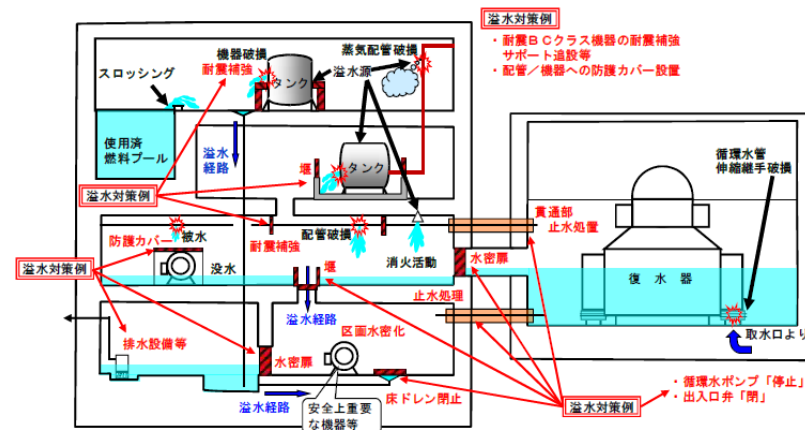

第3図 溢水防護対策（例）

水密扉	止水措置（機器ハッチ）
止水措置（堰）	止水措置（床ファンネル）

第4図 既設浸水防護対策（例）

2. 溢水防護対策

溢水防護が必要となる溢水経路又は溢水防護対象設備に水密扉、堰、又は壁面・床面貫通部止水処置（シリコン、ラバーブーツ、モルタル）等の溢水防護対策を実施している（図2-1 参照）。



図2-1 主要な溢水防護対策の施工例

【柏崎6/7, 東海第二】
・設備の相違

柏崎刈羽原子力発電所 6 / 7号炉 (2017.12.20版)	東海第二発電所 (2018.9.18版)	島根原子力発電所 2号炉	備考																																																																																			
第1表 溢水防護対策上止水に期待する設備																																																																																						
<table border="1" data-bbox="952 390 1700 1360"> <thead> <tr> <th data-bbox="952 390 1080 432">設置建屋</th> <th data-bbox="1080 390 1279 432">階層(EL. m)</th> <th data-bbox="1279 390 1406 432">設備名</th> <th data-bbox="1406 390 1555 432">区分</th> <th data-bbox="1555 390 1700 432">箇所数</th> </tr> </thead> <tbody> <tr> <td data-bbox="952 432 1080 1360" rowspan="20" style="text-align: center;">原子炉 建屋 原子炉棟</td> <td data-bbox="1080 432 1279 516" rowspan="2" style="text-align: center;">46.5</td> <td data-bbox="1279 432 1406 474">堰</td> <td data-bbox="1406 432 1555 474">新設</td> <td data-bbox="1555 432 1700 474">1</td> </tr> <tr> <td data-bbox="1279 474 1406 516">堰</td> <td data-bbox="1406 474 1555 516">改造</td> <td data-bbox="1555 474 1700 516">7</td> </tr> <tr> <td data-bbox="1080 516 1279 600" rowspan="3" style="text-align: center;">38.8</td> <td data-bbox="1279 516 1406 558">堰</td> <td data-bbox="1406 516 1555 558">新設</td> <td data-bbox="1555 516 1700 558">3</td> </tr> <tr> <td data-bbox="1279 558 1406 600">堰</td> <td data-bbox="1406 558 1555 600">改造</td> <td data-bbox="1555 558 1700 600">2</td> </tr> <tr> <td data-bbox="1279 600 1406 642">堰</td> <td data-bbox="1406 600 1555 642">既設</td> <td data-bbox="1555 600 1700 642">5</td> </tr> <tr> <td data-bbox="1080 642 1279 747" rowspan="3" style="text-align: center;">29.0</td> <td data-bbox="1279 642 1406 684">堰</td> <td data-bbox="1406 642 1555 684">新設</td> <td data-bbox="1555 642 1700 684">3</td> </tr> <tr> <td data-bbox="1279 684 1406 726">堰</td> <td data-bbox="1406 684 1555 726">改造</td> <td data-bbox="1555 684 1700 726">1</td> </tr> <tr> <td data-bbox="1279 726 1406 747">堰</td> <td data-bbox="1406 726 1555 747">既設</td> <td data-bbox="1555 726 1700 747">12</td> </tr> <tr> <td data-bbox="1080 747 1279 873" rowspan="3" style="text-align: center;">20.3</td> <td data-bbox="1279 747 1406 789">堰</td> <td data-bbox="1406 747 1555 789">新設</td> <td data-bbox="1555 747 1700 789">4</td> </tr> <tr> <td data-bbox="1279 789 1406 831">堰</td> <td data-bbox="1406 789 1555 831">改造</td> <td data-bbox="1555 789 1700 831">3</td> </tr> <tr> <td data-bbox="1279 831 1406 873">堰</td> <td data-bbox="1406 831 1555 873">既設</td> <td data-bbox="1555 831 1700 873">2</td> </tr> <tr> <td data-bbox="1080 873 1279 999" rowspan="3" style="text-align: center;">14.0</td> <td data-bbox="1279 873 1406 915">堰</td> <td data-bbox="1406 873 1555 915">新設</td> <td data-bbox="1555 873 1700 915">3</td> </tr> <tr> <td data-bbox="1279 915 1406 957">堰</td> <td data-bbox="1406 915 1555 957">改造</td> <td data-bbox="1555 915 1700 957">1</td> </tr> <tr> <td data-bbox="1279 957 1406 999">堰</td> <td data-bbox="1406 957 1555 999">既設</td> <td data-bbox="1555 957 1700 999">5</td> </tr> <tr> <td data-bbox="1080 999 1279 1104" rowspan="3" style="text-align: center;">8.2</td> <td data-bbox="1279 999 1406 1041">堰</td> <td data-bbox="1406 999 1555 1041">改造</td> <td data-bbox="1555 999 1700 1041">4</td> </tr> <tr> <td data-bbox="1279 1041 1406 1083">堰</td> <td data-bbox="1406 1041 1555 1083">既設</td> <td data-bbox="1555 1041 1700 1083">1</td> </tr> <tr> <td data-bbox="1279 1083 1406 1104">水密扉</td> <td data-bbox="1406 1083 1555 1104">既設</td> <td data-bbox="1555 1083 1700 1104">3</td> </tr> <tr> <td data-bbox="1080 1104 1279 1230" rowspan="3" style="text-align: center;">2.0</td> <td data-bbox="1279 1104 1406 1146">堰</td> <td data-bbox="1406 1104 1555 1146">新設</td> <td data-bbox="1555 1104 1700 1146">1</td> </tr> <tr> <td data-bbox="1279 1146 1406 1188">堰</td> <td data-bbox="1406 1146 1555 1188">改造</td> <td data-bbox="1555 1146 1700 1188">5</td> </tr> <tr> <td data-bbox="1279 1188 1406 1230">堰</td> <td data-bbox="1406 1188 1555 1230">既設</td> <td data-bbox="1555 1188 1700 1230">3</td> </tr> <tr> <td data-bbox="1080 1230 1279 1356" rowspan="3" style="text-align: center;">-4.0</td> <td data-bbox="1279 1230 1406 1272">堰</td> <td data-bbox="1406 1230 1555 1272">既設</td> <td data-bbox="1555 1230 1700 1272">13</td> </tr> <tr> <td data-bbox="1279 1272 1406 1314">水密扉</td> <td data-bbox="1406 1272 1555 1314">既設</td> <td data-bbox="1555 1272 1700 1314">4</td> </tr> <tr> <td data-bbox="1279 1314 1406 1356">逆流防止装置</td> <td data-bbox="1406 1314 1555 1356">既設</td> <td data-bbox="1555 1314 1700 1356">15</td> </tr> </tbody> </table>				設置建屋	階層(EL. m)	設備名	区分	箇所数	原子炉 建屋 原子炉棟	46.5	堰	新設	1	堰	改造	7	38.8	堰	新設	3	堰	改造	2	堰	既設	5	29.0	堰	新設	3	堰	改造	1	堰	既設	12	20.3	堰	新設	4	堰	改造	3	堰	既設	2	14.0	堰	新設	3	堰	改造	1	堰	既設	5	8.2	堰	改造	4	堰	既設	1	水密扉	既設	3	2.0	堰	新設	1	堰	改造	5	堰	既設	3	-4.0	堰	既設	13	水密扉	既設	4	逆流防止装置	既設	15
設置建屋	階層(EL. m)	設備名	区分	箇所数																																																																																		
原子炉 建屋 原子炉棟	46.5	堰	新設	1																																																																																		
		堰	改造	7																																																																																		
	38.8	堰	新設	3																																																																																		
		堰	改造	2																																																																																		
		堰	既設	5																																																																																		
	29.0	堰	新設	3																																																																																		
		堰	改造	1																																																																																		
		堰	既設	12																																																																																		
	20.3	堰	新設	4																																																																																		
		堰	改造	3																																																																																		
		堰	既設	2																																																																																		
	14.0	堰	新設	3																																																																																		
		堰	改造	1																																																																																		
		堰	既設	5																																																																																		
	8.2	堰	改造	4																																																																																		
		堰	既設	1																																																																																		
		水密扉	既設	3																																																																																		
	2.0	堰	新設	1																																																																																		
		堰	改造	5																																																																																		
		堰	既設	3																																																																																		
-4.0	堰	既設	13																																																																																			
	水密扉	既設	4																																																																																			
	逆流防止装置	既設	15																																																																																			



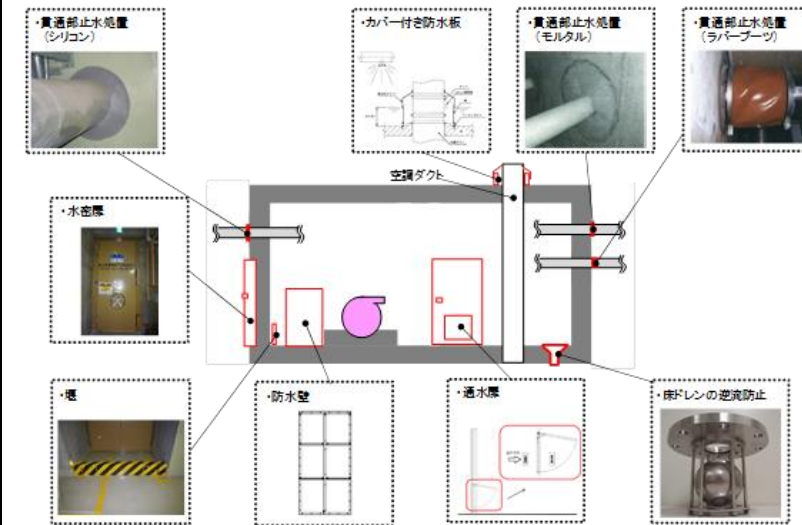

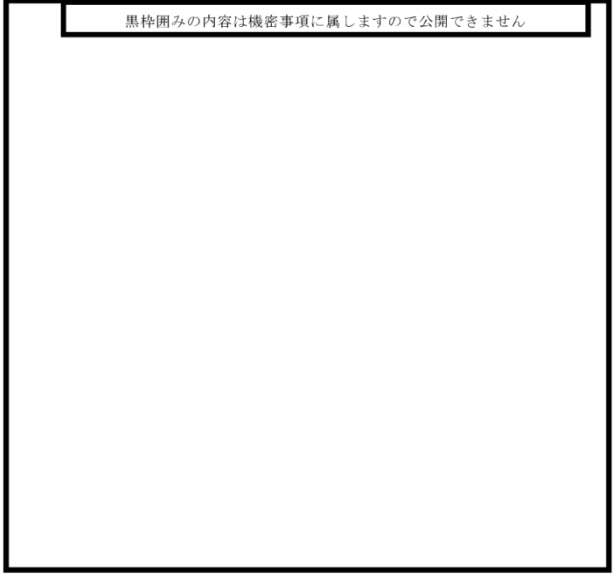
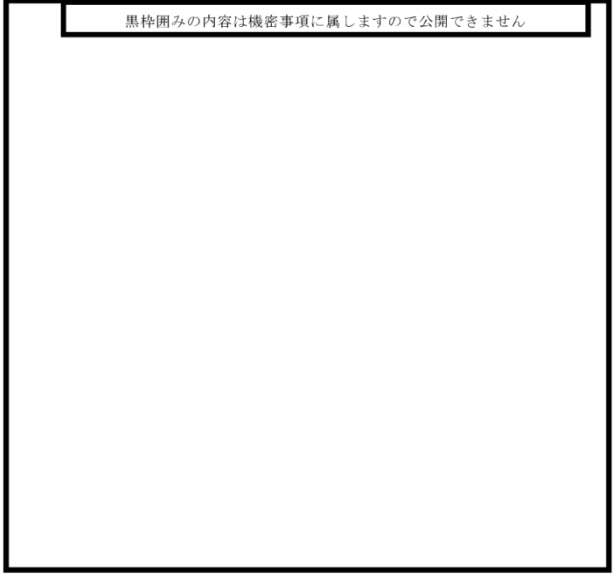
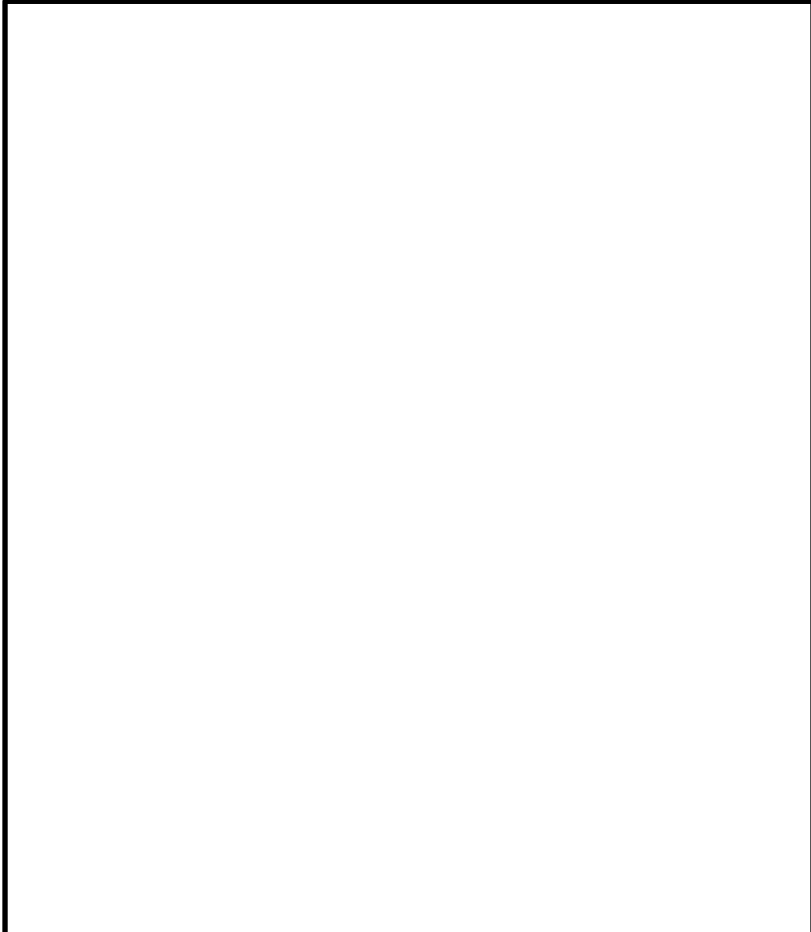
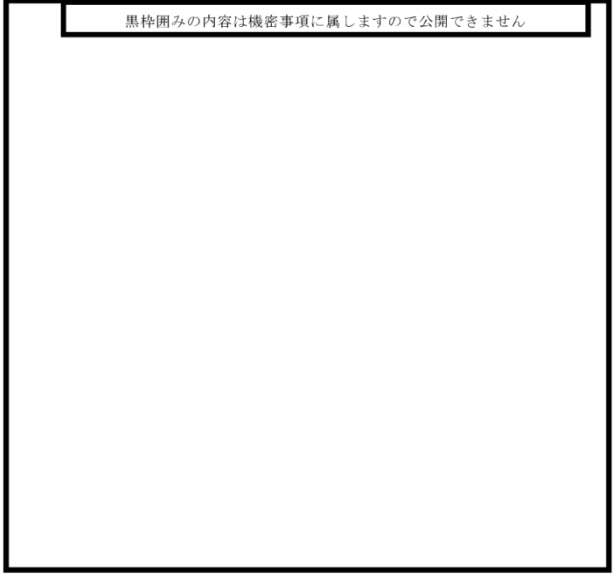
柏崎刈羽原子力発電所 6 / 7号炉 (2017.12.20版)	東海第二発電所 (2018.9.18版)	島根原子力発電所 2号炉	備考																																																																																								
<p>4.2.1 溢水防護対策の概要及び止水性能</p> <p>溢水防護対策の概要及び止水性能を下記(1)～(7)に記す。</p>	<p>4.2.1 堰の設置高さおよび溢水経路の設定の関係について</p> <p>第4.2章にて示した、第4.2-4図 溢水伝播経路図(全体共通)においては、溢水防護の観点から溢水経路をコントロールする開口部、階段部の堰を示しており、これらは溢水拡大防止堰及び溢水拡大軽減堰に分類される。堰の高さを設定する際の考え方を第2表に示す。</p> <p style="text-align: center;">第2表 堰高さの設定の考え方</p> <table border="1" data-bbox="943 625 1703 890"> <thead> <tr> <th rowspan="2">設置箇所</th> <th colspan="2">堰の種類</th> <th rowspan="2">堰の高さ</th> <th rowspan="2">設定の考え方</th> <th colspan="2">溢水影響評価</th> </tr> <tr> <th></th> <th></th> <th>水位評価時の堰の考慮</th> <th>溢水伝播時の堰の考慮</th> </tr> </thead> <tbody> <tr> <td rowspan="3">開口部及び階段部</td> <td rowspan="2">溢水拡大防止堰</td> <td rowspan="2">溢水伝播を制限するための堰</td> <td>40cm</td> <td>想定破損による溢水水位に基づき設定(原子炉建屋6階)</td> <td>○</td> <td>○ (流下経路としない)</td> </tr> <tr> <td>30cm</td> <td>溢水拡大軽減堰の高さに床勾配及び掃らぎを考慮した値(20cm)を加え設定</td> <td>○</td> <td>○ (流下経路としない)</td> </tr> <tr> <td>溢水拡大軽減堰(自主設備)</td> <td>溢水影響範囲を軽減させるための堰</td> <td>10cm</td> <td>アクセス性に影響しないよう滞留水位の最大値(20cm)より低い高さを設定</td> <td>○</td> <td>- (流下経路とする)</td> </tr> </tbody> </table> <p style="text-align: right; font-size: small;">○：堰があるものとして取扱う -：堰がないものとして取扱う</p>	設置箇所	堰の種類		堰の高さ	設定の考え方	溢水影響評価				水位評価時の堰の考慮	溢水伝播時の堰の考慮	開口部及び階段部	溢水拡大防止堰	溢水伝播を制限するための堰	40cm	想定破損による溢水水位に基づき設定(原子炉建屋6階)	○	○ (流下経路としない)	30cm	溢水拡大軽減堰の高さに床勾配及び掃らぎを考慮した値(20cm)を加え設定	○	○ (流下経路としない)	溢水拡大軽減堰(自主設備)	溢水影響範囲を軽減させるための堰	10cm	アクセス性に影響しないよう滞留水位の最大値(20cm)より低い高さを設定	○	- (流下経路とする)	<p>2.1 溢水防護対策の概要</p> <p>2.1.1 止水措置</p> <p>溢水防護対象設備を防護するため、止水設備を設置する。貫通部止水処置を除く溢水防護対象設備の設置箇所一覧を表2-1に示す。</p> <p style="text-align: center; color: red;">表2-1 止水設備設置箇所一覧 (1/2)</p> <table border="1" data-bbox="1733 604 2499 1709"> <thead> <tr> <th>設置場所</th> <th>設置高さ (EL[m])</th> <th>対象</th> <th>箇所数</th> </tr> </thead> <tbody> <tr> <td rowspan="15">原子炉 建物</td> <td>42.8</td> <td>堰</td> <td>5</td> </tr> <tr> <td rowspan="2">34.8</td> <td>堰</td> <td>7</td> </tr> <tr> <td>防水壁</td> <td>1</td> </tr> <tr> <td>31.1</td> <td>堰</td> <td>1</td> </tr> <tr> <td>30.5</td> <td>堰</td> <td>3</td> </tr> <tr> <td rowspan="3">28.3</td> <td>堰</td> <td>2</td> </tr> <tr> <td>水密扉</td> <td>2</td> </tr> <tr> <td>堰</td> <td>13</td> </tr> <tr> <td rowspan="2">23.8</td> <td>防水壁</td> <td>1</td> </tr> <tr> <td>水密扉</td> <td>1</td> </tr> <tr> <td rowspan="2">15.3</td> <td>堰</td> <td>7</td> </tr> <tr> <td>堰</td> <td>3</td> </tr> <tr> <td rowspan="2">10.3</td> <td>水密扉</td> <td>5</td> </tr> <tr> <td>堰</td> <td>3</td> </tr> <tr> <td rowspan="3">8.8</td> <td>水密扉</td> <td>2</td> </tr> <tr> <td>堰</td> <td>1</td> </tr> <tr> <td>逆止弁</td> <td>5</td> </tr> <tr> <td rowspan="2">2.8</td> <td>水密扉</td> <td>3</td> </tr> <tr> <td>逆止弁</td> <td>2</td> </tr> <tr> <td rowspan="3">2.6</td> <td>水密扉</td> <td>7</td> </tr> <tr> <td>逆止弁</td> <td>15</td> </tr> <tr> <td>被水カバー</td> <td>2</td> </tr> </tbody> </table>	設置場所	設置高さ (EL[m])	対象	箇所数	原子炉 建物	42.8	堰	5	34.8	堰	7	防水壁	1	31.1	堰	1	30.5	堰	3	28.3	堰	2	水密扉	2	堰	13	23.8	防水壁	1	水密扉	1	15.3	堰	7	堰	3	10.3	水密扉	5	堰	3	8.8	水密扉	2	堰	1	逆止弁	5	2.8	水密扉	3	逆止弁	2	2.6	水密扉	7	逆止弁	15	被水カバー	2	<p>【柏崎6/7, 東海第二】 ・設備及び仕様の相違</p>
設置箇所	堰の種類		堰の高さ	設定の考え方			溢水影響評価																																																																																				
					水位評価時の堰の考慮	溢水伝播時の堰の考慮																																																																																					
開口部及び階段部	溢水拡大防止堰	溢水伝播を制限するための堰	40cm	想定破損による溢水水位に基づき設定(原子炉建屋6階)	○	○ (流下経路としない)																																																																																					
			30cm	溢水拡大軽減堰の高さに床勾配及び掃らぎを考慮した値(20cm)を加え設定	○	○ (流下経路としない)																																																																																					
	溢水拡大軽減堰(自主設備)	溢水影響範囲を軽減させるための堰	10cm	アクセス性に影響しないよう滞留水位の最大値(20cm)より低い高さを設定	○	- (流下経路とする)																																																																																					
設置場所	設置高さ (EL[m])	対象	箇所数																																																																																								
原子炉 建物	42.8	堰	5																																																																																								
	34.8	堰	7																																																																																								
		防水壁	1																																																																																								
	31.1	堰	1																																																																																								
	30.5	堰	3																																																																																								
	28.3	堰	2																																																																																								
		水密扉	2																																																																																								
		堰	13																																																																																								
	23.8	防水壁	1																																																																																								
		水密扉	1																																																																																								
	15.3	堰	7																																																																																								
		堰	3																																																																																								
	10.3	水密扉	5																																																																																								
		堰	3																																																																																								
	8.8	水密扉	2																																																																																								
堰		1																																																																																									
逆止弁		5																																																																																									
2.8	水密扉	3																																																																																									
	逆止弁	2																																																																																									
2.6	水密扉	7																																																																																									
	逆止弁	15																																																																																									
	被水カバー	2																																																																																									



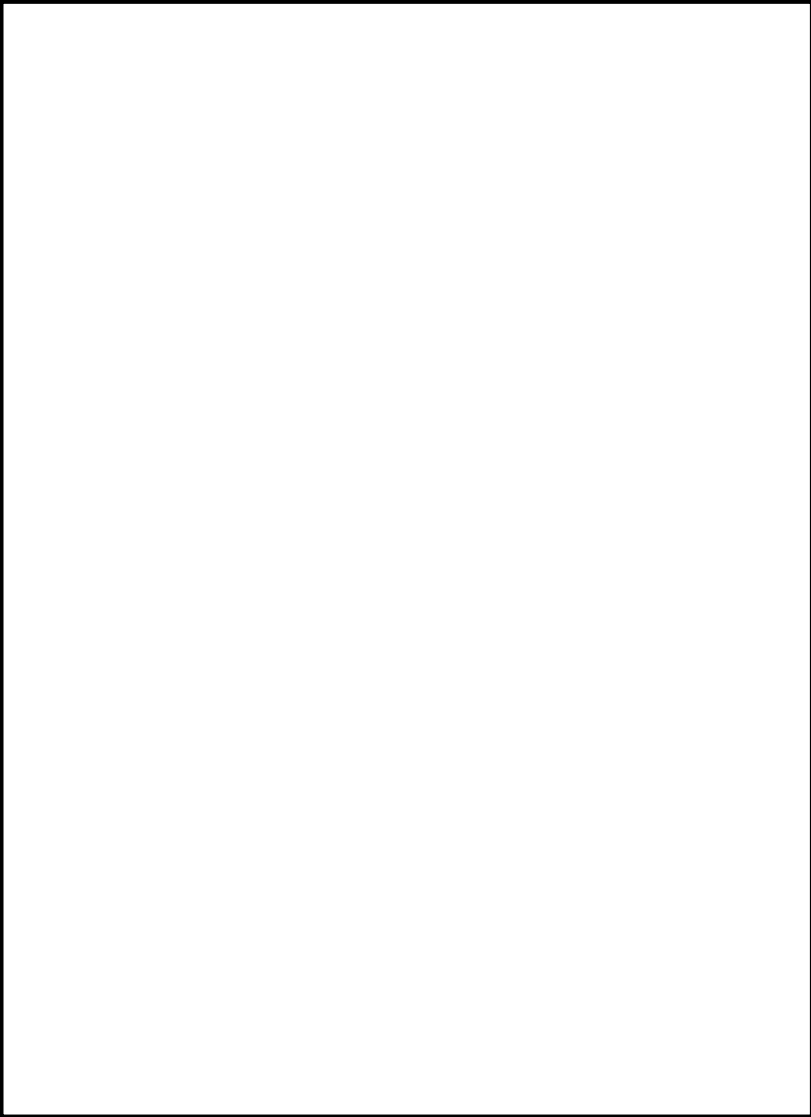

柏崎刈羽原子力発電所 6 / 7号炉 (2017.12.20版)	東海第二発電所 (2018.9.18版)	島根原子力発電所 2号炉	備考																																			
		<p style="text-align: center; color: red;">表 2-1 止水設備設置箇所一覧 (2/2)</p> <table border="1" style="width: 100%; border-collapse: collapse;"> <thead> <tr> <th style="width: 20%;">設置場所</th> <th style="width: 20%;">設置高さ (EL[m])</th> <th style="width: 20%;">対象</th> <th style="width: 20%;">箇所数</th> </tr> </thead> <tbody> <tr> <td rowspan="5" style="text-align: center;">廃棄物処理 建物</td> <td style="text-align: center;">25.3</td> <td style="text-align: center;">水密扉</td> <td style="text-align: center;">1</td> </tr> <tr> <td style="text-align: center;">22.1</td> <td style="text-align: center;">堰</td> <td style="text-align: center;">2</td> </tr> <tr> <td style="text-align: center;">16.9</td> <td style="text-align: center;">堰</td> <td style="text-align: center;">10</td> </tr> <tr> <td style="text-align: center;">12.5</td> <td style="text-align: center;">水密扉</td> <td style="text-align: center;">1</td> </tr> <tr> <td style="text-align: center;">8.8</td> <td style="text-align: center;">水密扉</td> <td style="text-align: center;">1</td> </tr> <tr> <td style="text-align: center;">制御室建物</td> <td style="text-align: center;">16.9</td> <td style="text-align: center;">堰</td> <td style="text-align: center;">4</td> </tr> <tr> <td rowspan="2" style="text-align: center;">取水槽</td> <td style="text-align: center;">1.1</td> <td style="text-align: center;">水密扉</td> <td style="text-align: center;">3</td> </tr> <tr> <td style="text-align: center;">8.8</td> <td style="text-align: center;">防水壁</td> <td style="text-align: center;">1</td> </tr> <tr> <td style="text-align: center;">排気筒 エリア</td> <td style="text-align: center;">8.8</td> <td style="text-align: center;">堰</td> <td style="text-align: center;">2</td> </tr> </tbody> </table>	設置場所	設置高さ (EL[m])	対象	箇所数	廃棄物処理 建物	25.3	水密扉	1	22.1	堰	2	16.9	堰	10	12.5	水密扉	1	8.8	水密扉	1	制御室建物	16.9	堰	4	取水槽	1.1	水密扉	3	8.8	防水壁	1	排気筒 エリア	8.8	堰	2	
設置場所	設置高さ (EL[m])	対象	箇所数																																			
廃棄物処理 建物	25.3	水密扉	1																																			
	22.1	堰	2																																			
	16.9	堰	10																																			
	12.5	水密扉	1																																			
	8.8	水密扉	1																																			
制御室建物	16.9	堰	4																																			
取水槽	1.1	水密扉	3																																			
	8.8	防水壁	1																																			
排気筒 エリア	8.8	堰	2																																			

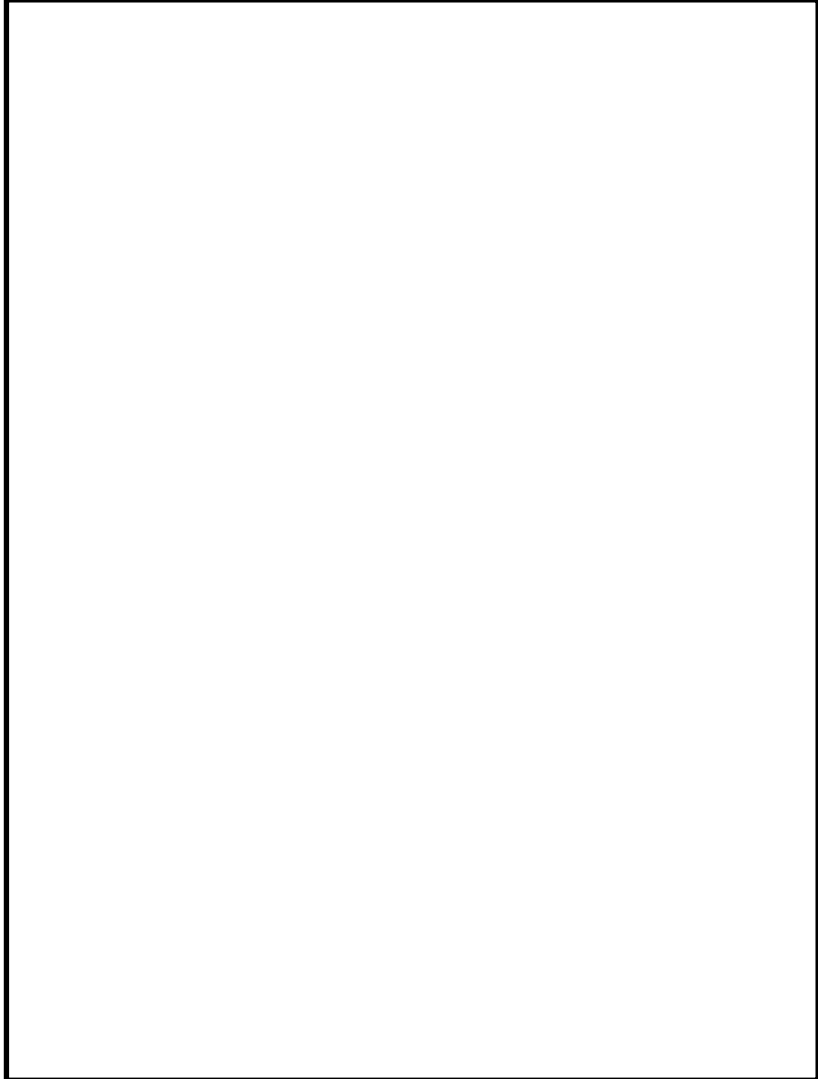
柏崎刈羽原子力発電所 6 / 7号炉 (2017. 12. 20 版)	東海第二発電所 (2018. 9. 18 版)	島根原子力発電所 2号炉	備考												
<p>①配管貫通部への止水処置</p> <p>①シーリング材</p> <table border="1" data-bbox="163 430 908 1318"> <tr> <td data-bbox="163 430 320 982">概要図</td> <td data-bbox="320 430 908 982">  </td> </tr> <tr> <td data-bbox="163 982 320 1024">主要寸法*</td> <td data-bbox="320 982 908 1024">口径：20A～850A</td> </tr> <tr> <td data-bbox="163 1024 320 1066">主要材料</td> <td data-bbox="320 1024 908 1066">シリコンシーリング材</td> </tr> <tr> <td data-bbox="163 1066 320 1136">箇所数*</td> <td data-bbox="320 1066 908 1136"> <ul style="list-style-type: none"> ・6号炉（共用建屋含む。）：約190箇所 ・7号炉：約240箇所 </td> </tr> <tr> <td data-bbox="163 1136 320 1178">最高使用温度</td> <td data-bbox="320 1136 908 1178">100℃</td> </tr> <tr> <td data-bbox="163 1178 320 1318">止水性能</td> <td data-bbox="320 1178 908 1318"> モックアップ試験により下記性能を確認 <ul style="list-style-type: none"> ・耐圧性：0.2～0.4MPa（静水圧20m～40m相当） ・止水性：24時間保持の耐圧試験で漏れ無し </td> </tr> </table> <p>※工事の進捗に応じて変動する可能性あり</p>	概要図		主要寸法*	口径：20A～850A	主要材料	シリコンシーリング材	箇所数*	<ul style="list-style-type: none"> ・6号炉（共用建屋含む。）：約190箇所 ・7号炉：約240箇所 	最高使用温度	100℃	止水性能	モックアップ試験により下記性能を確認 <ul style="list-style-type: none"> ・耐圧性：0.2～0.4MPa（静水圧20m～40m相当） ・止水性：24時間保持の耐圧試験で漏れ無し 	 <p data-bbox="1098 1323 1558 1365">第5図 既設設備(1) 逆流防止装置</p>	<p>2.1.1.1 止水設備の構造及び性能</p> <p>止水設備の構造及び性能について、代表例を図2-2～11に示す。</p> <p>(1) 水密扉</p>  <p data-bbox="2018 1323 2211 1365">図2-2 水密扉</p>	備考
概要図															
主要寸法*	口径：20A～850A														
主要材料	シリコンシーリング材														
箇所数*	<ul style="list-style-type: none"> ・6号炉（共用建屋含む。）：約190箇所 ・7号炉：約240箇所 														
最高使用温度	100℃														
止水性能	モックアップ試験により下記性能を確認 <ul style="list-style-type: none"> ・耐圧性：0.2～0.4MPa（静水圧20m～40m相当） ・止水性：24時間保持の耐圧試験で漏れ無し 														

柏崎刈羽原子力発電所 6 / 7号炉 (2017. 12. 20 版)	東海第二発電所 (2018. 9. 18 版)	島根原子力発電所 2号炉	備考												
<p>②ラバーブーツ</p> <table border="1"> <tr> <td data-bbox="160 296 317 871">概要図</td> <td data-bbox="317 296 908 871"> <div style="border: 1px solid black; padding: 5px; text-align: center;"> <small>黒枠囲みの内容は機密事項に属しますので公開できません</small> </div> </td> </tr> <tr> <td data-bbox="160 871 317 947">主要寸法*</td> <td data-bbox="317 871 908 947">口径：25A～600A</td> </tr> <tr> <td data-bbox="160 947 317 993">主要材料</td> <td data-bbox="317 947 908 993">クロロプレングム</td> </tr> <tr> <td data-bbox="160 993 317 1083">箇所数*</td> <td data-bbox="317 993 908 1083"> <ul style="list-style-type: none"> ・ 6号炉（共用建屋含む。）：約 60箇所 ・ 7号炉：約 50箇所 </td> </tr> <tr> <td data-bbox="160 1083 317 1129">最高使用温度</td> <td data-bbox="317 1083 908 1129">100℃</td> </tr> <tr> <td data-bbox="160 1129 317 1281">止水性能</td> <td data-bbox="317 1129 908 1281"> モックアップ試験により下記性能を確認 <ul style="list-style-type: none"> ・ 耐圧性：0.4MPa（静水圧 40m 相当） ・ 止水性：24 時間保持の耐圧試験で漏えい無し </td> </tr> </table> <p>※工事の進捗に応じて変動する可能性あり</p>	概要図	<div style="border: 1px solid black; padding: 5px; text-align: center;"> <small>黒枠囲みの内容は機密事項に属しますので公開できません</small> </div>	主要寸法*	口径：25A～600A	主要材料	クロロプレングム	箇所数*	<ul style="list-style-type: none"> ・ 6号炉（共用建屋含む。）：約 60箇所 ・ 7号炉：約 50箇所 	最高使用温度	100℃	止水性能	モックアップ試験により下記性能を確認 <ul style="list-style-type: none"> ・ 耐圧性：0.4MPa（静水圧 40m 相当） ・ 止水性：24 時間保持の耐圧試験で漏えい無し 			
概要図	<div style="border: 1px solid black; padding: 5px; text-align: center;"> <small>黒枠囲みの内容は機密事項に属しますので公開できません</small> </div>														
主要寸法*	口径：25A～600A														
主要材料	クロロプレングム														
箇所数*	<ul style="list-style-type: none"> ・ 6号炉（共用建屋含む。）：約 60箇所 ・ 7号炉：約 50箇所 														
最高使用温度	100℃														
止水性能	モックアップ試験により下記性能を確認 <ul style="list-style-type: none"> ・ 耐圧性：0.4MPa（静水圧 40m 相当） ・ 止水性：24 時間保持の耐圧試験で漏えい無し 														
		<p>第 5 図 既設設備（2） 水密扉 2</p>													

柏崎刈羽原子力発電所 6 / 7号炉 (2017.12.20版)	東海第二発電所 (2018.9.18版)	島根原子力発電所 2号炉	備考												
<p>③高温ラバーブーツ</p> <table border="1" data-bbox="160 317 911 1276"> <tr> <td data-bbox="160 317 320 905">概要図</td> <td data-bbox="320 317 911 905"> <div data-bbox="379 331 881 359" style="border: 1px solid black; padding: 2px;">黒枠囲みの内容は機密事項に属しますので公開できません</div> </td> </tr> <tr> <td data-bbox="160 905 320 957">主要寸法*</td> <td data-bbox="320 905 911 957">口径：65A～300A</td> </tr> <tr> <td data-bbox="160 957 320 1003">主要材料</td> <td data-bbox="320 957 911 1003">シリコンラバー引布</td> </tr> <tr> <td data-bbox="160 1003 320 1079">箇所数*</td> <td data-bbox="320 1003 911 1079"> <ul style="list-style-type: none"> ・6号炉（共用建屋含む。）：6箇所 ・7号炉：3箇所 </td> </tr> <tr> <td data-bbox="160 1079 320 1125">最高使用温度</td> <td data-bbox="320 1079 911 1125">300℃</td> </tr> <tr> <td data-bbox="160 1125 320 1276">止水性能</td> <td data-bbox="320 1125 911 1276"> モックアップ試験により下記性能を確認 <ul style="list-style-type: none"> ・耐圧性：0.2MPa（静水圧20m相当） ・止水性：24時間保持の耐圧試験で漏えい無し </td> </tr> </table> <p data-bbox="160 1276 572 1308">※ 工事の進捗に応じて変動する可能性あり</p>	概要図	<div data-bbox="379 331 881 359" style="border: 1px solid black; padding: 2px;">黒枠囲みの内容は機密事項に属しますので公開できません</div>	主要寸法*	口径：65A～300A	主要材料	シリコンラバー引布	箇所数*	<ul style="list-style-type: none"> ・6号炉（共用建屋含む。）：6箇所 ・7号炉：3箇所 	最高使用温度	300℃	止水性能	モックアップ試験により下記性能を確認 <ul style="list-style-type: none"> ・耐圧性：0.2MPa（静水圧20m相当） ・止水性：24時間保持の耐圧試験で漏えい無し 			
概要図	<div data-bbox="379 331 881 359" style="border: 1px solid black; padding: 2px;">黒枠囲みの内容は機密事項に属しますので公開できません</div>														
主要寸法*	口径：65A～300A														
主要材料	シリコンラバー引布														
箇所数*	<ul style="list-style-type: none"> ・6号炉（共用建屋含む。）：6箇所 ・7号炉：3箇所 														
最高使用温度	300℃														
止水性能	モックアップ試験により下記性能を確認 <ul style="list-style-type: none"> ・耐圧性：0.2MPa（静水圧20m相当） ・止水性：24時間保持の耐圧試験で漏えい無し 														
<p>第5図 既設設備（2） 水密扉3</p>															

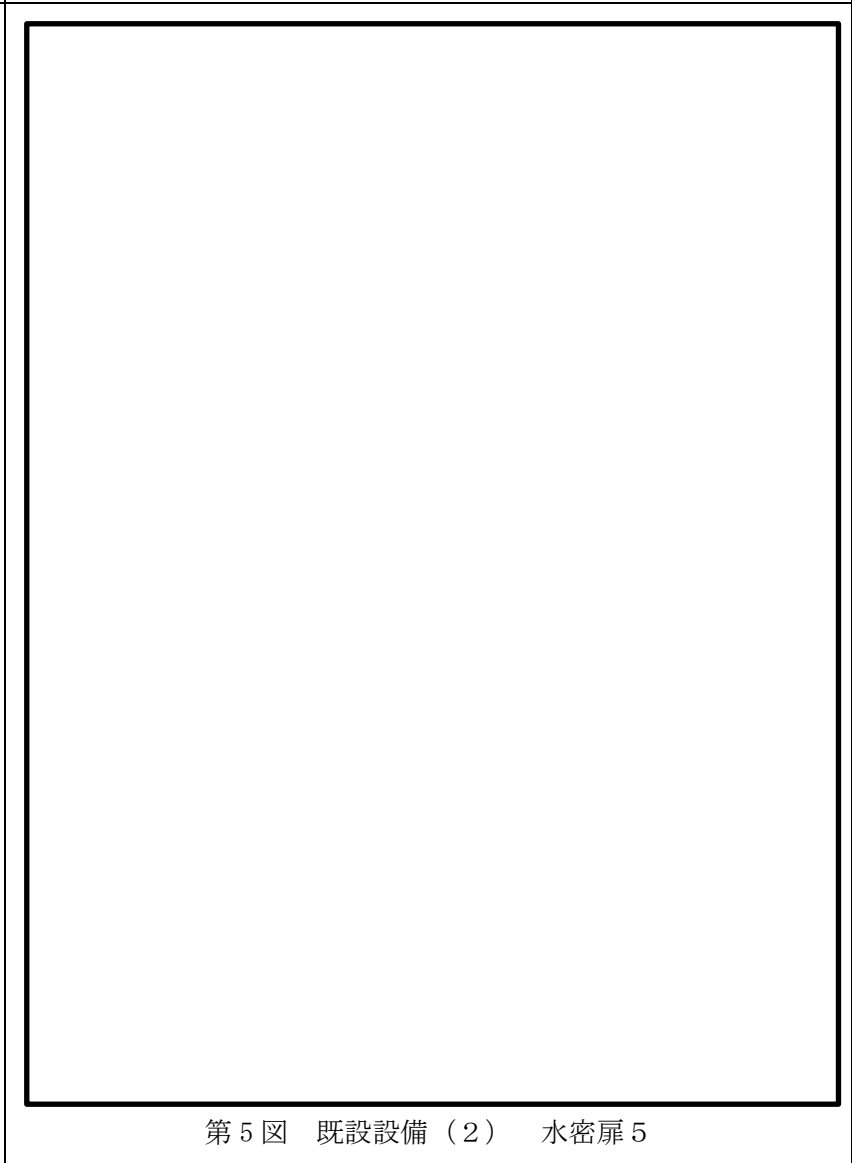

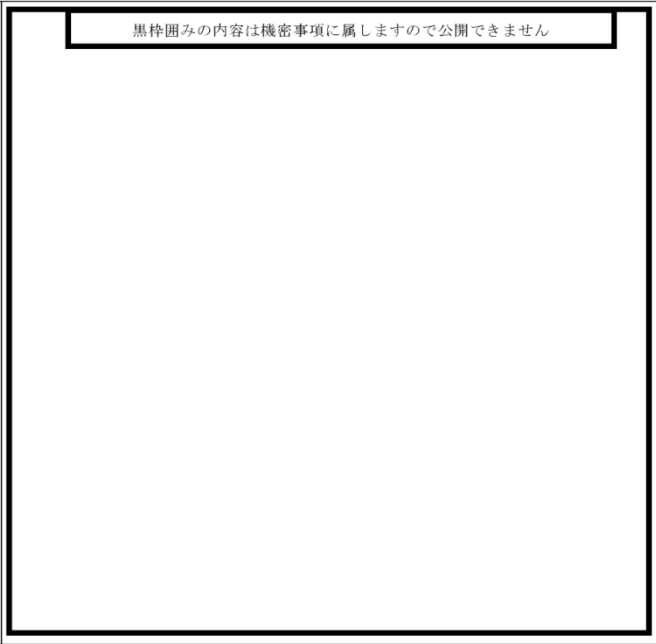
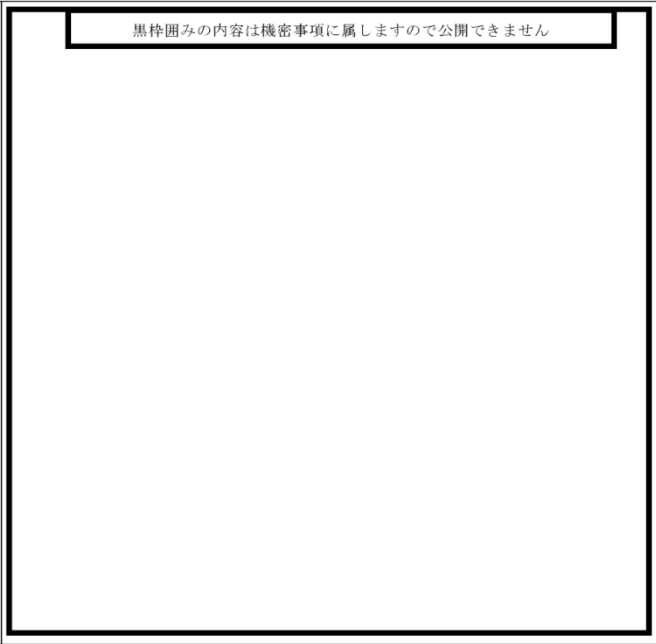
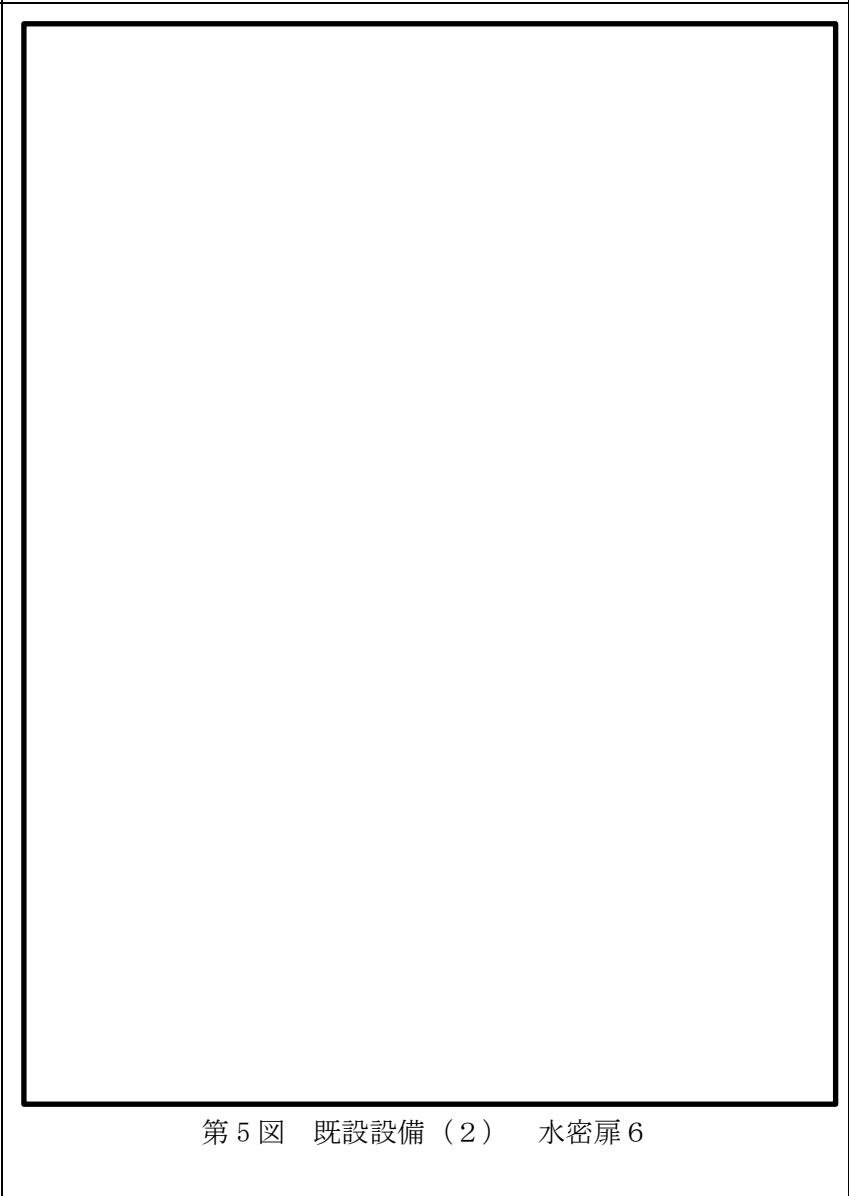
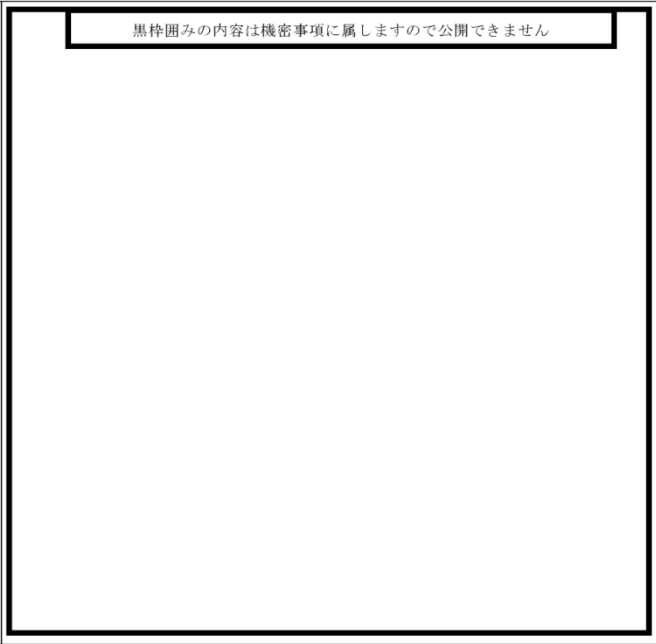

柏崎刈羽原子力発電所 6 / 7号炉 (2017. 12. 20 版)	東海第二発電所 (2018. 9. 18 版)	島根原子力発電所 2号炉	備考												
<p>④高温シール材</p> <table border="1"> <tr> <td data-bbox="160 315 320 913">概要図</td> <td data-bbox="320 315 905 913">  </td> </tr> <tr> <td data-bbox="160 913 320 961">主要寸法*</td> <td data-bbox="320 913 905 961">口径：20A～550A</td> </tr> <tr> <td data-bbox="160 961 320 1024">主要材料</td> <td data-bbox="320 961 905 1024">耐熱シリコンシール材</td> </tr> <tr> <td data-bbox="160 1024 320 1102">箇所数*</td> <td data-bbox="320 1024 905 1102"> <ul style="list-style-type: none"> ・ 6号炉（共用建屋含む。）：1箇所 ・ 7号炉：約 60箇所 </td> </tr> <tr> <td data-bbox="160 1102 320 1159">最高使用温度</td> <td data-bbox="320 1102 905 1159">250℃</td> </tr> <tr> <td data-bbox="160 1159 320 1312">止水性能</td> <td data-bbox="320 1159 905 1312"> モックアップ試験により下記性能を確認 <ul style="list-style-type: none"> ・ 耐圧性：0.4MPa（静水圧 40m 相当） ・ 止水性：24 時間保持の耐圧試験で漏えい無し </td> </tr> </table> <p>※ 工事の進捗に応じて変動する可能性あり</p>	概要図		主要寸法*	口径：20A～550A	主要材料	耐熱シリコンシール材	箇所数*	<ul style="list-style-type: none"> ・ 6号炉（共用建屋含む。）：1箇所 ・ 7号炉：約 60箇所 	最高使用温度	250℃	止水性能	モックアップ試験により下記性能を確認 <ul style="list-style-type: none"> ・ 耐圧性：0.4MPa（静水圧 40m 相当） ・ 止水性：24 時間保持の耐圧試験で漏えい無し 	 <p>第5図 既設設備（2）水密扉4</p>		
概要図															
主要寸法*	口径：20A～550A														
主要材料	耐熱シリコンシール材														
箇所数*	<ul style="list-style-type: none"> ・ 6号炉（共用建屋含む。）：1箇所 ・ 7号炉：約 60箇所 														
最高使用温度	250℃														
止水性能	モックアップ試験により下記性能を確認 <ul style="list-style-type: none"> ・ 耐圧性：0.4MPa（静水圧 40m 相当） ・ 止水性：24 時間保持の耐圧試験で漏えい無し 														

柏崎刈羽原子力発電所 6 / 7号炉 (2017. 12. 20 版)	東海第二発電所 (2018. 9. 18 版)	島根原子力発電所 2号炉	備考										
<p>(2) 電線管への止水処置</p> <p>①シール材</p> <table border="1" data-bbox="166 359 908 1329"> <tr> <td data-bbox="166 359 305 982">概要図</td> <td data-bbox="305 359 908 982">  </td> </tr> <tr> <td data-bbox="166 982 305 1045">主要寸法*</td> <td data-bbox="305 982 908 1045">口径：約 16mmΦ～約 104mmΦ</td> </tr> <tr> <td data-bbox="166 1045 305 1108">主要材料</td> <td data-bbox="305 1045 908 1108">シリコンシール材</td> </tr> <tr> <td data-bbox="166 1108 305 1199">箇所数*</td> <td data-bbox="305 1108 908 1199"> <ul style="list-style-type: none"> ・ 6号炉（共用建屋含む。）：約 570箇所 ・ 7号炉：約 330箇所 </td> </tr> <tr> <td data-bbox="166 1199 305 1329">止水性能</td> <td data-bbox="305 1199 908 1329"> モックアップ試験により下記性能を確認 耐圧性：0.25MPa（静水圧 25m 相当） 止水性：24 時間保持の耐圧試験で漏えい無し </td> </tr> </table>	概要図		主要寸法*	口径：約 16mmΦ～約 104mmΦ	主要材料	シリコンシール材	箇所数*	<ul style="list-style-type: none"> ・ 6号炉（共用建屋含む。）：約 570箇所 ・ 7号炉：約 330箇所 	止水性能	モックアップ試験により下記性能を確認 耐圧性：0.25MPa（静水圧 25m 相当） 止水性：24 時間保持の耐圧試験で漏えい無し			
概要図													
主要寸法*	口径：約 16mmΦ～約 104mmΦ												
主要材料	シリコンシール材												
箇所数*	<ul style="list-style-type: none"> ・ 6号炉（共用建屋含む。）：約 570箇所 ・ 7号炉：約 330箇所 												
止水性能	モックアップ試験により下記性能を確認 耐圧性：0.25MPa（静水圧 25m 相当） 止水性：24 時間保持の耐圧試験で漏えい無し												
<p>※工事の進捗に応じて変動する可能性あり</p>													
<p style="text-align: center;">第 5 図 既設設備（2） 水密扉 5</p>													



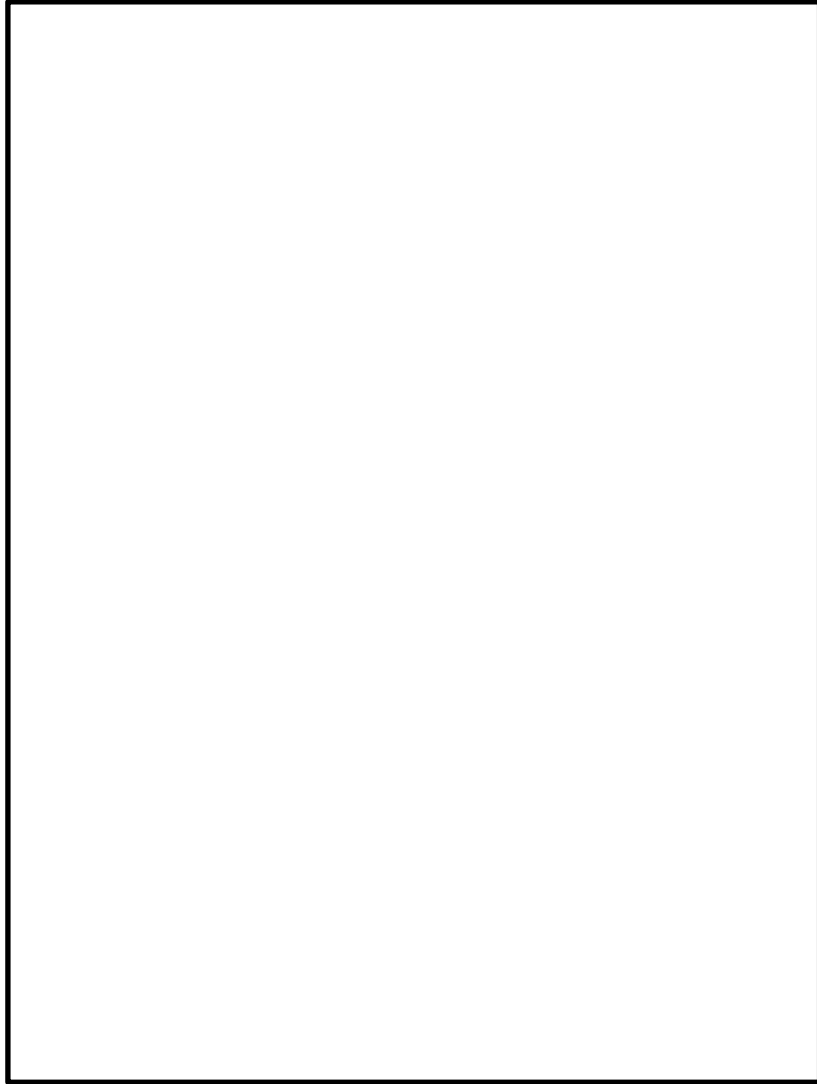

柏崎刈羽原子力発電所 6 / 7号炉 (2017.12.20版)	東海第二発電所 (2018.9.18版)	島根原子力発電所 2号炉	備考										
<p>(3) ケーブルトレイへの止水処置 ①シール材</p> <table border="1" data-bbox="160 348 914 1360"> <tr> <td data-bbox="160 348 302 949">概要図</td> <td data-bbox="302 348 914 949">  </td> </tr> <tr> <td data-bbox="160 949 302 1062">主要寸法*</td> <td data-bbox="302 949 914 1062"> (開口寸法) 幅：約 0.5m～約 2.5m 高さ：約 0.3m～約 1.9m </td> </tr> <tr> <td data-bbox="160 1062 302 1125">主要材料</td> <td data-bbox="302 1062 914 1125">シリコンシール材</td> </tr> <tr> <td data-bbox="160 1125 302 1218">箇所数*</td> <td data-bbox="302 1125 914 1218"> ・6号炉（共用建屋含む。）：約 30箇所 ・7号炉：約 20箇所 </td> </tr> <tr> <td data-bbox="160 1218 302 1360">止水性能</td> <td data-bbox="302 1218 914 1360"> モックアップ試験により下記性能を確認 耐圧性：0.25MPa（静水圧 25m 相当） 止水性：24時間保持の耐圧試験で漏えい量 8cc/h 以下 </td> </tr> </table> <p>※工事の進捗に応じて変動する可能性あり</p>	概要図		主要寸法*	(開口寸法) 幅：約 0.5m～約 2.5m 高さ：約 0.3m～約 1.9m	主要材料	シリコンシール材	箇所数*	・6号炉（共用建屋含む。）：約 30箇所 ・7号炉：約 20箇所	止水性能	モックアップ試験により下記性能を確認 耐圧性：0.25MPa（静水圧 25m 相当） 止水性：24時間保持の耐圧試験で漏えい量 8cc/h 以下	 <p style="text-align: center;">第5図 既設設備(2) 水密扉6</p>		
概要図													
主要寸法*	(開口寸法) 幅：約 0.5m～約 2.5m 高さ：約 0.3m～約 1.9m												
主要材料	シリコンシール材												
箇所数*	・6号炉（共用建屋含む。）：約 30箇所 ・7号炉：約 20箇所												
止水性能	モックアップ試験により下記性能を確認 耐圧性：0.25MPa（静水圧 25m 相当） 止水性：24時間保持の耐圧試験で漏えい量 8cc/h 以下												

柏崎刈羽原子力発電所 6 / 7号炉 (2017.12.20版)	東海第二発電所 (2018.9.18版)	島根原子力発電所 2号炉	備考										
<p>②鋼板</p> <table border="1" data-bbox="160 310 887 1312"> <tr> <td data-bbox="160 310 296 905">概要図</td> <td data-bbox="296 310 887 905">  </td> </tr> <tr> <td data-bbox="160 905 296 1039">主要寸法*</td> <td data-bbox="296 905 887 1039"> (開口寸法) 幅：約0.5m～約2.1m 奥行き：約0.2m～約2.7m 高さ：約0.3m～約1.1m </td> </tr> <tr> <td data-bbox="160 1039 296 1098">主要材料</td> <td data-bbox="296 1039 887 1098">鋼材 (SS400) , シリコーンシール材</td> </tr> <tr> <td data-bbox="160 1098 296 1188">箇所数*</td> <td data-bbox="296 1098 887 1188"> <ul style="list-style-type: none"> ・6号炉 (共用建屋含む。) : 約20箇所 ・7号炉 : 約10箇所 </td> </tr> <tr> <td data-bbox="160 1188 296 1312">止水性能</td> <td data-bbox="296 1188 887 1312"> モックアップ試験により下記性能を確認 <ul style="list-style-type: none"> ・耐圧性 : 0.018MPa (静水圧1.8m相当) ・止水性 : 24時間保持の耐圧試験で漏えい無し </td> </tr> </table>	概要図		主要寸法*	(開口寸法) 幅：約0.5m～約2.1m 奥行き：約0.2m～約2.7m 高さ：約0.3m～約1.1m	主要材料	鋼材 (SS400) , シリコーンシール材	箇所数*	<ul style="list-style-type: none"> ・6号炉 (共用建屋含む。) : 約20箇所 ・7号炉 : 約10箇所 	止水性能	モックアップ試験により下記性能を確認 <ul style="list-style-type: none"> ・耐圧性 : 0.018MPa (静水圧1.8m相当) ・止水性 : 24時間保持の耐圧試験で漏えい無し 			
概要図													
主要寸法*	(開口寸法) 幅：約0.5m～約2.1m 奥行き：約0.2m～約2.7m 高さ：約0.3m～約1.1m												
主要材料	鋼材 (SS400) , シリコーンシール材												
箇所数*	<ul style="list-style-type: none"> ・6号炉 (共用建屋含む。) : 約20箇所 ・7号炉 : 約10箇所 												
止水性能	モックアップ試験により下記性能を確認 <ul style="list-style-type: none"> ・耐圧性 : 0.018MPa (静水圧1.8m相当) ・止水性 : 24時間保持の耐圧試験で漏えい無し 												
<p>※工事の進捗に応じて変動する可能性あり</p>	<p>第5図 既設設備 (2) 水密扉7</p>												

柏崎刈羽原子力発電所 6 / 7号炉 (2017. 12. 20 版)	東海第二発電所 (2018. 9. 18 版)	島根原子力発電所 2号炉	備考										
<p>(4) 空調ダクトへの止水処置</p> <p>①鋼板</p> <table border="1" data-bbox="157 348 908 1360"> <tr> <td data-bbox="157 348 311 974">概要図</td> <td data-bbox="311 348 908 974">  </td> </tr> <tr> <td data-bbox="157 974 311 1083">主要寸法*</td> <td data-bbox="311 974 908 1083">幅：約 0.2m～約 3.4m 奥行き：約 0.05m～約 4.0m 高さ：約 0.4m～約 1.7m</td> </tr> <tr> <td data-bbox="157 1083 311 1142">主要材料</td> <td data-bbox="311 1083 908 1142">鋼材 (SS400) , シリコンシーラ材</td> </tr> <tr> <td data-bbox="157 1142 311 1234">箇所数*</td> <td data-bbox="311 1142 908 1234"> <ul style="list-style-type: none"> ・ 6号炉 (共用建屋含む。) : 約 100箇所 ・ 7号炉 : 約 60箇所 </td> </tr> <tr> <td data-bbox="157 1234 311 1360">止水性能</td> <td data-bbox="311 1234 908 1360"> モックアップ試験により下記性能を確認 <ul style="list-style-type: none"> ・ 耐圧性 : 0.019MPa (静水圧 1.9m 相当) ・ 止水性 : 24時間保持の耐圧試験で漏えい無し </td> </tr> </table>	概要図		主要寸法*	幅：約 0.2m～約 3.4m 奥行き：約 0.05m～約 4.0m 高さ：約 0.4m～約 1.7m	主要材料	鋼材 (SS400) , シリコンシーラ材	箇所数*	<ul style="list-style-type: none"> ・ 6号炉 (共用建屋含む。) : 約 100箇所 ・ 7号炉 : 約 60箇所 	止水性能	モックアップ試験により下記性能を確認 <ul style="list-style-type: none"> ・ 耐圧性 : 0.019MPa (静水圧 1.9m 相当) ・ 止水性 : 24時間保持の耐圧試験で漏えい無し 			
概要図													
主要寸法*	幅：約 0.2m～約 3.4m 奥行き：約 0.05m～約 4.0m 高さ：約 0.4m～約 1.7m												
主要材料	鋼材 (SS400) , シリコンシーラ材												
箇所数*	<ul style="list-style-type: none"> ・ 6号炉 (共用建屋含む。) : 約 100箇所 ・ 7号炉 : 約 60箇所 												
止水性能	モックアップ試験により下記性能を確認 <ul style="list-style-type: none"> ・ 耐圧性 : 0.019MPa (静水圧 1.9m 相当) ・ 止水性 : 24時間保持の耐圧試験で漏えい無し 												
<p>※工事の進捗に応じて変動する可能性あり</p>	<p>第5図 既設設備(2) 水密扉8</p>												

柏崎刈羽原子力発電所 6 / 7号炉 (2017. 12. 20 版)	東海第二発電所 (2018. 9. 18 版)	島根原子力発電所 2号炉	備考										
<p>(5) ハッチへの止水処置 ①シール材</p> <table border="1" data-bbox="160 348 914 1373"> <tr> <td data-bbox="160 348 302 932">概要図</td> <td data-bbox="302 348 914 932">  </td> </tr> <tr> <td data-bbox="160 932 302 1041">主要寸法*</td> <td data-bbox="302 932 914 1041">(ハッチ開口部寸法) 幅：約 1.7m～約 5.2m 奥行き：約 4.2m～約 4.9m</td> </tr> <tr> <td data-bbox="160 1041 302 1104">主要材料</td> <td data-bbox="302 1041 914 1104">シリコンシール材</td> </tr> <tr> <td data-bbox="160 1104 302 1213">箇所数*</td> <td data-bbox="302 1104 914 1213"> <ul style="list-style-type: none"> ・ 6号炉（共用建屋含む。）：約 1箇所 ・ 7号炉：約 2箇所 </td> </tr> <tr> <td data-bbox="160 1213 302 1373">止水性能</td> <td data-bbox="302 1213 914 1373"> モックアップ試験により下記性能を確認 <ul style="list-style-type: none"> ・ 耐圧性：0.09MPa（静水圧 9m 相当） ・ 止水性：0.0m³/h・m² </td> </tr> </table> <p>※工事の進捗に応じて変動する可能性あり</p>	概要図		主要寸法*	(ハッチ開口部寸法) 幅：約 1.7m～約 5.2m 奥行き：約 4.2m～約 4.9m	主要材料	シリコンシール材	箇所数*	<ul style="list-style-type: none"> ・ 6号炉（共用建屋含む。）：約 1箇所 ・ 7号炉：約 2箇所 	止水性能	モックアップ試験により下記性能を確認 <ul style="list-style-type: none"> ・ 耐圧性：0.09MPa（静水圧 9m 相当） ・ 止水性：0.0m³/h・m² 	 <p>第 5 図 既設設備 (2) 水密扉 9</p>		
概要図													
主要寸法*	(ハッチ開口部寸法) 幅：約 1.7m～約 5.2m 奥行き：約 4.2m～約 4.9m												
主要材料	シリコンシール材												
箇所数*	<ul style="list-style-type: none"> ・ 6号炉（共用建屋含む。）：約 1箇所 ・ 7号炉：約 2箇所 												
止水性能	モックアップ試験により下記性能を確認 <ul style="list-style-type: none"> ・ 耐圧性：0.09MPa（静水圧 9m 相当） ・ 止水性：0.0m³/h・m² 												

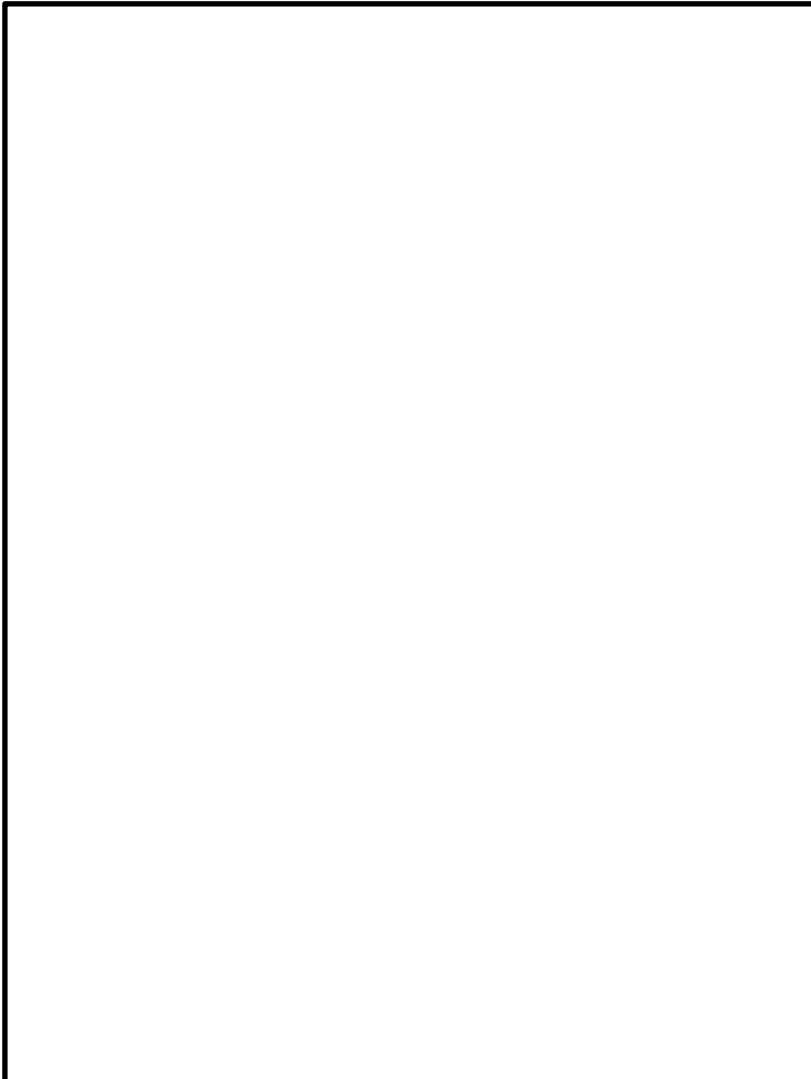
柏崎刈羽原子力発電所 6 / 7号炉 (2017.12.20版)	東海第二発電所 (2018.9.18版)	島根原子力発電所 2号炉	備考
②鋼材・コンクリート			
概要図	<div data-bbox="305 296 911 785" style="border: 1px solid black; padding: 5px;"> <p style="text-align: center; margin: 0;">黒枠囲みの内容は機密事項に属しますので公開できません</p> </div>		
主要寸法*	<div data-bbox="928 264 1712 1276" style="border: 1px solid black; height: 482px; width: 264px; margin: 0 auto;"></div>		
主要材料	<p>(ハッチ開口部寸法) 幅：約 0.2m～約 10.0m 奥行き：約 0.3m～約 3.0m 堰高さ：約 0.3m～約 1.2m</p>		
箇所数*	<p>鋼材(SS400) 鉄筋コンクリート</p>		
止水性能	<p>・ 6号炉(共用建屋含む。)：4箇所 ・ 7号炉：5箇所</p>		
	<p>《鋼製堰》 モックアップ試験により下記性能を確認 ・ 耐圧性：0.004～0.005MPa(静水圧0.4～0.5m相当) ・ 止水性：耐圧試験にて漏えい無し</p> <p>《鉄筋コンクリート堰》 ・ 浸水深(約0.2m～約0.4m)に対して止水性を担保</p>		
※工事の進捗に応じて変動する可能性あり			
<p>第5図 既設設備(2) 水密扉10</p>			

柏崎刈羽原子力発電所 6 / 7号炉 (2017. 12. 20 版)	東海第二発電所 (2018. 9. 18 版)	島根原子力発電所 2号炉	備考										
<p>(6)扉 ①水密扉</p> <table border="1" data-bbox="163 357 905 1312"> <tr> <td data-bbox="163 357 296 871">概要図</td> <td data-bbox="296 357 905 871">  </td> </tr> <tr> <td data-bbox="163 871 296 966">主要寸法*</td> <td data-bbox="296 871 905 966">幅：約 0.6m～約 5.5m 高さ：約 1.5m～約 5.6m</td> </tr> <tr> <td data-bbox="163 966 296 1060">主要材料</td> <td data-bbox="296 966 905 1060">鋼材 (SS400) , ネオプレンスポンジ</td> </tr> <tr> <td data-bbox="163 1060 296 1165">箇所数*</td> <td data-bbox="296 1060 905 1165">・ 6号炉 (共用建屋含む。) : 約 70箇所 ・ 7号炉 : 約 70箇所</td> </tr> <tr> <td data-bbox="163 1165 296 1312">止水性能</td> <td data-bbox="296 1165 905 1312">モックアップ試験により下記性能を確認 ・ 耐圧性 : 0.083～0.201MPa (静水圧 8.3～20.1m 相当) ・ 止水性 : 許容漏洩量 0.01～0.02m³/h・m²</td> </tr> </table> <p>※工事の進捗に応じて変動する可能性あり</p>	概要図		主要寸法*	幅：約 0.6m～約 5.5m 高さ：約 1.5m～約 5.6m	主要材料	鋼材 (SS400) , ネオプレンスポンジ	箇所数*	・ 6号炉 (共用建屋含む。) : 約 70箇所 ・ 7号炉 : 約 70箇所	止水性能	モックアップ試験により下記性能を確認 ・ 耐圧性 : 0.083～0.201MPa (静水圧 8.3～20.1m 相当) ・ 止水性 : 許容漏洩量 0.01～0.02m ³ /h・m ²	 <p>第 5 図 既設設備 (2) 水密扉 1 1</p>		
概要図													
主要寸法*	幅：約 0.6m～約 5.5m 高さ：約 1.5m～約 5.6m												
主要材料	鋼材 (SS400) , ネオプレンスポンジ												
箇所数*	・ 6号炉 (共用建屋含む。) : 約 70箇所 ・ 7号炉 : 約 70箇所												
止水性能	モックアップ試験により下記性能を確認 ・ 耐圧性 : 0.083～0.201MPa (静水圧 8.3～20.1m 相当) ・ 止水性 : 許容漏洩量 0.01～0.02m ³ /h・m ²												

柏崎刈羽原子力発電所 6 / 7号炉 (2017.12.20版)	東海第二発電所 (2018.9.18版)	島根原子力発電所 2号炉	備考										
<p>②鋼材・コンクリート</p> <table border="1"> <tr> <td data-bbox="163 304 302 892">概要図</td> <td data-bbox="302 304 908 892"> <div style="border: 2px solid black; padding: 5px; text-align: center;"> 黒枠囲みの内容は機密事項に属しますので公開できません </div> </td> </tr> <tr> <td data-bbox="163 892 302 955">主要寸法*</td> <td data-bbox="302 892 908 955">堰高さ：約 0.2m～約 1.5m</td> </tr> <tr> <td data-bbox="163 955 302 1018">主要材料</td> <td data-bbox="302 955 908 1018">鋼材 (SS400) , シリコーンシール材 鉄筋コンクリート</td> </tr> <tr> <td data-bbox="163 1018 302 1081">箇所数*</td> <td data-bbox="302 1018 908 1081"> <ul style="list-style-type: none"> ・ 6号炉 (共用建屋含む。) : 約 70箇所 ・ 7号炉 : 約 90箇所 </td> </tr> <tr> <td data-bbox="163 1081 302 1312">止水性能</td> <td data-bbox="302 1081 908 1312"> 《鋼製堰》 モックアップ試験により下記性能を確認 ・ 耐圧性：0.006MPa (静水圧 0.6m 相当) 以下 ・ 止水性：耐圧試験にて漏えい無し 《鉄筋コンクリート堰》 ・ 浸水深 (約 1.0m 以下) に対して止水性を担保 </td> </tr> </table> <p>※工事の進捗に応じて変動する可能性あり</p>	概要図	<div style="border: 2px solid black; padding: 5px; text-align: center;"> 黒枠囲みの内容は機密事項に属しますので公開できません </div>	主要寸法*	堰高さ：約 0.2m～約 1.5m	主要材料	鋼材 (SS400) , シリコーンシール材 鉄筋コンクリート	箇所数*	<ul style="list-style-type: none"> ・ 6号炉 (共用建屋含む。) : 約 70箇所 ・ 7号炉 : 約 90箇所 	止水性能	《鋼製堰》 モックアップ試験により下記性能を確認 ・ 耐圧性：0.006MPa (静水圧 0.6m 相当) 以下 ・ 止水性：耐圧試験にて漏えい無し 《鉄筋コンクリート堰》 ・ 浸水深 (約 1.0m 以下) に対して止水性を担保	<div style="border: 2px solid black; height: 400px; width: 100%;"></div> <p style="text-align: center;">第 5 図 既設設備 (2) 水密扉 1 2</p>		
概要図	<div style="border: 2px solid black; padding: 5px; text-align: center;"> 黒枠囲みの内容は機密事項に属しますので公開できません </div>												
主要寸法*	堰高さ：約 0.2m～約 1.5m												
主要材料	鋼材 (SS400) , シリコーンシール材 鉄筋コンクリート												
箇所数*	<ul style="list-style-type: none"> ・ 6号炉 (共用建屋含む。) : 約 70箇所 ・ 7号炉 : 約 90箇所 												
止水性能	《鋼製堰》 モックアップ試験により下記性能を確認 ・ 耐圧性：0.006MPa (静水圧 0.6m 相当) 以下 ・ 止水性：耐圧試験にて漏えい無し 《鉄筋コンクリート堰》 ・ 浸水深 (約 1.0m 以下) に対して止水性を担保												

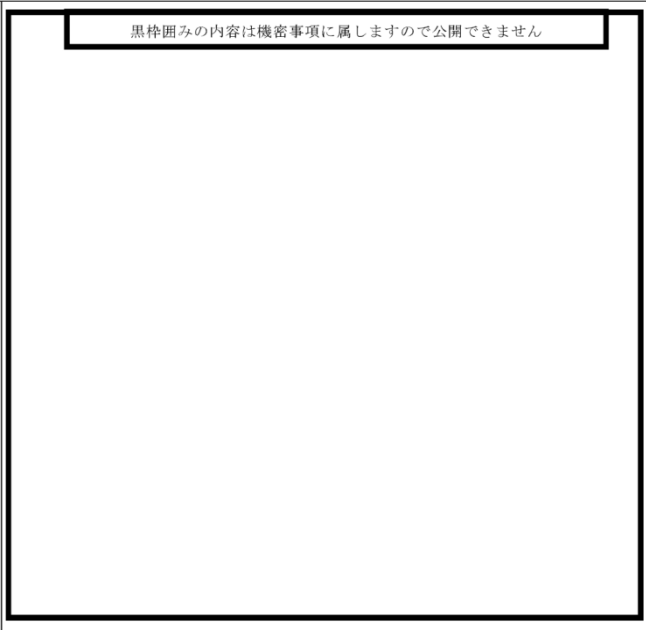
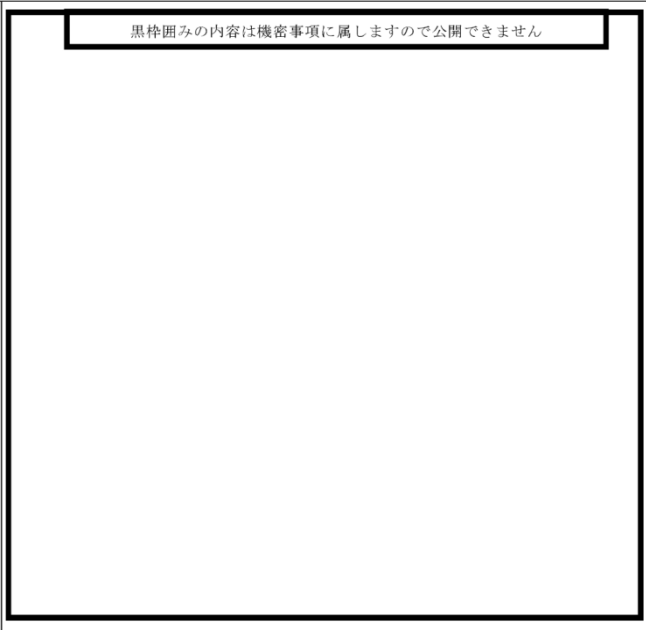
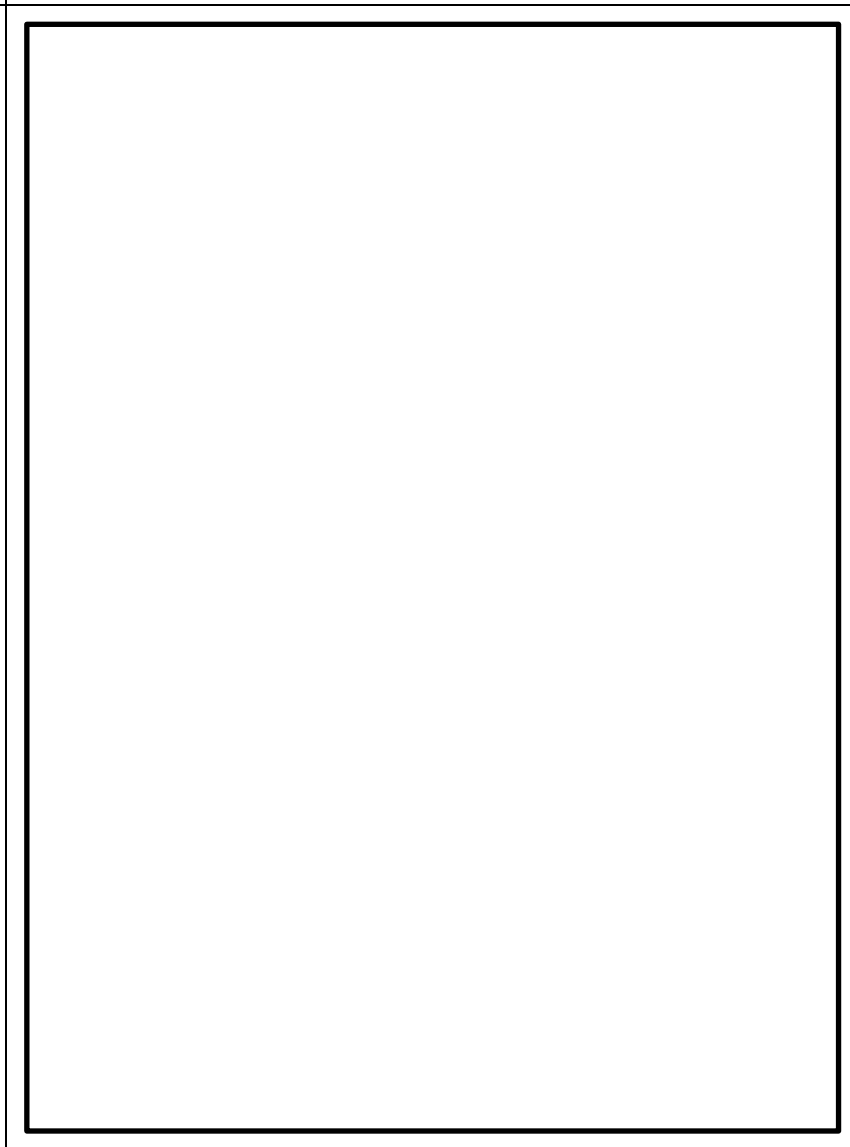
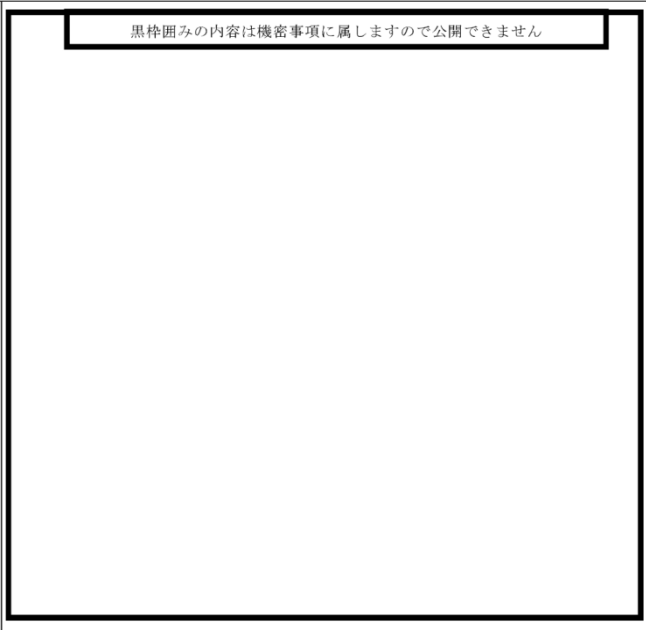
柏崎刈羽原子力発電所 6 / 7号炉 (2017. 12. 20 版)	東海第二発電所 (2018. 9. 18 版)	島根原子力発電所 2号炉	備考										
<p>(7) 床ドレン</p> <table border="1" data-bbox="163 310 908 1306"> <tr> <td data-bbox="163 310 305 898">概要図</td> <td data-bbox="305 310 908 898">  </td> </tr> <tr> <td data-bbox="163 898 305 961">主要寸法*</td> <td data-bbox="305 898 908 961">口径：80A</td> </tr> <tr> <td data-bbox="163 961 305 1056">主要材料</td> <td data-bbox="305 961 908 1056">鋼材 (SUS303, SUS304, SUS316L) フッ素ゴム</td> </tr> <tr> <td data-bbox="163 1056 305 1150">箇所数*</td> <td data-bbox="305 1056 908 1150"> <ul style="list-style-type: none"> ・6号炉 (共用建屋含む。) : 約 380 箇所 ・7号炉 : 約 210 箇所 </td> </tr> <tr> <td data-bbox="163 1150 305 1306">止水性能</td> <td data-bbox="305 1150 908 1306"> モックアップ試験により下記性能を確認 <ul style="list-style-type: none"> ・耐圧性 : 0.3MPa (静水压 30m 相当) ・止水性 : 1 分間保持の耐圧試験にて漏えい無し </td> </tr> </table>	概要図		主要寸法*	口径：80A	主要材料	鋼材 (SUS303, SUS304, SUS316L) フッ素ゴム	箇所数*	<ul style="list-style-type: none"> ・6号炉 (共用建屋含む。) : 約 380 箇所 ・7号炉 : 約 210 箇所 	止水性能	モックアップ試験により下記性能を確認 <ul style="list-style-type: none"> ・耐圧性 : 0.3MPa (静水压 30m 相当) ・止水性 : 1 分間保持の耐圧試験にて漏えい無し 			
概要図													
主要寸法*	口径：80A												
主要材料	鋼材 (SUS303, SUS304, SUS316L) フッ素ゴム												
箇所数*	<ul style="list-style-type: none"> ・6号炉 (共用建屋含む。) : 約 380 箇所 ・7号炉 : 約 210 箇所 												
止水性能	モックアップ試験により下記性能を確認 <ul style="list-style-type: none"> ・耐圧性 : 0.3MPa (静水压 30m 相当) ・止水性 : 1 分間保持の耐圧試験にて漏えい無し 												
<p>※工事の進捗に応じて変動する可能性あり</p>	<p>第 5 図 既設設備 (2) 水密扉 1 3</p>												

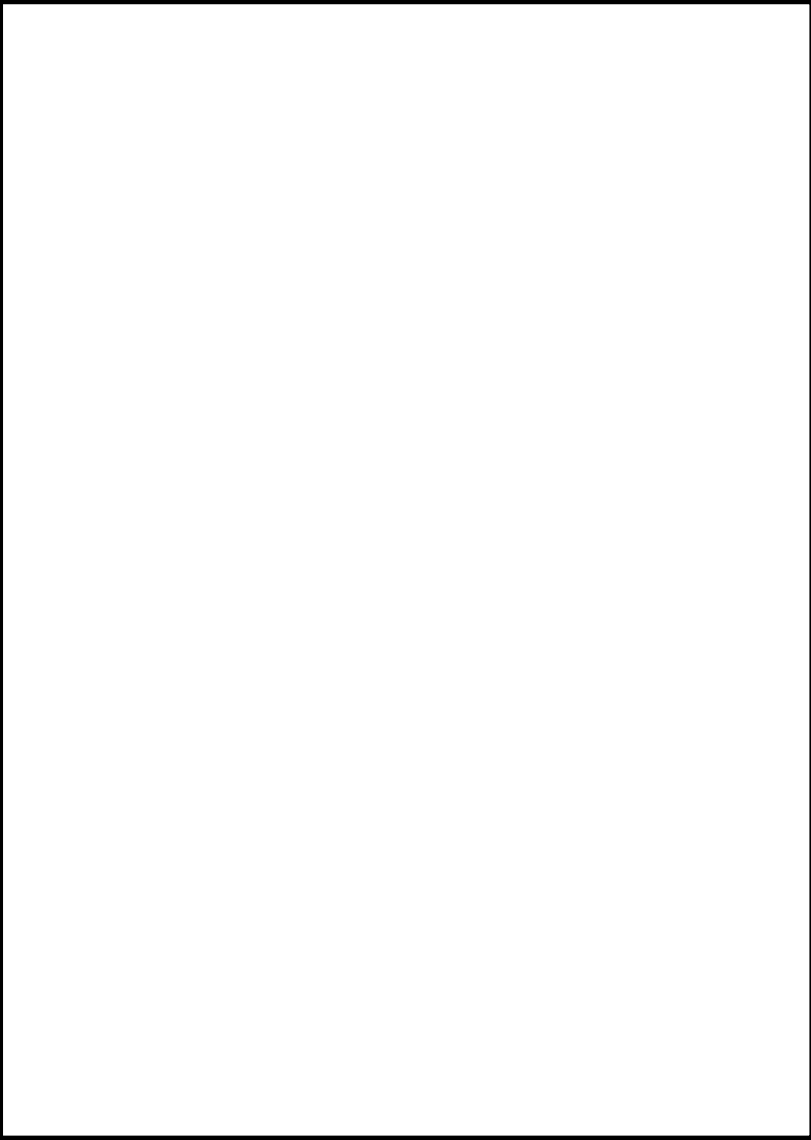
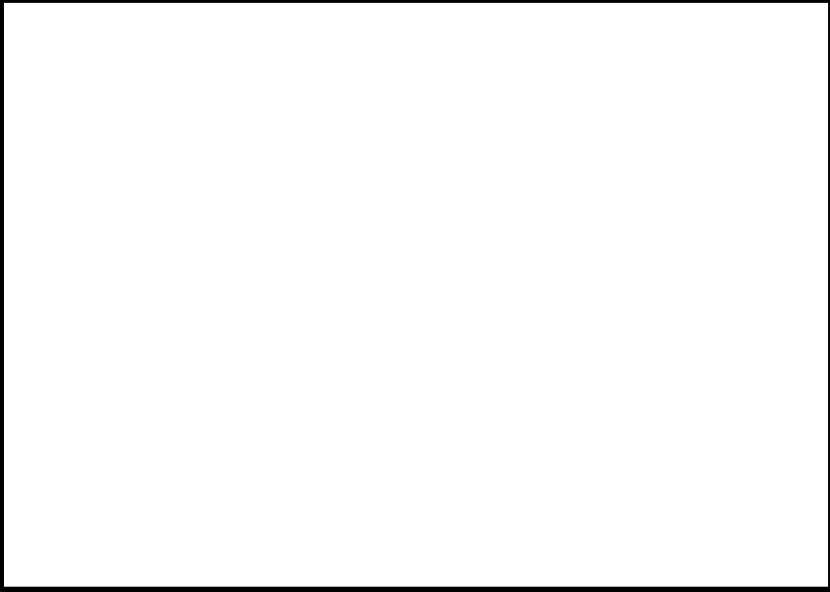
柏崎刈羽原子力発電所 6 / 7号炉 (2017.12.20版)	東海第二発電所 (2018.9.18版)	島根原子力発電所 2号炉	備考
	 <p data-bbox="1151 1373 1501 1409">第5図 既設設備(3) 堰</p>	<p data-bbox="1739 300 1816 331">(2) 堰</p>  <p data-bbox="2053 926 2184 957">図 2-3 堰</p>	

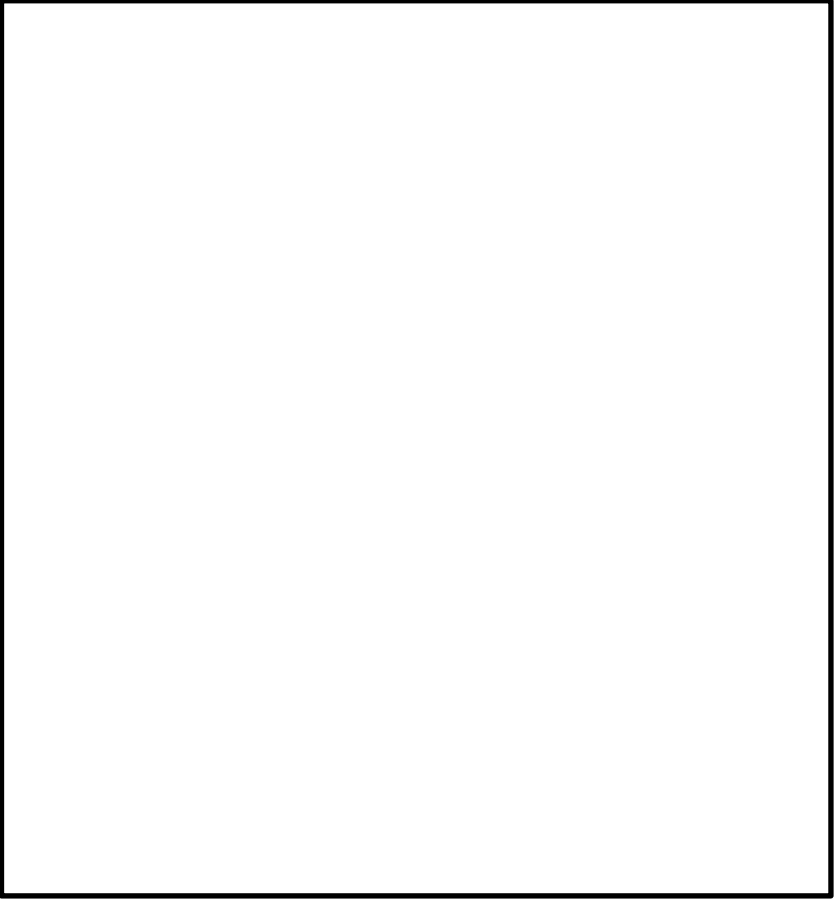
柏崎刈羽原子力発電所 6 / 7号炉 (2017.12.20版)	東海第二発電所 (2018.9.18版)	島根原子力発電所 2号炉	備考
		<p>(3) 防水壁</p>  <p>図 2-4 防水壁</p>	<p>【柏崎 6/7, 東海第二】 ・設備の相違</p>

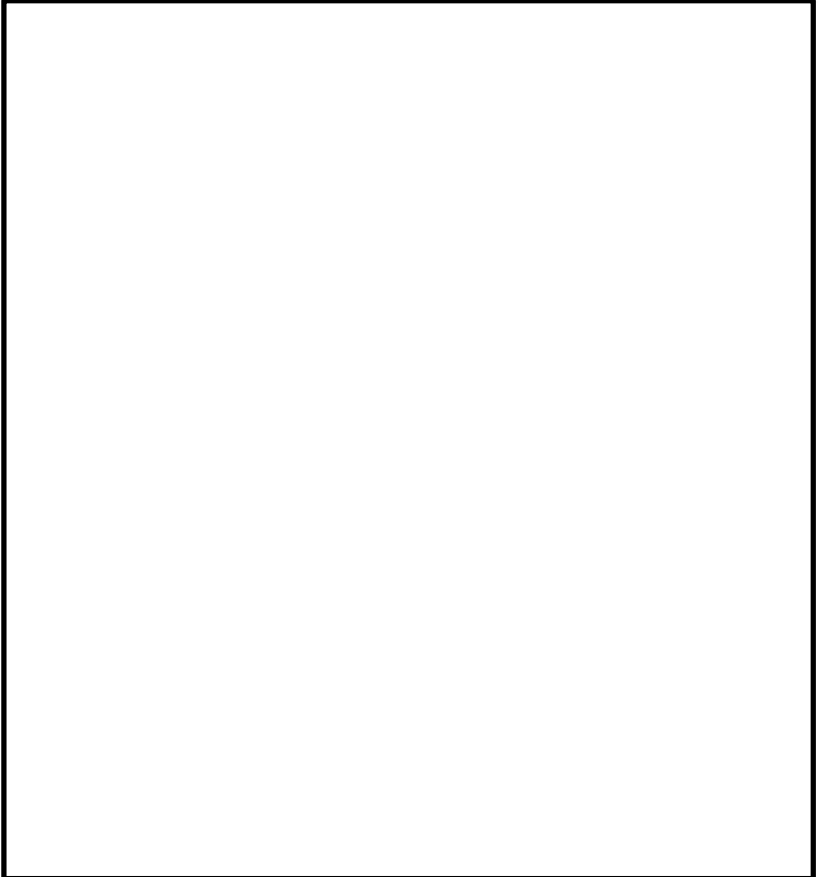
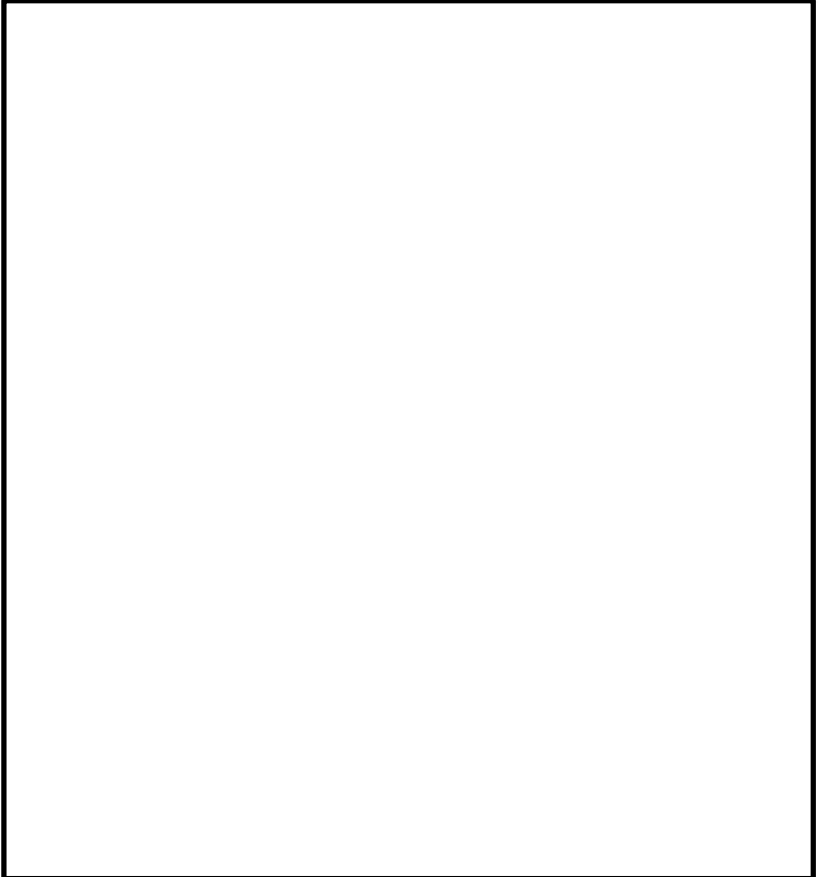
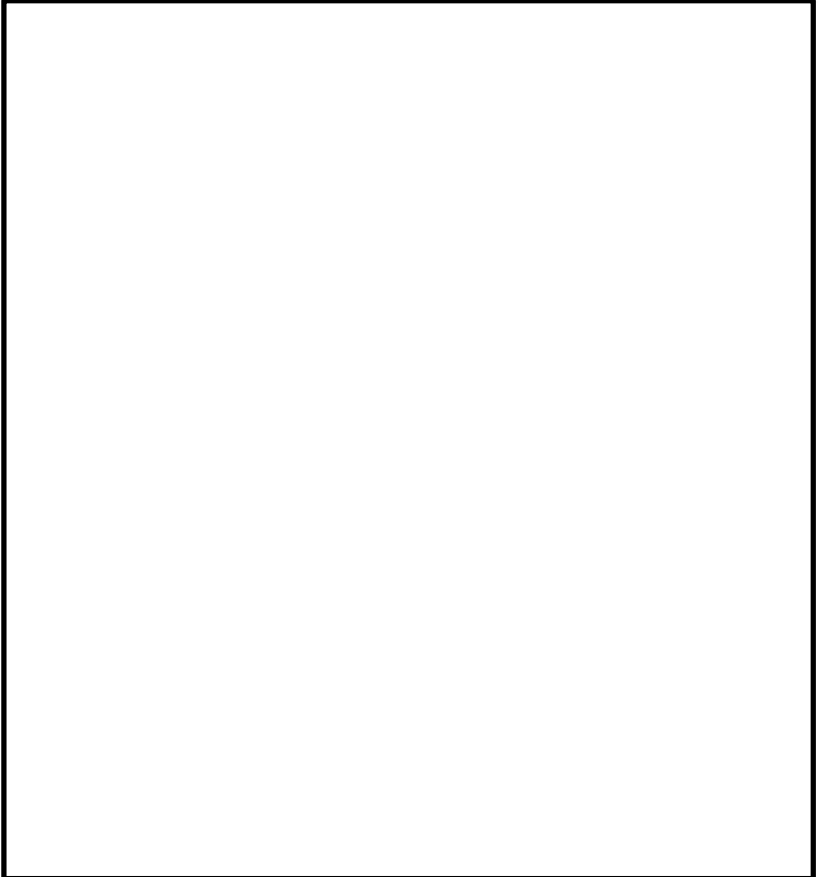
柏崎刈羽原子力発電所 6 / 7号炉 (2017.12.20版)	東海第二発電所 (2018.9.18版)	島根原子力発電所 2号炉	備考				
		<p>(4) 逆止弁</p> <table border="1" data-bbox="1736 346 2499 1197"> <thead> <tr> <th data-bbox="1736 346 1929 378">種類</th> <th data-bbox="1929 346 2499 378">フロート式* 配管フランジタイプ</th> </tr> </thead> <tbody> <tr> <td colspan="2" data-bbox="1736 378 2499 1197" style="text-align: center;">  </td> </tr> </tbody> </table> <p style="text-align: center;">図 2-5 逆止弁</p>	種類	フロート式* 配管フランジタイプ			
種類	フロート式* 配管フランジタイプ						
							

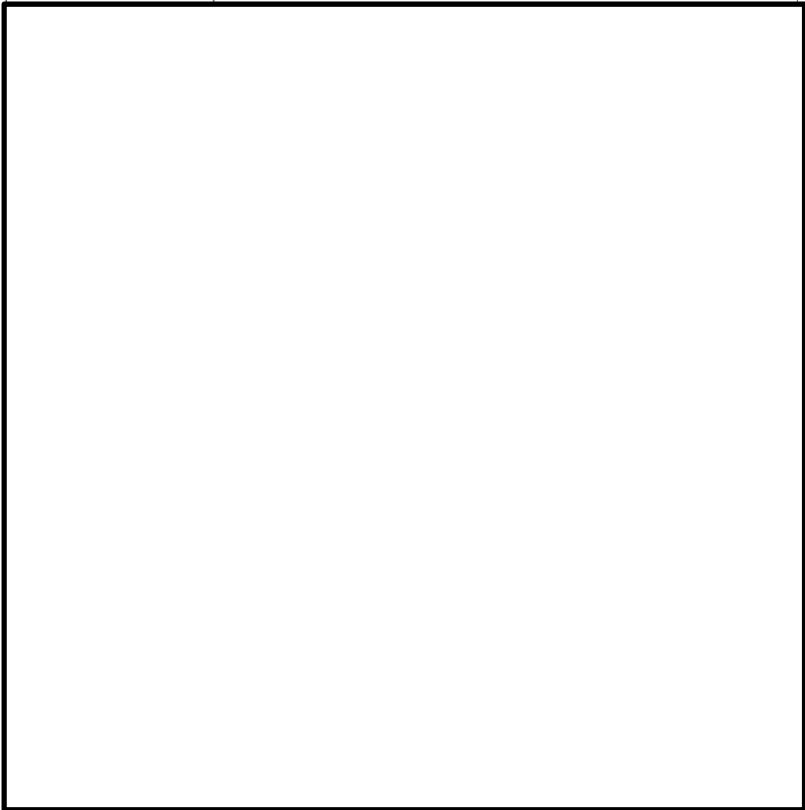
柏崎刈羽原子力発電所 6 / 7号炉 (2017.12.20版)	東海第二発電所 (2018.9.18版)	島根原子力発電所 2号炉	備考		
		<p>(5) 逆止弁</p> <table border="1" data-bbox="1736 346 2487 378"> <tr> <td data-bbox="1736 346 1929 378">種類</td> <td data-bbox="1929 346 2487 378">フロート式* 目皿タイプ</td> </tr> </table>  <p data-bbox="2018 1144 2211 1186">図 2-6 逆止弁</p>	種類	フロート式* 目皿タイプ	
種類	フロート式* 目皿タイプ				

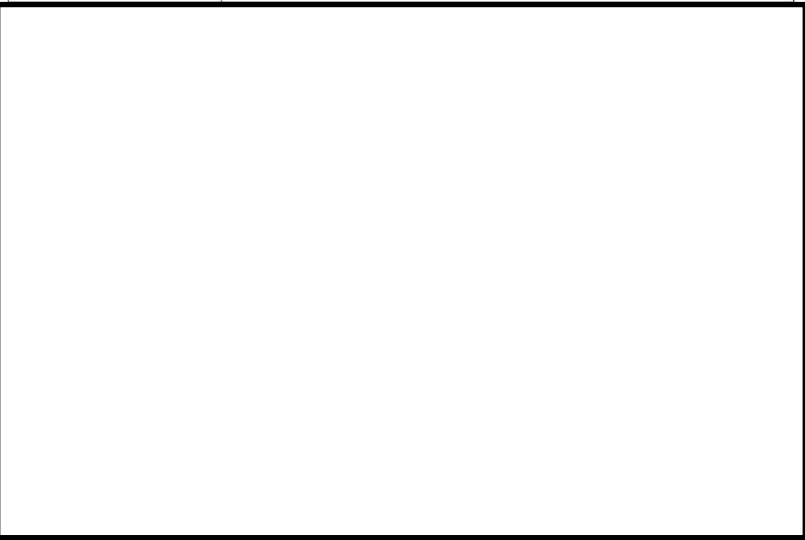
柏崎刈羽原子力発電所 6 / 7号炉 (2017.12.20版)	東海第二発電所 (2018.9.18版)	島根原子力発電所 2号炉	備考		
		<p>(6) 貫通部止水処置</p> <table border="1" data-bbox="1736 338 2487 369"> <tr> <td data-bbox="1736 338 1941 369">種類</td> <td data-bbox="1941 338 2487 369">シリコン</td> </tr> </table>  <p>図 2-7 貫通部止水処置 (シリコン)</p>	種類	シリコン	
種類	シリコン				

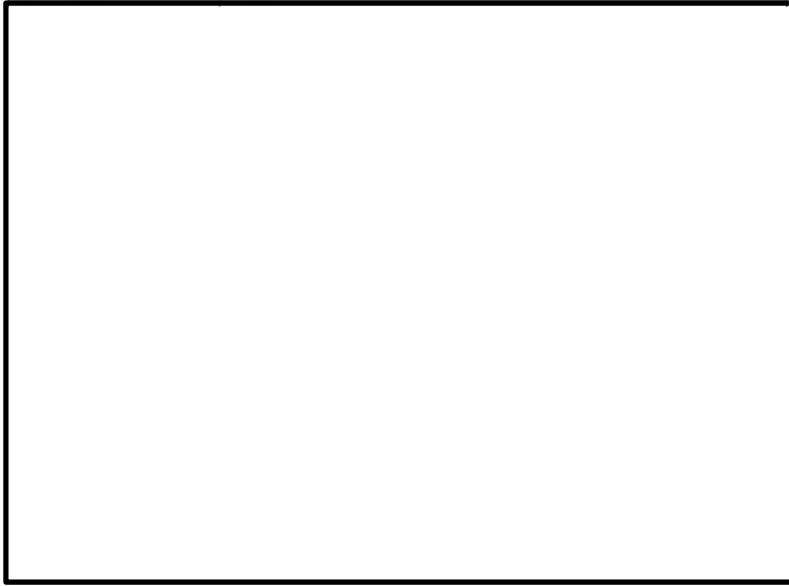
柏崎刈羽原子力発電所 6 / 7号炉 (2017.12.20版)	東海第二発電所 (2018.9.18版)	島根原子力発電所 2号炉	備考		
		<p>(7) 貫通部止水処置</p> <table border="1" data-bbox="1736 342 2472 373"> <tr> <td data-bbox="1736 342 1935 373">種類</td> <td data-bbox="1935 342 2472 373">ラバーブーツ</td> </tr> </table>  <p data-bbox="1863 926 2347 957">図 2-8 貫通部止水処置 (ラバーブーツ)</p>	種類	ラバーブーツ	
種類	ラバーブーツ				

柏崎刈羽原子力発電所 6 / 7号炉 (2017.12.20版)	東海第二発電所 (2018.9.18版)	島根原子力発電所 2号炉	備考		
		<p>(8) 貫通部止水処置</p> <table border="1" data-bbox="1736 310 2504 342"> <tr> <td data-bbox="1736 310 1941 342">種類</td> <td data-bbox="1941 310 2504 342">モルタル</td> </tr> </table>  <p data-bbox="1893 926 2326 957">図 2-9 貫通部止水処置 (モルタル)</p>	種類	モルタル	
種類	モルタル				

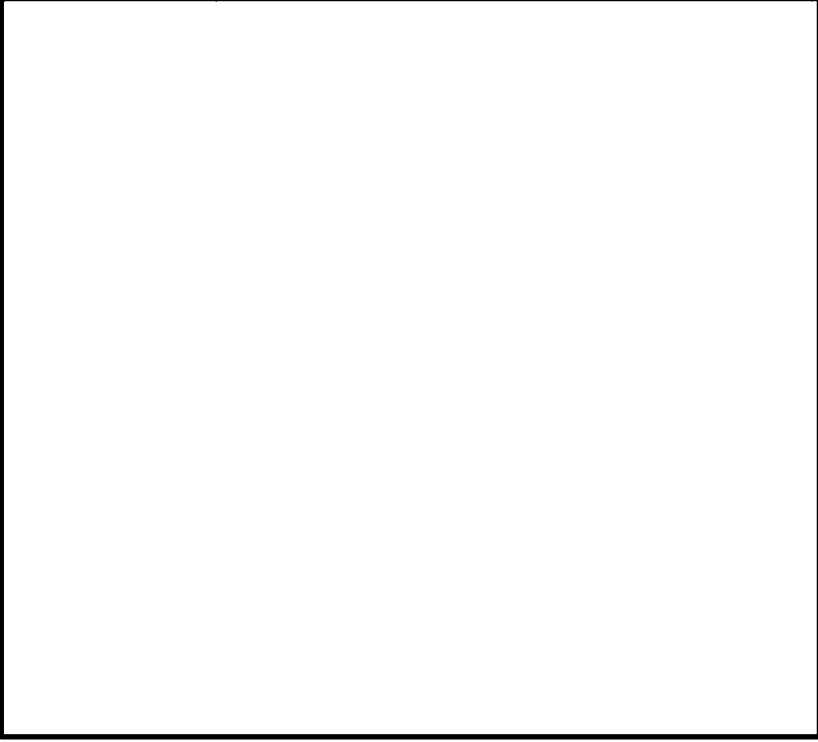
柏崎刈羽原子力発電所 6 / 7号炉 (2017.12.20版)	東海第二発電所 (2018.9.18版)	島根原子力発電所 2号炉	備考		
		<p>(9) 貫通部止水処置</p> <table border="1" data-bbox="1736 310 2499 346"> <tr> <td data-bbox="1736 310 1932 346">種類</td> <td data-bbox="1932 310 2499 346">カバー付き防水板</td> </tr> </table>  <p data-bbox="1952 1060 2285 1092">図 2-10 カバー付き防水板</p>	種類	カバー付き防水板	
種類	カバー付き防水板				

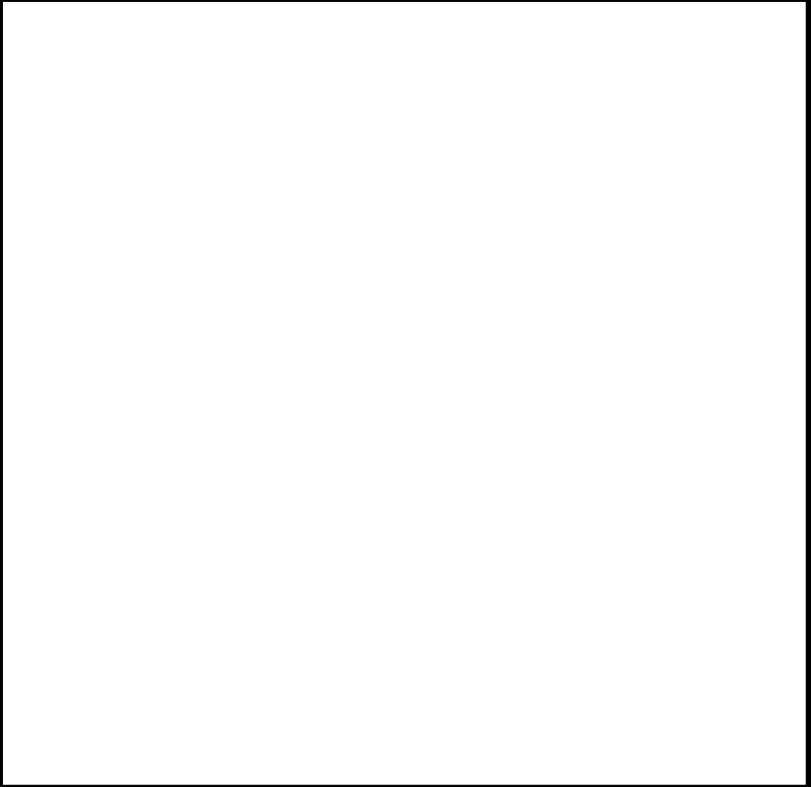
柏崎刈羽原子力発電所 6 / 7号炉 (2017.12.20版)	東海第二発電所 (2018.9.18版)	島根原子力発電所 2号炉	備考
		<p data-bbox="1736 254 1923 285">(10)被水カバー</p>  <p data-bbox="1952 1060 2264 1092">図 2-11 被水カバー (例)</p>	

柏崎刈羽原子力発電所 6 / 7号炉 (2017.12.20版)	東海第二発電所 (2018.9.18版)	島根原子力発電所 2号炉	備考																						
		<p>2.1.2 排水措置 <u>溢水防護対象設備を防護するため、排水設備を設置する。設備設置箇所一覧を表 2-2 に示す。</u></p> <p style="text-align: center;">表 2-2 排水設備設置箇所一覧</p> <table border="1" data-bbox="1739 470 2499 655"> <thead> <tr> <th>設置場所</th> <th>設置高さ (EL[m])</th> <th>対象</th> <th>箇所数</th> </tr> </thead> <tbody> <tr> <td>原子炉</td> <td>23.8</td> <td>通水扉</td> <td>2</td> </tr> <tr> <td>建物</td> <td>15.3</td> <td>通水扉</td> <td>2</td> </tr> </tbody> </table> <p>2.1.2.1 排水設備の構造 <u>排水設備の構造及び性能を図 2-12 に記す。</u></p> <p>(1) 通水扉</p> <table border="1" data-bbox="1751 932 2487 1087"> <tbody> <tr> <td>種類</td> <td>小扉フラップ型</td> </tr> <tr> <td>主要寸法</td> <td>開口サイズ 600mm×600mm</td> </tr> <tr> <td>主要材料</td> <td>溶融亜鉛めっき鋼板</td> </tr> <tr> <td>通水性能</td> <td>制限水位以下で開放すること</td> </tr> <tr> <td>耐震性</td> <td>基準地震動 Ss による地震力に対して機能維持</td> </tr> </tbody> </table> <div data-bbox="1774 1260 2475 1570" style="text-align: center;"> </div> <p style="text-align: center;">図 2-12 通水扉</p>	設置場所	設置高さ (EL[m])	対象	箇所数	原子炉	23.8	通水扉	2	建物	15.3	通水扉	2	種類	小扉フラップ型	主要寸法	開口サイズ 600mm×600mm	主要材料	溶融亜鉛めっき鋼板	通水性能	制限水位以下で開放すること	耐震性	基準地震動 Ss による地震力に対して機能維持	<p>【柏崎 6/7, 東海第二】 ・設備の相違</p>
設置場所	設置高さ (EL[m])	対象	箇所数																						
原子炉	23.8	通水扉	2																						
建物	15.3	通水扉	2																						
種類	小扉フラップ型																								
主要寸法	開口サイズ 600mm×600mm																								
主要材料	溶融亜鉛めっき鋼板																								
通水性能	制限水位以下で開放すること																								
耐震性	基準地震動 Ss による地震力に対して機能維持																								

柏崎刈羽原子力発電所 6 / 7号炉 (2017.12.20版)	東海第二発電所 (2018.9.18版)	島根原子力発電所 2号炉	備考
	<p>4.2.2 耐津波の浸水防護施設との関連</p> <p>(1) 原子炉建屋の津波対策</p> <p>津波防護対象設備を内包する建屋・壁のうち原子炉建屋についての浸水防止対策を示す。津波から区画を防護する止水バウンダリは、建屋外壁部となる。ここでは、基準津波は敷地に浸水させないことから、基準津波を越え敷地に浸水する津波が対象となる。浸水防護施設による浸水対策の位置、仕様、構造を第3表、第6図、第7図及び止水対策状況を補足説明資料-14に示す。</p> <p>また、建屋地下外壁部の貫通部については、補足説明資料-37に詳細を示す。</p> <p>① 水密扉の構造等</p> <p>水密扉及び貫通部止水措置の耐水圧は、数値シミュレーションによる津波評価に基づく、各建屋、壁の位置における最大浸水深に対する静水圧に耐える設計とする。</p> <p>基準地震動S_gによる地震力等の溢水の要因となる事象に伴い生じる荷重や環境に対して必要な動作機能及び構造強度が損なわれない設計とする。</p>		<p>【東海第二】</p> <p>・島根2号炉は基準津波を越え、敷地に浸水する津波を想定していない</p>

柏崎刈羽原子力発電所 6 / 7号炉 (2017.12.20版)	東海第二発電所 (2018.9.18版)	島根原子力発電所 2号炉	備考																																																																																																					
	<p style="text-align: center;">第3表 敷地に遡る津波に対応する設備</p> <table border="1" data-bbox="952 317 1700 1268"> <thead> <tr> <th data-bbox="952 317 1160 373">種類 (名称)</th> <th colspan="4" data-bbox="1160 317 1700 373">主要寸法, 材料及び取付箇所</th> </tr> </thead> <tbody> <tr> <td data-bbox="952 373 1160 520" rowspan="4">水密扉 (R/B-1F-09)</td> <td data-bbox="1160 373 1249 449" rowspan="2">主要寸法</td> <td data-bbox="1249 373 1368 407">たて</td> <td data-bbox="1368 373 1442 407">mm</td> <td data-bbox="1442 373 1700 407">(5400)</td> </tr> <tr> <td data-bbox="1249 407 1368 449">横</td> <td data-bbox="1368 407 1442 449">mm</td> <td data-bbox="1442 407 1700 449">(4900)</td> </tr> <tr> <td data-bbox="1160 449 1249 483">材料</td> <td colspan="3" data-bbox="1249 449 1700 483">— 鋼材</td> </tr> <tr> <td data-bbox="1160 483 1249 520">取付箇所</td> <td colspan="3" data-bbox="1249 483 1700 520">— 原子炉建屋1階</td> </tr> <tr> <td data-bbox="952 520 1160 667" rowspan="4">水密扉 (R/B-1F-11)</td> <td data-bbox="1160 520 1249 596" rowspan="2">主要寸法</td> <td data-bbox="1249 520 1368 554">たて</td> <td data-bbox="1368 520 1442 554">mm</td> <td data-bbox="1442 520 1700 554">(2290)</td> </tr> <tr> <td data-bbox="1249 554 1368 596">横</td> <td data-bbox="1368 554 1442 596">mm</td> <td data-bbox="1442 554 1700 596">(1520)</td> </tr> <tr> <td data-bbox="1160 596 1249 630">材料</td> <td colspan="3" data-bbox="1249 596 1700 630">— 鋼材</td> </tr> <tr> <td data-bbox="1160 630 1249 667">取付箇所</td> <td colspan="3" data-bbox="1249 630 1700 667">— 原子炉建屋1階</td> </tr> <tr> <td data-bbox="952 667 1160 825" rowspan="4">水密扉 (R/B-1F-13)</td> <td data-bbox="1160 667 1249 743" rowspan="2">主要寸法</td> <td data-bbox="1249 667 1368 701">たて</td> <td data-bbox="1368 667 1442 701">mm</td> <td data-bbox="1442 667 1700 701">(3080)</td> </tr> <tr> <td data-bbox="1249 701 1368 743">横</td> <td data-bbox="1368 701 1442 743">mm</td> <td data-bbox="1442 701 1700 743">(1815)</td> </tr> <tr> <td data-bbox="1160 743 1249 777">材料</td> <td colspan="3" data-bbox="1249 743 1700 777">— 鋼材</td> </tr> <tr> <td data-bbox="1160 777 1249 825">取付箇所</td> <td colspan="3" data-bbox="1249 777 1700 825">— 原子炉建屋1階</td> </tr> <tr> <td data-bbox="952 825 1160 972" rowspan="4">水密扉 (R/B-1F-14)</td> <td data-bbox="1160 825 1249 900" rowspan="2">主要寸法</td> <td data-bbox="1249 825 1368 858">たて</td> <td data-bbox="1368 825 1442 858">mm</td> <td data-bbox="1442 825 1700 858">(2030)</td> </tr> <tr> <td data-bbox="1249 858 1368 900">横</td> <td data-bbox="1368 858 1442 900">mm</td> <td data-bbox="1442 858 1700 900">(1100)</td> </tr> <tr> <td data-bbox="1160 900 1249 934">材料</td> <td colspan="3" data-bbox="1249 900 1700 934">— 鋼材</td> </tr> <tr> <td data-bbox="1160 934 1249 972">取付箇所</td> <td colspan="3" data-bbox="1249 934 1700 972">— 原子炉建屋1階</td> </tr> <tr> <td data-bbox="952 972 1160 1119" rowspan="4">水密扉 (T/B-R/B-1F-01)</td> <td data-bbox="1160 972 1249 1047" rowspan="2">主要寸法</td> <td data-bbox="1249 972 1368 1005">たて</td> <td data-bbox="1368 972 1442 1005">mm</td> <td data-bbox="1442 972 1700 1005">(2025)</td> </tr> <tr> <td data-bbox="1249 1005 1368 1047">横</td> <td data-bbox="1368 1005 1442 1047">mm</td> <td data-bbox="1442 1005 1700 1047">(850)</td> </tr> <tr> <td data-bbox="1160 1047 1249 1081">材料</td> <td colspan="3" data-bbox="1249 1047 1700 1081">— 鋼材</td> </tr> <tr> <td data-bbox="1160 1081 1249 1119">取付箇所</td> <td colspan="3" data-bbox="1249 1081 1700 1119">— 原子炉建屋1階</td> </tr> <tr> <td data-bbox="952 1119 1160 1266" rowspan="4">水密扉 (T/B-R/B-1F-02)</td> <td data-bbox="1160 1119 1249 1194" rowspan="2">主要寸法</td> <td data-bbox="1249 1119 1368 1152">たて</td> <td data-bbox="1368 1119 1442 1152">mm</td> <td data-bbox="1442 1119 1700 1152">(2025)</td> </tr> <tr> <td data-bbox="1249 1152 1368 1194">横</td> <td data-bbox="1368 1152 1442 1194">mm</td> <td data-bbox="1442 1152 1700 1194">(850)</td> </tr> <tr> <td data-bbox="1160 1194 1249 1228">材料</td> <td colspan="3" data-bbox="1249 1194 1700 1228">— 鋼材</td> </tr> <tr> <td data-bbox="1160 1228 1249 1266">取付箇所</td> <td colspan="3" data-bbox="1249 1228 1700 1266">— 原子炉建屋1階</td> </tr> </tbody> </table> <p data-bbox="952 1276 1249 1310">注：() 内は公称値を示す。</p>	種類 (名称)	主要寸法, 材料及び取付箇所				水密扉 (R/B-1F-09)	主要寸法	たて	mm	(5400)	横	mm	(4900)	材料	— 鋼材			取付箇所	— 原子炉建屋1階			水密扉 (R/B-1F-11)	主要寸法	たて	mm	(2290)	横	mm	(1520)	材料	— 鋼材			取付箇所	— 原子炉建屋1階			水密扉 (R/B-1F-13)	主要寸法	たて	mm	(3080)	横	mm	(1815)	材料	— 鋼材			取付箇所	— 原子炉建屋1階			水密扉 (R/B-1F-14)	主要寸法	たて	mm	(2030)	横	mm	(1100)	材料	— 鋼材			取付箇所	— 原子炉建屋1階			水密扉 (T/B-R/B-1F-01)	主要寸法	たて	mm	(2025)	横	mm	(850)	材料	— 鋼材			取付箇所	— 原子炉建屋1階			水密扉 (T/B-R/B-1F-02)	主要寸法	たて	mm	(2025)	横	mm	(850)	材料	— 鋼材			取付箇所	— 原子炉建屋1階				
種類 (名称)	主要寸法, 材料及び取付箇所																																																																																																							
水密扉 (R/B-1F-09)	主要寸法	たて	mm	(5400)																																																																																																				
		横	mm	(4900)																																																																																																				
	材料	— 鋼材																																																																																																						
	取付箇所	— 原子炉建屋1階																																																																																																						
水密扉 (R/B-1F-11)	主要寸法	たて	mm	(2290)																																																																																																				
		横	mm	(1520)																																																																																																				
	材料	— 鋼材																																																																																																						
	取付箇所	— 原子炉建屋1階																																																																																																						
水密扉 (R/B-1F-13)	主要寸法	たて	mm	(3080)																																																																																																				
		横	mm	(1815)																																																																																																				
	材料	— 鋼材																																																																																																						
	取付箇所	— 原子炉建屋1階																																																																																																						
水密扉 (R/B-1F-14)	主要寸法	たて	mm	(2030)																																																																																																				
		横	mm	(1100)																																																																																																				
	材料	— 鋼材																																																																																																						
	取付箇所	— 原子炉建屋1階																																																																																																						
水密扉 (T/B-R/B-1F-01)	主要寸法	たて	mm	(2025)																																																																																																				
		横	mm	(850)																																																																																																				
	材料	— 鋼材																																																																																																						
	取付箇所	— 原子炉建屋1階																																																																																																						
水密扉 (T/B-R/B-1F-02)	主要寸法	たて	mm	(2025)																																																																																																				
		横	mm	(850)																																																																																																				
	材料	— 鋼材																																																																																																						
	取付箇所	— 原子炉建屋1階																																																																																																						

柏崎刈羽原子力発電所 6 / 7号炉 (2017.12.20版)	東海第二発電所 (2018.9.18版)	島根原子力発電所 2号炉	備考
	<div data-bbox="946 262 1709 781" data-label="Image"> </div> <div data-bbox="1113 829 1528 871" data-label="Caption"> <p>第6図 津波防護の水密扉の配置</p> </div> <div data-bbox="946 1205 1709 1724" data-label="Image"> </div> <div data-bbox="946 1732 1697 1768" data-label="Caption"> <p>第7図 原子炉建屋地上部外壁の止水対策箇所図箇所配置計画</p> </div>		

柏崎刈羽原子力発電所 6 / 7号炉 (2017.12.20版)	東海第二発電所 (2018.9.18版)	島根原子力発電所 2号炉	備考																									
	<p>4.3 貫通部シール材等の止水性能及び耐震性について 貫通部止水対策と使用するシール材及びラバーブーツの止水性能及び耐震性を性能試験等で確認する。</p> <p>4.3.1 シール材, ラバーブーツ及びモルタルの止水性能について</p> <p>(1) シール材及びラバーブーツ</p> <p>シール材及びラバーブーツは, 規格化された物性値がないため, 実機と同等の形状, 寸法を模擬した試験体を用いた性能試験により要求される許容漏水量を満足する止水性能を確認する。第8図に性能試験装置の概要を示す。</p> <p>試験体の選定にあたり設計条件の包絡性を評価した代表仕様とする。また, 試験条件は, 貫通部止水材料の種類, 形状(直管, 曲げ管等), 想定荷重, 荷重作用方向, 試験体数及び耐圧保持時間等を考慮し適切に設定する。</p> <p>性能試験の結果より評価モデルから, 評価基準を設ける。なお, 評価基準を設けるにあたり評価モデルでの止水性能との関係を確認する主な項目は次のとおりとする。</p> <ul style="list-style-type: none"> 貫通部止水材料のシール材種類 貫通部止水材料の内径, 厚さ(脚長等), 隙間等 実機施工条件等 	<p>2.1.3 溢水防護対策に用いる材料の選定について</p> <p>建物の配管等貫通部については, 貫通物の種類, 温度等に応じて水密性のあるシール材の充てん等による止水処理を実施する。建物の配管等貫通部における止水処理の例を表2-3に示す。</p> <p>また, 溢水防護対策に用いる材料の選定にあたっては, 火災防護上, 火災荷重を可能な限り低減させる配慮を行っている。具体的には, 配管貫通部やケーブルトレイ貫通部, 水密扉やハッチ, 堰, 防水壁等の止水に用いるシール材には不燃性又は難燃性の材料を選定する。</p> <p>表2-3 建物の配管等貫通部における止水処理(例)</p> <table border="1" data-bbox="1736 745 2499 1575"> <thead> <tr> <th rowspan="2">貫通物</th> <th rowspan="2">止水処理</th> <th colspan="2">施工内容</th> <th rowspan="2">説明</th> </tr> <tr> <th>断面図</th> <th>写真</th> </tr> </thead> <tbody> <tr> <td rowspan="2">低温配管</td> <td>モルタル</td> <td rowspan="6" style="text-align: center; vertical-align: middle;">[断面図と写真の領域]</td> <td rowspan="6" style="text-align: center; vertical-align: middle;">[写真領域]</td> <td>貫通スリーブと配管の間にモルタルを充填する</td> </tr> <tr> <td>シリコン</td> <td>貫通スリーブと配管の間にシリコンを充填する</td> </tr> <tr> <td rowspan="2">高温配管</td> <td>ラバーブーツ</td> <td>貫通スリーブと配管にラバーブーツの端部を固定する</td> </tr> <tr> <td>シリコン</td> <td>貫通スリーブとケーブルトレイの間, ケーブルトレイ内にシリコンを充填する</td> </tr> <tr> <td>ケーブルトレイ</td> <td>シリコン</td> <td>電線管が接続するブルボックス内にシリコンを充填する</td> </tr> <tr> <td>電線管</td> <td></td> <td></td> </tr> </tbody> </table>	貫通物	止水処理	施工内容		説明	断面図	写真	低温配管	モルタル	[断面図と写真の領域]	[写真領域]	貫通スリーブと配管の間にモルタルを充填する	シリコン	貫通スリーブと配管の間にシリコンを充填する	高温配管	ラバーブーツ	貫通スリーブと配管にラバーブーツの端部を固定する	シリコン	貫通スリーブとケーブルトレイの間, ケーブルトレイ内にシリコンを充填する	ケーブルトレイ	シリコン	電線管が接続するブルボックス内にシリコンを充填する	電線管			<p>(柏崎6/7は「4.2.4 溢水防護対策に用いる材料の選定について」で記載)</p>
貫通物	止水処理	施工内容			説明																							
		断面図	写真																									
低温配管	モルタル	[断面図と写真の領域]	[写真領域]	貫通スリーブと配管の間にモルタルを充填する																								
	シリコン			貫通スリーブと配管の間にシリコンを充填する																								
高温配管	ラバーブーツ			貫通スリーブと配管にラバーブーツの端部を固定する																								
	シリコン			貫通スリーブとケーブルトレイの間, ケーブルトレイ内にシリコンを充填する																								
ケーブルトレイ	シリコン			電線管が接続するブルボックス内にシリコンを充填する																								
電線管																												

2.1.4 貫通部の止水対策の耐水圧性能及び地震時の健全性について
 貫通部については止水対策が必要となる箇所に対して、シール材、ラバーブーツ及びモルタル施工を実施することとしており、これらの止水措置の耐水圧性能及び地震時の健全性を以下の通り確認している。

2.1.4.1 シール材、ラバーブーツ及びモルタルの止水性能について

(1) シール材

a. シリコン (配管貫通部)

配管貫通部の止水処理に用いるシリコンについては、図2-13に示す試験体による耐圧試験により止水性能を確認した。なお、保守的に試験体には配管を模擬していない。

本試験において得られたシリコンの許容耐圧値は [] (試験体6体のうち最も低い破壊限界値)であり、約 [] の静水圧に相当することから、止水性能は確保できる。

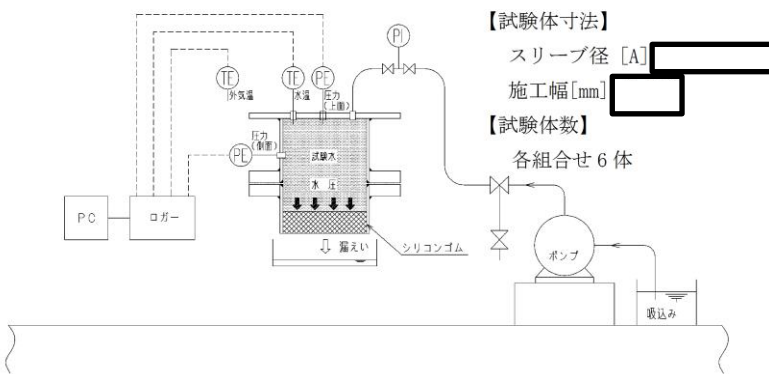

【試験方法】

試験装置に注水後、水により加圧
 試験圧力 [] , 保持時間15分

図 2-13 試験体形状

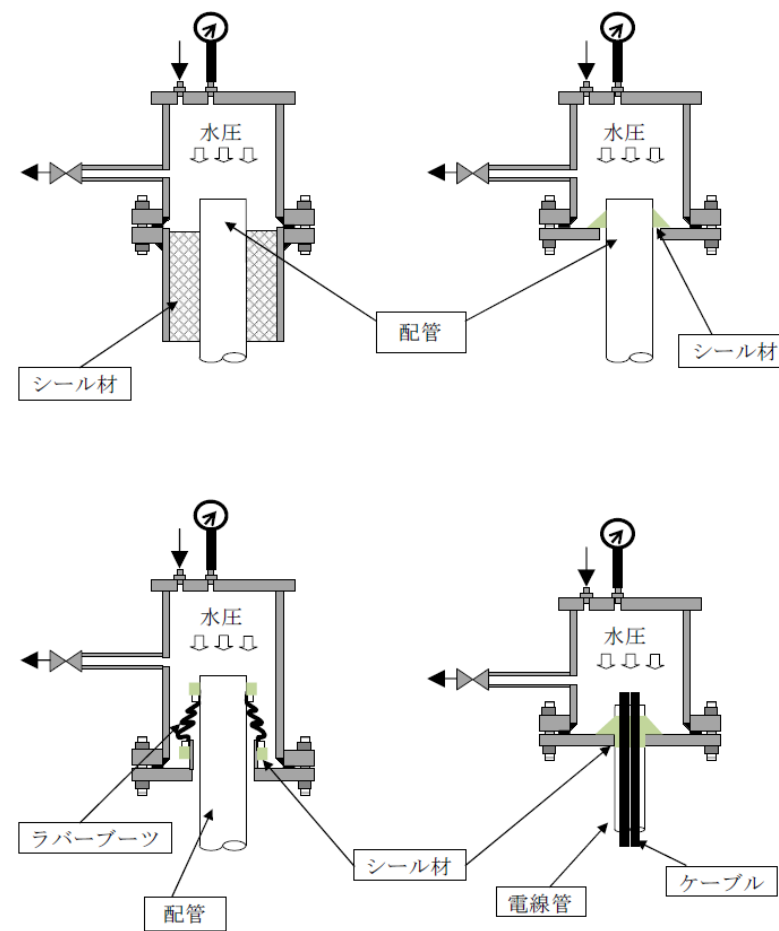

第8図 性能試験装置概要

(柏崎6/7は「4.2.3 壁貫通部の止水対策の耐水圧性能及び地震時の健全性について」で記載)

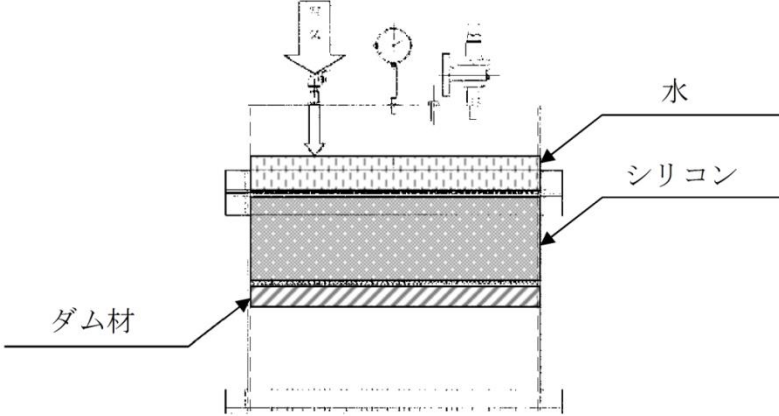
柏崎刈羽原子力発電所 6 / 7号炉 (2017. 12. 20 版)	東海第二発電所 (2018. 9. 18 版)	島根原子力発電所 2号炉	備考
		<p>b. シリコン (ケーブルトレイ, 電線管)</p> <p>ケーブルトレイ, 電線管の止水処理に用いるシリコンについては, 図 2-14 に示すとおり, 試験圧力 0.147MPa (静水圧 15m 相当) で継続加圧した結果, 漏えいは認められなかったため, 止水性能は十分に確保できる。</p>  <p>【試験条件】 シリコン充填高さ : <input type="text"/></p> <p>【試験方法】 試験装置に注水後, 空気により加圧 試験圧力 (0.147MPa), 保持時間 72 時間</p> <p>図 2-14 試験装置全体図</p>	

(2) ラバーブーツ

配管貫通部の止水処理に用いるラバーブーツについては、耐圧試験によって耐水性を確認し、配管貫通部に要求される耐水性を満足するものを使用する。

図 2-15 に示す試験体による耐圧試験により止水性能を確認した。試験体の諸元および試験結果を表 2-4、2-5 に示す。



図 2-15 試験装置全体図

表 2-4 試験体諸元・試験結果 (型式 1)

No.	呼び寸法		許容耐圧値 [MPa]	
	配管径 [A]	スリーブ径 [A]	内圧	外圧
1	[Redacted]		0.04	0.03
2			0.03	0.02

表 2-5 試験体諸元・試験結果※ (型式 2)

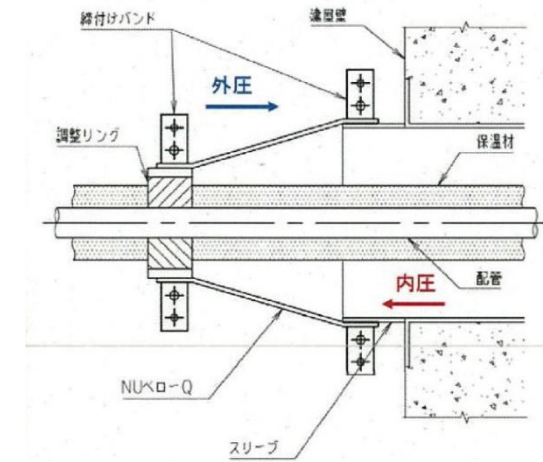
No.	呼び寸法		許容耐圧値 [MPa]	
	配管径 [A]	スリーブ径 [A]	内圧	外圧
1	[Redacted]		0.20	0.20
2			0.20	0.20
3			0.20	-

※「原子カプラントにおける貫通部シール水密性能検証試験」(三菱重工業株式会社)より抜粋

【試験方法】

ラバーブーツ内側・外側から水により加圧

(2) モルタル

モルタル材料は、土木・建築分野で構造評価手法が広く普及しているため、策定した評価モデルを基にそれらの評価手法を準用する。

評価手法として、想定される静水頭圧によりモルタル部受圧面積に作用する荷重が、モルタルが壁及び配管と接触する部分に生じる許容せん断荷重に対して、モルタルの付着強度が確保されていることを確認する。モルタル部の評価モデルの概要を第9図に示す。なお、せん断応力は、土木、建築学会等が発行している各種示方書等に記載のコンクリートと鉄筋等の付着強度/応力度を参照する。

- ・スリーブ径：D (mm)
- ・モルタル充填深さ：L (mm)
- ・モルタルの許容せん断荷重： τ (N/mm²)
- ・配管径：d (mm)
- ・静水頭圧：P (N/mm²)

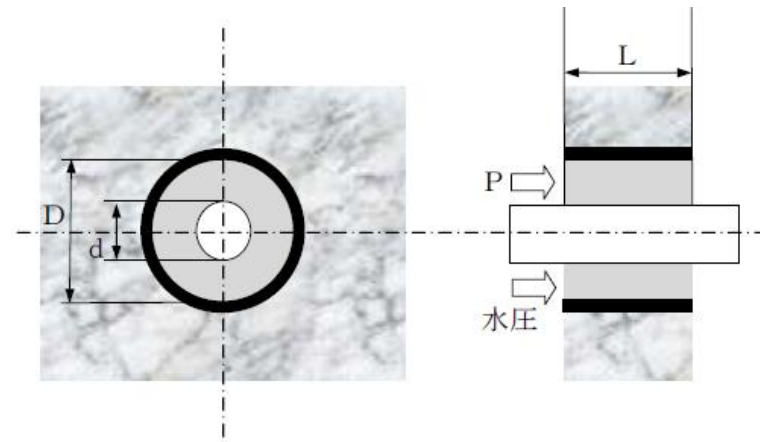

第9図 モルタル評価モデル概念図

a. 静水頭圧によってモルタルに作用する荷重 (F1)

$$F1 (N) = P \times (\pi / 4 \times (D^2 - d^2))$$

b. モルタルに生じる許容せん断荷重 (F2)

$$F2 (N) = \tau \times (\pi \times (D + d) \times L)$$

c. 性能評価

a, bで算出した荷重に対して以下の関係が成り立つことを確

(3) モルタル

貫通部の止水処理に用いるモルタルについては、以下のとおり静水圧に対し十分な耐性を有していることを確認している。モルタルの評価概要を図2-16に示す。

【検討条件】

- ・スリーブ径：D [mm]
 - ・モルタルの充填深さ：L [mm]
 - ・配管径：d [mm]
 - ・モルタル許容付着強度*：2.0 [N/mm²]
 - ・静水圧：0.2 [N/mm²] (保守的に20m相当の静水圧を想定)
- ※「鉄筋コンクリート構造計算基準・同解説2010」による。



図2-16 モルタル評価概要図

① モルタル部分に作用する水圧荷重 (P1)

静水圧がモルタル部分に作用したときに生じる荷重は以下のとおり。

$$P1 [N] = 0.2 [N/mm^2] \times (\pi \times (D^2 - d^2) / 4) [mm^2]$$

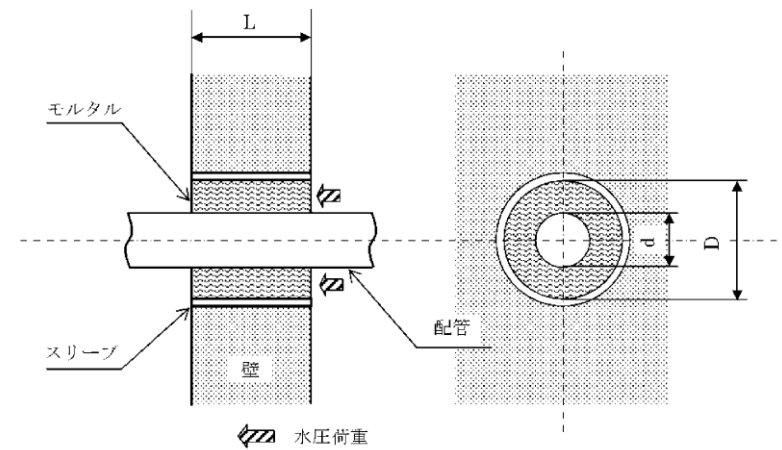
② モルタルの許容付着荷重 (P2)

柏崎刈羽原子力発電所 6 / 7号炉 (2017. 12. 20 版)	東海第二発電所 (2018. 9. 18 版)	島根原子力発電所 2号炉	備考
	<p>認する。</p> $F1 < F2$ <p>上式より、モルタル施工箇所が止水性能を発揮するためには、評価対象貫通部での貫通スリーブ径と配管径に対する最少充填深さを確保することで止水性能は確保できる。</p> <p>4.3.2 シール材、ラバーブーツ及びモルタルの耐震性について (1) シール材及びラバーブーツ シール材及びラバーブーツは、伸縮性や配管変位追従性を考慮して設計を行い、貫通部止水構造に地震が作用した場合の性能試験にて耐震性を確認する。模擬体に地震時に相当する荷重（又は変位）を付与した後、静水頭圧を作用させ確認する。また、余震が作用することも考慮し、本震時に相当する荷重（又は変位）を付与した後、静水頭圧を作用させた状態で、余震時に相当する荷重（又は変位）を付与し、貫通部止水材料の浸水抑制性能を確認する。 これらの結果から、貫通部止水材料が浸水抑制性能を有する限界荷重（又は変位）と浸水抑制性能との関係を確認する。 設計においては、これらの検証結果から、貫通部止水構造</p>	<p>静水圧がモルタル部分に作用したときに、モルタルが耐える限界の付着荷重は以下のとおり。</p> $P2 [N] = 2.0 [N/mm^2] \times (\pi \times (D+d) \times L) [mm^2]$ <p>モルタルの付着強度は、付着面積及び充填深さに比例するため、ここでは、保守的に貫通部に配管がない状態 (d=0) を想定し評価を行った。</p> <p>静水圧に対して止水性能を確保するためには、$P1 \leq P2$ であるため、以下のように整理できる。</p> $0.03 \times D [mm] \leq L [mm]$ <p>上式より、モルタル施工箇所が止水性能を発揮するためには、貫通スリーブ径の 3%以上の充填深さが必要である。例えば 400mm の貫通スリーブに対して、約 12mm 以上の充填深さが必要であるが、実機における対象貫通部の最小厚さ 200mm に対し、モルタルは壁厚さと同程度の厚さで充填されていることを踏まえると、止水性能は十分に確保できる。</p> <p>2.1.4.2 シール材、ラバーブーツ及びモルタルの耐震性について (1) シール材及びラバーブーツ シリコンは伸縮性に優れたシール材であり、また、ラバーブーツについては、配管等の変位追従性に優れた構造となっていることから、地震によりシール材及びラバーブーツの健全性が損なわれることはない。</p>	

柏崎刈羽原子力発電所 6 / 7号炉 (2017.12.20版)	東海第二発電所 (2018.9.18版)	島根原子力発電所 2号炉	備考																			
	<p>の荷重（又は変位）が許容限界以上とならないよう、貫通物を固定する等の設備補強を実施することも考慮する。</p> <p>(2) モルタル</p> <p>モルタルを充填した評価対象貫通部でのモルタル充填深から基準地震動 S_s において貫通部に発生する圧縮・付着荷重が、モルタルの許容荷重以下になることを確認する。</p>	<p>(2) モルタル</p> <p>モルタルを充填した貫通部のうち配管口径 100A 以下かつモルタル充填深さ 500mm 以上のものについては、配管口径 100A 及びモルタル充填深さ 500mm を代表ケースとして、また、配管口径が 100A を超えるか、又はモルタル充填深さが 500mm 未満のものについては個々の配管口径およびモルタル充填深さによる評価を行い、表 2-6 のとおり基準地震動 S_s による地震力において貫通部に発生する圧縮・付着荷重が、モルタルの許容荷重以下になることを確認した。</p> <p>表 2-6 貫通部に発生する荷重とモルタルの許容荷重</p> <table border="1" data-bbox="1736 919 2487 1241"> <thead> <tr> <th rowspan="2">評価ケース</th> <th rowspan="2">配管口径 [A]</th> <th rowspan="2">モルタル充填深さ [mm]</th> <th colspan="2">圧縮荷重評価</th> <th colspan="2">付着荷重評価</th> </tr> <tr> <th>発生荷重 [kN]</th> <th>許容荷重 [kN]</th> <th>発生荷重 [kN]</th> <th>許容荷重 [kN]</th> </tr> </thead> <tbody> <tr> <td>代表</td> <td colspan="6" rowspan="2" style="background-color: #cccccc;"></td> </tr> <tr> <td>個別*</td> </tr> </tbody> </table> <p>※代表ケースに包含されないもののうち、裕度が最小のものを記載。</p>	評価ケース	配管口径 [A]	モルタル充填深さ [mm]	圧縮荷重評価		付着荷重評価		発生荷重 [kN]	許容荷重 [kN]	発生荷重 [kN]	許容荷重 [kN]	代表							個別*	
評価ケース	配管口径 [A]	モルタル充填深さ [mm]				圧縮荷重評価		付着荷重評価														
			発生荷重 [kN]	許容荷重 [kN]	発生荷重 [kN]	許容荷重 [kN]																
代表																						
個別*																						

柏崎刈羽原子力発電所 6 / 7号炉 (2017.12.20版)	東海第二発電所 (2018.9.18版)	島根原子力発電所 2号炉	備考
		<p data-bbox="1736 256 2504 331"><u>2.1.5 止水設備及び排水設備が内部火災影響評価に与える影響について</u></p> <p data-bbox="1757 344 2504 823">止水及び排水設備の主要材料は鋼板等の金属材料であるが、水密扉に内包するグリス等の可燃性材料を一部使用している。ただし、これらの可燃性材料は微量であり、内部火災影響評価で用いる各区画の等価火災時間（発熱量と火災荷重より算出）に十分包含されるため、止水及び排水設備の新規設置により、内部火災影響評価へ影響を与えない。また、止水設備の設置箇所と内部火災対策で設置する耐火壁（貫通部シール、防火扉及び防火ダンパ）の設置箇所が重複する場合は、止水及び耐火の両方の性能を満足できるように設備を設置する。具体例としては水密扉と防火扉の両方を設置する対策があり、図2-17に原子炉建物地下1階の設置箇所を示す。</p> <div data-bbox="1736 835 2496 1451" style="border: 1px solid black; height: 293px; width: 256px; margin: 10px auto;"></div> <p data-bbox="1863 1465 2377 1541" style="text-align: center;">図2-17 止水設備と耐火壁の重複設置の例 (原子炉建物地下1階)</p>	<p data-bbox="2528 256 2810 420">【柏崎6/7, 東海第二】 ・島根2号炉は止水設備と耐火壁の重複設置の例を記載</p>