

【公開版】

資料1-3-2

令和2年7月27日

日本原燃株式会社

M O X 燃 料 加 工 施 設 に お け る 新 規 制 基 準 に 対 す る 適 合 性

核燃料物質の加工の事業に係る加工事業者の
重大事故の発生及び拡大の防止に必要な措置
を実施するために必要な技術的能力

(1.1.1 重大事故等の発生を防止するための手順等、1.1.2 手順書の整備, 訓練の実施及び体制の整備、2.1.3 その他の事故に対処するための手順等、2.1.4 共通事項)

目 次

1 章 基準適合性

1. 全般事項

1. 1 重大事故等対策における要求事項

1. 1. 1 重大事故等の発生を防止するための手順等

1. 1. 2 手順書の整備，訓練の実施及び体制の整備

1. 2 大規模な自然災害又は故意による大型航空機の 衝突その他テロリズムへの対応

2. 特有事項

2. 1 重大事故等対策における要求事項

2. 1. 1 臨界事故に対処するための手順等

2. 1. 2 核燃料物質等を閉じ込める機能の喪失に対 処するための手順等

2. 1. 3 その他の事故に対処するための手順等

2. 1. 4 共通事項

2. 1. 5 工場等外への放射性物質の拡散を抑制する ための手順等

2. 1. 6 重大事故等への対処に必要なとなる水の供給 手順等

2. 1. 7 電源の確保に関する手順等

2. 1. 8 監視測定等に関する手順等

2. 1. 9 緊急時対策所の居住性等に関する手順等

2. 1. 10 通信連絡に関する手順等

2. 2 大規模な自然災害又は故意による大型航空機の 衝突その他のテロリズムへの対応

2 章 補足説明資料

1. 全般事項

重大事故等発生時及び大規模損壊発生時の対処に係る基本方針

【要求事項】

加工施設において、重大事故に至るおそれがある事故（設計基準事故を除く。）若しくは重大事故（以下「重大事故等」と総称する。）が発生した場合又は大規模な自然災害若しくは故意による大型航空機の衝突その他のテロリズムによる加工施設の大規模な損壊が発生した場合における当該事故等に対処するために必要な体制の整備に関し、原子炉等規制法第 22 条第 1 項の規定に基づく保安規定等において、以下の項目が規定される方針であることを確認すること。

なお、申請内容の一部が本要求事項に適合しない場合であっても、その理由が妥当なものであれば、これを排除するものではない。

【要求事項の解釈】

要求事項の規定については、以下のとおり解釈する。

なお、本項においては、要求事項を満たすために必要な措置のうち、手順等の整備が中心となるものを例示したものである。重大事故等の発生の防止及び拡大の防止に必要な措置を実施するために必要な技術的能力には、以下の解釈において規定する内容に加え、事業許可基準規則に基づいて整備される設備の運用手順等についても当然含まれるものであり、これらを含めて手順等が適切に整備されなければならない。

また、以下の要求事項を満足する技術的内容は、本解釈に限定されるものでなく、要求事項に照らして十分な保安水準

が達成できる技術的根拠があれば、要求事項に適合するものと判断する。

東京電力株式会社福島第一原子力発電所の事故の教訓を踏まえた重大事故等対策の設備強化等の対策に加え、重大事故に至るおそれがある事故（設計基準事故を除く。）若しくは重大事故（以下「重大事故等」という。）が発生した場合又は大規模な自然災害若しくは故意による大型航空機の衝突その他のテロリズムによるMOX燃料加工施設の大規模な損壊（以下「大規模損壊」という。）が発生するおそれがある場合若しくは大規模損壊が発生した場合における重大事故等対処設備に係る事項，復旧作業に係る事項，支援に係る事項及び手順書の整備，教育，訓練の実施及び体制の整備を考慮し，当該事故等に対処するために必要な手順書の整備，教育，訓練の実施及び体制の整備等運用面での対策を行う。

MOX燃料加工施設は，各処理が独立し，異常が発生したとしても事象の範囲は当該処理単位に限定される。また，取り扱う核燃料物質は，化学的に安定な酸化物であり，焼結処理，焙焼処理及び一部の分析作業を除いて，化学反応による物質の変化及び発熱が生ずるプロセスはなく，さらにMOXの崩壊熱がMOX燃料加工施設に与える影響は小さい。

MOX燃料加工施設では，平常運転時においては従事者への作業安全を考慮し，燃料加工建屋，工程室，グローブボックスの順に気圧を低くすることで，放射性物質の漏えいの拡大を防止する設計とし，施設内の状態監視を実施しているが，

上述したMOX燃料加工施設の特徴を考慮すると、外部電源の喪失又は全交流電源の喪失が発生したとしても、全工程が停止し、核燃料物質は静置され安定な状態となるため、MOX燃料加工施設の外部への放射性物質の放出には至らない。

このため、大きな事故に進展するおそれのある事象が発生した際は、必要に応じて全工程停止及び全送排風機を停止し、地下階においてグローブボックス等内にMOX粉末を静置させることで、核燃料物質を安定な状態に導くことができる。

「第15条 設計基準事故の拡大の防止」において、露出した状態でMOX粉末を取り扱い、火災源となる潤滑油を保有している8基のグローブボックスのうち1基のグローブボックスにおいて単独で火災が発生、グローブボックス内のMOX粉末が飛散し、火災の駆動力で外部に放射性物質が放出される事象を設計基準事故として選定した。

「第22条 重大事故等の拡大の防止等」において、特定されたMOX燃料加工施設における重大事故は、核燃料物質等を閉じ込める機能の喪失であり、露出したMOX粉末を取り扱い、重大事故の発生を仮定するグローブボックスで火災が発生し、設計基準として機能を期待する感知・消火機能が、外的事象の「地震」又は内的事象の「動的機器の多重故障」で喪失することにより火災が継続し、核燃料物質が火災により発生する気流によって気相中へ移行し、放射性物質が環境へ放出されることである。

核燃料物質等を閉じ込める機能の喪失への対処として、加工施設の位置、構造及び設備の基準に関する規則の第二十二

条及び第二十九条に規定される要求を満足する重大事故等の拡大を防止するために必要な措置を講じる。

設計基準対象施設として機能を期待するグローブボックス温度監視装置の感知機能，グローブボックス消火装置の消火機能の喪失を確認した場合には，重大事故等の発生防止対策として，核燃料物質をグローブボックス内に静置した状態を維持するため，全工程停止を行うとともに，火災の発生を未然に防止するため，気体廃棄物の廃棄設備の建屋排風機，工程室排風機，グローブボックス排風機，送風機及び窒素循環ファン並びに燃料加工建屋の非管理区域の換気・空調を行う設備（以下「全送排風機」という。）の停止及び火災源を有するグローブボックス内機器の動力電源を選択的に遮断する。

また，安全系監視制御盤において，設計基準対象施設の消火機能の一部であるグローブボックス排風機の多重故障による消火機能の機能喪失を確認した場合には，連動して停止する設計としている工程室排風機も含めて設備が停止していることを確認するとともに，外部への放射性物質の放出を防止するという観点で，上述の対策に加えて，発生防止対策として，グローブボックス排気設備及び工程室排気設備の流路を遮断するため，地上1階の中央監視室で，グローブボックス排風機排気閉止ダンパ及び工程室排風機排気閉止ダンパを遠隔閉止する。

上記の対策は，火災の確認ができない場合においても，核燃料物質を静置させ，火災の影響を受けるMOX粉末の対象

を限定すること及び新たな火災の発生を防止することを目的として実施するものであり、火災の消火及び核燃料物質の閉じ込めに直接寄与するものではないが、発生防止対策として位置づけ、手順等の詳細は、「1. 1. 1 重大事故等の発生を防止するための手順等」にて示す。

上記の発生防止対策と並行し、露出した状態でMOX粉末を取り扱い、火災源となる潤滑油を保有しているグローブボックスにおいて、火災が発生し、その火災が継続した場合、MOX粉末の飛散又は漏えいが発生することから、重大事故の拡大防止対策として、気相中に移行したMOX粉末が外部へ放出されることを可能な限り防止するため、感知・消火設備が機能喪失及び火災の発生を確認後、速やかにグローブボックス排気設備及び工程室排気設備の流路を遮断する。また、火災の影響による核燃料物質の気相中への移行の拡大を防止するために、速やかに火災を消火する。

上記対策を実施後、工程室内の放射性物質濃度が通常時と同等になったことを確認した後に、工程室内床面に沈着したMOX粉末を回収する。

重大事故発生時において、中央監視室の安全系監視制御盤や監視制御盤による操作等が可能な場合は、中央監視室の盤において、火災状況確認用温度計の指示値を火災状況確認用温度表示装置により確認するとともに、中央監視室の安全系監視制御盤等から遠隔消火装置の遠隔操作による起動、グローブボックス排気閉止ダンパ及び工程室排気閉止ダンパの遠隔操作による閉止を行う。

重大事故等の発生を防止するための手順について、「2. 1. 2 核燃料物質等を閉じ込める機能の喪失に対処するための手順等」、「2. 1. 5 工場等外への放射性物質の拡散を抑制するための手順等」、「2. 1. 6 重大事故等への対処に必要な水の供給手順等」、「2. 1. 7 電源の確保に関する手順等」、「2. 1. 8 監視測定等に関する手順等」、「2. 1. 9 緊急時対策所の居住性等に関する手順等」及び「2. 1. 10 通信連絡に関する手順等」にて示す。

重大事故等対処設備に係る切替えの容易性、アクセスルート確保、復旧作業としての予備品の確保及び支援に関する事項については、「2. 1. 4 共通事項」にて示す。

「2. 2 大規模な自然災害又は故意による大型航空機の衝突その他のテロリズムへの対応」については、「2. 1. 1 臨界事故に対処するための手順等」から「2. 1. 10 通信連絡に関する手順等」に示した重大事故等の対応手順を基に、大規模な損壊が発生した様々な状況においても、事象進展の抑制及び緩和を行うための手順を整備し、大規模な損壊が発生した場合の対応を実施する。

なお、重大事故等への対処に係る体制の整備に当たっては、MOX燃料加工施設と再処理施設は同じ敷地内にあることから、効果的な重大事故等対策を実施し得るようするため、非常時対策組織を一体化し、重大事故等対策を実施する実施組織及びその支援組織の役割及び責任者を再処理事業所として明確に定める。

また、重大事故等又は大規模損壊に対処し得る体制においても技術的能力を維持管理していくために必要な事項を、「核原料物質、核燃料物質及び原子炉の規制に関する法律」に基づくMOX燃料加工施設保安規定等において規定する。

重大事故の発生及び拡大の防止に必要な措置については、「核燃料物質の加工の事業に係る加工事業者の重大事故の発生及び拡大の防止に必要な措置を実施するために必要な技術的能力に係る審査基準」（以下「技術的能力審査基準」という。）で規定する内容に加え、「事業許可基準規則」に基づいて整備する設備の運用手順等についても考慮した「重大事故等対策の手順と重大事故等対処施設」及び「重大事故等対策の手順の概要」、「重大事故等対策における操作の成立性」を含めて手順等を適切に整備する。

また、重大事故等対処に必要な手順書の整備、訓練の実施及び体制の整備の詳細については、「1. 1. 2 手順書の整備、訓練の実施及び体制の整備」にて示す。

「重大事故等対策の手順と重大事故等対処施設」、「重大事故等対策の手順の概要」及び「重大事故等対策における操作の成立性」については、「2. 1. 1 臨界事故に対処するための手順等」から「2. 1. 10 通信連絡に関する手順等」にて示す。

なお、「2. 1. 1 臨界事故に対処するための手順等」については、設計上定める条件より厳しい条件においても臨界事故の発生が想定されないことから、臨界事故に対処するための手順等は不要である。また、「2. 1. 3 その他の

事故に対処するための手順等」については，MOX燃料加工施設において，その他の事故に該当する事象はないことから，手順等は不要である。

1. 1 重大事故等対策における要求事項

1. 1. 1 重大事故等の発生を防止するための手順等

【要求事項】

加工事業者において、重大事故等の発生を防止するために必要な手順等が適切に整備されているか、又は整備される方針が適切に示されていること。

【解釈】

1 加工施設における「重大事故等の発生を防止するために必要な手段等」とは、核燃料物質の種類、取扱量、形態等の特徴を考慮して、重大事故等の発生を防止するための対策として、実行可能なもので有効な効果が期待できるものをいい、以下に掲げる措置又はこれらと同等以上の効果を有する措置を行うための手順等をいう。

(1) 臨界事故の発生を防止するための対策

- ・未臨界維持に関する管理手順の一層の強化対策
- ・核燃料物質を溶液で取り扱う場合には、臨界事故を予防する観点で中性子吸収材をあらかじめ投入するための対策
- ・核燃料物質を収納した設備・機器に水が浸入することを可能な限り防止する対策
- ・核燃料物質の想定外の移動を物理的に防止する対策等

(2) 核燃料物質等を閉じ込める機能の喪失の発生を防止するための対策

- ・核燃料物質を、可能な限り、苛酷な火災、浸水、衝

撃等の条件下でも健全性が確保された輸送容器（外容器付）により貯蔵する対策

- ・大規模な自然災害が発生したときに，速やかに工程を停止（六ふっ化ウラン（ UF_6 ）シリンダの加熱の停止や焼結炉の水素供給の停止等）する対策
- ・設備・機器から核燃料物質が漏えい・飛散したときに，速やかに漏えい箇所を閉止する対策
- ・漏えいした核燃料物質を回収する対策 等

（3）その他の事故の発生を防止するための対策

2 また，上記の対策の内容に応じて，重大事故等対処に必要な資機材の整備，手順書の整備，訓練の実施，体制の整備を行う。なお，重大事故等対処に必要な設備又は資機材の検討に当たっては，対策が確実に機能し，対策に必要な容量，保管場所，自然災害等に対する健全性の確保，重大事故等時の作業環境やアクセスルート等について適切に考慮すること。

3 重大事故等時における現場の作業環境について，放射線業務従事者の作業安全を確保できるものであること（ UF_6 を取り扱う施設については， UF_6 の漏えいに伴う作業環境（建物内外）への化学的影響を含む）。

（1）重大事故等の発生を防止するための手順

MOX燃料加工施設における重大事故等の発生を防止するため，事象の進展に応じて重大事故等に的確かつ柔軟に対処できる手順を整備する。

手順書には，活動に必要な現場の作業環境の測定

データ等の情報を明確にし，これに基づき対策の実施を判断する基準をあらかじめ定める。

臨界事故については、「22条：重大事故等の拡大の防止等 3. 重大事故の発生を仮定する際の条件の設定及び重大事故の発生を仮定する機器の特定」において，設計上定める条件より厳しい条件においても臨界事故の発生が想定されないことから手順等は不要である。

また，MOX燃料加工施設において，その他の事故に該当する事象はないため，手順等は不要である。

核燃料物質等を閉じ込める機能の喪失の発生を防止するための対策については，重大事故の発生を仮定するグローブボックス内で，設計基準対象施設として機能を期待するグローブボックス温度監視装置の感知機能，グローブボックス消火装置の消火機能の喪失を確認した場合は，発生防止対策に着手する。

発生防止対策としては，核燃料物質をグローブボックス内に静置した状態を維持するために，全工程の停止を行うとともに，窒素雰囲気グローブボックスを空気に置換するために必要な条件であるグローブボックス排風機を含む全送排風機の停止及び火災の発生の要素である潤滑油の温度上昇やスパークの発生を防ぐために，火災源を有する機器の動力電源の遮断の状態確認（又は停止等の操作）を行う。

なお，グローブボックス排風機の多重故障による

消火機能の機能喪失を確認した場合は、連動して停止する設計としている工程室排風機も含めて設備が停止していることを確認するとともに、外部への放射性物質の放出を防止する観点で、上記の対策に加えて、発生防止対策として、グローブボックス排気設備及び工程室排気設備の流路を遮断するため、グローブボックス排風機入口手動ダンパ及び工程室排風機入口手動ダンパを手動閉止する。

上記の対策は、火災の確認ができない場合においても、核燃料物質を静置させ、火災の影響を受けるMOX粉末の対象を限定すること及び新たな火災の発生を防止することを目的として実施するものであり、火災の消火及び核燃料物質の閉じ込めに直接寄与するものではないが、発生防止対策として位置づける。

① 核燃料物質等を閉じ込める機能の喪失の発生を防止するための対策

重大事故の発生を仮定するグローブボックス内で火災が発生し、設計基準対象施設として機能を期待する火災の感知・消火機能が喪失した場合には、重大事故等の発生を防止するため、以下の対策を実施する。

a. 全送排風機の停止

グローブボックス内火災の影響を受けた放射性物質が、グローブボックス排気系の排気経路から環境中に放出されることを未然に防止することを目的として、核燃料物質をグローブボックス内に

静置した状態に移行するため、全送排風機の停止操作を行う。

また、全送排風機の停止のうち、以下に示す場合のグローブボックス排風機の停止については、拡大防止対策として位置づける。詳細な手順については「2. 1. 2 核燃料物質等を閉じ込める機能の喪失に対処するための手順等」に示す。

- ・窒素循環ファンが停止した状態又は窒素循環ラインが破断した状態で、火災の感知・消火機能が喪失し、グローブボックス排風機を停止する場合。
- ・全交流電源喪失等で火災の感知消火機能が喪失した状態で、グローブボックス排風機の停止を確認する際に、グローブボックス排風機の運転が継続しており、グローブボックス排風機を停止する場合。

b. 全工程停止

核燃料物質をグローブボックス内に静置した状態を維持するため、全送排風機の停止操作を実施後、加工施設を安全の確保ができる状態に移行するため、全工程を停止する。

c. 電源の遮断

全工程の停止操作を実施後、火災源を有するグローブボックス内の設備等から火災の発生を防止するため、当該機器の動力電源を選択的に遮断す

る。

② 核燃料物質等を閉じ込める機能の喪失の発生を防止するための手順

a. 手順着手の判断基準

設計基準対象施設として機能を期待する感知・消火機能の機能喪失を確認した場合に重大事故等の発生防止対策に着手する。MOX燃料加工施設の当直長（MOX燃料加工施設対策班長）は、統括当直長（実施責任者）の代行として、発生防止対策への着手を判断する。手順着手の判断基準を以下に示す。

【監視機能喪失】

- ・安全系監視制御盤の監視機能喪失
- ・グローブボックス火災安全系警報盤の監視機能喪失
- ・ガス消火装置監視制御盤の監視機能喪失

【全交流電源喪失】

- ・母線電圧低（安全系監視制御盤による警報発報）

【消火機能喪失】

- ・グローブボックス排風機の多重故障（安全系監視制御盤による警報発報）
- ・グローブボックス消火装置の多重故障（ガス消火装置監視制御盤による警報発報）

【感知機能喪失（消火機能喪失）】

- ・グローブボックス温度監視装置の多重故障（GB

火災安全系警報盤による警報発報)

上記の判断基準に基づき，発生防止対策への着手を判断した場合は，拡大防止対策の火災の消火及び核燃料物質等の閉じ込めに関する対策に着手するとともに，電源の確保，監視測定，情報把握設備の設置及び通信連絡に関する対策に着手する。

火災の消火及び核燃料物質等の閉じ込めに関する手順の詳細については，「2. 1. 2 核燃料物質を閉じ込める機能の喪失に対処するための手順等」に示す。また，電源の確保等に関する手順の詳細については，「2. 1. 7 電源の確保に関する手順等」，「2. 1. 8 監視測定等に関する手順等」，「2. 1. 9 緊急時対策所の居住性等に関する手順等」及び「2. 1. 10 通信連絡に関する手順等」に示す。

b. 操作手順

燃料加工建屋外へ核燃料物質等の漏えいを防止するための手順の概要は以下のとおり。手順の対応フローを第 1.1.1-1 図，タイムチャートを第 1.1.1-2 図に示す。

- (a) MOX 燃料加工施設の当直長 (MOX 燃料加工施設対策班長) は，手順着手の判断基準に基づき，MOX 燃料加工施設対策班の班員 (以下「対策班員」という。) に，全送排風機停止，全工程停止及び火災源を有するグローブボックス内機器の

動力電源の遮断操作を指示する。

- (b) 対策班員は、全送排風機の停止操作を実施する。
- (c) 対策班員は、全工程の停止操作を実施する。
- (d) 対策班員は、火災源を有するグローブボックス内機器の動力電源の遮断操作を実施する。
- (e) MOX燃料加工施設の当直長(MOX燃料加工施設対策班長)は、(b)から(d)の操作完了を確認した場合、重大事故の発生防止対策終了の判断を行う。

これらの手順は、「MOX燃料加工施設 重大事故等発生時対応手順書」(以下「重大事故等発生時対応手順書」という。)に定める。

③ 操作の成立性

燃料加工建屋外への核燃料物質の漏えいを防止するための操作は、MOX燃料加工施設の当直長(MOX燃料加工施設対策班長)1人及びMOX燃料加工施設対策班の班員4人の合計5人にて作業を実施した場合、事象発生から15分で実施可能である。

重大事故の対処においては、通常的安全対策に加えて、放射線環境や作業環境に応じた防護具の配備を行い、移動時及び作業時の状況に応じて着用することとする。

線量管理については、個人線量計を着用し、1作業当たり10mSv以下とすることを目安に管理する。

なお、火災による閉じ込める機能の喪失の拡大を防

止するための手順については「2. 1. 2 核燃料物質等を閉じ込める機能の喪失に対処するための手順等」にて示す。

(2) 資機材の整備，手順書の整備，訓練の実施及び体制の整備

① 資機材の整備

核燃料物質等を閉じ込める機能の喪失の発生を防止するための対策（全送排風機の停止，全工程停止及び動力電源の一部遮断）において，その操作に必要な機器はないが，対策班員の防護具及び可搬型照明等を資機材として整備する。

また，資機材は対策に当たる対策班員の人数分の個数を確保し，予備として同数を確保する。

資機材の保管場所については，燃料加工建屋内に保管し，短時間で活動場所へ移動できる場所に保管する。また，資機材については，定期的に点検等を行い，常に使用可能な状態に整備することで健全性を確保する。

資機材を保管場所から設置場所へ運搬し，又は他の設備の被害状況を把握するためのアクセスルートをあらかじめ定め，当該ルートには通行の支障となるものを設置しない。

大規模な地震が発生した場合においては，設定したアクセスルートの通行が阻害される場合等を考慮し

て、必要な資機材を分散して保管することにより、複数のルートから事故発生場所にアクセスできるようにする。

② 手順書の整備

(1)で示した重大事故等の発生を防止するための手順について事象の種類及び事象の進展に応じた的確かつ柔軟に対処できるように判断基準を明確に定め、重大事故等発生時対応手順書として整備する。

重大事故等発生時対応手順書は、事象の進展状況に応じた構成を明確化し、発生防止対策から拡大防止対策への的確に移行できるように、移行基準を明確にする。

重大事故の重大事故等に対処するための手順書の整備に係る文書体系、手順書の種類等の詳細は、「1.1.2 手順書の整備、訓練の実施及び体制の整備(3) 手順書の整備」に示す。

③ 訓練の実施

重大事故等の発生を防止するための対策を実施する要員に対し、事象の種類及び事象の進展に応じた的確かつ柔軟に対処するために必要な力量を確保するため、教育及び訓練を計画的に実施する。

必要な力量の確保については、平常運転時の実務経験を通じて付与される力量を考慮する。

また、事故時対応の知識及び技能について、重大事故等発生防止対策を実施する要員の役割に応じた教育及び訓練を定められた頻度及び内容で計画的に実

施することにより，重大事故等発生防止対策を実施する要員の力量の維持及び向上を図る。

重大事故等に対処するための訓練に係る教育訓練の計画及び実施の基本方針等の詳細は「1.1.2 手順書の整備，訓練の実施及び体制の整備（4）教育及び訓練の実施」に示す。

④ 体制の整備

重大事故の発生を仮定するグローブボックス内で火災が発生し，設計基準対象施設として機能を期待する火災の感知・消火機能が喪失した場合には，MOX燃料加工施設の当直長（MOX燃料加工施設対策班長）は，統括当直長（実施責任者）の代行として，発生防止対策の着手を判断する。

MOX燃料加工施設の当直長は，重大事故等対処への着手を統括当直長（実施責任者）に通信連絡設備を用いて報告する。全交流電源喪失等により通信設備が機能喪失した場合は，建屋外から可搬型衛星電話等を用いて統括当直長へ報告することとし，可搬型衛星電話等が使用できない場合は，MOX燃料加工施設の対策要員が再処理施設の中央制御室に移動し，統括当直長（実施責任者）に直接報告する。

統括当直長（実施責任者）は，再処理施設の中央制御室にて，MOX燃料加工施設の当直長からの通信連絡によりMOX燃料加工施設の状態を把握し，判断基準に基づき重大事故等体制に移行する。

重大事故等に対処するための体制の整備に当たっては、MOX燃料加工施設と再処理施設は同じ敷地内にあることから、効果的な重大事故等対策を実施し得る体制を構築するため、非常時対策組織を一体化し、重大事故等対策を実施する実施組織及びその支援組織の役割及び責任者を再処理事業所として明確に定める。

重大事故等に対処するための体制の整備における方針、各組織の役割及び要員配置の詳細は「1. 1. 2 手順書の整備、訓練の実施及び体制の整備（5）体制の整備」に示す。

（3） 重大事故等発生防止対処時の作業環境の確保

重大事故等時における現場の作業環境について、放射線業務従事者の作業安全を考慮するため、温度、湿度、線量等の作業環境を踏まえ、放射線防護具の他、熱中症対策として、クールベスト等を整備する。

1. 1. 1. 1 概要

(1) 基本方針

東京電力株式会社福島第一原子力発電所の事故の教訓を踏まえた重大事故等対策の設備強化等の対策に加え、重大事故に至るおそれがある事故（設計基準事故を除く。）若しくは重大事故（以下「重大事故等」という。）が発生した場合又は大規模な自然災害若しくは故意による大型航空機の衝突その他のテロリズムによるMOX燃料加工施設の大規模な損壊（以下「大規模損壊」という。）が発生するおそれがある場合若しくは大規模損壊が発生した場合における重大事故等対処設備に係る事項、復旧作業に係る事項、支援に係る事項及び手順書の整備、教育、訓練の実施及び体制の整備を考慮し、当該事故等に対処するために必要な手順書の整備、教育、訓練の実施及び体制の整備等運用面での対策を行う。

重大事故等対策については、重大事故等対策のための手順を整備し、重大事故等の対応を実施する。

大規模損壊については、重大事故等の対応手順を基に、大規模な損壊が発生した様々な状況においても、事象進展の抑制及び緩和を行うための手順を整備し、大規模な損壊が発生した場合の対応を実施する。

また、重大事故等又は大規模損壊に対処し得る体制においても技術的能力を維持管理していくために必要な事項を、「核原料物質、核燃料物質及び原子炉の規制に関する法律」に基づくMOX燃料加工施設保安規定

等において規定する。

重大事故の発生及び拡大の防止に必要な措置については、「核燃料物質の加工の事業に係る加工事業者の重大事故の発生及び拡大の防止に必要な措置を実施するために必要な技術的能力に係る審査基準」（以下「技術的能力審査基準」という。）で規定する内容に加え、「事業許可基準規則」に基づいて整備する設備の運用手順等についても考慮した「重大事故等対策の手順と重大事故等対処施設」及び「重大事故等対策の手順の概要」、「重大事故等対策における操作の成立性」を含めて手順等を適切に整備する。

(2) 重大事故等の発生を防止するための手順

MOX燃料加工施設における重大事故等の発生を防止するため、事象の進展に応じて重大事故等に的確かつ柔軟に対処できる手順を整備する。

発生防止対策としては、核燃料物質をグローブボックス内に静置した状態を維持するために、全工程の停止を行うとともに、窒素雰囲気中のグローブボックスを空気に置換するために必要な条件であるグローブボックス排風機を含む全送排風機の停止及び火災の発生の要素である潤滑油の温度上昇やスパークの発生を防ぐために、火災源を有する機器の動力電源の遮断の状態確認（又は停止等の操作）を行う。

手順書には、活動に必要な現場の作業環境の測定データ等の情報を明確にし、これに基づき対策の実施を判断する基準をあらかじめ定める。

臨界事故については、「重大事故の発生を仮定する際の条件の設定及び重大事故の発生を仮定する機器の特定」において、設計上定める条件より厳しい条件においても臨界事故の発生が想定されないことから手順等は不要である。

また、MOX燃料加工施設において、その他の事故に該当する事象はないため、手順等は不要である。

① 資機材の整備，手順書の整備，訓練の実施及び体制の整備

a. 資機材の整備

核燃料物質等を閉じ込める機能の喪失の発生を防止するための対策（全送排風機の停止，全工程停止及び常用電源系統の遮断）において，その操作に必要なとなる機器はないが，対策班員の防護具及び可搬型照明等を資機材として整備する。

また，資機材は対策に当たる対策班員の人数分の個数を確保し，予備として同数を確保する。

資機材の保管場所については，燃料加工建屋内に保管し，短時間で活動場所へ移動できる場所に保管する。また，資機材については，定期的に点検等を行い，常に使用可能な状態に整備することで健全性を確保する。

資機材を保管場所から設置場所へ運搬し，又は他の設備の被害状況を把握するためのアクセスルートをあらかじめ定め，当該ルートには通行の支障となるものを設置しない。

大規模な地震が発生した場合においては，設定したアクセスルートの通行が阻害される場合等を考慮して，必要な資機材を分散して保管することにより，複数のルートから事故発生場所にアクセスできるようにする。

b. 手順書の整備

重大事故等の発生を防止するための手順について，事象の種類及び事象の進展に応じた的確かつ柔軟に対処できるように判断基準を明確に定め，重大

事故等発生時対応手順書として整備する。

重大事故等発生時対応手順書は、事象の進展状況に応じて構成を明確化し、発生防止対策から拡大防止対策への的確に移行できるよう、移行基準を明確にする。

c. 訓練の実施

重大事故等の発生を防止するための対策を実施する要員に対し、事象の種類及び事象の進展に応じた的確かつ柔軟に対処するために必要な力量を確保するため、教育及び訓練を計画的に実施する。

必要な力量の確保については、平常運転時の実務経験を通じて付与される力量を考慮する。

また、事故時対応の知識及び技能について、重大事故等発生防止対策を実施する要員の役割に応じた教育及び訓練を定められた頻度及び内容で計画的に実施することにより、重大事故等発生防止対策を実施する要員の力量の維持及び向上を図る。

d. 体制の整備

重大事故の発生を仮定するグローブボックス内で火災が発生し、設計基準対象施設として機能を期待する火災の感知・消火機能が喪失した場合には、MOX燃料加工施設の当直長は、統括当直長（実施責任者）の代行として、発生防止対策の着手を判断する。また、統括当直長（実施責任者）は、再処理施設の中央制御室にて、MOX燃料加工施設の当直

長からの通信連絡によりMOX燃料加工施設の状態を把握し、判断基準に基づき重大事故等体制に移行する。

重大事故等に対処するための体制の整備に当たっては、MOX燃料加工施設と再処理施設は同じ敷地内にあることから、効果的な重大事故等対策を実施し得る体制を構築するため、非常時対策組織を一体化し、重大事故等対策を実施する実施組織及びその支援組織の役割及び責任者を再処理事業所として明確に定める。

② 重大事故等発生防止対処時の作業環境の確保

重大事故等時における現場の作業環境について、放射線業務従事者の作業安全を考慮するため、温度、湿度、線量等の作業環境を踏まえ、必要な防護具、資機材等を整備する。

1. 1. 1. 2 核燃料物質の加工の事業に係る加工事業者の重大事故の発生及び拡大の防止に必要な措置を実施するために必要な技術的能力

東京電力株式会社福島第一原子力発電所の事故の教訓を踏まえた重大事故等対策の設備強化等の対策に加え，重大事故に至るおそれがある事故（設計基準事故を除く。）若しくは重大事故（以下「重大事故等」という。）が発生した場合又は大規模な自然災害若しくは故意による大型航空機の衝突その他のテロリズムによるMOX燃料加工施設の大規模な損壊（以下「大規模損壊」という。）が発生するおそれがある場合若しくは大規模損壊が発生した場合における重大事故等対処設備に係る事項，復旧作業に係る事項，支援に係る事項及び手順書の整備，教育，訓練の実施及び体制の整備を考慮し，当該事故等に対処するために必要な手順書の整備，教育，訓練の実施及び体制の整備等運用面での対策を行う。

MOX燃料加工施設は，各処理が独立し，異常が発生したとしても事象の範囲は当該処理単位に限定される。また，取り扱う核燃料物質は，化学的に安定な酸化物であり，焼結処理，焙焼処理及び一部の分析作業を除いて，化学反応による物質の変化及び発熱が生ずるプロセスはなく，さらにMOXの崩壊熱がMOX燃料加工施設に与える影響は小さい。

MOX燃料加工施設では，平常運転時においては従事者への作業安全を考慮し，燃料加工建屋，工程室，グローブボックスの順に気圧を低くすることで，放射性物質の漏えいの拡大を防止する設計とし，施設内の状態監視を実施しているが，

上述したMOX燃料加工施設の特徴を考慮すると、外部電源の喪失又は全交流電源の喪失が発生したとしても、全工程が停止し、核燃料物質は静置され安定な状態となるため、MOX燃料加工施設の外部への放射性物質の放出には至らない。

このため、大きな事故に進展するおそれのある事象が発生した際は、必要に応じて全工程停止及び全送排風機を停止し、地下階においてグローブボックス等内にMOX粉末を静置させることで、核燃料物質を安定な状態に導くことができる。

「設計基準事故の拡大の防止」において、露出した状態でMOX粉末を取り扱い、火災源となる潤滑油を保有している8基のグローブボックスのうち1基のグローブボックスにおいて単独で火災が発生、グローブボックス内のMOX粉末が飛散し、火災の駆動力で外部に放射性物質が放出される事象を設計基準事故として選定した。

「重大事故等の拡大の防止等」において、特定されたMOX燃料加工施設における重大事故は、核燃料物質等を閉じ込める機能の喪失であり、露出したMOX粉末を取り扱い、重大事故の発生を仮定するグローブボックスで火災が発生し、設計基準として機能を期待するグローブボックス温度監視装置の感知機能又はグローブボックス消火装置の消火機能が、外的事象の「地震」又は内的事象の「動的機器の多重故障」で喪失することにより火災が継続し、核燃料物質が火災により発生する気流によって気相中へ移行し、放射性物質が環境へ放出されることである。

核燃料物質等を閉じ込める機能の喪失への対処として、加

工施設の位置，構造及び設備の基準に関する規則の第二十二
条及び第二十九条に規定される要求を満足する重大事故等
の拡大を防止するために必要な措置を講ずる。

設計基準対象施設として機能を期待するグローブボック
ス温度監視装置の感知機能，グローブボックス消火装置の消
火機能の喪失を確認した場合には，重大事故等の発生防止対
策として，核燃料物質をグローブボックス内に静置した状態
を維持するため，全工程停止を行うとともに，火災の発生を
未然に防止するため，気体廃棄物の廃棄設備の建屋排風機，
工程室排風機，グローブボックス排風機，送風機及び窒素循
環ファン並びに燃料加工建屋の非管理区域の換気・空調を行
う設備（以下「全送排風機」という。）の停止及び火災源を
有するグローブボックス内機器の動力電源を選択的に遮断
する。

また，安全系監視制御盤において，設計基準対象施設の消
火機能の一部であるグローブボックス排風機の多重故障に
よる消火機能の機能喪失を確認した場合には，連動して停止
する設計としている工程室排風機も含めて設備が停止して
いることを確認するとともに，外部への放射性物質の放出を
防止するという観点で，上述の対策に加えて，発生防止対策
として，グローブボックス排気設備及び工程室排気設備の流
路を遮断するため，地上 1 階の中央監視室で，グローブボッ
クス排風機排気閉止ダンパ及び工程室排風機排気閉止ダン
パを遠隔閉止する。

上記の対策は，火災の確認ができない場合においても，核

燃料物質を静置させ、火災の影響を受けるMOX粉末の対象を限定すること及び新たな火災の発生を防止することを目的として実施するものであり、火災の消火及び核燃料物質の閉じ込めに直接寄与するものではないが、発生防止対策として位置づけ、手順等の詳細は、「重大事故等の発生を防止するための手順等」にて示す。

上記の発生防止対策と並行し、露出した状態でMOX粉末を取り扱い、火災源となる潤滑油を保有しているグローブボックスにおいて、火災が発生し、その火災が継続した場合、MOX粉末の飛散又は漏えいが発生することから、重大事故の拡大防止対策として、気相中に移行したMOX粉末が外部へ放出されることを可能な限り防止するため、感知・消火設備の機能喪失及び火災の発生を確認後、速やかにグローブボックス排気設備及び工程室排気設備の流路を遮断する。また、火災の影響による核燃料物質の気相中への移行の拡大を防止するために、速やかに火災を消火する。

上記対策を実施後、工程室内の放射性物質濃度が通常時と同等になったことを確認した後に、工程室内床面に沈着したMOX粉末を回収する。

重大事故発生時において、中央監視室の安全系監視制御盤や監視制御盤による操作等が可能な場合は、中央監視室の盤において、火災状況確認用温度計の指示値を火災状況確認用温度表示装置により確認するとともに、中央監視室の安全系監視制御盤等から遠隔消火装置の遠隔操作による起動、グローブボックス排気閉止ダンパ及び工程室排気閉止ダンパの

遠隔操作による閉止を行う。

重大事故等の発生を防止するための手順について、「核燃料物質等を閉じ込める機能の喪失に対処するための手順等」, 「工場等外への放射性物質の拡散を抑制するための手順等」, 「重大事故等への対処に必要な水の供給手順等」, 「電源の確保に関する手順等」, 「監視測定等に関する手順等」, 「緊急時対策所の居住性等に関する手順等」及び「通信連絡に関する手順等」にて示す。

重大事故等対処設備に係る切替えの容易性, アクセスルート確保, 復旧作業としての予備品の確保及び支援に関する事項については、「共通事項」にて示す。

「大規模な自然災害又は故意による大型航空機の衝突その他のテロリズムへの対応」については、「臨界事故に対処するための手順等」から「通信連絡に関する手順等」に示した重大事故等の対応手順を基に, 大規模な損壊が発生した様々な状況においても, 事象進展の抑制及び緩和を行うための手順を整備し, 大規模な損壊が発生した場合の対応を実施する。

なお, 重大事故等への対処に係る体制の整備に当たっては, MOX燃料加工施設と再処理施設は同じ敷地内にあることから, 効果的な重大事故等対策を実施し得るようするため, 非常時対策組織を一体化し, 重大事故等対策を実施する実施組織及びその支援組織の役割及び責任者を再処理事業所として明確に定める。

また, 重大事故等又は大規模損壊に対処し得る体制におい

ても技術的能力を維持管理していくために必要な事項を、「核原料物質，核燃料物質及び原子炉の規制に関する法律」に基づくMOX燃料加工施設保安規定等において規定する。

重大事故の発生及び拡大の防止に必要な措置については、「核燃料物質の加工の事業に係る加工事業者の重大事故の発生及び拡大の防止に必要な措置を実施するために必要な技術的能力に係る審査基準」（以下「技術的能力審査基準」という。）で規定する内容に加え、「事業許可基準規則」に基づいて整備する設備の運用手順等についても考慮した「重大事故等対策の手順と重大事故等対処施設」及び「重大事故等対策の手順の概要」，「重大事故等対策における操作の成立性」を含めて手順等を適切に整備する。

また，重大事故等対処に必要な手順書の整備，訓練の実施及び体制の整備の詳細については，「手順書の整備，訓練の実施及び体制の整備」にて示す。

「重大事故等対策の手順と重大事故等対処施設」，「重大事故等対策の手順の概要」及び「重大事故等対策における操作の成立性」については，「臨界事故に対処するための手順等」から「通信連絡に関する手順等」にて示す。

なお，「臨界事故に対処するための手順等」については，設計上定める条件より厳しい条件においても臨界事故の発生が想定されないことから，臨界事故に対処するための手順等は不要である。また，「その他の事故に対処するための手順等」については，MOX燃料加工施設において，その他の事故に該当する事象はないことから，手順等は不要である。

1. 1. 1. 2. 1 重大事故等の発生を防止するための手順等

(1) 重大事故等の発生を防止するための手順

MOX燃料加工施設における重大事故等の発生を防止するため、事象の進展に応じて重大事故等に的確かつ柔軟に対処できる手順を整備する。

手順書には、活動に必要な現場の作業環境の測定データ等の情報を明確にし、これに基づき対策の実施を判断する基準をあらかじめ定める。

臨界事故については、「重大事故の発生を仮定する際の条件の設定及び重大事故の発生を仮定する機器の特定」において、設計上定める条件より厳しい条件においても臨界事故の発生が想定されないことから手順等は不要である。

また、MOX燃料加工施設において、その他の事故に該当する事象はないため、手順等は不要である。

核燃料物質等を閉じ込める機能の喪失の発生を防止するための対策については、重大事故の発生を仮定するグローブボックス内で、設計基準対象施設として機能を期待するグローブボックス温度監視装置の感知機能、グローブボックス消火装置の消火機能の喪失を確認した場合は、発生防止対策に着手する。

発生防止対策としては、核燃料物質をグローブボックス内に静置した状態を維持するために、全工程の停止を行うとともに、窒素雰囲気グローブボッ

クスを空気に置換するために必要な条件であるグローブボックス排風機を含む全送排風機の停止及び火災の発生の要素である潤滑油の温度上昇やスパークの発生を防ぐために、火災源を有する機器の動力電源の遮断の状態確認（又は停止等の操作）を行う。

なお、グローブボックス排風機の多重故障による消火機能の機能喪失を確認した場合は、連動して停止する設計としている工程室排風機も含めて設備が停止していることを確認するとともに、外部への放射性物質の放出を防止する観点で、上記の対策に加えて、発生防止対策として、グローブボックス排気設備及び工程室排気設備の流路を遮断するため、グローブボックス排風機入口手動ダンパ及び工程室排風機入口手動ダンパを手動閉止する。

上記の対策は、火災の確認ができない場合においても、核燃料物質を静置させ、火災の影響を受けるMOX粉末の対象を限定すること及び新たな火災の発生を防止することを目的として実施するものであり、火災の消火及び核燃料物質の閉じ込めに直接寄与するものではないが、発生防止対策として位置づける。

① 核燃料物質等を閉じ込める機能の喪失の発生を防止するための対策

重大事故の発生を仮定するグローブボックス内で火災が発生し、設計基準対象施設として機能を期待す

る火災の感知・消火機能が喪失した場合には、重大事故等の発生を防止するため、以下の対策を実施する。

また、全送排風機の停止のうち、以下に示す場合のグローブボックス排風機の停止については、拡大防止対策として位置づける。詳細な手順については「核燃料物質等を閉じ込める機能の喪失に対処するための手順等」に示す。

- ・ 窒素循環ファンが停止した状態又は窒素循環ラインが破断した状態で、火災の感知・消火機能が喪失し、グローブボックス排風機を停止する場合。
- ・ 全交流電源喪失等で火災の感知消火機能が喪失した状態で、グローブボックス排風機の停止を確認する際に、グローブボックス排風機の運転が継続しており、グローブボックス排風機を停止する場合。

a. 全工程停止

核燃料物質をグローブボックス内に静置した状態を維持するため、全工程を停止する。

b. 電源の遮断

全工程の停止操作を実施後、火災源を有するグローブボックス内の設備等から火災の発生を防止するため、当該機器の動力電源を選択的に遮断する。

② 核燃料物質等を閉じ込める機能の喪失の発生を防止するための手順

a. 手順着手の判断基準

設計基準対象施設として機能を期待する感知・消火機能の機能喪失を確認した場合に重大事故等の発生防止対策に着手する。MOX燃料加工施設の当直長（MOX燃料加工施設対策班長）は、統括当直長（実施責任者）の代行として、発生防止対策への着手を判断する。手順着手の判断基準を以下に示す。

【監視機能喪失】

- ・安全系監視制御盤の監視機能喪失
- ・グローブボックス火災安全系警報盤の監視機能喪失
- ・ガス消火装置監視制御盤の監視機能喪失

【全交流電源喪失】

- ・母線電圧低（安全系監視制御盤による警報発報）

【消火機能喪失】

- ・グローブボックス排風機の多重故障（安全系監視制御盤による警報発報）
- ・グローブボックス消火装置の多重故障（ガス消火装置監視制御盤による警報発報）

【感知機能喪失（消火機能喪失）】

- ・グローブボックス温度監視装置の多重故障（GB火災安全系警報盤による警報発報）

上記の判断基準に基づき、発生防止対策への着手

を判断した場合は、拡大防止対策の火災の消火及び核燃料物質等の閉じ込めに関する対策に着手するとともに、電源の確保、監視測定、情報把握設備の設置及び通信連絡に関する対策に着手する。

火災の消火及び核燃料物質等の閉じ込めに関する手順の詳細については、「核燃料物質を閉じ込める機能の喪失に対処するための手順等」に示す。また、電源の確保等に関する手順の詳細については、「電源の確保に関する手順等」、「監視測定等に関する手順等」、「緊急時対策所の居住性等に関する手順等」及び「通信連絡に関する手順等」に示す。

b. 操作手順

燃料加工建屋外へ核燃料物質等の漏えいを防止するための手順の概要は以下のとおり。手順の対応フローを第 1.1.1-1 図、タイムチャートを第 1.1.1-2 図に示す。

- (a) MOX 燃料加工施設の当直長 (MOX 燃料加工施設対策班長) は、手順着手の判断基準に基づき、MOX 燃料加工施設対策班の班員 (以下「対策班員」という。) に、全工程停止及び火災源を有するグローブボックス内機器の動力電源の遮断操作を指示する。
- (b) 対策班員は、全工程の停止操作を実施する。
- (c) 対策班員は、火災源を有するグローブボックス内機器の動力電源の遮断操作を実施する。

(d) MOX燃料加工施設の当直長(MOX燃料加工施設対策班長)は、(b)及び(c)の操作完了を確認した場合、重大事故の発生防止対策終了の判断を行う。

これらの手順は、MOX燃料加工施設 重大事故等発生時対応手順書(以下「重大事故等発生時対応手順書」という。)に定める。

③ 操作の成立性

燃料加工建屋外への核燃料物質の漏えいを防止するための操作は、MOX燃料加工施設の当直長(MOX燃料加工施設対策班長)1人及びMOX燃料加工施設対策班の班員4人の合計5人にて作業を実施した場合、事象発生から15分で実施可能である。

重大事故の対処においては、通常的安全対策に加えて、放射線環境や作業環境に応じた防護具の配備を行い、移動時及び作業時の状況に応じて着用することとする。

線量管理については、個人線量計を着用し、1作業当たり10mSv以下とすることを目安に管理する。

なお、火災による閉じ込める機能の喪失の拡大を防止するための手順については「核燃料物質等を閉じ込める機能の喪失に対処するための手順等」にて示す。

(2) 資機材の整備，手順書の整備，訓練の実施及び体制の整備

① 資機材の整備

核燃料物質等を閉じ込める機能の喪失の発生を防止するための対策（全工程停止及び動力電源の一部遮断）において、その操作に必要な機器はないが、対策班員の防護具及び可搬型照明等を資機材として整備する。

また、資機材は対策に当たる対策班員の人数分の個数を確保し、予備として同数を確保する。

資機材の保管場所については、燃料加工建屋内に保管し、短時間で活動場所へ移動できる場所に保管する。また、資機材については、定期的に点検等を行い、常に使用可能な状態に整備することで健全性を確保する。

資機材を保管場所から設置場所へ運搬し、又は他の設備の被害状況を把握するためのアクセスルートをあらかじめ定め、当該ルートには通行の支障となるものを設置しない。

大規模な地震が発生した場合においては、設定したアクセスルートの通行が阻害される場合等を考慮して、必要な資機材を分散して保管することにより、複数のルートから事故発生場所にアクセスできるようにする。

② 手順書の整備

（１）で示した重大事故等の発生を防止するための手順について事象の種類及び事象の進展に応じた的

確かつ柔軟に対処できるように判断基準を明確に定め、重大事故等発生時対応手順書として整備する。

重大事故等発生時対応手順書は、事象の進展状況に応じて構成を明確化し、発生防止対策から拡大防止対策への的確に移行できるように、移行基準を明確にする。

重大事故の重大事故等に対処するための手順書の整備に係る文書体系、手順書の種類等の詳細は、「手順書の整備、訓練の実施及び体制の整備（3）手順書の整備」に示す。

③ 訓練の実施

重大事故等の発生を防止するための対策を実施する要員に対し、事象の種類及び事象の進展に応じた的確かつ柔軟に対処するために必要な力量を確保するため、教育及び訓練を計画的に実施する。

必要な力量の確保については、平常運転時の実務経験を通じて付与される力量を考慮する。

また、事故時対応の知識及び技能について、重大事故等発生防止対策を実施する要員の役割に応じた教育及び訓練を定められた頻度及び内容で計画的に実施することにより、重大事故等発生防止対策を実施する要員の力量の維持及び向上を図る。

重大事故等に対処するための訓練に係る教育訓練の計画及び実施の基本方針等の詳細は「手順書の整備、訓練の実施及び体制の整備（4）教育及び訓練の実施」に示す。

④ 体制の整備

重大事故の発生を仮定するグローブボックス内で火災が発生し、設計基準対象施設として機能を期待する火災の感知・消火機能が喪失した場合には、M O X 燃料加工施設の当直長（M O X 燃料加工施設対策班長）は、発生防止対策の着手を判断する。

M O X 燃料加工施設の当直長は、重大事故等対処への着手を統括当直長（実施責任者）に通信連絡設備を用いて報告する。全交流電源喪失等により通信設備が機能喪失した場合は、建屋外から可搬型衛星電話等を用いて統括当直長へ報告することとし、可搬型衛星電話等が使用できない場合は、M O X 燃料加工施設の対策要員が再処理施設の中央制御室に移動し、統括当直長（実施責任者）に直接報告する。

統括当直長（実施責任者）は、再処理施設の中央制御室にて、M O X 燃料加工施設の当直長からの通信連絡によりM O X 燃料加工施設の状態を把握し、判断基準に基づき重大事故等体制に移行する。

重大事故等に対処するための体制の整備に当たっては、M O X 燃料加工施設と再処理施設は同じ敷地内にあることから、効果的な重大事故等対策を実施し得る体制を構築するため、非常時対策組織を一体化し、重大事故等対策を実施する実施組織及びその支援組織の役割及び責任者を再処理事業所として明確に定める。

重大事故等に対処するための体制の整備における方針，各組織の役割及び要員配置の詳細は「手順書の整備，訓練の実施及び体制の整備（５）体制の整備」に示す。

（３） 重大事故等発生防止対処時の作業環境の確保

重大事故等時における現場の作業環境について，放射線業務従事者の作業安全を考慮するため，温度，湿度，線量等の作業環境を踏まえ，放射線防護具の他，熱中症対策として，クールベスト等を整備する。

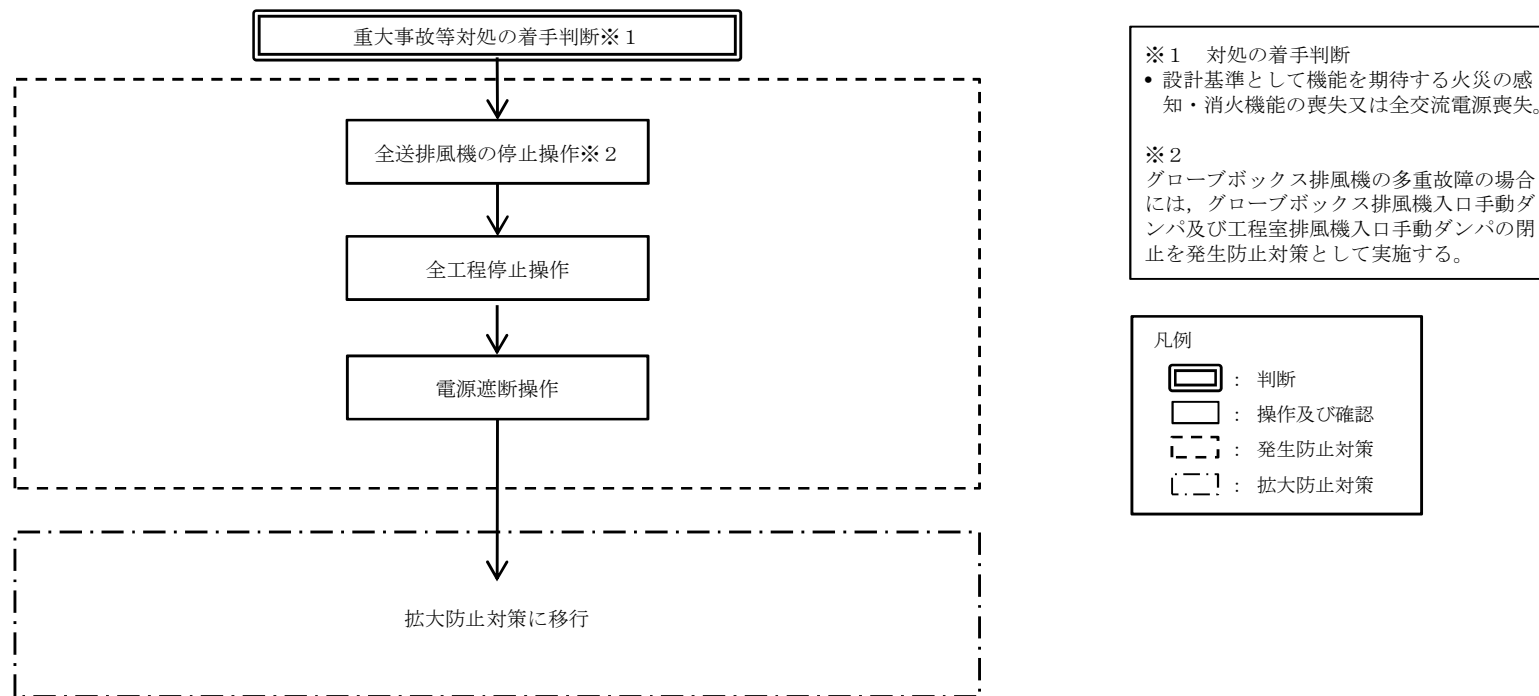

第1.1.1-1図 「核燃料物質を閉じ込める機能の喪失の発生防止」の対策の手順の概要

対策	作業番号	作業	要員数	所要時間 (時間:分)	経過時間 (時間:分)												備考		
					0:10	0:20	0:30	0:40	0:50	1:00	1:10	1:20	1:30	1:40	1:50	2:00			
発生防止	-	-	対策活動の指揮, 対策作業の進捗管理	MOX燃料 加工施設 対策班長	1	0:05	■												
	1	核燃料物質等の 閉じ込め	全工程停止操作, 全送排風機停止操作	MOX燃料 加工施設 対策班	2	0:05	■												
	2		電源遮断操作	MOX燃料 加工施設 対策班	2	0:05	■												

第1. 1. 1-2図 閉じ込める機能の喪失の発生を防止するための対策作業と所要時間

1. 1. 2 手順書の整備，訓練の実施及び体制の整備

【要求事項】

加工事業者において，重大事故等に的確かつ柔軟に対処できるよう，あらかじめ手順書を整備し，訓練を行うとともに人員を確保する等の必要な体制の適切な整備が行われているか，又は整備される方針が適切に示されていること。

【解釈】

- 1 手順書の整備は，以下によること。
 - a) 加工事業者において，全ての交流電源の喪失，安全機能を有する施設の機器の多重故障及び計測器類の多重故障が，単独で，同時に又は連鎖して発生すること等を想定し，限られた時間の中において施設の状態の把握及び実施すべき重大事故等対策について適切な判断を行うため，必要となる情報の種類，その入手の方法及び判断基準を整理し，まとめる方針であること。
 - b) 加工事業者において，重大事故等の発生を防ぐために最優先すべき操作等の判断基準をあらかじめ明確にする方針であること。
 - c) 加工事業者において，財産（設備等）保護よりも安全を優先する方針が適切に示されていること。
 - d) 加工事業者において，事故の進展状況に応じて具体的な重大事故等対策を実施するための，運転員用及び支援組織用の手順書を適切に定める方針であること。なお，手順書が，事故の進展状況に応じていくつかの種類に分けられる場合は，それらの構成が明確化され，

かつ、各手順書相互間の移行基準を明確化する方針であること。

e) 加工事業者において、重大事故等対策の実施の判断材料として必要なパラメータを手順書に明記する方針であること。また、重大事故等対策実施時に監視、評価すべき項目等を手順書に整理する方針であること。

f) 加工事業者において、前兆事象を確認した時点での事前の対応(例えば大津波警報発令時の加工施設の各工程の停止操作)等ができる手順を整備する方針であること。

重大事故等に的確かつ柔軟に対処できるように、手順書を整備し、教育及び訓練を実施するとともに、必要な体制を整備する。

(1) MOX燃料加工施設の重大事故の特徴

グローブボックス内で火災が発生し、それが継続することによって、静置された状態のMOX粉末が火災の影響を受けエアロゾルとして、気相中に移行する。

気相中に移行したMOX粉末が、火災によるグローブボックス内の温度上昇に伴う体積膨張によって、地下3階から地上階までMOX粉末が上昇する駆動力が生じ、設計基準の状態よりも多量のMOX粉末を外部に放出する状態に至る。

グローブボックス内の体積膨張により気相中に移行したMOX粉末は、グローブボックス給気系、グローブボックス排気設備、グローブボックスのパネルの

隙間等から当該グローブボックスの外に移行する。給気系と隙間等から移行したMOX粉末は当該グローブボックスが設置されている工程室に漏えいし、工程室排気設備を経由して外部に放出され、グローブボックス排気設備に移行したものは、グローブボックス排気設備を経由して外部に放出される。

設計基準対象施設の感知機能、消火機能の喪失状態については、発生する要因によって、いくつかのケースが想定されるが、MOX燃料加工施設における重大事故等は火災による閉じ込める機能の喪失のみであることから、対処の方法は限られるとともに、火災の発生が確認された場合は速やかに消火する必要があるため、時間余裕は少なく、直ちに対策に着手する。

(2) 平常運転時の監視から対策の開始までの流れ

平常運転時の監視から対策の開始までの基本的な流れを第1.1.2-1図に示す。

自然災害については、前兆事象を確認した時点で手順書に基づき対応を実施する。自然災害における対策の開始までの流れを第1.1.2-2図及び第1.1.2-3図に示す。

また、監視及び判断に用いる平常時の運転監視パラメータを第1.1.2-1表に示す。

① 平常運転時の監視

平常運転時の監視は、中央監視室の安全系監視制御盤及び監視制御盤にて圧力、温度等のパラメータが適

切な範囲内であること，機器の起動状態及び受電状態を定期的に確認し，記録する。

また，平常時の運転監視パラメータは再処理施設の中央制御室に伝送される。

② 異常の検知

- a. 異常の検知は，中央監視室での状態監視及び巡視点検結果から，警報発報，運転状態の変動，動的機器の故障，静的機器の損傷等の異常の発生により行う。異常を検知した場合は警報対応手順書に従い，回復操作により安全機能が異常状態から回復できない場合は，全工程を停止する。

露出した状態でMOX粉末を取り扱い，火災源となる潤滑油を保有するグローブボックスにおける火災警報の発報又は現場確認により火災を確認した場合は，設計基準対象施設により自動で消火し，消火完了後に全工程を停止する。

それ以外の箇所で火災の発生が確認された場合は，固定式消火設備又は消火器を用いた消火を実施し，消火完了後に全工程を停止する。

- b. 地震時においては，揺れが収まったことを確認してから，速やかに監視制御盤等にて警報発報を確認する。

- c. 火山の影響により，降灰予報（「やや多量」以上）を確認した場合は，設備の運転状態の監視を強化するとともに，事前の対応作業として，手順書に基づ

き、全工程停止の措置の判断、送排風機の停止の措置の判断、動力電源停止の措置の判断及び除灰作業の準備を実施する。また、降灰を確認したのち必要に応じ、除灰作業を実施する。

③ 重大事故等の判断

異常の検知において、全交流電源喪失により、安全系監視制御盤等において、監視機能の喪失、母線電圧低の発報（全交流電源喪失）を確認した場合は、設計基準対象施設の感知・消火機能が喪失した状態になることから、MOX燃料加工施設の当直長（MOX燃料加工施設対策班長）は、統括当直長（実施責任者）の代行として、重大事故等対処への着手を判断する。

MOX燃料加工施設の当直長は、重大事故等対処への着手を統括当直長（実施責任者）に通信連絡設備を用いて報告する。また、全交流電源喪失等によりMOX燃料加工施設の設計基準対象施設の通信連絡設備が機能喪失した場合は、建屋外から、可搬型衛星電話（屋外用）を用いて再処理施設の制御建屋への連絡を試みるが、再処理施設の制御建屋において通信連絡設備が機能喪失しており、連絡ができない場合は、MOX燃料加工施設の対策要員が再処理施設の中央制御室に移動し、統括当直長（実施責任者）に直接報告する。

統括当直長（実施責任者）は、再処理施設の中央制御室にて、MOX燃料加工施設の当直長からの通信連

絡又は対策要員からの報告によりM O X燃料加工施設の状態を把握し、判断基準に基づき重大事故等対策を実施する体制に移行する。

④ 重大事故等対処（発生防止対策）

重大事故等対処への着手判断を受け、火災の影響を受けるM O X粉末の対象を限定すること等により、外部への放出に至ることを防止することを目的とし、発生防止対策として、全送排風機の停止、全工程の停止及び火災源を有する機器の動力電源の遮断の状態確認（又は、停止等の操作）を行う。

発生防止対策の詳細は、「1. 1. 1 重大事故等の発生を防止するための手順等」にて示す。

⑤ 重大事故等対処（拡大防止対策）

重大事故等対処への着手判断を受け、拡大防止対策として、火災の発生を確認するため、中央監視室において、重大事故の発生を仮定するグローブボックスの火災源に設置された火災状況確認用温度計の指示値を、可搬型グローブボックス温度表示端末を接続することにより確認する。

上記と並行して、拡大防止対策として、外部への放射性物質の放出を可能な限り防止するため、中央監視室から移動し、地下1階の排風機室において、グローブボックス排風機入口手動ダンパ及び工程室排風機入口手動ダンパを手動閉止する。

火災状況確認用温度計の指示値が60℃を超える場

合は、拡大防止対策として、火災の発生が確認されたグローブボックスに対して、中央監視室近傍から、遠隔手動操作により、地下3階廊下に設置された遠隔消火装置を起動させ、消火剤（ハロゲン化物消火剤）を放出する。

重大事故対処に必要なパラメータについては、中央監視室で確認するとともに、再処理施設の中央制御室及び緊急時対策所に伝送し、監視及び記録する。

(3) 手順書の整備

重大事故等対策時において、事象の種類及び事象の進展に応じて重大事故等に的確かつ柔軟に対処できるように重大事故等発生時対応手順書を整備する。

「1.1.1 重大事故等の発生を防止するための手順等」で整備する発生防止対策の手順については、拡大防止対策と一連の流れで対処を可能とするため同一の手順書として整備する。

重大事故等への対処に係る文書体系図を第1.1.2-4図に示す。

- ① 全ての交流電源の喪失、安全機能を有する施設の機器の多重故障及び計測器類の多重故障が、単独で、同時に又は連鎖して発生すること等を想定し、限られた時間の中で、MOX燃料加工施設の状態の把握及び重大事故等対策の適切な判断を行うため、必要な情報の種類、その入手の方法及び判断基準を明確にし、対策を実施する判断材料として必要なパラメータを明記

した重大事故等発生時対応手順書を整備する。

MOX燃料加工施設では、施設に影響を及ぼす可能性がある自然現象又は自然現象発生後の施設周辺の状況については、公共機関からの情報及び気象観測設備からの情報、作業員による目視等により得られる情報により把握することが可能であり、MOX燃料加工施設として屋外監視カメラの設置は不要であるが、再処理事業所として一体となって事象に対処する場合には、再処理施設の屋外監視カメラから得られた情報について、ページング装置及び所内携帯電話等の所内通信連絡設備により情報共有する。また、火災発生等を確認した場合に消火活動等の対策に着手するための判断材料として必要なパラメータを明確にした手順書を整備する。

- ② 重大事故の発生及び拡大を防ぐために最優先すべき操作等の判断基準をあらかじめ明確にし、限られた時間の中で実施すべき重大事故等への対処について各役割に応じて対処できるよう、重大事故等発生時対応手順書を整備する。

全交流電源喪失時等において、準備に長時間を要する可搬型重大事故等対処設備を必要な時期に使用可能とするため、準備に要する時間を考慮の上、明確な手順着手の判断材料として必要なパラメータを重大事故等発生時対応手順書に整備する。

- ③ 重大事故等への対処において、放射性物質を燃料

加工建屋内に可能な限り閉じ込めるための手順書を整備する。ただし、一連の重大事故等対策の完了後、閉じ込める機能の回復作業として、排気を実施するための手順書を整備する。

また、重大事故等への対処を実施するに当たり、作業に従事する要員の過度な放射線被ばくを防止するため、放射線被ばく管理に係る対応について重大事故等発生時対応手順書に整備する。

重大事故等発生時の被ばく線量管理は、個人線量計による被ばく線量管理及び管理区域での作業時間管理によって行う。1作業あたりの被ばく線量が10mSv以下とすることを目安に計画線量を設定し、作業者の被ばく線量を可能な限り低減できるようにする。また、1作業あたりの被ばく線量が10mSv以下での作業が困難な場合は、緊急作業における線量限度である100mSv又は250mSvを超えないよう管理する。その場合においても、作業者の被ばく線量が可能な限り低減できるよう、段階的に計画線量を設定する。

監視制御盤等により安全機能の喪失を判断するための情報を把握した時点を開始点として、安全機能の喪失の判断に10分間を要するものと想定する。そのため、重大事故等の対策に必要な要員の評価等においては、重大事故等への対処のうち判断に基づき実施する操作及び作業は、安全機能の喪失を判断するための情報の把握から10分後以降を開始するものとする。

- ④ 財産（設備等）保護よりも安全を優先する共通認識を持ち、行動できるよう、社長は、あらかじめ方針を示す。

重大事故等時の対処においては、財産（設備等）保護よりも安全を優先する方針に基づき定めた重大事故等発生時対応手順書を整備し、判断材料として必要なパラメータを明記する。重大事故等対策時においては、統括当直長（実施責任者）は躊躇せず判断できるように、財産（設備等）保護よりも安全を優先する方針に基づき、判断材料として必要なパラメータを明記した重大事故等発生時対応手順書を整備する。

重大事故等対策時の非常時対策組織の活動において、重大事故等対処を実施する際に、再処理事業部長（非常時対策組織本部長）は、財産（設備等）保護よりも安全を優先する方針に従った判断を実施する。

- ⑤ 事故の進展状況に応じて具体的な重大事故等対策を実施するため、実施組織用及び支援組織用の手順書を適切に定める。手順書が事故の進展状況に応じていくつかの種類に分けられる場合は、それらの構成を明確化し、かつ、各手順書相互間の移行基準を明確化する。

重大事故等発生時において、再処理施設と共通の手順で対処を実施する作業については、再処理施設の重大事故等発生時対応手順書を使用する。また、再処理施設と設備を共用する場合は、対処の内容、体制、数

量を考慮しても，両施設が重大事故等に的確かつ柔軟に対処できるように，対処の優先順位，判断材料として必要なパラメータ等を再処理施設の重大事故等発生時対応手順書に定める。

各手順書は，重大事故等対策を的確に実施するために，事故の進展状況に応じて，以下のように構成し定める。

a． 運転手順書

MOX燃料加工施設の平常運転（操作項目，パラメータ等の確認項目，操作上の注意事項等）を記載した手順書

b． 警報対応手順書

中央監視室，制御室及び現場制御盤に警報が発生した際に，警報発生原因の除去あるいは設備を安全な状態に維持するために必要な対応を警報ごとに記載した手順書

c． 重大事故等発生時対応手順書

複数の設備の故障等による異常又は重大事故に至るおそれがある場合に必要な対応を重大事故事象ごとに記載した手順書で，以下のとおりとする。

- ・ 重大事故への進展を防止するための発生防止手順書
- ・ 重大事故に至る可能性がある場合，事故の拡大を防止するための手順書（放射性物質の放出を防止するための手順書を含む）

警報対応手順書で対応中に機器の多重故障が発生し、安全機能の回復ができない場合には、安全機能の喪失と判断し、全工程を停止する。

さらに、重大事故等発生時対応手順書で対応中に発生防止及び拡大防止（影響緩和含む）への措置がすべて機能しない場合、大規模損壊発生時対応手順書へ移行する。

大気及び海洋への放射性物質の拡散の抑制，中央監視室，モニタリング設備，緊急時対策所並びに通信連絡設備に関する手順書を整備する。

重大事故等発生時対応手順書は，事故の進展状況に応じて構成を明確化し，手順書相互間を的確に移行できるように，移行基準を明確にする。

重大事故等発生時の対策のうち，要員に余裕があった場合のみに実施できるもの，特定の状況下においてのみ有効に機能するもの，対処に要する手順が多いこと等により，対処に要する時間が重大事故等対処設備を用いた対処よりも長いものは，自主対策として位置づける。

自主対策については，重大事故等の対処に悪影響を与えない範囲で実施することをこれらの手順書に明記する。

- ⑥ MOX燃料加工施設において，重大事故等対策実施の判断材料として必要なパラメータを整理し，重大事故等発生時対応手順書に明記する。また，重大

事故等対策実施時に監視，評価すべき項目等を，重大事故等発生時対応手順書に明記する。

重大事故等の対処のために把握することが必要なパラメータは，中央監視室におけるMOX燃料加工施設の感知・消火機能の状態を確認するための運転監視パラメータのうち，MOX燃料加工施設の状態を直接監視するパラメータをあらかじめ選定し，運転手順書及び重大事故等発生時対応手順書に明記する。

有効性評価等にて整理した有効な情報は，実施組織要員である当直（運転員）が監視すべきパラメータの選定，状況の把握及び進展予測並びに対応処置の参考情報とし，重大事故等発生時対応手順書に明記する。

また，有効性評価等にて整理した有効な情報は，支援組織が支援するための参考情報とし，重大事故等発生時支援実施手順書に整理する。

- ⑦ 前兆事象として把握ができるか，重大事故等を引き起こす可能性があるかを考慮して，設備の安全機能の維持及び事故の未然防止対策をあらかじめ検討し，前兆事象を確認した時点で，必要に応じて事前の対応ができる体制及び手順書を整備する。

対処により重大事故等に至ることを防止できる自然現象については，施設周辺の状況に加えて，気象庁発表の警報等を踏まえた進展を予測し，施設の

安全機能の維持及び事故の防止措置を講ずるため、必要に応じて事前の対応ができる体制及び手順書を整備する。

大津波警報が発表された場合に、MOX燃料加工施設を安全の確保ができる状態に移行させるため、原則として各工程の停止操作を実施するための手順書を整備する。

台風の通過が想定される場合に、屋外設備の暴風雨対策及び巡視点検を強化するため、必要に応じて事前の対応を実施するための手順書を整備する。

竜巻の発生が予想される場合に、車両の退避又は固縛の実施、クレーン作業の中止等、設計竜巻から防護する施設を防護するため、必要に応じて事前の対応を実施するための手順書を整備する。

火山の影響により、降灰予報（「やや多量」以上）を確認した場合に、事前の対応作業として、全工程停止、送排風機の停止、動力電源停止及び除灰作業を実施するための手順書を整備する。

設計基準を上回る規模の積雪が予想される場合に、降雪の状況に応じて除雪作業を実施するための手順書を整備する。

その他の前兆事象を伴う事象については、気象情報の収集、巡視点検の強化及び前兆事象に応じた事故の未然防止の対応ができる手順書を整備する。

【補足説明資料 1. 1. 2 - 1, - 2, - 3】

【解釈】

2 訓練は、以下によること。

- a) 加工事業者において、重大事故等対策は幅広い加工施設の状況に応じた対策が必要であることを踏まえ、その教育訓練等は重大事故等時の加工施設の挙動に関する知識の向上を図ることのできるものとする方針であること。
- b) 加工事業者において、重大事故等対策を実施する要員の役割に応じて、定期的に知識ベースの向上に資する教育を行うとともに、下記3 a) に規定する実施組織及び支援組織の実効性等を総合的に確認するための演習等を計画する方針であること。
- c) 加工事業者において、普段から保守点検活動を自らも行って部品交換等の実務経験を積むことなどにより、加工施設及び予備品等について熟知する方針であること。
- d) 加工事業者において、放射性物質や化学物質等による影響、夜間及び悪天候下等を想定した事故時対応訓練を行う方針であること。
- e) 加工事業者において、設備及び事故時用の資機材等に関する情報並びにマニュアルが即時に利用できるよう、普段から保守点検活動等を通じて準備し、及びそれらを用いた事故時対応訓練を行う方針であること。

(4) 教育及び訓練の実施

重大事故等対策を実施する要員に対し、重大事故等対策時における事故の種類及び事故の進展に応じて

的確かつ柔軟に対処するために必要な力量を確保するため、教育及び訓練を計画的に実施する。

必要な力量の確保については、平常運転時の実務経験を通じて付与される力量を考慮する。

また、事故時対応の知識及び技能について、重大事故等対策を実施する要員の役割に応じた教育及び訓練を定められた頻度及び内容で計画的に実施することにより、重大事故等対策を実施する要員の力量の維持及び向上を図る。

教育及び訓練の頻度と力量評価の考え方は、以下の基本方針に基づき教育訓練の計画を定め、実施する。

- ・重大事故等対策を実施する要員に対し必要な教育及び訓練を年1回以上実施し、評価することにより、力量が維持されていることを確認する。
- ・重大事故等対策を実施する要員が力量の維持及び向上を図るためには、各要員の役割に応じた教育及び訓練を受ける必要がある。各要員の役割に応じた教育及び訓練を計画的に繰り返すことにより、各手順を習熟し、力量の維持及び向上を図る。
- ・重大事故等対策を実施する要員の力量評価の結果に基づき教育及び訓練の有効性評価を行い、年1回の実施頻度では力量の維持が困難と判断される教育及び訓練については、年2回以上実施する。
- ・重大事故等対策における中央監視室での操作及び動作状況確認等の短時間で実施できる操作以外

の作業や操作については、「2. 1. 1 臨界事故に対処するための手順」から「2. 1. 10 通信連絡に関する手順」の「重大事故等対策における操作の成立性」に必要な重大事故等に対処する要員数及び想定時間にて対応できるように、教育及び訓練により効果的かつ確実に実施できることを確認する。

- ・教育及び訓練の実施結果により、手順、資機材及び体制について改善要否を評価し、必要により手順、資機材の改善、体制、教育及び訓練計画への反映を行い、力量を含む対応能力の向上を図る。

重大事故等対策を実施する要員に対して、重大事故等時における事故の種類及び事故の進展に応じた的確かつ柔軟に対処できるように、重大事故等対策を実施する要員の役割に応じた教育及び訓練を実施し、計画的に評価することにより力量を付与し、運転開始前までに力量を付与された重大事故等対策を実施する要員を必要人数配置する。

重大事故等対策を実施する要員を確保するため、以下の基本方針に基づき教育及び訓練を実施する。

計画（P）、実施（D）、評価（C）、改善（A）のプロセスを適切に実施し、PDCAサイクルを回すことで、必要に応じて手順書の改善、体制の改善等の継続的な重大事故等対策の改善を図る。

- ① 重大事故等対策は、MOX燃料加工施設の状況に

応じた幅広い対策が必要であることを踏まえ、重大事故等対策を実施する要員の役割に応じて、重大事故等発生時のMOX燃料加工施設の挙動に関する知識の向上を図る教育及び訓練を実施する。

重大事故等対策時にMOX燃料加工施設の状況を早期に安全の確保ができる状態に導くための的確な状況把握、確実及び迅速な対応を実施するために必要な知識について、重大事故等対策を実施する要員の役割に応じた、教育及び訓練を計画的に実施する。

- ② 重大事故等対策を実施する要員の役割に応じて、定期的に重大事故等対策に係る知識ベースの理解向上に資する教育を行う。また、重大事故等対策に関する基本的な知識、施設のプロセスの原理、安全設計及び対処方法について、教育により習得した知識の維持及び向上を図るとともに、日常的な施設の操作により、習得した操作に関する技能についても維持及び向上を図る。

現場作業に当たる重大事故等対策を実施する要員が、作業に習熟し必要な作業を確実に完了できるように、重大事故等対策を実施する要員の役割分担及び責任者などを定め、連携して一連の活動を行う訓練を計画的に実施する。

重大事故等対策を実施する要員に対しては、要員の役割に応じて、重大事故等対策時のMOX燃料加工施設の状況把握、的確な対応操作の選択、確実な指揮命

令の伝達の一連の非常時対策組織の機能，非常時対策組織における支援組織の位置づけ，実施組織と支援組織の連携を含む非常時対策組織の構成及び手順書の構成に関する机上教育を実施するとともに，重大事故等対策を実施する要員の役割に応じて，重大事故等対策に係る訓練を実施する。

重大事故等対策時のMOX燃料加工施設の状態把握，的確な対応操作の選択等，実施組織及び支援組織の実効性等を総合的に確認するための訓練等を計画的に実施する。

重大事故等対策を実施する要員に対しては，要員の役割に応じて，知識の向上と手順書の実効性を確認するため，模擬訓練を実施する。また，重大事故等対策時の対応力を養成するため，手順に従った対応中において判断に用いる監視計器の故障や作動すべき機器の不作動等，多岐にわたる機器の故障を模擬し，関連パラメータによる事象判断能力，代替手段による復旧対応能力等の運転操作の対応能力向上を図る。

重大事故等対策を実施する要員に対しては，要員の役割に応じて，MOX燃料加工施設の安全機能の回復のための対応操作を習得することを目的に，手順や資機材の取扱い方法の習得を図るための訓練を，訓練ごとに頻度を定めて実施する。訓練では，訓練ごとの訓練対象者全員が実際の設備又は訓練設備を操作して訓練を実施する。

- ③ 重大事故等対策時において復旧を迅速に実施するために、平常時から保守点検活動を社員自らが行って、部品交換等の実務経験を積むこと等により、MOX燃料加工施設、予備品等について熟知する。

当直（運転員）は、平常運転時に実施する項目を定めた手順書に基づき、設備の巡視点検、定期点検及び運転に必要な操作を自らが行う。

現場における設備の点検においては、マニュアルに基づき、隔離の確認、外観目視点検、試運転等の重要な作業ステップをホールドポイントとし立会確認を行うとともに、工事要領書の内容確認及び作業工程検討等の保守点検活動を社員自らが行う。さらに、重大事故等対策時からの設備復旧に係わる要員は、要員の役割に応じて、研修施設等にてポンプ及び空気圧縮機の分解点検及び部品交換並びに補修材による応急措置の実習を協力会社とともに実施することにより技能及び知識の向上を図る。

重大事故等対策については、重大事故等対策を実施する要員が、要員の役割に応じて、可搬型重大事故等対処設備の設置、配管接続、ケーブルの敷設及び接続、放出される放射性物質の濃度の測定、線量の測定、アクセスルートの確保及びその他の重大事故等対策の資機材を用いた訓練を行う。

重大事故等対策を実施する要員のうち自衛消防組織の消火班の要員は、初期消火活動を実施するための

消防訓練を定期的を実施する。

M O X 燃料加工施設並びに再処理施設の各要員の教育及び訓練は、連携して行うことで必要な知識の向上及び技能の習得を図る。

統括当直長は、重大事故等発生時及び大規模損壊時の各事象発生時に的確に判断することが求められるため、総合的に教育及び訓練を実施する。

④ 重大事故等対処施設のうち、取扱いに資格を有する設備については、有資格者により取扱いを可能とし、教育及び訓練を実施することで技能の維持及び向上を図る。

⑤ 重大事故等対策を実施する要員は、重大事故等対策及び重大事故等発生後の復旧を迅速に実施するため、高線量、化学物質等による影響を想定した訓練及び放射線防護具等を使用する訓練並びに夜間の視界不良及び悪天候下の厳しい環境条件を想定した事故時対応訓練を行う。

また、あらかじめ定めた連絡体制に基づき、夜間又は休日（平日の勤務時間帯以外）を含めて必要な重大事故等対策を行う要員を非常招集できるように、アクセスルート等を検討するとともに、非常時対策組織要員の対象者に対して計画的に通報連絡訓練を実施する。

⑥ 重大事故等対策を実施する要員は、重大事故等対策時の対応や事故後の復旧を迅速に実施するため、

設備及び事故時用の資機材等に関する情報及び手順書並びにマニュアルが即時に利用できるように、平常時から保守点検活動等を通じて準備し、それらの情報及び手順書並びにマニュアルを用いた事故時対応訓練を行う。

それらの情報及び手順書並びにマニュアルを用いて、事故時対応訓練を行うことで、設備資機材の保管場所、保管状態を把握し、取扱いの習熟を図るとともに、資機材等に関する情報及び手順書の管理を実施する。

【補足説明資料 1. 1. 2 - 4】

【解釈】

- 3 体制の整備は、以下によること。
- a) 加工事業者において、重大事故等対策を実施する実施組織及びその支援組織の役割分担及び責任者などを定め、効果的な重大事故等対策を実施し得る体制を整備する方針であること。
 - b) 実施組織とは、運転員等により構成される重大事故等対策を実施する組織をいう。
 - c) 実施組織は、加工施設内の各工程で同時に又は連鎖して重大事故等が発生した場合においても対応できる方針であること。
 - d) 支援組織として、実施組織に対して技術的助言を行う技術支援組織及び実施組織が重大事故等対策に専念できる環境を整える運営支援組織等を設ける方針であること。
 - e) 加工事業者において、重大事故等対策の実施が必要な状況においては、実施組織及び支援組織を設置する方針であること。また、あらかじめ定めた連絡体制に基づき、夜間及び休日を含めて必要な要員が招集されるよう定期的に連絡訓練を実施することにより円滑な要員招集を可能とする方針であること。
 - f) 加工事業者において、重大事故等対策の実施組織及び支援組織の機能と支援組織内に設置される各班の機能が明確になっており、それぞれ責任者を配置する方針であること。

- g) 加工事業者において、指揮命令系統を明確化する方針であること。また、指揮者等が欠けた場合に備え、順位を定めて代理者を明確化する方針であること。
- h) 加工事業者において、上記の実施体制が実効的に活動するための施設及び設備等を整備する方針であること。
- i) 支援組織は、加工施設の状態及び重大事故等対策の実施状況について、適宜工場等の内外の組織へ通報及び連絡を行い、広く情報提供を行う体制を整える方針であること。
- j) 加工事業者において、工場等外部からの支援体制を構築する方針であること。

(5) 体制の整備

重大事故時において重大事故等に対応するための体制として、以下の方針に基づき整備する。

- ① 重大事故等対策を実施する実施組織及び支援組織の役割分担及び責任者などを定め、指揮命令系統を明確にし、効果的な重大事故等対策を実施し得る体制を整備する。

重大事故等を起因とする原子力災害が発生するおそれがある場合又は発生した場合に、事故原因の除去、原子力災害の拡大防止及びその他の必要な活動を迅速かつ円滑に行うため、再処理事業部長（原子力防災管理者）は、事象に応じて非常事態を発令し、非常時対策組織の非常招集及び通報連絡を行い、再処理事業部長（原子力防災管理者）を本部長、燃料製造事業部

長を副本部長とする非常時対策組織を設置して対処する。

重大事故等への対処に係る体制の整備に当たっては、MOX燃料加工施設と再処理施設は同じ敷地内にあることから、効果的な重大事故等対策を実施し得るようにするため、非常時対策組織を一体化し、重大事故等対策を実施する実施組織、支援組織の役割及び責任者を再処理事業所として明確に定める。

非常時対策組織は、MOX燃料加工施設及び再処理施設の各工程で同時に重大事故等が発生した場合においても対応できるようにする。

再処理事業部長（原子力防災管理者）は、非常時対策組織本部の本部長として、非常時対策組織の統括管理を行い、責任を持って原子力防災の活動方針を決定する。

燃料製造事業部長は、非常時対策本部の副本部長として本部長の補佐、本部長への意見具申及び対策活動への助言を行うとともに、MOX燃料加工施設の状態把握等の統括管理を行う。

非常時対策組織における指揮命令系統を明確にするとともに、指揮者である非常時対策組織本部の本部長（原子力防災管理者）が不在の場合は、あらかじめ定めた順位に従い、副原子力防災管理者がその職務を代行する。

非常時対策組織は、本部長、副本部長（燃料製造事

業部長及び再処理副事業部長），再処理工場長，M O X 燃料加工施設及び再処理施設の核燃料取扱主任者，連絡責任者及び支援組織の各班長で構成する非常時対策組織本部，重大事故等対策を実施する実施組織，実施組織に対して技術的助言を行う技術支援組織及び実施組織が重大事故等対策に専念できる環境を整える運営支援組織（以下技術支援組織及び運営支援組織の両者をあわせて「支援組織」という。）で構成する。

非常時対策組織において，指揮命令は非常時対策組織本部の本部長を最上位に置き，階層構造の上位から下位に向かってなされる。一方，下位から上位へは，実施事項等が報告される。

M O X 燃料加工施設と再処理施設の同時発災の場合においては，非常時対策組織本部の副本部長として再処理副事業部長及び再処理施設の核燃料取扱主任者を非常時対策組織本部に加え，非常時対策組織本部の本部長が両施設の原子力防災の方針を決定する。非常時対策組織の構成を第 1. 1. 2 - 2 表，非常時対策組織の体制図を第 1. 1. 2 - 5 図に示す。

平常運転時の体制下での運転，日常保守点検活動の実施経験が非常時対策組織での事故対応，復旧活動に活かすことができ，組織が効果的に重大事故等対策を実施できるように，専門性及び経験を考慮した作業班の構成を行う。

火災発生時の消火活動は、非常時対策組織とは別組織の自衛消防組織（第1.1.2-6図参照）のうち、消火班及び消火専門隊が実施する。

- ② 非常時対策組織本部は、本部長，副本部長，再処理工場長，核燃料取扱主任者，連絡責任者及び支援組織の各班長で構成し，緊急時対策所を活動拠点として，施設状況の把握等の活動を統括管理し，非常時対策組織の活動を統括管理する。

重大事故等対策時には支援組織要員を再処理施設の中央制御室へ派遣し，MOX燃料加工施設や再処理施設の状況を非常時対策組織本部及び支援組織に報告する。また，支援組織の対応状況についても支援組織の各班長より適宜報告されることから，常に綿密な情報の共有がなされる。

あらかじめ定めた手順にしたがって実施組織が行う重大事故等対策については，統括当直長（実施責任者）の判断により自律的に実施し，非常時対策組織本部及び支援組織に実施の報告が上がってくることになる。

核燃料取扱主任者は，重大事故等対策時の非常時対策組織において，その職務に支障をきたすことがないように，独立性を確保する。MOX燃料加工施設の核燃料取扱主任者は，MOX燃料加工施設の重大事故等対策に関し保安監督を誠実かつ最優先に行うことを任務とする。

夜間及び休日（平日の勤務時間帯以外）に重大事故等が発生した場合、MOX燃料加工施設の核燃料取扱主任者が保安の監督を誠実に行うことができるように、非常時対策組織要員は、通信連絡設備により必要の都度、情報連絡（MOX燃料加工施設の状況、対策の状況）を行う。MOX燃料加工施設の核燃料取扱主任者は得られた情報に基づき、MOX燃料加工施設の重大事故等対策に関し保安上必要な場合は、非常時対策組織要員への指示並びに非常時対策組織本部の本部長へ意見具申及び対策活動への助言を行う。

非常時対策組織の機能を担う要員の規模は、対応する事故の様相及び事故の進展や収束の状況により異なるが、それぞれの状況に応じて十分な対応が可能な組織とする。

- ③ 実施組織は、当直（運転員）等により構成され、重大事故等対策を円滑に実施できる体制とし、役割に応じて責任者を配置する。

a. 実施組織

実施組織は、統括当直長を実施責任者とする。実施責任者（統括当直長）は、重大事故等対策の指揮を執る。

実施組織は、建屋対策班、建屋外対応班、通信班、放射線対応班、要員管理班及び情報管理班で構成する。

実施責任者（統括当直長）は、実施組織の建屋対策

班の各班長，通信班長，放射線対応班長，要員管理班長，情報管理班長を任命し，重大事故等対策の指揮を執るとともに，対策活動の実施状況に応じ，支援組織に支援を要請する。また，実施責任者（統括当直長）又はあらかじめ指名された者は，実施組織の連絡責任者として，事象発生時における対外連絡を行う。

実施組織のうち，MOX燃料加工施設対策班は，中央監視室を活動拠点とする。また，消火及びダンパ閉による閉じ込めが完了し，再処理施設の中央制御室に監視パラメータの伝送が可能となった場合は，活動拠点を再処理施設の制御建屋に移し，制御建屋が使用できなくなる場合には緊急時対策所に活動拠点を移す。

(a) 実施組織の各班の役割

- i. 建屋対策班は，制御建屋対策班，前処理建屋対策班，分離建屋対策班，精製建屋対策班，ウラン・プルトニウム混合脱硝建屋対策班，ガラス固化建屋対策班，使用済燃料受入れ・貯蔵建屋対策班及びMOX燃料加工施設対策班で構成する。
- ii. 建屋対策班は，各対策実施の時間余裕の算出，可搬型計器の設置を含む各建屋における対策活動の実施及び各建屋の対策の作業進捗管理並びに各建屋周辺の線量率確認及び可搬型設備の起動確認等を行う。また，MOX燃料加工施設対策

班は、全送排風機の停止、遠隔消火装置の手動起動および各ダンパの閉止等を行う。

iii. 建屋外対応班は、屋外のアクセスルートの確保、貯水槽から各建屋近傍までの水供給及び可搬型重大事故等対処設備への燃料補給を行うとともに、工場等外への放射性物質及び放射線の放出抑制並びに航空機墜落火災発生時の消火活動を行う。MOX燃料加工施設対策班のうち2名は、MOX燃料給油班として、事象発生直後の対応が完了した後に、建屋外対応班長の指揮下に入り、MOX燃料加工施設の可搬型重大事故等対処設備への燃料補給を行う。

iv. 通信班は、再処理施設の中央制御室において、所内携帯電話の使用可否の確認結果に応じて、可搬型衛星電話（屋内用）、可搬型衛星電話（屋外用）、可搬型トランシーバ（屋内用）、可搬型トランシーバ（屋外用）の準備、確保及び設置を行う。また、通信班は、通信連絡設備設置完了後は要員管理班へ合流する。

v. 放射線対応班は、可搬型排気モニタリング設備、可搬型環境モニタリング設備及び可搬型気象観測設備の設置、重大事故等の対策に係る放射線並びに放射能の状況把握、管理区域退域者の身体サーベイ、モニタリングポスト等への代替電源給電実施組織要員の被ばく管理、再処理施設の中央制

御室及び中央監視室への汚染の持込み防止措置等を行う。

MOX燃料加工施設の放射線対応班は、放射線対応班長の指揮下に入り、燃料加工建屋周辺モニタリング、敷地内の風向及び風速の測定、捕集した排気試料の放射性物質の濃度測定を行う。また、MOX燃料加工施設の放射線対応班は、非常時対策組織が設置されるまでは、MOX燃料加工施設の当直長の指揮下に入り活動を行う。

また、実施組織要員又は自衛消防組織の消火班員若しくは消火専門隊員に負傷者が発生した場合は、負傷者の汚染検査（除染等を含む）を行い、その結果とともに、負傷者を支援組織の放射線管理班へ引き渡す。

vi. 要員管理班は、再処理施設の中央制御室内の中央安全監視室において、再処理施設の中央制御室内の要員把握を行うとともに、建屋対策班の依頼に基づき、中央制御室内の対策班員の中から各建屋の対策作業の要員の割り当て等を行う。

対策作業に先立ち実施する現場環境確認のため、実施責任者（統括当直長）の指示に基づき、対策班員の中から現場環境確認要員を確保する。

また、実施組織要員又は自衛消防組織の消火班員若しくは消火専門隊員に負傷者が発生した場合、人命保護を目的に速やかに負傷者の救護を行い、

汚染検査のため、実施組織の放射線対応班へ引き渡す。

- vii. 情報管理班は、再処理施設の中央制御室内の中央安全監視室において時系列管理表の作成，作業進捗管理表の作成及び作業進捗の管理，作業時間の管理，各建屋での対策実施に係る時間余裕の集約及び作業開始目安時間の集約を行う。

MOX燃料加工施設の情報管理班長は、MOX燃料加工施設において重大事故等が発生した場合、MOX燃料加工施設対策班長とともに再処理施設の制御建屋に移動し、中央安全監視室においてMOX燃料加工施設の作業進捗の管理等を行う。また、全交流電源喪失等により通信連絡設備が機能喪失した場合は、可搬型の通信連絡設備の設置が完了されるまでの期間において、可搬型衛星電話（屋外用）を用いて、燃料加工建屋との連絡を行う。

(b) 建屋対策班の要員毎の役割

- i. 地震を要因とする全交流電源喪失による安全機能の喪失の場合

MOX燃料加工施設対策班長は、再処理施設の制御建屋の中央安全監視室において、MOX燃料加工施設対策班員に対策を指示し、MOX燃料加工施設における状況確認及び活動状況の把握を行い、実施責任者（統括当直長）へ活動結果の報告を

行う。

MOX燃料加工施設の現場管理者は、対策作業開始後、MOX燃料加工建屋の作業状況を、通信連絡設備を用いてMOX燃料加工施設対策班長へ伝達するとともに、対策の作業進捗管理を行う。また、MOX燃料加工施設対策班の現場管理者は、対策班員にMOX燃料加工施設対策班長からの指示を伝達するとともに、MOX燃料加工施設内の状況や作業進捗状況等の情報収集を行う。MOX燃料加工施設対策班長が再処理施設の制御建屋へ移動中は、MOX燃料加工施設の現場管理者が指揮を代行する。

MOX燃料加工施設の対策班員は、MOX燃料加工施設対策班長又はMOX燃料加工施設現場管理者の指揮の下、燃料加工建屋における重大事故等への対策を実施する。

また、再処理施設の建屋対策班長は、対策作業に先立ち実施する現場環境確認のため、実施責任者(統括当直長)の指示に基づき要員管理班が割り当てた要員に対して現場環境確認(屋内のアクセスルートの確認)、可搬型通話装置の設置及び圧縮空気手動供給ユニットの弁操作を指示する。

再処理施設の建屋対策班の現場管理者は、初動対応として、担当建屋近傍において、各建屋周辺の線量率確認、可搬型発電機、可搬型排風機及び

可搬型空気圧縮機の起動確認を行う。

地震を要因とする溢水に対しては、破損を想定する機器について耐震対策を実施することにより基準地震動による地震力に対して耐震性を確保する。

しかしながら、現場環境確認時の建屋対策班の対策班員の防護装備については、現場環境が悪化している可能性も考慮し、溢水を考慮した装備とする。現場環境確認により施設状況を把握した後の建屋対策班の対策班員の防護装備については、手順書に定めた判断基準に基づき適切な防護装備を選定し、建屋対策班長と放射線対応班長が協議の上、実施責任者（統括当直長）が判断し、放射線防護装備を決定する。

再処理施設の建屋対策班の現場管理者は、対策班員が実施した現場環境確認の結果を通信連絡設備を用いて建屋対策班長に報告し、建屋対策班長は、その結果に基づいて対策作業に使用するアクセスルートを決めるとともに、手順書に基づいた対策作業の実施を建屋対策班に指示する。

再処理施設の建屋対策班は、要員管理班に対して対策作業に必要な作業員の確保を依頼し、割り当てられた対策班員により対策作業を行う。

再処理施設の建屋対策班の現場管理者は、対策作業開始後、担当建屋の作業状況を、通信連絡設

備を用いて建屋対策班長へ伝達するとともに、担当建屋の対策の作業進捗管理を行う。また、建屋対策班の現場管理者は、対策班員に建屋対策班長からの指示を伝達するとともに、建屋内の状況や作業進捗状況等の情報収集を行う。対策班員に係る汚染管理として、各建屋入口にて対策班員同士による相互での身体サーベイを実施するとともに、必要に応じ簡易な除染又は養生により、管理区域外への汚染拡大防止を図る。また、現場作業時は、携行したサーベイメータにより線量率を把握する。

建屋対策班長は、再処理施設制御建屋内の中央安全監視室において、現場管理者からの担当建屋内の状況や作業進捗状況の報告に基づき、建屋内での作業状況の把握及び実施責任者（統括当直長）への作業進捗状況の報告を行う。

MOX燃料加工施設と再処理施設との同時発災において、両施設の重大事故等の対策に係る指揮は実施責任者（統括当直長）が行い、両施設の事故状況に関わる情報収集や事故対策の検討等を行うことにより、情報の混乱や指揮命令が遅れることのない体制を整備する。

再処理施設のみに重大事故等が発生した場合、MOX燃料加工施設対策班長は、手順書に基づきMOX燃料加工施設の全工程を停止する操作を開始し、MOX燃料加工施設を安全の確保ができる

状態に移行させることとする。

実施組織の構成を第1.1.2-3表に示す。

- ④ 支援組織として、実施組織に対して技術的助言を行う技術支援組織及び実施組織が重大事故等対策に専念できる環境を整える運営支援組織を設ける。

非常時対策組織本部要員及び支援組織要員は、非常時対策組織の本部長の指示に基づき再処理施設の中央制御室へ派遣する者を除き、緊急時対策所を活動拠点とする。

また、MOX燃料加工施設及び再処理施設のそれぞれの必要要員を確保することにより、両施設の同時発災時においても、重大事故等対応を兼務して対応できる体制を整備する。

a. 技術支援組織

技術支援組織は、施設ユニット班、設備応急班及び放射線管理班で構成する。

- (a) 施設ユニット班は、運転部長又は代行者を班長とし、実施組織が行う重大事故等の対応の進捗を確認するとともに、事象進展の制限時間等に関する施設状況を詳細に把握し、重大事故等の対応の進捗に応じた要員配置に関する助言、実施組織の要請に基づく追加の資機材の手配を行う。また、設備応急班が行う応急復旧対策の検討及び実施に必要な情報の収集及び応急復旧対策の実施支援を行う。

- (b) 設備応急班は、再処理施設の保全技術部長又は代行者を班長とし、施設ユニット班の収集した情報又は現場確認結果に基づき、設備の機能喪失の原因及び破損状況を把握し、応急復旧対策を検討及び実施する。
- (c) 放射線管理班は、再処理施設の放射線管理部長又は代行者を班長とし、再処理事業所内外の放射線並びに放射能の状況把握、影響範囲の評価、非常時対策組織本部要員及び支援組織要員の被ばく管理、緊急時対策建屋への汚染の持込み防止措置等を行う。

支援組織の放射線管理班は、実施組織要員又は自衛消防組織の消火班若しくは消火専門隊に負傷者が発生した場合、実施組織の放射線対応班により実施された汚染検査（除染等を含む）の結果（汚染の有無等）を受領し、2次搬送先（外部医療機関）へ汚染の有無等の情報を伝達する。また、非常時対策組織本部要員又は支援組織要員に負傷者が発生した場合は、負傷者の汚染検査（除染等を含む）を行い、2次搬送先（外部医療機関）へ汚染の有無等の情報を伝達する。

b. 運営支援組織

運営支援組織は、総括班、総務班、広報班及び防災班で構成する。

- (a) 総括班は、再処理施設の技術部長又は代行者を

班長とし、発生事象に関し、支援組織の各班が収集した情報を集約、整理するとともに社内外関係機関への通報連絡及び支援組織の運営を行う。

- (b) 総務班は、再処理計画部長又は代行者を班長とし、事業所内通話制限、事業所内警備、避難誘導、点呼、安否確認取りまとめ、負傷の程度に応じた負傷者の応急処置、外部からの資機材の調達、輸送、食料、水及び寝具の配布管理を行う。
- (c) 広報班は、報道部長又は代行者を班長とし、総括班が集約した情報等を基に、報道機関及び地域住民への広報活動に必要な情報を収集し、報道機関及び地域住民に対する対応を行う。
- (d) 防災班は、防災管理部長又は代行者を班長とし、可搬型重大事故等対処設備を含む防災資機材の配布、公設消防及び原子力防災専門官等の社外関係機関の対応並びに緊急時対策所の設備操作を行う。

支援組織の構成を第 1. 1. 2 - 4 表に示す。

- ⑤ 再処理事業部長（原子力防災管理者）は、警戒事象（その時点では、公衆への放射線による影響やそのおそれが緊急のものではないが、原子力災害対策特別措置法（以下「原災法」という。）第 10 条第 1 項に基づく特定事象に至るおそれがある事象）においては警戒事態を、特定事象が発生した場合には第 1 次緊急事態勢を、原災法第 15 条第 1 項に該当する事

象が発生した場合には第2次緊急時態勢を発令し、非常時対策組織要員の非常招集及び通報連絡を行い、非常時対策組織を設置する。その中に再処理事業部長（原子力防災管理者）を本部長とする非常時対策組織本部、実施組織及び支援組織を設置し、重大事故等対策を実施する。

夜間及び休日（平日の勤務時間帯以外）において、重大事故等が発生した場合でも、速やかに対策を行えるよう、再処理事業所内に必要な重大事故等に対処する要員を常時確保する。

非常時対策組織（全体体制）が構築されるまでの間、宿直している非常時対策組織本部の本部長代行者（副原子力防災管理者）の指揮の下、非常時対策組織本部要員（宿直者及び電話待機者）、支援組織要員（当直員及び宿直者）及び実施組織要員（当直員及び宿直者）による初動体制を確保し、迅速な対応を図る。

重大事故等が発生した場合に迅速に対応するため、MOX燃料加工施設及び再処理施設の重大事故等に対処する非常時対策組織（初動体制）の要員として、統括管理及び全体指揮を行う非常時対策組織本部の本部長代行者（副原子力防災管理者）1人、社内外関係各所への通報連絡に係る連絡補助を行う連絡責任補助者2人、電話待機する再処理施設の核燃料取扱主任者1人、電話待機するMOX燃料加工施設の核燃料取扱主任者1人、支援組織要員12人、実施組織要員

185 人の合計 202 人を確保する。非常時対策組織（初動体制）の体制図を第 1. 1. 2 - 6 図に示す。

非常時対策組織（初動体制）の非常時対策組織本部の本部長代行者（副原子力防災管理者）1 人，社内外関係各所への通報連絡に係る連絡補助を行う連絡責任補助者 2 人，重大事故等への対処に係る情報の把握及び社内外関係各所への通報連絡に係る役割を持つ支援組織要員 4 人，防災班 8 人，建屋外対応班員 2 人，制御建屋対策班の対策班員 10 人は，夜間及び休日（平日の勤務時間帯以外）における宿直及び当直とする。

宿直者の構成を第 1. 1. 2 - 5 表に示す。

非常時対策組織本部及び支援組織の当直員及び宿直者は，大きな揺れを伴う地震の発生又は実施責任者（統括当直長）の連絡を受け，緊急時対策所に移動し，非常時対策組織の初動体制を立ち上げ，施設状態の把握及び社内外関係各所への通報連絡を行う。

実施組織の宿直者は，大きな揺れを伴う地震の発生又は実施責任者（統括当直長）の連絡を受け，再処理施設の中央制御室へ移動し，重大事故等対策を実施する。

重大事故等が発生した場合に速やかに対応するため，MOX 燃料加工施設の重大事故等に対処する非常時対策組織の実施組織について，MOX 燃料加工施設対策班長 1 人，MOX 燃料加工施設情報管理班長 1 人，MOX 燃料加工施設現場管理者 1 人，放射線対応班 2

人，建屋対策班員 16 人の合計 21 人で対応を行う。

再処理施設の重大事故等に対処する非常時対策組織の実施組織について，実施責任者（統括当直長）1 人，建屋対策班長 7 人，現場管理者 6 人，要員管理班 3 人，情報管理班 3 人，通信班長 1 人，放射線対応班 15 人，建屋外対応班 20 人，再処理施設の各建屋内対策班員 105 人の合計 161 人で対応を行う。また，予備要員として，再処理施設に 3 人を確保する。MOX 燃料加工施設と再処理施設が同時に発災した場合には，それぞれの施設の実施組織要員 182 人で重大事故対応を行う。MOX 燃料加工施設は，夜間及び休日を問わず 21 人が駐在し，再処理施設では，夜間及び休日を問わず，予備要員を含め 164 人が駐在する。両施設を合わせた実施組織の必要要員数は，182 人でこれに予備要員 3 人を加えた 185 人が夜間及び休日を問わず駐在する。

重大事故等への対処に係る要員配置を記載したタイムチャートを，再処理施設との同時発災について第 1. 1. 2 - 7 図に，MOX 燃料加工施設の単独発災について第 1. 1. 2 - 8 図に示す。

非常時対策組織（全体体制）については，事象発生後 24 時間を目途に緊急時対策所にて支援活動等ができる体制を整備する。

再処理事業所内にて重大事故等に対処している要員以外の非常時対策組織本部員及び支援組織要員に

については、緊急連絡網等により非常招集連絡を受けて参集拠点に参集する体制とする。

また、地震により通信障害が発生し、緊急連絡網等による招集連絡ができない場合においても、再処理事業所周辺地域（六ヶ所村）で震度6弱以上の地震の発生により、再処理事業所内にて重大事故等に対処している要員以外の非常時対策組織本部要員及び支援組織要員が参集拠点に自動参集する体制とする。

参集拠点は、緊急時対策所まで徒歩で約3時間30分の距離にあり、社員寮及び社宅がある六ヶ所村尾駈地区に設ける。六ヶ所村尾駈地区から緊急時対策所までのルートを図1.1.2-9に示す。

実施組織の要員については、緊急連絡網等を活用して事象発生後24時間以内に交替要員を確保する。

地震により通信障害が発生し、緊急連絡網等による招集連絡ができない場合においても、事象発生時以降に勤務予定の当直（運転員）は再処理事業所周辺地域（六ヶ所村）で震度6弱以上の地震が発生した場合には、参集拠点に自動参集する体制とする。

参集拠点には、災害時にも使用可能な通信連絡設備を整備し、これを用いてMOX燃料加工施設の情報を入手し、必要に応じて交替要員をMOX燃料加工施設へ派遣する体制を整備する。

平常運転時は、病原性の高い新型インフルエンザや同様に危険性を有する新感染症等の発生に備えた体

制管理を行う。重大事故等の対策を行う要員を確保できなくなるおそれがある場合には、交替要員を呼び出すことにより要員を確保する。

重大事故等に対処する要員の補充の見込みが立たない場合は、統括当直長(実施責任者)の判断のもと、MOX燃料加工施設の当直長(MOX燃料加工施設対策班長)は運転手順書に基づきMOX燃料加工施設の各工程を停止する操作を開始し、MOX燃料加工施設を安全の確保ができる状態に移行させることとする。

火災に対する消火活動については、敷地内に駐在する自衛消防組織の消火班に属する消火専門隊が実施する体制を整備する。また、火災が発生した場合は、消火班員が必要に応じて消火活動の支援を行う体制を整備する。

MOX燃料加工施設において重大事故等が発生するおそれがある場合又は発生した場合、MOX燃料加工施設の重大事故等対策の実施に影響を与える可能性を考慮し、隣接施設の状況を共有する体制を整備する。

なお、再処理施設の中央制御室のカメラ表示装置にて、航空機落下による火災及び森林火災の発生を確認した場合は、実施責任者(統括当直長)の指示に基づき、実施組織の建屋外対応班による消火活動を実施する。

⑥ MOX燃料加工施設において重大事故等が単独で

発生した場合は、重大事故等の対策に係る指揮は実施責任者（統括当直長）が行い、MOX燃料加工施設の要員で重大事故等対策が実施できる体制とする。また、MOX燃料加工施設と再処理施設で対処が共通な対応については、再処理施設の要員が対策作業に加わる体制を整備する。

a. MOX燃料加工施設対策班の各要員の役割

MOX燃料加工施設対策班長は、再処理施設の制御建屋の中央安全監視室において、MOX燃料加工施設対策班員に対策を指示し、MOX燃料加工施設における状況確認及び活動状況の把握を行い、実施責任者（統括当直長）へ活動結果の報告を行う。

MOX燃料加工施設の情報管理班長は、MOX燃料加工施設において重大事故等が発生した場合、MOX燃料加工施設対策班長とともに再処理施設の制御建屋に移動し、中央安全監視室においてMOX燃料加工施設の作業進捗の管理等を行う。

MOX燃料加工施設の現場管理者は、対策作業開始後、MOX燃料加工建屋の作業状況を通信連絡設備を用いてMOX燃料加工施設対策班長へ伝達するとともに、対策の作業進捗管理を行う。また、MOX燃料加工施設対策班の現場管理者は、対策班員にMOX燃料加工施設対策班長からの指示を伝達するとともに、MOX燃料加工施設内の状況や作業進捗状況等の情報収集を行う。

MOX燃料加工施設対策班員は、MOX燃料加工施設対策班長又はMOX燃料加工施設現場管理者の指揮の下、燃料加工建屋における重大事故等への対策を実施する。

MOX燃料加工施設の放射線対応班員は、燃料加工建屋周辺のモニタリング及び風向・風速の測定を行う。

b. 再処理施設の要員の役割

MOX燃料加工施設において重大事故等が単独で発生した場合、以下の再処理施設の実施組織要員が対策作業に加わる。

情報管理班は、再処理施設の中央制御室内の中央安全監視室において時系列管理表の作成、作業進捗管理表の作成及び作業進捗の管理、作業時間の管理、燃料加工建屋での対策実施に係る時間余裕の集約及び作業開始目安時間の集約を行う。

通信班長及び再処理施設の建屋対策班員は、再処理施設の中央制御室において、所内携帯電話の使用可否の確認結果に応じて、可搬型衛星電話（屋内用）、可搬型衛星電話（屋外用）、可搬型トランシーバ（屋内用）、可搬型トランシーバ（屋外用可搬型情報表示装置及び可搬型情報収集装置）の準備、確保及び設置を行う。

建屋外対応班は、建屋外対応班長の指揮の下、屋外のアクセスルートの確保、貯水槽からMOX燃料

加工施設近傍までの水供給及び可搬型重大事故等対処設備への燃料補給を行うとともに、工場等外への放射性物質及び放射線の放出抑制並びに航空機墜落火災発生時の消火活動を行う。

放射線対応班長及び放射線対応班員は、緊急時環境モニタリング、放射線監視盤の状態確認及び監視を行う。

c. MOX燃料加工施設が単独発災した場合の重大事故等に対処するための体制

MOX燃料加工施設において単独発災した場合の重大事故等に対処するための体制については、実施責任者（統括当直長）1人、MOX燃料加工施設対策班長1人、MOX燃料加工施設情報管理班長1人、情報管理班員3人、MOX燃料加工施設現場管理者1人、放射線対応班長1人、放射線対応班員14人、MOX燃料加工施設の放射線対応班員2人、建屋外対応班長1人、建屋外対応班員9人、燃料加工建屋対策班員16人、通信班長1人、再処理施設の建屋対策班員11人の合計62人で対応を行い、また、建屋放水を行う場合は、水源からの水供給及び流出抑制対策として、再処理施設の建屋外対応班員が22人で対応するため合計75人で対応する。建屋放水の関する手順の詳細は「2.1.5 工場等外への放射性物質の拡散を抑制するための手順書」に示す。

⑦ 再処理事業所における重大事故等対策の実施組織

及び支援組織の機能は、③、④項に示すとおり明確にするとともに、責任者としてそれぞれ班長を配置する。

- ⑧ 重大事故等対策の判断については、非常時対策組織における指揮命令系統を明確にするとともに、指揮者である非常時対策組織本部の本部長（原子力防災管理者）が欠けた場合に備え、代行者として副原子力防災管理者をあらかじめ定め明確にする。また、非常時対策組織の支援組織及び実施組織の各班長並びに実施責任者（統括当直長）についても、代行者と代行順位をあらかじめ明確にする。

非常時対策組織本部の本部長は、非常時対策組織の統括管理を行い、責任を持って、原子力防災の活動方針の決定を行う。

非常時対策組織本部の本部長が欠けた場合は、副原子力防災管理者が、あらかじめ定めた順位に従い代行する。

非常時対策組織の実施組織及び支援組織の各班長が欠けた場合は、同じ機能を担務する下位の要員が代行するか、又は上位の職位の要員が下位の職位の要員の職務を兼務することとし、具体的な代行者の配置については上位の職位の要員が決定することをあらかじめ定める。

実施責任者（統括当直長）が欠けた場合は、統括当直長代理が代務に当たることをあらかじめ定める。

- ⑨ 非常時対策組織要員が実効的に活動するための施設及び設備等を整備する。

重大事故等が発生した場合において、実施組織及び支援組織が定められた役割を遂行するために、関係各所との連携を図り、迅速な対応により事故対応を円滑に実施することが必要となることから、以下の施設及び設備を整備する。

実施組織は、再処理事業所内の通信連絡を行うための代替通信連絡設備として、可搬型通話装置、可搬型衛星電話（屋内用）、可搬型トランシーバ（屋内用）、可搬型衛星電話（屋外用）及び可搬型トランシーバ（屋外用）を整備する。

支援組織は、再処理事業所内外と通信連絡を行い、関係各所と連携を図るための統合原子力防災ネットワークに接続する通信連絡設備等（テレビ会議システムを含む。）を備えた緊急時対策所を整備する。

また、電源が喪失し照明が消灯した場合でも、迅速な現場への移動、操作及び作業を実施し、作業内容及び現場状況の情報共有を実施できるように可搬型照明を整備する。

これらは、重大事故等対策時において、初期に使用する施設及び設備であり、これらの施設又は設備を使用することによってMOX燃料加工施設及び再処理施設の状態を確認し、必要な社内外関係機関へ通報連絡を行う。また重大事故等対処のため、夜間において

も速やかに現場へ移動する。

- ⑩ 支援組織は、MOX燃料加工施設及び再処理施設の
状態及び重大事故等対策の実施状況について、全
社対策本部、国、関係地方公共団体等の社内外関係機
関への通報連絡が実施できるように、衛星電話設備
及び統合原子力防災ネットワークを用いた通信連絡
設備等を配備し、広く情報提供を行う。
- ⑪ 重大事故等発生時に、社外からの支援を受けるこ
とができるように支援体制を整備する。外部からの
支援計画を定めるために、あらかじめ支援を受ける
ことができるようにプラントメーカ、協力会社、燃料
供給会社及び他の原子力事業者との重大事故等発生
時の支援活動に係る覚書又は協定等の締結を行う。

非常時対策組織本部の本部長（原子力防災管理者）
は、MOX燃料加工施設及び再処理施設において、警
戒事象が発生した場合には警戒態勢を、特定事象が発
生した場合には第1次緊急時態勢を、原災法第15条
第1項に該当する事象が発生した場合には第2次緊
急時態勢を発令するとともに社長へ直ちにその旨を
報告する。

報告を受けた社長は、警戒事象が発生した場合には
全社における警戒態勢を、特定事象が発生した場合
には全社における第1次緊急時態勢を、原災法第15
条第1項に該当する事象が発生した場合には全社に
おける第2次緊急時態勢を発令し、全社対策本部の要員

を非常招集する。

社長は、全社における警戒態勢、第1次緊急時態勢又は第2次緊急時態勢を発令した場合、速やかに事務建屋に全社対策本部を設置し、全社対策本部の本部長としてその職務を行う。社長が不在の場合は、あらかじめ定めた順位に従い、副社長及び社長が指名する役員がその職務を代行する。

全社対策本部は、非常時対策組織が重大事故等対策に専念できるように技術面及び運用面で支援する。

全社対策本部は、原子力事業所災害対策支援拠点の設置を行うとともに、プラントメーカ、協力会社、燃料供給会社及び他の原子力事業者等関係機関と連携して技術的な支援が受けられる体制を整備する。

全社対策本部の本部長は、全社対策本部の各班等を指揮し、非常時対策組織の行う応急措置の支援を行うとともに、必要に応じ全社活動方針を示す。また、原子力規制庁緊急時対応センターの対応要員を指名し、指名された対応要員は、原子力規制庁緊急時対応センターに対して各施設の状況、支援の状況を説明するとともに、質問対応等を行う。

全社対策本部の事務局は、全社対策本部の運営、非常時対策組織との情報連絡及び社外との情報連絡の総括を行う。社外からの問合せ対応にあたり、各施設の情報（回答）は燃料製造事業部の連絡員を通じて非常時対策組織より入手する。

全社対策本部の事務局は、非常時対策組織が実施する応急措置状況を把握し、全社対策本部の本部長に報告するとともに、必要に応じ全社対策本部の本部長の活動方針に基づき、関係各設備の応急措置に対し、指導又は助言を行う。

全社対策本部の電力対応班は、プラントメーカ、協力会社、燃料供給会社及び他の原子力事業者への協力要請並びにそれらの受入れ対応、支援拠点の運営を行う。

全社対策本部の放射線情報収集班は、非常時対策組織の支援組織の放射線管理班が実施する放射線影響範囲の推定および評価結果を把握し、全社対策本部の本部長に報告する。

全社対策本部の放射線情報収集班は、非常時対策組織の支援組織の放射線管理班が実施する放射線防護上の措置について必要に応じ支援を行う。

全社対策本部の総務班は、全社対策本部の本部長が必要と認めた場合に、当社従業員等の安否の状況を確認し、全社対策本部の本部長へ報告する。

全社対策本部の総務班は、非常時対策組織の支援組織の総務班が実施する避難誘導状況を把握し、必要に応じ非常時対策組織の支援組織の総務班と協力して再処理事業所以外の人員に係る避難誘導活動を行う。

全社対策本部の総務班は、負傷者発生に伴い、非常時対策組織の支援組織の総務班が実施する緊急時救

護活動状況を把握し、必要に応じ指導または助言を行う。

全社対策本部の総務班は、非常時対策組織の支援組織の総務班から社外の医療機関への搬送及び治療の手配の依頼を受けた場合は、関係機関へ依頼する。

全社対策本部の広報班は、記者会見、当社施設見学者の避難誘導及びオフサイトセンター広報班等との連携を行う。

全社対策本部の東京班は、国、電気事業連合会及び報道機関対応を行う。

全社対策本部の青森班は、青森県及び報道機関対応を行う。

全社対策本部の構成を第1.1.2-10図に示す。

- ⑫ 重大事故等発生後の中長期的な対応が必要になる場合に備えて、全社対策本部が中心となり、プラントメーカー、協力会社、燃料供給会社及び他の原子力事業者を含めた社内外の関係各所と連携し、適切かつ効果的な対応を検討できる体制を整備する。

重大事故等への対応や作業が長期間にわたる場合に備えて、機能喪失した設備の部品取替による復旧手段を整備するとともに、主要な設備の取替部品をあらかじめ確保する。

また、重大事故等対策時に、機能喪失した設備の復旧を実施するための作業環境の線量低減対策や、放射性物質を含んだ汚染水が発生した場合の対応等につ

いて、事故収束対応を円滑に実施するため、平常時から必要な対応を検討できる協力体制を継続して構築する。

- ⑬ 全社対策本部は、MOX燃料加工施設及び再処理施設において重大事故等が発生した際に、当社施設の六ヶ所ウラン濃縮工場加工施設及び廃棄物埋設施設で同時期に事象が発生した場合においても、⑪項及び⑫項に記載した対応を行う。

1. 1. 2. 1 概要

(1) 手順書の整備，訓練の実施及び体制の整備

重大事故等に的確かつ柔軟に対処できるように，手順書を整備し，教育及び訓練を実施するとともに，必要な体制を整備する。

① 手順書の整備

重大事故等対策時において，事象の種類及び事象の進展に応じて重大事故等に的確かつ柔軟に対処できるように重大事故等発生時対応手順書を整備する。

a. 全ての交流電源の喪失，安全機能を有する施設の機器の多重故障及び計測器類の多重故障が，単独で，同時に又は連鎖して発生した状態において，限られた時間の中で，MOX燃料加工施設の状態の把握及び重大事故等対策の適切な判断を行うため，必要な情報の種類，その入手の方法及び判断基準を明確にし，重大事故等発生時対応手順書を整備する。

また，選定した直接監視するパラメータが計器の故障等により計測できない場合は，可搬型計器を現場に設置し，定期的にパラメータ確認を行うことを重大事故等発生時対応手順書に明記する。

MOX燃料加工施設では，施設に影響を及ぼす可能性がある自然現象又は自然現象発生後の施設周辺の状況については，公共機関からの情報及び気象観測設備からの情報，作業員による目視等により得られる情報により把握することが可能であり，MOX

燃料加工施設として屋外監視カメラの設置は不要であるが，再処理事業所として一体となって事象に対処する場合には，再処理施設の屋外監視カメラから得られた情報について，ページング装置及び所内携帯電話等の所内通信連絡設備により情報共有する。また，火災発生等を確認した場合に消火活動等の対策に着手するための判断材料を明確にした手順書を整備する。

- b. 重大事故の発生及び拡大を防ぐために最優先すべき操作等の判断基準をあらかじめ明確にし，限られた時間の中で実施すべき重大事故等への対処について各役割に応じて対処できるよう，以下のとおり重大事故等発生時対応手順書を整備する。

全交流電源喪失時等において，準備に長時間を要する可搬型重大事故等対処設備を必要な時期に使用可能とするため，準備に要する時間を考慮の上，明確な手順着手の判断基準を重大事故等発生時対応手順書に整備する。

重大事故等への対処において，放射性物質を燃料加工建屋内に可能な限り閉じ込めるための手順書を整備する。ただし，一連の重大事故等対策の完了後，閉じ込める機能の回復作業として，排気を実施するための手順書を整備する。

財産（設備等）保護よりも安全を優先する共通認識を持ち、行動できるよう、社長は、あらかじめ方針を示す。

重大事故等時の対処においては、財産（設備等）保護よりも安全を優先する方針に基づき定めた重大事故等発生時対応手順書を整備し、判断材料として必要なパラメータを明記する。重大事故等対策時においては、統括当直長（実施責任者）が躊躇せず判断できるように、財産（設備等）保護よりも安全を優先する方針に基づき、判断基準を定めた重大事故等発生時対応手順書を整備する。

重大事故等対策時の非常時対策組織の活動において、重大事故等対処を実施する際に、再処理事業部長（非常時対策組織本部長）は、財産（設備等）保護よりも安全を優先する方針に従った判断を実施する。

- c. 事故の進展状況に応じて具体的な重大事故等対策を実施するため、実施組織用及び支援組織用の手順書を適切に定める。手順書が事故の進展状況に応じていくつかの種類に分けられる場合は、それらの構成を明確化し、かつ、各手順書相互間の移行基準を明確化する。

各手順書は、重大事故等対策を的確に実施するために、事故の進展状況に応じて、以下のように構成し定める。

運転手順書は、M O X燃料加工施設の平常運転時の操作項目、パラメータ等の確認項目、操作上の注意事項等を定める。

警報対応手順書は、中央監視室、制御室及び現場制御盤に警報が発生した際に、警報発生原因の除去あるいは設備を安全な状態に維持するために必要な対応を警報ごと定める。

重大事故等発生時対応手順書は、複数の設備の故障等による異常又は重大事故に至るおそれがある場合に必要な対応を重大事故事象ごとに記載する。

重大事故等発生時対応手順書では、重大事故への進展を防止するための発生防止手順書及び重大事故に至る可能性がある場合、事故の拡大を防止するための手順書(放射性物質の放出を防止するための手順書を含む)を定める。

平常運転時は、運転手順書に基づき対応し、警報が発生した場合は、警報対応手順書に移行する。警報対応手順書で対応中に機器の多重故障が発生し、安全機能の回復ができない場合には、安全機能の喪失と判断し、全工程を停止する。

さらに、重大事故等発生時対応手順書で対応中に発生防止及び拡大防止(影響緩和含む)への措置がすべて機能しない場合、大規模損壊発生時対応手順書へ移行する。

大気及び海洋への放射性物質の拡散の抑制，中央監視室，モニタリング設備，緊急時対策所並びに通信連絡設備に関する手順書を整備する。

重大事故等発生時対応手順書は，事故の進展状況に応じて構成を明確化し，手順書相互間を的確に移行できるように，移行基準を明確にする。

- d. 重大事故等対策実施の判断基準として確認するパラメータを整理し，重大事故等発生時対応手順書に明記する。また，重大事故等対策実施時に監視，評価すべき項目等を，重大事故等発生時対応手順書に明記する。

重大事故等の対処のために把握することが必要なパラメータは，中央監視室におけるMOX燃料加工施設の感知・消火機能の状態を確認するための運転監視パラメータのうち，MOX燃料加工施設の状態を直接監視するパラメータをあらかじめ選定し，運転手順書及び重大事故等発生時対応手順書に明記する。

有効性評価等にて整理した有効な情報は，実施組織要員である当直（運転員）が監視すべきパラメータの選定，状況の把握及び進展予測並びに対応処置の参考情報とし，重大事故等発生時対応手順書に明記する。

また、有効性評価等にて整理した有効な情報は、支援組織が支援するための参考情報とし、重大事故等発生時支援実施手順書に整理する。

- e. 前兆事象として把握ができるか、重大事故等を引き起こす可能性があるかを考慮して、設備の安全機能の維持及び事故の未然防止対策をあらかじめ検討し、前兆事象を確認した時点で、必要に応じて事前の対応ができる体制及び手順書を整備する。

対処により重大事故等に至ることを防止できる自然現象については、施設周辺の状況に加えて、気象庁発表の警報等を踏まえた進展を予測し、施設の安全機能の維持及び事故の防止措置を講ずるため、必要に応じて事前の対応ができる体制及び手順書を整備する。

大津波警報が発表された場合に、MOX燃料加工施設を安全の確保ができる状態に移行させるため、原則として各工程の停止操作を実施するための手順書を整備する。

台風の通過が想定される場合に、屋外設備の暴風雨対策及び巡視点検を強化するため、必要に応じて事前の対応を実施するための手順書を整備する。

竜巻の発生が予想される場合に、車両の退避又は固縛の実施、クレーン作業の中止等、設計竜巻から防護する施設を防護するため、必要に応じて事前の対応を実施するための手順書を整備する。

火山の影響により，降灰予報（「やや多量」以上）を確認した場合に，事前の対応作業として，全工程停止，送排風機の停止，動力電源停止及び除灰作業を実施するための手順書を整備する。

設計基準を上回る規模の積雪が予想される場合に，降雪の状況に応じて除雪作業を実施するための手順書を整備する。

その他の前兆事象を伴う事象については，気象情報の収集，巡視点検の強化及び前兆事象に応じた事故の未然防止の対応ができる手順書を整備する。

② 教育及び訓練の実施

重大事故等対策を実施する要員に対し，重大事故等対策時における事故の種類及び事故の進展に応じた的確かつ柔軟に対処するために必要な力量を確保するため，教育及び訓練を計画的に実施する。

必要な力量の確保については，平常運転時の実務経験を通じて付与される力量を考慮する。

また，事故時対応の知識及び技能について，重大事故等対策を実施する要員の役割に応じた教育及び訓練を定められた頻度及び内容で計画的に実施することにより，重大事故等対策を実施する要員の力量の維持及び向上を図る。

教育及び訓練の頻度と力量評価の考え方は，以下の基本方針に基づき教育訓練の計画を定め，実施する。

重大事故等対策における中央監視室での操作及び動作状況確認等の短時間で実施できる操作以外の作業や操作については、「臨界事故に対処するための手順」から「通信連絡に関する手順」に示す「重大事故等対策における操作の成立性」の必要な重大事故等に対処する要員数及び想定時間にて対応できるように、教育及び訓練により効果的かつ確実に実施できることを確認する。

重大事故等対策を実施する要員に対して、重大事故等時における事故の種類及び事故の進展に応じた的確かつ柔軟に対処できるように、重大事故等対策を実施する要員の役割に応じた教育及び訓練を実施し、計画的に評価することにより力量を付与し、運転開始前までに力量を付与された重大事故等対策を実施する要員を必要人数配置する。

重大事故等対策を実施する要員を確保するため、以下の基本方針に基づき教育及び訓練を実施する。

- a. 重大事故等対策は、MOX燃料加工施設の状況に応じた幅広い対策が必要であることを踏まえ、重大事故等対策を実施する要員の役割に応じて、重大事故等発生時のMOX燃料加工施設の挙動に関する知識の向上を図る教育及び訓練を実施する。
- b. 重大事故等対策を実施する要員の役割に応じて、定期的に重大事故等対策に係る知識ベースの理解向上に資する教育を行う。

現場作業に当たる重大事故等対策を実施する要員が、作業に習熟し必要な作業を確実に完了できるように、重大事故等対策を実施する要員の役割分担及び責任者などを定め、連携して一連の活動を行う訓練を計画的に実施する。

重大事故等対策を実施する要員に対しては、要員の役割に応じて、重大事故等対策時のMOX燃料加工施設の状況把握、的確な対応操作の選択、確実な指揮命令の伝達の一連の非常時対策組織の機能、非常時対策組織における支援組織の位置づけ、実施組織と支援組織の連携を含む非常時対策組織の構成及び手順書の構成に関する机上教育を実施するとともに、重大事故等対策を実施する要員の役割に応じて、重大事故等対策に係る訓練を実施する。

重大事故等対策時のMOX燃料加工施設の状況把握、的確な対応操作の選択等、実施組織及び支援組織の実効性等を総合的に確認するための訓練等を計画的に実施する。

- c. 重大事故等対策時において復旧を迅速に実施するために、平常時から保守点検活動を社員自らが行って、部品交換等の実務経験を積むこと等により、MOX燃料加工施設、予備品等について熟知する。
- d. 重大事故等対策を実施する要員は、重大事故等対策及び重大事故等発生後の復旧を迅速に実施するため、高線量、化学物質等による影響を想定した訓練

及び放射線防護具等を使用する訓練並びに夜間の視界不良及び悪天候下の厳しい環境条件を想定した事故時対応訓練を行う。

- e. 重大事故等対策を実施する要員は，重大事故等対策時の対応や事故後の復旧を迅速に実施するため，設備及び事故時用の資機材等に関する情報及び手順書並びにマニュアルが即時に利用できるように，平常時から保守点検活動等を通じて準備し，それらの情報及び手順書並びにマニュアルを用いた事故時対応訓練を行う。

③ 体制の整備

重大事故時において重大事故等に対応するための体制として，以下の方針に基づき整備する。

- a. 重大事故等対策を実施する実施組織及び支援組織の役割分担及び責任者などを定め，指揮命令系統を明確にし，効果的な重大事故等対策を実施し得る体制を整備する。

重大事故等を起因とする原子力災害が発生するおそれがある場合又は発生した場合に，事故原因の除去，原子力災害の拡大防止及びその他の必要な活動を迅速かつ円滑に行うため，再処理事業部長（原子力防災管理者）は，事象に応じて非常事態を発令し，非常時対策組織の非常招集及び通報連絡を行い，再処理事業部長（原子力防災管理者）を本部

長，燃料製造事業部長を副本部長とする非常時対策組織を設置して対処する。

非常時対策組織は，MOX燃料加工施設及び再処理施設の各工程で同時に重大事故等が発生した場合においても対応できるようにする。

再処理事業部長（原子力防災管理者）は，非常時対策組織本部の本部長として，非常時対策組織の統括管理を行い，責任を持って原子力防災の活動方針を決定する。

燃料製造事業部長は，非常時対策本部の副本部長として本部長の補佐，本部長への意見具申及び対策活動への助言を行うとともに，MOX燃料加工施設の状態把握等の統括管理を行う。

非常時対策組織における指揮命令系統を明確にするとともに，指揮者である非常時対策組織本部の本部長（原子力防災管理者）が不在の場合は，あらかじめ定めた順位に従い，副原子力防災管理者がその職務を代行する。

非常時対策組織は，本部長，副本部長（燃料製造事業部長及び再処理副事業部長），再処理工場長，MOX燃料加工施設及び再処理施設の核燃料取扱主任者，連絡責任者及び支援組織の各班長で構成する非常時対策組織本部，重大事故等対策を実施する実施組織，実施組織に対して技術的助言を行う技術支

援組織及び実施組織が重大事故等対策に専念できる環境を整える運営支援組織で構成する。

MOX燃料加工施設と再処理施設の同時発災の場合においては，非常時対策組織本部の副本部長として再処理副事業部長及び再処理施設の核燃料取扱主任者を非常時対策組織本部に加え，非常時対策組織本部の本部長が両施設の原子力防災の方針を決定する。

平常運転時の体制下での運転，日常保守点検活動の実施経験が非常時対策組織での事故対応，復旧活動に活かすことができ，組織が効果的に重大事故等対策を実施できるように，専門性及び経験を考慮した作業班の構成を行う。

- b. 非常時対策組織本部は，本部長，副本部長，再処理工場長，核燃料取扱主任者，連絡責任者及び支援組織の各班長で構成し，緊急時対策所を活動拠点として，施設状況の把握等の活動を統括管理し，非常時対策組織の活動を統括管理する。

核燃料取扱主任者は，重大事故等対策時の非常時対策組織において，その職務に支障をきたすことがないように，独立性を確保する。MOX燃料加工施設の核燃料取扱主任者は，MOX燃料加工施設の重大事故等対策に関し保安監督を誠実かつ最優先に行うことを任務とする。

夜間及び休日（平日の勤務時間帯以外）に重大事故等が発生した場合，MOX燃料加工施設の核燃料取扱主任者が保安の監督を誠実に行うことができるように，非常時対策組織要員は，通信連絡設備により必要の都度，情報連絡（MOX燃料加工施設の状況，対策の状況）を行う。

MOX燃料加工施設の重大事故等対策に関し保安上必要な場合，得られた情報に基づき，非常時対策組織要員への指示並びに非常時対策組織本部の本部長へ意見具申及び対策活動への助言を行う。

非常時対策組織の機能を担う要員の規模は，対応する事故の様相及び事故の進展や収束の状況により異なるが，それぞれの状況に応じて十分な対応が可能な組織とする。

- c. 実施組織は，当直（運転員）等により構成され，重大事故等対策を円滑に実施できる体制とし，役割に応じて責任者を配置する。

実施組織は，統括当直長を実施責任者とする。実施責任者（統括当直長）は，重大事故等対策の指揮を執る。

実施組織は，建屋対策班（各対策実施の時間余裕の算出，可搬型計器の設置を含む各建屋における対策活動の実施，各建屋の対策の作業進捗管理並びに各建屋周辺の線量率確認，可搬型設備の起動確認

等），建屋外対応班（屋外のアクセスルートの確保，貯水槽から各建屋近傍までの水供給及び可搬型重大事故等対処設備への燃料補給，工場等外への放射性物質及び放射線の放出抑制並びに航空機墜落火災発生時の消火活動等），通信班（所内携帯電話の使用可否の確認結果に応じた可搬型衛星電話（屋内用），可搬型衛星電話（屋外用），可搬型トランシーバ（屋内用），可搬型トランシーバ（屋外用）の準備，確保及び設置），放射線対応班（可搬型排気モニタリング設備，可搬型環境モニタリング設備及び可搬型気象観測設備の設置，重大事故等の対策に係る放射線及び放射能の状況把握，管理区域退域者の身体サーベイ，実施組織要員の被ばく管理，制御室への汚染の持込み防止措置等），要員管理班（中央制御室内の中央安全監視室にて，中央制御室内の要員把握，建屋対策班の依頼に基づく各建屋の対策作業の要員の割り当て等）及び情報管理班（中央制御室内の中央安全監視室にて，時系列管理表の作成，作業進捗管理表の作成及び作業進捗の管理，作業時間の管理，各建屋での対策実施に係る時間余裕の集約及び作業開始目安時間の集約）で構成する。

実施責任者（統括当直長）は，実施組織の建屋対策班の各班長，通信班長，放射線対応班長，要員管理班長，情報管理班長を任命し，重大事故等対策の指

揮を執るとともに、対策活動の実施状況に応じ、支援組織に支援を要請する。

また、実施責任者（統括当直長）又はあらかじめ指名された者は、実施組織の連絡責任者として、事象発生時における対外連絡を行う。

- d. 支援組織として、実施組織に対して技術的助言を行う技術支援組織及び実施組織が重大事故等対策に専念できる環境を整える運営支援組織を設ける。

非常時対策組織本部要員及び支援組織要員は、非常時対策組織の本部長の指示に基づき再処理施設の中央制御室へ派遣する者を除き、緊急時対策所を活動拠点とする。

また、MOX燃料加工施設及び再処理施設のそれぞれの必要要員を確保することにより、両施設の同時発災時においても、重大事故等対応を兼務して対応できる体制を整備する。

技術支援組織は、施設ユニット班（実施組織が行う重大事故等の対応の進捗を確認、事象進展の制限時間等に関する施設状況の把握、重大事故等の対応の進捗に応じた要員配置に関する助言、実施組織の要請に基づく追加の資機材の手配等）、設備応急班（施設ユニット班の収集した情報又は現場確認結果に基づく設備の機能喪失の原因及び破損状況を把握、応急復旧対策を検討及び実施等）及び放射線管

理班（再処理事業所内外の放射線及び放射能の状況把握，影響範囲の評価，非常時対策組織本部要員及び支援組織要員の被ばく管理，緊急時対策建屋への汚染の持込み防止措置等）で構成する。

運営支援組織は，総括班（支援組織の各班が収集した発生事象に関する情報の集約，各班の情報の整理並びに社内外関係機関への通報連絡及び支援組織の運営），総務班（事業所内通話制限，事業所内警備，避難誘導，点呼，安否確認取りまとめ，負傷の程度に応じた負傷者の応急処置，外部からの資機材調達及び輸送並びに食料，水及び寝具の配布管理），広報班（総括班が集約した情報等を基に，報道機関及び地域住民への広報活動に必要な情報を収集，報道機関及び地域住民に対する対応）及び防災班（可搬型重大事故等対処設備を含む防災資機材の配布，公設消防及び原子力防災専門官等の社外関係機関の対応並びに緊急時対策所の設備操作）で構成する。

- e. 再処理事業部長（原子力防災管理者）は，警戒事象（その時点では，公衆への放射線による影響やそのおそれが緊急のものではないが，原子力災害対策特別措置法（以下「原災法」という。）第10条第1項に基づく特定事象に至るおそれがある事象）においては警戒事態を，特定事象が発生した場合には第

1次緊急時態勢を，原災法第15条第1項に該当する事象が発生した場合には第2次緊急時態勢を発令し，非常時対策組織要員の非常招集及び通報連絡を行い，非常時対策組織を設置する。その中に再処理事業部長（原子力防災管理者）を本部長とする非常時対策組織本部，実施組織及び支援組織を設置し，重大事故等対策を実施する。

夜間及び休日（平日の勤務時間帯以外）において，重大事故等が発生した場合でも，速やかに対策を行えるよう，再処理事業所内に必要な重大事故等に対処する要員を常時確保する。

非常時対策組織（全体体制）が構築されるまでの間，宿直している非常時対策組織本部の本部長代行者（副原子力防災管理者）の指揮の下，非常時対策組織本部要員（宿直者及び電話待機者），支援組織要員（当直員及び宿直者）及び実施組織要員（当直員及び宿直者）による初動体制を確保し，迅速な対応を図る。

重大事故等が発生した場合に迅速に対応するため，MOX燃料加工施設及び再処理施設の重大事故等に対処する非常時対策組織（初動体制）の要員として，統括管理及び全体指揮を行う非常時対策組織本部の本部長代行者（副原子力防災管理者）1人，社内外関係各所への通報連絡に係る連絡補助を行う連絡責任補助者2人，電話待機する再処理施設の核

燃料取扱主任者 1 人，電話待機する M O X 燃料加工施設の核燃料取扱主任者 1 人，支援組織要員 12 人，実施組織要員 185 人の合計 202 人を確保する。

非常時対策組織（初動体制）の非常時対策組織本部の本部長代行者（副原子力防災管理者）1 人，社内外関係各所への通報連絡に係る連絡補助を行う連絡責任補助者 2 人，重大事故等への対処に係る情報の把握及び社内外関係各所への通報連絡に係る役割を持つ支援組織要員 4 人，防災班 8 人，建屋外対応班員 2 人，制御建屋対策班の対策班員 10 人は，夜間及び休日（平日の勤務時間帯以外）における宿直及び当直とする。

非常時対策組織本部及び支援組織の当直員及び宿直者は，大きな揺れを伴う地震の発生又は実施責任者（統括当直長）の連絡を受け，緊急時対策所に移動し，非常時対策組織の初動体制を立ち上げ，施設状態の把握及び社内外関係各所への通報連絡を行う。

実施組織の宿直者は，大きな揺れを伴う地震の発生又は実施責任者（統括当直長）の連絡を受け，再処理施設の中央制御室へ移動し，重大事故等対策を実施する。

重大事故等が発生した場合に速やかに対応するため，M O X 燃料加工施設の重大事故等に対処する非常時対策組織の実施組織について，M O X 燃料加工

施設対策班長 1 人，M O X 燃料加工施設情報管理班長 1 人，M O X 燃料加工施設現場管理者 1 人，放射線対応班 2 人，建屋対策班員 16 人の合計 21 人で対応を行う。

再処理施設の重大事故等に対処する非常時対策組織の実施組織について，実施責任者（統括当直長）1 人，建屋対策班長 7 人，現場管理者 6 人，要員管理班 3 人，情報管理班 3 人，通信班長 1 人，放射線対応班 15 人，建屋外対応班 20 人，再処理施設の各建屋内対策班員 105 人の合計 161 人で対応を行う。また，予備要員として，再処理施設に 3 人を確保する。M O X 燃料加工施設と再処理施設が同時に発災した場合には，それぞれの施設の実施組織要員 182 人で重大事故対応を行う。M O X 燃料加工施設は，夜間及び休日を問わず 21 人が駐在し，再処理施設では，夜間及び休日を問わず，予備要員を含め 164 人が駐在する。両施設を合わせた実施組織の必要要員数は，182 人でこれに予備要員 3 人を加えた 185 人が夜間及び休日を問わず駐在する。

非常時対策組織（全体体制）については，事象発生後 24 時間を目途に緊急時対策所にて支援活動等ができる体制を整備する。

再処理事業所内にて重大事故等に対処している要員以外の非常時対策組織本部員及び支援組織要員に

については、緊急連絡網等により非常招集連絡を受けて参集拠点に参集する体制とする。

また、地震により通信障害が発生し、緊急連絡網等による招集連絡ができない場合においても、再処理事業所周辺地域（六ヶ所村）で震度6弱以上の地震の発生により、再処理事業所内にて重大事故等に対処している要員以外の非常時対策組織本部要員及び支援組織要員が参集拠点に自動参集する体制とする。

参集拠点は、緊急時対策所まで徒歩で約3時間30分の距離にあり、社員寮及び社宅がある六ヶ所村尾駈地区に設ける。

実施組織の要員については、緊急連絡網等を活用して事象発生後24時間以内に交替要員を確保する。

地震により通信障害が発生し、緊急連絡網等による招集連絡ができない場合においても、事象発生時以降に勤務予定の当直（運転員）は再処理事業所周辺地域（六ヶ所村）で震度6弱以上の地震が発生した場合には、参集拠点に自動参集する体制とする。

参集拠点には、災害時にも使用可能な通信連絡設備を整備し、これを用いてMOX燃料加工施設の情報入手し、必要に応じて交替要員をMOX燃料加工施設へ派遣する体制を整備する。

平常運転時は、病原性の高い新型インフルエンザや同様に危険性を有する新感染症等の発生に備えた

体制管理を行う。重大事故等の対策を行う要員を確保できなくなるおそれがある場合には、交替要員を呼び出すことにより要員を確保する。

重大事故等に対処する要員の補充の見込みが立たない場合は、統括当直長(実施責任者)の判断のもと、MOX燃料加工施設の当直長は運転手順書に基づきMOX燃料加工施設の各工程を停止する操作を開始し、MOX燃料加工施設を安全の確保ができる状態に移行する。

また、あらかじめ定めた連絡体制に基づき、夜間及び休日(平日の勤務時間帯以外)を含めて必要な重大事故等の対策を行う要員を非常招集できるように、アクセスルート等を検討するとともに、非常時対策組織要員の対象者に対して計画的に通報連絡訓練を実施する。

- f. MOX燃料加工施設において重大事故等が単独で発生した場合において、重大事故等の対策に係る指揮は実施責任者(統括当直長)が行い、MOX燃料加工施設の要員で重大事故等対策が実施できる体制とする。また、MOX燃料加工施設と再処理施設で対処が共通な対応については、再処理施設の要員が対策作業に加わる体制を整備する。

MOX燃料加工施設対策班長は、再処理施設の制御建屋の中央安全監視室において、MOX燃料加工施設対策班員に対策を指示し、MOX燃料加工施設におけ

る状況確認及び活動状況の把握を行い、実施責任者（統括当直長）へ活動結果の報告を行う。

MOX燃料加工施設の情報管理班長は、MOX燃料加工施設において重大事故等が発生した場合、MOX燃料加工施設対策班長とともに再処理施設の制御建屋に移動し、中央安全監視室においてMOX燃料加工施設の作業進捗の管理等を行う。

MOX燃料加工施設の現場管理者は、対策作業開始後、MOX燃料加工建屋の作業状況を通信連絡設備を用いてMOX燃料加工施設対策班長へ伝達するとともに、対策の作業進捗管理を行う。また、MOX燃料加工施設対策班の現場管理者は、対策班員にMOX燃料加工施設対策班長からの指示を伝達するとともに、MOX燃料加工施設内の状況や作業進捗状況等の情報収集を行う。

MOX燃料加工施設対策班員は、MOX燃料加工施設対策班長又はMOX燃料加工施設現場管理者の指揮の下、燃料加工建屋における重大事故等への対策を実施する。

MOX燃料加工施設の放射線対応班員は、燃料加工建屋周辺のモニタリング及び風向・風速の測定を行う。

MOX燃料加工施設において重大事故等が単独で発生した場合、以下の再処理施設の実施組織要員が対策作業に加わる。

情報管理班は、再処理施設の中央制御室内の中央安全監視室において時系列管理表の作成，作業進捗管理表の作成及び作業進捗の管理，作業時間の管理，燃料加工建屋での対策実施に係る時間余裕の集約及び作業開始目安時間の集約を行う。

通信班長及び再処理施設の建屋対策班員は、再処理施設の中央制御室において、所内携帯電話の使用可否の確認結果に応じて、可搬型衛星電話（屋内用）、可搬型衛星電話（屋外用）、可搬型トランシーバ（屋内用）、可搬型トランシーバ（屋外用）の準備，確保及び設置を行う。

建屋外対応班は、建屋外対応班長の指揮の下、屋外のアクセスルートの確保，貯水槽からMOX燃料加工施設近傍までの水供給及び可搬型重大事故等対処設備への燃料補給を行うとともに、工場等外への放射性物質及び放射線の放出抑制並びに航空機墜落火災発生時の消火活動を行う。

放射線対応班長及び放射線対応班員は、緊急時環境モニタリング，放射線監視盤の状態確認及び監視を行う。

MOX燃料加工施設において単独発災した場合の重大事故等に対処するための体制については、実施責任者（統括当直長）1人，MOX燃料加工施設対策班長1人，MOX燃料加工施設情報管理班長1人，情報管理班3人，MOX燃料加工施設現場管理

者 1 人，放射線対応班長 1 人，放射線対応班 14 人，M O X 燃料加工施設の放射線対応班員 2 人，建屋外対応班長 1 人，建屋外対応班員 9 人，燃料加工建屋対策班員 16 人，通信班長 1 人，再処理施設の建屋対策作業 11 人の合計 62 人で対応を行う。また，建屋放水を行う場合は，水源からの水供給及び流出抑制対策として，再処理施設の建屋外対応班員が 22 人で対応するため合計 75 人で対応する。

g. 再処理事業所における重大事故等対策の実施組織及び支援組織の機能は，c. 及び d. 項に示すとおり明確にするとともに，責任者としてそれぞれ班長を配置する。

h. 重大事故等対策の判断については，非常時対策組織における指揮命令系統を明確にするとともに，指揮者である非常時対策組織本部の本部長（原子力防災管理者）が欠けた場合に備え，代行者として副原子力防災管理者をあらかじめ定め明確にする。また，非常時対策組織の支援組織及び実施組織の各班長並びに実施責任者（統括当直長）についても，代行者と代行順位をあらかじめ明確にする。

i. 非常時対策組織要員が実効的に活動するための施設及び設備等を整備する。

重大事故等が発生した場合において，実施組織及び支援組織が定められた役割を遂行するために，関係各所との連携を図り，迅速な対応により事故対応

を円滑に実施することが必要となることから、以下の施設及び設備を整備する。

実施組織は、再処理事業所内の通信連絡を行うための代替通信連絡設備として、可搬型通話装置、可搬型衛星電話（屋内用）、可搬型トランシーバ（屋内用）、可搬型衛星電話（屋外用）及び可搬型トランシーバ（屋外用）を整備する。

支援組織は、再処理事業所内外と通信連絡を行い、関係各所と連携を図るための統合原子力防災ネットワークに接続する通信連絡設備等（テレビ会議システムを含む。）を備えた緊急時対策所を整備する。

また、電源が喪失し照明が消灯した場合でも、迅速な現場への移動、操作及び作業を実施し、作業内容及び現場状況の情報共有を実施できるように可搬型照明を整備する。

- j. 支援組織は、MOX燃料加工施設及び再処理施設の状態及び重大事故等対策の実施状況について、全社対策本部、国、関係地方公共団体等の社内外関係機関への通報連絡が実施できるように、衛星電話設備及び統合原子力防災ネットワークを用いた通信連絡設備等を配備し、広く情報提供を行う。
- k. 重大事故等発生時に、社外からの支援を受けることができるように支援体制を整備する。外部からの支援計画を定めるために、あらかじめ支援を受ける

ことができるようにプラントメーカー，協力会社，燃料供給会社及び他の原子力事業者との重大事故等発生時の支援活動に係る覚書又は協定等の締結を行う。

非常時対策組織本部の本部長（原子力防災管理者）は，MOX燃料加工施設及び再処理施設において，警戒事象が発生した場合には警戒態勢を，特定事象が発生した場合には第1次緊急時態勢を，原災法第15条第1項に該当する事象が発生した場合には第2次緊急時態勢を発令するとともに社長へ直ちにその旨を報告する。

報告を受けた社長は，警戒事象が発生した場合には全社における警戒態勢を，特定事象が発生した場合には全社における第1次緊急時態勢を，原災法第15条第1項に該当する事象が発生した場合には全社における第2次緊急時態勢を発令し，全社対策本部の要員を非常招集する。

社長は，全社における警戒態勢，第1次緊急時態勢又は第2次緊急時態勢を発令した場合，速やかに事務建屋に全社対策本部を設置し，全社対策本部の本部長としてその職務を行う。社長が不在の場合，あらかじめ定めた順位に従い，副社長及び社長が指名する役員がその職務を代行する。

全社対策本部は、非常時対策組織が重大事故等対策に専念できるように技術面及び運用面で支援する。

全社対策本部は、原子力事業所災害対策支援拠点の設置を行うとともに、プラントメーカー、協力会社、燃料供給会社及び他の原子力事業者等関係機関と連携して技術的な支援が受けられる体制を整備する。

全社対策本部の本部長は、全社対策本部の各班等を指揮し、非常時対策組織の行う応急措置の支援を行うとともに、必要に応じ全社活動方針を示す。また、原子力規制庁緊急時対応センターの対応要員を指名し、指名された対応要員は、原子力規制庁緊急時対応センターに対して各施設の状況、支援の状況を説明するとともに、質問対応等を行う。

全社対策本部は、事務局（全社対策本部の運営、非常時対策組織との情報連絡、社外からの問合せ対応を含む社外との情報連絡の総括、非常時対策組織が実施する応急措置状況の把握、全社対策本部の本部長への報告及び全社対策本部の本部長の活動方針に基づく関係各設備の応急措置に対する指導又は助言）、電力対応班（プラントメーカー、協力会社、燃料供給会社及び他の原子力事業者等関係機関への協力要請並びにそれらの受入れ対応、原子力事業所災害対策支援拠点の運営）、放射線情報収集班（非常

時対策組織の支援組織の放射線管理班が実施する放射線影響範囲の推定及び評価結果の把握並びに全社対策本部の本部長への報告及び非常時対策組織の支援組織の放射線管理班が実施する放射線防護上の措置について必要に応じた支援），総務班（当社従業員等の安否の状況の確認，非常時対策組織の支援組織の総務班が実施する避難誘導状況の把握並びに必要に応じた非常時対策組織の支援組織の総務班と協力して行う再処理事業部以外の人員に係る避難誘導活動，負傷者発生に伴い非常時対策組織の支援組織の総務班が実施する緊急時救護活動状況の把握及び必要に応じた指導又は助言，非常時対策組織の支援組織の総務班から社外の医療機関への搬送，治療の手配の依頼を受けた場合の関係機関への依頼），広報班（記者会見，当社施設見学者の避難誘導及びオフサイトセンター広報班等との連携），東京班（国，電気事業連合会及び報道機関対応）及び青森班（青森県及び報道機関対応）で構成する。

- ⑫ 重大事故等発生後の中長期的な対応が必要になる場合に備えて，全社対策本部が中心となり，プラントメーカー，協力会社，燃料供給会社及び他の原子力事業者を含めた社内外の関係各所と連携し，適切かつ効果的な対応を検討できる体制を整備する。

重大事故等への対応や作業が長期間にわたる場合に備えて，機能喪失した設備の部品取替による復旧

手段を整備するとともに、主要な設備の取替部品をあらかじめ確保する。

また、重大事故等対策時に、機能喪失した設備の復旧を実施するための作業環境の線量低減対策や、放射性物質を含んだ汚染水が発生した場合の対応等について、事故収束対応を円滑に実施するため、平常時から必要な対応を検討できる協力体制を継続して構築する。

1. 1. 2. 2 手順書の整備，訓練の実施及び体制の整備

(1) MOX燃料加工施設の重大事故の特徴

グローブボックス内で火災が発生し，それが継続することによって，静置された状態のMOX粉末が火災の影響を受けエアロゾルとして，気相中に移行する。

気相中に移行したMOX粉末が，火災によるグローブボックス内の温度上昇に伴う体積膨張によって，地下3階から地上階までMOX粉末が上昇する駆動力が生じ，設計基準の状態よりも多量のMOX粉末を外部に放出する状態に至る。

グローブボックス内の体積膨張により気相中に移行したMOX粉末は，グローブボックス給気系，グローブボックス排気設備，グローブボックスのパネルの隙間等から当該グローブボックスの外に移行する。給気系と隙間等から移行したMOX粉末は当該グローブボックスが設置されている工程室に漏えいし，工程室排気設備を経由して外部に放出され，グローブボックス排気設備に移行したものは，グローブボックス排気設備を経由して外部に放出される。

(2) 平常運転時の監視から対策の開始までの流れ

平常運転時の監視から対策の開始までの基本的な流れを第1. 1. 2 - 1図に示す。

自然災害については，前兆事象を確認した時点で手順書に基づき対応を実施する。自然災害における対策の開始までの流れを第1. 1. 2 - 2図及び第1. 1.

2 - 3 図に示す。

また、監視及び判断に用いる平常時の運転監視パラメータを第 1. 1. 2 - 1 表に示す。

① 平常運転時の監視

平常運転時の監視は、中央監視室の安全監視制御盤及び監視制御盤にて圧力、温度等のパラメータが適切な範囲内であること、機器の起動状態及び受電状態を定期的に確認し、記録する。

また、平常時の運転監視パラメータは再処理施設の中央制御室に伝送される。

② 異常の検知

a. 異常の検知は、中央監視室での状態監視及び巡視点検結果から、警報発報、運転状態の変動、動的機器の故障、静的機器の損傷等の異常の発生により行う。異常を検知した場合は警報対応手順書に従い、回復操作により安全機能が異常状態から回復ができない場合は、全工程を停止する。

露出した状態でMOX粉末を取り扱い、火災源となる潤滑油を保有するグローブボックスにおける火災警報の発報又は現場確認により火災を確認した場合は、設計基準対象施設により自動で消火し、消火完了後に全工程を停止する。

それ以外の箇所では火災の発生が確認された場合は、固定式消火設備又は消火器を用いた消火を実施し、消火完了後に全工程を停止する。

- b. 地震時においては、揺れが収まったことを確認してから、速やかに監視制御盤等にて警報発報を確認する。
- c. 火山の影響により、降灰予報（「やや多量」以上）を確認した場合は、設備の運転状態の監視を強化するとともに、事前の対応作業として、手順書に基づき、工程停止の措置の判断、排風機の停止の措置の判断、動力電源停止の措置の判断及び除灰作業の準備を実施する。また、降灰を確認したのち必要に応じ、除灰作業を実施する。

③ 重大事故等の判断

異常の検知において、全交流電源喪失により、安全系監視制御盤等において、監視機能の喪失、母線電圧低の発報（全交流電源喪失）を確認した場合は、設計基準対象施設の感知・消火機能が喪失した状態になることから、MOX燃料加工施設の当直長（MOX燃料加工施設対策班長）は、統括当直長（実施責任者）の代行として、重大事故等対処への着手を判断する。

MOX燃料加工施設の当直長は、重大事故等対処への着手を統括当直長（実施責任者）に通信連絡設備を用いて報告する。全交流電源喪失等によりMOX燃料加工施設の設計基準対象施設の通信連絡設備が機能喪失した場合は、建屋外から、可搬型衛星電話（屋外用）を用いて再処理施設の制御建屋への連絡を試みるが、再処理施設の制御建屋において通信連絡設備が機

能喪失しており，連絡ができない場合は，建MOX燃料加工施設の対策要員が再処理施設の中央制御室に移動し，統括当直長（実施責任者）に直接報告する。

統括当直長（実施責任者）は，再処理施設の中央制御室にて，MOX燃料加工施設の当直長からの通信連絡又は対策要員からの報告によりMOX燃料加工施設の状態を把握し，判断基準に基づき重大事故等対策を実施する体制に移行する。

④ 重大事故等対処（発生防止対策）

重大事故等対処への着手判断を受け，火災の影響を受けるMOX粉末の対象を限定すること等により，外部への放出に至ることを防止することを目的とし，発生防止対策として，全送排風機の停止，全工程の停止及び火災源を有する機器の動力電源の遮断の状態確認（又は停止等の操作）を行う。

⑤ 重大事故等対処（拡大防止対策）

重大事故等対処への着手判断を受け，拡大防止対策として，火災の発生を確認するため，中央監視室において，重大事故の発生を仮定するグローブボックスの火災源に設置された火災状況確認用温度計の指示値を，可搬型グローブボックス温度表示端末を接続することにより確認する。

上記と並行して，拡大防止対策として，外部への放射性物質の放出を可能な限り防止するため，中央監視室から移動し，地下1階の排風機室において，グロー

グローブボックス排風機入口手動ダンパ及び工程室排風機入口手動ダンパを手動閉止する。

火災状況確認用温度計の指示値が 60℃を超える場合は、拡大防止対策として、火災の発生が確認されたグローブボックスに対して、中央監視室近傍から、遠隔手動操作により、地下3階廊下に設置された遠隔消火装置を起動させ、消火剤（ハロゲン化物消火剤）を放出する。

重大事故対処に必要なパラメータについては、中央監視室で確認するとともに、再処理施設の中央制御室及び緊急時対策所に伝送し、監視及び記録する。

(3) 手順書の整備

重大事故等対策時において、事象の種類及び事象の進展に応じて重大事故等に的確かつ柔軟に対処できるように重大事故等発生時対応手順書を整備する。

発生防止対策の手順については、拡大防止対策と一連の流れで対処を可能とするため同一の手順書として整備する。

重大事故等への対処に係る文書体系図を第1.1.2-4図に示す。

- ① 全ての交流電源の喪失、安全機能を有する施設の機器の多重故障及び計測器類の多重故障が、単独で、同時に又は連鎖して発生すること等を想定し、限られた時間の中で、MOX燃料加工施設の状態の把握及び重

大事故等対策の適切な判断を行うため、必要な情報の種類、その入手の方法及び判断基準を明確にし、対策を実施する判断材料として必要なパラメータを明記した重大事故等発生時対応手順書を整備する。

MOX燃料加工施設では、施設に影響を及ぼす可能性がある自然現象又は自然現象発生後の施設周辺の状況については、公共機関からの情報及び気象観測設備からの情報、作業員による目視等により得られる情報により把握することが可能であり、MOX燃料加工施設として屋外監視カメラの設置は不要であるが、再処理事業所として一体となって事象に対処する場合には、再処理施設の屋外監視カメラから得られた情報について、ページング装置及び所内携帯電話等の所内通信連絡設備により情報共有する。また、火災発生等を確認した場合に消火活動等の対策に着手するための判断材料として必要なパラメータを明確にした手順書を整備する。

- ② 重大事故の発生及び拡大を防ぐために最優先すべき操作等の判断基準をあらかじめ明確にし、限られた時間の中で実施すべき重大事故等への対処について各役割に応じて対処できるよう、重大事故等発生時対応手順書を整備する。

全交流電源喪失時等において、準備に長時間を要する可搬型重大事故等対処設備を必要な時期に使用可能とするため、準備に要する時間を考慮の上、明確な

手順着手の判断材料として必要なパラメータを重大事故等発生時対応手順書に整備する。

- ③ 重大事故等への対処において、放射性物質を燃料加工建屋内に可能な限り閉じ込めるための手順書を整備する。ただし、一連の重大事故等対策の完了後、閉じ込める機能の回復作業として、排気を実施するための手順書を整備する。

また、重大事故等への対処を実施するに当たり、作業に従事する要員の過度な放射線被ばくを防止するため、放射線被ばく管理に係る対応について重大事故等発生時対応手順書に整備する。

重大事故等発生時の被ばく線量管理は、個人線量計による被ばく線量管理及び管理区域での作業時間管理によって行う。1作業あたりの被ばく線量が10mSv以下とすることを目安に計画線量を設定し、作業者の被ばく線量を可能な限り低減できるようにする。また、1作業あたりの被ばく線量が10mSv以下での作業が困難な場合は、緊急作業における線量限度である100mSv又は250mSvを超えないよう管理する。その場合においても、作業者の被ばく線量が可能な限り低減できるよう、段階的に計画線量を設定する。

監視制御盤等により安全機能の喪失を判断するための情報を把握した時点を開始点として、安全機能の喪失の判断に10分間を要するものと想定する。そのため、重大事故等の対策に必要な要員の評価等において

は、重大事故等への対処のうち判断に基づき実施する操作及び作業は、安全機能の喪失を判断するための情報の把握から10分後以降に開始するものとする。

- ④ 財産（設備等）保護よりも安全を優先する共通認識を持ち、行動できるよう、社長は、あらかじめ方針を示す。

重大事故等時の対処においては、財産（設備等）保護よりも安全を優先する方針に基づき定めた重大事故等発生時対応手順書を整備し、判断材料として必要なパラメータを明記する。重大事故等対策時においては、統括当直長（実施責任者）は躊躇せず判断できるように、財産（設備等）保護よりも安全を優先する方針に基づき、判断材料として必要なパラメータを明記した重大事故等発生時対応手順書を整備する。

重大事故等対策時の非常時対策組織の活動において、重大事故等対処を実施する際に、再処理事業部長（非常時対策組織本部長）は、財産（設備等）保護よりも安全を優先する方針に従った判断を実施する。

- ⑤ 事故の進展状況に応じて具体的な重大事故等対策を実施するため、実施組織用及び支援組織用の手順書を適切に定める。手順書が事故の進展状況に応じていくつかの種類に分けられる場合は、それらの構成を明確化し、かつ、各手順書相互間の移行基準を明確化する。

重大事故等発生時において、再処理施設と共通の手

順で対処を実施する作業については、再処理施設の重大事故等発生時対応手順書を使用する。及び設備を共用する場合は、対処の内容、体制、数量を考慮しても、両施設が重大事故等に的確かつ柔軟に対処できるように、対処の優先順位、判断材料として必要なパラメータ等を再処理施設の重大事故等発生時対応手順書に定める。

各手順書は、重大事故等対策を的確に実施するために、事故の進展状況に応じて、以下のように構成し定める。

a. 運転手順書

MOX燃料加工施設の平常運転（操作項目、パラメータ等の確認項目、操作上の注意事項等）を記載した手順書

b. 警報対応手順書

中央監視室、制御室及び現場制御盤に警報が発生した際に、警報発生原因の除去あるいは設備を安全な状態に維持するために必要な対応を警報ごとに記載した手順書

c. 重大事故等発生時対応手順書

複数の設備の故障等による異常又は重大事故に至るおそれがある場合に必要な対応を重大事故事象ごとに記載した手順書で、以下のとおりとする。

- ・ 重大事故への進展を防止するための発生防止手順書

- ・重大事故に至る可能性がある場合，事故の拡大を防止するための手順書（放射性物質の放出を防止するための手順書を含む）

警報対応手順書で対応中に機器の多重故障が発生し，安全機能の回復ができない場合には，安全機能の喪失と判断し，全工程を停止する。

さらに，重大事故等発生時対応手順書で対応中に発生防止及び拡大防止（影響緩和含む）への措置がすべて機能しない場合，大規模損壊発生時対応手順書へ移行する。

大気及び海洋への放射性物質の拡散の抑制，中央監視室，モニタリング設備，緊急時対策所並びに通信連絡設備に関する手順書を整備する。

重大事故等発生時対応手順書は，事故の進展状況に応じて構成を明確化し，手順書相互間を的確に移行できるように，移行基準を明確にする。

重大事故等発生時の対策のうち，要員に余裕があった場合のみに実施できるもの，特定の状況下においてのみ有効に機能するもの，対処に要する手順が多いこと等により，対処に要する時間が重大事故等対処設備を用いた対処よりも長いものは，自主対策として位置づける。

自主対策については，重大事故等の対処に悪影響を与えない範囲で実施することをこれらの手順書に明記する。

- ⑥ M O X 燃料加工施設において、重大事故等対策実施の判断材料として必要なパラメータを整理し、重大事故等発生時対応手順書に明記する。また、重大事故等対策実施時に監視、評価すべき項目等を、重大事故等発生時対応手順書に明記する。

重大事故等の対処のために把握することが必要なパラメータは、中央監視室におけるM O X 燃料加工施設の感知・消火機能の状態を確認するための運転監視パラメータのうち、M O X 燃料加工施設の状態を直接監視するパラメータをあらかじめ選定し、運転手順書及び重大事故等発生時対応手順書に明記する。

有効性評価等にて整理した有効な情報は、実施組織要員である当直（運転員）が監視すべきパラメータの選定、状況の把握及び進展予測並びに対応処置の参考情報とし、重大事故等発生時対応手順書に明記する。

また、有効性評価等にて整理した有効な情報は、支援組織が支援するための参考情報とし、重大事故等発生時支援実施手順書に整理する。

- ⑦ 前兆事象として把握ができるか、重大事故等を引き起こす可能性があるかを考慮して、設備の安全機能の維持及び事故の未然防止対策をあらかじめ検討し、前兆事象を確認した時点で、必要に応じて事前の対応ができる体制及び手順書を整備する。

対処により重大事故等に至ることを防止できる自然現象については、施設周辺の状況に加えて、気象庁発表の警報等を踏まえた進展を予測し、施設の安全機能の維持及び事故の防止措置を講ずるため、必要に応じて事前の対応ができる体制及び手順書を整備する。

大津波警報が発表された場合に、MOX燃料加工施設を安全の確保ができる状態に移行させるため、原則として各工程の停止操作を実施するための手順書を整備する。

台風の通過が想定される場合に、屋外設備の暴風雨対策及び巡視点検を強化するため、必要に応じて事前の対応を実施するための手順書を整備する。

竜巻の発生が予想される場合に、車両の退避又は固縛の実施、クレーン作業の中止等、設計竜巻から防護する施設を防護するため、必要に応じて事前の対応を実施するための手順書を整備する。

火山の影響により、降灰予報（「やや多量」以上）を確認した場合に、事前の対応作業として、全工程停止、送排風機の停止、動力電源停止及び除灰作業を実施するための手順書を整備する。

設計基準を上回る規模の積雪が予想される場合に、降雪の状況に応じて除雪作業を実施するための手順書を整備する。

その他の前兆事象を伴う事象については、気象情

報の収集，巡視点検の強化及び前兆事象に応じた事故の未然防止の対応ができる手順書を整備する。

(4) 教育及び訓練の実施

重大事故等対策を実施する要員に対し、重大事故等対策時における事故の種類及び事故の進展に応じて的確かつ柔軟に対処するために必要な力量を確保するため、教育及び訓練を計画的に実施する。

必要な力量の確保については、平常運転時の実務経験を通じて付与される力量を考慮する。

また、事故時対応の知識及び技能について、重大事故等対策を実施する要員の役割に応じた教育及び訓練を定められた頻度及び内容で計画的に実施することにより、重大事故等対策を実施する要員の力量の維持及び向上を図る。

教育及び訓練の頻度と力量評価の考え方は、以下の基本方針に基づき教育訓練の計画を定め、実施する。

- ・重大事故等対策を実施する要員に対し必要な教育及び訓練を年1回以上実施し、評価することにより、力量が維持されていることを確認する。
- ・重大事故等対策を実施する要員が力量の維持及び向上を図るためには、各要員の役割に応じた教育及び訓練を受ける必要がある。各要員の役割に応じた教育及び訓練を計画的に繰り返すことにより、各手順を習熟し、力量の維持及び向上を図る。
- ・重大事故等対策を実施する要員の力量評価の結果に基づき教育及び訓練の有効性評価を行い、年1回の実施頻度では力量の維持が困難と判断され

る教育及び訓練については、年2回以上実施する。

- ・重大事故等対策における中央監視室での操作及び動作状況確認等の短時間で実施できる操作以外の作業や操作については、「臨界事故に対処するための手順」から「通信連絡に関する手順」に示す「重大事故等対策における操作の成立性」に必要な重大事故等に対処する要員数及び想定時間にて対応できるように、教育及び訓練により効果的かつ確実に実施できることを確認する。

- ・教育及び訓練の実施結果により、手順、資機材及び体制について改善要否を評価し、必要により手順、資機材の改善、体制、教育及び訓練計画への反映を行い、力量を含む対応能力の向上を図る。

重大事故等対策を実施する要員に対して、重大事故等時における事故の種類及び事故の進展に応じた的確かつ柔軟に対処できるように、重大事故等対策を実施する要員の役割に応じた教育及び訓練を実施し、計画的に評価することにより力量を付与し、運転開始前までに力量を付与された重大事故等対策を実施する要員を必要人数配置する。

重大事故等対策を実施する要員を確保するため、以下の基本方針に基づき教育及び訓練を実施する。

計画（P）、実施（D）、評価（C）、改善（A）のプロセスを適切に実施し、PDCAサイクルを回すことで、必要に応じて手順書の改善、体制の改善等の

継続的な重大事故等対策の改善を図る。

- ① 重大事故等対策は、M O X燃料加工施設の状況に応じた幅広い対策が必要であることを踏まえ、重大事故等対策を実施する要員の役割に応じて、重大事故等発生時のM O X燃料加工施設の挙動に関する知識の向上を図る教育及び訓練を実施する。

重大事故等対策時にM O X燃料加工施設の状況を早期に安全の確保ができる状態に導くための的確な状況把握、確実及び迅速な対応を実施するために必要な知識について、重大事故等対策を実施する要員の役割に応じた、教育及び訓練を計画的に実施する。

- ② 重大事故等対策を実施する要員の役割に応じて、定期的に重大事故等対策に係る知識ベースの理解向上に資する教育を行う。また、重大事故等対策に関する基本的な知識、施設のプロセスの原理、安全設計及び対処方法について、教育により習得した知識の維持及び向上を図るとともに、日常的な施設の操作により、習得した操作に関する技能についても維持及び向上を図る。

現場作業に当たる重大事故等対策を実施する要員が、作業に習熟し必要な作業を確実に完了できるように、重大事故等対策を実施する要員の役割分担及び責任者などを定め、連携して一連の活動を行う訓練を計画的に実施する。

重大事故等対策を実施する要員に対しては、要員の

役割に応じて、重大事故等対策時のMOX燃料加工施設の状況把握，的確な対応操作の選択，確実な指揮命令の伝達の一連の非常時対策組織の機能，非常時対策組織における支援組織の位置づけ，実施組織と支援組織の連携を含む非常時対策組織の構成及び手順書の構成に関する机上教育を実施するとともに，重大事故等対策を実施する要員の役割に応じて，重大事故等対策に係る訓練を実施する。

重大事故等対策時のMOX燃料加工施設の状況把握，的確な対応操作の選択等，実施組織及び支援組織の実効性等を総合的に確認するための訓練等を計画的に実施する。

重大事故等対策を実施する要員に対しては，要員の役割に応じて，知識の向上と手順書の実効性を確認するため，模擬訓練を実施する。また，重大事故等対策時の対応力を養成するため，手順に従った対応中において判断に用いる監視計器の故障や作動すべき機器の不作動等，多岐にわたる機器の故障を模擬し，関連パラメータによる事象判断能力，代替手段による復旧対応能力等の運転操作の対応能力向上を図る。

重大事故等対策を実施する要員に対しては，要員の役割に応じて，MOX燃料加工施設の安全機能の回復のための対応操作を習得することを目的に，手順や資機材の取扱い方法の習得を図るための訓練を，訓練ごとに頻度を定めて実施する。訓練では，訓練ごとの訓

練対象者全員が実際の設備又は訓練設備を操作して訓練を実施する。

- ③ 重大事故等対策時において復旧を迅速に実施するために、平常時から保守点検活動を社員自らが行って、部品交換等の実務経験を積むこと等により、MOX燃料加工施設、予備品等について熟知する。

当直（運転員）は、平常運転時に実施する項目を定めた手順書に基づき、設備の巡視点検、定期点検及び運転に必要な操作を自らが行う。

現場における設備の点検においては、マニュアルに基づき、隔離の確認、外観目視点検、試運転等の重要な作業ステップをホールドポイントとし立会確認を行うとともに、工事要領書の内容確認及び作業工程検討等の保守点検活動を社員自らが行う。さらに、重大事故等対策時からの設備復旧に係わる要員は、要員の役割に応じて、研修施設等にてポンプ及び空気圧縮機の分解点検及び部品交換並びに補修材による応急措置の実習を協力会社とともに実施することにより技能及び知識の向上を図る。

重大事故等対策については、重大事故等対策を実施する要員が、要員の役割に応じて、可搬型重大事故等対処設備の設置、配管接続、ケーブルの敷設及び接続、放出される放射性物質の濃度の測定、線量の測定、アクセスルートの確保及びその他の重大事故等対策の資機材を用いた訓練を行う。

重大事故等対策を実施する要員のうち自衛消防組織の消火班の要員は，初期消火活動を実施するための消防訓練を定期的実施する。

M O X 燃料加工施設並びに再処理施設の各要員の教育及び訓練は，連携して行うことで必要な知識の向上及び技能の習得を図る。

統括当直長は，重大事故等発生時及び大規模損壊時の各事象発生時に的確に判断することが求められるため，総合的に教育及び訓練を実施する。

- ④ 重大事故等対処施設のうち，取扱いに資格を有する設備については，有資格者により取扱いを可能とし，教育及び訓練を実施することで技能の維持及び向上を図る。
- ⑤ 重大事故等対策を実施する要員は，重大事故等対策及び重大事故等発生後の復旧を迅速に実施するため，高線量，化学物質等による影響を想定した訓練及び放射線防護具等を使用する訓練並びに夜間の視界不良及び悪天候下の厳しい環境条件を想定した事故時対応訓練を行う。

また，あらかじめ定めた連絡体制に基づき，夜間又は休日（平日の勤務時間帯以外）を含めて必要な重大事故等対策を行う要員を非常招集できるように，アクセスルート等を検討するとともに，非常時対策組織要員の対象者に対して計画的に通報連絡訓練を実施する。

⑥ 重大事故等対策を実施する要員は，重大事故等対策時の対応や事故後の復旧を迅速に実施するため，設備及び事故時用の資機材等に関する情報及び手順書並びにマニュアルが即時に利用できるように，平常時から保守点検活動等を通じて準備し，それらの情報及び手順書並びにマニュアルを用いた事故時対応訓練を行う。

それらの情報及び手順書並びにマニュアルを用いて，事故時対応訓練を行うことで，設備資機材の保管場所，保管状態を把握し，取扱いの習熟を図るとともに，資機材等に関する情報及び手順書の管理を実施する。

(5) 体制の整備

重大事故時において重大事故等に対応するための体制として、以下の方針に基づき整備する。

- ① 重大事故等対策を実施する実施組織及び支援組織の役割分担及び責任者などを定め、指揮命令系統を明確にし、効果的な重大事故等対策を実施し得る体制を整備する。

重大事故等を起因とする原子力災害が発生するおそれがある場合又は発生した場合に、事故原因の除去、原子力災害の拡大防止及びその他の必要な活動を迅速かつ円滑に行うため、再処理事業部長（原子力防災管理者）は、事象に応じて非常事態を発令し、非常時対策組織の非常招集及び通報連絡を行い、再処理事業部長（原子力防災管理者）を本部長、燃料製造事業部長を副本部長とする非常時対策組織を設置して対処する。

重大事故等への対処に係る体制の整備に当たっては、MOX燃料加工施設と再処理施設は同じ敷地内にあることから、効果的な重大事故等対策を実施し得るようになるため、非常時対策組織を一体化し、重大事故等対策を実施する実施組織、支援組織の役割及び責任者を再処理事業所として明確に定める。

非常時対策組織は、MOX燃料加工施設及び再処理施設の各工程で同時に重大事故等が発生した場合においても対応できるようにする。

再処理事業部長（原子力防災管理者）は、非常時対策組織本部の本部長として、非常時対策組織の統括管理を行い、責任を持って原子力防災の活動方針を決定する。

燃料製造事業部長は、非常時対策本部の副本部長として本部長の補佐、本部長への意見具申及び対策活動への助言を行うとともに、MOX燃料加工施設の状態把握等の統括管理を行う。

非常時対策組織における指揮命令系統を明確にするとともに、指揮者である非常時対策組織本部の本部長（原子力防災管理者）が不在の場合は、あらかじめ定めた順位に従い、副原子力防災管理者がその職務を代行する。

非常時対策組織は、本部長、副本部長（燃料製造事業部長及び再処理副事業部長）、再処理工場長、核燃料取扱主任者、連絡責任者及び支援組織の各班長で構成する非常時対策組織本部、重大事故等対策を実施する実施組織、実施組織に対して技術的助言を行う技術支援組織及び実施組織が重大事故等対策に専念できる環境を整える運営支援組織（以下技術支援組織及び運営支援組織の両者をあわせて「支援組織」という。）で構成する。

非常時対策組織において、指揮命令は非常時対策組織本部の本部長を最上位に置き、階層構造の上位から下位に向かってなされる。一方、下位から上位へは、

実施事項等が報告される。

MOX燃料加工施設と再処理施設の同時発災の場合においては、非常時対策組織本部の副本部長として再処理副事業部長及び再処理施設の核燃料取扱主任者を非常時対策組織本部に加え、非常時対策組織本部の副本部長が両施設の原子力防災の方針を決定する。非常時対策組織の構成を第1.1.2-2表、非常時対策組織の体制図を第1.1.2-5, 6図に示す。

平常運転時の体制下での運転、日常保守点検活動の実施経験が非常時対策組織での事故対応、復旧活動に活かすことができ、組織が効果的に重大事故等対策を実施できるように、専門性及び経験を考慮した作業班の構成を行う。

火災発生時の消火活動は、非常時対策組織とは別組織の自衛消防組織(第1.1.2-6図参照)のうち、消火班及び消火専門隊が実施する。

- ② 非常時対策組織本部は、副本部長、副本部長、再処理工場長、核燃料取扱主任者、連絡責任者及び支援組織の各班長で構成し、緊急時対策所を活動拠点として、施設状況の把握等の活動を統括管理し、非常時対策組織の活動を統括管理する。

重大事故等対策時には支援組織要員を再処理施設の中央制御室へ派遣し、MOX燃料加工施設や再処理施設の状況を非常時対策組織本部及び支援組織に報告する。また、支援組織の対応状況についても支援組

織の各班長より適宜報告されることから、常に綿密な情報の共有がなされる。

あらかじめ定めた手順にしたがって実施組織が行う重大事故等対策については、統括当直長（実施責任者）の判断により自律的に実施し、非常時対策組織本部及び支援組織に実施の報告が上がってくることになる。

核燃料取扱主任者は、重大事故等対策時の非常時対策組織において、その職務に支障をきたすことがないように、独立性を確保する。MOX燃料加工施設の核燃料取扱主任者は、MOX燃料加工施設の重大事故等対策に関し保安監督を誠実かつ最優先に行うことを任務とする。

夜間及び休日（平日の勤務時間帯以外）に重大事故等が発生した場合、MOX燃料加工施設の核燃料取扱主任者が保安の監督を誠実に行うことができるように、非常時対策組織要員は、通信連絡設備により必要の都度、情報連絡（MOX燃料加工施設の状況、対策の状況）を行う。MOX燃料加工施設の核燃料取扱主任者は得られた情報に基づき、MOX燃料加工施設の重大事故等対策に関し保安上必要な場合は、非常時対策組織要員への指示並びに非常時対策組織本部の本部長へ意見具申及び対策活動への助言を行う。

非常時対策組織の機能を担う要員の規模は、対応する事故の様相及び事故の進展や収束の状況により異

なるが、それぞれの状況に応じて十分な対応が可能な組織とする。

- ③ 実施組織は、当直（運転員）等により構成され、重大事故等対策を円滑に実施できる体制とし、役割に応じて責任者を配置する。

a. 実施組織

実施組織は、統括当直長を実施責任者とする。実施責任者（統括当直長）は、重大事故等対策の指揮を執る。

実施組織は、建屋対策班、建屋外対応班、通信班、放射線対応班、要員管理班及び情報管理班で構成する。

実施責任者（統括当直長）は、実施組織の建屋対策班の各班長、通信班長、放射線対応班長、要員管理班長、情報管理班長を任命し、重大事故等対策の指揮を執るとともに、対策活動の実施状況に応じ、支援組織に支援を要請する。また、実施責任者（統括当直長）又はあらかじめ指名された者は、実施組織の連絡責任者として、事象発生時における対外連絡を行う。

実施組織のうち、MOX燃料加工施設対策班は、中央監視室を活動拠点とする。また、消火及びダンパ閉による閉じ込めが完了し、再処理施設の中央制御室に監視パラメータの伝送が可能となった場合は、活動拠点を再処理施設の制御建屋に移し、制御

建屋が使用できなくなる場合には緊急時対策所に活動拠点を移す。

(a) 実施組織の各班の役割

- i. 建屋対策班は、制御建屋対策班、前処理建屋対策班、分離建屋対策班、精製建屋対策班、ウラン・プルトニウム混合脱硝建屋対策班、ガラス固化建屋対策班、使用済燃料受入れ・貯蔵建屋対策班及びMOX燃料加工施設対策班で構成する。
- ii. 建屋対策班は、各対策実施の時間余裕の算出、可搬型計器の設置を含む各建屋における対策活動の実施及び各建屋の対策の作業進捗管理並びに各建屋周辺の線量率確認及び可搬型設備の起動確認等を行う。また、MOX燃料加工施設対策班は、全送排風機の停止、遠隔消火装置の手動起動および各ダンパの閉止等を行う。
- iii. 建屋外対応班は、屋外のアクセスルートの確保、貯水槽から各建屋近傍までの水供給及び可搬型重大事故等対処設備への燃料補給を行うとともに、工場等外への放射性物質及び放射線の放出抑制並びに航空機墜落火災発生時の消火活動を行う。MOX燃料加工施設対策班のうち2名は、MOX燃料給油班として、事象発生直後の対応が完了した後に、建屋外対応班長の指揮下に入り、MOX燃料加工施設の可搬型重大事故等対処設備への燃料補給を行う。

- iv. 通信班は，再処理施設の中央制御室において，所内携帯電話の使用可否の確認結果に応じて，可搬型衛星電話（屋内用），可搬型衛星電話（屋外用），可搬型トランシーバ（屋内用），可搬型トランシーバ（屋外用）の準備，確保及び設置を行う。また，通信班は，通信連絡設備設置完了後は要員管理班へ合流する。
- v. 放射線対応班は，可搬型排気モニタリング設備，可搬型環境モニタリング設備及び可搬型気象観測設備の設置，重大事故等の対策に係る放射線並びに放射能の状況把握，管理区域退域者の身体サーベイ，モニタリングポスト等への代替電源給電実施組織要員の被ばく管理，再処理施設の中央制御室及び中央監視室への汚染の持込み防止措置等を行う。

MOX燃料加工施設の放射線対応班は，放射線対応班長の指揮下に入り，燃料加工建屋周辺モニタリング，敷地内の風向及び風速の測定，捕集した排気試料の放射性物質の濃度測定を行う。また，MOX燃料加工施設の放射線対応班は，非常時対策組織が設置されるまでは，MOX燃料加工施設の当直長の指揮下に入り活動を行う。

また，実施組織要員又は自衛消防組織の消火班員若しくは消火専門隊員に負傷者が発生した場合は，負傷者の汚染検査（除染等を含む）を行い，

その結果とともに、負傷者を支援組織の放射線管理班へ引き渡す。

- vi. 要員管理班は、再処理施設の中央制御室内の中央安全監視室において、再処理施設の中央制御室内の要員把握を行うとともに、建屋対策班の依頼に基づき、中央制御室内の対策班員の中から各建屋の対策作業の要員の割り当て等を行う。

対策作業に先立ち実施する現場環境確認のため、実施責任者(統括当直長)の指示に基づき、対策班員の中から現場環境確認要員を確保する。

また、実施組織要員又は自衛消防組織の消火班員若しくは消火専門隊員に負傷者が発生した場合、人命保護を目的に速やかに負傷者の救護を行い、汚染検査のため、実施組織の放射線対応班へ引き渡す。

- vii. 情報管理班は、再処理施設の中央制御室内の中央安全監視室において時系列管理表の作成、作業進捗管理表の作成及び作業進捗の管理、作業時間の管理、各建屋での対策実施に係る時間余裕の集約及び作業開始目安時間の集約を行う。

MOX燃料加工施設の情報管理班長は、MOX燃料加工施設において重大事故等が発生した場合、MOX燃料加工施設対策班長とともに再処理施設の制御建屋に移動し、中央安全監視室においてMOX燃料加工施設の作業進捗の管理等を行

う。また、全交流電源喪失等により通信連絡設備が機能喪失した場合は、可搬型の通信連絡設備の設置が完了されるまでの期間において、可搬型衛星電話（屋外用）を用いて、燃料加工建屋との連絡を行う。

(b) 建屋対策班の要員毎の役割

i. 地震を要因とする全交流電源喪失による安全機能の喪失の場合

MOX燃料加工施設対策班長は、再処理施設の制御建屋の中央安全監視室において、MOX燃料加工施設対策班員に対策を指示し、MOX燃料加工施設における状況確認及び活動状況の把握を行い、実施責任者(統括当直長)へ活動結果の報告を行う。

MOX燃料加工施設の現場管理者は、対策作業開始後、MOX燃料加工建屋の作業状況を、通信連絡設備を用いてMOX燃料加工施設対策班長へ伝達するとともに、対策の作業進捗管理を行う。また、MOX燃料加工施設対策班の現場管理者は、対策班員にMOX燃料加工施設対策班長からの指示を伝達するとともに、MOX燃料加工施設内の状況や作業進捗状況等の情報収集を行う。MOX燃料加工施設対策班長が再処理施設の制御建屋へ移動中は、MOX燃料加工施設の現場管理者が指揮を代行する。

MOX燃料加工施設の対策班員は、MOX燃料加工施設対策班長又はMOX燃料加工施設現場管理者の指揮の下、燃料加工建屋における重大事故等への対策を実施する。

また、再処理施設の建屋対策班長は、対策作業に先立ち実施する現場環境確認のため、実施責任者(統括当直長)の指示に基づき要員管理班が割り当てた要員に対して現場環境確認(屋内のアクセスルートの確認)、可搬型通話装置の設置及び圧縮空気手動供給ユニットの弁操作を指示する。

再処理施設の建屋対策班の現場管理者は、初動対応として、担当建屋近傍において、各建屋周辺の線量率確認、可搬型発電機、可搬型排風機及び可搬型空気圧縮機の起動確認を行う。

地震を要因とする溢水に対しては、破損を想定する機器について耐震対策を実施することにより基準地震動による地震力に対して耐震性を確保する。

しかしながら、現場環境確認時の建屋対策班の対策班員の防護装備については、現場環境が悪化している可能性も考慮し、溢水を考慮した装備とする。現場環境確認により施設状況を把握した後の建屋対策班の対策班員の防護装備については、手順書に定めた判断基準に基づき適切な防護装備を選定し、建屋対策班長と放射線対応班長が協議

の上、実施責任者（統括当直長）が判断し、放射線防護装備を決定する。

再処理施設の建屋対策班の現場管理者は、対策班員が実施した現場環境確認の結果を通信連絡設備を用いて建屋対策班長に報告し、建屋対策班長は、その結果に基づいて対策作業に使用するアクセスルートを決するとともに、手順書に基づいた対策作業の実施を建屋対策班に指示する。

再処理施設の建屋対策班は、要員管理班に対して対策作業に必要な作業員の確保を依頼し、割り当てられた対策班員により対策作業を行う。

再処理施設の建屋対策班の現場管理者は、対策作業開始後、担当建屋の作業状況を通信連絡設備を用いて建屋対策班長へ伝達するとともに、担当建屋の対策の作業進捗管理を行う。また、建屋対策班の現場管理者は、対策班員に建屋対策班長からの指示を伝達するとともに、建屋内の状況や作業進捗状況等の情報収集を行う。対策班員に係る汚染管理として、各建屋入口にて対策班員同士による相互での身体サーベイを実施するとともに、必要に応じ簡易な除染又は養生により、管理区域外への汚染拡大防止を図る。また、現場作業時は、携行したサーベイメータにより線量率を把握する。

建屋対策班長は、再処理施設制御建屋内の中央安全監視室において、現場管理者からの担当建屋

内の状況や作業進捗状況の報告に基づき、建屋内での作業状況の把握及び実施責任者（統括当直長）への作業進捗状況の報告を行う。

MOX燃料加工施設と再処理施設との同時発災において、両施設の重大事故等の対策に係る指揮は実施責任者（統括当直長）が行い、両施設の事故状況に関わる情報収集や事故対策の検討等を行うことにより、情報の混乱や指揮命令が遅れることのない体制を整備する。

再処理施設のみに重大事故等が発生した場合、MOX燃料加工施設対策班長は、手順書に基づきMOX燃料加工施設の全工程を停止する操作を開始し、MOX燃料加工施設を安全の確保ができる状態に移行させることとする。

実施組織の構成を第1.1.2-3表に示す。

- ④ 支援組織として、実施組織に対して技術的助言を行う技術支援組織及び実施組織が重大事故等対策に専念できる環境を整える運営支援組織を設ける。

非常時対策組織本部要員及び支援組織要員は、非常時対策組織の本部長の指示に基づき再処理施設の中央制御室へ派遣する者を除き、緊急時対策所を活動拠点とする。

また、MOX燃料加工施設及び再処理施設のそれぞれの必要要員を確保することにより、両施設の同時発

災時においても，重大事故等対応を兼務して対応できる体制を整備する。

a．技術支援組織

技術支援組織は，施設ユニット班，設備応急班及び放射線管理班で構成する。

- (a) 施設ユニット班は，運転部長又は代行者を班長とし，実施組織が行う重大事故等の対応の進捗を確認するとともに，事象進展の制限時間等に関する施設状況を詳細に把握し，重大事故等の対応の進捗に応じた要員配置に関する助言，実施組織の要請に基づく追加の資機材の手配を行う。また，設備応急班が行う応急復旧対策の検討及び実施に必要な情報の収集及び応急復旧対策の実施支援を行う。
- (b) 設備応急班は，再処理施設の保全技術部長又は代行者を班長とし，施設ユニット班の収集した情報又は現場確認結果に基づき，設備の機能喪失の原因及び破損状況を把握し，応急復旧対策を検討及び実施する。
- (c) 放射線管理班は，再処理施設の放射線管理部長又は代行者を班長とし，再処理事業所内外の放射線並びに放射能の状況把握，影響範囲の評価，非常時対策組織本部要員及び支援組織要員の被ばく管理，緊急時対策建屋への汚染の持込み防止措置等を行う。

支援組織の放射線管理班は、実施組織要員又は自衛消防組織の消火班若しくは消火専門隊に負傷者が発生した場合、実施組織の放射線対応班により実施された汚染検査（除染等を含む）の結果（汚染の有無等）を受領し、2次搬送先（外部医療機関）へ汚染の有無等の情報を伝達する。また、非常時対策組織本部要員又は支援組織要員に負傷者が発生した場合は、負傷者の汚染検査（除染等を含む）を行い、2次搬送先（外部医療機関）へ汚染の有無等の情報を伝達する。

b. 運営支援組織

運営支援組織は、総括班、総務班、広報班及び防災班で構成する。

- (a) 総括班は、再処理施設の技術部長又は代行者を班長とし、発生事象に関し、支援組織の各班が収集した情報を集約、整理するとともに社内外関係機関への通報連絡及び支援組織の運営を行う。
- (b) 総務班は、再処理計画部長又は代行者を班長とし、事業所内通話制限、事業所内警備、避難誘導、点呼、安否確認取りまとめ、負傷の程度に応じた負傷者の応急処置、外部からの資機材の調達、輸送、食料、水及び寝具の配布管理を行う。
- (c) 広報班は、報道部長又は代行者を班長とし、総括班が集約した情報等を基に、報道機関及び地域住民への広報活動に必要な情報を収集し、報道機

関及び地域住民に対する対応を行う。

- (d) 防災班は、防災管理部長又は代行者を班長とし、可搬型重大事故等対処設備を含む防災資機材の配布、公設消防及び原子力防災専門官等の社外関係機関の対応並びに緊急時対策所の設備操作を行う。

支援組織の構成を第1.1.2-4表に示す。

- ⑤ 再処理事業部長（原子力防災管理者）は、警戒事象（その時点では、公衆への放射線による影響やそのおそれが緊急のものではないが、原子力災害対策特別措置法（以下「原災法」という。）第10条第1項に基づく特定事象に至るおそれがある事象）においては警戒事態を、特定事象が発生した場合には第1次緊急時態勢を、原災法第15条第1項に該当する事象が発生した場合には第2次緊急時態勢を発令し、非常時対策組織要員の非常招集及び通報連絡を行い、非常時対策組織を設置する。その中に再処理事業部長（原子力防災管理者）を本部長とする非常時対策組織本部、実施組織及び支援組織を設置し、重大事故等対策を実施する。

夜間及び休日（平日の勤務時間帯以外）において、重大事故等が発生した場合でも、速やかに対策を行えるよう、再処理事業所内に必要な重大事故等に対処する要員を常時確保する。

非常時対策組織（全体体制）が構築されるまでの間、

宿直している非常時対策組織本部の本部長代行者（副原子力防災管理者）の指揮の下，非常時対策組織本部要員（宿直者及び電話待機者），支援組織要員（当直員及び宿直者）及び実施組織要員（当直員及び宿直者）による初動体制を確保し，迅速な対応を図る。

重大事故等が発生した場合に迅速に対応するため，M O X 燃料加工施設及び再処理施設の重大事故等に対処する非常時対策組織（初動体制）の要員として，統括管理及び全体指揮を行う非常時対策組織本部の本部長代行者（副原子力防災管理者）1人，社内外関係各所への通報連絡に係る連絡補助を行う連絡責任補助者2人，電話待機する再処理施設の核燃料取扱主任者1人，電話待機するM O X 燃料加工施設の核燃料取扱主任者1人，支援組織要員12人，実施組織要員185人の合計202人を確保する。

非常時対策組織（初動体制）の非常時対策組織本部の本部長代行者（副原子力防災管理者）1人，社内外関係各所への通報連絡に係る連絡補助を行う連絡責任補助者2人，重大事故等への対処に係る情報の把握及び社内外関係各所への通報連絡に係る役割を持つ支援組織要員4人，防災班8人，建屋外対応班員2人，制御建屋対策班の対策班員10人は，夜間及び休日（平日の勤務時間帯以外）における宿直及び当直とする。

宿直者の構成を第1. 1. 2-5表に示す。

非常時対策組織本部及び支援組織の当直員及び宿

直者は、大きな揺れを伴う地震の発生又は実施責任者（統括当直長）の連絡を受け、緊急時対策所に移動し、非常時対策組織の初動体制を立ち上げ、施設状態の把握及び社内外関係各所への通報連絡を行う。

実施組織の宿直者は、大きな揺れを伴う地震の発生又は実施責任者（統括当直長）の連絡を受け、再処理施設の中央制御室へ移動し、重大事故等対策を実施する。

重大事故等が発生した場合に速やかに対応するため、MOX燃料加工施設の重大事故等に対処する非常時対策組織の実施組織について、MOX燃料加工施設対策班長1人、MOX燃料加工施設情報管理班長1人、MOX燃料加工施設現場管理者1人、放射線対応班2人、建屋対策班員16人の合計21人で対応を行う。

再処理施設の重大事故等に対処する非常時対策組織の実施組織について、実施責任者（統括当直長）1人、建屋対策班長7人、現場管理者6人、要員管理班3人、情報管理班3人、通信班長1人、放射線対応班15人、建屋外対応班20人、再処理施設の各建屋内対策班員105人の合計161人で対応を行う。また、予備要員として、再処理施設に3人を確保する。MOX燃料加工施設と再処理施設が同時に発災した場合には、それぞれの施設の実施組織要員182人で重大事故対応を行う。MOX燃料加工施設は、夜間及び休日を問わず21人が駐在し、再処理施設では、夜間及び休日

を問わず，予備要員を含め 164 人が駐在する。両施設を合わせた実施組織の必要要員数は，182 人でこれに予備要員 3 人を加えた 185 人が夜間及び休日を問わず駐在する。

重大事故等への対処に係る要員配置を記載したタイムチャートを，再処理施設との同時発災について第 1. 1. 2 - 7 図に，MOX 燃料加工施設の単独発災について第 1. 1. 2 - 8 図に示す。

非常時対策組織（全体体制）については，事象発生後 24 時間を目途に緊急時対策所にて支援活動等ができる体制を整備する。

再処理事業所内にて重大事故等に対処している要員以外の非常時対策組織本部員及び支援組織要員については，緊急連絡網等により非常招集連絡を受けて参集拠点に参集する体制とする。

また，地震により通信障害が発生し，緊急連絡網等による招集連絡ができない場合においても，再処理事業所周辺地域（六ヶ所村）で震度 6 弱以上の地震の発生により，再処理事業所内にて重大事故等に対処している要員以外の非常時対策組織本部要員及び支援組織要員が参集拠点に自動参集する体制とする。

参集拠点は，緊急時対策所まで徒歩で約 3 時間 30 分の距離にあり，社員寮及び社宅がある六ヶ所村尾駈地区に設ける。六ヶ所村尾駈地区から緊急時対策所までのルートを図 1. 1. 2 - 9 に示す。

実施組織の要員については、緊急連絡網等を活用して事象発生後 24 時間以内に交替要員を確保する。

地震により通信障害が発生し、緊急連絡網等による招集連絡ができない場合においても、事象発生時以降に勤務予定の当直（運転員）は再処理事業所周辺地域（六ヶ所村）で震度 6 弱以上の地震が発生した場合には、参集拠点に自動参集する体制とする。

参集拠点には、災害時にも使用可能な通信連絡設備を整備し、これを用いてMOX燃料加工施設の情報入手し、必要に応じて交替要員をMOX燃料加工施設へ派遣する体制を整備する。

平常運転時は、病原性の高い新型インフルエンザや同様に危険性を有する新感染症等の発生に備えた体制管理を行う。重大事故等の対策を行う要員を確保できなくなるおそれがある場合には、交替要員を呼び出すことにより要員を確保する。

重大事故等に対処する要員の補充の見込みが立たない場合は、統括当直長（実施責任者）の判断のもと、MOX燃料加工施設の当直長（MOX燃料加工施設対策班長）は運転手順書に基づきMOX燃料加工施設の各工程を停止する操作を開始し、MOX燃料加工施設を安全の確保ができる状態に移行させることとする。

火災に対する消火活動については、敷地内に駐在する自衛消防組織の消火班に属する消火専門隊が実施する体制を整備する。また、火災が発生した場合は、

消火班員が必要に応じて消火活動の支援を行う体制を整備する。

MOX燃料加工施設において重大事故等が発生するおそれがある場合又は発生した場合、MOX燃料加工施設の重大事故等対策の実施に影響を与える可能性を考慮し、隣接施設の状況を共有する体制を整備する。

なお、再処理施設の中央制御室のカメラ表示装置にて、航空機落下による火災及び森林火災の発生を確認した場合は、実施責任者（統括当直長）の指示に基づき、実施組織の建屋外対応班による消火活動を実施する。

- ⑥ MOX燃料加工施設において重大事故等が単独で発生した場合は、重大事故等の対策に係る指揮は実施責任者（統括当直長）が行い、MOX燃料加工施設の要員で重大事故等対策が実施できる体制とする。また、MOX燃料加工施設と再処理施設で対処が共通な対応については、再処理施設の要員が対策作業に加わる体制を整備する。

a. MOX燃料加工施設対策班の各要員の役割

MOX燃料加工施設対策班長は、再処理施設の制御建屋の中央安全監視室において、MOX燃料加工施設対策班員に対策を指示し、MOX燃料加工施設における状況確認及び活動状況の把握を行い、実施責任者（統括当直長）へ活動結果の報告を行う。

MOX燃料加工施設の情報管理班長は、MOX燃料加工施設において重大事故等が発生した場合、MOX燃料加工施設対策班長とともに再処理施設の制御建屋に移動し、中央安全監視室においてMOX燃料加工施設の作業進捗の管理等を行う。

MOX燃料加工施設の現場管理者は、対策作業開始後、MOX燃料加工建屋の作業状況を通信連絡設備を用いてMOX燃料加工施設対策班長へ伝達するとともに、対策の作業進捗管理を行う。また、MOX燃料加工施設対策班の現場管理者は、対策班員にMOX燃料加工施設対策班長からの指示を伝達するとともに、MOX燃料加工施設内の状況や作業進捗状況等の情報収集を行う。

MOX燃料加工施設対策班員は、MOX燃料加工施設対策班長又はMOX燃料加工施設現場管理者の指揮の下、燃料加工建屋における重大事故等への対策を実施する。

MOX燃料加工施設の放射線対応班員は、燃料加工建屋周辺のモニタリング及び風向・風速の測定を行う。

b. 再処理施設の要員の役割

MOX燃料加工施設において重大事故等が単独で発生した場合、以下の再処理施設の実施組織要員が対策作業に加わる。

情報管理班は、再処理施設の中央制御室内の中央

安全監視室において時系列管理表の作成，作業進捗管理表の作成及び作業進捗の管理，作業時間の管理，燃料加工建屋での対策実施に係る時間余裕の集約及び作業開始目安時間の集約を行う。

通信班長及び再処理施設の建屋対策班員は，再処理施設の中央制御室において，所内携帯電話の使用可否の確認結果に応じて，可搬型衛星電話（屋内用），可搬型衛星電話（屋外用），可搬型トランシーバ（屋内用），可搬型トランシーバ（屋外用可搬型情報表示装置及び可搬型情報収集装置）の準備，確保及び設置を行う。

建屋外対応班は，建屋外対応班長の指揮の下，屋外のアクセスルートの確保，貯水槽からMOX燃料加工施設近傍までの水供給及び可搬型重大事故等対応設備への燃料補給を行うとともに，工場等外への放射性物質及び放射線の放出抑制並びに航空機墜落火災発生時の消火活動を行う。

放射線対応班長及び放射線対応班員は，緊急時環境モニタリング，放射線監視盤の状態確認及び監視を行う。

c. MOX燃料加工施設が単独発災した場合の重大事故等に対処するための体制

MOX燃料加工施設において単独発災した場合の重大事故等に対処するための体制については，実施責任者（統括当直長）1人，MOX燃料加工施設

対策班長 1 人，M O X 燃料加工施設情報管理班長 1 人，情報管理班員 3 人，M O X 燃料加工施設現場管理者 1 人，放射線対応班長 1 人，放射線対応班員 14 人，M O X 燃料加工施設の放射線対応班員 2 人，建屋外対応班長 1 人，建屋外対応班員 9 人，燃料加工建屋対策班員 16 人，通信班長 1 人，再処理施設の建屋対策班員 11 人の合計 62 人で対応を行い，また，建屋放水を行う場合は，水源からの水供給及び流出抑制対策として，再処理施設の建屋外対応班員が 22 人で対応するため合計 75 人で対応する。

⑦ 再処理事業所における重大事故等対策の実施組織及び支援組織の機能は，③，④項に示すとおり明確にするとともに，責任者としてそれぞれ班長を配置する。

⑧ 重大事故等対策の判断については，非常時対策組織における指揮命令系統を明確にするとともに，指揮者である非常時対策組織本部の本部長（原子力防災管理者）が欠けた場合に備え，代行者として副原子力防災管理者をあらかじめ定め明確にする。また，非常時対策組織の支援組織及び実施組織の各班長並びに実施責任者（統括当直長）についても，代行者と代行順位をあらかじめ明確にする。

非常時対策組織本部の本部長は，非常時対策組織の統括管理を行い，責任を持って，原子力防災の活動方針の決定を行う。

非常時対策組織本部の本部長が欠けた場合は、副原子力防災管理者が、あらかじめ定めた順位に従い代行する。

非常時対策組織の実施組織及び支援組織の各班長が欠けた場合は、同じ機能を担務する下位の要員が代行するか、又は上位の職位の要員が下位の職位の要員の職務を兼務することとし、具体的な代行者の配置については上位の職位の要員が決定することをあらかじめ定める。

実施責任者（統括当直長）が欠けた場合は、統括当直長代理が代務に当たることをあらかじめ定める。

- ⑨ 非常時対策組織要員が実効的に活動するための施設及び設備等を整備する。

重大事故等が発生した場合において、実施組織及び支援組織が定められた役割を遂行するために、関係各所との連携を図り、迅速な対応により事故対応を円滑に実施することが必要となることから、以下の施設及び設備を整備する。

実施組織は、再処理事業所内の通信連絡を行うための代替通信連絡設備として、可搬型通話装置、可搬型衛星電話（屋内用）、可搬型トランシーバ（屋内用）、可搬型衛星電話（屋外用）及び可搬型トランシーバ（屋外用）を整備する。

支援組織は、再処理事業所内外と通信連絡を行い、関係各所と連携を図るための統合原子力防災ネット

ワークに接続する通信連絡設備等（テレビ会議システムを含む。）を備えた緊急時対策所を整備する。

また、電源が喪失し照明が消灯した場合でも、迅速な現場への移動、操作及び作業を実施し、作業内容及び現場状況の情報共有を実施できるように可搬型照明を整備する。

これらは、重大事故等対策時において、初期に使用する施設及び設備であり、これらの施設又は設備を使用することによってMOX燃料加工施設及び再処理施設の状態を確認し、必要な社内外関係機関へ通報連絡を行う。また重大事故等対処のため、夜間においても速やかに現場へ移動する。

⑩ 支援組織は、MOX燃料加工施設及び再処理施設の状態及び重大事故等対策の実施状況について、全社対策本部、国、関係地方公共団体等の社内外関係機関への通報連絡が実施できるように、衛星電話設備及び統合原子力防災ネットワークを用いた通信連絡設備等を配備し、広く情報提供を行う。

⑪ 重大事故等発生時に、社外からの支援を受けられるように支援体制を整備する。外部からの支援計画を定めるために、あらかじめ支援を受けられるようにプラントメーカー、協力会社、燃料供給会社及び他の原子力事業者との重大事故等発生時の支援活動に係る覚書又は協定等の締結を行う。

非常時対策組織本部の本部長（原子力防災管理者）

は、MOX燃料加工施設及び再処理施設において、警戒事象が発生した場合には警戒態勢を、特定事象が発生した場合には第1次緊急時態勢を、原災法第15条第1項に該当する事象が発生した場合には第2次緊急時態勢を発令するとともに社長へ直ちにその旨を報告する。

報告を受けた社長は、警戒事象が発生した場合には全社における警戒態勢を、特定事象が発生した場合には全社における第1次緊急時態勢を、原災法第15条第1項に該当する事象が発生した場合には全社における第2次緊急時態勢を発令し、全社対策本部の要員を非常招集する。

社長は、全社における警戒態勢、第1次緊急時態勢又は第2次緊急時態勢を発令した場合、速やかに事務建屋に全社対策本部を設置し、全社対策本部の本部長としてその職務を行う。社長が不在の場合は、あらかじめ定めた順位に従い、副社長及び社長が指名する役員がその職務を代行する。

全社対策本部は、非常時対策組織が重大事故等対策に専念できるように技術面及び運用面で支援する。

全社対策本部は、原子力事業所災害対策支援拠点の設置を行うとともに、プラントメーカー、協力会社、燃料供給会社及び他の原子力事業者等関係機関と連携して技術的な支援が受けられる体制を整備する。

全社対策本部の本部長は、全社対策本部の各班等を

指揮し、非常時対策組織の行う応急措置の支援を行うとともに、必要に応じ全社活動方針を示す。また、原子力規制庁緊急時対応センターの対応要員を指名し、指名された対応要員は、原子力規制庁緊急時対応センターに対して各施設の状況、支援の状況を説明するとともに、質問対応等を行う。

全社対策本部の事務局は、全社対策本部の運営、非常時対策組織との情報連絡及び社外との情報連絡の総括を行う。社外からの問合せ対応にあたり、各施設の情報（回答）は燃料製造事業部の連絡員を通じて非常時対策組織より入手する。

全社対策本部の事務局は、非常時対策組織が実施する応急措置状況を把握し、全社対策本部の本部長に報告するとともに、必要に応じ全社対策本部の本部長の活動方針に基づき、関係各設備の応急措置に対し、指導又は助言を行う。

全社対策本部の電力対応班は、プラントメーカ、協力会社、燃料供給会社及び他の原子力事業者への協力要請並びにそれらの受入れ対応、支援拠点の運営を行う。

全社対策本部の放射線情報収集班は、非常時対策組織の支援組織の放射線管理班が実施する放射線影響範囲の推定および評価結果を把握し、全社対策本部の本部長に報告する。

全社対策本部の放射線情報収集班は、非常時対策組

織の支援組織の放射線管理班が実施する放射線防護上の措置について必要に応じ支援を行う。

全社対策本部の総務班は、全社対策本部の本部長が必要と認めた場合に、当社従業員等の安否の状況を確認し、全社対策本部の本部長へ報告する。

全社対策本部の総務班は、非常時対策組織の支援組織の総務班が実施する避難誘導状況を把握し、必要に応じ非常時対策組織の支援組織の総務班と協力して再処理事業所以外の人員に係る避難誘導活動を行う。

全社対策本部の総務班は、負傷者発生に伴い、非常時対策組織の支援組織の総務班が実施する緊急時救護活動状況を把握し、必要に応じ指導または助言を行う。

全社対策本部の総務班は、非常時対策組織の支援組織の総務班から社外の医療機関への搬送及び治療の手配の依頼を受けた場合は、関係機関へ依頼する。

全社対策本部の広報班は、記者会見、当社施設見学者の避難誘導及びオフサイトセンター広報班等との連携を行う。

全社対策本部の東京班は、国、電気事業連合会及び報道機関対応を行う。

全社対策本部の青森班は、青森県及び報道機関対応を行う。

全社対策本部の構成を第1.1.2-10図に示す。

⑫ 重大事故等発生後の中長期的な対応が必要になる

場合に備えて、全社対策本部が中心となり、プラントメーカー、協力会社、燃料供給会社及び他の原子力事業者を含めた社内外の関係各所と連携し、適切かつ効果的な対応を検討できる体制を整備する。

重大事故等への対応や作業が長期間にわたる場合に備えて、機能喪失した設備の部品取替による復旧手段を整備するとともに、主要な設備の取替部品をあらかじめ確保する。

また、重大事故等対策時に、機能喪失した設備の復旧を実施するための作業環境の線量低減対策や、放射性物質を含んだ汚染水が発生した場合の対応等について、事故収束対応を円滑に実施するため、平常時から必要な対応を検討できる協力体制を継続して構築する。

- ⑬ 全社対策本部は、MOX燃料加工施設及び再処理施設において重大事故等が発生した際に、当社施設の六ヶ所ウラン濃縮工場加工施設及び廃棄物埋設施設で同時期に事象が発生した場合においても、⑪項及び⑫項に記載した対応を行う。

第1.1.2-1表 平常時の運転監視パラメータ

施設	設備	監視項目	安全機能の喪失につながるパラメータ	異常の検知/故障の判断	回復操作	安全機能の喪失判断
MOX燃料加工施設	成形加工設備	グローブボックス	○	パラメータの変動、警報の発報により異常を検知し、機器の起動状態、設備の健全性を確認することにより機器が停止している場合等は故障と判断する。	警報対応手順書に従い以下の対応を実施 ・設備が健全（漏えいがないこと、機器及び計器が故障していないこと等）であることを確認する。 ・回復できない場合は、運転を停止する。 ・重大事故に至るおそれのある火災源を有するグローブボックス内で発生する火災については回復操作を行わない。	重大事故に至るおそれのある火災源を有するグローブボックス内で発生する火災の場合は、グローブボックス消火装置の機能喪失及びグローブボックス温度監視装置の機能喪失を確認した場合は、安全機能の喪失と判断する。
		焼結炉		—	パラメータの変動、警報の発報により異常を検知し、設備の健全性を確認することによりパラメータが異常に上昇又は低下している場合等は故障と判断する。	警報対応手順書に従い以下の対応を実施 ・設備が健全（漏えいがないこと、機器及び計器が故障していないこと等）であることを確認する。 ・回復できない場合は、運転を停止する。
その他の附属施設	電源設備	非常用所内電源設備	—	・警報窓の点灯状態を確認する。 ・操作部の表示ランプにて、受電状態を確認する。	・機器の故障による電源喪失の場合 待機（予備）系統あれば、切り替え操作 ・回復できない場合は、運転を停止する。	—
	火災防護設備	火災感知器 ・状態 消火設備 ・起動状態（ポンプ）	○	パラメータの変動、警報の発報により異常を検知し、機器の起動状態、設備の健全性を確認することにより機器が停止している場合等は故障と判断する。	—	重大事故に至るおそれのある火災源を有するグローブボックス内で発生する火災の場合は、グローブボックス消火装置の機能喪失及びグローブボックス温度監視装置の機能喪失を確認した場合は、安全機能の喪失と判断する。

(つづき)

施設	設備	監視項目	安全機能の喪失につながるパラメータ	異常の検知／故障の判断	回復操作	安全機能の喪失判断
その他の附属施設	換気設備	送風機 ・起動状態	—	パラメータの変動、警報の発報により異常を検知し、設備の健全性を確認することによりパラメータが異常に上昇又は低下している場合等は故障と判断する。	警報対応手順書に従い以下の対応を実施 ・設備が健全（漏えいがないこと、機器及び計器が故障していないこと等）であることを確認する。 ・回復できない場合は、運転を停止する。	—
		排風機 ・起動状態 ・流量				
放射線管理施設	放射線監視設備	エリアモニタ ・空間線量	—	パラメータの変動、警報の発報により異常を検知し、機器の起動状態、設備の健全性を確認することにより機器が停止している場合等は故障と判断する。	警報対応手順書に従い以下の対応を実施 ・設備が健全（漏えいがないこと、機器及び計器が故障していないこと等）であることを確認する。 ・回復できない場合は、運転を停止する。	—
		排気モニタ ・放射能				
		モニタリングポスト ・空間線量				

第1.1.2-2表 非常時対策組織の構成

	名 称	職 位	主な役割	
本部	本部長	再処理事業部長	・非常時対策組織の統括、指揮	
	副本部長	再処理副事業部長, 燃料製造事業部長 他	・本部長補佐, 本部長代行 (燃料製造事業部長は、上記役割の他にMOX燃料加工施設の 施設状態の把握等の統括管理も行う)	
	再処理工場長	再処理工場長	・施設状態の把握等の統括管理	
	核燃料取扱主任者	再処理施設核燃料取扱主任者, MOX燃料加工施設核燃料取扱主任者	・本部長補佐, 本部長への意見具申及び対策活動 への助言	
	連絡責任者	技術部長	・社内外関係機関への通報連絡	
	支援組織の各班長	下記の支援組織の項目参照	第1.1.2-4表 参照	
実施組織	実施責任者	統括当直長	第1.1.2-3表 参照	
	建屋対策班	制御建屋対策班長		実施責任者(統括当直長)に任命された者
		前処理建屋対策班長		
		分離建屋対策班長		
		精製建屋対策班長		
		ウラン・プルトニウム混合脱硝建屋対策班長		
		ガラス固化建屋対策班長		
		使用済燃料受入れ・貯蔵建屋対策班長		
	MOX燃料加工施設対策班長			
	建屋外対応班長	防災管理部員		
	通信班長	実施責任者(統括当直長)に任命された者		
	放射線対応班長			
	要員管理班長			
情報管理班長				
実施組織各班員	実施組織要員			
支援組織	施設ユニット班長	運転部長	第1.1.2-4表 参照	
	設備応急班長	保全技術部長		
	放射線管理班長	放射線管理部長		
	総括班長	技術部長		
	総務班長	再処理計画部長		
	広報班長	報道部長		
	防災班長	防災管理部長		
	支援組織各班員	支援組織要員		

第1.1.2-3表 実施組織の構成

班名		主な役割
実施責任者（統括当直長）		・ 対策活動の指揮
建屋対策班	制御建屋対策班	<ul style="list-style-type: none"> ・ 現場環境確認（屋内のアクセスルートの確認） ・ 可搬型通話装置の設置 ・ 圧縮空気手動供給ユニットの弁操作 ・ 可搬型計器の設置 ・ 各建屋における対策活動の実施 ・ 各建屋周辺の線量率確認 ・ 可搬型設備の起動確認 ・ 各建屋の対策の作業進捗管理 ・ 各対策実施の時間余裕・作業開始目安時間の算出
	前処理建屋対策班	
	分離建屋対策班	
	精製建屋対策班	
	ウラン・プルトニウム混合脱硝建屋対策班	
	ガラス固化建屋対策班	
	使用済燃料受入れ・貯蔵建屋対策班	
	MOX燃料加工施設対策班	
建屋外対応班		<ul style="list-style-type: none"> ・ 屋外のアクセスルートの確保 ・ 貯水槽から各建屋近傍までの水供給 ・ 可搬型重大事故等対処設備への燃料補給 ・ 工場等外への放射性物質及び放射線の放出抑制 ・ 航空機墜落火災発生時の消火活動
通信班		<ul style="list-style-type: none"> ・ 所内携帯電話の使用可否の確認 ・ 通信連絡設備の準備，確保及び設置
放射線対応班		<ul style="list-style-type: none"> ・ 可搬型排気モニタリング設備の設置 ・ 可搬型環境モニタリング設備の設置 ・ 可搬型気象観測設備の設置 ・ 重大事故等の対策に係る放射線・放射能の状況把握 （可搬型排気モニタリング設備の試料測定，建屋周辺のモニタリング，可搬型風向風速計による観測，可搬型環境モニタリング設備及び可搬型気象観測設備による監視・測定，放射能観測車（又は可搬型放射能観測設備）による最大濃度地点等の測定） ・ モニタリングポスト等への代替電源給電 ・ 管理区域退域者の身体サーベイ ・ 実施組織要員の被ばく管理（制御室への出入管理，線量管理） ・ 両制御室への汚染拡大防止措置（出入管理区域の設営，汚染検査）
要員管理班		<ul style="list-style-type: none"> ・ 中央制御室内の要員把握 ・ 各建屋の対策作業の要員の割当て
情報管理班		<ul style="list-style-type: none"> ・ 時系列管理表の作成，作業進捗管理表の作成 ・ 作業時間及び作業進捗の管理 ・ 各建屋での対策実施に係る時間余裕の集約及び作業開始目安時間の集約

第1.1.2-4表 支援組織の構成

班名	主な役割
施設ユニット班	<ul style="list-style-type: none"> ・実施組織が行う重大事故等の対応の進捗確認 ・重大事故等の対応の進捗に応じた要員配置に関する助言 ・実施組織の要請に基づく追加の資機材の手配 ・応急復旧対策の検討及び実施に必要な情報の収集 ・応急復旧対策の実施支援
設備応急班	<ul style="list-style-type: none"> ・設備の機能喪失の原因及び破損状況の把握 ・応急復旧対策の検討及び実施
放射線管理班	<ul style="list-style-type: none"> ・MOX燃料加工施設内外の放射線・放射能の状況把握，影響範囲の評価（排気筒からの放射性物質の放出量の評価，放射性物質の拡散評価，環境モニタリング試料の採取・測定（水中及び土壌中の放射性物資の測定含む）） ・非常時対策組織本部要員及び支援組織要員の被ばく管理（緊急時対策建屋への出入管理，線量管理） ・緊急時対策建屋への汚染の持込み防止措置（汚染検査） ・モニタリングポスト等のバックグラウンド低減措置 ・負傷者発生時における二次搬送に係る放射線管理情報の伝達
総括班	<ul style="list-style-type: none"> ・発生事象に関する情報の集約及び情報の整理 ・社内外関係機関への通報連絡及び支援組織の運営
総務班	<ul style="list-style-type: none"> ・事業所内通話制限 ・事業所内警備 ・避難誘導 ・点呼，安否確認取りまとめ ・負傷者の応急処置 ・外部からの資機材調達及び輸送 ・食料，水及び寝具の配布管理
広報班	<ul style="list-style-type: none"> ・報道機関及び地域住民への広報活動に必要な情報収集 ・報道機関等に対する対応
防災班	<ul style="list-style-type: none"> ・可搬型重大事故等対処設備を含む防災資機材の配布 ・公設消防及び原子力防災専門官等の社外関係機関の対応 ・緊急時対策所の設備操作

第1.1.2-5表 宿直者の構成

名 称		主な役割	平日昼間対応者	夜間及び休日代行者
本部長		・非常時対策組織の統括管理，全体指揮	・再処理事業部長	・宿直 (副原子力防災管理者)
連絡責任補助者		・社内外関係機関への通報連絡に係る連絡補助	・技術部員	・宿直
情報管理者 (総括班)		・重大事故等への対処に係る情報の把握 ・社内外関係機関への通報連絡	・技術部員	・宿直
情報連絡要員 (総括班)			・技術部員	・宿直
建屋外対応班	班長	・屋外のアクセスルートの確保 ・貯水槽から各建屋近傍までの水供給 ・可搬型重大事故等対処設備への燃料補給 ・工場等外への放射性物質及び放射線の放出抑制 ・航空機墜落火災発生時の消火活動	・防災管理部員	・宿直又は当直
	連絡要員		・防災管理部員	・宿直又は当直
制御建屋対策班 対策作業員		・制御室居住性確保	・当日の宿直に指定された者又は当直	・当日の宿直に指定された者又は当直

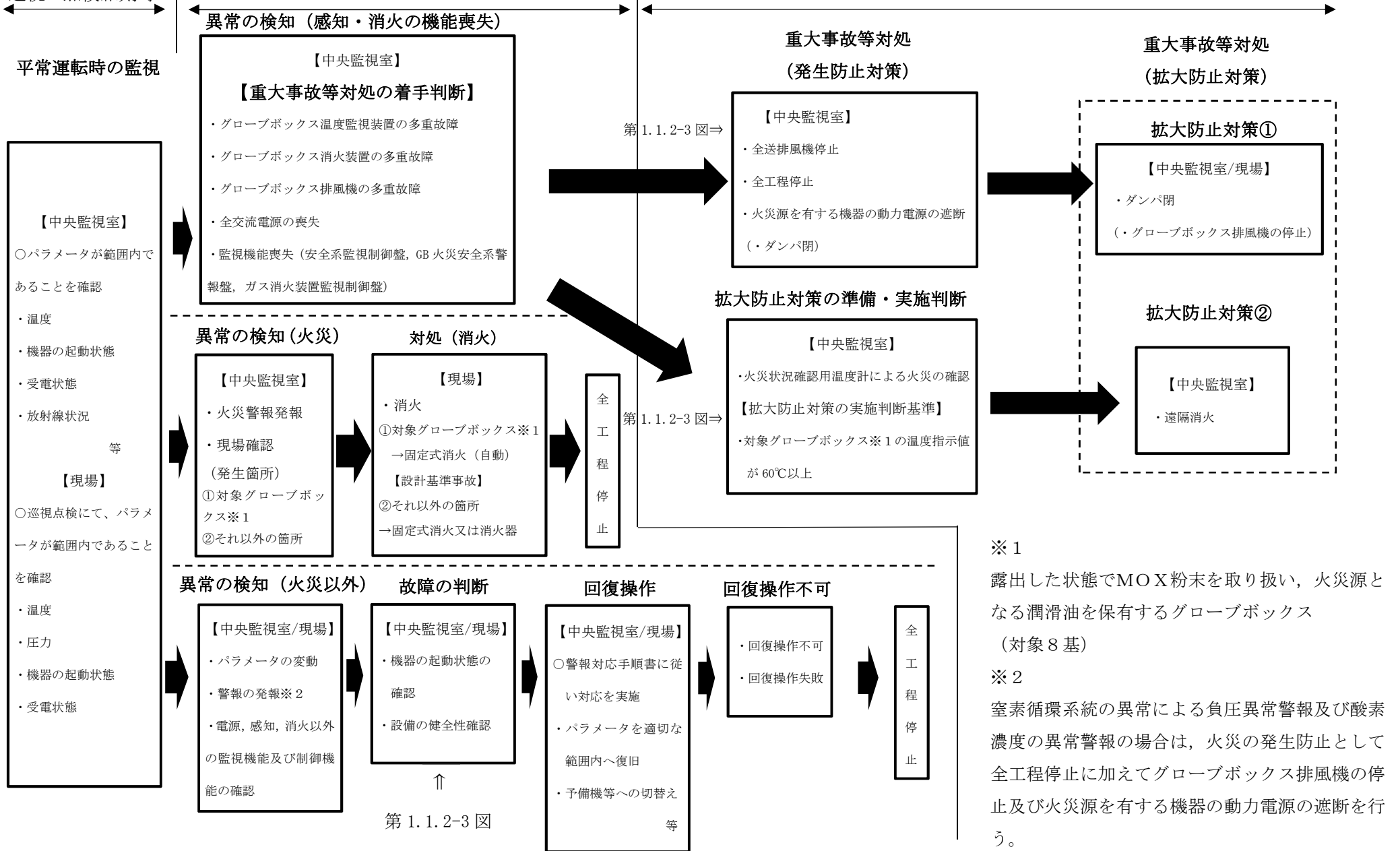

1.1.2-138

第1.1.2-1図 平常時運転時の監視から対策開始までの基本的な流れ

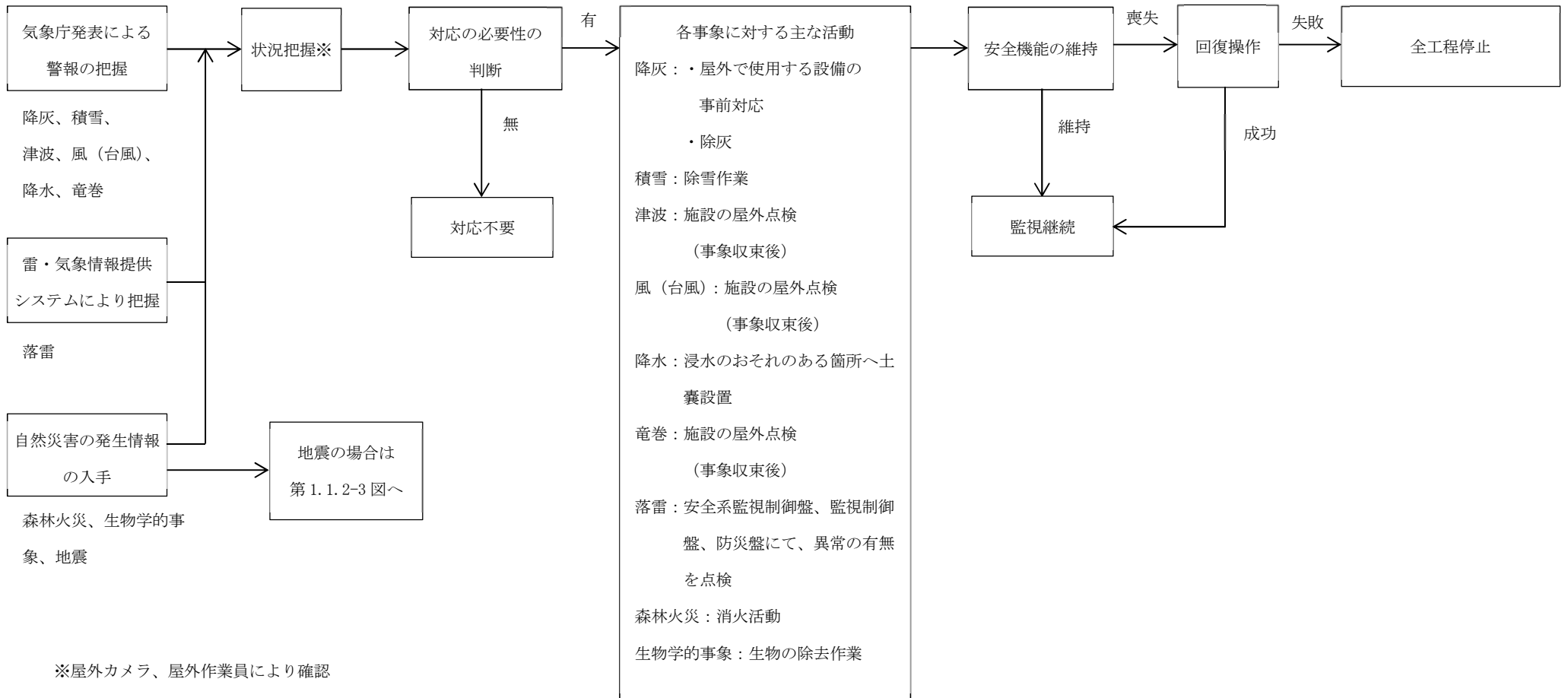

第1.1.2-2図 自然災害における対策の開始までの流れ

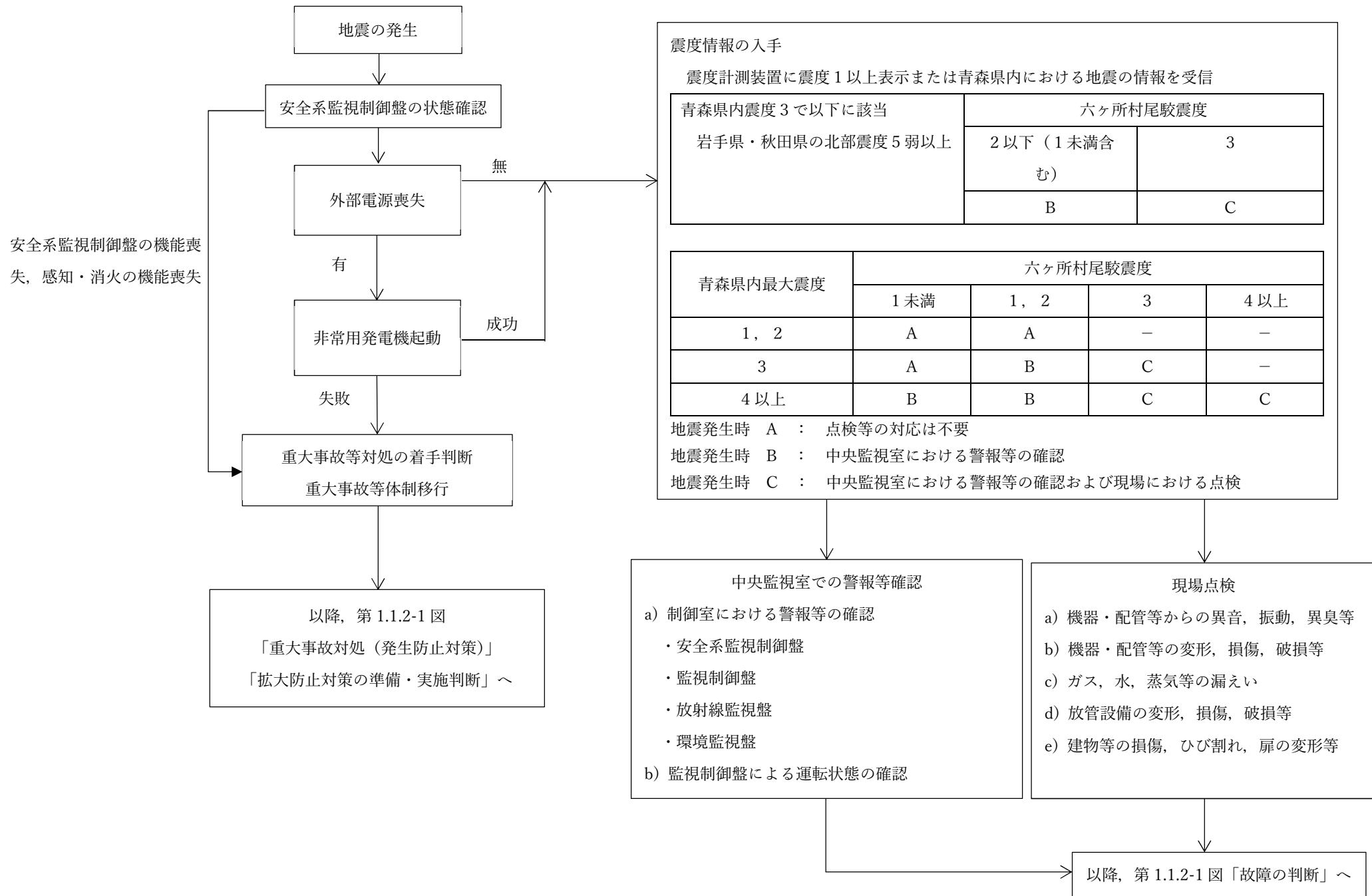

第1.1.2-3図 地震発生における対策の開始までの流れ

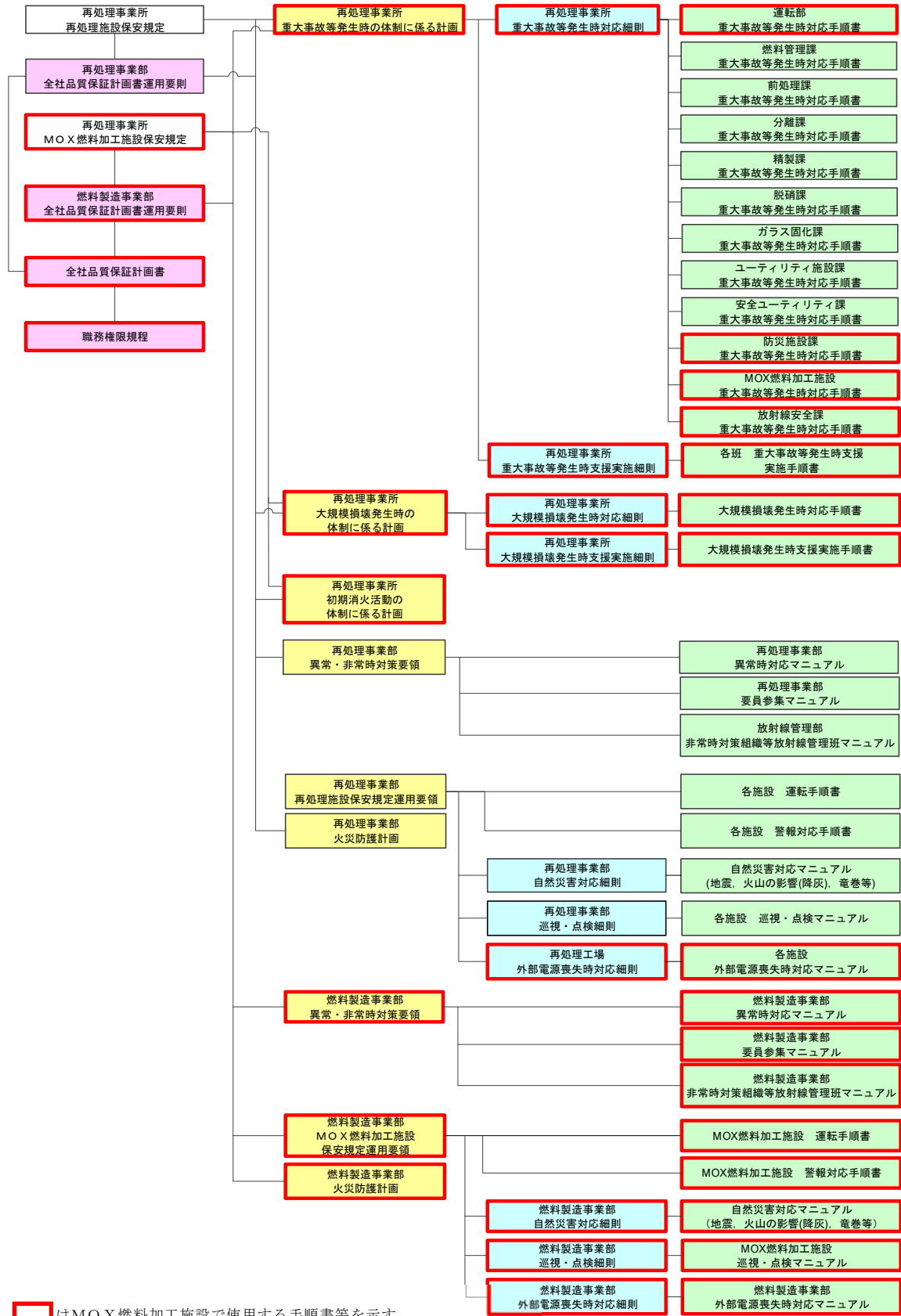

注) 体系図については、今後の運用を基に必要に応じて見直す。

第1.1.2-4図 文書体系図

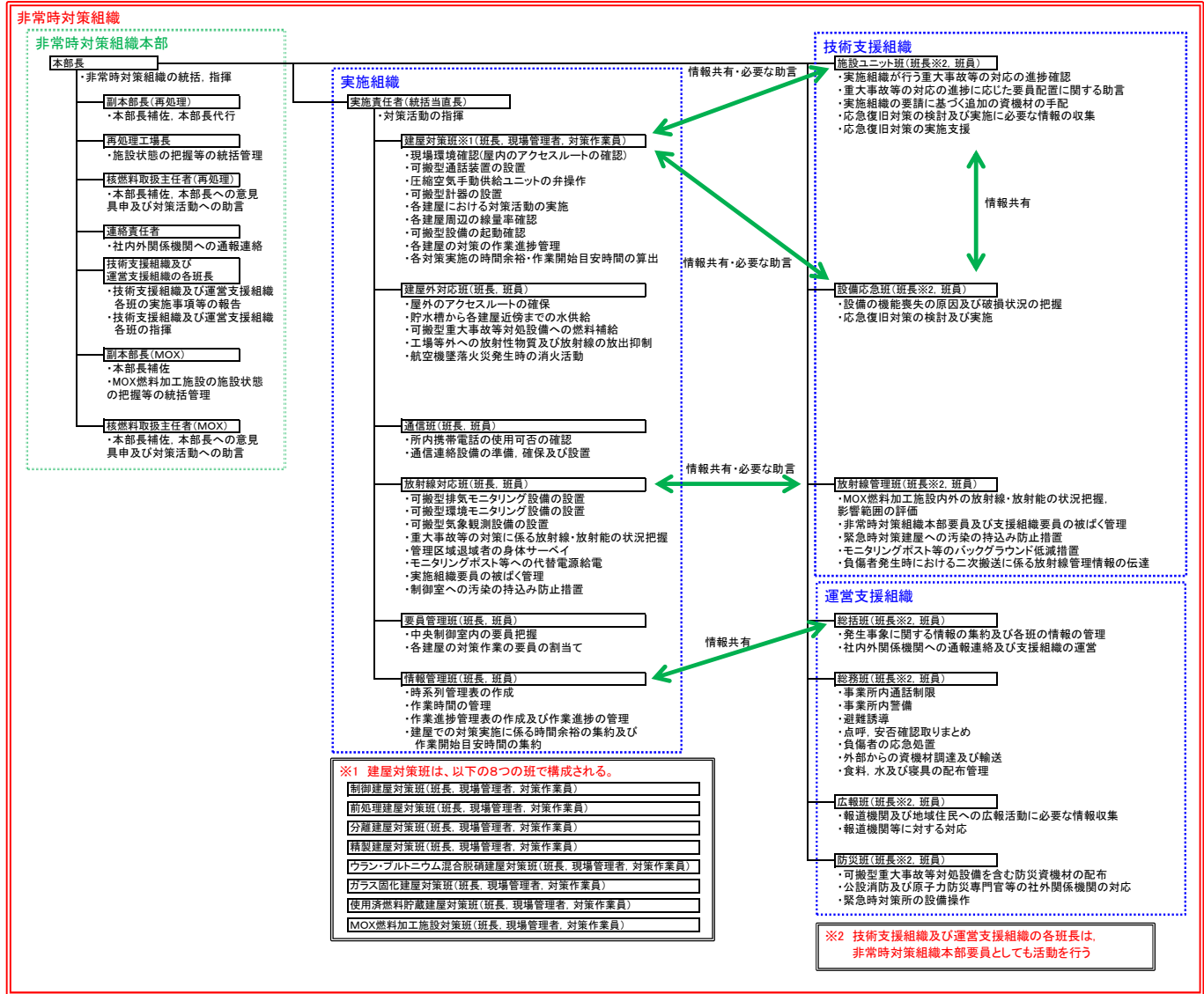

第1.1.2-5図 非常時対策組織の体制図

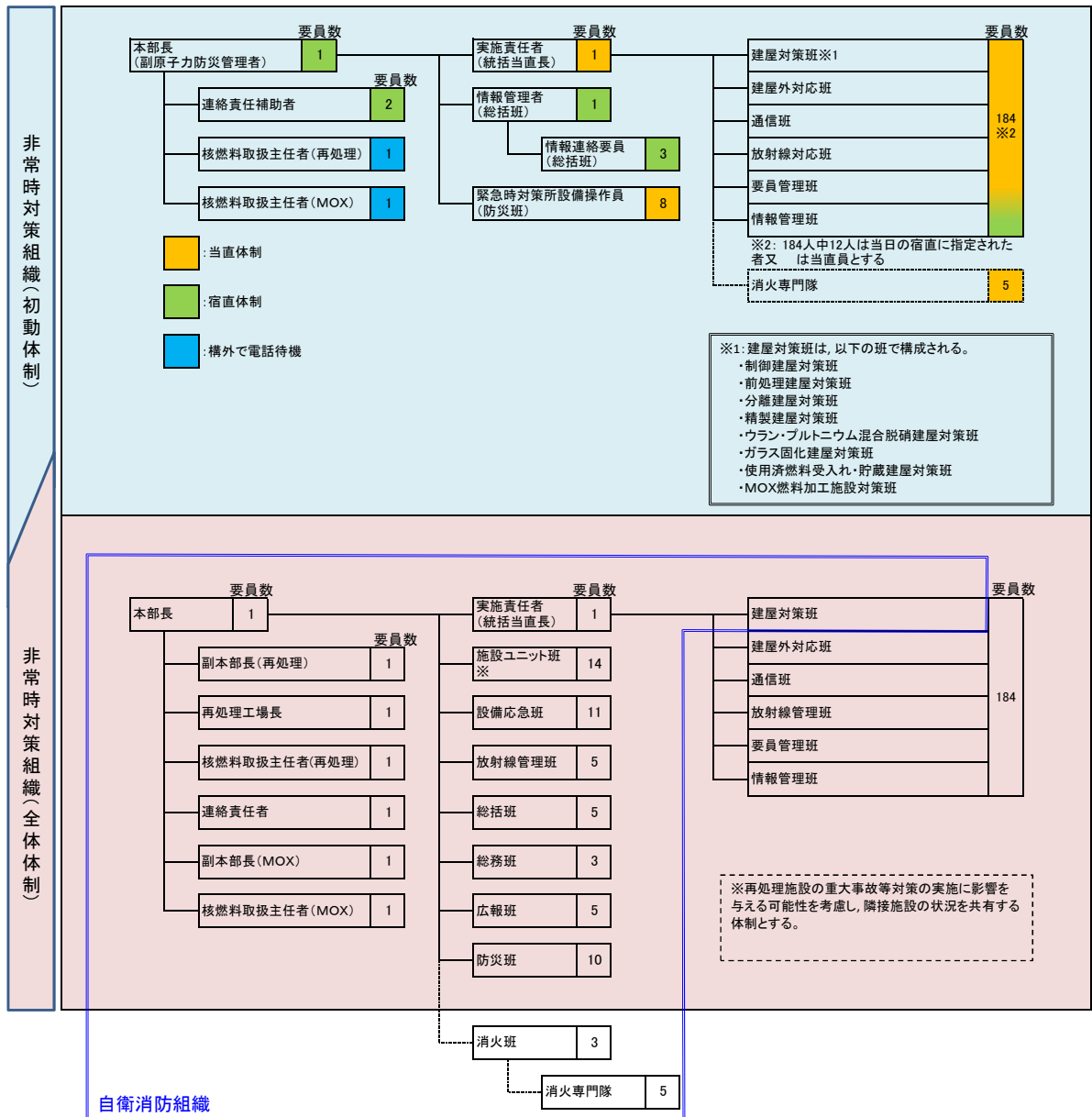

第1.1.2-6図 非常時対策組織の初動体制及び全体制の構成

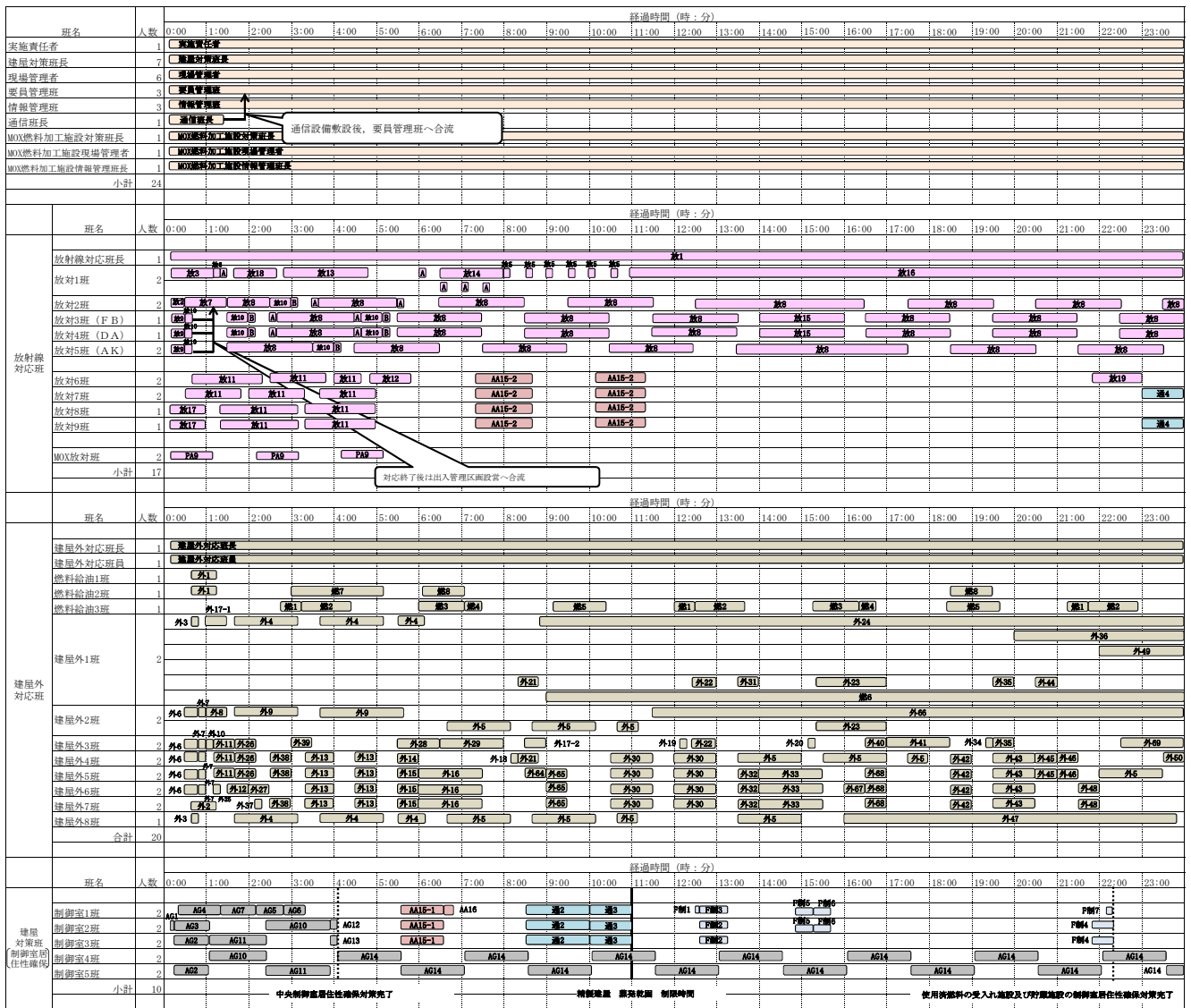

第1.1.2-7図 重大事故等対策に係る要員配置 (地震起因における重畳時0時間から24時間) (1/7)

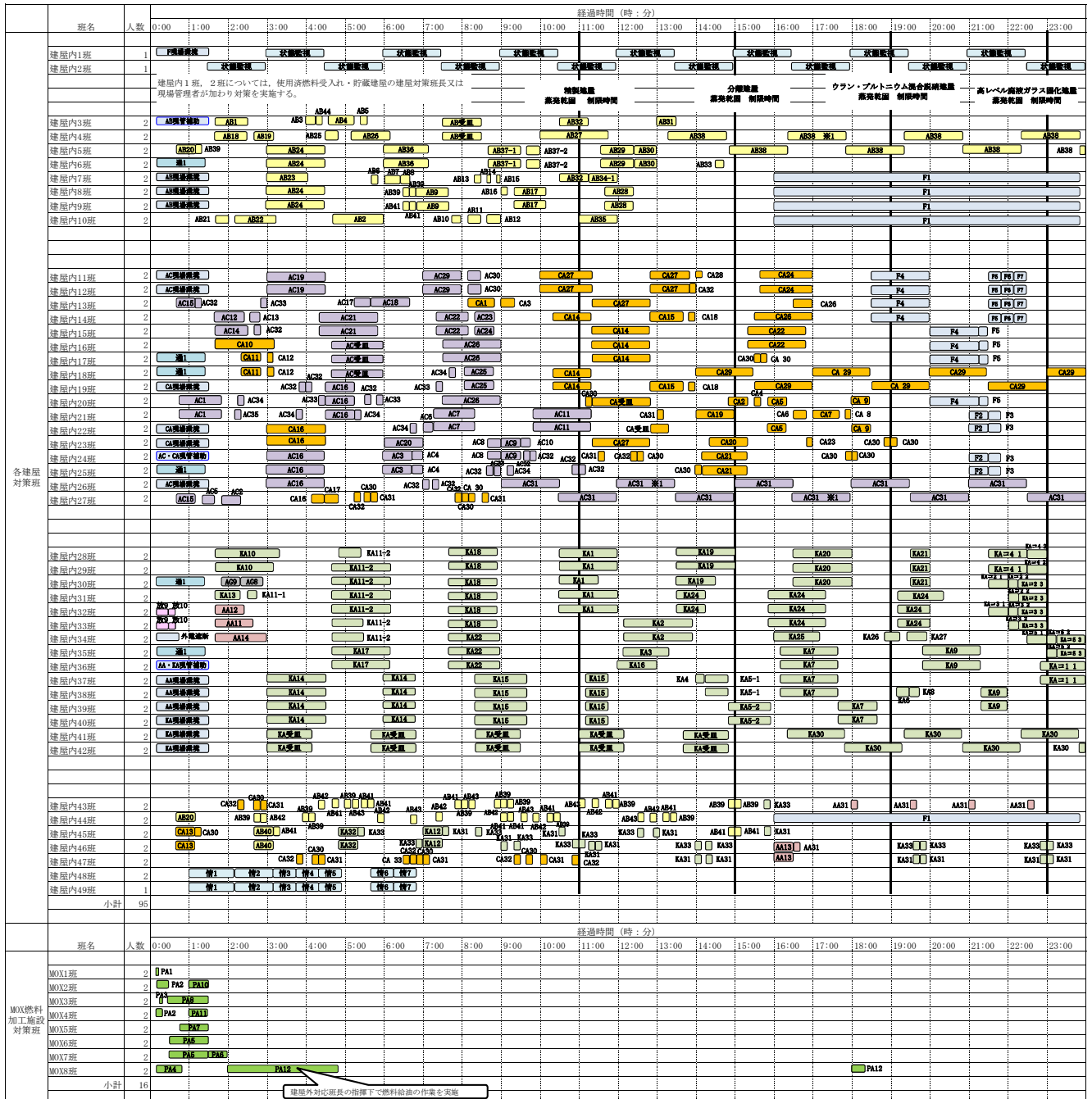

※1: 他建屋での内部ループ通水開始に合わせ、
自建屋内部ループ通水流量を調整する。

実施責任者	必要員		備考
	再処理	MOX	
建屋対策班長	1	-	1
現場管理者	6	-	6
要員管理班	3	-	3
情報管理班	3	-	3
通信班	1	-	1
MOX燃料加工施設対策班長	-	1	1
MOX燃料加工施設現場管理者	-	1	1
MOX燃料加工施設情報管理班	-	1	1
放射線対応班	15	2	17
建屋外対応班	20	-	20
建屋対策班 (制御室居住性確保)	10	-	10
各建屋対策班	95	-	95
MOX燃料加工施設対策班	-	16	16
合計	161	21	182

- ★ : 中央制御室等における指揮命令機能項目
- 放射線対応に係る作業項目
- 情報把握に係る作業項目
- 建屋外における作業項目
- 燃料給油に係る作業項目
- 制御建屋における作業項目
- 使用済燃料受入れ・貯蔵建屋における作業項目
- 使用済燃料の受入れ施設及び貯蔵施設の制御室における作業項目
- 可搬型通信設備に係る作業項目
- 前処理建屋における作業項目
- 分離建屋における作業項目
- 精製建屋における作業項目
- ウラン・プルトニウム混合脱硝建屋における作業項目
- 高レベル廃液ガラス固化建屋における作業項目
- MOX燃料加工施設における作業項目

第1.1.2-7図 重大事故等対策に係る要員配置（地震起因における重畳時0時間から24時間）（2/7）

班名		人数	経過時間 (時:分)																								
			24:00	25:00	26:00	27:00	28:00	29:00	30:00	31:00	32:00	33:00	34:00	35:00	36:00	37:00	38:00	39:00	40:00	41:00	42:00	43:00	44:00	45:00	46:00	47:00	
実施責任者	1	実施責任者																									
建屋対策班長	7	建屋対策班長																									
現場管理者	6	現場管理者																									
要員管理班	4	要員管理班																									
情報管理班	3	情報管理班																									
MOX燃料加工施設対策班長	1	MOX燃料加工施設対策班長																									
MOX燃料加工施設現場管理者	1	MOX燃料加工施設現場管理者																									
MOX燃料加工施設情報管理班長	1	MOX燃料加工施設情報管理班長																									
小計	24																										

班名		人数	経過時間 (時:分)																								
			24:00	25:00	26:00	27:00	28:00	29:00	30:00	31:00	32:00	33:00	34:00	35:00	36:00	37:00	38:00	39:00	40:00	41:00	42:00	43:00	44:00	45:00	46:00	47:00	
放射線 対応班	放射線対応班長	1	第1																								
	放射1班	2	第18																								
	放射2班	2	第8	第9	第10	第11	第12	第13	第14	第15	第16	第17	第18	第19	第20	第21	第22	第23	第24	第25	第26	第27	第28	第29	第30	第31	第32
	放射3班 (F B)	1	第8	第9	第10	第11	第12	第13	第14	第15	第16	第17	第18	第19	第20	第21	第22	第23	第24	第25	第26	第27	第28	第29	第30	第31	第32
	放射4班 (D A)	1	第8	第9	第10	第11	第12	第13	第14	第15	第16	第17	第18	第19	第20	第21	第22	第23	第24	第25	第26	第27	第28	第29	第30	第31	第32
	放射5班 (A K)	2	第8	第9	第10	第11	第12	第13	第14	第15	第16	第17	第18	第19	第20	第21	第22	第23	第24	第25	第26	第27	第28	第29	第30	第31	第32
	放射6班	2									AA17	AA18				AA6											
	放射7班	2									AA17	AA18															
	放射8班	1										AA18															
	放射9班	1										AA18															
MOX放射班	2																										
小計	17																										

班名		人数	経過時間 (時:分)																								
			24:00	25:00	26:00	27:00	28:00	29:00	30:00	31:00	32:00	33:00	34:00	35:00	36:00	37:00	38:00	39:00	40:00	41:00	42:00	43:00	44:00	45:00	46:00	47:00	
建屋外 対応班	建屋外対応班長	1	建屋外対応班長																								
	建屋外対応班員	1	建屋外対応班員																								
	燃料給油1班	1																									
	燃料給油2班	1																									
	燃料給油3班	1	第3	第4	第5	第6	第7	第8	第9	第10	第11	第12	第13	第14	第15	第16	第17	第18	第19	第20	第21	第22	第23	第24	第25	第26	
	建屋外1班	1	外34																								
		2	外35																								
	建屋外2班	1	外39																								
		2	外40																								
	建屋外3班	1	外43																								
2		外44																									
建屋外4班	1	外46																									
	2	外47																									
建屋外5班	1	外48																									
	2	外49																									
建屋外6班	1	外50																									
	2	外51																									
建屋外7班	1	外52																									
	2	外53																									
建屋外8班	1	外54																									
	2	外55																									
合計	20																										

班名		人数	経過時間 (時:分)																								
			24:00	25:00	26:00	27:00	28:00	29:00	30:00	31:00	32:00	33:00	34:00	35:00	36:00	37:00	38:00	39:00	40:00	41:00	42:00	43:00	44:00	45:00	46:00	47:00	
建屋 対策班 制室班 (住宅確保)	制室1班	2																									
	制室2班	2																									
	制室3班	2																									
	制室4班	2																									
	制室5班	2																									
小計	10																										

第1.1.2-7図 重大事故等対策に係る要員配置 (地震起因における重畳時24時間から48時間) (3/7)

班名	人数	経過時間 (時:分)																							
		24:00	25:00	26:00	27:00	28:00	29:00	30:00	31:00	32:00	33:00	34:00	35:00	36:00	37:00	38:00	39:00	40:00	41:00	42:00	43:00	44:00	45:00	46:00	47:00
建屋内1班	1	状況監視																							
建屋内2班	1		状況監視																						
建屋内3班	2		AB=1 2		AB=1 3																				AB=3 2
建屋内4班	2			AB38																					AB38
建屋内5班	2			AB38		AB38																			AB38
建屋内6班	2			AB=1 3																					AB=3 2
建屋内7班	2		AB=1 2																						AB=3 2
建屋内8班	2																								AB=3 1
建屋内9班	2																								AB=3 1
建屋内10班	2																								AB=3 1
建屋内11班	2																								AA30
建屋内12班	2																								AA30
建屋内13班	2																								AA=2 3
建屋内14班	2																								AA=2 3
建屋内15班	2																								AA=2 3
建屋内16班	2																								AA=2 3
建屋内17班	2																								AA=2 3
建屋内18班	2																								AA=2 3
建屋内19班	2																								AA=2 3
建屋内20班	2																								AA=2 3
建屋内21班	2																								AA=2 3
建屋内22班	2																								AA=2 3
建屋内23班	2																								AA=2 3
建屋内24班	2																								AA=2 3
建屋内25班	2																								AA=2 3
建屋内26班	2																								AA=2 3
建屋内27班	2																								AA=2 3
建屋内28班	2																								AA=2 3
建屋内29班	2																								AA=2 3
建屋内30班	2																								AA=2 3
建屋内31班	2																								AA=2 3
建屋内32班	2																								AA=2 3
建屋内33班	2																								AA=2 3
建屋内34班	2																								AA=2 3
建屋内35班	2																								AA=2 3
建屋内36班	2																								AA=2 3
建屋内37班	2																								AA=2 3
建屋内38班	2																								AA=2 3
建屋内39班	2																								AA=2 3
建屋内40班	2																								AA=2 3
建屋内41班	2																								AA=2 3
建屋内42班	2																								AA=2 3
建屋内43班	2																								AA=2 3
建屋内44班	2																								AA=2 3
建屋内45班	2																								AA=2 3
建屋内46班	2																								AA=2 3
建屋内47班	2																								AA=2 3
建屋内48班	2																								AA=2 3
建屋内49班	1																								AA=2 3
小計	95																								AA=2 3
MOX1班	2																								PA12
MOX2班	2																								PA12
MOX3班	2																								PA12
MOX4班	2																								PA12
MOX5班	2																								PA12
MOX6班	2																								PA12
MOX7班	2																								PA12
MOX8班	2																								PA12
小計	16																								PA12
合計	182																								PA12

第1.1.2-7図 重大事故等対策に係る要員配置 (地震起因における重畳時24時間から48時間) (4/7)

班名		人数	経過時間 (時:分)																								
			48:00	49:00	50:00	51:00	52:00	53:00	54:00	55:00	56:00	57:00	58:00	59:00	60:00	61:00	62:00	63:00	64:00	65:00	66:00	67:00	68:00	69:00	70:00	71:00	
実施責任者	1																										
建屋対策班長	7																										
現場管理者	6																										
要員管理班	4																										
情報管理班	3																										
MOX燃料加工施設対策班長	1																										
MOX燃料加工施設現場管理者	1																										
MOX燃料加工施設情報管理班長	1																										
小計	24																										
班名		人数	経過時間 (時:分)																								
			48:00	49:00	50:00	51:00	52:00	53:00	54:00	55:00	56:00	57:00	58:00	59:00	60:00	61:00	62:00	63:00	64:00	65:00	66:00	67:00	68:00	69:00	70:00	71:00	
放射線 対応班	放射線対応班長	1																									
	放射1班	2																									
	放射2班	2																									
	放射3班 (F B)	1																									
	放射4班 (D A)	1																									
	放射5班 (A K)	2																									
	放射6班	2																									
	放射7班	2																									
	放射8班	1																									
	放射9班	1																									
MOX放射班	2																										
小計	17																										
班名		人数	経過時間 (時:分)																								
			48:00	49:00	50:00	51:00	52:00	53:00	54:00	55:00	56:00	57:00	58:00	59:00	60:00	61:00	62:00	63:00	64:00	65:00	66:00	67:00	68:00	69:00	70:00	71:00	
建屋外 対応班	建屋外対応班長	1																									
	建屋外対応班員	1																									
	燃料給油1班	1																									
	燃料給油2班	1																									
	燃料給油3班	1																									
	建屋外1班	2																									
	建屋外2班	2																									
	建屋外3班	2																									
	建屋外4班	2																									
	建屋外5班	2																									
建屋外6班	2																										
建屋外7班	2																										
建屋外8班	1																										
合計	20																										
班名		人数	経過時間 (時:分)																								
			48:00	49:00	50:00	51:00	52:00	53:00	54:00	55:00	56:00	57:00	58:00	59:00	60:00	61:00	62:00	63:00	64:00	65:00	66:00	67:00	68:00	69:00	70:00	71:00	
建屋 対策班 制室班 (住宅確保)	制室1班	2																									
	制室2班	2																									
	制室3班	2																									
	制室4班	2																									
	制室5班	2																									
小計	10																										

第1.1.2-7図 重大事故等対策に係る要員配置 (地震起因における重畳時48時間から72時間) (5/7)

		経過時間 (時:分)																								
班名	人数	48:00	49:00	50:00	51:00	52:00	53:00	54:00	55:00	56:00	57:00	58:00	59:00	60:00	61:00	62:00	63:00	64:00	65:00	66:00	67:00	68:00	69:00	70:00	71:00	
建屋内1班	1	状態監視				状態監視				状態監視				状態監視						状態監視					状態監視	
建屋内2班	1		状態監視				状態監視				状態監視				状態監視						状態監視				状態監視	
班名	人数	経過時間 (時:分)																								
建屋内3班	2			AB⇒S 2			AB⇒S 2																			
建屋内4班	2			AB⇒S 2			AB⇒S 2																			
建屋内5班	2			AB⇒S 2			AB⇒S 2																			
建屋内6班	2			AB⇒S 2			AB⇒S 2																			
建屋内7班	2			AB⇒S 2			AB⇒S 2																			
建屋内8班	2			AB⇒S 2			AB⇒S 2																			
建屋内9班	2			AB⇒S 2			AB⇒S 2																			
建屋内10班	2			AB⇒S 2			AB⇒S 2																			
班名	人数	経過時間 (時:分)																								
建屋内11班	2			AA⇒S			AA⇒S																			
建屋内12班	2			AA⇒S			AA⇒S																			
建屋内13班	2			AA⇒S			AA⇒S																			
建屋内14班	2			AA⇒S			AA⇒S																			
建屋内15班	2			AA⇒S			AA⇒S																			
建屋内16班	2			AA⇒S			AA⇒S																			
建屋内17班	2			AA⇒S			AA⇒S																			
建屋内18班	2			CA⇒S			CA⇒S																			
建屋内19班	2			CA⇒S			CA⇒S																			
建屋内20班	2			CA⇒S			CA⇒S																			
建屋内21班	2			CA⇒S			CA⇒S																			
建屋内22班	2			CA⇒S			CA⇒S																			
建屋内23班	2			CA⇒S			CA⇒S																			
建屋内24班	2			CA⇒S			CA⇒S																			
建屋内25班	2			CA⇒S			CA⇒S																			
建屋内26班	2			CA⇒S			CA⇒S																			
建屋内27班	2			CA⇒S			CA⇒S																			
班名	人数	経過時間 (時:分)																								
建屋内28班	2			AA⇒S			AA⇒S																			
建屋内29班	2			AA⇒S			AA⇒S																			
建屋内30班	2			AA⇒S			AA⇒S																			
建屋内31班	2			AA⇒S			AA⇒S																			
建屋内32班	2			AA⇒S			AA⇒S																			
建屋内33班	2			AA⇒S			AA⇒S																			
建屋内34班	2			AA⇒S			AA⇒S																			
建屋内35班	2			AA⇒S			AA⇒S																			
建屋内36班	2			AA⇒S			AA⇒S																			
建屋内37班	2			AA⇒S			AA⇒S																			
建屋内38班	2			AA⇒S			AA⇒S																			
建屋内39班	2			AA⇒S			AA⇒S																			
建屋内40班	2			AA⇒S			AA⇒S																			
建屋内41班	2			AA⇒S			AA⇒S																			
建屋内42班	2			AA⇒S			AA⇒S																			
班名	人数	経過時間 (時:分)																								
建屋内43班	2																									
建屋内44班	2																									
建屋内45班	2																									
建屋内46班	2																									
建屋内47班	2																									
建屋内48班	2																									
建屋内49班	1																									
小計	95																									
班名	人数	経過時間 (時:分)																								
MOX1班	2																									
MOX2班	2																									
MOX3班	2																									
MOX4班	2																									
MOX5班	2																									
MOX6班	2																									
MOX7班	2																									
MOX8班	2																									
小計	16																									
合計		182																								

第1.1.2-7図 重大事故等対策に係る要員配置 (地震起因における重畳時48時間から72時間) (6/7)

対策	作業番号	作業内容		作業班	要員数	
-	-	大規模地震による火災の発生			-	-
-	PA1	火災の確認	可搬型グローブボックス温度表示端末、可搬型火災状況監視端末及び火災状況確認用カメラによる火災の確認	MOX1 班	2	
拡大防止対策	PA2	放射性物質の閉じ込め	グローブボックス排風機入口手動ダンパ及び工程室排風機入口手動ダンパの現場手動閉止（可搬型流量計の設置、測定を含む。）	MOX2 班 MOX4 班	4	
	PA3	火災の消火	遠隔消火装置の遠隔手動起動	MOX3 班	2	
放射線管理	PA4	管理区域への入退状況の確認， 退域者の支援		MOX8 班	2	
	PA9	建屋周辺モニタリング 風向・風速測定		MOX 放対班	2	
電源	PA5	可搬型発電機の準備		MOX6 班 MOX7 班	4	
	PA6	可搬型発電機の起動		MOX7 班	2	
通信	PA7	通信連絡設備の設置 (燃料加工建屋)	可搬型衛星電話(屋内用)及び可搬型トランシーバ(屋内用)の運搬， 設置	MOX5 班	2	
	PA8	通信連絡設備の設置 (制御建屋)	可搬型衛星電話(屋内用)及び可搬型トランシーバ(屋内用)の運搬， 設置	MOX3 班	2	
伝送	PA10	可搬型情報収集装置の運搬， 設置(燃料加工建屋)		MOX2 班	2	
	PA11	可搬型情報収集装置及び可搬型情報表示装置の運搬， 設置(制御建屋)		MOX4 班	2	
燃料給油	PA12	燃料の給油	軽油用タンクローリから可搬型発電機用容器（ドラム缶等）への燃料の補給 軽油用タンクローリの移動	MOX8 班	2	

第1.1.2-7図 重大事故等対策に係る要員配置（7/7）

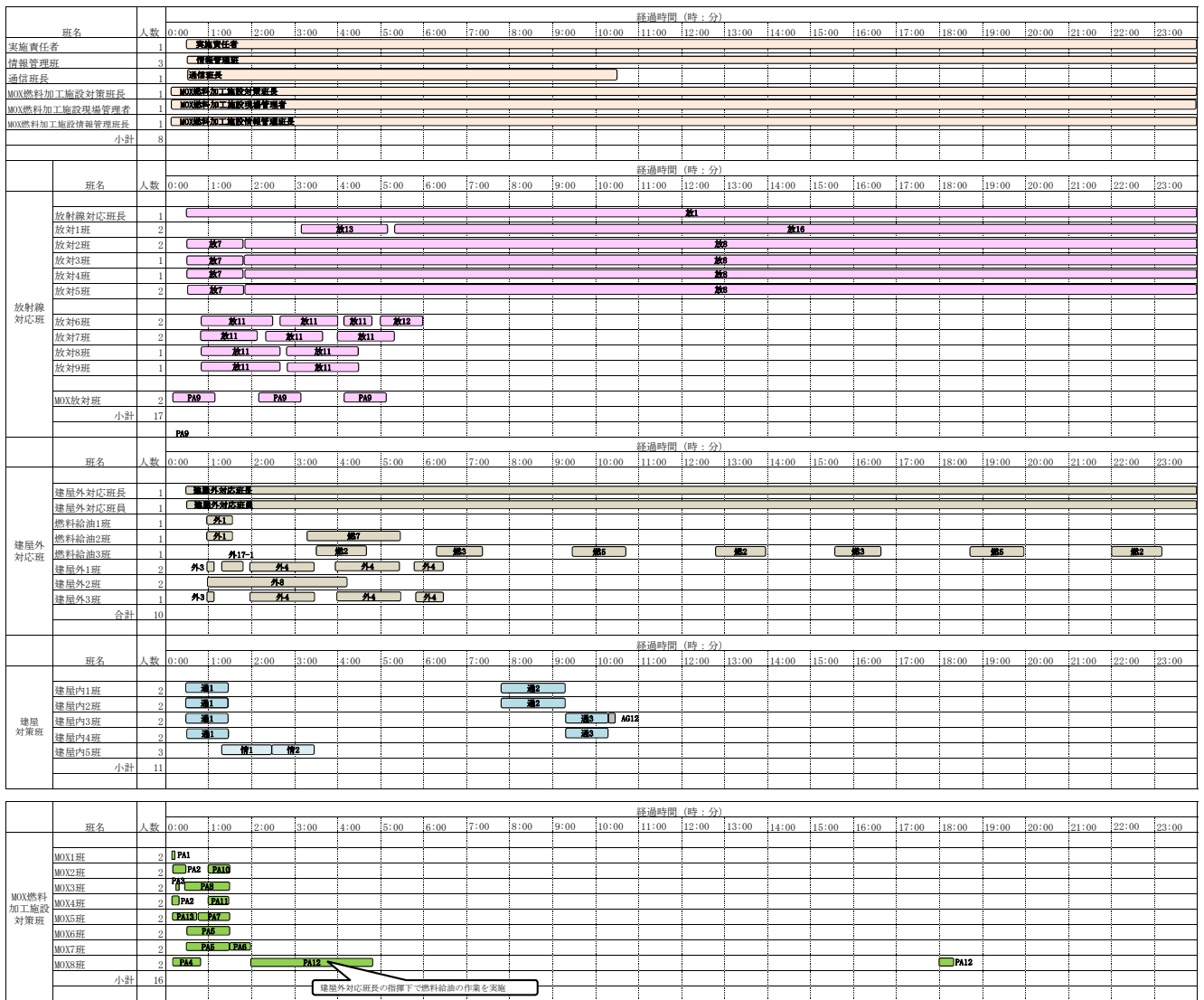

	必要員			備考
	再処理	MOX	両施設	
実施責任者	1	-	1	
情報管理班	3	-	3	
通信班長	1	-	1	
MOX燃料加工施設対策班長	-	1	1	
MOX燃料加工施設現場管理者	-	1	1	
MOX燃料加工施設情報管理班長	-	1	1	
建屋対策班	11	-	11	
放射線対応班	15	2	17	
建屋外対応班	10	-	10	
MOX燃料加工施設対策班	-	16	16	
合計	41	21	62	

第1.1.2-8図 MOX燃料加工施設単独発災時の重大事故等対策に係る要員配置 (1 / 3)

対策	作業番号	作業内容		作業班	要員数	
-	-	大規模地震による火災の発生			-	-
-	PA1	火災の確認	可搬型グローブボックス温度表示端末、可搬型火災状況監視端末及び火災状況確認用カメラによる火災の確認	MOX1 班	2	
-	PA13	統括当直長（実施責任者）へのMOX燃料加工施設の状況報告、体制移行の連絡。		MOX5 班	2	
拡大防止対策	PA2	放射性物質の閉じ込め	グローブボックス排風機入口手動ダンパ及び工程室排風機入口手動ダンパの現場手動閉止（可搬型流量計の設置、測定を含む。）	MOX2 班 MOX4 班	4	
	PA3	火災の消火	遠隔消火装置の遠隔手動起動	MOX3 班	2	
放射線管理	PA4	管理区域への入退状況の確認、退域者の支援		MOX8 班	2	
	PA9	建屋周辺モニタリング 風向・風速測定		MOX 放対班	2	
電源	PA5	可搬型発電機の準備		MOX6 班 MOX7 班	4	
	PA6	可搬型発電機の起動		MOX7 班	2	
通信	PA7	通信連絡設備の設置（燃料加工建屋）	可搬型衛星電話（屋内用）及び可搬型トランシーバ（屋内用）の運搬、設置	MOX5 班	2	
	PA8	通信連絡設備の設置（制御建屋）	可搬型衛星電話（屋内用）及び可搬型トランシーバ（屋内用）の運搬、設置	MOX3 班	2	
伝送	PA10	可搬型情報収集装置の運搬、設置（燃料加工建屋）		MOX2 班	2	
	PA11	可搬型情報収集装置及び可搬型情報表示装置の運搬、設置（制御建屋）		MOX4 班	2	
燃料給油	PA12	燃料の給油	軽油用タンクローリから可搬型発電機用容器（ドラム缶等）への燃料の補給 軽油用タンクローリの移動	MOX8 班	2	

第1.1.2-8図 MOX燃料加工施設単独発災時の重大事故等対策に係る要員配置（2／3）

	作業番号	作業内容	作業班	要員数
放射線 対応班	放 1	放射線対応班の指揮 監視盤の状態確認及び監視	放射線対応班長	1
	放 7	出入管理区画設営（再処理施設の中央制御室用）	放対 2 班 放対 3 班 放対 4 班 放対 5 班	6
	放 8	出入管理区画運営（再処理施設の中央制御室用）	放対 2 班 放対 3 班 放対 4 班 放対 5 班	6
	放 11	可搬型環境モニタリング設備及びデータ伝送装置設置	放対 6 班 放対 7 班 放対 8 班 放対 9 班	6
	放 12	可搬型環境モニタリング設備及びデータ伝送装置設置（緊急時対策所用）	放対 6 班	2
	放 13	可搬型気象観測設備及びデータ伝送装置の設置	放対 1 班	2
	放 16	緊急時環境モニタリング	放対 1 班	2
建屋外 対応班	外 1	・ 第 1 貯水槽から各建屋までのアクセスルートの確認	燃料給油 1 班 燃料給油 2 班	2
	外 3	・ ホイールローダの確認	建屋外 1 班 建屋外 3 班	3
	外 4	・ アクセスルートの整備（ガレキ撤去）	建屋外 1 班 建屋外 3 班	3
	外 8	・ 燃料補給用ドラム缶の設置	建屋外 2 班	2
	外 17-1	・ 第 1 貯水槽可搬型計器，可搬型データ伝送装置及び可搬型発電機設置	建屋外 1 班	2
	燃 2	・ 軽油用タンクローリから可搬型発電機用容器（ドラム缶等）への燃料の補給及び軽油用タンクローリの移動（排気監視測定設備用 1 台，環境監視測定設備用 1 台及び制御建屋用 1 台）	燃料給油 3 班	1
	燃 3	・ 軽油用タンクローリから可搬型発電機用容器（ドラム缶等）への燃料の補給及び軽油用タンクローリの移動（環境監視測定設備用 3 台）	燃料給油 3 班	1
	燃 5	・ 軽油用タンクローリから可搬型発電機用容器（ドラム缶等）への燃料の補給及び軽油用タンクローリの移動（気象監視測定設備用 1 台，環境監視測定設備用 5 台，及び情報把握計装設備可搬型発電機 2 台）	燃料給油 3 班	1
燃 7	・ 軽油用タンクローリから可搬型発電機用容器（ドラム缶等）への燃料の補給及び軽油用タンクローリの移動（排気監視測定設備用 1 台，気象監視測定設備用 1 台，緊急時対策所用 1 台，環境監視測定設備用 9 台及び情報把握計装設備可搬型発電機 2 台）	燃料給油 2 班	1	
建屋 対策班	通 1	・ 可搬型衛星電話及び可搬型トランシーバの敷設	建屋内 1 班 建屋内 2 班 建屋内 3 班 建屋内 4 班	8
	通 2	・ 電源ケーブルの敷設	建屋内 1 班 建屋内 2 班	4
	通 3	・ 屋内機器と可搬型発電機の接続	建屋内 3 班 建屋内 4 班	4
	AG12	・ 可搬型発電機の起動	建屋内 3 班	2
	情 1	・ 情報表示装置及び情報収集装置の保管庫から設置場所までの運搬	建屋内 5 班	3
	情 2	・ 情報表示装置及び情報収集装置設置（中央制御室）	建屋内 5 班	3

第1.1.2-8図 MOX燃料加工施設単独発災時の重大事故等対策に係る要員配置（3／3）

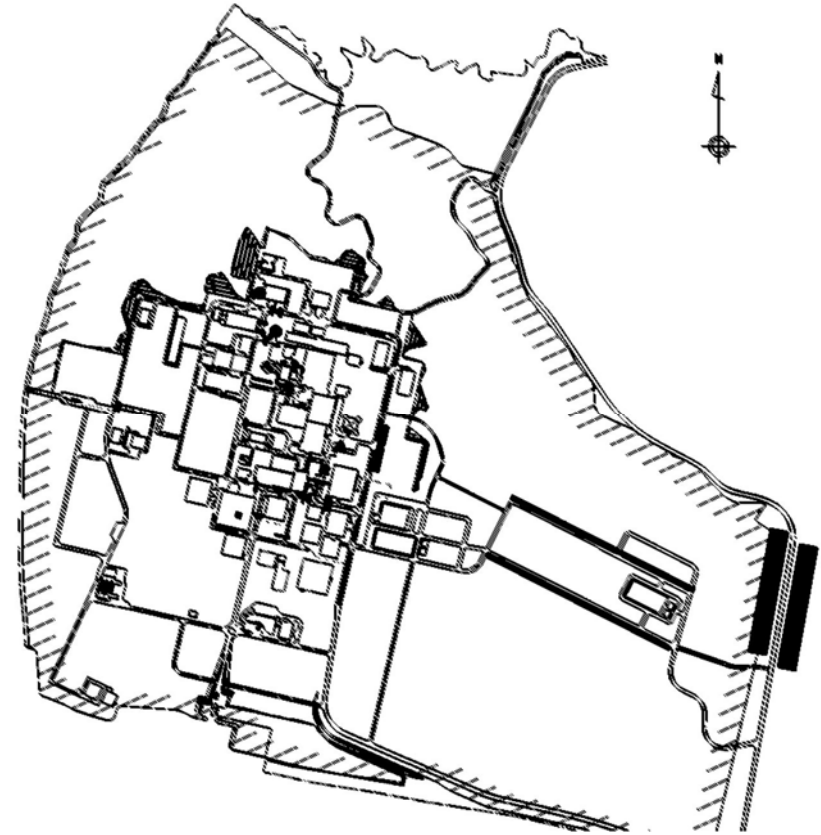
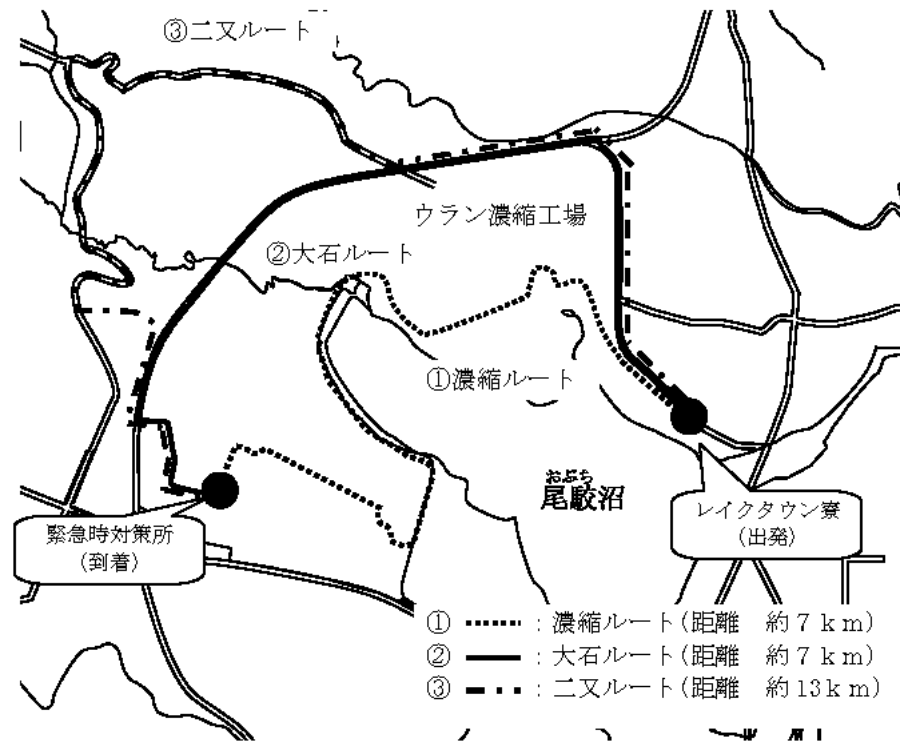

六ヶ所村尾駈地区からのルート

- ・六ヶ所村尾駈地区から緊急時対策所までのルートは3つの異なるルートがある。

再処理施設構内緊急時対策所へのルート

- ・上記を踏まえ、右図のようなルートを選定することが可能であるが、図示したルート以外にも安全を確認できれば他のルートでも通行できる。
- ・再処理事務所から緊急時対策所までのルートにおいて、危険物及び薬品に係る通行の阻害要因はない。

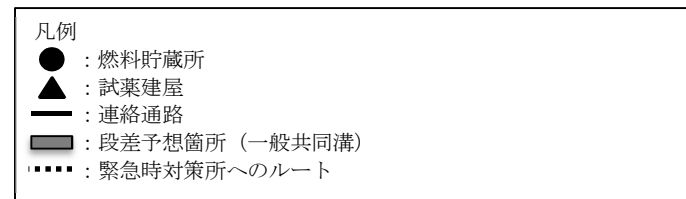

第1.1.2-9図 六ヶ所村尾駈地区から緊急時対策所までのルート

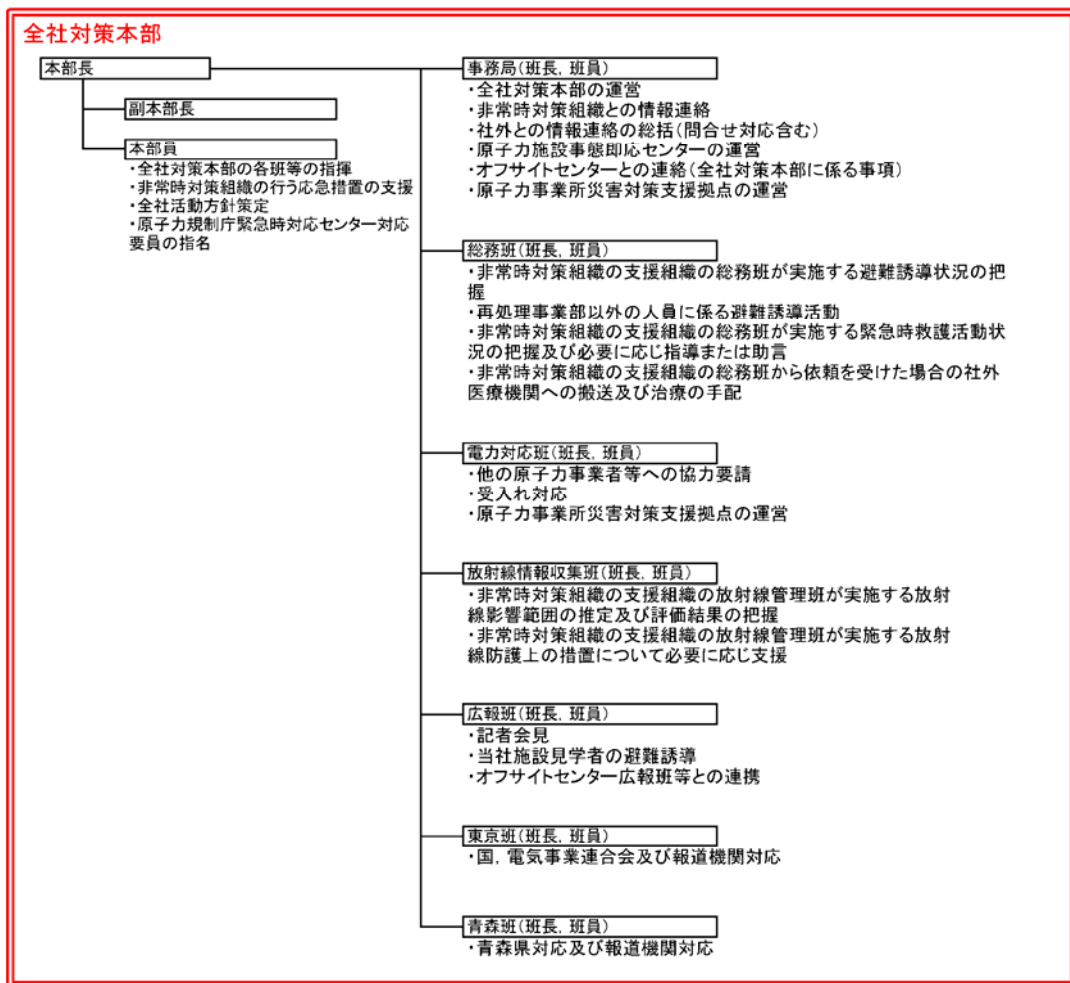

第1.1.2-10図 全社対策本部の体制図

2. 1. 3 その他の事故に対処するための手順 等

目 次

2. 1. 3 その他の事故に対処するための手順等

2. 1. 3 その他の事故に対処するための手順等

2.1.3 その他の事故に対処するための手順等

【要求事項】

MOX 燃料加工事業者において，臨界事故及び核燃料物質等を閉じ込める機能の喪失以外のその他の事故に対処するために必要な以下の手順等が適切に整備されているか，又は整備される方針が適切に示されていること。

- 一 事故の収束のために必要な手順等
- 二 事故の影響を緩和するために必要な手順等

【解釈】

- 1 「事故の収束のために必要な手順等」及び「事故の影響を緩和するために必要な手順等」には，対策を実施するために必要となる電源及び施設の状態を監視するために必要な手順等を含む。

MOX 燃料加工施設において，その他の事故に該当する事象はない。

2. 1. 4 共通事項

2. 1. 4 共通事項

(1) 重大事故等対処設備

2.1.4 共通事項

(1) 重大事故等対処設備に係る要求事項

① 切替えの容易性

【要求事項】

MOX燃料加工事業者において、本来の用途以外の用途として重大事故等に対処するために使用する設備にあつては、通常時に使用する系統から速やかに切り替えるために必要な手順等が適切に整備されているか、又は整備される方針が適切に示されていること。

② アクセスルートの確保

【要求事項】

MOX燃料加工事業者において、想定される重大事故等が発生した場合において、可搬型重大事故等対処設備を運搬し、又は他の設備の被害状況を把握するため、工場等内の道路及び通路が確保できるよう、実効性のある運用管理を行う方針であること。

① 切替えの容易性

本来の用途(安全機能を有する施設としての用途等)以外の用途として重大事故等に対処するために使用する設備は、平常運転時に使用する系統から速やかに切替操作が可能となるように、必要な手順等を整備するとともに確実に切り替えられるように訓練を実施する。

② アクセスルートの確保

想定される重大事故等が発生した場合において、可搬型重大事故等対処設備を保管場所から設置場所へ運搬し、又は他の設備の被害状況を把握するため、アクセスルートが確保できるように、以下の実効性のある運用管理を実施する。

アクセスルートは、自然現象、MOX燃料加工施設の安全性を損なわせる原因となるおそれのある事象であって人為によるもの(以下「人為事象」という。)、溢水及び火災を考慮しても、運搬、移動に支障をきたすことがないよう、被害状況に応じてルートを選定することができるように、迂回路も含めた複数のルートを確保する。

アクセスルートに対する自然現象については、地震、津波（敷地に遡上する津波を含む。）に加え、敷地及びその周辺での発生実績の有無に関わらず、国内外の基準や文献等に基づき収集した洪水、風（台風）、竜巻、凍結、高温、降水、積雪、落雷、地滑り、火山の影響、生物学的事象、森林火災、塩害等の事象を考慮する。

その上で、これらの事象のうち、重大事故等時における敷地及びその周辺での発生の可能性、屋外のアクセスルートへの影響度、事象進展速度や事象進展に対する時間余裕の観点から、屋外のアクセスルートに影響を与えるおそれがある事象として、地震、津波（敷

地に遡上する津波を含む。）、洪水、風（台風）、竜巻、凍結、降水、積雪、落雷、火山の影響、生物学的事象及び森林火災を選定する。

アクセスルートに対する敷地又はその周辺において想定する人為事象については、国内外の文献等から抽出し、さらに事業許可基準規則の解釈第9条に示される飛来物（航空機落下）、ダムの崩壊、爆発、近隣工場等の火災、有毒ガス、敷地内における化学物質の漏えい、船舶の衝突、電磁的障害及び故意による大型航空機の衝突その他のテロリズム等の事象を考慮する。

その上で、これらの事象のうち、重大事故等時における敷地及びその周辺での発生の可能性、屋外のアクセスルートへの影響度、事象進展速度や事象進展に対する時間余裕の観点から、屋外のアクセスルートに影響を与えるおそれがある事象としては、航空機落下、敷地内における化学物質の漏えい、爆発、近隣工場等の火災、ダムの崩壊、電磁的障害及び故意による大型航空機の衝突その他のテロリズムを選定する。

可搬型重大事故等対処設備の保管場所については、設計基準事故に対処するための設備の配置も含めて常設重大事故等対処設備と位置的分散を図る。屋外の可搬型重大事故等対処設備は複数箇所分散して保管する。

a. 屋外のアクセスルート

重大事故等が発生した場合、事故収束に迅速に対応するため、屋外の可搬型重大事故等対処設備を保管場所から設置場所まで運搬するためのアクセスルート の状況確認、取水箇所 の状況確認及びホース敷設ルート の状況確認を行い、あわせて屋外設備の被害状況の把握を行う。

屋外のアクセスルートについては、地震による影響(周辺構造物等の損壊、周辺斜面の崩壊及び道路面のすべり)、その他自然現象による影響(風(台風)及び竜巻による飛来物、積雪並びに火山の影響)及び人為事象による影響(航空機落下、爆発)を想定し、複数のアクセスルートの中から状況を確認し、早期に復旧可能なアクセスルートを確保するため、障害物を除去可能なホイールローダ等の重機を保有し、使用する。また、それを運転できる要員を確保する。

屋外のアクセスルートは、地震による屋外タンクからの溢水及び降水に対しては、道路上への自然流下も考慮した上で、通行への影響を受けない箇所に確保する。

敷地外水源の取水場所及び取水場所への屋外アクセスルートに遡上するおそれのある津波に対しては、津波警報の解除後に対応を開始する。なお、津波警報の発令を確認時にこれらの場所において対応中の場合に備え、非常時対策組織の実施組織要

員及び可搬型重大事故等対処設備を一時的に退避するための手順書を整備する。

屋外のアクセスルートは、人為事象のうち、飛来物（航空機落下）、爆発、近隣工場等の火災及び有毒ガスに対して、迂回路も含めた複数のアクセスルートを確認する。なお、敷地内における化学物質の漏えいについては複数のアクセスルートを確認することに加え、薬品防護具等の適切な防護具を装備するため通行に影響はない。

洪水、ダムの崩壊及び船舶の衝突については、立地的要因により設計上考慮する必要はない。

落雷及び電磁的障害に対しては道路面が直接影響を受けることはないことからアクセスルートへの影響はない。

生物学的事象に対しては、容易に排除可能なため、アクセスルートへの影響はない。

屋外のアクセスルートの地震の影響による周辺構造物等の倒壊による障害物については、ホイールローダ等の重機による撤去あるいは複数のアクセスルートによる迂回を行う。

屋外のアクセスルートは、地震の影響による周辺斜面の崩壊及び道路面のすべりで崩壊土砂が広範囲に到達することを想定した上で、ホイールローダ等による崩壊箇所の復旧又は迂回路を確認する。また、不等沈下等に伴う段差の発生が想定される箇所

においては、ホイールローダ等の重機による段差箇所
の復旧により、通行性を確保する。

屋外のアクセスルート上の風(台風)及び竜巻に
よる飛来物に対しては、ホイールローダ等の重機に
よる撤去を行い、積雪又は火山の影響(降灰)に対
しては、ホイールローダ等による除雪又は除灰を行
う。

想定を上回る積雪又は火山の影響(降灰)が発生
した場合は、除雪又は除灰の頻度を増加させること
により対処する。

また、凍結及び積雪に対しては、アクセスルート
に融雪剤を配備するとともに、車両には凍結及び積
雪に対処したタイヤチェーンを装着し通行を確保
する。

屋外のアクセスルートにおける森林火災及び近
隣工場等の火災発生時は、消防車による初期消火活
動を実施する。

屋外のアクセスルートの移動時及び作業時に
おいては、放射線被ばくを考慮し、放射線防護具の配
備を行うとともに、移動時及び作業時の状況に応じ
て着用する。

屋外のアクセスルートの移動時及び作業時に
おいては、中央監視室及び再処理施設の中央制御室等
との連絡手段を確保する。

夜間及び停電時においては、確実に運搬、移動が

できるように，可搬型照明を配備する。屋外のアクセスルート図を第2.1.4-1図に示す。

b. 屋内のアクセスルート

重大事故等が発生した場合，屋内の可搬型重大事故等対処設備を操作場所に移動するためのアクセスルートの状況確認を行う。あわせて，その他屋内設備の被害状況の把握を行う。

屋内のアクセスルートは，自然現象及び人為事象として選定する風（台風），竜巻，凍結，高温，降水，積雪，落雷，火山の影響，生物学的事象，森林火災，塩害，航空機落下，敷地内における化学物質の漏えい，爆発，近隣工場等の火災，有毒ガス及び電磁的障害に対して，外部からの衝撃による損傷の防止が図られた建屋内に確保する。

屋内のアクセスルートは，津波に対して立地的要因によりアクセスルートへの影響はない。

屋内のアクセスルートは，重大事故等対策時に必要となる現場操作を実施する場所まで移動可能なルートを選定する。

屋内のアクセスルートは，地震の影響，溢水及び火災を考慮しても，運搬，移動に支障をきたすことがないよう，迂回路も含め可能な限り複数のアクセスルートを確保する。

地震を要因とする溢水に対しては，破損を想定する機器について耐震対策を実施することにより，そ

の供用中に大きな影響を及ぼすおそれがある地震による加速度によって作用する地震力（以下「基準地震動による地震力」という。）に対する耐震性を確保するとともに、地震時に通行が阻害されないように、アクセスルート上の資機材の固縛，転倒防止対策及び火災の発生防止対策を実施する。

設定したアクセスルートの通行が阻害される場合に、統括当直長（実施責任者）の判断の下，阻害要因の除去，迂回又は障害物を乗り越えて通行することでアクセス性を確保することを手順書に明記する。

屋内のアクセスルートの移動時及び作業時においては，放射線被ばくを考慮し，放射線防護具の配備を行うとともに，移動時及び作業時の状況に応じて着用する。

屋内のアクセスルートの移動時及び作業時においては，中央監視室等との連絡手段を確保する。

夜間及び停電時においては，確実に運搬，移動ができるように，可搬型照明を配備する。

機器からの溢水が発生した場合については，適切な防護具を着用することにより，屋内のアクセスルートを通行する。屋内のアクセスルート図を第2.1.4-2図（1）～（5）に示す。

(2) 復旧作業に係る事項

(2)復旧作業に係る要求事項

① 予備品等の確保

【要求事項】

MOX燃料加工事業者において、安全機能を有する施設（事業許可基準規則第1条第2項第3号に規定する安全機能を有する施設をいう。）のうち重大事故等対策に必要な施設の取替え可能な機器及び部品等について、適切な予備品及び予備品への取替のために必要な機材等を確保する方針であること。

【解釈】

- 1 「適切な予備品及び予備品への取替のために必要な機材等」とは、気象条件等を考慮した機材、ガレキ撤去等のための重機及び夜間対応を想定した照明機器等を含むこと。

② 保管場所

【要求事項】

燃料加工事業者において、上記予備品等を、外部事象（地震、津波等）の影響を受けにくい場所に、位置的分散などを考慮して保管する方針であること。

③ アクセスルートの確保

【要求事項】

MOX燃料加工事業者において、想定される重大事故等が発生した場合において、設備の復旧作業のため、工場等内の道路及び通路が確保できるよう、実効性のある運用管理を行う方針であること。

① 予備品等の確保

安全機能を有する施設を構成する機器のうち、重大事故等対策に必要な機器については、必要な予備品及び予備品への取替えのために必要な機材等を確保する方針とする。

これらの機器については、故障時の重大事故等への進展の防止及び重大事故等発生後の収束状態の維持のため、1年以内を目安に速やかに復旧する方針とする。

また、安全上重要な施設を構成する機器については、適切な部品を予備品として確保し、故障時に速やかに復旧する方針とする。

予備品への取替えのために必要な機材等として作業に必要な工具類、夜間の対応を想定した照明機器及びその他の資機材をあらかじめ確保する。

また、復旧作業等において、必要な作業環境を確保するため、飛散又は漏えいした核燃料物質を回収するための資機材を配備する。

復旧に必要な予備品等の確保の方針は以下のとおりとする。

a. 定期的な分解点検に必要な部品の確保

機能喪失の原因を特定し、当該原因を除去するための分解点検が速やかに実施できるよう、定期的な分解点検に必要な部品を予備品として確保する。

確保している予備品では復旧が困難な損傷が判

明した場合に備え，プラントメーカー，協力会社及び他の原子力事業者と覚書又は協定等を締結し，早期に設備を復旧するために必要な支援が受けられる体制を整備する。

b. 応急措置に必要な補修材の確保

応急措置に必要な補修材を確保する。

今後も多様な復旧手段の確保，復旧を想定する機器の拡大及びその他の有効な復旧対策について継続的な検討を行うとともに，そのために必要な予備品等の確保を行う。

② 保管場所の確保

施設を復旧するために必要な部品，補修材及び資機材は，地震による周辺斜面の崩落，敷地下斜面のすべり及び津波による浸水等の外部からの影響を受ける事象（以下「外的事象」という。）の影響を受けにくく，当該施設との位置的分散を考慮した場所に保管する。

③ 復旧作業に係るアクセスルートの確保

復旧作業に係るアクセスルートは，「2.1.4(1)

② アクセスルートの確保」と同様の設定方針に基づき，想定される重大事故等が発生した場合において，施設を復旧するために必要な部品，補修材及び資機材を保管場所から当該機器の設置場所へ移動させるため，アクセスルートに確保する。

(3) 支援に係る事項

【要求事項】

MOX燃料加工事業者において、工場等内であらかじめ用意された手段により、事故発生後7日間は事故収束対応を維持できる方針であること。

また、関係機関と協議・合意の上、外部からの支援計画を定める方針であること。

さらに、工場等外であらかじめ用意された手段により、事故発生後6日間までに支援を受けられる方針であること。

① 概要

重大事故等に対して事故収束対応を実施するため、MOX燃料加工施設内であらかじめ用意された手段（重大事故等対処設備、予備品、燃料等）により、重大事故等対策を実施し、重大事故等発生後7日間は継続して事故収束対応を維持できるようにする。

プラントメーカー、協力会社、燃料供給会社及び他の原子力事業者とは平常時から必要な連絡体制を整備する等の協力関係を構築するとともに、重大事故等発生に備え、あらかじめ協議及び合意の上、事故収束手段及び復旧対策に関する技術支援や要員派遣等の支援並びに燃料の供給の覚書又は協定等を締結し、MOX燃料加工施設を支援する体制を整備する。

重大事故等発生後、社長を本部長とする全社対策本部が発足し、協力体制が整い次第、外部からの現場操

作対応等を実施する要員の派遣，事故収束に向けた対策立案等の要員の派遣等，重大事故等発生後に必要な支援及び要員の運搬並びに資機材の輸送について支援を迅速に得られるように支援計画を定める。全社対策本部の概要を第2.1.4-3図に示す。

また，重油及び軽油に関しては，迅速な燃料の確保を可能とするとともに，中長期的な燃料の確保にも対応できるように支援計画を定める。

原子力災害時における原子力事業者間協力協定に基づき，他の原子力事業者からは，要員の派遣，資機材の貸与及び環境放射線モニタリングの支援を受けられるようにするほか，原子力緊急事態支援組織からは，被ばく低減のために遠隔操作可能なロボット及び無線重機等の資機材並びに資機材を操作する要員及びMOX燃料加工施設までの資機材輸送の支援を受けられるように支援計画を定める。

MOX燃料加工施設内に配備する重大事故等対処設備に不具合があった場合には，継続的な重大事故等対策を実施できるよう，MOX燃料加工施設内であらかじめ用意された手段（重大事故等対処設備と同種の設備，予備品及び燃料等）について，重大事故等発生後6日間までに支援を受けられる体制を整備する。さらに，MOX燃料加工施設外であらかじめ用意された手段（重大事故等対処設備と同種の設備，予備品及び燃料等）により，重大事故等発生後6日間までに支援

を受けられる体制を整備する。

また、原子力事業所災害対策支援拠点（以下「支援拠点」という。）から、MOX燃料加工施設の支援に必要な資機材として、食料、その他の消耗品及び汚染防護服等その他の放射線管理に使用する資機材等（以下「放射線管理用資機材」という。）を継続的にMOX燃料加工施設へ供給できる体制を整備する。

② 事故収束対応を維持するために必要な燃料，資機材

a. 重大事故等発生後7日間の対応

MOX燃料加工施設では、重大事故等が発生した場合において、重大事故等に対処するためにあらかじめ用意された手段（重大事故等対処設備，予備品及び燃料等）により、重大事故発生後7日間における事故収束対応を実施する。重大事故等対処設備については、「2.1.1 臨界事故に対処するための手順」から「2.1.10 通信連絡に関する手順」にて示す。

MOX燃料加工施設内で保有する燃料については、重大事故等発生から7日間において、重大事故等の対応における各設備の使用開始から連続運転した場合に必要な燃料を上回る量を確保する。

放射線管理用資機材，出入管理区画用資機材，その他資機材及び原子力災害対策活動で使用する資料については、重大事故等対策を実施する要員が放

射線環境に応じた作業を実施することを考慮し、外部からの支援なしに、重大事故等発生後7日間の活動に必要な数量を中央監視室及び緊急時対策建屋等に配備する。

b. 重大事故等発生後7日間以降の体制の整備

重大事故等発生後7日間以降の事故収束対応を維持するため、重大事故等発生後6日間後までに、あらかじめ選定している第一千歳平寮に支援拠点を設置し、MOX燃料加工施設の事故収束対応を維持するための支援を受けられる体制を整備する。

支援拠点には、MOX燃料加工施設内に配備している重大事故等対処設備に不具合があった場合の代替手段として、重大事故等対処設備と同種の設備（通信連絡設備、放射線測定装置等）、放射線管理に使用する資機材、予備品、消耗品等を保有する。

これらの物品を重大事故等発生後7日間以降の事故収束対応を維持するため、重大事故等発生後6日後までに、MOX燃料加工施設へ供給できる体制を整備する。

さらに、他の原子力事業者と、原子力災害発生時における設備及び資機材の融通に向けて、各社が保有する主な設備及び資機材のデータベースを整備する。

c. プラントメーカー、協力会社及び燃料供給会社による支援

重大事故等発生時における外部からの支援については、プラントメーカー、協力会社及び燃料供給会社等からの重大事故等発生後に現場操作対応等を実施する要員の派遣や事故収束に向けた対策立案等の技術支援要員派遣等について、協議及び合意の上、MOX燃料加工施設の技術支援に関するプラントメーカー、協力会社及び燃料供給会社等との覚書等を締結することで、重大事故等発生後に必要な支援が受けられる体制を整備する。

また、外部からの支援については、作業現場の線量率を考慮して支援を受けることとする。

外部から支援を受ける場合に必要となる資機材については、あらかじめ緊急時対策建屋に確保している資機材の余裕分の活用と合わせ、必要に応じて追加調達する。

d. プラントメーカーによる支援

重大事故等発生時に当社が実施する事態収拾活動を円滑に実施するため、MOX燃料加工施設の状況に応じた事故収束手段及び復旧対策に関する技術支援を迅速に得られるよう、プラントメーカーと覚書を締結し、支援体制を整備するとともに、平常時より必要な連絡体制を整備する。

(a) 支援体制

- i. 重大事故等発生時の技術支援のため、プラントメーカーと平常時より連絡体制を構築する。

- ii. 「原子力災害対策特別措置法」（以下「原災法」という。）10条第1項又は15条第1項に定める事象（おそれとなる事象が発生した場合も含む）が発生した場合に技術支援を要請する。また、通報訓練により連絡体制を確実なものとする
 - iii. 重大事故等発生時に状況評価及び復旧対策に関する助言，電気，機械，計装設備，その他の技術的情報の提供等により支援を受ける。
 - iv. 技術支援については，全社対策本部室のみならず，必要に応じて緊急時対策所でも実施可能とする。
 - v. 中長期対応として，事故収束手段及び復旧対策に関する技術支援体制の更なる拡充をプラントメーカーと協議する。
- e. 協力会社及び燃料供給会社による支援

重大事故等対策時に当社が実施する事故対策活動を円滑にするため，事故収束及び復旧対策活動の協力が得られるよう，平常時に当社業務を実施している協力会社及び燃料供給会社と支援内容に関する覚書又は協定等を締結し，支援体制を整備するとともに，平常時より必要な連絡体制を整備する。

協力会社の支援については，重大事故等対策時においても要請できる体制とし，協力会社要員の人命及び身体の安全を最優先にした放射線管理を行う。また，事故対応が長期に及んだ場合においても交代

要員等の継続的な派遣を得られる体制とする。

(a) 放射線測定，管理業務の支援体制

重大事故時における放射線測定，管理業務の実施について，協力会社と覚書を締結する。

(b) 重大事故等発生時における設備の修理，復旧の支援体制

重大事故等発生時に，事故収束及び復旧対策活動に関する支援協力について協力会社と覚書を締結する。

(c) 燃料調達に係る支援体制

MOX燃料加工施設に重大事故等が発生した場合における燃料調達手段として，当社と取引のある燃料供給会社の油槽所等と燃料の優先調達の協定を締結する。

また，MOX燃料加工施設の備蓄及び近隣からの燃料調達により，燃料を確保する体制とする。

f. 他の原子力事業者による支援

上記のプラントメーカー，協力会社等からの支援のほか，原子力事業者間で「原子力災害時における原子力事業者間協力協定」を締結し，他の原子力事業者による支援を受けられる体制を整備する。第2.

1. 4-4 図に原子力災害発生時における支援体制を示す。

(a) 目的

国内原子力事業所（事業所外運搬を含む。）に

において，原子力災害が発生した場合，協力事業者が発災事業者に対し，協力要員の派遣，資機材の貸与その他当該緊急事態応急対策の実施に必要な協力を円滑に実施し，原子力災害の拡大防止及び復旧対策に努める。

(b) 発災事業者による協力要請

原子力災害対策指針に基づく警戒事態が発生した場合，発災事業者は速やかにその情報を他の原子力事業者に連絡する。

発災事業者は，原災法 10 条に基づく通報を実施した場合，直ちに他の協定事業者に対し，協力要員の派遣及び資機材の貸与に係る協力要請を行う。

(c) 協力の内容

協力事業者は，発災事業者からの協力要請に基づき，原子力事業所災害対策が的確，かつ，円滑に行われるよう，以下の措置を講ずる。

- ・環境放射線モニタリングに関する協力要員の派遣
- ・周辺地域の汚染検査及び汚染除去に関する協力要員の派遣
- ・資機材の貸与他

(d) 原子力事業所支援本部の活動

i. 幹事事業者

発災事業所の場所ごとに，あらかじめ支援本部幹事事業者，支援本部副幹事事業者を設定する。

MOX燃料加工施設が発災した場合は、それぞれ東北電力株式会社，東京電力ホールディングス株式会社とする。

幹事事業者は副幹事事業者と協力し，協力要員及び貸与された資機材を受け入れるとともに，業務の基地となる原子力事業者支援本部を設置し，運営する。なお，幹事事業者が被災するなど業務の遂行が困難な場合は，副幹事事業者が幹事事業者の任に当たり，幹事事業者以外の事業者の中から副幹事事業者を選出する。また支援期間が長期化する場合は，幹事事業者，副幹事事業者を交代することができる。

ii．原子力事業者支援本部の運営について

発災事業者は，協力を要請する際に，候補地の中から原子力事業者支援本部の設置場所を決定し伝える。当社は，放射性物質が放出された場合を考慮し，あらかじめ原子力事業者支援本部候補地を再処理事業所から半径5 km（原子力災害対策指針における原子力災害対策重点区域：UPZ）圏外に設定している。

原子力事業者支援本部設置後は，緊急事態応急対策等拠点施設（オフサイトセンター）に設置される原子力災害合同対策協議会と連携を取りながら，発災事業者との協議の上，協力事業者に対して具体的な業務の依頼を実施する。

g. その他組織による支援

原子力事業者は、福島第一原子力発電所の事故対応の教訓を踏まえ、原子力災害が発生した場合に多様かつ、高度な災害対応を可能とする原子力緊急事態支援組織を設立し、平成 25 年 1 月に、原子力緊急事態支援センターを共同で設置した。

原子力緊急事態支援センターは、平成 28 年 3 月に体制の強化及び資機材の更なる充実化を図り、平成 28 年 12 月より美浜原子力緊急事態支援センターとして本格的に運用を開始した。

美浜原子力緊急事態支援センターは、発災事業者からの原子力災害対策活動に係る要請を受けて以下の内容について支援する。

なお、美浜原子力緊急事態支援センターにおいて平常時から実施している、遠隔操作による災害対策活動を行うロボット操作技術等の訓練には当社の原子力防災要員も参加し、ロボット操作技術の修得による原子力災害対策活動能力の向上を図る。

(a) 発災事業者からの支援要請

発災事業者は、原災法 10 条に基づく通報後、原子力緊急事態支援組織の支援を必要とするときは、美浜原子力緊急事態支援センターに原子力災害対策活動に係る支援を要請する。

(b) 美浜原子力緊急事態支援センターによる支援の内容

美浜原子力緊急事態支援センターは、発災事業者からの支援要請に基づき、美浜原子力緊急事態支援センター要員の安全が確保される範囲において以下の業務を実施することで、発災事業者の事故収束活動を積極的に支援する。

- i. 美浜原子力緊急事態支援センターから支援拠点までの、美浜原子力緊急事態支援センター要員の派遣や資機材の搬送。
 - ii. 支援拠点から発災事業所の災害現場までの資機材の搬送。
 - iii. 発災事業者の災害現場における線量当量率をはじめとする環境情報収集の支援活動。
 - iv. 発災事業者の災害現場における作業を行う上で必要となるアクセスルートの確保作業の支援活動。
 - v. 支援組織の活動に必要な範囲での、放射性物質の除去等の除染作業の支援活動。
- (c) 美浜原子力緊急事態支援センターの支援体制

i. 事故時

原子力災害発生時、事故が発生した事業者からの出動要請を受け、要員及び資機材を美浜原子力緊急事態支援センターから迅速に搬送する。

事故が発生した事業者の指揮の下、協同で遠隔操作可能なロボット等を用いて現場状況の偵察、線量当量率の測定、がれき等屋外障害物の除去に

よるアクセスルートの確保，屋内障害物の除去や機材の運搬等を行う。

ii. 平常時

- ・緊急時の連絡体制（24時間体制）を確保し，出動計画を整備する。
- ・ロボット等の操作訓練や必要な資機材の調達及び維持管理を行う。
- ・訓練等で得られたノウハウや経験に基づく改良を行う。

iii. 要員

- ・21人

iv. 資機材

- ・遠隔操作資機材（小型ロボット，中型ロボット，無線重機，無線ヘリコプター）
- ・現地活動用資機材（放射線防護用資機材，放射線管理用及び除染用資機材，作業用資機材，一般資機材）
- ・搬送用車両（ワゴン車，大型トラック，中型トラック）

h. 支援拠点

福島第一原子力発電所事故において，発電所外からの支援に係る対応拠点としてJヴィレッジを活用したことを踏まえ，MOX燃料加工施設においても同様な機能を配置する候補地点をあらかじめ選定し，必要な要員及び資機材を確保する。

候補地点の選定に当たっては、放射性物質が放出された場合を考慮し、MOX燃料加工施設及び再処理施設から半径5 km圏外の地点に選定する。

再処理事業所の原子力事業者防災業務計画においては、第一千歳平寮を支援拠点として定めている。

原災法 10 条に基づく通報の判断基準に該当する事象が発生した場合、全社対策本部長は、原子力事業所災害対策の実施を支援するためのMOX燃料加工施設周辺の拠点として支援拠点の設置を指示し、支援拠点の責任者を指名する。また、全社対策本部長は、支援計画を策定して支援拠点の責任者に実行を指示するとともに、MOX燃料加工施設の災害対応状況、要員及び資機材の確保状況等を踏まえて、効果的な支援ができるように適宜見直しを行う。

支援拠点の責任者は、支援計画に基づき、全社対策本部及び関係機関と連携をして、MOX燃料加工施設における災害対策活動の支援を実施する。防災組織全体図を第2.1.4-4図に示す。

また、支援拠点で使用する資機材は、第一千歳平寮等にて確保しており、定期的に保守点検を行い、常に使用可能な状態に整備する。

なお、資機材については、MOX燃料加工施設内であらかじめ用意された資機材により、事故発生後7日間は事故収束対応が維持でき、また、事象発生後6日間までに外部から支援を受けられる計画と

している。

【補足説明資料 2. 1. 4 - 1】

2. 1. 4. 1 概要

(1) 重大事故等対処設備

① 切替えの容易性

本来の用途(安全機能を有する施設としての用途等)以外の用途として重大事故等に対処するために使用する設備は, 平常運転時に使用する系統から速やかに切替操作が可能となるように, 必要な手順等を整備するとともに確実に切り替えられるように訓練を実施する。

② アクセスルートの確保

想定される重大事故等が発生した場合において, 可搬型重大事故等対処設備を保管場所から設置場所へ運搬し, 又は他の設備の被害状況を把握するため, アクセスルートが確保できるように, 以下の実効性のある運用管理を実施する。

アクセスルートは, 自然現象, MOX燃料加工施設の安全性を損なわせる原因となるおそれがある事象であって人為によるもの, 溢水及び火災を考慮しても, 運搬, 移動に支障をきたすことがないよう, 被害状況に応じてルートを選定することができるように, 迂回路も含めた複数のルートを確保する。

アクセスルートに対する自然現象については, 地震, 津波(敷地に遡上する津波を含む)に加え, 敷地及びその周辺での発生実績の有無に関わらず, 国内外の基準や文献等に基づき収集した洪水, 風(台風), 竜巻,

凍結，高温，降水，積雪，落雷，地滑り，火山の影響，
生物学的事象，森林火災，塩害等の事象を考慮する。

その上で，これらの事象のうち，重大事故等時における敷地及びその周辺での発生の可能性，屋外のアクセスルートへの影響度，事象進展速度や事象進展に対する時間余裕の観点から，屋外のアクセスルートに影響を与えるおそれがある事象としては，地震，津波（敷地に遡上する津波を含む），洪水，風（台風），竜巻，凍結，降水，積雪，落雷，火山の影響，生物学的事象及び森林火災を選定する。

アクセスルートに対する敷地又はその周辺において想定する人為事象については，国内外の文献等から抽出し，さらに事業許可基準規則の解釈第9条に示される飛来物（航空機落下），ダムの崩壊，爆発，近隣工場等の火災，有毒ガス，敷地内における化学物質の漏えい，船舶の衝突，電磁的障害及び故意による大型航空機の衝突その他のテロリズム等の事象を考慮する。

その上で，これらの事象のうち，重大事故等時における敷地及びその周辺での発生の可能性，屋外のアクセスルートへの影響度，事象進展速度や事象進展に対する時間余裕の観点から，屋外のアクセスルートに影響を与えるおそれがある事象としては，航空機落下，敷地内における化学物質の漏えい，爆発，近隣工場等の火災，ダムの崩壊，電磁的障害及び故意による大型

航空機の衝突その他のテロリズムを選定する。

可搬型重大事故等対処設備の保管場所については、設計基準事故に対処するための設備の配置も含めて常設重大事故等対処設備と位置的分散を図る。屋外の可搬型重大事故等対処設備は複数箇所に分散して保管する。

a. 屋外のアクセスルート

重大事故等が発生した場合、事故収束に迅速に対応するため、屋外の可搬型重大事故等対処設備を保管場所から設置場所まで運搬するためのアクセスルートの状況確認、取水箇所の状況確認及びホース敷設ルートの状況確認を行い、あわせて屋外設備の被害状況の把握を行う。

屋外のアクセスルートについては、地震の影響（周辺構造物等の損壊、周辺斜面の崩壊及び道路面のすべり）、その他自然現象による影響（風（台風）及び竜巻による飛来物、積雪並びに火山の影響）及び人為事象による影響（航空機落下、爆発）を想定し、複数のアクセスルートの中から状況を確認し、早期に復旧可能なアクセスルートを確保するため、障害物を除去可能なホイールローダ等の重機を保有し、使用する。また、それらを運転できる要員を確保する。

屋外のアクセスルートは、地震による屋外タンクからの溢水及び降水に対しては、道路上への自然流

下も考慮した上で、通行への影響を受けない箇所に確保する。

敷地外水源の取水場所及び取水場所への屋外アクセスルートに遡上するおそれのある津波に対しては、津波警報の解除後に対応を開始する。なお、津波警報の発令を確認時にこれらの場所において対応中の場合に備え、非常時対策組織の実施組織要員及び可搬型重大事故等対処設備を一時的に退避するための手順書を整備する。

屋外のアクセスルートは、人為事象のうち、飛来物（航空機落下）、爆発、近隣工場等の火災及び有毒ガスに対して、迂回路も含めた複数のアクセスルートを確保する。なお、敷地内における化学物質の漏えいについては複数のアクセスルートを確保することに加え、薬品防護具等の適切な防護具を装備するため通行に影響はない。

洪水、ダムの崩壊及び船舶の衝突については、立地的要因により設計上考慮する必要はない。

落雷及び電磁的障害に対しては道路面が直接影響を受けることはないことからアクセスルートへの影響はない。

生物学的事象に対しては、容易に排除可能なため、アクセスルートへの影響はない。

屋外のアクセスルートの地震の影響による周辺構造物等の倒壊による障害物については、ホイール

ローダ等の重機による撤去あるいは複数のアクセスルートによる迂回を行う。

屋外のアクセスルートは、地震の影響による周辺斜面の崩壊及び道路面のすべりで崩壊土砂が広範囲に到達することを想定した上で、ホイールローダ等による崩壊箇所の復旧又は迂回路を確保する。また、不等沈下等に伴う段差の発生が想定される箇所においては、ホイールローダ等の重機による段差箇所の復旧により、通行性を確保する。

屋外のアクセスルート上の風(台風)及び竜巻による飛来物に対しては、ホイールローダ等の重機による撤去を行い、積雪又は火山の影響(降灰)に対しては、ホイールローダ等による除雪又は除灰を行う。

想定を上回る積雪又は火山の影響(降灰)が発生した場合は、除雪又は除灰の頻度を増加させることにより対処する。

また、凍結及び積雪に対しては、アクセスルートに融雪剤を配備するとともに、車両には凍結及び積雪に対処したタイヤチェーンを装着し通行を確保する。

屋外のアクセスルートにおける森林火災及び近隣工場等の火災発生時は、消防車による初期消火活動を実施する。

屋外のアクセスルートの移動時及び作業時にお

いては、放射線被ばくを考慮し、放射線防護具の配備を行うとともに、移動時及び作業時の状況に応じて着用する。

屋外のアクセスルートの移動時及び作業時においては、中央監視室及び再処理施設の中央制御室等との連絡手段を確保する。

夜間及び停電時においては、確実に運搬、移動ができるように、可搬型照明を配備する。

b. 屋内のアクセスルート

重大事故等が発生した場合、屋内の可搬型重大事故等対処設備を操作場所に移動するためのアクセスルートの状況確認を行う。あわせて、その他屋内設備の被害状況の把握を行う。

屋内のアクセスルートは、自然現象及び人為事象として選定する風（台風）、竜巻、凍結、高温、降水、積雪、落雷、火山の影響、生物学的事象、森林火災、塩害、航空機落下、敷地内における化学物質の漏えい、爆発、近隣工場等の火災、有毒ガス及び電磁的障害に対して、外部からの衝撃による損傷の防止が図られた建屋内に確保する。

屋内のアクセスルートは、重大事故等対策時に必要となる現場操作を実施する場所まで移動可能なルートを選定する。

ルートの移動時及び作業時においては、放射線被ばくを考慮し、放射線防護具の配備を行うとともに

に，移動時及び作業時の状況に応じて着用する。

屋内のアクセスルートの移動時及び作業時には，中央監視室等との連絡手段を確保する。

夜間及び停電時には，確実に運搬，移動ができるように，可搬型照明を配備する。

機器からの溢水が発生した場合については，適切な防護具を着用することにより，屋内のアクセスルートを通行する。

(2) 復旧作業に係る事項

① 予備品等の確保

安全機能を有する施設を構成する機器のうち，重大事故等対策に必要な機器については，必要な予備品及び予備品への取替えのために必要な機材等を確保する方針とする。

これらの機器については，故障時の重大事故等への進展の防止及び重大事故等発生後の収束状態の維持のため，1年以内を目安に速やかに復旧する方針とする。

また，安全上重要な施設を構成する機器については，適切な部品を予備品として確保し，故障時に速やかに復旧する方針とする。

予備品への取替えのために必要な機材等として作業に必要な工具類，夜間の対応を想定した照明機器及びその他の資機材をあらかじめ確保する。

また，復旧作業等において，必要な作業環境を確保

するため、飛散又は漏えいした核燃料物質を回収するための資機材を配備する。

復旧に必要な予備品等の確保の方針は以下のとおりとする。

a. 定期的な分解点検に必要な部品の確保

機能喪失の原因を特定し、当該原因を除去するための分解点検が速やかに実施できるよう、定期的な分解点検に必要な部品を予備品として確保する。

b. 応急措置に必要な補修材の確保

応急措置に必要な補修材を確保する。

② 保管場所の確保

施設を復旧するために必要な部品、補修材及び資機材は、地震による周辺斜面の崩落、敷地下斜面のすべり及び津波による浸水等の外部からの影響を受ける事象（以下「外的事象」という。）の影響を受けにくく、当該施設との位置的分散を考慮した場所に保管する。

③ 復旧作業に係るアクセスルートの確保

復旧作業に係るアクセスルートは、「2. 1. 4. 1 (1) ② アクセスルートの確保」と同様の設定方針に基づき、想定される重大事故等が発生した場合において、施設を復旧するために必要な部品、補修材及び資機材を保管場所から当該機器の設置場所へ移動させるため、アクセスルートに確保する。

(3) 支援に係る事項

① 概要

重大事故等に対して事故収束対応を実施するため、MOX燃料加工施設内であらかじめ用意された手段（重大事故等対処設備，予備品，燃料等）により，重大事故等対策を実施し，重大事故等発生後7日間は継続して事故収束対応を維持できるようにする。

プラントメーカー，協力会社，燃料供給会社及び他の原子力事業者とは平常時から必要な連絡体制を整備する等の協力関係を構築するとともに，重大事故等発生に備え，あらかじめ協議及び合意の上，事故収束手段及び復旧対策に関する技術支援や要員派遣等の支援並びに燃料の供給の覚書又は協定等を締結し，MOX燃料加工施設を支援する体制を整備する。

重大事故等発生後に必要な支援及び要員の運搬並びに資機材の輸送について支援を迅速に得られるように支援計画を定める。

また，重油及び軽油に関しては，迅速な燃料の確保を可能とするとともに，中長期的な燃料の確保にも対応できるように支援計画を定める。

原子力災害時における原子力事業者間協力協定に基づき，他の原子力事業者からは，要員の派遣，資機材の貸与及び環境放射線モニタリングの支援を受けられるようにするほか，原子力緊急事態支援組織からは，被ばく低減のために遠隔操作可能なロボット及び

無線重機等の資機材並びに資機材を操作する要員及びMOX燃料加工施設までの資機材輸送の支援を受けられるように支援計画を定める。

MOX燃料加工施設内に配備する重大事故等対処設備に不具合があった場合には、継続的な重大事故等対策を実施できるよう、MOX燃料加工施設内であらかじめ用意された手段（重大事故等対処設備と同種の設備、予備品及び燃料等）について、重大事故等発生後6日間までに支援を受けられる体制を整備する。さらに、MOX燃料加工施設外であらかじめ用意された手段（重大事故等対処設備と同種の設備、予備品及び燃料等）により、重大事故等発生後6日間までに支援を受けられる体制を整備する。

また、原子力事業所災害対策支援拠点（以下「支援拠点」という。）から、MOX燃料加工施設の支援に必要な資機材として、食料、その他の消耗品及び汚染防護服等その他の放射線管理に使用する資機材等（以下「放射線管理用資機材」という。）を継続的にMOX燃料加工施設へ供給できる体制を整備する。

2. 1. 4. 2 共通事項

(1) 重大事故等対処設備

① 切替えの容易性

本来の用途(安全機能を有する施設としての用途等)以外の用途として重大事故等に対処するために使用する設備は、平常運転時に使用する系統から速やかに切替操作が可能となるように、必要な手順等を整備するとともに確実に切り替えられるように訓練を実施する。

② アクセスルートの確保

想定される重大事故等が発生した場合において、可搬型重大事故等対処設備を保管場所から設置場所へ運搬し、又は他の設備の被害状況を把握するため、アクセスルートが確保できるように、以下の実効性のある運用管理を実施する。

アクセスルートは、自然現象、人為事象、溢水及び火災を考慮しても、運搬、移動に支障をきたすことがないように、被害状況に応じてルートを選定することができるように、迂回路も含めた複数のルートを確保する。

アクセスルートに対する自然現象については、地震、津波（敷地に遡上する津波を含む）に加え、敷地及びその周辺での発生実績の有無に関わらず、国内外の基準や文献等に基づき収集した洪水、風（台風）、竜巻、凍結、高温、降水、積雪、落雷、地滑り、火山の影響、

生物学的事象，森林火災，塩害等の事象を考慮する。

その上で，これらの事象のうち，重大事故等時における敷地及びその周辺での発生の可能性，屋外のアクセスルートへの影響度，事象進展速度や事象進展に対する時間余裕の観点から，屋外のアクセスルートに影響を与えるおそれがある事象として，地震，津波（敷地に遡上する津波を含む），洪水，風（台風），竜巻，凍結，降水，積雪，落雷，火山の影響，生物学的事象及び森林火災を選定する。

アクセスルートに対する敷地又はその周辺において想定するMOX燃料加工施設の安全性を損なわせる原因となるおそれのある事象であって人為によるもの人為事象については，国内外の文献等から抽出し，さらに事業許可基準規則の解釈第9条に示される飛来物（航空機落下），ダムの崩壊，爆発，近隣工場等の火災，有毒ガス，敷地内における化学物質の漏えい，船舶の衝突，電磁的障害及び故意による大型航空機の衝突その他のテロリズム等の事象を考慮する。

その上で，これらの事象のうち，重大事故等時における敷地及びその周辺での発生の可能性，屋外のアクセスルートへの影響度，事象進展速度や事象進展に対する時間余裕の観点から，屋外のアクセスルートに影響を与えるおそれがある事象としては，航空機落下，敷地内における化学物質の漏えい，爆発，近隣工場等の火災，ダムの崩壊，電磁的障害及び故意による大型

航空機の衝突その他のテロリズムを選定する。

可搬型重大事故等対処設備の保管場所については、設計基準事故に対処するための設備の配置も含めて常設重大事故等対処設備と位置的分散を図る。屋外の可搬型重大事故等対処設備は複数箇所に分散して保管する。

a. 屋外のアクセスルート

重大事故等が発生した場合、事故収束に迅速に対応するため、屋外の可搬型重大事故等対処設備を保管場所から設置場所まで運搬するためのアクセスルートの状況確認、取水箇所の状況確認及びホース敷設ルートの状況確認を行い、あわせて屋外設備の被害状況の把握を行う。

屋外のアクセスルートについては、地震による影響(周辺構造物等の損壊、周辺斜面の崩壊及び道路面のすべり)、その他自然現象による影響(風(台風)及び竜巻による飛来物、積雪並びに火山の影響)及び人為事象による影響(航空機落下、爆発)を想定し、複数のアクセスルートの中から状況を確認し、早期に復旧可能なアクセスルートを確保するため、障害物を除去可能なホイールローダ等の重機を保有し、使用する。また、それを運転できる要員を確保する。

屋外のアクセスルートは、地震による屋外タンクからの溢水及び降水に対しては、道路上への自然流

下も考慮した上で、通行への影響を受けない箇所に確保する。

敷地外水源の取水場所及び取水場所への屋外アクセスルートに遡上するおそれのある津波に対しては、津波警報の解除後に対応を開始する。なお、津波警報の発令を確認時にこれらの場所において対応中の場合に備え、非常時対策組織の実施組織要員及び可搬型重大事故等対処設備を一時的に退避するための手順書を整備する。

屋外のアクセスルートは、人為事象のうち、飛来物（航空機落下）、爆発、近隣工場等の火災及び有毒ガスに対して、迂回路も含めた複数のアクセスルートを確保する。なお、敷地内における化学物質の漏えいについては複数のアクセスルートを確保することに加え、薬品防護具等の適切な防護具を装備するため通行に影響はない。

洪水、ダムの崩壊及び船舶の衝突については、立地的要因により設計上考慮する必要はない。

落雷及び電磁的障害に対しては道路面が直接影響を受けることはないことからアクセスルートへの影響はない。

生物学的事象に対しては、容易に排除可能なため、アクセスルートへの影響はない。

屋外のアクセスルートの地震の影響による周辺構造物等の倒壊による障害物については、ホイール

ローダ等の重機による撤去あるいは複数のアクセスルートによる迂回を行う。

屋外のアクセスルートは、地震の影響による周辺斜面の崩壊及び道路面のすべりで崩壊土砂が広範囲に到達することを想定した上で、ホイールローダ等による崩壊箇所の復旧又は迂回路を確保する。また、不等沈下等に伴う段差の発生が想定される箇所においては、ホイールローダ等の重機による段差箇所の復旧により、通行性を確保する。

屋外のアクセスルート上の風(台風)及び竜巻による飛来物に対しては、ホイールローダ等の重機による撤去を行い、積雪又は火山の影響(降灰)に対しては、ホイールローダ等による除雪又は除灰を行う。

想定を上回る積雪又は火山の影響(降灰)が発生した場合は、除雪又は除灰の頻度を増加させることにより対処する。

また、凍結及び積雪に対しては、アクセスルートに融雪剤を配備するとともに、車両には凍結及び積雪に対処したタイヤチェーンを装着し通行を確保する。

屋外のアクセスルートにおける森林火災及び近隣工場等の火災発生時は、消防車による初期消火活動を実施する。

屋外のアクセスルートの移動時及び作業時にお

いては，放射線被ばくを考慮し，放射線防護具の配備を行うとともに，移動時及び作業時の状況に応じて着用する。

屋外のアクセスルートの移動時及び作業時においては，中央監視室及び再処理施設の中央制御室等との連絡手段を確保する。

夜間及び停電時においては，確実に運搬，移動ができるように，可搬型照明を配備する。屋外のアクセスルート図を第2.1.4-1図に示す。

b. 屋内のアクセスルート

重大事故等が発生した場合，屋内の可搬型重大事故等対処設備を操作場所に移動するためのアクセスルートの状況確認を行う。あわせて，その他屋内設備の被害状況の把握を行う。

屋内のアクセスルートは，自然現象及び人為事象として選定する風（台風），竜巻，凍結，高温，降水，積雪，落雷，火山の影響，生物学的事象，森林火災，塩害，航空機落下，敷地内における化学物質の漏えい，爆発，近隣工場等の火災，有毒ガス及び電磁的障害に対して，外部からの衝撃による損傷の防止が図られた建屋内に確保する。

屋内のアクセスルートは，津波に対して立地的要因によりアクセスルートへの影響はない。

屋内のアクセスルートは，重大事故等対策時に必要となる現場操作を実施する場所まで移動可能な

ルートを選定する。

屋内のアクセスルートは、地震の影響、溢水及び火災を考慮しても、運搬、移動に支障をきたすことがないように、迂回路も含め可能な限り複数のアクセスルートを確認する。

地震を要因とする溢水に対しては、破損を想定する機器について耐震対策を実施することにより、その供用中に大きな影響を及ぼすおそれがある地震による加速度によって作用する地震力（以下「基準地震動による地震力」という。）に対する耐震性を確保するとともに、地震時に通行が阻害されないように、アクセスルート上の資機材の固縛、転倒防止対策及び火災の発生防止対策を実施する。

設定したアクセスルートの通行が阻害される場合に、統括当直長（実施責任者）の判断の下、阻害要因の除去、迂回又は障害物を乗り越えて通行することでアクセス性を確保することを手順書に明記する。

屋内のアクセスルートの移動時及び作業時においては、放射線被ばくを考慮し、放射線防護具の配備を行うとともに、移動時及び作業時の状況に応じて着用する。

屋内のアクセスルートの移動時及び作業時においては、中央監視室等との連絡手段を確認する。

夜間及び停電時においては、確実に運搬、移動が

できるように，可搬型照明を配備する。

機器からの溢水が発生した場合には，適切な防護具を着用することにより，屋内のアクセスルートを通行する。屋内のアクセスルート図を第2.1.4-2図(1)～(5)に示す。

(2) 復旧作業に係る事項

① 予備品等の確保

安全機能を有する施設を構成する機器のうち、重大事故等対策に必要な機器については、必要な予備品及び予備品への取替えのために必要な機材等を確保する方針とする。

これらの機器については、故障時の重大事故等への進展の防止及び重大事故等発生後の収束状態の維持のため、1年以内を目安に速やかに復旧する方針とする。

また、安全上重要な施設を構成する機器については、適切な部品を予備品として確保し、故障時に速やかに復旧する方針とする。

予備品への取替えのために必要な機材等として作業に必要な工具類、夜間の対応を想定した照明機器及びその他の資機材をあらかじめ確保する。

また、復旧作業等において、必要な作業環境を確保するため、飛散又は漏えいした核燃料物質を回収するための資機材を配備する。

復旧に必要な予備品等の確保の方針は以下のとおりとする。

a. 定期的な分解点検に必要な部品の確保

機能喪失の原因を特定し、当該原因を除去するための分解点検が速やかに実施できるよう、定期的な分解点検に必要な部品を予備品として確保する。

確保している予備品では復旧が困難な損傷が判明した場合に備え，プラントメーカ，協力会社及び他の原子力事業者と覚書又は協定等を締結し，早期に設備を復旧するために必要な支援が受けられる体制を整備する。

b. 応急措置に必要な補修材の確保

応急措置に必要な補修材を確保する。

今後も多様な復旧手段の確保，復旧を想定する機器の拡大及びその他の有効な復旧対策について継続的な検討を行うとともに，そのために必要な予備品等の確保を行う。

② 保管場所の確保

施設を復旧するために必要な部品，補修材及び資機材は，地震による周辺斜面の崩落，敷地下斜面のすべり及び津波による浸水等の外部からの影響を受ける事象（以下「外的事象」という。）の影響を受けにくく，当該施設との位置的分散を考慮した場所に保管する。

③ 復旧作業に係るアクセスルートの確保

復旧作業に係るアクセスルートは，「2. 1. 4. 2 (1) ② アクセスルートの確保」と同様の設定方針に基づき，想定される重大事故等が発生した場合において，施設を復旧するために必要な部品，補修材及び資機材を保管場所から当該機器の設置場所へ移動させるため，アクセスルートに確保する。

(3) 支援に係る事項

① 概要

重大事故等に対して事故収束対応を実施するため、MOX燃料加工施設内であらかじめ用意された手段（重大事故等対処設備，予備品，燃料等）により，重大事故等対策を実施し，重大事故等発生後7日間は継続して事故収束対応を維持できるようにする。

プラントメーカー，協力会社，燃料供給会社及び他の原子力事業者とは平常時から必要な連絡体制を整備する等の協力関係を構築するとともに，重大事故等発生に備え，あらかじめ協議及び合意の上，事故収束手段及び復旧対策に関する技術支援や要員派遣等の支援並びに燃料の供給の覚書又は協定等を締結し，MOX燃料加工施設を支援する体制を整備する。

重大事故等発生後，社長を本部長とする全社対策本部が発足し，協力体制が整い次第，外部からの現場操作対応等を実施する要員の派遣，事故収束に向けた対策立案等の要員の派遣等，重大事故等発生後に必要な支援及び要員の運搬並びに資機材の輸送について支援を迅速に得られるように支援計画を定める。全社対策本部の概要を第2.1.4-3図に示す。

また，重油及び軽油に関しては，迅速な燃料の確保を可能とするとともに，中長期的な燃料の確保にも対応できるように支援計画を定める。

原子力災害時における原子力事業者間協力協定に

に基づき、他の原子力事業者からは、要員の派遣、資機材の貸与及び環境放射線モニタリングの支援を受けられるようにするほか、原子力緊急事態支援組織からは、被ばく低減のために遠隔操作可能なロボット及び無線重機等の資機材並びに資機材を操作する要員及びMOX燃料加工施設までの資機材輸送の支援を受けられるように支援計画を定める。

MOX燃料加工施設内に配備する重大事故等対処設備に不具合があった場合には、継続的な重大事故等対策を実施できるよう、MOX燃料加工施設内であらかじめ用意された手段（重大事故等対処設備と同種の設備、予備品及び燃料等）について、重大事故等発生後6日間までに支援を受けられる体制を整備する。さらに、MOX燃料加工施設外であらかじめ用意された手段（重大事故等対処設備と同種の設備、予備品及び燃料等）により、重大事故等発生後6日間までに支援を受けられる体制を整備する。

また、原子力事業所災害対策支援拠点（以下「支援拠点」という。）から、MOX燃料加工施設の支援に必要な資機材として、食料、その他の消耗品及び汚染防護服等その他の放射線管理に使用する資機材等（以下「放射線管理用資機材」という。）を継続的にMOX燃料加工施設へ供給できる体制を整備する。

- ② 事故収束対応を維持するために必要な燃料，資機材

a. 重大事故等発生後 7 日間の対応

MOX燃料加工施設では、重大事故等が発生した場合において、重大事故等に対処するためにあらかじめ用意された手段（重大事故等対処設備、予備品及び燃料等）により、重大事故発生後 7 日間における事故収束対応を実施する。重大事故等対処設備については、「臨界事故に対処するための手順」から「通信連絡に関する手順」にて示す。

MOX燃料加工施設内で保有する燃料については、重大事故等発生から 7 日間において、重大事故等の対応における各設備の使用開始から連続運転した場合に必要な燃料を上回る量を確保する。

放射線管理用資機材、出入管理区画用資機材、その他資機材及び原子力災害対策活動で使用する資料については、重大事故等対策を実施する要員が放射線環境に応じた作業を実施することを考慮し、外部からの支援なしに、重大事故等発生後 7 日間の活動に必要な数量を中央監視室及び緊急時対策建屋等に配備する。

b. 重大事故等発生後 7 日間以降の体制の整備

重大事故等発生後 7 日間以降の事故収束対応を維持するため、重大事故等発生後 6 日間後までに、あらかじめ選定している第一千歳平寮に支援拠点を設置し、MOX燃料加工施設の事故収束対応を維持するための支援を受けられる体制を整備する。

支援拠点には、MOX燃料加工施設内に配備している重大事故等対処設備に不具合があった場合の代替手段として、重大事故等対処設備と同種の設備（通信連絡設備、放射線測定装置等）、放射線管理に使用する資機材、予備品、消耗品等を保有する。

これらの物品を重大事故等発生後7日間以降の事故収束対応を維持するため、重大事故等発生後6日後までに、MOX燃料加工施設へ供給できる体制を整備する。

さらに、他の原子力事業者と、原子力災害発生時における設備及び資機材の融通に向けて、各社が保有する主な設備及び資機材のデータベースを整備する。

c. プラントメーカー、協力会社及び燃料供給会社による支援

重大事故等発生時における外部からの支援については、プラントメーカー、協力会社及び燃料供給会社等からの重大事故等発生後に現場操作対応等を実施する要員の派遣や事故収束に向けた対策立案等の技術支援要員派遣等について、協議及び合意の上、MOX燃料加工施設の技術支援に関するプラントメーカー、協力会社及び燃料供給会社等との覚書等を締結することで、重大事故等発生後に必要な支援が受けられる体制を整備する。

また、外部からの支援については、作業現場の線

量率を考慮して支援を受けることとする。

外部から支援を受ける場合に必要となる資機材については、あらかじめ緊急時対策建屋に確保している資機材の余裕分の活用と合わせ、必要に応じて追加調達する。

d. プラントメーカーによる支援

重大事故等発生時に当社が実施する事態收拾活動を円滑に実施するため、MOX燃料加工施設の状況に応じた事故収束手段及び復旧対策に関する技術支援を迅速に得られるよう、プラントメーカーと覚書を締結し、支援体制を整備するとともに、平常時より必要な連絡体制を整備する。

(a) 支援体制

- i. 重大事故等発生時の技術支援のため、プラントメーカーと平常時より連絡体制を構築する。
- ii. 「原子力災害対策特別措置法」（以下「原災法」という。）10条第1項又は15条第1項に定める事象（おそれとなる事象が発生した場合も含む）が発生した場合に技術支援を要請する。また、通報訓練により連絡体制を確実なものとする
- iii. 重大事故等発生時に状況評価及び復旧対策に関する助言、電気、機械、計装設備、その他の技術的情報の提供等により支援を受ける。
- iv. 技術支援については、全社対策本部室のみならず、必要に応じて緊急時対策所でも実施可能とす

る。

v. 中長期対応として、事故収束手段及び復旧対策に関する技術支援体制の更なる拡充をプラントメーカーと協議する。

e. 協力会社及び燃料供給会社による支援

重大事故等対策時に当社が実施する事故対策活動を円滑にするため、事故収束及び復旧対策活動の協力が得られるよう、平常時に当社業務を実施している協力会社及び燃料供給会社と支援内容に関する覚書又は協定等を締結し、支援体制を整備するとともに、平常時より必要な連絡体制を整備する。

協力会社の支援については、重大事故等対策時においても要請できる体制とし、協力会社要員の人命及び身体の安全を最優先にした放射線管理を行う。また、事故対応が長期に及んだ場合においても交代要員等の継続的な派遣を得られる体制とする。

(a) 放射線測定、管理業務の支援体制

重大事故時における放射線測定、管理業務の実施について、協力会社と覚書を締結する。

(b) 重大事故等発生時における設備の修理、復旧の支援体制

重大事故等発生時に、事故収束及び復旧対策活動に関する支援協力について協力会社と覚書を締結する。

(c) 燃料調達に係る支援体制

MOX燃料加工施設に重大事故等が発生した場合における燃料調達手段として、当社と取引のある燃料供給会社の油槽所等と燃料の優先調達の協定を締結する。

また、MOX燃料加工施設の備蓄及び近隣からの燃料調達により、燃料を確保する体制とする。

f. 他の原子力事業者による支援

上記のプラントメーカー、協力会社等からの支援のほか、原子力事業者間で「原子力災害時における原子力事業者間協力協定」を締結し、他の原子力事業者による支援を受けられる体制を整備する。第2.

1. 4-4 図に原子力災害発生時における支援体制を示す。

(a) 目的

国内原子力事業所（事業所外運搬を含む。）において、原子力災害が発生した場合、協力事業者が発災事業者に対し、協力要員の派遣、資機材の貸与その他当該緊急事態応急対策の実施に必要な協力を円滑に実施し、原子力災害の拡大防止及び復旧対策に努める。

(b) 発災事業者による協力要請

原子力災害対策指針に基づく警戒事態が発生した場合、発災事業者は速やかにその情報を他の原子力事業者に連絡する。

発災事業者は、原災法 10 条に基づく通報を実施

した場合，直ちに他の協定事業者に対し，協力要員の派遣及び資機材の貸与に係る協力要請を行う。

(c) 協力の内容

協力事業者は，発災事業者からの協力要請に基づき，原子力事業所災害対策が的確，かつ，円滑に行われるよう，以下の措置を講ずる。

- ・環境放射線モニタリングに関する協力要員の派遣
- ・周辺地域の汚染検査及び汚染除去に関する協力要員の派遣
- ・資機材の貸与他

(d) 原子力事業所支援本部の活動

i. 幹事事業者

発災事業所の場所ごとに，あらかじめ支援本部幹事事業者，支援本部副幹事事業者を設定する。MOX燃料加工施設が発災した場合は，それぞれ東北電力株式会社，東京電力ホールディングス株式会社とする。

幹事事業者は副幹事事業者と協力し，協力要員及び貸与された資機材を受け入れるとともに，業務の基地となる原子力事業者支援本部を設置し，運営する。なお，幹事事業者が被災するなど業務の遂行が困難な場合は，副幹事事業者が幹事事業者の任に当たり，幹事事業者以外の事業者の中から副幹事事業者を選出する。また支援期間が長期

化する場合は、幹事事業者、副幹事事業者を交代することができる。

ii. 原子力事業者支援本部の運営について

発災事業者は、協力を要請する際に、候補地の中から原子力事業者支援本部の設置場所を決定し伝える。当社は、放射性物質が放出された場合を考慮し、あらかじめ原子力事業者支援本部候補地を再処理事業所から半径 5 km（原子力災害対策指針における原子力災害対策重点区域：UPZ）圏外に設定している。

原子力事業者支援本部設置後は、緊急事態応急対策等拠点施設（オフサイトセンター）に設置される原子力災害合同対策協議会と連携を取りながら、発災事業者との協議の上、協力事業者に対して具体的な業務の依頼を実施する。

g. その他組織による支援

原子力事業者は、福島第一原子力発電所の事故対応の教訓を踏まえ、原子力災害が発生した場合に多様かつ、高度な災害対応を可能とする原子力緊急事態支援組織を設立し、平成 25 年 1 月に、原子力緊急事態支援センターを共同で設置した。

原子力緊急事態支援センターは、平成 28 年 3 月に体制の強化及び資機材の更なる充実化を図り、平成 28 年 12 月より美浜原子力緊急事態支援センターとして本格的に運用を開始した。

美浜原子力緊急事態支援センターは、発災事業者からの原子力災害対策活動に係る要請を受けて以下の内容について支援する。

なお、美浜原子力緊急事態支援センターにおいて平常時から実施している、遠隔操作による災害対策活動を行うロボット操作技術等の訓練には当社の原子力防災要員も参加し、ロボット操作技術の修得による原子力災害対策活動能力の向上を図る。

(a) 発災事業者からの支援要請

発災事業者は、原災法 10 条に基づく通報後、原子力緊急事態支援組織の支援を必要とするときは、美浜原子力緊急事態支援センターに原子力災害対策活動に係る支援を要請する。

(b) 美浜原子力緊急事態支援センターによる支援の内容

美浜原子力緊急事態支援センターは、発災事業者からの支援要請に基づき、美浜原子力緊急事態支援センター要員の安全が確保される範囲において以下の業務を実施することで、発災事業者の事故収束活動を積極的に支援する。

- i. 美浜原子力緊急事態支援センターから支援拠点までの、美浜原子力緊急事態支援センター要員の派遣や資機材の搬送。
- ii. 支援拠点から発災事業所の災害現場までの資機材の搬送。

- iii. 発災事業者の災害現場における線量当量率をはじめとする環境情報収集の支援活動。
- iv. 発災事業者の災害現場における作業を行う上で必要となるアクセスルートの確保作業の支援活動。
- v. 支援組織の活動に必要な範囲での、放射性物質の除去等の除染作業の支援活動。

(c) 美浜原子力緊急事態支援センターの支援体制

i. 事故時

原子力災害発生時，事故が発生した事業者からの出動要請を受け，要員及び資機材を美浜原子力緊急事態支援センターから迅速に搬送する。

事故が発生した事業者の指揮の下，協同で遠隔操作可能なロボット等を用いて現場状況の偵察，線量当量率の測定，がれき等屋外障害物の除去によるアクセスルートの確保，屋内障害物の除去や機材の運搬等を行う。

ii. 平常時

- ・緊急時の連絡体制（24時間体制）を確保し，出動計画を整備する。
- ・ロボット等の操作訓練や必要な資機材の調達及び維持管理を行う。
- ・訓練等で得られたノウハウや経験に基づく改良を行う。

iii. 要員

- ・ 21 人

iv. 資機材

- ・ 遠隔操作資機材（小型ロボット，中型ロボット，無線重機，無線ヘリコプター）
- ・ 現地活動用資機材（放射線防護用資機材，放射線管理用及び除染用資機材，作業用資機材，一般資機材）
- ・ 搬送用車両（ワゴン車，大型トラック，中型トラック）

h. 支援拠点

福島第一原子力発電所事故において，発電所外からの支援に係る対応拠点として J ヴィレッジを活用したことを踏まえ，MOX 燃料加工施設においても同様な機能を配置する候補地点をあらかじめ選定し，必要な要員及び資機材を確保する。

候補地点の選定に当たっては，放射性物質が放出された場合を考慮し，MOX 燃料加工施設及び再処理施設から半径 5 km 圏外の地点に選定する。

再処理事業所の原子力事業者防災業務計画においては，第一千歳平寮を支援拠点として定めている。

原災法 10 条に基づく通報の判断基準に該当する事象が発生した場合，全社対策本部長は，原子力事業所災害対策の実施を支援するための MOX 燃料加工施設周辺の拠点として支援拠点の設置を指示し，支援拠点の責任者を指名する。また，全社対策

本部長は、支援計画を策定して支援拠点の責任者に実行を指示するとともに、MOX燃料加工施設の災害対応状況、要員及び資機材の確保状況等を踏まえて、効果的な支援ができるように適宜見直しを行う。

支援拠点の責任者は、支援計画に基づき、全社対策本部及び関係機関と連携をして、MOX燃料加工施設における災害対策活動の支援を実施する。防災組織全体図を第2.1.4-4図に示す。

また、支援拠点で使用する資機材は、第一千歳平寮等にて確保しており、定期的に保守点検を行い、常に使用可能な状態に整備する。

なお、資機材については、MOX燃料加工施設内であらかじめ用意された資機材により、事故発生後7日間は事故収束対応が維持でき、また、事象発生後6日間までに外部から支援を受けられる計画としている。

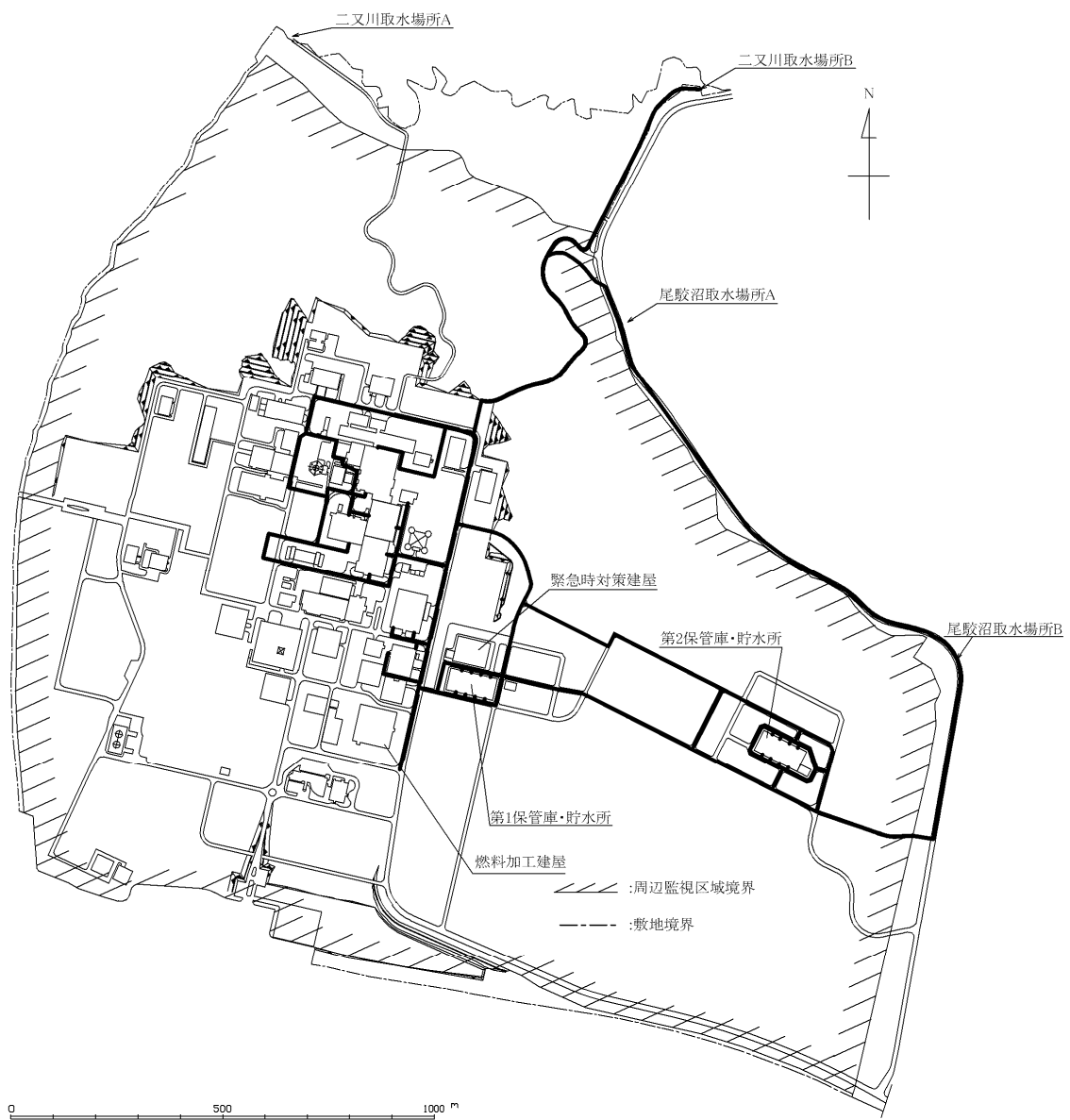

第2. 1. 4-1図 屋外のアクセスルート



【凡例】
—— : アクセスルート (第1ルート)
---- : アクセスルート (第2ルート)

 は核不拡散の観点より公開できません。

第2. 1. 4—2図 (1) 屋内のアクセスルート (燃料加工建屋 地下3階)

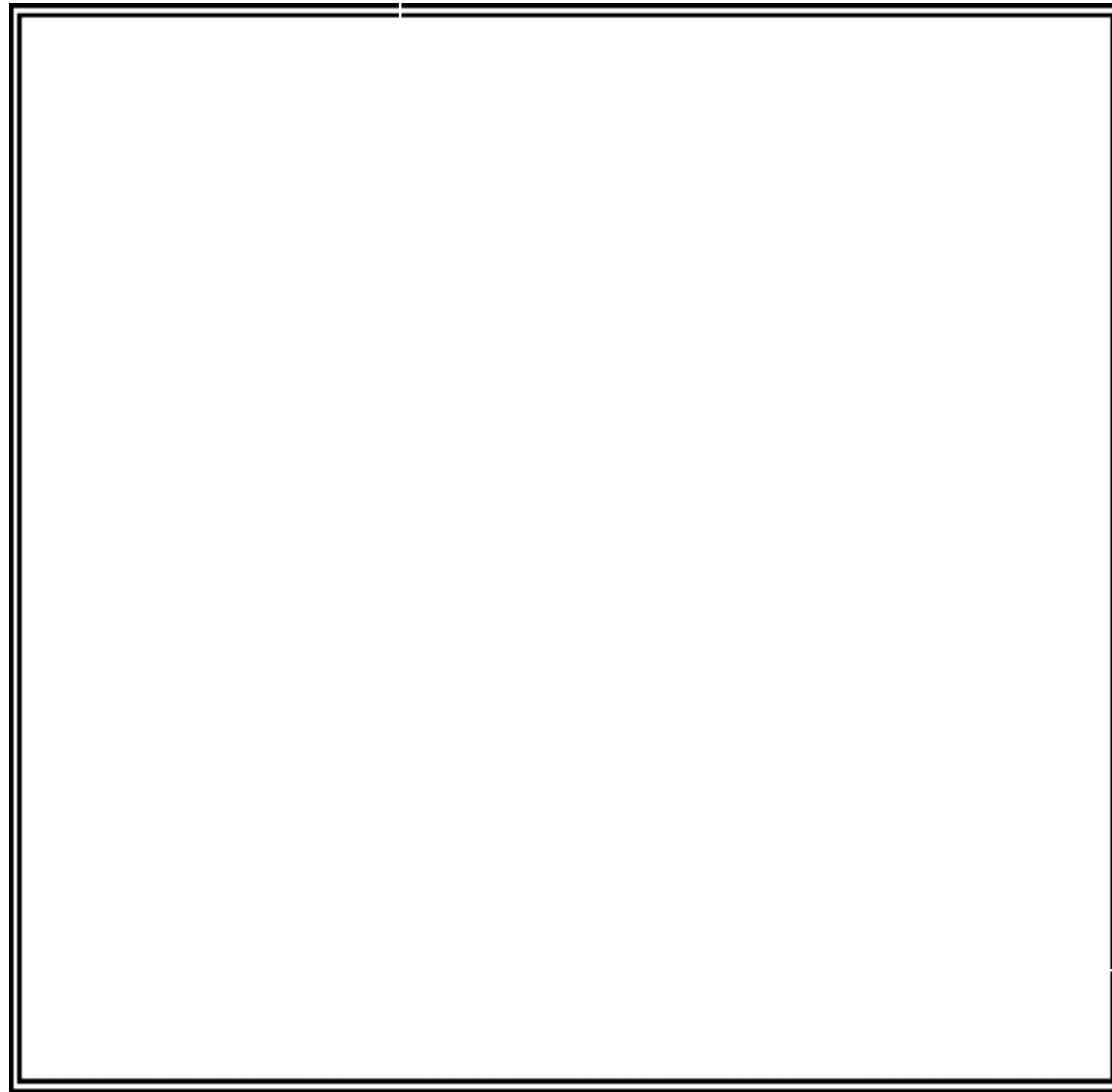

【凡例】

—— : アクセスルート (第1ルート)

--- : アクセスルート (第2ルート)

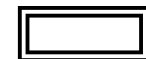

は核不拡散の観点より公開できません。

第2. 1. 4-2図 (2) 屋内のアクセスルート (燃料加工建屋 地下2階)



【凡例】

- : アクセスルート (第1ルート)
- - - : アクセスルート (第2ルート)
-  : 可搬型重大事故等対処設備
保管場所

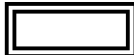
 は核不拡散の観点より公開できません。

第2. 1. 4-2図 (3) 屋内のアクセスルート (燃料加工建屋 地下1階)

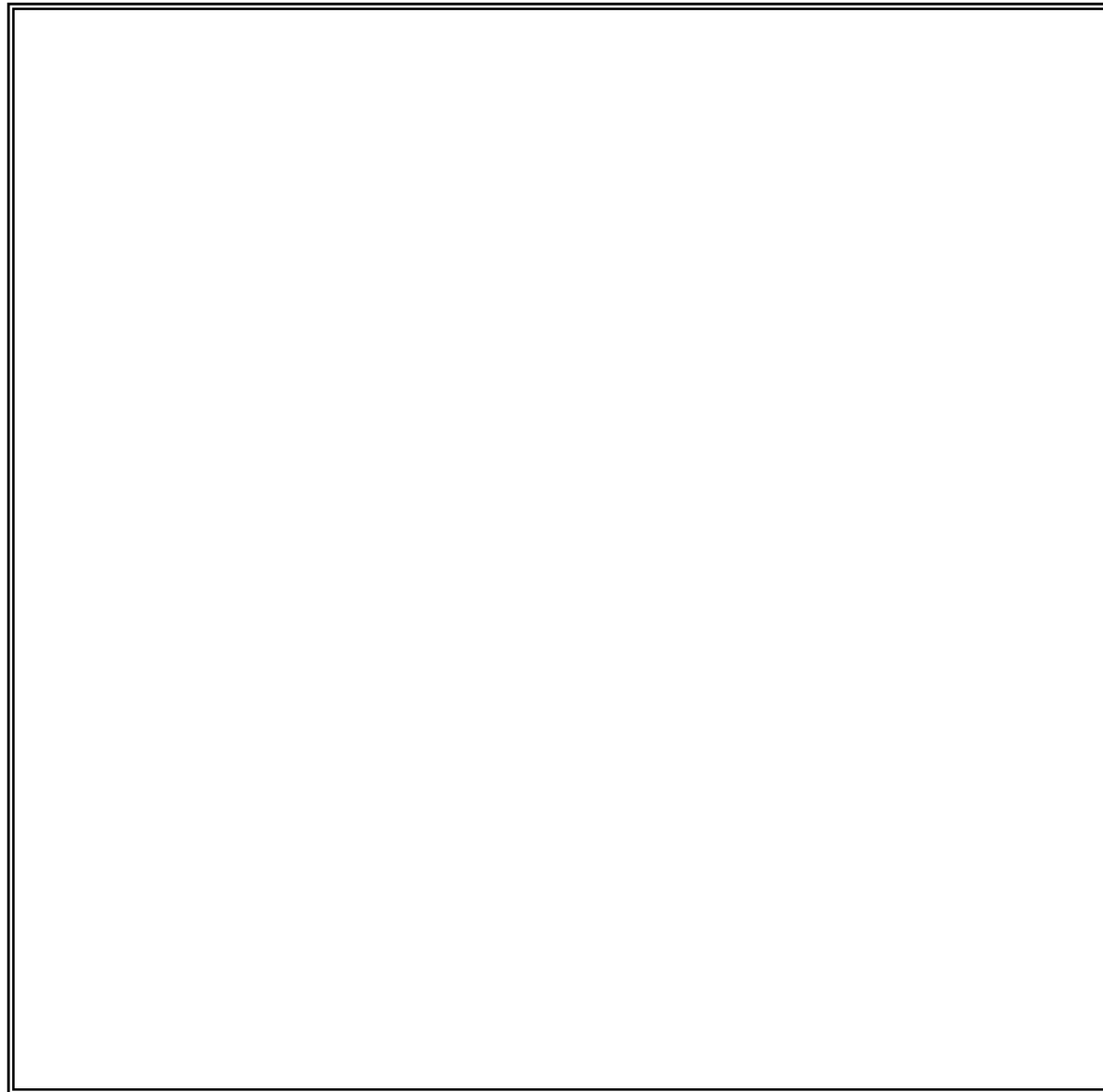

【凡例】

- : アクセスルート (第1ルート)
- - - : アクセスルート (第2ルート)
-  : 可搬型重大事故等対処設備
保管場所

 は核不拡散の観点より公開できません。

第2. 1. 4-2 図(4) 屋内のアクセスルート (燃料加工建屋 地上1階)

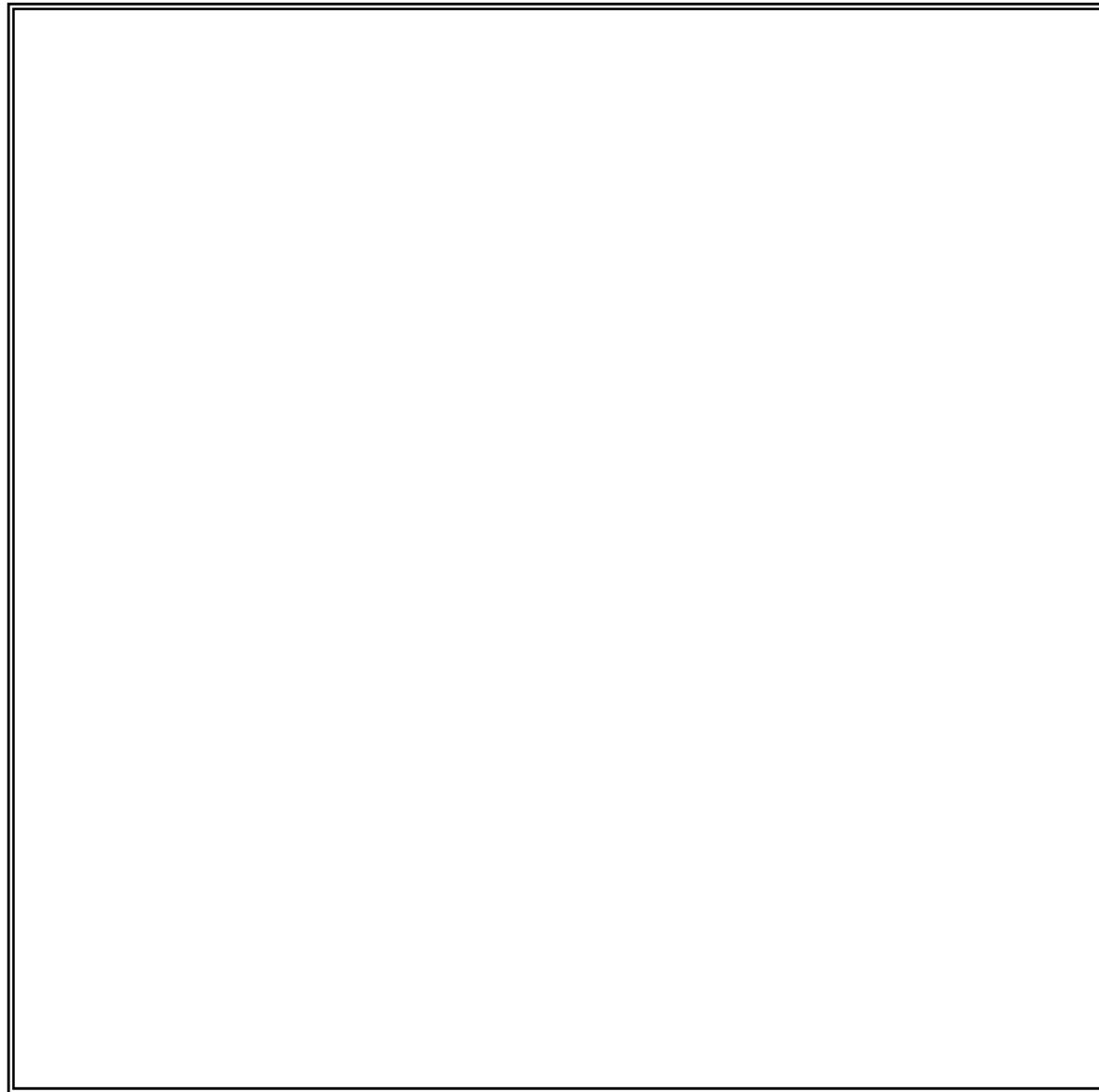

【凡例】

- : アクセスルート (第1ルート)
- - - : アクセスルート (第2ルート)
-  : 可搬型重大事故等対処設備保管場所

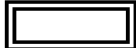
 は核不拡散の観点より公開できません。

第2. 1. 4-2図(5) 屋内のアクセスルート (燃料加工建屋 地上2階)

事業部の非常時対策組織

全社対策本部

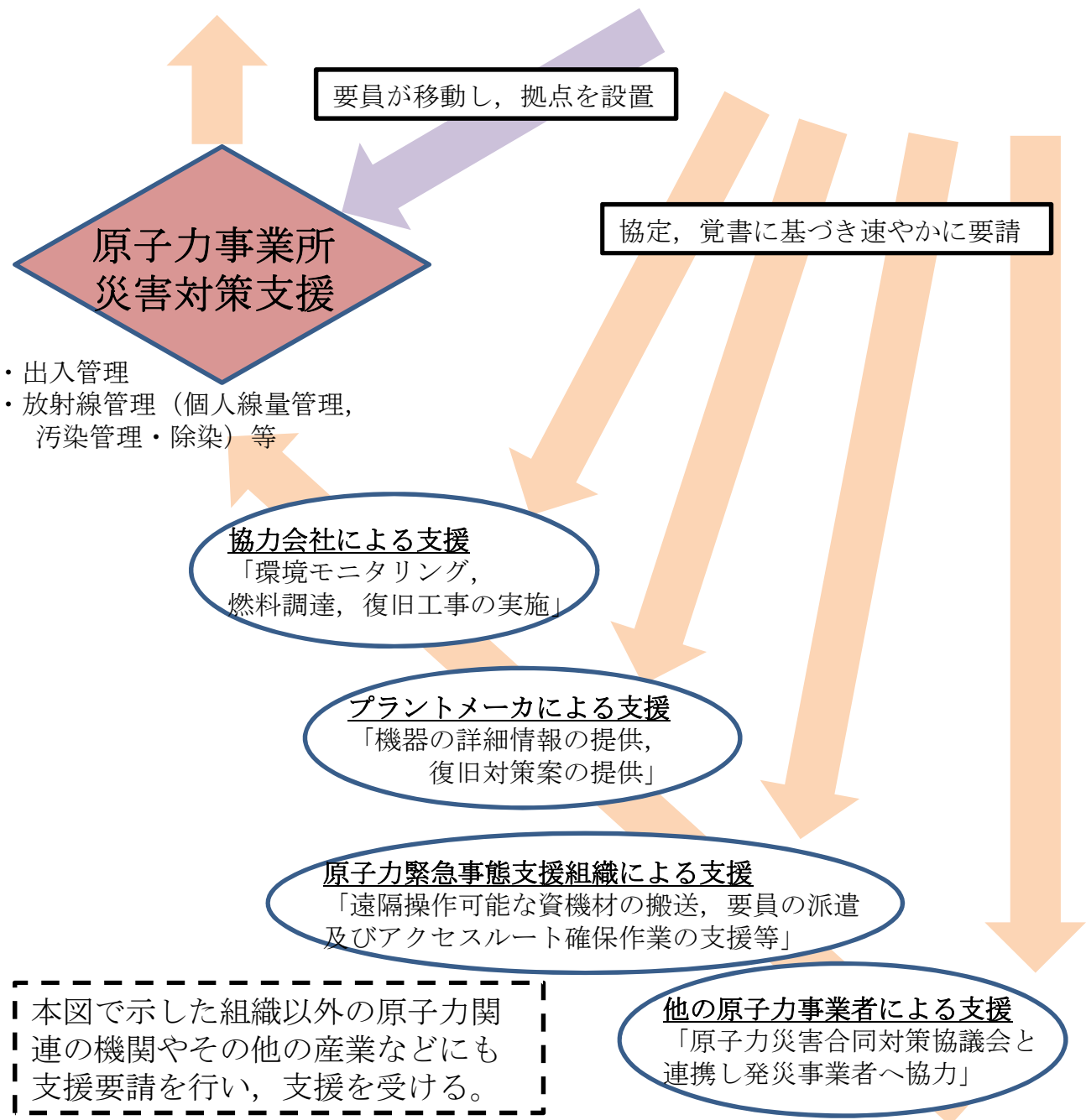

• 事象発生後7日間は再処理事業所内に配備している資機材, 燃料等による事故対応が可能

第2. 1. 4-3図 全社対策本部の概要

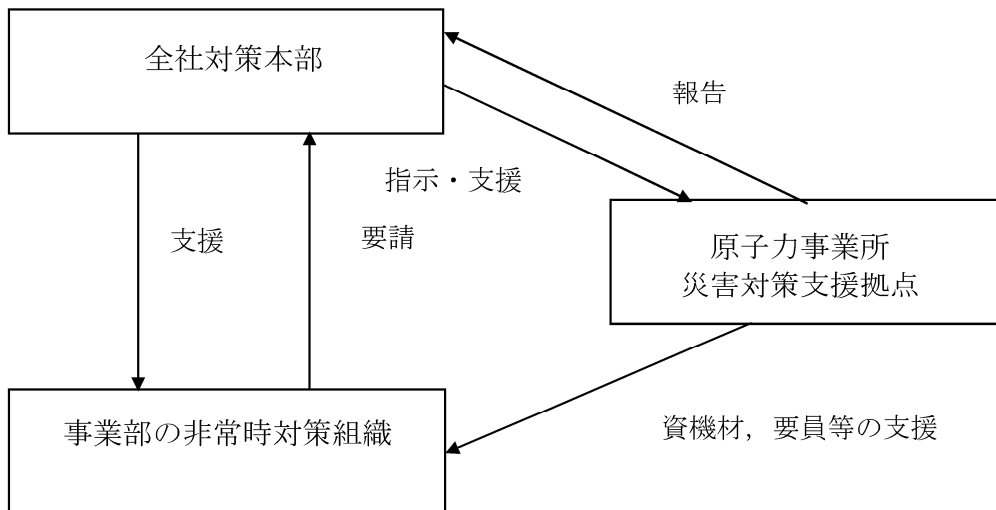

第2.1.4-4図 防災組織全体図

補足説明資料リスト
 技術的能力(1. 1. 2 手順書の整備, 訓練の実施及び体制の整備)

補足説明資料		備考
資料No.	名称	
補足説明資料1.1.2-1	重大事故等への対応に係る文書体系	
補足説明資料1.1.2-2	重大事故等対策に係る手順書の構成と概要について	
補足説明資料1.1.2-3	非常時対策組織要員の作業時における装備について	
補足説明資料1.1.2-4	重大事故等対策の対処に係る教育及び訓練について	

補足説明資料 1. 1. 2-1

重大事故等への対応に係る文書体系

<目 次>

1. 重大事故等への対応に係る文書体系

第1. 1. 2-1-1表 加工規則各条文と保安規定各条文に対する手順の 関係

1. 重大事故等への対応に係る文書体系

核原料物質，核燃料物質及び原子炉の規制に関する法律（昭和32年法律第166号。以下「原子炉等規制法」という。）において，重大事故等発生時及び大規模損壊発生時（以下「重大事故等発生時等」という。）におけるMOX燃料加工施設の保全のための活動を行う体制の整備について保安規定に定めることを要求されていることから，再処理事業所 MOX燃料加工施設 保安規定（以下「保安規定」という。）に，以下の内容を新たに規定することとしている。

- ・重大事故等発生時等におけるMOX燃料加工施設の保全のための活動を行うために必要な要員の配置
- ・重大事故等発生時等におけるMOX燃料加工施設の保全のための活動を行うために必要な要員に対する毎年1回以上の教育及び訓練
- ・重大事故等発生時等におけるMOX燃料加工施設の保全のための活動を行うために必要な資機材の配備
- ・重大事故等発生時等におけるMOX燃料加工施設の保全のための活動を行うために必要な事項

当該条文に対する具体的な規定内容については，下部規程（二次文書，三次文書，四次文書）に展開し，実効的な手順構成となるよう整備している。手順書は，重大事故等の対策活動を実施する実施組織が用いる手順書と実施組織を支援する支援組織が用いる手順書の二種類に整理している。

実施組織及び支援組織が使用する手順書を作成し、それぞれ具体的な対応を定める。

上記、実施組織及び支援組織の要員が必要な力量を確保するために必要な規定類を定める。

「核燃料物質の加工の事業に関する規則」の各条文と「保安規定」の各条文に対する手順の関係を第1. 1. 2-1-1表に示す。

第1. 1. 2-1-1表 加工規則各条文と保安規定各条文に対する手順の
関係

核燃料物質の加工の事業に関する規則	規定する内容	MOX燃料加工施設保安規定及び下部規定に展開
第七条四の三	初期消火活動のための体制の整備	<ul style="list-style-type: none"> ・「再処理事業所 MOX燃料加工施設保安規定」へ新規に規定。 ・「再処理事業所 初期消火活動の体制に係る計画」として新規に規定。
第七条四の四	重大事故等発生時における加工施設の保全のための活動を行う体制の整備	<ul style="list-style-type: none"> ・「再処理事業所 MOX燃料加工施設保安規定」へ新規に規定。 ・「再処理事業所 重大事故等発生時の体制に係る計画」として新規に規定。
第七条四の五	大規模損壊発生時における加工施設の保全のための活動を行う体制の整備	<ul style="list-style-type: none"> ・「再処理事業所 MOX燃料加工施設保安規定」へ新規に規定。 ・「再処理事業所 大規模損壊発生時の体制に係る計画」として新規に規定。

補足説明資料 1. 1. 2-2

重大事故等対策に係る手順書の構成と概要について

<目 次>

1. 手順書の体系について
2. 手順書の概要について
 2. 1 重大事故等発生時対応手順書
 - (1) 重大事故等発生時対応手順書
 2. 2 重大事故等発生時支援実施手順書
 2. 3 重大事故等発生時対応手順書の判断者・操作者の明確化
 - (1) 判断者の明確化
 - (2) 操作者の明確化
3. 当直(運転員)の対応操作の流れについて
4. 重大事故等発生時の対応及び手順書の内容について

第1. 1. 2-2-1 図 設計基準事故、重大事故等における対応組織の移行と使用する手順書の関係

1. 手順書の体系について

MOX燃料加工施設に異常が発生した場合等において、重大事故への進展を防止するため、「重大事故等発生時対応手順書」、「重大事故等発生時支援実施手順書」を整備する。

2. 手順書の概要について

手順書は、中央監視室及び現場で当直(運転員)及び重大事故等対応要員(実施組織)が使用する手順書(以下「重大事故等発生時対応手順書」という。)並びに緊急時対策所及び現場で支援組織対応要員が使用する手順書(以下「重大事故等発生時支援実施手順書」という。)に分類され、更に実施組織及び支援組織の各班の役割ごとに分類して整備する。

2. 1 重大事故等発生時対応手順書

(1) 重大事故等発生時対応手順書

警報対応手順書及び事象対応手順書では対処できない設備の故障等による異常又は事故が発生した際に、重大事故への進展を防止するために必要な対応操作を定めた手順書。

警報対応手順書及び運転手順書が設計基準事故の範囲内の対応操作を定めた手順書であるのに対して、重大事故等発生時対応手順書は、MOX燃料加工施設の設計基準を超えるような設備の多重事故時等に適用する。

重大事故等発生時対応手順書は、「核燃料物質等を閉じ込める機能の喪失に対処するための手順等」に対する手順書を作成する。また、重大事故に対する「発生防止手順」、「拡大防止（放出防止）手順」に分類し対応する。

重大事故等発生時対応手順書による対応においては、重大事故の対応が同時進行する状況を想定して、対応の優先順位をあらかじめ定め、発生防止、拡大防止（放出防止）対策の全対策を制限時間内に実施することを基本とする。

2. 2 重大事故等発生時支援実施手順書

重大事故が発生した場合又はそのおそれがある場合の、緊急事態に関する非常時対策組織の責任と権限及び実施事項を定めた手順を整備する。

非常時対策組織は重大事故等対策を実施する実施組織及びその支援組織を構成し、それぞれの機能ごとに班長を定め、役割分担を明確にし、効果的な重大事故対策を実施し得る体制としている。

また、支援組織が使用する手順書を整備する。

2. 3 重大事故等発生時対応手順書の判断者・操作者の明確化

(1) 判断者の明確化

重大事故等発生時対応手順書に従い実施される事故時のMOX燃料加工施設の対処の判断は、実施責任者（統括当直長）が行う。

(2) 操作者の明確化

手順書は、実施組織が使用する手順書と支援組織が使用する手順書を整備する。

重大事故等対処設備の操作にあたっては、中央監視室と現場との間で情報共有を図りながら行うこととする。

3. 当直（運転員）の対応操作の流れ

当直（運転員）は重大事故等発生時対応手順書を用いて公衆を放射線被ばくのリスクから守ることを目的とした対応操作を以下の流れで行う。

当直（運転員）は、安全系監視制御盤及び監視制御盤によりMOX燃料加工施設の監視及び運転操作を行っている。また、MOX燃料加工施設の現場の巡視・点検を行って設備、機器等の健全性を確認している。

安全系監視制御盤又は監視制御盤において異常（パラメータの変動又は警報発報）を検知した場合は、現場確認等を行って異常の原因を調査し、異常の原因が設備、機器等の故障と判断した場合は、回復操作を行う。また、警報発報時には警報対応手順書に従い対応する。

4. 重大事故等発生時の対応及び手順書の内容について

- (1) 財産（設備等）保護より安全を最優先するという方針の下、実施責任者（統括当直長）が迷うことなく判断できるよう、あらかじめ核燃料取扱主任者が判断基準を審査し、重大事故等発生時対応手順書に定める。
- (2) 重大事故等発生時に対処するために把握することが必要なパラメータのうち、MOX燃料加工施設の状態を監視するパラメータを整理するとともに、パラメータが故障等により計測不能な場合には、可搬型計測器により計測する。

- (3) 非常時対策組織要員は、平常時から対応操作について教育・訓練等を実施し、手順の把握、機器の取扱い、系統特性の理解及びMOX燃料加工施設の運転に必要な知識等の習得、習熟を図る。

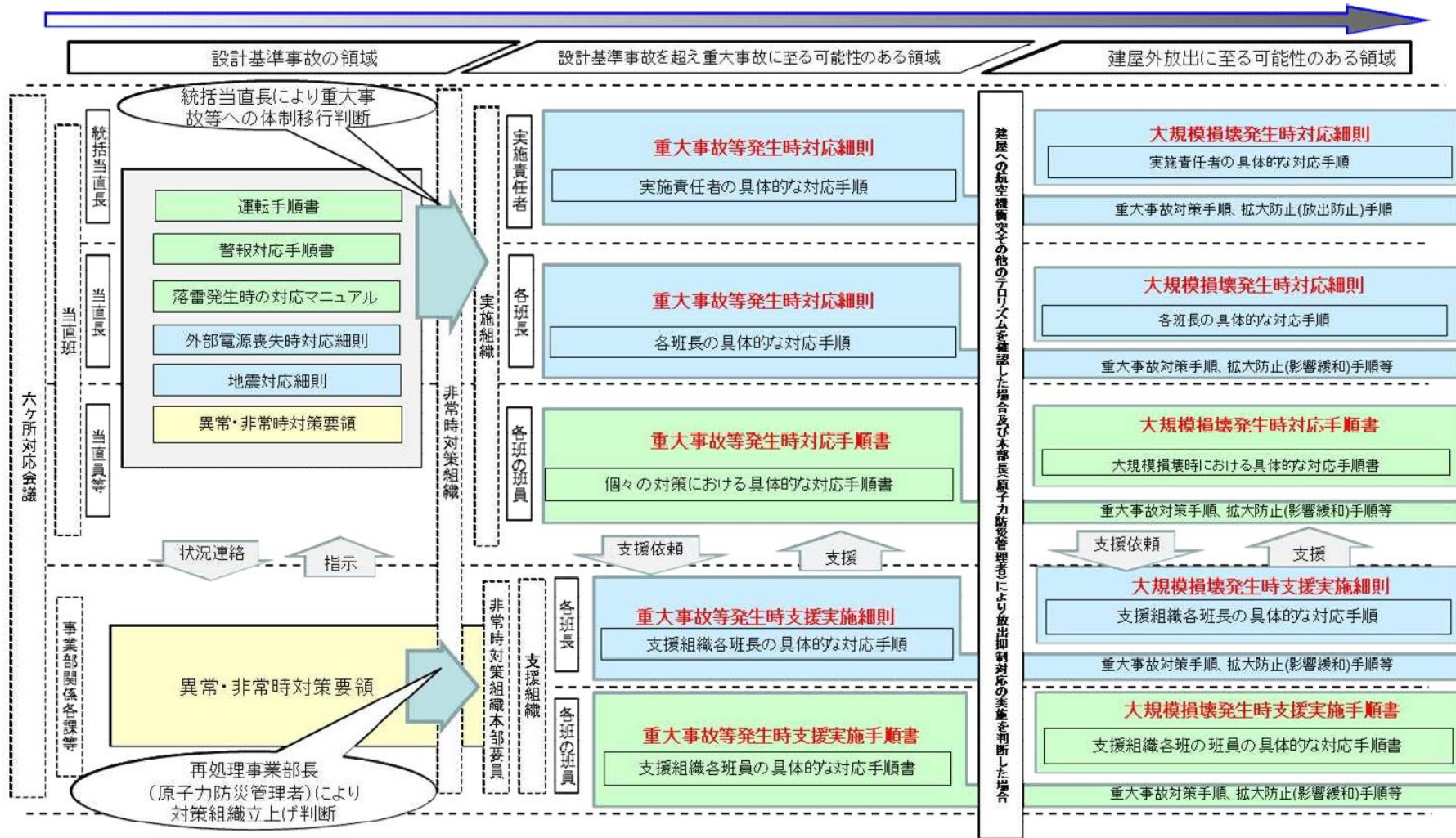

第 1. 1. 2-2-1 図 設計基準事故、重大事故等における対応組織の移行と使用する手順書の関係

補足説明資料 1. 1. 2-3

非常時対策組織要員の作業時における装備について

<目 次>

1. 基本的な考え方
2. 線量管理
3. 重大事故等対策時における放射線防護具類の選定
4. 重大事故等対策時における装備
5. 防護装備の着用等による個別操作時間への影響について
 - (1) 操作場所までの移動経路について
 - (2) 操作場所での状況設定について
 - (3) 作業環境による個別操作時間への影響

第1. 1. 2-3-1表 対策活動における防護装備

MOX燃料加工施設での重大事故等対策時における非常時対策組織要員の現場作業での放射線防護類を以下のとおり整備する。また、重大事故等対策時における適切な放射線防護具類の選定については、実施組織の建屋対策班長と放射線対応班長が協議の上選定し、その結果を基に実施責任者が判断し、着用を指示する。

1. 基本的な考え方

- (1) MOX燃料加工施設の重大事故等対処にあたっては、対処が必要となる作業場所及びアクセスルート of 線量当量率等を踏まえ、1作業あたりの被ばく線量が10mSv以下とすることを目安に計画線量を設定し、作業者の被ばく線量が可能な限り低減できるようにする。
- (2) 1作業あたりの被ばく線量が10mSv以下での作業が困難な場合は、緊急作業における線量限度である100mSv又は250mSvを超えないよう管理する。その場合においても、作業者の被ばく線量が可能な限り低減できるよう、段階的に計画線量を設定する。

2. 線量管理

作業に係る放射線管理計画書作成にあたっては、下記項目を踏まえ、線量限度は超えないことはもとより、作業者の被ばく線量が可能な限り低減できるよう、作業者の線量管理を行う。

- ① 対策活動に従事するまでの各作業者の累積線量を把握し、対処が必要となる作業場所及び作業環境、作業時間、必要な要員数、作業内容、放射線防護装備を放射線管理計画書に記載する。
- ② 計画線量は、作業者の被ばく線量管理等の安全衛生管理の徹底に関する運用「原子力施設における放射線業務及び緊急作業に係る安全衛

生管理対策の強化について」として示した作業「1 mSv を超えるまたは超えるおそれのある作業」も考慮し、10mSv 以内を目安に段階的に設定し、作業者の被ばく線量が可能な限り低減できるようにする。

- ③ 対策活動中は、作業者の個人線量計の測定値読み取り、線量限度を超えないよう台帳による被ばく線量の実績管理を行う。
- ④ 対策活動において体内取込みのおそれのある場合は、外部被ばく及び内部被ばくによる線量を考慮し管理する。
- ⑤ 上記を踏まえて個人積算線量を管理し、10mSv を超えた場合は緊急作業における線量限度である 100mSv または 250mSv を適用する。

ただし、計画線量としては線量限度を設定するのではなく、作業者の被ばく線量が可能な限り低減できるよう段階的に設定する。

3. 重大事故等対策時における放射線防護具類の選定

重大事故等発生時は事故対応に緊急性を要すること、平常運転時とは異なる区域の汚染が懸念されることから、通常の防護具類の着用基準ではなく、作業環境、緊急性等に応じて合理的かつ効果的な防護装備を使用することで、非常時対策組織要員の被ばく線量を低減する。

(第1. 1. 2-3-1 表参照)

4. 重大事故等対策時における装備

- ・ MOX燃料加工施設対策班長（当直長）は、MOX燃料加工施設の状態、作業環境及び作業内容を考慮して、必要な放射線防護具を判断し、非常時対策組織要員のうち現場作業を行う要員に着用を指示する。放射線防護具は、平常時、中央監視室に保管しているものを使用する。

- ・現場作業を行う要員は、重大事故対策の着手時から個人線量計を着用し、外部被ばく線量を適切に管理する。
- ・作業後は、作業者同士による相互サーベイを行う。また、必要に応じて放射線対応班の指示に従って脱衣、汚染検査を行い、状況に応じて身体除染を実施する。

5. 防護装備の着用等による個別操作時間への影響について

非常時対策組織要員の現場作業に要する時間は、訓練実績等に基づく現場への移動時間と現場での操作時間により算出する。

移動時間については、重大事故等を考慮して設定されたアクセスルートによる現場への移動時間を測定し、操作時間については、重大事故等を考慮した操作場所の状況（現場の状態、温度、湿度、照度及び放射線量）を仮定し、防護装備の着用した状態の操作を考慮の上、算出する。

(1) 操作場所までの移動経路

- アクセスルートにて移動する。
- 全交流電源喪失等により、建屋照明等が使用できず、建屋内が暗い状況を考慮する。
- 放射線防護類を着用して現場に移動することを考慮する。

(2) 操作場所での状況設定

- 地震等を想定しても操作スペースは確保可能とする。
- 作業場所は照明の無い暗い状況での作業を考慮する。
- 放射線防護類を着用して操作することを考慮する。
- 放射線防護類を装着した状態での連絡等の通信環境を考慮する。

(3) 作業環境による個別操作時間への影響

操作時間に影響を与える作業環境を考慮し、「放射線防護類を着用した状態での作業」、「暗所での作業」、「通信環境」についていくつかの個別操作訓練を行い、これらの防護具類の着用による操作時間に有意な影響が無いことを確認した。

第1. 1. 2-3-1表 対策活動における防護装備

No.	防護装備の種類 ^{※1}				ハザード	対策場所
	顔	体	手	足		
1	呼吸器	防火服	防火手袋	防火長靴	酸欠, 汚染, 溢水	管理区域 (地下3階)
2	呼吸器	アノラックスーツ	ゴム手袋	長靴	酸欠, 汚染, 溢水	管理区域 (上記以外)
3	半面マスク (防じん) ^{※2}	作業服	ゴム手袋	短靴	その他 (内部被ばく防止を考慮)	管理区域外 屋外

※1：対策活動における基本装備を示す。現場の状況に応じて適切な防護装備を選定する。上記の資機材は、重大事故等への対処に必要な十分な数量を確保する。

※2：携帯（必要に応じて着装）

補足説明資料 1. 1. 2-4

重大事故等対策の対処に係る教育及び訓練について

<目次>

1. 基本となる教育及び訓練

(1) 教育

(2) 訓練

2. 教育及び訓練計画の頻度の考え方

3. 教育及び訓練の効果の確認についての整理

(1) 要員の力量管理並びに教育及び訓練の評価

(2) 教育及び訓練の改善

第1. 1. 2-4-1表 実施組織及び支援組織の役割に応じた教育訓練項目

第1. 1. 2-4-2表 実施組織要員及び支援組織要員に対する教育内容

非常時対策組織要員は、平常時から重大事故等時の対応のための教育及び訓練を実施することにより、事故対応に必要な力量の修得を行い、重大事故等時においても的確な判断のもと、平常心をもって適切な対応操作が行えるように準備する。また、教育及び訓練については、MOX燃料加工施設保安規定（以下「保安規定」という。）及び保安規定に基づく社内規程に基づいて実施し、事故時操作の知識及び技術の向上に努める。

福島第一原子力発電所事故の教訓を踏まえた緊急安全対策を整備し、全交流電源喪失時における初動活動に備え各種訓練を継続的に実施する。具体的には、電源の確保及び水源の確保の訓練、瓦礫撤去のための訓練等を必要な時間内に成立することの確認も含め、継続的に実施する。

これらの教育及び訓練は、必要な資機材の運搬、操作手順に従い行うことを基本とし、更に各機器の取扱いの習熟化を図る。

重大事故等対策に係る教育及び訓練については、保安規定及び保安規定に基づく社内規程に適切に定め、知識・技能の向上を図るために定められた頻度、内容で実施し、必要に応じて手順等の改善を図り実効性を高めていく。なお、今後必要な改善、見直しは行っていくものとする。

1. 基本となる教育及び訓練（第1. 1. 2-2-1～2表参照）

非常時対策組織要員に対する教育及び訓練については、机上教育にて重大事故の現象に対する幅広い知識を付与するため、重大事故等の概要について教育するとともに、役割に応じて重大事故時のMOX燃料加工施設の挙動等の教育を実施する。

これら基本となる教育を踏まえ、重大事故対策及び対応操作を習得することを目的に、手順や資機材の取扱い方法等の手順・資機材取扱訓練を年1回以上実施する。また、実施組織及び支援組織の実効性等を総合的に確認するための再処理事業所 原子力防災訓練を年1回以上実施する。

(1) 教育

実施組織及び支援組織の要員の教育に対する項目は、重大事故等発生時における基本方針の意識付けを軸とし、それぞれの役割における重大事故時の対策内容を的確かつ迅速に対応できるための知識の習得を図ることを目的とし設定する。

a. 実施組織

・ 重大事故等基礎教育

重大事故等発生時における対処の基本方針及び重大事故等の各施設の挙動及び概要やその対策方法について理解し、活動する上で意識付けも含めて教育を実施する。

・ 重大事故時対応教育1

重大事故時に実施責任者として、状況把握、全体指揮命令、適切な判断のため必要な知識を習得する。

・ 重大事故時対応教育2

重大事故時に各班の班長として、担当する役割に応じ、状況把握、役割における指揮命令、適切な判断のため必要な知識を習得する。

- 重大事故時対応教育 3

重大事故時に再処理施設の中央制御室及び現場並びにMOX燃料加工施設の中央監視室及び現場において、確実な対応を実施するため必要な知識を習得する。

- b. 支援組織

- 重大事故等基礎教育

重大事故等発生時における対処の基本方針及び重大事故等の各施設の挙動並びに概要やその対策方法について理解し、活動する上で意識付けも含めて教育を実施する。

- 重大事故時対応教育 1

実施責任者（統括当直長）の実施する事項について理解する。

- 重大事故等発生時マネジメント教育

重大事故等発生時における非常時対策組織本部要員及び各班長としての非常時対策組織（支援組織）のマネジメント及び設計基準事故時とは異なる体制となること、また指揮・命令系統について理解する。

- 支援組織各班対応教育

重大事故発生時及び大規模損壊発生時に、各班の班長の指示の下、目的を理解し、自らの役割に応じて必要な対応を的確にできるよう、関連する手順書の概要を理解する。

- 重大事故時対応教育 3

重大事故時に現場において、確実な対応を実施するため必要な知識を習得する。

- ・予備品交換手順教育

重大事故時の復旧対応としての予備品への交換手順等について理解する。

(2) 訓練

保安規定に定める非常事態に対処するための総合的な訓練は、原子力災害対策特別措置法に基づき定めている防災業務計画に従い実施している。

総合的な訓練は、原子力防災管理者の指揮のもと、原子力防災組織が原子力災害発生時に有効に機能することを確認するために実施する。

また、訓練項目ごとに訓練対象者の力量向上のために実施する要素訓練及び原子力防災訓練があり、それぞれ訓練計画に基づいて実施する。

訓練では、重大事故等対策における中央監視室での操作及び動作状況確認等の短時間で実施できる操作以外の作業や操作について、必要な要員数及び想定時間にて対応できるよう、教育及び訓練により効率的かつ確実に実施できることを確認する。

なお、重大事故等対策に使用する資機材及び手順書については、担当箇所にて適切に管理しており、訓練は、これらの資機材及び手順書を用いて実施し、訓練より得られた改善点等を適宜反映することとしている。

訓練の具体的な内容について、以下に示す。

a. 実施組織

- ・事故時対応机上訓練

対応判断，人員配置，各班の班長としての対応等について習熟を図る。

- ・ 手順・資機材取扱訓練

各対応手順について，操作等の習熟を図る。

- ・ 実施組織全体訓練

実施組織全体として事故時の対応の連携措置の習熟を図る。

- ・ 防護具着脱装訓練（歩行訓練含む）

事故時に使用する防護具の着脱装及び歩行感覚について習熟を図る。

- ・ 情報伝達訓練（通信設備の使用手法含む）

重大事故時に使用する通信設備の使用手法及び情報伝達について習熟を図る。

- ・ 重大事故等対策資機材簡易保守訓練

重大事故等対策資機材についての簡易保守方法について習熟を図る。

b. 支援組織

- ・ 支援組織全体訓練

重大事故等が発生した場合の支援組織要員の対応等について習熟を図る。

- ・ 招集訓練

重大事故時において，あらかじめ定めた連絡体制により支援組織要員が招集できるように習熟を図る。

- ・ 手順・資機材取扱訓練

各対応手順毎について，操作等の習熟を図る。

- ・ 防護具着脱装訓練（歩行訓練含む）

事故時に使用する防護具の着脱装及び歩行感覚について習熟を図る。

- ・重大事故等対策資機材簡易保修訓練

重大事故等対策資機材についての簡易保修方法について習熟を図る。

- ・予備品交換訓練

重大事故時の復旧対応としての予備品への交換手順について習熟を図る。

c. 組織全体の訓練

- ・ 全社原子力防災訓練

全社として様々な事象への対応能力の確認，全社対策組織等や社外関係機関との連携確認，技術的検討が円滑に行われることを確認する。

- ・ MOX燃料加工施設 原子力防災訓練

燃料加工建屋において重大事故等発生時を想定した訓練を実施し，実施組織としての判断及び対策の実施，支援組織の対応，実施組織と支援組織の連携を確認する。

2. 教育及び訓練の頻度

重大事故対策を実施する要員に対し必要な教育及び訓練を年1回以上実施し，教育及び訓練の有効性評価を行い，力量の維持及び向上が図れる実施頻度に見直す。

- ・ 重大事故等対策を実施する要員が力量の維持及び向上を図るためには，それらの各要員の役割に応じた教育及び訓練を受ける必要がある。重大事故等対策を実施する要員の役割に応じた教育及び訓練を年1回以上，毎年繰り返すことにより，各手順及び操作を習熟し，力量の維持及び向上を図る。

3. 教育及び訓練の効果の確認についての整理

重大事故等対策を実施する要員が必要な教育及び訓練を計画的に実施し、力量の維持及び向上が図られていることを確認することにより、教育及び訓練内容が適切であることを確認する。

(1) 重大事故等対策を実施する要員の力量管理並びに教育及び訓練の評価

教育及び訓練の評価については、重大事故等対策を実施する要員が必要な教育及び訓練を計画的に実施し、力量の維持及び向上が図られていることをもって確認する。

重大事故等対策を実施する対策要員に対し十分な力量を有している者から講師を選任し、理解度確認試験や対応ができることを確認する。

(2) 教育及び訓練の改善

- a. 訓練の目的を明確にし、訓練を実施する。訓練においては過去の訓練時の課題の検証に加え、習熟度の向上についても考慮し実施する。
- b. 訓練においては訓練参加者の意見の集約、課題の抽出、それに対する要因の分析及び改善事項の検討を実施し、訓練による検証を継続して実施する。また、訓練時には当該訓練参加者以外の視点から改善点を洗い出すため、第三者的な評価者の意見についても取り入れて改善を行う。
- c. 教育及び訓練は、実施の都度内容の評価を行い、反映する事項がある場合は、手順書等へ反映する。
- d. 教育及び訓練の計画、実施方法、頻度及び内容についても、力量の取得、維持及び向上ができるよう検討及び改善を継続的に行う。

第 1.1.2-4-1 表 実施組織及び支援組織の役割に応じた教育訓練項目

対象者	主な役割	教 育	訓 練	
実施組織要員	実施責任者	・実施組織の統括, 指揮	重大事故等基礎教育 重大事故時対応教育 1	事故時対応机上訓練 情報伝達訓練 実施組織全体訓練 原子力防災訓練
	建屋対策班の班長	・施設の状況確認 ・担当建屋の時間余裕の確認 ・各建屋対策班の編成 ・建屋内での活動状況の把握, 活動結果の報告	重大事故等基礎教育 重大事故時対応教育 2	事故時対応机上訓練 情報伝達訓練 実施組織全体訓練 原子力防災訓練
	要員管理班の班長	・要員管理班の統括, 指揮	重大事故等基礎教育 重大事故時対応教育 2	事故時対応机上訓練 情報伝達訓練 実施組織全体訓練 原子力防災訓練
	要員管理班員	・中央制御室内の要員把握 ・各班への要員の割当	重大事故等基礎教育 重大事故時対応教育 3	手順, 資機材取扱い訓練 情報伝達訓練 実施組織全体訓練 原子力防災訓練
	情報管理班の班長	・情報管理班の統括, 指揮	重大事故等基礎教育 重大事故時対応教育 2	事故時対応机上訓練 情報伝達訓練 実施組織全体訓練 原子力防災訓練
	情報管理班員	・各建屋の時間余裕の集約, 作業開始目安時間の集約 ・時系列, 作業進捗管理表の作成	重大事故等基礎教育 重大事故時対応教育 3	手順, 資機材取扱い訓練 情報伝達訓練 実施組織全体訓練 原子力防災訓練
	通信班の班長	・通信班の統括, 指揮	重大事故等基礎教育 重大事故時対応教育 2	事故時対応机上訓練 情報伝達訓練 実施組織全体訓練 原子力防災訓練
	通信班員	・通信連絡設備の使用可否の確認 ・使用可能な通信連絡設備 (可搬型衛星電話 (屋内用), 可搬型衛星電話 (屋外用), 可搬型トランシーバ (屋内用), 可搬型トランシーバ (屋外用)) の準備, 確保及び管理	重大事故等基礎教育 重大事故時対応教育 3	手順, 資機材取扱い訓練 情報伝達訓練 実施組織全体訓練 原子力防災訓練

(つづき)

	対象者	主な役割	教 育	訓 練
実施組織要員	放射線対応班の班長	<ul style="list-style-type: none"> 放射線対応班の統括，指揮 	重大事故等基礎教育 重大事故時対応教育 2	事故時対応机上訓練 情報伝達訓練 実施組織全体訓練 原子力防災訓練
	放射線対応班員	<ul style="list-style-type: none"> 管理区域からの避難者の汚染検査 屋内モニタリング，屋外モニタリング情報の把握 作業服の着替え，防護具の着装及び脱装，身体汚染検査並びに除染作業ができる区画の設営 実施組織要員の被ばく管理 防護装備に対する助言 	重大事故等基礎教育 重大事故時対応教育 3	手順，資機材取扱い訓練 防護具着脱装訓練 実施組織全体訓練 原子力防災訓練
	現場管理者， 対策作業員	<ul style="list-style-type: none"> 現場環境確認時における屋内アクセスルートの確認 可搬型通話装置の設置 建屋周辺の線量率確認 可搬型発電機，可搬型排風機，可搬型空気圧縮機の起動確認 各対策における現場作業対応 各建屋における現場作業進捗管理 建屋対策班の班長への情報の伝達 	重大事故等基礎教育 重大事故時対応教育 3	手順，資機材取扱い訓練 防護具着脱装訓練 重大事故等対策資機材簡易保修訓練 情報伝達訓練 実施組織全体訓練 原子力防災訓練
	建屋外対応班の班長	<ul style="list-style-type: none"> 建屋外対応班の統括，指揮 	重大事故等基礎教育 重大事故時対応教育 2	事故時対応机上訓練 情報伝達訓練 実施組織全体訓練 原子力防災訓練
	建屋外対応班員	<ul style="list-style-type: none"> 屋外アクセスルートの確保 水供給作業 可搬型設備への燃料補給 	重大事故等基礎教育 重大事故時対応教育 3	手順，資機材取扱い訓練 防護具着脱装訓練 重大事故等対策資機材簡易保修訓練 情報伝達訓練 実施組織全体訓練 原子力防災訓練

補1.1.2-4-9

(つづき)

	対象者	主な役割	教 育	訓 練
本 部 員	本部長 副本部長	・非常時対策組織の統括, 指揮	重大事故等基礎教育 重大事故等発生時マネジメント教育 重大事故等対応教育 1	召集訓練 原子力防災訓練
	核燃料取扱主任者	・本部長補佐 ・本部長への意見具申 ・対策活動への助言	重大事故等基礎教育 重大事故等発生時マネジメント教育 重大事故等対応教育 1	召集訓練 原子力防災訓練
	連絡責任者	・社内外関係機関への通報連絡	重大事故等基礎教育 重大事故等発生時マネジメント教育	召集訓練 原子力防災訓練
技 術 支 援 組 織 要 員	施設ユニット班, 設備応急班及び 放射線管理班の各班長	・各班(施設ユニット班, 設備応急班及び放射線管理班)の統括, 指揮	重大事故等基礎教育 重大事故等発生時マネジメント教育 支援組織各班対応教育	支援組織全体訓練 召集訓練 原子力防災訓練
	施設ユニット班員	・施設情報の収集 ・施設状態の把握 ・応急復旧対策の実施支援	重大事故等基礎教育 重大事故時対応教育 3 支援組織各班対応教育	支援組織全体訓練 召集訓練 手順, 資機材取扱い訓練 防護具着脱装訓練 重大事故等対策資機材簡易保修訓練 原子力防災訓練
	設備応急班員	・施設における機能喪失の原因, 破損状況の把握 ・応急復旧対策の検討及び実施	重大事故等基礎教育 支援組織各班対応教育 予備品交換手順教育	支援組織全体訓練 召集訓練 防護具着脱装訓練 重大事故等対策資機材簡易保修訓練 予備品交換訓練 原子力防災訓練
	放射線管理班員	・放射線の環境状況の把握 ・支援組織要員の被ばく管理 ・放射線影響範囲の推定, 評価 ・モニタリング活動 ・放射線影響の推定, 評価	重大事故等基礎教育 支援組織各班対応教育	支援組織全体訓練 召集訓練 原子力防災訓練

(つづき)

対象者		主な役割	教 育	訓 練
運営支援組織要員	総括班, 総務班, 広報班及び防災班 の各班長	・各班(総括班, 総務班, 広報班及び防災班)の統括, 指揮	重大事故等基礎教育 重大事故等発生時マネジメント教育 支援組織各班対応教育	支援組織全体訓練 召集訓練 原子力防災訓練
	総括班員	・発生事象に関する情報の収集, 整理 ・社内外関係機関への通報連絡 ・支援組織の運営	重大事故等基礎教育 支援組織各班対応教育	支援組織全体訓練 召集訓練 原子力防災訓練
	総務班員	・避難誘導, 点呼, 安否確認 ・負傷者の救護 ・資機材調達, 輸送 ・食料, 水, 寝具の配布管理	重大事故等基礎教育 支援組織各班対応教育	支援組織全体訓練 召集訓練 原子力防災訓練
	広報班員	・報道機関等に対応する要員への情報提供	重大事故等基礎教育 支援組織各班対応教育	支援組織全体訓練 召集訓練 原子力防災訓練
	防災班員	・防災資機材の配付, 管理 ・公設消防対応	重大事故等基礎教育 支援組織各班対応教育	支援組織全体訓練 召集訓練 原子力防災訓練

表 1.1.2-4-2 表 実施組織要員及び支援組織要員に対する教育内容

教育項目	目的	主な教育内容	対象者	頻度	
重大事故等基礎教育	重大事故等発生時における対処の基本方針、重大事故等発生時の各施設の挙動、重大事故等の概要とその対策について理解し、活動する上での意識付けも含めて教育を実施する。	<ul style="list-style-type: none"> 重大事故等への対処に係る基本方針 重大事故等発生時における各施設の挙動 各重大事故等の概要 各重大事故等における基本的な対策 重大事故等発生時における体制 	実施組織要員	1回／年以上	
重大事故時対応教育	1	重大事故発生時に、実施責任者として状況把握、全体指揮命令、適切な判断を行うため、必要な知識を習得する。	<ul style="list-style-type: none"> 実施責任者として実施すべき内容 各判断基準及び必要となる情報 被ばく管理に関する基本的考え方 不測の事態における考え方 	実施責任者	1回／年以上
	2	重大事故発生時に、各班の班長として担当する役割に応じた状況把握、役割における指揮命令、適切な判断を行うため、必要な知識を習得する。	<ul style="list-style-type: none"> 各役割に応じた実施内容 各役割に応じた判断基準及び必要となる情報 各対策作業項目における被ばく限度 	各班の班長	1回／年以上
	3	重大事故発生時に、中央制御室及び現場並びにMOX燃料加工施設の中央監視室及び現場において確実な対応を実施するため、必要な知識を習得する。	<ul style="list-style-type: none"> 運転担当建屋及び対策担当建屋における事故時の作業内容 運転担当建屋及び対策担当建屋における監視項目 対応する作業項目に係る被ばくのリスク 使用資機材の理解及び簡易保修方法 アクセスルートの整備に係る揚重・運搬設備の取扱い 	実施責任者及び各班の班長を除く実施組織要員 (運転担当建屋及び対策担当建屋を教育範囲とする)	1回／年以上

(つづき)

教育項目	目的	主な内容	対象者	頻度
重大事故等基礎教育	重大事故等発生時における対処の基本方針、重大事故等発生時の各施設の挙動、重大事故等の概要とその対策について理解し、活動する上での意識付けも含めて教育を実施する。	<ul style="list-style-type: none"> 重大事故等への対処に係る基本方針 重大事故等発生時における各施設の挙動 各重大事故等の概要 各重大事故等における基本的な対策 重大事故等発生時における体制 	本部員、支援組織要員	1回/年以上
重大事故時対応教育1	重大事故等発生時に、実施責任者として状況把握、全体指揮命令、適切な判断を行うため、必要な知識を習得する。	<ul style="list-style-type: none"> 実施責任者として実施すべき内容 各判断基準及び必要となる情報 被ばく管理に関する基本的考え方 不測の事態における考え方 	本部長、副本部長及び核燃料取扱主任者	1回/年以上
重大事故等発生時マネジメント教育	重大事故等発生時における本部員及び各班長としての非常時対策組織（支援組織）のマネジメント及び設計基準事故時とは違う体制となること、また指揮、命令系統について理解する。	<ul style="list-style-type: none"> 重大事故等発生時における非常時対策本部及び支援組織の役割 重大事故等発生時における指揮、命令系統 	本部員、支援組織の各班の班長	1回/3年以上
支援組織各班対応教育	重大事故等発生時及び大規模損壊発生時に、班長の指示の下、目的を理解し、自らの役割に応じて必要な対応を的確にできるよう、関連する手順書の概要を理解する。	<ul style="list-style-type: none"> 支援組織に係る重大事故等発生時の対応手順書を用いた、各班における対応 	支援組織の各班員（班長含む）	1回/年以上
重大事故時対応教育3	重大事故等発生時に、事故時に現場において確実な対応を実施するため、必要な知識を習得する。	<ul style="list-style-type: none"> 担当建屋における重大事故等発生時の作業内容 担当建屋における監視項目 使用資機材の理解及び簡易保修方法 	施設ユニット班員 ^{*1} （担当する建屋を教育範囲とする）	1回/年以上
予備品交換手順教育	重大事故等発生時の復旧対応としての予備品への交換手順について理解する。	<ul style="list-style-type: none"> 予備品の交換手順書を用い、交換対象となる機器及びその交換手順についての内容 	設備応急班員 ^{*2}	1回/年以上

(つづき)

訓練項目	目的	主な内容	対象者	頻度
事故時対応机上訓練	重大事故等発生時における，対応判断，人員配置，各班の班長としての対応について習熟を図る。	・実施責任者及び各班の班長により，様々な事象発生時における判断，人員配置，対応指示について応用力を習得するためのシミュレーションの実施	実施責任者及び各班の班長	1回／年以上
情報伝達訓練 (通信連絡設備の使用法含む)	重大事故等発生時に使用する通信連絡設備の使用法及び情報伝達について習熟を図る。	通信連絡設備についての使用法及び各機器の特性を考慮した口頭による正確な情報伝達方法を習得する。	各班の班長及び建屋対策班の対策作業員	1回／年以上
手順・資機材取扱い訓練	重大事故等対策の手順毎に資機材の取扱いについて習熟を図る。	・建屋外対応及び放射線管理を含む，各建屋における重大事故等対策の手順，資機材を用いた現場作業の実施 (訓練実施に当たっては，対策の成否のための時間短縮のみならず，自らの被ばくを低減する観点からも時間短縮をする必要があることを認識)	実施責任者及び各班の班長を除く実施組織要員 (運転担当建屋及び対策担当建屋を実施範囲とする)	1回／年以上※ ³
防護具着脱訓練 (歩行訓練含む)	重大事故等発生時に使用する防護具の着脱及び歩行感覚について習熟を図る。	重大事故等発生時に使用する各防護具について，着脱訓練を実施する。また，暗闇を想定した歩行訓練についても実施する。	放射線対応班員，現場管理者，重大事故対策班員，建屋外対応班員	1回／年以上
重大事故等対策資機材簡易保修訓練	重大事故等対策資機材についての簡易保修方法について習熟を図る。	重大事故等発生時に使用する資機材について，軽微な不具合が発生した場合に応急処置ができるよう簡易保修に係る訓練を実施する。	建屋対策班の対策作業員	1回／年以上
実施組織全体訓練	実施組織全体として，重大事故等発生時の対応の連携措置の習熟を図る。	実施組織全体で，重大事故等が同時発生した場合を想定した実働を伴う訓練を実施し，実施組織要員が適切に対応活動できることを確認する。 なお，訓練実施においては，夜間の視界不良及び悪天候下の厳しい環境条件を想定して実施する。	実施組織要員全員	1回／年以上

(つづき)

訓練項目	目的	主な内容	対象者	頻度
支援組織全体訓練	重大事故等が発生した場合の支援組織要員の対応について習熟を図る。	重大事故等が発生した場合の支援組織としての様々な対応について、シミュレーションを実施し能力の向上を図る。	各班長以下の班員（支援組織）	1回／年以上
召集訓練	重大事故等発生時において、あらかじめ定めた連絡体制により支援組織要員が召集できる。	支援組織において、あらかじめ定めた連絡体制により支援組織要員の召集訓練を実施する。	あらかじめ選出した支援組織要員	1回／年以上
手順・資機材取扱い訓練	重大事故等対策資機材についての簡易保修方法について習熟を図る。	重大事故等発生時に使用する資機材について、軽微な不具合が発生した場合に応急処置ができるよう簡易保修に係る訓練を実施する。	施設ユニット班員* ¹ （担当する建屋を教育範囲とする）	1回／年以上
防護具着脱装訓練 （歩行訓練含む）	事故時に使用する防護具の着脱装及び歩行感覚について習熟を図る。	重大事故等発生時に使用する各防護具について、着脱装訓練を実施する。 暗闇を想定して歩行訓練についても実施する。	支援組織における現場対応者	1回／年以上
重大事故等対策資機材簡易保修訓練	重大事故等対策資機材についての簡易保修方法について習熟を図る。	重大事故等発生時に使用する資機材について、軽微な不具合が発生した場合に応急処置ができるよう簡易保修に係る訓練を実施する。	支援組織における現場対応者	1回／年以上
予備品交換訓練	重大事故時の復旧対応としての予備品への交換手順について習熟を図る。	予備品の交換手順書を用い、機器の交換訓練を実施する。	設備応急班員* ²	1回／年以上

(つづき)

訓練項目	主な内容	対象者	頻度
全社原子力防災訓練	全社として様々な事象への対応能力の確認，社内外関係機関との連携確認，技術的検討が円滑に行われることを確認する。	全社対策組織要員	1回/年以上
燃料製造事業部原子力防災訓練	重大事故等発生時を想定した訓練を実施し，実施組織としての判断及び対策の実施，支援組織の対応，実施組織と支援組織の連携を確認する。	非常時対策組織要員	1回/年以上

※1：非常時対策組織要員以外の施設課員についても実施

※2：非常時対策組織要員以外の保修担当部門員についても実施

※3：手順・資機材取扱い訓練の訓練頻度については，操作の特殊性（従来から実施してきた訓練で対応できるか否か），操作の難易度，操作の作業負荷から各作業を評価し，教育及び訓練頻度をそれぞれ設定する。

補足説明資料リスト
技術的能力(2.1.4 共通事項)

補足説明資料		備考
資料No.	名称	
補足説明資料2.1.4-1	支援に係る要求事項補足説明	

補足説明資料 2. 1. 4-1

<目 次>

- 第2. 1. 4-1-1表 全社対策本部室の所在地等について
- 第2. 1. 4-1-2表 MOX燃料加工施設内に保有する燃料（事象発生
後7日間の対応）
- 第2. 1. 4-1-3表 放射線管理用資機材等（緊急時対策建屋）
- 第2. 1. 4-1-4表 出入管理区画用資機材（緊急時対策建屋）
- 第2. 1. 4-1-5表 その他資機材等（緊急時対策建屋）
- 第2. 1. 4-1-6表 原子力災害対策活動で使用する資料（緊急時対策
建屋）
- 第2. 1. 4-1-7表 放射線防護資機材等(中央監視室)
- 第2. 1. 4-1-8表 出入管理区画用資機材（中央監視室）
- 第2. 1. 4-1-9表 事業者間協力協定に基づき貸与される防災資機材
- 第2. 1. 4-1-10 図 施設及び原子力事業所災害対策支援拠点の位置
- 第2. 1. 4-1-11 表 原子力事業所災害対策支援拠点について
- 第2. 1. 4-1-12 図 原子力事業所災害対策支援拠点体制図

第2. 1. 4-1-1表 全社対策本部室の所在地等について

1. 事務本館 地下1階 ^{※1}

項目	仕様
所在地	青森県上北郡六ヶ所村大字尾駁字沖付4番地108
建物の仕様	<ul style="list-style-type: none"> ・一般建築物相当の耐震性を有するコンクリート建屋 ・高所に設置 (T. P. 約55m)
床面積	約245m ²
放射線防護対策	<ul style="list-style-type: none"> ・HEPAフィルタを備えた空気浄化装置を設置 ・コンクリート壁等による遮へい構造
非常用電源	<ul style="list-style-type: none"> ・外部電源 ・非常用発電機 (200kVA×1台)

※1：地震等の自然災害や放射線の影響で、事業所構内が使用できない場合は、災害状況に応じて、2. 第一千歳平寮を代替場所として活動を継続する。

2. 第一千歳平寮 [代替場所]

項目	仕様
所在地	青森県上北郡六ヶ所村大字倉内字笹崎230
建物の仕様	般建築物相当の耐震性を有するコンクリート建屋
床面積	約200m ²
非常用電源	可搬式発電機(3kVA×5台)
備蓄燃料	小売店より調達

第2. 1. 4-1-2表 MOX燃料加工施設内に保有する燃料（事象発生後7日間の対応）

事象		使用時間 (h)	燃費 (L/h)	使用量 (L)
放出抑制	運搬車（1） 1台	168	5	840
	運搬車（2） 1台	168	5	840
	大型移送ポンプ車（1） 1台	164	310	50840
	大型移送ポンプ車（2） 1台	164	310	50840
	大型移送ポンプ車（3） 1台	150	310	46500
	ホース展張車（1） 1台	168	2	336
	ホース展張車（2） 1台	168	2	336
閉じ込め機能不全	可搬型発電機 1台	168	10.9	1831
	代替通信連絡設備 可搬型発電機 1台	168	1.3	218
放出抑制 閉じ込め機能不全	軽油用タンクローリ 1台	168	2	336
軽油使用量合計				152918

補2.1.4-1-2

第2. 1. 4-1-3表 放射線管理用資機材等（緊急時対策建屋）

(1)放射線防護資機材

	品名	配備数	根拠
		緊急時対策建屋	
防護具類	汚染防護衣 (放射性物質)	1,680 着	(支援組織の要員 100 人×2回×7日間)+((支援組織の要員 100 人×2回×7日間)×0.2(予備補正係数))=1,680
	汚染防護衣 (化学物質)	1,680 着	
	シューズカバー	1,680 足	
	靴下	1,680 足	
	帽子	1,680 個	
	綿手袋	1,680 双	
	ゴム手袋	1,680 双	
	ケミカル長靴	120 足	支援組織の要員 100 人+(支援組織の要員 100 人×0.2(予備補正係数))=120
ケミカル手袋	120 双		
マスク	防毒フィルタ	1,680 セット	(支援組織の要員100 人×2回×7日間)+((支援組織の要員100 人×2回×7日間)×0.2(予備補正係数))=1,680
	全面マスク	120個	支援組織の要員100 人+(支援組織の要員100 人×酸素呼吸器 — 0.2(予備補正係数))=120
	酸素呼吸器	—	

※ 発電所と同様の考え方

(注)今後、訓練等を踏まえた検討により変更となる可能性がある。

・放射線防護具類の配備数の妥当性の確認について

【緊急時対策所】

緊急時対策建屋の外側が放射性物質により汚染したような状況下において、支援組織の要員が応急復旧対策の検討・実施等のために屋外で作業を行う際、要員が防護具類及び個人線量計を着用する。

非常時対策組織本部員及び支援組織の要員 60 人のうち、防護具を装着する要員は、本部員及び支援組織の各班長を除く 46 人である。また、それらの交代・補充要員を考慮し、2 倍の 92 人分の放射線防護具類を配備する。

防護具を装着する要員 92 人は、1 日に 2 回現場に行くことを想定する。

92 人分の放射線防護具類の必要数は以下のとおりであり、配備数は妥当である

$$92 \text{ 人} \times 2 \text{ 回} \times 7 \text{ 日間} = 1,288 < 1,680$$

全面マスクは再利用することから、必要数は 92 個（要員数分）であり、予備分を考慮した配備数 120 個は必要数を上回っているため妥当である。

(2)放射線計測器 (被ばく管理・汚染管理)

品名	配備数	根拠
	緊急時対策建屋	
個人線量計	150 台	100 人×1.5
α・β線用サーベイメータ	10 台	3台(身体サヘ`エリア用)+2台(除染エリア用)+5台(予備)=10台
サーベイメータ (線量率)	10 台	3台(身体サヘ`エリア用)+2台(除染エリア用)+5台(予備)=10台
コードレスダストサンプリャ	3 台	1台+2台(予備)=3台
緊急時対策所 エリアモニタ	3 台	1台+2台(予備)=3台
身体除染キット	1 式	

(注)今後、訓練等を踏まえた検討により変更となる可能性がある。

第2. 1. 4-1-4表 出入管理区画用資機材（緊急時対策建屋）

品名	数量
ライト	6台
簡易シャワー	2式
汚染防護衣（放射性物質）	70着
除染エリア用簡易テント	1台
メディカルシート	3枚
ゴミ箱	23台（白11、黄12）
ポール	15本
養生シート（ピンク）	20本
養生シート（白）	20本
ロール袋	9巻
紙タオル	269巻
養生テープ	152巻
はさみ	5本
ポリ手袋（左右Lサイズ）	30双×2セット
アルコールワイプ	269巻
生理食塩水	269本
表示物 「出入管理区画図」	2枚
「この先身体サーベイエリア」	1枚
「放射線防護具脱装エリア」	1枚
油性ペン（黒、赤、青）	黒6本、赤3本、青2本
バリア	9台
積層マット	17枚
プラスチックダンボール	700枚

（注）今後，訓練等を踏まえた検討により変更となる可能性がある。

第2. 1. 4-1-5表 その他資機材等（緊急時対策建屋）

(1)測定計器

機器名称	仕様等	
可搬型酸素濃度計	検知原理	隔膜ガルバニ電池式
	検知範囲	0.0 ～ 25.0vol%
	個数	3（予備2）
可搬型二酸化炭素濃度計	検知原理	赤外線式
	検知範囲	0.00 ～5.00vol%
	個数	3（予備2）
可搬型窒素酸化物濃度計	検知原理	定電位電解式
	検知範囲	0.00～9.00ppm
	個数	3（予備2）

(2)情報共有設備等

資機材名	仕様等
社内パソコン (回線, 端末)	緊急時対策所での情報共有や必要な資料や書類等を作成するために配備する。
大型メインモニタ	対策本部室内の非常時対策組織の要員が必要な情報の共有を行いやすいよう, 資料等を表示する大型のモニタを配備する。

(3)その他資機材等

品名	保管数	考え方
食料	7,560 食	360 名×7 日×3 食
飲料水	5,040 リットル	360 名×7 日×2 L

第2. 1. 4-1-6表 原子力災害対策活動で使用する資料
(緊急時対策建屋)

	資 料 名
関連資料	<ul style="list-style-type: none"> ・ 事業指定申請書 ・ 事業許可申請書 ・ 設工認図書 ・ 系統説明図 ・ 機器配置図 ・ 展開接続図 ・ 単線結線図 ・ 運転手順書 ・ 防災業務計画 ・ 対策要員名簿 ・ 気象観測資料 ・ 平常時環境モニタリング関連資料 ・ 被ばく線量の推定に関する資料 ・ 原子力災害医療機関に関する資料 ・ 再処理事業所配置図 ・ 事業所周辺地図 ・ 事業所周辺人口分布図 ・ 青森県地域防災計画（原子力災害対策編） ・ 六ヶ所村地域防災計画（原子力災害対策編）

第2. 1. 4-1-7表 放射線防護資機材等(中央監視室)

区分	品目	数量	保管場所
放射線管理及び有毒ガス用資機材	防護具	<ul style="list-style-type: none"> ・酸素呼吸器：21 台以上 ・全面マスク：21 個以上 ・半面マスク：21 個以上 ・アノラック：21 着 ・汚染防護衣（放射性物質）：294 着以上（21 人×2 回×7 日間） ・ゴム手袋 294 双以上（21 人×2 回×7 日間） 	燃料加工建屋
	測定機材	<ul style="list-style-type: none"> ・警報付個人線量計：21 台 ・アルファ・ベータ線用線用サーベイメータ：8 台 ・ガンマ線用サーベイメータ：8 台 	燃料加工建屋
資料	対処に必要な資料	<ul style="list-style-type: none"> ・事業許可申請書/設工認図書 ・系統説明図 ・機器配置図 ・展開接続図 ・単線結線図 ・運転手順書 等 	燃料加工建屋
その他	可搬型照明・測定器	<ul style="list-style-type: none"> ・可搬型照明：30 台 ・懐中電灯：25 台 ・ヘッドライト：25 台 	燃料加工建屋

第2. 1. 4-1-8表 出入管理区画用資機材（中央監視室）

品目
ライト
簡易シャワー
汚染防護衣（放射性物質）
除染エリア用簡易テント
メディカルシート
ゴミ箱
ポール
養生シート（ピンク）
養生シート（白）
ロール袋
紙タオル
養生テープ
はさみ
ポリ手袋（左右Lサイズ）
表示物 「チェンジングエリア図」 「この先身体サーベイエリア」 「放射線防護具脱装エリア」
油性ペン（黒，赤，青）
バリア
積層マット
プラスチックダンボール
木柱
木枠（扉1枚分の大きさ）
ロープ
ゴムロープ

第2. 1. 4-1-9表 事業者間協力協定に基づき貸与される防災資
機材

項 目
汚染密度測定用サーベイメータ
N a I シンチレーションサーベイメータ
電離箱サーベイメータ
ダストサンプラー
個人線量計（ポケット線量計）
高線量対応防護服
全面マスク
タイベックスーツ
ゴム手袋
遮へい材
放射能測定用車両
G e 半導体式試料放射能測定装置
ホールボディカウンタ
全 α 測定装置
可搬型モニタリングポスト

※原子力災害が発生した場合，又は発生するおそれがある場合には，発
災事業者からの要請に基づき，必要数量が貸与される。



第2. 1. 4-1-10 図 施設及び原子力事業所災害対策支援拠点の位置

第2. 1. 4-1-11 表 原子力事業所災害対策支援拠点について

第一千歳平寮

所在地	青森県上北郡六ヶ所村大字倉内字笹崎 230 第一千歳平寮
事業所からの方位・距離	南西 約9 km
施設構成	社員寮 [鉄筋コンクリート造4階建 1階コミュニケーションエリア：床面積：約100m ² 、敷地面積：約4,200m ²)
その他	・食料等の消耗品については、調達可能な小売店から調達。

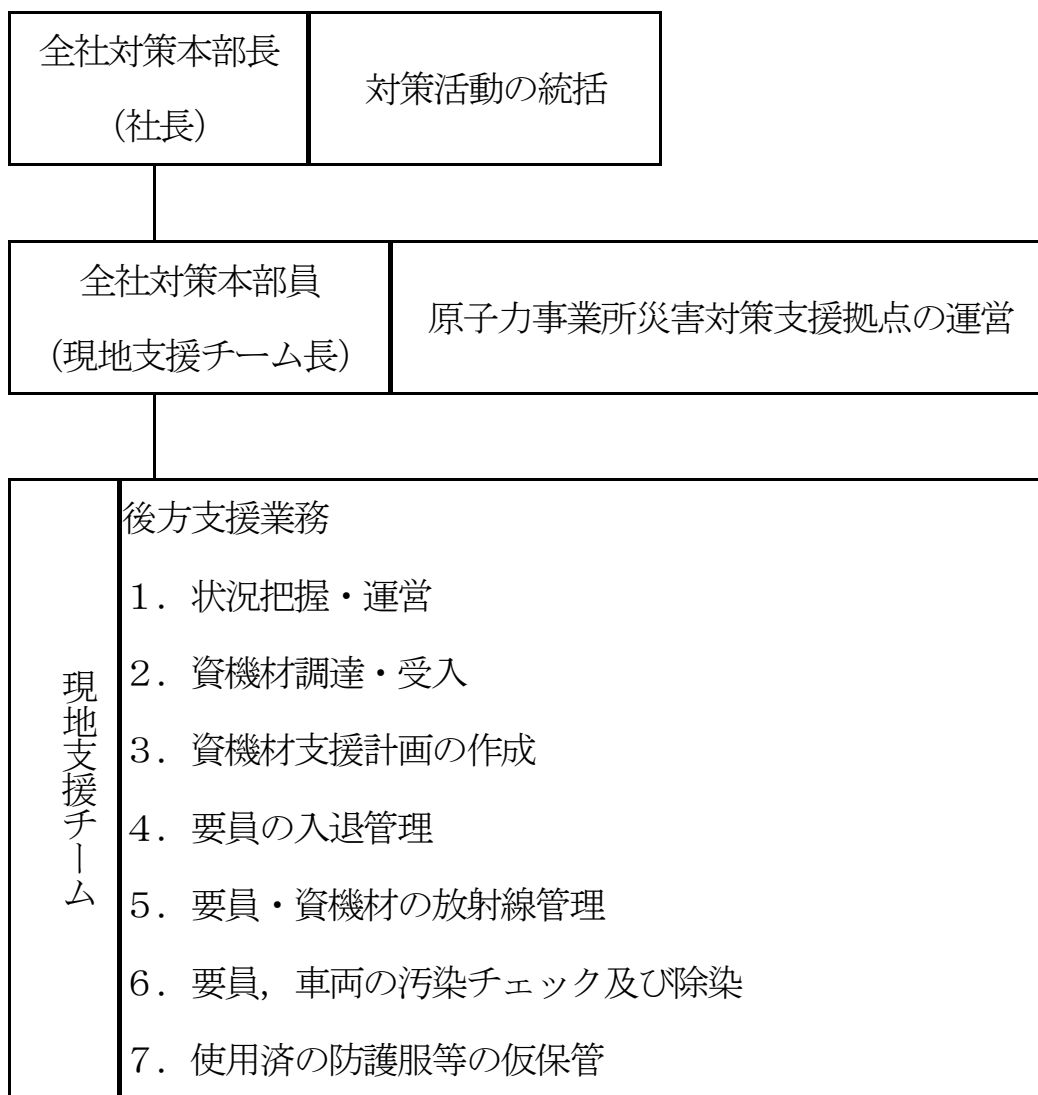

第2. 1. 4-1-12 図 原子力事業所災害対策支援拠点体制図