

I-122 分析残液希釈槽の系統図

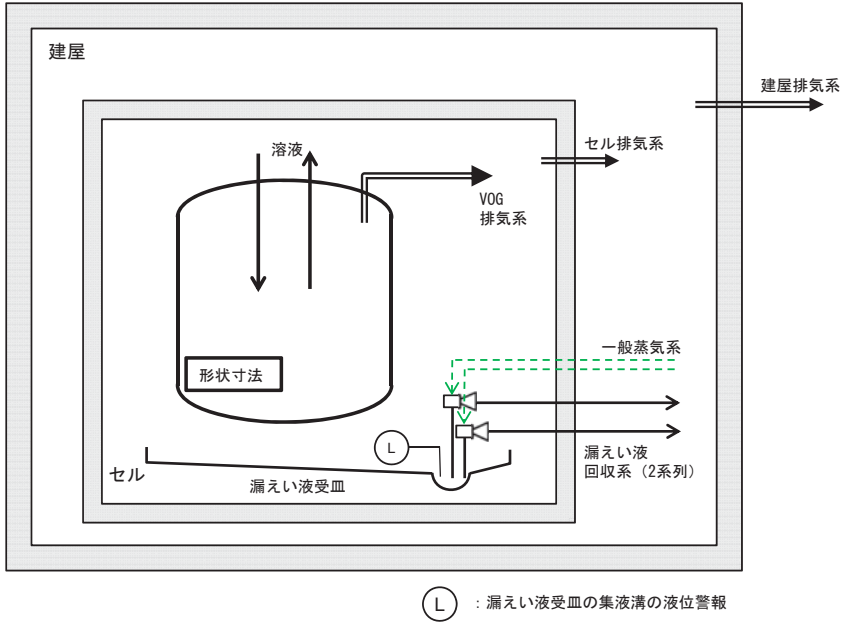

機器名称	分析残液希釈槽
安全機能（安重）	放射性物質の保持機能（内包物）：溶液（U/PU/FP） 核的制限値の維持機能：形状寸法、複数ユニット（面間最小距離）



I-123 使用済燃料受入れ・貯蔵建屋天井クレーンの系統図



機器名称	使用済燃料受入れ・貯蔵建屋天井クレーン
安全機能（安重）	落下・転倒防止機能

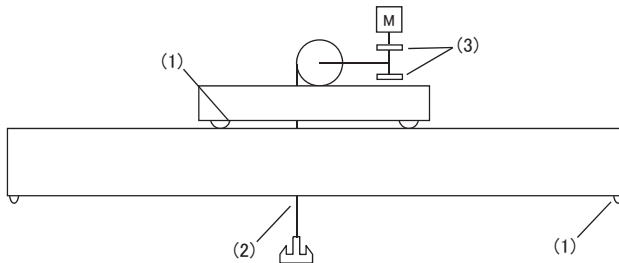

(1)	脱輪防止装置	落下・転倒防止機能
(2)	吊りワイヤ（二重化）	落下防止機能
(3)	電磁ブレーキ（無励磁作動）（二重化）	落下防止機能

I-124 バスケット仮置き架台の系統図



機器名称	バスケット仮置き架台
安全機能（安重）	落下・転倒防止機能
耐震設計	基準地震動を1.2倍にした地震動を考慮する設計

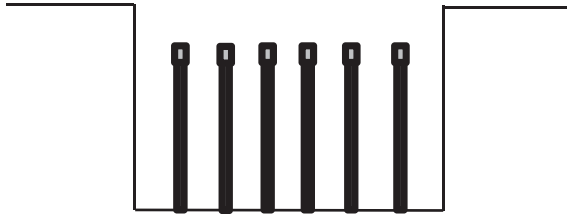

— : 基準地震動を1.2倍にした地震動を考慮する設計

I-125 高レベル廃液ガラス固化建屋の収納管及び通風管の系統図



機器名称	高レベル廃液ガラス固化建屋の収納管及び通風管
安全機能（安重）	崩壊熱等の除去機能

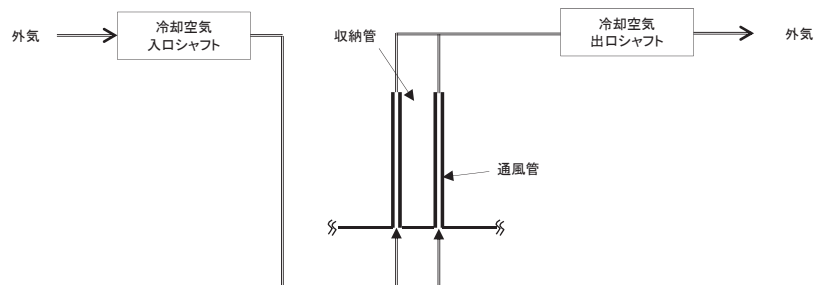

I-126 第1ガラス固化体貯蔵建屋の収納管及び通風管の系統図



機器名称	第1ガラス固化体貯蔵建屋の収納管及び通風管
安全機能（安重）	崩壊熱等の除去機能

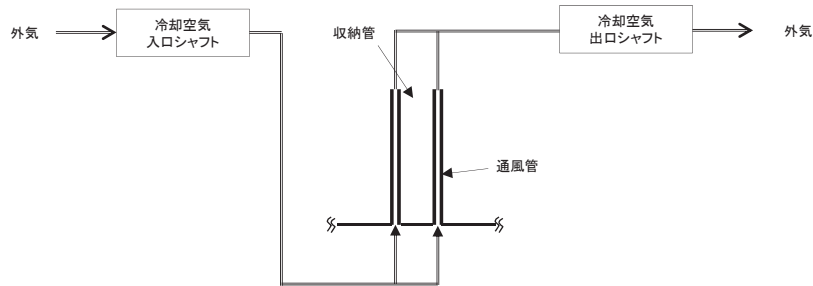

I-127 主排気筒の系統図



機器名称	主排気筒
安全機能（安重）	放出経路の維持機能
耐震設計	基準地震動を1.2倍にした地震動を考慮する設計

- ①： 前処理建屋換気設備，分離建屋換気設備，精製建屋換気設備，ウラン・プルトニウム混合脱硝建屋換気設備，高レベル廃液ガラス固化建屋換気設備，ウラン脱硝建屋換気設備，分析建屋及び出入管理建屋換気設備，低レベル廃棄物処理建屋換気設備，低レベル廃棄物処理建屋塔槽類廃ガス処理設備，チャンネルボックス・バーナブルポイズン処理建屋換気設備，チャンネルボックス・バーナブルポイズン処理建屋塔槽類廃ガス処理設備
- ②： せん断処理・溶解廃ガス処理設備，前処理建屋塔槽類廃ガス処理設備，分離建屋塔槽類廃ガス処理設備，精製建屋塔槽類廃ガス処理設備，ウラン・プルトニウム混合脱硝建屋塔槽類廃ガス処理設備，高レベル廃液ガラス固化廃ガス処理設備，高レベル廃液ガラス固化建屋塔槽類廃ガス処理設備，ウラン脱硝建屋塔槽類廃ガス処理設備，分析建屋塔槽類廃ガス処理設備，低レベル廃液処理建屋塔槽類廃ガス処理設備

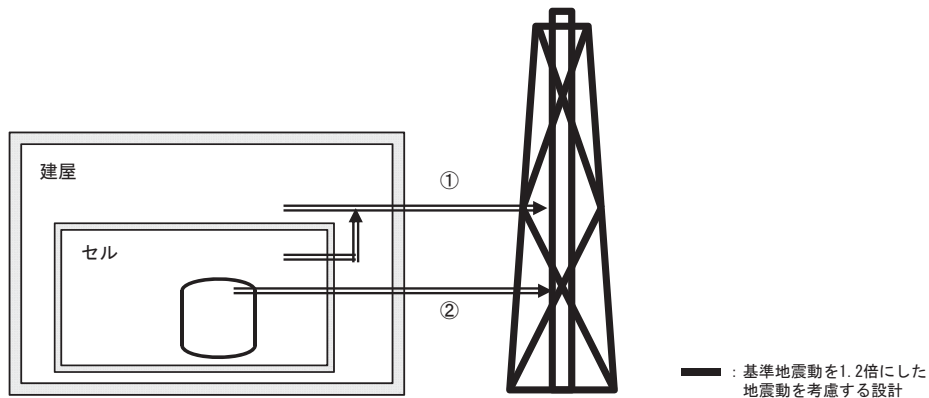

I-128 放射性配管分岐第1セルの漏えい液受皿の集液溝の液位警報および漏えい液受皿から漏えい液を回収する系統の系統図



機器名称	放射性配管分岐第1セルの漏えい液受皿の集液溝の液位警報	放射性配管分岐第1セルの漏えい液受皿から漏えい液を回収する系統
安全機能（安重）	火災、爆発、臨界等に係るプロセス量等の維持機能	ソースターム制限機能

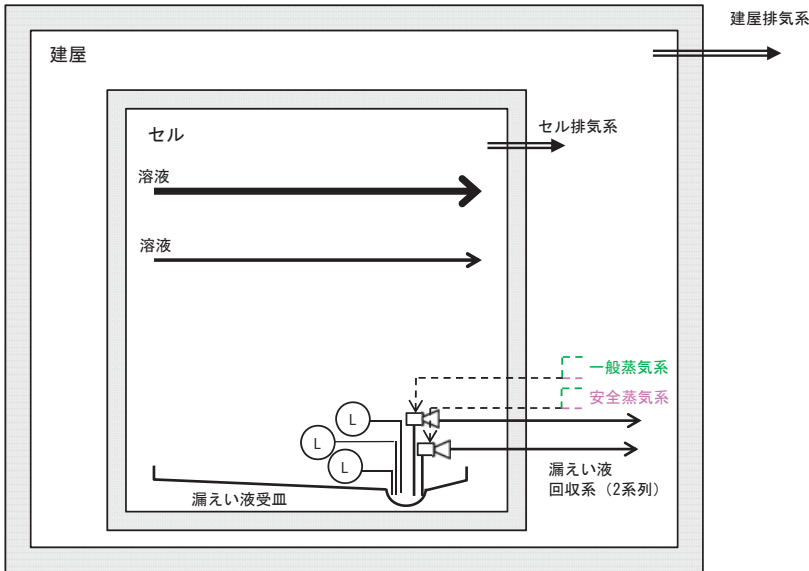

- (L) : 漏えい液受皿の集液溝の液位警報
- : 基準地震動を1.2倍にした地震動を考慮する設計

I-129 放射性配管分岐第4セルの漏えい液受皿の集液溝の液位警報および漏えい液受皿から漏えい液を回収する系統の系統図



機器名称	放射性配管分岐第4セルの漏えい液受皿の集液溝の液位警報	放射性配管分岐第4セルの漏えい液受皿から漏えい液を回収する系統
安全機能（安重）	火災、爆発、臨界等に係るプロセス量等の維持機能	ソースターム制限機能

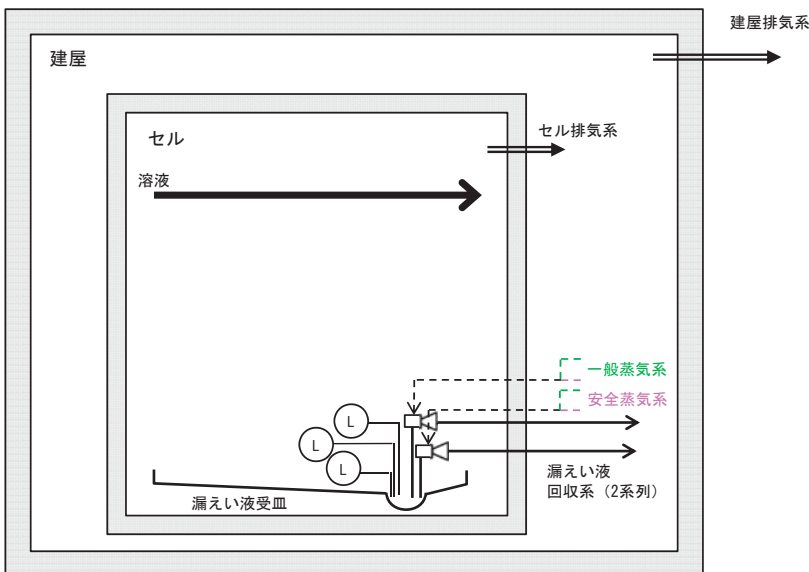

- (L) : 漏えい液受皿の集液溝の液位警報
- : 基準地震動を1.2倍にした地震動を考慮する設計

I-130 放射性配管分岐第2セルの漏えい液受皿の集液溝の液位警報および漏えい液受皿から漏えい液を回収する系統の系統図



機器名称	放射性配管分岐第2セルの漏えい液受皿の集液溝の液位警報	放射性配管分岐第2セルの漏えい液受皿から漏えい液を回収する系統
安全機能（安重）	火災、爆発、臨界等に係るプロセス量等の維持機能	ソースターム制限機能

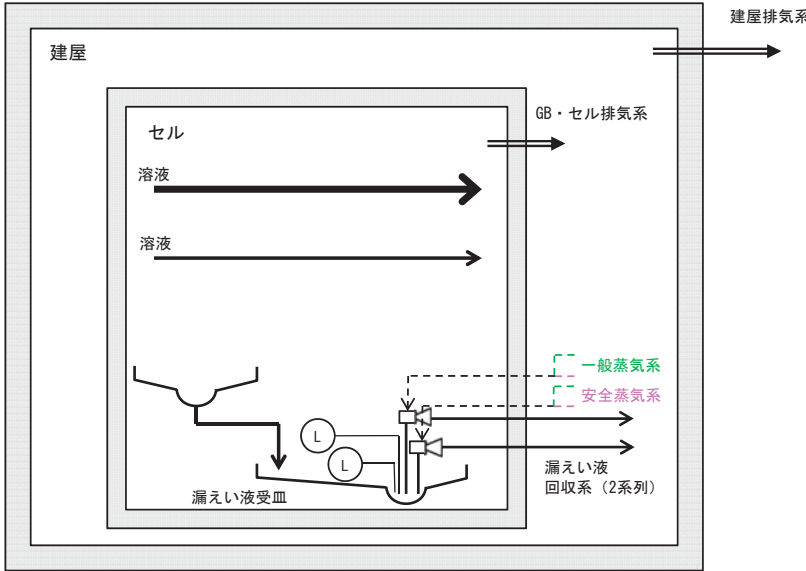

- (L) : 漏えい液受皿の集液溝の液位警報
- : 基準地震動を1.2倍にした地震動を考慮する設計

II-1 せん断処理・溶解廃ガス処理設備の系統図

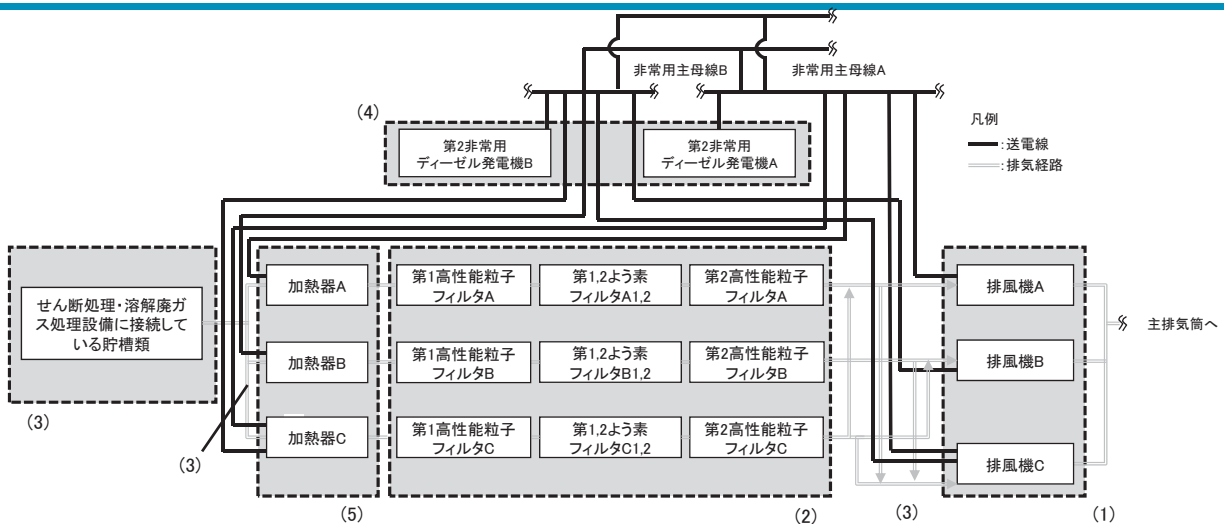

設備区分	設備	機能
(1)	排風機	排気機能 100%/台の3台構成、うち1台予備。溶解運転中の溶解槽に対応してA系運転時は排風機AとCが排気機能を担う。溶解運転中の溶解槽に対応してB系運転時は排風機BとCが排気機能を担う。
(2)	高性能粒子フィルタ、よう素フィルタ	放射性物質の捕集・浄化機能
(3)	排気系機器・配管	放出経路の維持機能((1)、(2)、(5)の設備を含む)
(4)	非常用ディーゼル発電機	動的機器の支援機能 1台100%で接続する母線に給電。
(5)	加熱器	安全上重要な施設の安全確保のための支援機能 100%/基の3基構成、うち1基予備。溶解運転中の溶解槽に対応してA系運転時は加熱器AとCが支援機能を担う。溶解運転中の溶解槽に対応してB系運転時は加熱器BとCが支援機能を担う。

II-2 前処理建屋塔槽類廃ガス処理設備の系統図

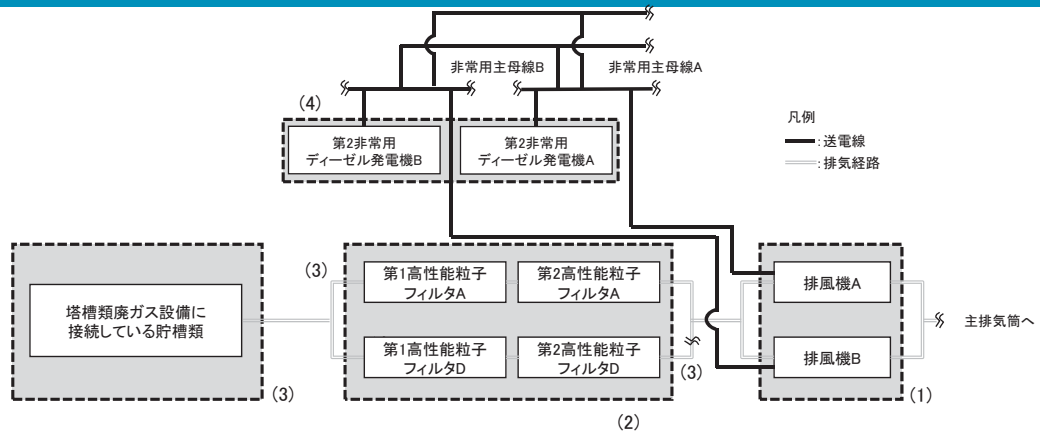

設備区分	設備	機能
(1)	排風機	排気機能 1台100%、1台予備の2台構成。
(2)	高性能粒子フィルタ	放射性物質の捕集・浄化機能
(3)	排気系機器・配管	放出経路の維持機能((1)、(2)の設備を含む)
(4)	非常用ディーゼル発電機	動的機器の支援機能 1台100%で接続する母線に給電。

II-3 塔槽類廃ガス処理系の系統図

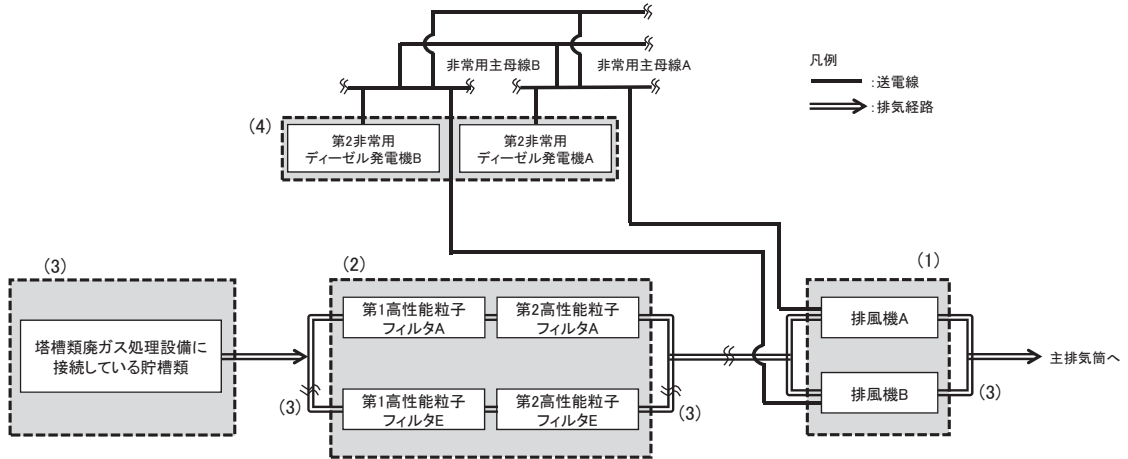

設備区分	設備	機能
(1)	排風機	排気機能 1台100%、一台予備の2台構成。
(2)	高性能粒子フィルタ	放射性物質の捕集・浄化機能
(3)	排気系機器・配管	放出経路の維持機能((1)、(2)の設備を含む)
(4)	非常用ディーゼル発電機	動的機器の支援機能 1台100%で接続する母線に給電。

II - 4 パルセータ廃ガス処理系の系統図

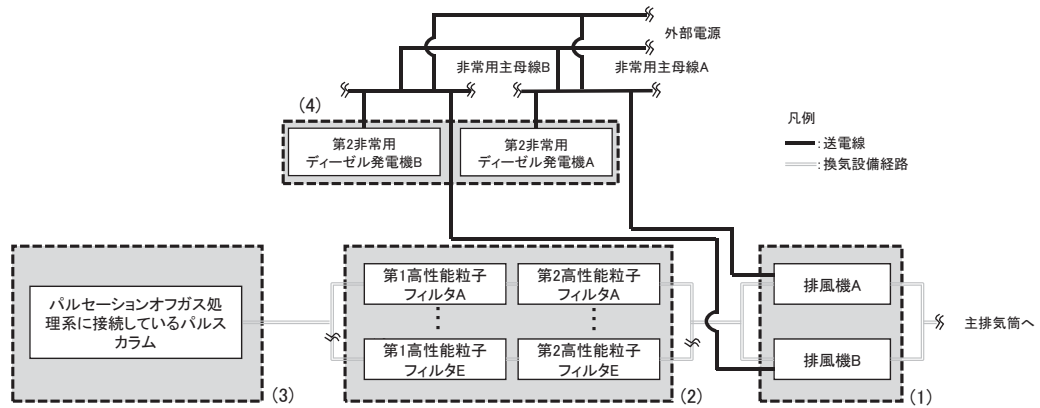

設備区分	設備	機能
(1)	排風機A/B	排気機能 1台100%、2台中1台予備
(2)	第1/第2高性能粒子フィルタA~E	放射性物質の捕集・浄化機能
(3)	排気系機器・配管	放出経路の保持機能((1)_(2)の設備含む)
(4)	第2非常用ディーゼル発電機A/B	動的機器の支援機能 1台100%で接続する母線に給電

II - 5 塔槽類廃ガス処理系（Pu系）の系統図

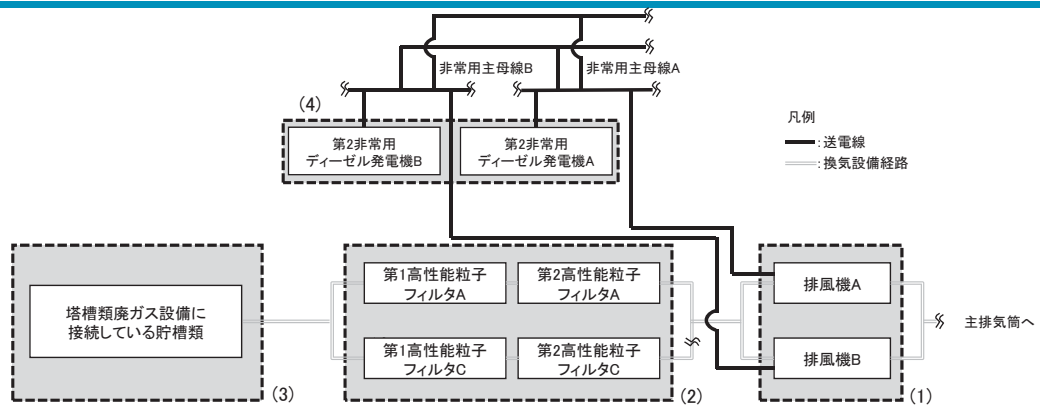

設備区分	設備	機能
(1)	排風機	排気機能 1台100%、1台予備の2台構成
(2)	高性能粒子フィルタ	放射性物質の捕集・浄化機能
(3)	排気系機器・配管	放出経路の保持機能((1)_(2)の設備を含む)
(4)	非常用ディーゼル発電機	動的機器の支援機能 1台100%で接続する母線に給電

II-6 パルセータ廃ガス処理系の系統図

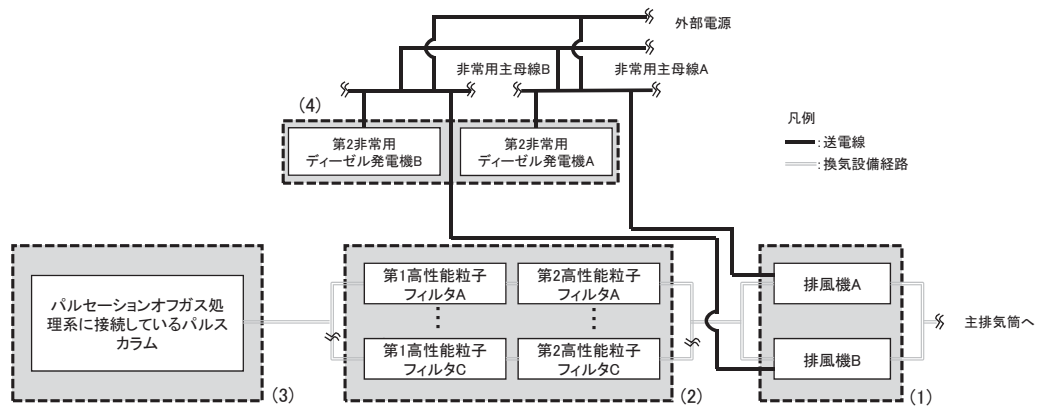

設備区分	設備	機能
(1)	排風機A/B	排気機能(100%×2基)
(2)	第1/第2高性能粒子フィルタA~C	放射性物質の捕集・浄化機能(3系統、1系統は予備)
(3)	排気系機器・配管	放出経路の保持機能((1)_(2)の設備含む)
(4)	第2非常用ディーゼル発電機A/B	動的機器の支援機能(1台100%で接続する母線に給電)

II-7 ウラン・プルトニウム混合脱硝建屋塔槽類廃ガス処理設備の系統図

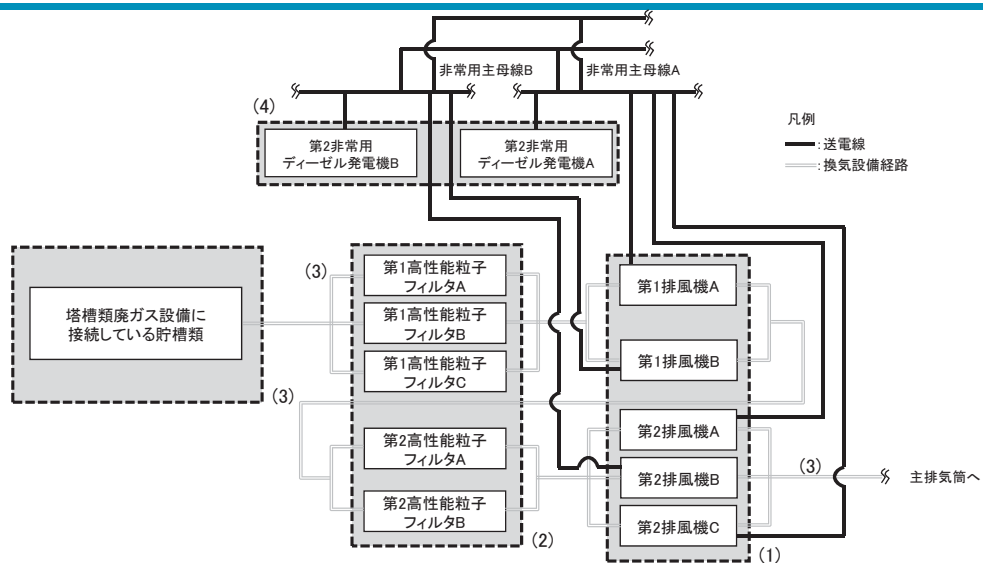

設備区分	設備	機能
(1)	排風機	排気機能 第1排風機は1台100%、1台予備の2台構成。 第2排風機は1台50%の2台運転、1台予備の3台構成。
(2)	高性能粒子フィルタ	放射性物質の捕集・浄化機能
(3)	排気系機器・配管	放出経路の保持機能((1)、(2)の設備を含む)
(4)	非常用ディーゼル発電機	動的機器の支援機能 1台100%で接続する母線に給電。

II-8 高レベル濃縮廃液廃ガス処理系の系統図

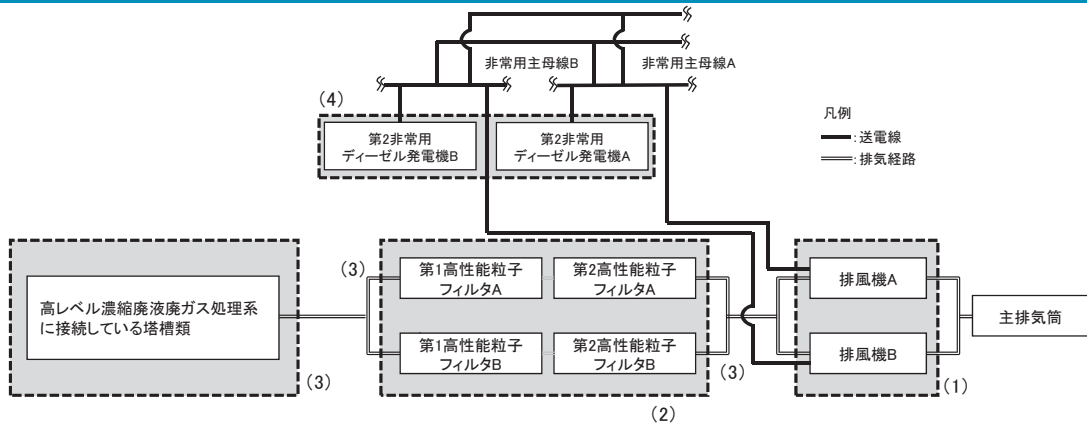

設備区分	設備	機能
(1)	排風機	排気機能 1台100%、1台予備の2台構成
(2)	高性能粒子フィルタ	放射性物質の捕集・浄化機能
(3)	排気系機器・配管	放出経路の維持機能((1), (2)の設備を含む)
(4)	非常用ディーゼル発電機	動的機器の支援機能 1台100%で接続する母線に給電

II-9 不溶解残渣廃液廃ガス処理系の系統図

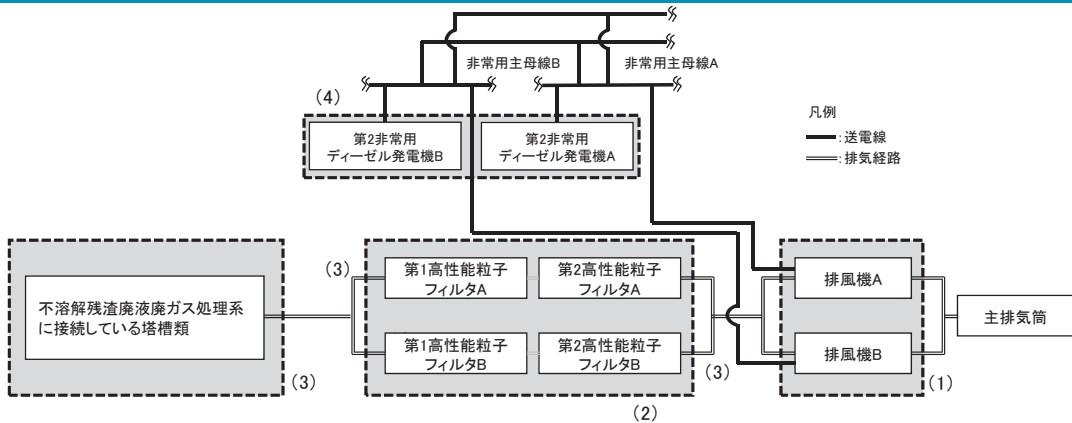

設備区分	設備	機能
(1)	排風機	排気機能 1台100%、1台予備の2台構成
(2)	高性能粒子フィルタ	放射性物質の捕集・浄化機能
(3)	排気系機器・配管	放出経路の維持機能((1), (2)の設備を含む)
(4)	非常用ディーゼル発電機	動的機器の支援機能 1台100%で接続する母線に給電

II-10 高レベル廃液ガラス固化廃ガス処理設備の系統図 (1/2)

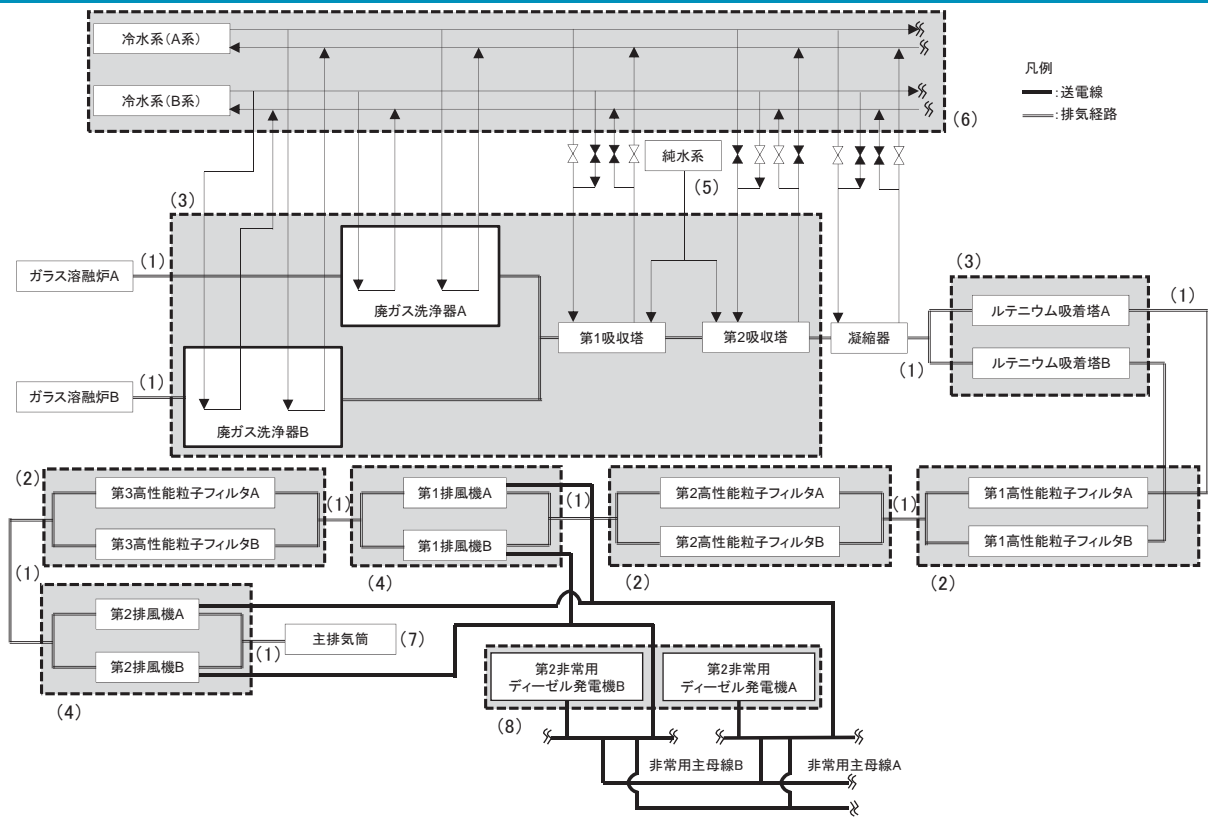

II-10 高レベル廃液ガラス固化廃ガス処理設備の系統図 (2/2)



設備区分	設備	機能
(1)	排気系機器・配管	放出経路の維持機能((2), (3), (4)の設備を含む)
(2)	高性能粒子フィルタ	放射性物質の捕集・浄化機能
(3)	廃ガス洗浄器, 吸収塔及びルテニウム吸着塔	放射性物質の捕集・浄化機能
(4)	排風機	排気機能 1台100%, 1台予備の2台構成
(5)	純水系	安全上重要な施設の安全機能確保のための支援機能
(6)	冷水系	安全上重要な施設の安全機能確保のための支援機能
(7)	主排気筒	放出経路の維持機能
(8)	非常用ディーゼル発電機	動的機器の支援機能 1台100%で接続する母線に給電

II-11 高レベル廃液処理設備 高レベル廃液濃縮設備の系統図



凡例
 : 蒸発蒸気、廃ガス

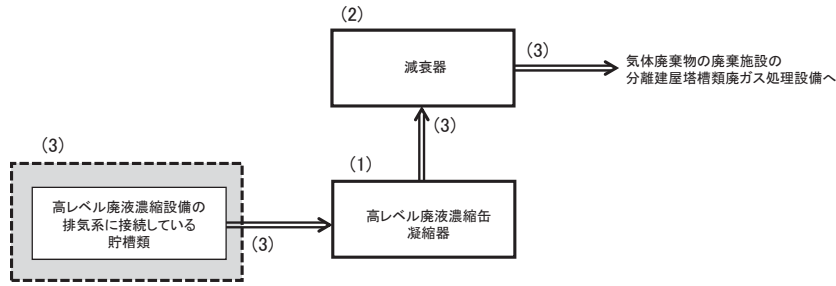

設備区分	設備	機能
(1)	高レベル廃液濃縮缶凝縮器	放出経路の維持機能
(2)	減衰器	放出経路の維持機能
(3)	排気系機器・配管	放出経路の維持機能

II-12 安全上重要な施設の固気分離器からウラン・プルトニウム混合脱硝建屋換気設備のグローブボックス・セル排気系統への接続部までの系統の系統図 (1/3)
 II-13 脱硝施設 ウラン・プルトニウム混合脱硝設備 高性能粒子フィルタ (空気輸送) の系統図 (1/3)

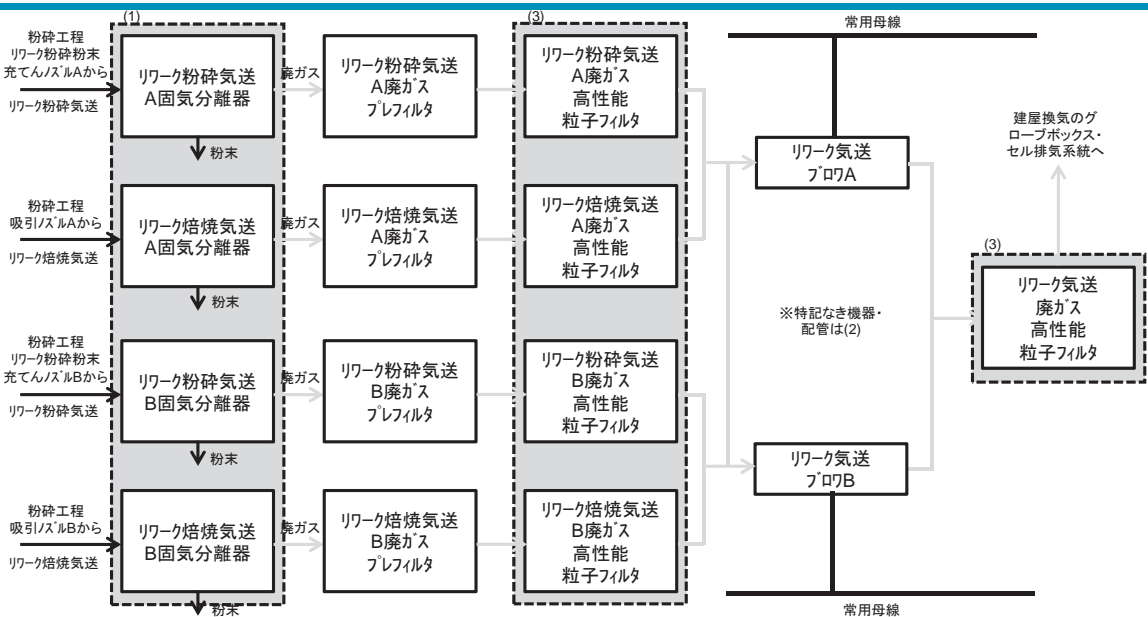

設備区分	設備	機能
(1)	固気分離器	放射性物質の保持機能 1台100%、2台中1台予備
(2)	固気分離器から建屋換気設備までの機器配管	放出経路の維持機能((1)_(3)の設備含む)
(3)	高性能粒子フィルタ	放射性物質の捕集・浄化機能

- II-12 安全上重要な施設の固気分離器からウラン・プルトニウム混合脱硝建屋換気設備のグローブボックス・セル排気系統への接続部までの系統の系統図 (2/3)
- II-13 脱硝施設 ウラン・プルトニウム混合脱硝設備 高性能粒子フィルタ (空気輸送)の系統図 (2/3)

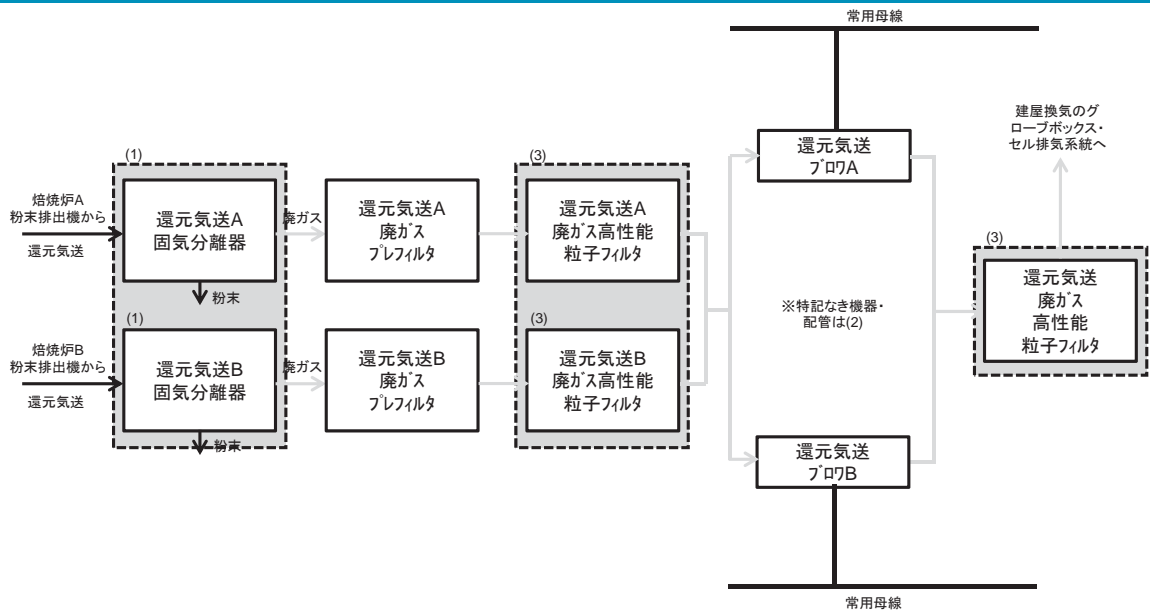

設備区分	設備	機能
(1)	固気分離器	放射性物質の保持機能 1台100%、2台中1台予備
(2)	固気分離器から建屋換気設備までの機器配管	放出経路の維持機能((1)_(3)の設備含む)
(3)	高性能粒子フィルタ	放射性物質の捕集・浄化機能

- II-12 安全上重要な施設の固気分離器からウラン・プルトニウム混合脱硝建屋換気設備のグローブボックス・セル排気系統への接続部までの系統の系統図 (3/3)
- II-13 脱硝施設 ウラン・プルトニウム混合脱硝設備 高性能粒子フィルタ (空気輸送)の系統図 (3/3)

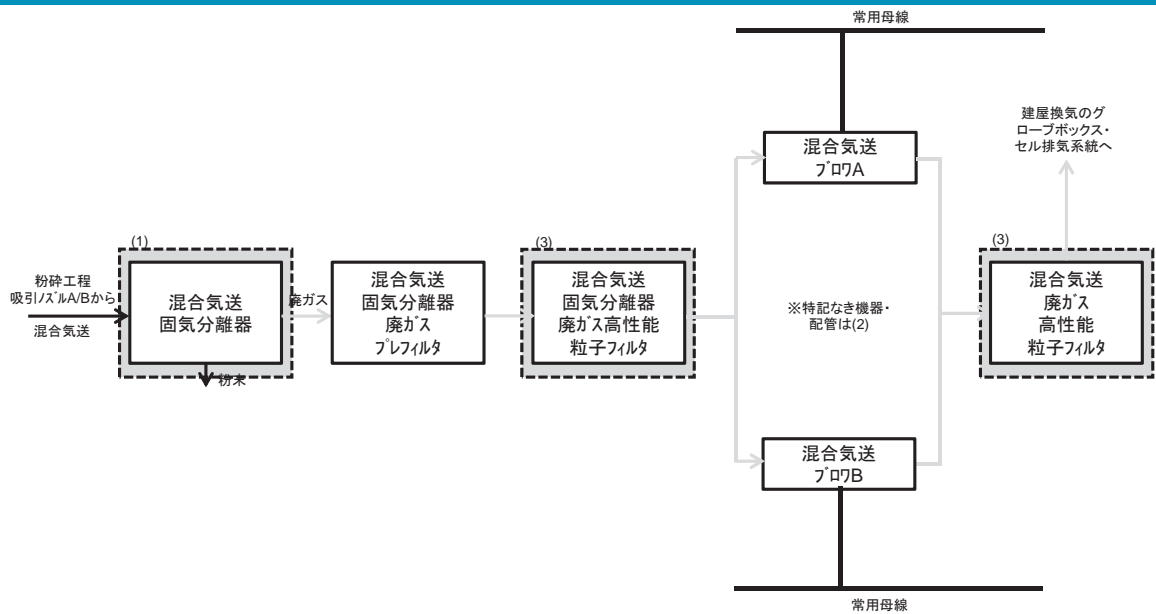

設備区分	設備	機能
(1)	固気分離器	放射性物質の保持機能 1台100%、2台中1台予備
(2)	固気分離器から建屋換気設備までの機器配管	放出経路の維持機能((1)_(3)の設備含む)
(3)	高性能粒子フィルタ	放射性物質の捕集・浄化機能

II - 1 4 中継槽セル等からの排気系の系統図

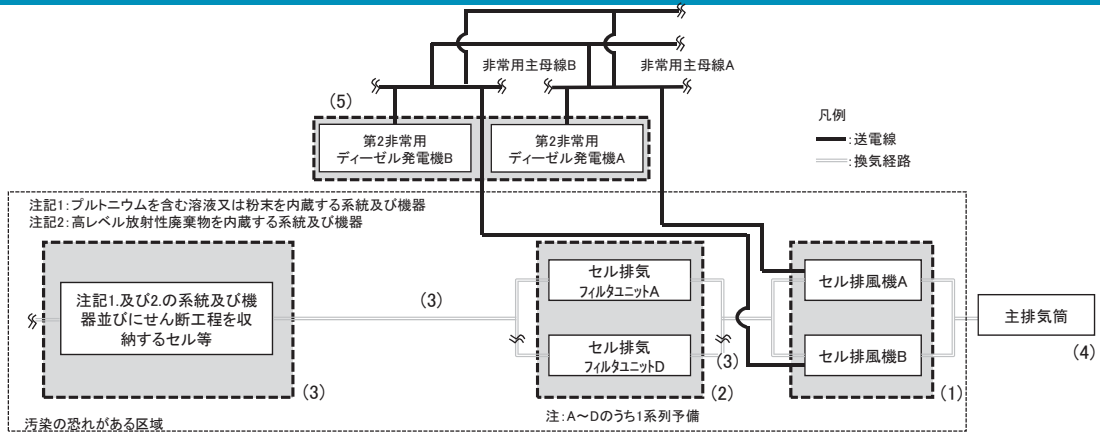

設備区分	設備	機能
(1)	セル排風機	排気機能 1台100%、1台予備の2台構成。
(2)	セル排気フィルタユニット	放射性物質の捕集・浄化機能
(3)	セル・排気系ダクト	放出経路の維持機能((1)、(2)の設備を含む)
(4)	主排気筒	放出経路の維持機能
(5)	非常用ディーゼル発電機	動的機器の支援機能 1台100%で接続する母線に給電。

II - 1 5 溶解槽セル等からのA排気系の系統図

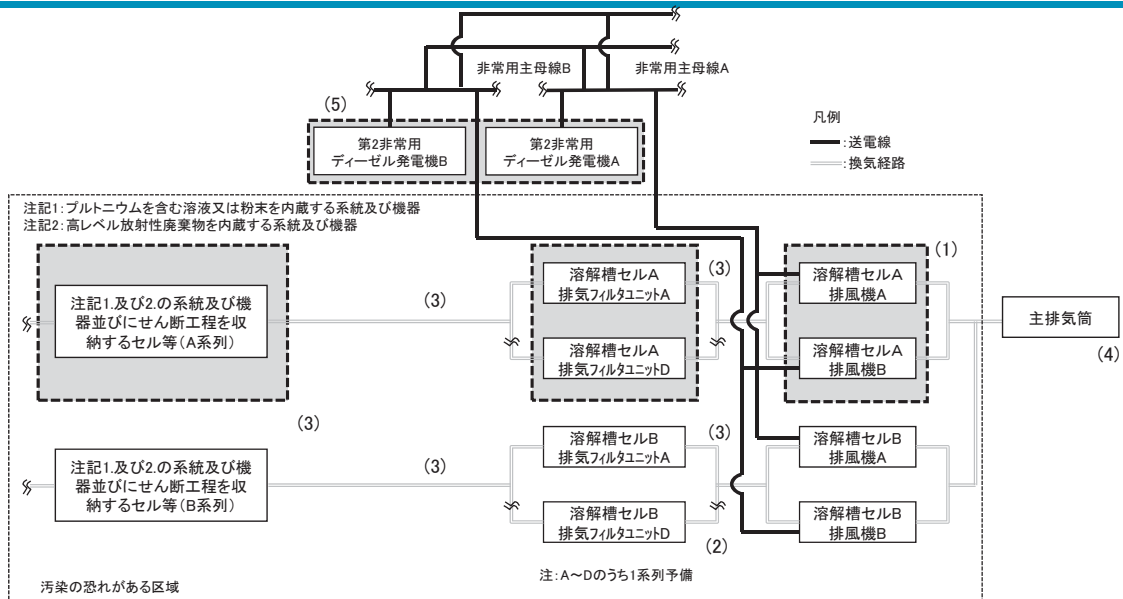

設備区分	設備	機能
(1)	溶解槽セル排風機	排気機能 1台100%、1台予備の2台構成。
(2)	溶解槽セル排気フィルタユニット	放射性物質の捕集・浄化機能
(3)	セル・排気系ダクト	放出経路の維持機能((1)、(2)の設備を含む)
(4)	主排気筒	放出経路の維持機能
(5)	非常用ディーゼル発電機	動的機器の支援機能 1台100%で接続する母線に給電。

II-16 溶解槽セル等からのB排気系の系統図

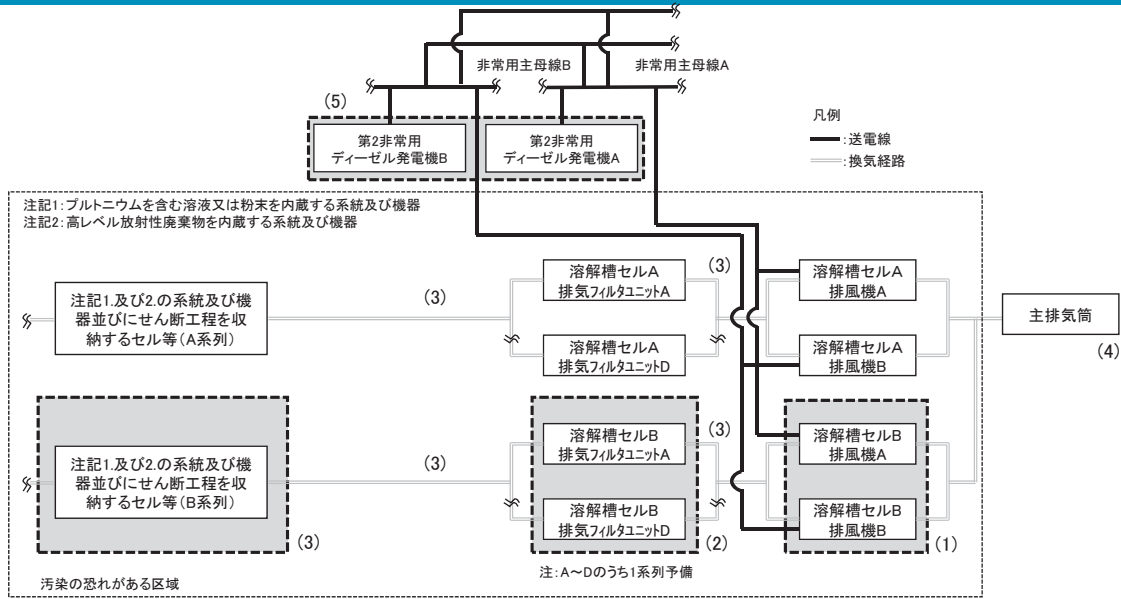

設備区分	設備	機能
(1)	溶解槽セル排風機	排気機能 1台100%、1台予備の2台構成。
(2)	溶解槽セル排気フィルタユニット	放射性物質の捕集・浄化機能
(3)	セル・排気系ダクト	放出経路の維持機能((1)、(2)の設備を含む)
(4)	主排気筒	放出経路の維持機能
(5)	非常用ディーゼル発電機	動的機器の支援機能 1台100%で接続する母線に給電。

II-17 プルトニウム溶液中間貯槽セル等からの排気系の系統図

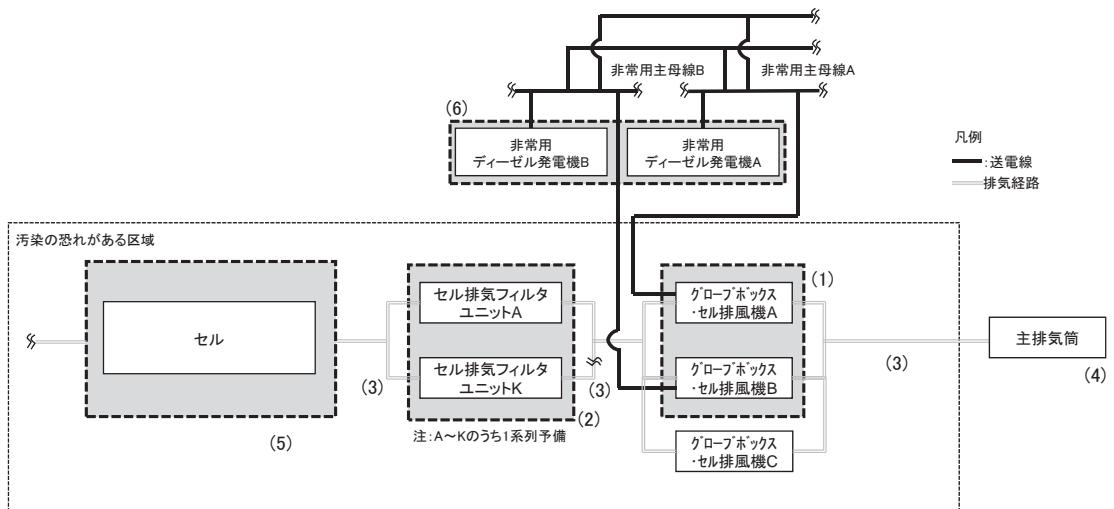

設備区分	設備	機能
(1)	グローブボックス・セル排風機	排気機能 1台100%、1台予備の2台構成。
(2)	セル排気フィルタユニット	放射性物質の捕集・浄化機能
(3)	分離建屋換気設備 汚染のおそれのある区域からの排気系	放出経路の維持機能((1)、(2)の設備を含む)
(4)	主排気筒	放出経路の維持機能
(5)	セル	放出経路の維持機能
(6)	非常用ディーゼル発電機	動的機器の支援機能 1台100%で接続する母線に給電。

II-18 プルトニウム濃縮缶セル等からの排気系の系統図

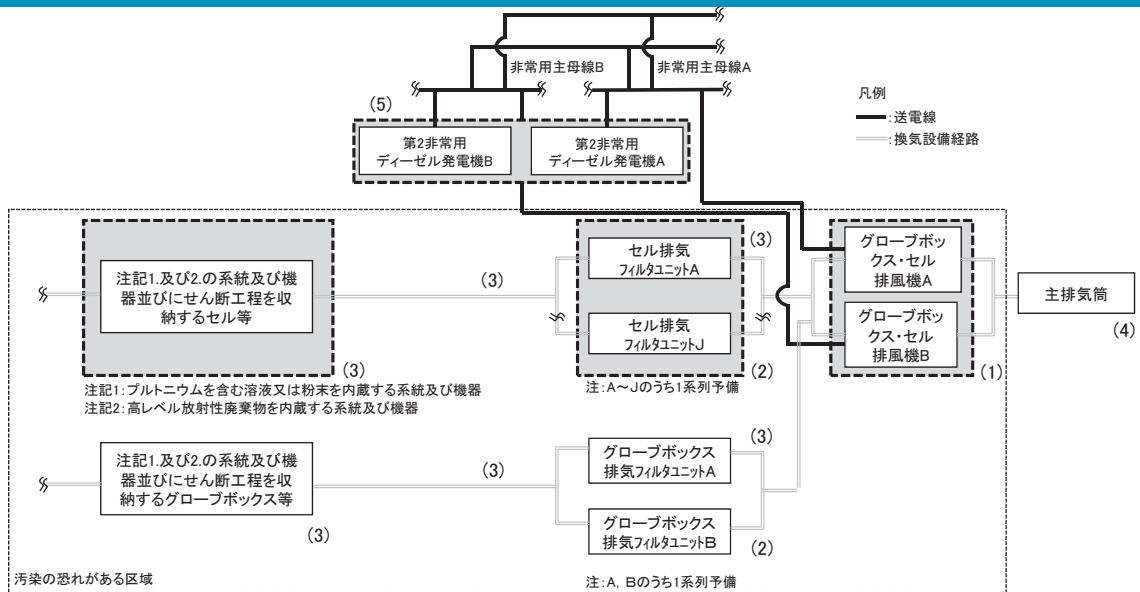

設備区分	設備	機能
(1)	グローブボックス・セル排風機	排気機能 1台100%、1台予備の2台構成。
(2)	グローブボックス・セル排気フィルタユニット	放射性物質の捕集・浄化機能
(3)	グローブボックス・セル排気系ダクト	放出経路の保持機能((1)、(2)の設備を含む)
(4)	主排気筒	放出経路の保持機能
(5)	非常用ディーゼル発電機	動的機器の支援機能 1台100%で接続する母線に給電。

II-19 グローブボックス等からの排気系の系統図

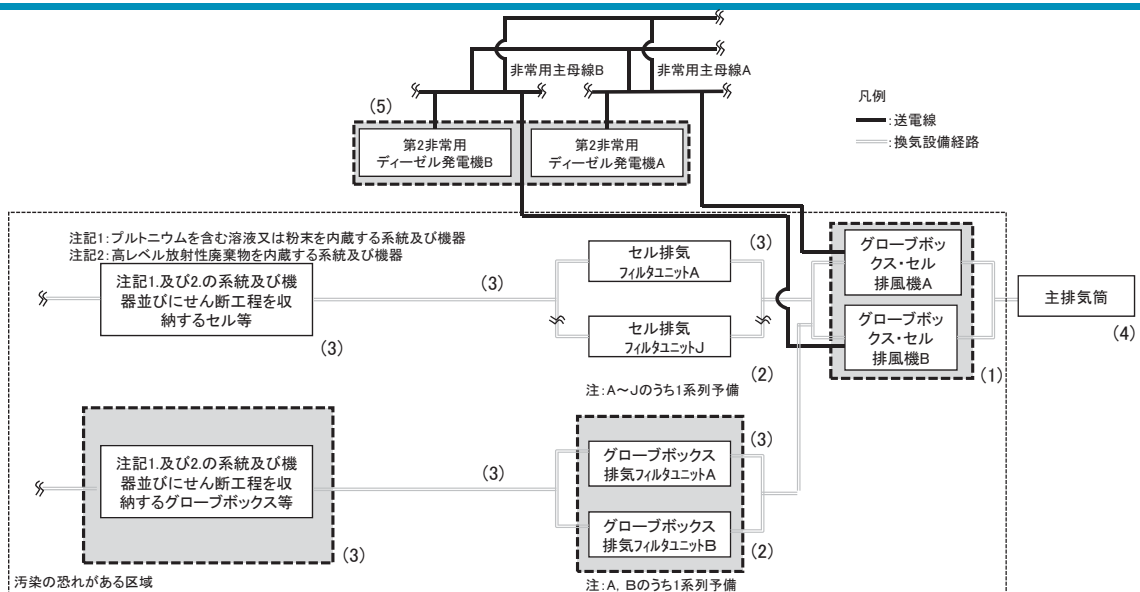

設備区分	設備	機能
(1)	グローブボックス・セル排風機	排気機能 1台100%、1台予備の2台構成。
(2)	グローブボックス・セル排気フィルタユニット	放射性物質の捕集・浄化機能
(3)	グローブボックス・セル排気系ダクト	放出経路の保持機能((1)、(2)の設備を含む)
(4)	主排気筒	放出経路の保持機能
(5)	非常用ディーゼル発電機	動的機器の支援機能 1台100%で接続する母線に給電。

II-20 硝酸プルトニウム貯槽セル等及びグローブボックス等からの排気系の系統図

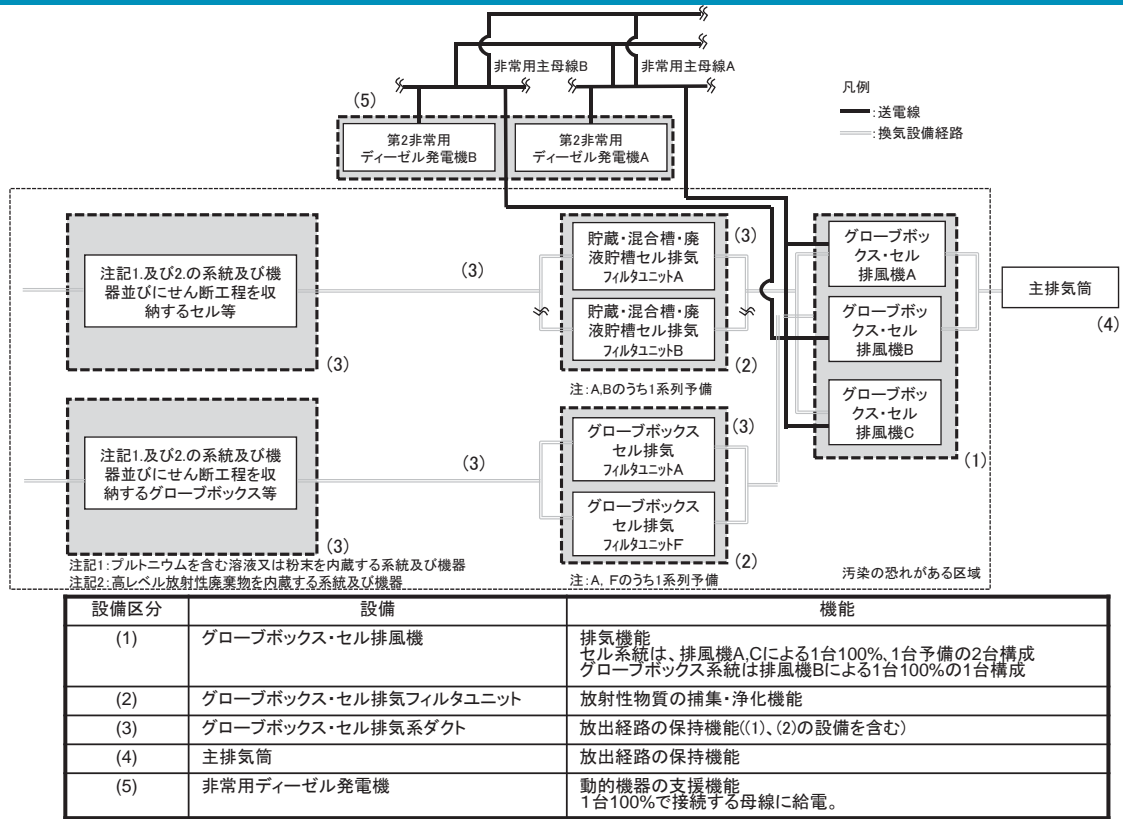

II-21 高レベル濃縮廃液貯槽セル等からの排気系の系統図

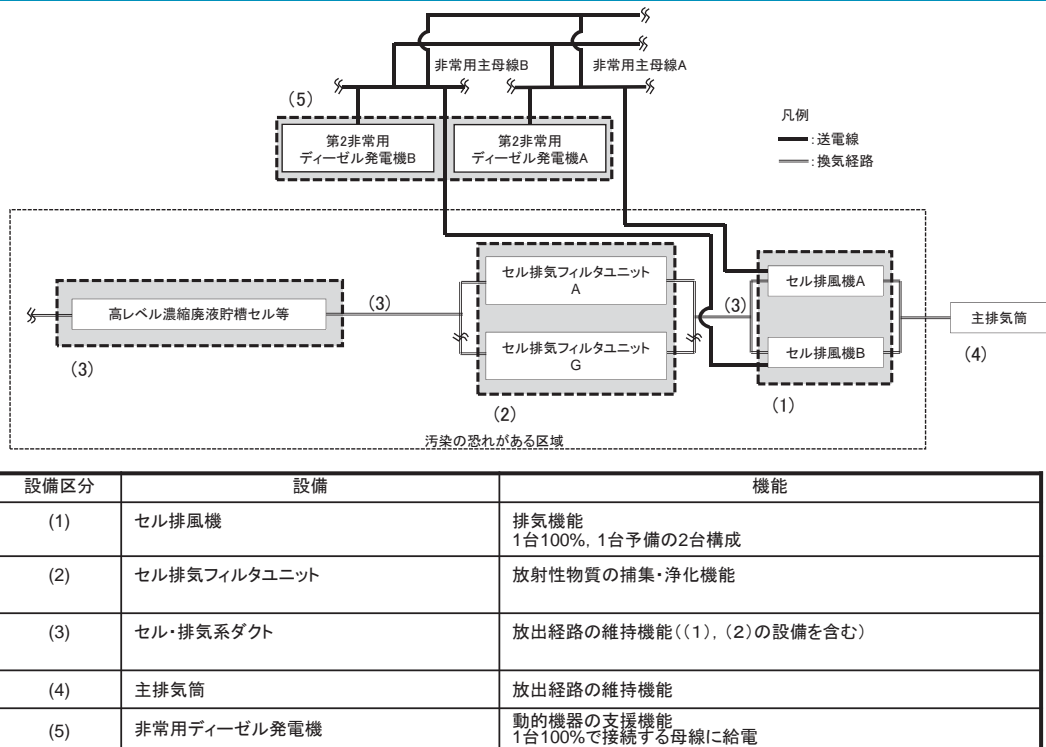

II-22 固化セル圧力放出系の系統図

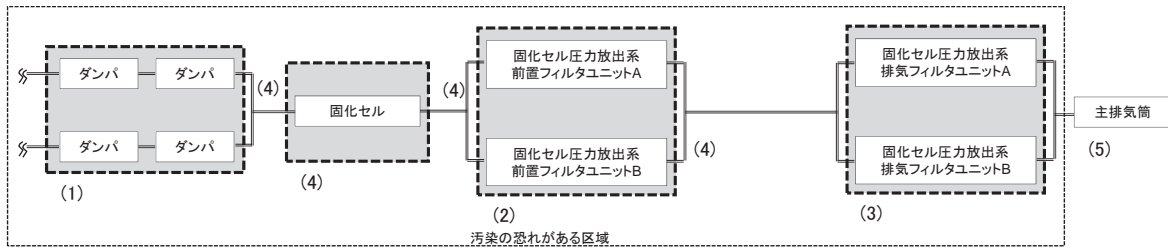

設備区分	設備	機能
(1)	固化セル隔離ダンパ	安全上重要な施設の安全機能確保のための支援機能
(2)	固化セル圧力放出系前置フィルタユニット	放射性物質の捕集・浄化機能
(3)	固化セル圧力放出系排気フィルタユニット	放射性物質の捕集・浄化機能
(4)	セル・排気系ダクト	放出経路の維持機能((1), (2), (3)の設備含む)
(5)	主排気筒	放出経路の維持機能

II-23 固化セル換気系の系統図

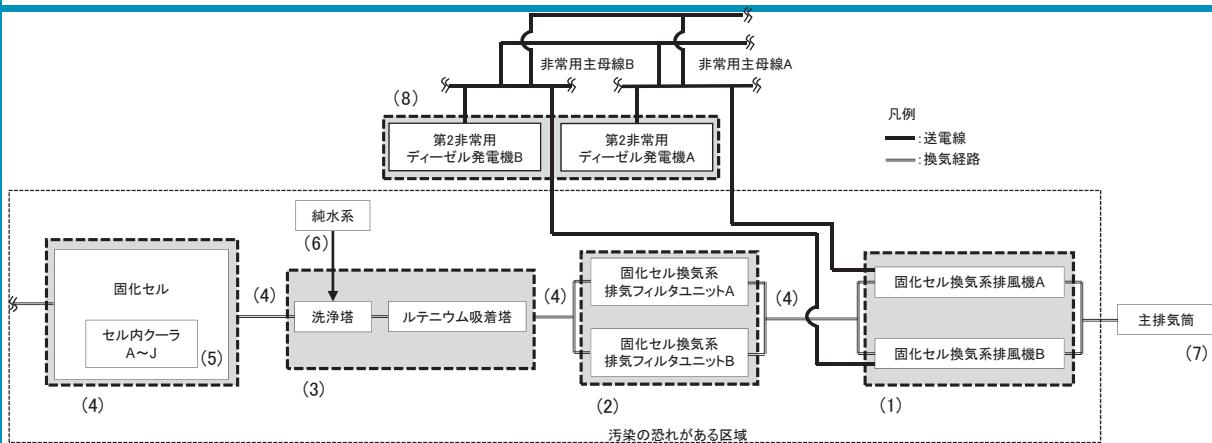

設備区分	設備	機能
(1)	固化セル換気系排風機	排気機能 1台100%, 1台予備の2台構成
(2)	固化セル換気系排気フィルタユニット	放射性物質の捕集・浄化機能
(3)	固化セル換気系の洗浄塔及びルテニウム吸着塔	放射性物質の捕集・浄化機能
(4)	セル・排気系ダクト	放出経路の維持機能((1), (2), (3)の設備を含む)
(5)	セル内クーラ	安全上重要な施設の安全機能確保のための支援機能
(6)	洗浄塔の純水系	安全上重要な施設の安全機能確保のための支援機能
(7)	主排気筒	放出経路の維持機能
(8)	非常用ディーゼル発電機	動的機器の支援機能 1台100%で接続する母線に給電

II-24 前処理建屋換気設備の汚染のおそれのある区域からの排気系
(建屋排気系統図)の系統図

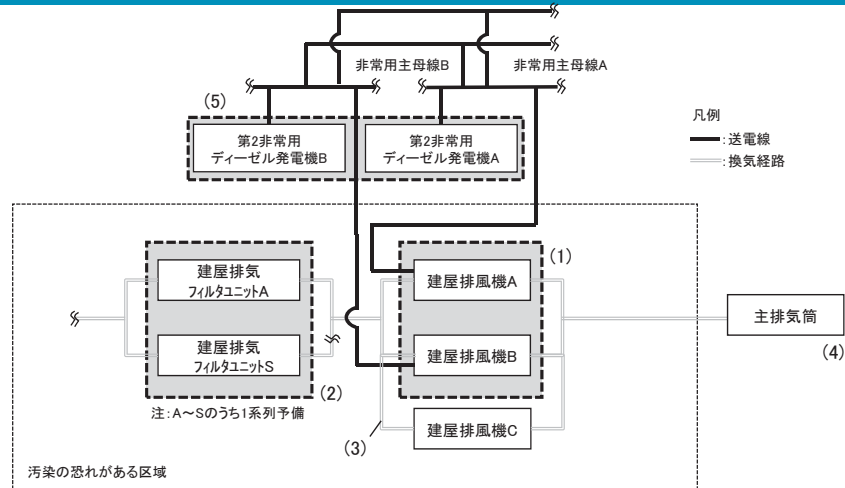

設備区分	設備	機能
(1)	建屋排風機	排気機能 1台100%、1台予備の2台構成。
(2)	建屋排気フィルタユニット	放射性物質の捕集・浄化機能
(3)	排気系ダクト	放出経路の維持機能((1)、(2)の設備を含む)
(4)	主排気筒	放出経路の維持機能
(5)	非常用ディーゼル発電機	動的機器の支援機能 1台100%で接続する母線に給電。

II-25 分離建屋換気設備の汚染のおそれのある区域からの排気系
(建屋排気系統図)の系統図

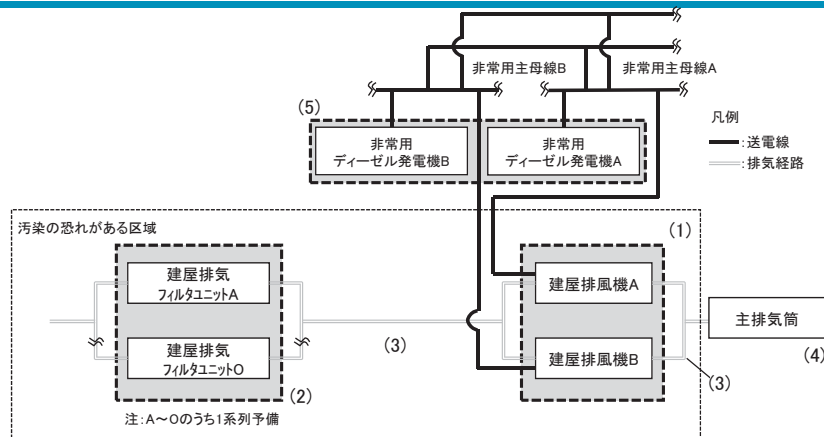

設備区分	設備	機能
(1)	建屋排風機	排気機能 1台100%、1台予備の2台構成。
(2)	建屋排気フィルタユニット	放射性物質の捕集・浄化機能
(3)	分離建屋換気設備 汚染のおそれのある区域からの排気系	放出経路の維持機能((1)、(2)の設備を含む)
(4)	主排気筒	放出経路の維持機能
(5)	非常用ディーゼル発電機	動的機器の支援機能 1台100%で接続する母線に給電。

II-26 精製建屋換気設備の汚染のおそれのある区域からの排気系（建屋排気系統図）の系統図

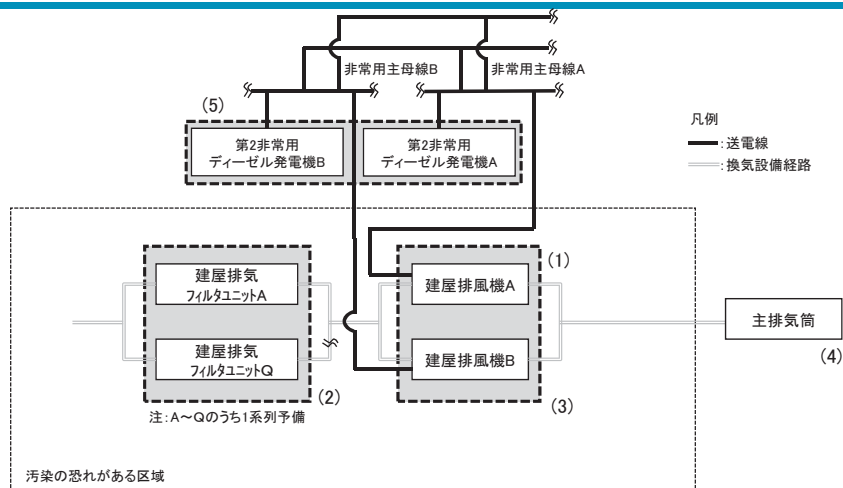

設備区分	設備	機能
(1)	建屋排風機	排気機能 1台100%、1台予備の2台構成。
(2)	建屋排気フィルタユニット	放射性物質の捕集・浄化機能
(3)	排気系ダクト	放出経路の保持機能((1)、(2)の設備を含む)
(4)	主排気筒	放出経路の保持機能
(5)	非常用ディーゼル発電機	動的機器の支援機能 1台100%で接続する母線に給電。

II-27 ウラン・プルトニウム混合脱硝建屋換気設備の汚染のおそれのある区域からの排気系（建屋排気系統図）の系統図

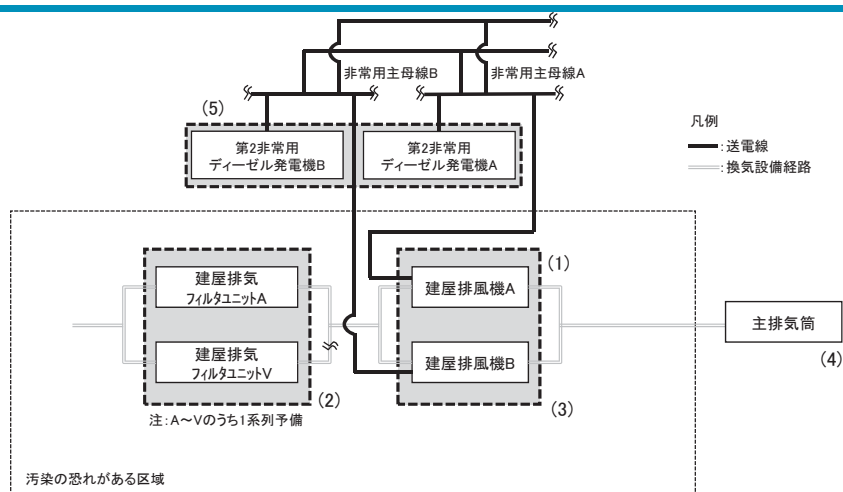

設備区分	設備	機能
(1)	建屋排風機	排気機能 1台100%、1台予備の2台構成。
(2)	建屋排気フィルタユニット	放射性物質の捕集・浄化機能
(3)	排気系ダクト	放出経路の保持機能((1)、(2)の設備を含む)
(4)	主排気筒	放出経路の保持機能
(5)	非常用ディーゼル発電機	動的機器の支援機能 1台100%で接続する母線に給電。

II-28 高レベル廃液ガラス固化建屋換気設備の汚染のおそれのある区域からの排気系（建屋排気系統図）の系統図

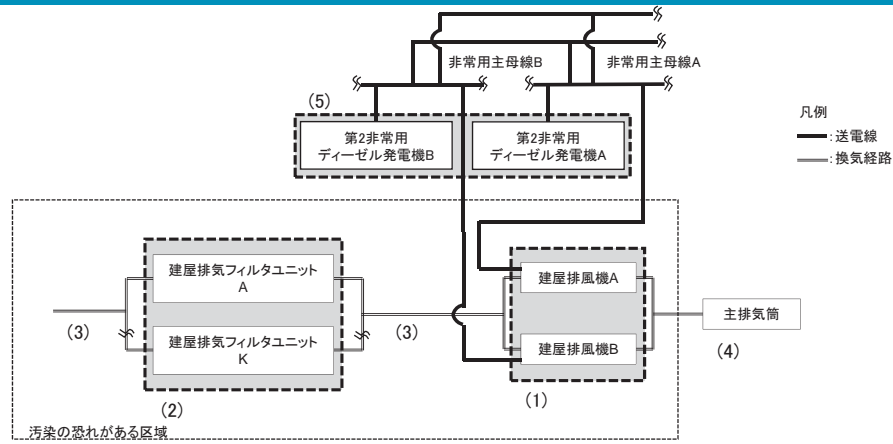

設備区分	設備	機能
(1)	建屋排風機	排気機能 1台50%の2台構成
(2)	建屋排気フィルタユニット	放射性物質の捕集・浄化機能
(3)	排気系ダクト	放出経路の維持機能((1), (2)の設備を含む)
(4)	主排気筒	放出経路の維持機能
(5)	非常用ディーゼル発電機	動機機器の支援機能 1台100%で接続する母線に給電

II-29 非常用所内電源系統の系統図（1/2）
（再処理施設本体用）

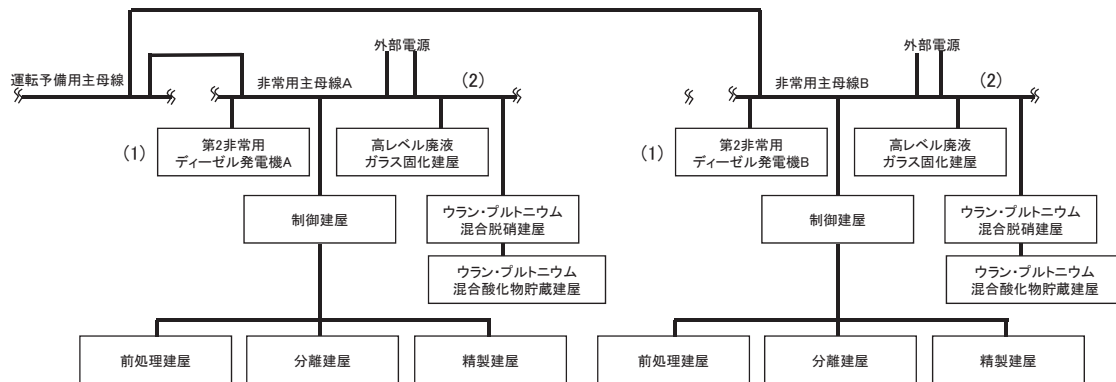

設備区分	設備	機能
(1)	第2非常用ディーゼル発電機	電源供給機能 1台100%で接続する母線に給電。
(2)	電路	電源供給経路の維持機能

II - 29 非常用所内電源システムの系統図 (2/2)
(使用済燃料受入れ・貯蔵設備用)

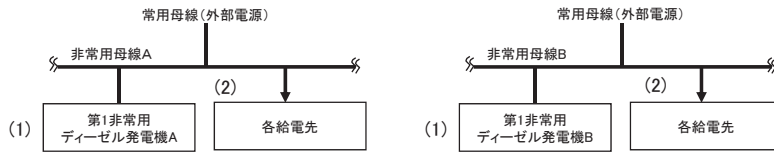

設備区分	設備	機能
(1)	第1非常用ディーゼル発電機	電源供給機能 1台100%で接続する母線に給電。
(2)	電路	電源供給経路の維持機能

II - 30 安全蒸気系の系統図

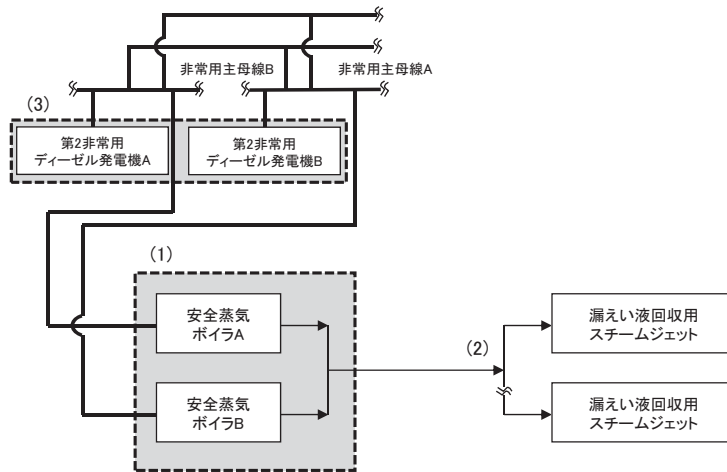

凡例
 —: 安全蒸気系
 —: 電路

設備区分	設備	機能
(1)	安全蒸気ボイラ	安全蒸気系の蒸気供給機能 1台100%、1台予備の2台構成。
(2)	安全蒸気系配管・弁類	安全蒸気系の供給経路の保持機能(1)の設備を含む)
(3)	第2非常用ディーゼル発電機	動的機器の支援機能 1台100%で接続する母線に給電。

II-31 安全圧縮空気系の系統図

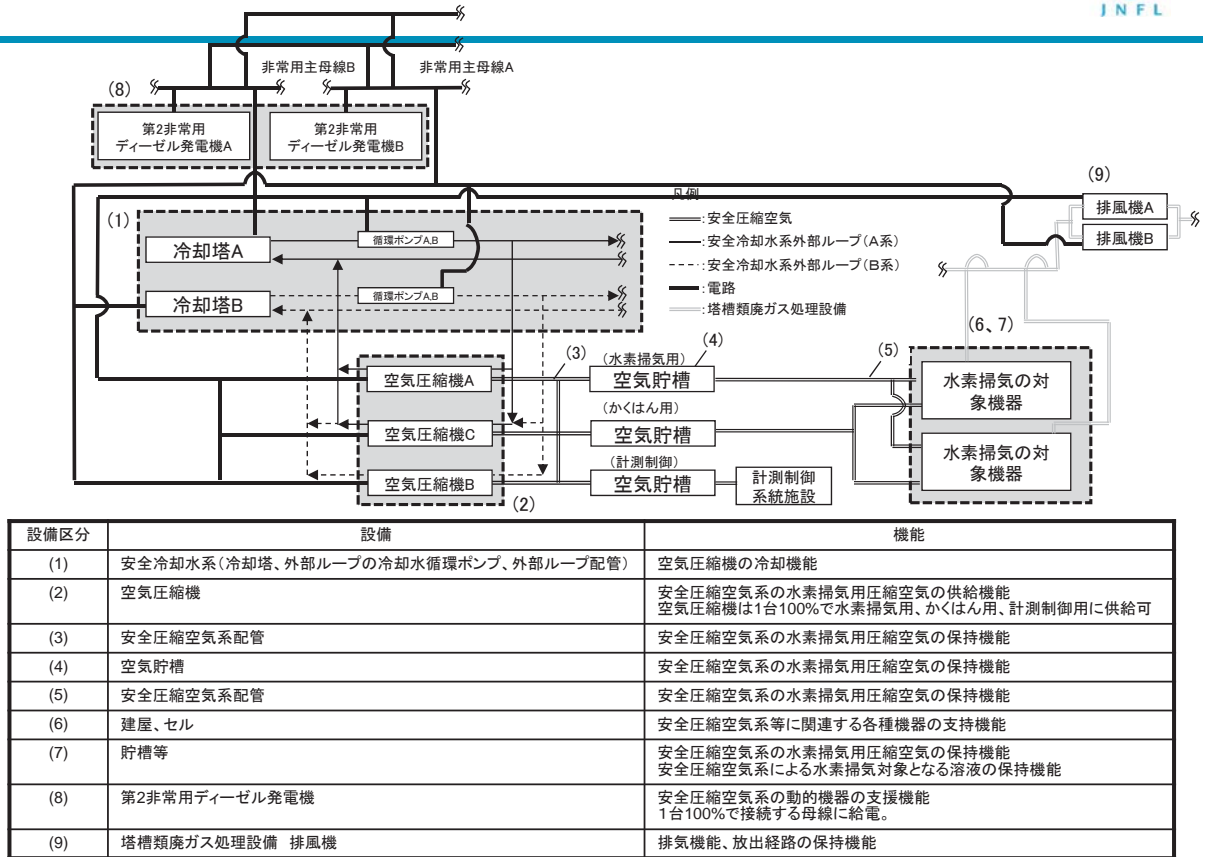

II-32 プール冷却水系の系統図

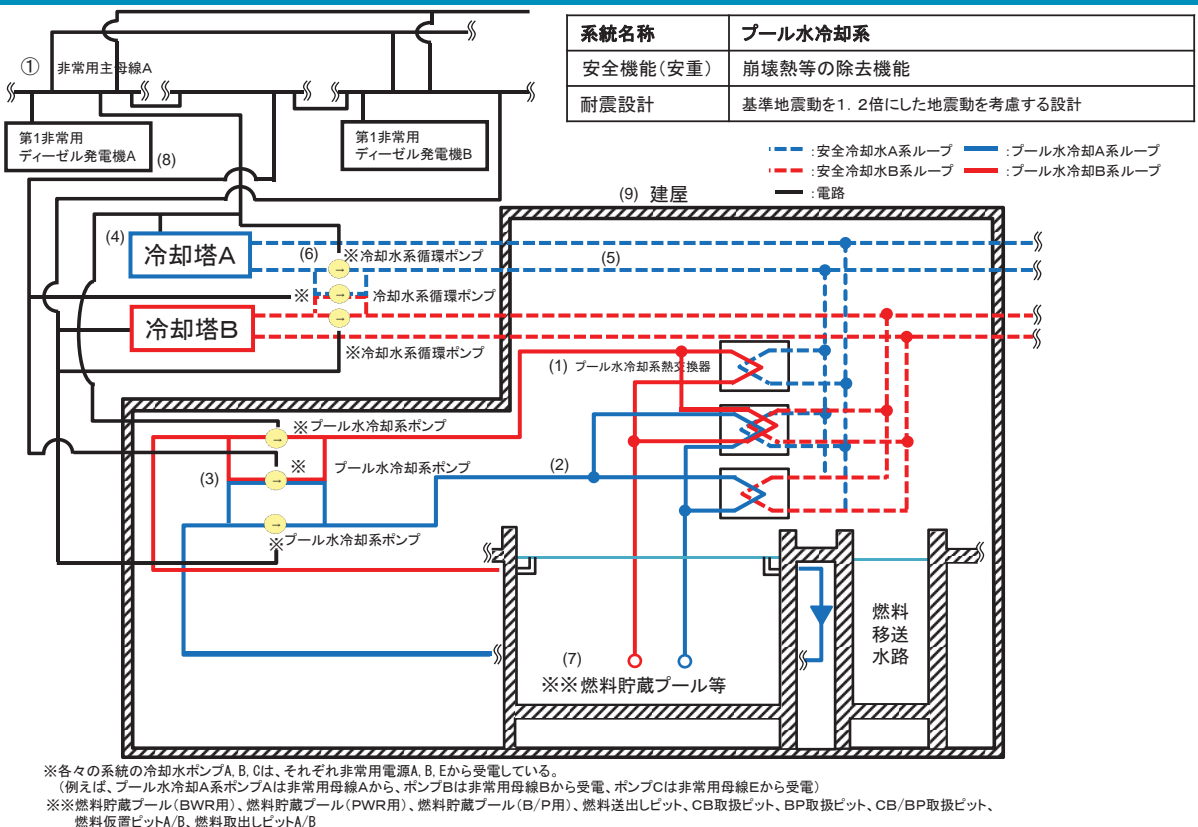

II-32 プール冷却水系の系統図
設備区分の説明



設備区分	設備	機能
(1)	プール水冷却系の熱交換器	崩壊熱除去機能 プール水冷却系の熱交換器は1基100%の3系列構成とし、1基は予備とする
(2)	プール水冷却系のループ	プール水冷却系のループの冷却水の循環機能
(3)	プール水冷却系ポンプ	プール水冷却系のループの冷却水の循環機能 2系統にポンプを3台設置し、1台100%の構成。 (1台は2系統で供用の予備) ポンプの電源は、それぞれ異なる系統から受電。 (ポンプAは非常用電源Aから、ポンプBは非常用電源Bから、ポンプCは非常用電源Eから受電)
(4)	安全冷却水系の冷却塔	崩壊熱除去機能(プール水冷却系熱交換器で熱交換) 安全冷却水系の冷却塔は1系統100%の2系列構成
(5)	安全冷却水系のループ	安全冷却水系のループの冷却水の保持機能 安全冷却水系のループは1系統100%の2系列構成
(6)	安全冷却水系の冷却水循環ポンプ	安全冷却水系のループの冷却水の循環機能 2系統にポンプを3台設置し、1台100%の構成。 (1台は2系統で供用の予備) ポンプの電源は、それぞれ異なる系統から受電。 (ポンプAは非常用電源Aから、ポンプBは非常用電源Bから、ポンプCは非常用電源Eから受電)
(7)	プール等(含燃料移送水路)	貯蔵、放出経路の保持機能
(8)	非常用ディーゼル発電機	プール水冷却系等の動的機器の支援機能
(9)	建屋	プール水冷却系等に関連する各種機器の支持機能

II-32 プール冷却水系の系統図
崩壊熱除去の対象機器



	建屋	崩壊熱除去の対象機器
1	FA	燃料貯蔵プール(BWR用)
2	FA	燃料貯蔵プール(PWR用)
3	FA	燃料貯蔵プール(B/P用)
4	FA	燃料取出しピットA
5	FA	燃料取出しピットB
6	FA	燃料仮置きピットA
7	FA	燃料仮置きピットB

II-32 プール水冷却系の系統図（計測制御系）（1/2）

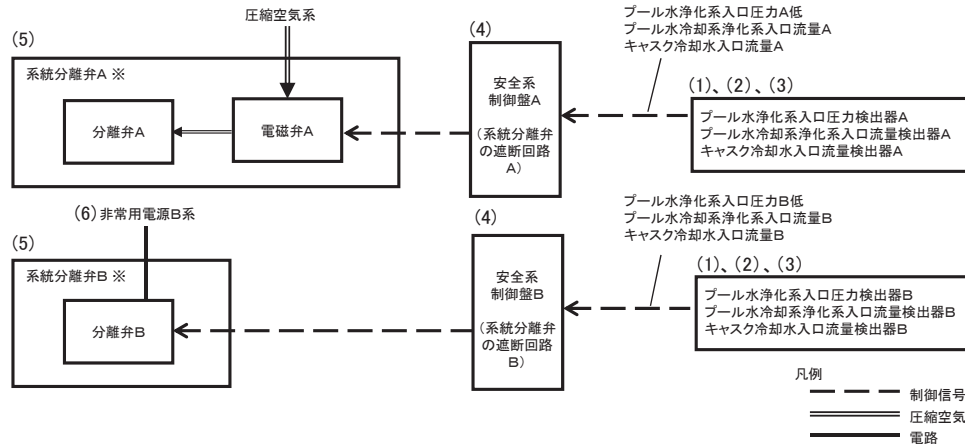

設備区分	設備	機能
(1)	プール水浄化系入口圧力検出器	安全に係るプロセス量等の維持機能(崩壊熱等の除去機能)
(2)	プール水冷却系浄化系入口流量検出器	安全に係るプロセス量等の維持機能(崩壊熱等の除去機能)
(3)	キャスク冷却水入口流量検出器	安全に係るプロセス量等の維持機能(崩壊熱除去機能)
(4)	安全系制御盤(系統分離弁の遮断回路)	安全に係るプロセス量等の維持機能(崩壊熱等の除去機能)
(5)	系統分離弁(A:空気作動弁、B:電動弁)	安全に係るプロセス量等の維持機能(崩壊熱等の除去機能)
(6)	非常用電源B系	安全に係るプロセス量等の維持機能(崩壊熱等の除去機能)

※系統分離弁A/Bは、プール水浄化系入口圧力A/B、プール水冷却系浄化系入口流量A/B、キャスク冷却水入口流量A/Bの3検出毎に1セットの3系統から構成される。

II-32 プール水冷却系の系統図（計測制御系）（2/2）

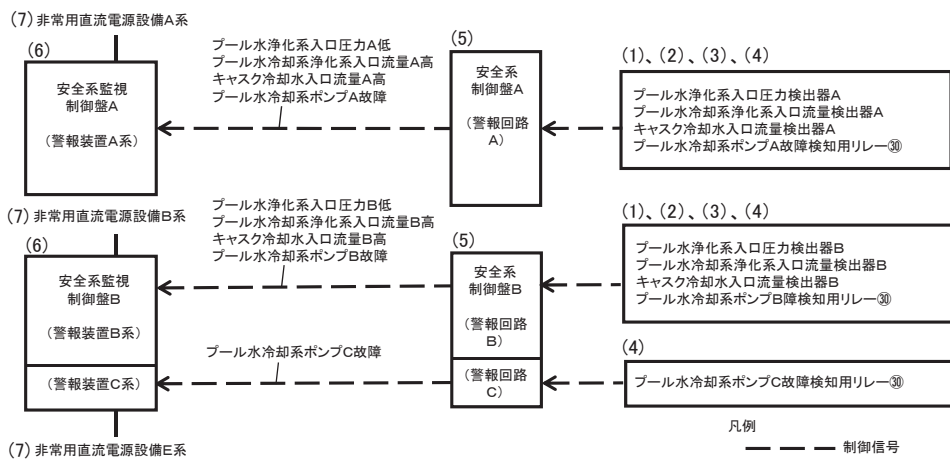

設備区分	設備	機能
(1)	プール水浄化系入口圧力検出器	安全に係るプロセス量等の維持機能(崩壊熱等の除去機能)
(2)	プール水冷却系浄化系入口流量検出器	安全に係るプロセス量等の維持機能(崩壊熱等の除去機能)
(3)	キャスク冷却水入口流量検出器	安全に係るプロセス量等の維持機能(崩壊熱除去機能)
(4)	プール水冷却系ポンプ故障検知用リレー	安全に係るプロセス量等の維持機能(崩壊熱等の除去機能)
(5)	安全系制御盤(警報回路)	安全に係るプロセス量等の維持機能(崩壊熱等の除去機能)
(6)	安全系監視制御盤(警報装置)	安全に係るプロセス量等の維持機能(崩壊熱等の除去機能)
(7)	非常用直流電源設備	安全に係るプロセス量等の維持機能(崩壊熱等の除去機能)

II-33 安全冷却水系の系統図（使用済燃料の受入れ施設及び貯蔵施設用）
（1 / 3）

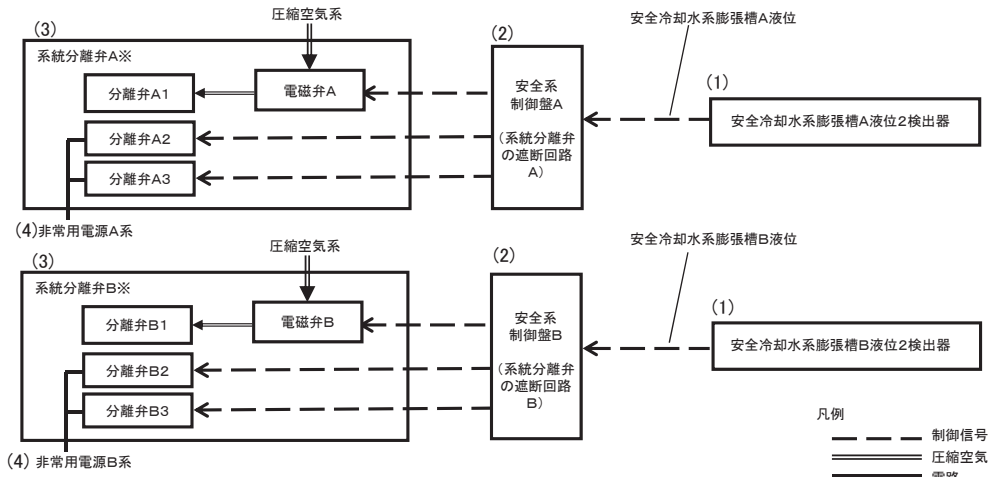

設備区分	設備	機能
(1)	安全冷却水系膨張槽液位2検出器	安全に係るプロセス量等の維持機能(崩壊熱等の除去機能)
(2)	安全系制御盤(系統分離弁の遮断回路)	安全に係るプロセス量等の維持機能(崩壊熱等の除去機能)
(3)	系統分離弁(A1/B1:空気作動弁、A2、A3/B2、B3:電動弁)	安全に係るプロセス量等の維持機能(崩壊熱等の除去機能)
(4)	非常用電源A系/B系	安全に係るプロセス量等の維持機能(崩壊熱等の除去機能)

※系統分離弁Aは3つの弁があり安全系冷却水A系の常用負荷との取合ラインに設置される。系統分離弁Bも3つの弁があり安全系冷却水B系の常用負荷との取合ラインに設置される。

II-33 安全冷却水系の系統図（使用済燃料の受入れ施設及び貯蔵施設用）
（2 / 3）

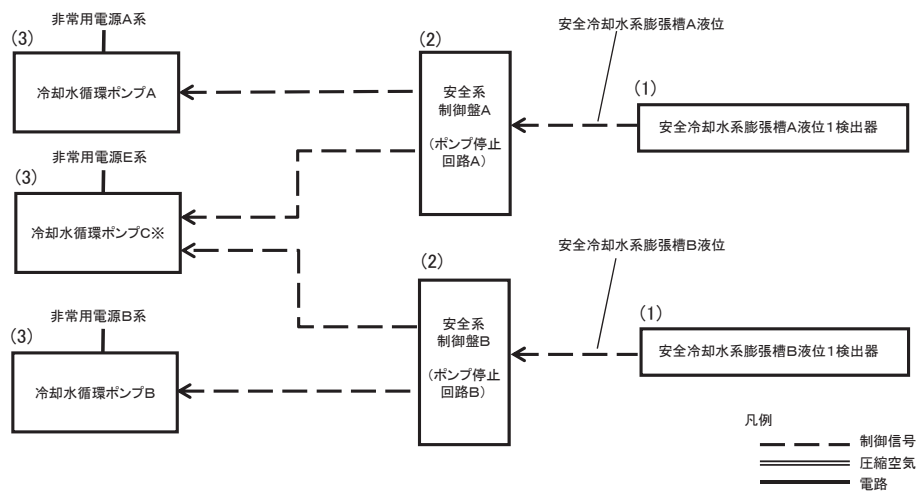

設備区分	設備	機能
(1)	安全冷却水系膨張槽液位1検出器	安全に係るプロセス量等の維持機能(崩壊熱等の除去機能)
(2)	安全系制御盤(ポンプ停止回路)	安全に係るプロセス量等の維持機能(崩壊熱等の除去機能)
(3)	冷却水循環ポンプ	安全に係るプロセス量等の維持機能(崩壊熱等の除去機能)

※循環ポンプCは循環ポンプAと循環ポンプBの共通予備ポンプ

II-33 安全冷却水系の系統図（使用済燃料の受入れ施設及び貯蔵施設用）
(3/3)

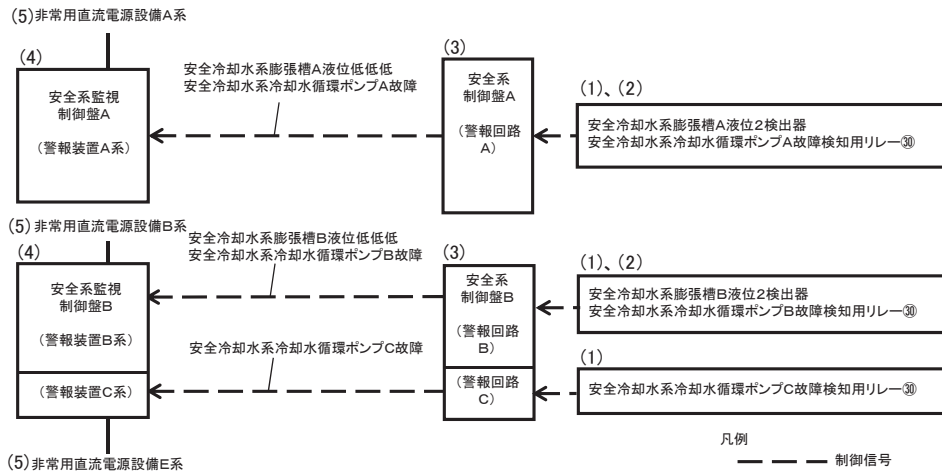

設備区分	設備	機能
(1)	安全冷却水系膨張槽液位2検出器	安全に係るプロセス量等の維持機能(崩壊熱等の除去機能)
(2)	安全冷却水系冷却水循環ポンプ故障検知用リレー	安全に係るプロセス量等の維持機能(崩壊熱等の除去機能)
(3)	安全系制御盤(警報回路)	安全に係るプロセス量等の維持機能(崩壊熱等の除去機能)
(4)	安全系監視制御盤(警報装置)	安全に係るプロセス量等の維持機能(崩壊熱等の除去機能)
(5)	非常用直流電源設備	安全に係るプロセス量等の維持機能(崩壊熱等の除去機能)

II-33 安全冷却水系の系統図（再処理設備本体用）（1/2）

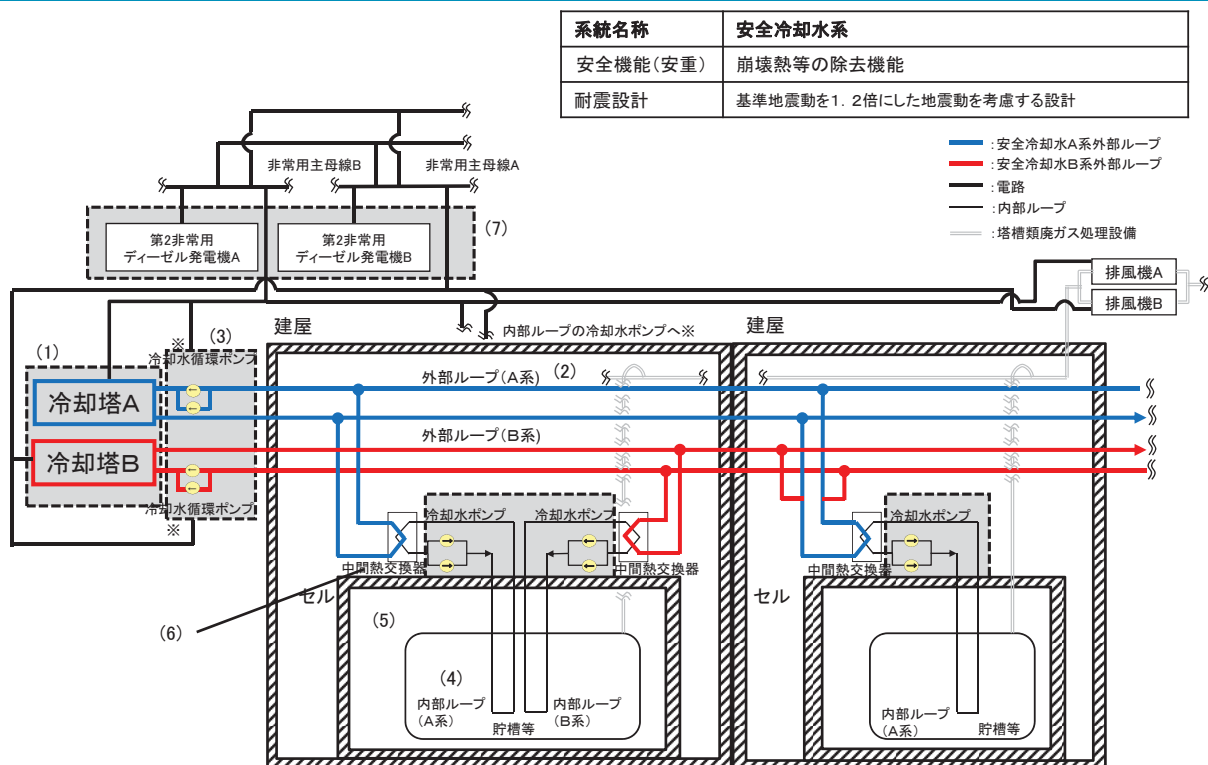

系統名称	安全冷却水系
安全機能(安重)	崩壊熱等の除去機能
耐震設計	基準地震動を1.2倍にした地震動を考慮する設計

- : 安全冷却水A系外部ループ
- : 安全冷却水B系外部ループ
- : 電路
- : 内部ループ
- : 塔槽類廃ガス処理設備

※各々の系統の冷却水ポンプA, Bは、それぞれ非常用電源A, Bから受電している。(例えば、安全冷却水A系の循環ポンプAは非常用母線Aから、循環ポンプBは非常用母線Bから受電)

II-33 安全冷却水系の系統図（再処理設備本体用）（2/2）



設備区分	設備	機能
(1)	安全冷却水系の冷却塔	崩壊熱除去機能 安全冷却水系の冷却塔は1系統100%の2系列構成
(2)	安全冷却水系の外部ループ	安全冷却水系の外部ループの冷却水の保持機能 安全冷却水系の外部ループは1系統100%の2系列構成
(3)	安全冷却水系の冷却水循環ポンプ	安全冷却水系の外部ループの冷却水の循環機能 1系統にポンプを2台設置し、1台100%の構成。
(4)	安全冷却水系の内部ループ	安全冷却水系の内部ループの冷却水の循環機能
(5)	安全冷却水系の内部ループ循環ポンプ	安全冷却水系の内部ループの冷却水の循環機能 1系統にポンプを2台設置し、1台100%の構成。
(6)	安全冷却水系の中間熱交換器	安全冷却水系の冷却水の保持機能
(7)	非常用ディーゼル発電機	安全冷却水系の動的機器の支援機能
(8)	建屋、セル	安全冷却水系等に関連する各種機器の支持機能

II-34 ウラン・プルトニウム混合酸化物貯蔵建屋換気設備の貯蔵室からの排気系の系統図

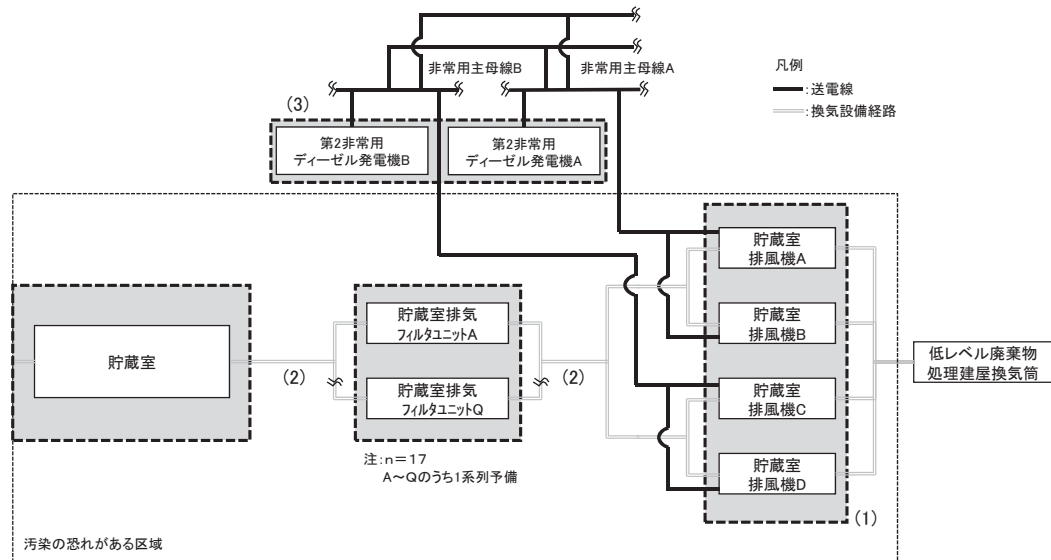

設備区分	設備	機能
(1)	貯蔵室排風機A～D	崩壊熱等の除去機能 1台50%、4台中2台予備
(2)	貯蔵室からの排気系統	崩壊熱等の除去機能(フィルタユニットを含む)
(3)	非常用ディーゼル発電機A/B	動的機器の支援機能 1台100%で接続する母線に給電。

II - 3 5 補給水設備の系統図

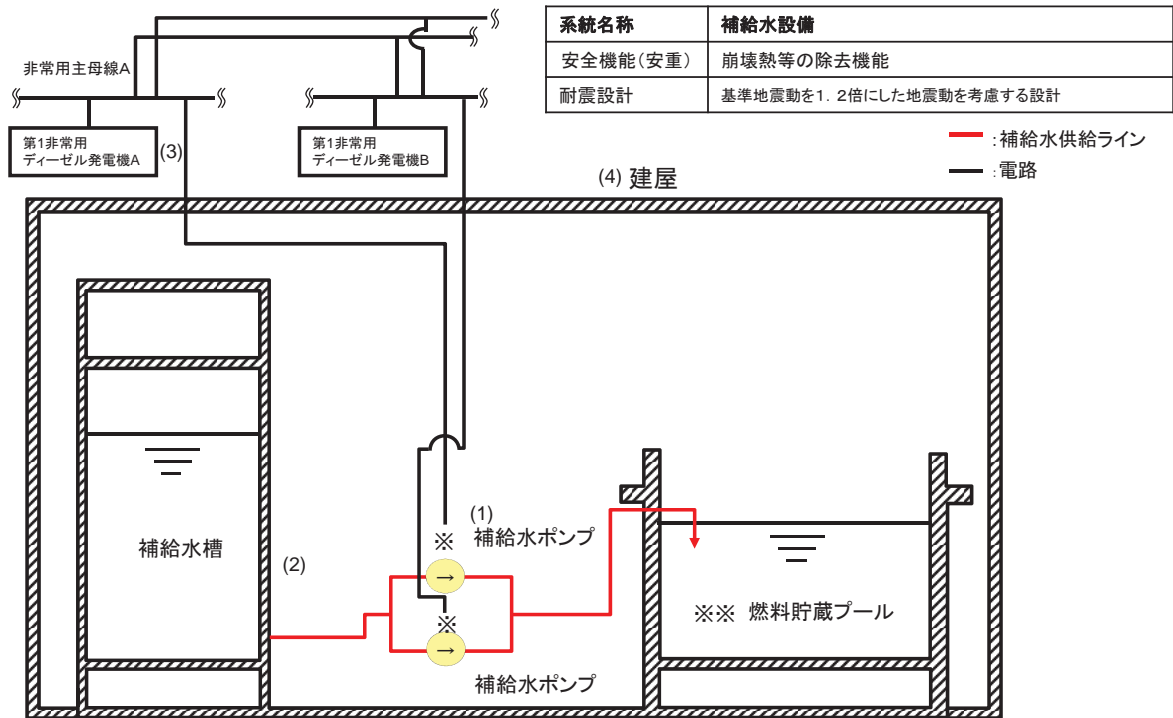

系統名称	補給水設備
安全機能(安重)	崩壊熱等の除去機能
耐震設計	基準地震動を1.2倍にした地震動を考慮する設計

— : 補給水供給ライン
— : 電路

※各々の系統の補給水ポンプA, Bは、それぞれ非常用電源A, Bから受電している。(例えば、補給水ポンプAは非常用母線Aから、ポンプBは非常用母線Bから受電)
 ※※燃料貯蔵プール(BWR用)、燃料貯蔵プール(PWR用)、燃料貯蔵プール(B/P用)、燃料送出しビット、CB取扱ビット、BP取扱ビット、CB/BP取扱ビット、燃料仮置ビットA/B、燃料取出しビットA/B

II - 3 5 補給水設備の系統図
設備区分の説明



設備区分	設備	機能
(1)	補給水ポンプ	補給水の供給機能 ポンプを2台設置し、常時1台連続運転。 (使用量増加時にもう一台運転) ポンプの電源は、それぞれ異なる系統から受電。 (ポンプAは非常用電源Aから、ポンプBは非常用電源Bから受電)
(2)	補給水供給機器・配管	補給水供給経路の保持機能
(3)	非常用ディーゼル発電機	補給水設備の動的機器の支援機能
(4)	建屋	補給水設備に関連する各種機器の支持機能

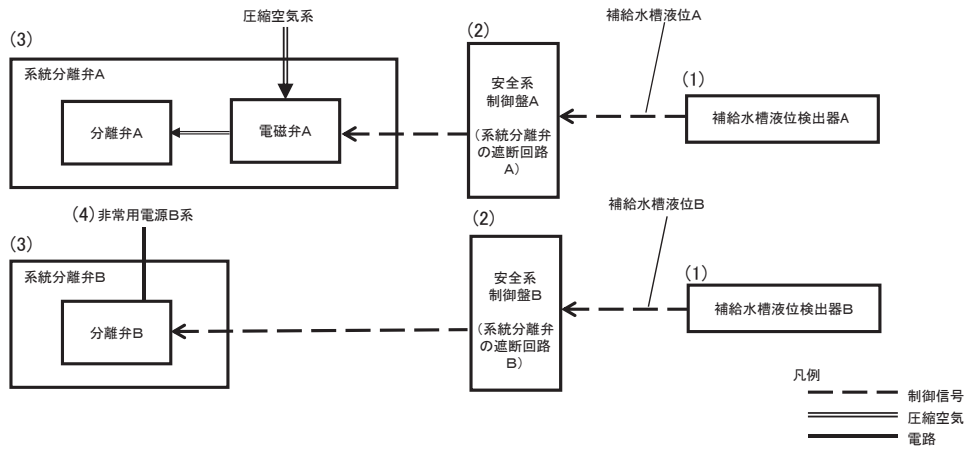

設備区分	設備	機能
(1)	補給水槽液位検出器	安全に係るプロセス量等の維持機能(崩壊熱等の除去機能)
(2)	安全系制御盤(系統分離弁の遮断回路)	安全に係るプロセス量等の維持機能(崩壊熱等の除去機能)
(3)	系統分離弁(A:空気作動弁、B:電動弁)	安全に係るプロセス量等の維持機能(崩壊熱等の除去機能)
(4)	非常用電源B系	安全に係るプロセス量等の維持機能(崩壊熱等の除去機能)

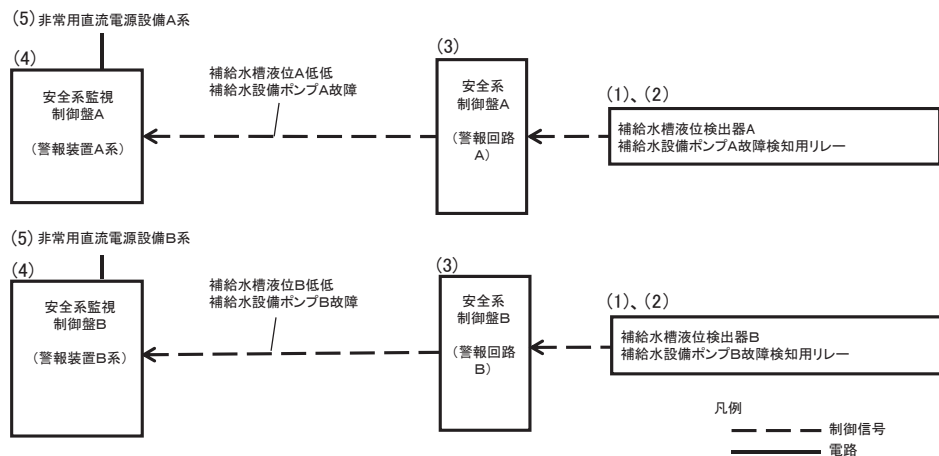

設備区分	設備	機能
(1)	補給水槽液位検出器	安全に係るプロセス量等の維持機能(崩壊熱等の除去機能)
(2)	補給水設備ポンプ故障検知用リレー	安全に係るプロセス量等の維持機能(崩壊熱等の除去機能)
(3)	安全系制御盤(警報回路)	安全に係るプロセス量等の維持機能(崩壊熱等の除去機能)
(4)	安全系監視制御盤(警報装置)	安全に係るプロセス量等の維持機能(崩壊熱等の除去機能)
(5)	非常用直流電源設備	安全に係るプロセス量等の維持機能(崩壊熱等の除去機能)

II - 3 6 可溶性中性子吸収材緊急供給系の系統図

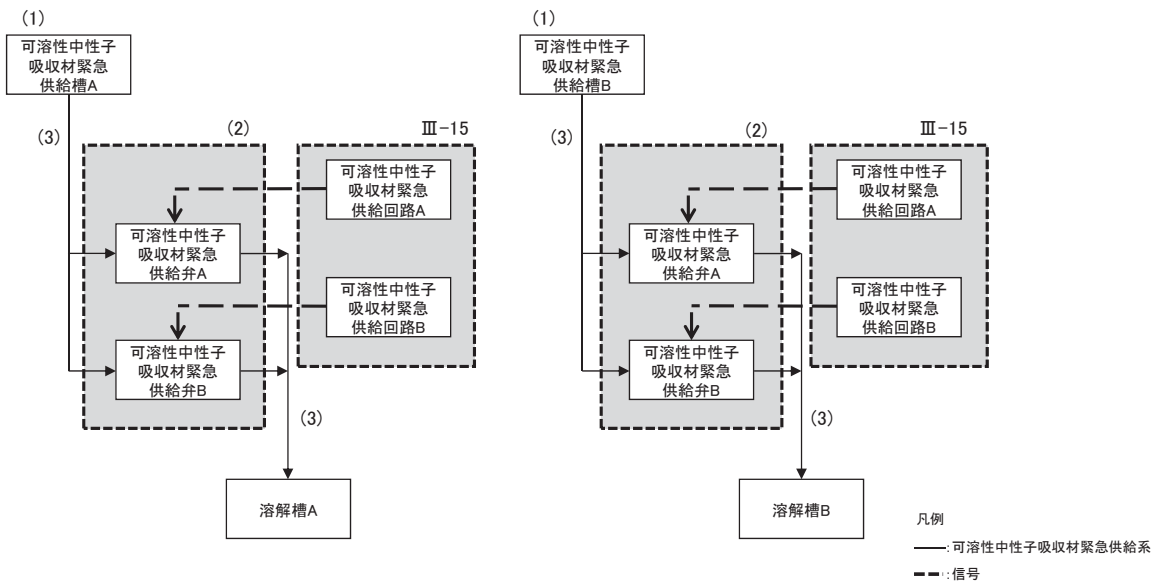

設備区分	設備	機能
(1)	可溶性中性子吸収材緊急供給槽	可溶性中性子吸収材の保持機能
(2)	可溶性中性子吸収材緊急供給弁	可溶性中性子吸収材の供給機能
(3)	可溶性中性子吸収材緊急供給系配管・弁類	可溶性中性子吸収材の保持機能

III - 1 燃焼度計測装置の系統図 (1 / 2)

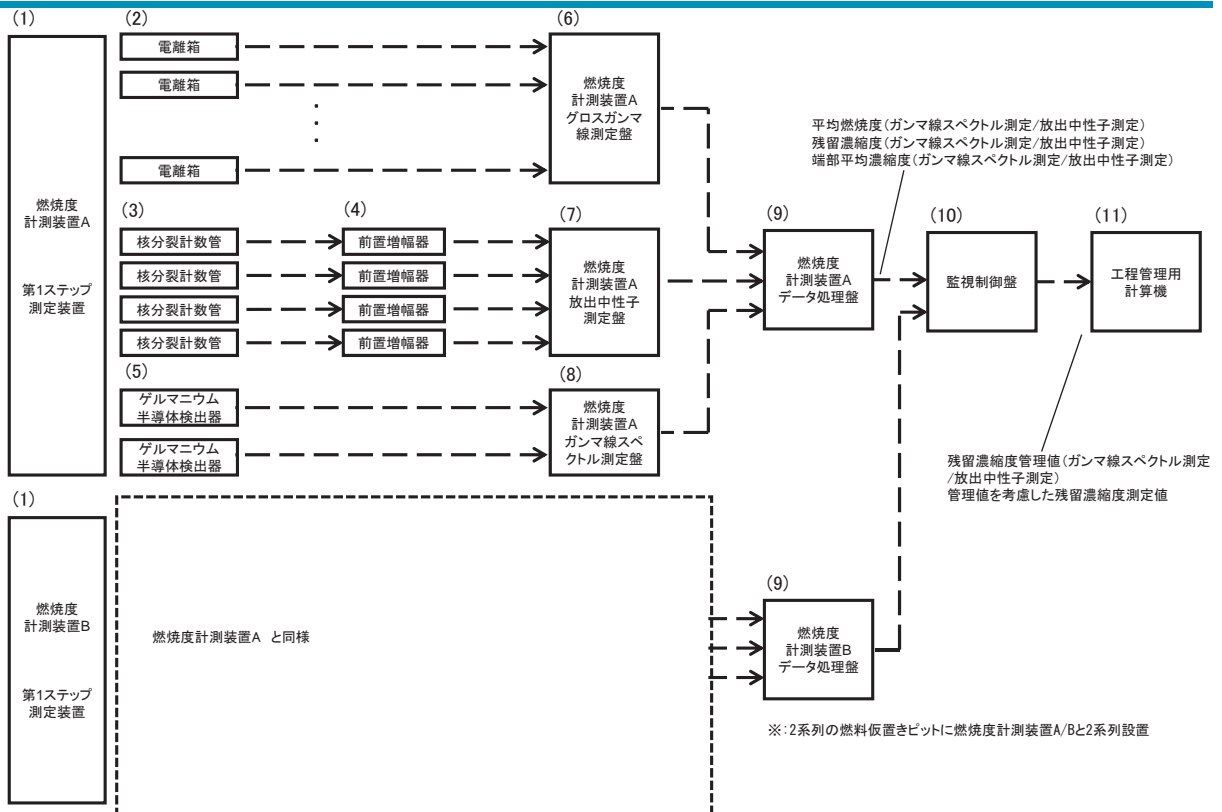

Ⅲ－１ 燃焼度計測装置の系統図（２／２）



設備区分	設備	機能
(1)	燃焼度計測装置 第1ステップ測定装置	安全に係るプロセス量等の維持機能(火災, 爆発, 臨界等に係るプロセス量等の維持機能)
(2)	電離箱	安全に係るプロセス量等の維持機能(火災, 爆発, 臨界等に係るプロセス量等の維持機能)
(3)	核分裂計数管	安全に係るプロセス量等の維持機能(火災, 爆発, 臨界等に係るプロセス量等の維持機能)
(4)	前置増幅器	安全に係るプロセス量等の維持機能(火災, 爆発, 臨界等に係るプロセス量等の維持機能)
(5)	ゲルマニウム半導体検出器	安全に係るプロセス量等の維持機能(火災, 爆発, 臨界等に係るプロセス量等の維持機能)
(6)	グロスガンマ線測定盤	安全に係るプロセス量等の維持機能(火災, 爆発, 臨界等に係るプロセス量等の維持機能)
(7)	放出中性子測定盤	安全に係るプロセス量等の維持機能(火災, 爆発, 臨界等に係るプロセス量等の維持機能)
(8)	ガンマ線スペクトル測定盤	安全に係るプロセス量等の維持機能(火災, 爆発, 臨界等に係るプロセス量等の維持機能)
(9)	データ処理盤	安全に係るプロセス量等の維持機能(火災, 爆発, 臨界等に係るプロセス量等の維持機能)
(10)	監視制御盤	安全に係るプロセス量等の維持機能(火災, 爆発, 臨界等に係るプロセス量等の維持機能)
(11)	工程管理用計算機	安全に係るプロセス量等の維持機能(火災, 爆発, 臨界等に係るプロセス量等の維持機能)

Ⅲ－２ 燃料せん断長位置異常によるせん断停止回路の系統図

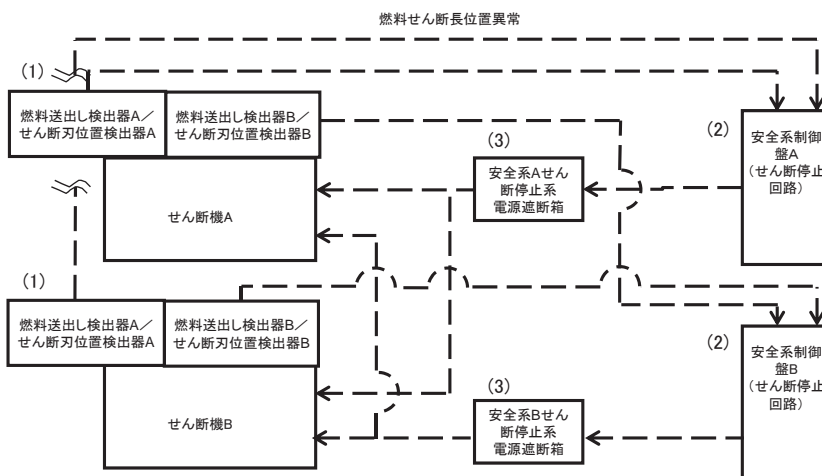

設備区分	設備	機能
(1)	燃料送出し検出器/せん断刃位置検出器	安全に係るプロセス量等の維持機能(核的制限値の維持機能)
(2)	安全系制御盤(せん断停止回路)	安全に係るプロセス量等の維持機能(核的制限値の維持機能)
(3)	せん断停止系電源遮断箱	安全に係るプロセス量等の維持機能(核的制限値の維持機能)

Ⅲ－３ エンドピースせん断位置異常によるせん断停止回路の系統図

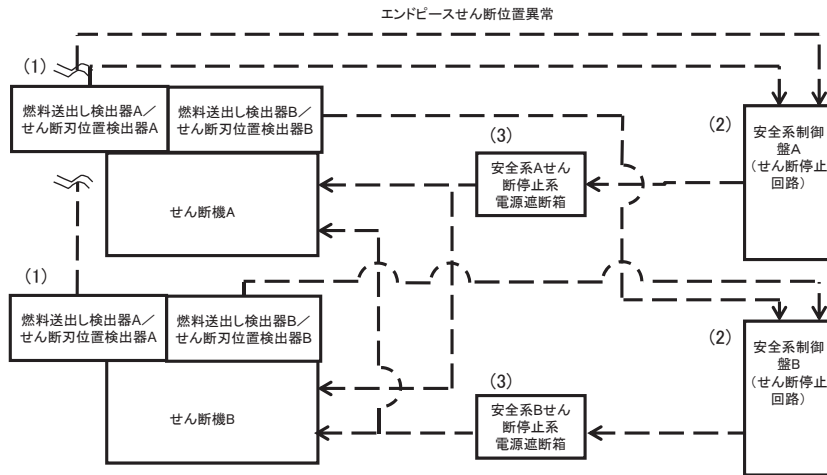

設備区分	設備	機能
(1)	燃料送出し検出器／せん断刃位置検出器	安全に係るプロセス量等の維持機能(核的制限値の維持機能)
(2)	安全系制御盤(せん断停止回路)	安全に係るプロセス量等の維持機能(核的制限値の維持機能)
(3)	せん断停止系電源遮断箱	安全に係るプロセス量等の維持機能(核的制限値の維持機能)

Ⅲ－４ 溶解槽溶解液密度高によるせん断停止回路の系統図

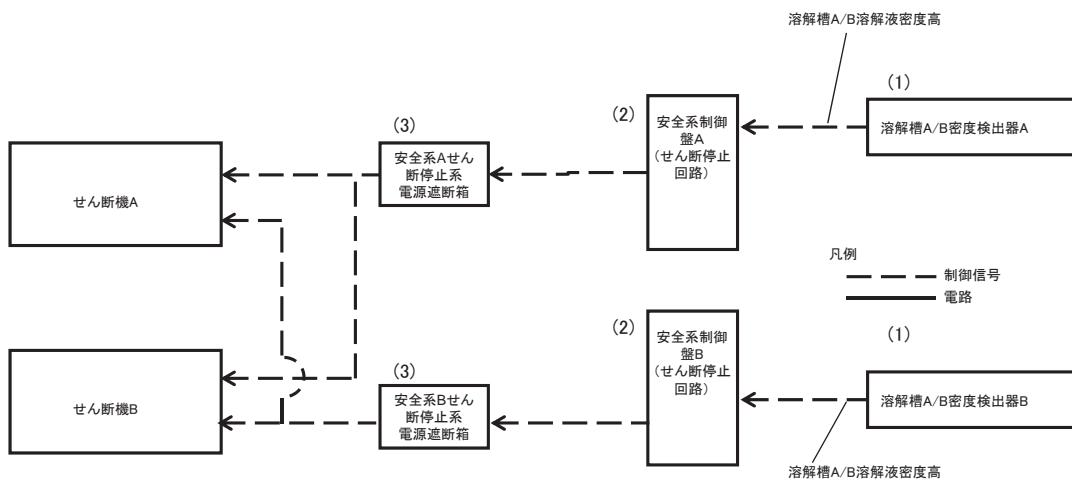

設備区分	設備	機能
(1)	溶解槽密度検出器	安全に係るプロセス量等の維持機能(核的制限値の維持機能)
(2)	安全系制御盤(せん断停止回路)	安全に係るプロセス量等の維持機能(核的制限値の維持機能)
(3)	せん断停止系電源遮断箱	安全に係るプロセス量等の維持機能(核的制限値の維持機能)

Ⅲ-5 第1よう素追出し槽及び第2よう素追出し槽の溶解液密度高による警報の系統図

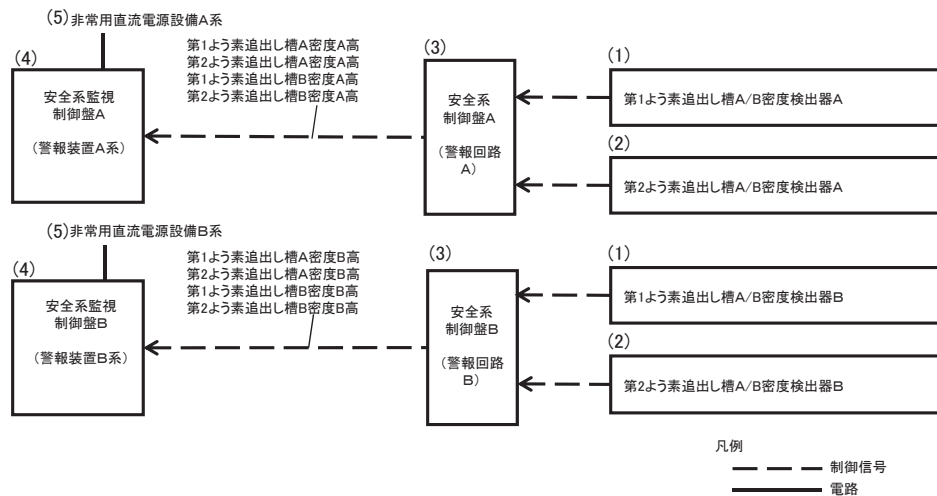

設備区分	設備	機能
(1)	第1よう素追出し槽A/B密度検出器	安全に係るプロセス量等の維持機能(核的制限値の維持機能)
(2)	第2よう素追出し槽A/B密度検出器	安全に係るプロセス量等の維持機能(核的制限値の維持機能)
(3)	安全系制御盤(警報回路)	安全に係るプロセス量等の維持機能(核的制限値の維持機能)
(4)	安全系監視制御盤(警報装置)	安全に係るプロセス量等の維持機能(核的制限値の維持機能)
(5)	非常用直流電源設備	安全に係るプロセス量等の維持機能(核的制限値の維持機能)

Ⅲ-6 エンドピース酸洗浄槽洗浄液密度高によるせん断停止回路の系統図

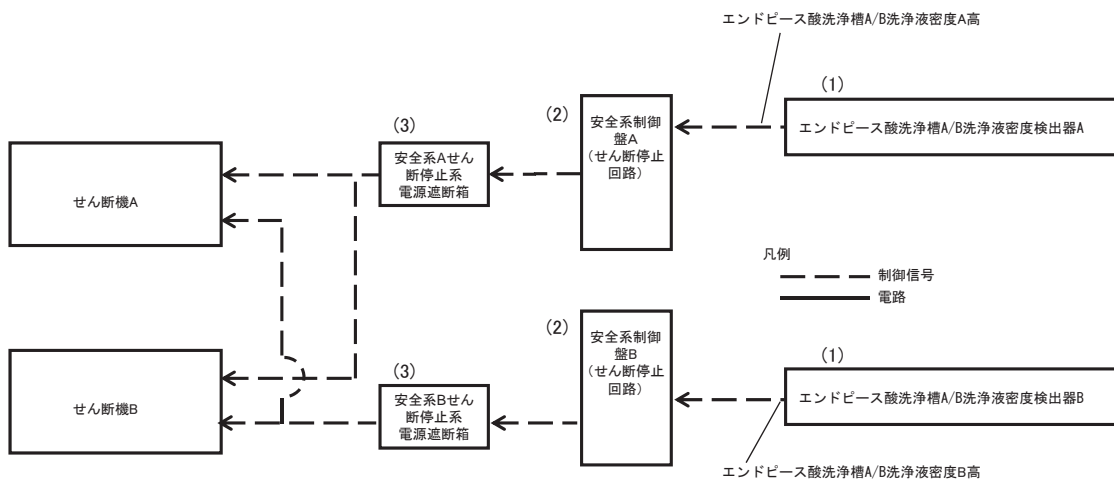

設備区分	設備	機能
(1)	エンドピース酸洗浄槽A/B洗浄液密度検出器	安全に係るプロセス量等の維持機能(核的制限値の維持機能)
(2)	安全系制御盤(せん断停止回路)	安全に係るプロセス量等の維持機能(核的制限値の維持機能)
(3)	せん断停止系電源遮断箱	安全に係るプロセス量等の維持機能(核的制限値の維持機能)

Ⅲ－７ プルトニウム洗浄器アルファ線検出器の計数率高による警報の系統図

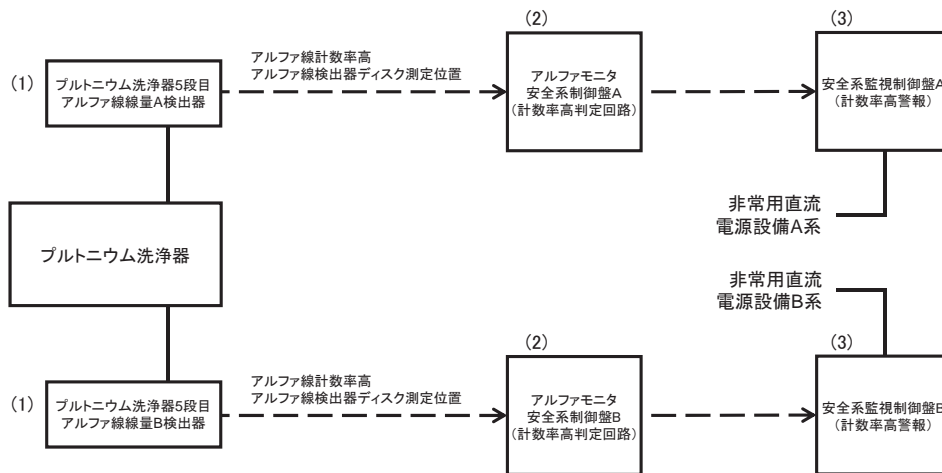

設備区分	設備	機能
(1)	プルトニウム洗浄器5段階目アルファ線線量A/B検出器	熱的, 化学的, 核的制限値等の維持機能
(2)	安全系制御盤A/B(計数率高判定回路)	熱的, 化学的, 核的制限値等の維持機能
(3)	安全系監視制御盤A/B(計数率高警報)	熱的, 化学的, 核的制限値等の維持機能

Ⅲ－８ プルトニウム洗浄器アルファ線検出器の計数率高による警報の系統図

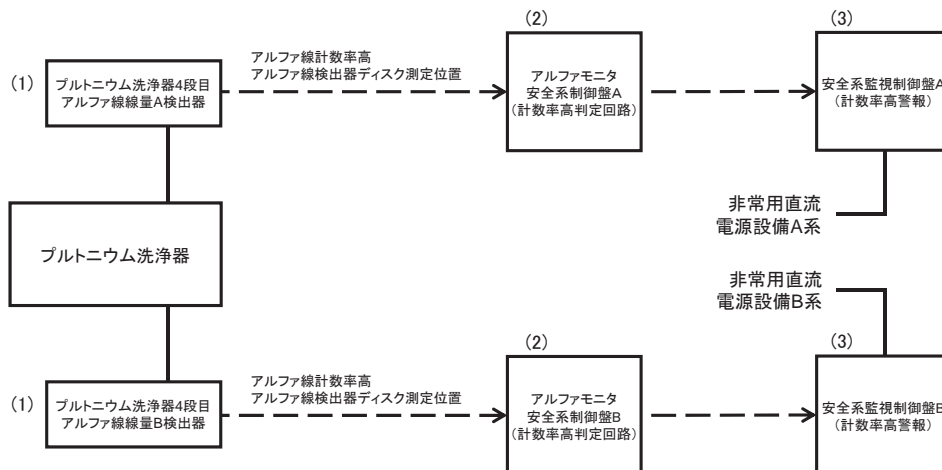

設備区分	設備	機能
(1)	プルトニウム洗浄器4段階目アルファ線線量A/B検出器	熱的, 化学的, 核的制限値等の維持機能
(2)	安全系制御盤A/B(計数率高判定回路)	熱的, 化学的, 核的制限値等の維持機能
(3)	安全系監視制御盤A/B(計数率高警報)	熱的, 化学的, 核的制限値等の維持機能

Ⅲ－ 9 粉末缶MOX粉末重量確認による粉末缶払出装置の起動回路の系統図

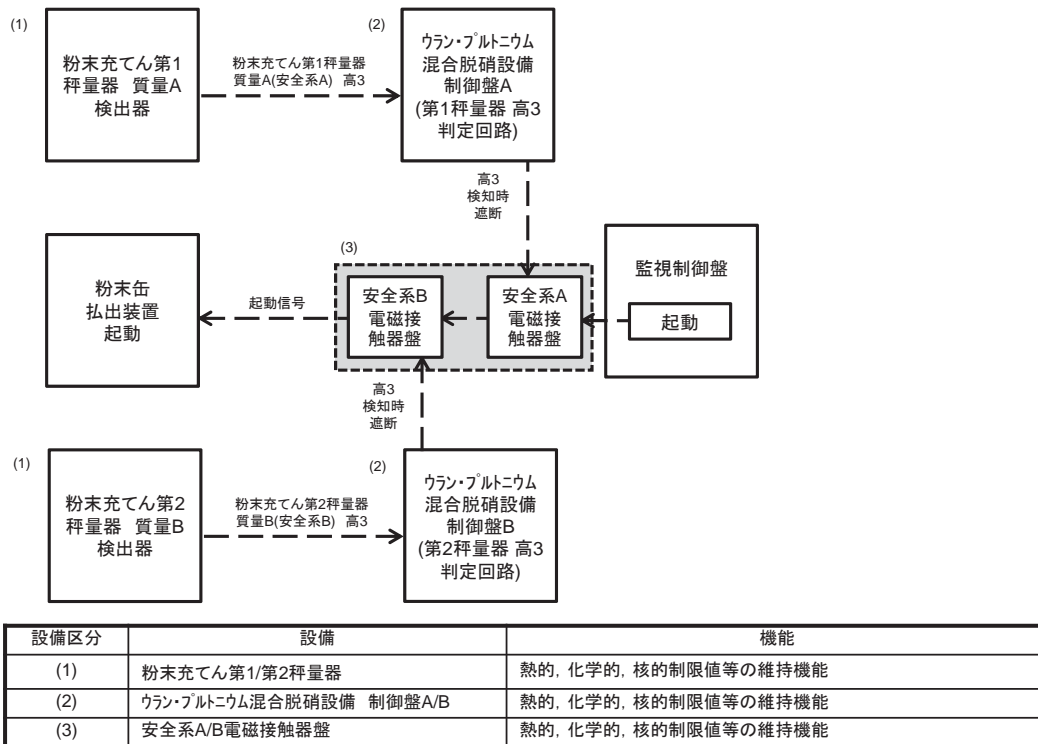

Ⅲ－ 10 高レベル廃液濃縮缶加熱蒸気温度高による加熱停止回路の系統図



本図には、高レベル廃液濃縮缶の加熱蒸気と冷却水と凝縮水の切替弁の系統を含む。

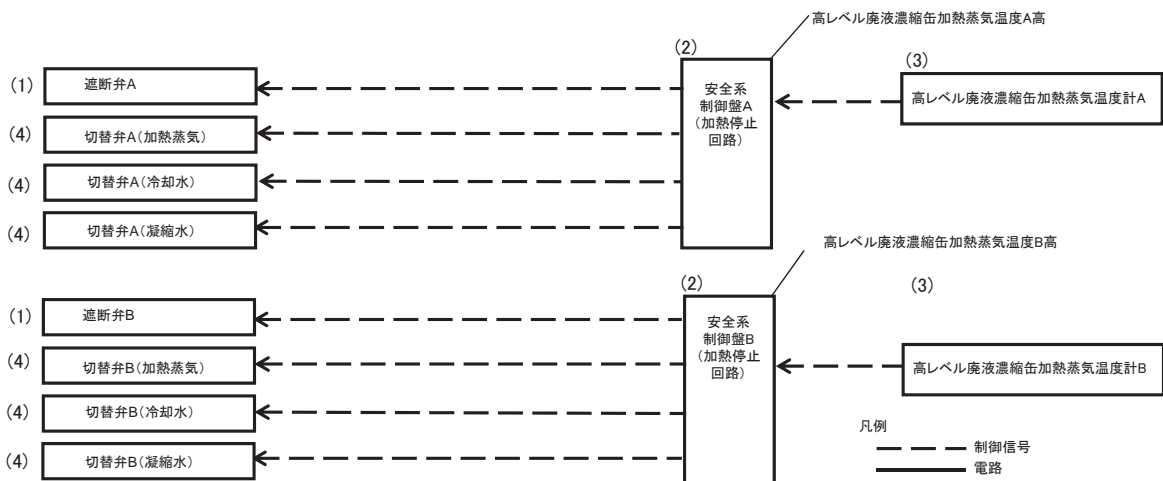

設備区分	設備	機能
(1)	遮断弁	安全に係るプロセス量等の維持機能 (熱的, 化学的, 核的制限値の維持機能)
(2)	安全系制御盤(加熱停止回路)	安全に係るプロセス量等の維持機能 (熱的, 化学的, 核的制限値の維持機能)
(3)	高レベル廃液濃縮缶加熱蒸気温度計	安全に係るプロセス量等の維持機能 (熱的, 化学的, 核的制限値の維持機能)
(4)	切替弁	安全に係るプロセス量等の維持機能 (崩壊熱等の除去機能)

Ⅲ－１１ 逆抽出塔溶液温度高による加熱停止回路の系統図

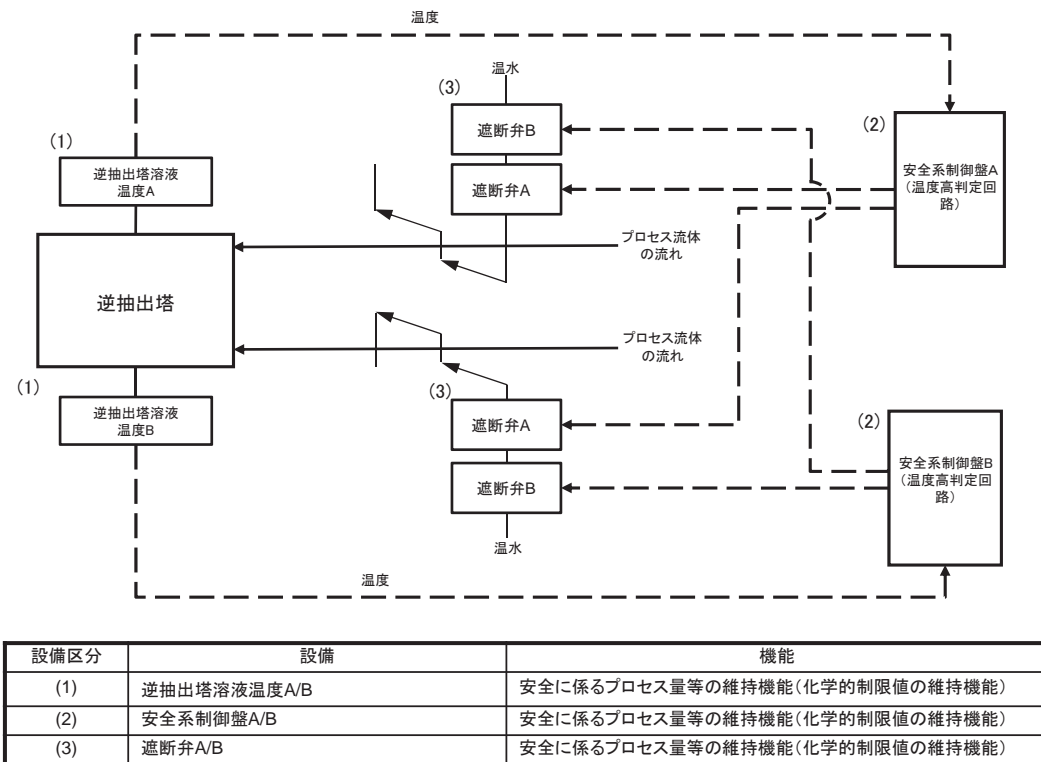

Ⅲ－１２ 分離施設のウラン濃縮缶加熱蒸気温度高による加熱停止回路の系統図

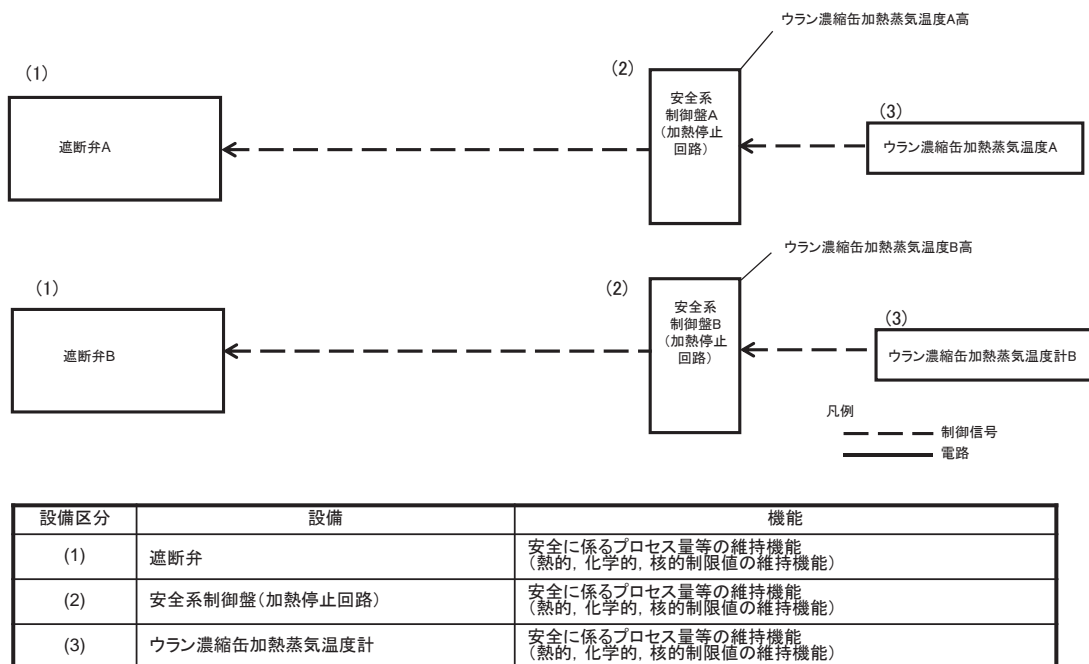

Ⅲ－１３ プルトニウム濃縮缶加熱蒸気温度高による加熱停止回路の系統図

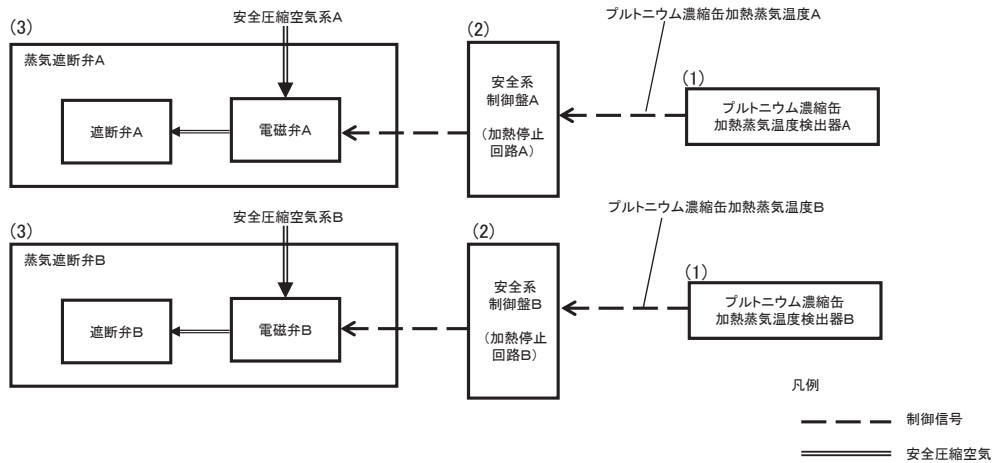

設備区分	設備	機能
(1)	プルトニウム濃縮缶加熱蒸気温度検出器	安全に係るプロセス量等の維持機能(熱的, 化学的, 核的制限値等の維持機能)
(2)	安全系制御盤(加熱停止回路)	安全に係るプロセス量等の維持機能(熱的, 化学的, 核的制限値等の維持機能)
(3)	蒸気遮断弁	安全に係るプロセス量等の維持機能(熱的, 化学的, 核的制限値等の維持機能)

Ⅲ－１４ 第２酸回収系の蒸発缶加熱蒸気温度高による加熱停止回路の系統図

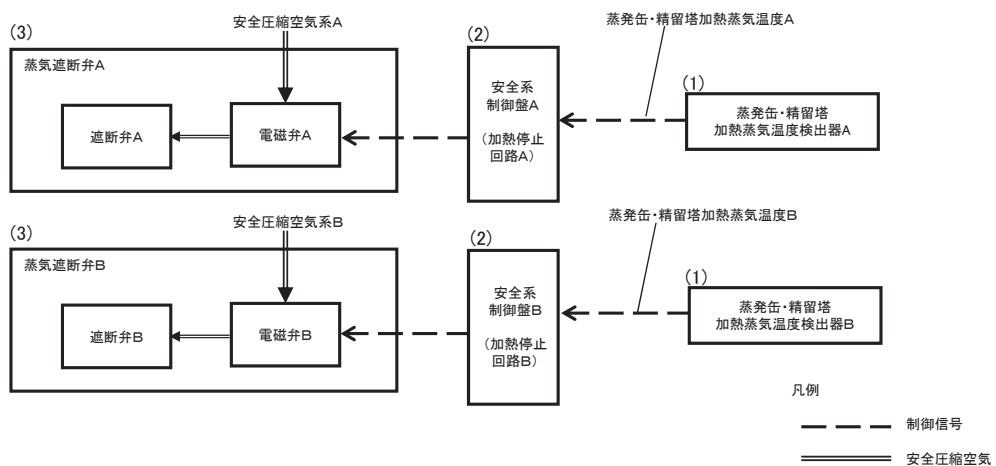

設備区分	設備	機能
(1)	蒸発缶・精留塔加熱蒸気温度検出器	安全に係るプロセス量等の維持機能(熱的, 化学的, 核的制限値等の維持機能)
(2)	安全系制御盤(加熱停止回路)	安全に係るプロセス量等の維持機能(熱的, 化学的, 核的制限値等の維持機能)
(3)	蒸気遮断弁	安全に係るプロセス量等の維持機能(熱的, 化学的, 核的制限値等の維持機能)

Ⅲ－１５ 可溶性中性子吸収材緊急供給回路及びせん断停止回路の系統図（１／２）

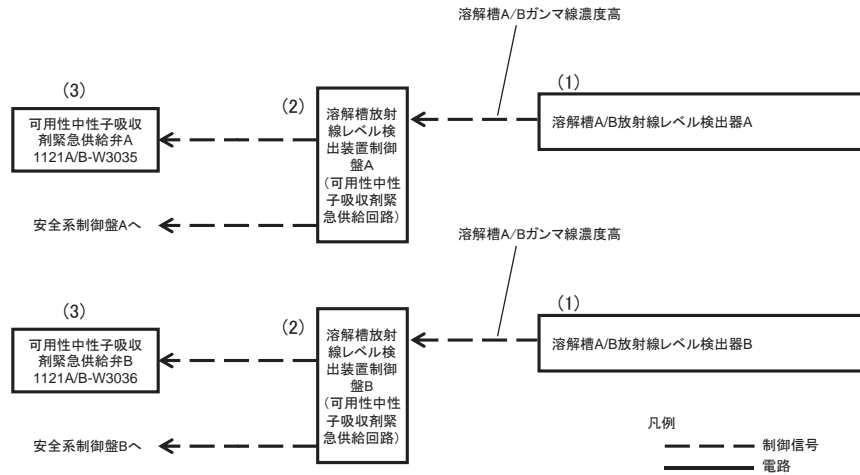

設備区分	設備	機能
(1)	溶解槽放射線レベル検出器	ソースターム制限機能
(2)	溶解槽放射線レベル検出装置制御盤 (可用性中性子吸収剤緊急供給回路)	ソースターム制限機能
(3)	可用性中性子吸収剤緊急供給弁	ソースターム制限機能
(4)	安全系制御盤(せん断停止回路)	ソースターム制限機能
(5)	せん断停止系電源遮断箱	ソースターム制限機能

Ⅲ－１５ 可溶性中性子吸収材緊急供給回路及びせん断停止回路の系統図（２／２）

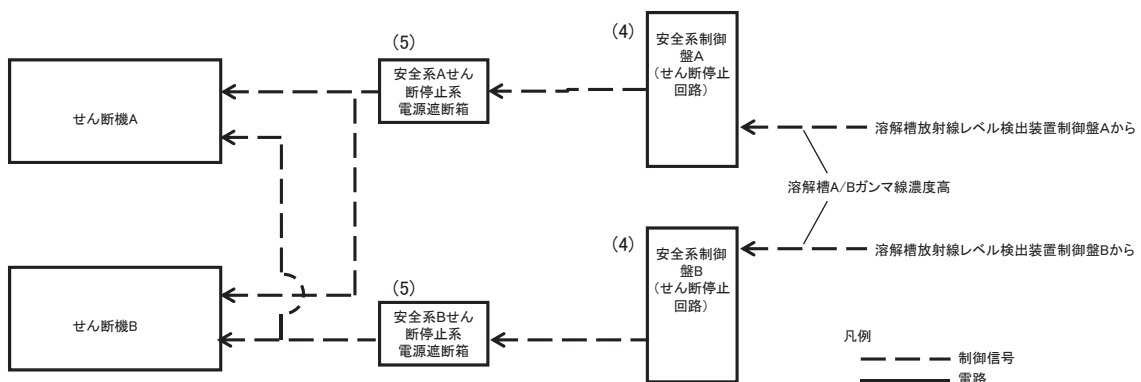

Ⅲ－１６ 固化セル移送台車上の質量高によるガラス流下停止回路の系統図

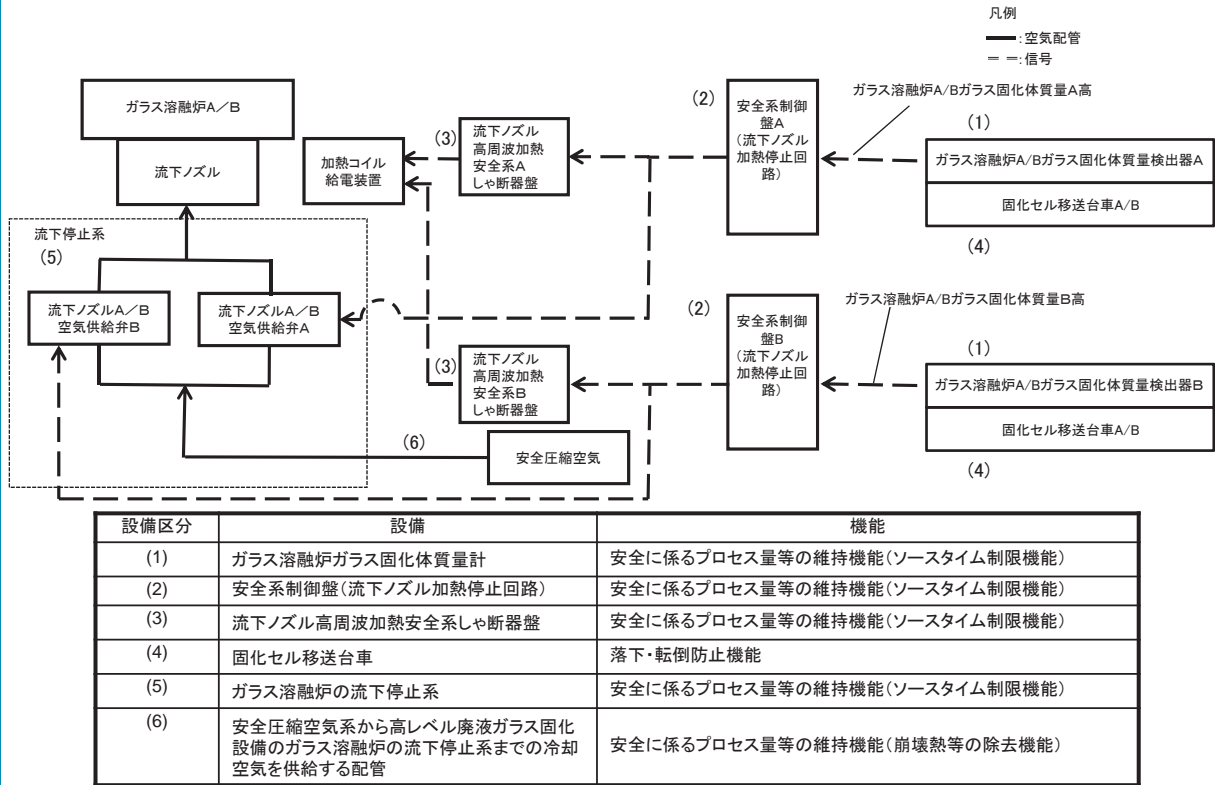

Ⅲ－１７ 還元ガス受槽水素濃度高による還元ガス供給停止回路の系統図

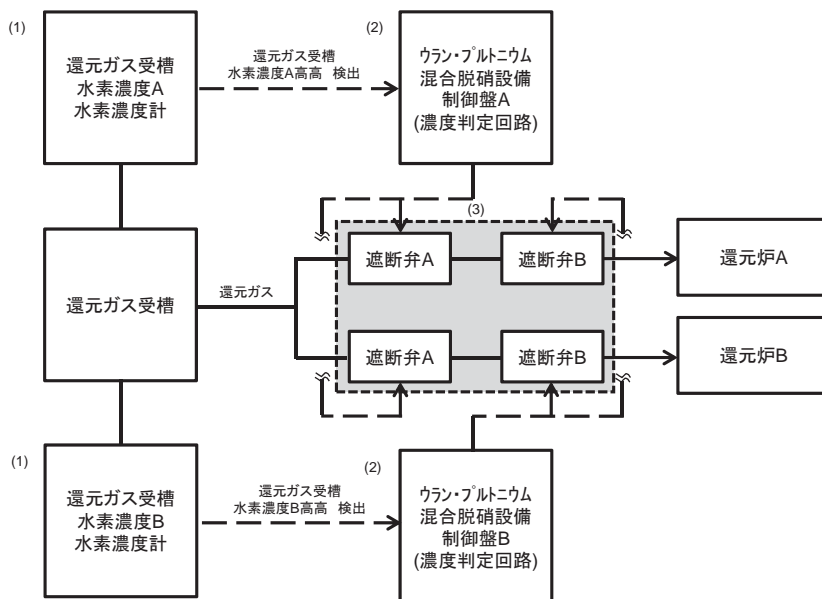

設備区分	設備	機能
(1)	還元ガス受槽水素濃度A/B 水素濃度計	火災、爆発、臨界等に係るプロセス量等の維持機能
(2)	ウラン・プルトニウム混合脱硝設備制御盤A/B	火災、爆発、臨界等に係るプロセス量等の維持機能
(3)	遮断弁A/B	火災、爆発、臨界等に係るプロセス量等の維持機能

Ⅲ－１８ プルトニウム洗浄器中性子検出器の計数率高による工程停止回路の系統図

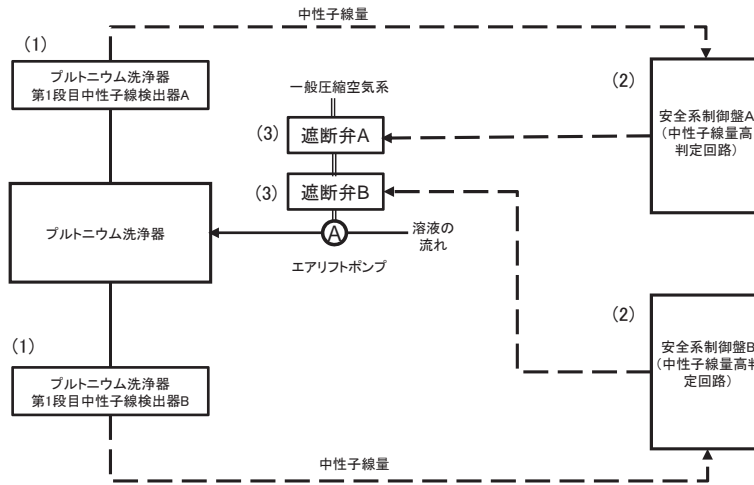

設備区分	設備	機能
(1)	プルトニウム洗浄器第1段目中性子線検出器A/B	安全に係るプロセス量等の維持機能(核的制限値の維持機能)
(2)	安全系制御盤A/B (中性子線量高判定回路)	安全に係るプロセス量等の維持機能(核的制限値の維持機能)
(3)	遮断弁A/B	安全に係るプロセス量等の維持機能(核的制限値の維持機能)

Ⅲ－１９ 高レベル廃液濃縮缶凝縮器排気出口温度高による加熱停止回路の系統図

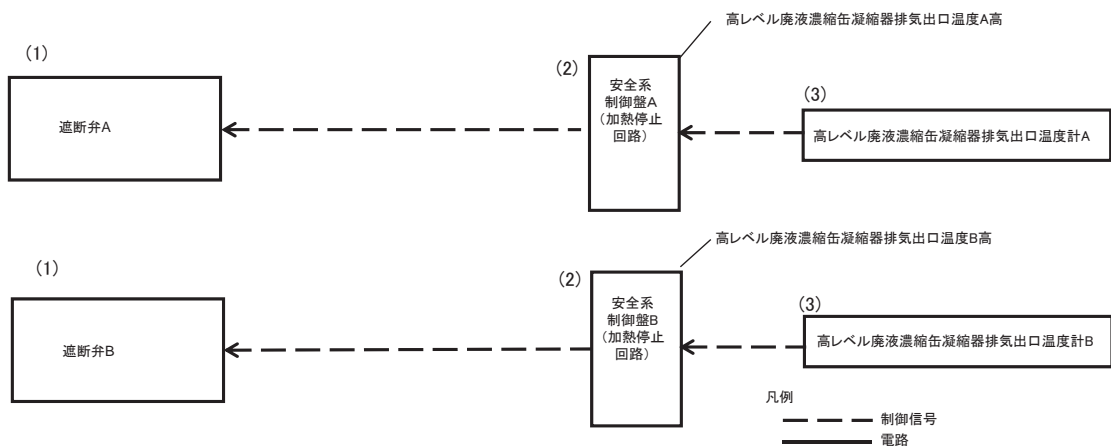

設備区分	設備	機能
(1)	遮断弁	安全に係るプロセス量等の維持機能(熱的, 化学的, 核的制限値の維持機能)
(2)	安全系制御盤(加熱停止回路)	安全に係るプロセス量等の維持機能(熱的, 化学的, 核的制限値の維持機能)
(3)	高レベル廃液濃縮缶凝縮器排気出口温度計	安全に係るプロセス量等の維持機能(熱的, 化学的, 核的制限値の維持機能)

Ⅲ－２０ 焙焼炉ヒータ部温度高による加熱停止回路の系統図（１／２）

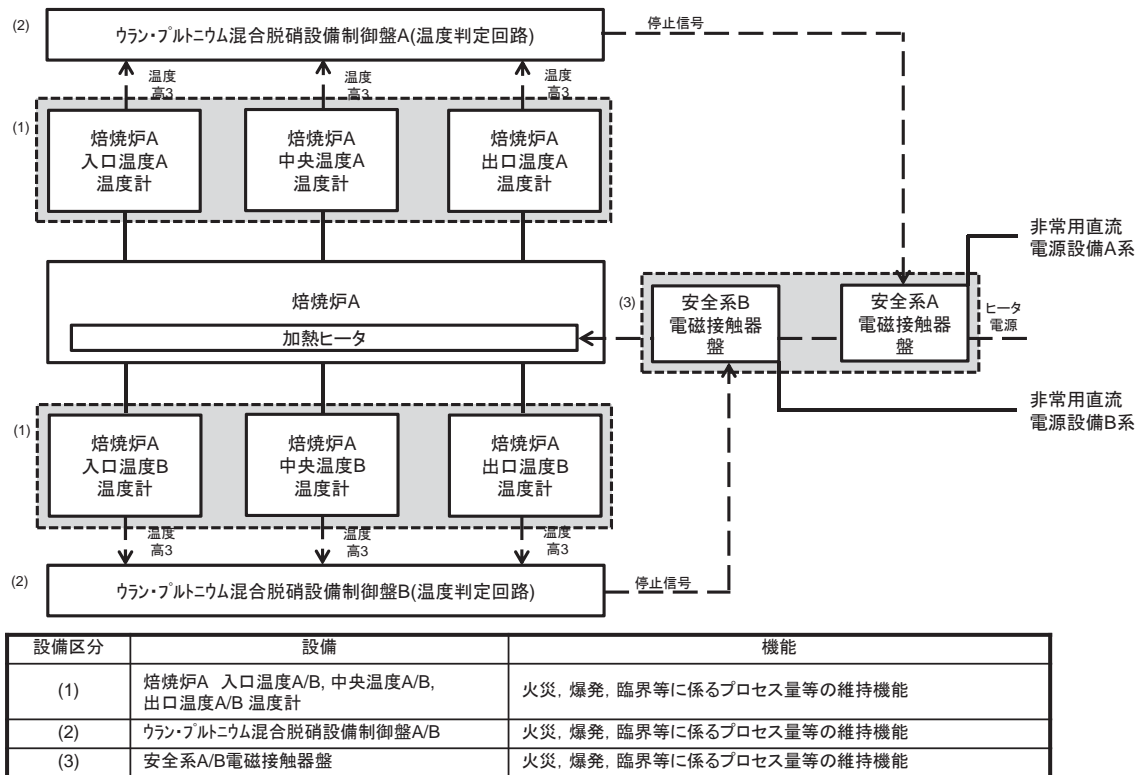

Ⅲ－２０ 焙焼炉ヒータ部温度高による加熱停止回路の系統図（２／２）

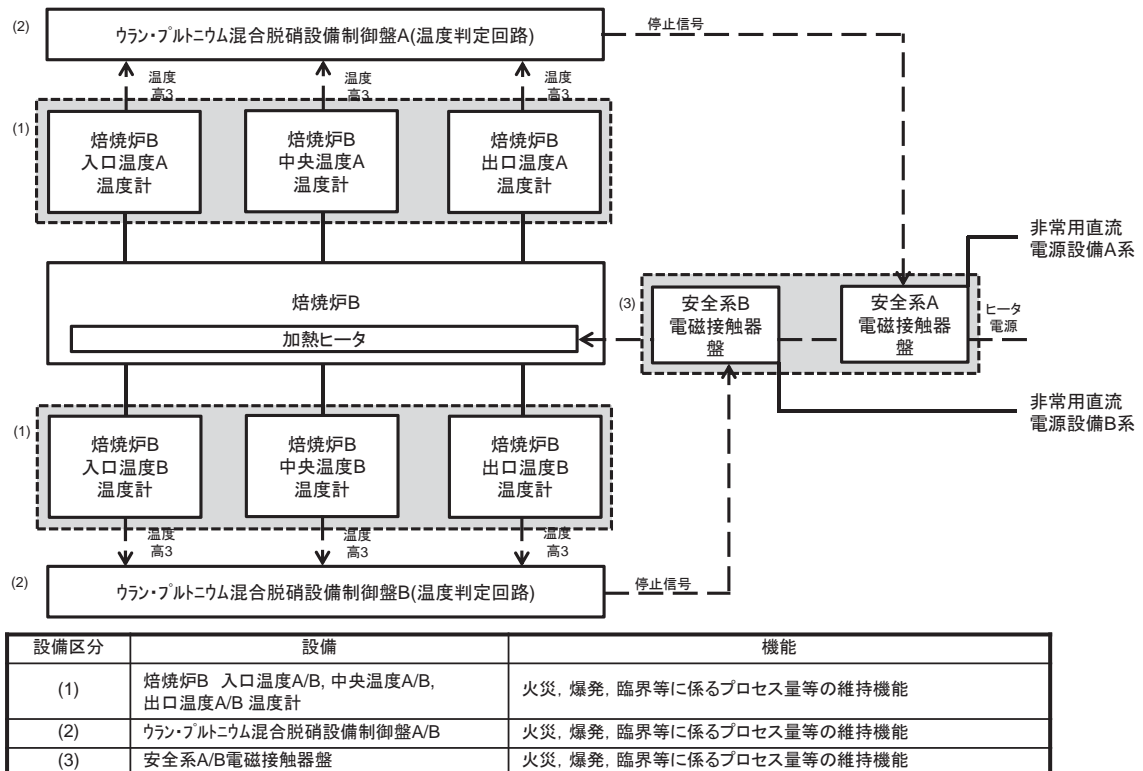

Ⅲ－２１ 還元炉ヒータ部温度高による加熱停止回路の系統図（１／２）

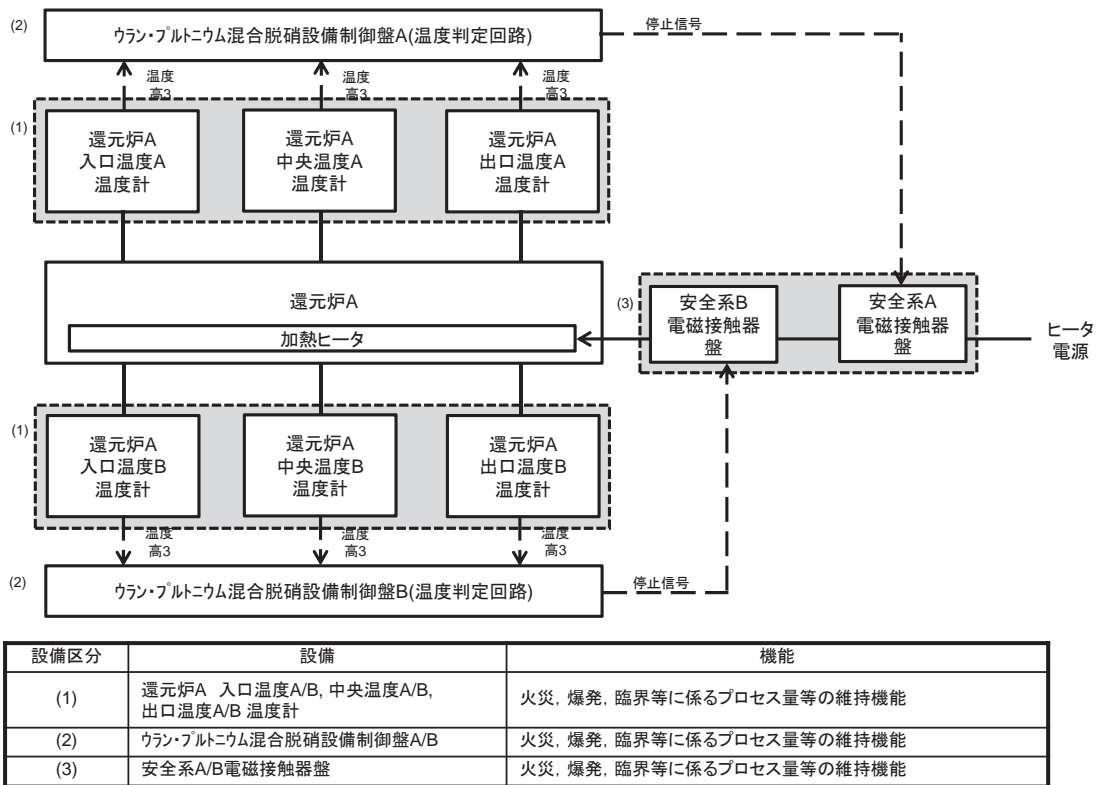

Ⅲ－２１ 還元炉ヒータ部温度高による加熱停止回路の系統図（２／２）

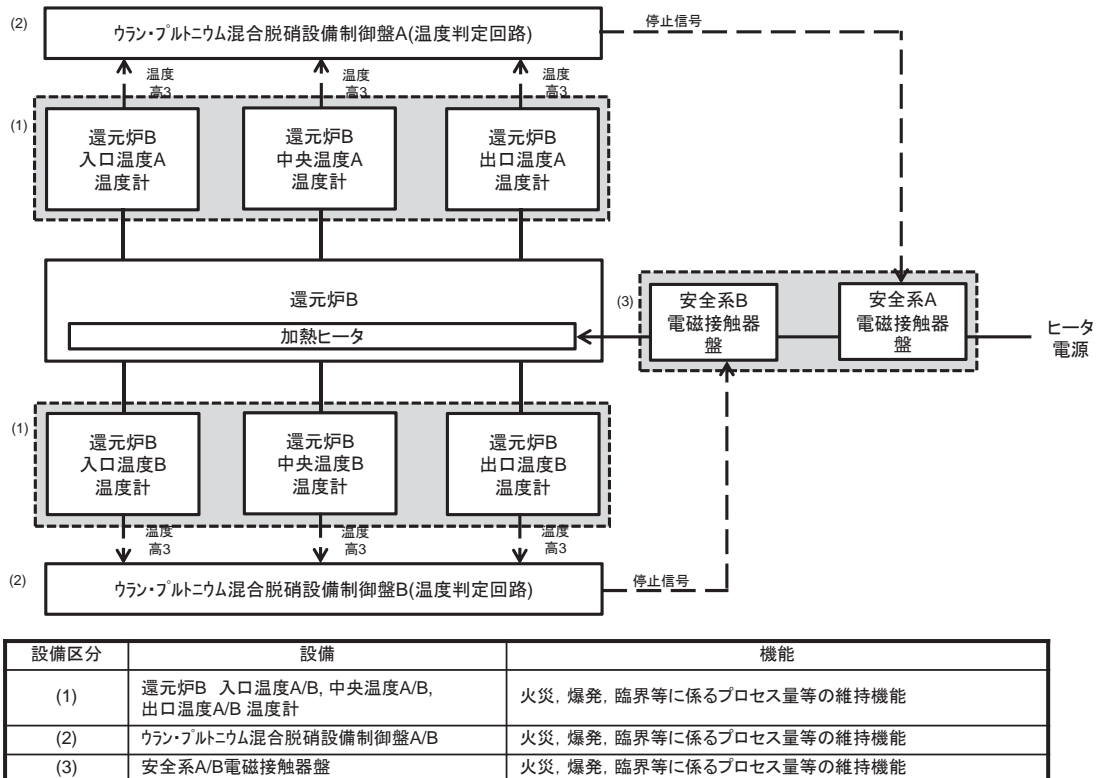

Ⅲ－２２ 外部電源喪失による建屋給気閉止ダンパの閉止回路（分離建屋）の系統図（１／２）

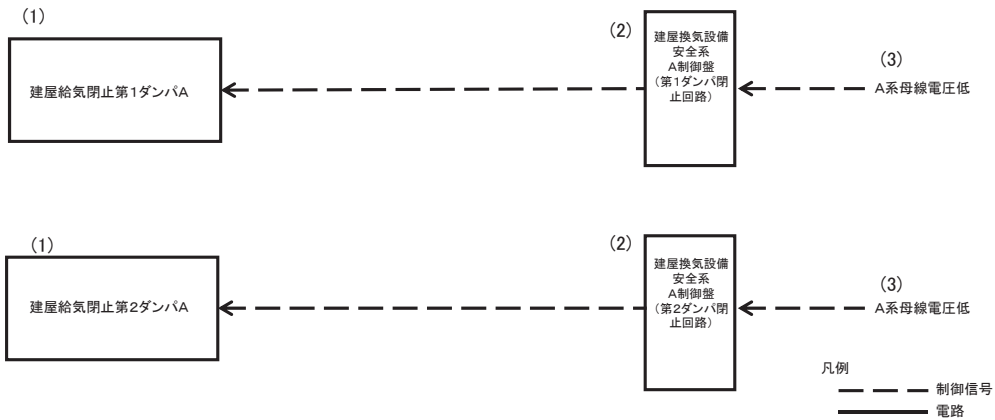

設備区分	設備	機能
(1)	建屋給気閉止 第1、第2ダンパA	火災、爆発、臨界等に係る安全機能確保のための支援機能
(2)	建屋換気設備 安全系A制御盤(第1、第2ダンパ閉止回路)	火災、爆発、臨界等に係るプロセス量等の維持機能
(3)	A系母線電圧低	火災、爆発、臨界等に係るプロセス量等の維持機能

Ⅲ－２２ 外部電源喪失による建屋給気閉止ダンパの閉止回路（分離建屋）の系統図（２／２）

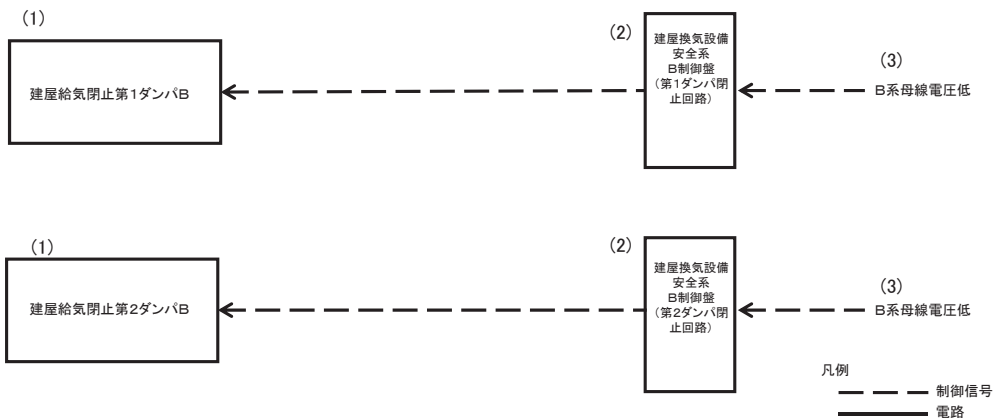

設備区分	設備	機能
(1)	建屋給気閉止 第1、第2ダンパB	火災、爆発、臨界等に係る安全機能確保のための支援機能
(2)	建屋換気設備 安全系B制御盤(第1、第2ダンパ閉止回路)	火災、爆発、臨界等に係るプロセス量等の維持機能
(3)	B系母線電圧低	火災、爆発、臨界等に係るプロセス量等の維持機能

Ⅲ－２３ 外部電源喪失による建屋給気閉止ダンパの閉止回路（精製建屋）の系統図（１／２）

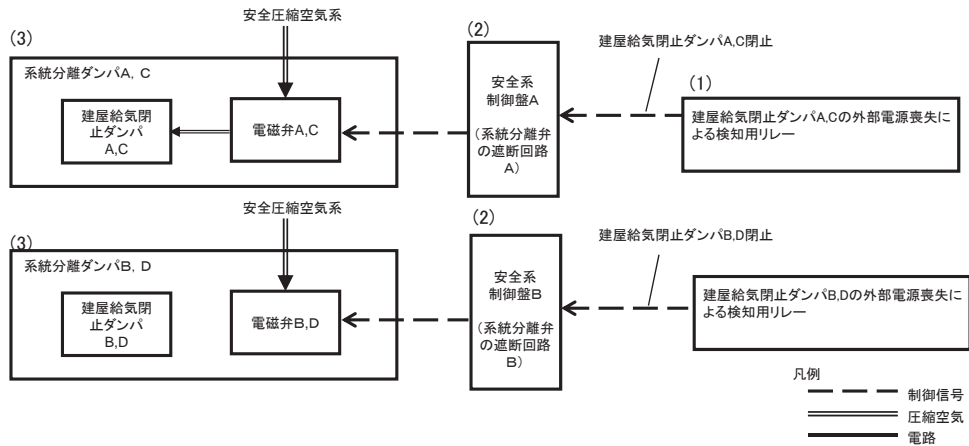

設備区分	設備	機能
(1)	建屋給気閉止ダンパの外部電源喪失による検知リレー	火災、爆発、臨界等に係るプロセス量等の維持機能
(2)	安全系監視制御盤(警報装置)	火災、爆発、臨界等に係るプロセス量等の維持機能
(3)	建屋給気閉止ダンパA～D	火災、爆発、臨界等に係るプロセス量等の維持機能

Ⅲ－２３ 外部電源喪失による建屋給気閉止ダンパの閉止回路（精製建屋）の系統図（２／２）

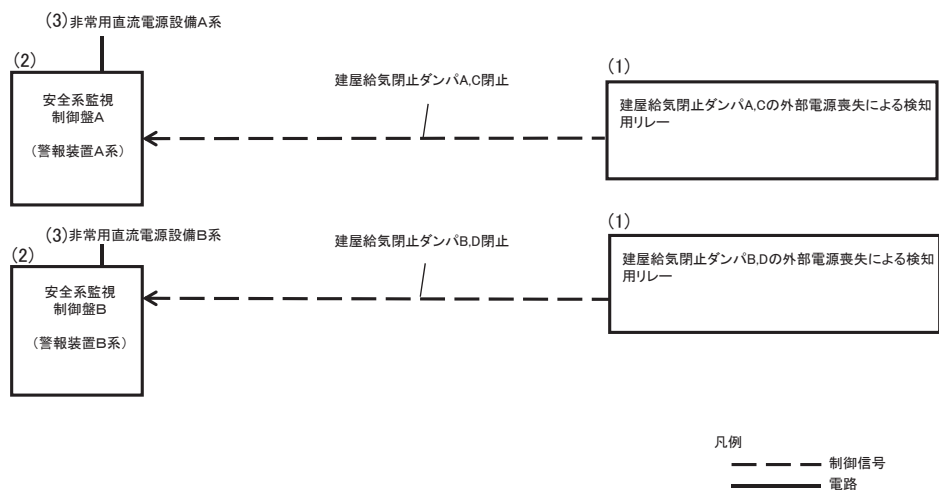

設備区分	設備	機能
(1)	建屋給気閉止ダンパの外部電源喪失による検知リレー	火災、爆発、臨界等に係るプロセス量等の維持機能
(2)	安全系監視制御盤(警報装置)	火災、爆発、臨界等に係るプロセス量等の維持機能
(3)	非常用直流電源設備	火災、爆発、臨界等に係るプロセス量等の維持機能

Ⅲ－２４ 固化セル圧力高による固化セル隔離ダンパの閉止回路の系統図

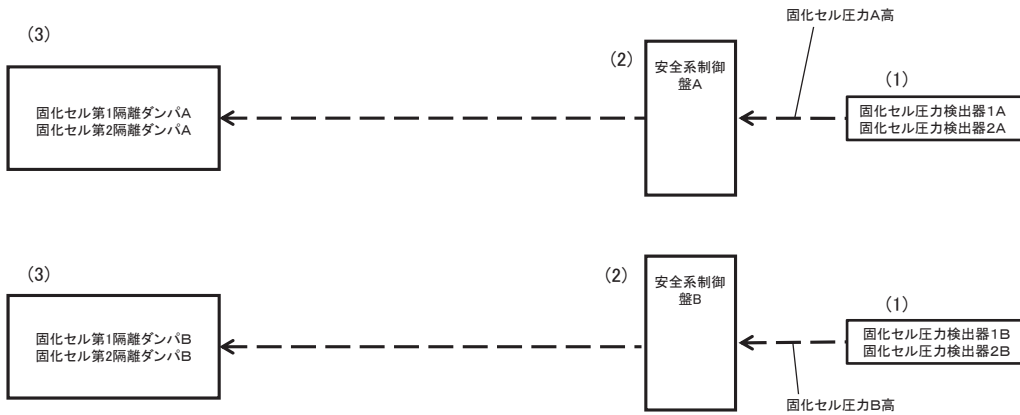

設備区分	設備	機能
(1)	固化セル圧力計	安全に係るプロセス量等の維持機能(火災、爆発、臨界等に係るプロセス量等の維持機能)
(2)	安全系制御盤	安全に係るプロセス量等の維持機能(火災、爆発、臨界等に係るプロセス量等の維持機能)
(3)	固化セル隔離ダンパ	安全に係るプロセス量等の維持機能(火災、爆発、臨界等に係るプロセス量等の維持機能)

Ⅲ－２５ せん断刃位置異常によるせん断停止回路の系統図

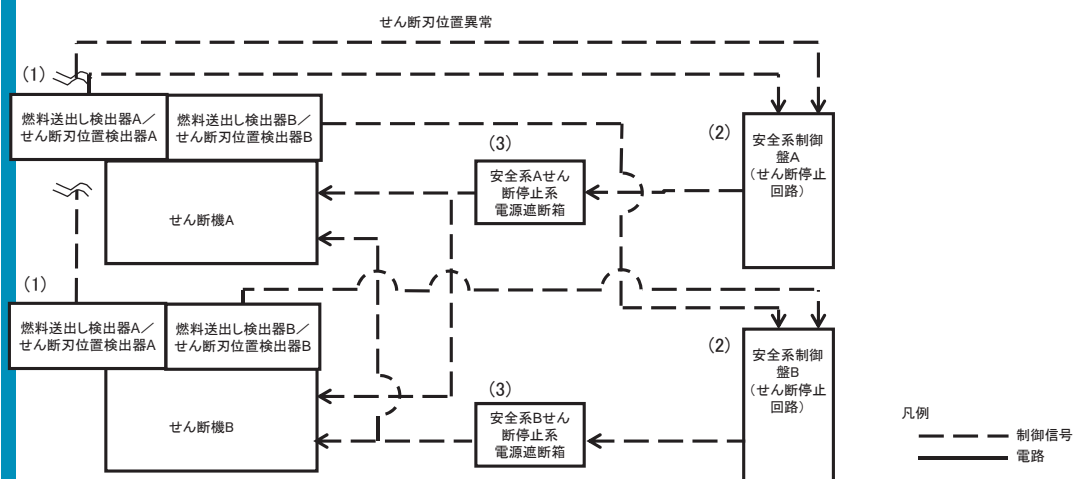

設備区分	設備	機能
(1)	燃料送出し検出器／せん断刃位置検出器	安全に係るプロセス量等の維持機能(核的制限値の維持機能)
(2)	安全系制御盤(せん断停止回路)	安全に係るプロセス量等の維持機能(核的制限値の維持機能)
(3)	せん断停止系電源遮断箱	安全に係るプロセス量等の維持機能(核的制限値の維持機能)

Ⅲ－２６ 溶解槽溶解液温度低によるせん断停止回路の系統図

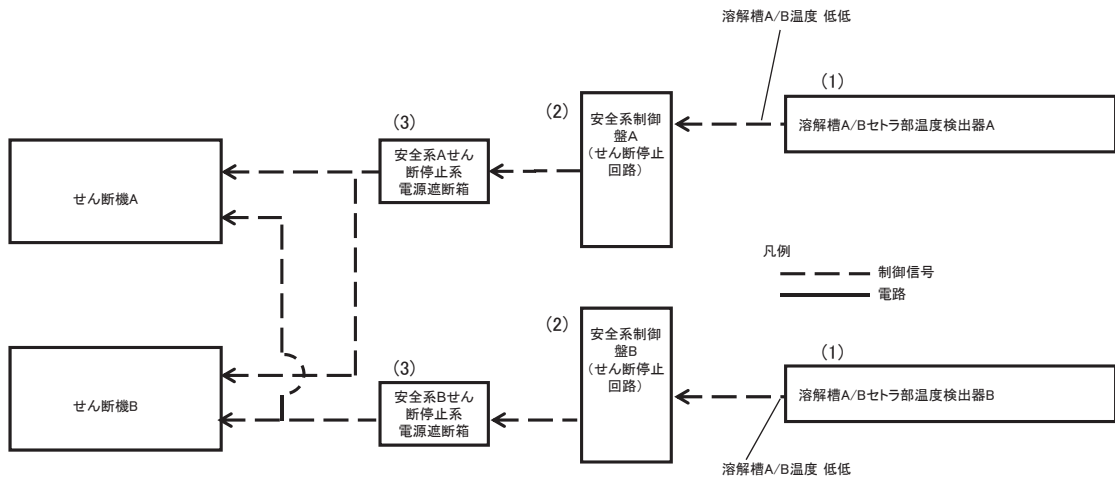

設備区分	設備	機能
(1)	溶解槽A/Bセトラ部温度検出器	安全に係るプロセス量等の維持機能(核的制限値の維持機能)
(2)	安全系制御盤(せん断停止回路)	安全に係るプロセス量等の維持機能(核的制限値の維持機能)
(3)	せん断停止系電源遮断箱	安全に係るプロセス量等の維持機能(核的制限値の維持機能)

Ⅲ－２７ 硝酸供給槽硝酸密度低によるせん断停止回路の系統図

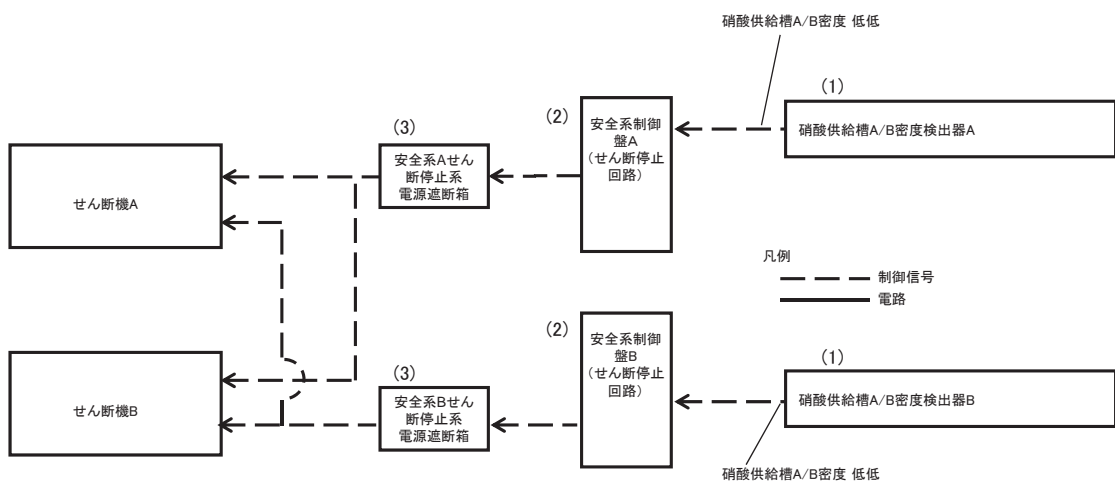

設備区分	設備	機能
(1)	硝酸供給槽A/B密度検出器	安全に係るプロセス量等の維持機能(核的制限値の維持機能)
(2)	安全系制御盤(せん断停止回路)	安全に係るプロセス量等の維持機能(核的制限値の維持機能)
(3)	せん断停止系電源遮断箱	安全に係るプロセス量等の維持機能(核的制限値の維持機能)

Ⅲ－２８ 溶解槽供給硝酸流量低によるせん断停止回路の系統図

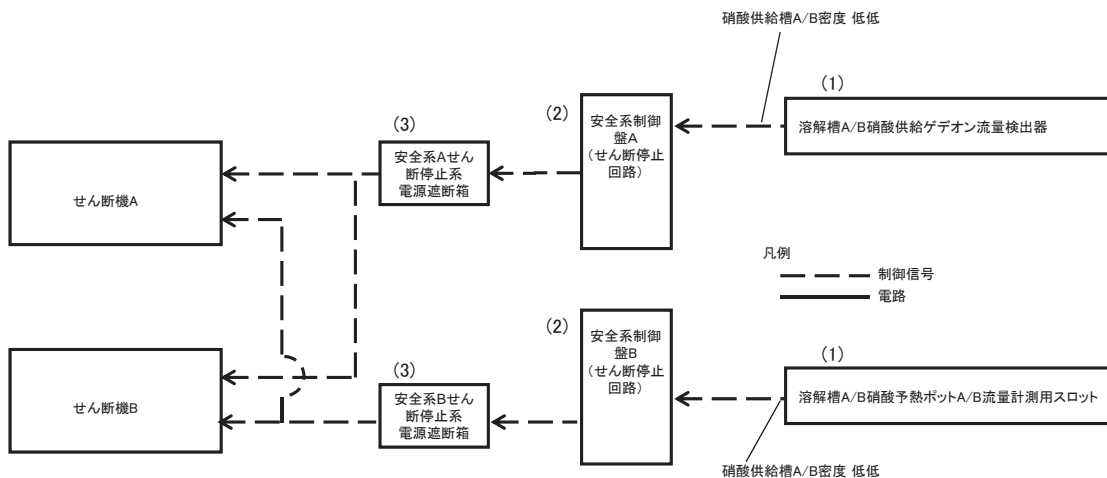

設備区分	設備	機能
(1)	溶解槽A/B硝酸供給ゲデオン	安全に係るプロセス量等の維持機能(核的制限値の維持機能)
(2)	溶解槽A/B硝酸予熱ポットA/B流量計測用スロット	安全に係るプロセス量等の維持機能(核的制限値の維持機能)
(3)	安全系制御盤(せん断停止回路)	安全に係るプロセス量等の維持機能(核的制限値の維持機能)
(4)	せん断停止系電源遮断箱	安全に係るプロセス量等の維持機能(核的制限値の維持機能)

Ⅲ－２９ 可溶性中性子吸収材緊急供給槽液位低によるせん断停止回路の系統図

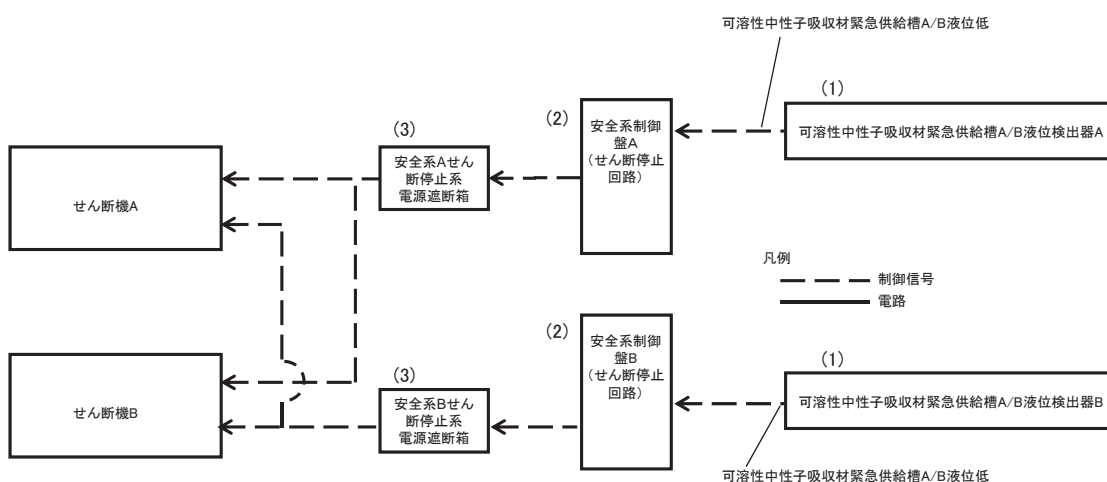

設備区分	設備	機能
(1)	可溶性中性子吸収材緊急供給槽A/B液位検出器	安全に係るプロセス量等の維持機能(核的制限値の維持機能)
(2)	安全系制御盤(せん断停止回路)	安全に係るプロセス量等の維持機能(核的制限値の維持機能)
(3)	せん断停止系電源遮断箱	安全に係るプロセス量等の維持機能(核的制限値の維持機能)

Ⅲ-30 エンドピース酸洗浄槽洗浄液温度低によるせん断停止回路の系統図

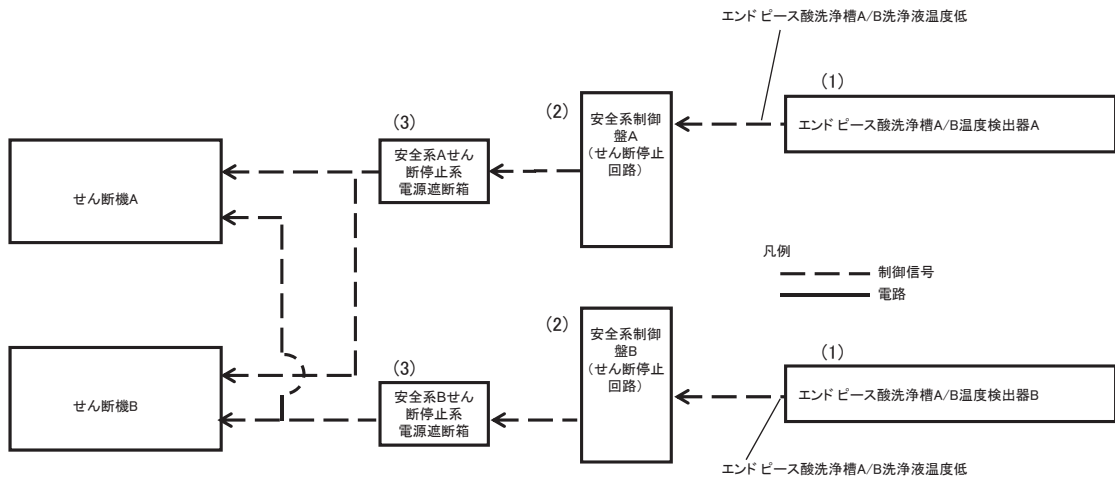

設備区分	設備	機能
(1)	エンドピース酸洗浄槽A/B温度検出器	安全に係るプロセス量等の維持機能(核的制限値の維持機能)
(2)	安全系制御盤(せん断停止回路)	安全に係るプロセス量等の維持機能(核的制限値の維持機能)
(3)	せん断停止系電源遮断箱	安全に係るプロセス量等の維持機能(核的制限値の維持機能)

Ⅲ-31 エンドピース酸洗浄槽供給硝酸密度低によるせん断停止回路の系統図

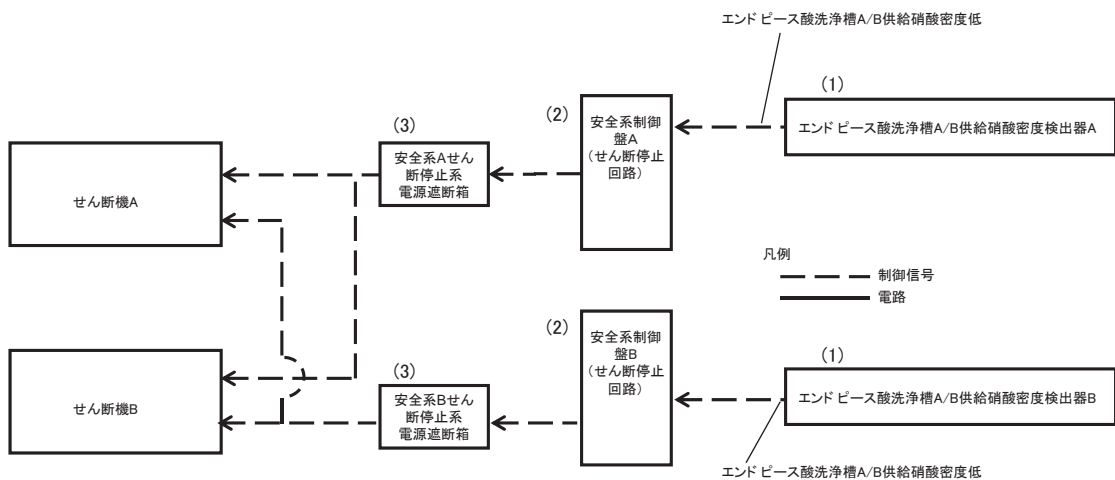

設備区分	設備	機能
(1)	エンドピース酸洗浄槽A/B供給硝酸密度検出器	安全に係るプロセス量等の維持機能(核的制限値の維持機能)
(2)	安全系制御盤(せん断停止回路)	安全に係るプロセス量等の維持機能(核的制限値の維持機能)
(3)	せん断停止系電源遮断箱	安全に係るプロセス量等の維持機能(核的制限値の維持機能)

Ⅲ－３２ エンドピース酸洗浄槽供給硝酸流量低によるせん断停止回路の系統図

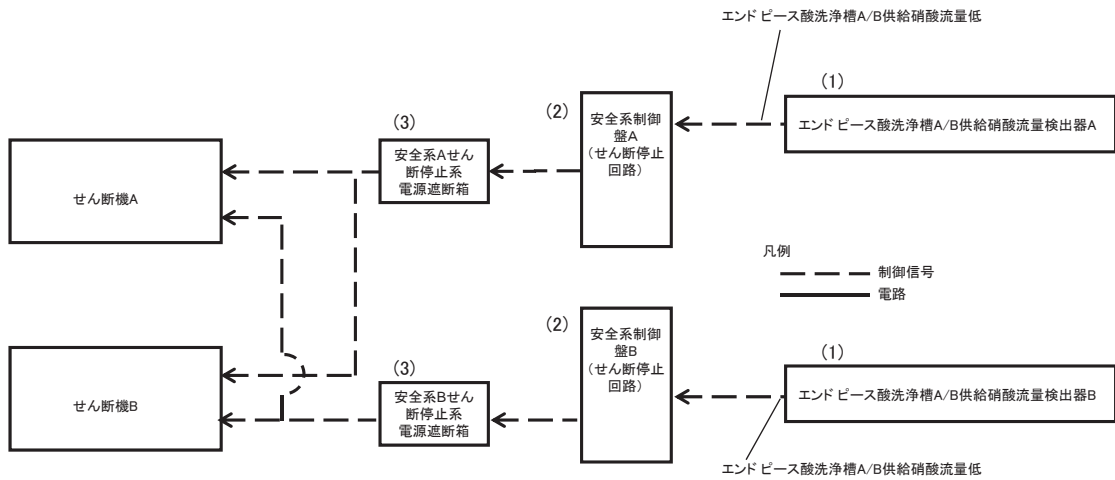

設備区分	設備	機能
(1)	エンドピース酸洗浄槽A/B供給硝酸密度検出器	安全に係るプロセス量等の維持機能(核的制限値の維持機能)
(2)	安全系制御盤(せん断停止回路)	安全に係るプロセス量等の維持機能(核的制限値の維持機能)
(3)	せん断停止系電源遮断箱	安全に係るプロセス量等の維持機能(核的制限値の維持機能)

Ⅲ－３３ 脱硝塔内部の温度低による硝酸ウラニル濃縮液の供給停止回路の系統図 (1/2)

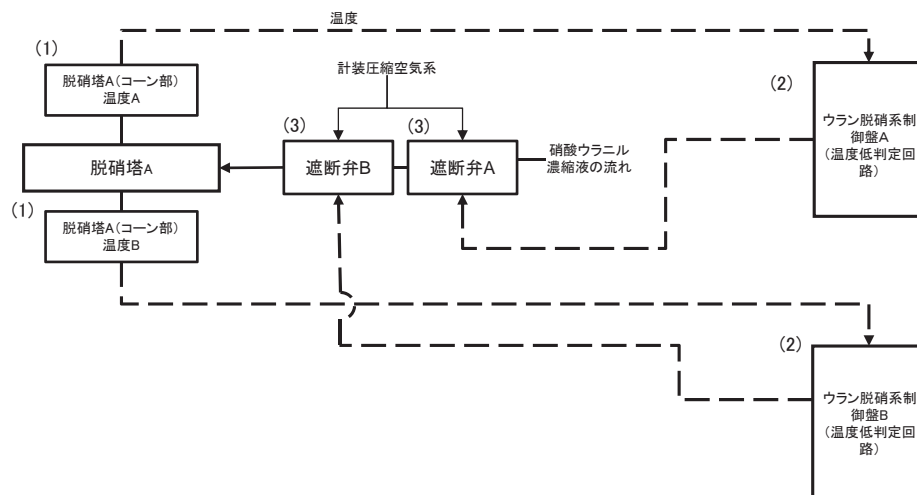

設備区分	設備	機能
(1)	脱硝塔A(コーン部)温度A/B	安全に係るプロセス量等の維持機能(核的制限値の維持機能)
(2)	安全系制御盤A/B	安全に係るプロセス量等の維持機能(核的制限値の維持機能)
(3)	遮断弁A/B	安全に係るプロセス量等の維持機能(核的制限値の維持機能)

Ⅲ－３３ 脱硝塔内部の温度低による硝酸ウラニル濃縮液の供給停止回路の系統図 (2/2)

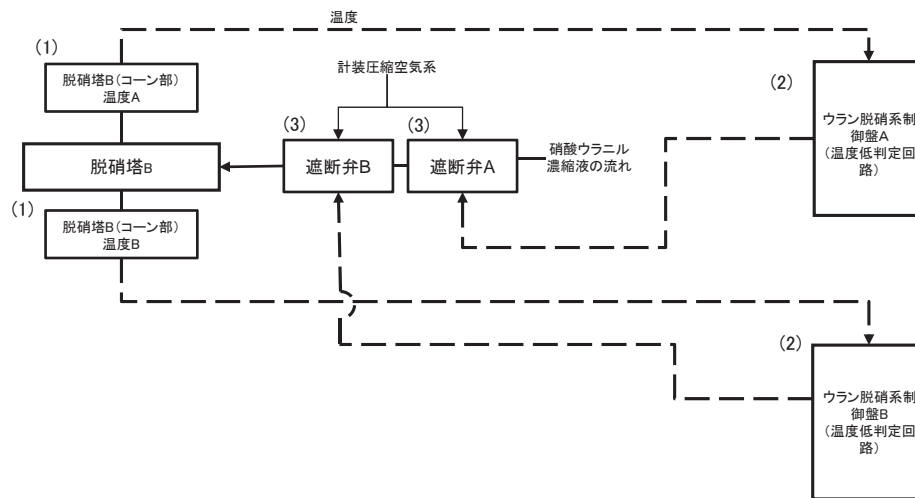

設備区分	設備	機能
(1)	脱硝塔B(コーン部)温度A/B	安全に係るプロセス量等の維持機能(核的制限値の維持機能)
(2)	安全系制御盤A/B	安全に係るプロセス量等の維持機能(核的制限値の維持機能)
(3)	遮断弁A/B	安全に係るプロセス量等の維持機能(核的制限値の維持機能)

Ⅲ－３４ ウラン酸化物貯蔵容器充てん定位置の検知によるUO₃粉末の充てん起動回路の系統図 (1/2)

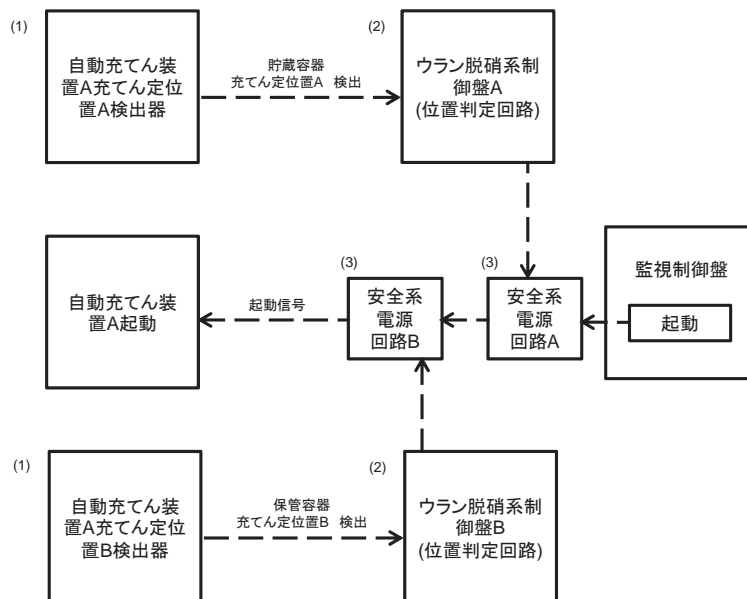

設備区分	設備	機能
(1)	自動充てん装置A充てん定位置A/B 位置検出器	熱的, 化学的, 核的制限値等の維持機能
(2)	ウラン脱硝系 制御盤A/B	熱的, 化学的, 核的制限値等の維持機能
(3)	安全系電源遮断回路A/B	熱的, 化学的, 核的制限値等の維持機能

Ⅲ－３４ ウラン酸化物貯蔵容器充てん定位置の検知によるUO₃ 粉末の充てん起動回路の系統図（２／２）

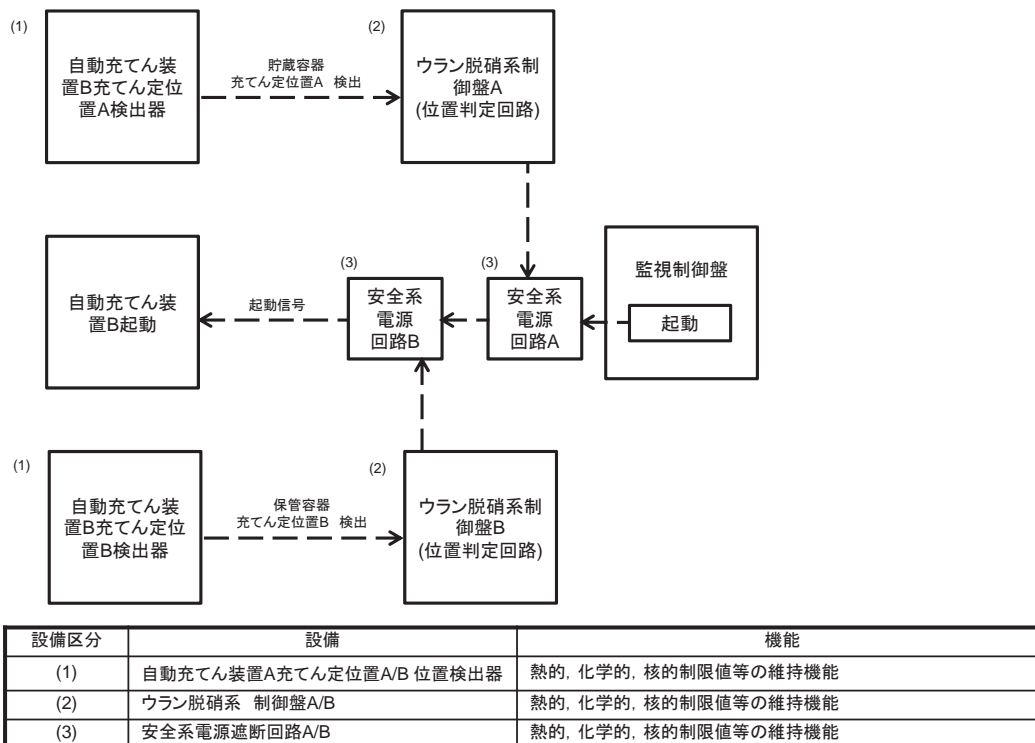

Ⅲ－３５ 脱硝装置の温度計による脱硝皿取扱装置の起動回路及び照度計によるシャッタの起動回路の系統図

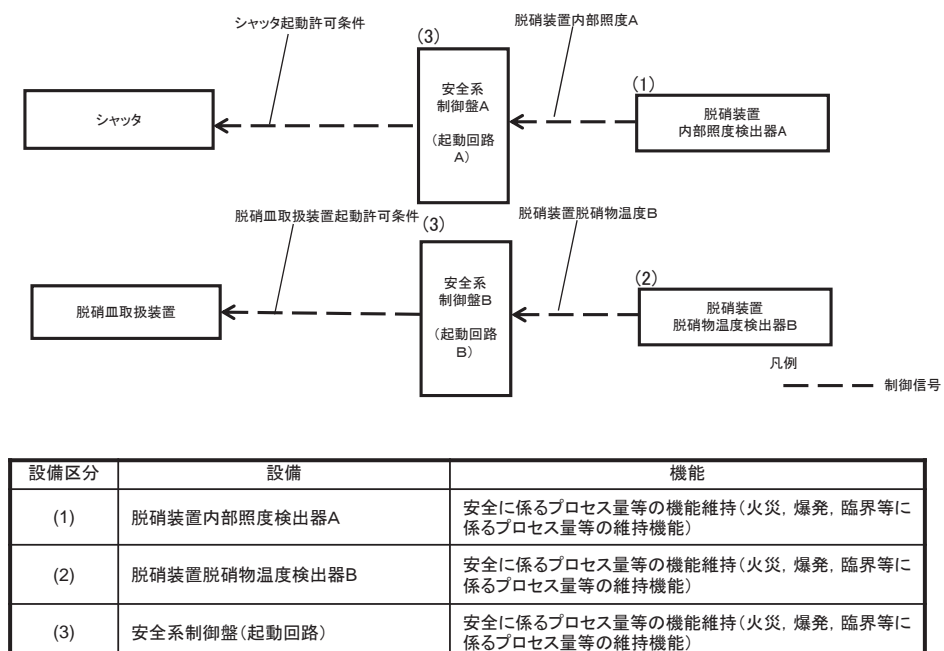

Ⅲ－３６ 空気輸送終了検知及び脱硝皿の重量確認による脱硝皿取扱装置の起動回路の系統図

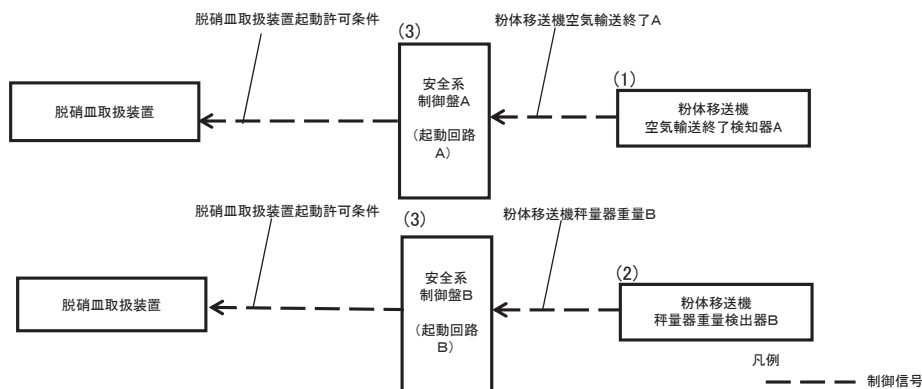

設備区分	設備	機能
(1)	粉体移送機空気輸送検知器A	安全に係るプロセス量等の機能維持(火災, 爆発, 臨界等に係るプロセス量等の維持機能)
(2)	粉体移送機秤量器重量検出器B	安全に係るプロセス量等の機能維持(火災, 爆発, 臨界等に係るプロセス量等の維持機能)
(3)	安全系制御盤(起動回路)	安全に係るプロセス量等の機能維持(火災, 爆発, 臨界等に係るプロセス量等の維持機能)

Ⅲ－３７ 保管容器充てん定位置の検知によるMOX粉末の充てん起動回路の系統図 (1/4)

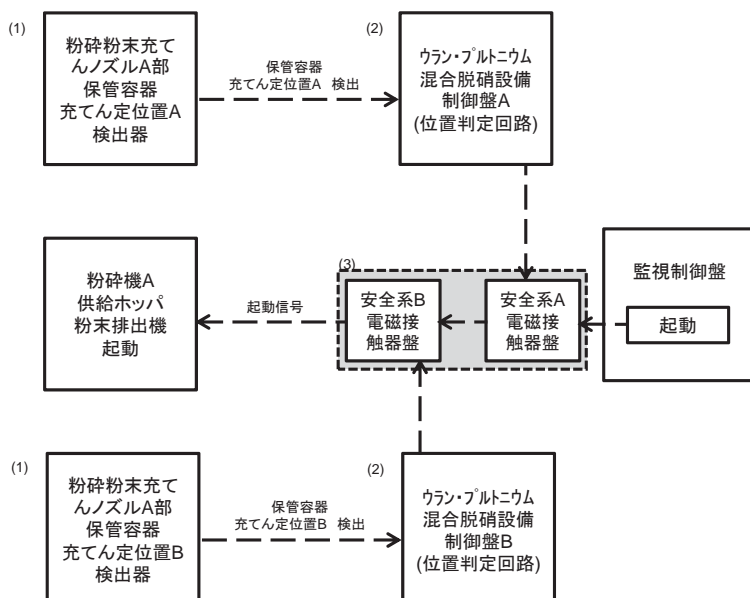

設備区分	設備	機能
(1)	粉碎粉末充てんノズルA/B部 保管容器充てん定位置A/B 位置検出器	火災, 爆発, 臨界等に係るプロセス量等の維持機能
(2)	ウラン・プルトニウム混合脱硝設備制御盤A/B	火災, 爆発, 臨界等に係るプロセス量等の維持機能
(3)	安全系A/B電磁接触器盤	火災, 爆発, 臨界等に係るプロセス量等の維持機能

Ⅲ－３７ 保管容器充てん定位置の検知によるMOX粉末の充てん起動回路の系統図（２／４）

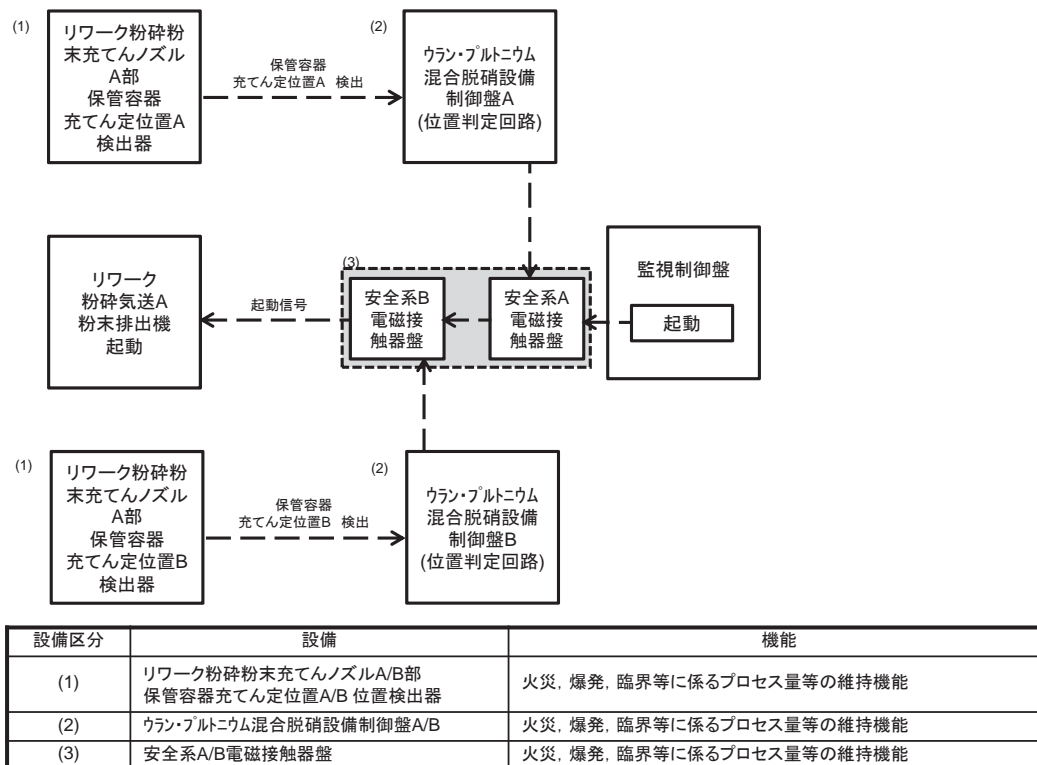

Ⅲ－３７ 保管容器充てん定位置の検知によるMOX粉末の充てん起動回路の系統図（３／４）

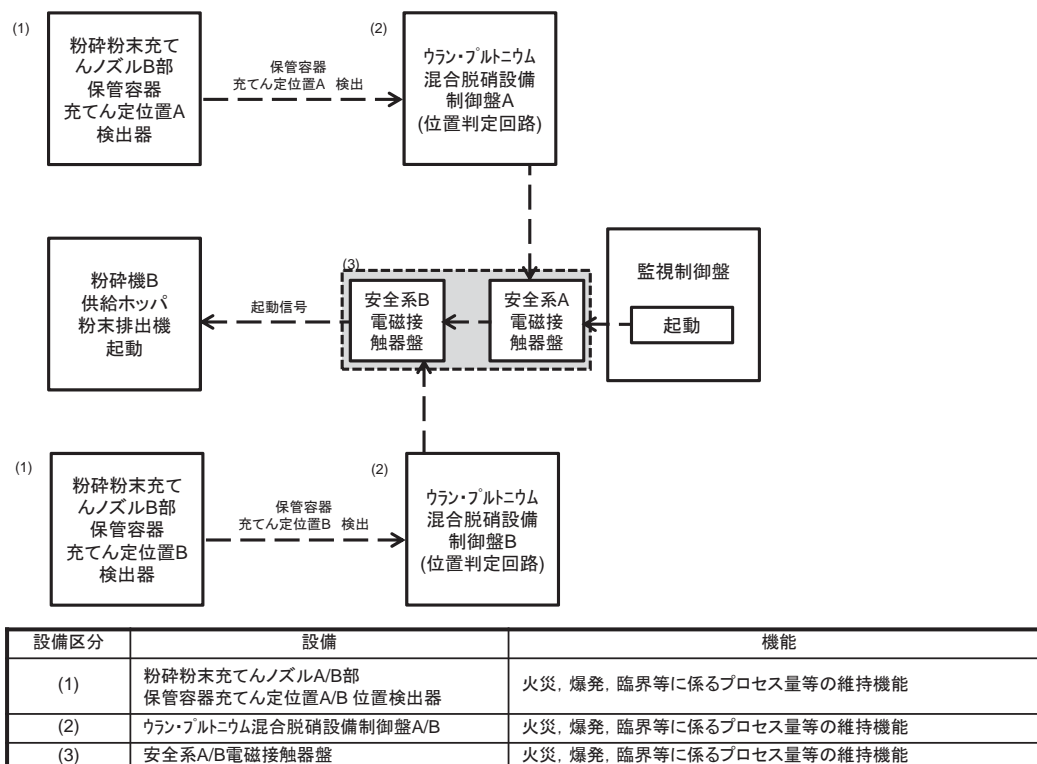

Ⅲ－３７ 保管容器充てん定位置の検知によるMOX粉末の充てん起動回路の系統図（４／４）

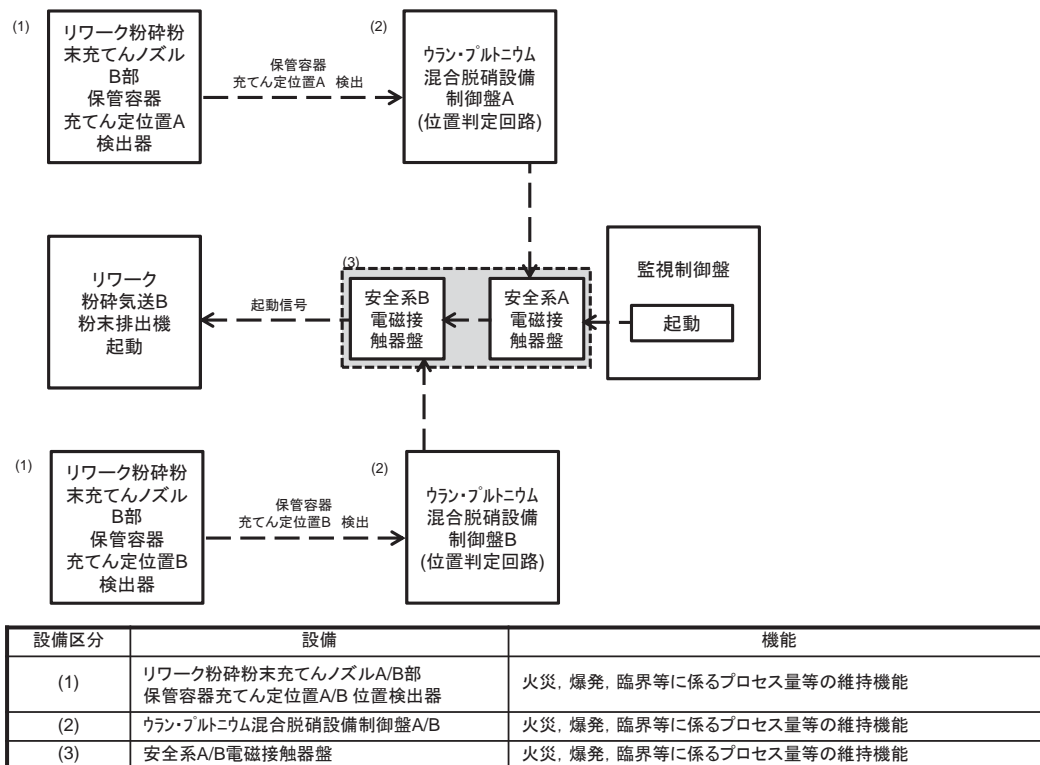

Ⅲ－３８ 粉末缶充てん定位置の検知によるMOX粉末の充てん起動回路の系統図

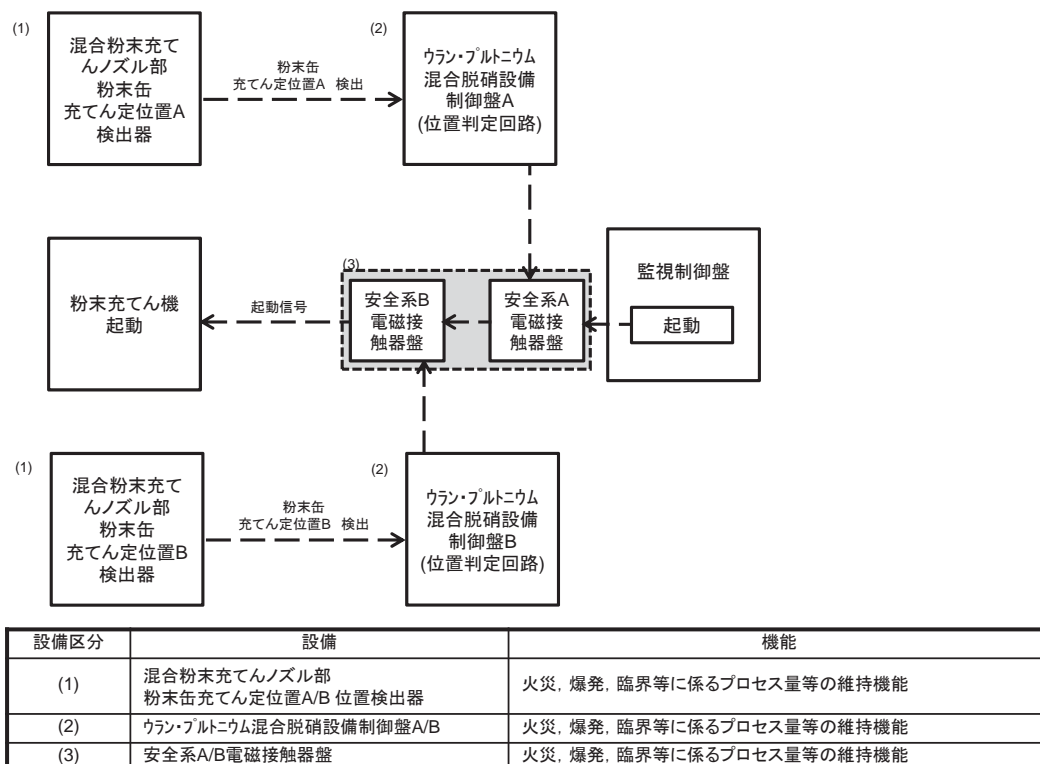

Ⅲ－３９ せん断処理・溶解廃ガス処理設備の系統の圧力警報の系統図

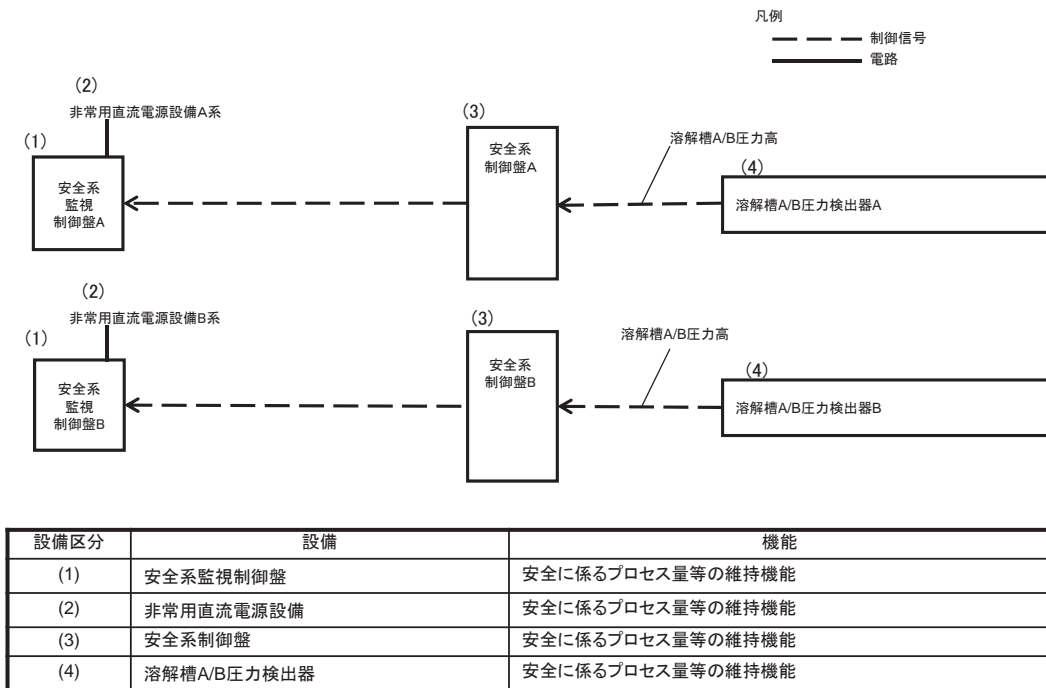

Ⅲ－４０ 前処理建屋塔槽類廃ガス処理設備の系統の圧力警報の系統図

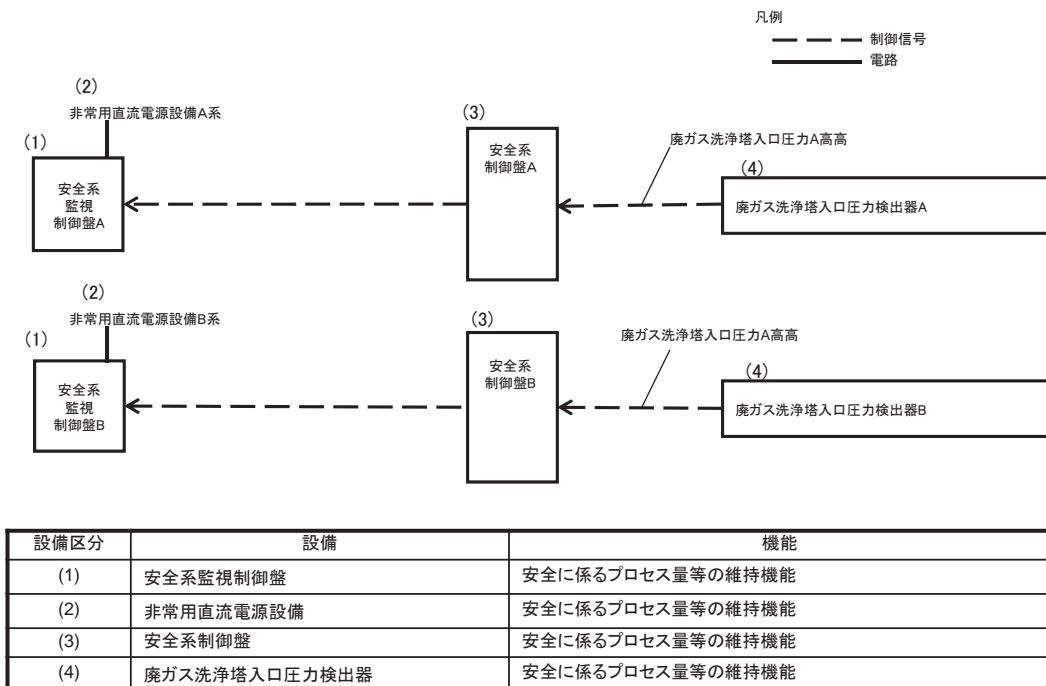

Ⅲ－４１ 分離建屋塔槽類廃ガス処理設備の系統の圧力警報の系統図

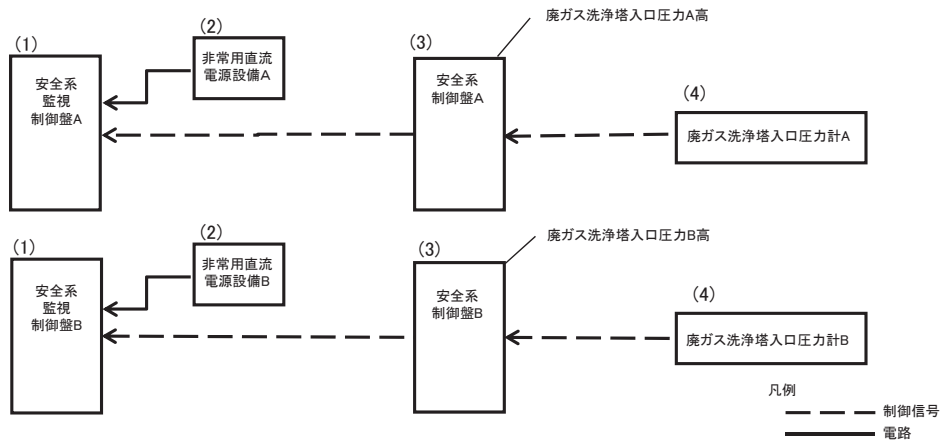

設備区分	設備	機能
(1)	安全系監視制御盤	安全に係るプロセス量等の維持機能 (火災、爆発、臨界等に係るプロセス量等の維持機能)
(2)	非常用直流電源設備	安全に係るプロセス量等の維持機能 (火災、爆発、臨界等に係るプロセス量等の維持機能)
(3)	安全系制御盤	安全に係るプロセス量等の維持機能 (火災、爆発、臨界等に係るプロセス量等の維持機能)
(4)	廃ガス洗浄塔入口圧力計	安全に係るプロセス量等の維持機能 (火災、爆発、臨界等に係るプロセス量等の維持機能)

Ⅲ－４２ 精製建屋塔槽類廃ガス処理設備塔槽類廃ガス処理系（P u系）の系統の圧力警報の系統図（１／２）

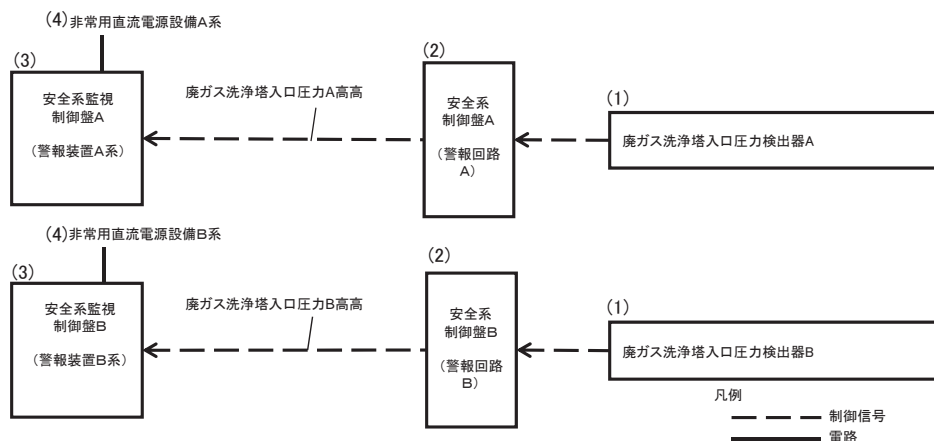

設備区分	設備	機能
(1)	廃ガス洗浄塔入口圧力検出器	安全に係るプロセス量等の維持機能(火災、爆発、臨界等に係るプロセス量等の維持機能)
(2)	安全系制御盤(警報回路)	安全に係るプロセス量等の維持機能(火災、爆発、臨界等に係るプロセス量等の維持機能)
(3)	安全系監視制御盤(警報装置)	安全に係るプロセス量等の維持機能(火災、爆発、臨界等に係るプロセス量等の維持機能)
(4)	非常用直流電源設備	安全に係るプロセス量等の維持機能(火災、爆発、臨界等に係るプロセス量等の維持機能)

Ⅲ－４２ 精製建屋塔槽類廃ガス処理設備塔槽類廃ガス処理系（P u系）の系統の圧力警報の系統図（２／２）

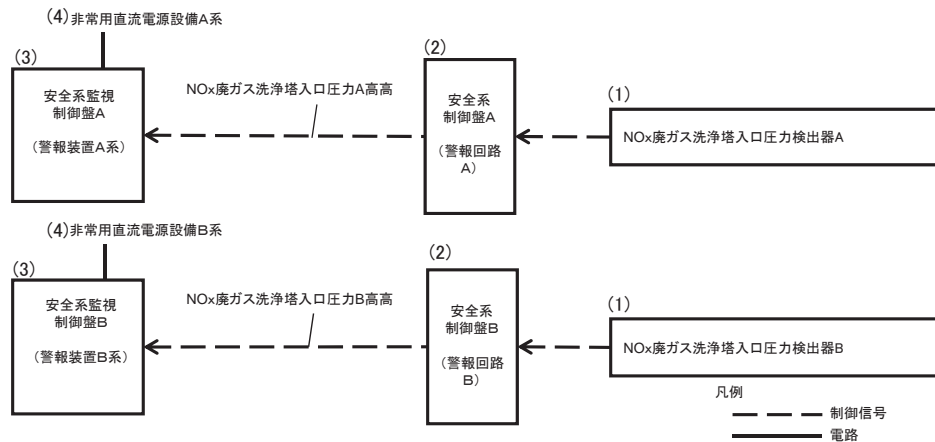

設備区分	設備	機能
(1)	NOx廃ガス洗浄塔入口圧力検出器	安全に係るプロセス量等の維持機能(火災, 爆発, 臨界等に係るプロセス量等の維持機能)
(2)	安全系制御盤(警報回路)	安全に係るプロセス量等の維持機能(火災, 爆発, 臨界等に係るプロセス量等の維持機能)
(3)	安全系監視制御盤(警報装置)	安全に係るプロセス量等の維持機能(火災, 爆発, 臨界等に係るプロセス量等の維持機能)
(4)	非常用直流電源設備	安全に係るプロセス量等の維持機能(火災, 爆発, 臨界等に係るプロセス量等の維持機能)

Ⅲ－４３ ウラン・プルトニウム混合脱硝建屋塔槽類廃ガス処理設備の系統の圧力警報の系統図

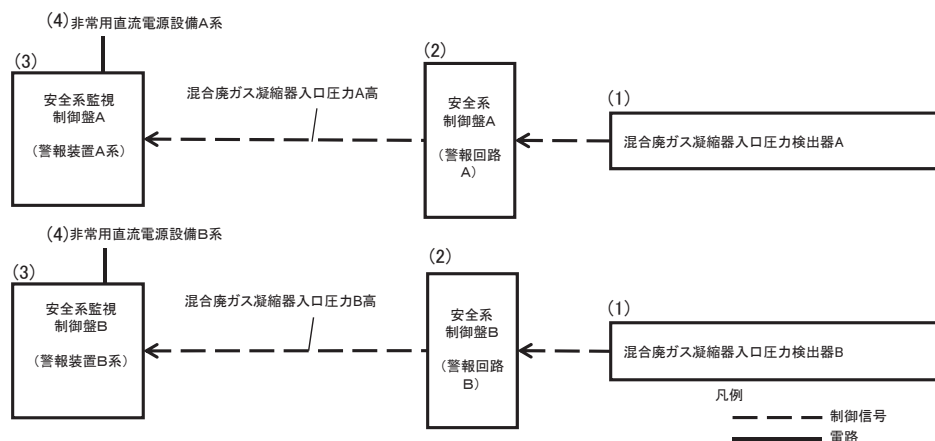

設備区分	設備	機能
(1)	混合廃ガス凝縮器入口圧力検出器	安全に係るプロセス量等の維持機能(火災, 爆発, 臨界等に係るプロセス量等の維持機能)
(2)	安全系制御盤(警報回路)	安全に係るプロセス量等の維持機能(火災, 爆発, 臨界等に係るプロセス量等の維持機能)
(3)	安全系監視制御盤(警報装置)	安全に係るプロセス量等の維持機能(火災, 爆発, 臨界等に係るプロセス量等の維持機能)
(4)	非常用直流電源設備	安全に係るプロセス量等の維持機能(火災, 爆発, 臨界等に係るプロセス量等の維持機能)

Ⅲ－４４ 高レベル廃液ガラス固化建屋塔槽類廃ガス処理設備の系統の圧力警報の系統図

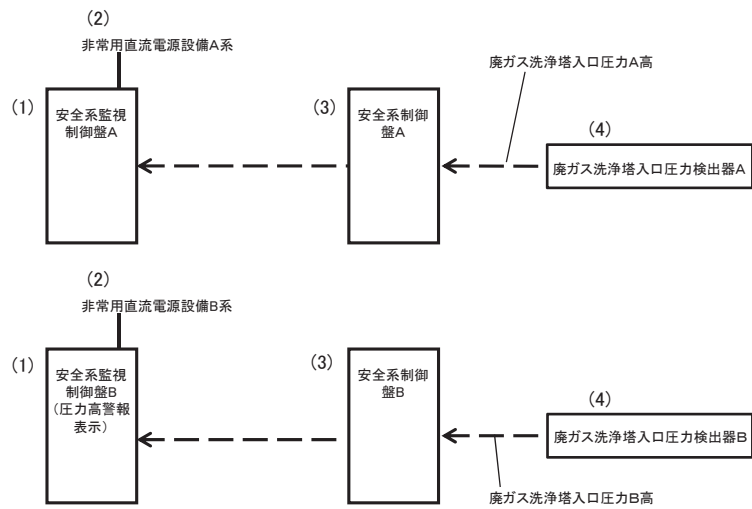

設備区分	設備	機能
(1)	安全系監視制御盤	安全に係るプロセス量等の維持機能(火災, 爆発, 臨界等に係るプロセス量等の維持機能)
(2)	非常用直流電源設備	安全に係るプロセス量等の維持機能(火災, 爆発, 臨界等に係るプロセス量等の維持機能)
(3)	安全系制御盤	安全に係るプロセス量等の維持機能(火災, 爆発, 臨界等に係るプロセス量等の維持機能)
(4)	廃ガス洗浄塔入口圧力計	安全に係るプロセス量等の維持機能(火災, 爆発, 臨界等に係るプロセス量等の維持機能)

Ⅲ－４５ 高レベル廃液ガラス固化廃ガス処理設備の系統の圧力警報の系統図

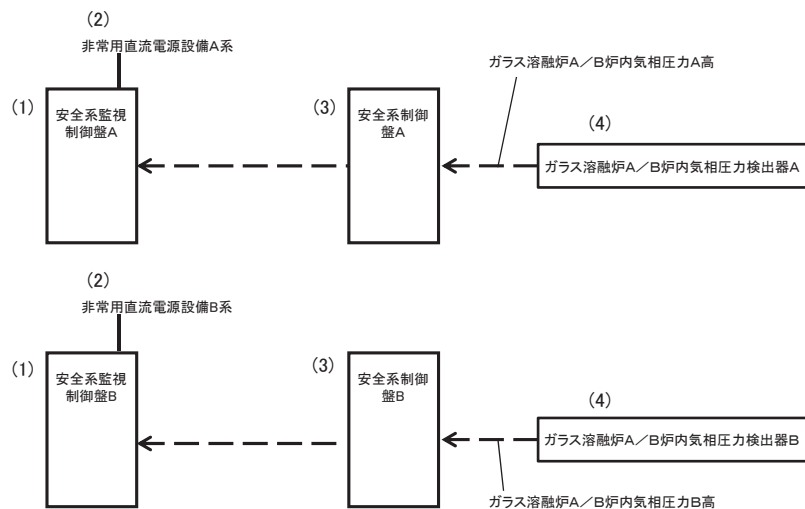

設備区分	設備	機能
(1)	安全系監視制御盤	安全に係るプロセス量等の維持機能(火災, 爆発, 臨界等に係るプロセス量等の維持機能)
(2)	非常用直流電源設備	安全に係るプロセス量等の維持機能(火災, 爆発, 臨界等に係るプロセス量等の維持機能)
(3)	安全系制御盤	安全に係るプロセス量等の維持機能(火災, 爆発, 臨界等に係るプロセス量等の維持機能)
(4)	ガラス溶融炉A/B炉内気相圧力計	安全に係るプロセス量等の維持機能(火災, 爆発, 臨界等に係るプロセス量等の維持機能)

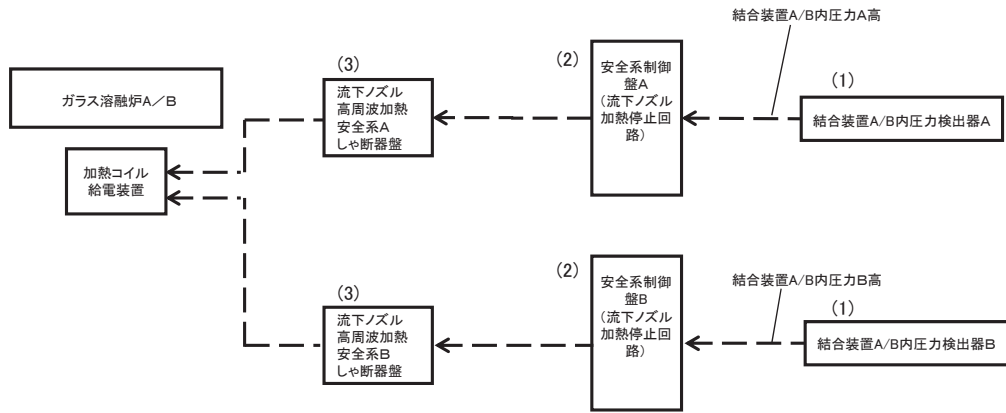

設備区分	設備	機能
(1)	結合装置内圧力計	安全に係るプロセス量等の維持機能(ソースタイム制限機能)
(2)	安全系制御盤(流下ノズル加熱停止回路)	安全に係るプロセス量等の維持機能(ソースタイム制限機能)
(3)	流下ノズル高周波加熱安全系しゃ断器盤	安全に係るプロセス量等の維持機能(ソースタイム制限機能)

補足説明資料 3 - 2 3

系統図

(設計上定める条件より厳しい条件毎の安全機能喪失の特定)

補足説明資料 3 - 2 2 に示すそれぞれの設備の系統図に対して、整理資料本文「3. 2. 3 設計上定める条件より厳しい条件の設定」で定めた下記の「設計上定める条件より厳しい条件」を適用することにより、機能喪失を想定する対象を示す。

設計上定める条件より厳しい条件

多重故障	動的機器が多重故障（多重の誤作動、多重の誤操作を含む）により機能喪失する。
配管漏えい	腐食性の液体（溶液、有機溶媒等）を内包する配管の全周破断と漏えいした液体の放射性物質の回収設備の単一故障が同時発生する。
長時間 T B O	長時間の全交流動力電源の喪失が発生する。
地震による機能喪失	常設の動的機器と交流動力電源の機能は復旧に時間を要することが想定されることから全て喪失する。常設の静的機器の機能は、基準地震動の 1.2 倍の地震動を考慮した際に機能維持できる設計としたもの以外は機能喪失する。
火山の影響による機能喪失	交流動力電源、屋外の動的機器の機能及び屋内の外気を吸い込む動的機器の機能は降下火砕物によるフィルタ目詰まり等により全て機能喪失する。

具体的には、当該設備が有する安全機能のフォールトツリーを参照し、設計上定める条件より厳しい条件により機能喪失に至る場合は、系統図上に赤で×を記載する。

この×を記載する系統図は、重大事故の起因毎に分ける。さらに、起因として動的機器の多重故障を想定する場合には、どの動的機器に多重故障を想定するかによって機能喪失する箇所が異なることから、それぞれでケース分けして×を記載する。配管からの漏えいについても同様で、どの配管の漏えいを想定するかによって機能喪失する箇所が異なることから、それぞれでケース分けして×を記載する。（長時間の全交流動力電源の喪失、地震による機能喪失、火山の影響による機能喪失の場合は、×を記載した機能は全て同時に喪失する）

また、系統図に記載している当該安重施設以外の系統については、当該安重施設のフォールトツリーだけでは判定できない。したがって、その関連する系統のフォールトツリーを参照し、その結果機能喪失に至るのであれば、系統図上に黒で×を記載する。

機器単独で安全機能を有する場合の系統図であれば、機器に供給しているユーティリティ（冷却水、圧縮空気、蒸気等）、駆動源（電源、圧縮空気）、機器からの排気系、機器を設置するセルからの排気系、セルを収納する建屋からの排気系がこれに該当する。

系統として安全機能を有する場合であれば、当該系統を構成する機器に対して供給されているユーティリティ（電源、冷却水等）が該当する。

目次 (1/24)

安全上重要な施設	系統図タイトル	系統図番号
(1) プルトニウムを含む溶液又は粉末を内蔵する系統及び機器		
溶解施設		
溶解設備		
溶解槽	溶解槽の系統図（機能喪失状態の特定）	I-1
第1よう素追出し槽	第1よう素追出し槽の系統図（機能喪失状態の特定）	I-2
第2よう素追出し槽	第2よう素追出し槽の系統図（機能喪失状態の特定）	I-3
中間ポット	中間ポットの系統図（機能喪失状態の特定）	I-4
清澄・計量設備		
中継槽	中継槽の系統図（機能喪失状態の特定）	I-5
清澄機	清澄機の系統図（機能喪失状態の特定）	I-6
リサイクル槽	リサイクル槽の系統図（機能喪失状態の特定）	I-7
計量前中間貯槽	計量前中間貯槽の系統図（機能喪失状態の特定）	I-8
計量・調整槽	計量・調整槽の系統図（機能喪失状態の特定）	I-9
計量補助槽	計量補助槽の系統図（機能喪失状態の特定）	I-10
計量後中間貯槽	計量後中間貯槽の系統図（機能喪失状態の特定）	I-11
分離施設		
分離設備		
溶解液中間貯槽	溶解液中間貯槽の系統図（機能喪失状態の特定）	I-12
溶解液供給槽	溶解液供給槽の系統図（機能喪失状態の特定）	I-13
抽出塔	抽出塔の系統図（機能喪失状態の特定）	I-14
第1洗浄塔	第1洗浄塔の系統図（機能喪失状態の特定）	I-15
第2洗浄塔	第2洗浄塔の系統図（機能喪失状態の特定）	I-16
分配設備		
プルトニウム分配塔	プルトニウム分配塔の系統図（機能喪失状態の特定）	I-17
ウラン洗浄塔	ウラン洗浄塔の系統図（機能喪失状態の特定）	I-18
プルトニウム溶液TBP洗浄器	プルトニウム溶液TBP洗浄器の系統図（機能喪失状態の特定）	I-19
プルトニウム溶液受槽	プルトニウム溶液受槽の系統図（機能喪失状態の特定）	I-20
プルトニウム溶液中間貯槽	プルトニウム溶液中間貯槽の系統図（機能喪失状態の特定）	I-21
分離建屋一時貯留処理設備		
第1一時貯留処理槽	第1一時貯留処理槽の系統図（機能喪失状態の特定）	I-22
第2一時貯留処理槽	第2一時貯留処理槽の系統図（機能喪失状態の特定）	I-23
第3一時貯留処理槽	第3一時貯留処理槽の系統図（機能喪失状態の特定）	I-24
第7一時貯留処理槽	第7一時貯留処理槽の系統図（機能喪失状態の特定）	I-25

目次 (2/24)

安全上重要な施設	系統図タイトル	系統図番号
第8一時貯留処理槽	第8一時貯留処理槽の系統図（機能喪失状態の特定）	I-26
精製施設		
プルトニウム精製設備		
プルトニウム溶液供給槽	プルトニウム溶液供給槽の系統図（機能喪失状態の特定）	I-27
第1酸化塔	第1酸化塔の系統図（機能喪失状態の特定）	I-28
第1脱ガス塔	第1脱ガス塔の系統図（機能喪失状態の特定）	I-29
抽出塔	抽出塔の系統図（機能喪失状態の特定）	I-30
核分裂生成物洗浄塔	核分裂生成物洗浄塔の系統図（機能喪失状態の特定）	I-31
逆抽出塔	逆抽出塔の系統図（機能喪失状態の特定）	I-32
ウラン洗浄塔	ウラン洗浄塔の系統図（機能喪失状態の特定）	I-33
補助油水分離槽	補助油水分離槽の系統図（機能喪失状態の特定）	I-34
TBP洗浄器	TBP洗浄器の系統図（機能喪失状態の特定）	I-35
第2酸化塔	第2酸化塔の系統図（機能喪失状態の特定）	I-36
第2脱ガス塔	第2脱ガス塔の系統図（機能喪失状態の特定）	I-37
プルトニウム溶液受槽	プルトニウム溶液受槽の系統図（機能喪失状態の特定）	I-38
油水分離槽	油水分離槽の系統図（機能喪失状態の特定）	I-39
プルトニウム濃縮缶供給槽	プルトニウム濃縮缶供給槽の系統図（機能喪失状態の特定）	I-40
プルトニウム濃縮缶	プルトニウム濃縮缶の系統図（機能喪失状態の特定）	I-41
プルトニウム溶液一時貯槽	プルトニウム溶液一時貯槽の系統図（機能喪失状態の特定）	I-42
プルトニウム濃縮液受槽	プルトニウム濃縮液受槽の系統図（機能喪失状態の特定）	I-43
プルトニウム濃縮液計量槽	プルトニウム濃縮液計量槽の系統図（機能喪失状態の特定）	I-44
プルトニウム濃縮液中間貯槽	プルトニウム濃縮液中間貯槽の系統図（機能喪失状態の特定）	I-45
プルトニウム濃縮液一時貯槽	プルトニウム濃縮液一時貯槽の系統図（機能喪失状態の特定）	I-46
リサイクル槽	リサイクル槽の系統図（機能喪失状態の特定）	I-47
希釈槽	希釈槽の系統図（機能喪失状態の特定）	I-48
精製建屋一時貯留処理設備		
第1一時貯留処理槽	第1一時貯留処理槽の系統図（機能喪失状態の特定）	I-49
第2一時貯留処理槽	第2一時貯留処理槽の系統図（機能喪失状態の特定）	I-50
第3一時貯留処理槽	第3一時貯留処理槽の系統図（機能喪失状態の特定）	I-51
第7一時貯留処理槽	第7一時貯留処理槽の系統図（機能喪失状態の特定）	I-52

目次 (3/24)

安全上重要な施設	系統図タイトル	系統図番号
脱硝施設		
ウラン・プルトニウム混合脱硝設備		
硝酸プルトニウム貯槽	硝酸プルトニウム貯槽の系統図（機能喪失状態の特定）	I-53
混合槽	混合槽の系統図（機能喪失状態の特定）	I-54
一時貯槽	一時貯槽の系統図（機能喪失状態の特定）	I-55
定量ポット	定量ポットの系統図（機能喪失状態の特定）	I-56
中間ポット	中間ポットの系統図（機能喪失状態の特定）	I-57
脱硝装置	脱硝装置(脱硝皿)の系統図（機能喪失状態の特定）	I-58
焙焼炉	焙焼炉の系統図（機能喪失状態の特定）	I-59
還元炉	還元炉の系統図（機能喪失状態の特定）	I-60
固気分離器	固気分離器の系統図（機能喪失状態の特定）	I-61
粉末ホッパ	粉末ホッパの系統図（機能喪失状態の特定）	I-62
粉砕機	粉砕機の系統図（機能喪失状態の特定）	I-63
保管容器	保管容器の系統図（機能喪失状態の特定）	I-64
混合機	混合機の系統図（機能喪失状態の特定）	I-65
粉末充てん機	粉末充てん機の系統図（機能喪失状態の特定）	I-66
製品貯蔵施設		
ウラン・プルトニウム混合酸化物貯蔵設備		
粉末缶	粉末缶の系統図（機能喪失状態の特定）	I-67
混合酸化物貯蔵容器	混合酸化物貯蔵容器の系統図（機能喪失状態の特定）	I-68
プルトニウムを含む溶液又は粉末の主要な流れを構成する配管	（上記各機器の系統図において、接続している配管も記載する）	—
(2) 高レベル放射性液体廃棄物を内蔵する系統及び機器		
溶解施設		
清澄・計量設備		
清澄機	清澄機の系統図（機能喪失状態の特定）	I-6
不溶解残渣回収槽	不溶解残渣回収槽の系統図（機能喪失状態の特定）	I-69
分離施設		
分離設備		
抽出塔	抽出塔の系統図（機能喪失状態の特定）	I-14
TBP洗浄塔	TBP洗浄塔の系統図（機能喪失状態の特定）	I-70
抽出廃液受槽	抽出廃液受槽の系統図（機能喪失状態の特定）	I-71
抽出廃液中間貯槽	抽出廃液中間貯槽の系統図（機能喪失状態の特定）	I-72
抽出廃液供給槽	抽出廃液供給槽の系統図（機能喪失状態の特定）	I-73
分離建屋一時貯留処理設備		
第1一時貯留処理槽	第1一時貯留処理槽の系統図（機能喪失状態の特定）	I-22

目次 (4/24)

安全上重要な施設	系統図タイトル	系統図番号
第3一時貯留処理槽	第3一時貯留処理槽の系統図（機能喪失状態の特定）	I-24
第4一時貯留処理槽	第4一時貯留処理槽の系統図（機能喪失状態の特定）	I-74
第6一時貯留処理槽	第6一時貯留処理槽の系統図（機能喪失状態の特定）	I-75
第7一時貯留処理槽	第7一時貯留処理槽の系統図（機能喪失状態の特定）	I-25
液体廃棄物の廃棄施設		
高レベル廃液処理設備		
高レベル廃液濃縮設備		
高レベル廃液供給槽	高レベル廃液供給槽の系統図（機能喪失状態の特定）	I-76
高レベル廃液濃縮缶	高レベル廃液濃縮缶の系統図（機能喪失状態の特定）	I-77
高レベル廃液貯蔵設備		
高レベル濃縮廃液貯槽	高レベル濃縮廃液貯槽の系統図（機能喪失状態の特定）	I-78
不溶解残渣廃液貯槽	不溶解残渣廃液貯槽の系統図（機能喪失状態の特定）	I-79
高レベル廃液共用貯槽	高レベル廃液共用貯槽の系統図（機能喪失状態の特定）	I-80
高レベル濃縮廃液一時貯槽	高レベル濃縮廃液一時貯槽の系統図（機能喪失状態の特定）	I-81
不溶解残渣廃液一時貯槽	不溶解残渣廃液一時貯槽の系統図（機能喪失状態の特定）	I-82
固体廃棄物の廃棄施設		
高レベル廃液ガラス固化設備		
高レベル廃液混合槽	高レベル廃液混合槽の系統図（機能喪失状態の特定）	I-83
供給液槽	供給液槽の系統図（機能喪失状態の特定）	I-84
供給槽	供給槽の系統図（機能喪失状態の特定）	I-85
ガラス溶融炉	ガラス溶融炉の系統図（機能喪失状態の特定）	I-86
高レベル廃液の主要な流れを構成する配管	（上記各機器の系統図において、接続している配管も記載する）	—
(3) 上記(1)及び(2)の系統及び機器の換気系統及びオフガス処理系統		
気体廃棄物の廃棄施設		
せん断処理・溶解廃ガス処理設備	せん断処理・溶解廃ガス処理設備の系統図（機能喪失状態の特定）	II-1
塔槽類廃ガス処理設備		
前処理建屋塔槽類廃ガス処理設備	前処理建屋塔槽類廃ガス処理設備の系統図（機能喪失状態の特定）	II-2
分離建屋塔槽類廃ガス処理設備		
塔槽類廃ガス処理系	塔槽類廃ガス処理系の系統図（機能喪失状態の特定）	II-3
パルセータ廃ガス処理系	パルセータ廃ガス処理系の系統図（機能喪失状態の特定）	II-4
精製建屋塔槽類廃ガス処理設備		

目次 (5/24)

安全上重要な施設	系統図タイトル	系統図番号
塔槽類廃ガス処理系 (P u系)	塔槽類廃ガス処理系 (P u系) の系統図 (機能喪失状態の特定)	II-5
パルセータ廃ガス処理系	パルセータ廃ガス処理系の系統図 (機能喪失状態の特定)	II-6
ウラン・プルトニウム混合脱硝建屋塔槽類廃ガス処理設備	ウラン・プルトニウム混合脱硝建屋塔槽類廃ガス処理設備の系統図 (機能喪失状態の特定)	II-7
高レベル廃液ガラス固化建屋塔槽類廃ガス処理設備		
高レベル濃縮廃液廃ガス処理系	高レベル濃縮廃液廃ガス処理系の系統図 (機能喪失状態の特定)	II-8
不溶解残渣廃液廃ガス処理系	不溶解残渣廃液廃ガス処理系の系統図 (機能喪失状態の特定)	II-9
高レベル廃液ガラス固化廃ガス処理設備	高レベル廃液ガラス固化廃ガス処理設備の系統図 (機能喪失状態の特定)	II-10
液体廃棄物の廃棄施設		
高レベル廃液処理設備		
高レベル廃液濃縮設備		
高レベル廃液濃縮缶凝縮器	(高レベル廃液処理設備 高レベル廃液濃縮設備の系統図に記載)	II-11
減衰器	(高レベル廃液処理設備 高レベル廃液濃縮設備の系統図に記載)	II-11
脱硝施設		
安全上重要な施設の固気分離器からウラン・プルトニウム混合脱硝建屋換気設備のグローブボックス・セル排気系統への接続部までの系統	安全上重要な施設の固気分離器からウラン・プルトニウム混合脱硝建屋換気設備のグローブボックス・セル排気系統への接続部までの系統の系統図 (機能喪失状態の特定)	II-12
ウラン・プルトニウム混合脱硝設備		
高性能粒子フィルタ (空気輸送)	脱硝施設 ウラン・プルトニウム混合脱硝設備 高性能粒子フィルタ (空気輸送) の系統図 (機能喪失状態の特定)	II-13
粒子除去効率を記載した上記の気体廃棄物の廃棄施設の高性能粒子フィルタ	(それぞれの気体廃棄物の廃棄施設の系統図に記載)	—
せん断処理・溶解廃ガス処理設備のよう素フィルタ	(せん断処理・溶解廃ガス処理設備の系統図に記載)	II-1
高レベル廃液ガラス固化廃ガス処理設備の廃ガス洗浄器, 吸収塔及びルテニウム吸着塔	(高レベル廃液ガラス固化廃ガス処理設備の系統図に記載)	II-10
上記の気体廃棄物の廃棄施設の排風機	(それぞれの気体廃棄物の廃棄施設の系統図に記載)	—
(4) 上記(1)及び(2)の系統及び機器並びにせん断工程を収納するセル等		
上記(1)及び(2)の系統及び機器を収納するセル及びグローブボックス並びにせん断セル	—	—
プルトニウム精製設備及びウラン・プルトニウム混合脱硝設備の安全上重要な施設の配管を収納する二重配管の外管	—	—
下記の洞道に設置する配管収納容器のうち, 上記(1)及び(2)の配管を収納する配管収納容器		
分離建屋と精製建屋を接続する洞道	—	—
精製建屋とウラン・プルトニウム混合脱硝建屋を接続する洞道	—	—

目次 (6/24)

安全上重要な施設	系統図タイトル	系統図番号
分離建屋と高レベル廃液ガラス固化建屋を接続する洞道	—	—
(5) 上記(4)の換気系統		
気体廃棄物の廃棄施設の換気設備		
前処理建屋換気設備		
中継槽セル等からの排気系	中継槽セル等からの排気系の系統図(機能喪失状態の特定)	II-14
溶解槽セル等からのA排気系	溶解槽セル等からのA排気系の系統図(機能喪失状態の特定)	II-15
溶解槽セル等からのB排気系	溶解槽セル等からのB排気系の系統図(機能喪失状態の特定)	II-16
分離建屋換気設備		
プルトニウム溶液中間貯槽セル等からの排気系	プルトニウム溶液中間貯槽セル等からの排気系の系統図(機能喪失状態の特定)	II-17
精製建屋換気設備		
プルトニウム濃縮缶セル等からの排気系	プルトニウム濃縮缶セル等からの排気系の系統図(機能喪失状態の特定)	II-18
グローブボックス等からの排気系	グローブボックス等からの排気系の系統図(機能喪失状態の特定)	II-19
ウラン・プルトニウム混合脱硝建屋換気設備		
硝酸プルトニウム貯槽セル等及びグローブボックス等からの排気系	硝酸プルトニウム貯槽セル等及びグローブボックス等からの排気系の系統図(機能喪失状態の特定)	II-20
高レベル廃液ガラス固化建屋換気設備		
高レベル濃縮廃液貯槽セル等からの排気系	高レベル濃縮廃液貯槽セル等からの排気系の系統図(機能喪失状態の特定)	II-21
固化セル圧力放出系	固化セル圧力放出系の系統図(機能喪失状態の特定)	II-22
固化セル換気系	固化セル換気系の系統図(機能喪失状態の特定)	II-23
粒子除去効率を記載した上記の気体廃棄物の廃棄施設の換気設備の高性能粒子フィルタ	(それぞれの気体廃棄物の廃棄施設の系統図に記載)	
高レベル廃液ガラス固化建屋換気設備		
固化セル換気系の洗浄塔及びルテニウム吸着塔	(固化セル換気系の系統図に記載)	II-23
上記の気体廃棄物の廃棄施設の換気設備の排風機	(それぞれの気体廃棄物の廃棄施設の系統図に記載)	—
(6) 上記(4)のセル等を収納する構築物及びその換気系統		
前処理建屋	—	—
分離建屋		
精製建屋		
ウラン・プルトニウム混合脱硝建屋		
高レベル廃液ガラス固化建屋		
気体廃棄物の廃棄施設の換気設備		
前処理建屋換気設備		
汚染のおそれのある区域からの排気系	前処理建屋換気設備の汚染のおそれのある区域からの排気系(建屋排気系統図)の系統図(機能喪失状態の特定)	II-24
分離建屋換気設備		

目次 (7/24)

安全上重要な施設	系統図タイトル	系統図番号
汚染のおそれのある区域からの排気系	分離建屋換気設備の汚染のおそれのある区域からの排気系（建屋排気系統図）の系統図（機能喪失状態の特定）	II-25
精製建屋換気設備		
汚染のおそれのある区域からの排気系	精製建屋換気設備の汚染のおそれのある区域からの排気系（建屋排気系統図）の系統図（機能喪失状態の特定）	II-26
ウラン・プルトニウム混合脱硝建屋換気設備		
汚染のおそれのある区域からの排気系	ウラン・プルトニウム混合脱硝建屋換気設備の汚染のおそれのある区域からの排気系（建屋排気系統図）の系統図（機能喪失状態の特定）	II-27
高レベル廃液ガラス固化建屋換気設備		
汚染のおそれのある区域からの排気系	高レベル廃液ガラス固化建屋換気設備の汚染のおそれのある区域からの排気系（建屋排気系統図）の系統図（機能喪失状態の特定）	II-28
粒子除去効率を記載した上記の気体廃棄物の廃棄施設の換気設備の高性能粒子フィルタ	（それぞれの気体廃棄物の廃棄施設の系統図に記載）	—
上記の気体廃棄物の廃棄施設の換気設備の排風機	（それぞれの気体廃棄物の廃棄施設の系統図に記載）	—
下記の洞道のうち、上記(1)及び(2)の配管を収納する洞道		
分離建屋と精製建屋を接続する洞道	—	—
精製建屋とウラン・プルトニウム混合脱硝建屋を接続する洞道	—	—
分離建屋と高レベル廃液ガラス固化建屋を接続する洞道	—	—
(8) 非常用所内電源系統及び安全上重要な施設の機能の確保に必要な圧縮空気等の主要な動力源		
その他再処理設備の附属施設		
電気設備		
非常用所内電源系統	非常用所内電源系統の系統図（機能喪失状態の特定）	II-29
蒸気供給設備		
安全蒸気系	安全蒸気系の系統図（機能喪失状態の特定）	II-30
圧縮空気設備		
安全圧縮空気系（かくはん等のために圧縮空気を供給する系統は除く。）	安全圧縮空気系の系統図（機能喪失状態の特定）	II-31
水素掃気を必要とする機器（第9.3-2表）		
溶解施設		
溶解設備		
ハル洗浄槽	ハル洗浄槽の系統図（機能喪失状態の特定）	I-87
中間ポット	中間ポットの系統図（機能喪失状態の特定）	I-4
水バッファ槽	水バッファ槽の系統図（機能喪失状態の特定）	I-88
清澄・計量設備		
中継槽	中継槽の系統図（機能喪失状態の特定）	I-5
不溶解残渣回収槽	不溶解残渣回収槽の系統図（機能喪失状態の特定）	I-69

目次 (8/24)

安全上重要な施設	系統図タイトル	系統図番号
リサイクル槽	リサイクル槽の系統図 (機能喪失状態の特定)	I-7
計量前中間貯槽	計量前中間貯槽の系統図 (機能喪失状態の特定)	I-8
計量・調整槽	計量・調整槽の系統図 (機能喪失状態の特定)	I-9
計量補助槽	計量補助槽の系統図 (機能喪失状態の特定)	I-10
計量後中間貯槽	計量後中間貯槽の系統図 (機能喪失状態の特定)	I-11
分離施設		
分離設備		
溶解液中間貯槽	溶解液中間貯槽の系統図 (機能喪失状態の特定)	I-12
溶解液供給槽	溶解液供給槽の系統図 (機能喪失状態の特定)	I-13
抽出塔	抽出塔の系統図 (機能喪失状態の特定)	I-14
第1洗浄塔	第1洗浄塔の系統図 (機能喪失状態の特定)	I-15
第2洗浄塔	第2洗浄塔の系統図 (機能喪失状態の特定)	I-16
TBP洗浄塔	TBP洗浄塔の系統図 (機能喪失状態の特定)	I-70
抽出廃液受槽	抽出廃液受槽の系統図 (機能喪失状態の特定)	I-71
抽出廃液中間貯槽	抽出廃液中間貯槽の系統図 (機能喪失状態の特定)	I-72
抽出廃液供給槽	抽出廃液供給槽の系統図 (機能喪失状態の特定)	I-73
分配設備		
プルトニウム分配塔	プルトニウム分配塔の系統図 (機能喪失状態の特定)	I-17
ウラン洗浄塔	ウラン洗浄塔の系統図 (機能喪失状態の特定)	I-18
プルトニウム洗浄器	プルトニウム洗浄器の系統図 (機能喪失状態の特定)	I-89
プルトニウム溶液受槽	プルトニウム溶液受槽の系統図 (機能喪失状態の特定)	I-20
プルトニウム溶液中間貯槽	プルトニウム溶液中間貯槽の系統図 (機能喪失状態の特定)	I-21
分離建屋一時貯留処理設備		
第1一時貯留処理槽	第1一時貯留処理槽の系統図 (機能喪失状態の特定)	I-22
第2一時貯留処理槽	第2一時貯留処理槽の系統図 (機能喪失状態の特定)	I-23
第3一時貯留処理槽	第3一時貯留処理槽の系統図 (機能喪失状態の特定)	I-24
第4一時貯留処理槽	第4一時貯留処理槽の系統図 (機能喪失状態の特定)	I-74
第5一時貯留処理槽	第5一時貯留処理槽の系統図 (機能喪失状態の特定)	I-90
第6一時貯留処理槽	第6一時貯留処理槽の系統図 (機能喪失状態の特定)	I-75

目次 (9/24)

安全上重要な施設	系統図タイトル	系統図番号
第7一時貯留処理槽	第7一時貯留処理槽の系統図（機能喪失状態の特定）	I-25
第8一時貯留処理槽	第8一時貯留処理槽の系統図（機能喪失状態の特定）	I-26
第9一時貯留処理槽	第9一時貯留処理槽の系統図（機能喪失状態の特定）	I-91
第10一時貯留処理槽	第10一時貯留処理槽の系統図（機能喪失状態の特定）	I-92
精製施設		
プルトニウム精製設備		
プルトニウム溶液供給槽	プルトニウム溶液供給槽の系統図（機能喪失状態の特定）	I-27
抽出塔	抽出塔の系統図（機能喪失状態の特定）	I-30
核分裂生成物洗浄塔	核分裂生成物洗浄塔の系統図（機能喪失状態の特定）	I-31
逆抽出塔	逆抽出塔の系統図（機能喪失状態の特定）	I-32
ウラン洗浄塔	ウラン洗浄塔の系統図（機能喪失状態の特定）	I-33
補助油水分離槽	補助油水分離槽の系統図（機能喪失状態の特定）	I-34
TBP洗浄器	TBP洗浄器の系統図（機能喪失状態の特定）	I-35
プルトニウム溶液受槽	プルトニウム溶液受槽の系統図（機能喪失状態の特定）	I-38
油水分離槽	油水分離槽の系統図（機能喪失状態の特定）	I-39
プルトニウム濃縮缶供給槽	プルトニウム濃縮缶供給槽の系統図（機能喪失状態の特定）	I-40
プルトニウム濃縮缶	プルトニウム濃縮缶の系統図（機能喪失状態の特定）	I-41
プルトニウム溶液一時貯槽	プルトニウム溶液一時貯槽の系統図（機能喪失状態の特定）	I-42
プルトニウム濃縮液受槽	プルトニウム濃縮液受槽の系統図（機能喪失状態の特定）	I-43
プルトニウム濃縮液計量槽	プルトニウム濃縮液計量槽の系統図（機能喪失状態の特定）	I-44
プルトニウム濃縮液中間貯槽	プルトニウム濃縮液中間貯槽の系統図（機能喪失状態の特定）	I-45
プルトニウム濃縮液一時貯槽	プルトニウム濃縮液一時貯槽の系統図（機能喪失状態の特定）	I-46
リサイクル槽	リサイクル槽の系統図（機能喪失状態の特定）	I-47
希釈槽	希釈槽の系統図（機能喪失状態の特定）	I-48
精製建屋一時貯留処理設備		
第1一時貯留処理槽	第1一時貯留処理槽の系統図（機能喪失状態の特定）	I-49
第2一時貯留処理槽	第2一時貯留処理槽の系統図（機能喪失状態の特定）	I-50
第3一時貯留処理槽	第3一時貯留処理槽の系統図（機能喪失状態の特定）	I-51

目次 (10/24)

安全上重要な施設	系統図タイトル	系統図番号
第4一時貯留処理槽	第4一時貯留処理槽の系統図（機能喪失状態の特定）	I-93
第7一時貯留処理槽	第7一時貯留処理槽の系統図（機能喪失状態の特定）	I-52
酸及び溶媒の回収施設		
溶媒回収設備		
溶媒再生系分離・分配系		
第1洗浄器	第1洗浄器の系統図（機能喪失状態の特定）	I-94
脱硝施設		
ウラン・プルトニウム混合脱硝設備		
硝酸プルトニウム貯槽	硝酸プルトニウム貯槽の系統図（機能喪失状態の特定）	I-53
混合槽	混合槽の系統図（機能喪失状態の特定）	I-54
一時貯槽	一時貯槽の系統図（機能喪失状態の特定）	I-55
液体廃棄物の廃棄施設		
高レベル廃液処理設備		
高レベル廃液濃縮設備		
高レベル廃液供給槽	高レベル廃液供給槽の系統図（機能喪失状態の特定）	I-76
高レベル廃液濃縮缶	高レベル廃液濃縮缶の系統図（機能喪失状態の特定）	I-77
高レベル廃液貯蔵設備		
高レベル濃縮廃液貯槽	高レベル濃縮廃液貯槽の系統図（機能喪失状態の特定）	I-78
不溶解残渣廃液貯槽	不溶解残渣廃液貯槽の系統図（機能喪失状態の特定）	I-79
高レベル廃液共用貯槽	高レベル廃液共用貯槽の系統図（機能喪失状態の特定）	I-80
高レベル濃縮廃液一時貯槽	高レベル濃縮廃液一時貯槽の系統図（機能喪失状態の特定）	I-81
不溶解残渣廃液一時貯槽	不溶解残渣廃液一時貯槽の系統図（機能喪失状態の特定）	I-82
固体廃棄物の廃棄施設		
高レベル廃液ガラス固化設備		
高レベル廃液混合槽	高レベル廃液混合槽の系統図（機能喪失状態の特定）	I-83
供給液槽	供給液槽の系統図（機能喪失状態の特定）	I-84
供給槽	供給槽の系統図（機能喪失状態の特定）	I-85
(9) 熱的、化学的又は核的制限値を維持するための系統及び機器		
① 核的制限値		
形状寸法管理の機器		
各施設の臨界安全管理表に寸法が記載されている機器		
使用済燃料の受入れ施設及び貯蔵施設		
使用済燃料受入れ設備		
燃焼度計測前燃料仮置きラック	複数ユニットの系統図（機能喪失状態の特定）	I-95

目次 (11/24)

安全上重要な施設	系統図タイトル	系統図番号
燃焼度計測後燃料仮置きラック	複数ユニットの系統図 (機能喪失状態の特定)	I-95
使用済燃料貯蔵設備		
低残留濃縮度BWR燃料貯蔵ラック	複数ユニットの系統図 (機能喪失状態の特定)	I-95
低残留濃縮度PWR燃料貯蔵ラック	複数ユニットの系統図 (機能喪失状態の特定)	I-95
高残留濃縮度BWR燃料貯蔵ラック	複数ユニットの系統図 (機能喪失状態の特定)	I-95
高残留濃縮度PWR燃料貯蔵ラック	複数ユニットの系統図 (機能喪失状態の特定)	I-95
BWR燃料用バスケット	複数ユニットの系統図 (機能喪失状態の特定)	I-95
PWR燃料用バスケット	複数ユニットの系統図 (機能喪失状態の特定)	I-95
隣接する低残留濃縮度BWR燃料貯蔵ラックと低残留濃縮度PWR燃料貯蔵ラック	複数ユニットの系統図 (機能喪失状態の特定)	I-95
上記以外の異なる種類のラック及びバスケット	複数ユニットの系統図 (機能喪失状態の特定)	I-95
溶解施設		
溶解設備		
溶解槽	溶解槽の系統図 (機能喪失状態の特定)	I-1
分離施設		
分離設備		
抽出塔	抽出塔の系統図 (機能喪失状態の特定) 複数ユニットの系統図 (機能喪失状態の特定)	I-14 I-95
第1洗浄塔	第1洗浄塔の系統図 (機能喪失状態の特定) 複数ユニットの系統図 (機能喪失状態の特定)	I-15 I-95
第2洗浄塔	第2洗浄塔の系統図 (機能喪失状態の特定) 複数ユニットの系統図 (機能喪失状態の特定)	I-16 I-95
補助抽出器	複数ユニットの系統図 (機能喪失状態の特定) 補助抽出器の系統図 (機能喪失状態の特定)	I-95 I-96
TBP洗浄器	複数ユニットの系統図 (機能喪失状態の特定) TBP洗浄器の系統図 (機能喪失状態の特定)	I-95 I-97
TBP洗浄塔	TBP洗浄塔の系統図 (機能喪失状態の特定) 複数ユニットの系統図 (機能喪失状態の特定)	I-70 I-95
分配設備		
プルトニウム分配塔	プルトニウム分配塔の系統図 (機能喪失状態の特定) 複数ユニットの系統図 (機能喪失状態の特定)	I-17 I-95
ウラン洗浄塔	ウラン洗浄塔の系統図 (機能喪失状態の特定) 複数ユニットの系統図 (機能喪失状態の特定)	I-18 I-95

目次 (12/24)

安全上重要な施設	系統図タイトル	系統図 番号
プルトニウム溶液TBP洗浄器	プルトニウム溶液TBP洗浄器の系統図（機能喪失状態の特定） 複数ユニットの系統図（機能喪失状態の特定）	I-19 I-95
プルトニウム洗浄器	プルトニウム洗浄器の系統図（機能喪失状態の特定） 複数ユニットの系統図（機能喪失状態の特定）	I-89 I-95
プルトニウム溶液受槽	プルトニウム溶液受槽の系統図（機能喪失状態の特定）	I-20
プルトニウム溶液中間貯槽	プルトニウム溶液中間貯槽の系統図（機能喪失状態の特定）	I-21
分離建屋一時貯留設備		
第1一時貯留処理槽	第1一時貯留処理槽の系統図（機能喪失状態の特定）	I-22
第2一時貯留処理槽	第2一時貯留処理槽の系統図（機能喪失状態の特定）	I-23
第5一時貯留処理槽	第5一時貯留処理槽の系統図（機能喪失状態の特定）	I-90
第7一時貯留処理槽	第7一時貯留処理槽の系統図（機能喪失状態の特定）	I-25
第8一時貯留処理槽	第8一時貯留処理槽の系統図（機能喪失状態の特定）	I-26
精製施設		
プルトニウム精製設備		
プルトニウム溶液供給槽	プルトニウム溶液供給槽の系統図（機能喪失状態の特定）	I-27
第1酸化塔	第1酸化塔の系統図の系統図（機能喪失状態の特定） 複数ユニットの系統図（機能喪失状態の特定）	I-28 I-95
第1脱ガス塔	第1脱ガス塔の系統図（機能喪失状態の特定） 複数ユニットの系統図（機能喪失状態の特定）	I-29 I-95
抽出塔	抽出塔の系統図（機能喪失状態の特定）	I-30
核分裂生成物洗浄塔	核分裂生成物洗浄塔の系統図（機能喪失状態の特定） 複数ユニットの系統図（機能喪失状態の特定）	I-31 I-95
TBP洗浄塔	複数ユニットの系統図（機能喪失状態の特定） TBP洗浄塔の系統図（機能喪失状態の特定）	I-95 I-98
逆抽出塔	逆抽出塔の系統図（機能喪失状態の特定） 複数ユニットの系統図（機能喪失状態の特定）	I-32 I-95
ウラン洗浄塔	ウラン洗浄塔の系統図（機能喪失状態の特定） 複数ユニットの系統図（機能喪失状態の特定）	I-33 I-95
補助油水分離槽	補助油水分離槽の系統図（機能喪失状態の特定）	I-34

目次 (13/24)

安全上重要な施設	系統図タイトル	系統図 番号
TBP洗浄器	TBP洗浄器の系統図 (機能喪失状態の特定)	I-35
	複数ユニットの系統図 (機能喪失状態の特定)	I-95
プルトニウム洗浄器	複数ユニットの系統図 (機能喪失状態の特定)	I-95
	プルトニウム洗浄器の系統図 (機能喪失状態の特定)	I-99
第2酸化塔	第2酸化塔の系統図	I-36
	複数ユニットの系統図	I-95
第2脱ガス塔	第2脱ガス塔の系統図	I-37
	複数ユニットの系統図	I-95
抽出廃液受槽	抽出廃液受槽の系統図 (機能喪失状態の特定)	I-100
抽出廃液中間貯槽	抽出廃液中間貯槽の系統図 (機能喪失状態の特定)	I-101
プルトニウム濃縮缶	プルトニウム濃縮缶の系統図 (機能喪失状態の特定)	I-41
プルトニウム溶液受槽	プルトニウム溶液受槽の系統図 (機能喪失状態の特定)	I-38
油水分離槽	油水分離槽の系統図 (機能喪失状態の特定)	I-39
プルトニウム濃縮缶供給槽	プルトニウム濃縮缶供給槽の系統図 (機能喪失状態の特定)	I-40
凝縮液受槽	凝縮液受槽の系統図 (機能喪失状態の特定)	I-102
プルトニウム濃縮液受槽	プルトニウム濃縮液受槽の系統図 (機能喪失状態の特定)	I-43
プルトニウム濃縮液計量槽	プルトニウム濃縮液計量槽の系統図 (機能喪失状態の特定)	I-44
プルトニウム濃縮液中間貯槽	プルトニウム濃縮液中間貯槽の系統図 (機能喪失状態の特定)	I-45
プルトニウム濃縮液一時貯槽	プルトニウム濃縮液一時貯槽の系統図 (機能喪失状態の特定)	I-46
リサイクル槽	リサイクル槽の系統図 (機能喪失状態の特定)	I-47
希釈槽	希釈槽の系統図 (機能喪失状態の特定)	I-48
プルトニウム溶液一時貯槽	プルトニウム溶液一時貯槽の系統図 (機能喪失状態の特定)	I-42
精製建屋一時貯留設備		
第1一時貯留処理槽	第1一時貯留処理槽の系統図 (機能喪失状態の特定)	I-49
第2一時貯留処理槽	第2一時貯留処理槽の系統図 (機能喪失状態の特定)	I-50
第3一時貯留処理槽	第3一時貯留処理槽の系統図 (機能喪失状態の特定)	I-51
第4一時貯留処理槽	第4一時貯留処理槽の系統図 (機能喪失状態の特定)	I-93
脱硝施設		
ウラン脱硝設備		
脱硝塔	脱硝塔の系統図 (機能喪失状態の特定)	I-103
シール槽	シール槽の系統図 (機能喪失状態の特定)	I-104

目次 (14/24)

安全上重要な施設	系統図タイトル	系統図番号
UO ₃ 溶解槽	複数ユニットの系統図 (機能喪失状態の特定) UO ₃ 受槽の系統図 (機能喪失状態の特定)	I-95 I-105
規格外製品受槽	複数ユニットの系統図 (機能喪失状態の特定) 規格外製品受槽の系統図 (機能喪失状態の特定)	I-95 I-106
規格外製品容器	規格外製品容器の系統図 (機能喪失状態の特定)	I-107
UO ₃ 溶解槽	複数ユニットの系統図 (機能喪失状態の特定) UO ₃ 溶解槽の系統図 (機能喪失状態の特定)	I-95 I-108
ウラン・プルトニウム混合脱硝設備		
硝酸プルトニウム貯槽	硝酸プルトニウム貯槽の系統図 (機能喪失状態の特定)	I-53
混合槽	混合槽の系統図 (機能喪失状態の特定)	I-54
一時貯槽	一時貯槽の系統図 (機能喪失状態の特定)	I-55
定量ポット	定量ポットの系統図 (機能喪失状態の特定)	I-56
中間ポット	中間ポットの系統図 (機能喪失状態の特定)	I-57
凝縮廃液受槽	凝縮廃液受槽の系統図 (機能喪失状態の特定)	I-109
脱硝装置	脱硝装置の系統図 (機能喪失状態の特定)	I-58
凝縮廃液ろ過器	凝縮廃液ろ過器の系統図 (機能喪失状態の特定)	I-110
焙焼炉	焙焼炉の系統図 (機能喪失状態の特定)	I-59
還元炉	還元炉の系統図 (機能喪失状態の特定)	I-60
固気分離器	固気分離器の系統図 (機能喪失状態の特定)	I-61
粉末ホッパ	粉末ホッパの系統図 (機能喪失状態の特定) 複数ユニットの系統図 (機能喪失状態の特定)	I-62 I-95
粉砕機	粉砕機の系統図 (機能喪失状態の特定) 複数ユニットの系統図 (機能喪失状態の特定)	I-63 I-95
保管容器	保管容器の系統図 (機能喪失状態の特定) 複数ユニットの系統図 (機能喪失状態の特定)	I-64 I-95
保管ピット	複数ユニットの系統図 (機能喪失状態の特定)	I-95
混合機	混合機の系統図 (機能喪失状態の特定)	I-65
粉末充填機	粉末充てん機の系統図 (機能喪失状態の特定) 複数ユニットの系統図 (機能喪失状態の特定)	I-66 I-95
製品貯蔵施設		
ウラン酸化物貯蔵設備		
貯蔵バスケット	複数ユニットの系統図 (機能喪失状態の特定)	I-95
ウラン酸化物貯蔵容器	複数ユニットの系統図 (機能喪失状態の特定) ウラン酸化物貯蔵容器の系統図 (機能喪失状態の特定)	I-95 I-113
ウラン・プルトニウム混合酸化物貯蔵設備		

目次 (15/24)

安全上重要な施設	系統図タイトル	系統図番号
混合酸化物貯蔵容器	混合酸化物貯蔵容器の系統図（機能喪失状態の特定） 複数ユニットの系統図（機能喪失状態の特定）	I-68 I-95
貯蔵ホール	複数ユニットの系統図 貯蔵ホールの系統図	I-95 I-114
その他再処理設備の附属施設		
分析設備		
分析済溶液受槽	分析済溶液受槽の系統図（機能喪失状態の特定）	I-115
分析済溶液供給槽	分析済溶液供給槽の系統図（機能喪失状態の特定）	I-116
濃縮液受槽	複数ユニットの系統図（機能喪失状態の特定） 濃縮液受槽の系統図（機能喪失状態の特定）	I-95 I-117
濃縮液供給槽	複数ユニットの系統図（機能喪失状態の特定） 濃縮液供給槽の系統図（機能喪失状態の特定）	I-95 I-118
抽出液受槽	複数ユニットの系統図（機能喪失状態の特定） 抽出液受槽の系統図（機能喪失状態の特定）	I-95 I-119
抽出残液受槽	複数ユニットの系統図（機能喪失状態の特定） 抽出残液受槽の系統図（機能喪失状態の特定）	I-95 I-120
分析残液受槽	複数ユニットの系統図（機能喪失状態の特定） 分析残液受槽の系統図（機能喪失状態の特定）	I-95 I-121
分析残液希釈槽	複数ユニットの系統図（機能喪失状態の特定） 分析残液希釈槽の系統図（機能喪失状態の特定）	I-95 I-122
核的制限値を維持する計測制御設備及び動作機器		
使用済燃料の受入れ施設及び貯蔵施設に係る計測制御設備		
燃焼度計測装置	燃焼度計測装置の系統図（機能喪失状態の特定）	Ⅲ-1
せん断処理施設及び溶解施設に係る計測制御設備		
燃料せん断長位置異常によるせん断停止回路	燃料せん断長位置異常によるせん断停止回路の系統図（機能喪失状態の特定）	Ⅲ-2
エンドピースせん断位置異常によるせん断停止回路	エンドピースせん断位置異常によるせん断停止回路の系統図（機能喪失状態の特定）	Ⅲ-3
溶解槽溶解液密度高によるせん断停止回路	溶解槽溶解液密度高によるせん断停止回路の系統図（機能喪失状態の特定）	Ⅲ-4
第1よう素追出し槽及び第2よう素追出し槽の溶解液密度高による警報	第1よう素追出し槽及び第2よう素追出し槽の溶解液密度高による警報の系統図（機能喪失状態の特定）	Ⅲ-5

目次 (16/24)

安全上重要な施設	系統図タイトル	系統図番号
エンド ピース酸洗浄槽洗浄液密度高によるせん断停止回路	エンド ピース酸洗浄槽洗浄液密度高によるせん断停止回路の系統図 (機能喪失状態の特定)	Ⅲ-6
分離施設に係る計測制御設備		
プルトニウム洗浄器アルファ線検出器の計数率高による警報	プルトニウム洗浄器アルファ線検出器の計数率高による警報の系統図 (機能喪失状態の特定)	Ⅲ-7
精製施設に係る計測制御設備		
プルトニウム洗浄器アルファ線検出器の計数率高による警報	プルトニウム洗浄器アルファ線検出器の計数率高による警報の系統図 (機能喪失状態の特定)	Ⅲ-8
脱硝施設に係る計測制御設備		
粉末缶MOX粉末重量確認による粉末缶払出装の起動回路	粉末缶MOX粉末重量確認による粉末缶払出装の起動回路の系統図 (機能喪失状態の特定)	Ⅲ-9
(10) 使用済燃料を貯蔵するための施設		
使用済燃料の受入れ施設及び貯蔵施設		
燃料取出しピット	(プール水冷却系の系統図に記載)	Ⅱ-32
燃料仮置きピット	(プール水冷却系の系統図に記載)	Ⅱ-32
燃料貯蔵プール	(プール水冷却系の系統図に記載)	Ⅱ-32
チャンネル ボックス・バーナブル ポイズン取扱ピット	(プール水冷却系の系統図に記載)	Ⅱ-32
燃料移送水路	(プール水冷却系の系統図に記載)	Ⅱ-32
燃料送出しピット	(プール水冷却系の系統図に記載)	Ⅱ-32
使用済燃料受入れ・貯蔵建屋天井クレーン	使用済燃料受入れ・貯蔵建屋天井クレーンの系統図 (機能喪失状態の特定)	I-123
バスケット仮置き架台	バスケット仮置き架台の系統図 (機能喪失状態の特定)	I-124
(11) 高レベル放射性固体廃棄物を保管廃棄するための施設		
高レベル廃液ガラス固化建屋の収納管及び通風管	高レベル廃液ガラス固化建屋の収納管及び通風管の系統図 (機能喪失状態の特定)	I-125
第1ガラス固化体貯蔵建屋の収納管及び通風管	第1ガラス固化体貯蔵建屋の収納管及び通風管の系統図 (機能喪失状態の特定)	I-126
高レベル廃液ガラス固化建屋のガラス固化体除染室の遮蔽設備	—	—
高レベル廃液ガラス固化建屋のガラス固化体検査室の遮蔽設備		
高レベル廃液ガラス固化建屋の貯蔵区域の遮蔽設備		
第1ガラス固化体貯蔵建屋の貯蔵区域の遮蔽設備		
第1ガラス固化体貯蔵建屋の受入れ室の遮蔽設備		
第1ガラス固化体貯蔵建屋床面走行クレーンの遮蔽設備		
第1ガラス固化体貯蔵建屋のトレンチ移送台車の遮蔽設備		
(12) 安全保護回路		
計測制御系統施設		

目次 (17/24)

安全上重要な施設	系統図タイトル	系統図番号
高レベル廃液濃縮缶加熱蒸気温度高による加熱停止回路	高レベル廃液濃縮缶加熱蒸気温度高による加熱停止回路の系統図（機能喪失状態の特定）	Ⅲ-10
逆抽出塔溶液温度高による加熱停止回路	逆抽出塔溶液温度高による加熱停止回路の系統図（機能喪失状態の特定）	Ⅲ-11
分離施設のウラン濃縮缶加熱蒸気温度高による加熱停止回路	分離施設のウラン濃縮缶加熱蒸気温度高による加熱停止回路の系統図（機能喪失状態の特定）	Ⅲ-12
プルトニウム濃縮缶加熱蒸気温度高による加熱停止回路	プルトニウム濃縮缶加熱蒸気温度高による加熱停止回路の系統図（機能喪失状態の特定）	Ⅲ-13
第2酸回収系の蒸発缶加熱蒸気温度高による加熱停止回路	第2酸回収系の蒸発缶加熱蒸気温度高による加熱停止回路の系統図（機能喪失状態の特定）	Ⅲ-14
可溶性中性子吸収材緊急供給回路及びせん断停止回路	可溶性中性子吸収材緊急供給回路及びせん断停止回路の系統図（機能喪失状態の特定）	Ⅲ-15
固化セル移送台車上の質量高によるガラス流下停止回路	固化セル移送台車上の質量高によるガラス流下停止回路の系統図（機能喪失状態の特定）	Ⅲ-16
還元ガス受槽水素濃度高による還元ガス供給停止回路	還元ガス受槽水素濃度高による還元ガス供給停止回路の系統図（機能喪失状態の特定）	Ⅲ-17
プルトニウム洗浄器中性子検出器の計数率高による工程停止回路	プルトニウム洗浄器中性子検出器の計数率高による工程停止回路の系統図（機能喪失状態の特定）	Ⅲ-18
高レベル廃液濃縮缶凝縮器排気出口温度高による加熱停止回路	高レベル廃液濃縮缶凝縮器排気出口温度高による加熱停止回路の系統図（機能喪失状態の特定）	Ⅲ-19
焙焼炉ヒータ部温度高による加熱停止回路	焙焼炉ヒータ部温度高による加熱停止回路の系統図（機能喪失状態の特定）	Ⅲ-20
還元炉ヒータ部温度高による加熱停止回路	還元炉ヒータ部温度高による加熱停止回路の系統図（機能喪失状態の特定）	Ⅲ-21
外部電源喪失による建屋給気閉止ダンパの閉止回路（分離建屋）	外部電源喪失による建屋給気閉止ダンパの閉止回路（分離建屋）の系統図（機能喪失状態の特定）	Ⅲ-22
外部電源喪失による建屋給気閉止ダンパの閉止回路（精製建屋）	外部電源喪失による建屋給気閉止ダンパの閉止回路（精製建屋）の系統図（機能喪失状態の特定）	Ⅲ-23
固化セル圧力高による固化セル隔離ダンパの閉止回路	固化セル圧力高による固化セル隔離ダンパの閉止回路の系統図（機能喪失状態の特定）	Ⅲ-24
(13) 排気筒		
気体廃棄物の廃棄施設		
主排気筒	主排気筒の系統図（機能喪失状態の特定）	I-127
(14) 制御室等及びその換気系統		
計測制御系統施設		
中央制御室	—	—
制御建屋中央制御室換気設備	—	—
(15) その他上記各系統等の安全機能を維持するために必要な計測制御系統、冷却水系統等		
①計測制御設備		
せん断処理施設及び溶解施設に係る計測制御設備		
せん断刃位置異常によるせん断停止回路	せん断刃位置異常によるせん断停止回路の系統図（機能喪失状態の特定）	Ⅲ-25
溶解槽溶解液温度低によるせん断停止回路	溶解槽溶解液温度低によるせん断停止回路の系統図（機能喪失状態の特定）	Ⅲ-26

目次 (18/24)

安全上重要な施設	系統図タイトル	系統図番号
硝酸供給槽硝酸密度低によるせん断停止回路	硝酸供給槽硝酸密度低によるせん断停止回路の系統図 (機能喪失状態の特定)	Ⅲ-27
溶解槽供給硝酸流量低によるせん断停止回路	溶解槽供給硝酸流量低によるせん断停止回路の系統図 (機能喪失状態の特定)	Ⅲ-28
可溶性中性子吸収材緊急供給槽液位低によるせん断停止回路	可溶性中性子吸収材緊急供給槽液位低によるせん断停止回路の系統図 (機能喪失状態の特定)	Ⅲ-29
エンドピース酸洗浄槽洗浄液温度低によるせん断停止回路	エンドピース酸洗浄槽洗浄液温度低によるせん断停止回路の系統図 (機能喪失状態の特定)	Ⅲ-30
エンドピース酸洗浄槽供給硝酸密度低によるせん断停止回路	エンドピース酸洗浄槽供給硝酸密度低によるせん断停止回路の系統図 (機能喪失状態の特定)	Ⅲ-31
エンドピース酸洗浄槽供給硝酸流量低によるせん断停止回路	エンドピース酸洗浄槽供給硝酸流量低によるせん断停止回路の系統図 (機能喪失状態の特定)	Ⅲ-32
溶解槽セル, 中継槽セル, 清澄機セル, 計量・調整槽セル, 計量後中間貯槽セル, 放射性配管分岐第1セル及び放射性配管分岐第4セルの漏えい液受皿の集液溝の液位警報	(各機器の系統図にて記載)	—
分離施設に係る計測制御設備		
溶解液中間貯槽セル, 溶解液供給槽セル, 抽出塔セル, プルトニウム洗浄器セル, 抽出廃液受槽セル, 抽出廃液供給槽セル, 分離建屋一時貯留処理槽第1セル, 分離建屋一時貯留処理槽第2セル及び放射性配管分岐第2セルの漏えい液受皿の集液溝の液位警報	(各機器の系統図にて記載)	—
精製施設に係る計測制御設備		
プルトニウム濃縮液受槽セル, プルトニウム濃縮液一時貯槽セル及びプルトニウム濃縮液計量槽セルの漏えい液受皿の集液溝の液位警報	(各機器の系統図にて記載)	—
プルトニウム精製塔セル, プルトニウム濃縮缶供給槽セル, 油水分離槽セル及び放射性配管分岐第1セルの漏えい液受皿の集液溝の液位警報 (臨界)	(各機器の系統図にて記載)	—
脱硝施設に係る計測制御設備		
ウラン脱硝設備に係る計測制御設備		
脱硝塔内部の温度低による硝酸ウラニル濃縮液の供給停止回路	脱硝塔内部の温度低による硝酸ウラニル濃縮液の供給停止回路の系統図 (機能喪失状態の特定)	Ⅲ-33
ウラン酸化物貯蔵容器充てん定位置の検知によるUO ₃ 粉末の充てん起動回路	ウラン酸化物貯蔵容器充てん定位置の検知によるUO ₃ 粉末の充てん起動回路の系統図 (機能喪失状態の特定)	Ⅲ-34
ウラン・プルトニウム混合脱硝設備に係る計測制御設備		
脱硝装置の温度計による脱硝皿取扱装置の起動回路及び照度計によるシャッタの起動回路	脱硝装置の温度計による脱硝皿取扱装置の起動回路及び照度計によるシャッタの起動回路の系統図 (機能喪失状態の特定)	Ⅲ-35
空気輸送終了検知及び脱硝皿の重量確認による脱硝皿取扱装置の起動回路	空気輸送終了検知及び脱硝皿の重量確認による脱硝皿取扱装置の起動回路の系統図 (機能喪失状態の特定)	Ⅲ-36

目次 (19/24)

安全上重要な施設	系統図タイトル	系統図番号
保管容器充てん定位置の検知によるMOX粉末の充てん起動回路	保管容器充てん定位置の検知によるMOX粉末の充てん起動回路の系統図（機能喪失状態の特定）	Ⅲ-37
粉末缶充てん定位置の検知によるMOX粉末の充てん起動回路	粉末缶充てん定位置の検知によるMOX粉末の充てん起動回路の系統図（機能喪失状態の特定）	Ⅲ-38
硝酸プルトニウム貯槽セル，混合槽セル及び一時貯槽セルの漏えい液受皿の集液溝の液位警報	（各機器の系統図にて記載）	引用
気体廃棄物の廃棄施設に係る計測制御設備		
せん断処理・溶解廃ガス処理設備の系統の圧力警報	せん断処理・溶解廃ガス処理設備の系統の圧力警報の系統図（機能喪失状態の特定）	Ⅲ-39
塔槽類廃ガス処理設備のうち，下記の系統の圧力警報		
前処理建屋塔槽類廃ガス処理設備	前処理建屋塔槽類廃ガス処理設備の系統の圧力警報の系統図（機能喪失状態の特定）	Ⅲ-40
分離建屋塔槽類廃ガス処理設備		
塔槽類廃ガス処理系	分離建屋塔槽類廃ガス処理設備の系統の圧力警報の系統図（機能喪失状態の特定）	Ⅲ-41
精製建屋塔槽類廃ガス処理設備		
塔槽類廃ガス処理系（Pu系）	精製建屋塔槽類廃ガス処理設備塔槽類廃ガス処理系（Pu系）の系統の圧力警報の系統図（機能喪失状態の特定）	Ⅲ-42
ウラン・プルトニウム混合脱硝建屋塔槽類廃ガス処理設備	ウラン・プルトニウム混合脱硝建屋塔槽類廃ガス処理設備の系統の圧力警報の系統図（機能喪失状態の特定）	Ⅲ-43
高レベル廃液ガラス固化建屋塔槽類廃ガス処理設備	高レベル廃液ガラス固化建屋塔槽類廃ガス処理設備の系統の圧力警報の系統図（機能喪失状態の特定）	Ⅲ-44
高レベル廃液ガラス固化廃ガス処理設備の系統の圧力警報	高レベル廃液ガラス固化廃ガス処理設備の系統の圧力警報の系統図（機能喪失状態の特定）	Ⅲ-45
液体廃棄物の廃棄施設に係る計測制御設備		
高レベル廃液処理設備に係る計測制御設備		
高レベル廃液供給槽セル，高レベル濃縮廃液貯槽セル，高レベル濃縮廃液一時貯槽セル，不溶解残渣廃液貯槽セル，不溶解残渣廃液一時貯槽セル及び高レベル廃液共用貯槽セルの漏えい液受皿の集液溝等の液位警報	（各機器の系統図にて記載）	—
固体廃棄物の廃棄施設に係る計測制御設備		
高レベル廃液ガラス固化設備に係る計測制御設備		
結合装置圧力信号による流下ノズル加熱停止回路	結合装置圧力信号による流下ノズル加熱停止回路の系統図（機能喪失状態の特定）	Ⅲ-46
固化セル及び高レベル廃液混合槽セルの漏えい液受皿の集液溝等の液位警報	（各機器の系統図にて記載）	—
②冷却設備		
使用済燃料の受入れ施設及び貯蔵施設		
プール水冷却系	プール水冷却系の系統図（機能喪失状態の特定）	Ⅱ-32
その他再処理設備の附属施設		

目次 (20/24)

安全上重要な施設	系統図タイトル	系統図番号
安全冷却水系		
安全冷却水系から第9.5-2表に記載の崩壊熱除去用冷却水を必要とする機器までの配管	安全冷却水系の系統図 (機能喪失状態の特定)	II-33
再処理施設本体用の安全冷却水系から崩壊熱除去用冷却水の供給が必要な施設 (第9.5-2表)		
溶解施設		
溶解設備		
中間ポット	中間ポットの系統図 (機能喪失状態の特定)	I-4
清澄・計量設備		
中継槽	中継槽の系統図 (機能喪失状態の特定)	I-5
不溶解残渣回収槽	不溶解残渣回収槽の系統図 (機能喪失状態の特定)	I-69
リサイクル槽	リサイクル槽の系統図 (機能喪失状態の特定)	I-7
計量前中間貯槽	計量前中間貯槽の系統図 (機能喪失状態の特定)	I-8
計量・調整槽	計量・調整槽の系統図 (機能喪失状態の特定)	I-9
計量補助槽	計量補助槽の系統図 (機能喪失状態の特定)	I-10
計量後中間貯槽	計量後中間貯槽の系統図 (機能喪失状態の特定)	I-11
分離施設		
分離設備		
溶解液中間貯槽	溶解液中間貯槽の系統図 (機能喪失状態の特定)	I-12
溶解液供給槽	溶解液供給槽の系統図 (機能喪失状態の特定)	I-13
抽出廃液受槽	抽出廃液受槽の系統図 (機能喪失状態の特定)	I-71
抽出廃液中間貯槽	抽出廃液中間貯槽の系統図 (機能喪失状態の特定)	I-72
抽出廃液供給槽	抽出廃液供給槽の系統図 (機能喪失状態の特定)	I-73
分離建屋一時貯留処理設備		
第1一時貯留処理槽	第1一時貯留処理槽の系統図 (機能喪失状態の特定)	I-22
第3一時貯留処理槽	第3一時貯留処理槽の系統図 (機能喪失状態の特定)	I-24
第4一時貯留処理槽	第4一時貯留処理槽の系統図 (機能喪失状態の特定)	I-74
第6一時貯留処理槽	第6一時貯留処理槽の系統図 (機能喪失状態の特定)	I-75
第7一時貯留処理槽	第7一時貯留処理槽の系統図 (機能喪失状態の特定)	I-25
第8一時貯留処理槽	第8一時貯留処理槽の系統図 (機能喪失状態の特定)	I-26
精製施設		
プルトニウム精製設備		
プルトニウム溶液受槽	プルトニウム溶液受槽の系統図 (機能喪失状態の特定)	I-38

目次 (21/24)

安全上重要な施設	系統図タイトル	系統図番号
油水分離槽	油水分離槽の系統図（機能喪失状態の特定）	I-39
プルトニウム濃縮缶供給槽	プルトニウム濃縮缶供給槽の系統図（機能喪失状態の特定）	I-40
プルトニウム溶液一時貯槽	プルトニウム溶液一時貯槽の系統図（機能喪失状態の特定）	I-42
プルトニウム濃縮液受槽	プルトニウム濃縮液受槽の系統図（機能喪失状態の特定）	I-43
プルトニウム濃縮液計量槽	プルトニウム濃縮液計量槽の系統図（機能喪失状態の特定）	I-44
プルトニウム濃縮液中間貯槽	プルトニウム濃縮液中間貯槽の系統図（機能喪失状態の特定）	I-45
プルトニウム濃縮液一時貯槽	プルトニウム濃縮液一時貯槽の系統図（機能喪失状態の特定）	I-46
リサイクル槽	リサイクル槽の系統図（機能喪失状態の特定）	I-47
希釈槽	希釈槽の系統図（機能喪失状態の特定）	I-48
精製建屋一時貯留処理設備		
第1一時貯留処理槽	第1一時貯留処理槽の系統図（機能喪失状態の特定）	I-49
第2一時貯留処理槽	第2一時貯留処理槽の系統図（機能喪失状態の特定）	I-50
第3一時貯留処理槽	第3一時貯留処理槽の系統図（機能喪失状態の特定）	I-51
脱硝施設		
ウラン・プルトニウム混合脱硝設備		
硝酸プルトニウム貯槽	硝酸プルトニウム貯槽の系統図（機能喪失状態の特定）	I-53
混合槽	混合槽の系統図（機能喪失状態の特定）	I-54
一時貯槽	一時貯槽の系統図（機能喪失状態の特定）	I-55
液体廃棄物の廃棄施設		
高レベル廃液処理設備		
高レベル廃液濃縮設備		
高レベル廃液供給槽	高レベル廃液供給槽の系統図（機能喪失状態の特定）	I-76
高レベル廃液濃縮缶	高レベル廃液濃縮缶の系統図（機能喪失状態の特定）	I-77
高レベル廃液貯蔵設備		
高レベル濃縮廃液貯槽	高レベル濃縮廃液貯槽の系統図（機能喪失状態の特定）	I-78
不溶解残渣廃液貯槽	不溶解残渣廃液貯槽の系統図（機能喪失状態の特定）	I-79
高レベル廃液共用貯槽	高レベル廃液共用貯槽の系統図（機能喪失状態の特定）	I-80
高レベル濃縮廃液一時貯槽	高レベル濃縮廃液一時貯槽の系統図（機能喪失状態の特定）	I-81
不溶解残渣廃液一時貯槽	不溶解残渣廃液一時貯槽の系統図（機能喪失状態の特定）	I-82
固体廃棄物の廃棄施設		
高レベル廃液ガラス固化設備		

目次 (22/24)

安全上重要な施設	系統図タイトル	系統図番号
高レベル廃液混合槽	高レベル廃液混合槽の系統図（機能喪失状態の特定）	I-83
供給液槽	供給液槽の系統図（機能喪失状態の特定）	I-84
供給槽	供給槽の系統図（機能喪失状態の特定）	I-85
気体廃棄物の廃棄施設		
ウラン・プルトニウム混合酸化物貯蔵建屋換気設備		
貯蔵室からの排気系	ウラン・プルトニウム混合酸化物貯蔵建屋換気設備の貯蔵室からの排気系の系統図（機能喪失状態の特定）	II-34
液体廃棄物の廃棄施設		
高レベル廃液濃縮缶の加熱蒸気と冷却水の切替弁	高レベル廃液濃縮缶の加熱蒸気と冷却水の切替弁（高レベル廃液濃縮缶加熱停止回路に記載）	III-10
安全圧縮空気系から高レベル廃液ガラス固化設備のガラス溶融炉の流下停止系までの冷却用空気を供給する配管	（ガラス溶融炉の系統図にて記載）	I-86
使用済燃料の受入れ施設及び貯蔵施設		
補給水設備	補給水設備の系統図（機能喪失状態の特定）	II-35
③上記(4)、(6)、(10)及び(11)以外で遮蔽機能を有する設備		
固体廃棄物の廃棄施設		
低レベル固体廃棄物貯蔵設備		
チャンネルボックス・バーナブルポイズン処理建屋の貯蔵室の遮蔽設備	—	—
ハル・エンドピース貯蔵建屋の貯蔵プールの遮蔽設備		
④水素掃気用空気を供給する安全圧縮空気系から水素掃気を必要とする機器までの水素掃気用の配管	（安全圧縮空気系の系統図にて記載）	II-31
⑤下記のセルの漏えい液受皿から漏えい液を回収するための系統		
前処理建屋		
溶解槽セル	（各機器の系統図にて記載）	
中継槽セル	（各機器の系統図にて記載）	
清澄機セル	（各機器の系統図にて記載）	
計量・調整槽セル	（各機器の系統図にて記載）	
計量後中間貯槽セル	（各機器の系統図にて記載）	
放射性配管分岐第1セル	放射性配管分岐第1セルの漏えい液受皿の集液溝の液位警報および漏えい液受皿から漏えい液を回収する系統の系統図（機能喪失状態の特定）	I-128
放射性配管分岐第4セル	放射性配管分岐第4セルの漏えい液受皿の集液溝の液位警報および漏えい液受皿から漏えい液を回収する系統の系統図（機能喪失状態の特定）	I-129
分離建屋		
溶解液中間貯槽セル	（各機器の系統図にて記載）	
溶解液供給槽セル	（各機器の系統図にて記載）	
抽出塔セル	（各機器の系統図にて記載）	

目次 (23/24)

安全上重要な施設	系統図タイトル	系統図番号
プルトニウム洗浄器セル	(各機器の系統図にて記載)	
抽出廃液受槽セル	(各機器の系統図にて記載)	
抽出廃液供給槽セル	(各機器の系統図にて記載)	
分離建屋一時貯留処理槽第1セル	(各機器の系統図にて記載)	
分離建屋一時貯留処理槽第2セル	(各機器の系統図にて記載)	
放射性配管分岐第2セル	放射性配管分岐第2セルの漏えい液受皿の集液溝の液位警報および漏えい液受皿から漏えい液を回収する系統の系統図(機能喪失状態の特定)	I-130
高レベル廃液供給槽セル	(各機器の系統図にて記載)	
精製建屋		
プルトニウム濃縮液受槽セル	(各機器の系統図にて記載)	
プルトニウム濃縮液一時貯槽セル	(各機器の系統図にて記載)	
プルトニウム濃縮液計量槽セル	(各機器の系統図にて記載)	
ウラン・プルトニウム混合脱硝建屋		
硝酸プルトニウム貯槽セル	(各機器の系統図にて記載)	
混合槽セル	(各機器の系統図にて記載)	
一時貯槽セル	(各機器の系統図にて記載)	
高レベル廃液ガラス固化建屋		
高レベル濃縮廃液貯槽セル	(各機器の系統図にて記載)	
不溶解残渣廃液貯槽セル	(各機器の系統図にて記載)	
高レベル廃液共用貯槽セル	(各機器の系統図にて記載)	
高レベル濃縮廃液一時貯槽セル	(各機器の系統図にて記載)	
不溶解残渣廃液一時貯槽セル	(各機器の系統図にて記載)	
高レベル廃液混合槽セル	(各機器の系統図にて記載)	
固化セル	(各機器の系統図にて記載)	
⑥上記(12)の安全保護回路により保護動作を行う機器及び系統		
高レベル廃液濃縮缶加熱蒸気温度高による加熱停止回路及び高レベル廃液濃縮缶凝縮器排気出口温度高による加熱停止回路に係る遮断弁	(高レベル廃液濃縮缶加熱蒸気温度高による加熱停止回路の系統図に記載)	Ⅲ-10
逆抽出塔溶液温度高による加熱停止回路に係る遮断弁	(逆抽出塔溶液温度高による加熱停止回路の系統図に記載)	Ⅲ-11
分離施設のウラン濃縮缶加熱蒸気温度高による加熱停止回路に係る遮断弁	(分離施設のウラン濃縮缶加熱蒸気温度高による加熱停止回路の系統図に記載)	Ⅲ-12
プルトニウム濃縮缶加熱蒸気温度高による加熱停止回路に係る遮断弁	(プルトニウム濃縮缶加熱蒸気温度高による加熱停止回路の系統図に記載)	Ⅲ-13
第2酸回収系の蒸発缶加熱蒸気温度高による加熱停止回路に係る遮断弁	(第2酸回収系の蒸発缶加熱蒸気温度高による加熱停止回路の系統図に記載)	Ⅲ-14
可溶性中性子吸収材緊急供給系	可溶性中性子吸収材緊急供給系の系統図(機能喪失状態の特定)	Ⅱ-36
ガラス溶融炉の流下停止系	(固化セル移送台車上の質量高によるガラス流下停止回路の系統図に記載)	Ⅲ-16
還元ガス受槽水素濃度高による還元ガス供給停止回路に係る遮断弁	(還元ガス受槽水素濃度高による還元ガス供給停止回路の系統図に記載)	Ⅲ-17
プルトニウム洗浄器中性子検出器の計数率高による工程停止回路に係る遮断弁	(プルトニウム洗浄器中性子検出器の計数率高による工程停止回路の系統図に記載)	Ⅲ-18

目次 (24/24)

安全上重要な施設	系統図タイトル	系統図番号
建屋給気閉止ダンパ（分離建屋換気設備）	（外部電源喪失による建屋給気閉止ダンパの閉止回路（分離建屋）の系統図に記載）	Ⅲ-22
建屋給気閉止ダンパ（精製建屋換気設備）	（外部電源喪失による建屋給気閉止ダンパの閉止回路（精製建屋）の系統図に記載）	Ⅲ-23
固化セル隔離ダンパ	（固化セル圧力高による固化セル隔離ダンパの閉止回路の系統図に記載）	Ⅲ-24
⑦主排気筒の排気筒モニタ	—	—
⑧計装用空気を供給する安全圧縮空気系から上記(9)、(12)及び(15)項記載の計装用空気を必要とする計測制御設備までの配管	（安全圧縮空気系の系統図に記載）	Ⅱ-31
⑨上記(15)項①記載の計測制御設備に係る動作機器		
脱硝施設		
ウラン脱硝設備		
脱硝塔内部の温度低による硝酸ウラニル濃縮液の供給停止回路に係る遮断弁	（脱硝塔内部の温度低による硝酸ウラニル濃縮液の供給停止回路の系統図に記載）	Ⅲ-33
⑩上記(3)、(5)及び(6)項記載の放射性物質の閉じ込め機能を支援する施設		
せん断処理・溶解廃ガス処理設備		
加熱器	（せん断処理・溶解廃ガス処理設備の系統図へ記載）	Ⅱ-1
高レベル廃液ガラス固化廃ガス処理設備		
吸収塔の純水系	（高レベル廃液ガラス固化廃ガス処理設備の系統図へ記載）	Ⅱ-10
廃ガス洗浄器、吸収塔及び凝縮器の冷水系	（高レベル廃液ガラス固化廃ガス処理設備の系統図へ記載）	Ⅱ-10
分離建屋換気設備		
建屋給気閉止ダンパ	（外部電源喪失による建屋給気閉止ダンパの閉止回路（分離建屋）の系統図に記載）	Ⅲ-22
精製建屋換気設備		
建屋給気閉止ダンパ	（外部電源喪失による建屋給気閉止ダンパの閉止回路（精製建屋）の系統図に記載）	Ⅲ-23
高レベル廃液ガラス固化建屋換気設備		
セル内クーラ	（固化セル換気系の系統図へ記載）	Ⅱ-23
固化セル隔離ダンパ	（固化セル圧力高による固化セル隔離ダンパの閉止回路の系統図に記載）	Ⅲ-24
⑪高レベル廃液ガラス固化設備		
固化セル移送台車	（固化セル移送台車上の質量高によるガラス流下停止回路にの系統図記載）	Ⅲ-16

I - 1 溶解槽の系統図 (機能喪失状態の特定)

※ 1 多重故障



独立した系統で構成している同一機能を担う動的機器の多重故障を想定する。

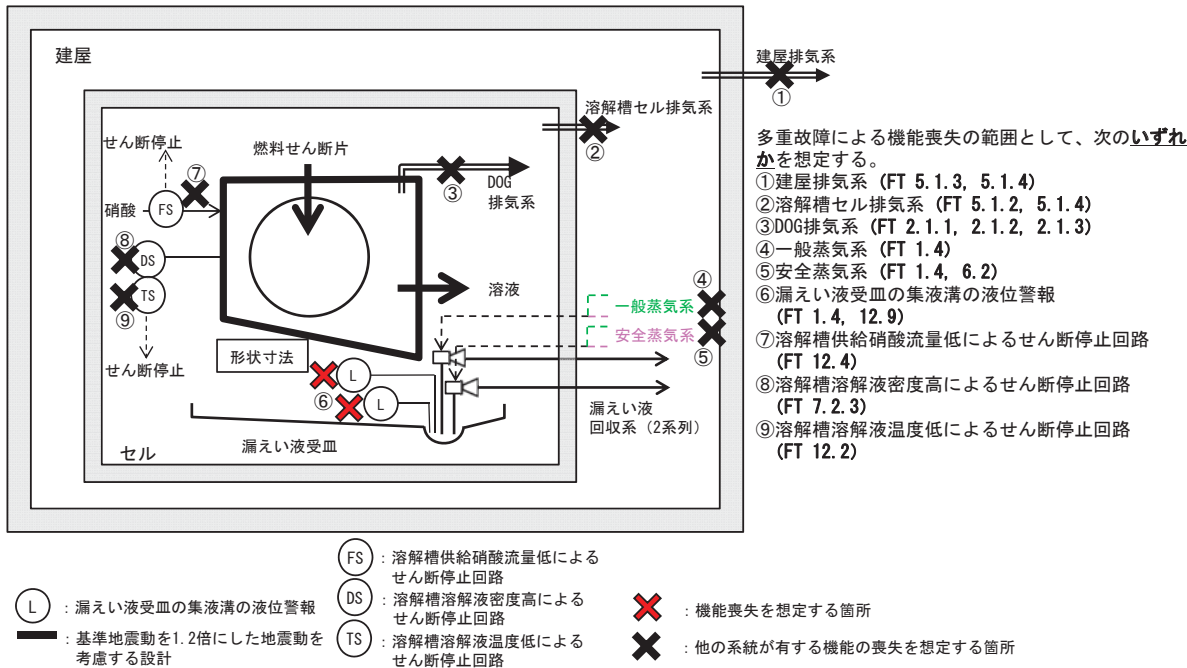

I - 1 溶解槽の系統図 (機能喪失状態の特定)

※ 2 配管漏えい



液体の移送配管の全周破断に加え、回収系の単一故障を想定する。

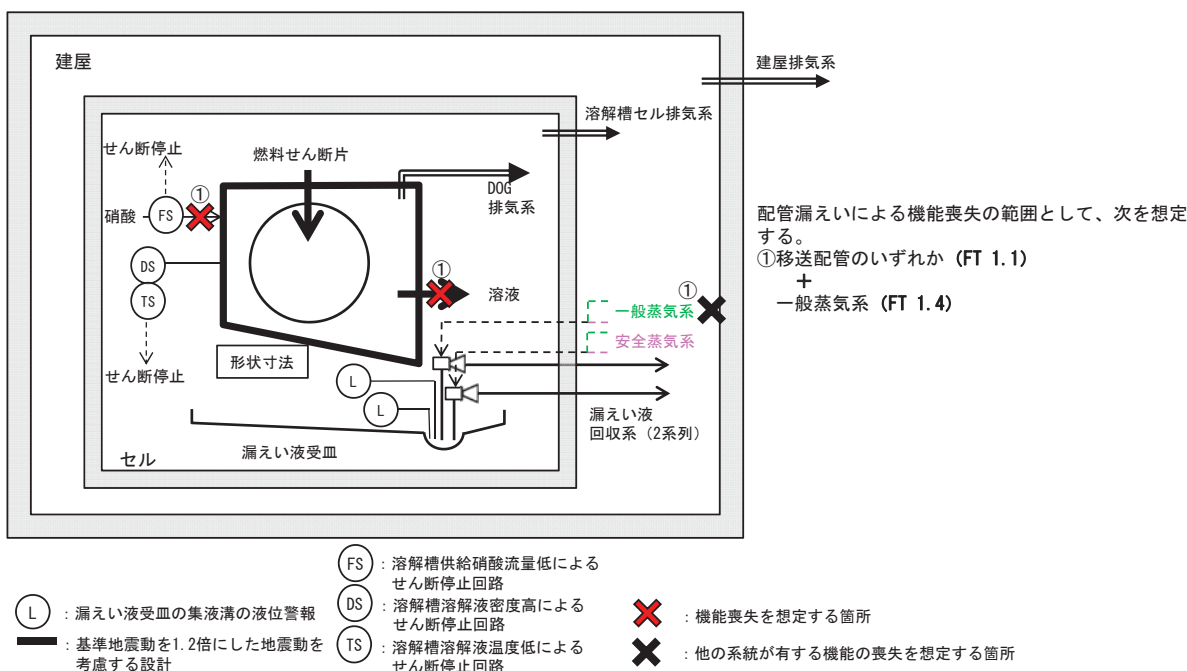

I - 1 溶解槽の系統図（機能喪失状態の特定）

※3 長時間TBO



外部電源の喪失時に第2非常用ディーゼル発電機の機能が喪失し、動的機器の機能が喪失する。機器は健全であるため、電源からの給電があれば機能回復できる。

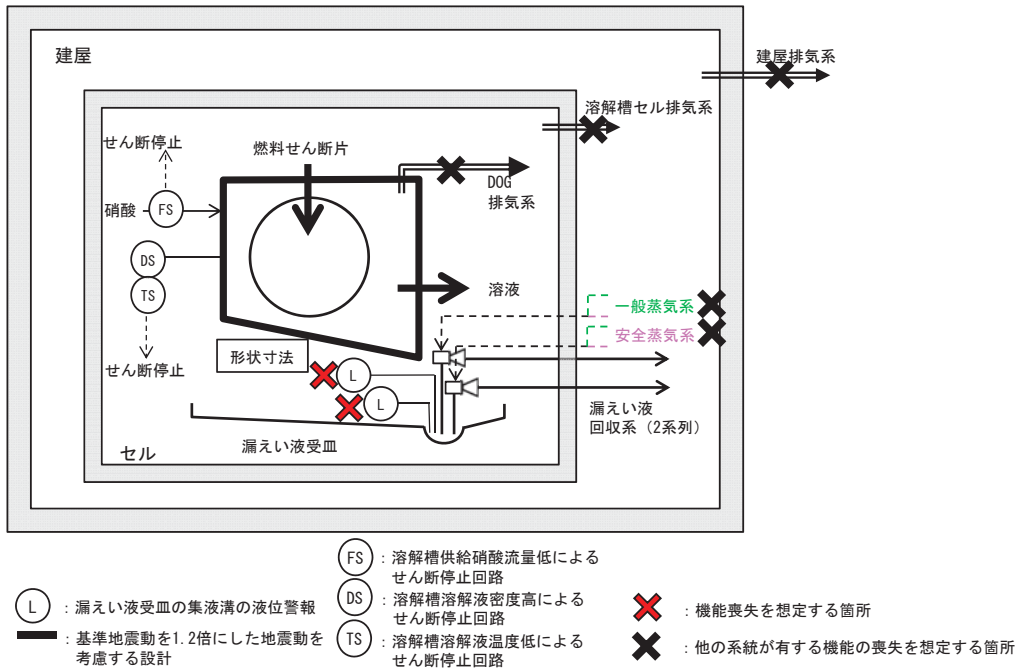

I - 1 溶解槽の系統図（機能喪失状態の特定）

※4 地震による機能喪失



基準地震動を超える地震により、基準地震動を1.2倍にした地震動を考慮する設計とした静的機器以外の機能喪失を想定する。

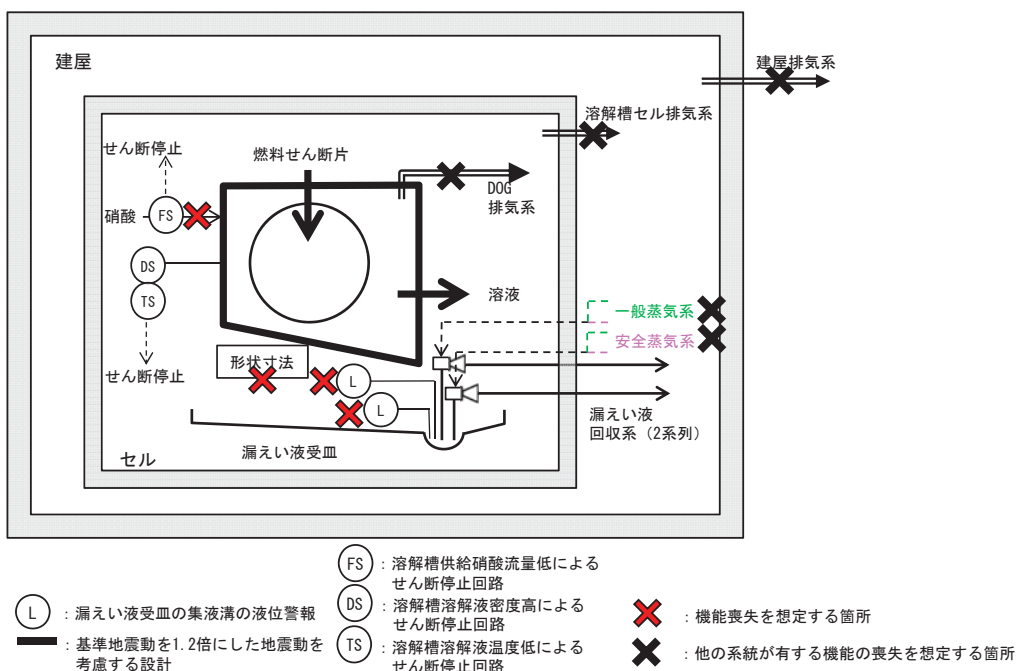

I-1 溶解槽の系統図（機能喪失状態の特定）

※5 火山の影響による機能喪失



火山（降下火砕物）による外部電源の喪失時に第2非常用ディーゼル発電機の機能が喪失し、動的機器の機能が喪失する。機器は健全であるため、電源からの給電があれば機能回復できる。

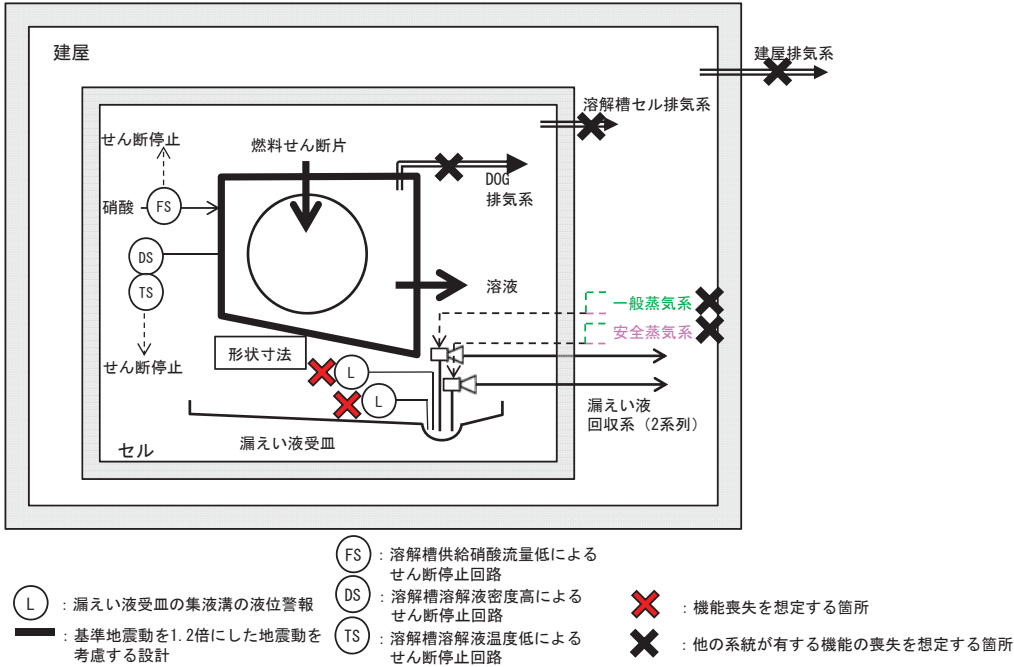

I-2 第1よう素追出し槽の系統図（機能喪失状態の特定）

※1 多重故障



独立した系統で構成している同一機能を担う動的機器の多重故障を想定する。

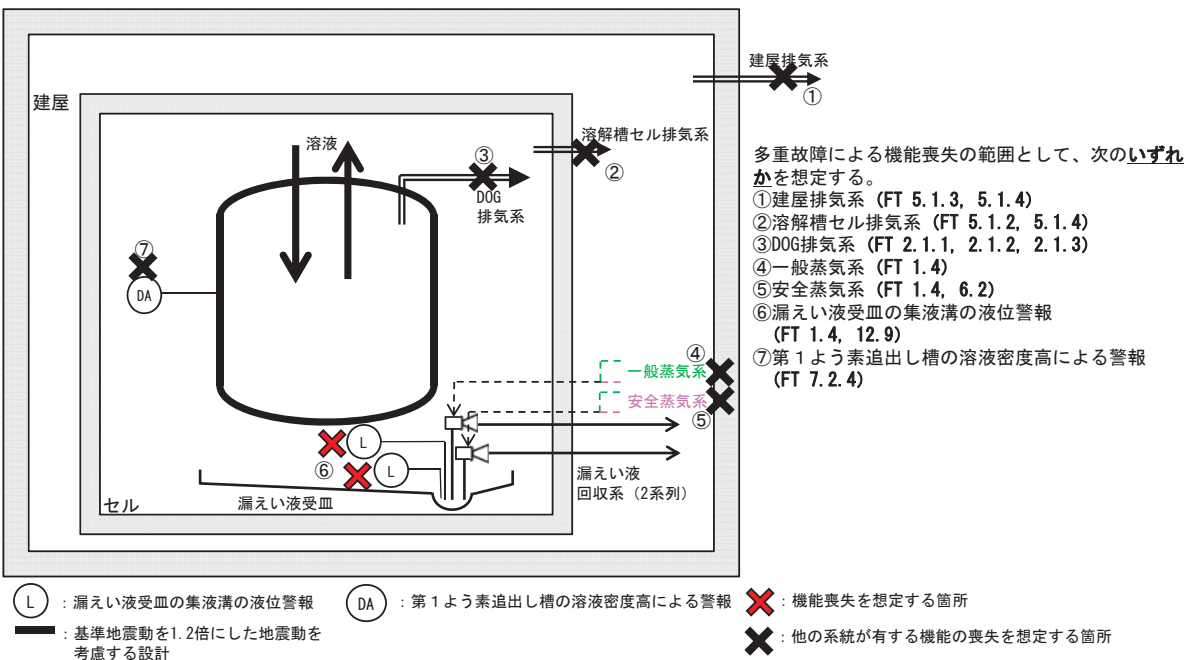

I-2 第1よう素追出し槽の系統図（機能喪失状態の特定）
 ※2 配管漏えい



液体の移送配管の全周破断に加え、回収系の単一故障を想定する。

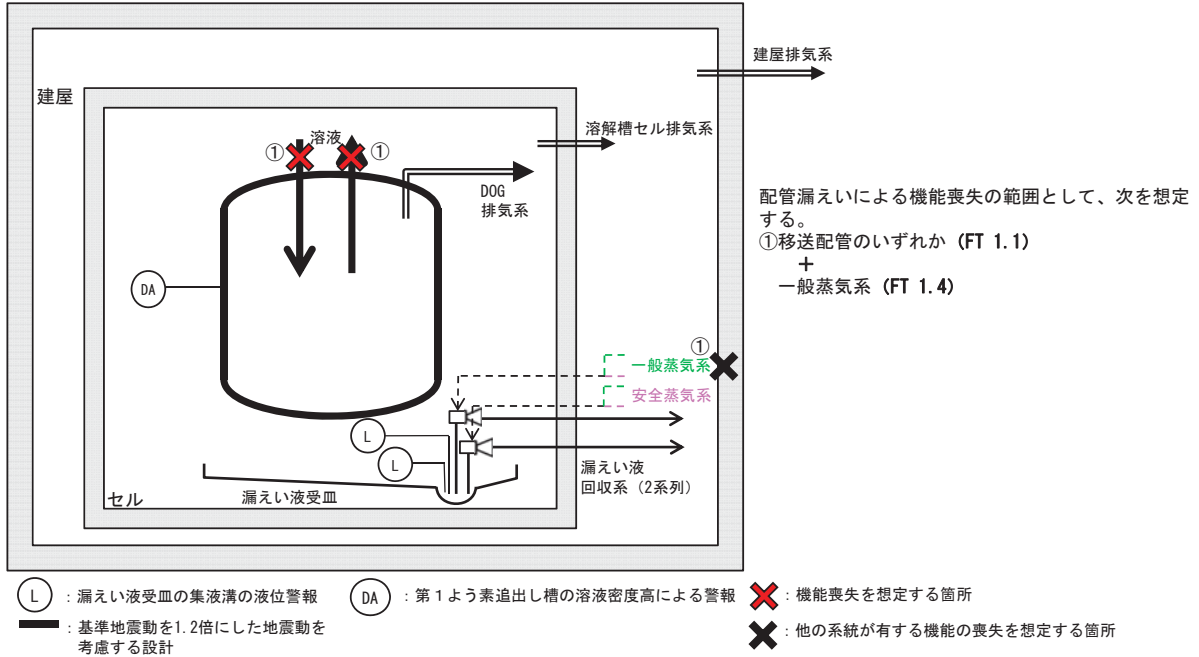

I-2 第1よう素追出し槽の系統図（機能喪失状態の特定）
 ※3 長時間TBO



外部電源の喪失時に第2非常用ディーゼル発電機の機能が喪失し、動的機器の機能が喪失する。
 機器は健全であるため、電源からの給電があれば機能回復できる。

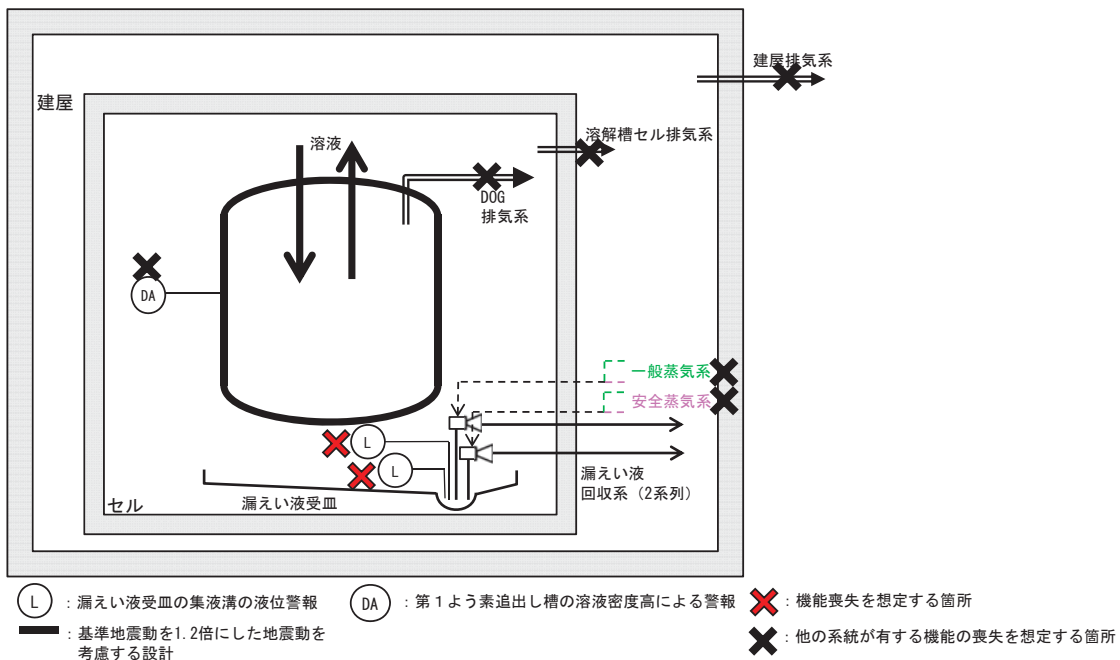

I-2 第1よう素追出し槽の系統図（機能喪失状態の特定）

※4 地震による機能喪失



基準地震動を超える地震により、基準地震動を1.2倍にした地震動を考慮する設計とした静的機器以外の機能喪失を想定する。

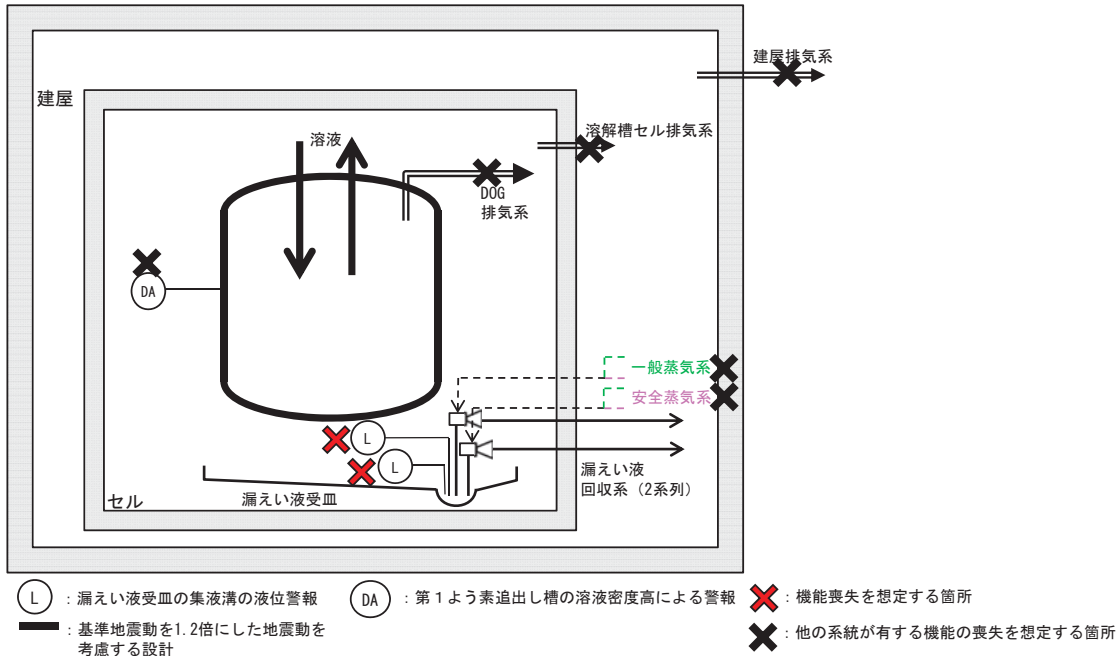

I-2 第1よう素追出し槽の系統図（機能喪失状態の特定）

※5 火山の影響による機能喪失



火山（降下火砕物）による外部電源の喪失時に第2非常用ディーゼル発電機の機能が喪失し、動的機器の機能が喪失する。機器は健全であるため、電源からの給電があれば機能回復できる。

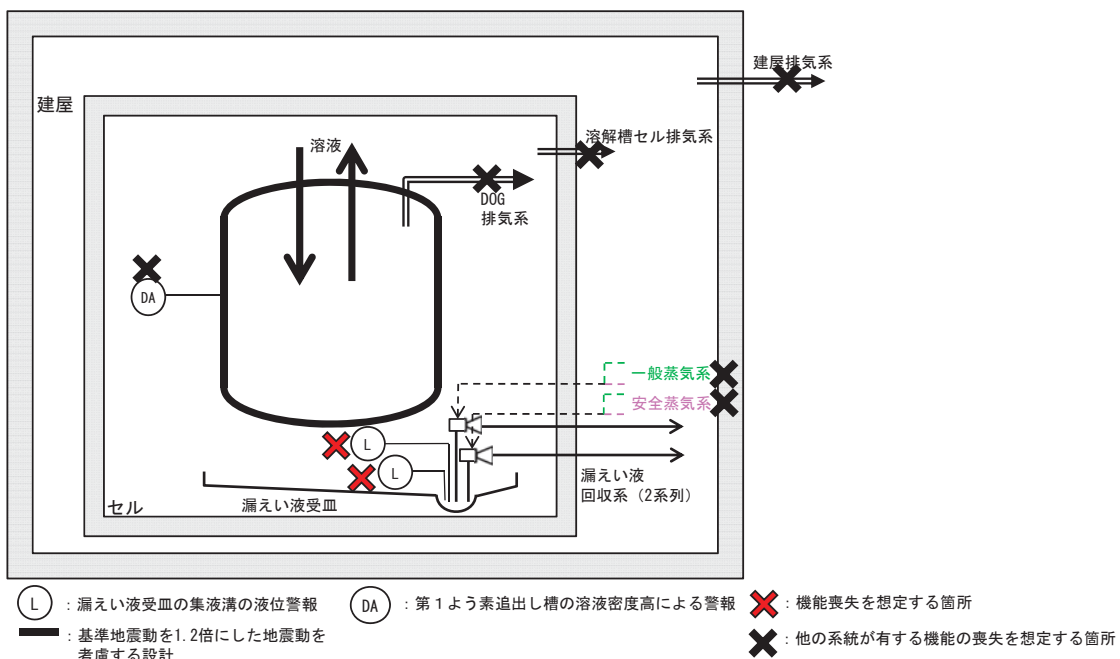

I-3 第2よう素追出し槽の系統図（機能喪失状態の特定）

※1 多重故障



独立した系統で構成している同一機能を担う動的機器の多重故障を想定する。

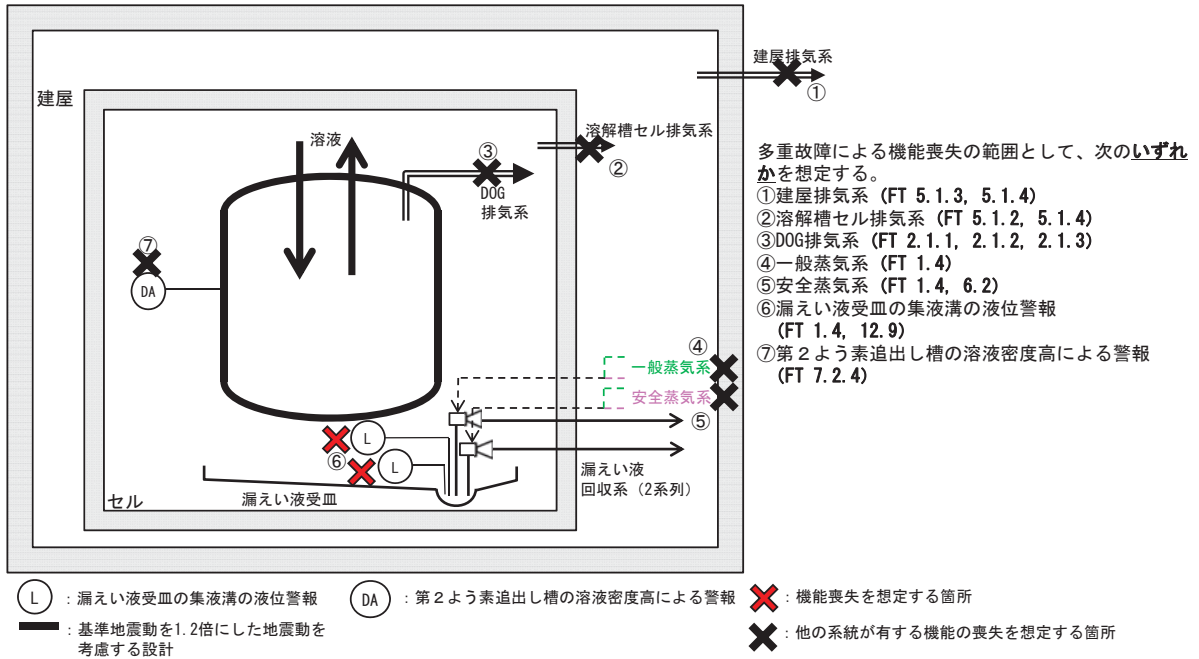

I-3 第2よう素追出し槽の系統図（機能喪失状態の特定）

※2 配管漏えい



液体の移送配管の全周破断に加え、回収系の単一故障を想定する。

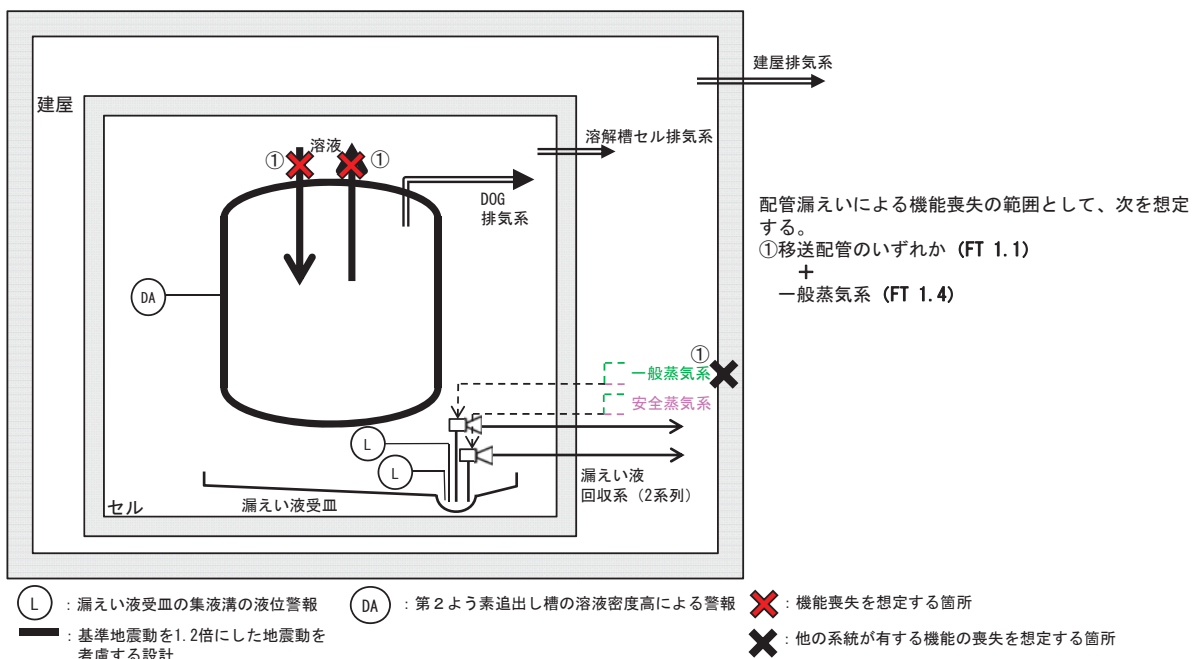

I-3 第2よう素追出し槽の系統図（機能喪失状態の特定）
 ※3 長時間TBO



外部電源の喪失時に第2非常用ディーゼル発電機の機能が喪失し、動的機器の機能が喪失する。
 機器は健全であるため、電源からの給電があれば機能回復できる。

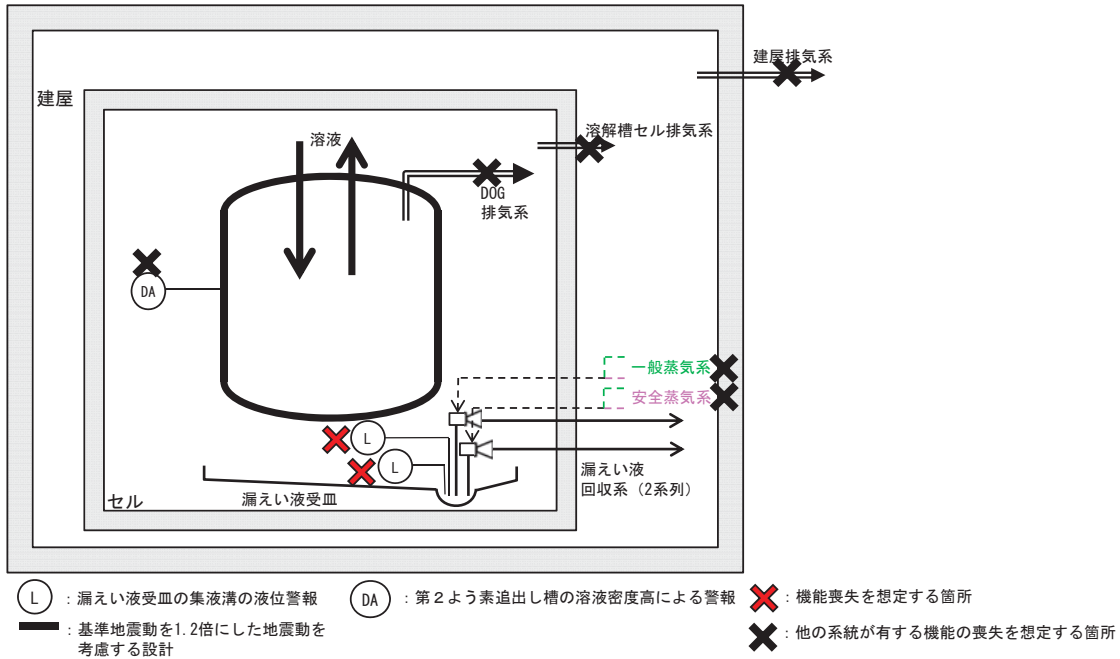

I-3 第2よう素追出し槽の系統図（機能喪失状態の特定）
 ※4 地震による機能喪失



基準地震動を超える地震により、基準地震動を1.2倍にした地震動を考慮する設計とした静的機器以外の機能喪失を想定する。

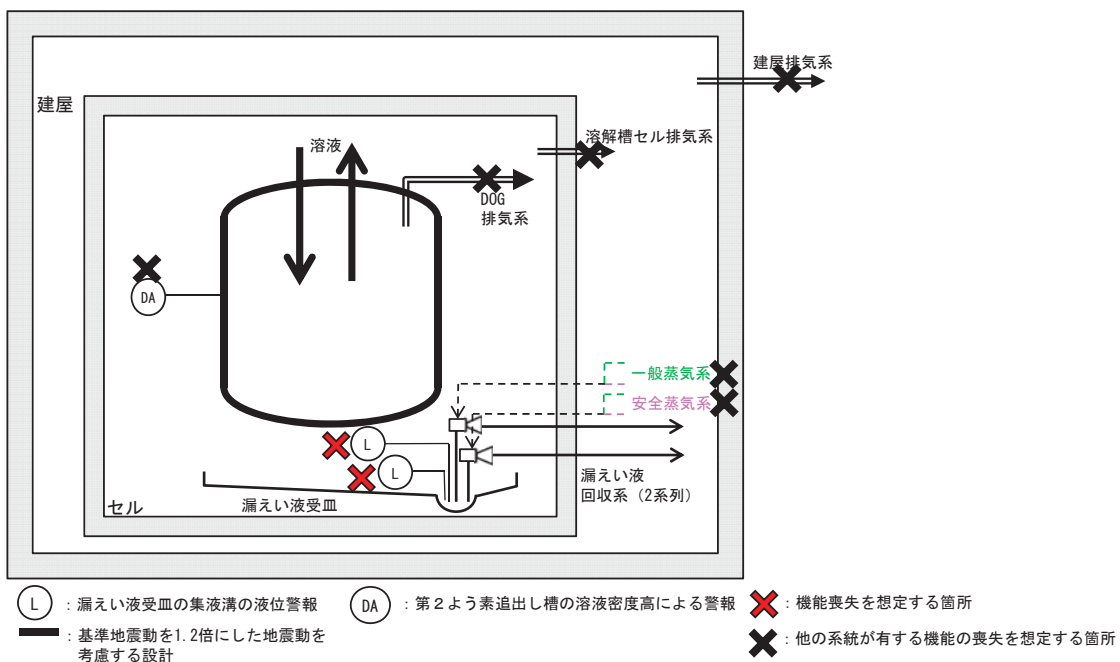

I-3 第2よう素追出し槽の系統図（機能喪失状態の特定）

※5 火山の影響による機能喪失



火山（降下火砕物）による外部電源の喪失時に第2非常用ディーゼル発電機の機能が喪失し、動的機器の機能が喪失する。機器は健全であるため、電源からの給電があれば機能回復できる。

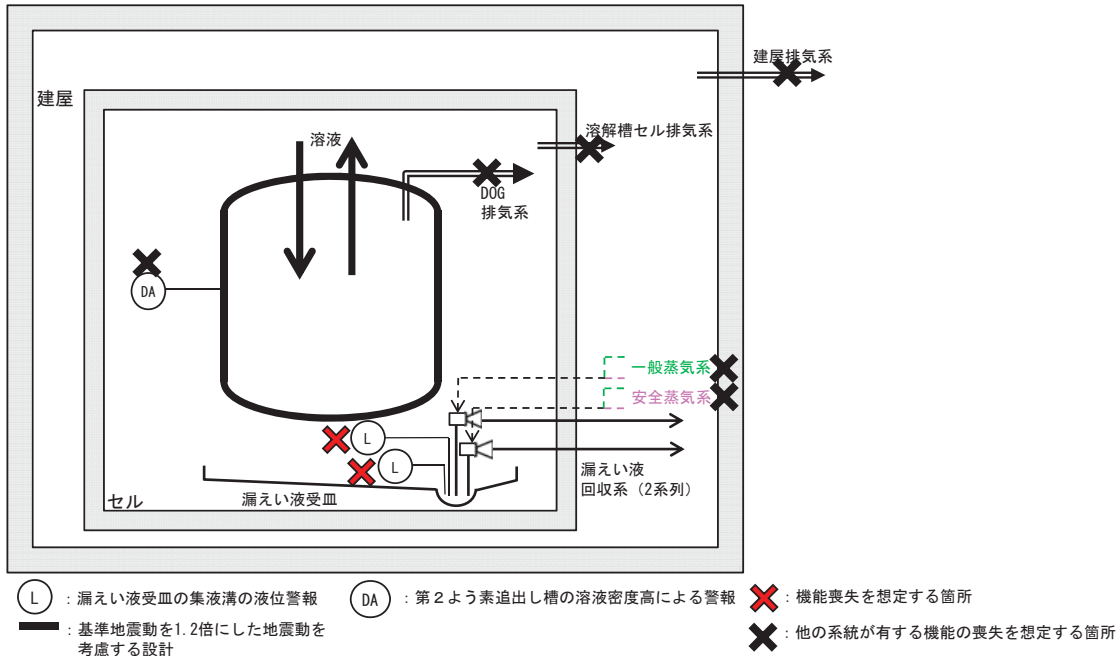

I-4 中間ポットの系統図（機能喪失状態の特定）

※1 多重故障



独立した系統で構成している同一機能を担う動的機器の多重故障を想定する。ただし、安全冷却水系の多重故障については、安全冷却水系にて空気圧縮機を冷却している安全圧縮空気系も同時に機能喪失を想定する。

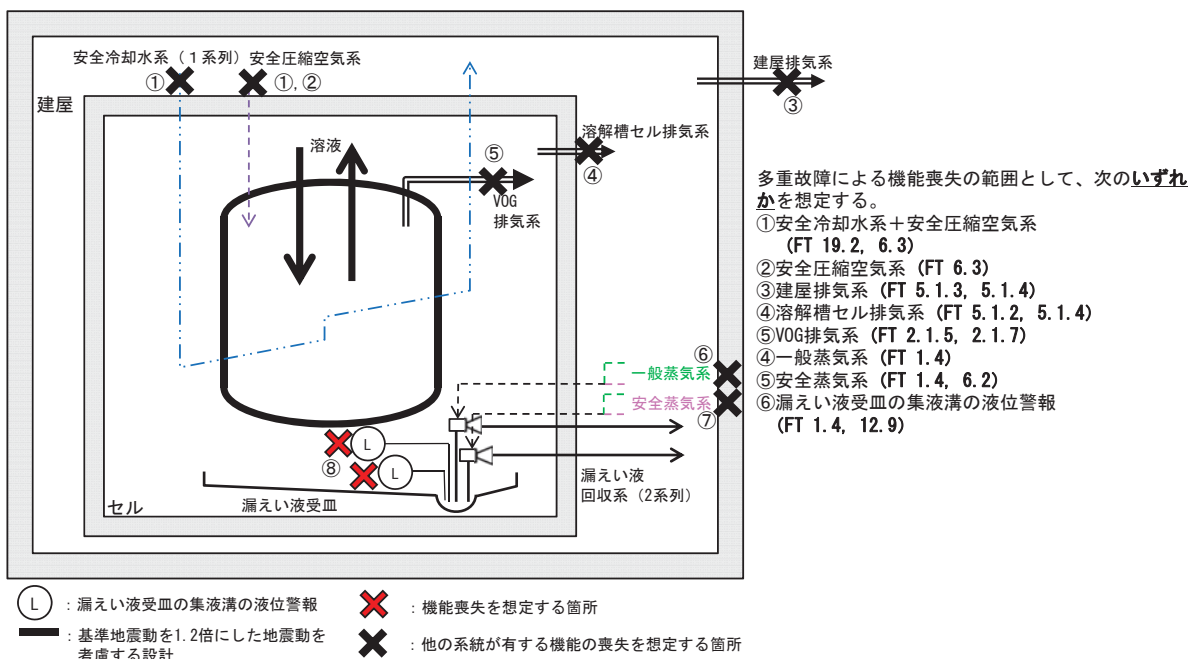

I-4 中間ポットの系統図（機能喪失状態の特定）
 ※2 配管漏えい



液体の移送配管の全周破断に加え、回収系の単一故障を想定する。

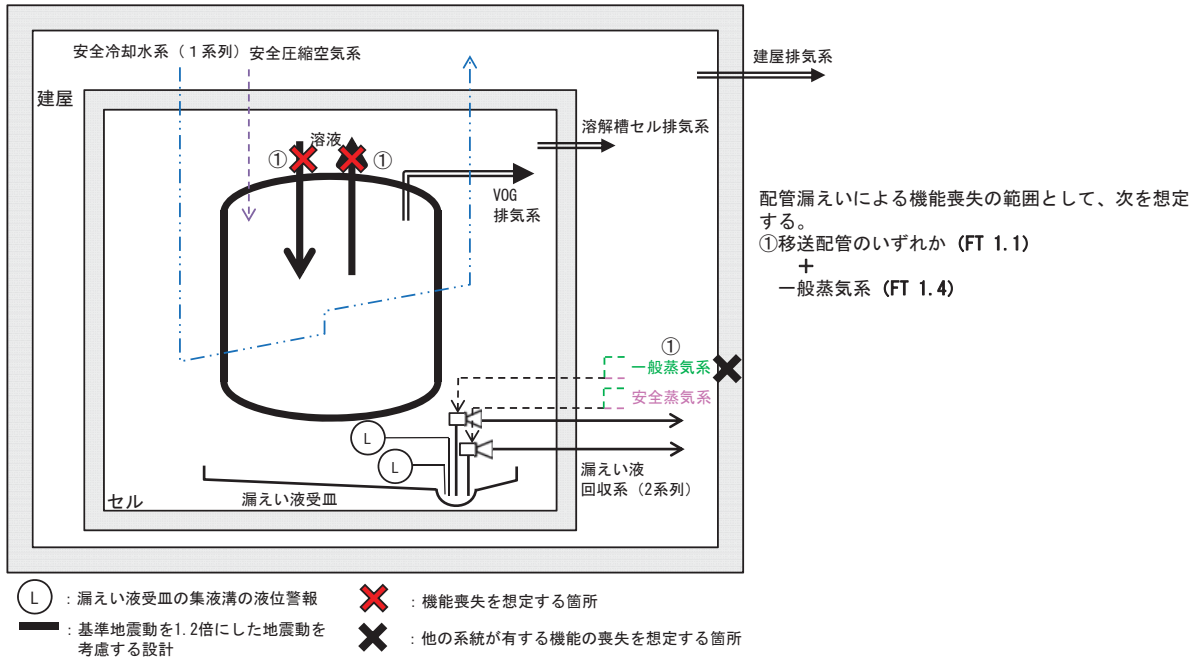

I-4 中間ポットの系統図（機能喪失状態の特定）
 ※3 長時間TBO



外部電源の喪失時に第2非常用ディーゼル発電機の機能が喪失し、動的機器の機能が喪失する。機器は健全であるため、電源からの給電があれば機能回復できる。

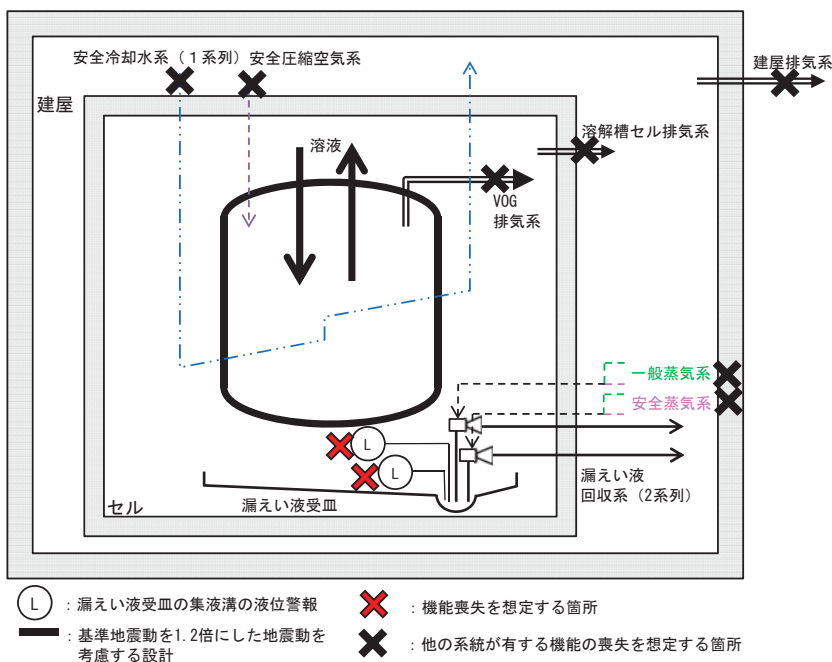

I-4 中間ポットの系統図（機能喪失状態の特定）

※4 地震による機能喪失



基準地震動を超える地震により、基準地震動を1.2倍にした地震動を考慮する設計とした静的機器以外の機能喪失を想定する。

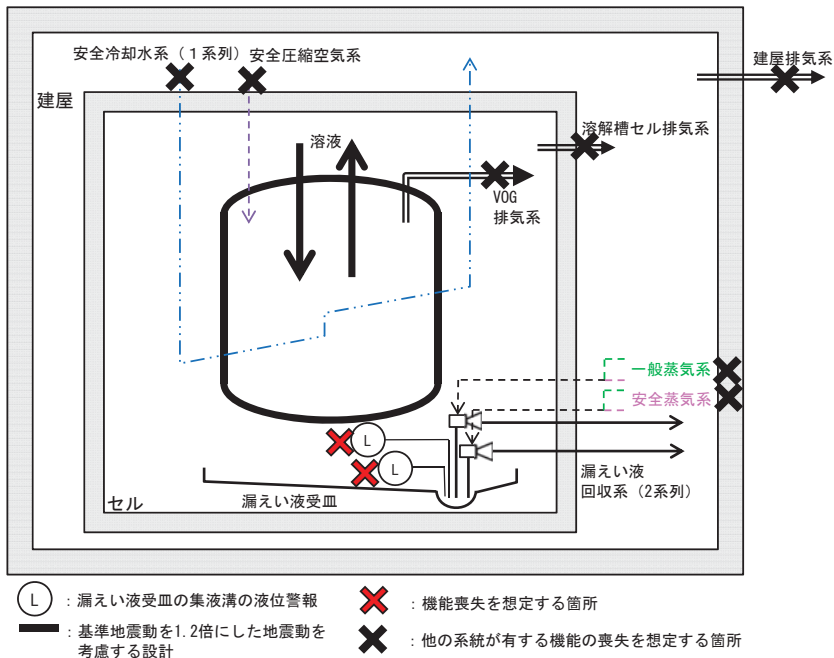

I-4 中間ポットの系統図（機能喪失状態の特定）

※5 火山の影響による機能喪失



火山（降下火砕物）による外部電源の喪失時に第2非常用ディーゼル発電機の機能が喪失し、動的機器の機能が喪失する。機器は健全であるため、電源からの給電があれば機能回復できる。

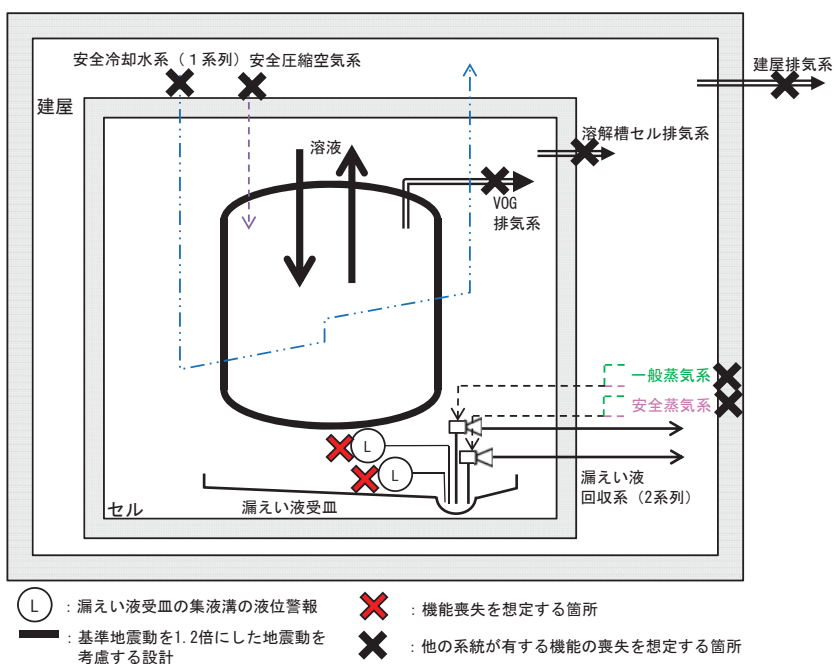

I-5 中継槽の系統図（機能喪失状態の特定）

※1 多重故障



独立した系統で構成している同一機能を担う動的機器の多重故障を想定する。ただし、安全冷却水系の多重故障については、安全冷却水系にて空気圧縮機を冷却している安全圧縮空気系も同時に機能喪失を想定する。

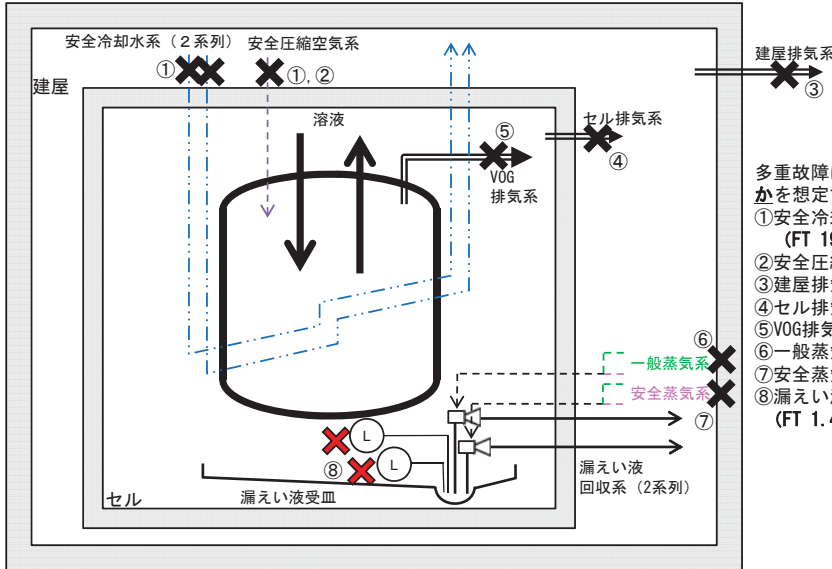

多重故障による機能喪失の範囲として、次のいずれかを想定する。

- ①安全冷却水系+安全圧縮空気系 (FT 19.2, 6.3)
- ②安全圧縮空気系 (FT 6.3)
- ③建屋排気系 (FT 5.1.3, 5.1.4)
- ④セル排気系 (FT 5.1.1, 5.1.4)
- ⑤VOG排気系 (FT 2.1.5, 2.1.7)
- ⑥一般蒸気系 (FT 1.4)
- ⑦安全蒸気系 (FT 1.4, 6.2)
- ⑧漏えい液受皿の集液溝の液位警報 (FT 1.4, 12.9)

- (L) : 漏えい液受皿の集液溝の液位警報
- (thick) : 基準地震動を1.2倍にした地震動を考慮する設計
- (thin) : 他の系統が有する機能の喪失を想定する箇所
- X : 機能喪失を想定する箇所

I-5 中継槽の系統図（機能喪失状態の特定）

※2 配管漏えい



液体の移送配管の全周破断に加え、回収系の単一故障を想定する。

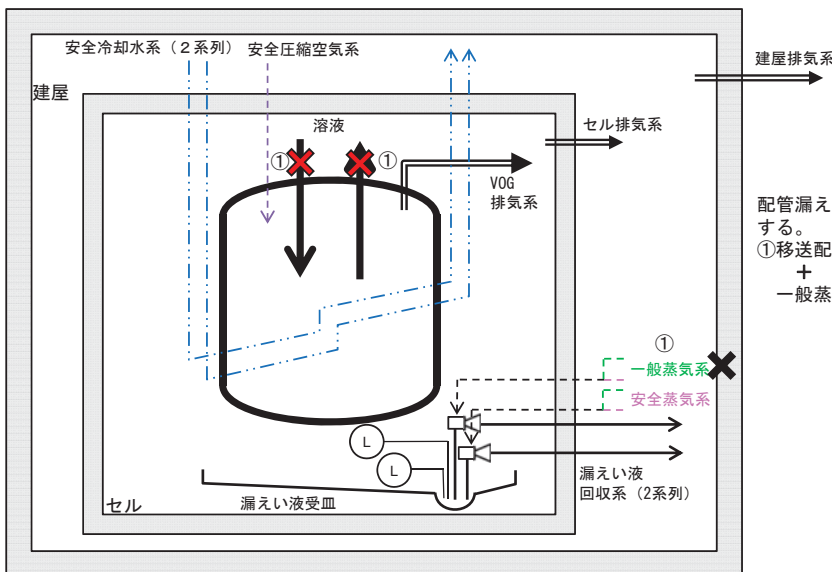

配管漏えいによる機能喪失の範囲として、次を想定する。

- ①移送配管のいずれか (FT 1.1)
- + 一般蒸気系 (FT 1.4)

- (L) : 漏えい液受皿の集液溝の液位警報
- (thick) : 基準地震動を1.2倍にした地震動を考慮する設計
- (thin) : 他の系統が有する機能の喪失を想定する箇所
- X : 機能喪失を想定する箇所

I-5 中継槽の系統図（機能喪失状態の特定）

※3 長時間TBO



外部電源の喪失時に第2非常用ディーゼル発電機の機能が喪失し、動的機器の機能が喪失する。機器は健全であるため、電源からの給電があれば機能回復できる。

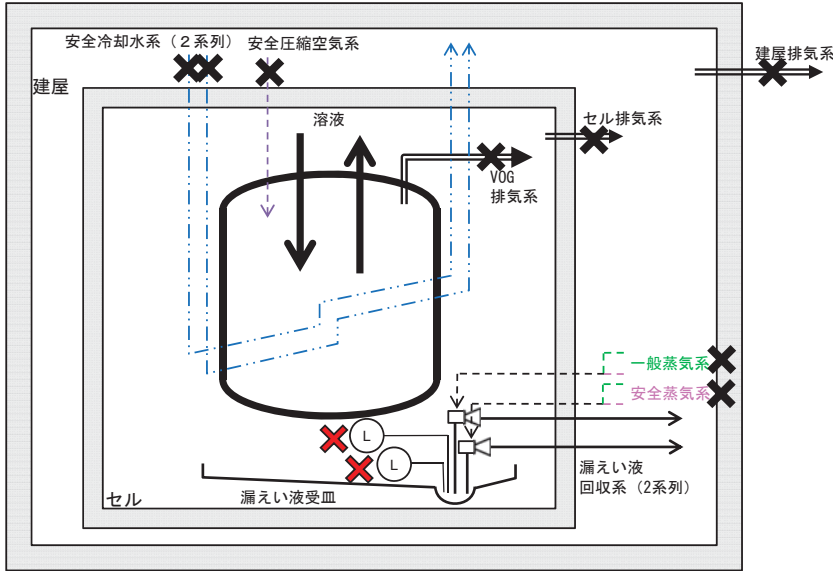

- (L) : 漏えい液受皿の集液溝の液位警報
- : 基準地震動を1.2倍にした地震動を考慮する設計
- ✗ : 機能喪失を想定する箇所
- ✗ : 他の系統が有する機能の喪失を想定する箇所

I-5 中継槽の系統図（機能喪失状態の特定）

※4 地震による機能喪失



基準地震動を超える地震により、基準地震動を1.2倍にした地震動を考慮する設計とした静的機器以外の機能喪失を想定する。

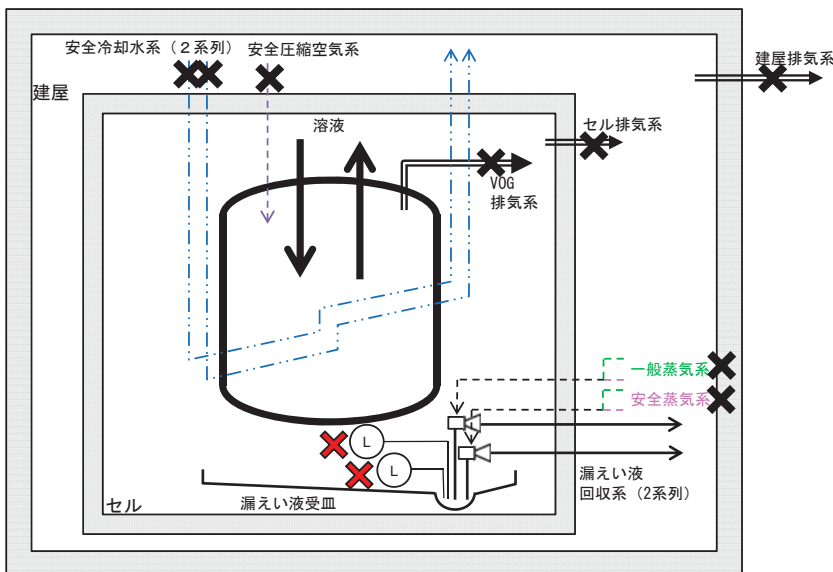

- (L) : 漏えい液受皿の集液溝の液位警報
- : 基準地震動を1.2倍にした地震動を考慮する設計
- ✗ : 機能喪失を想定する箇所
- ✗ : 他の系統が有する機能の喪失を想定する箇所

I-5 中継槽の系統図（機能喪失状態の特定）

※5 火山の影響による機能喪失



火山（降下火砕物）による外部電源の喪失時に第2非常用ディーゼル発電機の機能が喪失し、動的機器の機能が喪失する。機器は健全であるため、電源からの給電があれば機能回復できる。

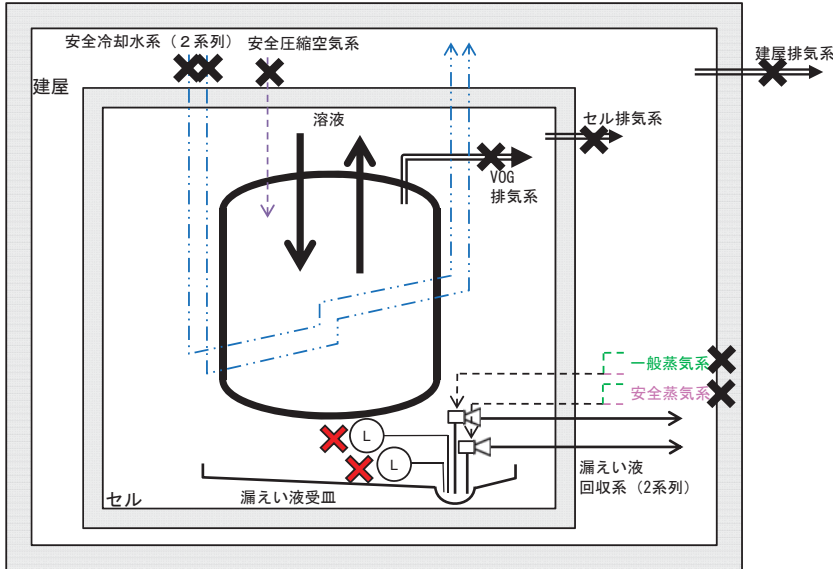

- (L) : 漏えい液受皿の集液溝の液位警報
- : 基準地震動を1.2倍にした地震動を考慮する設計
- ✖ : 機能喪失を想定する箇所
- ✖ : 他の系統が有する機能の喪失を想定する箇所

I-6 清澄機の系統図（機能喪失状態の特定）

※1 多重故障



独立した系統で構成している同一機能を担う動的機器の多重故障を想定する。

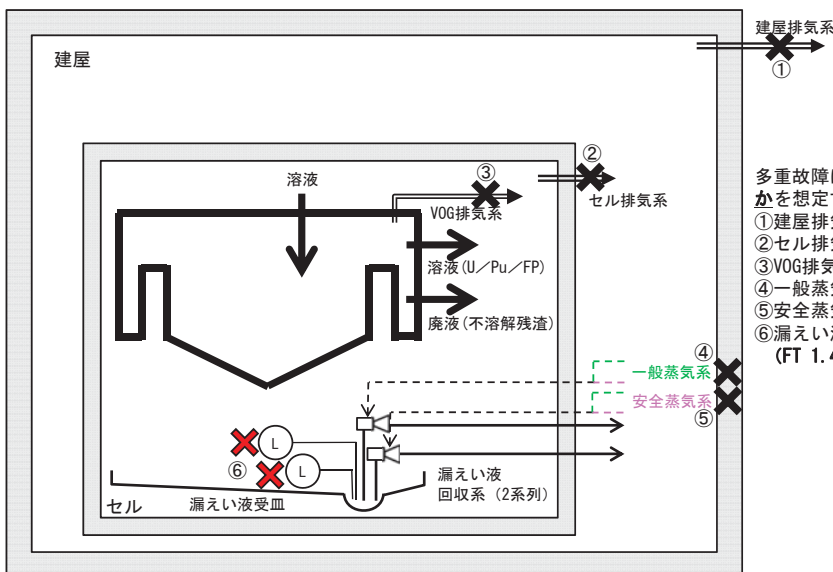

多重故障による機能喪失の範囲として、次のいずれかを想定する。

- ① 建屋排気系 (FT 5.1.3, 5.1.4)
- ② セル排気系 (FT 5.1.1, 5.1.4)
- ③ VOG排気系 (FT 2.1.5, 2.1.7)
- ④ 一般蒸気系 (FT 1.4)
- ⑤ 安全蒸気系 (FT 1.4, 6.2)
- ⑥ 漏えい液受皿の集液溝の液位警報 (FT 1.4, 12.9)

- (L) : 漏えい液受皿の集液溝の液位警報
- : 基準地震動を1.2倍にした地震動を考慮する設計
- ✖ : 機能喪失を想定する箇所
- ✖ : 他の系統が有する機能の喪失を想定する箇所

I-6 清澄機の系統図（機能喪失状態の特定）
※2 配管漏えい



液体の移送配管の全周破断に加え、回収系の単一故障を想定する。

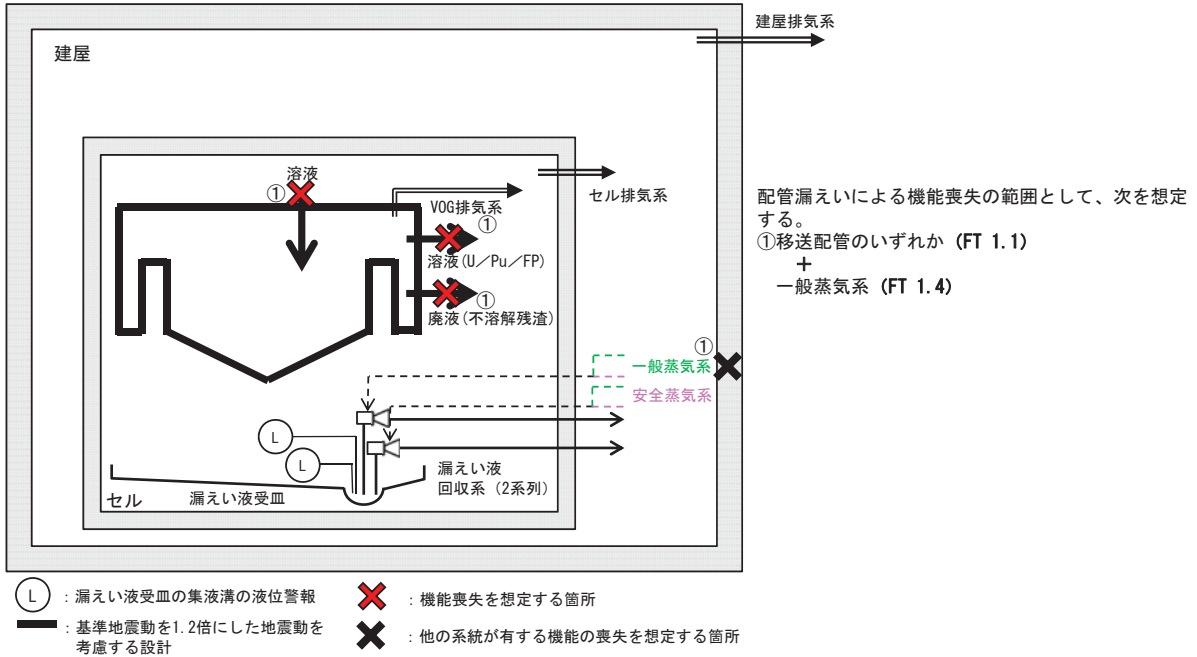

I-6 清澄機の系統図（機能喪失状態の特定）
※3 長時間TBO



外部電源の喪失時に第2非常用ディーゼル発電機の機能が喪失し、動的機器の機能が喪失する。機器は健全であるため、電源からの給電があれば機能回復できる。

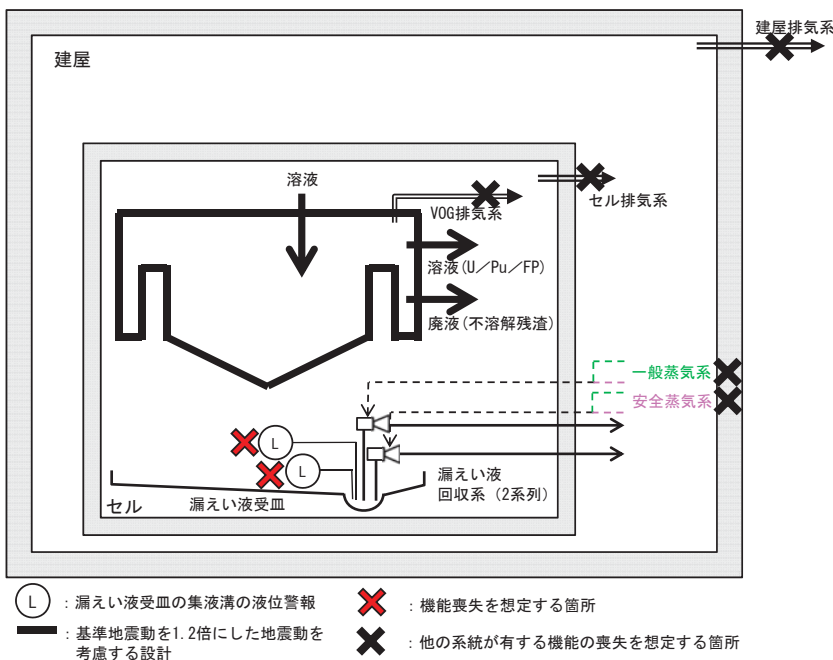

I-6 清澄機の系統図（機能喪失状態の特定）

※4 地震による機能喪失



基準地震動を超える地震により、基準地震動を1.2倍にした地震動を考慮する設計とした静的機器以外の機能喪失を想定する。

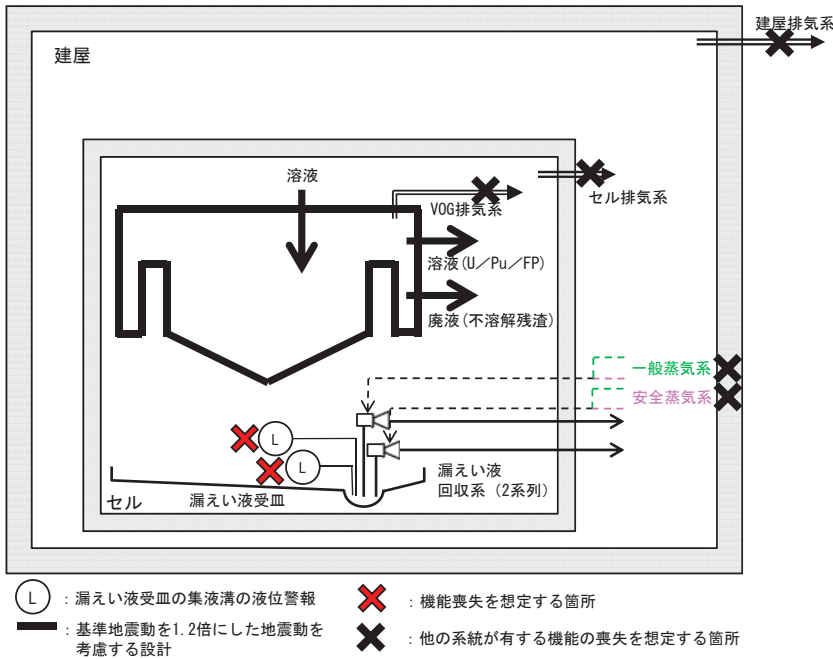

I-6 清澄機の系統図（機能喪失状態の特定）

※5 火山の影響による機能喪失



火山（降下火砕物）による外部電源の喪失時に第2非常用ディーゼル発電機の機能が喪失し、動的機器の機能が喪失する。機器は健全であるため、電源からの給電があれば機能回復できる。

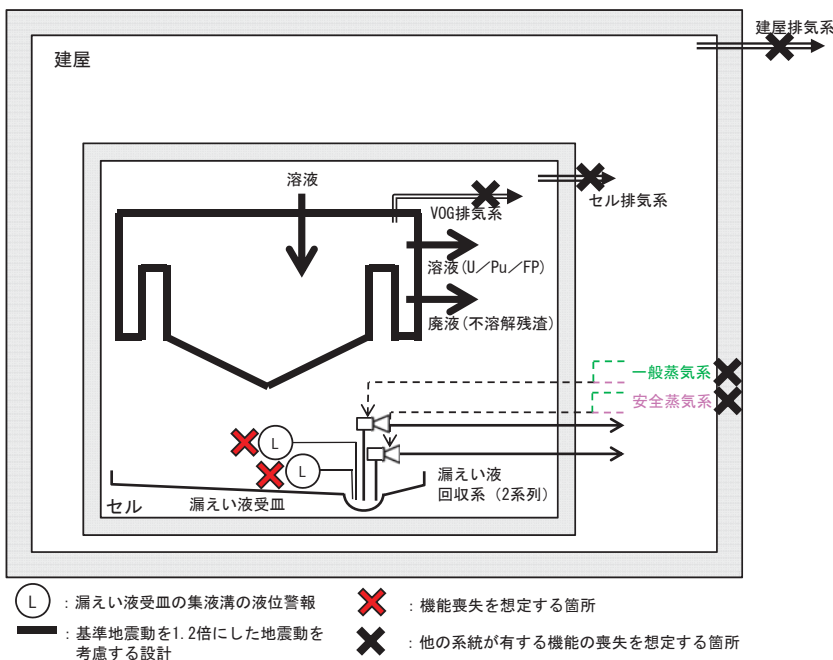

I-7 リサイクル槽の系統図（機能喪失状態の特定）

※1 多重故障



独立した系統で構成している同一機能を担う動的機器の多重故障を想定する。ただし、安全冷却水系の多重故障については、安全冷却水系にて空気圧縮機を冷却している安全圧縮空気系も同時に機能喪失を想定する。

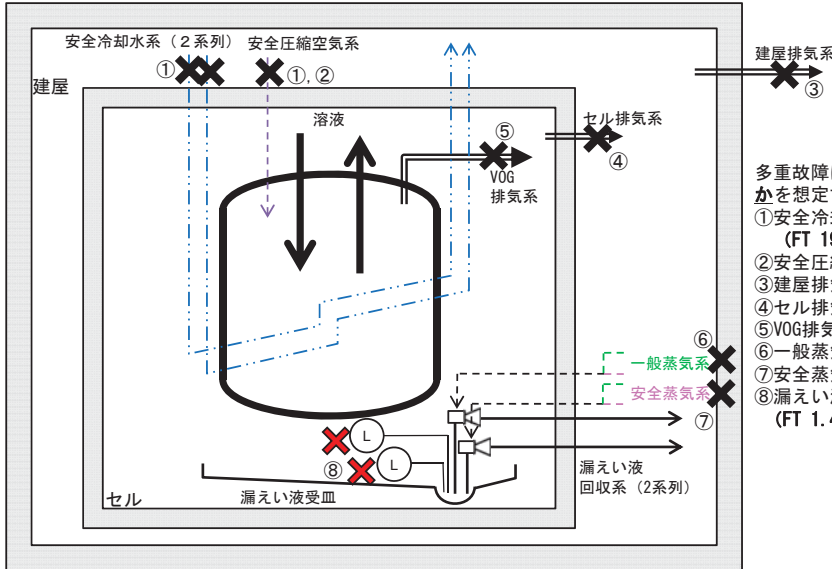

多重故障による機能喪失の範囲として、次のいずれかを想定する。

- ①安全冷却水系+安全圧縮空気系 (FT 19.2, 6.3)
- ②安全圧縮空気系 (FT 6.3)
- ③建屋排気系 (FT 5.1.3, 5.1.4)
- ④セル排気系 (FT 5.1.1, 5.1.4)
- ⑤VOG排気系 (FT 2.1.5, 2.1.7)
- ⑥一般蒸気系 (FT 1.4)
- ⑦安全蒸気系 (FT 1.4, 6.2)
- ⑧漏えい液受皿の集液溝の液位警報 (FT 1.4, 12.6)

- (L) : 漏えい液受皿の集液溝の液位警報
- : 基準地震動を1.2倍にした地震動を考慮する設計
- ✗ : 機能喪失を想定する箇所
- ✗ : 他の系統が有する機能の喪失を想定する箇所

I-7 リサイクル槽の系統図（機能喪失状態の特定）

※2 配管漏えい



液体の移送配管の全周破断に加え、回収系の単一故障を想定する。

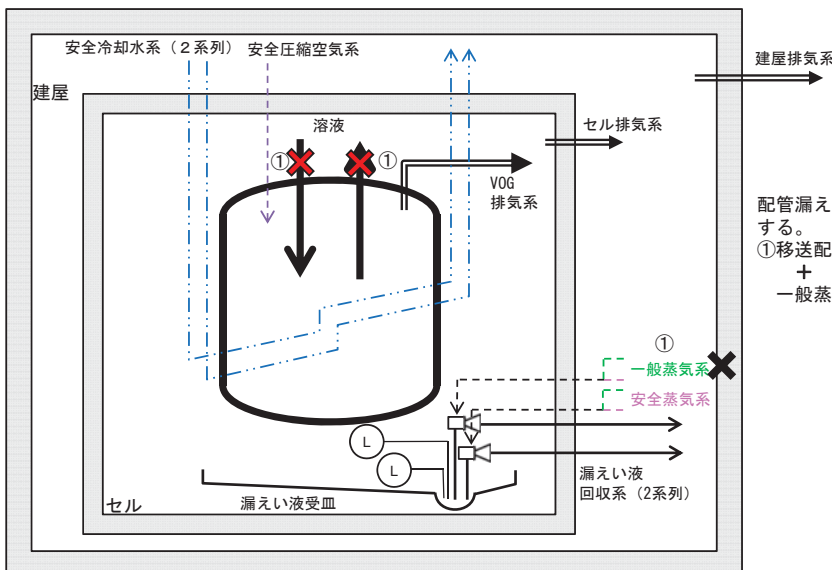

配管漏えいによる機能喪失の範囲として、次を想定する。

- ①移送配管のいずれか (FT 1.1)
- + 一般蒸気系 (FT 1.4)

- (L) : 漏えい液受皿の集液溝の液位警報
- : 基準地震動を1.2倍にした地震動を考慮する設計
- ✗ : 機能喪失を想定する箇所
- ✗ : 他の系統が有する機能の喪失を想定する箇所

I-7 リサイクル槽の系統図（機能喪失状態の特定）

※3 長時間TBO



外部電源の喪失時に第2非常用ディーゼル発電機の機能が喪失し、動的機器の機能が喪失する。機器は健全であるため、電源からの給電があれば機能回復できる。

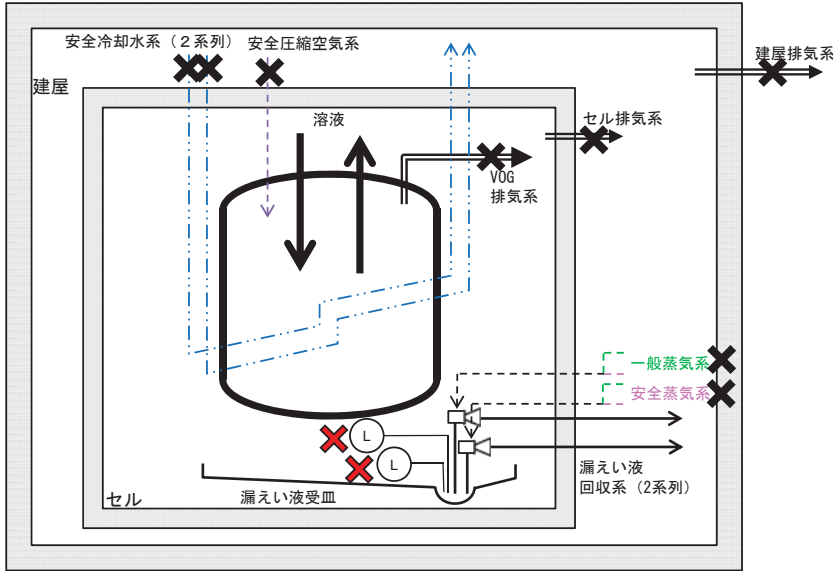

- (L) : 漏えい液受皿の集液溝の液位警報
- : 基準地震動を1.2倍にした地震動を考慮する設計
- ✕ : 機能喪失を想定する箇所
- ✕ : 他の系統が有する機能の喪失を想定する箇所

I-7 リサイクル槽の系統図（機能喪失状態の特定）

※4 地震による機能喪失



基準地震動を超える地震により、基準地震動を1.2倍にした地震動を考慮する設計とした静的機器以外の機能喪失を想定する。

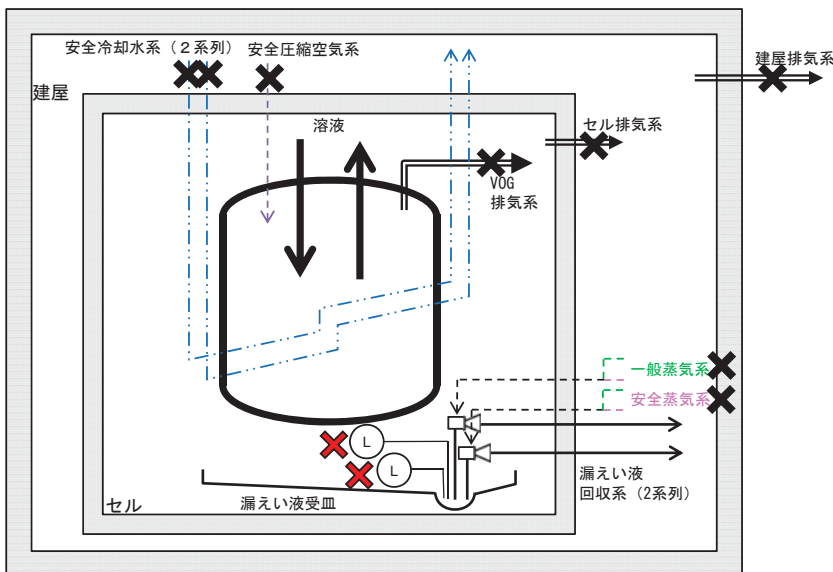

- (L) : 漏えい液受皿の集液溝の液位警報
- : 基準地震動を1.2倍にした地震動を考慮する設計
- ✕ : 機能喪失を想定する箇所
- ✕ : 他の系統が有する機能の喪失を想定する箇所

I-7 リサイクル槽の系統図（機能喪失状態の特定）

※5 火山の影響による機能喪失



火山（降下火砕物）による外部電源の喪失時に第2非常用ディーゼル発電機の機能が喪失し、動的機器の機能が喪失する。機器は健全であるため、電源からの給電があれば機能回復できる。

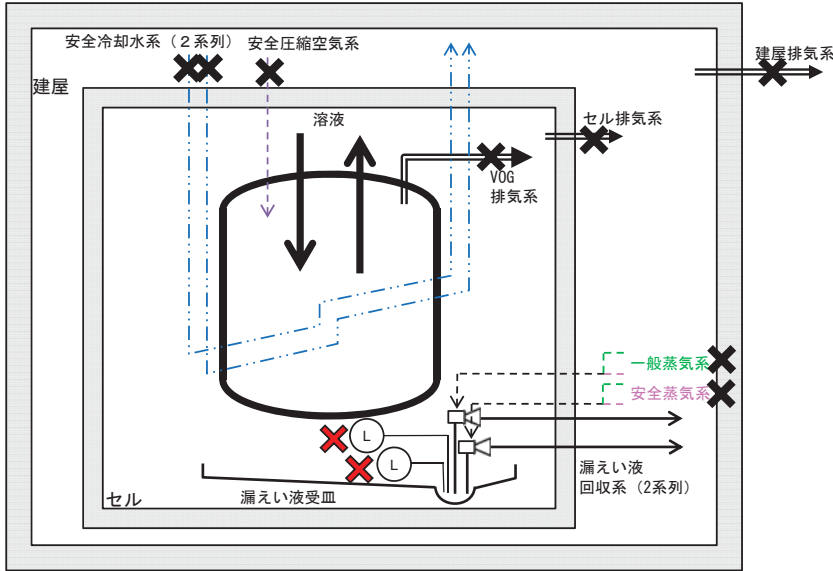

- (L) : 漏えい液受皿の集液溝の液位警報
- : 基準地震動を1.2倍にした地震動を考慮する設計
- ✖ : 機能喪失を想定する箇所
- ✖ : 他の系統が有する機能の喪失を想定する箇所

I-8 計量前中間貯槽の系統図（機能喪失状態の特定）

※1 多重故障



独立した系統で構成している同一機能を担う動的機器の多重故障を想定する。ただし、安全冷却水系の多重故障については、安全冷却水系にて空気圧縮機を冷却している安全圧縮空気系も同時に機能喪失を想定する。

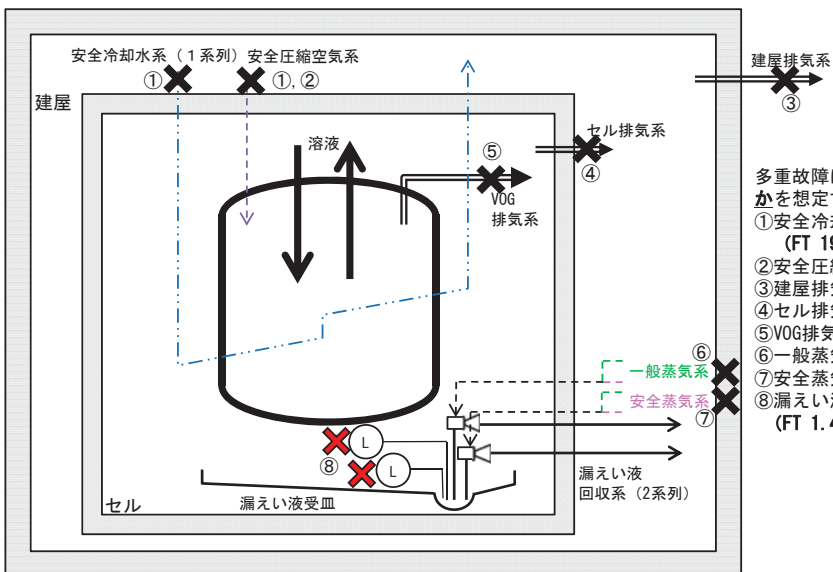

多重故障による機能喪失の範囲として、次のいずれかを想定する。

- ①安全冷却水系+安全圧縮空気系 (FT 19.2, 6.3)
- ②安全圧縮空気系 (FT 6.3)
- ③建屋排気系 (FT 5.1.3, 5.1.4)
- ④セル排気系 (FT 5.1.1, 5.1.4)
- ⑤VOG排気系 (FT 2.1.5, 2.1.7)
- ⑥一般蒸気系 (FT 1.4)
- ⑦安全蒸気系 (FT 1.4, 6.2)
- ⑧漏えい液受皿の集液溝の液位警報 (FT 1.4, 12.9)

- (L) : 漏えい液受皿の集液溝の液位警報
- : 基準地震動を1.2倍にした地震動を考慮する設計
- ✖ : 機能喪失を想定する箇所
- ✖ : 他の系統が有する機能の喪失を想定する箇所

I-8 計量前中間貯槽の系統図（機能喪失状態の特定）
 ※2 配管漏えい

液体の移送配管の全周破断に加え、回収系の単一故障を想定する。

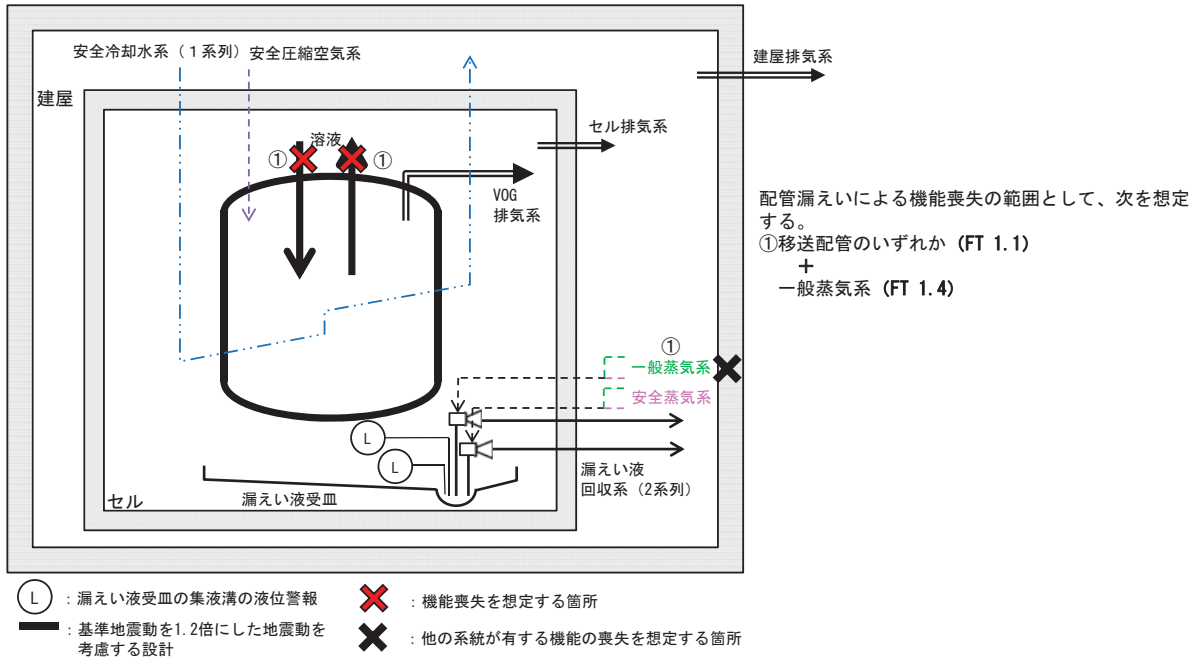

I-8 計量前中間貯槽の系統図（機能喪失状態の特定）
 ※3 長時間TBO

外部電源の喪失時に第2非常用ディーゼル発電機の機能が喪失し、動的機器の機能が喪失する。機器は健全であるため、電源からの給電があれば機能回復できる。

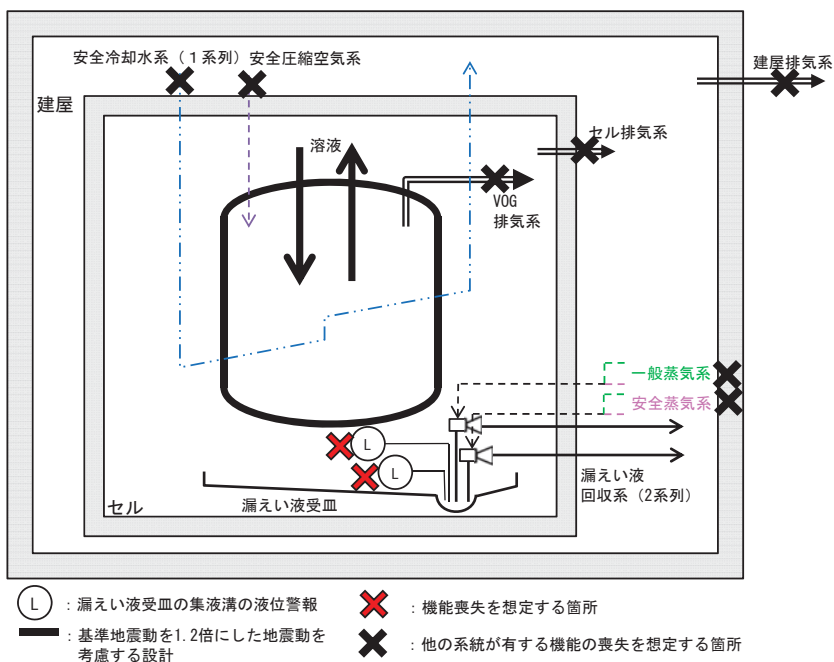

I-8 計量前中間貯槽の系統図（機能喪失状態の特定）

※4 地震による機能喪失



基準地震動を超える地震により、基準地震動を1.2倍にした地震動を考慮する設計とした静的機器以外の機能喪失を想定する。

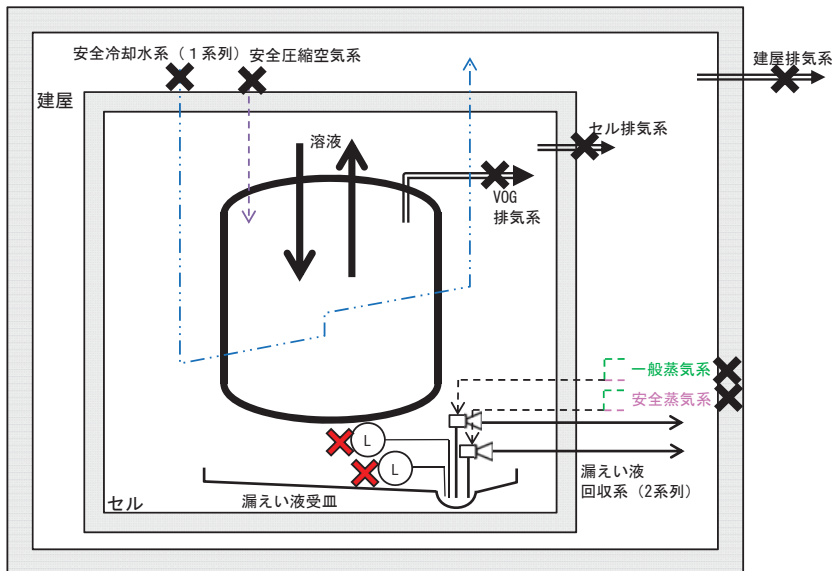

- (L) : 漏えい液受皿の集液溝の液位警報
- (thick line) : 基準地震動を1.2倍にした地震動を考慮する設計
- ✗ : 機能喪失を想定する箇所
- ✗ (with line) : 他の系統が有する機能の喪失を想定する箇所

I-8 計量前中間貯槽の系統図（機能喪失状態の特定）

※5 火山の影響による機能喪失



火山（降下火砕物）による外部電源の喪失時に第2非常用ディーゼル発電機の機能が喪失し、動的機器の機能が喪失する。機器は健全であるため、電源からの給電があれば機能回復できる。

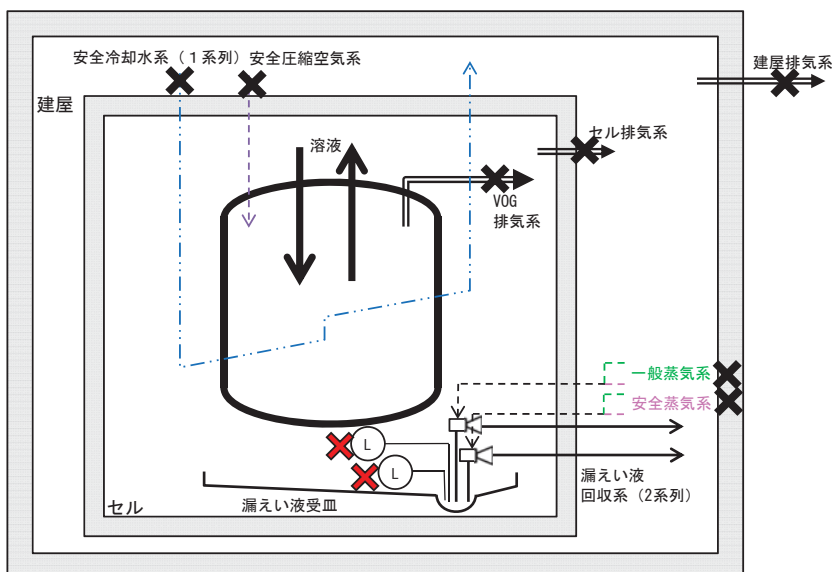

- (L) : 漏えい液受皿の集液溝の液位警報
- ✗ : 機能喪失を想定する箇所

I-9 計量・調整槽の系統図（機能喪失状態の特定）

※1 多重故障



独立した系統で構成している同一機能を担う動的機器の多重故障を想定する。ただし、安全冷却水系の多重故障については、安全冷却水系にて空気圧縮機を冷却している安全圧縮空気系も同時に機能喪失を想定する。

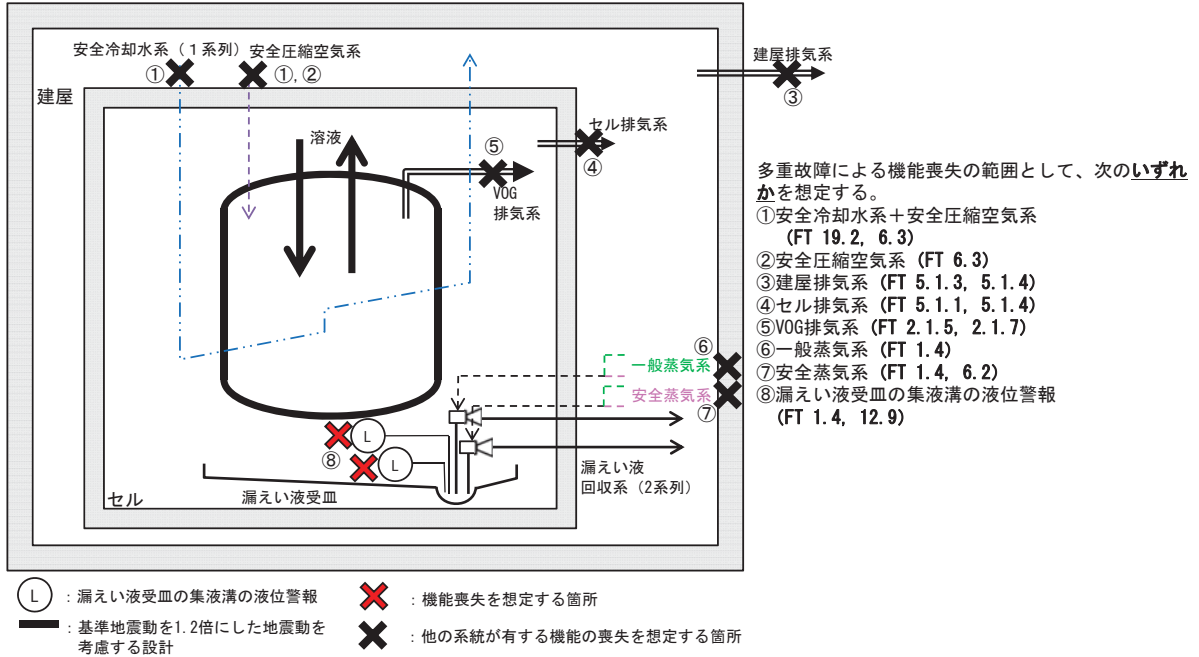

I-9 計量・調整槽の系統図（機能喪失状態の特定）

※2 配管漏えい



液体の移送配管の全周破断に加え、回収系の単一故障を想定する。

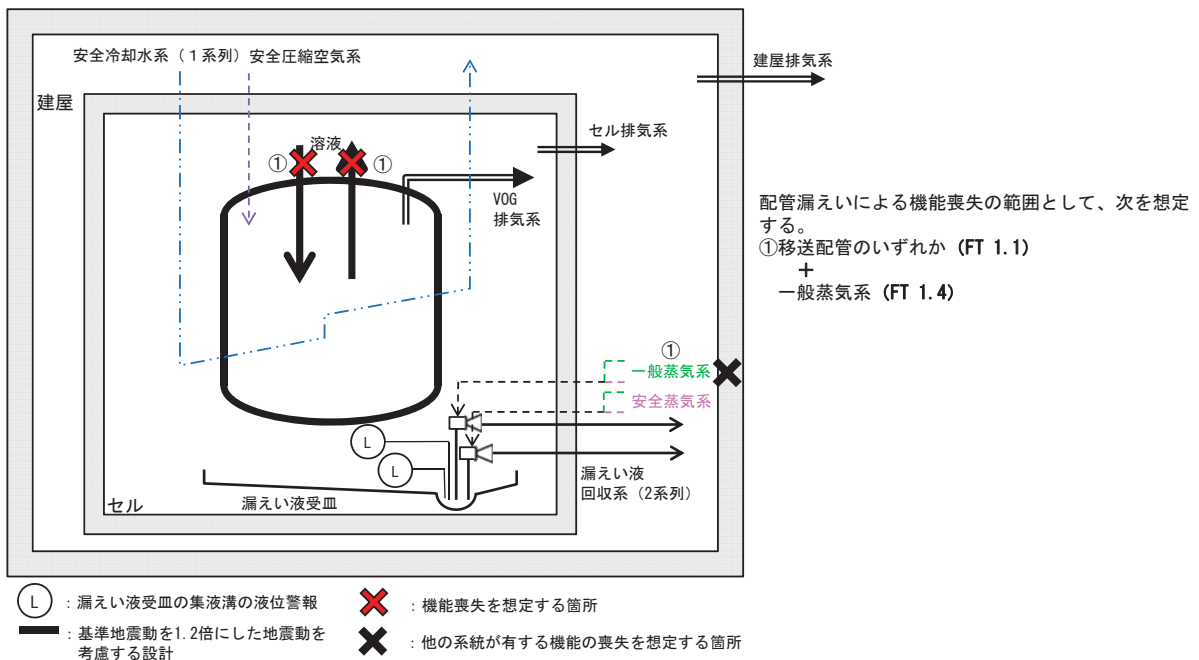

I-9 計量・調整槽の系統図（機能喪失状態の特定）

※3 長時間TBO



外部電源の喪失時に第2非常用ディーゼル発電機の機能が喪失し、動的機器の機能が喪失する。機器は健全であるため、電源からの給電があれば機能回復できる。

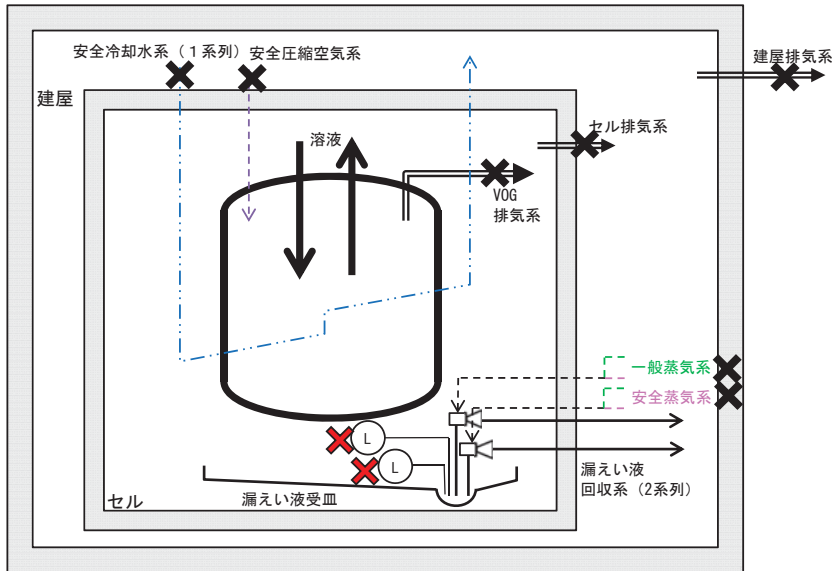

- (L) : 漏えい液受皿の集液溝の液位警報
- : 基準地震動を1.2倍にした地震動を考慮する設計
- ✗ : 機能喪失を想定する箇所
- ✗ : 他の系統が有する機能の喪失を想定する箇所

I-9 計量・調整槽の系統図（機能喪失状態の特定）

※4 地震による機能喪失



基準地震動を超える地震により、基準地震動を1.2倍にした地震動を考慮する設計とした静的機器以外の機能喪失を想定する。

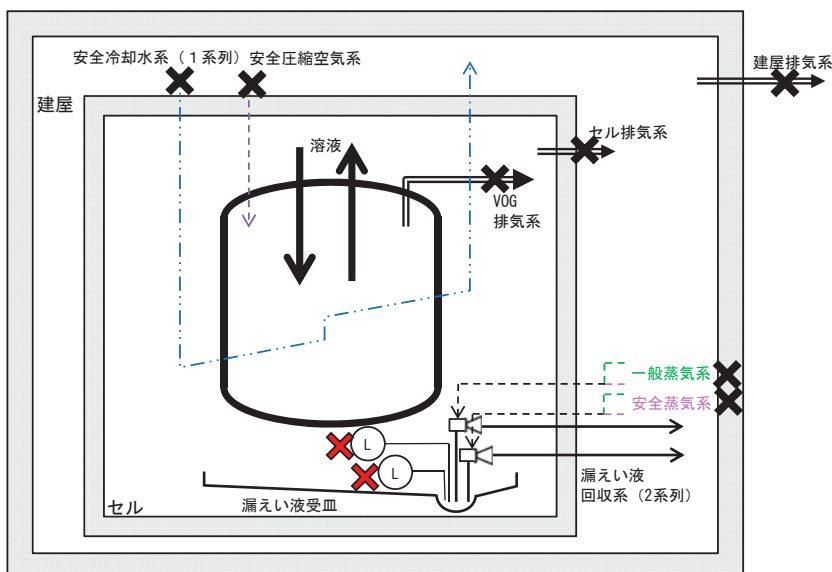

- (L) : 漏えい液受皿の集液溝の液位警報
- : 基準地震動を1.2倍にした地震動を考慮する設計
- ✗ : 機能喪失を想定する箇所
- ✗ : 他の系統が有する機能の喪失を想定する箇所

I-9 計量・調整槽の系統図（機能喪失状態の特定）

※5 火山の影響による機能喪失



火山（降下火砕物）による外部電源の喪失時に第2非常用ディーゼル発電機の機能が喪失し、動的機器の機能が喪失する。機器は健全であるため、電源からの給電があれば機能回復できる。

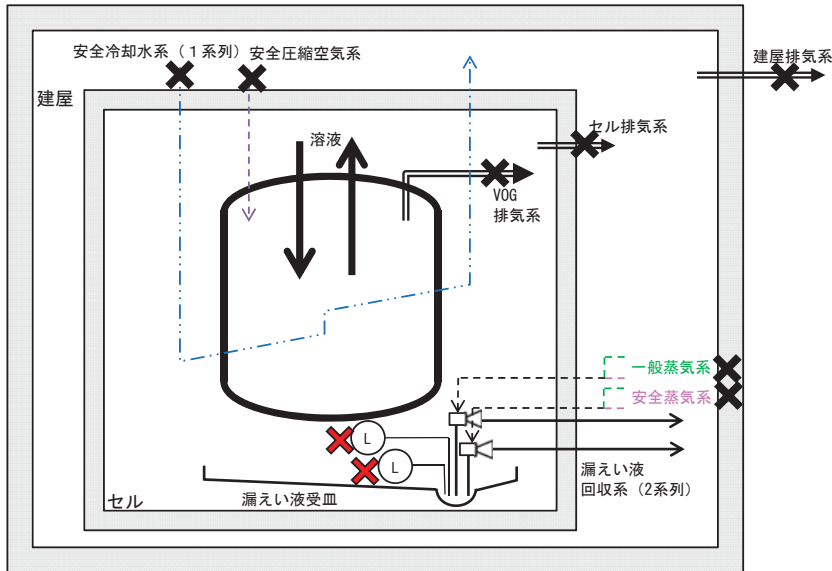

- (L) : 漏えい液受皿の集液溝の液位警報
- : 基準地震動を1.2倍にした地震動を考慮する設計
- ✗ : 機能喪失を想定する箇所
- ✗ : 他の系統が有する機能の喪失を想定する箇所

I-10 計量補助槽の系統図（機能喪失状態の特定）

※1 多重故障



独立した系統で構成している同一機能を担う動的機器の多重故障を想定する。ただし、安全冷却水系の多重故障については、安全冷却水系にて空気圧縮機を冷却している安全圧縮空気系も同時に機能喪失を想定する。

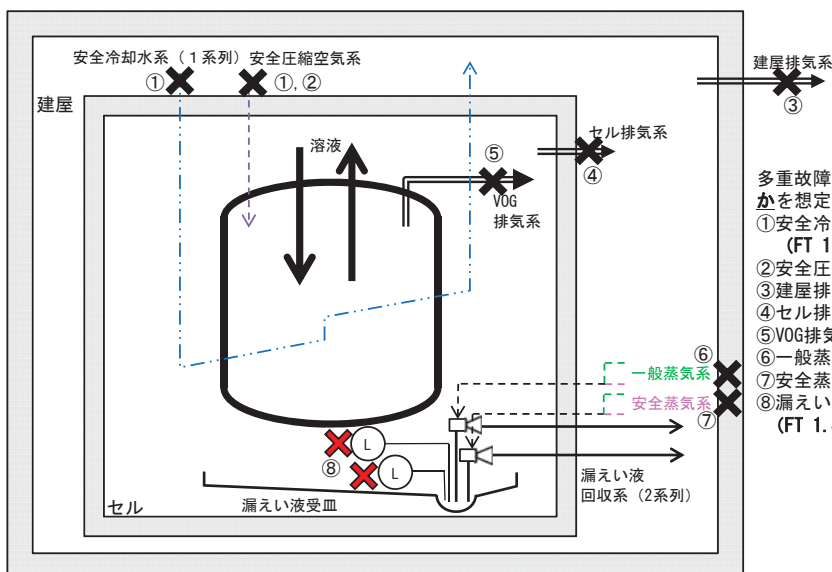

多重故障による機能喪失の範囲として、次のいずれかを想定する。

- ①安全冷却水系+安全圧縮空気系 (FT 19.2, 6.3)
- ②安全圧縮空気系 (FT 6.3)
- ③建屋排気系 (FT 5.1.3, 5.1.4)
- ④セル排気系 (FT 5.1.1, 5.1.4)
- ⑤VOG排気系 (FT 2.1.5, 2.1.7)
- ⑥一般蒸気系 (FT 1.4)
- ⑦安全蒸気系 (FT 1.4, 6.2)
- ⑧漏えい液受皿の集液溝の液位警報 (FT 1.4, 12.9)

- (L) : 漏えい液受皿の集液溝の液位警報
- : 基準地震動を1.2倍にした地震動を考慮する設計
- ✗ : 機能喪失を想定する箇所
- ✗ : 他の系統が有する機能の喪失を想定する箇所

I-10 計量補助槽の系統図（機能喪失状態の特定）
 ※2 配管漏えい



液体の移送配管の全周破断に加え、回収系の単一故障を想定する。

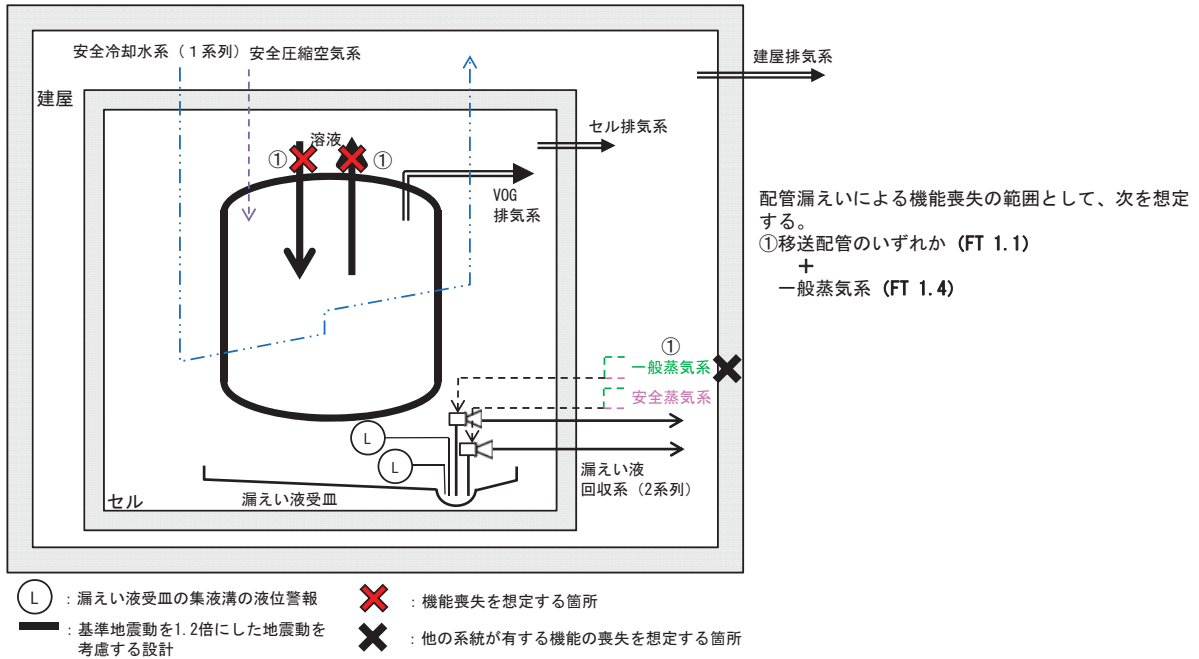

I-10 計量補助槽の系統図（機能喪失状態の特定）
 ※3 長時間TBO



外部電源の喪失時に第2非常用ディーゼル発電機の機能が喪失し、動的機器の機能が喪失する。機器は健全であるため、電源からの給電があれば機能回復できる。

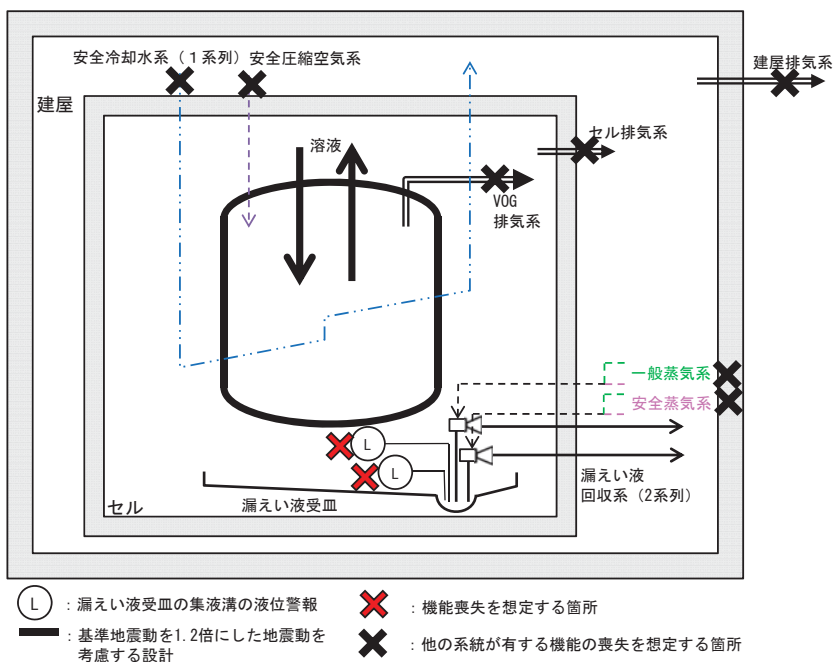

I-10 計量補助槽の系統図（機能喪失状態の特定）

※4 地震による機能喪失



基準地震動を超える地震により、基準地震動を1.2倍にした地震動を考慮する設計とした静的機器以外の機能喪失を想定する。

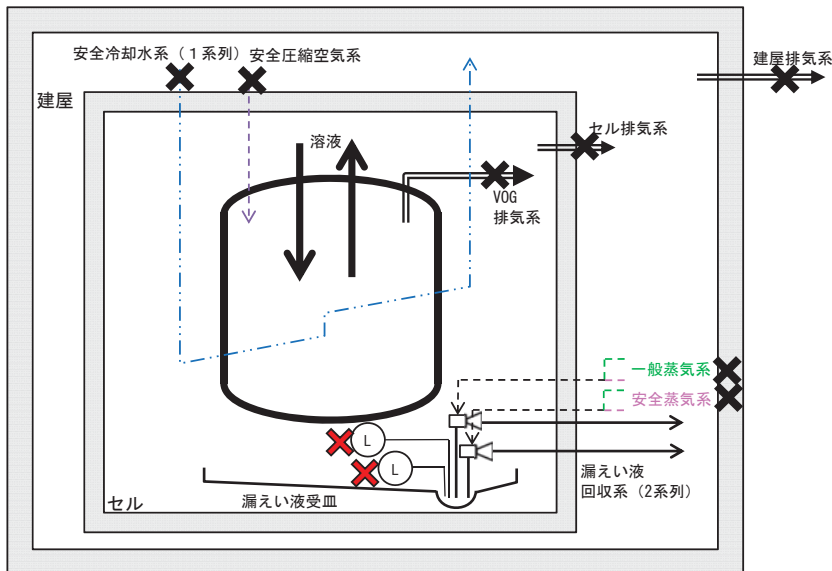

- (L) : 漏えい液受皿の集液溝の液位警報
- : 基準地震動を1.2倍にした地震動を考慮する設計
- ✖ : 機能喪失を想定する箇所
- ✖ : 他の系統が有する機能の喪失を想定する箇所

I-10 計量補助槽の系統図（機能喪失状態の特定）

※5 火山の影響による機能喪失



火山（降下火砕物）による外部電源の喪失時に第2非常用ディーゼル発電機の機能が喪失し、動的機器の機能が喪失する。機器は健全であるため、電源からの給電があれば機能回復できる。

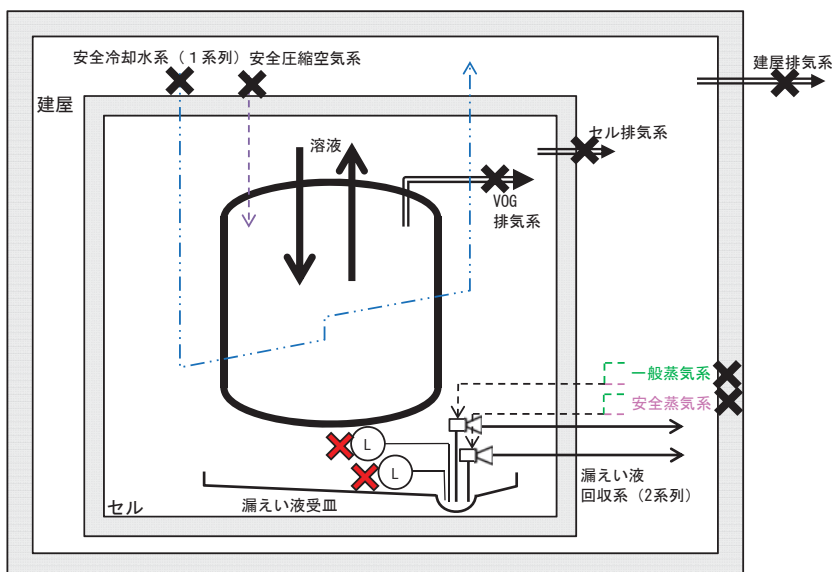

- (L) : 漏えい液受皿の集液溝の液位警報
- : 基準地震動を1.2倍にした地震動を考慮する設計
- ✖ : 機能喪失を想定する箇所
- ✖ : 他の系統が有する機能の喪失を想定する箇所

I-11 計量後中間貯槽の系統図（機能喪失状態の特定）

※1 多重故障



独立した系統で構成している同一機能を担う動的機器の多重故障を想定する。ただし、安全冷却水系の多重故障については、安全冷却水系にて空気圧縮機を冷却している安全圧縮空気系も同時に機能喪失を想定する。

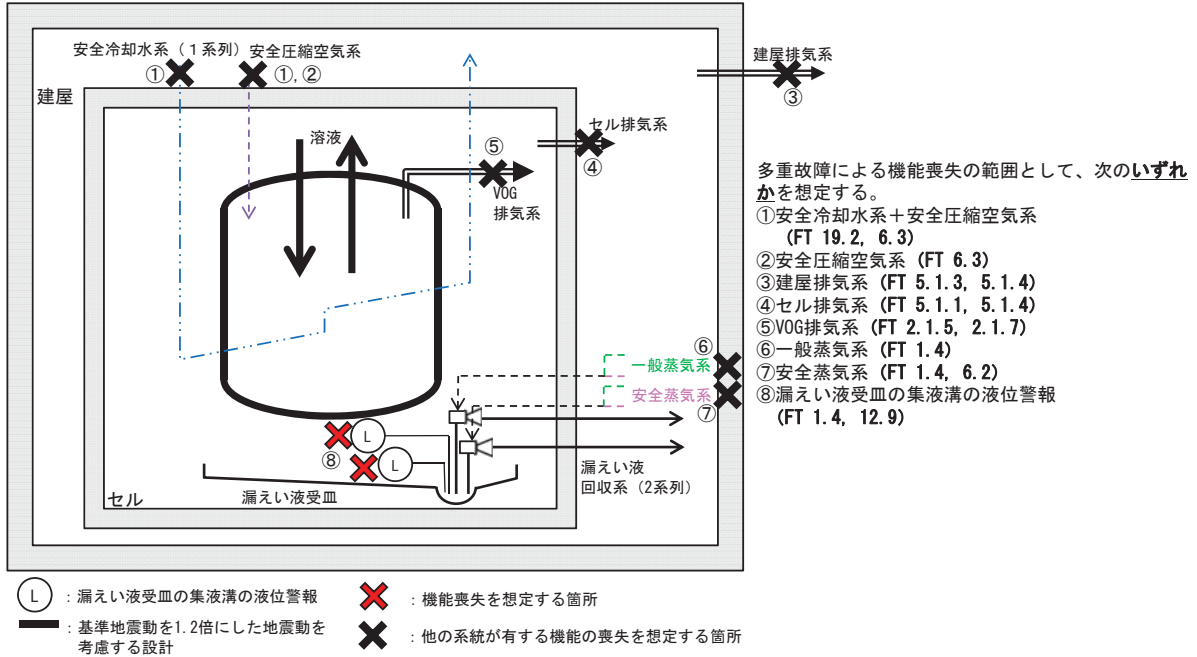

I-11 計量後中間貯槽の系統図（機能喪失状態の特定）

※2 配管漏えい



液体の移送配管の全周破断に加え、回収系の単一故障を想定する。

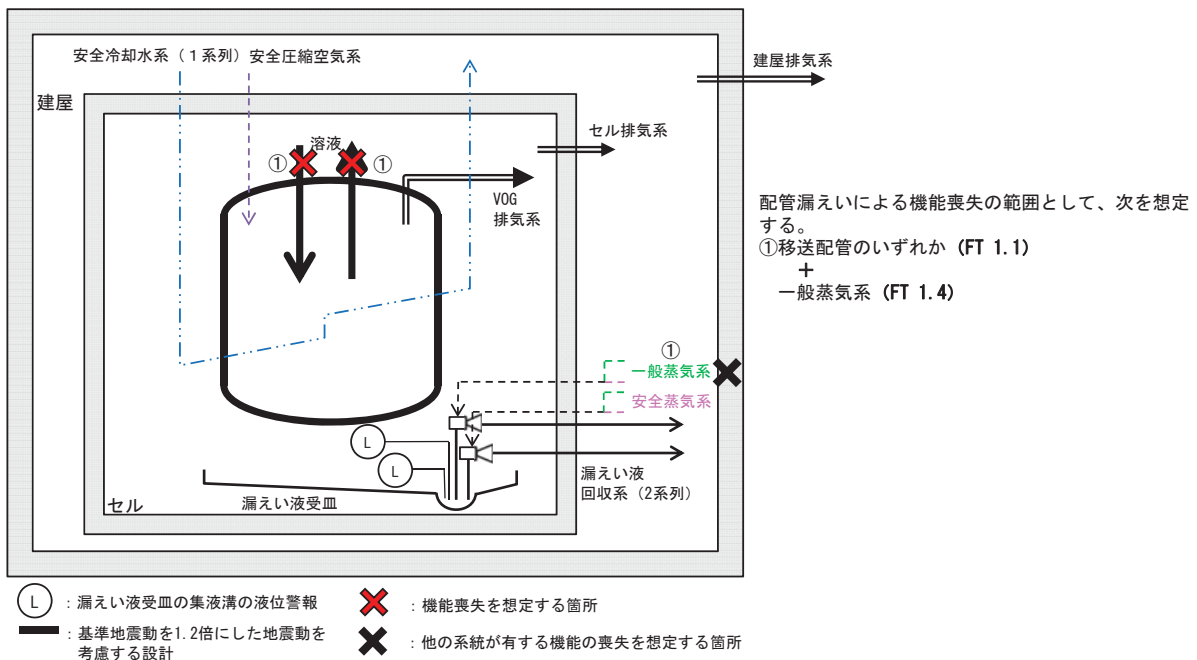

I-11 計量後中間貯槽の系統図（機能喪失状態の特定）
 ※3 長時間TBO



外部電源の喪失時に第2非常用ディーゼル発電機の機能が喪失し、動的機器の機能が喪失する。
 機器は健全であるため、電源からの給電があれば機能回復できる。

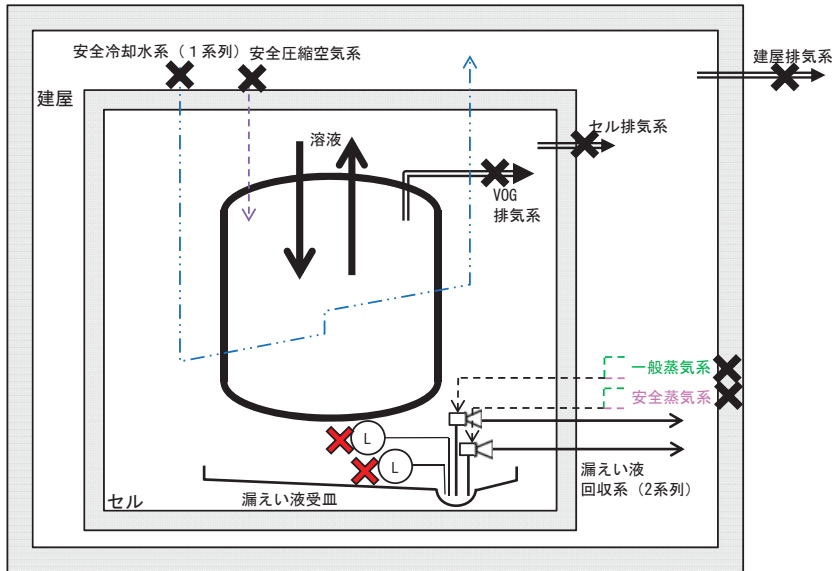

- (L) : 漏えい液受皿の集液溝の液位警報
- : 基準地震動を1.2倍にした地震動を考慮する設計
- ✗ : 機能喪失を想定する箇所
- ✗ : 他の系統が有する機能の喪失を想定する箇所

I-11 計量後中間貯槽の系統図（機能喪失状態の特定）
 ※4 地震による機能喪失



基準地震動を超える地震により、基準地震動を1.2倍にした地震動を考慮する設計とした静的機器以外の機能喪失を想定する。

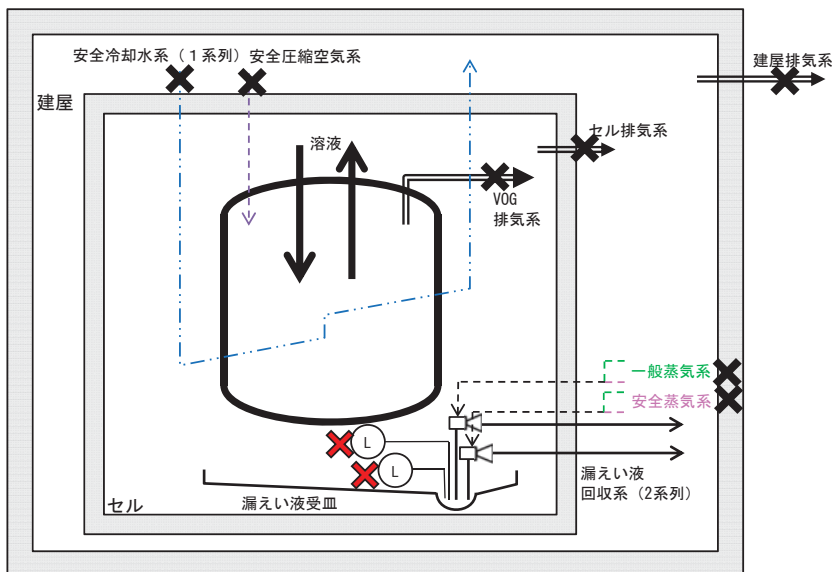

- (L) : 漏えい液受皿の集液溝の液位警報
- : 基準地震動を1.2倍にした地震動を考慮する設計
- ✗ : 機能喪失を想定する箇所
- ✗ : 他の系統が有する機能の喪失を想定する箇所

I-11 計量後中間貯槽の系統図（機能喪失状態の特定）

※5 火山の影響による機能喪失



火山（降下火砕物）による外部電源の喪失時に第2非常用ディーゼル発電機の機能が喪失し、動的機器の機能が喪失する。機器は健全であるため、電源からの給電があれば機能回復できる。

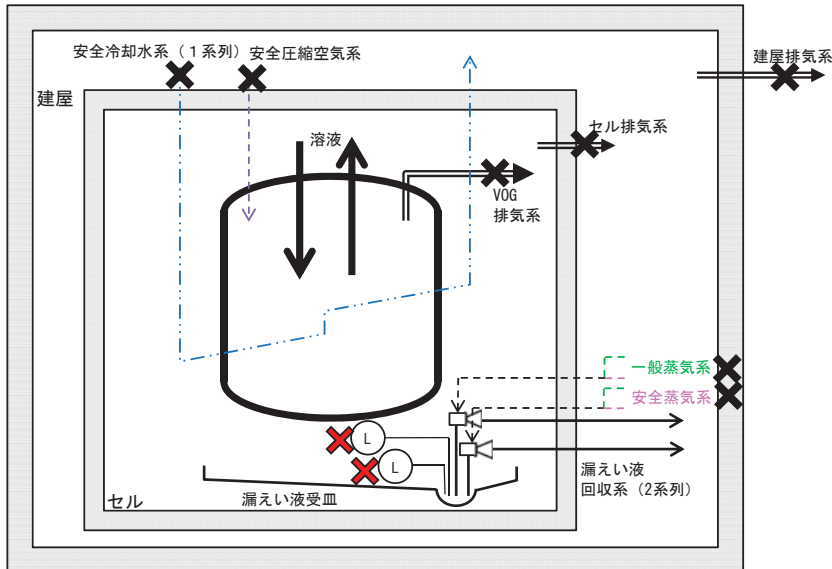

- (L) : 漏えい液受皿の集液溝の液位警報
- : 基準地震動を1.2倍にした地震動を考慮する設計
- ✕ : 機能喪失を想定する箇所
- ✕ : 他の系統が有する機能の喪失を想定する箇所

I-12 溶解液中間貯槽の系統図（機能喪失状態の特定）

※1 多重故障



独立した系統で構成している同一機能を担う動的機器の多重故障を想定する。ただし、安全冷却水系の多重故障については、安全冷却水系にて空気圧縮機を冷却している安全圧縮空気系も同時に機能喪失を想定する。

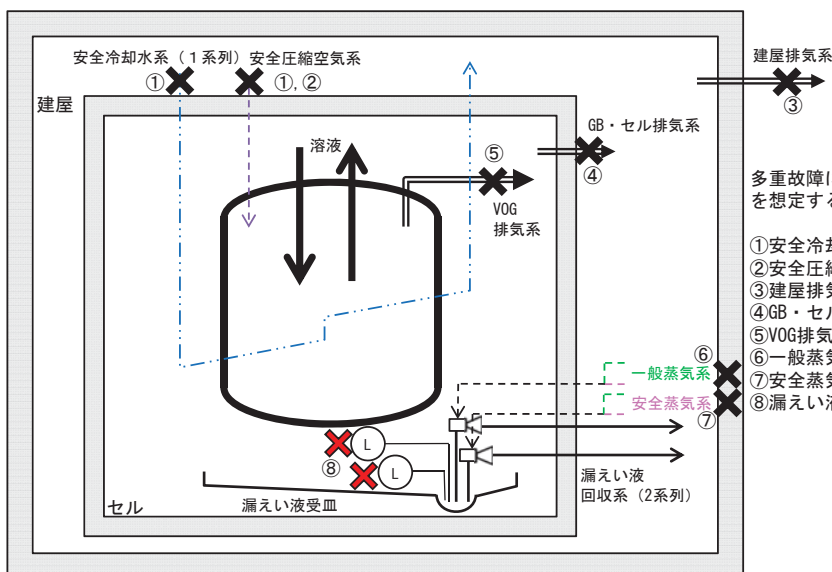

多重故障による機能喪失の範囲として、次のいずれかを想定する。

- ①安全冷却水系+安全圧縮空気系 (FT 19.2, 6.3)
- ②安全圧縮空気系 (FT 6.3)
- ③建屋排気系 (FT 5.2.2, 5.2.3)
- ④GB・セル排気系 (FT 5.2.1, 5.2.3)
- ⑤VOG排気系 (FT 2.2.1, 2.2.3)
- ⑥一般蒸気系 (FT 1.4)
- ⑦安全蒸気系 (FT 1.4, 6.2)
- ⑧漏えい液受皿の集液溝の液位警報 (FT 1.4, 13.1)

- (L) : 漏えい液受皿の集液溝の液位警報
- : 基準地震動を1.2倍にした地震動を考慮する設計
- ✕ : 機能喪失を想定する箇所
- ✕ : 他の系統が有する機能の喪失を想定する箇所

I-12 溶解液中間貯槽の系統図（機能喪失状態の特定）
 ※2 配管漏えい



液体の移送配管の全周破断に加え、回収系の単一故障を想定する。

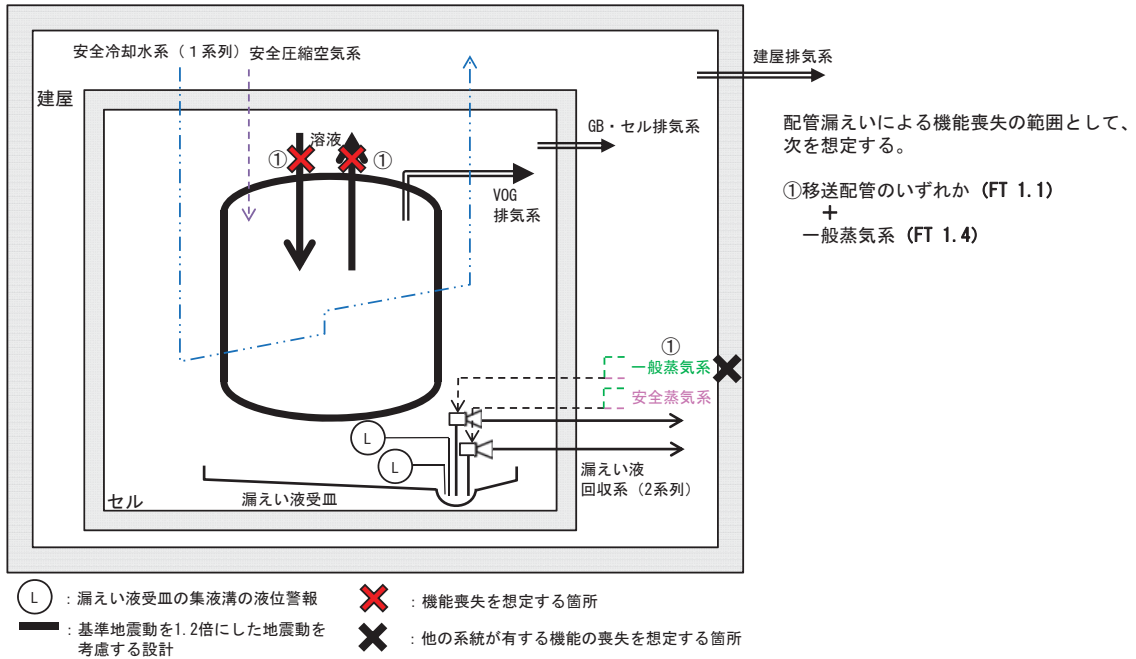

I-12 溶解液中間貯槽の系統図（機能喪失状態の特定）
 ※3 長時間TBO



外部電源の喪失時に第2非常用ディーゼル発電機の機能が喪失し、動的機器の機能が喪失する。機器は健全であるため、電源からの給電があれば機能回復できる。

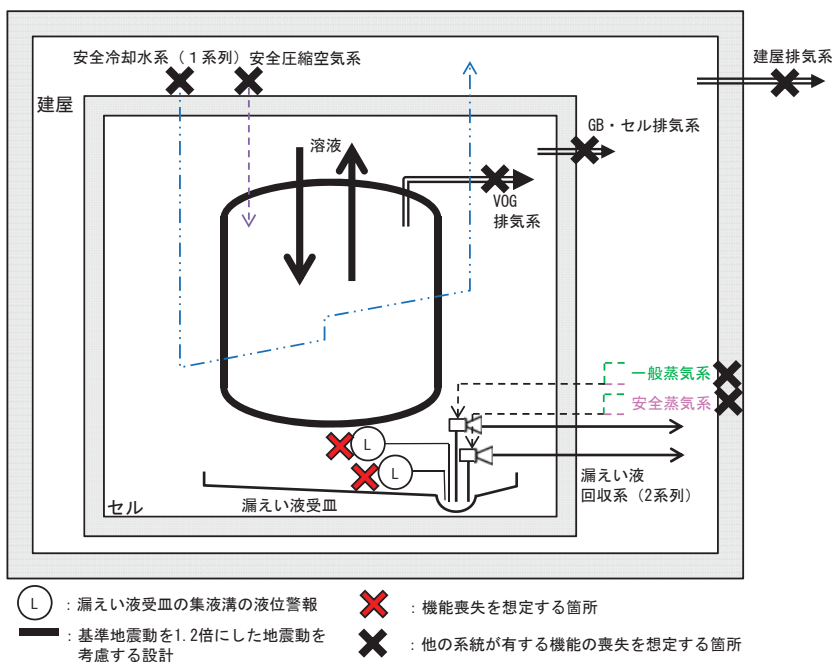

I-12 溶解液中間貯槽の系統図（機能喪失状態の特定）
 ※4 地震による機能喪失



基準地震動を超える地震により、基準地震動を1.2倍にした地震動を考慮する設計とした静的機器以外の機能喪失を想定する。

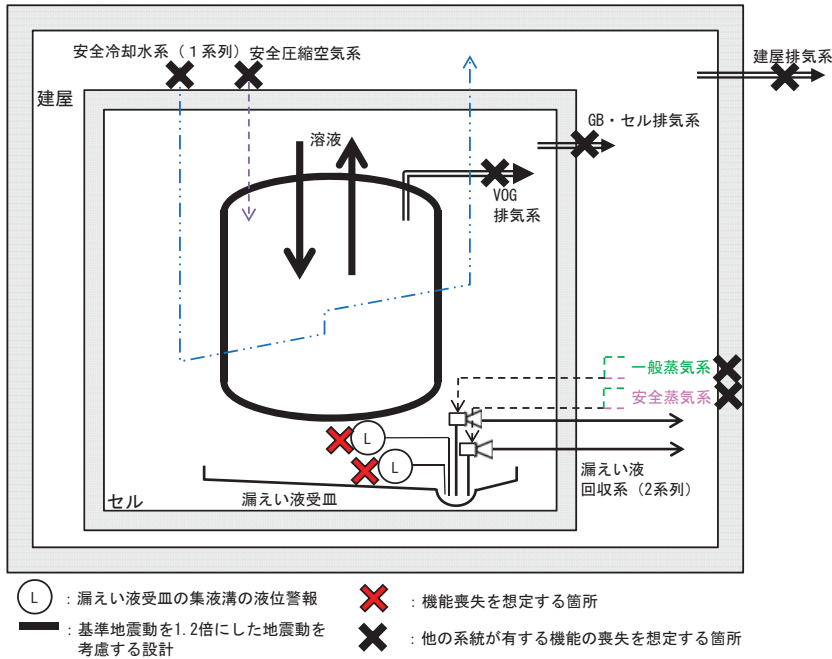

I-12 溶解液中間貯槽の系統図（機能喪失状態の特定）
 ※5 火山の影響による機能喪失



火山（降下火砕物）による外部電源の喪失時に第2非常用ディーゼル発電機の機能が喪失し、動的機器の機能が喪失する。機器は健全であるため、電源からの給電があれば機能回復できる。

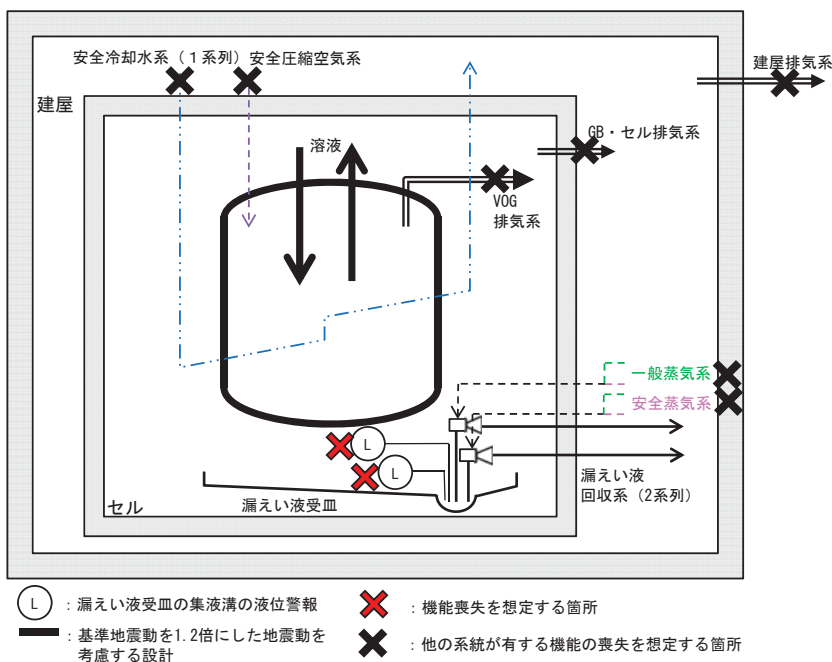

I-13 溶解液供給槽の系統図（機能喪失状態の特定）

※1 多重故障



独立した系統で構成している同一機能を担う動的機器の多重故障を想定する。ただし、安全冷却水系の多重故障については、安全冷却水系にて空気圧縮機を冷却している安全圧縮空気系も同時に機能喪失を想定する。

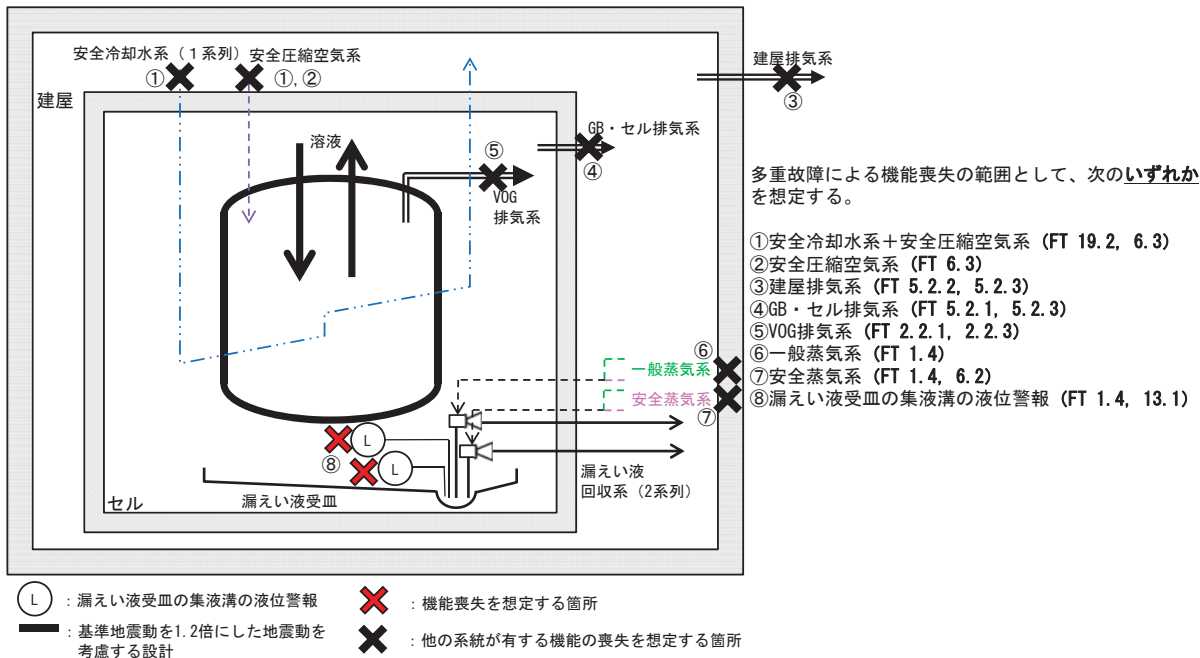

I-13 溶解液供給槽の系統図（機能喪失状態の特定）

※2 配管漏えい



液体の移送配管の全周破断に加え、回収系の単一故障を想定する。

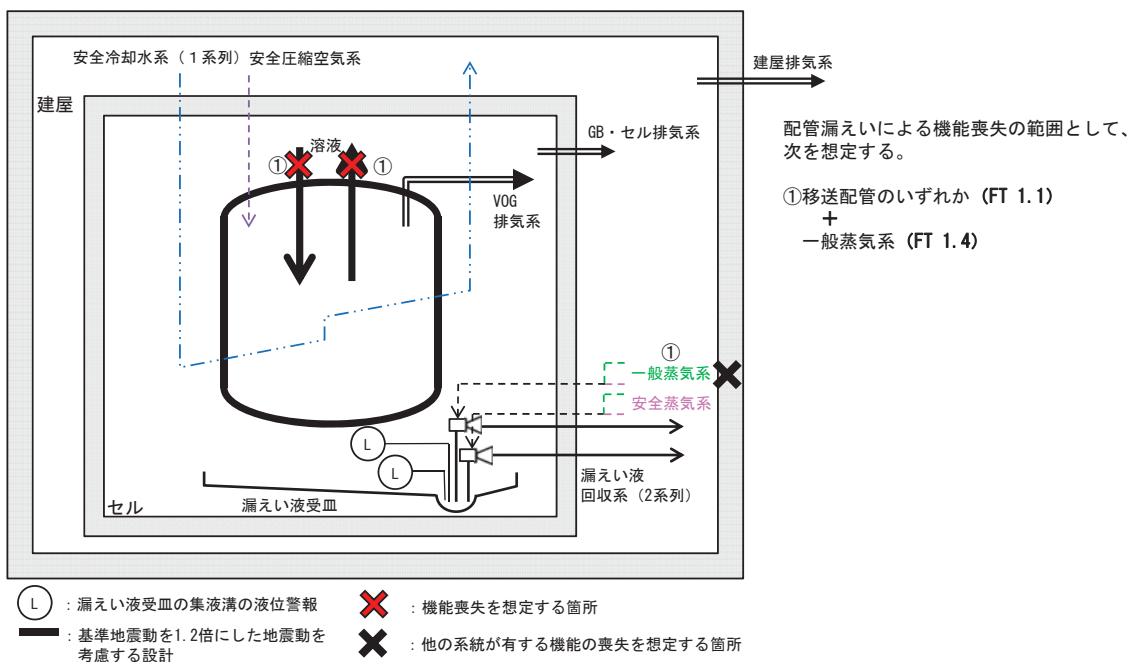

I-13 溶解液供給槽の系統図（機能喪失状態の特定）

※3 長時間TBO



外部電源の喪失時に第2非常用ディーゼル発電機の機能が喪失し、動的機器の機能が喪失する。機器は健全であるため、電源からの給電があれば機能回復できる。

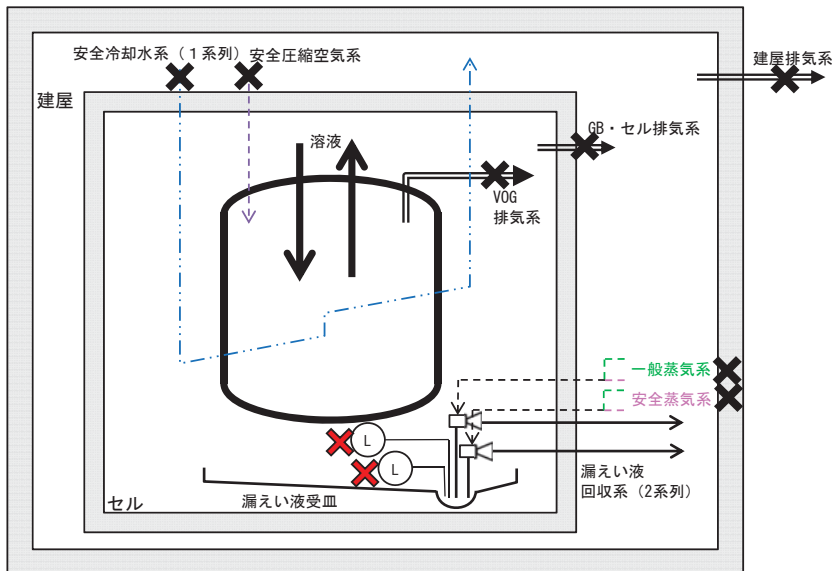

- (L) : 漏えい液受皿の集液溝の液位警報
- : 基準地震動を1.2倍にした地震動を考慮する設計
- ✗ : 機能喪失を想定する箇所
- ✗ : 他の系統が有する機能の喪失を想定する箇所

I-13 溶解液供給槽の系統図（機能喪失状態の特定）

※4 地震による機能喪失



基準地震動を超える地震により、基準地震動を1.2倍にした地震動を考慮する設計とした静的機器以外の機能喪失を想定する。

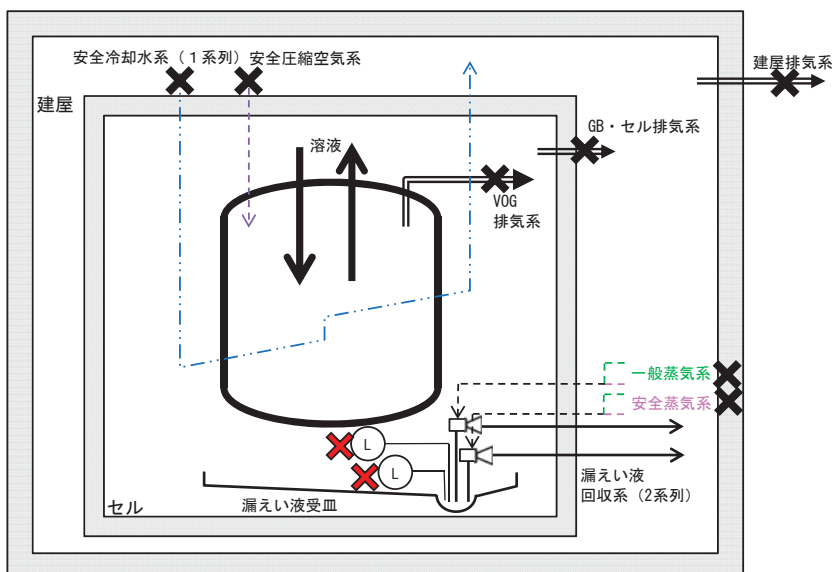

- (L) : 漏えい液受皿の集液溝の液位警報
- : 基準地震動を1.2倍にした地震動を考慮する設計
- ✗ : 機能喪失を想定する箇所
- ✗ : 他の系統が有する機能の喪失を想定する箇所

I-13 溶解液供給槽の系統図（機能喪失状態の特定）

※5 火山の影響による機能喪失



火山（降下火砕物）による外部電源の喪失時に第2非常用ディーゼル発電機の機能が喪失し、動的機器の機能が喪失する。機器は健全であるため、電源からの給電があれば機能回復できる。

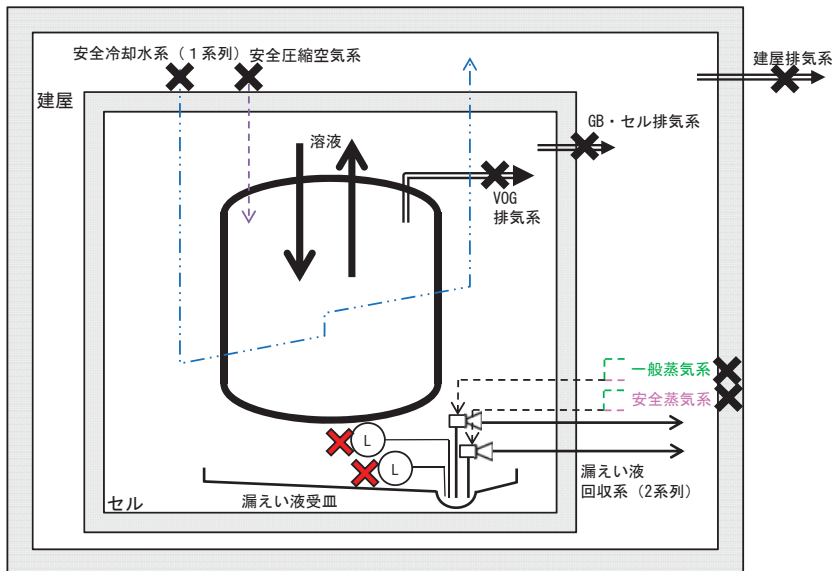

- (L) : 漏えい液受皿の集液溝の液位警報
- : 基準地震動を1.2倍にした地震動を考慮する設計
- ✖ : 機能喪失を想定する箇所
- ✖ : 他の系統が有する機能の喪失を想定する箇所

I-14 抽出塔の系統図（機能喪失状態の特定）

※1 多重故障



独立した系統で構成している同一機能を担う動的機器の多重故障を想定する。

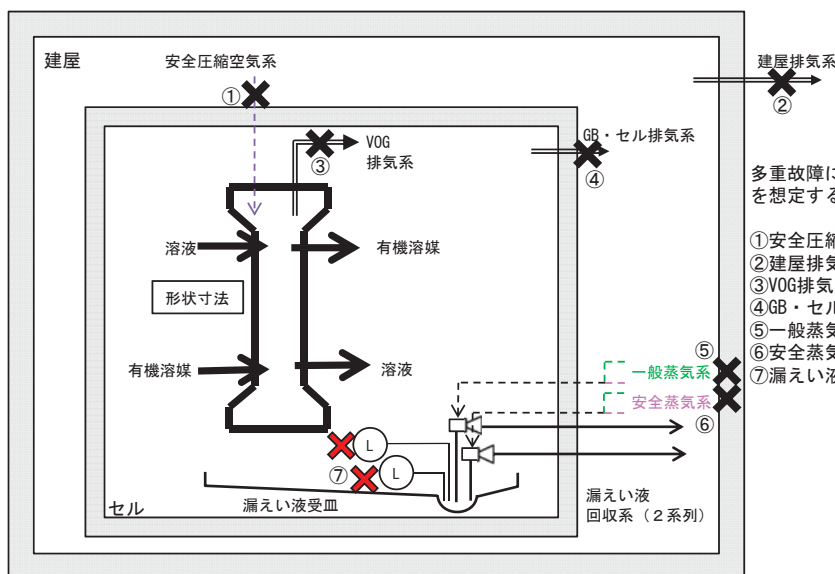

多重故障による機能喪失の範囲として、次のいずれかを想定する。

- ①安全圧縮空気系 (FT 6.3)
- ②建屋排気系 (FT 5.2.2, 5.2.3)
- ③VOG排気系 (FT 2.2.1, 2.2.3)
- ④GB・セル排気系 (FT 5.2.1, 5.2.3)
- ⑤一般蒸気系 (FT 1.4)
- ⑥安全蒸気系 (FT 1.4, 6.2)
- ⑦漏えい液受皿の集液溝の液位警報 (FT 1.4, 13.1)

- (L) : 漏えい液受皿の集液溝の液位警報
- : 基準地震動を1.2倍にした地震動を考慮する設計
- ✖ : 機能喪失を想定する箇所
- ✖ : 他の系統が有する機能の喪失を想定する箇所

I - 1 4 抽出塔の系統図（機能喪失状態の特定）
 ※2 配管漏えい



液体の移送配管の全周破断に加え、回収系の単一故障を想定する。

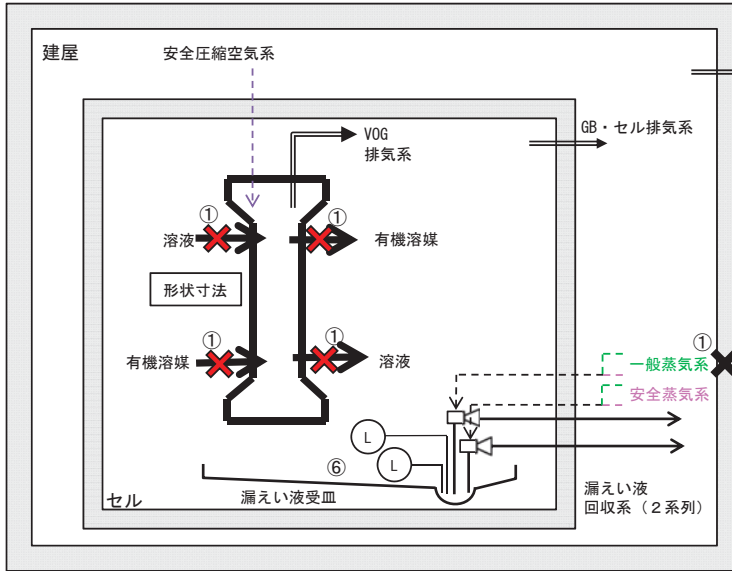

配管漏えいによる機能喪失の範囲として、次を想定する。

- ①移送配管のいずれか (FT 1.1)
- +
- 一般蒸気系 (FT 1.4)

- (L) : 漏えい液受皿の集液溝の液位警報
- ✖ : 機能喪失を想定する箇所
- : 基準地震動を1.2倍にした地震動を考慮する設計
- ✖ : 他の系統が有する機能の喪失を想定する箇所

I - 1 4 抽出塔の系統図（機能喪失状態の特定）
 ※3 長時間TBO



外部電源の喪失時に第2非常用ディーゼル発電機の機能が喪失し、動的機器の機能が喪失する。機器は健全であるため、電源からの給電があれば機能回復できる。

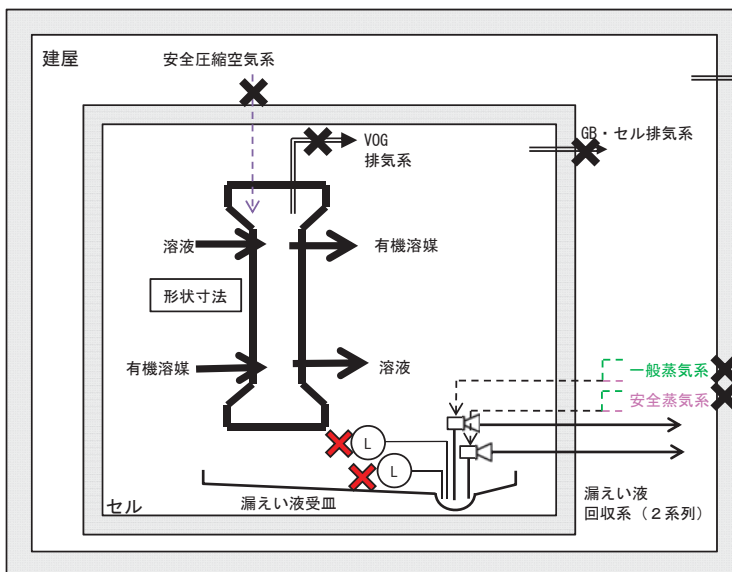

- (L) : 漏えい液受皿の集液溝の液位警報
- ✖ : 機能喪失を想定する箇所
- : 基準地震動を1.2倍にした地震動を考慮する設計
- ✖ : 他の系統が有する機能の喪失を想定する箇所

I - 1 4 抽出塔の系統図（機能喪失状態の特定）

※ 4 地震による機能喪失



基準地震動を超える地震により、基準地震動を1.2倍にした地震動を考慮する設計とした静的機器以外の機能喪失を想定する。

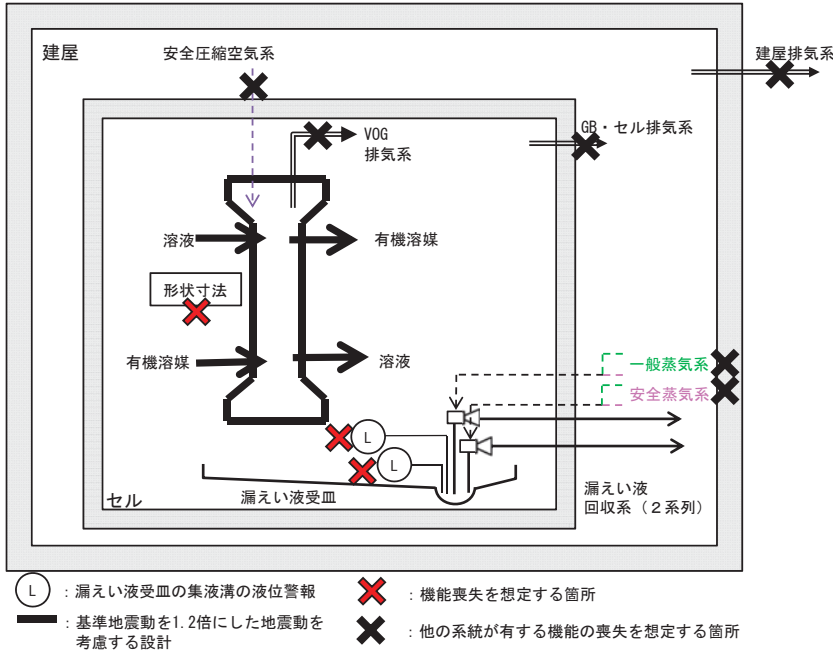

I - 1 4 抽出塔の系統図（機能喪失状態の特定）

※ 5 火山の影響による機能喪失



火山（降下火砕物）による外部電源の喪失時に第2非常用ディーゼル発電機の機能が喪失し、動的機器の機能が喪失する。機器は健全であるため、電源からの給電があれば機能回復できる。

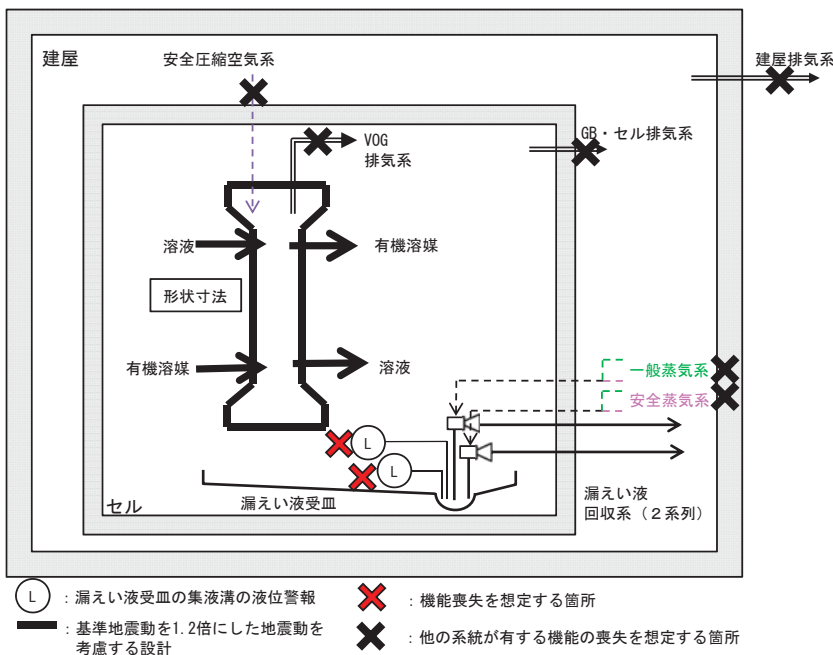

I - 15 第1洗浄塔の系統図（機能喪失状態の特定）

※1 多重故障



独立した系統で構成している同一機能を担う動的機器の多重故障を想定する。

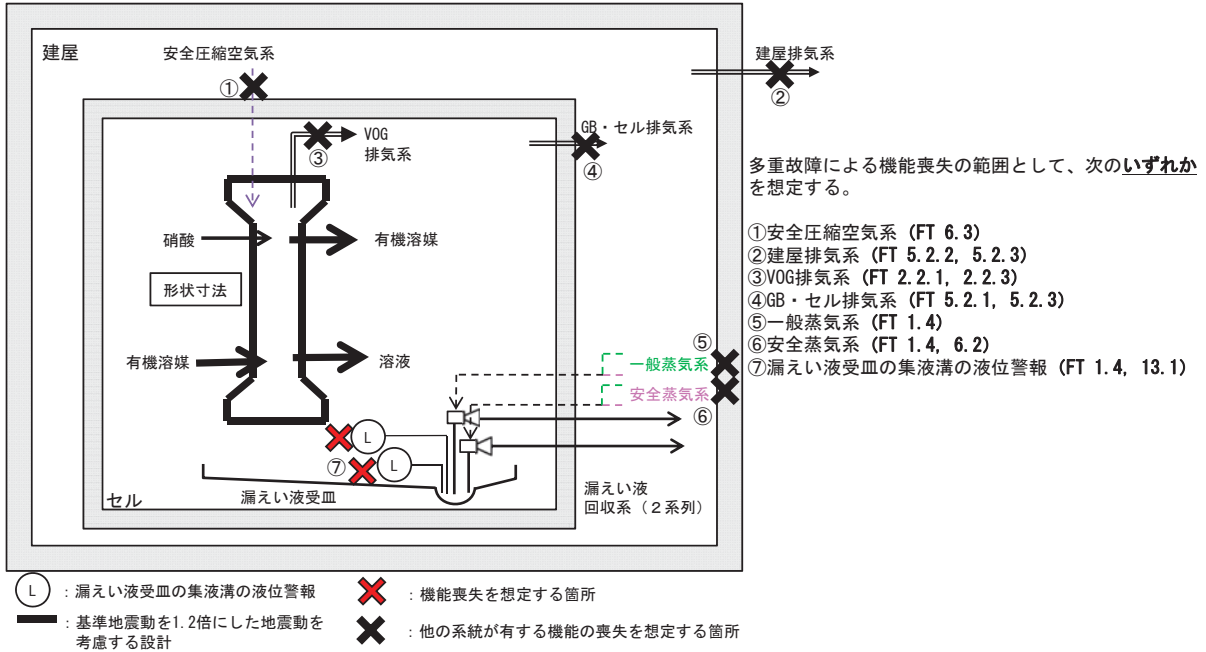

I - 15 第1洗浄塔の系統図（機能喪失状態の特定）

※2 配管漏えい



液体の移送配管の全周破断に加え、回収系の単一故障を想定する。

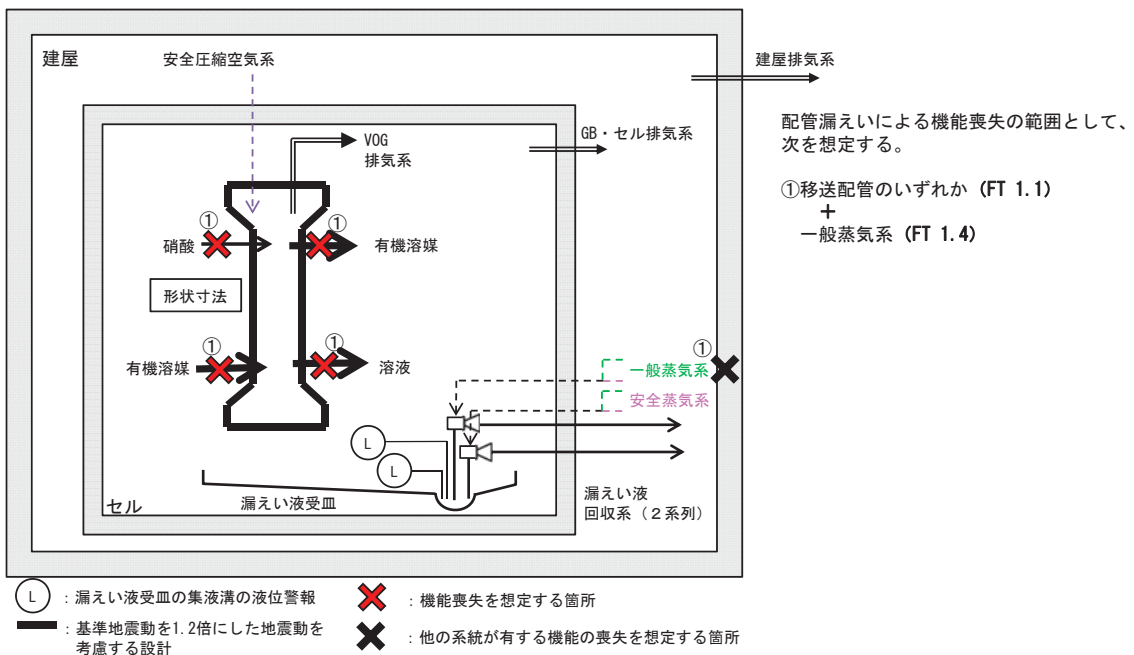

I-15 第1洗浄塔の系統図（機能喪失状態の特定）
 ※3 長時間TBO



外部電源の喪失時に第2非常用ディーゼル発電機の機能が喪失し、動的機器の機能が喪失する。
 機器は健全であるため、電源からの給電があれば機能回復できる。

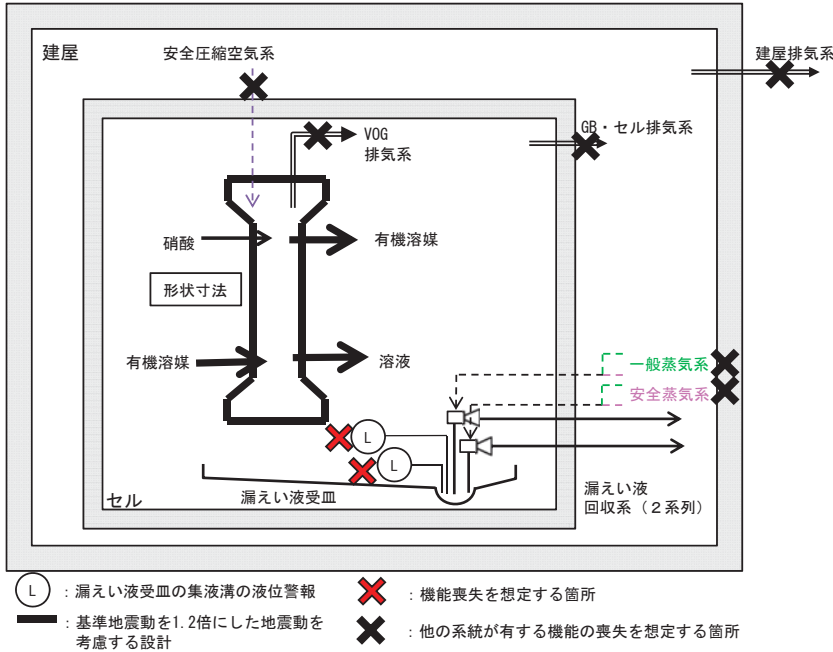

I-15 第1洗浄塔の系統図（機能喪失状態の特定）
 ※4 地震による機能喪失



基準地震動を超える地震により、基準地震動を1.2倍にした地震動を考慮する設計とした静的機器以外の機能喪失を想定する。

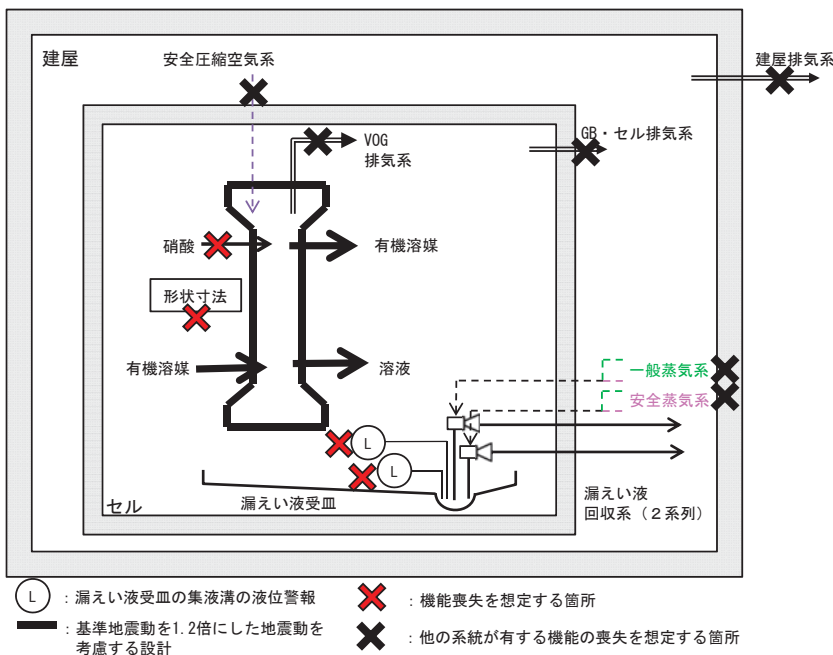

I-15 第1洗浄塔の系統図（機能喪失状態の特定）

※5 火山の影響による機能喪失



火山（降下火砕物）による外部電源の喪失時に第2非常用ディーゼル発電機の機能が喪失し、動的機器の機能が喪失する。機器は健全であるため、電源からの給電があれば機能回復できる。

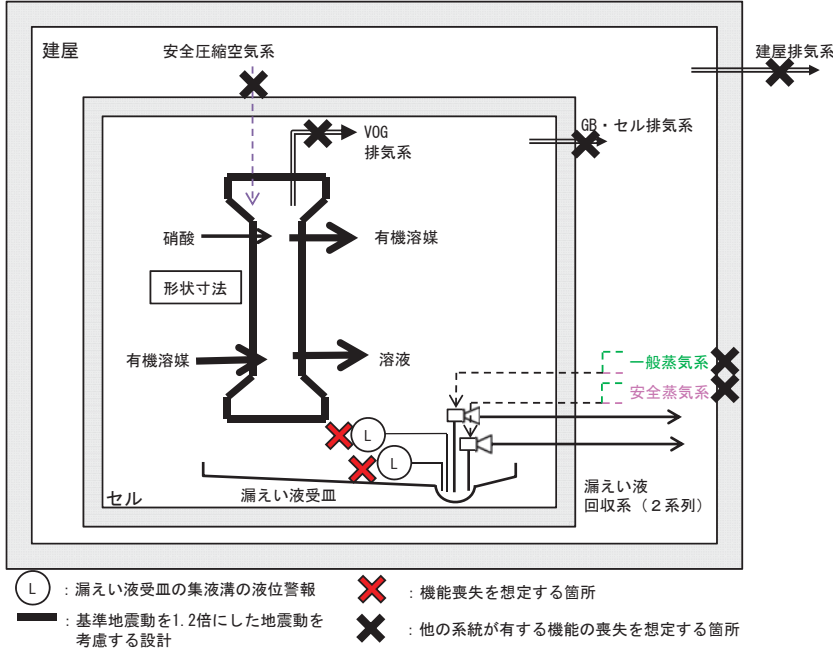

I-16 第2洗浄塔の系統図（機能喪失状態の特定）

※1 多重故障



独立した系統で構成している同一機能を担う動的機器の多重故障を想定する。

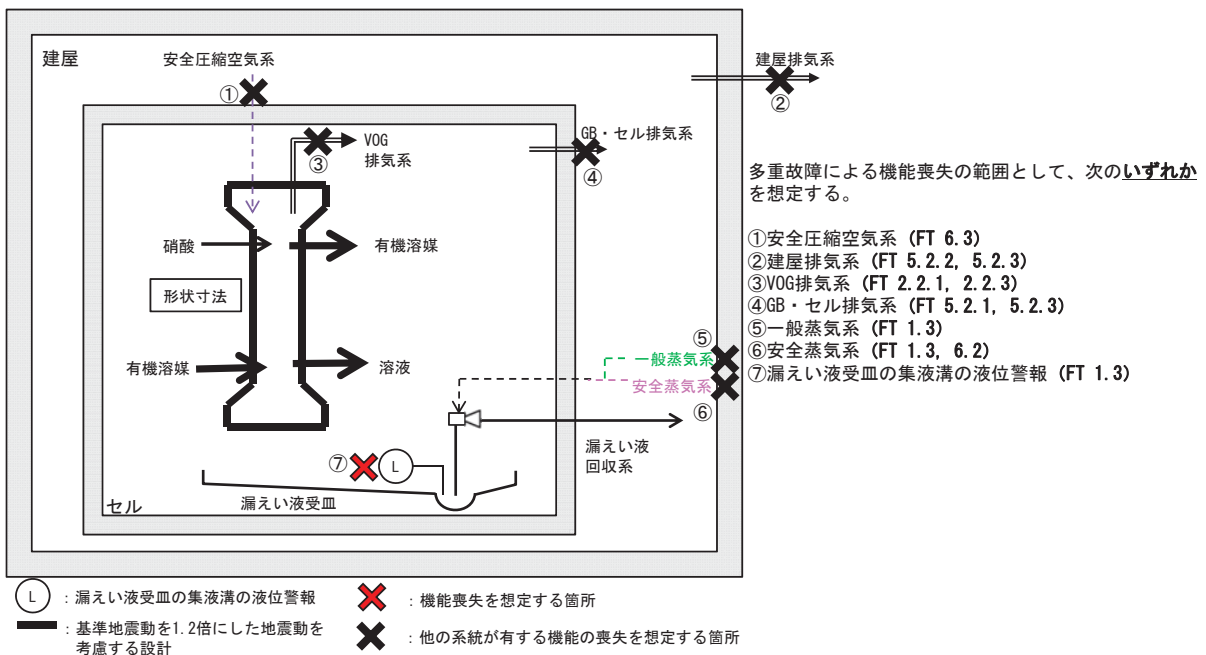

I - 16 第2洗浄塔の系統図（機能喪失状態の特定）
 ※2 配管漏えい



液体の移送配管の全周破断に加え、回収系の単一故障を想定する。

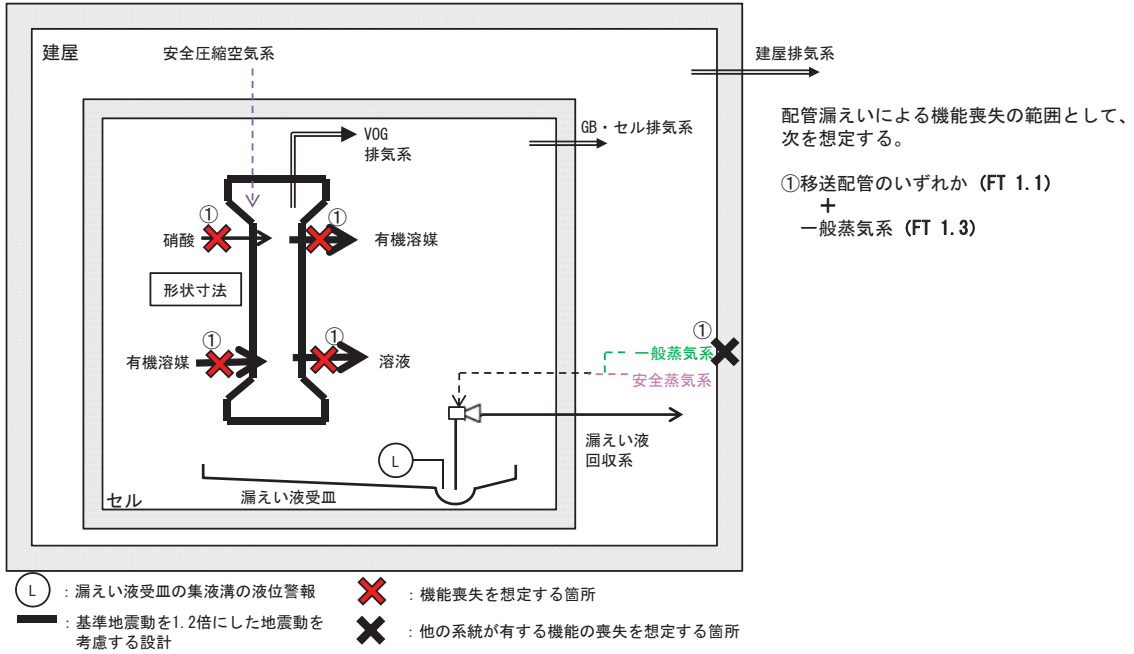

I - 16 第2洗浄塔の系統図（機能喪失状態の特定）
 ※3 長時間TBO



外部電源の喪失時に第2非常用ディーゼル発電機の機能が喪失し、動的機器の機能が喪失する。機器は健全であるため、電源からの給電があれば機能回復できる。

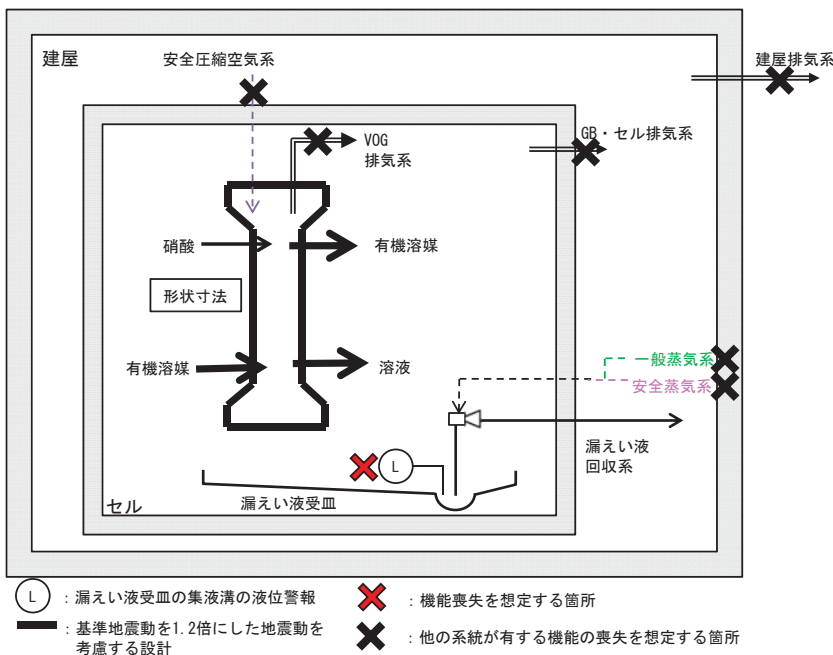

I - 16 第2洗浄塔の系統図（機能喪失状態の特定）

※4 地震による機能喪失



基準地震動を超える地震により、基準地震動を1.2倍にした地震動を考慮する設計とした静的機器以外の機能喪失を想定する。

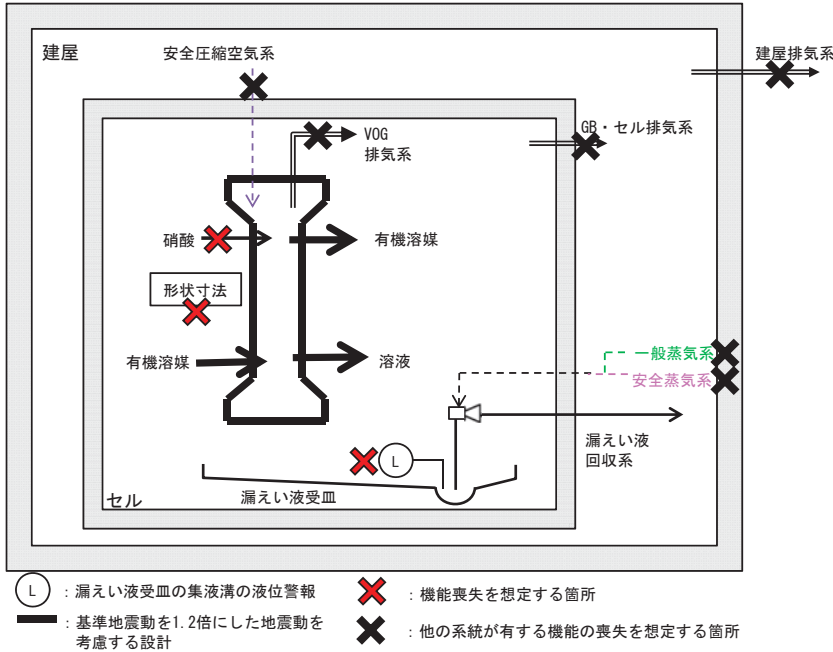

I - 16 第2洗浄塔の系統図（機能喪失状態の特定）

※5 火山の影響による機能喪失



火山（降下火砕物）による外部電源の喪失時に第2非常用ディーゼル発電機の機能が喪失し、動的機器の機能が喪失する。機器は健全であるため、電源からの給電があれば機能回復できる。

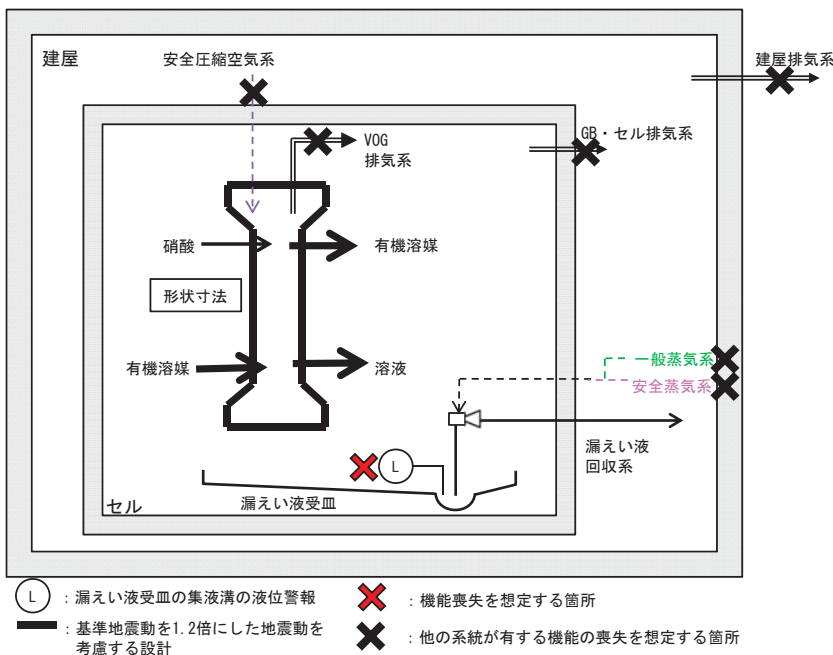

I-17 プルトニウム分配塔の系統図（機能喪失状態の特定）

※1 多重故障



独立した系統で構成している同一機能を担う動的機器の多重故障を想定する。

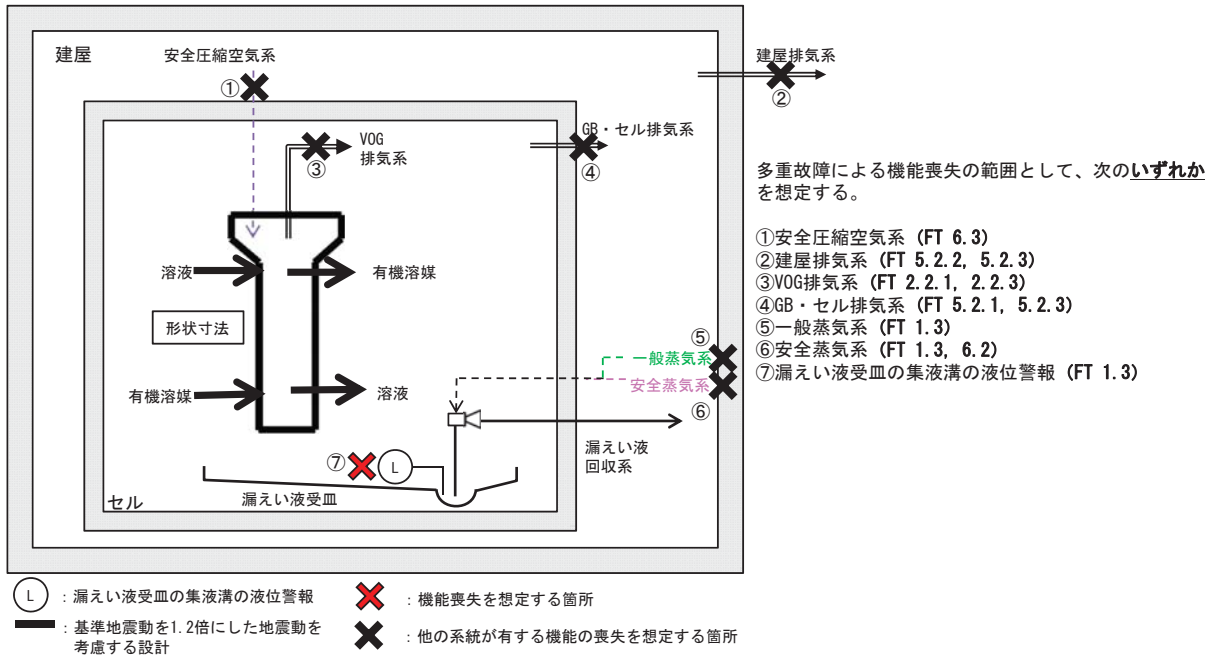

I-17 プルトニウム分配塔の系統図（機能喪失状態の特定）

※2 配管漏えい



液体の移送配管の全周破断に加え、回収系の単一故障を想定する。

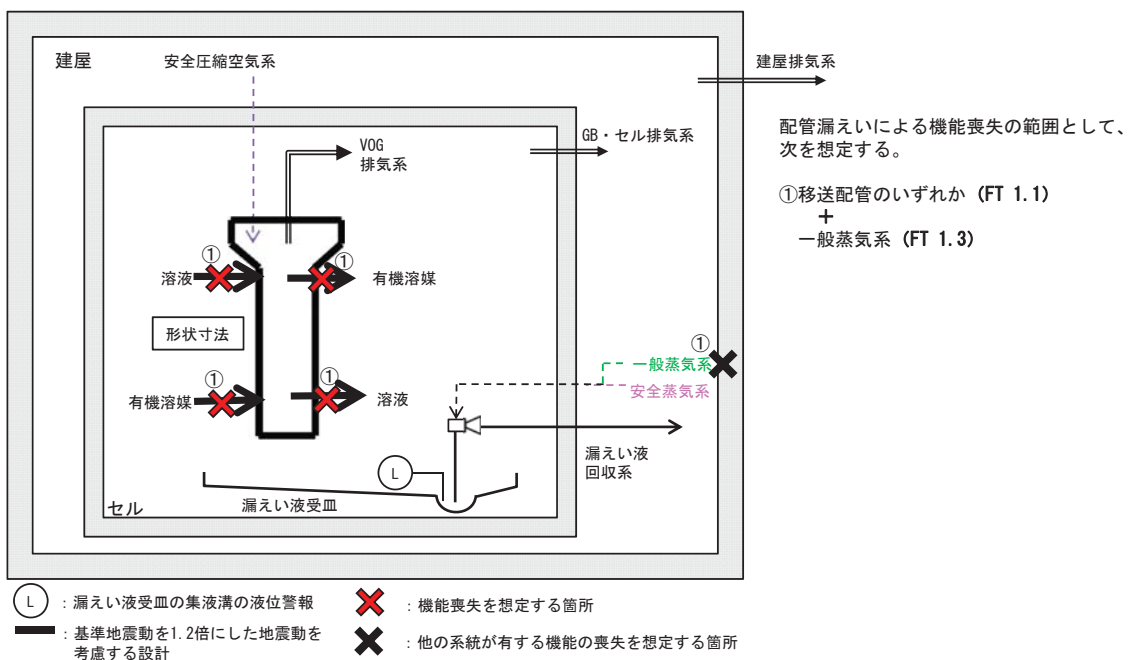

I-17 プルトニウム分配塔の系統図（機能喪失状態の特定）
 ※3 長時間TBO



外部電源の喪失時に第2非常用ディーゼル発電機の機能が喪失し、動的機器の機能が喪失する。
 機器は健全であるため、電源からの給電があれば機能回復できる。

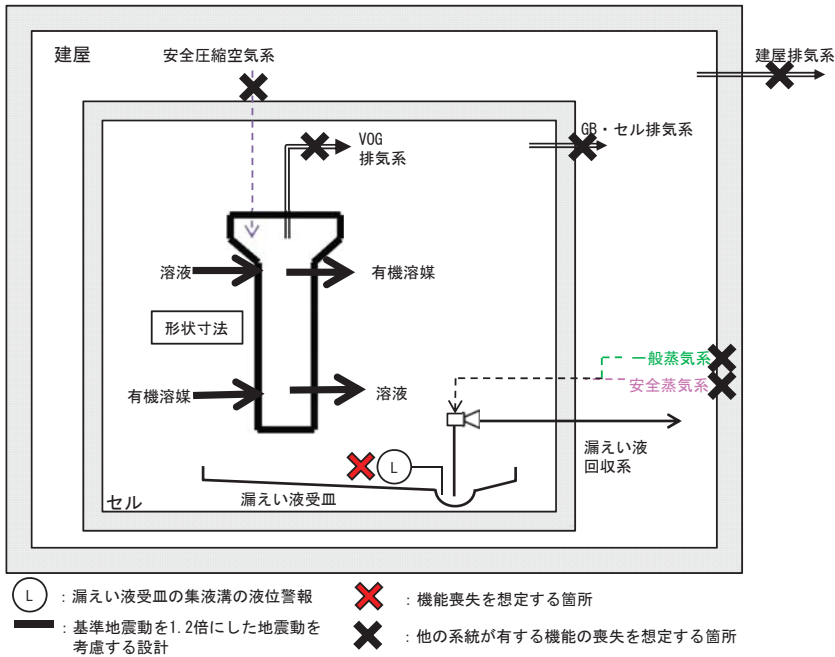

I-17 プルトニウム分配塔の系統図（機能喪失状態の特定）
 ※4 地震による機能喪失



基準地震動を超える地震により、基準地震動を1.2倍にした地震動を考慮する設計とした静的機器以外の機能喪失を想定する。

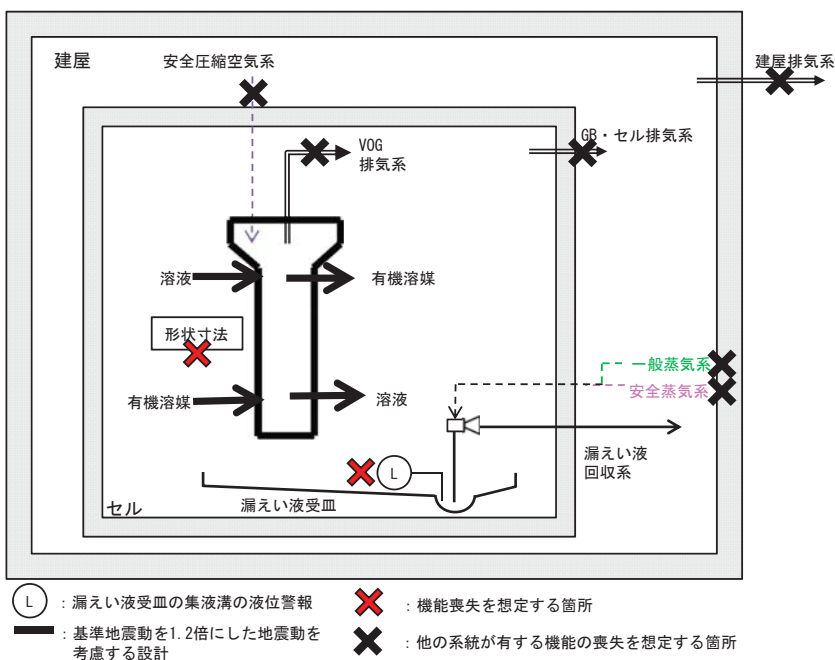

I-17 プルトニウム分配塔の系統図（機能喪失状態の特定）

※5 火山の影響による機能喪失



火山（降下火砕物）による外部電源の喪失時に第2非常用ディーゼル発電機の機能が喪失し、動的機器の機能が喪失する。機器は健全であるため、電源からの給電があれば機能回復できる。

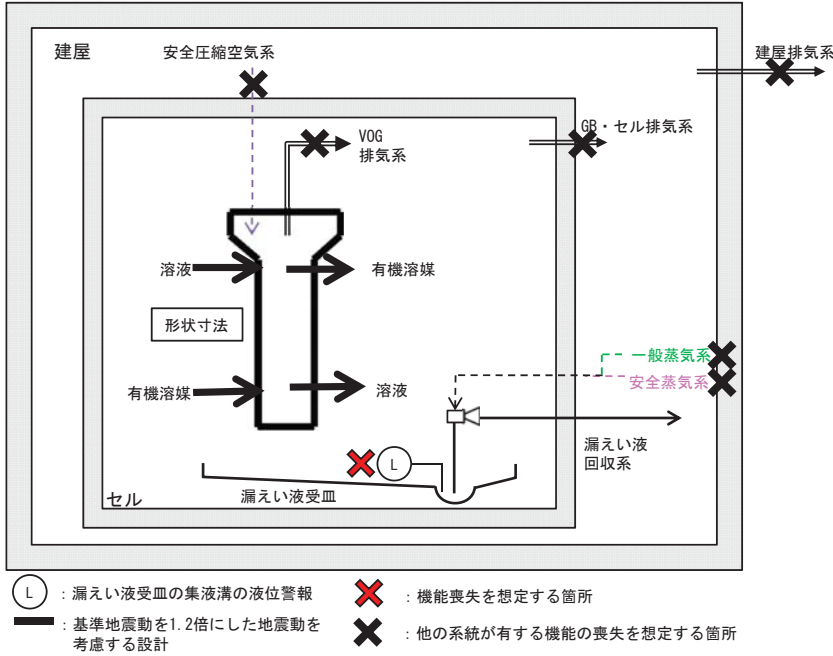

I-18 ウラン洗浄塔の系統図（機能喪失状態の特定）

※1 多重故障



独立した系統で構成している同一機能を担う動的機器の多重故障を想定する。

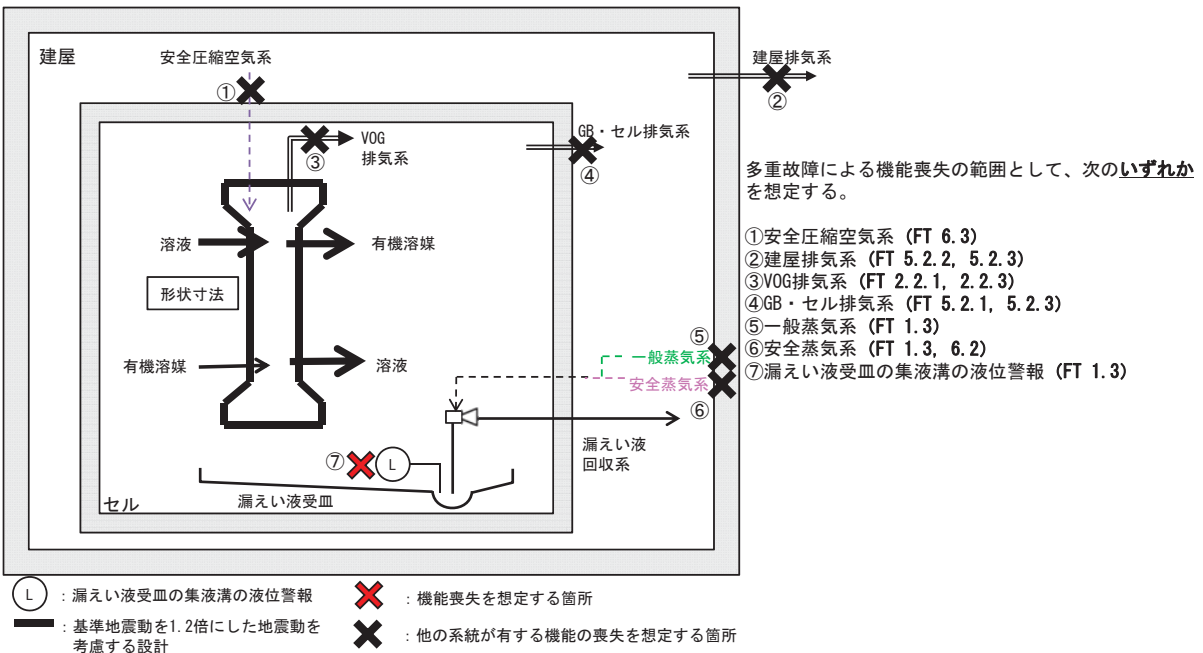

I-18 ウラン洗浄塔の系統図（機能喪失状態の特定）
 ※2 配管漏えい



液体の移送配管の全周破断に加え、回収系の単一故障を想定する。

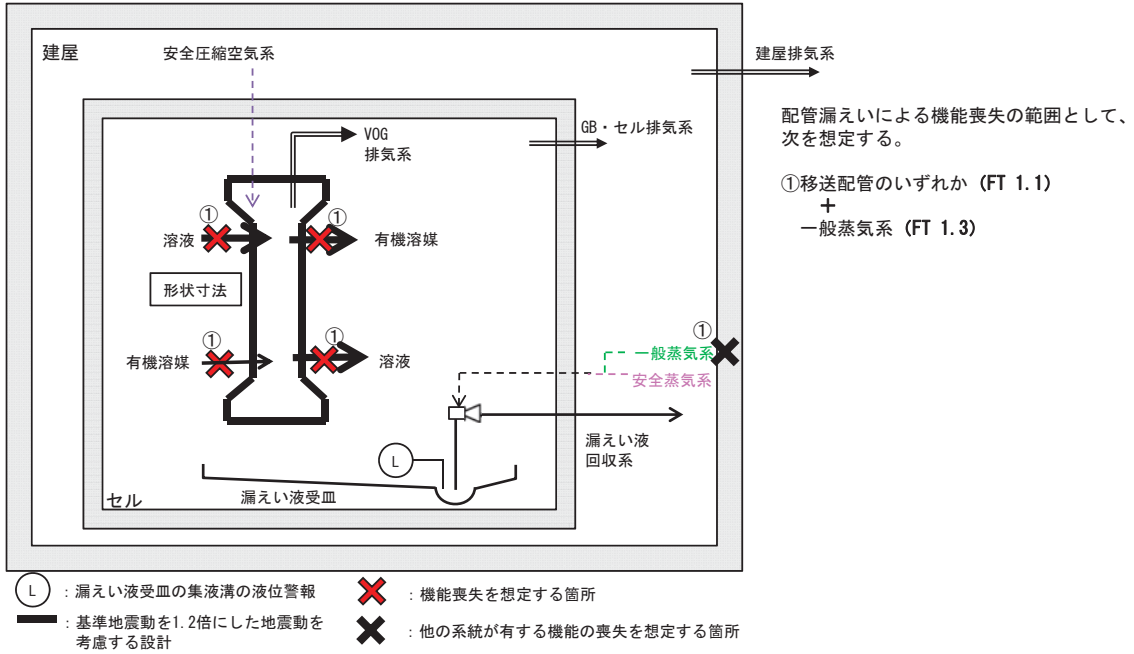

I-18 ウラン洗浄塔の系統図（機能喪失状態の特定）
 ※3 長時間TBO



外部電源の喪失時に第2非常用ディーゼル発電機の機能が喪失し、動的機器の機能が喪失する。機器は健全であるため、電源からの給電があれば機能回復できる。

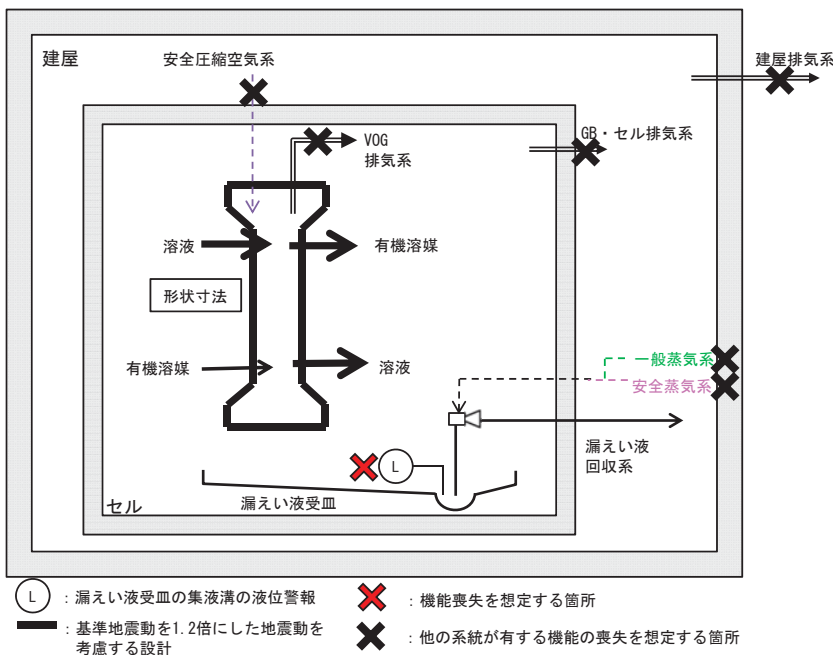

I-18 ウラン洗浄塔の系統図（機能喪失状態の特定）
 ※4 地震による機能喪失



基準地震動を超える地震により、基準地震動を1.2倍にした地震動を考慮する設計とした静的機器以外の機能喪失を想定する。

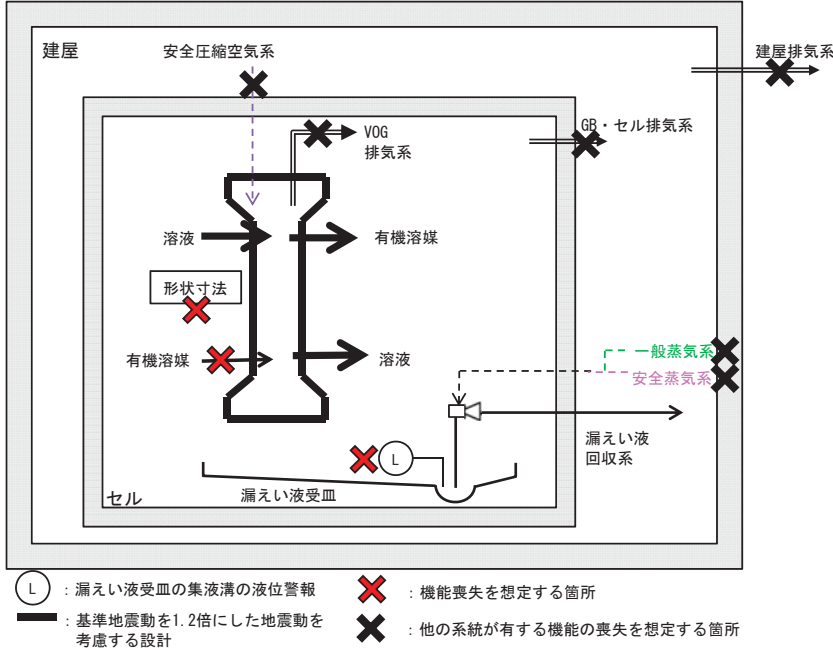

I-18 ウラン洗浄塔の系統図（機能喪失状態の特定）
 ※5 火山の影響による機能喪失



火山（降下火砕物）による外部電源の喪失時に第2非常用ディーゼル発電機の機能が喪失し、動的機器の機能が喪失する。機器は健全であるため、電源からの給電があれば機能回復できる。

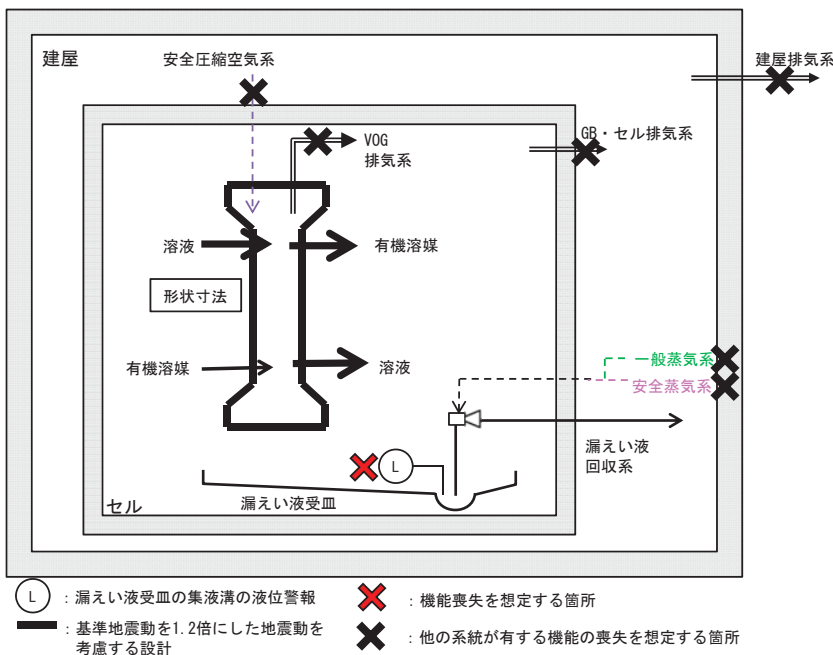

I-19 プルトニウム溶液TBP洗浄器の系統図（機能喪失状態の特定）
 ※1 多重故障



独立した系統で構成している同一機能を担う動的機器の多重故障を想定する。

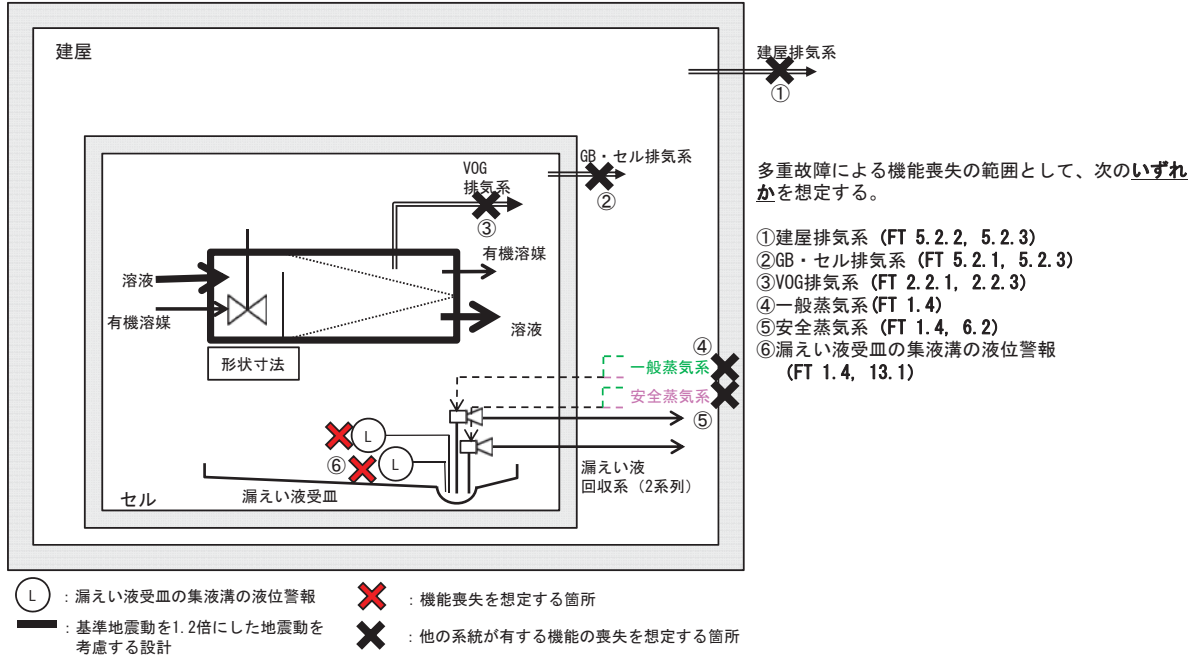

I-19 プルトニウム溶液TBP洗浄器の系統図（機能喪失状態の特定）
 ※2 配管漏えい



液体の移送配管の全周破断に加え、回収系の単一故障を想定する。

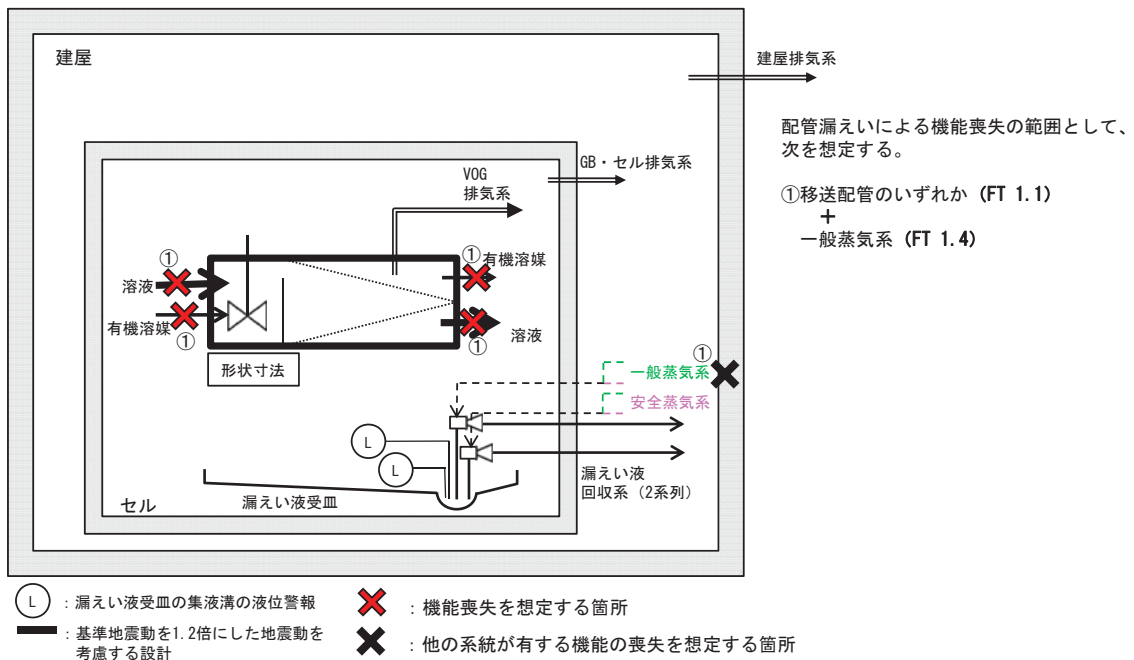

I-19 プルトニウム溶液TBP洗浄器の系統図（機能喪失状態の特定）
 ※3 長時間TBO



外部電源の喪失時に第2非常用ディーゼル発電機の機能が喪失し、動的機器の機能が喪失する。
 機器は健全であるため、電源からの給電があれば機能回復できる。

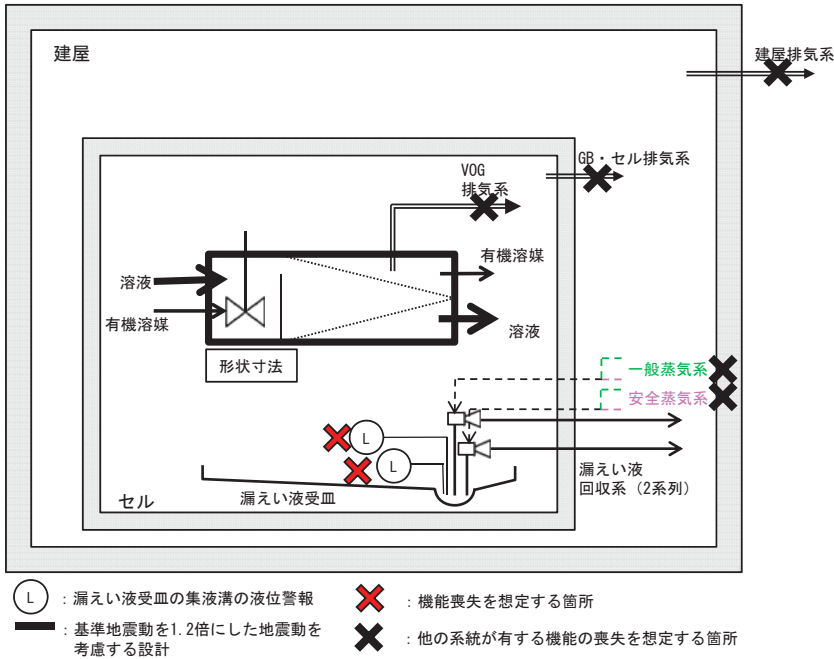

I-19 プルトニウム溶液TBP洗浄器の系統図（機能喪失状態の特定）
 ※4 地震による機能喪失



基準地震動を超える地震により、基準地震動を1.2倍にした地震動を考慮する設計とした静的機器以外の機能喪失を想定する。

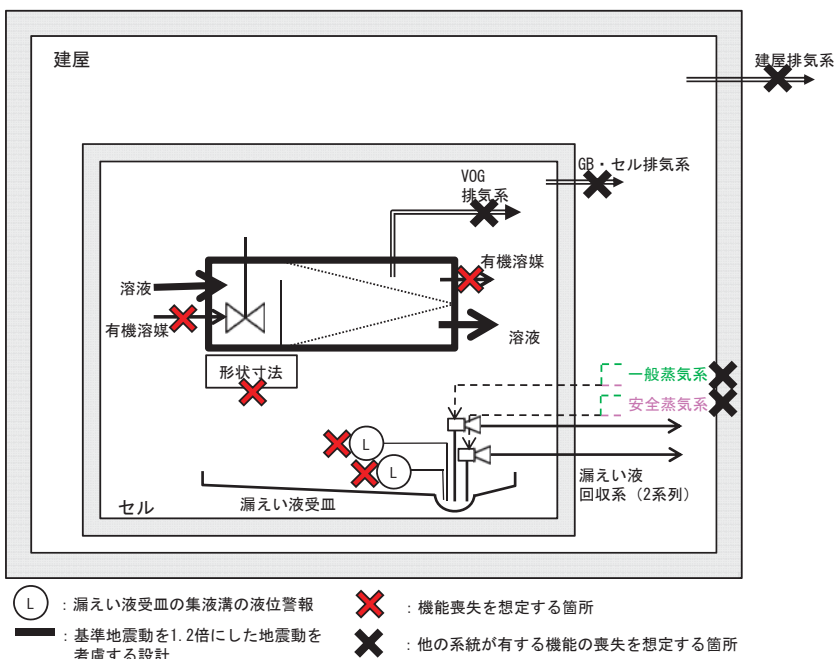

I-19 プルトニウム溶液TBP洗浄器の系統図（機能喪失状態の特定）

※5 火山の影響による機能喪失



火山（降下火砕物）による外部電源の喪失時に第2非常用ディーゼル発電機の機能が喪失し、動的機器の機能が喪失する。機器は健全であるため、電源からの給電があれば機能回復できる。

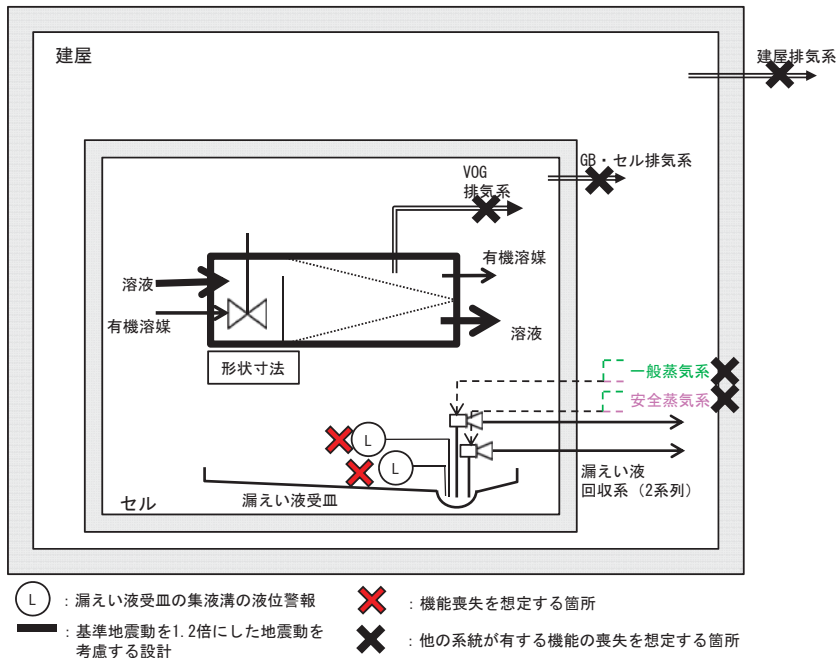

I-20 プルトニウム溶液受槽の系統図（機能喪失状態の特定）

※1 多重故障



独立した系統で構成している同一機能を担う動的機器の多重故障を想定する。

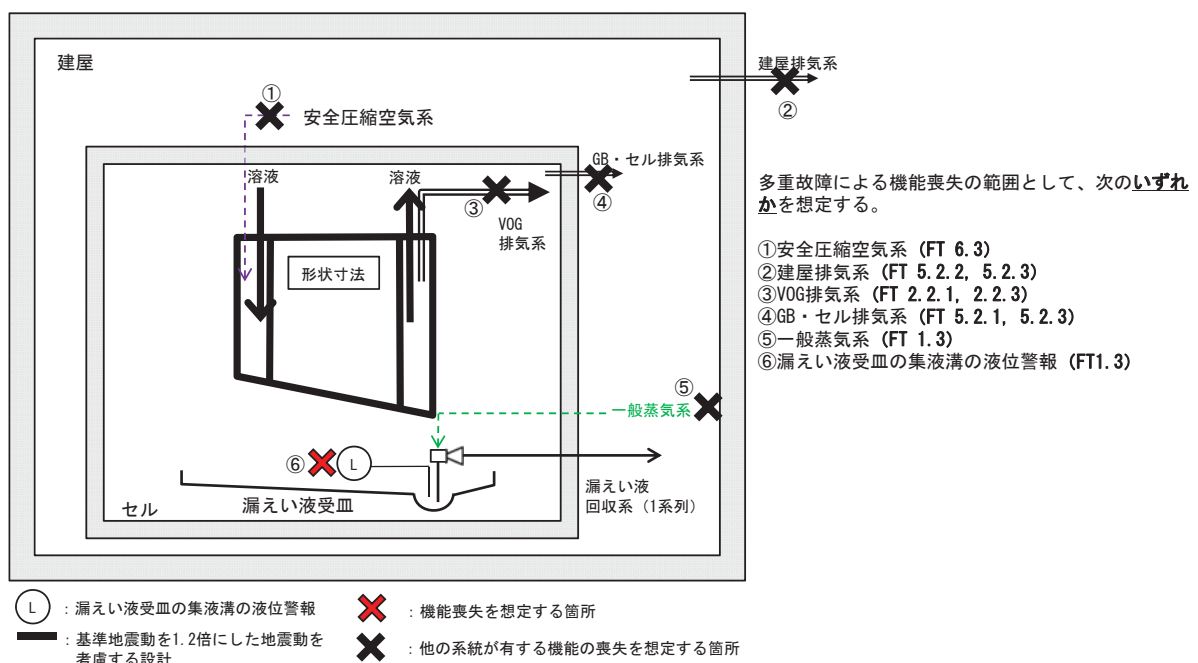

I-20 プルトニウム溶液受槽の系統図（機能喪失状態の特定）
 ※2 配管漏えい



液体の移送配管の全周破断に加え、回収系の単一故障を想定する。

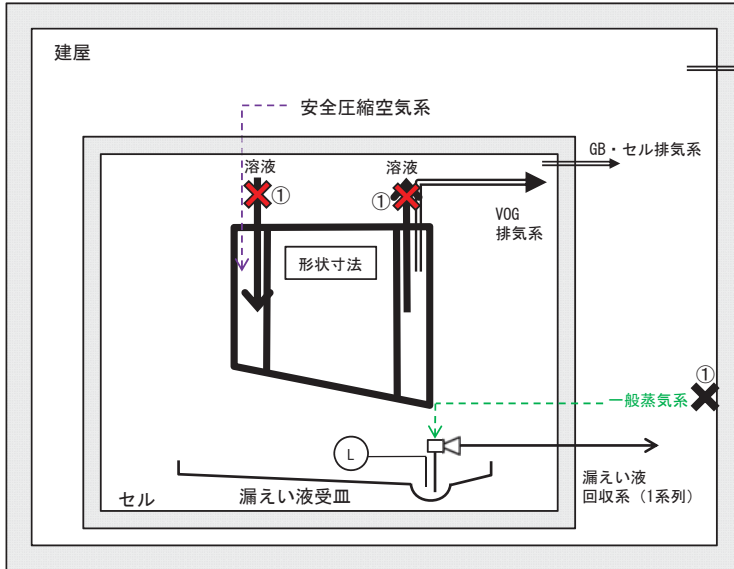

配管漏えいによる機能喪失の範囲として、次を想定する。

- ①移送配管のいずれか (FT 1.1)
- +
- 一般蒸気系 (FT 1.3)

- (L) : 漏えい液受皿の集液溝の液位警報
- : 基準地震動を1.2倍にした地震動を考慮する設計
- ✖ : 機能喪失を想定する箇所
- ✖ : 他の系統が有する機能の喪失を想定する箇所

I-20 プルトニウム溶液受槽の系統図（機能喪失状態の特定）
 ※3 長時間TBO



外部電源の喪失時に第2非常用ディーゼル発電機の機能が喪失し、動的機器の機能が喪失する。機器は健全であるため、電源からの給電があれば機能回復できる。

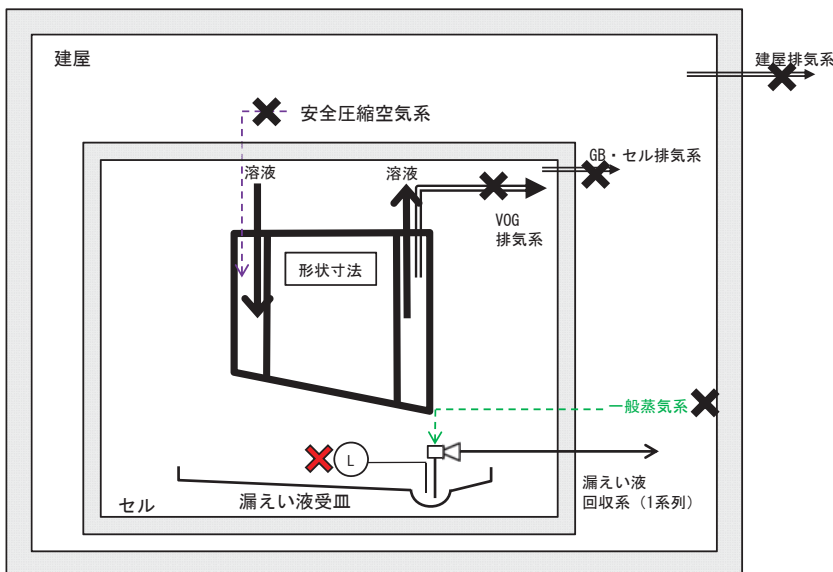

- (L) : 漏えい液受皿の集液溝の液位警報
- : 基準地震動を1.2倍にした地震動を考慮する設計
- ✖ : 機能喪失を想定する箇所
- ✖ : 他の系統が有する機能の喪失を想定する箇所

I-20 プルトニウム溶液受槽の系統図（機能喪失状態の特定）
 ※4 地震による機能喪失



基準地震動を超える地震により、基準地震動を1.2倍にした地震動を考慮する設計とした静的機器以外の機能喪失を想定する。

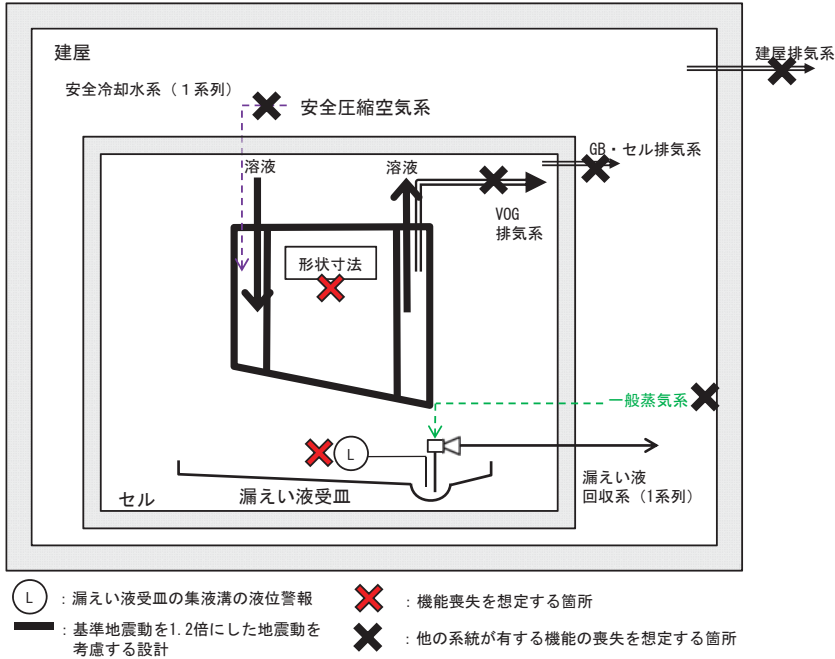

I-20 プルトニウム溶液受槽の系統図（機能喪失状態の特定）
 ※5 火山の影響による機能喪失



火山（降下火砕物）による外部電源の喪失時に第2非常用ディーゼル発電機の機能が喪失し、動的機器の機能が喪失する。機器は健全であるため、電源からの給電があれば機能回復できる。

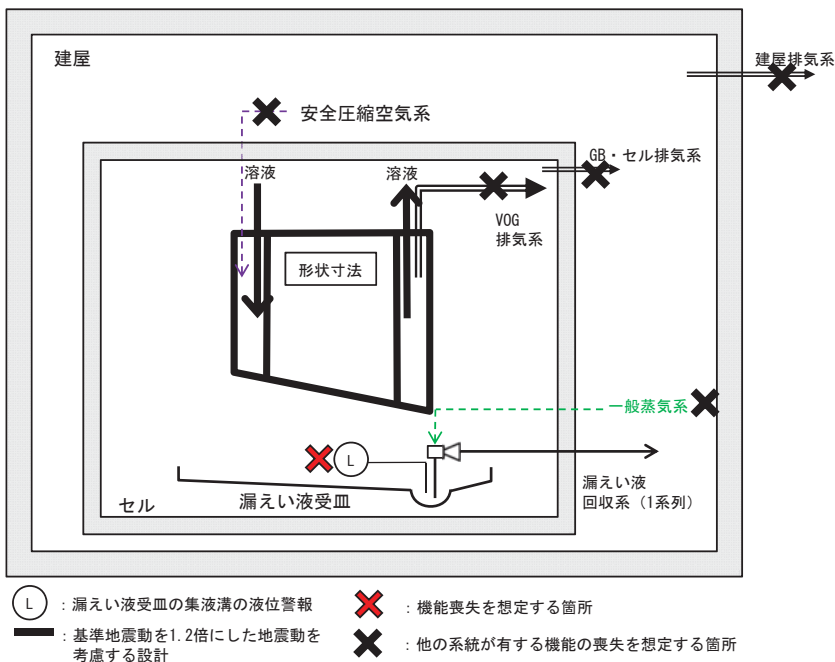

I-21 プルトニウム溶液中間貯槽の系統図（機能喪失状態の特定）
 ※1 多重故障



独立した系統で構成している同一機能を担う動的機器の多重故障を想定する。

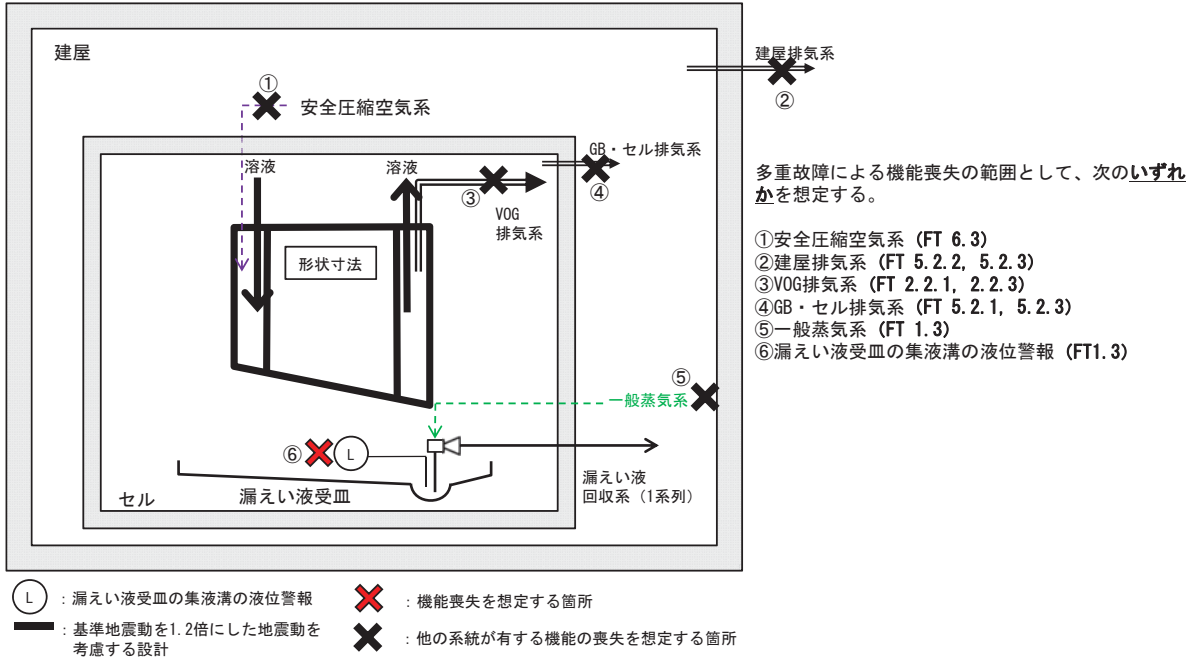

I-21 プルトニウム溶液中間貯槽の系統図（機能喪失状態の特定）
 ※2 配管漏えい



液体の移送配管の全周破断に加え、回収系の単一故障を想定する。

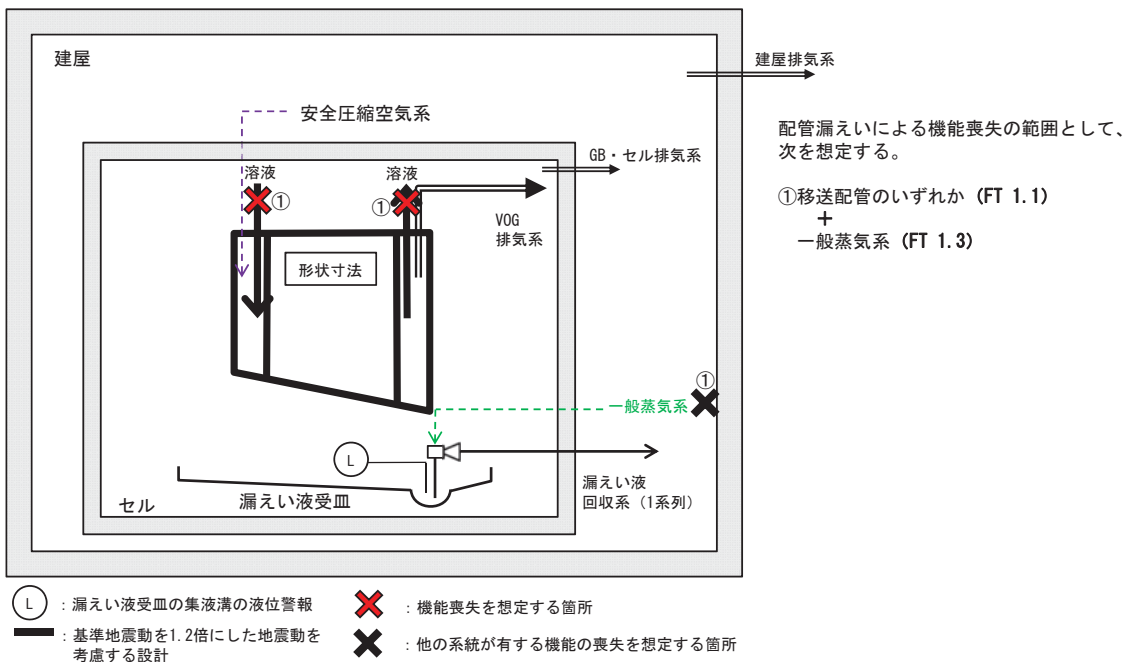

I-21 プルトニウム溶液中間貯槽の系統図（機能喪失状態の特定）
 ※3 長時間TBO



外部電源の喪失時に第2非常用ディーゼル発電機の機能が喪失し、動的機器の機能が喪失する。
 機器は健全であるため、電源からの給電があれば機能回復できる。

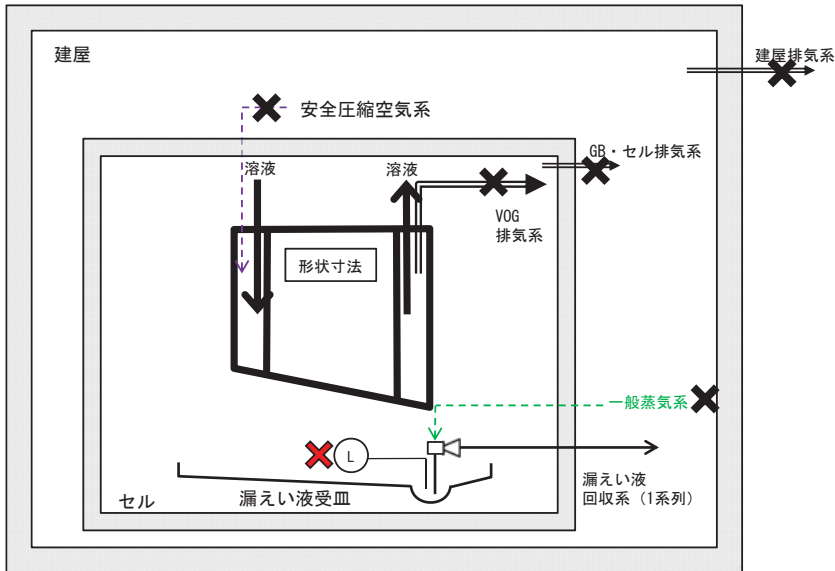

- (L) : 漏えい液受皿の集液溝の液位警報
- : 基準地震動を1.2倍にした地震動を考慮する設計
- ✕ : 機能喪失を想定する箇所
- ✕ : 他の系統が有する機能の喪失を想定する箇所

I-21 プルトニウム溶液中間貯槽の系統図（機能喪失状態の特定）
 ※4 地震による機能喪失



基準地震動を超える地震により、基準地震動を1.2倍にした地震動を考慮する設計とした静的機器以外の機能喪失を想定する。

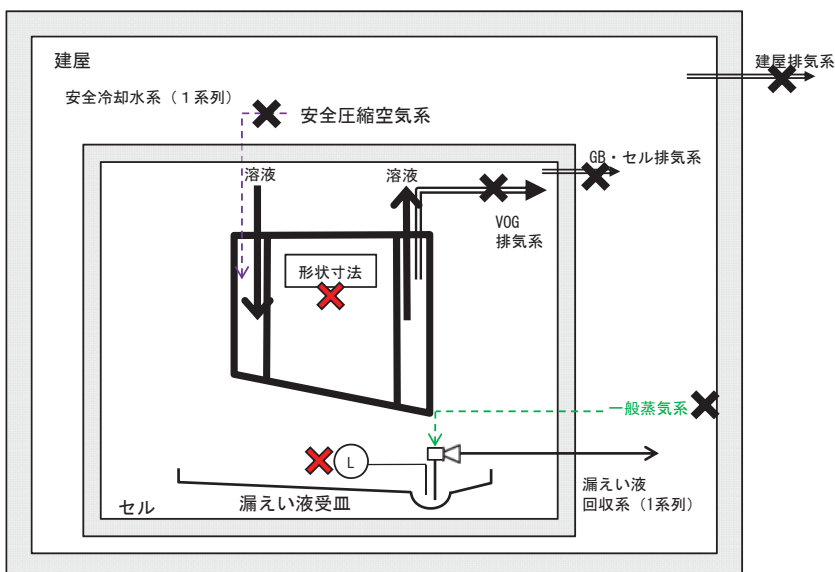

- (L) : 漏えい液受皿の集液溝の液位警報
- : 基準地震動を1.2倍にした地震動を考慮する設計
- ✕ : 機能喪失を想定する箇所
- ✕ : 他の系統が有する機能の喪失を想定する箇所

I-21 プルトニウム溶液中間貯槽の系統図（機能喪失状態の特定）

※5 火山の影響による機能喪失



火山（降下火砕物）による外部電源の喪失時に第2非常用ディーゼル発電機の機能が喪失し、動的機器の機能が喪失する。機器は健全であるため、電源からの給電があれば機能回復できる。

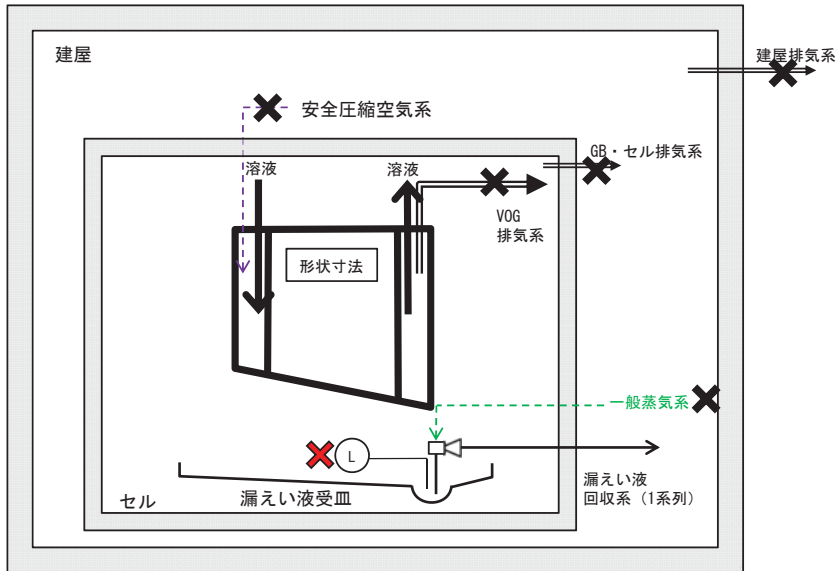

- (L) : 漏えい液受皿の集液溝の液位警報
- : 基準地震動を1.2倍にした地震動を考慮する設計
- ✕ : 機能喪失を想定する箇所
- ✕ : 他の系統が有する機能の喪失を想定する箇所

I-22 第1一時貯留処理槽の系統図（機能喪失状態の特定）

※1 多重故障



独立した系統で構成している同一機能を担う動的機器の多重故障を想定する。ただし、安全冷却水系の多重故障については、安全冷却水系にて空気圧縮機を冷却している安全圧縮空気系も同時に機能喪失を想定する。

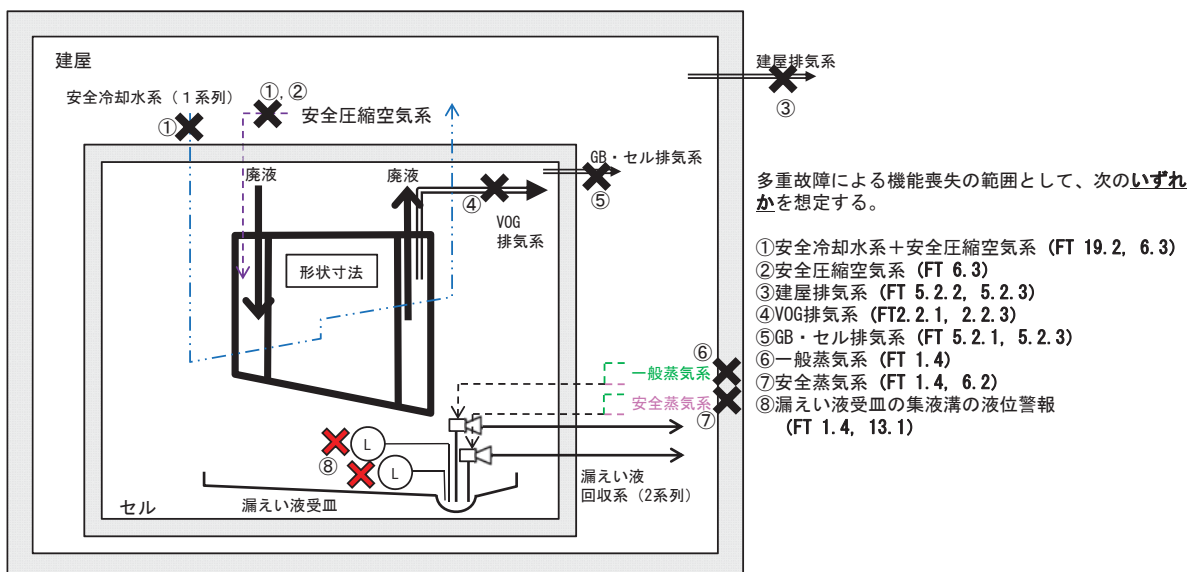

多重故障による機能喪失の範囲として、次のいずれかを想定する。

- ①安全冷却水系+安全圧縮空気系 (FT 19.2, 6.3)
- ②安全圧縮空気系 (FT 6.3)
- ③建屋排気系 (FT 5.2.2, 5.2.3)
- ④VOG排気系 (FT2.2.1, 2.2.3)
- ⑤GB・セル排気系 (FT 5.2.1, 5.2.3)
- ⑥一般蒸気系 (FT 1.4)
- ⑦安全蒸気系 (FT 1.4, 6.2)
- ⑧漏えい液受皿の集液溝の液位警報 (FT 1.4, 13.1)

- (L) : 漏えい液受皿の集液溝の液位警報
- : 基準地震動を1.2倍にした地震動を考慮する設計
- ✕ : 機能喪失を想定する箇所
- ✕ : 他の系統が有する機能の喪失を想定する箇所

I-22 第1一時貯留処理槽の系統図（機能喪失状態の特定）

※2 配管漏えい



液体の移送配管の全周破断に加え、回収系の単一故障を想定する。

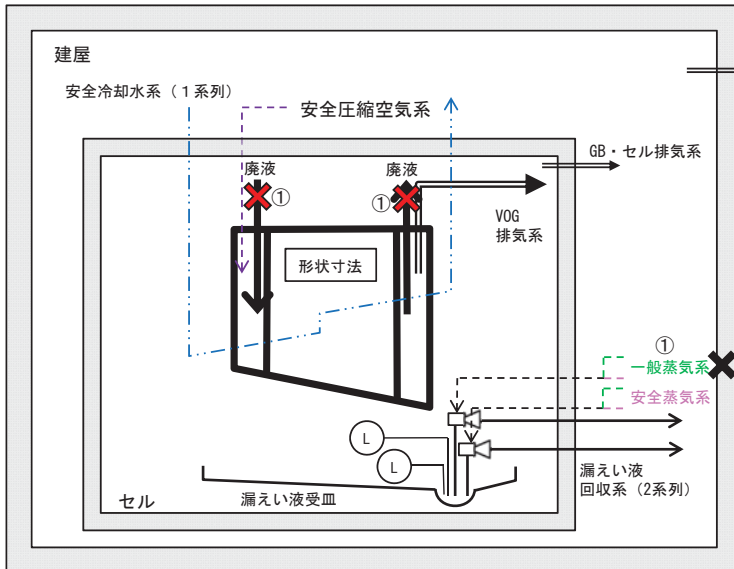

配管漏えいによる機能喪失の範囲として、次を想定する。

- ①移送配管のいずれか (FT 1.1)
- +
- 一般蒸気系 (FT 1.4)

- (L) : 漏えい液受皿の集液溝の液位警報
- : 標準地震動を1.2倍にした地震動を考慮する設計
- ✖ : 機能喪失を想定する箇所
- ✖ : 他の系統が有する機能の喪失を想定する箇所

I-22 第1一時貯留処理槽の系統図（機能喪失状態の特定）

※3 長時間TBO



外部電源の喪失時に第2非常用ディーゼル発電機の機能が喪失し、動的機器の機能が喪失する。機器は健全であるため、電源からの給電があれば機能回復できる。

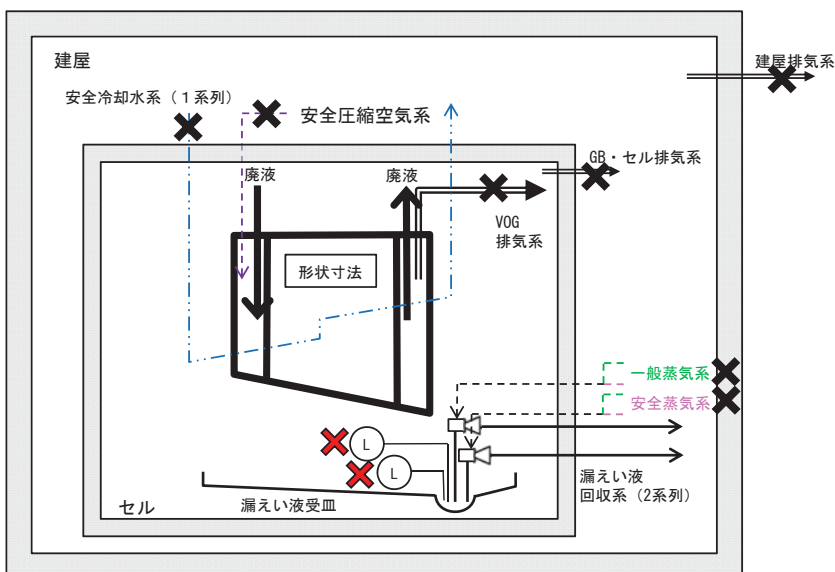

- (L) : 漏えい液受皿の集液溝の液位警報
- : 標準地震動を1.2倍にした地震動を考慮する設計
- ✖ : 機能喪失を想定する箇所
- ✖ : 他の系統が有する機能の喪失を想定する箇所

I-22 第1一時貯留処理槽の系統図（機能喪失状態の特定）

※4 地震による機能喪失



基準地震動を超える地震により、基準地震動を1.2倍にした地震動を考慮する設計とした静的機器以外の機能喪失を想定する。

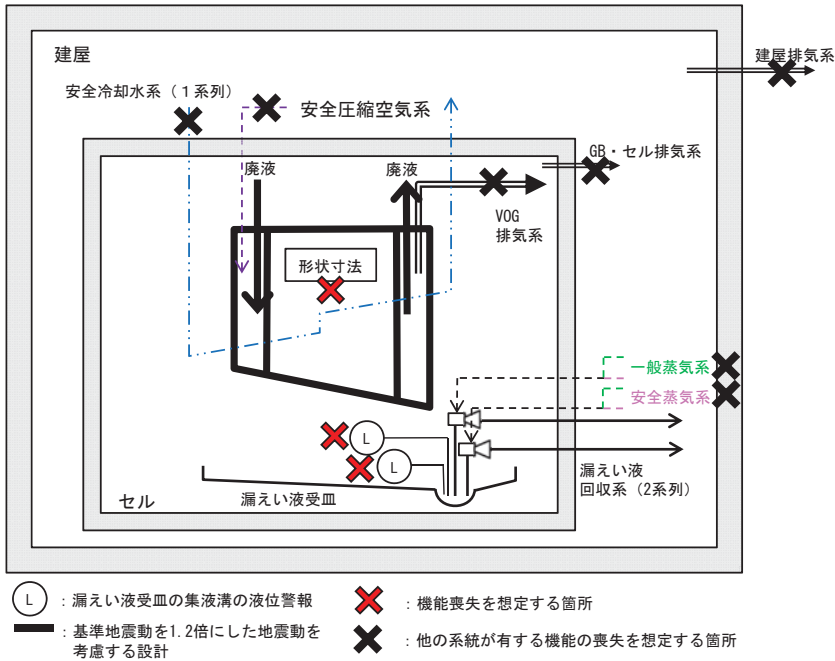

I-22 第1一時貯留処理槽の系統図（機能喪失状態の特定）

※5 火山の影響による機能喪失



火山（降下火砕物）による外部電源の喪失時に第2非常用ディーゼル発電機の機能が喪失し、動的機器の機能が喪失する。機器は健全であるため、電源からの給電があれば機能回復できる。

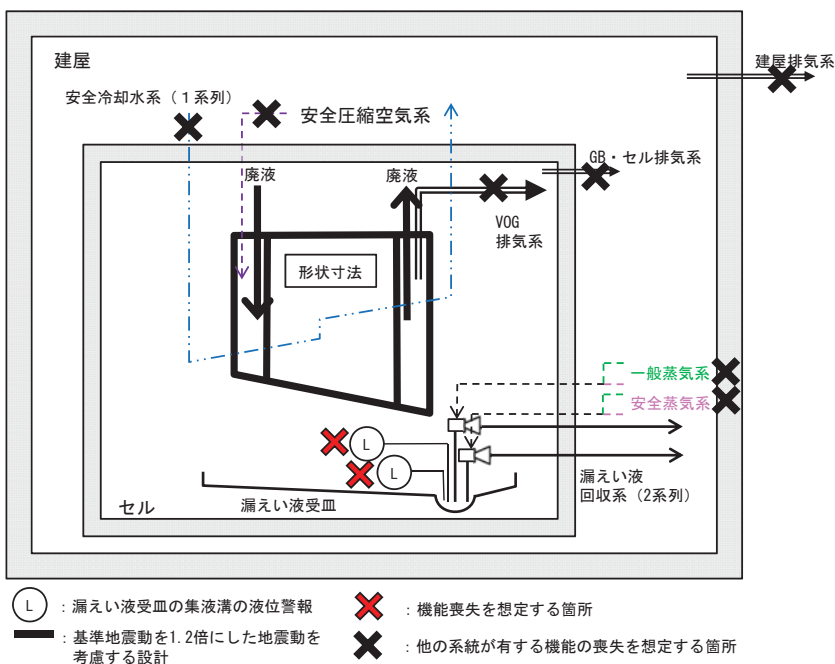

I-23 第2一時貯留処理槽の系統図（機能喪失状態の特定）

※1 多重故障



独立した系統で構成している同一機能を担う動的機器の多重故障を想定する。

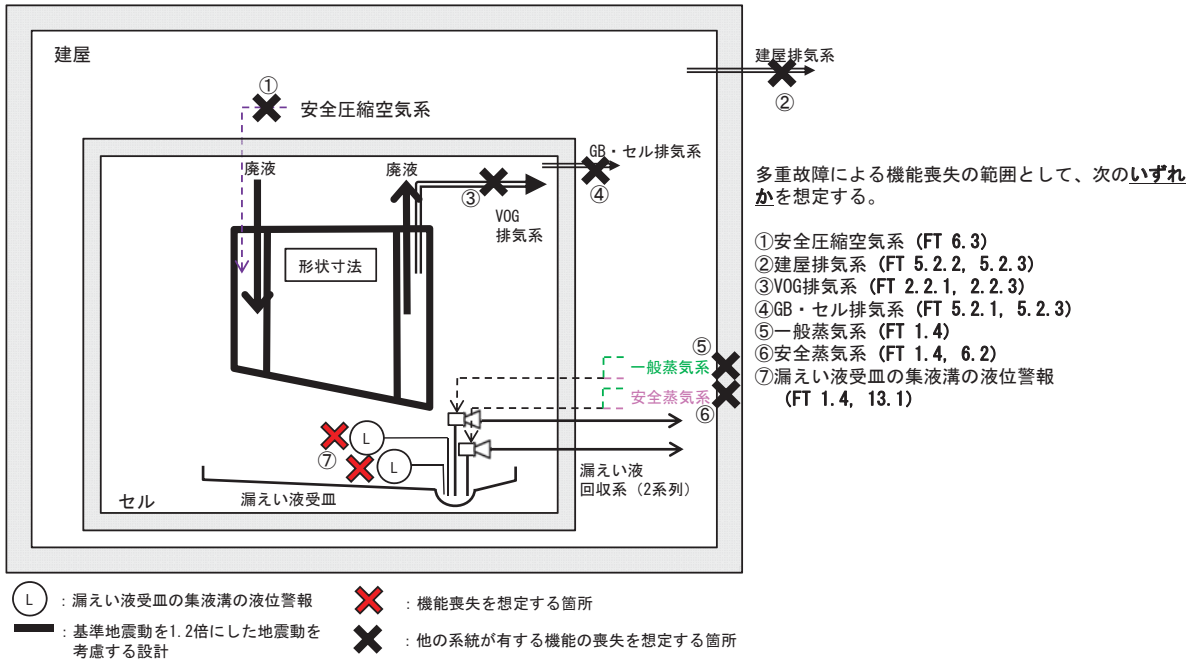

I-23 第2一時貯留処理槽の系統図（機能喪失状態の特定）

※2 配管漏えい



液体の移送配管の全周破断に加え、回収系の単一故障を想定する。

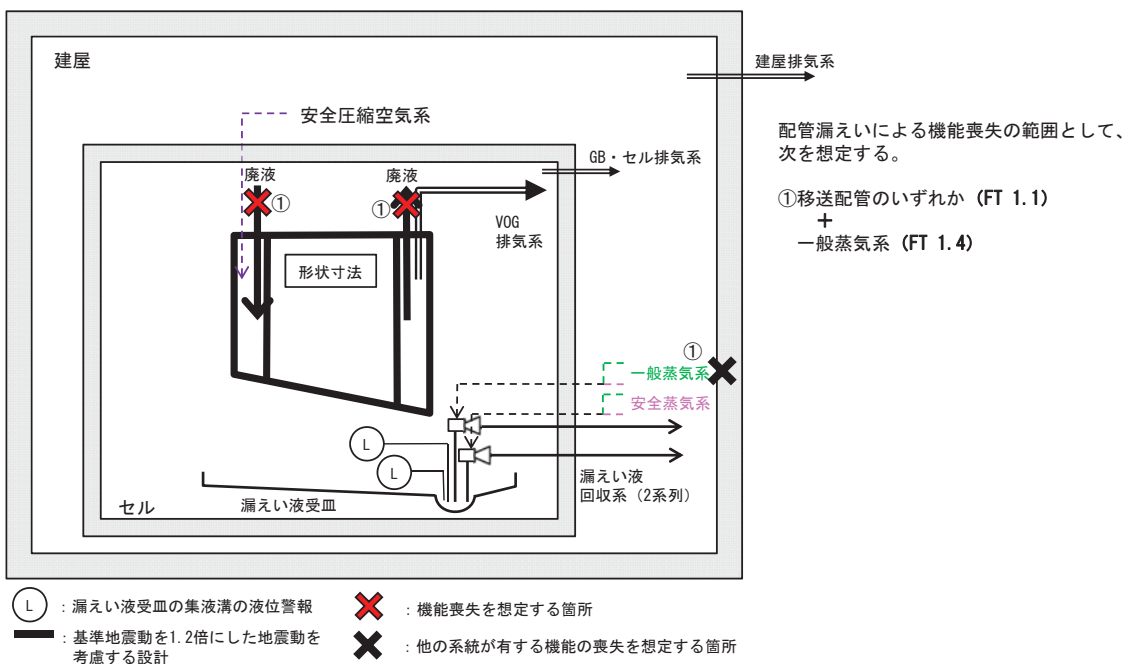

I-23 第2一時貯留処理槽の系統図（機能喪失状態の特定）

※3 長時間TBO



外部電源の喪失時に第2非常用ディーゼル発電機の機能が喪失し、動的機器の機能が喪失する。機器は健全であるため、電源からの給電があれば機能回復できる。

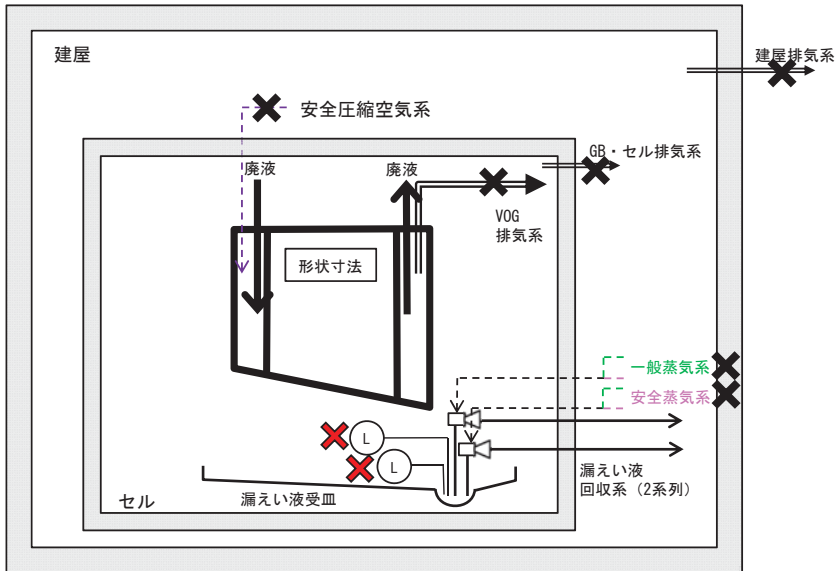

- (L) : 漏えい液受皿の集液溝の液位警報
- : 基準地震動を1.2倍にした地震動を考慮する設計
- ✗ : 機能喪失を想定する箇所
- ✗ : 他の系統が有する機能の喪失を想定する箇所

I-23 第2一時貯留処理槽の系統図（機能喪失状態の特定）

※4 地震による機能喪失



基準地震動を超える地震により、基準地震動を1.2倍にした地震動を考慮する設計とした静的機器以外の機能喪失を想定する。

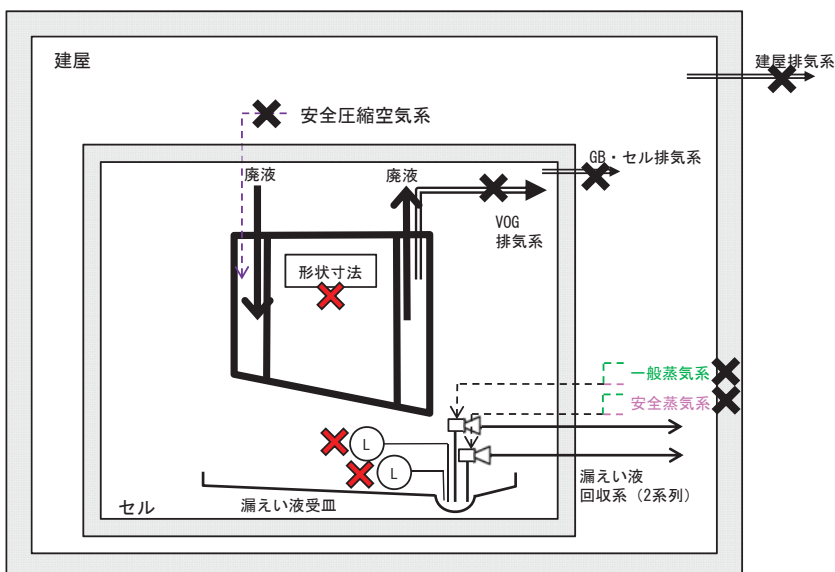

- (L) : 漏えい液受皿の集液溝の液位警報
- : 基準地震動を1.2倍にした地震動を考慮する設計
- ✗ : 機能喪失を想定する箇所
- ✗ : 他の系統が有する機能の喪失を想定する箇所

I-23 第2一時貯留処理槽の系統図（機能喪失状態の特定）

※5 火山の影響による機能喪失



火山（降下火砕物）による外部電源の喪失時に第2非常用ディーゼル発電機の機能が喪失し、動的機器の機能が喪失する。機器は健全であるため、電源からの給電があれば機能回復できる。

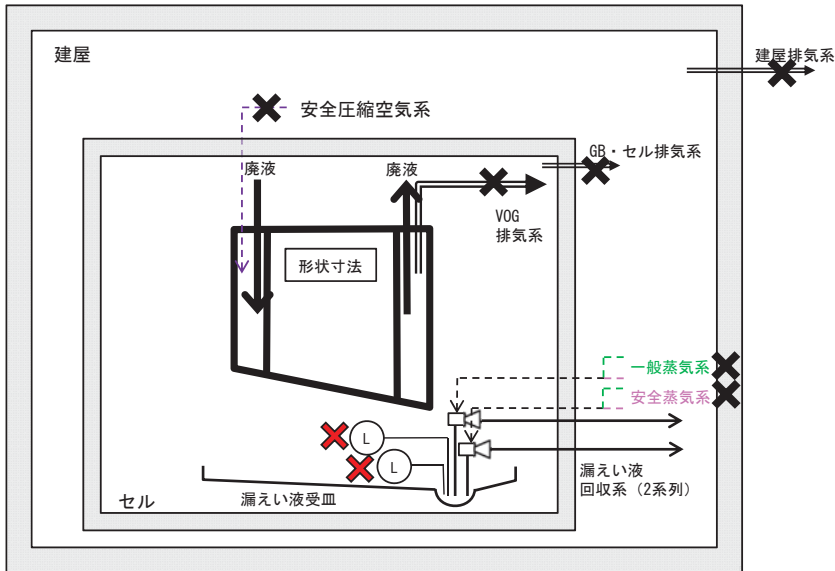

- (L) : 漏えい液受皿の集液溝の液位警報
- : 基準地震動を1.2倍にした地震動を考慮する設計
- ✗ : 機能喪失を想定する箇所
- ✗ : 他の系統が有する機能の喪失を想定する箇所

I-24 第3一時貯留処理槽の系統図（機能喪失状態の特定）

※1 多重故障



独立した系統で構成している同一機能を担う動的機器の多重故障を想定する。ただし、安全冷却水系の多重故障については、安全冷却水系にて空気圧縮機を冷却している安全圧縮空気系も同時に機能喪失を想定する。

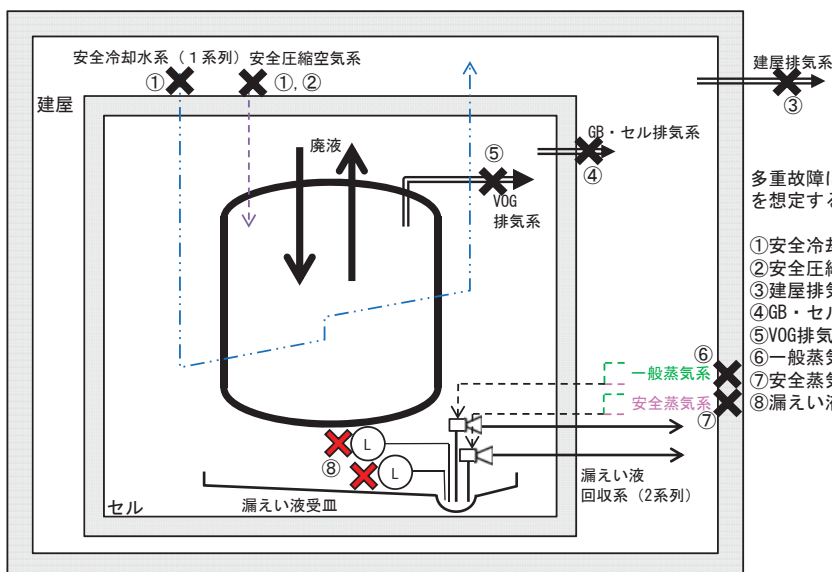

多重故障による機能喪失の範囲として、次のいずれかを想定する。

- ①安全冷却水系+安全圧縮空気系 (FT 19.2, 6.3)
- ②安全圧縮空気系 (FT 6.3)
- ③建屋排気系 (FT 5.2.2, 5.2.3)
- ④GB・セル排気系 (FT5.2.1, 5.2.3)
- ⑤VOG排気系 (FT 2.2.1, 2.2.3)
- ⑥一般蒸気系 (FT 1.4)
- ⑦安全蒸気系 (FT 1.4, 6.2)
- ⑧漏えい液受皿の集液溝の液位警報 (FT 1.4, 13.1)

- (L) : 漏えい液受皿の集液溝の液位警報
- : 基準地震動を1.2倍にした地震動を考慮する設計
- ✗ : 機能喪失を想定する箇所
- ✗ : 他の系統が有する機能の喪失を想定する箇所

I-24 第3一時貯留処理槽の系統図（機能喪失状態の特定）

※2 配管漏えい



液体の移送配管の全周破断に加え、回収系の単一故障を想定する。

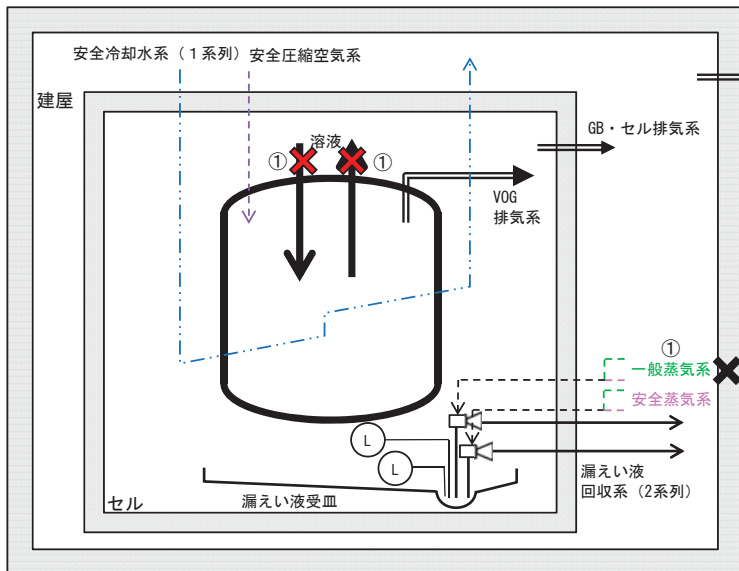

配管漏えいによる機能喪失の範囲として、次を想定する。

- ①移送配管のいずれか (FT 1.1)
- +
- 一般蒸気系 (FT 1.4)

- (L) : 漏えい液受皿の集液溝の液位警報
- : 基準地震動を1.2倍にした地震動を考慮する設計
- ✗ : 機能喪失を想定する箇所
- ✗ : 他の系統が有する機能の喪失を想定する箇所

I-24 第3一時貯留処理槽の系統図（機能喪失状態の特定）

※3 長時間TBO



外部電源の喪失時に第2非常用ディーゼル発電機の機能が喪失し、動的機器の機能が喪失する。機器は健全であるため、電源からの給電があれば機能回復できる。

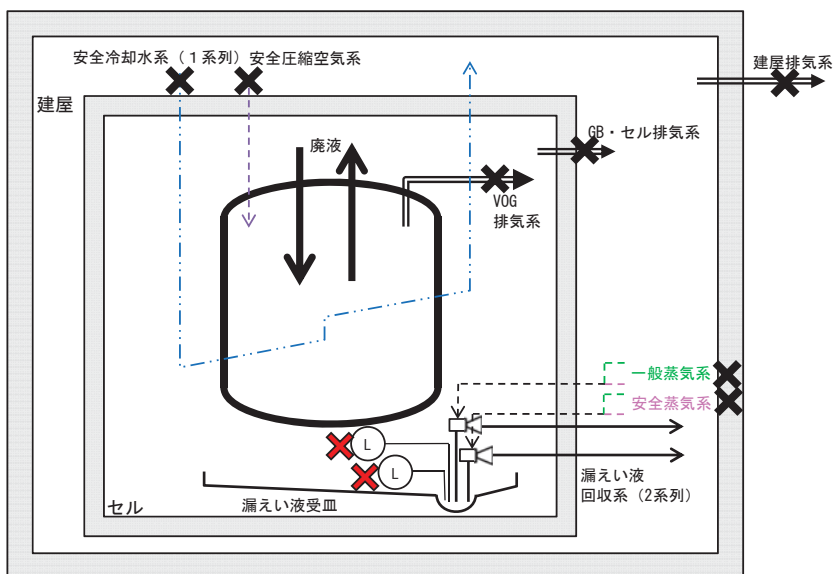

- (L) : 漏えい液受皿の集液溝の液位警報
- : 基準地震動を1.2倍にした地震動を考慮する設計
- ✗ : 機能喪失を想定する箇所
- ✗ : 他の系統が有する機能の喪失を想定する箇所

I-24 第3一時貯留処理槽の系統図（機能喪失状態の特定）

※4 地震による機能喪失



基準地震動を超える地震により、基準地震動を1.2倍にした地震動を考慮する設計とした静的機器以外の機能喪失を想定する。

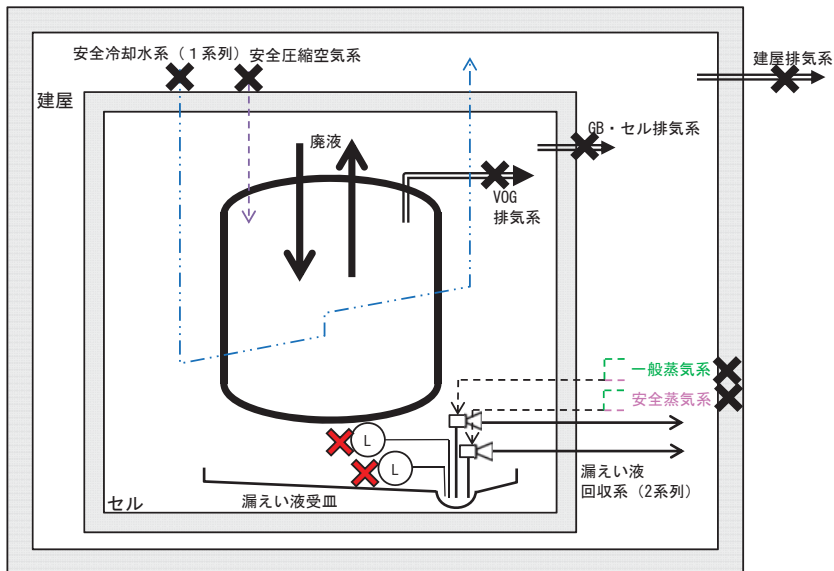

- (L) : 漏えい液受皿の集液溝の液位警報
- : 基準地震動を1.2倍にした地震動を考慮する設計
- ✖ : 機能喪失を想定する箇所
- ✖ : 他の系統が有する機能の喪失を想定する箇所

I-24 第3一時貯留処理槽の系統図（機能喪失状態の特定）

※5 火山の影響による機能喪失



火山（降下火砕物）による外部電源の喪失時に第2非常用ディーゼル発電機の機能が喪失し、動的機器の機能が喪失する。機器は健全であるため、電源からの給電があれば機能回復できる。

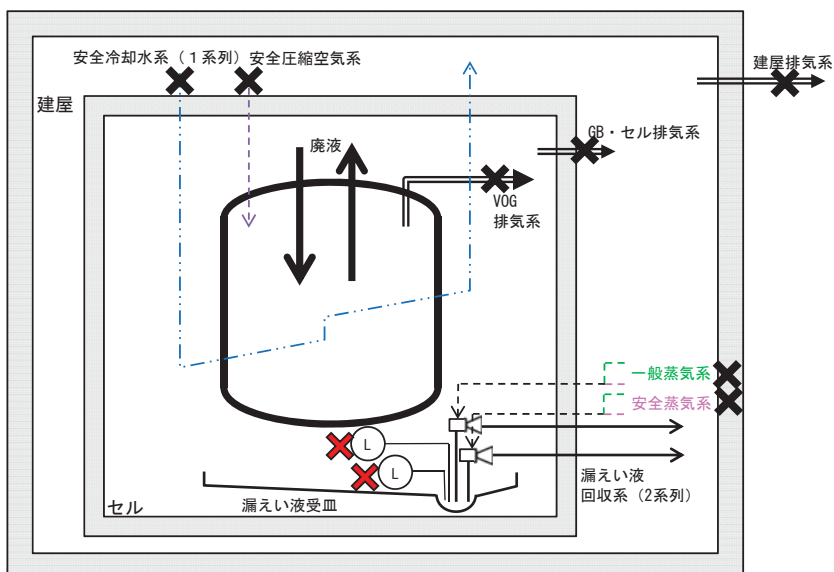

- (L) : 漏えい液受皿の集液溝の液位警報
- : 基準地震動を1.2倍にした地震動を考慮する設計
- ✖ : 機能喪失を想定する箇所
- ✖ : 他の系統が有する機能の喪失を想定する箇所

I-25 第7一時貯留処理槽の系統図（機能喪失状態の特定）

※1 多重故障



独立した系統で構成している同一機能を担う動的機器の多重故障を想定する。ただし、安全冷却水系の多重故障については、安全冷却水系にて空気圧縮機を冷却している安全圧縮空気系も同時に機能喪失を想定する。

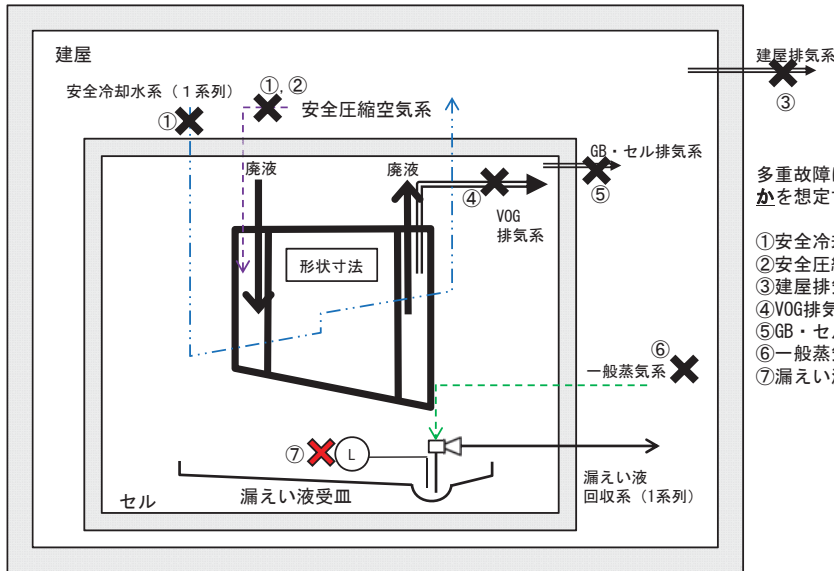

多重故障による機能喪失の範囲として、次のいずれかを想定する。

- ①安全冷却水系+安全圧縮空気系 (FT 19.2, 6.3)
- ②安全圧縮空気系 (FT 6.3)
- ③建屋排気系 (FT 5.2.2, 5.2.3)
- ④VOG排気系 (FT 2.2.1, 2.2.3)
- ⑤GB・セル排気系 (FT5.2.1, 5.2.3)
- ⑥一般蒸気系 (FT 1.3)
- ⑦漏えい液受皿の集液溝の液位警報 (FT 1.3)

- (L) : 漏えい液受皿の集液溝の液位警報
- : 基準地震動を1.2倍にした地震動を考慮する設計
- ✖ : 機能喪失を想定する箇所
- ✖ : 他の系統が有する機能の喪失を想定する箇所

I-25 第7一時貯留処理槽の系統図（機能喪失状態の特定）

※2 配管漏えい



液体の移送配管の全周破断に加え、回収系の単一故障を想定する。

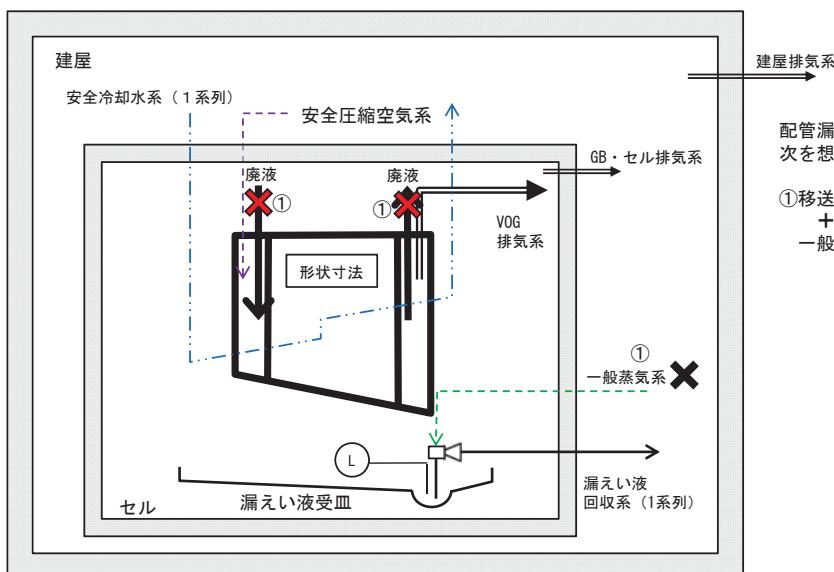

配管漏えいによる機能喪失の範囲として、次を想定する。

- ①移送配管のいずれか (FT 1.1)
- +
- 一般蒸気系 (FT 1.3)

- (L) : 漏えい液受皿の集液溝の液位警報
- : 基準地震動を1.2倍にした地震動を考慮する設計
- ✖ : 機能喪失を想定する箇所
- ✖ : 他の系統が有する機能の喪失を想定する箇所

I-25 第7一時貯留処理槽の系統図（機能喪失状態の特定）

※3 長時間TBO



外部電源の喪失時に第2非常用ディーゼル発電機の機能が喪失し、動的機器の機能が喪失する。機器は健全であるため、電源からの給電があれば機能回復できる。

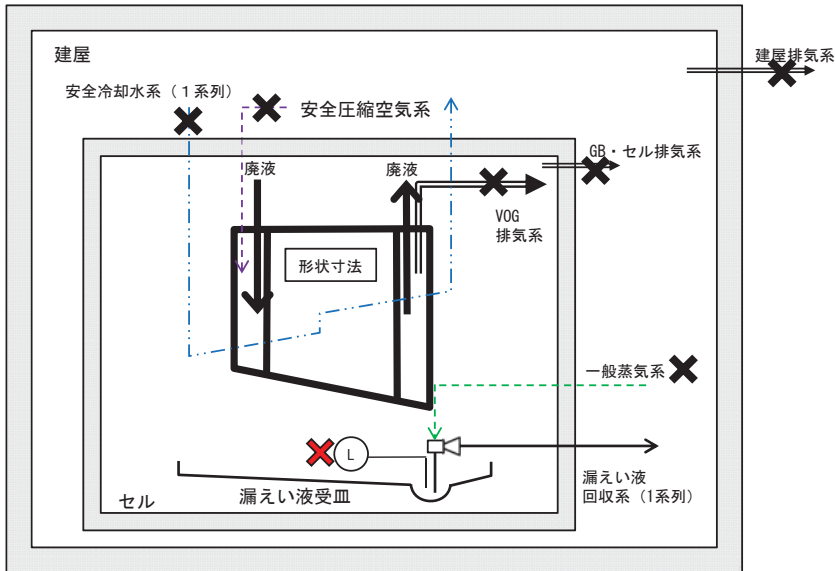

- (L) : 漏えい液受皿の集液溝の液位警報
- : 基準地震動を1.2倍にした地震動を考慮する設計
- ✕ : 機能喪失を想定する箇所
- ✕ : 他の系統が有する機能の喪失を想定する箇所

I-25 第7一時貯留処理槽の系統図（機能喪失状態の特定）

※4 地震による機能喪失



基準地震動を超える地震により、基準地震動を1.2倍にした地震動を考慮する設計とした静的機器以外の機能喪失を想定する。

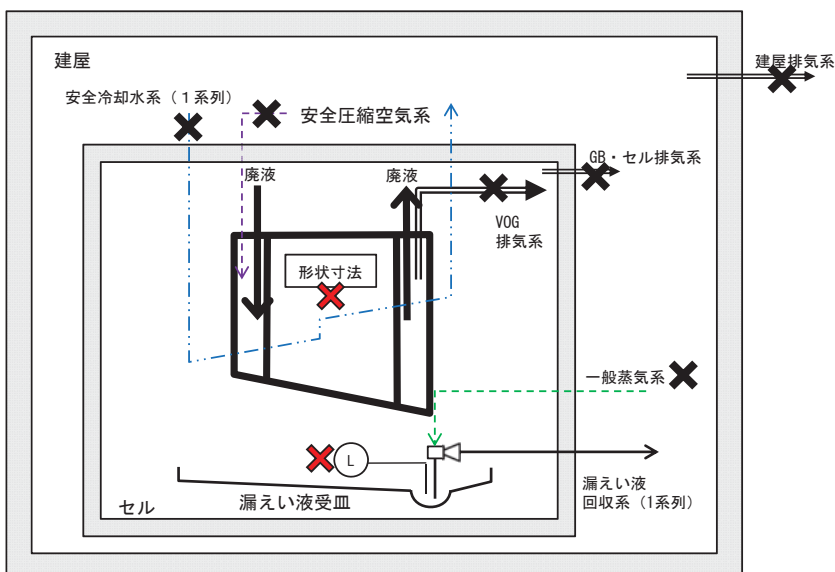

- (L) : 漏えい液受皿の集液溝の液位警報
- : 基準地震動を1.2倍にした地震動を考慮する設計
- ✕ : 機能喪失を想定する箇所
- ✕ : 他の系統が有する機能の喪失を想定する箇所

I-25 第7一時貯留処理槽の系統図（機能喪失状態の特定）

※5 火山の影響による機能喪失



火山（降下火砕物）による外部電源の喪失時に第2非常用ディーゼル発電機の機能が喪失し、動的機器の機能が喪失する。機器は健全であるため、電源からの給電があれば機能回復できる。

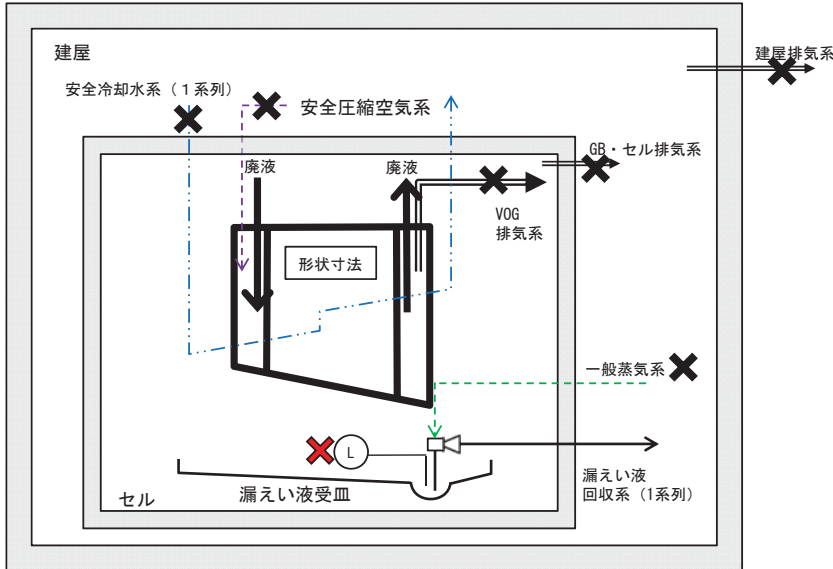

- (L) : 漏えい液受皿の集液溝の液位警報
- : 基準地震動を1.2倍にした地震動を考慮する設計
- ✗ : 機能喪失を想定する箇所
- ✗ : 他の系統が有する機能の喪失を想定する箇所

I-26 第8一時貯留処理槽の系統図（機能喪失状態の特定）

※1 多重故障



独立した系統で構成している同一機能を担う動的機器の多重故障を想定する。ただし、安全冷却水系の多重故障については、安全冷却水系にて空気圧縮機を冷却している安全圧縮空気系も同時に機能喪失を想定する。

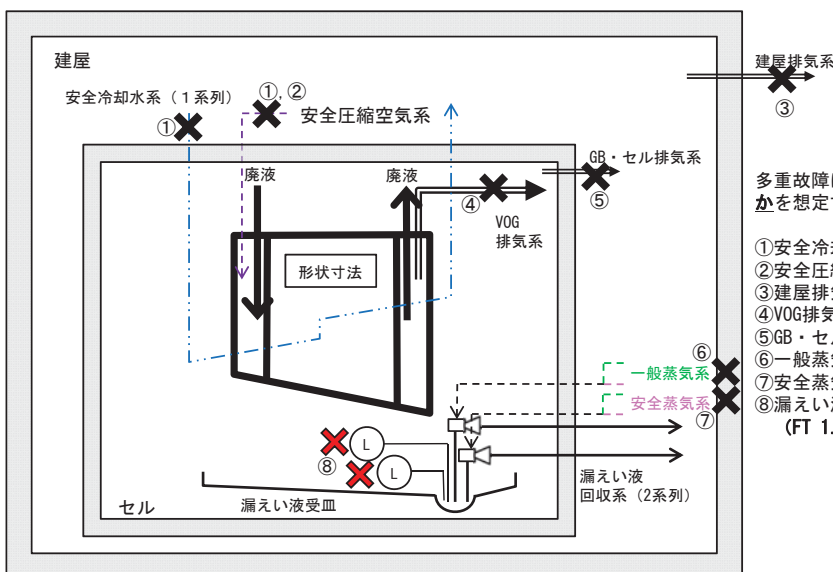

多重故障による機能喪失の範囲として、次のいずれかを想定する。

- ①安全冷却水系+安全圧縮空気系 (FT 19.2, 6.3)
- ②安全圧縮空気系 (FT 6.3)
- ③建屋排気系 (FT 5.2.2, 5.2.3)
- ④VOG排気系 (FT2.2.1, 2.2.3)
- ⑤GB・セル排気系 (FT 5.2.1, 5.2.3)
- ⑥一般蒸気系 (FT 1.4)
- ⑦安全蒸気系 (FT 1.4, 6.2)
- ⑧漏えい液受皿の集液溝の液位警報 (FT 1.4, 13.1)

- (L) : 漏えい液受皿の集液溝の液位警報
- : 基準地震動を1.2倍にした地震動を考慮する設計
- ✗ : 機能喪失を想定する箇所
- ✗ : 他の系統が有する機能の喪失を想定する箇所

I-26 第8一時貯留処理槽の系統図（機能喪失状態の特定）
 ※2 配管漏えい



液体の移送配管の全周破断に加え、回収系の単一故障を想定する。

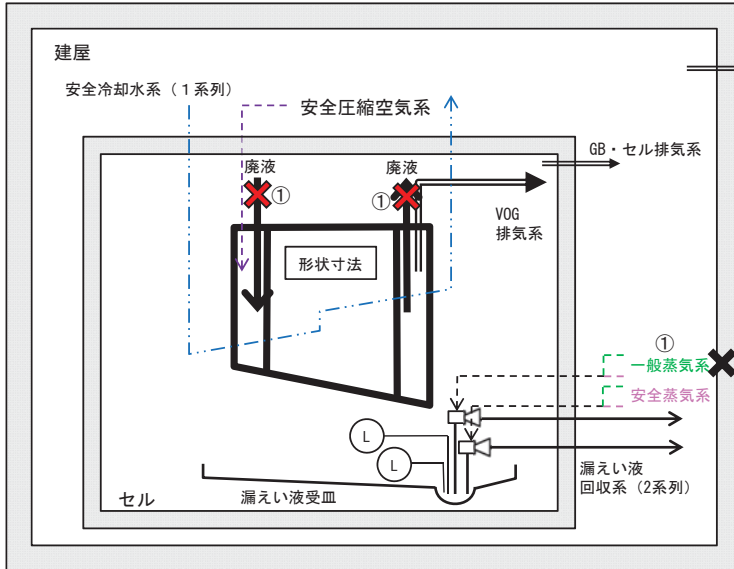

配管漏えいによる機能喪失の範囲として、次を想定する。

- ①移送配管のいずれか (FT 1.1)
- +
- 一般蒸気系 (FT 1.4)

- (L) : 漏えい液受皿の集液溝の液位警報
- : 標準地震動を1.2倍にした地震動を考慮する設計
- ✗ : 機能喪失を想定する箇所
- ✗ : 他の系統が有する機能の喪失を想定する箇所

I-26 第8一時貯留処理槽の系統図（機能喪失状態の特定）
 ※3 長時間TBO



外部電源の喪失時に第2非常用ディーゼル発電機の機能が喪失し、動的機器の機能が喪失する。機器は健全であるため、電源からの給電があれば機能回復できる。

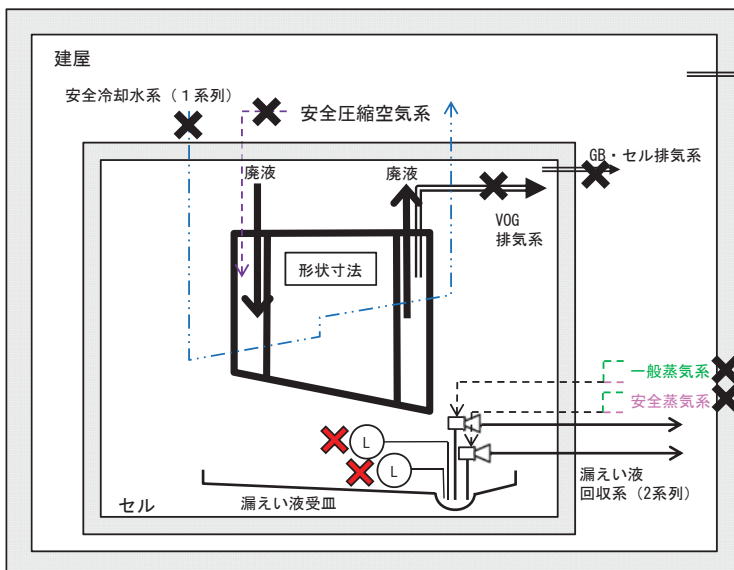

- (L) : 漏えい液受皿の集液溝の液位警報
- : 標準地震動を1.2倍にした地震動を考慮する設計
- ✗ : 機能喪失を想定する箇所
- ✗ : 他の系統が有する機能の喪失を想定する箇所

I-26 第8-時貯留処理槽の系統図（機能喪失状態の特定）

※4 地震による機能喪失



基準地震動を超える地震により、基準地震動を1.2倍にした地震動を考慮する設計とした静的機器以外の機能喪失を想定する。

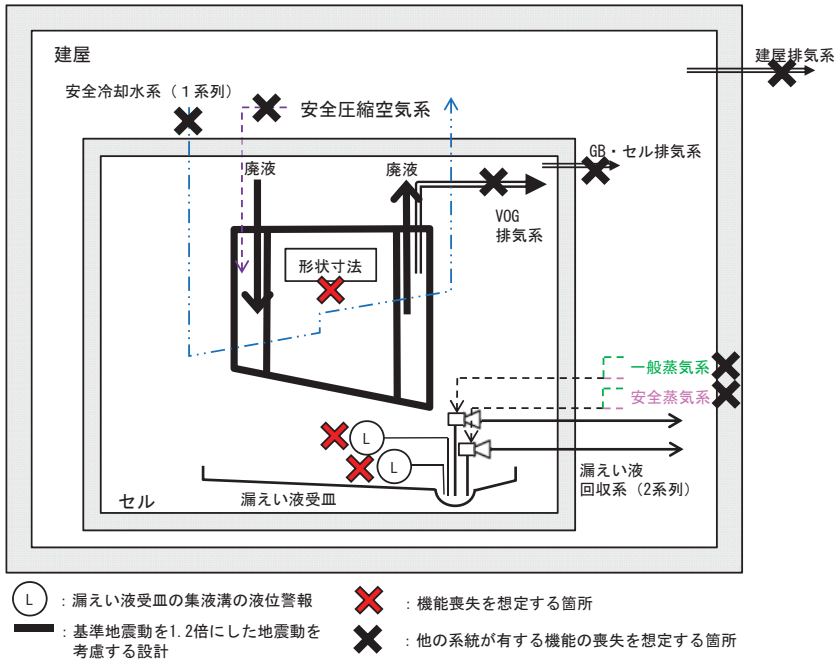

I-26 第8-時貯留処理槽の系統図（機能喪失状態の特定）

※5 火山の影響による機能喪失



火山（降下火砕物）による外部電源の喪失時に第2非常用ディーゼル発電機の機能が喪失し、動的機器の機能が喪失する。機器は健全であるため、電源からの給電があれば機能回復できる。

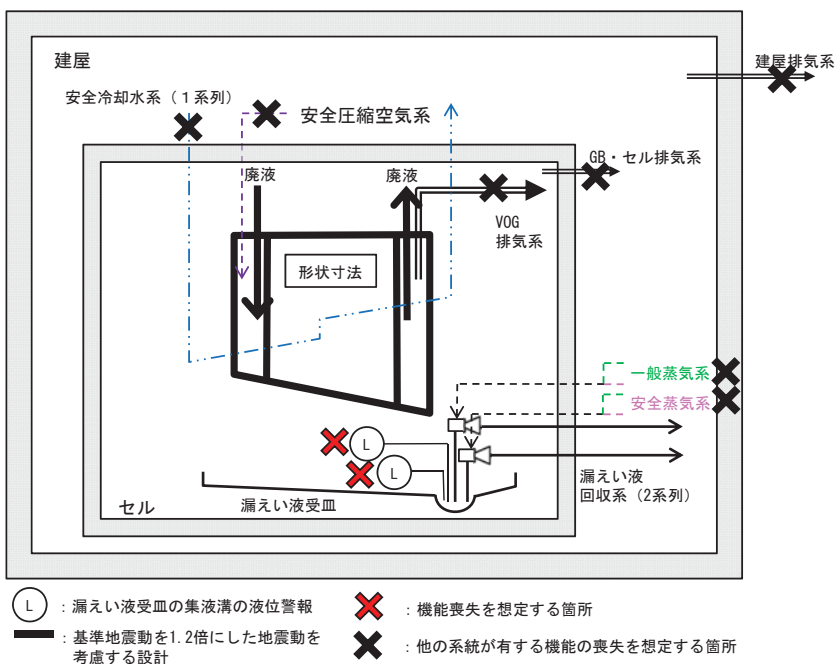

I-27 プルトニウム溶液供給槽の系統図（機能喪失状態の特定）

※1 多重故障



独立した系統で構成している同一機能を担う動的機器の多重故障を想定する。

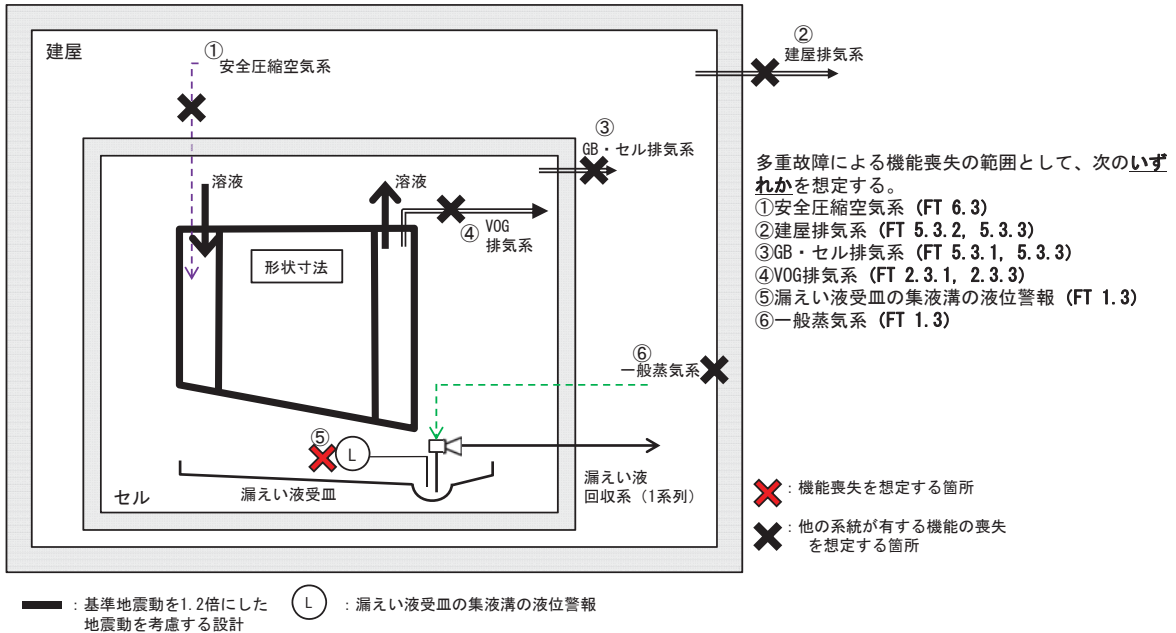

I-27 プルトニウム溶液供給槽の系統図（機能喪失状態の特定）

※2 配管漏えい



液体の移送配管の全周破断に加え、回収系の単一故障を想定する。

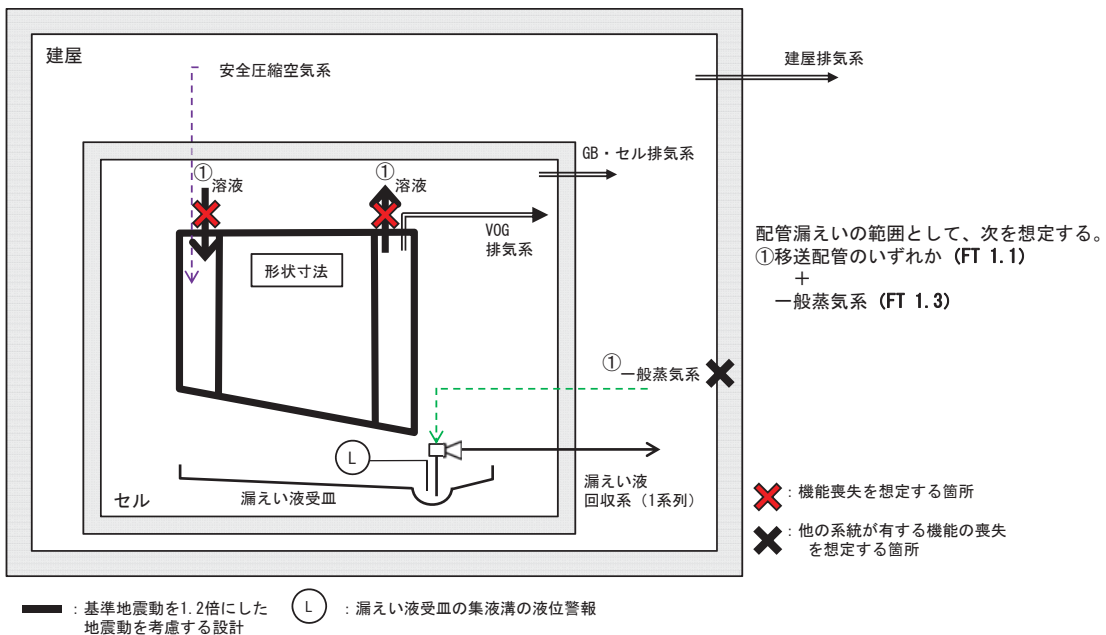

I-27 プルトニウム溶液供給槽の系統図（機能喪失状態の特定）
 ※3 長時間TBO



外部電源の喪失時に第2非常用ディーゼル発電機の機能が喪失し、動的機器の機能が喪失する。機器は健全であるため、電源からの給電があれば機能回復できる。

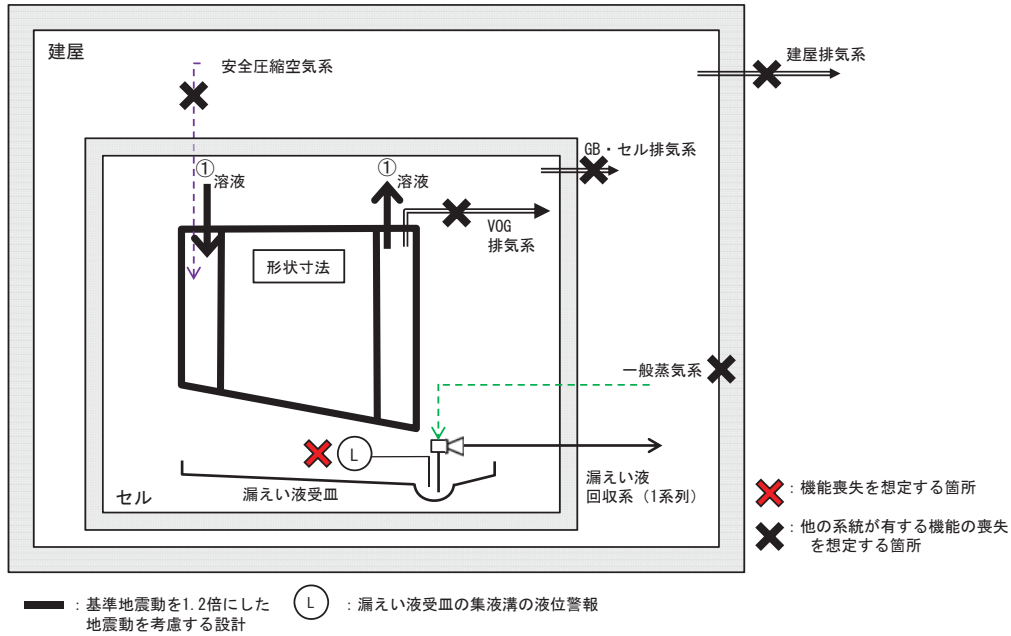

I-27 プルトニウム溶液供給槽の系統図（機能喪失状態の特定）
 ※4 地震による機能喪失



基準地震動を超える地震により、基準地震動を1.2倍にした地震動を考慮する設計とした静的機器以外の機能喪失を想定する。

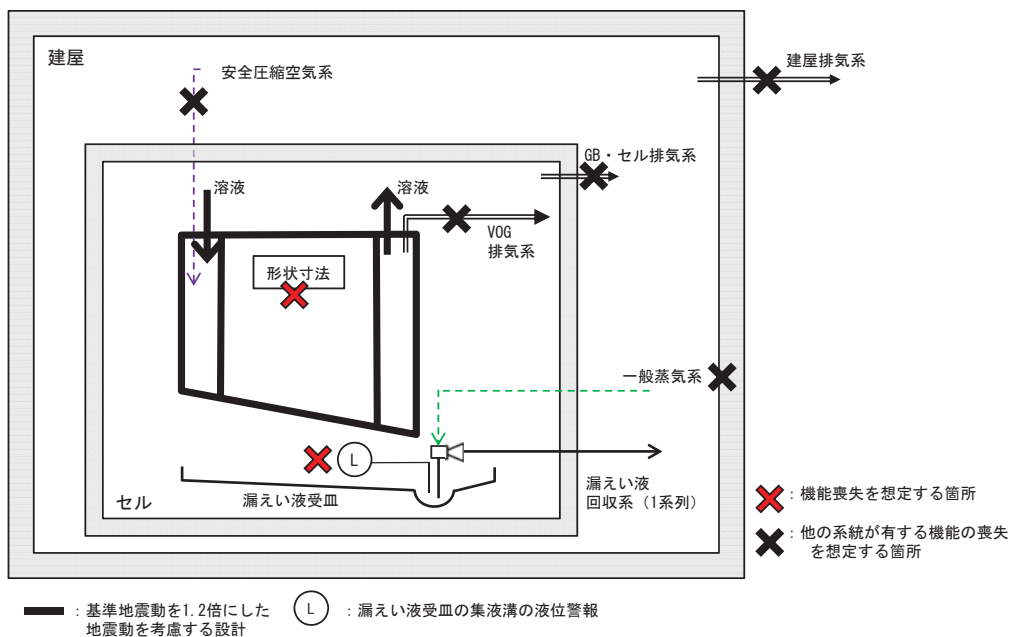

I-27 プルトニウム溶液供給槽の系統図（機能喪失状態の特定）

※5 火山の影響による機能喪失



火山（降下火砕物）による外部電源の喪失時に第2非常用ディーゼル発電機の機能が喪失し、動的機器の機能が喪失する。機器は健全であるため、電源からの給電があれば機能回復できる。

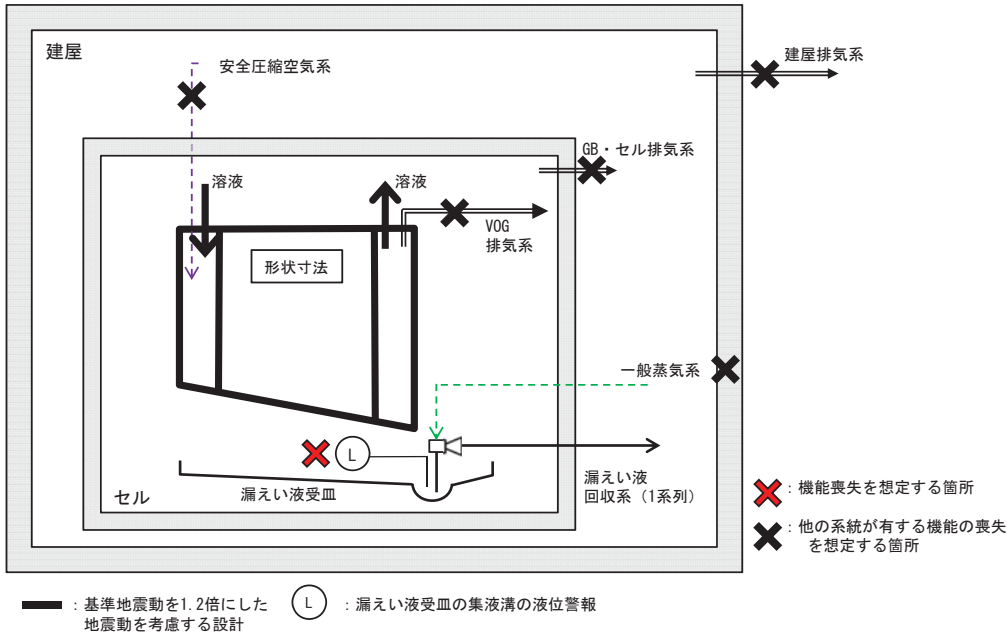

I-28 第1酸化塔の系統図（機能喪失状態の特定）

※1 多重故障



独立した系統で構成している同一機能を担う動的機器の多重故障を想定する。

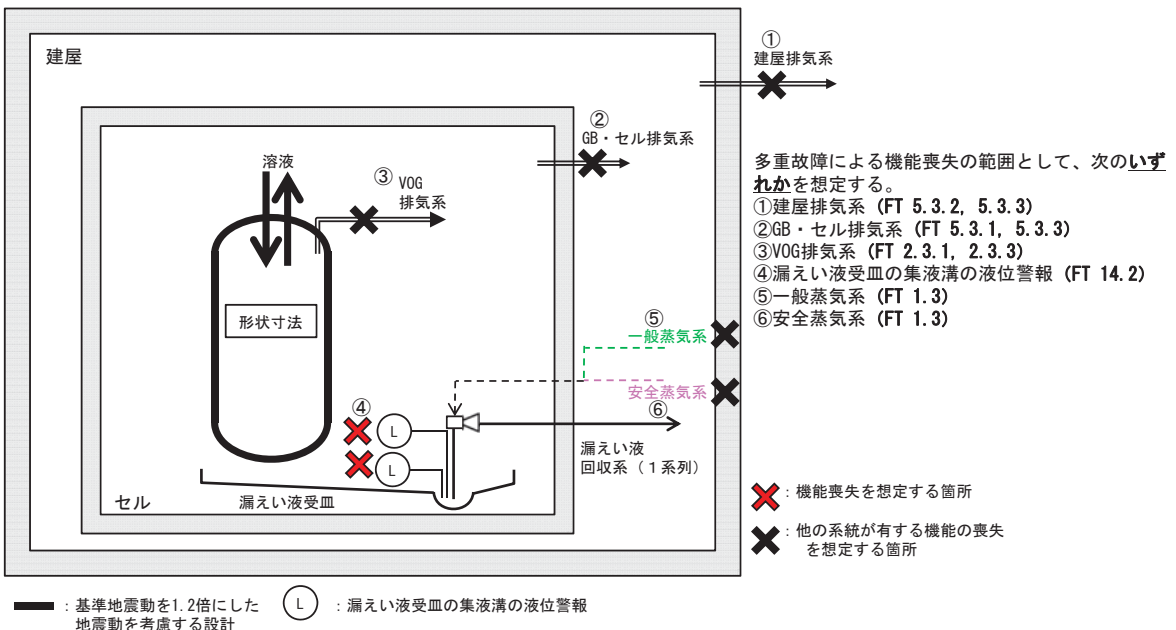

I-28 第1酸化塔の系統図（機能喪失状態の特定）
 ※2 配管漏えい



液体の移送配管の全周破断に加え、回収系の単一故障を想定する。

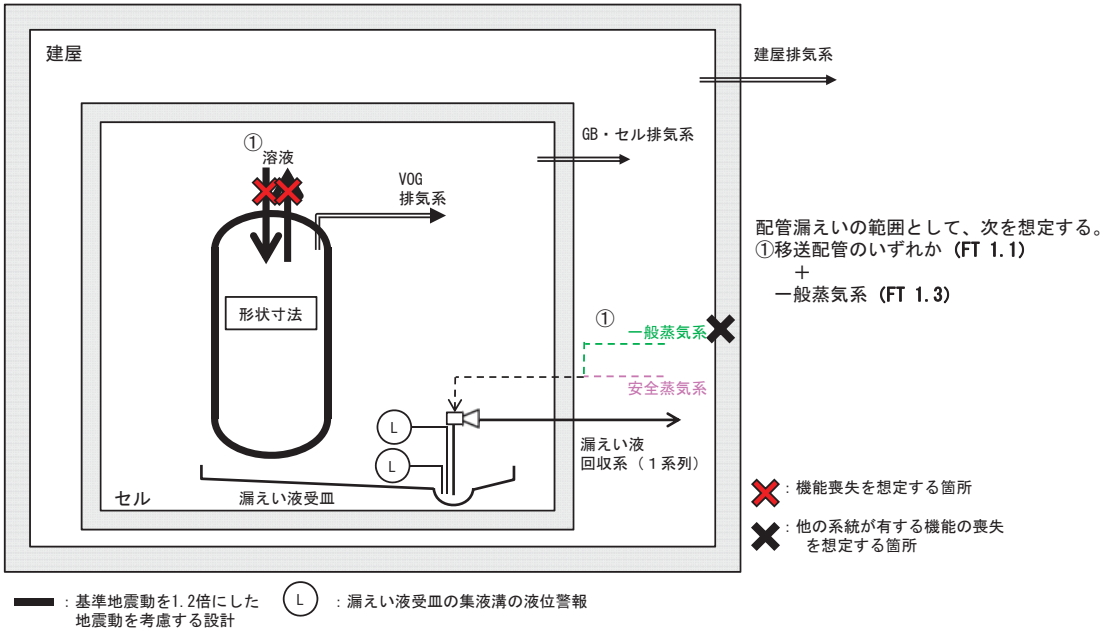

I-28 第1酸化塔の系統図（機能喪失状態の特定）
 ※3 長時間TBO



外部電源の喪失時に第2非常用ディーゼル発電機の機能が喪失し、動的機器の機能が喪失する。機器は健全であるため、電源からの給電があれば機能回復できる。

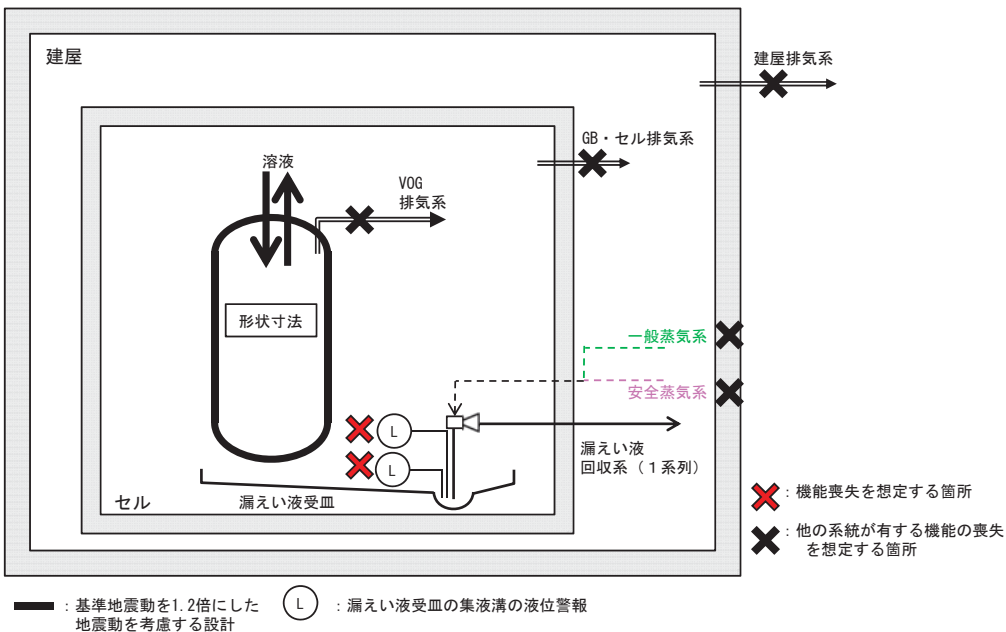

I-28 第1酸化塔の系統図（機能喪失状態の特定）

※4 地震による機能喪失



基準地震動を超える地震により、基準地震動を1.2倍にした地震動を考慮する設計とした静的機器以外の機能喪失を想定する。

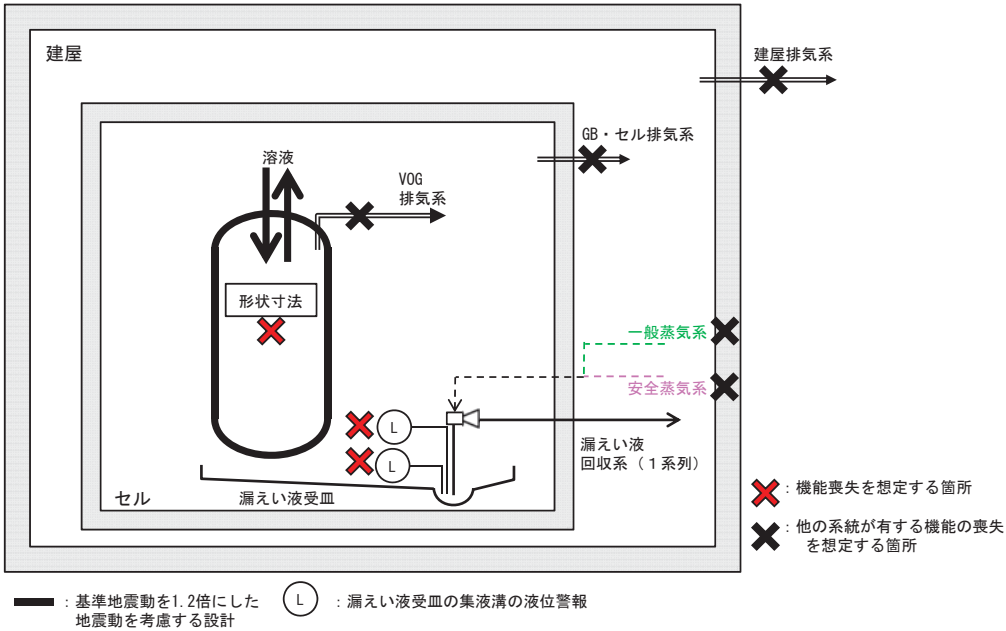

I-28 第1酸化塔の系統図（機能喪失状態の特定）

※5 火山の影響による機能喪失



火山（降下火砕物）による外部電源の喪失時に第2非常用ディーゼル発電機の機能が喪失し、動的機器の機能が喪失する。機器は健全であるため、電源からの給電があれば機能回復できる。

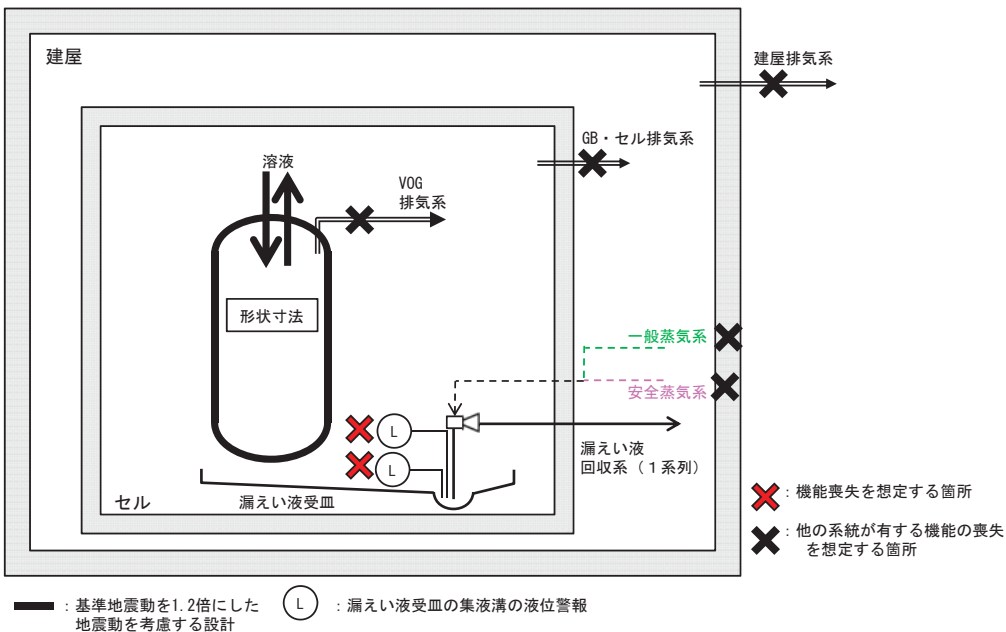

I-29 第1脱ガス塔の系統図（機能喪失状態の特定）

※1 多重故障



独立した系統で構成している同一機能を担う動的機器の多重故障を想定する。

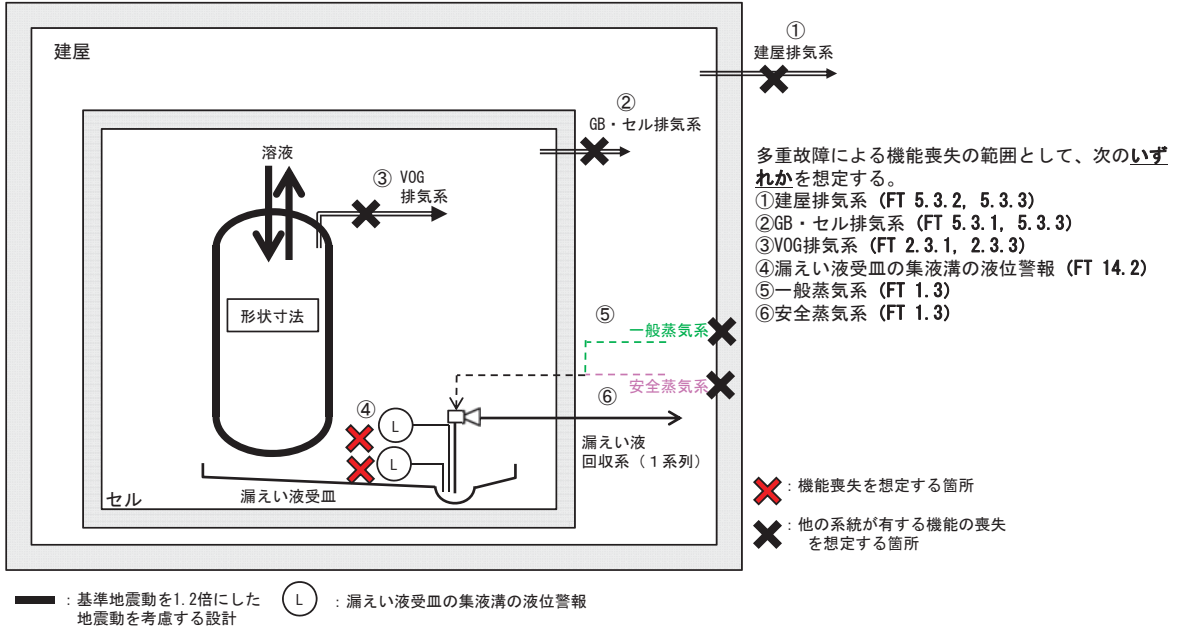

I-29 第1脱ガス塔の系統図（機能喪失状態の特定）

※2 配管漏えい



液体の移送配管の全周破断に加え、回収系の単一故障を想定する。

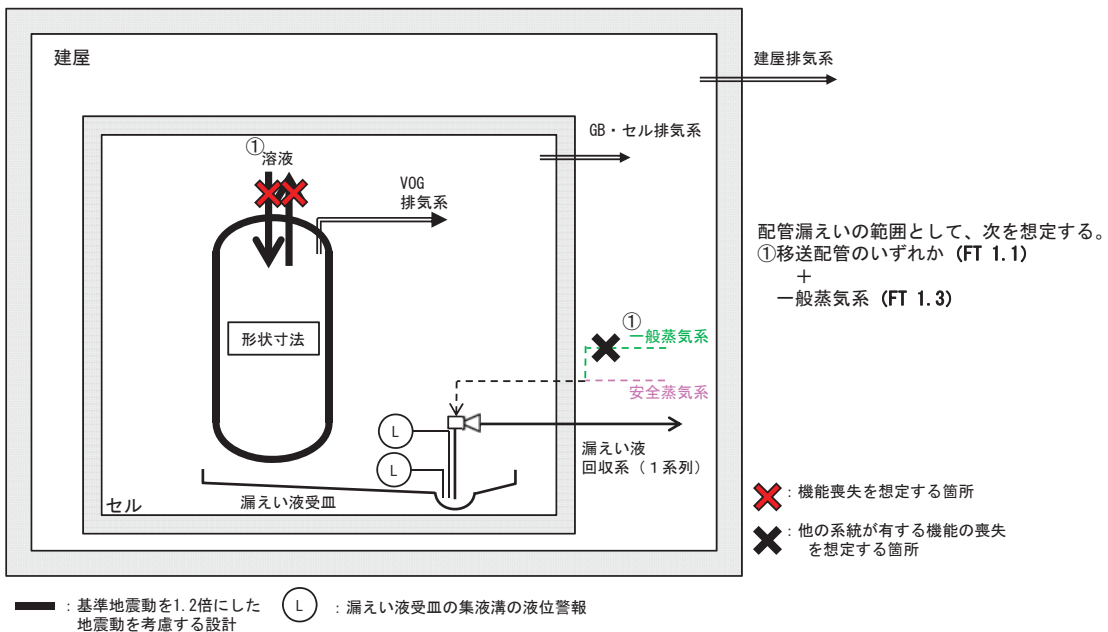

I-29 第1脱ガス塔の系統図（機能喪失状態の特定）

※3 長時間TBO



外部電源の喪失時に第2非常用ディーゼル発電機の機能が喪失し、動的機器の機能が喪失する。機器は健全であるため、電源からの給電があれば機能回復できる。

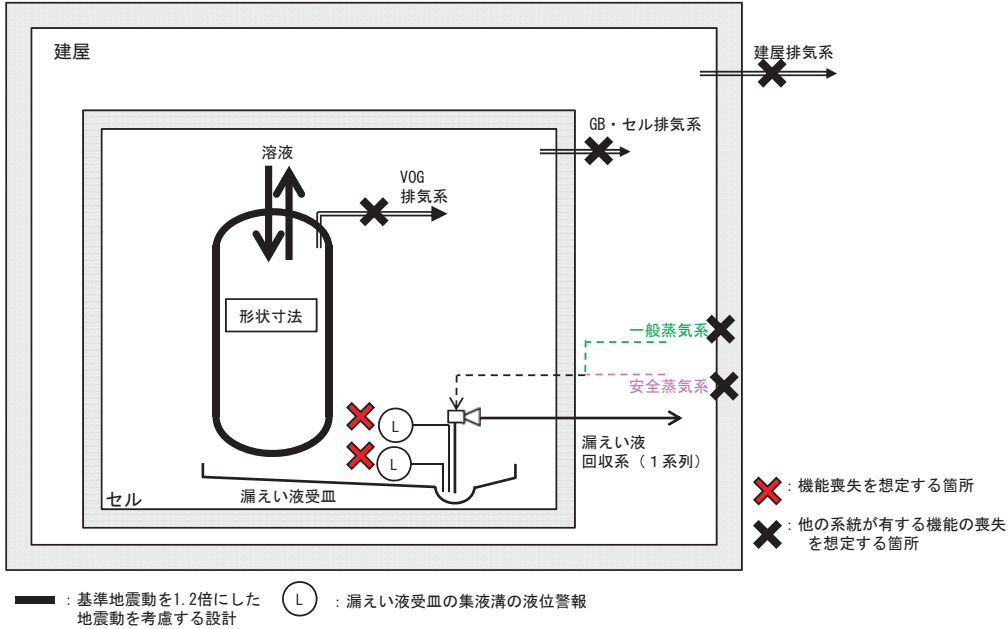

I-29 第1脱ガス塔の系統図（機能喪失状態の特定）

※4 地震による機能喪失



基準地震動を超える地震により、基準地震動を1.2倍にした地震動を考慮する設計とした静的機器以外の機能喪失を想定する。

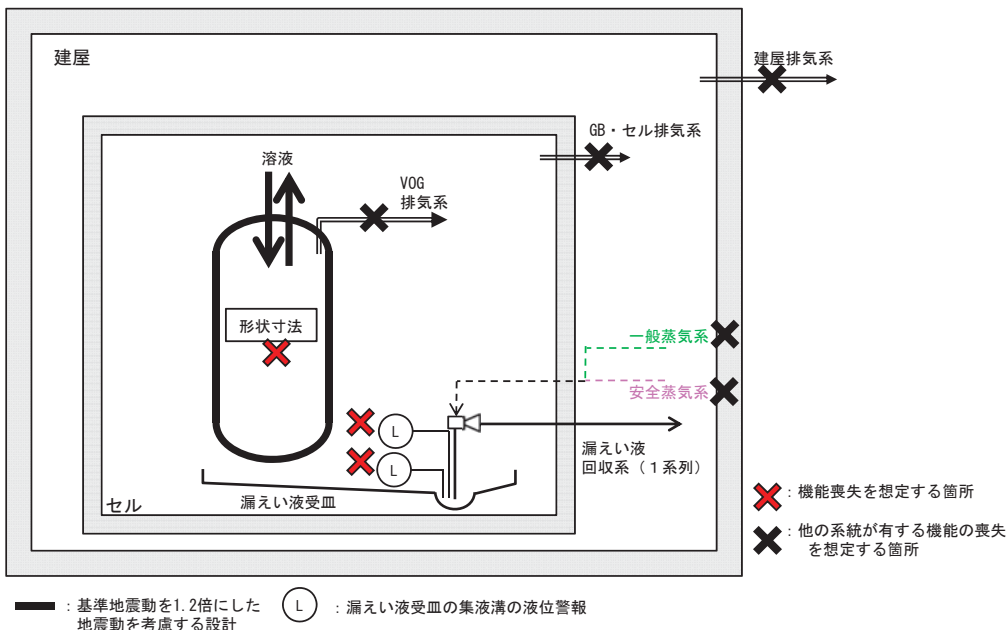

I - 29 第1脱ガス塔の系統図（機能喪失状態の特定）

※5 火山の影響による機能喪失



火山（降下火砕物）による外部電源の喪失時に第2非常用ディーゼル発電機の機能が喪失し、動的機器の機能が喪失する。機器は健全であるため、電源からの給電があれば機能回復できる。

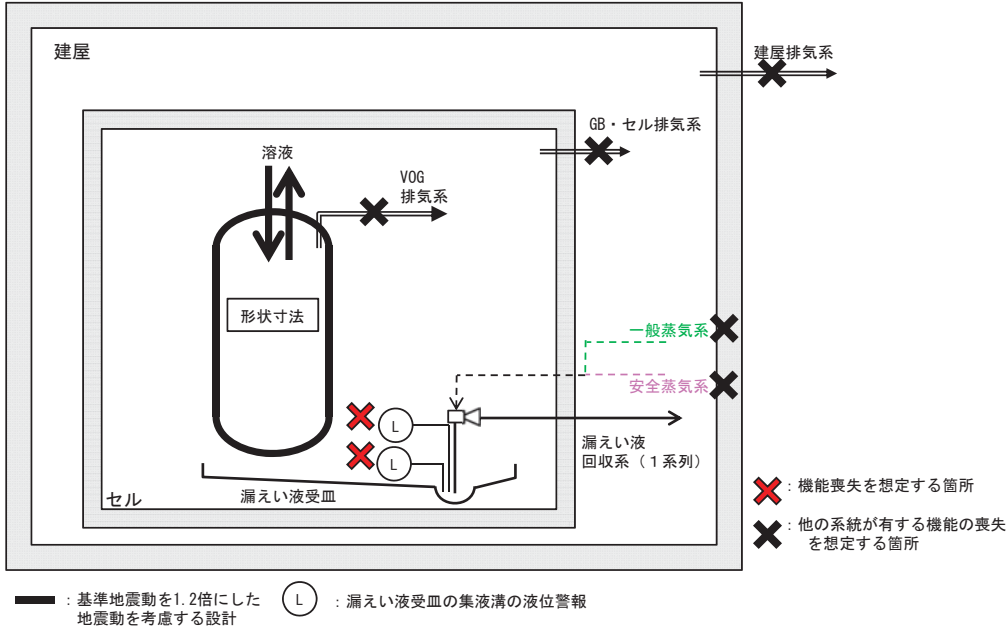

I - 30 抽出塔の系統図（機能喪失状態の特定）

※1 多重故障



独立した系統で構成している同一機能を担う動的機器の多重故障を想定する。

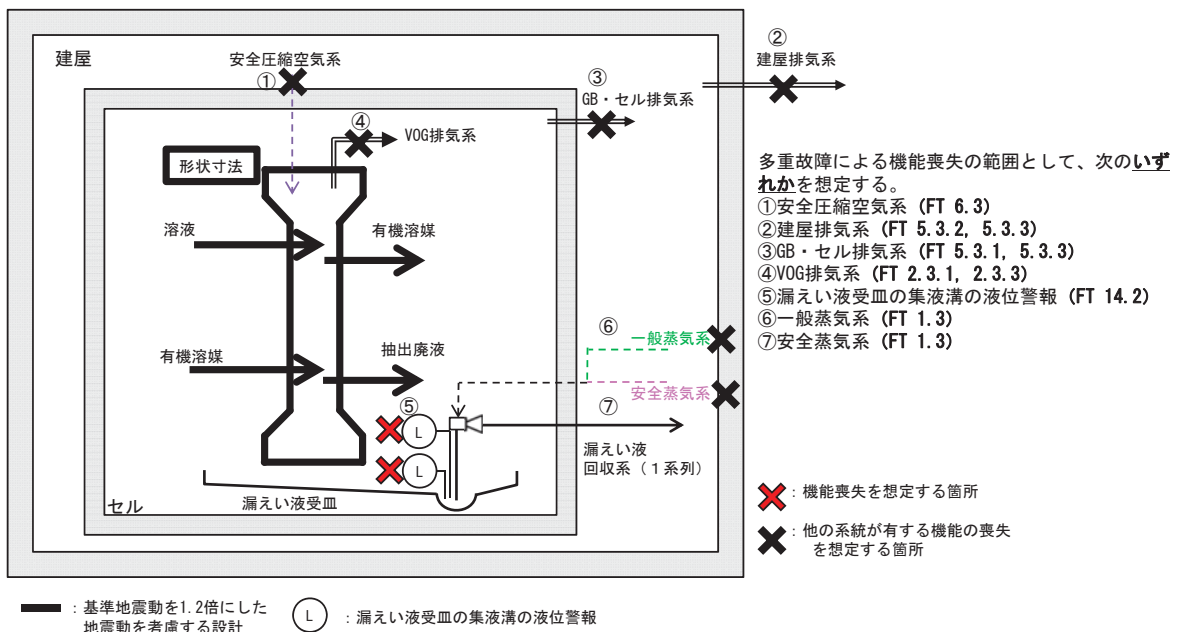

I-30 抽出塔の系統図（機能喪失状態の特定）
※2 配管漏えい



液体の移送配管の全周破断に加え、回収系の単一故障を想定する。

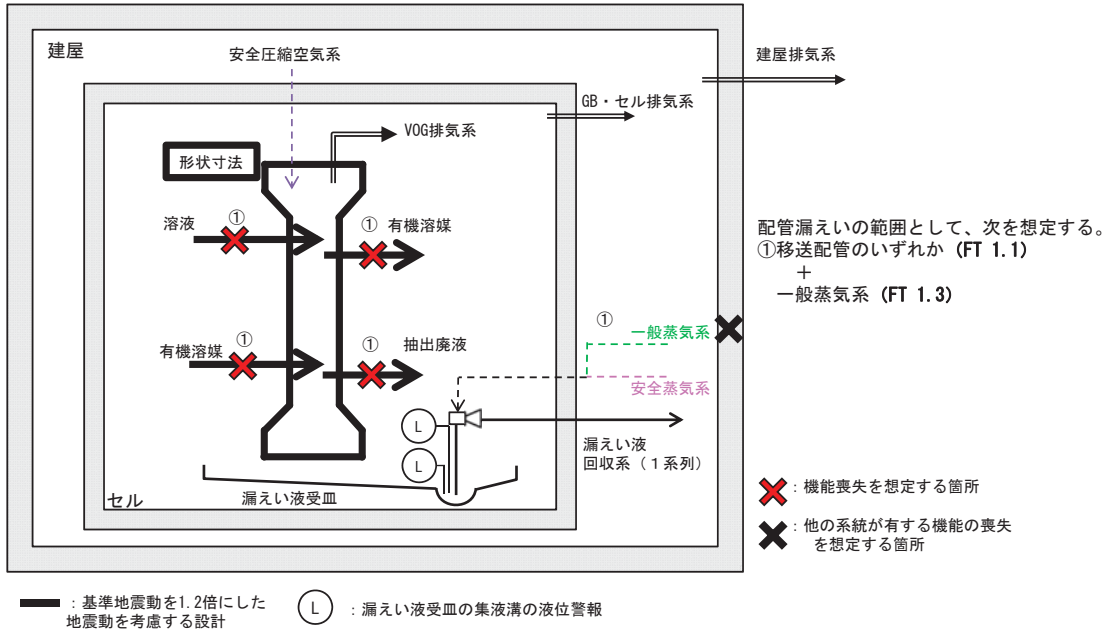

I-30 抽出塔の系統図（機能喪失状態の特定）
※3 長時間TBO



外部電源の喪失時に第2非常用ディーゼル発電機の機能が喪失し、動的機器の機能が喪失する。機器は健全であるため、電源からの給電があれば機能回復できる。

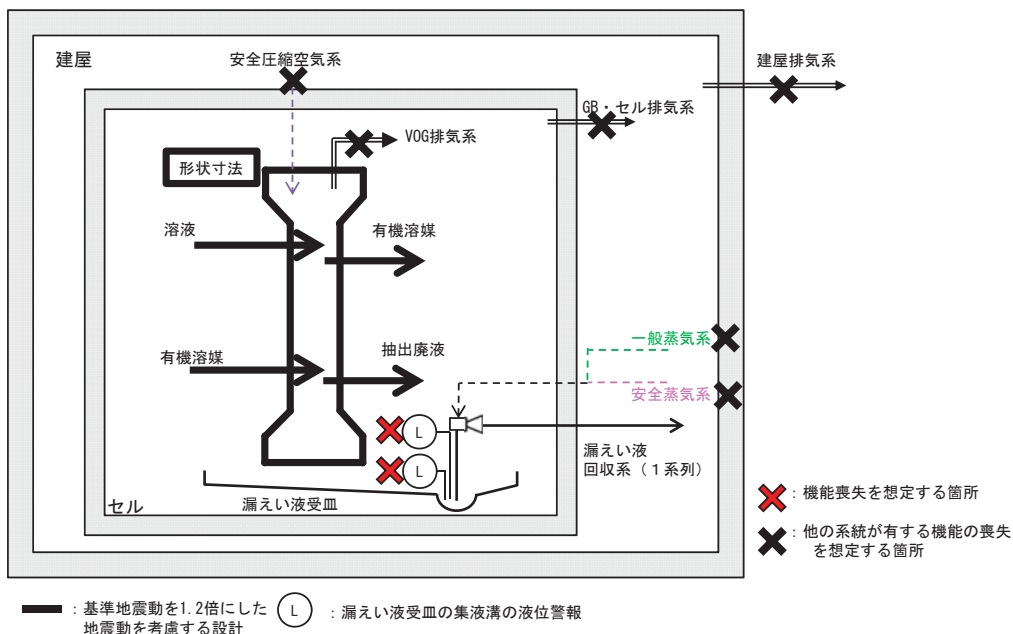

I-30 抽出塔の系統図（機能喪失状態の特定）

※4 地震による機能喪失



基準地震動を超える地震により、基準地震動を1.2倍にした地震動を考慮する設計とした静的機器以外の機能喪失を想定する。

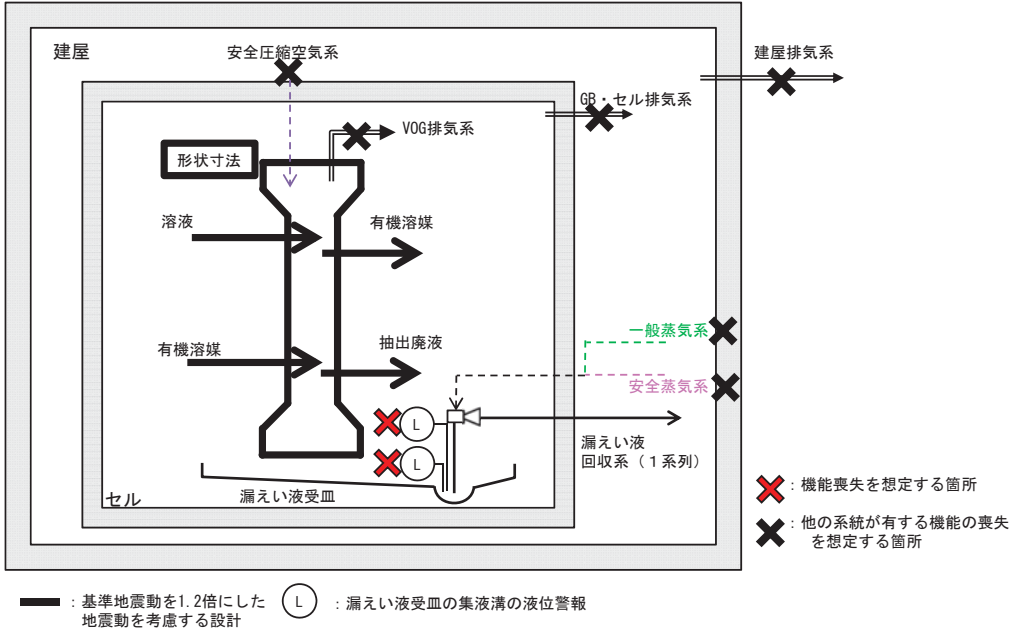

I-30 抽出塔の系統図（機能喪失状態の特定）

※5 火山の影響による機能喪失



火山（降下火砕物）による外部電源の喪失時に第2非常用ディーゼル発電機の機能が喪失し、動的機器の機能が喪失する。機器は健全であるため、電源からの給電があれば機能回復できる。

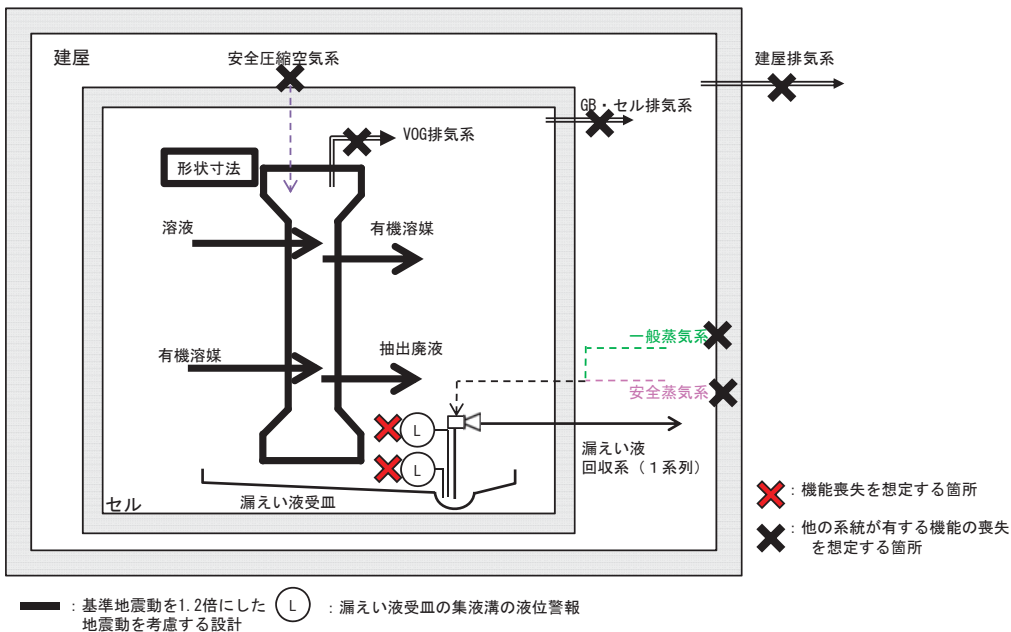

I-3-1 核分裂生成物洗浄塔の系統図（機能喪失状態の特定）

※1 多重故障



独立した系統で構成している同一機能を担う動的機器の多重故障を想定する。

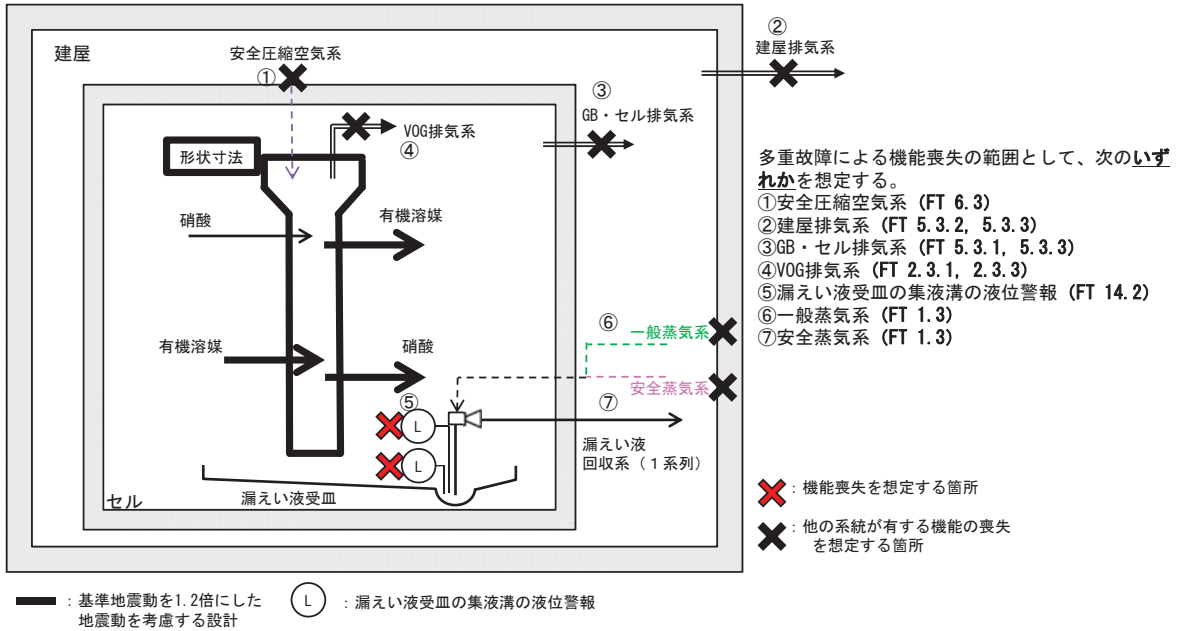

I-3-1 核分裂生成物洗浄塔の系統図（機能喪失状態の特定）

※2 配管漏えい



液体の移送配管の全周破断に加え、回収系の単一故障を想定する。

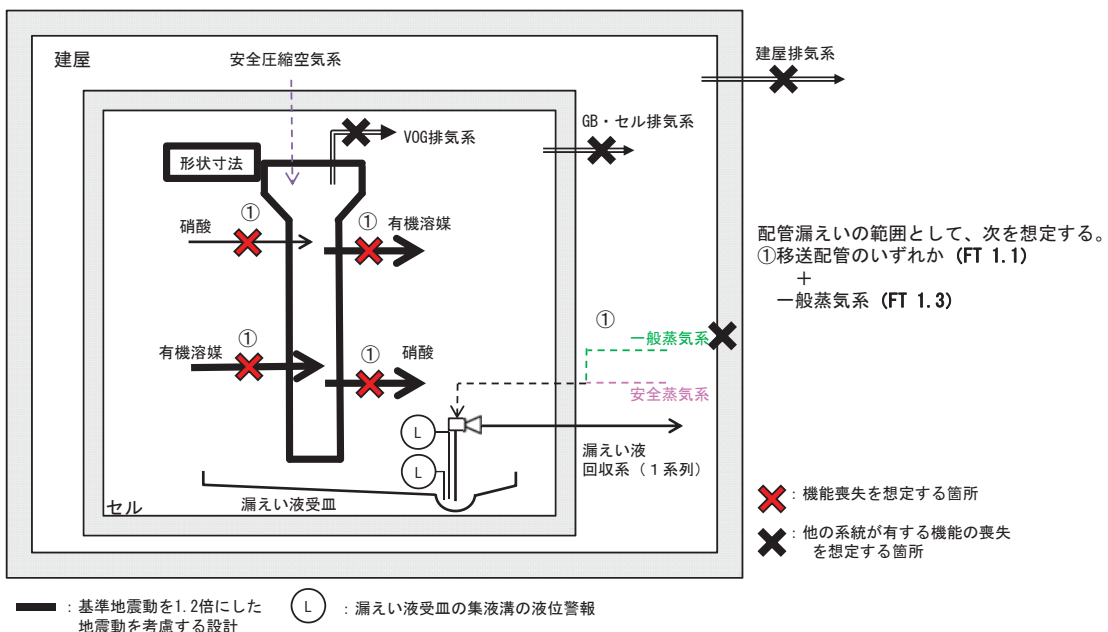

I-3-1 核分裂生成物洗浄塔の系統図（機能喪失状態の特定）

※3 長時間TBO



外部電源の喪失時に第2非常用ディーゼル発電機の機能が喪失し、動的機器の機能が喪失する。機器は健全であるため、電源からの給電があれば機能回復できる。

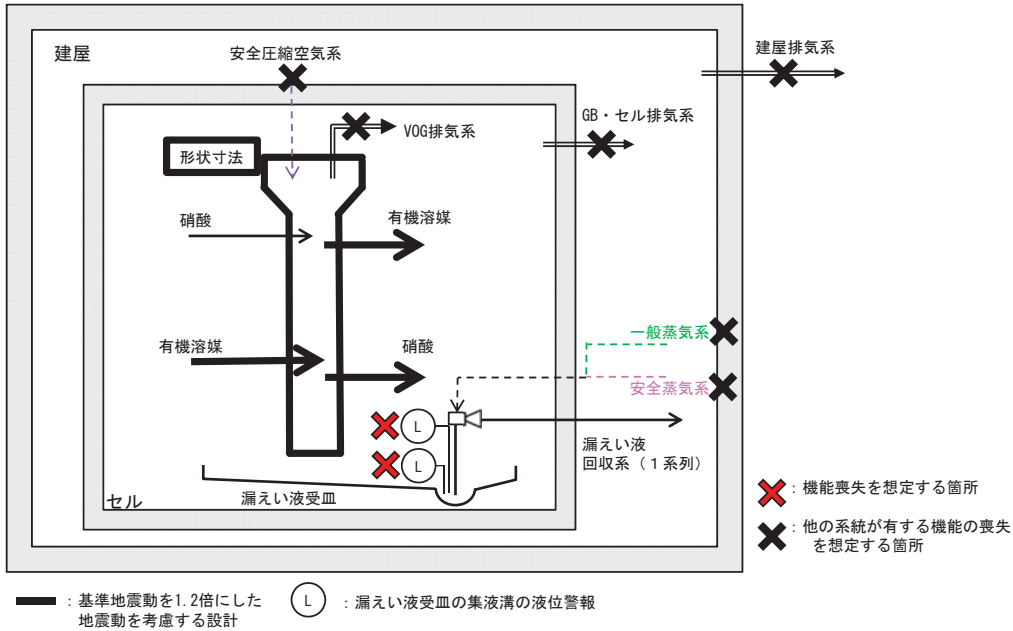

I-3-1 核分裂生成物洗浄塔の系統図（機能喪失状態の特定）

※4 地震による機能喪失



基準地震動を超える地震により、基準地震動を1.2倍にした地震動を考慮する設計とした静的機器以外の機能喪失を想定する。

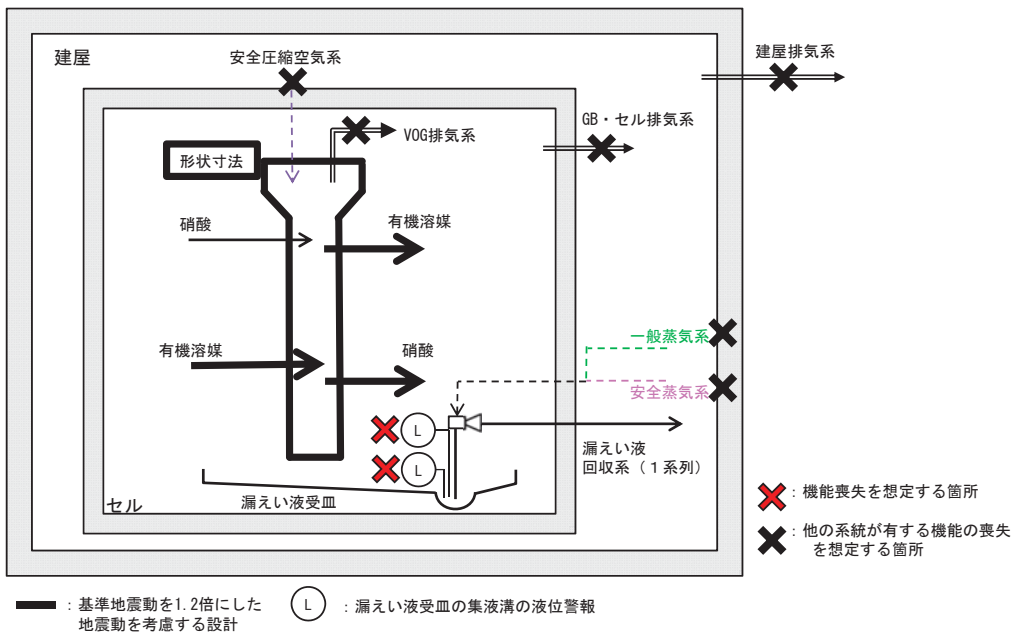

I-3-1 核分裂生成物洗浄塔の系統図（機能喪失状態の特定）

※5 火山の影響による機能喪失



火山（降下火砕物）による外部電源の喪失時に第2非常用ディーゼル発電機の機能が喪失し、動的機器の機能が喪失する。機器は健全であるため、電源からの給電があれば機能回復できる。

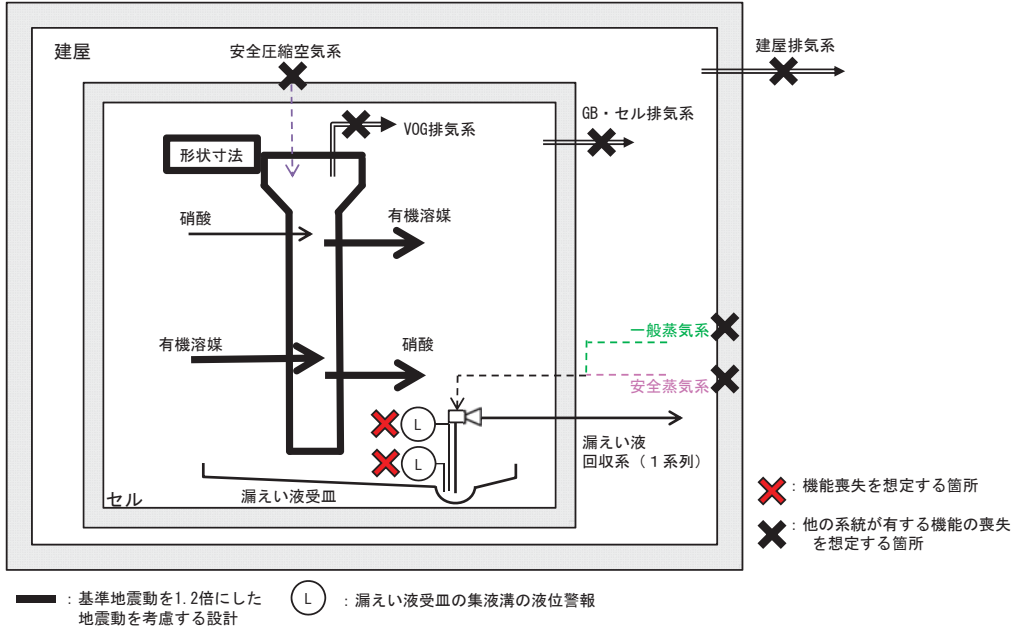

I-3-2 逆抽出塔の系統図（機能喪失状態の特定）

※1 多重故障



独立した系統で構成している同一機能を担う動的機器の多重故障を想定する。

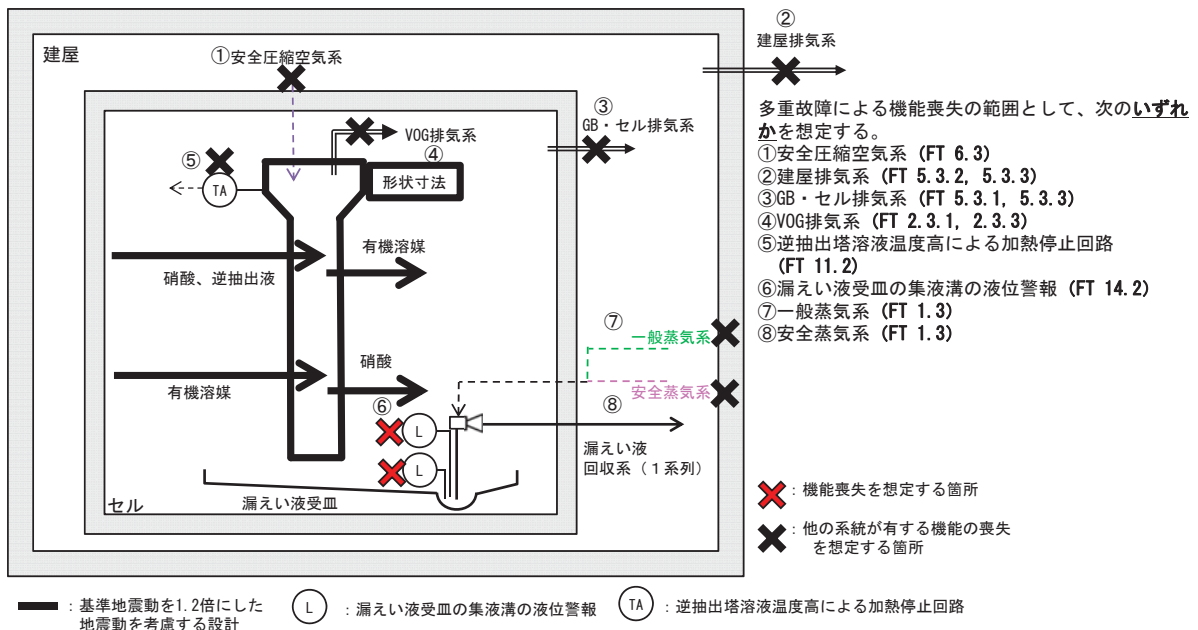

I-32 逆抽出塔の系統図（機能喪失状態の特定）
 ※2 配管漏えい



液体の移送配管の全周破断に加え、回収系の単一故障を想定する。

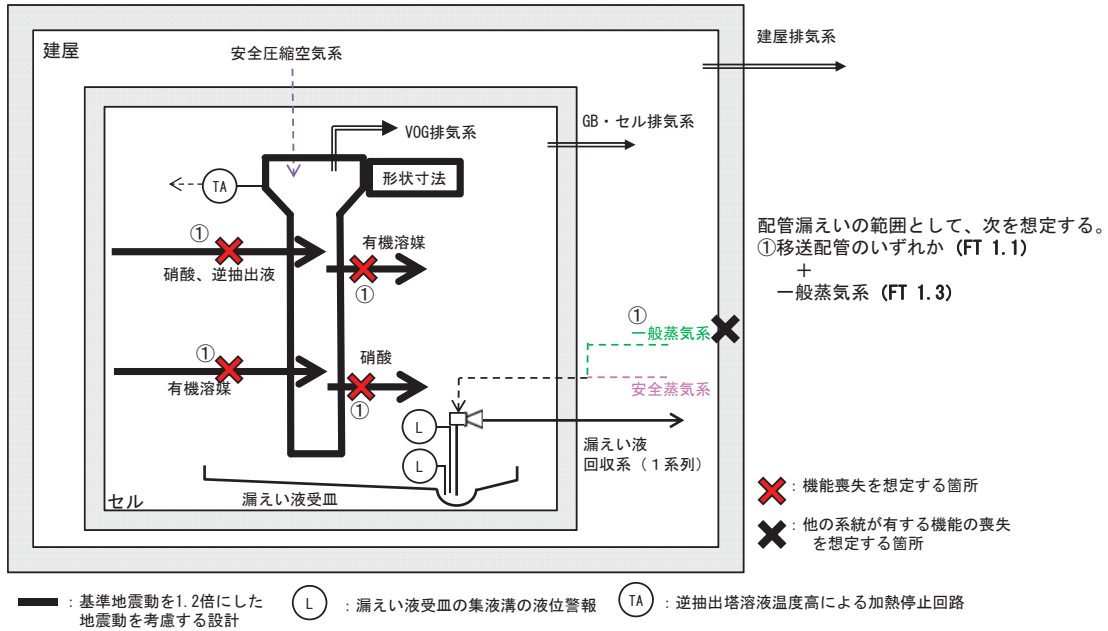

I-32 逆抽出塔の系統図（機能喪失状態の特定）
 ※3 長時間TBO



外部電源の喪失時に第2非常用ディーゼル発電機の機能が喪失し、動的機器の機能が喪失する。機器は健全であるため、電源からの給電があれば機能回復できる。

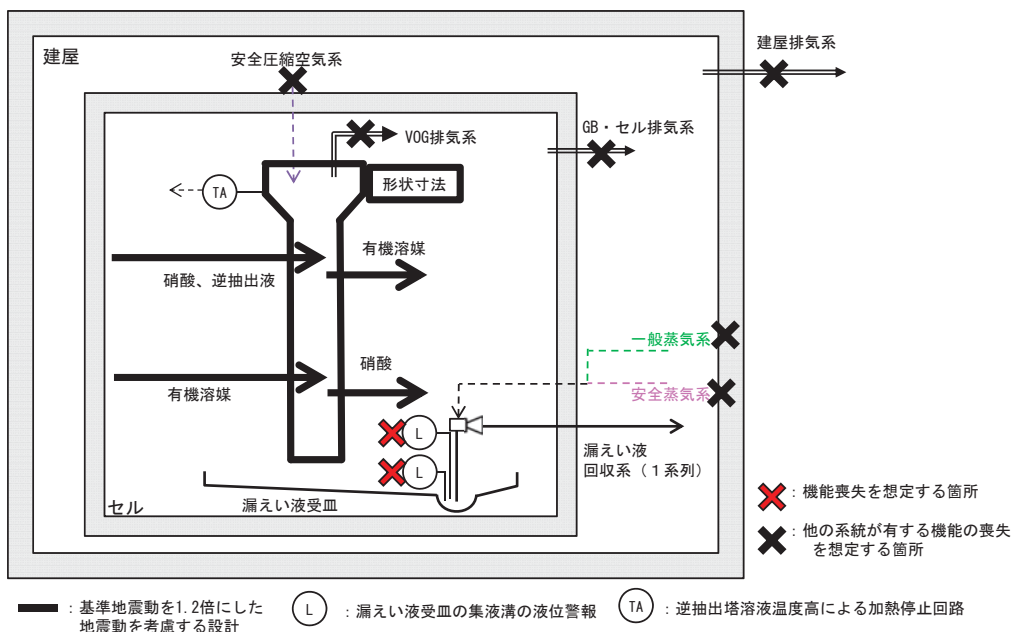

I-32 逆抽出塔の系統図（機能喪失状態の特定）

※4 地震による機能喪失



基準地震動を超える地震により、基準地震動を1.2倍にした地震動を考慮する設計とした静的機器以外の機能喪失を想定する。

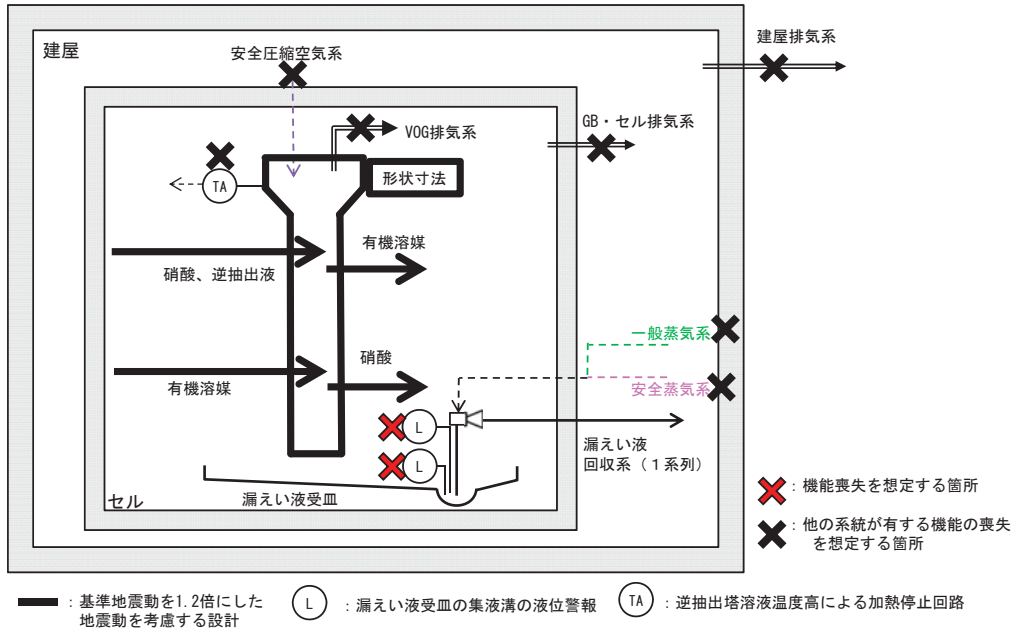

I-32 逆抽出塔の系統図（機能喪失状態の特定）

※5 火山の影響による機能喪失



火山（降下火砕物）による外部電源の喪失時に第2非常用ディーゼル発電機の機能が喪失し、動的機器の機能が喪失する。機器は健全であるため、電源からの給電があれば機能回復できる。

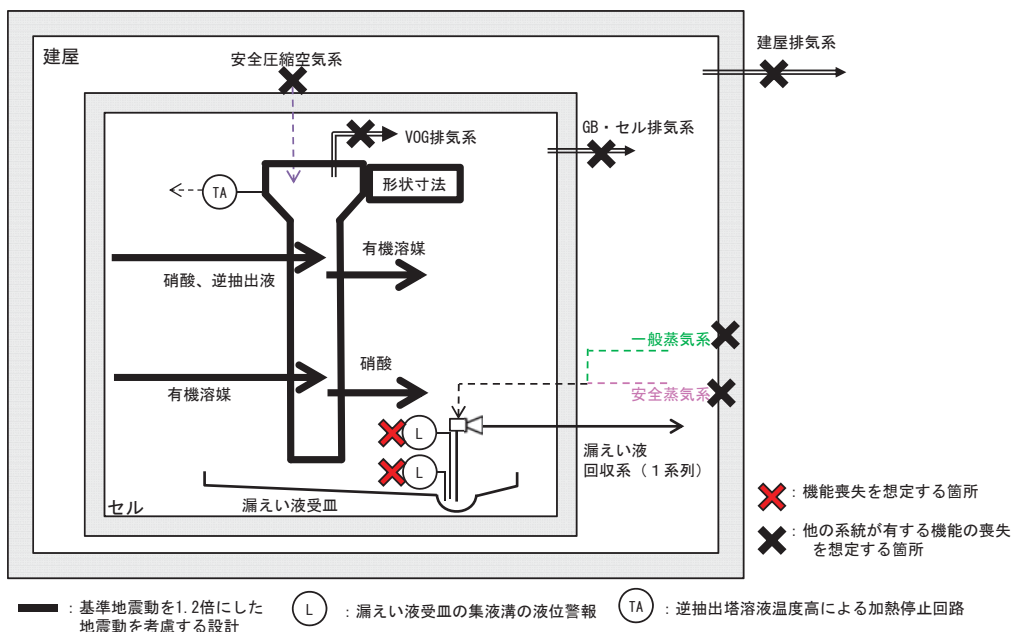

I-33 ウラン洗浄塔の系統図（機能喪失状態の特定）
※1 多重故障



独立した系統で構成している同一機能を担う動的機器の多重故障を想定する

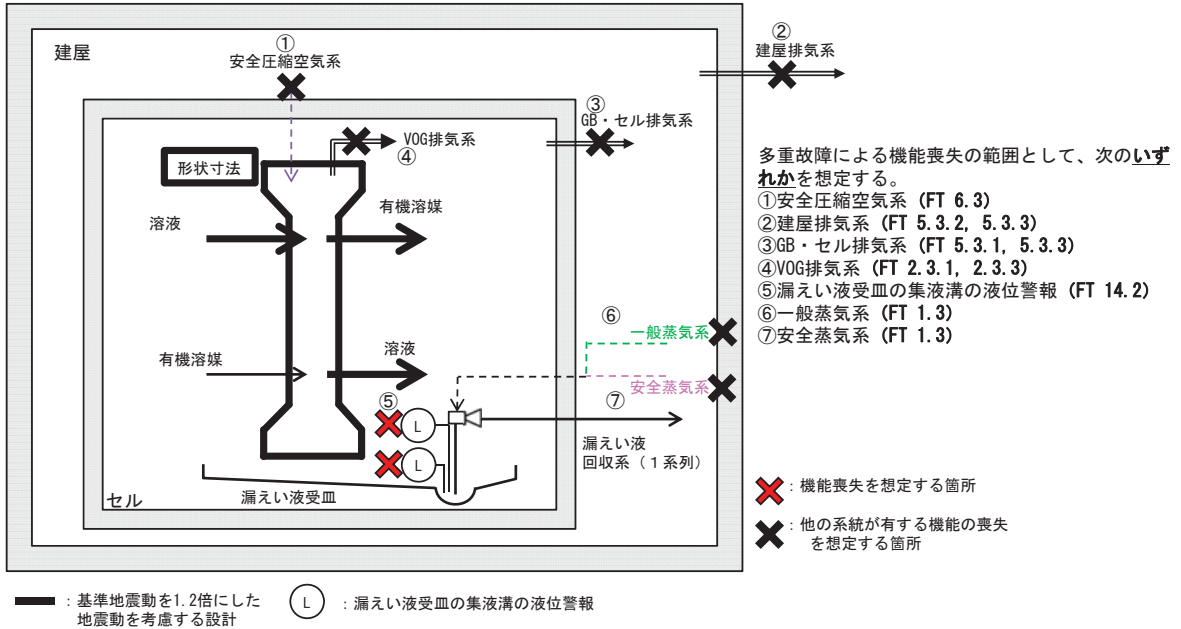

I-33 ウラン洗浄塔の系統図（機能喪失状態の特定）
※2 配管漏えい



液体の移送配管の全周破断に加え、回収系の単一故障を想定する。

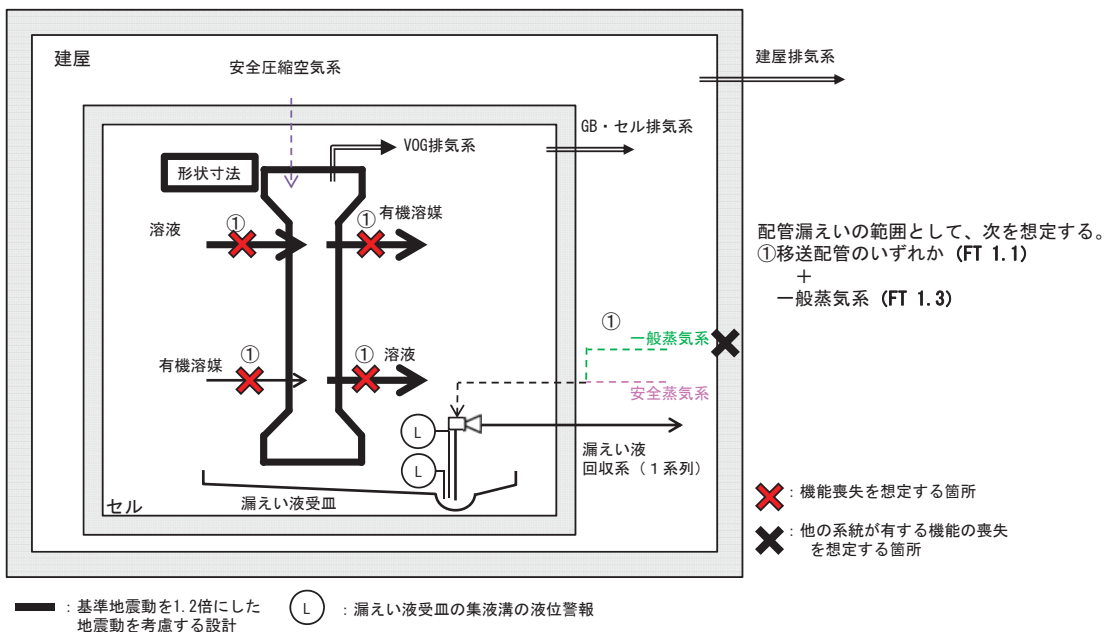

I-33 ウラン洗浄塔の系統図（機能喪失状態の特定）
 ※3 長時間TBO



外部電源の喪失時に第2非常用ディーゼル発電機の機能が喪失し、動的機器の機能が喪失する。機器は健全であるため、電源からの給電があれば機能回復できる。

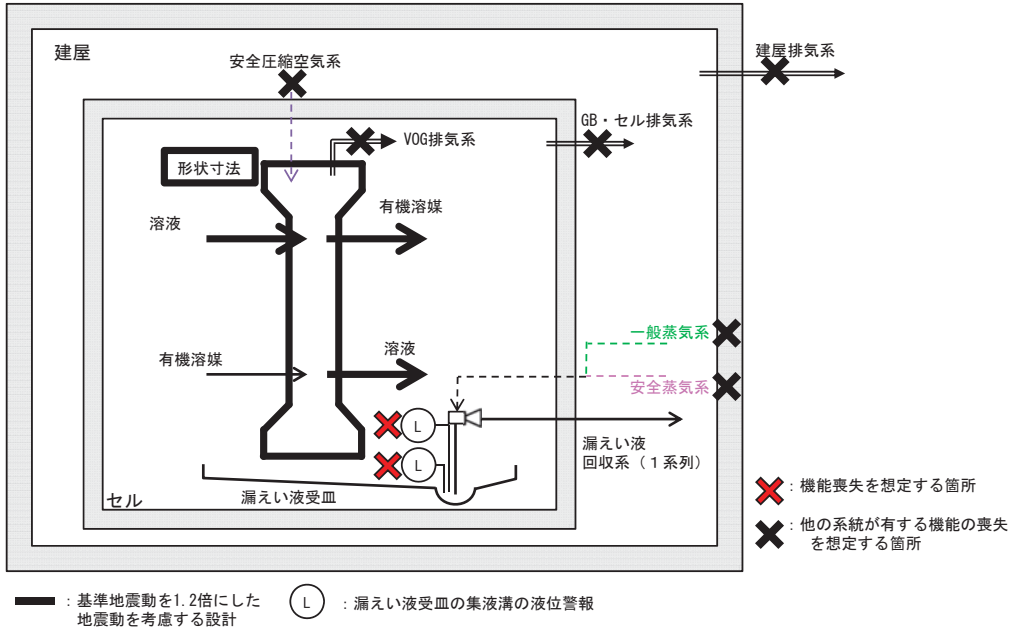

I-33 ウラン洗浄塔の系統図（機能喪失状態の特定）
 ※4 地震による機能喪失



基準地震動を超える地震により、基準地震動を1.2倍にした地震動を考慮する設計とした静的機器以外の機能喪失を想定する。

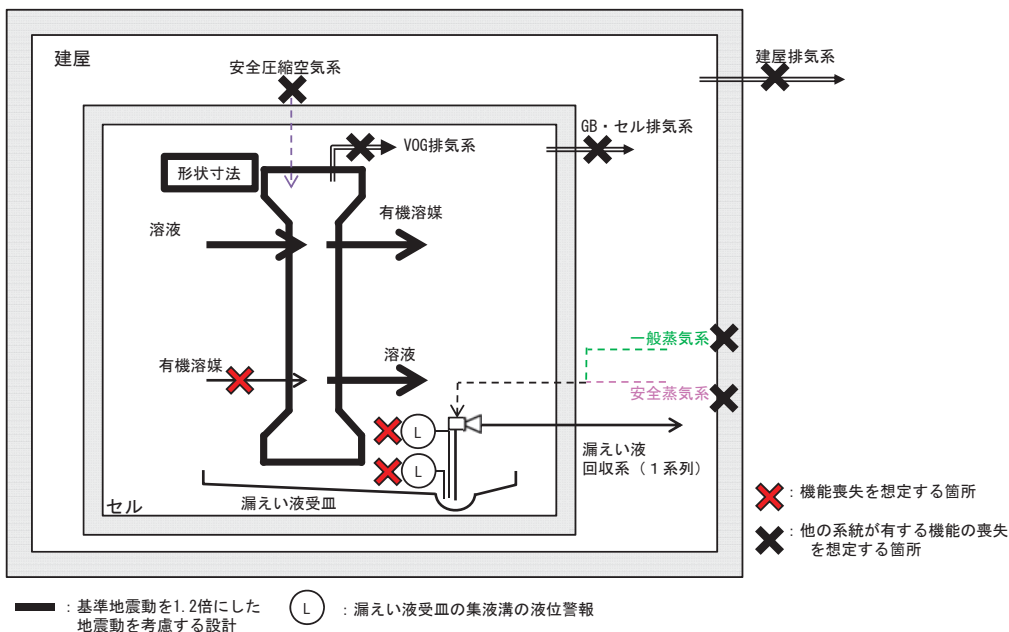

I-33 ウラン洗浄塔の系統図（機能喪失状態の特定）

※5 火山の影響による機能喪失



火山（降下火砕物）による外部電源の喪失時に第2非常用ディーゼル発電機の機能が喪失し、動的機器の機能が喪失する。機器は健全であるため、電源からの給電があれば機能回復できる。

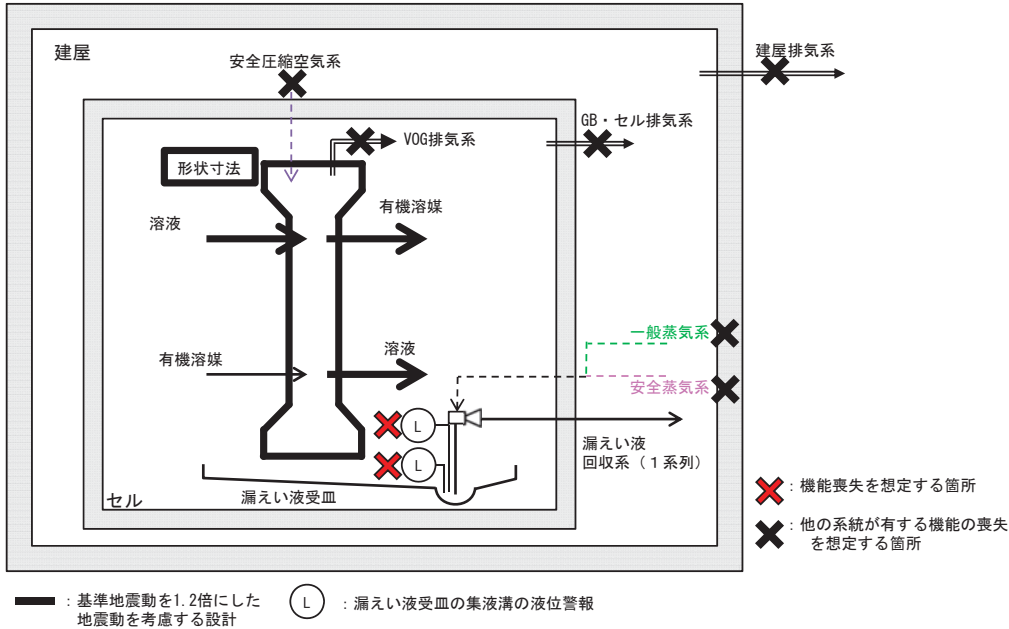

I-34 補助油水分離槽の系統図（機能喪失状態の特定）

※1 多重故障



独立した系統で構成している同一機能を担う動的機器の多重故障を想定する。

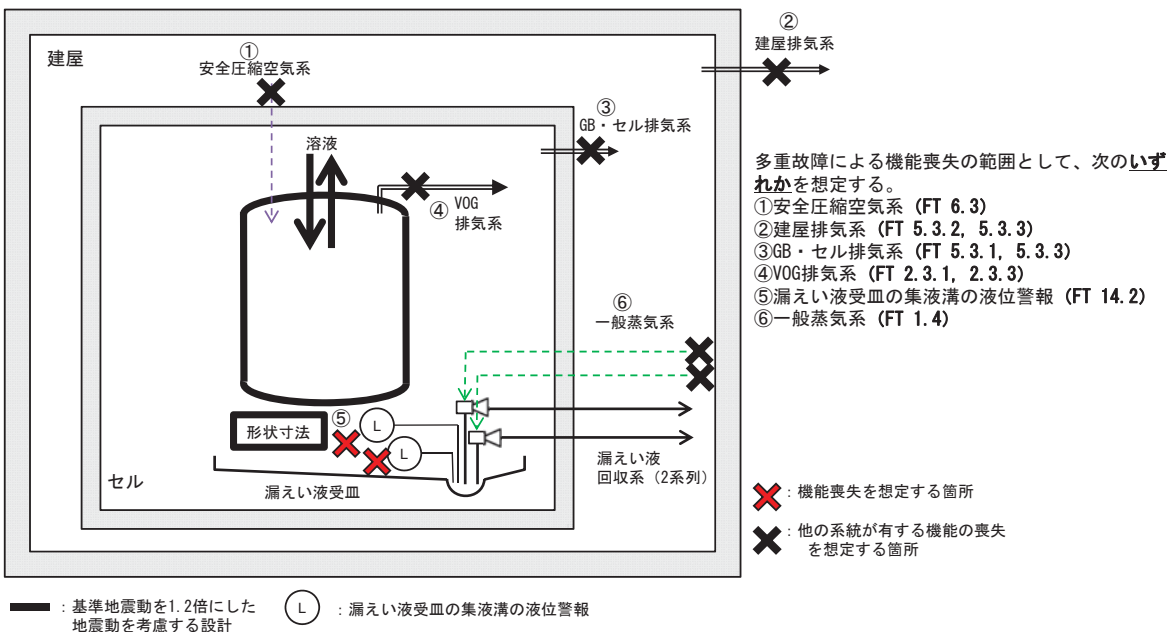

I-3-4 補助油水分離槽の系統図（機能喪失状態の特定）
 ※2 配管漏えい



液体の移送配管の全周破断に加え、回収系の単一故障を想定する。

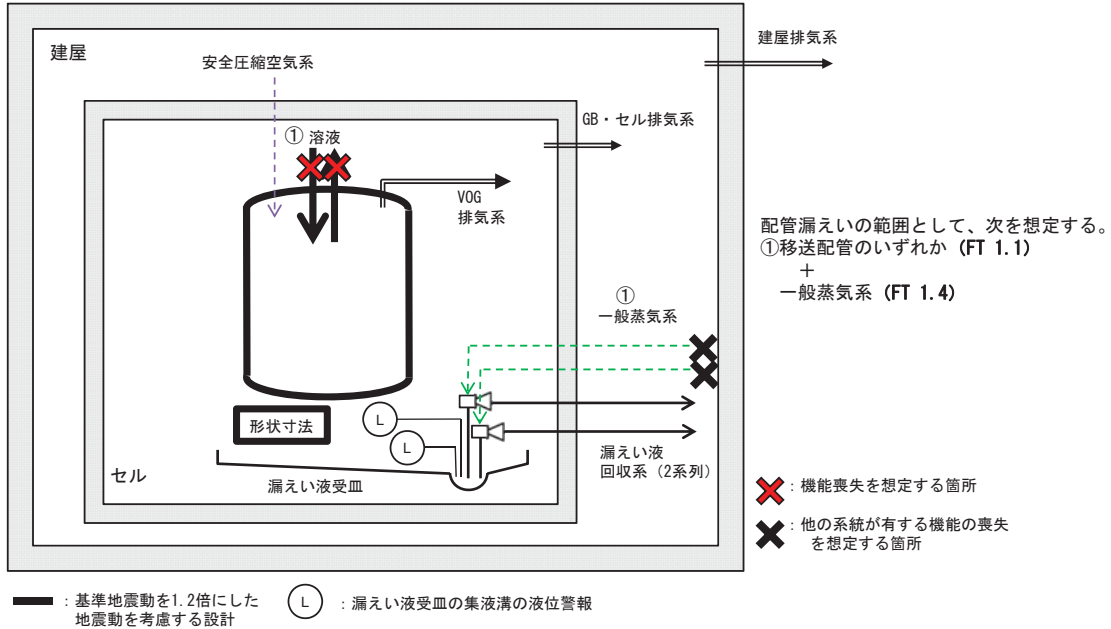

I-3-4 補助油水分離槽の系統図（機能喪失状態の特定）
 ※3 長時間TBO



外部電源の喪失時に第2非常用ディーゼル発電機の機能が喪失し、動的機器の機能が喪失する。機器は健全であるため、電源からの給電があれば機能回復できる。

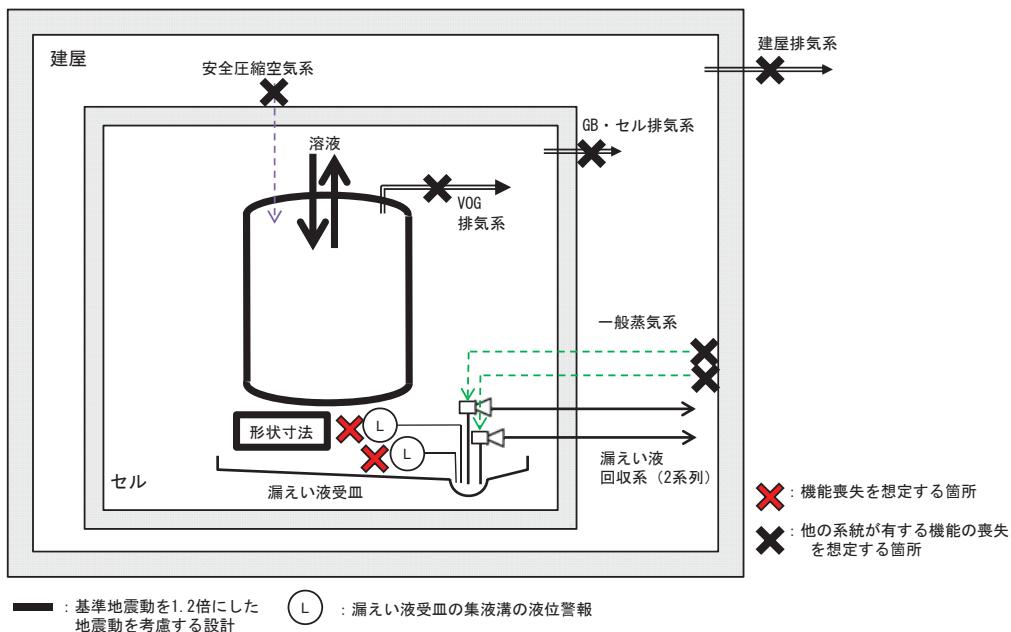

I-34 補助油水分離槽の系統図（機能喪失状態の特定）
 ※4 地震による機能喪失



基準地震動を超える地震により、基準地震動を1.2倍にした地震動を考慮する設計とした静的機器以外の機能喪失を想定する。

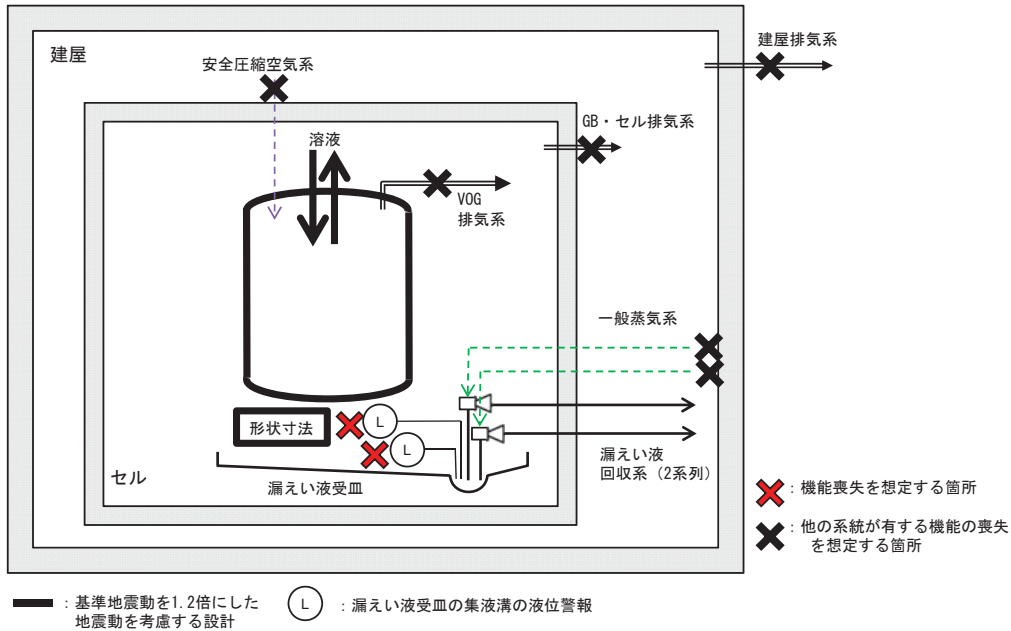

I-34 補助油水分離槽の系統図（機能喪失状態の特定）
 ※5 火山の影響による機能喪失



火山（降下火砕物）による外部電源の喪失時に第2非常用ディーゼル発電機の機能が喪失し、動的機器の機能が喪失する。機器は健全であるため、電源からの給電があれば機能回復できる。

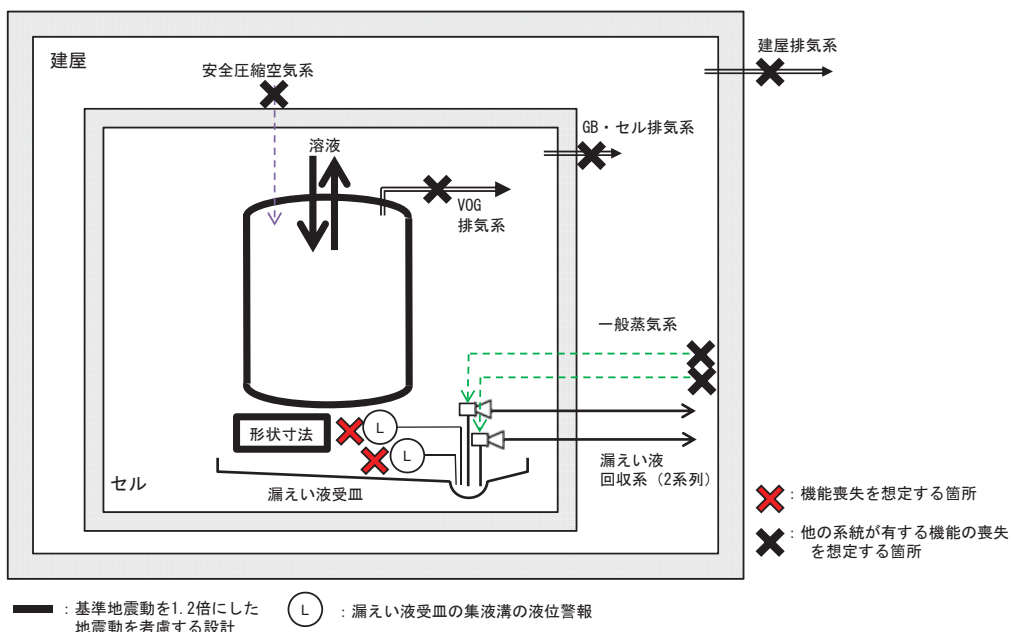

I-35 TBP洗浄器の系統図（機能喪失状態の特定）
 ※1 多重故障



独立した系統で構成している同一機能を担う動的機器の多重故障を想定する。

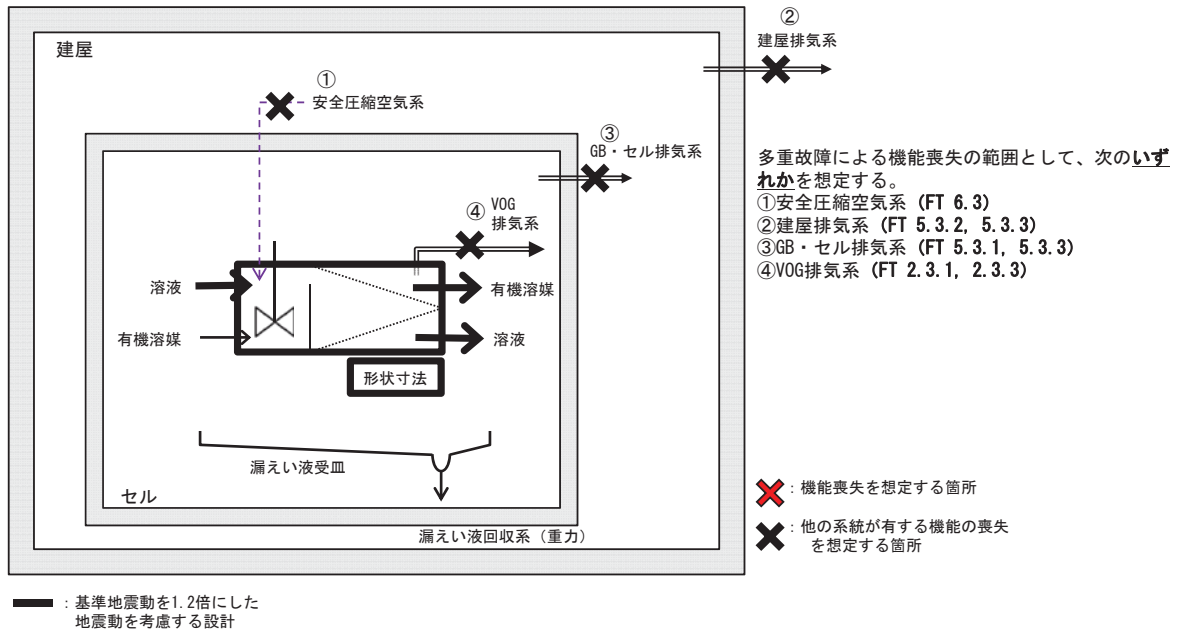

I-35 TBP洗浄器の系統図（機能喪失状態の特定）
 ※2 配管漏えい



液体の移送配管の全周破断を想定する。

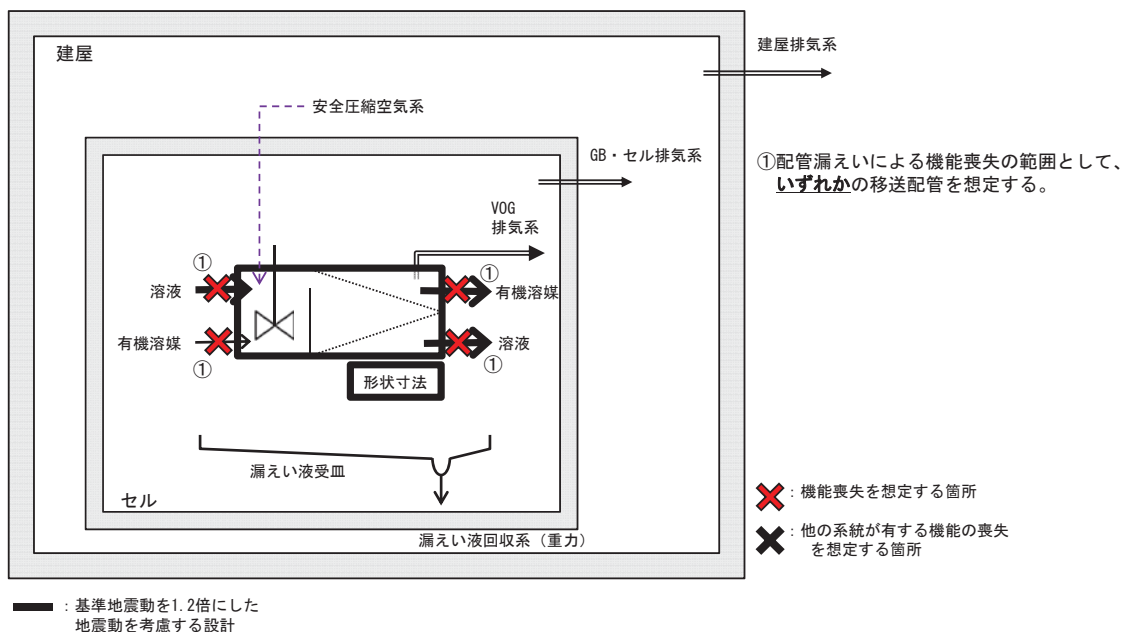

I-35 TBP洗浄器の系統図（機能喪失状態の特定）
 ※3 長時間TBO



外部電源の喪失時に第2非常用ディーゼル発電機の機能が喪失し、動的機器の機能が喪失する。機器は健全であるため、電源からの給電があれば機能回復できる。

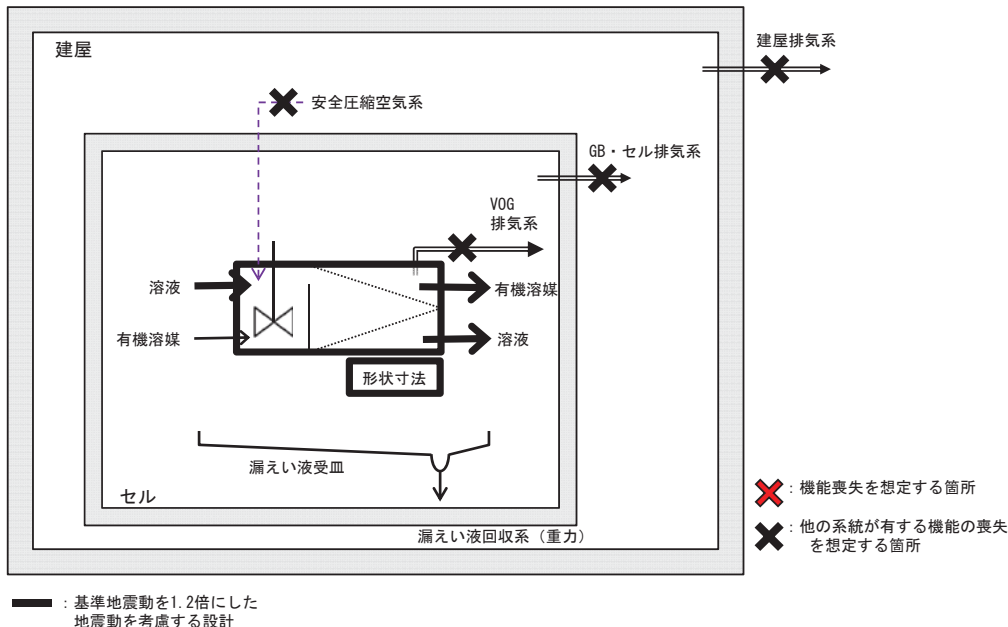

I-35 TBP洗浄器の系統図（機能喪失状態の特定）
 ※4 地震による機能喪失



基準地震動を超える地震により、基準地震動を1.2倍にした地震動を考慮する設計とした静的機器以外の機能喪失を想定する。

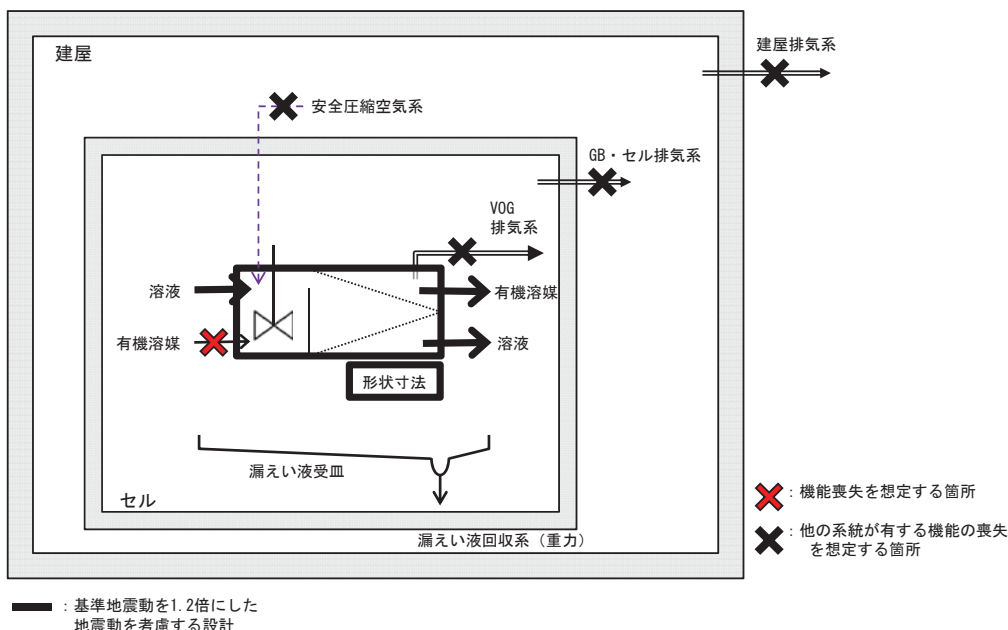

I-35 TBP洗浄器の系統図（機能喪失状態の特定）
 ※5 火山の影響による機能喪失



火山（降下火砕物）による外部電源の喪失時に第2非常用ディーゼル発電機の機能が喪失し、動的機器の機能が喪失する。機器は健全であるため、電源からの給電があれば機能回復できる。

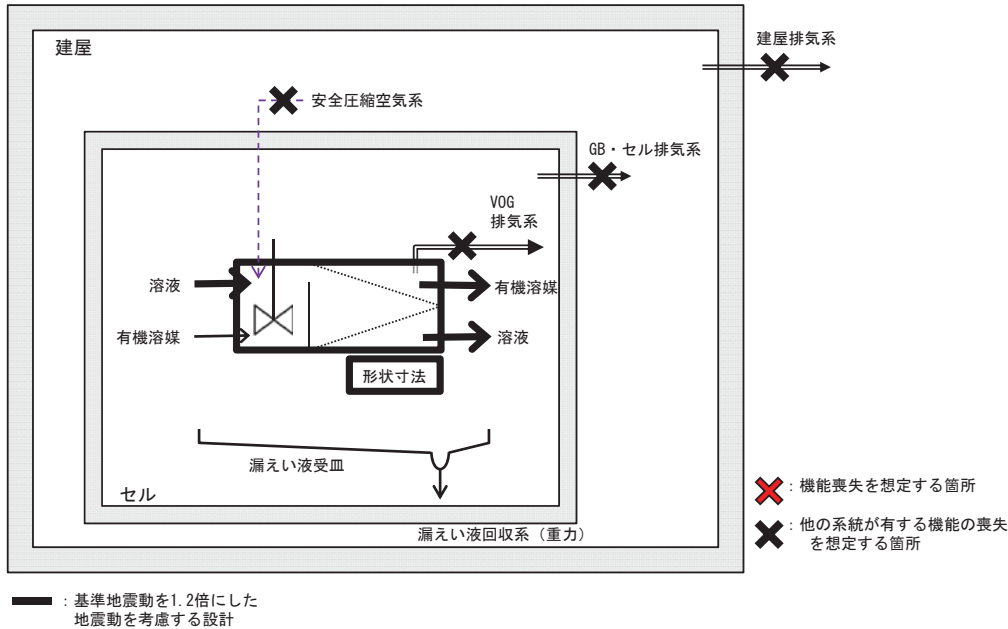

I-36 第2酸化塔の系統図（機能喪失状態の特定）
 ※1 多重故障



独立した系統で構成している同一機能を担う動的機器の多重故障を想定する。

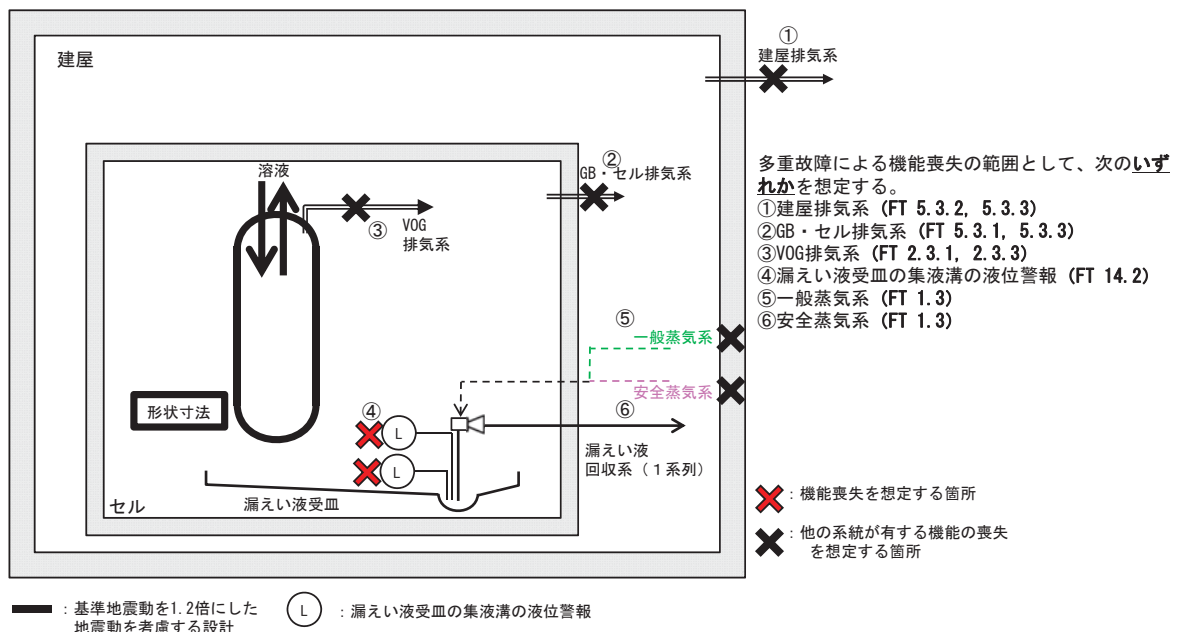

I-36 第2酸化塔の系統図（機能喪失状態の特定）
 ※2 配管漏えい



液体の移送配管の全周破断に加え、回収系の単一故障を想定する。

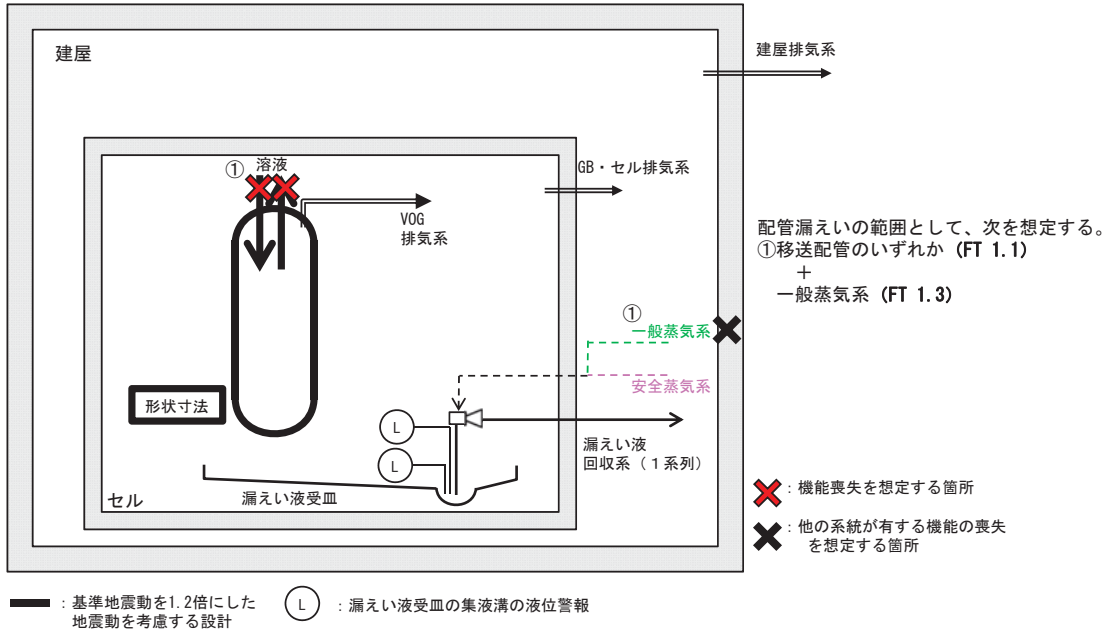

I-36 第2酸化塔の系統図（機能喪失状態の特定）
 ※3 長時間TBO



外部電源の喪失時に第2非常用ディーゼル発電機の機能が喪失し、動的機器の機能が喪失する。機器は健全であるため、電源からの給電があれば機能回復できる。

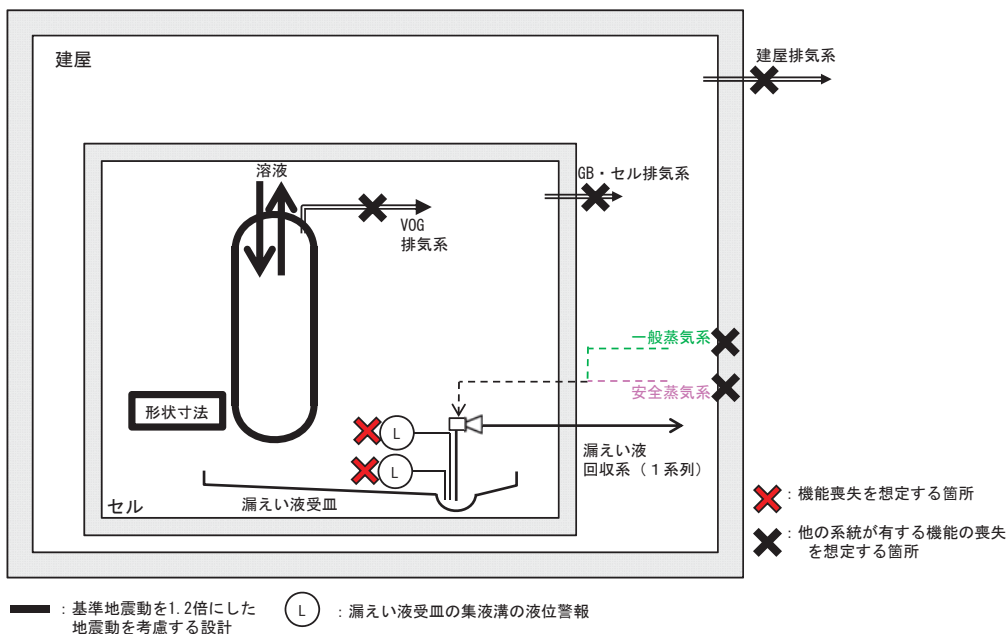

I-36 第2酸化塔の系統図（機能喪失状態の特定）
 ※4 地震による機能喪失



基準地震動を超える地震により、基準地震動を1.2倍にした地震動を考慮する設計とした静的機器以外の機能喪失を想定する。

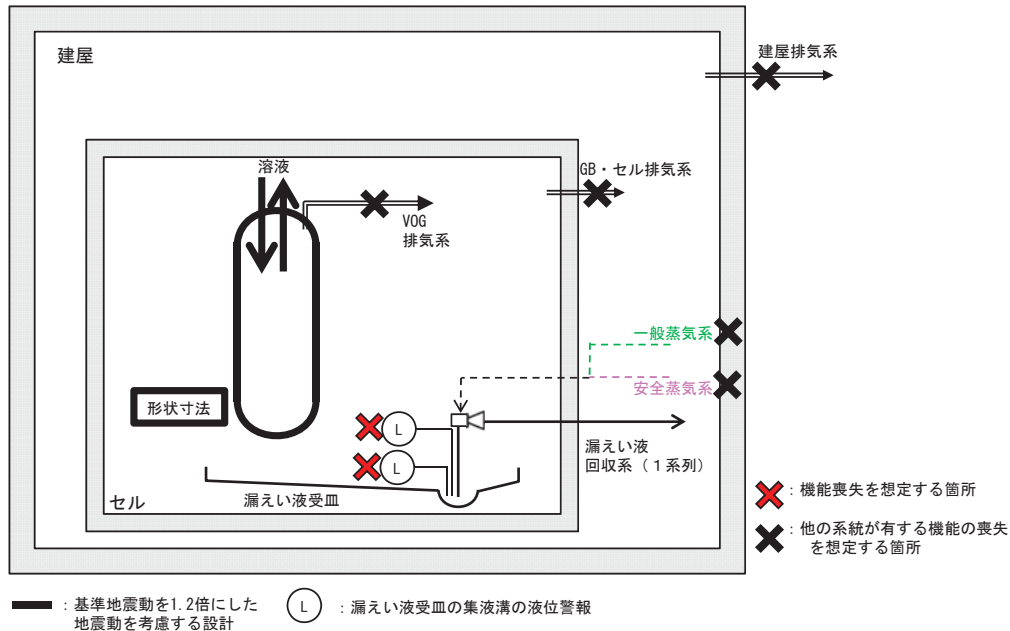

I-36 第2酸化塔の系統図（機能喪失状態の特定）
 ※5 火山の影響による機能喪失



火山（降下火砕物）による外部電源の喪失時に第2非常用ディーゼル発電機の機能が喪失し、動的機器の機能が喪失する。機器は健全であるため、電源からの給電があれば機能回復できる。

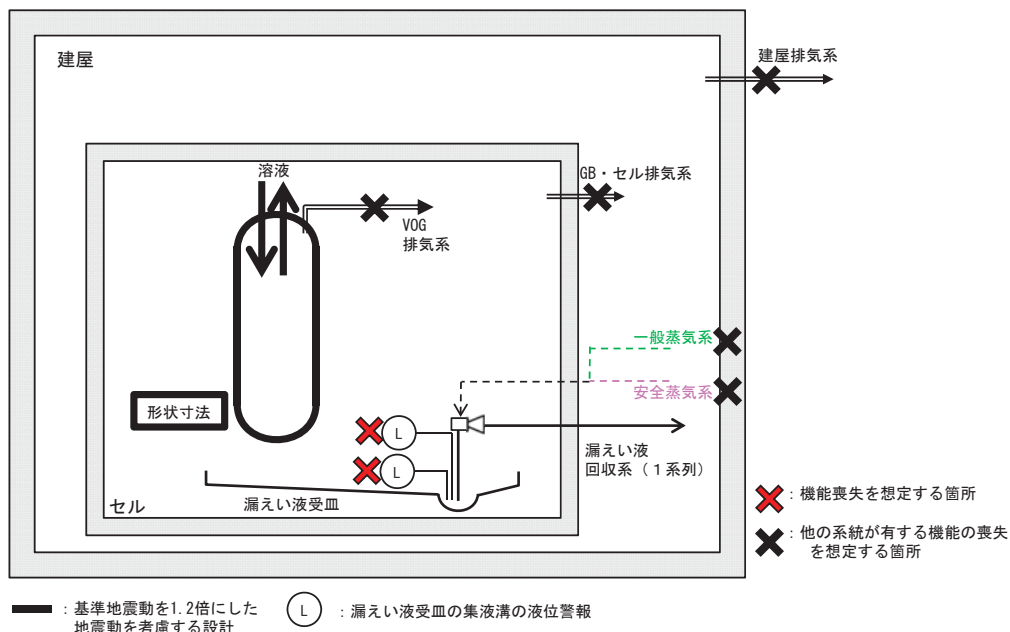

I-37 第2脱ガス塔の系統図（機能喪失状態の特定）
※1 多重故障



独立した系統で構成している同一機能を担う動的機器の多重故障を想定する。

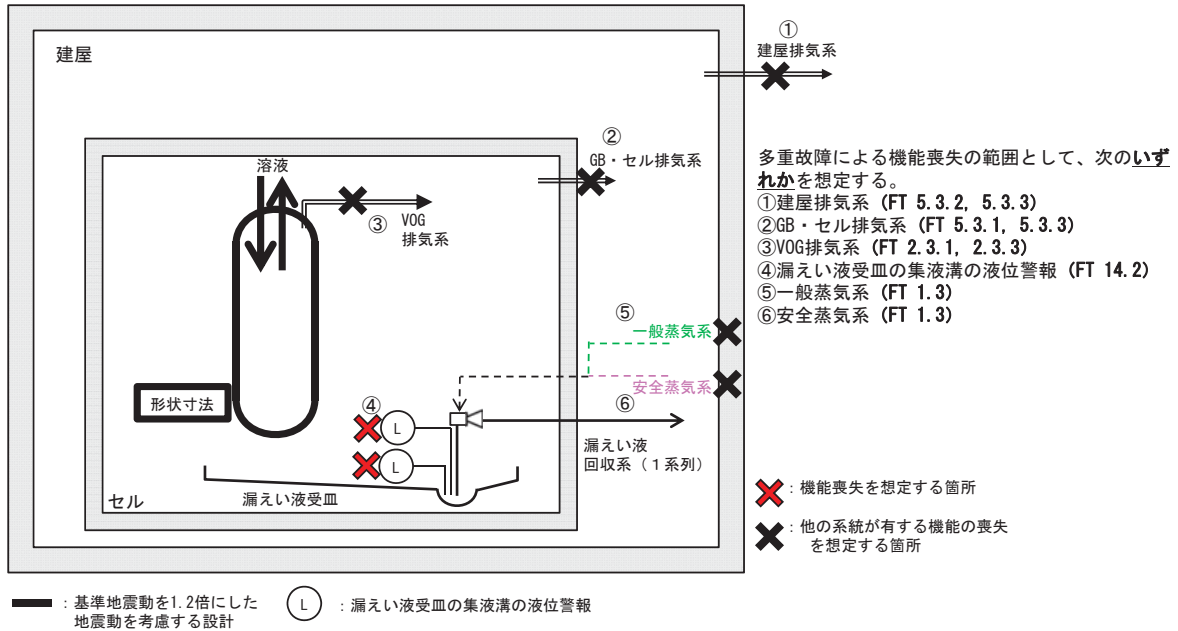

I-37 第2脱ガス塔の系統図（機能喪失状態の特定）
※2 配管漏えい



液体の移送配管の全周破断に加え、回収系の単一故障を想定する。

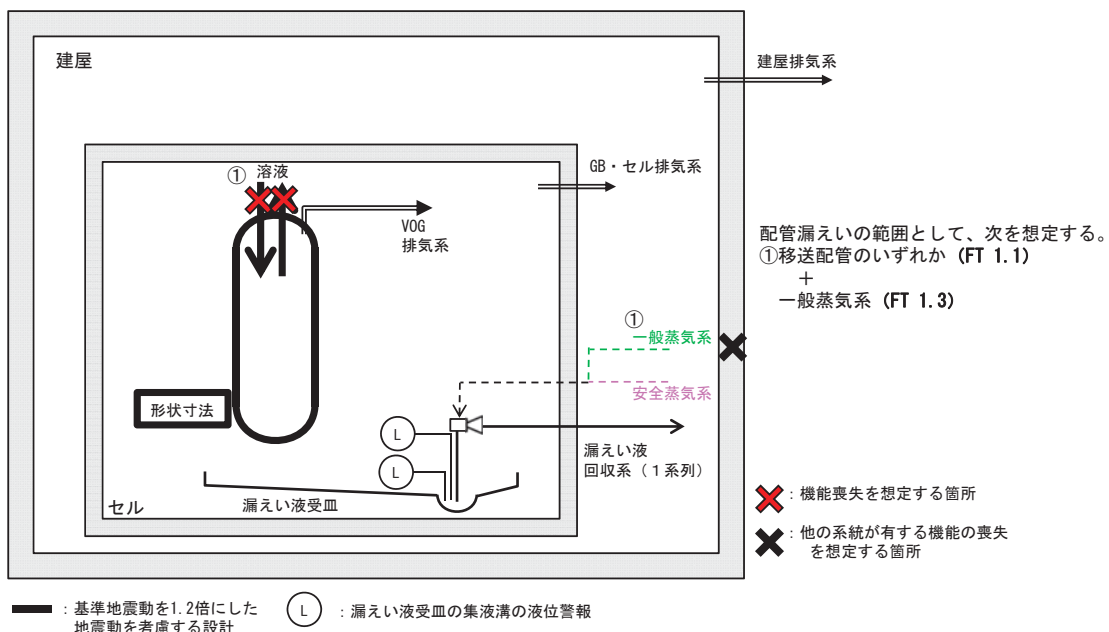

I-37 第2脱ガス塔の系統図（機能喪失状態の特定）
 ※3 長時間TBO



外部電源の喪失時に第2非常用ディーゼル発電機の機能が喪失し、動的機器の機能が喪失する。機器は健全であるため、電源からの給電があれば機能回復できる。

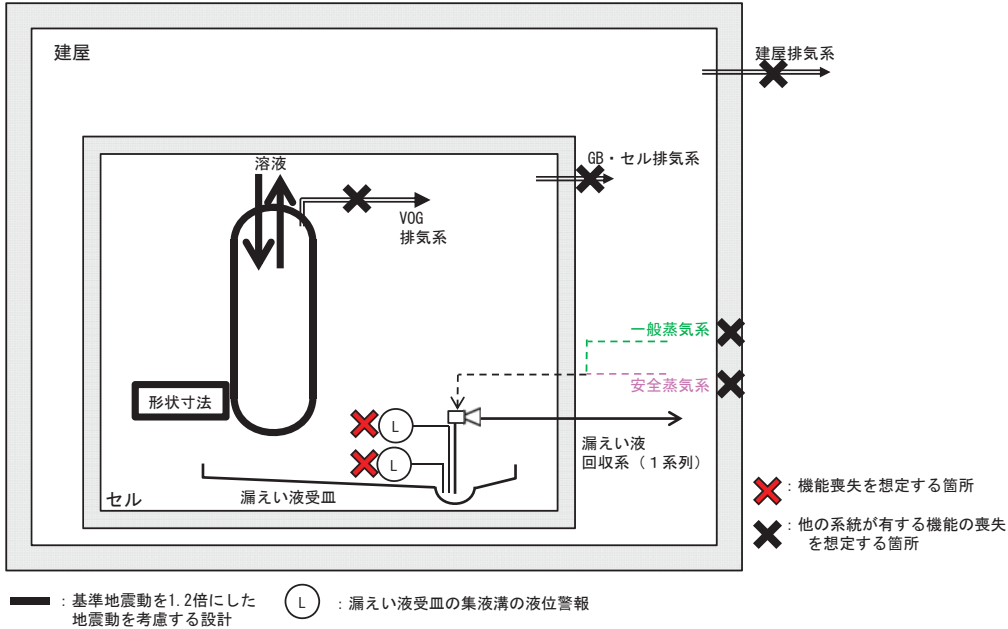

I-37 第2脱ガス塔の系統図（機能喪失状態の特定）
 ※4 地震による機能喪失



基準地震動を超える地震により、基準地震動を1.2倍にした地震動を考慮する設計とした静的機器以外の機能喪失を想定する。

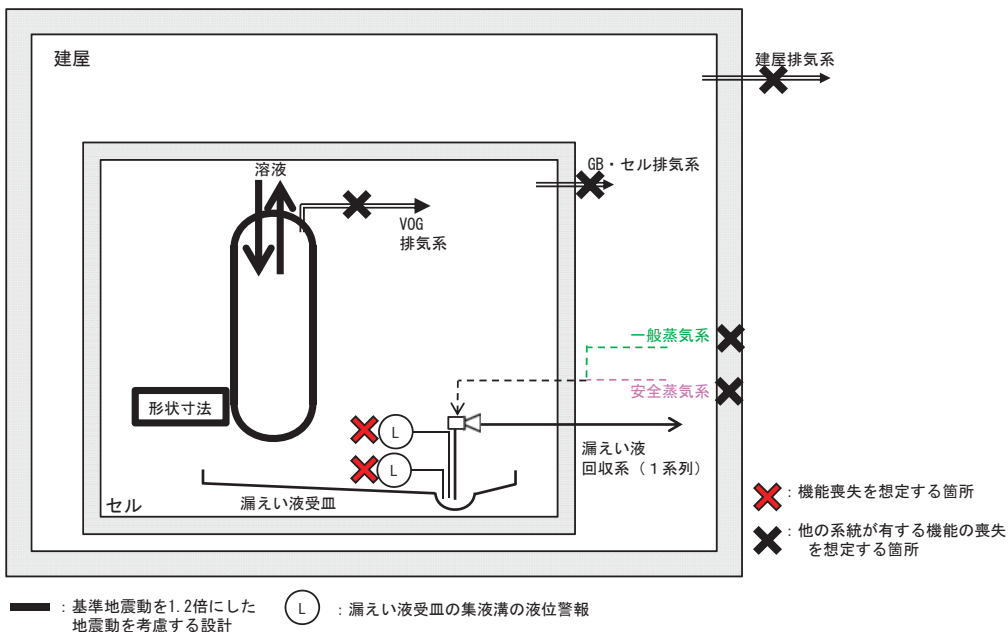

I-37 第2脱ガス塔の系統図（機能喪失状態の特定）

※5 火山の影響による機能喪失



火山（降下火砕物）による外部電源の喪失時に第2非常用ディーゼル発電機の機能が喪失し、動的機器の機能が喪失する。機器は健全であるため、電源からの給電があれば機能回復できる。

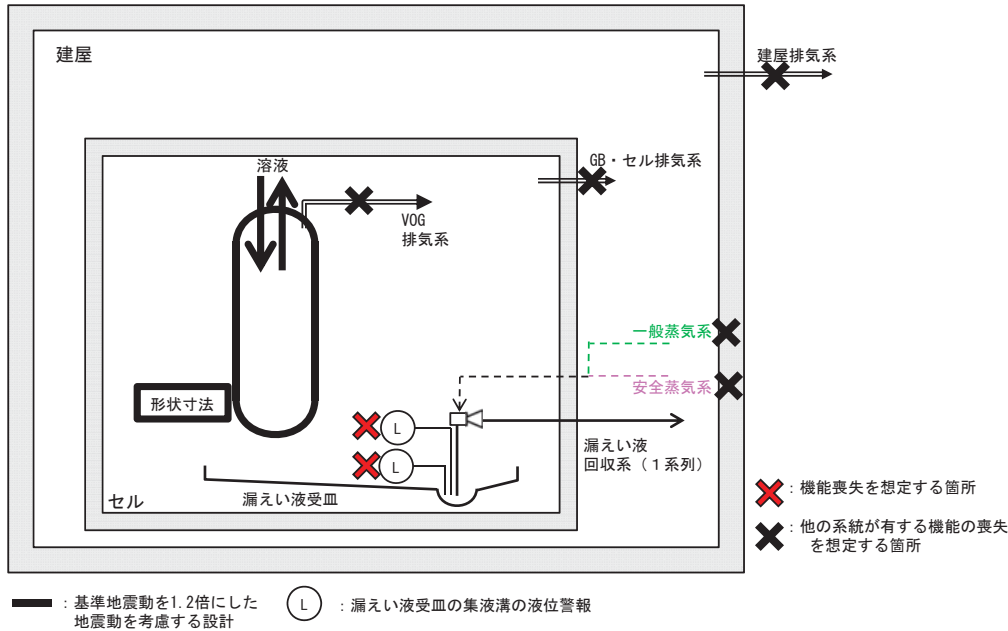

I-38 プルトニウム溶液受槽の系統図（機能喪失状態の特定）

※1 多重故障



独立した系統で構成している同一機能を担う動的機器の多重故障を想定する。ただし、安全冷却水系の多重故障については、安全冷却水系にて空気圧縮機を冷却している安全圧縮空気系も同時に機能喪失を想定する。

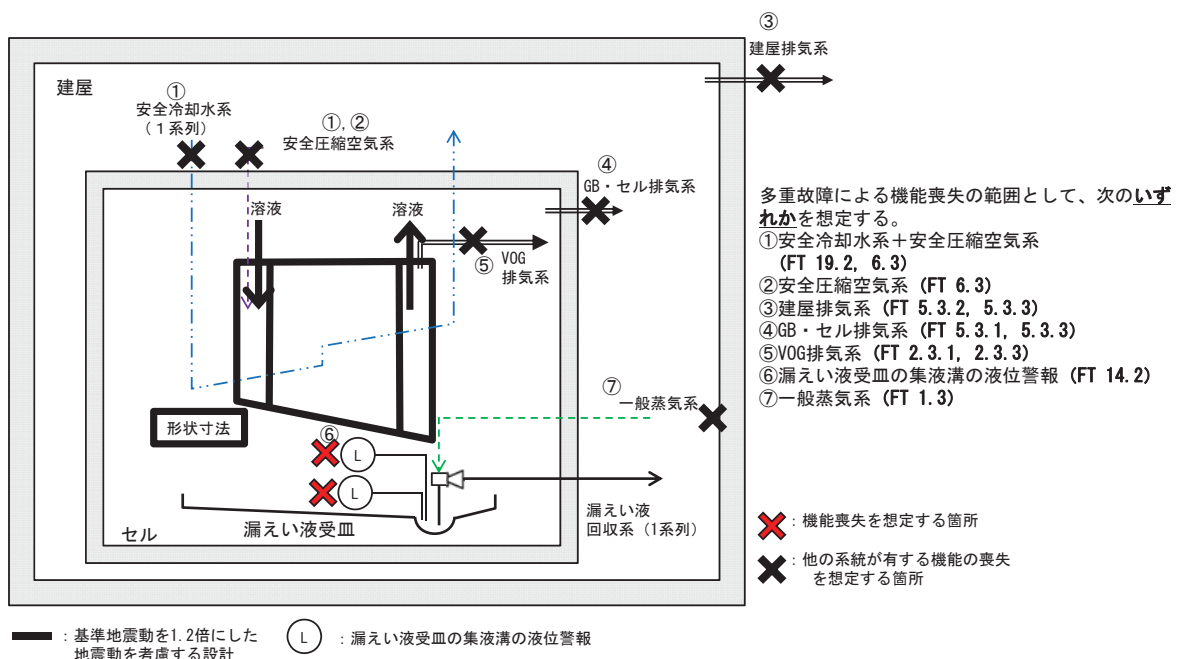

I-38 プルトニウム溶液受槽の系統図（機能喪失状態の特定）
 ※2 配管漏えい



液体の移送配管の全周破断に加え、回収系の単一故障を想定する。

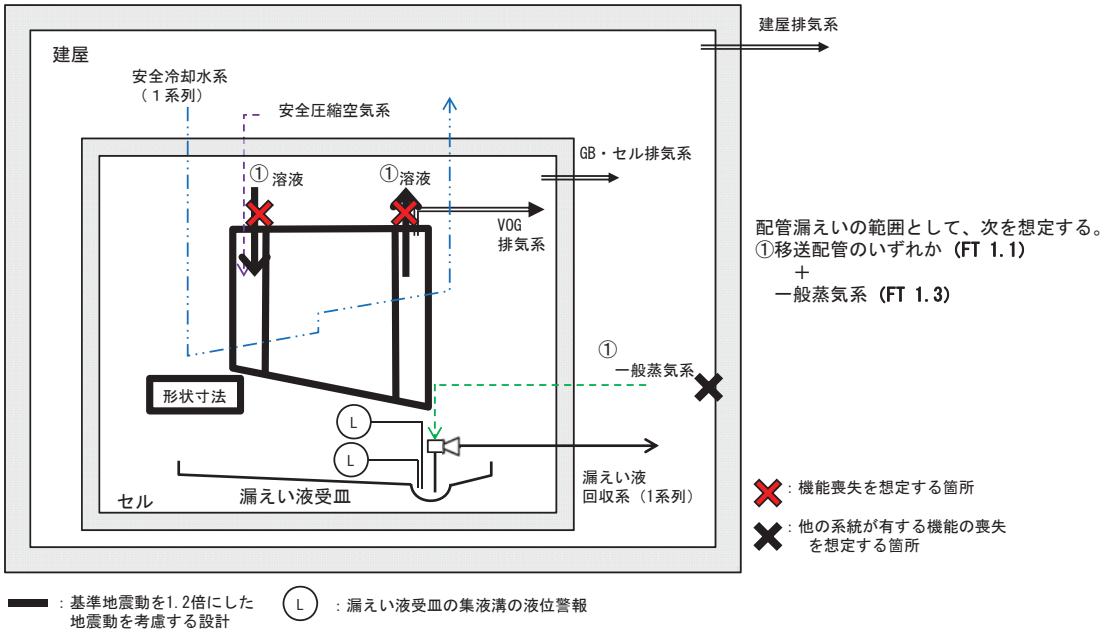

I-38 プルトニウム溶液受槽の系統図（機能喪失状態の特定）
 ※3 長時間TBO



外部電源の喪失時に第2非常用ディーゼル発電機の機能が喪失し、動的機器の機能が喪失する。機器は健全であるため、電源からの給電があれば機能回復できる。

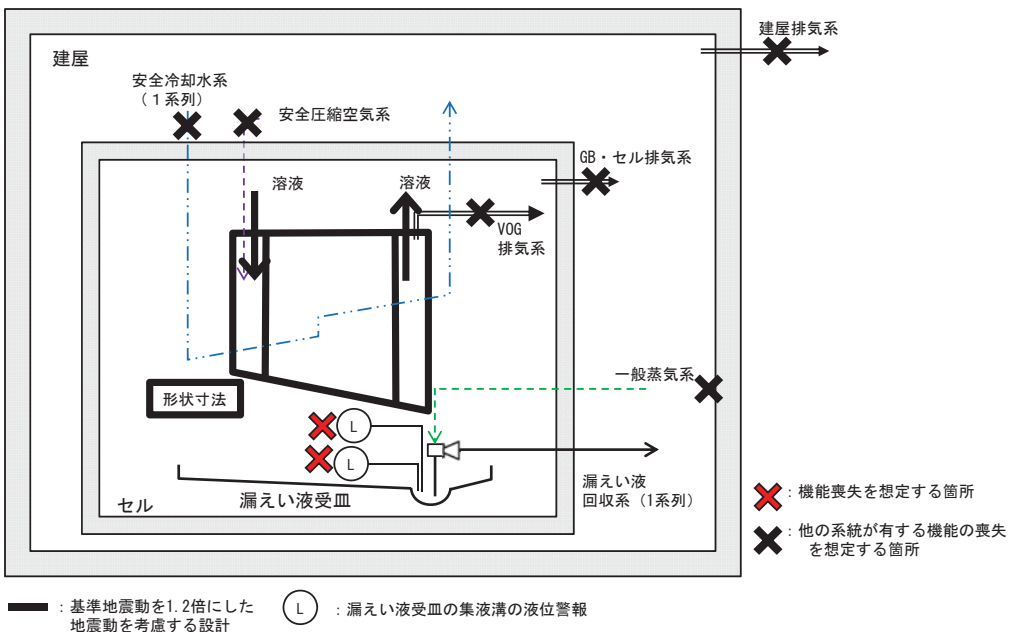

I-38 プルトニウム溶液受槽の系統図（機能喪失状態の特定）

※4 地震による機能喪失



基準地震動を超える地震により、基準地震動を1.2倍にした地震動を考慮する設計とした静的機器以外の機能喪失を想定する。

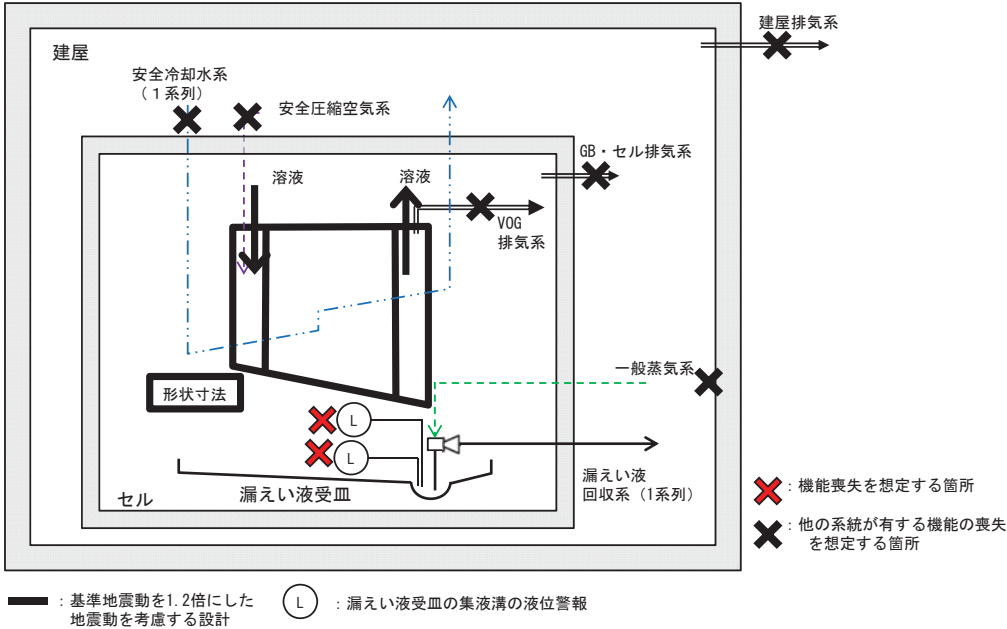

I-38 プルトニウム溶液受槽の系統図（機能喪失状態の特定）

※5 火山の影響による機能喪失



火山（降下火砕物）による外部電源の喪失時に第2非常用ディーゼル発電機の機能が喪失し、動的機器の機能が喪失する。機器は健全であるため、電源からの給電があれば機能回復できる。

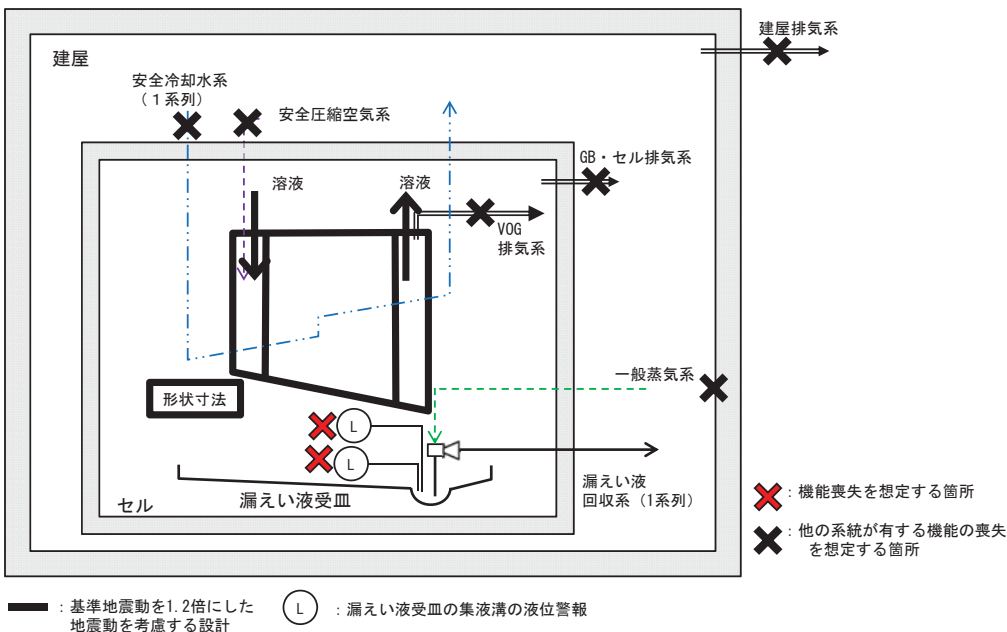

I-39 油水分離槽の系統図（機能喪失状態の特定）

※1 多重故障



独立した系統で構成している同一機能を担う動的機器の多重故障を想定する。ただし、安全冷却水系の多重故障については、安全冷却水系にて空気圧縮機を冷却している安全圧縮空気系も同時に機能喪失を想定する。

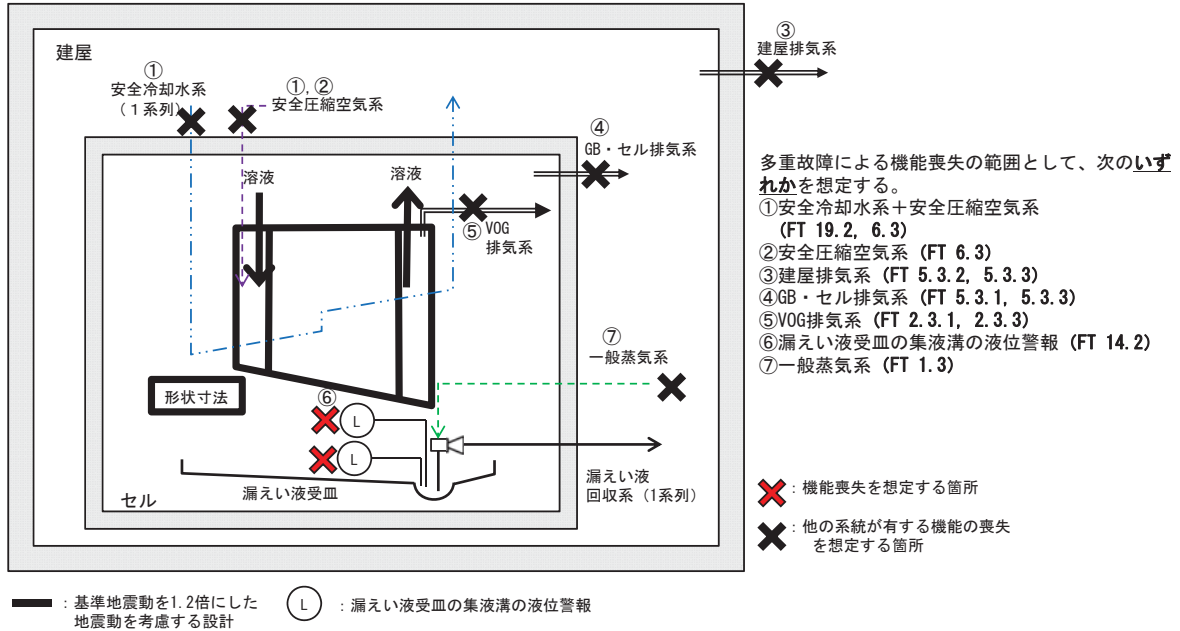

I-39 油水分離槽の系統図（機能喪失状態の特定）

※2 配管漏えい



液体の移送配管の全周破断に加え、回収系の単一故障を想定する。

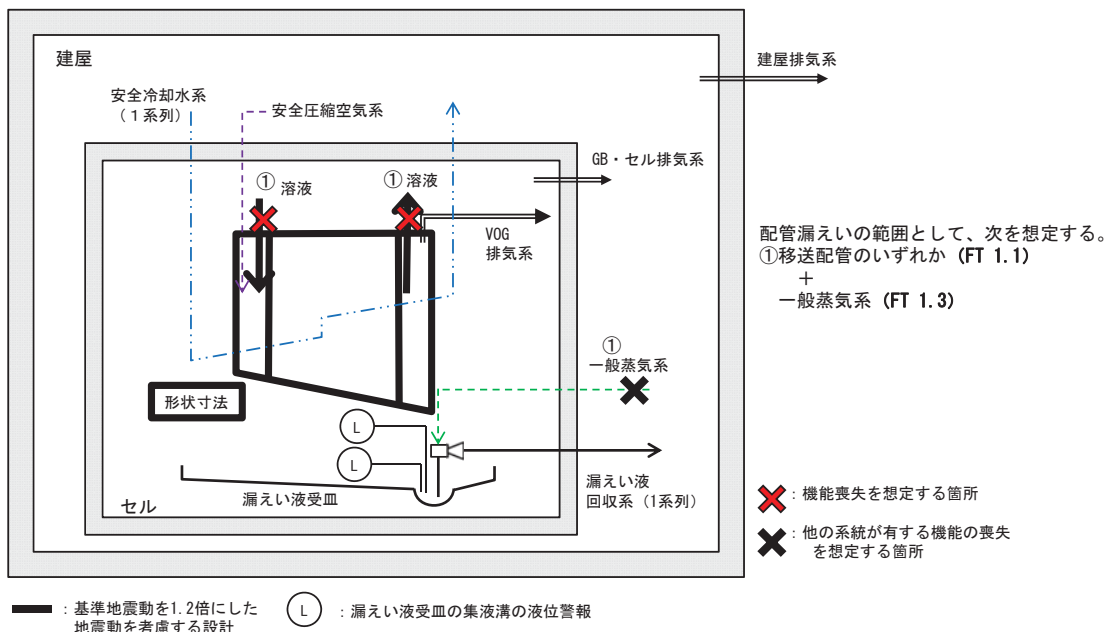

I-39 油水分離槽の系統図（機能喪失状態の特定）
 ※3 長時間TBO



外部電源の喪失時に第2非常用ディーゼル発電機の機能が喪失し、動的機器の機能が喪失する。機器は健全であるため、電源からの給電があれば機能回復できる。

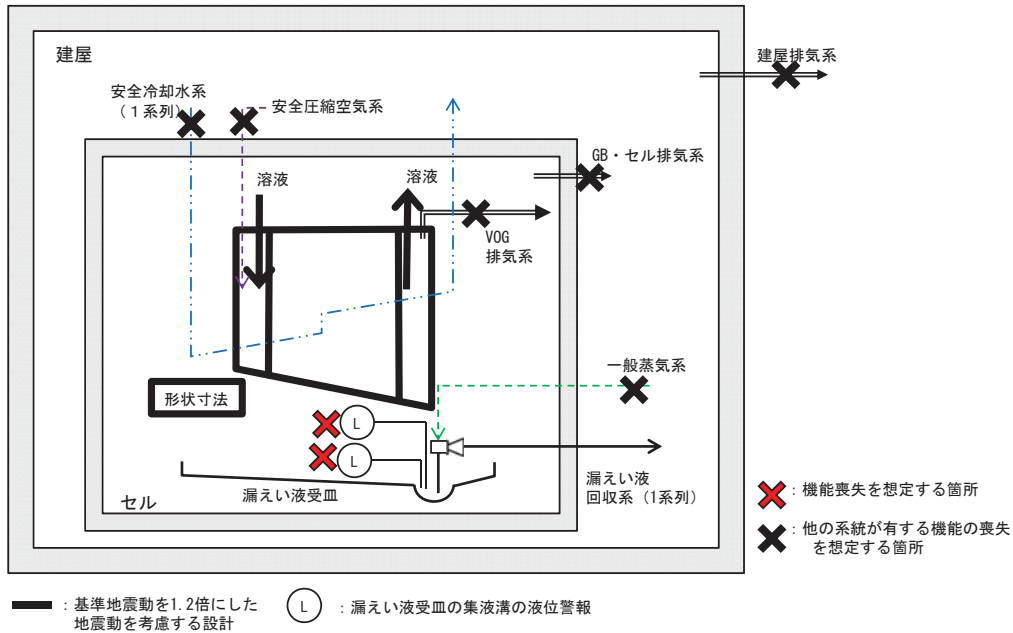

I-39 油水分離槽の系統図（機能喪失状態の特定）
 ※4 地震による機能喪失



基準地震動を超える地震により、基準地震動を1.2倍にした地震動を考慮する設計とした静的機器以外の機能喪失を想定する。

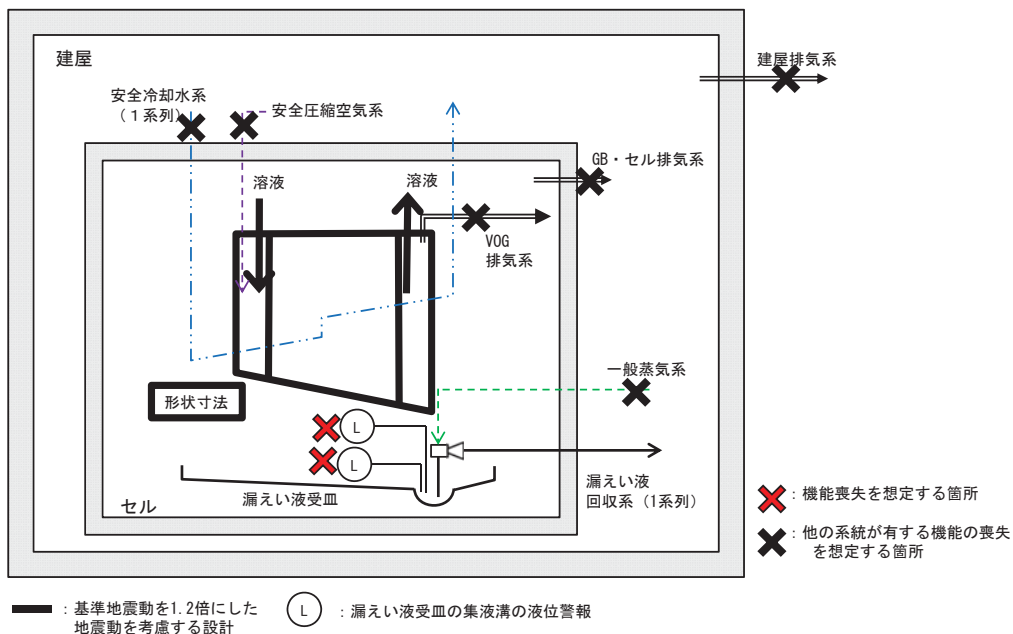

I-39 油水分離槽の系統図（機能喪失状態の特定）

※5 火山の影響による機能喪失



火山（降下火砕物）による外部電源の喪失時に第2非常用ディーゼル発電機の機能が喪失し、動的機器の機能が喪失する。機器は健全であるため、電源からの給電があれば機能回復できる。

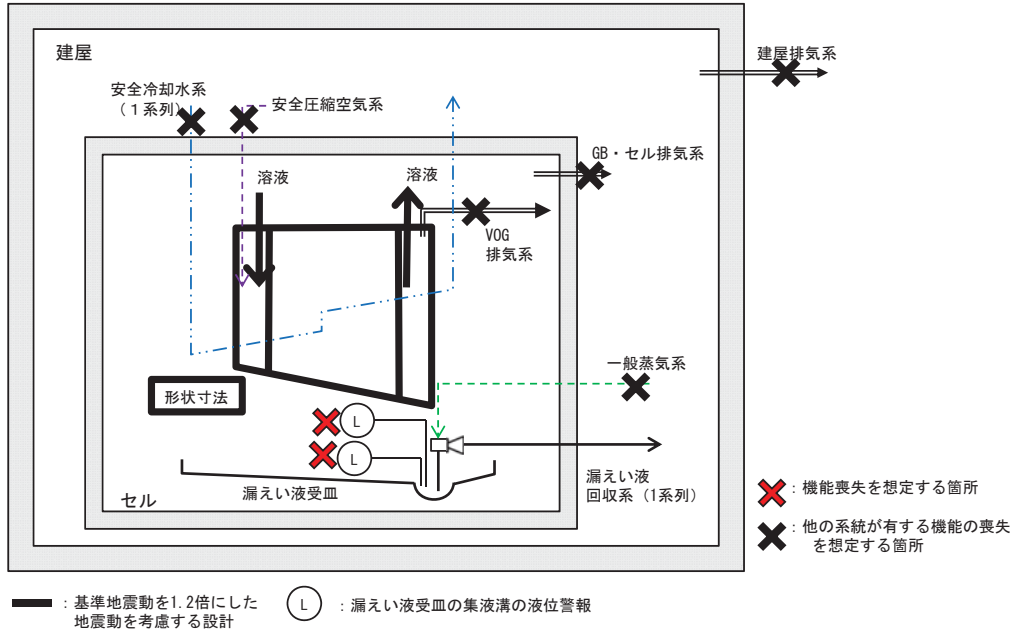

I-40 プルトニウム濃縮缶供給槽の系統図（機能喪失状態の特定）

※1 多重故障



独立した系統で構成している同一機能を担う動的機器の多重故障を想定する。ただし、安全冷却水系の多重故障については、安全冷却水系にて空気圧縮機を冷却している安全圧縮空気系も同時に機能喪失を想定する。

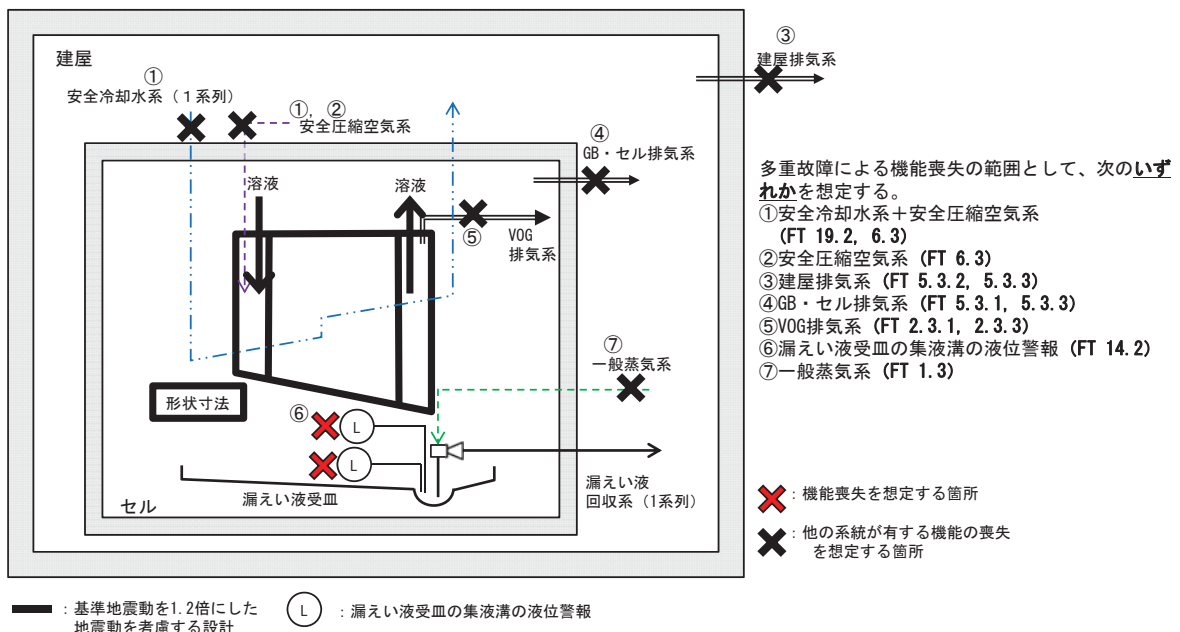

I-40 プルトニウム濃縮缶供給槽の系統図（機能喪失状態の特定）
 ※2 配管漏えい



液体の移送配管の全周破断に加え、回収系の単一故障を想定する。

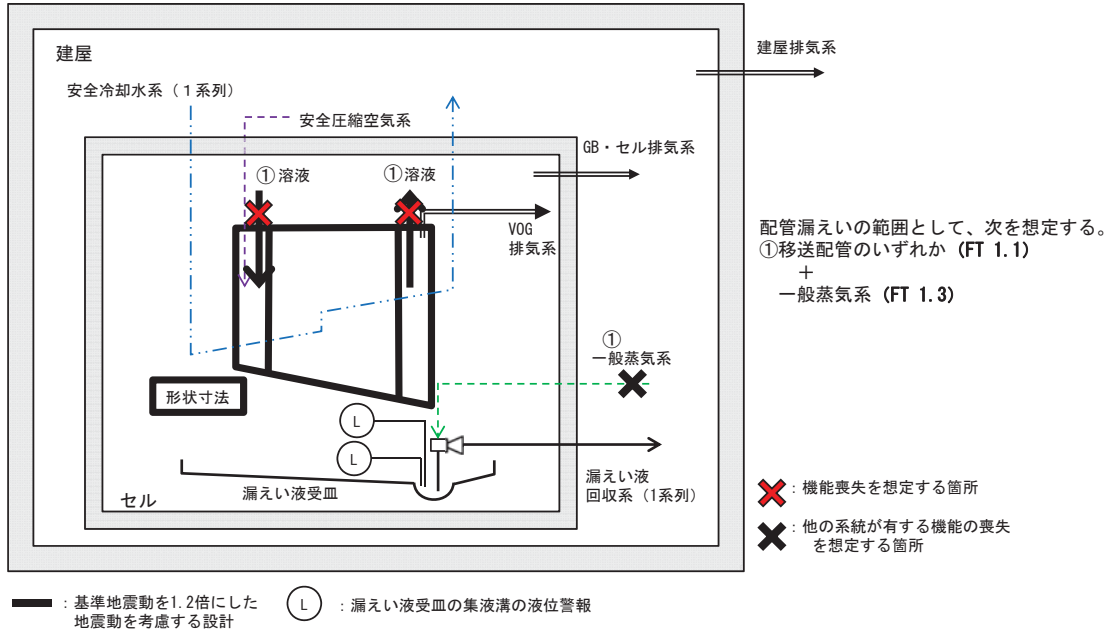

I-40 プルトニウム濃縮缶供給槽の系統図（機能喪失状態の特定）
 ※3 長時間TBO



外部電源の喪失時に第2非常用ディーゼル発電機の機能が喪失し、動的機器の機能が喪失する。機器は健全であるため、電源からの給電があれば機能回復できる。

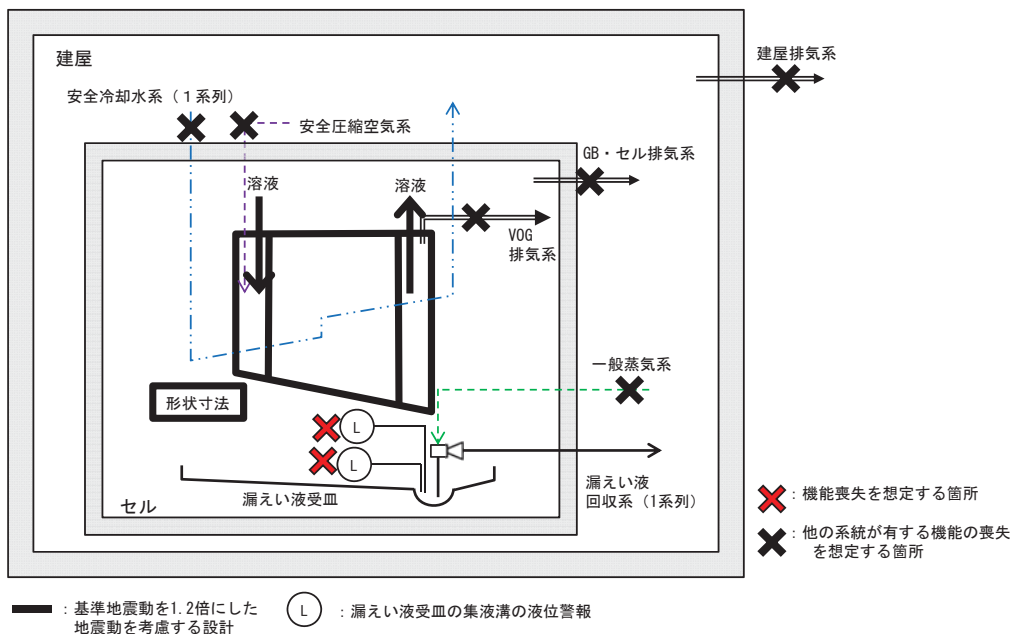

I-40 プルトニウム濃縮缶供給槽の系統図（機能喪失状態の特定）
 ※4 地震による機能喪失



基準地震動を超える地震により、基準地震動を1.2倍にした地震動を考慮する設計とした静的機器以外の機能喪失を想定する。

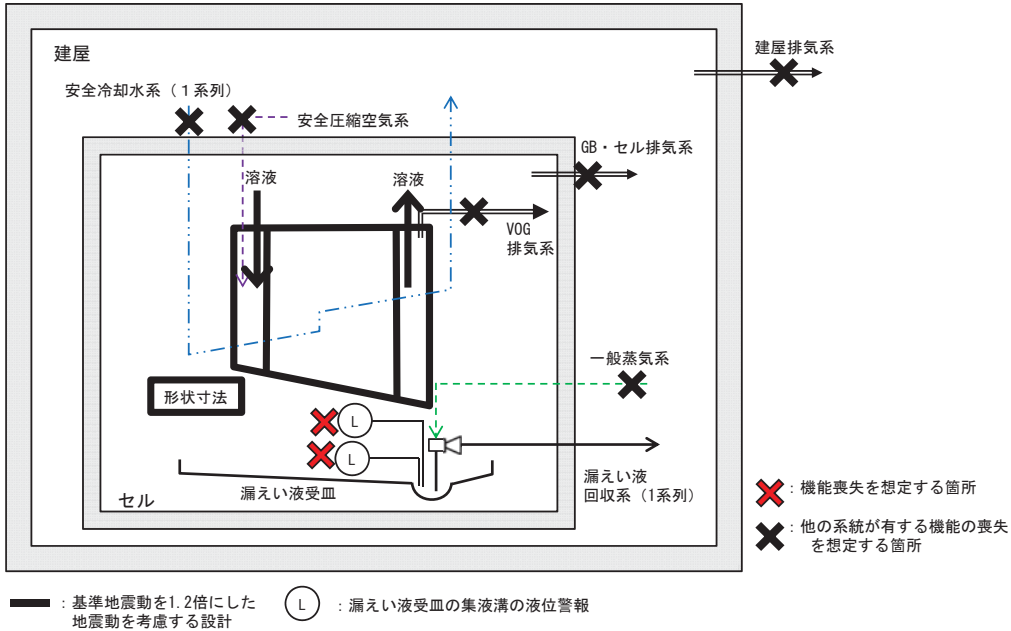

I-40 プルトニウム濃縮缶供給槽の系統図（機能喪失状態の特定）
 ※5 火山の影響による機能喪失



火山（降下火砕物）による外部電源の喪失時に第2非常用ディーゼル発電機の機能が喪失し、動的機器の機能が喪失する。機器は健全であるため、電源からの給電があれば機能回復できる。

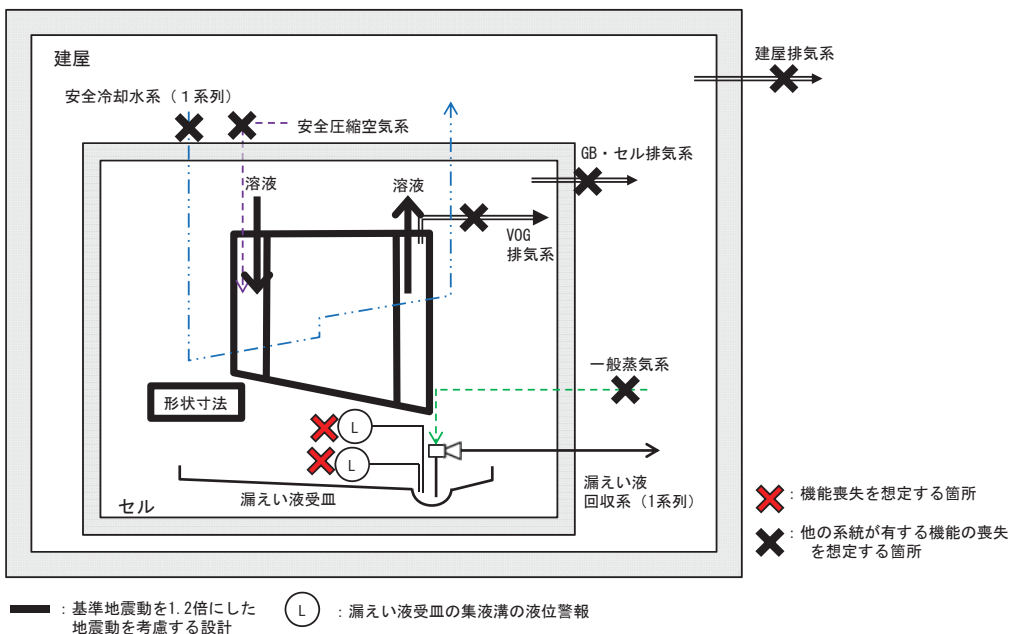

I-41 プルトニウム濃縮缶の系統図（機能喪失状態の特定）

※1 多重故障



独立した系統で構成している同一機能を担う動的機器の多重故障を想定する。ただし、安全冷却水系の多重故障については、安全冷却水系にて空気圧縮機を冷却している安全圧縮空気系も同時に機能喪失を想定する。

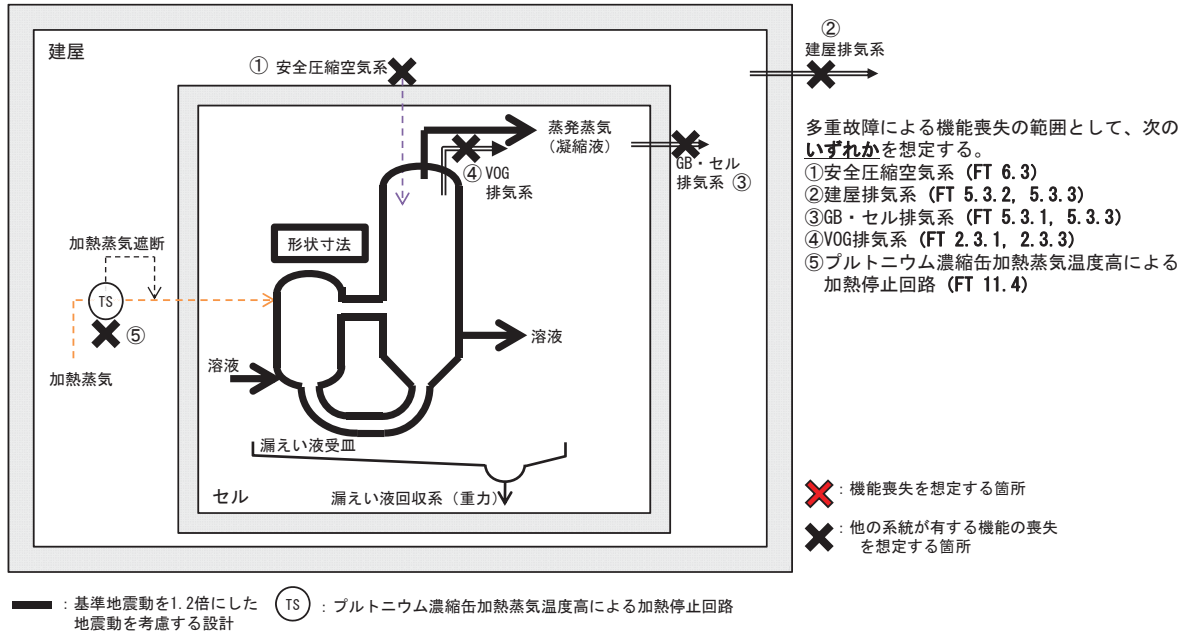

I-41 プルトニウム濃縮缶の系統図（機能喪失状態の特定）

※2 配管漏えい



液体の移送配管の全周破断を想定する。

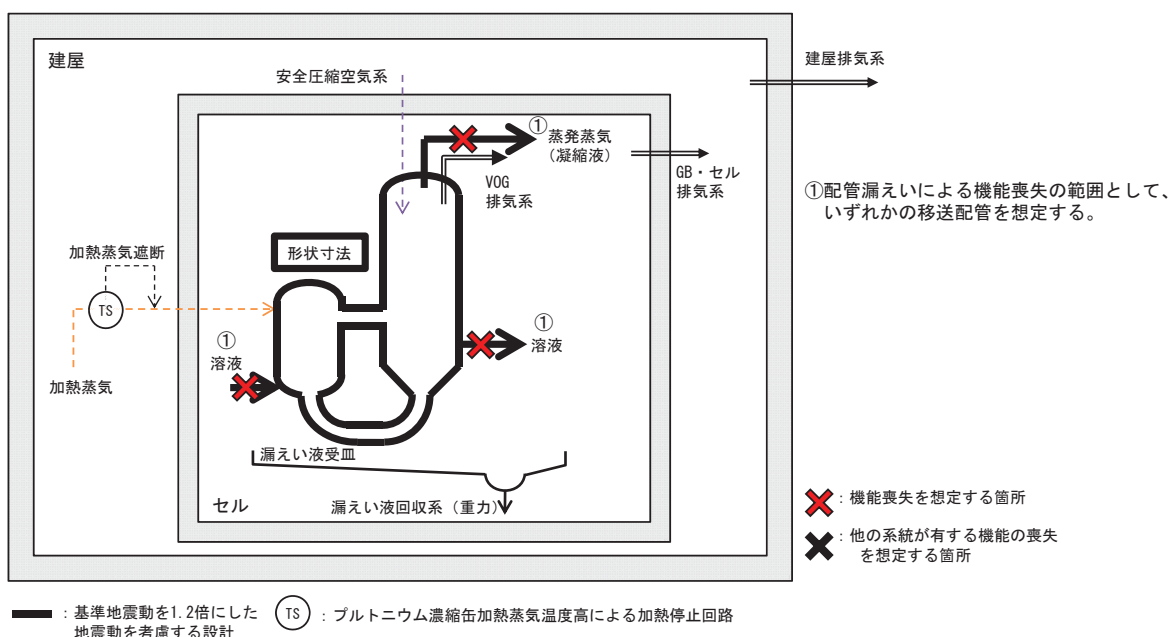

I-41 プルトニウム濃縮缶の系統図（機能喪失状態の特定）
 ※3 長時間TBO



外部電源の喪失時に第2非常用ディーゼル発電機の機能が喪失し、動的機器の機能が喪失する。機器は健全であるため、電源からの給電があれば機能回復できる。

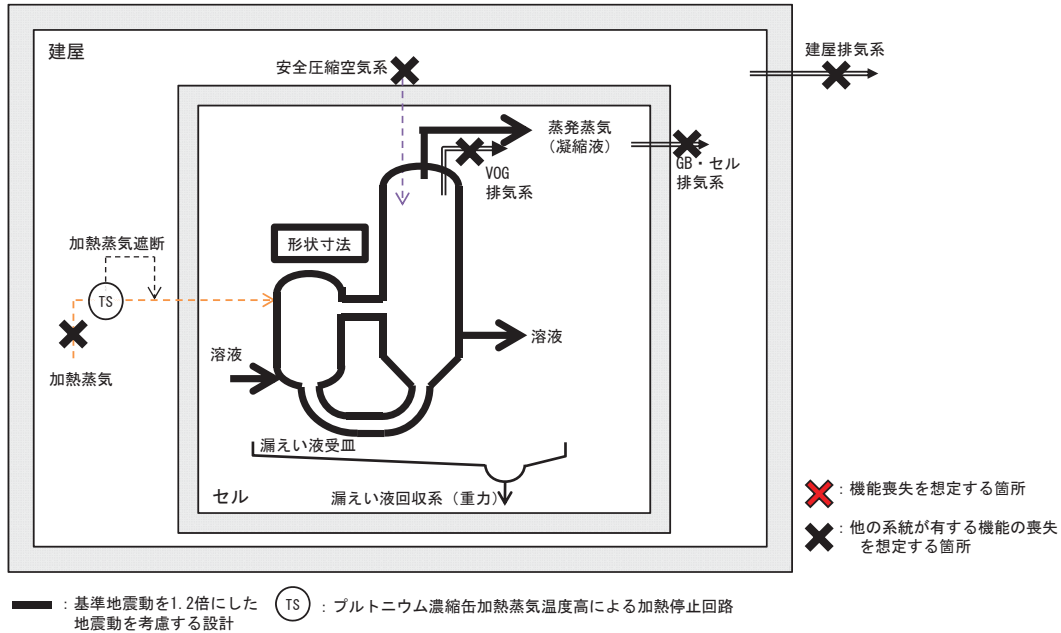

I-41 プルトニウム濃縮缶の系統図（機能喪失状態の特定）
 ※4 地震による機能喪失



基準地震動を超える地震により、基準地震動を1.2倍にした地震動を考慮する設計とした静的機器以外の機能喪失を想定する。

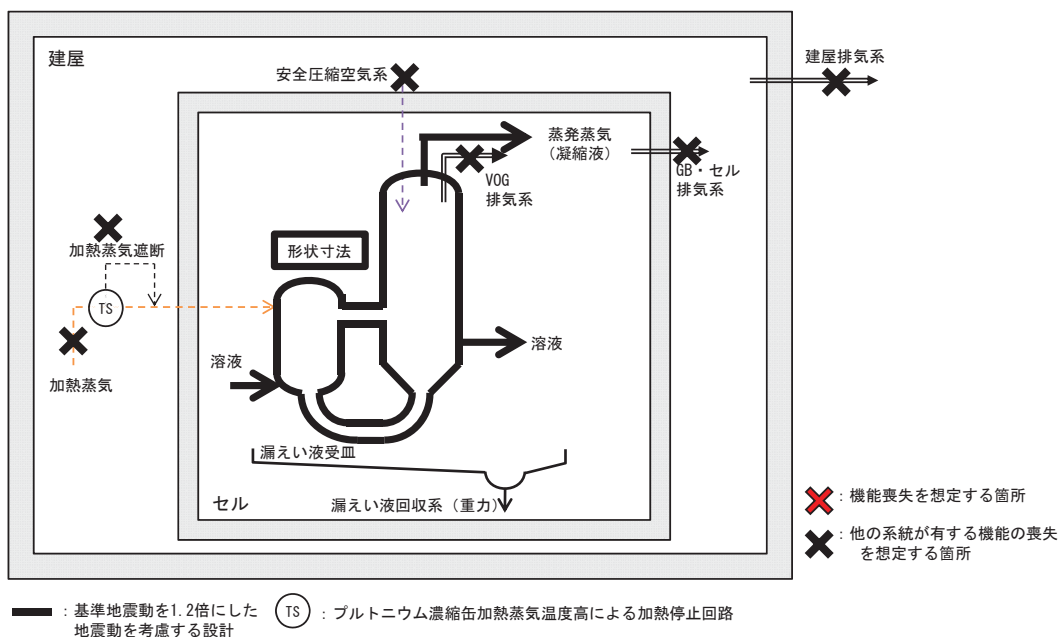

I-4-1 プルトニウム濃縮缶の系統図（機能喪失状態の特定）

※5 火山の影響による機能喪失



火山（降下火砕物）による外部電源の喪失時に第2非常用ディーゼル発電機の機能が喪失し、動的機器の機能が喪失する。機器は健全であるため、電源からの給電があれば機能回復できる。

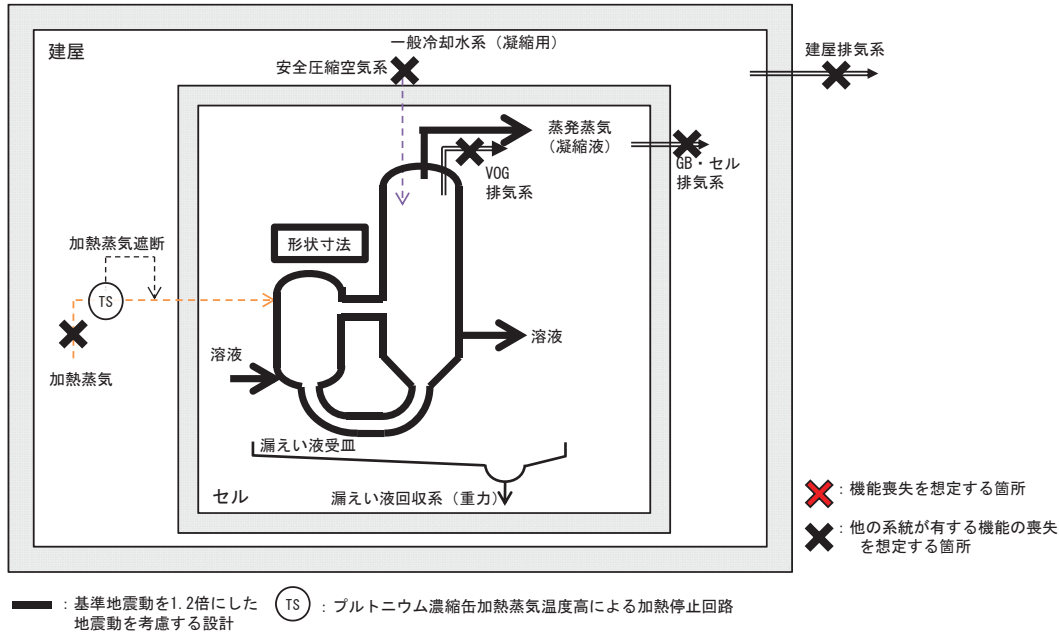

I-4-2 プルトニウム溶液一時貯槽の系統図（機能喪失状態の特定）

※1 多重故障



独立した系統で構成している同一機能を担う動的機器の多重故障を想定する。ただし、安全冷却水系の多重故障については、安全冷却水系にて空気圧縮機を冷却している安全圧縮空気系も同時に機能喪失を想定する。

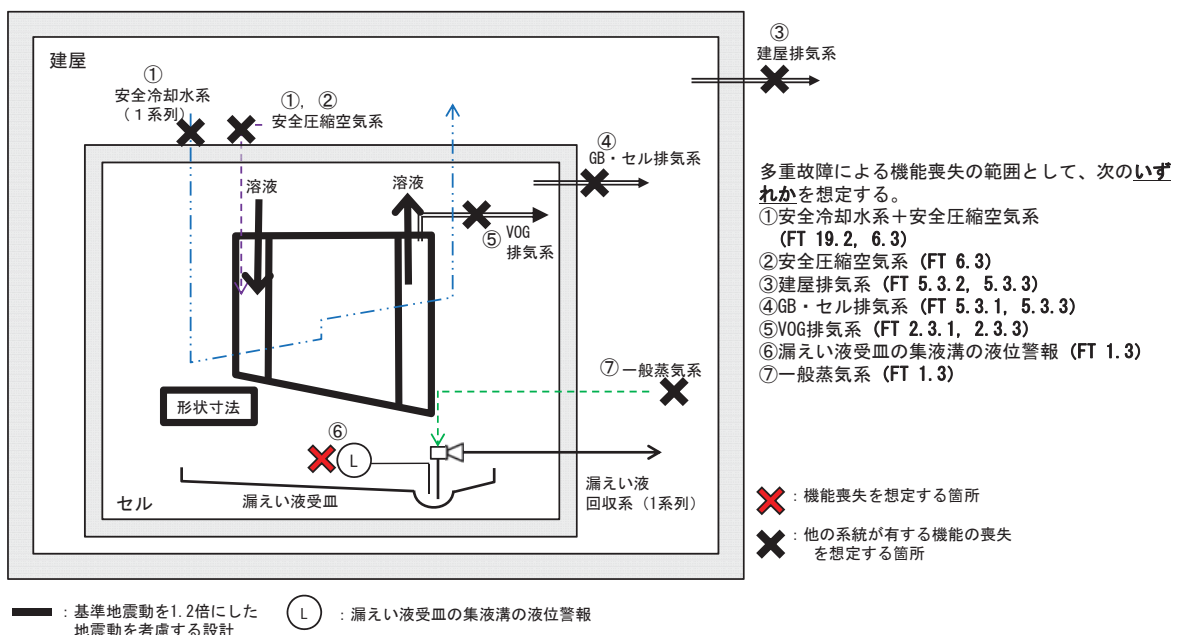

I-42 プルトニウム溶液一時貯槽の系統図（機能喪失状態の特定）
 ※2 配管漏えい



液体の移送配管の全周破断に加え、回収系の単一故障を想定する。

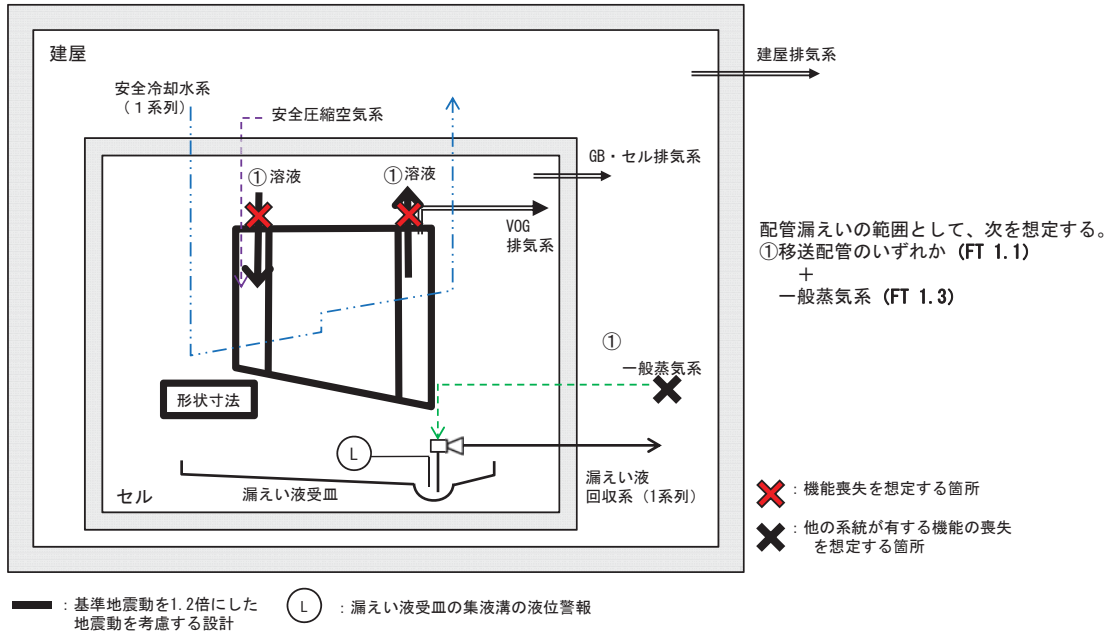

I-42 プルトニウム溶液一時貯槽の系統図（機能喪失状態の特定）
 ※3 長時間TBO



外部電源の喪失時に第2非常用ディーゼル発電機の機能が喪失し、動的機器の機能が喪失する。機器は健全であるため、電源からの給電があれば機能回復できる。

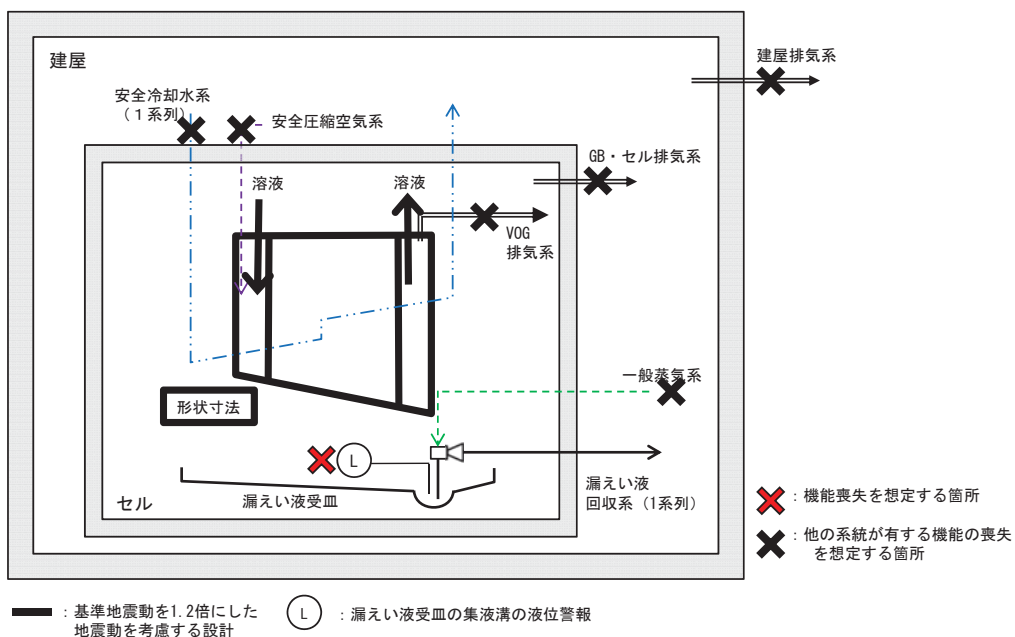

I-42 プルトニウム溶液一時貯槽の系統図（機能喪失状態の特定）

※4 地震による機能喪失



基準地震動を超える地震により、基準地震動を1.2倍にした地震動を考慮する設計とした静的機器以外の機能喪失を想定する。

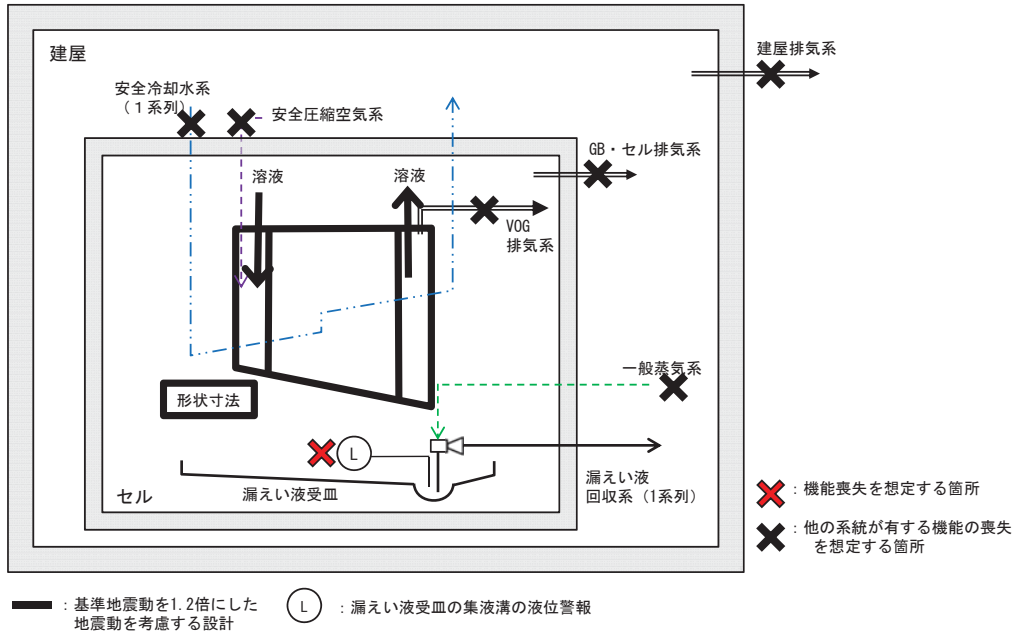

I-42 プルトニウム溶液一時貯槽の系統図（機能喪失状態の特定）

※5 火山の影響による機能喪失



火山（降下火砕物）による外部電源の喪失時に第2非常用ディーゼル発電機の機能が喪失し、動的機器の機能が喪失する。機器は健全であるため、電源からの給電があれば機能回復できる。

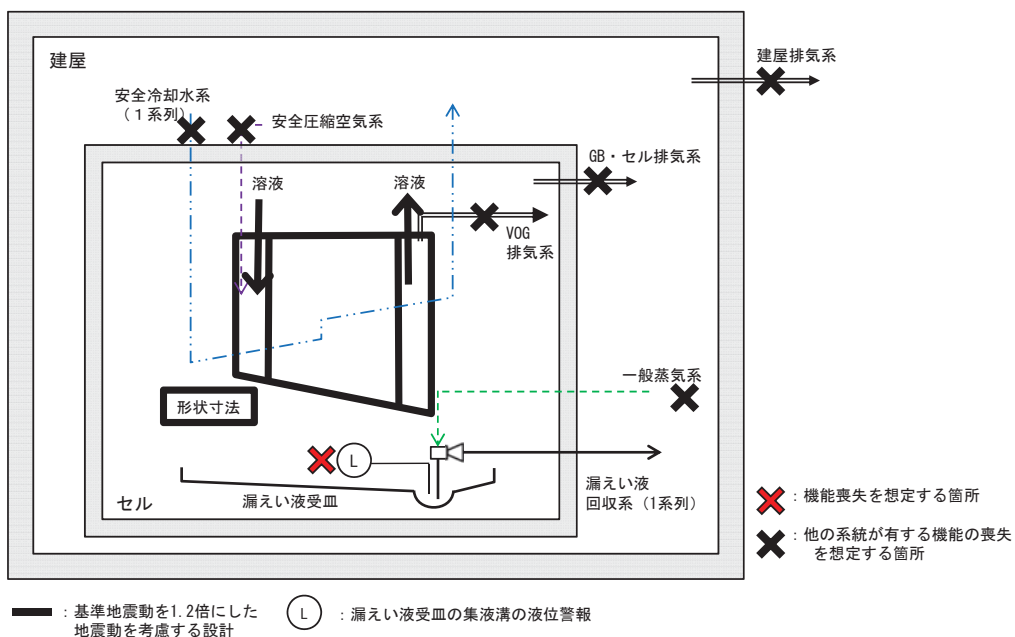

I-43 プルトニウム濃縮液受槽の系統図（機能喪失状態の特定）

※1 多重故障



独立した系統で構成している同一機能を担う動的機器の多重故障を想定する。ただし、安全冷却水系の多重故障については、安全冷却水系にて空気圧縮機を冷却している安全圧縮空気系も同時に機能喪失を想定する。

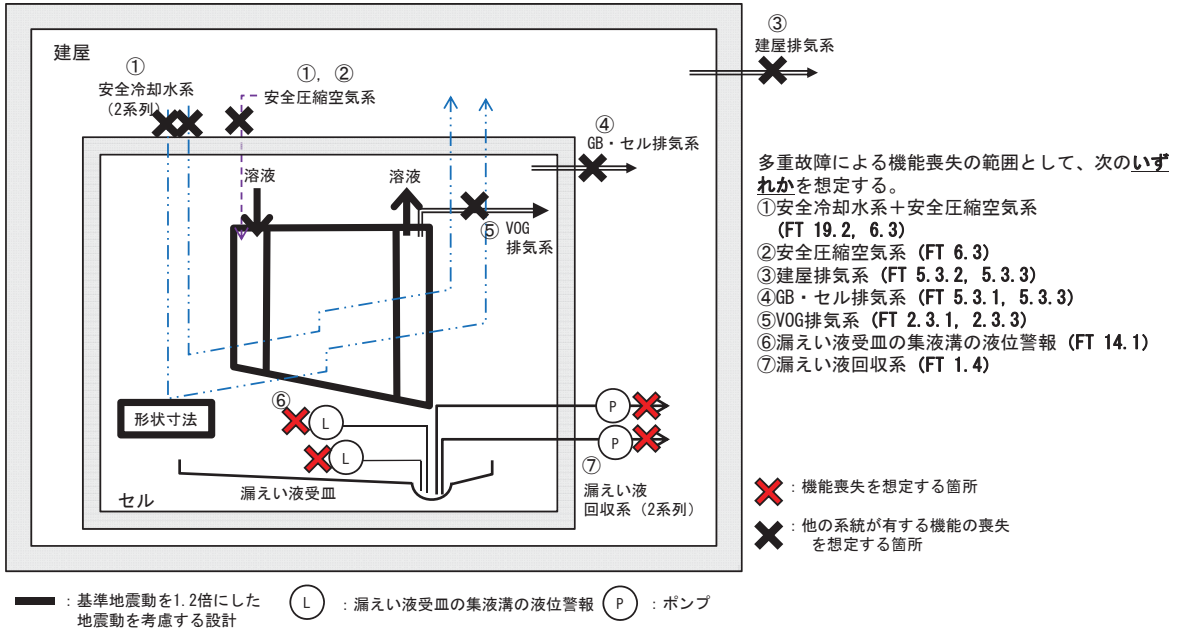

I-43 プルトニウム濃縮液受槽の系統図（機能喪失状態の特定）

※2 配管漏えい



液体の移送配管の全周破断に加え、回収系の単一故障を想定する。

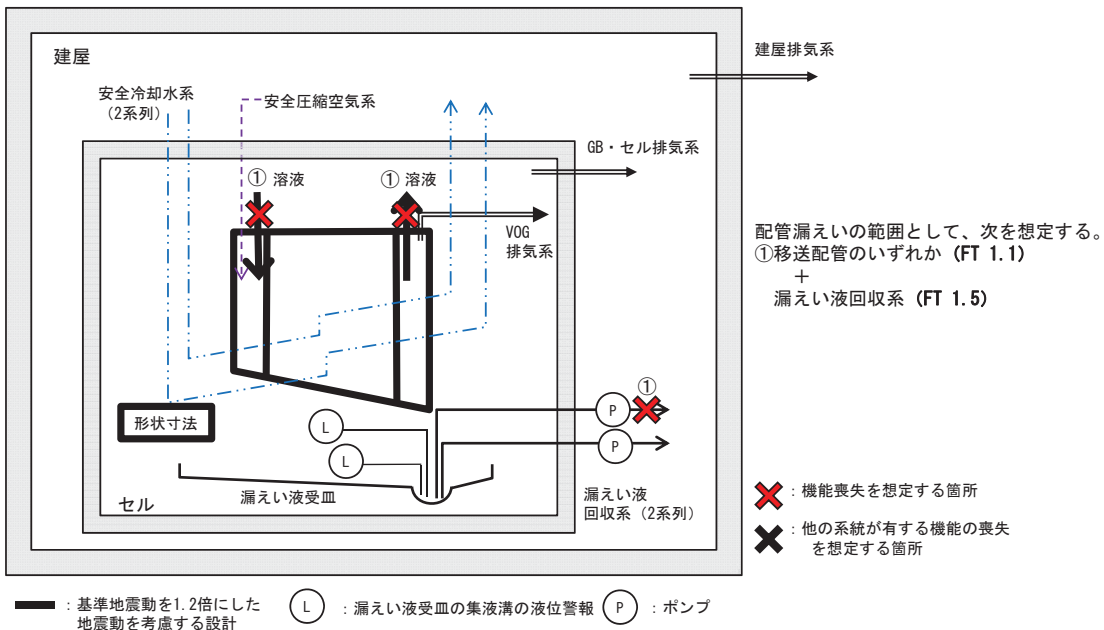

I-43 プルトニウム濃縮液受槽の系統図（機能喪失状態の特定）
 ※3 長時間TBO



外部電源の喪失時に第2非常用ディーゼル発電機の機能が喪失し、動的機器の機能が喪失する。機器は健全であるため、電源からの給電があれば機能回復できる。

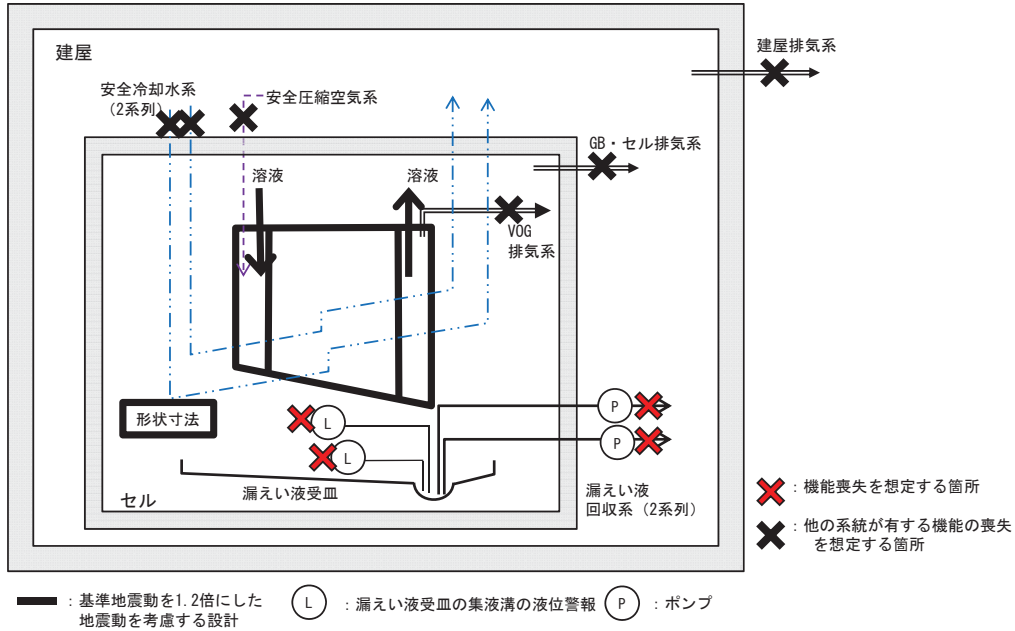

I-43 プルトニウム濃縮液受槽の系統図（機能喪失状態の特定）
 ※4 地震による機能喪失



基準地震動を超える地震により、基準地震動を1.2倍にした地震動を考慮する設計とした静的機器以外の機能喪失を想定する。

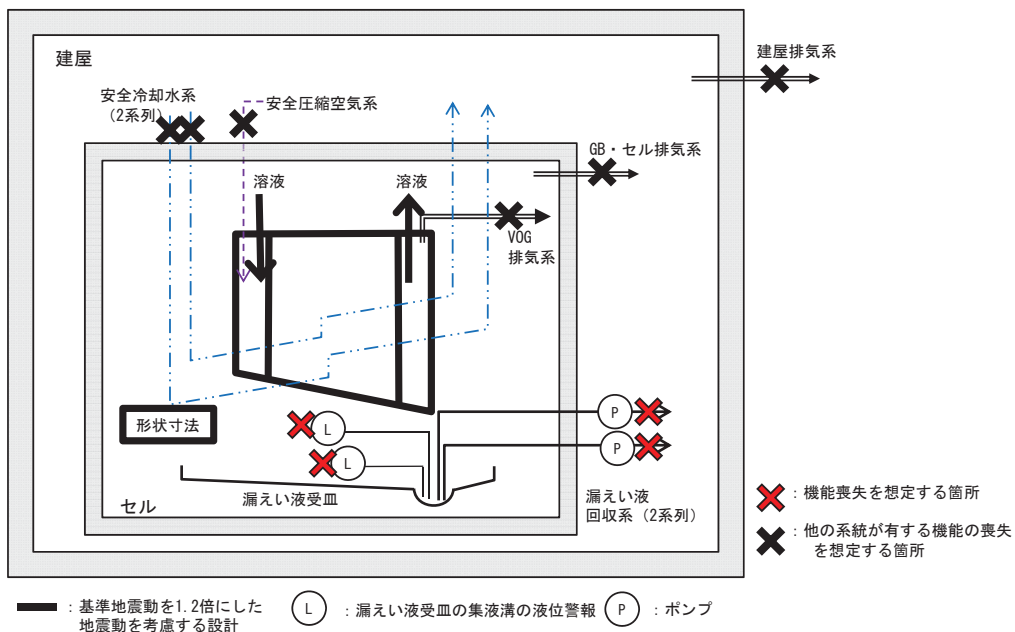

I-43 プルトニウム濃縮液受槽の系統図（機能喪失状態の特定）

※5 火山の影響による機能喪失



火山（降下火砕物）による外部電源の喪失時に第2非常用ディーゼル発電機の機能が喪失し、動的機器の機能が喪失する。機器は健全であるため、電源からの給電があれば機能回復できる。

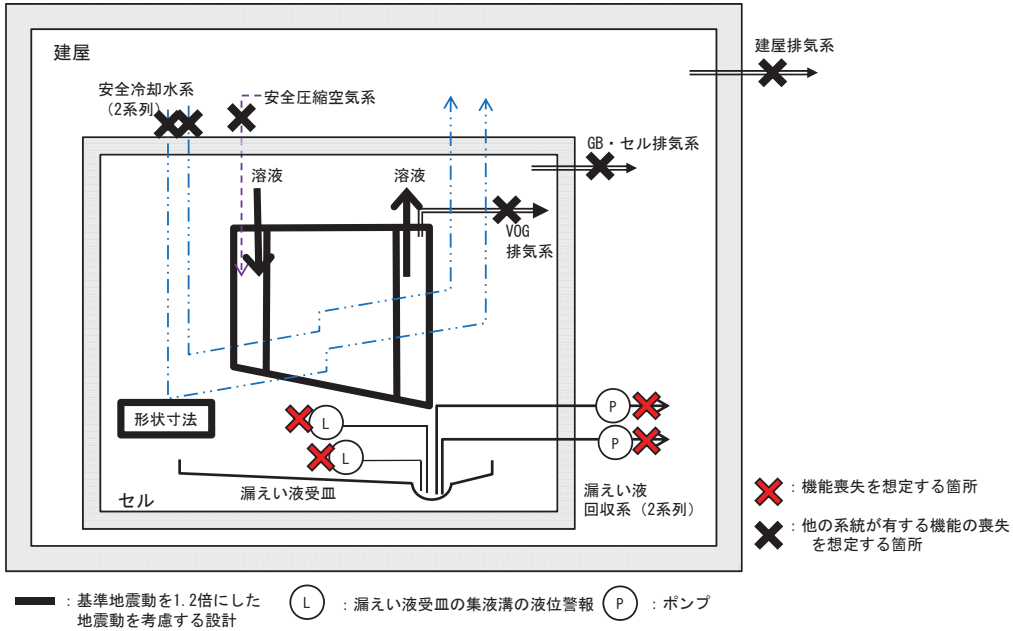

I-44 プルトニウム濃縮液計量槽の系統図（機能喪失状態の特定）

※1 多重故障



独立した系統で構成している同一機能を担う動的機器の多重故障を想定する。ただし、安全冷却水系の多重故障については、安全冷却水系にて空気圧縮機を冷却している安全圧縮空気系も同時に機能喪失を想定する。

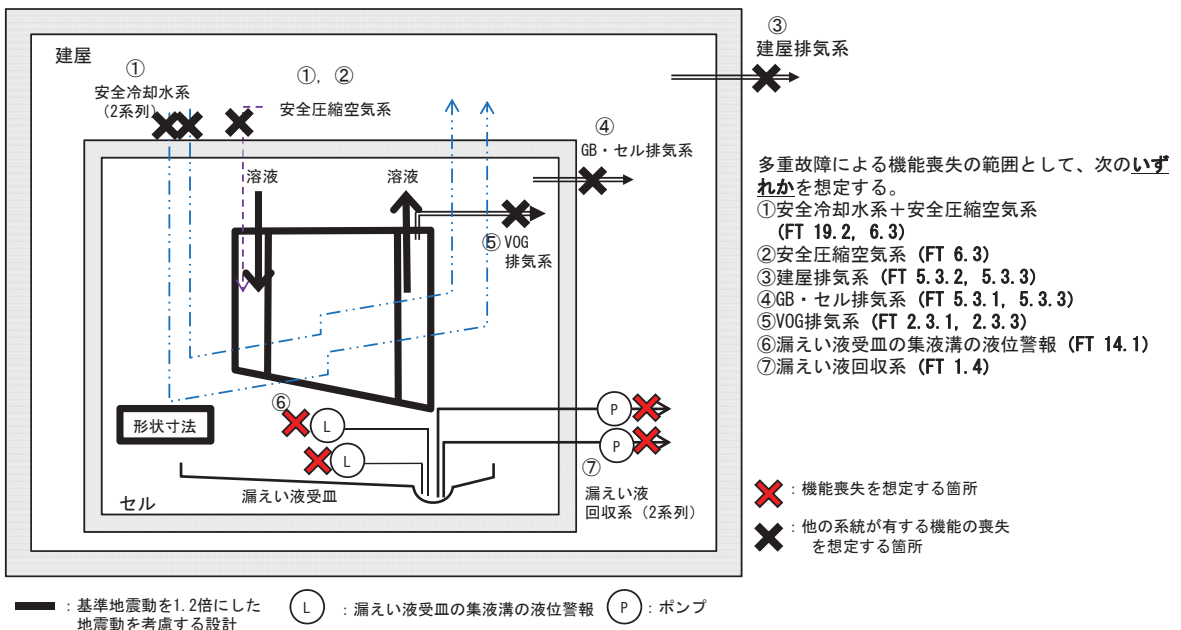

I-44 プルトニウム濃縮液計量槽の系統図（機能喪失状態の特定）
 ※2 配管漏えい



液体の移送配管の全周破断に加え、回収系の単一故障を想定する。

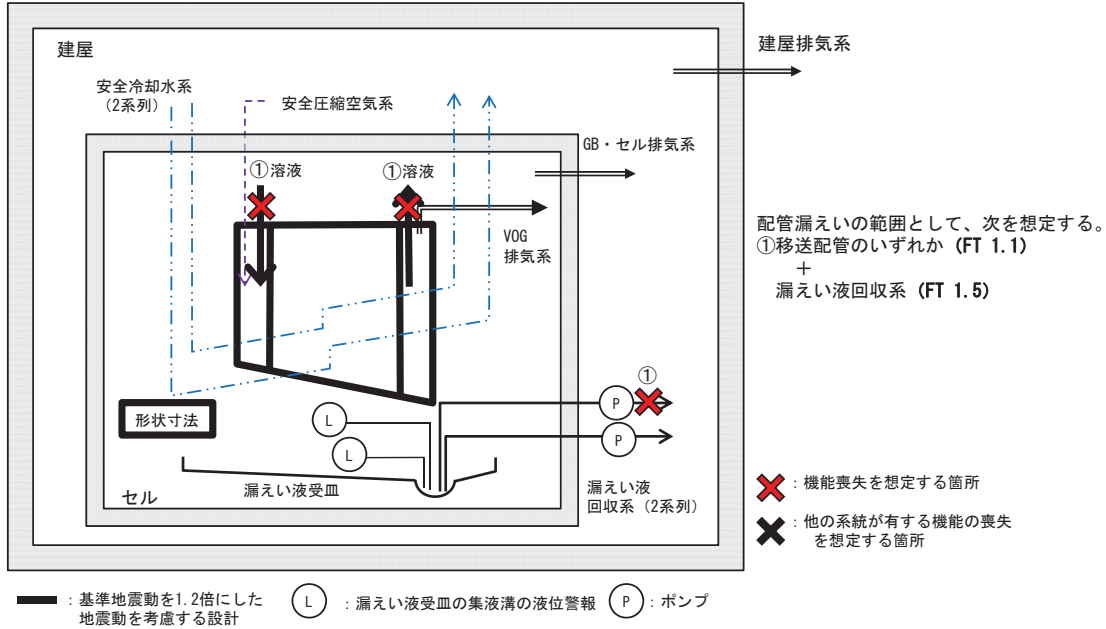

I-44 プルトニウム濃縮液計量槽の系統図（機能喪失状態の特定）
 ※3 長時間TBO



外部電源の喪失時に第2非常用ディーゼル発電機の機能が喪失し、動的機器の機能が喪失する。機器は健全であるため、電源からの給電があれば機能回復できる。

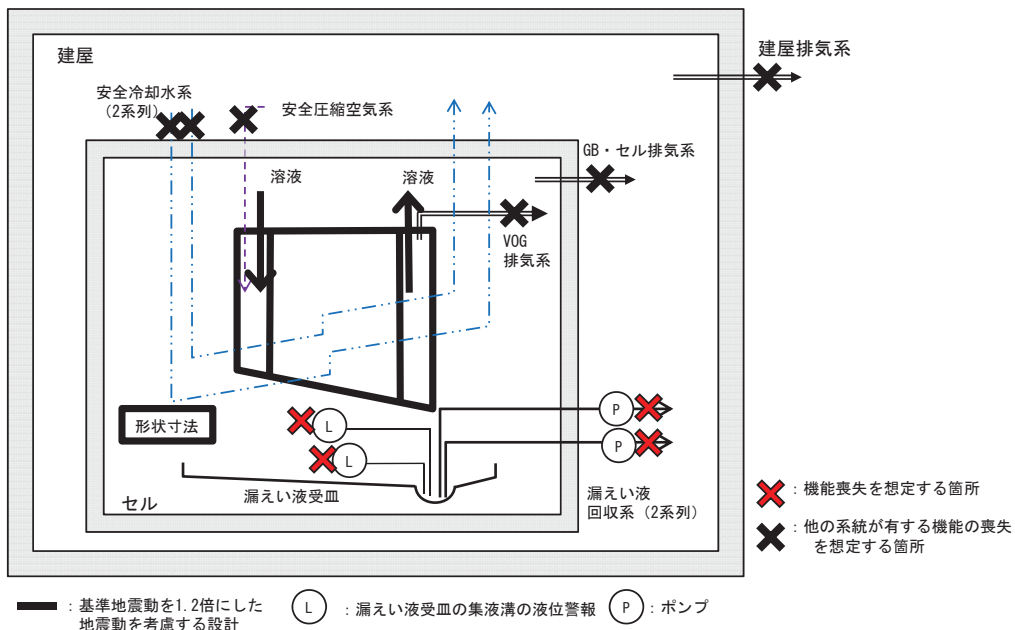

I-44 プルトニウム濃縮液計量槽の系統図（機能喪失状態の特定）

※4 地震による機能喪失



基準地震動を超える地震により、基準地震動を1.2倍にした地震動を考慮する設計とした静的機器以外の機能喪失を想定する。

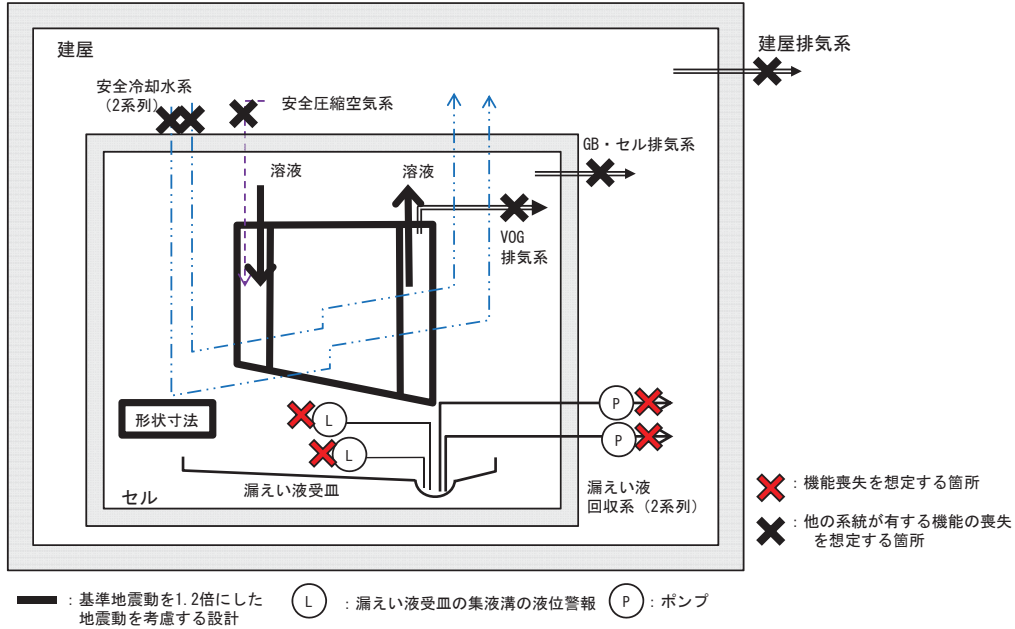

I-44 プルトニウム濃縮液計量槽の系統図（機能喪失状態の特定）

※5 火山の影響による機能喪失



火山（降下火砕物）による外部電源の喪失時に第2非常用ディーゼル発電機の機能が喪失し、動的機器の機能が喪失する。機器は健全であるため、電源からの給電があれば機能回復できる。

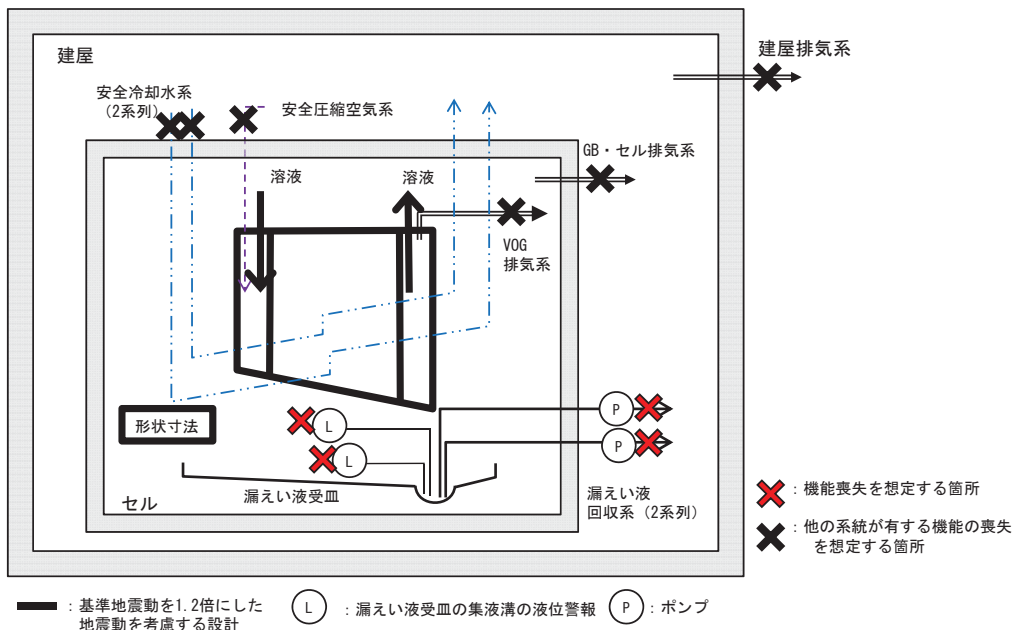

I-45 プルトニウム濃縮液中間貯槽の系統図（機能喪失状態の特定）

※1 多重故障



独立した系統で構成している同一機能を担う動的機器の多重故障を想定する。ただし、安全冷却水系の多重故障については、安全冷却水系にて空気圧縮機を冷却している安全圧縮空気系も同時に機能喪失を想定する。

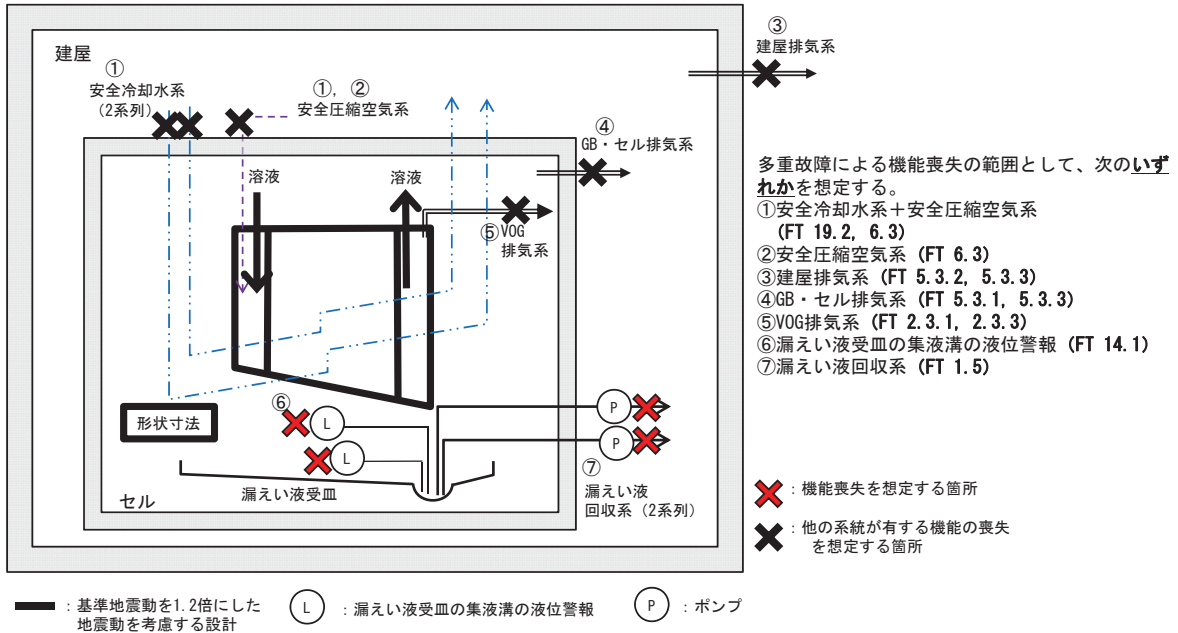

I-45 プルトニウム濃縮液中間貯槽の系統図（機能喪失状態の特定）

※2 配管漏えい



液体の移送配管の全周破断に加え、回収系の単一故障を想定する。

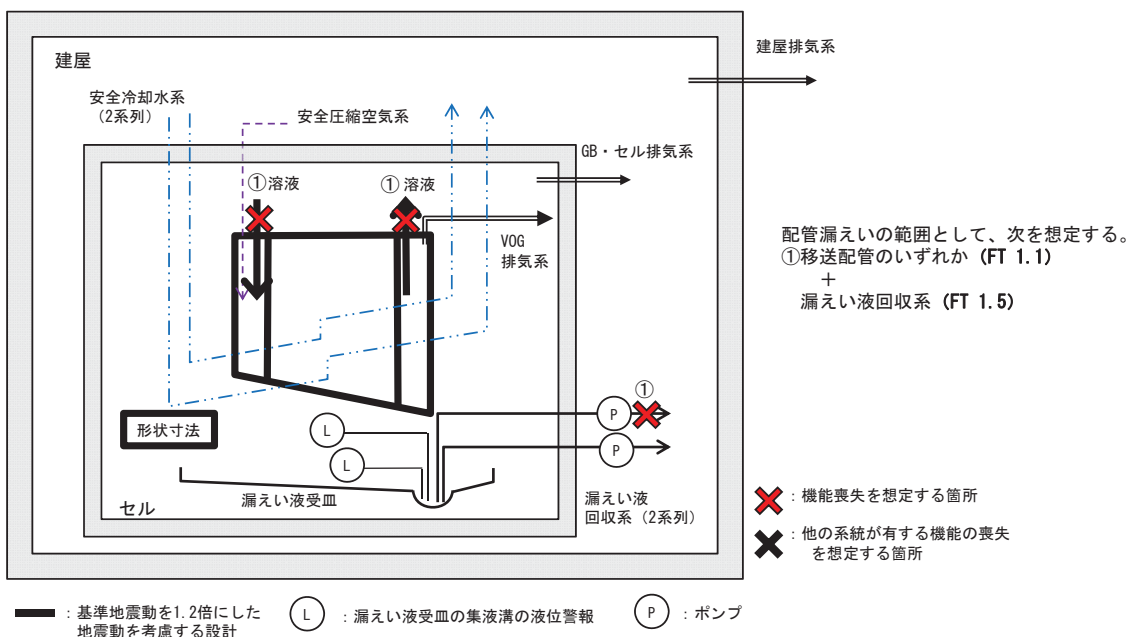

I-45 プルトニウム濃縮液中間貯槽の系統図（機能喪失状態の特定）
 ※3 長時間TBO



外部電源の喪失時に第2非常用ディーゼル発電機の機能が喪失し、動的機器の機能が喪失する。機器は健全であるため、電源からの給電があれば機能回復できる。

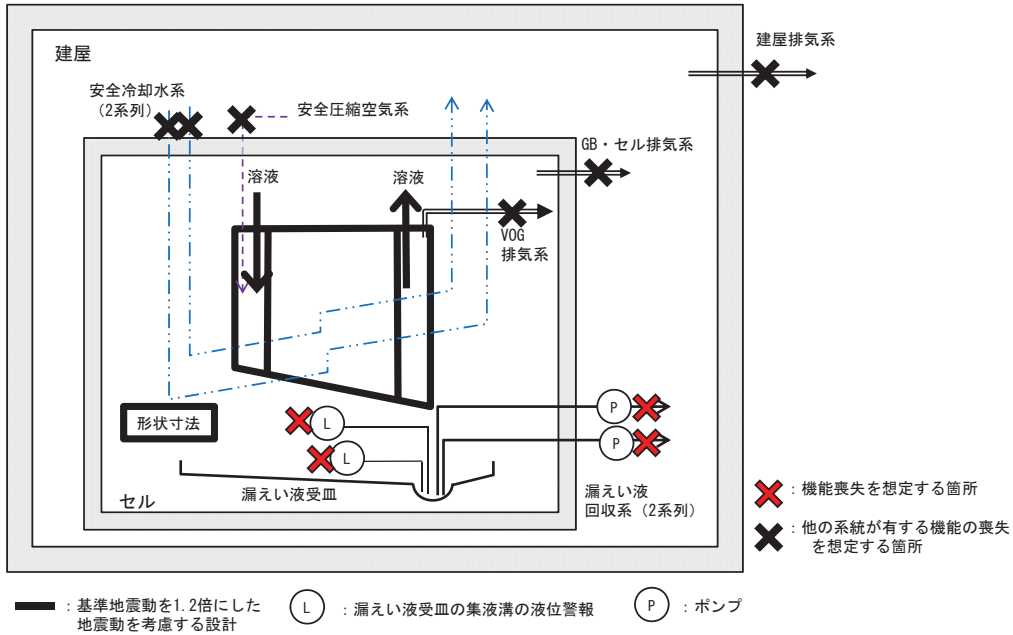

I-45 プルトニウム濃縮液中間貯槽の系統図（機能喪失状態の特定）
 ※4 地震による機能喪失



基準地震動を超える地震により、基準地震動を1.2倍にした地震動を考慮する設計とした静的機器以外の機能喪失を想定する。

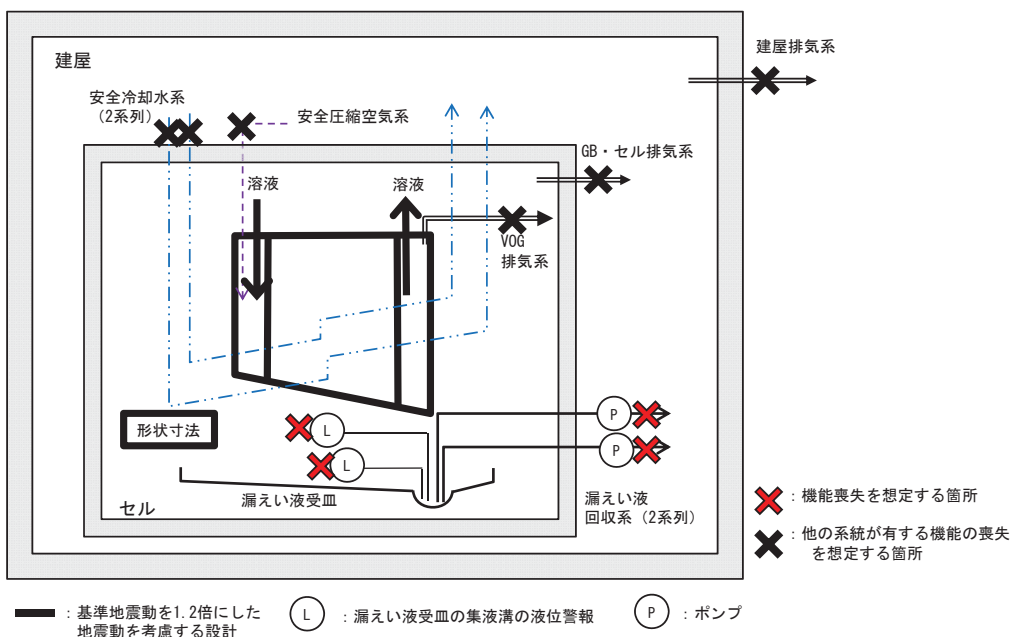

I-45 プルトニウム濃縮液中間貯槽の系統図（機能喪失状態の特定）

※5 火山の影響による機能喪失



火山（降下火砕物）による外部電源の喪失時に第2非常用ディーゼル発電機の機能が喪失し、動的機器の機能が喪失する。機器は健全であるため、電源からの給電があれば機能回復できる。

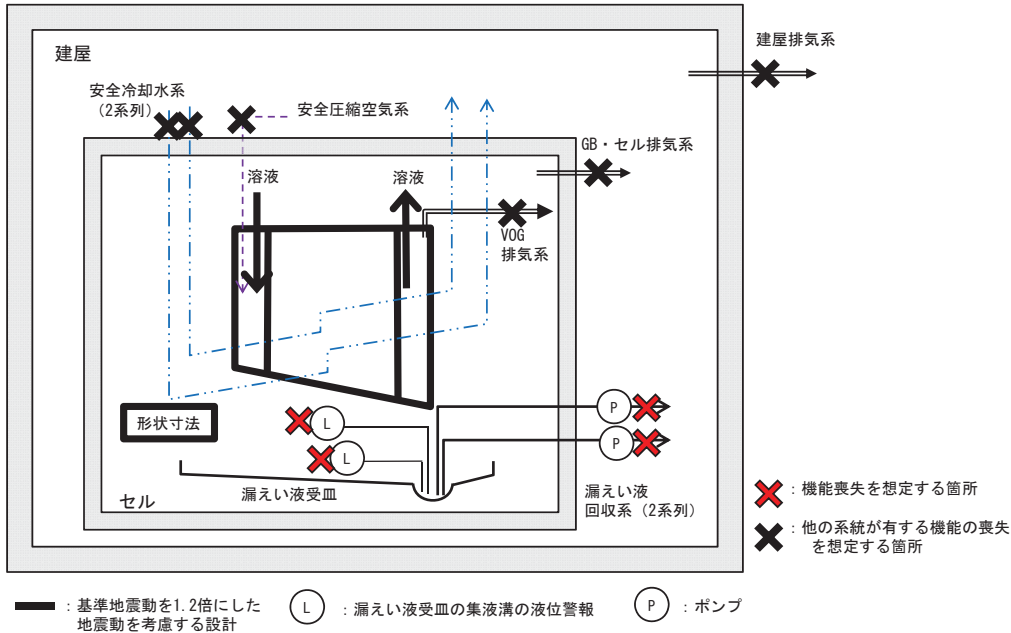

I-46 プルトニウム濃縮液一時貯槽の系統図（機能喪失状態の特定）

※1 多重故障



独立した系統で構成している同一機能を担う動的機器の多重故障を想定する。ただし、安全冷却水系の多重故障については、安全冷却水系にて空気圧縮機を冷却している安全圧縮空気系も同時に機能喪失を想定する。

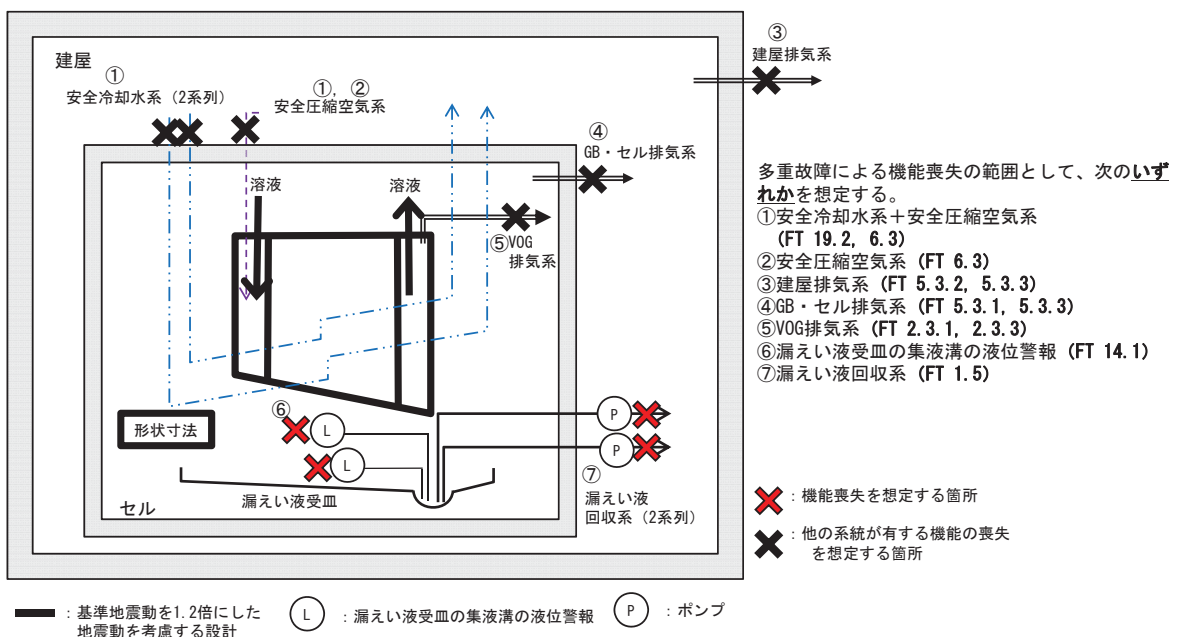

I-46 プルトニウム濃縮液一時貯槽の系統図（機能喪失状態の特定）
 ※2 配管漏えい



液体の移送配管の全周破断に加え、回収系の単一故障を想定する。

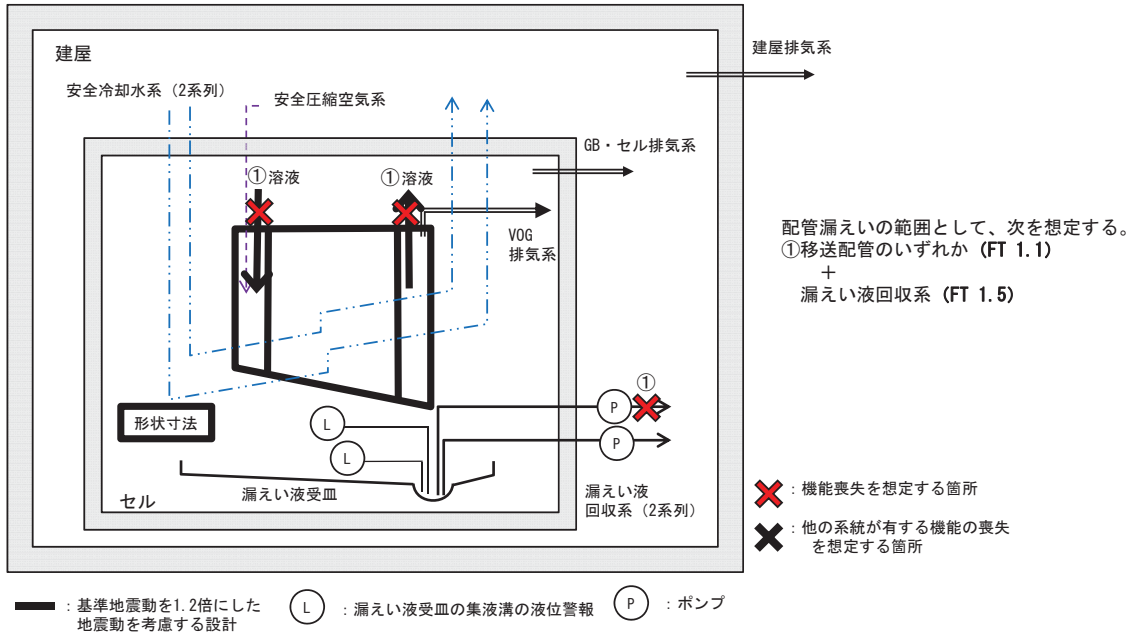

I-46 プルトニウム濃縮液一時貯槽の系統図（機能喪失状態の特定）
 ※3 長時間TBO



外部電源の喪失時に第2非常用ディーゼル発電機の機能が喪失し、動的機器の機能が喪失する。機器は健全であるため、電源からの給電があれば機能回復できる。

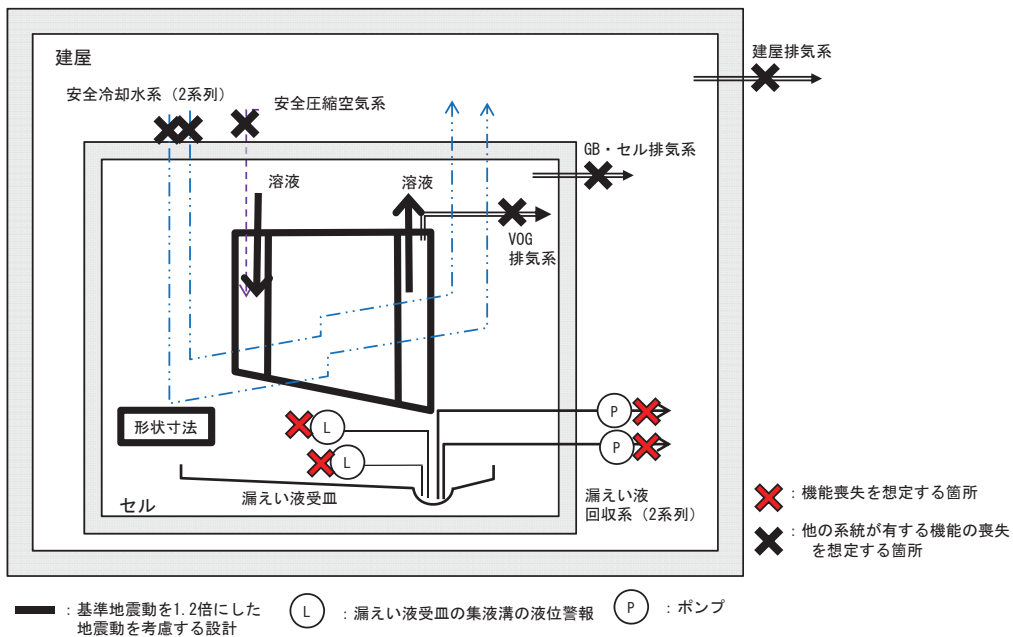

I-46 プルトニウム濃縮液一時貯槽の系統図（機能喪失状態の特定）
 ※4 地震による機能喪失



基準地震動を超える地震により、基準地震動を1.2倍にした地震動を考慮する設計とした静的機器以外の機能喪失を想定する。

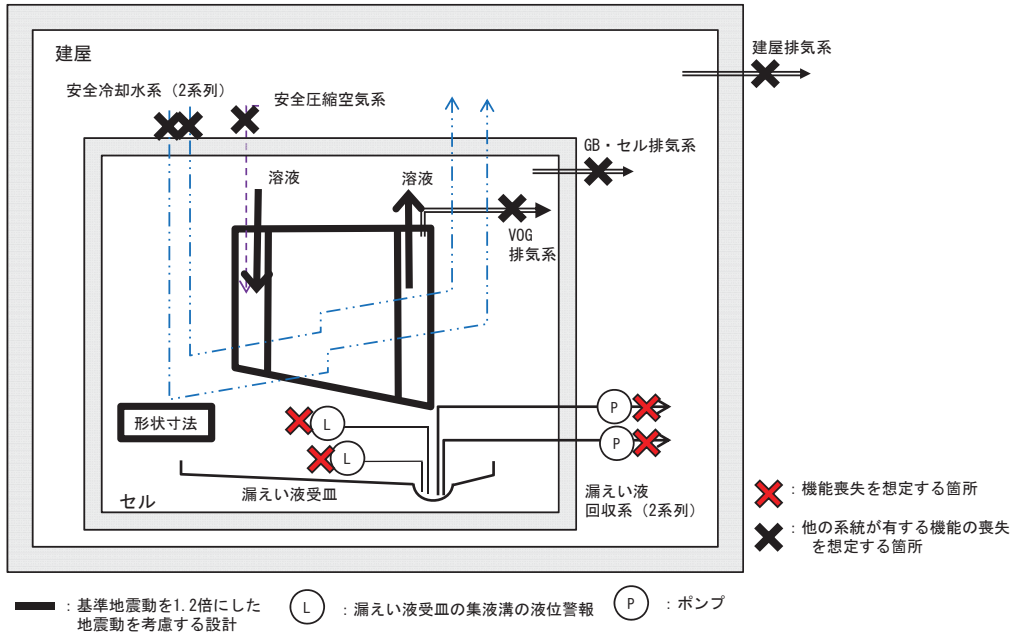

I-46 プルトニウム濃縮液一時貯槽の系統図（機能喪失状態の特定）
 ※5 火山の影響による機能喪失



火山（降下火砕物）による外部電源の喪失時に第2非常用ディーゼル発電機の機能が喪失し、動的機器の機能が喪失する。機器は健全であるため、電源からの給電があれば機能回復できる。

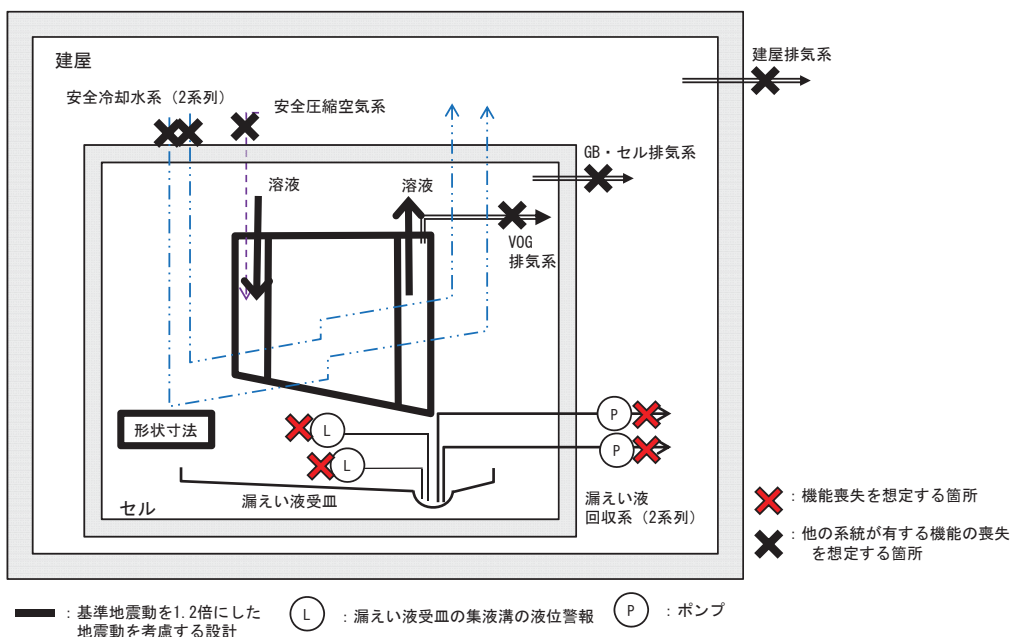

I-47 リサイクル槽の系統図（機能喪失状態の特定）

※1 多重故障



独立した系統で構成している同一機能を担う動的機器の多重故障を想定する。ただし、安全冷却水系の多重故障については、安全冷却水系にて空気圧縮機を冷却している安全圧縮空気系も同時に機能喪失を想定する。

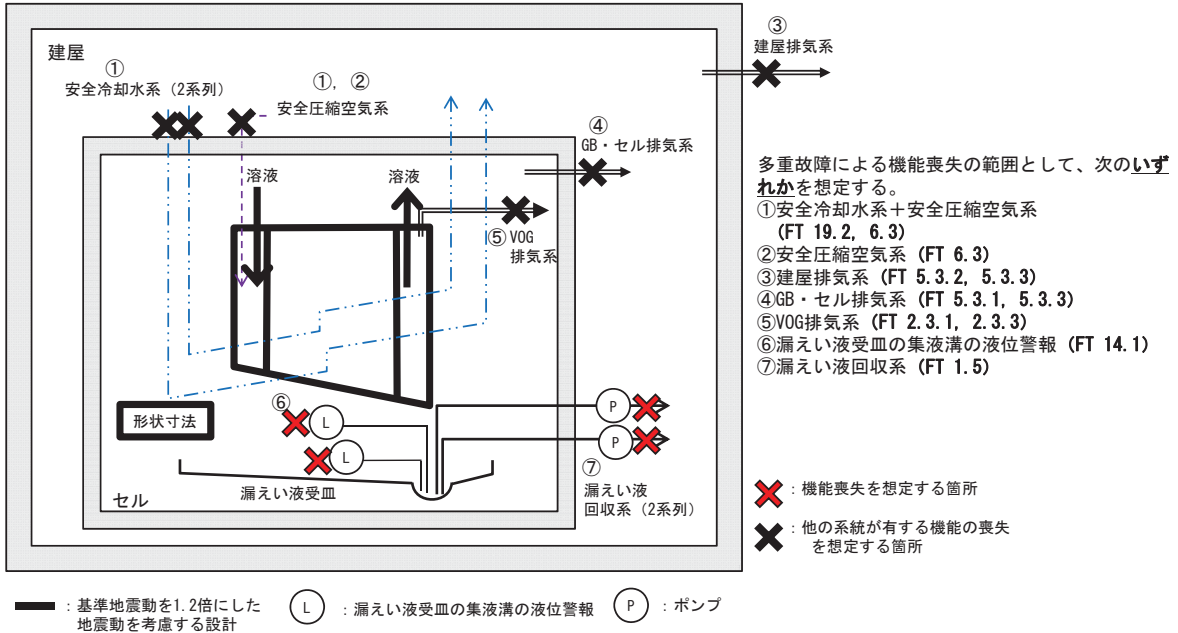

I-47 リサイクル槽の系統図（機能喪失状態の特定）

※2 配管漏えい



液体の移送配管の全周破断に加え、回収系の単一故障を想定する。

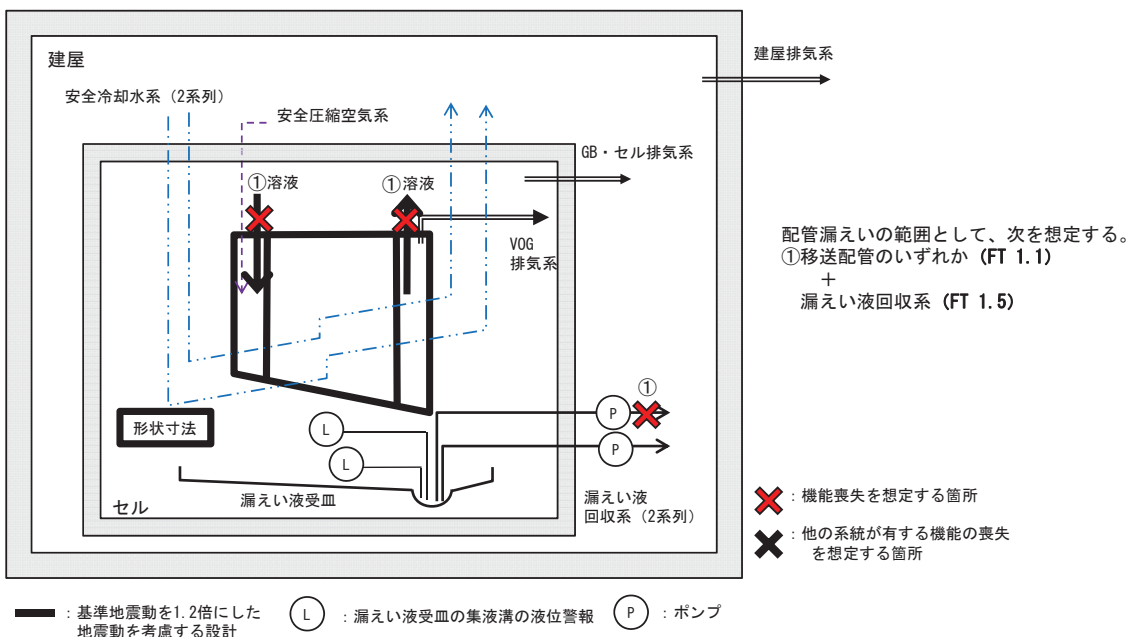

I-47 リサイクル槽の系統図（機能喪失状態の特定）
 ※3 長時間TBO



外部電源の喪失時に第2非常用ディーゼル発電機の機能が喪失し、動的機器の機能が喪失する。機器は健全であるため、電源からの給電があれば機能回復できる。

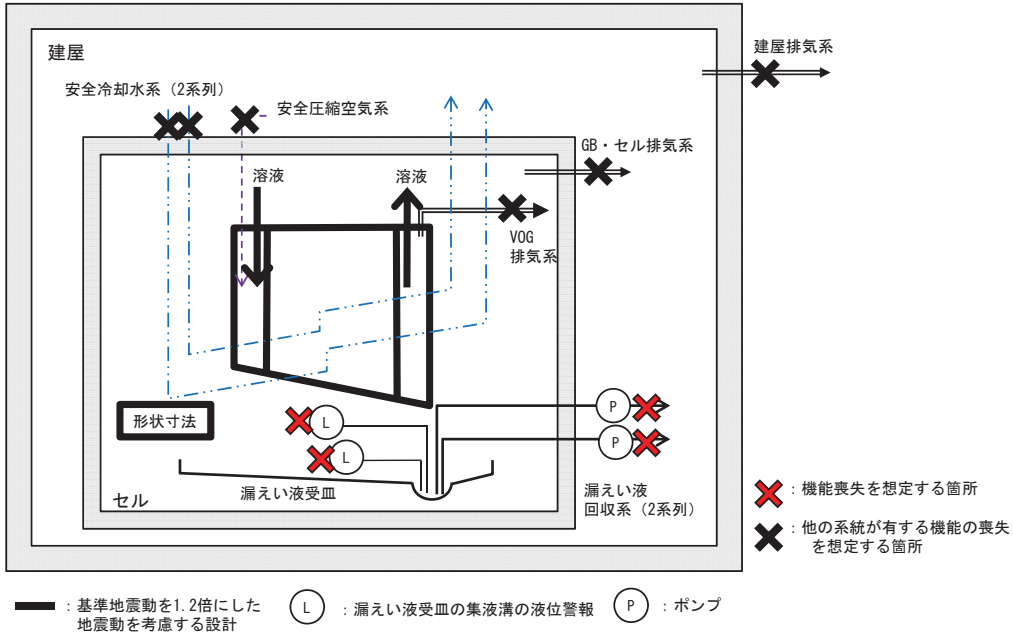

I-47 リサイクル槽の系統図（機能喪失状態の特定）
 ※4 地震による機能喪失



基準地震動を超える地震により、基準地震動を1.2倍にした地震動を考慮する設計とした静的機器以外の機能喪失を想定する。

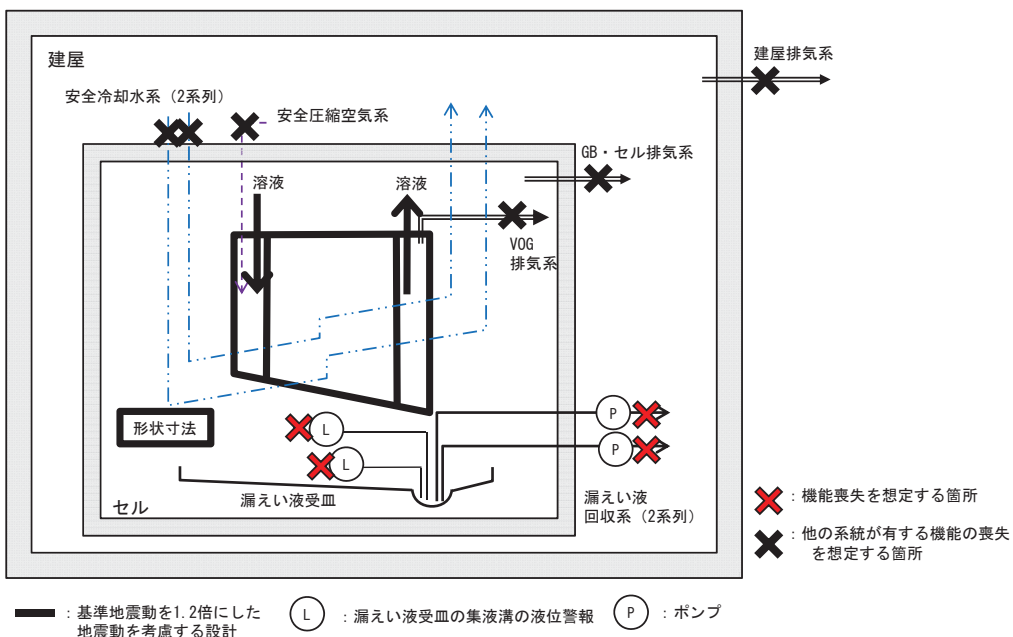

I-47 リサイクル槽の系統図（機能喪失状態の特定）
 ※5 火山の影響による機能喪失



火山（降下火砕物）による外部電源の喪失時に第2非常用ディーゼル発電機の機能が喪失し、動的機器の機能が喪失する。機器は健全であるため、電源からの給電があれば機能回復できる。

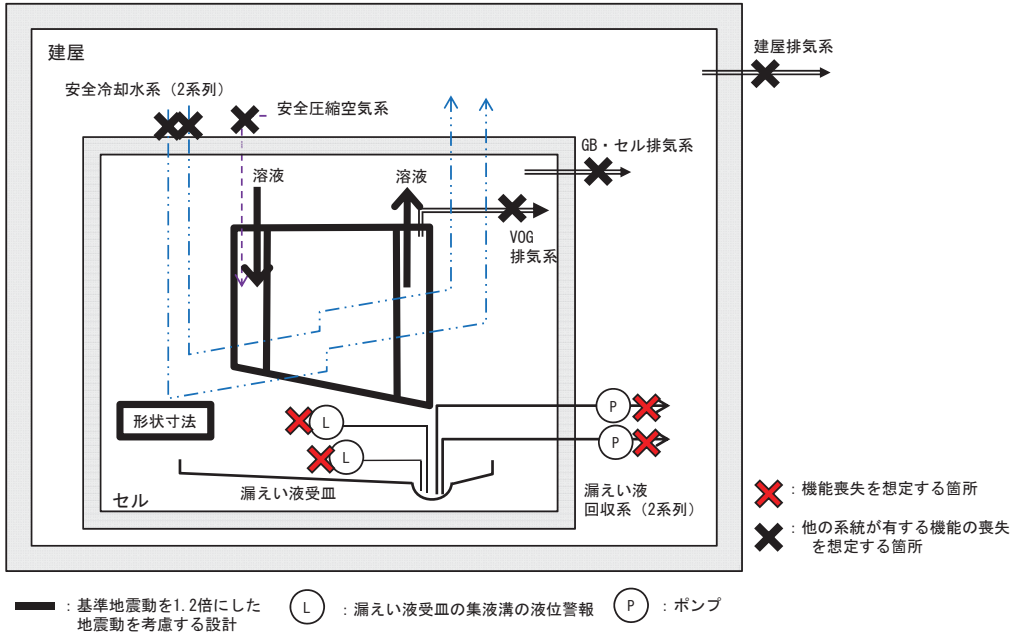

I-48 希釈槽の系統図（機能喪失状態の特定）
 ※1 多重故障



独立した系統で構成している同一機能を担う動的機器の多重故障を想定する。ただし、安全冷却水系の多重故障については、安全冷却水系にて空気圧縮機を冷却している安全圧縮空気系も同時に機能喪失を想定する。

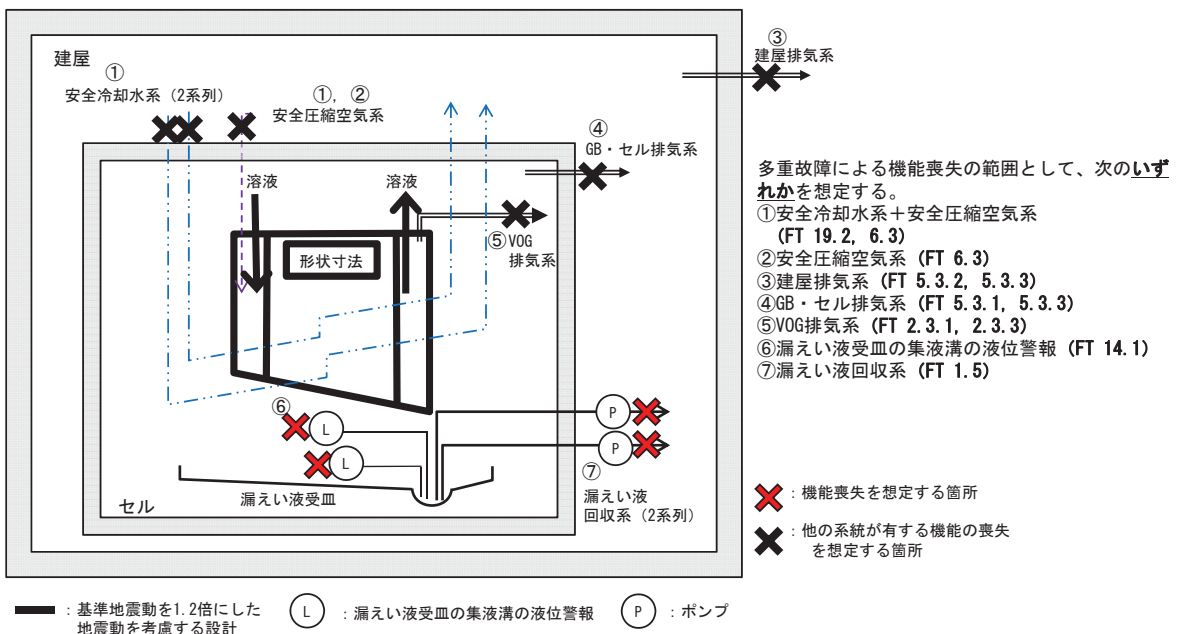

I-48 希釈槽の系統図（機能喪失状態の特定）
 ※2 配管漏えい



液体の移送配管の全周破断に加え、回収系の単一故障を想定する。

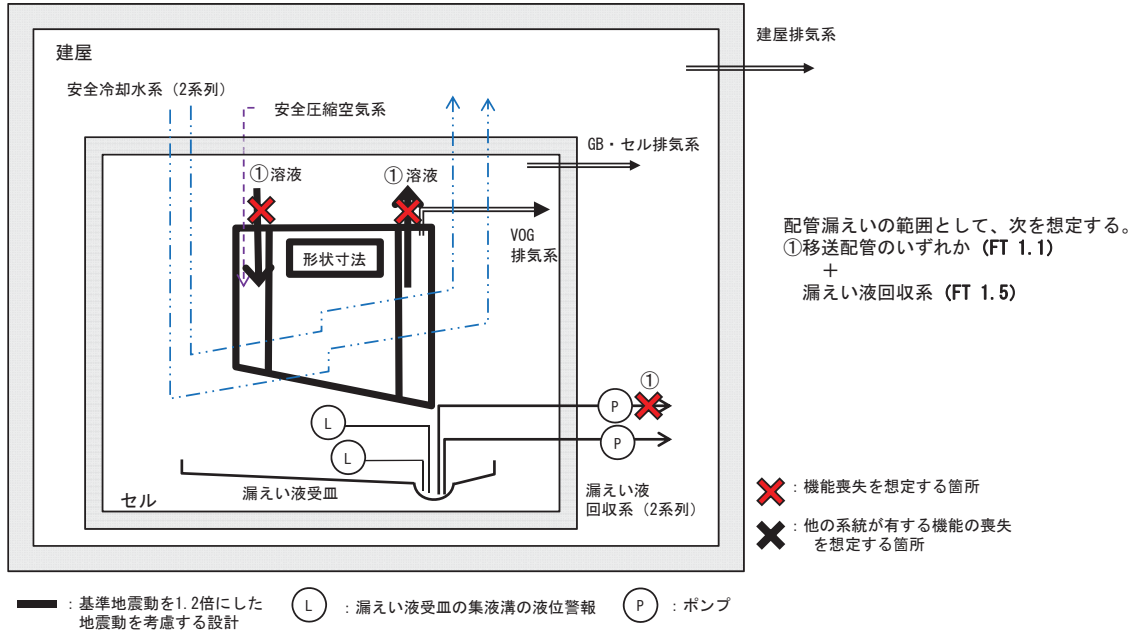

I-48 希釈槽の系統図（機能喪失状態の特定）
 ※3 長期間TBO



外部電源の喪失時に第2非常用ディーゼル発電機の機能が喪失し、動的機器の機能が喪失する。機器は健全であるため、電源からの給電があれば機能回復できる。

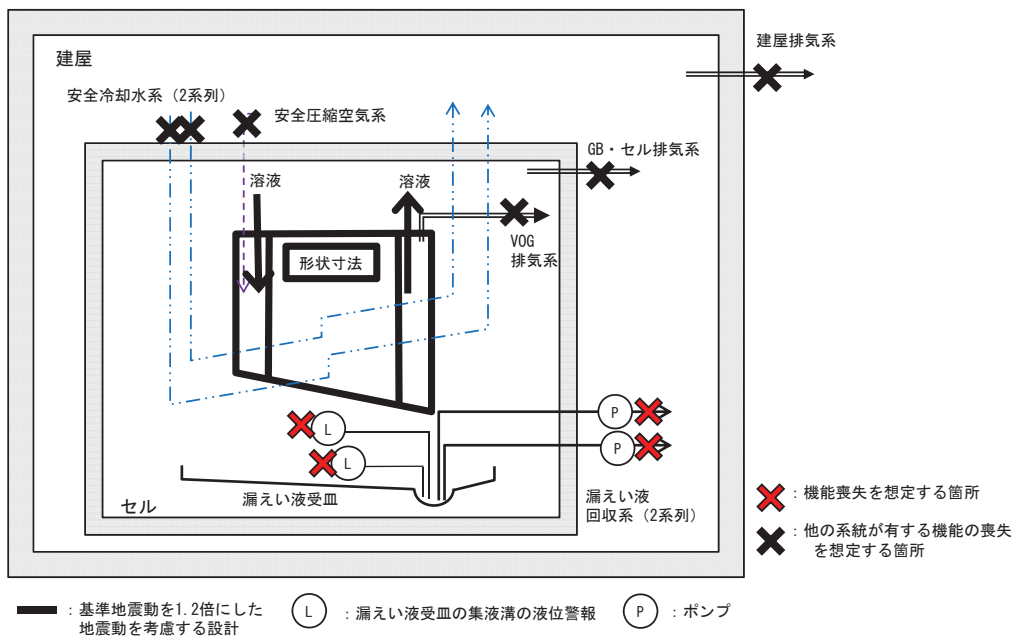

I-48 希釈槽の系統図（機能喪失状態の特定）

※4 地震による機能喪失



基準地震動を超える地震により、基準地震動を1.2倍にした地震動を考慮する設計とした静的機器以外の機能喪失を想定する。

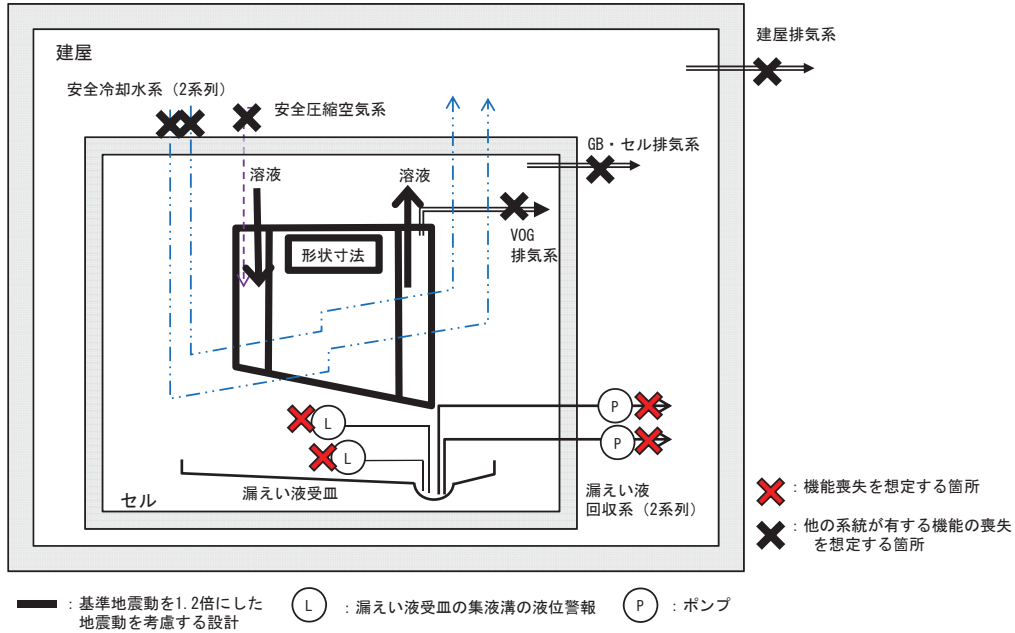

I-48 希釈槽の系統図（機能喪失状態の特定）

※5 火山の影響による機能喪失



火山（降下火砕物）による外部電源の喪失時に第2非常用ディーゼル発電機の機能が喪失し、動的機器の機能が喪失する。機器は健全であるため、電源からの給電があれば機能回復できる。

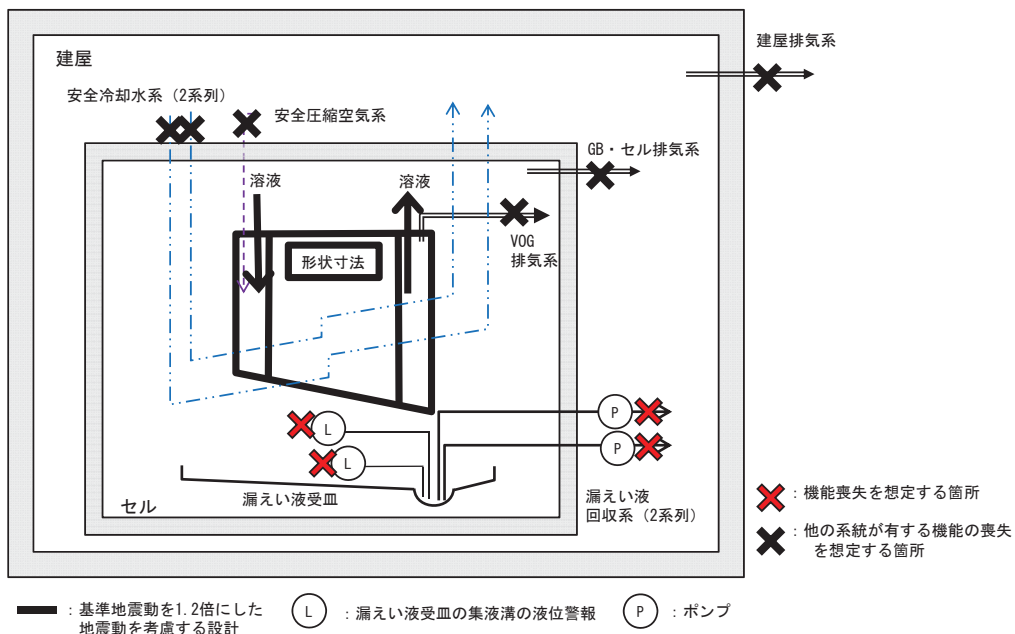

I-49 第1一時貯留処理槽の系統図（機能喪失状態の特定）

※1 多重故障



独立した系統で構成している同一機能を担う動的機器の多重故障を想定する。ただし、安全冷却水系の多重故障については、安全冷却水系にて空気圧縮機を冷却している安全圧縮空気系も同時に機能喪失を想定する。

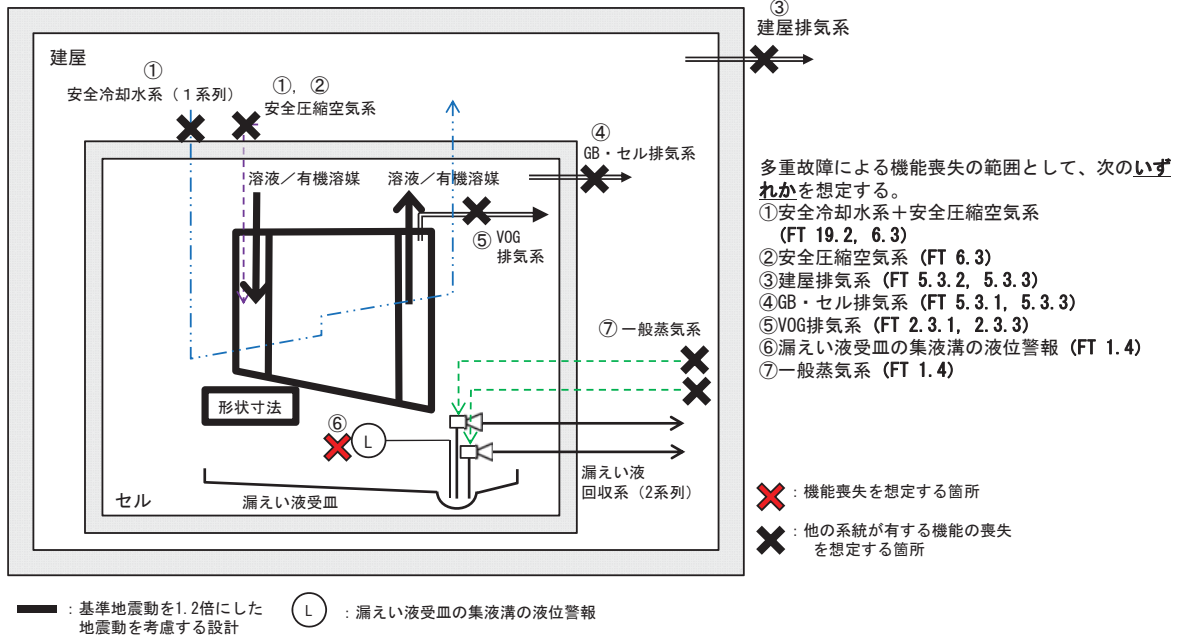

I-49 第1一時貯留処理槽の系統図（機能喪失状態の特定）

※2 配管漏えい



液体の移送配管の全周破断に加え、回収系の単一故障を想定する。

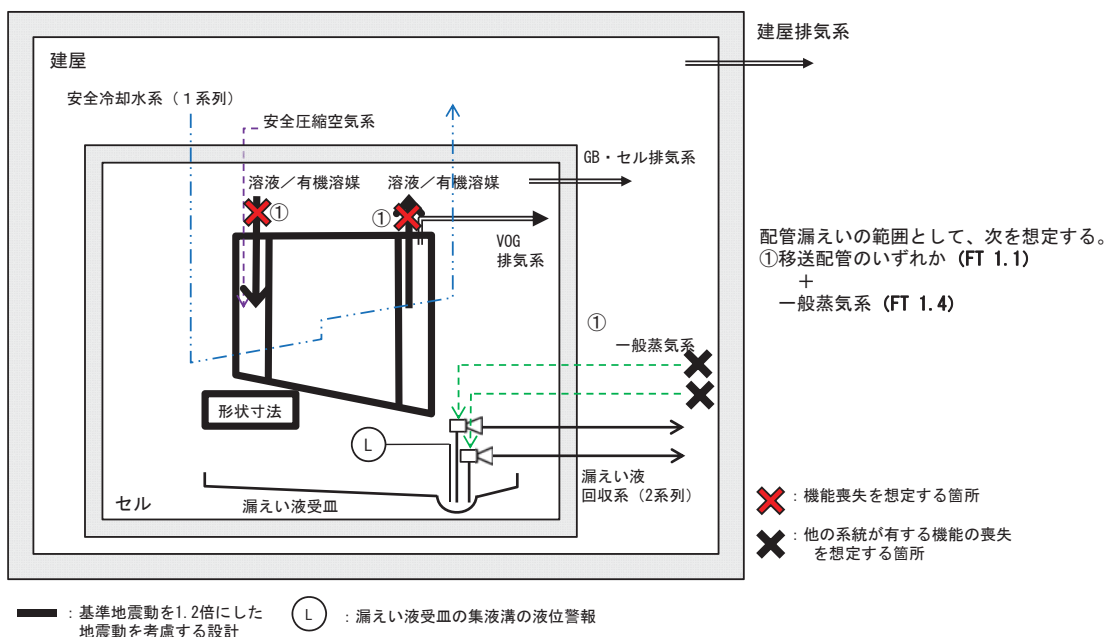

I-49 第1一時貯留処理槽の系統図（機能喪失状態の特定）
 ※3 長期間TBO



外部電源の喪失時に第2非常用ディーゼル発電機の機能が喪失し、動的機器の機能が喪失する。機器は健全であるため、電源からの給電があれば機能回復できる。

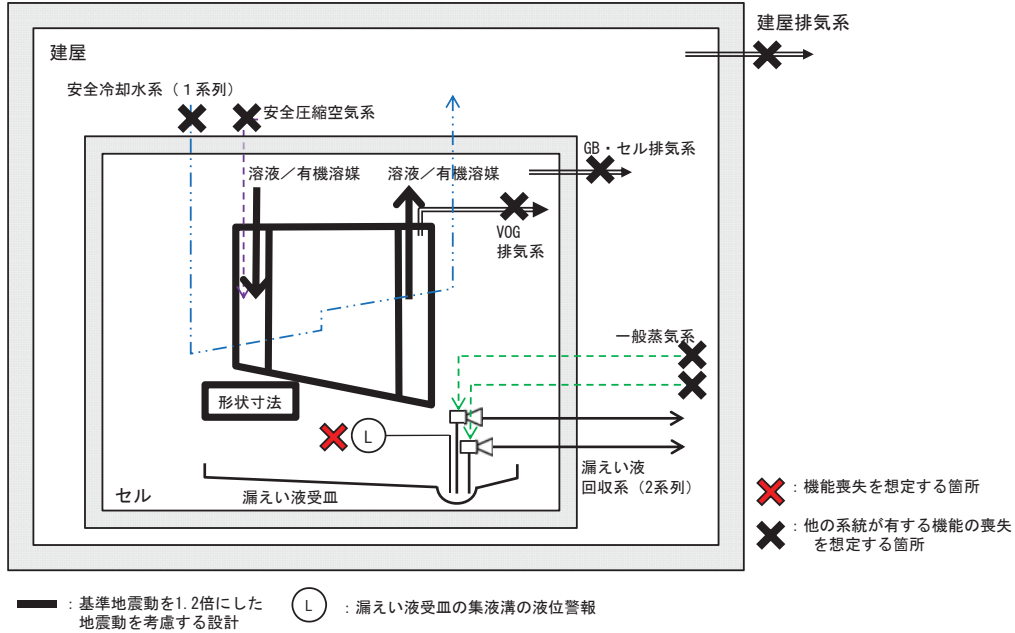

I-49 第1一時貯留処理槽の系統図（機能喪失状態の特定）
 ※4 地震による機能喪失



基準地震動を超える地震により、基準地震動を1.2倍にした地震動を考慮する設計とした静的機器以外の機能喪失を想定する。

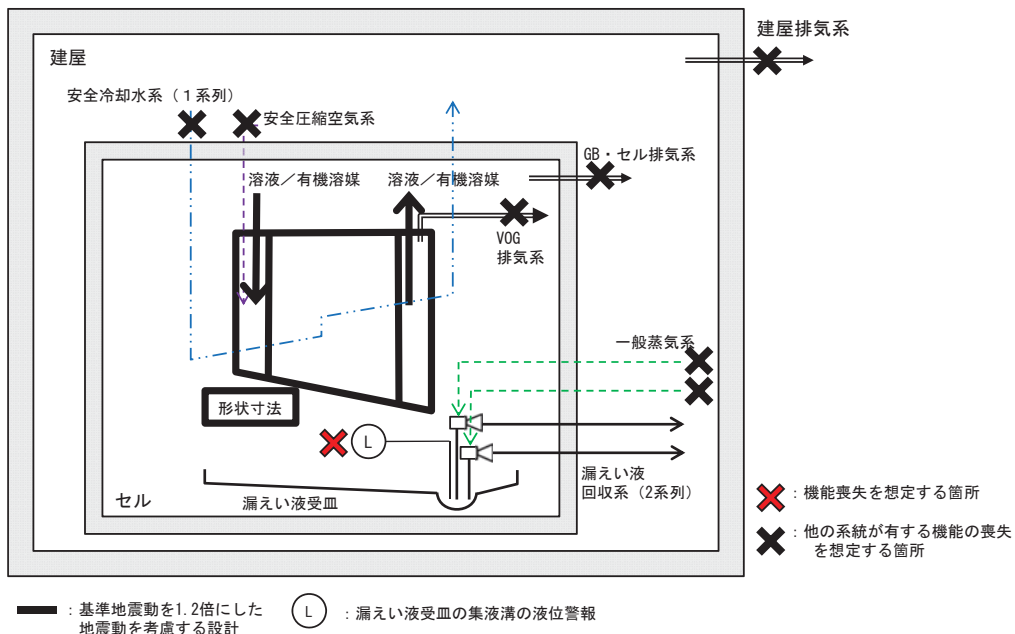

I-49 第1一時貯留処理槽の系統図（機能喪失状態の特定）

※5 火山の影響による機能喪失



火山（降下火砕物）による外部電源の喪失時に第2非常用ディーゼル発電機の機能が喪失し、動的機器の機能が喪失する。機器は健全であるため、電源からの給電があれば機能回復できる。

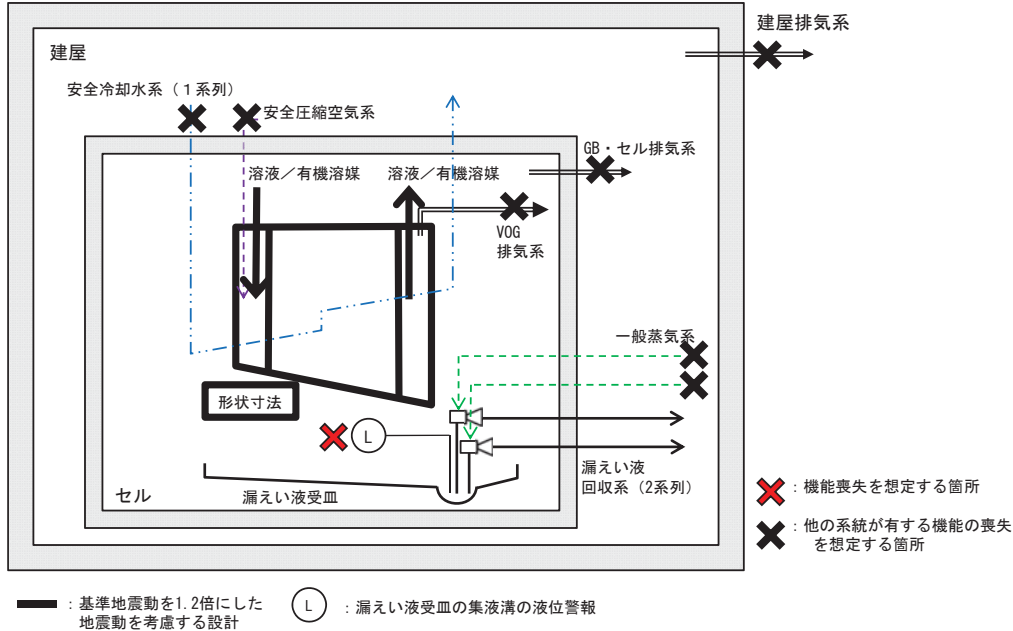

I-50 第2一時貯留処理槽の系統図（機能喪失状態の特定）

※1 多重故障



独立した系統で構成している同一機能を担う動的機器の多重故障を想定する。ただし、安全冷却水系の多重故障については、安全冷却水系にて空気圧縮機を冷却している安全圧縮空気系も同時に機能喪失を想定する。

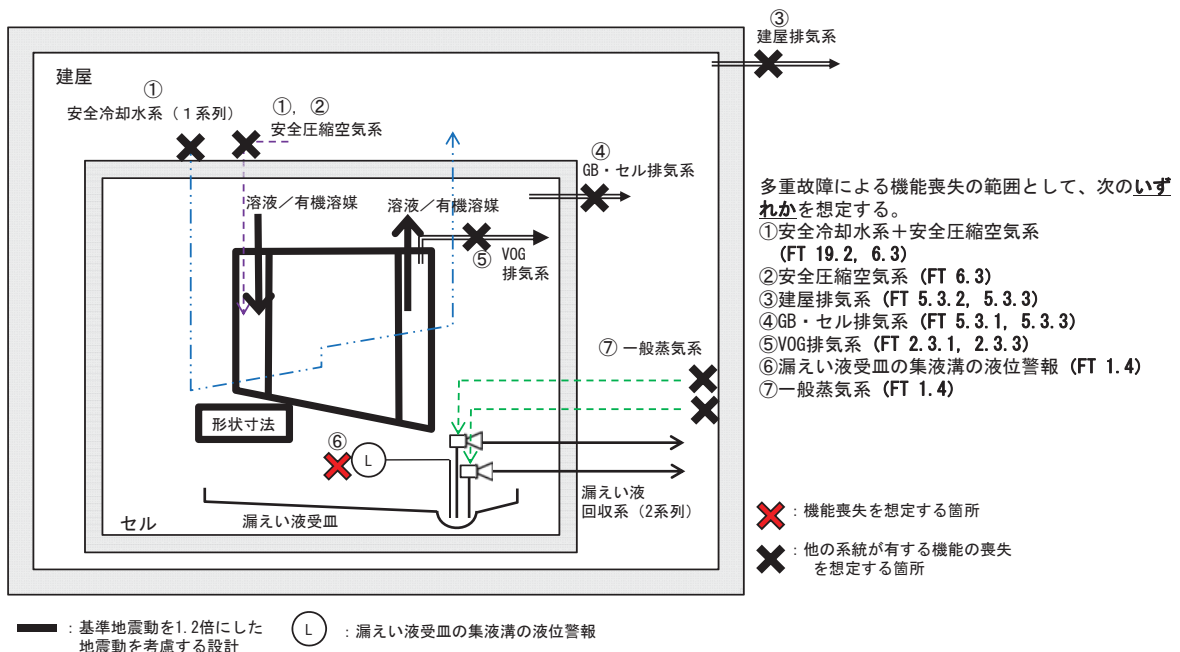

I-50 第2一時貯留処理槽の系統図（機能喪失状態の特定）
 ※2 配管漏えい



液体の移送配管の全周破断に加え、回収系の単一故障を想定する。

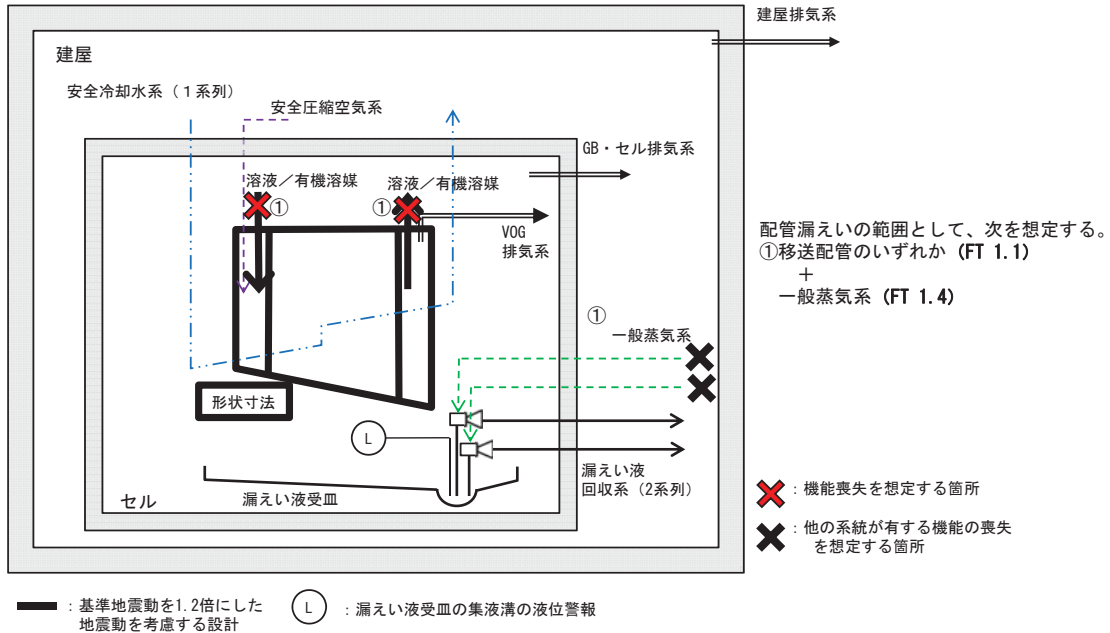

I-50 第2一時貯留処理槽の系統図（機能喪失状態の特定）
 ※3 長期間TBO



外部電源の喪失時に第2非常用ディーゼル発電機の機能が喪失し、動的機器の機能が喪失する。機器は健全であるため、電源からの給電があれば機能回復できる。

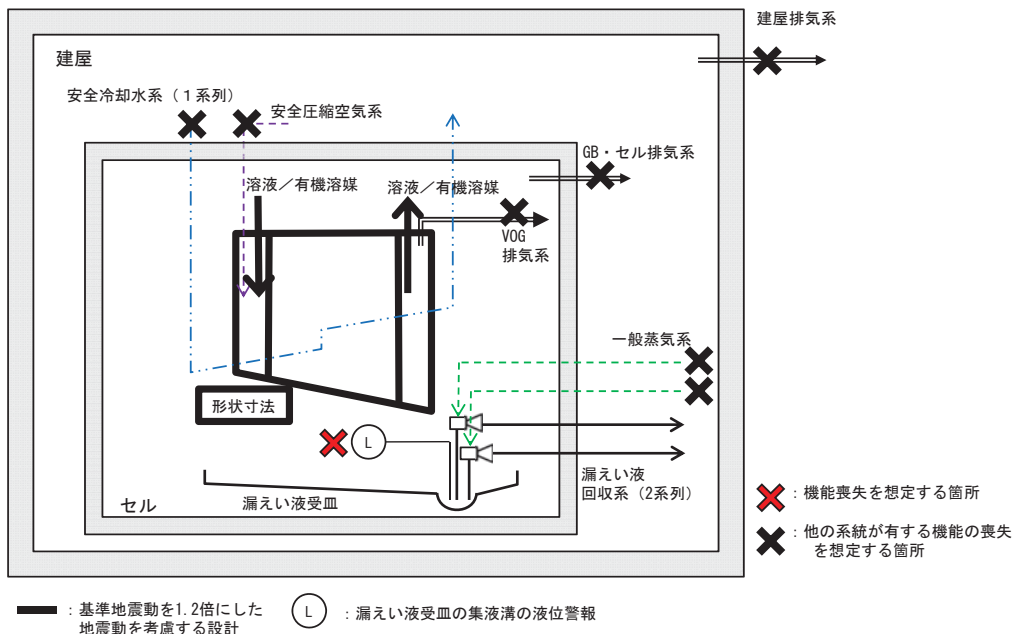

I-50 第2一時貯留処理槽の系統図（機能喪失状態の特定）
 ※4 地震による機能喪失



基準地震動を超える地震により、基準地震動を1.2倍にした地震動を考慮する設計とした静的機器以外の機能喪失を想定する。

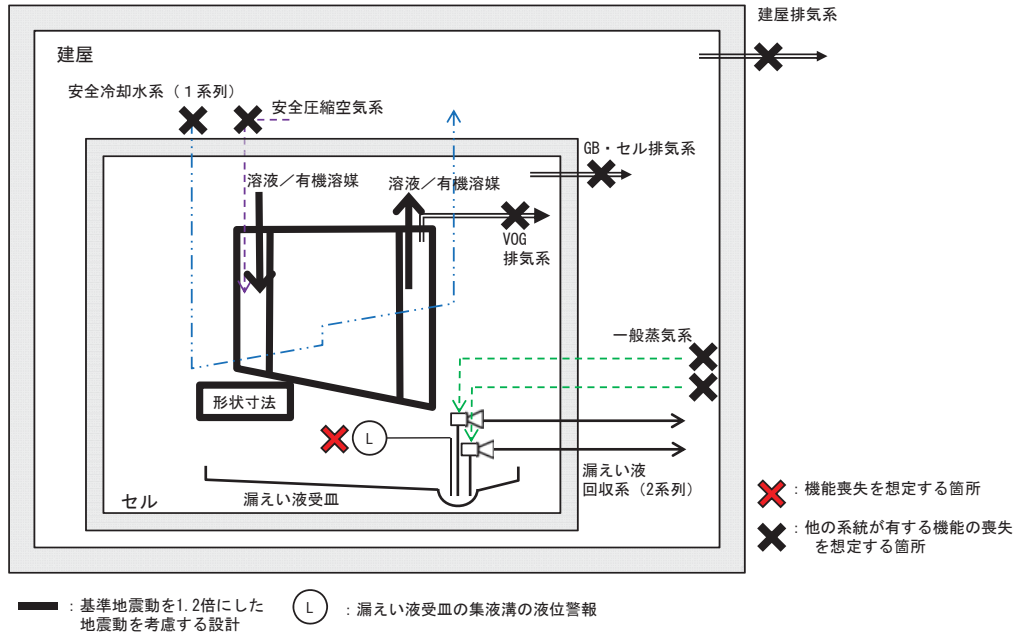

I-50 第2一時貯留処理槽の系統図（機能喪失状態の特定）
 ※5 火山の影響による機能喪失



火山（降下火砕物）による外部電源の喪失時に第2非常用ディーゼル発電機の機能が喪失し、動的機器の機能が喪失する。機器は健全であるため、電源からの給電があれば機能回復できる。

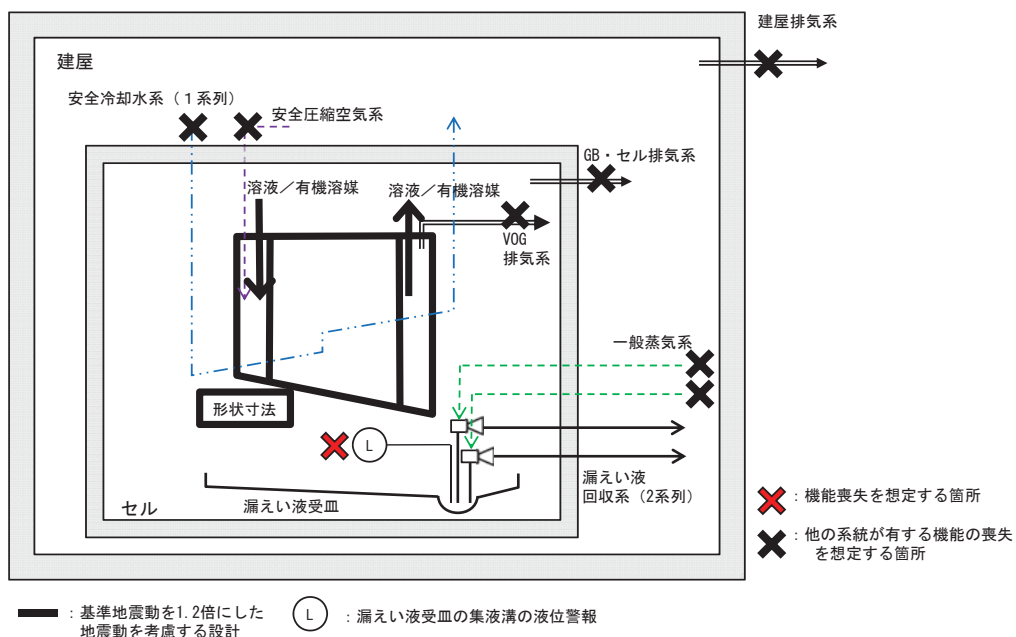

I-51 第3一時貯留処理槽の系統図（機能喪失状態の特定）

※1 多重故障



独立した系統で構成している同一機能を担う動的機器の多重故障を想定する。ただし、安全冷却水系の多重故障については、安全冷却水系にて空気圧縮機を冷却している安全圧縮空気系も同時に機能喪失を想定する。

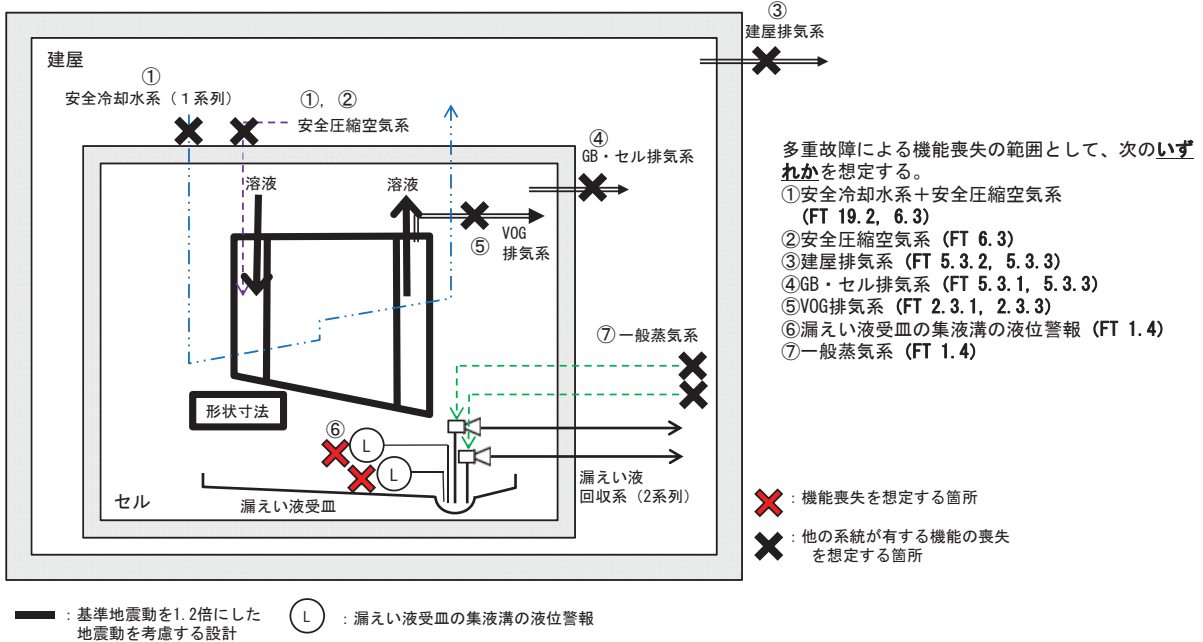

I-51 第3一時貯留処理槽の系統図（機能喪失状態の特定）

※2 配管漏えい



液体の移送配管の全周破断に加え、回収系の単一故障を想定する。

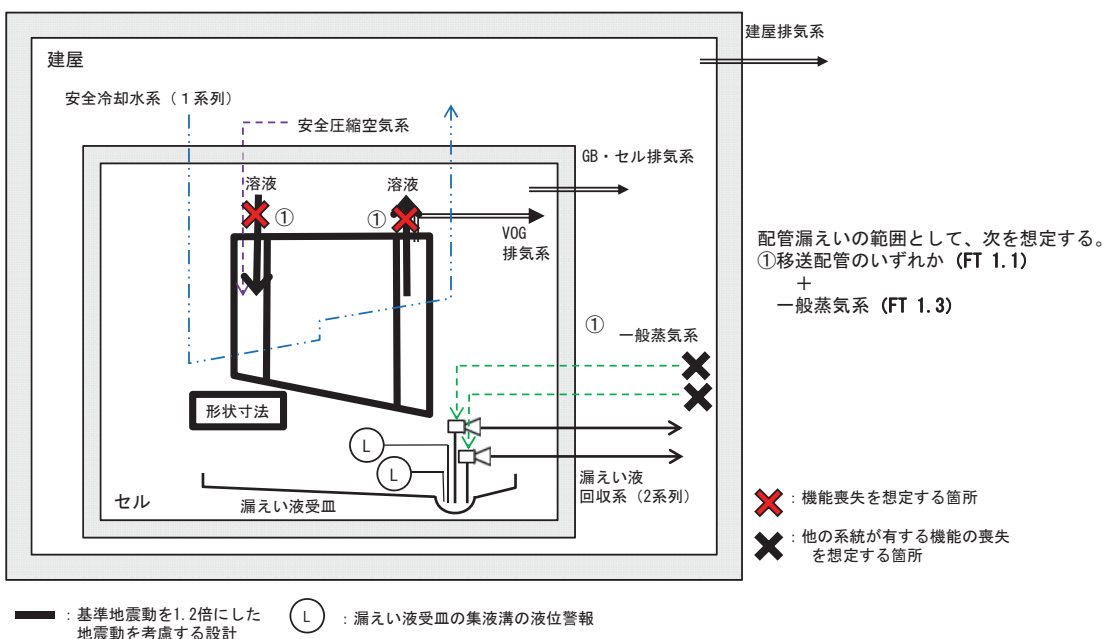

I-51 第3一時貯留処理槽の系統図（機能喪失状態の特定）
 ※3 長期間TBO



外部電源の喪失時に第2非常用ディーゼル発電機の機能が喪失し、動的機器の機能が喪失する。機器は健全であるため、電源からの給電があれば機能回復できる。

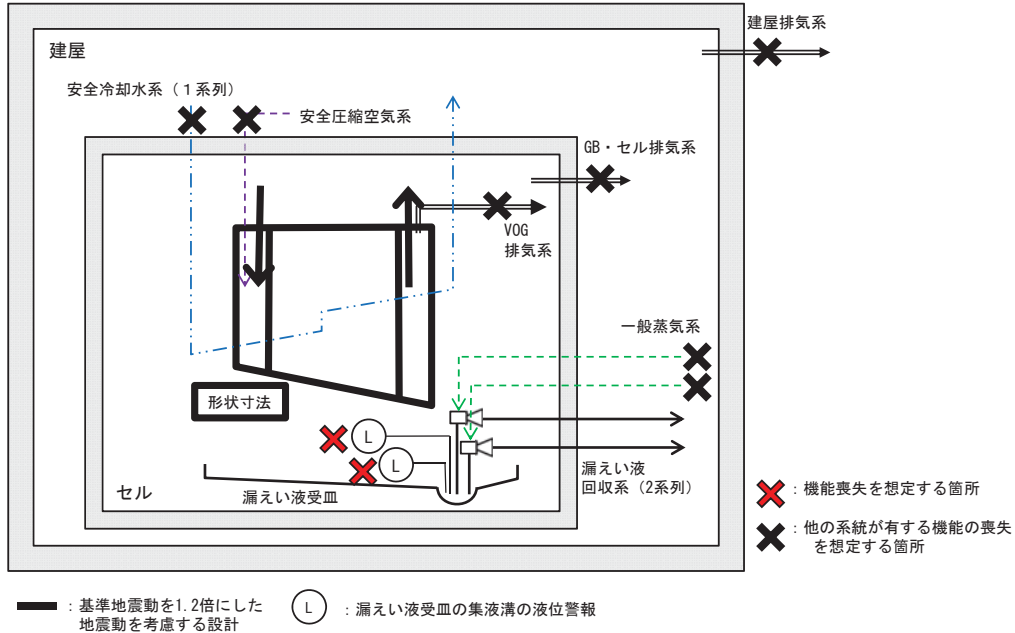

I-51 第3一時貯留処理槽の系統図（機能喪失状態の特定）
 ※4 地震による機能喪失



基準地震動を超える地震により、基準地震動を1.2倍にした地震動を考慮する設計とした静的機器以外の機能喪失を想定する。

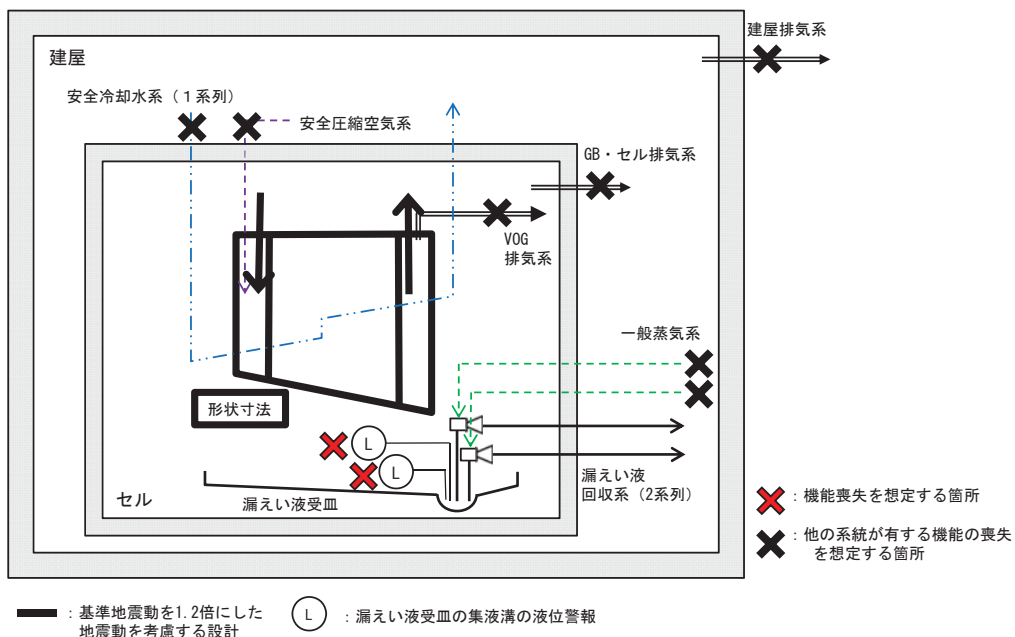

I-51 第3一時貯留処理槽の系統図（機能喪失状態の特定）

※5 火山の影響による機能喪失



火山（降下火砕物）による外部電源の喪失時に第2非常用ディーゼル発電機の機能が喪失し、動的機器の機能が喪失する。機器は健全であるため、電源からの給電があれば機能回復できる。

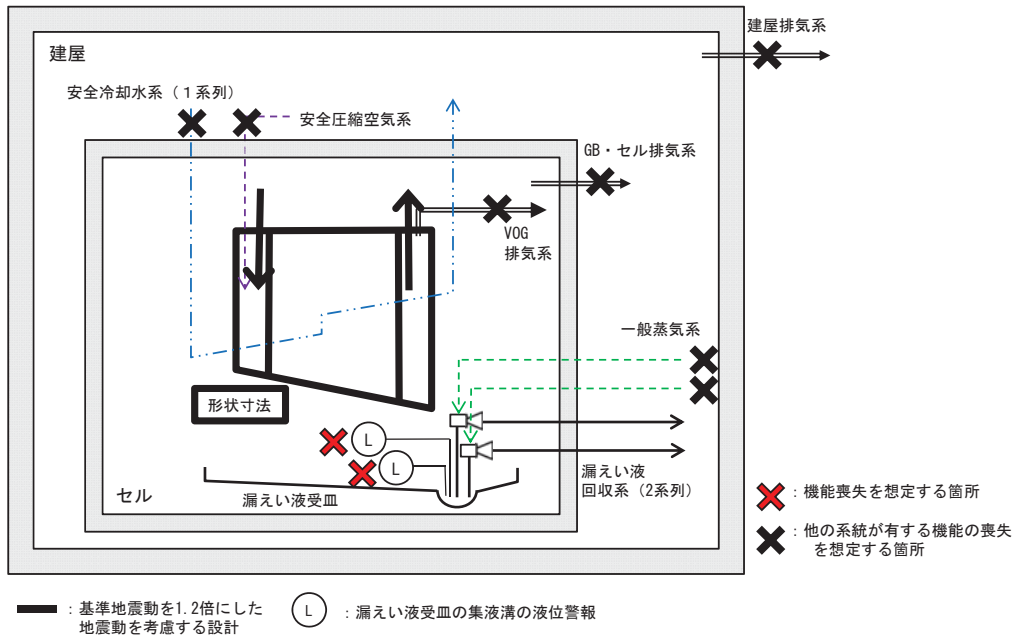

I-52 第7一時貯留処理槽の系統図（機能喪失状態の特定）

※1 多重故障



独立した系統で構成している同一機能を担う動的機器の多重故障を想定する。

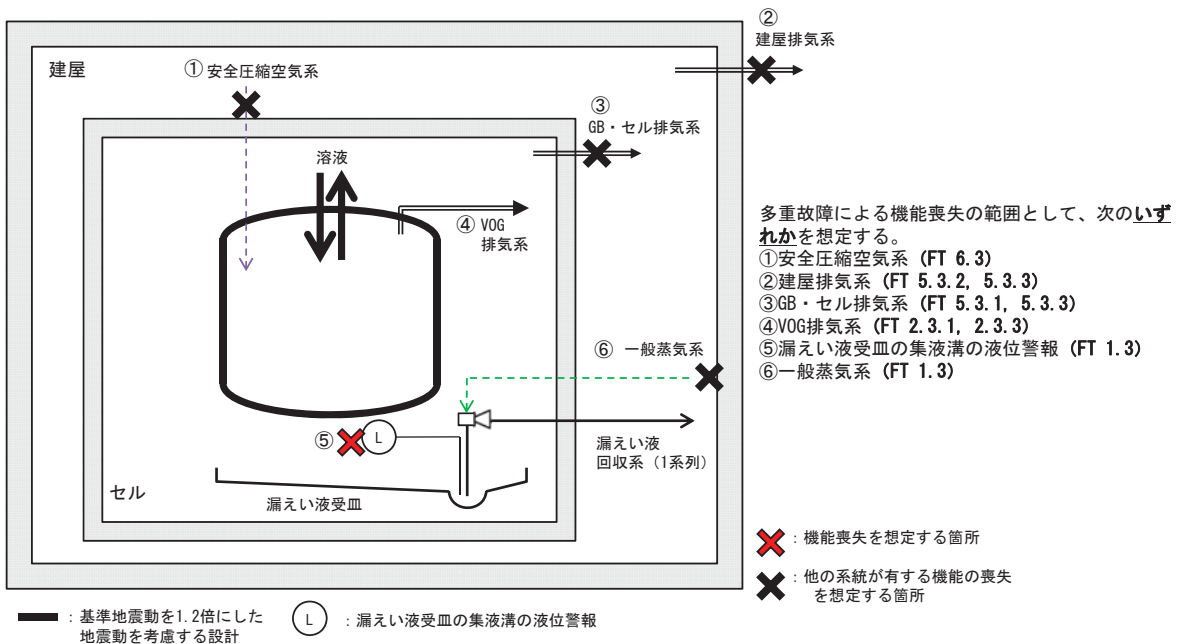

I-52 第7一時貯留処理槽の系統図（機能喪失状態の特定）
 ※2 配管漏えい



液体の移送配管の全周破断に加え、回収系の単一故障を想定する。

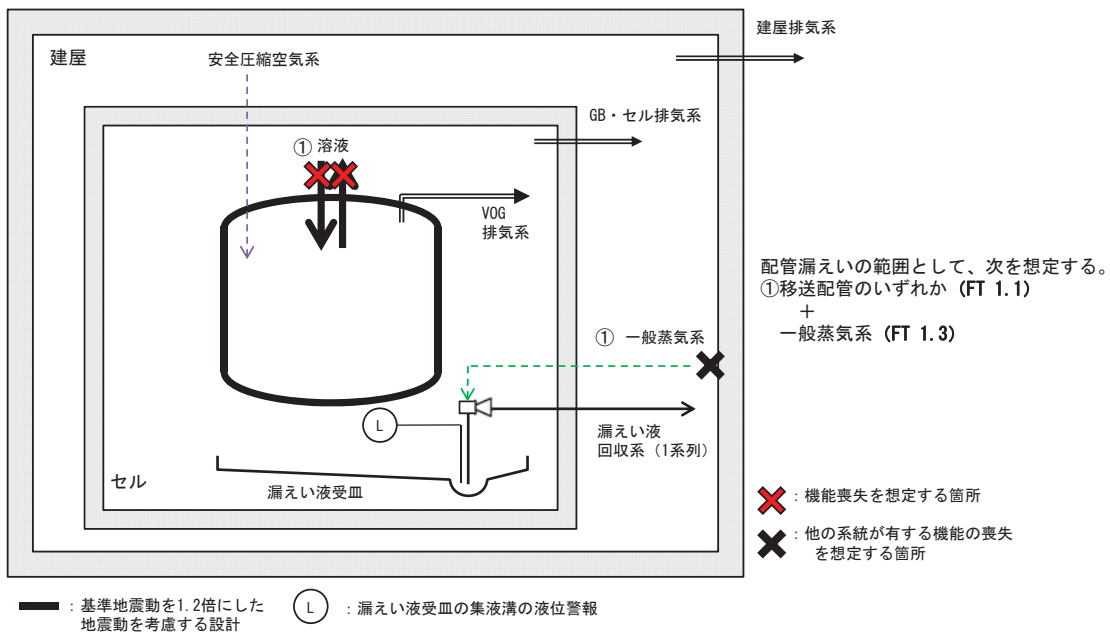

I-52 第7一時貯留処理槽の系統図（機能喪失状態の特定）
 ※3 長期間TBO



外部電源の喪失時に第2非常用ディーゼル発電機の機能が喪失し、動的機器の機能が喪失する。機器は健全であるため、電源からの給電があれば機能回復できる。

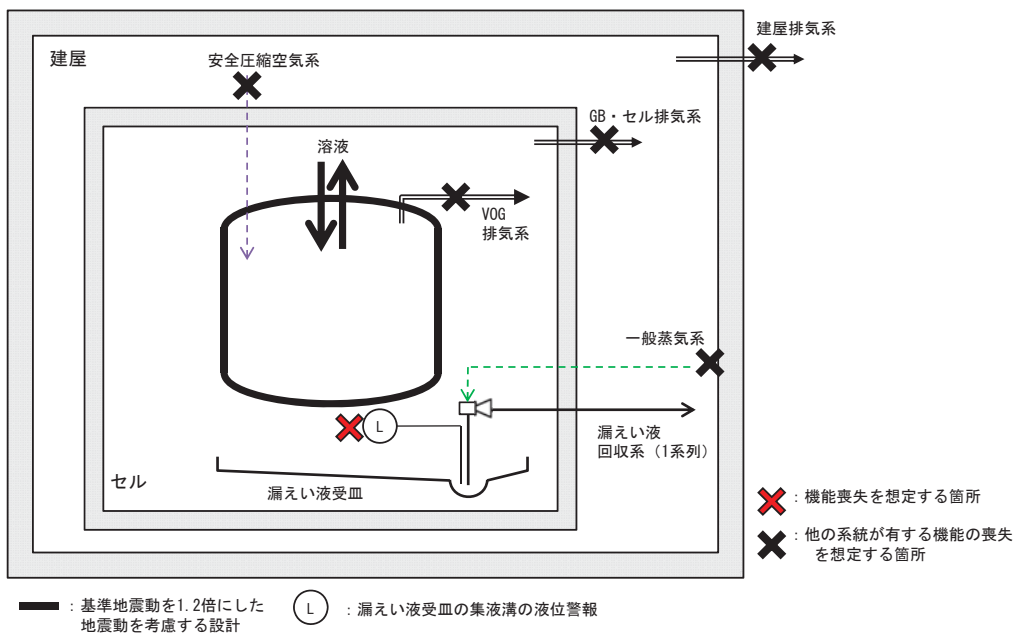

I-52 第7一時貯留処理槽の系統図（機能喪失状態の特定）

※4 地震による機能喪失



基準地震動を超える地震により、基準地震動を1.2倍にした地震動を考慮する設計とした静的機器以外の機能喪失を想定する。

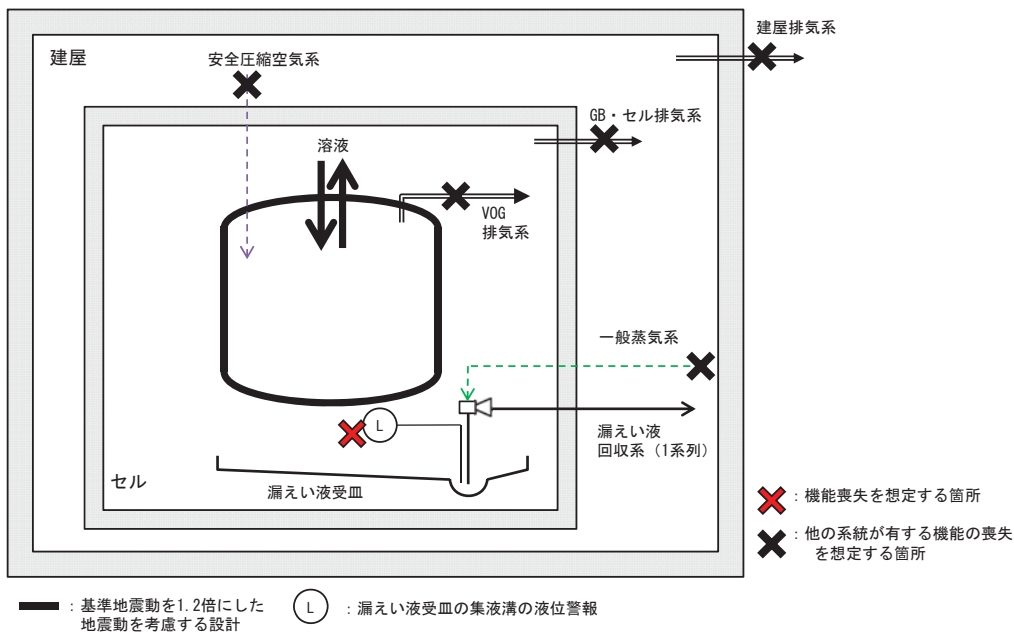

I-52 第7一時貯留処理槽の系統図（機能喪失状態の特定）

※5 火山の影響による機能喪失



火山（降下火砕物）による外部電源の喪失時に第2非常用ディーゼル発電機の機能が喪失し、動的機器の機能が喪失する。機器は健全であるため、電源からの給電があれば機能回復できる。

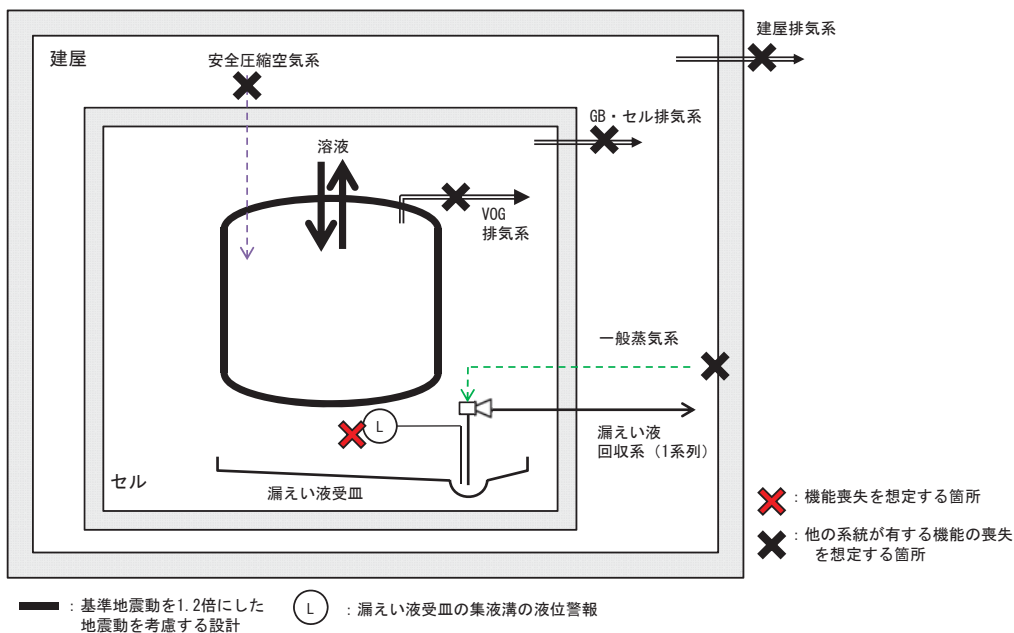

I-53 硝酸プルトニウム貯槽の系統図（機能喪失状態の特定）



※1 多重故障

独立した系統で構成している同一機能を担う動的機器の多重故障を想定する。ただし、安全冷却水系の多重故障については、安全冷却水系にて空気圧縮機を冷却している安全圧縮空気系も同時に機能喪失を想定する。

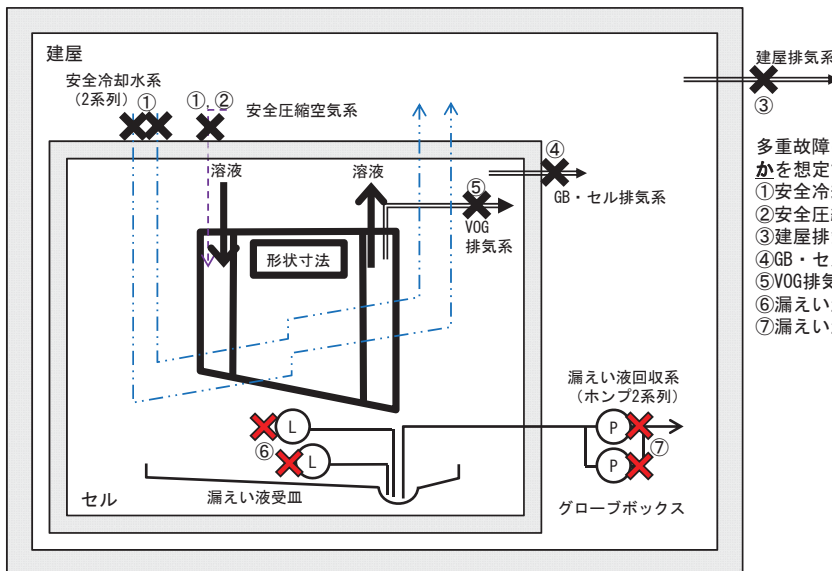

- 多重故障による機能喪失の範囲として、次のいずれかを想定する。
- ①安全冷却水系+安全圧縮空気系 (FT 19.2, 6.3)
 - ②安全圧縮空気系 (FT 6.3)
 - ③建屋排気系 (FT 5.4.2, 5.4.3)
 - ④GB・セル排気系 (FT 5.4.1, 5.4.3)
 - ⑤VOG排気系 (FT 2.4.1, 2.4.3)
 - ⑥漏えい液受皿の集液溝の液位警報 (FT 15.2.5)
 - ⑦漏えい液回収系 (FT 1.5)

— : 基準地震動を1.2倍にした地震動を考慮する設計

(L) : 漏えい液受皿の集液溝の液位警報

(P) : ポンプ

✕ : 機能喪失を想定する箇所

✖ : 他の系統が有する機能の喪失を想定する箇所

I-53 硝酸プルトニウム貯槽の系統図（機能喪失状態の特定）



※2 配管漏えい

液体の移送配管の全周破断に加え、回収系の単一故障を想定する。

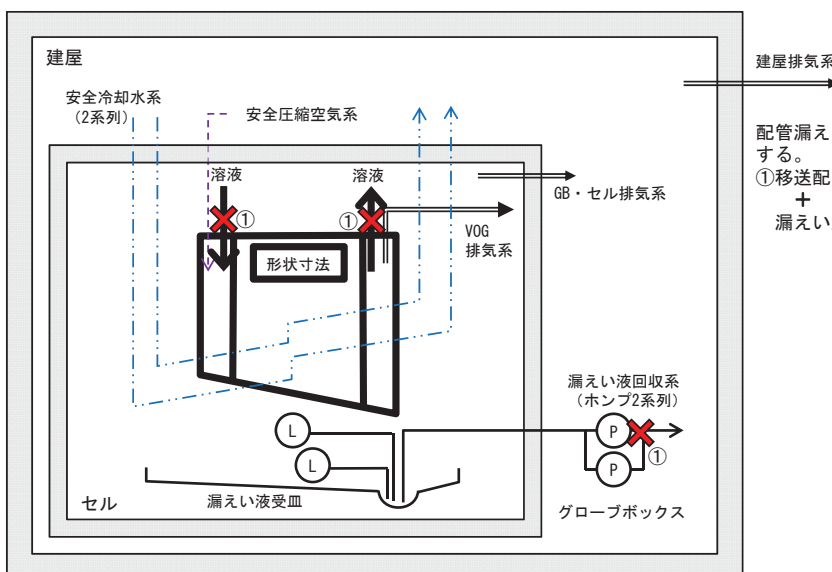

配管漏えいによる機能喪失の範囲として、次を想定する。

- ①移送配管のいずれか (FT 1.1)
- + 漏えい液回収系 (FT 1.5)

— : 基準地震動を1.2倍にした地震動を考慮する設計

(L) : 漏えい液受皿の集液溝の液位警報

(P) : ポンプ

✕ : 機能喪失を想定する箇所

✖ : 他の系統が有する機能の喪失を想定する箇所

I-53 硝酸プルトニウム貯槽の系統図（機能喪失状態の特定）

※3 長時間TBO



外部電源の喪失時に第2非常用ディーゼル発電機の機能が喪失し、動的機器の機能が喪失する。機器は健全であるため、電源からの給電があれば機能回復できる。

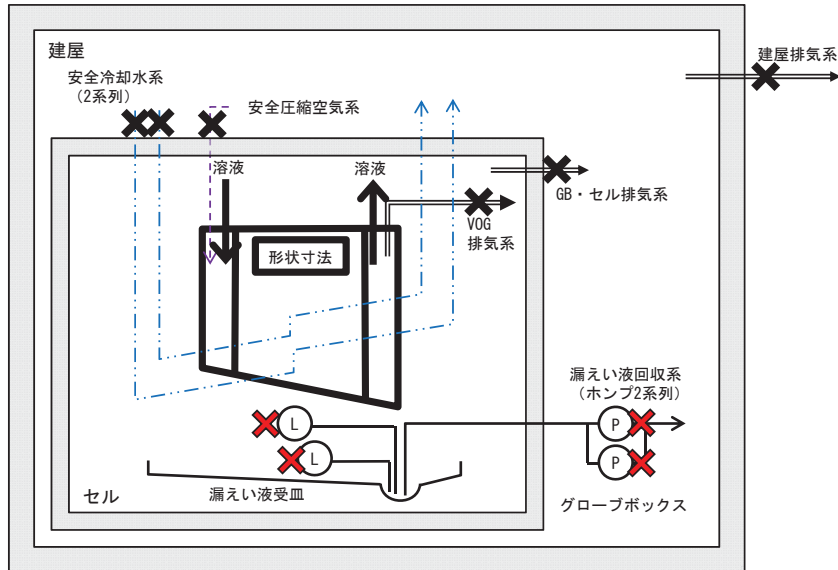

— : 基準地震動を1.2倍にした地震動を考慮する設計

(L) : 漏えい液受皿の集液溝の液位警報

(P) : ポンプ

✕ : 機能喪失を想定する箇所

✕ : 他の系統が有する機能の喪失を想定する箇所

I-53 硝酸プルトニウム貯槽の系統図（機能喪失状態の特定）

※4 地震による機能喪失



基準地震動を超える地震により、基準地震動を1.2倍にした地震動を考慮する設計とした静的機器以外の機能喪失を想定する。

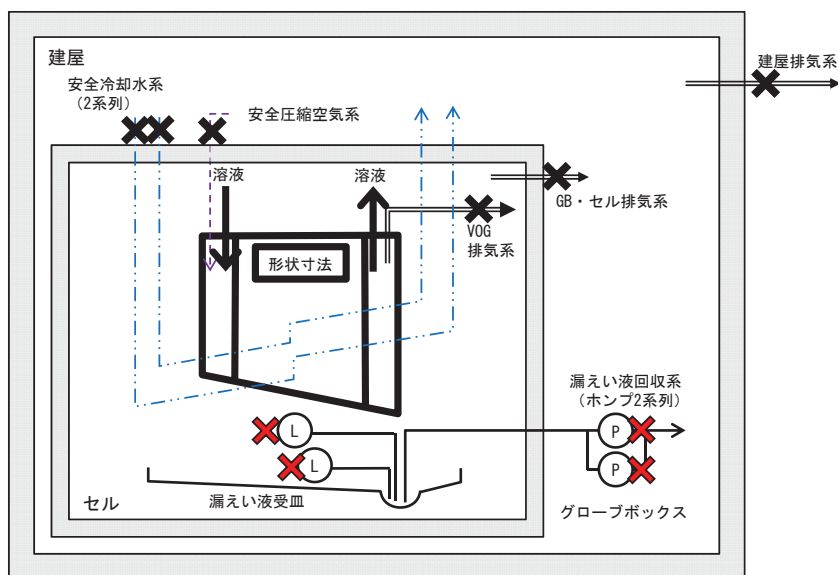

— : 基準地震動を1.2倍にした地震動を考慮する設計

(L) : 漏えい液受皿の集液溝の液位警報

(P) : ポンプ

✕ : 機能喪失を想定する箇所

✕ : 他の系統が有する機能の喪失を想定する箇所

I-53 硝酸プルトニウム貯槽の系統図（機能喪失状態の特定）

※5 火山の影響による機能喪失



火山（降下火砕物）による外部電源の喪失時に第2非常用ディーゼル発電機の機能が喪失し、動的機器の機能が喪失する。機器は健全であるため、電源からの給電があれば機能回復できる。

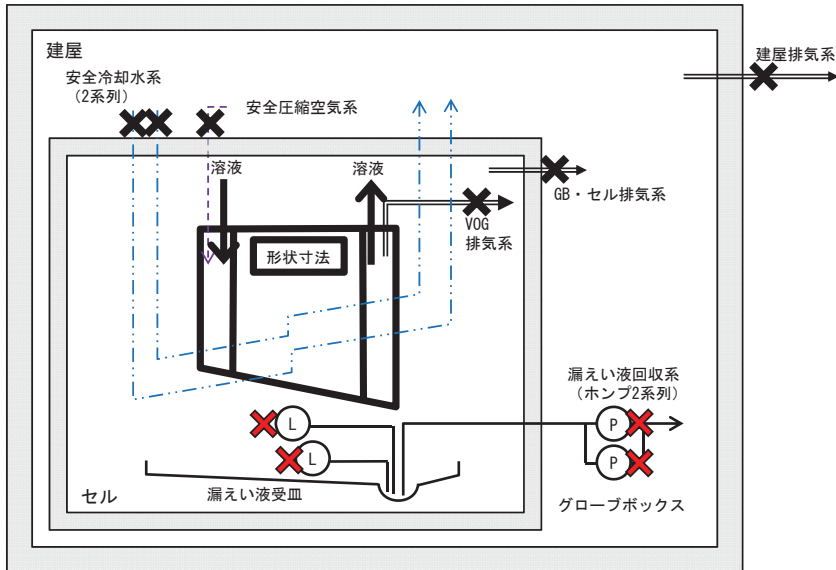

— : 基準地震動を1.2倍にした地震動を考慮する設計

(L) : 漏えい液受皿の集液溝の液位警報

(P) : ポンプ

✕ : 機能喪失を想定する箇所

✕ : 他の系統が有する機能の喪失を想定する箇所

I-54 混合槽の系統図（機能喪失状態の特定）

※1 多重故障



独立した系統で構成している同一機能を担う動的機器の多重故障を想定する。ただし、安全冷却水系の多重故障については、安全冷却水系にて空気圧縮機を冷却している安全圧縮空気系も同時に機能喪失を想定する。

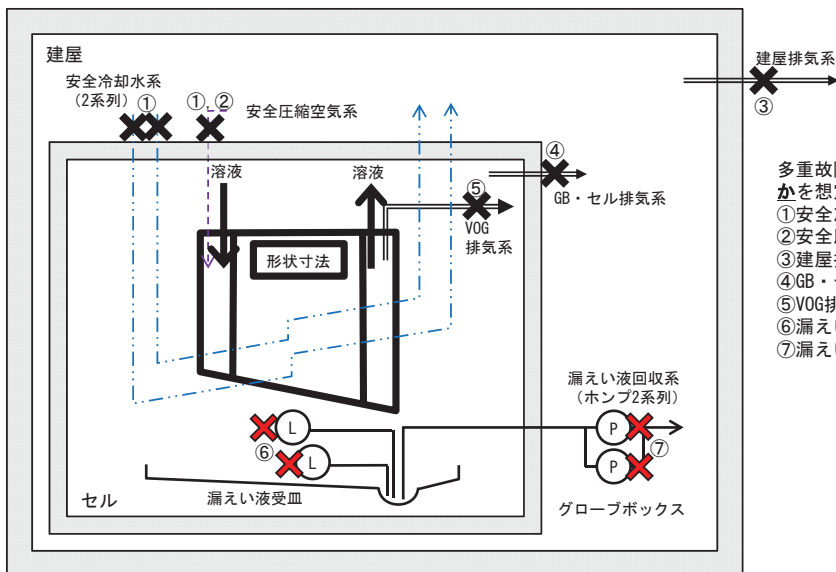

— : 基準地震動を1.2倍にした地震動を考慮する設計

(L) : 漏えい液受皿の集液溝の液位警報

(P) : ポンプ

✕ : 機能喪失を想定する箇所

✕ : 他の系統が有する機能の喪失を想定する箇所

多重故障による機能喪失の範囲として、次のいずれかを想定する。

- ①安全冷却水系+安全圧縮空気系 (FT 19.2, 6.3)
- ②安全圧縮空気系 (FT 6.3)
- ③建屋排気系 (FT 5.4.2, 5.4.3)
- ④GB・セル排気系 (FT 5.4.1, 5.4.3)
- ⑤VOG排気系 (FT 2.4.1, 2.4.3)
- ⑥漏えい液受皿の集液溝の液位警報 (FT 15.2.5)
- ⑦漏えい液回収系 (FT 1.5)

I-54 混合槽の系統図（機能喪失状態の特定）

※2 配管漏えい



液体の移送配管の全周破断に加え、回収系の単一故障を想定する。

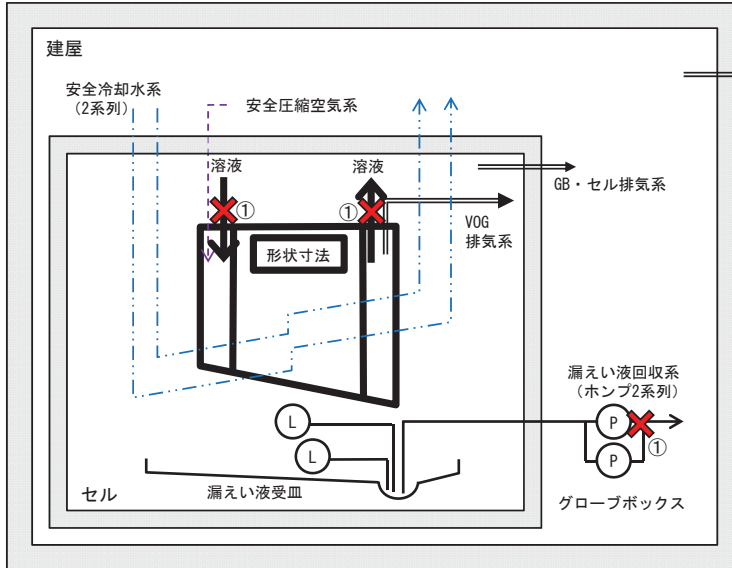

建屋排気系

配管漏えいによる機能喪失の範囲として、次を想定する。

- ①移送配管のいずれか (FT 1.1)
- +
- 漏えい液回収系 (FT 1.5)

— : 基準地震動を1.2倍にした地震動を考慮する設計

(L) : 漏えい液受皿の集液溝の液位警報

(P) : ポンプ

✕ : 機能喪失を想定する箇所

✖ : 他の系統が有する機能の喪失を想定する箇所

I-54 混合槽の系統図（機能喪失状態の特定）

※3 長時間TBO



外部電源の喪失時に第2非常用ディーゼル発電機の機能が喪失し、動的機器の機能が喪失する。機器は健全であるため、電源からの給電があれば機能回復できる。

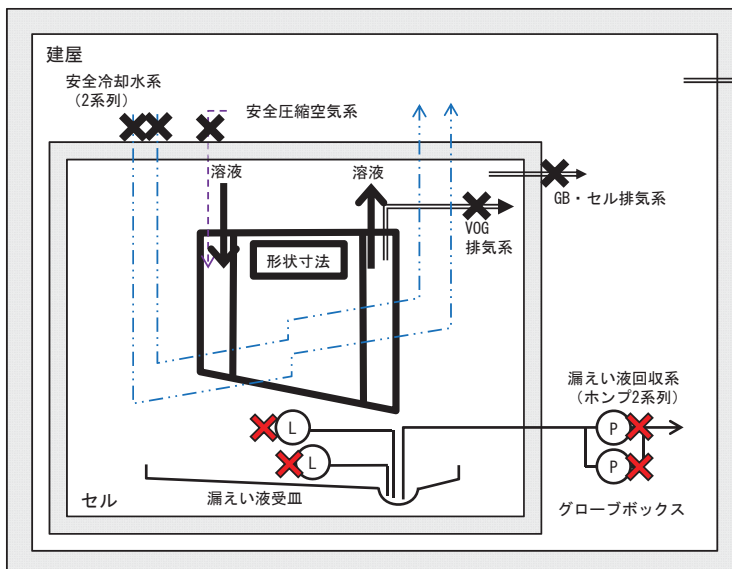

建屋排気系

— : 基準地震動を1.2倍にした地震動を考慮する設計

(L) : 漏えい液受皿の集液溝の液位警報

(P) : ポンプ

✕ : 機能喪失を想定する箇所

✖ : 他の系統が有する機能の喪失を想定する箇所

I-54 混合槽の系統図（機能喪失状態の特定）

※4 地震による機能喪失



基準地震動を超える地震により、基準地震動を1.2倍にした地震動を考慮する設計とした静的機器以外の機能喪失を想定する。

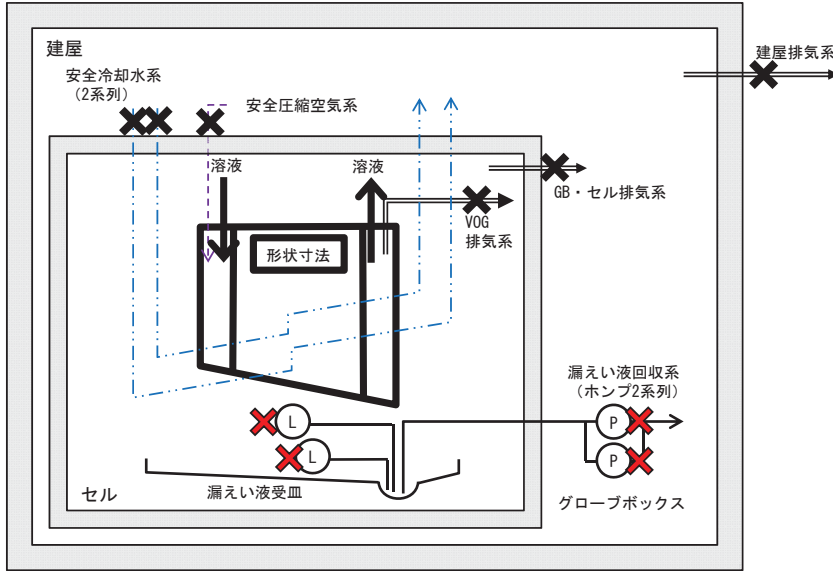

— : 基準地震動を1.2倍にした地震動を考慮する設計

(L) : 漏えい液受皿の集液溝の液位警報

(P) : ポンプ

✕ : 機能喪失を想定する箇所

✕ : 他の系統が有する機能の喪失を想定する箇所

I-54 混合槽の系統図（機能喪失状態の特定）

※5 火山の影響による機能喪失



火山（降下火砕物）による外部電源の喪失時に第2非常用ディーゼル発電機の機能が喪失し、動的機器の機能が喪失する。機器は健全であるため、電源からの給電があれば機能回復できる。

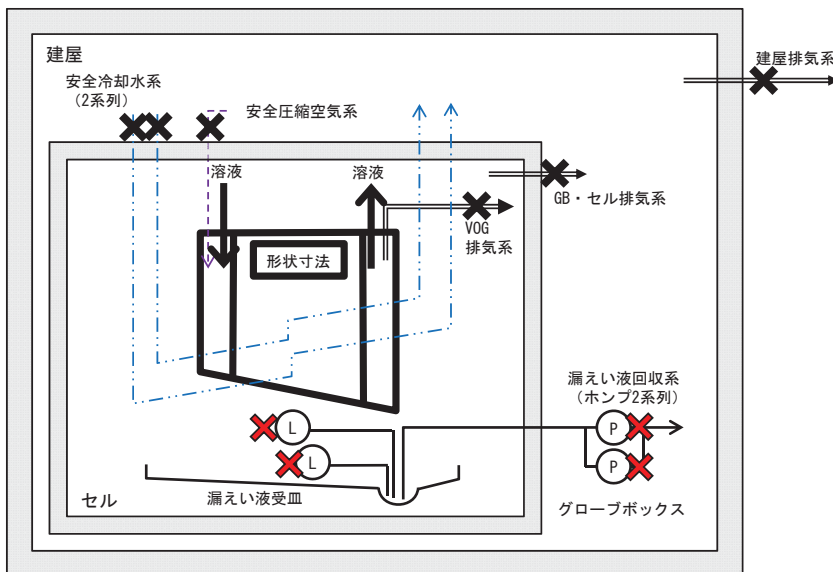

— : 基準地震動を1.2倍にした地震動を考慮する設計

(L) : 漏えい液受皿の集液溝の液位警報

(P) : ポンプ

✕ : 機能喪失を想定する箇所

✕ : 他の系統が有する機能の喪失を想定する箇所

I-55 一時貯槽の系統図（機能喪失状態の特定）

※1 多重故障



独立した系統で構成している同一機能を担う動的機器の多重故障を想定する。ただし、安全冷却水系の多重故障については、安全冷却水系にて空気圧縮機を冷却している安全圧縮空気系も同時に機能喪失を想定する。

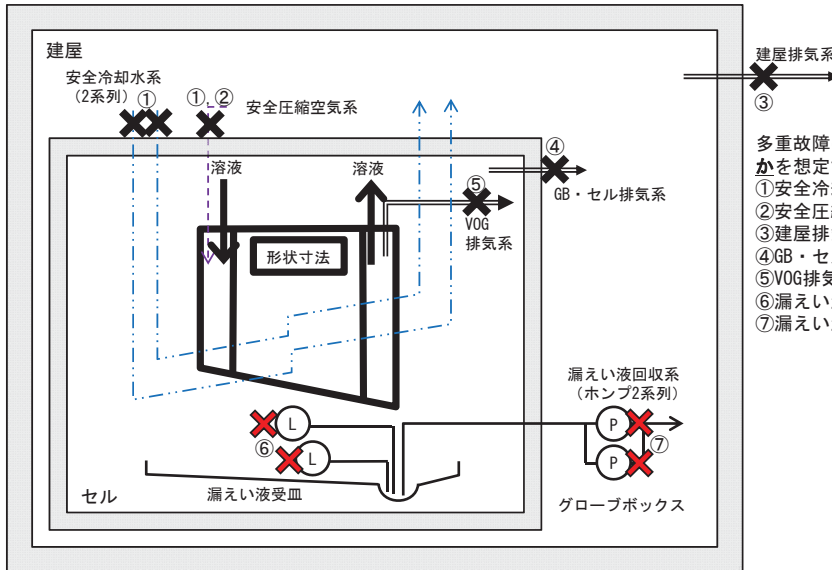

建屋排気系
③

多重故障による機能喪失の範囲として、次のいずれかを想定する。

- ①安全冷却水系+安全圧縮空気系 (FT 19.2, 6.3)
- ②安全圧縮空気系 (FT 6.3)
- ③建屋排気系 (FT 5.4.2, 5.4.3)
- ④GB・セル排気系 (FT 5.4.1, 5.4.3)
- ⑤VOG排気系 (FT 2.4.1, 2.4.3)
- ⑥漏えい液受皿の集液溝の液位警報 (FT 15.2.5)
- ⑦漏えい液回収系 (FT 1.5)

— : 基準地震動を1.2倍にした地震動を考慮する設計

Ⓛ : 漏えい液受皿の集液溝の液位警報

Ⓟ : ポンプ

✕ : 機能喪失を想定する箇所

✖ : 他の系統が有する機能の喪失を想定する箇所

I-55 一時貯槽の系統図（機能喪失状態の特定）

※2 配管漏えい



液体の移送配管の全周破断に加え、回収系の単一故障を想定する。

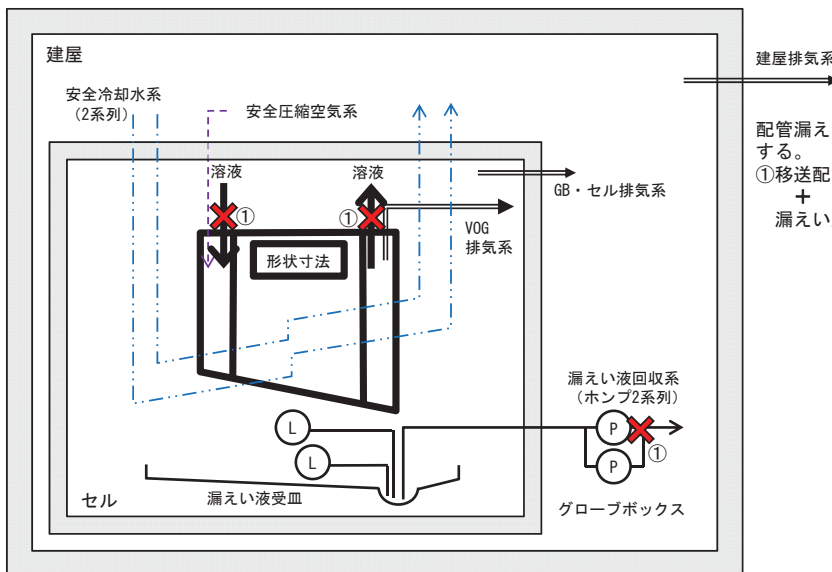

建屋排気系

配管漏えいによる機能喪失の範囲として、次を想定する。

- ①移送配管のいずれか (FT 1.1)
- + 漏えい液回収系 (FT 1.5)

— : 基準地震動を1.2倍にした地震動を考慮する設計

Ⓛ : 漏えい液受皿の集液溝の液位警報

Ⓟ : ポンプ

✕ : 機能喪失を想定する箇所

✖ : 他の系統が有する機能の喪失を想定する箇所

I-55 一時貯槽の系統図（機能喪失状態の特定）

※3 長時間TBO



外部電源の喪失時に第2非常用ディーゼル発電機の機能が喪失し、動的機器の機能が喪失する。機器は健全であるため、電源からの給電があれば機能回復できる。

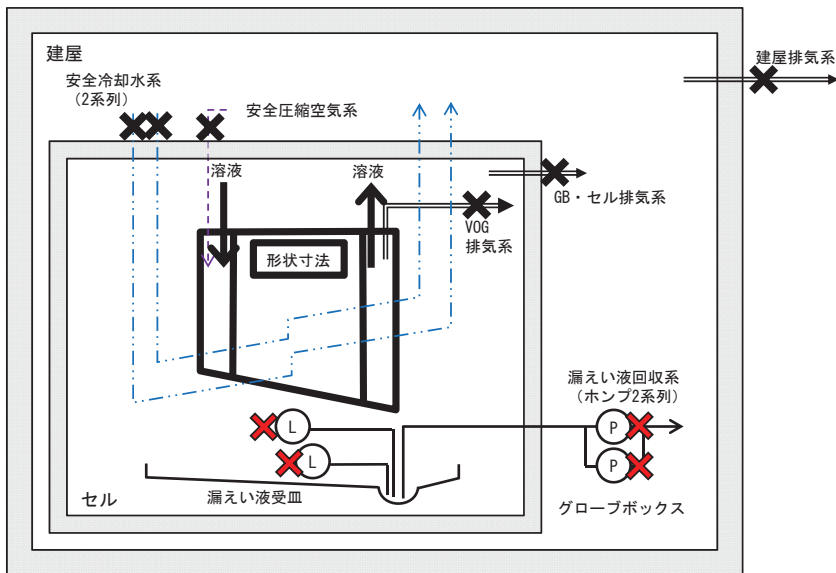

— : 基準地震動を1.2倍にした地震動を考慮する設計

(L) : 漏えい液受皿の集液溝の液位警報

(P) : ポンプ

✕ : 機能喪失を想定する箇所

✕ : 他の系統が有する機能の喪失を想定する箇所

I-55 一時貯槽の系統図（機能喪失状態の特定）

※4 地震による機能喪失



基準地震動を超える地震により、基準地震動を1.2倍にした地震動を考慮する設計とした静的機器以外の機能喪失を想定する。

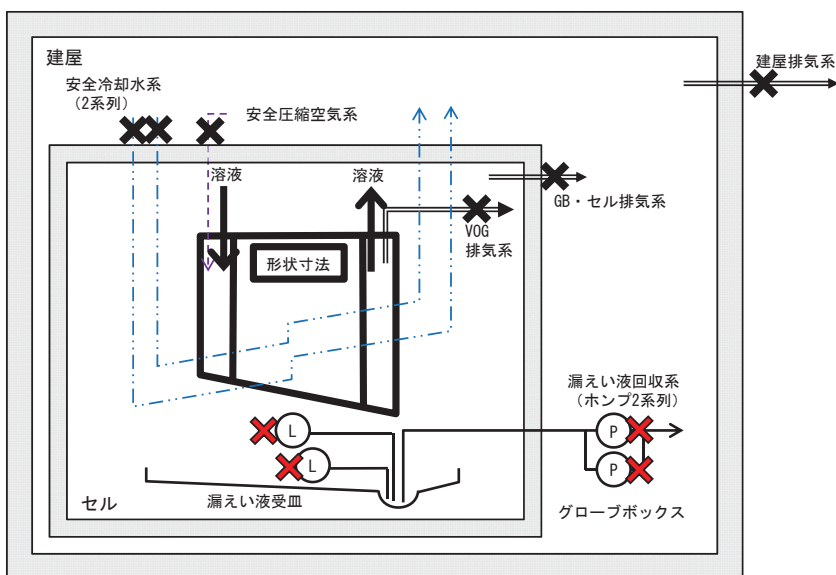

— : 基準地震動を1.2倍にした地震動を考慮する設計

(L) : 漏えい液受皿の集液溝の液位警報

(P) : ポンプ

✕ : 機能喪失を想定する箇所

✕ : 他の系統が有する機能の喪失を想定する箇所

I-55 一時貯槽の系統図（機能喪失状態の特定）
 ※5 火山の影響による機能喪失



火山（降下火砕物）による外部電源の喪失時に第2非常用ディーゼル発電機の機能が喪失し、動的機器の機能が喪失する。機器は健全であるため、電源からの給電があれば機能回復できる。

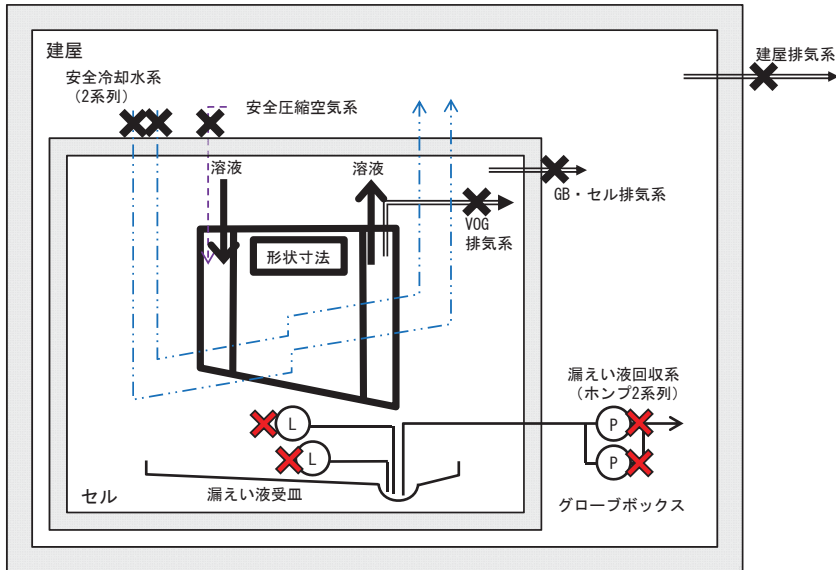

— : 基準地震動を1.2倍にした地震動を考慮する設計

(L) : 漏えい液受皿の集液溝の液位警報

(P) : ポンプ

✕ : 機能喪失を想定する箇所

✕ : 他の系統が有する機能の喪失を想定する箇所

I-56 定量ポットの系統図（機能喪失状態の特定）
 ※1 多重故障



独立した系統で構成している同一機能を担う動的機器の多重故障を想定する。

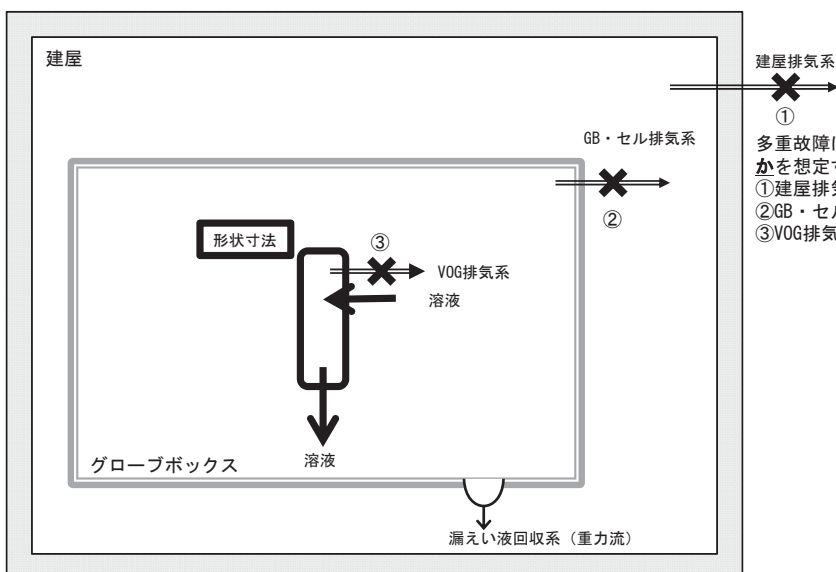

— : 基準地震動を1.2倍にした地震動を考慮する設計

(L) : 漏えい液受皿の集液溝の液位警報

✕ : 機能喪失を想定する箇所

✕ : 他の系統が有する機能の喪失を想定する箇所

① 多重故障による機能喪失の範囲として、次のいずれかを想定する。

① 建屋排気系 (FT 5.4.2, 5.4.3)

② GB・セル排気系 (FT 5.4.1, 5.4.3)

③ VOG排気系 (FT 2.4.1, 2.4.3)

I-56 定量ポットの系統図（機能喪失状態の特定）
※2 配管漏えい



液体の移送配管の全周破断を想定する。

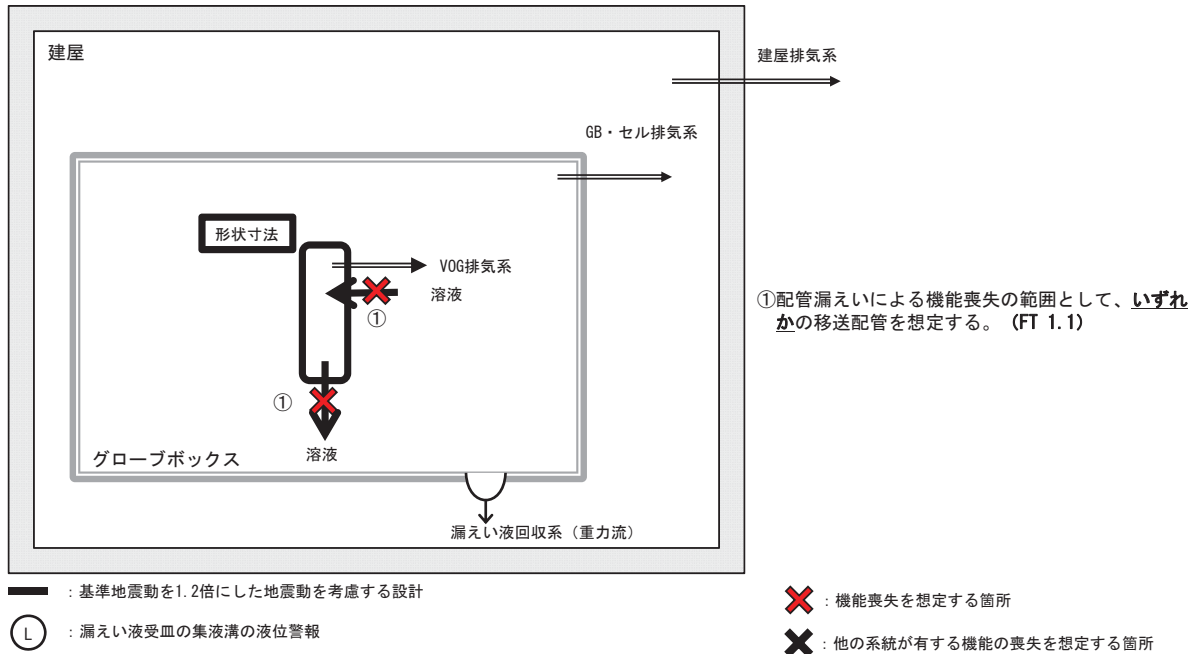

I-56 定量ポットの系統図（機能喪失状態の特定）
※3 長時間TBO



外部電源の喪失時に第2非常用ディーゼル発電機の機能が喪失し、動的機器の機能が喪失する。
機器は健全であるため、電源からの給電があれば機能回復できる。

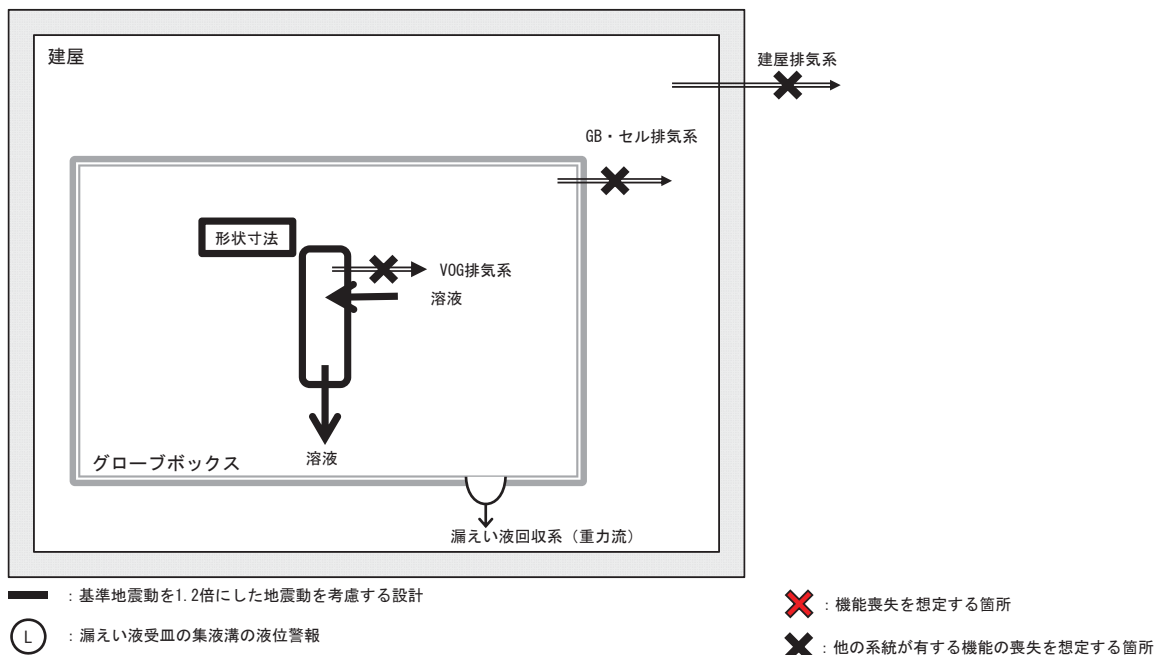

I-56 定量ポットの系統図（機能喪失状態の特定）
 ※4 地震による機能喪失



基準地震動を超える地震により、基準地震動を1.2倍にした地震動を考慮する設計とした静的機器以外の機能喪失を想定する。

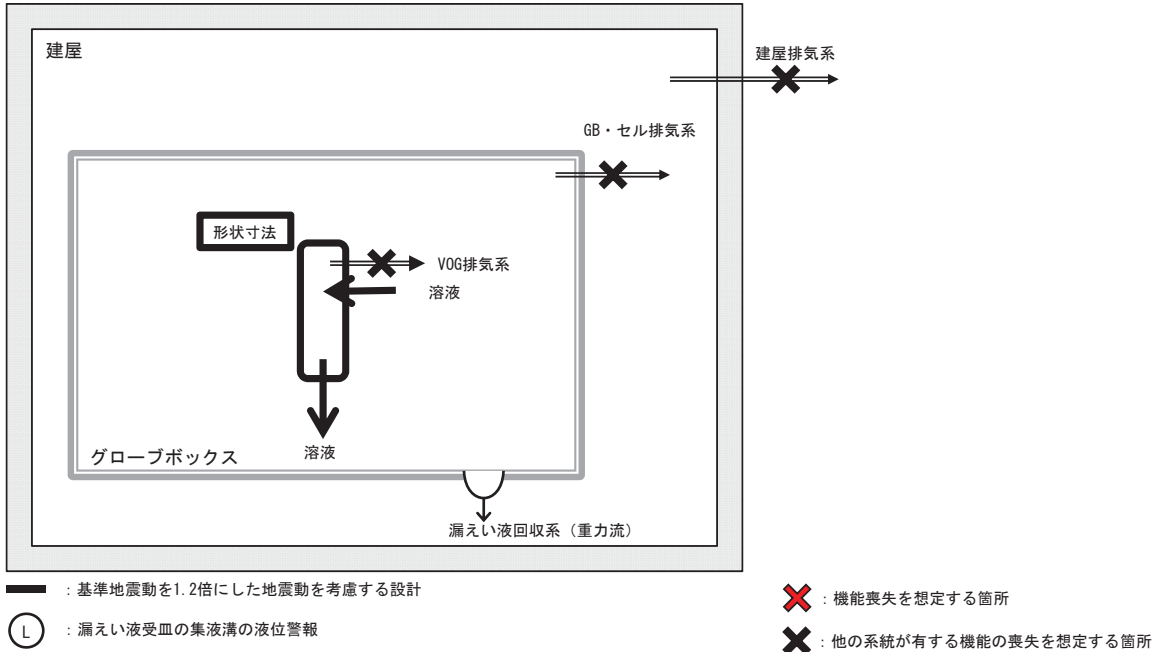

I-56 定量ポットの系統図（機能喪失状態の特定）
 ※5 火山の影響による機能喪失



火山（降下火砕物）による外部電源の喪失時に第2非常用ディーゼル発電機の機能が喪失し、動的機器の機能が喪失する。機器は健全であるため、電源からの給電があれば機能回復できる。

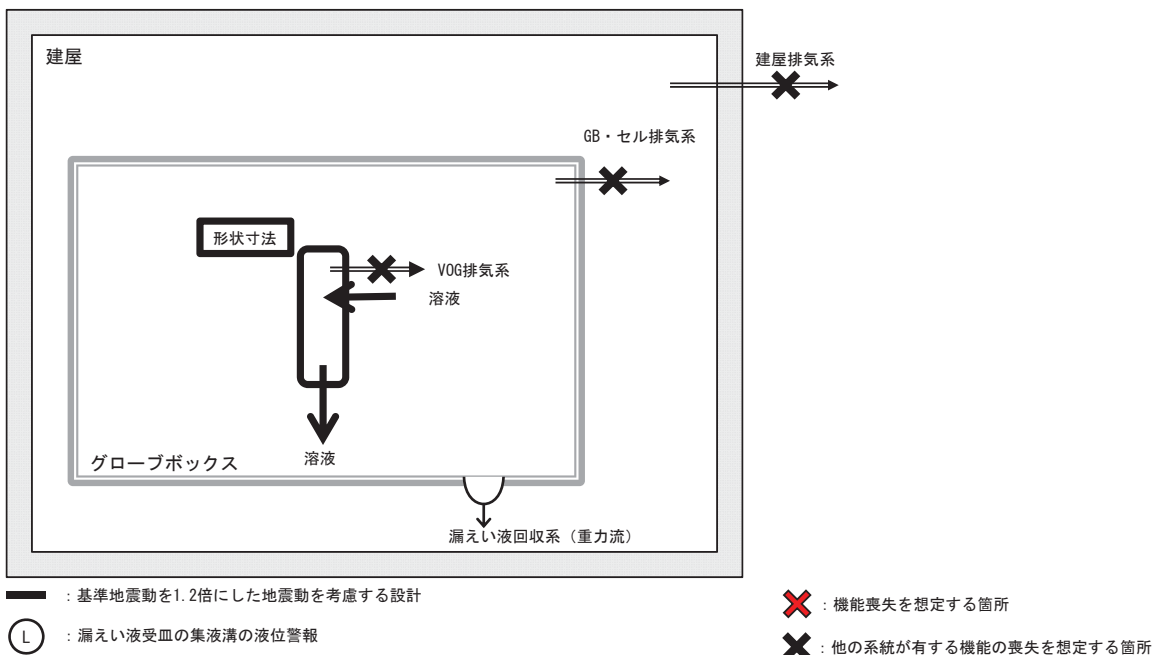

I-57 中間ポットの系統図（機能喪失状態の特定）
※1 多重故障



独立した系統で構成している同一機能を担う動的機器の多重故障を想定する。

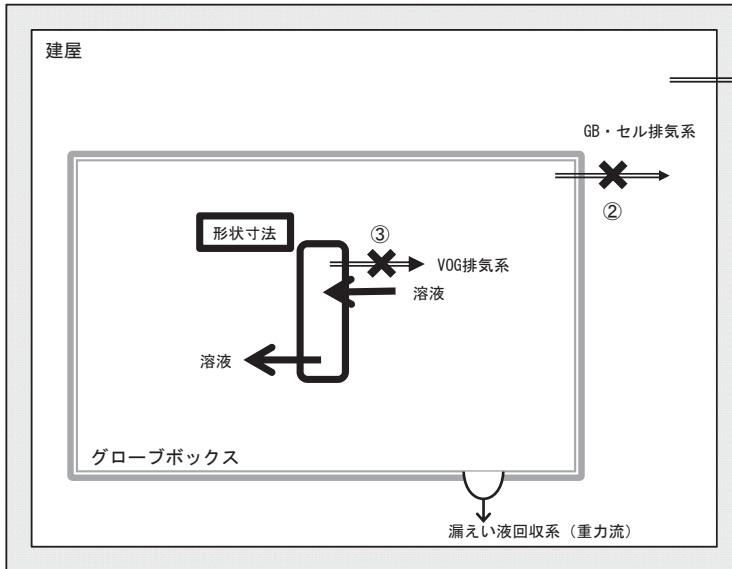

①
多重故障による機能喪失の範囲として、次のいずれかを想定する。
①建屋排気系 (FT 5.4.2, 5.4.3)
②GB・セル排気系 (FT 5.4.1, 5.4.3)
③VOG排気系 (FT 2.4.1, 2.4.3)

— : 基準地震動を1.2倍にした地震動を考慮する設計

Ⓛ : 漏えい液受皿の集液溝の液位警報

✖ : 機能喪失を想定する箇所

✖ : 他の系統が有する機能の喪失を想定する箇所

I-57 中間ポットの系統図（機能喪失状態の特定）
※2 配管漏えい



液体の移送配管の全周破断を想定する。

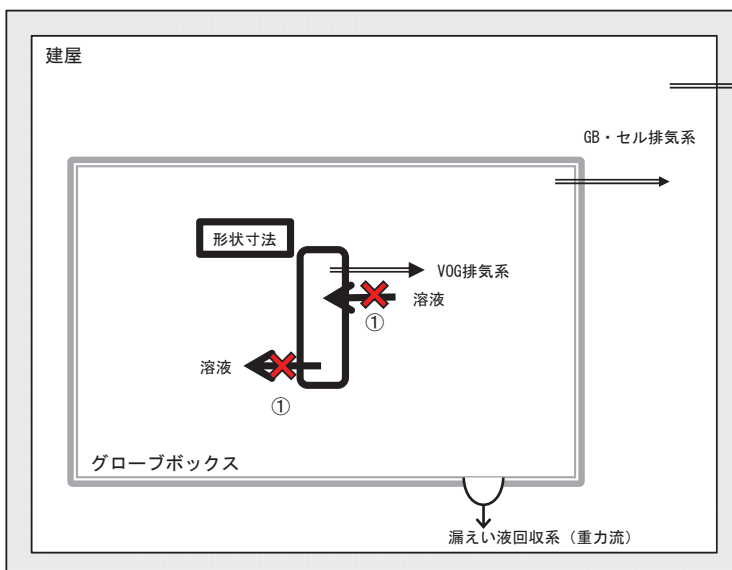

①配管漏えいによる機能喪失の範囲として、いずれかの移送配管を想定する。(FT 1.1)

— : 基準地震動を1.2倍にした地震動を考慮する設計

Ⓛ : 漏えい液受皿の集液溝の液位警報

✖ : 機能喪失を想定する箇所

✖ : 他の系統が有する機能の喪失を想定する箇所

I-57 中間ポットの系統図（機能喪失状態の特定）
 ※3 長時間TBO



外部電源の喪失時に第2非常用ディーゼル発電機の機能が喪失し、動的機器の機能が喪失する。
 機器は健全であるため、電源からの給電があれば機能回復できる。

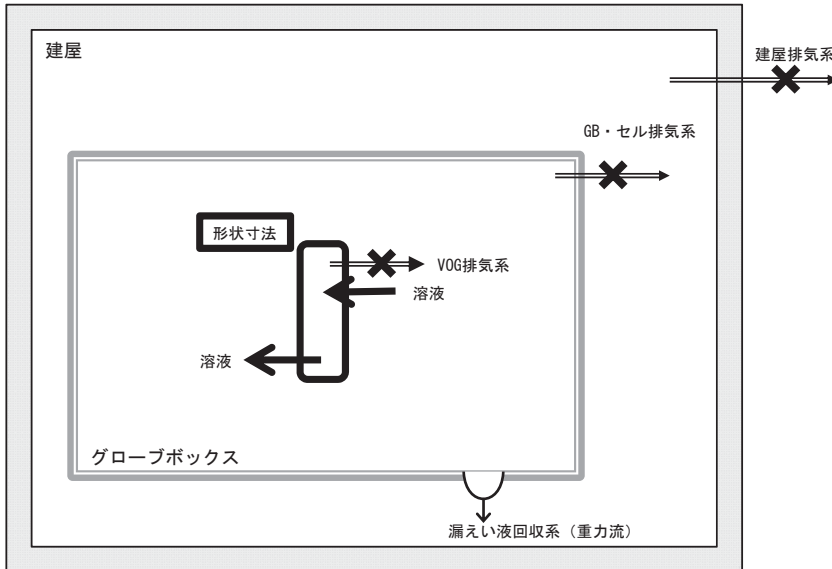

— : 基準地震動を1.2倍にした地震動を考慮する設計

Ⓛ : 漏えい液受皿の集液溝の液位警報

✕ : 機能喪失を想定する箇所

✕ : 他の系統が有する機能の喪失を想定する箇所

I-57 中間ポットの系統図（機能喪失状態の特定）
 ※4 地震による機能喪失



基準地震動を超える地震により、基準地震動を1.2倍にした地震動を考慮する設計とした静的機器以外の機能喪失を想定する。

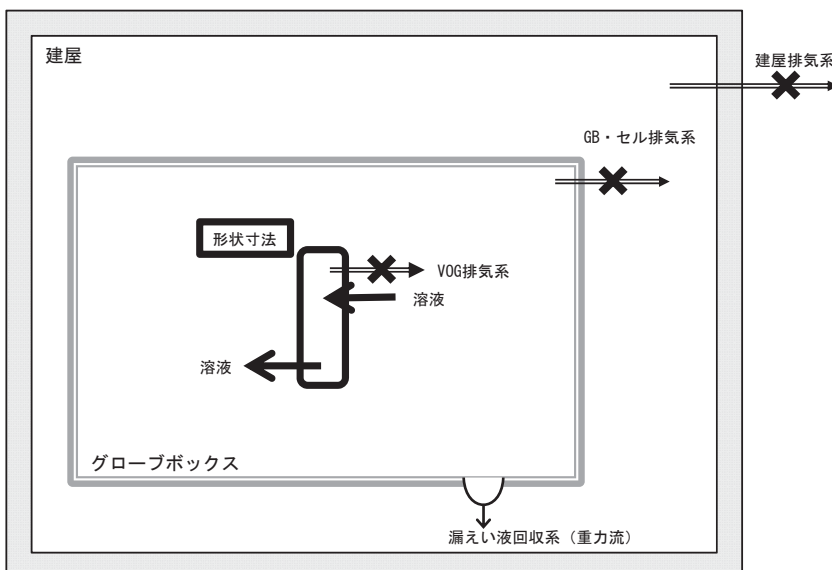

— : 基準地震動を1.2倍にした地震動を考慮する設計

Ⓛ : 漏えい液受皿の集液溝の液位警報

✕ : 機能喪失を想定する箇所

✕ : 他の系統が有する機能の喪失を想定する箇所

I-57 中間ポットの系統図（機能喪失状態の特定）
 ※5 火山の影響による機能喪失



火山（降下火砕物）による外部電源の喪失時に第2非常用ディーゼル発電機の機能が喪失し、動的機器の機能が喪失する。機器は健全であるため、電源からの給電があれば機能回復できる。

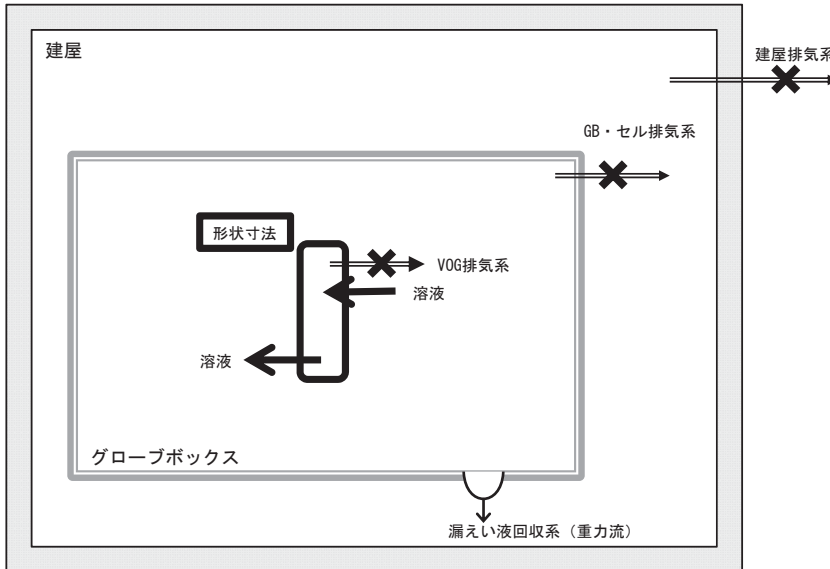

— : 基準地震動を1.2倍にした地震動を考慮する設計

(L) : 漏えい液受皿の集液溝の液位警報

X : 機能喪失を想定する箇所

X : 他の系統が有する機能の喪失を想定する箇所

I-58 脱硝装置（脱硝皿）の系統図（機能喪失状態の特定）
 ※1 多重故障



独立した系統で構成している同一機能を担う動的機器の多重故障を想定する。

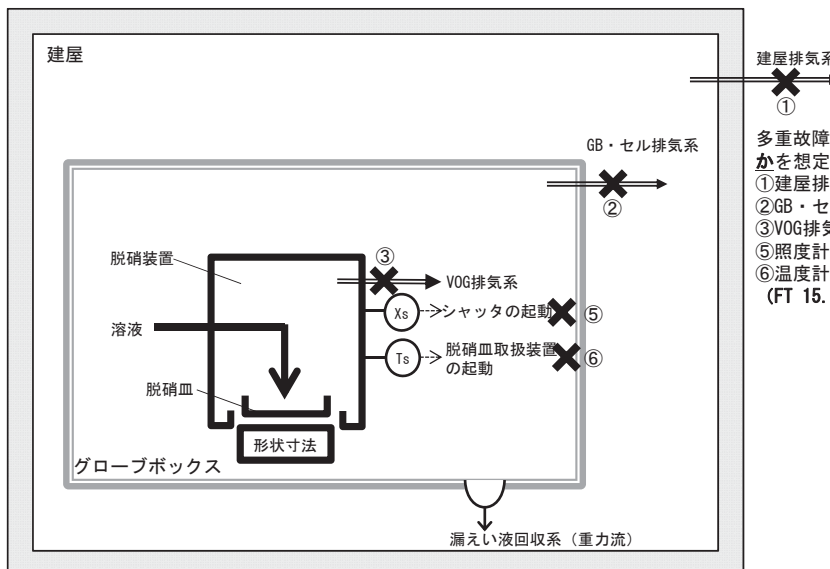

— : 基準地震動を1.2倍にした地震動を考慮する設計

(L) : 漏えい液受皿の集液溝の液位警報

(Xs) : 照度計によるシャッタの起動回路

(Ts) : 温度計による脱硝皿取扱装置の起動回路

X : 機能喪失を想定する箇所

X : 他の系統が有する機能の喪失を想定する箇所

多重故障による機能喪失の範囲として、次のいずれかを想定する。

- ① 建屋排気系 (FT 5.4.2, 5.4.3)
- ② GB・セル排気系 (FT 5.4.1, 5.4.3)
- ③ VOG排気系 (FT 2.4.1, 2.4.3)
- ⑤ 照度計によるシャッタの起動回路 (FT 15.2.1)
- ⑥ 温度計による脱硝皿取扱装置の起動回路 (FT 15.2.1)

I-58 脱硝装置（脱硝皿）の系統図（機能喪失状態の特定）
※2 配管漏えい



液体の移送配管の全周破断を想定する。

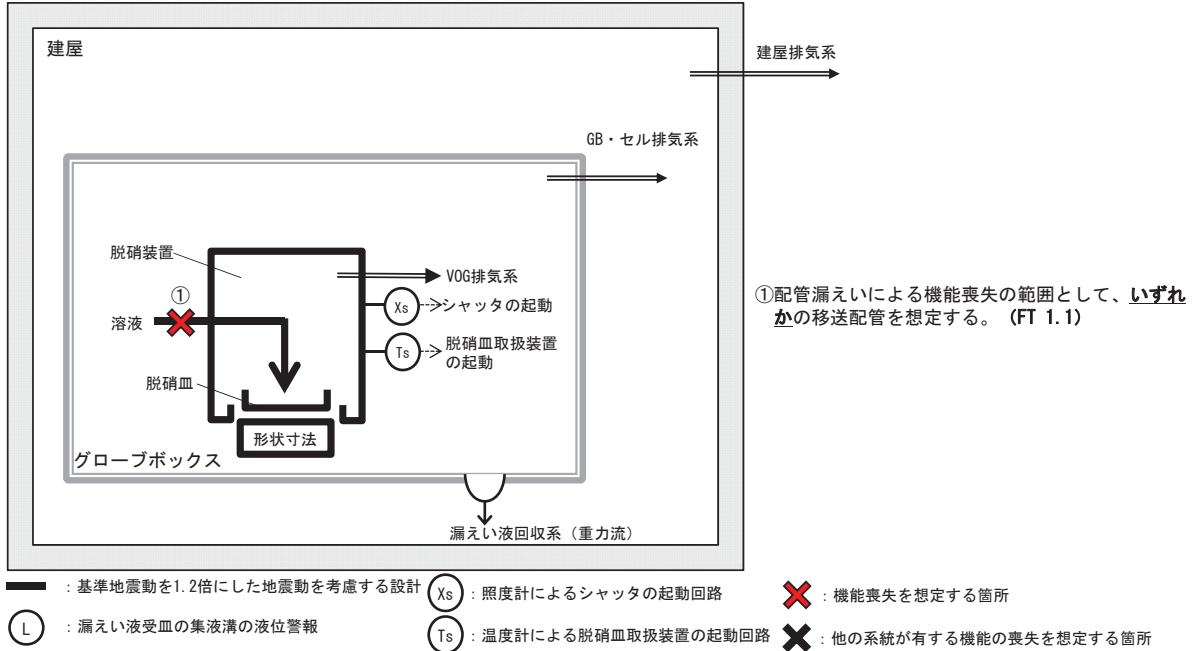

I-58 脱硝装置（脱硝皿）の系統図（機能喪失状態の特定）
※3 長時間TBO



外部電源の喪失時に第2非常用ディーゼル発電機の機能が喪失し、動的機器の機能が喪失する。
機器は健全であるため、電源からの給電があれば機能回復できる。

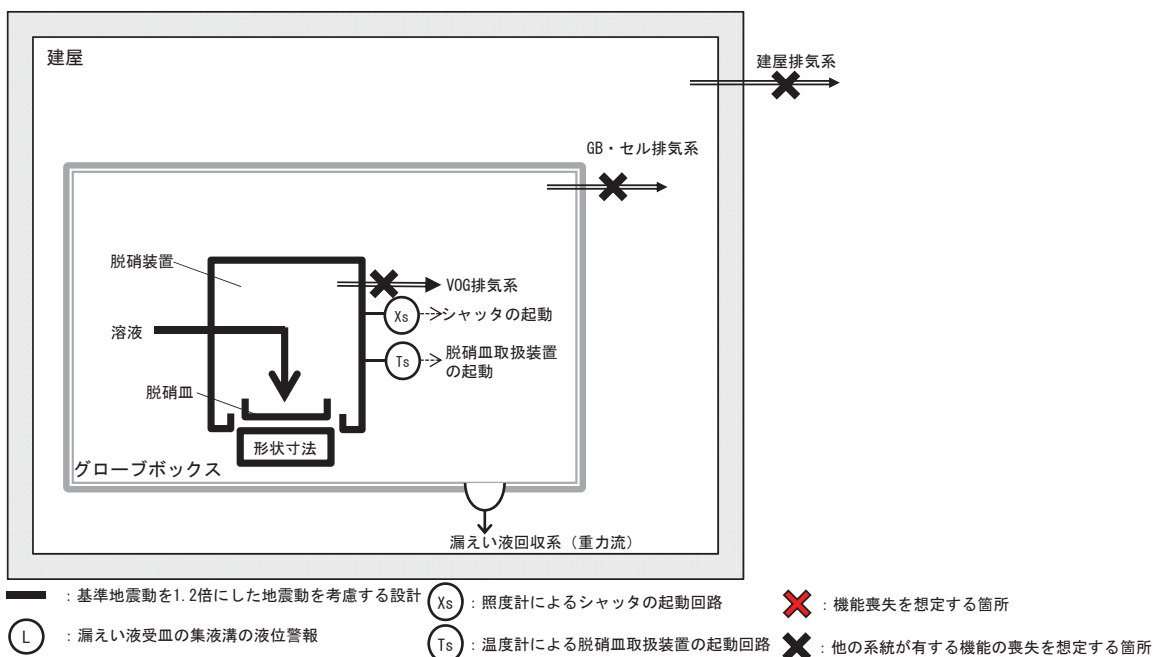

I-58 脱硝装置（脱硝皿）の系統図（機能喪失状態の特定）
 ※4 地震による機能喪失



基準地震動を超える地震により、基準地震動を1.2倍にした地震動を考慮する設計とした静的機器以外の機能喪失を想定する。

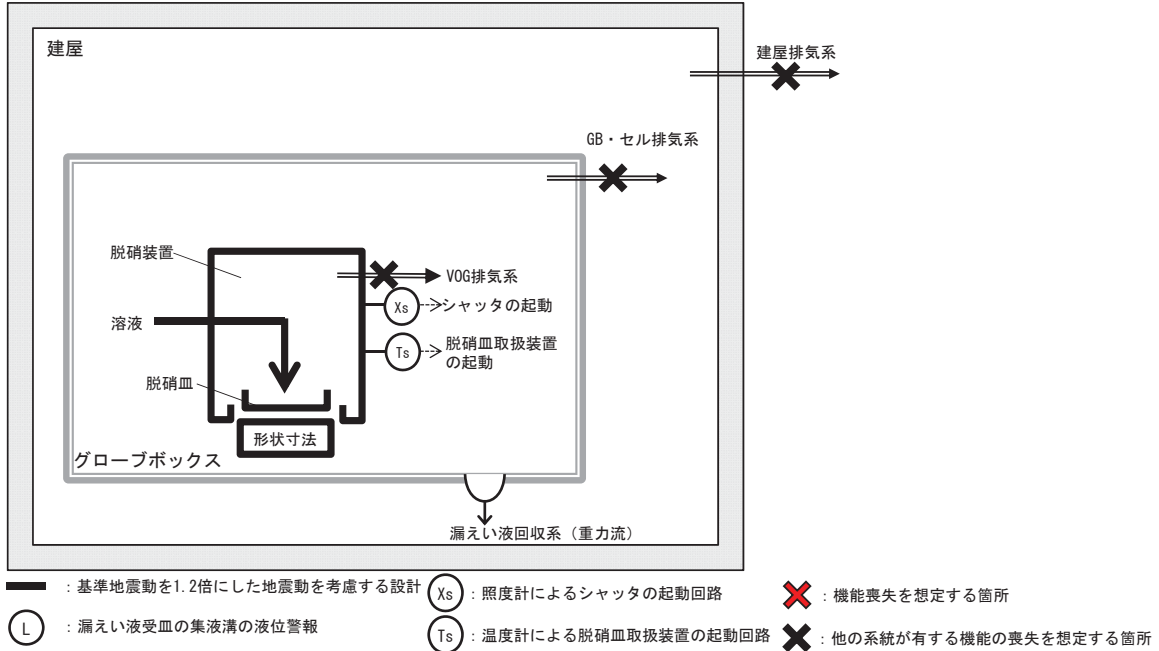

I-58 脱硝装置（脱硝皿）の系統図（機能喪失状態の特定）
 ※5 火山の影響による機能喪失



火山（降下火砕物）による外部電源の喪失時に第2非常用ディーゼル発電機の機能が喪失し、動的機器の機能が喪失する。機器は健全であるため、電源からの給電があれば機能回復できる。

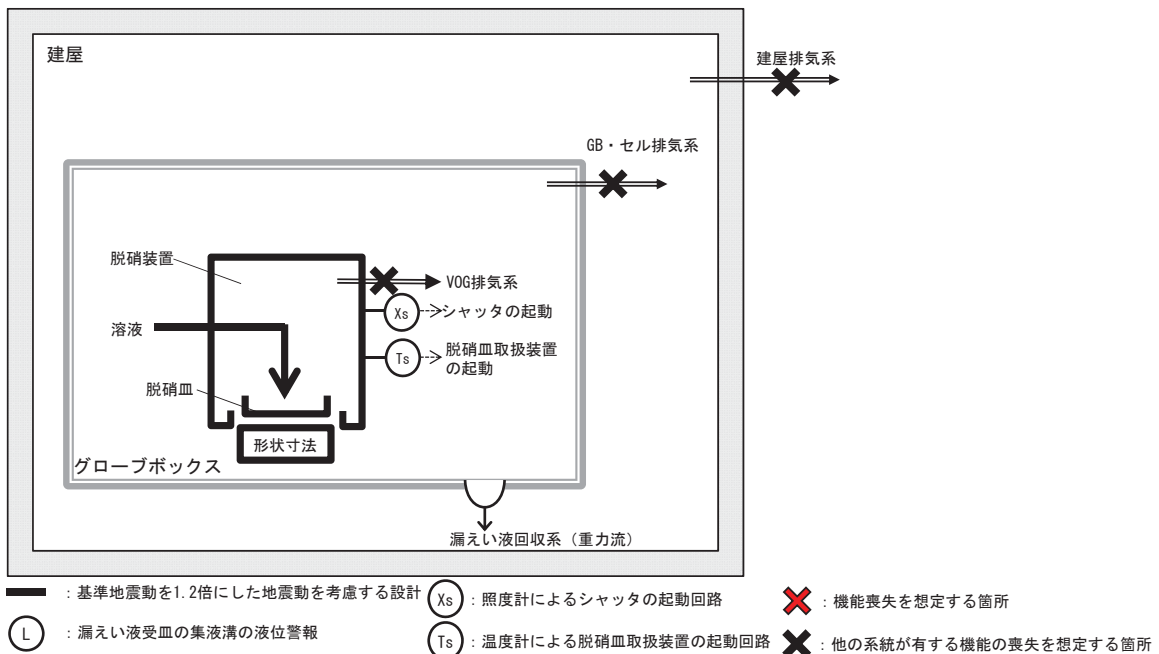

I-59 焙焼炉の系統図（機能喪失状態の特定）
※1 多重故障



独立した系統で構成している同一機能を担う動的機器の多重故障を想定する。

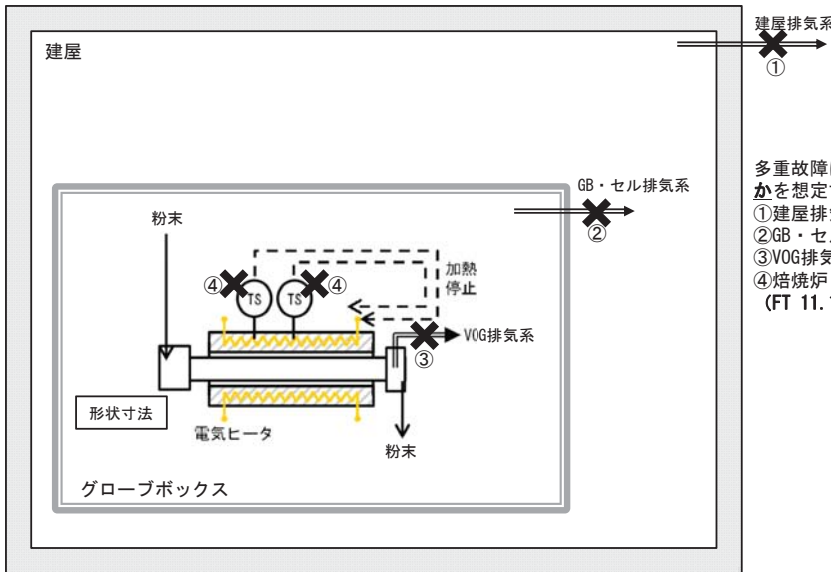

多重故障による機能喪失の範囲として、次のいずれかを想定する。

- ① 建屋排気系 (FT 5.4.2, 5.4.3)
- ② GB・セル排気系 (FT 5.4.1, 5.4.3)
- ③ VOG排気系 (FT 2.4.1, 2.4.3)
- ④ 焙焼炉ヒータ部温度高による加熱停止回路 (FT 11.11)

ⓉS : 焙焼炉ヒータ部温度高による加熱停止回路

✖ : 機能喪失を想定する箇所

✖ : 他の系統が有する機能の喪失を想定する箇所

I-59 焙焼炉の系統図（機能喪失状態の特定）
※2 配管漏えい



粉末の移送配管の破断は想定しない。

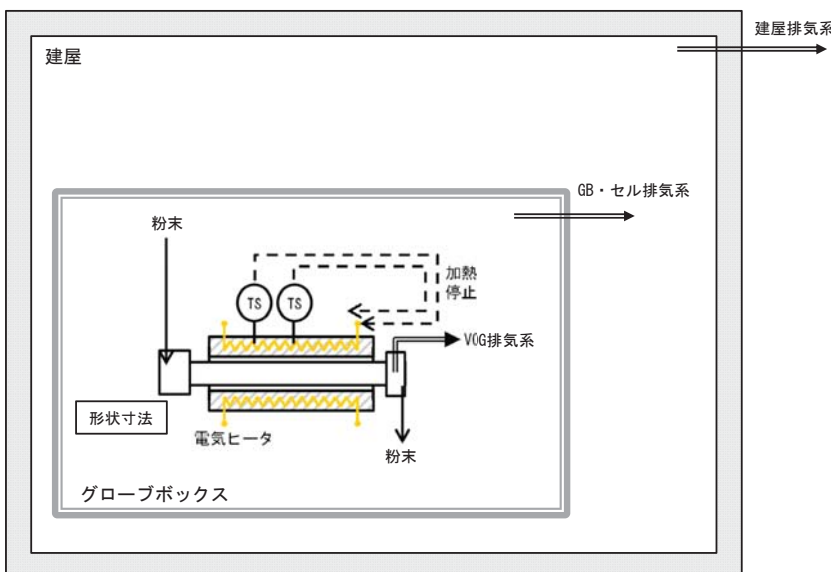

ⓉS : 焙焼炉ヒータ部温度高による加熱停止回路

✖ : 機能喪失を想定する箇所

✖ : 他の系統が有する機能の喪失を想定する箇所

I-59 焙焼炉の系統図（機能喪失状態の特定）
 ※3 長時間TBO



外部電源の喪失時に第2非常用ディーゼル発電機の機能が喪失し、動的機器の機能が喪失する。
 機器は健全であるため、電源からの給電があれば機能回復できる。

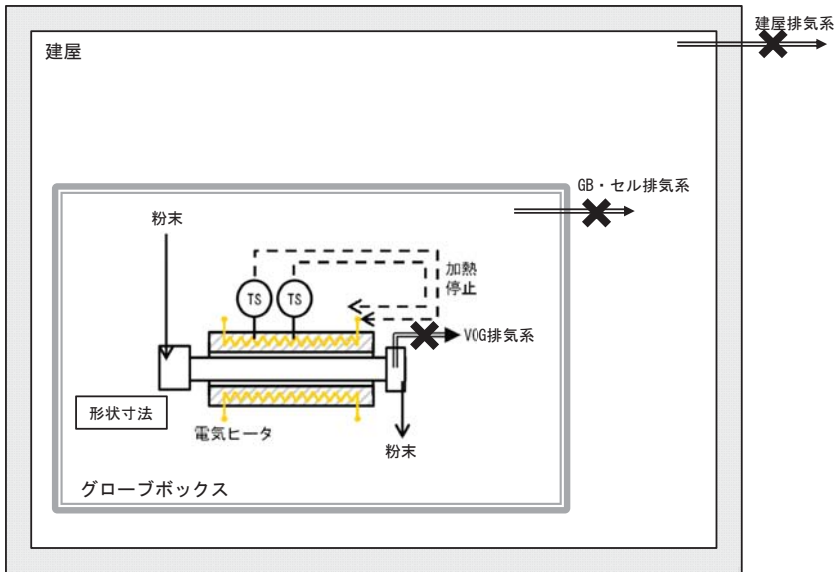

(TS) : 焙焼炉ヒータ部温度高による加熱停止回路

✖ : 機能喪失を想定する箇所

✖ : 他の系統が有する機能の喪失を想定する箇所

I-59 焙焼炉の系統図（機能喪失状態の特定）
 ※4 地震による機能喪失



基準地震動を超える地震により、基準地震動を1.2倍にした地震動を考慮する設計とした静的機器以外の機能喪失を想定する。

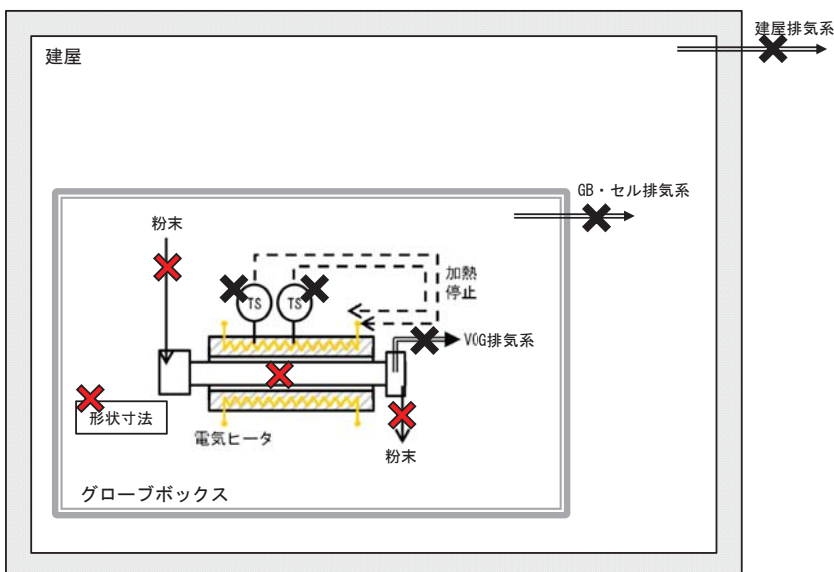

(TS) : 焙焼炉ヒータ部温度高による加熱停止回路

✖ : 機能喪失を想定する箇所

✖ : 他の系統が有する機能の喪失を想定する箇所

I-59 焙焼炉の系統図（機能喪失状態の特定）
 ※5 火山の影響による機能喪失



火山（降下火砕物）による外部電源の喪失時に第2非常用ディーゼル発電機の機能が喪失し、動的機器の機能が喪失する。機器は健全であるため、電源からの給電があれば機能回復できる。

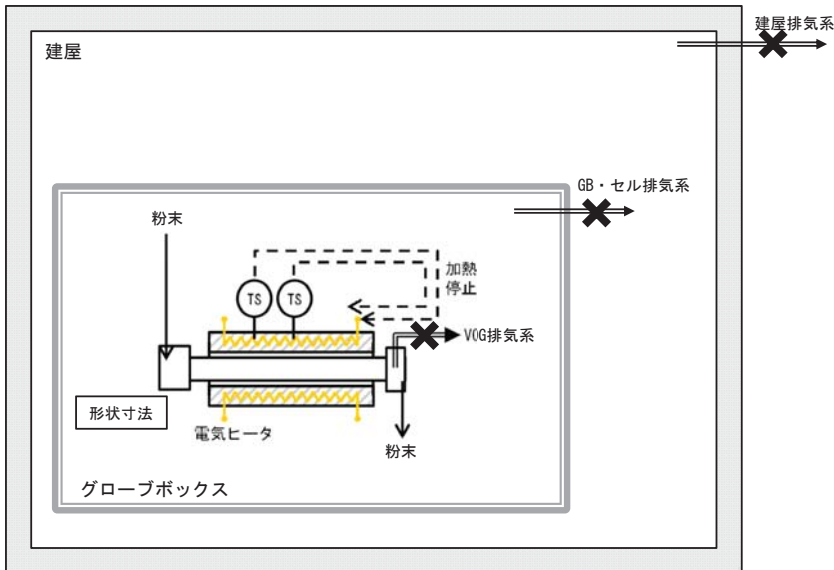

TS : 焙焼炉ヒータ部温度高による加熱停止回路

- ✖ : 機能喪失を想定する箇所
- ✖ : 他の系統が有する機能の喪失を想定する箇所

I-60 還元炉の系統図（機能喪失状態の特定）
 ※1 多重故障



独立した系統で構成している同一機能を担う動的機器の多重故障を想定する。

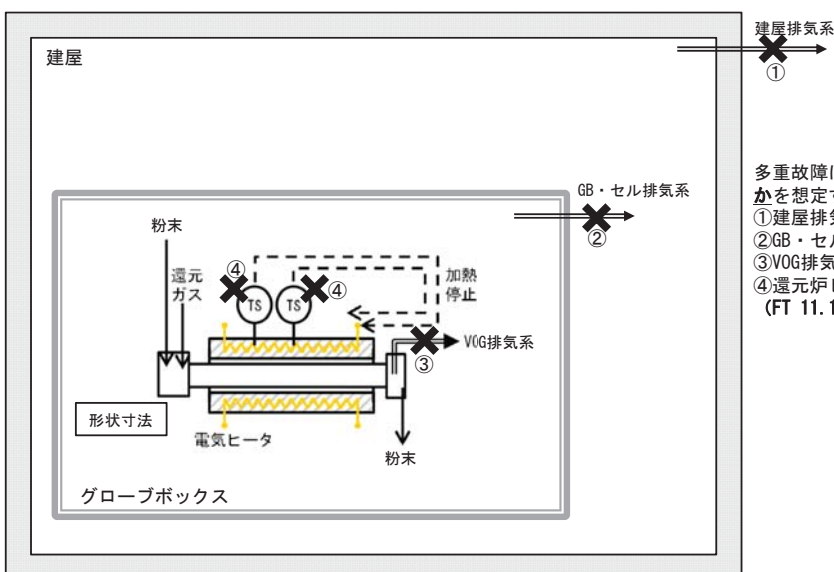

TS : 還元炉ヒータ部温度高による加熱停止回路

多重故障による機能喪失の範囲として、次のいずれかを想定する。

- ① 建屋排気系 (FT 5.4.2, 5.4.3)
- ② GB・セル排気系 (FT 5.4.1, 5.4.3)
- ③ VOG排気系 (FT 2.4.1, 2.4.3)
- ④ 還元炉ヒータ部温度高による加熱停止回路 (FT 11.12)

- ✖ : 機能喪失を想定する箇所
- ✖ : 他の系統が有する機能の喪失を想定する箇所

I-60 還元炉の系統図（機能喪失状態の特定）
 ※2 配管漏えい



粉末の移送配管の破断は想定しない。

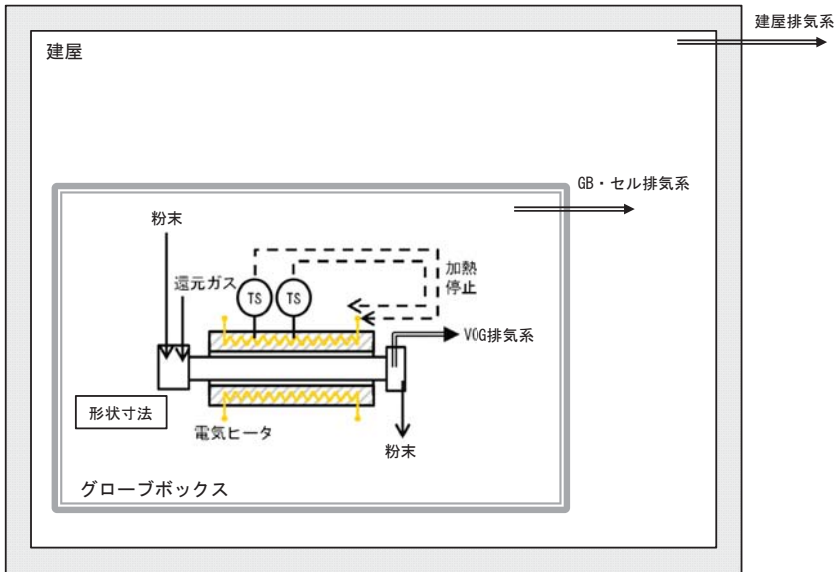

(TS) : 還元炉ヒータ部温度高による加熱停止回路

✖ : 機能喪失を想定する箇所

✖ : 他の系統が有する機能の喪失を想定する箇所

I-60 還元炉の系統図（機能喪失状態の特定）
 ※3 長時間TBO



外部電源の喪失時に第2非常用ディーゼル発電機の機能が喪失し、動的機器の機能が喪失する。
 機器は健全であるため、電源からの給電があれば機能回復できる。

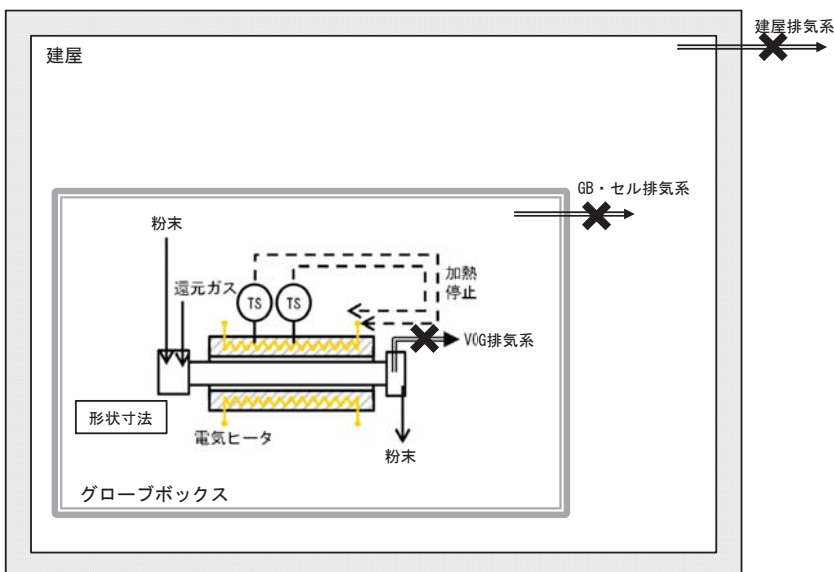

(TS) : 還元炉ヒータ部温度高による加熱停止回路

✖ : 機能喪失を想定する箇所

✖ : 他の系統が有する機能の喪失を想定する箇所

I-60 還元炉の系統図（機能喪失状態の特定）
 ※4 地震による機能喪失



基準地震動を超える地震により、基準地震動を1.2倍にした地震動を考慮する設計とした静的機器以外の機能喪失を想定する。

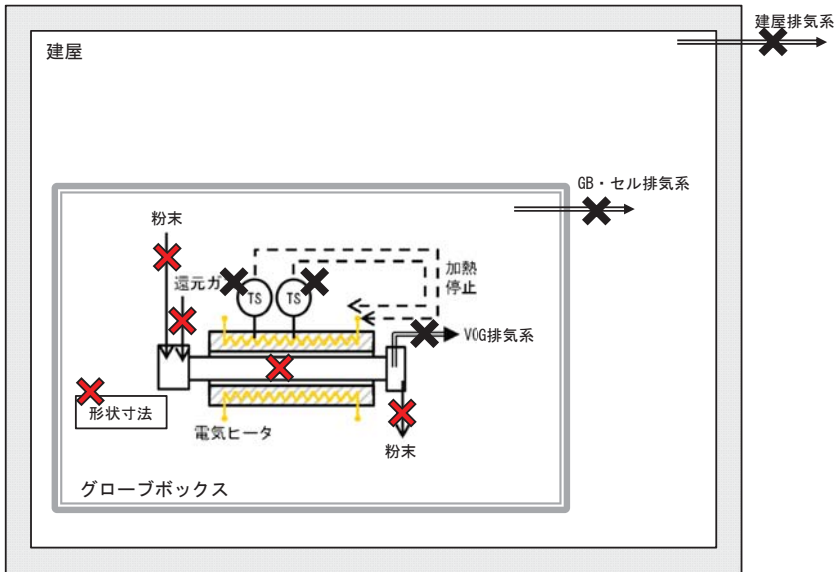

(TS) : 還元炉ヒータ部温度高による加熱停止回路

✖ : 機能喪失を想定する箇所

✖ : 他の系統が有する機能の喪失を想定する箇所

I-60 還元炉の系統図（機能喪失状態の特定）
 ※5 火山の影響による機能喪失



火山（降下火砕物）による外部電源の喪失時に第2非常用ディーゼル発電機の機能が喪失し、動的機器の機能が喪失する。機器は健全であるため、電源からの給電があれば機能回復できる。

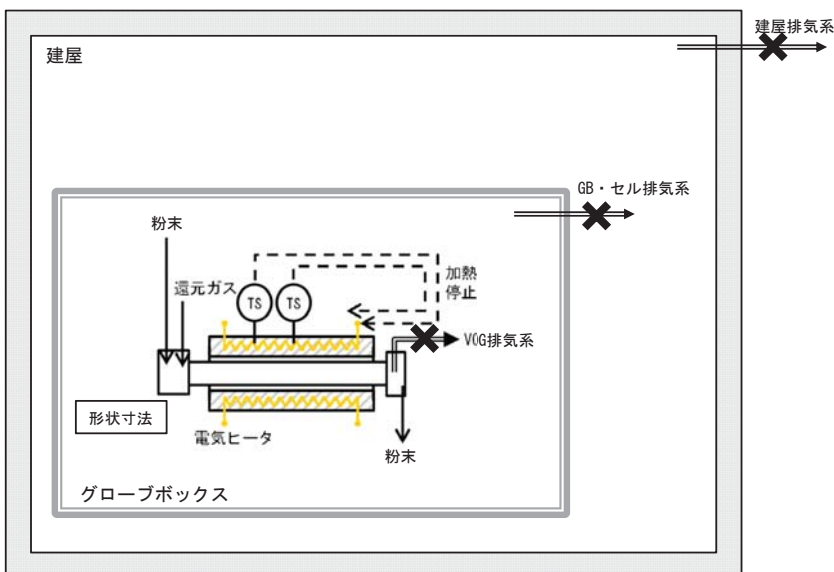

(TS) : 還元炉ヒータ部温度高による加熱停止回路

✖ : 機能喪失を想定する箇所

✖ : 他の系統が有する機能の喪失を想定する箇所

I-61 固気分離器の系統図（機能喪失状態の特定）
 ※1 多重故障



独立した系統で構成している同一機能を担う動的機器の多重故障を想定する。

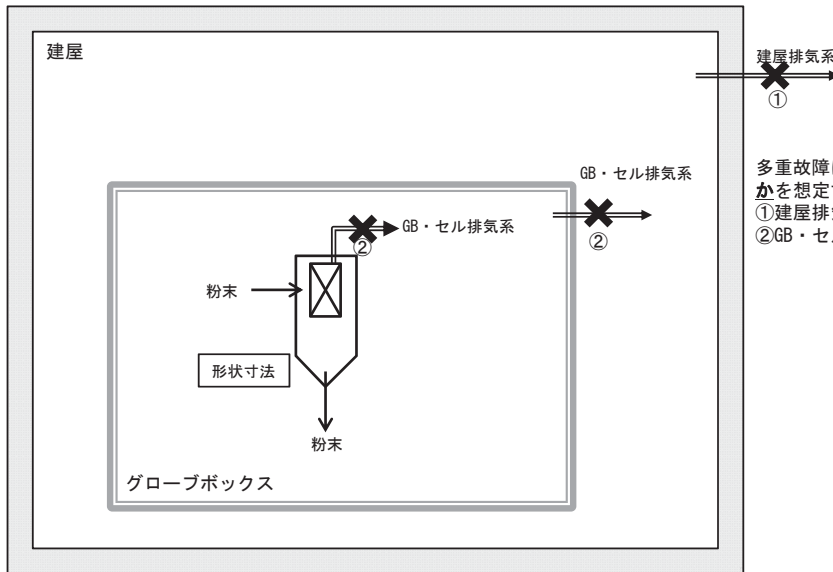

多重故障による機能喪失の範囲として、次のいずれかを想定する。

- ① 建屋排気系 (FT 5.4.2, 5.4.3)
- ② GB・セル排気系 (FT 5.4.1, 5.4.3)

✖ : 機能喪失を想定する箇所

✖ : 他の系統が有する機能の喪失を想定する箇所

I-61 固気分離器の系統図（機能喪失状態の特定）
 ※2 配管漏えい



粉末の移送配管の破断は想定しない。

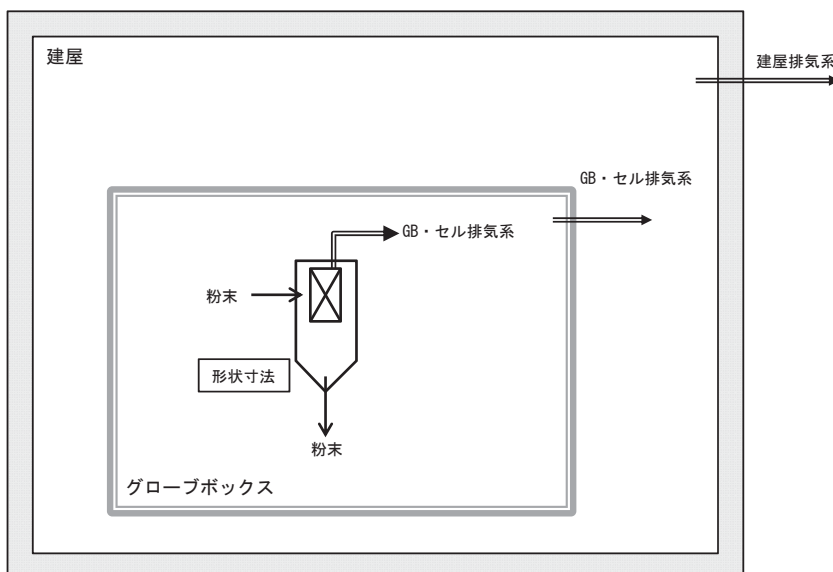

✖ : 機能喪失を想定する箇所

✖ : 他の系統が有する機能の喪失を想定する箇所

I-61 固気分離器の系統図（機能喪失状態の特定）
 ※3 長時間TBO



外部電源の喪失時に第2非常用ディーゼル発電機の機能が喪失し、動的機器の機能が喪失する。
 機器は健全であるため、電源からの給電があれば機能回復できる。

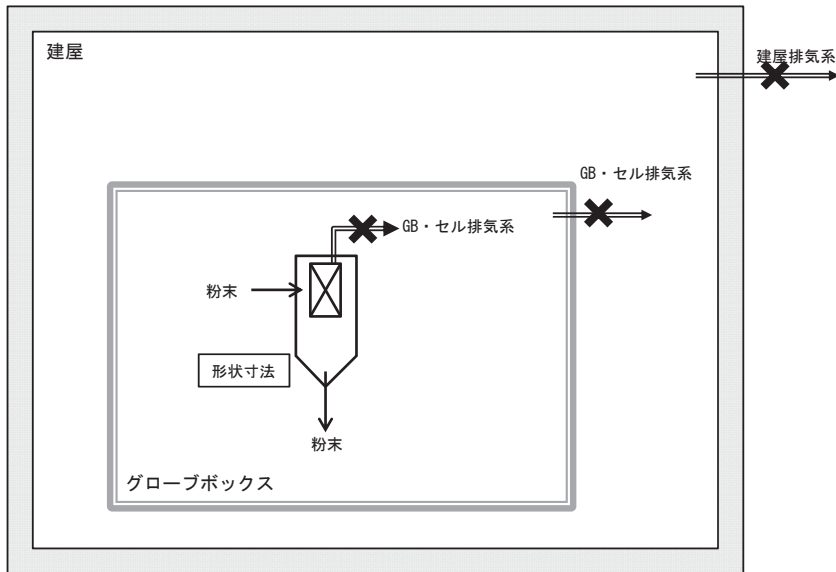

- ✖ : 機能喪失を想定する箇所
- ✖ : 他の系統が有する機能の喪失を想定する箇所

I-61 固気分離器の系統図（機能喪失状態の特定）
 ※4 地震による機能喪失



基準地震動を超える地震により、基準地震動を1.2倍にした地震動を考慮する設計とした静的機器以外の機能喪失を想定する。

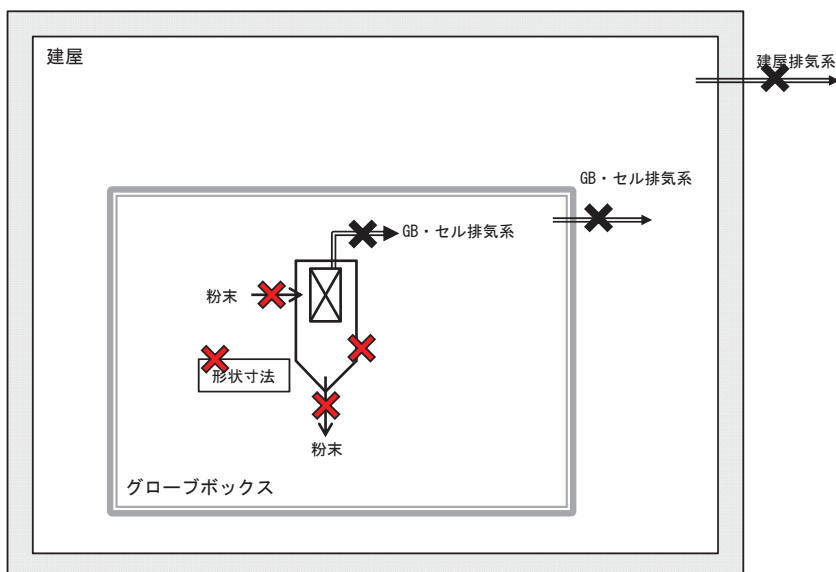

- ✖ : 機能喪失を想定する箇所
- ✖ : 他の系統が有する機能の喪失を想定する箇所

I-61 固気分離器の系統図（機能喪失状態の特定）
 ※5 火山の影響による機能喪失



火山（降下火砕物）による外部電源の喪失時に第2非常用ディーゼル発電機の機能が喪失し、動的機器の機能が喪失する。機器は健全であるため、電源からの給電があれば機能回復できる。

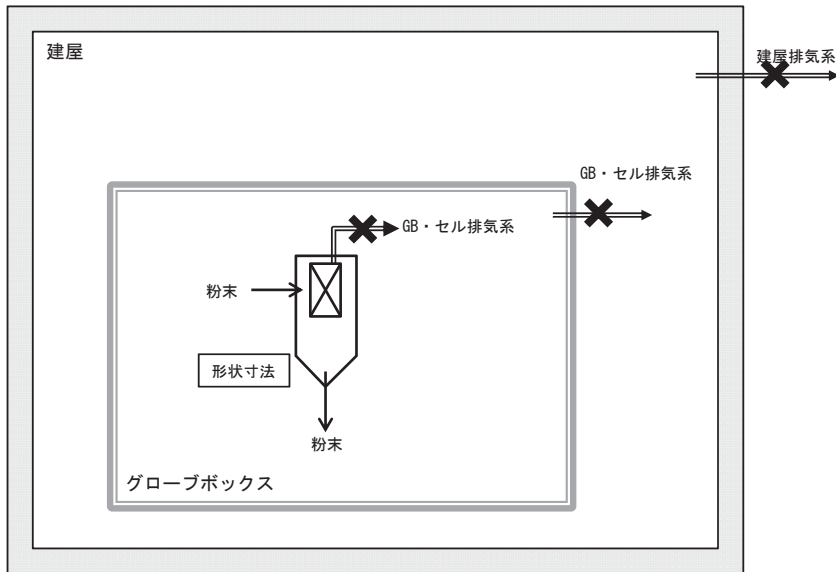

- ✖ : 機能喪失を想定する箇所
- ✖ : 他の系統が有する機能の喪失を想定する箇所

I-62 粉末ホップの系統図（機能喪失状態の特定）
 ※1 多重故障



独立した系統で構成している同一機能を担う動的機器の多重故障を想定する。

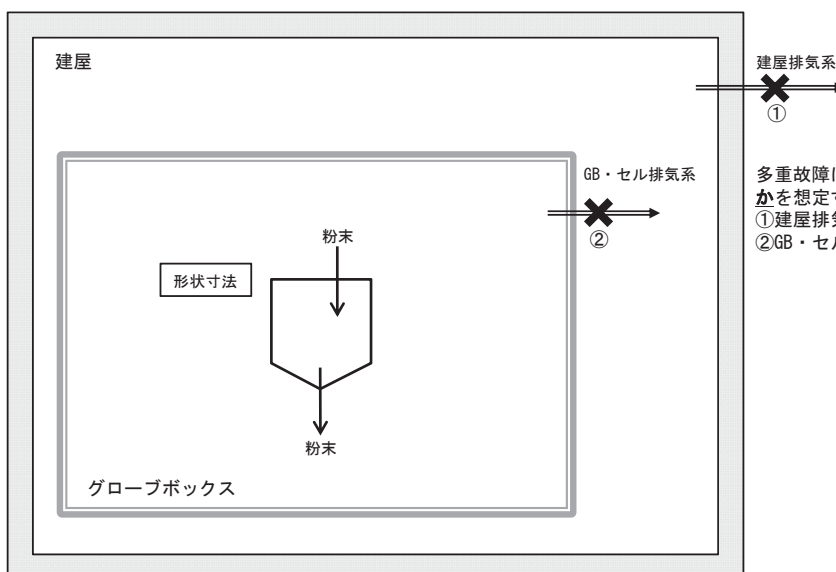

多重故障による機能喪失の範囲として、次のいずれかを想定する。

- ① 建屋排気系 (FT 5.4.2, 5.4.3)
- ② GB・セル排気系 (FT 5.4.1, 5.4.3)

- ✖ : 機能喪失を想定する箇所
- ✖ : 他の系統が有する機能の喪失を想定する箇所

I-62 粉末ホップの系統図（機能喪失状態の特定）
 ※2 配管漏えい



粉末の移送配管の破断は想定しない。

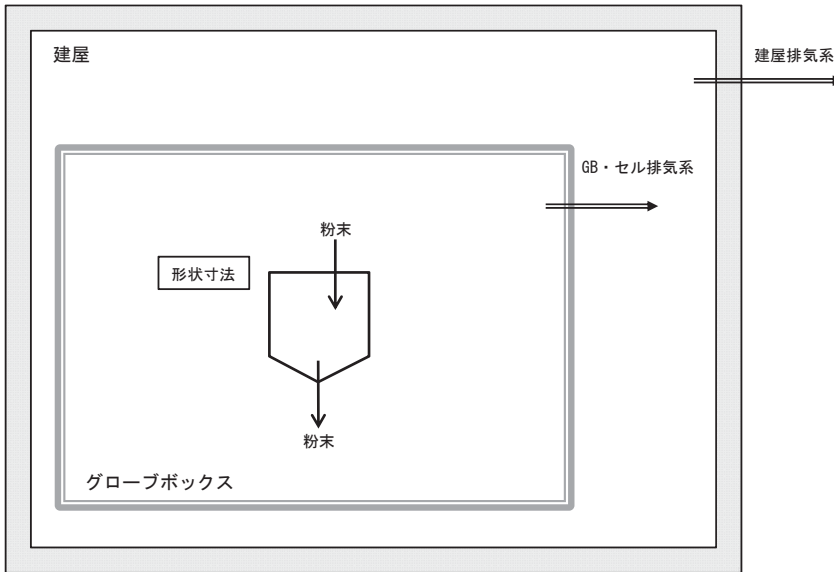

- ✖ : 機能喪失を想定する箇所
- ✖ : 他の系統が有する機能の喪失を想定する箇所

I-62 粉末ホップの系統図（機能喪失状態の特定）
 ※3 長時間TBO



外部電源の喪失時に第2非常用ディーゼル発電機の機能が喪失し、動的機器の機能が喪失する。
 機器は健全であるため、電源からの給電があれば機能回復できる。

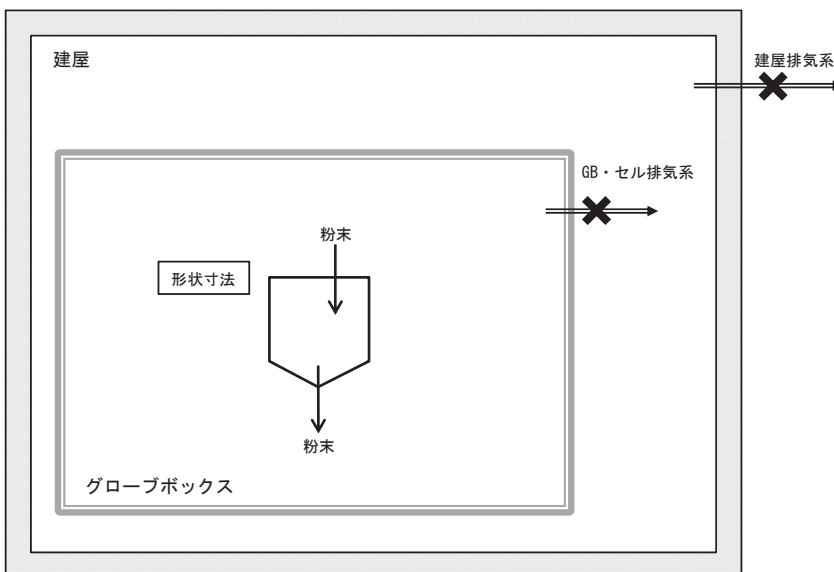

- ✖ : 機能喪失を想定する箇所
- ✖ : 他の系統が有する機能の喪失を想定する箇所

I-62 粉末ホップの系統図（機能喪失状態の特定）
 ※4 地震による機能喪失



基準地震動を超える地震により、基準地震動を1.2倍にした地震動を考慮する設計とした静的機器以外の機能喪失を想定する。

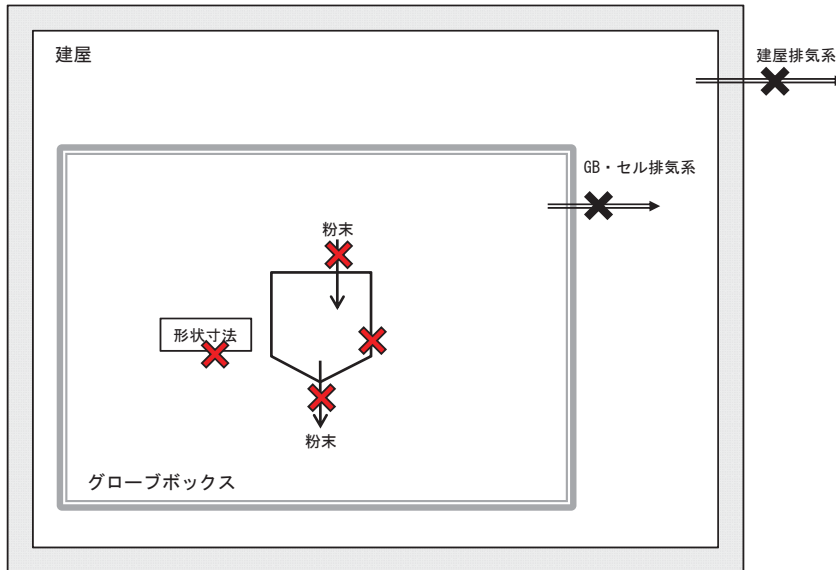

- ✖ : 機能喪失を想定する箇所
- ✖ : 他の系統が有する機能の喪失を想定する箇所

I-62 粉末ホップの系統図（機能喪失状態の特定）
 ※5 火山の影響による機能喪失



火山（降下火砕物）による外部電源の喪失時に第2非常用ディーゼル発電機の機能が喪失し、動的機器の機能が喪失する。機器は健全であるため、電源からの給電があれば機能回復できる。

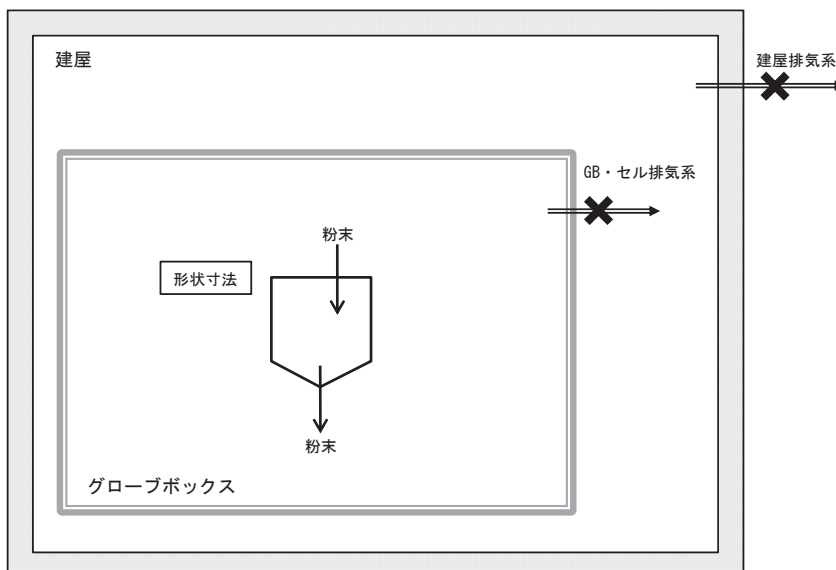

- ✖ : 機能喪失を想定する箇所
- ✖ : 他の系統が有する機能の喪失を想定する箇所

I-63 粉砕機の系統図（機能喪失状態の特定）
※1 多重故障



独立した系統で構成している同一機能を担う動的機器の多重故障を想定する。

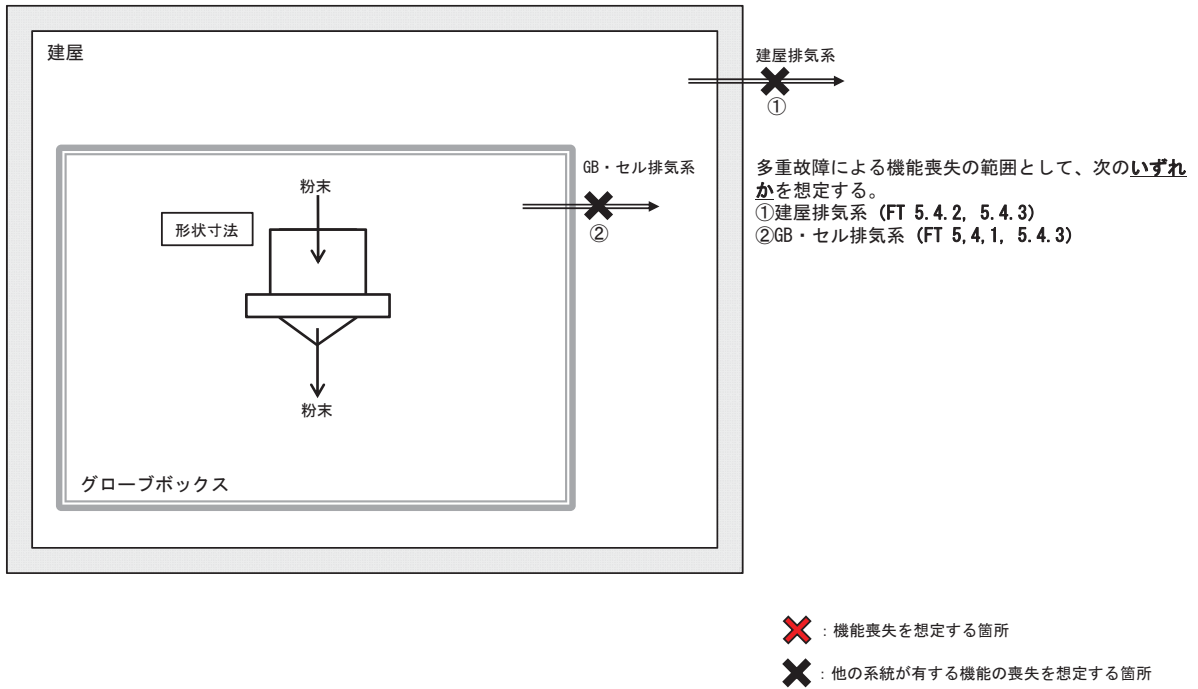

I-63 粉砕機の系統図（機能喪失状態の特定）
※2 配管漏えい



粉末の移送配管の破断は想定しない。

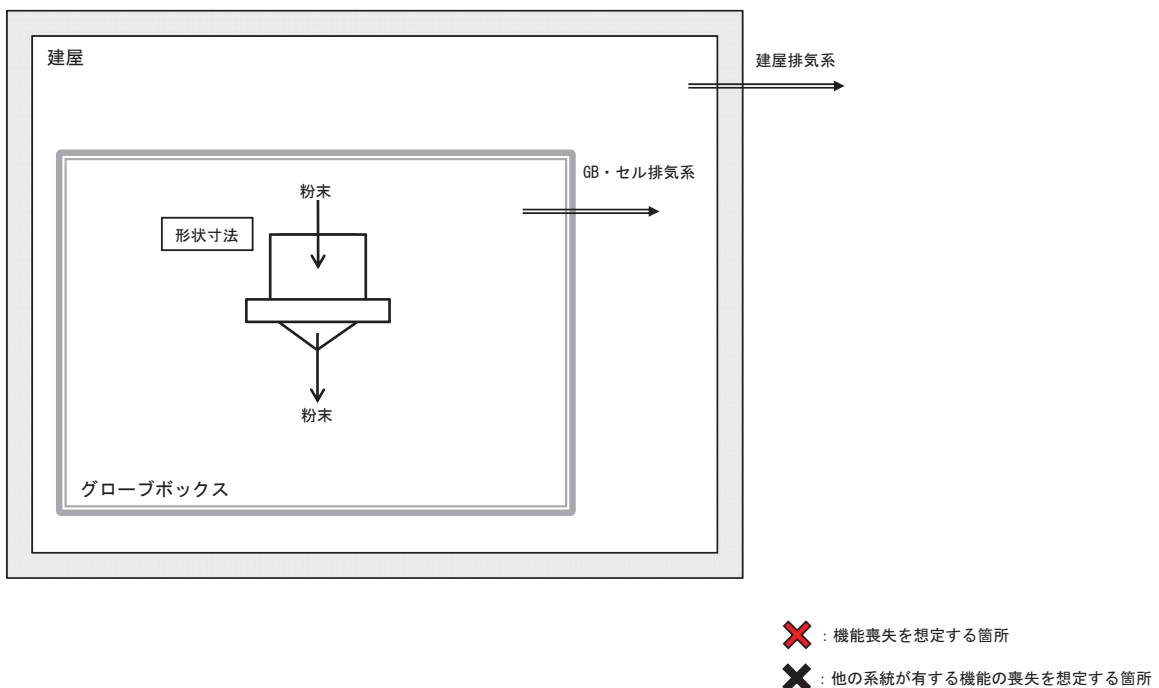

I-63 粉砕機の系統図（機能喪失状態の特定）
※3 長時間TBO



外部電源の喪失時に第2非常用ディーゼル発電機の機能が喪失し、動的機器の機能が喪失する。
機器は健全であるため、電源からの給電があれば機能回復できる。

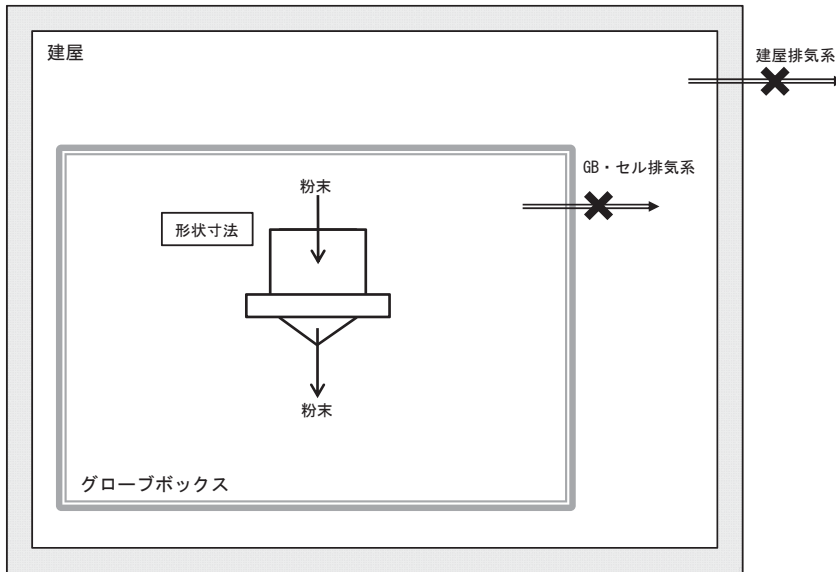

- ✖ : 機能喪失を想定する箇所
- ✖ : 他の系統が有する機能の喪失を想定する箇所

I-63 粉砕機の系統図（機能喪失状態の特定）
※4 地震による機能喪失



基準地震動を超える地震により、基準地震動を1.2倍にした地震動を考慮する設計とした静的機器以外の機能喪失を想定する。

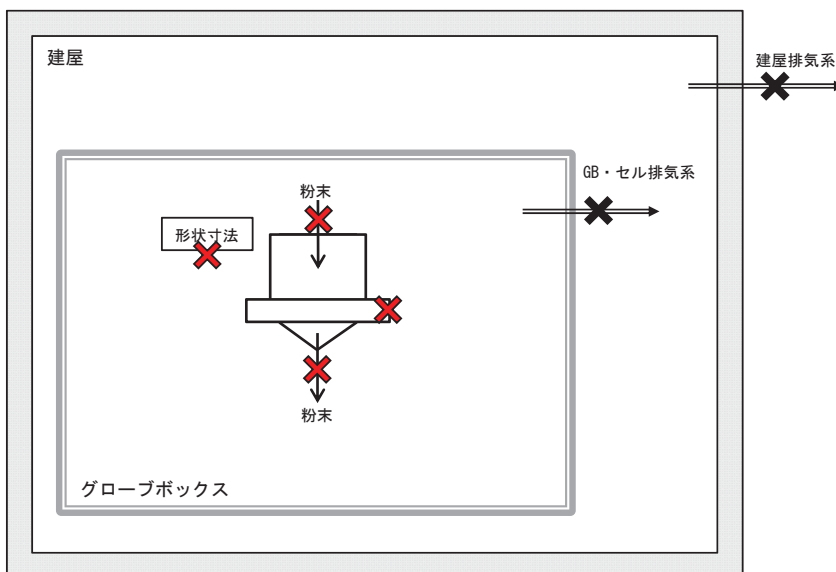

- ✖ : 機能喪失を想定する箇所
- ✖ : 他の系統が有する機能の喪失を想定する箇所

I-63 粉砕機の系統図（機能喪失状態の特定）
 ※5 火山の影響による機能喪失



火山（降下火砕物）による外部電源の喪失時に第2非常用ディーゼル発電機の機能が喪失し、動的機器の機能が喪失する。機器は健全であるため、電源からの給電があれば機能回復できる。

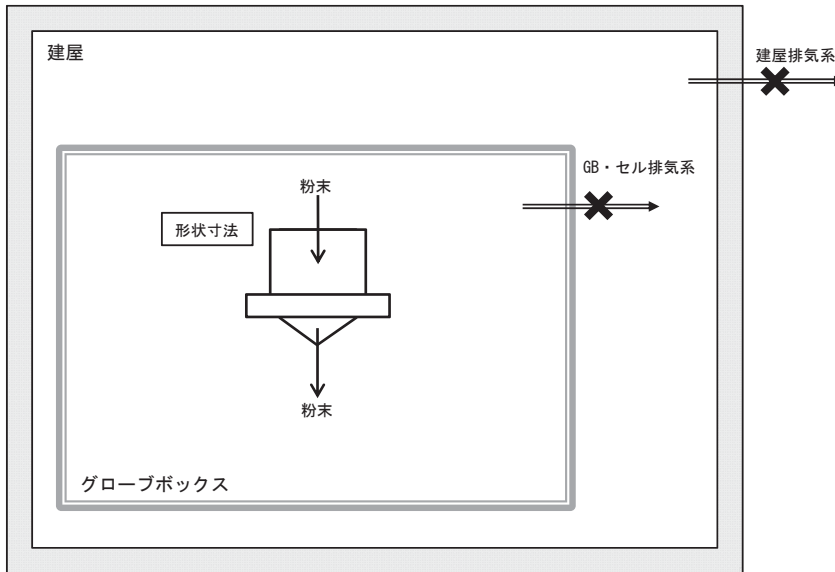

- ✖ : 機能喪失を想定する箇所
- ✖ : 他の系統が有する機能の喪失を想定する箇所

I-64 保管容器の系統図（機能喪失状態の特定）
 ※1 多重故障



独立した系統で構成している同一機能を担う動的機器の多重故障を想定する。

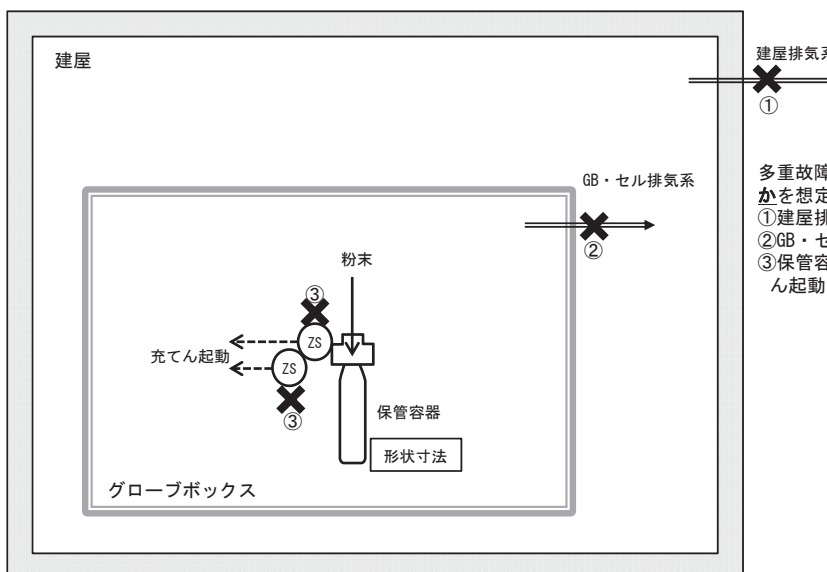

多重故障による機能喪失の範囲として、次の**いずれか**を想定する。
 ①建屋排気系 (FT 5.4.2, 5.4.3)
 ②GB・セル排気系 (FT 5.4.1, 5.4.3)
 ③保管容器充てん位置の検知によるMOX粉末の充てん起動回路 (FT 15.2.3)

Ⓧ : 保管容器充てん位置の検知によるMOX粉末の充てん起動回路

- ✖ : 機能喪失を想定する箇所
- ✖ : 他の系統が有する機能の喪失を想定する箇所

I-64 保管容器の系統図（機能喪失状態の特定）
※2 配管漏えい



粉末の移送配管の破断は想定しない。

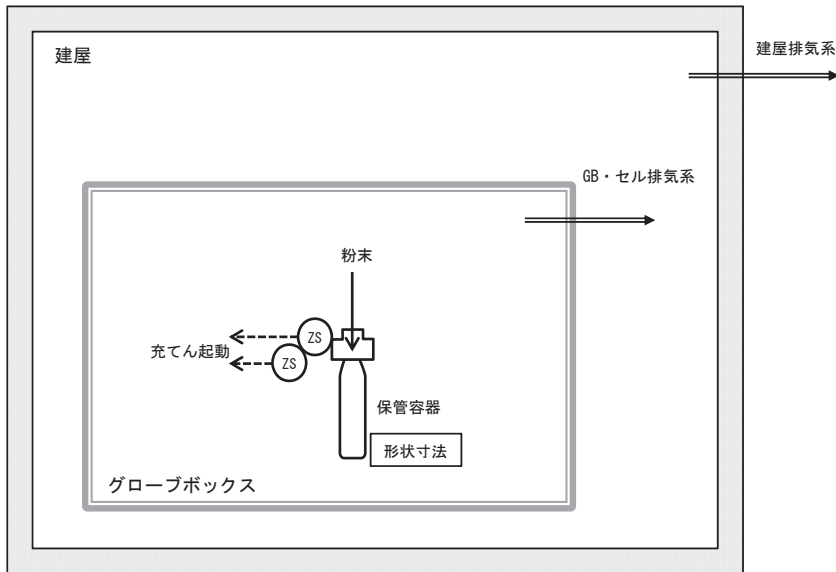

○ZS : 保管容器充電ん位置の検知によるMOX粉末の充電ん起動回路

✗ : 機能喪失を想定する箇所

✗ : 他の系統が有する機能の喪失を想定する箇所

I-64 保管容器の系統図（機能喪失状態の特定）
※3 長時間TBO



外部電源の喪失時に第2非常用ディーゼル発電機の機能が喪失し、動的機器の機能が喪失する。
機器は健全であるため、電源からの給電があれば機能回復できる。

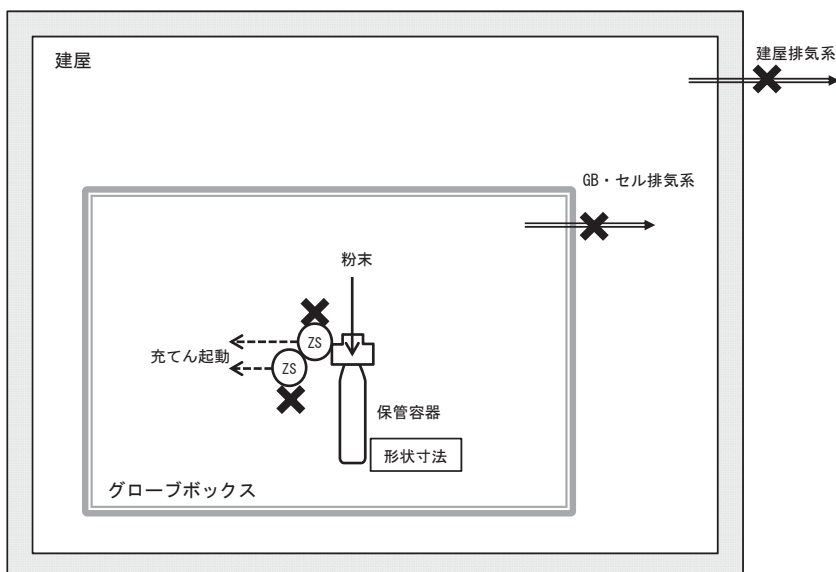

○ZS : 保管容器充電ん位置の検知によるMOX粉末の充電ん起動回路

✗ : 機能喪失を想定する箇所

✗ : 他の系統が有する機能の喪失を想定する箇所

I-64 保管容器の系統図（機能喪失状態の特定）
 ※4 地震による機能喪失



基準地震動を超える地震により、基準地震動を1.2倍にした地震動を考慮する設計とした静的機器以外の機能喪失を想定する。

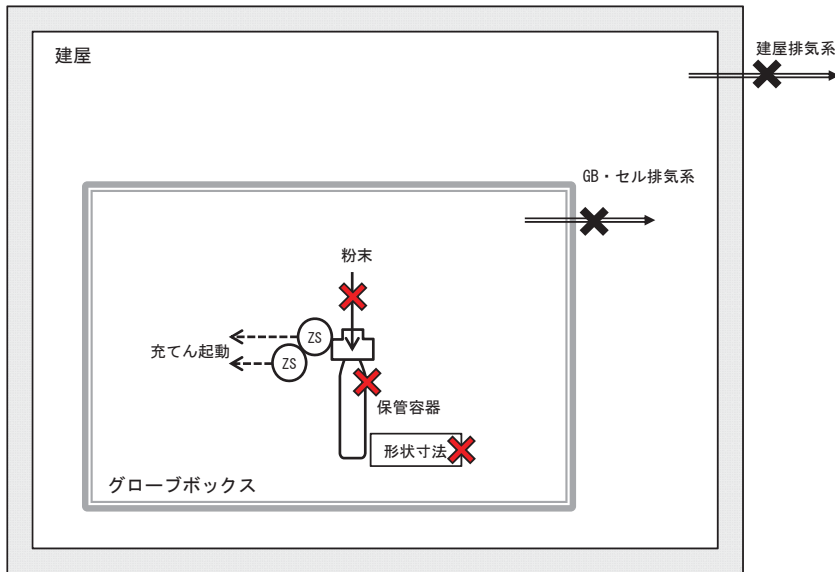

(ZS) : 保管容器充てん位置の検知によるMOX粉末の充てん起動回路

✖ : 機能喪失を想定する箇所

✖ : 他の系統が有する機能の喪失を想定する箇所

I-64 保管容器の系統図（機能喪失状態の特定）
 ※5 火山の影響による機能喪失



火山（降下火砕物）による外部電源の喪失時に第2非常用ディーゼル発電機の機能が喪失し、動的機器の機能が喪失する。機器は健全であるため、電源からの給電があれば機能回復できる。

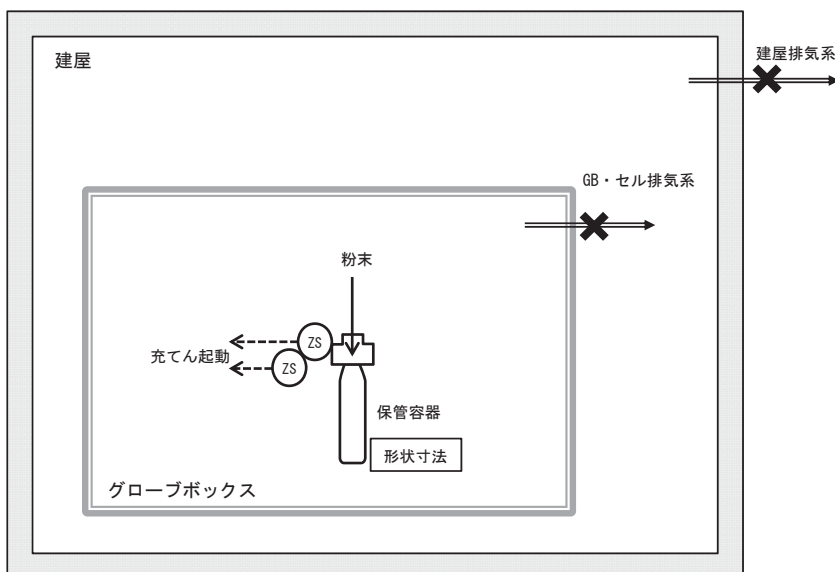

(ZS) : 保管容器充てん位置の検知によるMOX粉末の充てん起動回路

✖ : 機能喪失を想定する箇所

✖ : 他の系統が有する機能の喪失を想定する箇所

I-65 混合機の系統図（機能喪失状態の特定）
※1 多重故障



独立した系統で構成している同一機能を担う動的機器の多重故障を想定する。

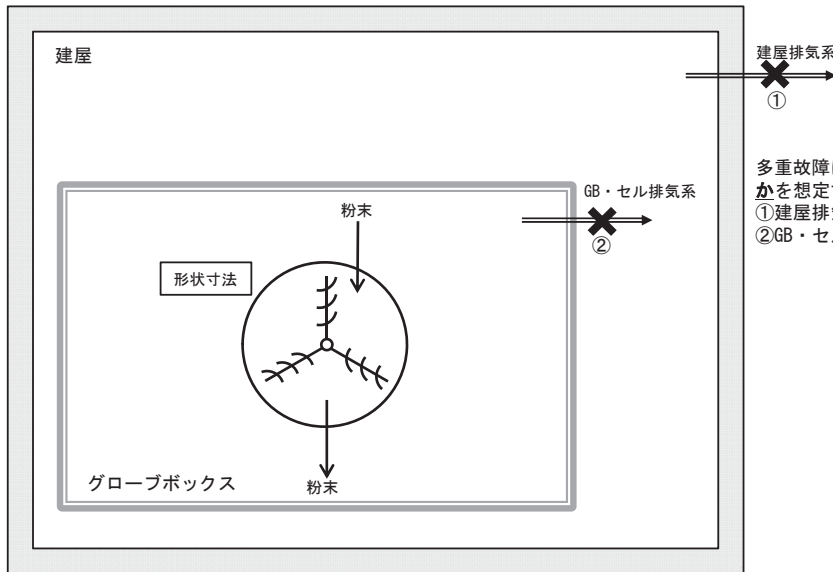

多重故障による機能喪失の範囲として、次のいずれかを想定する。

- ① 建屋排気系 (FT 5.4.2, 5.4.3)
- ② GB・セル排気系 (FT 5.4.1, 5.4.3)

✖ : 機能喪失を想定する箇所

✖ : 他の系統が有する機能の喪失を想定する箇所

I-65 混合機の系統図（機能喪失状態の特定）
※2 配管漏えい



粉末の移送配管の破断は想定しない。

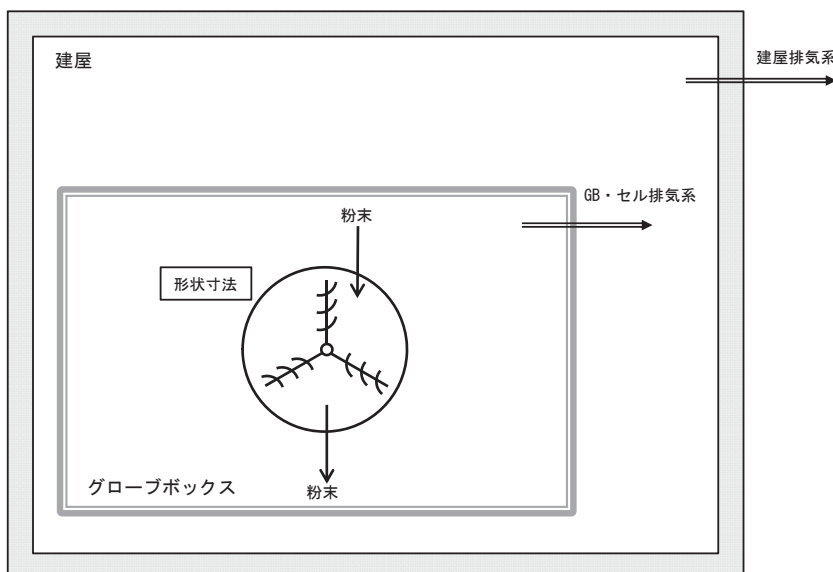

✖ : 機能喪失を想定する箇所

✖ : 他の系統が有する機能の喪失を想定する箇所

I-65 混合機の系統図（機能喪失状態の特定）
※3 長時間TBO



外部電源の喪失時に第2非常用ディーゼル発電機の機能が喪失し、動的機器の機能が喪失する。
機器は健全であるため、電源からの給電があれば機能回復できる。

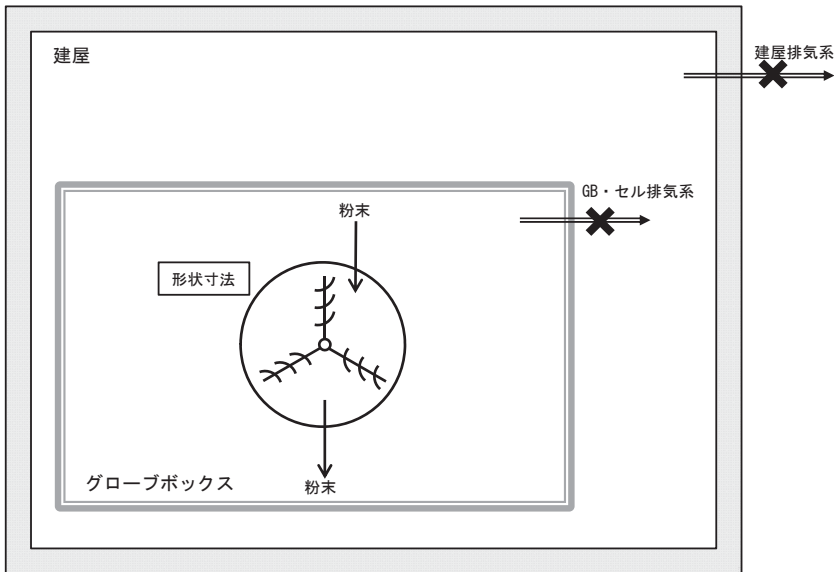

- ✖ : 機能喪失を想定する箇所
- ✖ : 他の系統が有する機能の喪失を想定する箇所

I-65 混合機の系統図（機能喪失状態の特定）
※4 地震による機能喪失



基準地震動を超える地震により、基準地震動を1.2倍にした地震動を考慮する設計とした静的機器以外の機能喪失を想定する。

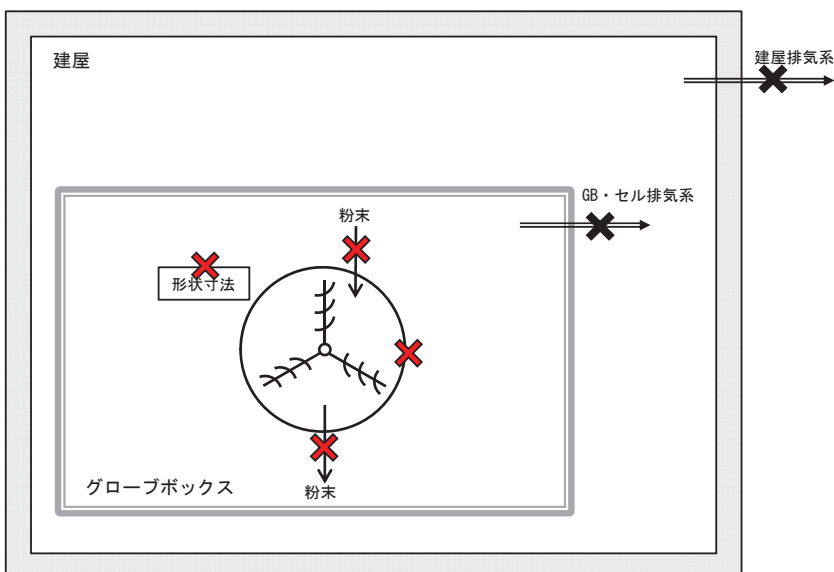

- ✖ : 機能喪失を想定する箇所
- ✖ : 他の系統が有する機能の喪失を想定する箇所

I-65 混合機の系統図（機能喪失状態の特定）
 ※5 火山の影響による機能喪失



火山（降下火砕物）による外部電源の喪失時に第2非常用ディーゼル発電機の機能が喪失し、動的機器の機能が喪失する。機器は健全であるため、電源からの給電があれば機能回復できる。

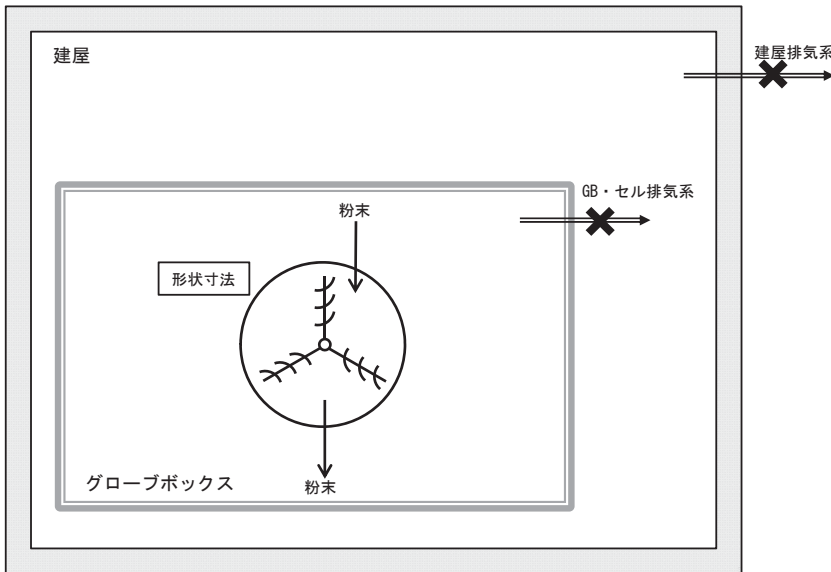

- ✖ : 機能喪失を想定する箇所
- ✖ : 他の系統が有する機能の喪失を想定する箇所

I-66 粉末充てん機の系統図（機能喪失状態の特定）
 ※1 多重故障



外部電源の喪失時に第2非常用ディーゼル発電機の機能が喪失し、動的機器の機能が喪失する。機器は健全であるため、電源からの給電があれば機能回復できる。

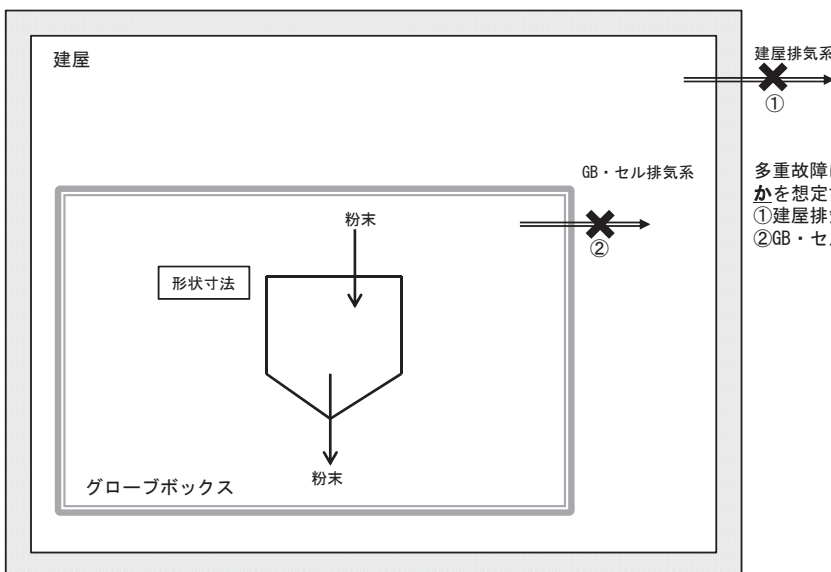

- 多重故障による機能喪失の範囲として、次のいずれかを想定する。
- ① 建屋排気系 (FT 5.4.2, 5.4.3)
 - ② GB・セル排気系 (FT 5.4.1, 5.4.3)

- ✖ : 機能喪失を想定する箇所
- ✖ : 他の系統が有する機能の喪失を想定する箇所

I-66 粉末充てん機の系統図（機能喪失状態の特定）
 ※2 配管漏えい



粉末の移送配管の破断は想定しない。

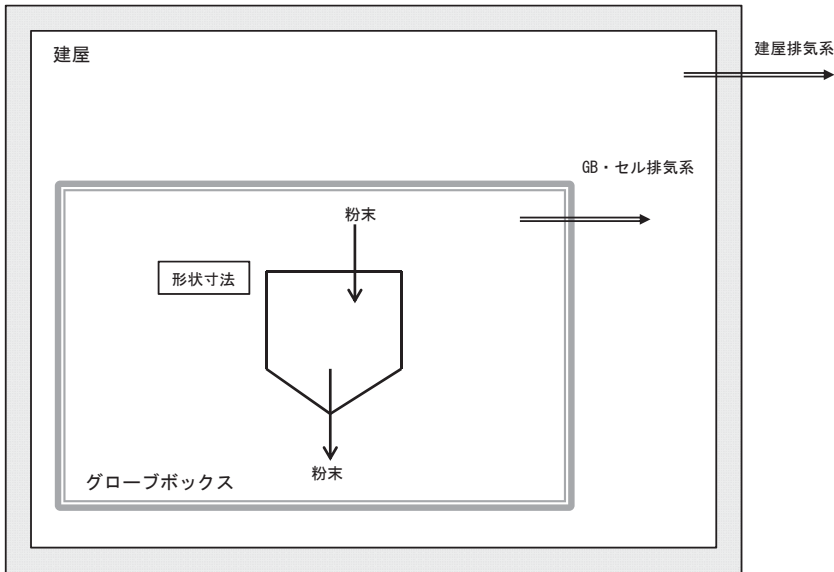

- ✖ : 機能喪失を想定する箇所
- ✖ : 他の系統が有する機能の喪失を想定する箇所

I-66 粉末充てん機の系統図（機能喪失状態の特定）
 ※3 長時間TBO



外部電源の喪失時に第2非常用ディーゼル発電機の機能が喪失し、動的機器の機能が喪失する。
 機器は健全であるため、電源からの給電があれば機能回復できる。

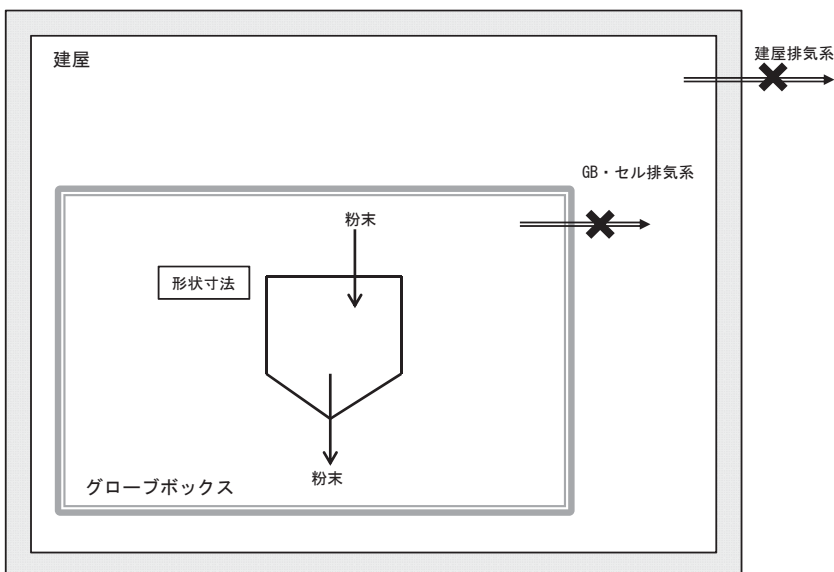

- ✖ : 機能喪失を想定する箇所
- ✖ : 他の系統が有する機能の喪失を想定する箇所

I-66 粉末充てん機の系統図（機能喪失状態の特定）
 ※4 地震による機能喪失



基準地震動を超える地震により、基準地震動を1.2倍にした地震動を考慮する設計とした静的機器以外の機能喪失を想定する。

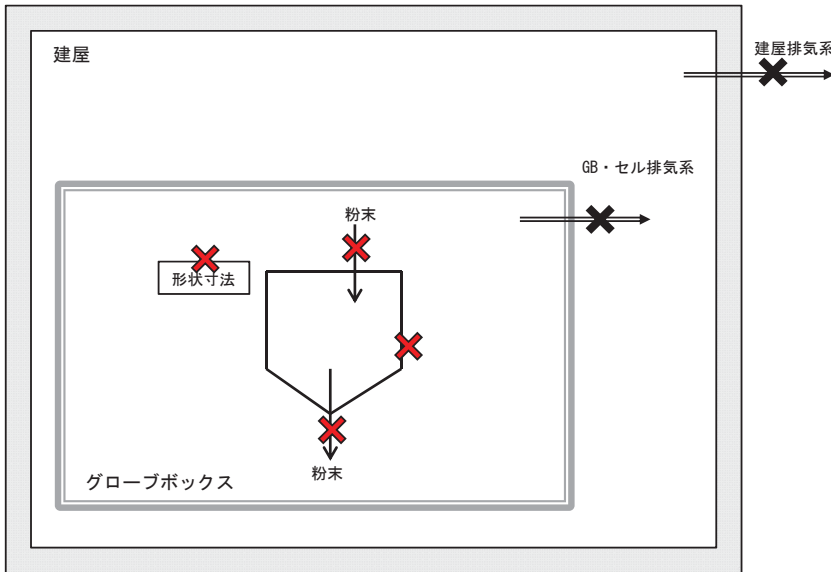

- ✖ : 機能喪失を想定する箇所
- ✖ : 他の系統が有する機能の喪失を想定する箇所

I-66 粉末充てん機の系統図（機能喪失状態の特定）
 ※5 火山の影響による機能喪失



火山（降下火砕物）による外部電源の喪失時に第2非常用ディーゼル発電機の機能が喪失し、動的機器の機能が喪失する。機器は健全であるため、電源からの給電があれば機能回復できる。

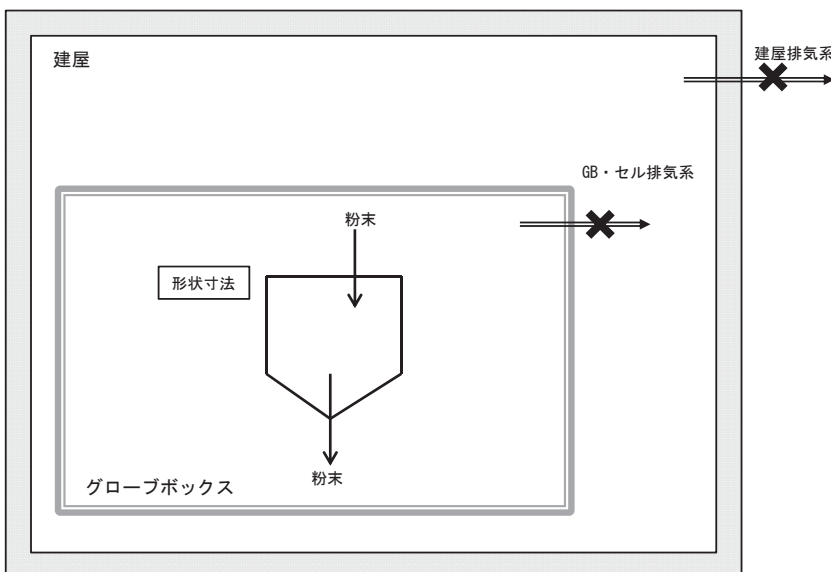

- ✖ : 機能喪失を想定する箇所
- ✖ : 他の系統が有する機能の喪失を想定する箇所

I - 6 7 粉末缶の系統図（機能喪失状態の特定）

※1 多重故障



独立した系統で構成している同一機能を担う動的機器の多重故障を想定する。

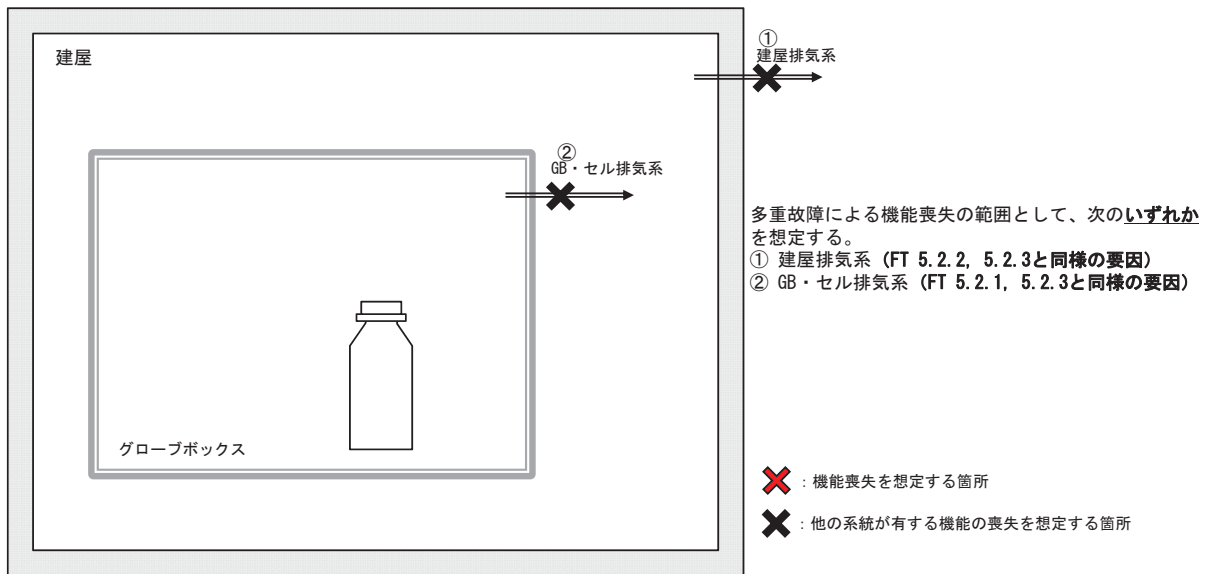

I - 6 7 粉末缶の系統図（機能喪失状態の特定）

※2 配管漏えい



液体の移送配管の全周破断を想定する。

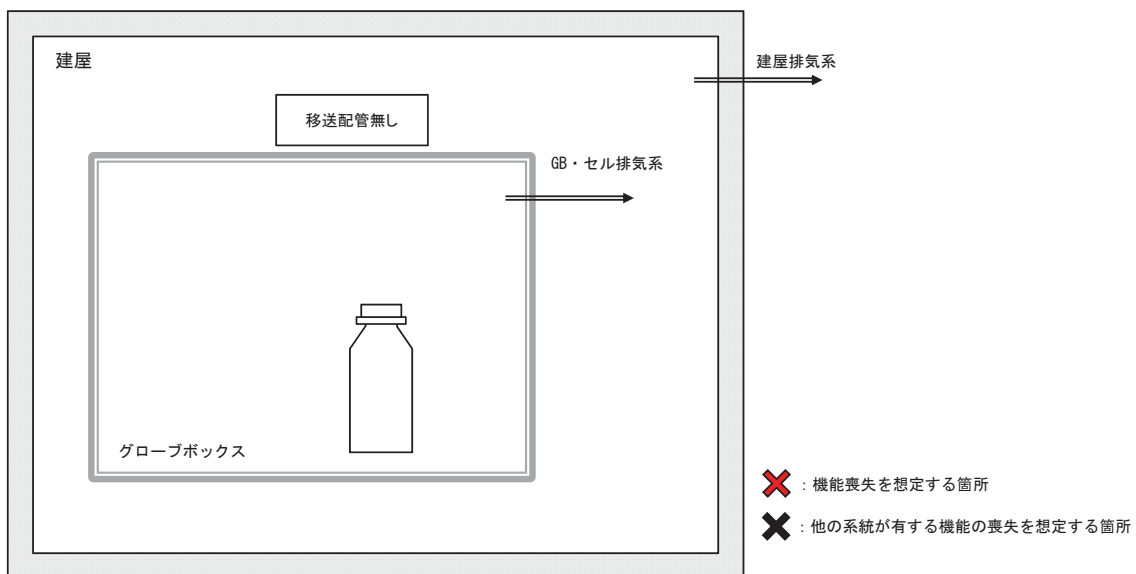

I-67 粉末缶の系統図（機能喪失状態の特定）

※3 長時間TBO



外部電源の喪失時に第2非常用ディーゼル発電機の機能が喪失し、動的機器の機能が喪失する。
機器は健全であるため、電源からの給電があれば機能回復できる。

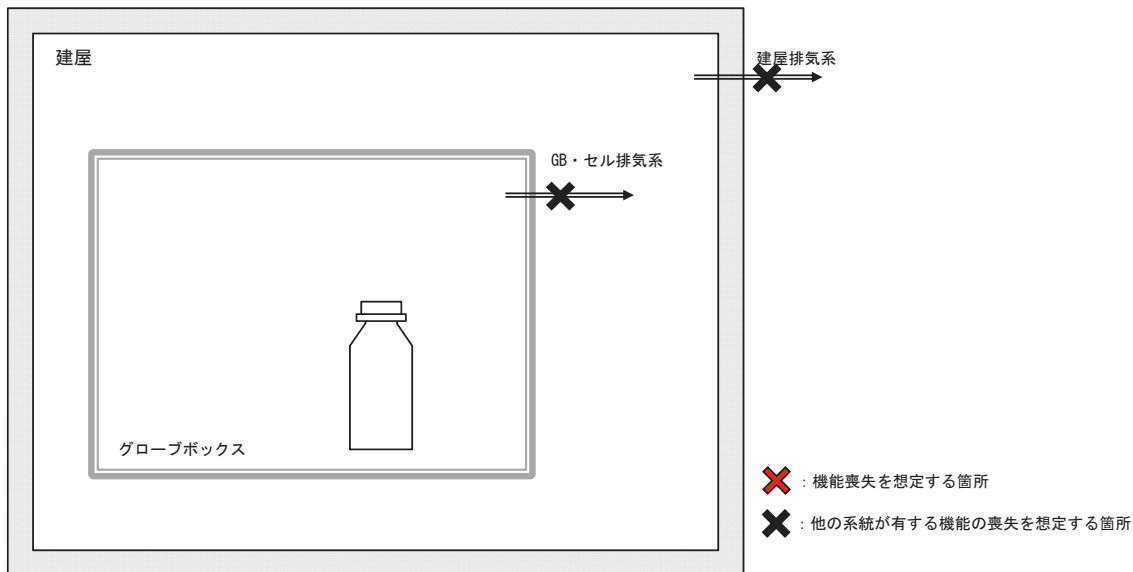

I-67 粉末缶の系統図（機能喪失状態の特定）

※4 地震による機能喪失



基準地震動を超える地震により、基準地震動を1.2倍にした地震動を考慮する設計とした静的機器以外の機能喪失を想定する。

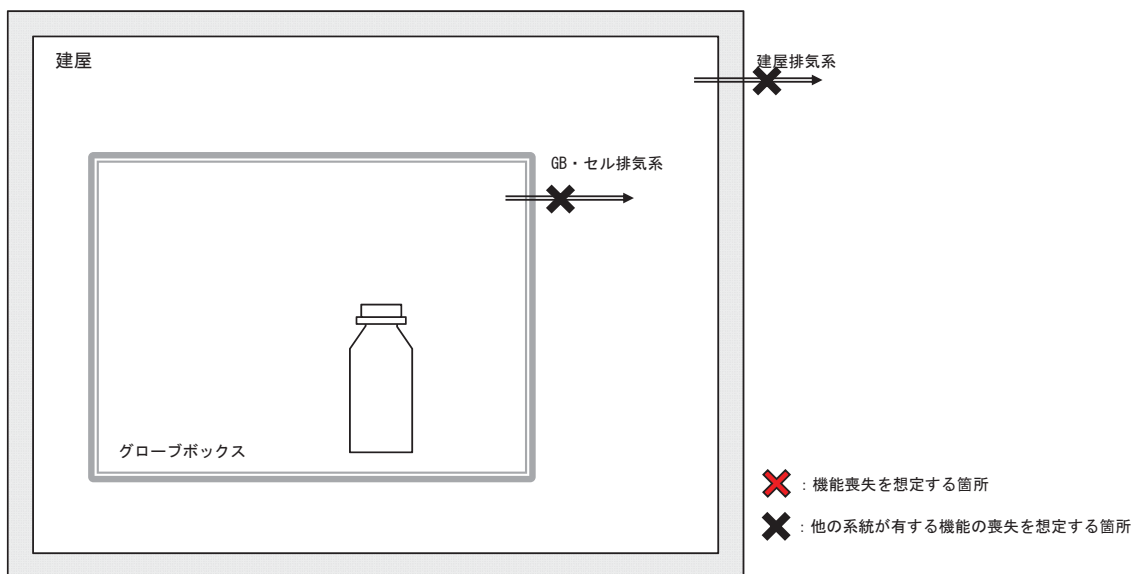

I-67 粉末缶の系統図（機能喪失状態の特定）

※5 火山の影響による機能喪失



火山（降下火砕物）による外部電源の喪失時に第2非常用ディーゼル発電機の機能が喪失し、動的機器の機能が喪失する。機器は健全であるため、電源からの給電があれば機能回復できる。

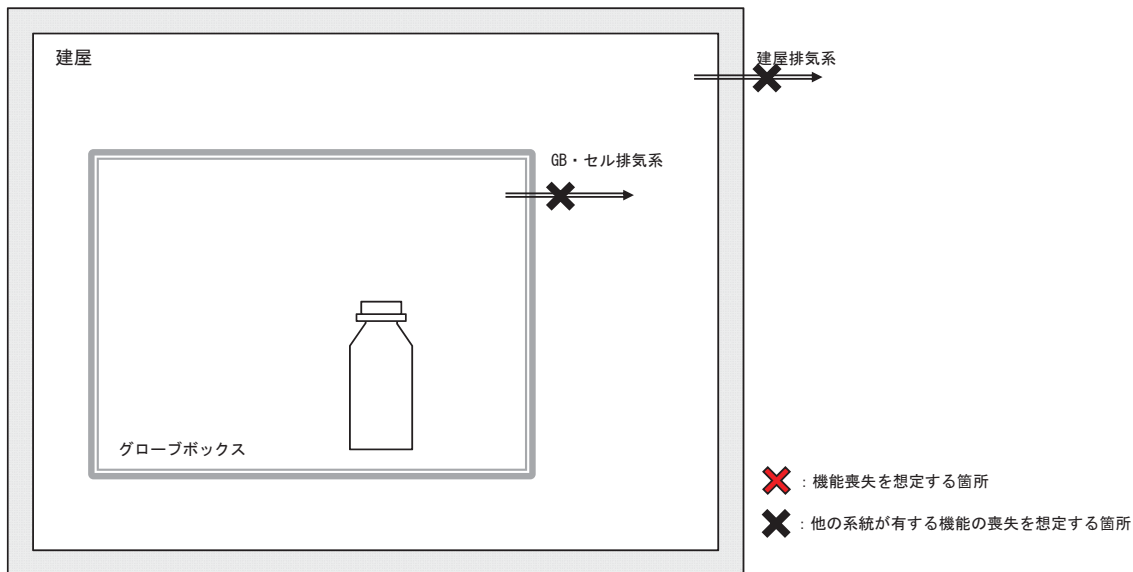

I-68 混合酸化物貯蔵容器の系統図（機能喪失状態の特定）

※1 多重故障



独立した系統で構成している同一機能を担う動的機器の多重故障を想定する。

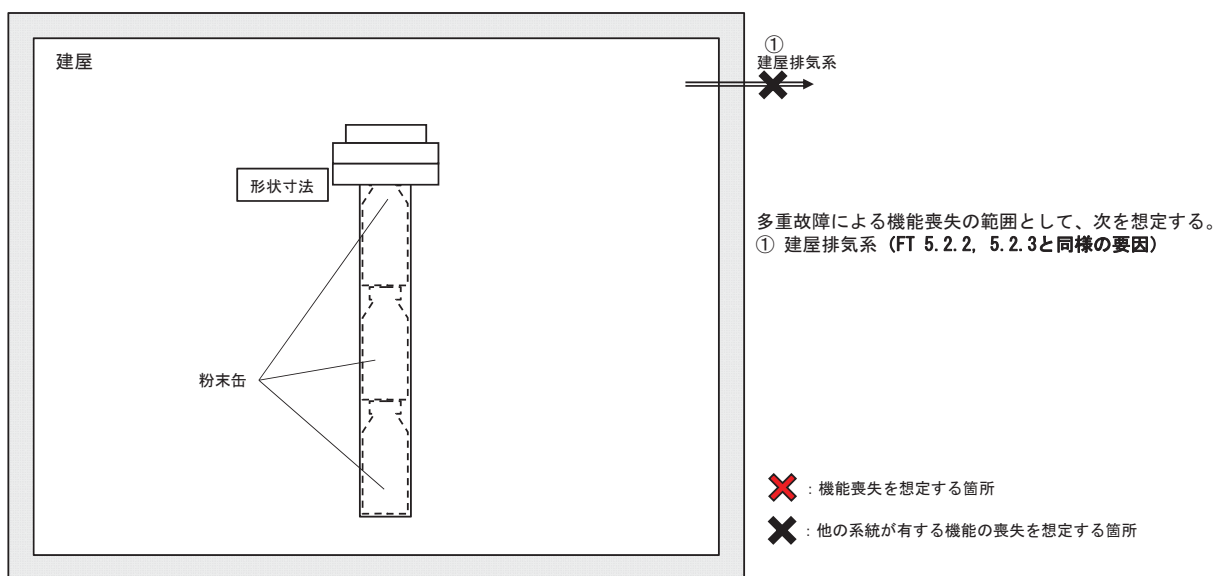

I-68 混合酸化物貯蔵容器の系統図（機能喪失状態の特定）
 ※2 配管漏えい



液体の移送配管の全周破断を想定する。

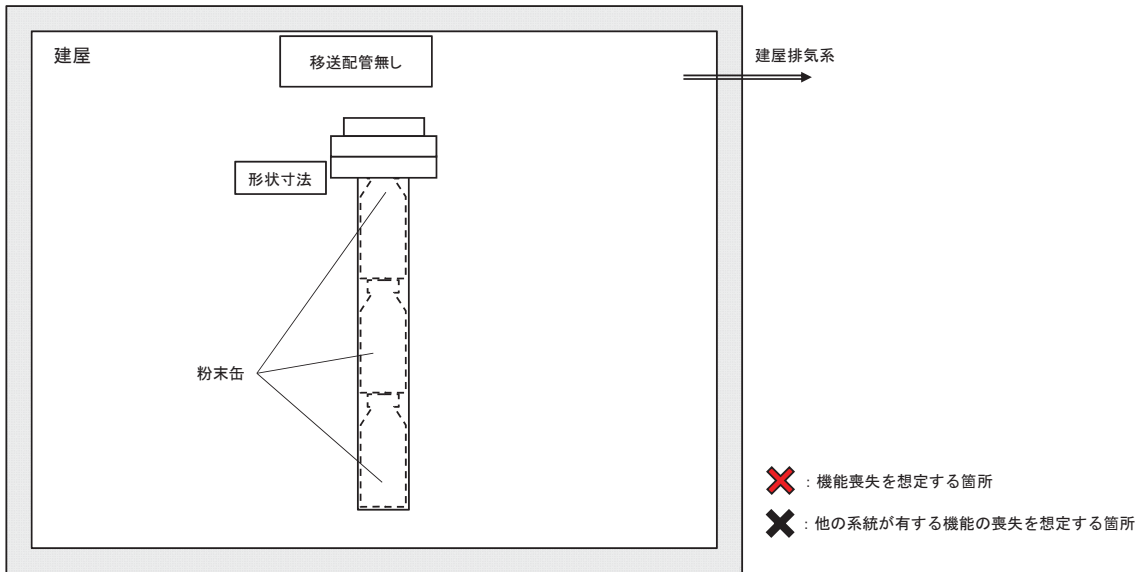

I-68 混合酸化物貯蔵容器の系統図（機能喪失状態の特定）
 ※3 長時間TBO



外部電源の喪失時に第2非常用ディーゼル発電機の機能が喪失し、動的機器の機能が喪失する。
 機器は健全であるため、電源からの給電があれば機能回復できる。

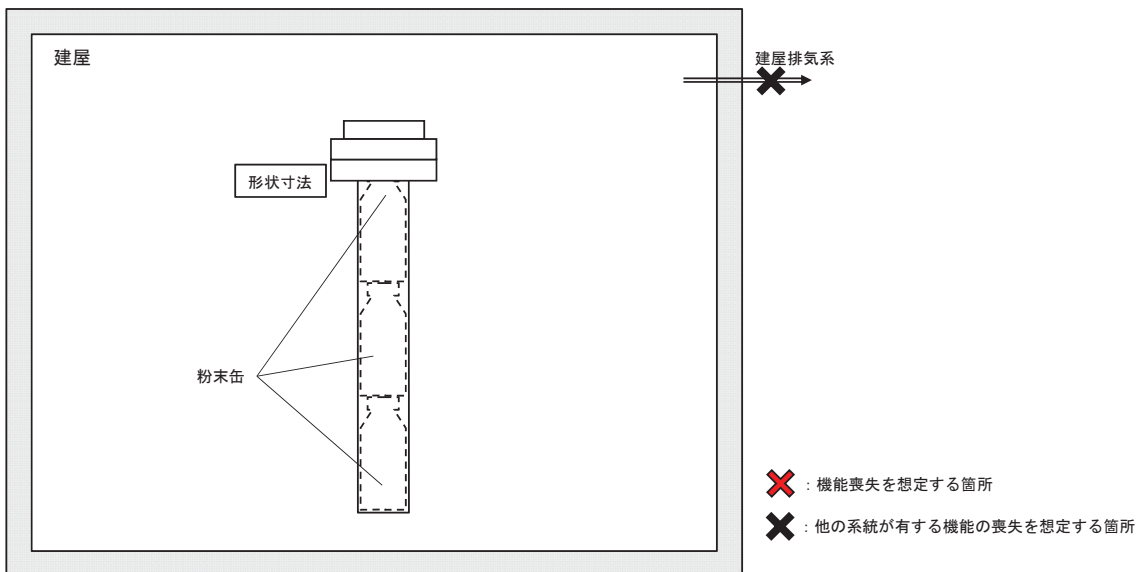

I-68 混合酸化物貯蔵容器の系統図（機能喪失状態の特定）
 ※4 地震による機能喪失



基準地震動を超える地震により、基準地震動を1.2倍にした地震動を考慮する設計とした静的機器以外の機能喪失を想定する。

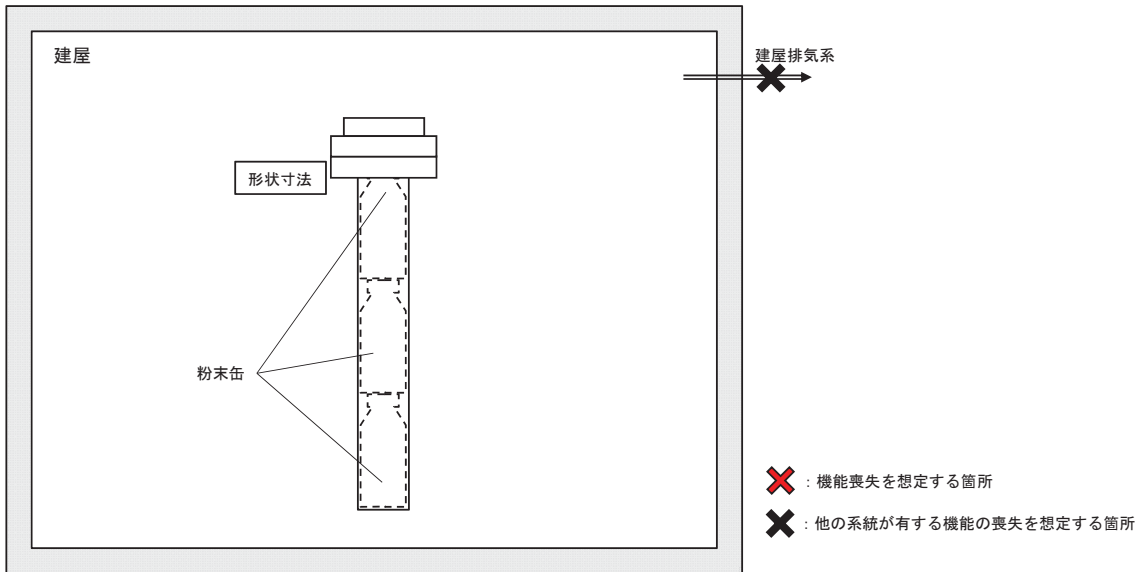

I-68 混合酸化物貯蔵容器の系統図（機能喪失状態の特定）
 ※5 火山の影響による機能喪失



火山（降下火砕物）による外部電源の喪失時に第2非常用ディーゼル発電機の機能が喪失し、動的機器の機能が喪失する。機器は健全であるため、電源からの給電があれば機能回復できる。

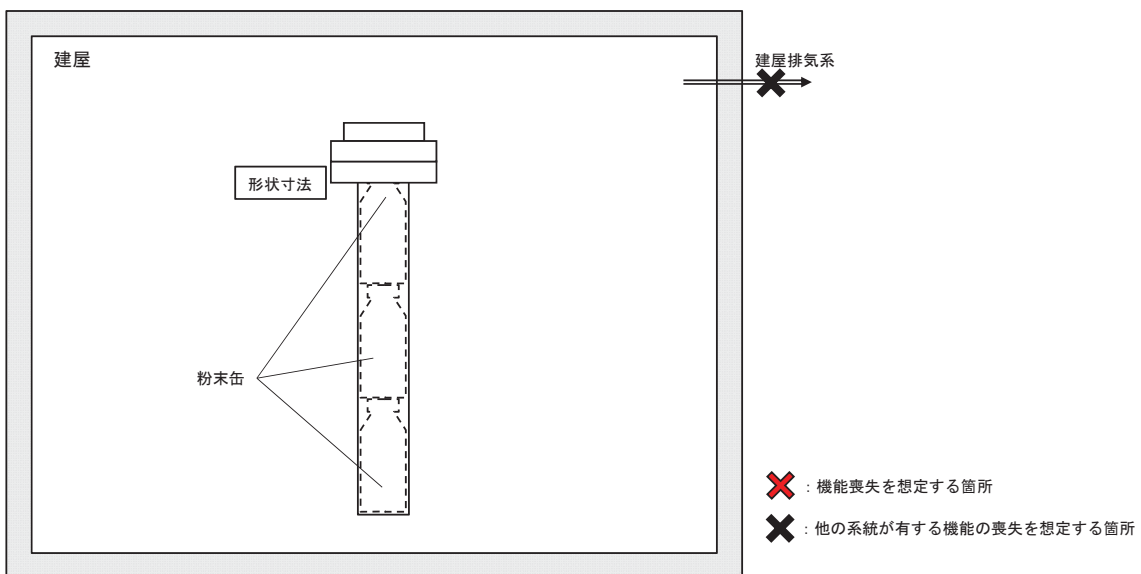

I-69 不溶解残渣回収槽の系統図（機能喪失状態の特定）

※1 多重故障



独立した系統で構成している同一機能を担う動的機器の多重故障を想定する。ただし、安全冷却水系の多重故障については、安全冷却水系にて空気圧縮機を冷却している安全圧縮空気系も同時に機能喪失を想定する。

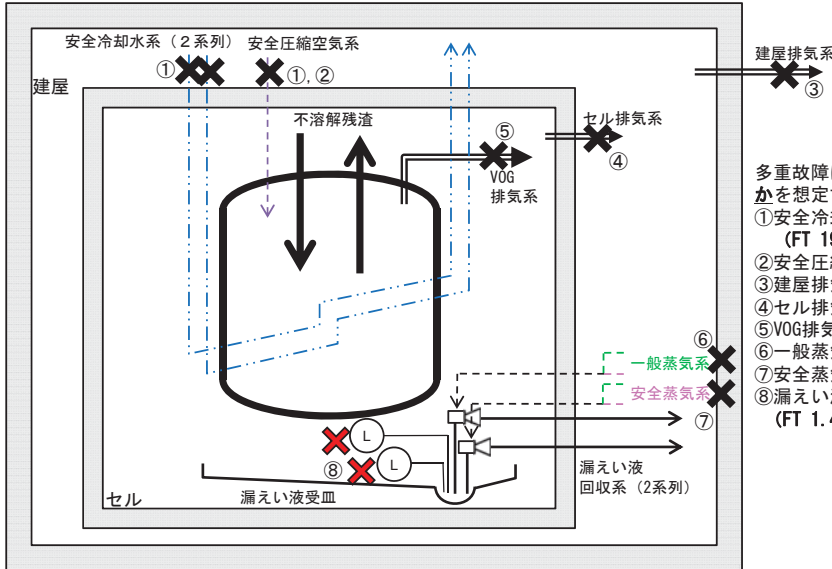

多重故障による機能喪失の範囲として、次のいずれかを想定する。

- ①安全冷却水系+安全圧縮空気系 (FT 19.2, 6.3)
- ②安全圧縮空気系 (FT 6.3)
- ③建屋排気系 (FT 5.1.3, 5.1.4)
- ④セル排気系 (FT 5.1.1, 5.1.4)
- ⑤VOG排気系 (FT 2.1.5, 2.1.7)
- ⑥一般蒸気系 (FT 1.4)
- ⑦安全蒸気系 (FT 1.4, 6.2)
- ⑧漏えい液受皿の集液溝の液位警報 (FT 1.4, 12.9)

- (L) : 漏えい液受皿の集液溝の液位警報
- : 基準地震動を1.2倍にした地震動を考慮する設計
- ✗ : 機能喪失を想定する箇所
- ✗ : 他の系統が有する機能の喪失を想定する箇所

I-69 不溶解残渣回収槽の系統図（機能喪失状態の特定）

※2 配管漏えい



液体の移送配管の全周破断に加え、回収系の単一故障を想定する。

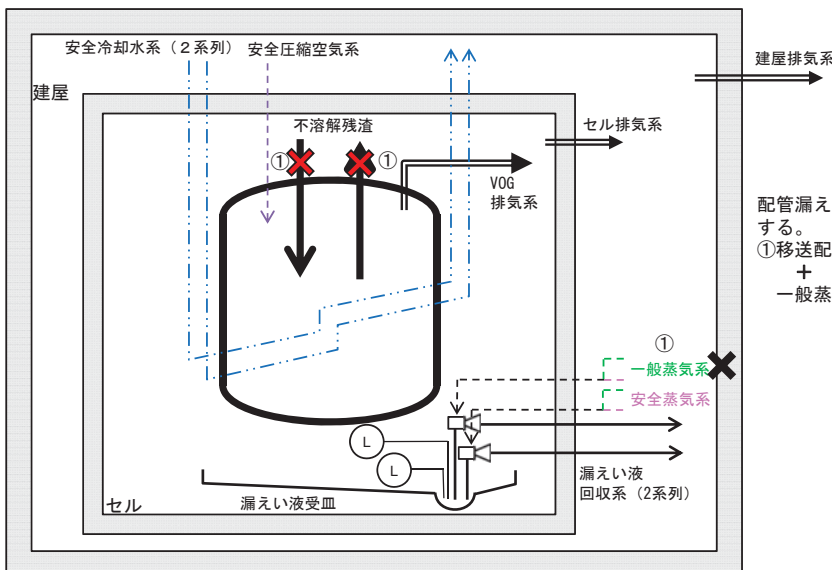

配管漏えいによる機能喪失の範囲として、次を想定する。

- ①移送配管のいずれか (FT 1.1)
- + 一般蒸気系 (FT 1.4)

- (L) : 漏えい液受皿の集液溝の液位警報
- : 基準地震動を1.2倍にした地震動を考慮する設計
- ✗ : 機能喪失を想定する箇所
- ✗ : 他の系統が有する機能の喪失を想定する箇所

I-69 不溶解残渣回収槽の系統図（機能喪失状態の特定）
※3 長時間TBO



外部電源の喪失時に第2非常用ディーゼル発電機の機能が喪失し、動的機器の機能が喪失する。機器は健全であるため、電源からの給電があれば機能回復できる。

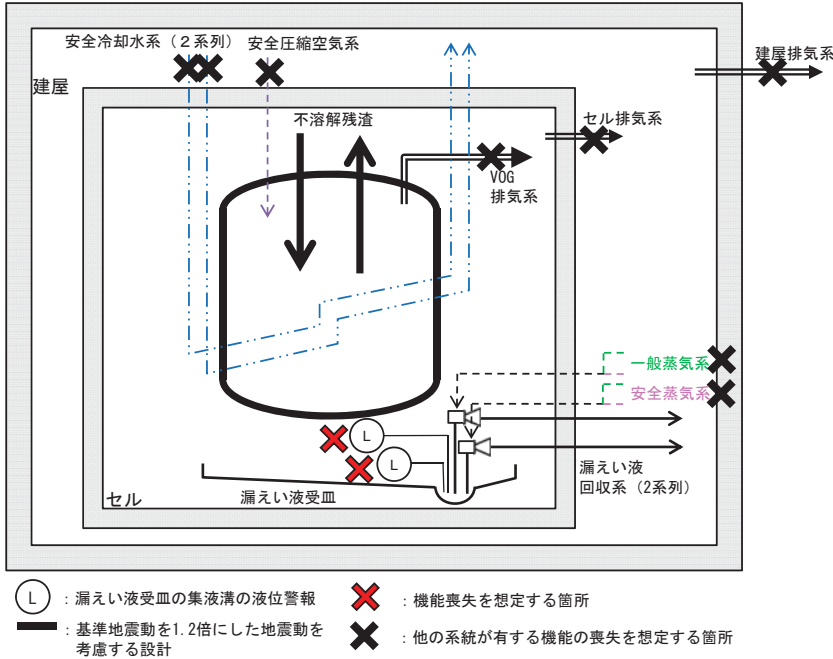

I-69 不溶解残渣回収槽の系統図（機能喪失状態の特定）
※4 地震による機能喪失



基準地震動を超える地震により、基準地震動を1.2倍にした地震動を考慮する設計とした静的機器以外の機能喪失を想定する。

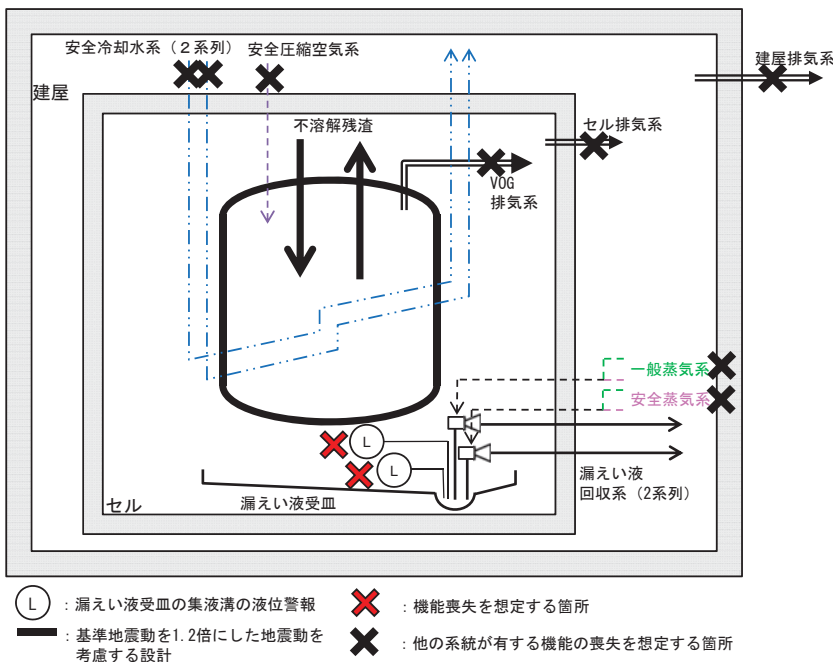

I-69 不溶解残渣回収槽の系統図（機能喪失状態の特定）

※5 火山の影響による機能喪失



火山（降下火砕物）による外部電源の喪失時に第2非常用ディーゼル発電機の機能が喪失し、動的機器の機能が喪失する。機器は健全であるため、電源からの給電があれば機能回復できる。

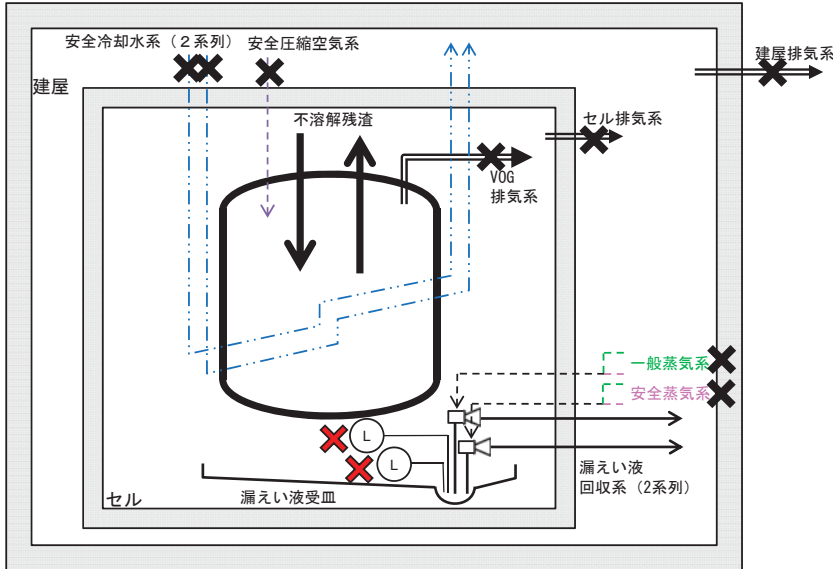

- (L) : 漏えい液受皿の集液溝の液位警報
- : 基準地震動を1.2倍にした地震動を考慮する設計
- ✖ : 機能喪失を想定する箇所
- ✖ : 他の系統が有する機能の喪失を想定する箇所

I-70 TBP洗浄塔の系統図（機能喪失状態の特定）

※1 多重故障



独立した系統で構成している同一機能を担う動的機器の多重故障を想定する。

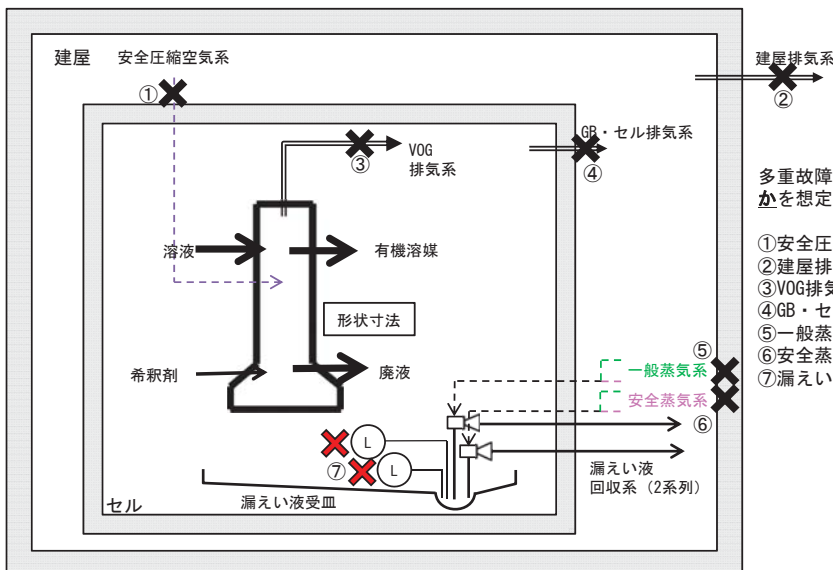

多重故障による機能喪失の範囲として、次のいずれかを想定する。

- ①安全圧縮空気系 (FT図 I-4.1)
- ②建屋排気系 (FT図 II-5.3)
- ③VOG排気系 (FT図 II-2.5)
- ④GB・セル排気系 (FT図 II-5.1)
- ⑤一般蒸気系 (FT図 I-2.1)
- ⑥安全蒸気系 (FT図 I-2.1)
- ⑦漏えい液受皿の集液溝の液位警報 (FT図 I-2.1)

- (L) : 漏えい液受皿の集液溝の液位警報
- : 基準地震動を1.2倍にした地震動を考慮する設計
- ✖ : 機能喪失を想定する箇所
- ✖ : 他の系統が有する機能の喪失を想定する箇所

I-70 TBP洗浄塔の系統図（機能喪失状態の特定）
 ※2 配管漏えい



液体の移送配管の全周破断に加え、回収系の単一故障を想定する。

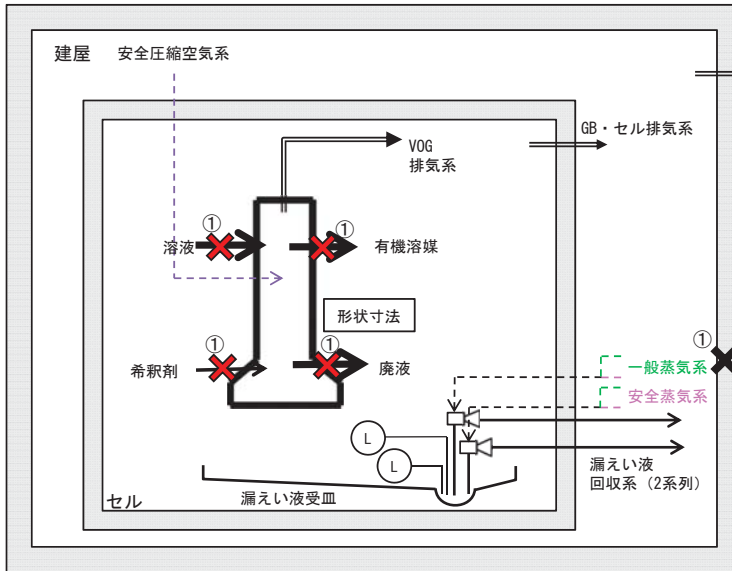

配管漏えいによる機能喪失の範囲として、次を想定する。

- ①移送配管のいずれか (FT 1.1)
 +
 一般蒸気系 (FT 1.4)

- (L) : 漏えい液受皿の集液溝の液位警報
- : 基準地震動を1.2倍にした地震動を考慮する設計
- ✗ : 機能喪失を想定する箇所
- ✗ : 他の系統が有する機能の喪失を想定する箇所

I-70 TBP洗浄塔の系統図（機能喪失状態の特定）
 ※3 長時間TBO



外部電源の喪失時に第2非常用ディーゼル発電機の機能が喪失し、動的機器の機能が喪失する。機器は健全であるため、電源からの給電があれば機能回復できる。

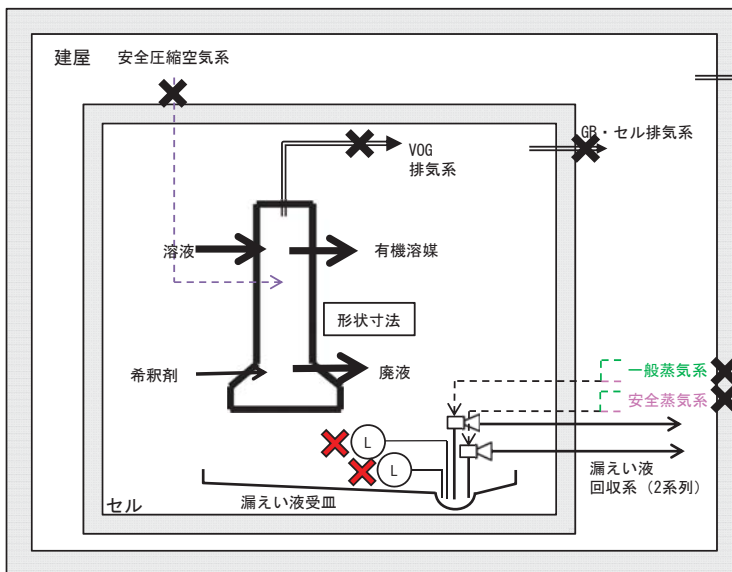

- (L) : 漏えい液受皿の集液溝の液位警報
- : 基準地震動を1.2倍にした地震動を考慮する設計
- ✗ : 機能喪失を想定する箇所
- ✗ : 他の系統が有する機能の喪失を想定する箇所

I-70 TBP洗浄塔の系統図（機能喪失状態の特定）
 ※4 地震による機能喪失



基準地震動を超える地震により、基準地震動を1.2倍にした地震動を考慮する設計とした静的機器以外の機能喪失を想定する。

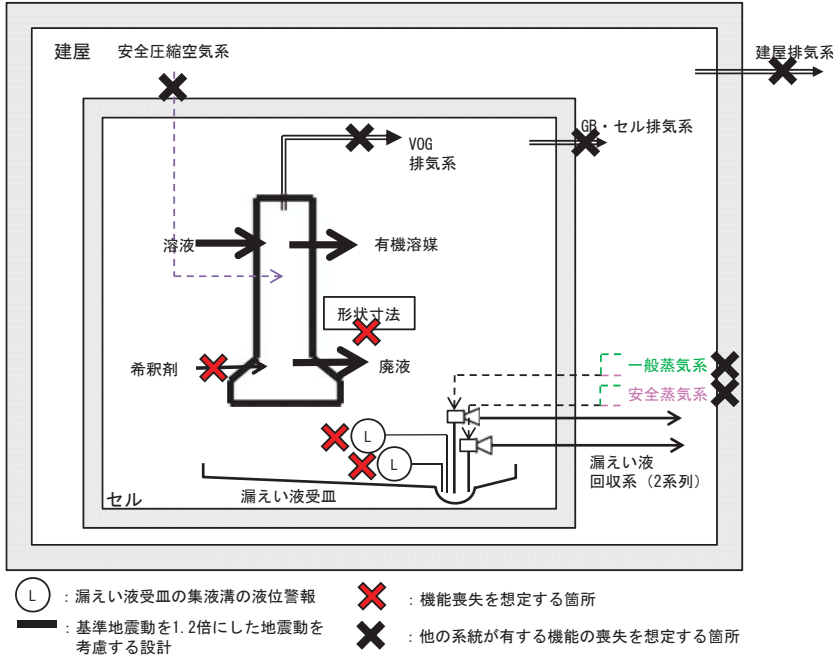

I-70 TBP洗浄塔の系統図（機能喪失状態の特定）
 ※5 火山の影響による機能喪失



火山（降下火砕物）による外部電源の喪失時に第2非常用ディーゼル発電機の機能が喪失し、動的機器の機能が喪失する。機器は健全であるため、電源からの給電があれば機能回復できる。

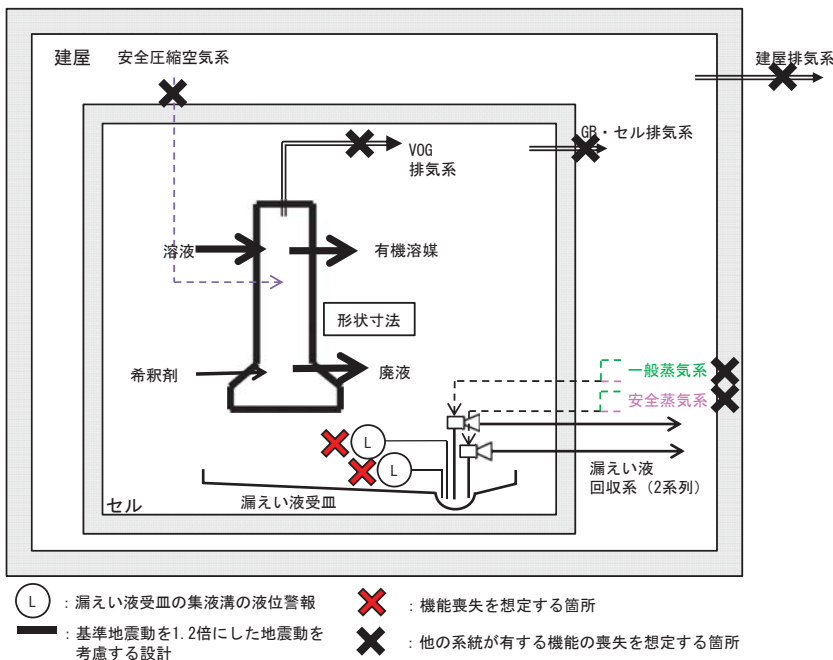

I-71 抽出廃液受槽の系統図（機能喪失状態の特定）

※1 多重故障



独立した系統で構成している同一機能を担う動的機器の多重故障を想定する。ただし、安全冷却水系の多重故障については、安全冷却水系にて空気圧縮機を冷却している安全圧縮空気系も同時に機能喪失を想定する。

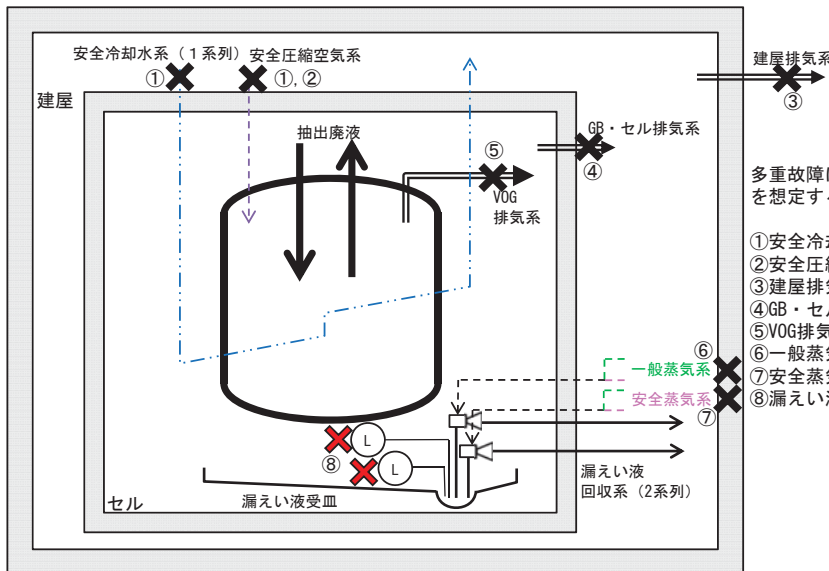

多重故障による機能喪失の範囲として、次のいずれかを想定する。

- ①安全冷却水系+安全圧縮空気系 (FT 19.2, 6.3)
- ②安全圧縮空気系 (FT 6.3)
- ③建屋排気系 (FT 5.2.2, 5.2.3)
- ④GB・セル排気系 (FT 5.2.1, 5.2.3)
- ⑤VOG排気系 (FT 2.2.1, 2.2.3)
- ⑥一般蒸気系 (FT 1.4)
- ⑦安全蒸気系 (FT 1.4, 6.2)
- ⑧漏えい液受皿の集液溝の液位警報 (FT 1.4, 13.1)

- (L) : 漏えい液受皿の集液溝の液位警報
- ✖ : 機能喪失を想定する箇所
- : 基準地震動を1.2倍にした地震動を考慮する設計
- ✖ : 他の系統が有する機能の喪失を想定する箇所

I-71 抽出廃液受槽の系統図（機能喪失状態の特定）

※2 配管漏えい



液体の移送配管の全周破断に加え、回収系の単一故障を想定する。

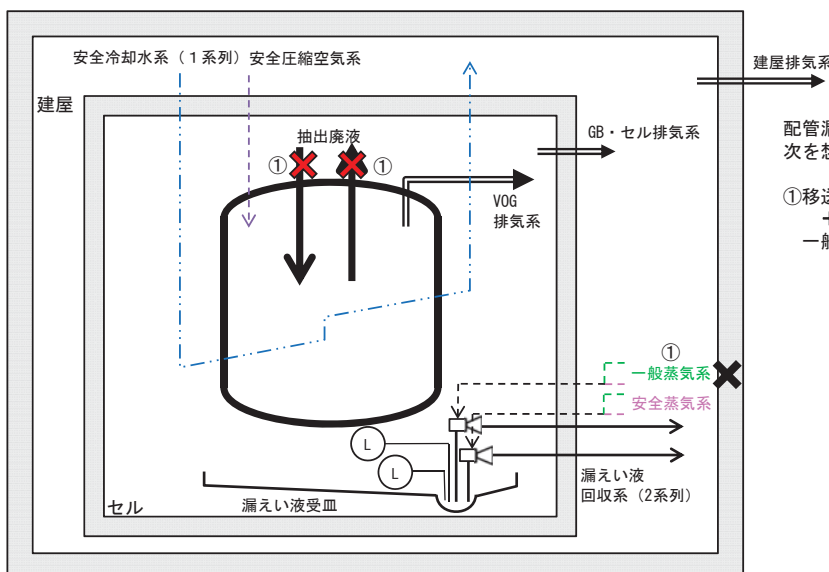

配管漏えいによる機能喪失の範囲として、次を想定する。

- ①移送配管のいずれか (FT 1.1)
- +
- 一般蒸気系 (FT 1.4)

- (L) : 漏えい液受皿の集液溝の液位警報
- ✖ : 機能喪失を想定する箇所
- : 基準地震動を1.2倍にした地震動を考慮する設計
- ✖ : 他の系統が有する機能の喪失を想定する箇所

I-71 抽出廃液受槽の系統図（機能喪失状態の特定）
 ※3 長時間TBO



外部電源の喪失時に第2非常用ディーゼル発電機の機能が喪失し、動的機器の機能が喪失する。
 機器は健全であるため、電源からの給電があれば機能回復できる。

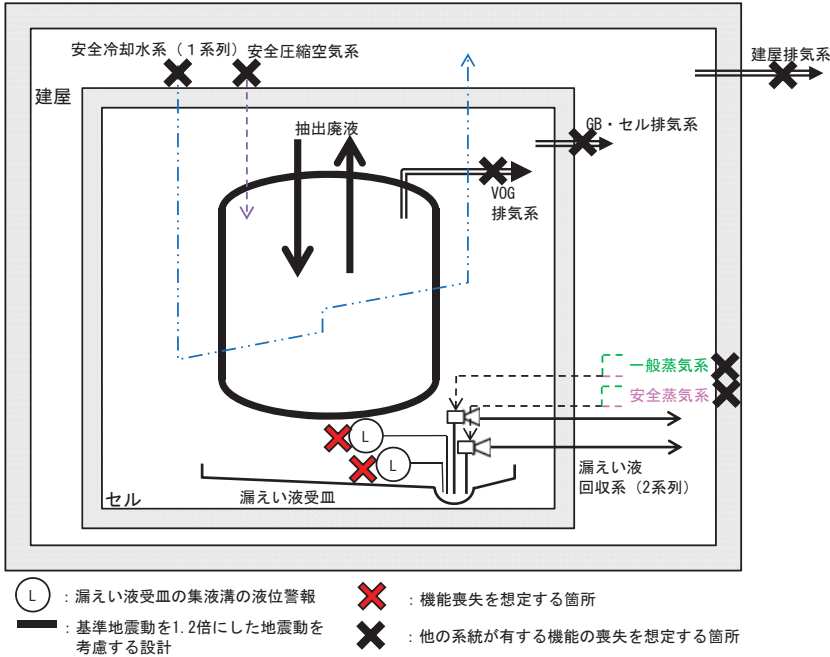

I-71 抽出廃液受槽の系統図（機能喪失状態の特定）
 ※4 地震による機能喪失



基準地震動を超える地震により、基準地震動を1.2倍にした地震動を考慮する設計とした静的機器以外の機能喪失を想定する。

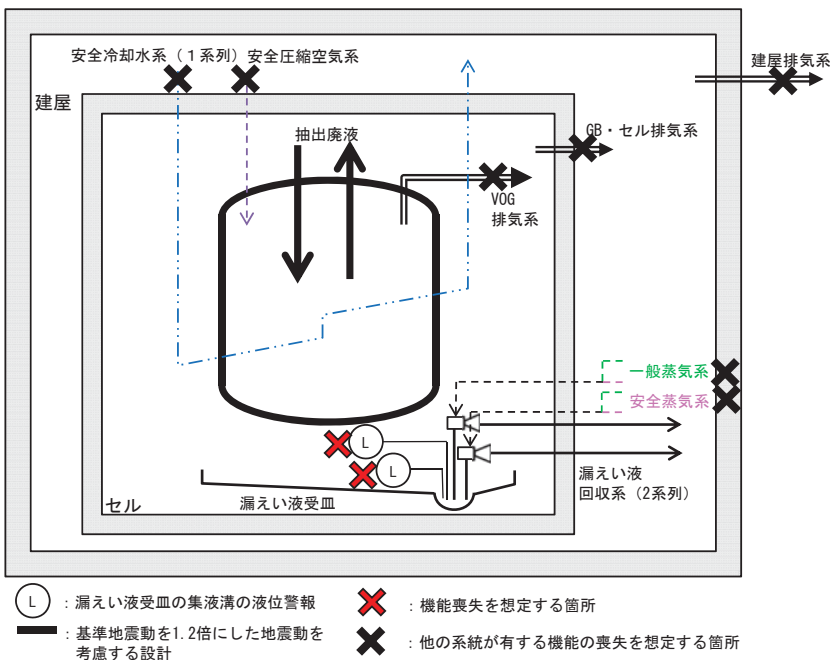

I-71 抽出廃液受槽の系統図（機能喪失状態の特定）

※5 火山の影響による機能喪失



火山（降下火砕物）による外部電源の喪失時に第2非常用ディーゼル発電機の機能が喪失し、動的機器の機能が喪失する。機器は健全であるため、電源からの給電があれば機能回復できる。

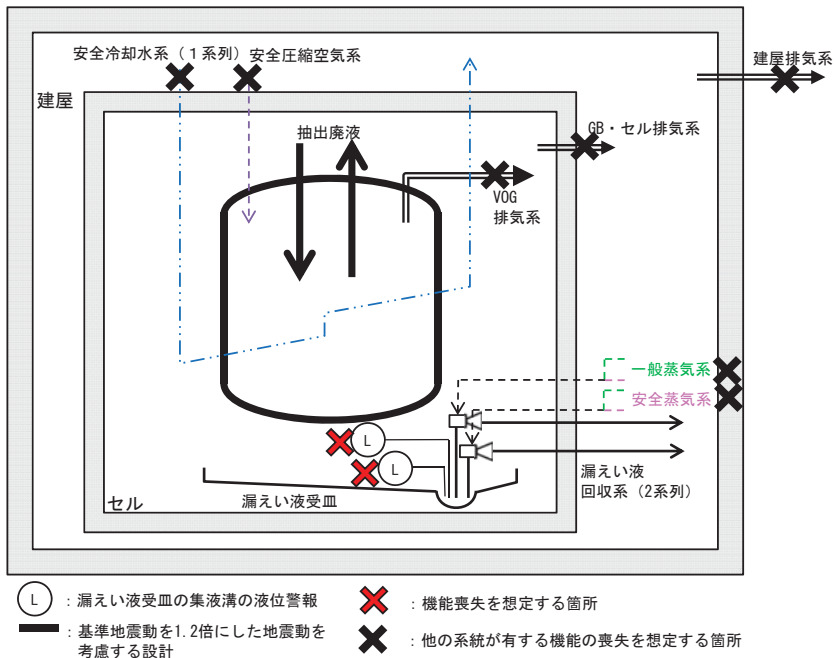

I-72 抽出廃液中間貯槽の系統図（機能喪失状態の特定）

※1 多重故障



独立した系統で構成している同一機能を担う動的機器の多重故障を想定する。ただし、安全冷却水系の多重故障については、安全冷却水系にて空気圧縮機を冷却している安全圧縮空気系も同時に機能喪失を想定する。

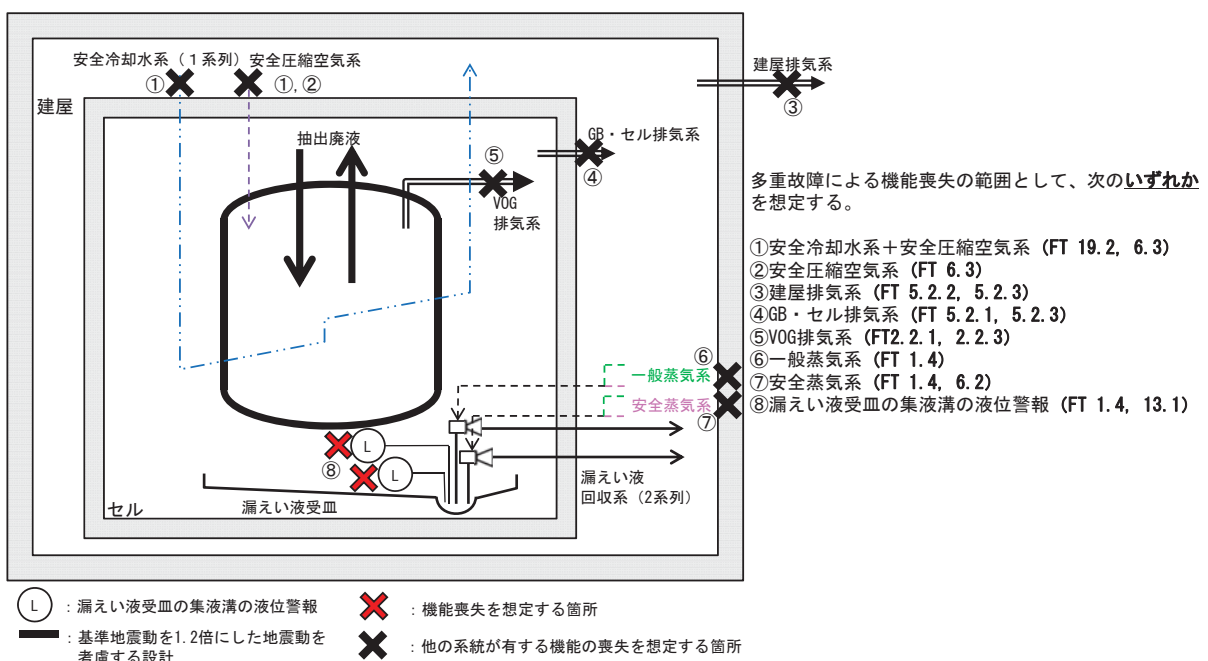

I-72 抽出廃液中間貯槽の系統図（機能喪失状態の特定）
 ※2 配管漏えい



液体の移送配管の全周破断に加え、回収系の単一故障を想定する。

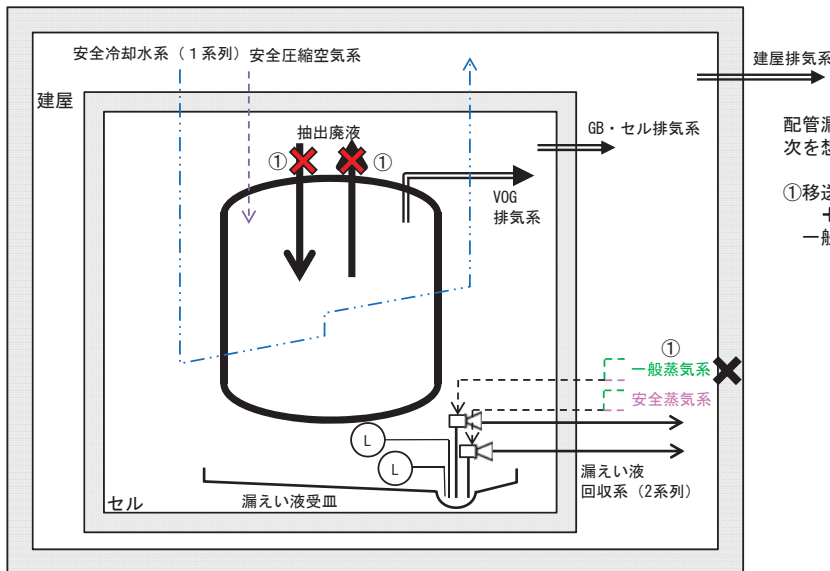

配管漏えいによる機能喪失の範囲として、次を想定する。

- ①移送配管のいずれか (FT 1.1)
- + 一般蒸気系 (FT 1.4)

- (L) : 漏えい液受皿の集液溝の液位警報
- : 基準地震動を1.2倍にした地震動を考慮する設計
- ✖ : 機能喪失を想定する箇所
- ✖ : 他の系統が有する機能の喪失を想定する箇所

I-72 抽出廃液中間貯槽の系統図（機能喪失状態の特定）
 ※3 長時間TBO



外部電源の喪失時に第2非常用ディーゼル発電機の機能が喪失し、動的機器の機能が喪失する。機器は健全であるため、電源からの給電があれば機能回復できる。

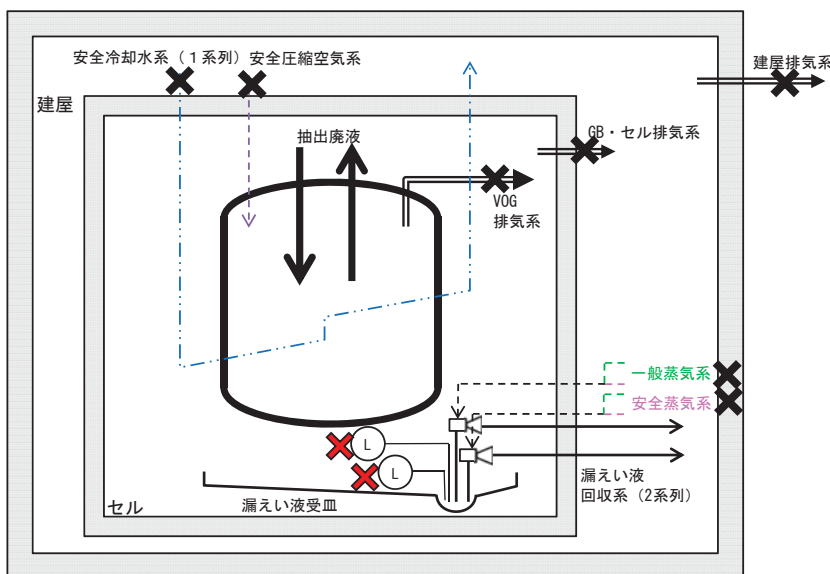

- (L) : 漏えい液受皿の集液溝の液位警報
- : 基準地震動を1.2倍にした地震動を考慮する設計
- ✖ : 機能喪失を想定する箇所
- ✖ : 他の系統が有する機能の喪失を想定する箇所

I-72 抽出廃液中間貯槽の系統図（機能喪失状態の特定）

※4 地震による機能喪失



基準地震動を超える地震により、基準地震動を1.2倍にした地震動を考慮する設計とした静的機器以外の機能喪失を想定する。

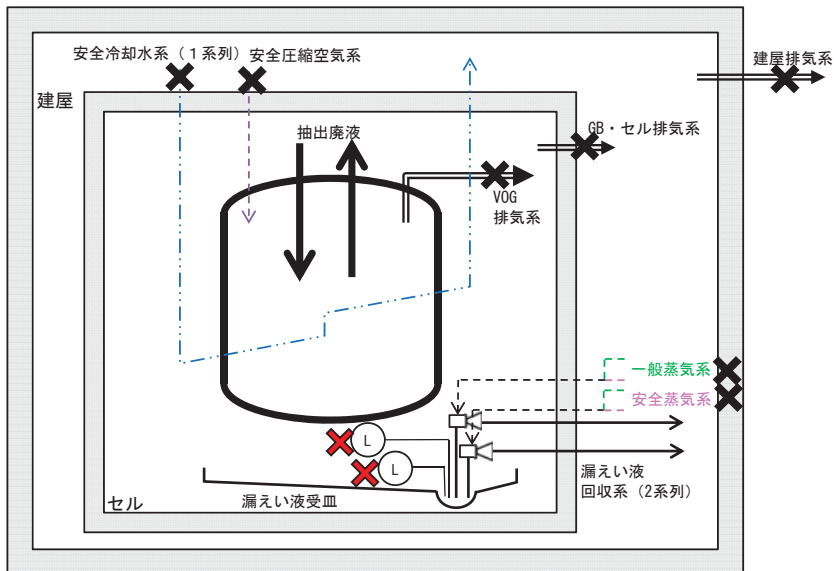

- (L) : 漏えい液受皿の集液溝の液位警報
- : 基準地震動を1.2倍にした地震動を考慮する設計
- ✗ : 機能喪失を想定する箇所
- ✗ : 他の系統が有する機能の喪失を想定する箇所

I-72 抽出廃液中間貯槽の系統図（機能喪失状態の特定）

※5 火山の影響による機能喪失



火山（降下火砕物）による外部電源の喪失時に第2非常用ディーゼル発電機の機能が喪失し、動的機器の機能が喪失する。機器は健全であるため、電源からの給電があれば機能回復できる。

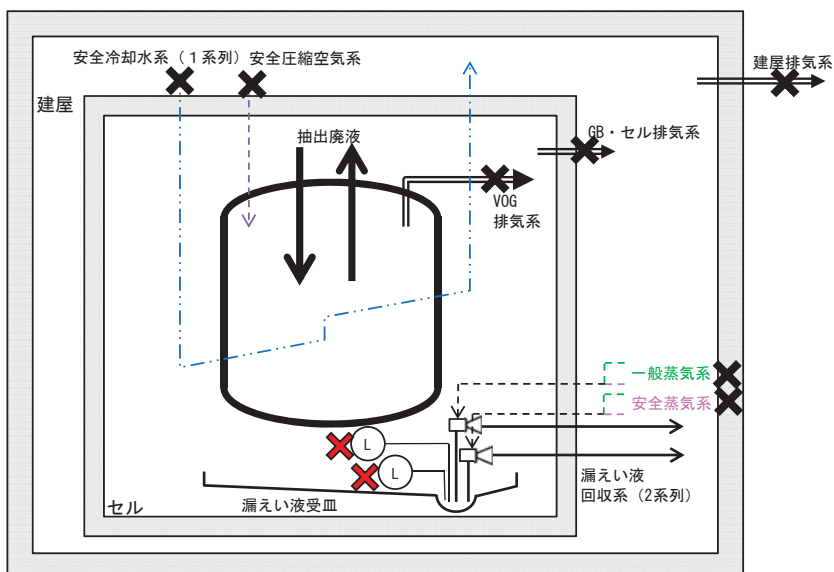

- (L) : 漏えい液受皿の集液溝の液位警報
- : 基準地震動を1.2倍にした地震動を考慮する設計
- ✗ : 機能喪失を想定する箇所
- ✗ : 他の系統が有する機能の喪失を想定する箇所

I-73 抽出廃液供給槽の系統図（機能喪失状態の特定）

※1 多重故障



独立した系統で構成している同一機能を担う動的機器の多重故障を想定する。ただし、安全冷却水系の多重故障については、安全冷却水系にて空気圧縮機を冷却している安全圧縮空気系も同時に機能喪失を想定する。

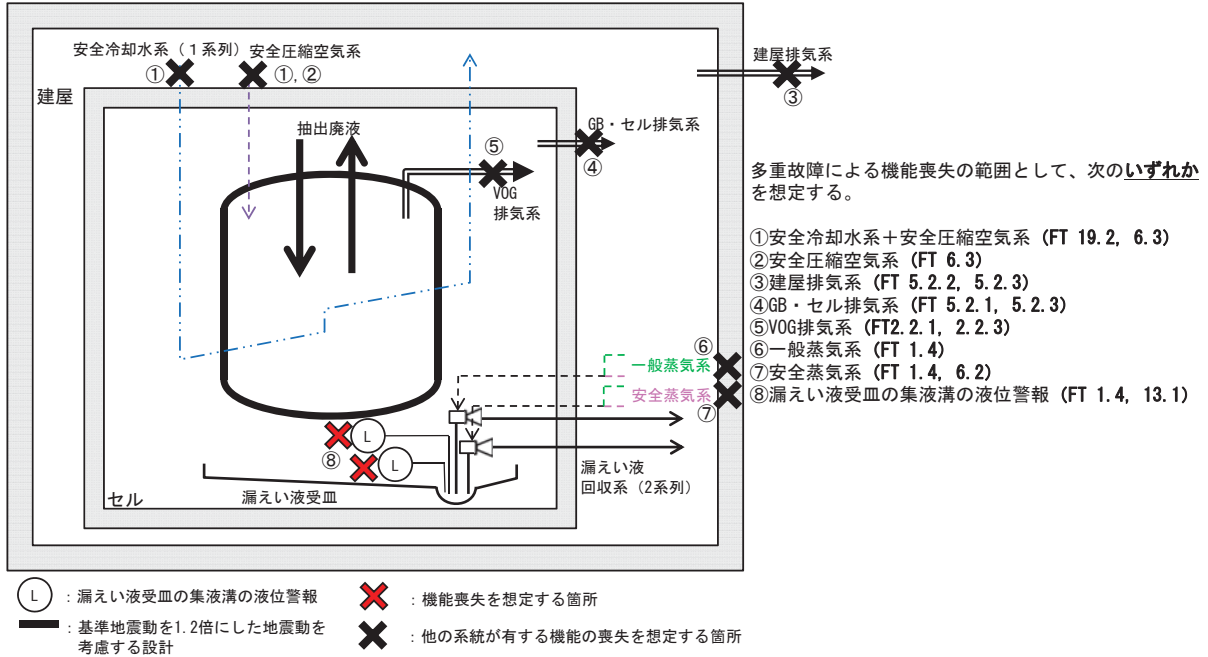

I-73 抽出廃液供給槽の系統図（機能喪失状態の特定）

※2 配管漏えい



液体の移送配管の全周破断に加え、回収系の単一故障を想定する。

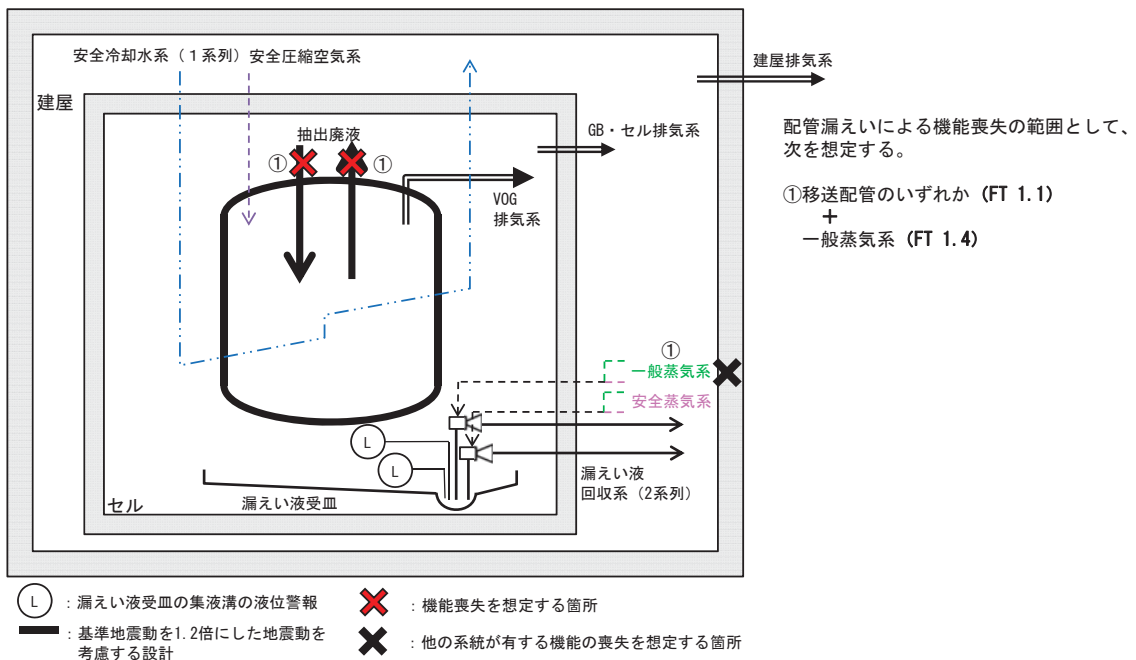

I-73 抽出廃液供給槽の系統図（機能喪失状態の特定）

※3 長時間TBO



外部電源の喪失時に第2非常用ディーゼル発電機の機能が喪失し、動的機器の機能が喪失する。機器は健全であるため、電源からの給電があれば機能回復できる。

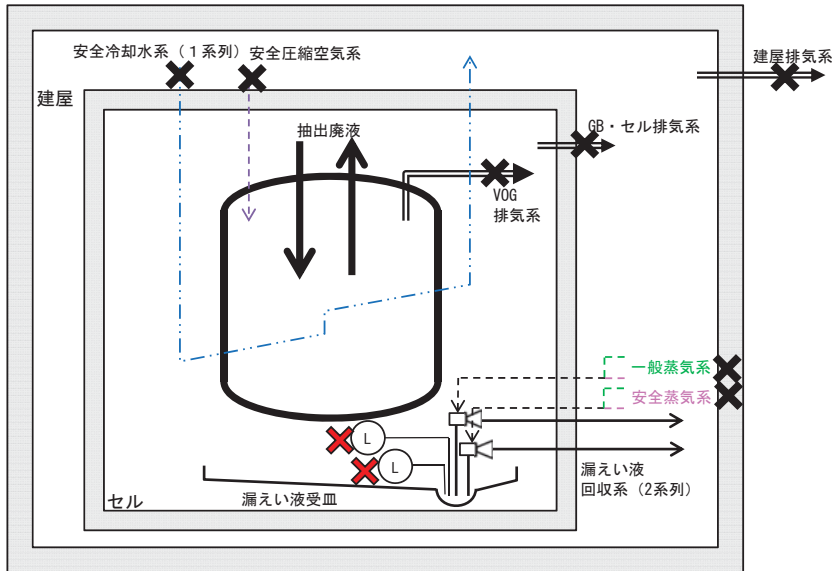

- (L) : 漏えい液受皿の集液溝の液位警報
- : 基準地震動を1.2倍にした地震動を考慮する設計
- ✖ : 機能喪失を想定する箇所
- ✖ : 他の系統が有する機能の喪失を想定する箇所

I-73 抽出廃液供給槽の系統図（機能喪失状態の特定）

※4 地震による機能喪失



基準地震動を超える地震により、基準地震動を1.2倍にした地震動を考慮する設計とした静的機器以外の機能喪失を想定する。

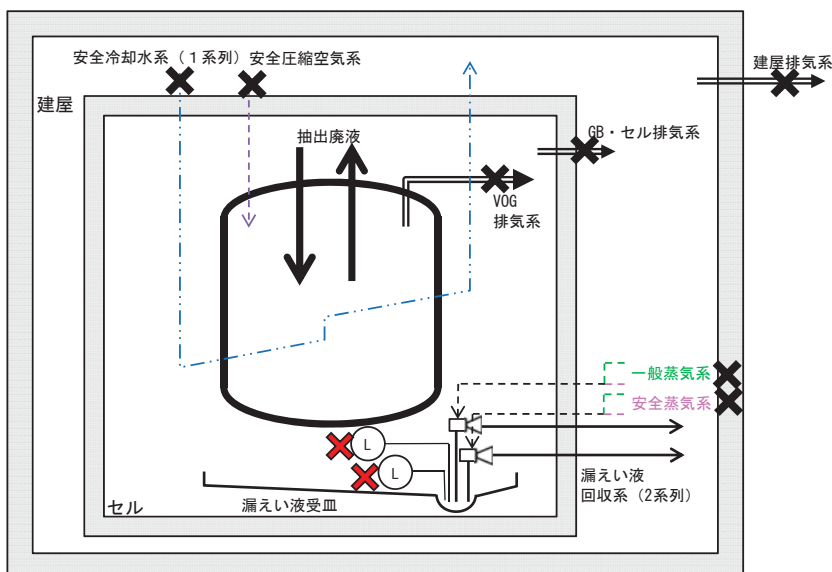

- (L) : 漏えい液受皿の集液溝の液位警報
- : 基準地震動を1.2倍にした地震動を考慮する設計
- ✖ : 機能喪失を想定する箇所
- ✖ : 他の系統が有する機能の喪失を想定する箇所

I-73 抽出廃液供給槽の系統図（機能喪失状態の特定）

※5 火山の影響による機能喪失



火山（降下火砕物）による外部電源の喪失時に第2非常用ディーゼル発電機の機能が喪失し、動的機器の機能が喪失する。機器は健全であるため、電源からの給電があれば機能回復できる。

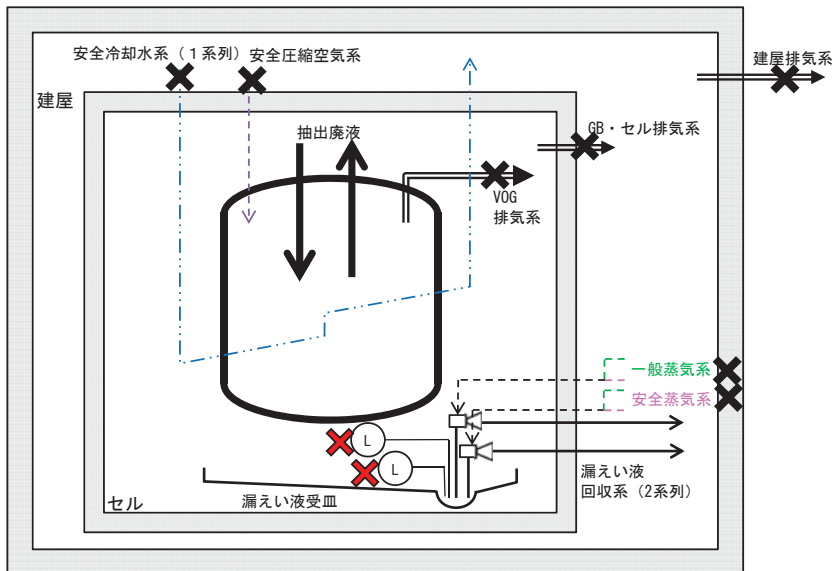

- (L) : 漏えい液受皿の集液溝の液位警報
- : 基準地震動を1.2倍にした地震動を考慮する設計
- ✖ : 機能喪失を想定する箇所
- ✖ : 他の系統が有する機能の喪失を想定する箇所

I-74 第4一時貯留処理槽の系統図（機能喪失状態の特定）

※1 多重故障



独立した系統で構成している同一機能を担う動的機器の多重故障を想定する。ただし、安全冷却水系の多重故障については、安全冷却水系にて空気圧縮機を冷却している安全圧縮空気系も同時に機能喪失を想定する。

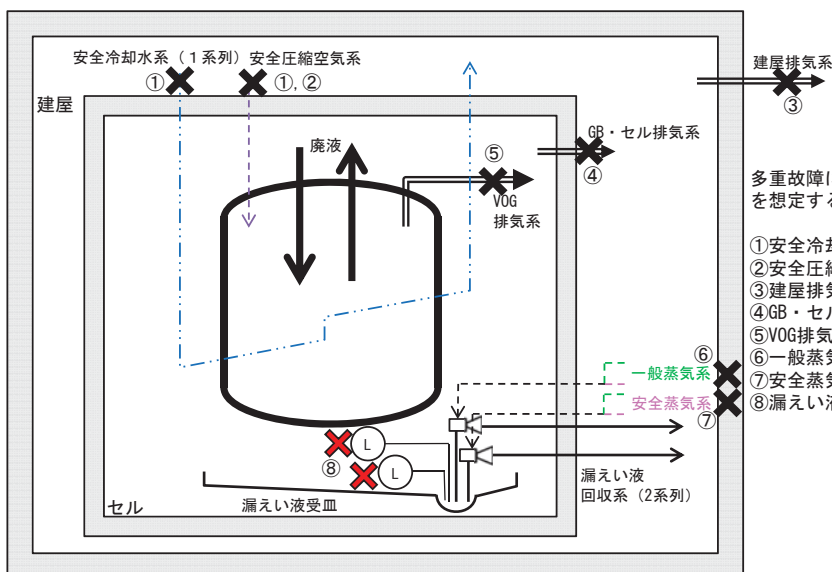

多重故障による機能喪失の範囲として、次のいずれかを想定する。

- ①安全冷却水系+安全圧縮空気系 (FT 19.2, 6.3)
- ②安全圧縮空気系 (FT 6.3)
- ③建屋排気系 (FT 5.2.2, 5.2.3)
- ④GB・セル排気系 (FT 5.2.1, 5.2.3)
- ⑤VOG排気系 (FT2.2.1, 2.2.3)
- ⑥一般蒸気系 (FT 1.4)
- ⑦安全蒸気系 (FT 1.4, 6.2)
- ⑧漏えい液受皿の集液溝の液位警報 (FT 1.4, 13.1)

- (L) : 漏えい液受皿の集液溝の液位警報
- : 基準地震動を1.2倍にした地震動を考慮する設計
- ✖ : 機能喪失を想定する箇所
- ✖ : 他の系統が有する機能の喪失を想定する箇所

I-74 第4一時貯留処理槽の系統図（機能喪失状態の特定）

※2 配管漏えい



液体の移送配管の全周破断に加え、回収系の単一故障を想定する。

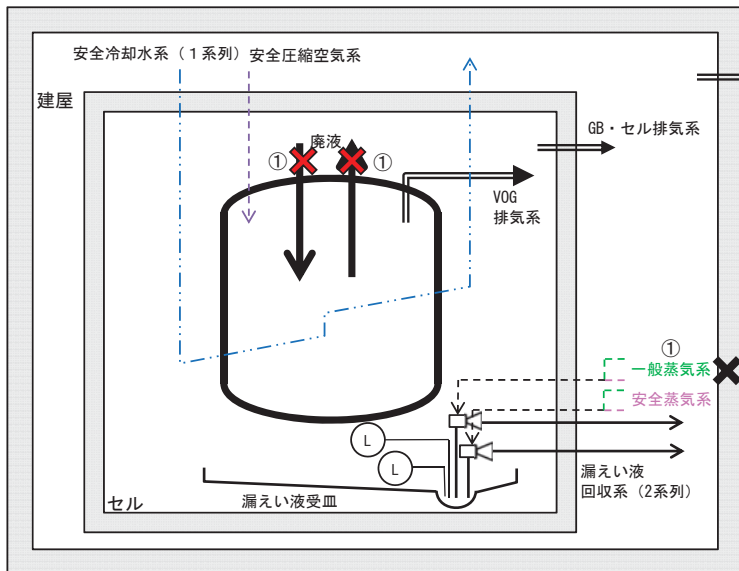

配管漏えいによる機能喪失の範囲として、次を想定する。

- ①移送配管のいずれか (FT 1.1)
- + 一般蒸気系 (FT 1.4)

- (L) : 漏えい液受皿の集液溝の液位警報
- : 基準地震動を1.2倍にした地震動を考慮する設計
- ✖ : 機能喪失を想定する箇所
- ✖ : 他の系統が有する機能の喪失を想定する箇所

I-74 第4一時貯留処理槽の系統図（機能喪失状態の特定）

※3 長時間TBO



外部電源の喪失時に第2非常用ディーゼル発電機の機能が喪失し、動的機器の機能が喪失する。機器は健全であるため、電源からの給電があれば機能回復できる。

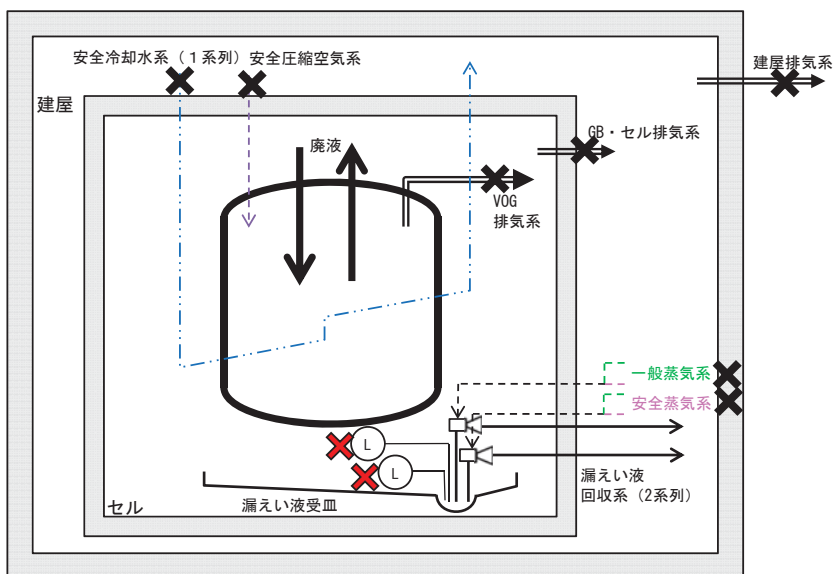

- (L) : 漏えい液受皿の集液溝の液位警報
- : 基準地震動を1.2倍にした地震動を考慮する設計
- ✖ : 機能喪失を想定する箇所
- ✖ : 他の系統が有する機能の喪失を想定する箇所

I-74 第4一時貯留処理槽の系統図（機能喪失状態の特定）

※4 地震による機能喪失



基準地震動を超える地震により、基準地震動を1.2倍にした地震動を考慮する設計とした静的機器以外の機能喪失を想定する。

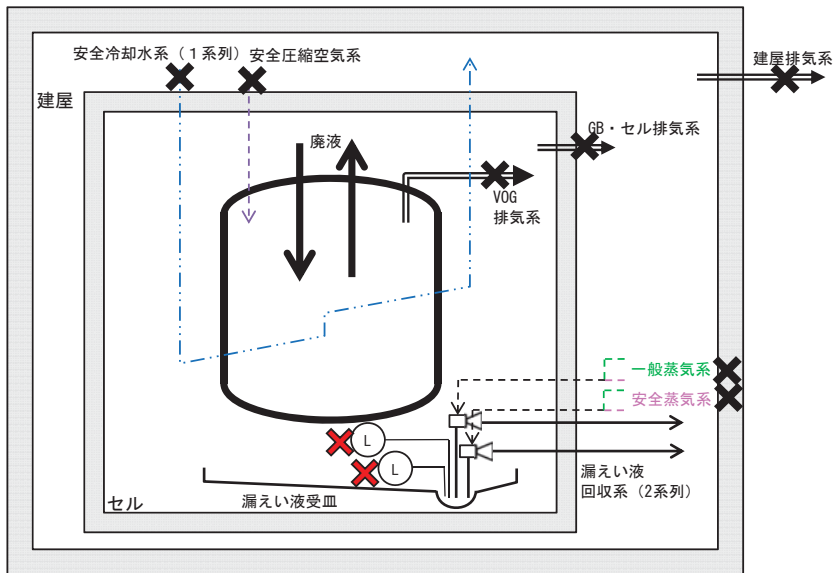

- (L) : 漏えい液受皿の集液溝の液位警報
- : 基準地震動を1.2倍にした地震動を考慮する設計
- ✗ : 機能喪失を想定する箇所
- ✗ : 他の系統が有する機能の喪失を想定する箇所

I-74 第4一時貯留処理槽の系統図（機能喪失状態の特定）

※5 火山の影響による機能喪失



火山（降下火砕物）による外部電源の喪失時に第2非常用ディーゼル発電機の機能が喪失し、動的機器の機能が喪失する。機器は健全であるため、電源からの給電があれば機能回復できる。

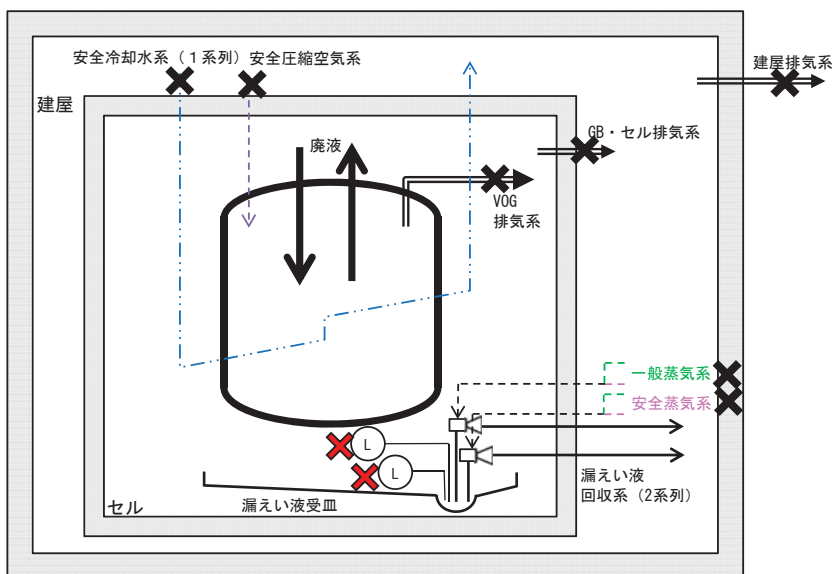

- (L) : 漏えい液受皿の集液溝の液位警報
- : 基準地震動を1.2倍にした地震動を考慮する設計
- ✗ : 機能喪失を想定する箇所
- ✗ : 他の系統が有する機能の喪失を想定する箇所

I-75 第6一時貯留処理槽の系統図（機能喪失状態の特定）

※1 多重故障



独立した系統で構成している同一機能を担う動的機器の多重故障を想定する。ただし、安全冷却水系の多重故障については、安全冷却水系にて空気圧縮機を冷却している安全圧縮空気系も同時に機能喪失を想定する。

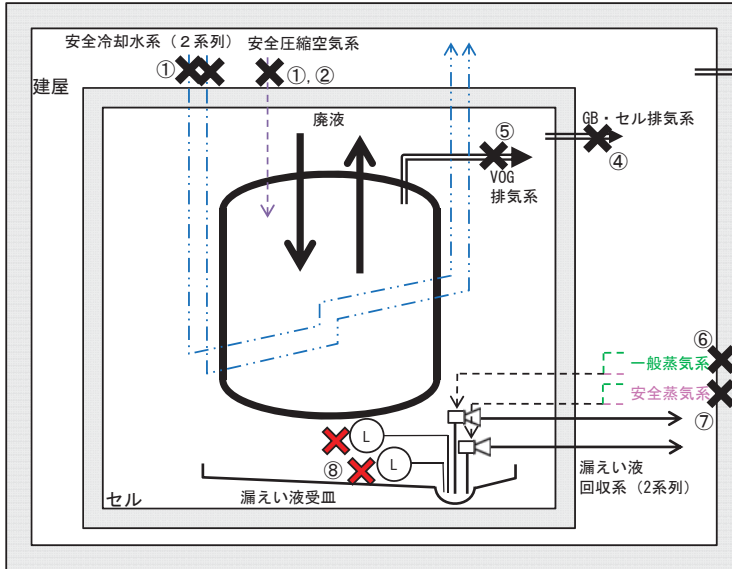

建屋排気系
③

多重故障による機能喪失の範囲として、次のいずれかを想定する。

- ①安全冷却水系+安全圧縮空気系 (FT 19.2, 6.3)
- ②安全圧縮空気系 (FT 6.3)
- ③建屋排気系 (FT 5.2.2, 5.2.3)
- ④GB・セル排気系 (FT 5.2.1, 5.2.3)
- ⑤VOG排気系 (FT 2.2.1, 2.2.3)
- ⑥一般蒸気系 (FT 1.4)
- ⑦安全蒸気系 (FT 1.4, 6.2)
- ⑧漏えい液受皿の集液溝の液位警報 (FT 1.4, 13.1)

- (L) : 漏えい液受皿の集液溝の液位警報
- X : 機能喪失を想定する箇所
- : 基準地震動を1.2倍にした地震動を考慮する設計
- X : 他の系統が有する機能の喪失を想定する箇所

I-75 第6一時貯留処理槽の系統図（機能喪失状態の特定）

※2 配管漏えい



液体の移送配管の全周破断に加え、回収系の単一故障を想定する。

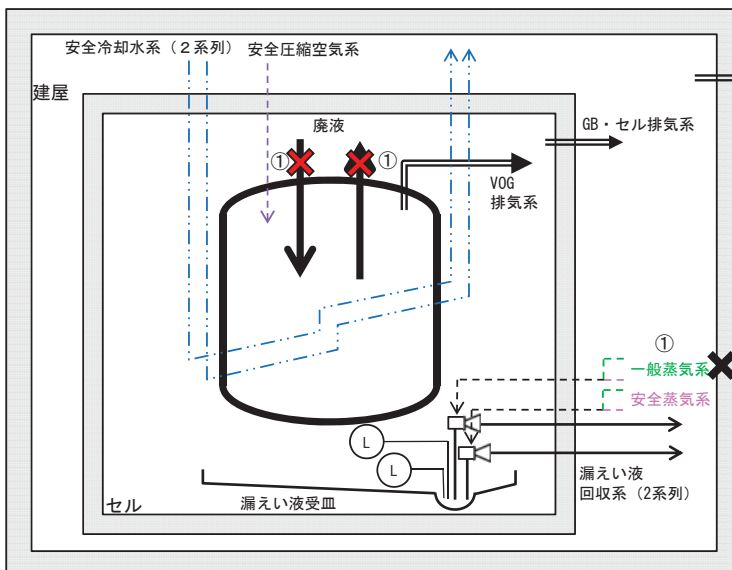

建屋排気系

配管漏えいによる機能喪失の範囲として、次を想定する。

- ①移送配管のいずれか (FT 1.1)
- +
- 一般蒸気系 (FT 1.4)

- (L) : 漏えい液受皿の集液溝の液位警報
- X : 機能喪失を想定する箇所
- : 基準地震動を1.2倍にした地震動を考慮する設計
- X : 他の系統が有する機能の喪失を想定する箇所

I-75 第6一時貯留処理槽の系統図（機能喪失状態の特定）
 ※3 長時間TBO



外部電源の喪失時に第2非常用ディーゼル発電機の機能が喪失し、動的機器の機能が喪失する。機器は健全であるため、電源からの給電があれば機能回復できる。

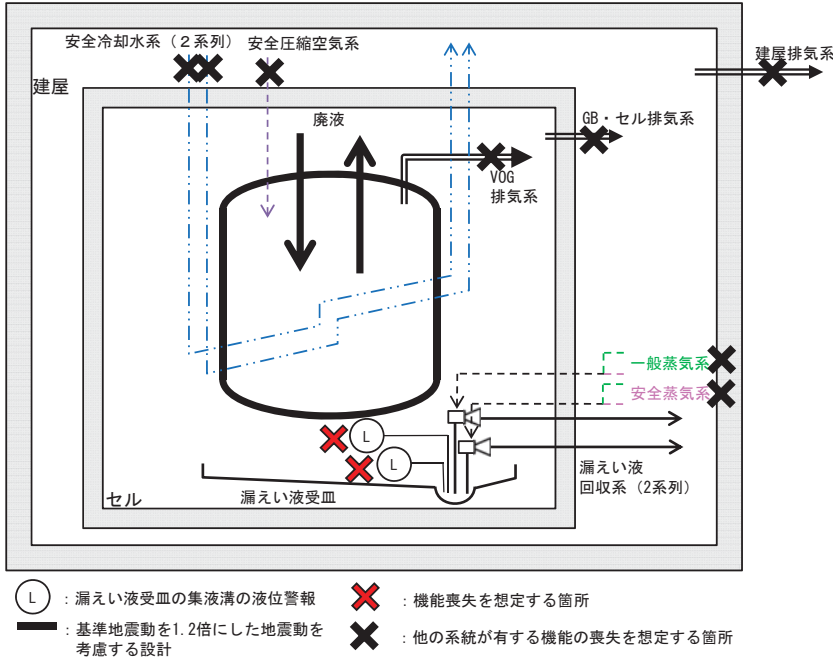

I-75 第6一時貯留処理槽の系統図（機能喪失状態の特定）
 ※4 地震による機能喪失



基準地震動を超える地震により、基準地震動を1.2倍にした地震動を考慮する設計とした静的機器以外の機能喪失を想定する。

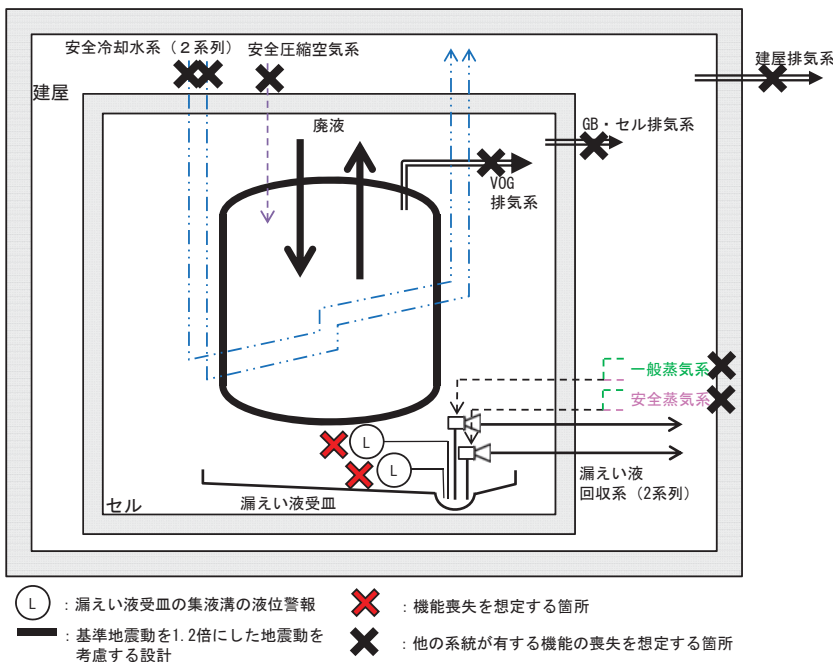

I-75 第6一時貯留処理槽の系統図（機能喪失状態の特定）

※5 火山の影響による機能喪失



火山（降下火砕物）による外部電源の喪失時に第2非常用ディーゼル発電機の機能が喪失し、動的機器の機能が喪失する。機器は健全であるため、電源からの給電があれば機能回復できる。

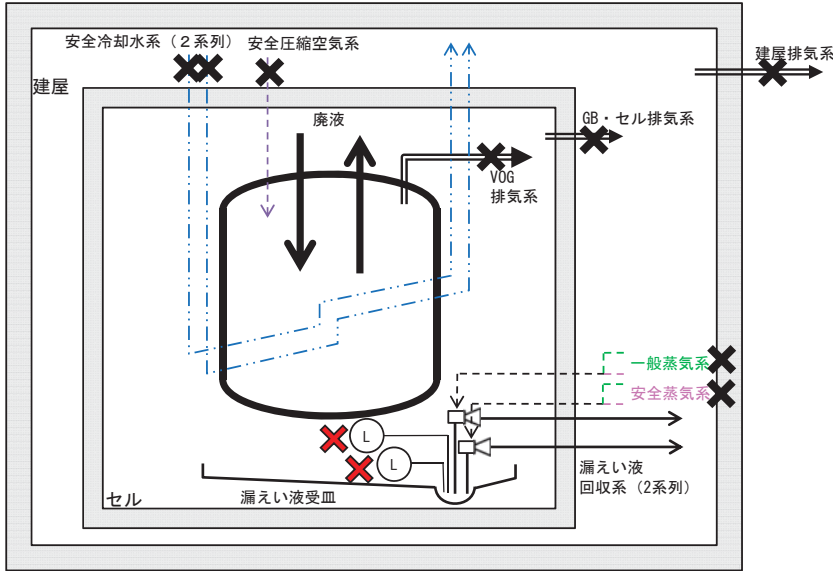

- (L) : 漏えい液受皿の集液溝の液位警報
- : 基準地震動を1.2倍にした地震動を考慮する設計
- ✖ : 機能喪失を想定する箇所
- ✖ : 他の系統が有する機能の喪失を想定する箇所

I-76 高レベル廃液供給槽の系統図（機能喪失状態の特定）

※1 多重故障



独立した系統で構成している同一機能を担う動的機器の多重故障を想定する。ただし、安全冷却水系の多重故障については、安全冷却水系にて空気圧縮機を冷却している安全圧縮空気系も同時に機能喪失を想定する。

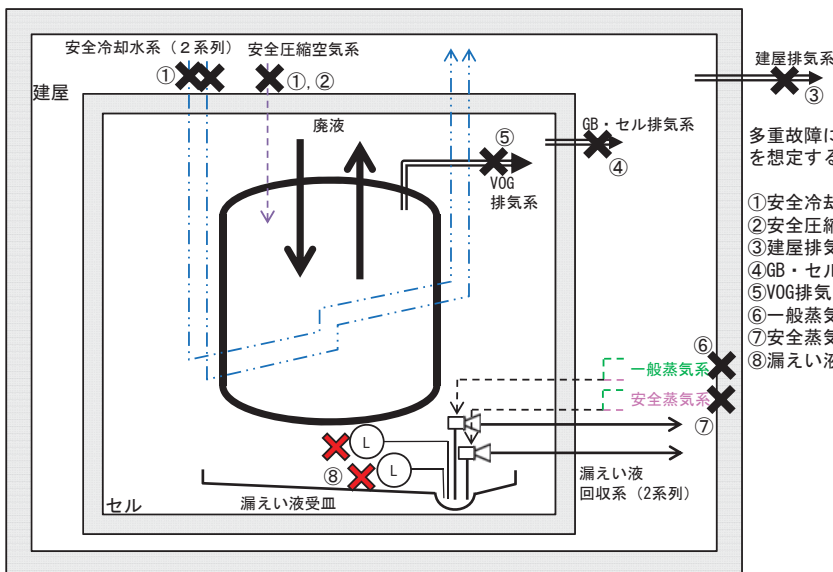

多重故障による機能喪失の範囲として、次のいずれかを想定する。

- ①安全冷却水系+安全圧縮空気系 (FT 19.2, 6.3)
- ②安全圧縮空気系 (FT 6.3)
- ③建屋排気系 (FT 5.2.2, 5.2.3)
- ④GB・セル排気系 (FT 5.2.1, 5.2.3)
- ⑤VOG排気系 (FT2.2.1, 2.2.3)
- ⑥一般蒸気系 (FT 1.4)
- ⑦安全蒸気系 (FT 1.4, 6.2)
- ⑧漏えい液受皿の集液溝の液位警報 (FT 1.4, 13.1)

- (L) : 漏えい液受皿の集液溝の液位警報
- : 基準地震動を1.2倍にした地震動を考慮する設計
- ✖ : 機能喪失を想定する箇所
- ✖ : 他の系統が有する機能の喪失を想定する箇所

I-76 高レベル廃液供給槽の系統図（機能喪失状態の特定）
 ※2 配管漏えい



液体の移送配管の全周破断に加え、回収系の単一故障を想定する。

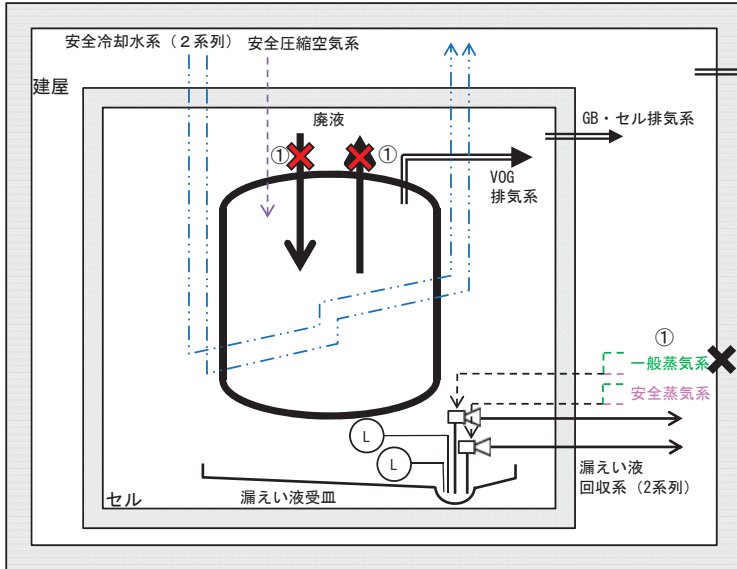

配管漏えいによる機能喪失の範囲として、次を想定する。

- ①移送配管のいずれか (FT 1.1)
- + 一般蒸気系 (FT 1.4)

- (L) : 漏えい液受皿の集液溝の液位警報
- X : 機能喪失を想定する箇所
- : 基準地震動を1.2倍にした地震動を考慮する設計
- X : 他の系統が有する機能の喪失を想定する箇所

I-76 高レベル廃液供給槽の系統図（機能喪失状態の特定）
 ※3 長時間TBO



外部電源の喪失時に第2非常用ディーゼル発電機の機能が喪失し、動的機器の機能が喪失する。機器は健全であるため、電源からの給電があれば機能回復できる。

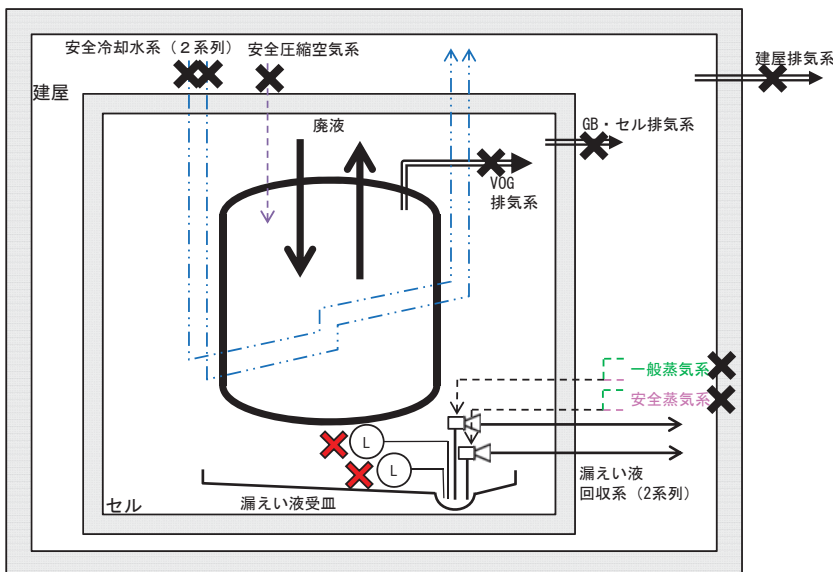

- (L) : 漏えい液受皿の集液溝の液位警報
- X : 機能喪失を想定する箇所
- : 基準地震動を1.2倍にした地震動を考慮する設計
- X : 他の系統が有する機能の喪失を想定する箇所

I-76 高レベル廃液供給槽の系統図（機能喪失状態の特定）

※4 地震による機能喪失



基準地震動を超える地震により、基準地震動を1.2倍にした地震動を考慮する設計とした静的機器以外の機能喪失を想定する。

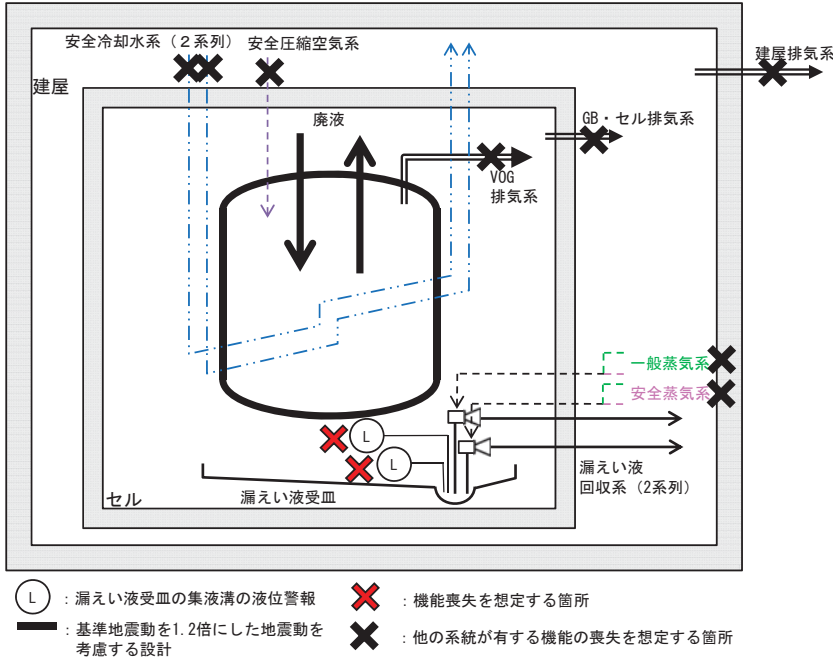

I-76 高レベル廃液供給槽の系統図（機能喪失状態の特定）

※5 火山の影響による機能喪失



火山（降下火砕物）による外部電源の喪失時に第2非常用ディーゼル発電機の機能が喪失し、動的機器の機能が喪失する。機器は健全であるため、電源からの給電があれば機能回復できる。

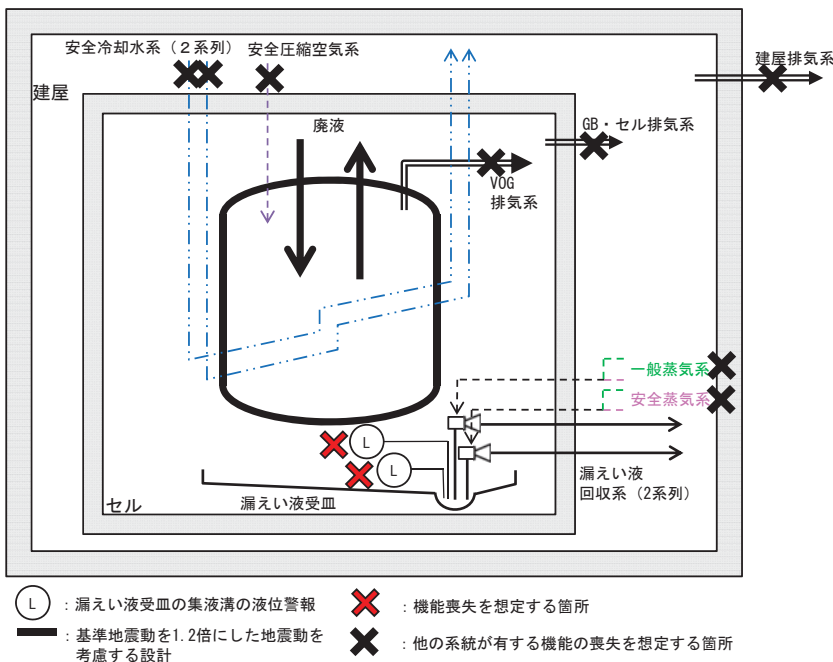

I-77 高レベル廃液濃縮缶の系統図（機能喪失状態の特定）

※1 多重故障



独立した系統で構成している同一機能を担う動的機器の多重故障を想定する。ただし、安全冷却水系の多重故障については、安全冷却水系にて空気圧縮機を冷却している安全圧縮空気系も同時に機能喪失を想定する。

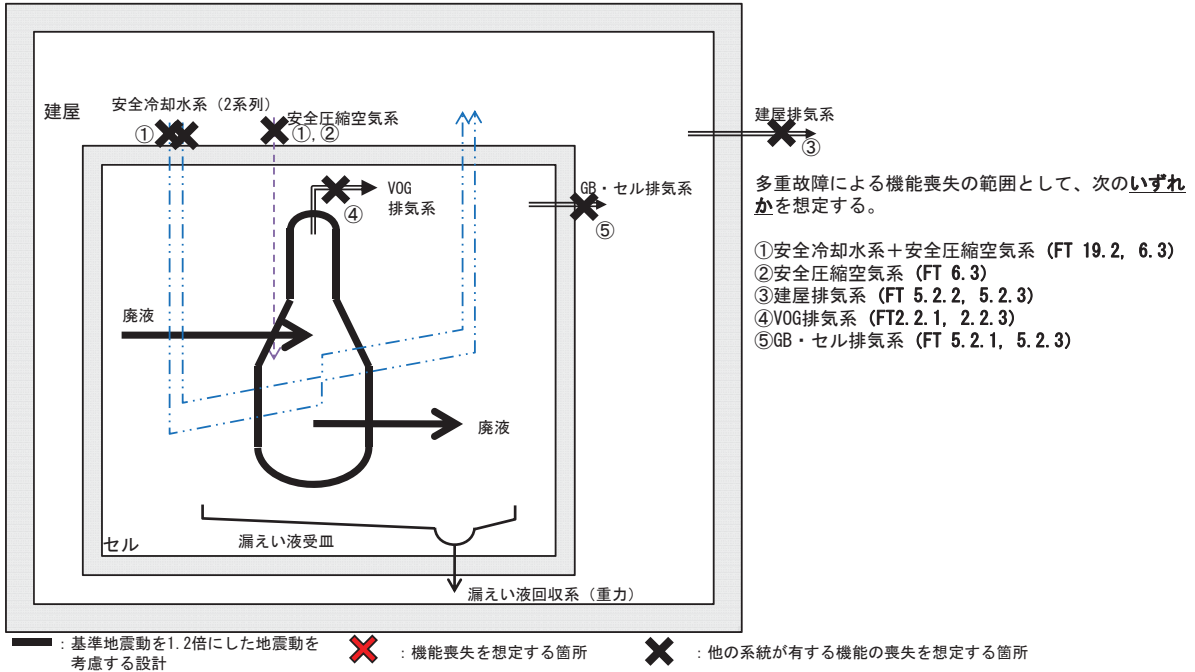

I-77 高レベル廃液濃縮缶の系統図（機能喪失状態の特定）

※2 配管漏えい



液体の移送配管の全周破断を想定する。

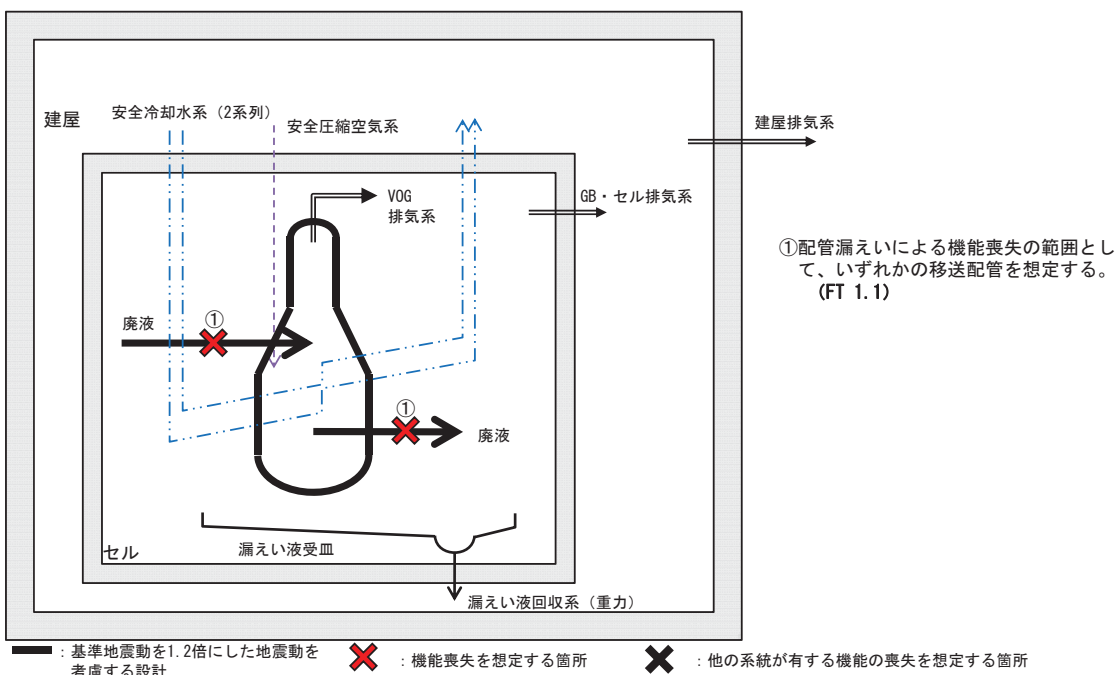

I-77 高レベル廃液濃縮缶の系統図（機能喪失状態の特定）

※3 長時間TBO



外部電源の喪失時に第2非常用ディーゼル発電機の機能が喪失し、動的機器の機能が喪失する。機器は健全であるため、電源からの給電があれば機能回復できる。

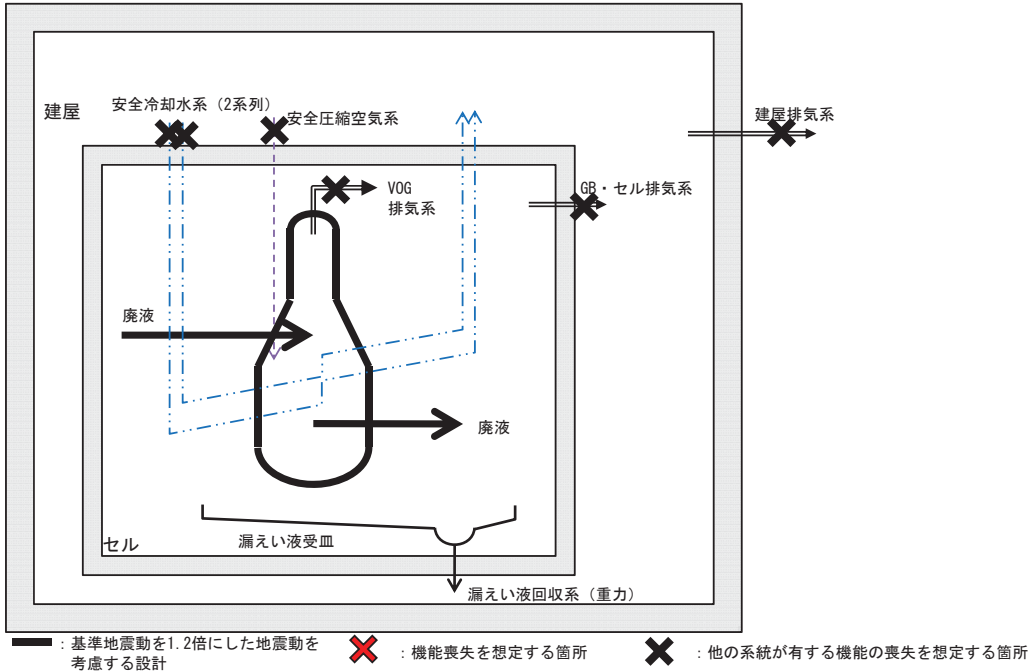

I-77 高レベル廃液濃縮缶の系統図（機能喪失状態の特定）

※4 地震による機能喪失



基準地震動を超える地震により、基準地震動を1.2倍にした地震動を考慮する設計とした静的機器以外の機能喪失を想定する。

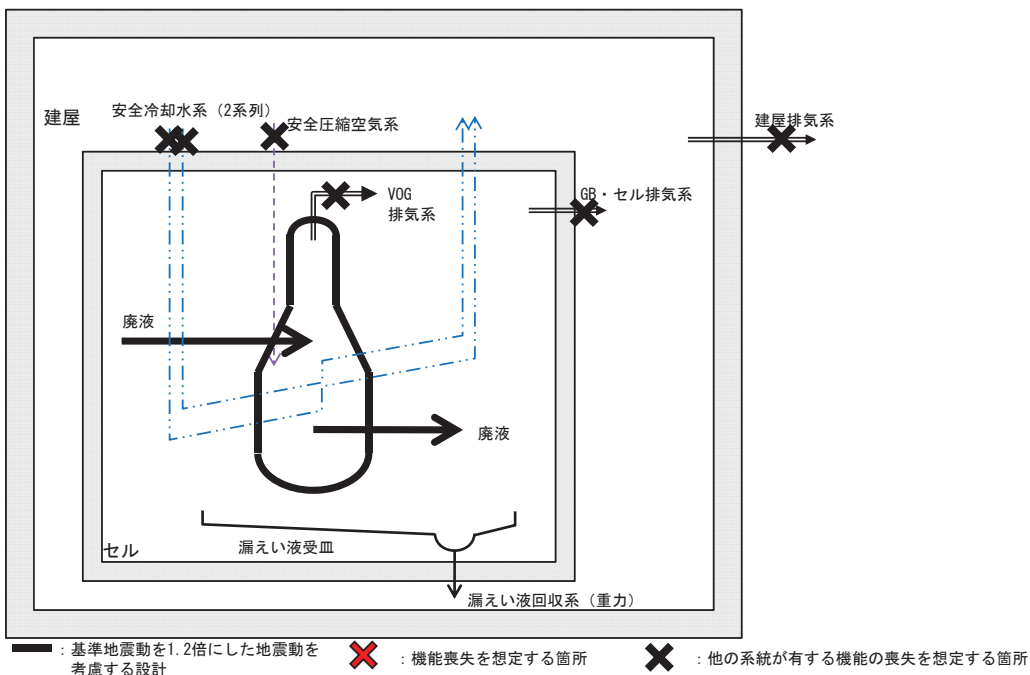

I-77 高レベル廃液濃縮缶の系統図（機能喪失状態の特定）

※5 火山の影響による機能喪失



火山（降下火砕物）による外部電源の喪失時に第2非常用ディーゼル発電機の機能が喪失し、動的機器の機能が喪失する。機器は健全であるため、電源からの給電があれば機能回復できる。

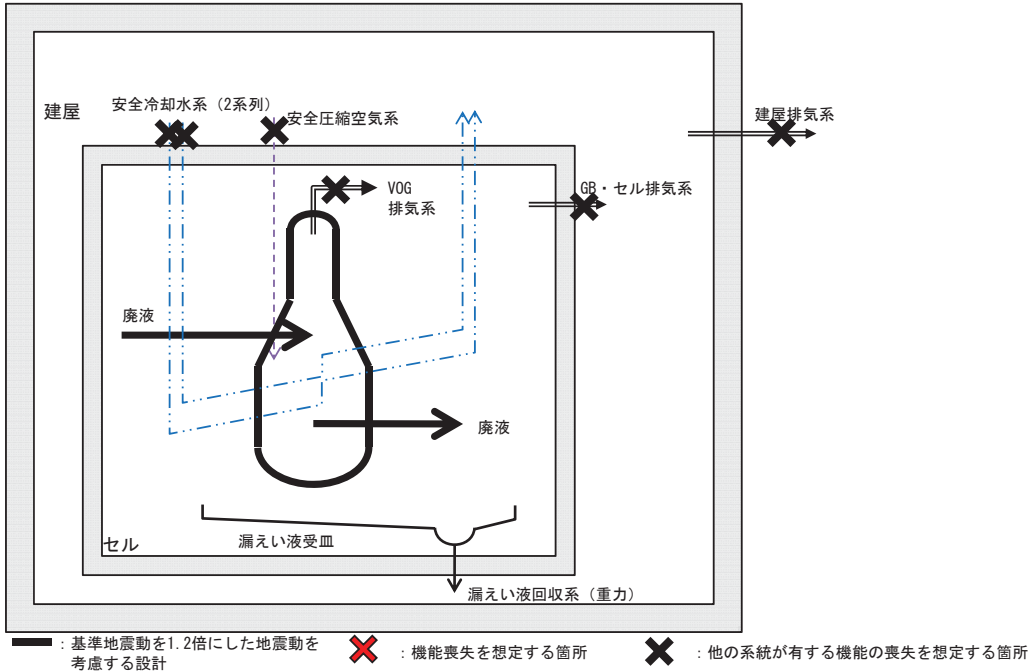

I-78 高レベル濃縮廃液貯槽の系統図（機能喪失状態の特定）

※1 多重故障



独立した系統で構成している同一機能を担う動的機器の多重故障を想定する。ただし、安全冷却水系の多重故障については、安全冷却水系にて空気圧縮機を冷却している安全圧縮空気系も同時に機能喪失を想定する。

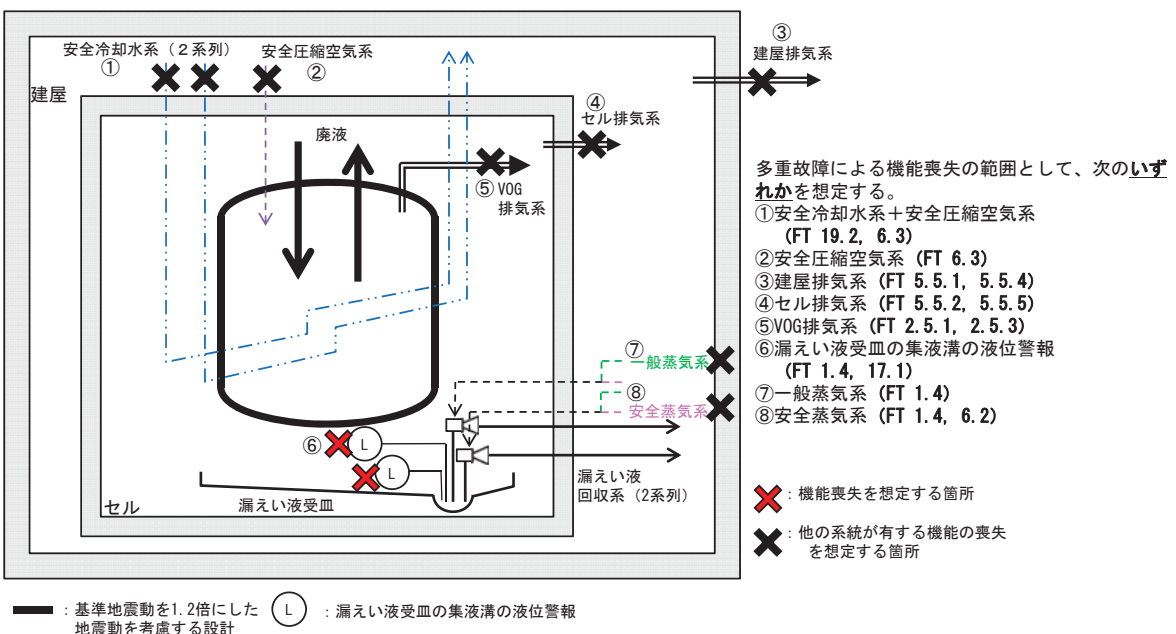

I-78 高レベル濃縮廃液貯槽の系統図（機能喪失状態の特定）
 ※2 配管漏えい



液体の移送配管の全周破断に加え、回収系の単一故障を想定する。

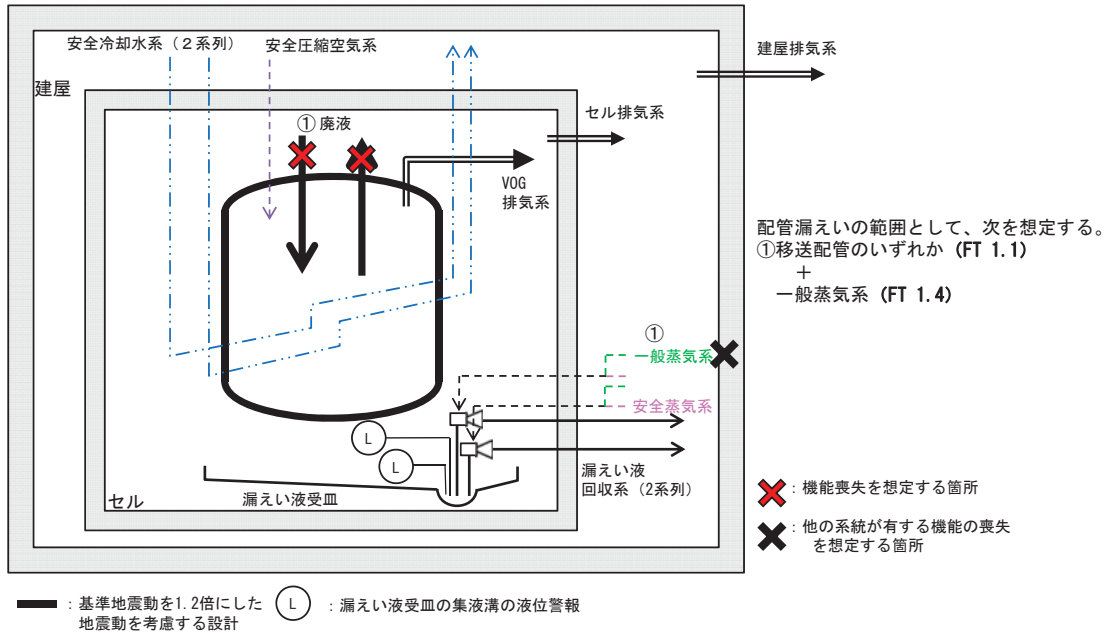

I-78 高レベル濃縮廃液貯槽の系統図（機能喪失状態の特定）
 ※3 長時間TBO



外部電源の喪失時に第2非常用ディーゼル発電機の機能が喪失し、動的機器の機能が喪失する。機器は健全であるため、電源からの給電があれば機能回復できる。

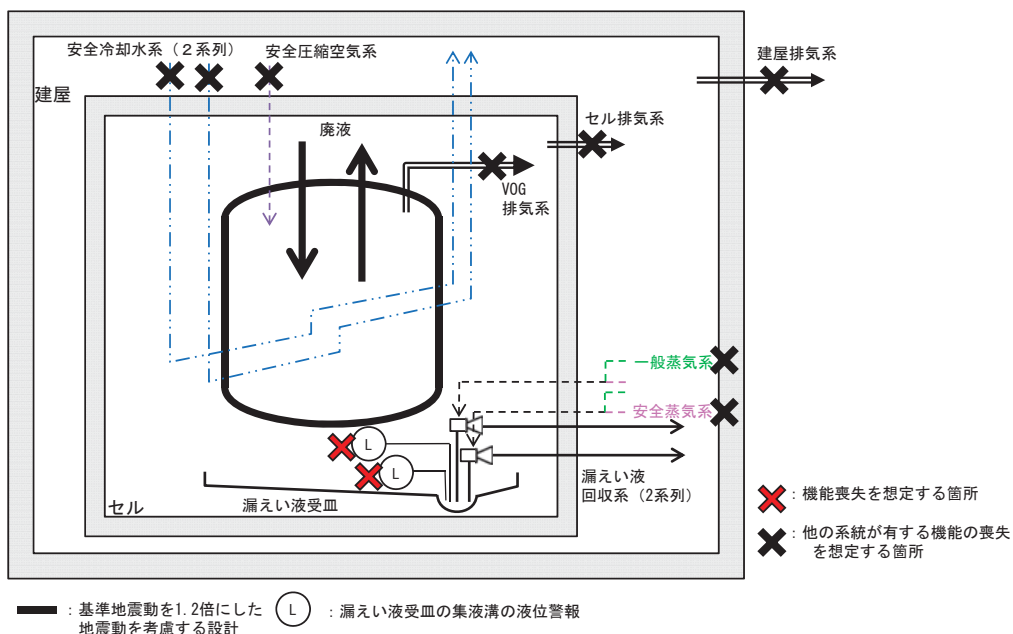

I-78 高レベル濃縮廃液貯槽の系統図（機能喪失状態の特定）

※4 地震による機能喪失



基準地震動を超える地震により、基準地震動を1.2倍にした地震動を考慮する設計とした静的機器以外の機能喪失を想定する。

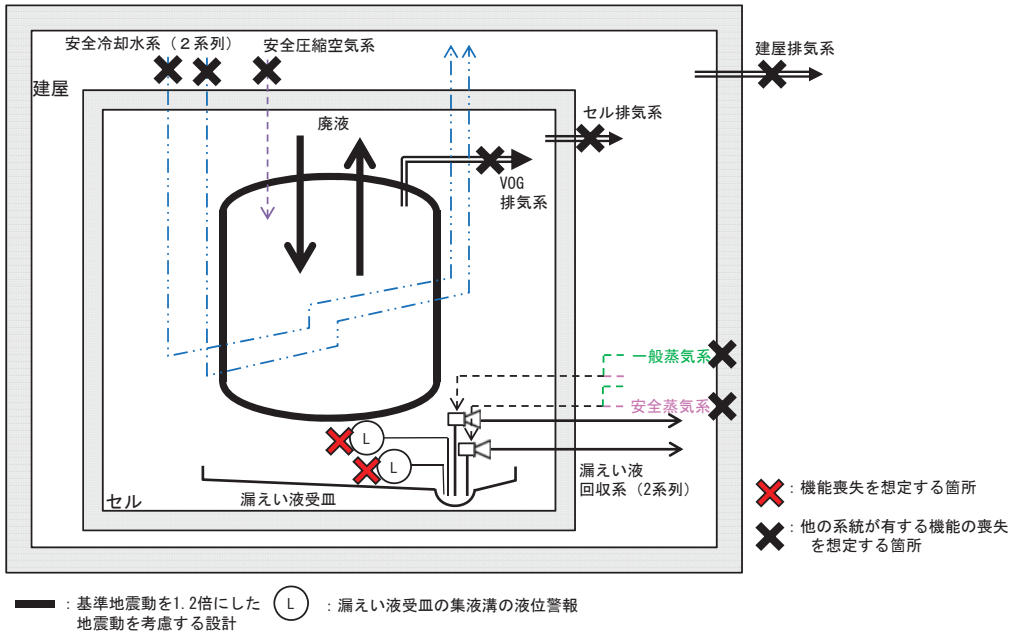

I-78 高レベル濃縮廃液貯槽の系統図（機能喪失状態の特定）

※5 火山の影響による機能喪失



火山（降下火砕物）による外部電源の喪失時に第2非常用ディーゼル発電機の機能が喪失し、動的機器の機能が喪失する。機器は健全であるため、電源からの給電があれば機能回復できる。

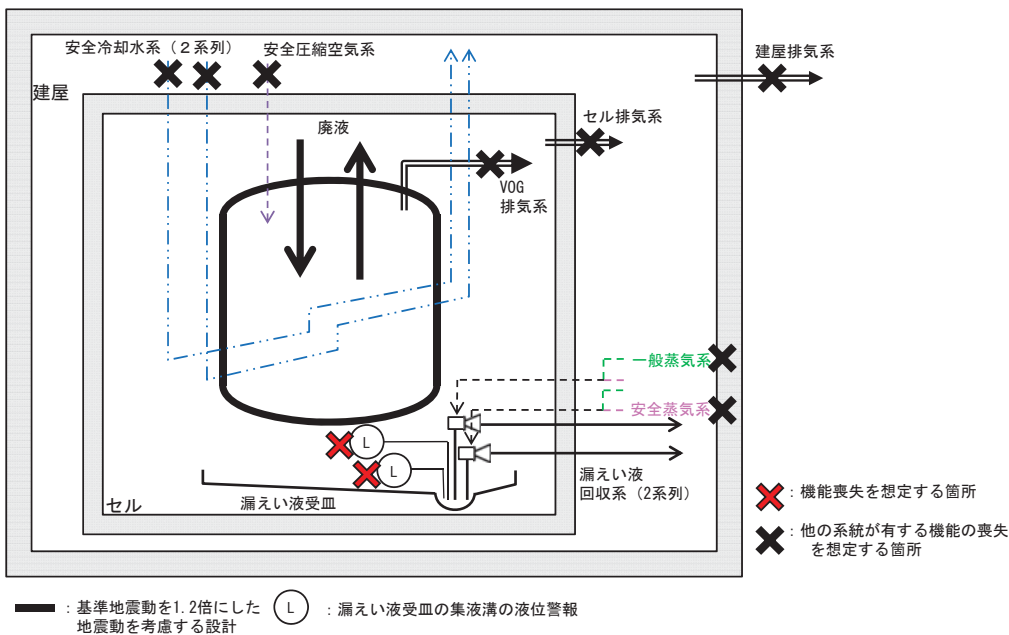

I-79 不溶解残渣廃液貯槽の系統図（機能喪失状態の特定）

※1 多重故障



独立した系統で構成している同一機能を担う動的機器の多重故障を想定する。ただし、安全冷却水系の多重故障については、安全冷却水系にて空気圧縮機を冷却している安全圧縮空気系も同時に機能喪失を想定する。

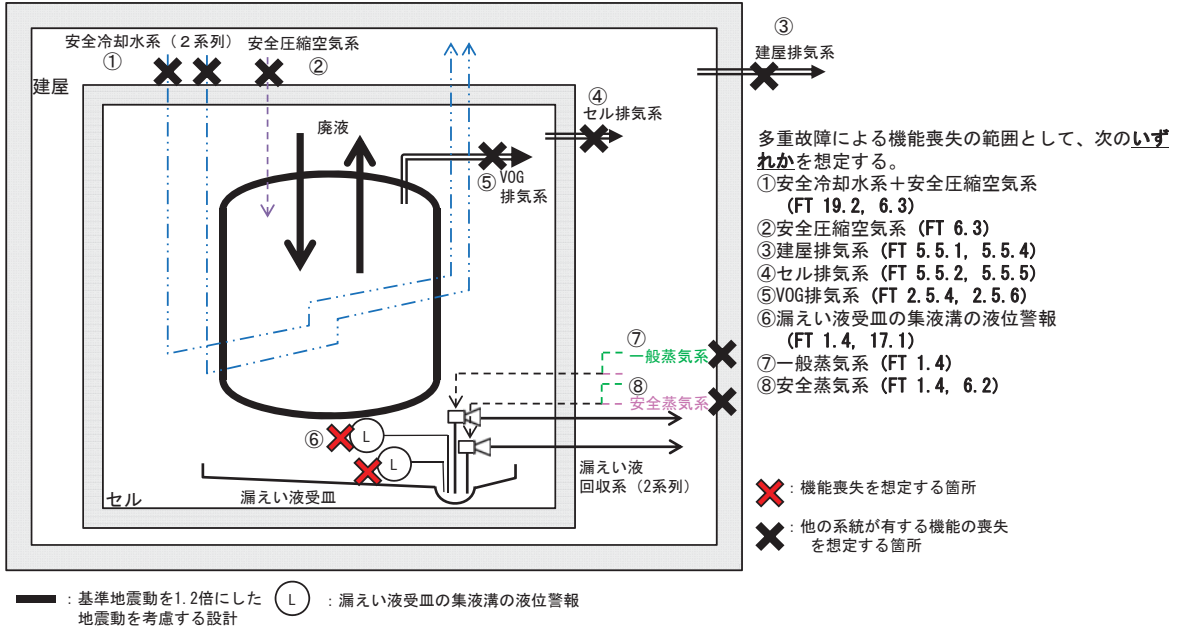

I-79 不溶解残渣廃液貯槽の系統図（機能喪失状態の特定）

※2 配管漏えい



液体の移送配管の全周破断に加え、回収系の単一故障を想定する。

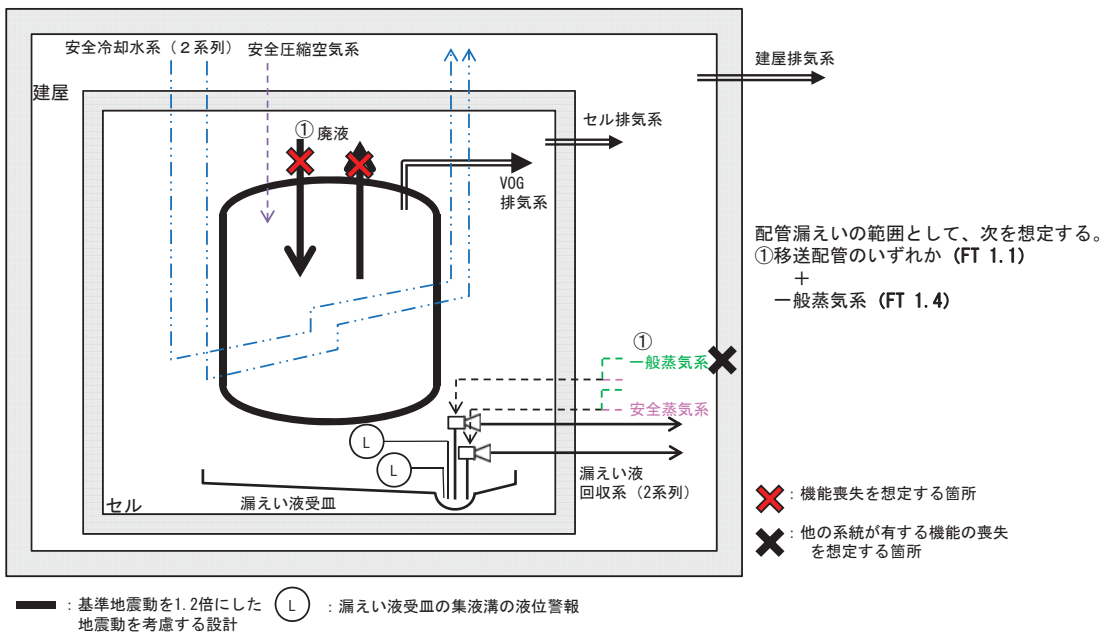

I-79 不溶解残渣廃液貯槽の系統図（機能喪失状態の特定）

※3 長時間TBO



外部電源の喪失時に第2非常用ディーゼル発電機の機能が喪失し、動的機器の機能が喪失する。機器は健全であるため、電源からの給電があれば機能回復できる。

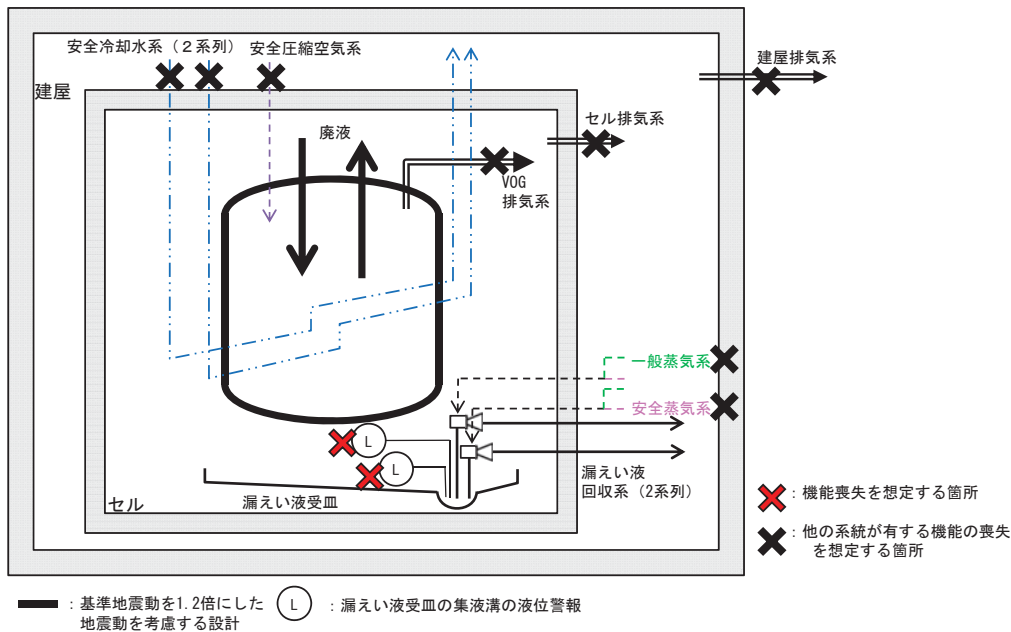

I-79 不溶解残渣廃液貯槽の系統図（機能喪失状態の特定）

※4 地震による機能喪失



基準地震動を超える地震により、基準地震動を1.2倍にした地震動を考慮する設計とした静的機器以外の機能喪失を想定する。

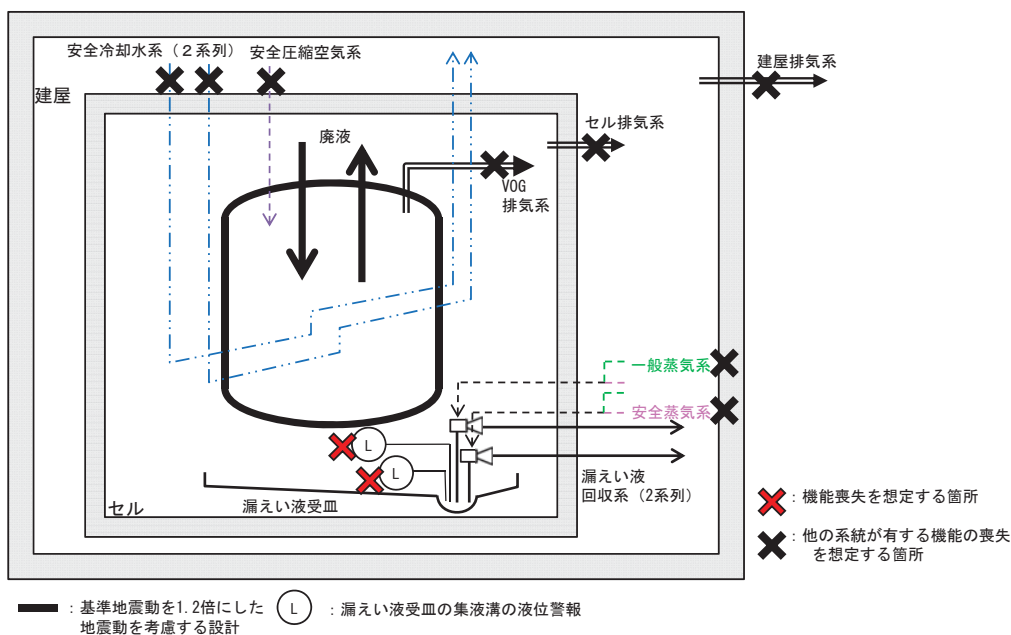

I-79 不溶解残渣廃液貯槽の系統図（機能喪失状態の特定）

※5 火山の影響による機能喪失



火山（降下火砕物）による外部電源の喪失時に第2非常用ディーゼル発電機の機能が喪失し、動的機器の機能が喪失する。機器は健全であるため、電源からの給電があれば機能回復できる。

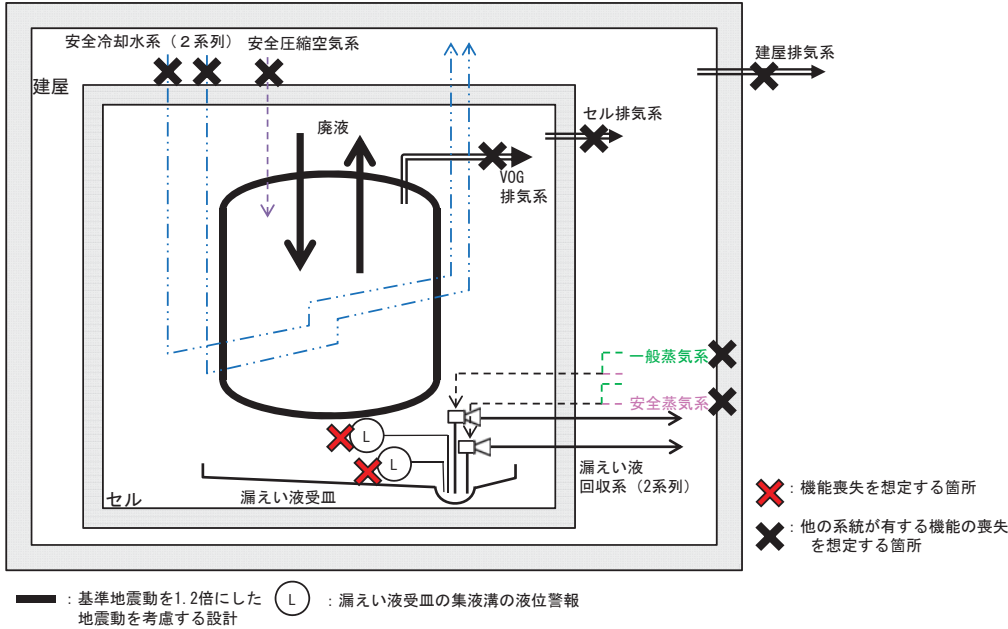

I-80 高レベル廃液共用貯槽の系統図（機能喪失状態の特定）

※1 多重故障



独立した系統で構成している同一機能を担う動的機器の多重故障を想定する。ただし、安全冷却水系の多重故障については、安全冷却水系にて空気圧縮機を冷却している安全圧縮空気系も同時に機能喪失を想定する。

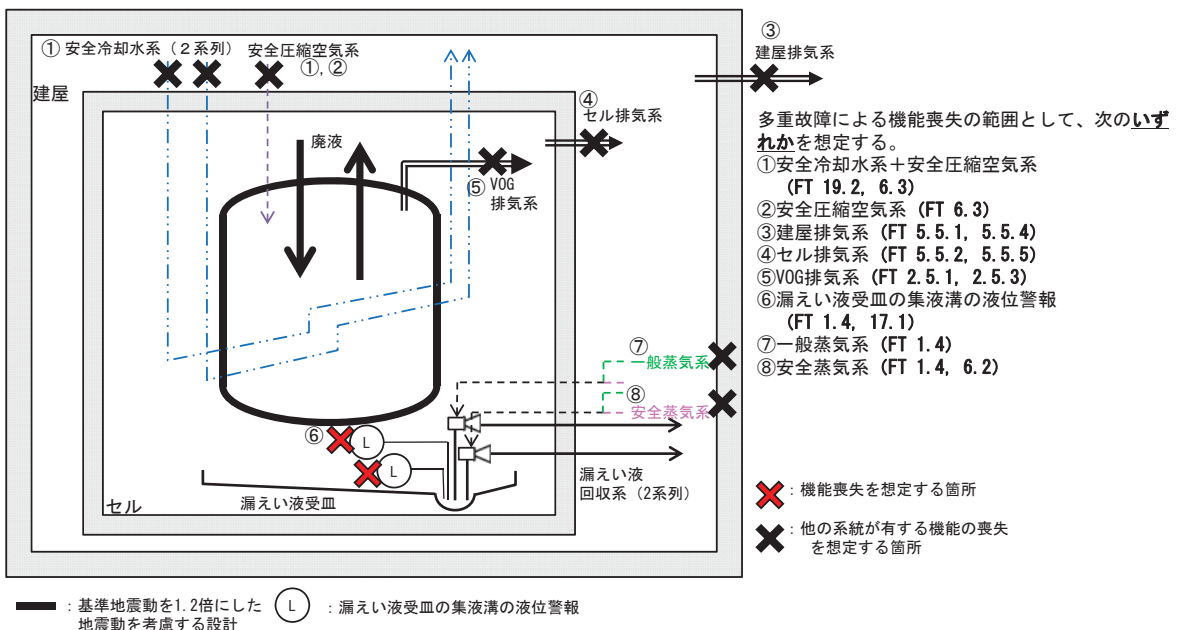

I-80 高レベル廃液共用貯槽の系統図（機能喪失状態の特定）
 ※2 配管漏えい



液体の移送配管の全周破断に加え、回収系の単一故障を想定する。

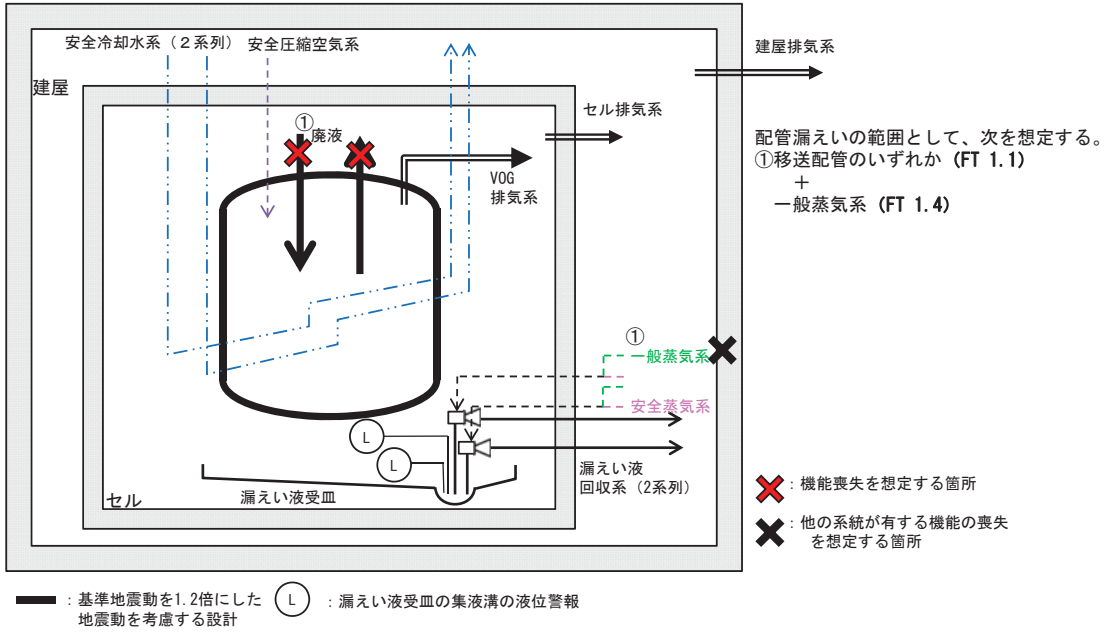

I-80 高レベル廃液共用貯槽の系統図（機能喪失状態の特定）
 ※3 長時間TBO



外部電源の喪失時に第2非常用ディーゼル発電機の機能が喪失し、動的機器の機能が喪失する。機器は健全であるため、電源からの給電があれば機能回復できる。

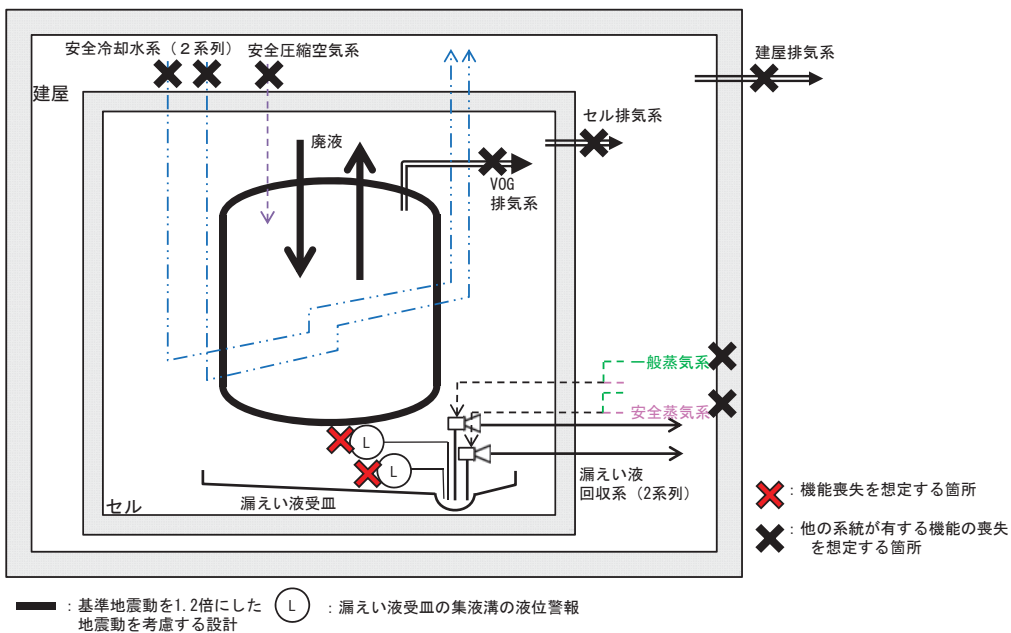

I-80 高レベル廃液共用貯槽の系統図（機能喪失状態の特定）

※4 地震による機能喪失



基準地震動を超える地震により、基準地震動を1.2倍にした地震動を考慮する設計とした静的機器以外の機能喪失を想定する。

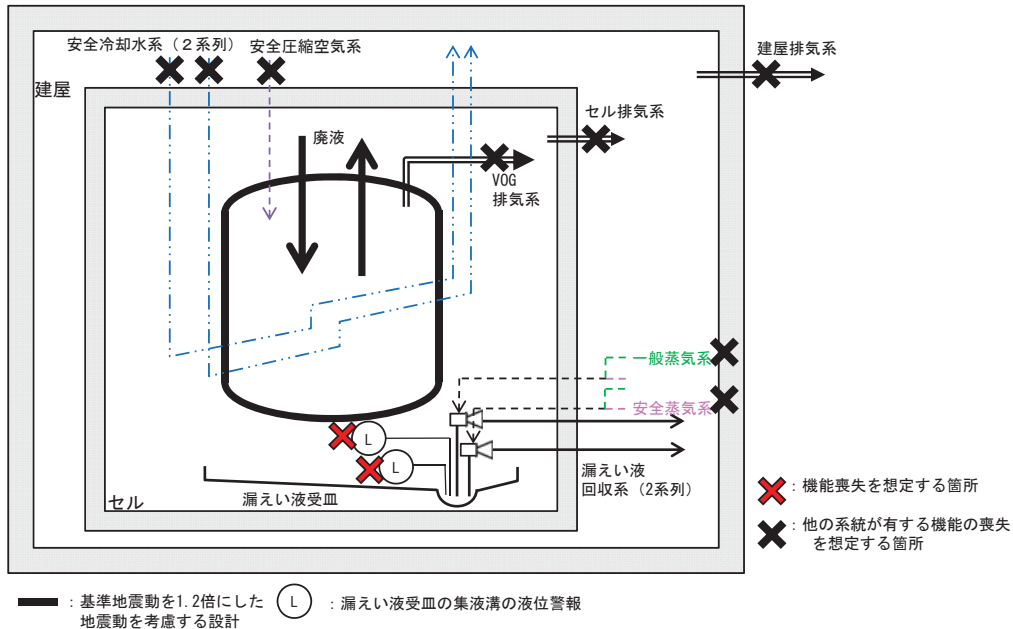

I-80 高レベル廃液共用貯槽の系統図（機能喪失状態の特定）

※5 火山の影響による機能喪失



火山（降下火砕物）による外部電源の喪失時に第2非常用ディーゼル発電機の機能が喪失し、動的機器の機能が喪失する。機器は健全であるため、電源からの給電があれば機能回復できる。

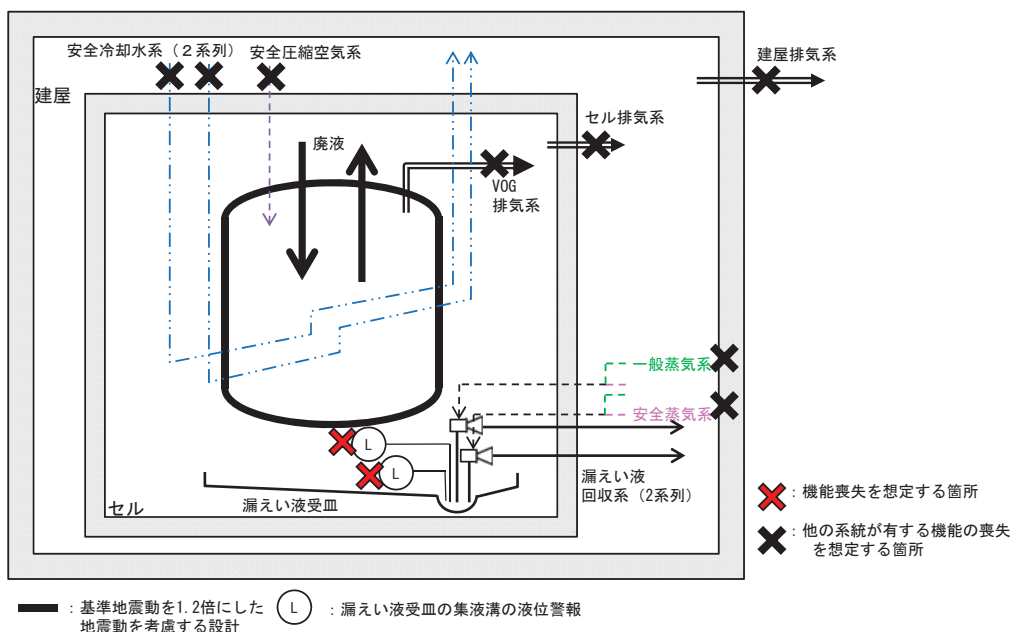

I-81 高レベル濃縮廃液一時貯槽の系統図（機能喪失状態の特定）

※1 多重故障



独立した系統で構成している同一機能を担う動的機器の多重故障を想定する。ただし、安全冷却水系の多重故障については、安全冷却水系にて空気圧縮機を冷却している安全圧縮空気系も同時に機能喪失を想定する。

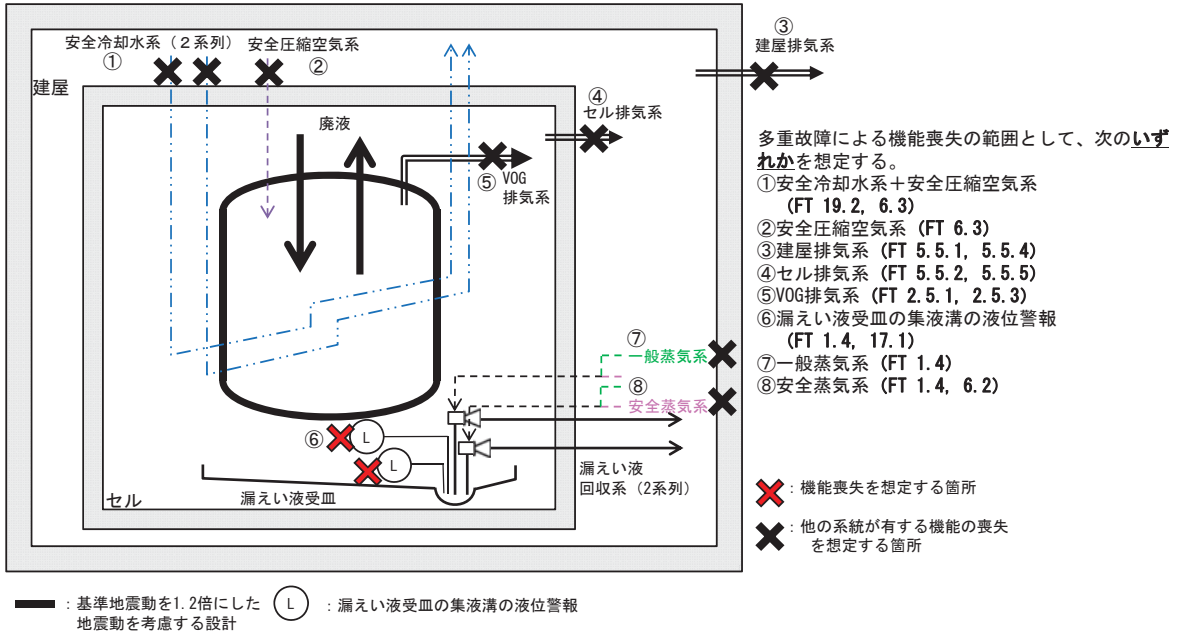

I-81 高レベル濃縮廃液一時貯槽の系統図（機能喪失状態の特定）

※2 配管漏えい



液体の移送配管の全周破断に加え、回収系の単一故障を想定する。

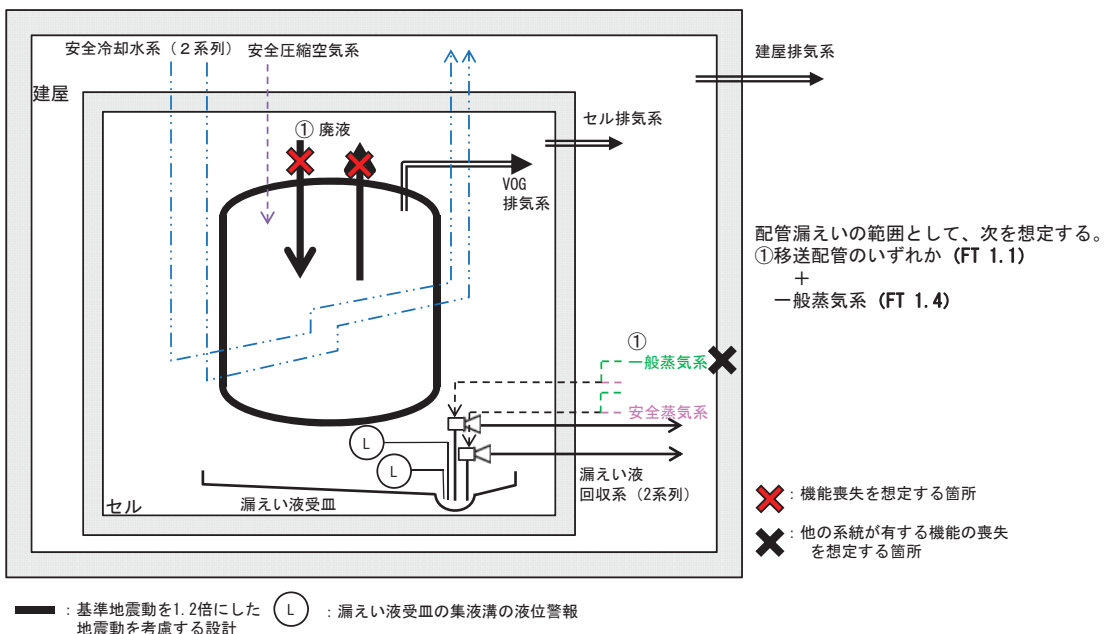

I-81 高レベル濃縮廃液一時貯槽の系統図（機能喪失状態の特定）
 ※3 長時間TBO



外部電源の喪失時に第2非常用ディーゼル発電機の機能が喪失し、動的機器の機能が喪失する。機器は健全であるため、電源からの給電があれば機能回復できる。

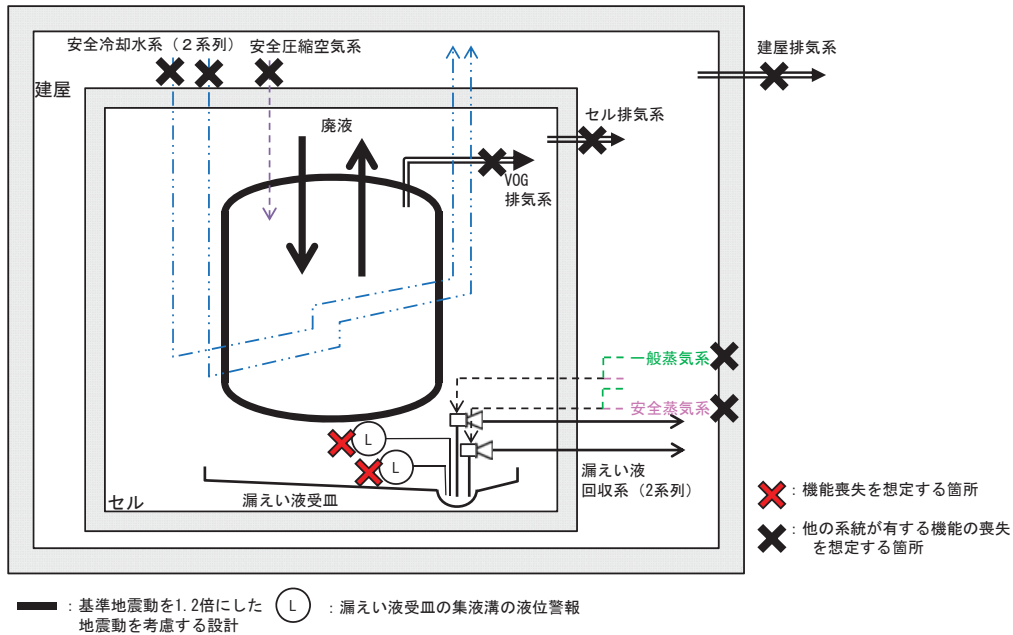

I-81 高レベル濃縮廃液一時貯槽の系統図（機能喪失状態の特定）
 ※4 地震による機能喪失



基準地震動を超える地震により、基準地震動を1.2倍にした地震動を考慮する設計とした静的機器以外の機能喪失を想定する。

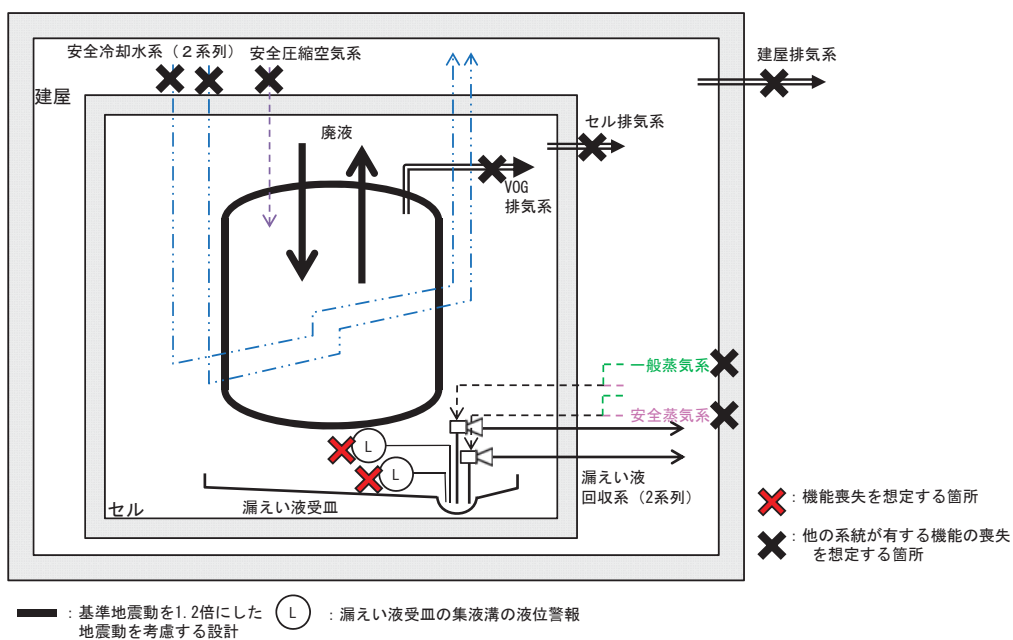

I-81 高レベル濃縮廃液一時貯槽の系統図（機能喪失状態の特定）

※5 火山の影響による機能喪失



火山（降下火砕物）による外部電源の喪失時に第2非常用ディーゼル発電機の機能が喪失し、動的機器の機能が喪失する。機器は健全であるため、電源からの給電があれば機能回復できる。

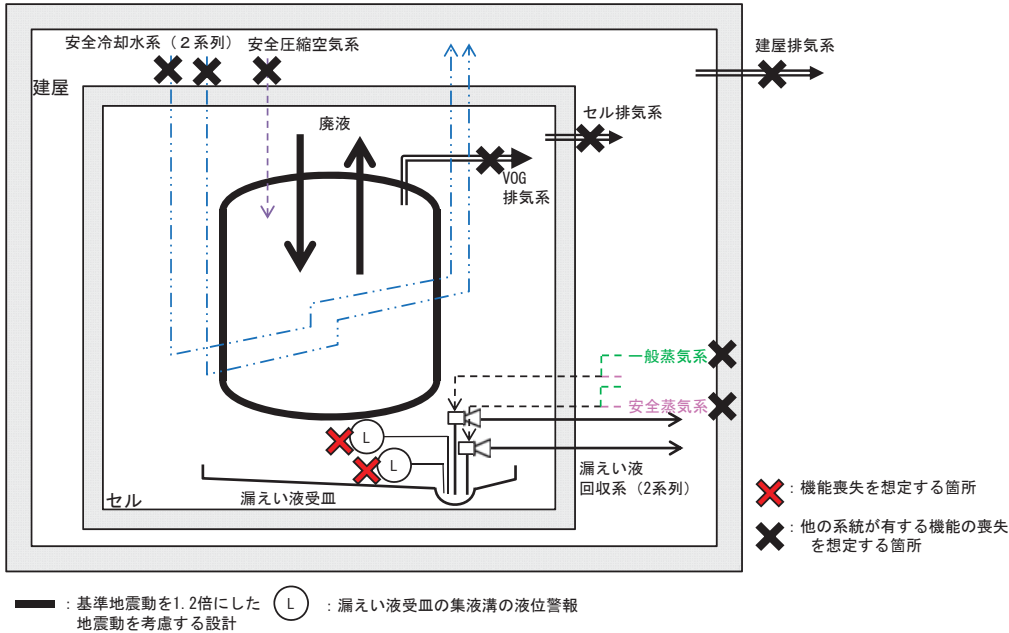

I-82 不溶解残渣廃液一時貯槽の系統図（機能喪失状態の特定）

※1 多重故障



独立した系統で構成している同一機能を担う動的機器の多重故障を想定する。ただし、安全冷却水系の多重故障については、安全冷却水系にて空気圧縮機を冷却している安全圧縮空気系も同時に機能喪失を想定する。

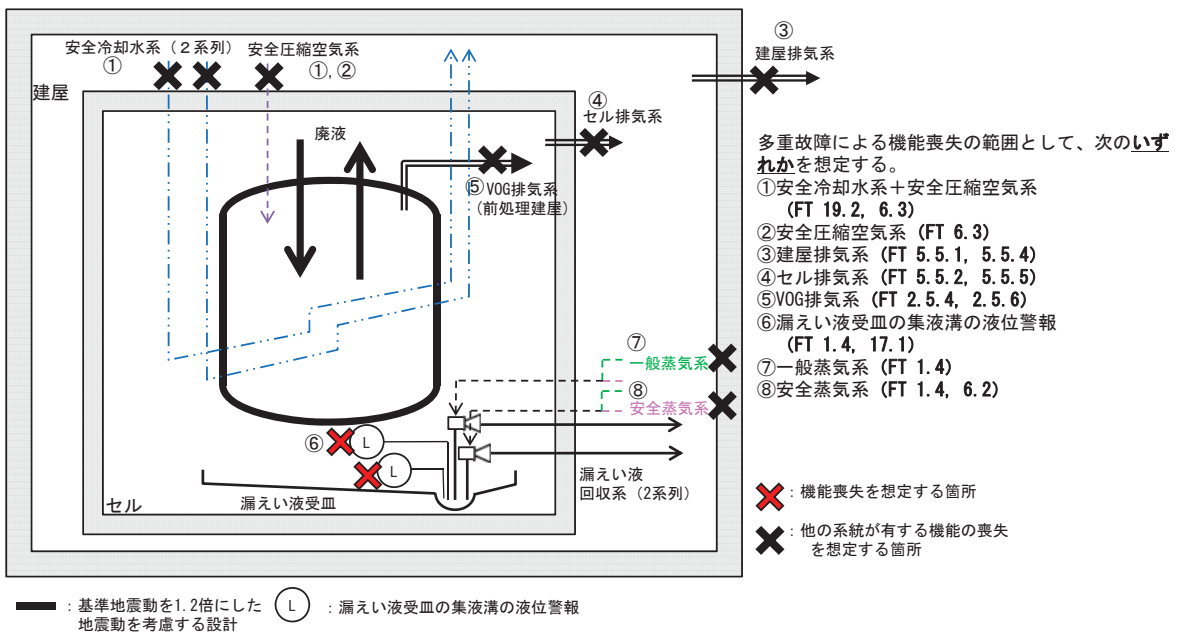

I-82 不溶解残渣廃液一時貯槽の系統図（機能喪失状態の特定）
 ※2 配管漏えい



液体の移送配管の全周破断に加え、回収系の単一故障を想定する。

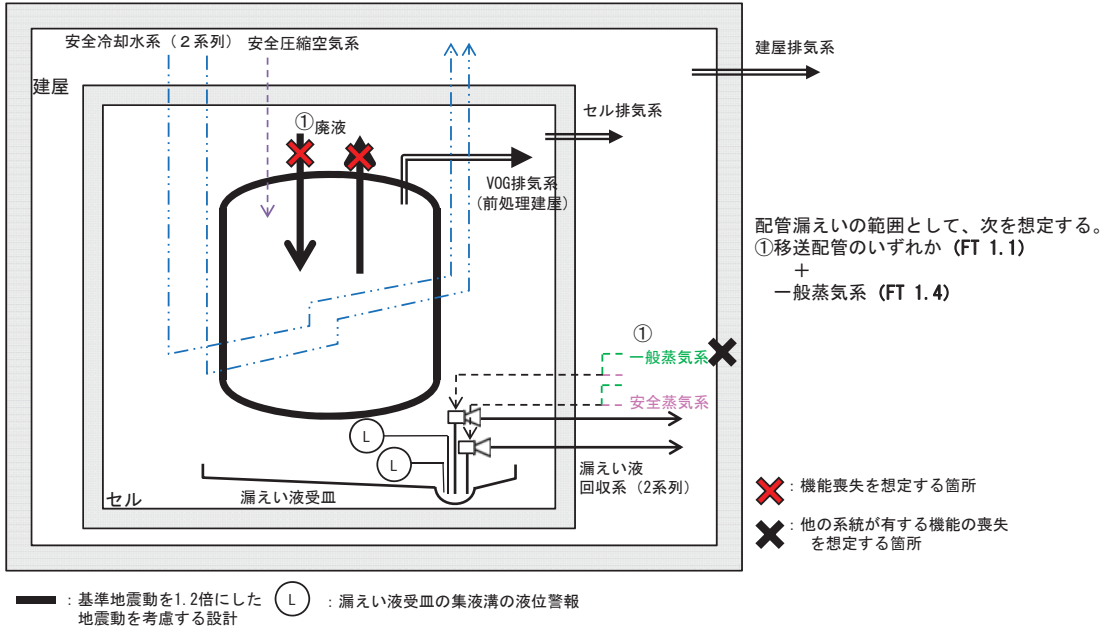

I-82 不溶解残渣廃液一時貯槽の系統図（機能喪失状態の特定）
 ※3 長時間TBO



外部電源の喪失時に第2非常用ディーゼル発電機の機能が喪失し、動的機器の機能が喪失する。機器は健全であるため、電源からの給電があれば機能回復できる。

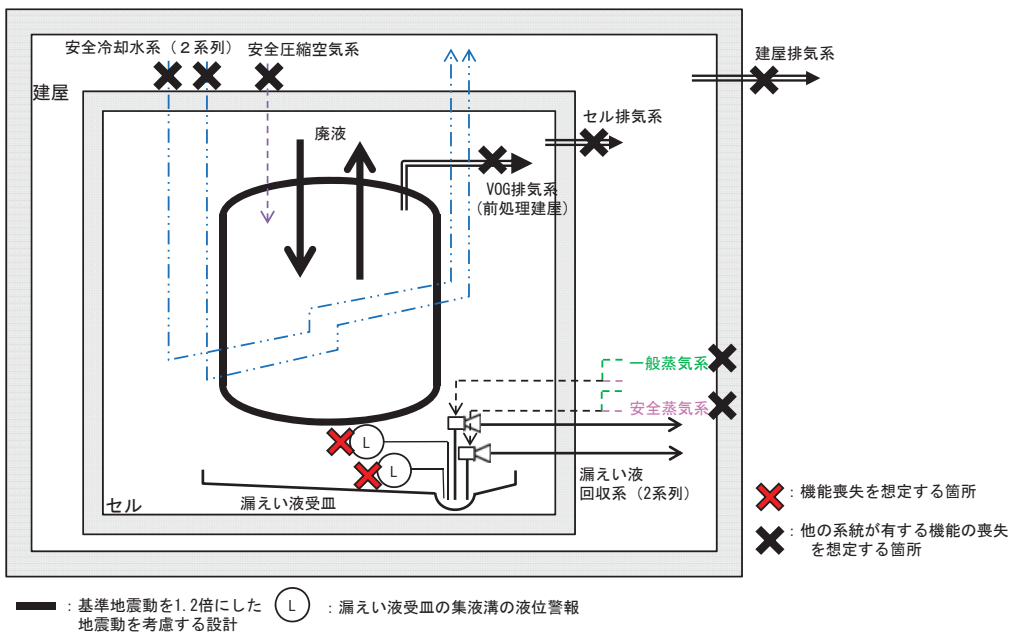

I-82 不溶解残渣廃液一時貯槽の系統図（機能喪失状態の特定）

※4 地震による機能喪失



基準地震動を超える地震により、基準地震動を1.2倍にした地震動を考慮する設計とした静的機器以外の機能喪失を想定する。

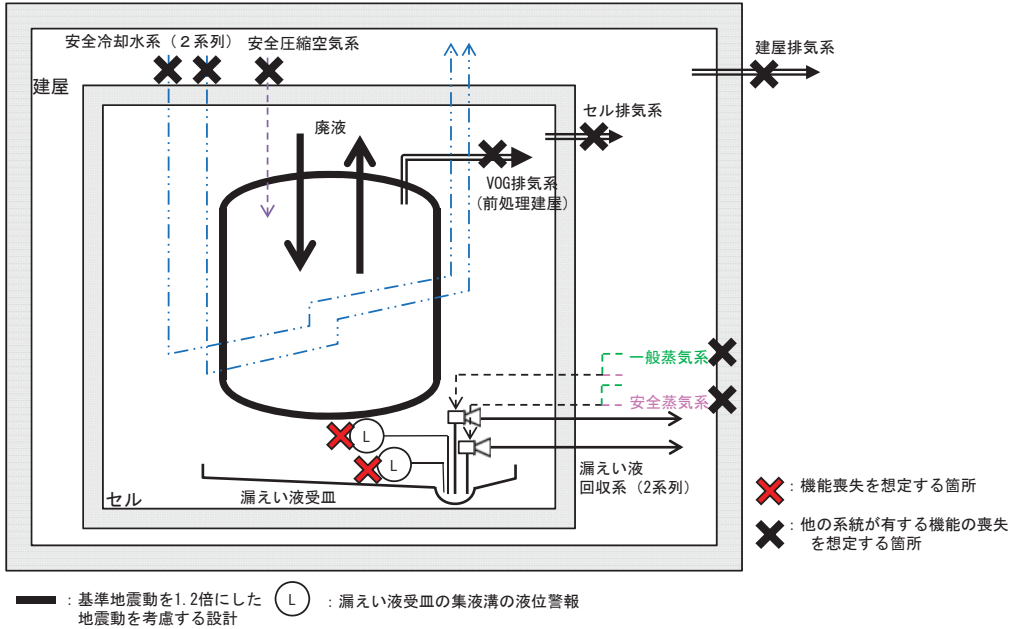

I-82 不溶解残渣廃液一時貯槽の系統図（機能喪失状態の特定）

※5 火山の影響による機能喪失



火山（降下火砕物）による外部電源の喪失時に第2非常用ディーゼル発電機の機能が喪失し、動的機器の機能が喪失する。機器は健全であるため、電源からの給電があれば機能回復できる。

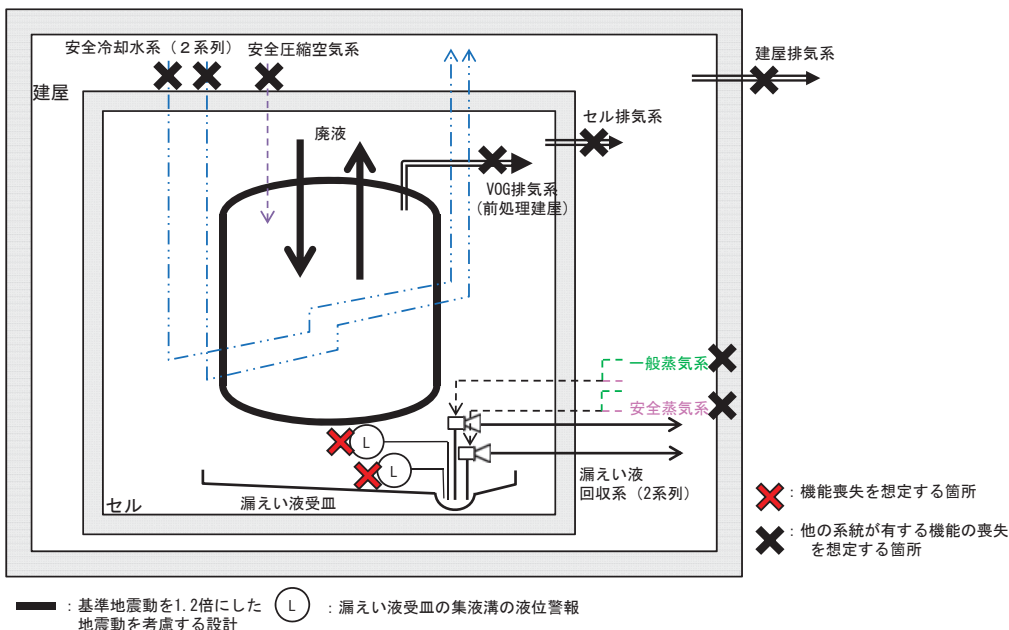

I-83 高レベル廃液混合槽の系統図（機能喪失状態の特定）

※1 多重故障



独立した系統で構成している同一機能を担う動的機器の多重故障を想定する。ただし、安全冷却水系の多重故障については、安全冷却水系にて空気圧縮機を冷却している安全圧縮空気系も同時に機能喪失を想定する。

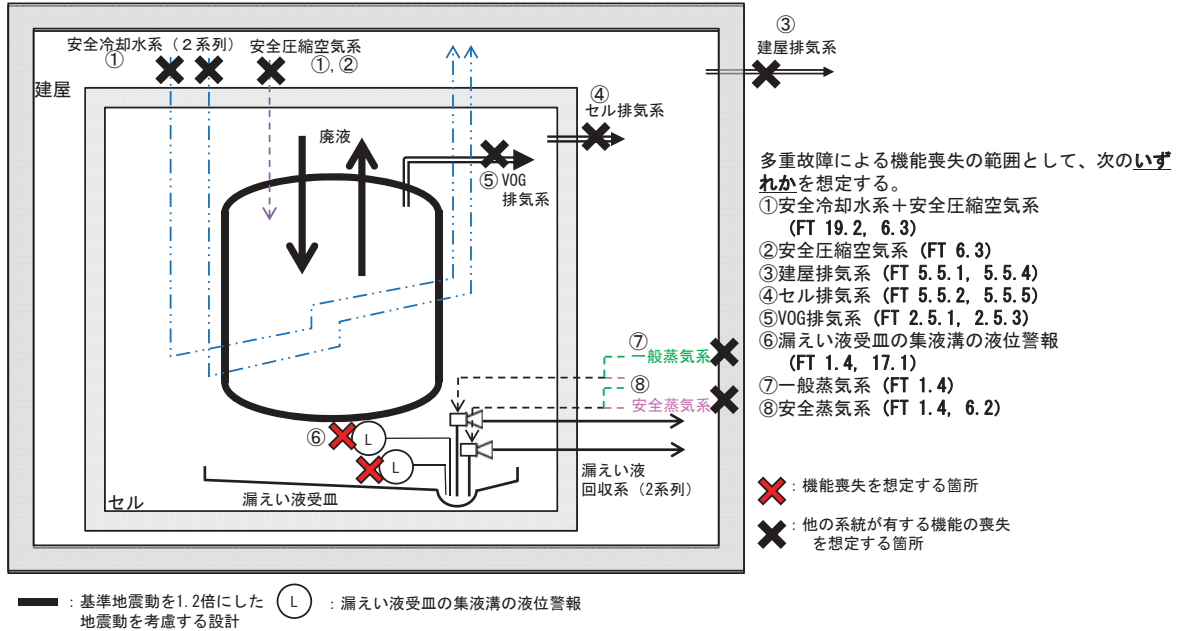

I-83 高レベル廃液混合槽の系統図（機能喪失状態の特定）

※2 配管漏えい



液体の移送配管の全周破断に加え、回収系の単一故障を想定する。

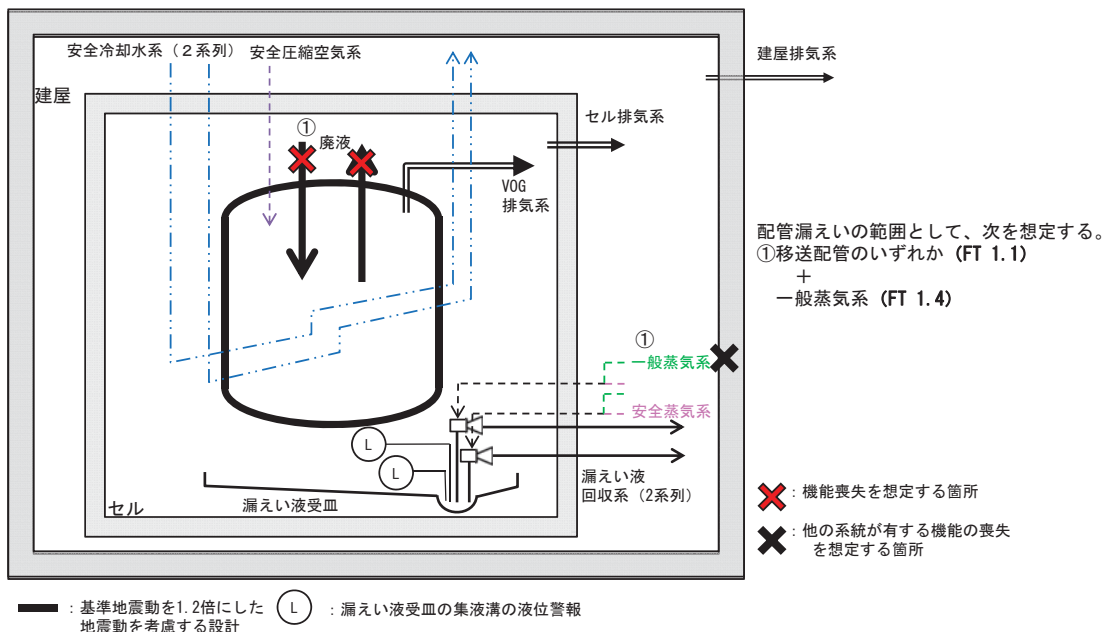

I-83 高レベル廃液混合槽の系統図（機能喪失状態の特定）

※3 長時間TBO



外部電源の喪失時に第2非常用ディーゼル発電機の機能が喪失し、動的機器の機能が喪失する。機器は健全であるため、電源からの給電があれば機能回復できる。

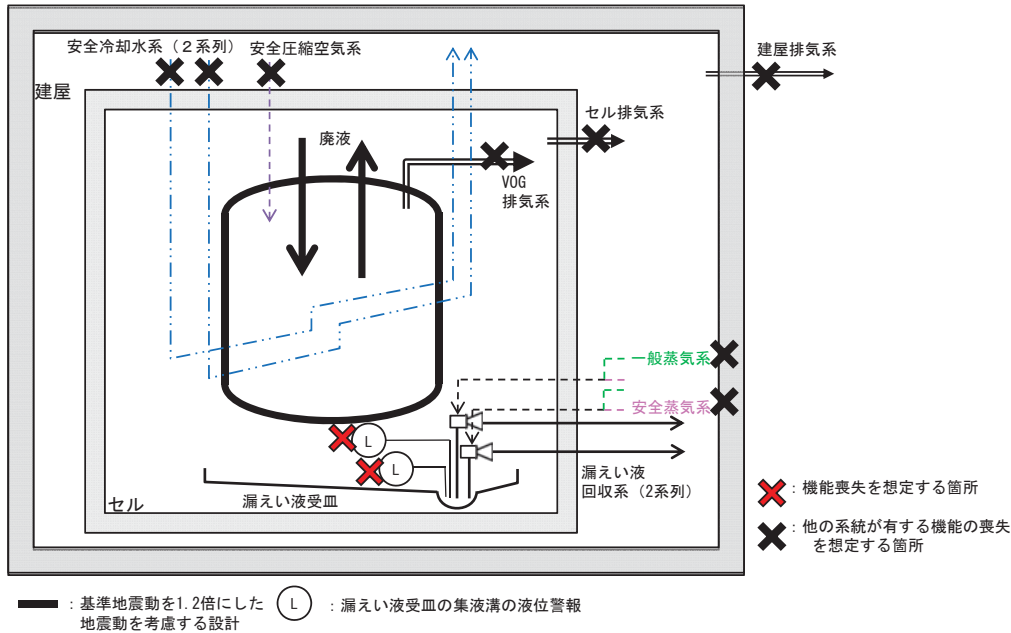

I-83 高レベル廃液混合槽の系統図（機能喪失状態の特定）

※4 地震による機能喪失



基準地震動を超える地震により、基準地震動を1.2倍にした地震動を考慮する設計とした静的機器以外の機能喪失を想定する。

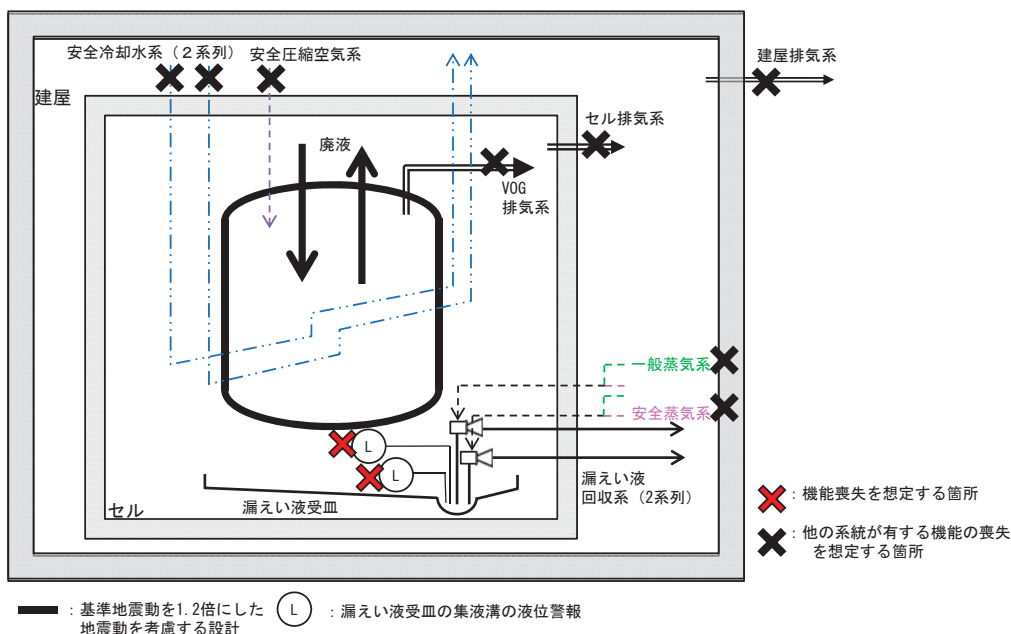

I-83 高レベル廃液混合槽の系統図（機能喪失状態の特定）

※5 火山の影響による機能喪失



火山（降下火砕物）による外部電源の喪失時に第2非常用ディーゼル発電機の機能が喪失し、動的機器の機能が喪失する。機器は健全であるため、電源からの給電があれば機能回復できる。

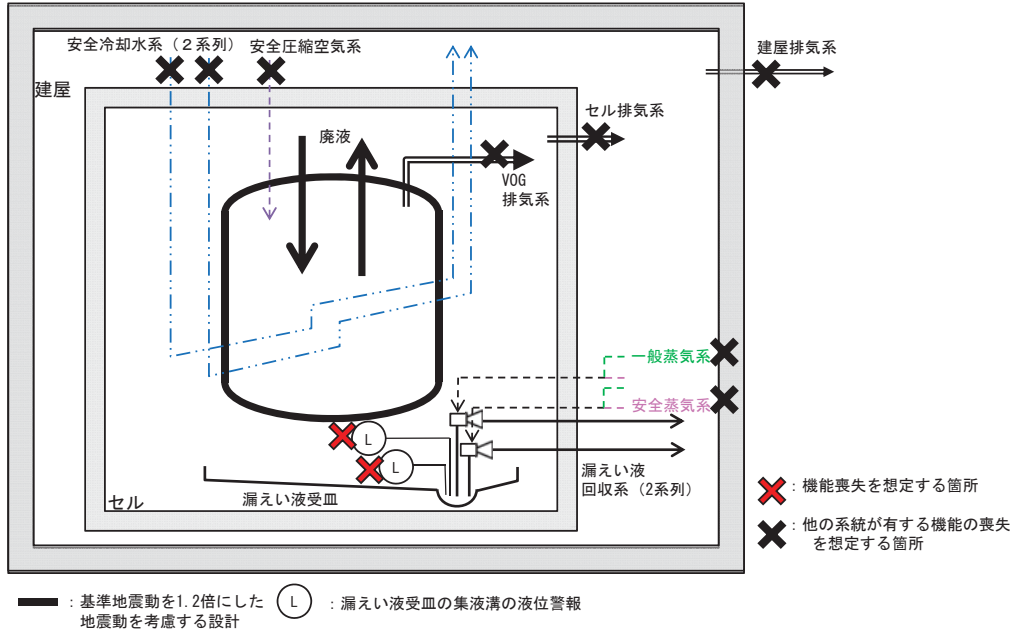

I-84 供給液槽の系統図（機能喪失状態の特定）

※1 多重故障



独立した系統で構成している同一機能を担う動的機器の多重故障を想定する。ただし、安全冷却水系の多重故障については、安全冷却水系にて空気圧縮機を冷却している安全圧縮空気系も同時に機能喪失を想定する。

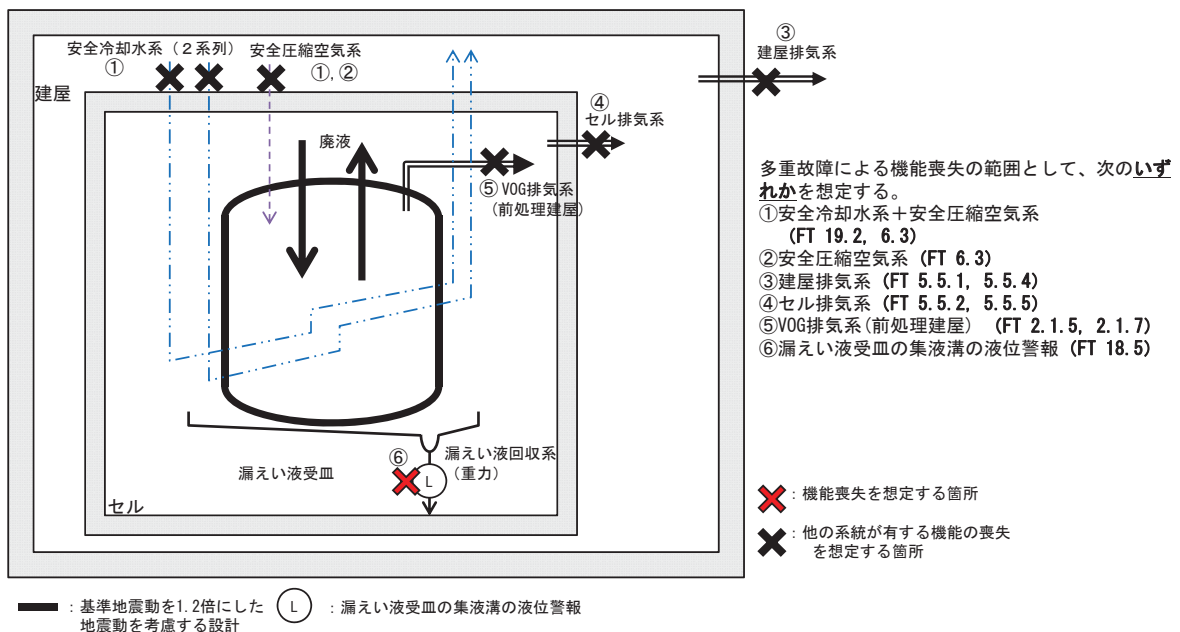

I-84 供給液槽の系統図（機能喪失状態の特定）
 ※2 配管漏えい



液体の移送配管の全周破断を想定する。

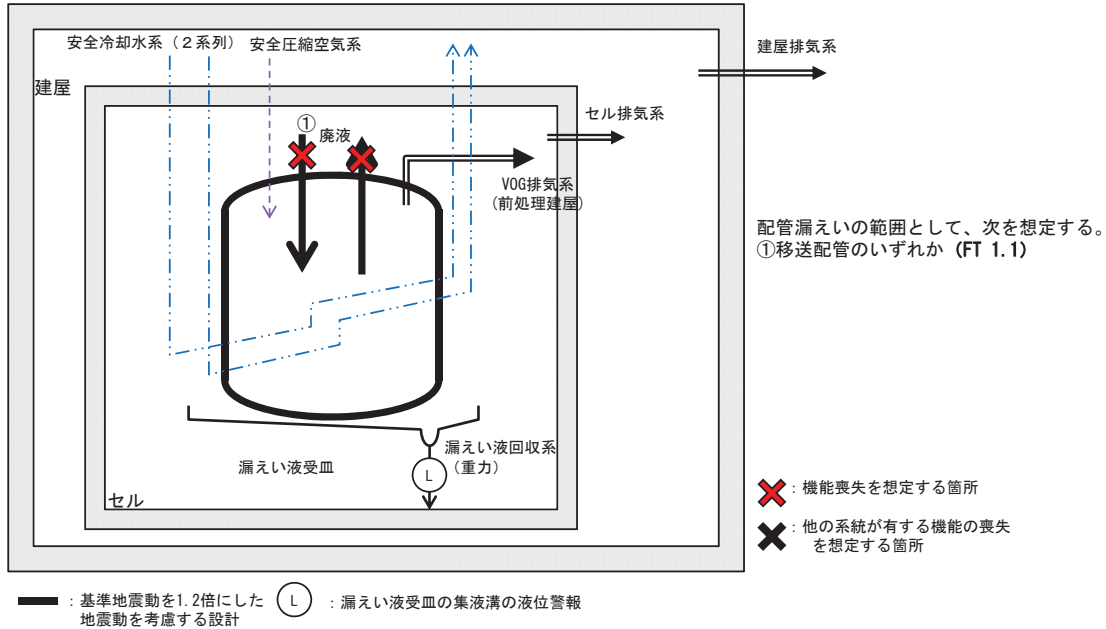

I-84 供給液槽の系統図（機能喪失状態の特定）
 ※3 長時間TBO



外部電源の喪失時に第2非常用ディーゼル発電機の機能が喪失し、動的機器の機能が喪失する。機器は健全であるため、電源からの給電があれば機能回復できる。

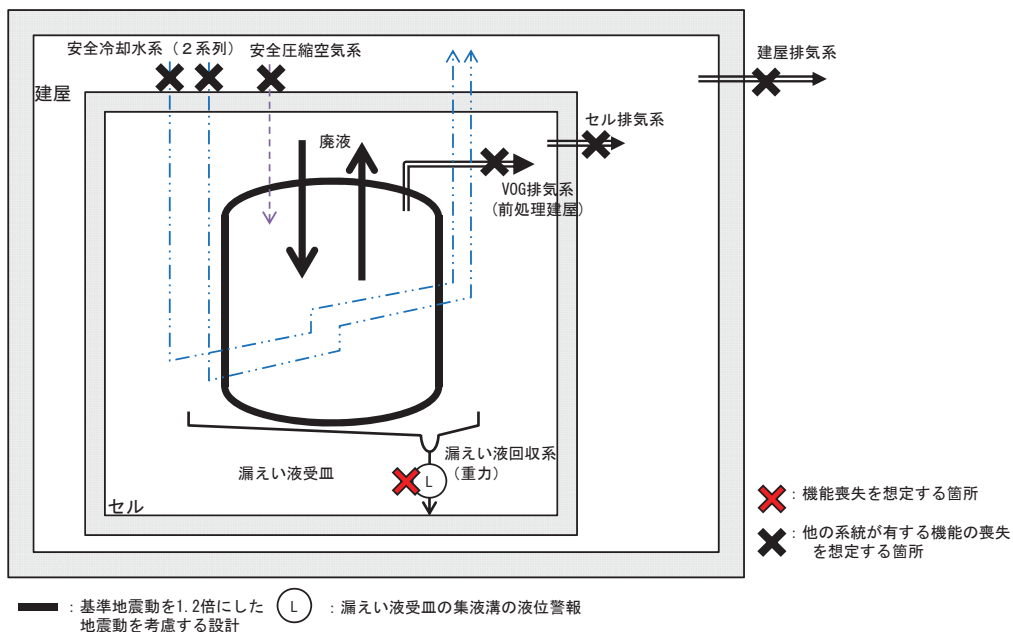

I-84 供給液槽の系統図（機能喪失状態の特定）

※4 地震による機能喪失



基準地震動を超える地震により、基準地震動を1.2倍にした地震動を考慮する設計とした静的機器以外の機能喪失を想定する。

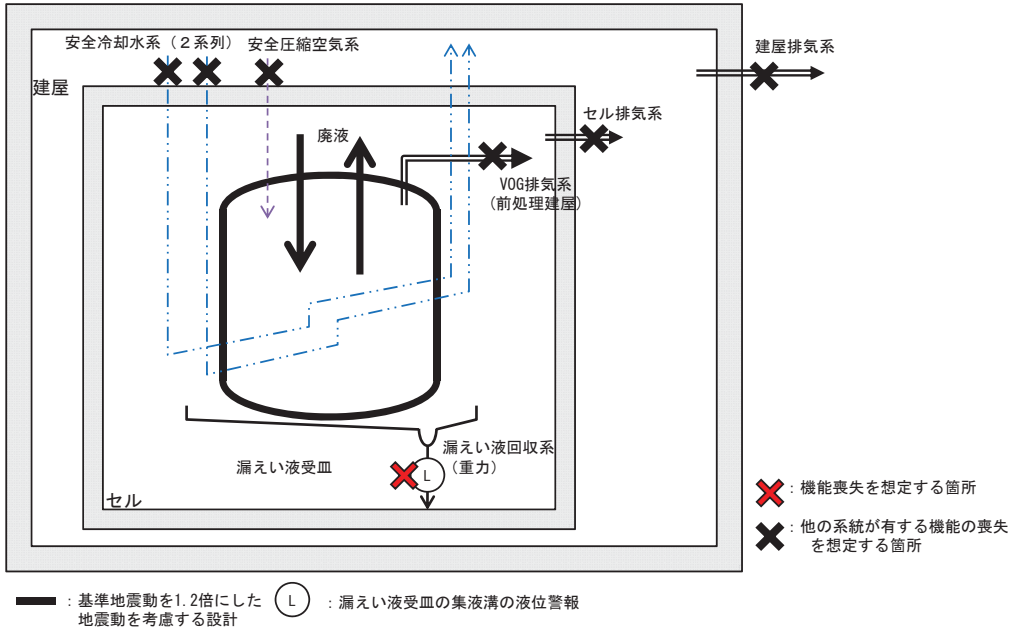

I-84 供給液槽の系統図（機能喪失状態の特定）

※5 火山の影響による機能喪失



火山（降下火砕物）による外部電源の喪失時に第2非常用ディーゼル発電機の機能が喪失し、動的機器の機能が喪失する。機器は健全であるため、電源からの給電があれば機能回復できる。

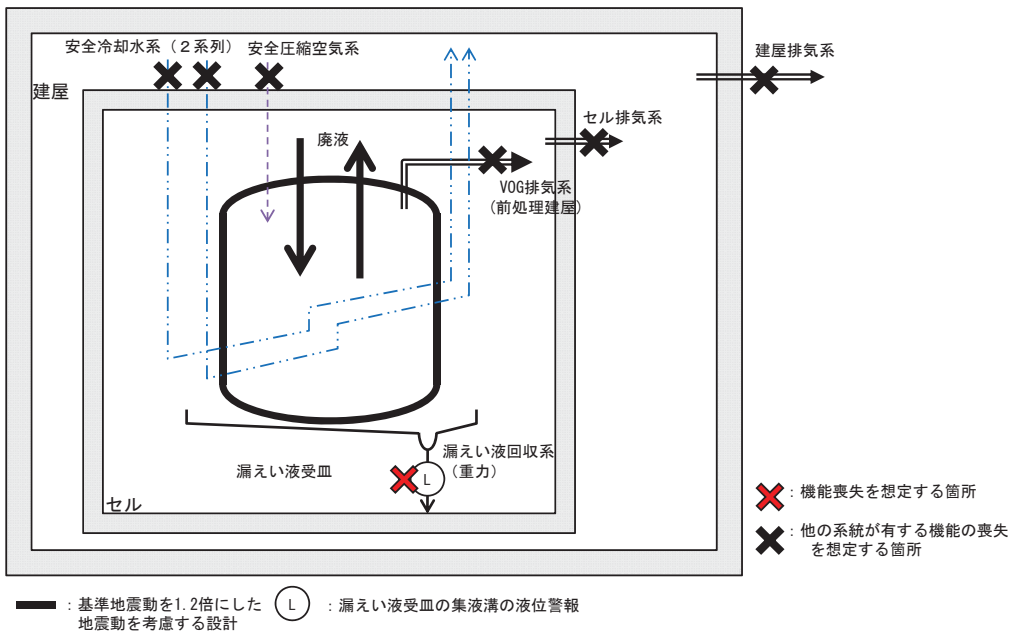

I - 85 供給槽の系統図（機能喪失状態の特定）

※1 多重故障



独立した系統で構成している同一機能を担う動的機器の多重故障を想定する。ただし、安全冷却水系の多重故障については、安全冷却水系にて空気圧縮機を冷却している安全圧縮空気系も同時に機能喪失を想定する。

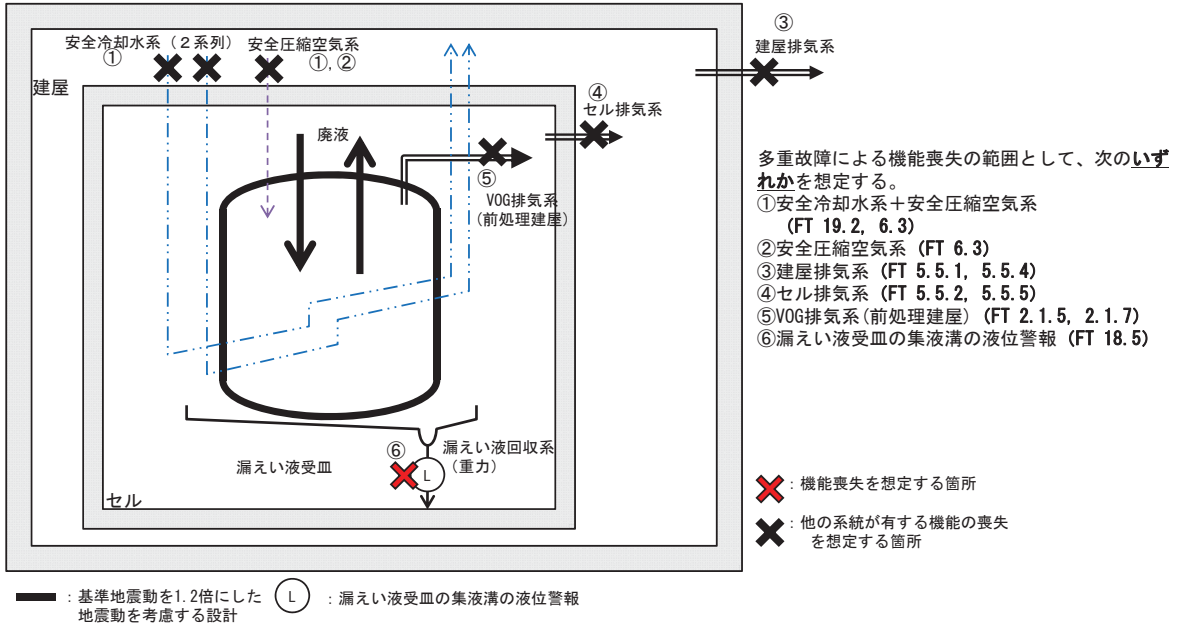

I - 85 供給槽の系統図（機能喪失状態の特定）

※2 配管漏えい



液体の移送配管の全周破断を想定する。

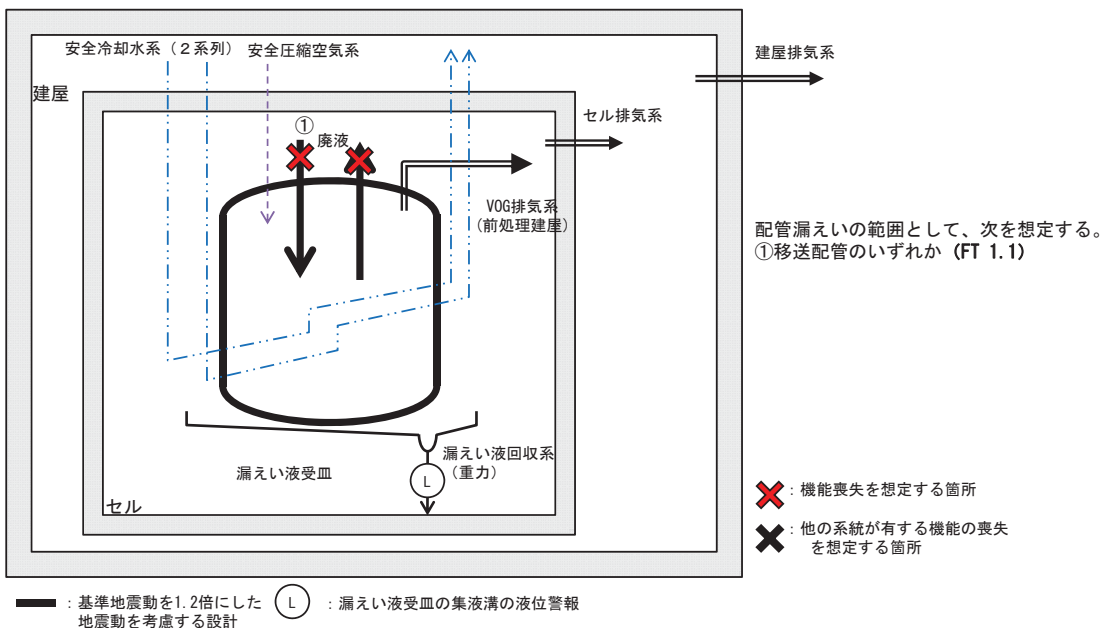

I - 85 供給槽の系統図（機能喪失状態の特定）

※3 長時間TBO



外部電源の喪失時に第2非常用ディーゼル発電機の機能が喪失し、動的機器の機能が喪失する。機器は健全であるため、電源からの給電があれば機能回復できる。

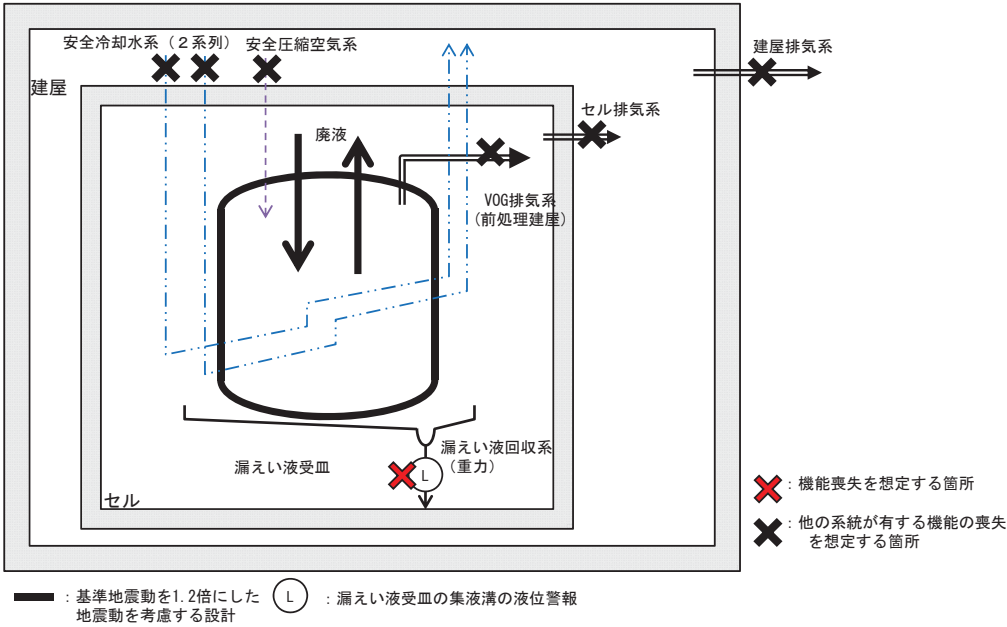

I - 85 供給槽の系統図（機能喪失状態の特定）

※4 地震による機能喪失



基準地震動を超える地震により、基準地震動を1.2倍にした地震動を考慮する設計とした静的機器以外の機能喪失を想定する。

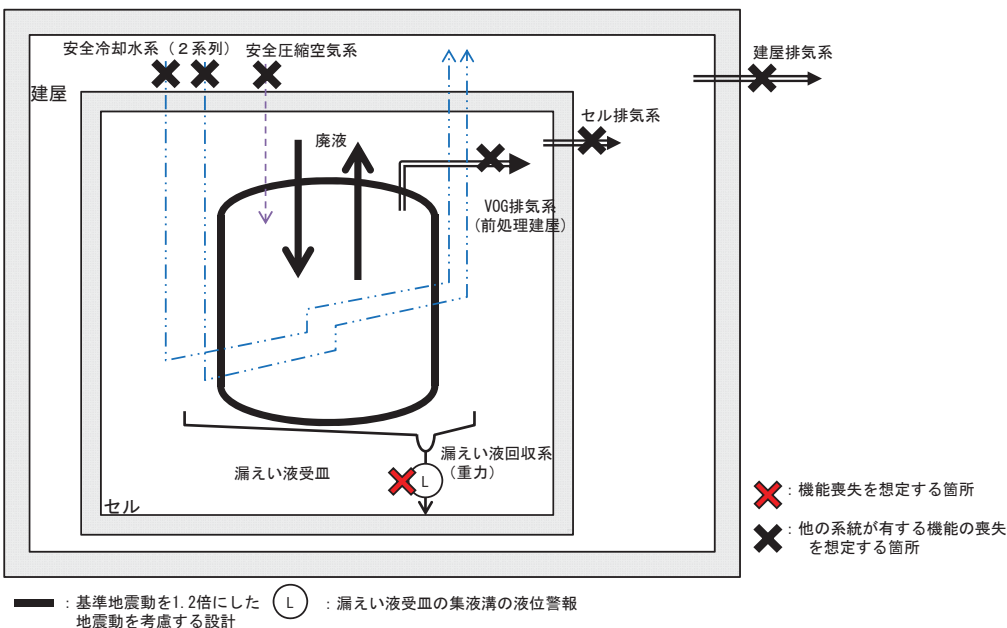

I-85 供給槽の系統図（機能喪失状態の特定）

※5 火山の影響による機能喪失



火山（降下火砕物）による外部電源の喪失時に第2非常用ディーゼル発電機の機能が喪失し、動的機器の機能が喪失する。機器は健全であるため、電源からの給電があれば機能回復できる。

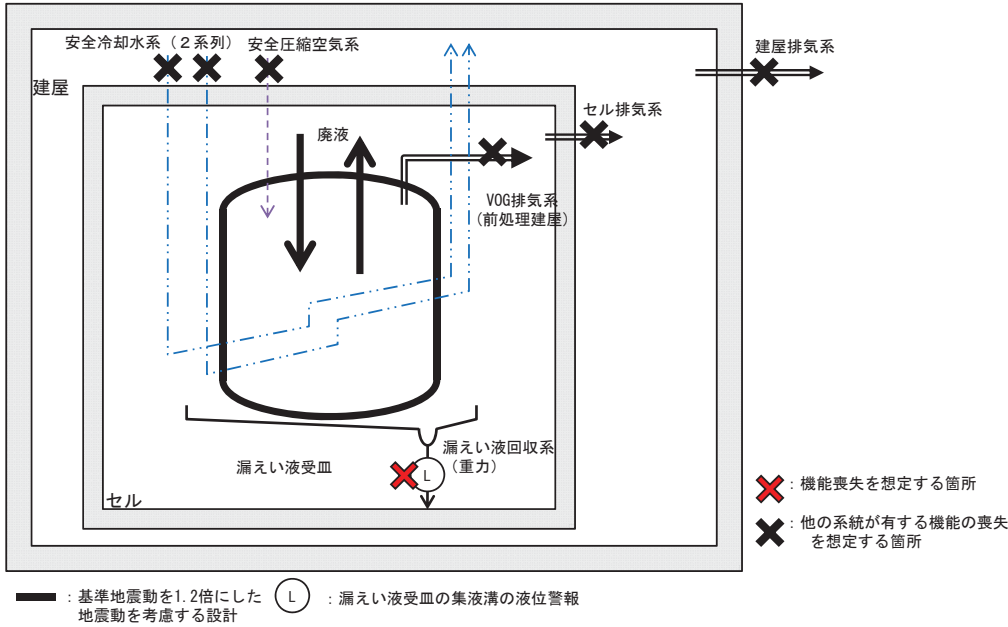

I-86 ガラス溶融炉の系統図（機能喪失状態の特定）

※1 多重故障



独立した系統で構成している同一機能を担う動的機器の多重故障を想定する。ただし、安全冷却水系の多重故障については、安全冷却水系にて空気圧縮機を冷却している安全圧縮空気系も同時に機能喪失を想定する。

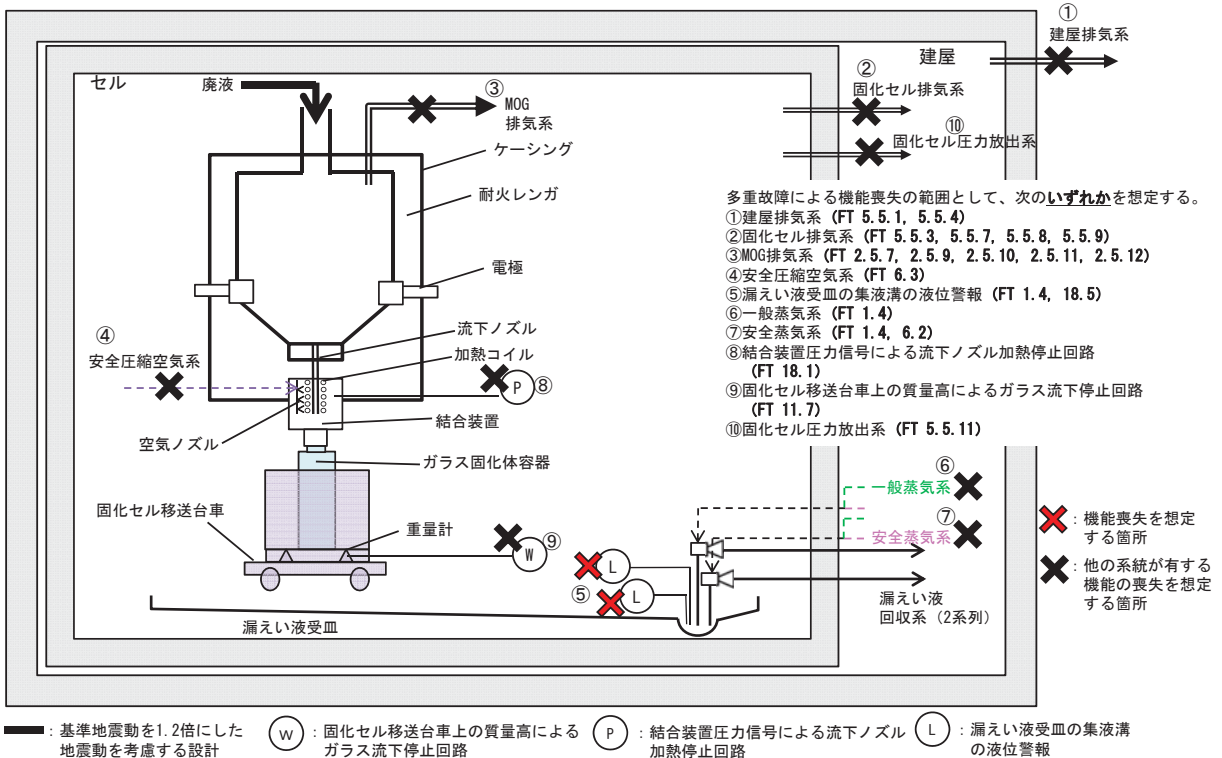

I-86 ガラス溶融炉の系統図（機能喪失状態の特定）
 ※2 配管漏えい



液体の移送配管の全周破断を想定する。

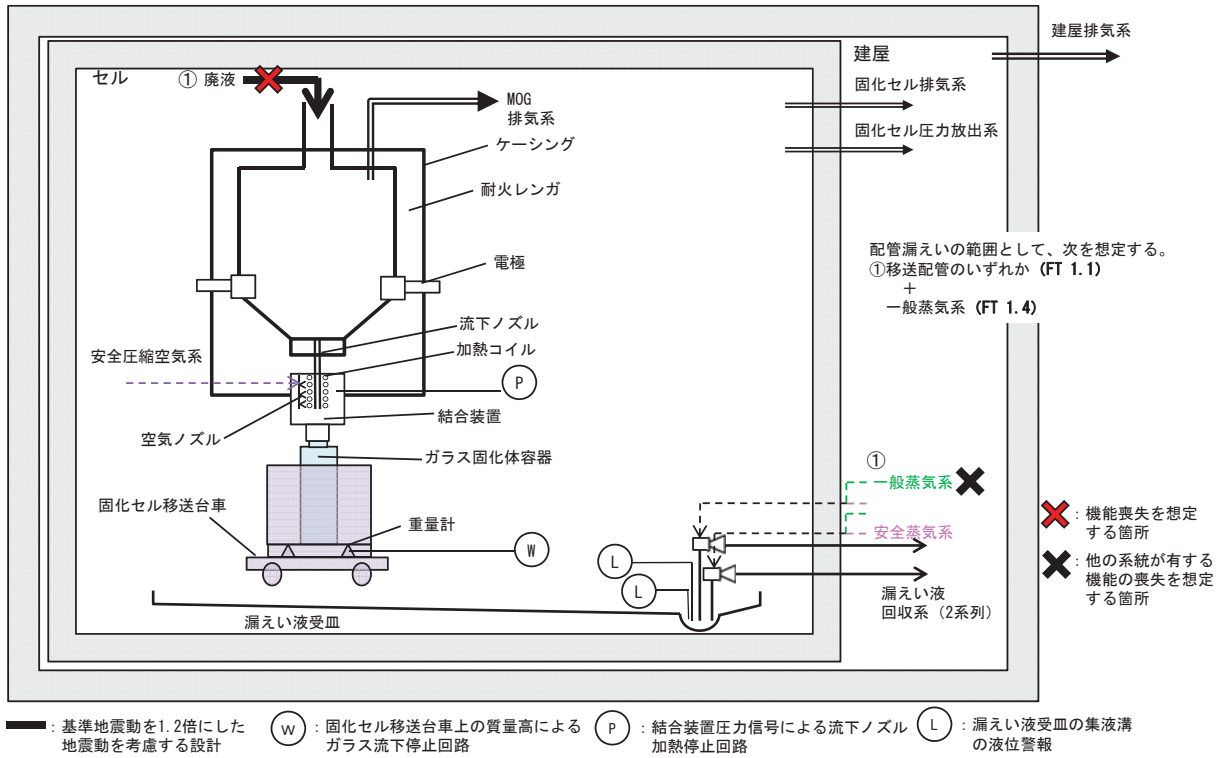

I-86 ガラス溶融炉の系統図（機能喪失状態の特定）
 ※3 長時間TBO



外部電源の喪失時に第2非常用ディーゼル発電機の機能が喪失し、動的機器の機能が喪失する。機器は健全であるため、電源からの給電があれば機能回復できる。

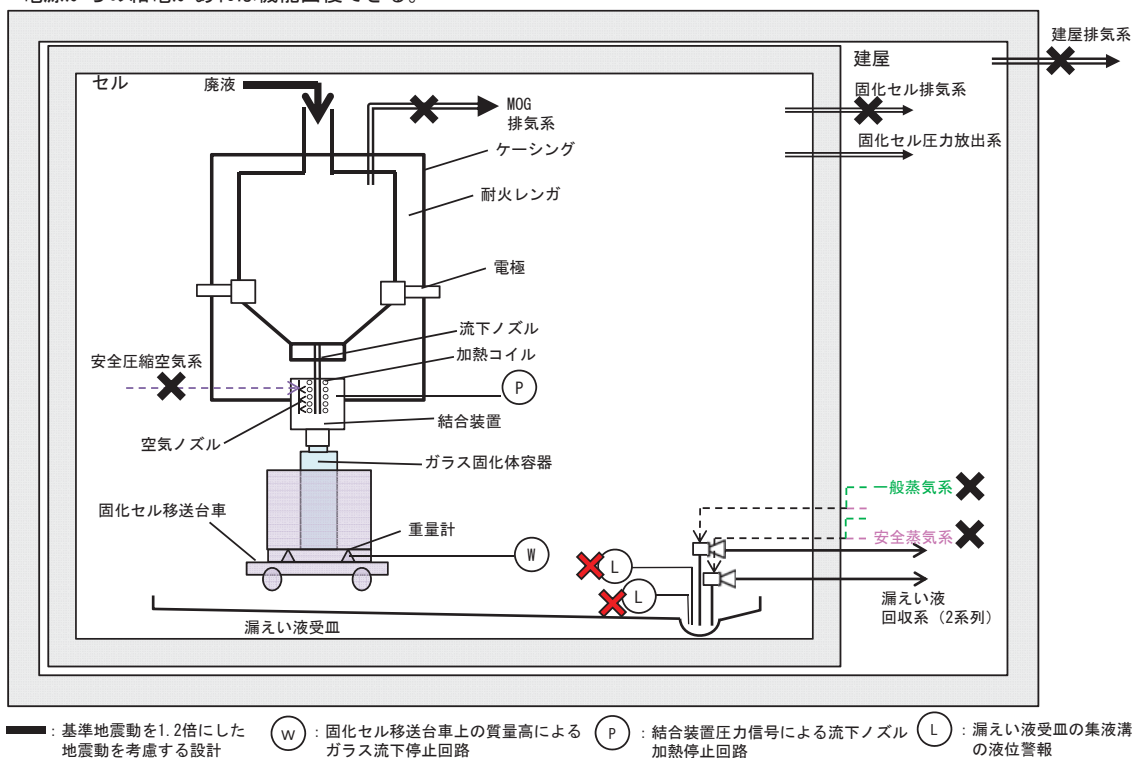

I-86 ガラス溶融炉の系統図（機能喪失状態の特定）
 ※4 地震による機能喪失



基準地震動を超える地震により、基準地震動を1.2倍にした地震動を考慮する設計とした静的機器以外の機能喪失を想定する。

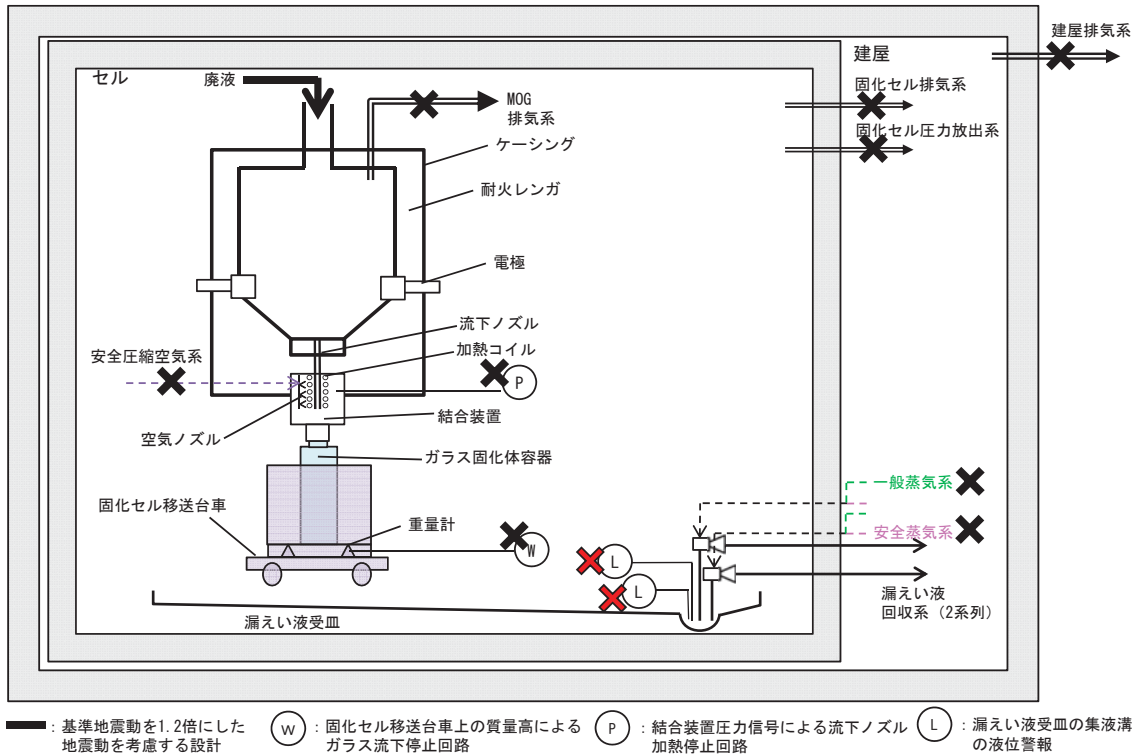

I-86 ガラス溶融炉の系統図（機能喪失状態の特定）
 ※5 火山の影響による機能喪失



火山（降下火砕物）による外部電源の喪失時に第2非常用ディーゼル発電機の機能が喪失し、動的機器の機能が喪失する。機器は健全であるため、電源からの給電があれば機能回復できる。

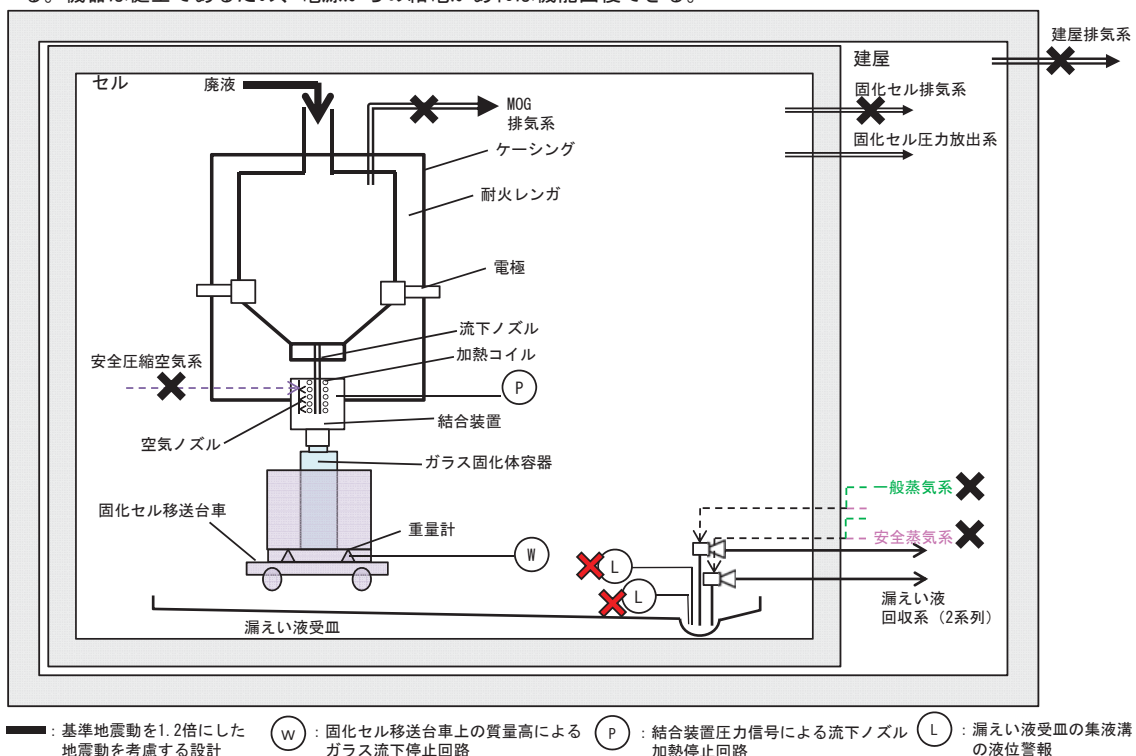

I-87 ハル洗浄槽の系統図（機能喪失状態の特定）
※1 多重故障



独立した系統で構成している同一機能を担う動的機器の多重故障を想定する。

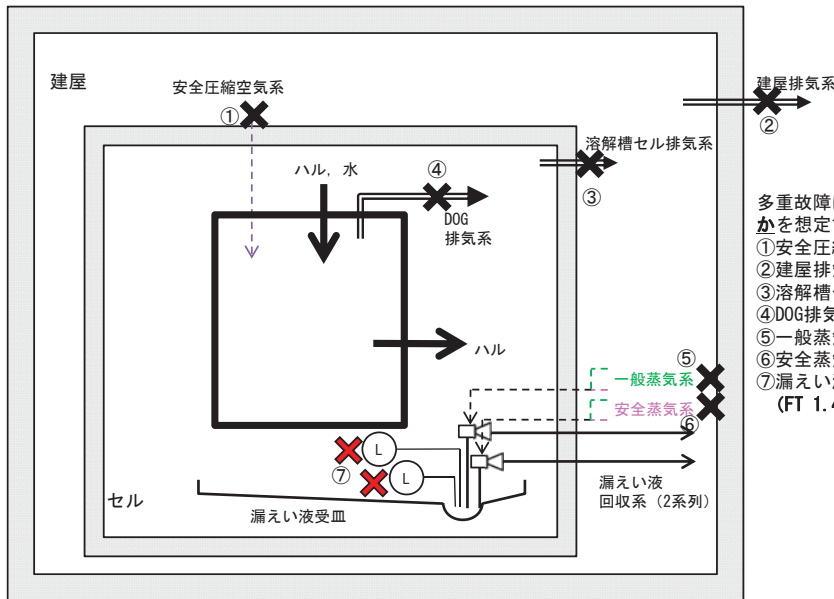

多重故障による機能喪失の範囲として、次のいずれかを想定する。

- ①安全圧縮空気系 (FT 6.3)
- ②建屋排気系 (FT 5.1.3, 5.1.4)
- ③溶解槽セル排気系 (FT 5.1.2, 5.1.4)
- ④DOG排気系 (FT 2.1.1, 2.1.2, 2.1.3)
- ⑤一般蒸気系 (FT 1.4)
- ⑥安全蒸気系 (FT 1.4, 6.2)
- ⑦漏えい液受皿の集液溝の液位警報 (FT 1.4, 12.9)

- (L) : 漏えい液受皿の集液溝の液位警報
- : 基準地震動を1.2倍にした地震動を考慮する設計
- ✖ : 機能喪失を想定する箇所
- ✖ : 他の系統が有する機能の喪失を想定する箇所

I-87 ハル洗浄槽の系統図（機能喪失状態の特定）
※2 配管漏えい



液体の移送配管の全周破断に加え、回収系の単一故障を想定する。

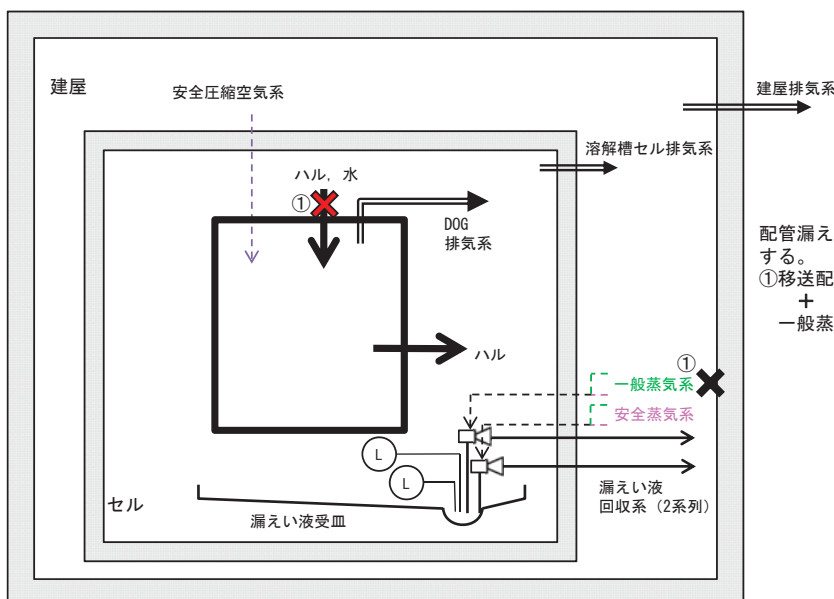

配管漏えいによる機能喪失の範囲として、次を想定する。

- ①移送配管のいずれか (FT 1.1)
- +
- 一般蒸気系 (FT 1.4)

- (L) : 漏えい液受皿の集液溝の液位警報
- : 基準地震動を1.2倍にした地震動を考慮する設計
- ✖ : 機能喪失を想定する箇所
- ✖ : 他の系統が有する機能の喪失を想定する箇所

I-87 ハル洗浄槽の系統図（機能喪失状態の特定）
 ※3 長時間TBO



外部電源の喪失時に第2非常用ディーゼル発電機の機能が喪失し、動的機器の機能が喪失する。
 機器は健全であるため、電源からの給電があれば機能回復できる。

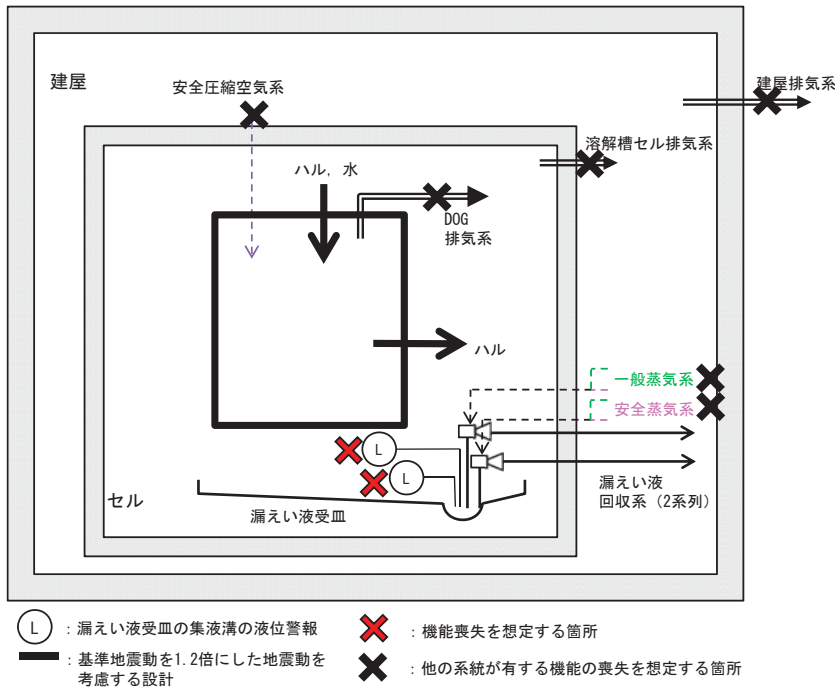

I-87 ハル洗浄槽の系統図（機能喪失状態の特定）
 ※4 地震による機能喪失



基準地震動を超える地震により、基準地震動を1.2倍にした地震動を考慮する設計とした静的機器以外の機能喪失を想定する。

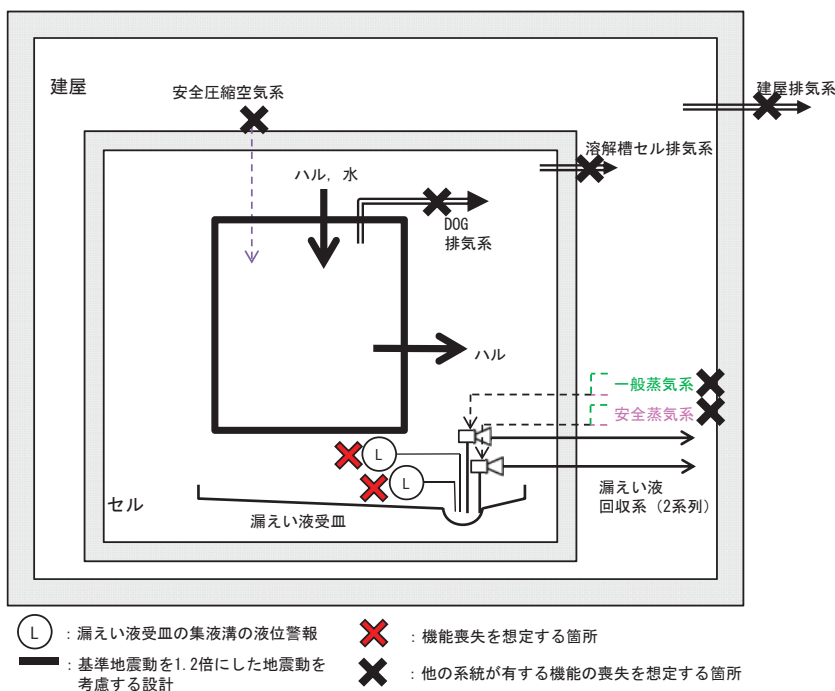

I-87 ハル洗浄槽の系統図（機能喪失状態の特定）

※5 火山の影響による機能喪失



火山（降下火砕物）による外部電源の喪失時に第2非常用ディーゼル発電機の機能が喪失し、動的機器の機能が喪失する。機器は健全であるため、電源からの給電があれば機能回復できる。

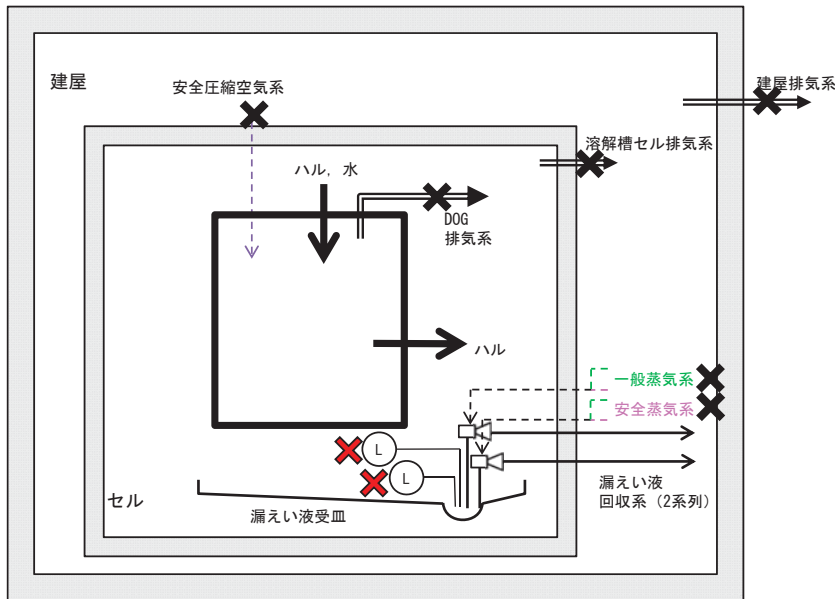

- (L) : 漏えい液受皿の集液溝の液位警報
- : 基準地震動を1.2倍にした地震動を考慮する設計
- X : 機能喪失を想定する箇所
- - - : 他の系統が有する機能の喪失を想定する箇所

I-88 水バッファ槽の系統図（機能喪失状態の特定）

※1 多重故障



独立した系統で構成している同一機能を担う動的機器の多重故障を想定する。

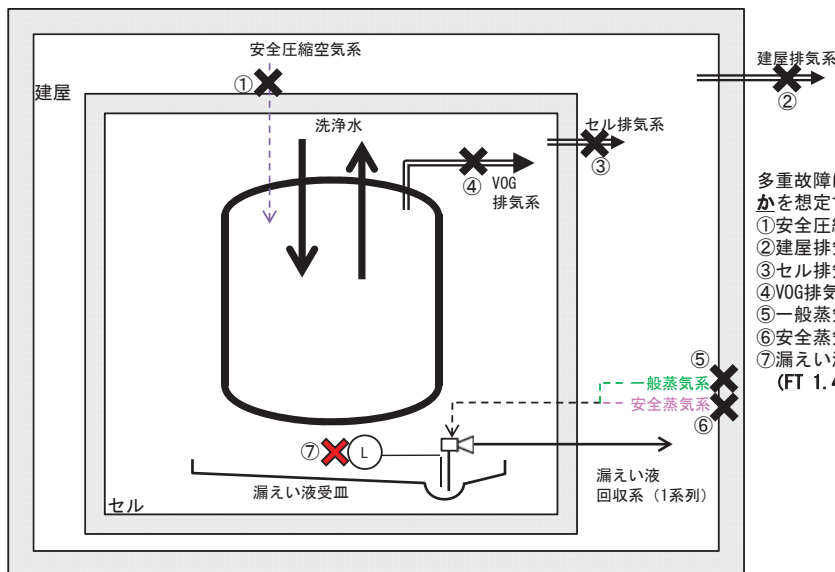

多重故障による機能喪失の範囲として、次のいずれかを想定する。

- ①安全圧縮空気系 (FT 6.3)
- ②建屋排気系 (FT 5.1.3, 5.1.4)
- ③セル排気系 (FT 5.1.1, 5.1.4)
- ④VOG排気系 (FT 2.1.5, 2.1.7)
- ⑤一般蒸気系 (FT 1.4)
- ⑥安全蒸気系 (FT 1.4, 6.2)
- ⑦漏えい液受皿の集液溝の液位警報 (FT 1.4, 12.9)

- (L) : 漏えい液受皿の集液溝の液位警報
- : 基準地震動を1.2倍にした地震動を考慮する設計
- X : 機能喪失を想定する箇所
- - - : 他の系統が有する機能の喪失を想定する箇所

I-88 水バッファ槽の系統図（機能喪失状態の特定）
 ※2 配管漏えい



液体の移送配管の全周破断に加え、回収系の単一故障を想定する。

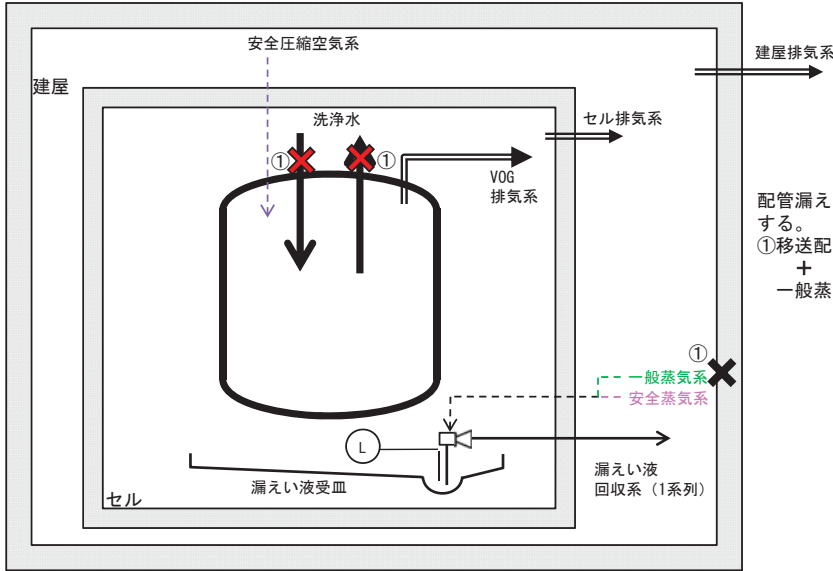

配管漏えいによる機能喪失の範囲として、次を想定する。
 ①移送配管のいずれか (FT 1.1)
 +
 一般蒸気系 (FT 1.4)

- (L) : 漏えい液受皿の集液溝の液位警報
- : 基準地震動を1.2倍にした地震動を考慮する設計
- ✗ : 機能喪失を想定する箇所
- ✗ : 他の系統が有する機能の喪失を想定する箇所

I-88 水バッファ槽の系統図（機能喪失状態の特定）
 ※3 長時間TBO



外部電源の喪失時に第2非常用ディーゼル発電機の機能が喪失し、動的機器の機能が喪失する。
 機器は健全であるため、電源からの給電があれば機能回復できる。

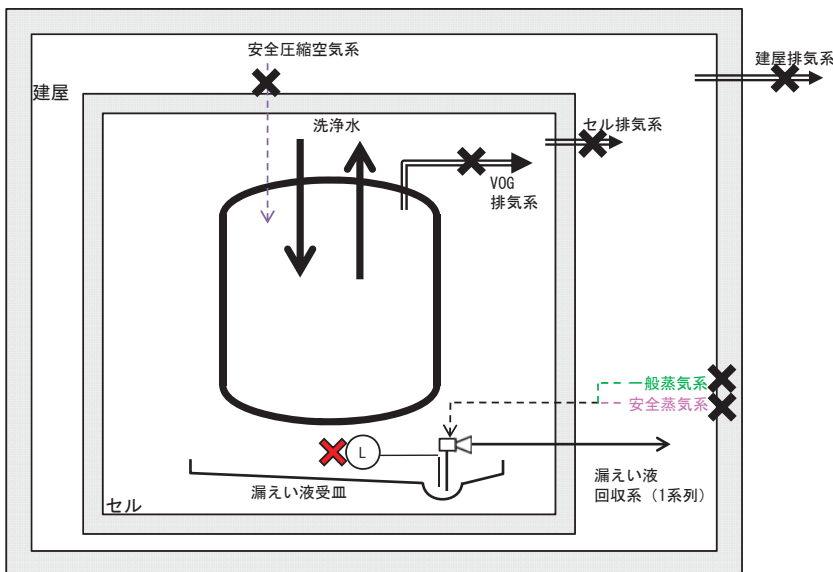

- (L) : 漏えい液受皿の集液溝の液位警報
- : 基準地震動を1.2倍にした地震動を考慮する設計
- ✗ : 機能喪失を想定する箇所
- ✗ : 他の系統が有する機能の喪失を想定する箇所

I-88 水バッファ槽の系統図（機能喪失状態の特定）
 ※4 地震による機能喪失



基準地震動を超える地震により、基準地震動を1.2倍にした地震動を考慮する設計とした静的機器以外の機能喪失を想定する。

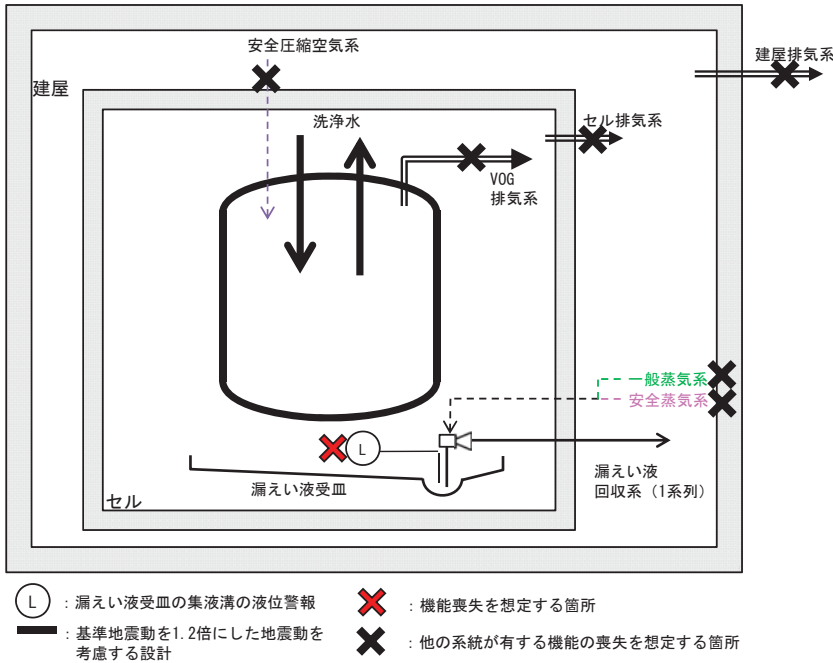

I-88 水バッファ槽の系統図（機能喪失状態の特定）
 ※5 火山の影響による機能喪失



火山（降下火砕物）による外部電源の喪失時に第2非常用ディーゼル発電機の機能が喪失し、動的機器の機能が喪失する。機器は健全であるため、電源からの給電があれば機能回復できる。

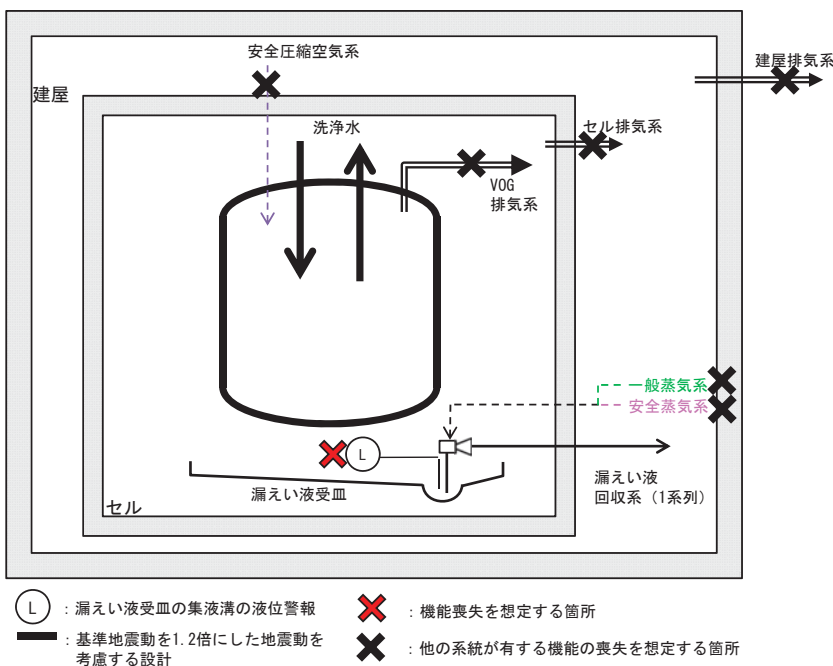

I-89 プルトニウム洗浄器の系統図（機能喪失状態の特定）

※1 多重故障



独立した系統で構成している同一機能を担う動的機器の多重故障を想定する。

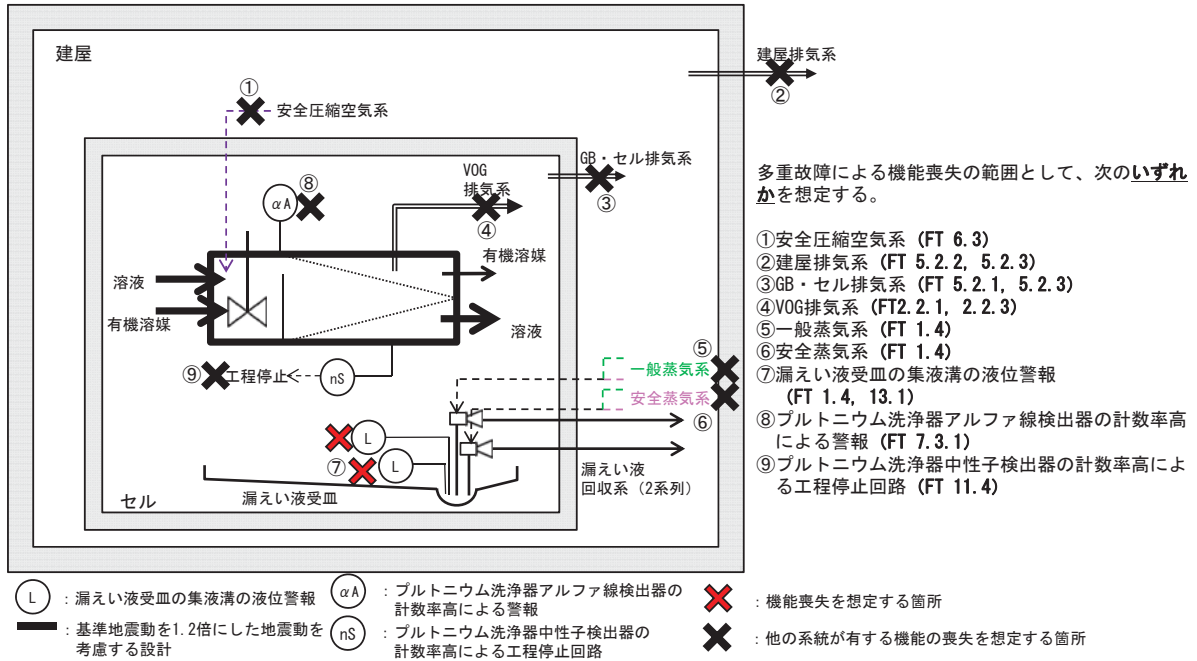

I-89 プルトニウム洗浄器の系統図（機能喪失状態の特定）

※2 配管漏えい



液体の移送配管の全周破断に加え、回収系の単一故障を想定する。

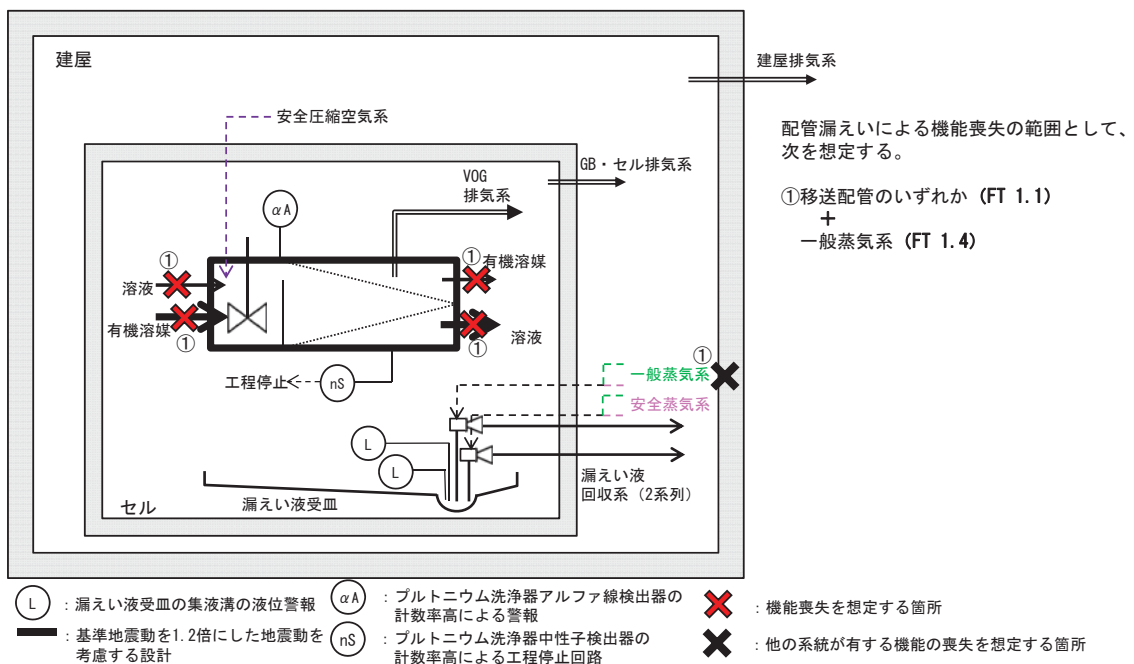

I-89 プルトニウム洗浄器の系統図（機能喪失状態の特定）

※3 長時間TBO



外部電源の喪失時に第2非常用ディーゼル発電機の機能が喪失し、動的機器の機能が喪失する。機器は健全であるため、電源からの給電があれば機能回復できる。

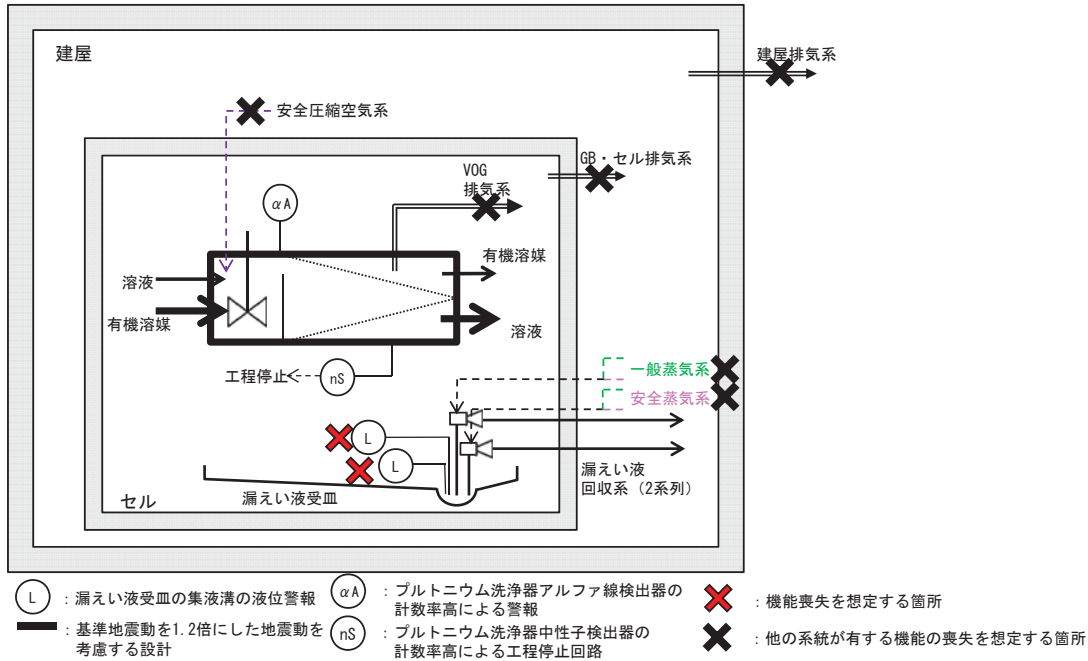

I-89 プルトニウム洗浄器の系統図（機能喪失状態の特定）

※4 地震による機能喪失



基準地震動を超える地震により、基準地震動を1.2倍にした地震動を考慮する設計とした静的機器以外の機能喪失を想定する。

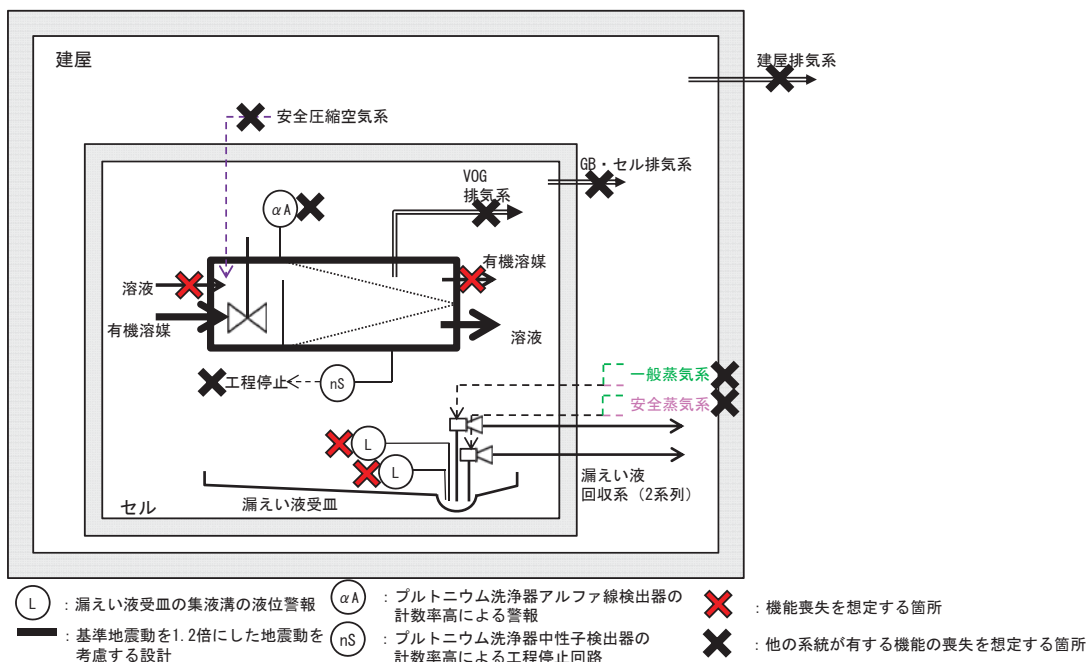

I-89 プルトニウム洗浄器の系統図（機能喪失状態の特定）

※5 火山の影響による機能喪失



火山（降下火砕物）による外部電源の喪失時に第2非常用ディーゼル発電機の機能が喪失し、動的機器の機能が喪失する。機器は健全であるため、電源からの給電があれば機能回復できる。

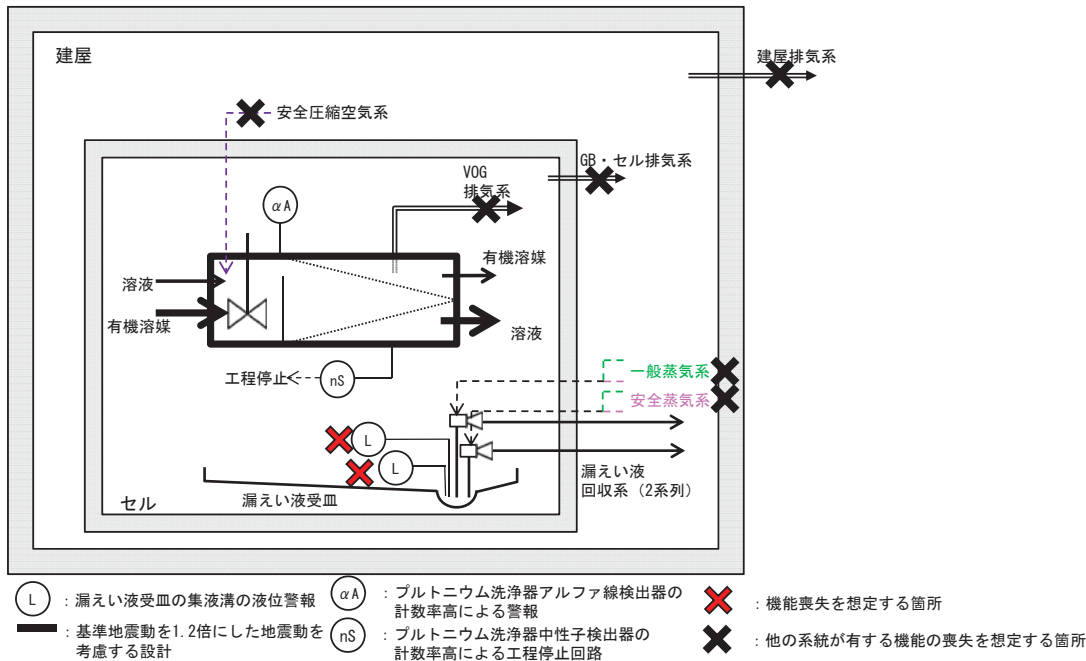

I-90 第5一時貯留処理槽の系統図（機能喪失状態の特定）

※1 多重故障



独立した系統で構成している同一機能を担う動的機器の多重故障を想定する。

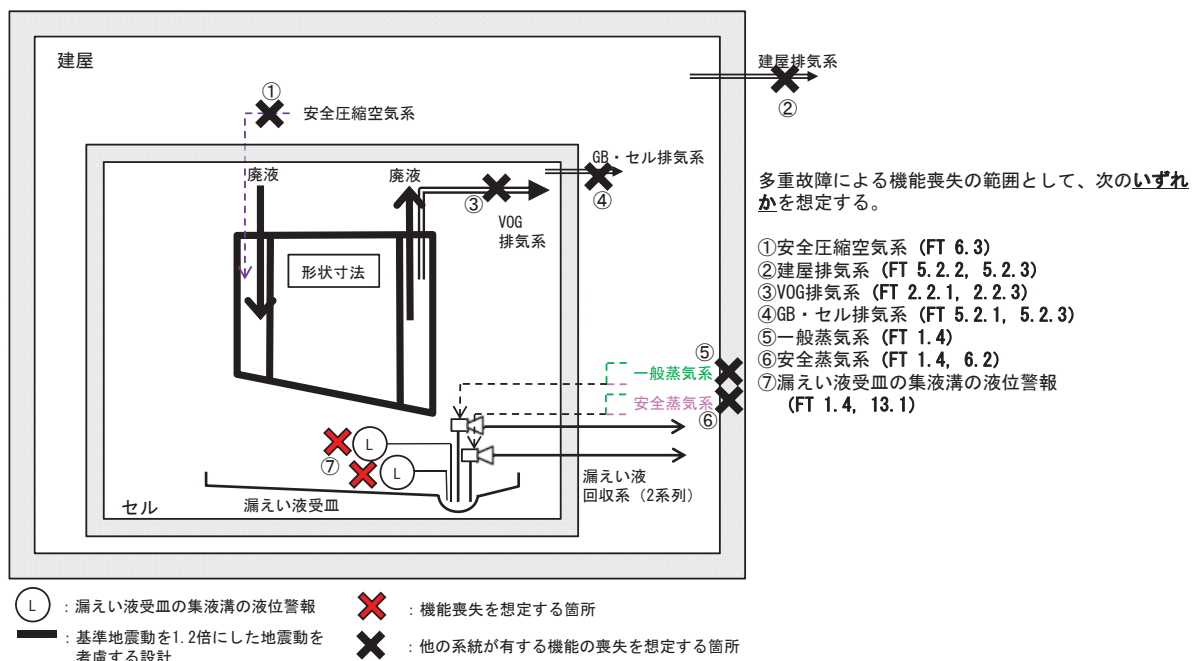

I-90 第5一時貯留処理槽の系統図（機能喪失状態の特定）

※2 配管漏えい



液体の移送配管の全周破断に加え、回収系の単一故障を想定する。

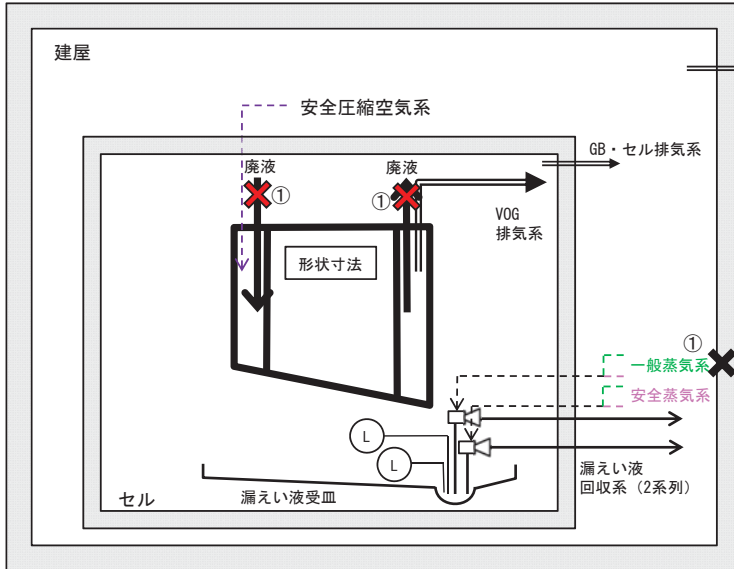

配管漏えいによる機能喪失の範囲として、次を想定する。

- ①移送配管のいずれか (FT 1.1)
- +
- 一般蒸気系 (FT 1.4)

- (L) : 漏えい液受皿の集液溝の液位警報
- : 標準地震動を1.2倍にした地震動を考慮する設計
- ✗ : 機能喪失を想定する箇所
- ✗ : 他の系統が有する機能の喪失を想定する箇所

I-90 第5一時貯留処理槽の系統図（機能喪失状態の特定）

※3 長時間TBO



外部電源の喪失時に第2非常用ディーゼル発電機の機能が喪失し、動的機器の機能が喪失する。機器は健全であるため、電源からの給電があれば機能回復できる。

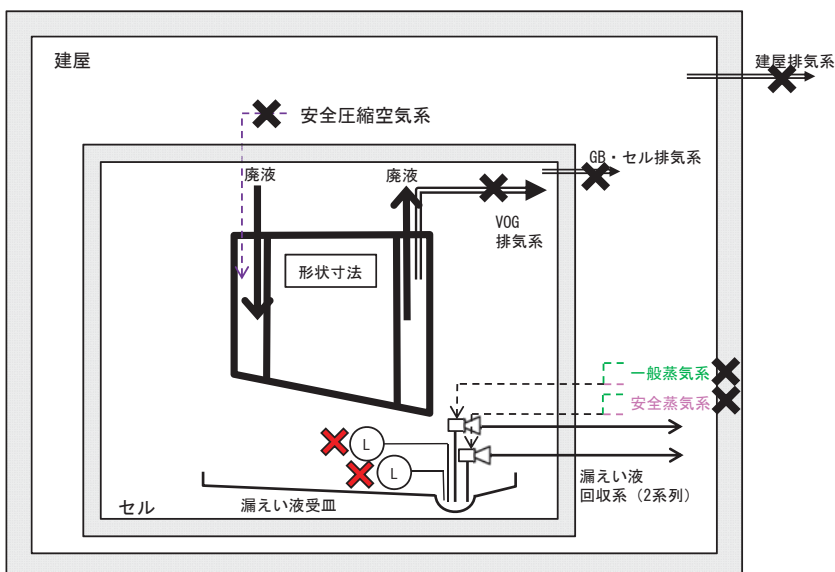

- (L) : 漏えい液受皿の集液溝の液位警報
- : 標準地震動を1.2倍にした地震動を考慮する設計
- ✗ : 機能喪失を想定する箇所
- ✗ : 他の系統が有する機能の喪失を想定する箇所

I-90 第5一時貯留処理槽の系統図（機能喪失状態の特定）

※4 地震による機能喪失



基準地震動を超える地震により、基準地震動を1.2倍にした地震動を考慮する設計とした静的機器以外の機能喪失を想定する。

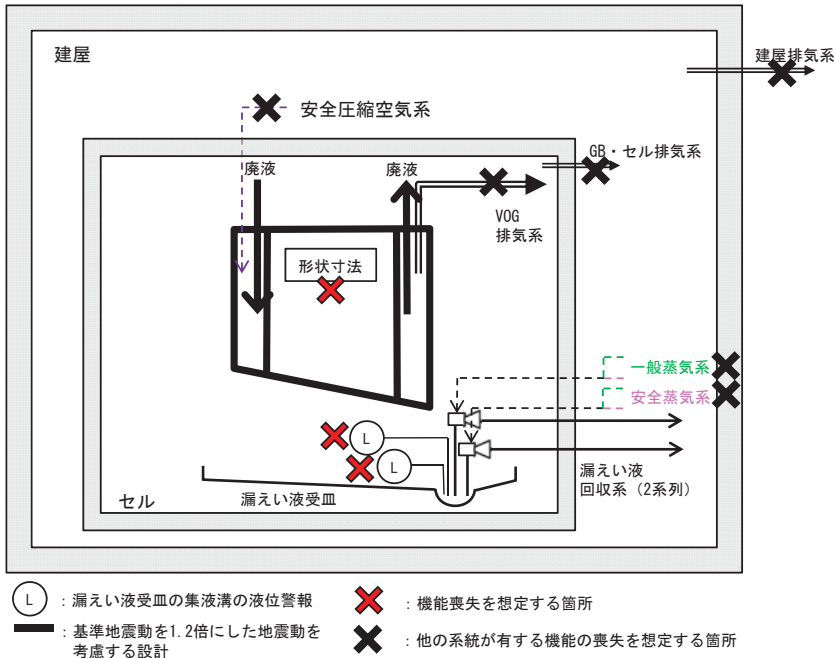

I-90 第5一時貯留処理槽の系統図（機能喪失状態の特定）

※5 火山の影響による機能喪失



火山（降下火砕物）による外部電源の喪失時に第2非常用ディーゼル発電機の機能が喪失し、動的機器の機能が喪失する。機器は健全であるため、電源からの給電があれば機能回復できる。

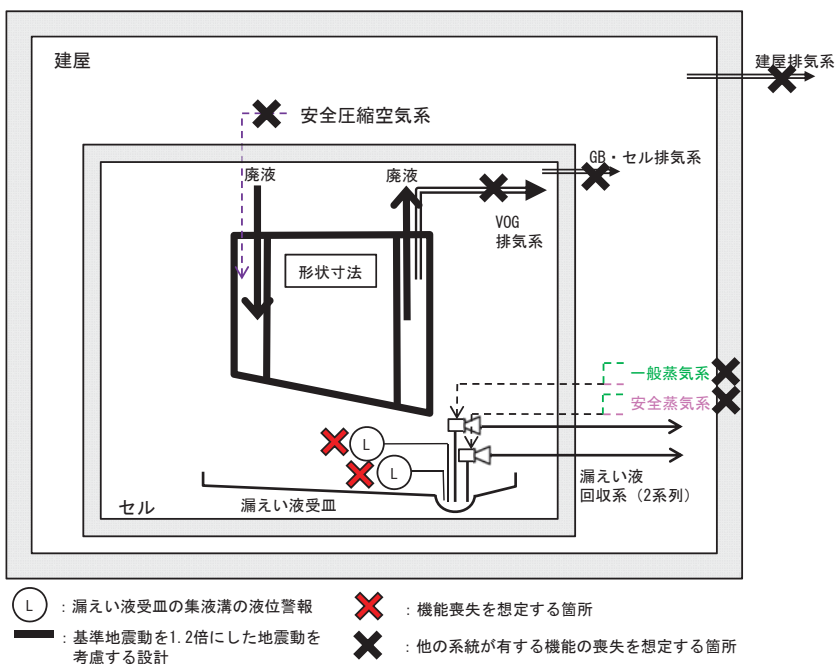

I-91 第9一時貯留処理槽の系統図（機能喪失状態の特定）

※1 多重故障



独立した系統で構成している同一機能を担う動的機器の多重故障を想定する。

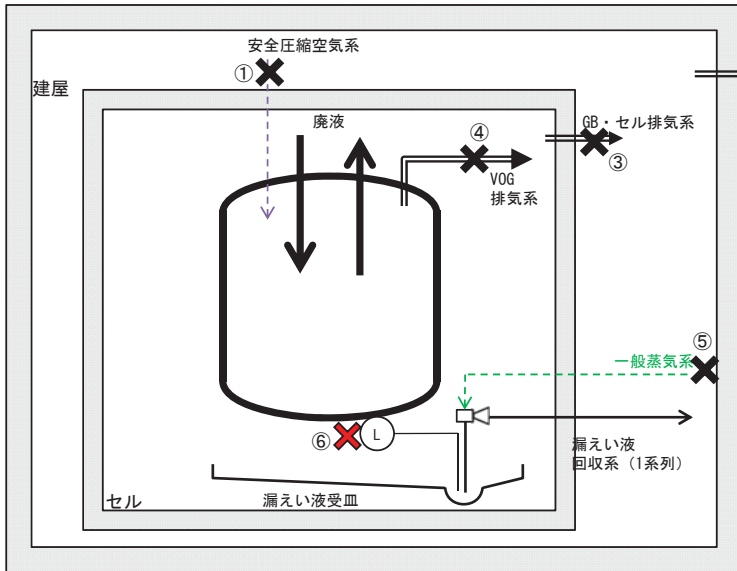

多重故障による機能喪失の範囲として、次の**いずれか**を想定する。

- ①安全圧縮空気系 (FT 6.3)
- ②建屋排気系 (FT 5.2.2, 5.2.3)
- ③GB・セル排気系 (FT 5.2.1, 5.2.3)
- ④VOG排気系 (FT 2.2.1, 2.2.3)
- ⑤一般蒸気系 (FT 1.3)
- ⑥漏えい液受皿の集液溝の液位警報 (FT 1.3)

- (L) : 漏えい液受皿の集液溝の液位警報
- ⊗ : 機能喪失を想定する箇所
- : 基準地震動を1.2倍にした地震動を考慮する設計
- ⊗ : 他の系統が有する機能の喪失を想定する箇所

I-91 第9一時貯留処理槽の系統図（機能喪失状態の特定）

※2 配管漏えい



液体の移送配管の全周破断に加え、回収系の単一故障を想定する。

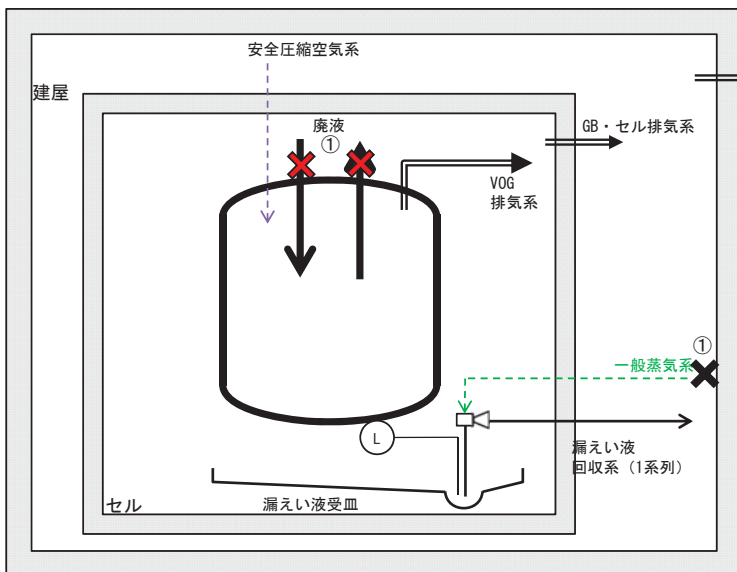

配管漏えいによる機能喪失の範囲として、次を想定する。

- ①移送配管のいずれか (FT 1.1)
- +
- 一般蒸気系 (FT 1.3)

- (L) : 漏えい液受皿の集液溝の液位警報
- ⊗ : 機能喪失を想定する箇所
- : 基準地震動を1.2倍にした地震動を考慮する設計
- ⊗ : 他の系統が有する機能の喪失を想定する箇所

I-91 第9一時貯留処理槽の系統図（機能喪失状態の特定）

※3 長時間TBO



外部電源の喪失時に第2非常用ディーゼル発電機の機能が喪失し、動的機器の機能が喪失する。
機器は健全であるため、電源からの給電があれば機能回復できる。

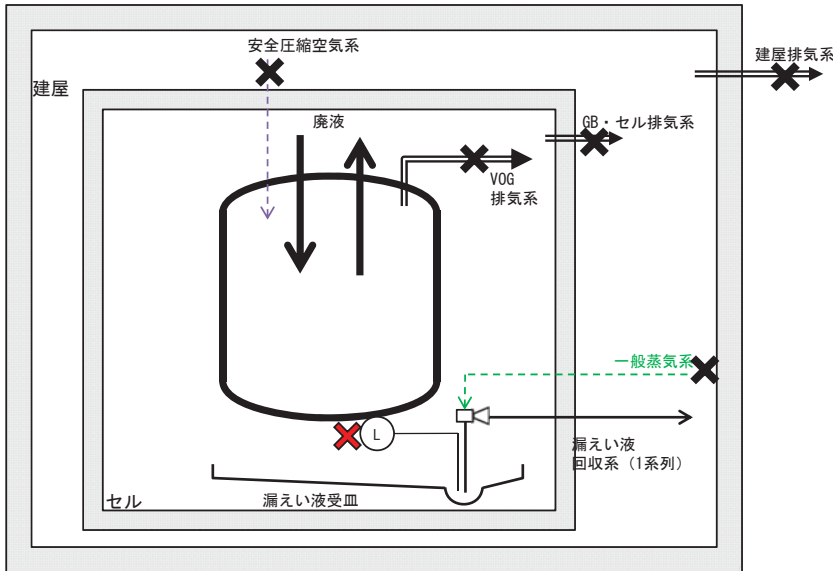

- (L) : 漏えい液受皿の集液溝の液位警報
- : 基準地震動を1.2倍にした地震動を考慮する設計
- ✗ : 機能喪失を想定する箇所
- ✗ : 他の系統が有する機能の喪失を想定する箇所

I-91 第9一時貯留処理槽の系統図（機能喪失状態の特定）

※4 地震による機能喪失



基準地震動を超える地震により、基準地震動を1.2倍にした地震動を考慮する設計とした静的機器以外の機能喪失を想定する。

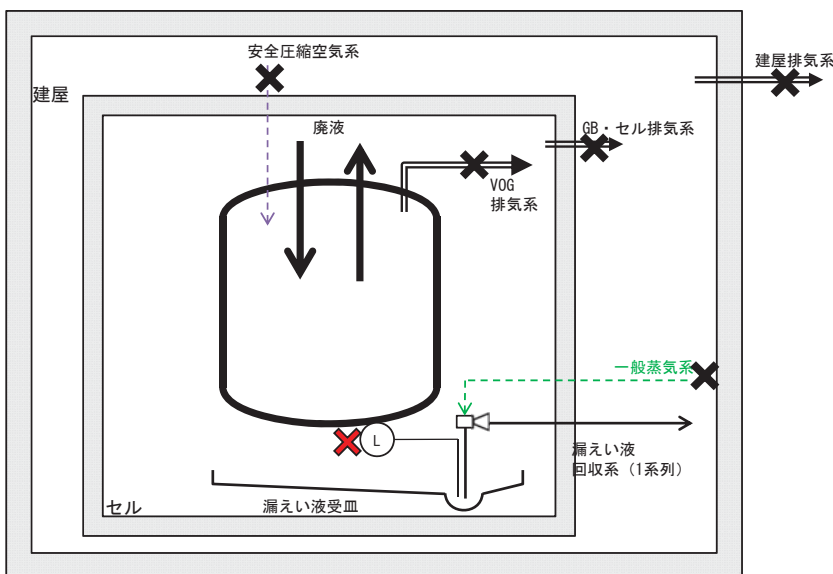

- (L) : 漏えい液受皿の集液溝の液位警報
- : 基準地震動を1.2倍にした地震動を考慮する設計
- ✗ : 機能喪失を想定する箇所
- ✗ : 他の系統が有する機能の喪失を想定する箇所

I-91 第9一時貯留処理槽の系統図（機能喪失状態の特定）

※5 火山の影響による機能喪失



火山（降下火砕物）による外部電源の喪失時に第2非常用ディーゼル発電機の機能が喪失し、動的機器の機能が喪失する。機器は健全であるため、電源からの給電があれば機能回復できる。

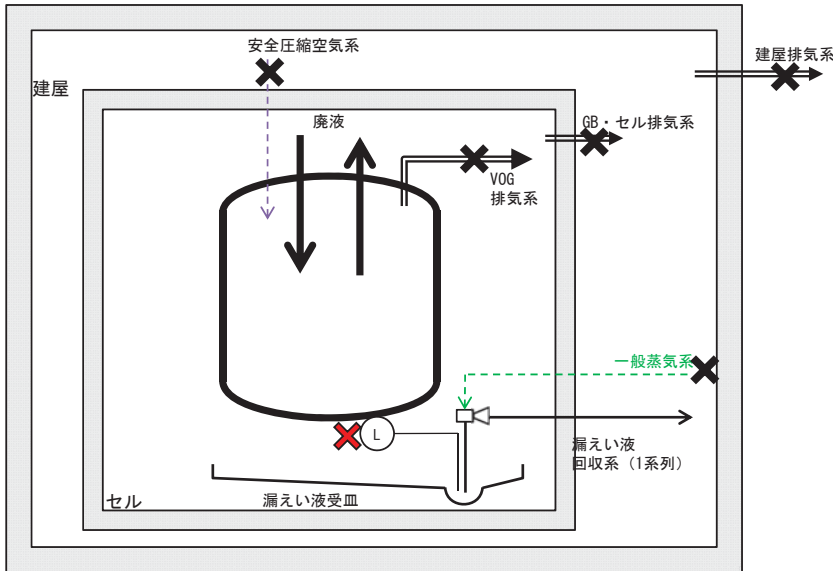

- (L) : 漏えい液受皿の集液溝の液位警報
- : 基準地震動を1.2倍にした地震動を考慮する設計
- ✖ : 機能喪失を想定する箇所
- ✖ : 他の系統が有する機能の喪失を想定する箇所

I-92 第10一時貯留処理槽の系統図（機能喪失状態の特定）

※1 多重故障



独立した系統で構成している同一機能を担う動的機器の多重故障を想定する。

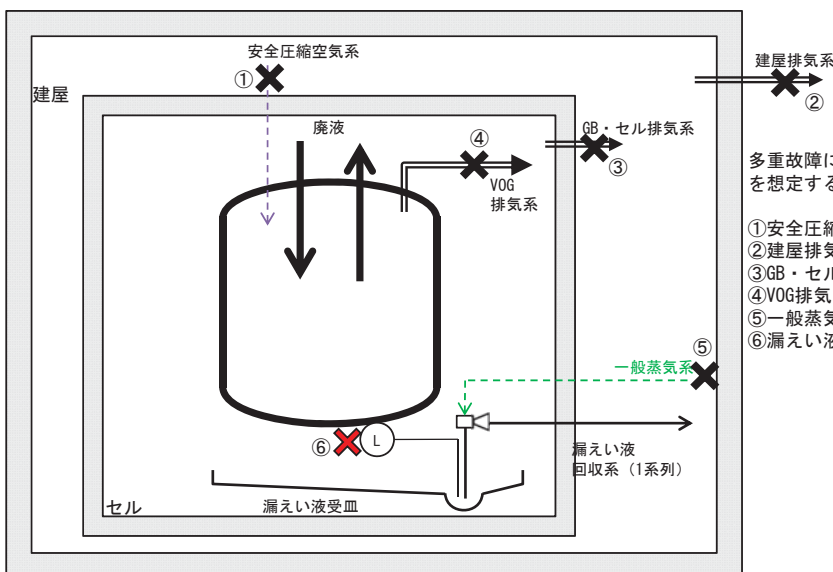

多重故障による機能喪失の範囲として、次のいずれかを想定する。

- ①安全圧縮空気系 (FT 6.3)
- ②建屋排気系 (FT 5.2.2, 5.2.3)
- ③GB・セル排気系 (FT 5.2.1, 5.2.3)
- ④VOG排気系 (FT 2.2.1, 2.2.3)
- ⑤一般蒸気系 (FT 1.3)
- ⑥漏えい液受皿の集液溝の液位警報 (FT 1.3)

- (L) : 漏えい液受皿の集液溝の液位警報
- : 基準地震動を1.2倍にした地震動を考慮する設計
- ✖ : 機能喪失を想定する箇所
- ✖ : 他の系統が有する機能の喪失を想定する箇所

I-92 第10一時貯留処理槽の系統図（機能喪失状態の特定）
 ※2 配管漏えい



液体の移送配管の全周破断に加え、回収系の単一故障を想定する。

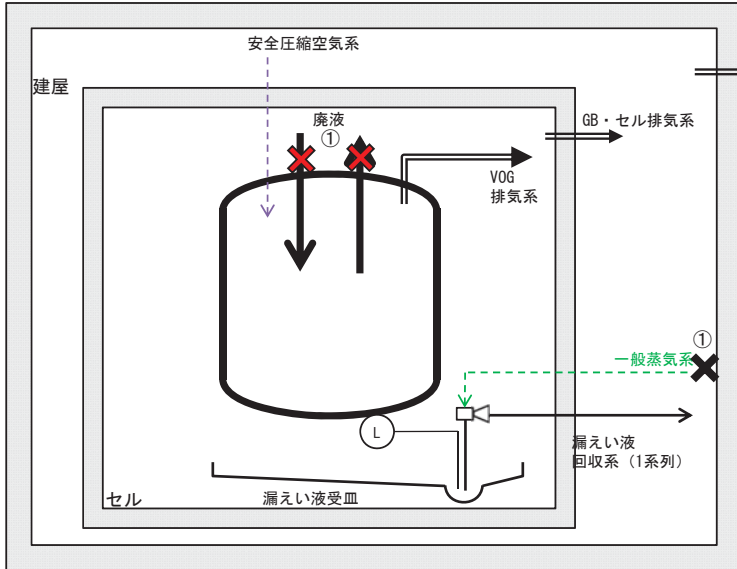

配管漏えいによる機能喪失の範囲として、次を想定する。

- ①移送配管のいずれか (FT 1.1)
- +
- 一般蒸気系 (FT 1.3)

- (L) : 漏えい液受皿の集液溝の液位警報
- ✖ : 機能喪失を想定する箇所
- : 基準地震動を1.2倍にした地震動を考慮する設計
- ✖ : 他の系統が有する機能の喪失を想定する箇所

I-92 第10一時貯留処理槽の系統図（機能喪失状態の特定）
 ※3 長時間TBO



外部電源の喪失時に第2非常用ディーゼル発電機の機能が喪失し、動的機器の機能が喪失する。機器は健全であるため、電源からの給電があれば機能回復できる。

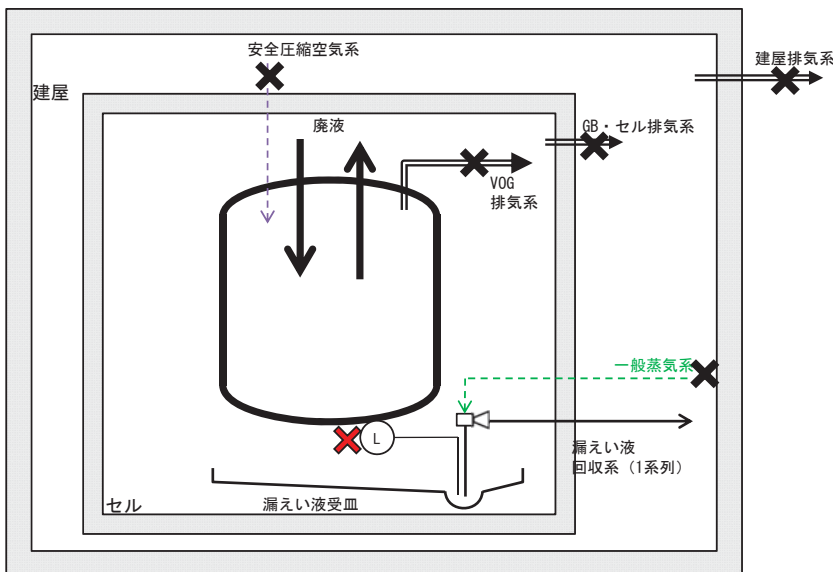

- (L) : 漏えい液受皿の集液溝の液位警報
- ✖ : 機能喪失を想定する箇所
- : 基準地震動を1.2倍にした地震動を考慮する設計
- ✖ : 他の系統が有する機能の喪失を想定する箇所

I-92 第10一時貯留処理槽の系統図（機能喪失状態の特定）

※4 地震による機能喪失



基準地震動を超える地震により、基準地震動を1.2倍にした地震動を考慮する設計とした静的機器以外の機能喪失を想定する。

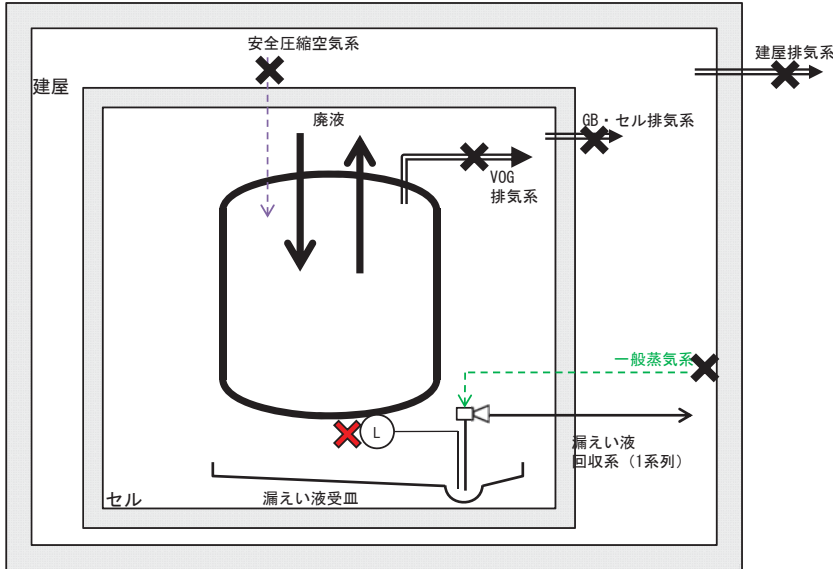

- (L) : 漏えい液受皿の集液溝の液位警報
- : 基準地震動を1.2倍にした地震動を考慮する設計
- ✕ : 機能喪失を想定する箇所
- ✕ : 他の系統が有する機能の喪失を想定する箇所

I-92 第10一時貯留処理槽の系統図（機能喪失状態の特定）

※5 火山の影響による機能喪失



火山（降下火砕物）による外部電源の喪失時に第2非常用ディーゼル発電機の機能が喪失し、動的機器の機能が喪失する。機器は健全であるため、電源からの給電があれば機能回復できる。

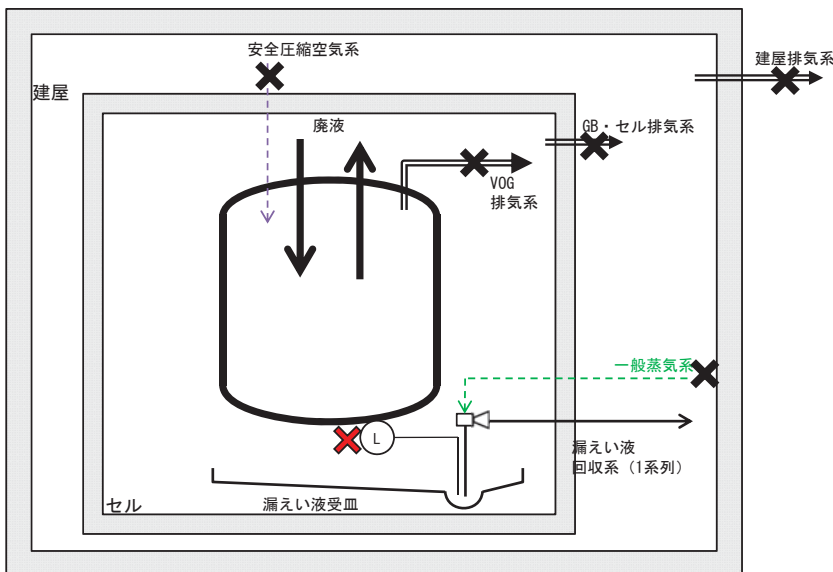

- (L) : 漏えい液受皿の集液溝の液位警報
- : 基準地震動を1.2倍にした地震動を考慮する設計
- ✕ : 機能喪失を想定する箇所
- ✕ : 他の系統が有する機能の喪失を想定する箇所

I-93 第4一時貯留処理槽の系統図（機能喪失状態の特定）
※1 多重故障



独立した系統で構成している同一機能を担う動的機器の多重故障を想定する。

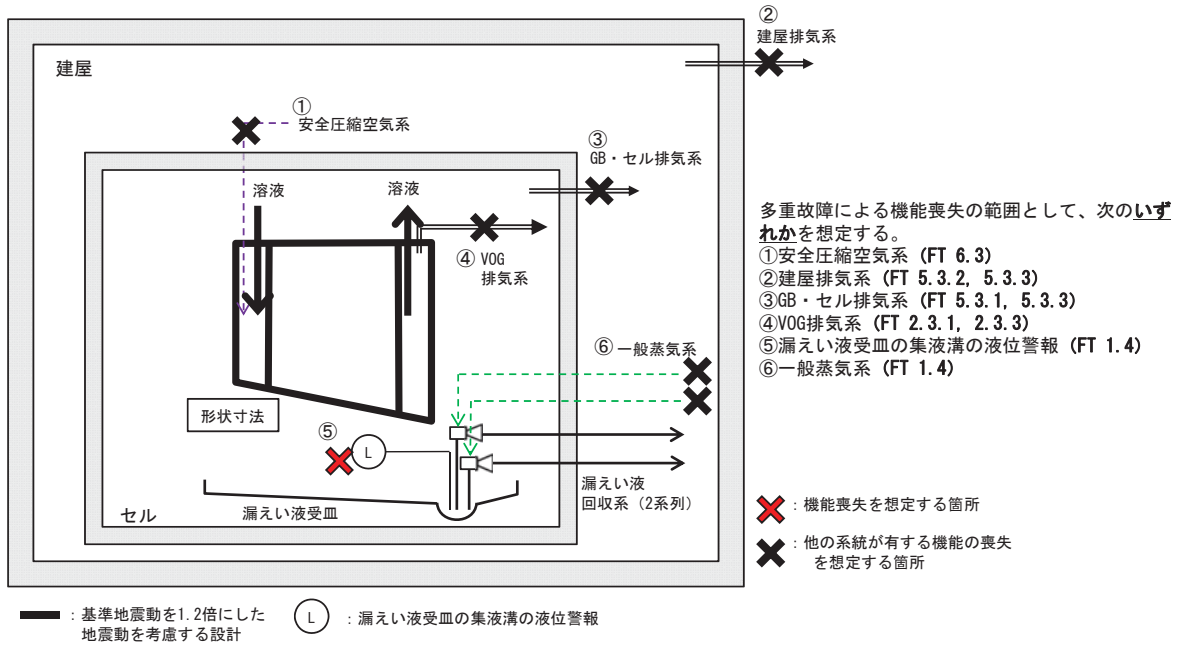

I-93 第4一時貯留処理槽の系統図（機能喪失状態の特定）
※2 配管漏えい



液体の移送配管の全周破断に加え、回収系の単一故障を想定する。

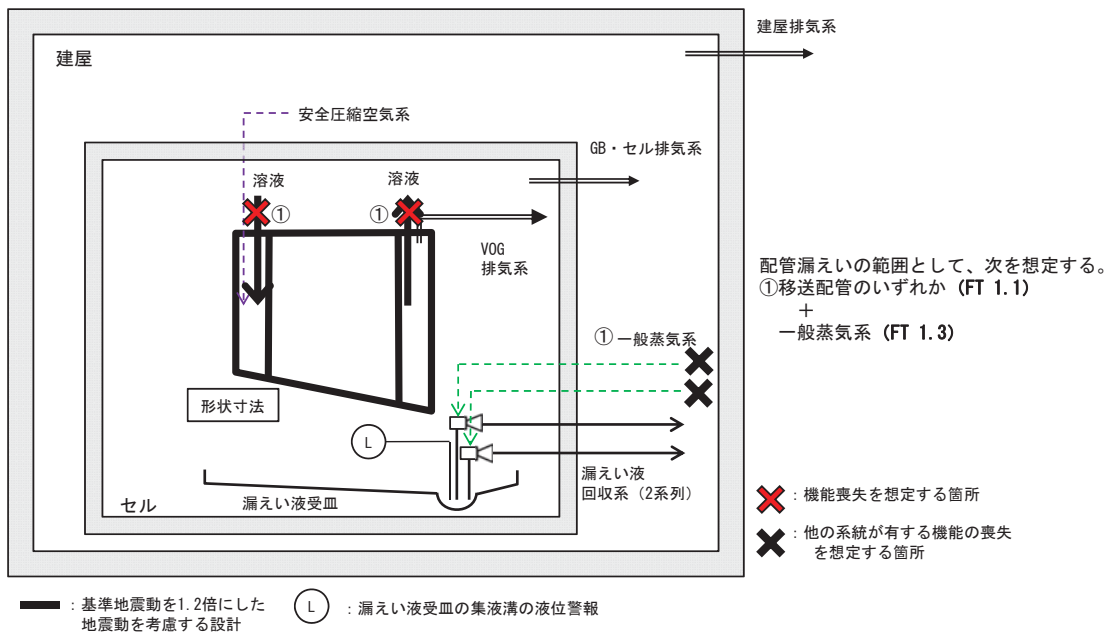

I-93 第4一時貯留処理槽の系統図（機能喪失状態の特定）
 ※3 長期間TBO



外部電源の喪失時に第2非常用ディーゼル発電機の機能が喪失し、動的機器の機能が喪失する。機器は健全であるため、電源からの給電があれば機能回復できる。

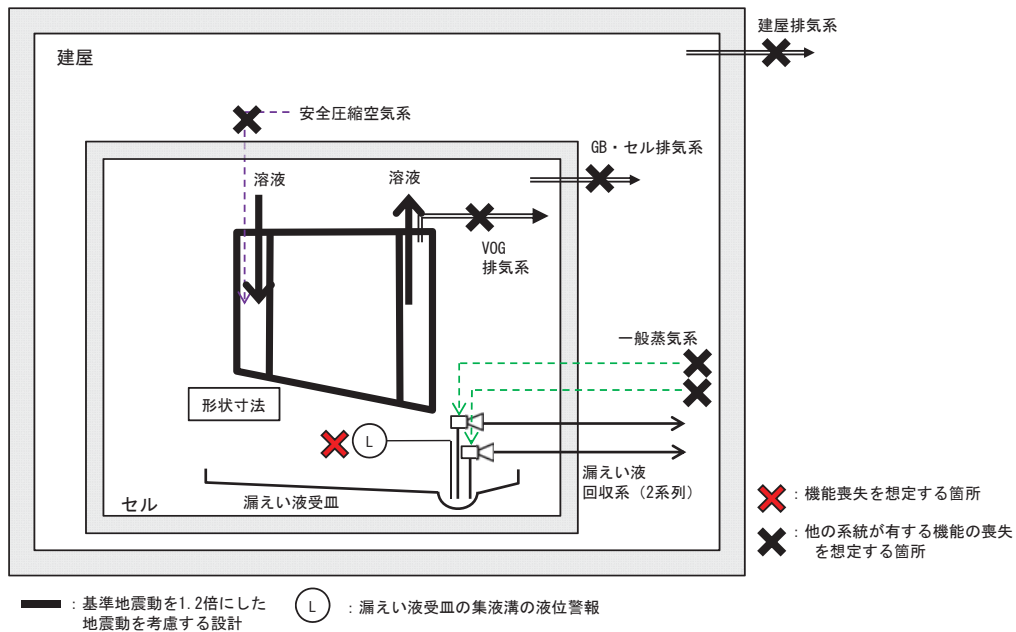

I-93 第4一時貯留処理槽の系統図（機能喪失状態の特定）
 ※4 地震による機能喪失



基準地震動を超える地震により、基準地震動を1.2倍にした地震動を考慮する設計とした静的機器以外の機能喪失を想定する。

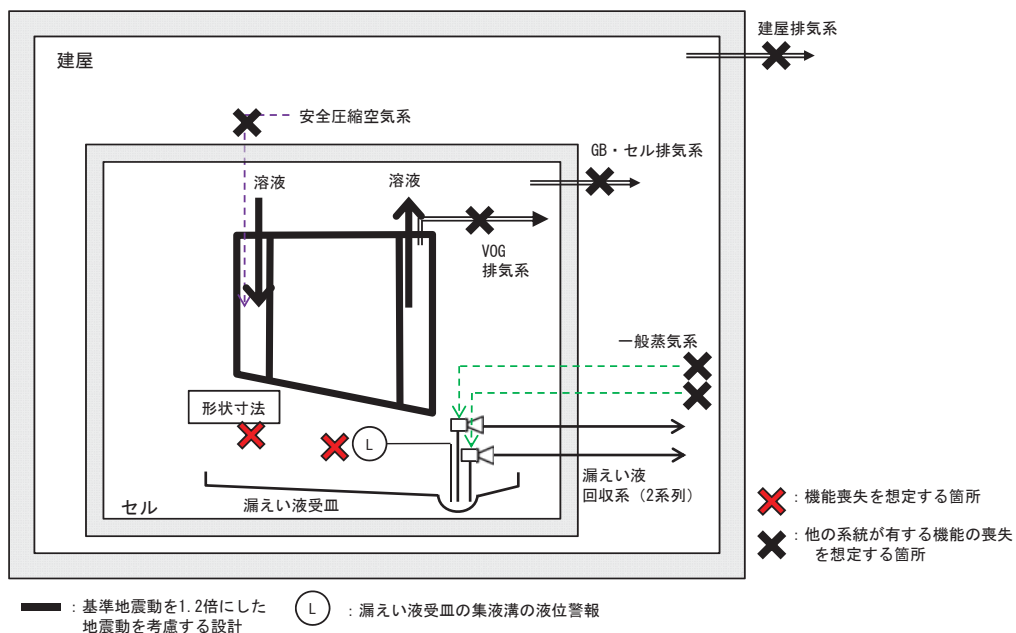

I-93 第4一時貯留処理槽の系統図（機能喪失状態の特定）

※5 火山の影響による機能喪失



火山（降下火砕物）による外部電源の喪失時に第2非常用ディーゼル発電機の機能が喪失し、動的機器の機能が喪失する。機器は健全であるため、電源からの給電があれば機能回復できる。

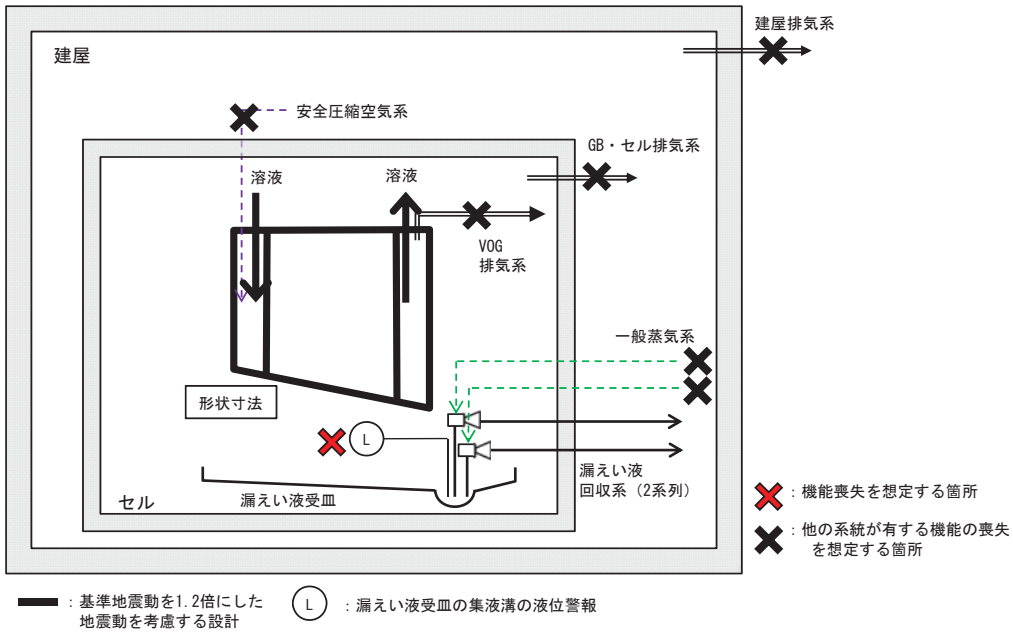

I-94 第1洗浄器の系統図（機能喪失状態の特定）

※1 多重故障



独立した系統で構成している同一機能を担う動的機器の多重故障を想定する。

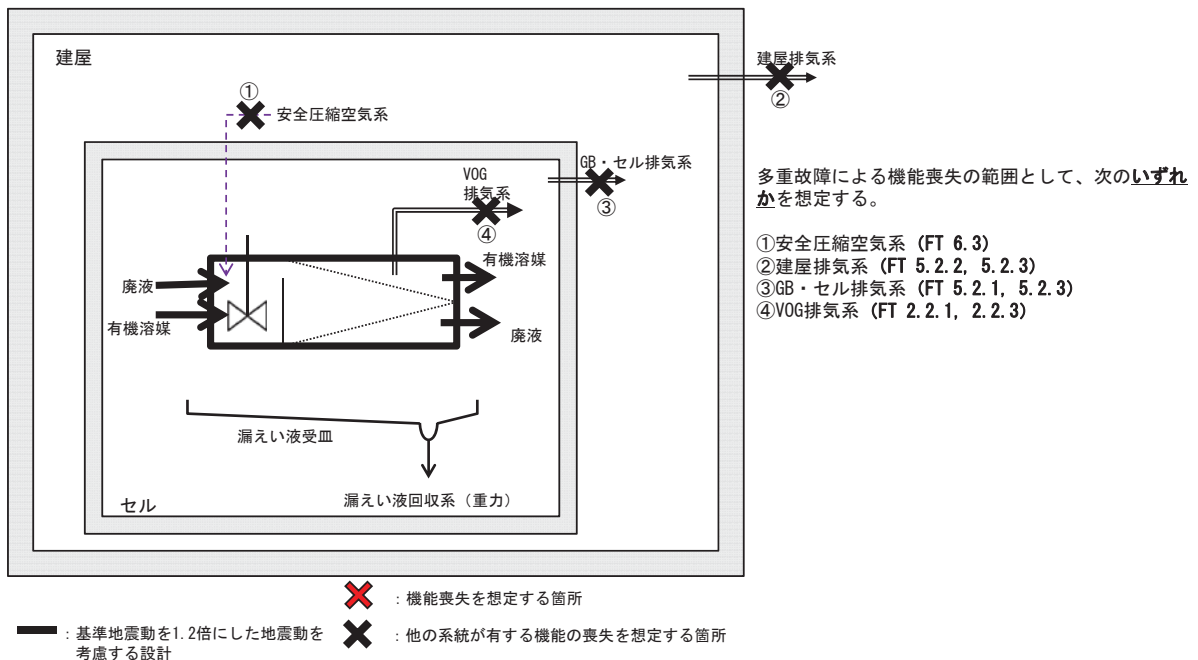

I-94 第1洗浄器の系統図（機能喪失状態の特定）
 ※2 配管漏えい



液体の移送配管の全周破断を想定する。

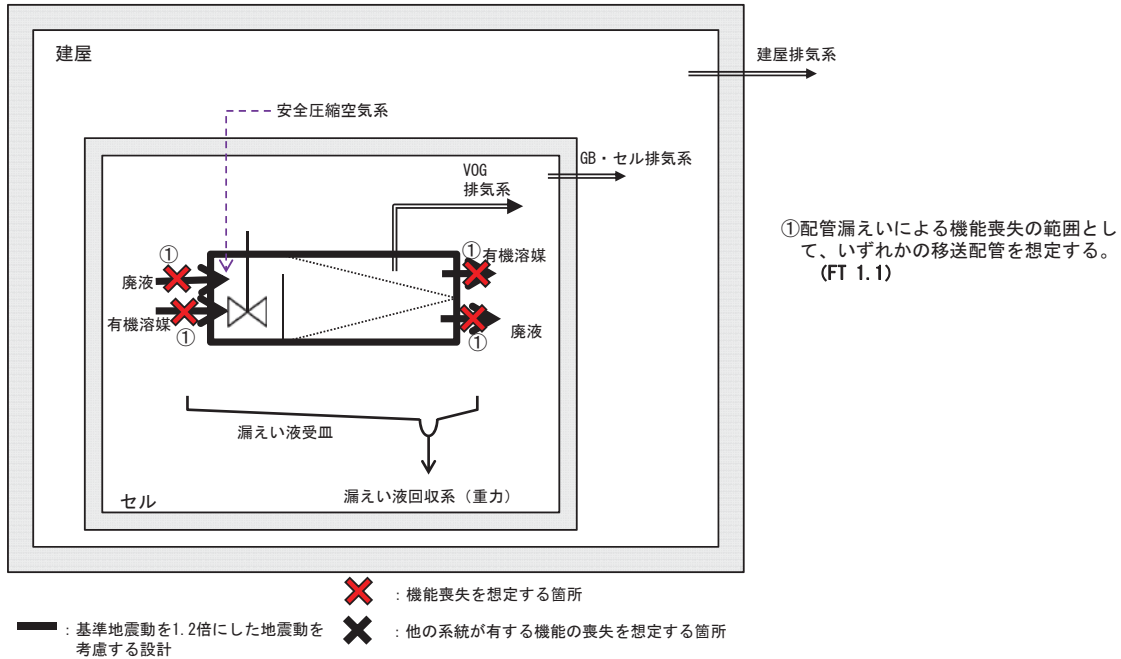

I-94 第1洗浄器の系統図（機能喪失状態の特定）
 ※3 長時間TBO



外部電源の喪失時に第2非常用ディーゼル発電機の機能が喪失し、動的機器の機能が喪失する。機器は健全であるため、電源からの給電があれば機能回復できる。

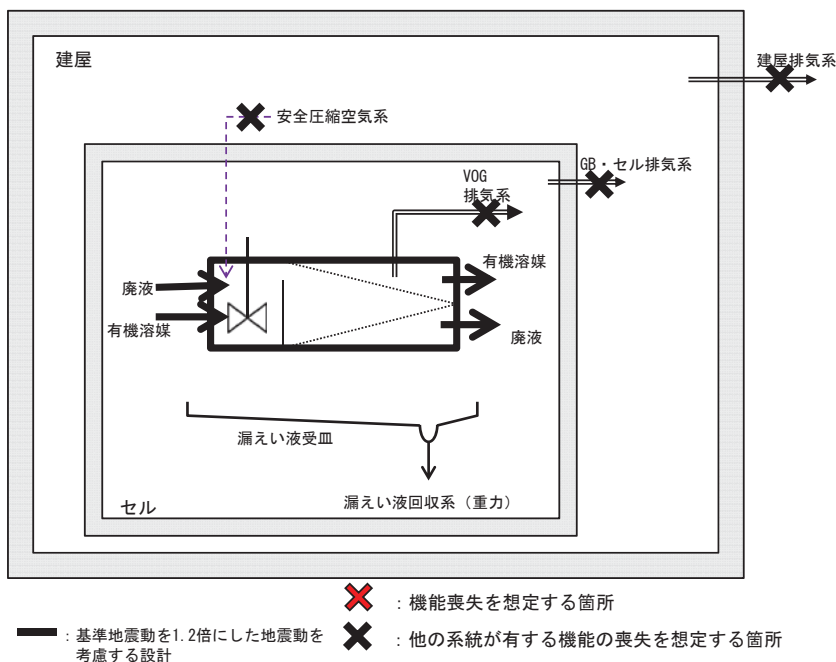

I-94 第1洗浄器の系統図（機能喪失状態の特定）

※4 地震による機能喪失



基準地震動を超える地震により、基準地震動を1.2倍にした地震動を考慮する設計とした静的機器以外の機能喪失を想定する。

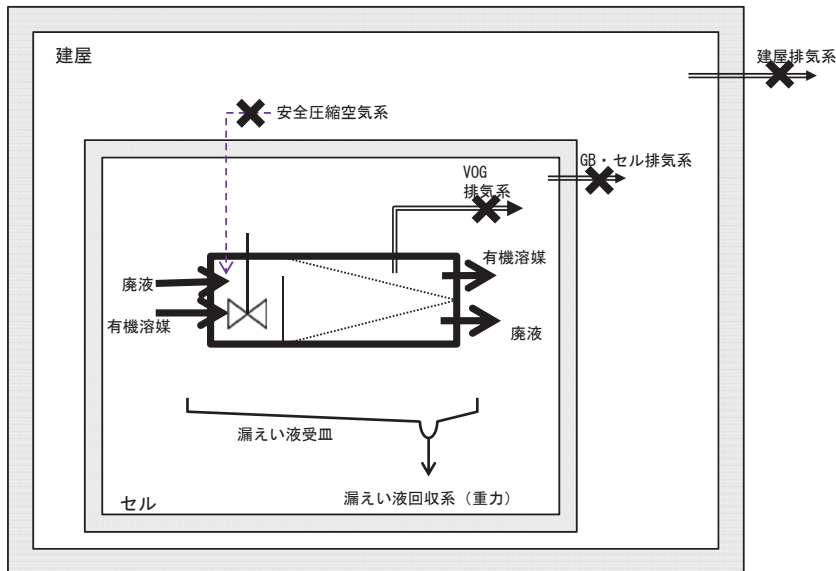

✕ : 機能喪失を想定する箇所
 : 基準地震動を1.2倍にした地震動を考慮する設計
✕ : 他の系統が有する機能の喪失を想定する箇所

I-94 第1洗浄器の系統図（機能喪失状態の特定）

※5 火山の影響による機能喪失



火山（降下火砕物）による外部電源の喪失時に第2非常用ディーゼル発電機の機能が喪失し、動的機器の機能が喪失する。機器は健全であるため、電源からの給電があれば機能回復できる。

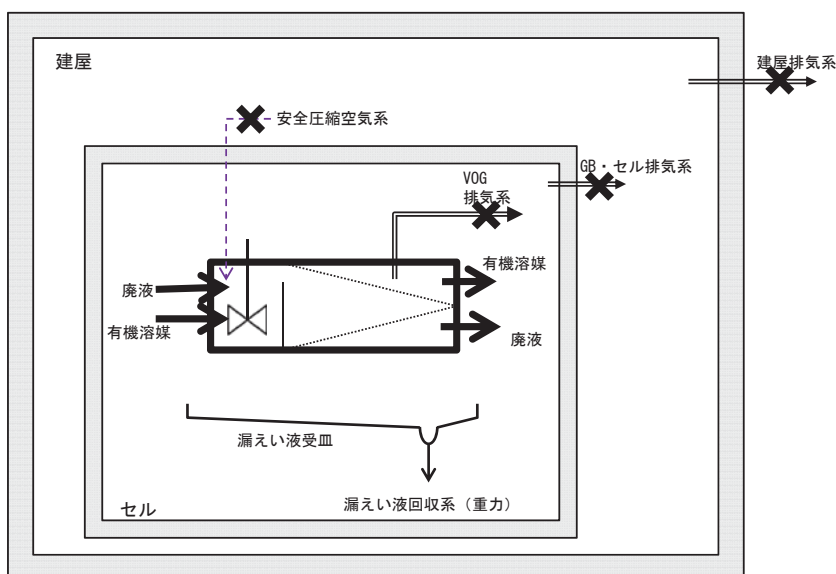

✕ : 機能喪失を想定する箇所
 : 基準地震動を1.2倍にした地震動を考慮する設計
✕ : 他の系統が有する機能の喪失を想定する箇所

I-95 複数ユニットの系統図（格子の中心間最小距離）（機能喪失状態の特定）
 ※1 多重故障



独立した系統で構成している同一機能を担う動的機器の多重故障を想定する。

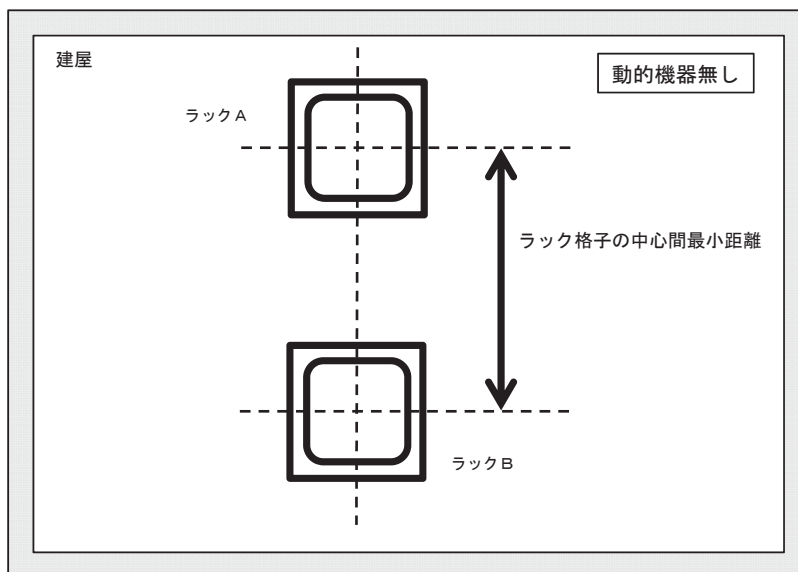

— : 基準地震動を1.2倍にした地震動を考慮する設計

✖ : 機能喪失を想定する箇所

✖ : 他の系統が有する機能の喪失を想定する箇所

I-95 複数ユニットの系統図（格子の中心間最小距離）（機能喪失状態の特定）
 ※2 配管漏えい



液体の移送配管の全周破断を想定する。

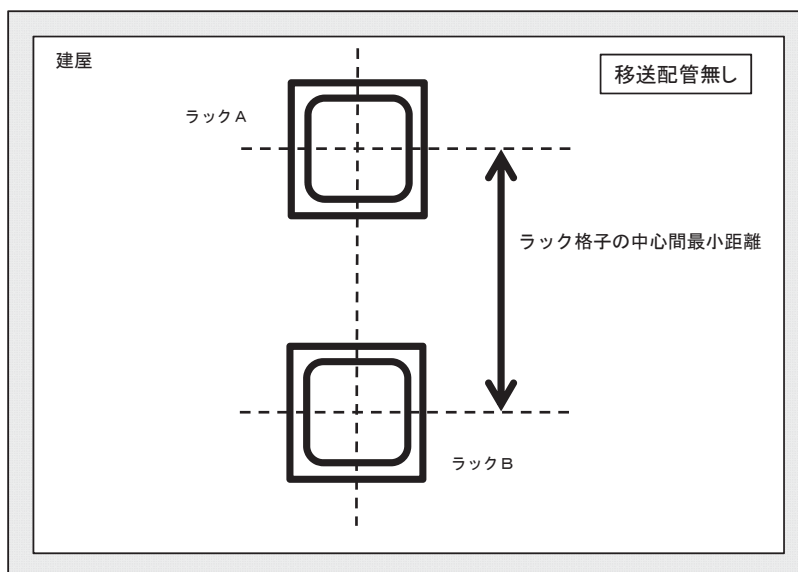

— : 基準地震動を1.2倍にした地震動を考慮する設計

✖ : 機能喪失を想定する箇所

✖ : 他の系統が有する機能の喪失を想定する箇所

I-95 複数ユニットの系統図（格子の中心間最小距離）（機能喪失状態の特定）
 ※3 長時間TBO



外部電源の喪失時に第2非常用ディーゼル発電機の機能が喪失し、動的機器の機能が喪失する。
 機器は健全であるため、電源からの給電があれば機能回復できる。

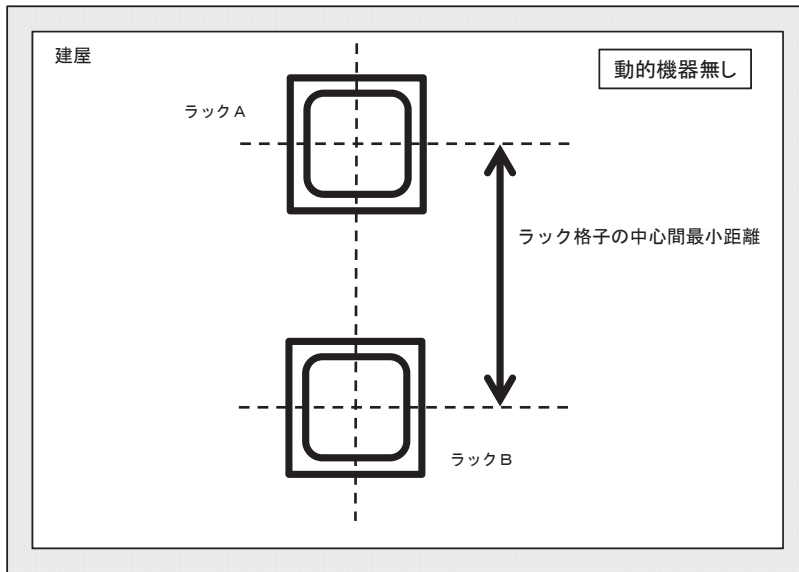

— : 基準地震動を1.2倍にした地震動を考慮する設計

✖ : 機能喪失を想定する箇所

✖ : 他の系統が有する機能の喪失を想定する箇所

I-95 複数ユニットの系統図（格子の中心間最小距離）（機能喪失状態の特定）
 ※4 地震による機能喪失



基準地震動を超える地震により、基準地震動を1.2倍にした地震動を考慮する設計とした静的機器以外の機能喪失を想定する。

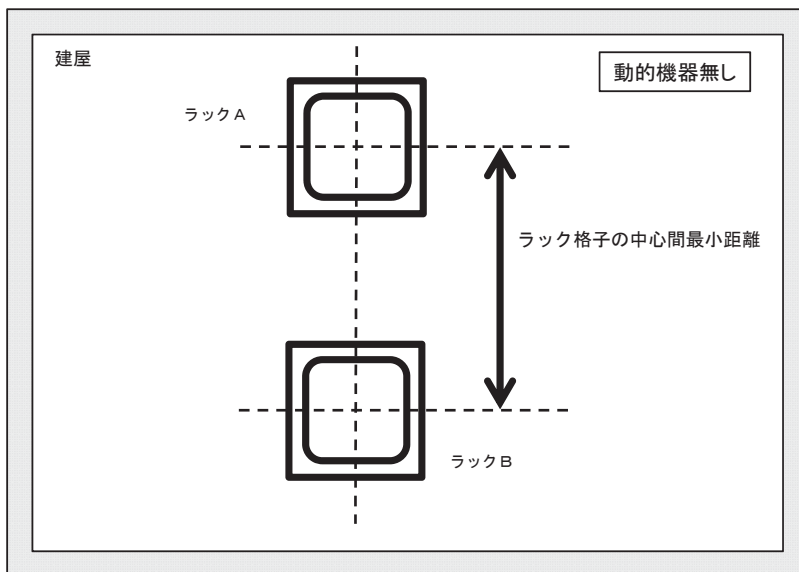

— : 基準地震動を1.2倍にした地震動を考慮する設計

✖ : 機能喪失を想定する箇所

✖ : 他の系統が有する機能の喪失を想定する箇所

I-95 複数ユニットの系統図（格子の中心間最小距離）（機能喪失状態の特定）
 ※5 火山の影響による機能喪失



火山（降下火砕物）による外部電源の喪失時に第2非常用ディーゼル発電機の機能が喪失し、動的機器の機能が喪失する。機器は健全であるため、電源からの給電があれば機能回復できる。

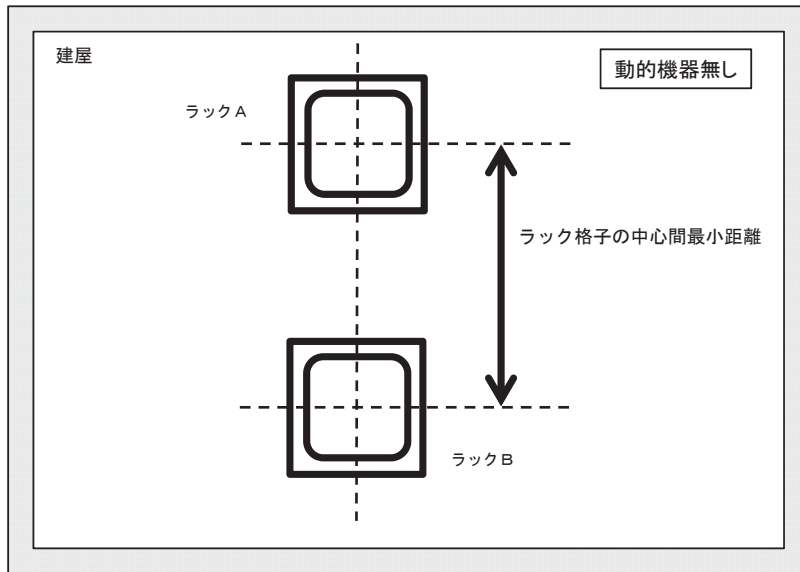

— : 基準地震動を1.2倍にした地震動を考慮する設計

✖ : 機能喪失を想定する箇所

✖ : 他の系統が有する機能の喪失を想定する箇所

I-95 複数ユニットの系統図（格子の中心間最小距離）（機能喪失状態の特定）



建屋	ラックA	ラックB
使用済燃料受入れ・ 貯蔵建屋	燃焼度計測前燃料仮置きラック（BWR燃料収納部）	燃焼度計測前燃料仮置きラック（BWR燃料収納部）
	燃焼度計測前燃料仮置きラック（PWR燃料収納部）	燃焼度計測前燃料仮置きラック（PWR燃料収納部）
	燃焼度計測後燃料仮置きラック（BWR燃料収納部）	燃焼度計測後燃料仮置きラック（BWR燃料収納部）
	燃焼度計測後燃料仮置きラック（PWR燃料収納部）	燃焼度計測後燃料仮置きラック（PWR燃料収納部）
	低残留濃縮度BWR燃料貯蔵ラック	低残留濃縮度BWR燃料貯蔵ラック
	低残留濃縮度PWR燃料貯蔵ラック	低残留濃縮度PWR燃料貯蔵ラック
	高残留濃縮度BWR燃料貯蔵ラック	高残留濃縮度BWR燃料貯蔵ラック
	高残留濃縮度PWR燃料貯蔵ラック	高残留濃縮度PWR燃料貯蔵ラック

I-95 複数ユニットの系統図（格子の中心間最小距離）（機能喪失状態の特定）
 ※1 多重故障



独立した系統で構成している同一機能を担う動的機器の多重故障を想定する。

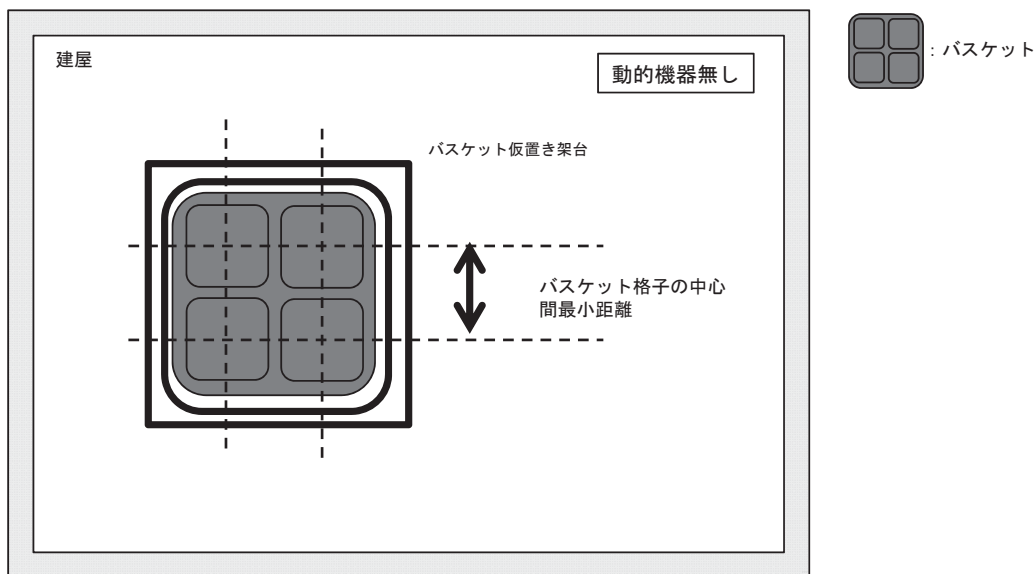

— : 基準地震動を1.2倍にした地震動を考慮する設計

✖ : 機能喪失を想定する箇所

✖ : 他の系統が有する機能の喪失を想定する箇所

I-95 複数ユニットの系統図（格子の中心間最小距離）（機能喪失状態の特定）
 ※2 配管漏えい



液体の移送配管の全周破断を想定する。

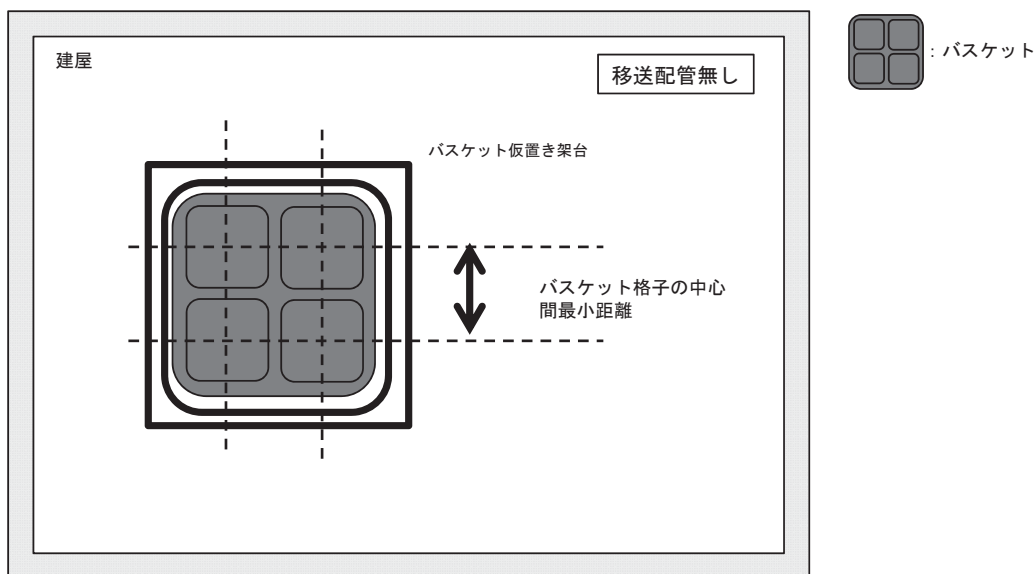

— : 基準地震動を1.2倍にした地震動を考慮する設計

✖ : 機能喪失を想定する箇所

✖ : 他の系統が有する機能の喪失を想定する箇所

I-95 複数ユニットの系統図（格子の中心間最小距離）（機能喪失状態の特定）
 ※3 長時間TBO



外部電源の喪失時に第2非常用ディーゼル発電機の機能が喪失し、動的機器の機能が喪失する。
 機器は健全であるため、電源からの給電があれば機能回復できる。

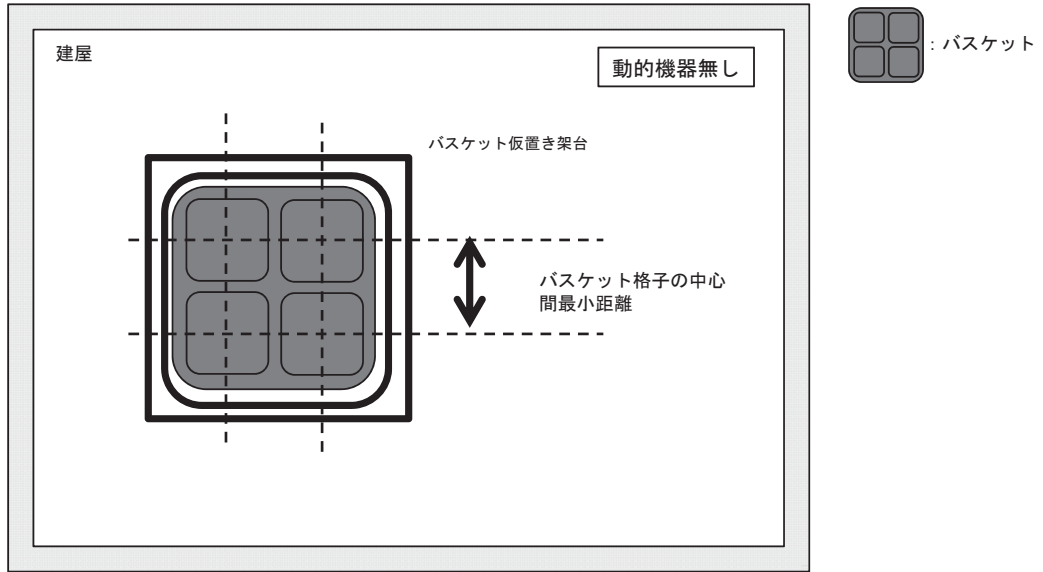

— : 基準地震動を1.2倍にした地震動を考慮する設計

✖ : 機能喪失を想定する箇所

✖ : 他の系統が有する機能の喪失を想定する箇所

I-95 複数ユニットの系統図（格子の中心間最小距離）（機能喪失状態の特定）
 ※4 地震による機能喪失



基準地震動を超える地震により、基準地震動を1.2倍にした地震動を考慮する設計とした静的機器以外の機能喪失を想定する。

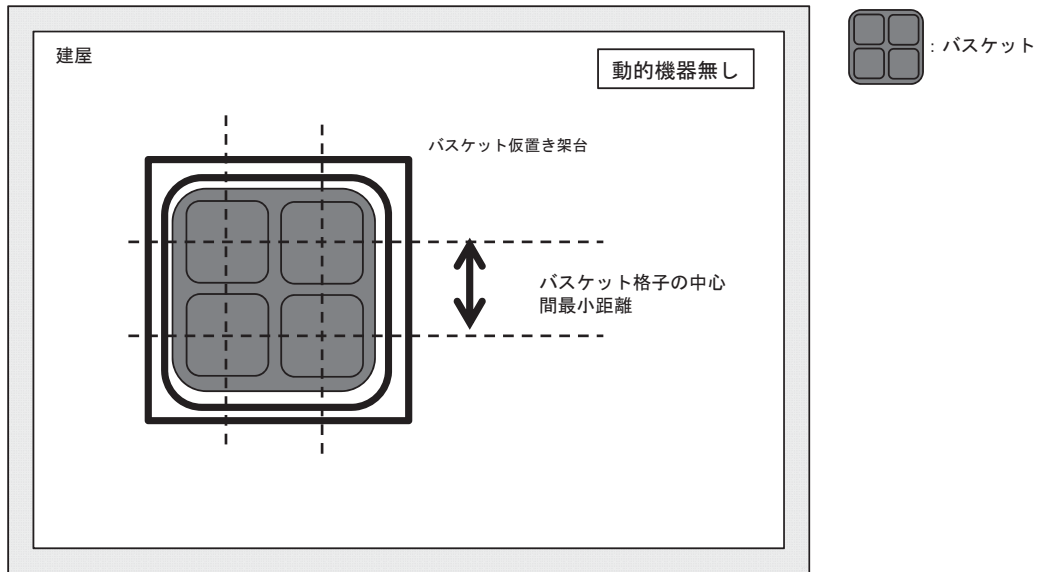

— : 基準地震動を1.2倍にした地震動を考慮する設計

✖ : 機能喪失を想定する箇所

✖ : 他の系統が有する機能の喪失を想定する箇所

I-95 複数ユニットの系統図（格子の中心間最小距離）（機能喪失状態の特定）
 ※5 火山の影響による機能喪失



火山（降下火砕物）による外部電源の喪失時に第2非常用ディーゼル発電機の機能が喪失し、動的機器の機能が喪失する。機器は健全であるため、電源からの給電があれば機能回復できる。

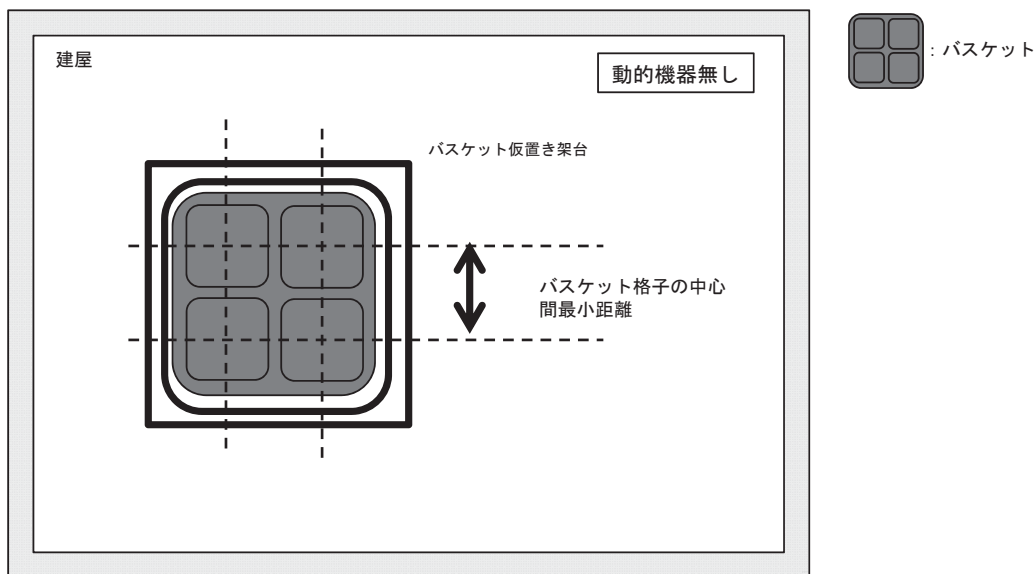

— : 基準地震動を1.2倍にした地震動を考慮する設計

✖ : 機能喪失を想定する箇所

✖ : 他の系統が有する機能の喪失を想定する箇所

I-95 複数ユニットの系統図（格子の中心間最小距離）（機能喪失状態の特定）



建屋	バスケット
使用済燃料受入れ・ 貯蔵建屋	BWR燃料用バスケット
	PWR燃料用バスケット

I-95 複数ユニットの系統図（燃料集合体の距離）（機能喪失状態の特定）
 ※1 多重故障



独立した系統で構成している同一機能を担う動的機器の多重故障を想定する。

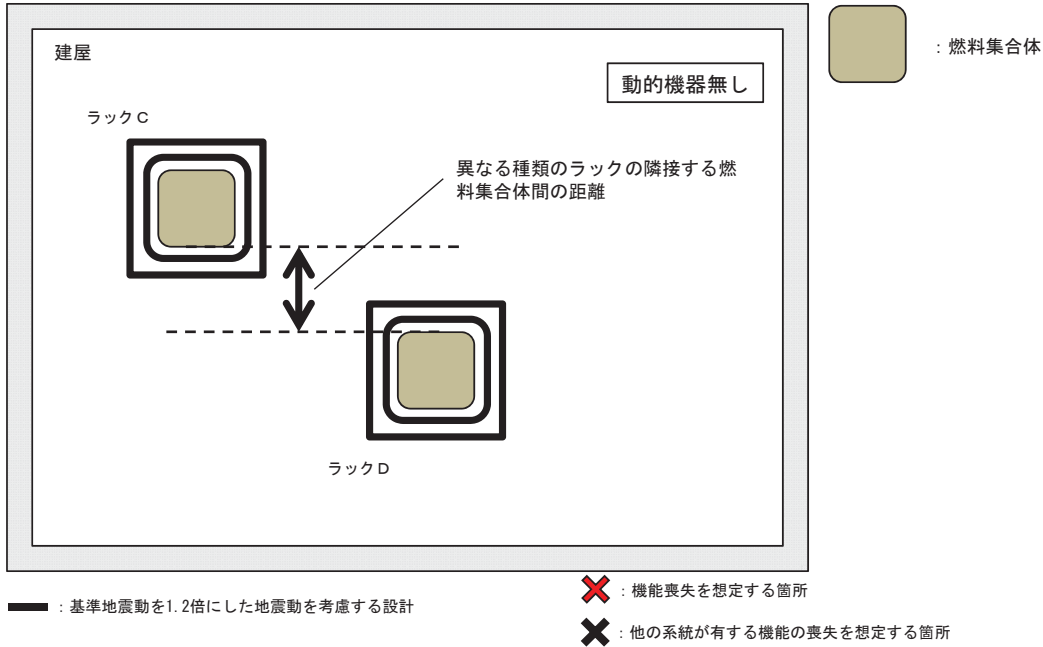

I-95 複数ユニットの系統図（燃料集合体の距離）（機能喪失状態の特定）
 ※2 配管漏えい



液体の移送配管の全周破断を想定する。

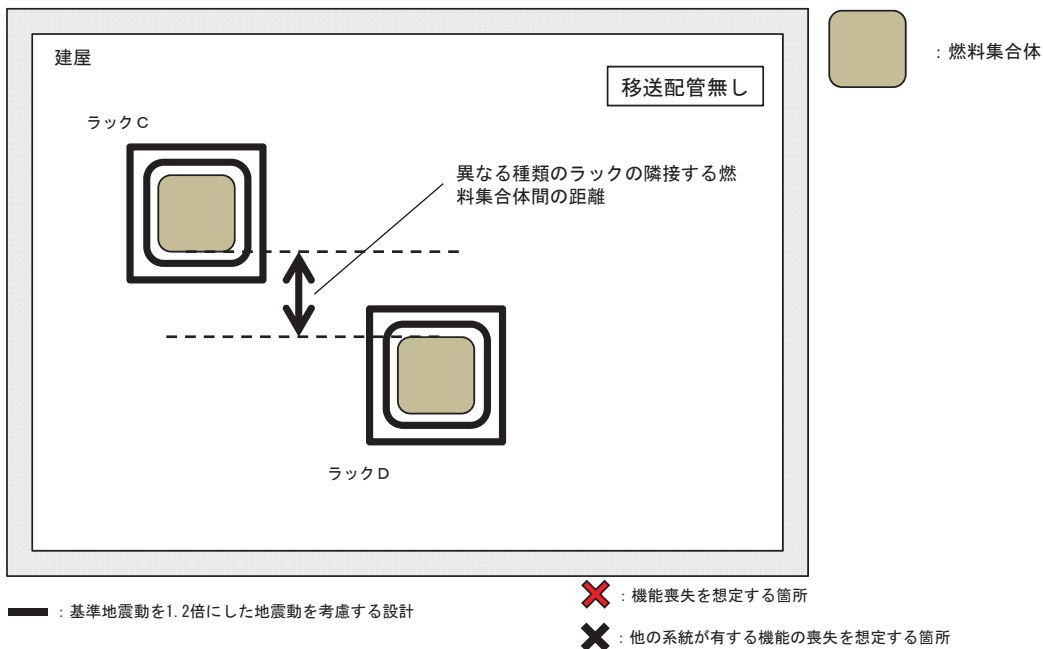

I-95 複数ユニットの系統図（燃料集合体の距離）（機能喪失状態の特定）
 ※3 長時間TBO



外部電源の喪失時に第2非常用ディーゼル発電機の機能が喪失し、動的機器の機能が喪失する。
 機器は健全であるため、電源からの給電があれば機能回復できる。

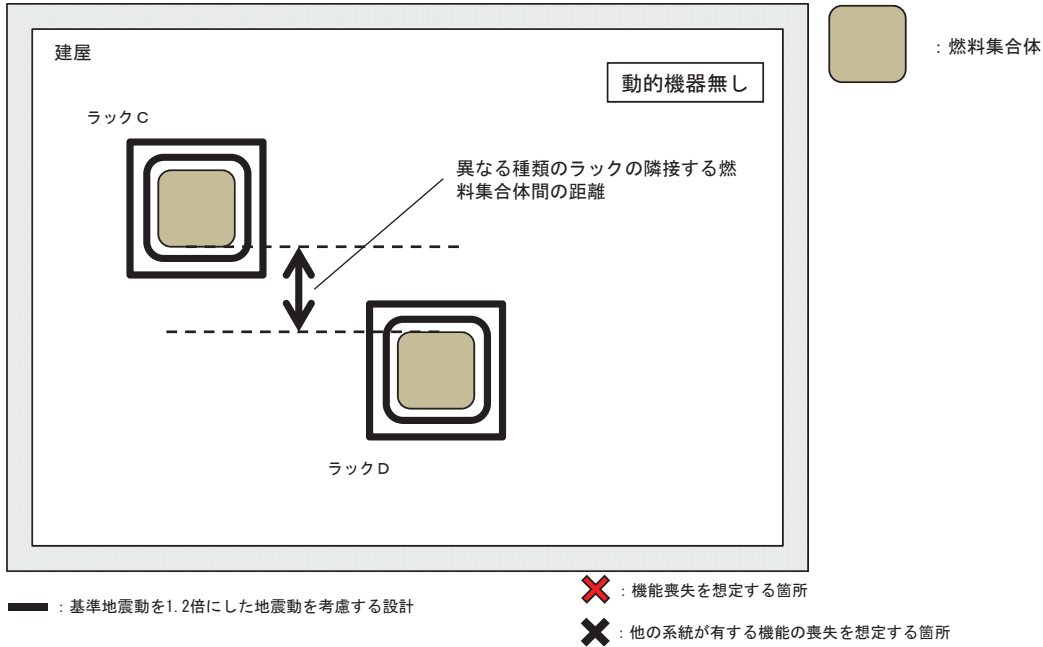

I-95 複数ユニットの系統図（燃料集合体の距離）（機能喪失状態の特定）
 ※4 地震による機能喪失



基準地震動を超える地震により、基準地震動を1.2倍にした地震動を考慮する設計とした静的機器以外の機能喪失を想定する。

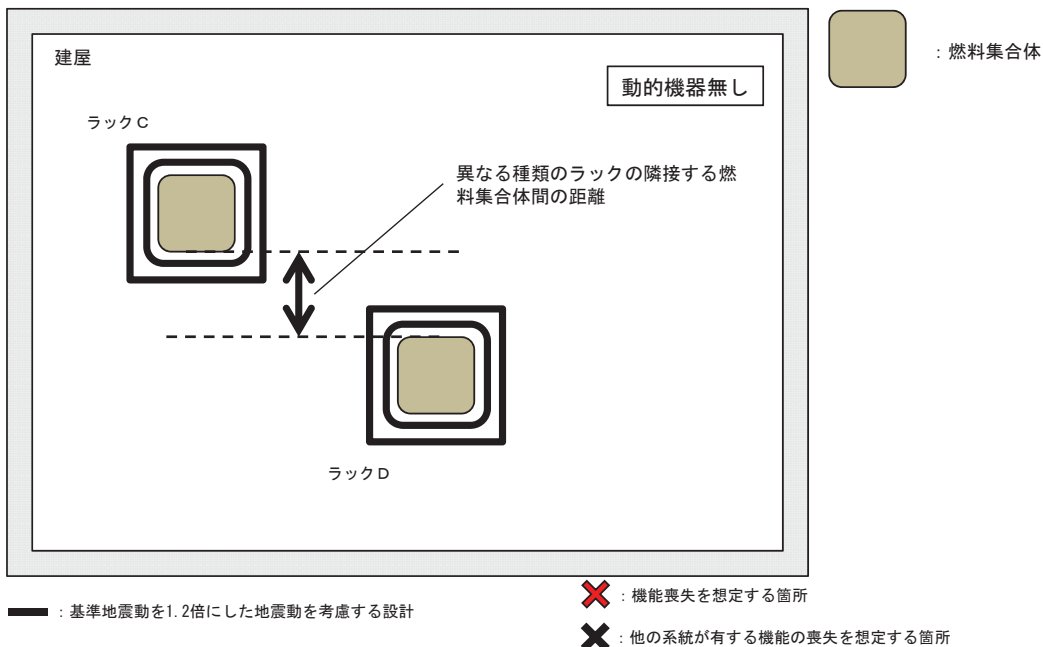

I-95 複数ユニットの系統図（燃料集合体の距離）（機能喪失状態の特定）
 ※5 火山の影響による機能喪失



火山（降下火砕物）による外部電源の喪失時に第2非常用ディーゼル発電機の機能が喪失し、動的機器の機能が喪失する。機器は健全であるため、電源からの給電があれば機能回復できる。

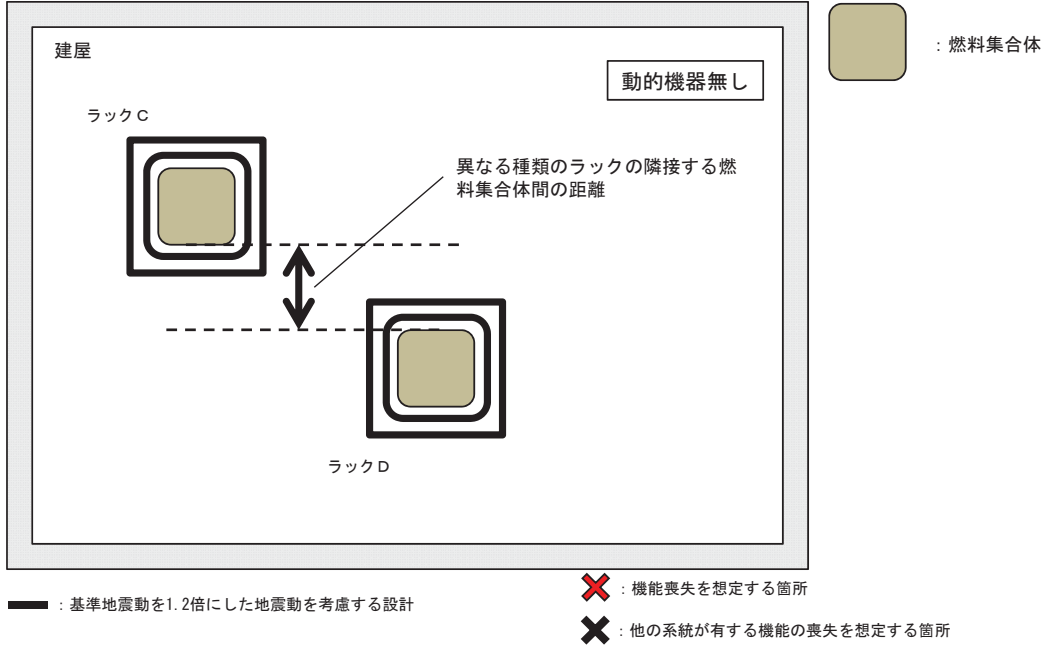

I-95 複数ユニットの系統図（燃料集合体の距離）（機能喪失状態の特定）



建屋	ラックC	ラックD
使用済燃料受入れ・貯蔵建屋	燃焼度計測前燃料仮置きラック（BWR燃料収納部）	燃焼度計測前燃料仮置きラック（PWR燃料収納部）
	燃焼度計測後燃料仮置きラック（BWR燃料収納部）	燃焼度計測前燃料仮置きラック（PWR燃料収納部）
	低残留濃縮度BWR燃料貯蔵ラック	高残留濃縮度BWR燃料貯蔵ラック
	低残留濃縮度PWR燃料貯蔵ラック	高残留濃縮度PWR燃料貯蔵ラック
	高残留濃縮度BWR燃料貯蔵ラック	高残留濃縮度PWR燃料貯蔵ラック

I-95 複数ユニットの系統図（格子の中心間最小距離）（機能喪失状態の特定）
 ※1 多重故障



独立した系統で構成している同一機能を担う動的機器の多重故障を想定する。

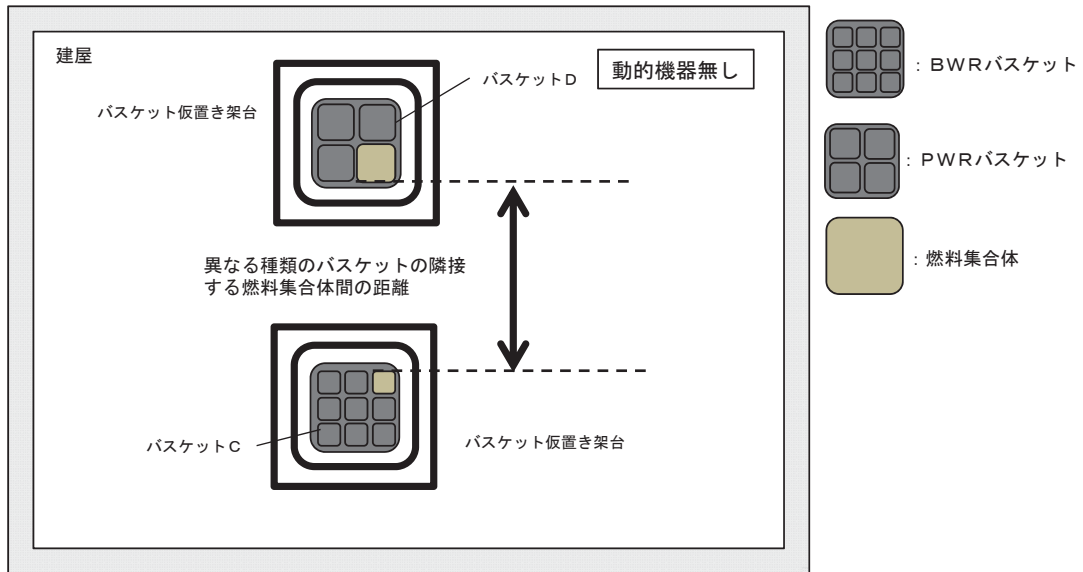

— : 標準地震動を1.2倍にした地震動を考慮する設計

✖ : 機能喪失を想定する箇所

✖ : 他の系統が有する機能の喪失を想定する箇所

I-95 複数ユニットの系統図（格子の中心間最小距離）（機能喪失状態の特定）
 ※2 配管漏えい



液体の移送配管の全周破断を想定する。

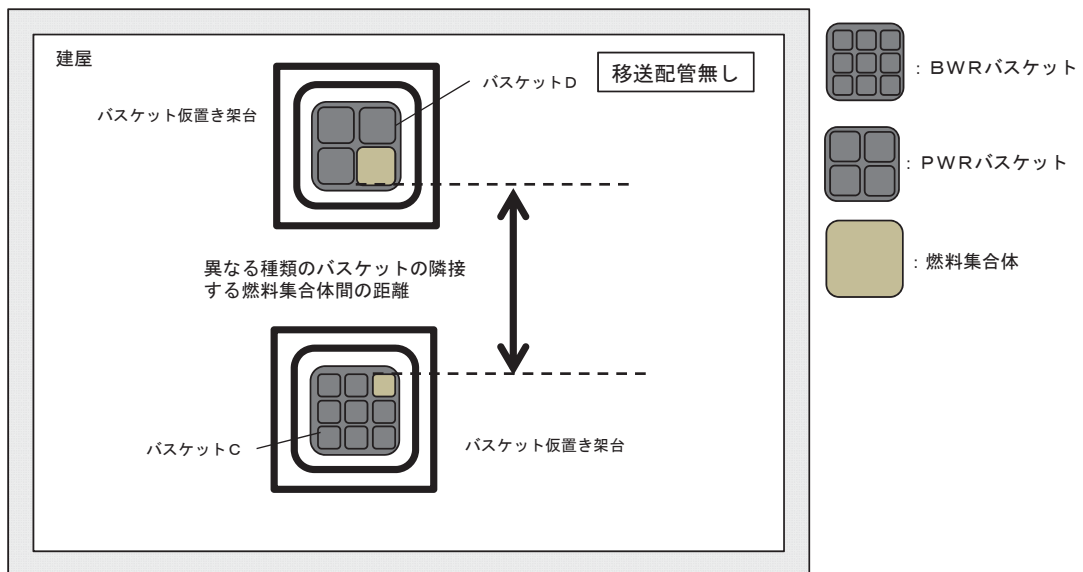

— : 標準地震動を1.2倍にした地震動を考慮する設計

✖ : 機能喪失を想定する箇所

✖ : 他の系統が有する機能の喪失を想定する箇所

I-95 複数ユニットの系統図（格子の中心間最小距離）（機能喪失状態の特定）
 ※3 長時間TBO



外部電源の喪失時に第2非常用ディーゼル発電機の機能が喪失し、動的機器の機能が喪失する。
 機器は健全であるため、電源からの給電があれば機能回復できる。

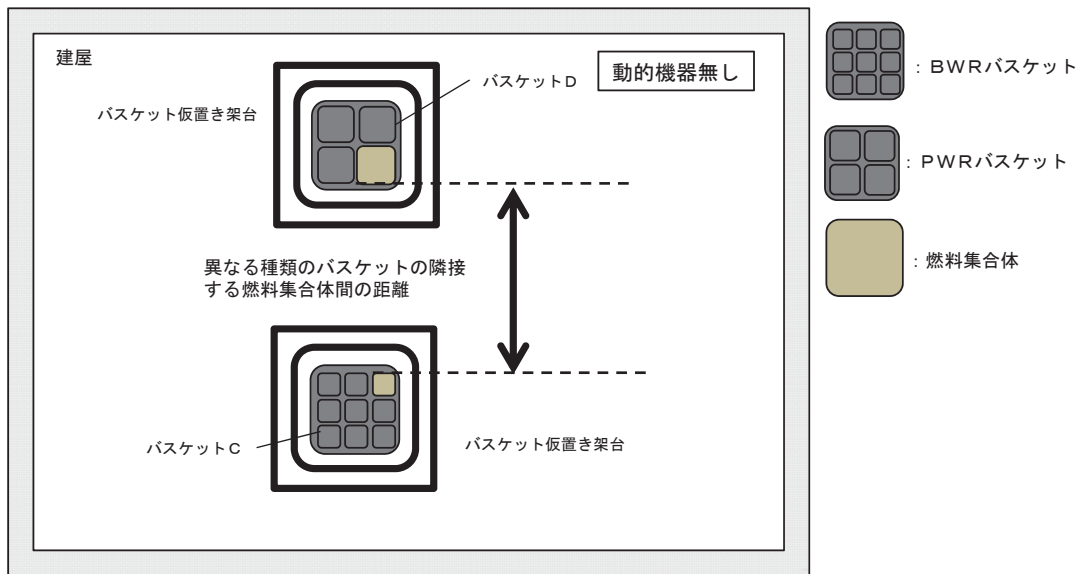

— : 基準地震動を1.2倍にした地震動を考慮する設計

✖ : 機能喪失を想定する箇所

✖ : 他の系統が有する機能の喪失を想定する箇所

I-95 複数ユニットの系統図（格子の中心間最小距離）（機能喪失状態の特定）
 ※4 地震による機能喪失



基準地震動を超える地震により、基準地震動を1.2倍にした地震動を考慮する設計とした静的機器以外の機能喪失を想定する。

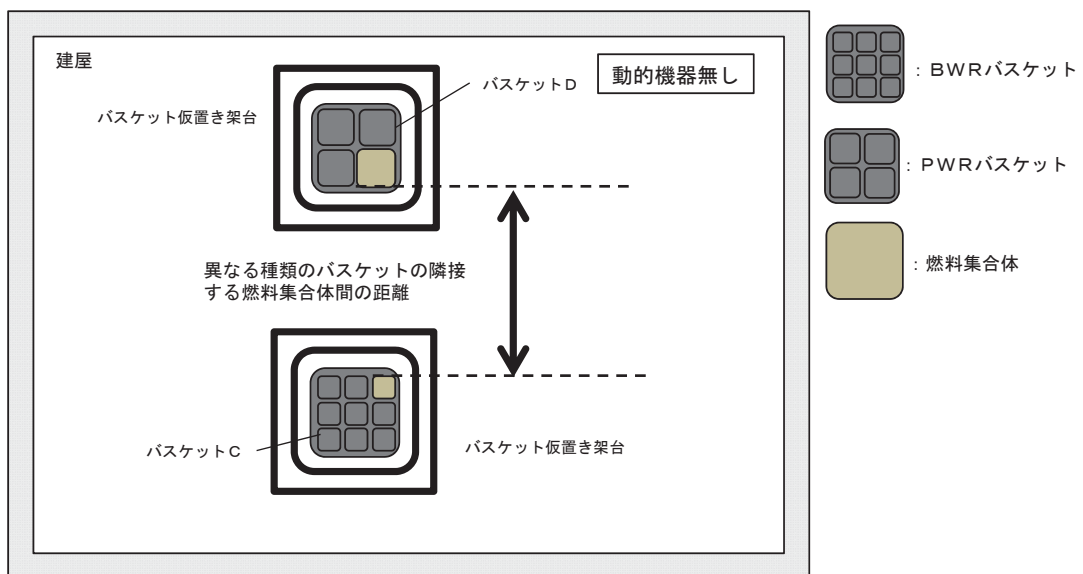

— : 基準地震動を1.2倍にした地震動を考慮する設計

✖ : 機能喪失を想定する箇所

✖ : 他の系統が有する機能の喪失を想定する箇所

I-95 複数ユニットの系統図（格子の中心間最小距離）（機能喪失状態の特定）
 ※5 火山の影響による機能喪失



火山（降下火砕物）による外部電源の喪失時に第2非常用ディーゼル発電機の機能が喪失し、動的機器の機能が喪失する。機器は健全であるため、電源からの給電があれば機能回復できる。

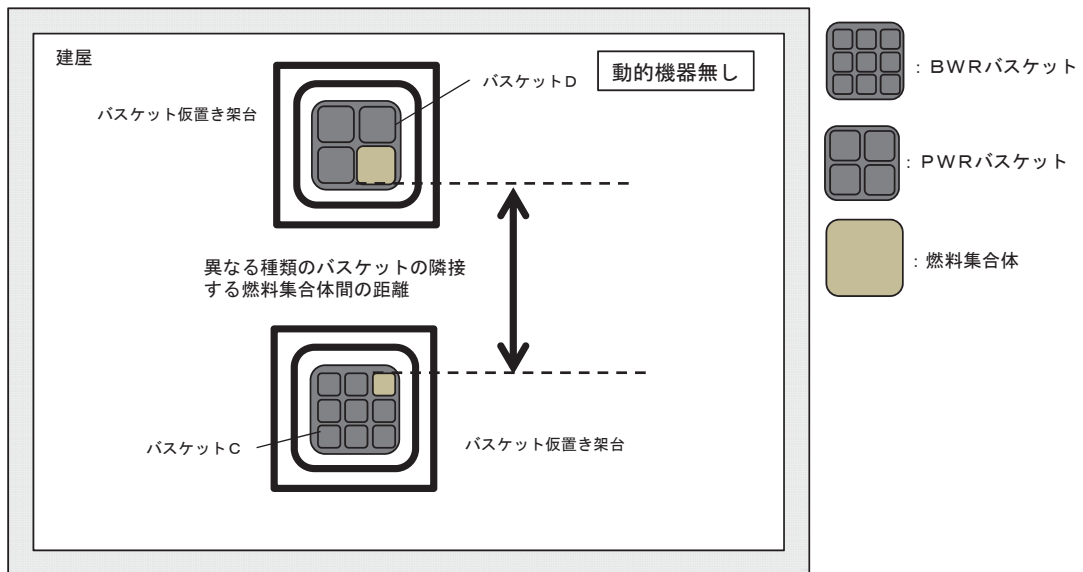

— : 基準地震動を1.2倍にした地震動を考慮する設計

✖ : 機能喪失を想定する箇所

✖ : 他の系統が有する機能の喪失を想定する箇所

I-95 複数ユニットの系統図（燃料集合体の距離）（機能喪失状態の特定）



建屋	バスケットC	バスケットD
使用済み燃料受入れ・貯蔵建屋	BWR燃料用バスケット	PWR燃料用バスケット

I-95 複数ユニットの系統図（面間最小距離）（機能喪失状態の特定）
 ※1 多重故障



独立した系統で構成している同一機能を担う動的機器の多重故障を想定する。

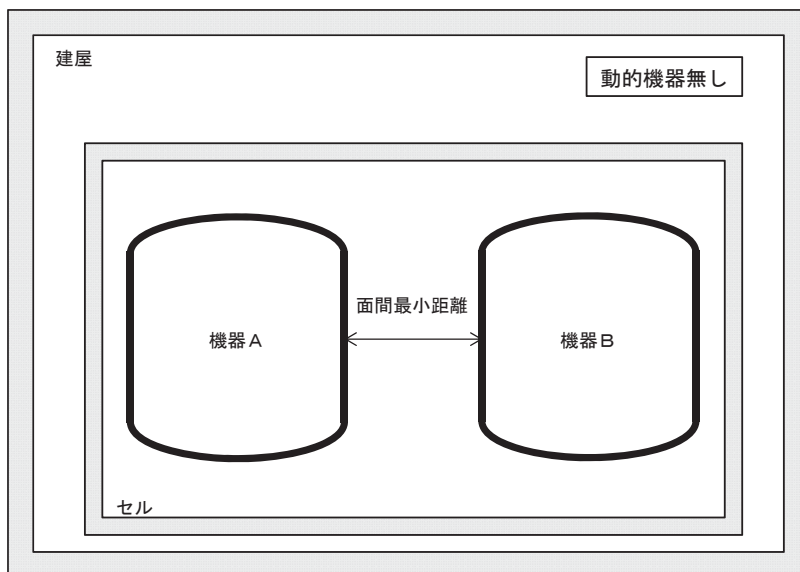

— : 基準地震動を1.2倍にした地震動を考慮する設計

✖ : 機能喪失を想定する箇所

✖ : 他の系統が有する機能の喪失を想定する箇所

I-95 複数ユニットの系統図（面間最小距離）（機能喪失状態の特定）
 ※2 配管漏えい



液体の移送配管の全周破断を想定する。

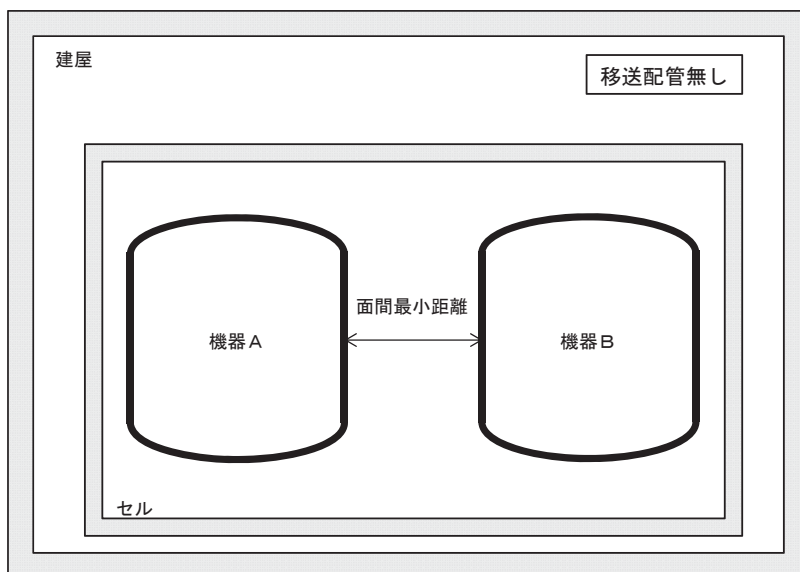

— : 基準地震動を1.2倍にした地震動を考慮する設計

✖ : 機能喪失を想定する箇所

✖ : 他の系統が有する機能の喪失を想定する箇所

I-95 複数ユニットの系統図（面間最小距離）（機能喪失状態の特定）
 ※3 長時間TBO



外部電源の喪失時に第2非常用ディーゼル発電機の機能が喪失し、動的機器の機能が喪失する。
 機器は健全であるため、電源からの給電があれば機能回復できる。

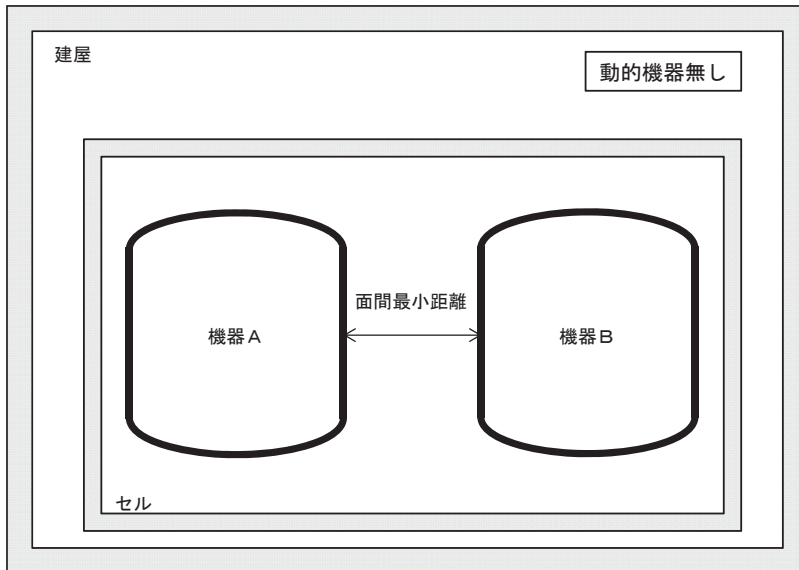

— : 基準地震動を1.2倍にした地震動を考慮する設計

✖ : 機能喪失を想定する箇所

✖ : 他の系統が有する機能の喪失を想定する箇所

I-95 複数ユニットの系統図（面間最小距離）（機能喪失状態の特定）
 ※4 地震による機能喪失



基準地震動を超える地震により、基準地震動を1.2倍にした地震動を考慮する設計とした静的機器以外の機能喪失を想定する。

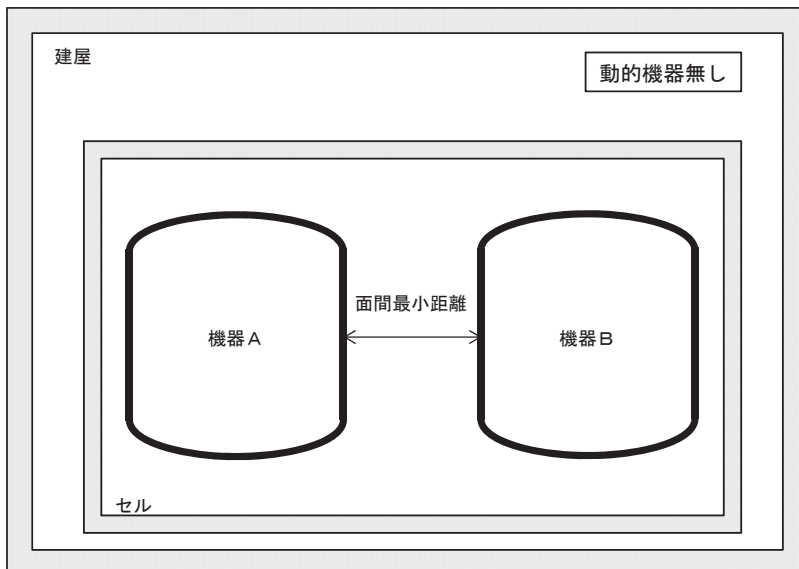

— : 基準地震動を1.2倍にした地震動を考慮する設計

✖ : 機能喪失を想定する箇所

✖ : 他の系統が有する機能の喪失を想定する箇所

I-95 複数ユニットの系統図（面間最小距離）（機能喪失状態の特定）
 ※5 火山の影響による機能喪失



火山（降下火砕物）による外部電源の喪失時に第2非常用ディーゼル発電機の機能が喪失し、動的機器の機能が喪失する。機器は健全であるため、電源からの給電があれば機能回復できる。

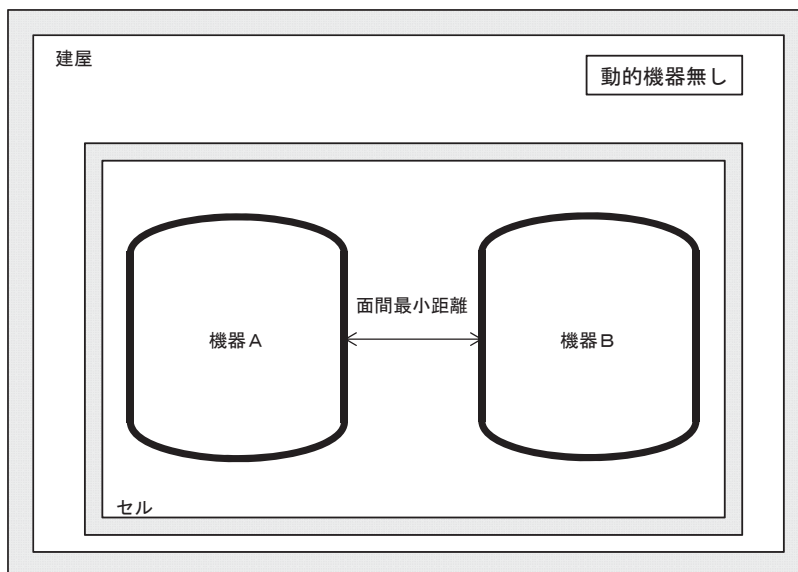

— : 基準地震動を1.2倍にした地震動を考慮する設計

✗ : 機能喪失を想定する箇所

✗ : 他の系統が有する機能の喪失を想定する箇所

I-95 複数ユニットの系統図（面間最小距離）（機能喪失状態の特定）



建屋	機器A	機器B
精製建屋	プルトニウム精製設備 逆抽出塔	プルトニウム精製設備 抽出塔
	プルトニウム精製設備 抽出塔	プルトニウム精製設備 核分裂生成物洗浄塔
	プルトニウム精製設備 ウラン洗浄塔	プルトニウム精製設備 第2酸化塔
	プルトニウム精製設備 第2酸化塔	プルトニウム精製設備 第2脱ガス塔
ウラン・プルトニウム混合酸化物貯蔵建屋	貯蔵ホール(混合酸化物貯蔵容器)	貯蔵ホール(混合酸化物貯蔵容器)

I-95 複数ユニットの系統図（面間最小距離）（機能喪失状態の特定）
 ※1 多重故障



独立した系統で構成している同一機能を担う動的機器の多重故障を想定する。

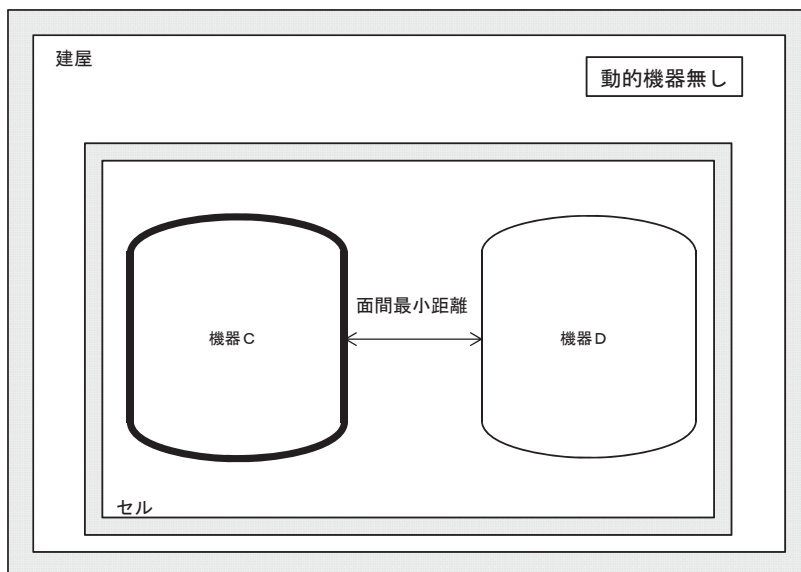

— : 基準地震動を1.2倍にした地震動を考慮する設計

✖ : 機能喪失を想定する箇所

✖ : 他の系統が有する機能の喪失を想定する箇所

I-95 複数ユニットの系統図（面間最小距離）（機能喪失状態の特定）
 ※2 配管漏えい



液体の移送配管の全周破断を想定する。

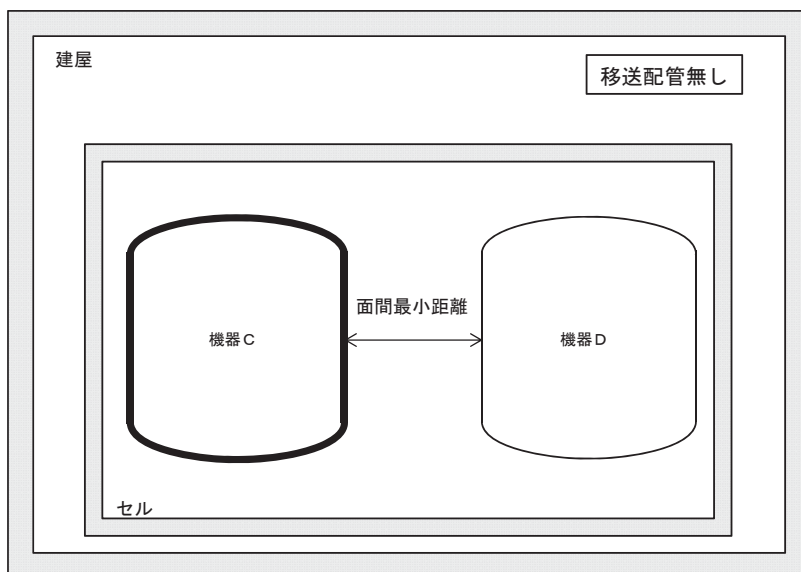

— : 基準地震動を1.2倍にした地震動を考慮する設計

✖ : 機能喪失を想定する箇所

✖ : 他の系統が有する機能の喪失を想定する箇所

I-95 複数ユニットの系統図（面間最小距離）（機能喪失状態の特定）
 ※3 長時間TBO



外部電源の喪失時に第2非常用ディーゼル発電機の機能が喪失し、動的機器の機能が喪失する。
 機器は健全であるため、電源からの給電があれば機能回復できる。

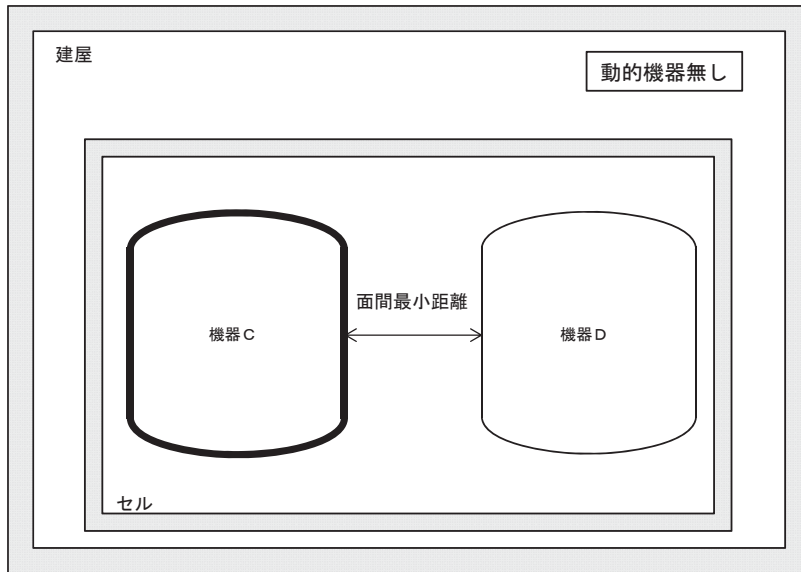

— : 基準地震動を1.2倍にした地震動を考慮する設計

✖ : 機能喪失を想定する箇所

✖ : 他の系統が有する機能の喪失を想定する箇所

I-95 複数ユニットの系統図（面間最小距離）（機能喪失状態の特定）
 ※4 地震による機能喪失



基準地震動を超える地震により、基準地震動を1.2倍にした地震動を考慮する設計とした静的機器以外の機能喪失を想定する。

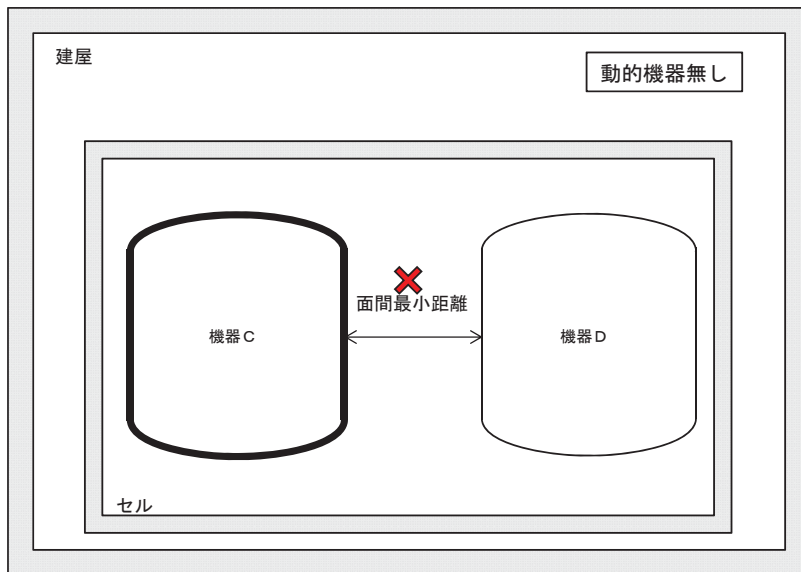

— : 基準地震動を1.2倍にした地震動を考慮する設計

✖ : 機能喪失を想定する箇所

✖ : 他の系統が有する機能の喪失を想定する箇所

I-95 複数ユニットの系統図（面間最小距離）（機能喪失状態の特定）
 ※5 火山の影響による機能喪失



火山（降下火砕物）による外部電源の喪失時に第2非常用ディーゼル発電機の機能が喪失し、動的機器の機能が喪失する。機器は健全であるため、電源からの給電があれば機能回復できる。

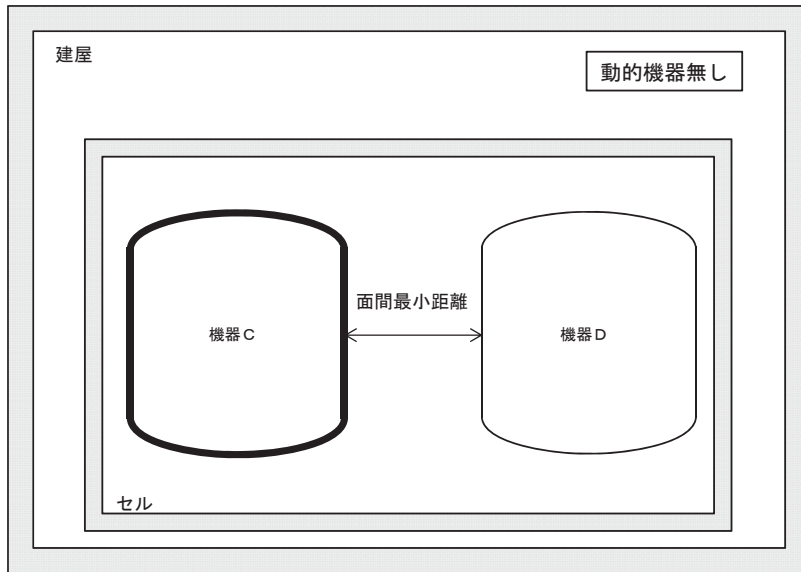

— : 基準地震動を1.2倍にした地震動を考慮する設計

⊗ : 機能喪失を想定する箇所

⊗ : 他の系統が有する機能の喪失を想定する箇所

I-95 複数ユニットの系統図（面間最小距離）（機能喪失状態の特定）



建屋	機器C	機器D
精製建屋	プルトニウム精製設備 逆抽出塔	プルトニウム精製設備 第1脱ガス塔
	プルトニウム精製設備 核分裂生成物洗浄塔	プルトニウム精製設備 TBP洗浄塔
	プルトニウム精製設備 ウラン洗浄塔	プルトニウム精製設備 TBP洗浄塔
	プルトニウム精製設備 TBP洗浄器	プルトニウム精製設備 プルトニウム洗浄器

I-95 複数ユニットの系統図（面間最小距離）（機能喪失状態の特定）
 ※1 多重故障



独立した系統で構成している同一機能を担う動的機器の多重故障を想定する。

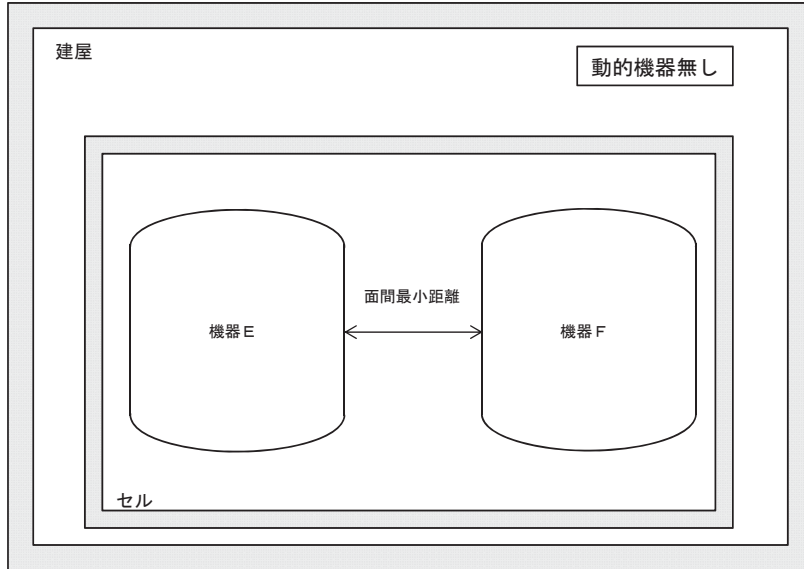

— : 基準地震動を1.2倍にした地震動を考慮する設計

✖ : 機能喪失を想定する箇所

✖ : 他の系統が有する機能の喪失を想定する箇所

I-95 複数ユニットの系統図（面間最小距離）（機能喪失状態の特定）
 ※2 配管漏えい



液体の移送配管の全周破断を想定する。

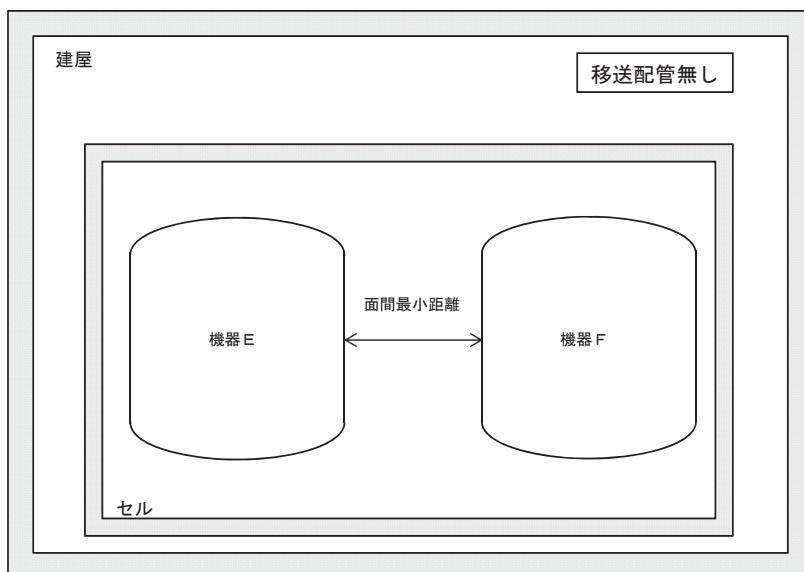

— : 基準地震動を1.2倍にした地震動を考慮する設計

✖ : 機能喪失を想定する箇所

✖ : 他の系統が有する機能の喪失を想定する箇所

I-95 複数ユニットの系統図（面間最小距離）（機能喪失状態の特定）
 ※3 長時間TBO



外部電源の喪失時に第2非常用ディーゼル発電機の機能が喪失し、動的機器の機能が喪失する。
 機器は健全であるため、電源からの給電があれば機能回復できる。

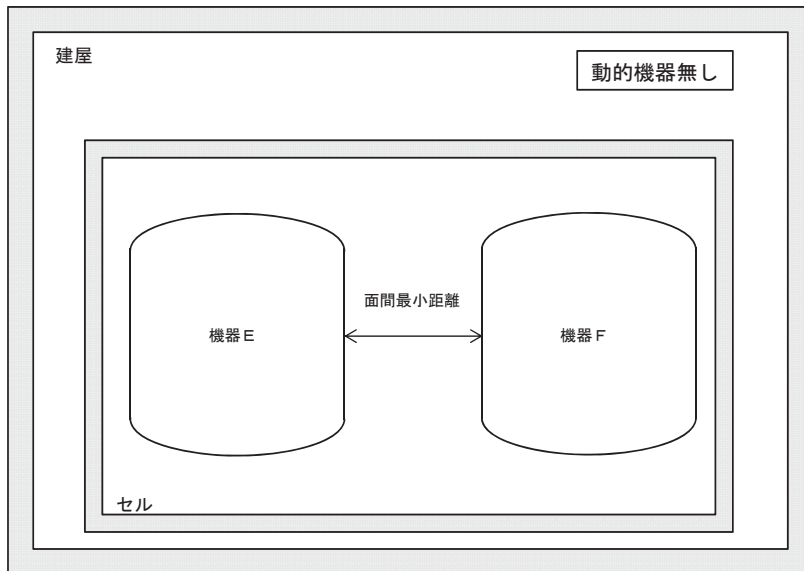

—— : 基準地震動を1.2倍にした地震動を考慮する設計

✗ : 機能喪失を想定する箇所

✗ : 他の系統が有する機能の喪失を想定する箇所

I-95 複数ユニットの系統図（面間最小距離）（機能喪失状態の特定）
 ※4 地震による機能喪失



基準地震動を超える地震により、基準地震動を1.2倍にした地震動を考慮する設計とした静的機器以外の機能喪失を想定する。

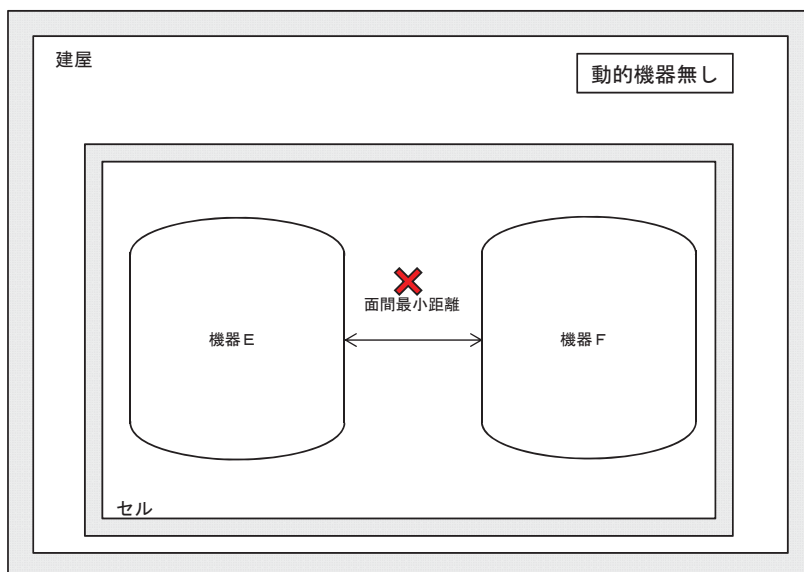

—— : 基準地震動を1.2倍にした地震動を考慮する設計

✗ : 機能喪失を想定する箇所

✗ : 他の系統が有する機能の喪失を想定する箇所

I-95 複数ユニットの系統図（面間最小距離）（機能喪失状態の特定）
 ※5 火山の影響による機能喪失



火山（降下火砕物）による外部電源の喪失時に第2非常用ディーゼル発電機の機能が喪失し、動的機器の機能が喪失する。機器は健全であるため、電源からの給電があれば機能回復できる。

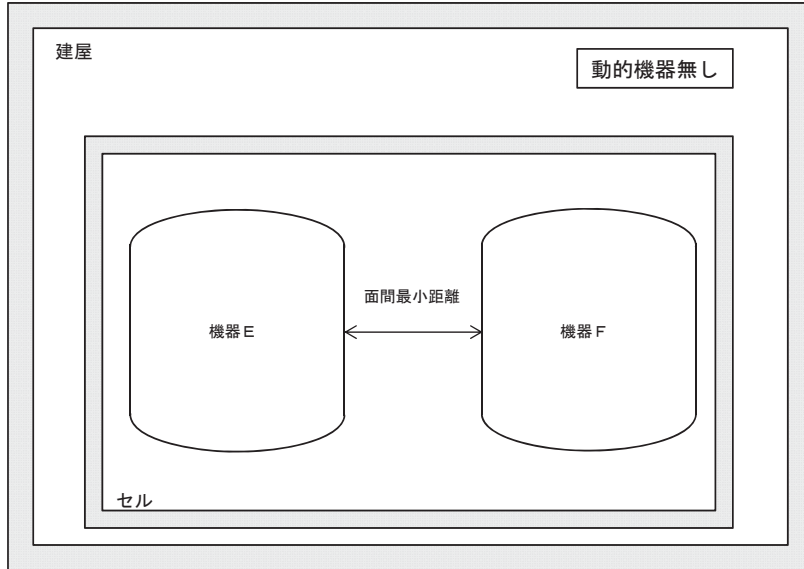

— : 基準地震動を1.2倍にした地震動を考慮する設計

✖ : 機能喪失を想定する箇所

✖ : 他の系統が有する機能の喪失を想定する箇所

I-95 複数ユニットの系統図（面間最小距離）（機能喪失状態の特定）



建屋	機器E	機器F
分離建屋	分離設備 抽出塔	分離設備 第1洗浄塔
	分離設備 第1洗浄塔	分離設備 TBP洗浄塔
	分離設備 第2洗浄塔	分配設備 プルトニウム分配塔
	分離設備 補助抽出器	分離設備 TBP洗浄器
	分離設備 TBP洗浄器	分配設備 プルトニウム溶液TBP洗浄器
	分離設備 TBP洗浄塔	分離設備 抽出塔
	分配設備 プルトニウム分配塔	分配設備 ウラン洗浄塔
	分配設備 ウラン洗浄塔	分離設備 第2洗浄塔
	分配設備 プルトニウム溶液TBP洗浄器	分配設備 プルトニウム洗浄器
	分配設備 プルトニウム洗浄器	分配設備 ウラン溶液TBP洗浄器
精製建屋	プルトニウム精製設備 第1酸化塔	プルトニウム精製設備 第1脱ガス塔
ウラン脱硝建屋	ウラン脱硝設備 UO3受槽	ウラン脱硝設備 規格外製品受槽
	ウラン脱硝設備 UO3溶解槽	ウラン脱硝設備 UO3溶解槽
ウラン・プルトニウム混合脱硝建屋	ウラン・プルトニウム混合脱硝設備 粉砕機	ウラン・プルトニウム混合脱硝設備 粉末ホッパ
	ウラン・プルトニウム混合脱硝設備 粉末ホッパ	ウラン・プルトニウム混合脱硝設備 粉末ホッパ
	ウラン・プルトニウム混合脱硝設備 保管ビット（保管容器）	ウラン・プルトニウム混合脱硝設備 保管ビット（保管容器）
	ウラン・プルトニウム混合脱硝設備 粉末充てん機	ウラン・プルトニウム混合脱硝設備 混合酸化物貯蔵容器
ウラン酸化物貯蔵建屋	ウラン酸化物貯蔵設備 貯蔵バスケット（ウラン酸化物貯蔵容器）	ウラン酸化物貯蔵設備 貯蔵バスケット（ウラン酸化物貯蔵容器）
分析建屋	分析設備 抽出液受槽	分析設備 分析残液受槽
	分析設備 濃縮液供給槽	分析設備 分析残液希釈槽
	分析設備 抽出残液受槽	分析設備 濃縮液受槽

I-96 補助抽出器の系統図（機能喪失状態の特定）

※1 多重故障



独立した系統で構成している同一機能を担う動的機器の多重故障を想定する。

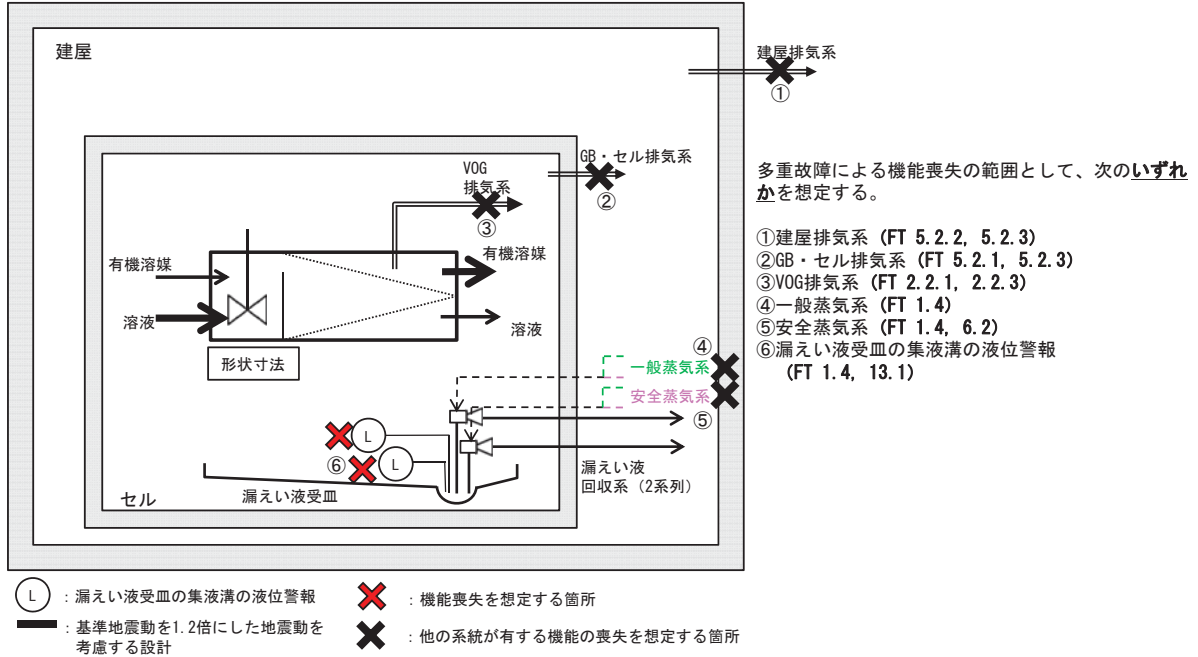

I-96 補助抽出器の系統図（機能喪失状態の特定）

※2 配管漏えい



液体の移送配管の全周破断に加え、回収系の単一故障を想定する。

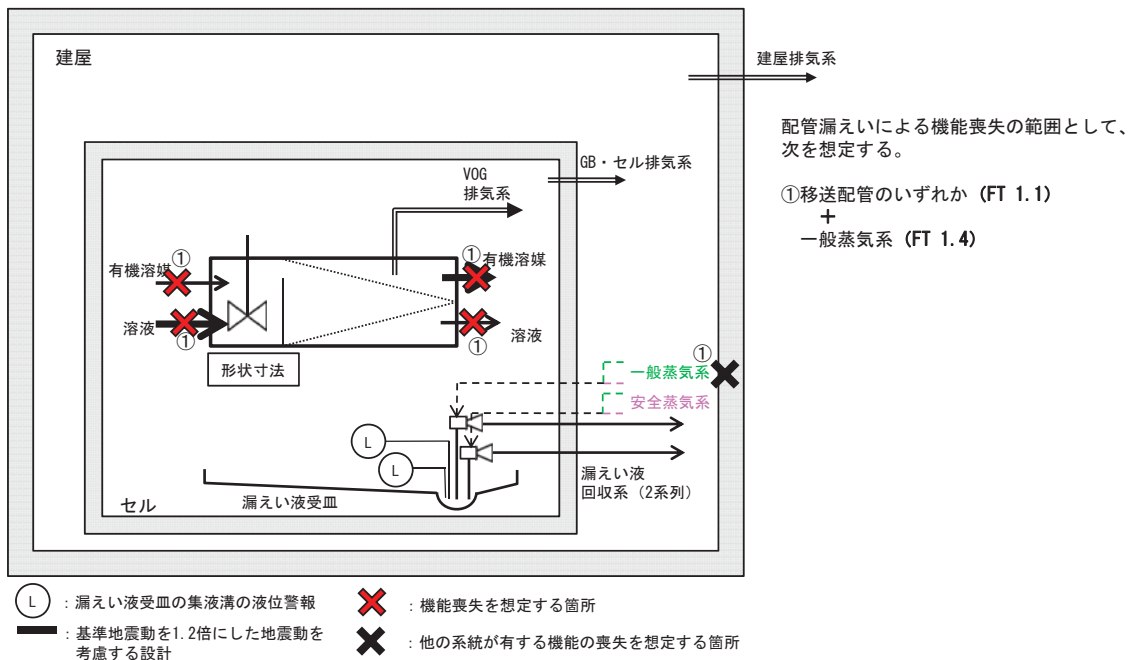

I-96 補助抽出器の系統図（機能喪失状態の特定）

※3 長時間TBO



外部電源の喪失時に第2非常用ディーゼル発電機の機能が喪失し、動的機器の機能が喪失する。機器は健全であるため、電源からの給電があれば機能回復できる。

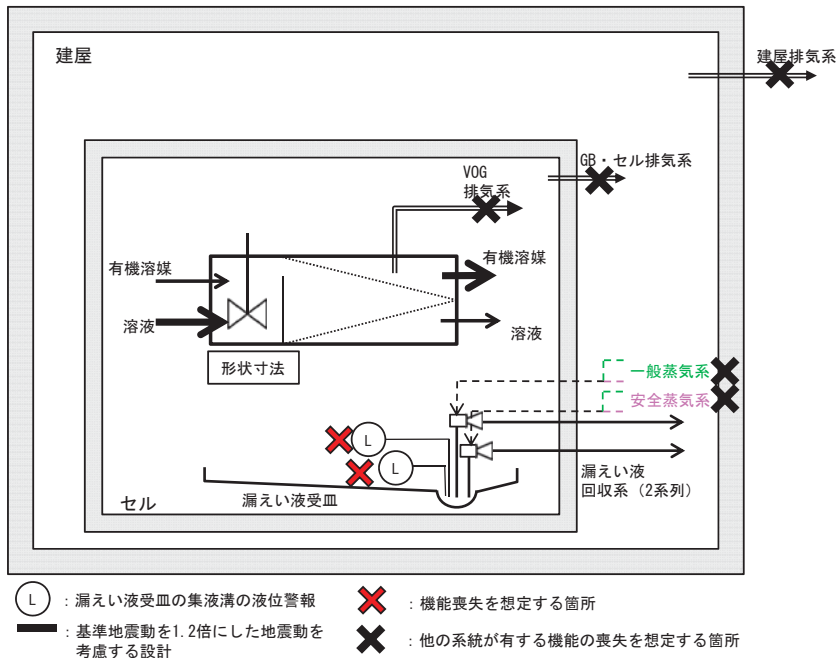

I-96 補助抽出器の系統図（機能喪失状態の特定）

※4 地震による機能喪失



基準地震動を超える地震により、基準地震動を1.2倍にした地震動を考慮する設計とした静的機器以外の機能喪失を想定する。

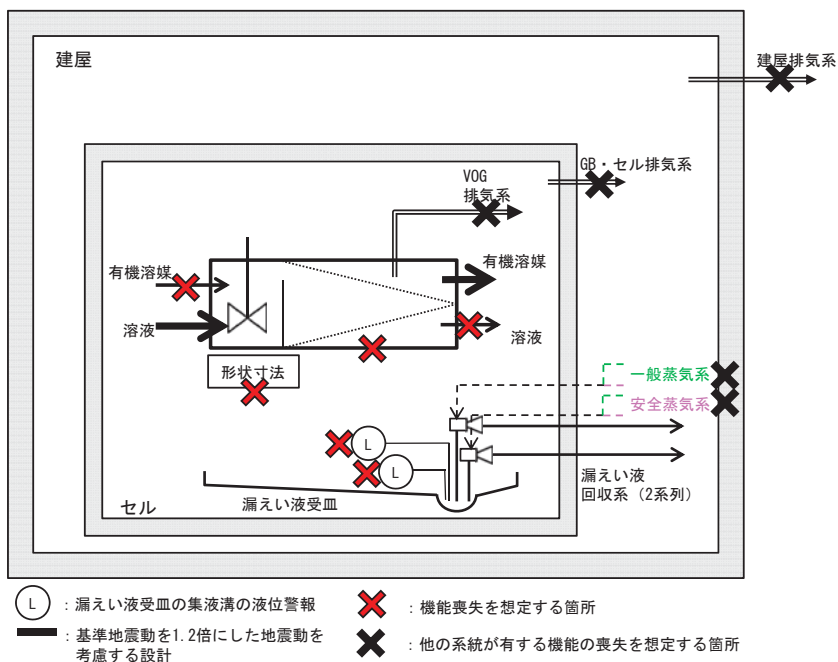

I-96 補助抽出器の系統図（機能喪失状態の特定）

※5 火山の影響による機能喪失



火山（降下火砕物）による外部電源の喪失時に第2非常用ディーゼル発電機の機能が喪失し、動的機器の機能が喪失する。機器は健全であるため、電源からの給電があれば機能回復できる。

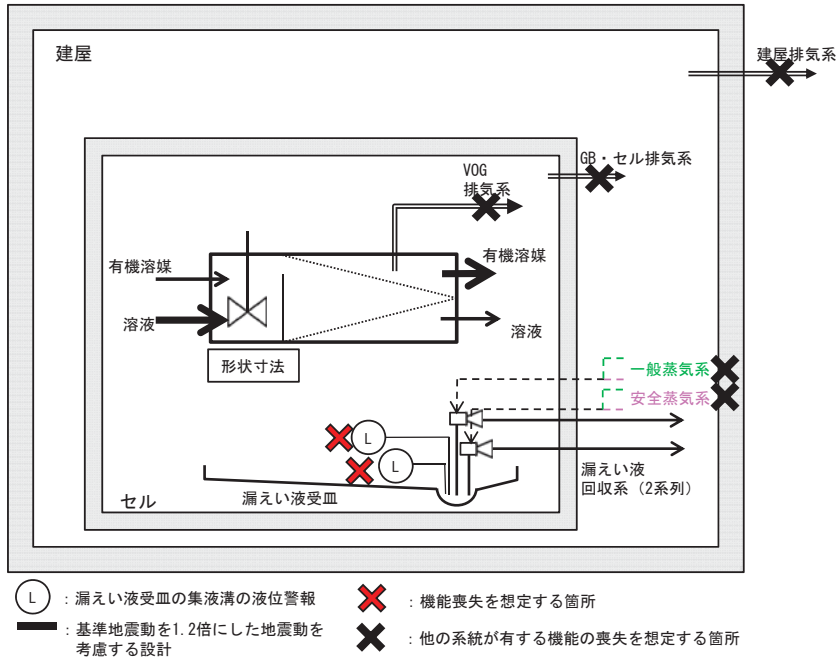

I-97 TBP洗浄器の系統図（機能喪失状態の特定）

※1 多重故障



独立した系統で構成している同一機能を担う動的機器の多重故障を想定する。

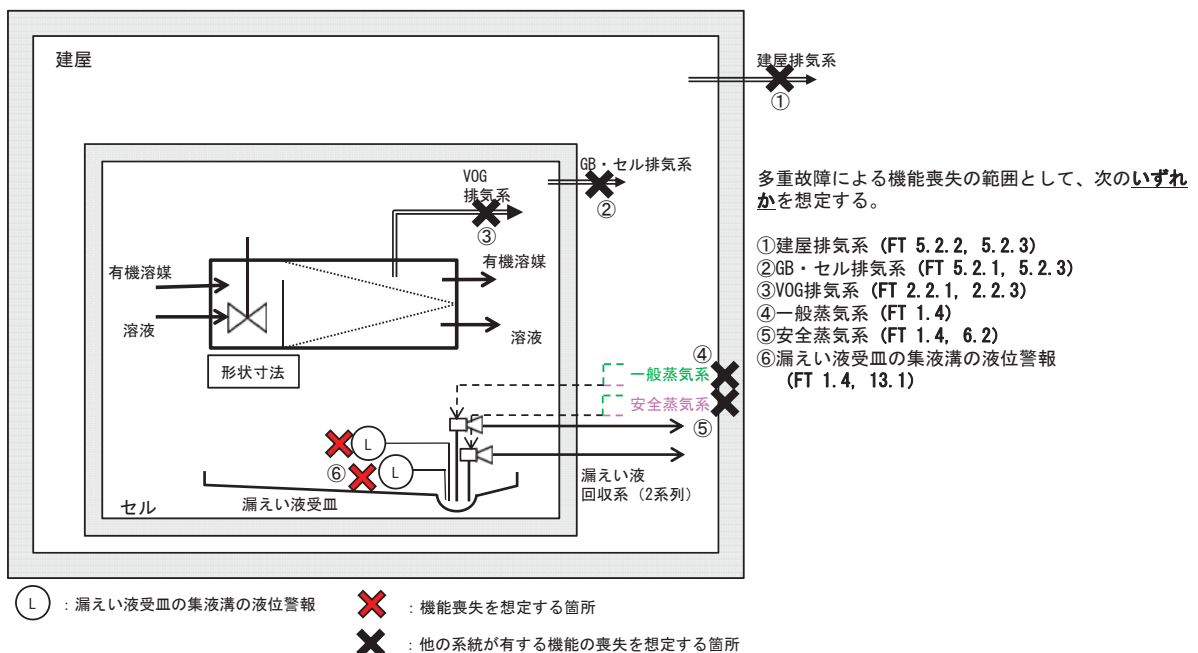

I-97 TBP洗浄器の系統図（機能喪失状態の特定）
 ※2 配管漏えい



液体の移送配管の全周破断に加え、回収系の単一故障を想定する。

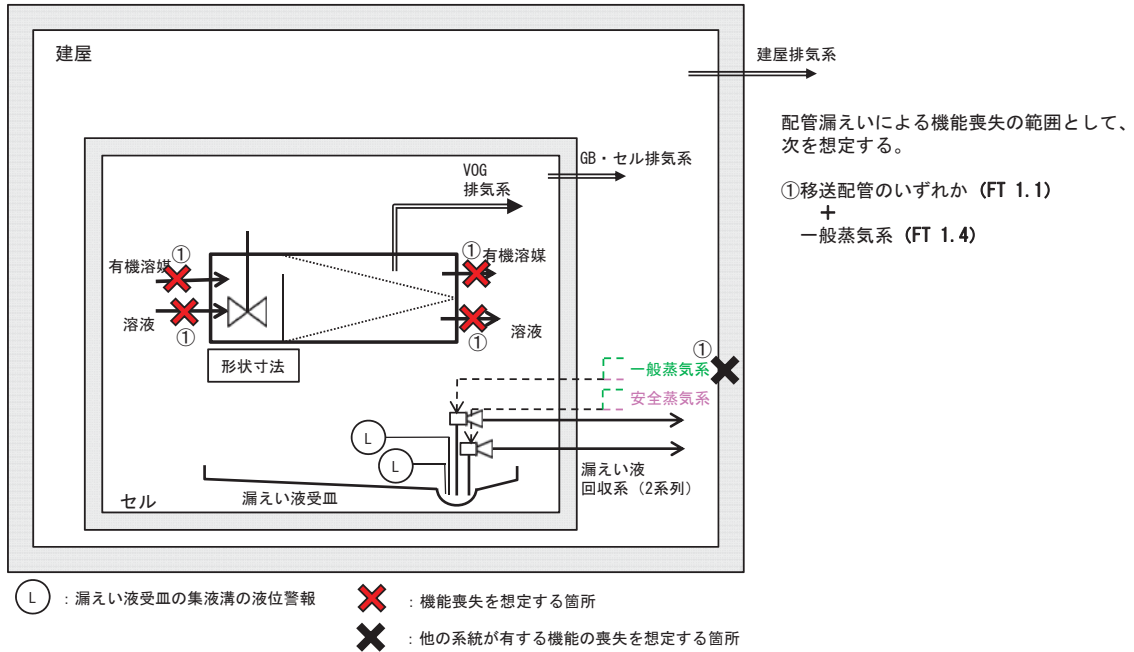

I-97 TBP洗浄器の系統図（機能喪失状態の特定）
 ※3 長時間TBO



外部電源の喪失時に第2非常用ディーゼル発電機の機能が喪失し、動的機器の機能が喪失する。
 機器は健全であるため、電源からの給電があれば機能回復できる。

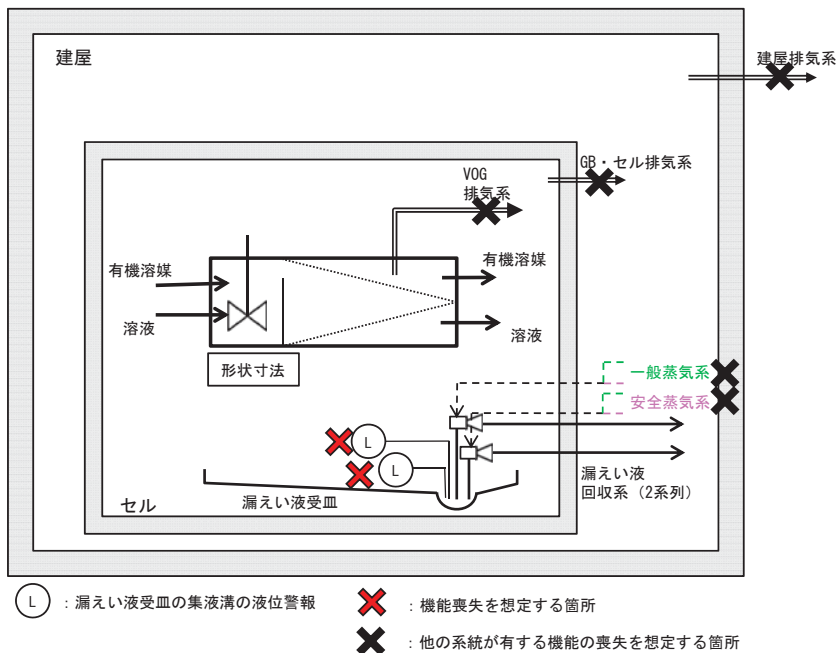

I-97 TBP洗浄器の系統図（機能喪失状態の特定）

※4 地震による機能喪失



基準地震動を超える地震により、基準地震動を1.2倍にした地震動を考慮する設計とした静的機器以外の機能喪失を想定する。

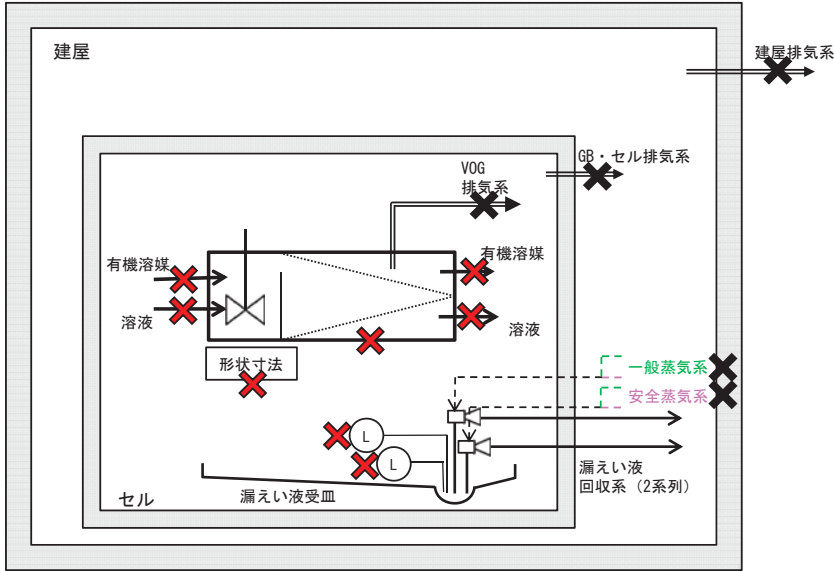

- (L) : 漏えい液受皿の集液溝の液位警報
- ✗ : 機能喪失を想定する箇所
- ✗ : 他の系統が有する機能の喪失を想定する箇所

I-97 TBP洗浄器の系統図（機能喪失状態の特定）

※5 火山の影響による機能喪失



火山（降下火砕物）による外部電源の喪失時に第2非常用ディーゼル発電機の機能が喪失し、動的機器の機能が喪失する。機器は健全であるため、電源からの給電があれば機能回復できる。

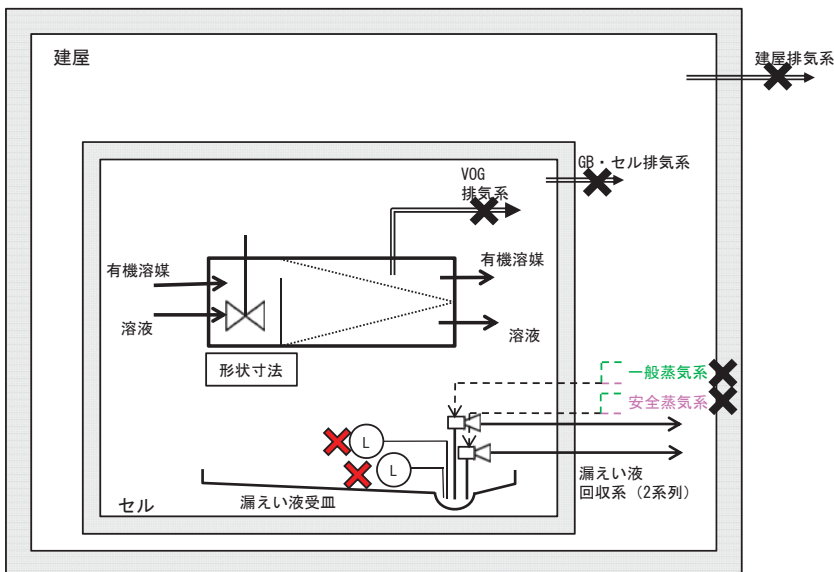

- (L) : 漏えい液受皿の集液溝の液位警報
- ✗ : 機能喪失を想定する箇所
- ✗ : 他の系統が有する機能の喪失を想定する箇所

I-98 TBP洗浄塔の系統図（機能喪失状態の特定）
※1 多重故障



独立した系統で構成している同一機能を担う動的機器の多重故障を想定する。

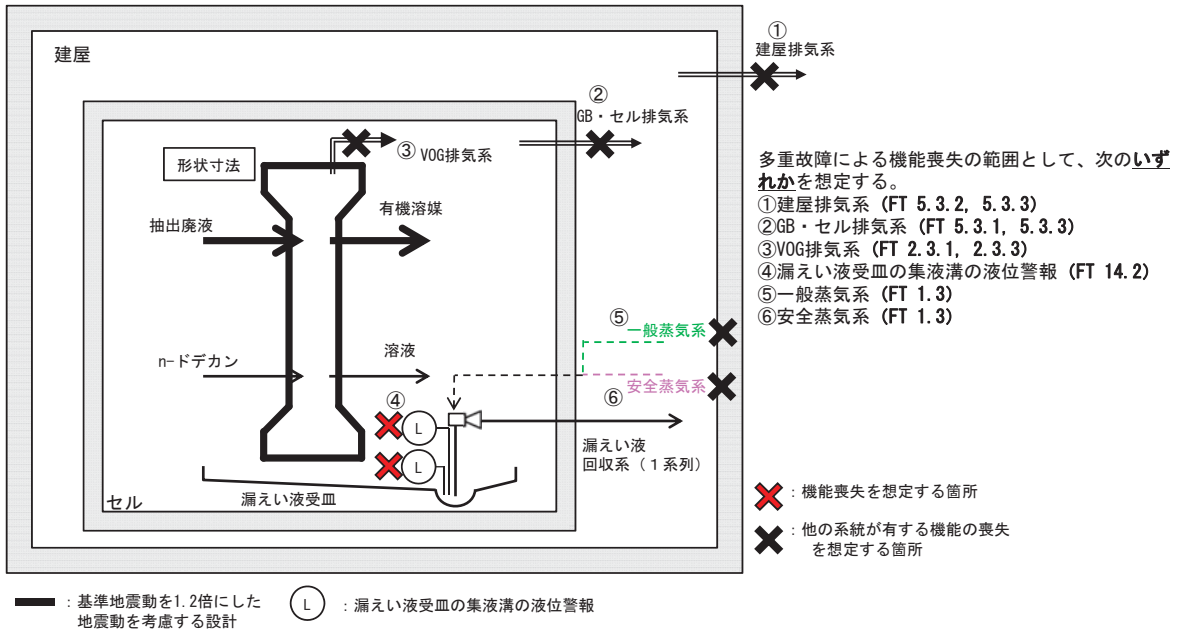

I-98 TBP洗浄塔の系統図（機能喪失状態の特定）
※2 配管漏えい



液体の移送配管の全周破断に加え、回収系の単一故障を想定する。

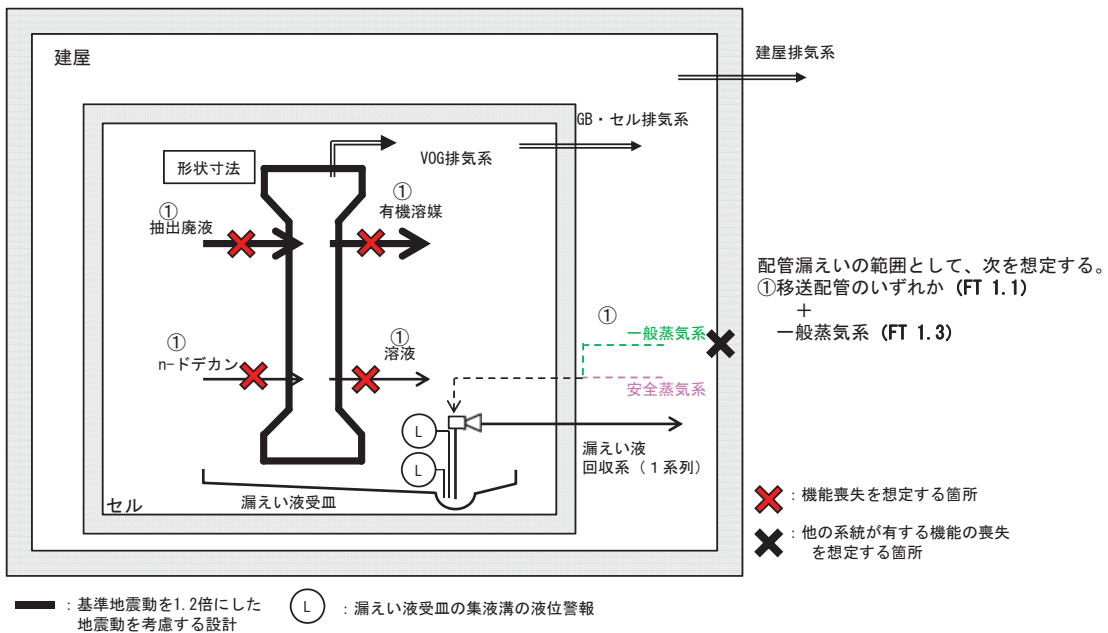

I-98 TBP洗浄塔の系統図（機能喪失状態の特定）
 ※3 長時間TBO



外部電源の喪失時に第2非常用ディーゼル発電機の機能が喪失し、動的機器の機能が喪失する。機器は健全であるため、電源からの給電があれば機能回復できる。

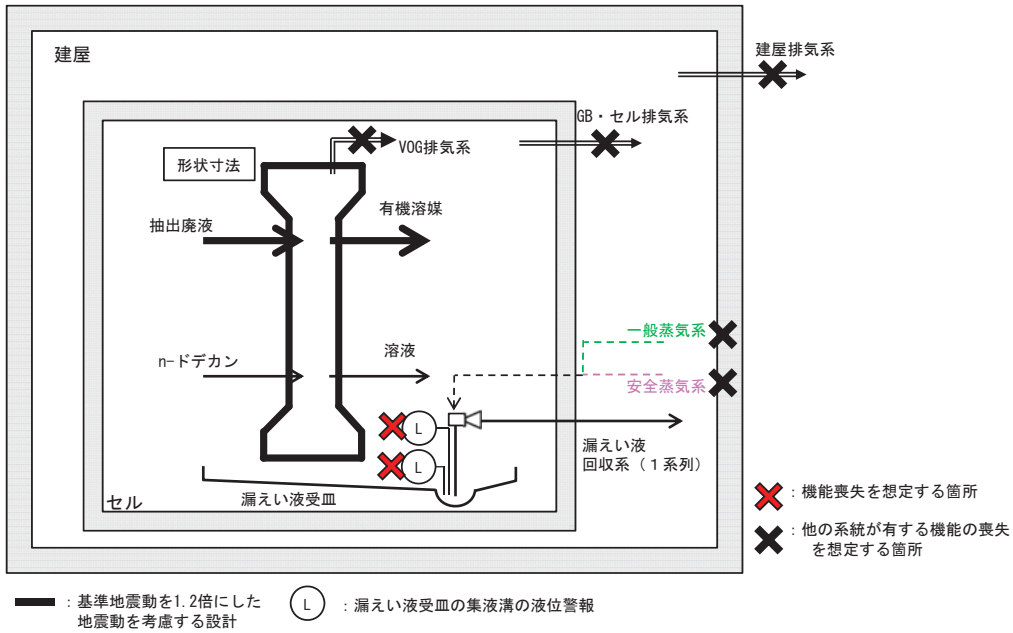

I-98 TBP洗浄塔の系統図（機能喪失状態の特定）
 ※4 地震による機能喪失



基準地震動を超える地震により、基準地震動を1.2倍にした地震動を考慮する設計とした静的機器以外の機能喪失を想定する。

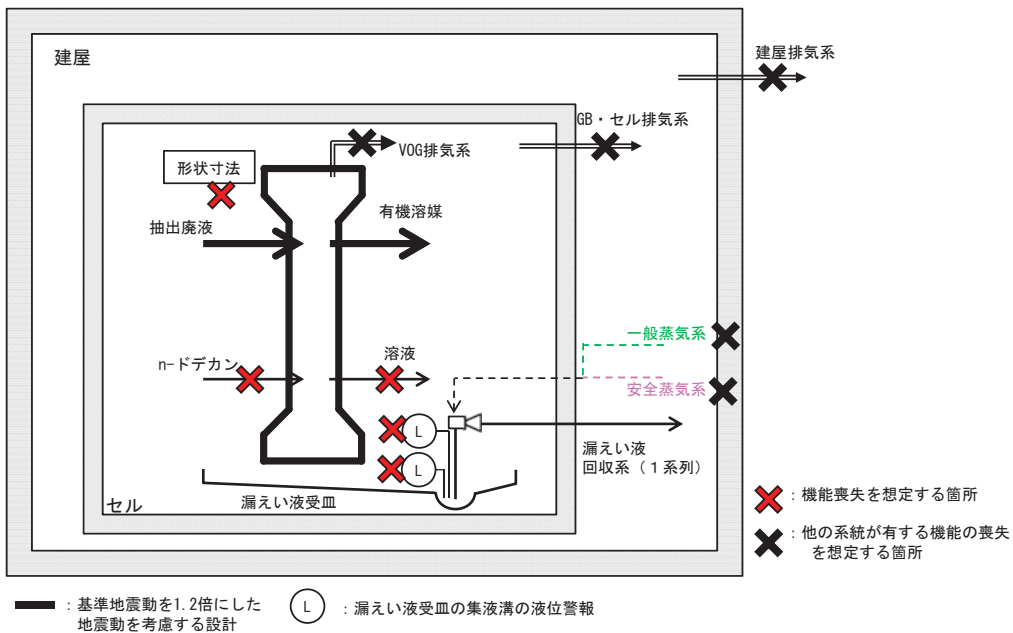

I-98 TBP洗浄塔の系統図（機能喪失状態の特定）

※5 火山の影響による機能喪失



火山（降下火砕物）による外部電源の喪失時に第2非常用ディーゼル発電機の機能が喪失し、動的機器の機能が喪失する。機器は健全であるため、電源からの給電があれば機能回復できる。

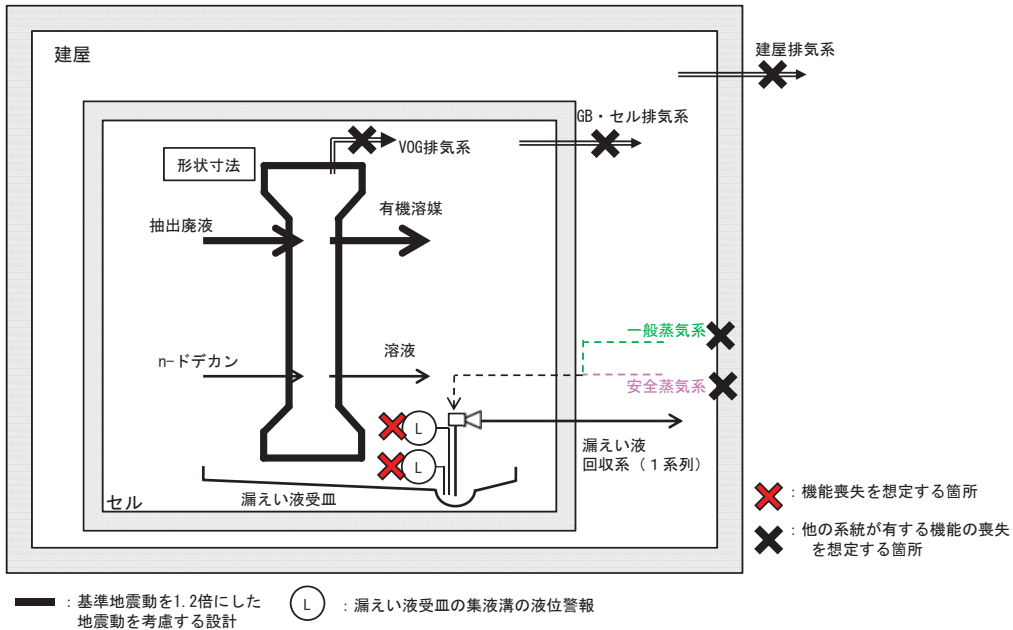

I-99 プルトニウム洗浄器の系統図（機能喪失状態の特定）

※1 多重故障



独立した系統で構成している同一機能を担う動的機器の多重故障を想定する。

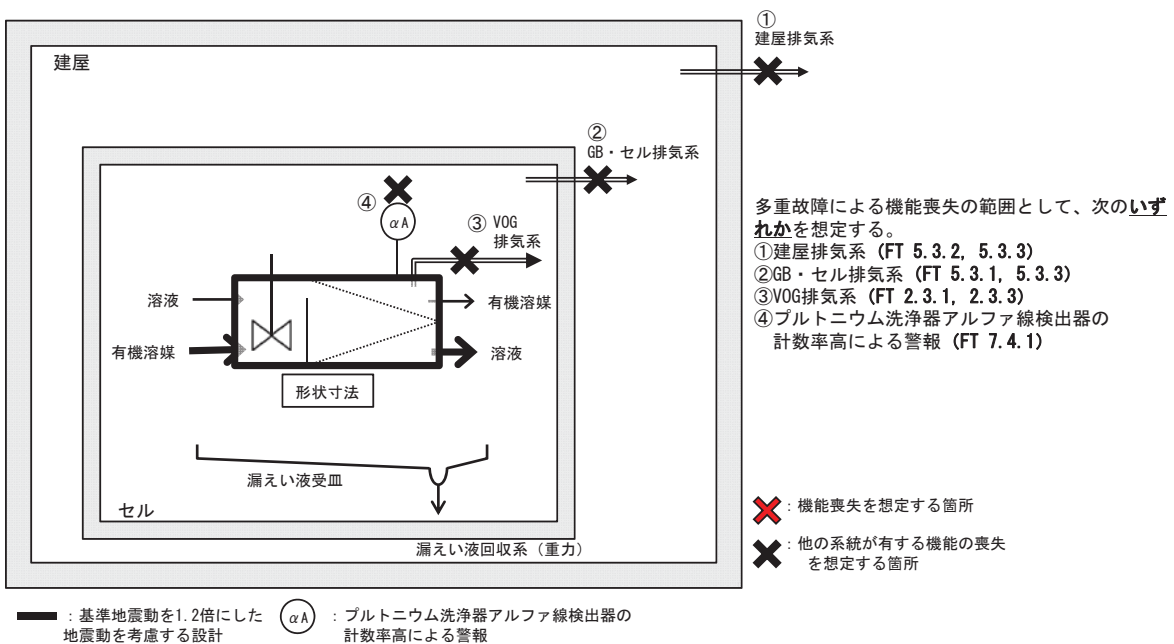

I-99 プルトニウム洗浄器の系統図（機能喪失状態の特定）
 ※2 配管漏えい



液体の移送配管の全周破断に加え、回収系の単一故障を想定する。

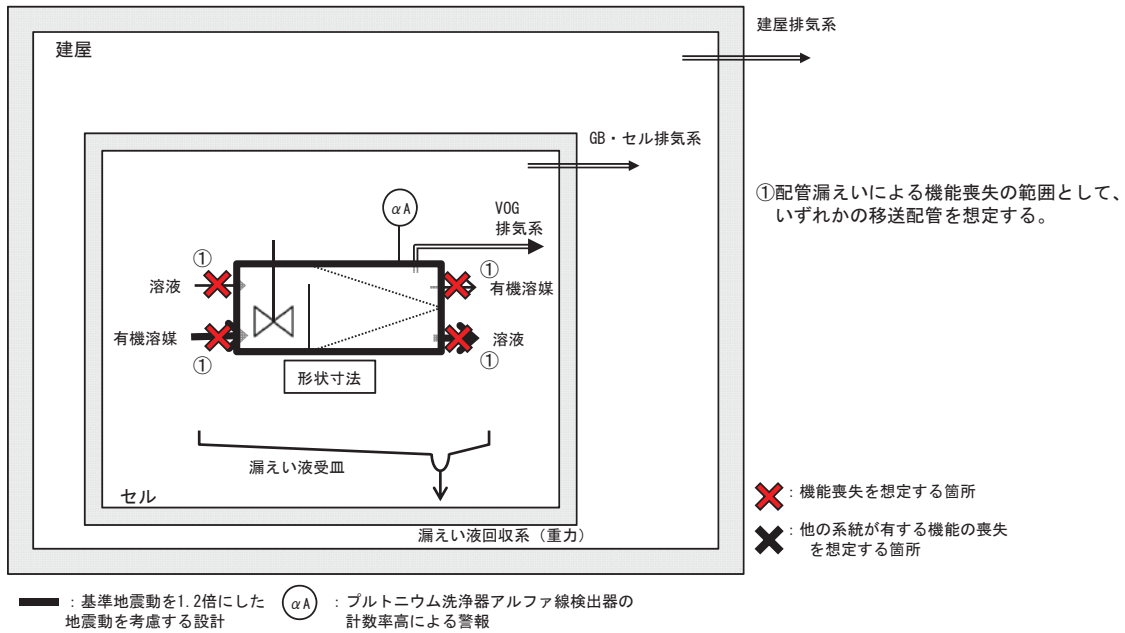

I-99 プルトニウム洗浄器の系統図（機能喪失状態の特定）
 ※3 長時間TBO



外部電源の喪失時に第2非常用ディーゼル発電機の機能が喪失し、動的機器の機能が喪失する。機器は健全であるため、電源からの給電があれば機能回復できる。

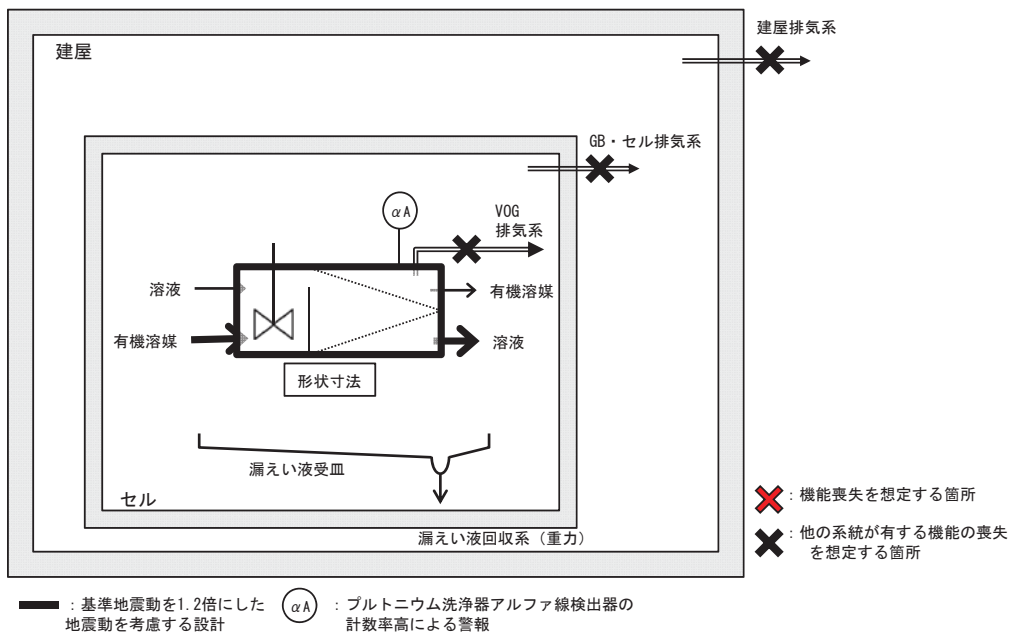

I-99 プルトニウム洗浄器の系統図（機能喪失状態の特定）
 ※4 地震による機能喪失



基準地震動を超える地震により、基準地震動を1.2倍にした地震動を考慮する設計とした静的機器以外の機能喪失を想定する。

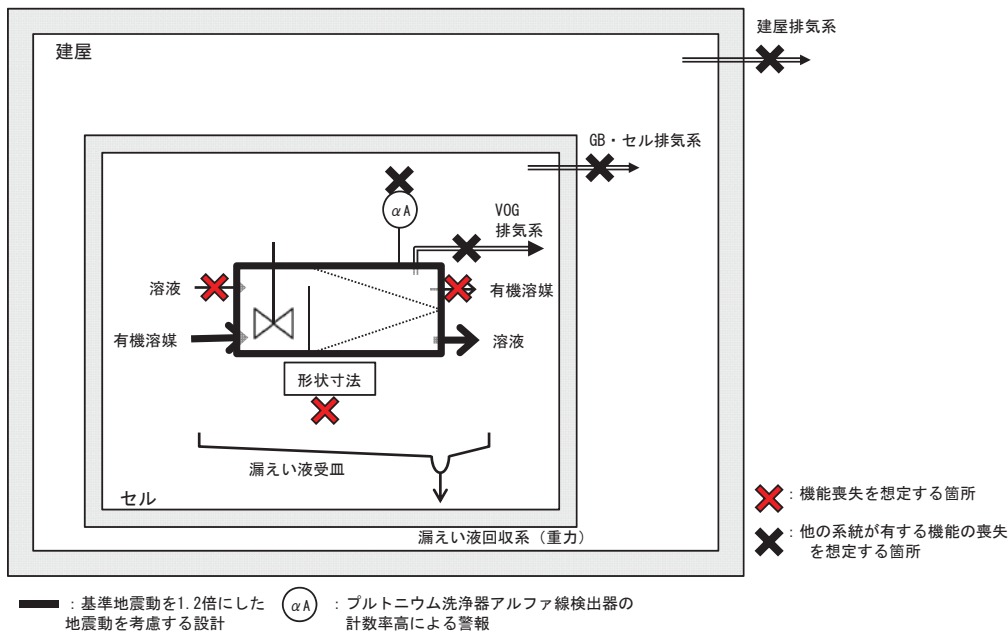

I-99 プルトニウム洗浄器の系統図（機能喪失状態の特定）
 ※5 火山の影響による機能喪失



火山（降下火砕物）による外部電源の喪失時に第2非常用ディーゼル発電機の機能が喪失し、動的機器の機能が喪失する。機器は健全であるため、電源からの給電があれば機能回復できる。

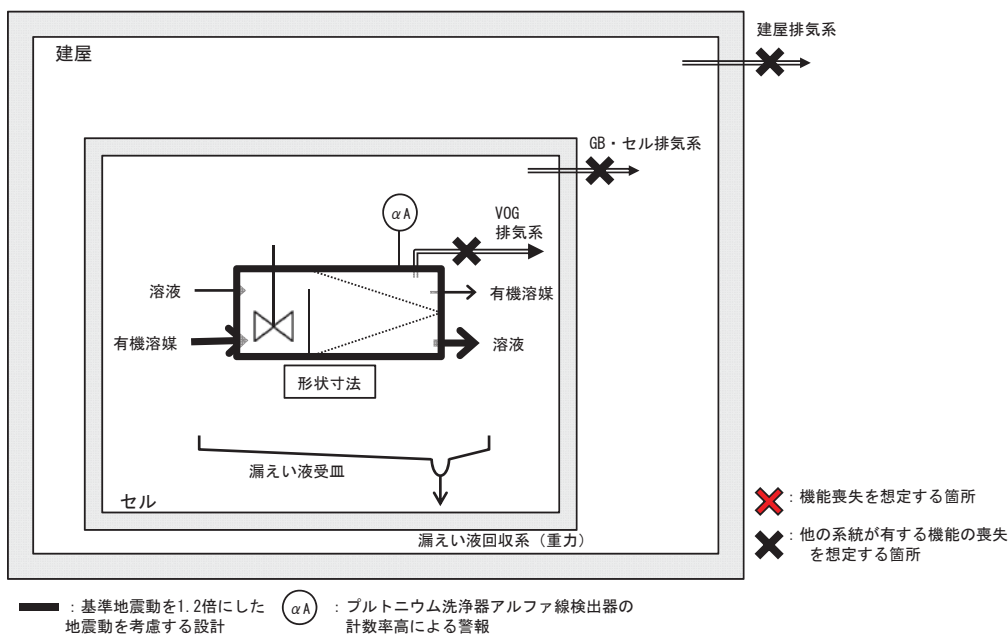

I-100 抽出廃液受槽の系統図（機能喪失状態の特定）
※1 多重故障



独立した系統で構成している同一機能を担う動的機器の多重故障を想定する。

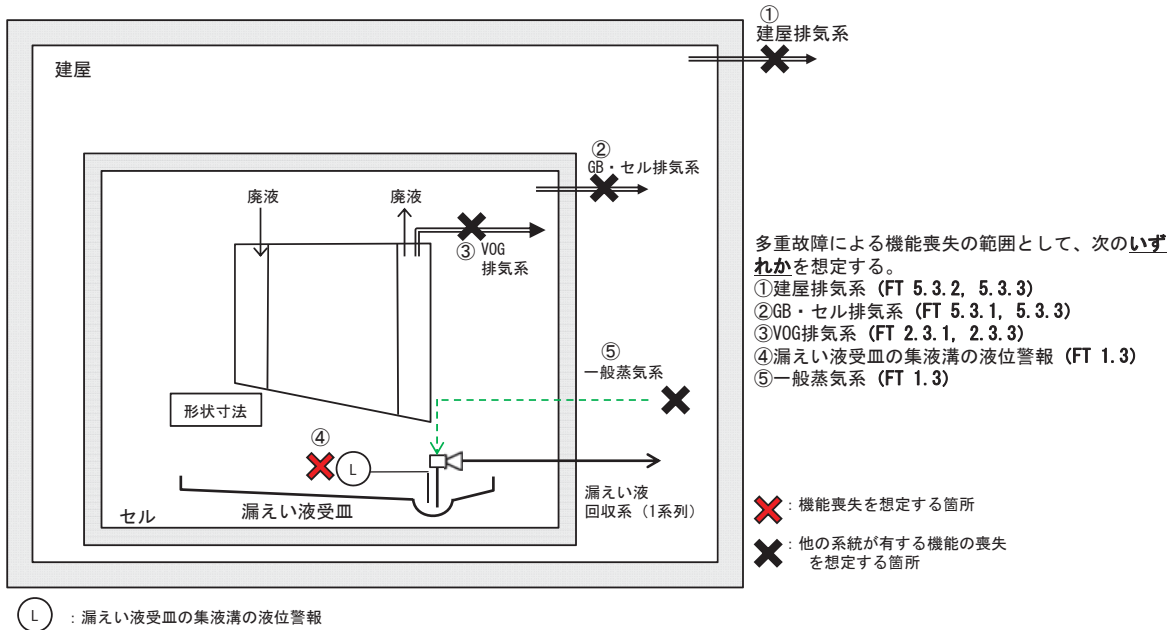

I-100 抽出廃液受槽の系統図（機能喪失状態の特定）
※2 配管漏えい



液体の移送配管の全周破断に加え、回収系の単一故障を想定する。

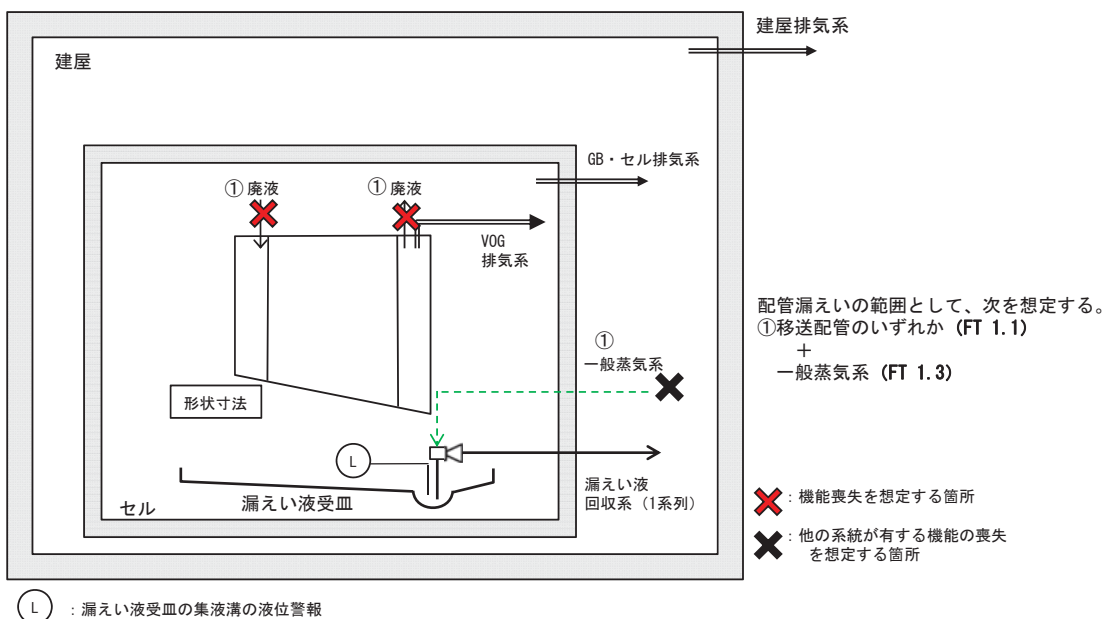

I-100 抽出廃液受槽の系統図（機能喪失状態の特定）
 ※3 長時間TBO



外部電源の喪失時に第2非常用ディーゼル発電機の機能が喪失し、動的機器の機能が喪失する。機器は健全であるため、電源からの給電があれば機能回復できる。

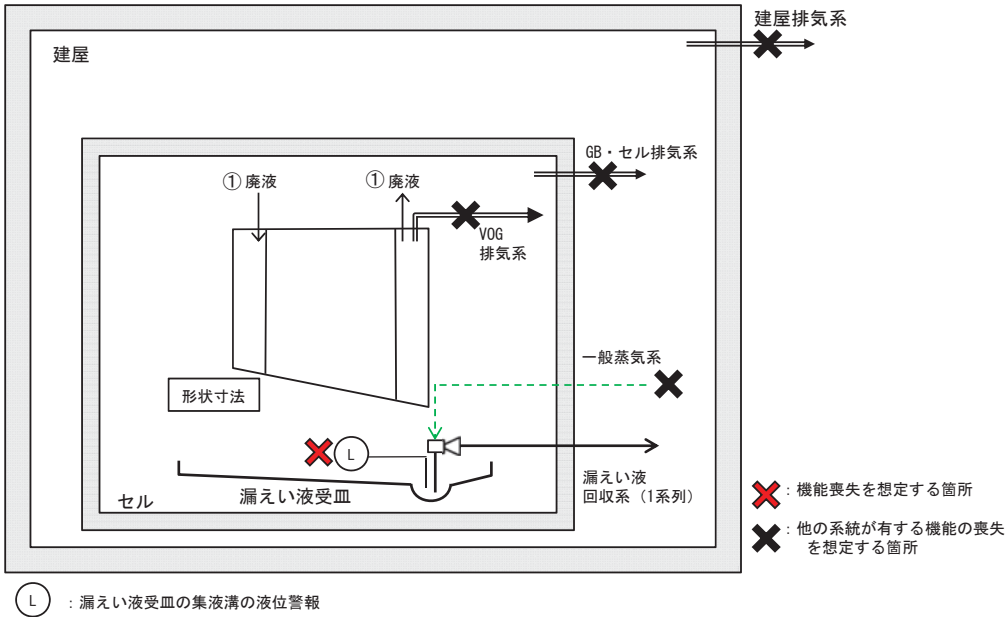

I-100 抽出廃液受槽の系統図（機能喪失状態の特定）
 ※4 地震による機能喪失



基準地震動を超える地震により、基準地震動を1.2倍にした地震動を考慮する設計とした静的機器以外の機能喪失を想定する。

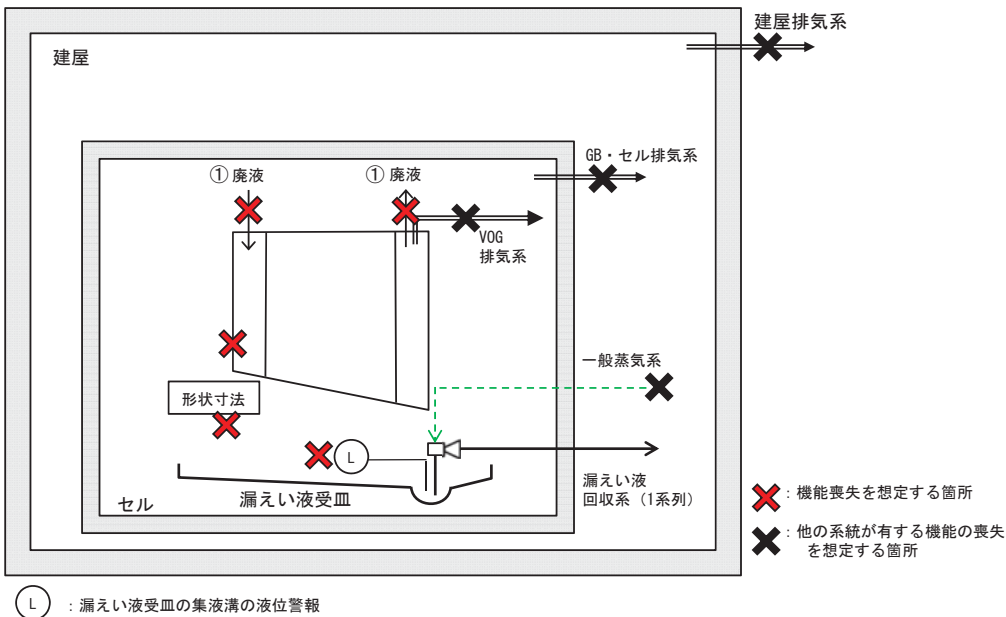

I-100 抽出廃液受槽の系統図（機能喪失状態の特定）
 ※5 火山の影響による機能喪失



火山（降下火砕物）による外部電源の喪失時に第2非常用ディーゼル発電機の機能が喪失し、動的機器の機能が喪失する。機器は健全であるため、電源からの給電があれば機能回復できる。

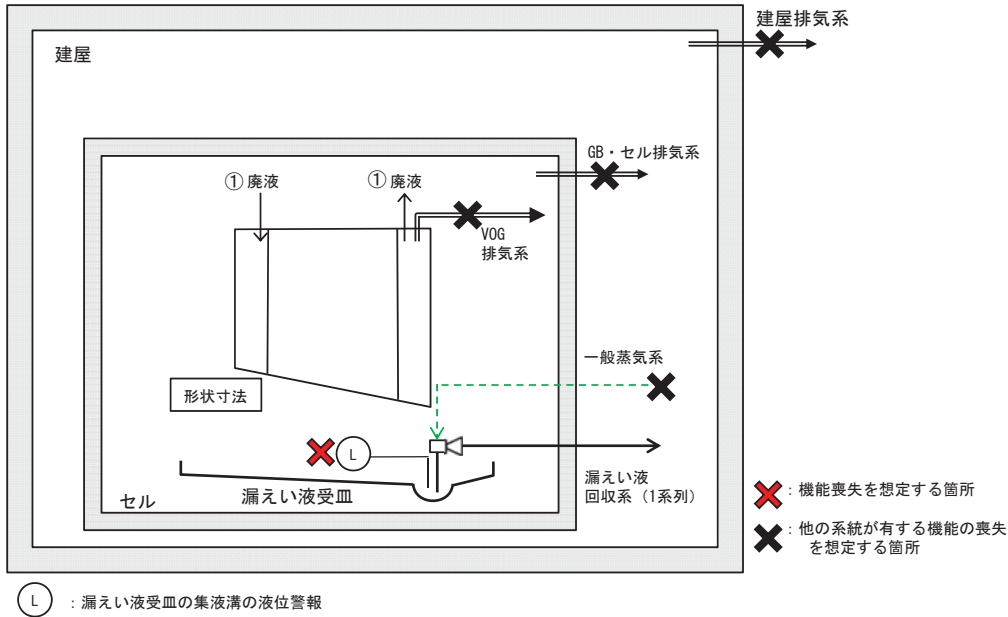

I-101 抽出廃液中間貯槽の系統図（機能喪失状態の特定）
 ※1 多重故障



独立した系統で構成している同一機能を担う動的機器の多重故障を想定する。

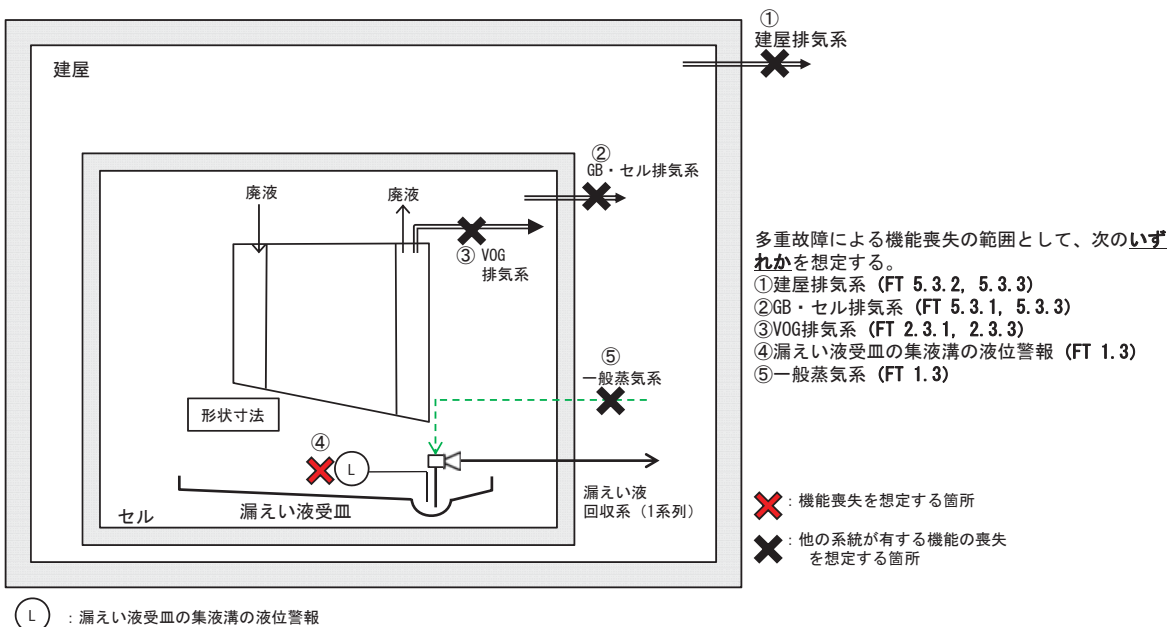

I-101 抽出廃液中間貯槽の系統図（機能喪失状態の特定）
 ※2 配管漏えい



液体の移送配管の全周破断に加え、回収系の単一故障を想定する。

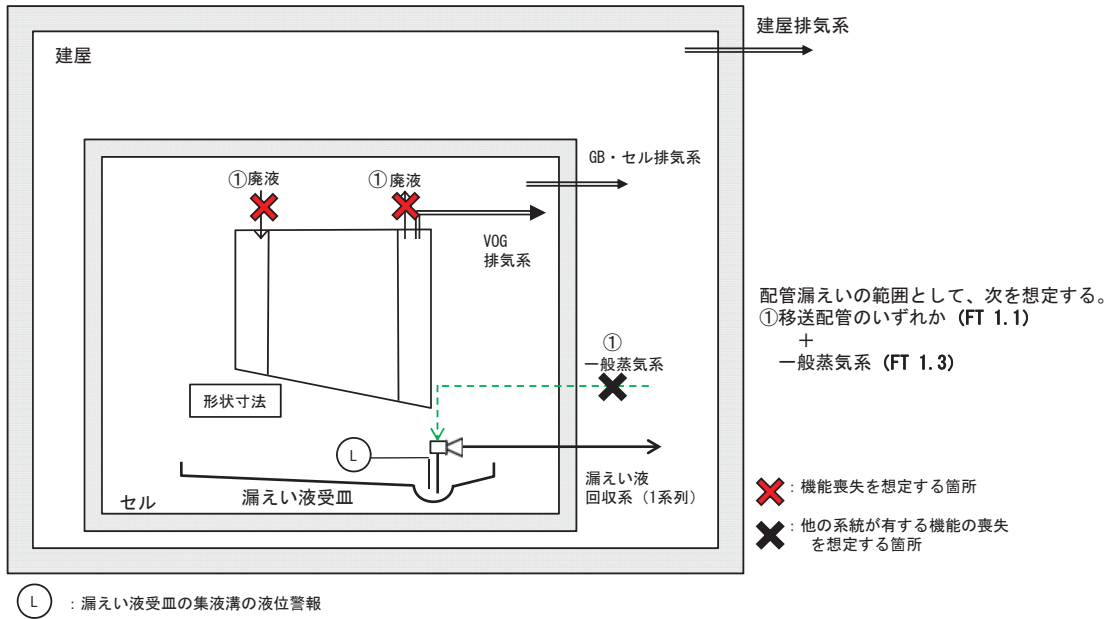

I-101 抽出廃液中間貯槽の系統図（機能喪失状態の特定）
 ※3 長時間TBO



外部電源の喪失時に第2非常用ディーゼル発電機の機能が喪失し、動的機器の機能が喪失する。機器は健全であるため、電源からの給電があれば機能回復できる。

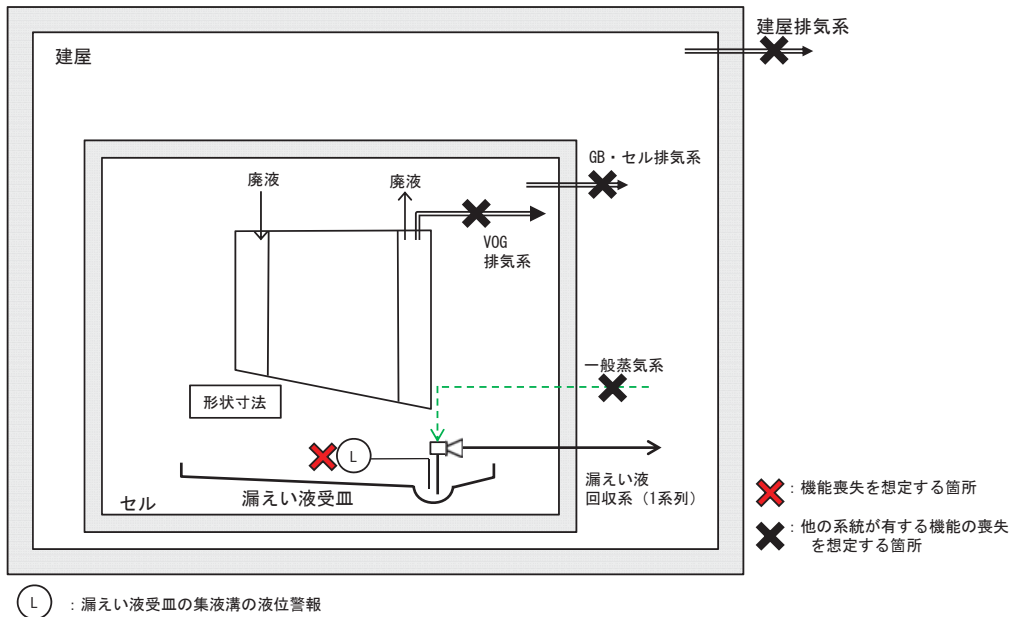

I-101 抽出廃液中間貯槽の系統図（機能喪失状態の特定）
 ※4 地震による機能喪失



基準地震動を超える地震により、基準地震動を1.2倍にした地震動を考慮する設計とした静的機器以外の機能喪失を想定する。

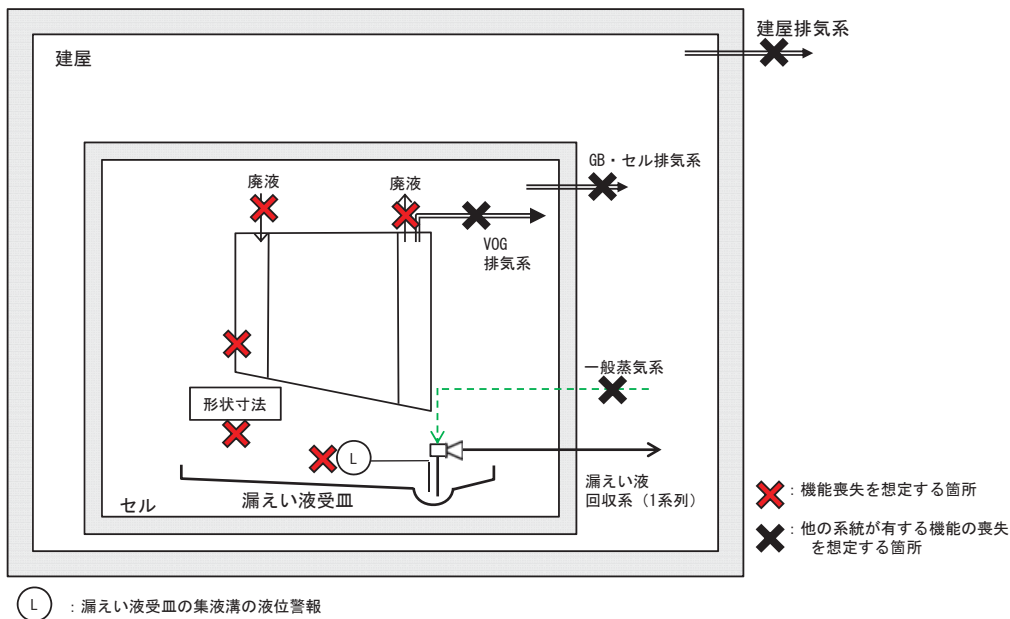

I-101 抽出廃液中間貯槽の系統図（機能喪失状態の特定）
 ※5 火山の影響による機能喪失



火山（降下火砕物）による外部電源の喪失時に第2非常用ディーゼル発電機の機能が喪失し、動的機器の機能が喪失する。機器は健全であるため、電源からの給電があれば機能回復できる。

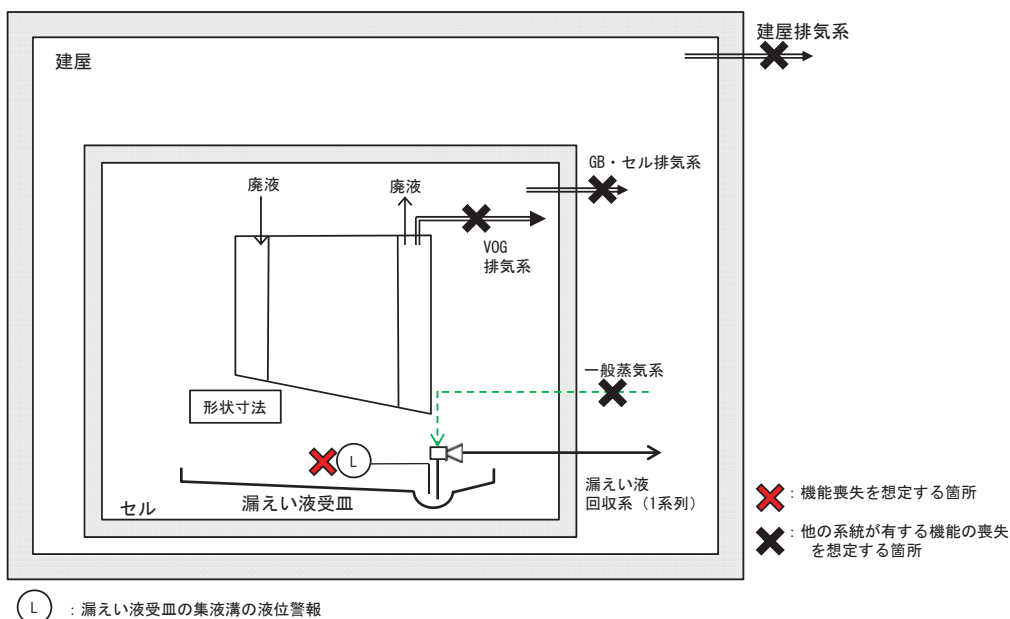

I-102 凝縮液受槽の系統図（機能喪失状態の特定）
※1 多重故障



独立した系統で構成している同一機能を担う動的機器の多重故障を想定する。

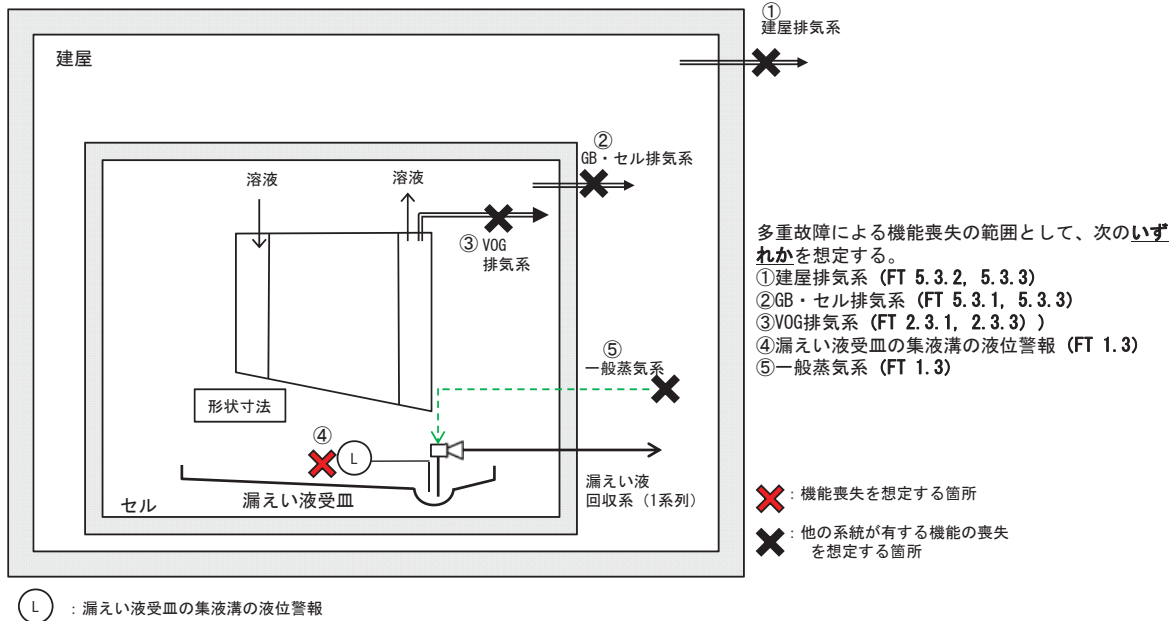

I-102 凝縮液受槽の系統図（機能喪失状態の特定）
※2 配管漏えい



液体の移送配管の全周破断に加え、回収系の単一故障を想定する。

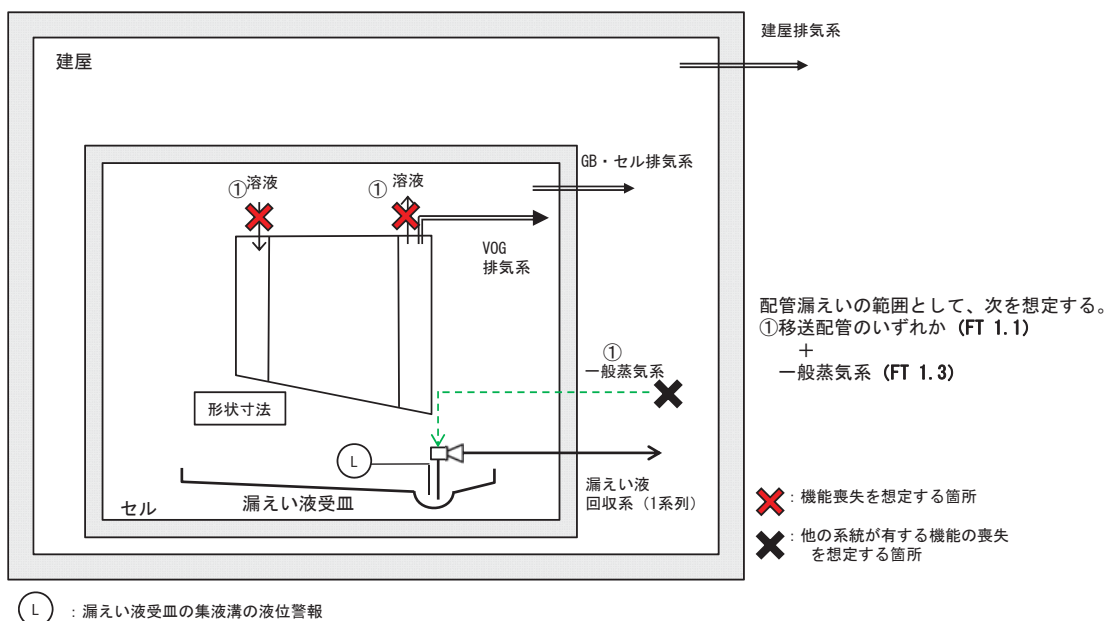

I-102 凝縮液受槽の系統図（機能喪失状態の特定）
 ※3 長時間TBO



外部電源の喪失時に第2非常用ディーゼル発電機の機能が喪失し、動的機器の機能が喪失する。機器は健全であるため、電源からの給電があれば機能回復できる。

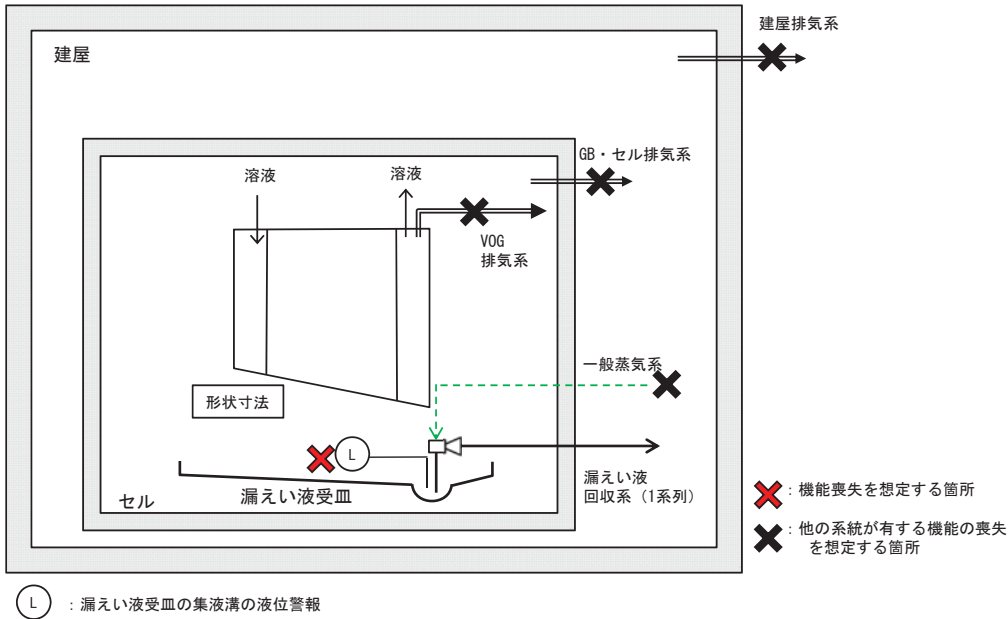

I-102 凝縮液受槽の系統図（機能喪失状態の特定）
 ※4 地震による機能喪失



基準地震動を超える地震により、基準地震動を1.2倍にした地震動を考慮する設計とした静的機器以外の機能喪失を想定する。

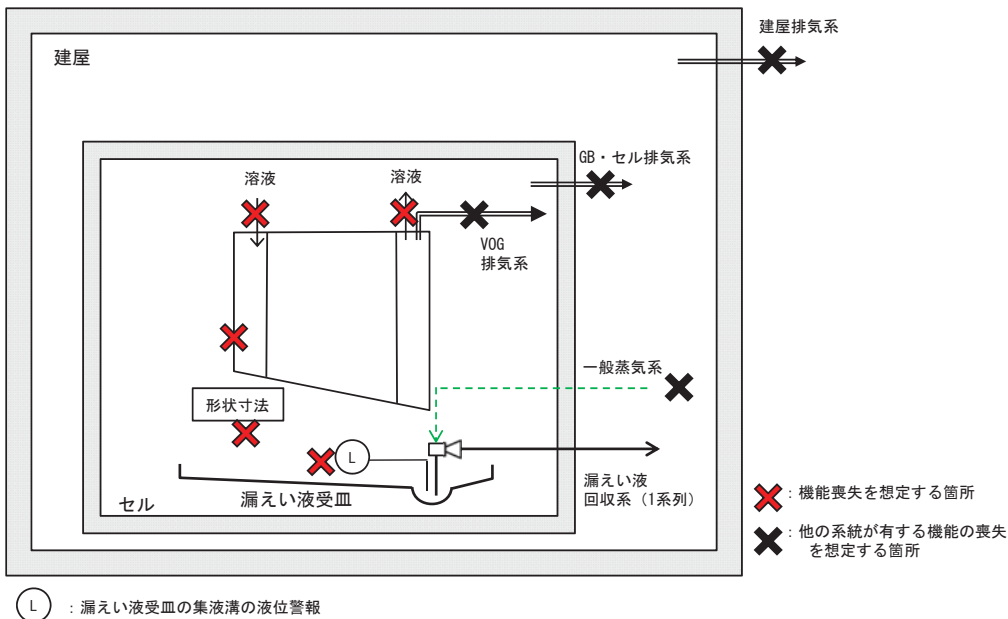

I-102 凝縮液受槽の系統図（機能喪失状態の特定）
 ※5 火山の影響による機能喪失



火山（降下火砕物）による外部電源の喪失時に第2非常用ディーゼル発電機の機能が喪失し、動的機器の機能が喪失する。機器は健全であるため、電源からの給電があれば機能回復できる。

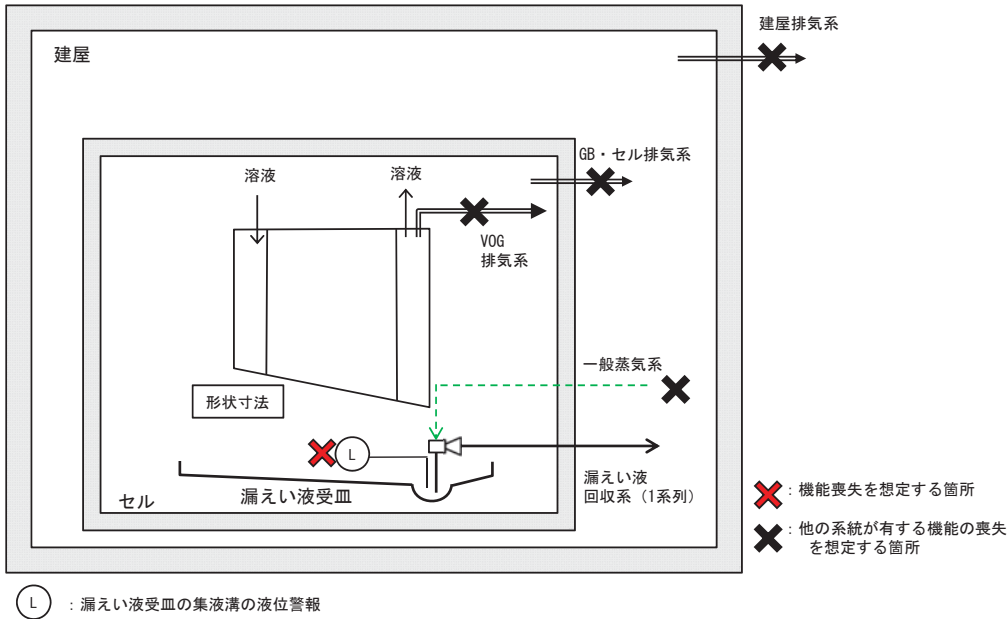

(L) : 漏えい液受皿の集液溝の液位警報

I-103 脱硝塔の系統図（機能喪失状態の特定）
 ※1 多重故障



独立した系統で構成している同一機能を担う動的機器の多重故障を想定する。

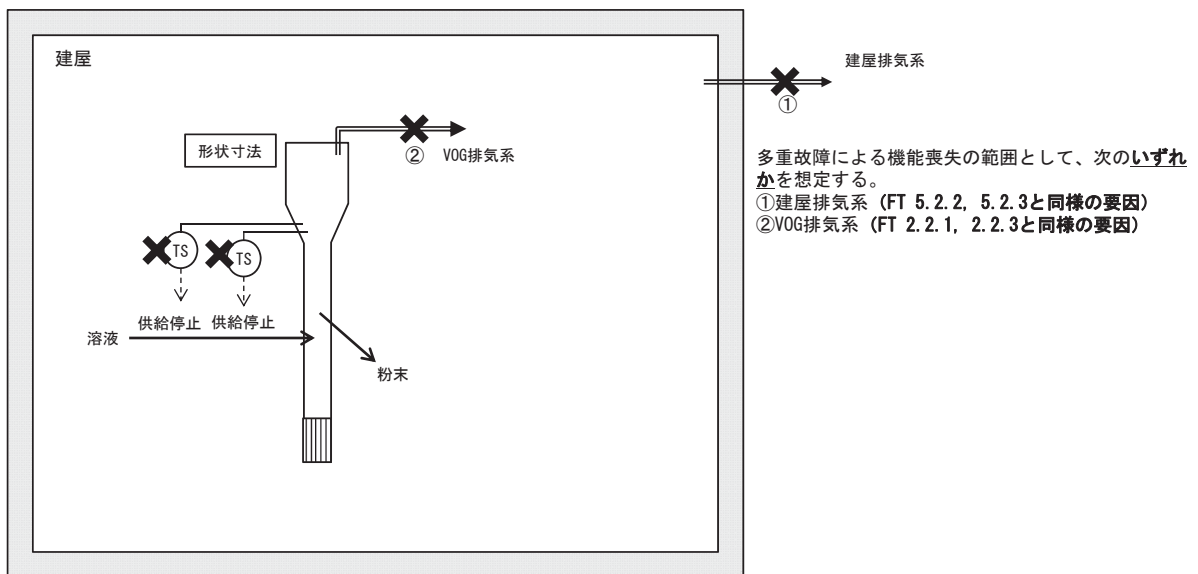

(TS) : 脱硝塔内部の温度低による硝酸ウラニル濃縮液の供給停止回路

Red X : 機能喪失を想定する箇所
 Black X : 他の系統が有する機能の喪失を想定する箇所

I-103 脱硝塔の系統図（機能喪失状態の特定）
 ※2 配管漏えい



液体の移送配管の全周破断を想定する。

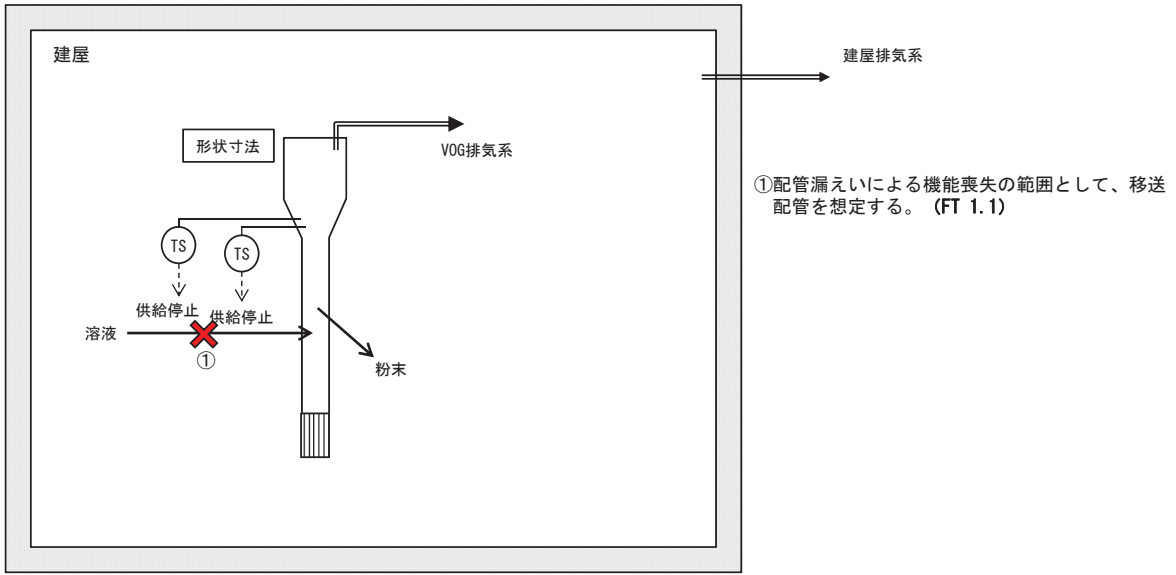

- TS : 脱硝塔内部の温度低による硝酸ウラニル濃縮液の供給停止回路
- ✖ : 機能喪失を想定する箇所
- ✖ : 他の系統が有する機能の喪失を想定する箇所

I-103 脱硝塔の系統図（機能喪失状態の特定）
 ※3 長時間TBO



外部電源の喪失時に第2非常用ディーゼル発電機の機能が喪失し、動的機器の機能が喪失する。機器は健全であるため、電源からの給電があれば機能回復できる。

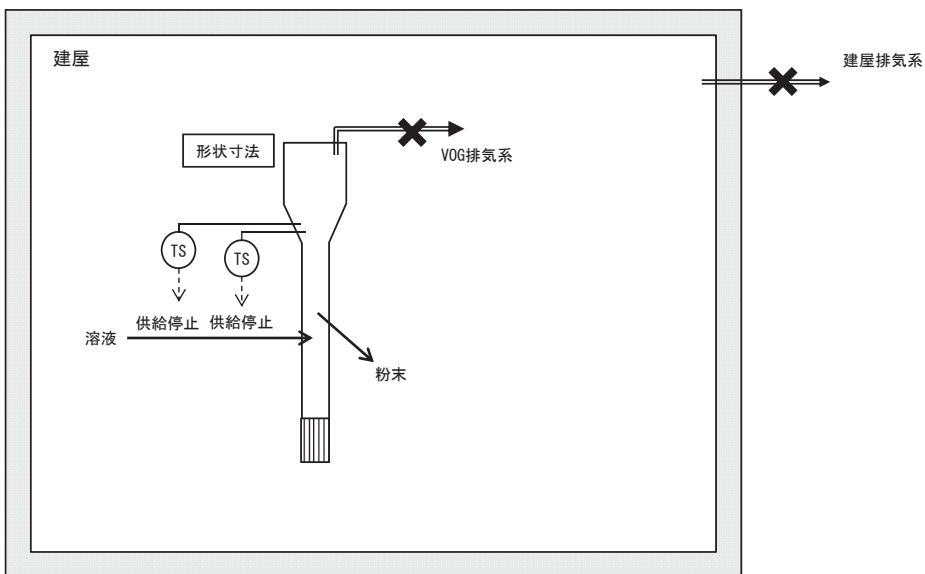

- TS : 脱硝塔内部の温度低による硝酸ウラニル濃縮液の供給停止回路
- ✖ : 機能喪失を想定する箇所
- ✖ : 他の系統が有する機能の喪失を想定する箇所

I-103 脱硝塔の系統図（機能喪失状態の特定）
 ※4 地震による機能喪失



基準地震動を超える地震により、基準地震動を1.2倍にした地震動を考慮する設計とした静的機器以外の機能喪失を想定する。

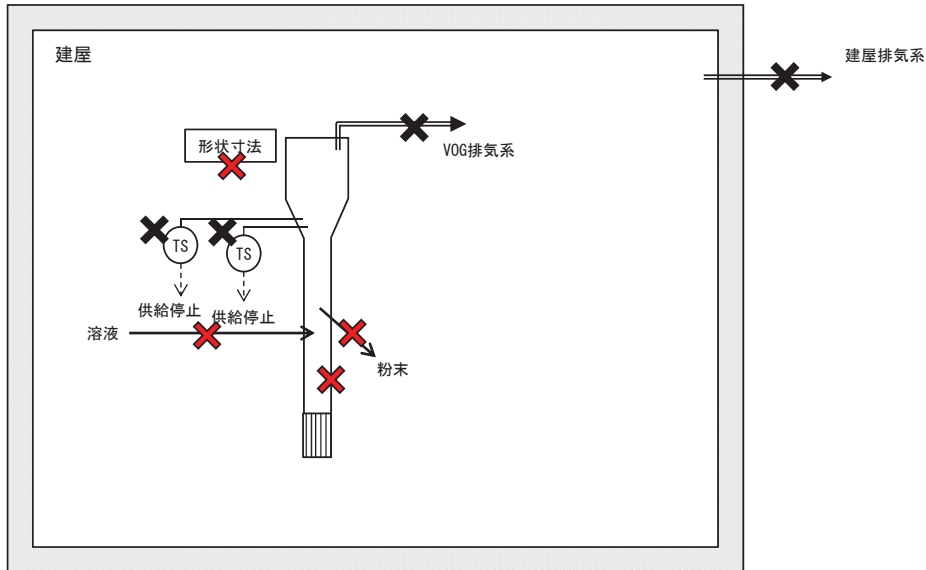

○TS : 脱硝塔内部の温度低による硝酸ウラニル濃縮液の供給停止回路
 ✕ : 機能喪失を想定する箇所
 ✕ : 他の系統が有する機能の喪失を想定する箇所

I-103 脱硝塔の系統図（機能喪失状態の特定）
 ※5 火山の影響による機能喪失



火山（降下火砕物）による外部電源の喪失時に第2非常用ディーゼル発電機の機能が喪失し、動的機器の機能が喪失する。機器は健全であるため、電源からの給電があれば機能回復できる。

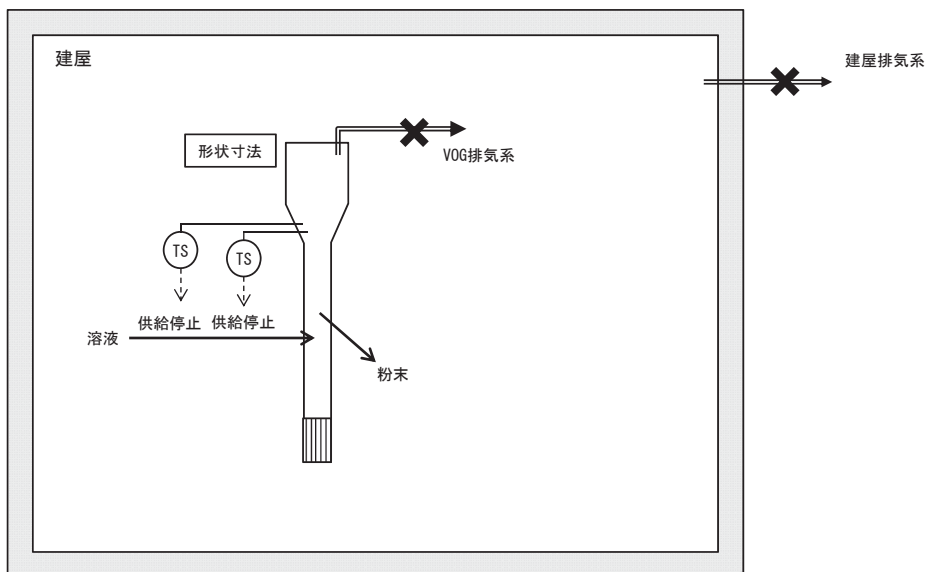

○TS : 脱硝塔内部の温度低による硝酸ウラニル濃縮液の供給停止回路
 ✕ : 機能喪失を想定する箇所
 ✕ : 他の系統が有する機能の喪失を想定する箇所

I-104 シール槽の系統図（機能喪失状態の特定）
 ※1 多重故障



独立した系統で構成している同一機能を担う動的機器の多重故障を想定する。

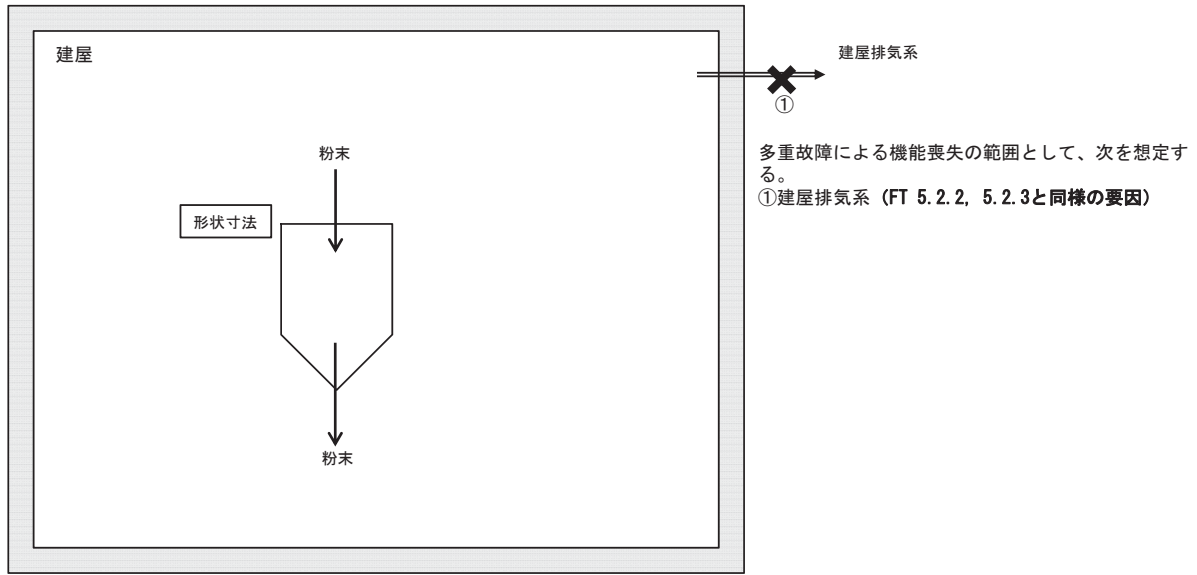

- : 機能喪失を想定する箇所
- : 他の系統が有する機能の喪失を想定する箇所

I-104 シール槽の系統図（機能喪失状態の特定）
 ※2 配管漏えい



粉末の移送配管の破断は想定しない。

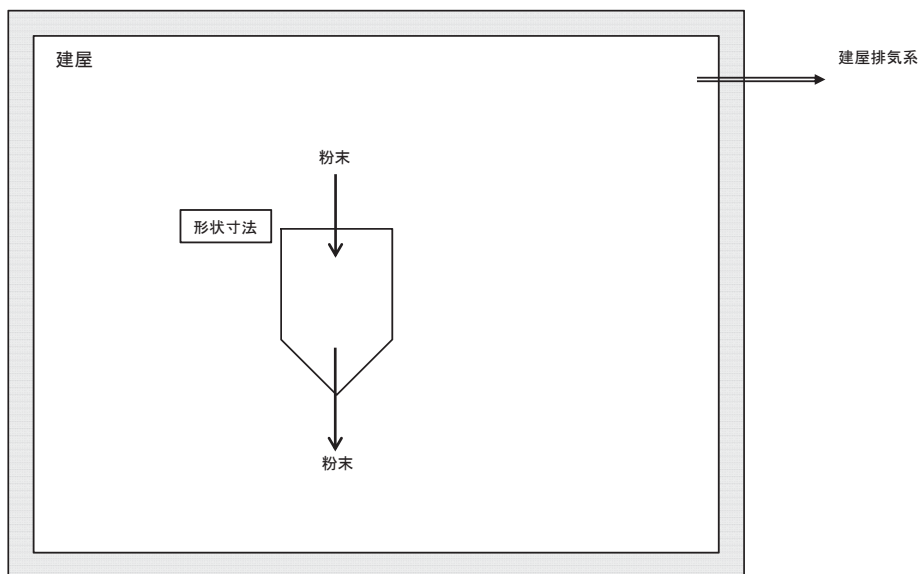

- : 機能喪失を想定する箇所
- : 他の系統が有する機能の喪失を想定する箇所

I-104 シール槽の系統図（機能喪失状態の特定）
 ※3 長時間TBO



外部電源の喪失時に第2非常用ディーゼル発電機の機能が喪失し、動的機器の機能が喪失する。
 機器は健全であるため、電源からの給電があれば機能回復できる。

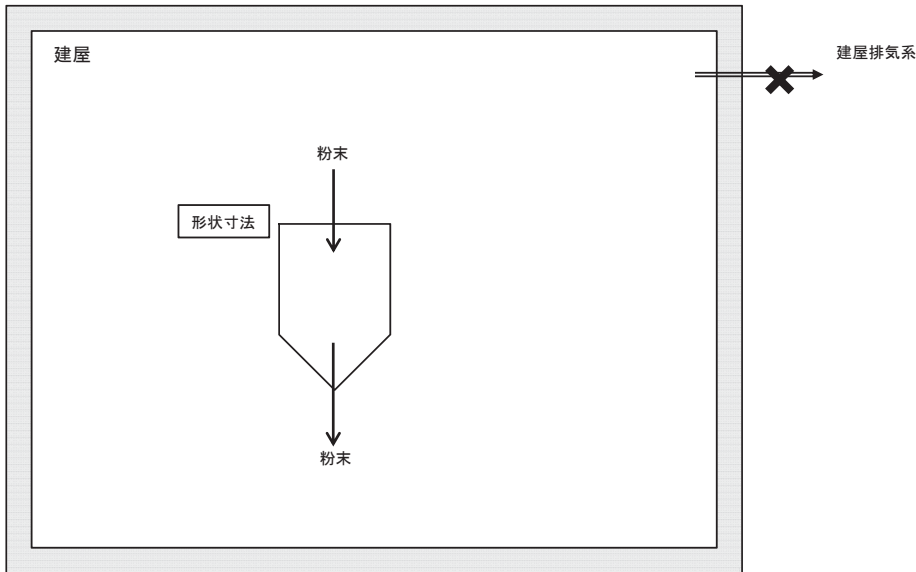

- ✖ : 機能喪失を想定する箇所
- ✖ : 他の系統が有する機能の喪失を想定する箇所

I-104 シール槽の系統図（機能喪失状態の特定）
 ※4 地震による機能喪失



基準地震動を超える地震により、基準地震動を1.2倍にした地震動を考慮する設計とした静的機器以外の機能喪失を想定する。

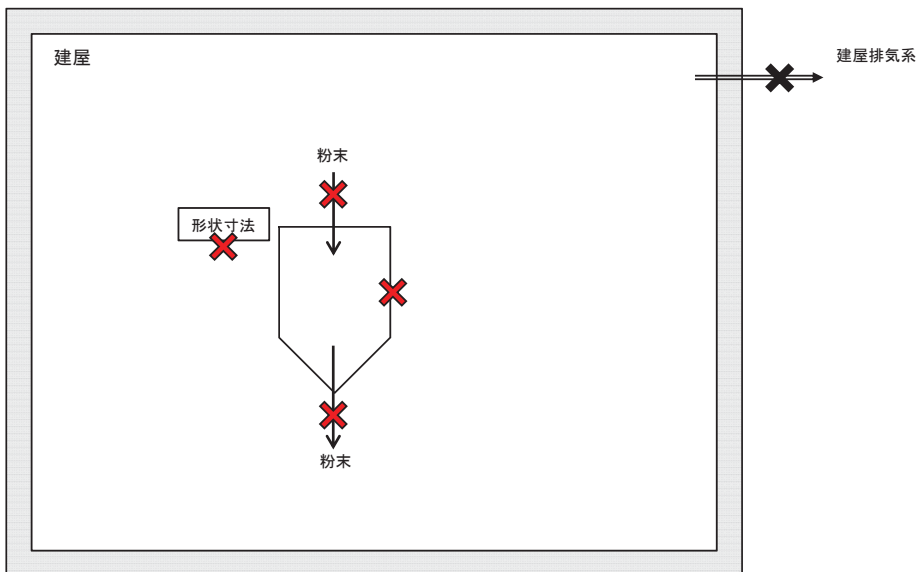

- ✖ : 機能喪失を想定する箇所
- ✖ : 他の系統が有する機能の喪失を想定する箇所

I-104 シール槽の系統図（機能喪失状態の特定）
 ※5 火山の影響による機能喪失



火山（降下火砕物）による外部電源の喪失時に第2非常用ディーゼル発電機の機能が喪失し、動的機器の機能が喪失する。機器は健全であるため、電源からの給電があれば機能回復できる。

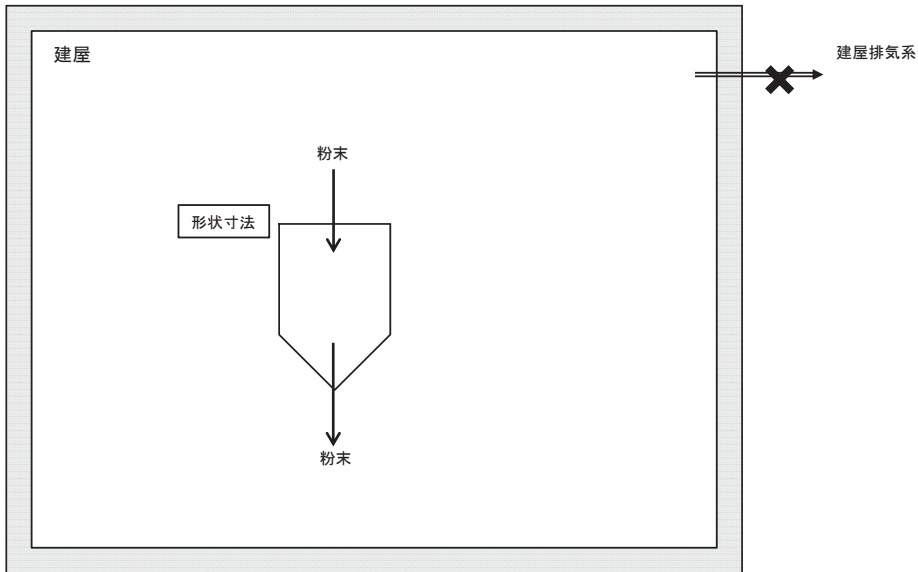

- : 機能喪失を想定する箇所
- : 他の系統が有する機能の喪失を想定する箇所

I-105 UO_3 受槽の系統図（機能喪失状態の特定）
 ※1 多重故障



独立した系統で構成している同一機能を担う動的機器の多重故障を想定する。

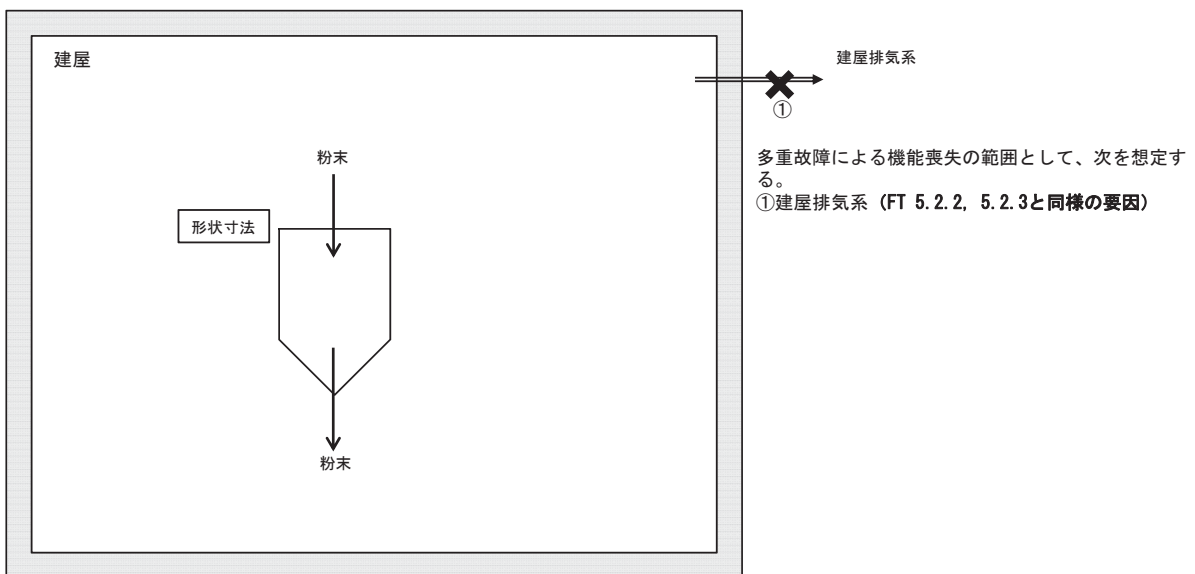

- : 機能喪失を想定する箇所
- : 他の系統が有する機能の喪失を想定する箇所

I-105 UO₃受槽の系統図（機能喪失状態の特定）
 ※2 配管漏えい



粉末の移送配管の破断は想定しない。

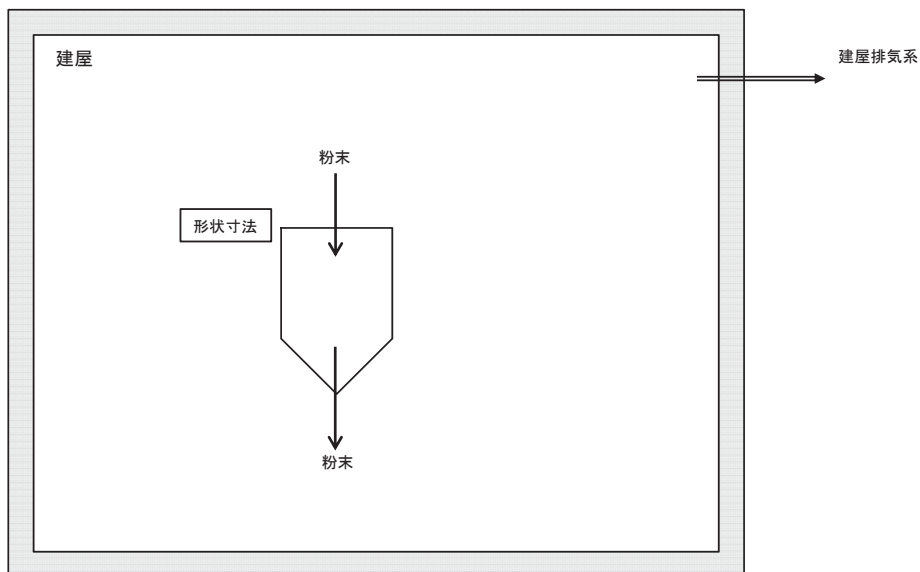

- ✖ : 機能喪失を想定する箇所
- ✖ : 他の系統が有する機能の喪失を想定する箇所

I-105 UO₃受槽の系統図（機能喪失状態の特定）
 ※3 長時間TBO



外部電源の喪失時に第2非常用ディーゼル発電機の機能が喪失し、動的機器の機能が喪失する。
 機器は健全であるため、電源からの給電があれば機能回復できる。

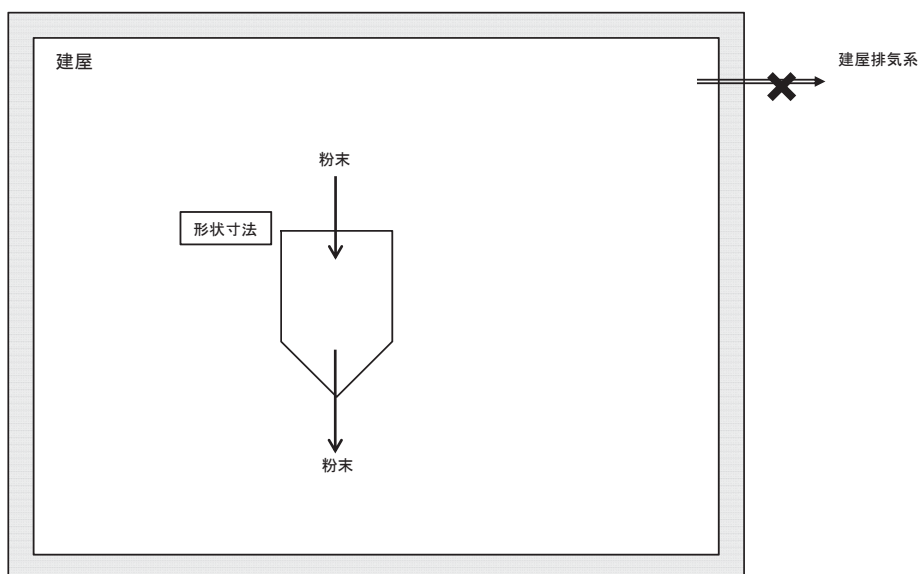

- ✖ : 機能喪失を想定する箇所
- ✖ : 他の系統が有する機能の喪失を想定する箇所

I-105 UO₃受槽の系統図（機能喪失状態の特定）
 ※4 地震による機能喪失



基準地震動を超える地震により、基準地震動を1.2倍にした地震動を考慮する設計とした静的機器以外の機能喪失を想定する。

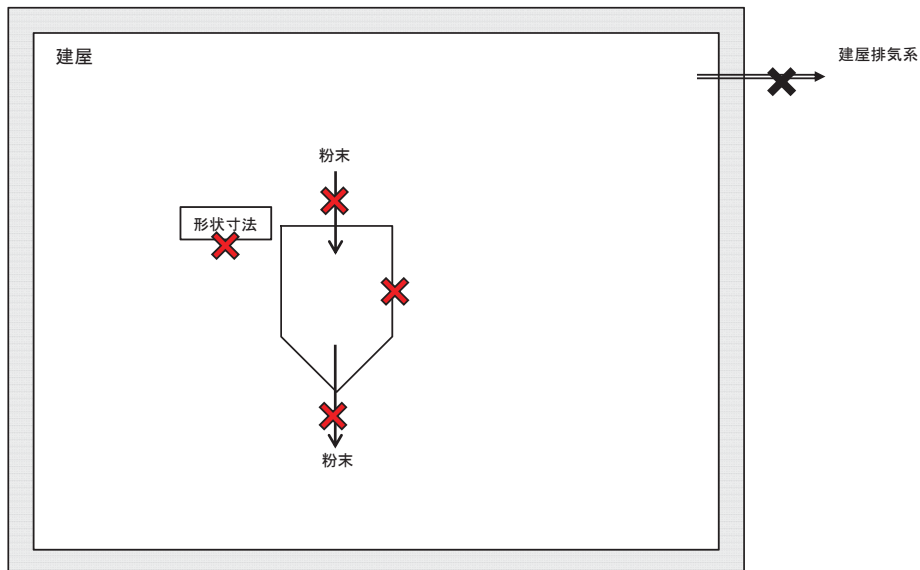

- : 機能喪失を想定する箇所
- : 他の系統が有する機能の喪失を想定する箇所

I-105 UO₃受槽の系統図（機能喪失状態の特定）
 ※5 火山の影響による機能喪失



火山（降下火砕物）による外部電源の喪失時に第2非常用ディーゼル発電機の機能が喪失し、動的機器の機能が喪失する。機器は健全であるため、電源からの給電があれば機能回復できる。

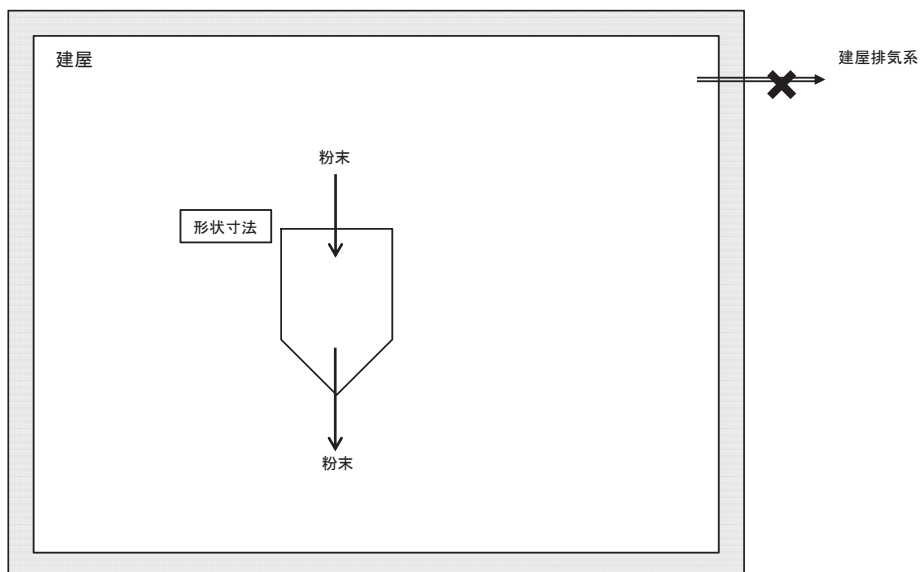

- : 機能喪失を想定する箇所
- : 他の系統が有する機能の喪失を想定する箇所

I-106 規格外製品受槽の系統図（機能喪失状態の特定）
 ※1 多重故障



独立した系統で構成している同一機能を担う動的機器の多重故障を想定する。

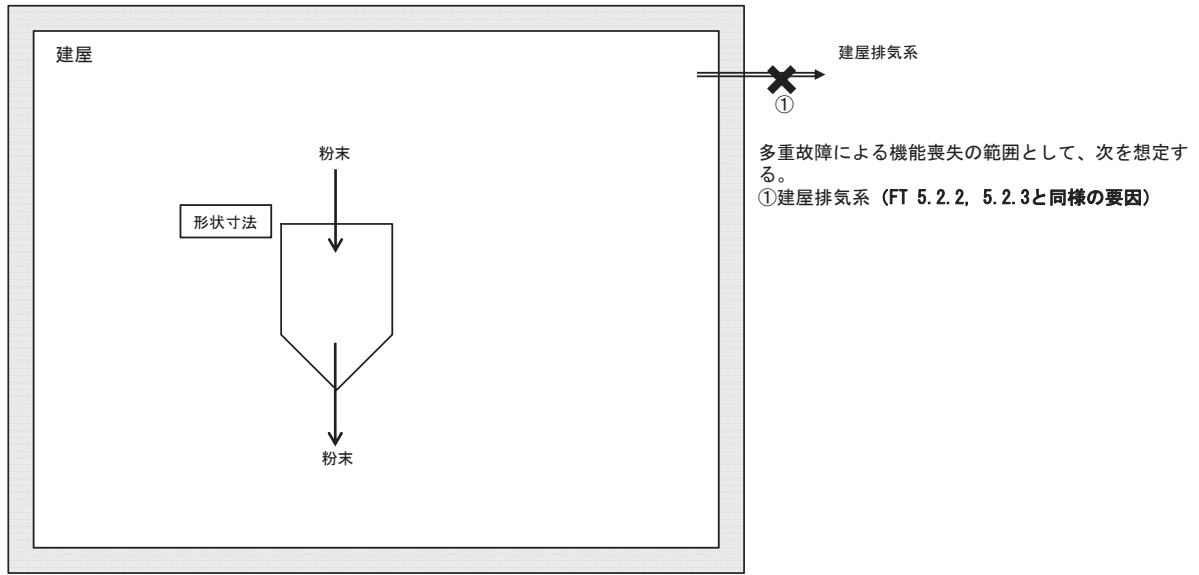

- ✖ : 機能喪失を想定する箇所
- ✖ : 他の系統が有する機能の喪失を想定する箇所

I-106 規格外製品受槽の系統図（機能喪失状態の特定）
 ※2 配管漏えい



粉末の移送配管の破断は想定しない。

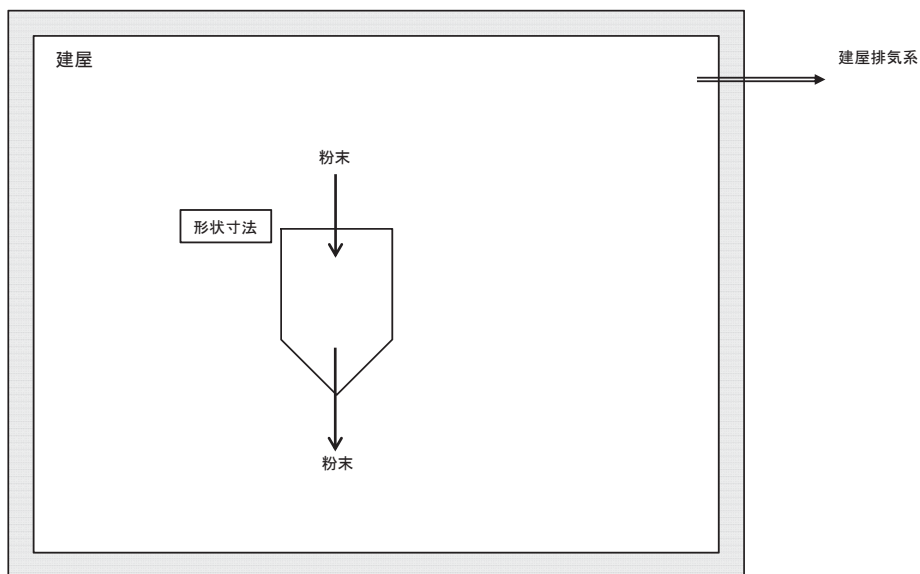

- ✖ : 機能喪失を想定する箇所
- ✖ : 他の系統が有する機能の喪失を想定する箇所

I-106 規格外製品受槽の系統図（機能喪失状態の特定）
 ※3 長時間TBO



外部電源の喪失時に第2非常用ディーゼル発電機の機能が喪失し、動的機器の機能が喪失する。
 機器は健全であるため、電源からの給電があれば機能回復できる。

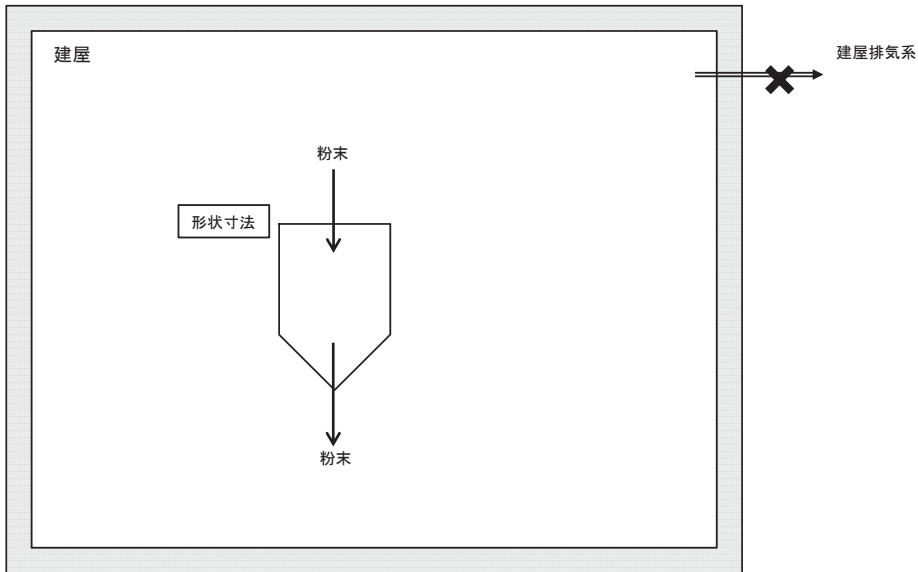

- : 機能喪失を想定する箇所
- : 他の系統が有する機能の喪失を想定する箇所

I-106 規格外製品受槽の系統図（機能喪失状態の特定）
 ※4 地震による機能喪失



基準地震動を超える地震により、基準地震動を1.2倍にした地震動を考慮する設計とした静的機器以外の機能喪失を想定する。

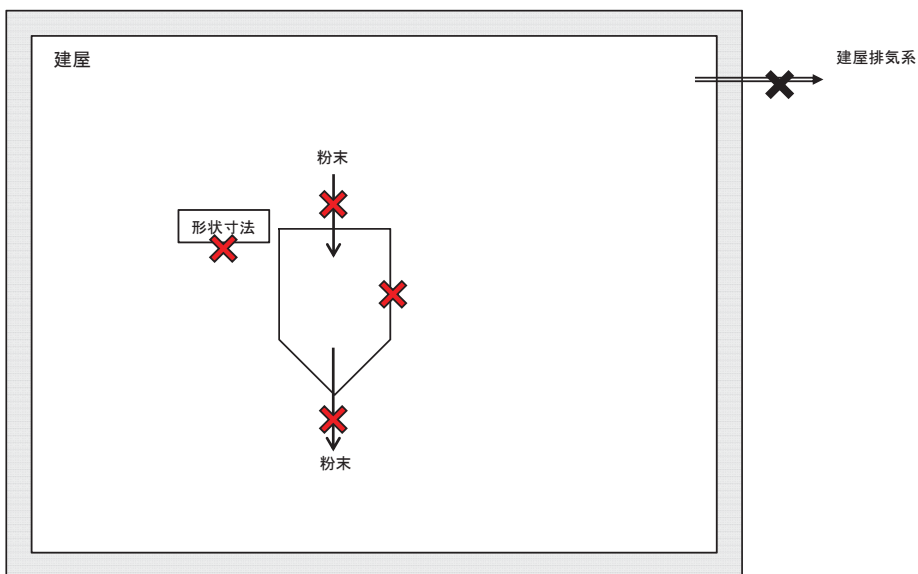

- : 機能喪失を想定する箇所
- : 他の系統が有する機能の喪失を想定する箇所

I-106 規格外製品受槽の系統図（機能喪失状態の特定）
 ※5 火山の影響による機能喪失



火山（降下火砕物）による外部電源の喪失時に第2非常用ディーゼル発電機の機能が喪失し、動的機器の機能が喪失する。機器は健全であるため、電源からの給電があれば機能回復できる。

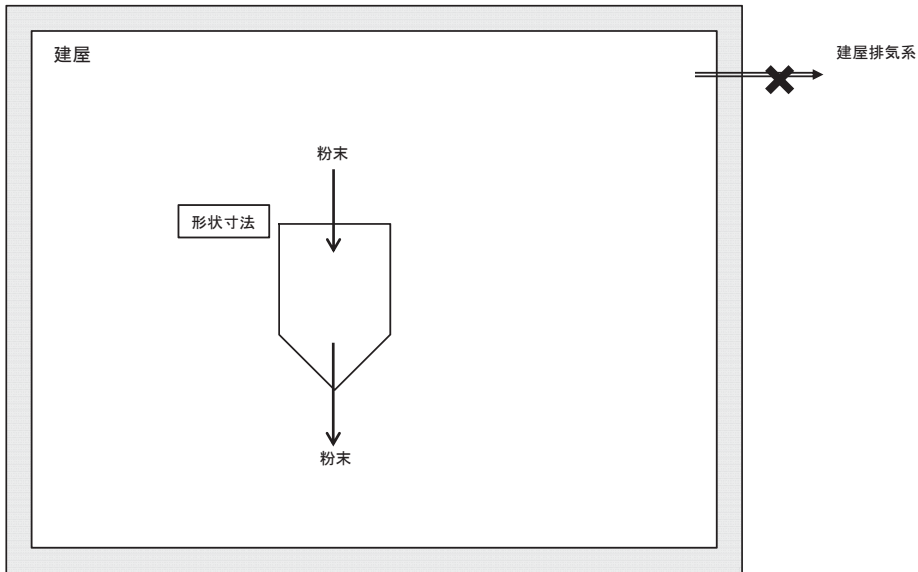

- : 機能喪失を想定する箇所
- : 他の系統が有する機能の喪失を想定する箇所

I-107 規格外製品容器の系統図（機能喪失状態の特定）
 ※1 多重故障



独立した系統で構成している同一機能を担う動的機器の多重故障を想定する。

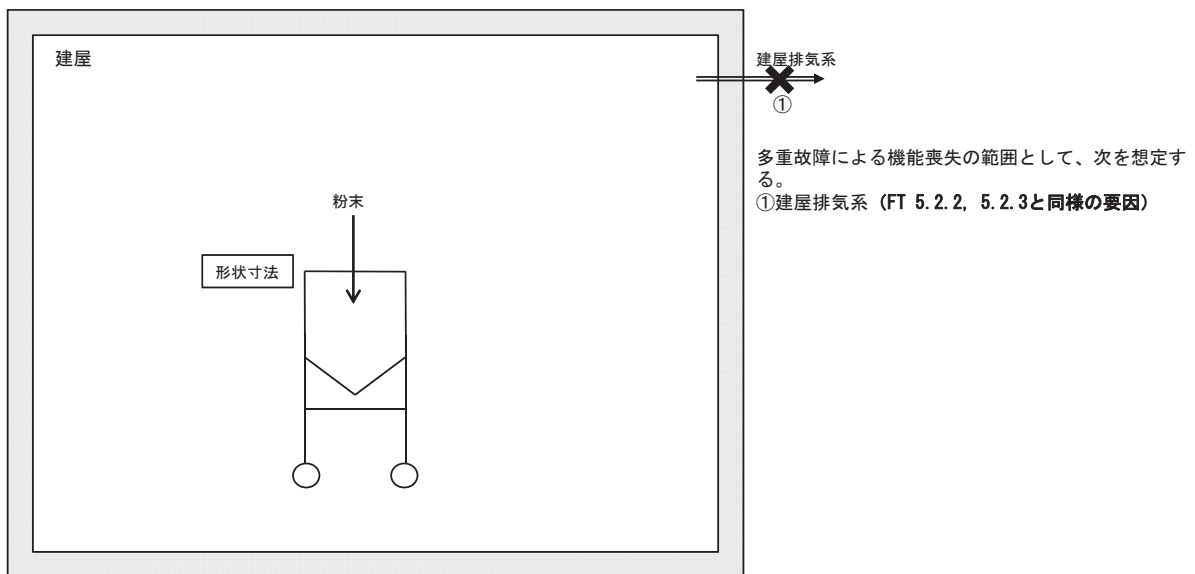

- : 機能喪失を想定する箇所
- : 他の系統が有する機能の喪失を想定する箇所

I-107 規格外製品容器の系統図（機能喪失状態の特定）
※2 配管漏えい



粉末の移送配管の破断は想定しない。

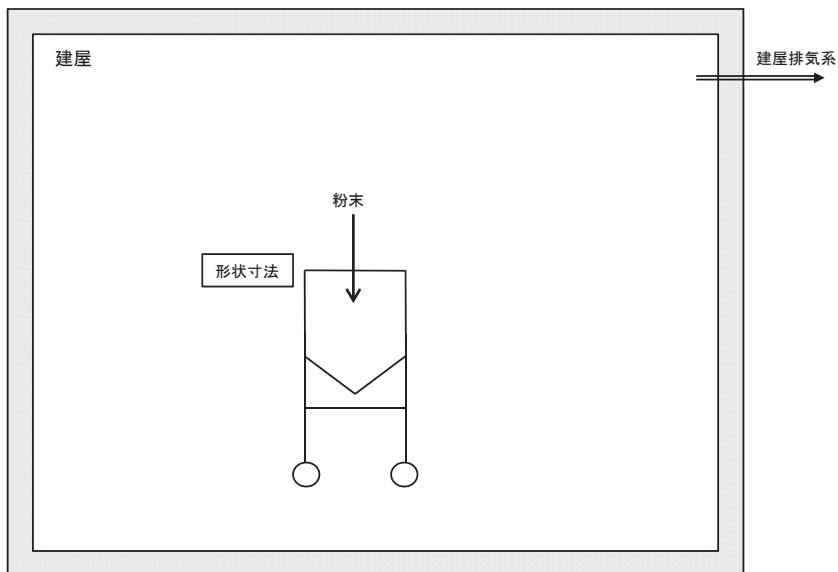

- ✖ : 機能喪失を想定する箇所
- ✖ : 他の系統が有する機能の喪失を想定する箇所

I-107 規格外製品容器の系統図（機能喪失状態の特定）
※3 長時間TBO



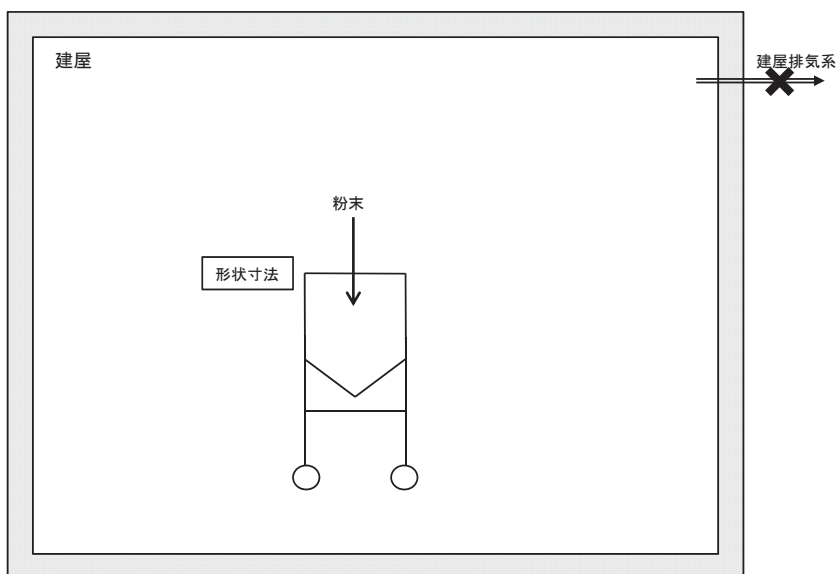

外部電源の喪失時に第2非常用ディーゼル発電機の機能が喪失し、動的機器の機能が喪失する。
機器は健全であるため、電源からの給電があれば機能回復できる。



- ✖ : 機能喪失を想定する箇所
- ✖ : 他の系統が有する機能の喪失を想定する箇所

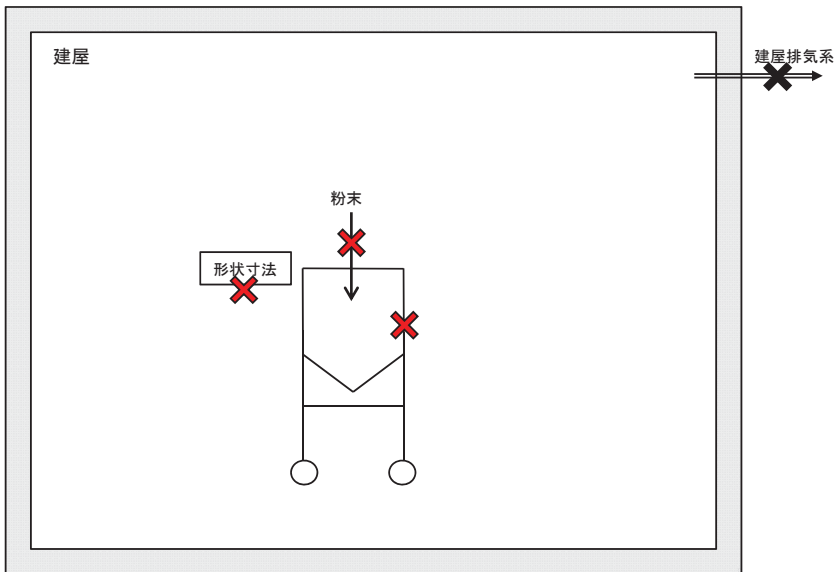

基準地震動を超える地震により、基準地震動を1.2倍にした地震動を考慮する設計とした静的機器以外の機能喪失を想定する。

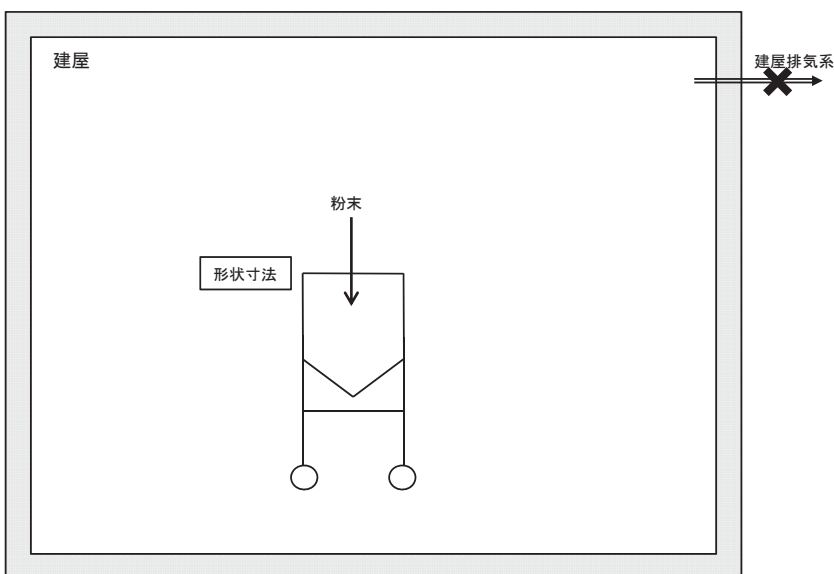

-  : 機能喪失を想定する箇所
-  : 他の系統が有する機能の喪失を想定する箇所

火山（降下火砕物）による外部電源の喪失時に第2非常用ディーゼル発電機の機能が喪失し、動的機器の機能が喪失する。機器は健全であるため、電源からの給電があれば機能回復できる。



-  : 機能喪失を想定する箇所
-  : 他の系統が有する機能の喪失を想定する箇所

I-108 UO₃溶解槽の系統図（機能喪失状態の特定）
※1 多重故障



独立した系統で構成している同一機能を担う動的機器の多重故障を想定する。

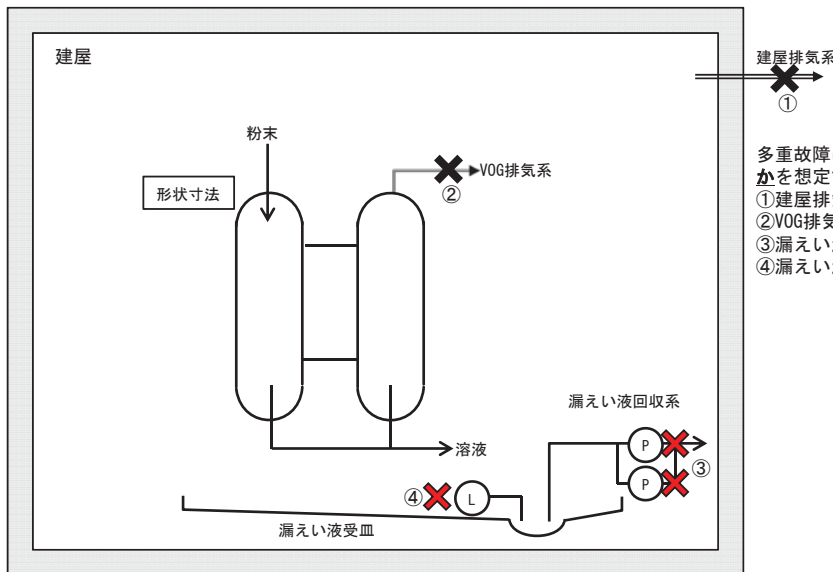

多重故障による機能喪失の範囲として、次のいずれかを想定する。

- ① 建屋排気系 (FT 5.2.2, 5.2.3と同様の要因)
- ② VOG排気系 (FT 2.2.1, 2.2.3と同様の要因)
- ③ 漏えい液回収系 (FT 1.5)
- ④ 漏えい液受皿の集液溝の液位警報 (FT 1.5)

- (L) : 漏えい液受皿の集液溝の液位警報 (1系列：非安重)
- (P) : ポンプ
- ✖ : 機能喪失を想定する箇所
- ✖ : 他の系統が有する機能の喪失を想定する箇所

I-108 UO₃溶解槽の系統図（機能喪失状態の特定）
※2 配管漏えい



液体の移送配管の全周破断に加え、回収系の単一故障を想定する。

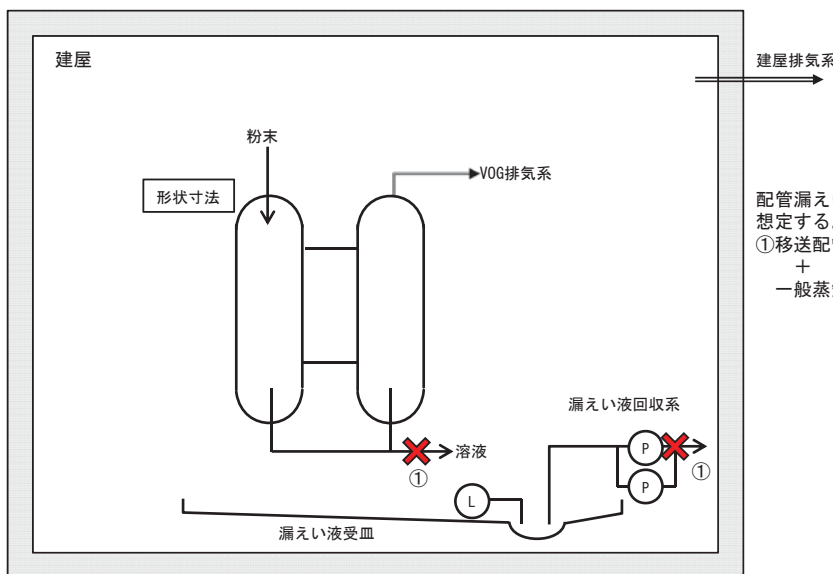

配管漏えいによる機能喪失の範囲として、次を想定する。

- ① 移送配管のいずれか (FT 1.1)
- +
- 一般蒸気系 (FT 1.4)

- (L) : 漏えい液受皿の集液溝の液位警報 (1系列：非安重)
- (P) : ポンプ
- ✖ : 機能喪失を想定する箇所
- ✖ : 他の系統が有する機能の喪失を想定する箇所

I-108 UO₃溶解槽の系統図（機能喪失状態の特定）
 ※3 長時間TBO



外部電源の喪失時に第2非常用ディーゼル発電機の機能が喪失し、動的機器の機能が喪失する。
 機器は健全であるため、電源からの給電があれば機能回復できる。

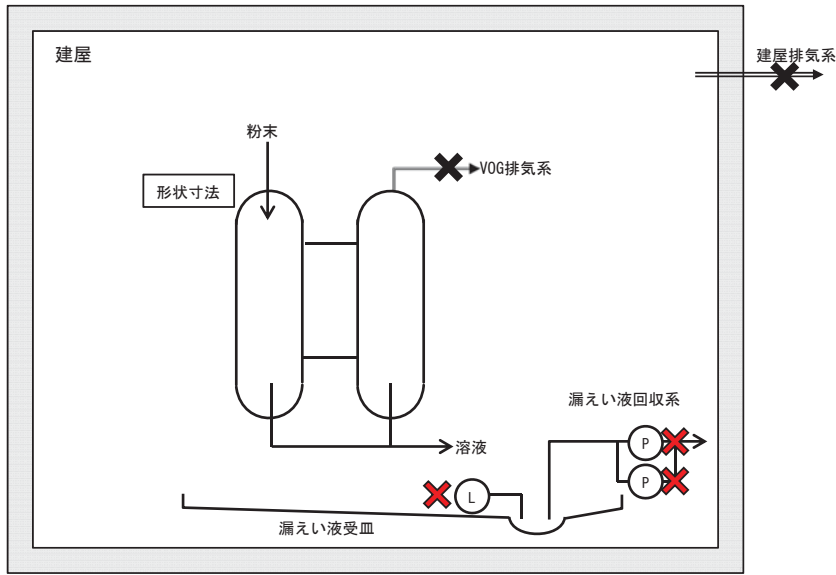

- (L) : 漏えい液受皿の集液溝の液位警報 (1系列：非安重)
- (P) : ポンプ
- ✕ : 機能喪失を想定する箇所
- ✖ : 他の系統が有する機能の喪失を想定する箇所

I-108 UO₃溶解槽の系統図（機能喪失状態の特定）
 ※4 地震による機能喪失



基準地震動を超える地震により、基準地震動を1.2倍にした地震動を考慮する設計とした静的機器以外の機能喪失を想定する。

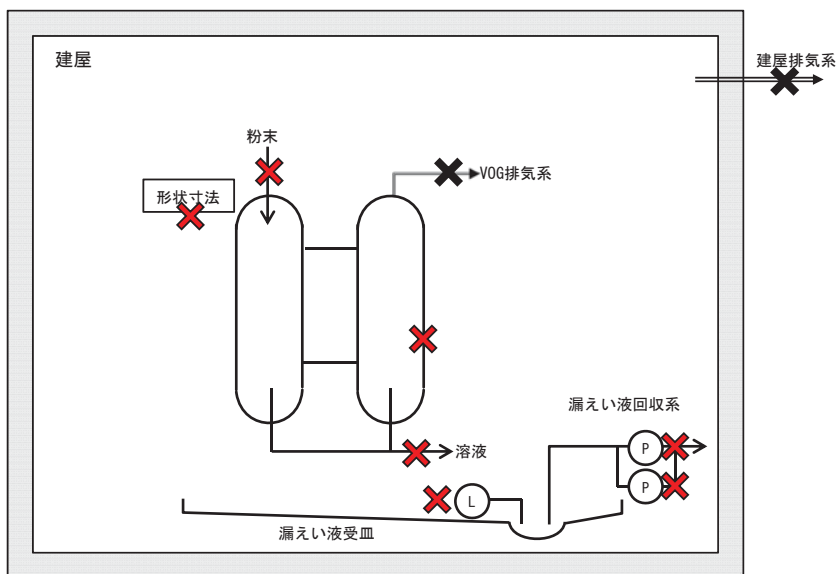

- (L) : 漏えい液受皿の集液溝の液位警報 (1系列：非安重)
- (P) : ポンプ
- ✕ : 機能喪失を想定する箇所
- ✖ : 他の系統が有する機能の喪失を想定する箇所

I-108 UO₃溶解槽の系統図（機能喪失状態の特定）
 ※5 火山の影響による機能喪失



火山（降下火砕物）による外部電源の喪失時に第2非常用ディーゼル発電機の機能が喪失し、動的機器の機能が喪失する。機器は健全であるため、電源からの給電があれば機能回復できる。

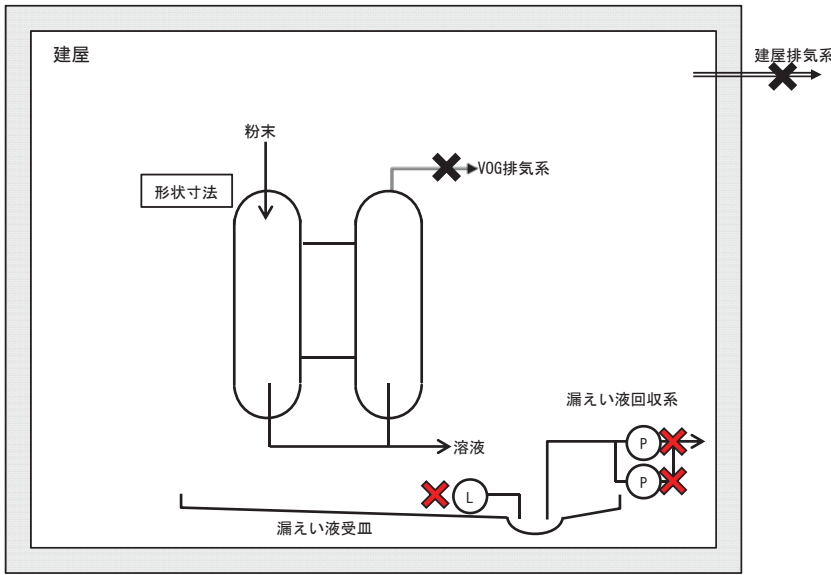

- (L) : 漏えい液受皿の集液溝の液位警報 (1系列：非安重)
- (P) : ポンプ
- ✖ : 機能喪失を想定する箇所
- ✖ : 他の系統が有する機能の喪失を想定する箇所

I-109 凝縮廃液受槽の系統図（機能喪失状態の特定）
 ※1 多重故障



独立した系統で構成している同一機能を担う動的機器の多重故障を想定する。

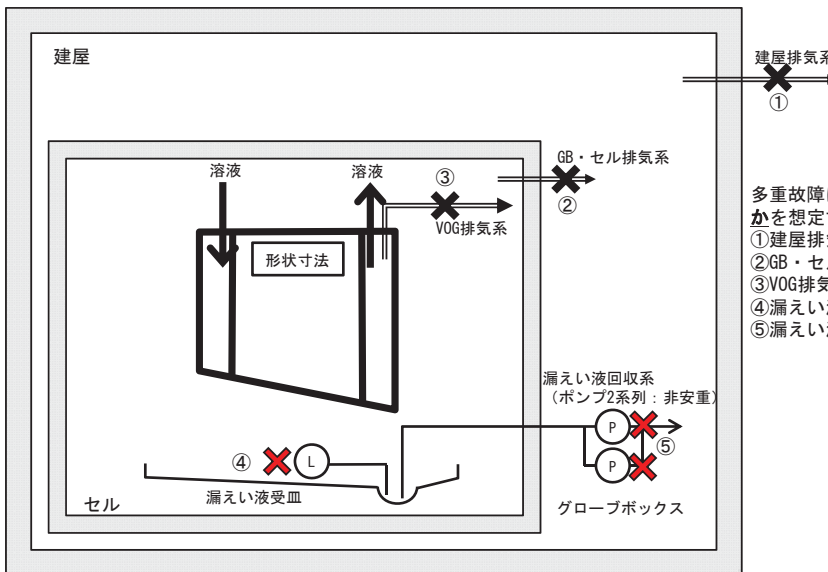

多重故障による機能喪失の範囲として、次のいずれかを想定する。

- ① 建屋排気系 (FT 5.4.2, 5.4.3)
- ② GB・セル排気系 (FT 5.4.1, 5.4.3)
- ③ VOG排気系 (FT 2.4.1, 2.4.3)
- ④ 漏えい液受皿の集液溝の液位警報 (FT 15.2.5)
- ⑤ 漏えい液回収系 (FT 1.5)

— : 基準地震動を1.2倍にした地震動を考慮する設計

- (L) : 漏えい液受皿の集液溝の液位警報
- (P) : ポンプ

- ✖ : 機能喪失を想定する箇所
- ✖ : 他の系統が有する機能の喪失を想定する箇所

I-109 凝縮廃液受槽の系統図（機能喪失状態の特定）
 ※2 配管漏えい



液体の移送配管の全周破断に加え、回収系の単一故障を想定する。

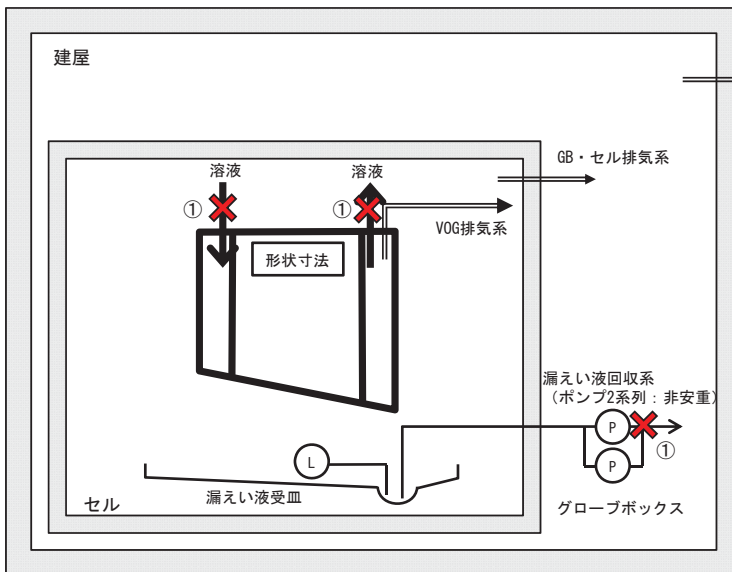

配管漏えいによる機能喪失の範囲として、次を想定する。

- ①移送配管のいずれか (FT 1.1)
- +
- 漏えい液回収系 (1系列) (FT 1.5)

— : 基準地震動を1.2倍にした地震動を考慮する設計

(L) : 漏えい液受皿の集液溝の液位警報

(P) : ポンプ

✗ : 機能喪失を想定する箇所

✘ : 他の系統が有する機能の喪失を想定する箇所

I-109 凝縮廃液受槽の系統図（機能喪失状態の特定）
 ※3 長時間TBO



外部電源の喪失時に第2非常用ディーゼル発電機の機能が喪失し、動的機器の機能が喪失する。機器は健全であるため、電源からの給電があれば機能回復できる。

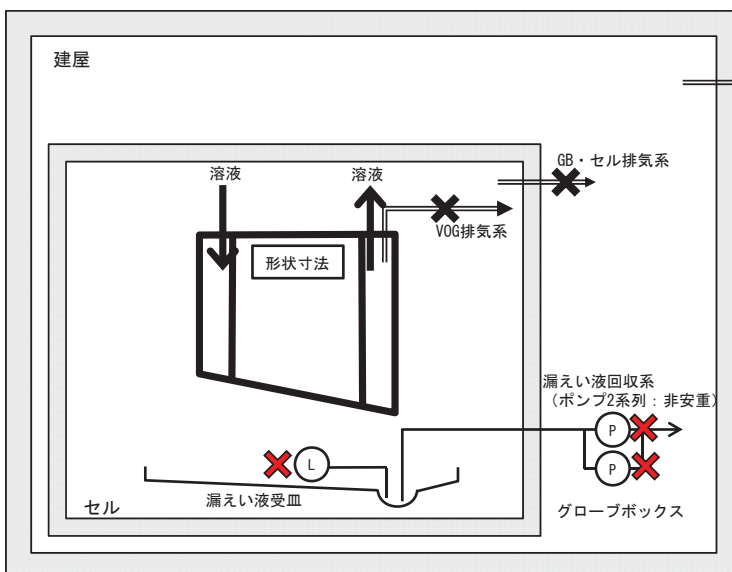

— : 基準地震動を1.2倍にした地震動を考慮する設計

(L) : 漏えい液受皿の集液溝の液位警報

(P) : ポンプ

✗ : 機能喪失を想定する箇所

✘ : 他の系統が有する機能の喪失を想定する箇所

I-109 凝縮廃液受槽の系統図（機能喪失状態の特定）
 ※4 地震による機能喪失



基準地震動を超える地震により、基準地震動を1.2倍にした地震動を考慮する設計とした静的機器以外の機能喪失を想定する。

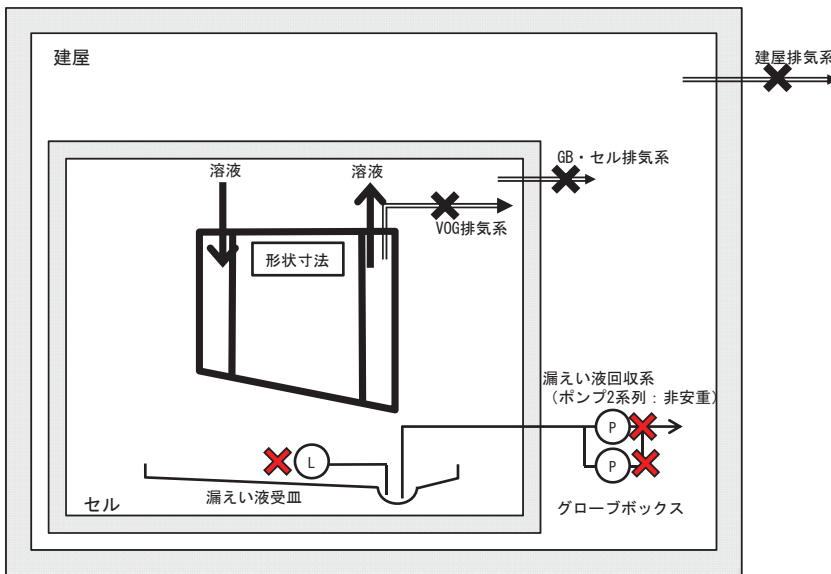

— : 基準地震動を1.2倍にした地震動を考慮する設計

(L) : 漏えい液受皿の集液溝の液位警報

(P) : ポンプ

✖ : 機能喪失を想定する箇所

✖ : 他の系統が有する機能の喪失を想定する箇所

I-109 凝縮廃液受槽の系統図（機能喪失状態の特定）
 ※5 火山の影響による機能喪失



火山（降下火砕物）による外部電源の喪失時に第2非常用ディーゼル発電機の機能が喪失し、動的機器の機能が喪失する。機器は健全であるため、電源からの給電があれば機能回復できる。

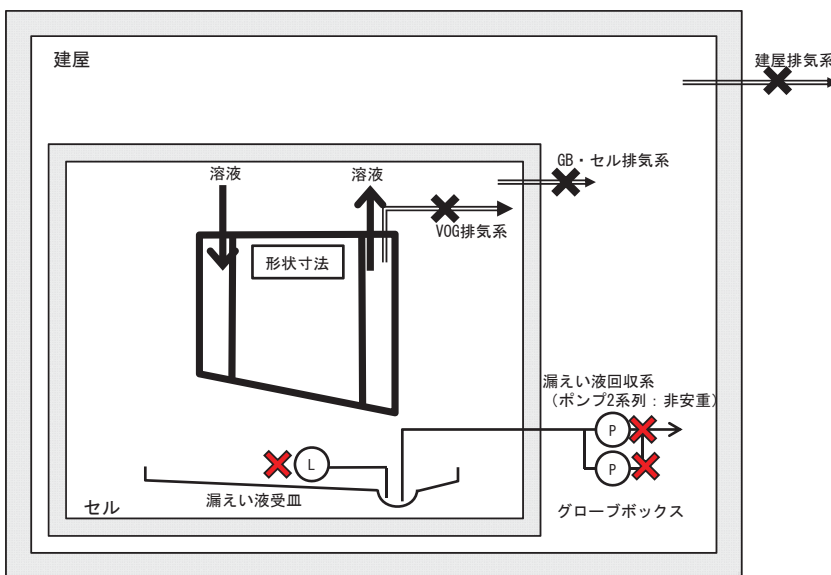

— : 基準地震動を1.2倍にした地震動を考慮する設計

(L) : 漏えい液受皿の集液溝の液位警報

(P) : ポンプ

✖ : 機能喪失を想定する箇所

✖ : 他の系統が有する機能の喪失を想定する箇所

I-110 凝縮廃液ろ過器の系統図（機能喪失状態の特定）
 ※1 多重故障



独立した系統で構成している同一機能を担う動的機器の多重故障を想定する。

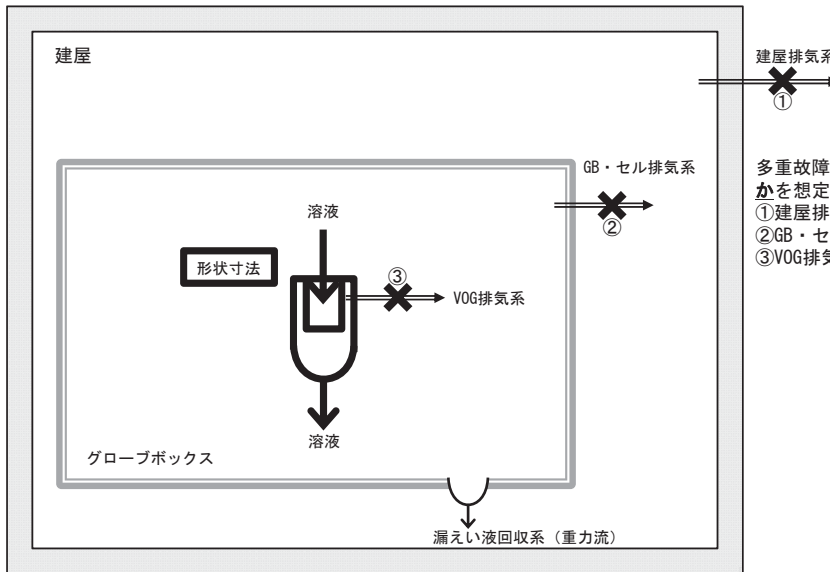

多重故障による機能喪失の範囲として、次のいずれかを想定する。

- ① 建屋排気系 (FT 5.4.2, 5.4.3)
- ② GB・セル排気系 (FT 5.4.1, 5.4.3)
- ③ VOG排気系 (FT 2.4.1, 2.4.3)

— : 基準地震動を1.2倍にした地震動を考慮する設計

Ⓛ : 漏えい液受皿の集液溝の液位警報

✕ : 機能喪失を想定する箇所

✕ : 他の系統が有する機能の喪失を想定する箇所

I-110 凝縮廃液ろ過器の系統図（機能喪失状態の特定）
 ※2 配管漏えい



液体の移送配管の全周破断を想定する。

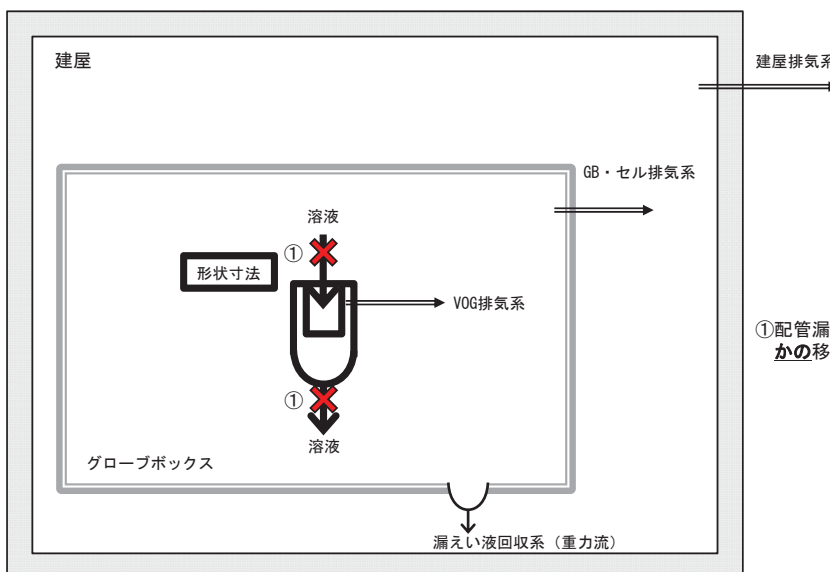

① 配管漏えいによる機能喪失の範囲として、いずれかの移送配管を想定する。(FT 1.1)

— : 基準地震動を1.2倍にした地震動を考慮する設計

Ⓛ : 漏えい液受皿の集液溝の液位警報

✕ : 機能喪失を想定する箇所

✕ : 他の系統が有する機能の喪失を想定する箇所

I-110 凝縮廃液ろ過器の系統図（機能喪失状態の特定）
 ※3 長時間TBO



外部電源の喪失時に第2非常用ディーゼル発電機の機能が喪失し、動的機器の機能が喪失する。
 機器は健全であるため、電源からの給電があれば機能回復できる。

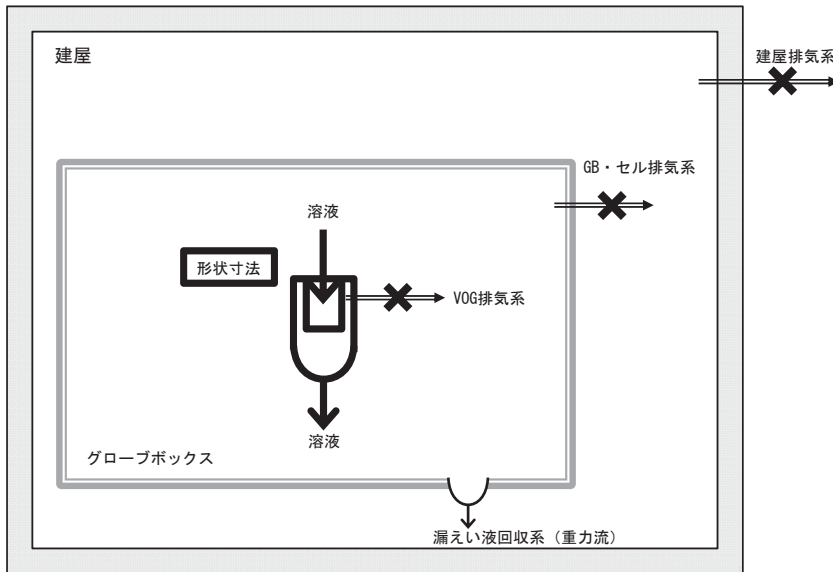

— : 基準地震動を1.2倍にした地震動を考慮する設計

Ⓛ : 漏えい液受皿の集液溝の液位警報

✖ : 機能喪失を想定する箇所

✖ : 他の系統が有する機能の喪失を想定する箇所

I-110 凝縮廃液ろ過器の系統図（機能喪失状態の特定）
 ※4 地震による機能喪失



基準地震動を超える地震により、基準地震動を1.2倍にした地震動を考慮する設計とした静的機器以外の機能喪失を想定する。

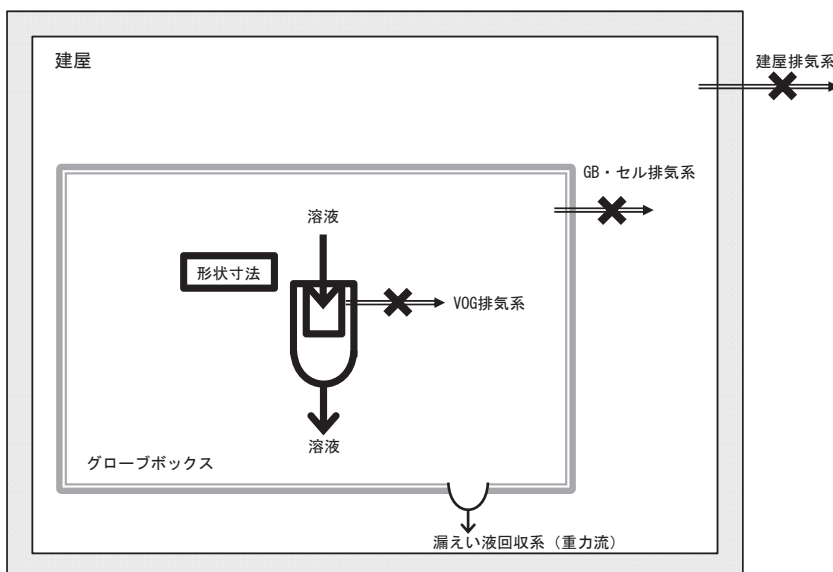

— : 基準地震動を1.2倍にした地震動を考慮する設計

Ⓛ : 漏えい液受皿の集液溝の液位警報

✖ : 機能喪失を想定する箇所

✖ : 他の系統が有する機能の喪失を想定する箇所

I-110 凝縮廃液ろ過器の系統図（機能喪失状態の特定）
 ※5 火山の影響による機能喪失



火山（降下火砕物）による外部電源の喪失時に第2非常用ディーゼル発電機の機能が喪失し、動的機器の機能が喪失する。機器は健全であるため、電源からの給電があれば機能回復できる。

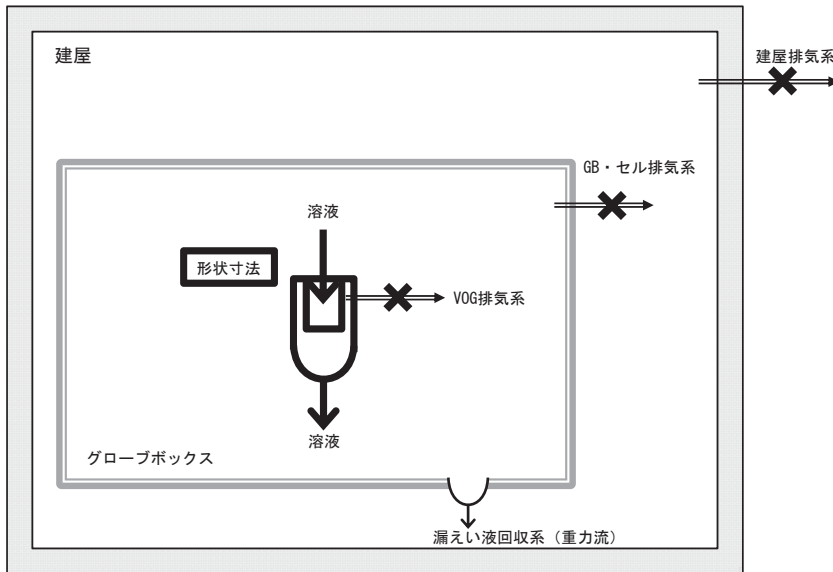

— : 基準地震動を1.2倍にした地震動を考慮する設計

Ⓛ : 漏えい液受皿の集液溝の液位警報

✗ : 機能喪失を想定する箇所

✗ : 他の系統が有する機能の喪失を想定する箇所

1-113 ウラン酸化物貯蔵容器の系統図（機能喪失状態の特定）
 ※1 多重故障



独立した系統で構成している同一機能を担う動的機器の多重故障を想定する。

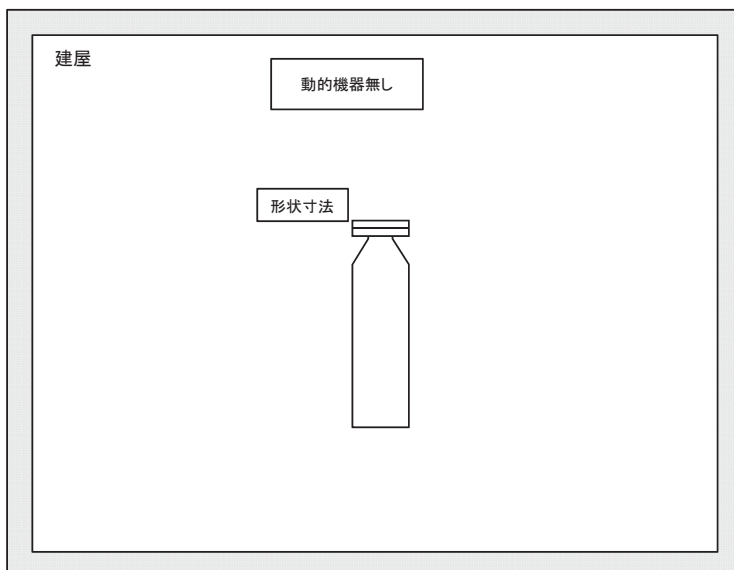

✗ : 機能喪失を想定する箇所

✗ : 他の系統が有する機能の喪失を想定する箇所

1-113 ウラン酸化物貯蔵容器の系統図（機能喪失状態の特定）
※2 配管漏えい



液体の移送配管の全周破断を想定する。

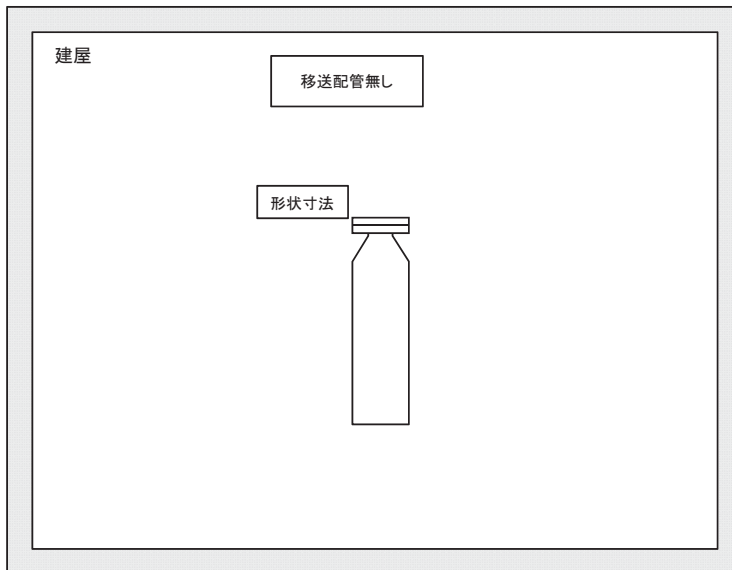

- ✖ : 機能喪失を想定する箇所
- ✖ : 他の系統が有する機能の喪失を想定する箇所

1-113 ウラン酸化物貯蔵容器の系統図（機能喪失状態の特定）
※3 長時間TBO



外部電源の喪失時に第2非常用ディーゼル発電機の機能が喪失し、動的機器の機能が喪失する。
機器は健全であるため、電源からの給電があれば機能回復できる。

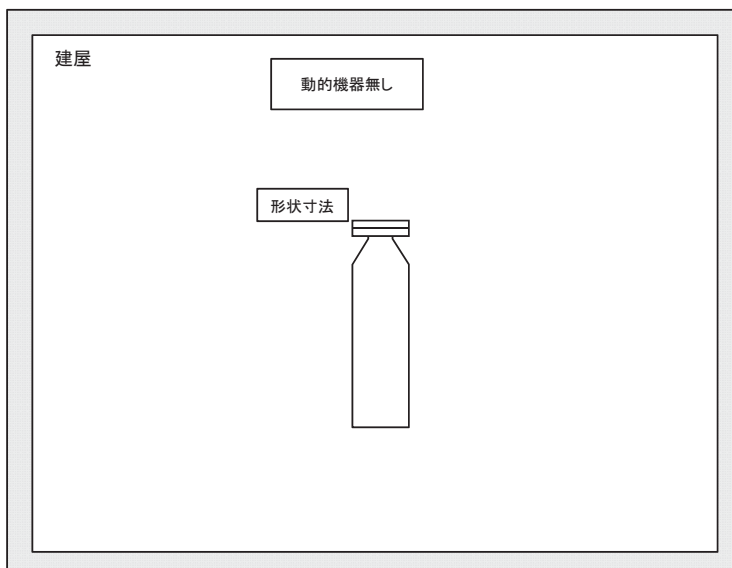

- ✖ : 機能喪失を想定する箇所
- ✖ : 他の系統が有する機能の喪失を想定する箇所

1-113 ウラン酸化物貯蔵容器の系統図（機能喪失状態の特定）
※4 地震による機能喪失



基準地震動を超える地震により、基準地震動を1.2倍にした地震動を考慮する設計とした静的機器以外の機能喪失を想定する。

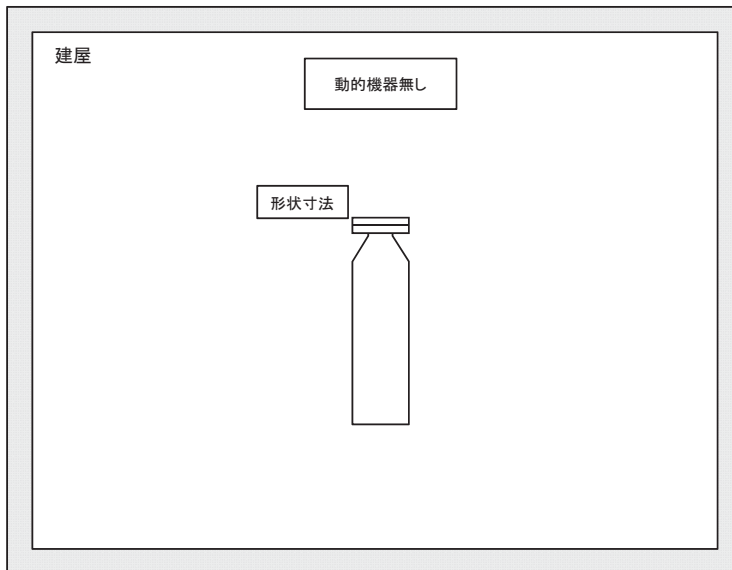

- ✖ : 機能喪失を想定する箇所
- ✖ : 他の系統が有する機能の喪失を想定する箇所

1-113 ウラン酸化物貯蔵容器の系統図（機能喪失状態の特定）
※5 火山の影響による機能喪失



火山（降下火砕物）による外部電源の喪失時に第2非常用ディーゼル発電機の機能が喪失し、動的機器の機能が喪失する。機器は健全であるため、電源からの給電があれば機能回復できる。

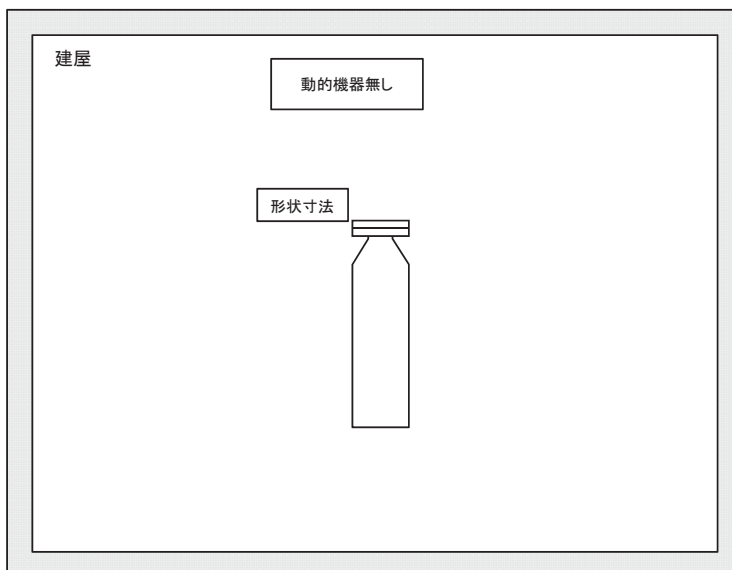

- ✖ : 機能喪失を想定する箇所
- ✖ : 他の系統が有する機能の喪失を想定する箇所

I-114 貯蔵ホールの系統図（機能喪失状態の特定）
※1 多重故障



独立した系統で構成している同一機能を担う動的機器の多重故障を想定する。

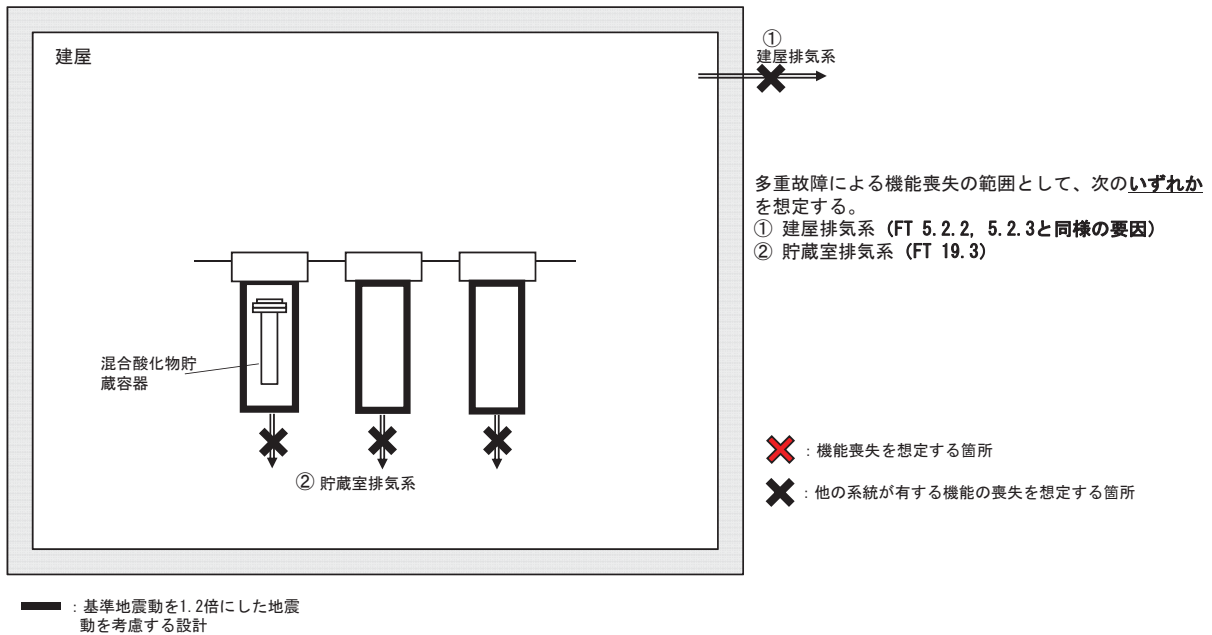

I-114 貯蔵ホールの系統図（機能喪失状態の特定）
※2 配管漏えい



液体の移送配管の全周破断を想定する。

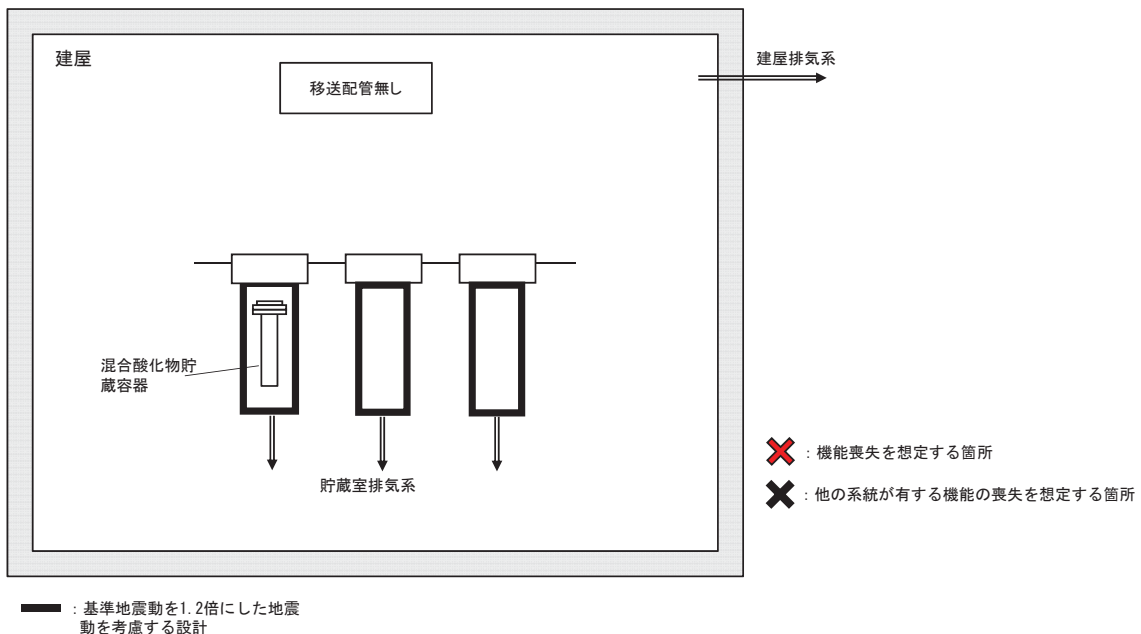

I-114 貯蔵ホールの系統図（機能喪失状態の特定）
 ※3 長時間TBO



外部電源の喪失時に第2非常用ディーゼル発電機の機能が喪失し、動的機器の機能が喪失する。
 機器は健全であるため、電源からの給電があれば機能回復できる。

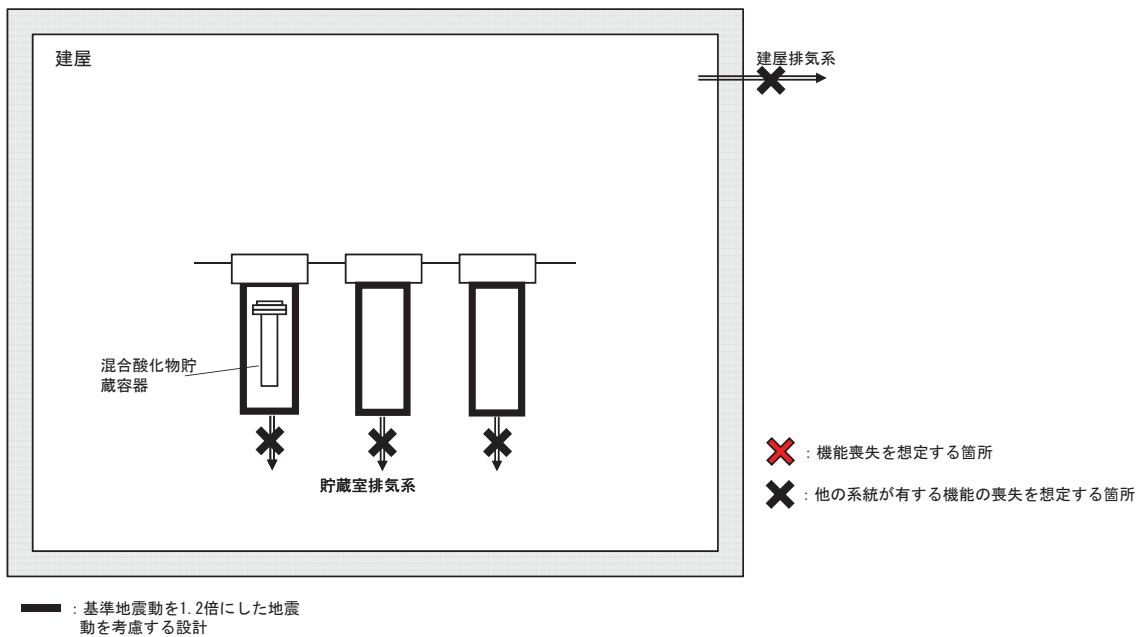

I-114 貯蔵ホールの系統図（機能喪失状態の特定）
 ※4 地震による機能喪失



基準地震動を超える地震により、基準地震動を1.2倍にした地震動を考慮する設計とした静的機器以外の機能喪失を想定する。

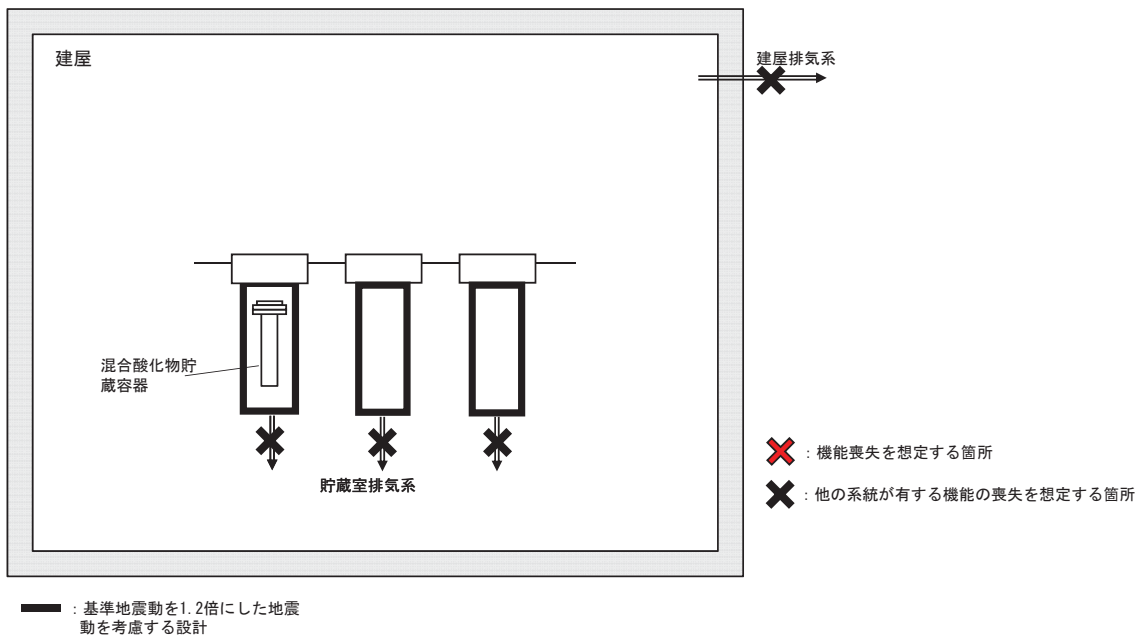

I-114 貯蔵ホールの系統図（機能喪失状態の特定）
 ※5 火山の影響による機能喪失



火山（降下火砕物）による外部電源の喪失時に第2非常用ディーゼル発電機の機能が喪失し、動的機器の機能が喪失する。機器は健全であるため、電源からの給電があれば機能回復できる。

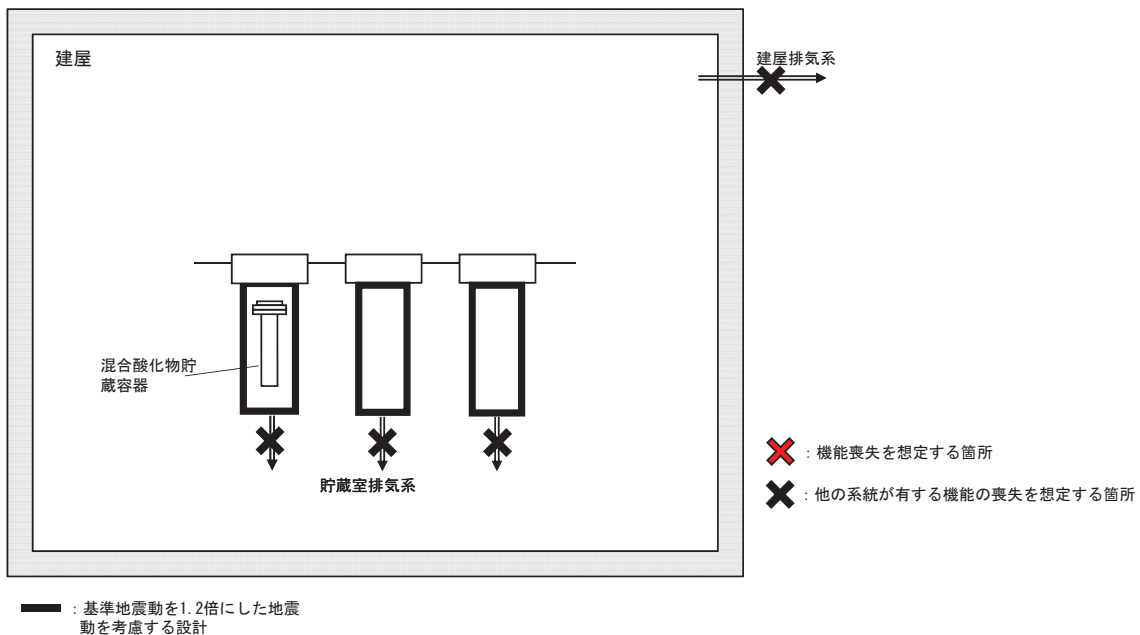

I-115 分析済溶液受槽の系統図（機能喪失状態の特定）
 ※1 多重故障



独立した系統で構成している同一機能を担う動的機器の多重故障を想定する。

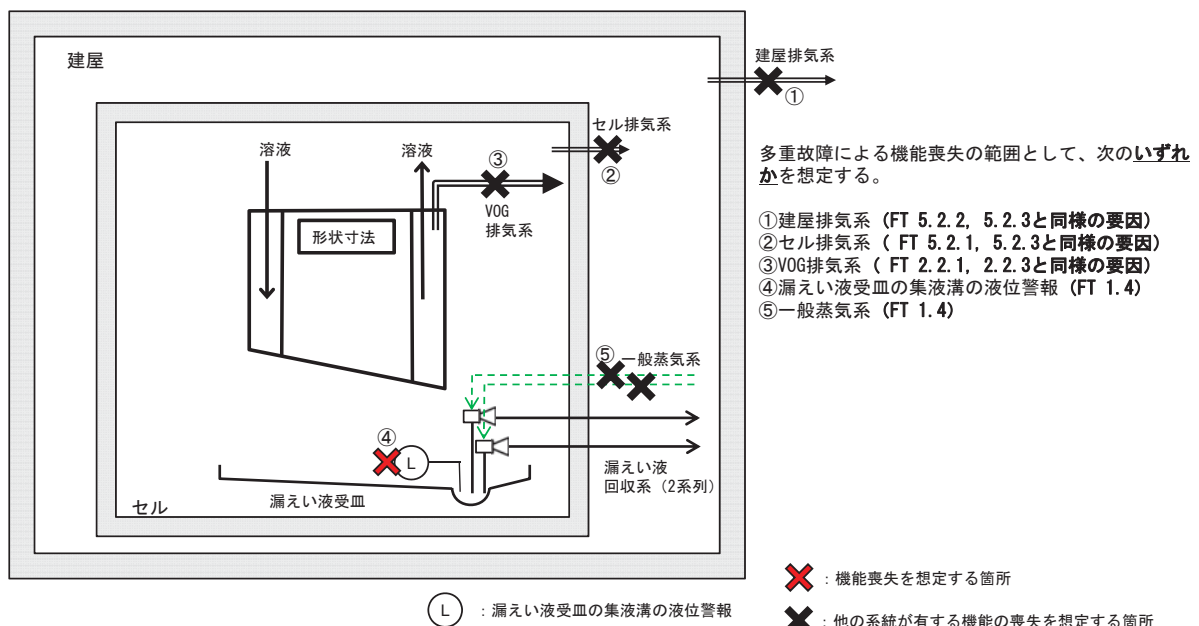

I-115 分析済溶液受槽の系統図（機能喪失状態の特定）
 ※2 配管漏えい



液体の移送配管の全周破断に加え、回収系の単一故障を想定する。

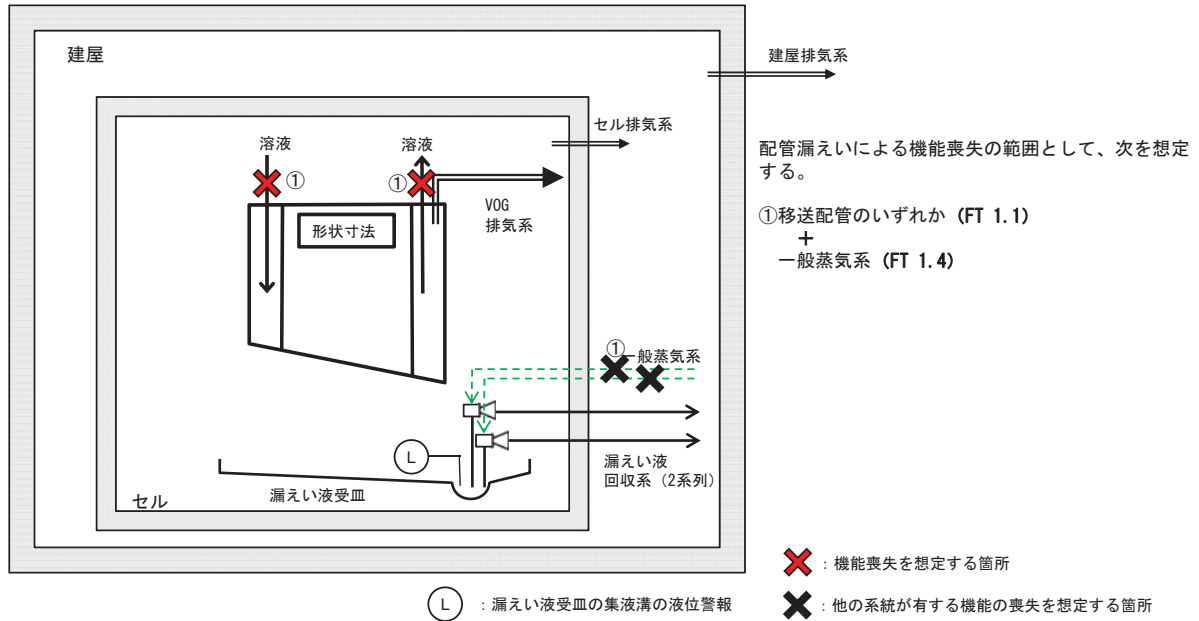

I-115 分析済溶液受槽の系統図（機能喪失状態の特定）
 ※3 長時間TBO



外部電源の喪失時に第2非常用ディーゼル発電機の機能が喪失し、動的機器の機能が喪失する。
 機器は健全であるため、電源からの給電があれば機能回復できる。

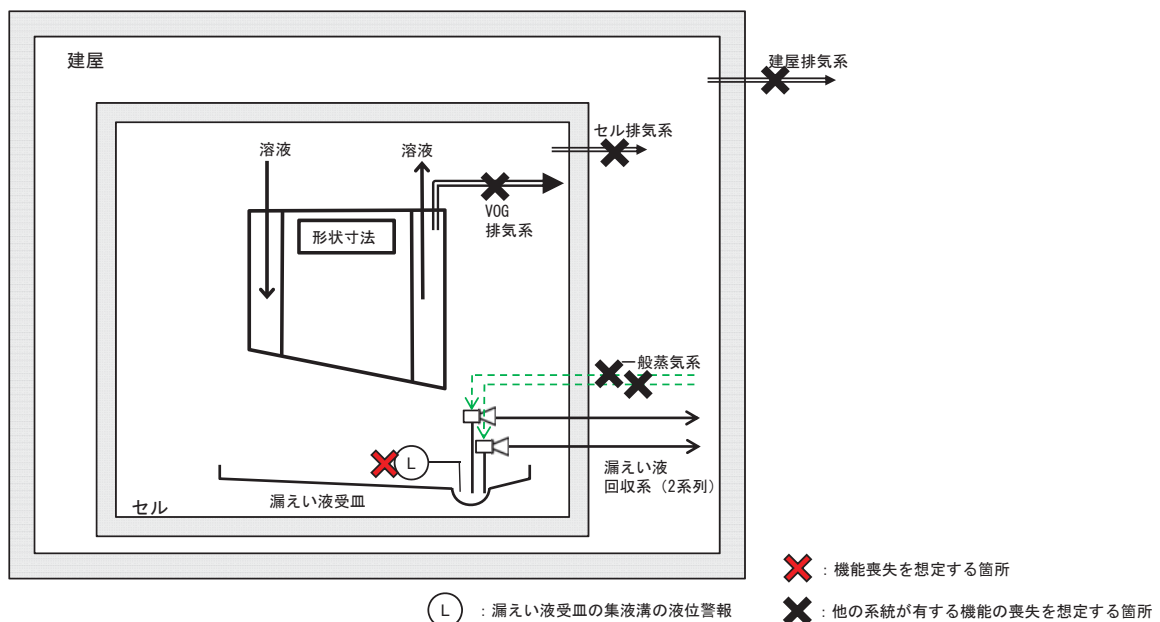

I-115 分析済溶液受槽の系統図（機能喪失状態の特定）
 ※4 地震による機能喪失



基準地震動を超える地震により、基準地震動を1.2倍にした地震動を考慮する設計とした静的機器以外の機能喪失を想定する。

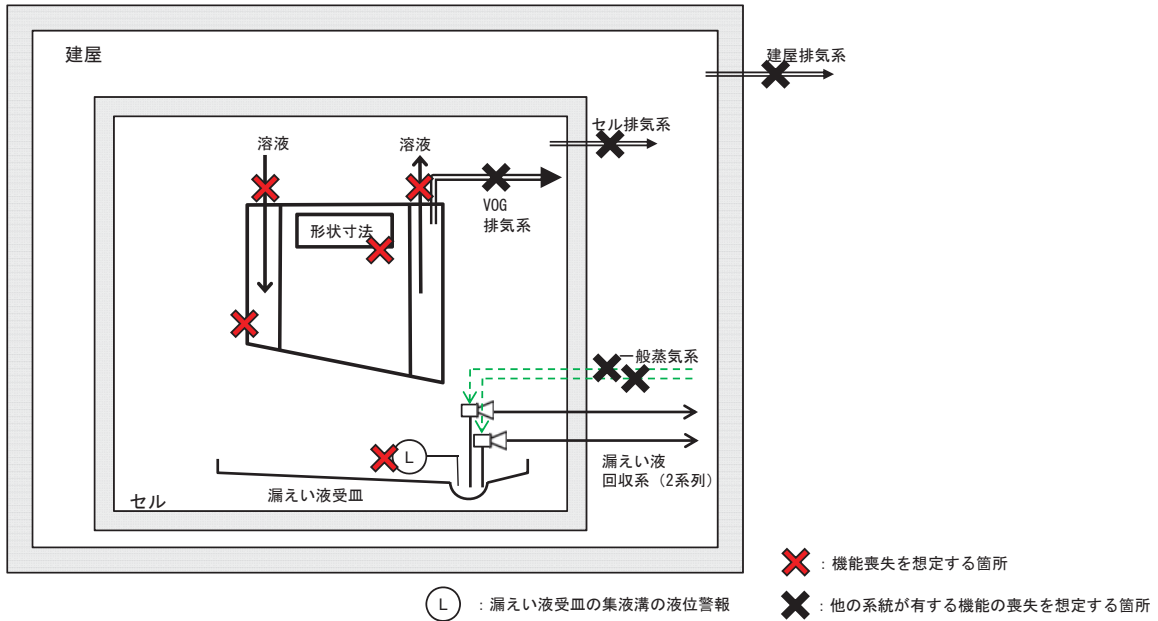

I-115 分析済溶液受槽の系統図（機能喪失状態の特定）
 ※5 火山の影響による機能喪失



火山（降下火砕物）による外部電源の喪失時に第2非常用ディーゼル発電機の機能が喪失し、動的機器の機能が喪失する。機器は健全であるため、電源からの給電があれば機能回復できる。

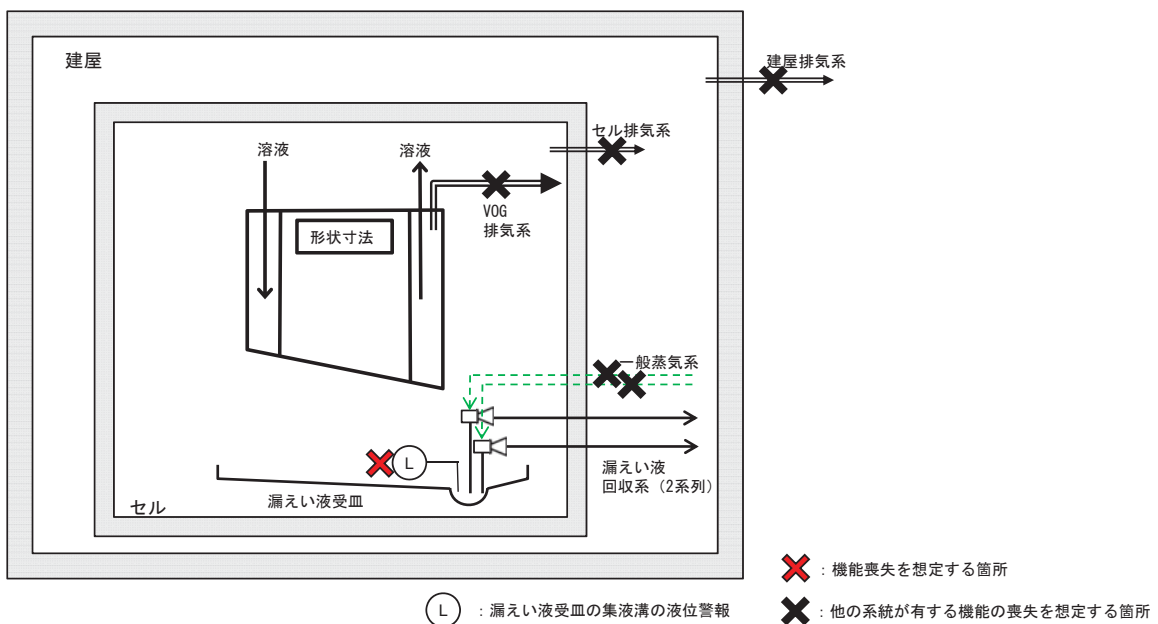

I - 1 1 6 分析済溶液供給槽の系統図（機能喪失状態の特定）

※1 多重故障



独立した系統で構成している同一機能を担う動的機器の多重故障を想定する。

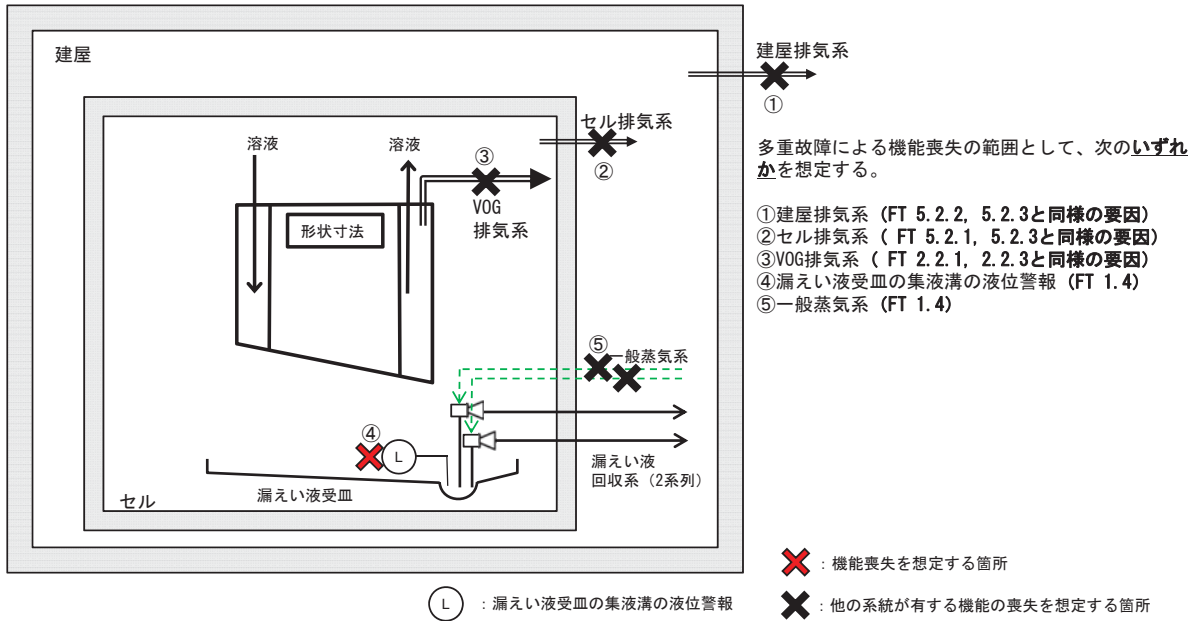

I - 1 1 6 分析済溶液供給槽の系統図（機能喪失状態の特定）

※2 配管漏えい



液体の移送配管の全周破断に加え、回収系の単一故障を想定する。

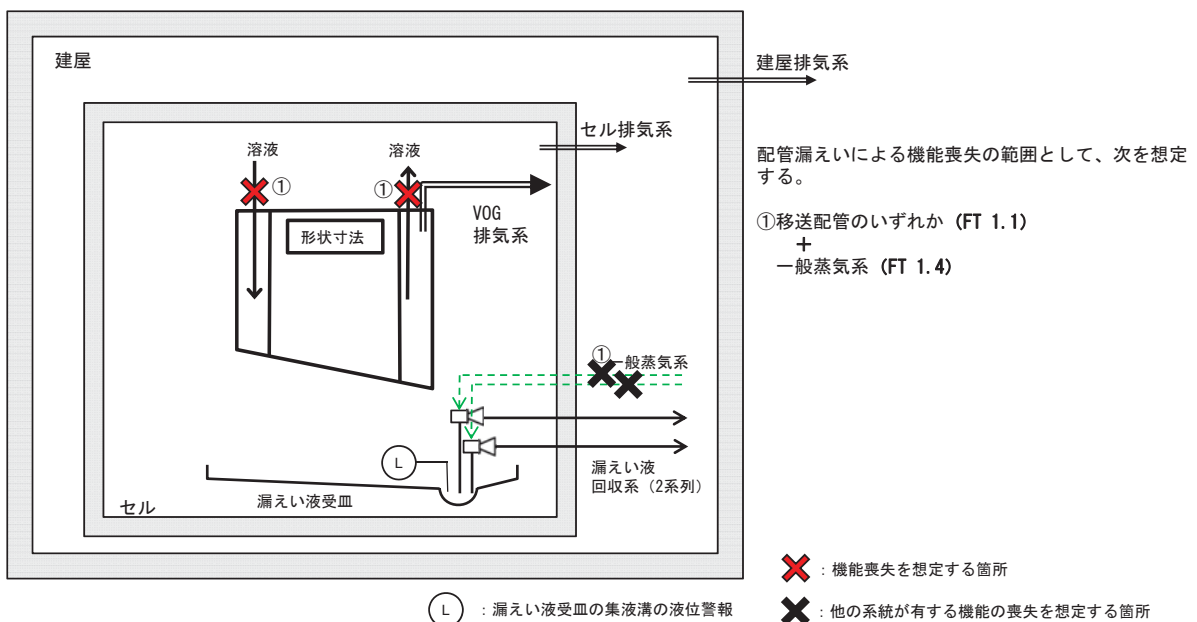

I-116 分析済溶液供給槽の系統図（機能喪失状態の特定）
 ※3 長時間TBO



外部電源の喪失時に第2非常用ディーゼル発電機の機能が喪失し、動的機器の機能が喪失する。
 機器は健全であるため、電源からの給電があれば機能回復できる。

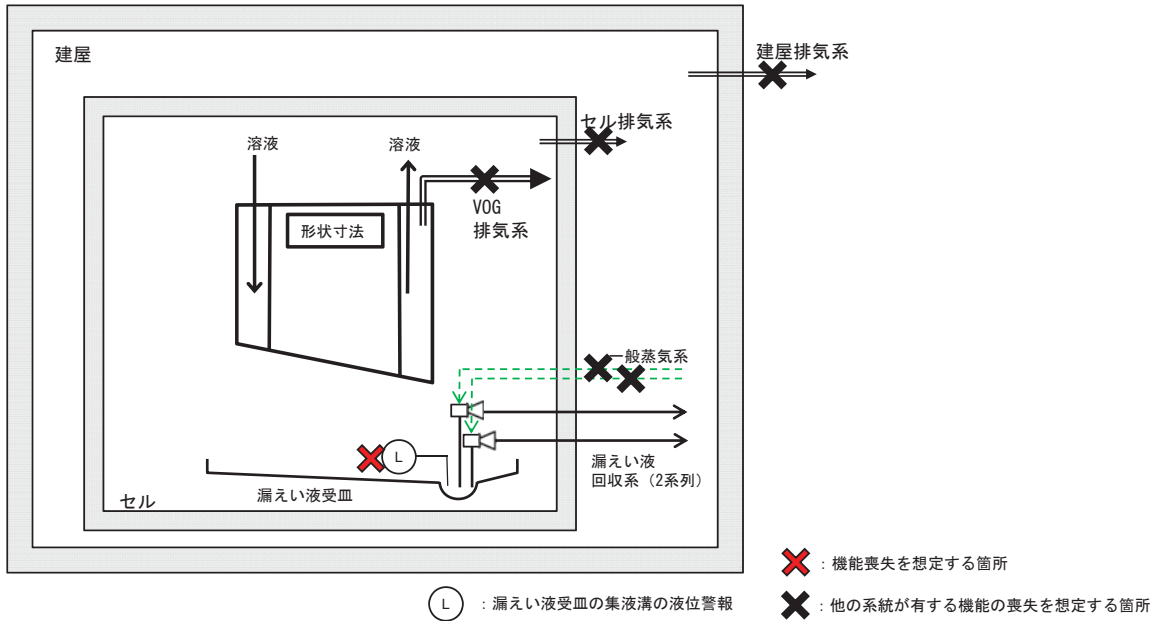

I-116 分析済溶液供給槽の系統図（機能喪失状態の特定）
 ※4 地震による機能喪失



基準地震動を超える地震により、基準地震動を1.2倍にした地震動を考慮する設計とした静的機器以外の機能喪失を想定する。

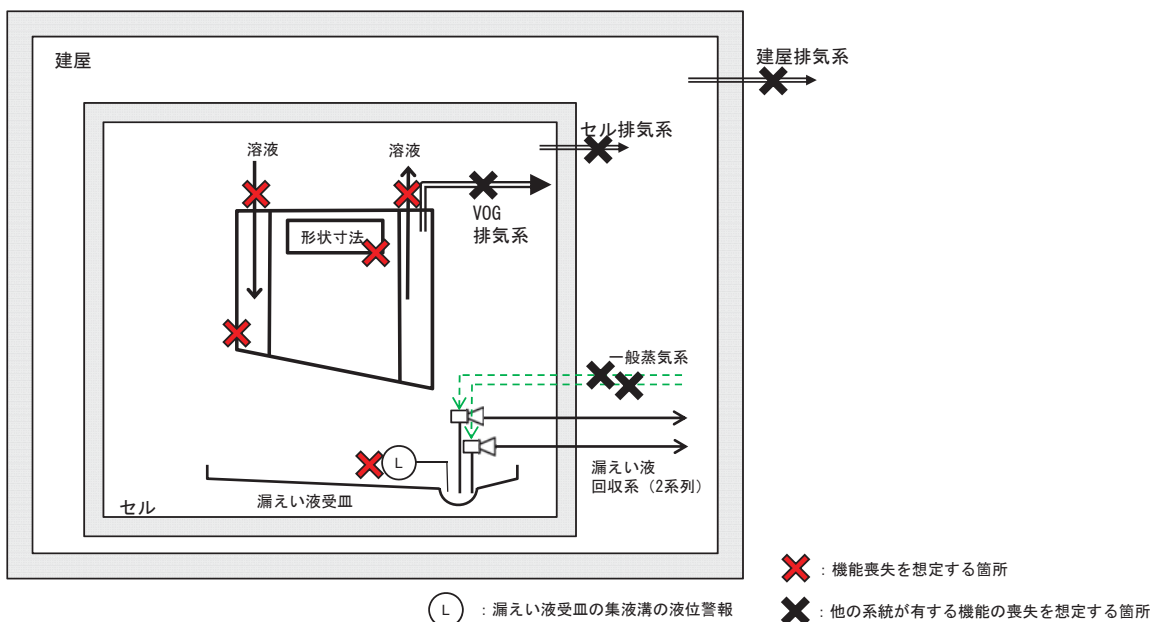

I-116 分析済溶液供給槽の系統図（機能喪失状態の特定）

※5 火山の影響による機能喪失



火山（降下火砕物）による外部電源の喪失時に第2非常用ディーゼル発電機の機能が喪失し、動的機器の機能が喪失する。機器は健全であるため、電源からの給電があれば機能回復できる。

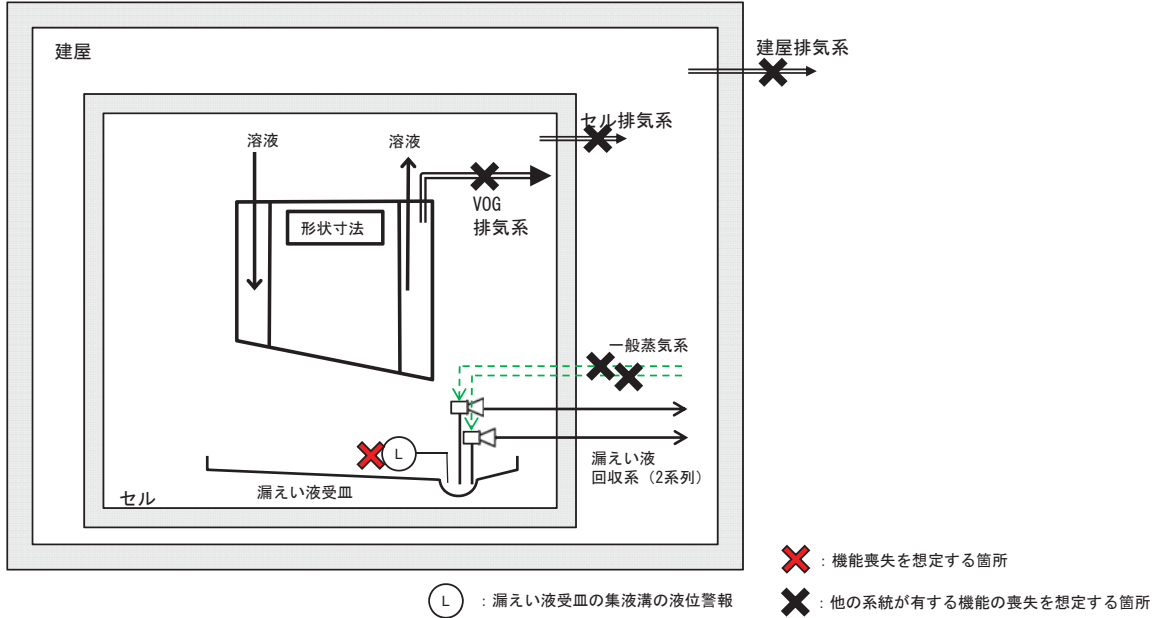

I-117 濃縮液受槽の系統図（機能喪失状態の特定）

※1 多重故障



独立した系統で構成している同一機能を担う動的機器の多重故障を想定する。

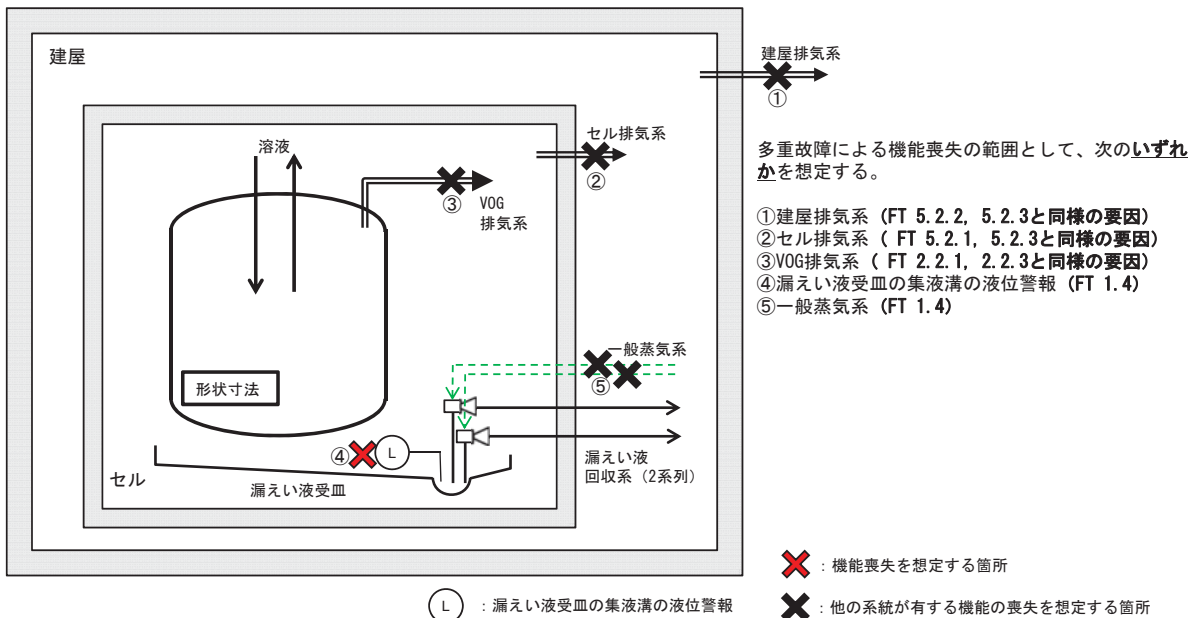

I-117 濃縮液受槽の系統図（機能喪失状態の特定）
※2 配管漏えい



液体の移送配管の全周破断に加え、回収系の単一故障を想定する。

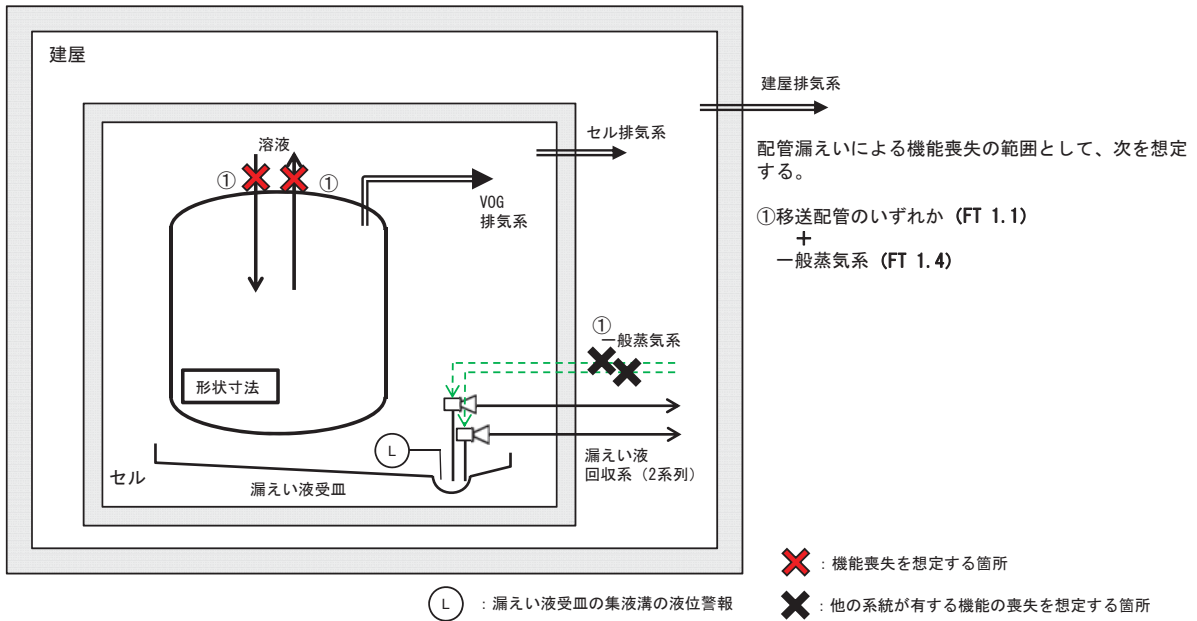

I-117 濃縮液受槽の系統図（機能喪失状態の特定）
※3 長時間TBO



外部電源の喪失時に第2非常用ディーゼル発電機の機能が喪失し、動的機器の機能が喪失する。
機器は健全であるため、電源からの給電があれば機能回復できる。

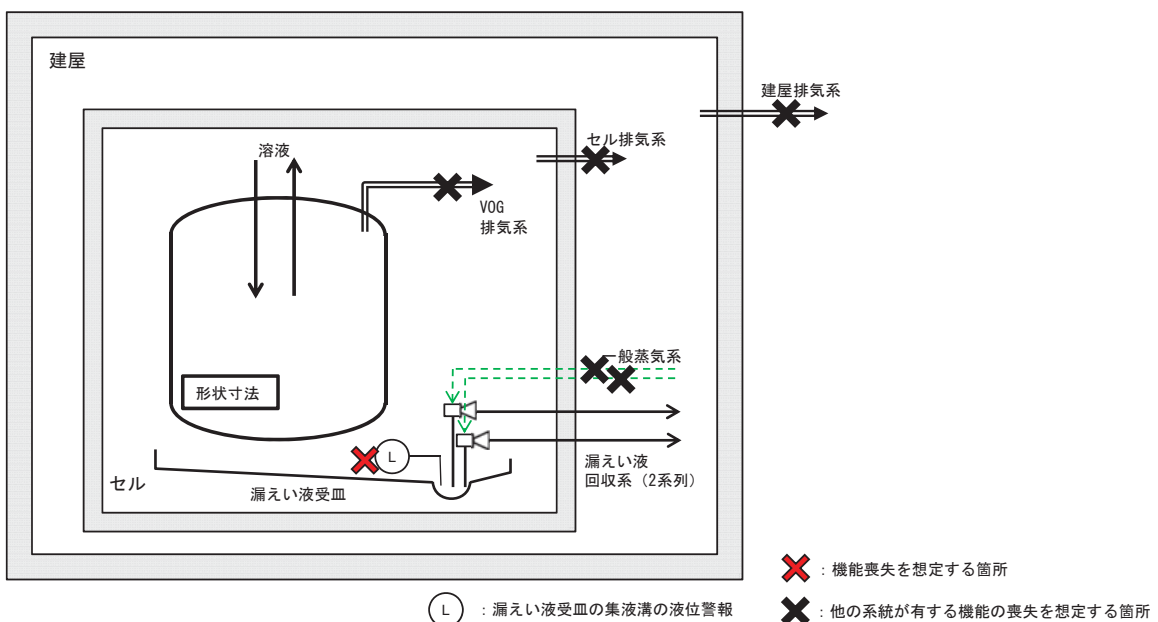

I-117 濃縮液受槽の系統図（機能喪失状態の特定）
 ※4 地震による機能喪失



基準地震動を超える地震により、基準地震動を1.2倍にした地震動を考慮する設計とした静的機器以外の機能喪失を想定する。

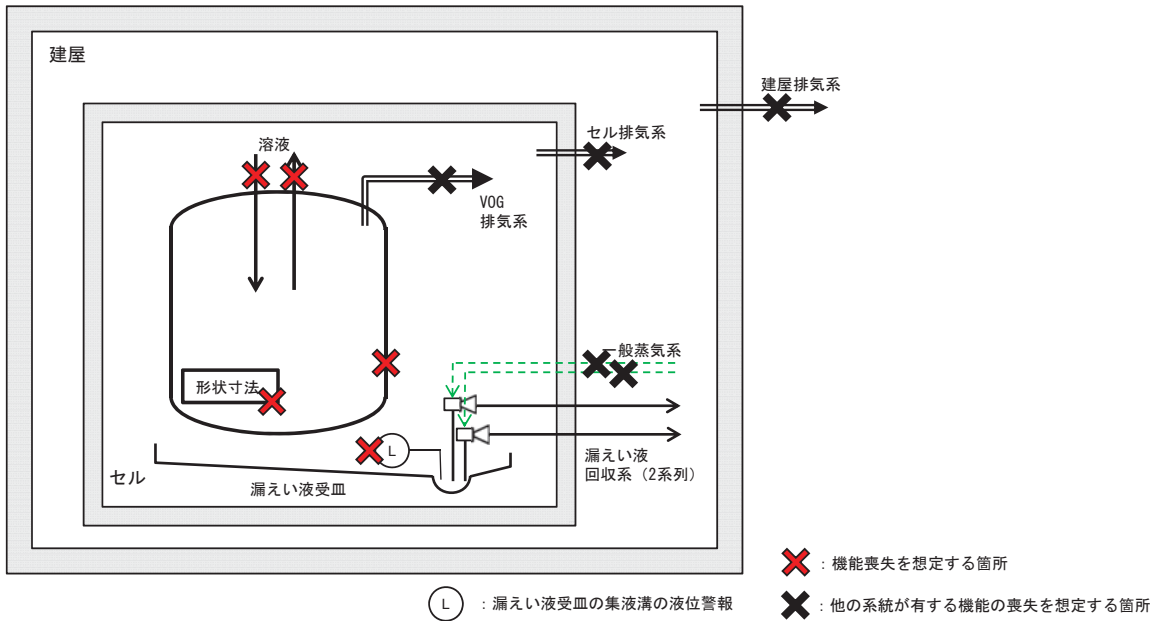

I-117 濃縮液受槽の系統図（機能喪失状態の特定）
 ※5 火山の影響による機能喪失



火山（降下火砕物）による外部電源の喪失時に第2非常用ディーゼル発電機の機能が喪失し、動的機器の機能が喪失する。機器は健全であるため、電源からの給電があれば機能回復できる。

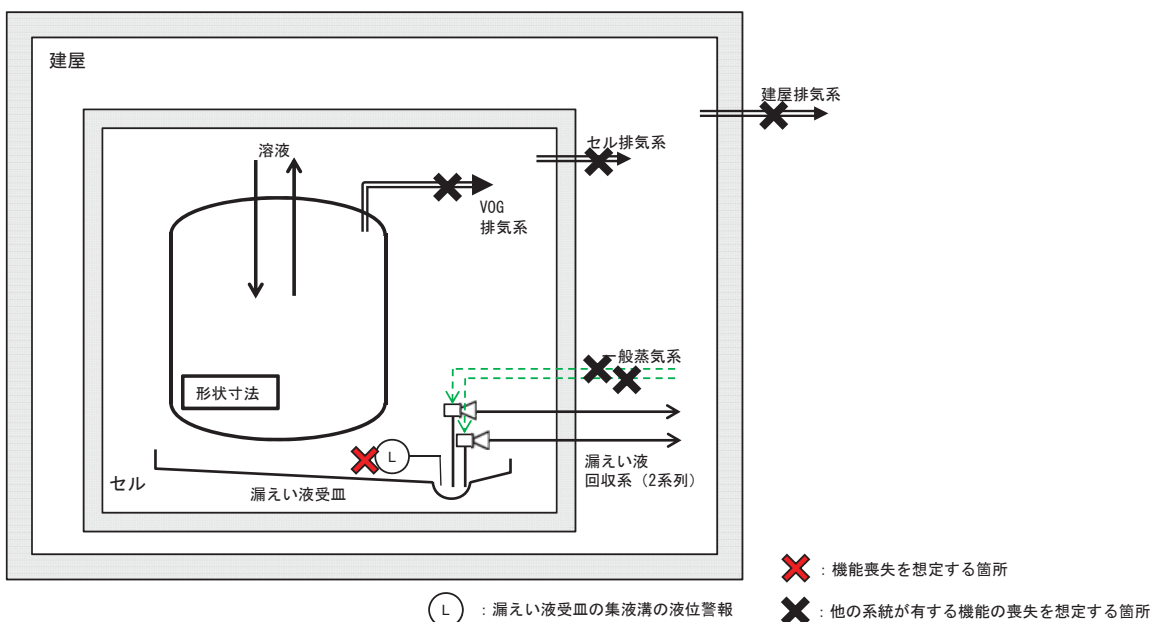

I - 118 濃縮液供給槽の系統図（機能喪失状態の特定）
※1 多重故障



独立した系統で構成している同一機能を担う動的機器の多重故障を想定する。

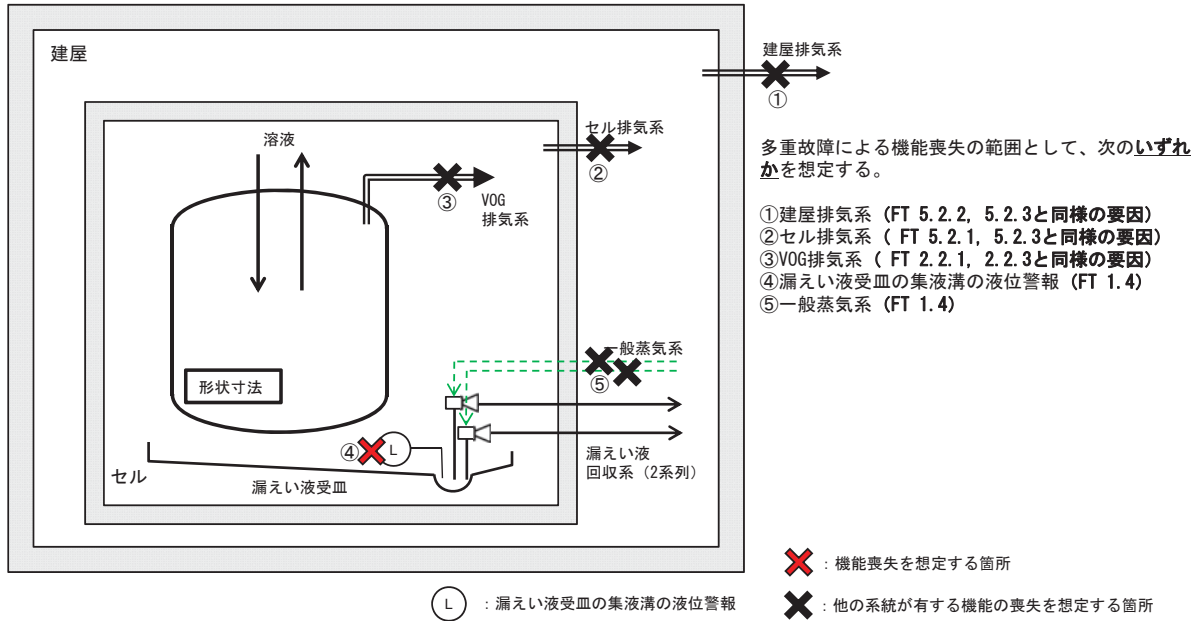

I - 118 濃縮液供給槽の系統図（機能喪失状態の特定）
※2 配管漏えい



液体の移送配管の全周破断に加え、回収系の単一故障を想定する。

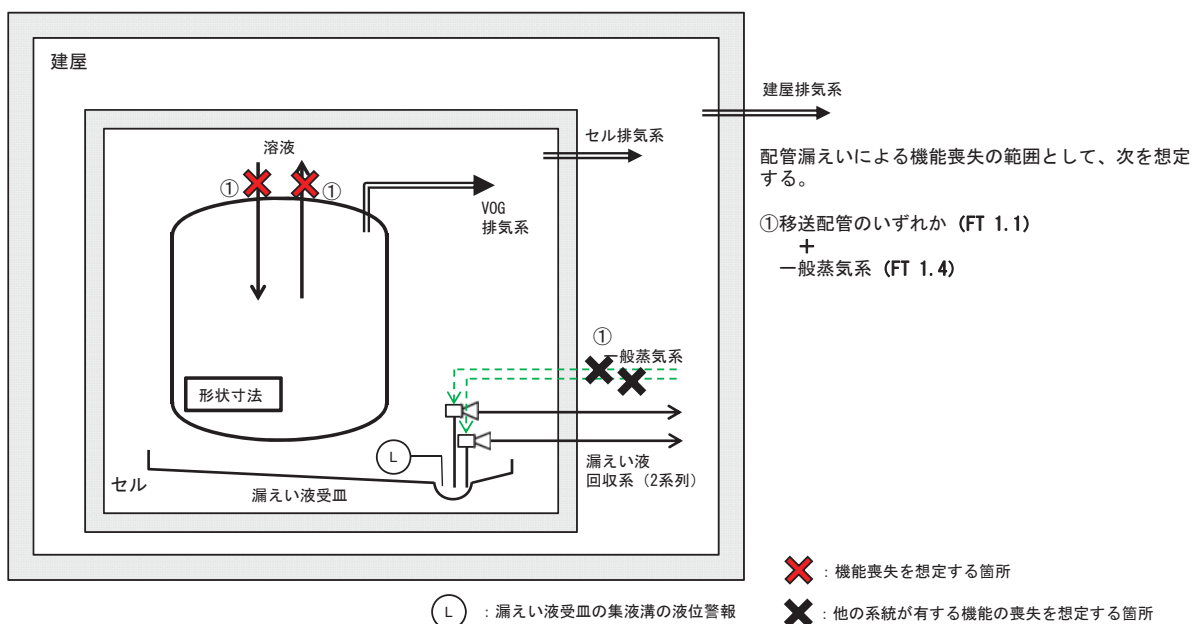

I - 1 1 8 濃縮液供給槽の系統図（機能喪失状態の特定）
 ※3 長時間TBO



外部電源の喪失時に第2非常用ディーゼル発電機の機能が喪失し、動的機器の機能が喪失する。
 機器は健全であるため、電源からの給電があれば機能回復できる。

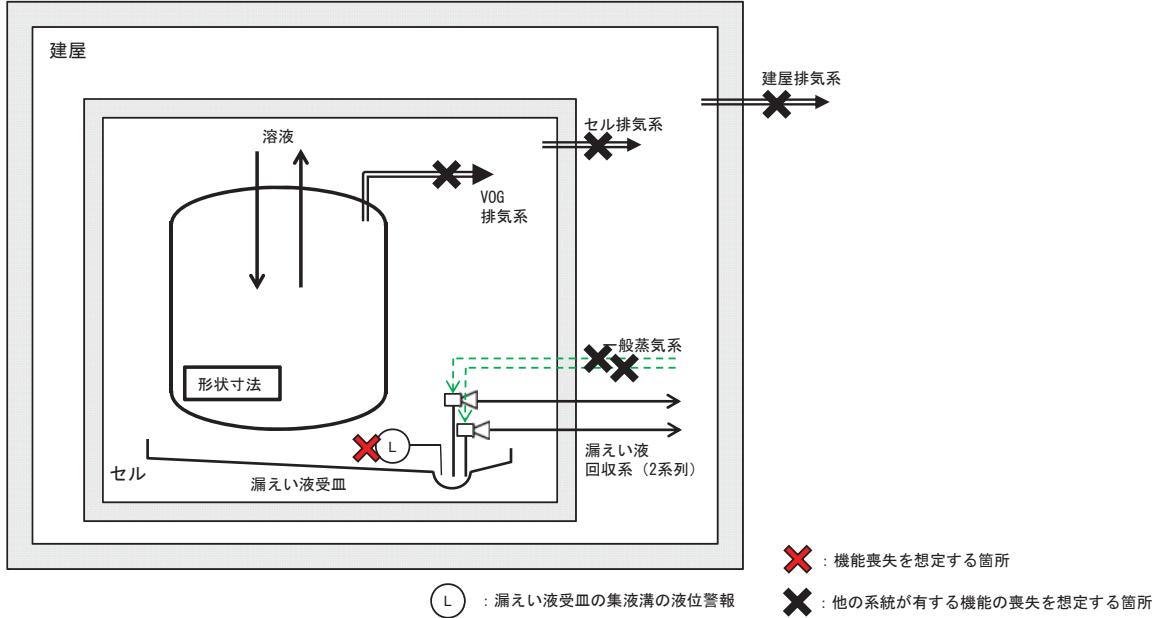

I - 1 1 8 濃縮液供給槽の系統図（機能喪失状態の特定）
 ※4 地震による機能喪失



基準地震動を超える地震により、基準地震動を1.2倍にした地震動を考慮する設計とした静的機器以外の機能喪失を想定する。

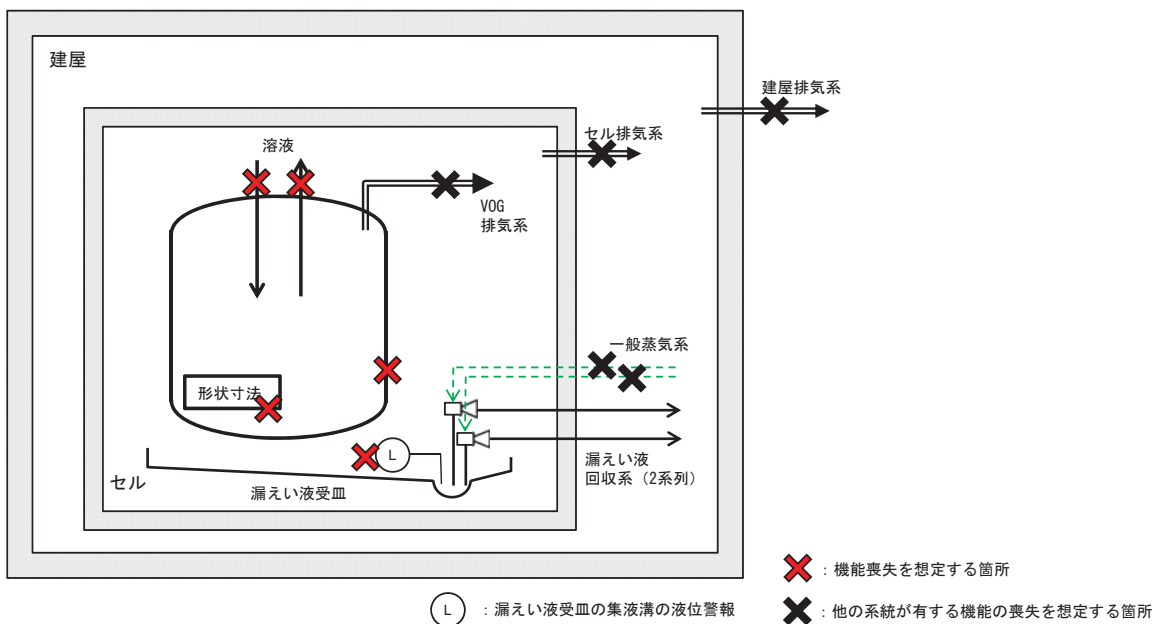

I-118 濃縮液供給槽の系統図（機能喪失状態の特定）
 ※5 火山の影響による機能喪失



火山（降下火砕物）による外部電源の喪失時に第2非常用ディーゼル発電機の機能が喪失し、動的機器の機能が喪失する。機器は健全であるため、電源からの給電があれば機能回復できる。

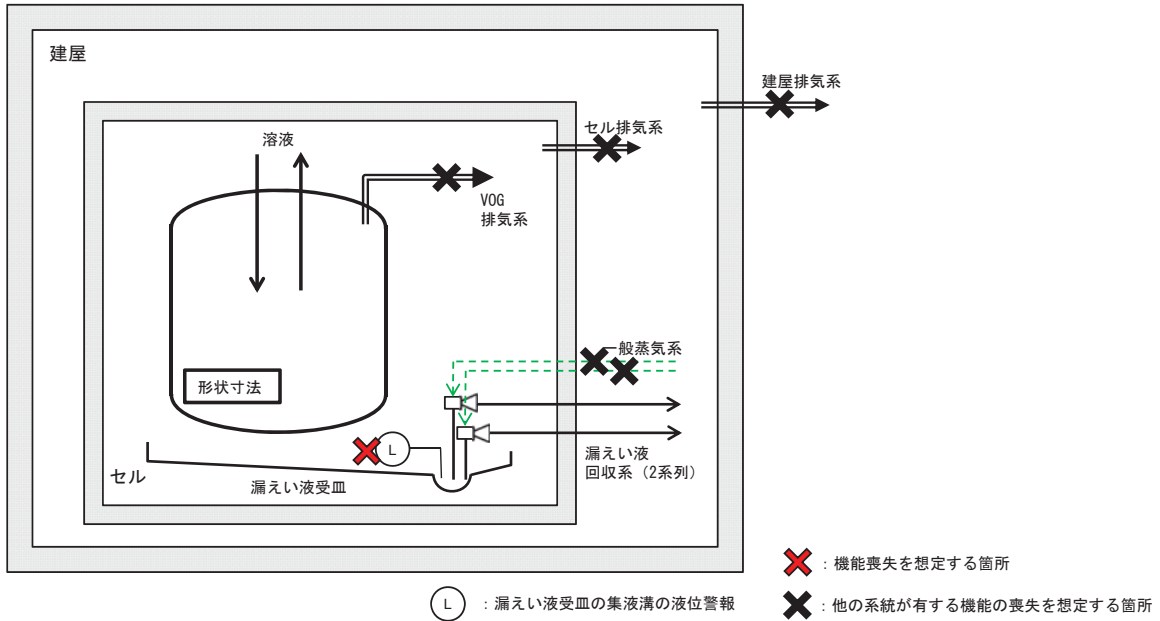

I-119 抽出液受槽の系統図（機能喪失状態の特定）
 ※1 多重故障



独立した系統で構成している同一機能を担う動的機器の多重故障を想定する。

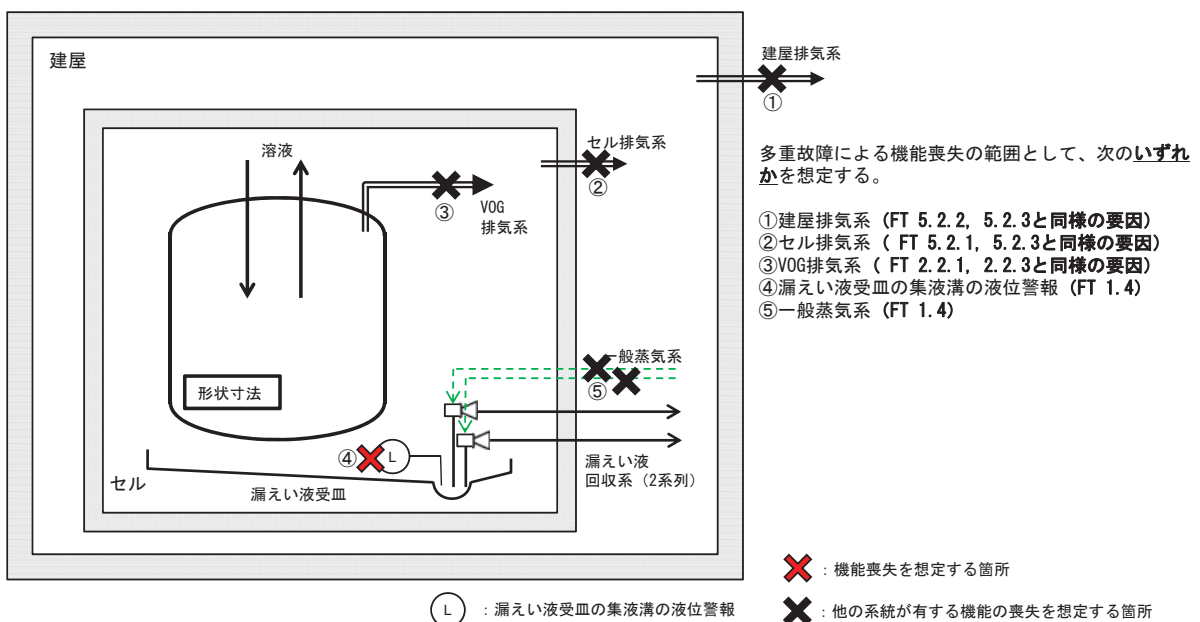

I - 1 1 9 抽出液受槽の系統図（機能喪失状態の特定）
※2 配管漏えい



液体の移送配管の全周破断に加え、回収系の単一故障を想定する。

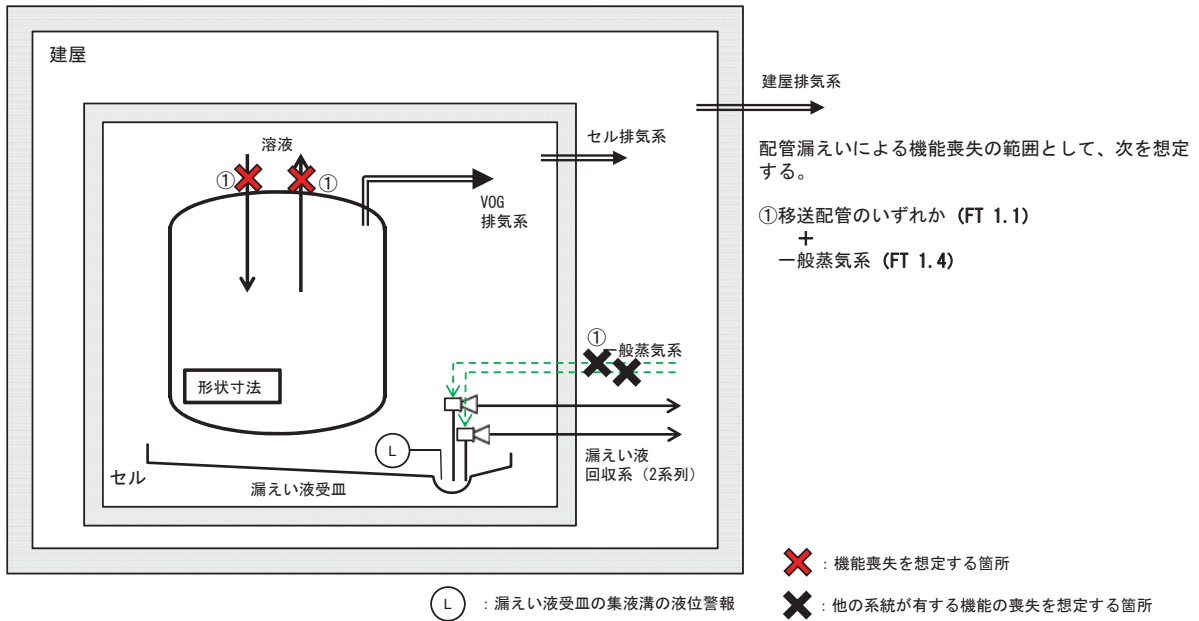

I - 1 1 9 抽出液受槽の系統図（機能喪失状態の特定）
※3 長時間TBO



外部電源の喪失時に第2非常用ディーゼル発電機の機能が喪失し、動的機器の機能が喪失する。
機器は健全であるため、電源からの給電があれば機能回復できる。

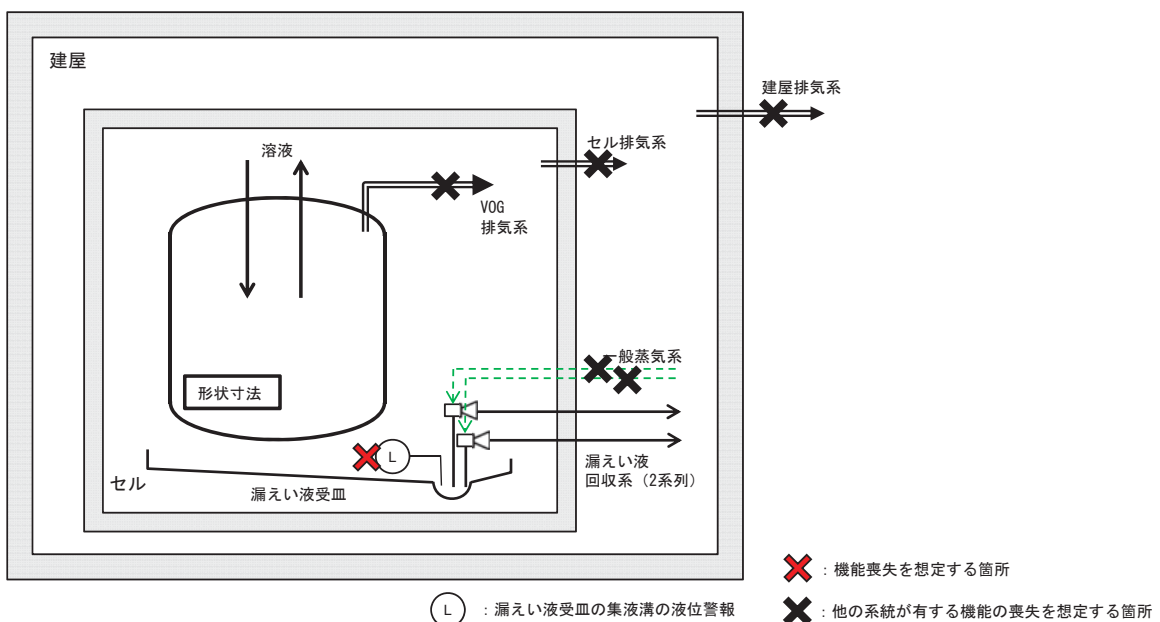

I-119 抽出液受槽の系統図（機能喪失状態の特定）
 ※4 地震による機能喪失



基準地震動を超える地震により、基準地震動を1.2倍にした地震動を考慮する設計とした静的機器以外の機能喪失を想定する。

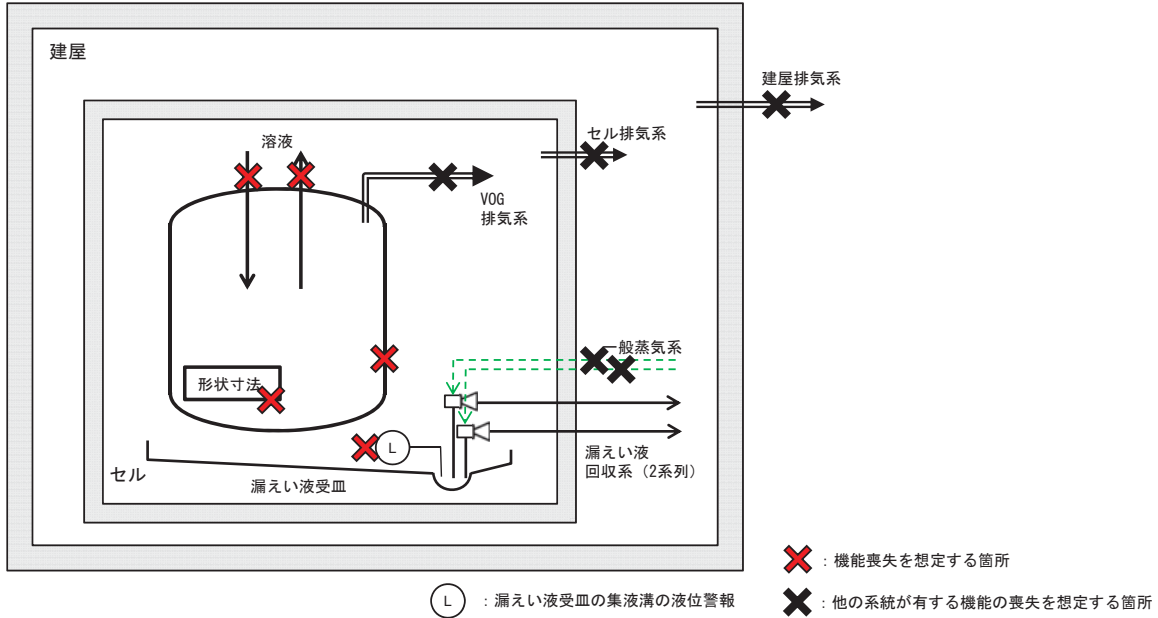

I-119 抽出液受槽の系統図（機能喪失状態の特定）
 ※5 火山の影響による機能喪失



火山（降下火砕物）による外部電源の喪失時に第2非常用ディーゼル発電機の機能が喪失し、動的機器の機能が喪失する。機器は健全であるため、電源からの給電があれば機能回復できる。

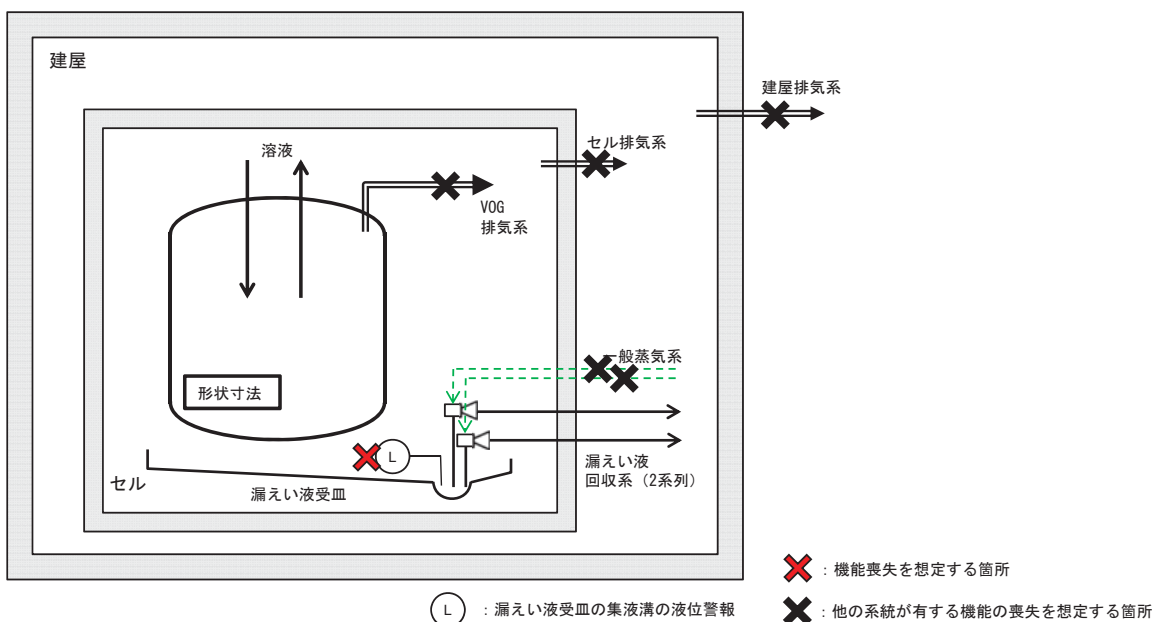

I-120 抽出残液受槽の系統図（機能喪失状態の特定）
※1 多重故障



独立した系統で構成している同一機能を担う動的機器の多重故障を想定する。

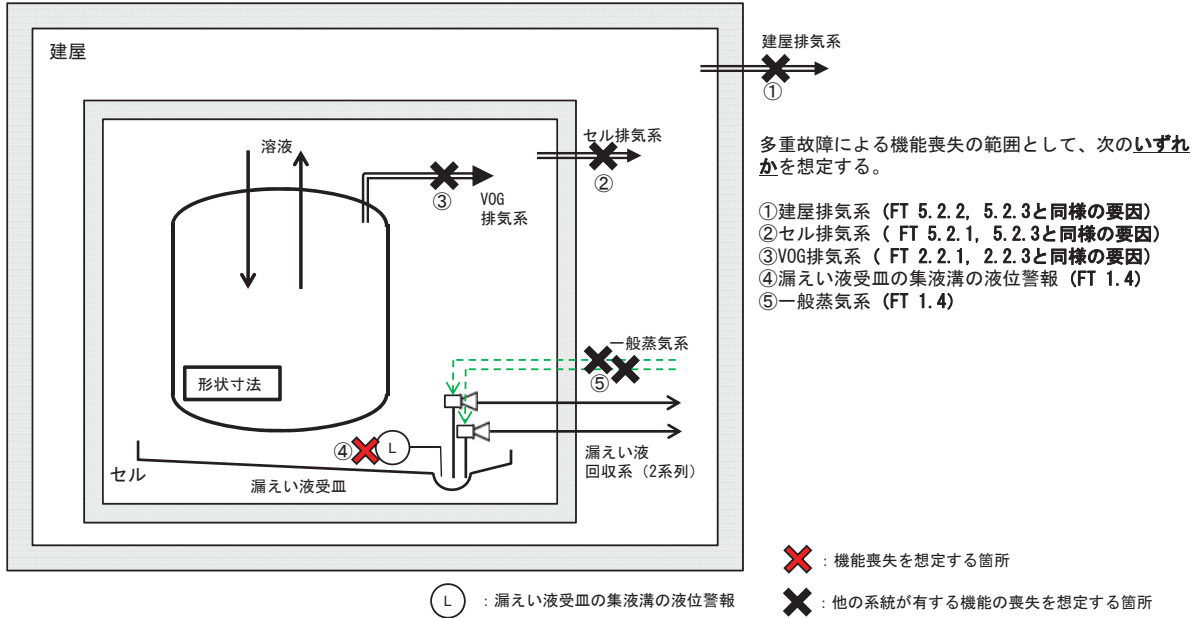

I-120 抽出残液受槽の系統図（機能喪失状態の特定）
※2 配管漏えい



液体の移送配管の全周破断に加え、回収系の単一故障を想定する。

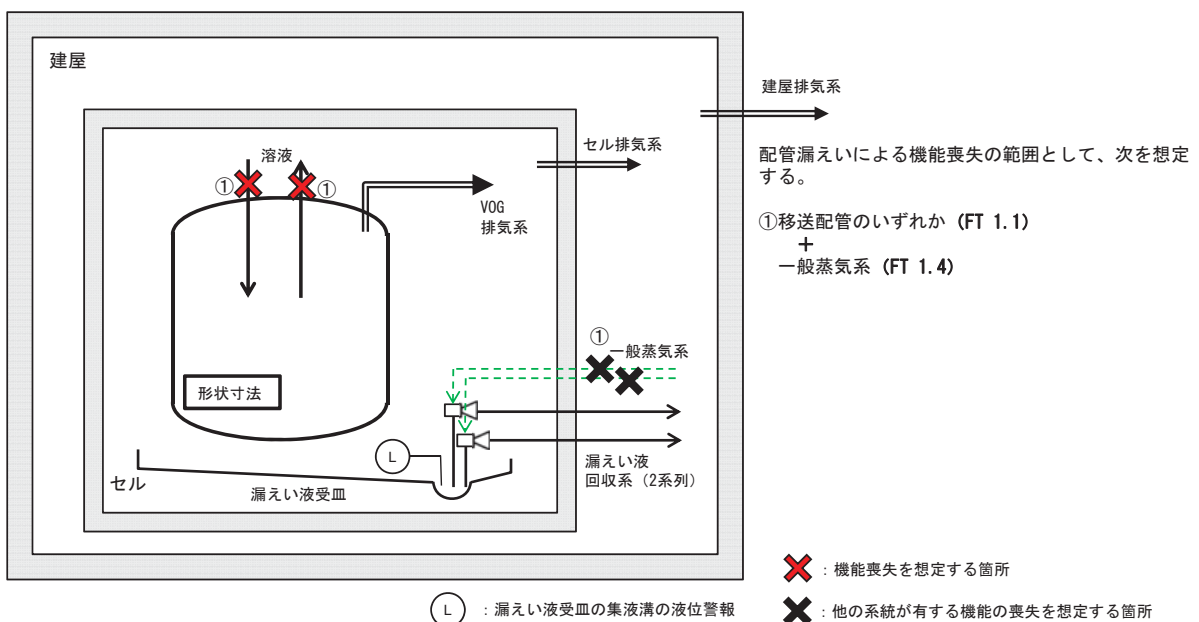

I-120 抽出残液受槽の系統図（機能喪失状態の特定）
 ※3 長時間TBO



外部電源の喪失時に第2非常用ディーゼル発電機の機能が喪失し、動的機器の機能が喪失する。
 機器は健全であるため、電源からの給電があれば機能回復できる。

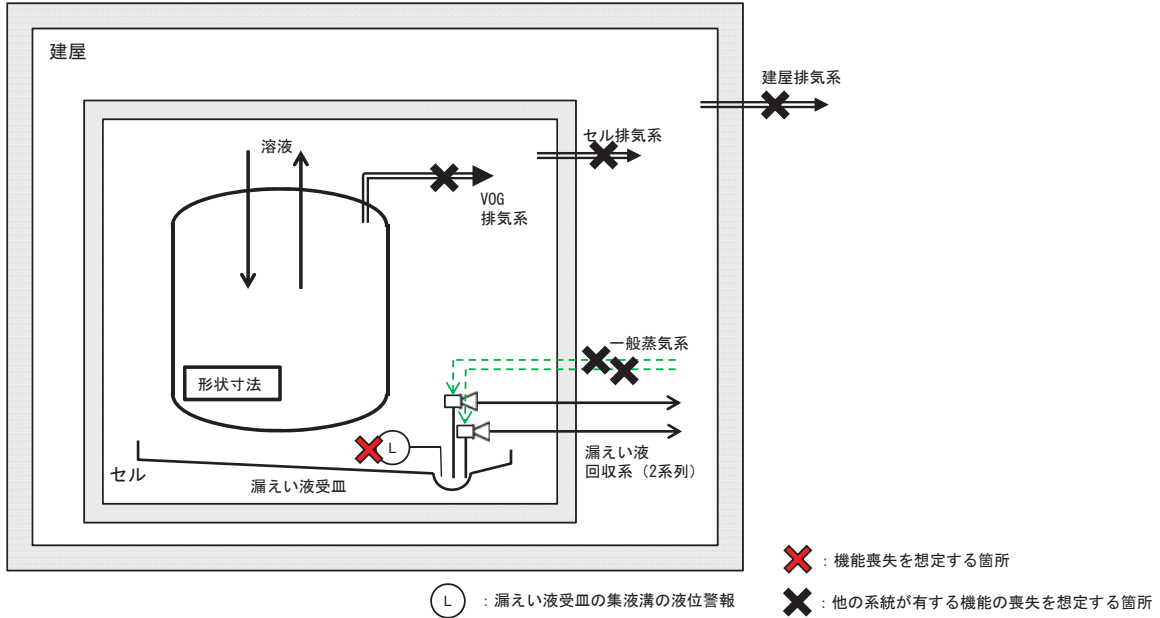

I-120 抽出残液受槽の系統図（機能喪失状態の特定）
 ※4 地震による機能喪失



基準地震動を超える地震により、基準地震動を1.2倍にした地震動を考慮する設計とした静的機器以外の機能喪失を想定する。

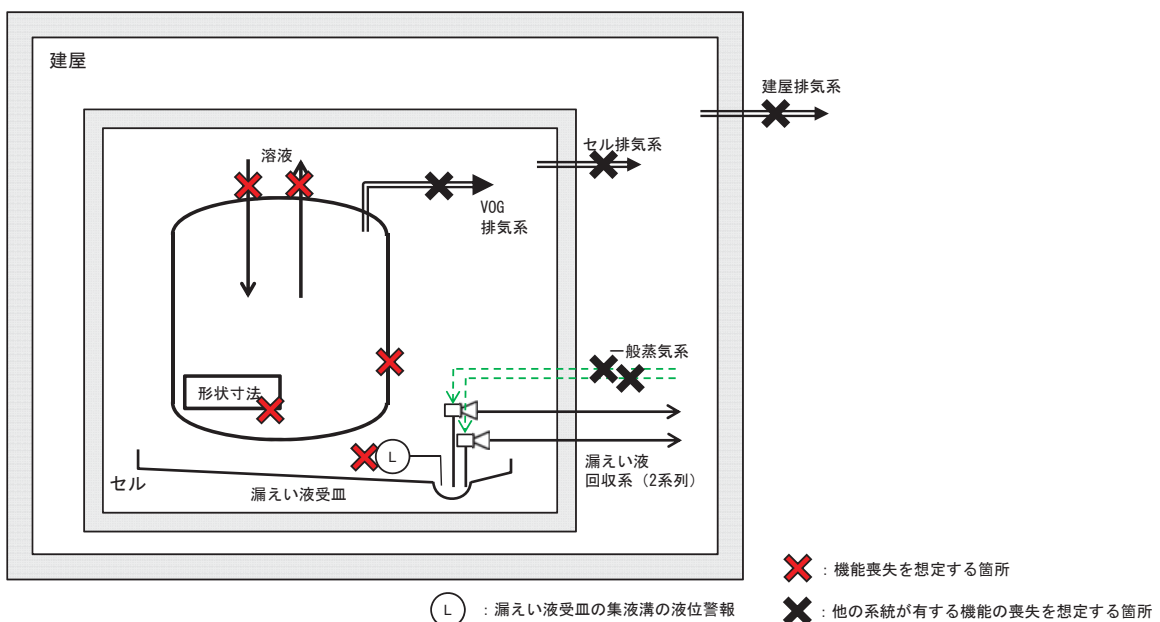

I-120 抽出残液受槽の系統図（機能喪失状態の特定）
 ※5 火山の影響による機能喪失



火山（降下火砕物）による外部電源の喪失時に第2非常用ディーゼル発電機の機能が喪失し、動的機器の機能が喪失する。機器は健全であるため、電源からの給電があれば機能回復できる。

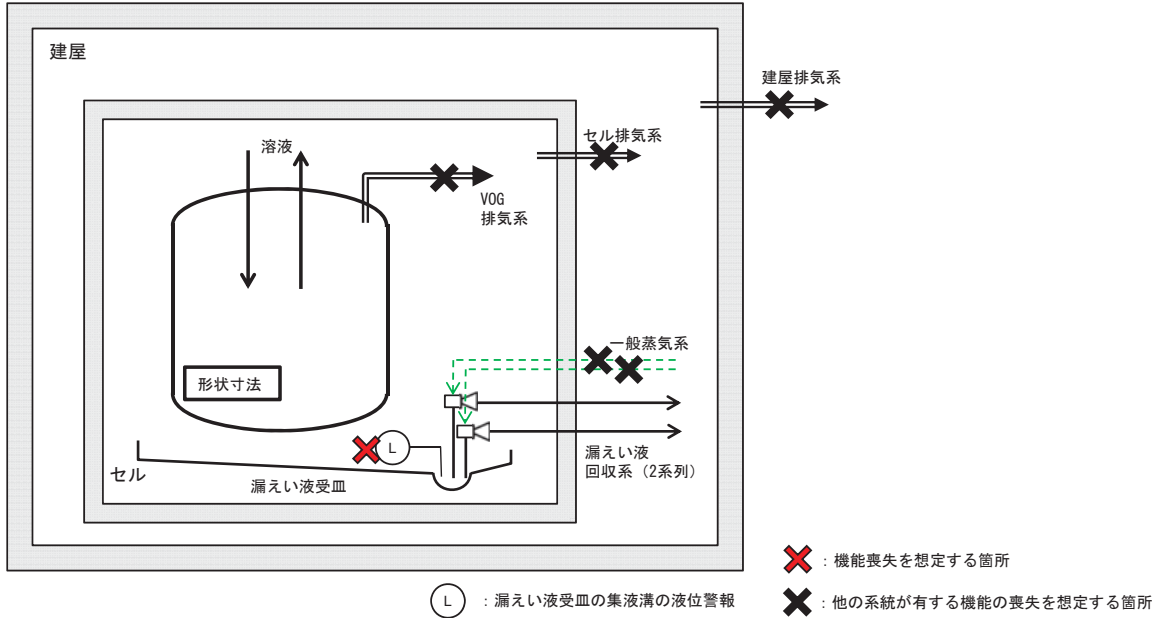

I-121 分析残液受槽の系統図（機能喪失状態の特定）
 ※1 多重故障



独立した系統で構成している同一機能を担う動的機器の多重故障を想定する。

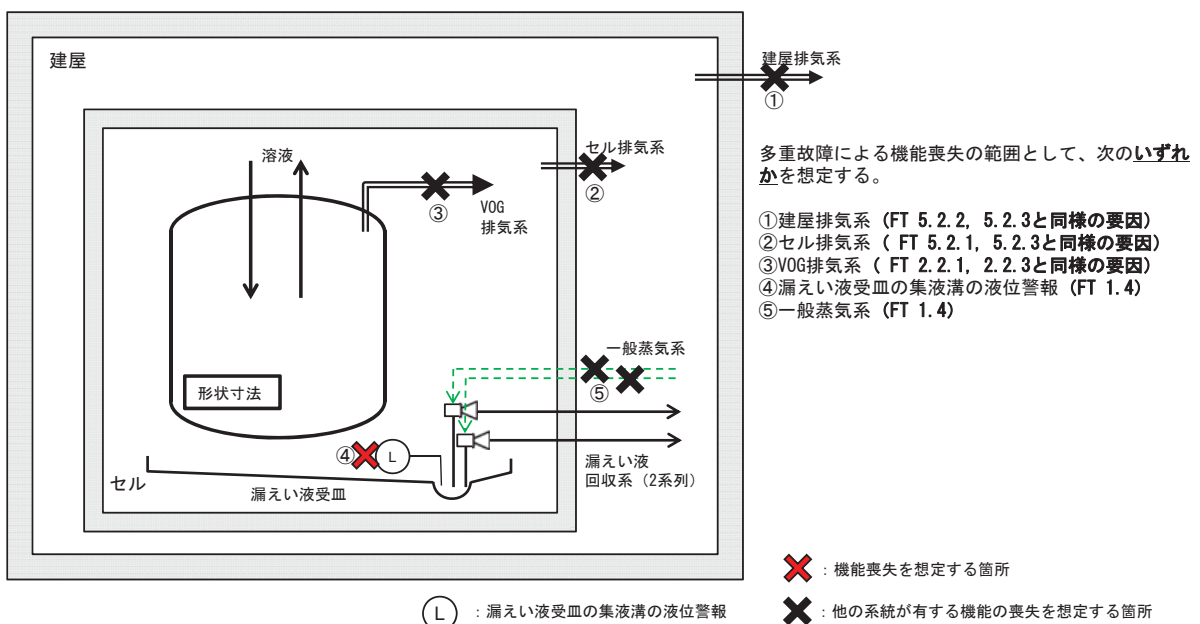

I-121 分析残液受槽の系統図（機能喪失状態の特定）
 ※2 配管漏えい



液体の移送配管の全周破断に加え、回収系の単一故障を想定する。

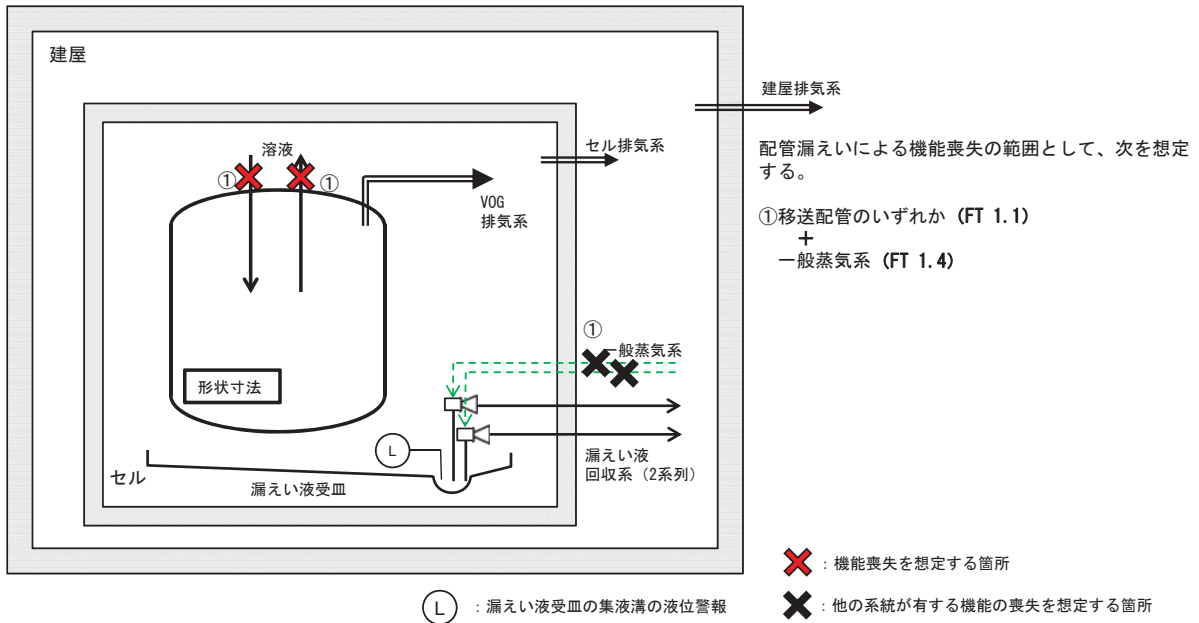

I-121 分析残液受槽の系統図（機能喪失状態の特定）
 ※3 長時間TBO



外部電源の喪失時に第2非常用ディーゼル発電機の機能が喪失し、動的機器の機能が喪失する。
 機器は健全であるため、電源からの給電があれば機能回復できる。

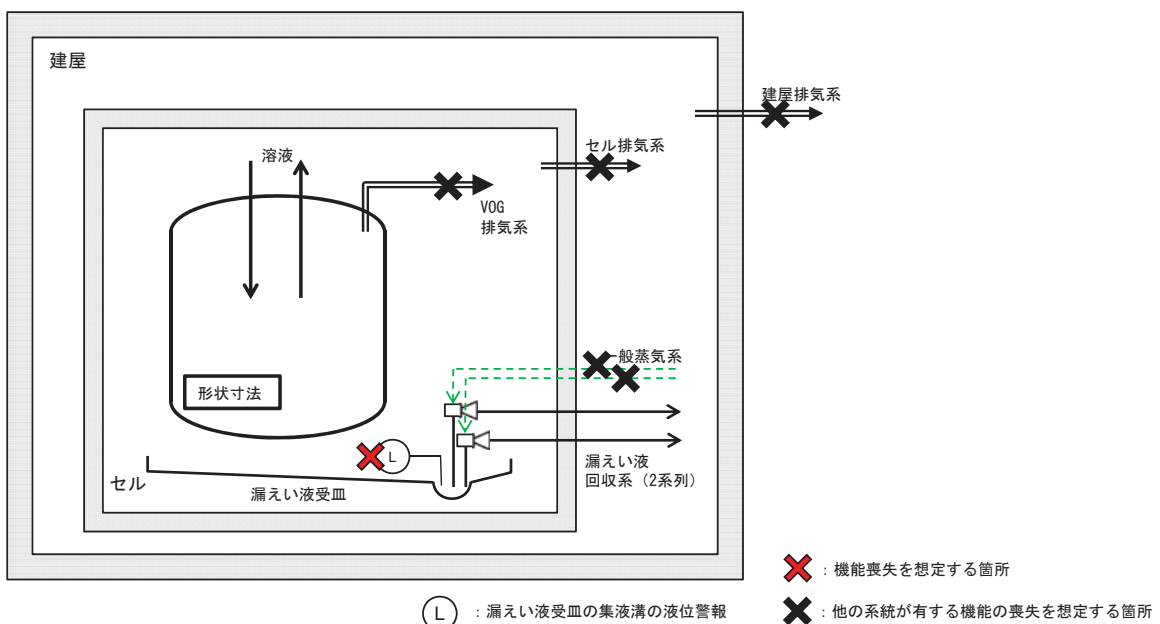

I - 1 2 1 分析残液受槽の系統図（機能喪失状態の特定）

※4 地震による機能喪失



基準地震動を超える地震により、基準地震動を1.2倍にした地震動を考慮する設計とした静的機器以外の機能喪失を想定する。

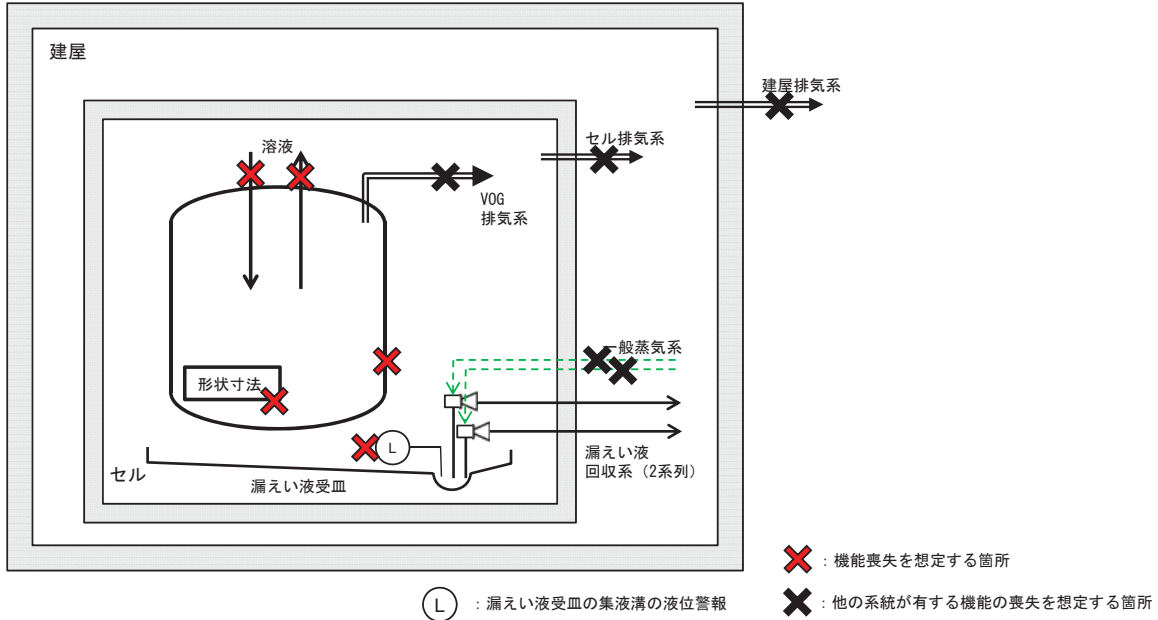

I - 1 2 1 分析残液受槽の系統図（機能喪失状態の特定）

※5 火山の影響による機能喪失



火山（降下火砕物）による外部電源の喪失時に第2非常用ディーゼル発電機の機能が喪失し、動的機器の機能が喪失する。機器は健全であるため、電源からの給電があれば機能回復できる。

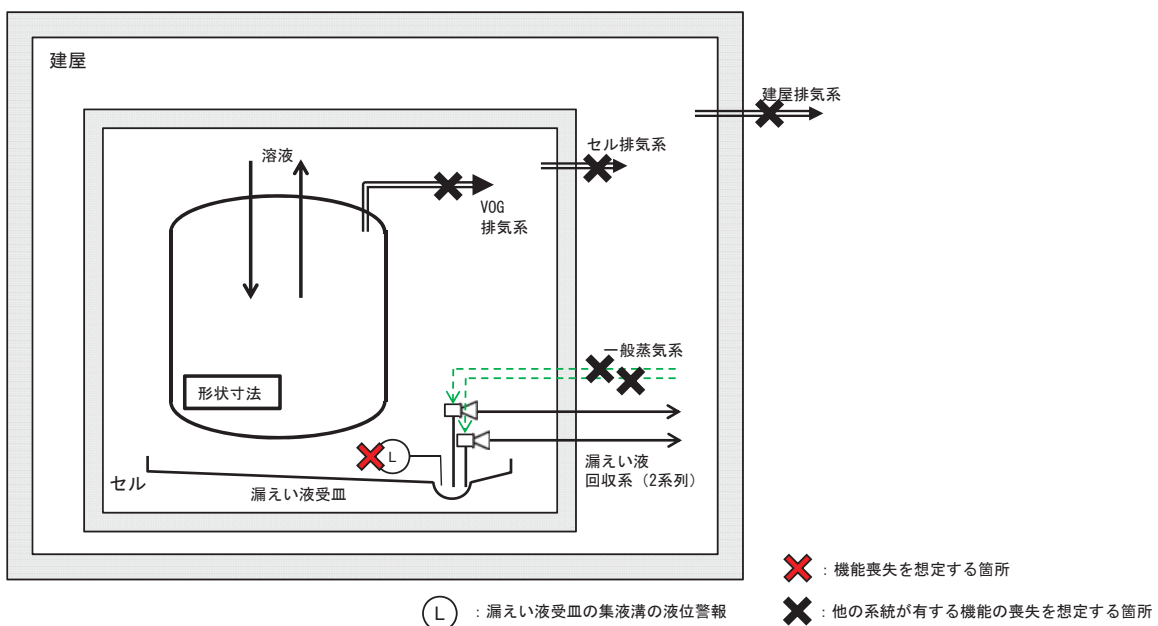

I-122 分析残液希釈槽の系統図（機能喪失状態の特定）
※1 多重故障



独立した系統で構成している同一機能を担う動的機器の多重故障を想定する。

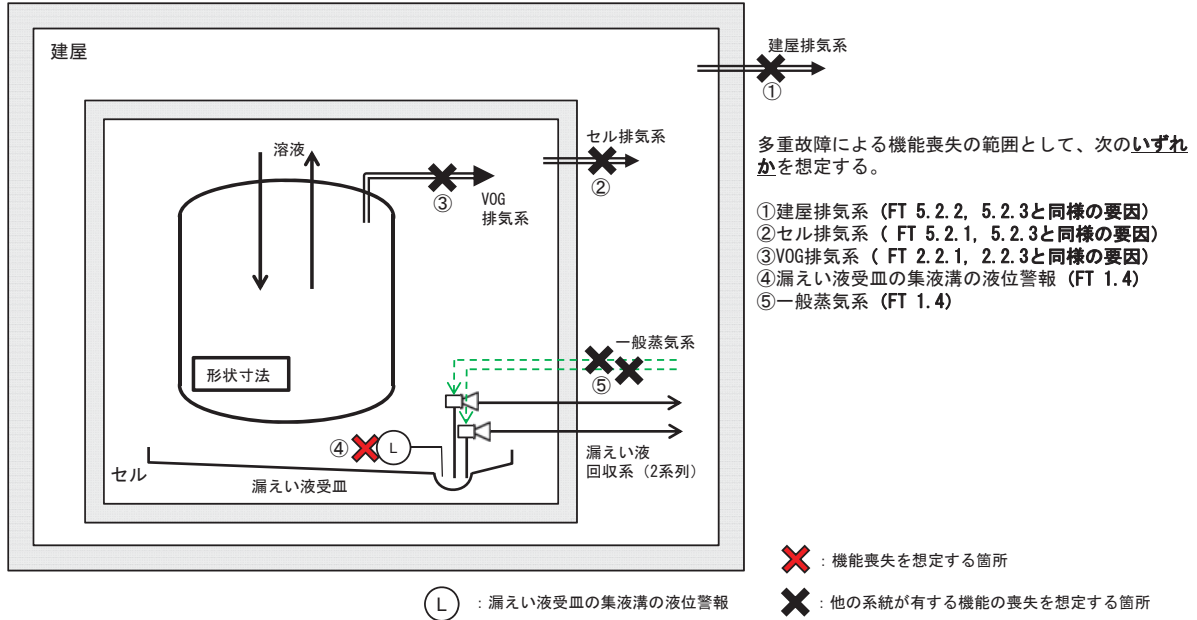

I-122 分析残液希釈槽の系統図（機能喪失状態の特定）
※2 配管漏えい



液体の移送配管の全周破断に加え、回収系の単一故障を想定する。

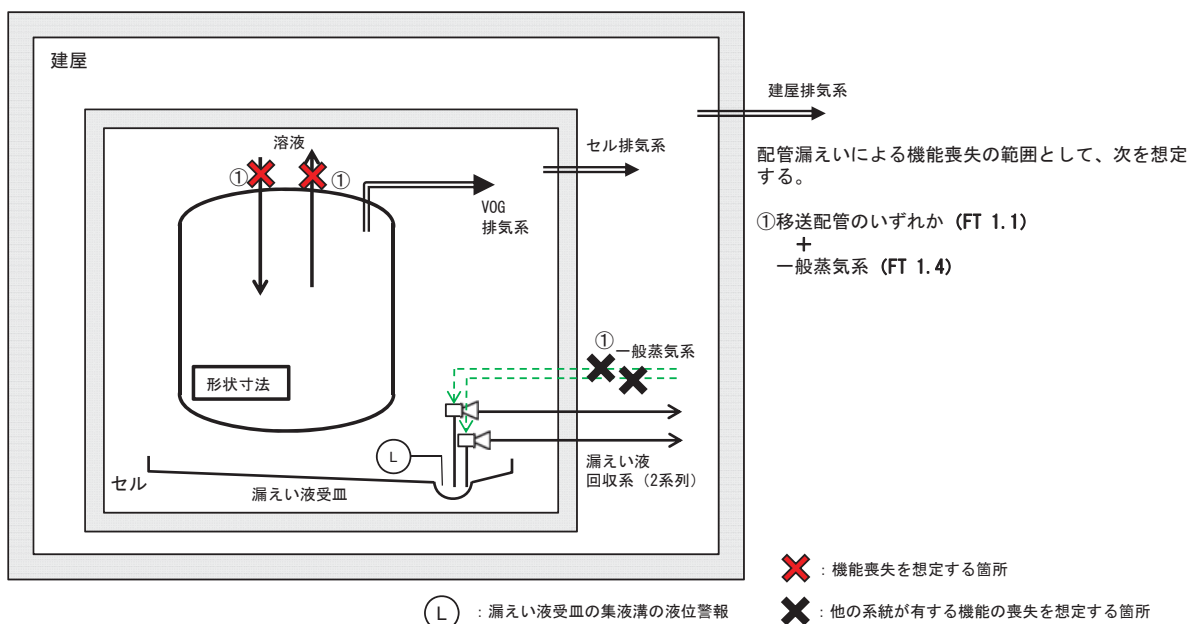

I-122 分析残液希釈槽の系統図（機能喪失状態の特定）
 ※3 長時間TBO



外部電源の喪失時に第2非常用ディーゼル発電機の機能が喪失し、動的機器の機能が喪失する。
 機器は健全であるため、電源からの給電があれば機能回復できる。

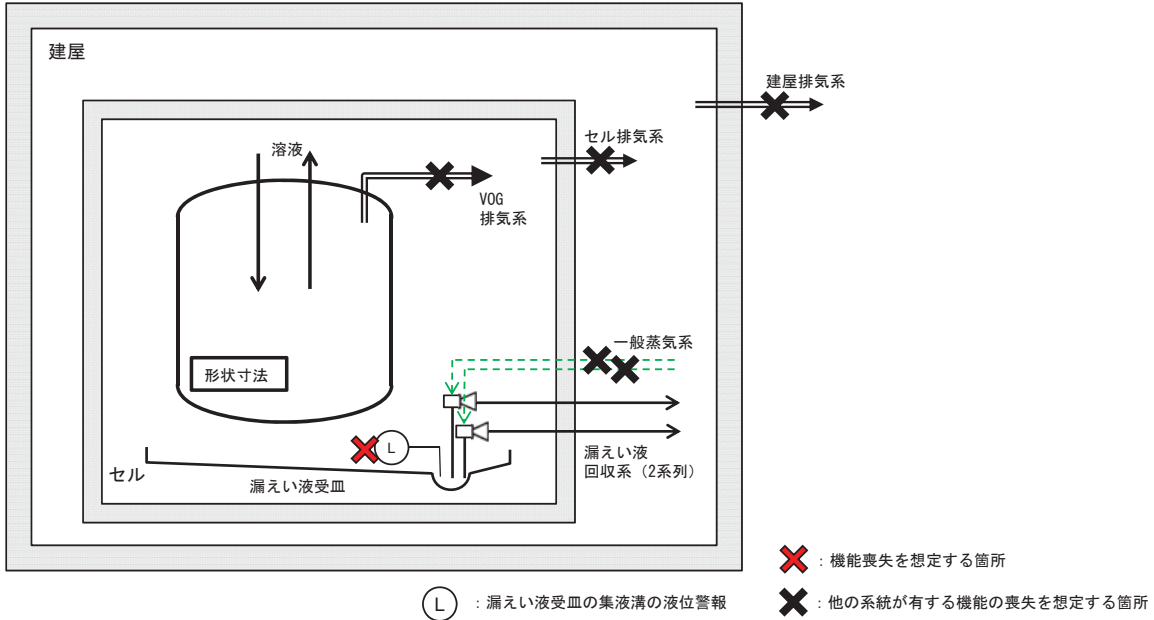

I-122 分析残液希釈槽の系統図（機能喪失状態の特定）
 ※4 地震による機能喪失



基準地震動を超える地震により、基準地震動を1.2倍にした地震動を考慮する設計とした静的機器以外の機能喪失を想定する。

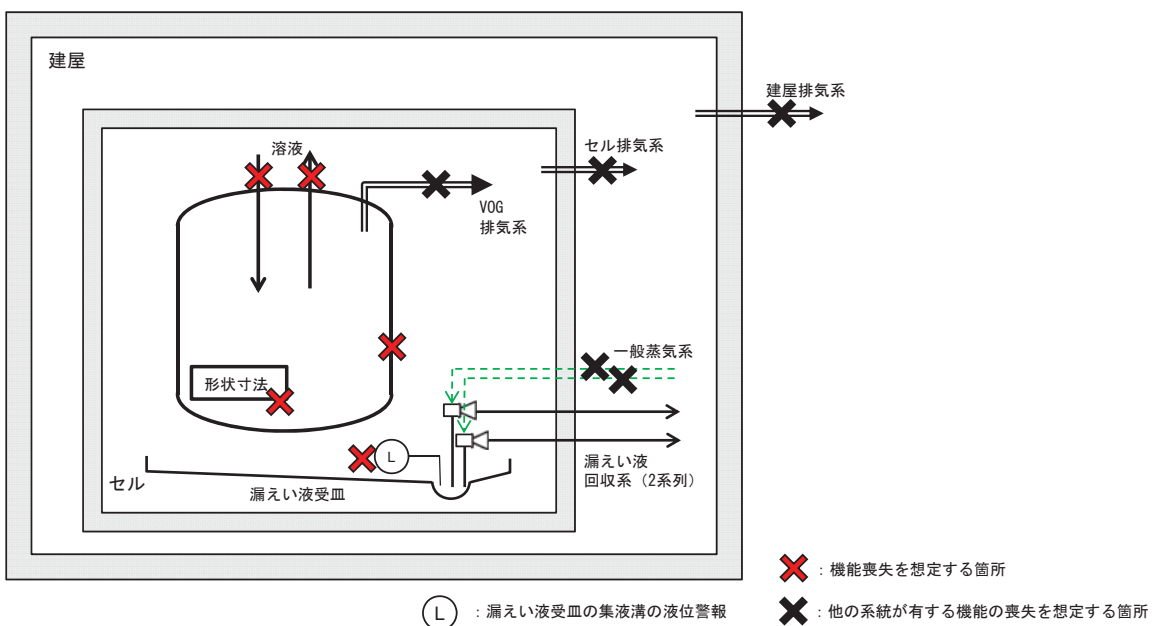

I-122 分析残液希釈槽の系統図（機能喪失状態の特定）
 ※5 火山の影響による機能喪失



火山（降下火砕物）による外部電源の喪失時に第2非常用ディーゼル発電機の機能が喪失し、動的機器の機能が喪失する。機器は健全であるため、電源からの給電があれば機能回復できる。

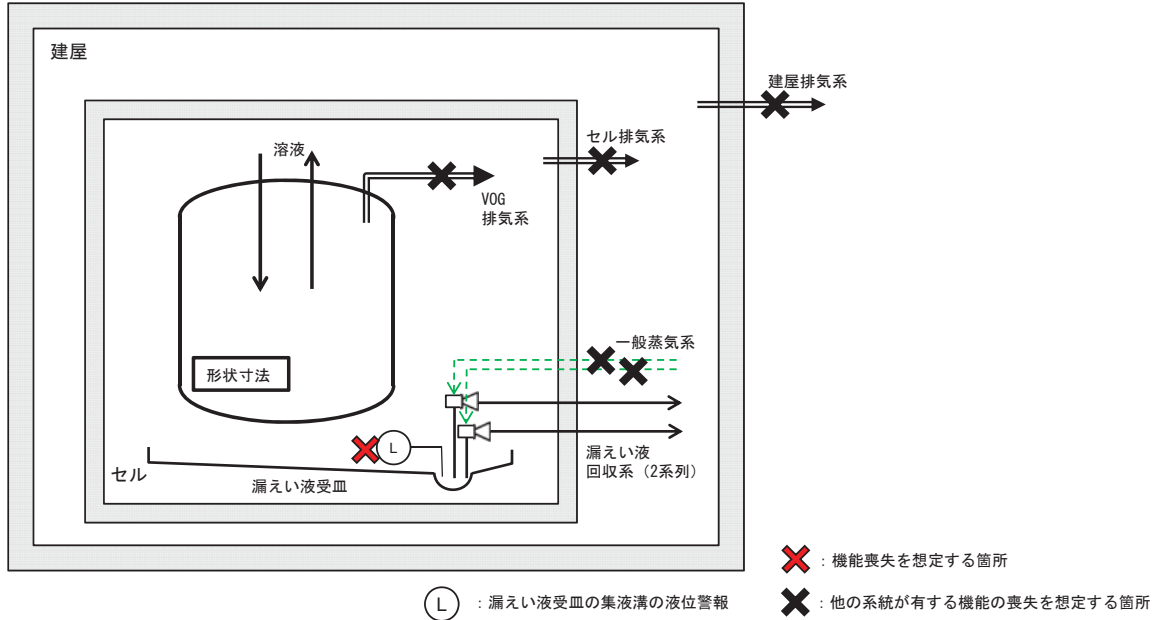

I-123 使用済燃料受入れ・貯蔵建屋天井クレーンの系統図
 （機能喪失状態の特定）
 ※1 多重故障



独立した系統で構成している同一機能を担う動的機器の多重故障を想定する。

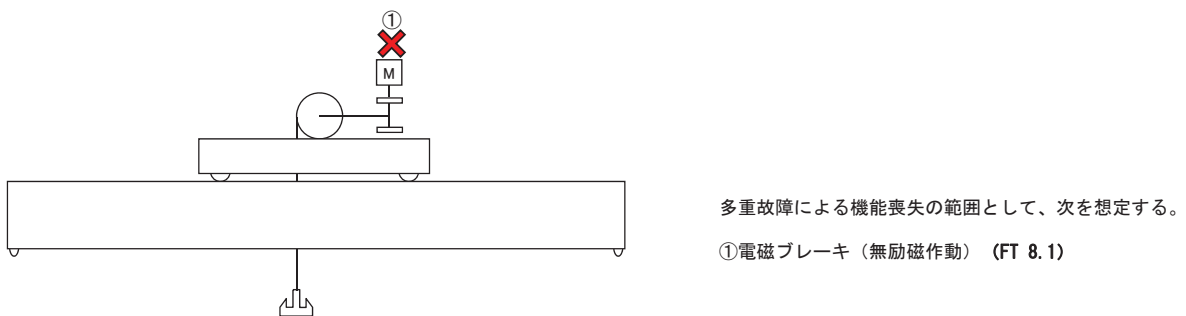

X : 機能喪失を想定する箇所

X : 他の系統が有する機能の喪失を想定する箇所

I-123 使用済燃料受入れ・貯蔵建屋天井クレーンの系統図
(機能喪失状態の特定)
※2 配管漏えい



液体の移送配管の全周破断を想定する。

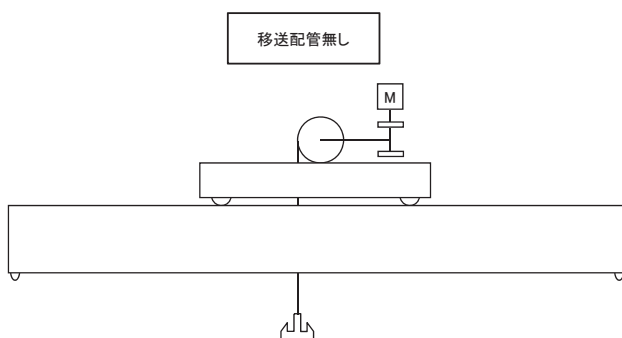

- : 機能喪失を想定する箇所
- : 他の系統が有する機能の喪失を想定する箇所

I-123 使用済燃料受入れ・貯蔵建屋天井クレーンの系統図
(機能喪失状態の特定)
※3 長時間TBO



外部電源の喪失時に第1非常用ディーゼル発電機の機能が喪失し、動的機器の機能が喪失する。
機器は健全であるため、電源からの給電があれば機能回復できる。

フェイルセーフ機構のため、長時間TBOで機能喪失しない。

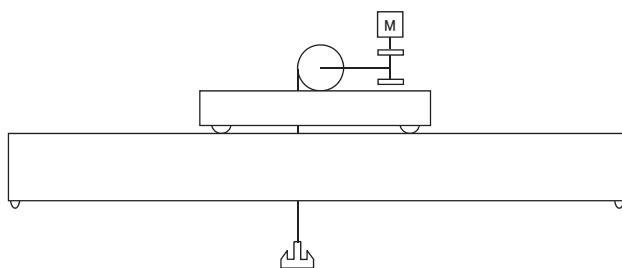

- : 機能喪失を想定する箇所
- : 他の系統が有する機能の喪失を想定する箇所

I-123 使用済燃料受入れ・貯蔵建屋天井クレーンの系統図
 (機能喪失状態の特定)
 ※4 地震による機能喪失



基準地震動を超える地震により、基準地震動を1.2倍にした地震動を考慮する設計とした静的機器以外の機能喪失を想定する。

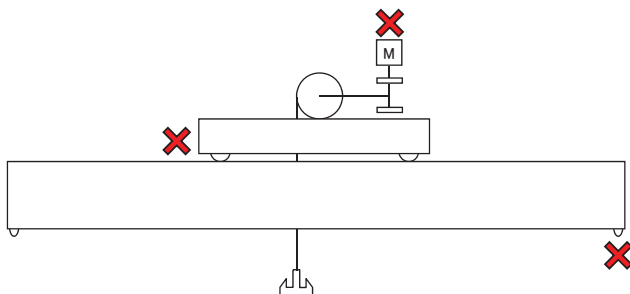

I-123 使用済燃料受入れ・貯蔵建屋天井クレーンの系統図
 (機能喪失状態の特定)
 ※5 火山の影響による機能喪失



火山（降下火砕物）による外部電源の喪失時に第1非常用ディーゼル発電機の機能が喪失し、動的機器の機能が喪失する。機器は健全であるため、電源からの給電があれば機能回復できる。

フェイルセーフ機構のため、火山の影響により機能喪失しない。

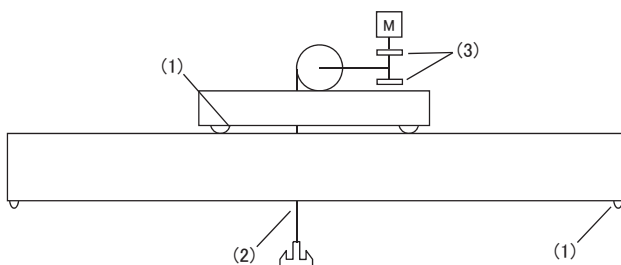

- : 機能喪失を想定する箇所
- : 他の系統が有する機能の喪失を想定する箇所

I-124 バスケット仮置き架台の系統図（機能喪失状態の特定）

※1 多重故障



独立した系統で構成している同一機能を担う動的機器の多重故障を想定する。

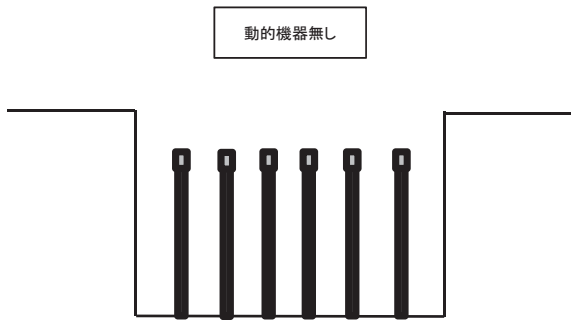

— : 基準地震動を1.2倍にした地震動を考慮する設計

✗ : 機能喪失を想定する箇所

✗ : 他の系統が有する機能の喪失を想定する箇所

I-124 バスケット仮置き架台の系統図（機能喪失状態の特定）

※2 配管漏えい



液体の移送配管の全周破断を想定する。

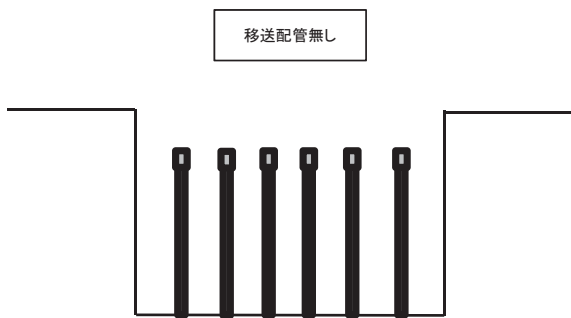

— : 基準地震動を1.2倍にした地震動を考慮する設計

✗ : 機能喪失を想定する箇所

✗ : 他の系統が有する機能の喪失を想定する箇所

I-124 バスケット仮置き架台の系統図（機能喪失状態の特定）

※3 長時間TBO



外部電源の喪失時に第1非常用ディーゼル発電機の機能が喪失し、動的機器の機能が喪失する。機器は健全であるため、電源からの給電があれば機能回復できる。

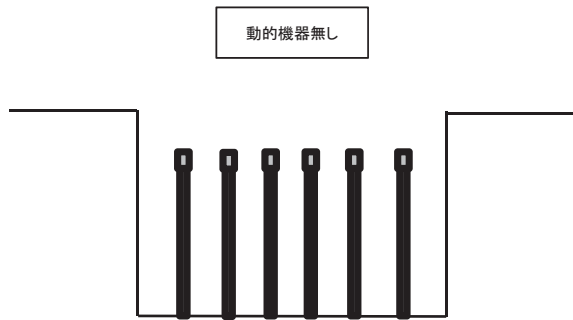

— : 基準地震動を1.2倍にした地震動を考慮する設計

✗ : 機能喪失を想定する箇所

✗ : 他の系統が有する機能の喪失を想定する箇所

I-124 バスケット仮置き架台の系統図（機能喪失状態の特定）

※4 地震による機能喪失



基準地震動を超える地震により、基準地震動を1.2倍にした地震動を考慮する設計とした静的機器以外の機能喪失を想定する。



— : 基準地震動を1.2倍にした地震動を考慮する設計

✗ : 機能喪失を想定する箇所

✗ : 他の系統が有する機能の喪失を想定する箇所

I-124 バスケット仮置き架台の系統図（機能喪失状態の特定）
 ※5 火山の影響による機能喪失



火山（降下火砕物）による外部電源の喪失時に第1非常用ディーゼル発電機の機能が喪失し、動的機器の機能が喪失する。機器は健全であるため、電源からの給電があれば機能回復できる。

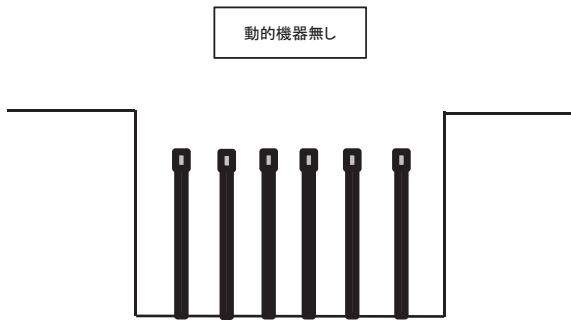

— : 基準地震動を1.2倍にした地震動を考慮する設計

✗ : 機能喪失を想定する箇所

✗ : 他の系統が有する機能の喪失を想定する箇所

I-125 高レベル廃液ガラス固化建屋の収納管及び通風管の系統図
 （機能喪失状態の特定）
 ※1 多重故障



独立した系統で構成している同一機能を担う動的機器の多重故障を想定する。

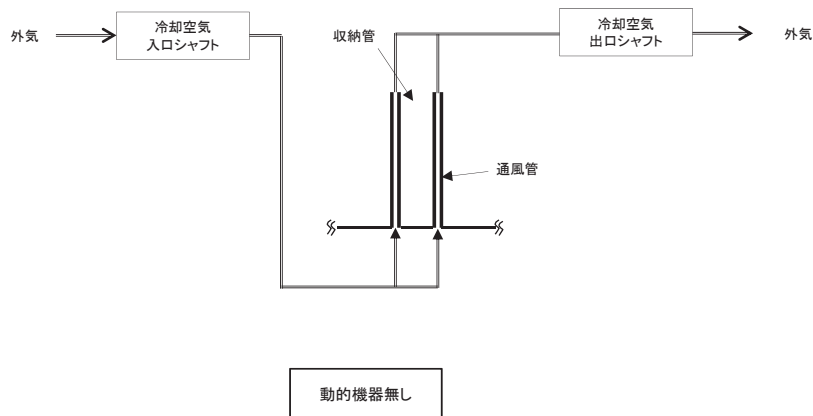

I - 1 2 5 高レベル廃液ガラス固化建屋の収納管及び通風管の系統図
(機能喪失状態の特定)
※2 配管漏えい



液体の移送配管の全周破断を想定する。

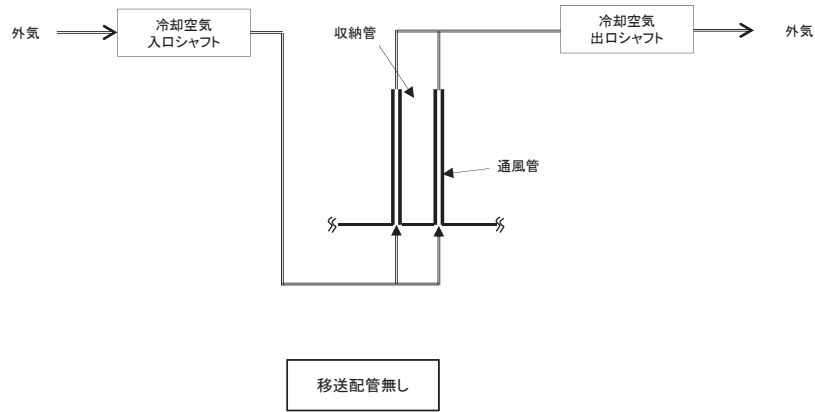

I - 1 2 5 高レベル廃液ガラス固化建屋の収納管及び通風管の系統図
(機能喪失状態の特定)
※3 長時間TBO



外部電源の喪失時に第2非常用ディーゼル発電機の機能が喪失し、動的機器の機能が喪失する。
機器は健全であるため、電源からの給電があれば機能回復できる。

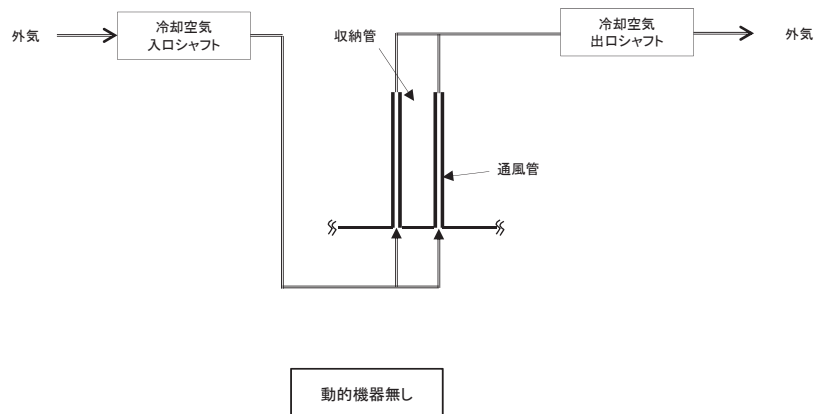

I-125 高レベル廃液ガラス固化建屋の収納管及び通風管の系統図
(機能喪失状態の特定)
※4 地震による機能喪失



基準地震動を超える地震により、基準地震動を1.2倍にした地震動を考慮する設計とした静的機器以外の機能喪失を想定する。

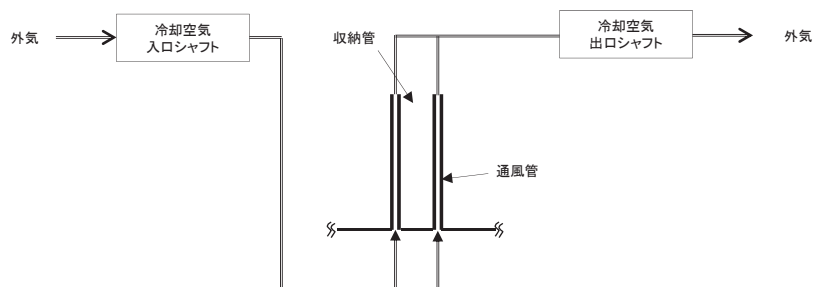

I-125 高レベル廃液ガラス固化建屋の収納管及び通風管の系統図
(機能喪失状態の特定)
※5 火山の影響による機能喪失



火山（降下火砕物）による外部電源の喪失時に第2非常用ディーゼル発電機の機能が喪失し、動的機器の機能が喪失する。機器は健全であるため、電源からの給電があれば機能回復できる。

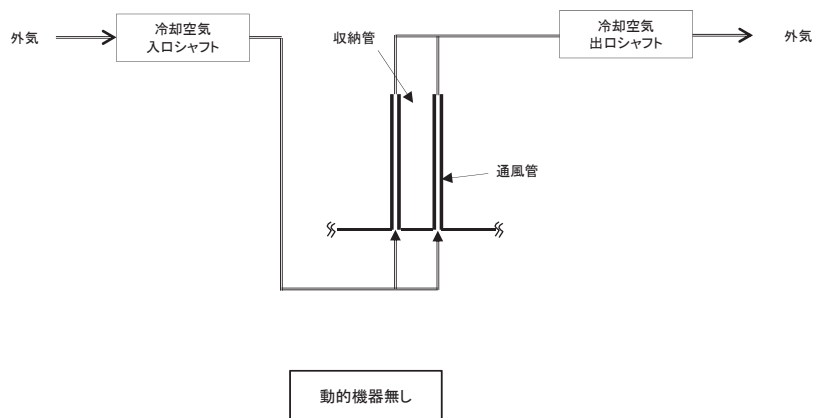

I-126 第1ガラス固化体貯蔵建屋の収納管及び通風管の系統図
(機能喪失状態の特定)
※1 多重故障



独立した系統で構成している同一機能を担う動的機器の多重故障を想定する。

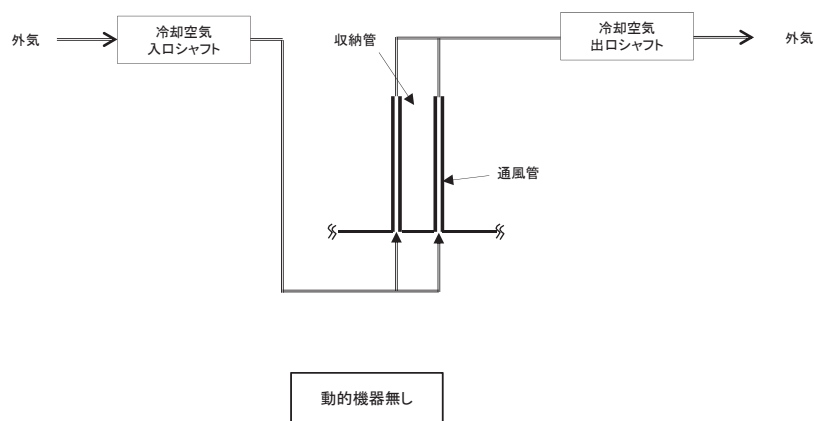

I-126 第1ガラス固化体貯蔵建屋の収納管及び通風管の系統図
(機能喪失状態の特定)
※2 配管漏えい



液体の移送配管の全周破断を想定する。

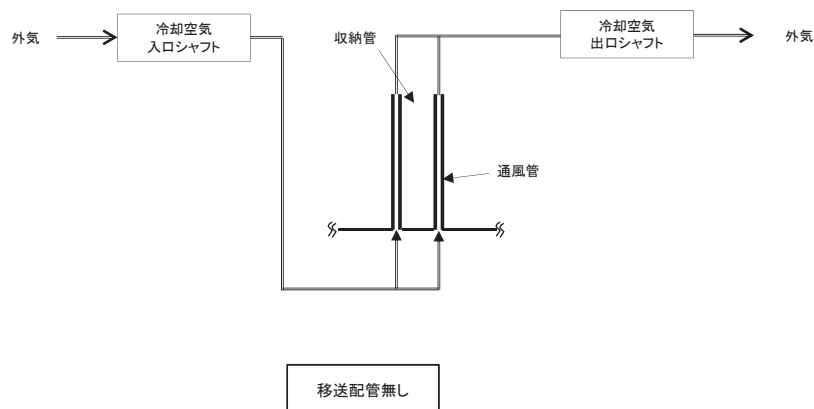

I-126 第1ガラス固化体貯蔵建屋の収納管及び通風管の系統図
 (機能喪失状態の特定)
 ※3 長時間TBO



外部電源の喪失時に第2非常用ディーゼル発電機の機能が喪失し、動的機器の機能が喪失する。
 機器は健全であるため、電源からの給電があれば機能回復できる。

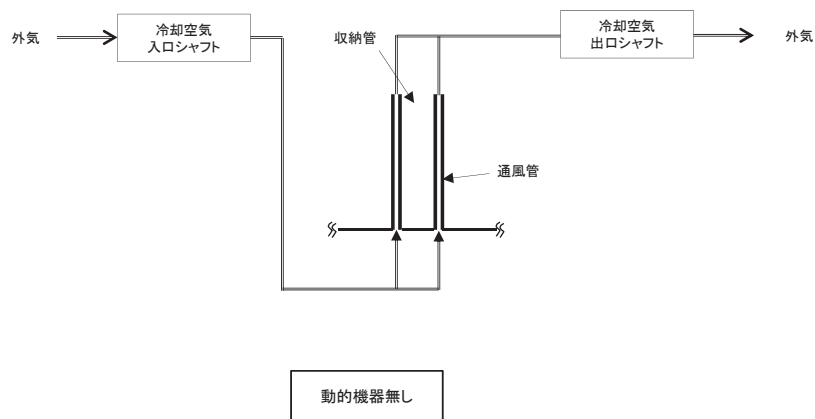

I-126 第1ガラス固化体貯蔵建屋の収納管及び通風管の系統図
 (機能喪失状態の特定)
 ※4 地震による機能喪失



基準地震動を超える地震により、基準地震動を1.2倍にした地震動を考慮する設計とした静的機器以外の機能喪失を想定する。

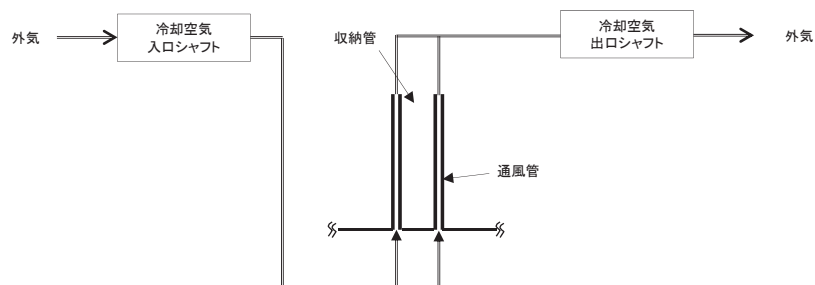

I-126 第1ガラス固化体貯蔵建屋の収納管及び通風管の系統図
 (機能喪失状態の特定)
 ※5 火山の影響による機能喪失



火山（降下火砕物）による外部電源の喪失時に第2非常用ディーゼル発電機の機能が喪失し、動的機器の機能が喪失する。機器は健全であるため、電源からの給電があれば機能回復できる。

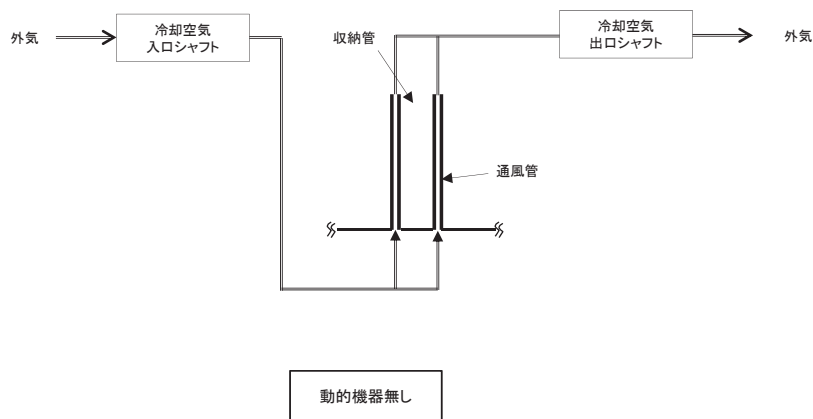

I-127 主排気筒の系統図 (機能喪失状態の特定)
 ※1 多重故障



独立した系統で構成している同一機能を担う動的機器の多重故障を想定する。

多重故障による機能喪失の範囲として、次のいずれかを想定する。

- ① 主排気筒の系統図に記載の①の設備のいずれか (FT 5.1.3, 5.2.2, 5.3.2, 5.4.2, 5.5.1)
- ② 主排気筒の系統図に記載の②の設備のいずれか (FT 2.1.1, 2.1.5, 2.2.1, 2.3.1, 2.4.1, 2.5.7, 2.5.1, 2.5.4)

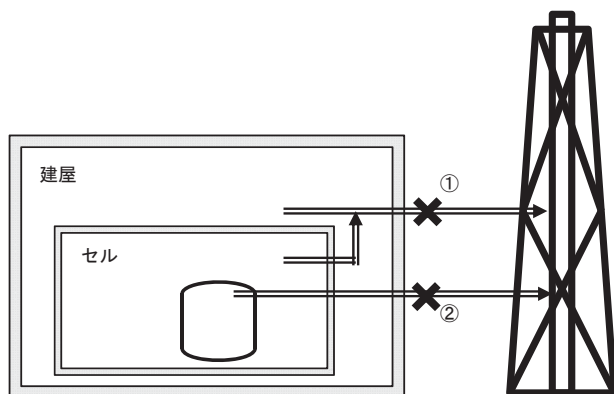

I-127 主排気筒の系統図（機能喪失状態の特定）
 ※2 配管漏えい



液体の移送配管の全周破断に加え、回収系の単一故障を想定する。

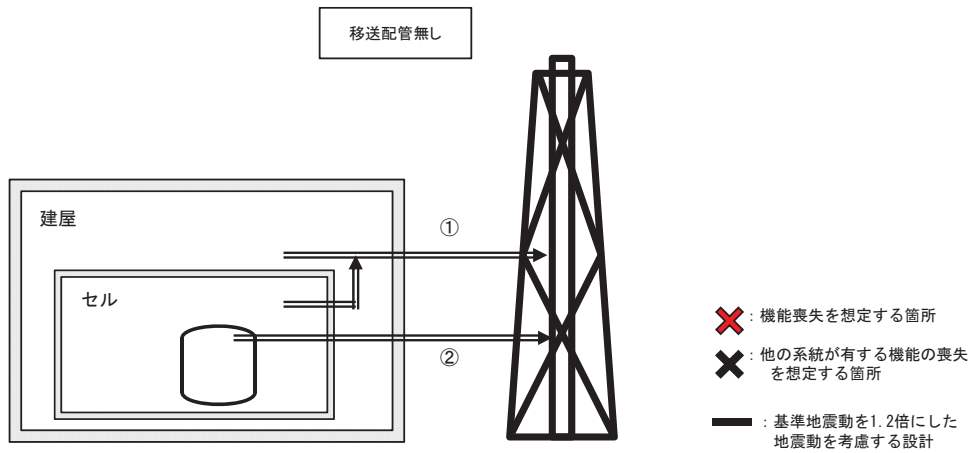

I-127 主排気筒の系統図（機能喪失状態の特定）
 ※3 長時間TBO



外部電源の喪失時に第2非常用ディーゼル発電機の機能が喪失し、動的機器の機能が喪失する。機器は健全であるため、電源からの給電があれば機能回復できる。

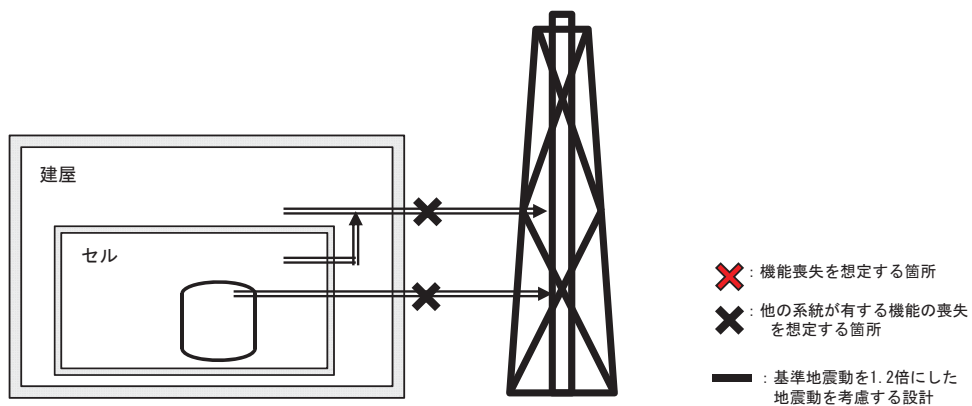

I-127 主排気筒の系統図（機能喪失状態の特定）
 ※4 地震による機能喪失



基準地震動を超える地震により、基準地震動を1.2倍にした地震動を考慮する設計とした静的機器以外の機能喪失を想定する。

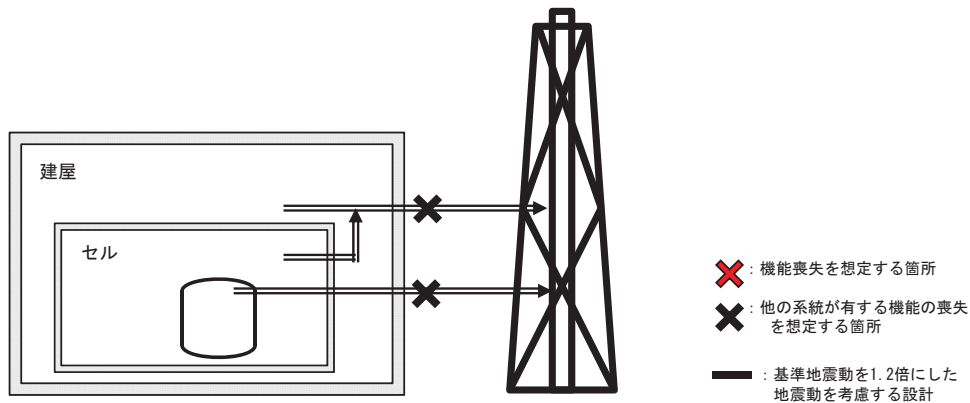

I-127 主排気筒の系統図（機能喪失状態の特定）
 ※5 火山の影響による機能喪失



火山（降下火砕物）による外部電源の喪失時に第2非常用ディーゼル発電機の機能が喪失し、動的機器の機能が喪失する。機器は健全であるため、電源からの給電があれば機能回復できる。

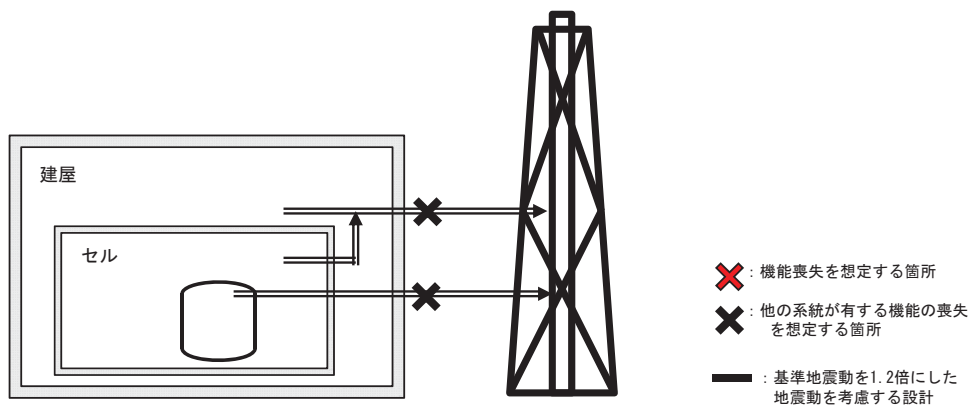

I-128 放射性配管分岐第1セルの漏えい液受皿の集液溝の液位警報および漏えい液受皿から漏えい液を回収する系統の系統図
(機能喪失状態の特定) ※1 多重故障



独立した系統で構成している同一機能を担う動的機器の多重故障を想定する。

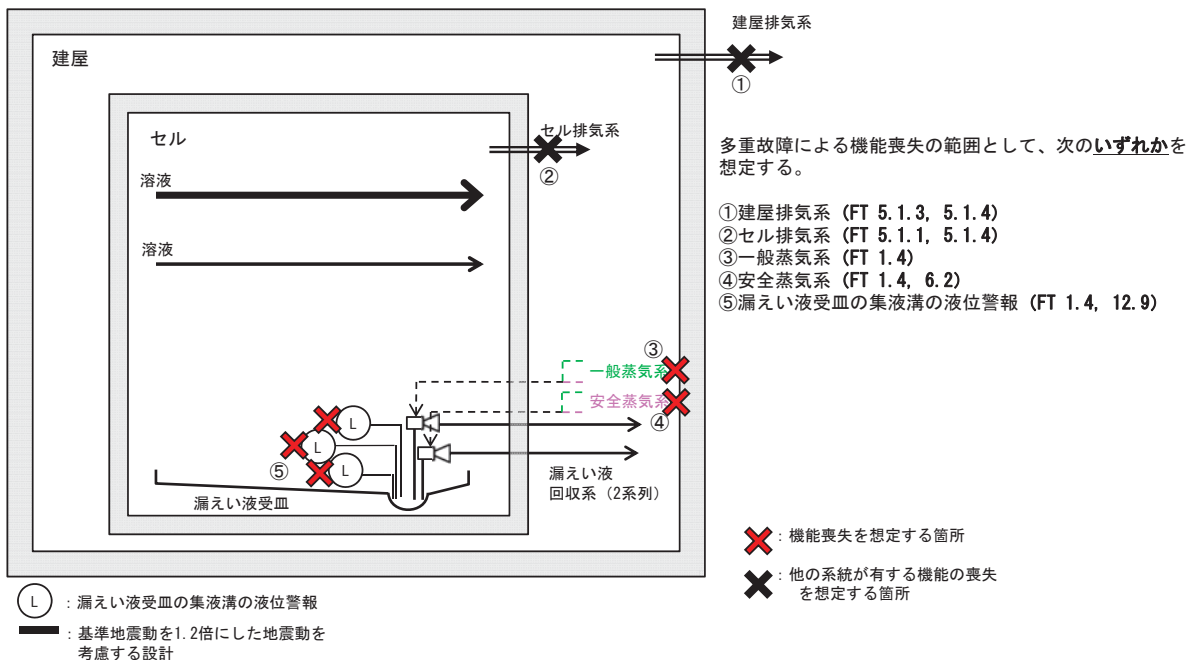

I-128 放射性配管分岐第1セルの漏えい液受皿の集液溝の液位警報および漏えい液受皿から漏えい液を回収する系統の系統図
(機能喪失状態の特定) ※2 配管漏えい



液体の移送配管の全周破断に加え、回収系の単一故障を想定する。

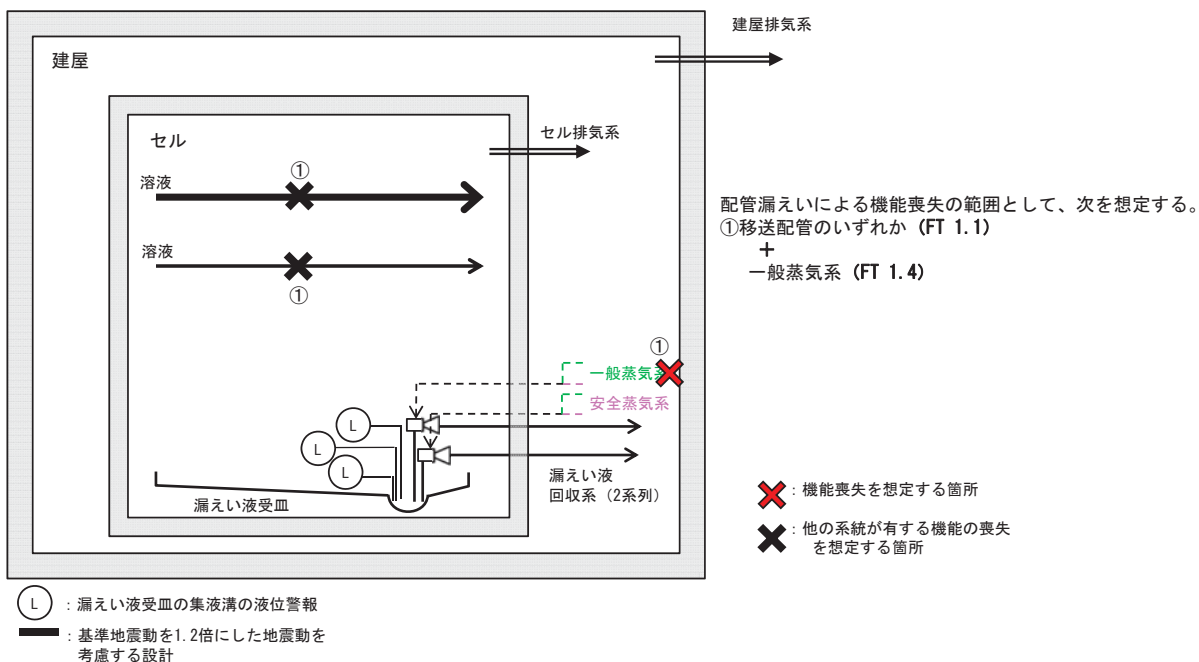

I-128 放射性配管分岐第1セルの漏えい液受皿の集液溝の液位警報および漏えい液受皿から漏えい液を回収する系統の系統図
(機能喪失状態の特定) ※3 長時間TBO



外部電源の喪失時に第2非常用ディーゼル発電機の機能が喪失し、動的機器の機能が喪失する。機器は健全であるため、電源からの給電があれば機能回復できる。

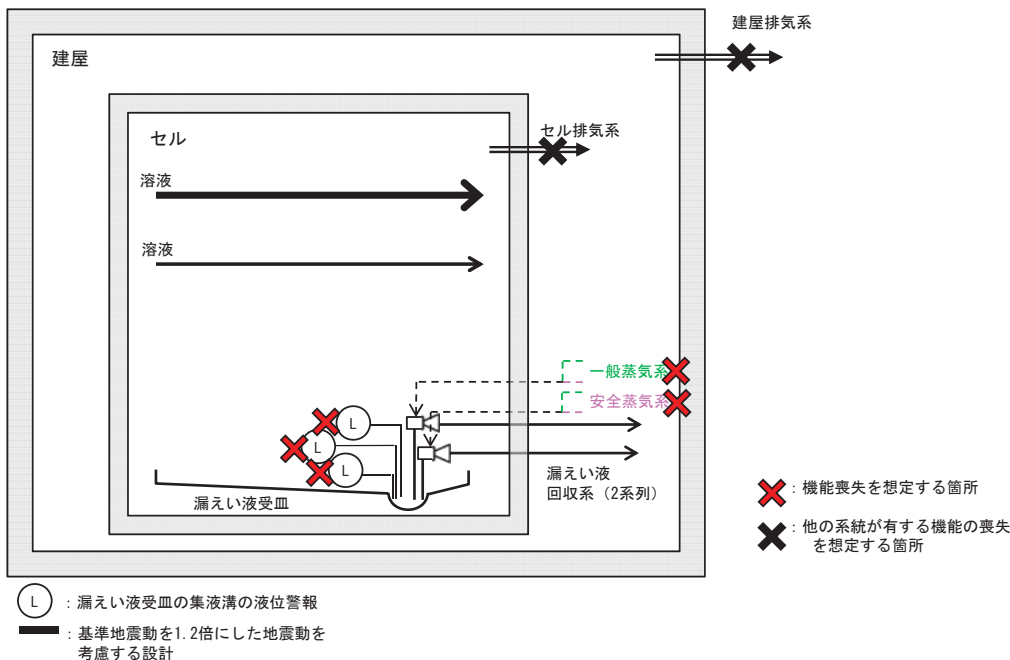

I-128 放射性配管分岐第1セルの漏えい液受皿の集液溝の液位警報および漏えい液受皿から漏えい液を回収する系統の系統図
(機能喪失状態の特定) ※4 地震による機能喪失



基準地震動を超える地震により、基準地震動を1.2倍にした地震動を考慮する設計とした静的機器以外の機能喪失を想定する。

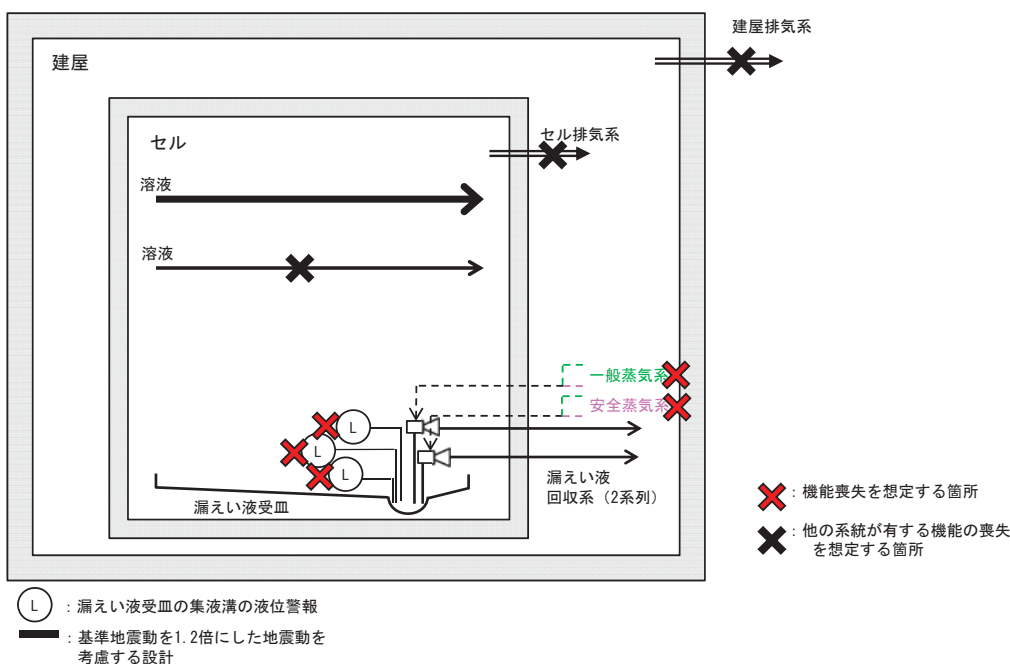

I-128 放射性配管分岐第1セルの漏えい液受皿の集液溝の液位警報および漏えい液受皿から漏えい液を回収する系統の系統図
(機能喪失状態の特定) ※5 火山の影響による機能喪失



火山（降下火砕物）による外部電源の喪失時に第2非常用ディーゼル発電機の機能が喪失し、動的機器の機能が喪失する。機器は健全であるため、電源からの給電があれば機能回復できる。

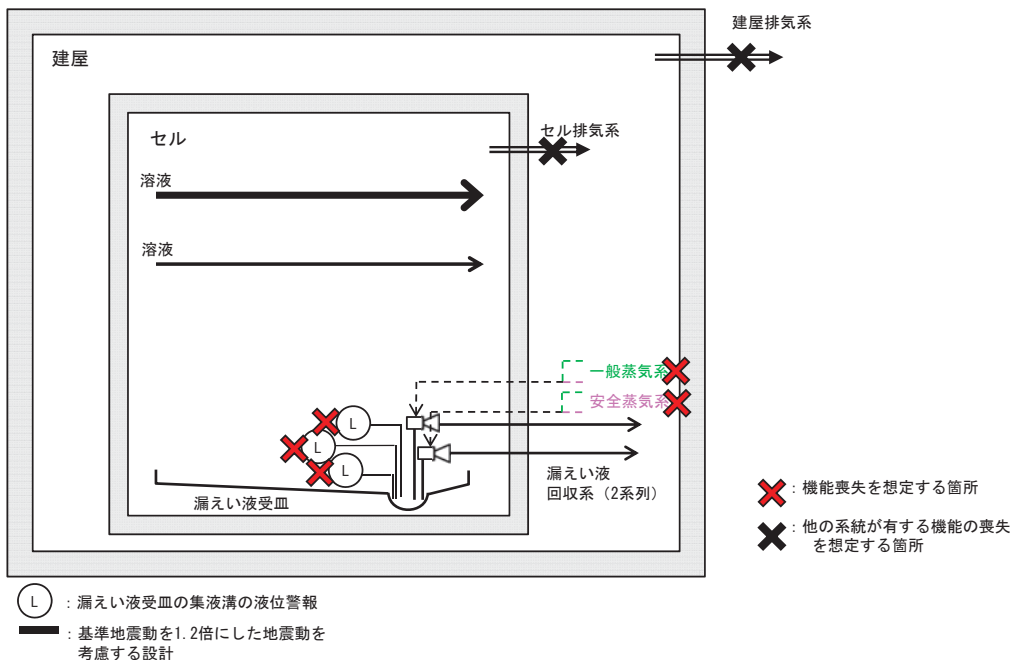

I-129 放射性配管分岐第4セルの漏えい液受皿の集液溝の液位警報および漏えい液受皿から漏えい液を回収する系統の系統図
(機能喪失状態の特定) ※1 多重故障



独立した系統で構成している同一機能を担う動的機器の多重故障を想定する。

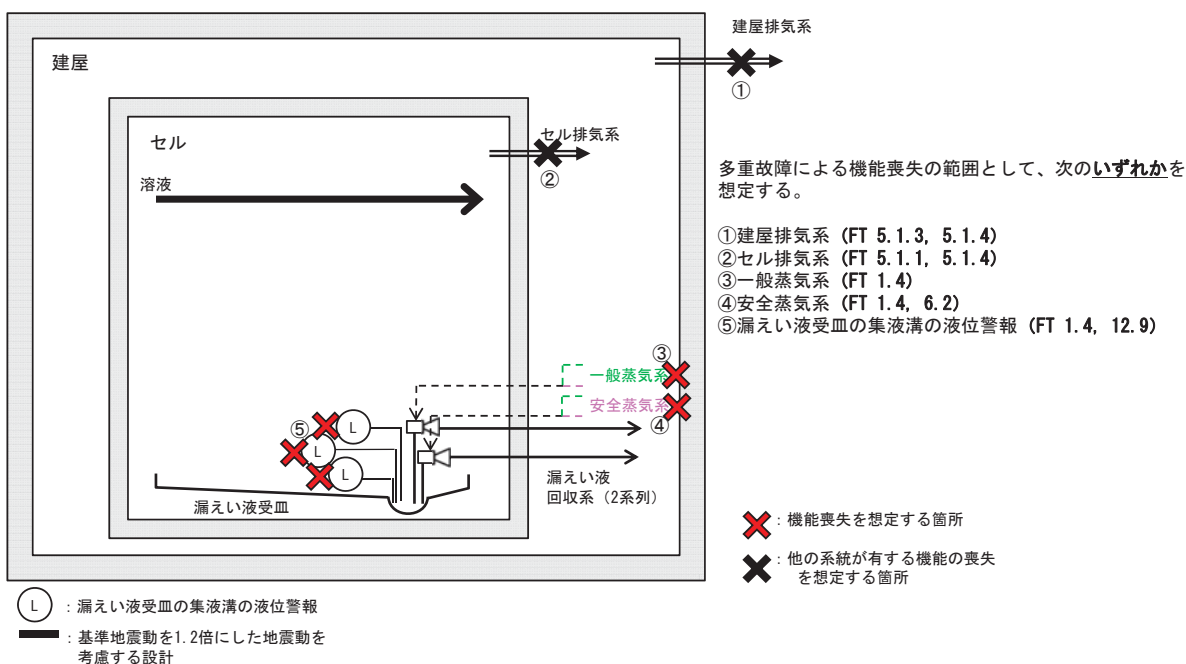

I-129 放射性配管分岐第4セルの漏えい液受皿の集液溝の液位警報および漏えい液受皿から漏えい液を回収する系統の系統図
(機能喪失状態の特定) ※2 配管漏えい



液体の移送配管の全周破断に加え、回収系の単一故障を想定する。

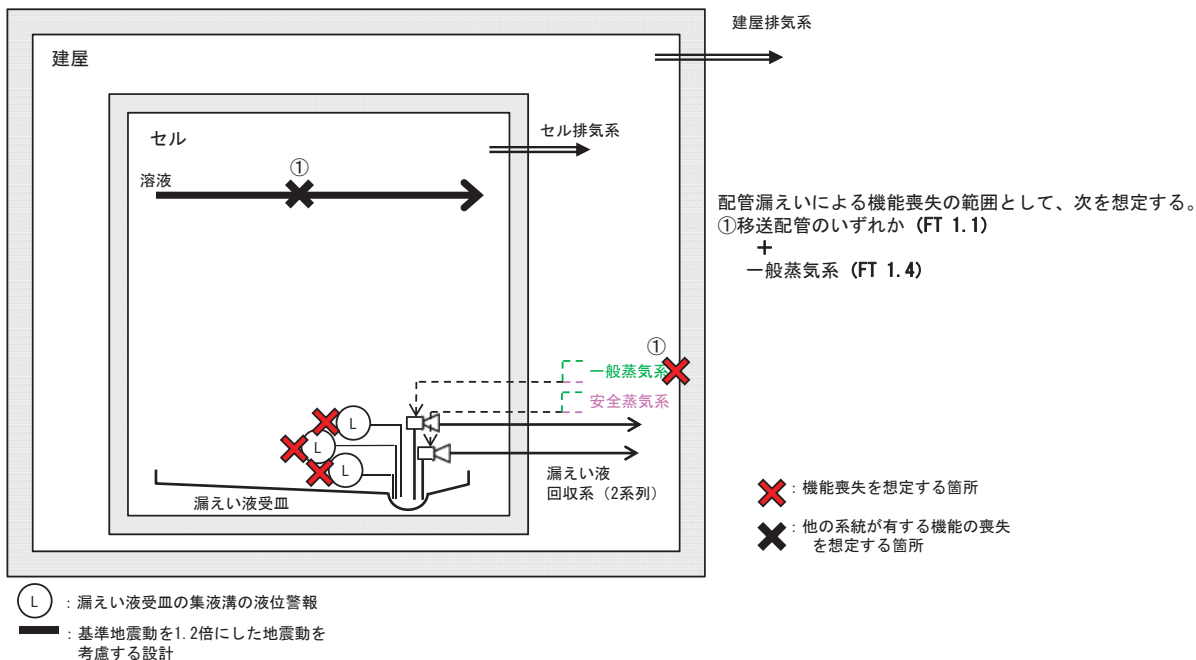

I-129 放射性配管分岐第4セルの漏えい液受皿の集液溝の液位警報および漏えい液受皿から漏えい液を回収する系統の系統図
(機能喪失状態の特定) ※3 長時間TBO



外部電源の喪失時に第2非常用ディーゼル発電機の機能が喪失し、動的機器の機能が喪失する。機器は健全であるため、電源からの給電があれば機能回復できる。

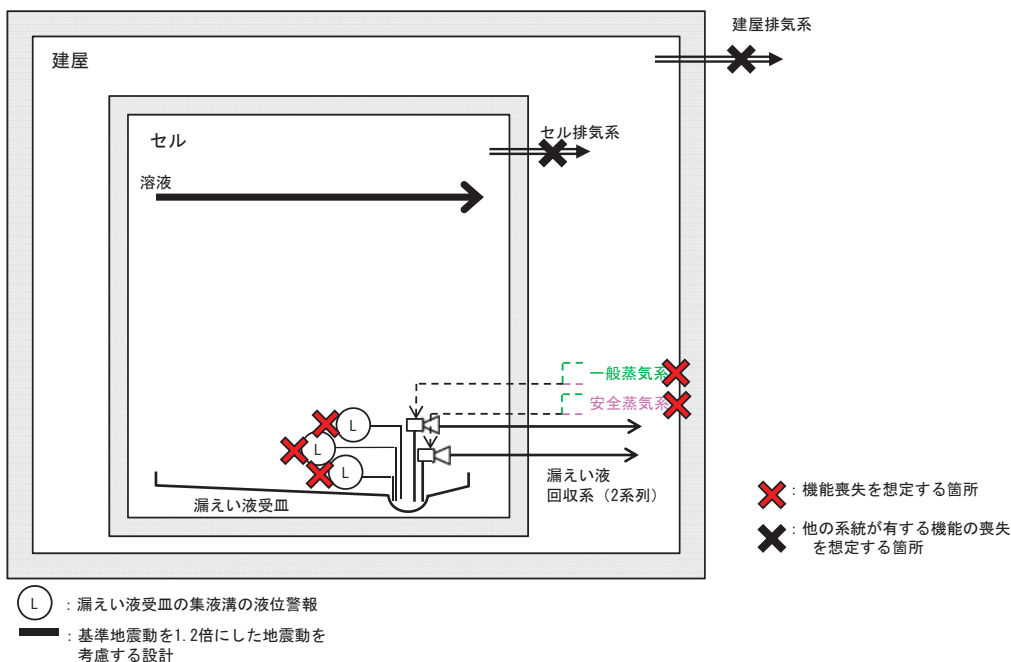

I-129 放射性配管分岐第4セルの漏えい液受皿の集液溝の液位警報および漏えい液受皿から漏えい液を回収する系統の系統図
(機能喪失状態の特定) ※4 地震による機能喪失



基準地震動を超える地震により、基準地震動を1.2倍にした地震動を考慮する設計とした静的機器以外の機能喪失を想定する。

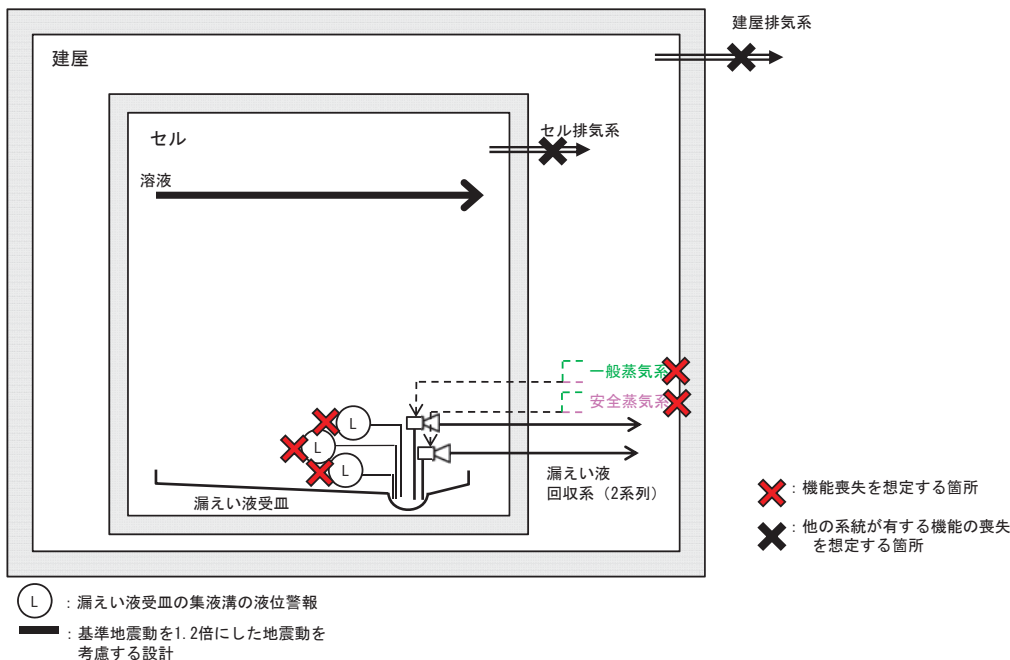

I-129 放射性配管分岐第4セルの漏えい液受皿の集液溝の液位警報および漏えい液受皿から漏えい液を回収する系統の系統図
(機能喪失状態の特定) ※5 火山の影響による機能喪失



火山（降下火砕物）による外部電源の喪失時に第2非常用ディーゼル発電機の機能が喪失し、動的機器の機能が喪失する。機器は健全であるため、電源からの給電があれば機能回復できる。

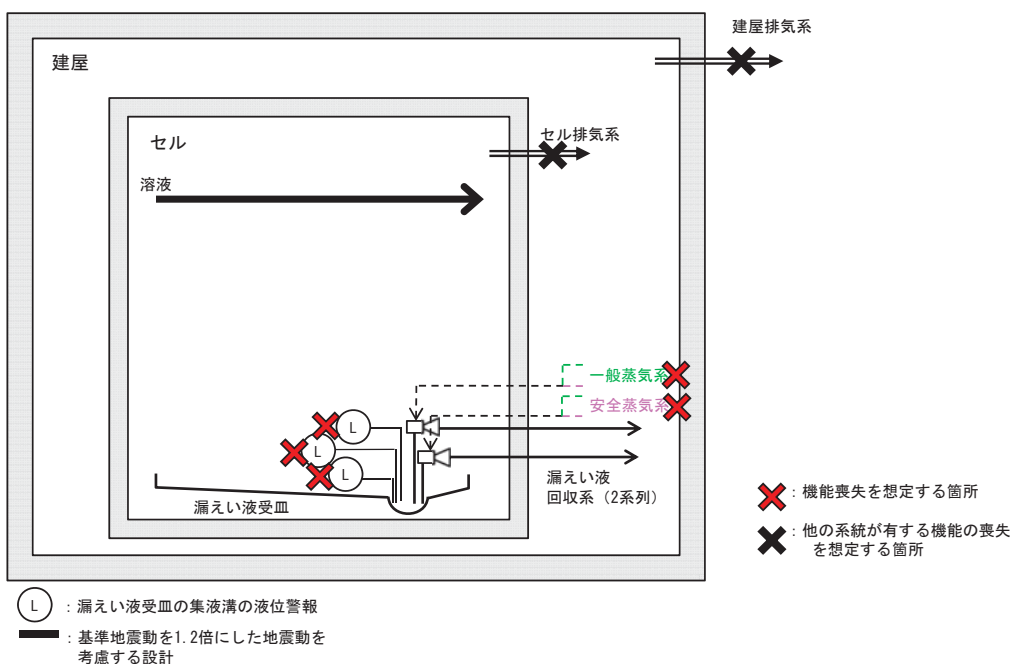

I-130 放射性配管分岐第2セルの漏えい液受皿の集液溝の液位警報および漏えい液受皿から漏えい液を回収する系統の系統図
(機能喪失状態の特定) ※1 多重故障



独立した系統で構成している同一機能を担う動的機器の多重故障を想定する。

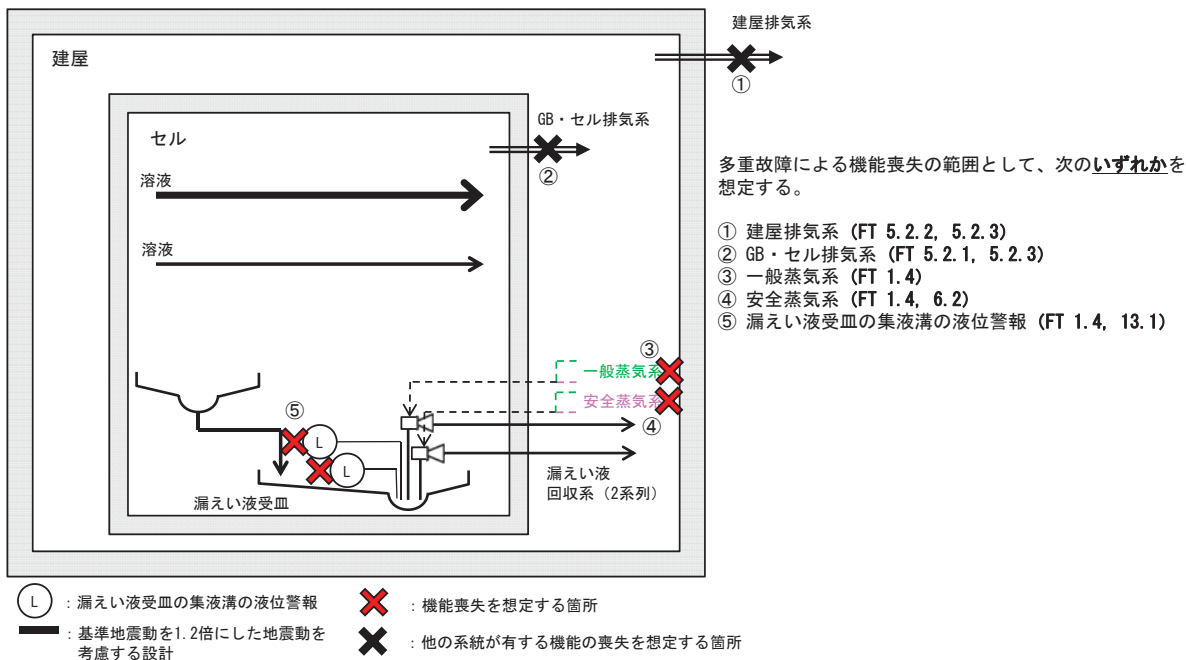

I-130 放射性配管分岐第2セルの漏えい液受皿の集液溝の液位警報および漏えい液受皿から漏えい液を回収する系統の系統図
(機能喪失状態の特定) ※2 配管漏えい



液体の移送配管の全周破断に加え、回収系の単一故障を想定する。

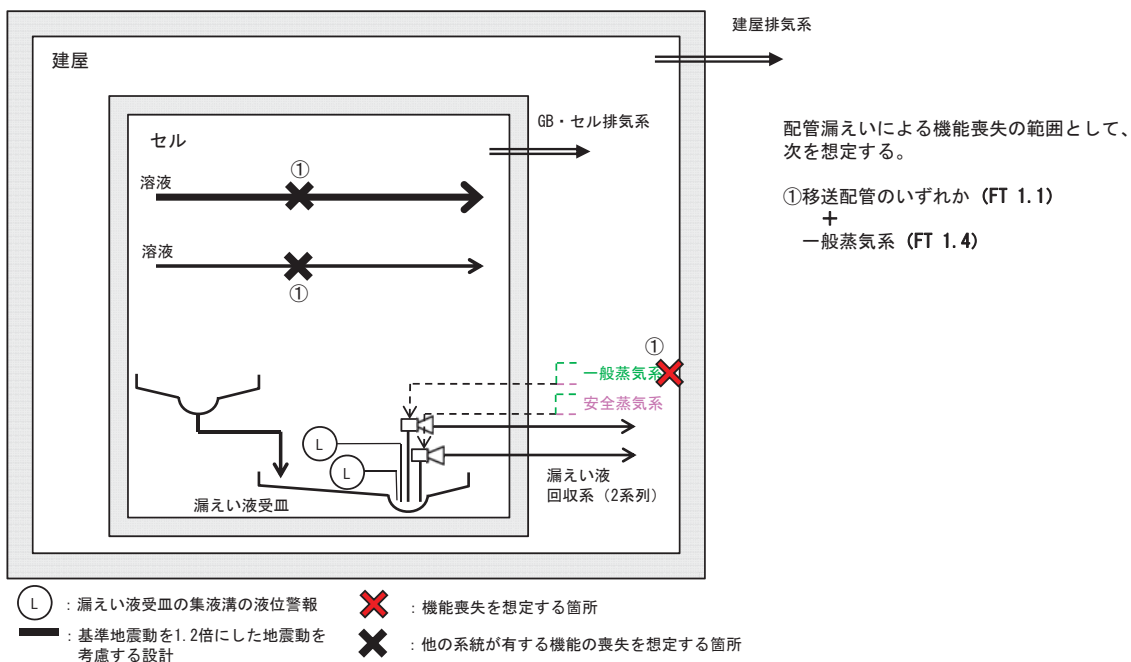

I-130 放射性配管分岐第2セルの漏えい液受皿の集液溝の液位警報および漏えい液受皿から漏えい液を回収する系統の系統図
(機能喪失状態の特定) ※3 長時間TBO



外部電源の喪失時に第2非常用ディーゼル発電機の機能が喪失し、動的機器の機能が喪失する。機器は健全であるため、電源からの給電があれば機能回復できる。

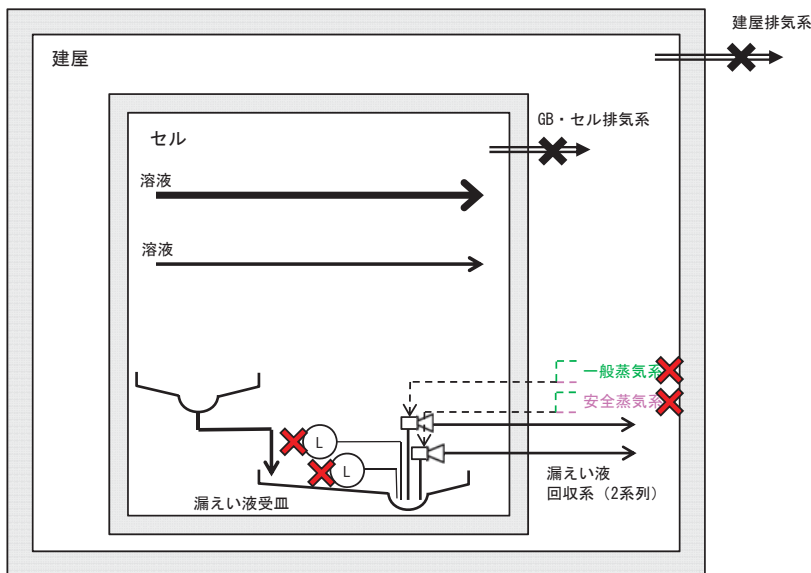

- (L) : 漏えい液受皿の集液溝の液位警報
- : 基準地震動を1.2倍にした地震動を考慮する設計
- ✗ : 機能喪失を想定する箇所
- ✗ : 他の系統が有する機能の喪失を想定する箇所

I-130 放射性配管分岐第2セルの漏えい液受皿の集液溝の液位警報および漏えい液受皿から漏えい液を回収する系統の系統図
(機能喪失状態の特定) ※4 地震による機能喪失



基準地震動を超える地震により、基準地震動を1.2倍にした地震動を考慮する設計とした静的機器以外の機能喪失を想定する。

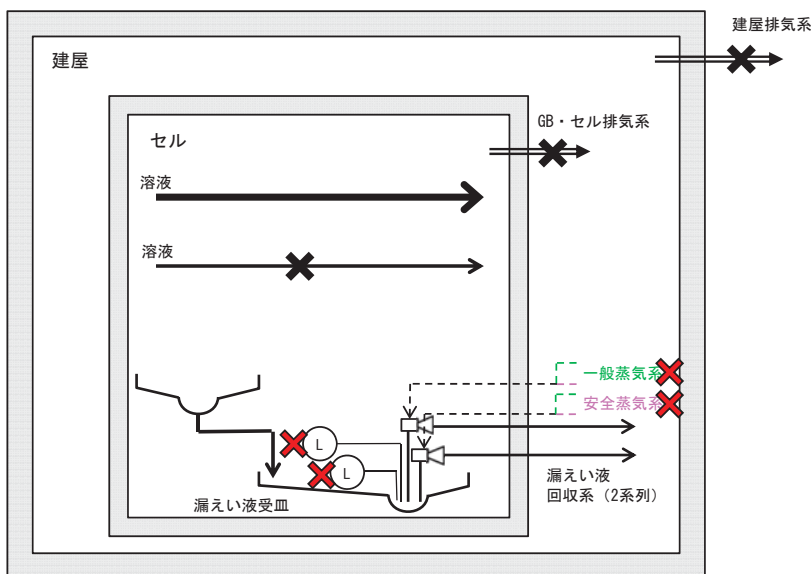

- (L) : 漏えい液受皿の集液溝の液位警報
- : 基準地震動を1.2倍にした地震動を考慮する設計
- ✗ : 機能喪失を想定する箇所
- ✗ : 他の系統が有する機能の喪失を想定する箇所

I-130 放射性配管分岐第2セルの漏えい液受皿の集液溝の液位警報および漏えい液受皿から漏えい液を回収する系統の系統図
(機能喪失状態の特定) ※5 火山の影響による機能喪失



火山（降下火砕物）による外部電源の喪失時に第2非常用ディーゼル発電機の機能が喪失し、動的機器の機能が喪失する。機器は健全であるため、電源からの給電があれば機能回復できる。

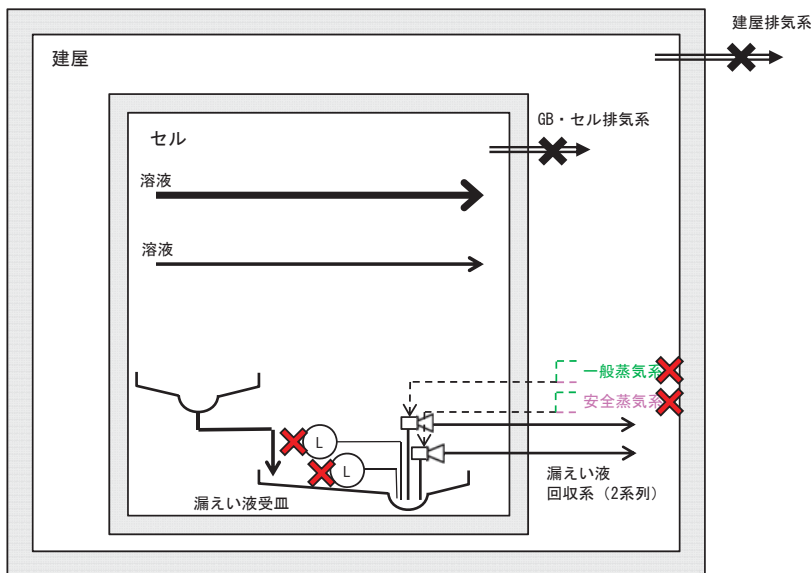

- (L) : 漏えい液受皿の集液溝の液位警報
- ⊗ : 機能喪失を想定する箇所
- : 基準地震動を1.2倍にした地震動を考慮する設計
- ⊗ : 他の系統が有する機能の喪失を想定する箇所

II-1 せん断処理・溶解廃ガス処理設備の系統図（機能喪失状態の特定）
※1 多重故障

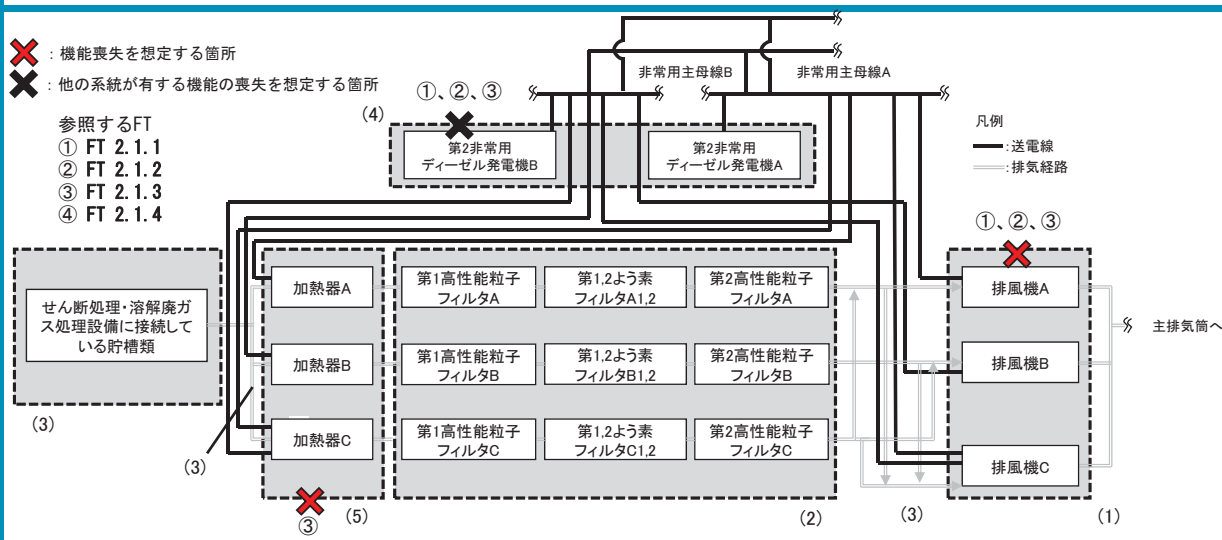

設備区分	設備	機能
(1)	排風機	排気機能 100%/台の3台構成、うち1台予備。溶解運転中の溶解槽に対応してA系運転時は排風機AとCが排気機能を担う。溶解運転中の溶解槽に対応してB系運転時は排風機BとCが排気機能を担う。
(2)	高性能粒子フィルタ、よう素フィルタ	放射性物質の捕集・浄化機能
(3)	排気系機器・配管	放出経路の維持機能((1)、(2)、(5)の設備を含む)
(4)	非常用ディーゼル発電機	動的機器の支援機能 1台100%で接続する母線に給電。
(5)	加熱器	安全上重要な施設の安全確保のための支援機能 100%/基の3基構成、うち1基予備。溶解運転中の溶解槽に対応してA系運転時は加熱器AとCが支援機能を担う。溶解運転中の溶解槽に対応してB系運転時は加熱器BとCが支援機能を担う。

II - 1 せん断処理・溶解廃ガス処理設備の系統図（機能喪失状態の特定）
※2 配管漏えい

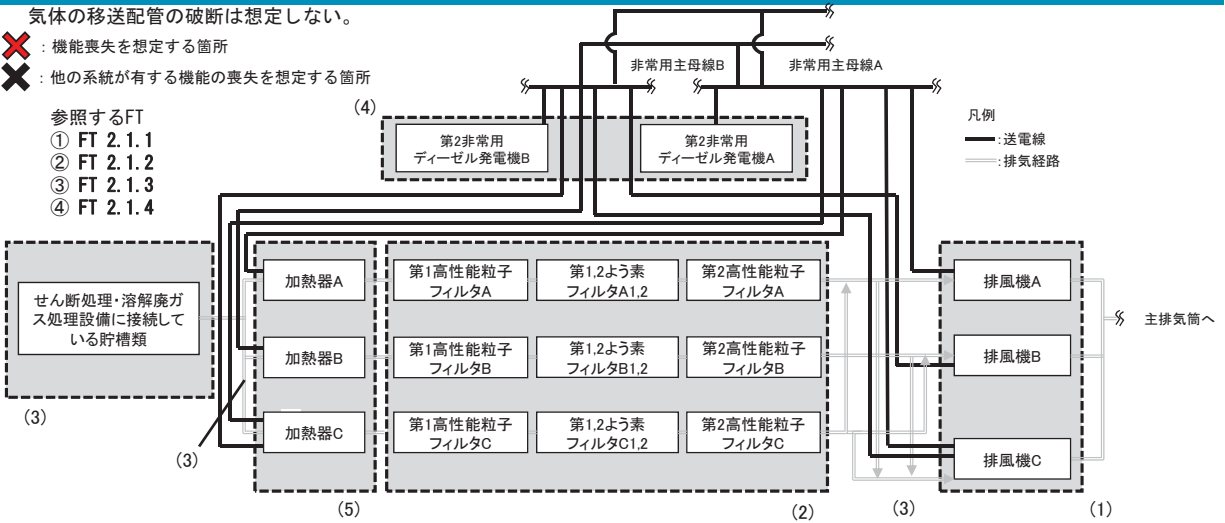

設備区分	設備	機能
(1)	排風機	排気機能 100%/台の3台構成、うち1台予備。溶解運転中の溶解槽に対応してA系運転時は排風機AとCが排気機能を担う。溶解運転中の溶解槽に対応してB系運転時は排風機BとCが排気機能を担う。
(2)	高性能粒子フィルタ、よう素フィルタ	放射性物質の捕集・浄化機能
(3)	排気系機器・配管	放出経路の維持機能((1)、(2)、(5)の設備を含む)
(4)	非常用ディーゼル発電機	動的機器の支援機能 1台100%で接続する母線に給電。
(5)	加熱器	安全上重要な施設の安全確保のための支援機能 100%/基の3基構成、うち1基予備。溶解運転中の溶解槽に対応してA系運転時は加熱器AとCが支援機能を担う。溶解運転中の溶解槽に対応してB系運転時は加熱器BとCが支援機能を担う。

II - 1 せん断処理・溶解廃ガス処理設備の系統図（機能喪失状態の特定）
※3 長時間TBO

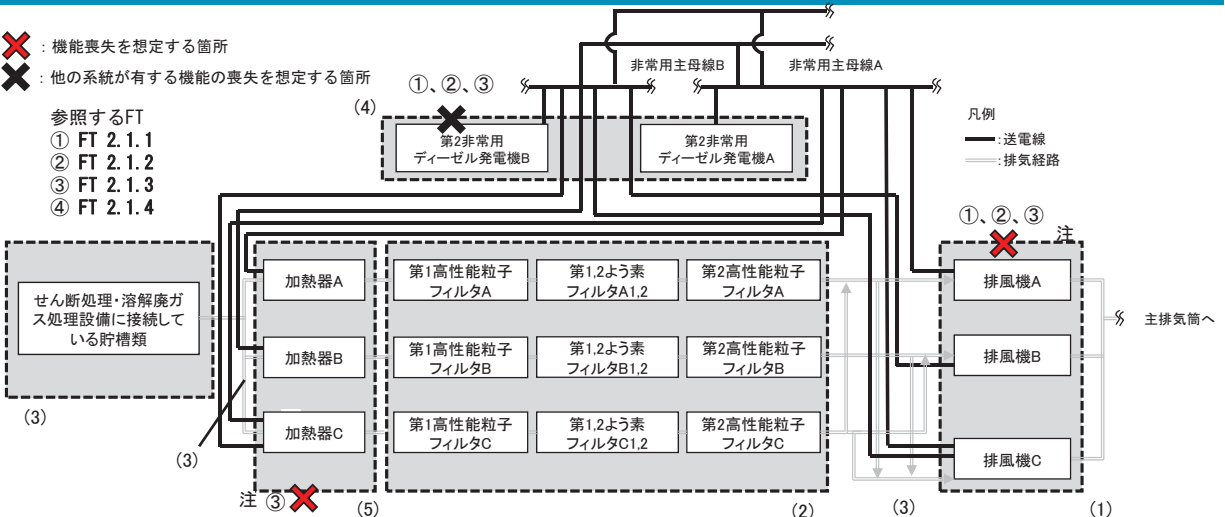

設備区分	設備	機能
(1)	排風機	排気機能 100%/台の3台構成、うち1台予備。溶解運転中の溶解槽に対応してA系運転時は排風機AとCが排気機能を担う。溶解運転中の溶解槽に対応してB系運転時は排風機BとCが排気機能を担う。
(2)	高性能粒子フィルタ、よう素フィルタ	放射性物質の捕集・浄化機能
(3)	排気系機器・配管	放出経路の維持機能((1)、(2)、(5)の設備を含む)
(4)	非常用ディーゼル発電機	動的機器の支援機能 1台100%で接続する母線に給電。
(5)	加熱器	安全上重要な施設の安全確保のための支援機能 100%/基の3基構成、うち1基予備。溶解運転中の溶解槽に対応してA系運転時は加熱器AとCが支援機能を担う。溶解運転中の溶解槽に対応してB系運転時は加熱器BとCが支援機能を担う。

注: 機器は健全であるため、電源からの給電があれば機能回復できる。

II - 1 せん断処理・溶解廃ガス処理設備の系統図（機能喪失状態の特定）
 ※ 4 地震による機能喪失

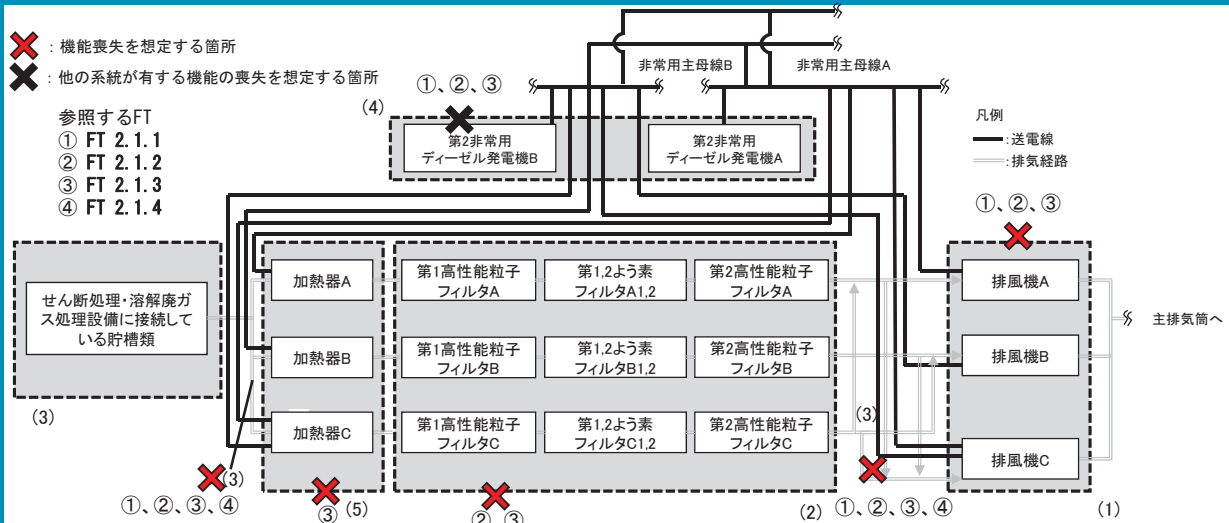

設備区分	設備	機能
(1)	排風機	排気機能 100%/台の3台構成、うち1台予備。溶解運転中の溶解槽に対応してA系運転時は排風機AとCが排気機能を担う。溶解運転中の溶解槽に対応してB系運転時は排風機BとCが排気機能を担う。
(2)	高性能粒子フィルタ、よう素フィルタ	放射性物質の捕集・浄化機能
(3)	排気系機器・配管	放出経路の維持機能((1)、(2)、(5)の設備を含む)
(4)	非常用ディーゼル発電機	動的機器の支援機能 1台100%で接続する母線に給電。
(5)	加熱器	安全上重要な施設の安全確保のための支援機能 100%/基の3基構成、うち1基予備。溶解運転中の溶解槽に対応してA系運転時は加熱器AとCが支援機能を担う。溶解運転中の溶解槽に対応してB系運転時は加熱器BとCが支援機能を担う。

II - 1 せん断処理・溶解廃ガス処理設備の系統図（機能喪失状態の特定）
 ※ 5 火山の影響による機能喪失

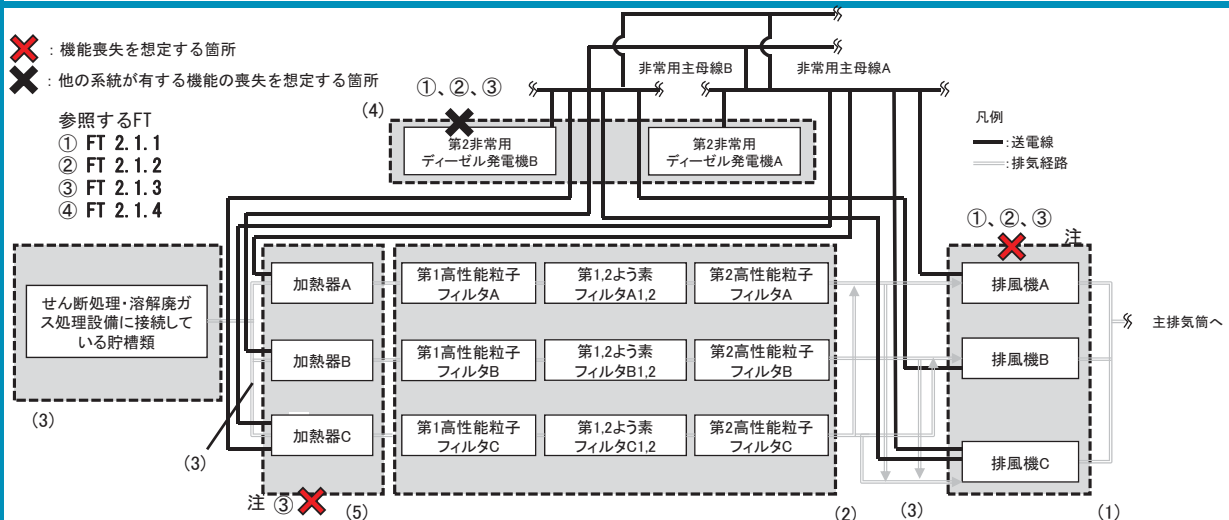

設備区分	設備	機能
(1)	排風機	排気機能 100%/台の3台構成、うち1台予備。溶解運転中の溶解槽に対応してA系運転時は排風機AとCが排気機能を担う。溶解運転中の溶解槽に対応してB系運転時は排風機BとCが排気機能を担う。
(2)	高性能粒子フィルタ、よう素フィルタ	放射性物質の捕集・浄化機能
(3)	排気系機器・配管	放出経路の維持機能((1)、(2)、(5)の設備を含む)
(4)	非常用ディーゼル発電機	動的機器の支援機能 1台100%で接続する母線に給電。
(5)	加熱器	安全上重要な施設の安全確保のための支援機能 100%/基の3基構成、うち1基予備。溶解運転中の溶解槽に対応してA系運転時は加熱器AとCが支援機能を担う。溶解運転中の溶解槽に対応してB系運転時は加熱器BとCが支援機能を担う。

注: 機器は健全であるため、電源からの給電があれば機能回復できる。

II-2 前処理建屋塔槽類廃ガス処理設備の系統図（機能喪失状態の特定）



※1 多重故障

- ✖ : 機能喪失を想定する箇所
- ✖ : 他の系統が有する機能の喪失を想定する箇所

参照するFT

- ① FT 2.1.5
- ② FT 2.1.6
- ③ FT 2.1.7

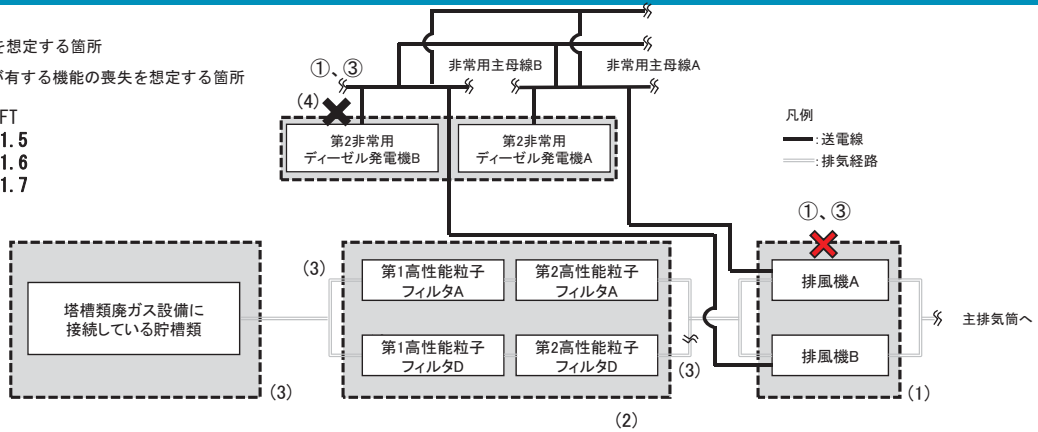

設備区分	設備	機能
(1)	排風機	排気機能 1台100%、1台予備の2台構成。
(2)	高性能粒子フィルタ	放射性物質の捕集・浄化機能
(3)	排気系機器・配管	放出経路の維持機能((1)、(2)の設備を含む)
(4)	非常用ディーゼル発電機	動的機器の支援機能 1台100%で接続する母線に給電。

II-2 前処理建屋塔槽類廃ガス処理設備の系統図（機能喪失状態の特定）



※2 配管漏えい

気体の移送配管の破断は想定しない。

- ✖ : 機能喪失を想定する箇所
- ✖ : 他の系統が有する機能の喪失を想定する箇所

参照するFT

- ① FT 2.1.5
- ② FT 2.1.6
- ③ FT 2.1.7

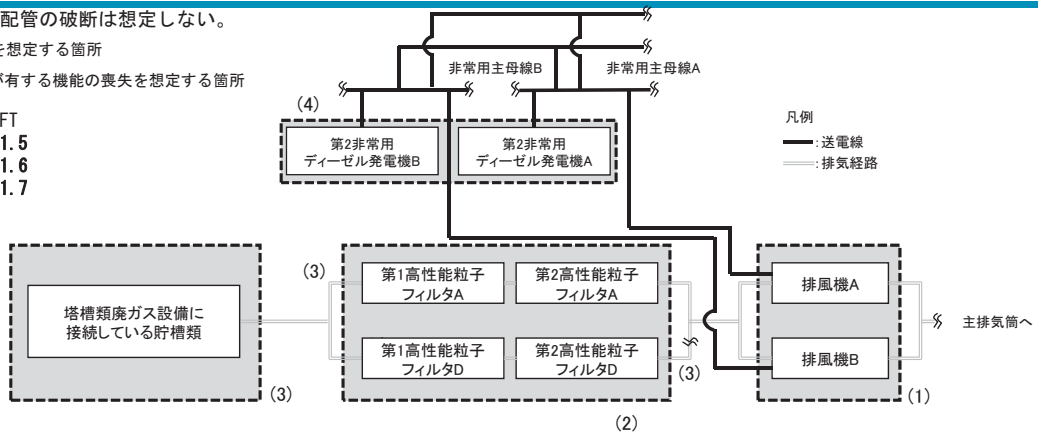

設備区分	設備	機能
(1)	排風機	排気機能 1台100%、1台予備の2台構成。
(2)	高性能粒子フィルタ	放射性物質の捕集・浄化機能
(3)	排気系機器・配管	放出経路の維持機能((1)、(2)の設備を含む)
(4)	非常用ディーゼル発電機	動的機器の支援機能 1台100%で接続する母線に給電。

II-2 前処理建屋塔槽類廃ガス処理設備の系統図（機能喪失状態の特定）
※3 長時間TBO



- ✖ : 機能喪失を想定する箇所
- ✖ : 他の系統が有する機能の喪失を想定する箇所

- 参照するFT
 ① FT 2.1.5
 ② FT 2.1.6
 ③ FT 2.1.7

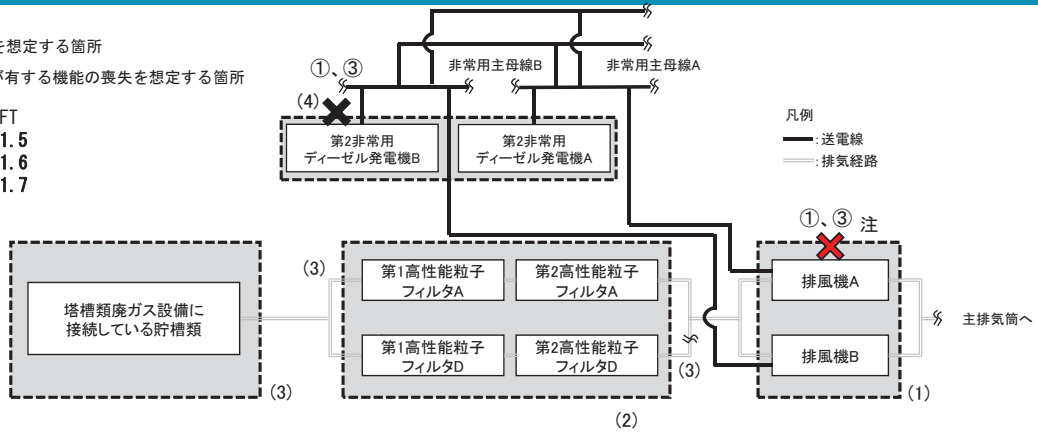

設備区分	設備	機能
(1)	排風機	排気機能 1台100%、1台予備の2台構成。
(2)	高性能粒子フィルタ	放射性物質の捕集・浄化機能
(3)	排気系機器・配管	放出経路の維持機能((1)、(2)の設備を含む)
(4)	非常用ディーゼル発電機	動的機器の支援機能 1台100%で接続する母線に給電。

注: 機器は健全であるため、電源からの給電があれば機能回復できる。

II-2 前処理建屋塔槽類廃ガス処理設備の系統図（機能喪失状態の特定）
※4 地震による機能喪失



- ✖ : 機能喪失を想定する箇所
- ✖ : 他の系統が有する機能の喪失を想定する箇所

- 参照するFT
 ① FT 2.1.5
 ② FT 2.1.6
 ③ FT 2.1.7

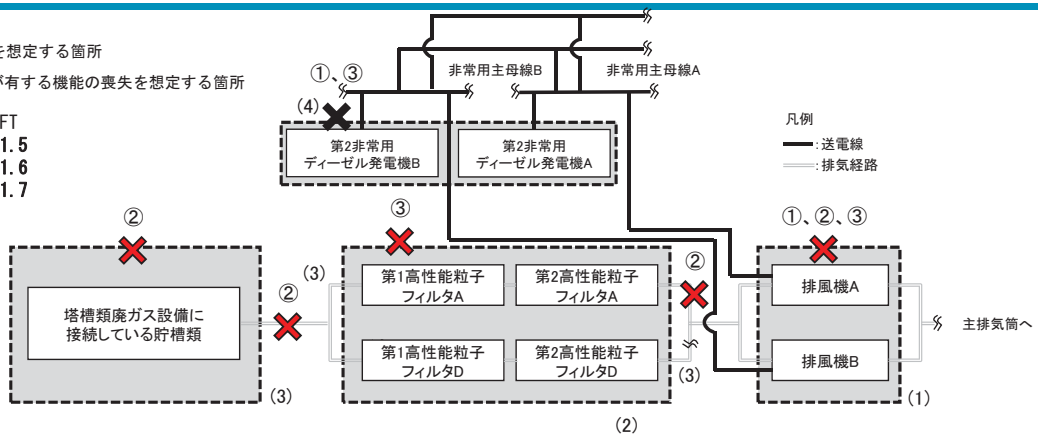

設備区分	設備	機能
(1)	排風機	排気機能 1台100%、1台予備の2台構成。
(2)	高性能粒子フィルタ	放射性物質の捕集・浄化機能
(3)	排気系機器・配管	放出経路の維持機能((1)、(2)の設備を含む)
(4)	非常用ディーゼル発電機	動的機器の支援機能 1台100%で接続する母線に給電。

II-2 前処理建屋塔槽類廃ガス処理設備の系統図（機能喪失状態の特定） ※5 火山の影響による機能喪失

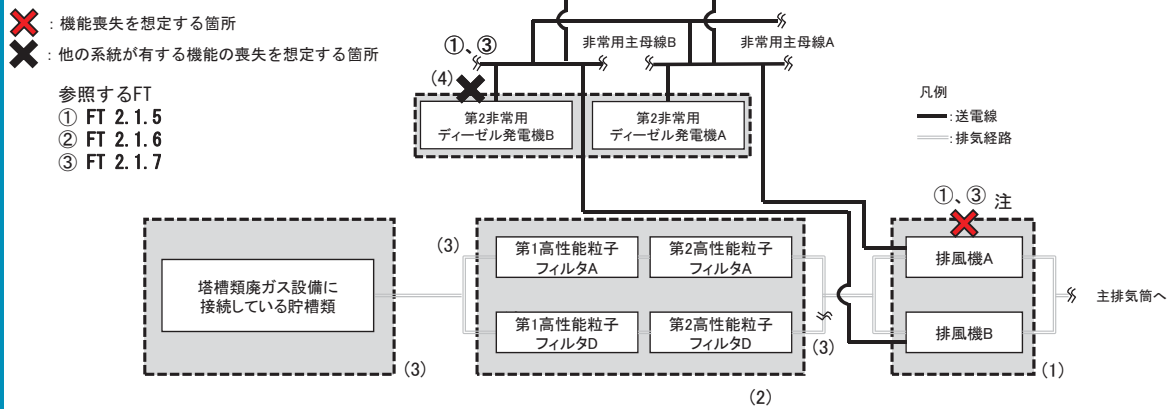

設備区分	設備	機能
(1)	排風機	排気機能 1台100%、1台予備の2台構成。
(2)	高性能粒子フィルタ	放射性物質の捕集・浄化機能
(3)	排気系機器・配管	放出経路の維持機能((1)、(2)の設備を含む)
(4)	非常用ディーゼル発電機	動的機器の支援機能 1台100%で接続する母線に給電。

注: 機器は健全であるため、電源からの給電があれば機能回復できる。

II-3 塔槽類廃ガス処理系の系統図（機能喪失状態の特定） ※1 多重故障

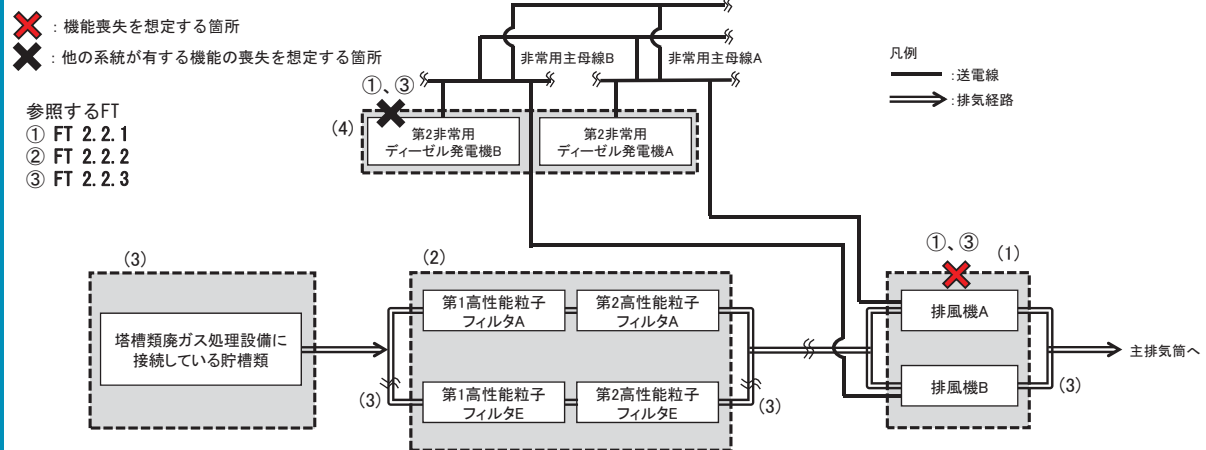

設備区分	設備	機能
(1)	排風機	排気機能 1台100%、一台予備の2台構成。
(2)	高性能粒子フィルタ	放射性物質の捕集・浄化機能
(3)	排気系機器・配管	放出経路の維持機能((1)、(2)の設備を含む)
(4)	非常用ディーゼル発電機	動的機器の支援機能 1台100%で接続する母線に給電。

II-3 塔槽類廃ガス処理系の系統図（機能喪失状態の特定） ※2 配管漏えい



気体の移送配管の破断は想定しない。

- ✖ : 機能喪失を想定する箇所
- ✖ : 他の系統が有する機能の喪失を想定する箇所

- 参照するFT
- ① FT 2.2.1
 - ② FT 2.2.2
 - ③ FT 2.2.3

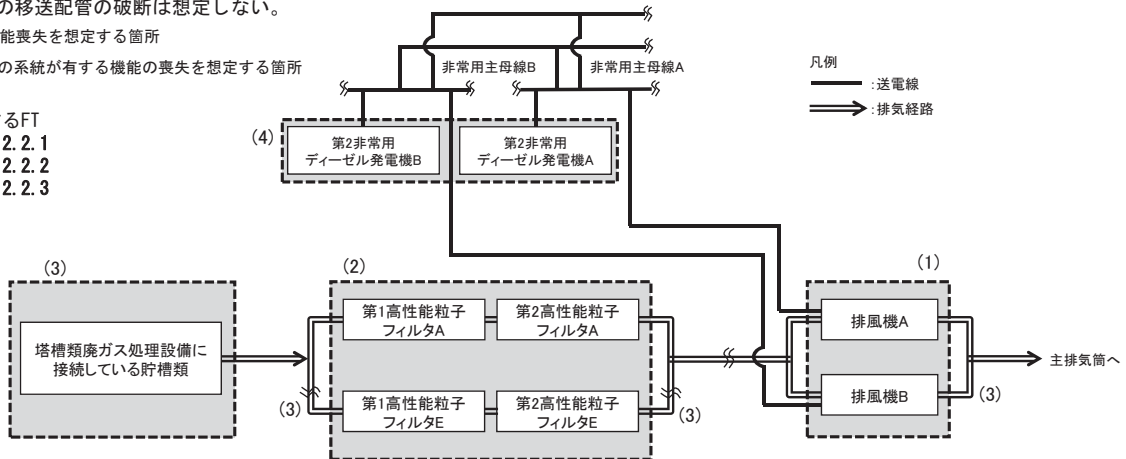

設備区分	設備	機能
(1)	排風機	排気機能 1台100%、一台予備の2台構成。
(2)	高性能粒子フィルタ	放射性物質の捕集・浄化機能
(3)	排気系機器・配管	放出経路の維持機能((1)、(2)の設備を含む)
(4)	非常用ディーゼル発電機	動的機器の支援機能 1台100%で接続する母線に給電。

II-3 塔槽類廃ガス処理系の系統図（機能喪失状態の特定） ※3 長時間TBO



- ✖ : 機能喪失を想定する箇所
- ✖ : 他の系統が有する機能の喪失を想定する箇所

- 参照するFT
- ① FT 2.2.1
 - ② FT 2.2.2
 - ③ FT 2.2.3

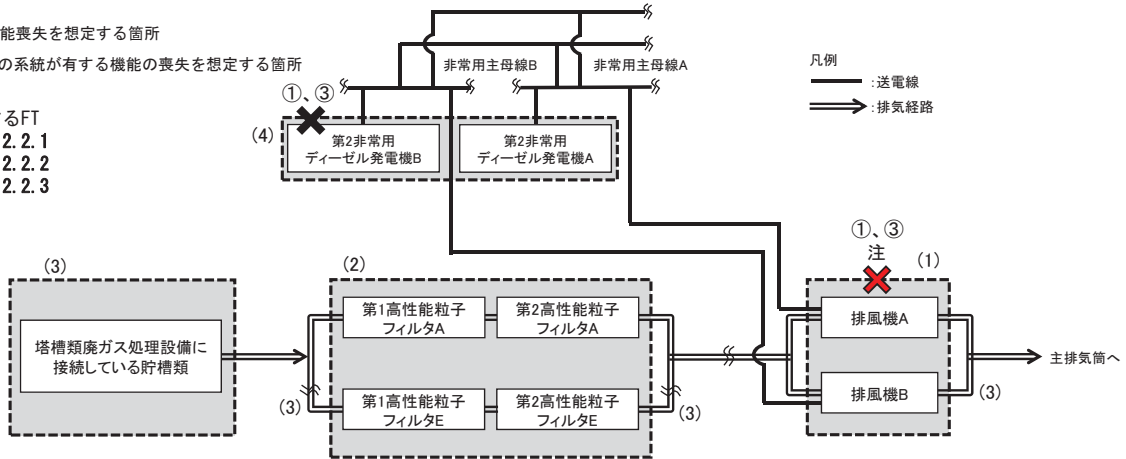

設備区分	設備	機能
(1)	排風機	排気機能 1台100%、一台予備の2台構成。
(2)	高性能粒子フィルタ	放射性物質の捕集・浄化機能
(3)	排気系機器・配管	放出経路の維持機能((1)、(2)の設備を含む)
(4)	非常用ディーゼル発電機	動的機器の支援機能 1台100%で接続する母線に給電。

注: 機器は健全であるため、電源からの給電があれば機能回復できる。

Ⅱ－3 塔槽類廃ガス処理系の系統図（機能喪失状態の特定）

※4 地震による機能喪失

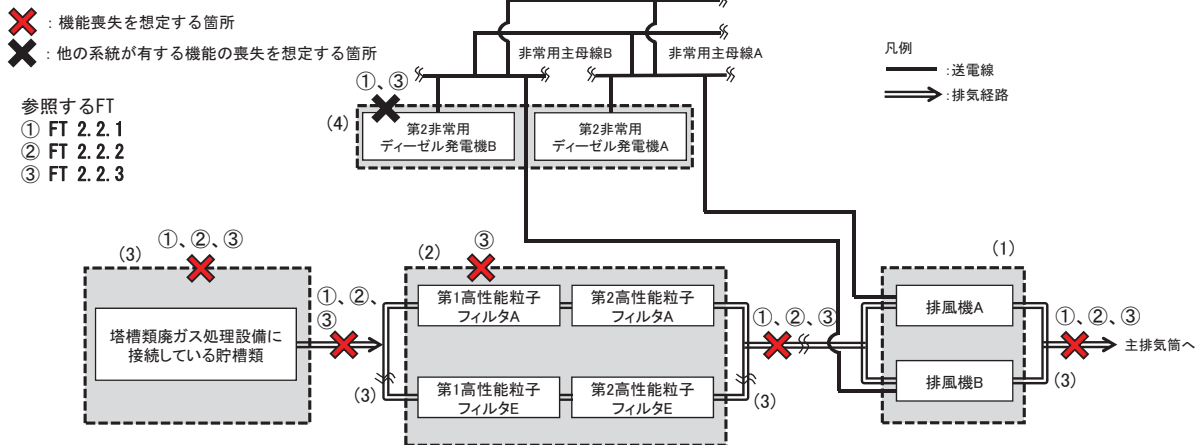

設備区分	設備	機能
(1)	排風機	排気機能 1台100%、一台予備の2台構成。
(2)	高性能粒子フィルタ	放射性物質の捕集・浄化機能
(3)	排気系機器・配管	放出経路の維持機能((1)、(2)の設備を含む)
(4)	非常用ディーゼル発電機	動的機器の支援機能 1台100%で接続する母線に給電。

Ⅱ－3 塔槽類廃ガス処理系の系統図（機能喪失状態の特定）

※5 火山の影響による機能喪失

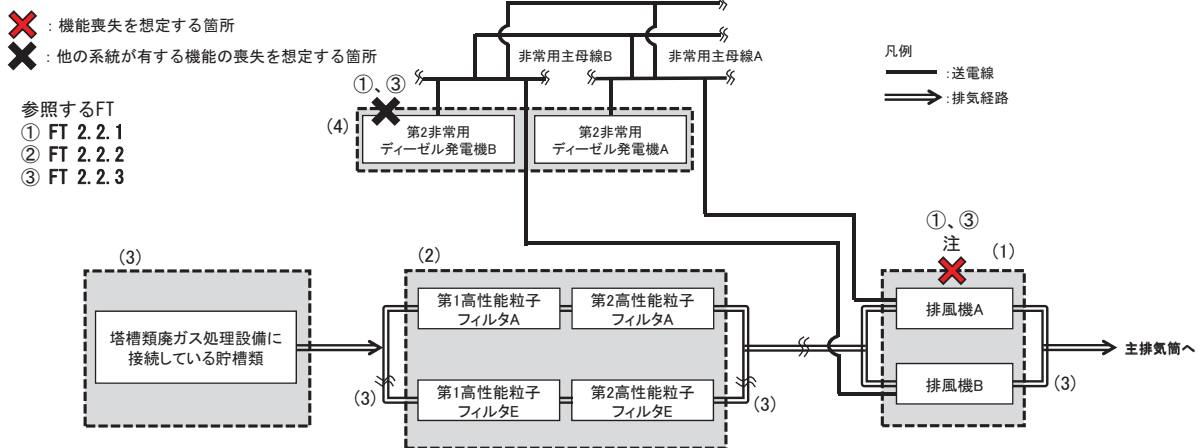

設備区分	設備	機能
(1)	排風機	排気機能 1台100%、一台予備の2台構成。
(2)	高性能粒子フィルタ	放射性物質の捕集・浄化機能
(3)	排気系機器・配管	放出経路の維持機能((1)、(2)の設備を含む)
(4)	非常用ディーゼル発電機	動的機器の支援機能 1台100%で接続する母線に給電。

注: 機器は健全であるため、電源からの給電があれば機能回復できる。

II - 4 パルセータ廃ガス処理系の系統図（機能喪失状態の特定）

※ 1 多重故障



参照するFT
 ① FT 2.2.4
 ② FT 2.2.5
 ③ FT 2.2.6

✖ : 機能喪失を想定する箇所
 ✖ : 他の系統が有する機能の喪失を想定する箇所

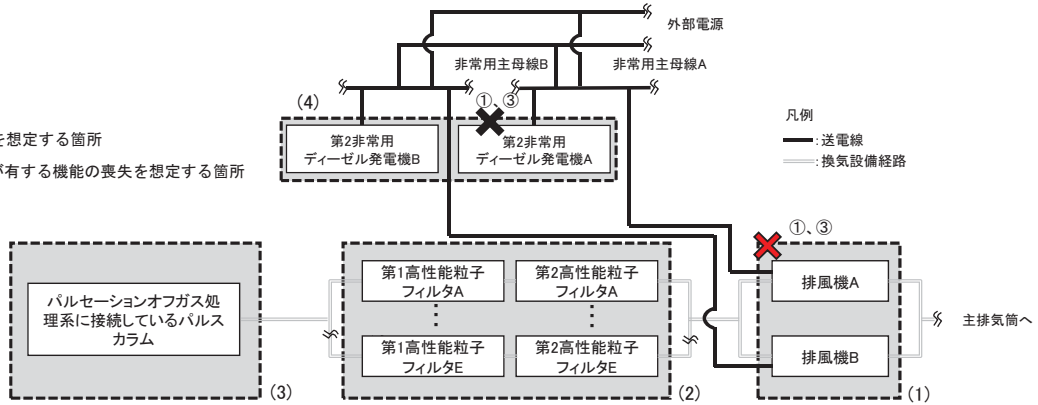

設備区分	設備	機能
(1)	排風機A/B	排気機能 1台100%、2台中1台予備
(2)	第1/第2高性能粒子フィルタA~E	放射性物質の捕集・浄化機能
(3)	排気系機器・配管	放出経路の保持機能((1)_(2)の設備含む)
(4)	第2非常用ディーゼル発電機A/B	動的機器の支援機能 1台100%で接続する母線に給電

II - 4 パルセータ廃ガス処理系の系統図（機能喪失状態の特定）

※ 2 配管漏えい



気体の移送配管の漏えいによる機能喪失は想定しない。

参照するFT
 ① FT 2.2.4
 ② FT 2.2.5
 ③ FT 2.2.6

✖ : 機能喪失を想定する箇所
 ✖ : 他の系統が有する機能の喪失を想定する箇所

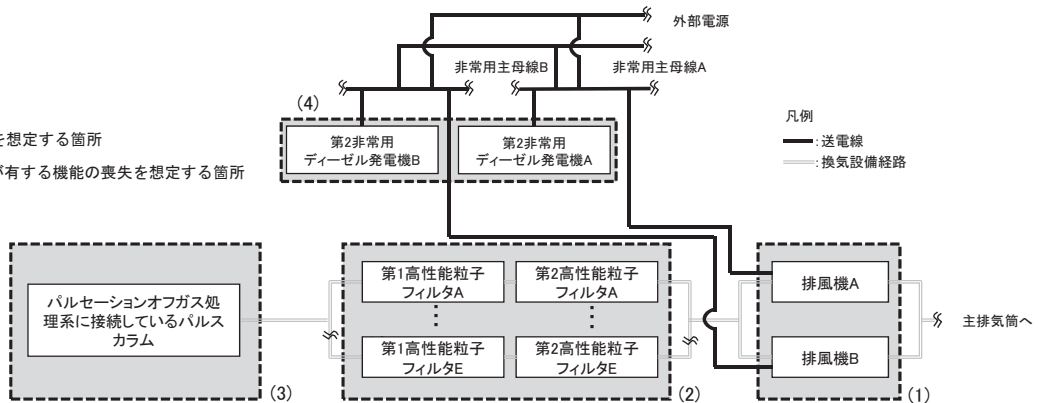

設備区分	設備	機能
(1)	排風機A/B	排気機能 1台100%、2台中1台予備
(2)	第1/第2高性能粒子フィルタA~E	放射性物質の捕集・浄化機能
(3)	排気系機器・配管	放出経路の保持機能((1)_(2)の設備含む)
(4)	第2非常用ディーゼル発電機A/B	動的機器の支援機能 1台100%で接続する母線に給電

II-4 パルセータ廃ガス処理系の系統図（機能喪失状態の特定）

※3 長時間TBO



参照するFT
 ① FT 2.2.4
 ② FT 2.2.5
 ③ FT 2.2.6

✖ : 機能喪失を想定する箇所
 ✖ : 他の系統が有する機能の喪失を想定する箇所

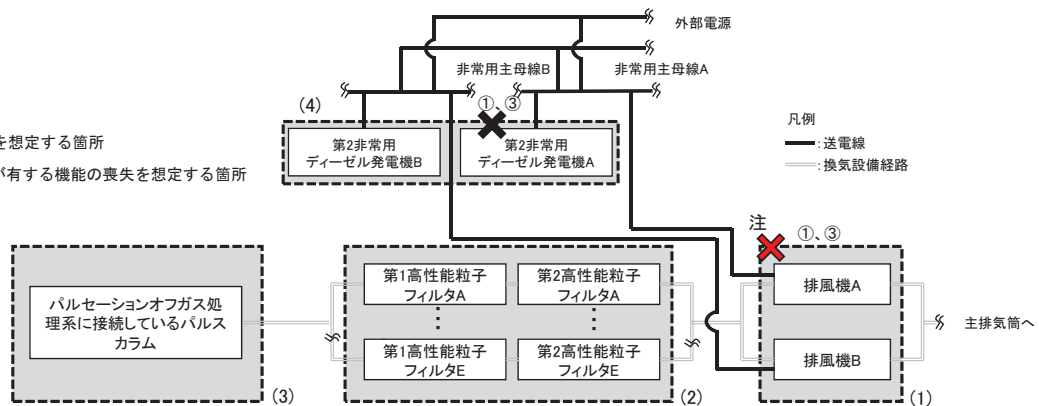

設備区分	設備	機能
(1)	排風機A/B	排気機能 1台100%、2台中1台予備
(2)	第1/第2高性能粒子フィルタA~E	放射性物質の捕集・浄化機能
(3)	排気系機器・配管	放出経路の保持機能((1)_(2)の設備含む)
(4)	第2非常用ディーゼル発電機A/B	動的機器の支援機能 1台100%で接続する母線に給電

注: 機器は健全であるため、電源からの給電があれば機能回復できる。

II-4 パルセータ廃ガス処理系の系統図（機能喪失状態の特定）

※4 地震による機能喪失



参照するFT
 ① FT 2.2.4
 ② FT 2.2.5
 ③ FT 2.2.6

✖ : 機能喪失を想定する箇所
 ✖ : 他の系統が有する機能の喪失を想定する箇所

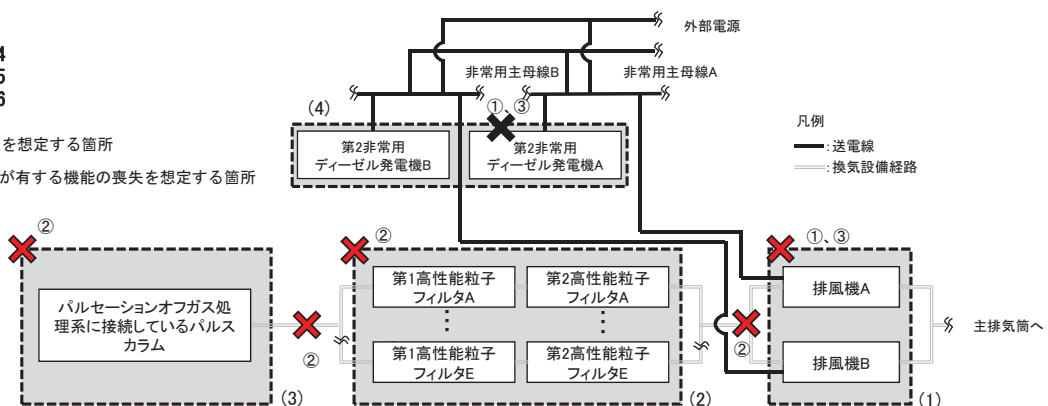

設備区分	設備	機能
(1)	排風機A/B	排気機能 1台100%、2台中1台予備
(2)	第1/第2高性能粒子フィルタA~E	放射性物質の捕集・浄化機能
(3)	排気系機器・配管	放出経路の保持機能((1)_(2)の設備含む)
(4)	第2非常用ディーゼル発電機A/B	動的機器の支援機能 1台100%で接続する母線に給電

II-4 パルセータ廃ガス処理系の系統図（機能喪失状態の特定）
 ※5 火山の影響による機能喪失



参照するFT
 ① FT 2.2.4
 ② FT 2.2.5
 ③ FT 2.2.6

✖：機能喪失を想定する箇所
 ✖：他の系統が有する機能の喪失を想定する箇所

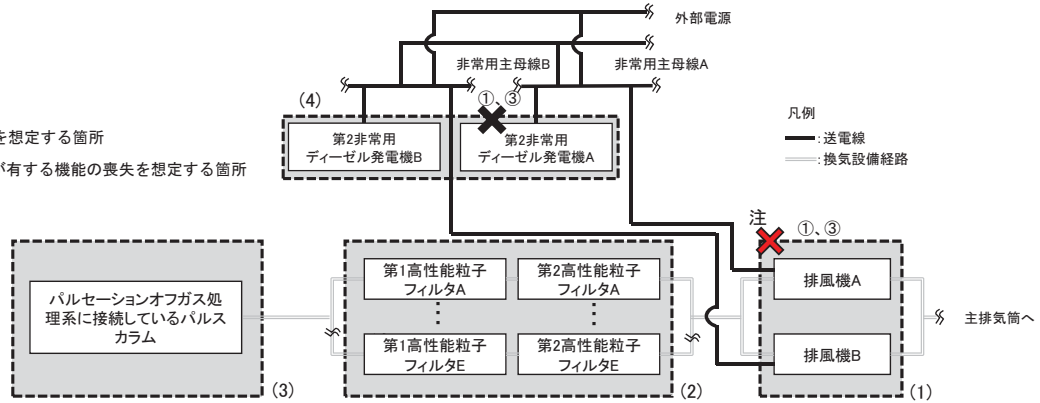

設備区分	設備	機能
(1)	排風機A/B	排気機能 1台100%、2台中1台予備
(2)	第1/第2高性能粒子フィルタA~E	放射性物質の捕集・浄化機能
(3)	排気系機器・配管	放出経路の保持機能((1)_(2)の設備含む)
(4)	第2非常用ディーゼル発電機A/B	動的機器の支援機能 1台100%で接続する母線に給電

注：機器は健全であるため、電源からの給電があれば機能回復できる。

II-5 塔槽類廃ガス処理系（Pu系）の系統図（機能喪失状態の特定）
 ※1 多重故障

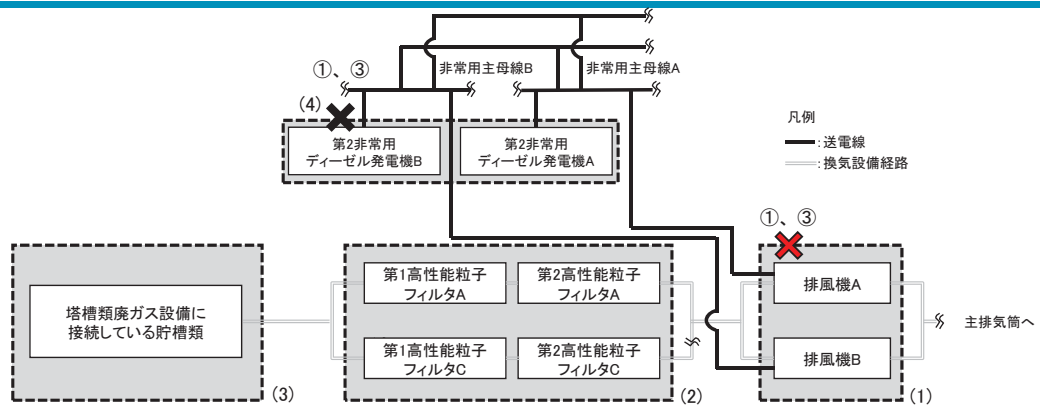

設備区分	設備	機能
(1)	排風機	排気機能 1台100%、1台予備の2台構成
(2)	高性能粒子フィルタ	放射性物質の捕集・浄化機能
(3)	排気系機器・配管	放出経路の保持機能((1)_(2)の設備を含む)
(4)	非常用ディーゼル発電機	動的機器の支援機能 1台100%で接続する母線に給電

参照するFT
 ① FT 2.3.1
 ② FT 2.3.2
 ③ FT 2.3.3

✖：機能喪失を想定する箇所
 ✖：他の系統が有する機能の喪失を想定する箇所

II-5 塔槽類廃ガス処理系（Pu系）の系統図（機能喪失状態の特定）
※2 配管漏えい

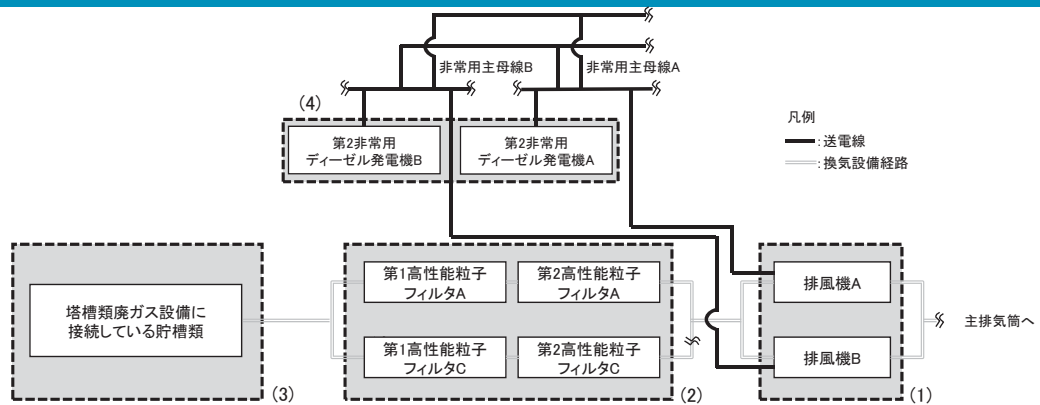

設備区分	設備	機能
(1)	排風機	排気機能 1台100%、1台予備の2台構成
(2)	高性能粒子フィルタ	放射性物質の捕集・浄化機能
(3)	排気系機器・配管	放出経路の保持機能((1)、(2)の設備を含む)
(4)	非常用ディーゼル発電機	動的機器の支援機能 1台100%で接続する母線に給電

気体の移送配管の破断は想定しない。

参照するFT
① FT 2.3.1
② FT 2.3.2
③ FT 2.3.3

- ✖ : 機能喪失を想定する箇所
- ✖ : 他の系統が有する機能の喪失を想定する箇所

II-5 塔槽類廃ガス処理系（Pu系）の系統図（機能喪失状態の特定）
※3 長時間TBO

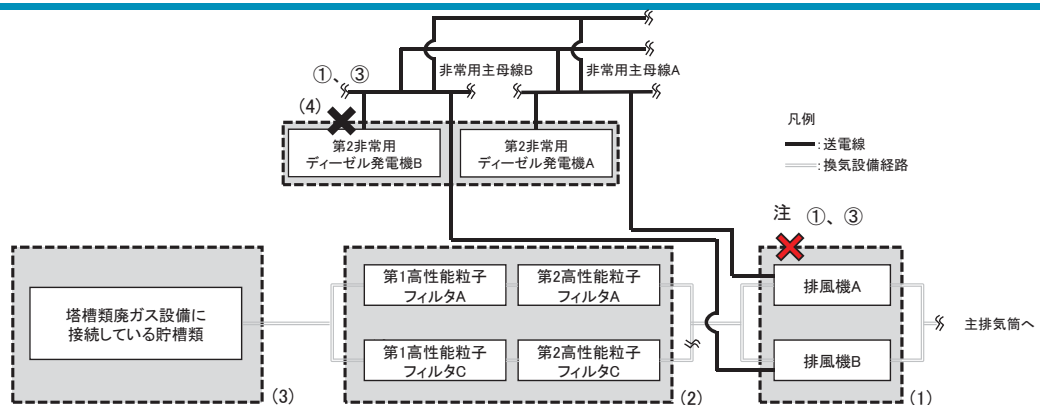

設備区分	設備	機能
(1)	排風機	排気機能 1台100%、1台予備の2台構成
(2)	高性能粒子フィルタ	放射性物質の捕集・浄化機能
(3)	排気系機器・配管	放出経路の保持機能((1)、(2)の設備を含む)
(4)	非常用ディーゼル発電機	動的機器の支援機能 1台100%で接続する母線に給電

注：機器は健全であるため、電源からの給電があれば機能回復できる。

参照するFT
① FT 2.3.1
② FT 2.3.2
③ FT 2.3.3

- ✖ : 機能喪失を想定する箇所
- ✖ : 他の系統が有する機能の喪失を想定する箇所

II-5 塔槽類廃ガス処理系（Pu系）の系統図（機能喪失状態の特定）
 ※4 地震による機能喪失

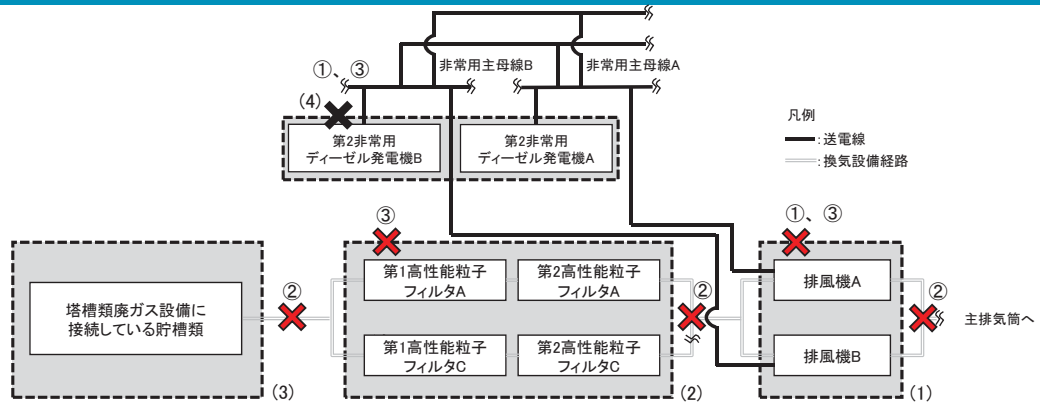

設備区分	設備	機能
(1)	排風機	排気機能 1台100%、1台予備の2台構成
(2)	高性能粒子フィルタ	放射性物質の捕集・浄化機能
(3)	排気系機器・配管	放出経路の保持機能((1)、(2)の設備を含む)
(4)	非常用ディーゼル発電機	動的機器の支援機能 1台100%で接続する母線に給電

参照するFT
 ① FT 2.3.1
 ② FT 2.3.2
 ③ FT 2.3.3

✖ : 機能喪失を想定する箇所
 ✖ : 他の系統が有する機能の喪失を想定する箇所

II-5 塔槽類廃ガス処理系（Pu系）の系統図（機能喪失状態の特定）
 ※5 火山の影響による機能喪失

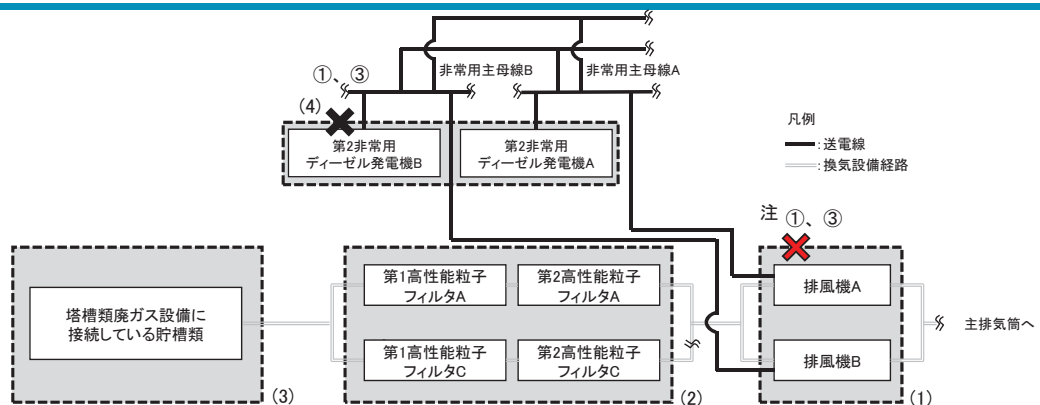

設備区分	設備	機能
(1)	排風機	排気機能 1台100%、1台予備の2台構成
(2)	高性能粒子フィルタ	放射性物質の捕集・浄化機能
(3)	排気系機器・配管	放出経路の保持機能((1)、(2)の設備を含む)
(4)	非常用ディーゼル発電機	動的機器の支援機能 1台100%で接続する母線に給電

参照するFT
 ① FT 2.3.1
 ② FT 2.3.2
 ③ FT 2.3.3

注：機器は健全であるため、電源からの給電があれば機能回復できる。

✖ : 機能喪失を想定する箇所
 ✖ : 他の系統が有する機能の喪失を想定する箇所

II-6 パルセータ廃ガス処理系の系統図（機能喪失状態の特定）

※1 多重故障

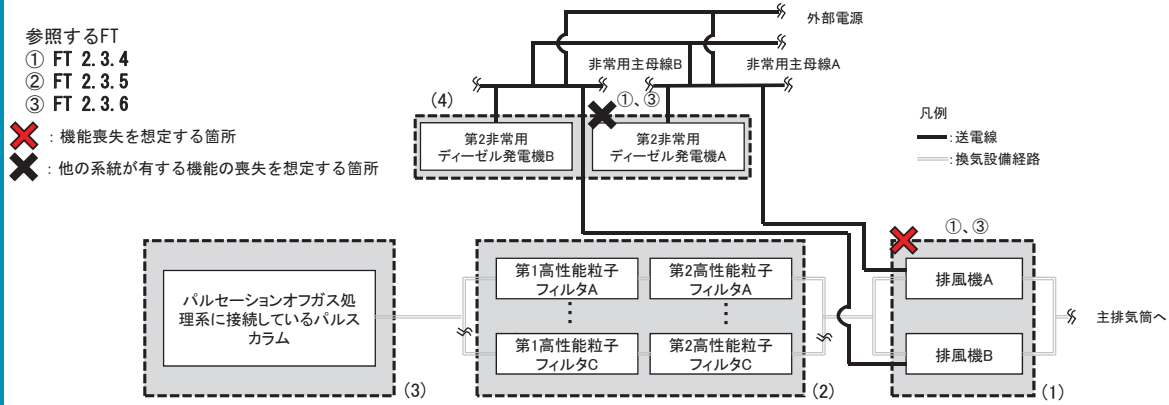

設備区分	設備	機能
(1)	排風機A/B	排気機能(100%×2基)
(2)	第1/第2高性能粒子フィルタA~C	放射性物質の捕集・浄化機能(3系統、1系統は予備)
(3)	排気系機器・配管	放出経路の保持機能((1)_(2)の設備含む)
(4)	第2非常用ディーゼル発電機A/B	動的機器の支援機能(1台100%で接続する母線に給電)

II-6 パルセータ廃ガス処理系の系統図（機能喪失状態の特定）

※2 配管漏えい

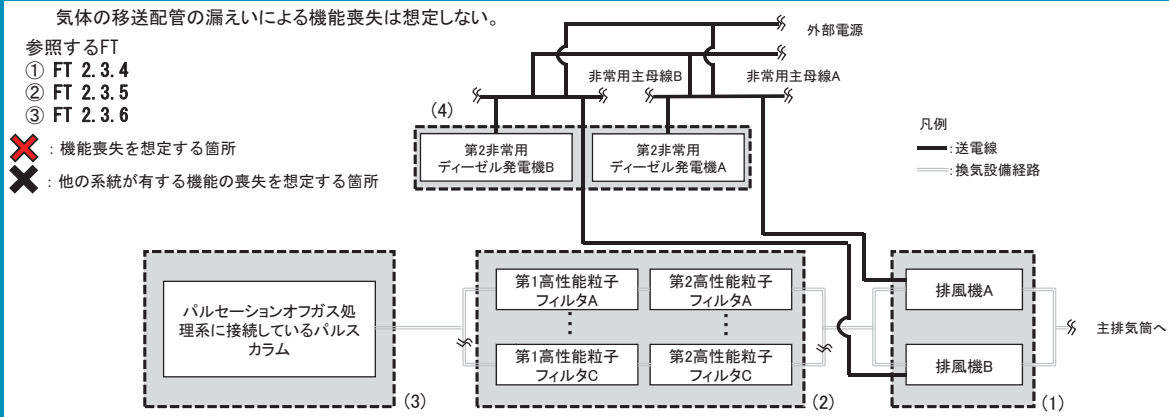

設備区分	設備	機能
(1)	排風機A/B	排気機能(100%×2基)
(2)	第1/第2高性能粒子フィルタA~C	放射性物質の捕集・浄化機能(3系統、1系統は予備)
(3)	排気系機器・配管	放出経路の保持機能((1)_(2)の設備含む)
(4)	第2非常用ディーゼル発電機A/B	動的機器の支援機能(1台100%で接続する母線に給電)

II-6 パルセータ廃ガス処理系の系統図（機能喪失状態の特定）

※3 長時間TBO

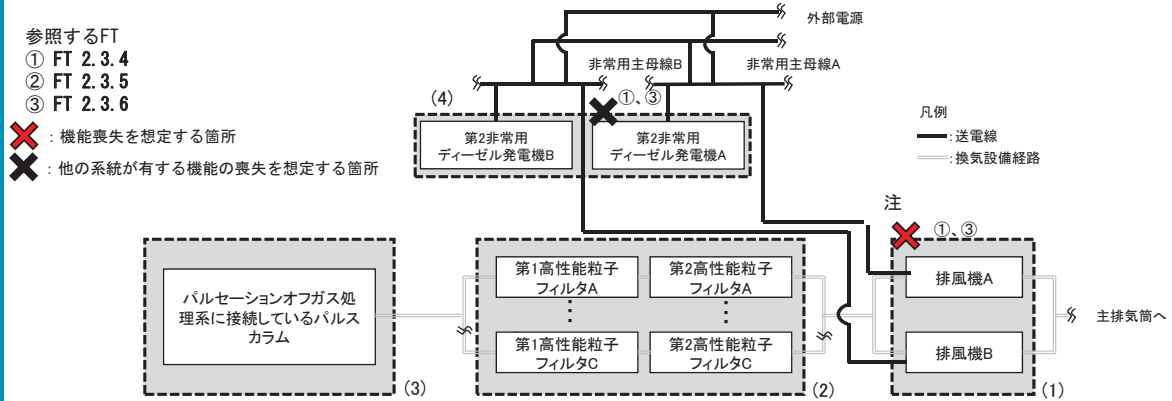

設備区分	設備	機能
(1)	排風機A/B	排気機能(100%×2基)
(2)	第1/第2高性能粒子フィルタA~C	放射性物質の捕集・浄化機能(3系統、1系統は予備)
(3)	排気系機器・配管	放出経路の保持機能((1)_(2)の設備含む)
(4)	第2非常用ディーゼル発電機A/B	動的機器の支援機能(1台100%で接続する母線に給電)

注: 機器は健全であるため、電源からの給電があれば機能回復できる。

II-6 パルセータ廃ガス処理系の系統図（機能喪失状態の特定）

※4 地震の影響による機能喪失

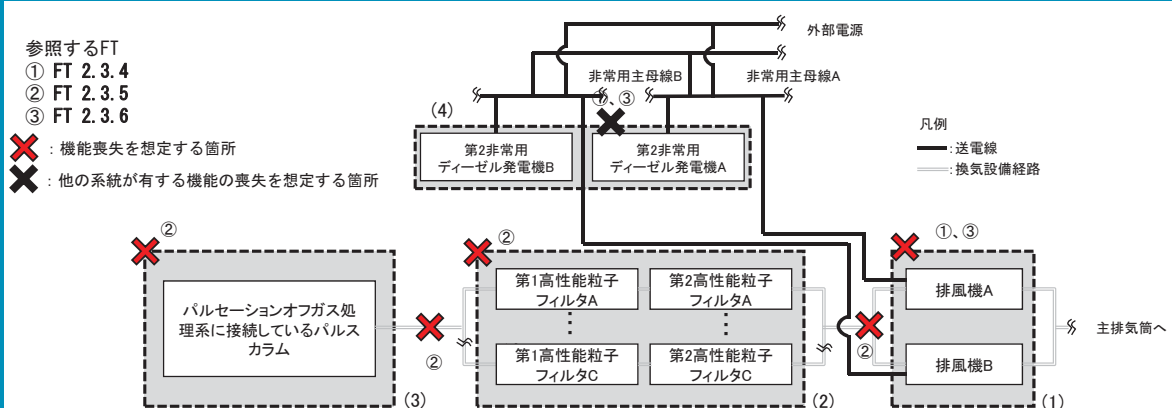

設備区分	設備	機能
(1)	排風機A/B	排気機能(100%×2基)
(2)	第1/第2高性能粒子フィルタA~C	放射性物質の捕集・浄化機能(3系統、1系統は予備)
(3)	排気系機器・配管	放出経路の保持機能((1)_(2)の設備含む)
(4)	第2非常用ディーゼル発電機A/B	動的機器の支援機能(1台100%で接続する母線に給電)

II-6 パルセータ廃ガス処理系の系統図（機能喪失状態の特定）
※5 火山の影響による機能喪失

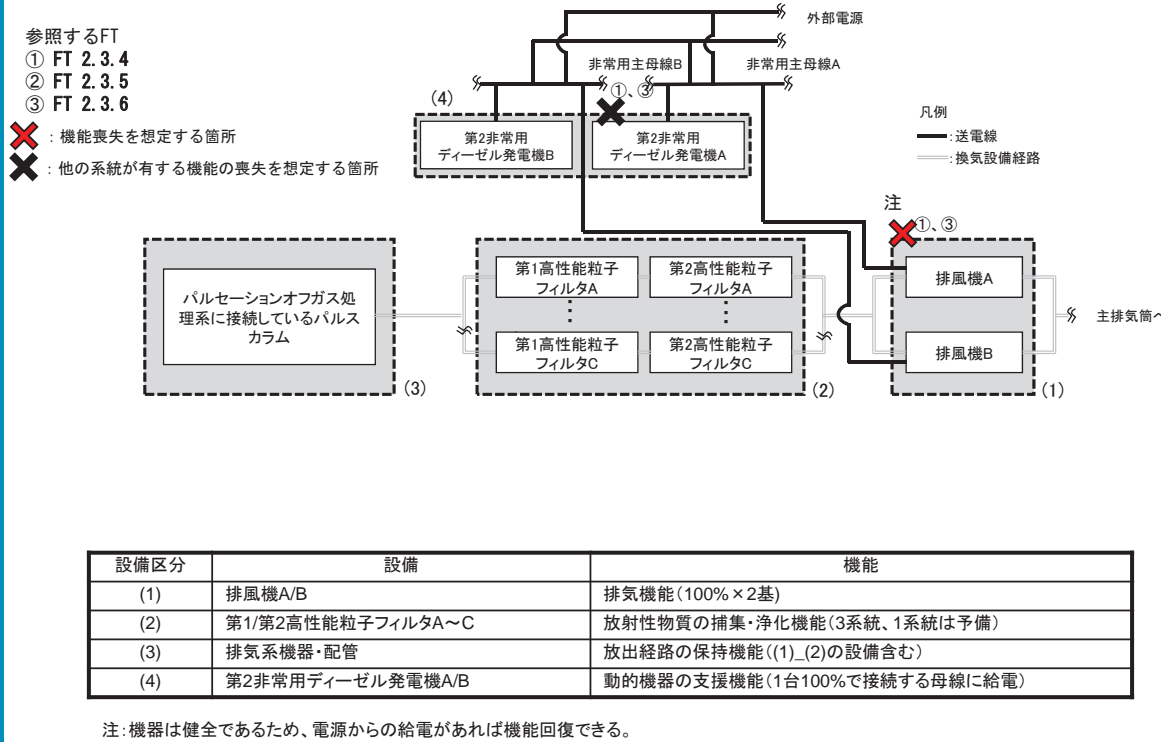

II-7 ウラン・プルトニウム混合脱硝建屋塔槽類廃ガス処理設備の系統図
（機能喪失状態の特定）
※1 多重故障

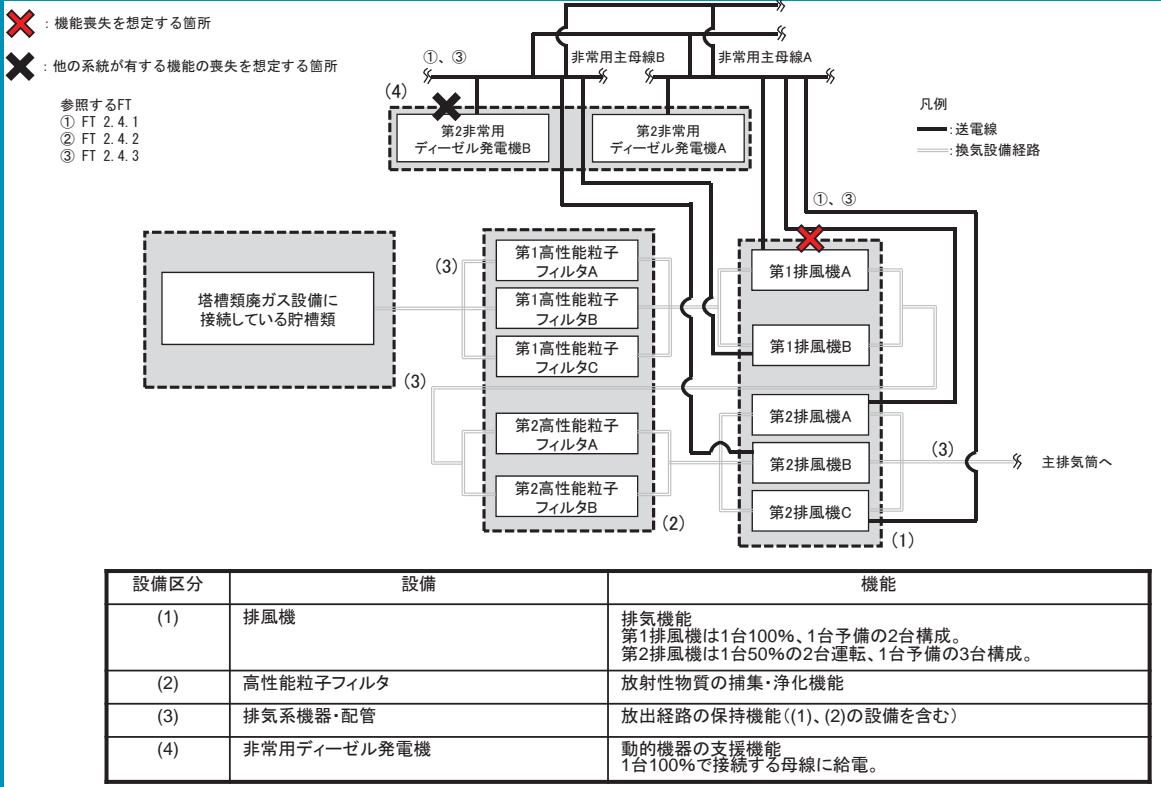

II-7 ウラン・プルトニウム混合脱硝建屋塔槽類廃ガス処理設備の系統図 (機能喪失状態の特定) ※2 配管漏えい



✖: 機能喪失を想定する箇所

✖: 他の系統が有する機能の喪失を想定する箇所

参照するFT

- ① FT 2.4.1
- ② FT 2.4.2
- ③ FT 2.4.3

気体の移送配管の破断は想定しない。

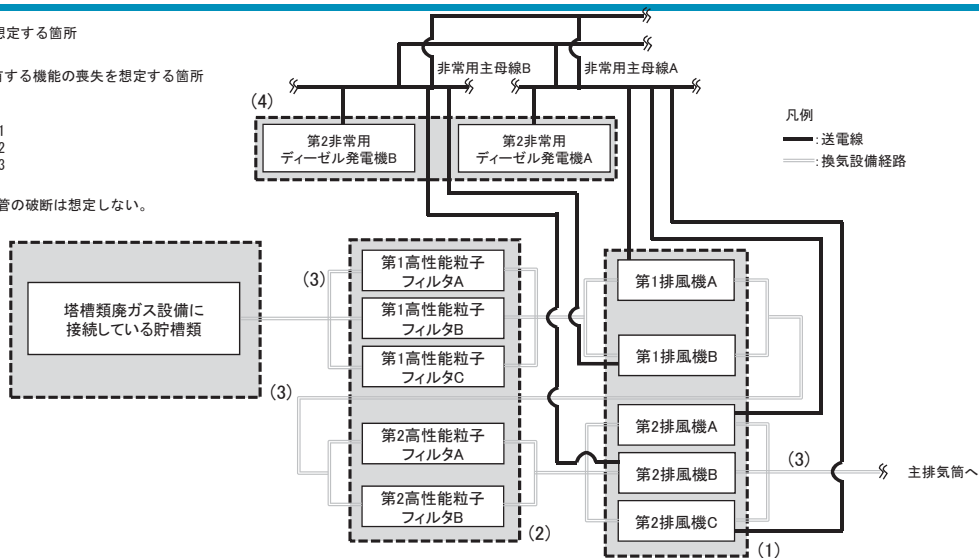

設備区分	設備	機能
(1)	排風機	排気機能 第1排風機は1台100%、1台予備の2台構成。 第2排風機は1台50%の2台運転、1台予備の3台構成。
(2)	高性能粒子フィルタ	放射性物質の捕集・浄化機能
(3)	排気系機器・配管	放出経路の保持機能((1)、(2)の設備を含む)
(4)	非常用ディーゼル発電機	動的機器の支援機能 1台100%で接続する母線に給電。

II-7 ウラン・プルトニウム混合脱硝建屋塔槽類廃ガス処理設備の系統図 (機能喪失状態の特定) ※3 長時間TBO



✖: 機能喪失を想定する箇所

✖: 他の系統が有する機能の喪失を想定する箇所

参照するFT

- ① FT 2.4.1
- ② FT 2.4.2
- ③ FT 2.4.3

注 機器は健全であるため、電源からの給電があれば機能回復できる。

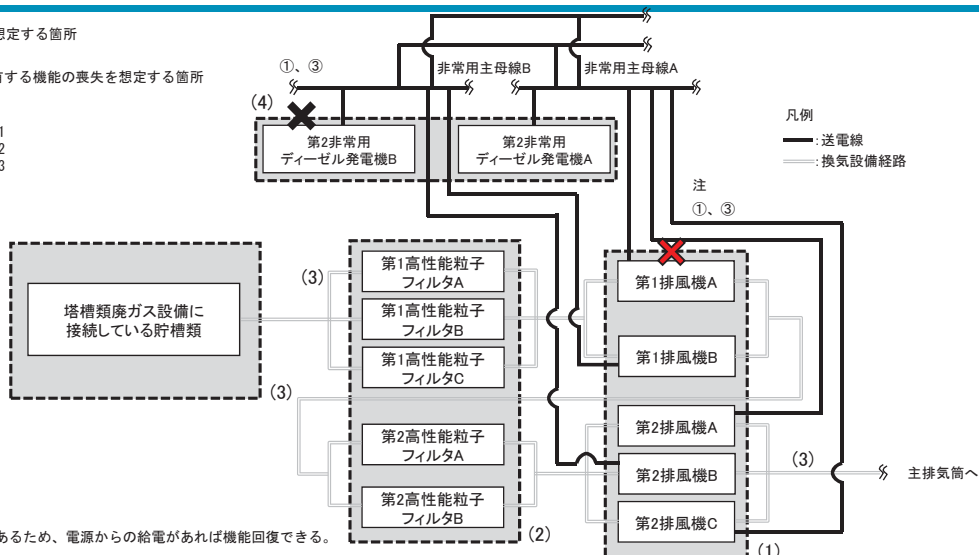

設備区分	設備	機能
(1)	排風機	排気機能 第1排風機は1台100%、1台予備の2台構成。 第2排風機は1台50%の2台運転、1台予備の3台構成。
(2)	高性能粒子フィルタ	放射性物質の捕集・浄化機能
(3)	排気系機器・配管	放出経路の保持機能((1)、(2)の設備を含む)
(4)	非常用ディーゼル発電機	動的機器の支援機能 1台100%で接続する母線に給電。

II-7 ウラン・プルトニウム混合脱硝建屋塔槽類廃ガス処理設備の系統図 (機能喪失状態の特定)



※4 地震による機能喪失

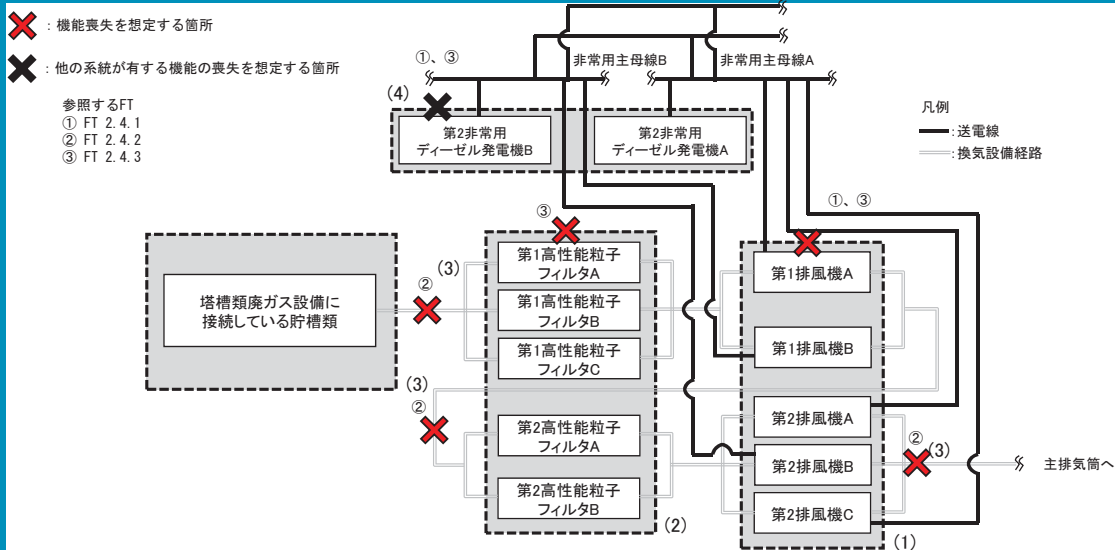

設備区分	設備	機能
(1)	排風機	排気機能 第1排風機は1台100%、1台予備の2台構成。 第2排風機は1台50%の2台運転、1台予備の3台構成。
(2)	高性能粒子フィルタ	放射性物質の捕集・浄化機能
(3)	排気系機器・配管	放出経路の保持機能((1)、(2)の設備を含む)
(4)	非常用ディーゼル発電機	動的機器の支援機能 1台100%で接続する母線に給電。

II-7 ウラン・プルトニウム混合脱硝建屋塔槽類廃ガス処理設備の系統図 (機能喪失状態の特定)



※5 火山の影響による機能喪失

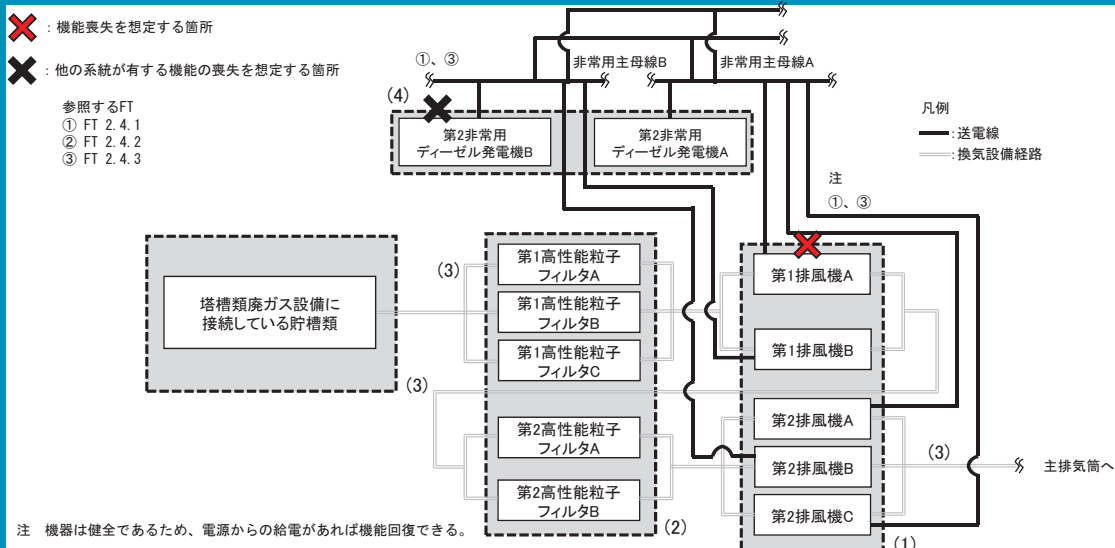

設備区分	設備	機能
(1)	排風機	排気機能 第1排風機は1台100%、1台予備の2台構成。 第2排風機は1台50%の2台運転、1台予備の3台構成。
(2)	高性能粒子フィルタ	放射性物質の捕集・浄化機能
(3)	排気系機器・配管	放出経路の保持機能((1)、(2)の設備を含む)
(4)	非常用ディーゼル発電機	動的機器の支援機能 1台100%で接続する母線に給電。

II-8 高レベル濃縮廃液廃ガス処理系の系統図（機能喪失状態の特定）

※1 多重故障

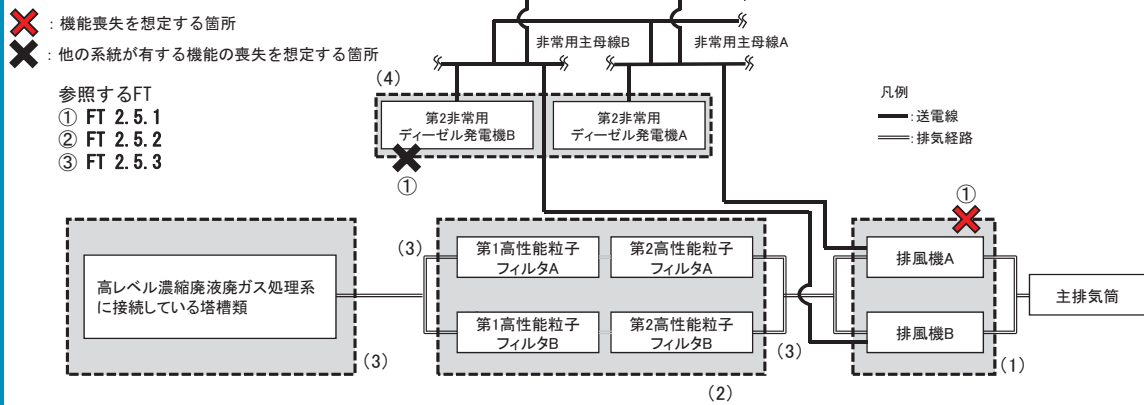

設備区分	設備	機能
(1)	排風機	排気機能 1台100%、1台予備の2台構成
(2)	高性能粒子フィルタ	放射性物質の捕集・浄化機能
(3)	排気系機器・配管	放出経路の維持機能((1),(2)の設備を含む)
(4)	非常用ディーゼル発電機	動的機器の支援機能 1台100%で接続する母線に給電

II-8 高レベル濃縮廃液廃ガス処理系の系統図（機能喪失状態の特定）

※2 配管漏えい



気体の移送配管の破断は想定しない。

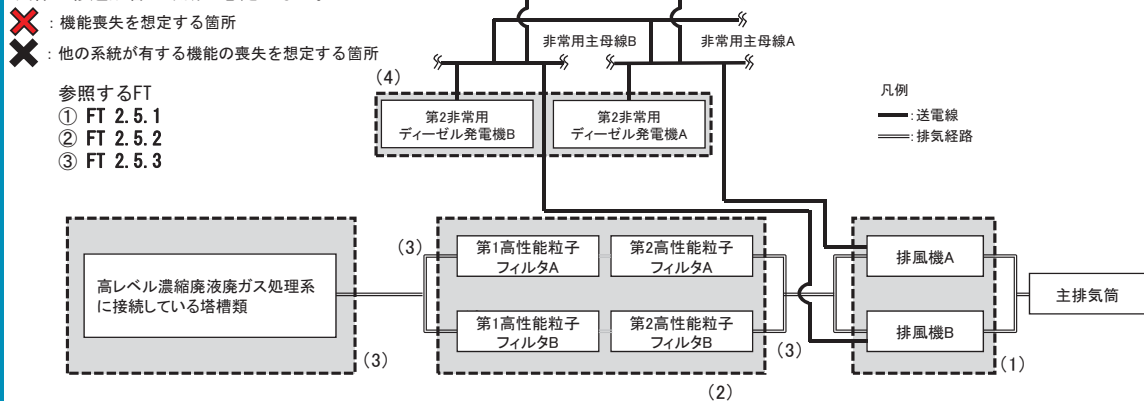

設備区分	設備	機能
(1)	排風機	排気機能 1台100%、1台予備の2台構成
(2)	高性能粒子フィルタ	放射性物質の捕集・浄化機能
(3)	排気系機器・配管	放出経路の維持機能((1),(2)の設備を含む)
(4)	非常用ディーゼル発電機	動的機器の支援機能 1台100%で接続する母線に給電

Ⅱ－８ 高レベル濃縮廃液廃ガス処理系の系統図（機能喪失状態の特定）
※３ 長時間TBO

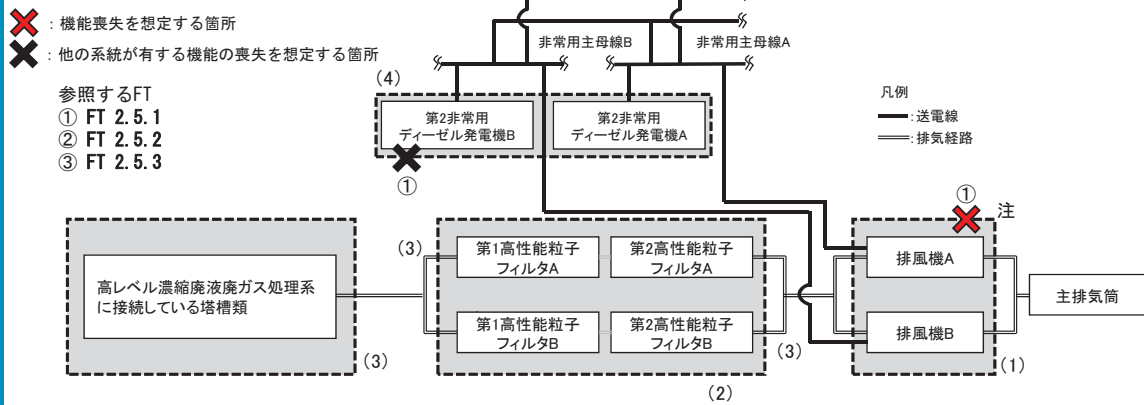

設備区分	設備	機能
(1)	排風機	排気機能 1台100%、1台予備の2台構成
(2)	高性能粒子フィルタ	放射性物質の捕集・浄化機能
(3)	排気系機器・配管	放出経路の維持機能((1)、(2)の設備を含む)
(4)	非常用ディーゼル発電機	動的機器の支援機能 1台100%で接続する母線に給電

注：機器は健全であるため、電源からの給電があれば機能回復できる。

Ⅱ－８ 高レベル濃縮廃液廃ガス処理系の系統図（機能喪失状態の特定）
※４ 地震による機能喪失

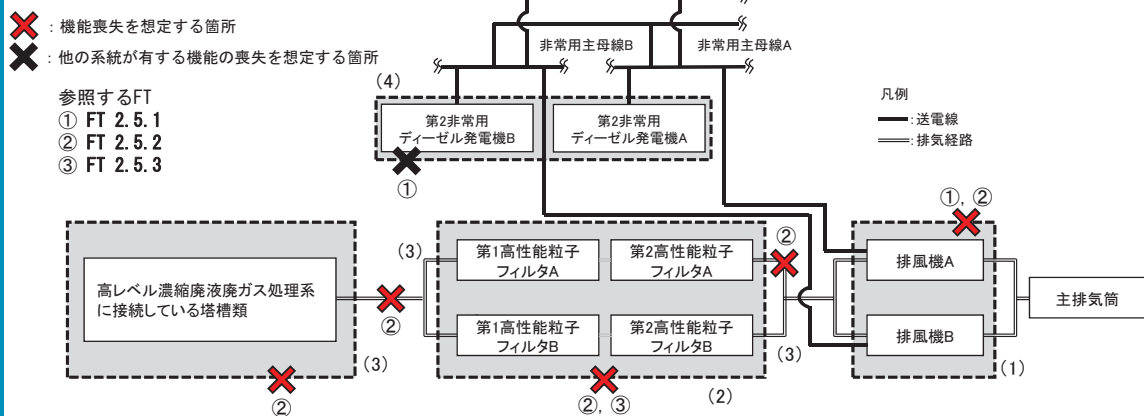

設備区分	設備	機能
(1)	排風機	排気機能 1台100%、1台予備の2台構成
(2)	高性能粒子フィルタ	放射性物質の捕集・浄化機能
(3)	排気系機器・配管	放出経路の維持機能((1)、(2)の設備を含む)
(4)	非常用ディーゼル発電機	動的機器の支援機能 1台100%で接続する母線に給電

Ⅱ－8 高レベル濃縮廃液廃ガス処理系の系統図（機能喪失状態の特定） ※5 火山の影響による機能喪失

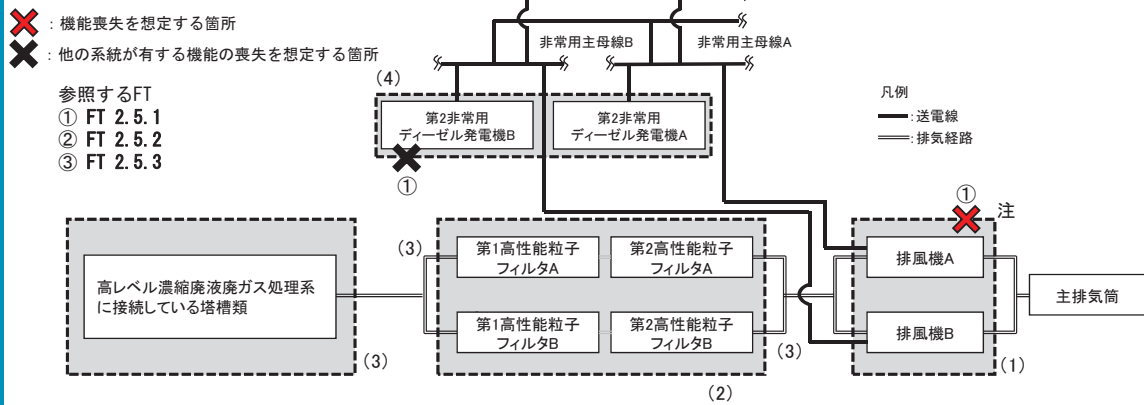

設備区分	設備	機能
(1)	排風機	排気機能 1台100%、1台予備の2台構成
(2)	高性能粒子フィルタ	放射性物質の捕集・浄化機能
(3)	排気系機器・配管	放出経路の維持機能((1)、(2)の設備を含む)
(4)	非常用ディーゼル発電機	動的機器の支援機能 1台100%で接続する母線に給電

注: 機器は健全であるため、電源からの給電があれば機能回復できる。

Ⅱ－9 不溶解残渣廃液廃ガス処理系の系統図（機能喪失状態の特定） ※1 多重故障

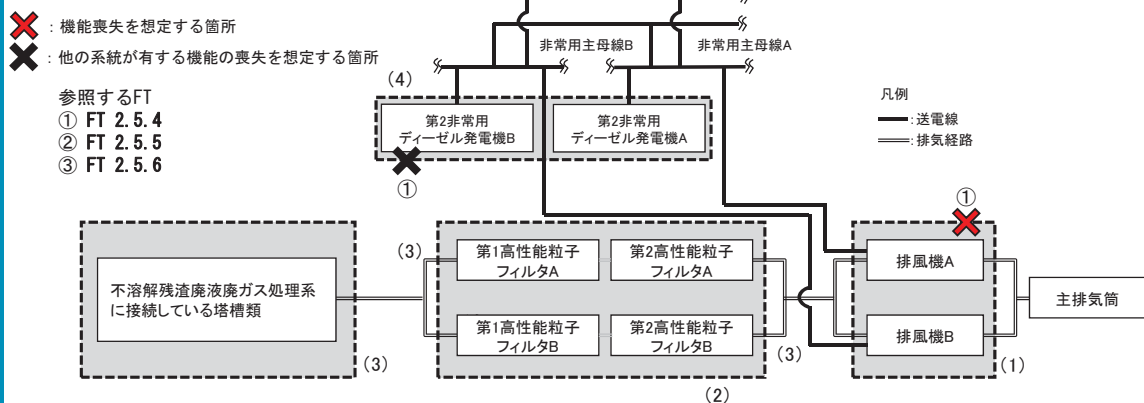

設備区分	設備	機能
(1)	排風機	排気機能 1台100%、1台予備の2台構成
(2)	高性能粒子フィルタ	放射性物質の捕集・浄化機能
(3)	排気系機器・配管	放出経路の維持機能((1)、(2)の設備を含む)
(4)	非常用ディーゼル発電機	動的機器の支援機能 1台100%で接続する母線に給電

II-9 不溶解残渣廃液廃ガス処理系の系統図（機能喪失状態の特定） ※2 配管漏えい



気体の移送配管の破断は想定しない。

- ✖: 機能喪失を想定する箇所
- ✖: 他の系統が有する機能の喪失を想定する箇所

- 参照するFT
 ① FT 2.5.4
 ② FT 2.5.5
 ③ FT 2.5.6

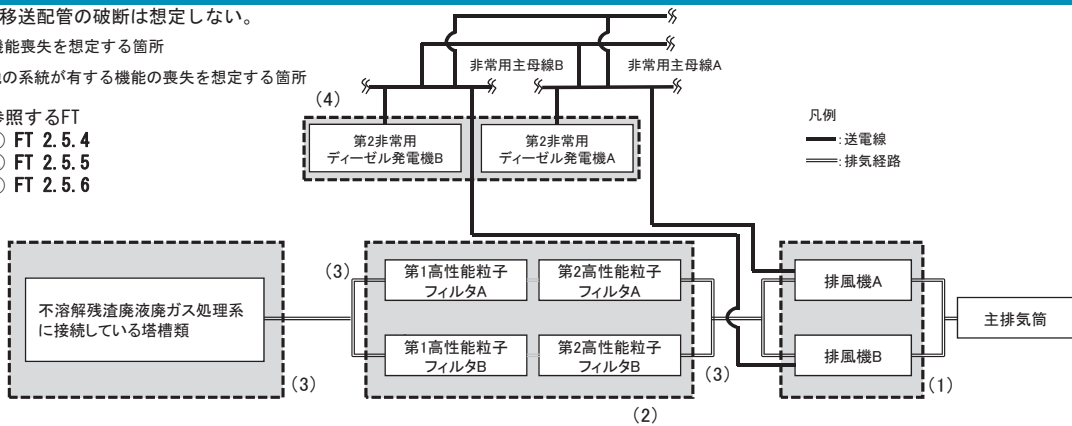

設備区分	設備	機能
(1)	排風機	排気機能 1台100%、1台予備の2台構成
(2)	高性能粒子フィルタ	放射性物質の捕集・浄化機能
(3)	排気系機器・配管	放出経路の維持機能((1),(2)の設備を含む)
(4)	非常用ディーゼル発電機	動的機器の支援機能 1台100%で接続する母線に給電

II-9 不溶解残渣廃液廃ガス処理系の系統図（機能喪失状態の特定） ※3 長時間TBO



- ✖: 機能喪失を想定する箇所
- ✖: 他の系統が有する機能の喪失を想定する箇所

- 参照するFT
 ① FT 2.5.4
 ② FT 2.5.5
 ③ FT 2.5.6

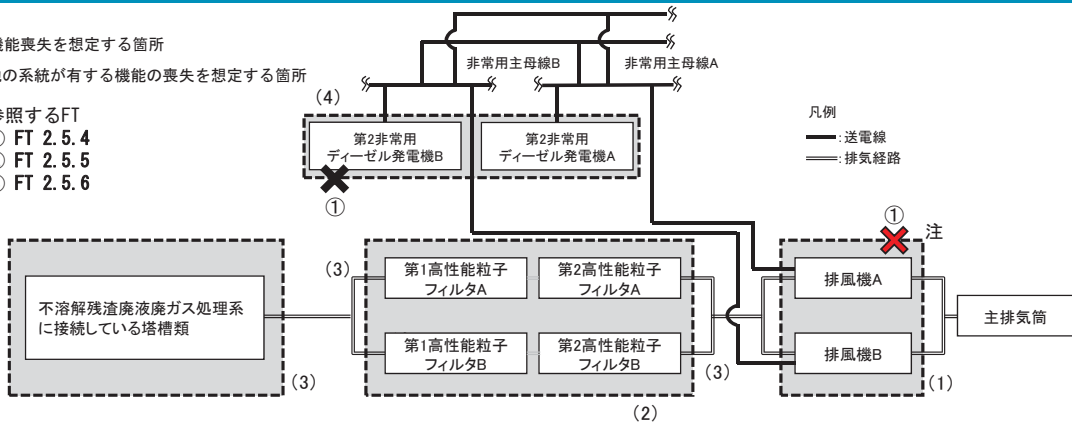

設備区分	設備	機能
(1)	排風機	排気機能 1台100%、1台予備の2台構成
(2)	高性能粒子フィルタ	放射性物質の捕集・浄化機能
(3)	排気系機器・配管	放出経路の維持機能((1),(2)の設備を含む)
(4)	非常用ディーゼル発電機	動的機器の支援機能 1台100%で接続する母線に給電

注: 機器は健全であるため、電源からの給電があれば機能回復できる。

II-9 不溶解残渣廃液廃ガス処理系の系統図（機能喪失状態の特定）

※4 地震による機能喪失

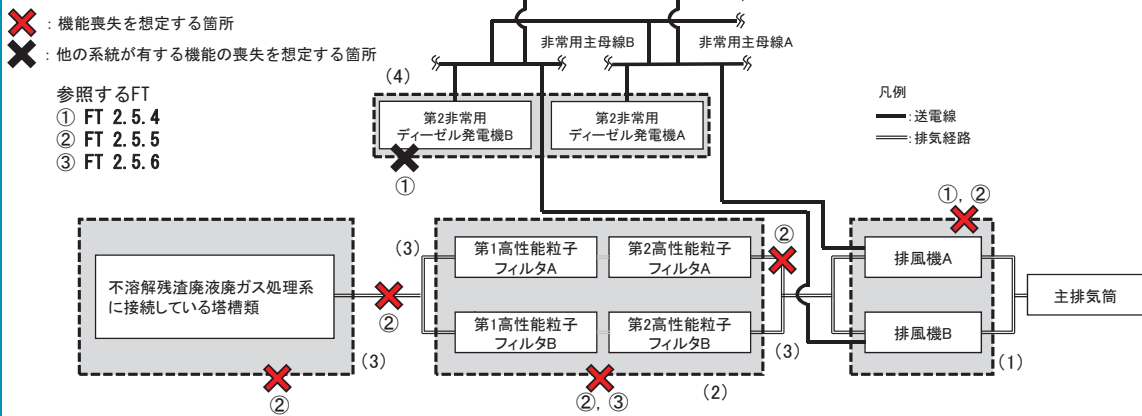

設備区分	設備	機能
(1)	排風機	排気機能 1台100%、1台予備の2台構成
(2)	高性能粒子フィルタ	放射性物質の捕集・浄化機能
(3)	排気系機器・配管	放出経路の維持機能((1),(2)の設備を含む)
(4)	非常用ディーゼル発電機	動的機器の支援機能 1台100%で接続する母線に給電

II-9 不溶解残渣廃液廃ガス処理系の系統図（機能喪失状態の特定）

※5 火山の影響による機能喪失

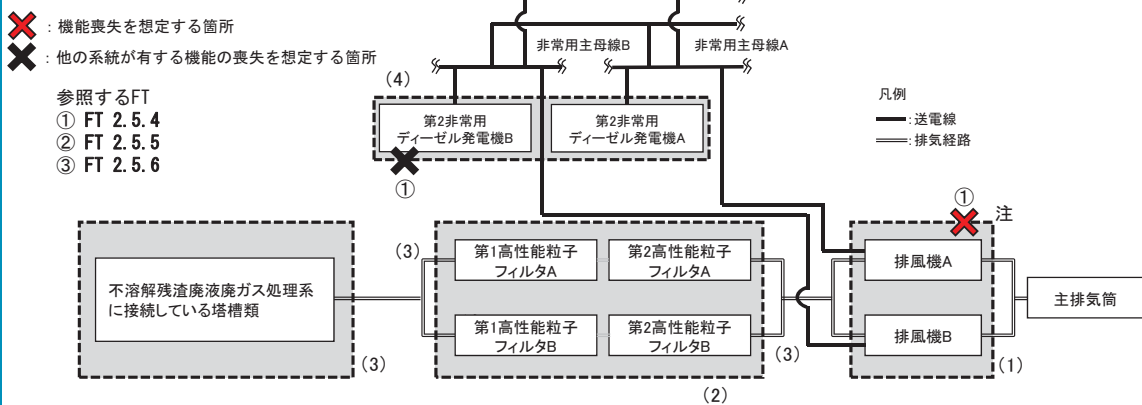

設備区分	設備	機能
(1)	排風機	排気機能 1台100%、1台予備の2台構成
(2)	高性能粒子フィルタ	放射性物質の捕集・浄化機能
(3)	排気系機器・配管	放出経路の維持機能((1),(2)の設備を含む)
(4)	非常用ディーゼル発電機	動的機器の支援機能 1台100%で接続する母線に給電

注: 機器は健全であるため、電源からの給電があれば機能回復できる。

II-10 高レベル廃液ガラス固化廃ガス処理設備の系統図（機能喪失状態の特定）

※1 多重故障

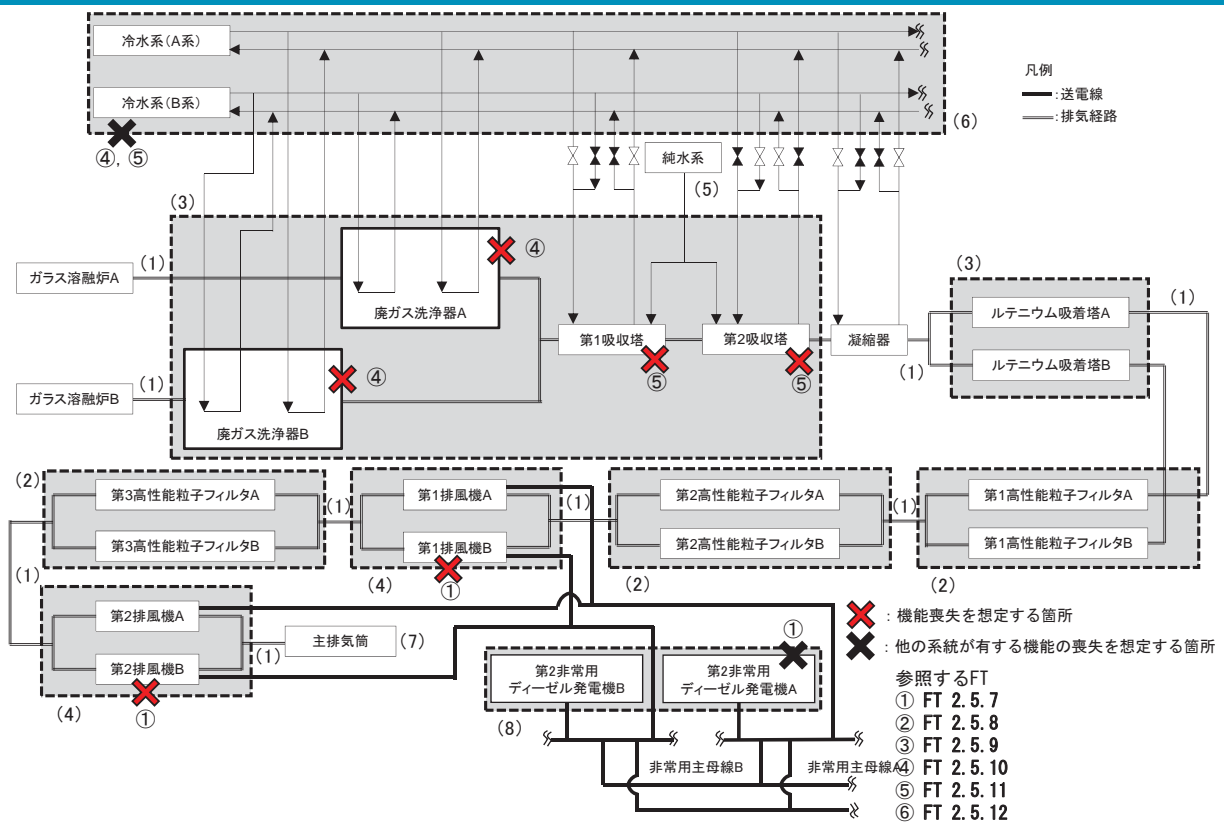

II-10 高レベル廃液ガラス固化廃ガス処理設備の系統図（機能喪失状態の特定）

※2 配管漏えい

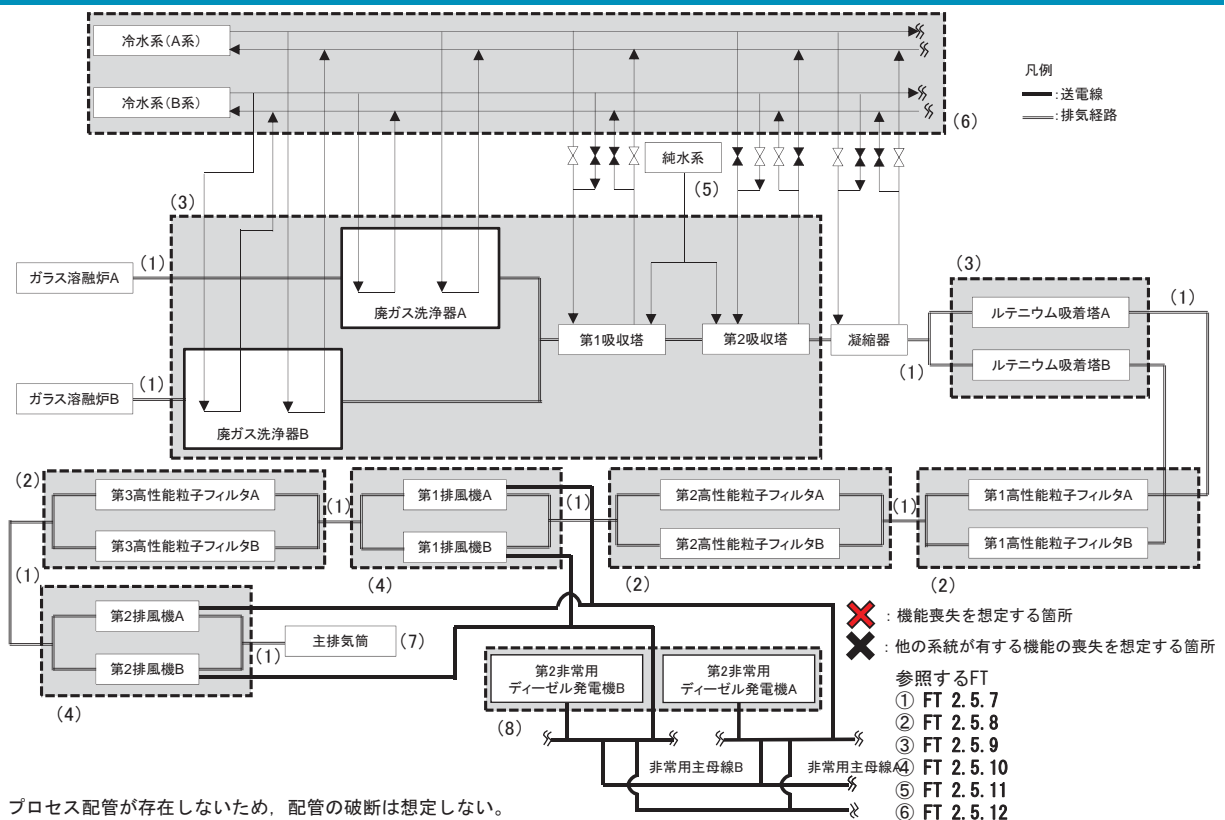

Ⅱ-10 高レベル廃液ガラス固化廃ガス処理設備の系統図（機能喪失状態の特定）
 ※3 長時間TBO

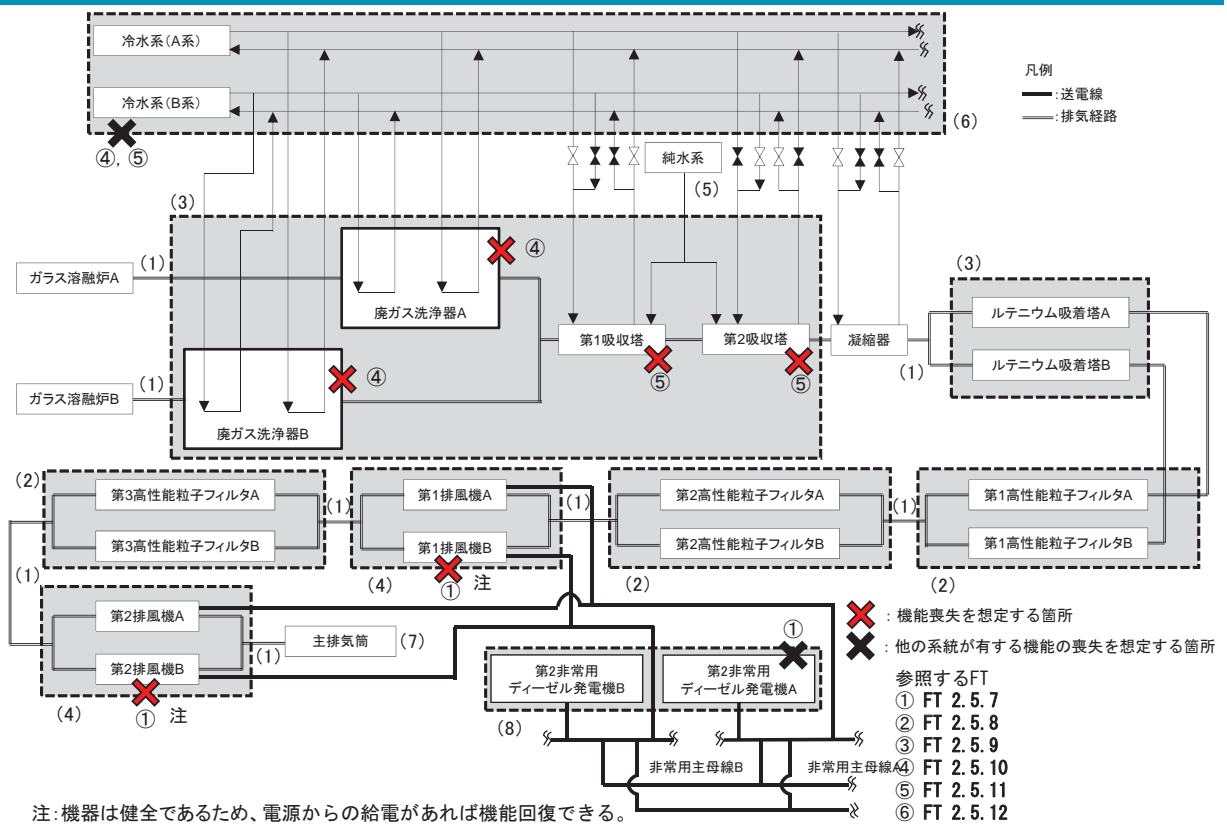

Ⅱ-10 高レベル廃液ガラス固化廃ガス処理設備の系統図（機能喪失状態の特定）
 ※4 地震による機能喪失

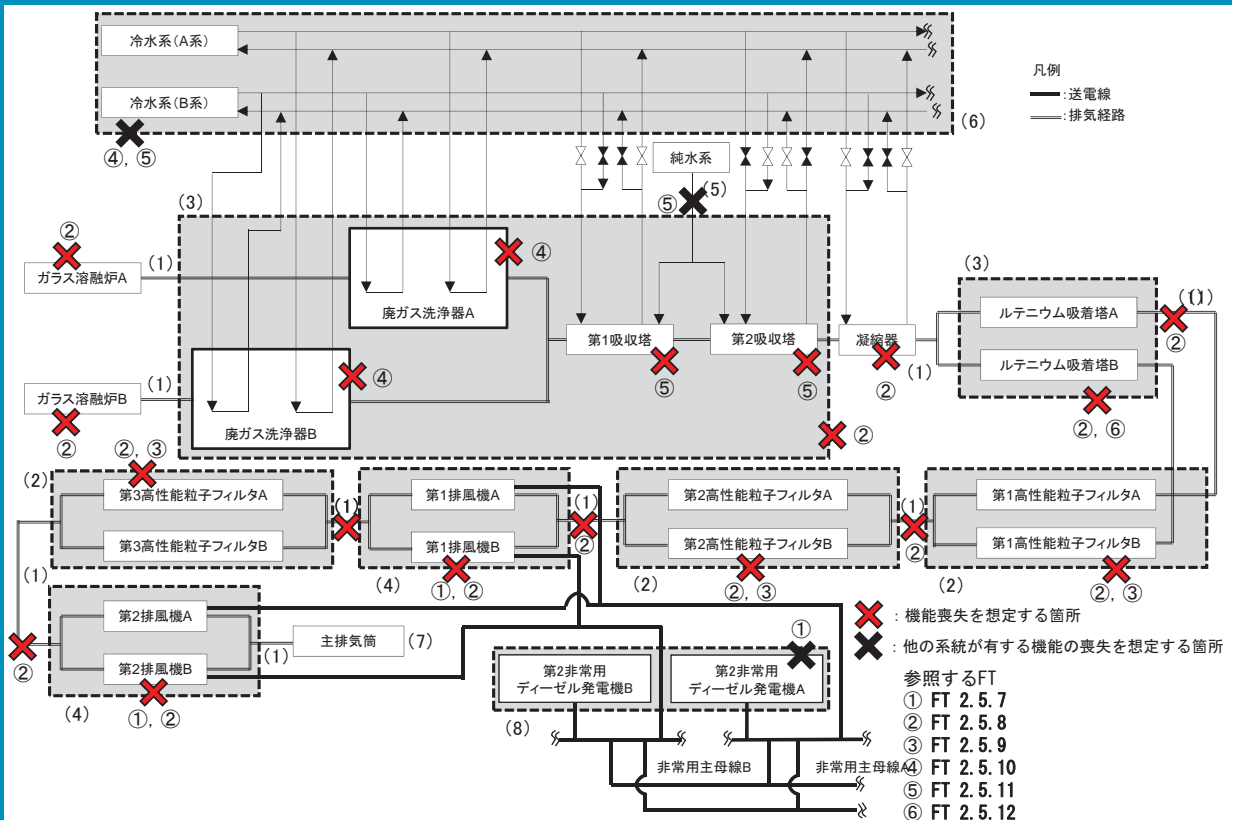

Ⅱ-10 高レベル廃液ガラス固化廃ガス処理設備の系統図（機能喪失状態の特定）
 ※5 火山の影響による機能喪失

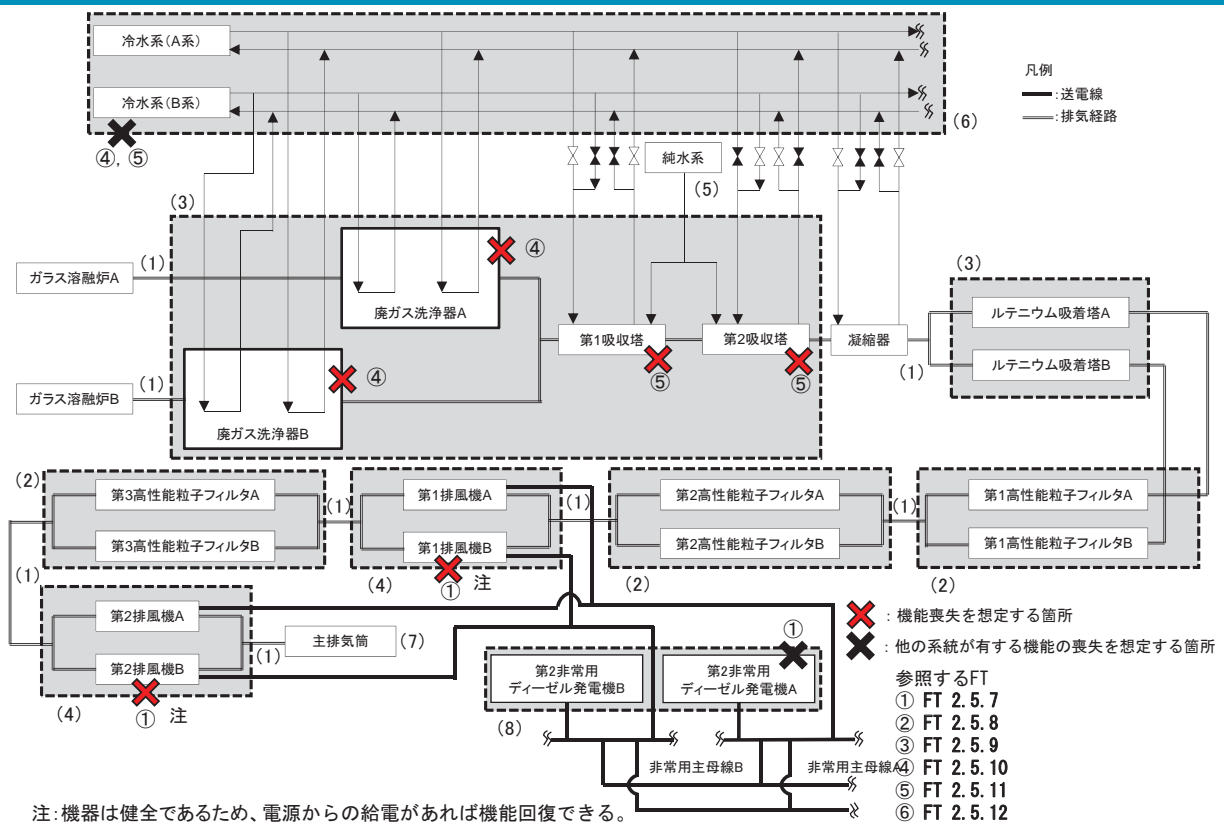

Ⅱ-11 高レベル廃液処理設備 高レベル廃液濃縮設備の系統図
 （機能喪失状態の特定）
 ※1 多重故障



動的機器がないため、多重故障を想定しない。

- ✖: 機能喪失を想定する箇所
- ✖: 他の系統が有する機能の喪失を想定する箇所

- 参照するFT
 ① FT 3.1
 ② FT 2.2.2

凡例
 →: 蒸発蒸気、廃ガス

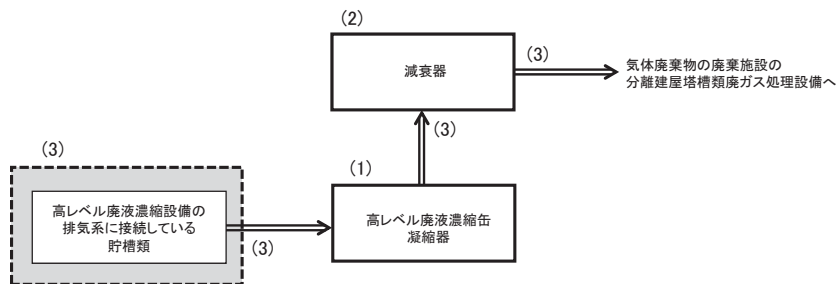

設備区分	設備	機能
(1)	高レベル廃液濃縮缶凝縮器	放出経路の維持機能
(2)	減衰器	放出経路の維持機能
(3)	排気系機器・配管	放出経路の維持機能

II - 1 1 高レベル廃液処理設備 高レベル廃液濃縮設備の系統図
 (機能喪失状態の特定)
 ※2 配管漏えい



気体の移送配管の破断は想定しない。

✖ : 機能喪失を想定する箇所

✖ : 他の系統が有する機能の喪失を想定する箇所

参照するFT
 ① FT 3.1
 ② FT 2.2.2

凡例

⇒ : 蒸発蒸気、廃ガス

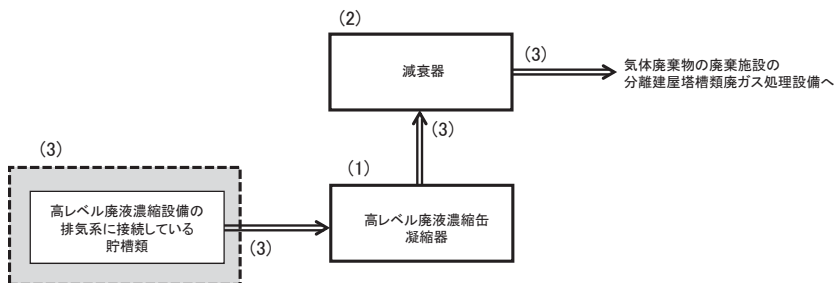

設備区分	設備	機能
(1)	高レベル廃液濃縮缶凝縮器	放出経路の維持機能
(2)	減衰器	放出経路の維持機能
(3)	排気系機器・配管	放出経路の維持機能

II - 1 1 高レベル廃液処理設備 高レベル廃液濃縮設備の系統図
 (機能喪失状態の特定)
 ※3 長時間TBO



電気設備からの給電が不要な静的機器のため、長時間TBOは想定しない。

✖ : 機能喪失を想定する箇所

✖ : 他の系統が有する機能の喪失を想定する箇所

参照するFT
 ① FT 3.1
 ② FT 2.2.2

凡例

⇒ : 蒸発蒸気、廃ガス

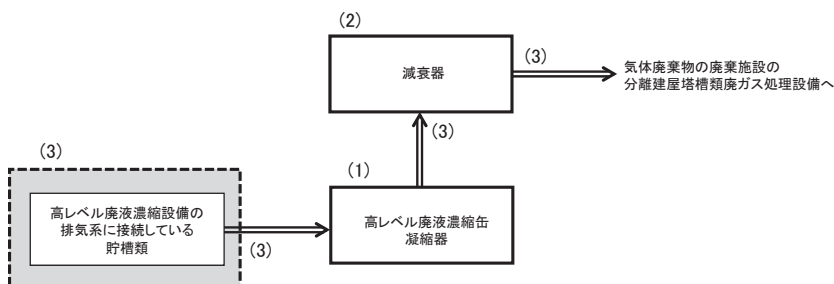

設備区分	設備	機能
(1)	高レベル廃液濃縮缶凝縮器	放出経路の維持機能
(2)	減衰器	放出経路の維持機能
(3)	排気系機器・配管	放出経路の維持機能

Ⅱ－１１ 高レベル廃液処理設備 高レベル廃液濃縮設備の系統図
 (機能喪失状態の特定)
 ※４ 地震による機能喪失



✖ : 機能喪失を想定する箇所

✖ : 他の系統が有する機能の喪失を想定する箇所

参照するFT
 ① FT 3.1
 ② FT 2.2.2

凡例

⇒ : 蒸発蒸気、廃ガス

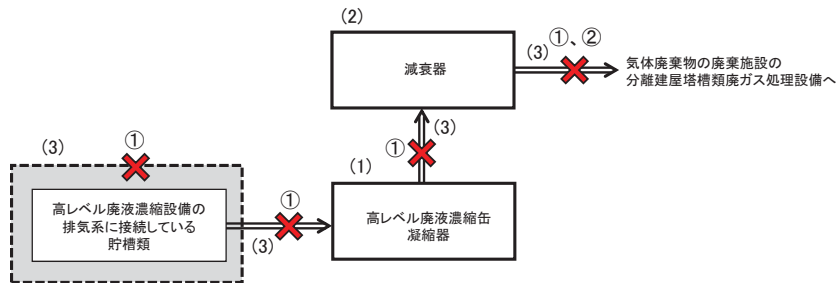

設備区分	設備	機能
(1)	高レベル廃液濃縮缶凝縮器	放出経路の維持機能
(2)	減衰器	放出経路の維持機能
(3)	排気系機器・配管	放出経路の維持機能

Ⅱ－１１ 高レベル廃液処理設備 高レベル廃液濃縮設備の系統図
 (機能喪失状態の特定)
 ※５ 火山の影響による機能喪失



屋内設備、且つ静的機器のため、火山の影響による機能喪失は想定しない。

✖ : 機能喪失を想定する箇所

✖ : 他の系統が有する機能の喪失を想定する箇所

参照するFT
 ① FT 3.1
 ② FT 2.2.2

凡例

⇒ : 蒸発蒸気、廃ガス

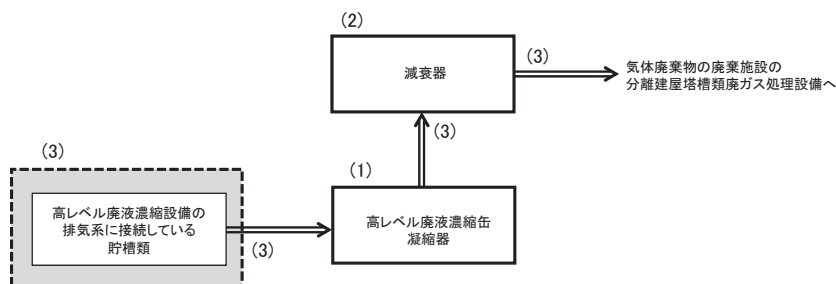

設備区分	設備	機能
(1)	高レベル廃液濃縮缶凝縮器	放出経路の維持機能
(2)	減衰器	放出経路の維持機能
(3)	排気系機器・配管	放出経路の維持機能

II-12 安全上重要な施設の固気分離器からウラン・プルトニウム混合脱硝建屋
換気設備のグローブボックス・セル排気系統への接続部までの系統の系統図(1/3)

II-13 脱硝施設 ウラン・プルトニウム混合脱硝設備 高性能粒子フィルタ(空気輸送)
の系統図(1/3) (機能喪失状態の特定) ※1 多重故障

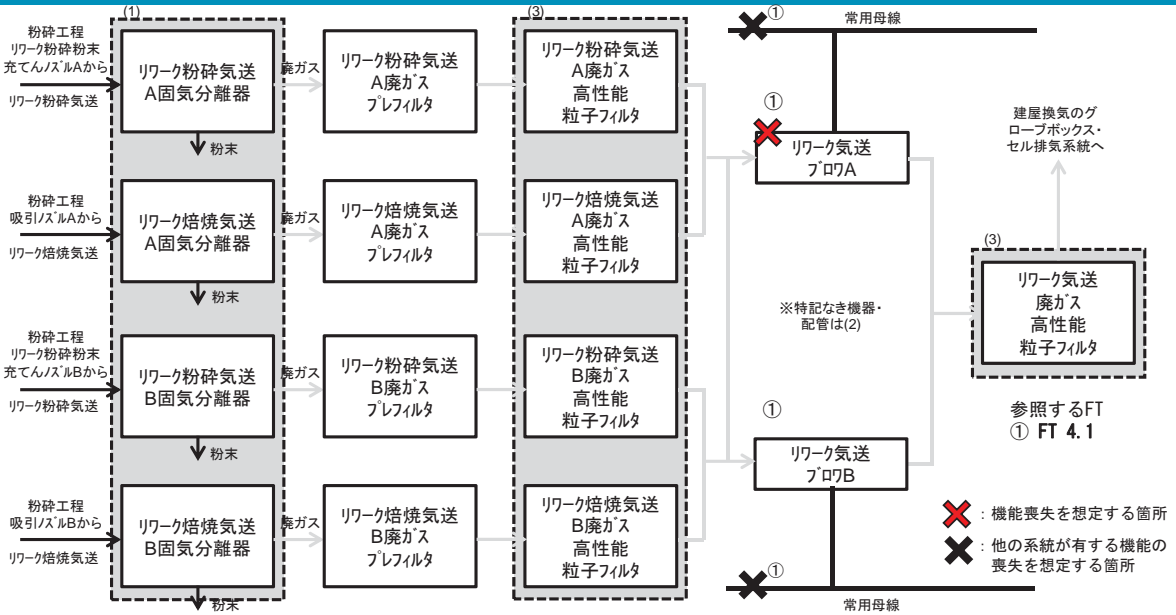

設備区分	設備	機能
(1)	固気分離器	放射性物質の保持機能 1台100%、2台中1台予備
(2)	固気分離器から建屋換気設備までの機器配管	放出経路の維持機能((1)_(3)の設備含む)
(3)	高性能粒子フィルタ	放射性物質の捕集・浄化機能

II-12 安全上重要な施設の固気分離器からウラン・プルトニウム混合脱硝建屋
換気設備のグローブボックス・セル排気系統への接続部までの系統の系統図(1/3)

II-13 脱硝施設 ウラン・プルトニウム混合脱硝設備 高性能粒子フィルタ(空気輸送)
の系統図(1/3) (機能喪失状態の特定) ※2 配管漏えい

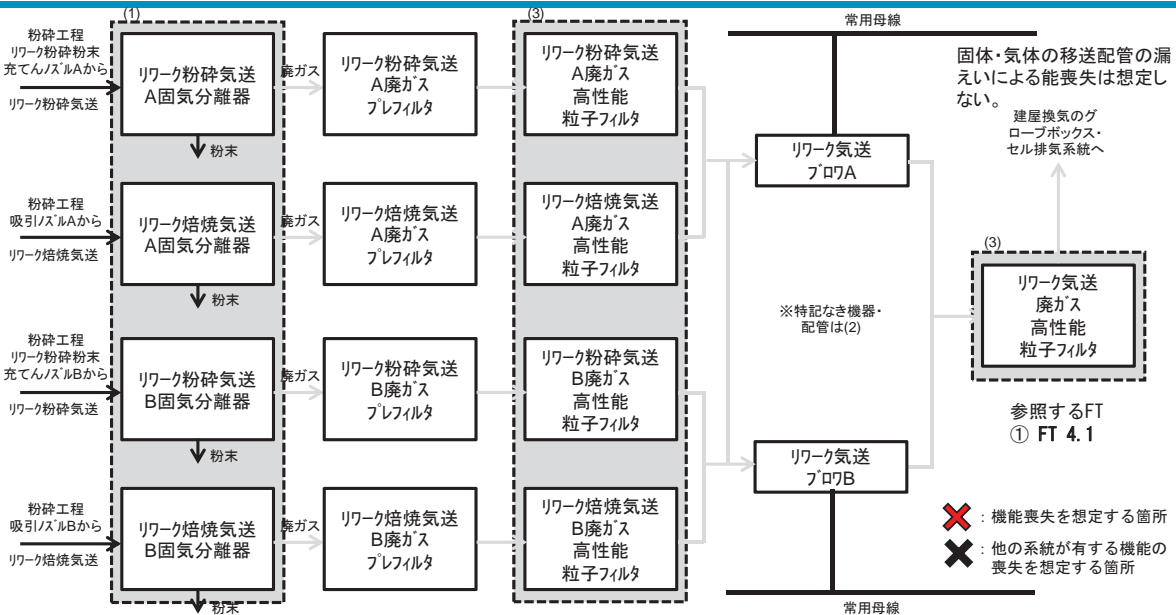

設備区分	設備	機能
(1)	固気分離器	放射性物質の保持機能 1台100%、2台中1台予備
(2)	固気分離器から建屋換気設備までの機器配管	放出経路の維持機能((1)_(3)の設備含む)
(3)	高性能粒子フィルタ	放射性物質の捕集・浄化機能

II-12 安全上重要な施設の固気分離器からウラン・プルトニウム混合脱硝建屋換気設備のグローブボックス・セル排気系統への接続部までの系統の系統図(1/3)
 II-13 脱硝施設 ウラン・プルトニウム混合脱硝設備 高性能粒子フィルタ(空気輸送)の系統図(1/3) (機能喪失状態の特定) ※3 長時間TBO

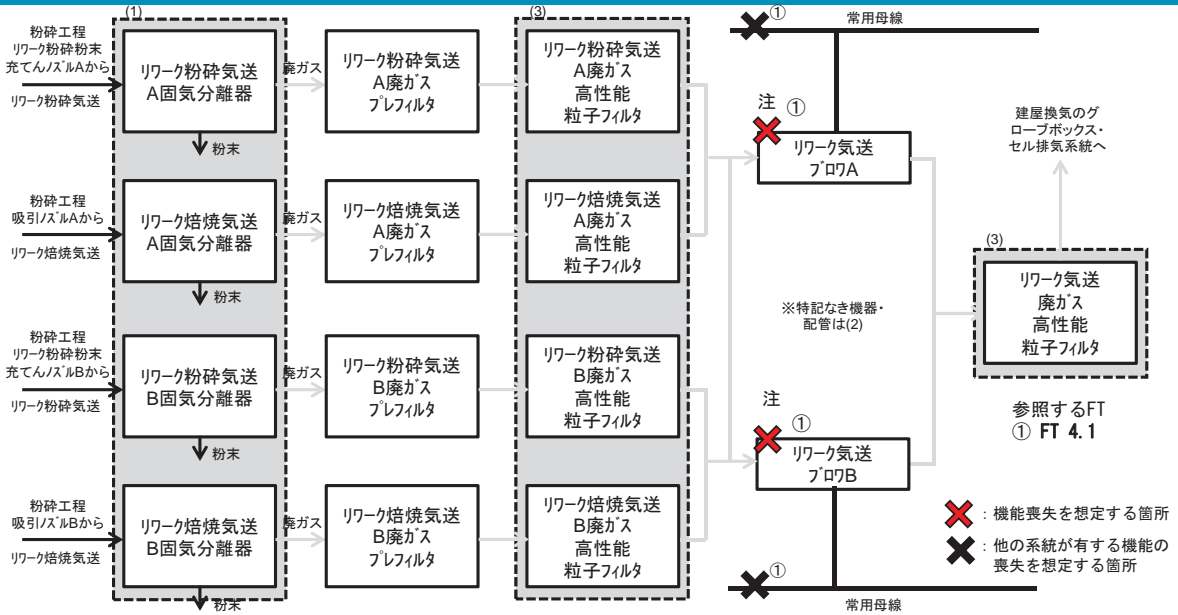

設備区分	設備	機能
(1)	固気分離器	放射性物質の保持機能 1台100%、2台中1台予備
(2)	固気分離器から建屋換気設備までの機器配管	放出経路の維持機能((1)_(3)の設備含む)
(3)	高性能粒子フィルタ	放射性物質の捕集・浄化機能

注: 機器は健全であるため、電源からの給電があれば機能回復できる。

II-12 安全上重要な施設の固気分離器からウラン・プルトニウム混合脱硝建屋換気設備のグローブボックス・セル排気系統への接続部までの系統の系統図(1/3)
 II-13 脱硝施設 ウラン・プルトニウム混合脱硝設備 高性能粒子フィルタ(空気輸送)の系統図(1/3) (機能喪失状態の特定) ※4 地震による機能喪失

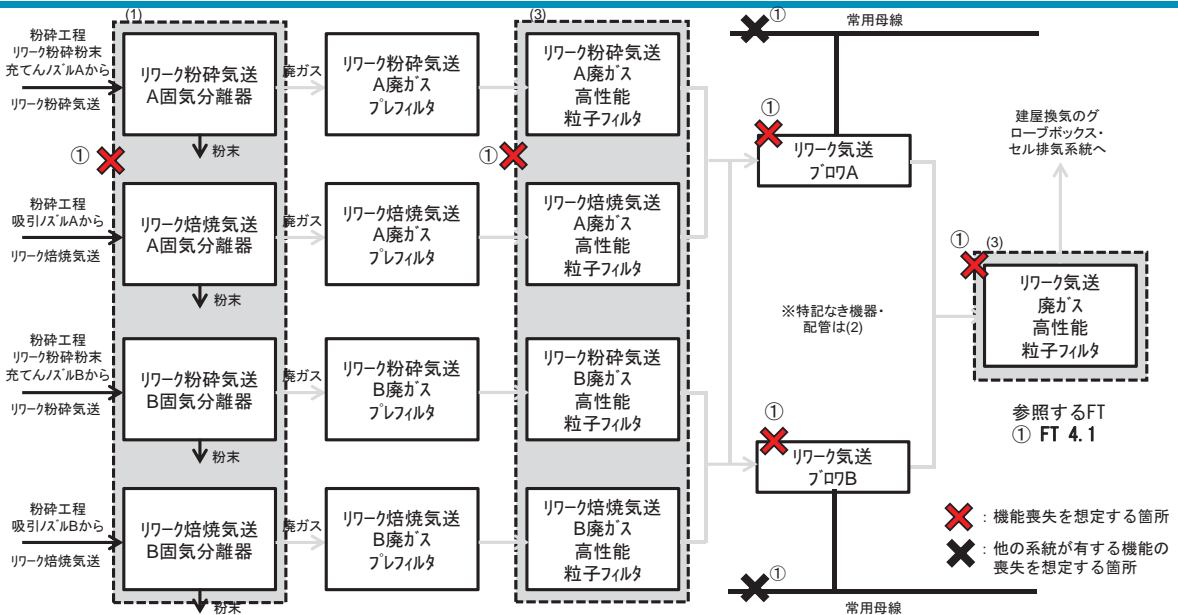

設備区分	設備	機能
(1)	固気分離器	放射性物質の保持機能 1台100%、2台中1台予備
(2)	固気分離器から建屋換気設備までの機器配管	放出経路の維持機能((1)_(3)の設備含む)
(3)	高性能粒子フィルタ	放射性物質の捕集・浄化機能

II-12 安全上重要な施設の固気分離器からウラン・プルトニウム混合脱硝建屋換気設備のグローブボックス・セル排気系統への接続部までの系統の系統図(1/3)



II-13 脱硝施設 ウラン・プルトニウム混合脱硝設備 高性能粒子フィルタ(空気輸送)の系統図(1/3) (機能喪失状態の特定) ※5 火山の影響による機能喪失

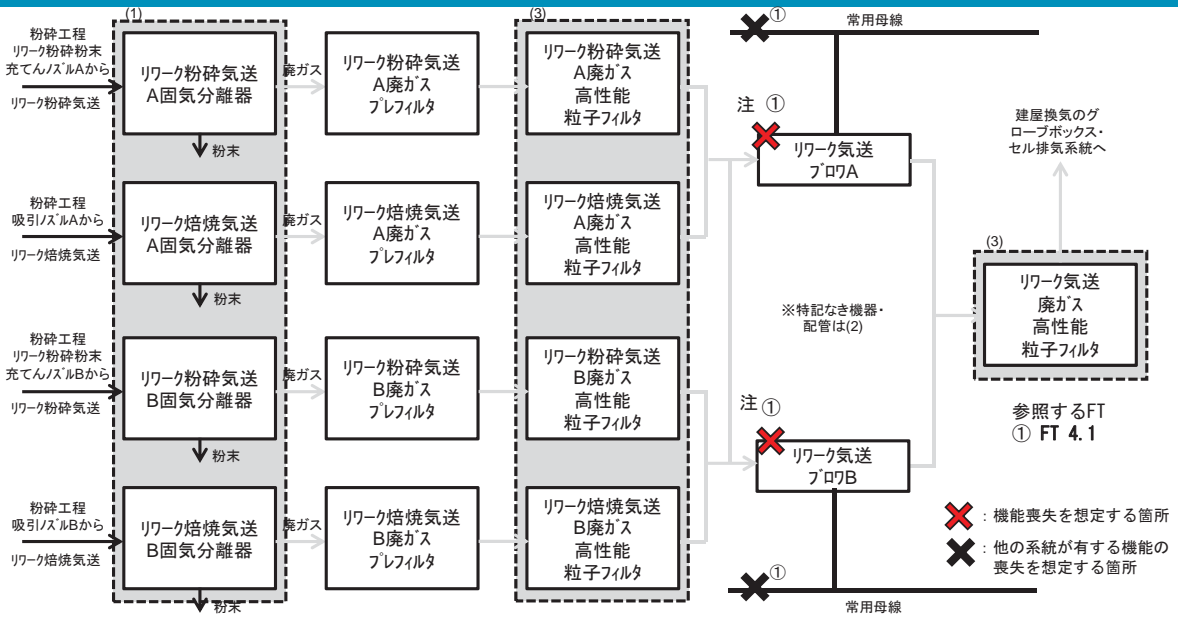

設備区分	設備	機能
(1)	固気分離器	放射性物質の保持機能 1台100%、2台中1台予備
(2)	固気分離器から建屋換気設備までの機器配管	放出経路の維持機能((1)_(3)の設備含む)
(3)	高性能粒子フィルタ	放射性物質の捕集・浄化機能

注: 機器は健全であるため、電源からの給電があれば機能回復できる。

II-12 安全上重要な施設の固気分離器からウラン・プルトニウム混合脱硝建屋換気設備のグローブボックス・セル排気系統への接続部までの系統の系統図(2/3)



II-13 脱硝施設 ウラン・プルトニウム混合脱硝設備 高性能粒子フィルタ(空気輸送)の系統図(2/3) (機能喪失状態の特定) ※1 多重故障

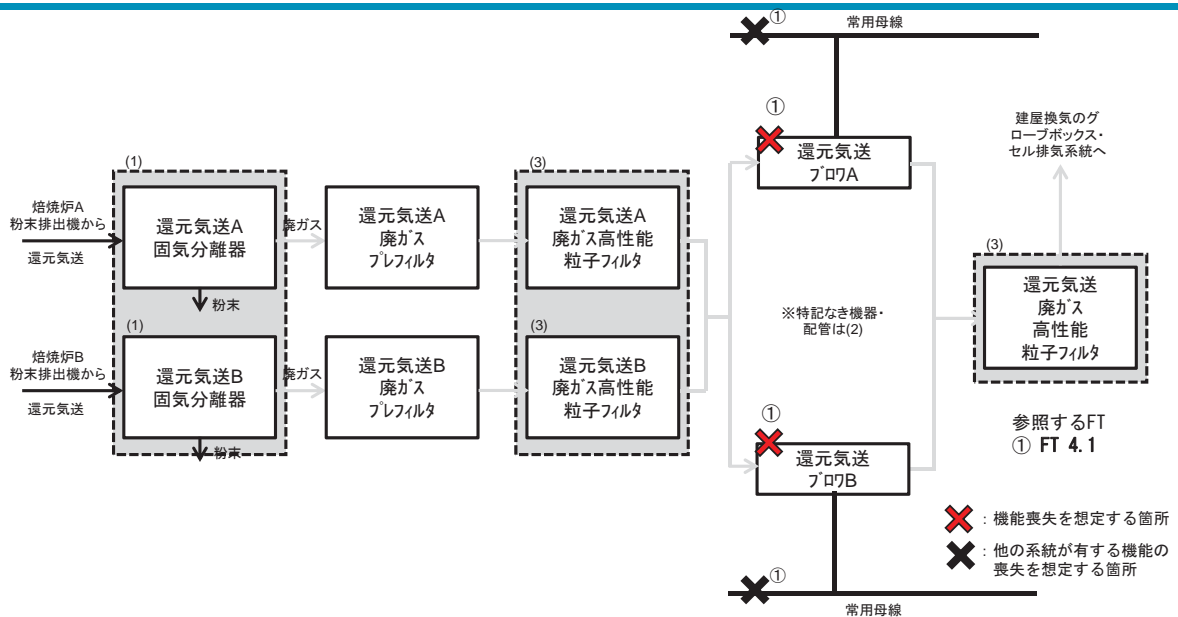

設備区分	設備	機能
(1)	固気分離器	放射性物質の保持機能 1台100%、2台中1台予備
(2)	固気分離器から建屋換気設備までの機器配管	放出経路の維持機能((1)_(3)の設備含む)
(3)	高性能粒子フィルタ	放射性物質の捕集・浄化機能

II-12 安全上重要な施設の固気分離器からウラン・プルトニウム混合脱硝建屋換気設備のグローブボックス・セル排気系統への接続部までの系統の系統図(2/3)
 II-13 脱硝施設 ウラン・プルトニウム混合脱硝設備 高性能粒子フィルタ(空気輸送)の系統図(2/3) (機能喪失状態の特定) ※2 配管漏えい

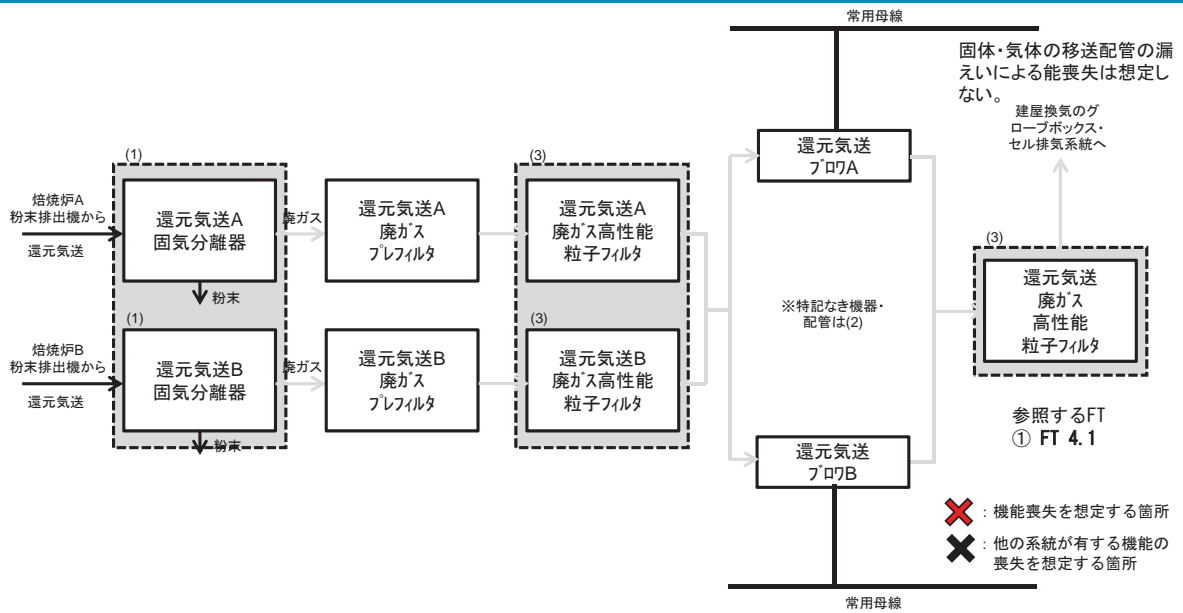

II-12 安全上重要な施設の固気分離器からウラン・プルトニウム混合脱硝建屋換気設備のグローブボックス・セル排気系統への接続部までの系統の系統図(2/3)
 II-13 脱硝施設 ウラン・プルトニウム混合脱硝設備 高性能粒子フィルタ(空気輸送)の系統図(2/3) (機能喪失状態の特定) ※3 長時間TBO

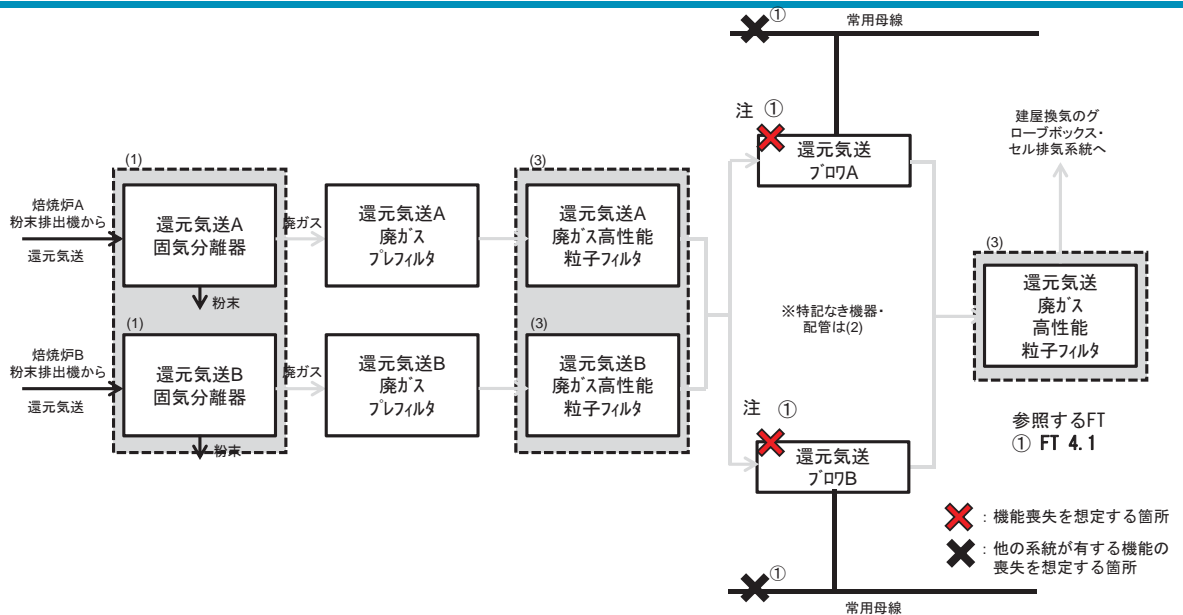

注: 機器は健全であるため、電源からの給電があれば機能回復できる。

II-12 安全上重要な施設の固気分離器からウラン・プルトニウム混合脱硝建屋換気設備のグローブボックス・セル排気系統への接続部までの系統の系統図(2/3)
 II-13 脱硝施設 ウラン・プルトニウム混合脱硝設備 高性能粒子フィルタ(空気輸送)の系統図(2/3) (機能喪失状態の特定) ※4 地震による機能喪失

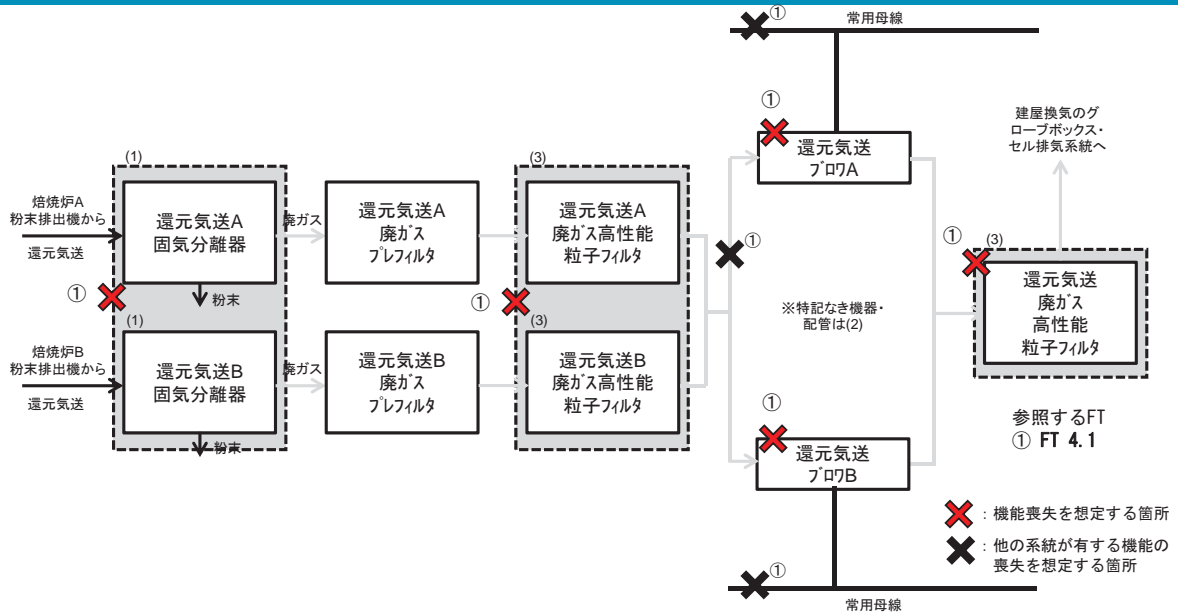

設備区分	設備	機能
(1)	固気分離器	放射性物質の保持機能 1台100%、2台中1台予備
(2)	固気分離器から建屋換気設備までの機器配管	放出経路の維持機能((1)_(3)の設備含む)
(3)	高性能粒子フィルタ	放射性物質の捕集・浄化機能

II-12 安全上重要な施設の固気分離器からウラン・プルトニウム混合脱硝建屋換気設備のグローブボックス・セル排気系統への接続部までの系統の系統図(2/3)
 II-13 脱硝施設 ウラン・プルトニウム混合脱硝設備 高性能粒子フィルタ(空気輸送)の系統図(2/3) (機能喪失状態の特定) ※5 火山の影響による機能喪失

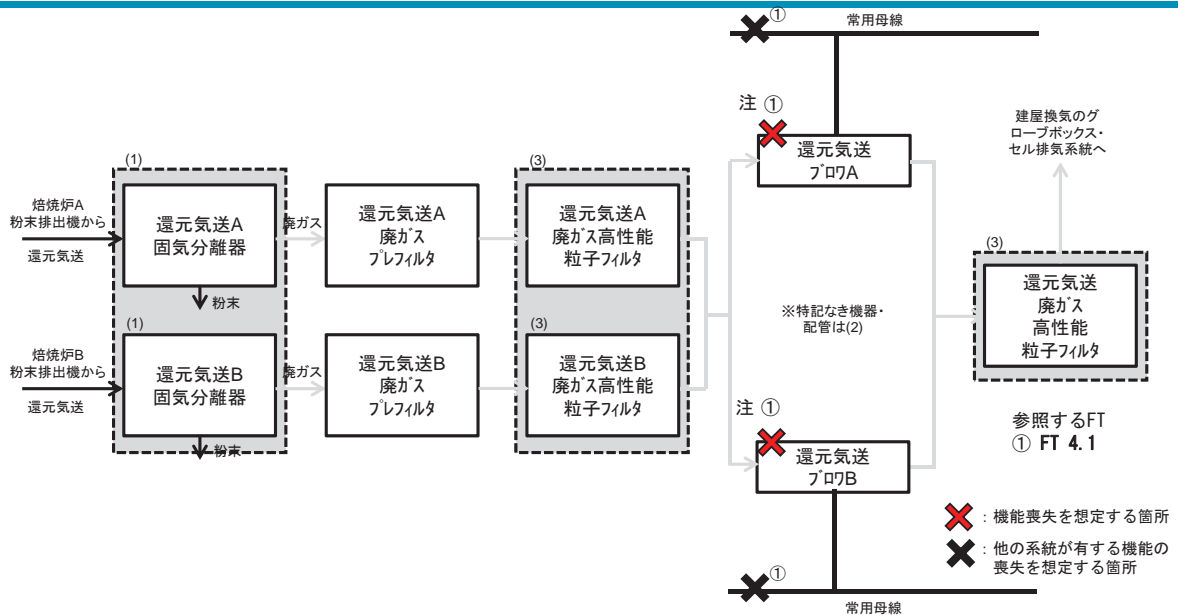

設備区分	設備	機能
(1)	固気分離器	放射性物質の保持機能 1台100%、2台中1台予備
(2)	固気分離器から建屋換気設備までの機器配管	放出経路の維持機能((1)_(3)の設備含む)
(3)	高性能粒子フィルタ	放射性物質の捕集・浄化機能

注: 機器は健全であるため、電源からの給電があれば機能回復できる。

II-12 安全上重要な施設の固気分離器からウラン・プルトニウム混合脱硝建屋換気設備のグローブボックス・セル排気系統への接続部までの系統の系統図 (3/3)

II-13 脱硝施設 ウラン・プルトニウム混合脱硝設備 高性能粒子フィルタ (空気輸送) の系統図 (3/3) (機能喪失状態の特定) ※1 多重故障

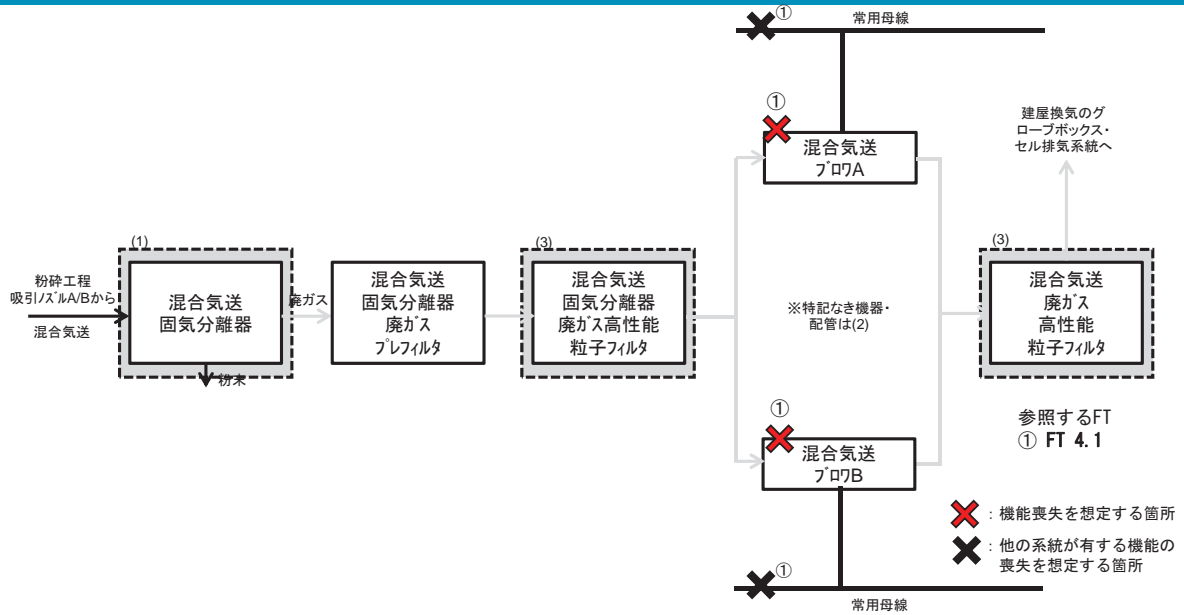

設備区分	設備	機能
(1)	固気分離器	放射性物質の保持機能 1台100%、2台中1台予備
(2)	固気分離器から建屋換気設備までの機器配管	放出経路の維持機能((1)_(3)の設備含む)
(3)	高性能粒子フィルタ	放射性物質の捕集・浄化機能

II-12 安全上重要な施設の固気分離器からウラン・プルトニウム混合脱硝建屋換気設備のグローブボックス・セル排気系統への接続部までの系統の系統図 (3/3)

II-13 脱硝施設 ウラン・プルトニウム混合脱硝設備 高性能粒子フィルタ (空気輸送) の系統図 (3/3) (機能喪失状態の特定) ※2 配管漏えい

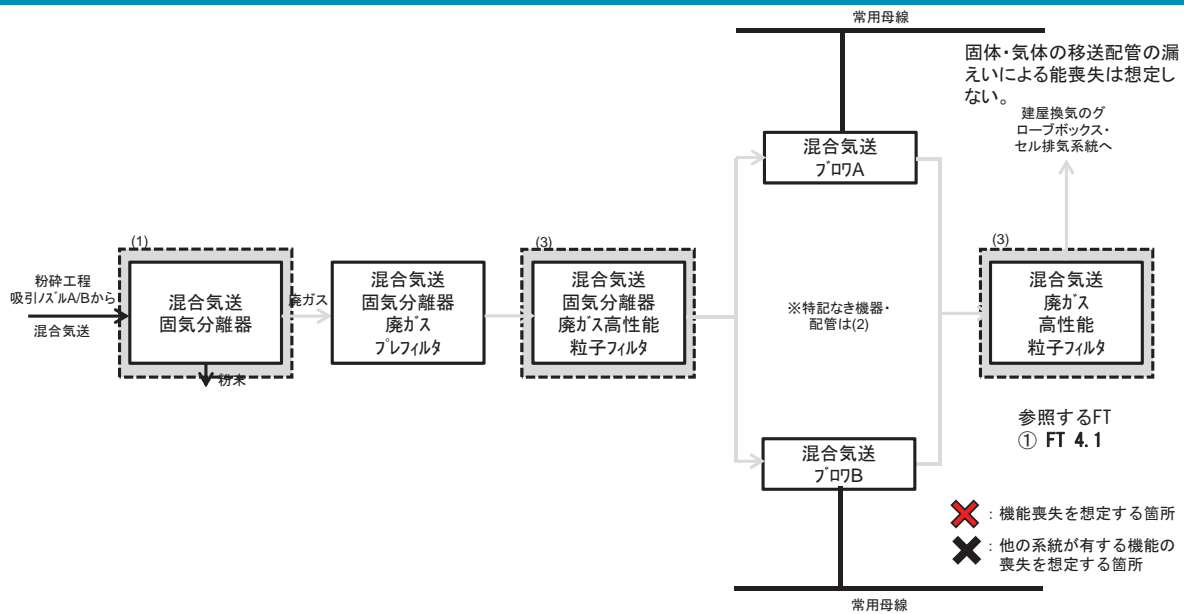

設備区分	設備	機能
(1)	固気分離器	放射性物質の保持機能 1台100%、2台中1台予備
(2)	固気分離器から建屋換気設備までの機器配管	放出経路の維持機能((1)_(3)の設備含む)
(3)	高性能粒子フィルタ	放射性物質の捕集・浄化機能

II-12 安全上重要な施設の固気分離器からウラン・プルトニウム混合脱硝建屋換気設備のグローブボックス・セル排気系統への接続部までの系統の系統図 (3/3)

II-13 脱硝施設 ウラン・プルトニウム混合脱硝設備 高性能粒子フィルタ (空気輸送) の系統図 (3/3) (機能喪失状態の特定) ※5 火山の影響による機能喪失

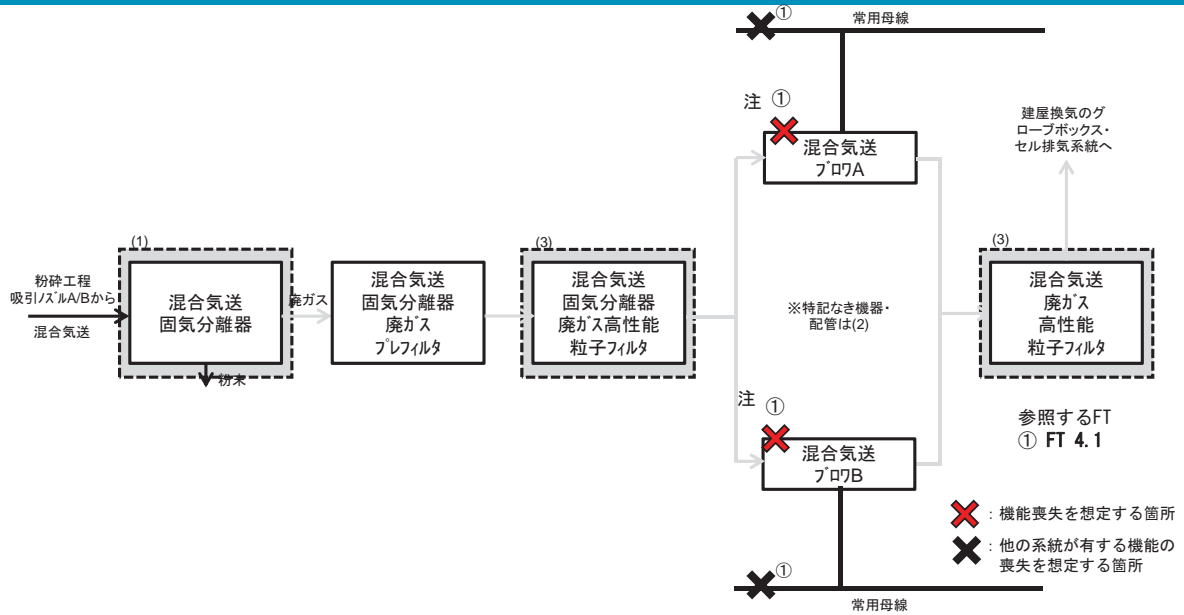

設備区分	設備	機能
(1)	固気分離器	放射性物質の保持機能 1台100%、2台中1台予備
(2)	固気分離器から建屋換気設備までの機器配管	放出経路の維持機能((1)_(3)の設備含む)
(3)	高性能粒子フィルタ	放射性物質の捕集・浄化機能

注: 機器は健全であるため、電源からの給電があれば機能回復できる。

II-14 中継槽セル等からの排気系の系統図 (機能喪失状態の特定) ※1 多重故障

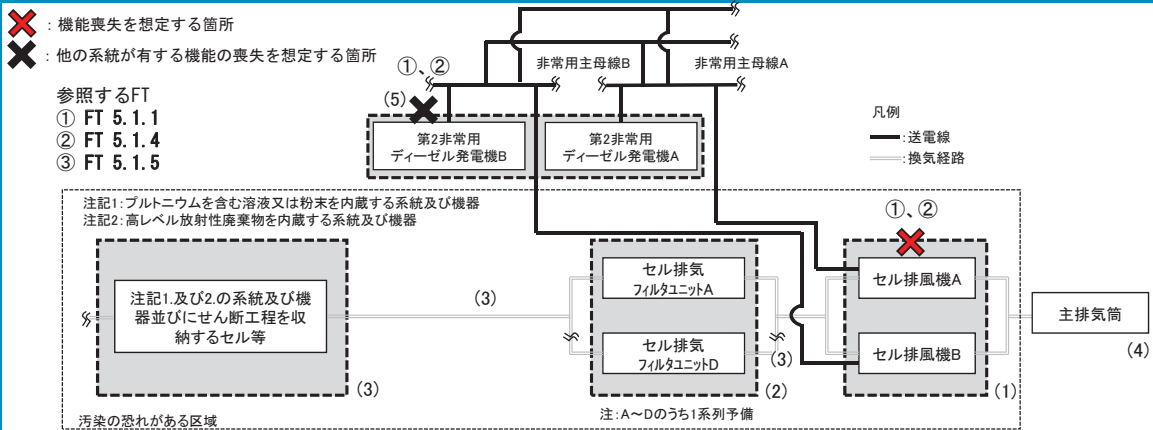

設備区分	設備	機能
(1)	セル排風機	排気機能 1台100%、1台予備の2台構成。
(2)	セル排気フィルタユニット	放射性物質の捕集・浄化機能
(3)	セル・排気系ダクト	放出経路の維持機能((1)_(2)の設備を含む)
(4)	主排気筒	放出経路の維持機能
(5)	非常用ディーゼル発電機	動的機器の支援機能 1台100%で接続する母線に給電。

II - 1 4 中継槽セル等からの排気系の系統図（機能喪失状態の特定）

※ 2 配管漏えい



気体の移送配管の破断は想定しない。

- ✖ : 機能喪失を想定する箇所
- ✖ : 他の系統が有する機能の喪失を想定する箇所

参照するFT

- ① FT 5.1.1
- ② FT 5.1.4
- ③ FT 5.1.5

注記1: プルトニウムを含む溶液又は粉末を内蔵する系統及び機器
注記2: 高レベル放射性廃棄物を内蔵する系統及び機器

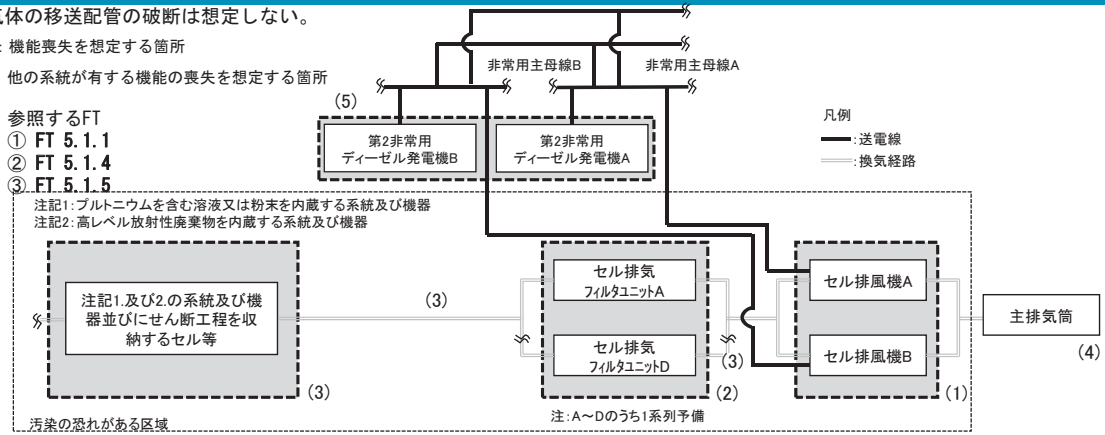

設備区分	設備	機能
(1)	セル排風機	排気機能 1台100%、1台予備の2台構成。
(2)	セル排気フィルタユニット	放射性物質の捕集・浄化機能
(3)	セル・排気系ダクト	放出経路の維持機能((1)、(2)の設備を含む)
(4)	主排気筒	放出経路の維持機能
(5)	非常用ディーゼル発電機	動的機器の支援機能 1台100%で接続する母線に給電。

II - 1 4 中継槽セル等からの排気系の系統図（機能喪失状態の特定）

※ 3 長時間TBO



- ✖ : 機能喪失を想定する箇所
- ✖ : 他の系統が有する機能の喪失を想定する箇所

- 参照するFT
- ① FT 5.1.1
 - ② FT 5.1.4
 - ③ FT 5.1.5

注記1: プルトニウムを含む溶液又は粉末を内蔵する系統及び機器
注記2: 高レベル放射性廃棄物を内蔵する系統及び機器

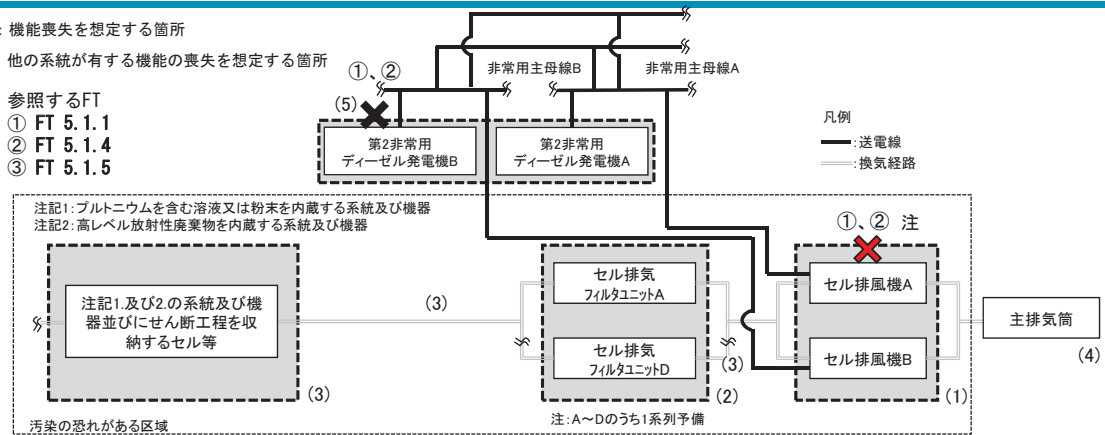

設備区分	設備	機能
(1)	セル排風機	排気機能 1台100%、1台予備の2台構成。
(2)	セル排気フィルタユニット	放射性物質の捕集・浄化機能
(3)	セル・排気系ダクト	放出経路の維持機能((1)、(2)の設備を含む)
(4)	主排気筒	放出経路の維持機能
(5)	非常用ディーゼル発電機	動的機器の支援機能 1台100%で接続する母線に給電。

注: 機器は健全であるため、電源からの給電があれば機能回復できる。

II-14 中継槽セル等からの排気系の系統図（機能喪失状態の特定）

※4 地震による機能喪失

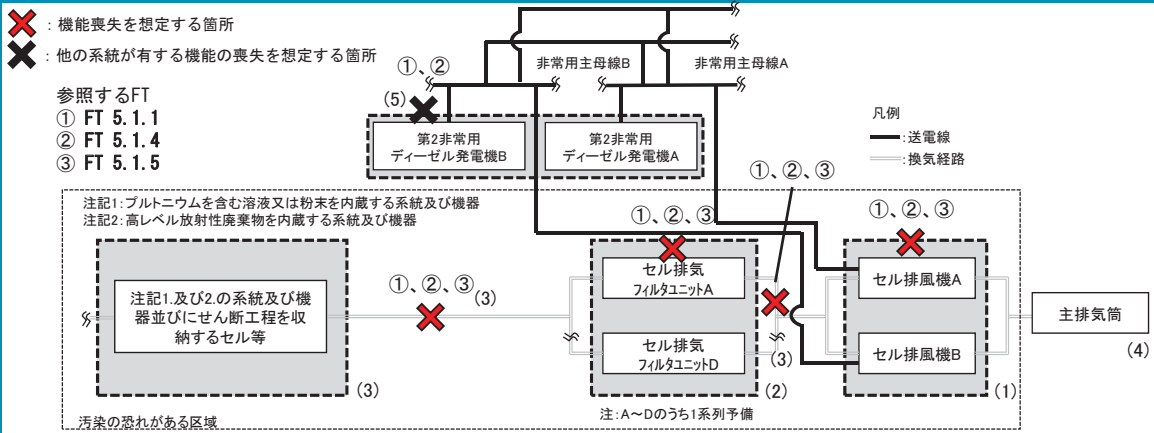

設備区分	設備	機能
(1)	セル排風機	排気機能 1台100%、1台予備の2台構成。
(2)	セル排気フィルタユニット	放射性物質の捕集・浄化機能
(3)	セル・排気系ダクト	放出経路の維持機能((1)、(2)の設備を含む)
(4)	主排気筒	放出経路の維持機能
(5)	非常用ディーゼル発電機	動的機器の支援機能 1台100%で接続する母線に給電。

II-14 中継槽セル等からの排気系の系統図（機能喪失状態の特定）

※5 火山の影響による機能喪失

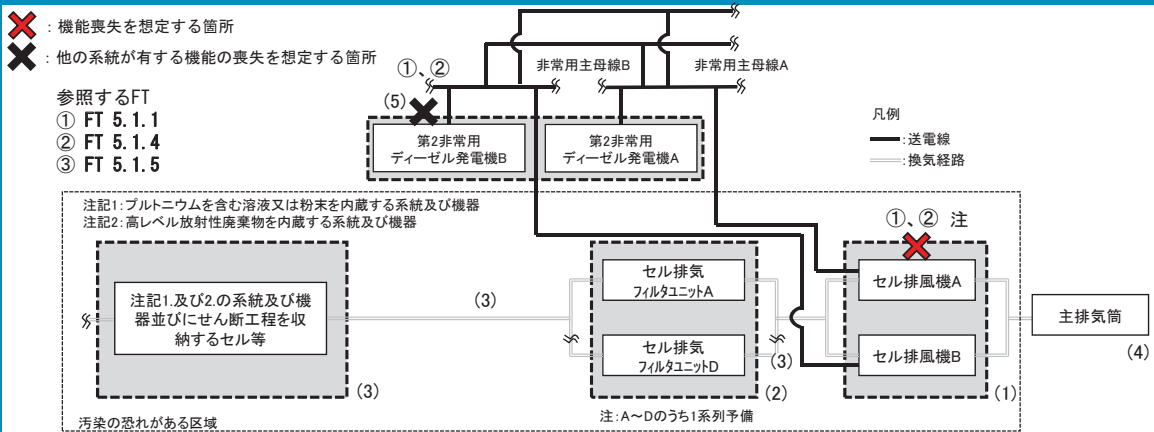

設備区分	設備	機能
(1)	セル排風機	排気機能 1台100%、1台予備の2台構成。
(2)	セル排気フィルタユニット	放射性物質の捕集・浄化機能
(3)	セル・排気系ダクト	放出経路の維持機能((1)、(2)の設備を含む)
(4)	主排気筒	放出経路の維持機能
(5)	非常用ディーゼル発電機	動的機器の支援機能 1台100%で接続する母線に給電。

注: 機器は健全であるため、電源からの給電があれば機能回復できる。

II-15 溶解槽セル等からのA排気系の系統図（機能喪失状態の特定）

※1 多重故障

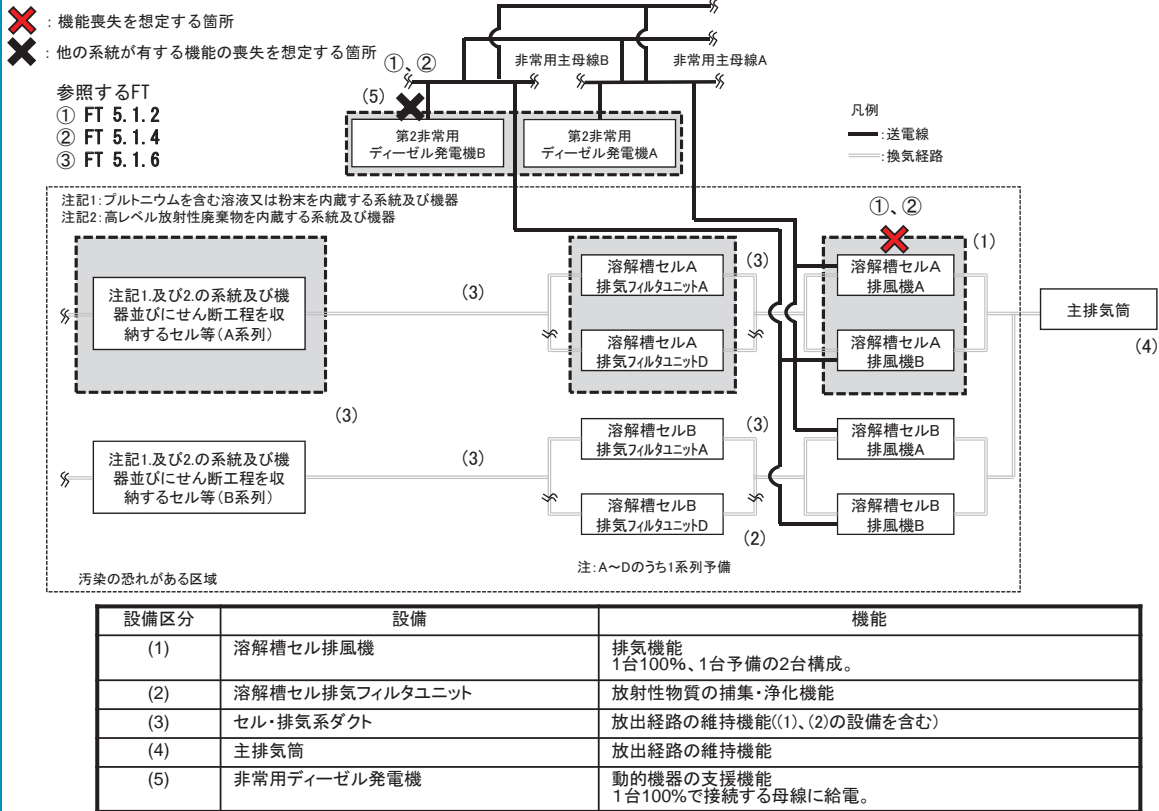

II-15 溶解槽セル等からのA排気系の系統図（機能喪失状態の特定）

※2 配管漏えい



気体の移送配管の破断は想定しない。

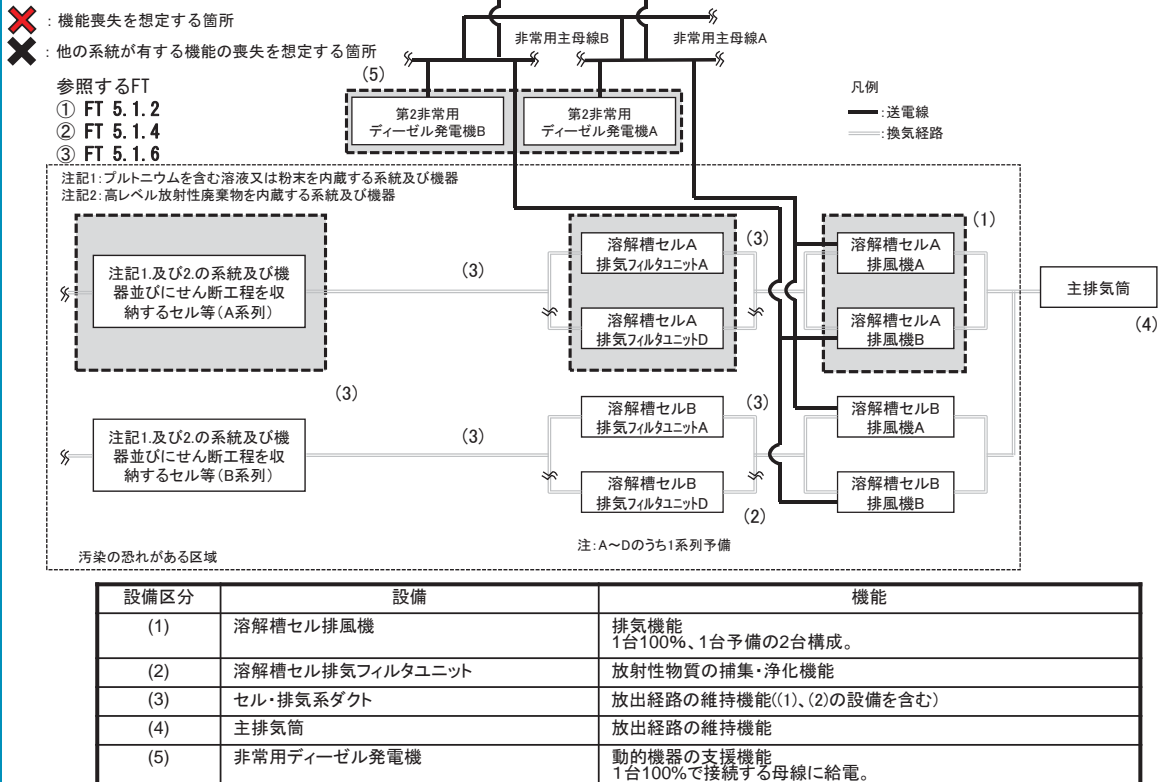

II-15 溶解槽セル等からのA排気系の系統図（機能喪失状態の特定）
※3 長時間TBO

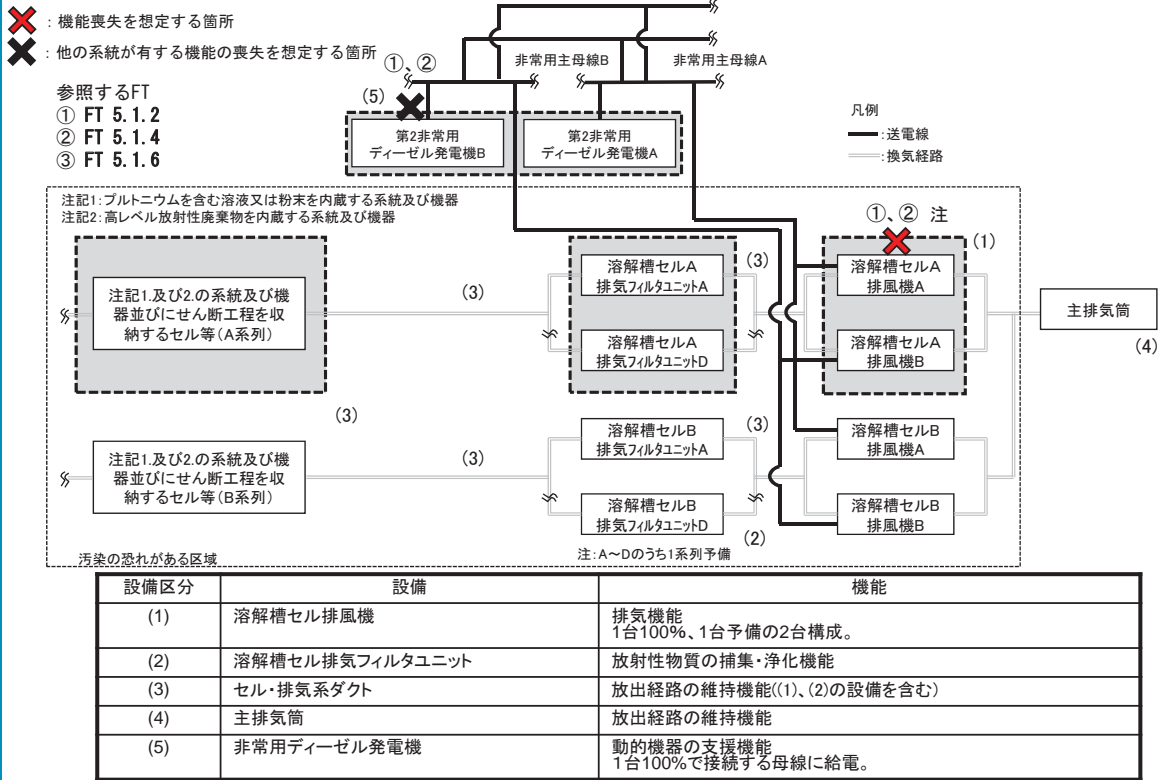

II-15 溶解槽セル等からのA排気系の系統図（機能喪失状態の特定）
※4 地震による機能喪失

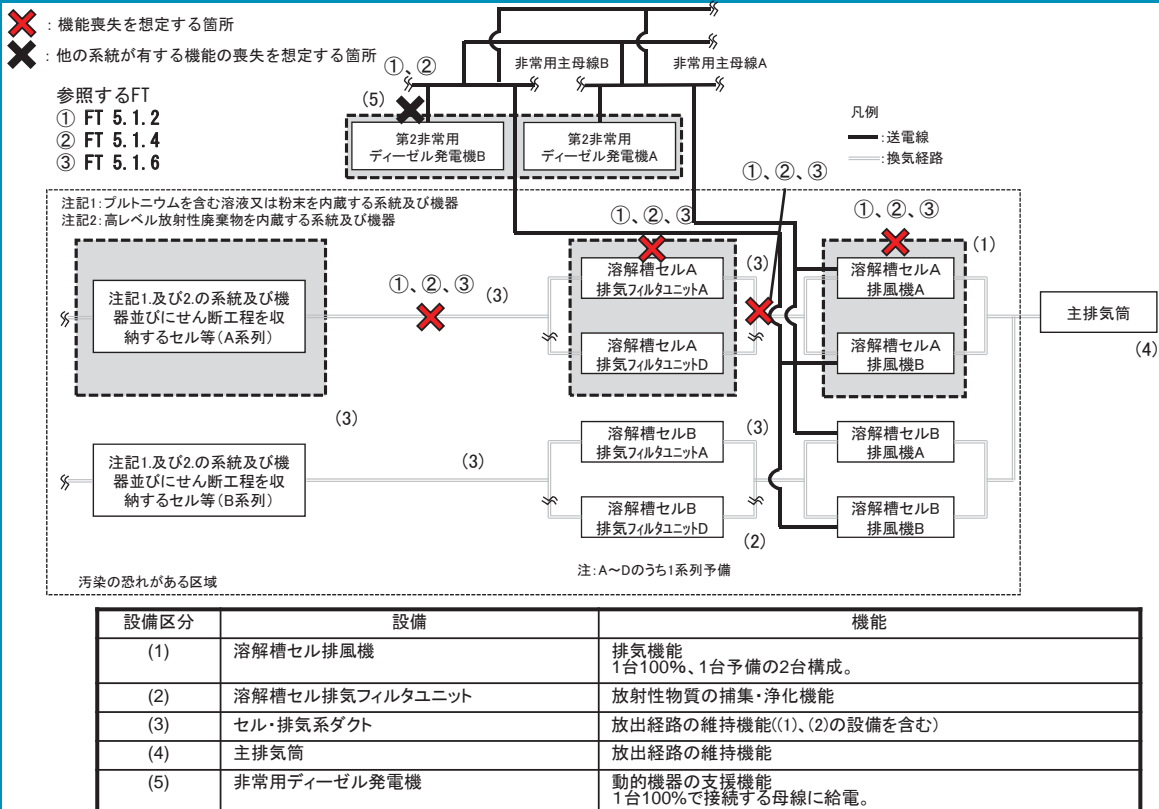

II-15 溶解槽セル等からのA排気系の系統図（機能喪失状態の特定）
※5 火山の影響による機能喪失

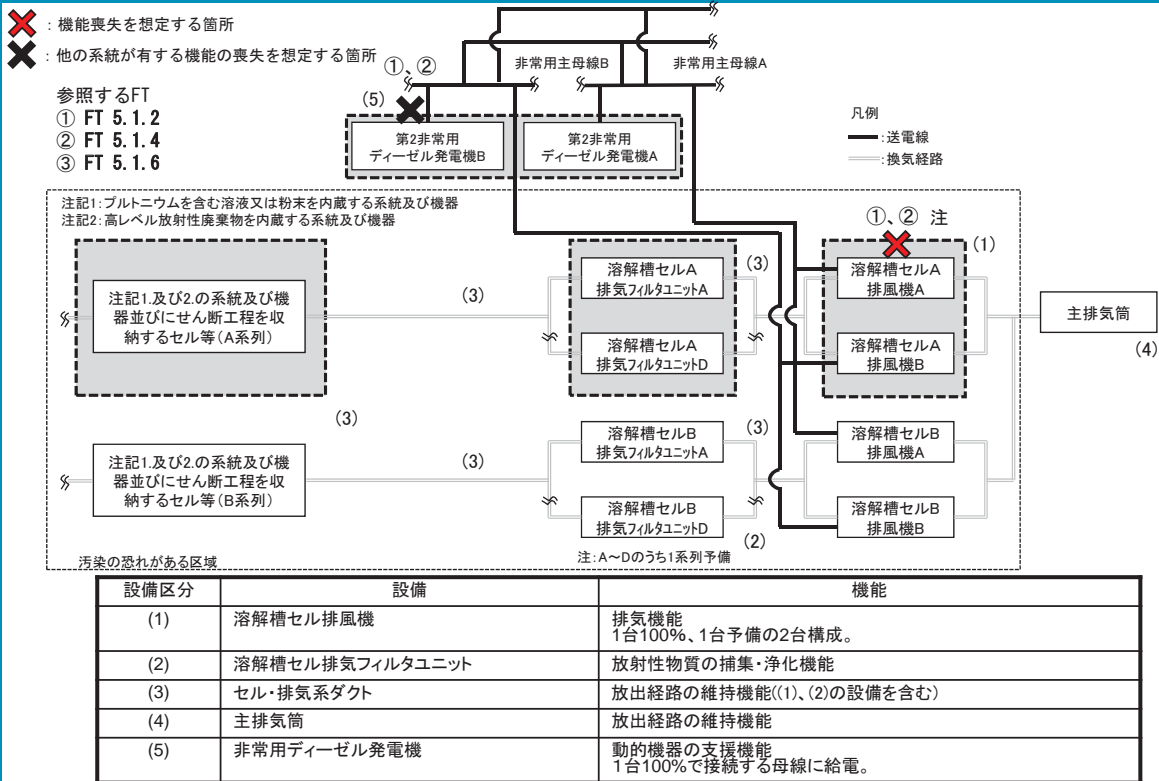

II-16 溶解槽セル等からのB排気系の系統図（機能喪失状態の特定）
※1 多重故障

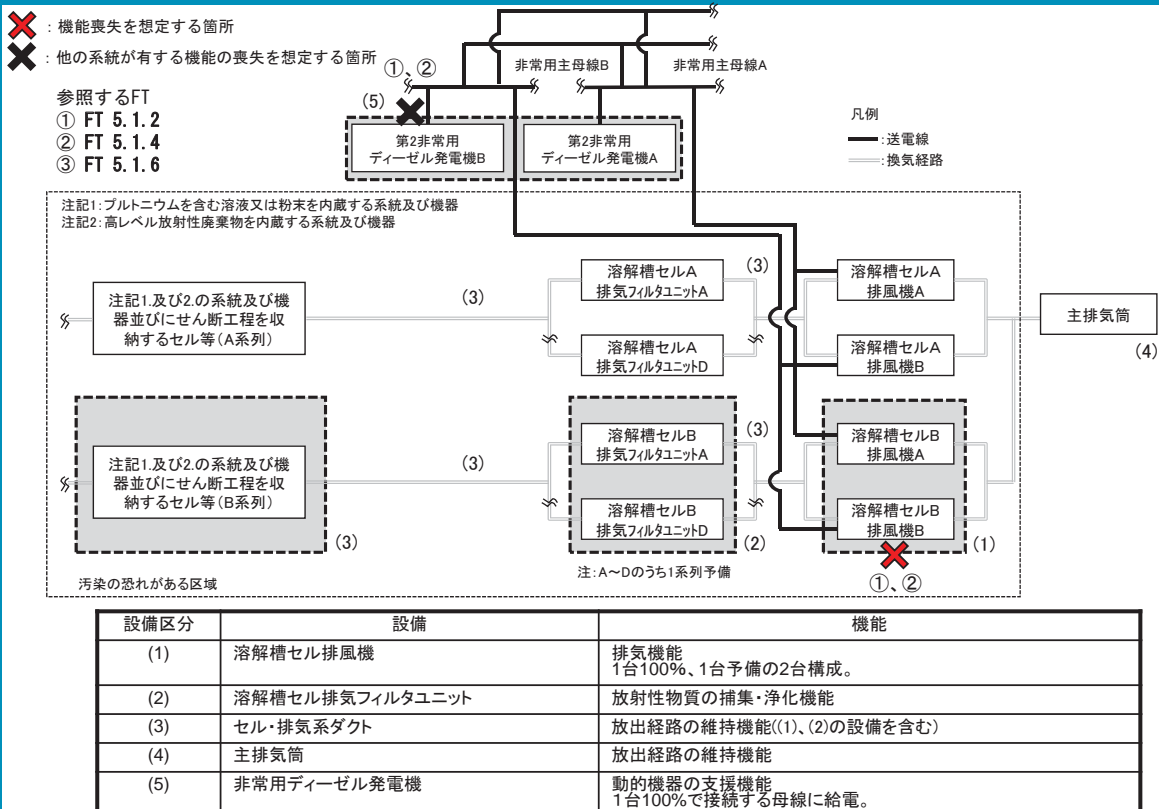

II-16 溶解槽セル等からのB排気系の系統図（機能喪失状態の特定）
※2 配管漏えい



気体の移送配管の破断は想定しない。

- ✖：機能喪失を想定する箇所
- ✖：他の系統が有する機能の喪失を想定する箇所

- 参照するFT
- ① FT 5.1.2
 - ② FT 5.1.4
 - ③ FT 5.1.6

注記1: プルトニウムを含む溶液又は粉末を内蔵する系統及び機器
注記2: 高レベル放射性廃棄物を内蔵する系統及び機器

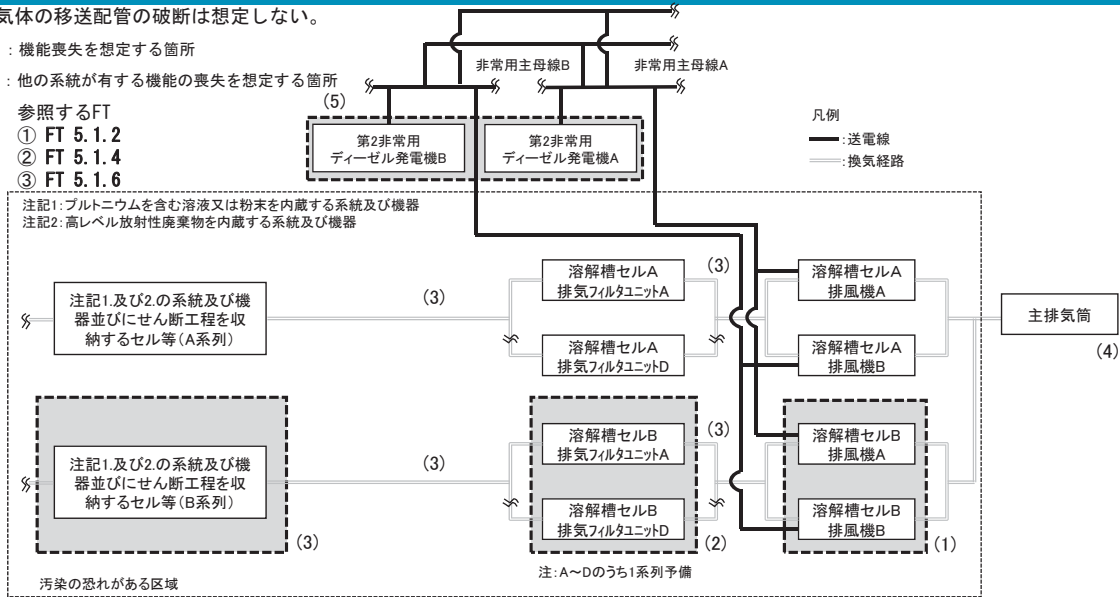

設備区分	設備	機能
(1)	溶解槽セル排風機	排気機能 1台100%、1台予備の2台構成。
(2)	溶解槽セル排気フィルタユニット	放射性物質の捕集・浄化機能
(3)	セル・排気系ダクト	放出経路の維持機能((1)、(2)の設備を含む)
(4)	主排気筒	放出経路の維持機能
(5)	非常用ディーゼル発電機	動的機器の支援機能 1台100%で接続する母線に給電。

II-16 溶解槽セル等からのB排気系の系統図（機能喪失状態の特定）
※3 長時間TBO



- ✖：機能喪失を想定する箇所
- ✖：他の系統が有する機能の喪失を想定する箇所

- 参照するFT
- ① FT 5.1.2
 - ② FT 5.1.4
 - ③ FT 5.1.6

注記1: プルトニウムを含む溶液又は粉末を内蔵する系統及び機器
注記2: 高レベル放射性廃棄物を内蔵する系統及び機器

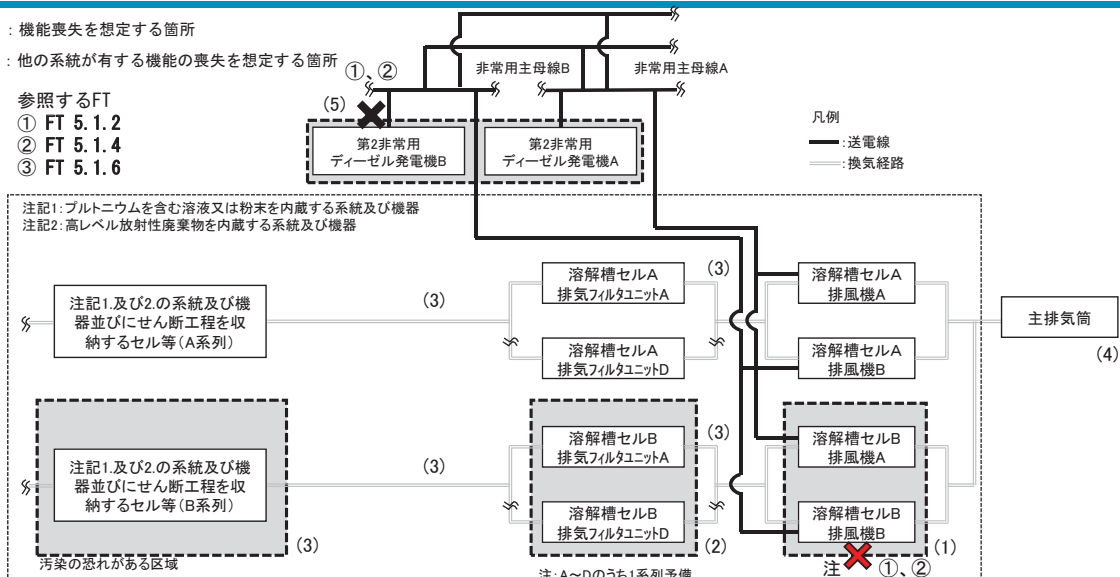

設備区分	設備	機能
(1)	溶解槽セル排風機	排気機能 1台100%、1台予備の2台構成。
(2)	溶解槽セル排気フィルタユニット	放射性物質の捕集・浄化機能
(3)	セル・排気系ダクト	放出経路の維持機能((1)、(2)の設備を含む)
(4)	主排気筒	放出経路の維持機能
(5)	非常用ディーゼル発電機	動的機器の支援機能 1台100%で接続する母線に給電。

注: 機器は健全であるため、電源からの給電があれば機能回復できる。

II-16 溶解槽セル等からのB排気系の系統図（機能喪失状態の特定）
※4 地震による機能喪失

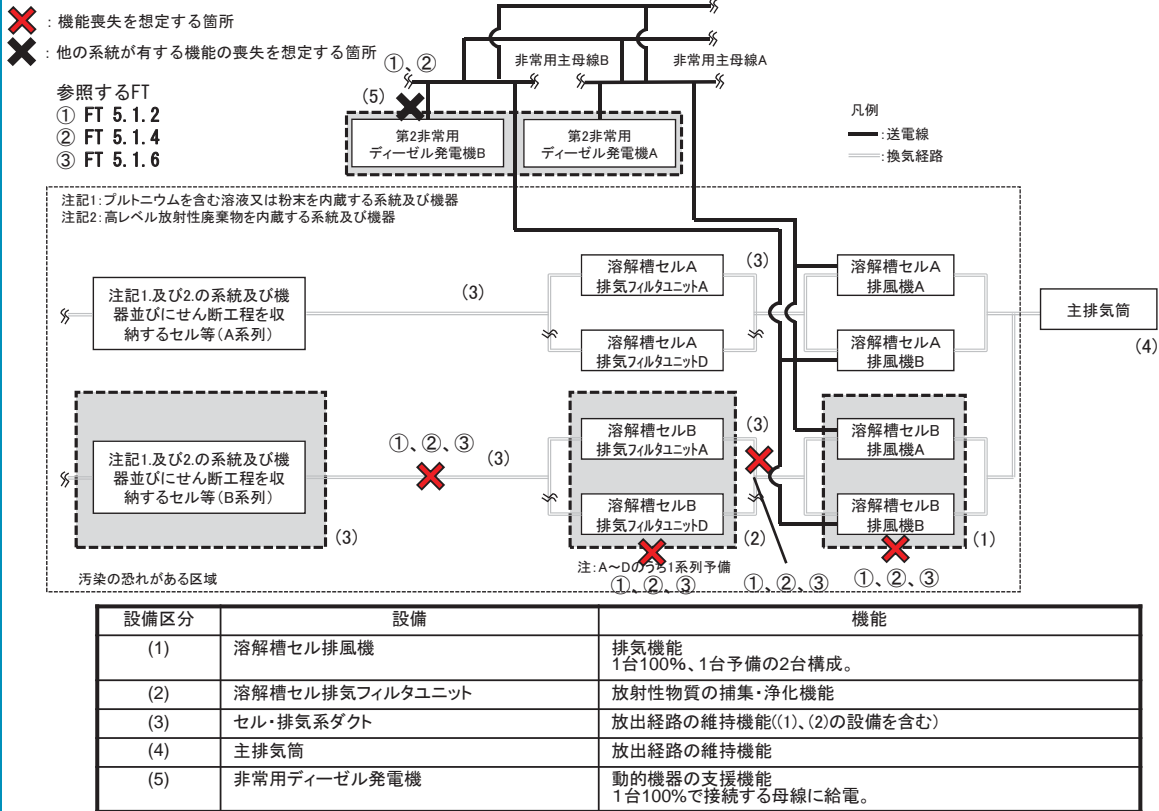

II-16 溶解槽セル等からのB排気系の系統図（機能喪失状態の特定）
※5 火山の影響による機能喪失

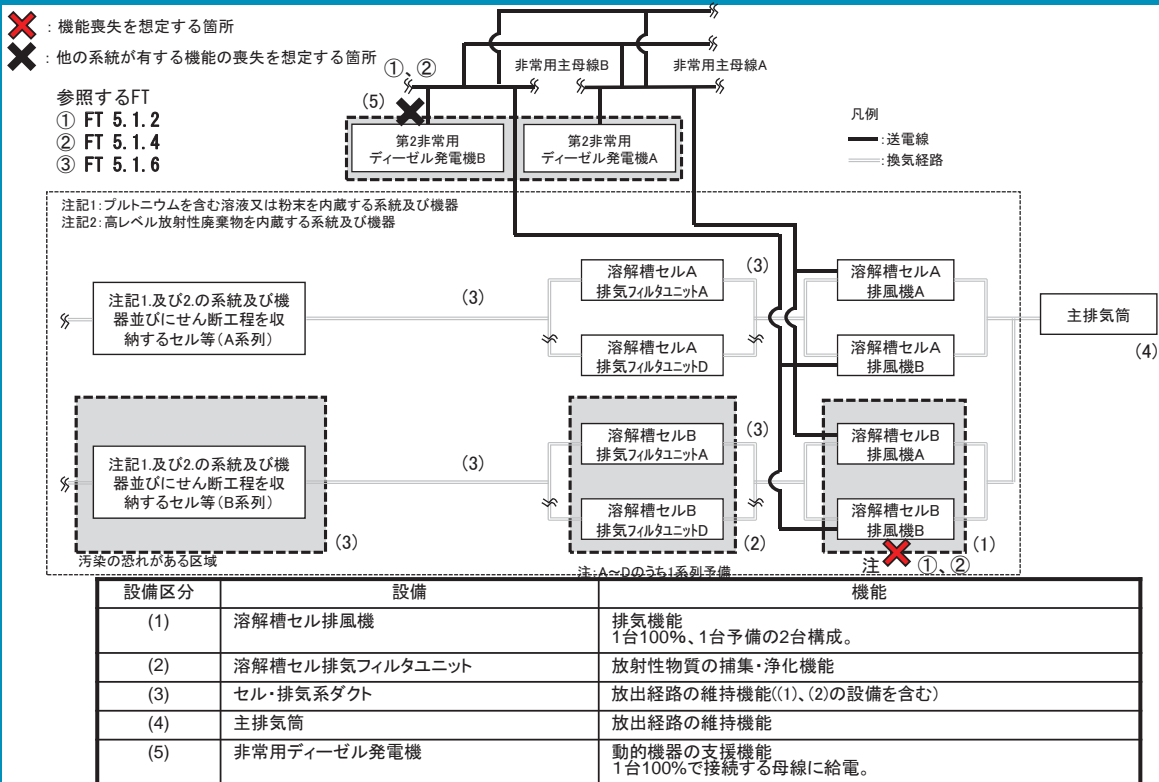

注: 機器は健全であるため、電源からの給電があれば機能回復できる。

II-17 プルトニウム溶液中間貯槽セル等からの排気系の系統図 (機能喪失状態の特定)



※1 多重故障

✖ : 機能喪失を想定する箇所

✖ : 他の系統が有する機能の喪失を想定する箇所

参照するFT

- ① FT 5.2.1
- ② FT 5.2.2
- ③ FT 5.2.3
- ④ FT 5.2.4
- ⑤ FT 5.2.5

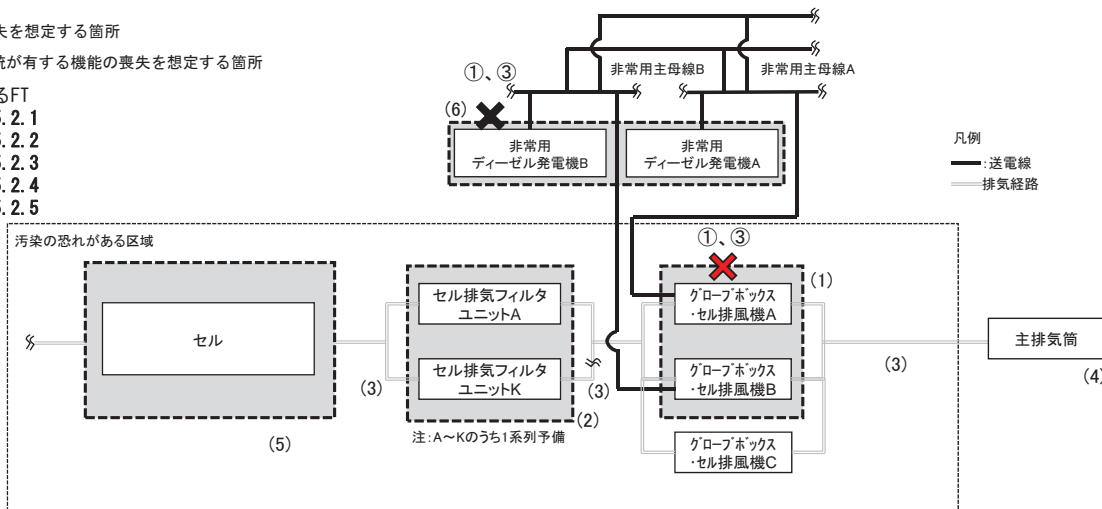

設備区分	設備	機能
(1)	グローブボックス・セル排風機	排気機能 1台100%、1台予備の2台構成。
(2)	セル排気フィルタユニット	放射性物質の捕集・浄化機能
(3)	分離建屋換気設備 汚染のおそれのある区域からの排気系	放出経路の維持機能((1)、(2)の設備を含む)
(4)	主排気筒	放出経路の維持機能
(5)	セル	放出経路の維持機能
(6)	非常用ディーゼル発電機	動的機器の支援機能 1台100%で接続する母線に給電。

II-17 プルトニウム溶液中間貯槽セル等からの排気系の系統図 (機能喪失状態の特定)



※2 配管漏えい

気体の移送配管の破断は想定しない。

✖ : 機能喪失を想定する箇所

✖ : 他の系統が有する機能の喪失を想定する箇所

参照するFT

- ① FT 5.2.1
- ② FT 5.2.2
- ③ FT 5.2.3
- ④ FT 5.2.4
- ⑤ FT 5.2.5

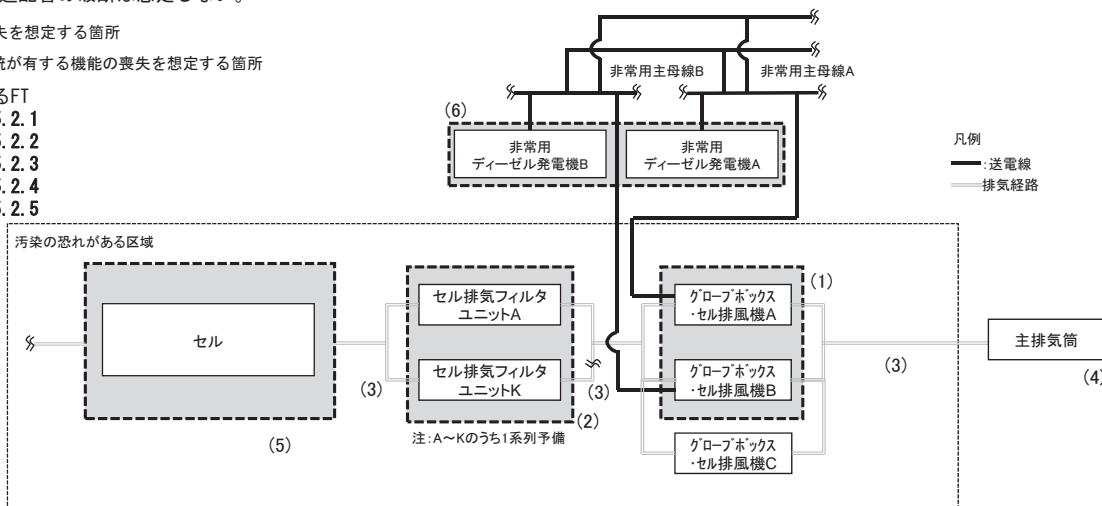

設備区分	設備	機能
(1)	グローブボックス・セル排風機	排気機能 1台100%、1台予備の2台構成。
(2)	セル排気フィルタユニット	放射性物質の捕集・浄化機能
(3)	分離建屋換気設備 汚染のおそれのある区域からの排気系	放出経路の維持機能((1)、(2)の設備を含む)
(4)	主排気筒	放出経路の維持機能
(5)	セル	放出経路の維持機能
(6)	非常用ディーゼル発電機	動的機器の支援機能 1台100%で接続する母線に給電。

Ⅱ－１７ プルトニウム溶液中間貯槽セル等からの排気系の系統図
 (機能喪失状態の特定)
 ※３ 長時間ＴＢＯ



- ✖ : 機能喪失を想定する箇所
- ✖ : 他の系統が有する機能の喪失を想定する箇所

- 参照するFT
- ① FT 5.2.1
 - ② FT 5.2.2
 - ③ FT 5.2.3
 - ④ FT 5.2.4
 - ⑤ FT 5.2.5

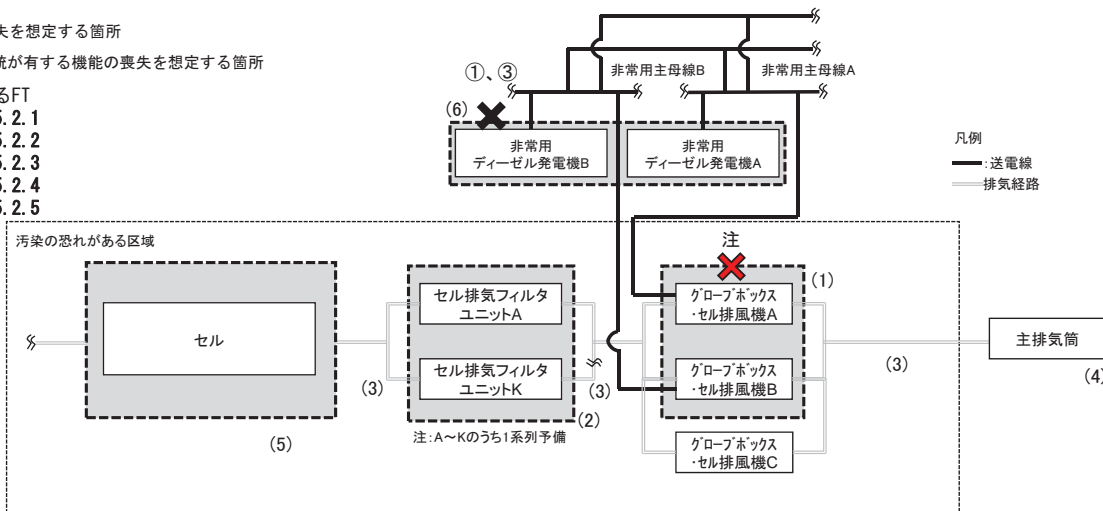

設備区分	設備	機能
(1)	グローブボックス・セル排風機	排気機能 1台100%、1台予備の2台構成。
(2)	セル排気フィルタユニット	放射性物質の捕集・浄化機能
(3)	分離建屋換気設備 汚染のおそれのある区域からの排気系	放出経路の維持機能((1)、(2)の設備を含む)
(4)	主排気筒	放出経路の維持機能
(5)	セル	放出経路の維持機能
(6)	非常用ディーゼル発電機	動的機器の支援機能 1台100%で接続する母線に給電。

注: 機器は健全であるため、電源からの給電があれば機能回復できる。

Ⅱ－１７ プルトニウム溶液中間貯槽セル等からの排気系の系統図
 (機能喪失状態の特定)
 ※４ 地震による機能喪失



- ✖ : 機能喪失を想定する箇所
- ✖ : 他の系統が有する機能の喪失を想定する箇所

- 参照するFT
- ① FT 5.2.1
 - ② FT 5.2.2
 - ③ FT 5.2.3
 - ④ FT 5.2.4
 - ⑤ FT 5.2.5

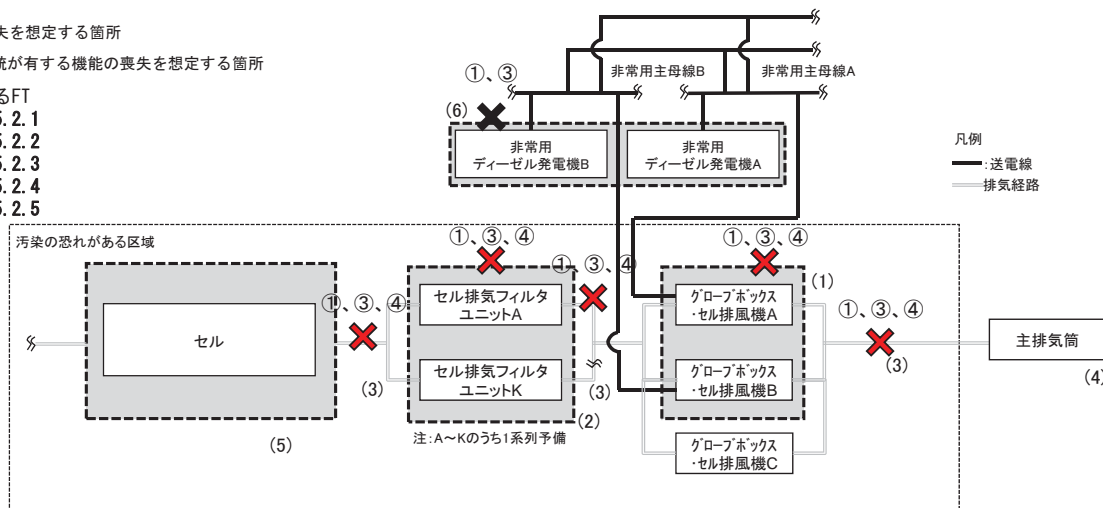

設備区分	設備	機能
(1)	グローブボックス・セル排風機	排気機能 1台100%、1台予備の2台構成。
(2)	セル排気フィルタユニット	放射性物質の捕集・浄化機能
(3)	分離建屋換気設備 汚染のおそれのある区域からの排気系	放出経路の維持機能((1)、(2)の設備を含む)
(4)	主排気筒	放出経路の維持機能
(5)	セル	放出経路の維持機能
(6)	非常用ディーゼル発電機	動的機器の支援機能 1台100%で接続する母線に給電。

II-17 プルトニウム溶液中間貯槽セル等からの排気系の系統図
(機能喪失状態の特定)
※5 火山の影響による機能喪失



- ✖: 機能喪失を想定する箇所
- ✖: 他の系統が有する機能の喪失を想定する箇所

- 参照するFT
- ① FT 5.2.1
 - ② FT 5.2.2
 - ③ FT 5.2.3
 - ④ FT 5.2.4
 - ⑤ FT 5.2.5

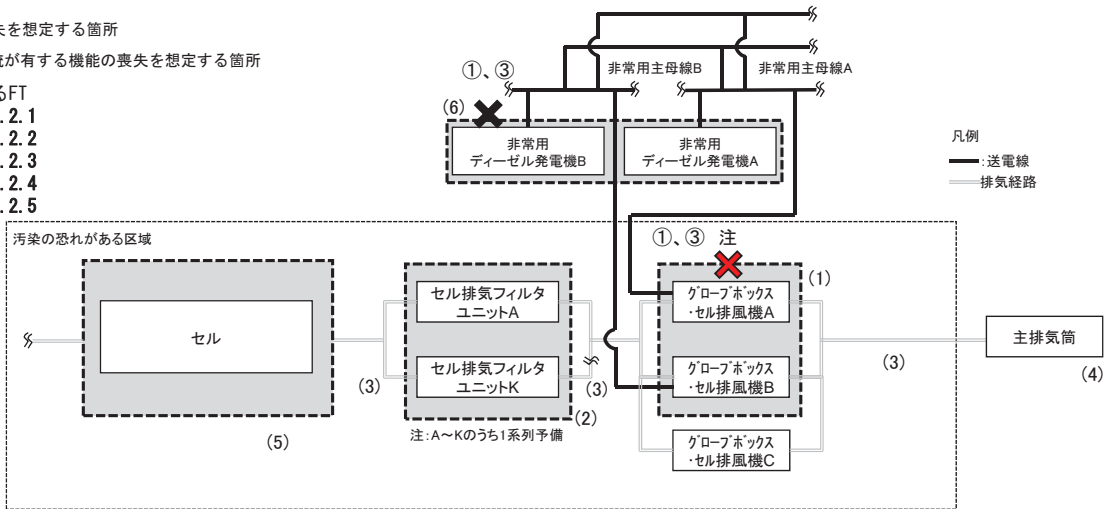

設備区分	設備	機能
(1)	グローブボックス・セル排風機	排気機能 1台100%、1台予備の2台構成。
(2)	セル排気フィルタユニット	放射性物質の捕集・浄化機能
(3)	分離建屋換気設備 汚染のおそれのある区域からの排気系	放出経路の維持機能((1)、(2)の設備を含む)
(4)	主排気筒	放出経路の維持機能
(5)	セル	放出経路の維持機能
(6)	非常用ディーゼル発電機	動的機器の支援機能 1台100%で接続する母線に給電。

注: 機器は健全であるため、電源からの給電があれば機能回復できる。

II-18 プルトニウム濃縮缶セル等からの排気系の系統図 (機能喪失状態の特定)
※1 多重故障



- ✖: 機能喪失を想定する箇所
- ✖: 他の系統が有する機能の喪失を想定する箇所

- 参照するFT
- ① FT 5.3.1
 - ② FT 5.3.3
 - ③ FT 5.3.4

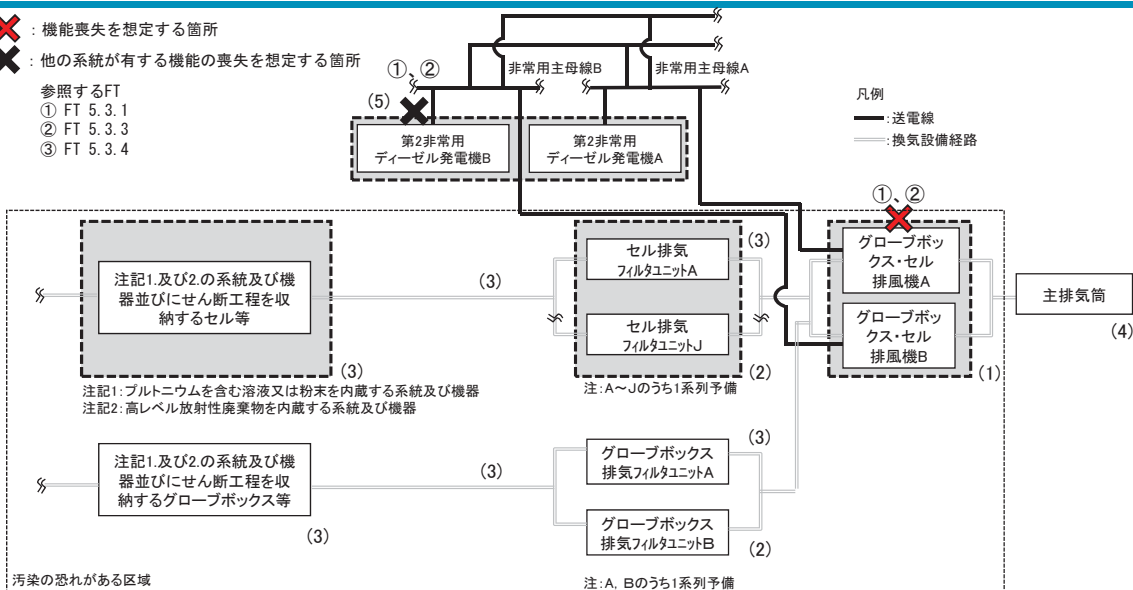

設備区分	設備	機能
(1)	グローブボックス・セル排風機	排気機能 1台100%、1台予備の2台構成。
(2)	グローブボックス・セル排気フィルタユニット	放射性物質の捕集・浄化機能
(3)	グローブボックス・セル排気系ダクト	放出経路の保持機能((1)、(2)の設備を含む)
(4)	主排気筒	放出経路の保持機能
(5)	非常用ディーゼル発電機	動的機器の支援機能 1台100%で接続する母線に給電。

II-18 プルトニウム濃縮缶セル等からの排気系の系統図（機能喪失状態の特定） ※2 配管漏えい

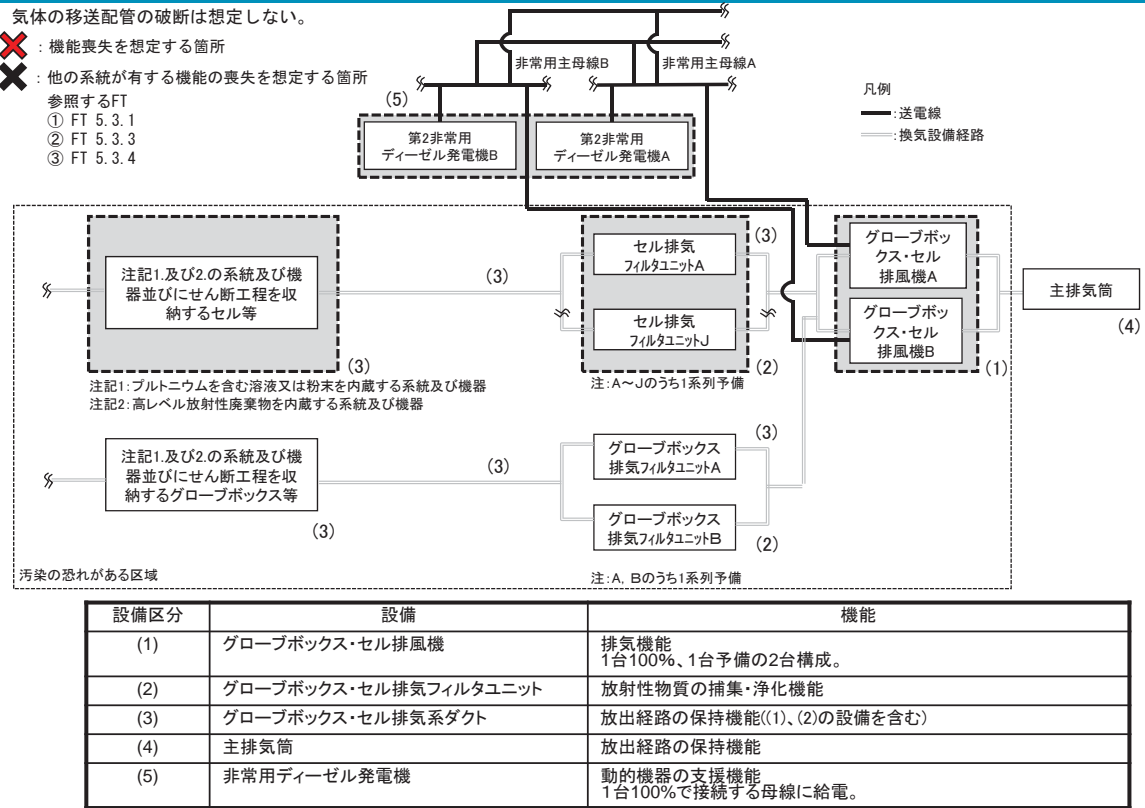

II-18 プルトニウム濃縮缶セル等からの排気系の系統図（機能喪失状態の特定） ※3 長時間TBO

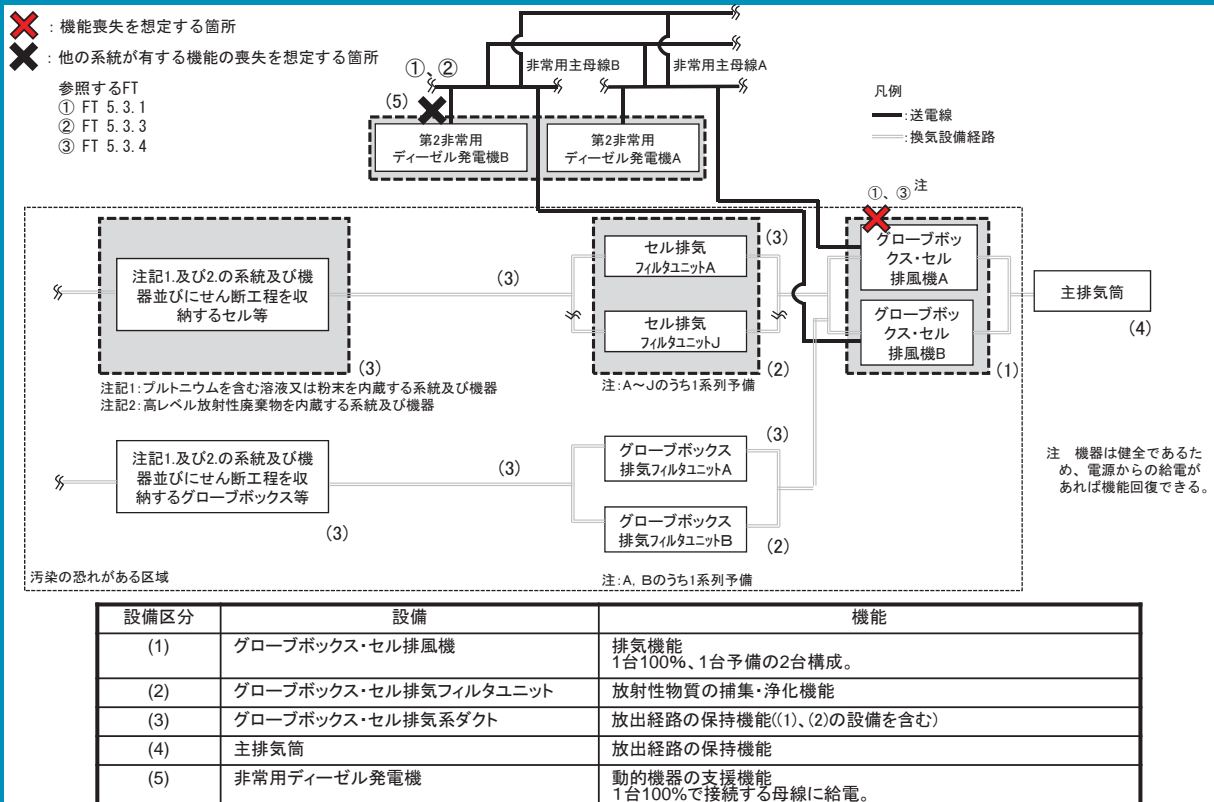

Ⅱ-18 プルトニウム濃縮缶セル等からの排気系の系統図（機能喪失状態の特定）
※4 地震による機能喪失

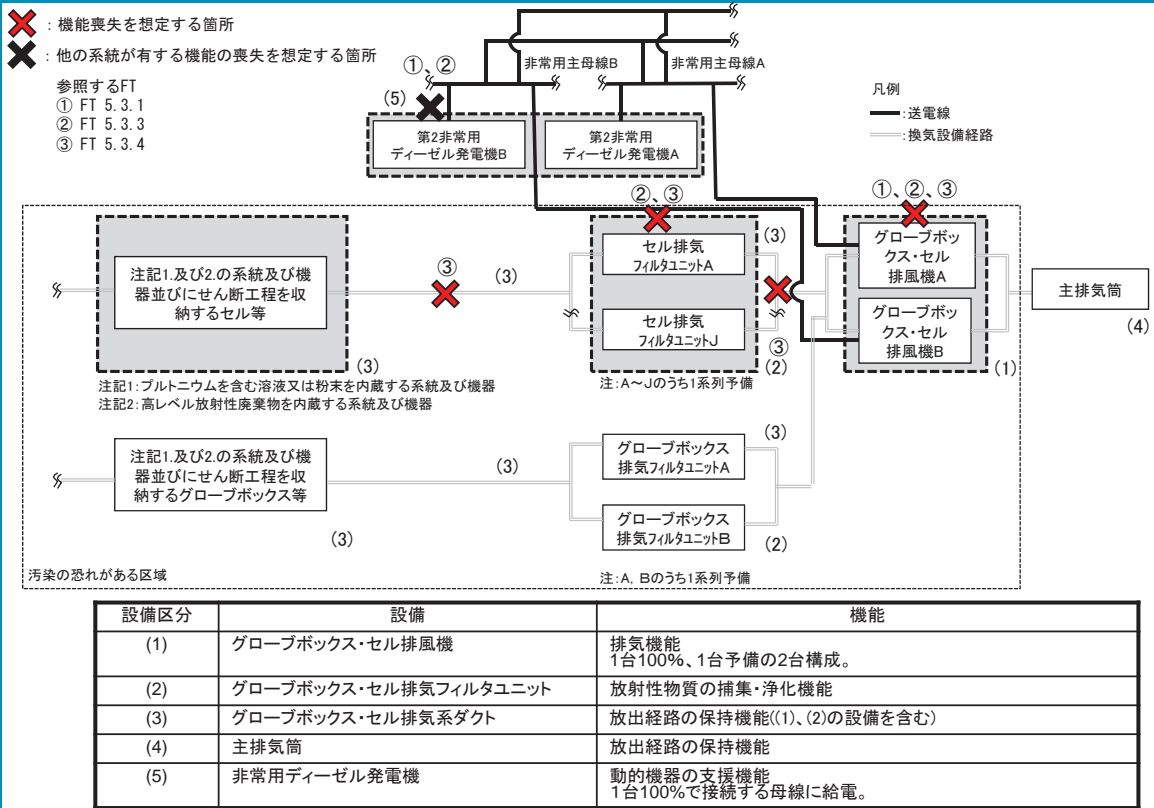

Ⅱ-18 プルトニウム濃縮缶セル等からの排気系の系統図（機能喪失状態の特定）
※5 火山の影響による機能喪失

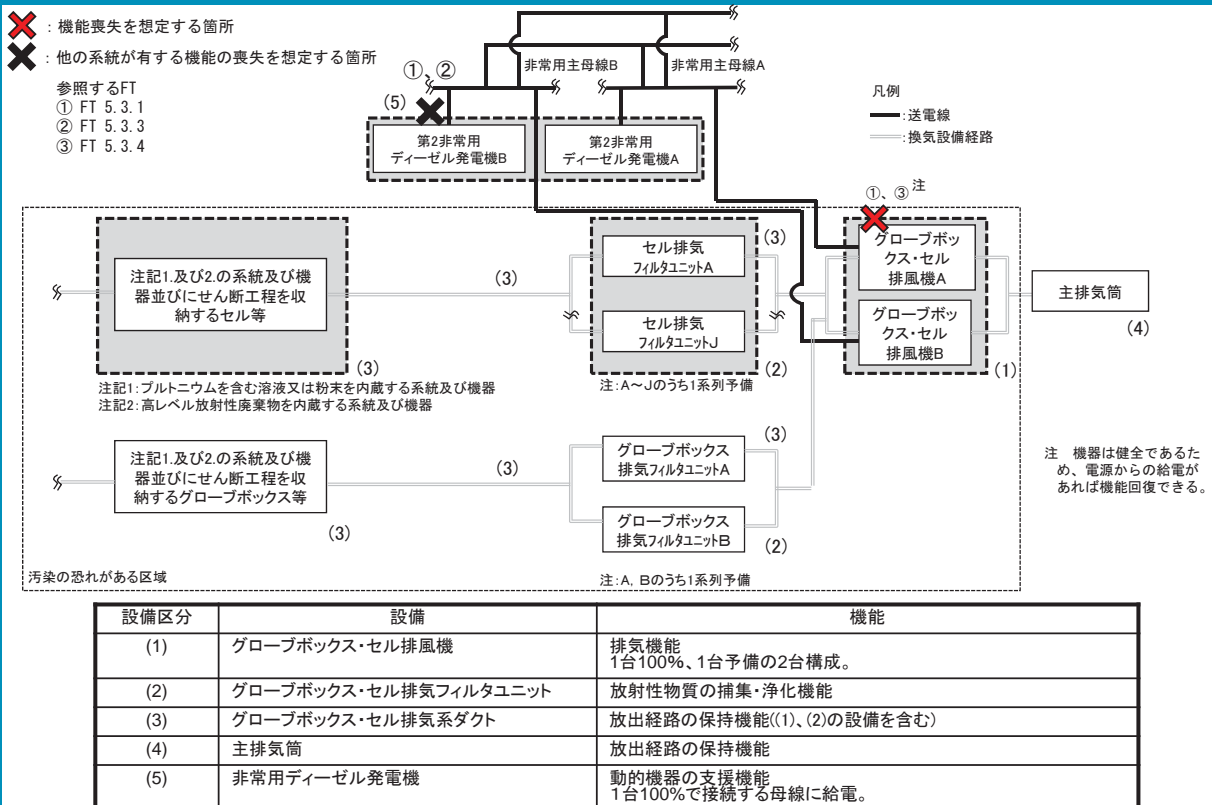

II-19 グローブボックス等からの排気系の系統図（機能喪失状態の特定） ※1 多重故障

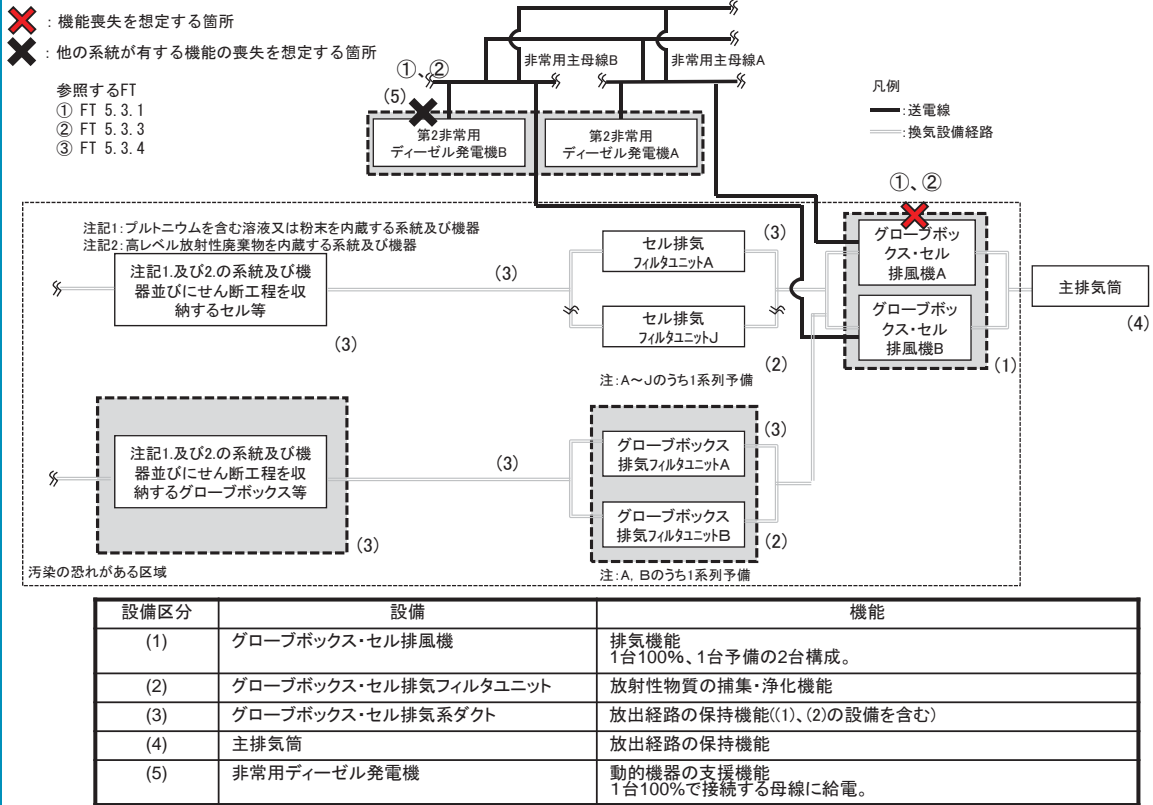

II-19 グローブボックス等からの排気系の系統図（機能喪失状態の特定） ※2 配管漏えい

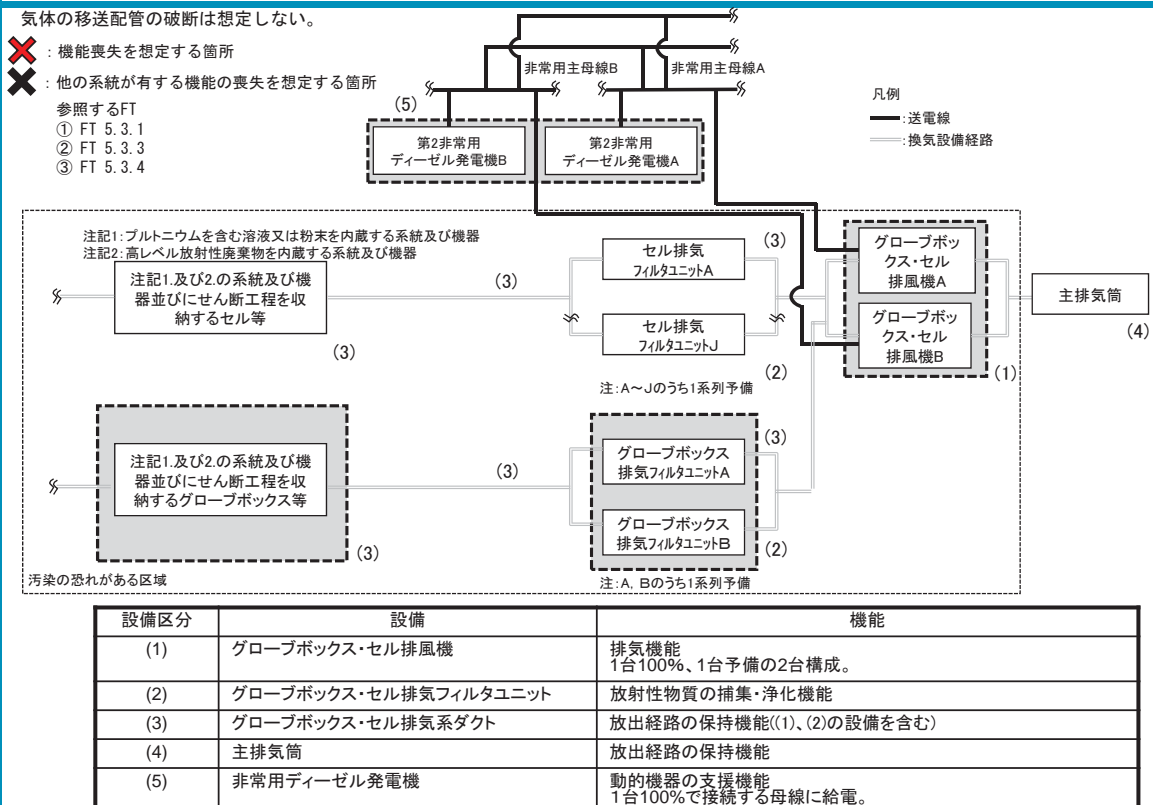

II-19 グローブボックス等からの排気系の系統図（機能喪失状態の特定）
※3 長時間TBO

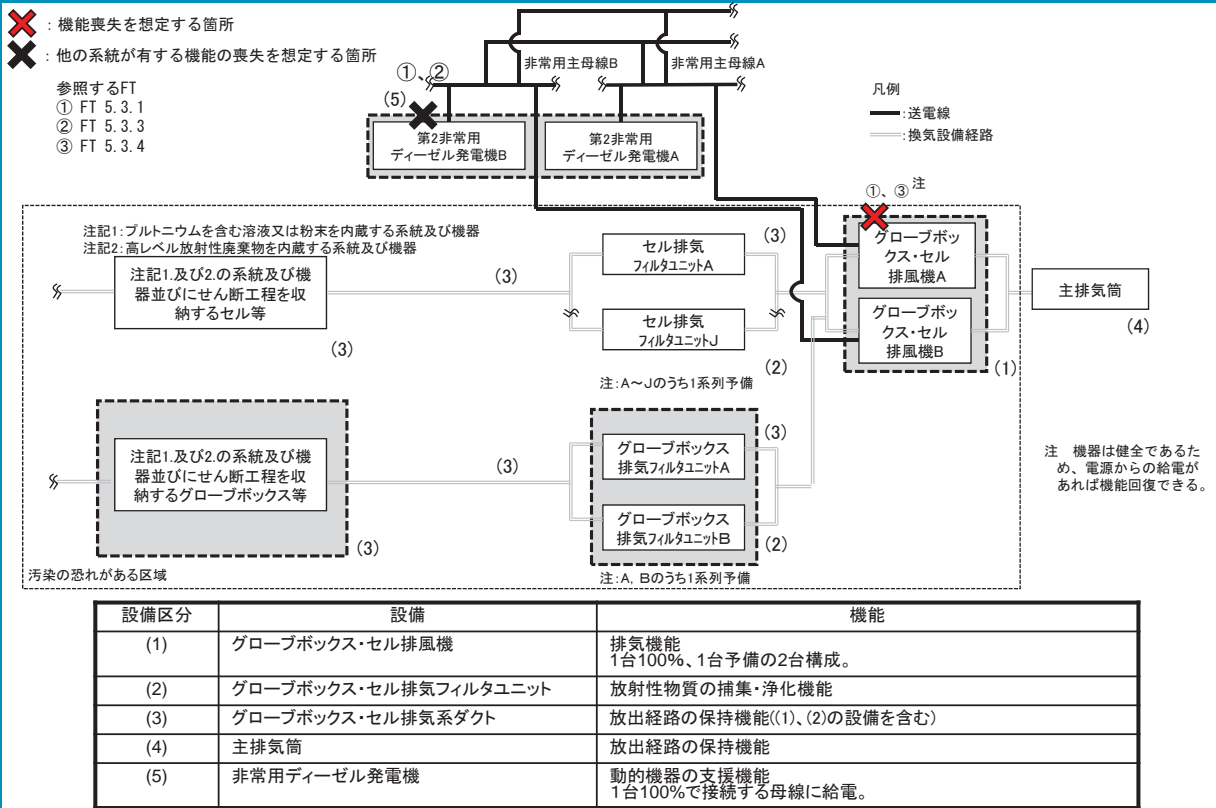

II-19 グローブボックス等からの排気系の系統図（機能喪失状態の特定）
※4 地震による機能喪失

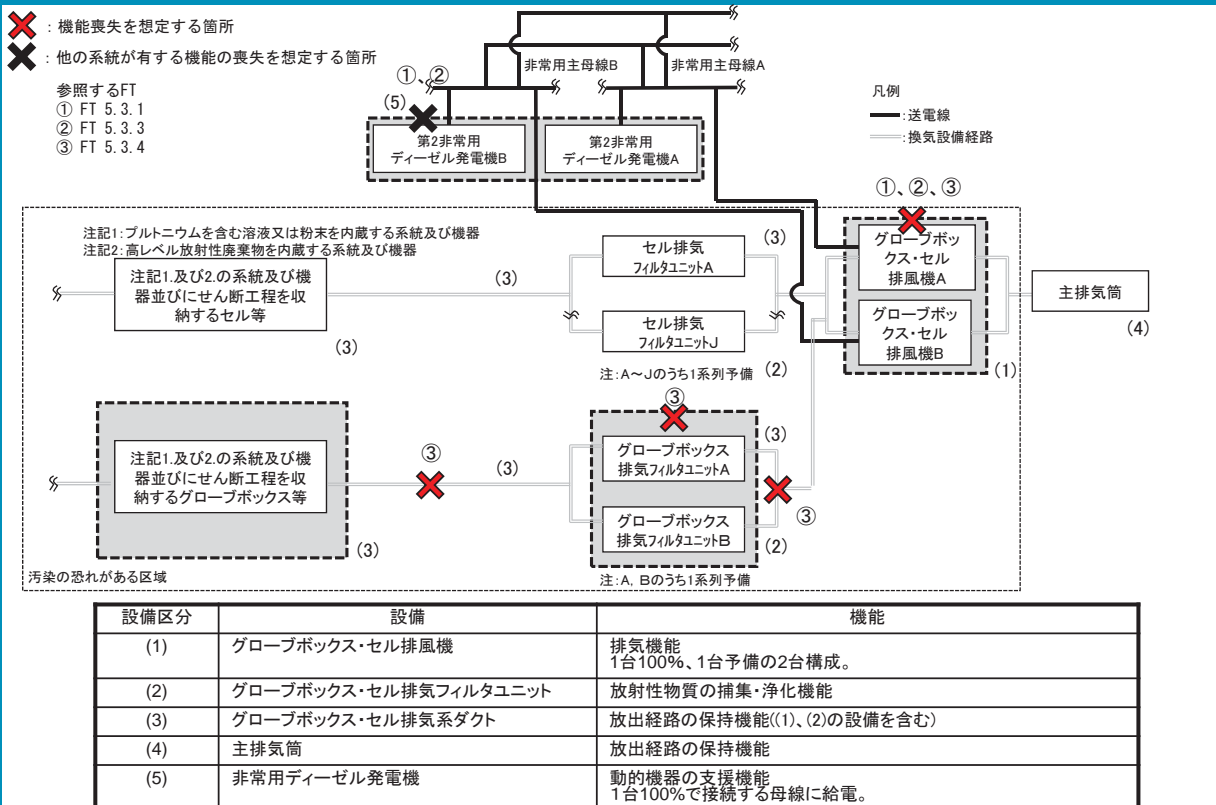

II-19 グローブボックス等からの排気系の系統図（機能喪失状態の特定） ※5 火山の影響による機能喪失

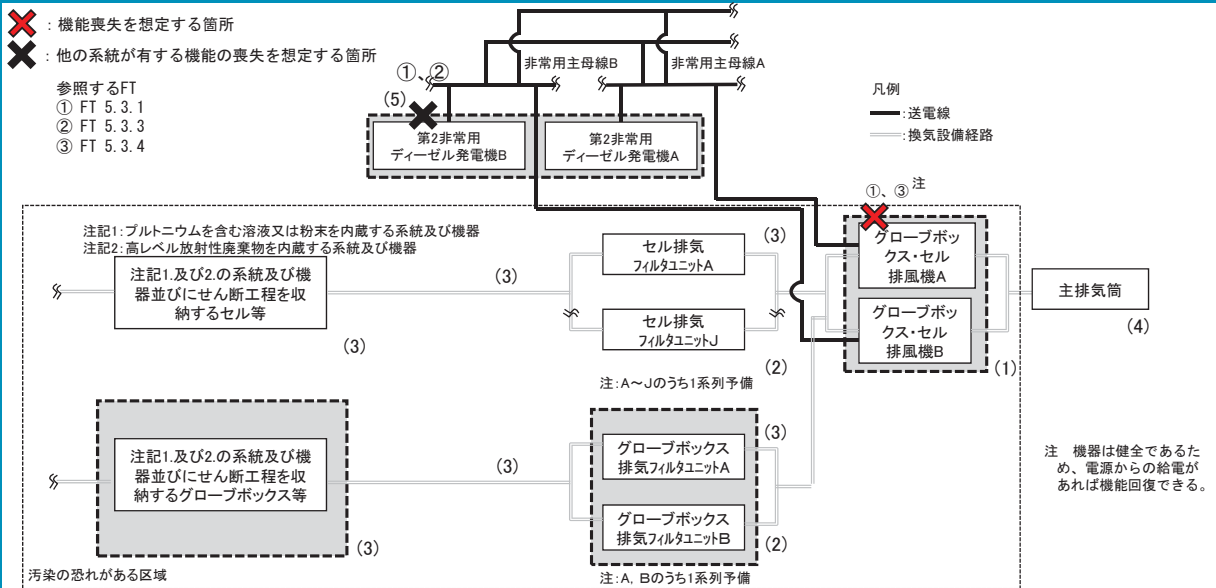

設備区分	設備	機能
(1)	グローブボックス・セル排風機	排気機能 1台100%、1台予備の2台構成。
(2)	グローブボックス・セル排気フィルタユニット	放射性物質の捕集・浄化機能
(3)	グローブボックス・セル排気系ダクト	放出経路の保持機能((1)、(2)の設備を含む)
(4)	主排気筒	放出経路の保持機能
(5)	非常用ディーゼル発電機	動的機器の支援機能 1台100%で接続する母線に給電。

II-20 硝酸プルトニウム貯槽セル等及びグローブボックス等からの排気系の系統図（機能喪失状態の特定） ※1 多重故障

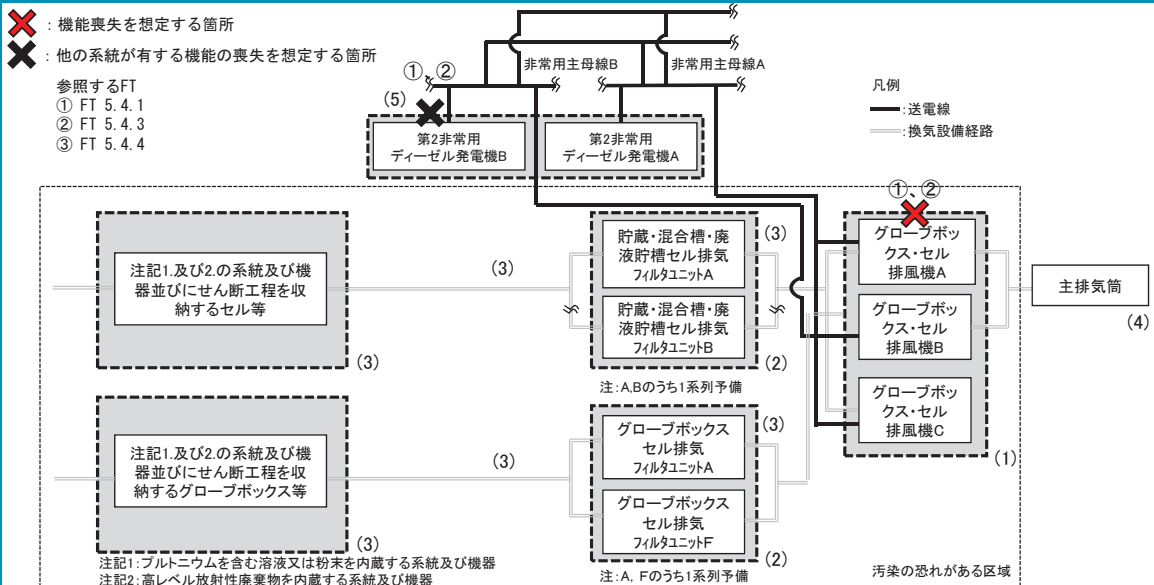

設備区分	設備	機能
(1)	グローブボックス・セル排風機	排気機能 セル系統は、排風機A,Cによる1台100%、1台予備の2台構成 グローブボックス系統は排風機Bによる1台100%の1台構成
(2)	グローブボックス・セル排気フィルタユニット	放射性物質の捕集・浄化機能
(3)	グローブボックス・セル排気系ダクト	放出経路の保持機能((1)、(2)の設備を含む)
(4)	主排気筒	放出経路の保持機能
(5)	非常用ディーゼル発電機	動的機器の支援機能 1台100%で接続する母線に給電。

II-20 硝酸プルトニウム貯槽セル等及びグローブボックス等からの排気系の系統図（機能喪失状態の特定） ※2 配管漏えい



気体の移送配管の破断は想定しない。

- ✖：機能喪失を想定する箇所
 - ✖：他の系統が有する機能の喪失を想定する箇所
- 参照するFT
 ① FT 5.4.1
 ② FT 5.4.3
 ③ FT 5.4.4

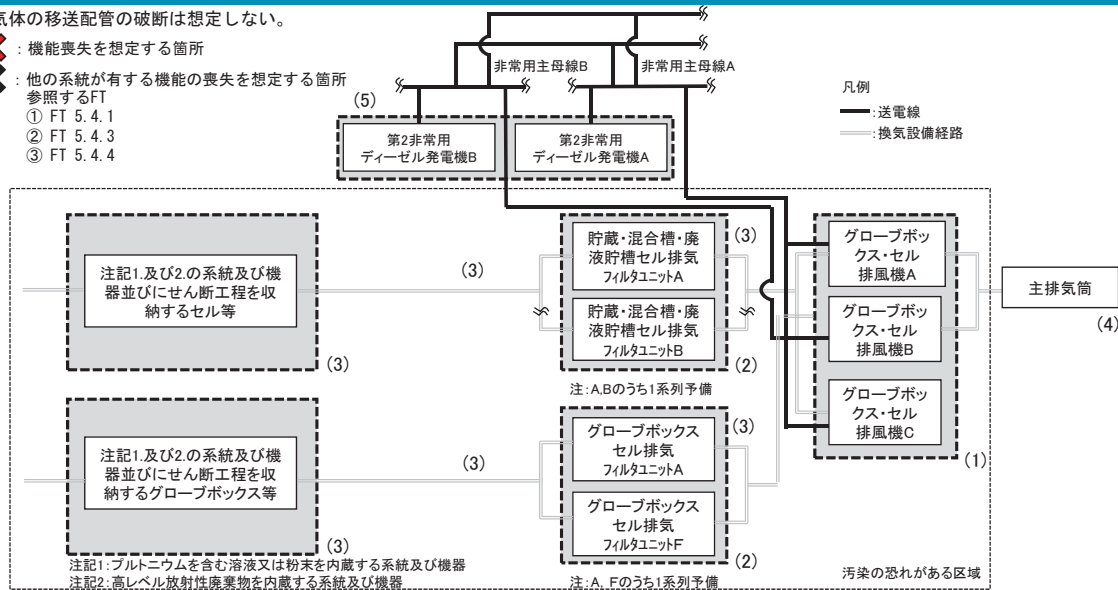

設備区分	設備	機能
(1)	グローブボックス・セル排風機	排気機能 セル系統は、排風機A,Cによる1台100%、1台予備の2台構成 グローブボックス系統は排風機Bによる1台100%の1台構成
(2)	グローブボックス・セル排気フィルタユニット	放射性物質の捕集・浄化機能
(3)	グローブボックス・セル排気系ダクト	放出経路の保持機能((1)、(2)の設備を含む)
(4)	主排気筒	放出経路の保持機能
(5)	非常用ディーゼル発電機	動的機器の支援機能 1台100%で接続する母線に給電。

II-20 硝酸プルトニウム貯槽セル等及びグローブボックス等からの排気系の系統図（機能喪失状態の特定） ※3 長時間TBO



- ✖：機能喪失を想定する箇所
 - ✖：他の系統が有する機能の喪失を想定する箇所
- 参照するFT
 ① FT 5.4.1
 ② FT 5.4.3
 ③ FT 5.4.4

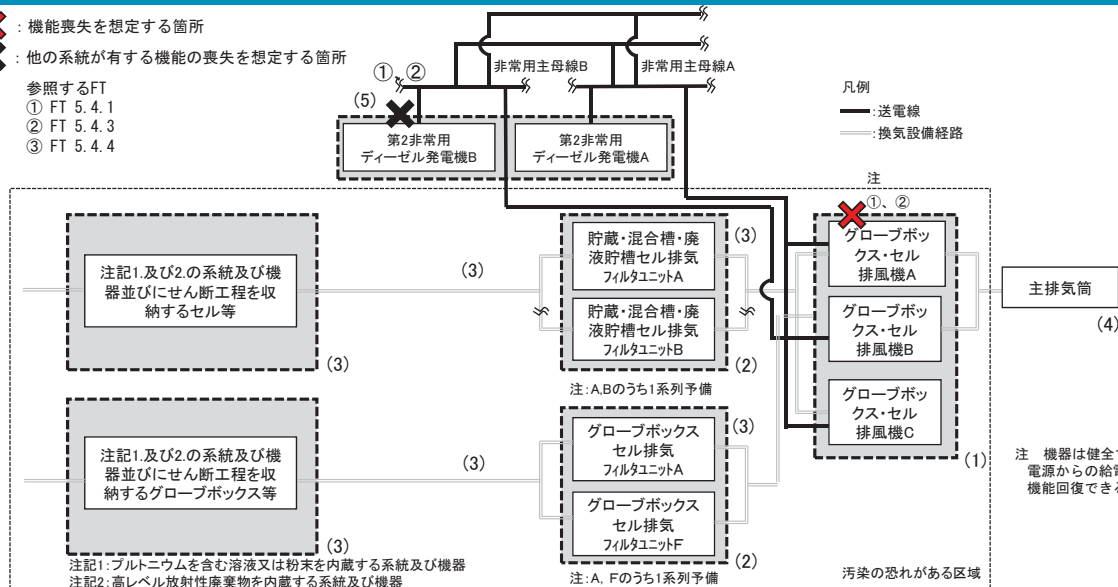

設備区分	設備	機能
(1)	グローブボックス・セル排風機	排気機能 セル系統は、排風機A,Cによる1台100%、1台予備の2台構成 グローブボックス系統は排風機Bによる1台100%の1台構成
(2)	グローブボックス・セル排気フィルタユニット	放射性物質の捕集・浄化機能
(3)	グローブボックス・セル排気系ダクト	放出経路の保持機能((1)、(2)の設備を含む)
(4)	主排気筒	放出経路の保持機能
(5)	非常用ディーゼル発電機	動的機器の支援機能 1台100%で接続する母線に給電。

Ⅱ-20 硝酸プルトニウム貯槽セル等及びグローブボックス等からの排気系の系統図（機能喪失状態の特定）



※4 地震による機能喪失

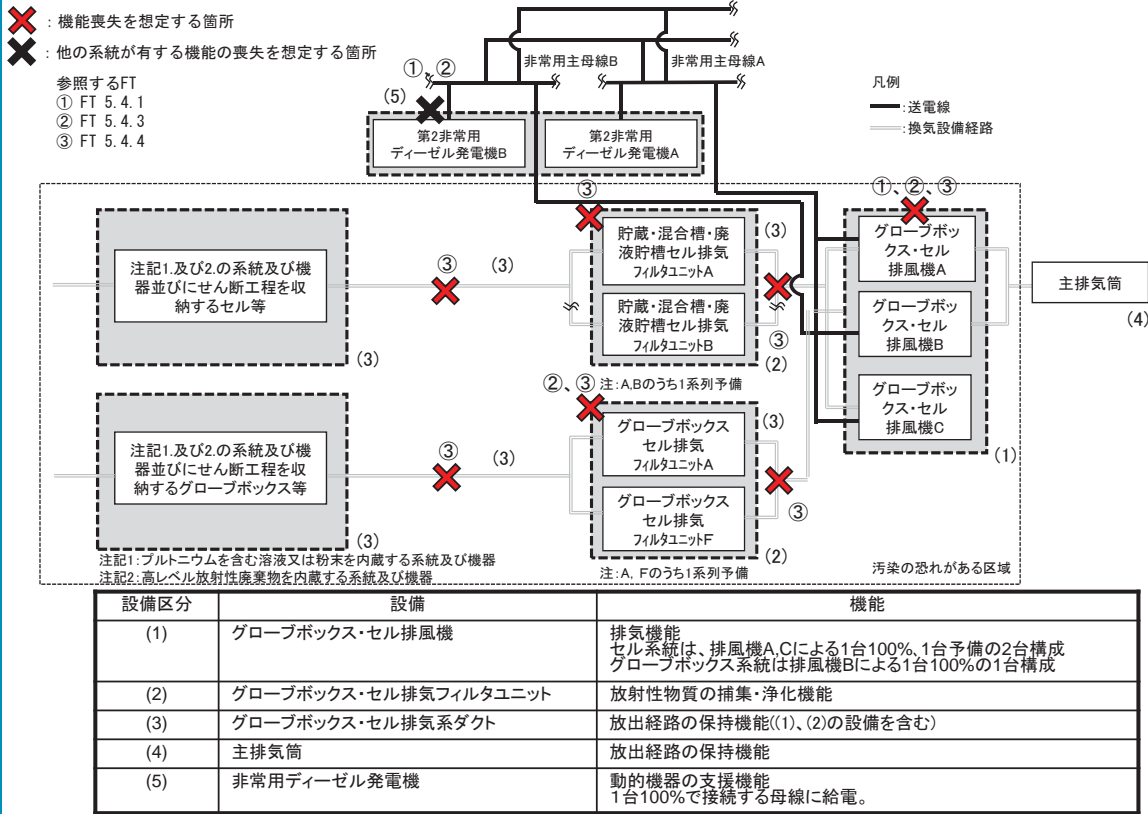

Ⅱ-20 硝酸プルトニウム貯槽セル等及びグローブボックス等からの排気系の系統図（機能喪失状態の特定）



※5 火山の影響による機能喪失

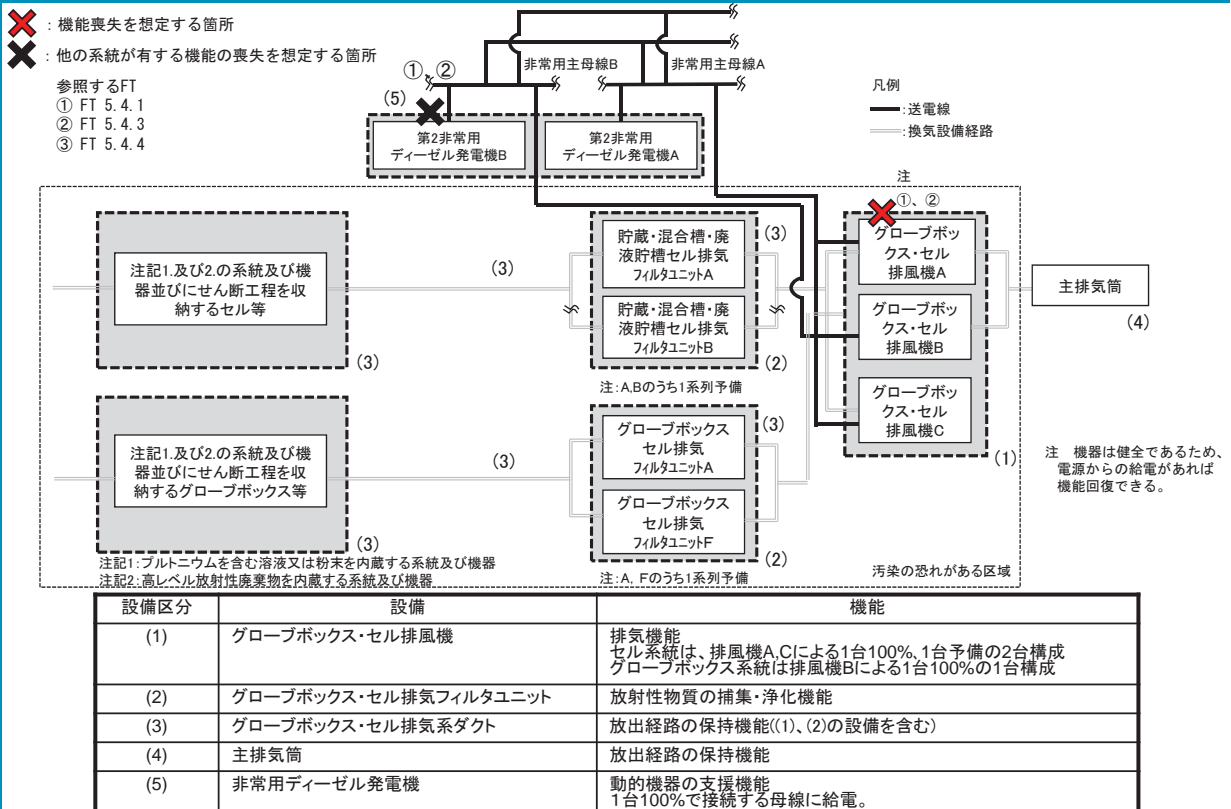

II-2-1 高レベル濃縮廃液貯槽セル等からの排気系の系統図（機能喪失状態の特定） ※1 多重故障



✖: 機能喪失を想定する箇所

✖: 他の系統が有する機能の喪失を想定する箇所

参照するFT

- ① FT 5.5.2
- ② FT 5.5.5
- ③ FT 5.5.10

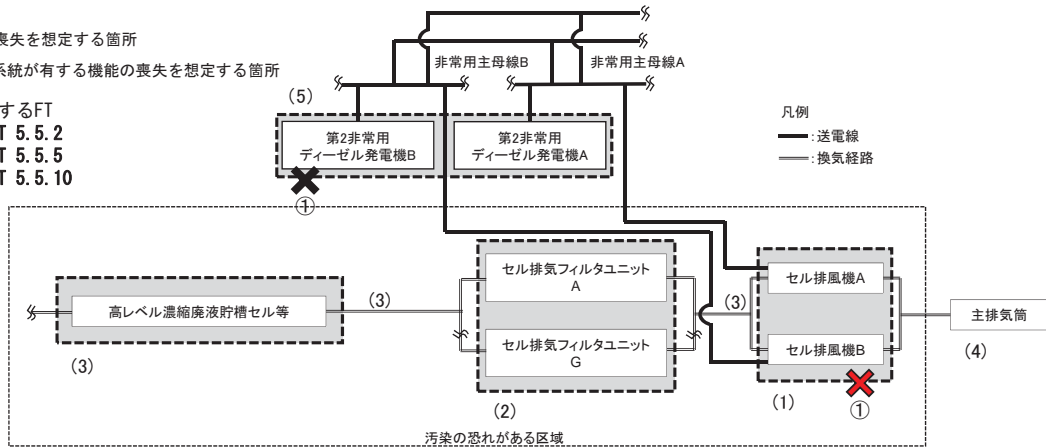

設備区分	設備	機能
(1)	セル排風機	排気機能 1台100%, 1台予備の2台構成
(2)	セル排気フィルタユニット	放射性物質の捕集・浄化機能
(3)	セル・排気系ダクト	放出経路の維持機能((1), (2)の設備を含む)
(4)	主排気筒	放出経路の維持機能
(5)	非常用ディーゼル発電機	動的機器の支援機能 1台100%で接続する母線に給電

II-2-1 高レベル濃縮廃液貯槽セル等からの排気系の系統図（機能喪失状態の特定） ※2 配管漏えい



気体の移送配管の破断は想定しない。

✖: 機能喪失を想定する箇所

✖: 他の系統が有する機能の喪失を想定する箇所

参照するFT

- ① FT 5.5.2
- ② FT 5.5.5
- ③ FT 5.5.10

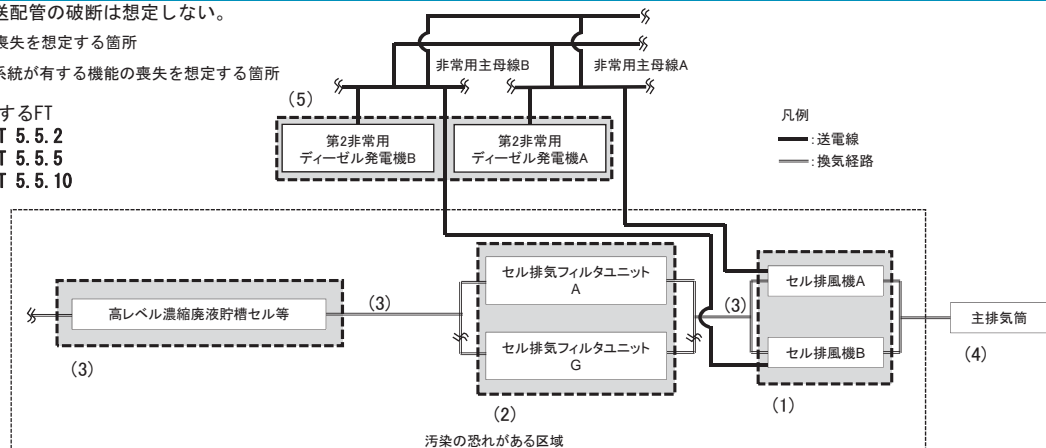

設備区分	設備	機能
(1)	セル排風機	排気機能 1台100%, 1台予備の2台構成
(2)	セル排気フィルタユニット	放射性物質の捕集・浄化機能
(3)	セル・排気系ダクト	放出経路の維持機能((1), (2)の設備を含む)
(4)	主排気筒	放出経路の維持機能
(5)	非常用ディーゼル発電機	動的機器の支援機能 1台100%で接続する母線に給電

Ⅱ-2 1 高レベル濃縮廃液貯槽セル等からの排気系の系統図（機能喪失状態の特定）
※3 長時間TBO

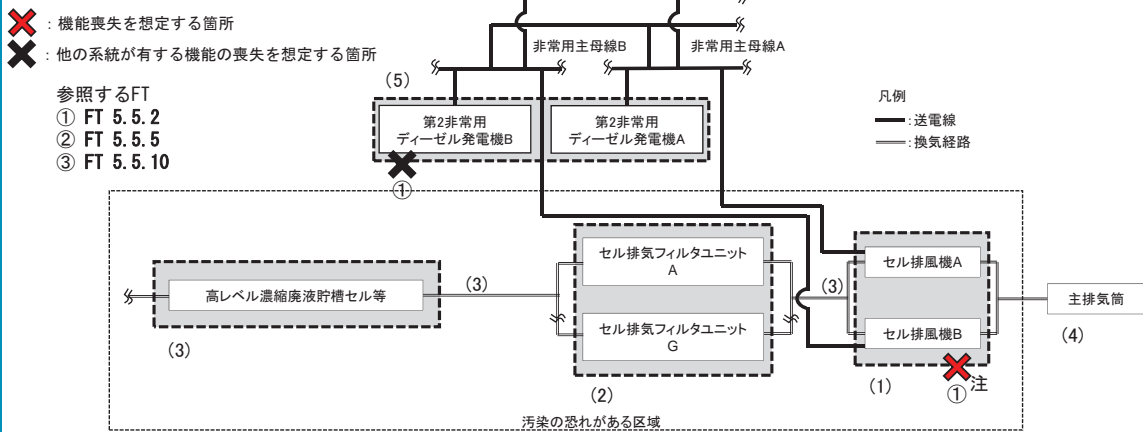

設備区分	設備	機能
(1)	セル排風機	排気機能 1台100%, 1台予備の2台構成
(2)	セル排気フィルタユニット	放射性物質の捕集・浄化機能
(3)	セル・排気系ダクト	放出経路の維持機能((1), (2)の設備を含む)
(4)	主排気筒	放出経路の維持機能
(5)	非常用ディーゼル発電機	動的機器の支援機能 1台100%で接続する母線に給電

注: 機器は健全であるため、電源からの給電があれば機能回復できる。

Ⅱ-2 1 高レベル濃縮廃液貯槽セル等からの排気系の系統図（機能喪失状態の特定）
※4 地震による機能喪失

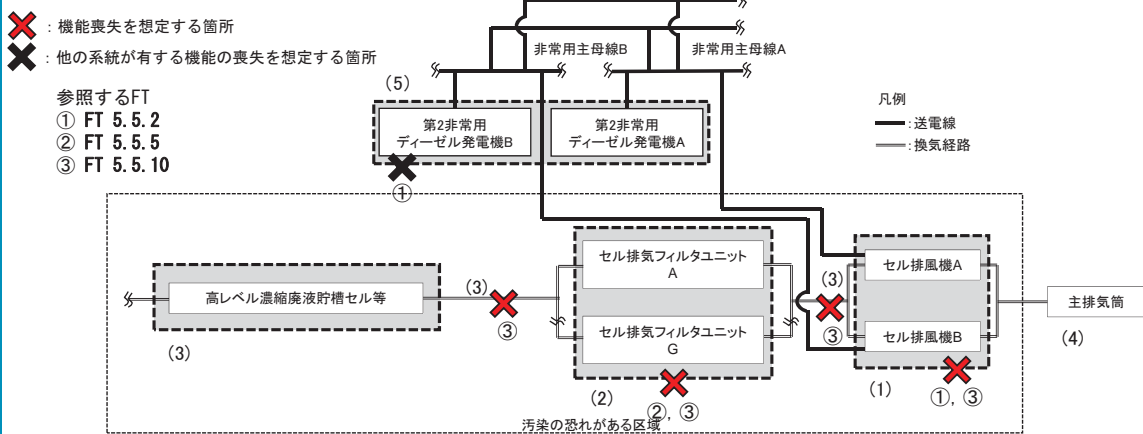

設備区分	設備	機能
(1)	セル排風機	排気機能 1台100%, 1台予備の2台構成
(2)	セル排気フィルタユニット	放射性物質の捕集・浄化機能
(3)	セル・排気系ダクト	放出経路の維持機能((1), (2)の設備を含む)
(4)	主排気筒	放出経路の維持機能
(5)	非常用ディーゼル発電機	動的機器の支援機能 1台100%で接続する母線に給電

II-2-1 高レベル濃縮廃液貯槽セル等からの排気系の系統図（機能喪失状態の特定）

※5 火山の影響による機能喪失

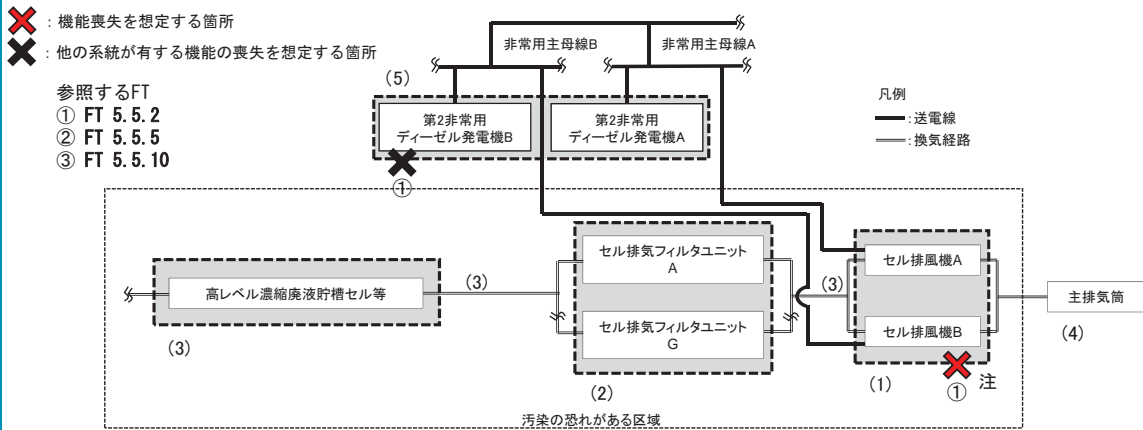

設備区分	設備	機能
(1)	セル排風機	排気機能 1台100%, 1台予備の2台構成
(2)	セル排気フィルタユニット	放射性物質の捕集・浄化機能
(3)	セル・排気系ダクト	放出経路の維持機能((1), (2)の設備を含む)
(4)	主排気筒	放出経路の維持機能
(5)	非常用ディーゼル発電機	動的機器の支援機能 1台100%で接続する母線に給電

注: 機器は健全であるため、電源からの給電があれば機能回復できる。

II-2-2 固化セル圧力放出系の系統図（機能喪失状態の特定）

※1 多重故障



✕ : 機能喪失を想定する箇所
✕ : 他の系統が有する機能の喪失を想定する箇所

参照するFT
 ① FT 5.5.6
 ② FT 5.5.11

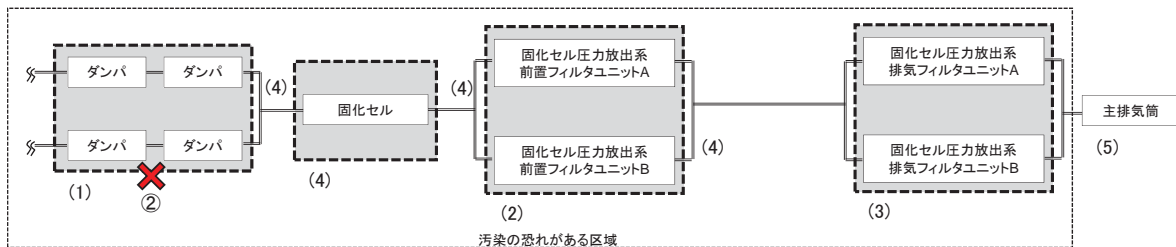

設備区分	設備	機能
(1)	固化セル隔離ダンパ	安全上重要な施設の安全機能確保のための支援機能
(2)	固化セル圧力放出系前置フィルタユニット	放射性物質の捕集・浄化機能
(3)	固化セル圧力放出系排気フィルタユニット	放射性物質の捕集・浄化機能
(4)	セル・排気系ダクト	放出経路の維持機能((1), (2), (3)の設備含む)
(5)	主排気筒	放出経路の維持機能

II-22 固化セル圧力放出系の系統図（機能喪失状態の特定） ※2 配管漏えい



気体の移送配管の破断は想定しない。

- : 機能喪失を想定する箇所
- : 他の系統が有する機能の喪失を想定する箇所

参照するFT
① FT 5.5.6
② FT 5.5.11

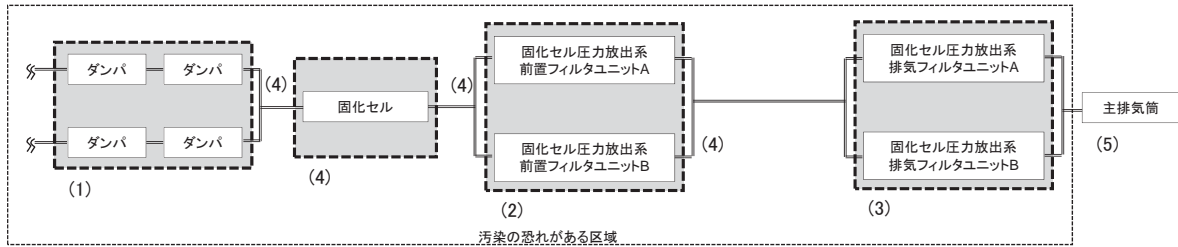

設備区分	設備	機能
(1)	固化セル隔離ダンパ	安全上重要な施設の安全機能確保のための支援機能
(2)	固化セル圧力放出系前置フィルタユニット	放射性物質の捕集・浄化機能
(3)	固化セル圧力放出系排気フィルタユニット	放射性物質の捕集・浄化機能
(4)	セル・排気系ダクト	放出経路の維持機能((1), (2), (3)の設備含む)
(5)	主排気筒	放出経路の維持機能

II-22 固化セル圧力放出系の系統図（機能喪失状態の特定） ※3 長時間TBO



フェイルセーフ機構のため、長時間TBOで機能喪失しない。

- : 機能喪失を想定する箇所
- : 他の系統が有する機能の喪失を想定する箇所

参照するFT
① FT 5.5.6
② FT 5.5.11

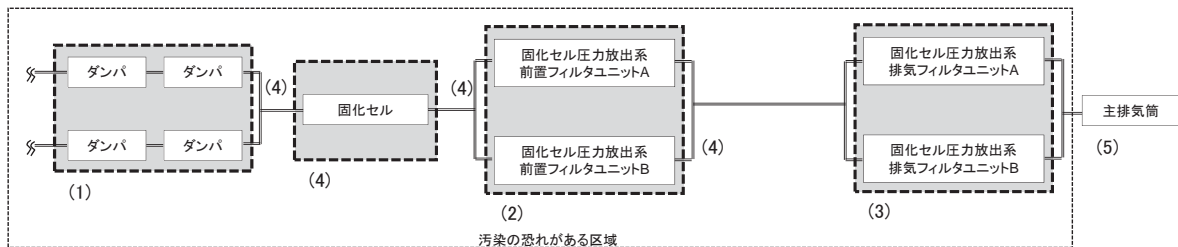

設備区分	設備	機能
(1)	固化セル隔離ダンパ	安全上重要な施設の安全機能確保のための支援機能
(2)	固化セル圧力放出系前置フィルタユニット	放射性物質の捕集・浄化機能
(3)	固化セル圧力放出系排気フィルタユニット	放射性物質の捕集・浄化機能
(4)	セル・排気系ダクト	放出経路の維持機能((1), (2), (3)の設備含む)
(5)	主排気筒	放出経路の維持機能

II-2.2 固化セル圧力放出系の系統図（機能喪失状態の特定）

※4 地震による機能喪失



- ✖: 機能喪失を想定する箇所
- ✖: 他の系統が有する機能の喪失を想定する箇所

参照するFT
 ① FT 5.5.6
 ② FT 5.5.11

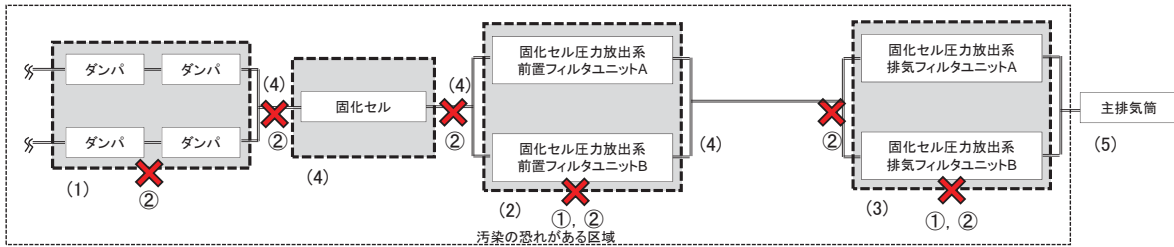

設備区分	設備	機能
(1)	固化セル隔離ダンパ	安全上重要な施設の安全機能確保のための支援機能
(2)	固化セル圧力放出系前置フィルタユニット	放射性物質の捕集・浄化機能
(3)	固化セル圧力放出系排気フィルタユニット	放射性物質の捕集・浄化機能
(4)	セル・排気系ダクト	放出経路の維持機能((1), (2), (3)の設備含む)
(5)	主排気筒	放出経路の維持機能

II-2.2 固化セル圧力放出系の系統図（機能喪失状態の特定）

※5 火山の影響による機能喪失



フェイルセーフ機構のため、火山の影響により機能喪失しない。

- ✖: 機能喪失を想定する箇所
- ✖: 他の系統が有する機能の喪失を想定する箇所

参照するFT
 ① FT 5.5.6
 ② FT 5.5.11

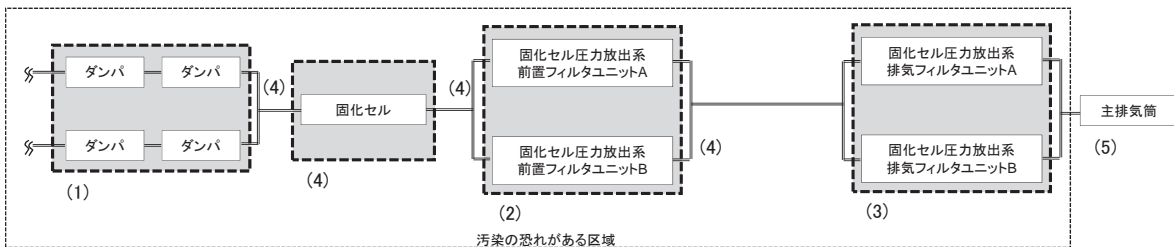

設備区分	設備	機能
(1)	固化セル隔離ダンパ	安全上重要な施設の安全機能確保のための支援機能
(2)	固化セル圧力放出系前置フィルタユニット	放射性物質の捕集・浄化機能
(3)	固化セル圧力放出系排気フィルタユニット	放射性物質の捕集・浄化機能
(4)	セル・排気系ダクト	放出経路の維持機能((1), (2), (3)の設備含む)
(5)	主排気筒	放出経路の維持機能

II-23 固化セル換気系の系統図（機能喪失状態の特定）

※1 多重故障

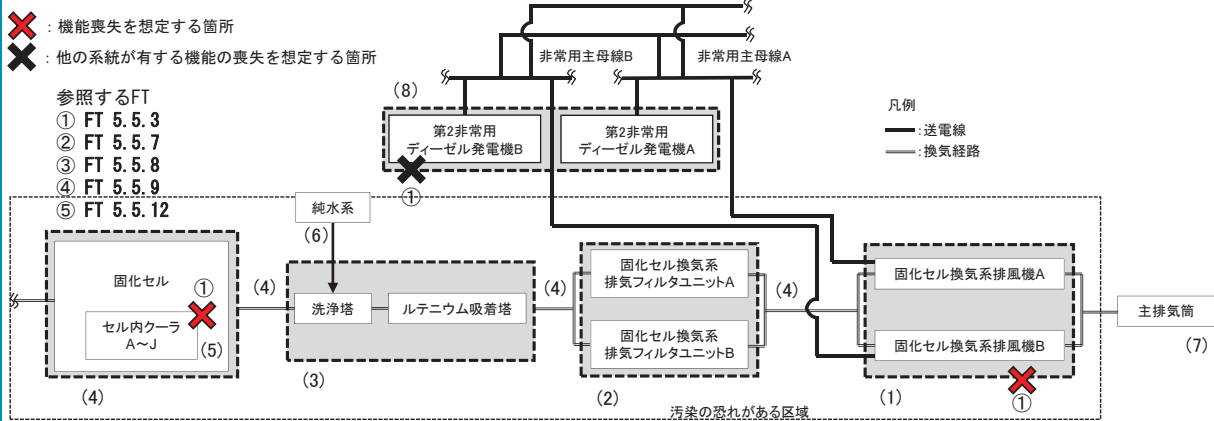

設備区分	設備	機能
(1)	固化セル換気系排風機	排気機能 1台100%, 1台予備の2台構成
(2)	固化セル換気系排気フィルタユニット	放射性物質の捕集・浄化機能
(3)	固化セル換気系の洗浄塔及びルテニウム吸着塔	放射性物質の捕集・浄化機能
(4)	セル・排気系ダクト	放出経路の維持機能((1), (2), (3)の設備を含む)
(5)	セル内クーラ	安全上重要な施設の安全機能確保のための支援機能
(6)	洗浄塔の純水系	安全上重要な施設の安全機能確保のための支援機能
(7)	主排気筒	放出経路の維持機能
(8)	非常用ディーゼル発電機	動的機器の支援機能 1台100%で接続する母線に給電

II-23 固化セル換気系の系統図（機能喪失状態の特定）

※2 配管漏えい

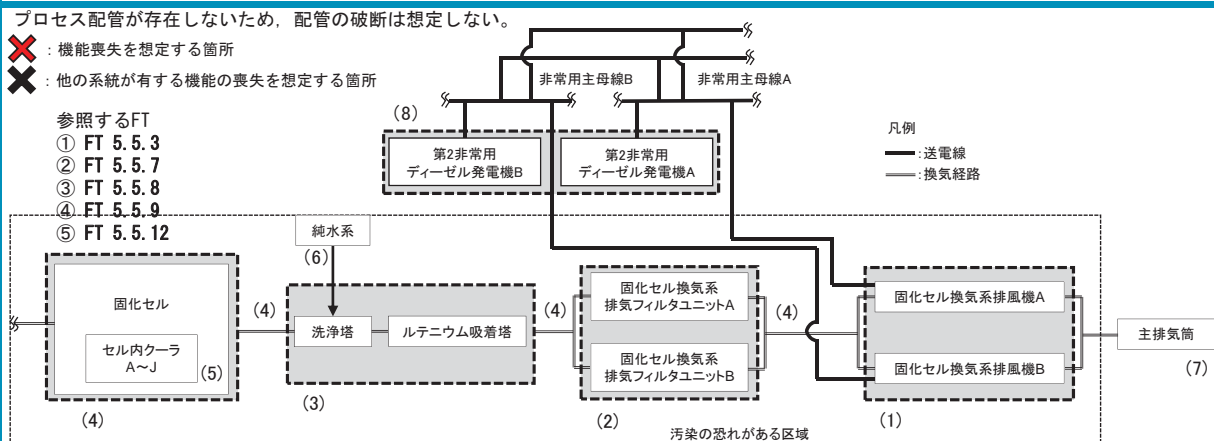

設備区分	設備	機能
(1)	固化セル換気系排風機	排気機能 1台100%, 1台予備の2台構成
(2)	固化セル換気系排気フィルタユニット	放射性物質の捕集・浄化機能
(3)	固化セル換気系の洗浄塔及びルテニウム吸着塔	放射性物質の捕集・浄化機能
(4)	セル・排気系ダクト	放出経路の維持機能((1), (2), (3)の設備を含む)
(5)	セル内クーラ	安全上重要な施設の安全機能確保のための支援機能
(6)	洗浄塔の純水系	安全上重要な施設の安全機能確保のための支援機能
(7)	主排気筒	放出経路の維持機能
(8)	非常用ディーゼル発電機	動的機器の支援機能 1台100%で接続する母線に給電

II-23 固化セル換気系の系統図（機能喪失状態の特定）

※3 長時間TBO

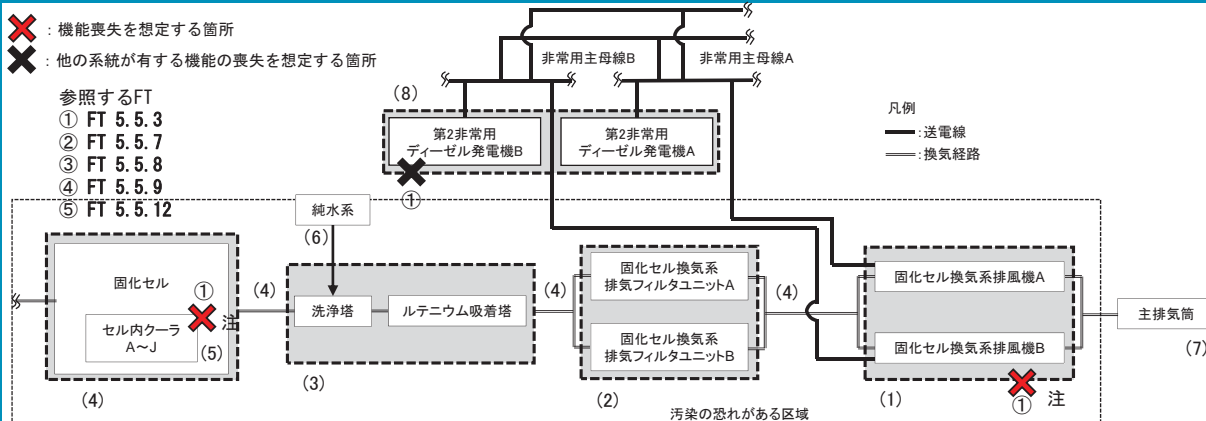

設備区分	設備	機能
(1)	固化セル換気系排風機	排気機能 1台100%、1台予備の2台構成
(2)	固化セル換気系排気フィルタユニット	放射性物質の捕集・浄化機能
(3)	固化セル換気系の洗浄塔及びルテニウム吸着塔	放射性物質の捕集・浄化機能
(4)	セル・排気系ダクト	放出経路の維持機能((1),(2),(3)の設備を含む)
(5)	セル内クーラ	安全上重要な施設の安全機能確保のための支援機能
(6)	洗浄塔の純水系	安全上重要な施設の安全機能確保のための支援機能
(7)	主排気筒	放出経路の維持機能
(8)	非常用ディーゼル発電機	動的機器の支援機能 1台100%で接続する母線に給電

注: 機器は健全であるため、電源からの給電があれば機能回復できる。

II-23 固化セル換気系の系統図（機能喪失状態の特定）

※4 地震による機能喪失

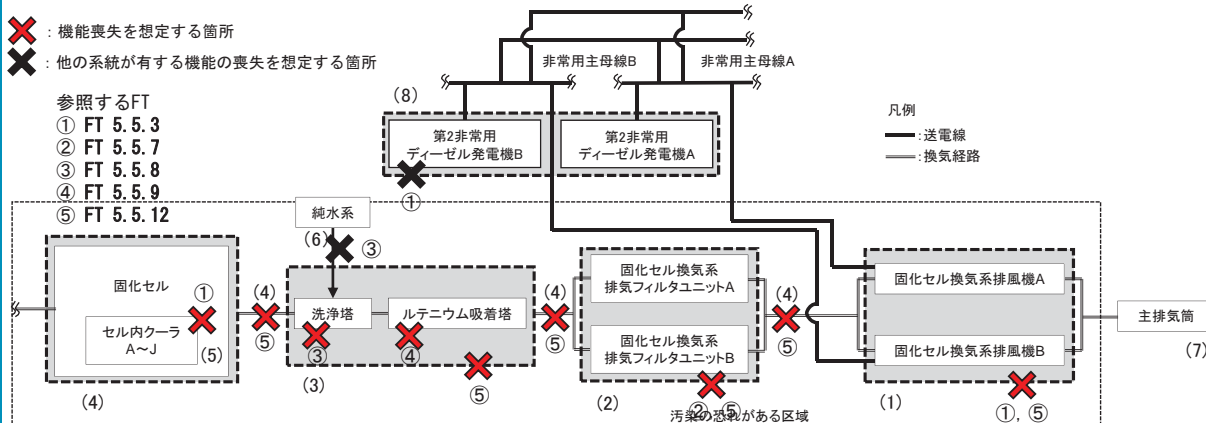

設備区分	設備	機能
(1)	固化セル換気系排風機	排気機能 1台100%、1台予備の2台構成
(2)	固化セル換気系排気フィルタユニット	放射性物質の捕集・浄化機能
(3)	固化セル換気系の洗浄塔及びルテニウム吸着塔	放射性物質の捕集・浄化機能
(4)	セル・排気系ダクト	放出経路の維持機能((1),(2),(3)の設備を含む)
(5)	セル内クーラ	安全上重要な施設の安全機能確保のための支援機能
(6)	洗浄塔の純水系	安全上重要な施設の安全機能確保のための支援機能
(7)	主排気筒	放出経路の維持機能
(8)	非常用ディーゼル発電機	動的機器の支援機能 1台100%で接続する母線に給電

II-23 固化セル換気系の系統図（機能喪失状態の特定） ※5 火山の影響による機能喪失

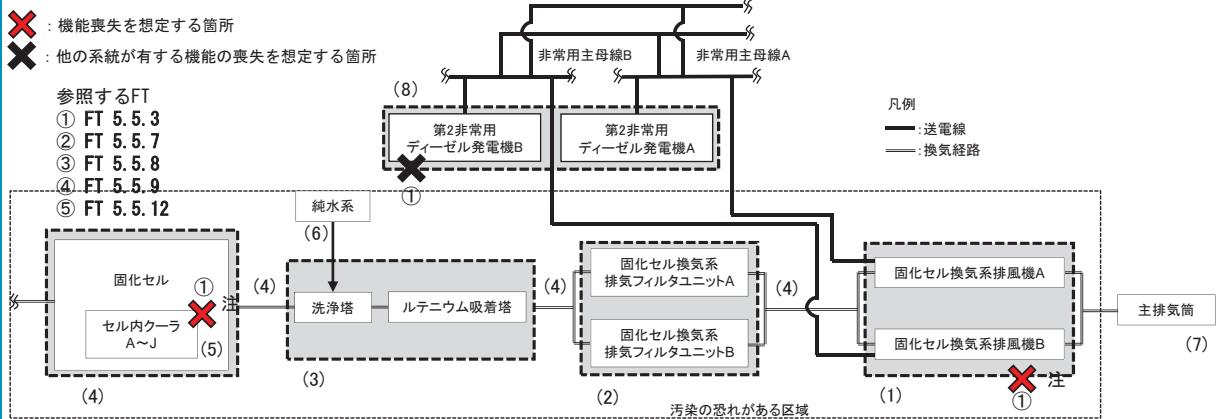

設備区分	設備	機能
(1)	固化セル換気系排風機	排気機能 1台100%、1台予備の2台構成
(2)	固化セル換気系排気フィルタユニット	放射性物質の捕集・浄化機能
(3)	固化セル換気系の洗浄塔及びルテニウム吸着塔	放射性物質の捕集・浄化機能
(4)	セル・排気系ダクト	放出経路の維持機能((1),(2),(3)の設備を含む)
(5)	セル内クーラ	安全上重要な施設の安全機能確保のための支援機能
(6)	洗浄塔の純水系	安全上重要な施設の安全機能確保のための支援機能
(7)	主排気筒	放出経路の維持機能
(8)	非常用ディーゼル発電機	動的機器の支援機能 1台100%で接続する母線に給電

注: 機器は健全であるため、電源からの給電があれば機能回復できる。

II-24 前処理建屋換気設備の汚染のおそれのある区域からの排気系 (建屋排気系統図) の系統図（機能喪失状態の特定） ※1 多重故障

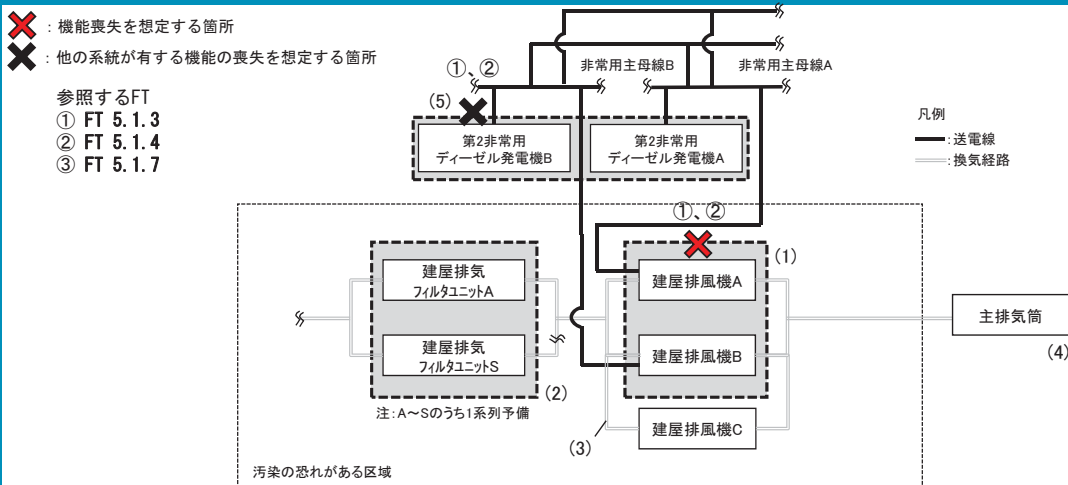

設備区分	設備	機能
(1)	建屋排風機	排気機能 1台100%、1台予備の2台構成。
(2)	建屋排気フィルタユニット	放射性物質の捕集・浄化機能
(3)	排気系ダクト	放出経路の維持機能((1),(2)の設備を含む)
(4)	主排気筒	放出経路の維持機能
(5)	非常用ディーゼル発電機	動的機器の支援機能 1台100%で接続する母線に給電。

II-24 前処理建屋換気設備の汚染のおそれのある区域からの排気系
(建屋排気系統図)の系統図(機能喪失状態の特定)



※2 配管漏えい

気体の移送配管の破断は想定しない。

- ✖: 機能喪失を想定する箇所
- ✖: 他の系統が有する機能の喪失を想定する箇所

- 参照するFT
- ① FT 5.1.3
 - ② FT 5.1.4
 - ③ FT 5.1.7

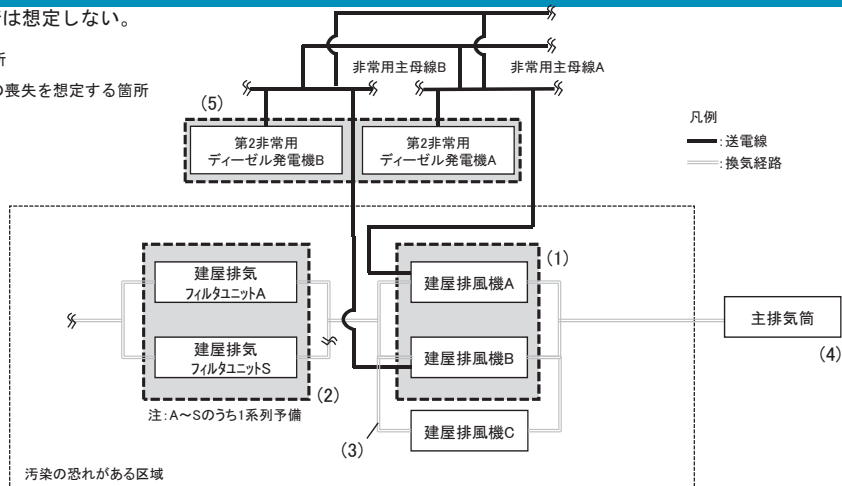

設備区分	設備	機能
(1)	建屋排風機	排気機能 1台100%、1台予備の2台構成。
(2)	建屋排気フィルタユニット	放射性物質の捕集・浄化機能
(3)	排気系ダクト	放出経路の維持機能((1)、(2)の設備を含む)
(4)	主排気筒	放出経路の維持機能
(5)	非常用ディーゼル発電機	動的機器の支援機能 1台100%で接続する母線に給電。

II-24 前処理建屋換気設備の汚染のおそれのある区域からの排気系
(建屋排気系統図)の系統図(機能喪失状態の特定)



※3 長時間TBO

- ✖: 機能喪失を想定する箇所
- ✖: 他の系統が有する機能の喪失を想定する箇所

- 参照するFT
- ① FT 5.1.3
 - ② FT 5.1.4
 - ✖ FT 5.1.7

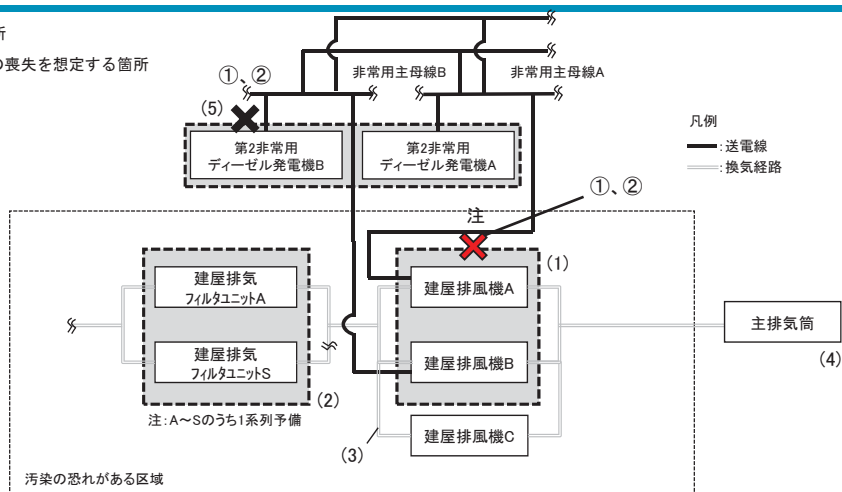

設備区分	設備	機能
(1)	建屋排風機	排気機能 1台100%、1台予備の2台構成。
(2)	建屋排気フィルタユニット	放射性物質の捕集・浄化機能
(3)	排気系ダクト	放出経路の維持機能((1)、(2)の設備を含む)
(4)	主排気筒	放出経路の維持機能
(5)	非常用ディーゼル発電機	動的機器の支援機能 1台100%で接続する母線に給電。

注: 機器は健全であるため、電源からの給電があれば機能回復できる。

II-24 前処理建屋換気設備の汚染のおそれのある区域からの排気系
(建屋排気系統図)の系統図(機能喪失状態の特定)



※4 地震による機能喪失

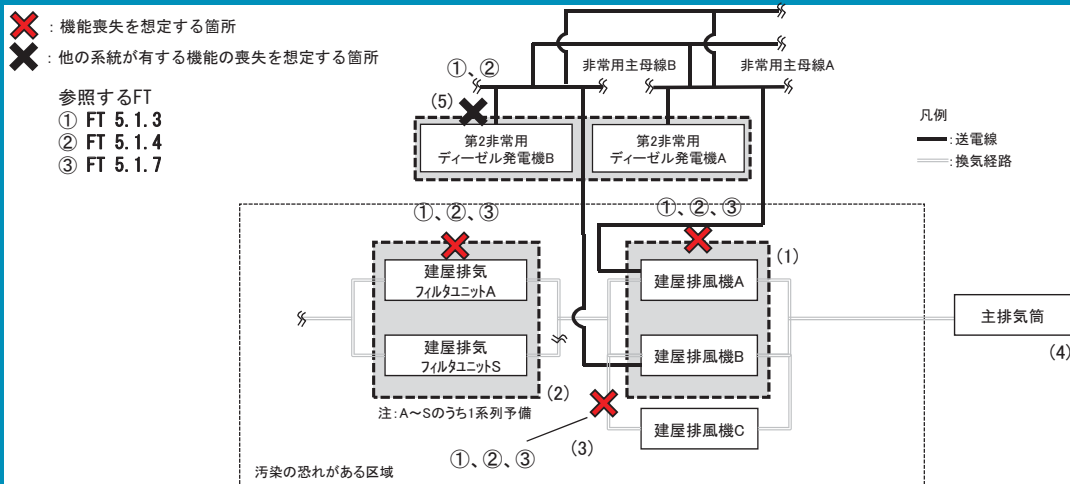

設備区分	設備	機能
(1)	建屋排風機	排気機能 1台100%、1台予備の2台構成。
(2)	建屋排気フィルタユニット	放射性物質の捕集・浄化機能
(3)	排気系ダクト	放出経路の維持機能((1)、(2)の設備を含む)
(4)	主排気筒	放出経路の維持機能
(5)	非常用ディーゼル発電機	動的機器の支援機能 1台100%で接続する母線に給電。

II-24 前処理建屋換気設備の汚染のおそれのある区域からの排気系
(建屋排気系統図)の系統図(機能喪失状態の特定)



※5 火山の影響による機能喪失

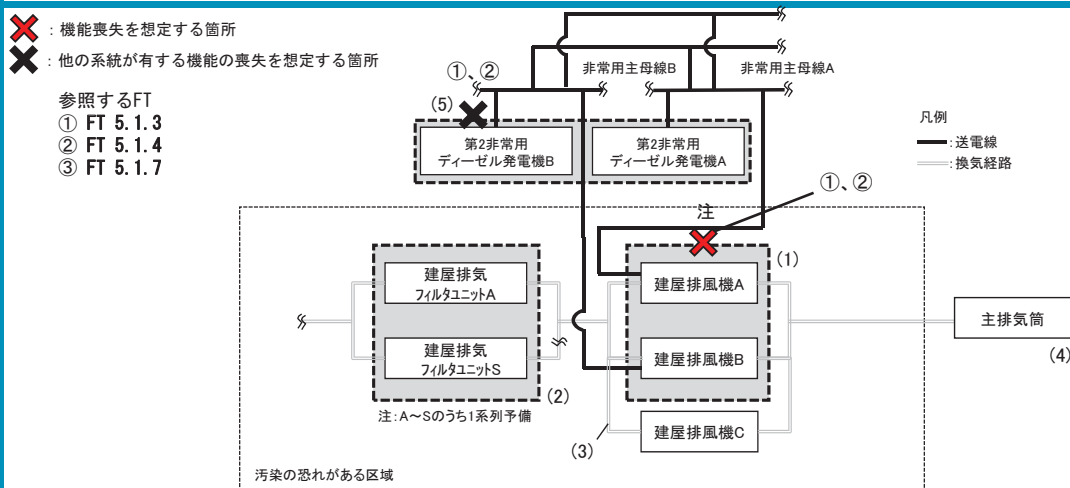

設備区分	設備	機能
(1)	建屋排風機	排気機能 1台100%、1台予備の2台構成。
(2)	建屋排気フィルタユニット	放射性物質の捕集・浄化機能
(3)	排気系ダクト	放出経路の維持機能((1)、(2)の設備を含む)
(4)	主排気筒	放出経路の維持機能
(5)	非常用ディーゼル発電機	動的機器の支援機能 1台100%で接続する母線に給電。

注: 機器は健全であるため、電源からの給電があれば機能回復できる。

II-25 分離建屋換気設備の汚染のおそれのある区域からの排気系 (建屋排気系統図) の系統図 (機能喪失状態の特定)



※1 多重故障

- ✖ : 機能喪失を想定する箇所
- ✖ : 他の系統が有する機能の喪失を想定する箇所

- 参照するFT
- ① FT 5.2.1
 - ② FT 5.2.2
 - ③ FT 5.2.3
 - ④ FT 5.2.4
 - ⑤ FT 5.2.5

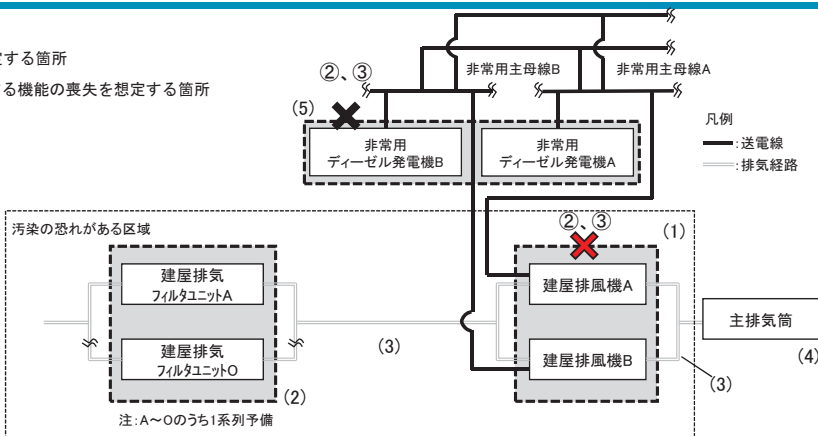

設備区分	設備	機能
(1)	建屋排風機	排気機能 1台100%、1台予備の2台構成。
(2)	建屋排気フィルタユニット	放射性物質の捕集・浄化機能
(3)	分離建屋換気設備 汚染のおそれのある区域からの排気系	放出経路の維持機能((1)、(2)の設備を含む)
(4)	主排気筒	放出経路の維持機能
(5)	非常用ディーゼル発電機	動的機器の支援機能 1台100%で接続する母線に給電。

II-25 分離建屋換気設備の汚染のおそれのある区域からの排気系 (建屋排気系統図) の系統図 (機能喪失状態の特定)



※2 配管漏えい

気体の移送配管の破断は想定しない。

- ✖ : 機能喪失を想定する箇所
- ✖ : 他の系統が有する機能の喪失を想定する箇所

- 参照するFT
- ① FT 5.2.1
 - ② FT 5.2.2
 - ③ FT 5.2.3
 - ④ FT 5.2.4
 - ⑤ FT 5.2.5

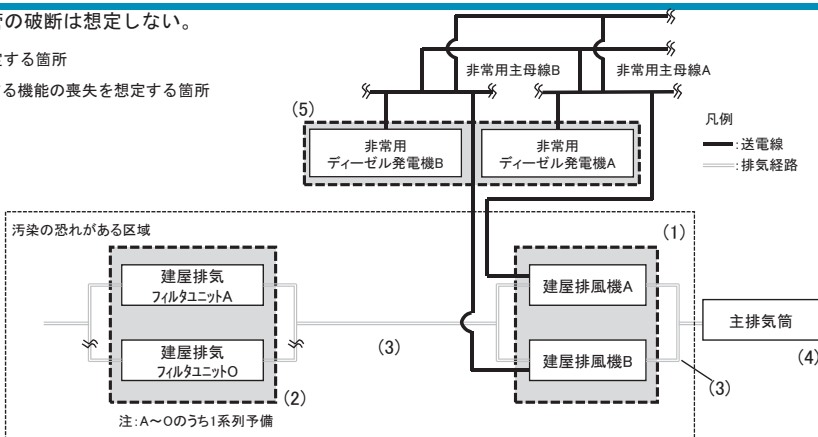

設備区分	設備	機能
(1)	建屋排風機	排気機能 1台100%、1台予備の2台構成。
(2)	建屋排気フィルタユニット	放射性物質の捕集・浄化機能
(3)	分離建屋換気設備 汚染のおそれのある区域からの排気系	放出経路の維持機能((1)、(2)の設備を含む)
(4)	主排気筒	放出経路の維持機能
(5)	非常用ディーゼル発電機	動的機器の支援機能 1台100%で接続する母線に給電。

II-25 分離建屋換気設備の汚染のおそれのある区域からの排気系
(建屋排気系統図)の系統図(機能喪失状態の特定)
※3 長時間TBO



- ✖ : 機能喪失を想定する箇所
- ✖ : 他の系統が有する機能の喪失を想定する箇所

- 参照するFT
- ① FT 5.2.1
 - ② FT 5.2.2
 - ③ FT 5.2.3
 - ④ FT 5.2.4
 - ⑤ FT 5.2.5

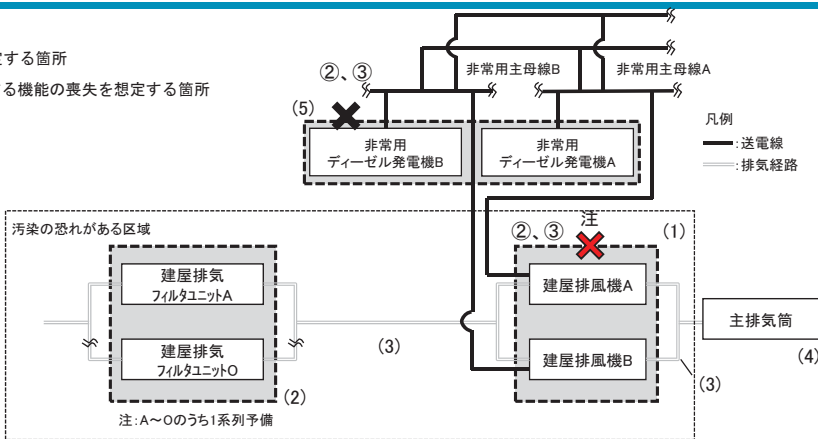

設備区分	設備	機能
(1)	建屋排風機	排気機能 1台100%、1台予備の2台構成。
(2)	建屋排気フィルタユニット	放射性物質の捕集・浄化機能
(3)	分離建屋換気設備 汚染のおそれのある区域からの排気系	放出経路の維持機能((1)、(2)の設備を含む)
(4)	主排気筒	放出経路の維持機能
(5)	非常用ディーゼル発電機	動的機器の支援機能 1台100%で接続する母線に給電。

注: 機器は健全であるため、電源からの給電があれば機能回復できる。

II-25 分離建屋換気設備の汚染のおそれのある区域からの排気系
(建屋排気系統図)の系統図(機能喪失状態の特定)
※4 地震による機能喪失



- ✖ : 機能喪失を想定する箇所
- ✖ : 他の系統が有する機能の喪失を想定する箇所

- 参照するFT
- ① FT 5.2.1
 - ② FT 5.2.2
 - ③ FT 5.2.3
 - ④ FT 5.2.4
 - ⑤ FT 5.2.5

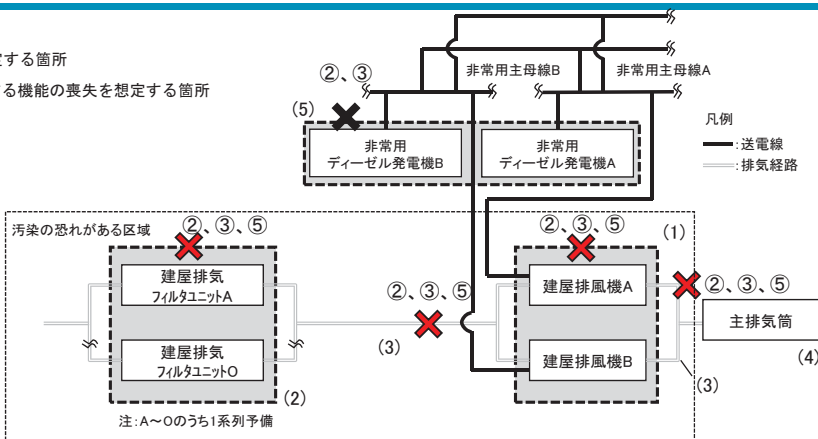

設備区分	設備	機能
(1)	建屋排風機	排気機能 1台100%、1台予備の2台構成。
(2)	建屋排気フィルタユニット	放射性物質の捕集・浄化機能
(3)	分離建屋換気設備 汚染のおそれのある区域からの排気系	放出経路の維持機能((1)、(2)の設備を含む)
(4)	主排気筒	放出経路の維持機能
(5)	非常用ディーゼル発電機	動的機器の支援機能 1台100%で接続する母線に給電。

II-25 分離建屋換気設備の汚染のおそれのある区域からの排気系 (建屋排気系統図)の系統図(機能喪失状態の特定) ※5 火山の影響による機能喪失



- ✖ : 機能喪失を想定する箇所
- ✖ : 他の系統が有する機能の喪失を想定する箇所

- 参照するFT
- ① FT 5.2.1
 - ② FT 5.2.2
 - ③ FT 5.2.3
 - ④ FT 5.2.4
 - ⑤ FT 5.2.5

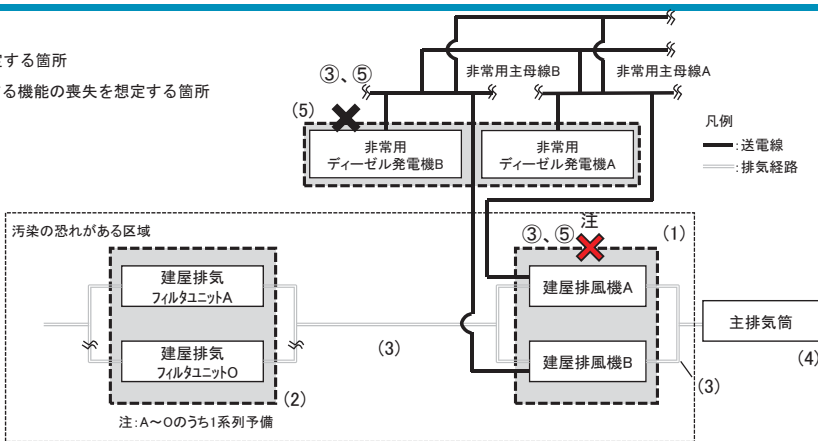

設備区分	設備	機能
(1)	建屋排風機	排気機能 1台100%、1台予備の2台構成。
(2)	建屋排気フィルタユニット	放射性物質の捕集・浄化機能
(3)	分離建屋換気設備 汚染のおそれのある区域からの排気系	放出経路の維持機能((1)、(2)の設備を含む)
(4)	主排気筒	放出経路の維持機能
(5)	非常用ディーゼル発電機	動的機器の支援機能 1台100%で接続する母線に給電。

注: 機器は健全であるため、電源からの給電があれば機能回復できる。

II-26 精製建屋換気設備の汚染のおそれのある区域からの排気系 (建屋排気系統図)の系統図(機能喪失状態の特定) ※1 多重故障



- ✖ : 機能喪失を想定する箇所
- ✖ : 他の系統が有する機能の喪失を想定する箇所

- 参照するFT
- ① FT 5.3.2
 - ② FT 5.3.5

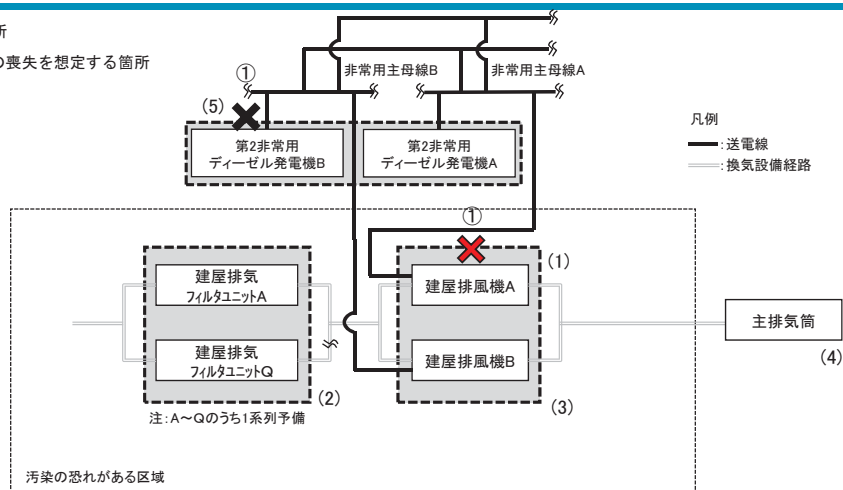

設備区分	設備	機能
(1)	建屋排風機	排気機能 1台100%、1台予備の2台構成。
(2)	建屋排気フィルタユニット	放射性物質の捕集・浄化機能
(3)	排気系ダクト	放出経路の保持機能((1)、(2)の設備を含む)
(4)	主排気筒	放出経路の保持機能
(5)	非常用ディーゼル発電機	動的機器の支援機能 1台100%で接続する母線に給電。

II-26 精製建屋換気設備の汚染のおそれのある区域からの排気系
(建屋排気系統図)の系統図(機能喪失状態の特定)
※2 配管漏えい



気体の移送配管の破断は想定しない。

- ✖: 機能喪失を想定する箇所
- ✖: 他の系統が有する機能の喪失を想定する箇所

参照するFT
① FT 5.3.2
② FT 5.3.5

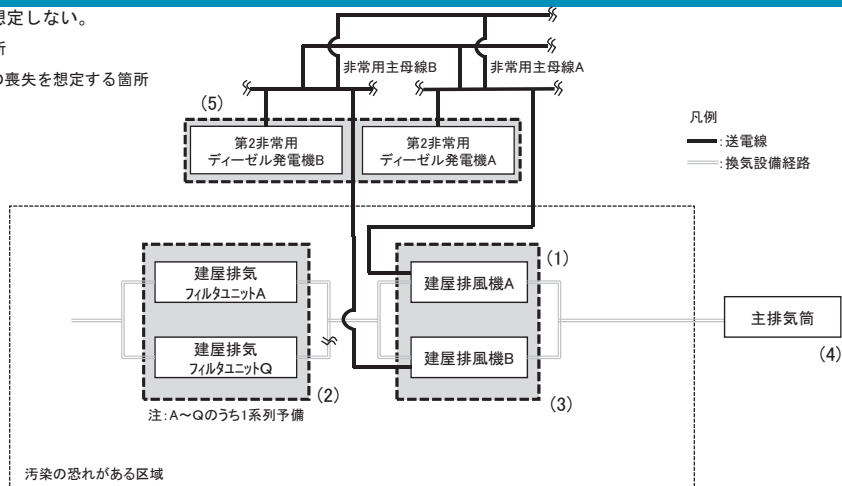

設備区分	設備	機能
(1)	建屋排風機	排気機能 1台100%、1台予備の2台構成。
(2)	建屋排気フィルタユニット	放射性物質の捕集・浄化機能
(3)	排気系ダクト	放出経路の保持機能((1)、(2)の設備を含む)
(4)	主排気筒	放出経路の保持機能
(5)	非常用ディーゼル発電機	動的機器の支援機能 1台100%で接続する母線に給電。

II-26 精製建屋換気設備の汚染のおそれのある区域からの排気系
(建屋排気系統図)の系統図(機能喪失状態の特定)
※3 長時間TBO



- ✖: 機能喪失を想定する箇所
- ✖: 他の系統が有する機能の喪失を想定する箇所

参照するFT
① FT 5.3.2
② FT 5.3.5

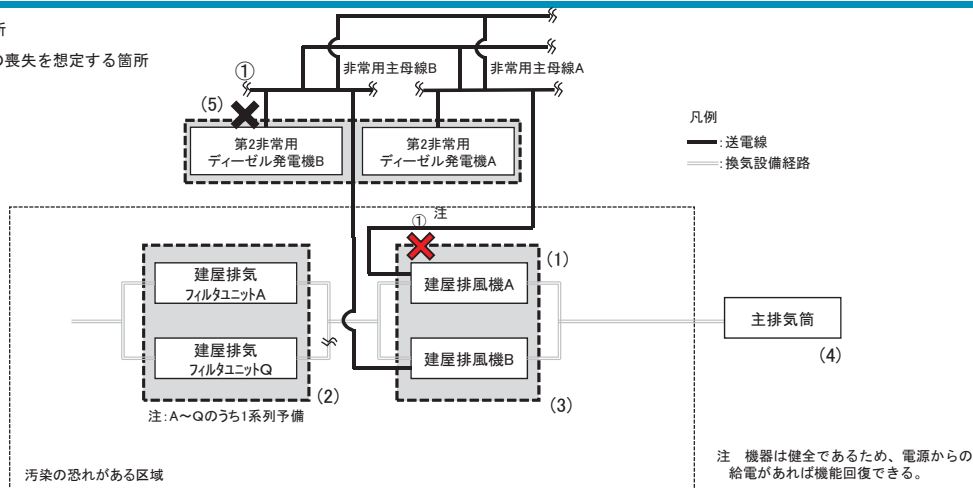

設備区分	設備	機能
(1)	建屋排風機	排気機能 1台100%、1台予備の2台構成。
(2)	建屋排気フィルタユニット	放射性物質の捕集・浄化機能
(3)	排気系ダクト	放出経路の保持機能((1)、(2)の設備を含む)
(4)	主排気筒	放出経路の保持機能
(5)	非常用ディーゼル発電機	動的機器の支援機能 1台100%で接続する母線に給電。

II-26 精製建屋換気設備の汚染のおそれのある区域からの排気系
(建屋排気系統図)の系統図(機能喪失状態の特定)
※4 地震による機能喪失

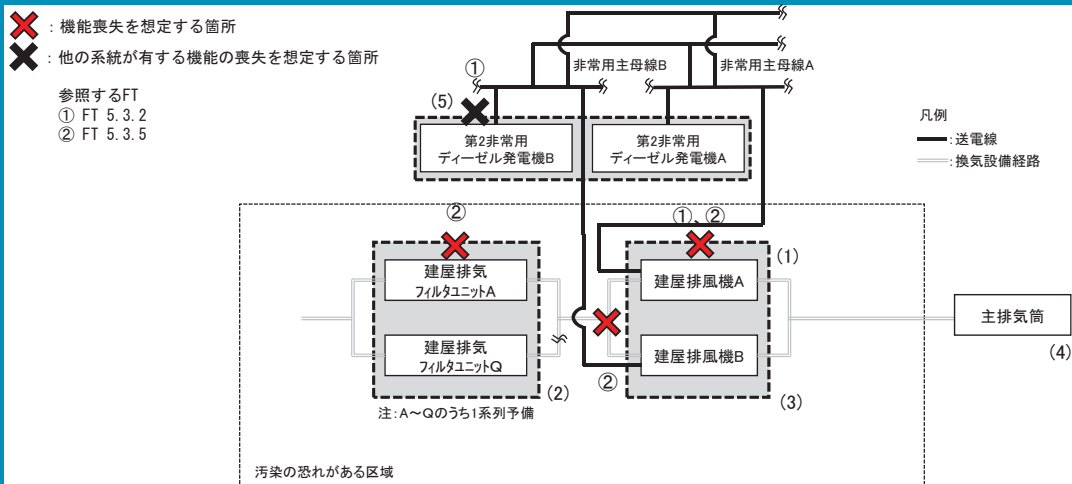

設備区分	設備	機能
(1)	建屋排風機	排気機能 1台100%、1台予備の2台構成。
(2)	建屋排気フィルタユニット	放射性物質の捕集・浄化機能
(3)	排気系ダクト	放出経路の保持機能((1)、(2)の設備を含む)
(4)	主排気筒	放出経路の保持機能
(5)	非常用ディーゼル発電機	動的機器の支援機能 1台100%で接続する母線に給電。

II-26 精製建屋換気設備の汚染のおそれのある区域からの排気系
(建屋排気系統図)の系統図(機能喪失状態の特定)
※5 火山の影響による機能喪失

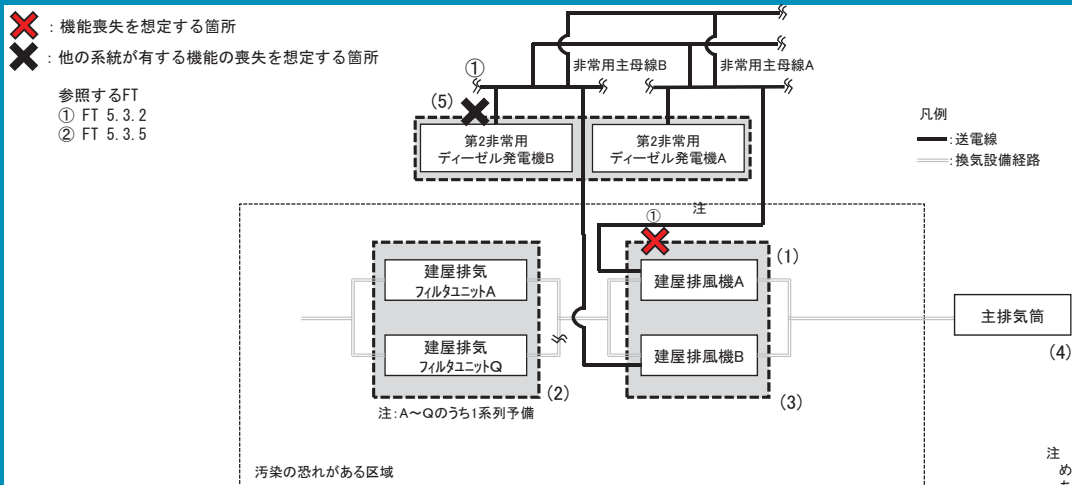

設備区分	設備	機能
(1)	建屋排風機	排気機能 1台100%、1台予備の2台構成。
(2)	建屋排気フィルタユニット	放射性物質の捕集・浄化機能
(3)	排気系ダクト	放出経路の保持機能((1)、(2)の設備を含む)
(4)	主排気筒	放出経路の保持機能
(5)	非常用ディーゼル発電機	動的機器の支援機能 1台100%で接続する母線に給電。

Ⅱ-27 ウラン・プルトニウム混合脱硝建屋換気設備の汚染のおそれのある区域からの排気系（建屋排気系統図）の系統図（機能喪失の特定）
※1 多重故障

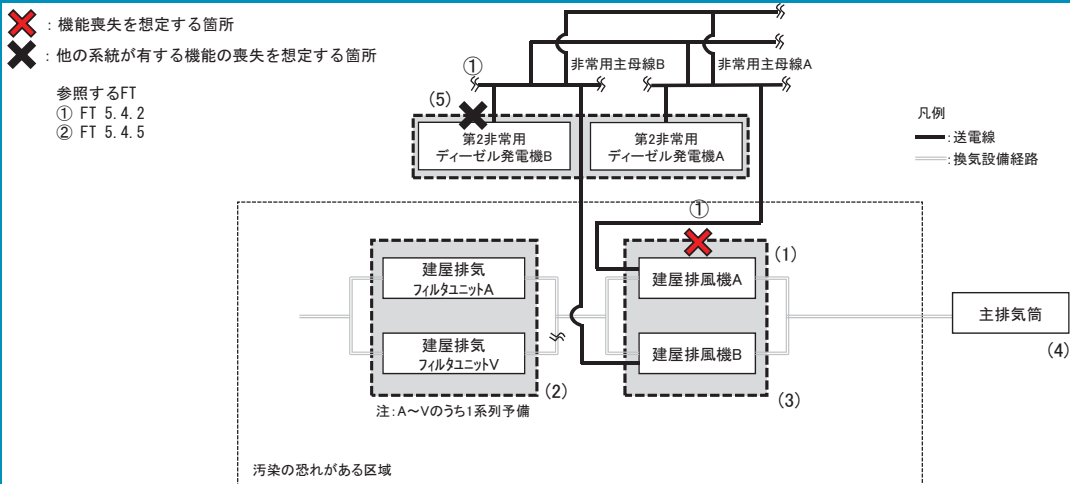

設備区分	設備	機能
(1)	建屋排風機	排気機能 1台100%、1台予備の2台構成。
(2)	建屋排気フィルタユニット	放射性物質の捕集・浄化機能
(3)	排気系ダクト	放出経路の保持機能((1)、(2)の設備を含む)
(4)	主排気筒	放出経路の保持機能
(5)	非常用ディーゼル発電機	動的機器の支援機能 1台100%で接続する母線に給電。

Ⅱ-27 ウラン・プルトニウム混合脱硝建屋換気設備の汚染のおそれのある区域からの排気系（建屋排気系統図）の系統図（機能喪失の特定）
※2 配管漏えい

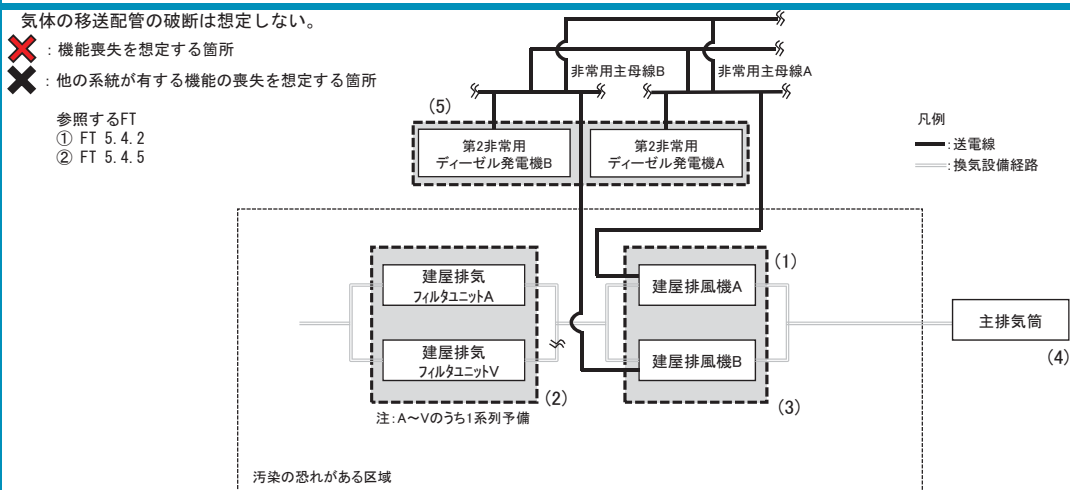

設備区分	設備	機能
(1)	建屋排風機	排気機能 1台100%、1台予備の2台構成。
(2)	建屋排気フィルタユニット	放射性物質の捕集・浄化機能
(3)	排気系ダクト	放出経路の保持機能((1)、(2)の設備を含む)
(4)	主排気筒	放出経路の保持機能
(5)	非常用ディーゼル発電機	動的機器の支援機能 1台100%で接続する母線に給電。

II-27 ウラン・プルトニウム混合脱硝建屋換気設備の汚染のおそれのある区域からの排気系（建屋排気系統図）の系統図（機能喪失の特定）
※3 長時間TBO

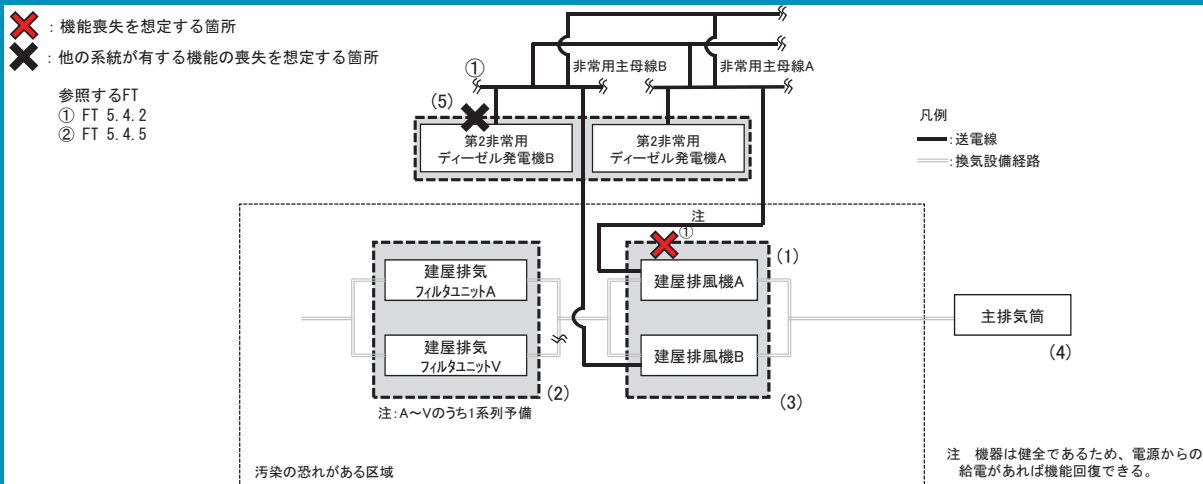

設備区分	設備	機能
(1)	建屋排風機	排気機能 1台100%、1台予備の2台構成。
(2)	建屋排気フィルタユニット	放射性物質の捕集・浄化機能
(3)	排気系ダクト	放出経路の保持機能((1)、(2)の設備を含む)
(4)	主排気筒	放出経路の保持機能
(5)	非常用ディーゼル発電機	動的機器の支援機能 1台100%で接続する母線に給電。

II-27 ウラン・プルトニウム混合脱硝建屋換気設備の汚染のおそれのある区域からの排気系（建屋排気系統図）の系統図（機能喪失の特定）
※4 地震による機能喪失

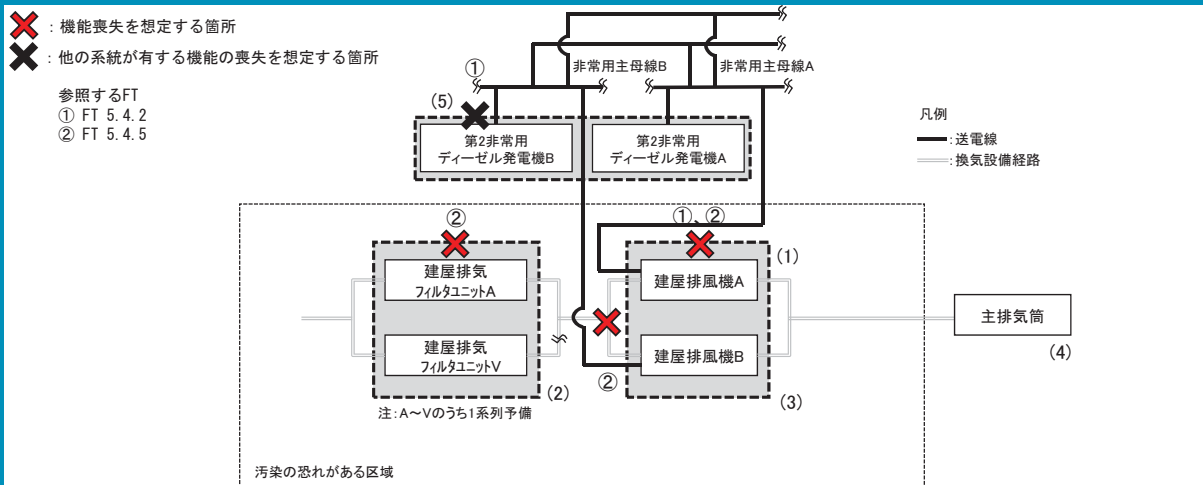

設備区分	設備	機能
(1)	建屋排風機	排気機能 1台100%、1台予備の2台構成。
(2)	建屋排気フィルタユニット	放射性物質の捕集・浄化機能
(3)	排気系ダクト	放出経路の保持機能((1)、(2)の設備を含む)
(4)	主排気筒	放出経路の保持機能
(5)	非常用ディーゼル発電機	動的機器の支援機能 1台100%で接続する母線に給電。

II-27 ウラン・プルトニウム混合脱硝建屋換気設備の汚染のおそれのある区域からの排気系（建屋排気系統図）の系統図（機能喪失の特定）
※5 火山の影響による機能喪失

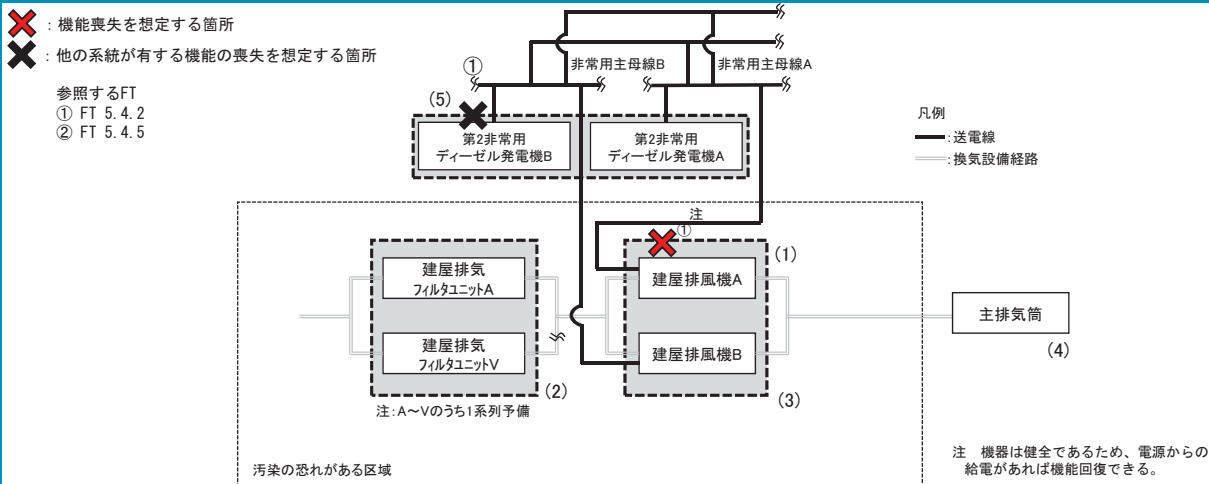

設備区分	設備	機能
(1)	建屋排風機	排気機能 1台100%、1台予備の2台構成。
(2)	建屋排気フィルタユニット	放射性物質の捕集・浄化機能
(3)	排気系ダクト	放出経路の保持機能((1)、(2)の設備を含む)
(4)	主排気筒	放出経路の保持機能
(5)	非常用ディーゼル発電機	動的機器の支援機能 1台100%で接続する母線に給電。

II-28 高レベル廃液ガラス固化建屋換気設備の汚染のおそれのある区域からの排気系（建屋排気系統図）の系統図（機能喪失状態の特定）
※1 多重故障

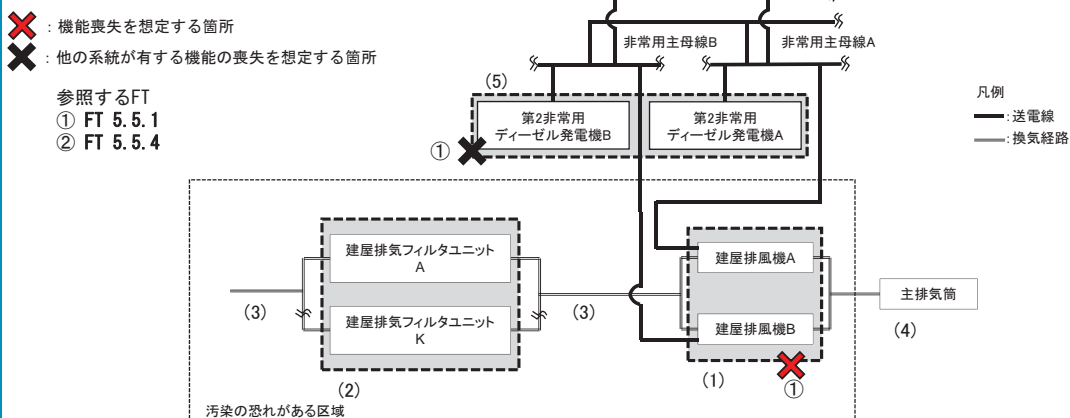

設備区分	設備	機能
(1)	建屋排風機	排気機能 1台50%の2台構成
(2)	建屋排気フィルタユニット	放射性物質の捕集・浄化機能
(3)	排気系ダクト	放出経路の維持機能((1)、(2)の設備を含む)
(4)	主排気筒	放出経路の維持機能
(5)	非常用ディーゼル発電機	動的機器の支援機能 1台100%で接続する母線に給電

II-28 高レベル廃液ガラス固化建屋換気設備の汚染のおそれのある区域からの排気系（建屋排気系統図）の系統図（機能喪失状態の特定）
※2 配管漏えい



気体の移送配管の破断は想定しない。

- ✖: 機能喪失を想定する箇所
- ✖: 他の系統が有する機能の喪失を想定する箇所

- 参照するFT
① FT 5.5.1
② FT 5.5.4

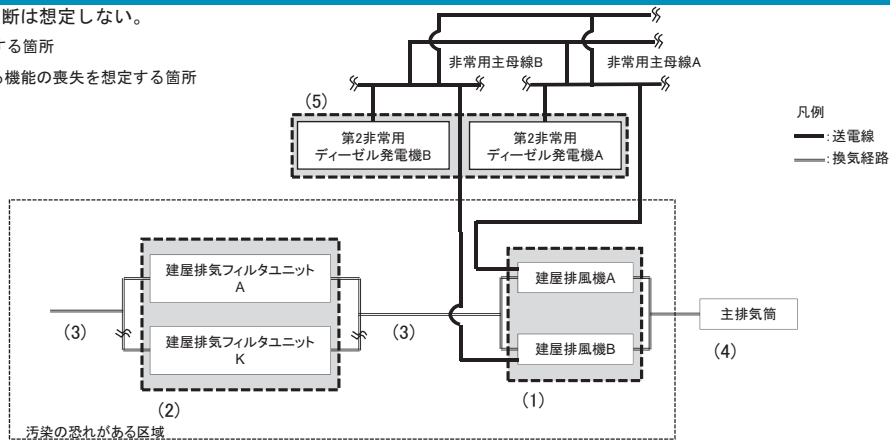

設備区分	設備	機能
(1)	建屋排風機	排気機能 1台50%の2台構成
(2)	建屋排気フィルタユニット	放射性物質の捕集・浄化機能
(3)	排気系ダクト	放出経路の維持機能((1),(2)の設備を含む)
(4)	主排気筒	放出経路の維持機能
(5)	非常用ディーゼル発電機	動機機器の支援機能 1台100%で接続する母線に給電

II-28 高レベル廃液ガラス固化建屋換気設備の汚染のおそれのある区域からの排気系（建屋排気系統図）の系統図（機能喪失状態の特定）
※3 長時間TBO



- ✖: 機能喪失を想定する箇所
- ✖: 他の系統が有する機能の喪失を想定する箇所

- 参照するFT
① FT 5.5.1
② FT 5.5.4

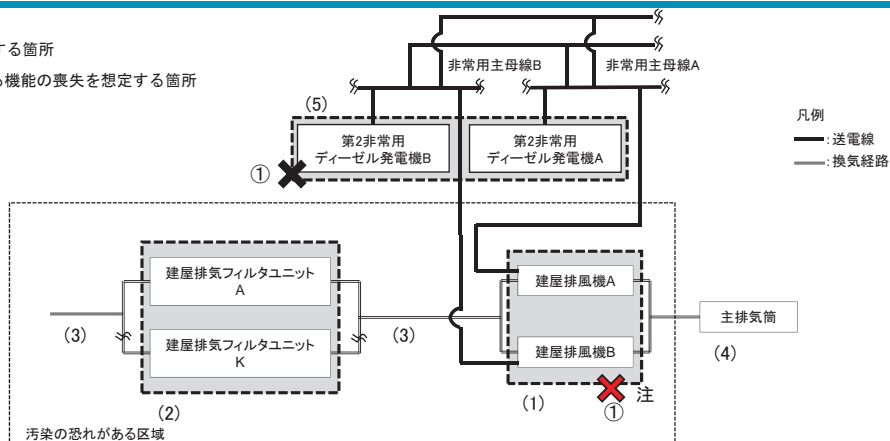

設備区分	設備	機能
(1)	建屋排風機	排気機能 1台50%の2台構成
(2)	建屋排気フィルタユニット	放射性物質の捕集・浄化機能
(3)	排気系ダクト	放出経路の維持機能((1),(2)の設備を含む)
(4)	主排気筒	放出経路の維持機能
(5)	非常用ディーゼル発電機	動機機器の支援機能 1台100%で接続する母線に給電

注: 機器は健全であるため、電源からの給電があれば機能回復できる。

II-28 高レベル廃液ガラス固化建屋換気設備の汚染のおそれのある区域からの排気系（建屋排気系統図）の系統図（機能喪失状態の特定）



※4 地震による機能喪失

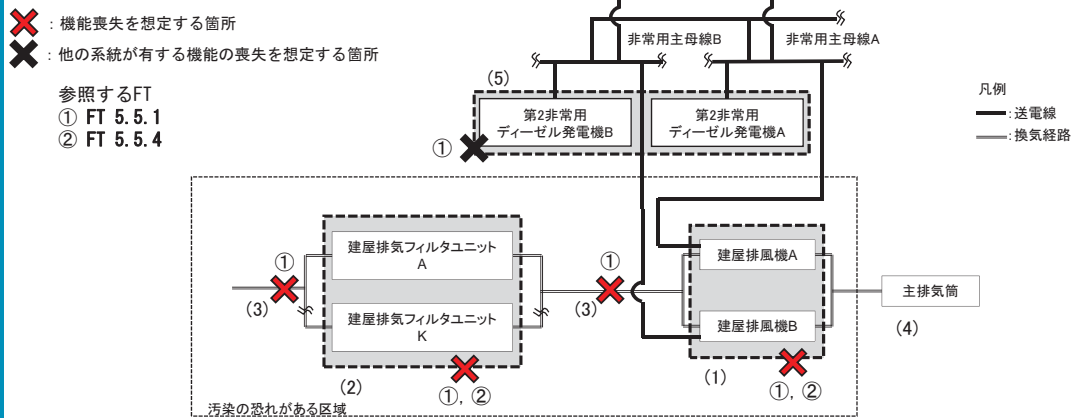

設備区分	設備	機能
(1)	建屋排風機	排気機能 1台50%の2台構成
(2)	建屋排気フィルタユニット	放射性物質の捕集・浄化機能
(3)	排気系ダクト	放出経路の維持機能((1), (2)の設備を含む)
(4)	主排気筒	放出経路の維持機能
(5)	非常用ディーゼル発電機	動的機器の支援機能 1台100%で接続する母線に給電

II-28 高レベル廃液ガラス固化建屋換気設備の汚染のおそれのある区域からの排気系（建屋排気系統図）の系統図（機能喪失状態の特定）



※5 火山の影響による機能喪失

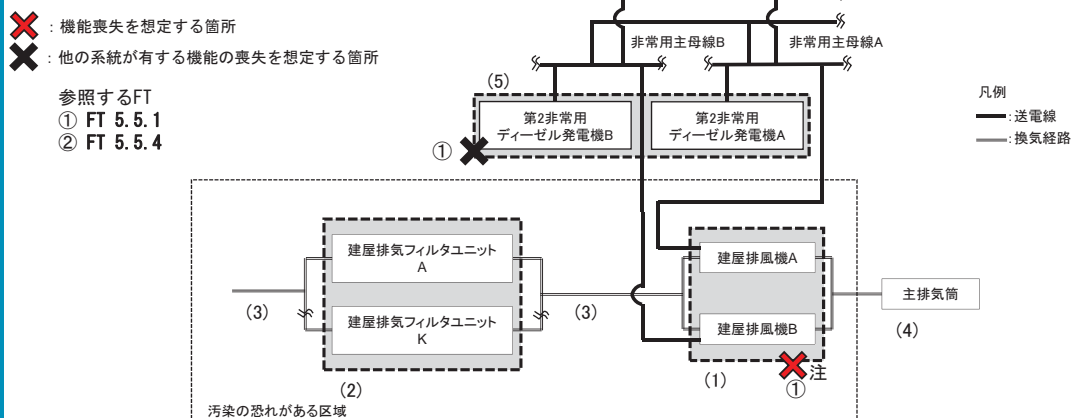

設備区分	設備	機能
(1)	建屋排風機	排気機能 1台50%の2台構成
(2)	建屋排気フィルタユニット	放射性物質の捕集・浄化機能
(3)	排気系ダクト	放出経路の維持機能((1), (2)の設備を含む)
(4)	主排気筒	放出経路の維持機能
(5)	非常用ディーゼル発電機	動的機器の支援機能 1台100%で接続する母線に給電

注: 機器は健全であるため、電源からの給電があれば機能回復できる。

II - 2 9 非常用所内電源系統の系統図 (1 / 2) (再処理施設本体用)

(機能喪失状態の特定)

※ 1 多重故障

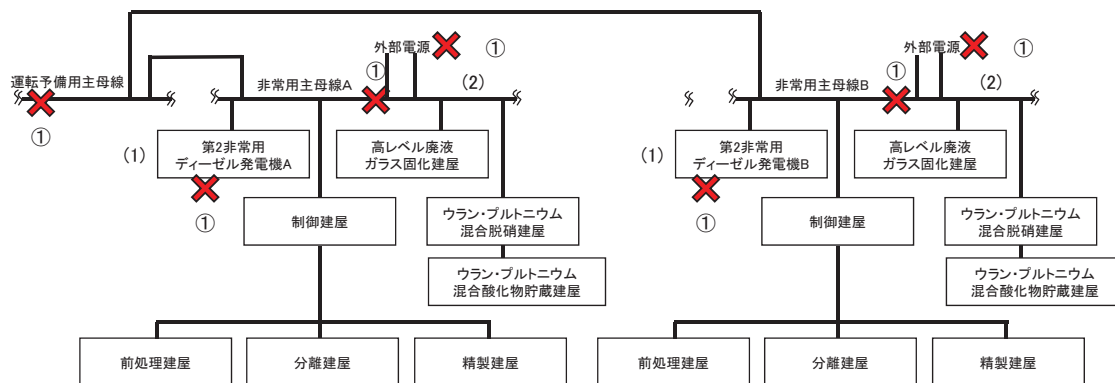

設備区分	設備	機能
(1)	第2非常用ディーゼル発電機	電源供給機能 1台100%で接続する母線に給電。
(2)	電路	電源供給経路の維持機能

- ✖ : 機能喪失を想定する箇所
- ✖ : 他の系統が有する機能の喪失を想定する箇所

参照するFT
① FT 6.1

II - 2 9 非常用所内電源系統の系統図 (2 / 2) (使用済燃料受入れ・貯蔵設備用)

(機能喪失状態の特定)

※ 1 多重故障

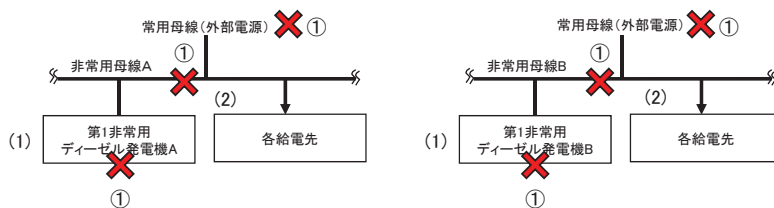

設備区分	設備	機能
(1)	第1非常用ディーゼル発電機	電源供給機能 1台100%で接続する母線に給電。
(2)	電路	電源供給経路の維持機能

- ✖ : 機能喪失を想定する箇所
- ✖ : 他の系統が有する機能の喪失を想定する箇所

参照するFT
① FT 6.1

II - 2 9 非常用所内電源系統の系統図 (1 / 2) (再処理施設本体用)

(機能喪失状態の特定)

※2 配管漏えい



対象設備に配管がないため当該要因は想定しない。

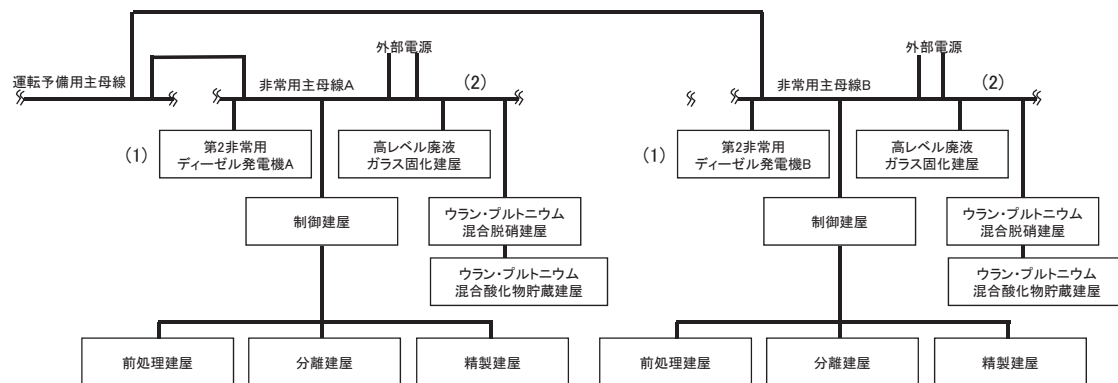

設備区分	設備	機能
(1)	第2非常用ディーゼル発電機	電源供給機能 1台100%で接続する母線に給電。
(2)	電路	電源供給経路の維持機能

- ✕ : 機能喪失を想定する箇所
- ✕ : 他の系統が有する機能の喪失を想定する箇所

参照するFT
① FT 6.1

II - 2 9 非常用所内電源系統の系統図 (2 / 2) (使用済燃料受入れ・貯蔵設備用)

(機能喪失状態の特定)

※2 配管漏えい



対象設備に配管がないため当該要因は想定しない。

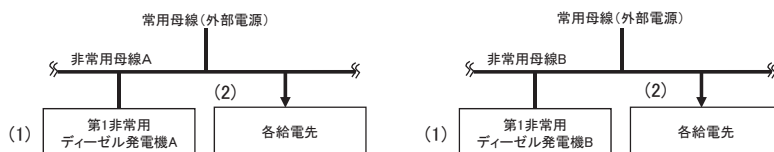

設備区分	設備	機能
(1)	第1非常用ディーゼル発電機	電源供給機能 1台100%で接続する母線に給電。
(2)	電路	電源供給経路の維持機能

- ✕ : 機能喪失を想定する箇所
- ✕ : 他の系統が有する機能の喪失を想定する箇所

参照するFT
① FT 6.1

II - 2 9 非常用所内電源系統の系統図 (1 / 2) (再処理施設本体用)

(機能喪失状態の特定)

※3 長時間TBO

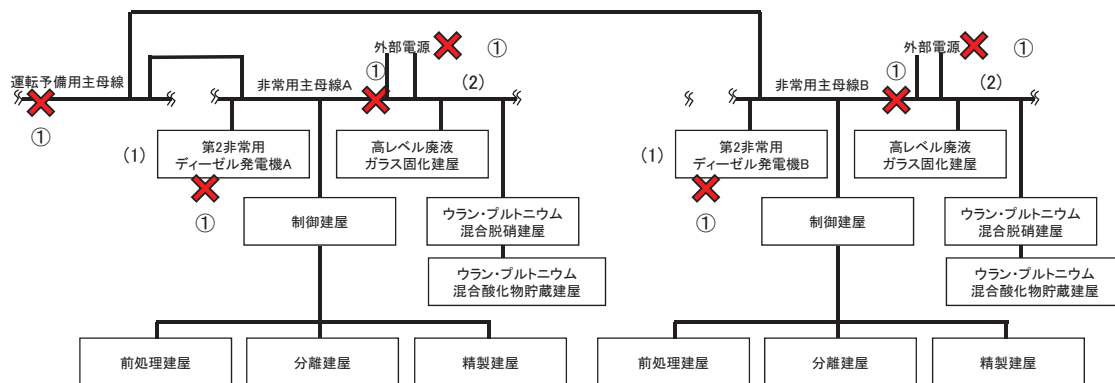

設備区分	設備	機能
(1)	第2非常用ディーゼル発電機	電源供給機能 1台100%で接続する母線に給電。
(2)	電路	電源供給経路の維持機能

- ✖ : 機能喪失を想定する箇所
- ✖ : 他の系統が有する機能の喪失を想定する箇所

参照するFT
① FT 6.1

II - 2 9 非常用所内電源系統の系統図 (2 / 2) (使用済燃料受入れ・貯蔵設備用)

(機能喪失状態の特定)

※3 長時間TBO

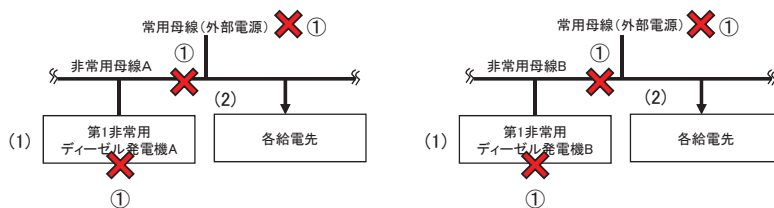

設備区分	設備	機能
(1)	第1非常用ディーゼル発電機	電源供給機能 1台100%で接続する母線に給電。
(2)	電路	電源供給経路の維持機能

- ✖ : 機能喪失を想定する箇所
- ✖ : 他の系統が有する機能の喪失を想定する箇所

参照するFT
① FT 6.1

II - 2 9 非常用所内電源系統の系統図 (1 / 2) (再処理施設本体用)

(機能喪失状態の特定)
※4 地震による機能喪失

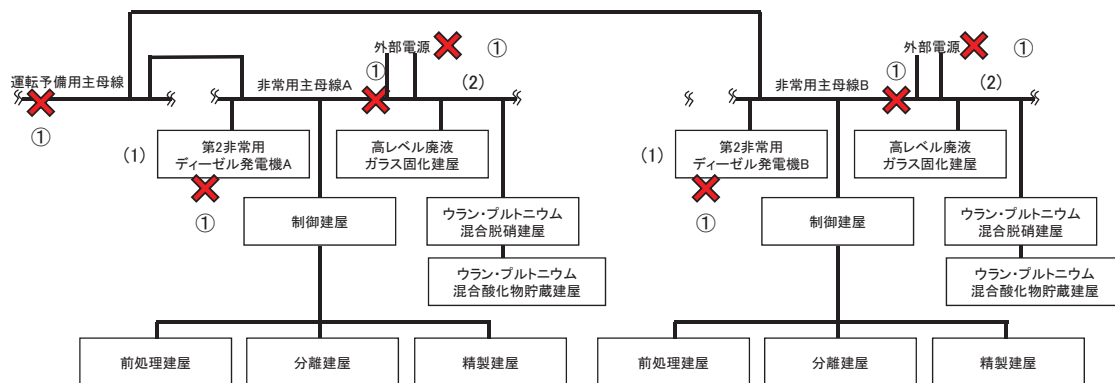

設備区分	設備	機能
(1)	第2非常用ディーゼル発電機	電源供給機能 1台100%で接続する母線に給電。
(2)	電路	電源供給経路の維持機能

✕ : 機能喪失を想定する箇所
✕ : 他の系統が有する機能の喪失を想定する箇所
 参照するFT
 ① FT 6.1

II - 2 9 非常用所内電源系統の系統図 (2 / 2) (使用済燃料受入れ・貯蔵設備用)

(機能喪失状態の特定)
※4 地震による機能喪失

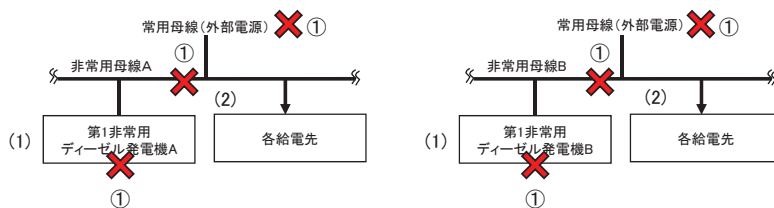

設備区分	設備	機能
(1)	第1非常用ディーゼル発電機	電源供給機能 1台100%で接続する母線に給電。
(2)	電路	電源供給経路の維持機能

✕ : 機能喪失を想定する箇所
✕ : 他の系統が有する機能の喪失を想定する箇所
 参照するFT
 ① FT 6.1

II - 2 9 非常用所内電源系統の系統図 (1 / 2) (再処理施設本体用)

(機能喪失状態の特定)

※5 火山の影響による機能喪失

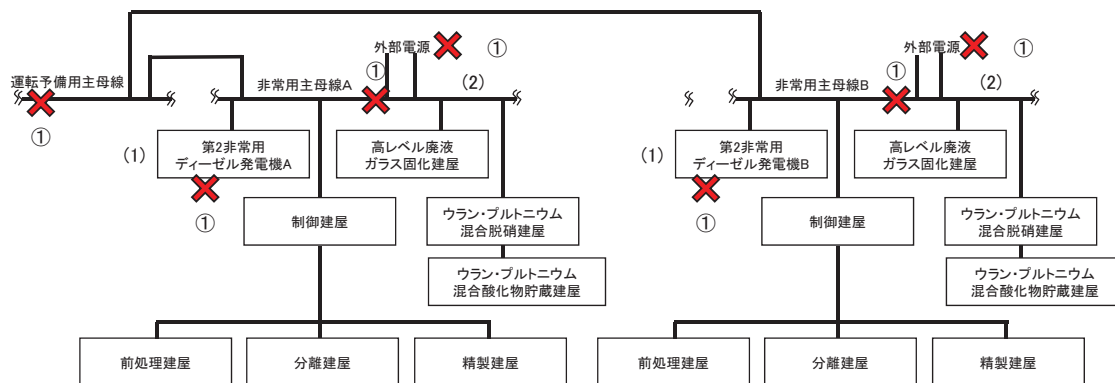

設備区分	設備	機能
(1)	第2非常用ディーゼル発電機	電源供給機能 1台100%で接続する母線に給電。
(2)	電路	電源供給経路の維持機能

- ✖ : 機能喪失を想定する箇所
- ✖ : 他の系統が有する機能の喪失を想定する箇所

参照するFT
① FT 6.1

II - 2 9 非常用所内電源系統の系統図 (2 / 2) (使用済燃料受入れ・貯蔵設備用)

(機能喪失状態の特定)

※5 火山の影響による機能喪失

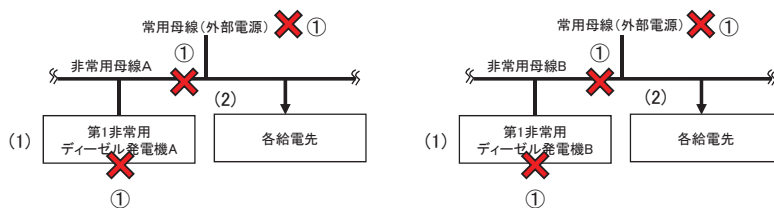

設備区分	設備	機能
(1)	第1非常用ディーゼル発電機	電源供給機能 1台100%で接続する母線に給電。
(2)	電路	電源供給経路の維持機能

- ✖ : 機能喪失を想定する箇所
- ✖ : 他の系統が有する機能の喪失を想定する箇所

参照するFT
① FT 6.1

II-30 安全蒸気系の系統図（機能喪失状態の特定）
※1 多重故障

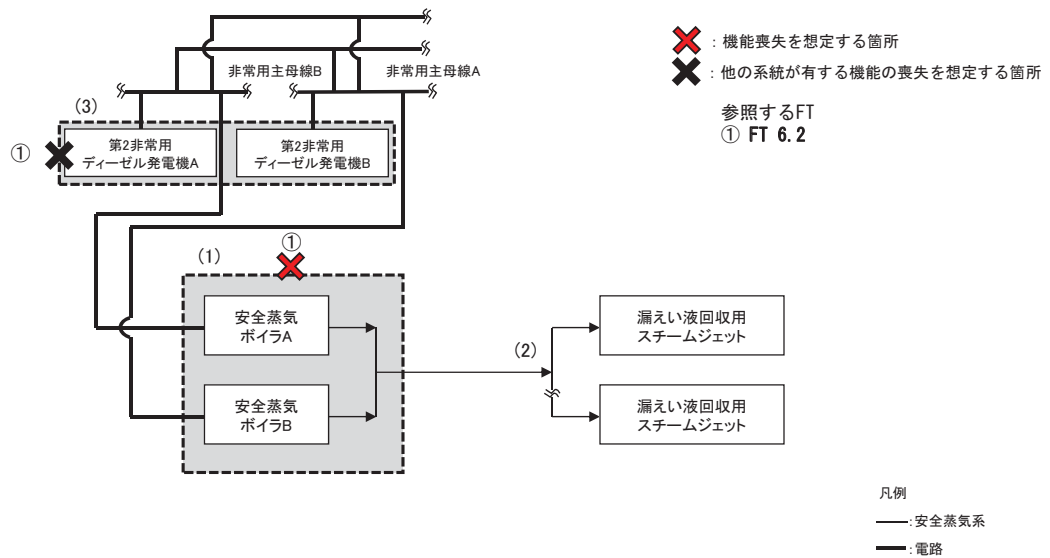

設備区分	設備	機能
(1)	安全蒸気ボイラ	安全蒸気系の蒸気供給機能 1台100%、1台予備の2台構成。
(2)	安全蒸気系配管・弁類	安全蒸気系の供給経路の保持機能(1)の設備を含む)
(3)	第2非常用ディーゼル発電機	動的機器の支援機能 1台100%で接続する母線に給電。

II-30 安全蒸気系の系統図（機能喪失状態の特定）
※2 配管漏えい



気体の移送配管の破断は想定しない。

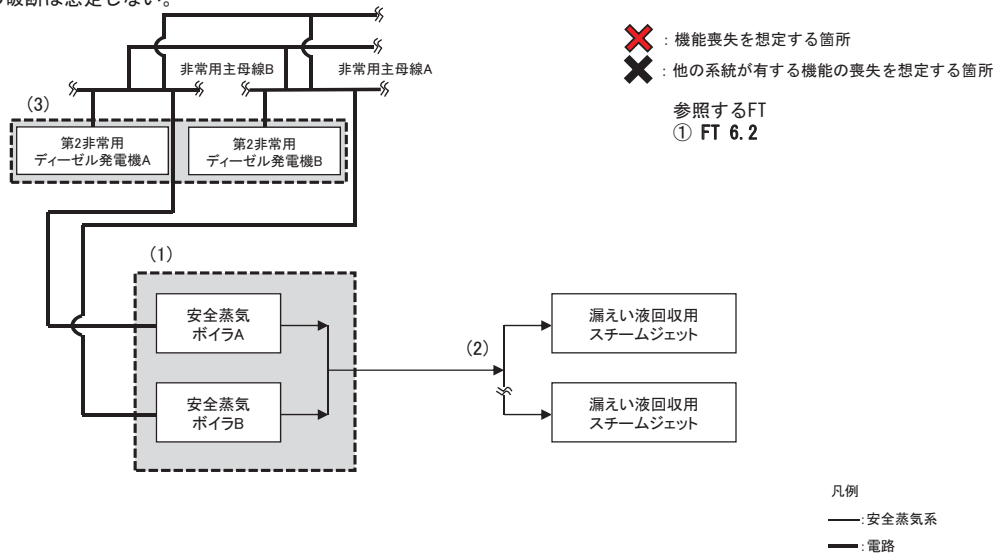

設備区分	設備	機能
(1)	安全蒸気ボイラ	安全蒸気系の蒸気供給機能 1台100%、1台予備の2台構成。
(2)	安全蒸気系配管・弁類	安全蒸気系の供給経路の保持機能(1)の設備を含む)
(3)	第2非常用ディーゼル発電機	動的機器の支援機能 1台100%で接続する母線に給電。

II-30 安全蒸気系の系統図（機能喪失状態の特定）
※3 長時間TBO

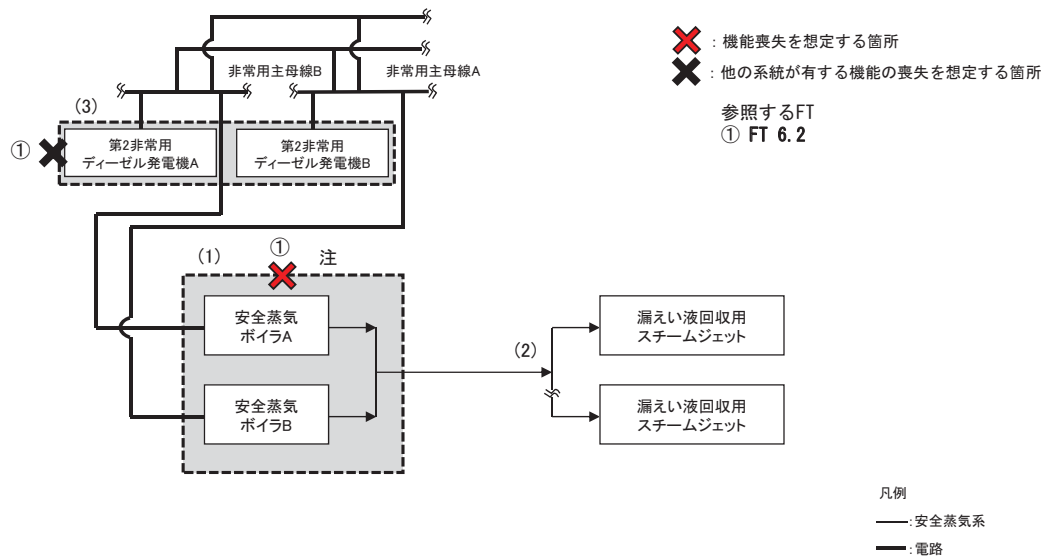

設備区分	設備	機能
(1)	安全蒸気ボイラ	安全蒸気系の蒸気供給機能 1台100%、1台予備の2台構成。
(2)	安全蒸気系配管・弁類	安全蒸気系の供給経路の保持機能(1)の設備を含む)
(3)	第2非常用ディーゼル発電機	動的機器の支援機能 1台100%で接続する母線に給電。

注: 機器は健全であるため、電源からの給電があれば機能回復できる。

II-30 安全蒸気系の系統図（機能喪失状態の特定）
※4 地震による機能喪失

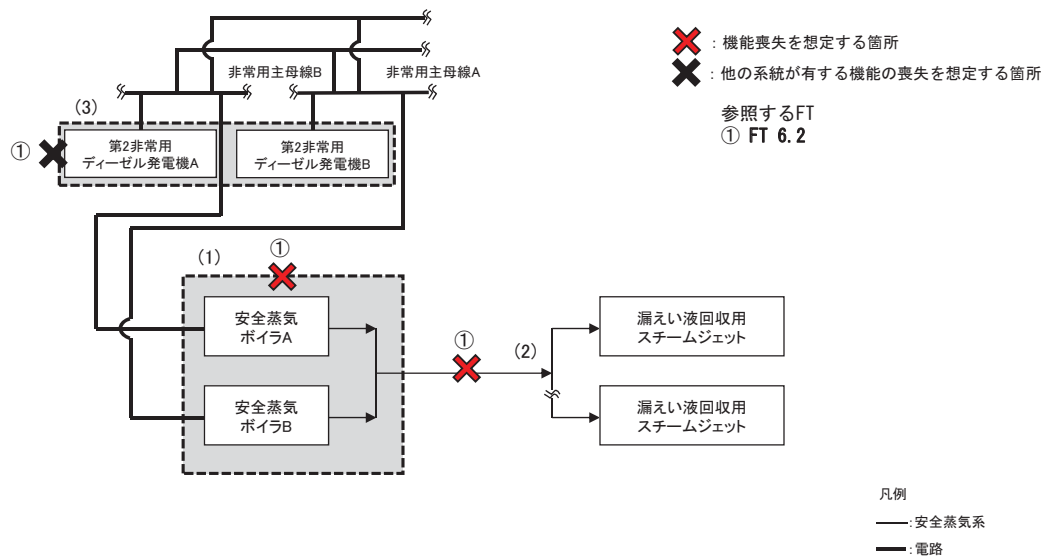

設備区分	設備	機能
(1)	安全蒸気ボイラ	安全蒸気系の蒸気供給機能 1台100%、1台予備の2台構成。
(2)	安全蒸気系配管・弁類	安全蒸気系の供給経路の保持機能(1)の設備を含む)
(3)	第2非常用ディーゼル発電機	動的機器の支援機能 1台100%で接続する母線に給電。

II-30 安全蒸気系の系統図（機能喪失状態の特定）
 ※5 火山の影響による機能喪失

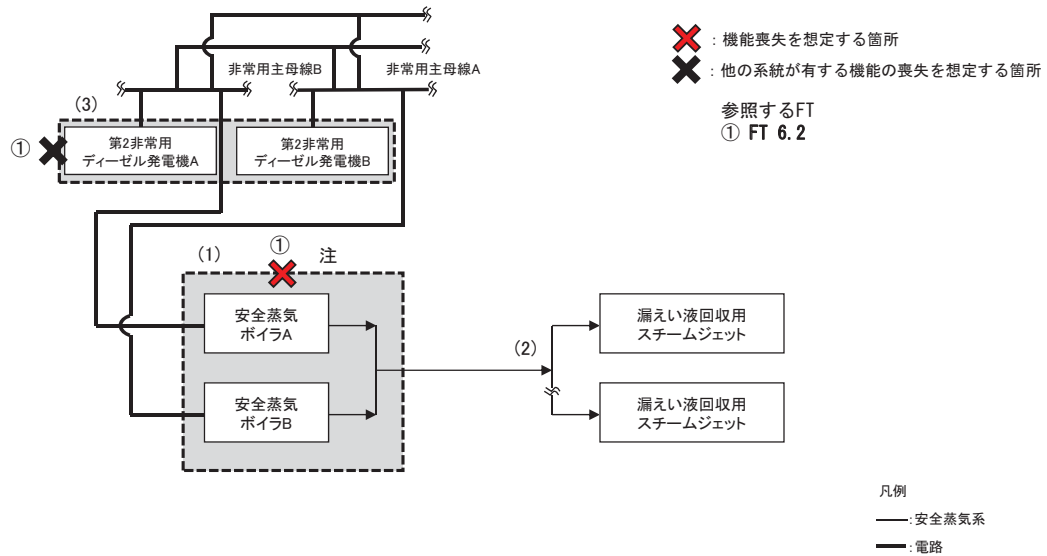

設備区分	設備	機能
(1)	安全蒸気ボイラ	安全蒸気系の蒸気供給機能 1台100%、1台予備の2台構成。
(2)	安全蒸気系配管・弁類	安全蒸気系の供給経路の保持機能(1)の設備を含む)
(3)	第2非常用ディーゼル発電機	動的機器の支援機能 1台100%で接続する母線に給電。

注: 機器は健全であるため、電源からの給電があれば機能回復できる。

II-31 安全圧縮空気系の系統図（機能喪失状態の特定）
 ※1 多重故障

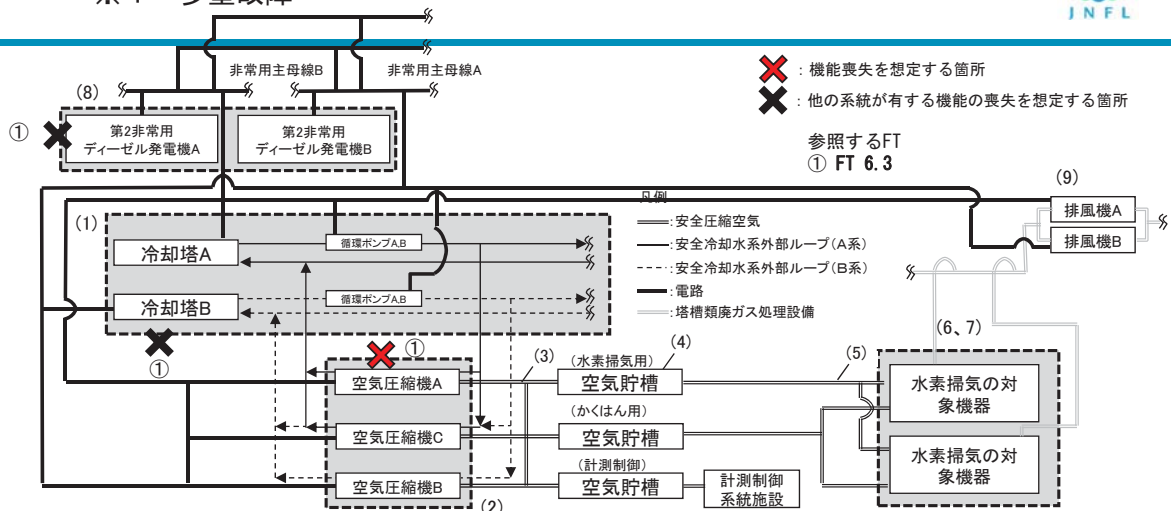

設備区分	設備	機能
(1)	安全冷却水系(冷却塔、外部ループの冷却水循環ポンプ、外部ループ配管)	空気圧縮機の冷却機能
(2)	空気圧縮機	安全圧縮空気系の水素掃気用圧縮空気の供給機能 空気圧縮機は1台100%で水素掃気用、かくはん用、計測制御用に供給可
(3)	安全圧縮空気系配管	安全圧縮空気系の水素掃気用圧縮空気の保持機能
(4)	空気貯槽	安全圧縮空気系の水素掃気用圧縮空気の保持機能
(5)	安全圧縮空気系配管	安全圧縮空気系の水素掃気用圧縮空気の保持機能
(6)	建屋、セル	安全圧縮空気系等に關する各種機器の支援機能
(7)	貯槽等	安全圧縮空気系の水素掃気用圧縮空気の保持機能 安全圧縮空気系による水素掃気対象となる溶液の保持機能
(8)	第2非常用ディーゼル発電機	安全圧縮空気系の動的機器の支援機能 1台100%で接続する母線に給電。
(9)	塔槽類廃ガス処理設備 排風機	排気機能、放出経路の保持機能

II-3-1 安全圧縮空気系の系統図（機能喪失状態の特定）



※2 配管漏えい

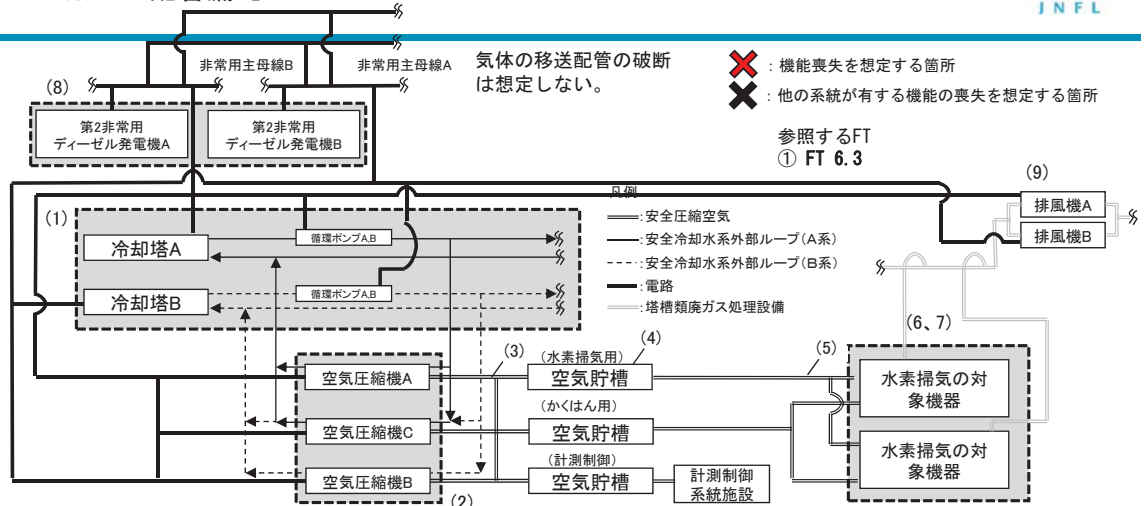

設備区分	設備	機能
(1)	安全冷却水系(冷却塔、外部ループの冷却水循環ポンプ、外部ループ配管)	空気圧縮機の冷却機能
(2)	空気圧縮機	安全圧縮空気系の水素掃気用圧縮空気の供給機能 空気圧縮機は1台100%で水素掃気用、かくはん用、計測制御用に供給可
(3)	安全圧縮空気系配管	安全圧縮空気系の水素掃気用圧縮空気の保持機能
(4)	空気貯槽	安全圧縮空気系の水素掃気用圧縮空気の保持機能
(5)	安全圧縮空気系配管	安全圧縮空気系の水素掃気用圧縮空気の保持機能
(6)	建屋、セル	安全圧縮空気系等に関連する各種機器の支持機能
(7)	貯槽等	安全圧縮空気系の水素掃気用圧縮空気の保持機能 安全圧縮空気系による水素掃気対象となる溶液の保持機能
(8)	第2非常用ディーゼル発電機	安全圧縮空気系の動的機器の支援機能 1台100%で接続する母線に給電。
(9)	塔槽類廃ガス処理設備 排風機	排気機能、放出経路の保持機能

II-3-1 安全圧縮空気系の系統図（機能喪失状態の特定）



※3 長時間TBO

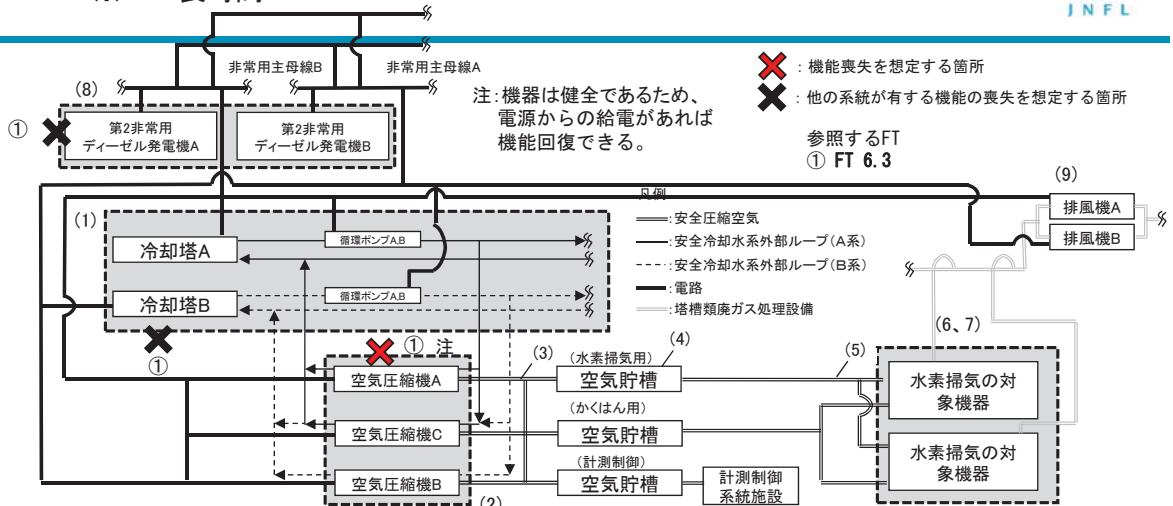

設備区分	設備	機能
(1)	安全冷却水系(冷却塔、外部ループの冷却水循環ポンプ、外部ループ配管)	空気圧縮機の冷却機能
(2)	空気圧縮機	安全圧縮空気系の水素掃気用圧縮空気の供給機能 空気圧縮機は1台100%で水素掃気用、かくはん用、計測制御用に供給可
(3)	安全圧縮空気系配管	安全圧縮空気系の水素掃気用圧縮空気の保持機能
(4)	空気貯槽	安全圧縮空気系の水素掃気用圧縮空気の保持機能
(5)	安全圧縮空気系配管	安全圧縮空気系の水素掃気用圧縮空気の保持機能
(6)	建屋、セル	安全圧縮空気系等に関連する各種機器の支持機能
(7)	貯槽等	安全圧縮空気系の水素掃気用圧縮空気の保持機能 安全圧縮空気系による水素掃気対象となる溶液の保持機能
(8)	第2非常用ディーゼル発電機	安全圧縮空気系の動的機器の支援機能 1台100%で接続する母線に給電。
(9)	塔槽類廃ガス処理設備 排風機	排気機能、放出経路の保持機能

II-31 安全圧縮空気系の系統図（機能喪失状態の特定）



※4 地震による機能喪失

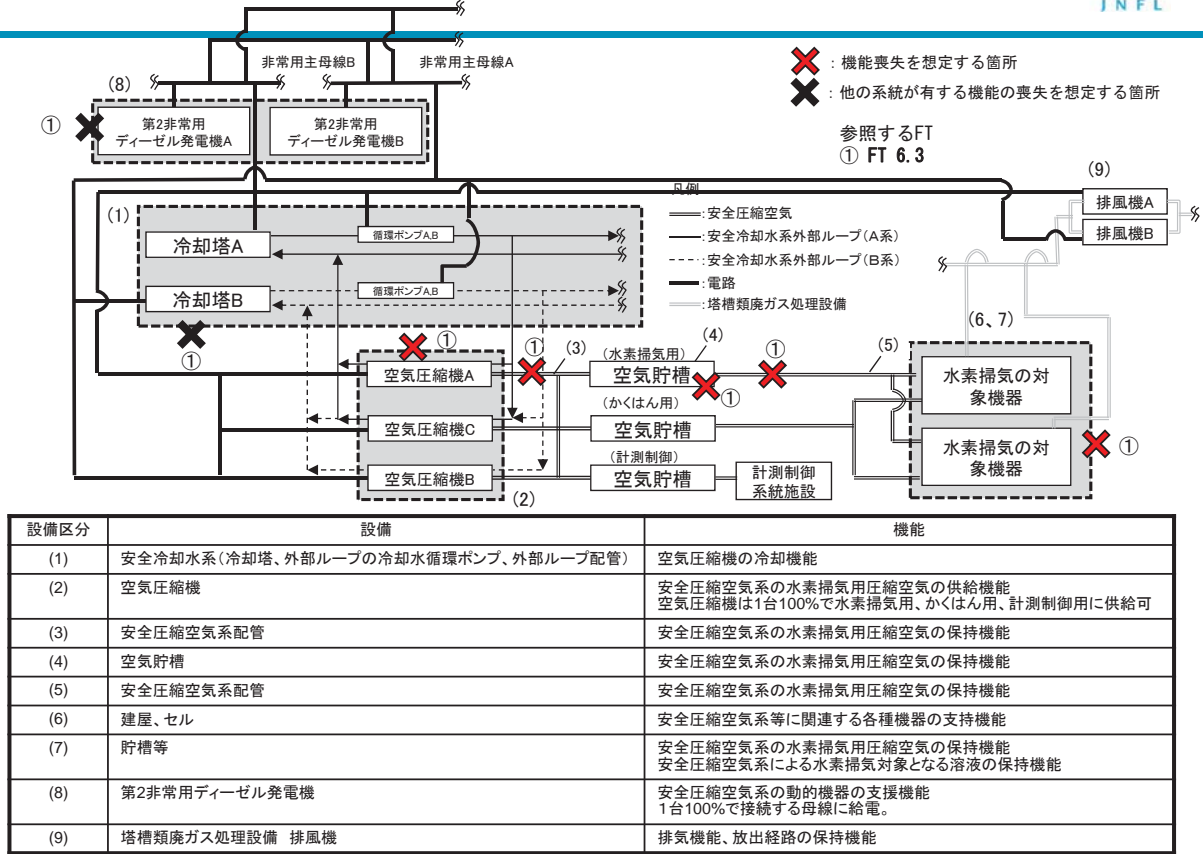

II-31 安全圧縮空気系の系統図（機能喪失状態の特定）



※5 火山の影響による機能喪失

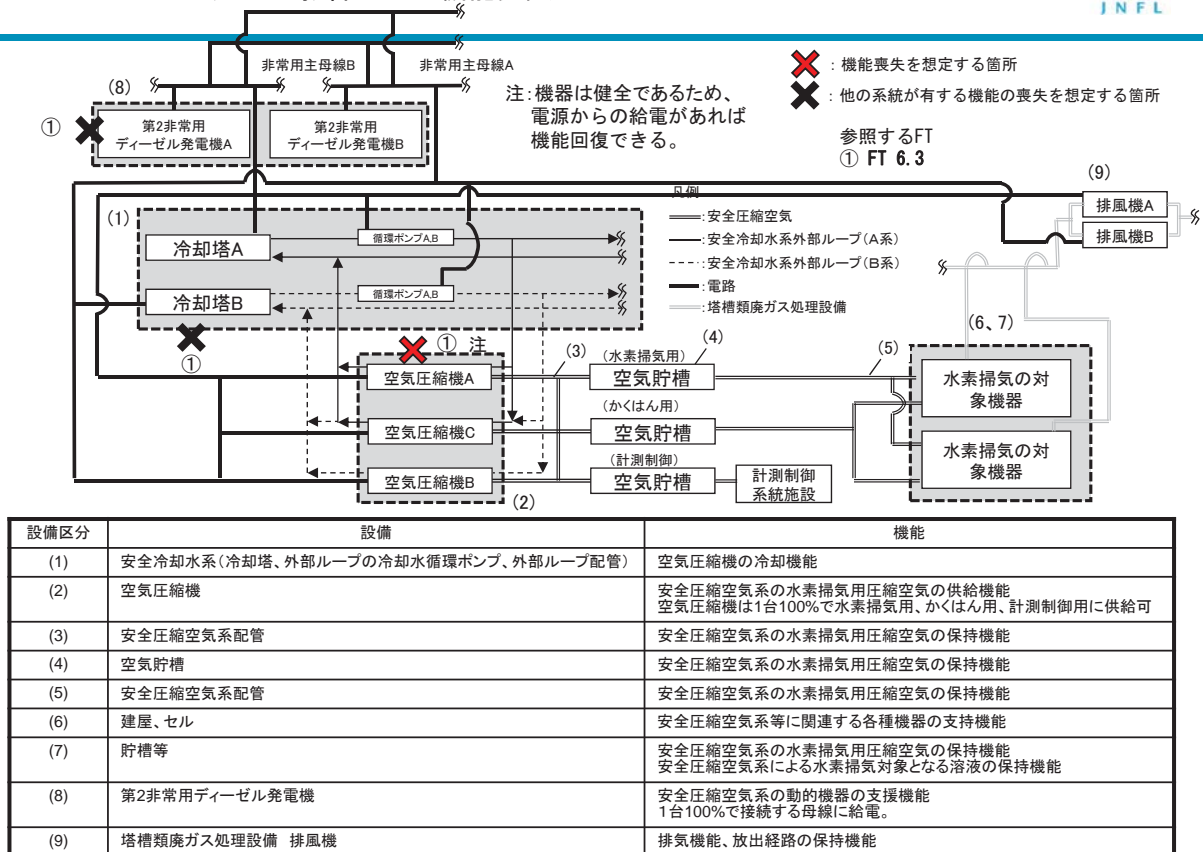

II-32 プール冷却水系の系統図（機能喪失状態の特定）

※1 多重故障

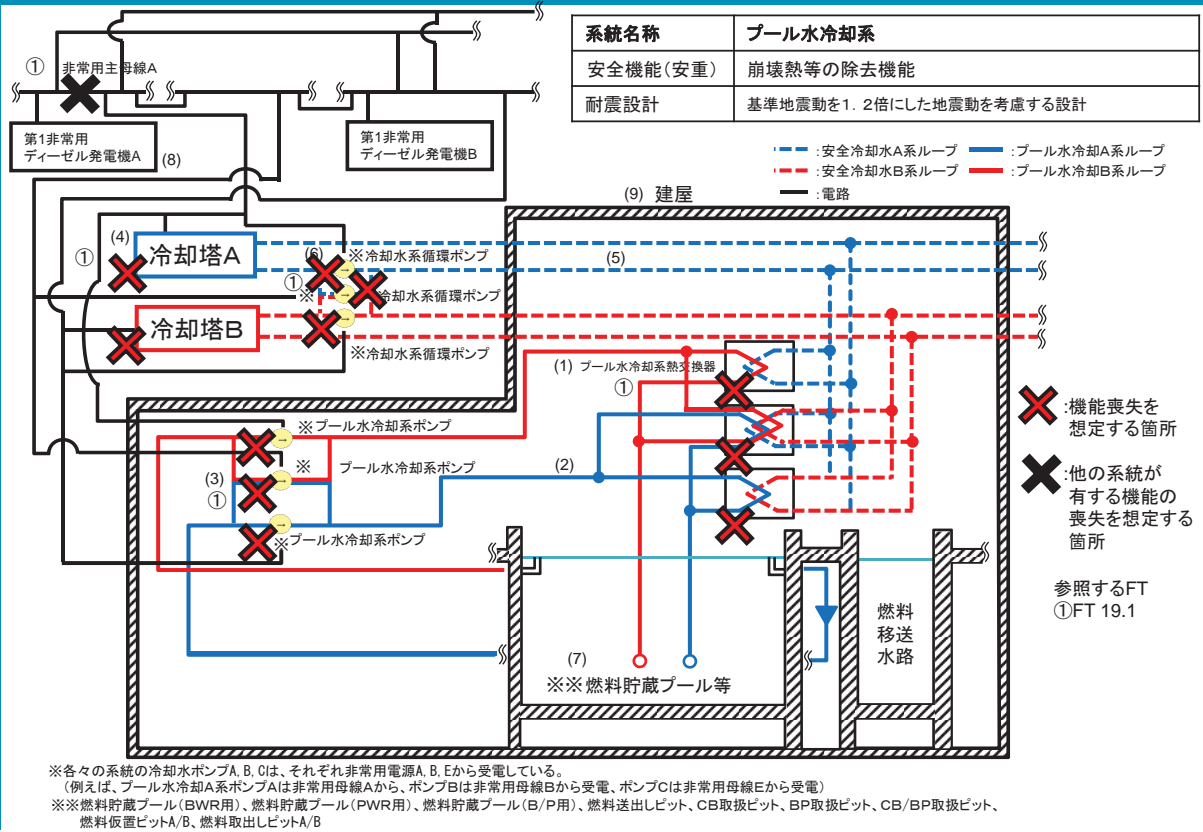

II-32 プール冷却水系の系統図（機能喪失状態の特定）

※2 配管漏えい

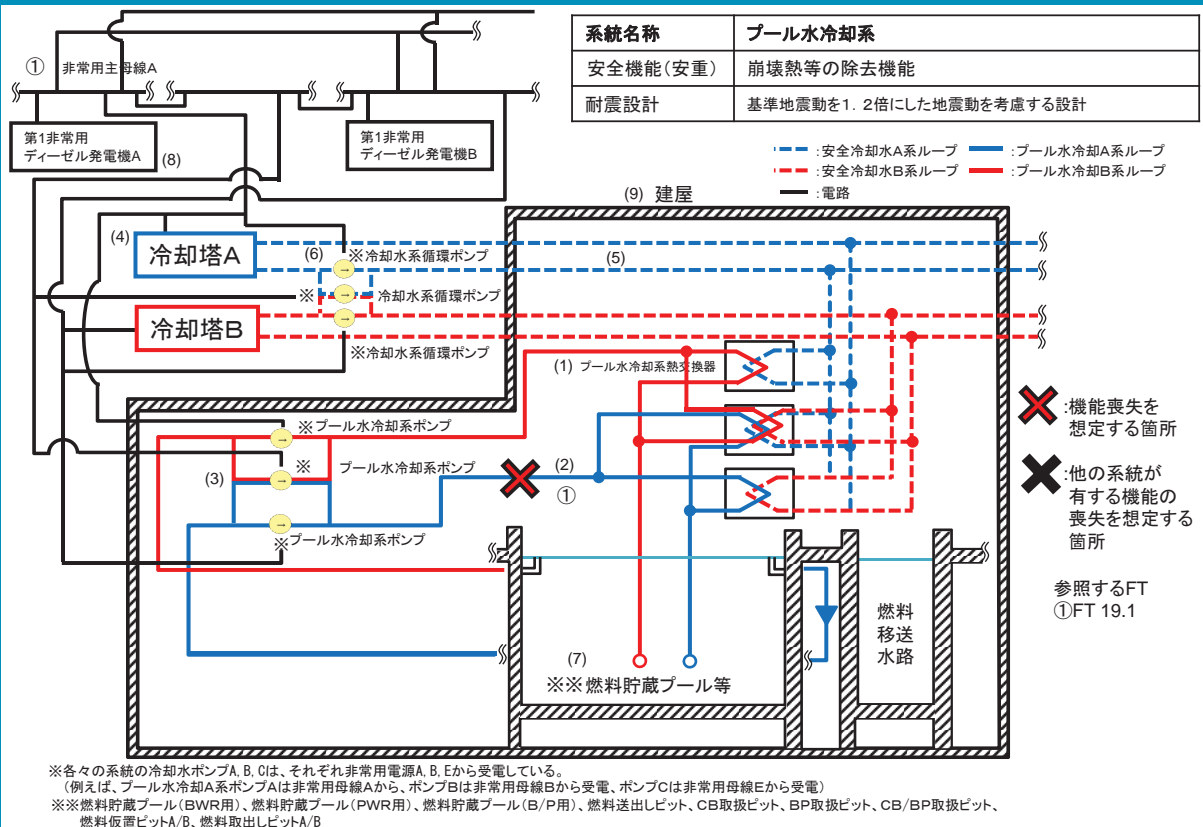

II-32 プール冷却水系の系統図（機能喪失状態の特定）

※3 長時間TBO

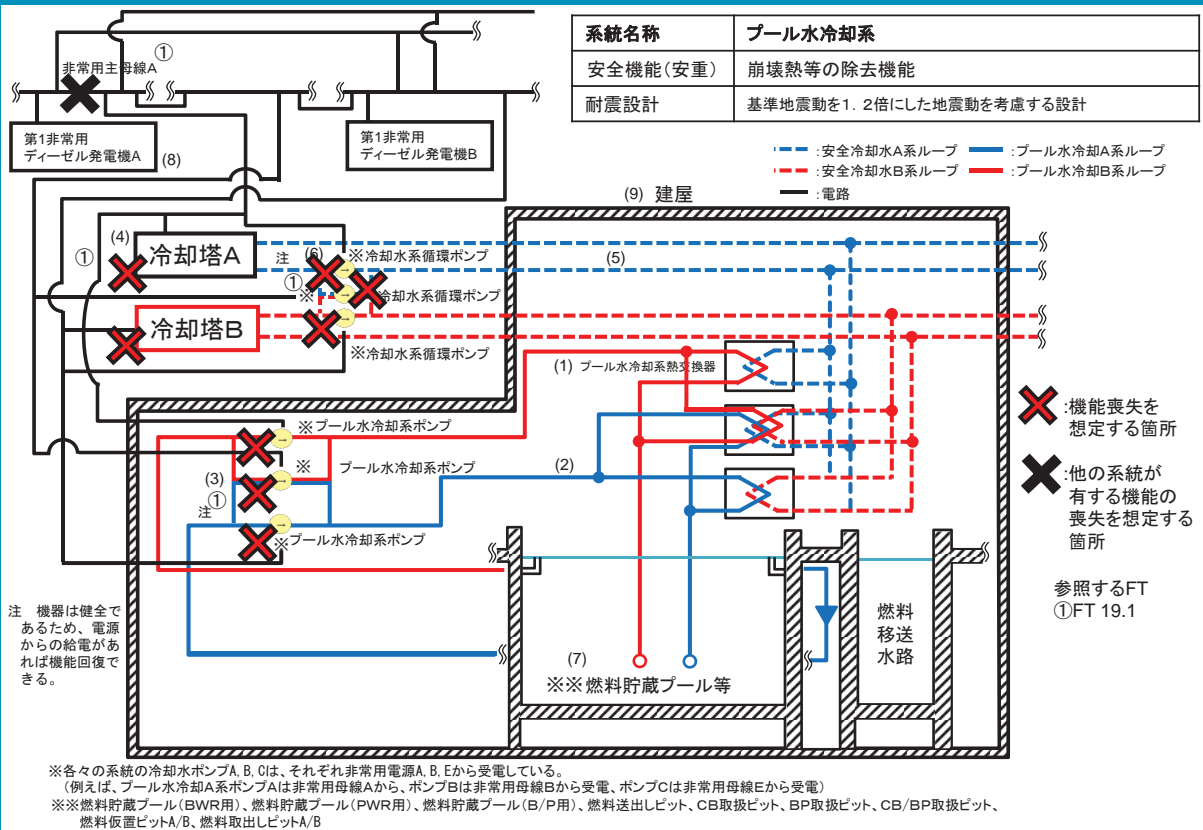

II-32 プール冷却水系の系統図（機能喪失状態の特定）

※4 地震による機能喪失

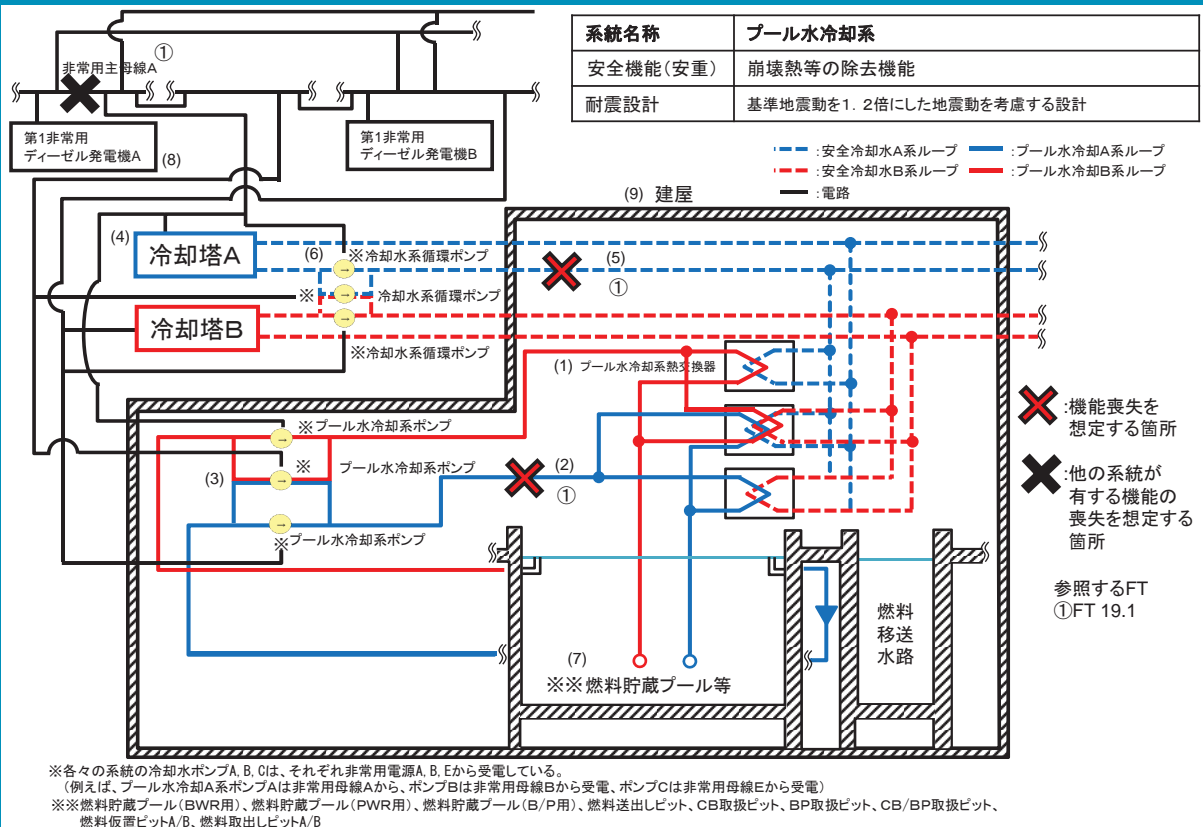

II-32 プール冷却水系の系統図（機能喪失状態の特定）

※5 火山の影響による機能喪失

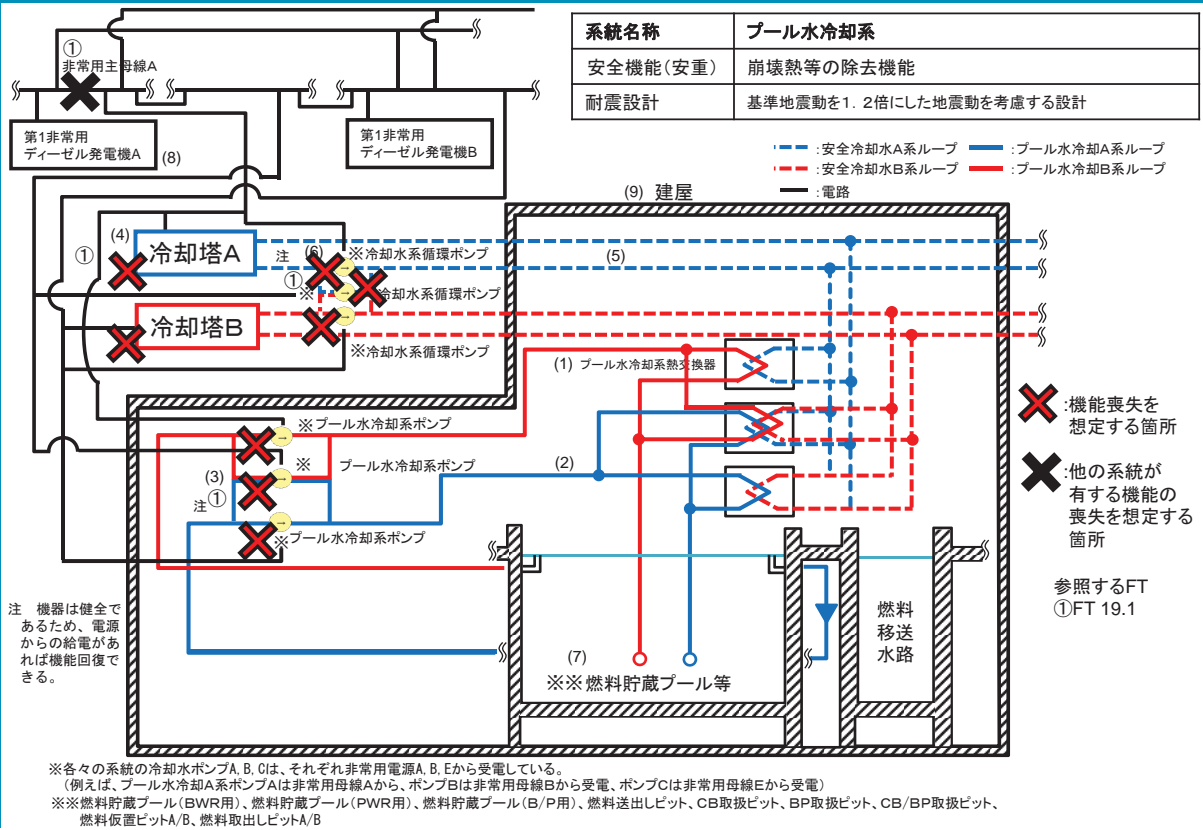

II-32 プール冷却水系の系統図（機能喪失状態の特定）

設備区分の説明



設備区分	設備	機能
(1)	プール水冷却系の熱交換器	崩壊熱除去機能 プール水冷却系の熱交換器は1基100%の3系列構成とし、1基は予備とする
(2)	プール水冷却系のループ	プール水冷却系のループの冷却水の循環機能
(3)	プール水冷却系ポンプ	プール水冷却系のループの冷却水の循環機能 2系統にポンプを3台設置し、1台100%の構成。 (1台は2系統で供用の予備) ポンプの電源は、それぞれ異なる系統から受電。 (ポンプAは非常用電源Aから、ポンプBは非常用電源Bから、ポンプCは非常用電源Eから受電)
(4)	安全冷却水系の冷却塔	崩壊熱除去機能(プール水冷却系熱交換器で熱交換) 安全冷却水系の冷却塔は1系統100%の2系列構成
(5)	安全冷却水系のループ	安全冷却水系のループの冷却水の保持機能 安全冷却水系のループは1系統100%の2系列構成
(6)	安全冷却水系の冷却水循環ポンプ	安全冷却水系のループの冷却水の循環機能 2系統にポンプを3台設置し、1台100%の構成。 (1台は2系統で供用の予備) ポンプの電源は、それぞれ異なる系統から受電。 (ポンプAは非常用電源Aから、ポンプBは非常用電源Bから、ポンプCは非常用電源Eから受電)
(7)	プール等(含燃料移送水路)	貯蔵、放出経路の保持機能
(8)	非常用ディーゼル発電機	プール水冷却系等の動的機器の支援機能
(9)	建屋	プール水冷却系等に関連する各種機器の支持機能

II-32 プール冷却水系の系統図（機能喪失状態の特定）
崩壊熱除去の対象機器



	建屋	崩壊熱除去の対象機器
1	FA	燃料貯蔵プール(BWR用)
2	FA	燃料貯蔵プール(PWR用)
3	FA	燃料貯蔵プール(B/P用)
4	FA	燃料取出しピットA
5	FA	燃料取出しピットB
6	FA	燃料仮置きピットA
7	FA	燃料仮置きピットB

II-32 プール水冷却系の系統図（計測制御系）（1/2）（系統分離失敗）
（機能喪失状態の特定）
※1 多重故障



✖ : 機能喪失を想定する箇所

✖ : 他の系統が有する機能の喪失を想定する箇所

参照するFT
① FT 19.1

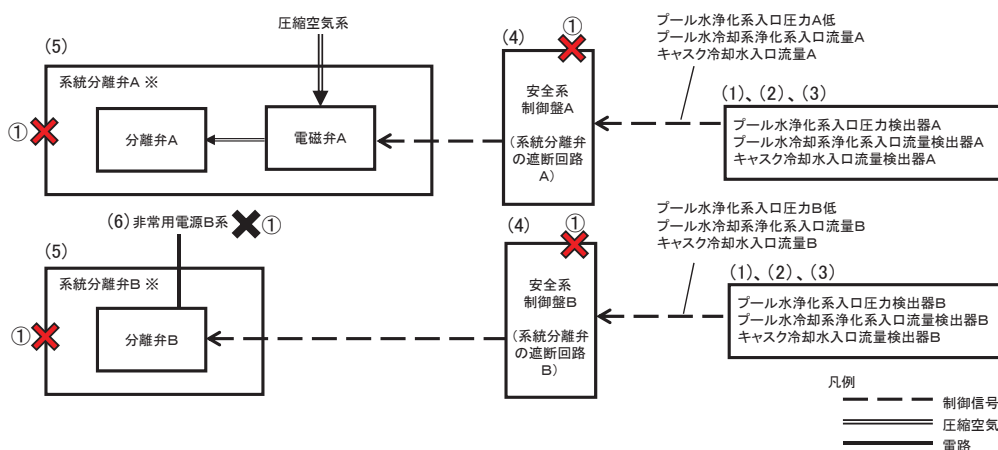

設備区分	設備	機能
(1)	プール水浄化系入口圧力検出器	安全に係るプロセス量等の維持機能(崩壊熱等の除去機能)
(2)	プール水冷却系浄化系入口流量検出器	安全に係るプロセス量等の維持機能(崩壊熱等の除去機能)
(3)	キャスク冷却水入口流量検出器	安全に係るプロセス量等の維持機能(崩壊熱除去機能)
(4)	安全系制御盤(系統分離弁の遮断回路)	安全に係るプロセス量等の維持機能(崩壊熱等の除去機能)
(5)	系統分離弁(A:空気作動弁、B:電動弁)	安全に係るプロセス量等の維持機能(崩壊熱等の除去機能)
(6)	非常用電源B系	安全に係るプロセス量等の維持機能(崩壊熱等の除去機能)

※系統分離弁A/Bは、プール水浄化系入口圧力A/B、プール水冷却系浄化系入口流量A/B、キャスク冷却水入口流量A/Bの3検出毎に1セットの3系統から構成される。

II-32 プール水冷却系の系統図 (計測制御系) (1/2) (系統分離失敗)
 (機能喪失状態の特定)
 ※2 配管漏えい



対象設備に配管がないため、当該要因は想定しない。

✖: 機能喪失を想定する箇所
 ✖: 他の系統が有する機能の喪失を想定する箇所
 参照するFT ① FT 19.1

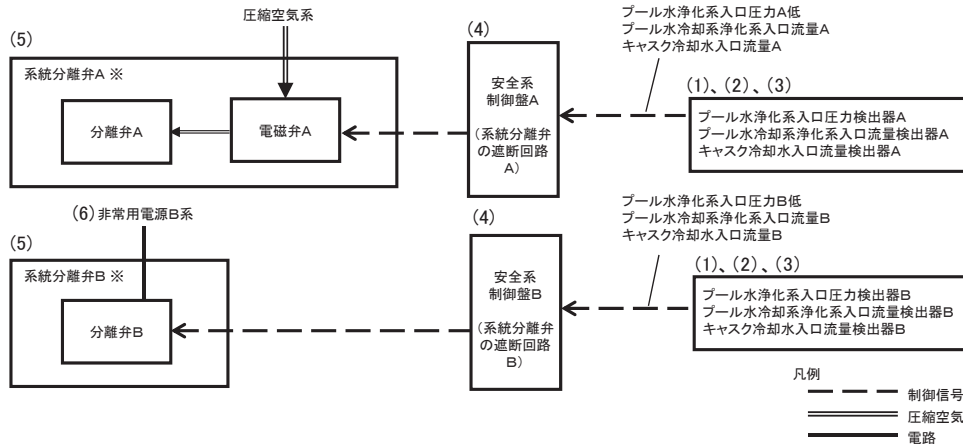

設備区分	設備	機能
(1)	プール水浄化系入口圧力検出器	安全に係るプロセス量等の維持機能(崩壊熱等の除去機能)
(2)	プール水冷却系浄化系入口流量検出器	安全に係るプロセス量等の維持機能(崩壊熱等の除去機能)
(3)	キャスク冷却水入口流量検出器	安全に係るプロセス量等の維持機能(崩壊熱除去機能)
(4)	安全系制御盤(系統分離弁の遮断回路)	安全に係るプロセス量等の維持機能(崩壊熱等の除去機能)
(5)	系統分離弁(A:空気作動弁、B:電動弁)	安全に係るプロセス量等の維持機能(崩壊熱等の除去機能)
(6)	非常用電源B系	安全に係るプロセス量等の維持機能(崩壊熱等の除去機能)

※系統分離弁A/Bは、プール水浄化系入口圧力A/B、プール水冷却系浄化系入口流量A/B、キャスク冷却水入口流量A/Bの3検出毎に1セットの3系統から構成される。

II-32 プール水冷却系の系統図 (計測制御系) (1/2) (系統分離失敗)
 (機能喪失状態の特定)
 ※3 長時間TBO



✖: 機能喪失を想定する箇所
 ✖: 他の系統が有する機能の喪失を想定する箇所
 参照するFT ① FT 19.1

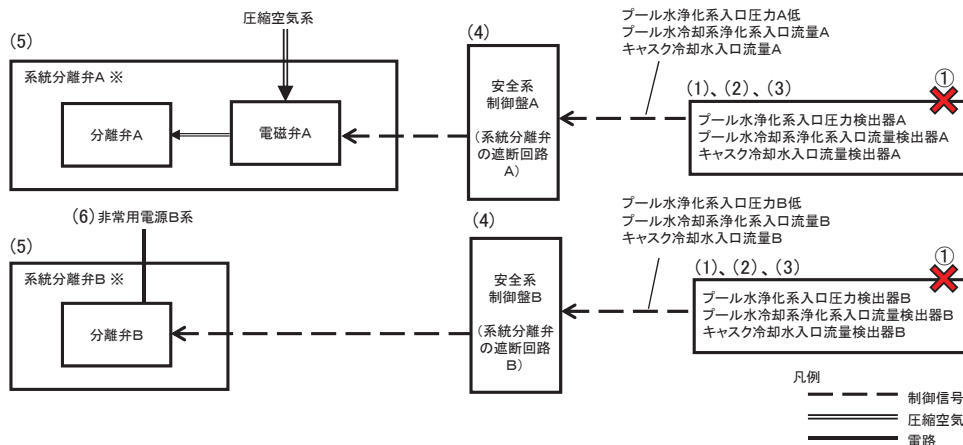

設備区分	設備	機能
(1)	プール水浄化系入口圧力検出器	安全に係るプロセス量等の維持機能(崩壊熱等の除去機能)
(2)	プール水冷却系浄化系入口流量検出器	安全に係るプロセス量等の維持機能(崩壊熱等の除去機能)
(3)	キャスク冷却水入口流量検出器	安全に係るプロセス量等の維持機能(崩壊熱除去機能)
(4)	安全系制御盤(系統分離弁の遮断回路)	安全に係るプロセス量等の維持機能(崩壊熱等の除去機能)
(5)	系統分離弁(A:空気作動弁、B:電動弁)	安全に係るプロセス量等の維持機能(崩壊熱等の除去機能)
(6)	非常用電源B系	安全に係るプロセス量等の維持機能(崩壊熱等の除去機能)

※系統分離弁A/Bは、プール水浄化系入口圧力A/B、プール水冷却系浄化系入口流量A/B、キャスク冷却水入口流量A/Bの3検出毎に1セットの3系統から構成される。

II-32 プール水冷却系の系統図（計測制御系）（1/2）（系統分離失敗） （機能喪失状態の特定） ※4 地震による機能喪失



✖: 機能喪失を想定する箇所

✖: 他の系統が有する機能の喪失を想定する箇所

参照するFT

① FT 19.1

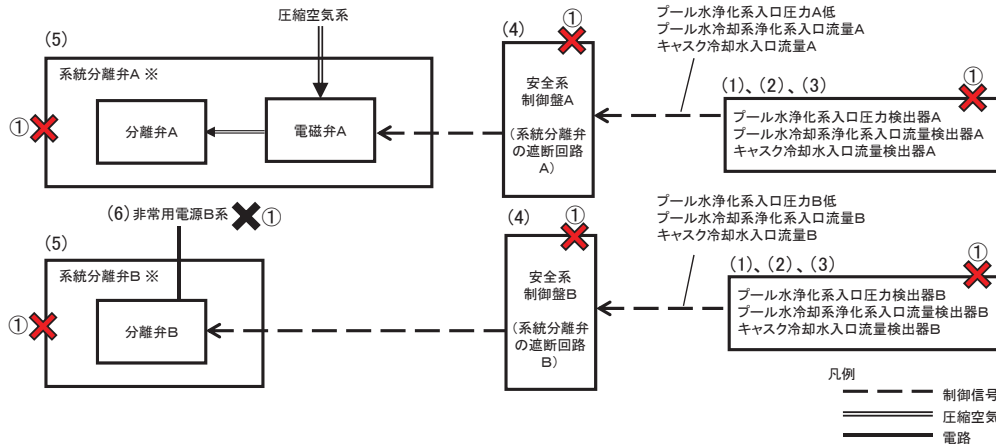

設備区分	設備	機能
(1)	プール水浄化系入口圧力検出器	安全に係るプロセス量等の維持機能（崩壊熱等の除去機能）
(2)	プール水冷却系浄化系入口流量検出器	安全に係るプロセス量等の維持機能（崩壊熱等の除去機能）
(3)	キャスク冷却水入口流量検出器	安全に係るプロセス量等の維持機能（崩壊熱除去機能）
(4)	安全系制御盤（系統分離弁の遮断回路）	安全に係るプロセス量等の維持機能（崩壊熱等の除去機能）
(5)	系統分離弁（A：空気作動弁、B：電動弁）	安全に係るプロセス量等の維持機能（崩壊熱等の除去機能）
(6)	非常用電源B系	安全に係るプロセス量等の維持機能（崩壊熱等の除去機能）

※系統分離弁A/Bは、プール水浄化系入口圧力A/B、プール水冷却系浄化系入口流量A/B、キャスク冷却水入口流量A/Bの3検出毎に1セットの3系統から構成される。

II-32 プール水冷却系の系統図（計測制御系）（1/2）（系統分離失敗） （機能喪失状態の特定） ※5 火山の影響による機能喪失



フェイルセーフ機構のため、火山の影響により機能喪失しない。

✖: 機能喪失を想定する箇所

✖: 他の系統が有する機能の喪失を想定する箇所

参照するFT

① FT 19.1

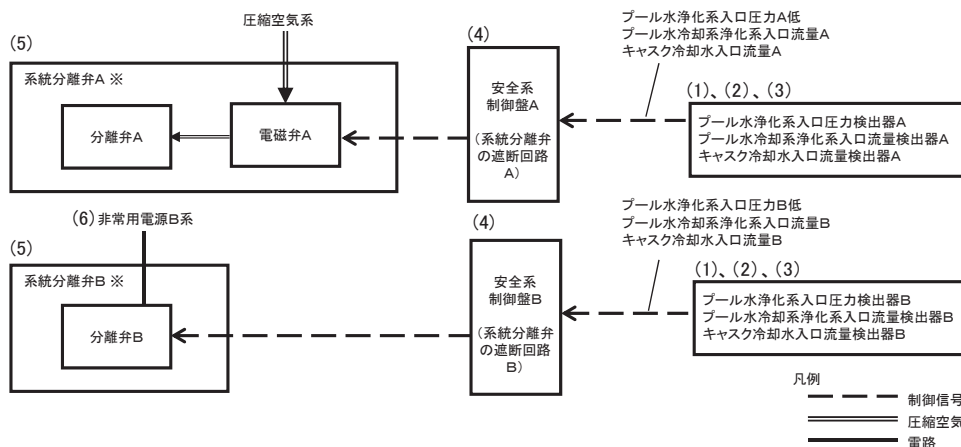

設備区分	設備	機能
(1)	プール水浄化系入口圧力検出器	安全に係るプロセス量等の維持機能（崩壊熱等の除去機能）
(2)	プール水冷却系浄化系入口流量検出器	安全に係るプロセス量等の維持機能（崩壊熱等の除去機能）
(3)	キャスク冷却水入口流量検出器	安全に係るプロセス量等の維持機能（崩壊熱除去機能）
(4)	安全系制御盤（系統分離弁の遮断回路）	安全に係るプロセス量等の維持機能（崩壊熱等の除去機能）
(5)	系統分離弁（A：空気作動弁、B：電動弁）	安全に係るプロセス量等の維持機能（崩壊熱等の除去機能）
(6)	非常用電源B系	安全に係るプロセス量等の維持機能（崩壊熱等の除去機能）

※系統分離弁A/Bは、プール水浄化系入口圧力A/B、プール水冷却系浄化系入口流量A/B、キャスク冷却水入口流量A/Bの3検出毎に1セットの3系統から構成される。

II-32 プール水冷却系の系統図 (計測制御系) (2/2) (警報)

(機能喪失状態の特定)

※1 多重故障



✖: 機能喪失を想定する箇所

✖: 他の系統が有する機能の喪失を想定する箇所

参照するFT

① FT 19.1

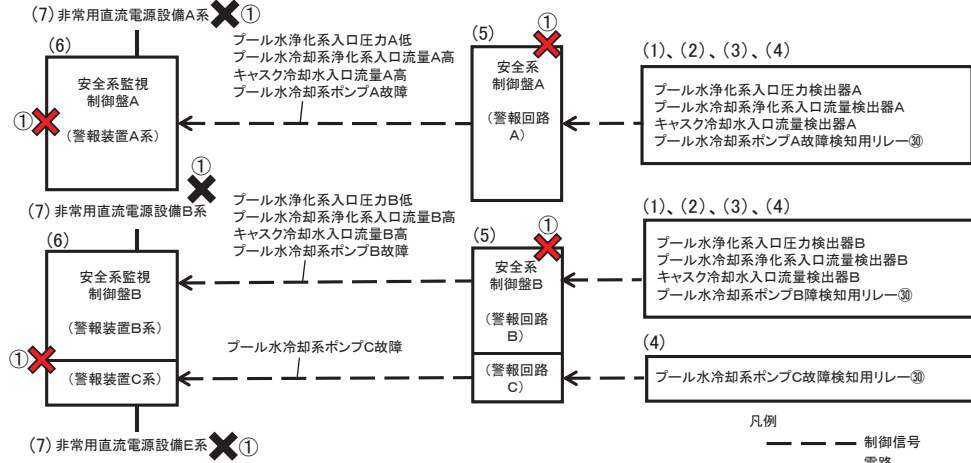

設備区分	設備	機能
(1)	プール水浄化系入口圧力検出器	安全に係るプロセス量等の維持機能(崩壊熱等の除去機能)
(2)	プール水冷却系浄化系入口流量検出器	安全に係るプロセス量等の維持機能(崩壊熱等の除去機能)
(3)	キャスク冷却水入口流量検出器	安全に係るプロセス量等の維持機能(崩壊熱除去機能)
(4)	プール水冷却系ポンプ故障検知用リレー	安全に係るプロセス量等の維持機能(崩壊熱等の除去機能)
(5)	安全系制御盤(警報回路)	安全に係るプロセス量等の維持機能(崩壊熱等の除去機能)
(6)	安全系監視制御盤(警報装置)	安全に係るプロセス量等の維持機能(崩壊熱等の除去機能)
(7)	非常用直流電源設備	安全に係るプロセス量等の維持機能(崩壊熱等の除去機能)

II-32 プール水冷却系の系統図 (計測制御系) (2/2) (警報)

(機能喪失状態の特定)

※2 配管漏えい



対象設備に配管がないため、当該要因は想定しない。

✖: 機能喪失を想定する箇所

✖: 他の系統が有する機能の喪失を想定する箇所

参照するFT

① FT 19.1

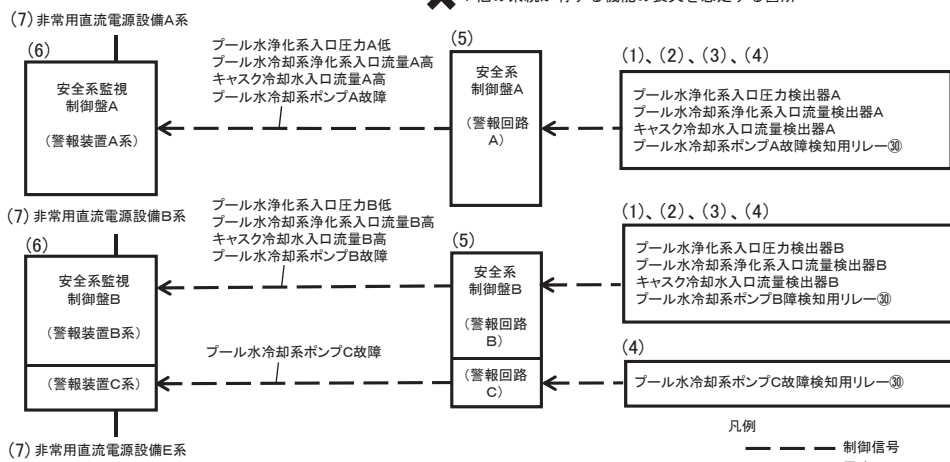

設備区分	設備	機能
(1)	プール水浄化系入口圧力検出器	安全に係るプロセス量等の維持機能(崩壊熱等の除去機能)
(2)	プール水冷却系浄化系入口流量検出器	安全に係るプロセス量等の維持機能(崩壊熱等の除去機能)
(3)	キャスク冷却水入口流量検出器	安全に係るプロセス量等の維持機能(崩壊熱除去機能)
(4)	プール水冷却系ポンプ故障検知用リレー	安全に係るプロセス量等の維持機能(崩壊熱等の除去機能)
(5)	安全系制御盤(警報回路)	安全に係るプロセス量等の維持機能(崩壊熱等の除去機能)
(6)	安全系監視制御盤(警報装置)	安全に係るプロセス量等の維持機能(崩壊熱等の除去機能)
(7)	非常用直流電源設備	安全に係るプロセス量等の維持機能(崩壊熱等の除去機能)

II-32 プール水冷却系の系統図 (計測制御系) (2/2) (警報)
 (機能喪失状態の特定)
 ※3 長時間TBO



フェイルセーフ機構のため、長時間TBOで機能喪失しない。 **✖** : 機能喪失を想定する箇所 参照するFT ① FT 19.1
✖ : 他の系統が有する機能の喪失を想定する箇所

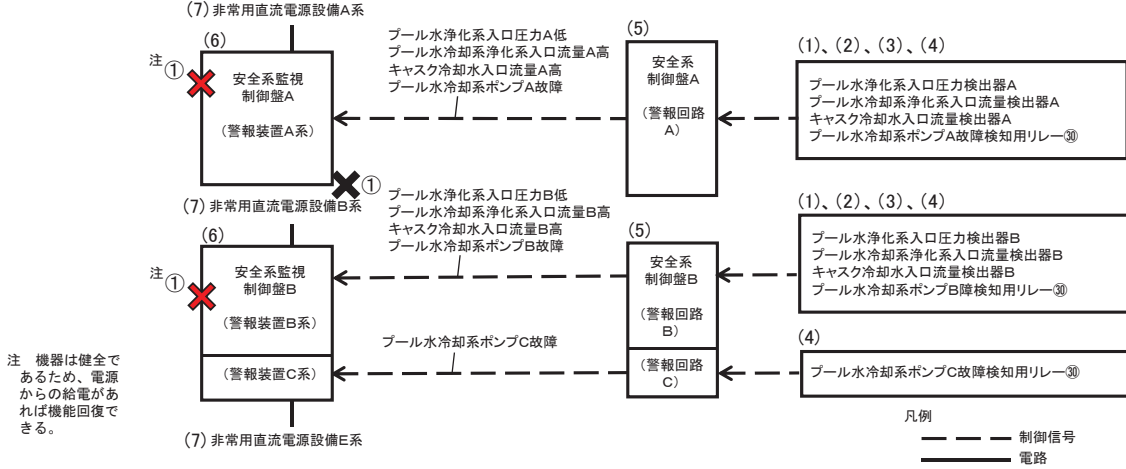

注 機器は健全であるため、電源からの給電があれば機能回復できる。

設備区分	設備	機能
(1)	プール水浄化系入口圧力検出器	安全に係るプロセス量等の維持機能(崩壊熱等の除去機能)
(2)	プール水冷却系浄化系入口流量検出器	安全に係るプロセス量等の維持機能(崩壊熱等の除去機能)
(3)	キャスク冷却水入口流量検出器	安全に係るプロセス量等の維持機能(崩壊熱除去機能)
(4)	プール水冷却系ポンプ故障検知用リレー	安全に係るプロセス量等の維持機能(崩壊熱等の除去機能)
(5)	安全系制御盤(警報回路)	安全に係るプロセス量等の維持機能(崩壊熱等の除去機能)
(6)	安全系監視制御盤(警報装置)	安全に係るプロセス量等の維持機能(崩壊熱等の除去機能)
(7)	非常用直流電源設備	安全に係るプロセス量等の維持機能(崩壊熱等の除去機能)

II-32 プール水冷却系の系統図 (計測制御系) (2/2) (警報)
 (機能喪失状態の特定)
 ※4 地震による機能喪失



✖ : 機能喪失を想定する箇所 参照するFT ① FT 19.1
✖ : 他の系統が有する機能の喪失を想定する箇所

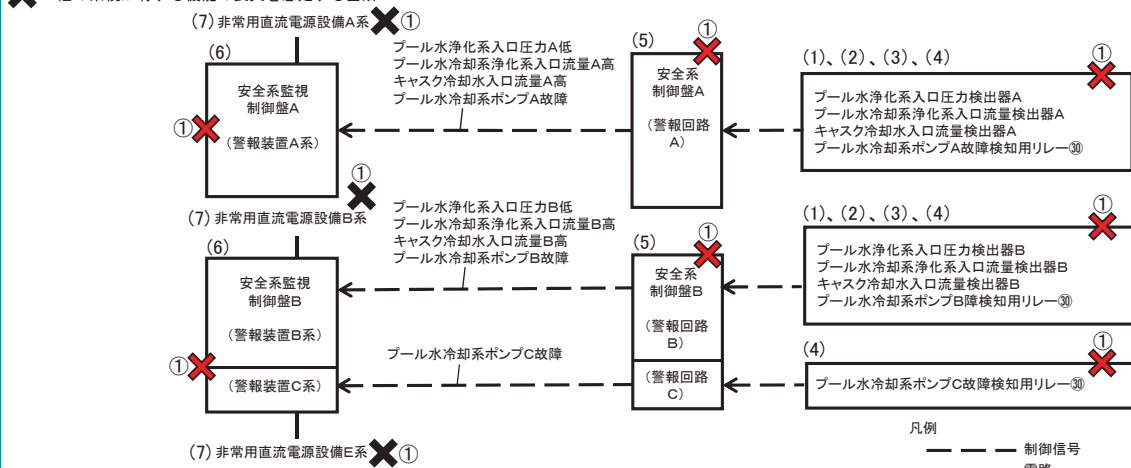

設備区分	設備	機能
(1)	プール水浄化系入口圧力検出器	安全に係るプロセス量等の維持機能(崩壊熱等の除去機能)
(2)	プール水冷却系浄化系入口流量検出器	安全に係るプロセス量等の維持機能(崩壊熱等の除去機能)
(3)	キャスク冷却水入口流量検出器	安全に係るプロセス量等の維持機能(崩壊熱除去機能)
(4)	プール水冷却系ポンプ故障検知用リレー	安全に係るプロセス量等の維持機能(崩壊熱等の除去機能)
(5)	安全系制御盤(警報回路)	安全に係るプロセス量等の維持機能(崩壊熱等の除去機能)
(6)	安全系監視制御盤(警報装置)	安全に係るプロセス量等の維持機能(崩壊熱等の除去機能)
(7)	非常用直流電源設備	安全に係るプロセス量等の維持機能(崩壊熱等の除去機能)

II-32 プール水冷却系の系統図（計測制御系）（2/2）（警報）
 （機能喪失状態の特定）
 ※5 火山の影響による機能喪失



フェイルセーフ機構のため、火山の影響により機能喪失しない。 **✖**：機能喪失を想定する箇所 参照するFT
✖：他の系統が有する機能の喪失を想定する箇所 ① FT 19.1

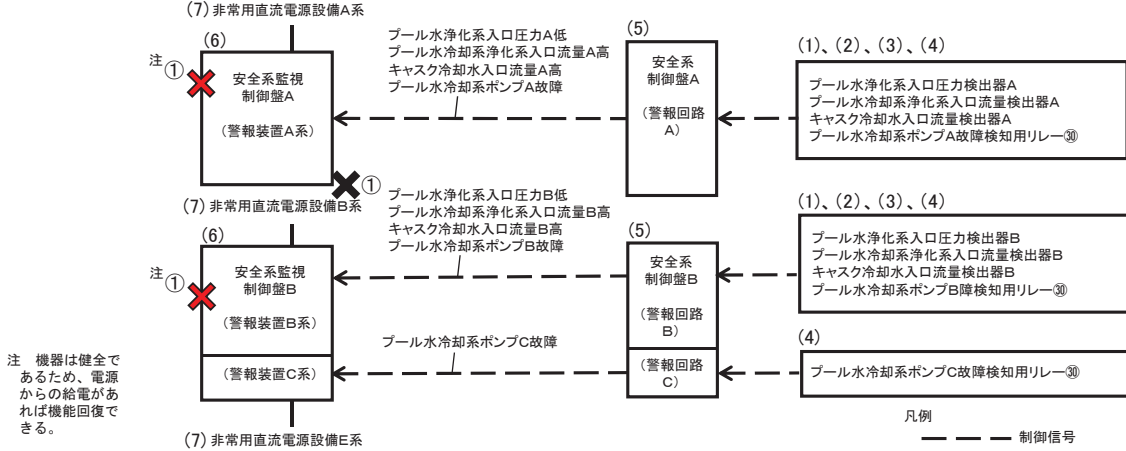

設備区分	設備	機能
(1)	プール水浄化系入口圧力検出器	安全に係るプロセス量等の維持機能（崩壊熱等の除去機能）
(2)	プール水冷却系浄化系入口流量検出器	安全に係るプロセス量等の維持機能（崩壊熱等の除去機能）
(3)	キャスク冷却水入口流量検出器	安全に係るプロセス量等の維持機能（崩壊熱除去機能）
(4)	プール水冷却系ポンプ故障検知用リレー	安全に係るプロセス量等の維持機能（崩壊熱等の除去機能）
(5)	安全系制御盤（警報回路）	安全に係るプロセス量等の維持機能（崩壊熱等の除去機能）
(6)	安全系監視制御盤（警報装置）	安全に係るプロセス量等の維持機能（崩壊熱等の除去機能）
(7)	非常用直流電源設備	安全に係るプロセス量等の維持機能（崩壊熱等の除去機能）

II-33 安全冷却水系の系統図（使用済燃料の受入れ施設及び貯蔵施設用）（1/3）
 （系統分離失敗）（機能喪失状態の特定）
 ※1 多重故障



✖：機能喪失を想定する箇所 参照するFT
✖：他の系統が有する機能の喪失を想定する箇所 ① FT 19.1

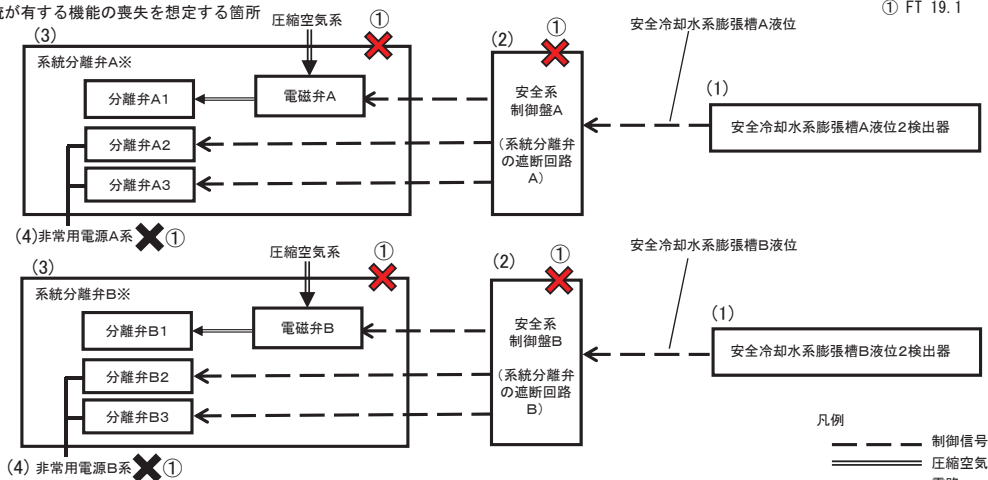

設備区分	設備	機能
(1)	安全冷却水系膨張槽液位2検出器	安全に係るプロセス量等の維持機能（崩壊熱等の除去機能）
(2)	安全系制御盤（系統分離弁の遮断回路）	安全に係るプロセス量等の維持機能（崩壊熱等の除去機能）
(3)	系統分離弁（A1/B1：空気作動弁、A2、A3/B2、B3：電動弁）	安全に係るプロセス量等の維持機能（崩壊熱等の除去機能）
(4)	非常用電源A系/B系	安全に係るプロセス量等の維持機能（崩壊熱等の除去機能）

※系統分離弁Aは3つの弁があり安全系冷却水A系の常用負荷との取合ラインに設置される。系統分離弁Bは3つの弁があり安全系冷却水B系の常用負荷との取合ラインに設置される。

II-33 安全冷却水系の系統図（使用済燃料の受入れ施設及び貯蔵施設用）（1/3）
 （系統分離失敗）（機能喪失状態の特定）
 ※2 配管漏えい



対象設備に配管がないため、当該要因は想定しない。
 参考するFT ① FT 19.1

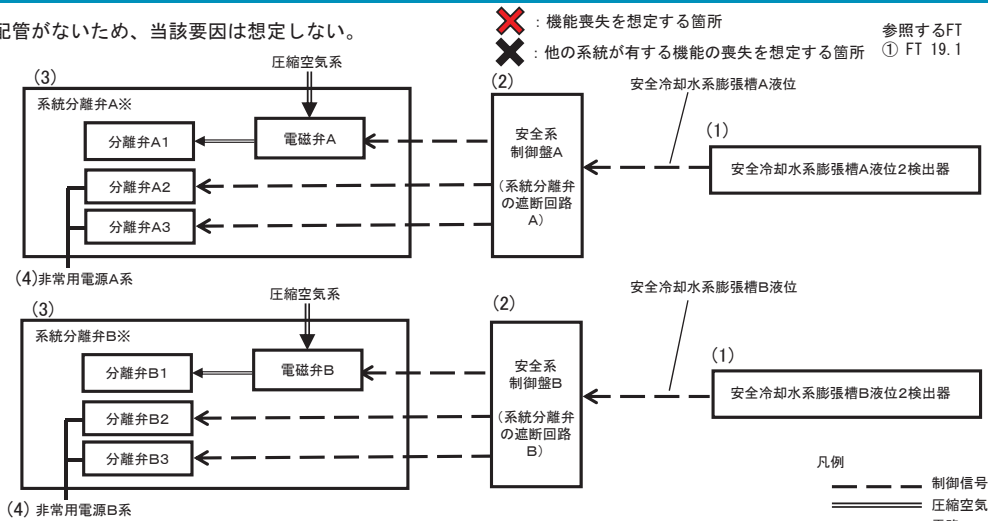

設備区分	設備	機能
(1)	安全冷却水系膨張槽液位2検出器	安全に係るプロセス量等の維持機能(崩壊熱等の除去機能)
(2)	安全系制御盤(系統分離弁の遮断回路)	安全に係るプロセス量等の維持機能(崩壊熱等の除去機能)
(3)	系統分離弁(A1/B1:空気作動弁、A2、A3/B2、B3:電動弁)	安全に係るプロセス量等の維持機能(崩壊熱等の除去機能)
(4)	非常用電源A系/B系	安全に係るプロセス量等の維持機能(崩壊熱等の除去機能)

※系統分離弁Aは3つの弁があり安全系冷却水A系の常用負荷との取合ラインに設置される。系統分離弁Bも3つの弁があり安全系冷却水B系の常用負荷との取合ラインに設置される。

II-33 安全冷却水系の系統図（使用済燃料の受入れ施設及び貯蔵施設用）（1/3）
 （系統分離失敗）（機能喪失状態の特定）
 ※3 長時間TBO



参考するFT ① FT 19.1

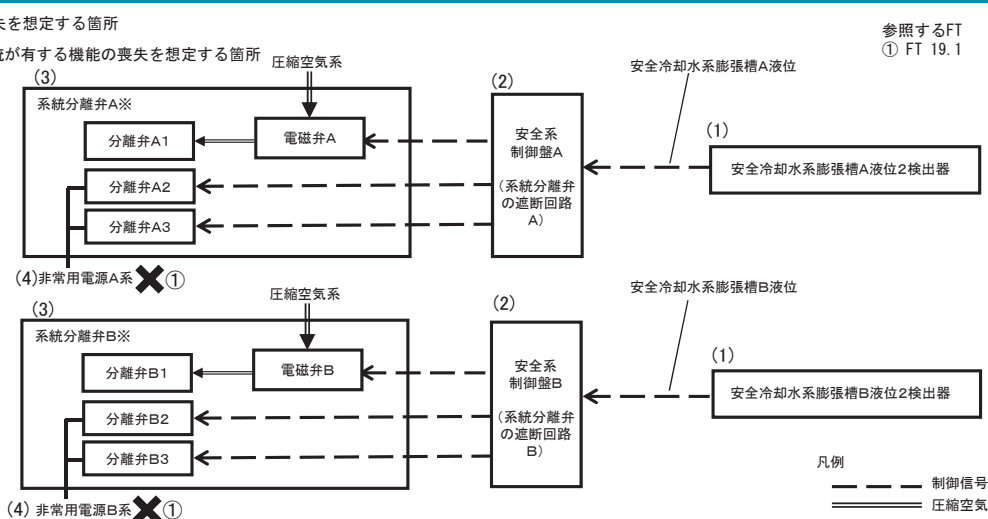

設備区分	設備	機能
(1)	安全冷却水系膨張槽液位2検出器	安全に係るプロセス量等の維持機能(崩壊熱等の除去機能)
(2)	安全系制御盤(系統分離弁の遮断回路)	安全に係るプロセス量等の維持機能(崩壊熱等の除去機能)
(3)	系統分離弁(A1/B1:空気作動弁、A2、A3/B2、B3:電動弁)	安全に係るプロセス量等の維持機能(崩壊熱等の除去機能)
(4)	非常用電源A系/B系	安全に係るプロセス量等の維持機能(崩壊熱等の除去機能)

※系統分離弁Aは3つの弁があり安全系冷却水A系の常用負荷との取合ラインに設置される。系統分離弁Bも3つの弁があり安全系冷却水B系の常用負荷との取合ラインに設置される。

II-33 安全冷却水系の系統図（使用済燃料の受入れ施設及び貯蔵施設用）（1/3）
（系統分離失敗）（機能喪失状態の特定）



※4 地震による機能喪失

✖ : 機能喪失を想定する箇所

✖ : 他の系統が有する機能の喪失を想定する箇所

参照するFT
① FT 19.1

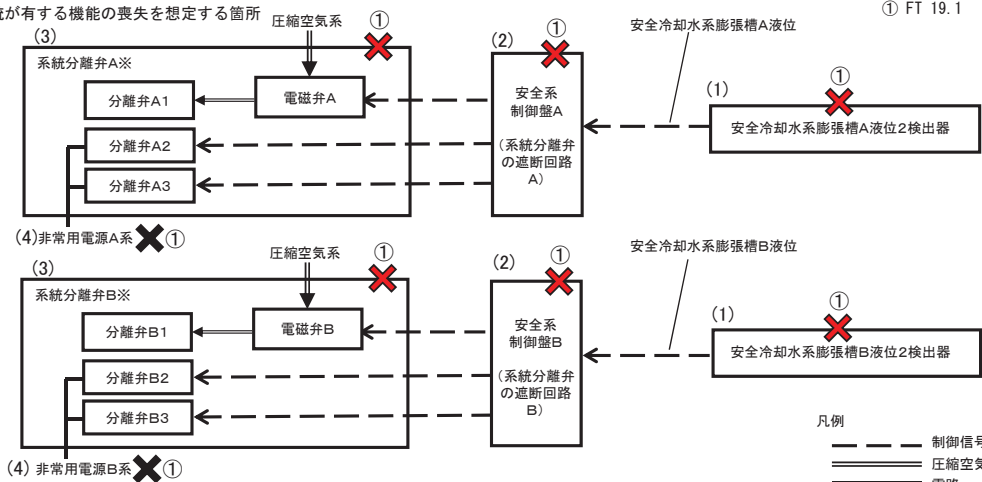

設備区分	設備	機能
(1)	安全冷却水系膨張槽液位2検出器	安全に係るプロセス量等の維持機能(崩壊熱等の除去機能)
(2)	安全系制御盤(系統分離弁の遮断回路)	安全に係るプロセス量等の維持機能(崩壊熱等の除去機能)
(3)	系統分離弁(A1/B1:空気作動弁、A2、A3/B2、B3:電動弁)	安全に係るプロセス量等の維持機能(崩壊熱等の除去機能)
(4)	非常用電源A系/B系	安全に係るプロセス量等の維持機能(崩壊熱等の除去機能)

※系統分離弁Aは3つの弁があり安全系冷却水A系の常用負荷との取合ラインに設置される。系統分離弁Bも3つの弁があり安全系冷却水B系の常用負荷との取合ラインに設置される。

II-33 安全冷却水系の系統図（使用済燃料の受入れ施設及び貯蔵施設用）（1/3）
（系統分離失敗）（機能喪失状態の特定）



※5 火山の影響による機能喪失

✖ : 機能喪失を想定する箇所

✖ : 他の系統が有する機能の喪失を想定する箇所

参照するFT
① FT 19.1

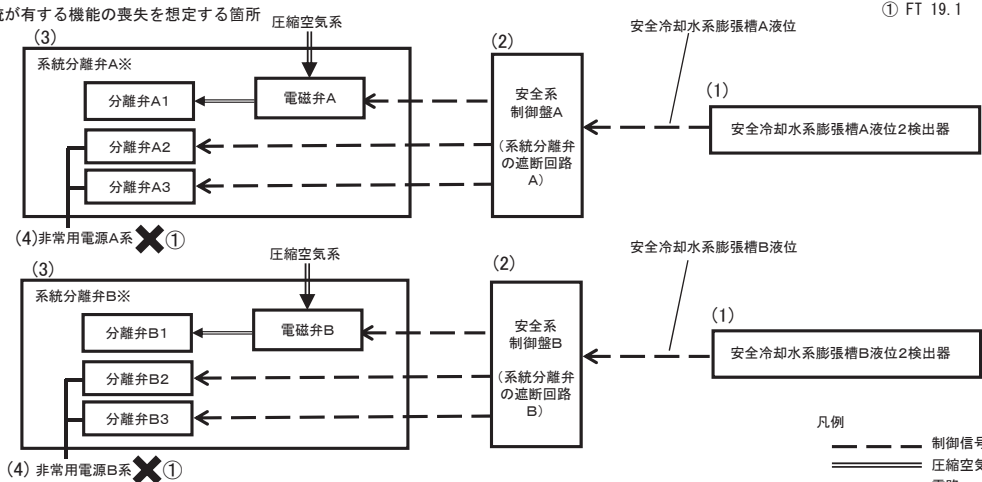

設備区分	設備	機能
(1)	安全冷却水系膨張槽液位2検出器	安全に係るプロセス量等の維持機能(崩壊熱等の除去機能)
(2)	安全系制御盤(系統分離弁の遮断回路)	安全に係るプロセス量等の維持機能(崩壊熱等の除去機能)
(3)	系統分離弁(A1/B1:空気作動弁、A2、A3/B2、B3:電動弁)	安全に係るプロセス量等の維持機能(崩壊熱等の除去機能)
(4)	非常用電源A系/B系	安全に係るプロセス量等の維持機能(崩壊熱等の除去機能)

※系統分離弁Aは3つの弁があり安全系冷却水A系の常用負荷との取合ラインに設置される。系統分離弁Bも3つの弁があり安全系冷却水B系の常用負荷との取合ラインに設置される。

II-33 安全冷却水系の系統図（使用済燃料の受入れ施設及び貯蔵施設用）（2/3）
（循環ポンプ停止失敗）（機能喪失状態の特定）



※1 多重故障

✖ : 機能喪失を想定する箇所

✖ : 他の系統が有する機能の喪失を想定する箇所

参照するFT

① FT 19.1

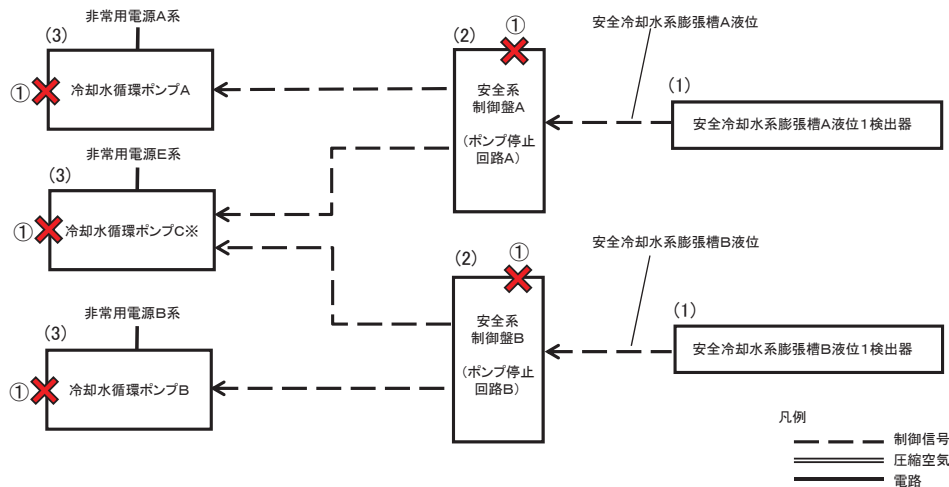

設備区分	設備	機能
(1)	安全冷却水系膨張槽液位1検出器	安全に係るプロセス量等の維持機能(崩壊熱等の除去機能)
(2)	安全系制御盤(ポンプ停止回路)	安全に係るプロセス量等の維持機能(崩壊熱等の除去機能)
(3)	冷却水循環ポンプ	安全に係るプロセス量等の維持機能(崩壊熱等の除去機能)

※循環ポンプCは循環ポンプAと循環ポンプBの共通予備ポンプ

II-33 安全冷却水系の系統図（使用済燃料の受入れ施設及び貯蔵施設用）（2/3）
（循環ポンプ停止失敗）（機能喪失状態の特定）



※2 配管漏えい

対象設備に配管がないため、当該要因は想定しない。

✖ : 機能喪失を想定する箇所

✖ : 他の系統が有する機能の喪失を想定する箇所

参照するFT

① FT 19.1

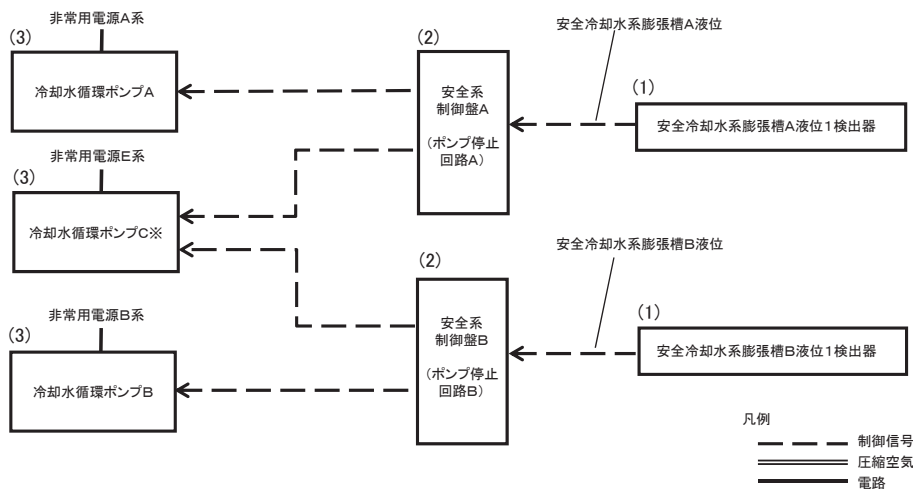

設備区分	設備	機能
(1)	安全冷却水系膨張槽液位1検出器	安全に係るプロセス量等の維持機能(崩壊熱等の除去機能)
(2)	安全系制御盤(ポンプ停止回路)	安全に係るプロセス量等の維持機能(崩壊熱等の除去機能)
(3)	冷却水循環ポンプ	安全に係るプロセス量等の維持機能(崩壊熱等の除去機能)

※循環ポンプCは循環ポンプAと循環ポンプBの共通予備ポンプ

II-33 安全冷却水系の系統図（使用済燃料の受入れ施設及び貯蔵施設用）（2/3）
（循環ポンプ停止失敗）（機能喪失状態の特定）



※3 長時間TBO

フェイルセーフ機構のため、長時間TBOで機能喪失しない。

✖：機能喪失を想定する箇所
✖：他の系統が有する機能の喪失を想定する箇所
参照するFT ① FT 19.1

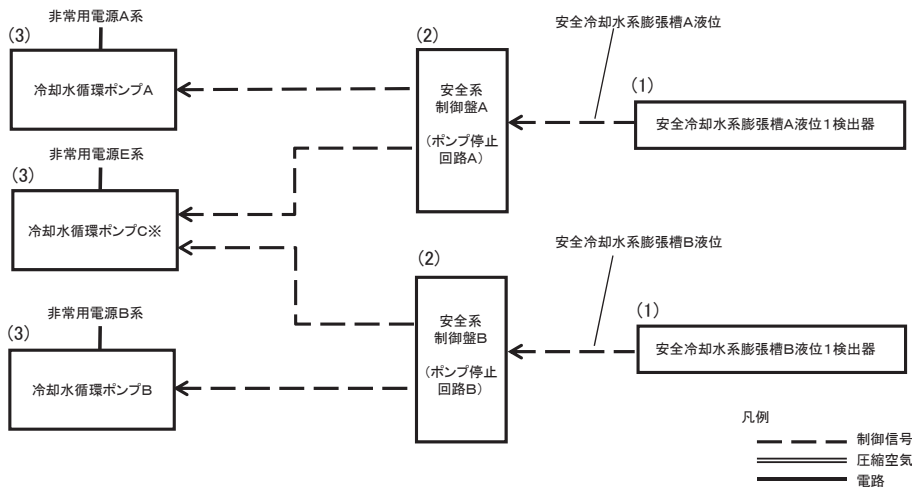

設備区分	設備	機能
(1)	安全冷却水系膨張槽液位1検出器	安全に係るプロセス量等の維持機能(崩壊熱等の除去機能)
(2)	安全系制御盤(ポンプ停止回路)	安全に係るプロセス量等の維持機能(崩壊熱等の除去機能)
(3)	冷却水循環ポンプ	安全に係るプロセス量等の維持機能(崩壊熱等の除去機能)

※循環ポンプCは循環ポンプAと循環ポンプBの共通予備ポンプ

II-33 安全冷却水系の系統図（使用済燃料の受入れ施設及び貯蔵施設用）（2/3）
（循環ポンプ停止失敗）（機能喪失状態の特定）



※4 地震による機能喪失

✖：機能喪失を想定する箇所
✖：他の系統が有する機能の喪失を想定する箇所

参照するFT ① FT 19.1

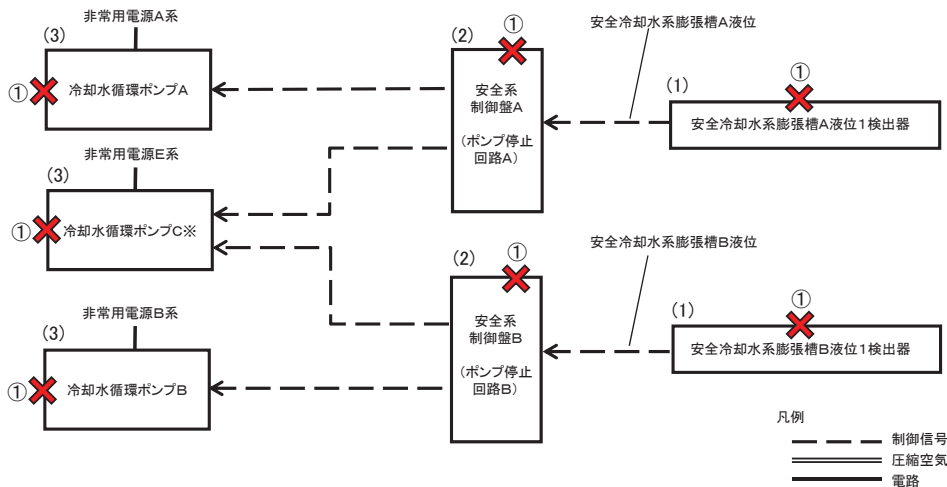

設備区分	設備	機能
(1)	安全冷却水系膨張槽液位1検出器	安全に係るプロセス量等の維持機能(崩壊熱等の除去機能)
(2)	安全系制御盤(ポンプ停止回路)	安全に係るプロセス量等の維持機能(崩壊熱等の除去機能)
(3)	冷却水循環ポンプ	安全に係るプロセス量等の維持機能(崩壊熱等の除去機能)

※循環ポンプCは循環ポンプAと循環ポンプBの共通予備ポンプ

II-33 安全冷却水系の系統図（使用済燃料の受入れ施設及び貯蔵施設用）（2/3）
（循環ポンプ停止失敗）（機能喪失状態の特定）



※5 火山の影響による機能喪失

フェイルセーフ機構のため、火山の影響により機能喪失しない。

✖：機能喪失を想定する箇所

✖：他の系統が有する機能の喪失を想定する箇所

参照するFT

① FT 19.1

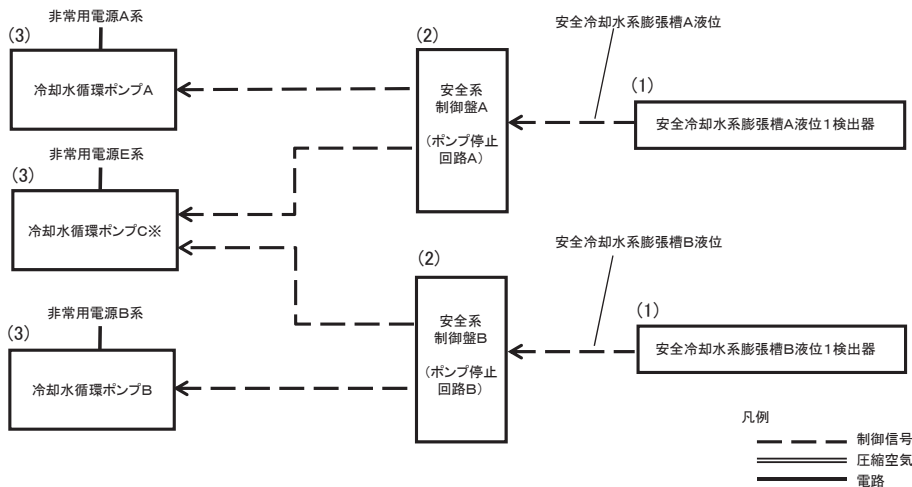

設備区分	設備	機能
(1)	安全冷却水系膨張槽液位1検出器	安全に係るプロセス量等の維持機能(崩壊熱等の除去機能)
(2)	安全系制御盤(ポンプ停止回路)	安全に係るプロセス量等の維持機能(崩壊熱等の除去機能)
(3)	冷却水循環ポンプ	安全に係るプロセス量等の維持機能(崩壊熱等の除去機能)

※循環ポンプCは循環ポンプAと循環ポンプBの共通予備ポンプ

II-33 安全冷却水系の系統図（使用済燃料の受入れ施設及び貯蔵施設用）（3/3）
（警報）（機能喪失状態の特定）



※1 多重故障

✖：機能喪失を想定する箇所

✖：他の系統が有する機能の喪失を想定する箇所

参照するFT

① FT 19.1

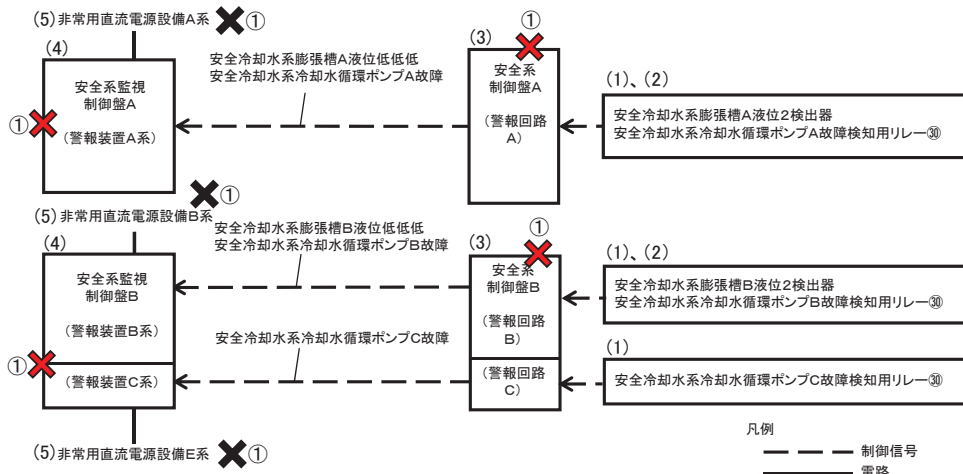

設備区分	設備	機能
(1)	安全冷却水系膨張槽液位2検出器	安全に係るプロセス量等の維持機能(崩壊熱等の除去機能)
(2)	安全冷却水系冷却水循環ポンプ故障検知用リレー	安全に係るプロセス量等の維持機能(崩壊熱等の除去機能)
(3)	安全系制御盤(警報回路)	安全に係るプロセス量等の維持機能(崩壊熱等の除去機能)
(4)	安全系監視制御盤(警報装置)	安全に係るプロセス量等の維持機能(崩壊熱等の除去機能)
(5)	非常用直流電源設備	安全に係るプロセス量等の維持機能(崩壊熱等の除去機能)

II-33 安全冷却水系の系統図（使用済燃料の受入れ施設及び貯蔵施設用）（3/3）

（警報）（機能喪失状態の特定）

※2 配管漏えい



対象設備に配管がないため、当該要因は想定しない。

✖：機能喪失を想定する箇所

参照するFT

✖：他の系統が有する機能の喪失を想定する箇所

① FT 19.1

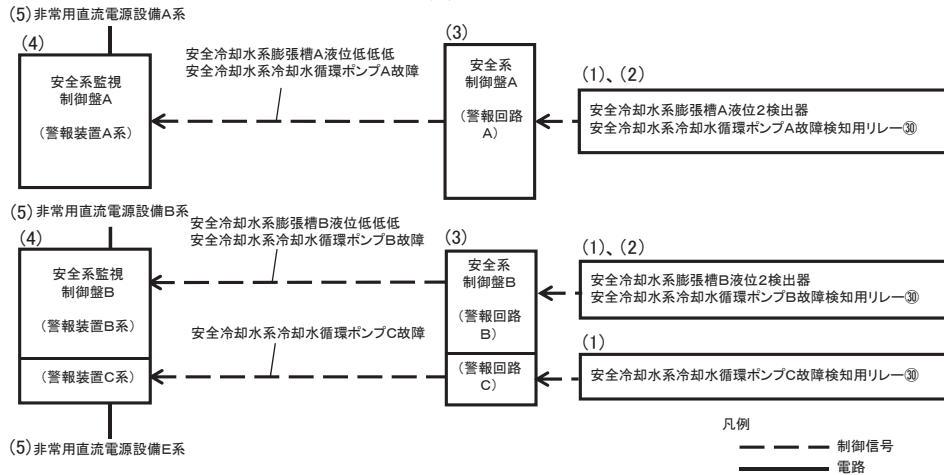

設備区分	設備	機能
(1)	安全冷却水系膨張槽液位2検出器	安全に係るプロセス量等の維持機能(崩壊熱等の除去機能)
(2)	安全冷却水系冷却水循環ポンプ故障検知用リレー	安全に係るプロセス量等の維持機能(崩壊熱等の除去機能)
(3)	安全系制御盤(警報回路)	安全に係るプロセス量等の維持機能(崩壊熱等の除去機能)
(4)	安全系監視制御盤(警報装置)	安全に係るプロセス量等の維持機能(崩壊熱等の除去機能)
(5)	非常用直流電源設備	安全に係るプロセス量等の維持機能(崩壊熱等の除去機能)

II-33 安全冷却水系の系統図（使用済燃料の受入れ施設及び貯蔵施設用）（3/3）

（警報）（機能喪失状態の特定）

※3 長時間TBO



フェイルセーフ機構のため、長時間TBOで機能喪失しない。

✖：機能喪失を想定する箇所

参照するFT

✖：他の系統が有する機能の喪失を想定する箇所

① FT 19.1

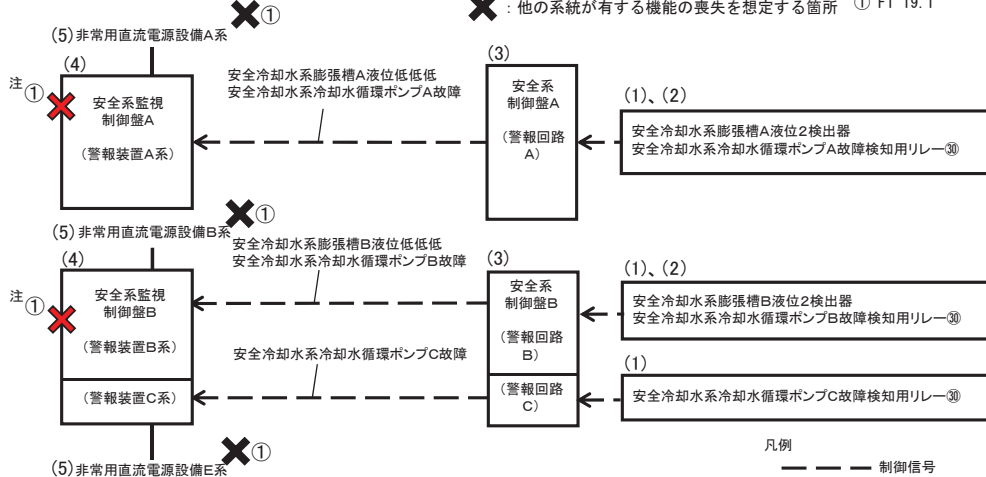

設備区分	設備	機能
(1)	安全冷却水系膨張槽液位2検出器	安全に係るプロセス量等の維持機能(崩壊熱等の除去機能)
(2)	安全冷却水系冷却水循環ポンプ故障検知用リレー	安全に係るプロセス量等の維持機能(崩壊熱等の除去機能)
(3)	安全系制御盤(警報回路)	安全に係るプロセス量等の維持機能(崩壊熱等の除去機能)
(4)	安全系監視制御盤(警報装置)	安全に係るプロセス量等の維持機能(崩壊熱等の除去機能)
(5)	非常用直流電源設備	安全に係るプロセス量等の維持機能(崩壊熱等の除去機能)

II-33 安全冷却水系の系統図（使用済燃料の受入れ施設及び貯蔵施設用）（3/3）

（警報）（機能喪失状態の特定）

※4 地震による機能喪失



✖: 機能喪失を想定する箇所

✖①: 他の系統が有する機能の喪失を想定する箇所

参照するFT

① FT 19.1

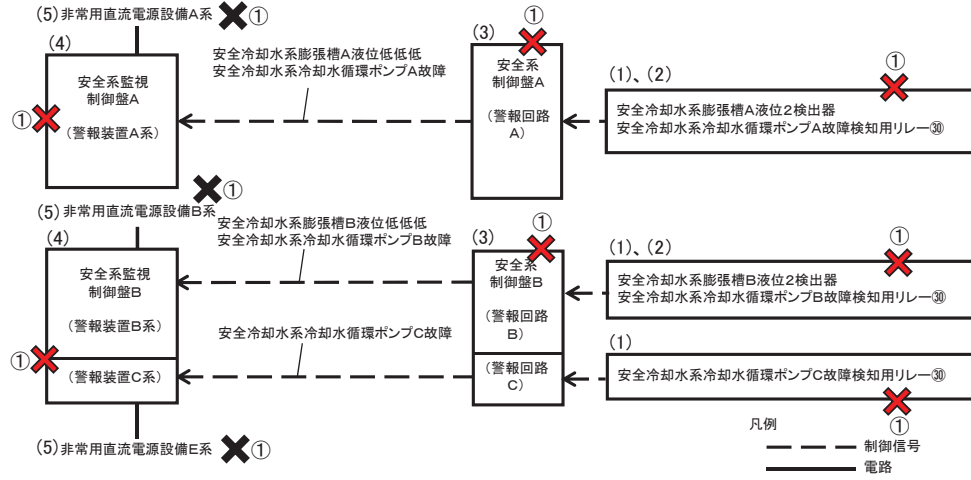

設備区分	設備	機能
(1)	安全冷却水系膨張槽液位2検出器	安全に係るプロセス量等の維持機能(崩壊熱等の除去機能)
(2)	安全冷却水系冷却水循環ポンプ故障検知用リレー	安全に係るプロセス量等の維持機能(崩壊熱等の除去機能)
(3)	安全系制御盤(警報回路)	安全に係るプロセス量等の維持機能(崩壊熱等の除去機能)
(4)	安全系監視制御盤(警報装置)	安全に係るプロセス量等の維持機能(崩壊熱等の除去機能)
(5)	非常用直流電源設備	安全に係るプロセス量等の維持機能(崩壊熱等の除去機能)

II-33 安全冷却水系の系統図（使用済燃料の受入れ施設及び貯蔵施設用）（3/3）

（警報）（機能喪失状態の特定）

※5 火山の影響による機能喪失



フェイルセーフ機構のため、火山の影響により機能喪失しない。

✖: 機能喪失を想定する箇所

✖①: 他の系統が有する機能の喪失を想定する箇所

参照するFT

① FT 19.1

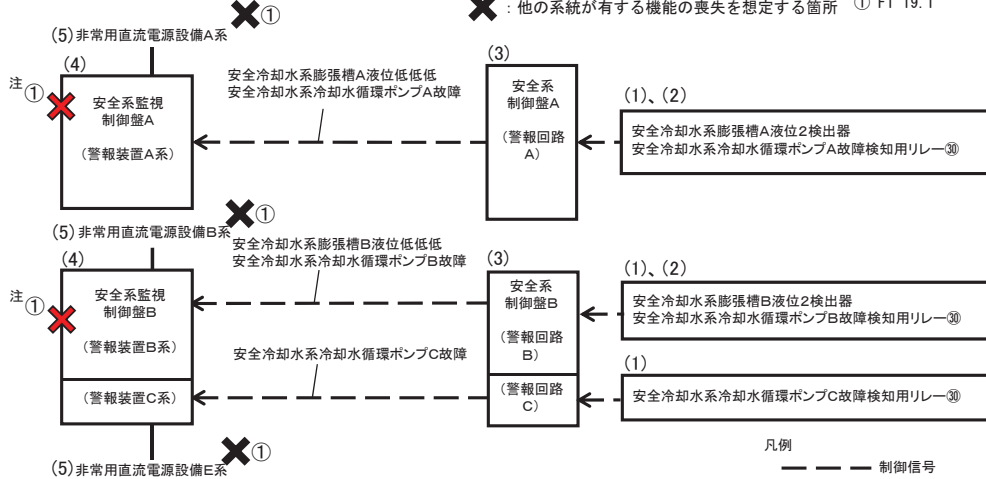

注 機器は健全であるため、電源からの給電があれば機能回復できる。

設備区分	設備	機能
(1)	安全冷却水系膨張槽液位2検出器	安全に係るプロセス量等の維持機能(崩壊熱等の除去機能)
(2)	安全冷却水系冷却水循環ポンプ故障検知用リレー	安全に係るプロセス量等の維持機能(崩壊熱等の除去機能)
(3)	安全系制御盤(警報回路)	安全に係るプロセス量等の維持機能(崩壊熱等の除去機能)
(4)	安全系監視制御盤(警報装置)	安全に係るプロセス量等の維持機能(崩壊熱等の除去機能)
(5)	非常用直流電源設備	安全に係るプロセス量等の維持機能(崩壊熱等の除去機能)

II-33 安全冷却水系の系統図（再処理設備本体用）（1/2）
 （機能喪失状態の特定）
 ※1 多重故障



✖：機能喪失を想定する箇所

✖：他の系統が有する機能の喪失を想定する箇所

参照するFT
 ① FT 19.2

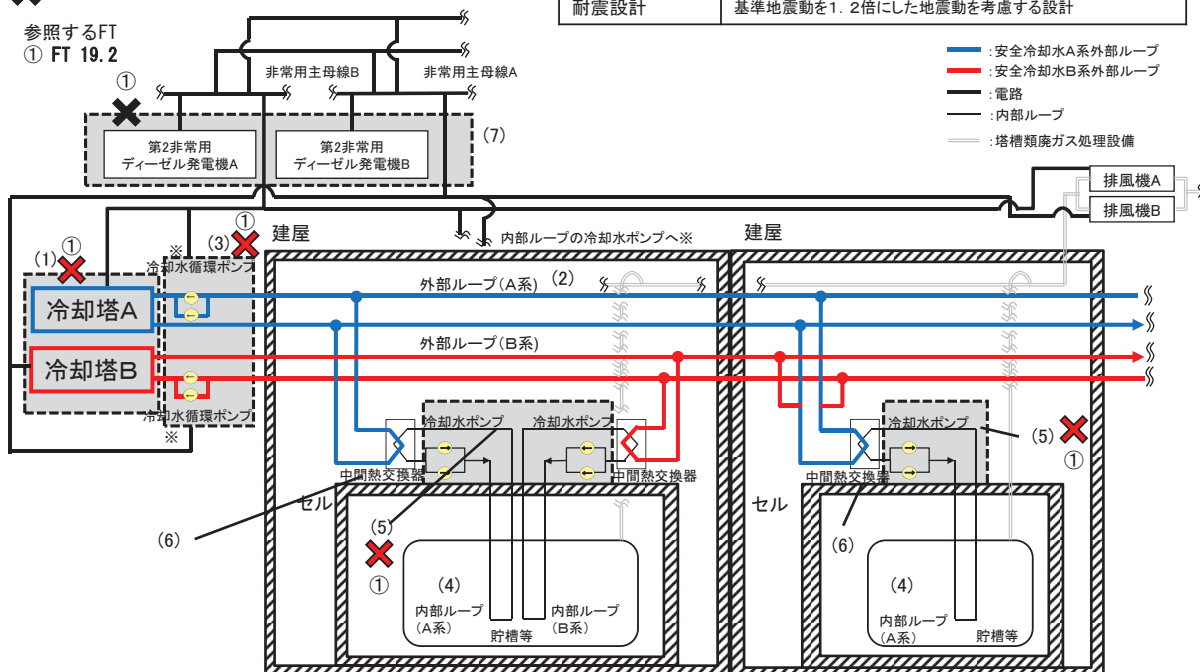

系統名称	安全冷却水系
安全機能(安重)	崩壊熱等の除去機能
耐震設計	基準地震動を1.2倍にした地震動を考慮する設計

- : 安全冷却水A系外部ループ
- : 安全冷却水B系外部ループ
- : 電路
- : 内部ループ
- : 塔槽類廃ガス処理設備

※各々の系統の冷却水ポンプA、Bは、それぞれ非常用電源A、Bから受電している。(例えば、安全冷却水A系の循環ポンプAは非常用母線Aから、循環ポンプBは非常用母線Bから受電)

II-33 安全冷却水系の系統図（再処理設備本体用）（2/2）
 （機能喪失状態の特定）
 ※1 多重故障



設備区分	設備	機能
(1)	安全冷却水系の冷却塔	崩壊熱除去機能 安全冷却水系の冷却塔は1系統100%の2系列構成
(2)	安全冷却水系の外部ループ	安全冷却水系の外部ループの冷却水の保持機能 安全冷却水系の外部ループは1系統100%の2系列構成
(3)	安全冷却水系の冷却水循環ポンプ	安全冷却水系の外部ループの冷却水の循環機能 1系統にポンプを2台設置し、1台100%の構成。
(4)	安全冷却水系の内部ループ	安全冷却水系の内部ループの冷却水の循環機能
(5)	安全冷却水系の内部ループ循環ポンプ	安全冷却水系の内部ループの冷却水の循環機能 1系統にポンプを2台設置し、1台100%の構成。
(6)	安全冷却水系の中間熱交換器	安全冷却水系の冷却水の保持機能
(7)	非常用ディーゼル発電機	安全冷却水系の動的機器の支援機能
(8)	建屋、セル	安全冷却水系等に関連する各種機器の支持機能

II-33 安全冷却水系の系統図（再処理設備本体用）（1/2）
 （機能喪失状態の特定）
 ※2 配管漏えい



非放射性流体を扱う配管の破断は想定しない。

✖：機能喪失を想定する箇所

✖：他の系統が有する機能の喪失を想定する箇所

参照するFT
 ① FT 19.2

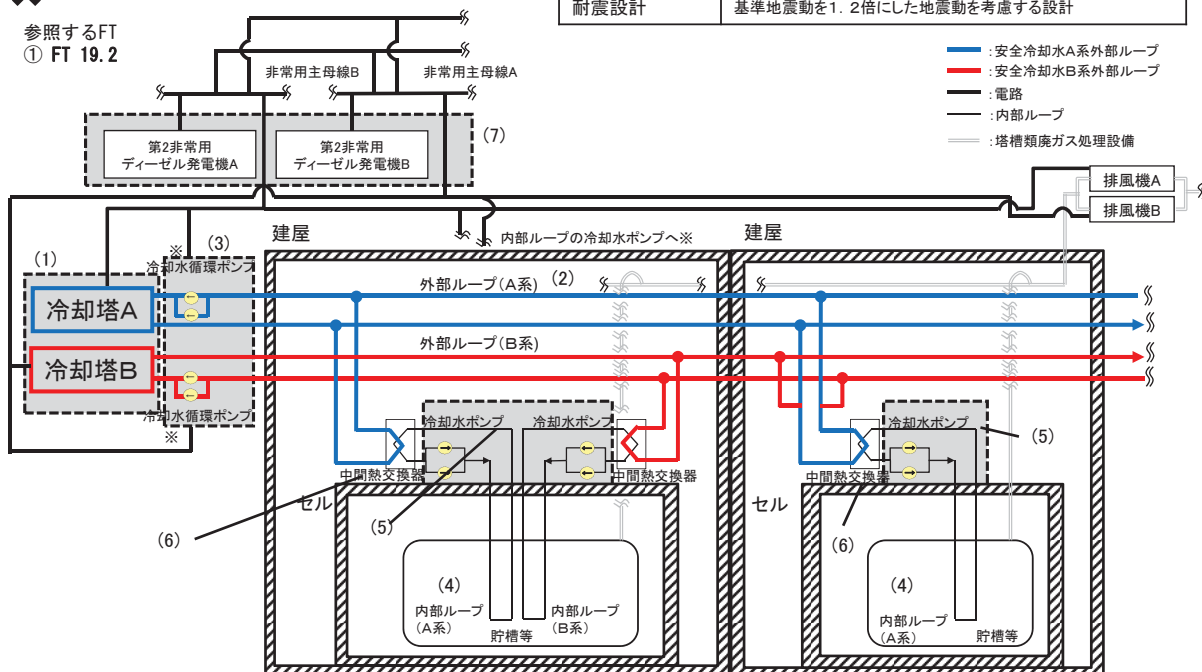

系統名称	安全冷却水系
安全機能(安重)	崩壊熱等の除去機能
耐震設計	基準地震動を1.2倍にした地震動を考慮する設計

- : 安全冷却水A系外部ループ
- : 安全冷却水B系外部ループ
- : 電路
- - - : 内部ループ
- : 塔槽類廃ガス処理設備

※各々の系統の冷却水ポンプA、Bは、それぞれ非常用電源A、Bから受電している。(例えば、安全冷却水A系の循環ポンプAは非常用母線Aから、循環ポンプBは非常用母線Bから受電)

II-33 安全冷却水系の系統図（再処理設備本体用）（2/2）
 （機能喪失状態の特定）
 ※2 配管漏えい



設備区分	設備	機能
(1)	安全冷却水系の冷却塔	崩壊熱除去機能 安全冷却水系の冷却塔は1系統100%の2系列構成
(2)	安全冷却水系の外部ループ	安全冷却水系の外部ループの冷却水の保持機能 安全冷却水系の外部ループは1系統100%の2系列構成
(3)	安全冷却水系の冷却水循環ポンプ	安全冷却水系の外部ループの冷却水の循環機能 1系統にポンプを2台設置し、1台100%の構成。
(4)	安全冷却水系の内部ループ	安全冷却水系の内部ループの冷却水の循環機能
(5)	安全冷却水系の内部ループ循環ポンプ	安全冷却水系の内部ループの冷却水の循環機能 1系統にポンプを2台設置し、1台100%の構成。
(6)	安全冷却水系の中間熱交換器	安全冷却水系の冷却水の保持機能
(7)	非常用ディーゼル発電機	安全冷却水系の動的機器の支援機能
(8)	建屋、セル	安全冷却水系等に関連する各種機器の支持機能

Ⅱ－３３ 安全冷却水系の系統図（再処理設備本体用）（１／２）

（機能喪失状態の特定）

※３ 長時間TBO

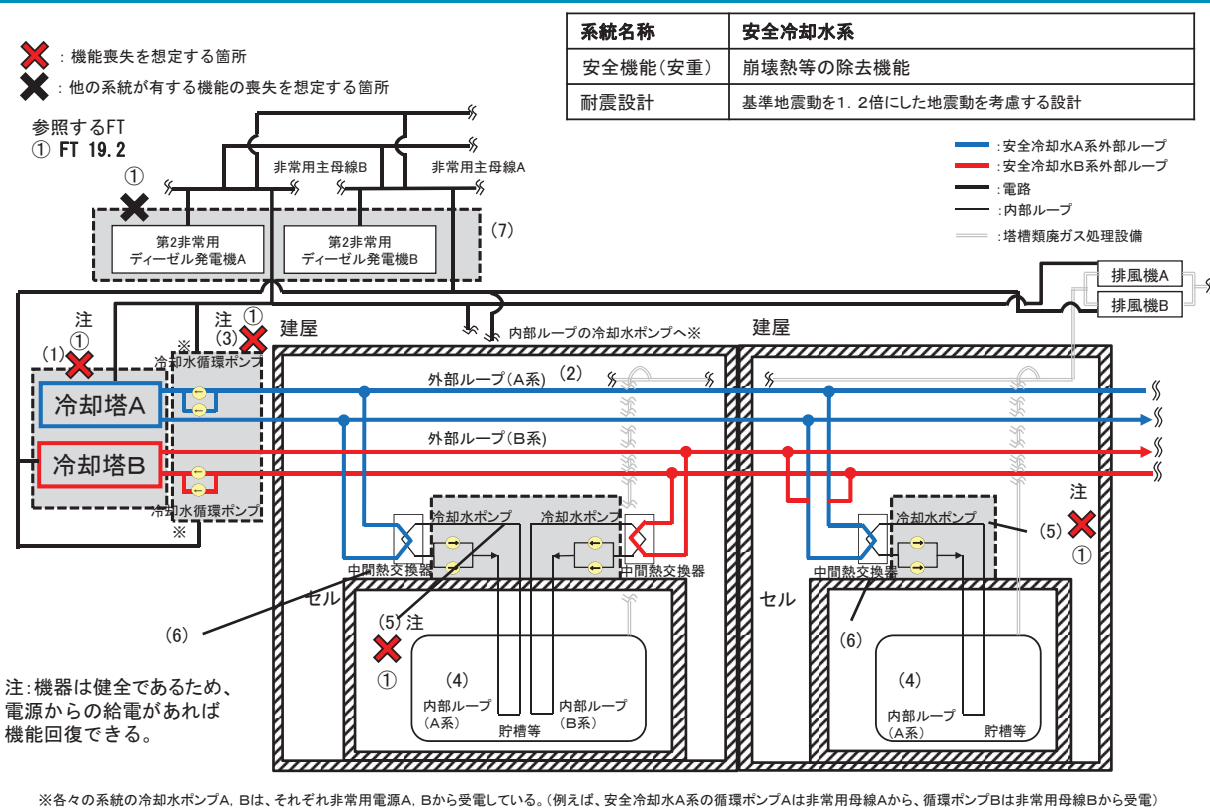

Ⅱ－３３ 安全冷却水系の系統図（再処理設備本体用）（２／２）

（機能喪失状態の特定）

※３ 長時間TBO



設備区分	設備	機能
(1)	安全冷却水系の冷却塔	崩壊熱除去機能 安全冷却水系の冷却塔は1系統100%の2系列構成
(2)	安全冷却水系の外部ループ	安全冷却水系の外部ループの冷却水の保持機能 安全冷却水系の外部ループは1系統100%の2系列構成
(3)	安全冷却水系の冷却水循環ポンプ	安全冷却水系の外部ループの冷却水の循環機能 1系統にポンプを2台設置し、1台100%の構成。
(4)	安全冷却水系の内部ループ	安全冷却水系の内部ループの冷却水の循環機能
(5)	安全冷却水系の内部ループ循環ポンプ	安全冷却水系の内部ループの冷却水の循環機能 1系統にポンプを2台設置し、1台100%の構成。
(6)	安全冷却水系の中間熱交換器	安全冷却水系の冷却水の保持機能
(7)	非常用ディーゼル発電機	安全冷却水系の動的機器の支援機能
(8)	建屋、セル	安全冷却水系等に関連する各種機器の支持機能

II - 3 3 安全冷却水系の系統図（再処理設備本体用）（1 / 2）

（機能喪失状態の特定）

※4 地震による機能喪失



✖：機能喪失を想定する箇所

✖：他の系統が有する機能の喪失を想定する箇所

参照するFT
① FT 19.2

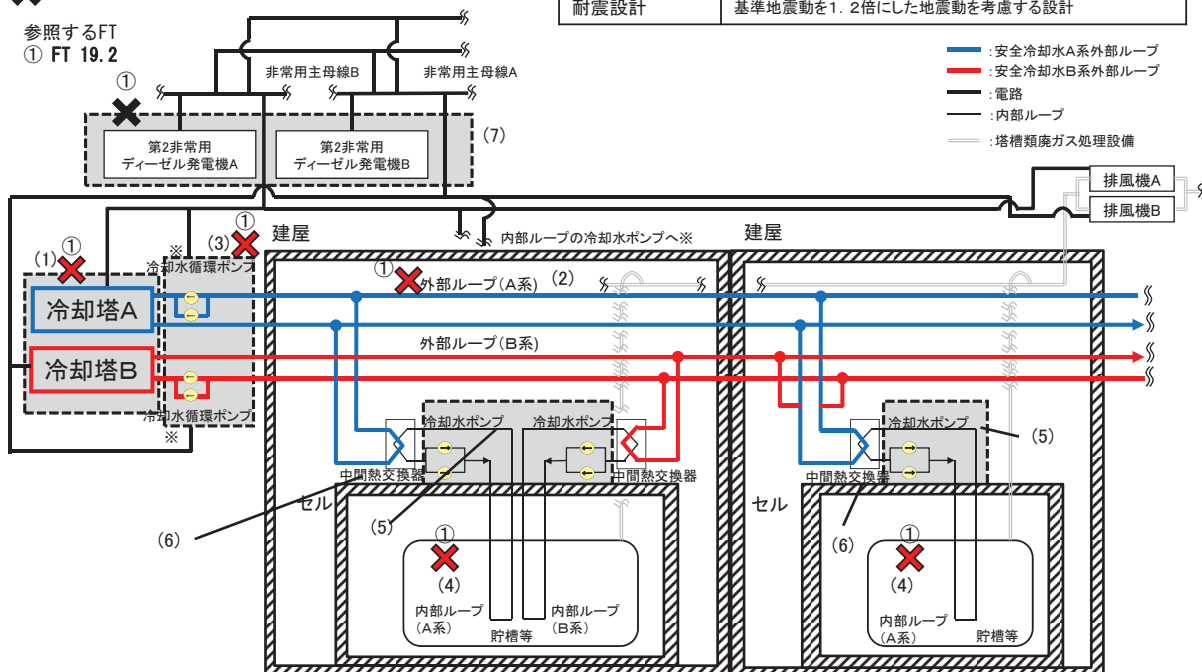

系統名称	安全冷却水系
安全機能(安重)	崩壊熱等の除去機能
耐震設計	基準地震動を1.2倍にした地震動を考慮する設計

※各々の系統の冷却水ポンプA, Bは、それぞれ非常用電源A, Bから受電している。(例えば、安全冷却水A系の循環ポンプAは非常用母線Aから、循環ポンプBは非常用母線Bから受電)

II - 3 3 安全冷却水系の系統図（再処理設備本体用）（2 / 2）

（機能喪失状態の特定）

※4 地震による機能喪失



設備区分	設備	機能
(1)	安全冷却水系の冷却塔	崩壊熱除去機能 安全冷却水系の冷却塔は1系統100%の2系列構成
(2)	安全冷却水系の外部ループ	安全冷却水系の外部ループの冷却水の保持機能 安全冷却水系の外部ループは1系統100%の2系列構成
(3)	安全冷却水系の冷却水循環ポンプ	安全冷却水系の外部ループの冷却水の循環機能 1系統にポンプを2台設置し、1台100%の構成。
(4)	安全冷却水系の内部ループ	安全冷却水系の内部ループの冷却水の循環機能
(5)	安全冷却水系の内部ループ循環ポンプ	安全冷却水系の内部ループの冷却水の循環機能 1系統にポンプを2台設置し、1台100%の構成。
(6)	安全冷却水系の中間熱交換器	安全冷却水系の冷却水の保持機能
(7)	非常用ディーゼル発電機	安全冷却水系の動的機器の支援機能
(8)	建屋、セル	安全冷却水系等に関連する各種機器の支持機能

II - 3 3 安全冷却水系の系統図（再処理設備本体用）（1 / 2）

（機能喪失状態の特定）

※5 火山の影響による機能喪失



✖：機能喪失を想定する箇所

✖：他の系統が有する機能の喪失を想定する箇所

参照するFT
① FT 19.2

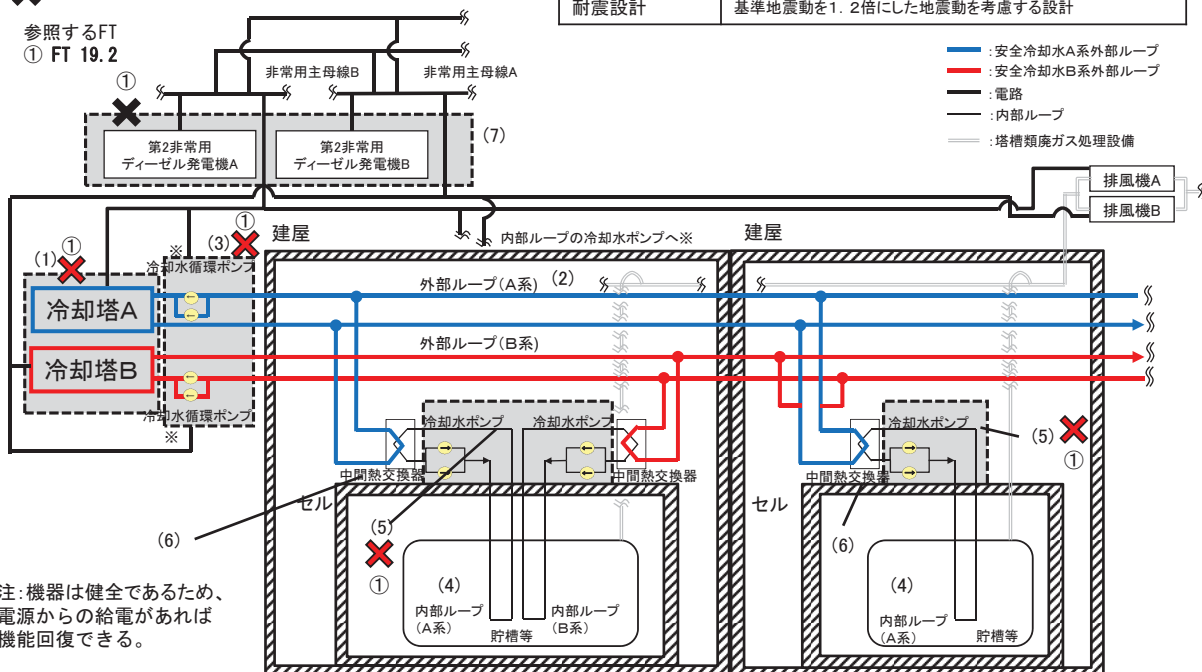

系統名称	安全冷却水系
安全機能(安重)	崩壊熱等の除去機能
耐震設計	基準地震動を1.2倍にした地震動を考慮する設計

- : 安全冷却水A系外部ループ
- : 安全冷却水B系外部ループ
- : 電路
- : 内部ループ
- : 塔槽類廃ガス処理設備

注：機器は健全であるため、電源からの給電があれば機能回復できる。

※各々の系統の冷却水ポンプA、Bは、それぞれ非常用電源A、Bから受電している。(例えば、安全冷却水A系の循環ポンプAは非常用母線Aから、循環ポンプBは非常用母線Bから受電)

II - 3 3 安全冷却水系の系統図（再処理設備本体用）（2 / 2）

（機能喪失状態の特定）

※5 火山の影響による機能喪失



設備区分	設備	機能
(1)	安全冷却水系の冷却塔	崩壊熱除去機能 安全冷却水系の冷却塔は1系統100%の2系列構成
(2)	安全冷却水系の外部ループ	安全冷却水系の外部ループの冷却水の保持機能 安全冷却水系の外部ループは1系統100%の2系列構成
(3)	安全冷却水系の冷却水循環ポンプ	安全冷却水系の外部ループの冷却水の循環機能 1系統にポンプを2台設置し、1台100%の構成。
(4)	安全冷却水系の内部ループ	安全冷却水系の内部ループの冷却水の循環機能
(5)	安全冷却水系の内部ループ循環ポンプ	安全冷却水系の内部ループの冷却水の循環機能 1系統にポンプを2台設置し、1台100%の構成。
(6)	安全冷却水系の中間熱交換器	安全冷却水系の冷却水の保持機能
(7)	非常用ディーゼル発電機	安全冷却水系の動的機器の支援機能
(8)	建屋、セル	安全冷却水系等に関連する各種機器の支持機能

II-34 ウラン・プルトニウム混合酸化物貯蔵建屋換気設備の貯蔵室からの排気系の系統図（機能喪失状態の特定）
※1 多重故障

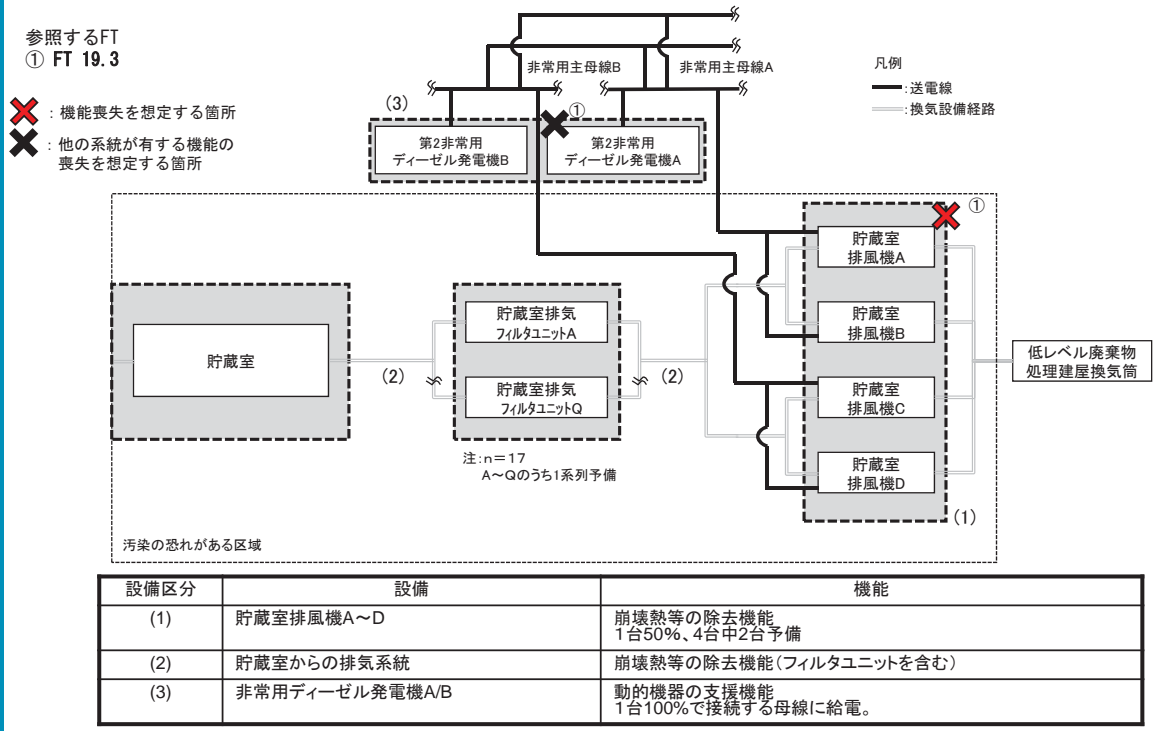

II-34 ウラン・プルトニウム混合酸化物貯蔵建屋換気設備の貯蔵室からの排気系の系統図（機能喪失状態の特定）
※2 配管漏えい

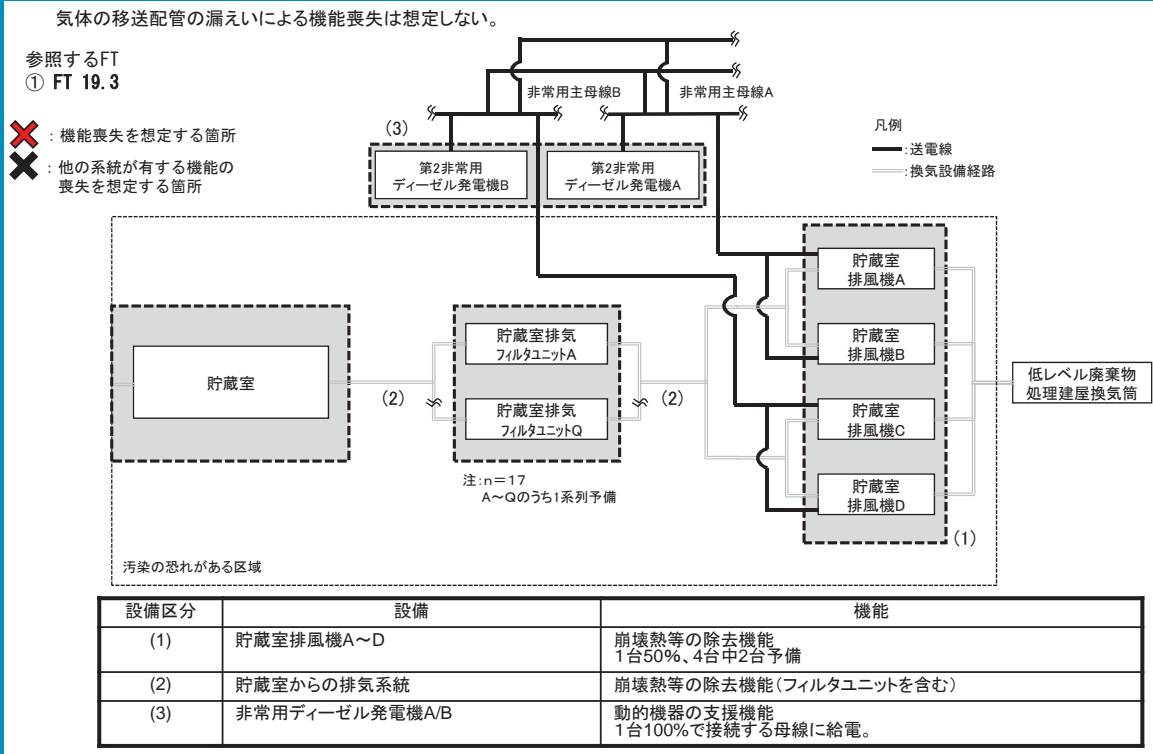

Ⅱ－３４ ウラン・プルトニウム混合酸化物貯蔵建屋換気設備の貯蔵室からの排気系の系統図（機能喪失状態の特定）
※３ 長時間TBO

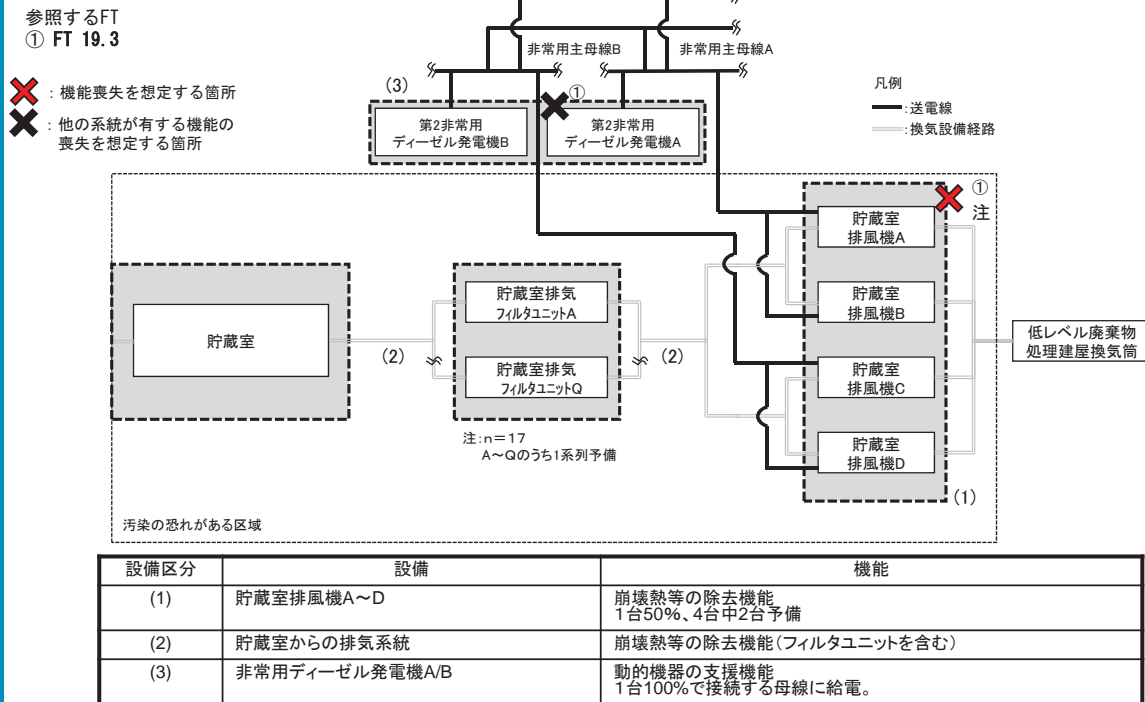

注：機器は健全であるため、電源からの給電があれば機能回復できる。

Ⅱ－３４ ウラン・プルトニウム混合酸化物貯蔵建屋換気設備の貯蔵室からの排気系の系統図（機能喪失状態の特定）
※４ 地震による機能喪失

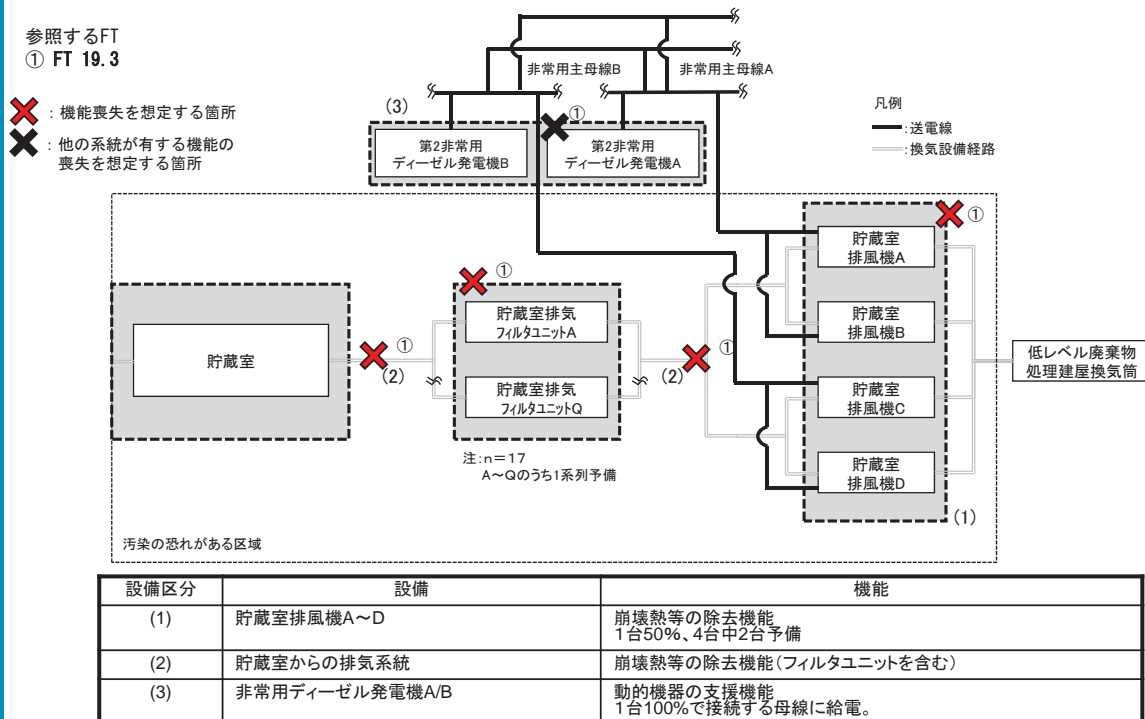

II-34 ウラン・プルトニウム混合酸化物貯蔵建屋換気設備の貯蔵室からの排気系の系統図（機能喪失状態の特定）
 ※5 火山の影響による機能喪失

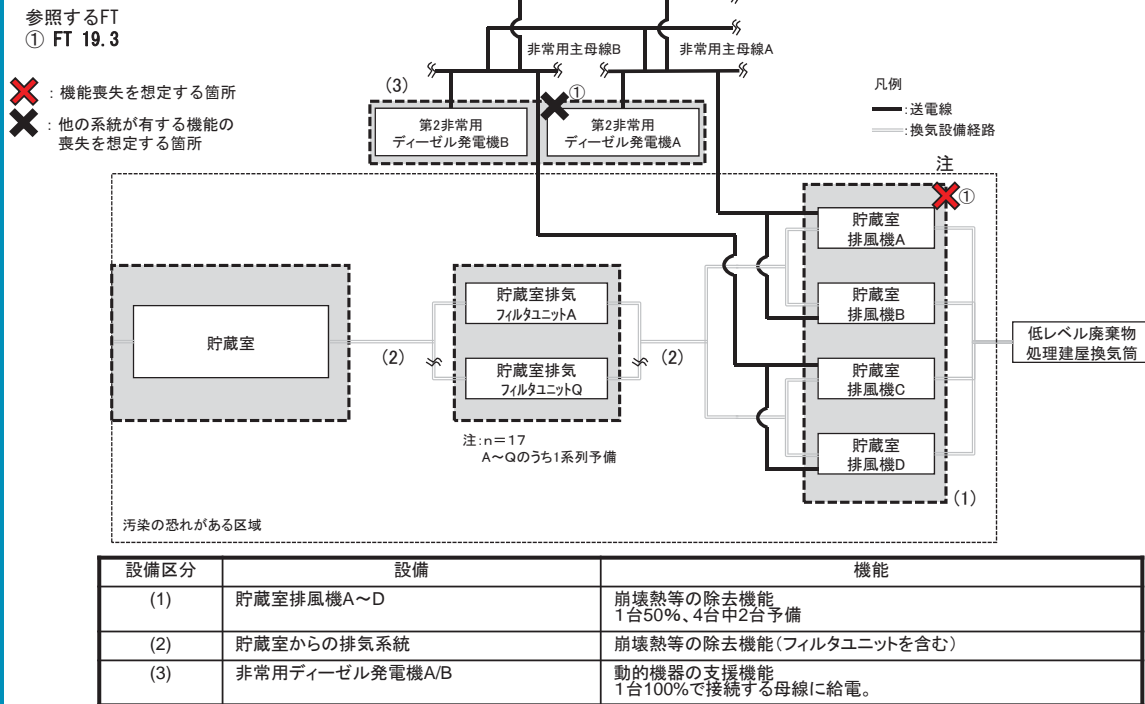

II-35 補給水設備の系統図（機能喪失状態の特定）
 ※1 多重故障

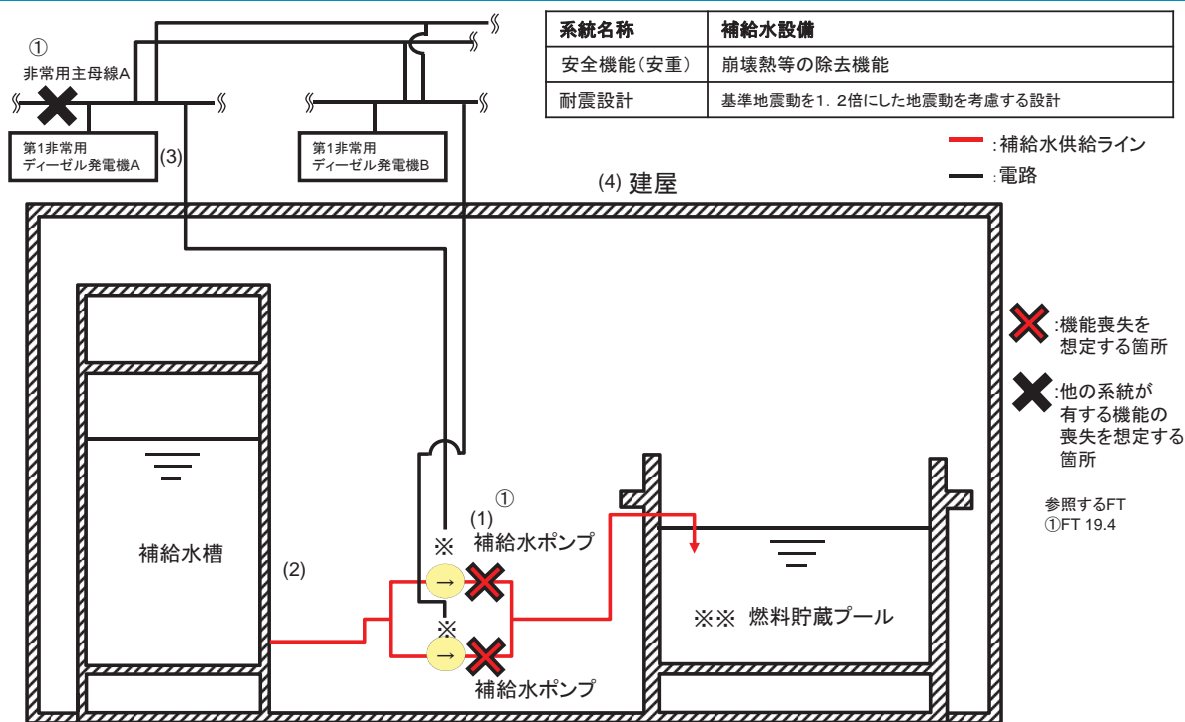

※各々の系統の補給水ポンプA, Bは、それぞれ非常用電源A, Bから受電している。(例えば、補給水ポンプAは非常用母線Aから、ポンプBは非常用母線Bから受電)
 ※※燃料貯蔵プール(BWR用)、燃料貯蔵プール(PWR用)、燃料貯蔵プール(B/P用)、燃料送出しピット、CB取扱ピット、BP取扱ピット、CB/BP取扱ピット、燃料仮置ピットA/B、燃料取出しピットA/B

II-35 補給水設備の系統図（機能喪失状態の特定）

※2 配管漏えい

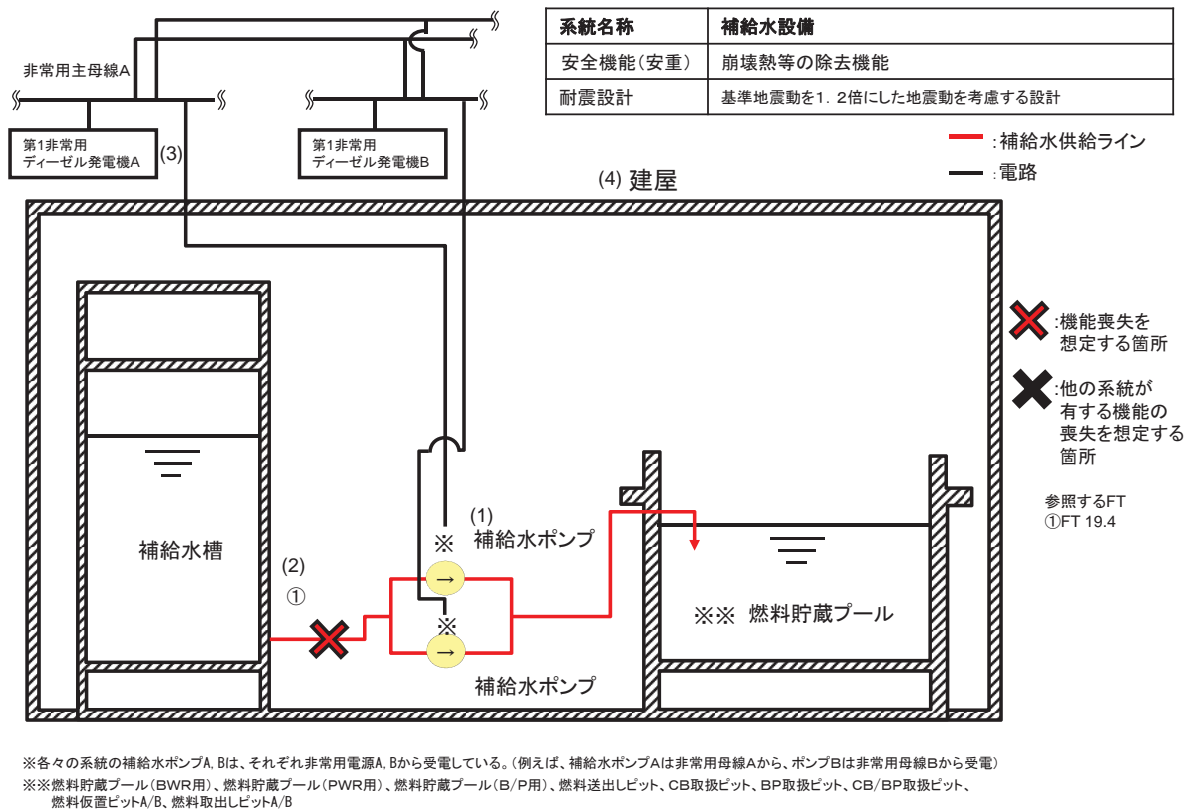

II-35 補給水設備の系統図（機能喪失状態の特定）

※3 長時間TBO

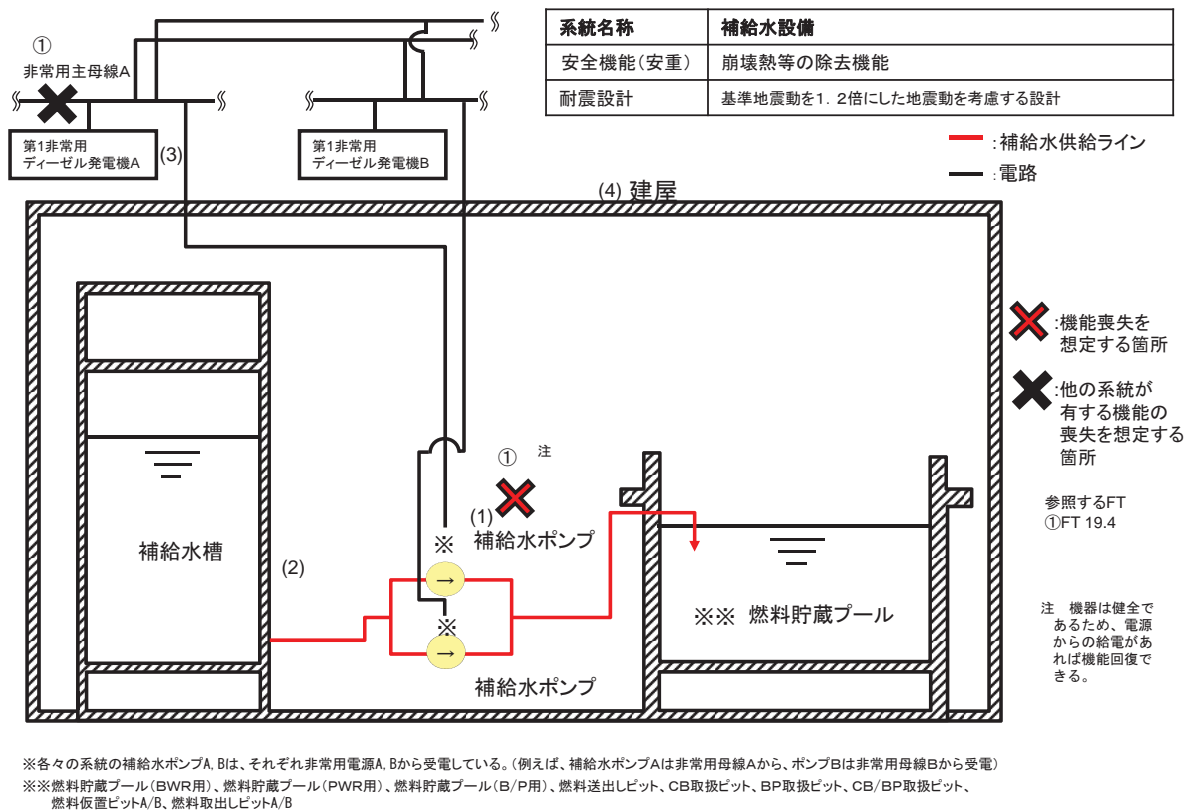

II-35 補給水設備の系統図（機能喪失状態の特定）

※4 地震による機能喪失

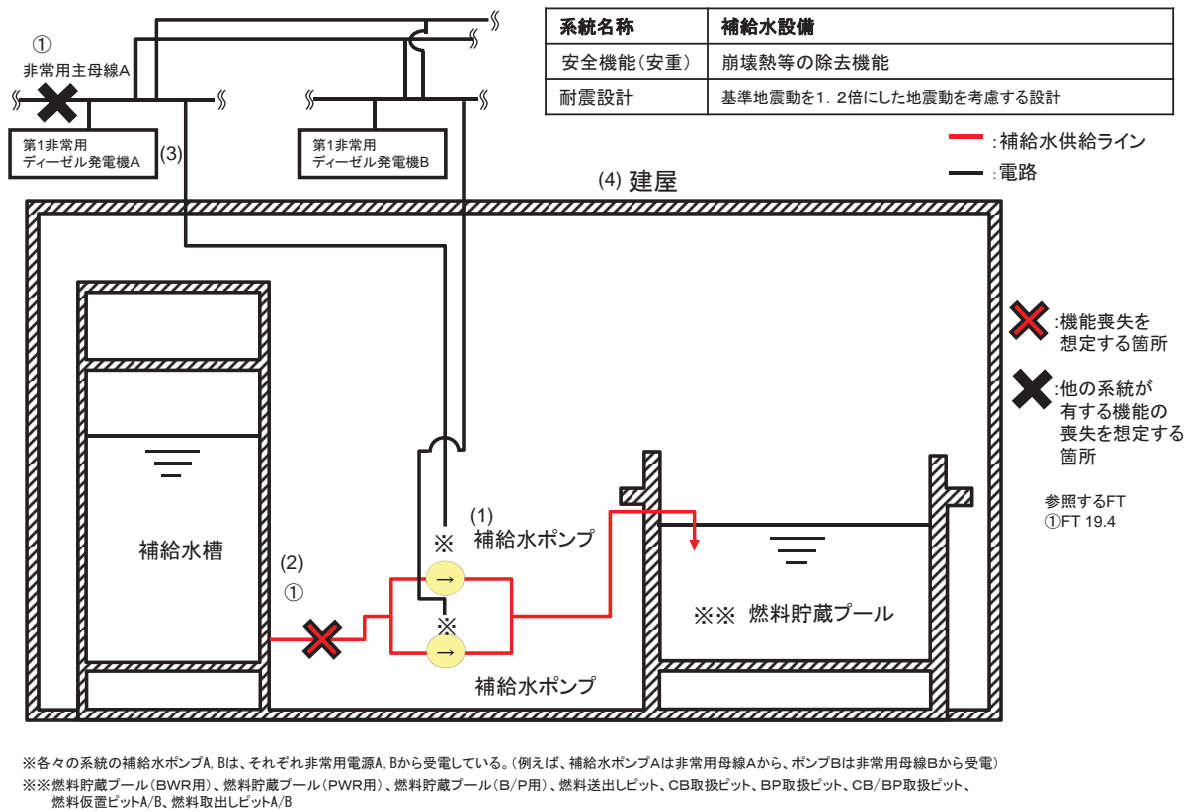

II-35 補給水設備の系統図（機能喪失状態の特定）

※5 火山の影響による機能喪失

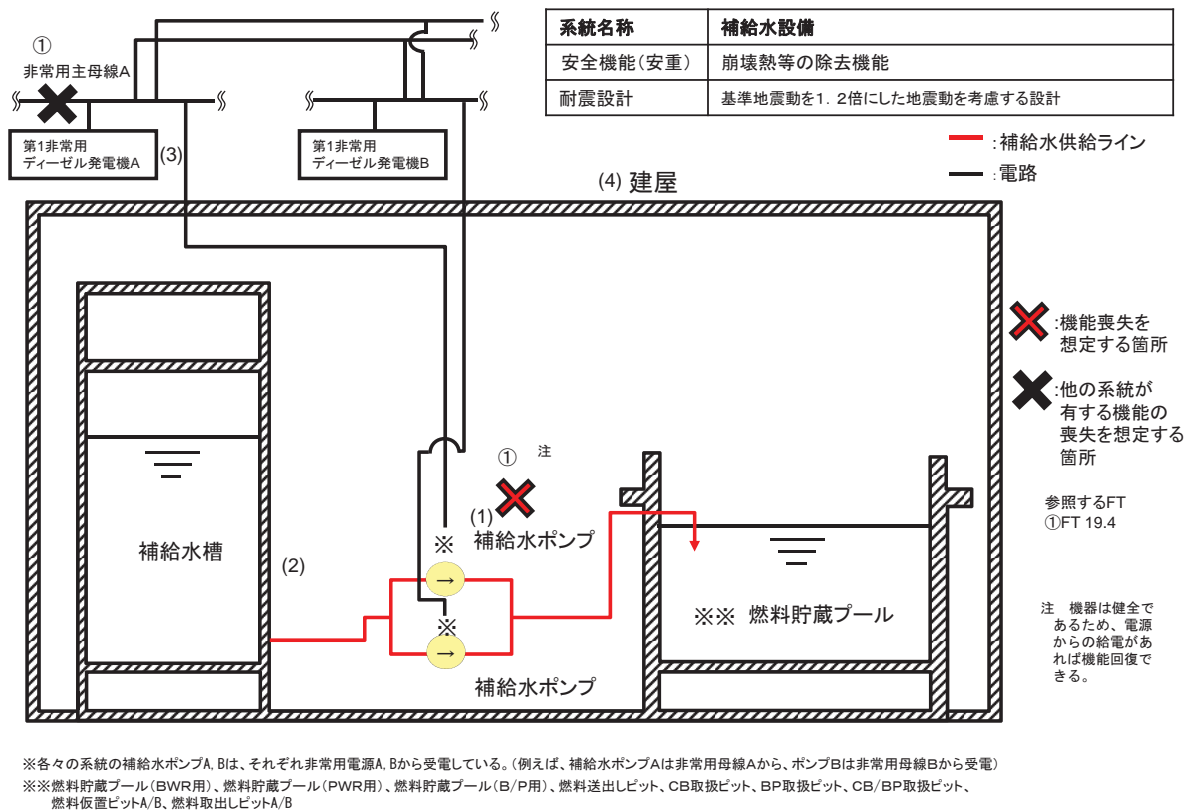

Ⅱ－３５ 補給水設備の系統図（機能喪失状態の特定）
設備区分の説明



設備区分	設備	機能
(1)	補給水ポンプ	補給水の供給機能 ポンプを2台設置し、常時1台連続運転。 (使用量増加時にもう一台運転) ポンプの電源は、それぞれ異なる系統から受電。 (ポンプAは非常用電源Aから、ポンプBは非常用電源Bから受電)
(2)	補給水供給機器・配管	補給水供給経路の保持機能
(3)	非常用ディーゼル発電機	補給水設備の動的機器の支援機能
(4)	建屋	補給水設備に関連する各種機器の支持機能

Ⅱ－３５ 補給水設備の系統図（計測制御系）（1／2）（系統分離失敗）
（機能喪失状態の特定）
※1 多重故障



✖ : 機能喪失を想定する箇所

✖ : 他の系統が有する機能の喪失を想定する箇所

参照するFT
① FT 19.4

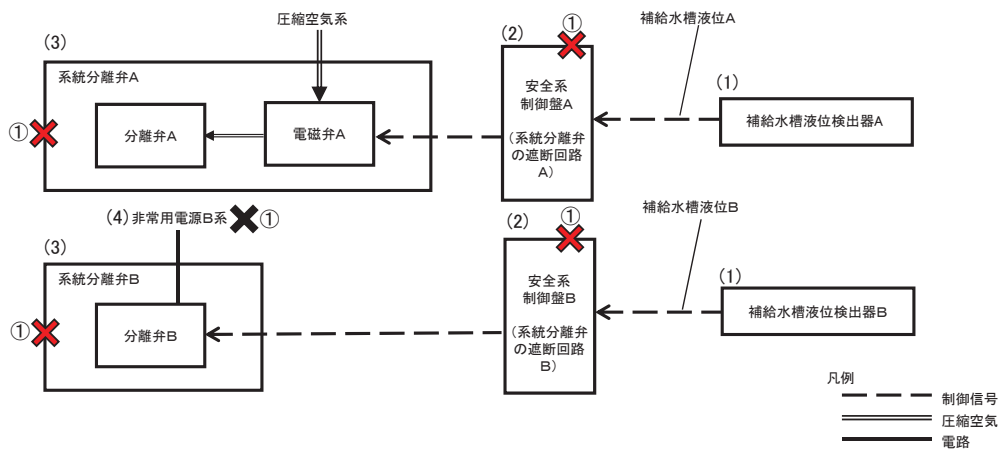

設備区分	設備	機能
(1)	補給水槽液位検出器	安全に係るプロセス量等の維持機能(崩壊熱等の除去機能)
(2)	安全系制御盤(系統分離弁の遮断回路)	安全に係るプロセス量等の維持機能(崩壊熱等の除去機能)
(3)	系統分離弁(A:空気作動弁、B:電動弁)	安全に係るプロセス量等の維持機能(崩壊熱等の除去機能)
(4)	非常用電源B系	安全に係るプロセス量等の維持機能(崩壊熱等の除去機能)

Ⅱ－３５ 補給水設備の系統図（計測制御系）（１／２）（系統分離失敗）
（機能喪失状態の特定）
※２ 配管漏えい



対象設備に配管がないため、当該要因は想定しない。

✖：機能喪失を想定する箇所
✖：他の系統が有する機能の喪失を想定する箇所
参照するFT ① FT 19.4

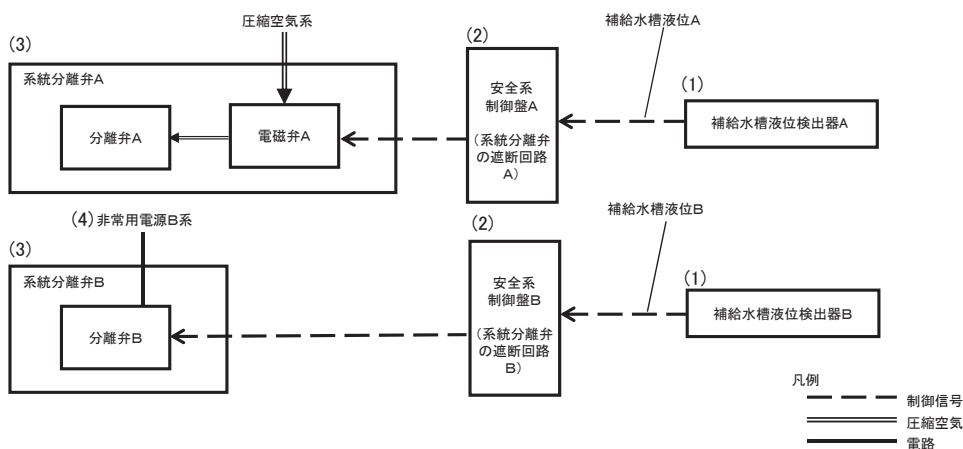

設備区分	設備	機能
(1)	補給水槽液位検出器	安全に係るプロセス量等の維持機能(崩壊熱等の除去機能)
(2)	安全系制御盤(系統分離弁の遮断回路)	安全に係るプロセス量等の維持機能(崩壊熱等の除去機能)
(3)	系統分離弁(A:空気作動弁、B:電動弁)	安全に係るプロセス量等の維持機能(崩壊熱等の除去機能)
(4)	非常用電源B系	安全に係るプロセス量等の維持機能(崩壊熱等の除去機能)

Ⅱ－３５ 補給水設備の系統図（計測制御系）（１／２）（系統分離失敗）
（機能喪失状態の特定）
※３ 長時間TBO



フェイルセーフ機構のため、長時間TBOで機能喪失しない。

✖：機能喪失を想定する箇所
✖：他の系統が有する機能の喪失を想定する箇所
参照するFT ① FT 19.4

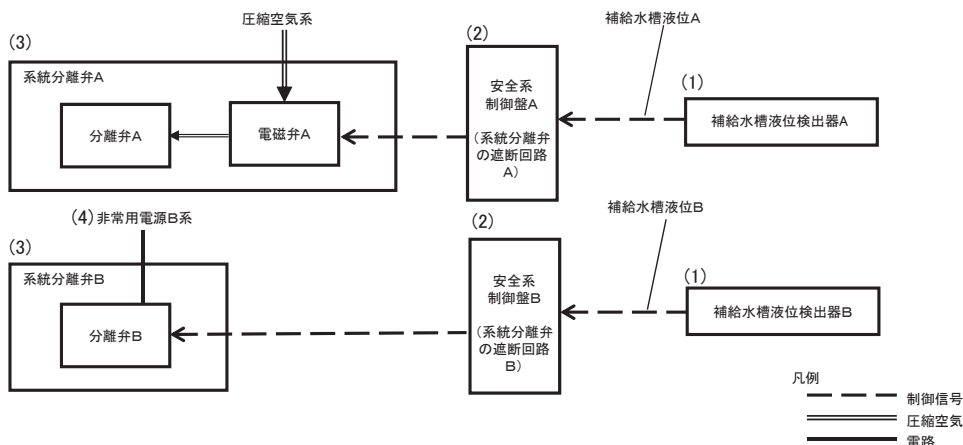

設備区分	設備	機能
(1)	補給水槽液位検出器	安全に係るプロセス量等の維持機能(崩壊熱等の除去機能)
(2)	安全系制御盤(系統分離弁の遮断回路)	安全に係るプロセス量等の維持機能(崩壊熱等の除去機能)
(3)	系統分離弁(A:空気作動弁、B:電動弁)	安全に係るプロセス量等の維持機能(崩壊熱等の除去機能)
(4)	非常用電源B系	安全に係るプロセス量等の維持機能(崩壊熱等の除去機能)

Ⅱ－３５ 補給水設備の系統図（計測制御系）（１／２）（系統分離失敗）
 （機能喪失状態の特定）
 ※４ 地震による機能喪失



✖：機能喪失を想定する箇所
 ✖：他の系統が有する機能の喪失を想定する箇所

参照するFT
 ① FT 19.4

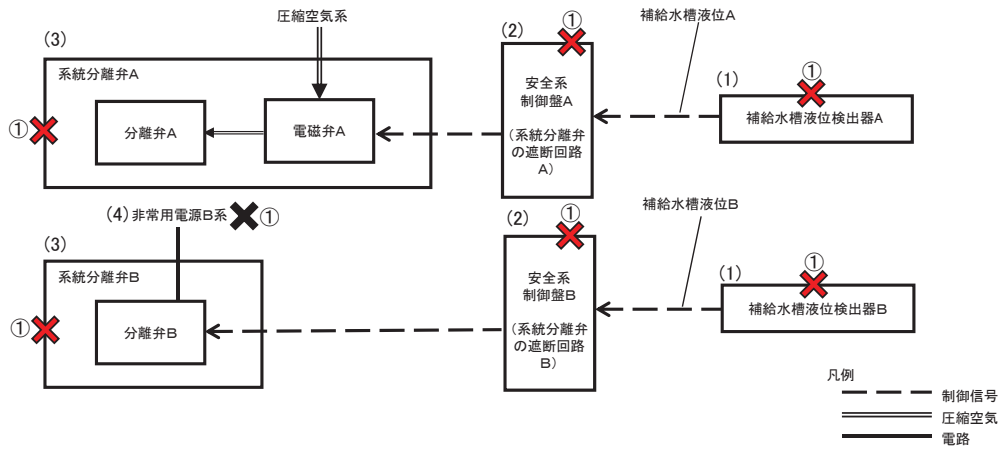

設備区分	設備	機能
(1)	補給水槽液位検出器	安全に係るプロセス量等の維持機能(崩壊熱等の除去機能)
(2)	安全系制御盤(系統分離弁の遮断回路)	安全に係るプロセス量等の維持機能(崩壊熱等の除去機能)
(3)	系統分離弁(A:空気作動弁、B:電動弁)	安全に係るプロセス量等の維持機能(崩壊熱等の除去機能)
(4)	非常用電源B系	安全に係るプロセス量等の維持機能(崩壊熱等の除去機能)

Ⅱ－３５ 補給水設備の系統図（計測制御系）（１／２）（系統分離失敗）
 （機能喪失状態の特定）
 ※５ 火山の影響による機能喪失



フェイルセーフ機構のため、火山の影響により機能喪失しない。

✖：機能喪失を想定する箇所
 ✖：他の系統が有する機能の喪失を想定する箇所
 参照するFT
 ① FT 19.4

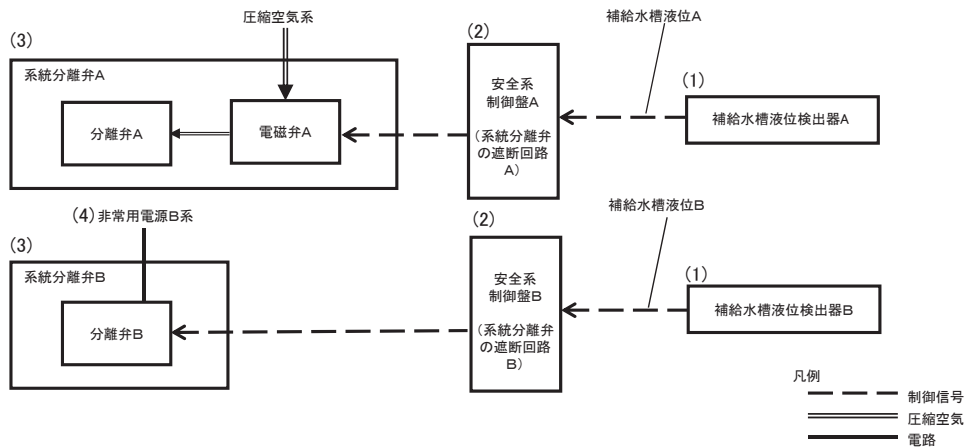

設備区分	設備	機能
(1)	補給水槽液位検出器	安全に係るプロセス量等の維持機能(崩壊熱等の除去機能)
(2)	安全系制御盤(系統分離弁の遮断回路)	安全に係るプロセス量等の維持機能(崩壊熱等の除去機能)
(3)	系統分離弁(A:空気作動弁、B:電動弁)	安全に係るプロセス量等の維持機能(崩壊熱等の除去機能)
(4)	非常用電源B系	安全に係るプロセス量等の維持機能(崩壊熱等の除去機能)

II-35 補給水設備の系統図（計測制御系）（2/2）（警報）
 （機能喪失状態の特定）
 ※1 多重故障



✖ : 機能喪失を想定する箇所

✖ : 他の系統が有する機能の喪失を想定する箇所

参照するFT

① FT 19.4

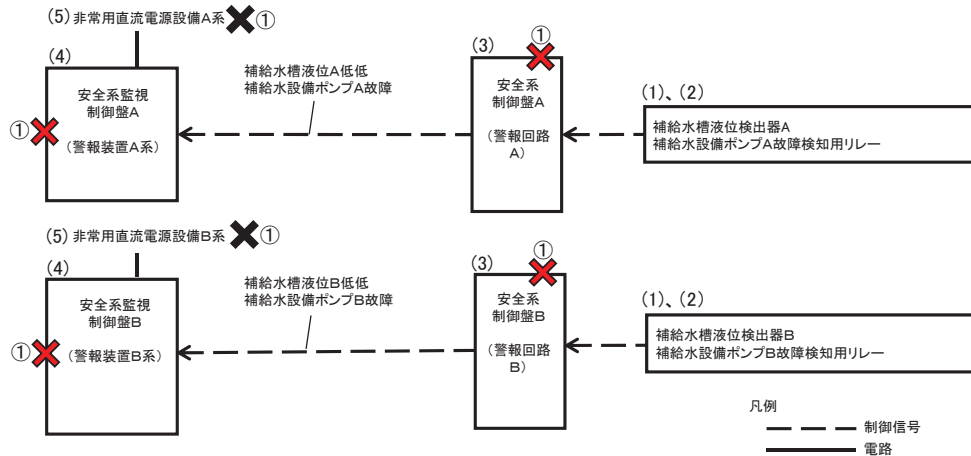

設備区分	設備	機能
(1)	補給水槽液位検出器	安全に係るプロセス量等の維持機能(崩壊熱等の除去機能)
(2)	補給水設備ポンプ故障検知用リレー	安全に係るプロセス量等の維持機能(崩壊熱等の除去機能)
(3)	安全系制御盤(警報回路)	安全に係るプロセス量等の維持機能(崩壊熱等の除去機能)
(4)	安全系監視制御盤(警報装置)	安全に係るプロセス量等の維持機能(崩壊熱等の除去機能)
(5)	非常用直流電源設備	安全に係るプロセス量等の維持機能(崩壊熱等の除去機能)

II-35 補給水設備の系統図（計測制御系）（2/2）（警報）
 （機能喪失状態の特定）
 ※2 配管漏えい



対象設備に配管がないため、当該要因は想定しない。

✖ : 機能喪失を想定する箇所

✖ : 他の系統が有する機能の喪失を想定する箇所

参照するFT

① FT 19.4

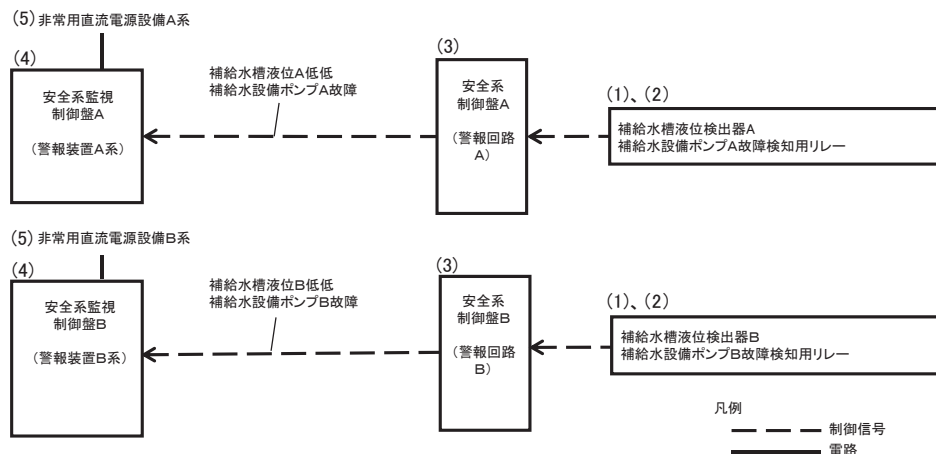

設備区分	設備	機能
(1)	補給水槽液位検出器	安全に係るプロセス量等の維持機能(崩壊熱等の除去機能)
(2)	補給水設備ポンプ故障検知用リレー	安全に係るプロセス量等の維持機能(崩壊熱等の除去機能)
(3)	安全系制御盤(警報回路)	安全に係るプロセス量等の維持機能(崩壊熱等の除去機能)
(4)	安全系監視制御盤(警報装置)	安全に係るプロセス量等の維持機能(崩壊熱等の除去機能)
(5)	非常用直流電源設備	安全に係るプロセス量等の維持機能(崩壊熱等の除去機能)

II-35 補給水設備の系統図（計測制御系）（2/2）（警報）
 （機能喪失状態の特定）
 ※3 長時間TBO



フェイルセーフ機構のため、長時間TBOで機能喪失しない。

✖：機能喪失を想定する箇所
 ✖：他の系統が有する機能の喪失を想定する箇所

参照するFT
 ① FT 19.4

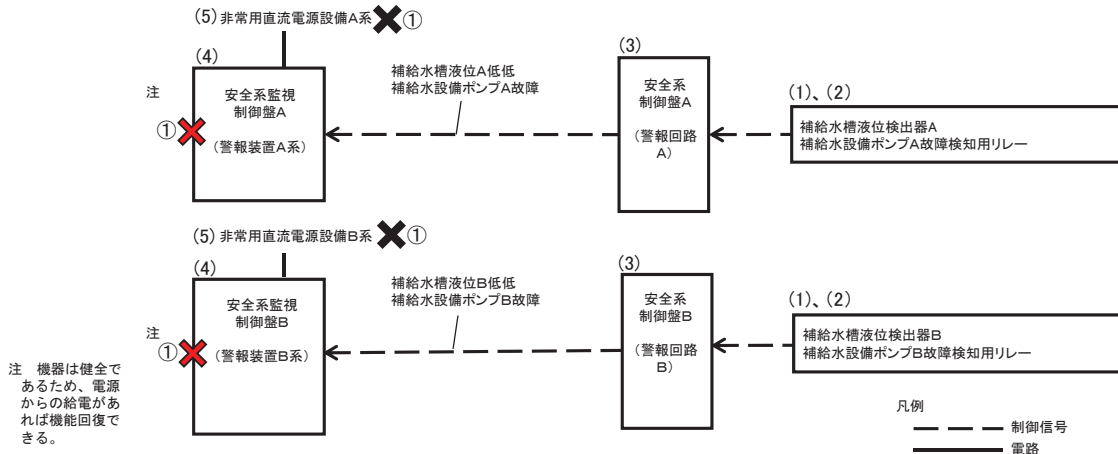

設備区分	設備	機能
(1)	補給水槽液位検出器	安全に係るプロセス量等の維持機能(崩壊熱等の除去機能)
(2)	補給水設備ポンプ故障検知用リレー	安全に係るプロセス量等の維持機能(崩壊熱等の除去機能)
(3)	安全系制御盤(警報回路)	安全に係るプロセス量等の維持機能(崩壊熱等の除去機能)
(4)	安全系監視制御盤(警報装置)	安全に係るプロセス量等の維持機能(崩壊熱等の除去機能)
(5)	非常用直流電源設備	安全に係るプロセス量等の維持機能(崩壊熱等の除去機能)

II-35 補給水設備の系統図（計測制御系）（2/2）（警報）
 （機能喪失状態の特定）
 ※4 地震による機能喪失



✖：機能喪失を想定する箇所
 ✖：他の系統が有する機能の喪失を想定する箇所

参照するFT
 ① FT 19.4

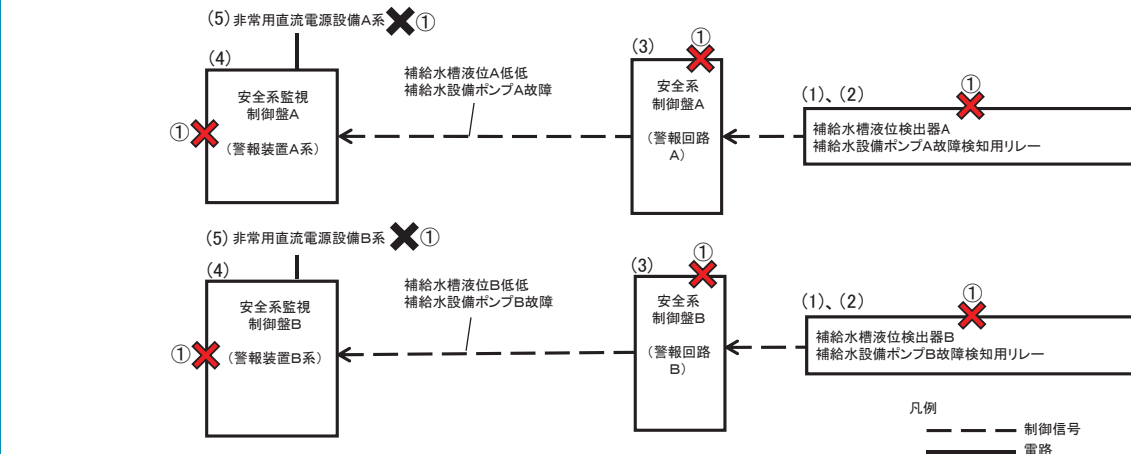

設備区分	設備	機能
(1)	補給水槽液位検出器	安全に係るプロセス量等の維持機能(崩壊熱等の除去機能)
(2)	補給水設備ポンプ故障検知用リレー	安全に係るプロセス量等の維持機能(崩壊熱等の除去機能)
(3)	安全系制御盤(警報回路)	安全に係るプロセス量等の維持機能(崩壊熱等の除去機能)
(4)	安全系監視制御盤(警報装置)	安全に係るプロセス量等の維持機能(崩壊熱等の除去機能)
(5)	非常用直流電源設備	安全に係るプロセス量等の維持機能(崩壊熱等の除去機能)

II-35 補給水設備の系統図（計測制御系）（2/2）（警報）
（機能喪失状態の特定）
※5 火山の影響による機能喪失



フェイルセーフ機構のため、火山の影響により機能喪失しない。 ✖：機能喪失を想定する箇所 参照するFT ① FT 19.4
✖✖：他の系統が有する機能の喪失を想定する箇所

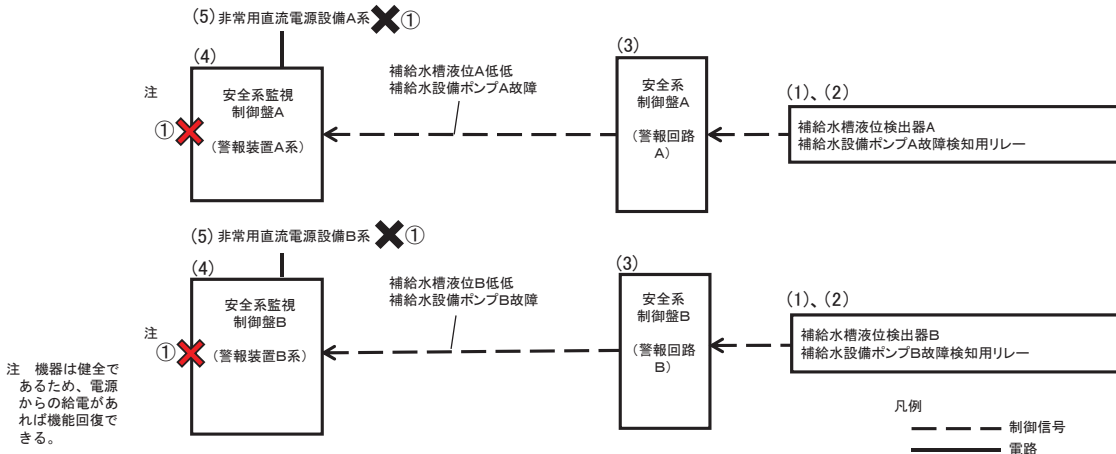

設備区分	設備	機能
(1)	補給水槽液位検出器	安全に係るプロセス量等の維持機能(崩壊熱等の除去機能)
(2)	補給水設備ポンプ故障検知用リレー	安全に係るプロセス量等の維持機能(崩壊熱等の除去機能)
(3)	安全系制御盤(警報回路)	安全に係るプロセス量等の維持機能(崩壊熱等の除去機能)
(4)	安全系監視制御盤(警報装置)	安全に係るプロセス量等の維持機能(崩壊熱等の除去機能)
(5)	非常用直流電源設備	安全に係るプロセス量等の維持機能(崩壊熱等の除去機能)

II-36 可溶性中性子吸収材緊急供給系の系統図（機能喪失状態の特定）
※1 多重故障

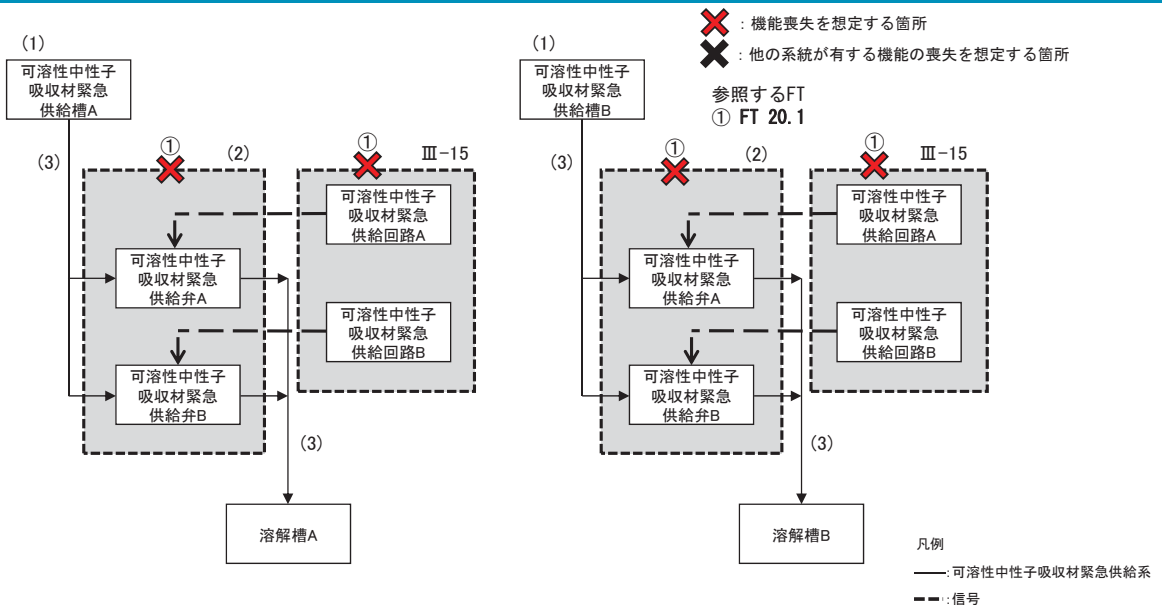

設備区分	設備	機能
(1)	可溶性中性子吸収材緊急供給槽	可溶性中性子吸収材の保持機能
(2)	可溶性中性子吸収材緊急供給弁	可溶性中性子吸収材の供給機能
(3)	可溶性中性子吸収材緊急供給系配管・弁類	可溶性中性子吸収材の保持機能

II-36 可溶性中性子吸収材緊急供給系の系統図（機能喪失状態の特定）
※2 配管漏えい



非放射性流体を扱う配管の破断は想定しない。

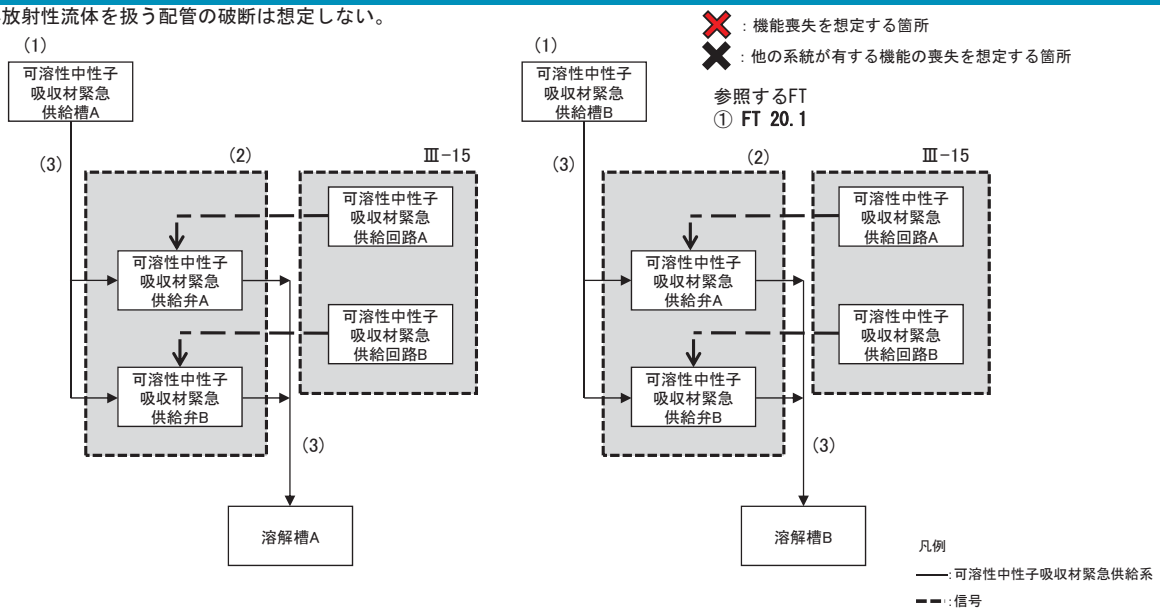

設備区分	設備	機能
(1)	可溶性中性子吸収材緊急供給槽	可溶性中性子吸収材の保持機能
(2)	可溶性中性子吸収材緊急供給弁	可溶性中性子吸収材の供給機能
(3)	可溶性中性子吸収材緊急供給系配管・弁類	可溶性中性子吸収材の保持機能

II-36 可溶性中性子吸収材緊急供給系の系統図（機能喪失状態の特定）
※3 長時間TBO



フェイルセーフ機構のため、長時間TBOで機能喪失しない。

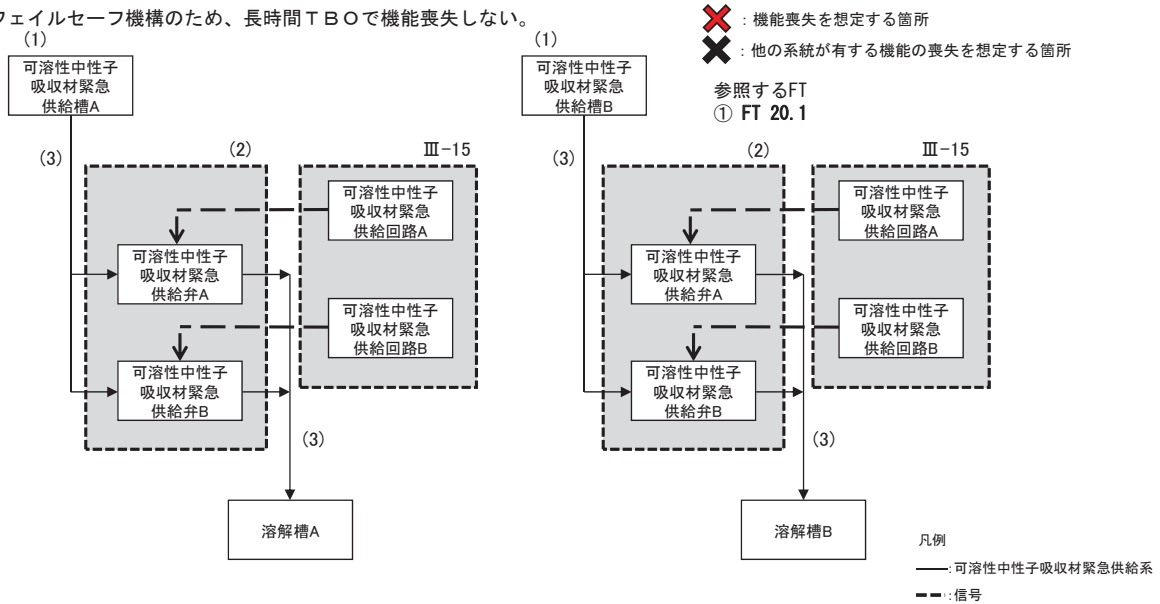

設備区分	設備	機能
(1)	可溶性中性子吸収材緊急供給槽	可溶性中性子吸収材の保持機能
(2)	可溶性中性子吸収材緊急供給弁	可溶性中性子吸収材の供給機能
(3)	可溶性中性子吸収材緊急供給系配管・弁類	可溶性中性子吸収材の保持機能

II-36 可溶性中性子吸収材緊急供給系の系統図（機能喪失状態の特定）
 ※4 地震による機能喪失

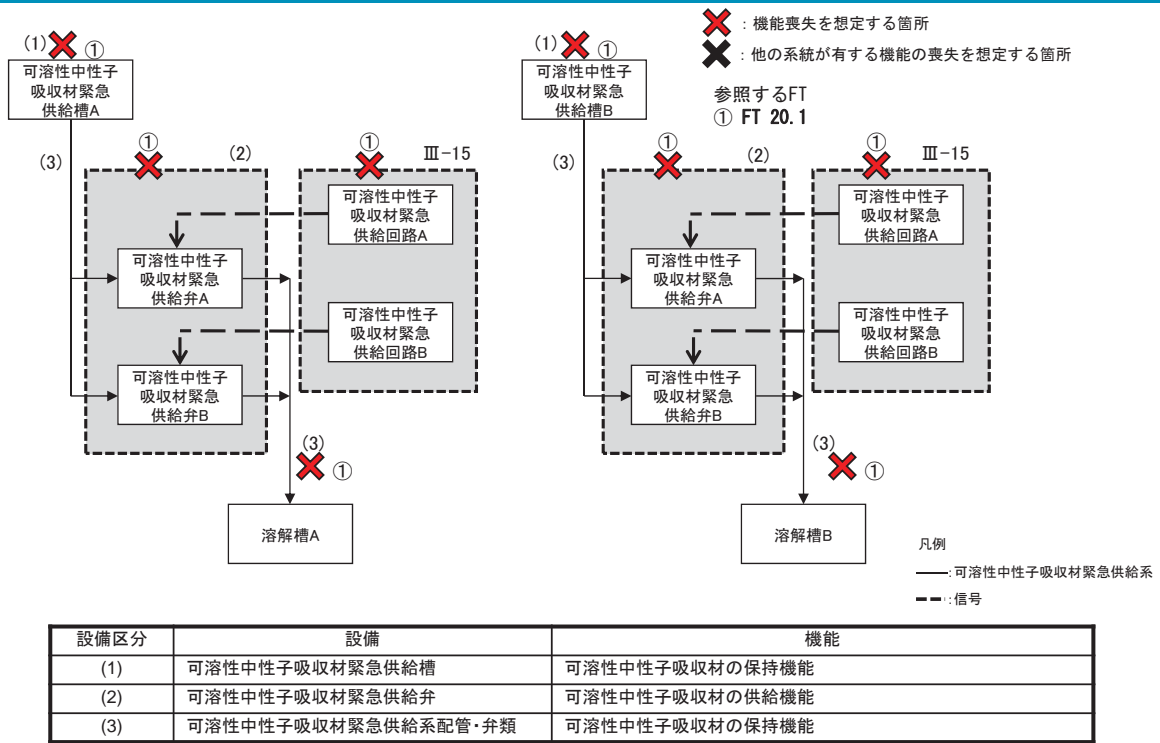

II-36 可溶性中性子吸収材緊急供給系の系統図（機能喪失状態の特定）
 ※5 火山の影響による機能喪失

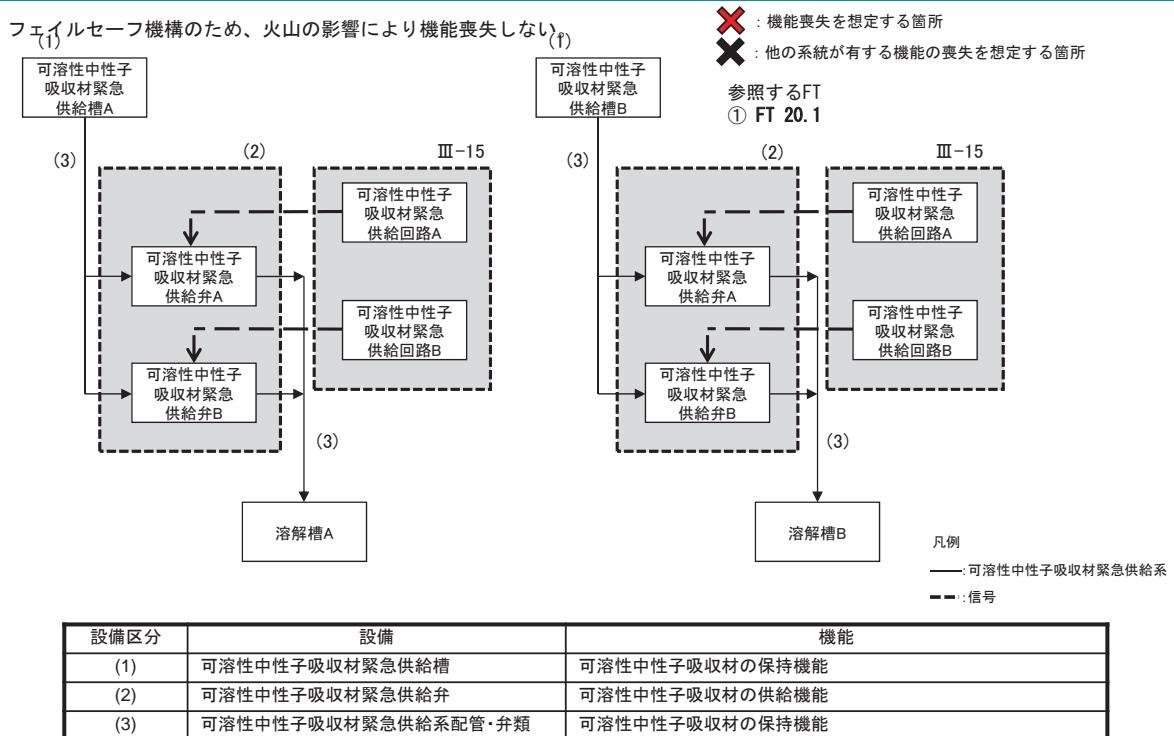

Ⅲ－1 燃焼度計測装置の系統図（機能喪失状態の特定）

※ 1 多重故障

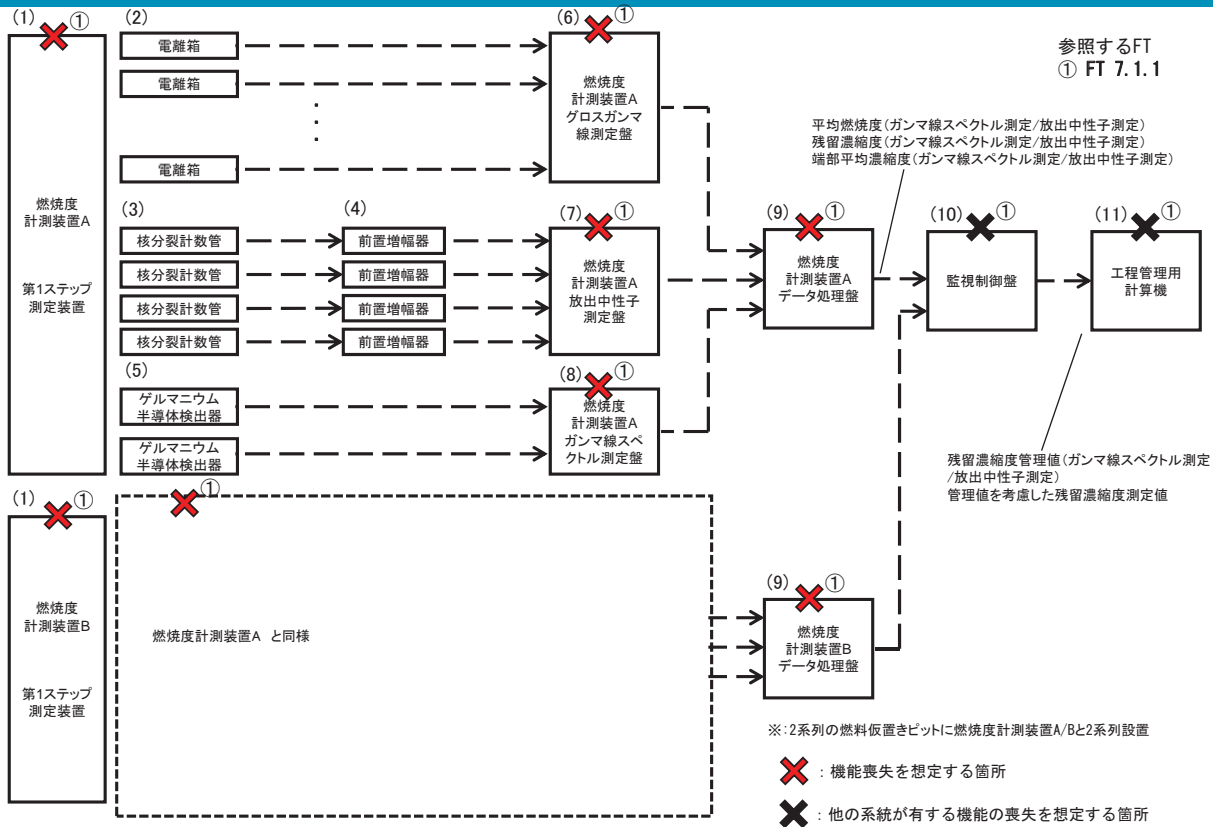

Ⅲ－1 燃焼度計測装置の系統図（機能喪失状態の特定）

※ 2 配管漏えい

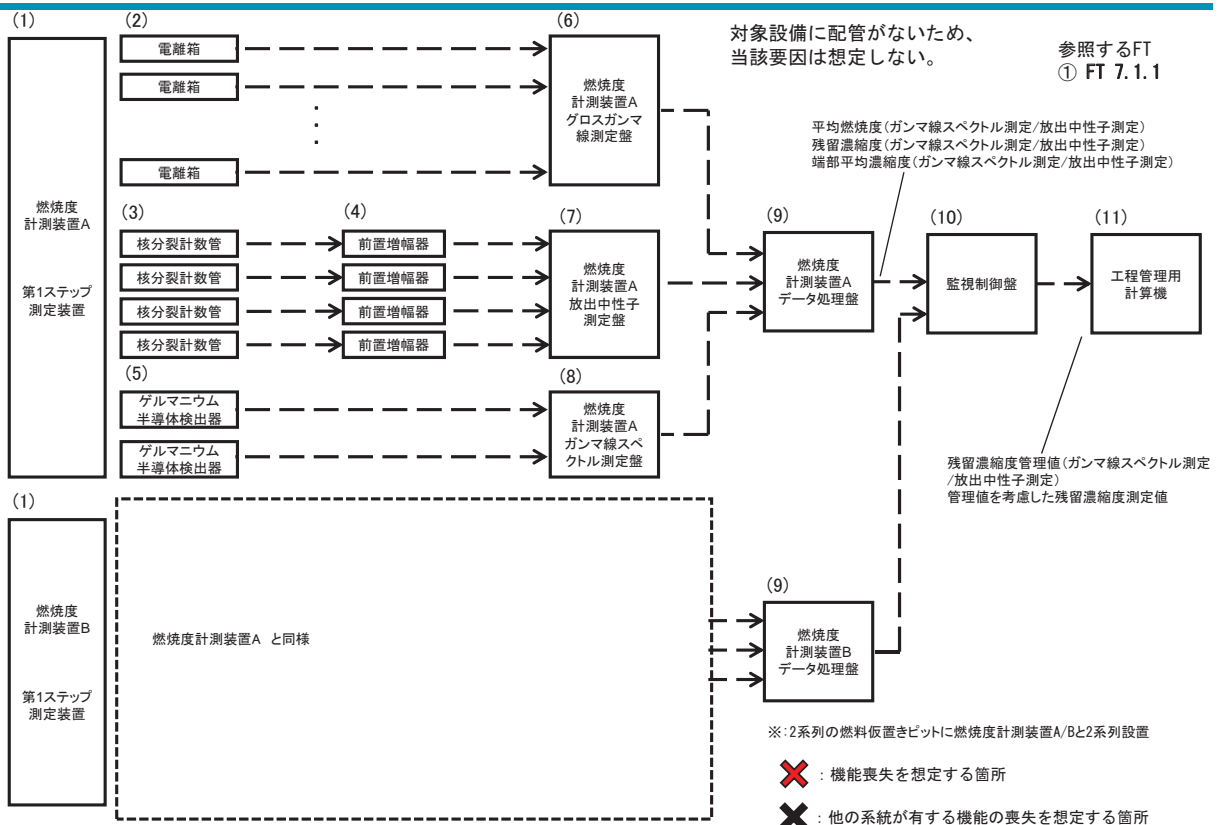

Ⅲ－1 燃焼度計測装置の系統図（機能喪失状態の特定）

※3 長時間TBO

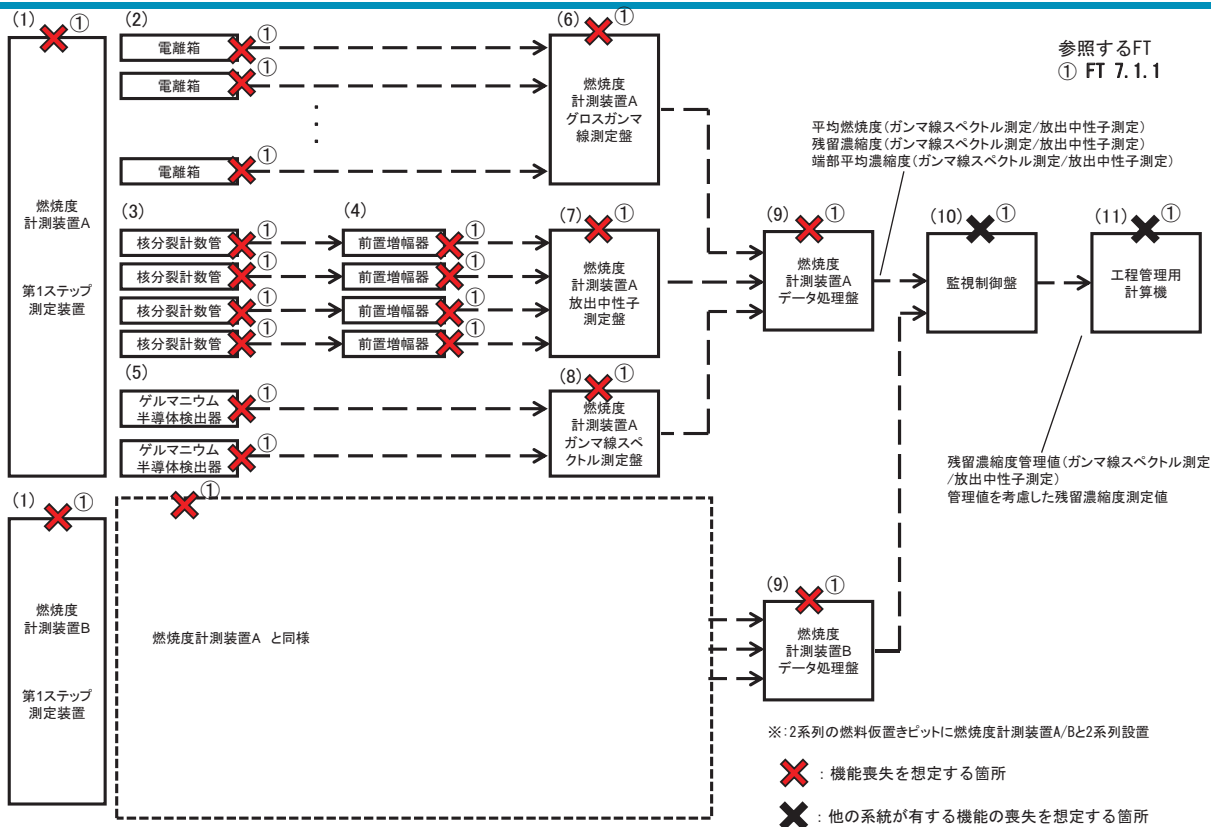

Ⅲ－1 燃焼度計測装置の系統図（機能喪失状態の特定）

※4 地震による機能喪失

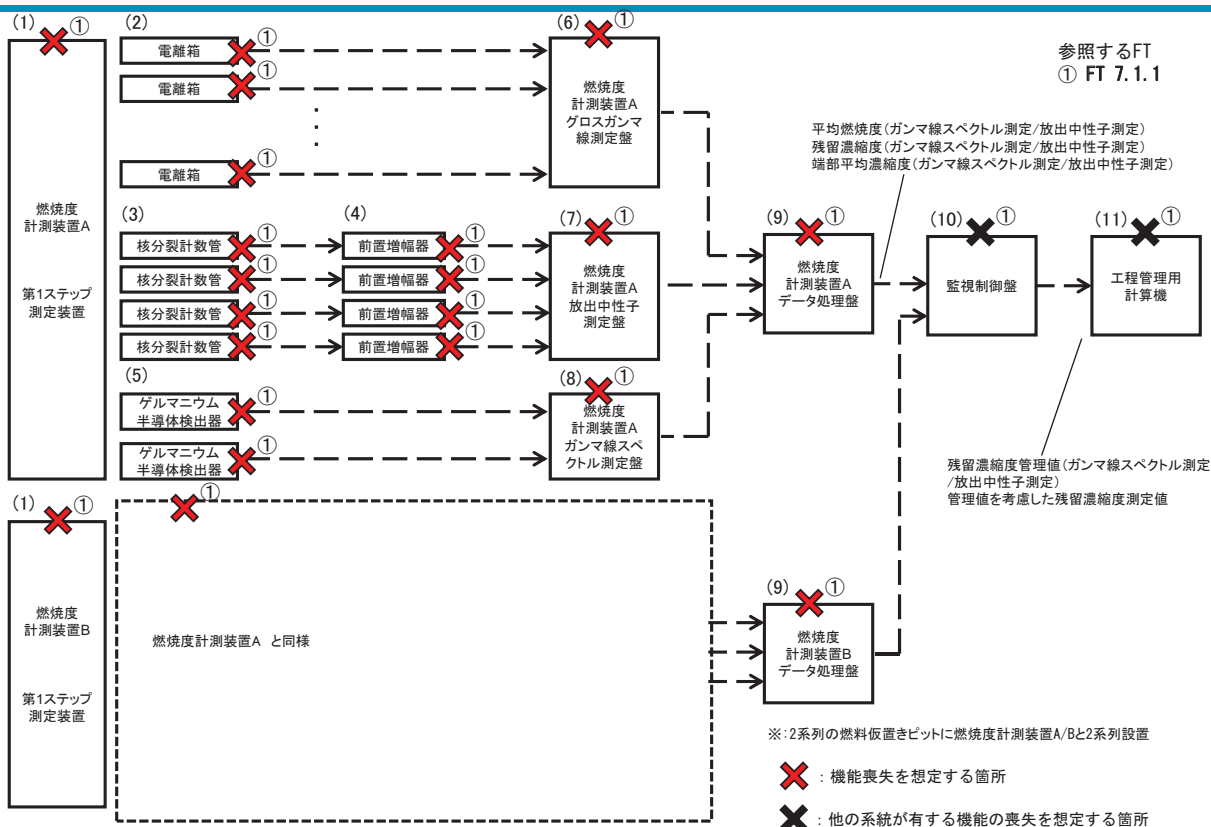

Ⅲ-1 燃焼度計測装置の系統図（機能喪失状態の特定）

※5 火山の影響による機能喪失

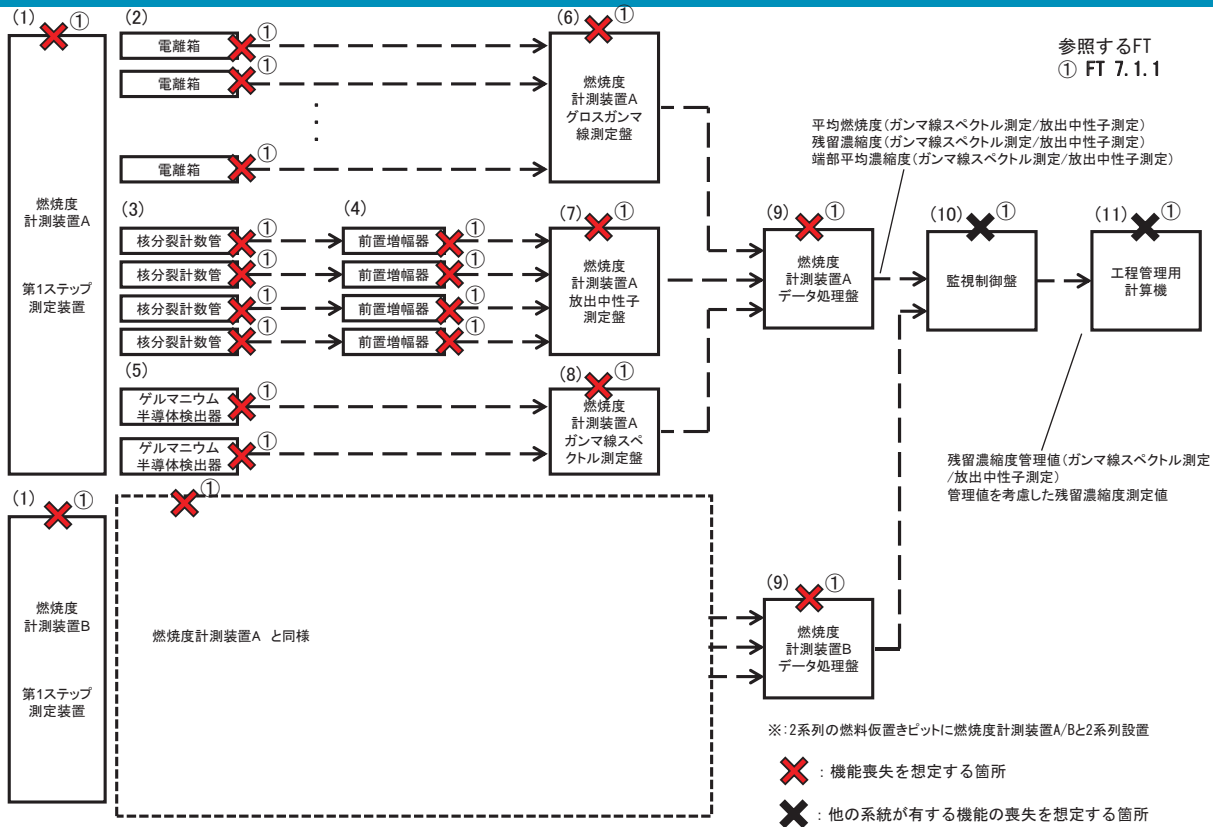

Ⅲ-2 燃料せん断長位置異常によるせん断停止回路の系統図（機能喪失状態の特定）

※1 多重故障

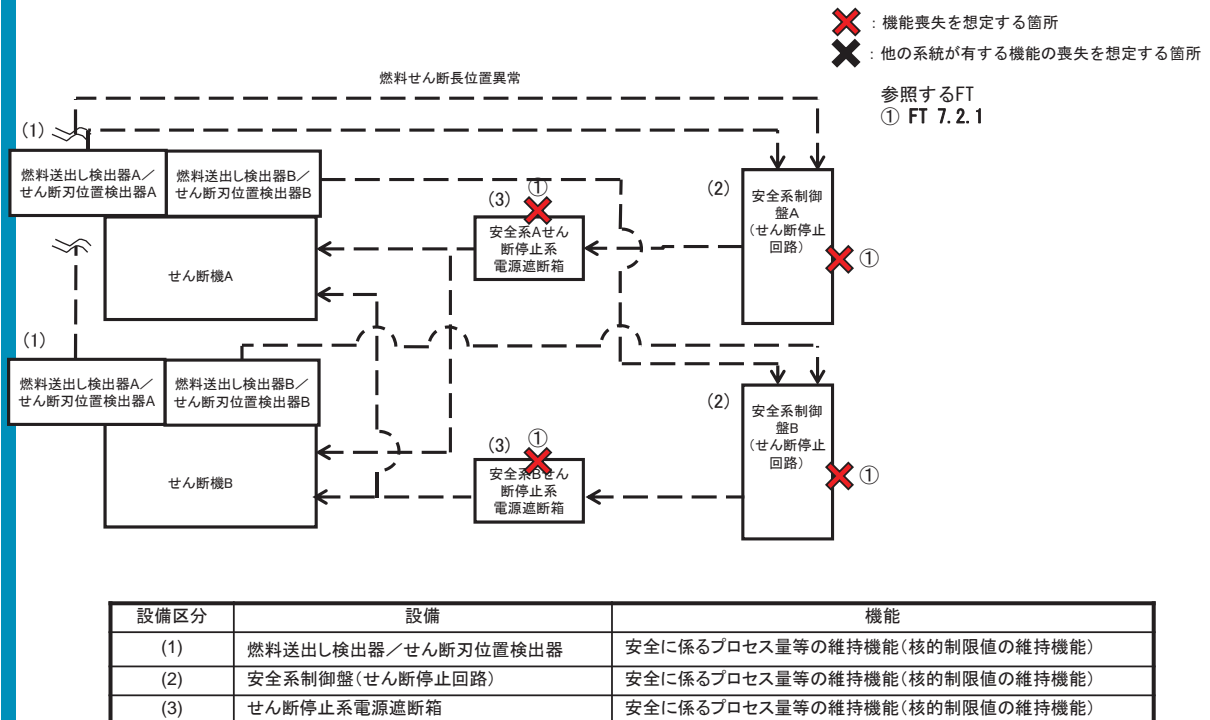

Ⅲ－２ 燃料せん断長位置異常によるせん断停止回路の系統図（機能喪失状態の特定）



※２ 配管漏えい

対象設備に配管がないため当該要因は想定しない。

- : 機能喪失を想定する箇所
- : 他の系統が有する機能の喪失を想定する箇所

参照するFT
① FT 7.2.1

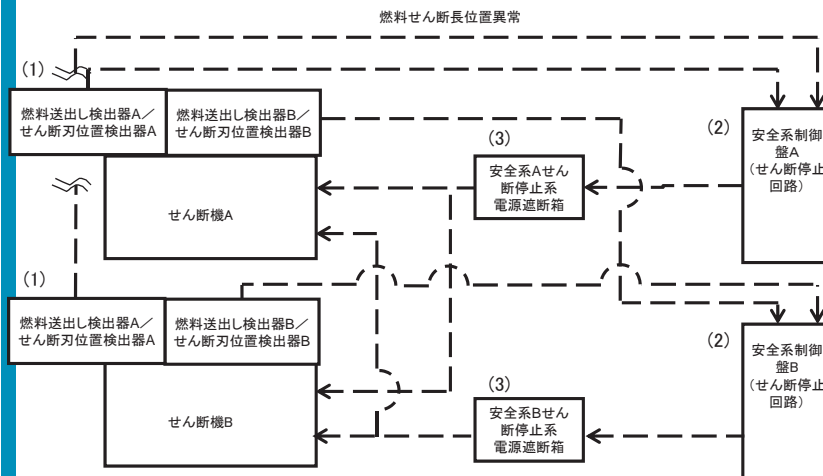

設備区分	設備	機能
(1)	燃料送出し検出器／せん断刃位置検出器	安全に係るプロセス量等の維持機能(核的制限値の維持機能)
(2)	安全系制御盤(せん断停止回路)	安全に係るプロセス量等の維持機能(核的制限値の維持機能)
(3)	せん断停止系電源遮断箱	安全に係るプロセス量等の維持機能(核的制限値の維持機能)

Ⅲ－２ 燃料せん断長位置異常によるせん断停止回路の系統図（機能喪失状態の特定）



※３ 長時間TBO

フェイルセーフ機構のため、長時間TBOで機能喪失しない。

- : 機能喪失を想定する箇所
- : 他の系統が有する機能の喪失を想定する箇所

参照するFT
① FT 7.2.1

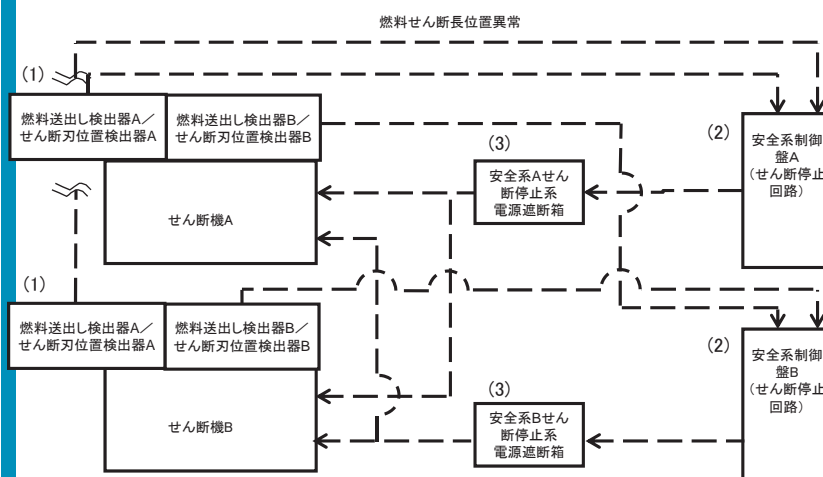

設備区分	設備	機能
(1)	燃料送出し検出器／せん断刃位置検出器	安全に係るプロセス量等の維持機能(核的制限値の維持機能)
(2)	安全系制御盤(せん断停止回路)	安全に係るプロセス量等の維持機能(核的制限値の維持機能)
(3)	せん断停止系電源遮断箱	安全に係るプロセス量等の維持機能(核的制限値の維持機能)

Ⅲ－２ 燃料せん断長位置異常によるせん断停止回路の系統図（機能喪失状態の特定）



※４ 地震による機能喪失

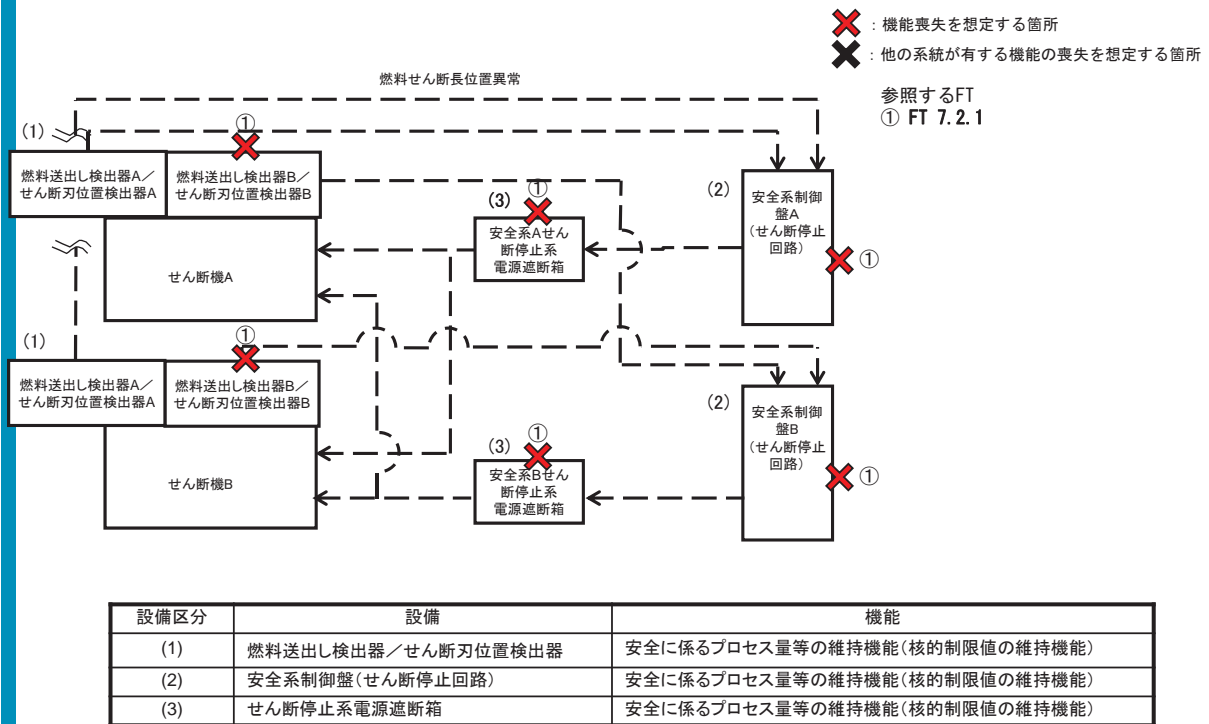

Ⅲ－２ 燃料せん断長位置異常によるせん断停止回路の系統図（機能喪失状態の特定）



※５ 火山の影響による機能喪失

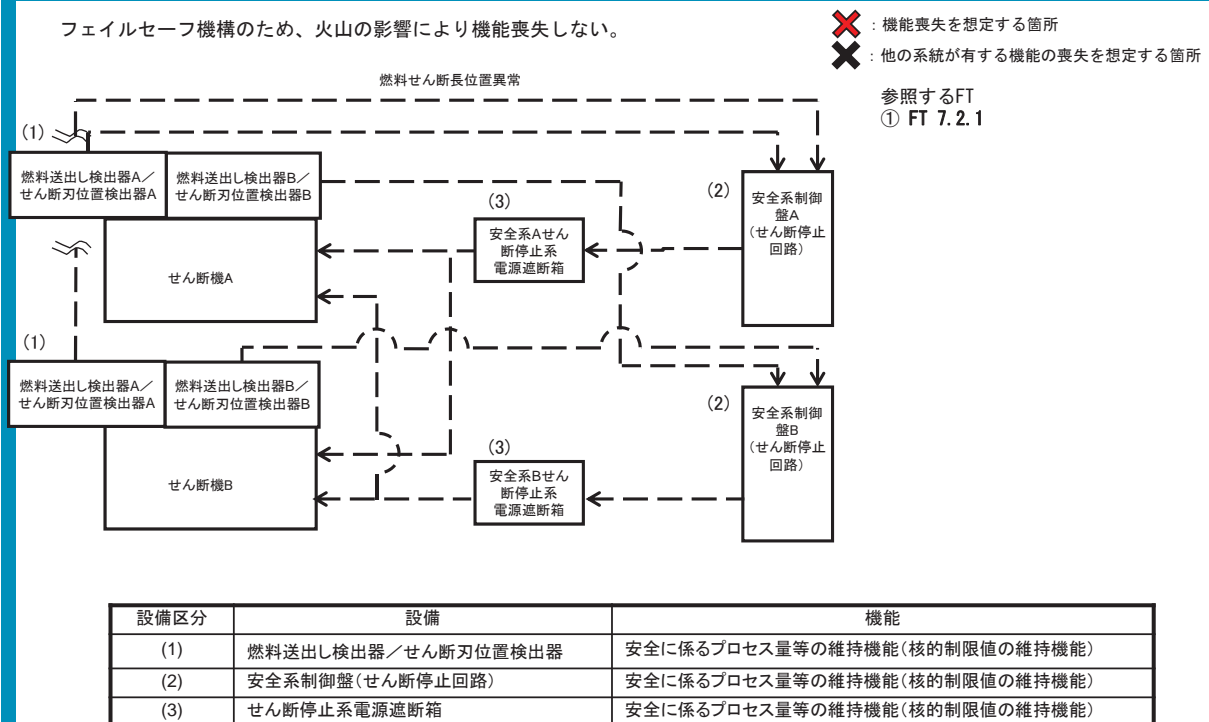

Ⅲ-3 エンドピースせん断位置異常によるせん断停止回路の系統図 (機能喪失状態の特定)



※1 多重故障

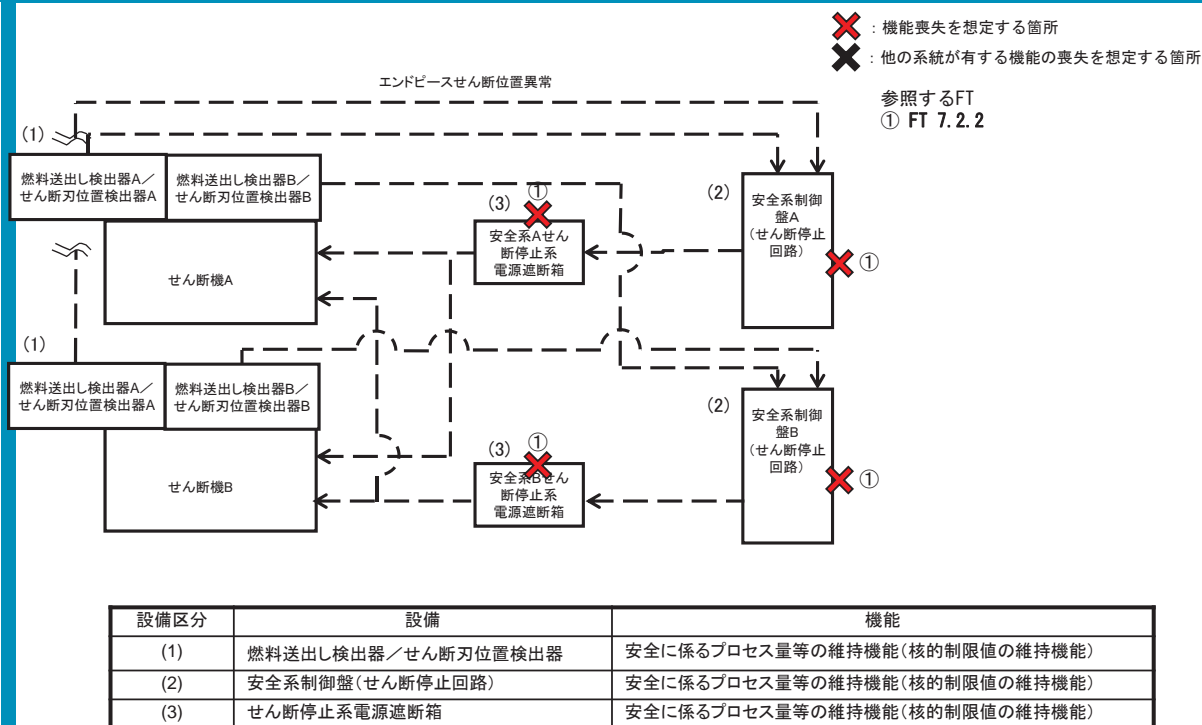

Ⅲ-3 エンドピースせん断位置異常によるせん断停止回路の系統図 (機能喪失状態の特定)



※2 配管漏えい

対象設備に配管がないため当該要因は想定しない。

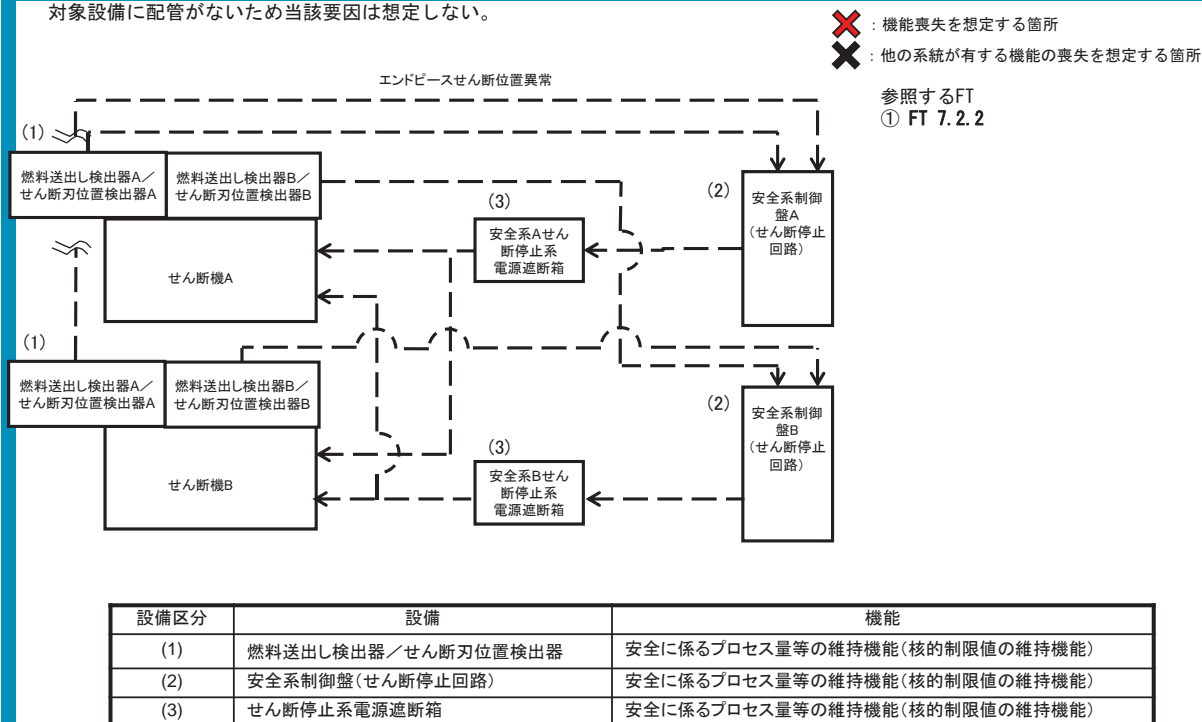

Ⅲ-3 エンドピースせん断位置異常によるせん断停止回路の系統図 (機能喪失状態の特定) ※3 長時間TBO



フェイルセーフ機構のため、長時間TBOで機能喪失しない。

✖: 機能喪失を想定する箇所
✖: 他の系統が有する機能の喪失を想定する箇所

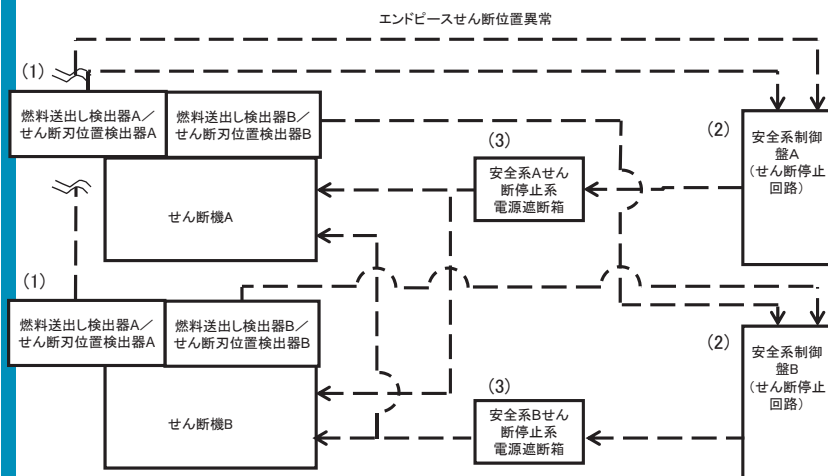

参照するFT
① FT 7.2.2

設備区分	設備	機能
(1)	燃料送出し検出器／せん断刃位置検出器	安全に係るプロセス量等の維持機能(核的制限値の維持機能)
(2)	安全系制御盤(せん断停止回路)	安全に係るプロセス量等の維持機能(核的制限値の維持機能)
(3)	せん断停止系電源遮断箱	安全に係るプロセス量等の維持機能(核的制限値の維持機能)

Ⅲ-3 エンドピースせん断位置異常によるせん断停止回路の系統図 (機能喪失状態の特定) ※4 地震による機能喪失



✖: 機能喪失を想定する箇所
✖: 他の系統が有する機能の喪失を想定する箇所

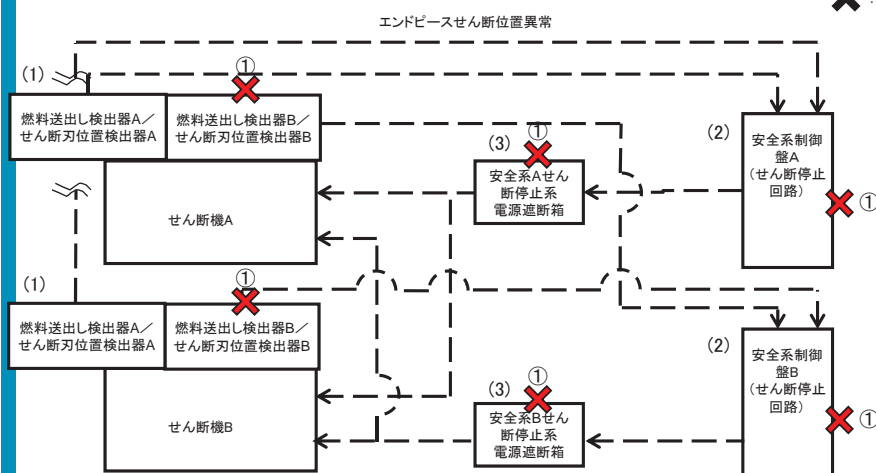

参照するFT
① FT 7.2.2

設備区分	設備	機能
(1)	燃料送出し検出器／せん断刃位置検出器	安全に係るプロセス量等の維持機能(核的制限値の維持機能)
(2)	安全系制御盤(せん断停止回路)	安全に係るプロセス量等の維持機能(核的制限値の維持機能)
(3)	せん断停止系電源遮断箱	安全に係るプロセス量等の維持機能(核的制限値の維持機能)

Ⅲ－３ エンドピースせん断位置異常によるせん断停止回路の系統図 (機能喪失状態の特定) ※５ 火山の影響による機能喪失



フェイルセーフ機構のため、火山の影響により機能喪失しない。

✖ : 機能喪失を想定する箇所
✖ : 他の系統が有する機能の喪失を想定する箇所

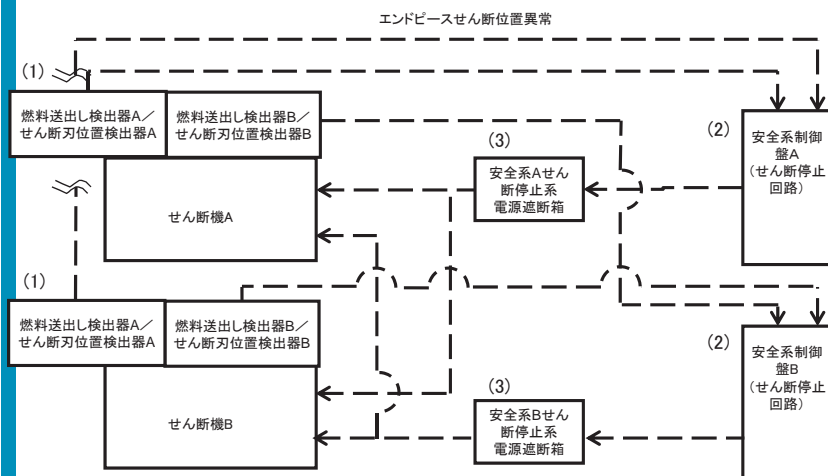

参照するFT
① FT 7.2.2

設備区分	設備	機能
(1)	燃料送出し検出器／せん断刃位置検出器	安全に係るプロセス量等の維持機能(核的制限値の維持機能)
(2)	安全系制御盤(せん断停止回路)	安全に係るプロセス量等の維持機能(核的制限値の維持機能)
(3)	せん断停止系電源遮断箱	安全に係るプロセス量等の維持機能(核的制限値の維持機能)

Ⅲ－４ 溶解槽溶解液密度高によるせん断停止回路の系統図 (機能喪失状態の特定) ※１ 多重故障



✖ : 機能喪失を想定する箇所
✖ : 他の系統が有する機能の喪失を想定する箇所

参照するFT
① FT 7.2.3

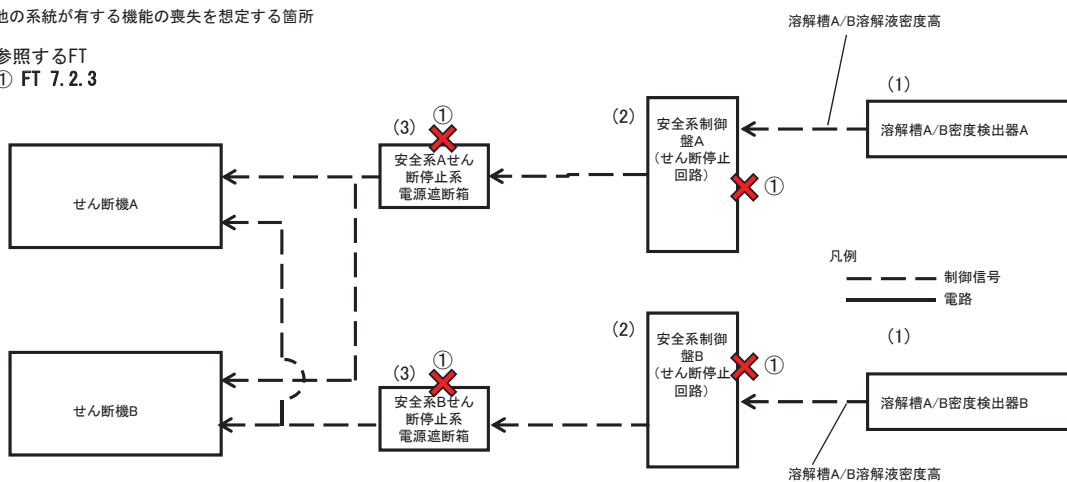

設備区分	設備	機能
(1)	溶解槽密度検出器	安全に係るプロセス量等の維持機能(核的制限値の維持機能)
(2)	安全系制御盤(せん断停止回路)	安全に係るプロセス量等の維持機能(核的制限値の維持機能)
(3)	せん断停止系電源遮断箱	安全に係るプロセス量等の維持機能(核的制限値の維持機能)

Ⅲ－４ 溶解槽溶解液密度高によるせん断停止回路の系統図（機能喪失状態の特定） ※２ 配管漏えい



対象設備に配管がないため当該要因は想定しない。

- ✖ : 機能喪失を想定する箇所
- ✖ : 他の系統が有する機能の喪失を想定する箇所

参照するFT
① FT 7.2.3

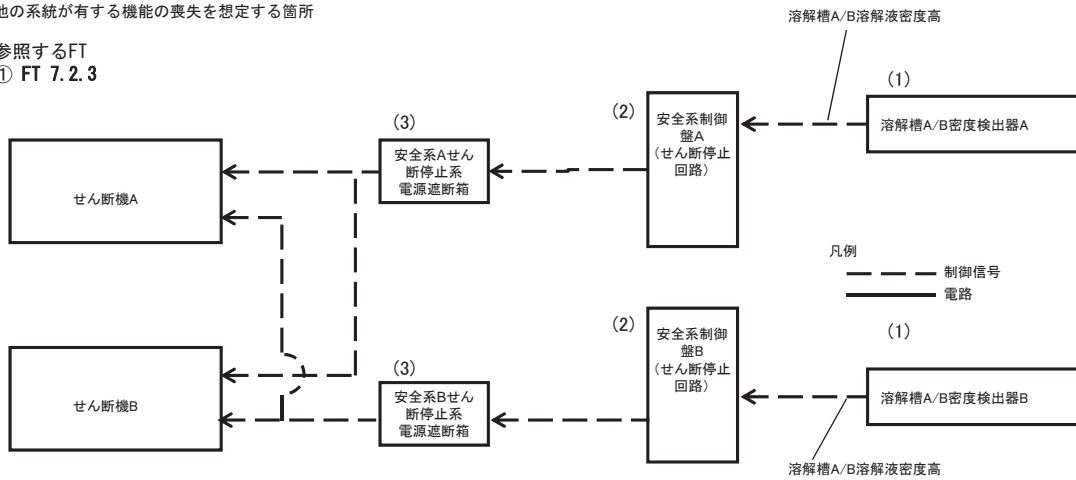

設備区分	設備	機能
(1)	溶解槽密度検出器	安全に係るプロセス量等の維持機能(核的制限値の維持機能)
(2)	安全系制御盤(せん断停止回路)	安全に係るプロセス量等の維持機能(核的制限値の維持機能)
(3)	せん断停止系電源遮断箱	安全に係るプロセス量等の維持機能(核的制限値の維持機能)

Ⅲ－４ 溶解槽溶解液密度高によるせん断停止回路の系統図（機能喪失状態の特定） ※３ 長時間TBO



フェイルセーフ機構のため、長時間TBOで機能喪失しない。

- ✖ : 機能喪失を想定する箇所
- ✖ : 他の系統が有する機能の喪失を想定する箇所

参照するFT
① FT 7.2.3

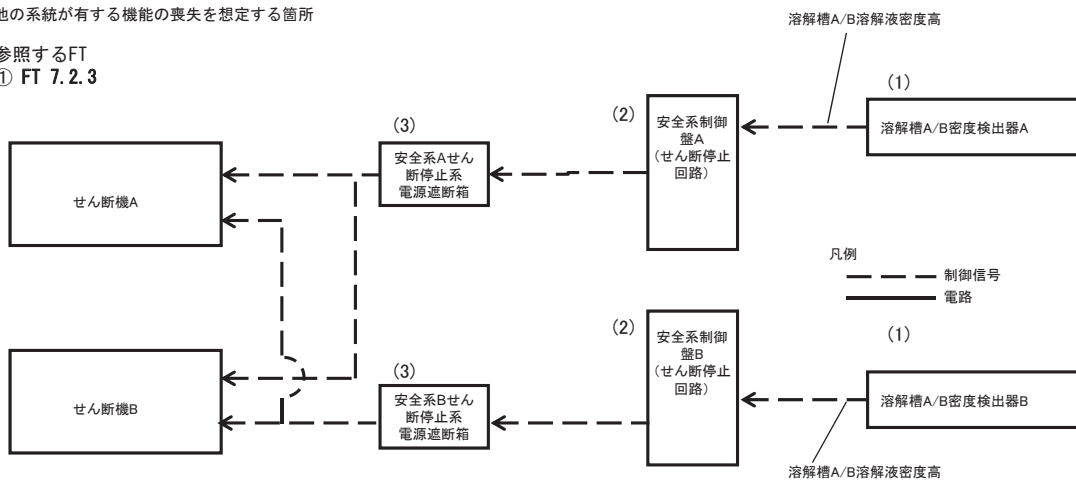

設備区分	設備	機能
(1)	溶解槽密度検出器	安全に係るプロセス量等の維持機能(核的制限値の維持機能)
(2)	安全系制御盤(せん断停止回路)	安全に係るプロセス量等の維持機能(核的制限値の維持機能)
(3)	せん断停止系電源遮断箱	安全に係るプロセス量等の維持機能(核的制限値の維持機能)

Ⅲ－４ 溶解槽溶解液密度高によるせん断停止回路の系統図（機能喪失状態の特定）
※４ 地震による機能喪失



- ✖：機能喪失を想定する箇所
- ✖：他の系統が有する機能の喪失を想定する箇所

参照するFT
① FT 7.2.3

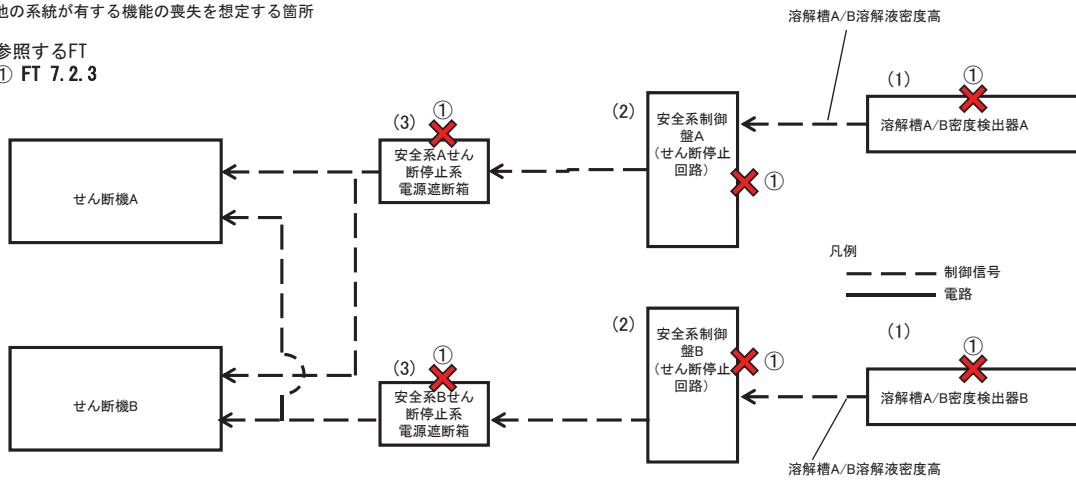

設備区分	設備	機能
(1)	溶解槽密度検出器	安全に係るプロセス量等の維持機能(核的制限値の維持機能)
(2)	安全系制御盤(せん断停止回路)	安全に係るプロセス量等の維持機能(核的制限値の維持機能)
(3)	せん断停止系電源遮断箱	安全に係るプロセス量等の維持機能(核的制限値の維持機能)

Ⅲ－４ 溶解槽溶解液密度高によるせん断停止回路の系統図（機能喪失状態の特定）
※５ 火山の影響による機能喪失



フェイルセーフ機構のため、火山の影響により機能喪失しない。

- ✖：機能喪失を想定する箇所
- ✖：他の系統が有する機能の喪失を想定する箇所

参照するFT
① FT 7.2.3

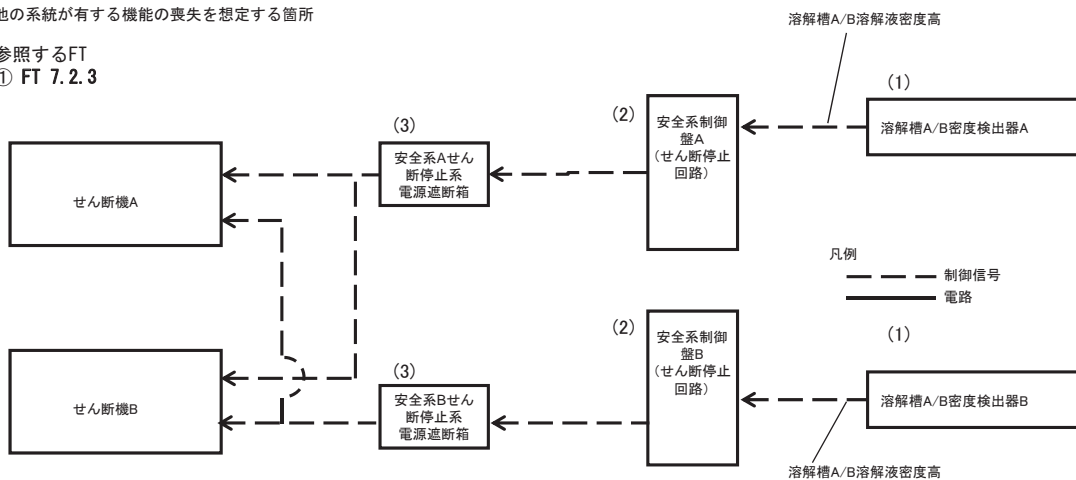

設備区分	設備	機能
(1)	溶解槽密度検出器	安全に係るプロセス量等の維持機能(核的制限値の維持機能)
(2)	安全系制御盤(せん断停止回路)	安全に係るプロセス量等の維持機能(核的制限値の維持機能)
(3)	せん断停止系電源遮断箱	安全に係るプロセス量等の維持機能(核的制限値の維持機能)

Ⅲ－５ 第1よう素追出し槽及び第2よう素追出し槽の溶解液密度高による警報の系統図（機能喪失状態の特定）



※1 多重故障

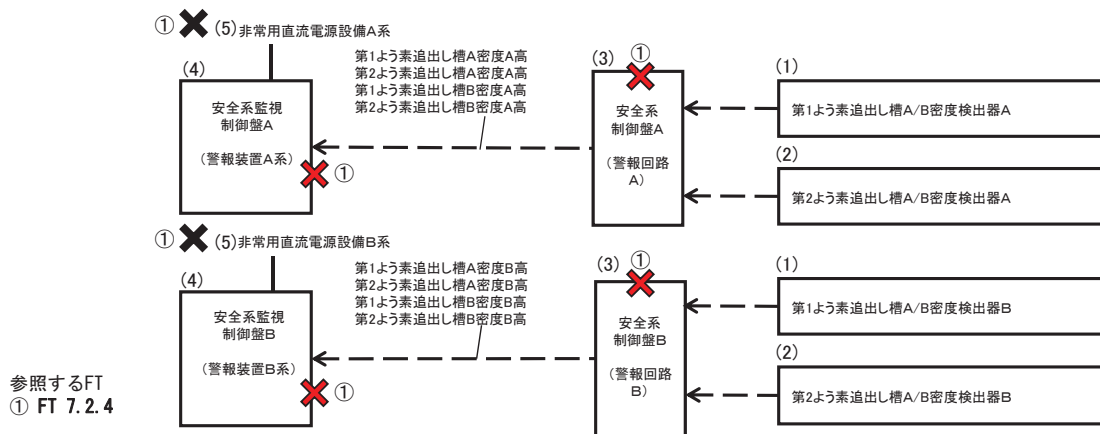

参照するFT
① FT 7.2.4

- ✕ : 機能喪失を想定する箇所
- ✕ : 他の系統が有する機能の喪失を想定する箇所

凡例
- - - 制御信号
—— 電路

設備区分	設備	機能
(1)	第1よう素追出し槽A/B密度検出器	安全に係るプロセス量等の維持機能(核的制限値の維持機能)
(2)	第2よう素追出し槽A/B密度検出器	安全に係るプロセス量等の維持機能(核的制限値の維持機能)
(3)	安全系制御盤(警報回路)	安全に係るプロセス量等の維持機能(核的制限値の維持機能)
(4)	安全系監視制御盤(警報装置)	安全に係るプロセス量等の維持機能(核的制限値の維持機能)
(5)	非常用直流電源設備	安全に係るプロセス量等の維持機能(核的制限値の維持機能)

Ⅲ－５ 第1よう素追出し槽及び第2よう素追出し槽の溶解液密度高による警報の系統図（機能喪失状態の特定）



※2 配管漏えい

対象設備に配管がないため当該要因は想定しない。

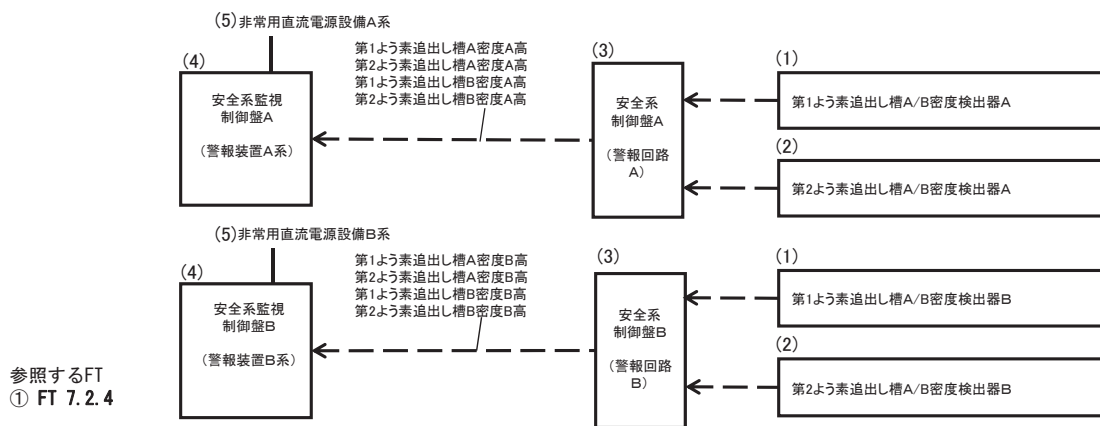

参照するFT
① FT 7.2.4

- ✕ : 機能喪失を想定する箇所
- ✕ : 他の系統が有する機能の喪失を想定する箇所

凡例
- - - 制御信号
—— 電路

設備区分	設備	機能
(1)	第1よう素追出し槽A/B密度検出器	安全に係るプロセス量等の維持機能(核的制限値の維持機能)
(2)	第2よう素追出し槽A/B密度検出器	安全に係るプロセス量等の維持機能(核的制限値の維持機能)
(3)	安全系制御盤(警報回路)	安全に係るプロセス量等の維持機能(核的制限値の維持機能)
(4)	安全系監視制御盤(警報装置)	安全に係るプロセス量等の維持機能(核的制限値の維持機能)
(5)	非常用直流電源設備	安全に係るプロセス量等の維持機能(核的制限値の維持機能)

Ⅲ－５ 第1よう素追出し槽及び第2よう素追出し槽の溶解液密度高による警報の系統図（機能喪失状態の特定）
※3 長時間TBO

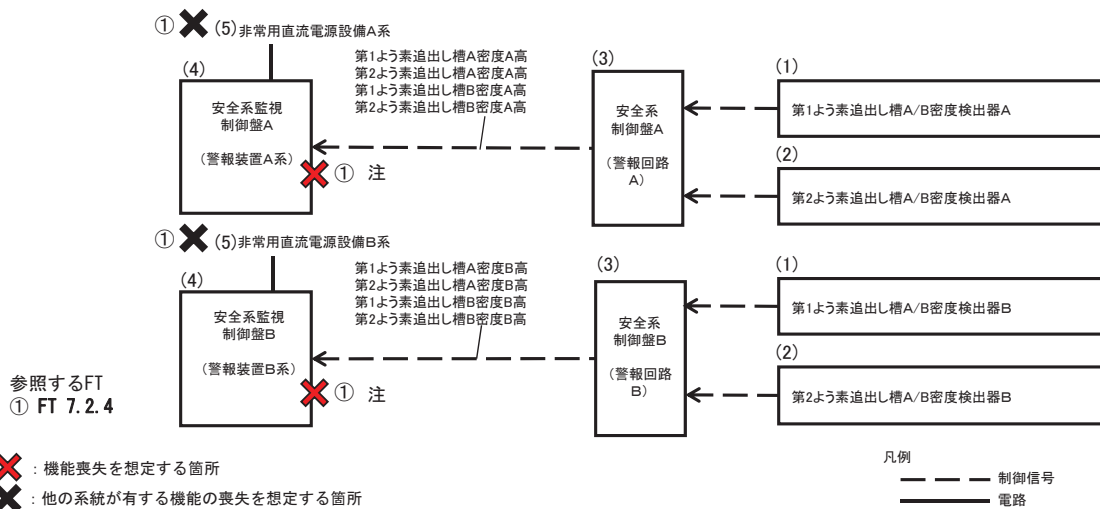

設備区分	設備	機能
(1)	第1よう素追出し槽A/B密度検出器	安全に係るプロセス量等の維持機能(核的制限値の維持機能)
(2)	第2よう素追出し槽A/B密度検出器	安全に係るプロセス量等の維持機能(核的制限値の維持機能)
(3)	安全系制御盤(警報回路)	安全に係るプロセス量等の維持機能(核的制限値の維持機能)
(4)	安全系監視制御盤(警報装置)	安全に係るプロセス量等の維持機能(核的制限値の維持機能)
(5)	非常用直流電源設備	安全に係るプロセス量等の維持機能(核的制限値の維持機能)

注:機器は健全であるため、電源からの給電があれば機能回復できる。

Ⅲ－５ 第1よう素追出し槽及び第2よう素追出し槽の溶解液密度高による警報の系統図（機能喪失状態の特定）
※4 地震による機能喪失

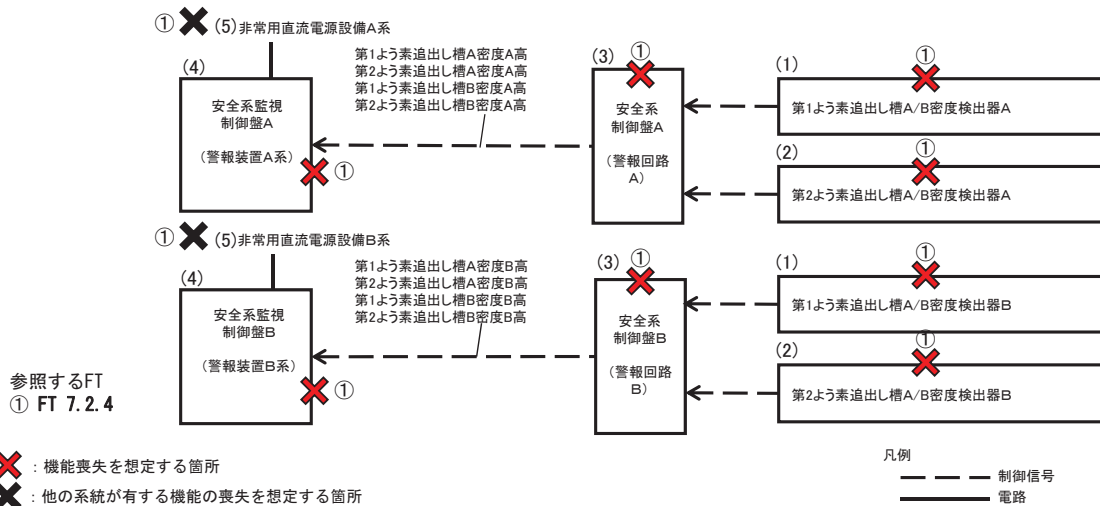

設備区分	設備	機能
(1)	第1よう素追出し槽A/B密度検出器	安全に係るプロセス量等の維持機能(核的制限値の維持機能)
(2)	第2よう素追出し槽A/B密度検出器	安全に係るプロセス量等の維持機能(核的制限値の維持機能)
(3)	安全系制御盤(警報回路)	安全に係るプロセス量等の維持機能(核的制限値の維持機能)
(4)	安全系監視制御盤(警報装置)	安全に係るプロセス量等の維持機能(核的制限値の維持機能)
(5)	非常用直流電源設備	安全に係るプロセス量等の維持機能(核的制限値の維持機能)

Ⅲ－５ 第1よう素追出し槽及び第2よう素追出し槽の溶解液密度高による警報の系統図（機能喪失状態の特定）
※5 火山の影響による機能喪失

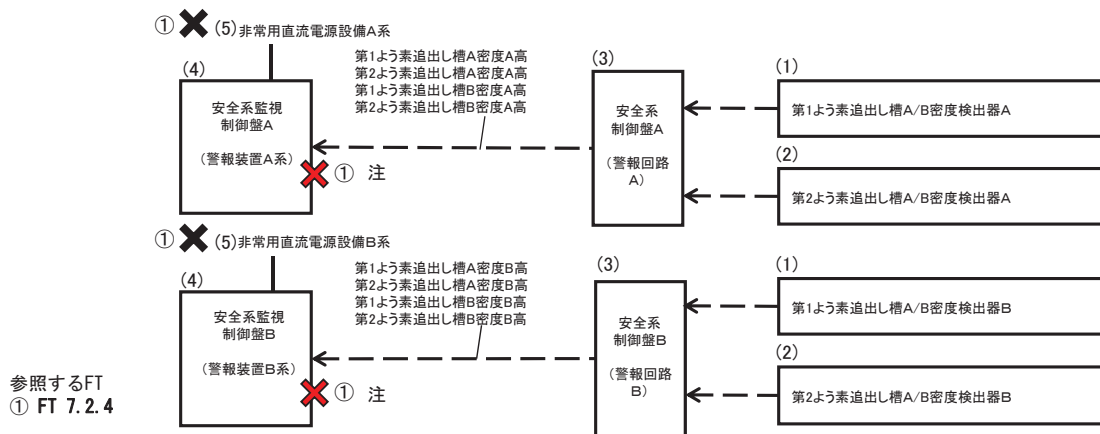

参照するFT
① FT 7.2.4

- ✖ : 機能喪失を想定する箇所
- ✖ : 他の系統が有する機能の喪失を想定する箇所

凡例
- - - 制御信号
—— 電路

設備区分	設備	機能
(1)	第1よう素追出し槽A/B密度検出器	安全に係るプロセス量等の維持機能(核的制限値の維持機能)
(2)	第2よう素追出し槽A/B密度検出器	安全に係るプロセス量等の維持機能(核的制限値の維持機能)
(3)	安全系制御盤(警報回路)	安全に係るプロセス量等の維持機能(核的制限値の維持機能)
(4)	安全系監視制御盤(警報装置)	安全に係るプロセス量等の維持機能(核的制限値の維持機能)
(5)	非常用直流電源設備	安全に係るプロセス量等の維持機能(核的制限値の維持機能)

注: 機器は健全であるため、電源からの給電があれば機能回復できる。

Ⅲ－６ エンドピース酸洗浄槽洗浄液密度高によるせん断停止回路の系統図（機能喪失状態の特定）
※1 多重故障



- ✖ : 機能喪失を想定する箇所
- ✖ : 他の系統が有する機能の喪失を想定する箇所

参照するFT
① FT 7.2.5

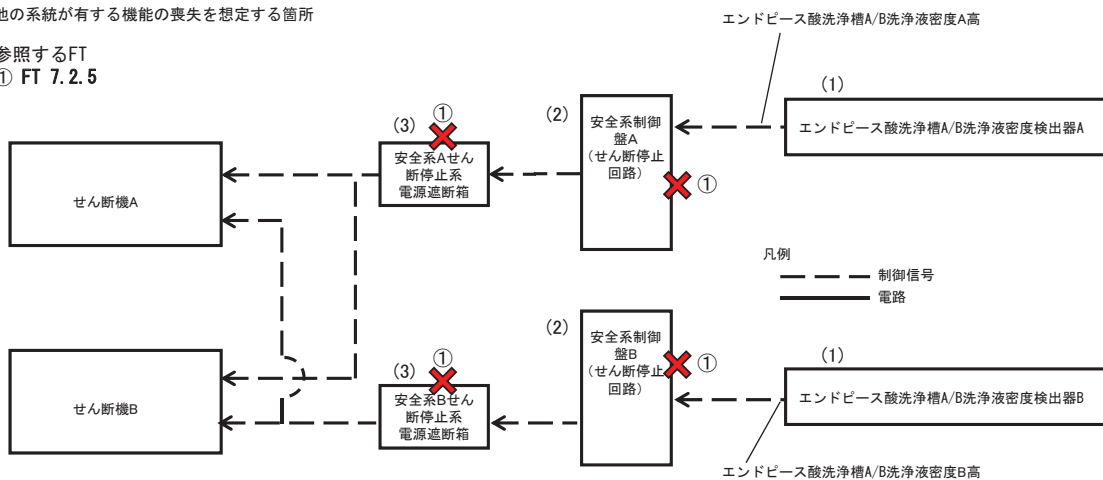

設備区分	設備	機能
(1)	エンドピース酸洗浄槽A/B洗浄液密度検出器	安全に係るプロセス量等の維持機能(核的制限値の維持機能)
(2)	安全系制御盤(せん断停止回路)	安全に係るプロセス量等の維持機能(核的制限値の維持機能)
(3)	せん断停止系電源遮断箱	安全に係るプロセス量等の維持機能(核的制限値の維持機能)

Ⅲ－6 エンドピース酸洗浄槽洗浄液密度高によるせん断停止回路の系統図 (機能喪失状態の特定) ※2 配管漏えい



対象設備に配管がないため当該要因は想定しない。

- ✖ : 機能喪失を想定する箇所
- ✖ : 他の系統が有する機能の喪失を想定する箇所

参照するFT
① FT 7.2.5

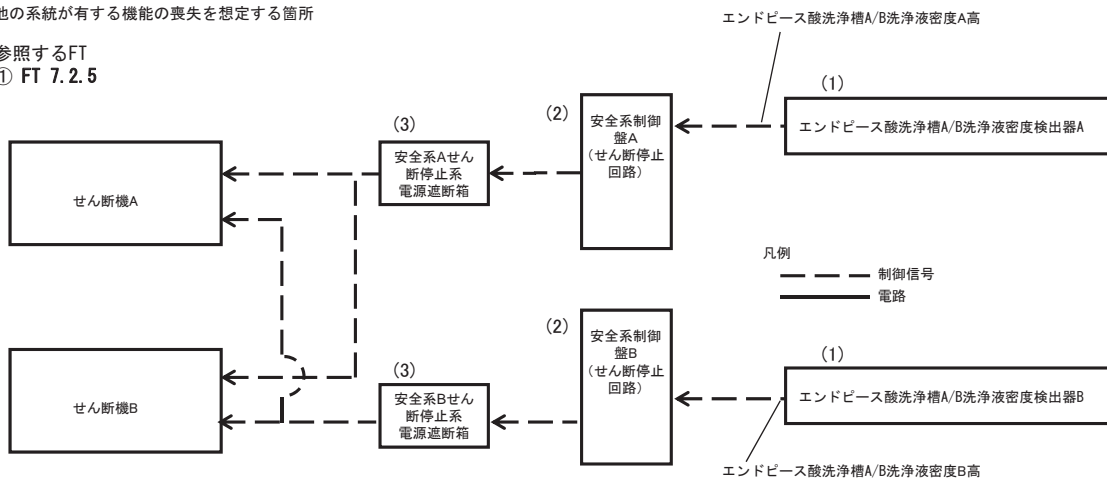

設備区分	設備	機能
(1)	エンドピース酸洗浄槽A/B洗浄液密度検出器	安全に係るプロセス量等の維持機能(核的制限値の維持機能)
(2)	安全系制御盤(せん断停止回路)	安全に係るプロセス量等の維持機能(核的制限値の維持機能)
(3)	せん断停止系電源遮断箱	安全に係るプロセス量等の維持機能(核的制限値の維持機能)

Ⅲ－6 エンドピース酸洗浄槽洗浄液密度高によるせん断停止回路の系統図 (機能喪失状態の特定) ※3 長時間TBO



フェイルセーフ機構のため、長時間TBOで機能喪失しない。

- ✖ : 機能喪失を想定する箇所
- ✖ : 他の系統が有する機能の喪失を想定する箇所

参照するFT
① FT 7.2.5

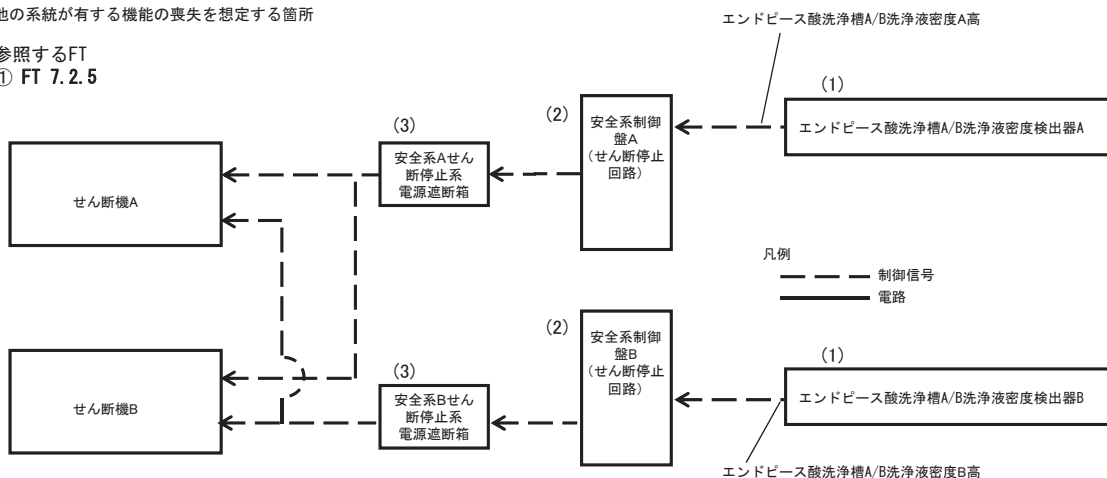

設備区分	設備	機能
(1)	エンドピース酸洗浄槽A/B洗浄液密度検出器	安全に係るプロセス量等の維持機能(核的制限値の維持機能)
(2)	安全系制御盤(せん断停止回路)	安全に係るプロセス量等の維持機能(核的制限値の維持機能)
(3)	せん断停止系電源遮断箱	安全に係るプロセス量等の維持機能(核的制限値の維持機能)

Ⅲ－6 エンドピース酸洗浄槽洗浄液密度高によるせん断停止回路の系統図
 (機能喪失状態の特定)
 ※4 地震による機能喪失



- ✖: 機能喪失を想定する箇所
- ✖: 他の系統が有する機能の喪失を想定する箇所

参照するFT
 ① FT 7.2.5

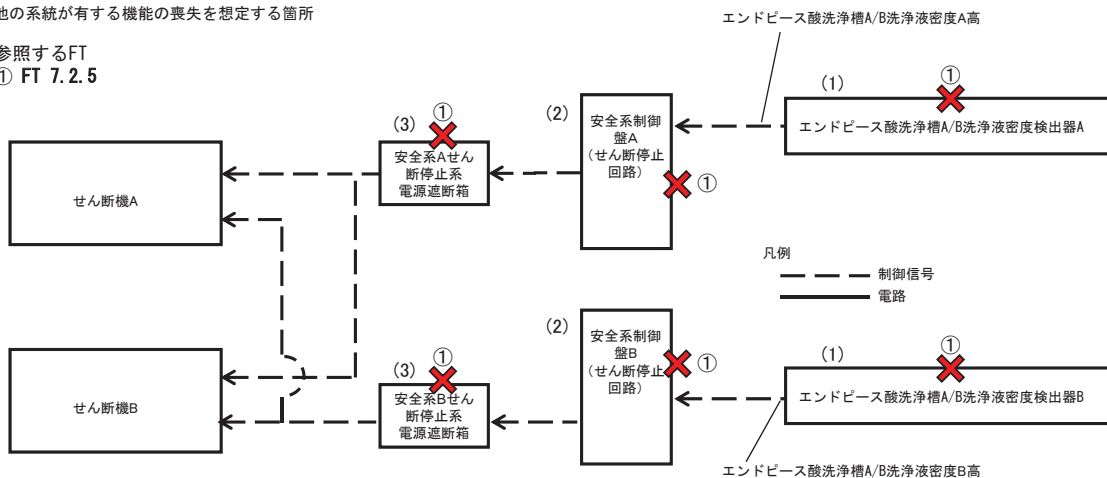

設備区分	設備	機能
(1)	エンドピース酸洗浄槽A/B洗浄液密度検出器	安全に係るプロセス量等の維持機能(核的制限値の維持機能)
(2)	安全系制御盤(せん断停止回路)	安全に係るプロセス量等の維持機能(核的制限値の維持機能)
(3)	せん断停止系電源遮断箱	安全に係るプロセス量等の維持機能(核的制限値の維持機能)

Ⅲ－6 エンドピース酸洗浄槽洗浄液密度高によるせん断停止回路の系統図
 (機能喪失状態の特定)
 ※5 火山の影響による機能喪失



フェイルセーフ機構のため、火山の影響により機能喪失しない。

- ✖: 機能喪失を想定する箇所
- ✖: 他の系統が有する機能の喪失を想定する箇所

参照するFT
 ① FT 7.2.5

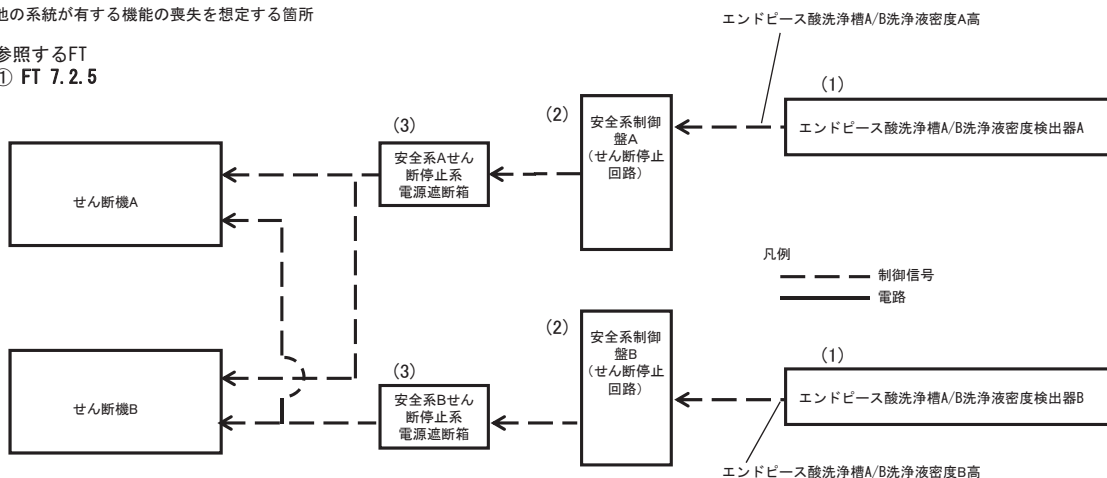

設備区分	設備	機能
(1)	エンドピース酸洗浄槽A/B洗浄液密度検出器	安全に係るプロセス量等の維持機能(核的制限値の維持機能)
(2)	安全系制御盤(せん断停止回路)	安全に係るプロセス量等の維持機能(核的制限値の維持機能)
(3)	せん断停止系電源遮断箱	安全に係るプロセス量等の維持機能(核的制限値の維持機能)

Ⅲ－7 プルトニウム洗浄器アルファ線検出器の計数率高による警報の系統図 (機能喪失状態の特定)



※1 多重故障

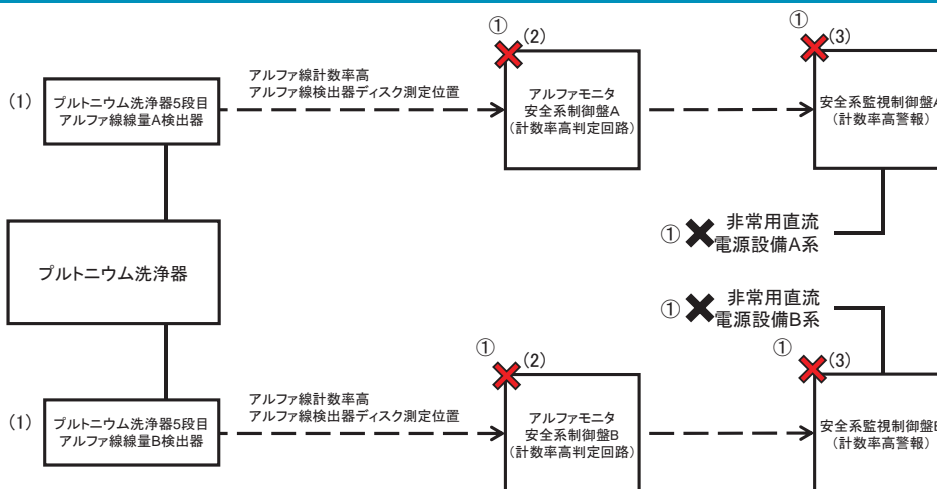

参照するFT

① FT 7.3.1

✖: 機能喪失を想定する箇所

✖: 他の系統が有する機能の喪失を想定する箇所

設備区分	設備	機能
(1)	プルトニウム洗浄器5段目アルファ線線量A/B検出器	熱的, 化学的, 核的制限値等の維持機能
(2)	安全系制御盤A/B(計数率高判定回路)	熱的, 化学的, 核的制限値等の維持機能
(3)	安全系監視制御盤A/B(計数率高警報)	熱的, 化学的, 核的制限値等の維持機能

Ⅲ－7 プルトニウム洗浄器アルファ線検出器の計数率高による警報の系統図 (機能喪失状態の特定)



※2 配管漏えい

制御回路であり移送配管の漏えいによる機能喪失は想定しない。

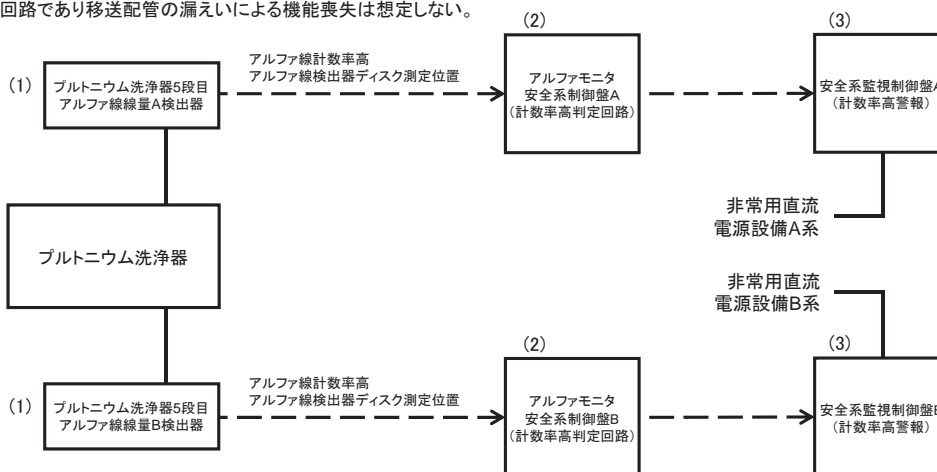

参照するFT

① FT 7.3.1

✖: 機能喪失を想定する箇所

✖: 他の系統が有する機能の喪失を想定する箇所

設備区分	設備	機能
(1)	プルトニウム洗浄器5段目アルファ線線量A/B検出器	熱的, 化学的, 核的制限値等の維持機能
(2)	安全系制御盤A/B(計数率高判定回路)	熱的, 化学的, 核的制限値等の維持機能
(3)	安全系監視制御盤A/B(計数率高警報)	熱的, 化学的, 核的制限値等の維持機能

Ⅲ－７ プルトニウム洗浄器アルファ線検出器の計数率高による警報の系統図
(機能喪失状態の特定)
※3 長時間TBO

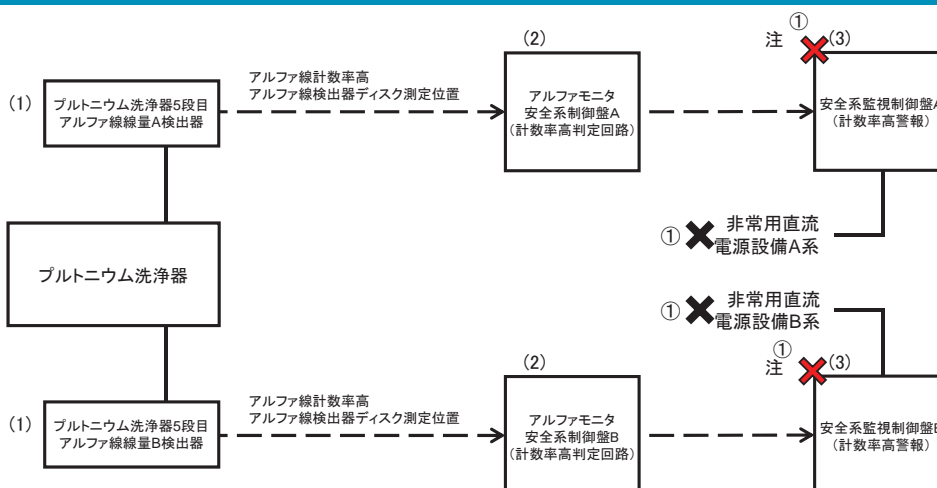

参照するFT

① FT 7.3.1

✖: 機能喪失を想定する箇所

✖: 他の系統が有する機能の喪失を想定する箇所

設備区分	設備	機能
(1)	プルトニウム洗浄器5段目アルファ線線量A/B検出器	熱的, 化学的, 核的制限値等の維持機能
(2)	安全系制御盤A/B(計数率高判定回路)	熱的, 化学的, 核的制限値等の維持機能
(3)	安全系監視制御盤A/B(計数率高警報)	熱的, 化学的, 核的制限値等の維持機能

注: 機器は健全であるため、電源からの給電があれば機能回復できる。

Ⅲ－７ プルトニウム洗浄器アルファ線検出器の計数率高による警報の系統図
(機能喪失状態の特定)
※4 地震による機能喪失

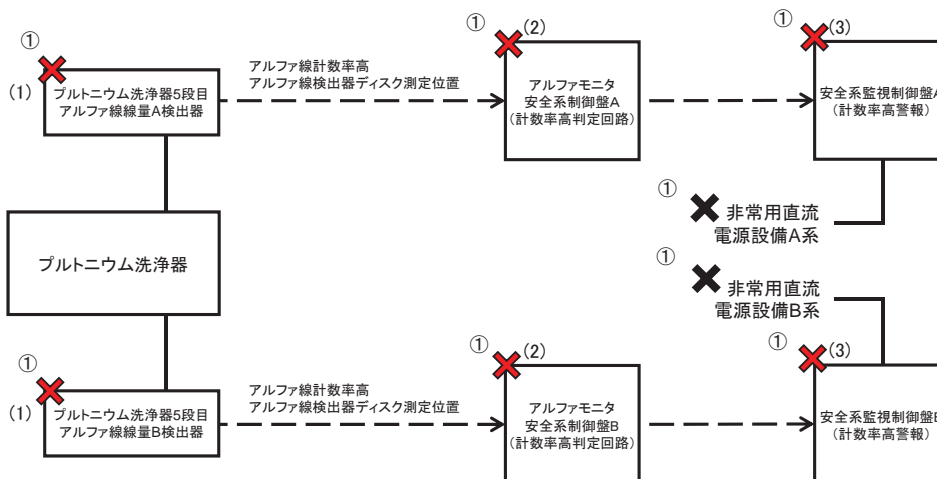

参照するFT

① FT 7.3.1

✖: 機能喪失を想定する箇所

✖: 他の系統が有する機能の喪失を想定する箇所

設備区分	設備	機能
(1)	プルトニウム洗浄器5段目アルファ線線量A/B検出器	熱的, 化学的, 核的制限値等の維持機能
(2)	安全系制御盤A/B(計数率高判定回路)	熱的, 化学的, 核的制限値等の維持機能
(3)	安全系監視制御盤A/B(計数率高警報)	熱的, 化学的, 核的制限値等の維持機能

Ⅲ－7 プルトニウム洗浄器アルファ線検出器の計数率高による警報の系統図 (機能喪失状態の特定)



※5 火山の影響による機能喪失

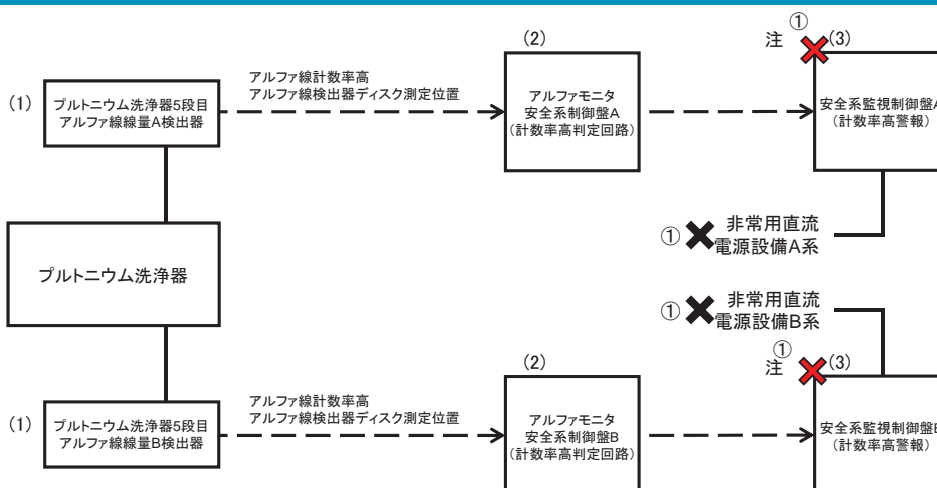

参照するFT

① FT 7.3.1

✖: 機能喪失を想定する箇所

✖: 他の系統が有する機能の喪失を想定する箇所

設備区分	設備	機能
(1)	プルトニウム洗浄器5段階目アルファ線線量A/B検出器	熱的, 化学的, 核的制限値等の維持機能
(2)	安全系制御盤A/B(計数率高判定回路)	熱的, 化学的, 核的制限値等の維持機能
(3)	安全系監視制御盤A/B(計数率高警報)	熱的, 化学的, 核的制限値等の維持機能

注: 機器は健全であるため、電源からの給電があれば機能回復できる。

Ⅲ－8 プルトニウム洗浄器アルファ線検出器の計数率高による警報の系統図 (機能喪失状態の特定)



※1 多重故障

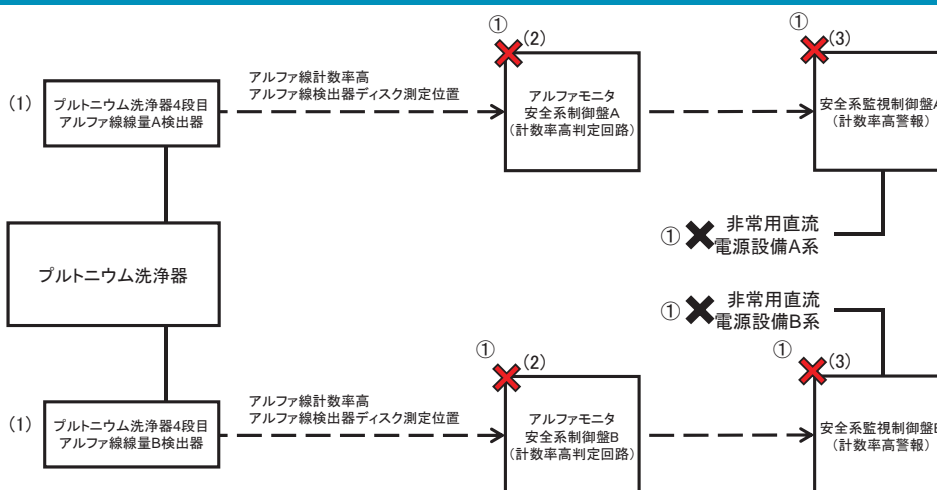

参照するFT

① FT 7.4.1

✖: 機能喪失を想定する箇所

✖: 他の系統が有する機能の喪失を想定する箇所

設備区分	設備	機能
(1)	プルトニウム洗浄器4段階目アルファ線線量A/B検出器	熱的, 化学的, 核的制限値等の維持機能
(2)	安全系制御盤A/B(計数率高判定回路)	熱的, 化学的, 核的制限値等の維持機能
(3)	安全系監視制御盤A/B(計数率高警報)	熱的, 化学的, 核的制限値等の維持機能

Ⅲ－８ プルトニウム洗浄器アルファ線検出器の計数率高による警報の系統図
 (機能喪失状態の特定)
 ※２ 配管漏えい



制御回路であり移送配管の漏えいによる機能喪失は想定しない。

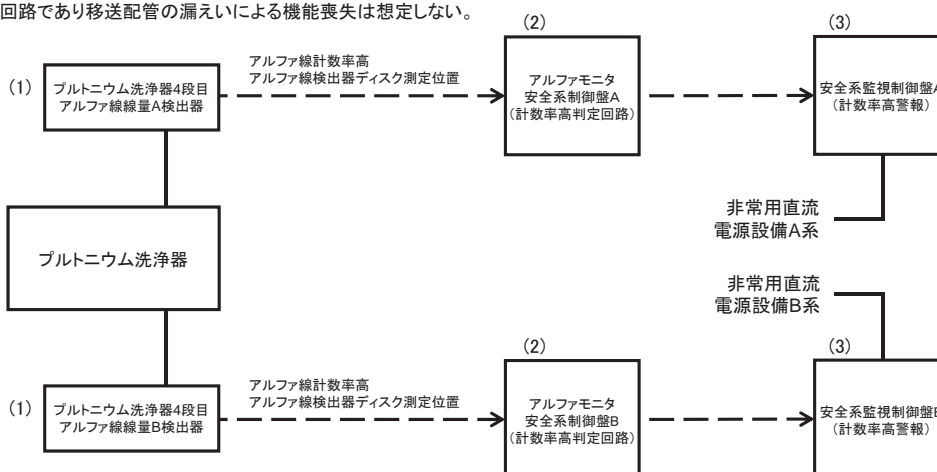

参照するFT

① FT 7.4.1



: 機能喪失を想定する箇所

: 他の系統が有する機能の喪失を想定する箇所

設備区分	設備	機能
(1)	プルトニウム洗浄器4段目アルファ線線量A/B検出器	熱的, 化学的, 核的制限値等の維持機能
(2)	安全系制御盤A/B(計数率高判定回路)	熱的, 化学的, 核的制限値等の維持機能
(3)	安全系監視制御盤A/B(計数率高警報)	熱的, 化学的, 核的制限値等の維持機能

Ⅲ－８ プルトニウム洗浄器アルファ線検出器の計数率高による警報の系統図
 (機能喪失状態の特定)
 ※３ 長時間TBO

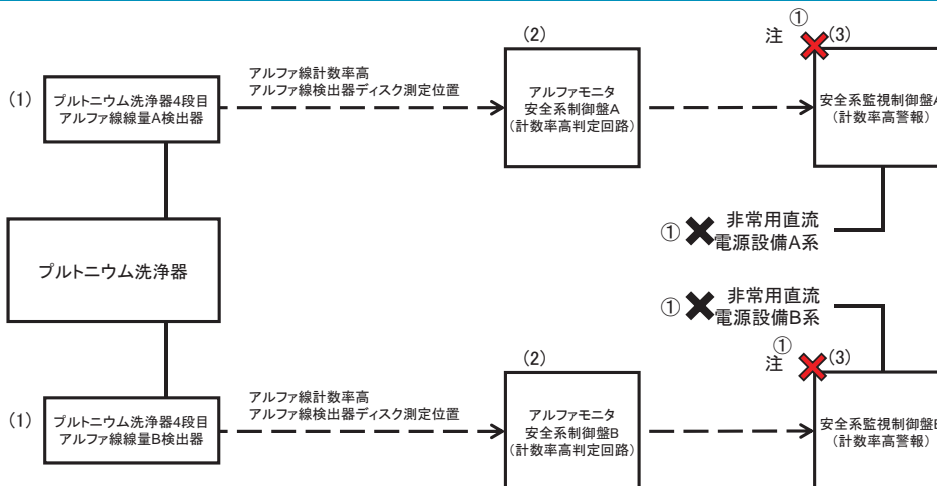

参照するFT

① FT 7.4.1



: 機能喪失を想定する箇所

: 他の系統が有する機能の喪失を想定する箇所

設備区分	設備	機能
(1)	プルトニウム洗浄器4段目アルファ線線量A/B検出器	熱的, 化学的, 核的制限値等の維持機能
(2)	安全系制御盤A/B(計数率高判定回路)	熱的, 化学的, 核的制限値等の維持機能
(3)	安全系監視制御盤A/B(計数率高警報)	熱的, 化学的, 核的制限値等の維持機能

注: 機器は健全であるため、電源からの給電があれば機能回復できる。

Ⅲ－８ プルトニウム洗浄器アルファ線検出器の計数率高による警報の系統図
 (機能喪失状態の特定)
 ※４ 地震による機能喪失

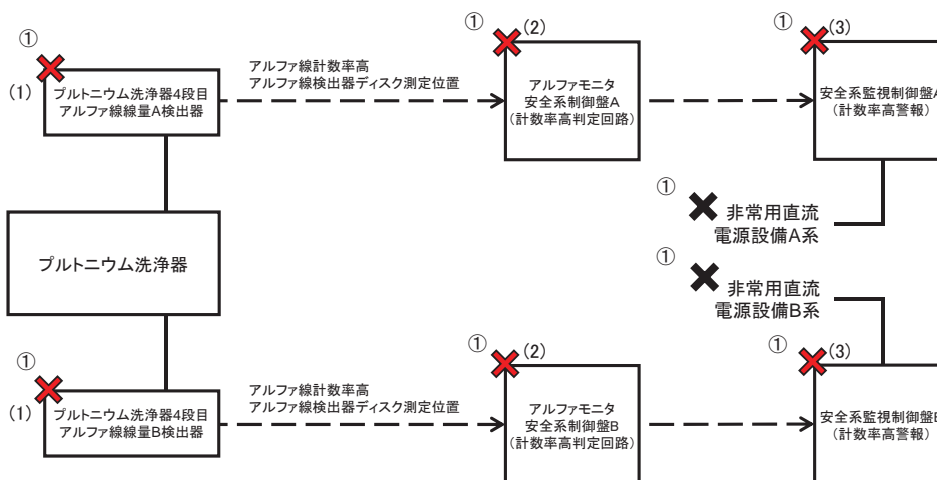

参照するFT

① FT 7.4.1

✖: 機能喪失を想定する箇所

✖: 他の系統が有する機能の喪失を想定する箇所

設備区分	設備	機能
(1)	プルトニウム洗浄器4段階目アルファ線検出器	熱的, 化学的, 核的制限値等の維持機能
(2)	安全系制御盤A/B(計数率高判定回路)	熱的, 化学的, 核的制限値等の維持機能
(3)	安全系監視制御盤A/B(計数率高警報)	熱的, 化学的, 核的制限値等の維持機能

Ⅲ－８ プルトニウム洗浄器アルファ線検出器の計数率高による警報の系統図
 (機能喪失状態の特定)
 ※５ 火山の影響による機能喪失

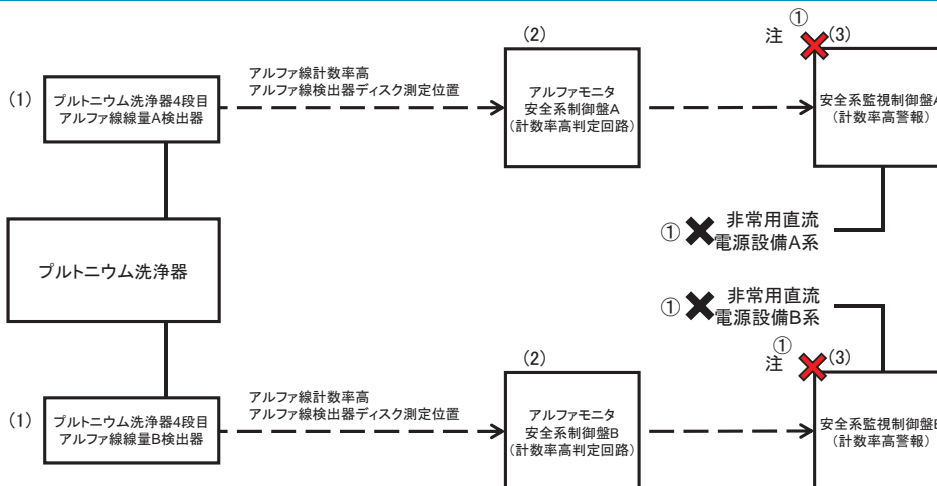

参照するFT

① FT 7.4.1

✖: 機能喪失を想定する箇所

✖: 他の系統が有する機能の喪失を想定する箇所

設備区分	設備	機能
(1)	プルトニウム洗浄器4段階目アルファ線検出器	熱的, 化学的, 核的制限値等の維持機能
(2)	安全系制御盤A/B(計数率高判定回路)	熱的, 化学的, 核的制限値等の維持機能
(3)	安全系監視制御盤A/B(計数率高警報)	熱的, 化学的, 核的制限値等の維持機能

注: 機器は健全であるため、電源からの給電があれば機能回復できる。

Ⅲ－9 粉末缶MOX粉末重量確認による粉末缶払出装置の起動回路の系統図
(機能喪失状態の特定)



※1 多重故障

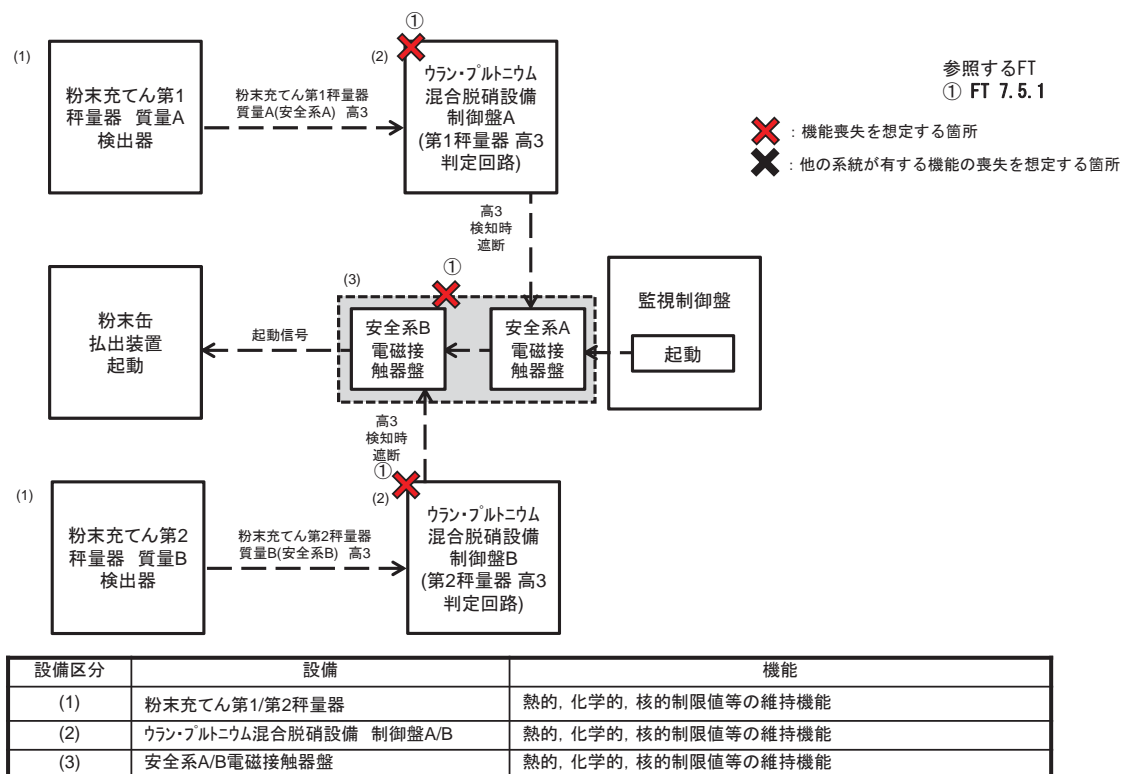

Ⅲ－9 粉末缶MOX粉末重量確認による粉末缶払出装置の起動回路の系統図
(機能喪失状態の特定)



※2 配管漏えい

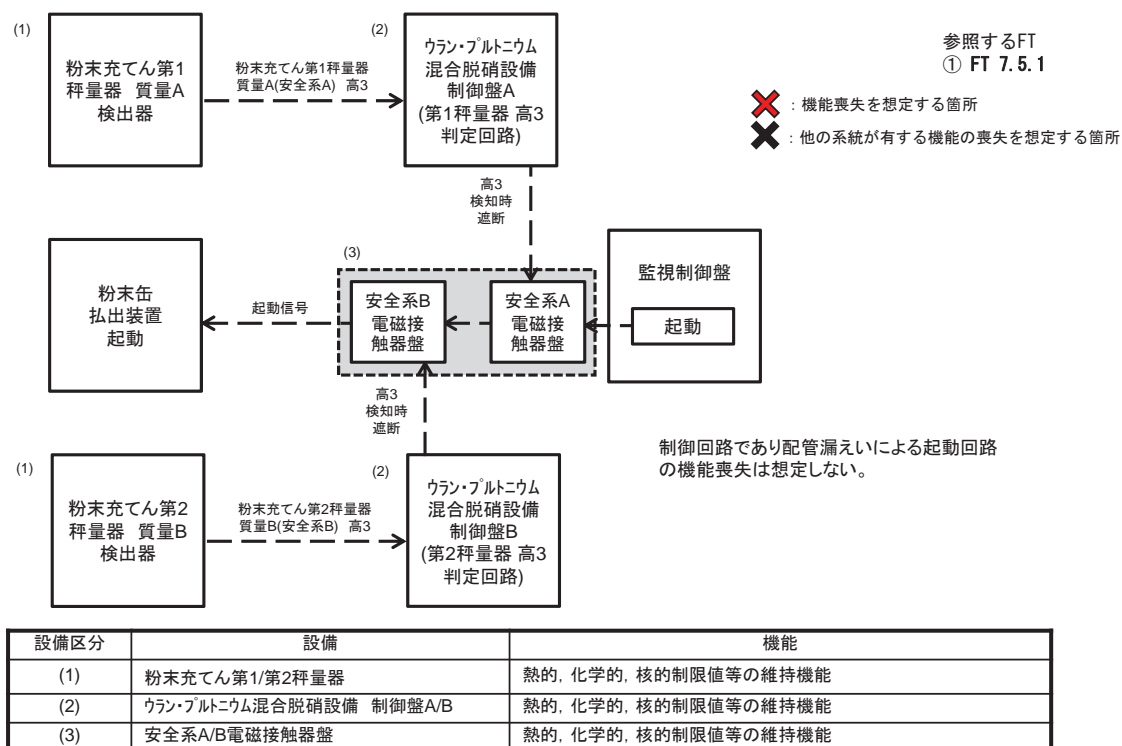

Ⅲ－９ 粉末缶MOX粉末重量確認による粉末缶払出装置の起動回路の系統図
 (機能喪失状態の特定)
 ※3 長時間TBO



フェイルセーフ機構のため、長時間TBOで機能喪失しない。

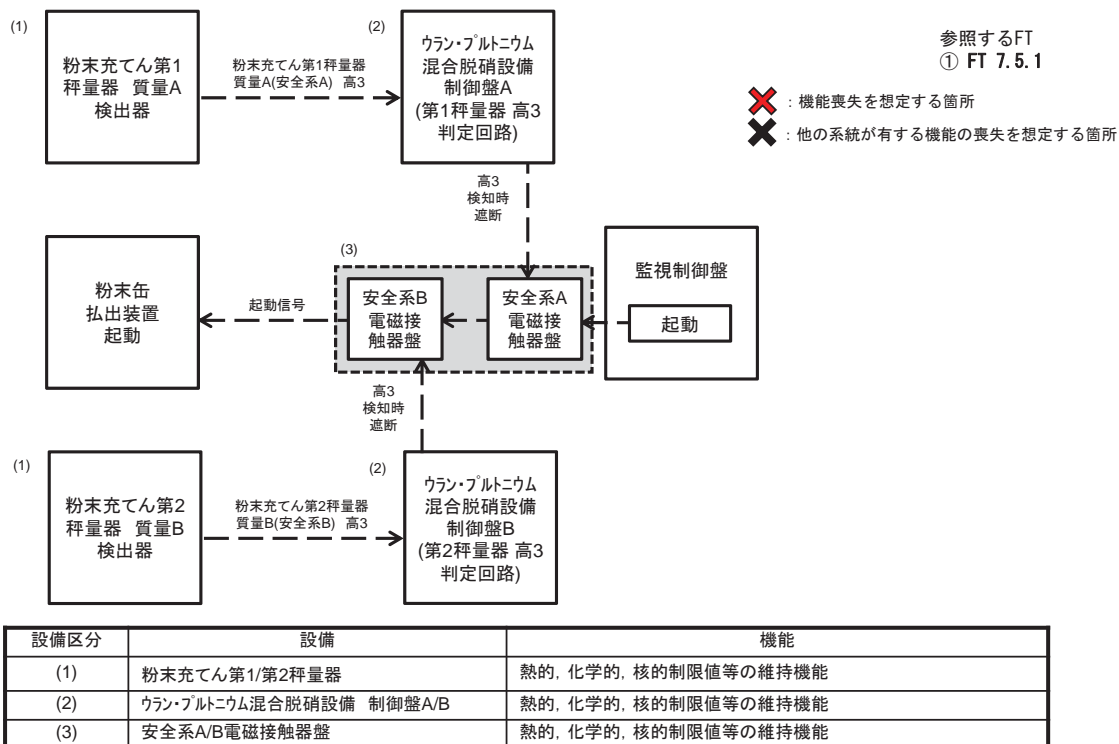

Ⅲ－９ 粉末缶MOX粉末重量確認による粉末缶払出装置の起動回路の系統図
 (機能喪失状態の特定)
 ※4 地震による機能喪失

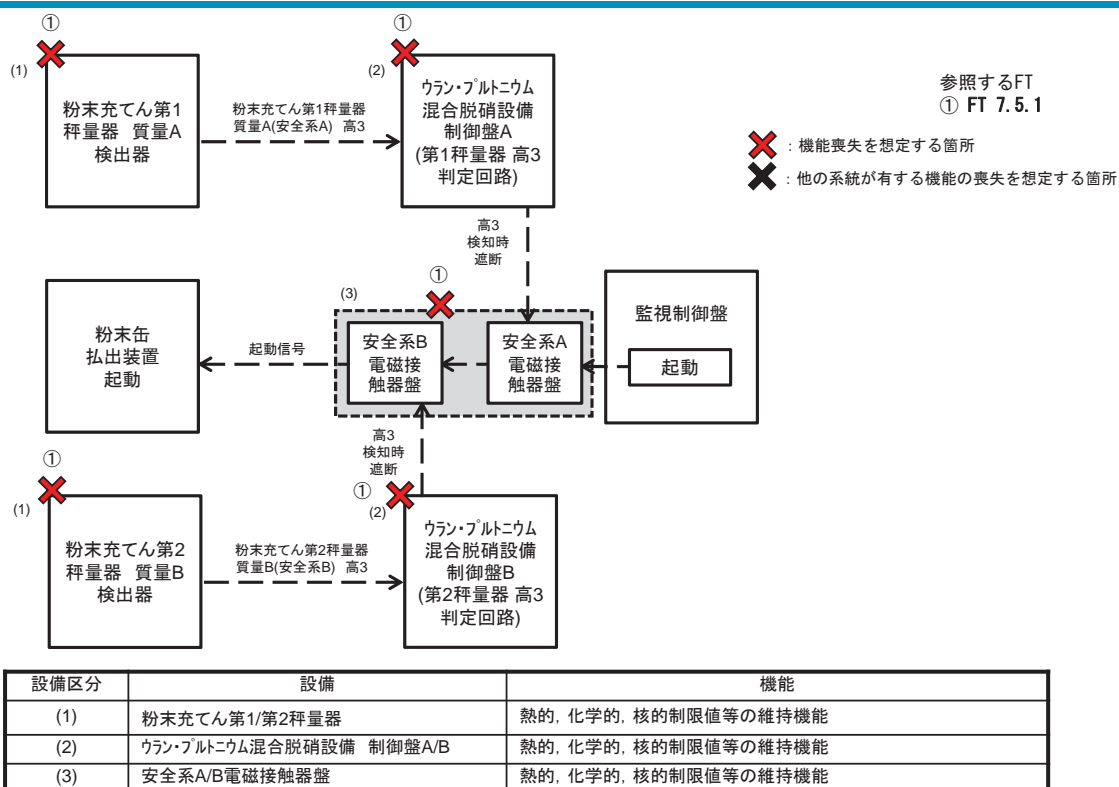

Ⅲ－ 9 粉末缶MOX粉末重量確認による粉末缶払出装置の起動回路の系統図
 (機能喪失状態の特定)
 ※5 火山の影響による機能喪失



フェイルセーフ機構のため、火山の影響により機能喪失しない。

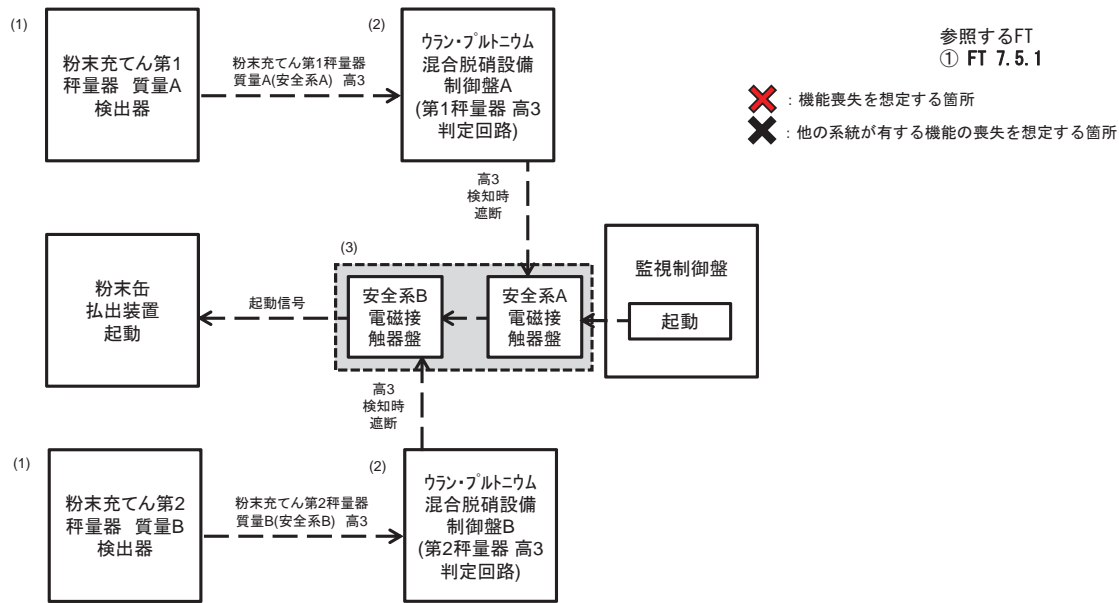

参照するFT
 ① FT 7.5.1

✖ : 機能喪失を想定する箇所
 ✖ : 他の系統が有する機能の喪失を想定する箇所

設備区分	設備	機能
(1)	粉末充てん第1/第2秤量器	熱的、化学的、核的制限値等の維持機能
(2)	ウラン・プルトニウム混合脱硝設備 制御盤A/B	熱的、化学的、核的制限値等の維持機能
(3)	安全系A/B電磁接触器盤	熱的、化学的、核的制限値等の維持機能

Ⅲ－ 1 0 高レベル廃液濃縮缶加熱蒸気温度高による加熱停止回路の系統図
 (機能喪失状態の特定)
 ※1 多重故障



✖ : 機能喪失を想定する箇所
 ✖ : 他の系統が有する機能の喪失を想定する箇所

参照するFT
 ① FT 11.1

本図には、高レベル廃液濃縮缶の加熱蒸気と冷却水と凝縮水の切替弁の系統を含む。

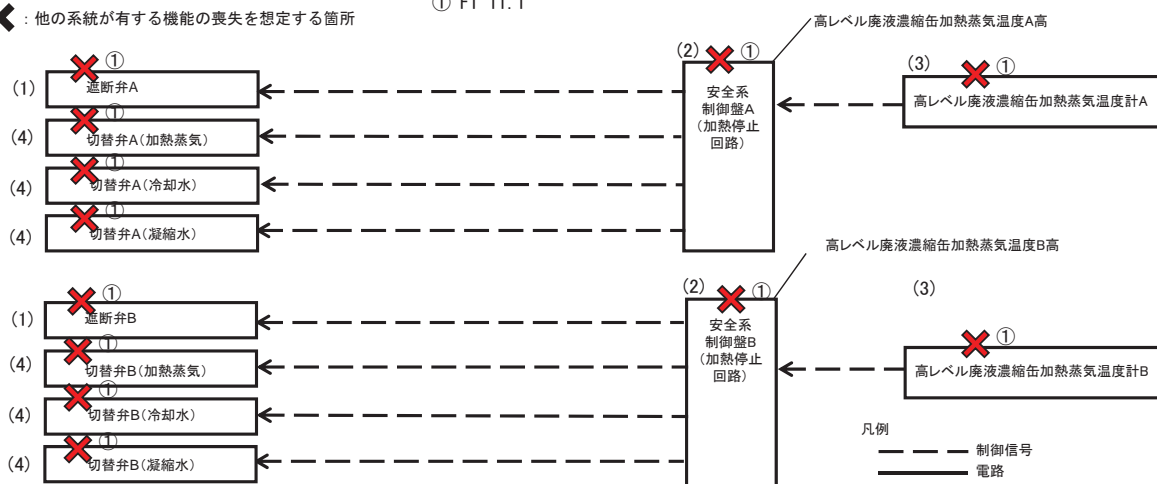

設備区分	設備	機能
(1)	遮断弁	安全に係るプロセス量等の維持機能 (熱的、化学的、核的制限値の維持機能)
(2)	安全系制御盤(加熱停止回路)	安全に係るプロセス量等の維持機能 (熱的、化学的、核的制限値の維持機能)
(3)	高レベル廃液濃縮缶加熱蒸気温度計	安全に係るプロセス量等の維持機能 (熱的、化学的、核的制限値の維持機能)
(4)	切替弁	安全に係るプロセス量等の維持機能 (崩壊熱等の除去機能)

Ⅲ－１０ 高レベル廃液濃縮缶加熱蒸気温度高による加熱停止回路の系統図 (機能喪失状態の特定) ※２ 配管漏えい



対象設備に配管がないため、当該要因は想定しない。

✖：機能喪失を想定する箇所

✖：他の系統が有する機能の喪失を想定する箇所

参照するFT
① FT 11.1

本図には、高レベル廃液濃縮缶の加熱蒸気と冷却水と凝縮水の切替弁の系統を含む。

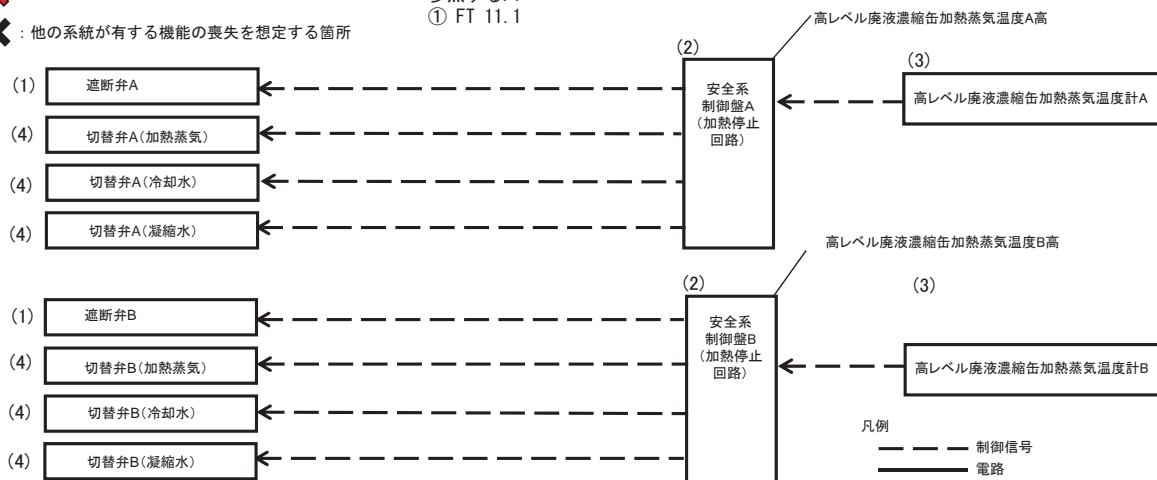

設備区分	設備	機能
(1)	遮断弁	安全に係るプロセス量等の維持機能 (熱的、化学的、核的制限値の維持機能)
(2)	安全系制御盤(加熱停止回路)	安全に係るプロセス量等の維持機能 (熱的、化学的、核的制限値の維持機能)
(3)	高レベル廃液濃縮缶加熱蒸気温度計	安全に係るプロセス量等の維持機能 (熱的、化学的、核的制限値の維持機能)
(4)	切替弁	安全に係るプロセス量等の維持機能 (崩壊熱等の除去機能)

Ⅲ－１０ 高レベル廃液濃縮缶加熱蒸気温度高による加熱停止回路の系統図 (機能喪失状態の特定) ※３ 長期間TBO



フェイルセーフ機構のため、長時間TBOで機能喪失しない。

✖：機能喪失を想定する箇所

✖：他の系統が有する機能の喪失を想定する箇所

参照するFT
① FT 11.1

本図には、高レベル廃液濃縮缶の加熱蒸気と冷却水と凝縮水の切替弁の系統を含む。

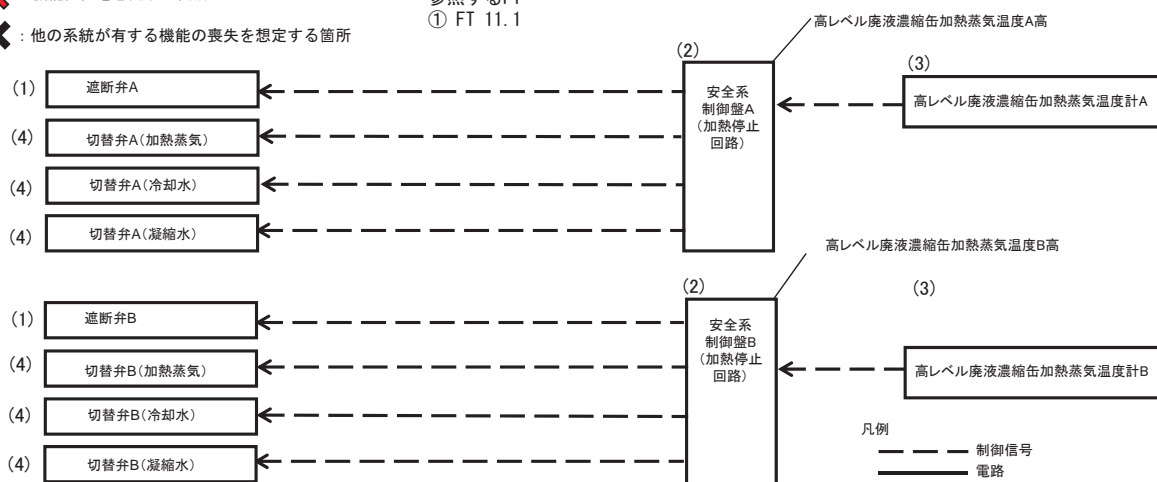

設備区分	設備	機能
(1)	遮断弁	安全に係るプロセス量等の維持機能 (熱的、化学的、核的制限値の維持機能)
(2)	安全系制御盤(加熱停止回路)	安全に係るプロセス量等の維持機能 (熱的、化学的、核的制限値の維持機能)
(3)	高レベル廃液濃縮缶加熱蒸気温度計	安全に係るプロセス量等の維持機能 (熱的、化学的、核的制限値の維持機能)
(4)	切替弁	安全に係るプロセス量等の維持機能 (崩壊熱等の除去機能)

Ⅲ－１０ 高レベル廃液濃縮缶加熱蒸気温度高による加熱停止回路の系統図

(機能喪失状態の特定)

※４ 地震による機能喪失

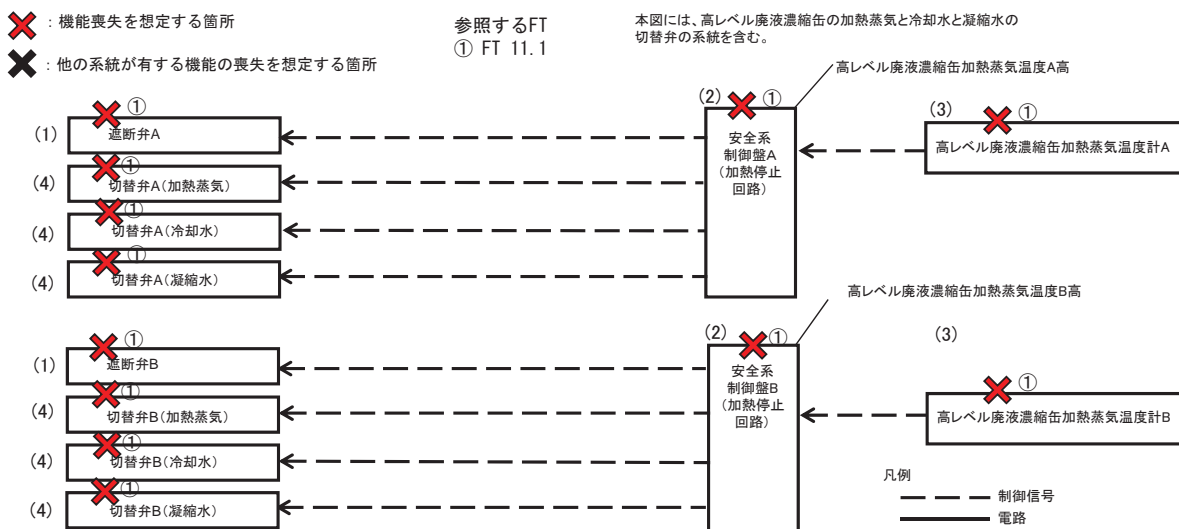

設備区分	設備	機能
(1)	遮断弁	安全に係るプロセス量等の維持機能 (熱的、化学的、核的制限値の維持機能)
(2)	安全系制御盤(加熱停止回路)	安全に係るプロセス量等の維持機能 (熱的、化学的、核的制限値の維持機能)
(3)	高レベル廃液濃縮缶加熱蒸気温度計	安全に係るプロセス量等の維持機能 (熱的、化学的、核的制限値の維持機能)
(4)	切替弁	安全に係るプロセス量等の維持機能 (崩壊熱等の除去機能)

Ⅲ－１０ 高レベル廃液濃縮缶加熱蒸気温度高による加熱停止回路の系統図

(機能喪失状態の特定)

※５ 火山の影響による機能喪失

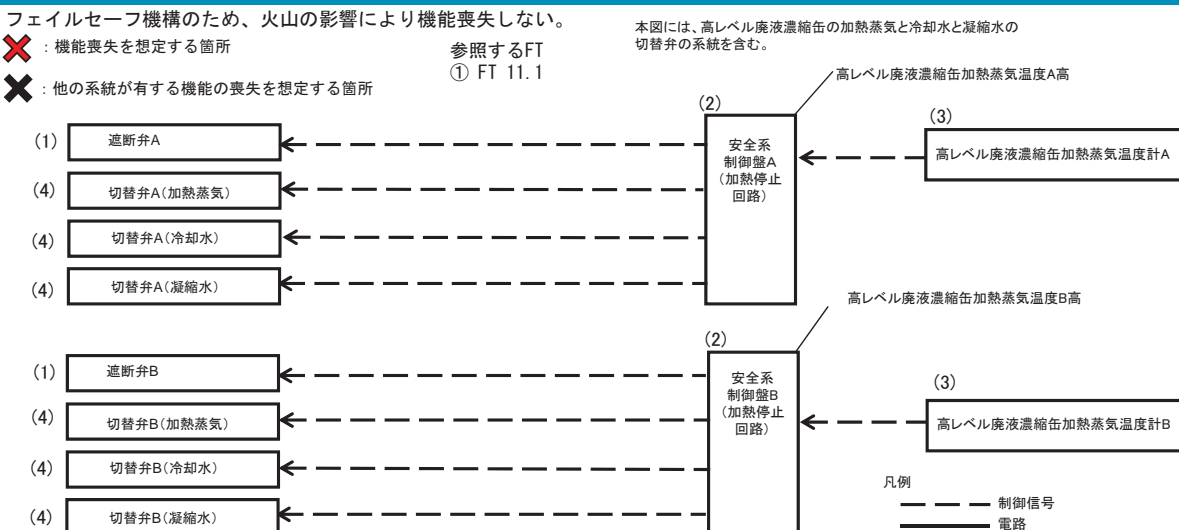

設備区分	設備	機能
(1)	遮断弁	安全に係るプロセス量等の維持機能 (熱的、化学的、核的制限値の維持機能)
(2)	安全系制御盤(加熱停止回路)	安全に係るプロセス量等の維持機能 (熱的、化学的、核的制限値の維持機能)
(3)	高レベル廃液濃縮缶加熱蒸気温度計	安全に係るプロセス量等の維持機能 (熱的、化学的、核的制限値の維持機能)
(4)	切替弁	安全に係るプロセス量等の維持機能 (崩壊熱等の除去機能)

Ⅲ－１１ 逆抽出塔溶液温度高による加熱停止回路の系統図（機能喪失状態の特定）
※１ 多重故障



参照するFT
① FT 11.2

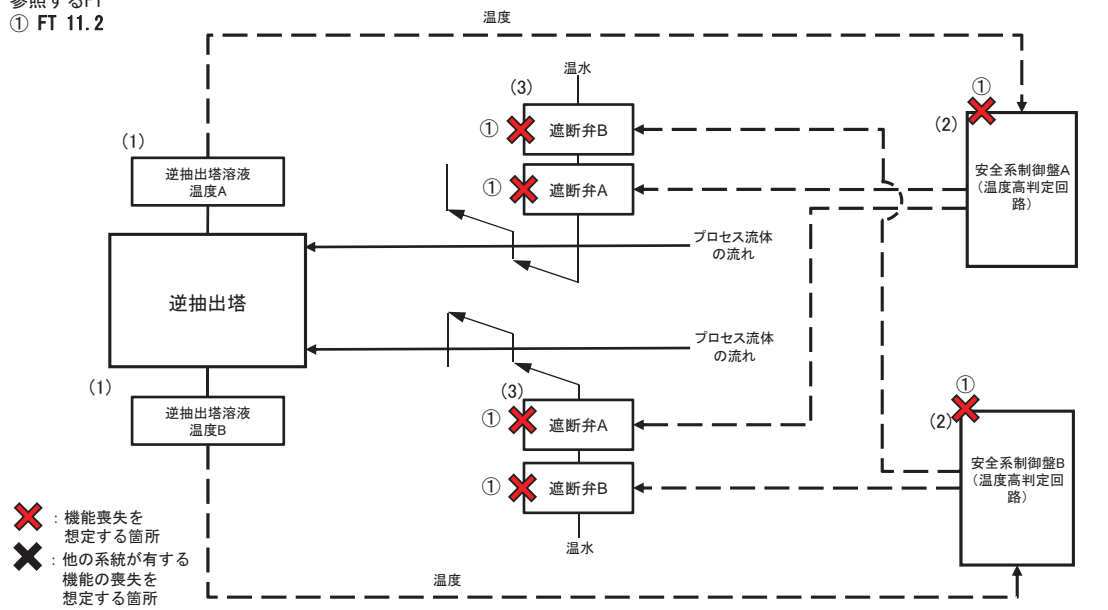

設備区分	設備	機能
(1)	逆抽出塔溶液温度A/B	安全に係るプロセス量等の維持機能(化学的制限値の維持機能)
(2)	安全系制御盤A/B	安全に係るプロセス量等の維持機能(化学的制限値の維持機能)
(3)	遮断弁A/B	安全に係るプロセス量等の維持機能(化学的制限値の維持機能)

Ⅲ－１１ 逆抽出塔溶液温度高による加熱停止回路の系統図（機能喪失状態の特定）
※２ 配管漏えい



参照するFT 制御回路であり配管漏えいによる警報発報の機能喪失は想定しない。
① FT 11.2

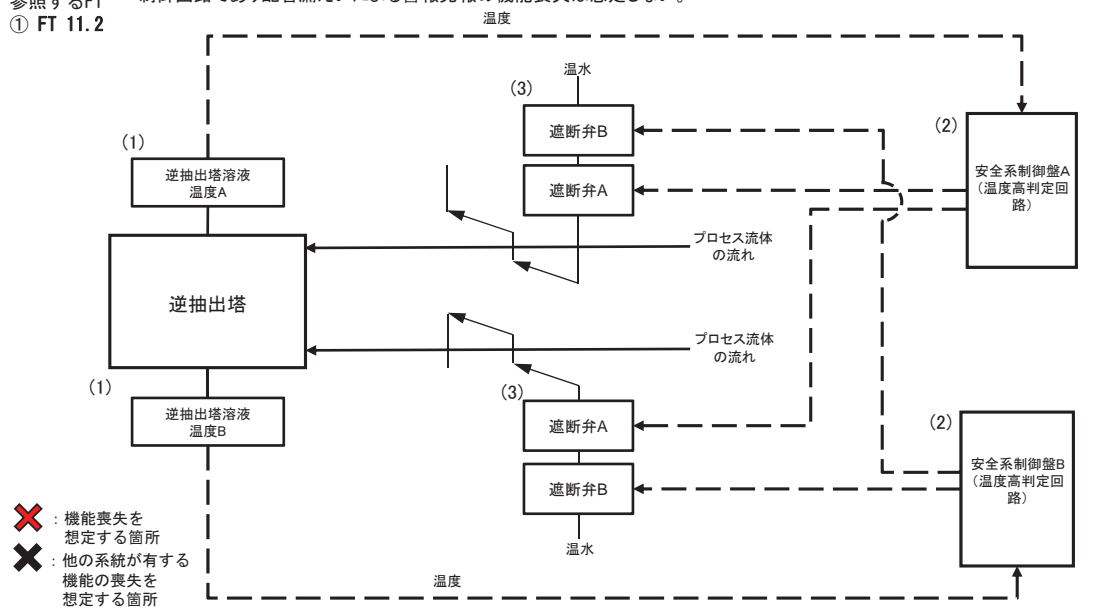

設備区分	設備	機能
(1)	逆抽出塔溶液温度A/B	安全に係るプロセス量等の維持機能(化学的制限値の維持機能)
(2)	安全系制御盤A/B	安全に係るプロセス量等の維持機能(化学的制限値の維持機能)
(3)	遮断弁A/B	安全に係るプロセス量等の維持機能(化学的制限値の維持機能)

Ⅲ－１１ 逆抽出塔溶液温度高による加熱停止回路の系統図（機能喪失状態の特定）
※３ 長時間TBO



参照するFT フェイルセーフ機構のため、長時間TBOで機能喪失しない。

① FT 11.2

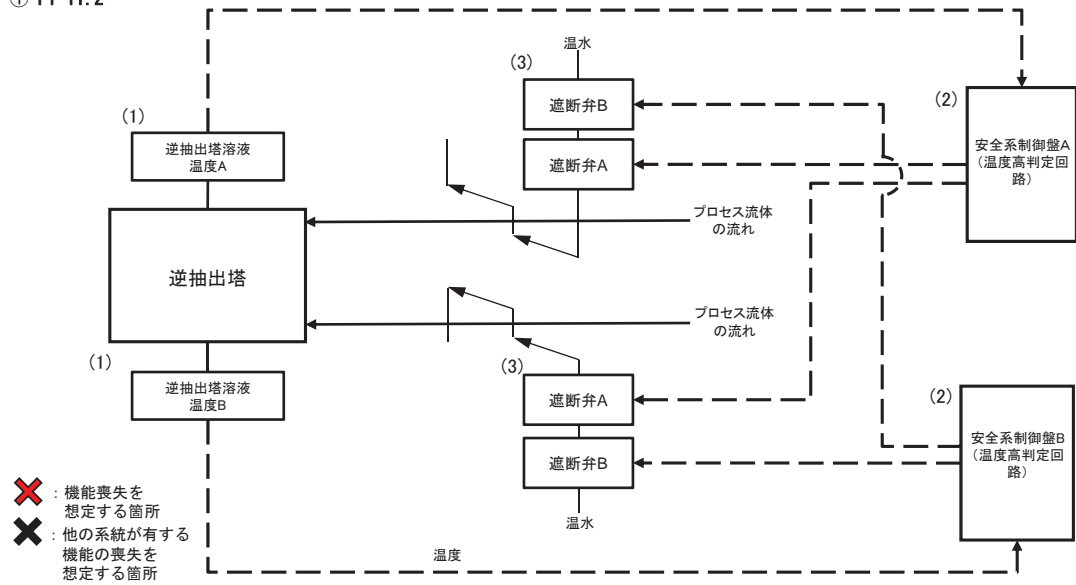

設備区分	設備	機能
(1)	逆抽出塔溶液温度A/B	安全に係るプロセス量等の維持機能(化学的制限値の維持機能)
(2)	安全系制御盤A/B	安全に係るプロセス量等の維持機能(化学的制限値の維持機能)
(3)	遮断弁A/B	安全に係るプロセス量等の維持機能(化学的制限値の維持機能)

Ⅲ－１１ 逆抽出塔溶液温度高による加熱停止回路の系統図（機能喪失状態の特定）
※４ 地震による機能喪失



参照するFT

① FT 11.2

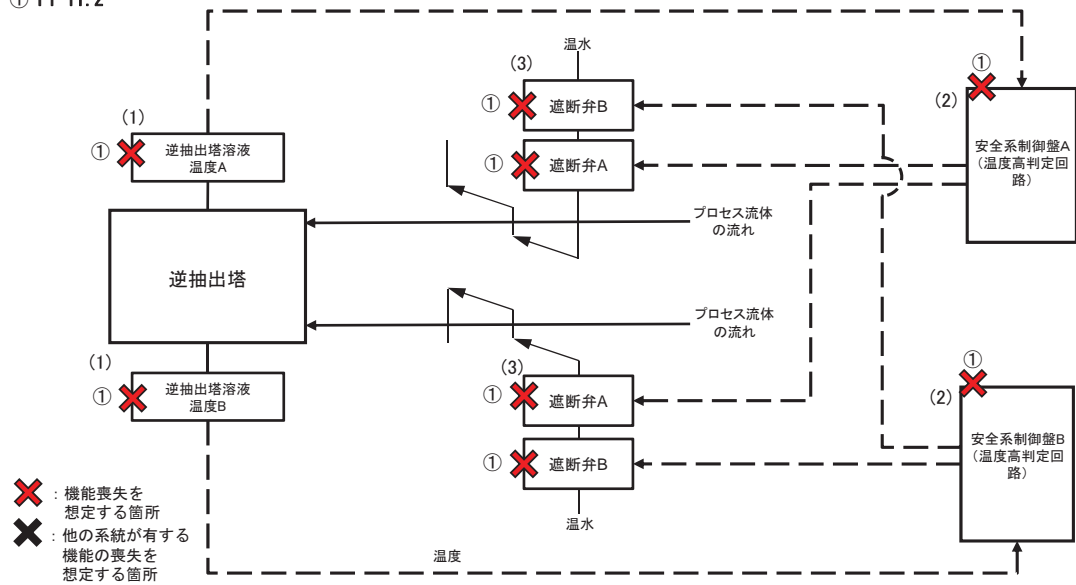

設備区分	設備	機能
(1)	逆抽出塔溶液温度A/B	安全に係るプロセス量等の維持機能(化学的制限値の維持機能)
(2)	安全系制御盤A/B	安全に係るプロセス量等の維持機能(化学的制限値の維持機能)
(3)	遮断弁A/B	安全に係るプロセス量等の維持機能(化学的制限値の維持機能)

Ⅲ－１１ 逆抽出塔溶液温度高による加熱停止回路の系統図（機能喪失状態の特定）
※５ 火山の影響による機能喪失



参照するFT
① FT 11.2 フェイルセーフ機構のため、火山の影響により機能喪失しない。

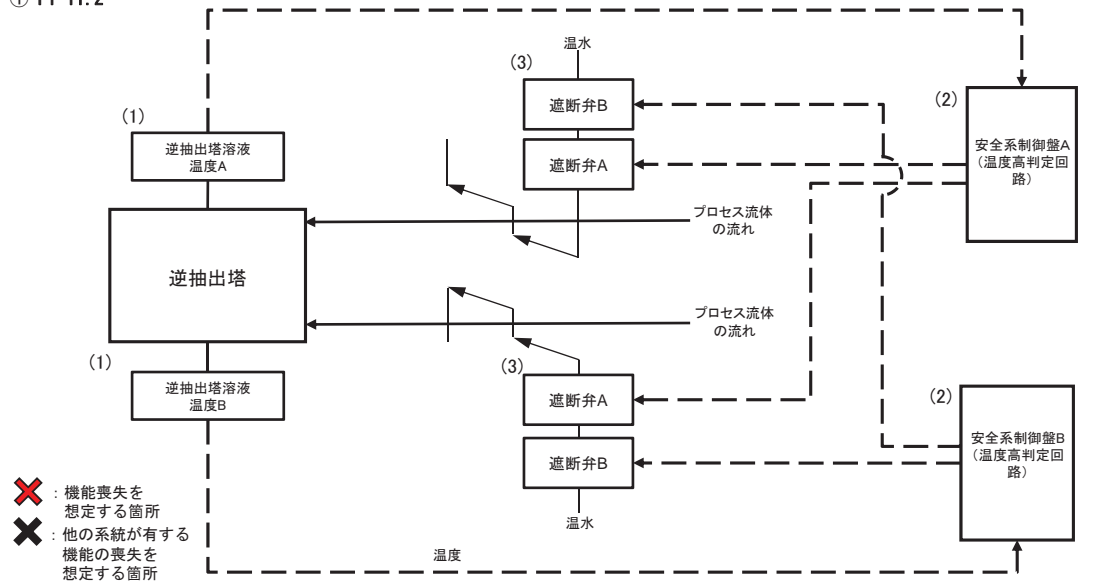

- ✖ : 機能喪失を想定する箇所
- ✖ : 他の系統が有する機能の喪失を想定する箇所

設備区分	設備	機能
(1)	逆抽出塔溶液温度A/B	安全に係るプロセス量等の維持機能(化学的制限値の維持機能)
(2)	安全系制御盤A/B	安全に係るプロセス量等の維持機能(化学的制限値の維持機能)
(3)	遮断弁A/B	安全に係るプロセス量等の維持機能(化学的制限値の維持機能)

Ⅲ－１２ 分離施設のウラン濃縮缶加熱蒸気温度高による加熱停止回路の系統図
（機能喪失状態の特定）
※１ 多重故障



- ✖ : 機能喪失を想定する箇所
 - ✖ : 他の系統が有する機能の喪失を想定する箇所
- 参照するFT
① FT 11.3

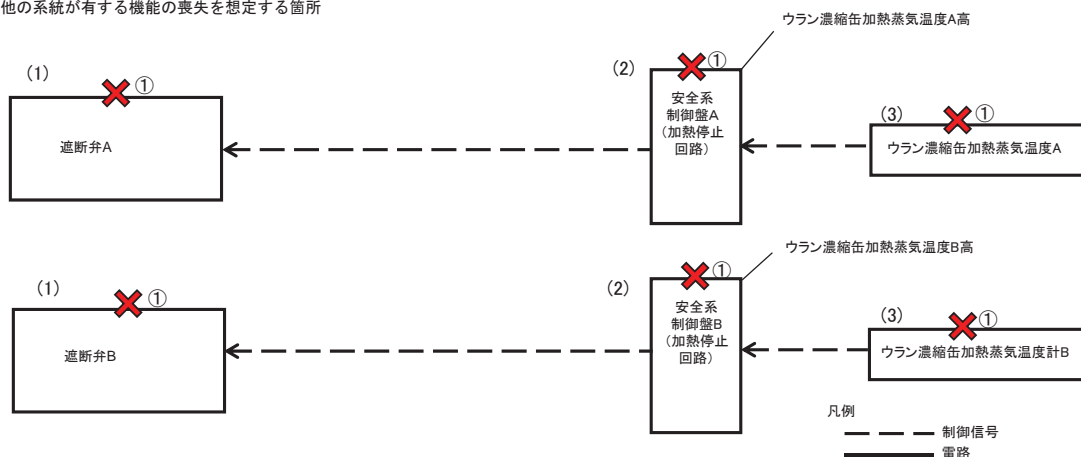

設備区分	設備	機能
(1)	遮断弁	安全に係るプロセス量等の維持機能(熱的, 化学的, 核的制限値の維持機能)
(2)	安全系制御盤(加熱停止回路)	安全に係るプロセス量等の維持機能(熱的, 化学的, 核的制限値の維持機能)
(3)	ウラン濃縮缶加熱蒸気温度計	安全に係るプロセス量等の維持機能(熱的, 化学的, 核的制限値の維持機能)

Ⅲ－１２ 分離施設のウラン濃縮缶加熱蒸気温度高による加熱停止回路の系統図
 (機能喪失状態の特定)
 ※２ 配管漏えい



対象設備に配管がないため、当該要因は想定しない。

✖：機能喪失を想定する箇所

参照するFT
 ① FT 11.3

✖：他の系統が有する機能の喪失を想定する箇所

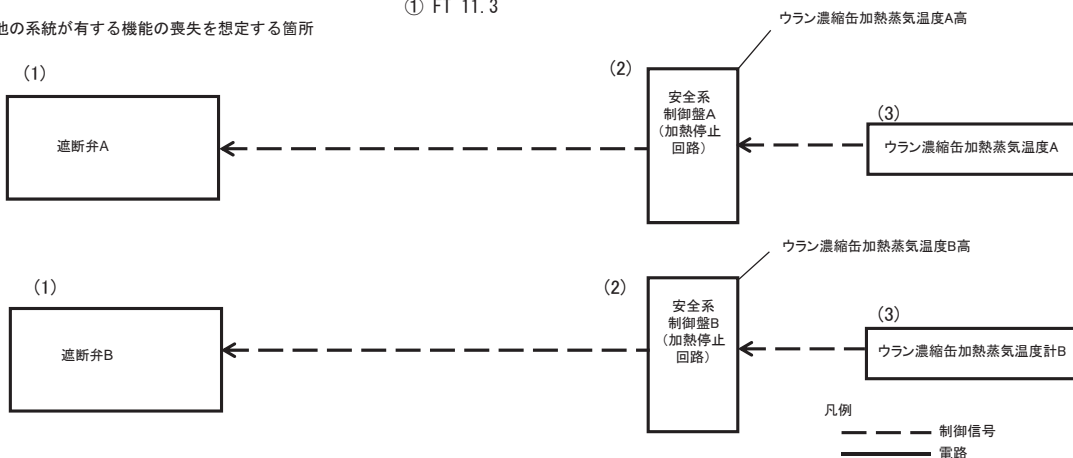

設備区分	設備	機能
(1)	遮断弁	安全に係るプロセス量等の維持機能 (熱的, 化学的, 核的制限値の維持機能)
(2)	安全系制御盤(加熱停止回路)	安全に係るプロセス量等の維持機能 (熱的, 化学的, 核的制限値の維持機能)
(3)	ウラン濃縮缶加熱蒸気温度計	安全に係るプロセス量等の維持機能 (熱的, 化学的, 核的制限値の維持機能)

Ⅲ－１２ 分離施設のウラン濃縮缶加熱蒸気温度高による加熱停止回路の系統図
 (機能喪失状態の特定)
 ※３ 長時間TBO



フェイルセーフ機構のため、長時間TBOで機能喪失しない。

✖：機能喪失を想定する箇所

参照するFT
 ① FT 11.3

✖：他の系統が有する機能の喪失を想定する箇所

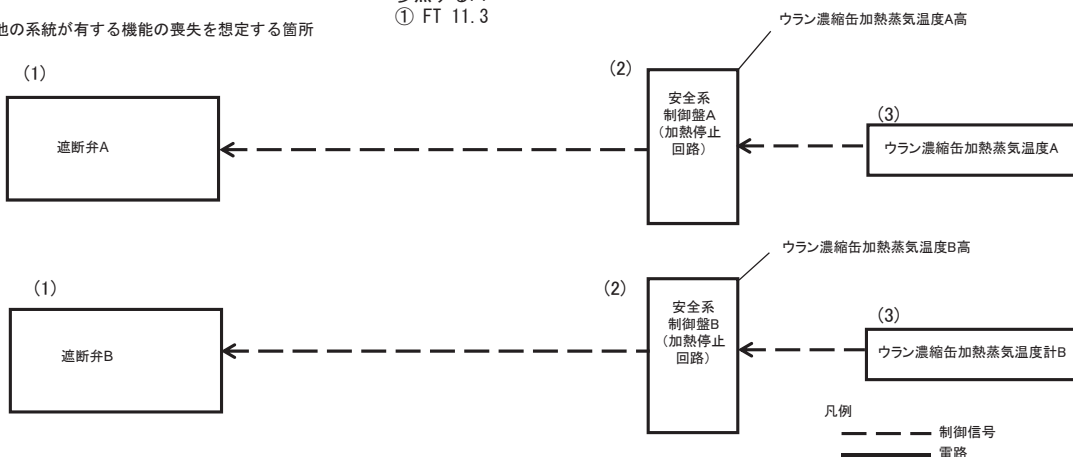

設備区分	設備	機能
(1)	遮断弁	安全に係るプロセス量等の維持機能 (熱的, 化学的, 核的制限値の維持機能)
(2)	安全系制御盤(加熱停止回路)	安全に係るプロセス量等の維持機能 (熱的, 化学的, 核的制限値の維持機能)
(3)	ウラン濃縮缶加熱蒸気温度計	安全に係るプロセス量等の維持機能 (熱的, 化学的, 核的制限値の維持機能)

Ⅲ－１２ 分離施設のウラン濃縮缶加熱蒸気温度高による加熱停止回路の系統図
 (機能喪失状態の特定)
 ※４ 地震による機能喪失



✖ : 機能喪失を想定する箇所

参照するFT
 ① FT 11.3

✖ : 他の系統が有する機能の喪失を想定する箇所

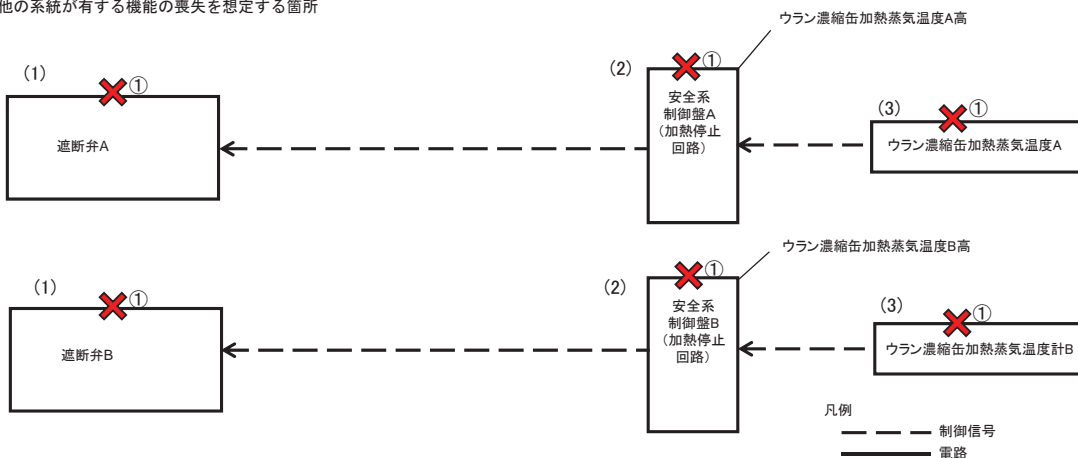

設備区分	設備	機能
(1)	遮断弁	安全に係るプロセス量等の維持機能 (熱的, 化学的, 核的制限値の維持機能)
(2)	安全系制御盤(加熱停止回路)	安全に係るプロセス量等の維持機能 (熱的, 化学的, 核的制限値の維持機能)
(3)	ウラン濃縮缶加熱蒸気温度計	安全に係るプロセス量等の維持機能 (熱的, 化学的, 核的制限値の維持機能)

Ⅲ－１２ 分離施設のウラン濃縮缶加熱蒸気温度高による加熱停止回路の系統図
 (機能喪失状態の特定)
 ※５ 火山の影響による機能喪失



フェイルセーフ機構のため、長時間TBOで機能喪失しない。

✖ : 機能喪失を想定する箇所

参照するFT
 ① FT 11.3

✖ : 他の系統が有する機能の喪失を想定する箇所

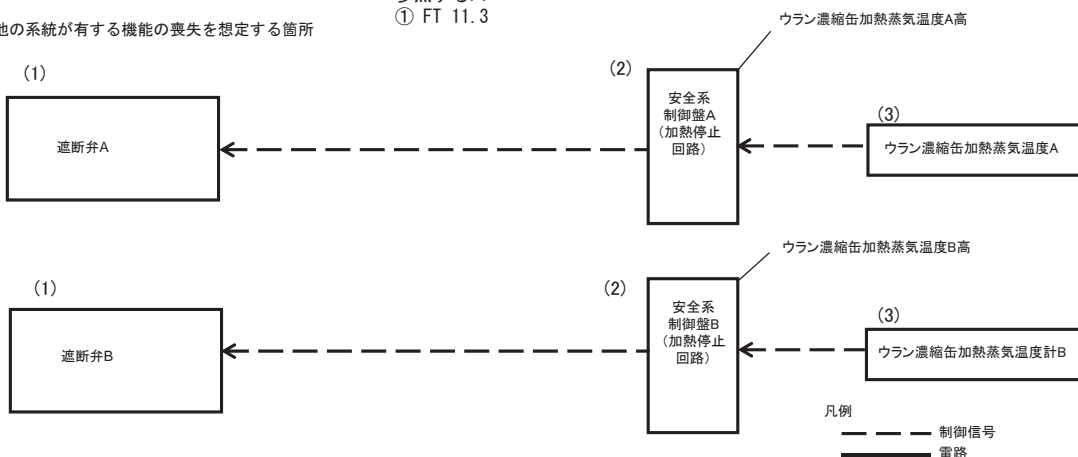

設備区分	設備	機能
(1)	遮断弁	安全に係るプロセス量等の維持機能 (熱的, 化学的, 核的制限値の維持機能)
(2)	安全系制御盤(加熱停止回路)	安全に係るプロセス量等の維持機能 (熱的, 化学的, 核的制限値の維持機能)
(3)	ウラン濃縮缶加熱蒸気温度計	安全に係るプロセス量等の維持機能 (熱的, 化学的, 核的制限値の維持機能)

Ⅲ－１３ プルトニウム濃縮缶加熱蒸気温度高による加熱停止回路の系統図 (機能喪失状態の特定)

※１ 多重故障



参照するFT
① FT 11.4

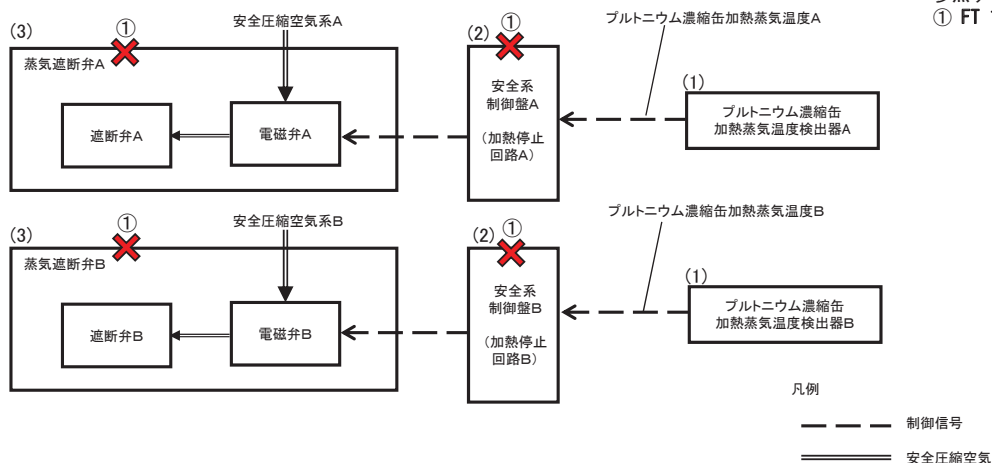

設備区分	設備	機能
(1)	プルトニウム濃縮缶加熱蒸気温度検出器	安全に係るプロセス量等の維持機能(熱的, 化学的, 核的制限値等の維持機能)
(2)	安全系制御盤(加熱停止回路)	安全に係るプロセス量等の維持機能(熱的, 化学的, 核的制限値等の維持機能)
(3)	蒸気遮断弁	安全に係るプロセス量等の維持機能(熱的, 化学的, 核的制限値等の維持機能)

- ✖ : 機能喪失を想定する箇所
- ✖ : 他の系統が有する機能の喪失を想定する箇所

Ⅲ－１３ プルトニウム濃縮缶加熱蒸気温度高による加熱停止回路の系統図 (機能喪失状態の特定)

※２ 配管漏えい



対象設備に配管がないため、当該要因は想定しない。

参照するFT
① FT 11.4

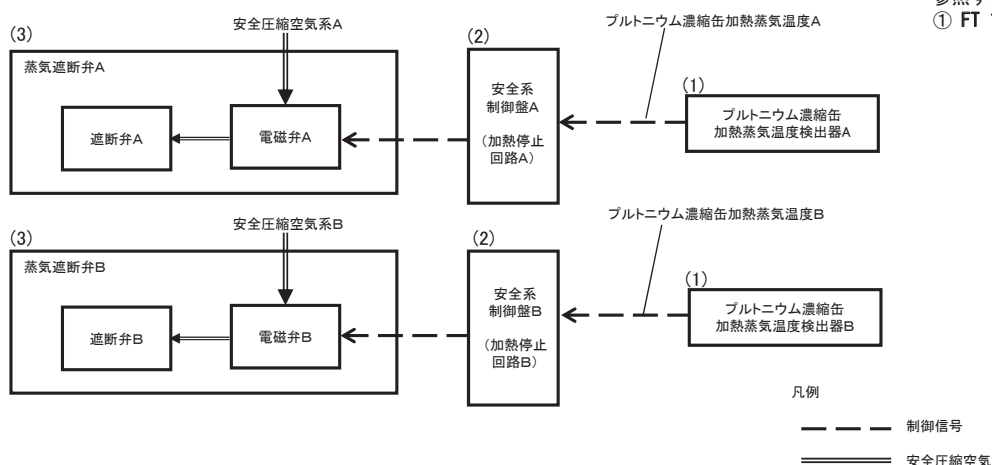

設備区分	設備	機能
(1)	プルトニウム濃縮缶加熱蒸気温度検出器	安全に係るプロセス量等の維持機能(熱的, 化学的, 核的制限値等の維持機能)
(2)	安全系制御盤(加熱停止回路)	安全に係るプロセス量等の維持機能(熱的, 化学的, 核的制限値等の維持機能)
(3)	蒸気遮断弁	安全に係るプロセス量等の維持機能(熱的, 化学的, 核的制限値等の維持機能)

- ✖ : 機能喪失を想定する箇所
- ✖ : 他の系統が有する機能の喪失を想定する箇所

Ⅲ－１３ プルトニウム濃縮缶加熱蒸気温度高による加熱停止回路の系統図
 (機能喪失状態の特定)
 ※３ 長時間TBO



フェイルセーフ機構のため、長時間TBOで機能喪失しない。

参照するFT
 ① FT 11.4

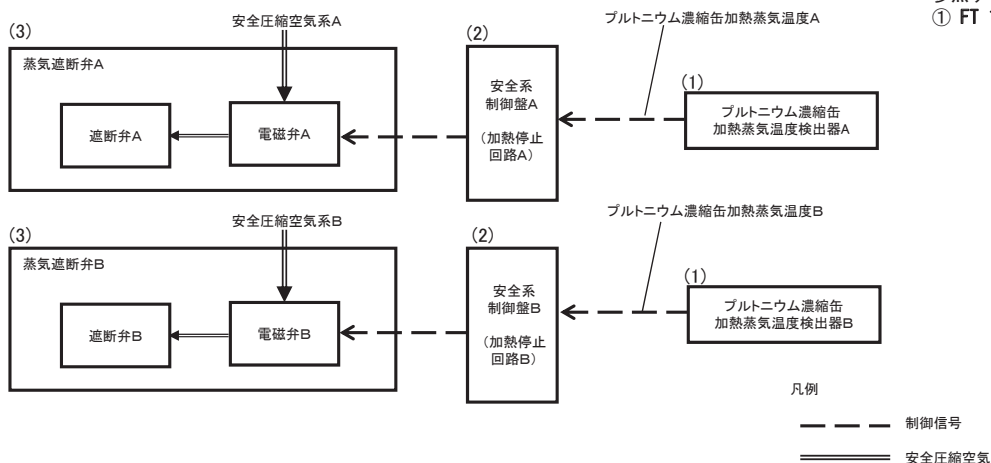

設備区分	設備	機能
(1)	プルトニウム濃縮缶加熱蒸気温度検出器	安全に係るプロセス量等の維持機能(熱的, 化学的, 核的制限値等の維持機能)
(2)	安全系制御盤(加熱停止回路)	安全に係るプロセス量等の維持機能(熱的, 化学的, 核的制限値等の維持機能)
(3)	蒸気遮断弁	安全に係るプロセス量等の維持機能(熱的, 化学的, 核的制限値等の維持機能)

- ✖ : 機能喪失を想定する箇所
- ✖ : 他の系統が有する機能の喪失を想定する箇所

Ⅲ－１３ プルトニウム濃縮缶加熱蒸気温度高による加熱停止回路の系統図
 (機能喪失状態の特定)
 ※４ 地震による機能喪失



参照するFT
 ① FT 11.4

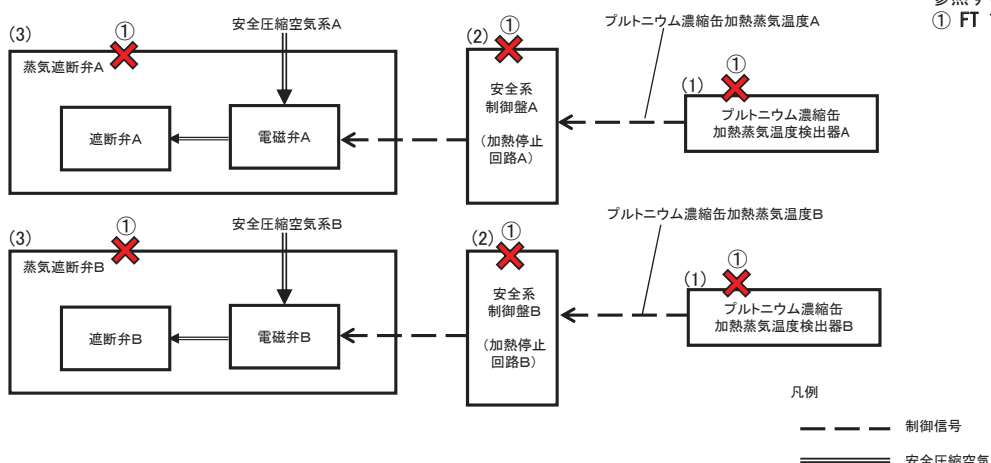

設備区分	設備	機能
(1)	プルトニウム濃縮缶加熱蒸気温度検出器	安全に係るプロセス量等の維持機能(熱的, 化学的, 核的制限値等の維持機能)
(2)	安全系制御盤(加熱停止回路)	安全に係るプロセス量等の維持機能(熱的, 化学的, 核的制限値等の維持機能)
(3)	蒸気遮断弁	安全に係るプロセス量等の維持機能(熱的, 化学的, 核的制限値等の維持機能)

- ✖ : 機能喪失を想定する箇所
- ✖ : 他の系統が有する機能の喪失を想定する箇所

Ⅲ－１３ プルトニウム濃縮缶加熱蒸気温度高による加熱停止回路の系統図
 (機能喪失状態の特定)
 ※５ 火山の影響による機能喪失



フェイルセーフ機構のため、火山の影響により機能喪失しない。

参照するFT
 ① FT 11.4

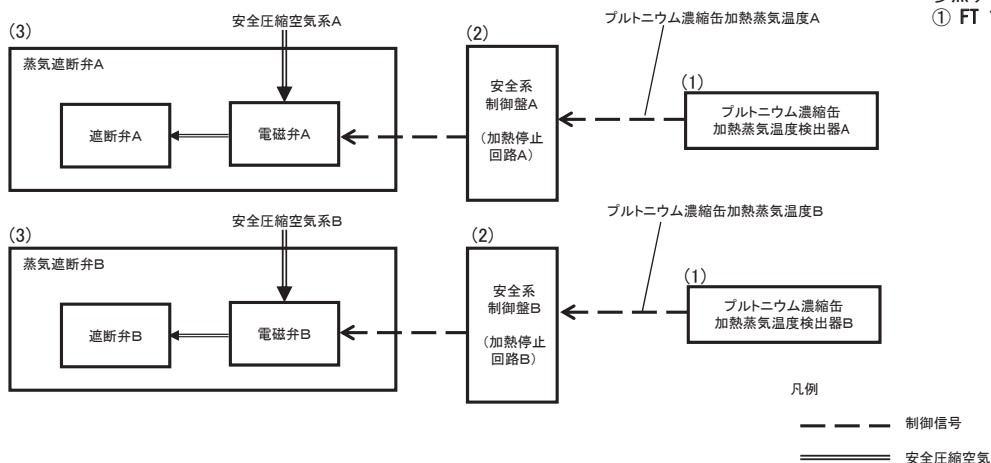

設備区分	設備	機能
(1)	プルトニウム濃縮缶加熱蒸気温度検出器	安全に係るプロセス量等の維持機能(熱的, 化学的, 核的制限値等の維持機能)
(2)	安全系制御盤(加熱停止回路)	安全に係るプロセス量等の維持機能(熱的, 化学的, 核的制限値等の維持機能)
(3)	蒸気遮断弁	安全に係るプロセス量等の維持機能(熱的, 化学的, 核的制限値等の維持機能)

✖ : 機能喪失を想定する箇所
 ✖ : 他の系統が有する機能の喪失を想定する箇所

Ⅲ－１４ 第２酸回収系の蒸発缶加熱蒸気温度高による加熱停止回路の系統図
 (機能喪失状態の特定)
 ※１ 多重故障



参照するFT
 ① FT 11.5

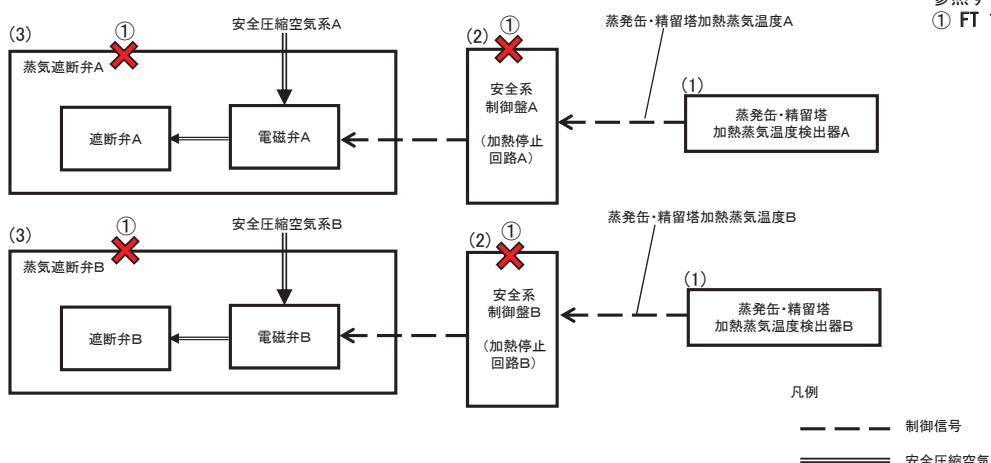

設備区分	設備	機能
(1)	蒸発缶・精留塔加熱蒸気温度検出器	安全に係るプロセス量等の維持機能(熱的, 化学的, 核的制限値等の維持機能)
(2)	安全系制御盤(加熱停止回路)	安全に係るプロセス量等の維持機能(熱的, 化学的, 核的制限値等の維持機能)
(3)	蒸気遮断弁	安全に係るプロセス量等の維持機能(熱的, 化学的, 核的制限値等の維持機能)

✖ : 機能喪失を想定する箇所
 ✖ : 他の系統が有する機能の喪失を想定する箇所

Ⅲ－１４ 第２酸回収系の蒸発缶加熱蒸気温度高による加熱停止回路の系統図
 (機能喪失状態の特定)
 ※２ 配管漏えい



対象設備に配管がないため、当該要因は想定しない。

参照するFT
 ① FT 11.5

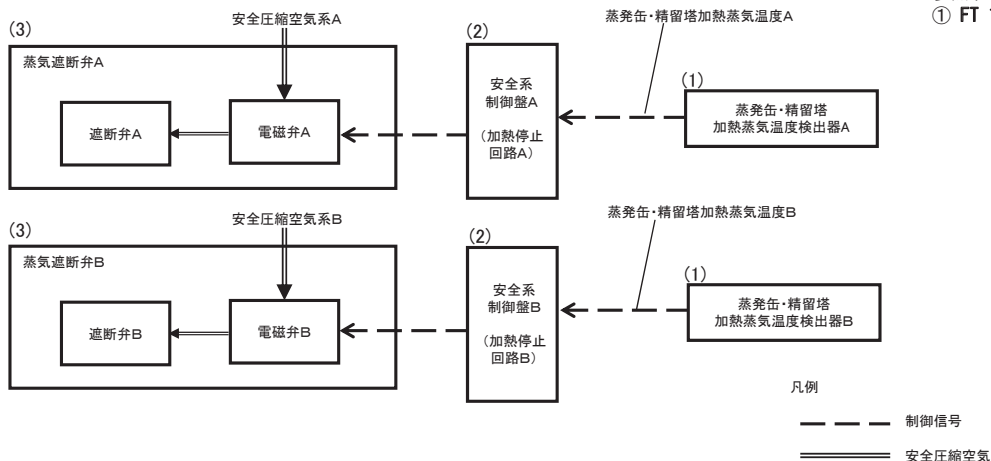

設備区分	設備	機能
(1)	蒸発缶・精留塔加熱蒸気温度検出器	安全に係るプロセス量等の維持機能(熱的, 化学的, 核的制限値等の維持機能)
(2)	安全系制御盤(加熱停止回路)	安全に係るプロセス量等の維持機能(熱的, 化学的, 核的制限値等の維持機能)
(3)	蒸気遮断弁	安全に係るプロセス量等の維持機能(熱的, 化学的, 核的制限値等の維持機能)

- ✖ : 機能喪失を想定する箇所
- ✖ : 他の系統が有する機能の喪失を想定する箇所

Ⅲ－１４ 第２酸回収系の蒸発缶加熱蒸気温度高による加熱停止回路の系統図
 (機能喪失状態の特定)
 ※３ 長時間TBO



フェイルセーフ機構のため、長時間TBOで機能喪失しない。

参照するFT
 ① FT 11.5

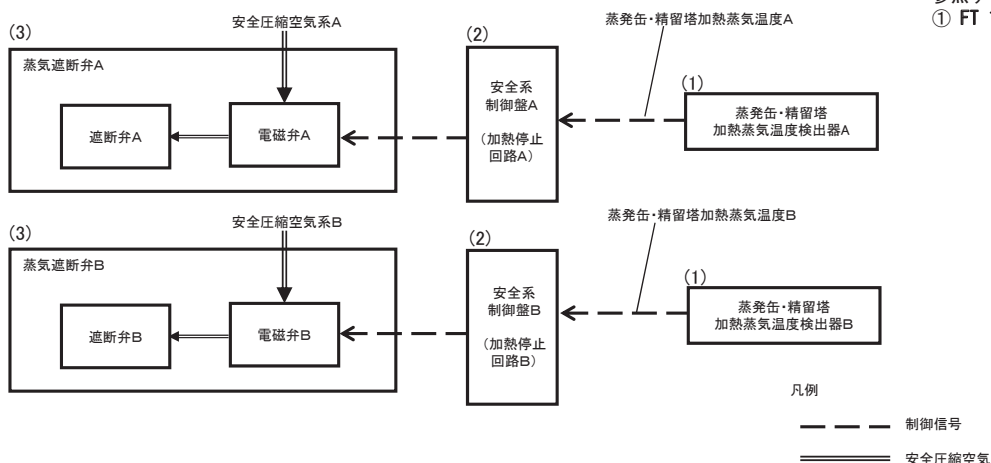

設備区分	設備	機能
(1)	蒸発缶・精留塔加熱蒸気温度検出器	安全に係るプロセス量等の維持機能(熱的, 化学的, 核的制限値等の維持機能)
(2)	安全系制御盤(加熱停止回路)	安全に係るプロセス量等の維持機能(熱的, 化学的, 核的制限値等の維持機能)
(3)	蒸気遮断弁	安全に係るプロセス量等の維持機能(熱的, 化学的, 核的制限値等の維持機能)

- ✖ : 機能喪失を想定する箇所
- ✖ : 他の系統が有する機能の喪失を想定する箇所

Ⅲ－１４ 第２酸回収系の蒸発缶加熱蒸気温度高による加熱停止回路の系統図
 (機能喪失状態の特定)
 ※４ 地震による機能喪失



参照するFT
 ① FT 11.5

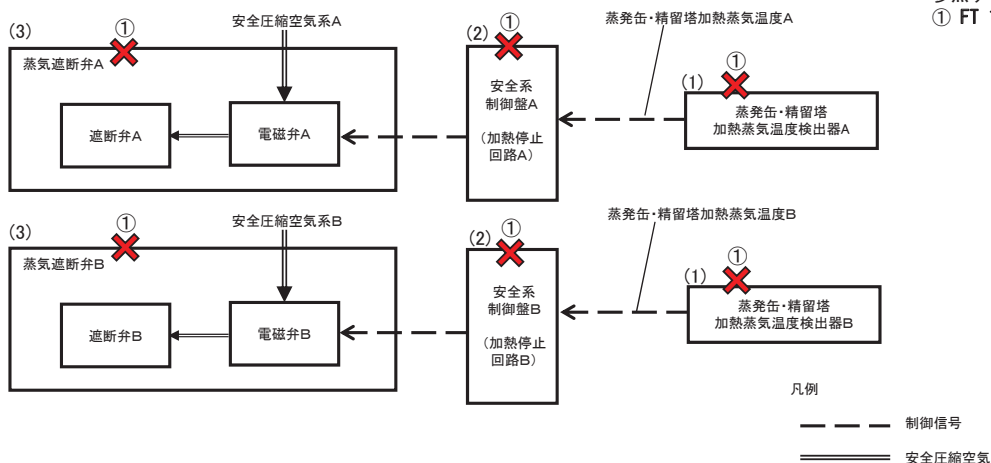

設備区分	設備	機能
(1)	蒸発缶・精留塔加熱蒸気温度検出器	安全に係るプロセス量等の維持機能(熱的, 化学的, 核的制限値等の維持機能)
(2)	安全系制御盤(加熱停止回路)	安全に係るプロセス量等の維持機能(熱的, 化学的, 核的制限値等の維持機能)
(3)	蒸気遮断弁	安全に係るプロセス量等の維持機能(熱的, 化学的, 核的制限値等の維持機能)

✖ : 機能喪失を想定する箇所
 ✖ : 他の系統が有する機能の喪失を想定する箇所

Ⅲ－１４ 第２酸回収系の蒸発缶加熱蒸気温度高による加熱停止回路の系統図
 (機能喪失状態の特定)
 ※５ 火山の影響による機能喪失



フェイルセーフ機構のため、火山の影響により機能喪失しない。

参照するFT
 ① FT 11.5

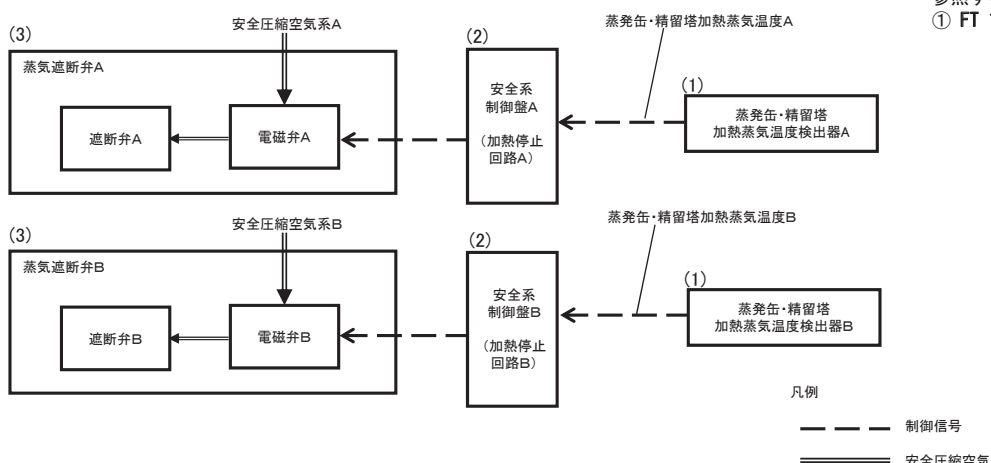

設備区分	設備	機能
(1)	蒸発缶・精留塔加熱蒸気温度検出器	安全に係るプロセス量等の維持機能(熱的, 化学的, 核的制限値等の維持機能)
(2)	安全系制御盤(加熱停止回路)	安全に係るプロセス量等の維持機能(熱的, 化学的, 核的制限値等の維持機能)
(3)	蒸気遮断弁	安全に係るプロセス量等の維持機能(熱的, 化学的, 核的制限値等の維持機能)

✖ : 機能喪失を想定する箇所
 ✖ : 他の系統が有する機能の喪失を想定する箇所

Ⅲ－１５ 可溶性中性子吸収材緊急供給回路及びせん断停止回路の系統図（１／２）
（機能喪失状態の特定）



※１ 多重故障

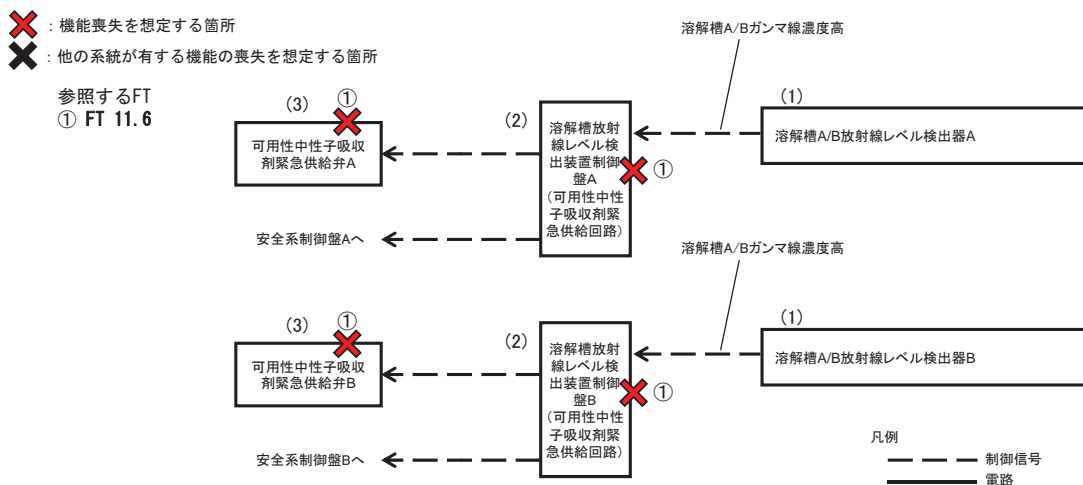

設備区分	設備	機能
(1)	溶解槽放射線レベル検出器	ソースターム制限機能
(2)	溶解槽放射線レベル検出装置制御盤 (可用性中性子吸収剤緊急供給回路)	ソースターム制限機能
(3)	可用性中性子吸収剤緊急供給弁	ソースターム制限機能
(4)	安全系制御盤(せん断停止回路)	ソースターム制限機能
(5)	せん断停止系電源遮断箱	ソースターム制限機能

Ⅲ－１５ 可溶性中性子吸収材緊急供給回路及びせん断停止回路の系統図（２／２）
（機能喪失状態の特定）



※１ 多重故障

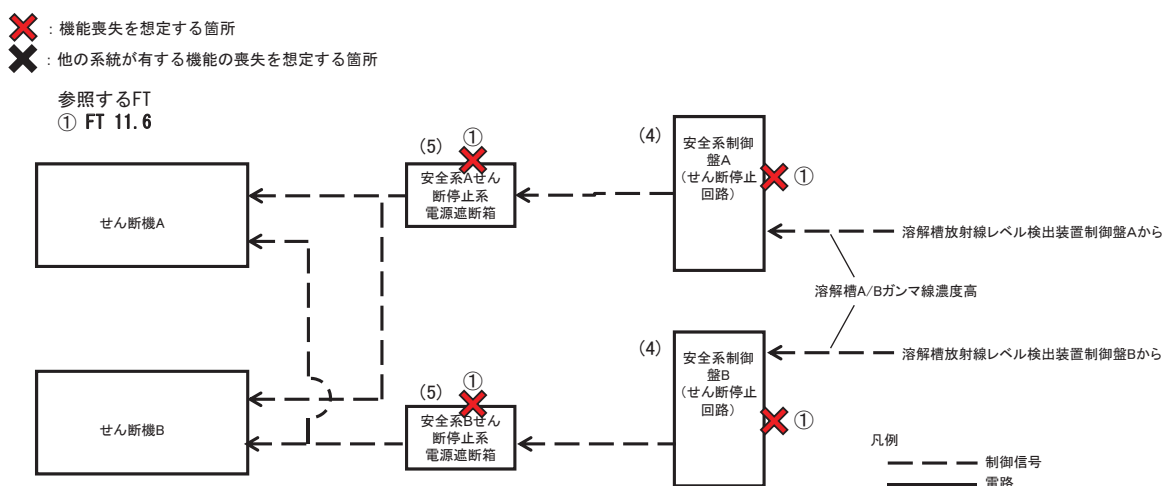

Ⅲ－１５ 可溶性中性子吸収材緊急供給回路及びせん断停止回路の系統図（１／２） （機能喪失状態の特定）



※２ 配管漏えい

非放射性流体を扱う配管の破断は想定しない。

✖：機能喪失を想定する箇所

✖：他の系統が有する機能の喪失を想定する箇所

参照するFT
① FT 11.6

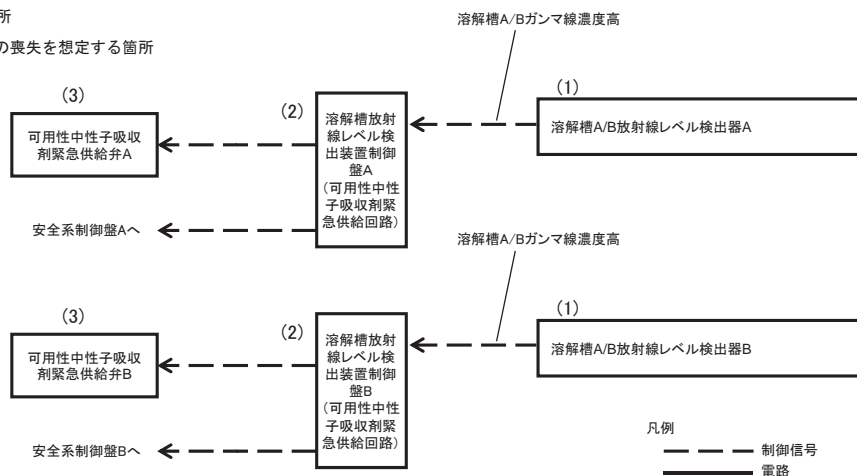

設備区分	設備	機能
(1)	溶解槽放射線レベル検出器	ソースターム制限機能
(2)	溶解槽放射線レベル検出装置制御盤 (可用性中性子吸収剤緊急供給回路)	ソースターム制限機能
(3)	可用性中性子吸収剤緊急供給弁	ソースターム制限機能
(4)	安全系制御盤(せん断停止回路)	ソースターム制限機能
(5)	せん断停止系電源遮断箱	ソースターム制限機能

Ⅲ－１５ 可溶性中性子吸収材緊急供給回路及びせん断停止回路の系統図（２／２） （機能喪失状態の特定）



※２ 配管漏えい

非放射性流体を扱う配管の破断は想定しない。

✖：機能喪失を想定する箇所

✖：他の系統が有する機能の喪失を想定する箇所

参照するFT
① FT 11.6

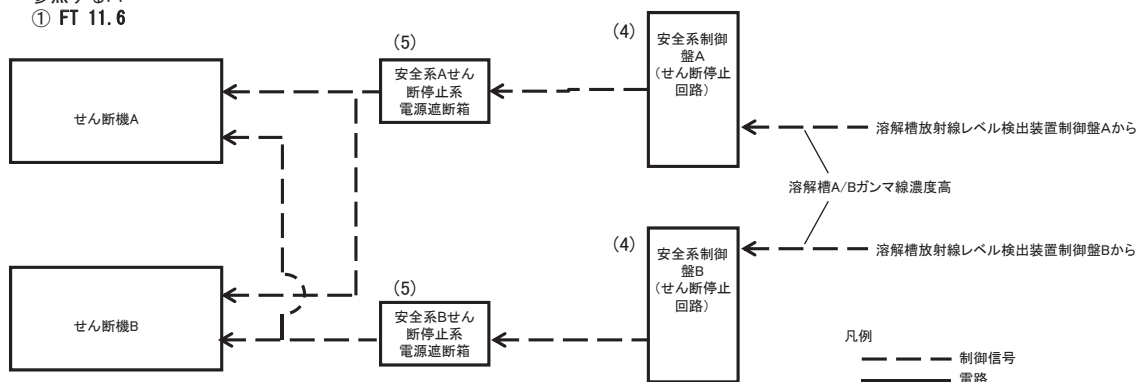

Ⅲ－１５ 可溶性中性子吸収材緊急供給回路及びせん断停止回路の系統図（１／２）
（機能喪失状態の特定）



※３ 長時間TBO

フェイルセーフ機構のため、長時間TBOで機能喪失しない。

✖：機能喪失を想定する箇所

✖：他の系統が有する機能の喪失を想定する箇所

参照するFT
① FT 11.6

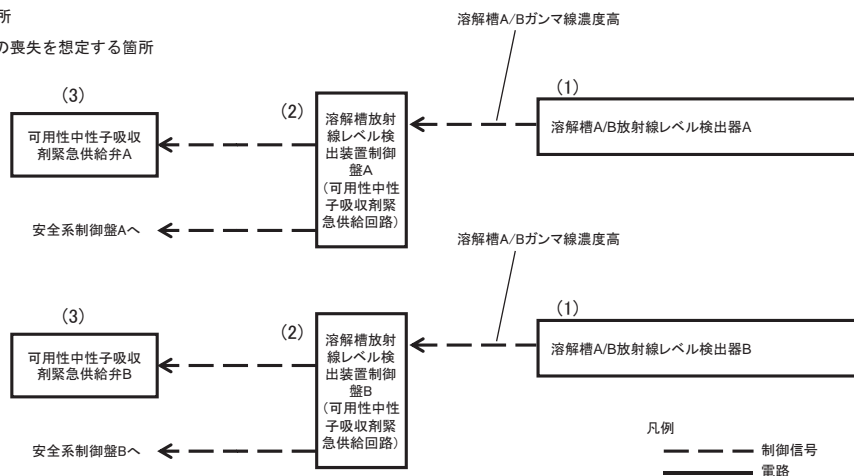

設備区分	設備	機能
(1)	溶解槽放射線レベル検出器	ソースターム制限機能
(2)	溶解槽放射線レベル検出装置制御盤 (可用性中性子吸収剤緊急供給回路)	ソースターム制限機能
(3)	可用性中性子吸収剤緊急供給弁	ソースターム制限機能
(4)	安全系制御盤(せん断停止回路)	ソースターム制限機能
(5)	せん断停止系電源遮断箱	ソースターム制限機能

Ⅲ－１５ 可溶性中性子吸収材緊急供給回路及びせん断停止回路の系統図（２／２）
（機能喪失状態の特定）



※３ 長時間TBO

フェイルセーフ機構のため、長時間TBOで機能喪失しない。

✖：機能喪失を想定する箇所

✖：他の系統が有する機能の喪失を想定する箇所

参照するFT
① FT 11.6

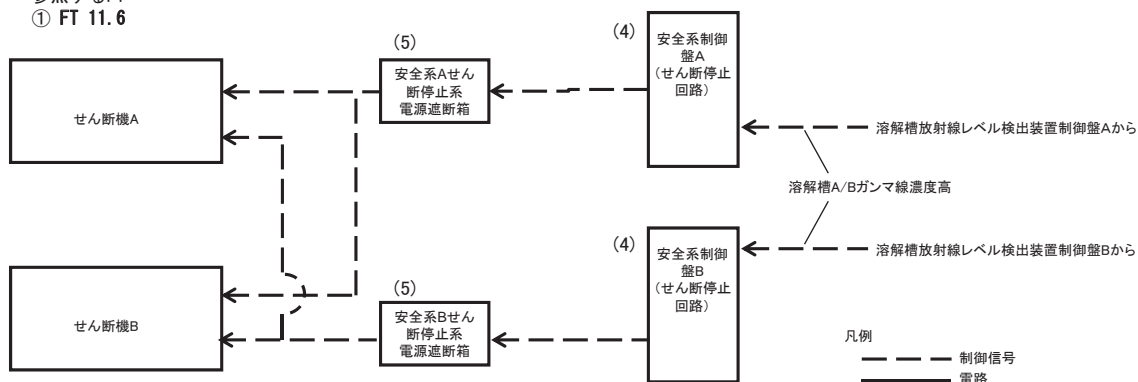

Ⅲ－１５ 可溶性中性子吸収材緊急供給回路及びせん断停止回路の系統図（１／２）
（機能喪失状態の特定）



※４ 地震による機能喪失

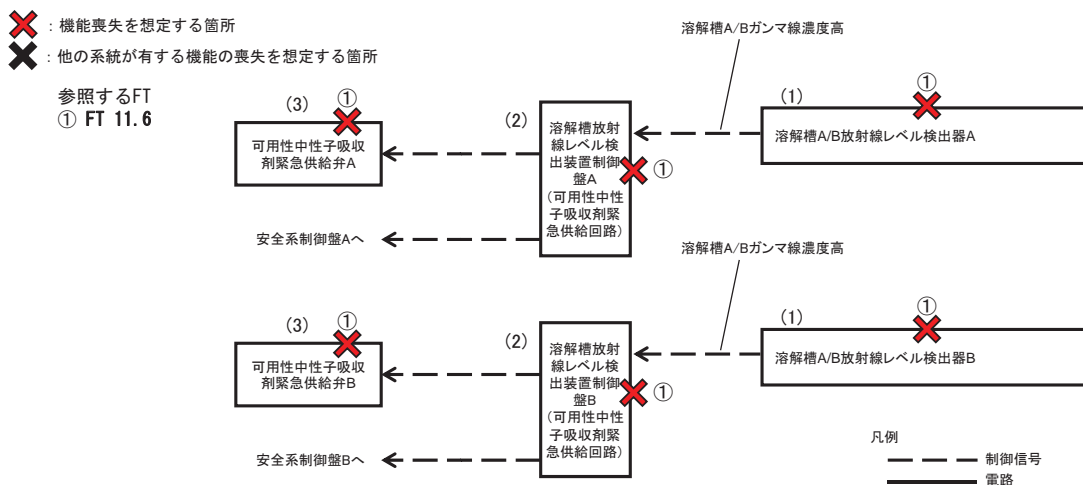

設備区分	設備	機能
(1)	溶解槽放射線レベル検出器	ソースターム制限機能
(2)	溶解槽放射線レベル検出装置制御盤 (可用性中性子吸収剤緊急供給回路)	ソースターム制限機能
(3)	可用性中性子吸収剤緊急供給弁	ソースターム制限機能
(4)	安全系制御盤(せん断停止回路)	ソースターム制限機能
(5)	せん断停止系電源遮断箱	ソースターム制限機能

Ⅲ－１５ 可溶性中性子吸収材緊急供給回路及びせん断停止回路の系統図（２／２）
（機能喪失状態の特定）



※４ 地震による機能喪失

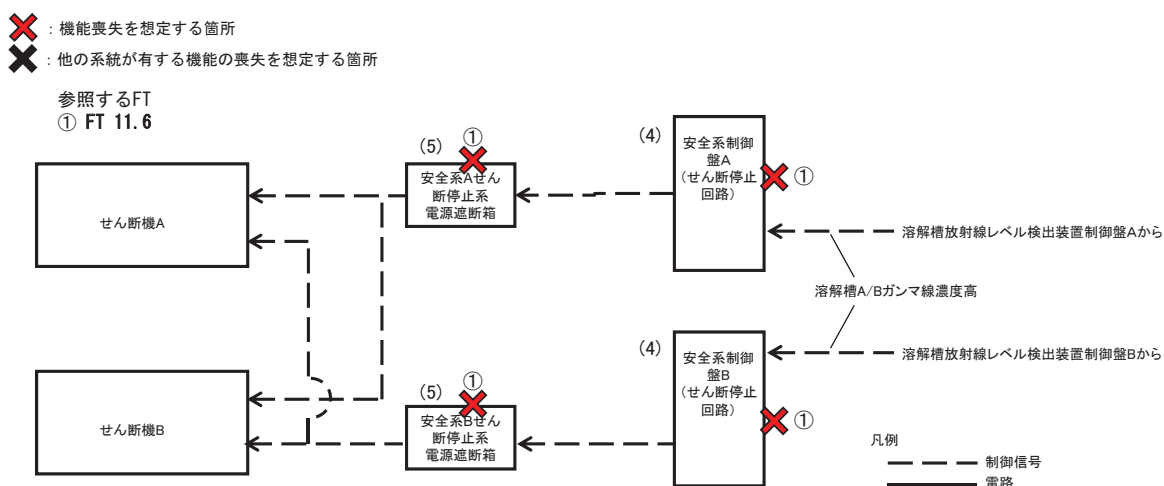

Ⅲ－１５ 可溶性中性子吸収材緊急供給回路及びせん断停止回路の系統図（１／２）
（機能喪失状態の特定）



※５ 火山の影響による機能喪失

フェイルセーフ機構のため、火山の影響により機能喪失しない。

- ✖: 機能喪失を想定する箇所
- ✖: 他の系統が有する機能の喪失を想定する箇所

参照するFT
① FT 11.6

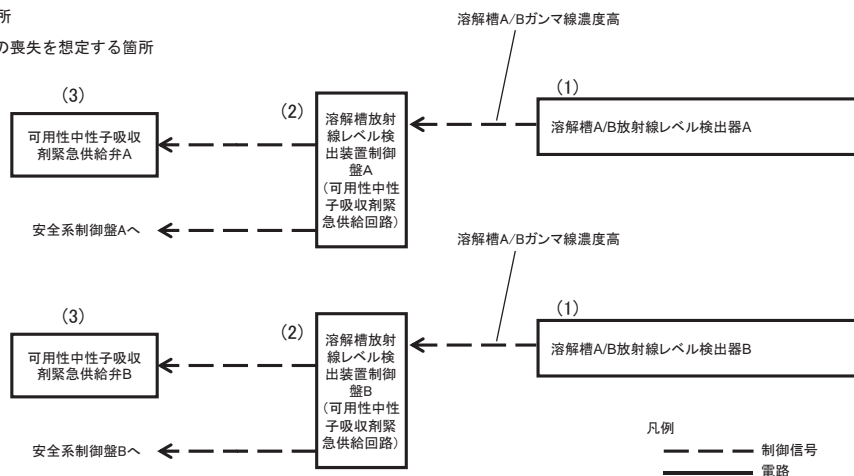

設備区分	設備	機能
(1)	溶解槽放射線レベル検出器	ソースターム制限機能
(2)	溶解槽放射線レベル検出装置制御盤 (可用性中性子吸収剤緊急供給回路)	ソースターム制限機能
(3)	可用性中性子吸収剤緊急供給弁	ソースターム制限機能
(4)	安全系制御盤(せん断停止回路)	ソースターム制限機能
(5)	せん断停止系電源遮断箱	ソースターム制限機能

Ⅲ－１５ 可溶性中性子吸収材緊急供給回路及びせん断停止回路の系統図（２／２）
（機能喪失状態の特定）



※５ 火山の影響による機能喪失

フェイルセーフ機構のため、火山の影響により機能喪失しない。

- ✖: 機能喪失を想定する箇所
- ✖: 他の系統が有する機能の喪失を想定する箇所

参照するFT
① FT 11.6

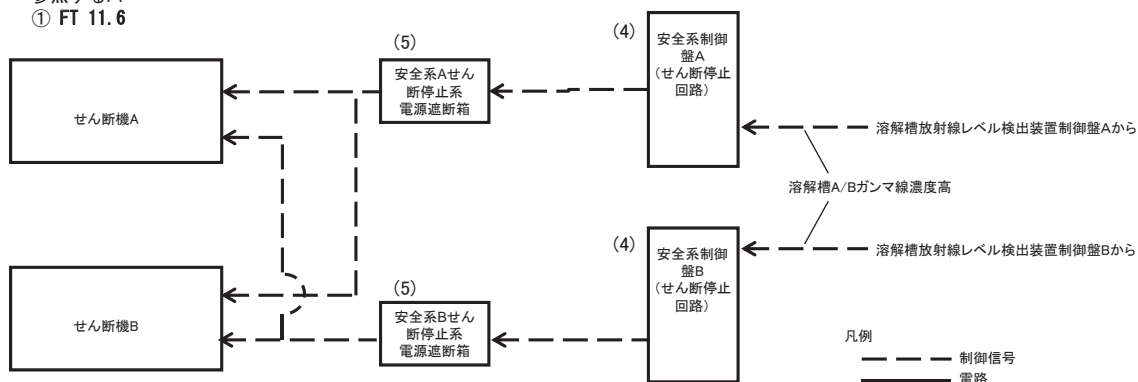

Ⅲ－１６ 固化セル移送台車上の質量高によるガラス流下停止回路の系統図
(機能喪失状態の特定)



※１ 多重故障

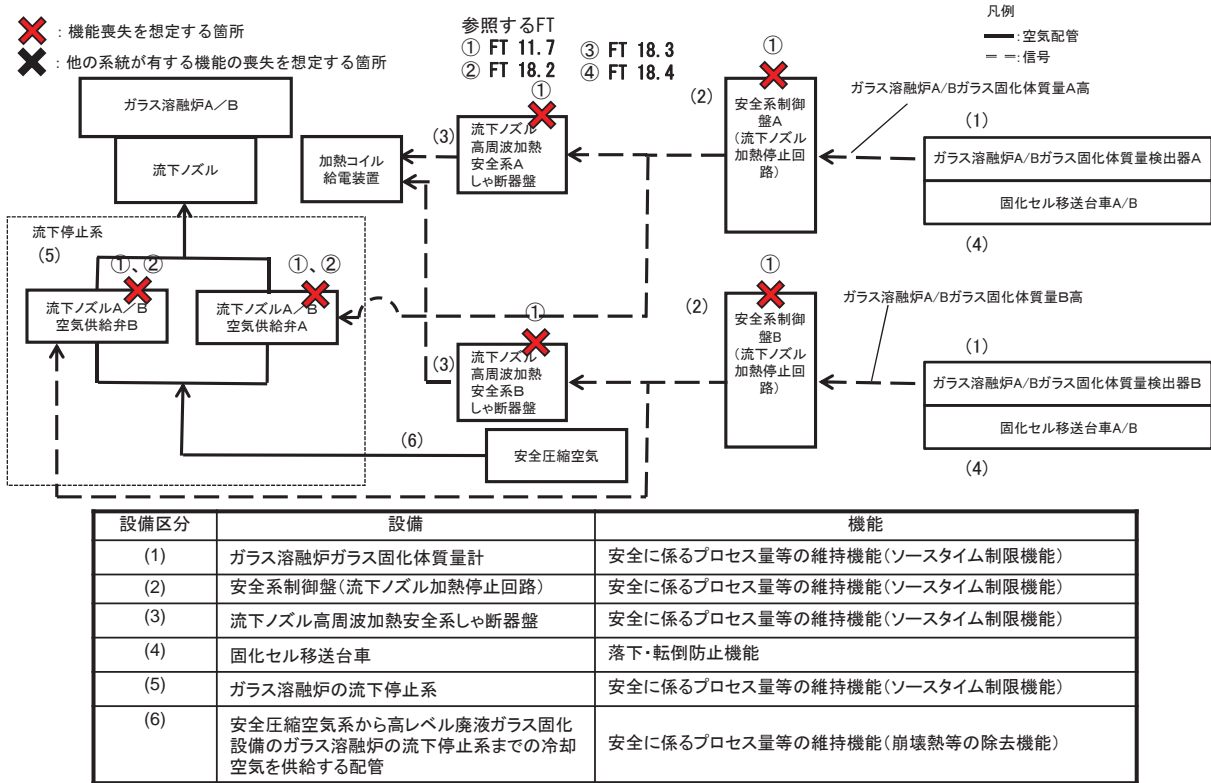

Ⅲ－１６ 固化セル移送台車上の質量高によるガラス流下停止回路の系統図
(機能喪失状態の特定)



※２ 配管漏えい

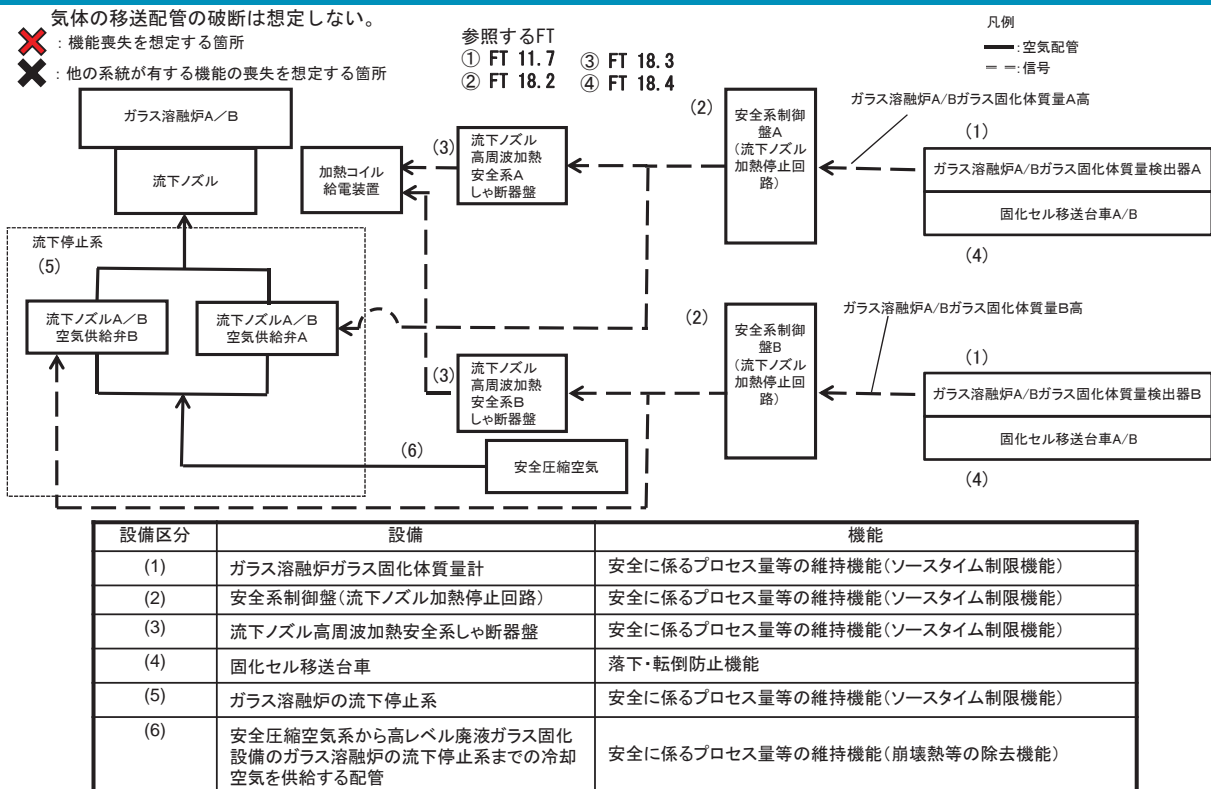

Ⅲ－１６ 固化セル移送台車上の質量高によるガラス流下停止回路の系統図
 (機能喪失状態の特定)
 ※３ 長時間TBO

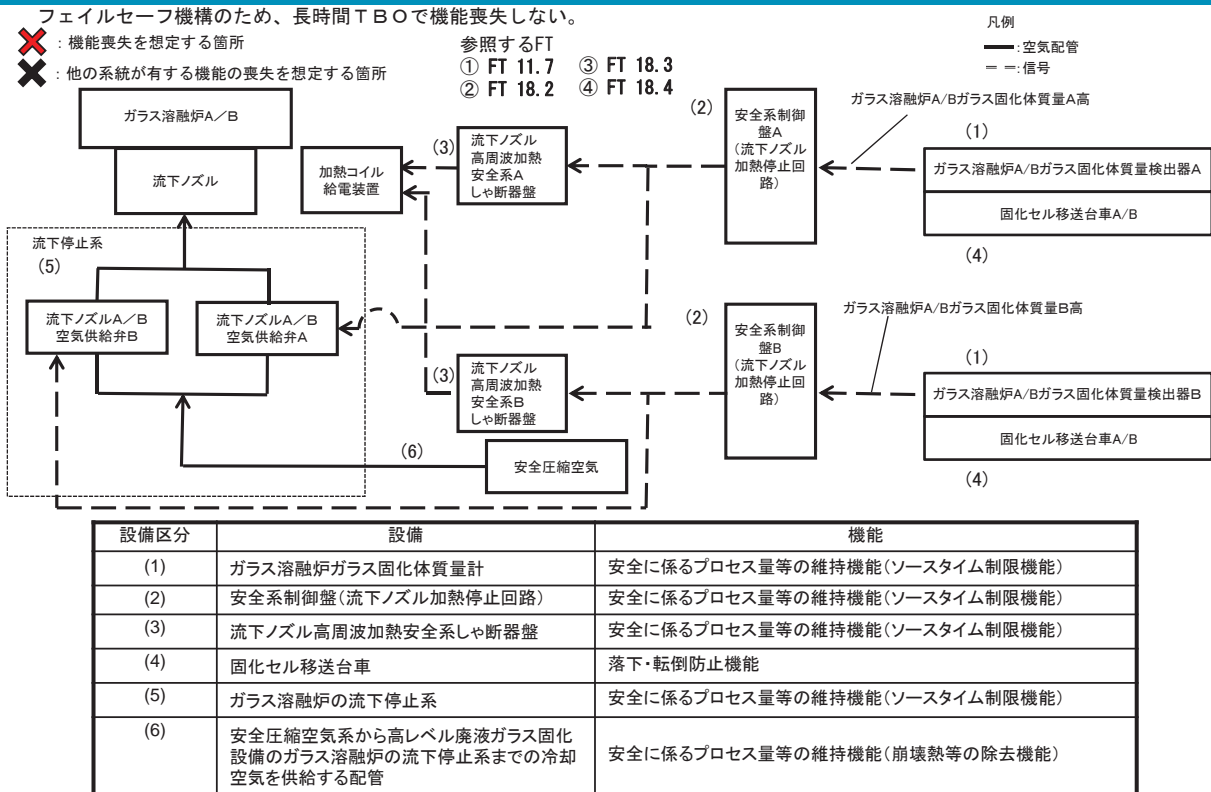

Ⅲ－１６ 固化セル移送台車上の質量高によるガラス流下停止回路の系統図
 (機能喪失状態の特定)
 ※４ 地震による機能喪失

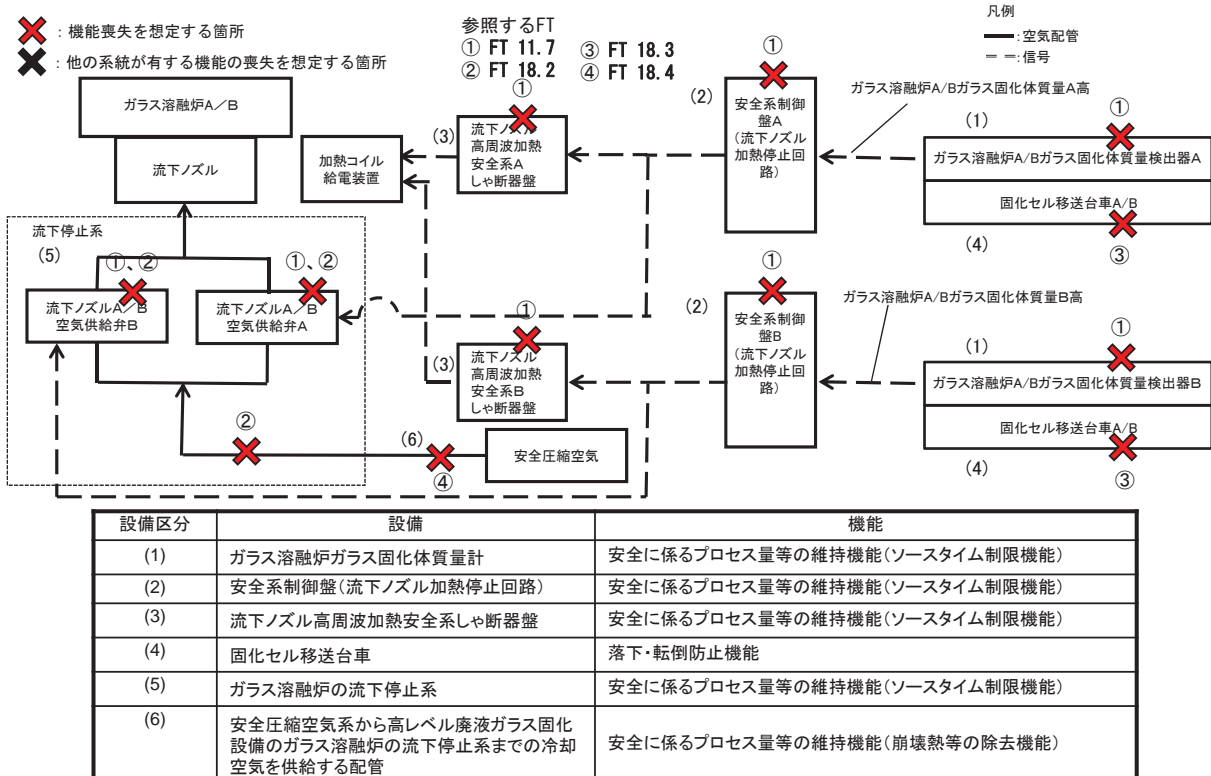

Ⅲ－１６ 固化セル移送台車上の質量高によるガラス流下停止回路の系統図
 (機能喪失状態の特定)
 ※５ 火山の影響による機能喪失

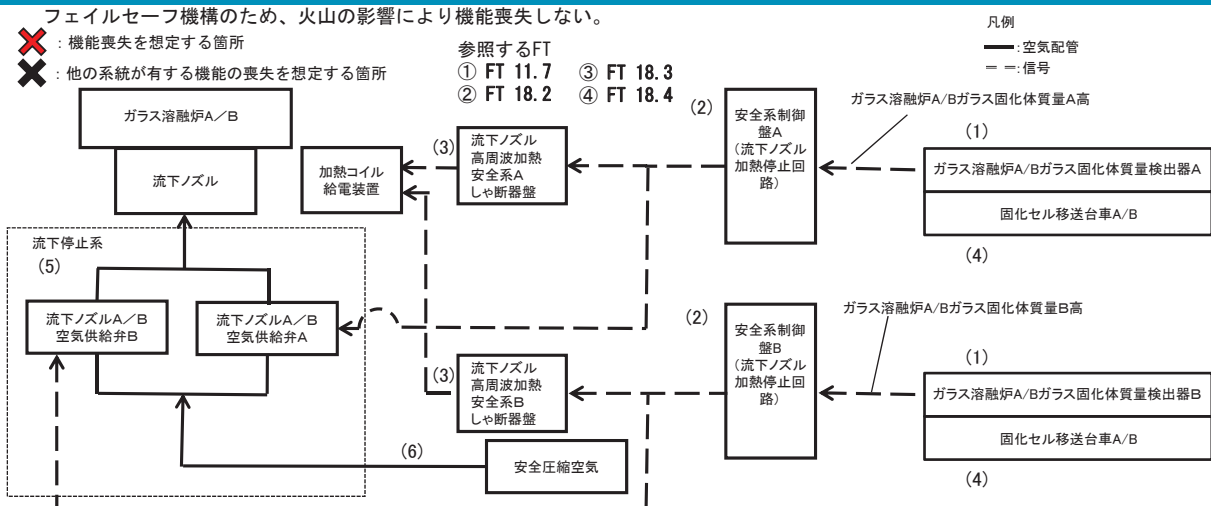

設備区分	設備	機能
(1)	ガラス溶融炉ガラス固化体質量計	安全に係るプロセス量等の維持機能(ソースタイム制限機能)
(2)	安全系制御盤(流下ノズル加熱停止回路)	安全に係るプロセス量等の維持機能(ソースタイム制限機能)
(3)	流下ノズル高周波加熱安全系しゃ断器盤	安全に係るプロセス量等の維持機能(ソースタイム制限機能)
(4)	固化セル移送台車	落下・転倒防止機能
(5)	ガラス溶融炉の流下停止系	安全に係るプロセス量等の維持機能(ソースタイム制限機能)
(6)	安全圧縮空気系から高レベル廃液ガラス固化設備のガラス溶融炉の流下停止系までの冷却空気を供給する配管	安全に係るプロセス量等の維持機能(崩壊熱等の除去機能)

Ⅲ－１７ 還元ガス受槽水素濃度高による還元ガス供給停止回路の系統図
 (機能喪失状態の特定)
 ※１ 多重故障

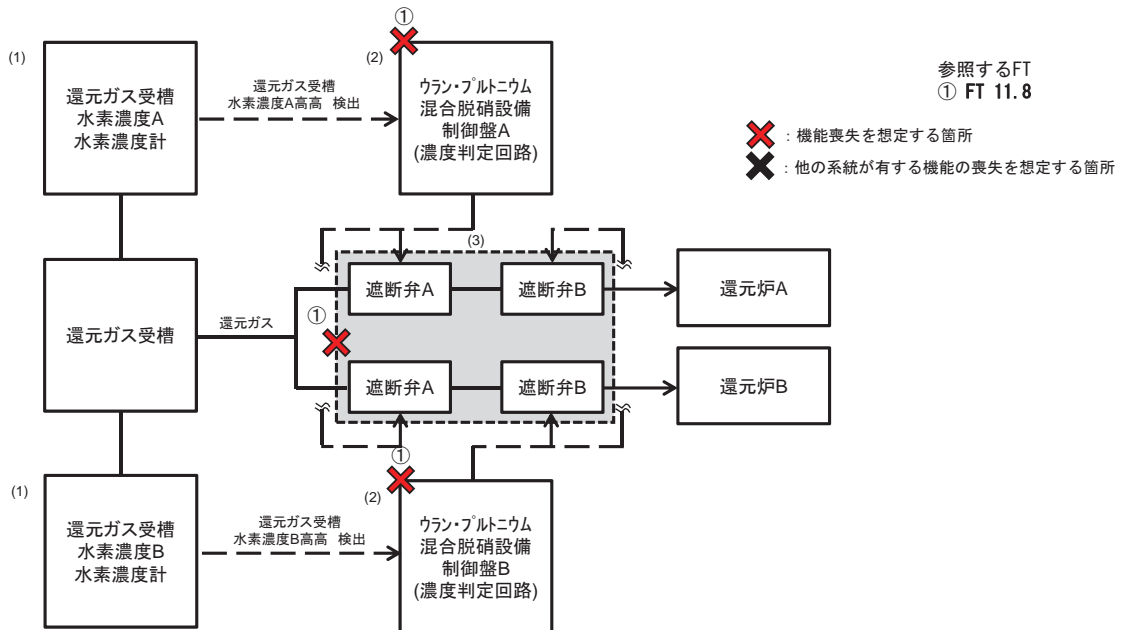

設備区分	設備	機能
(1)	還元ガス受槽水素濃度A/B 水素濃度計	火災、爆発、臨界等に係るプロセス量等の維持機能
(2)	ウラン・プルトニウム混合脱硝設備制御盤A/B	火災、爆発、臨界等に係るプロセス量等の維持機能
(3)	遮断弁A/B	火災、爆発、臨界等に係るプロセス量等の維持機能

Ⅲ－１７ 還元ガス受槽水素濃度高による還元ガス供給停止回路の系統図
 (機能喪失状態の特定)
 ※２ 配管漏えい



配管漏えいによる警報発報の機能喪失は想定しない。

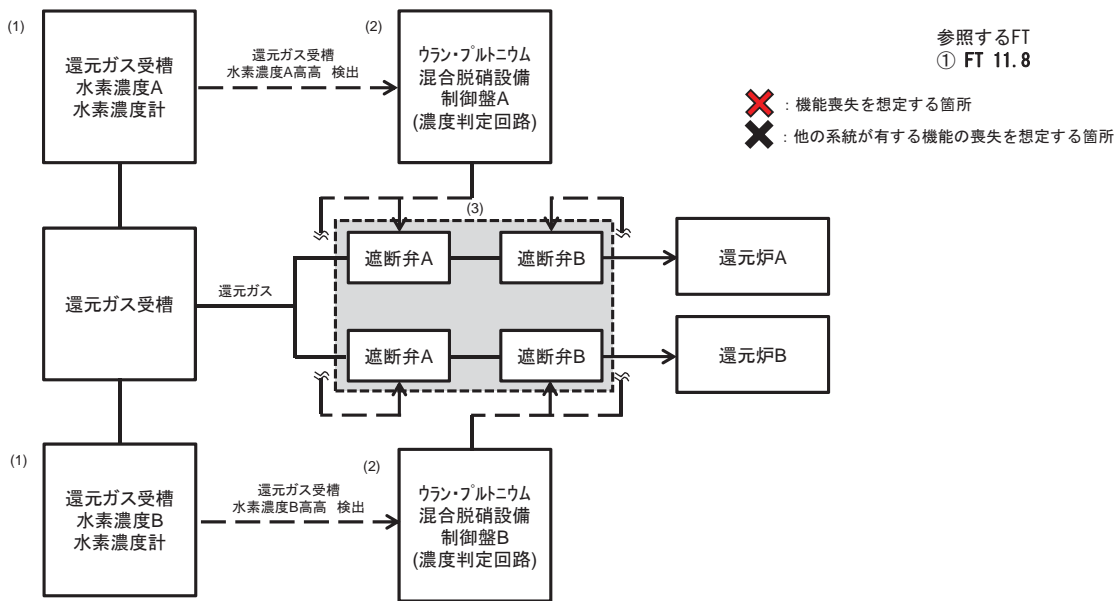

設備区分	設備	機能
(1)	還元ガス受槽水素濃度A/B 水素濃度計	火災、爆発、臨界等に係るプロセス量等の維持機能
(2)	ウラン・プルトニウム混合脱硝設備制御盤A/B	火災、爆発、臨界等に係るプロセス量等の維持機能
(3)	遮断弁A/B	火災、爆発、臨界等に係るプロセス量等の維持機能

Ⅲ－１７ 還元ガス受槽水素濃度高による還元ガス供給停止回路の系統図
 (機能喪失状態の特定)
 ※３ 長時間TBO



フェイルセーフ機構のため、長時間TBOで機能喪失しない。

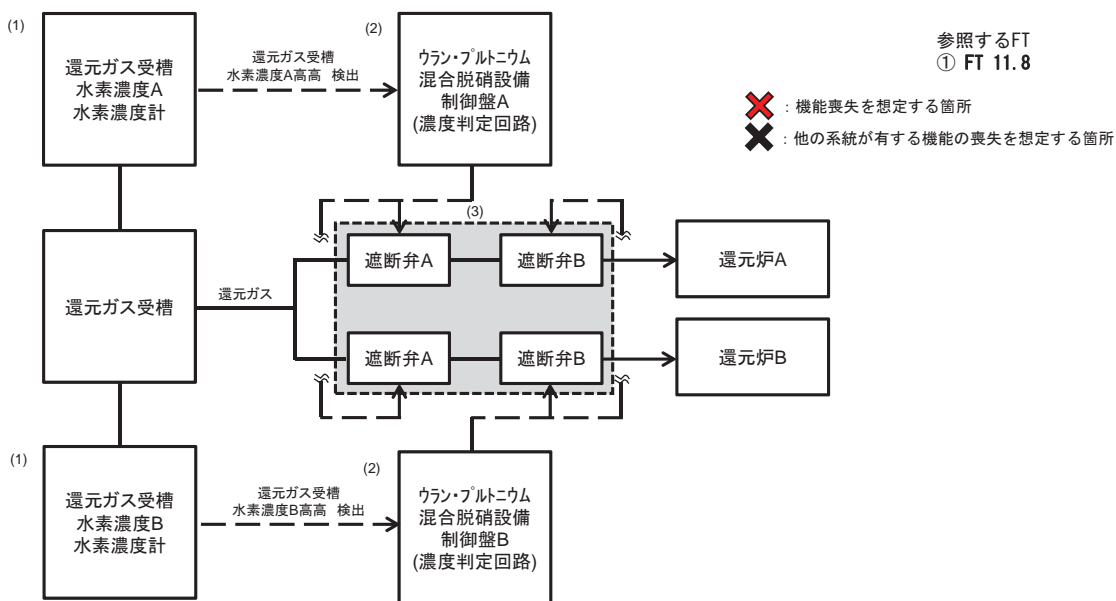

設備区分	設備	機能
(1)	還元ガス受槽水素濃度A/B 水素濃度計	火災、爆発、臨界等に係るプロセス量等の維持機能
(2)	ウラン・プルトニウム混合脱硝設備制御盤A/B	火災、爆発、臨界等に係るプロセス量等の維持機能
(3)	遮断弁A/B	火災、爆発、臨界等に係るプロセス量等の維持機能

Ⅲ－１７ 還元ガス受槽水素濃度高による還元ガス供給停止回路の系統図
 (機能喪失状態の特定)
 ※４ 地震による機能喪失

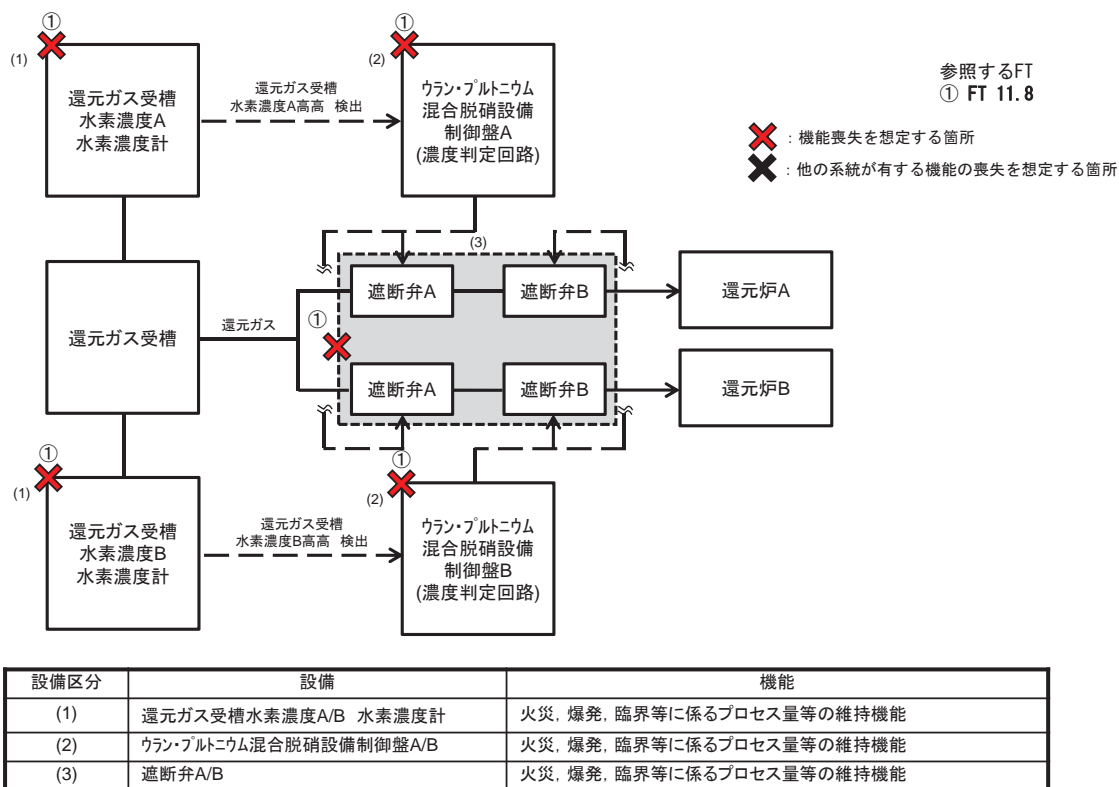

Ⅲ－１７ 還元ガス受槽水素濃度高による還元ガス供給停止回路の系統図
 (機能喪失状態の特定)
 ※５ 火山の影響による機能喪失



フェイルセーフ機構のため、火山の影響により機能喪失しない。

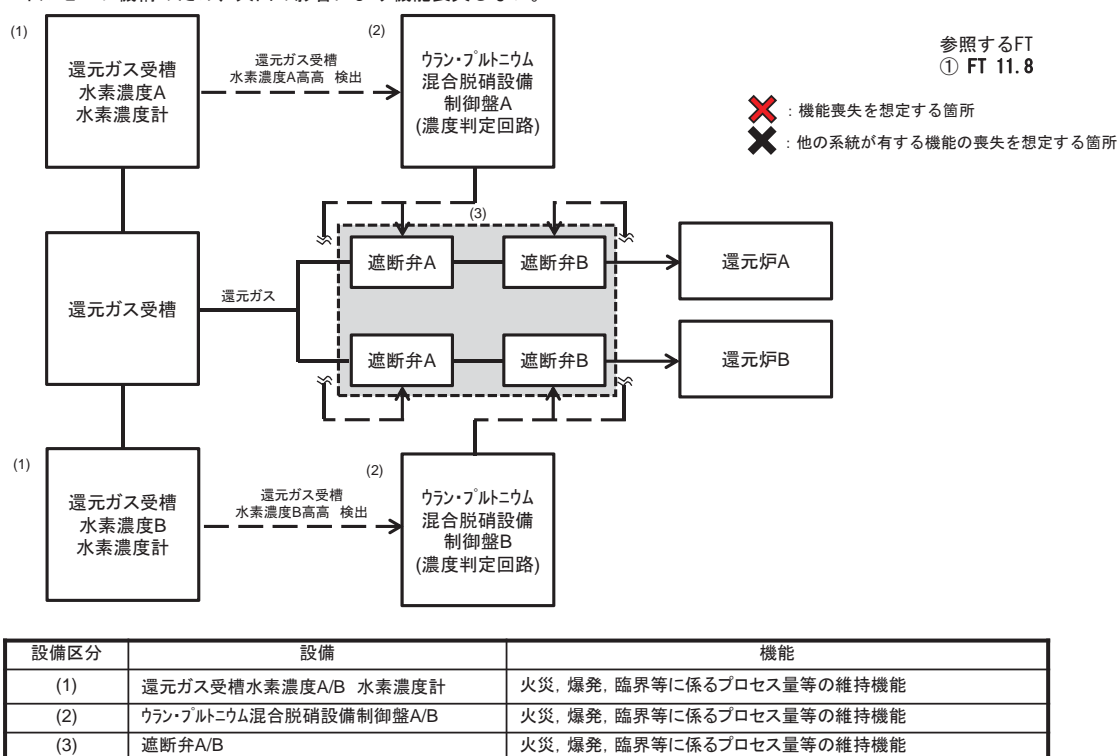

Ⅲ－１８ プルトニウム洗浄器中性子検出器の計数率高による工程停止回路の系統図
(機能喪失状態の特定)



※１ 多重故障

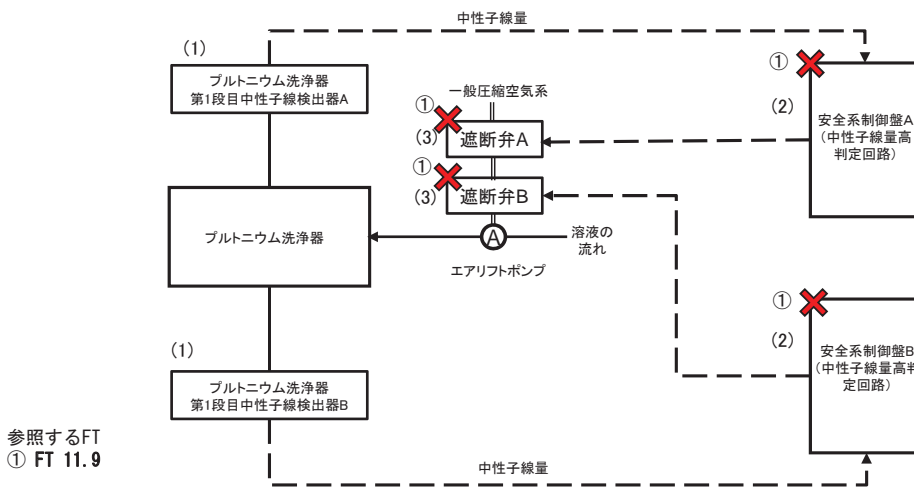

参照するFT
① FT 11.9

- ✖ : 機能喪失を想定する箇所
- ✖ : 他の系統が有する機能の喪失を想定する箇所

設備区分	設備	機能
(1)	プルトニウム洗浄器第1段目中性子線検出器 A/B	安全に係るプロセス量等の維持機能(核的制限値の維持機能)
(2)	安全系制御盤A/B (中性子線量高判定回路)	安全に係るプロセス量等の維持機能(核的制限値の維持機能)
(3)	遮断弁A/B	安全に係るプロセス量等の維持機能(核的制限値の維持機能)

Ⅲ－１８ プルトニウム洗浄器中性子検出器の計数率高による工程停止回路の系統図
(機能喪失状態の特定)



※２ 配管漏えい

制御回路であり配管漏えいによる警報発報の機能喪失は想定しない。

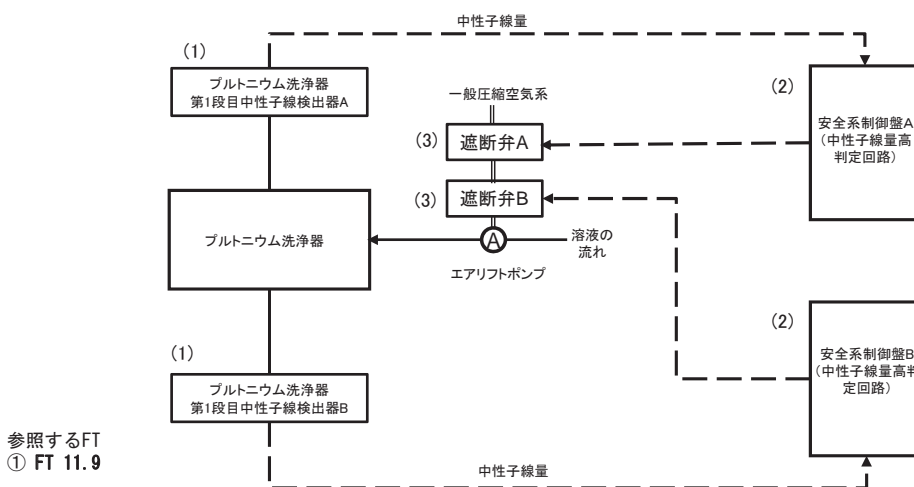

参照するFT
① FT 11.9

- ✖ : 機能喪失を想定する箇所
- ✖ : 他の系統が有する機能の喪失を想定する箇所

設備区分	設備	機能
(1)	プルトニウム洗浄器第1段目中性子線検出器 A/B	安全に係るプロセス量等の維持機能(核的制限値の維持機能)
(2)	安全系制御盤A/B (中性子線量高判定回路)	安全に係るプロセス量等の維持機能(核的制限値の維持機能)
(3)	遮断弁A/B	安全に係るプロセス量等の維持機能(核的制限値の維持機能)

Ⅲ－１８ プルトニウム洗浄器中性子検出器の計数率高による工程停止回路の系統図
 (機能喪失状態の特定)
 ※３ 長時間TBO



フェイルセーフ機構のため、長時間TBOで機能喪失しない。

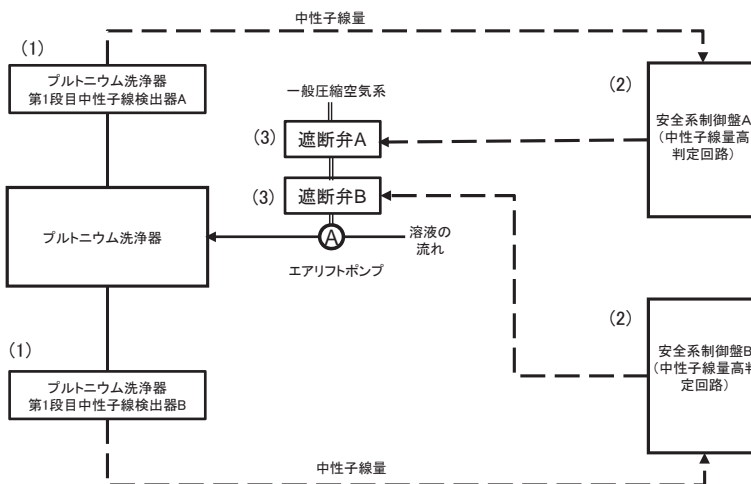

参照するFT
 ① FT 11.9

- ❌ : 機能喪失を想定する箇所
- ❌ : 他の系統が有する機能の喪失を想定する箇所

設備区分	設備	機能
(1)	プルトニウム洗浄器第1段目中性子線検出器A/B	安全に係るプロセス量等の維持機能(核的制限値の維持機能)
(2)	安全系制御盤A/B(中性子線量高判定回路)	安全に係るプロセス量等の維持機能(核的制限値の維持機能)
(3)	遮断弁A/B	安全に係るプロセス量等の維持機能(核的制限値の維持機能)

Ⅲ－１８ プルトニウム洗浄器中性子検出器の計数率高による工程停止回路の系統図
 (機能喪失状態の特定)
 ※４ 地震による機能喪失

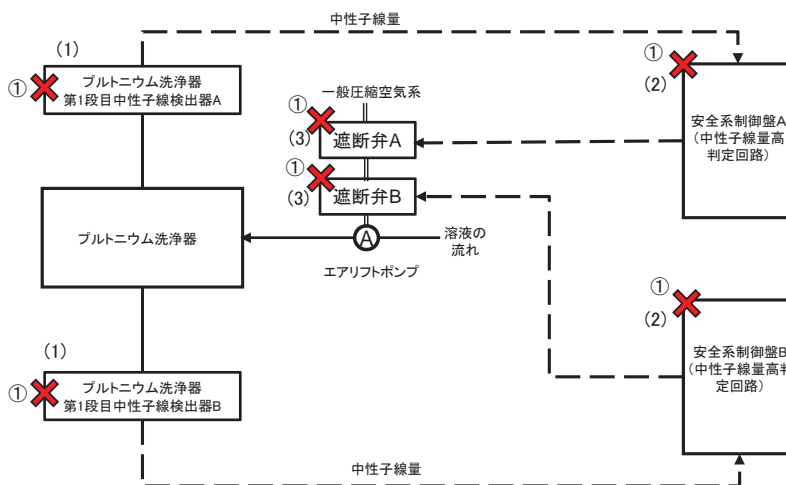

参照するFT
 ① FT 11.9

- ❌ : 機能喪失を想定する箇所
- ❌ : 他の系統が有する機能の喪失を想定する箇所

設備区分	設備	機能
(1)	プルトニウム洗浄器第1段目中性子線検出器A/B	安全に係るプロセス量等の維持機能(核的制限値の維持機能)
(2)	安全系制御盤A/B(中性子線量高判定回路)	安全に係るプロセス量等の維持機能(核的制限値の維持機能)
(3)	遮断弁A/B	安全に係るプロセス量等の維持機能(核的制限値の維持機能)

Ⅲ－１８ プルトニウム洗浄器中性子検出器の計数率高による工程停止回路の系統図
 (機能喪失状態の特定)
 ※５ 火山の影響による機能喪失



フェイルセーフ機構のため、火山の影響により機能喪失しない。

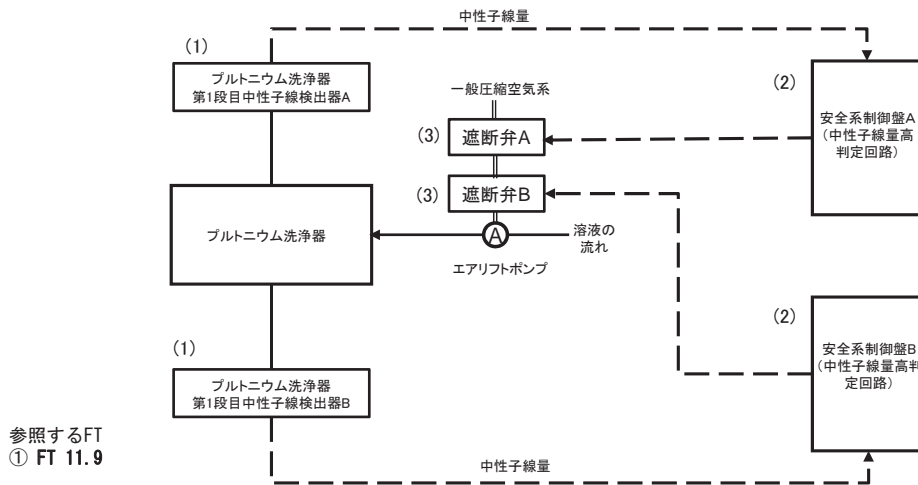

参照するFT
 ① FT 11.9

- ✖ : 機能喪失を想定する箇所
- ✖ : 他の系統が有する機能の喪失を想定する箇所

設備区分	設備	機能
(1)	プルトニウム洗浄器第1段目中性子線検出器A/B	安全に係るプロセス量等の維持機能(核的制限値の維持機能)
(2)	安全系制御盤A/B(中性子線量高判定回路)	安全に係るプロセス量等の維持機能(核的制限値の維持機能)
(3)	遮断弁A/B	安全に係るプロセス量等の維持機能(核的制限値の維持機能)

Ⅲ－１９ 高レベル廃液濃縮缶凝縮器排気出口温度高による加熱停止回路の系統図
 (機能喪失状態の特定)
 ※１ 多重故障



- ✖ : 機能喪失を想定する箇所
- ✖ : 他の系統が有する機能の喪失を想定する箇所

参照するFT
 ① FT 11.10

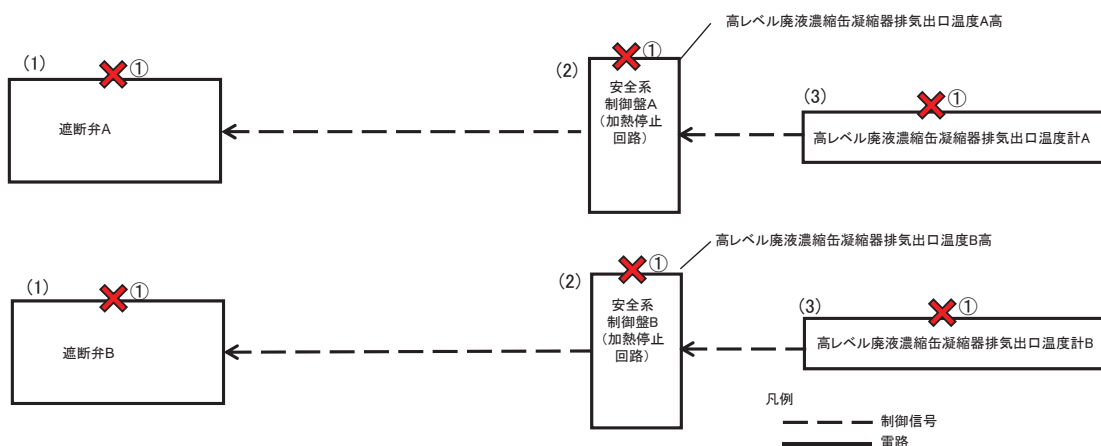

設備区分	設備	機能
(1)	遮断弁	安全に係るプロセス量等の維持機能(熱的, 化学的, 核的制限値の維持機能)
(2)	安全系制御盤(加熱停止回路)	安全に係るプロセス量等の維持機能(熱的, 化学的, 核的制限値の維持機能)
(3)	高レベル廃液濃縮缶凝縮器排気出口温度計	安全に係るプロセス量等の維持機能(熱的, 化学的, 核的制限値の維持機能)

Ⅲ－１９ 高レベル廃液濃縮缶凝縮器排気出口温度高による加熱停止回路の系統図 (機能喪失状態の特定) ※２ 配管漏えい



対象設備に配管がないため、当該要因は想定しない。参照するFT

✖ : 機能喪失を想定する箇所 ① FT 11.10

✖ : 他の系統が有する機能の喪失を想定する箇所

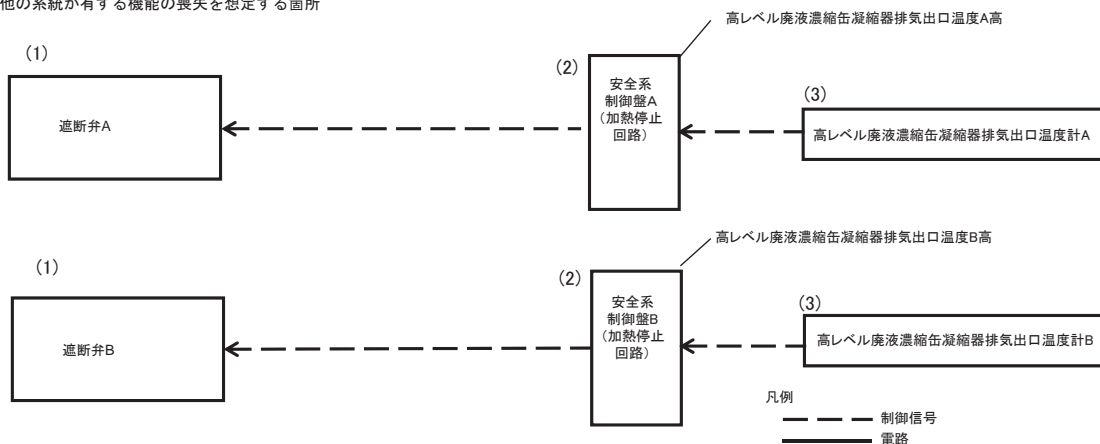

設備区分	設備	機能
(1)	遮断弁	安全に係るプロセス量等の維持機能 (熱的, 化学的, 核的制限値の維持機能)
(2)	安全系制御盤(加熱停止回路)	安全に係るプロセス量等の維持機能 (熱的, 化学的, 核的制限値の維持機能)
(3)	高レベル廃液濃縮缶凝縮器排気出口温度計	安全に係るプロセス量等の維持機能 (熱的, 化学的, 核的制限値の維持機能)

Ⅲ－１９ 高レベル廃液濃縮缶凝縮器排気出口温度高による加熱停止回路の系統図 (機能喪失状態の特定) ※３ 長時間TBO



フェイルセーフ機構のため、長時間TBOで機能喪失しない。参照するFT

✖ : 機能喪失を想定する箇所 ① FT 11.10

✖ : 他の系統が有する機能の喪失を想定する箇所

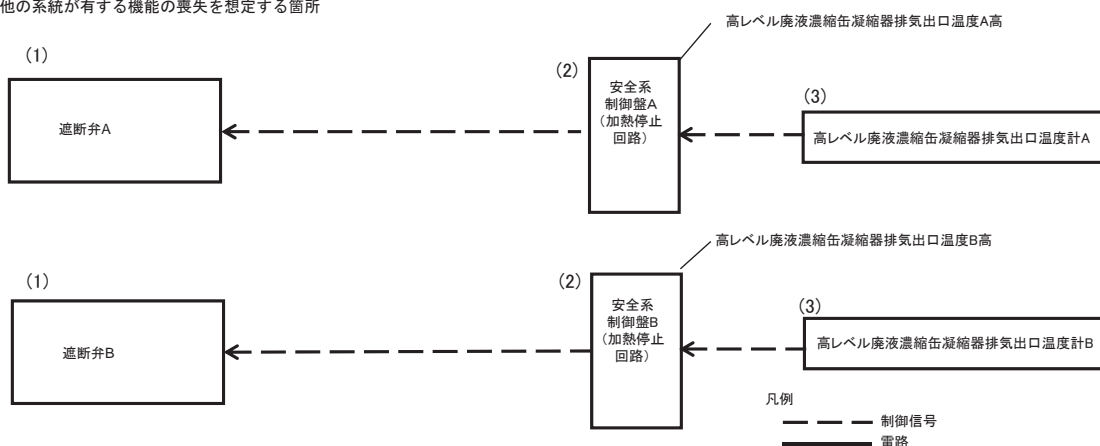

設備区分	設備	機能
(1)	遮断弁	安全に係るプロセス量等の維持機能 (熱的, 化学的, 核的制限値の維持機能)
(2)	安全系制御盤(加熱停止回路)	安全に係るプロセス量等の維持機能 (熱的, 化学的, 核的制限値の維持機能)
(3)	高レベル廃液濃縮缶凝縮器排気出口温度計	安全に係るプロセス量等の維持機能 (熱的, 化学的, 核的制限値の維持機能)

Ⅲ－１９ 高レベル廃液濃縮缶凝縮器排気出口温度高による加熱停止回路の系統図
 (機能喪失状態の特定)
 ※４ 地震による機能喪失



- ✖ : 機能喪失を想定する箇所
- ✖ : 他の系統が有する機能の喪失を想定する箇所

参照するFT
 ① FT 11.10

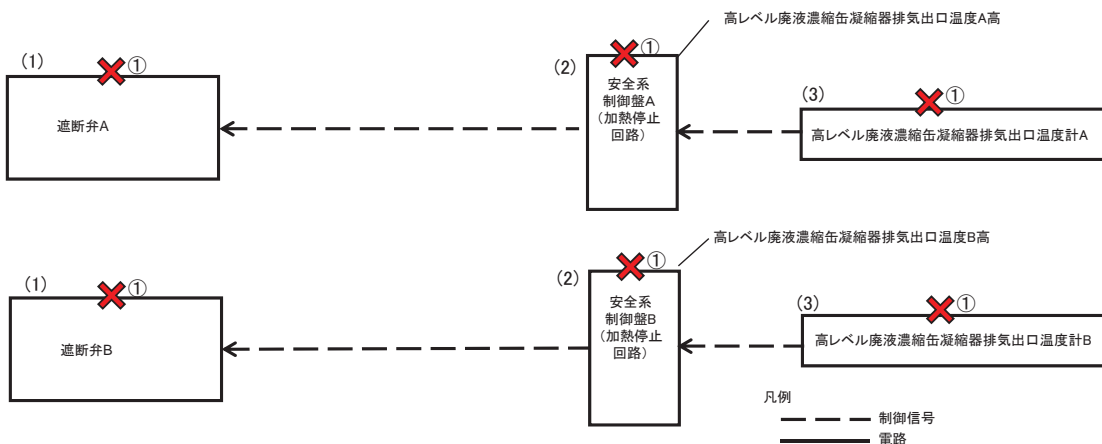

設備区分	設備	機能
(1)	遮断弁	安全に係るプロセス量等の維持機能 (熱的, 化学的, 核的制限値の維持機能)
(2)	安全系制御盤(加熱停止回路)	安全に係るプロセス量等の維持機能 (熱的, 化学的, 核的制限値の維持機能)
(3)	高レベル廃液濃縮缶凝縮器排気出口温度計	安全に係るプロセス量等の維持機能 (熱的, 化学的, 核的制限値の維持機能)

Ⅲ－１９ 高レベル廃液濃縮缶凝縮器排気出口温度高による加熱停止回路の系統図
 (機能喪失状態の特定)
 ※５ 火山の影響による機能喪失



フェイルセーフ機構のため、火山の影響により機能喪失しない。

- ✖ : 機能喪失を想定する箇所
- ✖ : 他の系統が有する機能の喪失を想定する箇所

参照するFT
 ① FT 11.10

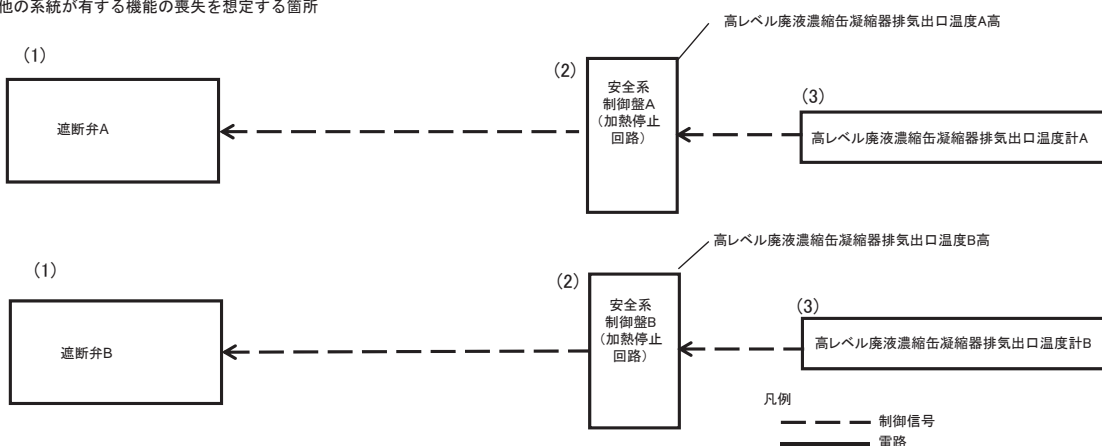

設備区分	設備	機能
(1)	遮断弁	安全に係るプロセス量等の維持機能 (熱的, 化学的, 核的制限値の維持機能)
(2)	安全系制御盤(加熱停止回路)	安全に係るプロセス量等の維持機能 (熱的, 化学的, 核的制限値の維持機能)
(3)	高レベル廃液濃縮缶凝縮器排気出口温度計	安全に係るプロセス量等の維持機能 (熱的, 化学的, 核的制限値の維持機能)

Ⅲ－２０ 焙焼炉ヒータ部温度高による加熱停止回路の系統図（１／２）
（機能喪失状態の特定）



※１ 多重故障

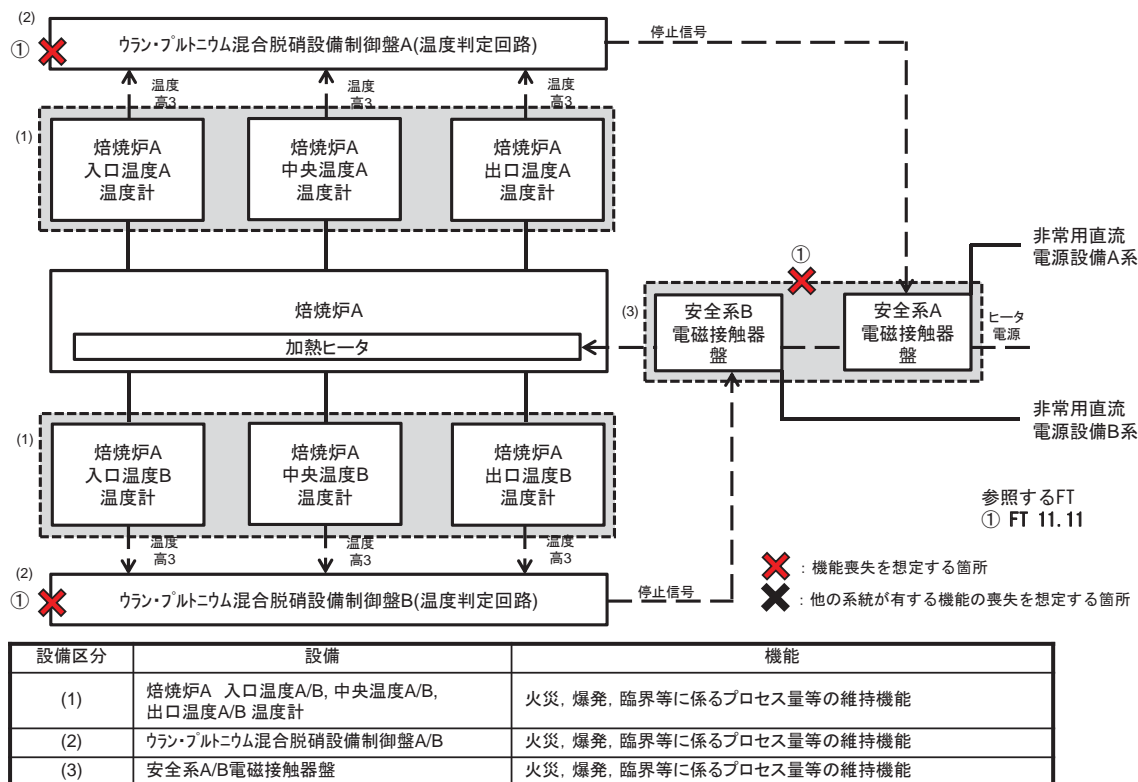

Ⅲ－２０ 焙焼炉ヒータ部温度高による加熱停止回路の系統図（１／２）
（機能喪失状態の特定）



※２ 配管漏えい

制御回路であり移送配管の漏えいによる機能喪失は想定しない。

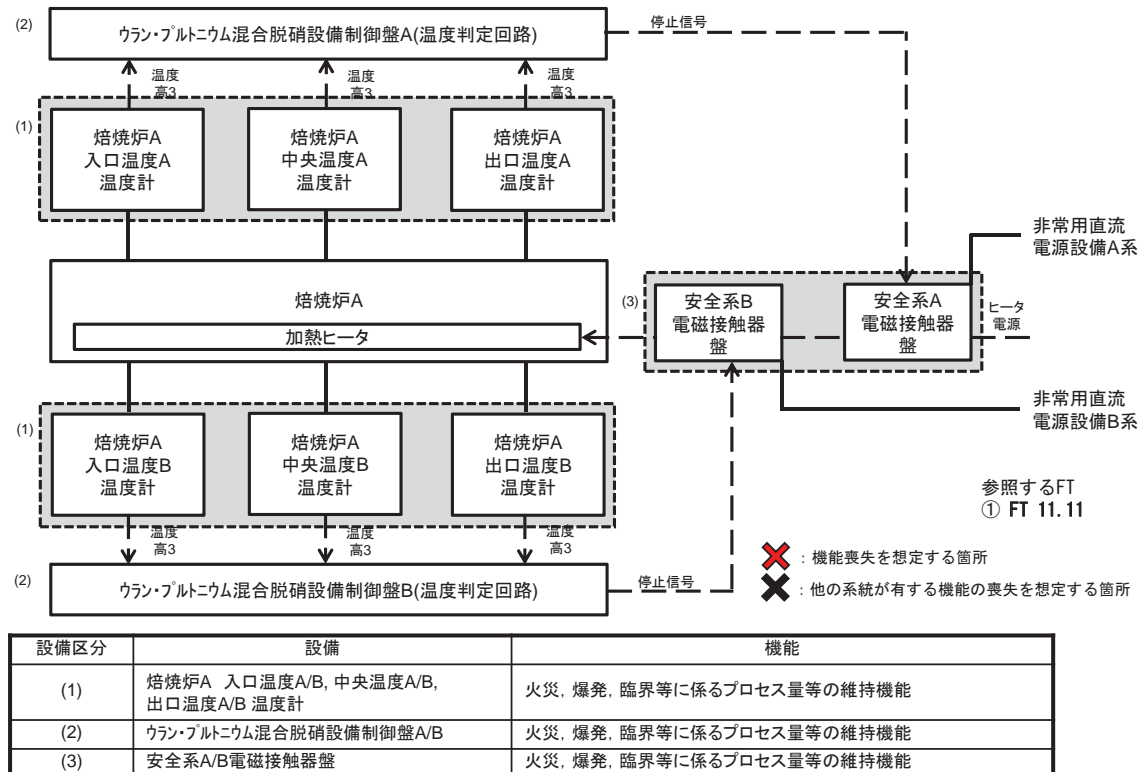

Ⅲ－２０ 焙焼炉ヒータ部温度高による加熱停止回路の系統図（１／２）

（機能喪失状態の特定）

※３ 長時間TBO



フェイルセーフ機構のため、長時間TBOで機能喪失しない。

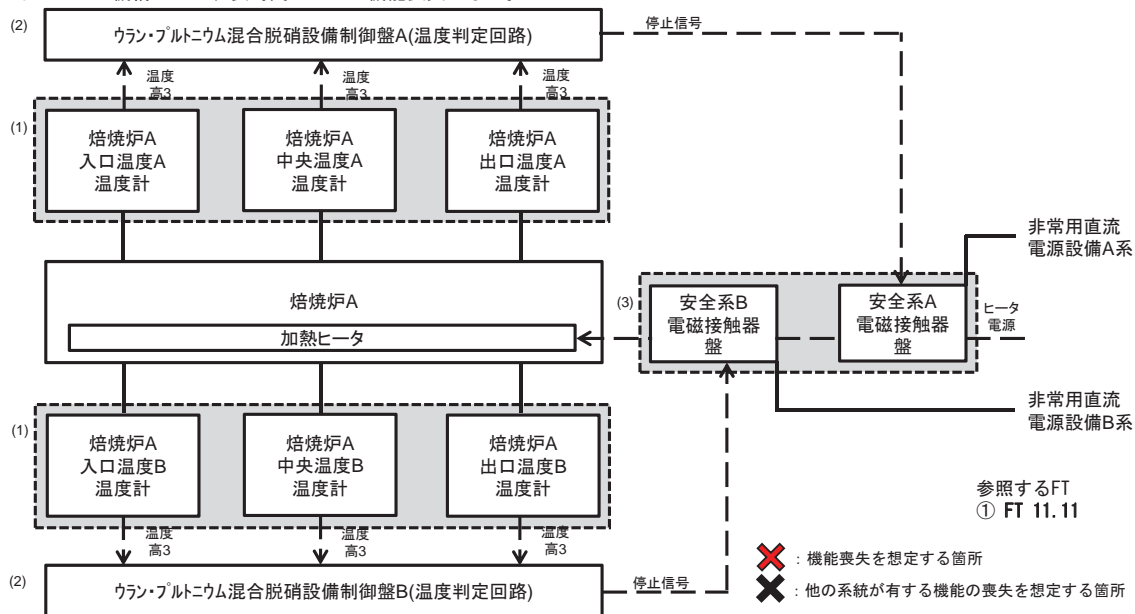

設備区分	設備	機能
(1)	焙焼炉A 入口温度A/B, 中央温度A/B, 出口温度A/B 温度計	火災, 爆発, 臨界等に係るプロセス量等の維持機能
(2)	ウラン・プルトニウム混合脱硝設備制御盤A/B	火災, 爆発, 臨界等に係るプロセス量等の維持機能
(3)	安全系A/B電磁接触器盤	火災, 爆発, 臨界等に係るプロセス量等の維持機能

Ⅲ－２０ 焙焼炉ヒータ部温度高による加熱停止回路の系統図（１／２）

（機能喪失状態の特定）

※４ 地震による機能喪失

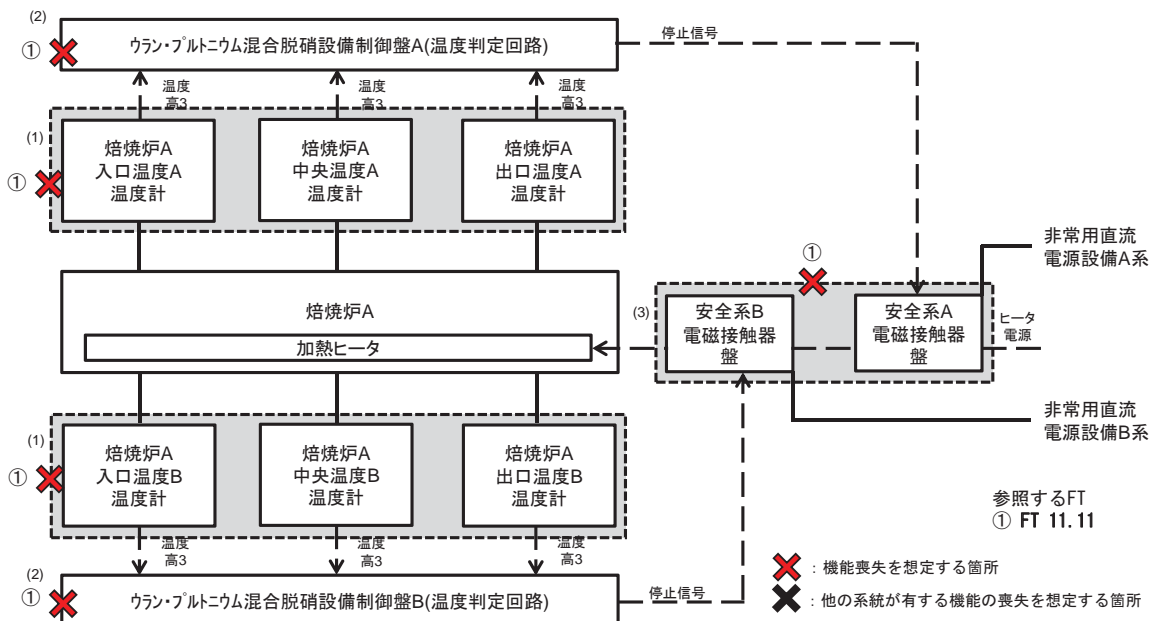

設備区分	設備	機能
(1)	焙焼炉A 入口温度A/B, 中央温度A/B, 出口温度A/B 温度計	火災, 爆発, 臨界等に係るプロセス量等の維持機能
(2)	ウラン・プルトニウム混合脱硝設備制御盤A/B	火災, 爆発, 臨界等に係るプロセス量等の維持機能
(3)	安全系A/B電磁接触器盤	火災, 爆発, 臨界等に係るプロセス量等の維持機能

Ⅲ－２０ 焙焼炉ヒータ部温度高による加熱停止回路の系統図（１／２）

（機能喪失状態の特定）
※５ 火山の影響による機能喪失



フェイルセーフ機構のため、火山の影響により機能喪失しない。

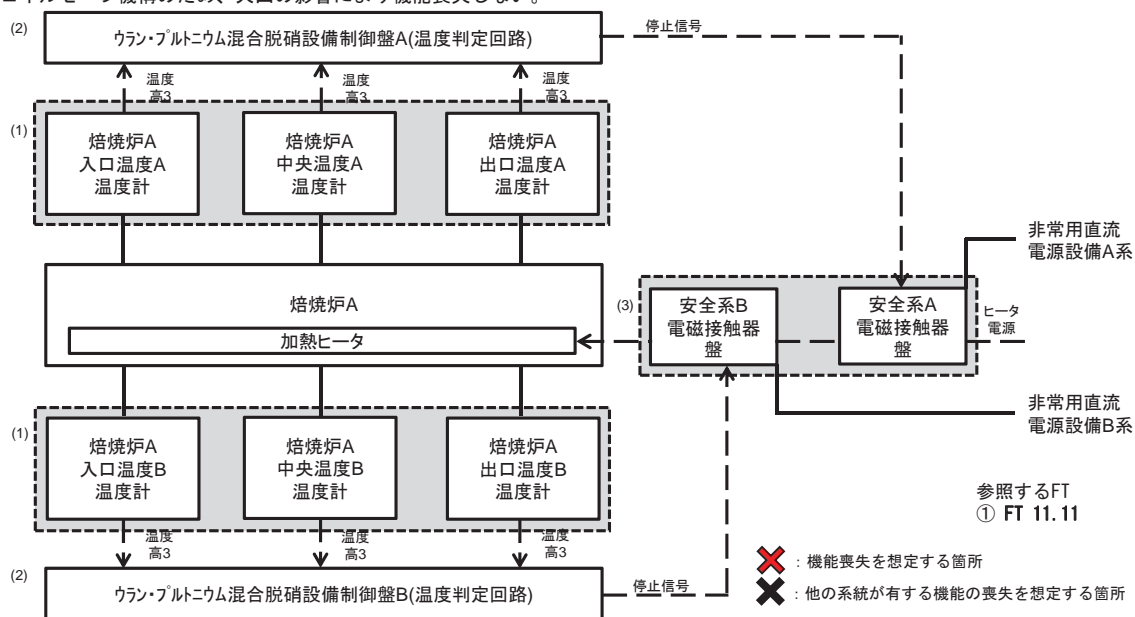

設備区分	設備	機能
(1)	焙焼炉A 入口温度A/B, 中央温度A/B, 出口温度A/B 温度計	火災, 爆発, 臨界等に係るプロセス量等の維持機能
(2)	ウラン・プルトニウム混合脱硝設備制御盤A/B	火災, 爆発, 臨界等に係るプロセス量等の維持機能
(3)	安全系A/B電磁接触器盤	火災, 爆発, 臨界等に係るプロセス量等の維持機能

Ⅲ－２０ 焙焼炉ヒータ部温度高による加熱停止回路の系統図（２／２）

（機能喪失状態の特定）
※１ 多重故障

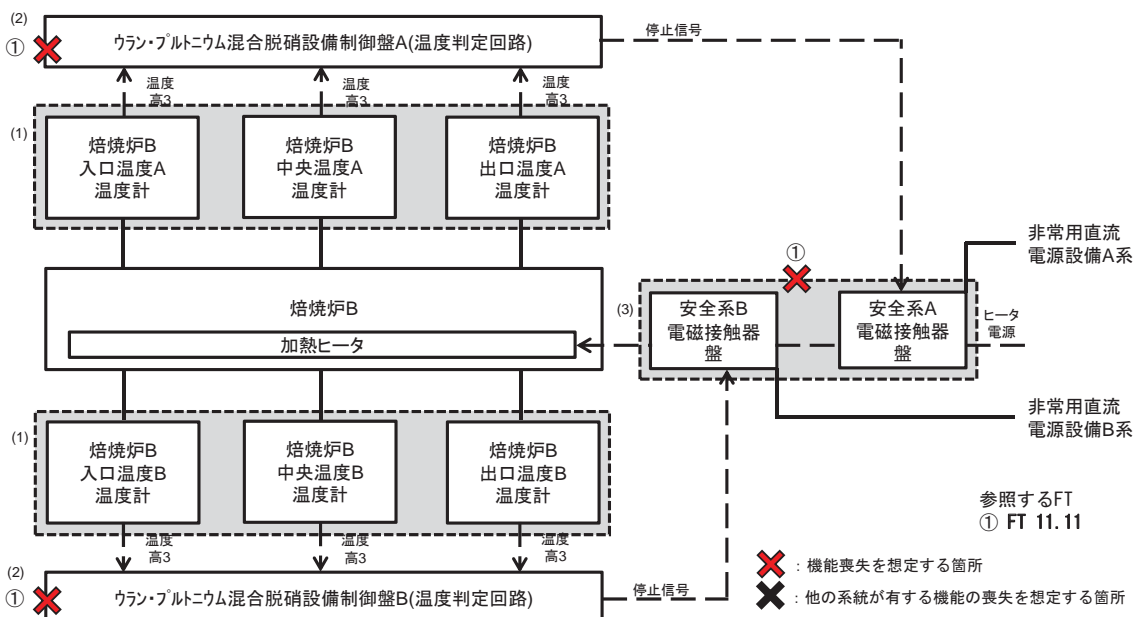

設備区分	設備	機能
(1)	焙焼炉B 入口温度A/B, 中央温度A/B, 出口温度A/B 温度計	火災, 爆発, 臨界等に係るプロセス量等の維持機能
(2)	ウラン・プルトニウム混合脱硝設備制御盤A/B	火災, 爆発, 臨界等に係るプロセス量等の維持機能
(3)	安全系A/B電磁接触器盤	火災, 爆発, 臨界等に係るプロセス量等の維持機能

Ⅲ－２０ 焙焼炉ヒータ部温度高による加熱停止回路の系統図（２／２）
（機能喪失状態の特定）
※２ 配管漏えい



制御回路であり移送配管の漏えいによる機能喪失は想定しない。

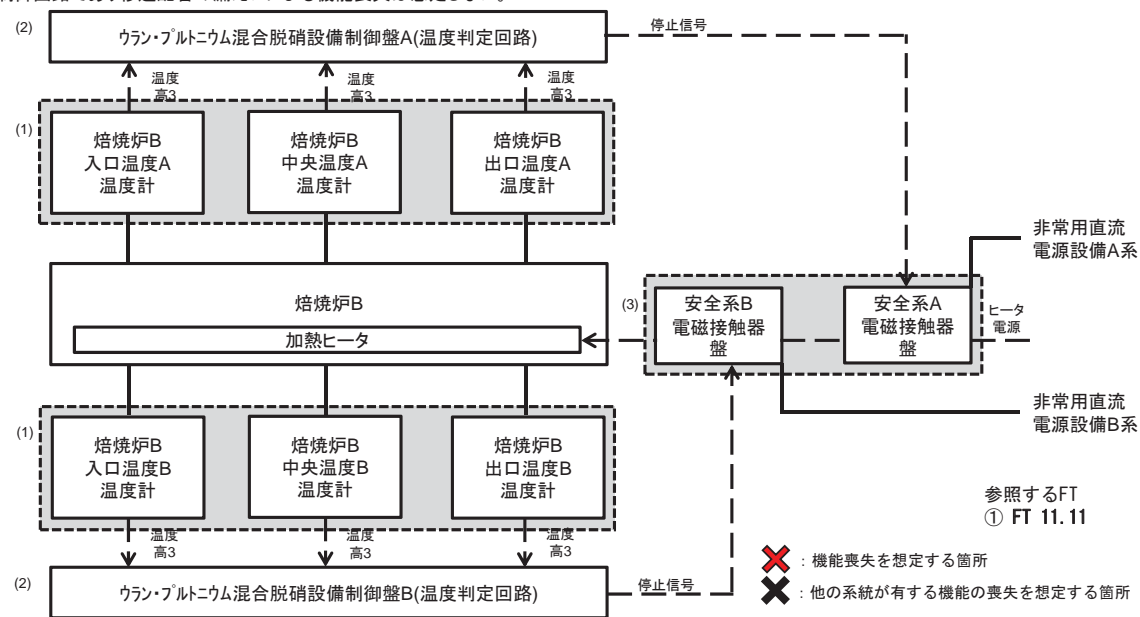

参照するFT
① FT 11.11

設備区分	設備	機能
(1)	焙焼炉B 入口温度A/B, 中央温度A/B, 出口温度A/B 温度計	火災, 爆発, 臨界等に係るプロセス量等の維持機能
(2)	ウラン・プルトニウム混合脱硝設備制御盤A/B	火災, 爆発, 臨界等に係るプロセス量等の維持機能
(3)	安全系A/B電磁接触器盤	火災, 爆発, 臨界等に係るプロセス量等の維持機能

Ⅲ－２０ 焙焼炉ヒータ部温度高による加熱停止回路の系統図（２／２）
（機能喪失状態の特定）
※３ 長時間TBO



フェイルセーフ機構のため、長時間TBOで機能喪失しない。

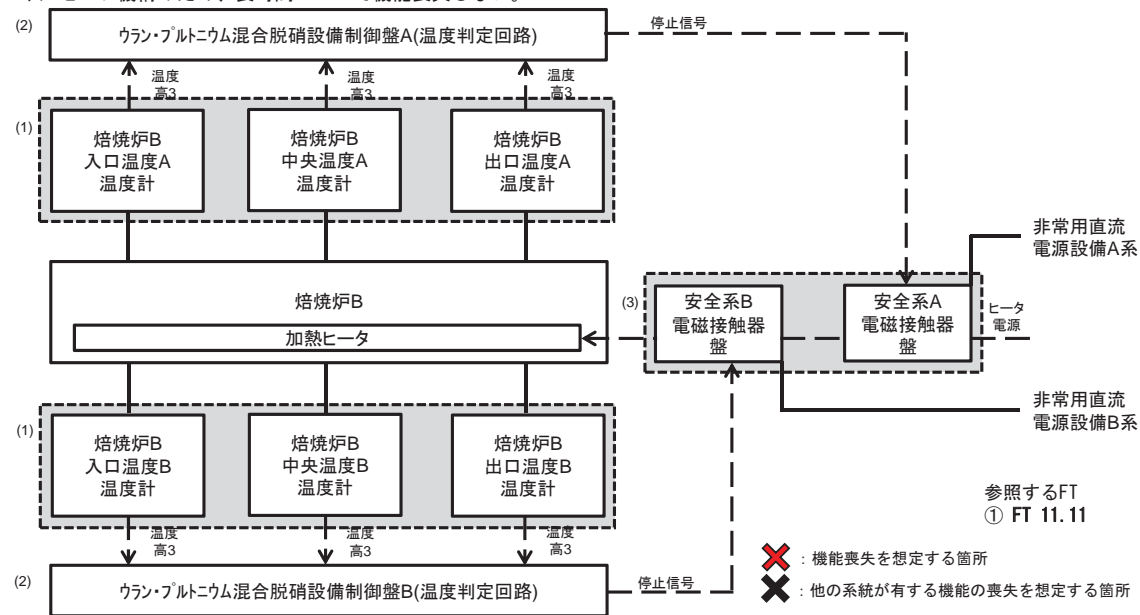

参照するFT
① FT 11.11

設備区分	設備	機能
(1)	焙焼炉B 入口温度A/B, 中央温度A/B, 出口温度A/B 温度計	火災, 爆発, 臨界等に係るプロセス量等の維持機能
(2)	ウラン・プルトニウム混合脱硝設備制御盤A/B	火災, 爆発, 臨界等に係るプロセス量等の維持機能
(3)	安全系A/B電磁接触器盤	火災, 爆発, 臨界等に係るプロセス量等の維持機能

Ⅲ-20 焙焼炉ヒータ部温度高による加熱停止回路の系統図 (2/2)

(機能喪失状態の特定)
※4 地震による機能喪失

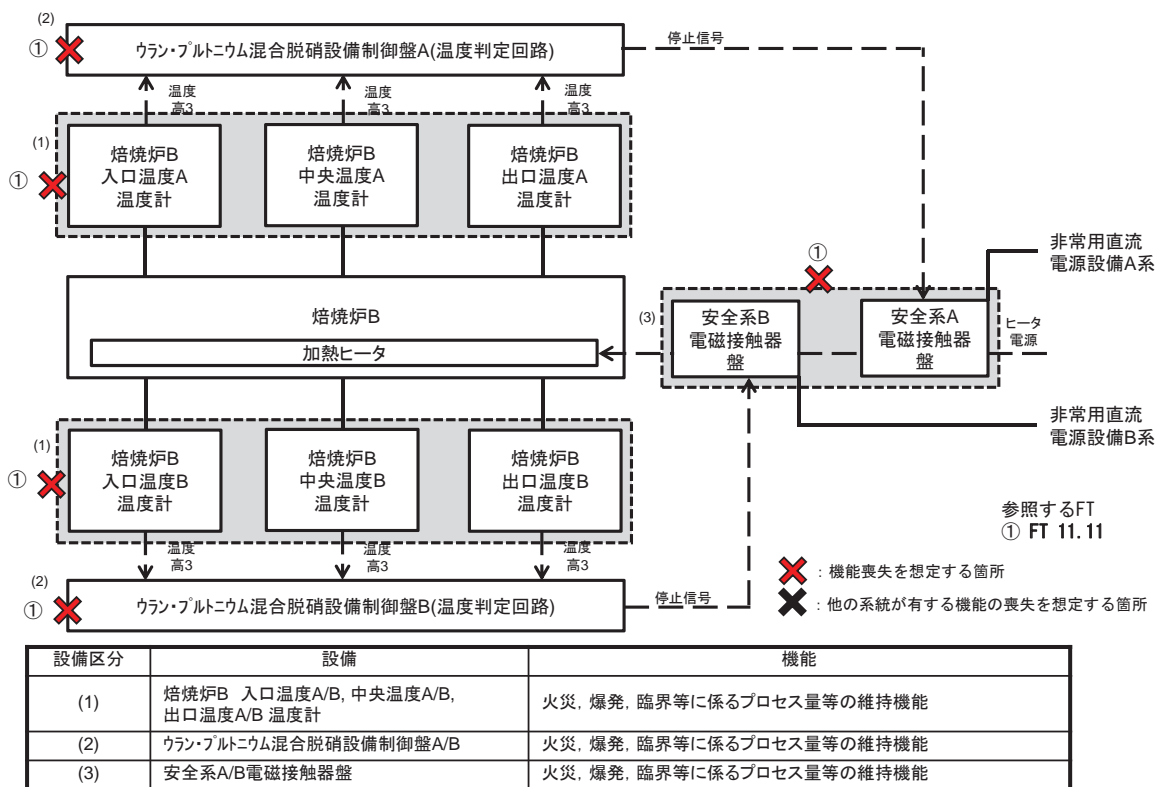

Ⅲ-20 焙焼炉ヒータ部温度高による加熱停止回路の系統図 (2/2)

(機能喪失状態の特定)
※5 火山の影響による機能喪失

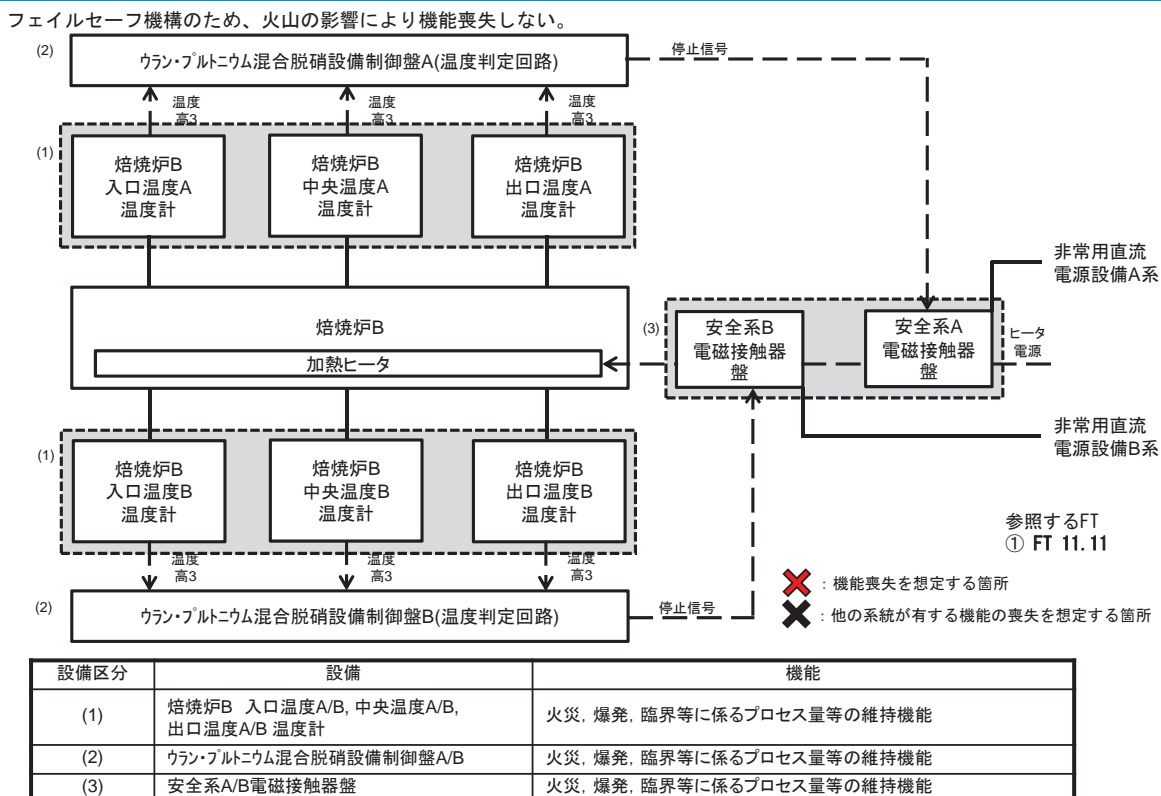

Ⅲ－２１ 還元炉ヒータ部温度高による加熱停止回路の系統図（１／２）
（機能喪失状態の特定）



※１ 多重故障

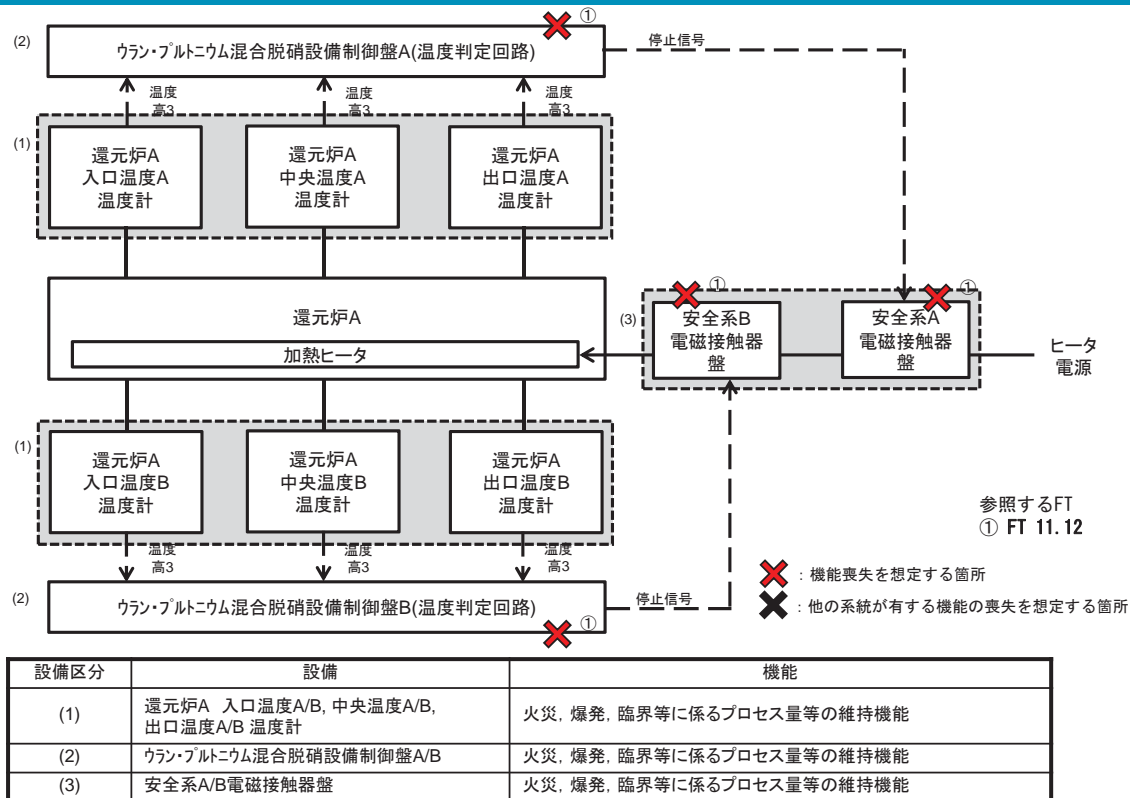

Ⅲ－２１ 還元炉ヒータ部温度高による加熱停止回路の系統図（１／２）
（機能喪失状態の特定）



※２ 配管漏えい

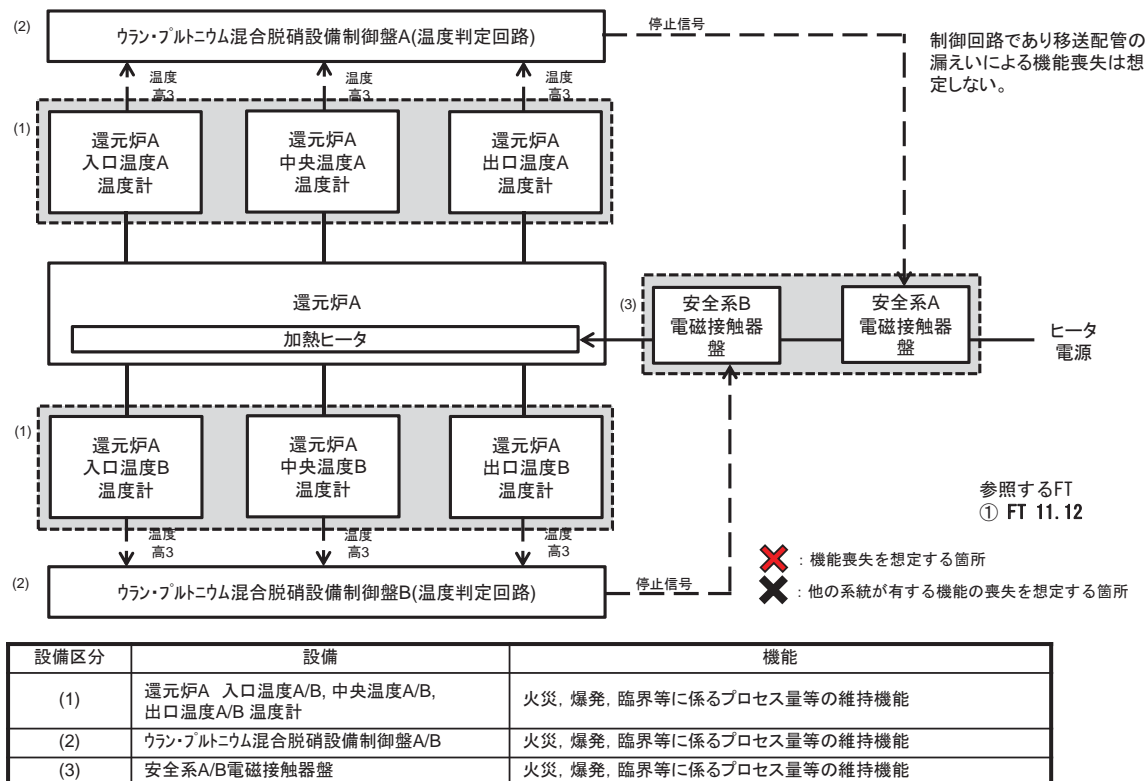

Ⅲ－２１ 還元炉ヒータ部温度高による加熱停止回路の系統図（１／２）

（機能喪失状態の特定）

※３ 長時間TBO

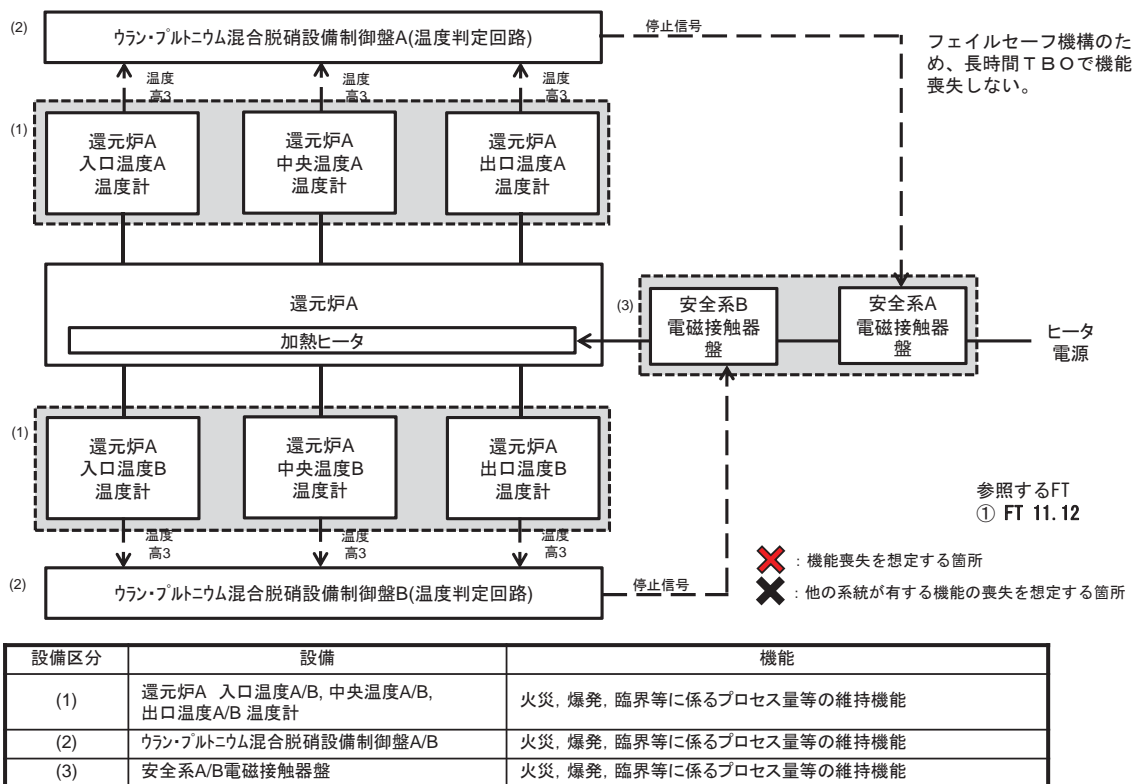

Ⅲ－２１ 還元炉ヒータ部温度高による加熱停止回路の系統図（１／２）

（機能喪失状態の特定）

※４ 地震による機能喪失

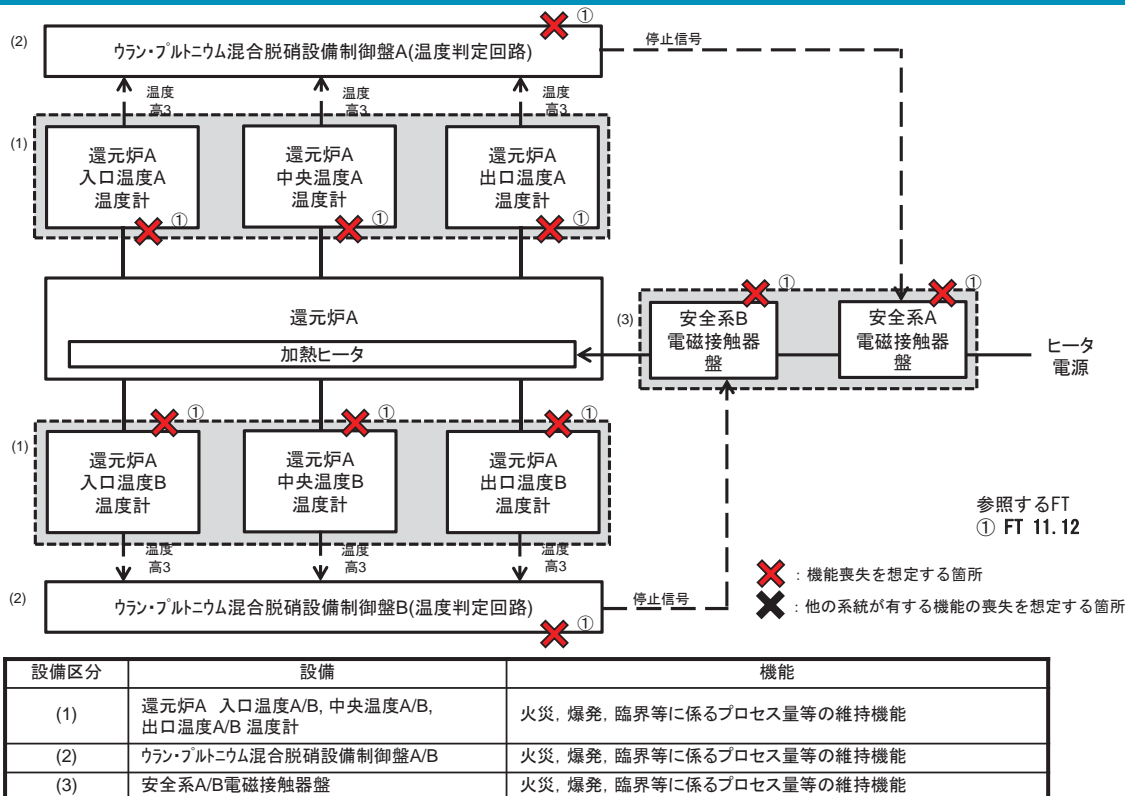

Ⅲ－２１ 還元炉ヒータ部温度高による加熱停止回路の系統図（１／２）

（機能喪失状態の特定）

※５ 火山の影響による機能喪失

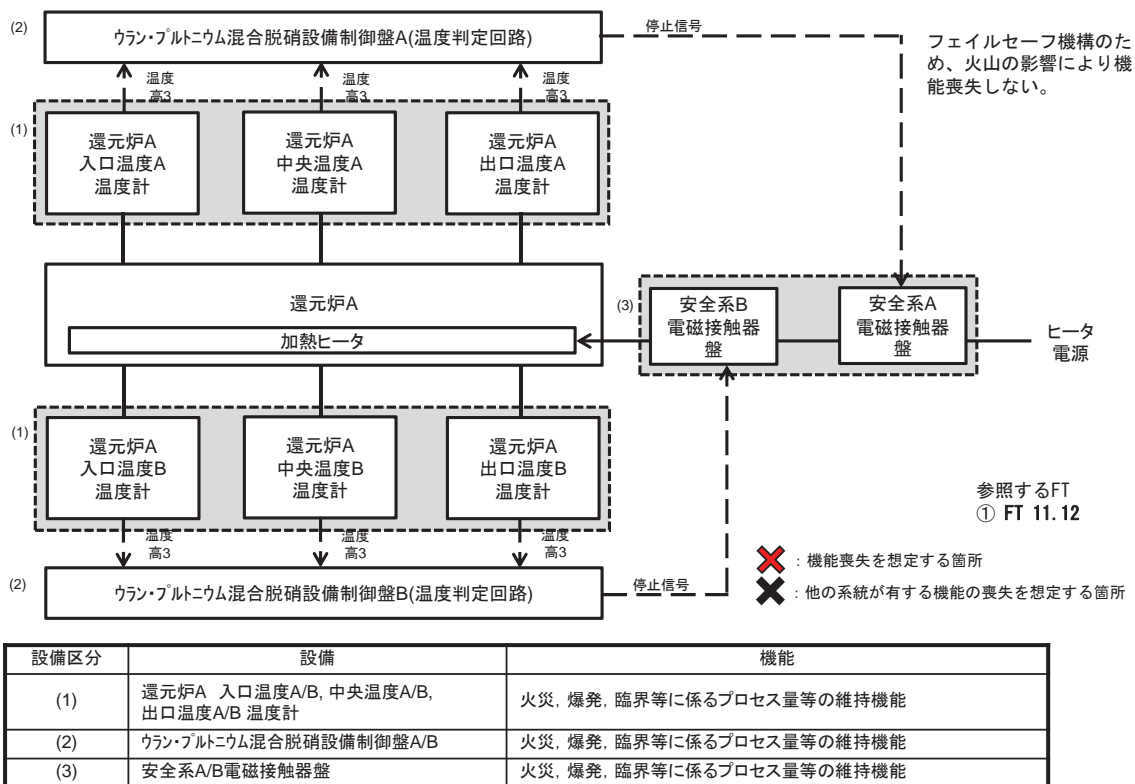

Ⅲ－２１ 還元炉ヒータ部温度高による加熱停止回路の系統図（２／２）

（機能喪失状態の特定）

※１ 多重故障

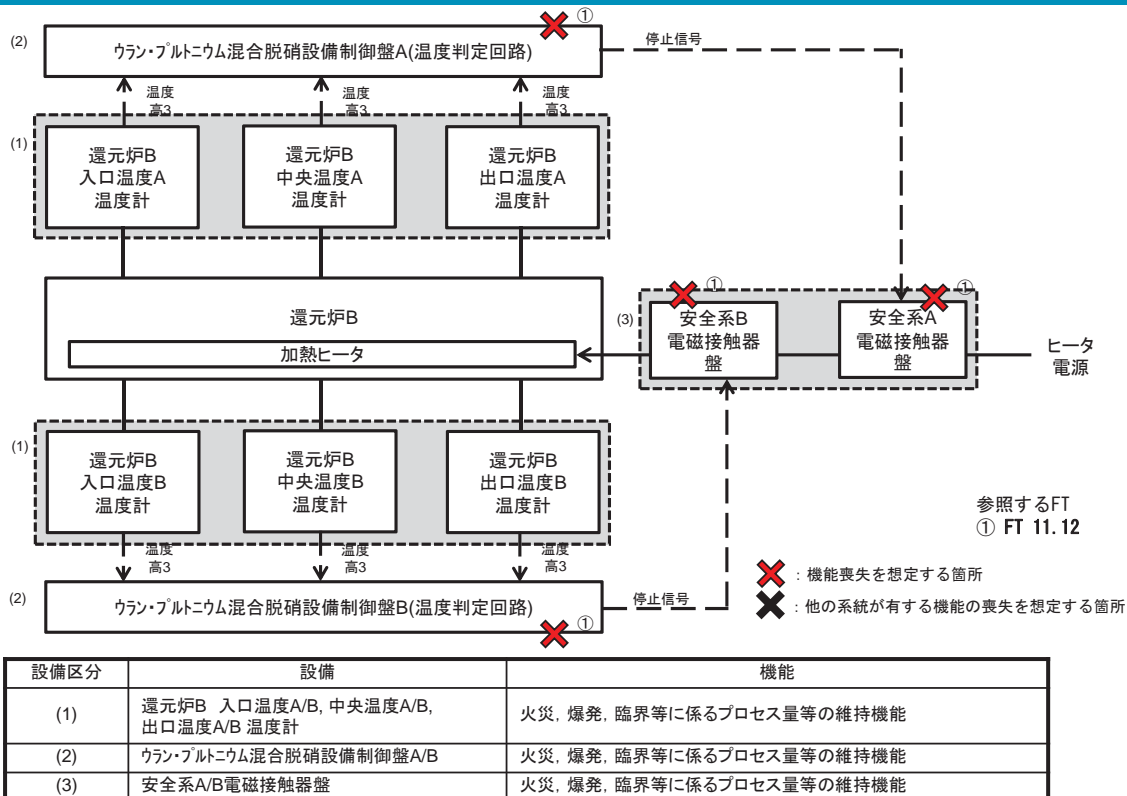

Ⅲ－２１ 還元炉ヒータ部温度高による加熱停止回路の系統図（２／２）

（機能喪失状態の特定）

※２ 配管漏えい

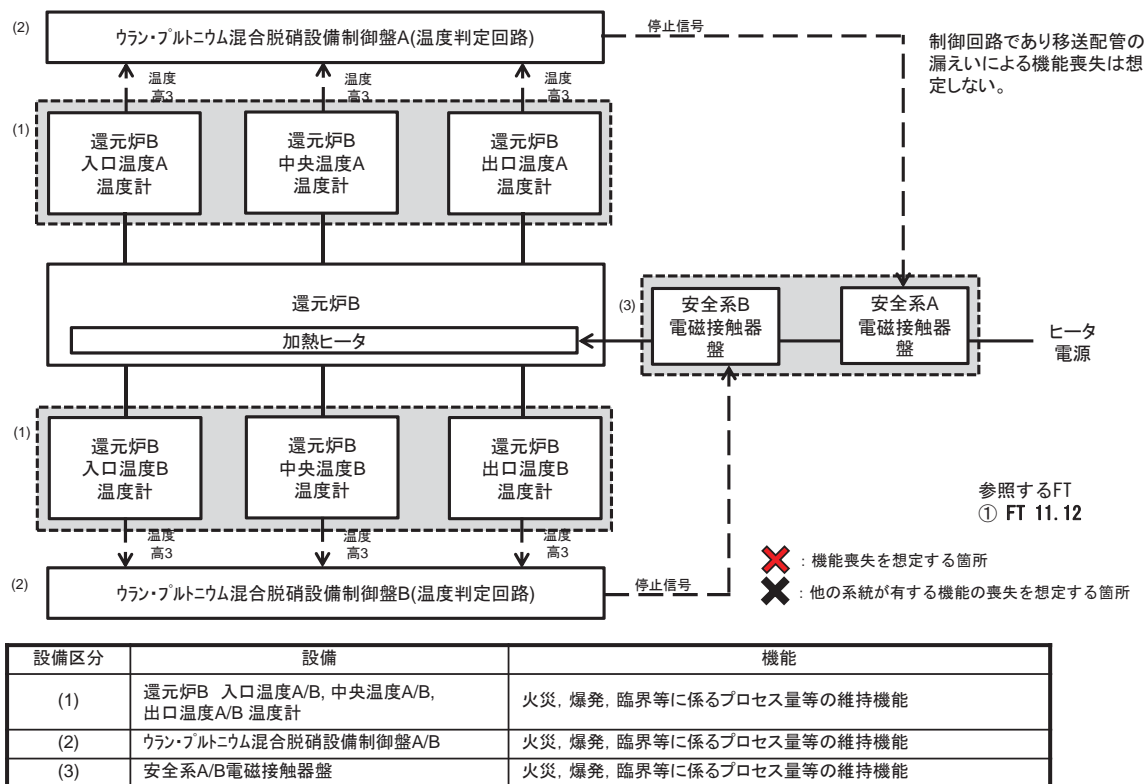

Ⅲ－２１ 還元炉ヒータ部温度高による加熱停止回路の系統図（２／２）

（機能喪失状態の特定）

※３ 長時間TBO

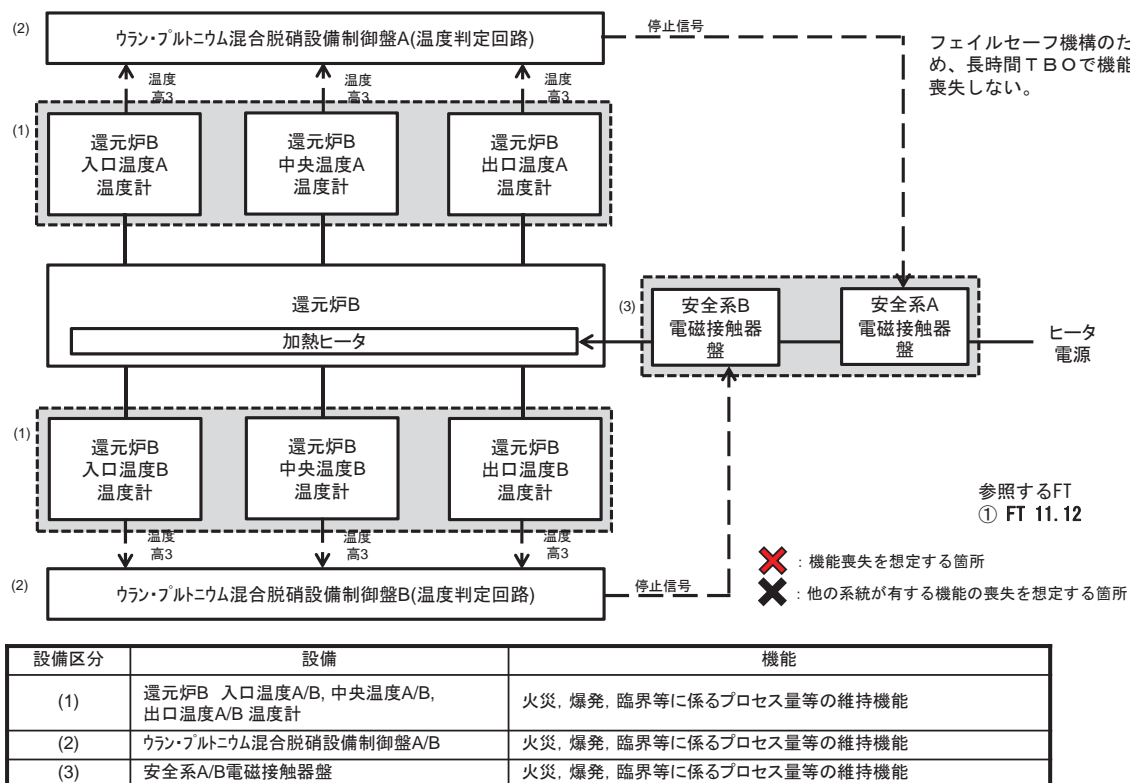

Ⅲ-2-1 還元炉ヒータ部温度高による加熱停止回路の系統図 (2/2)

(機能喪失状態の特定)

※4 地震による機能喪失

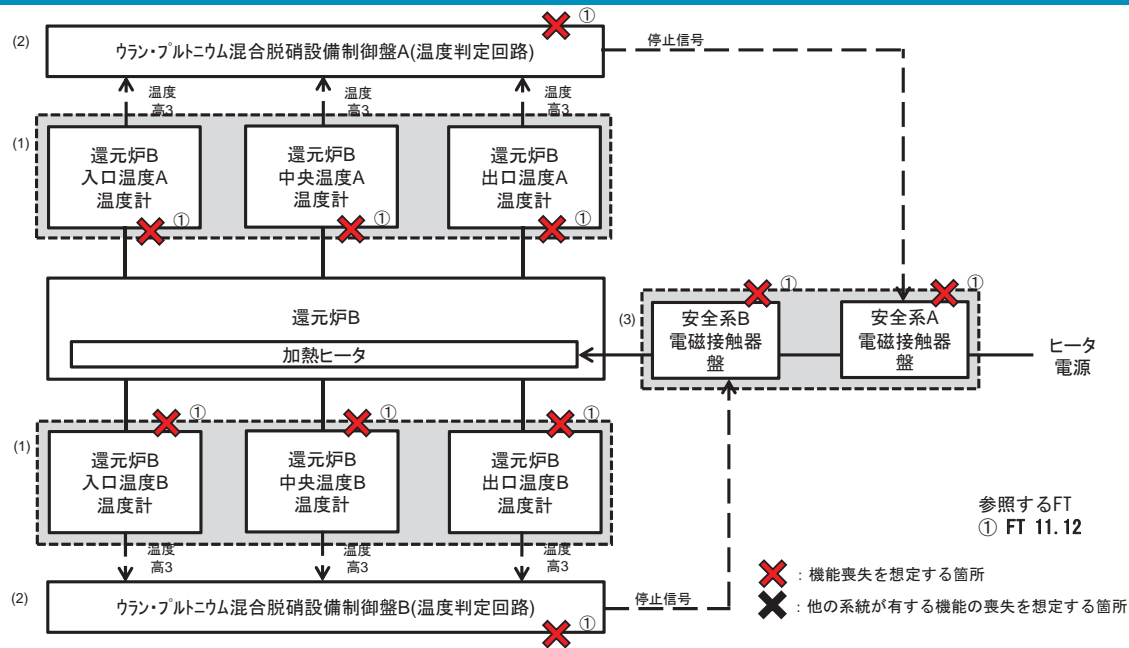

参照するFT
① FT 11.12

✕: 機能喪失を想定する箇所
✖: 他の系統が有する機能の喪失を想定する箇所

設備区分	設備	機能
(1)	還元炉B 入口温度A/B, 中央温度A/B, 出口温度A/B 温度計	火災, 爆発, 臨界等に係るプロセス量等の維持機能
(2)	ウラン・プルトニウム混合脱硝設備制御盤A/B(温度判定回路)	火災, 爆発, 臨界等に係るプロセス量等の維持機能
(3)	安全系A/B電磁接触器盤	火災, 爆発, 臨界等に係るプロセス量等の維持機能

Ⅲ-2-1 還元炉ヒータ部温度高による加熱停止回路の系統図 (2/2)

(機能喪失状態の特定)

※5 火山の影響による機能喪失

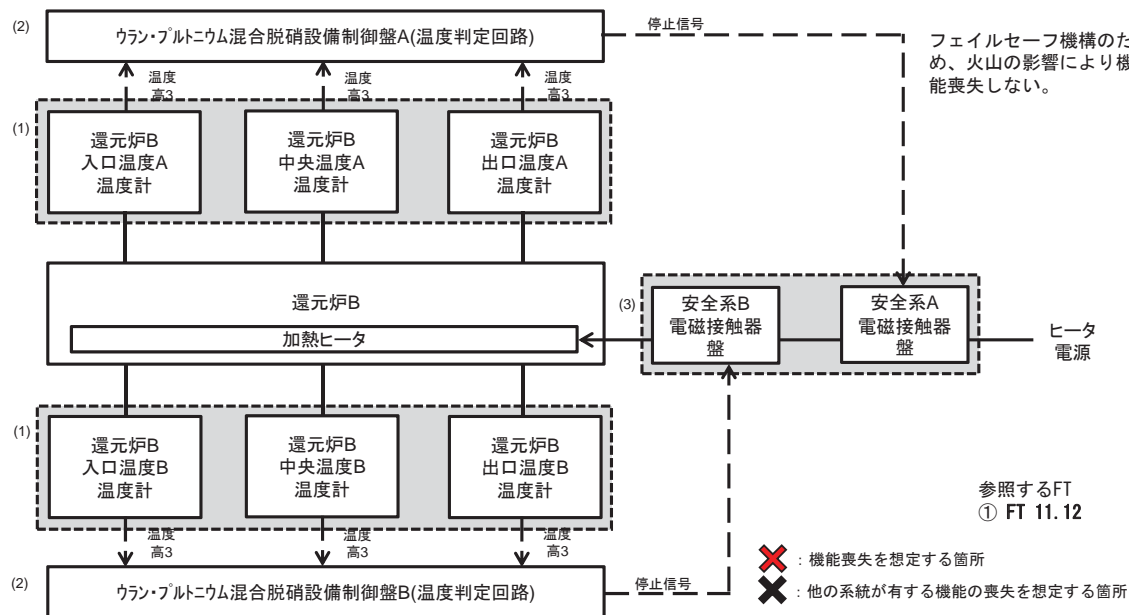

参照するFT
① FT 11.12

✕: 機能喪失を想定する箇所
✖: 他の系統が有する機能の喪失を想定する箇所

設備区分	設備	機能
(1)	還元炉B 入口温度A/B, 中央温度A/B, 出口温度A/B 温度計	火災, 爆発, 臨界等に係るプロセス量等の維持機能
(2)	ウラン・プルトニウム混合脱硝設備制御盤A/B	火災, 爆発, 臨界等に係るプロセス量等の維持機能
(3)	安全系A/B電磁接触器盤	火災, 爆発, 臨界等に係るプロセス量等の維持機能

Ⅲ－２２ 外部電源喪失による建屋給気閉止ダンパの閉止回路（分離建屋）の系統図
（１／２）（機能喪失状態の特定）



※１ 多重故障

✖：機能喪失を想定する箇所

参照するFT
① FT 11.13(1/2)

✖：他の系統が有する機能の喪失を想定する箇所

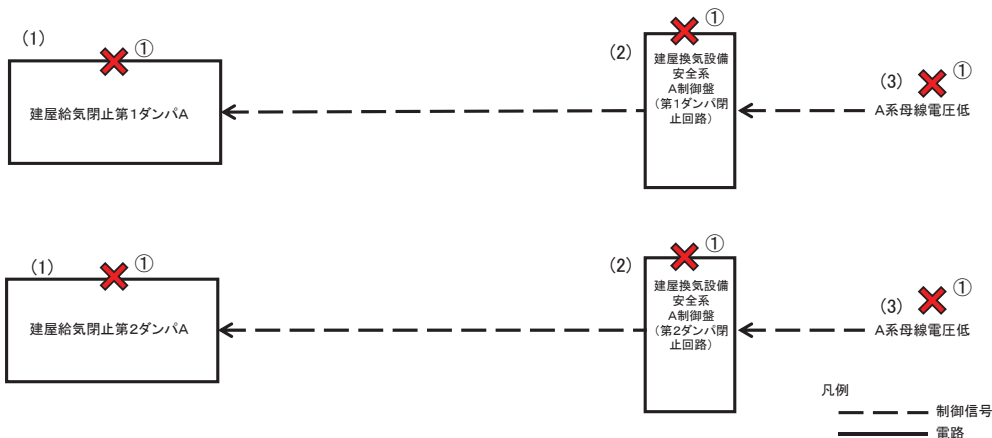

設備区分	設備	機能
(1)	建屋給気閉止 第1、第2ダンパA	火災、爆発、臨界等に係る安全機能確保のための支援機能
(2)	建屋換気設備 安全系A制御盤(第1、第2ダンパ閉止回路)	火災、爆発、臨界等に係るプロセス量等の維持機能
(3)	A系母線電圧低	火災、爆発、臨界等に係るプロセス量等の維持機能

Ⅲ－２２ 外部電源喪失による建屋給気閉止ダンパの閉止回路（分離建屋）の系統図
（１／２）（機能喪失状態の特定）



※２ 配管漏えい

対象設備に配管がないため、当該要因は想定しない。

✖：機能喪失を想定する箇所

参照するFT
① FT 11.13(1/2)

✖：他の系統が有する機能の喪失を想定する箇所

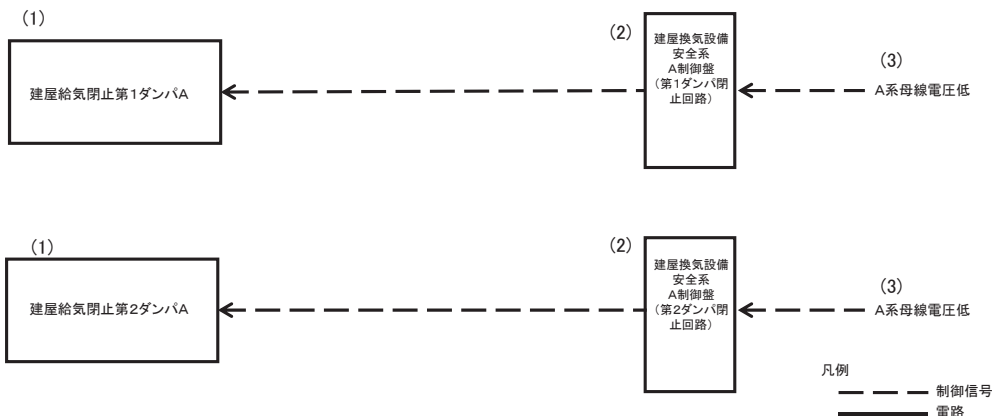

設備区分	設備	機能
(1)	建屋給気閉止 第1、第2ダンパA	火災、爆発、臨界等に係る安全機能確保のための支援機能
(2)	建屋換気設備 安全系A制御盤(第1、第2ダンパ閉止回路)	火災、爆発、臨界等に係るプロセス量等の維持機能
(3)	A系母線電圧低	火災、爆発、臨界等に係るプロセス量等の維持機能

Ⅲ－２２ 外部電源喪失による建屋給気閉止ダンパの閉止回路（分離建屋）の系統図
 (1/2) (機能喪失状態の特定)
 ※３ 長時間TBO



フェイルセーフ機構のため、長時間TBOで機能喪失しない。

- ✖ : 機能喪失を想定する箇所
 - ✖ : 他の系統が有する機能の喪失を想定する箇所
- 参照するFT
 ① FT 11.13(1/2)

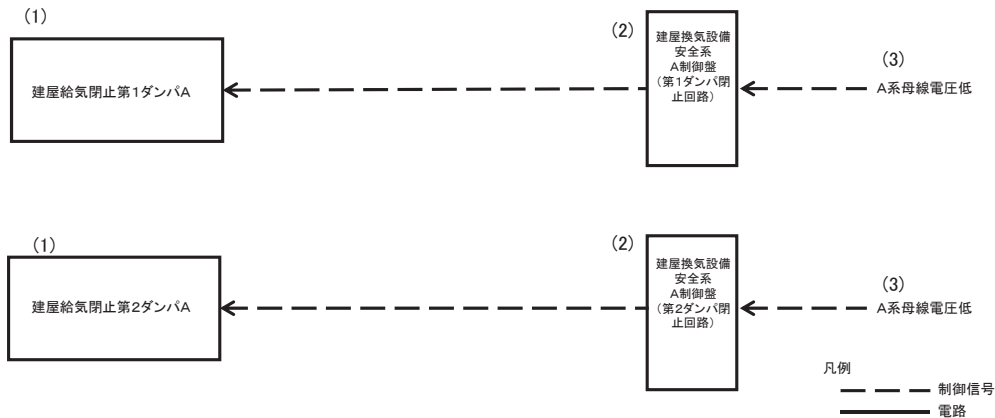

設備区分	設備	機能
(1)	建屋給気閉止 第1、第2ダンパA	火災、爆発、臨界等に係る安全機能確保のための支援機能
(2)	建屋換気設備 安全系A制御盤(第1、第2ダンパ閉止回路)	火災、爆発、臨界等に係るプロセス量等の維持機能
(3)	A系母線電圧低	火災、爆発、臨界等に係るプロセス量等の維持機能

Ⅲ－２２ 外部電源喪失による建屋給気閉止ダンパの閉止回路（分離建屋）の系統図
 (1/2) (機能喪失状態の特定)
 ※４ 地震による機能喪失



- ✖ : 機能喪失を想定する箇所
 - ✖ : 他の系統が有する機能の喪失を想定する箇所
- 参照するFT
 ① FT 11.13(1/2)

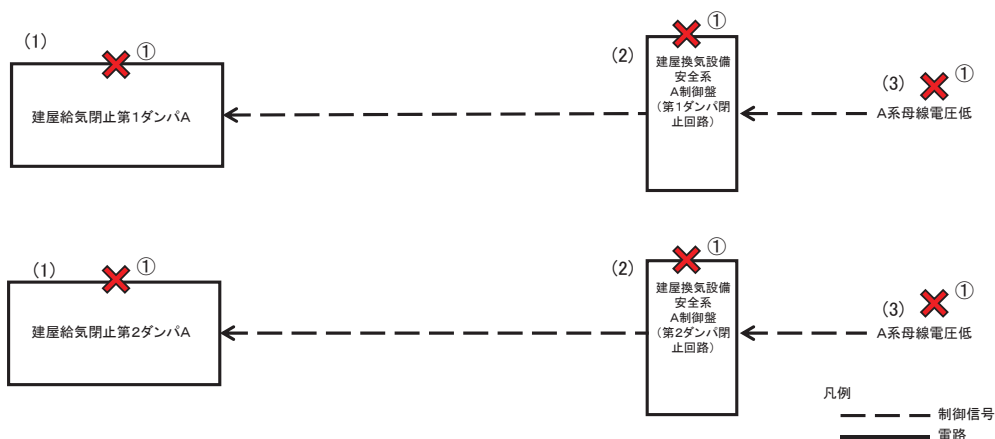

設備区分	設備	機能
(1)	建屋給気閉止 第1、第2ダンパA	火災、爆発、臨界等に係る安全機能確保のための支援機能
(2)	建屋換気設備 安全系A制御盤(第1、第2ダンパ閉止回路)	火災、爆発、臨界等に係るプロセス量等の維持機能
(3)	A系母線電圧低	火災、爆発、臨界等に係るプロセス量等の維持機能

Ⅲ－２２ 外部電源喪失による建屋給気閉止ダンパの閉止回路（分離建屋）の系統図
 (1/2) (機能喪失状態の特定)
 ※5 火山の影響による機能喪失



フェイルセーフ機構のため、火山の影響により機能喪失しない。

- ✖ : 機能喪失を想定する箇所
 - ✖ : 他の系統が有する機能の喪失を想定する箇所
- 参照するFT
① FT 11.13(1/2)

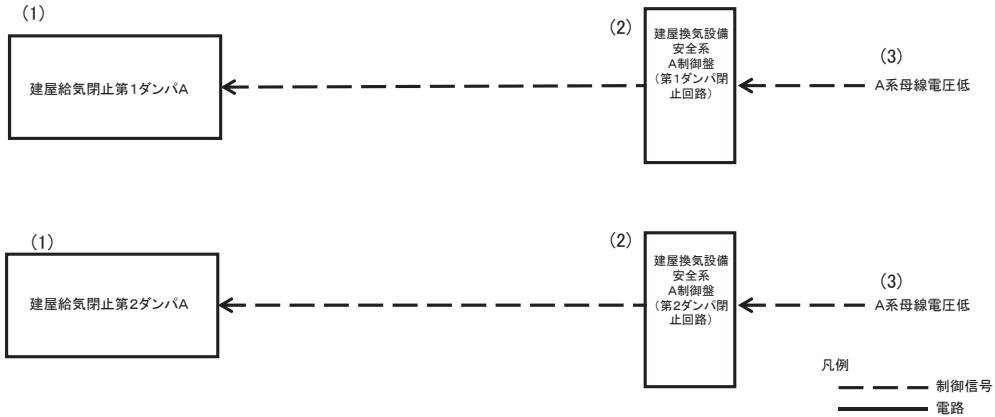

設備区分	設備	機能
(1)	建屋給気閉止 第1、第2ダンパA	火災、爆発、臨界等に係る安全機能確保のための支援機能
(2)	建屋換気設備 安全系A制御盤(第1、第2ダンパ閉止回路)	火災、爆発、臨界等に係るプロセス量等の維持機能
(3)	A系母線電圧低	火災、爆発、臨界等に係るプロセス量等の維持機能

Ⅲ－２２ 外部電源喪失による建屋給気閉止ダンパの閉止回路（分離建屋）の系統図
 (2/2) (機能喪失状態の特定)
 ※1 多重故障



- ✖ : 機能喪失を想定する箇所
 - ✖ : 他の系統が有する機能の喪失を想定する箇所
- 参照するFT
① FT 11.13(2/2)

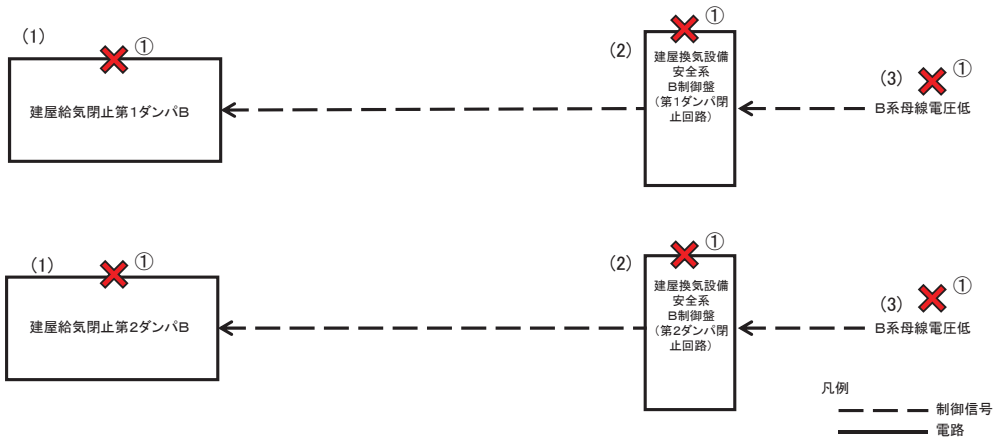

設備区分	設備	機能
(1)	建屋給気閉止 第1、第2ダンパB	火災、爆発、臨界等に係る安全機能確保のための支援機能
(2)	建屋換気設備 安全系B制御盤(第1、第2ダンパ閉止回路)	火災、爆発、臨界等に係るプロセス量等の維持機能
(3)	B系母線電圧低	火災、爆発、臨界等に係るプロセス量等の維持機能

Ⅲ－２２ 外部電源喪失による建屋給気閉止ダンパの閉止回路（分離建屋）の系統図
 (2/2) (機能喪失状態の特定)
 ※2 配管漏えい



対象設備に配管がないため、当該要因は想定しない。

- ✖ : 機能喪失を想定する箇所 参照するFT
- ✖ : 他の系統が有する機能の喪失を想定する箇所 ① FT 11.13 (2/2)

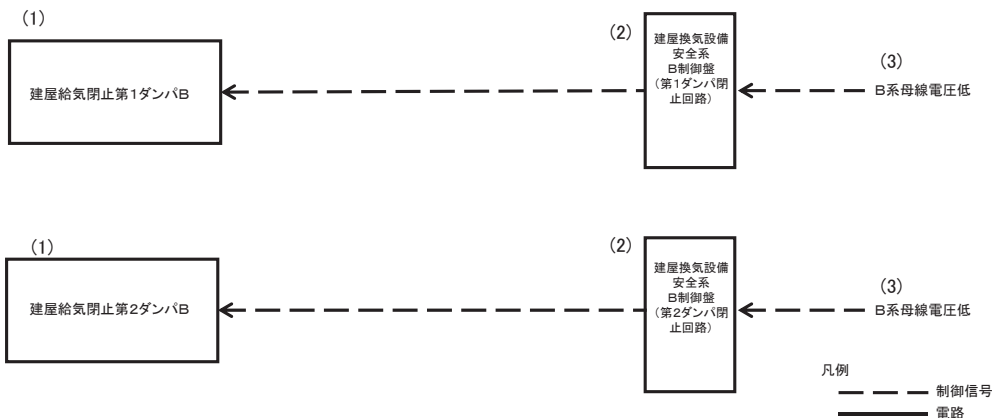

設備区分	設備	機能
(1)	建屋給気閉止 第1、第2ダンパB	火災、爆発、臨界等に係る安全機能確保のための支援機能
(2)	建屋換気設備 安全系B制御盤(第1、第2ダンパ閉止回路)	火災、爆発、臨界等に係るプロセス量等の維持機能
(3)	B系母線電圧低	火災、爆発、臨界等に係るプロセス量等の維持機能

Ⅲ－２２ 外部電源喪失による建屋給気閉止ダンパの閉止回路（分離建屋）の系統図
 (2/2) (機能喪失状態の特定)
 ※3 長時間TBO



フェイルセーフ機構のため、長時間TBOで機能喪失しない。

- ✖ : 機能喪失を想定する箇所 参照するFT
- ✖ : 他の系統が有する機能の喪失を想定する箇所 ① FT 11.13 (2/2)

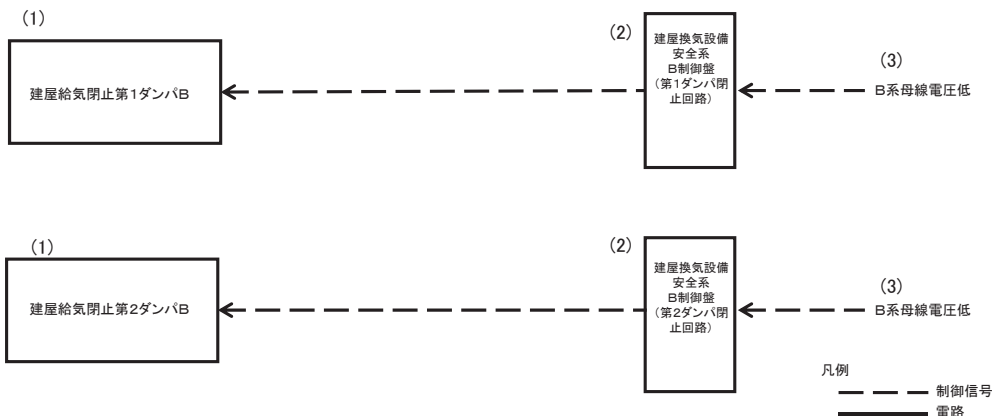

設備区分	設備	機能
(1)	建屋給気閉止 第1、第2ダンパB	火災、爆発、臨界等に係る安全機能確保のための支援機能
(2)	建屋換気設備 安全系B制御盤(第1、第2ダンパ閉止回路)	火災、爆発、臨界等に係るプロセス量等の維持機能
(3)	B系母線電圧低	火災、爆発、臨界等に係るプロセス量等の維持機能

Ⅲ－２２ 外部電源喪失による建屋給気閉止ダンパの閉止回路（分離建屋）の系統図
（２／２）（機能喪失状態の特定）



※４ 地震による機能喪失

✖：機能喪失を想定する箇所

参照するFT
① FT 11.13 (2/2)

✖：他の系統が有する機能の喪失を想定する箇所

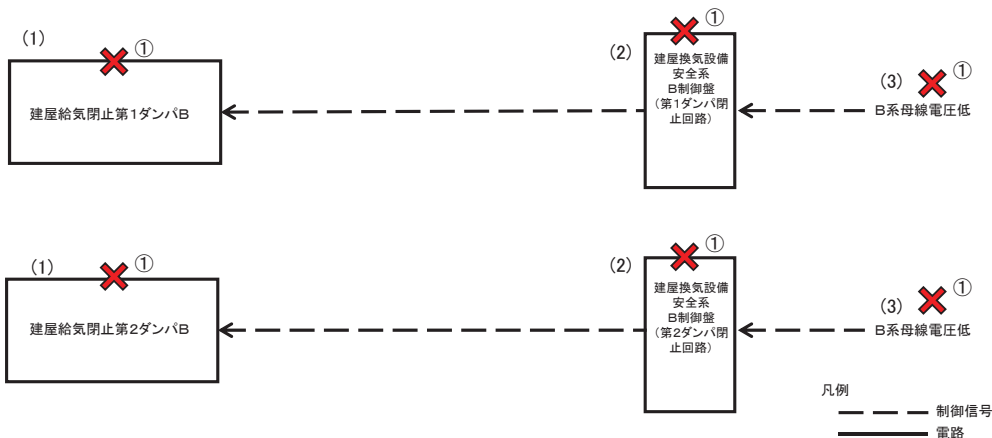

設備区分	設備	機能
(1)	建屋給気閉止 第1、第2ダンパB	火災、爆発、臨界等に係る安全機能確保のための支援機能
(2)	建屋換気設備 安全系B制御盤 (第1、第2ダンパ閉止回路)	火災、爆発、臨界等に係るプロセス量等の維持機能
(3)	B系母線電圧低	火災、爆発、臨界等に係るプロセス量等の維持機能

Ⅲ－２２ 外部電源喪失による建屋給気閉止ダンパの閉止回路（分離建屋）の系統図
（２／２）（機能喪失状態の特定）



※５ 火山の影響による機能喪失

フェイルセーフ機構のため、火山の影響により機能喪失しない。

✖：機能喪失を想定する箇所

参照するFT
① FT 11.13 (2/2)

✖：他の系統が有する機能の喪失を想定する箇所

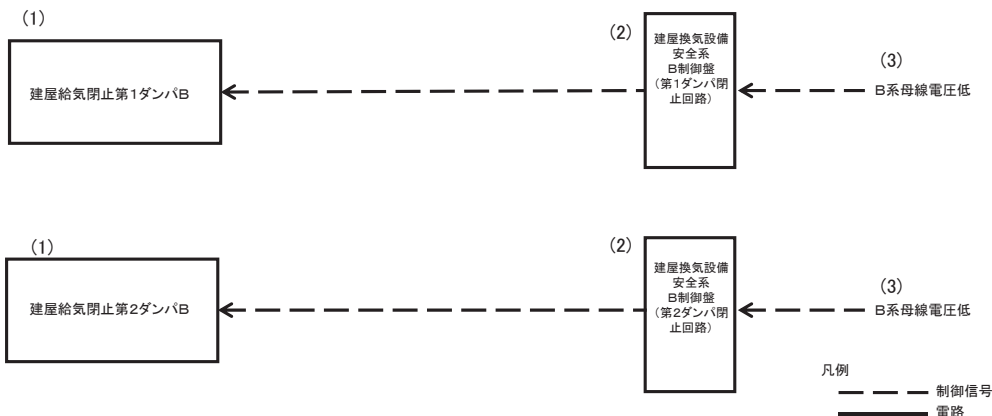

設備区分	設備	機能
(1)	建屋給気閉止 第1、第2ダンパB	火災、爆発、臨界等に係る安全機能確保のための支援機能
(2)	建屋換気設備 安全系B制御盤 (第1、第2ダンパ閉止回路)	火災、爆発、臨界等に係るプロセス量等の維持機能
(3)	B系母線電圧低	火災、爆発、臨界等に係るプロセス量等の維持機能

Ⅲ－２３ 外部電源喪失による建屋給気閉止ダンパの閉止回路（精製建屋）の系統図（１／２）（機能喪失状態の特定）



※１ 多重故障

✖：機能喪失を想定する箇所

✖：他の系統が有する機能の喪失を想定する箇所

参照するFT
① FT 11.14

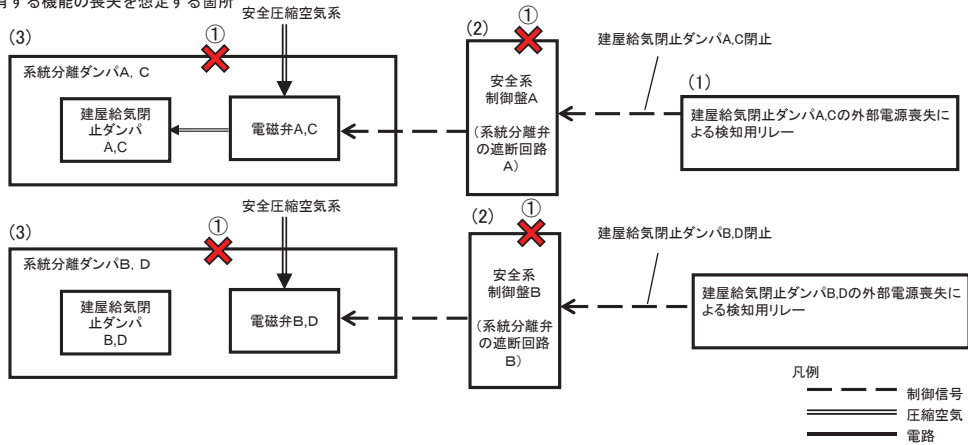

設備区分	設備	機能
(1)	建屋給気閉止ダンパの外部電源喪失による検知リレー	火災、爆発、臨界等に係るプロセス量等の維持機能
(2)	安全系監視制御盤(警報装置)	火災、爆発、臨界等に係るプロセス量等の維持機能
(3)	建屋給気閉止ダンパA～D	火災、爆発、臨界等に係るプロセス量等の維持機能

Ⅲ－２３ 外部電源喪失による建屋給気閉止ダンパの閉止回路（精製建屋）の系統図（１／２）（機能喪失状態の特定）



※２ 配管漏えい

気体の移送配管の破断は想定しない。

✖：機能喪失を想定する箇所

✖：他の系統が有する機能の喪失を想定する箇所

参照するFT
① FT 11.14

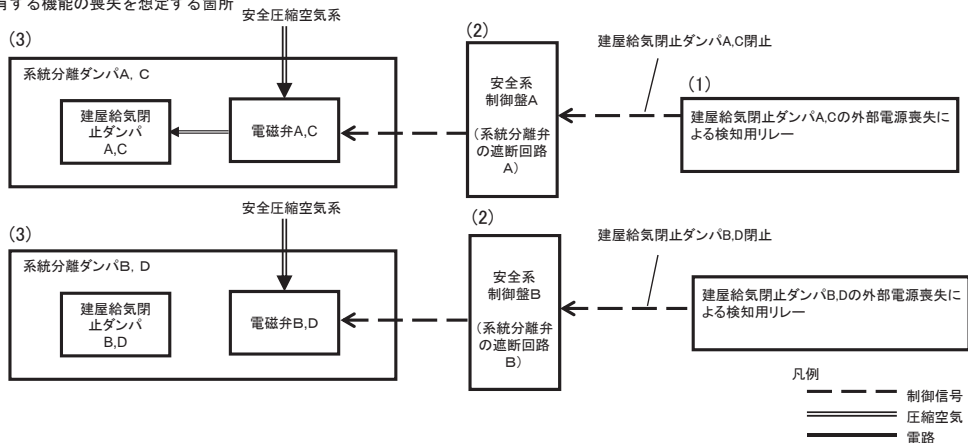

設備区分	設備	機能
(1)	建屋給気閉止ダンパの外部電源喪失による検知リレー	火災、爆発、臨界等に係るプロセス量等の維持機能
(2)	安全系監視制御盤(警報装置)	火災、爆発、臨界等に係るプロセス量等の維持機能
(3)	建屋給気閉止ダンパA～D	火災、爆発、臨界等に係るプロセス量等の維持機能

Ⅲ－２３ 外部電源喪失による建屋給気閉止ダンパの閉止回路（精製建屋）の系統図
 (1/2) (機能喪失状態の特定)
 ※3 長時間TBO



✖: 機能喪失を想定する箇所

✖: 他の系統が有する機能の喪失を想定する箇所

参照するFT
 ① FT 11.14

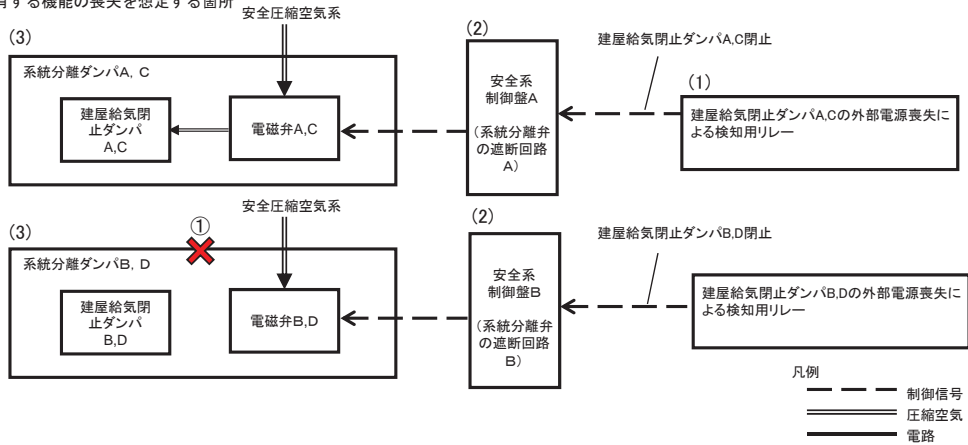

設備区分	設備	機能
(1)	建屋給気閉止ダンパの外部電源喪失による検知リレー	火災、爆発、臨界等に係るプロセス量等の維持機能
(2)	安全系監視制御盤(警報装置)	火災、爆発、臨界等に係るプロセス量等の維持機能
(3)	建屋給気閉止ダンパA～D	火災、爆発、臨界等に係るプロセス量等の維持機能

Ⅲ－２３ 外部電源喪失による建屋給気閉止ダンパの閉止回路（精製建屋）の系統図
 (1/2) (機能喪失状態の特定)
 ※4 地震による機能喪失



✖: 機能喪失を想定する箇所

✖: 他の系統が有する機能の喪失を想定する箇所

参照するFT
 ① FT 11.14

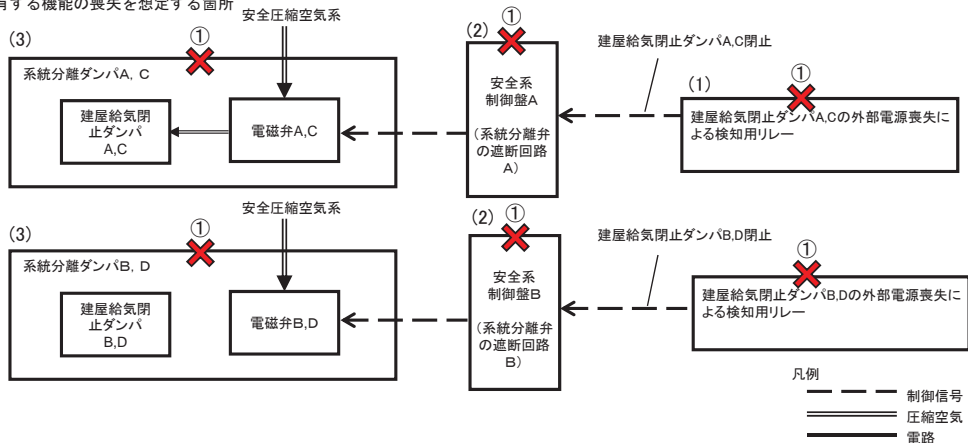

設備区分	設備	機能
(1)	建屋給気閉止ダンパの外部電源喪失による検知リレー	火災、爆発、臨界等に係るプロセス量等の維持機能
(2)	安全系監視制御盤(警報装置)	火災、爆発、臨界等に係るプロセス量等の維持機能
(3)	建屋給気閉止ダンパA～D	火災、爆発、臨界等に係るプロセス量等の維持機能

Ⅲ－２３ 外部電源喪失による建屋給気閉止ダンパの閉止回路（精製建屋）の系統図
 (1/2) (機能喪失状態の特定)
 ※5 火山の影響による機能喪失



✖: 機能喪失を想定する箇所

✖: 他の系統が有する機能の喪失を想定する箇所

参照するFT
 ① FT 11.14

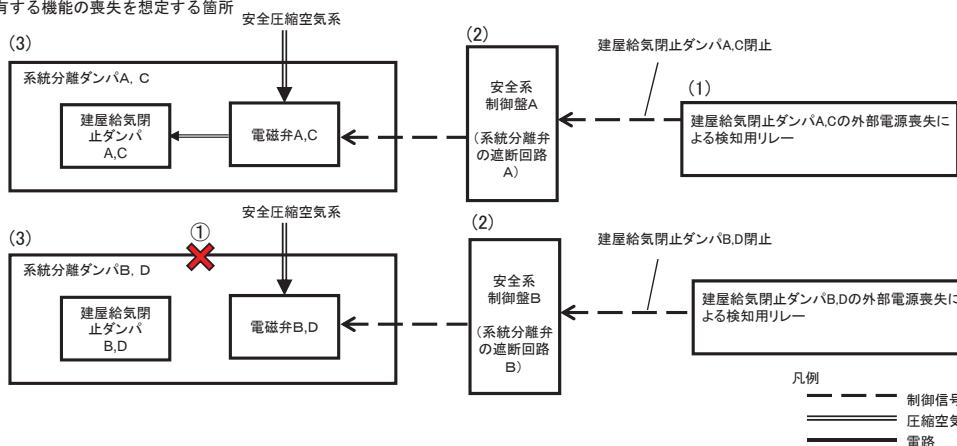

設備区分	設備	機能
(1)	建屋給気閉止ダンパの外部電源喪失による検知リレー	火災、爆発、臨界等に係るプロセス量等の維持機能
(2)	安全系監視制御盤(警報装置)	火災、爆発、臨界等に係るプロセス量等の維持機能
(3)	建屋給気閉止ダンパA～D	火災、爆発、臨界等に係るプロセス量等の維持機能

Ⅲ－２３ 外部電源喪失による建屋給気閉止ダンパの閉止回路（精製建屋）の系統図
 (2/2) (機能喪失状態の特定)
 ※1 多重故障



多重故障による機能喪失要因無し。

✖: 機能喪失を想定する箇所

✖: 他の系統が有する機能の喪失を想定する箇所

参照するFT
 ① FT 11.14

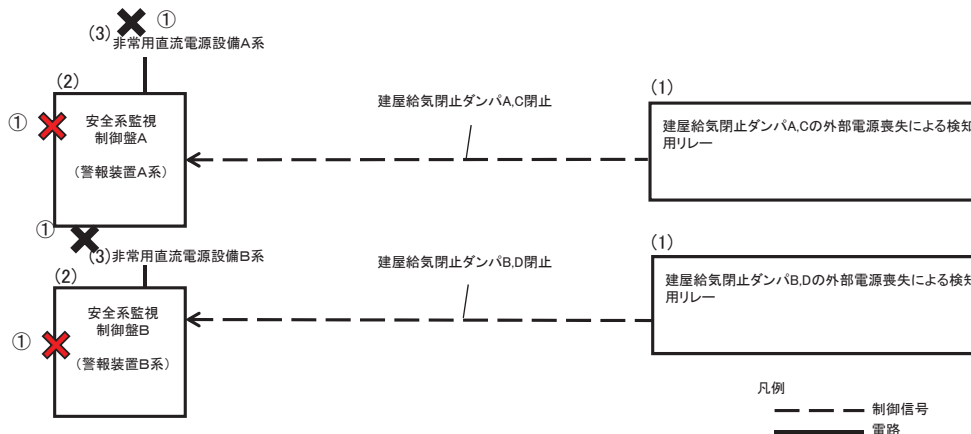

設備区分	設備	機能
(1)	建屋給気閉止ダンパの外部電源喪失による検知リレー	火災、爆発、臨界等に係るプロセス量等の維持機能
(2)	安全系監視制御盤(警報装置)	火災、爆発、臨界等に係るプロセス量等の維持機能
(3)	非常用直流電源設備	火災、爆発、臨界等に係るプロセス量等の維持機能

Ⅲ－２３ 外部電源喪失による建屋給気閉止ダンパの閉止回路（精製建屋）の系統図
 (2/2) (機能喪失状態の特定)
 ※2 配管漏えい



配管漏えいによる機能喪失要因無し。

✖：機能喪失を想定する箇所

✖：他の系統が有する機能の喪失を想定する箇所

参照するFT
 ① FT 11.14

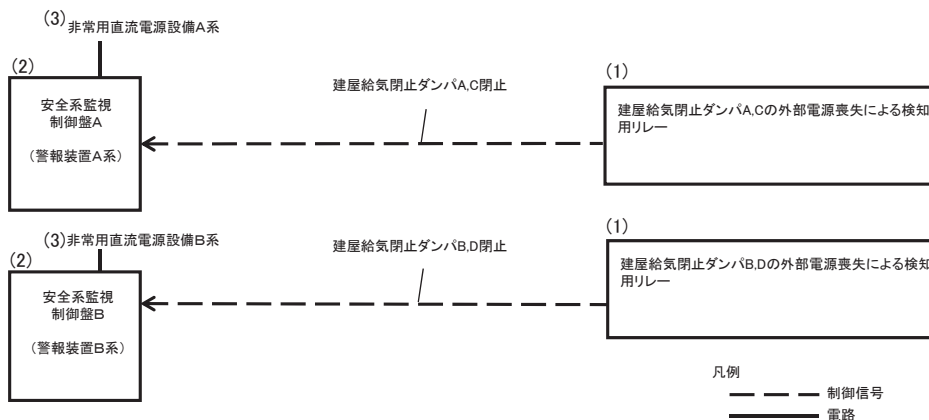

設備区分	設備	機能
(1)	建屋給気閉止ダンパの外部電源喪失による検知リレー	火災、爆発、臨界等に係るプロセス量等の維持機能
(2)	安全系監視制御盤(警報装置)	火災、爆発、臨界等に係るプロセス量等の維持機能
(3)	非常用直流電源設備	火災、爆発、臨界等に係るプロセス量等の維持機能

Ⅲ－２３ 外部電源喪失による建屋給気閉止ダンパの閉止回路（精製建屋）の系統図
 (2/2) (機能喪失状態の特定)
 ※3 長時間TBO



✖：機能喪失を想定する箇所

✖：他の系統が有する機能の喪失を想定する箇所

参照するFT
 ① FT 11.14

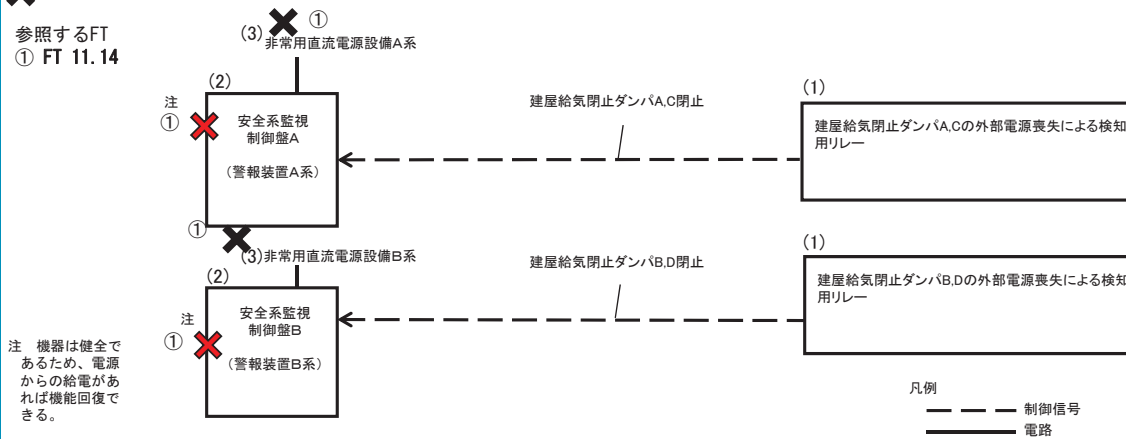

設備区分	設備	機能
(1)	建屋給気閉止ダンパの外部電源喪失による検知リレー	火災、爆発、臨界等に係るプロセス量等の維持機能
(2)	安全系監視制御盤(警報装置)	火災、爆発、臨界等に係るプロセス量等の維持機能
(3)	非常用直流電源設備	火災、爆発、臨界等に係るプロセス量等の維持機能

Ⅲ－２３ 外部電源喪失による建屋給気閉止ダンパの閉止回路（精製建屋）の系統図
 (2/2) (機能喪失状態の特定)
 ※４ 地震による機能喪失



- ✖ : 機能喪失を想定する箇所
- ✖ : 他の系統が有する機能の喪失を想定する箇所

参照するFT
 ① FT 11.14

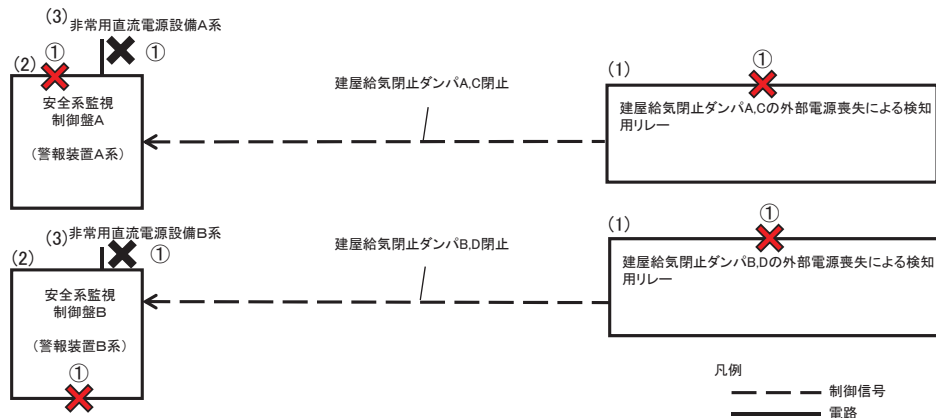

設備区分	設備	機能
(1)	建屋給気閉止ダンパの外部電源喪失による検知リレー	火災、爆発、臨界等に係るプロセス量等の維持機能
(2)	安全系監視制御盤(警報装置)	火災、爆発、臨界等に係るプロセス量等の維持機能
(3)	非常用直流電源設備	火災、爆発、臨界等に係るプロセス量等の維持機能

Ⅲ－２３ 外部電源喪失による建屋給気閉止ダンパの閉止回路（精製建屋）の系統図
 (2/2) (機能喪失状態の特定)
 ※５ 火山の影響による機能喪失



火山の影響による機能喪失要因無し。

- ✖ : 機能喪失を想定する箇所
- ✖ : 他の系統が有する機能の喪失を想定する箇所

参照するFT
 ① FT 11.14

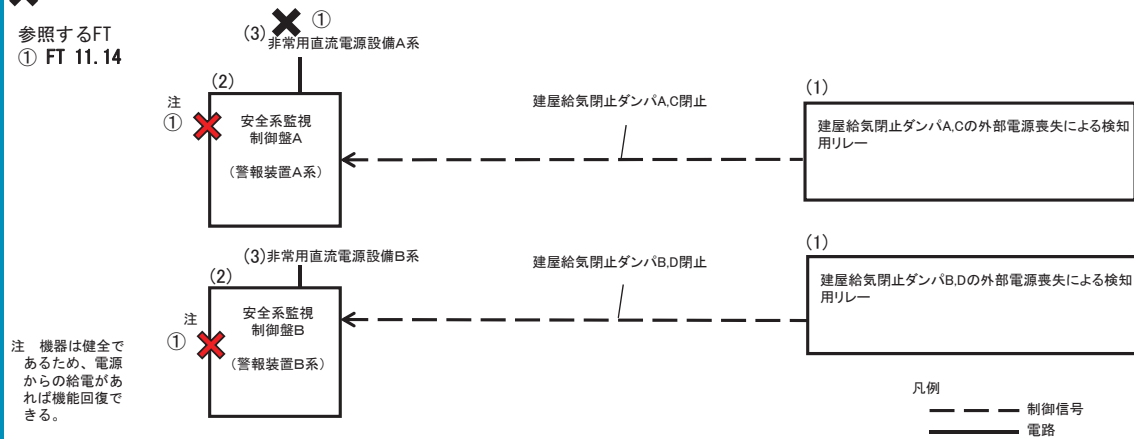

設備区分	設備	機能
(1)	建屋給気閉止ダンパの外部電源喪失による検知リレー	火災、爆発、臨界等に係るプロセス量等の維持機能
(2)	安全系監視制御盤(警報装置)	火災、爆発、臨界等に係るプロセス量等の維持機能
(3)	非常用直流電源設備	火災、爆発、臨界等に係るプロセス量等の維持機能

Ⅲ－２４ 固化セル圧力高による固化セル隔離ダンパの閉止回路の系統図
 (機能喪失状態の特定)



※１ 多重故障

- ✖ : 機能喪失を想定する箇所
- ✖ : 他の系統が有する機能の喪失を想定する箇所

参照するFT
 ① FT 11.15

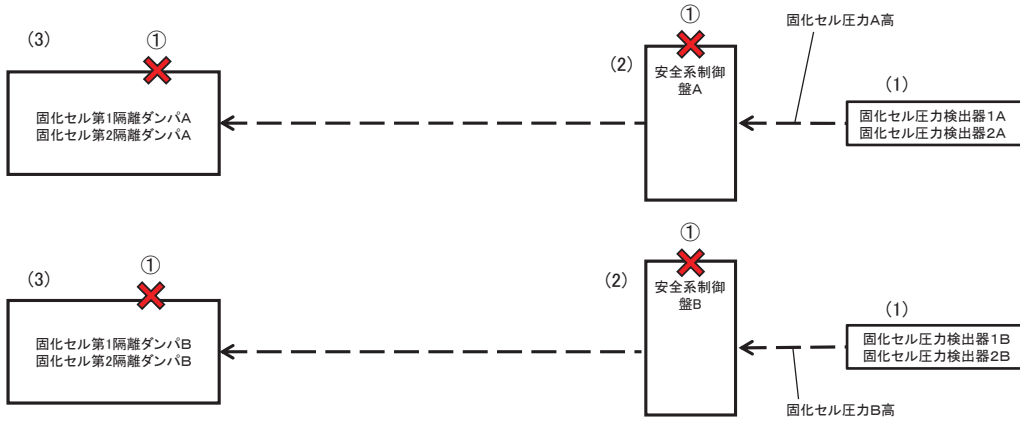

設備区分	設備	機能
(1)	固化セル圧力計	安全に係るプロセス量等の維持機能(火災、爆発、臨界等に係るプロセス量等の維持機能)
(2)	安全系制御盤	安全に係るプロセス量等の維持機能(火災、爆発、臨界等に係るプロセス量等の維持機能)
(3)	固化セル隔離ダンパ	安全に係るプロセス量等の維持機能(火災、爆発、臨界等に係るプロセス量等の維持機能)

Ⅲ－２４ 固化セル圧力高による固化セル隔離ダンパの閉止回路の系統図
 (機能喪失状態の特定)



※２ 配管漏えい

気体の移送配管の破断は想定しない。

- ✖ : 機能喪失を想定する箇所
- ✖ : 他の系統が有する機能の喪失を想定する箇所

参照するFT
 ① FT 11.15

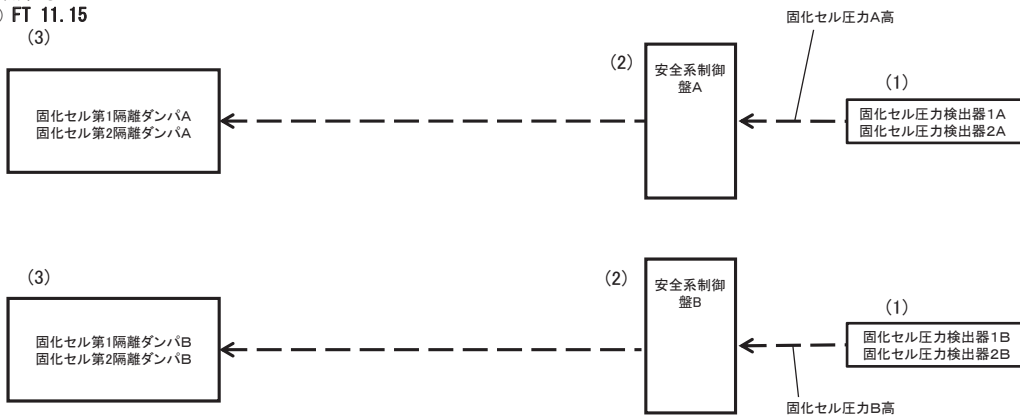

設備区分	設備	機能
(1)	固化セル圧力計	安全に係るプロセス量等の維持機能(火災、爆発、臨界等に係るプロセス量等の維持機能)
(2)	安全系制御盤	安全に係るプロセス量等の維持機能(火災、爆発、臨界等に係るプロセス量等の維持機能)
(3)	固化セル隔離ダンパ	安全に係るプロセス量等の維持機能(火災、爆発、臨界等に係るプロセス量等の維持機能)

Ⅲ－２４ 固化セル圧力高による固化セル隔離ダンパの閉止回路の系統図 (機能喪失状態の特定)



※３ 長時間TBO

フェイルセーフ機構のため、長時間TBOで機能喪失しない。

- ✖ : 機能喪失を想定する箇所
- ✖ : 他の系統が有する機能の喪失を想定する箇所

参照するFT
① FT 11.15
(3)

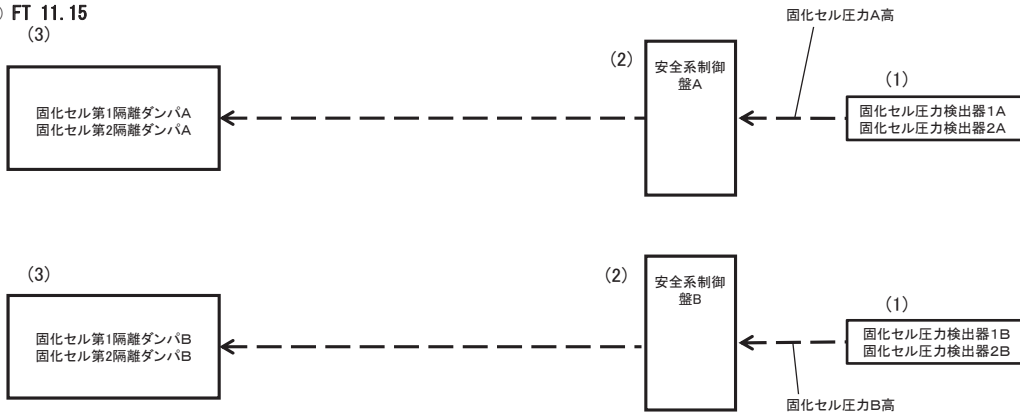

設備区分	設備	機能
(1)	固化セル圧力計	安全に係るプロセス量等の維持機能(火災, 爆発, 臨界等に係るプロセス量等の維持機能)
(2)	安全系制御盤	安全に係るプロセス量等の維持機能(火災, 爆発, 臨界等に係るプロセス量等の維持機能)
(3)	固化セル隔離ダンパ	安全に係るプロセス量等の維持機能(火災, 爆発, 臨界等に係るプロセス量等の維持機能)

Ⅲ－２４ 固化セル圧力高による固化セル隔離ダンパの閉止回路の系統図 (機能喪失状態の特定)



※４ 地震による機能喪失

- ✖ : 機能喪失を想定する箇所
- ✖ : 他の系統が有する機能の喪失を想定する箇所

参照するFT
① FT 11.15

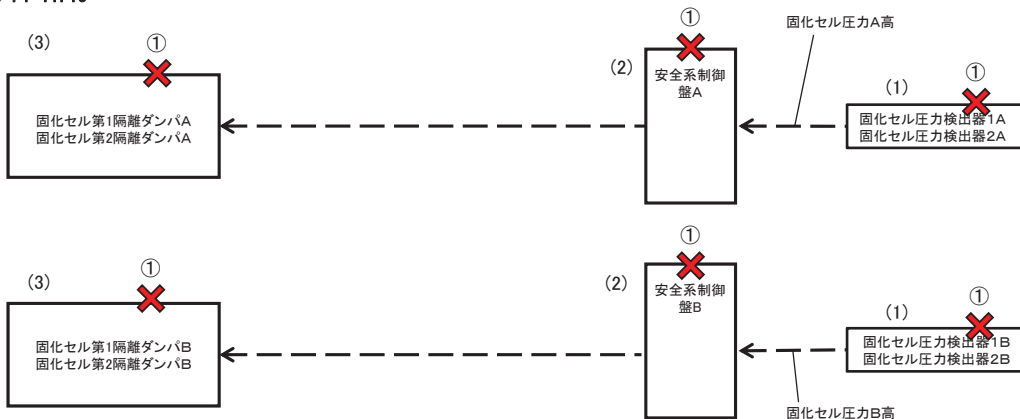

設備区分	設備	機能
(1)	固化セル圧力計	安全に係るプロセス量等の維持機能(火災, 爆発, 臨界等に係るプロセス量等の維持機能)
(2)	安全系制御盤	安全に係るプロセス量等の維持機能(火災, 爆発, 臨界等に係るプロセス量等の維持機能)
(3)	固化セル隔離ダンパ	安全に係るプロセス量等の維持機能(火災, 爆発, 臨界等に係るプロセス量等の維持機能)

Ⅲ-24 固化セル圧力高による固化セル隔離ダンパの閉止回路の系統図 (機能喪失状態の特定) ※5 火山の影響による機能喪失



フェイルセーフ機構のため、火山の影響により機能喪失しない。

- ✖ : 機能喪失を想定する箇所
- ✖ : 他の系統が有する機能の喪失を想定する箇所

参照するFT
① FT 11.15
(3)

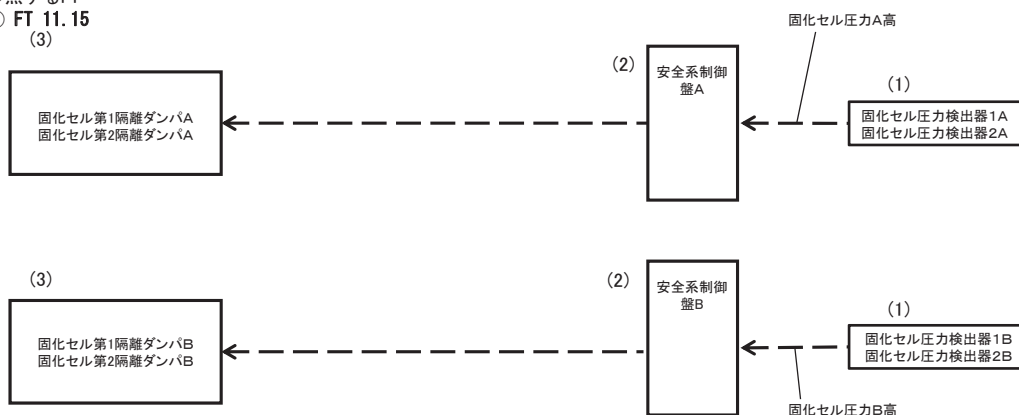

設備区分	設備	機能
(1)	固化セル圧力計	安全に係るプロセス量等の維持機能(火災, 爆発, 臨界等に係るプロセス量等の維持機能)
(2)	安全系制御盤	安全に係るプロセス量等の維持機能(火災, 爆発, 臨界等に係るプロセス量等の維持機能)
(3)	固化セル隔離ダンパ	安全に係るプロセス量等の維持機能(火災, 爆発, 臨界等に係るプロセス量等の維持機能)

Ⅲ-25 せん断刃位置異常によるせん断停止回路の系統図 (機能喪失状態の特定) ※1 多重故障



- ✖ : 機能喪失を想定する箇所
- ✖ : 他の系統が有する機能の喪失を想定する箇所

参照するFT
① FT 12.1

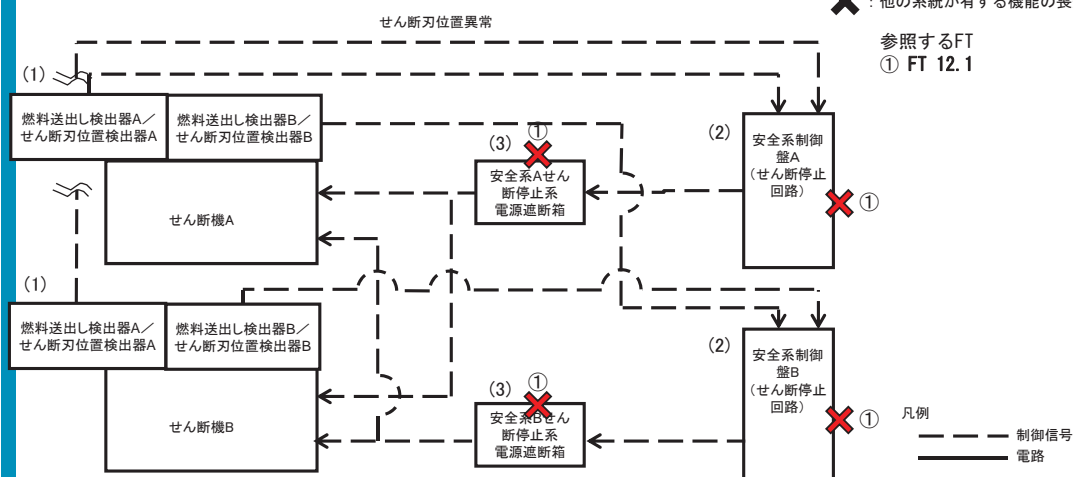

設備区分	設備	機能
(1)	燃料送出し検出器/せん断刃位置検出器	安全に係るプロセス量等の維持機能(核的制限値の維持機能)
(2)	安全系制御盤(せん断停止回路)	安全に係るプロセス量等の維持機能(核的制限値の維持機能)
(3)	せん断停止系電源遮断箱	安全に係るプロセス量等の維持機能(核的制限値の維持機能)

Ⅲ-25 せん断刃位置異常によるせん断停止回路の系統図（機能喪失状態の特定） ※2 配管漏えい



対象設備に配管がないため当該要因は想定しない。

- : 機能喪失を想定する箇所
- : 他の系統が有する機能の喪失を想定する箇所

参照するFT
① FT 12.1

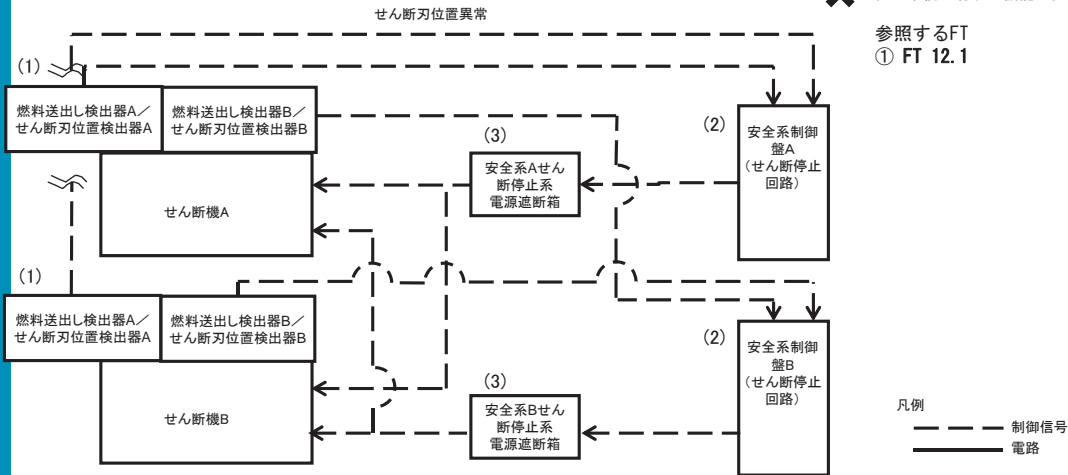

設備区分	設備	機能
(1)	燃料送出し検出器／せん断刃位置検出器	安全に係るプロセス量等の維持機能(核的制限値の維持機能)
(2)	安全系制御盤(せん断停止回路)	安全に係るプロセス量等の維持機能(核的制限値の維持機能)
(3)	せん断停止系電源遮断箱	安全に係るプロセス量等の維持機能(核的制限値の維持機能)

Ⅲ-25 せん断刃位置異常によるせん断停止回路の系統図（機能喪失状態の特定） ※3 長時間TBO



フェイルセーフ機構のため、長時間TBOで機能喪失しない。

- : 機能喪失を想定する箇所
- : 他の系統が有する機能の喪失を想定する箇所

参照するFT
① FT 12.1

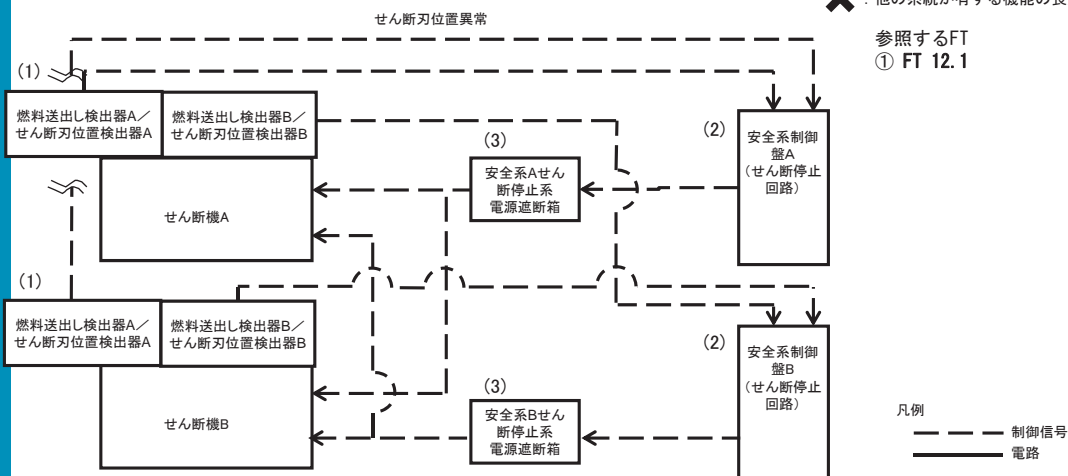

設備区分	設備	機能
(1)	燃料送出し検出器／せん断刃位置検出器	安全に係るプロセス量等の維持機能(核的制限値の維持機能)
(2)	安全系制御盤(せん断停止回路)	安全に係るプロセス量等の維持機能(核的制限値の維持機能)
(3)	せん断停止系電源遮断箱	安全に係るプロセス量等の維持機能(核的制限値の維持機能)

Ⅲ-25 せん断刃位置異常によるせん断停止回路の系統図（機能喪失状態の特定）

※4 地震による機能喪失

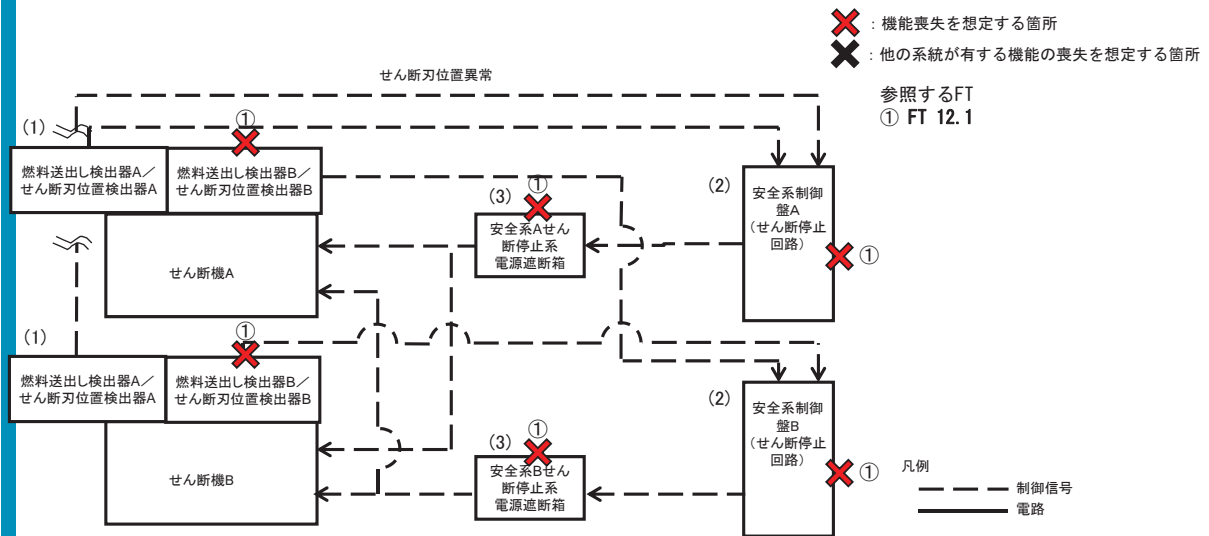

設備区分	設備	機能
(1)	燃料送出し検出器／せん断刃位置検出器	安全に係るプロセス量等の維持機能(核的制限値の維持機能)
(2)	安全系制御盤(せん断停止回路)	安全に係るプロセス量等の維持機能(核的制限値の維持機能)
(3)	せん断停止系電源遮断箱	安全に係るプロセス量等の維持機能(核的制限値の維持機能)

Ⅲ-25 せん断刃位置異常によるせん断停止回路の系統図（機能喪失状態の特定）

※5 火山の影響による機能喪失



フェイルセーフ機構のため、火山の影響により機能喪失しない。

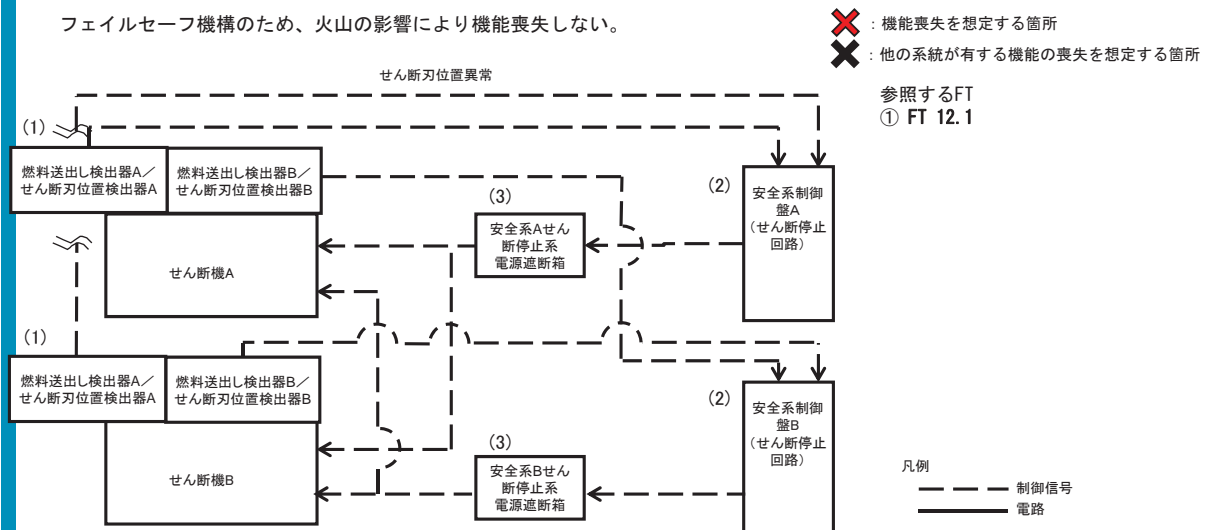

設備区分	設備	機能
(1)	燃料送出し検出器／せん断刃位置検出器	安全に係るプロセス量等の維持機能(核的制限値の維持機能)
(2)	安全系制御盤(せん断停止回路)	安全に係るプロセス量等の維持機能(核的制限値の維持機能)
(3)	せん断停止系電源遮断箱	安全に係るプロセス量等の維持機能(核的制限値の維持機能)

Ⅲ－２６ 溶解槽溶解液温度低によるせん断停止回路の系統図（機能喪失状態の特定）



※１ 多重故障

- ✖ : 機能喪失を想定する箇所
- ✖ : 他の系統が有する機能の喪失を想定する箇所

参照するFT
① FT 12.2

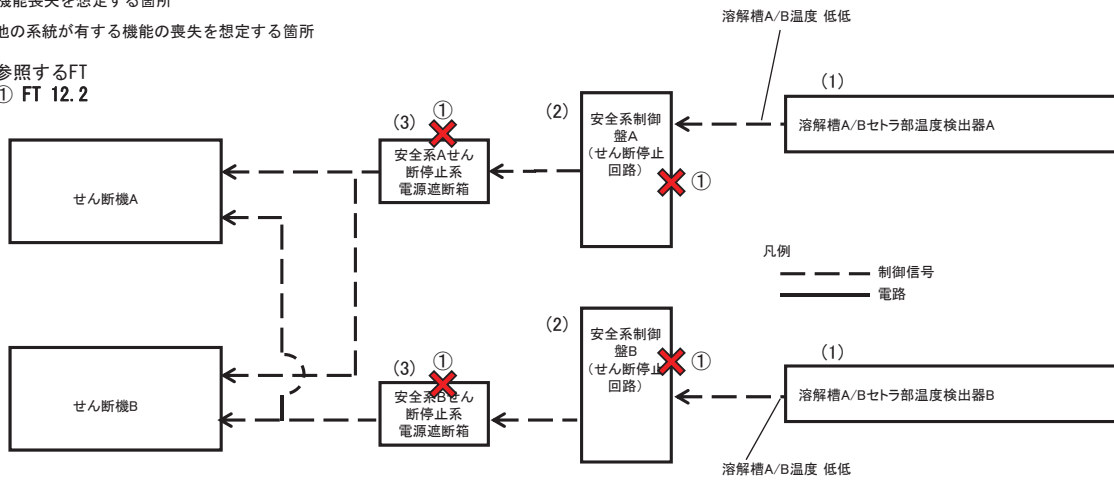

設備区分	設備	機能
(1)	溶解槽A/Bセトラ部温度検出器	安全に係るプロセス量等の維持機能(核的制限値の維持機能)
(2)	安全系制御盤(せん断停止回路)	安全に係るプロセス量等の維持機能(核的制限値の維持機能)
(3)	せん断停止系電源遮断箱	安全に係るプロセス量等の維持機能(核的制限値の維持機能)

Ⅲ－２６ 溶解槽溶解液温度低によるせん断停止回路の系統図（機能喪失状態の特定）



※２ 配管漏えい

対象設備に配管がないため当該要因は想定しない。

- ✖ : 機能喪失を想定する箇所
- ✖ : 他の系統が有する機能の喪失を想定する箇所

参照するFT
① FT 12.2

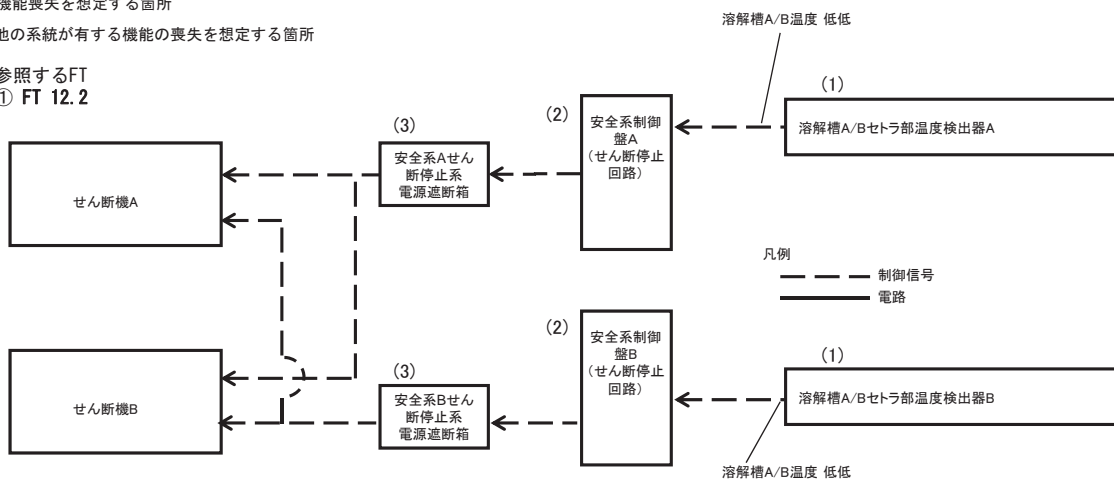

設備区分	設備	機能
(1)	溶解槽A/Bセトラ部温度検出器	安全に係るプロセス量等の維持機能(核的制限値の維持機能)
(2)	安全系制御盤(せん断停止回路)	安全に係るプロセス量等の維持機能(核的制限値の維持機能)
(3)	せん断停止系電源遮断箱	安全に係るプロセス量等の維持機能(核的制限値の維持機能)

Ⅲ－２６ 溶解槽溶解液温度低によるせん断停止回路の系統図（機能喪失状態の特定） ※３ 長時間TBO



フェイルセーフ機構のため、長時間TBOで機能喪失しない。

- ✖：機能喪失を想定する箇所
- ✖：他の系統が有する機能の喪失を想定する箇所

参照するFT
① FT 12.2

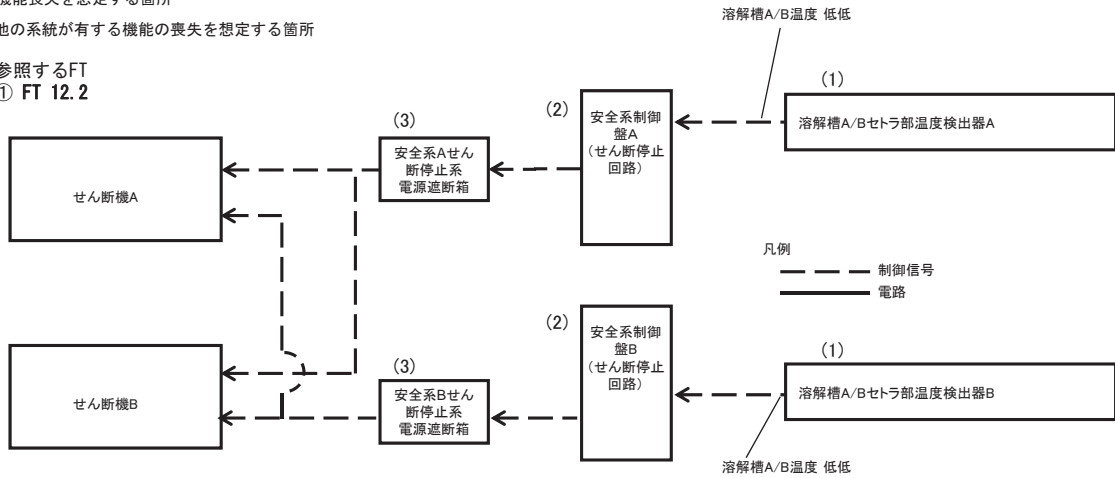

設備区分	設備	機能
(1)	溶解槽A/Bセトラ部温度検出器	安全に係るプロセス量等の維持機能(核的制限値の維持機能)
(2)	安全系制御盤(せん断停止回路)	安全に係るプロセス量等の維持機能(核的制限値の維持機能)
(3)	せん断停止系電源遮断箱	安全に係るプロセス量等の維持機能(核的制限値の維持機能)

Ⅲ－２６ 溶解槽溶解液温度低によるせん断停止回路の系統図（機能喪失状態の特定） ※４ 地震による機能喪失



- ✖：機能喪失を想定する箇所
- ✖：他の系統が有する機能の喪失を想定する箇所

参照するFT
① FT 12.2

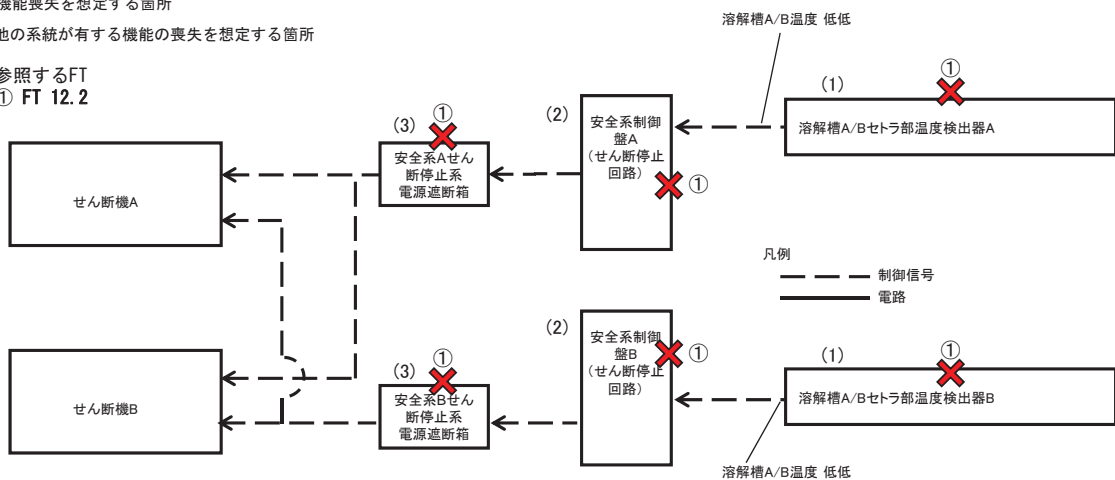

設備区分	設備	機能
(1)	溶解槽A/Bセトラ部温度検出器	安全に係るプロセス量等の維持機能(核的制限値の維持機能)
(2)	安全系制御盤(せん断停止回路)	安全に係るプロセス量等の維持機能(核的制限値の維持機能)
(3)	せん断停止系電源遮断箱	安全に係るプロセス量等の維持機能(核的制限値の維持機能)

Ⅲ－２６ 溶解槽溶解液温度低によるせん断停止回路の系統図（機能喪失状態の特定） ※５ 火山の影響による機能喪失



フェイルセーフ機構のため、火山の影響により機能喪失しない。

- ✖ : 機能喪失を想定する箇所
- ✖ : 他の系統が有する機能の喪失を想定する箇所

参照するFT
① FT 12.2

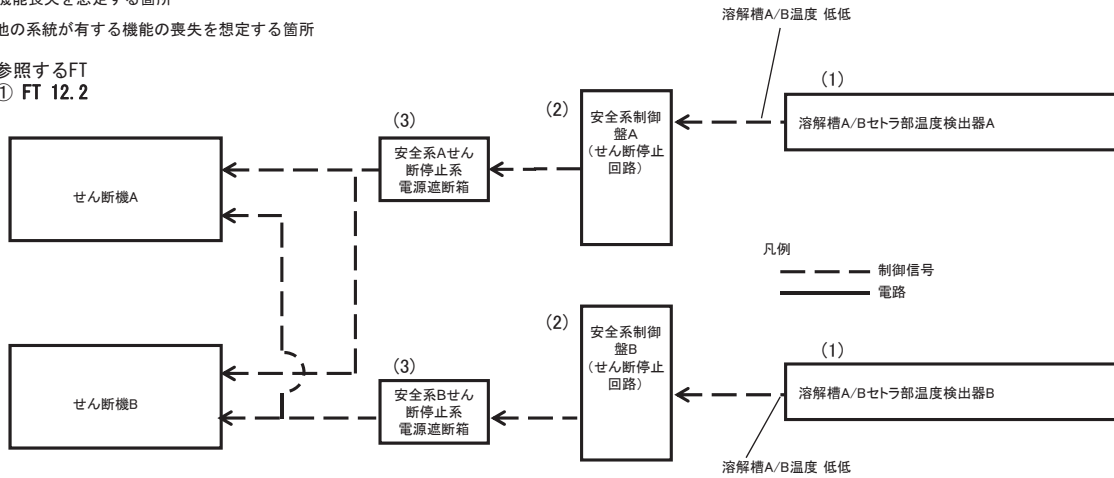

設備区分	設備	機能
(1)	溶解槽A/Bセトラ部温度検出器	安全に係るプロセス量等の維持機能(核的制限値の維持機能)
(2)	安全系制御盤(せん断停止回路)	安全に係るプロセス量等の維持機能(核的制限値の維持機能)
(3)	せん断停止系電源遮断箱	安全に係るプロセス量等の維持機能(核的制限値の維持機能)

Ⅲ－２７ 硝酸供給槽硝酸密度低によるせん断停止回路の系統図（機能喪失状態の特定） ※１ 多重故障



- ✖ : 機能喪失を想定する箇所
- ✖ : 他の系統が有する機能の喪失を想定する箇所

参照するFT
① FT 12.3

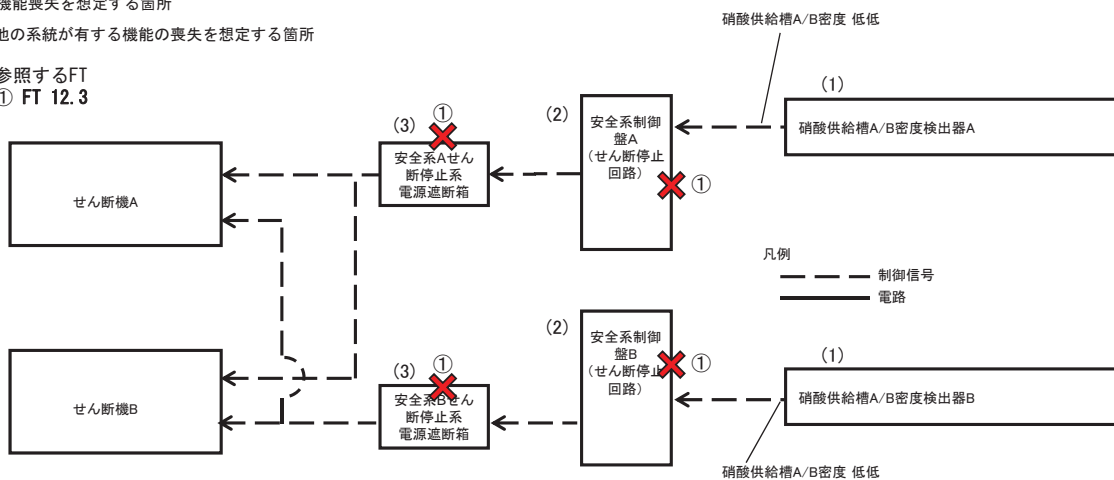

設備区分	設備	機能
(1)	硝酸供給槽A/B密度検出器	安全に係るプロセス量等の維持機能(核的制限値の維持機能)
(2)	安全系制御盤(せん断停止回路)	安全に係るプロセス量等の維持機能(核的制限値の維持機能)
(3)	せん断停止系電源遮断箱	安全に係るプロセス量等の維持機能(核的制限値の維持機能)

Ⅲ－２７ 硝酸供給槽硝酸密度低によるせん断停止回路の系統図（機能喪失状態の特定）※２ 配管漏えい



対象設備に配管がないため当該要因は想定しない。

- ✖ : 機能喪失を想定する箇所
- ✖ : 他の系統が有する機能の喪失を想定する箇所

参照するFT
① FT 12.3

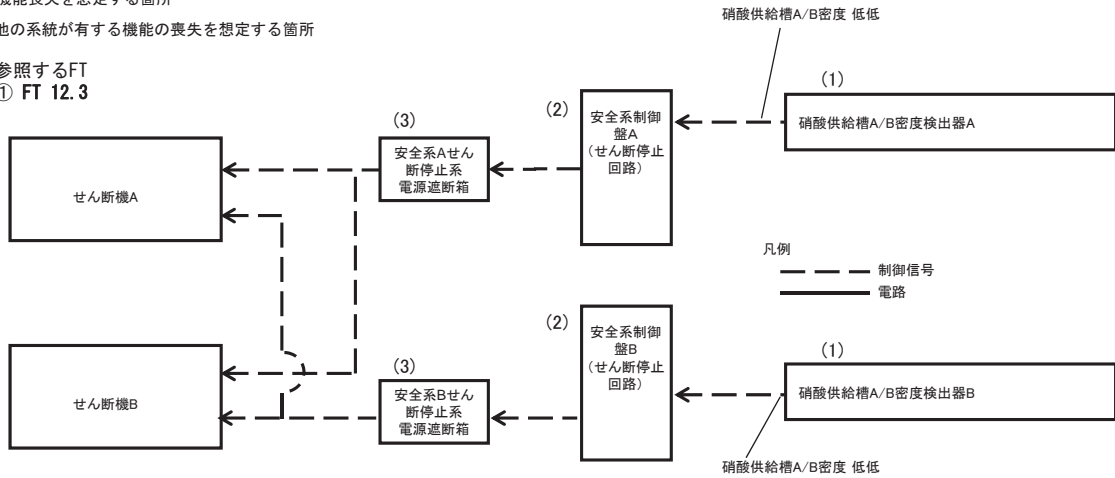

設備区分	設備	機能
(1)	硝酸供給槽A/B密度検出器	安全に係るプロセス量等の維持機能(核的制限値の維持機能)
(2)	安全系制御盤(せん断停止回路)	安全に係るプロセス量等の維持機能(核的制限値の維持機能)
(3)	せん断停止系電源遮断箱	安全に係るプロセス量等の維持機能(核的制限値の維持機能)

Ⅲ－２７ 硝酸供給槽硝酸密度低によるせん断停止回路の系統図（機能喪失状態の特定）※３ 長時間TBO



フェイルセーフ機構のため、長時間TBOで機能喪失しない。

- ✖ : 機能喪失を想定する箇所
- ✖ : 他の系統が有する機能の喪失を想定する箇所

参照するFT
① FT 12.3

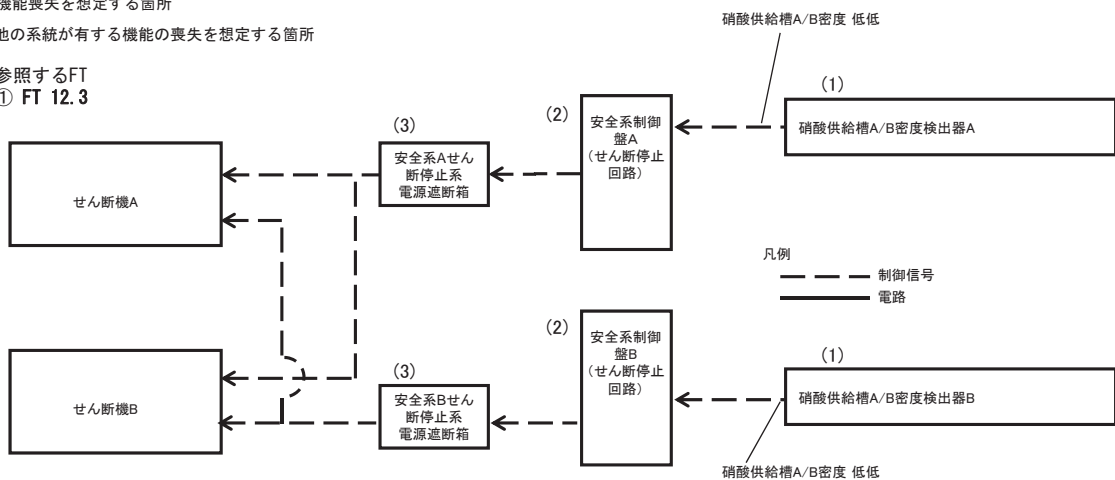

設備区分	設備	機能
(1)	硝酸供給槽A/B密度検出器	安全に係るプロセス量等の維持機能(核的制限値の維持機能)
(2)	安全系制御盤(せん断停止回路)	安全に係るプロセス量等の維持機能(核的制限値の維持機能)
(3)	せん断停止系電源遮断箱	安全に係るプロセス量等の維持機能(核的制限値の維持機能)

Ⅲ－２７ 硝酸供給槽硝酸密度低によるせん断停止回路の系統図（機能喪失状態の特定）
※４ 地震による機能喪失



- ✖ : 機能喪失を想定する箇所
- ✖ : 他の系統が有する機能の喪失を想定する箇所

参照するFT
① FT 12.3

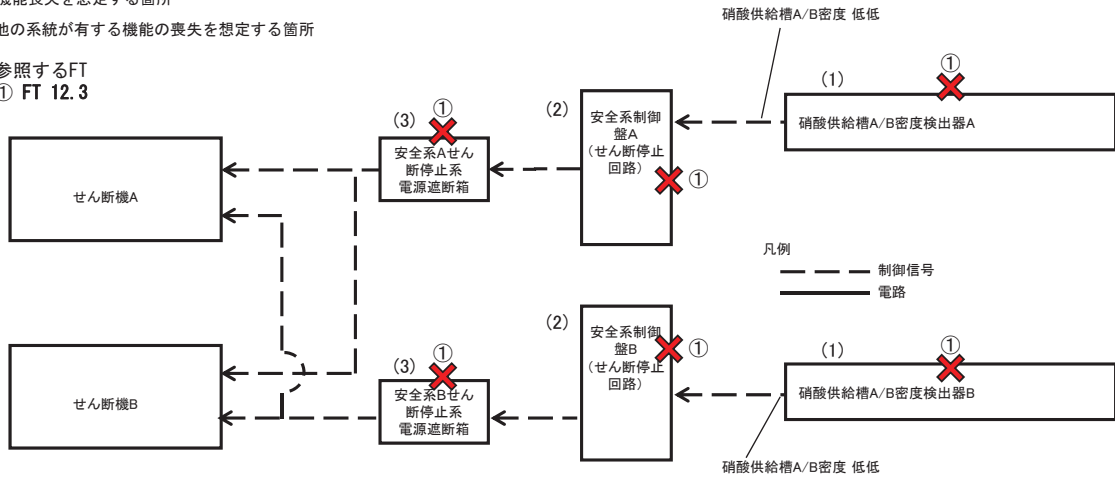

設備区分	設備	機能
(1)	硝酸供給槽A/B密度検出器	安全に係るプロセス量等の維持機能(核的制限値の維持機能)
(2)	安全系制御盤(せん断停止回路)	安全に係るプロセス量等の維持機能(核的制限値の維持機能)
(3)	せん断停止系電源遮断箱	安全に係るプロセス量等の維持機能(核的制限値の維持機能)

Ⅲ－２７ 硝酸供給槽硝酸密度低によるせん断停止回路の系統図（機能喪失状態の特定）
※５ 火山の影響による機能喪失



フェイルセーフ機構のため、火山の影響により機能喪失しない。

- ✖ : 機能喪失を想定する箇所
- ✖ : 他の系統が有する機能の喪失を想定する箇所

参照するFT
① FT 12.3

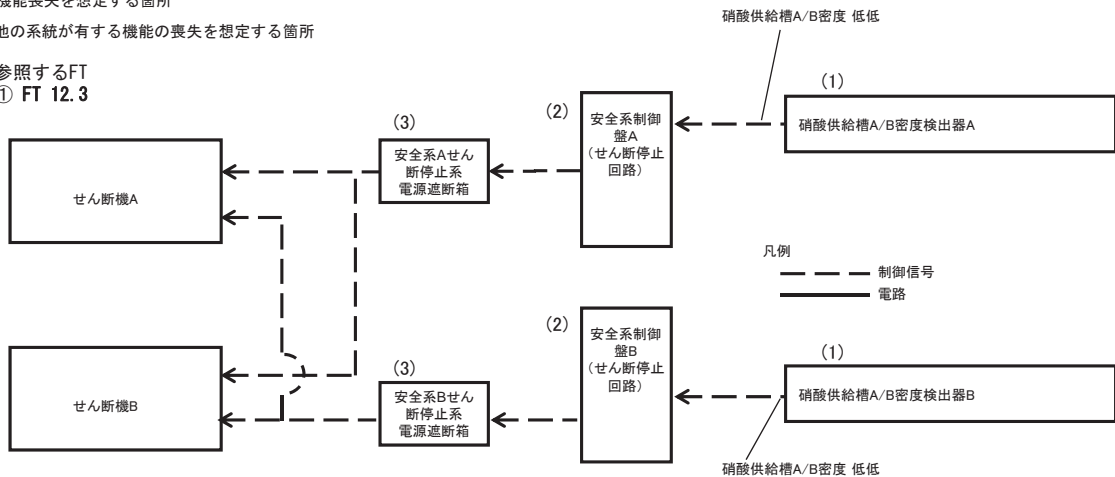

設備区分	設備	機能
(1)	硝酸供給槽A/B密度検出器	安全に係るプロセス量等の維持機能(核的制限値の維持機能)
(2)	安全系制御盤(せん断停止回路)	安全に係るプロセス量等の維持機能(核的制限値の維持機能)
(3)	せん断停止系電源遮断箱	安全に係るプロセス量等の維持機能(核的制限値の維持機能)

Ⅲ－２８ 溶解槽供給硝酸流量低によるせん断停止回路の系統図（機能喪失状態の特定）



※１ 多重故障

- ✖ : 機能喪失を想定する箇所
- ✖ : 他の系統が有する機能の喪失を想定する箇所

参照するFT
① FT 12.4

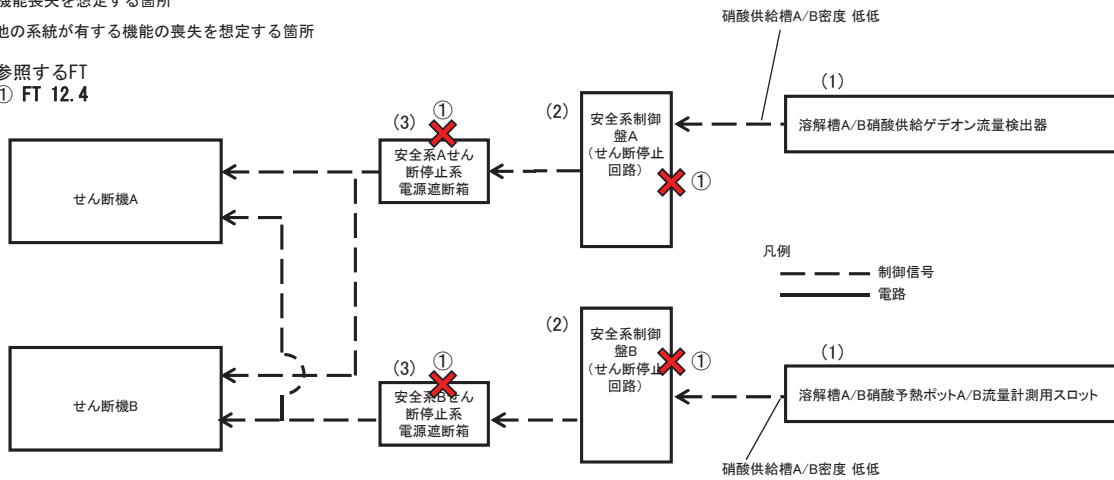

設備区分	設備	機能
(1)	溶解槽A/B硝酸供給ゲデオン	安全に係るプロセス量等の維持機能(核的制限値の維持機能)
(2)	溶解槽A/B硝酸予熱ポットA/B流量計測用スロット	安全に係るプロセス量等の維持機能(核的制限値の維持機能)
(3)	安全系制御盤(せん断停止回路)	安全に係るプロセス量等の維持機能(核的制限値の維持機能)
(4)	せん断停止系電源遮断箱	安全に係るプロセス量等の維持機能(核的制限値の維持機能)

Ⅲ－２８ 溶解槽供給硝酸流量低によるせん断停止回路の系統図（機能喪失状態の特定）



※２ 配管漏えい

対象設備に配管がないため当該要因は想定しない。

- ✖ : 機能喪失を想定する箇所
- ✖ : 他の系統が有する機能の喪失を想定する箇所

参照するFT
① FT 12.4

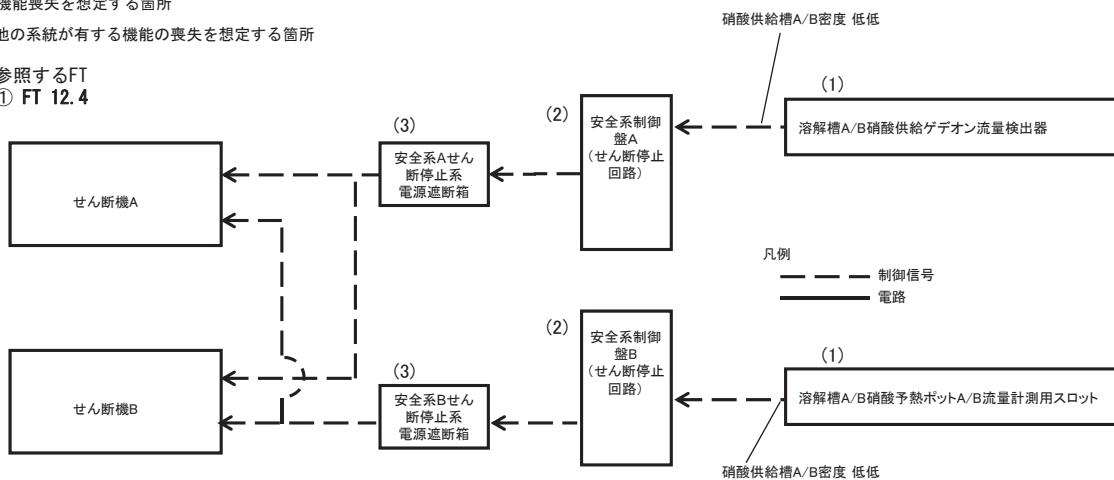

設備区分	設備	機能
(1)	溶解槽A/B硝酸供給ゲデオン	安全に係るプロセス量等の維持機能(核的制限値の維持機能)
(2)	溶解槽A/B硝酸予熱ポットA/B流量計測用スロット	安全に係るプロセス量等の維持機能(核的制限値の維持機能)
(3)	安全系制御盤(せん断停止回路)	安全に係るプロセス量等の維持機能(核的制限値の維持機能)
(4)	せん断停止系電源遮断箱	安全に係るプロセス量等の維持機能(核的制限値の維持機能)

Ⅲ－２８ 溶解槽供給硝酸流量低によるせん断停止回路の系統図（機能喪失状態の特定）
※３ 長時間TBO



フェイルセーフ機構のため、長時間TBOで機能喪失しない。

- ✖：機能喪失を想定する箇所
- ✖：他の系統が有する機能の喪失を想定する箇所

参照するFT
① FT 12.4

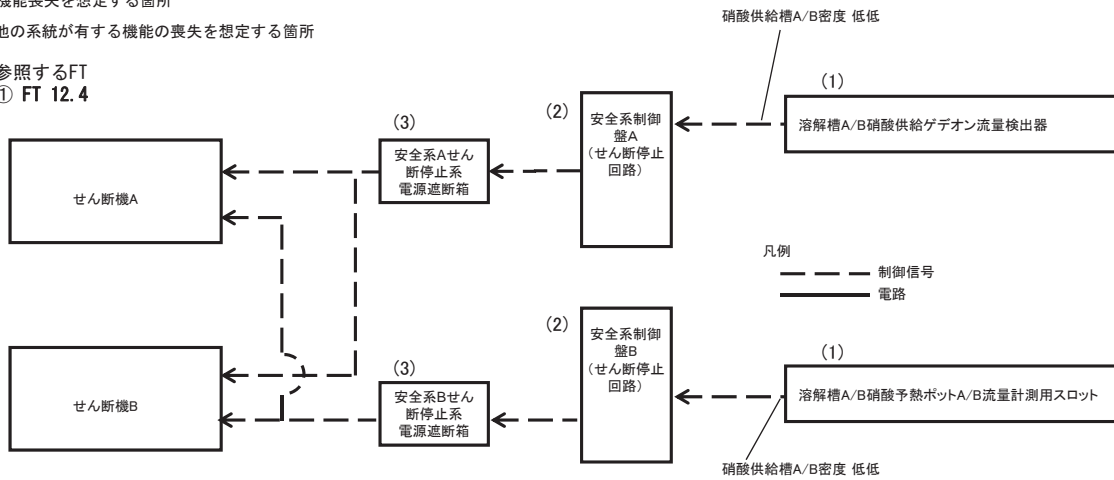

設備区分	設備	機能
(1)	溶解槽A/B硝酸供給ゲデオン	安全に係るプロセス量等の維持機能(核的制限値の維持機能)
(2)	溶解槽A/B硝酸予熱ポットA/B流量計測用スロット	安全に係るプロセス量等の維持機能(核的制限値の維持機能)
(3)	安全系制御盤(せん断停止回路)	安全に係るプロセス量等の維持機能(核的制限値の維持機能)
(4)	せん断停止系電源遮断箱	安全に係るプロセス量等の維持機能(核的制限値の維持機能)

Ⅲ－２８ 溶解槽供給硝酸流量低によるせん断停止回路の系統図（機能喪失状態の特定）
※４ 地震による機能喪失



- ✖：機能喪失を想定する箇所
- ✖：他の系統が有する機能の喪失を想定する箇所

参照するFT
① FT 12.4

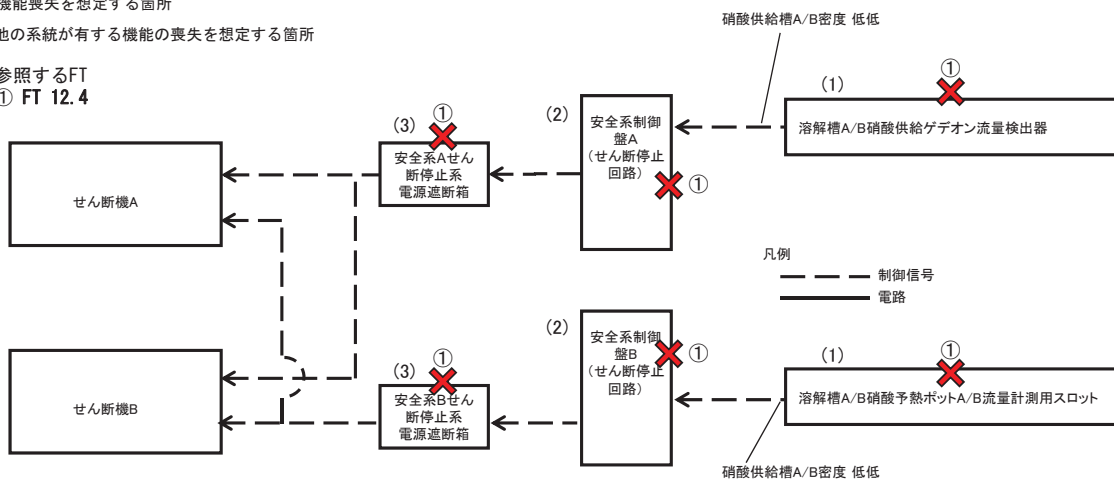

設備区分	設備	機能
(1)	溶解槽A/B硝酸供給ゲデオン	安全に係るプロセス量等の維持機能(核的制限値の維持機能)
(2)	溶解槽A/B硝酸予熱ポットA/B流量計測用スロット	安全に係るプロセス量等の維持機能(核的制限値の維持機能)
(3)	安全系制御盤(せん断停止回路)	安全に係るプロセス量等の維持機能(核的制限値の維持機能)
(4)	せん断停止系電源遮断箱	安全に係るプロセス量等の維持機能(核的制限値の維持機能)

Ⅲ－２８ 溶解槽供給硝酸流量低によるせん断停止回路の系統図（機能喪失状態の特定） ※５ 火山の影響による機能喪失



フェイルセーフ機構のため、火山の影響により機能喪失しない。

- ✖ : 機能喪失を想定する箇所
- ✖ : 他の系統が有する機能の喪失を想定する箇所

参照するFT
① FT 12.4

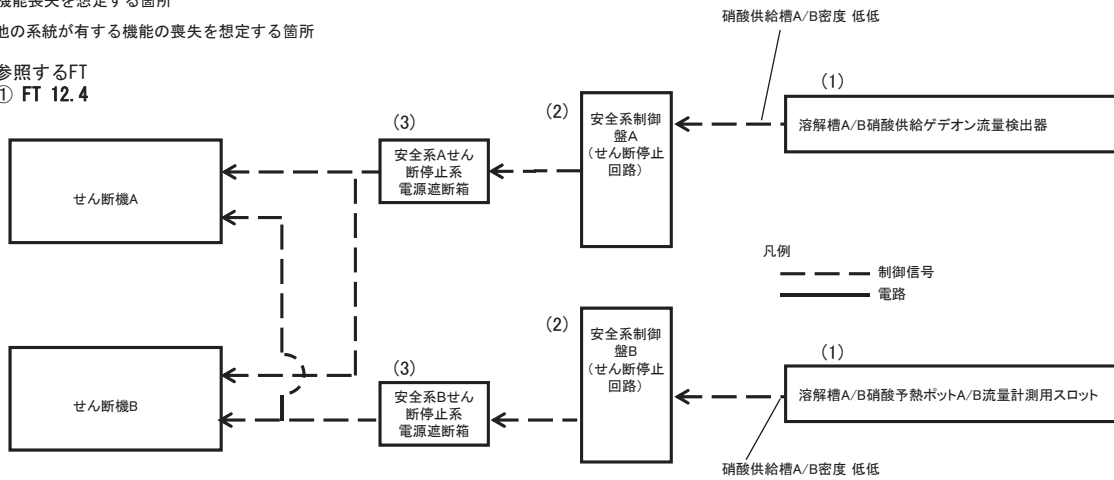

設備区分	設備	機能
(1)	溶解槽A/B硝酸供給ゲデオン	安全に係るプロセス量等の維持機能(核的制限値の維持機能)
(2)	溶解槽A/B硝酸予熱ポットA/B流量計測用スロット	安全に係るプロセス量等の維持機能(核的制限値の維持機能)
(3)	安全系制御盤(せん断停止回路)	安全に係るプロセス量等の維持機能(核的制限値の維持機能)
(4)	せん断停止系電源遮断箱	安全に係るプロセス量等の維持機能(核的制限値の維持機能)

Ⅲ－２９ 可溶性中性子吸収材緊急供給槽液位低によるせん断停止回路の系統図（機能喪失状態の特定） ※１ 多重故障



- ✖ : 機能喪失を想定する箇所
- ✖ : 他の系統が有する機能の喪失を想定する箇所

参照するFT
① FT 12.5

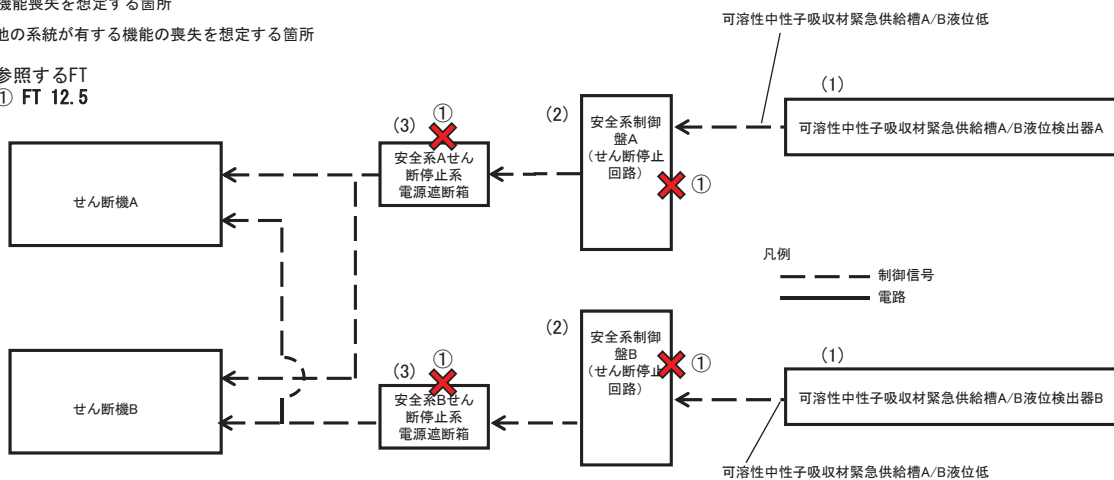

設備区分	設備	機能
(1)	可溶性中性子吸収材緊急供給槽A/B液位検出器	安全に係るプロセス量等の維持機能(核的制限値の維持機能)
(2)	安全系制御盤(せん断停止回路)	安全に係るプロセス量等の維持機能(核的制限値の維持機能)
(3)	せん断停止系電源遮断箱	安全に係るプロセス量等の維持機能(核的制限値の維持機能)

Ⅲ－２９ 可溶性中性子吸収材緊急供給槽液位低によるせん断停止回路の系統図 (機能喪失状態の特定) ※２ 配管漏えい



対象設備に配管がないため当該要因は想定しない。

- ✕ : 機能喪失を想定する箇所
- ✕ : 他の系統が有する機能の喪失を想定する箇所

参照するFT
① FT 12.5

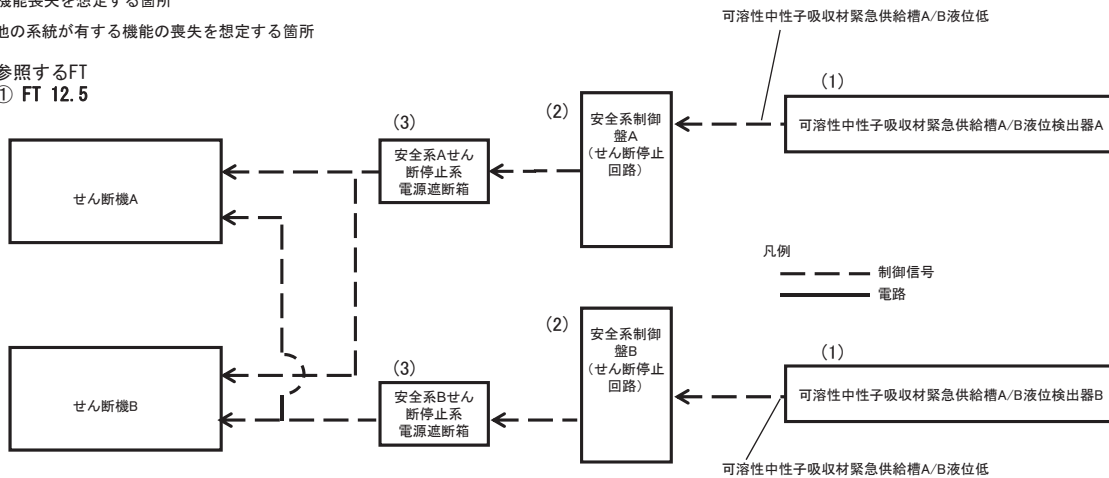

設備区分	設備	機能
(1)	可溶性中性子吸収材緊急供給槽A/B液位検出器	安全に係るプロセス量等の維持機能(核的制限値の維持機能)
(2)	安全系制御盤(せん断停止回路)	安全に係るプロセス量等の維持機能(核的制限値の維持機能)
(3)	せん断停止系電源遮断箱	安全に係るプロセス量等の維持機能(核的制限値の維持機能)

Ⅲ－２９ 可溶性中性子吸収材緊急供給槽液位低によるせん断停止回路の系統図 (機能喪失状態の特定) ※３ 長時間TBO



フェイルセーフ機構のため、長時間TBOで機能喪失しない。

- ✕ : 機能喪失を想定する箇所
- ✕ : 他の系統が有する機能の喪失を想定する箇所

参照するFT
① FT 12.5

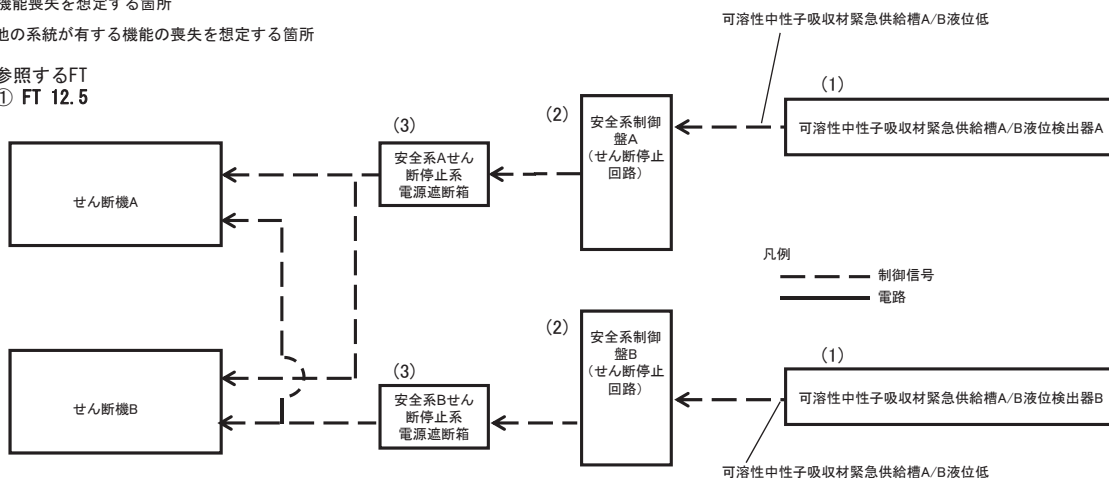

設備区分	設備	機能
(1)	可溶性中性子吸収材緊急供給槽A/B液位検出器	安全に係るプロセス量等の維持機能(核的制限値の維持機能)
(2)	安全系制御盤(せん断停止回路)	安全に係るプロセス量等の維持機能(核的制限値の維持機能)
(3)	せん断停止系電源遮断箱	安全に係るプロセス量等の維持機能(核的制限値の維持機能)

Ⅲ－２９ 可溶性中性子吸収材緊急供給槽液位低によるせん断停止回路の系統図
 (機能喪失状態の特定)
 ※４ 地震による機能喪失



- ✖: 機能喪失を想定する箇所
- ✖: 他の系統が有する機能の喪失を想定する箇所

参照するFT
 ① FT 12.5

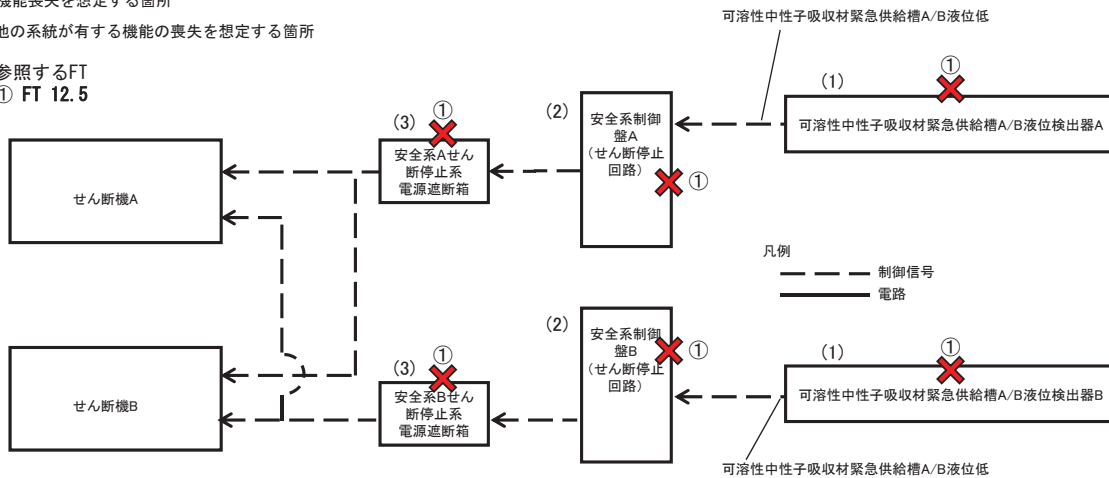

設備区分	設備	機能
(1)	可溶性中性子吸収材緊急供給槽A/B液位検出器	安全に係るプロセス量等の維持機能(核的制限値の維持機能)
(2)	安全系制御盤(せん断停止回路)	安全に係るプロセス量等の維持機能(核的制限値の維持機能)
(3)	せん断停止系電源遮断箱	安全に係るプロセス量等の維持機能(核的制限値の維持機能)

Ⅲ－２９ 可溶性中性子吸収材緊急供給槽液位低によるせん断停止回路の系統図
 (機能喪失状態の特定)
 ※５ 火山の影響による機能喪失



フェイルセーフ機構のため、火山の影響により機能喪失しない。

- ✖: 機能喪失を想定する箇所
- ✖: 他の系統が有する機能の喪失を想定する箇所

参照するFT
 ① FT 12.5

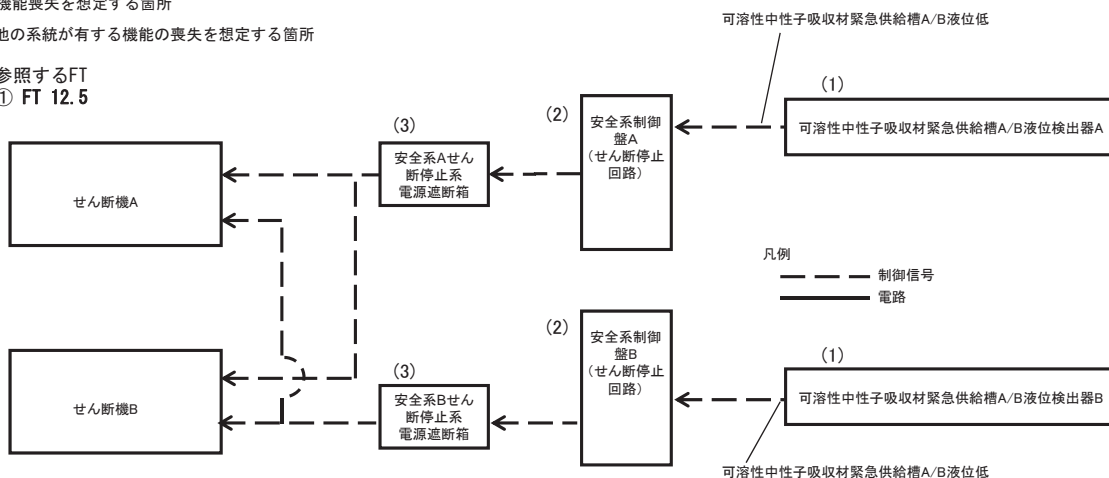

設備区分	設備	機能
(1)	可溶性中性子吸収材緊急供給槽A/B液位検出器	安全に係るプロセス量等の維持機能(核的制限値の維持機能)
(2)	安全系制御盤(せん断停止回路)	安全に係るプロセス量等の維持機能(核的制限値の維持機能)
(3)	せん断停止系電源遮断箱	安全に係るプロセス量等の維持機能(核的制限値の維持機能)

Ⅲ-30 エンドピース酸洗浄槽洗浄液温度低によるせん断停止回路の系統図 (機能喪失状態の特定)



※1 多重故障

- ✖: 機能喪失を想定する箇所
- ✖: 他の系統が有する機能の喪失を想定する箇所

参照するFT
① FT 12.6

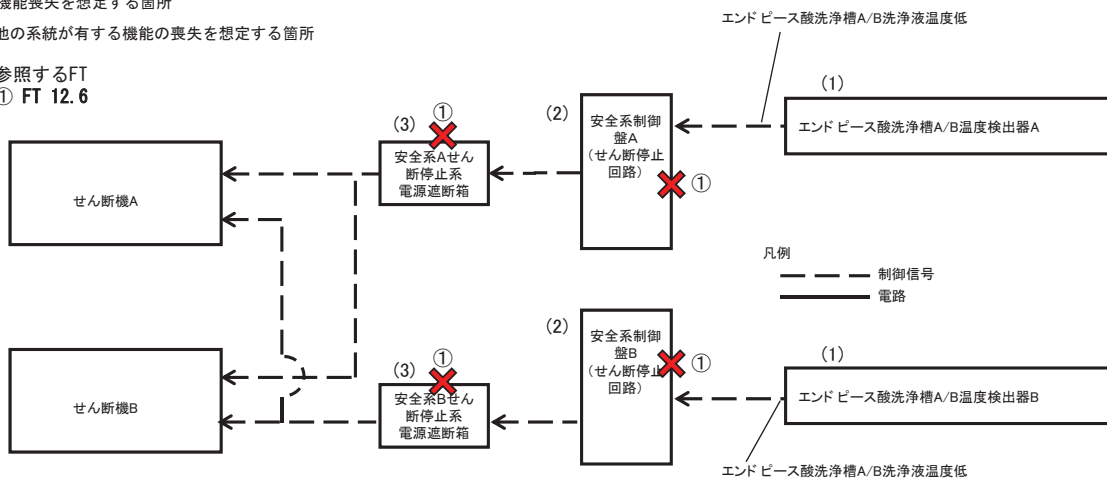

設備区分	設備	機能
(1)	エンドピース酸洗浄槽A/B温度検出器	安全に係るプロセス量等の維持機能(核的制限値の維持機能)
(2)	安全系制御盤(せん断停止回路)	安全に係るプロセス量等の維持機能(核的制限値の維持機能)
(3)	せん断停止系電源遮断箱	安全に係るプロセス量等の維持機能(核的制限値の維持機能)

Ⅲ-30 エンドピース酸洗浄槽洗浄液温度低によるせん断停止回路の系統図 (機能喪失状態の特定)



※2 配管漏えい

対象設備に配管がないため当該要因は想定しない。

- ✖: 機能喪失を想定する箇所
- ✖: 他の系統が有する機能の喪失を想定する箇所

参照するFT
① FT 12.6

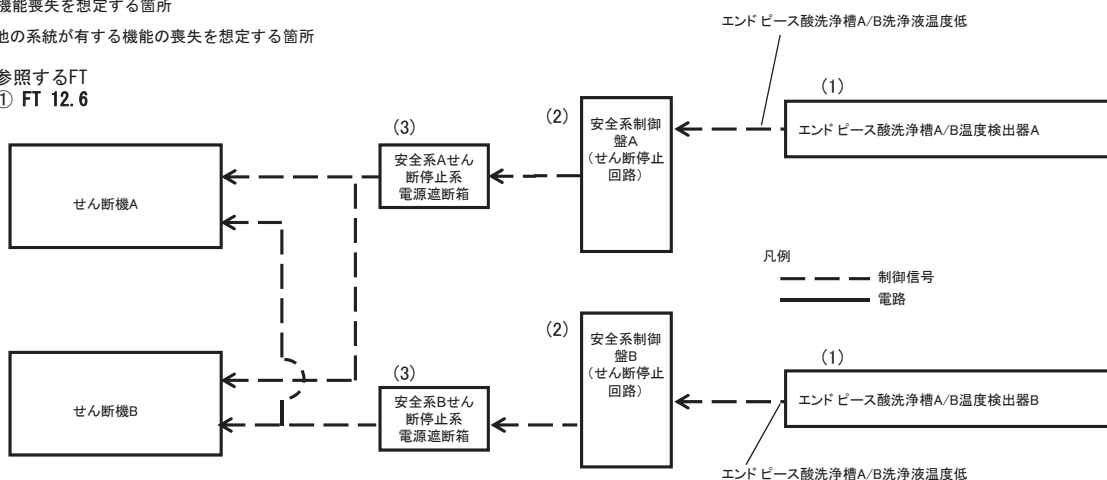

設備区分	設備	機能
(1)	エンドピース酸洗浄槽A/B温度検出器	安全に係るプロセス量等の維持機能(核的制限値の維持機能)
(2)	安全系制御盤(せん断停止回路)	安全に係るプロセス量等の維持機能(核的制限値の維持機能)
(3)	せん断停止系電源遮断箱	安全に係るプロセス量等の維持機能(核的制限値の維持機能)

Ⅲ-30 エンドピース酸洗浄槽洗浄液温度低によるせん断停止回路の系統図 (機能喪失状態の特定) ※3 長時間TBO



フェイルセーフ機構のため、長時間TBOで機能喪失しない。

- ✖: 機能喪失を想定する箇所
- ✖: 他の系統が有する機能の喪失を想定する箇所

参照するFT
① FT 12.6

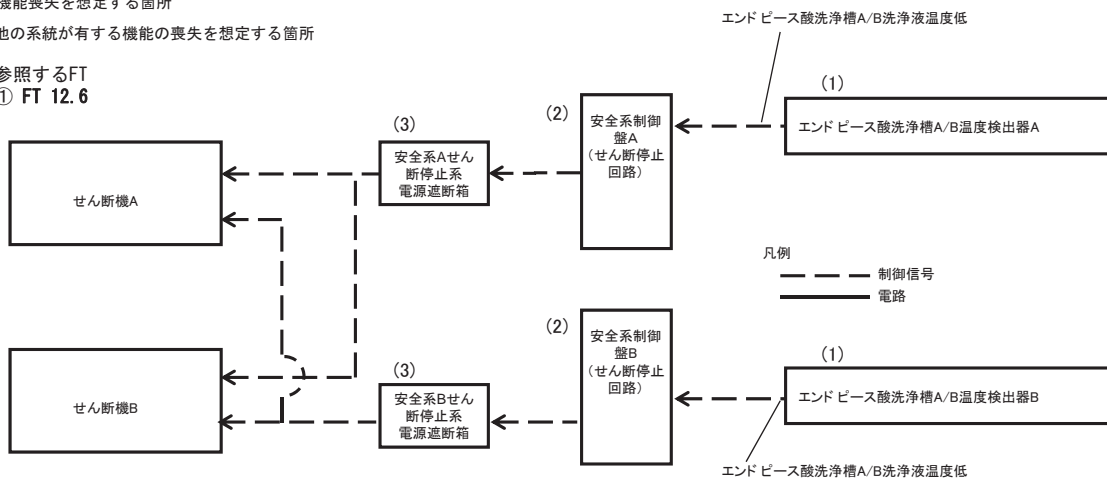

設備区分	設備	機能
(1)	エンドピース酸洗浄槽A/B温度検出器	安全に係るプロセス量等の維持機能(核的制限値の維持機能)
(2)	安全系制御盤(せん断停止回路)	安全に係るプロセス量等の維持機能(核的制限値の維持機能)
(3)	せん断停止系電源遮断箱	安全に係るプロセス量等の維持機能(核的制限値の維持機能)

Ⅲ-30 エンドピース酸洗浄槽洗浄液温度低によるせん断停止回路の系統図 (機能喪失状態の特定) ※4 地震による機能喪失



- ✖: 機能喪失を想定する箇所
- ✖: 他の系統が有する機能の喪失を想定する箇所

参照するFT
① FT 12.6

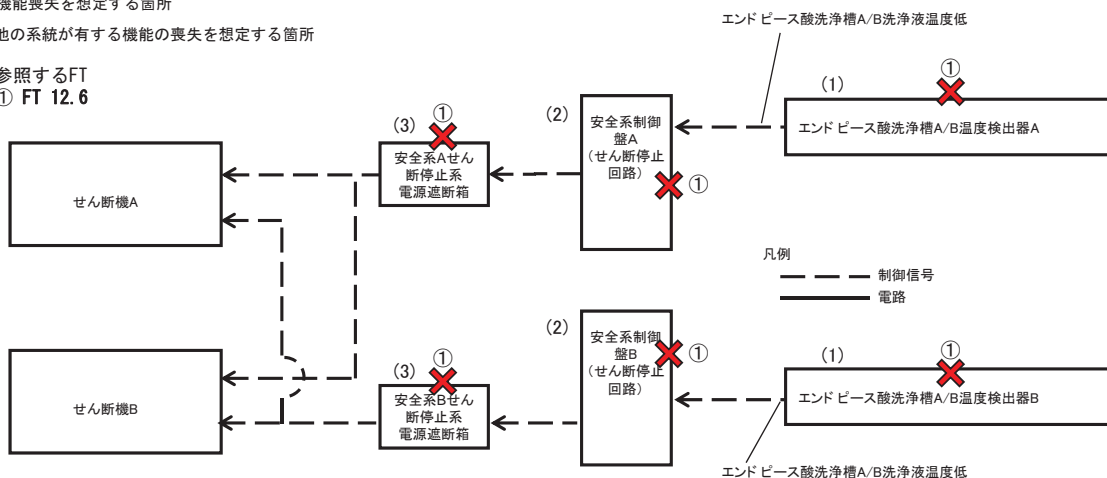

設備区分	設備	機能
(1)	エンドピース酸洗浄槽A/B温度検出器	安全に係るプロセス量等の維持機能(核的制限値の維持機能)
(2)	安全系制御盤(せん断停止回路)	安全に係るプロセス量等の維持機能(核的制限値の維持機能)
(3)	せん断停止系電源遮断箱	安全に係るプロセス量等の維持機能(核的制限値の維持機能)

Ⅲ-30 エンドピース酸洗浄槽洗浄液温度低によるせん断停止回路の系統図 (機能喪失状態の特定) ※5 火山の影響による機能喪失



フェイルセーフ機構のため、火山の影響により機能喪失しない。

- ✖: 機能喪失を想定する箇所
- ✖: 他の系統が有する機能の喪失を想定する箇所

参照するFT
① FT 12.6

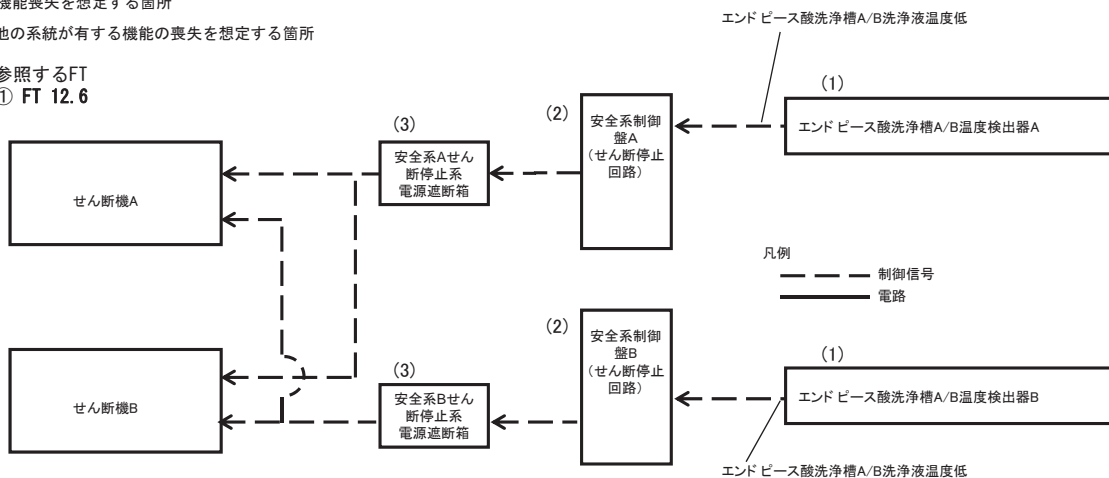

設備区分	設備	機能
(1)	エンドピース酸洗浄槽A/B温度検出器	安全に係るプロセス量等の維持機能(核的制限値の維持機能)
(2)	安全系制御盤(せん断停止回路)	安全に係るプロセス量等の維持機能(核的制限値の維持機能)
(3)	せん断停止系電源遮断箱	安全に係るプロセス量等の維持機能(核的制限値の維持機能)

Ⅲ-31 エンドピース酸洗浄槽供給硝酸密度低によるせん断停止回路の系統図 (機能喪失状態の特定) ※1 多重故障



- ✖: 機能喪失を想定する箇所
- ✖: 他の系統が有する機能の喪失を想定する箇所

参照するFT
① FT 12.7

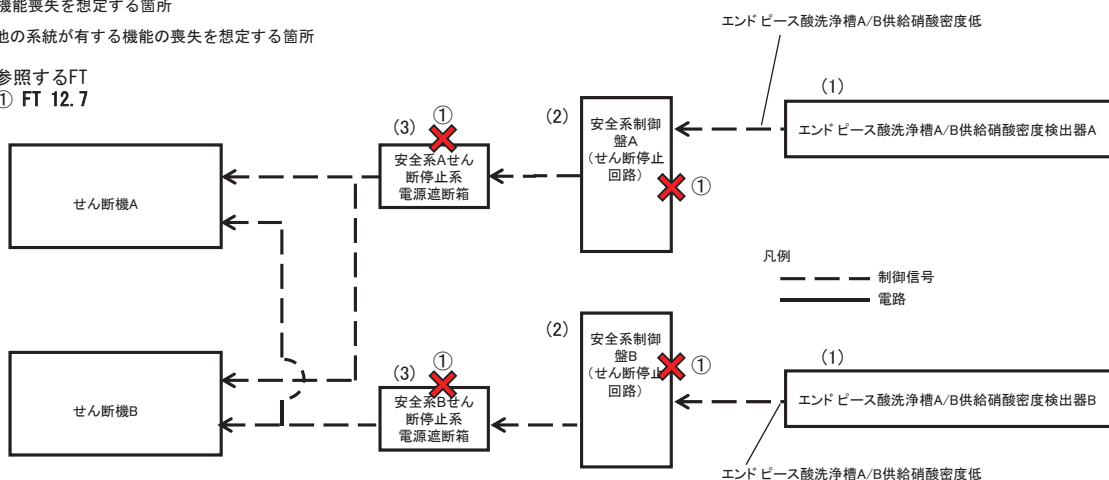

設備区分	設備	機能
(1)	エンドピース酸洗浄槽A/B供給硝酸密度検出器	安全に係るプロセス量等の維持機能(核的制限値の維持機能)
(2)	安全系制御盤(せん断停止回路)	安全に係るプロセス量等の維持機能(核的制限値の維持機能)
(3)	せん断停止系電源遮断箱	安全に係るプロセス量等の維持機能(核的制限値の維持機能)

Ⅲ－３１ エンドピース酸洗浄槽供給硝酸密度低によるせん断停止回路の系統図 (機能喪失状態の特定) ※２ 配管漏えい



対象設備に配管がないため当該要因は想定しない。

- ✖ : 機能喪失を想定する箇所
- ✖ : 他の系統が有する機能の喪失を想定する箇所

参照するFT
① FT 12.7

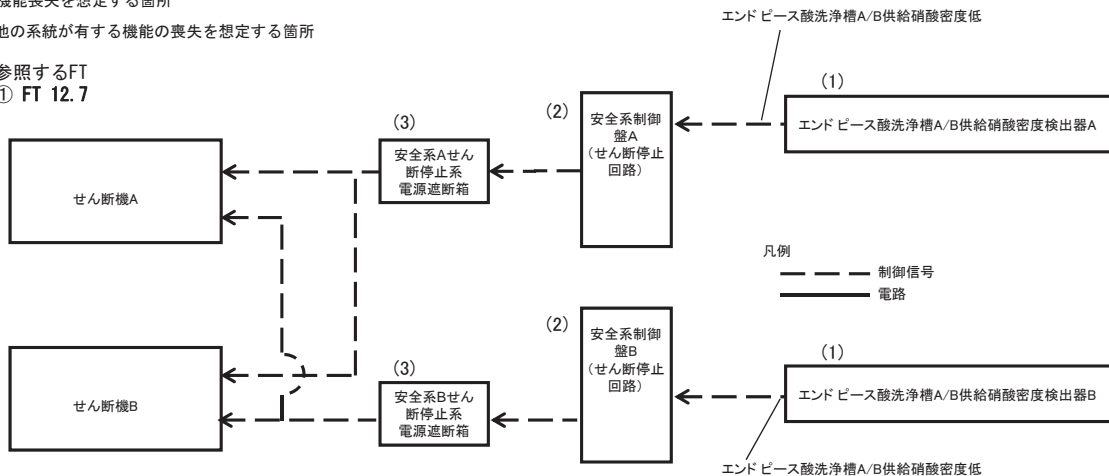

設備区分	設備	機能
(1)	エンドピース酸洗浄槽A/B供給硝酸密度検出器	安全に係るプロセス量等の維持機能(核的制限値の維持機能)
(2)	安全系制御盤(せん断停止回路)	安全に係るプロセス量等の維持機能(核的制限値の維持機能)
(3)	せん断停止系電源遮断箱	安全に係るプロセス量等の維持機能(核的制限値の維持機能)

Ⅲ－３１ エンドピース酸洗浄槽供給硝酸密度低によるせん断停止回路の系統図 (機能喪失状態の特定) ※３ 長時間TBO



フェイルセーフ機構のため、長時間TBOで機能喪失しない。

- ✖ : 機能喪失を想定する箇所
- ✖ : 他の系統が有する機能の喪失を想定する箇所

参照するFT
① FT 12.7

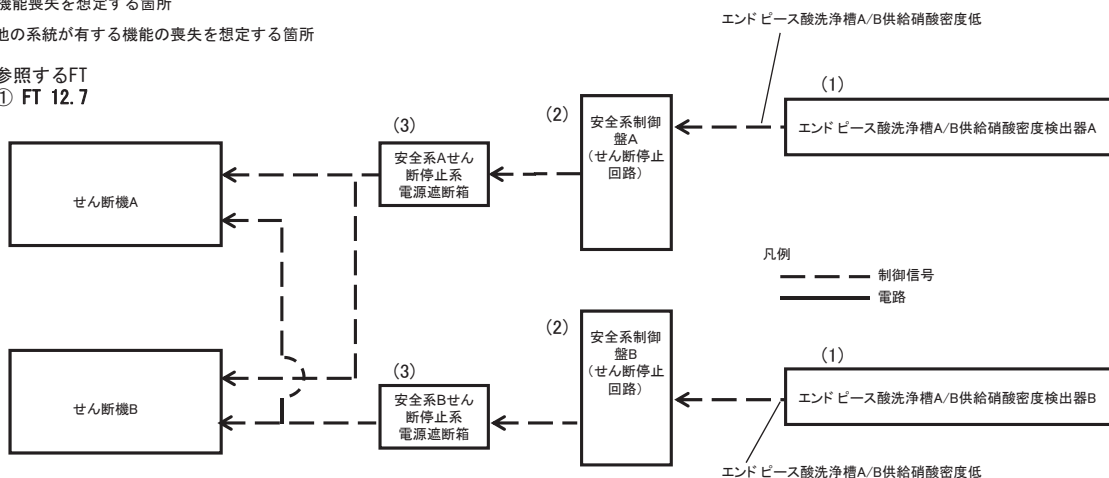

設備区分	設備	機能
(1)	エンドピース酸洗浄槽A/B供給硝酸密度検出器	安全に係るプロセス量等の維持機能(核的制限値の維持機能)
(2)	安全系制御盤(せん断停止回路)	安全に係るプロセス量等の維持機能(核的制限値の維持機能)
(3)	せん断停止系電源遮断箱	安全に係るプロセス量等の維持機能(核的制限値の維持機能)

Ⅲ－３１ エンドピース酸洗浄槽供給硝酸密度低によるせん断停止回路の系統図
 (機能喪失状態の特定)
 ※４ 地震による機能喪失



- ✕: 機能喪失を想定する箇所
- ✖: 他の系統が有する機能の喪失を想定する箇所

参照するFT
 ① FT 12.7

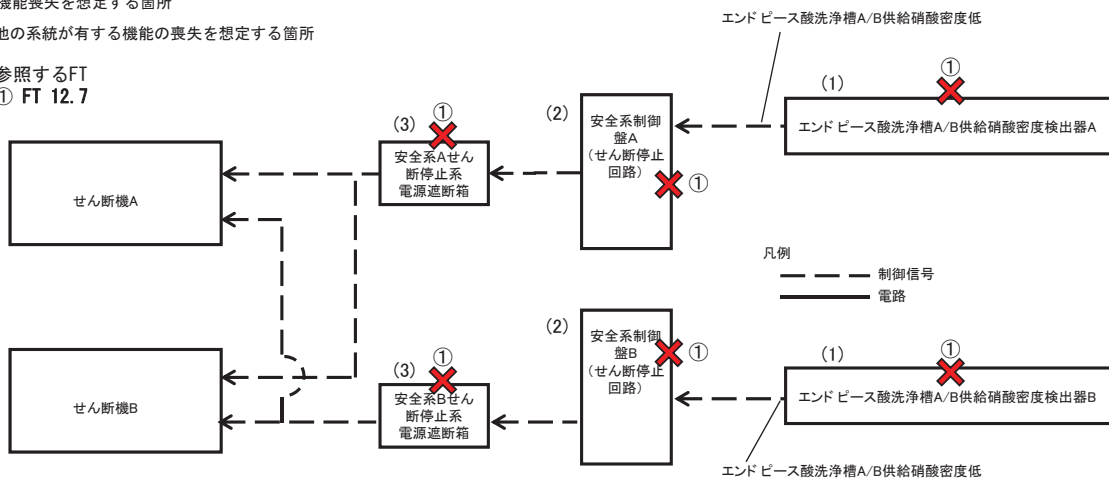

設備区分	設備	機能
(1)	エンドピース酸洗浄槽A/B供給硝酸密度検出器	安全に係るプロセス量等の維持機能(核的制限値の維持機能)
(2)	安全系制御盤(せん断停止回路)	安全に係るプロセス量等の維持機能(核的制限値の維持機能)
(3)	せん断停止系電源遮断箱	安全に係るプロセス量等の維持機能(核的制限値の維持機能)

Ⅲ－３１ エンドピース酸洗浄槽供給硝酸密度低によるせん断停止回路の系統図
 (機能喪失状態の特定)
 ※５ 火山の影響による機能喪失



フェイルセーフ機構のため、火山の影響により機能喪失しない。

- ✕: 機能喪失を想定する箇所
- ✖: 他の系統が有する機能の喪失を想定する箇所

参照するFT
 ① FT 12.7

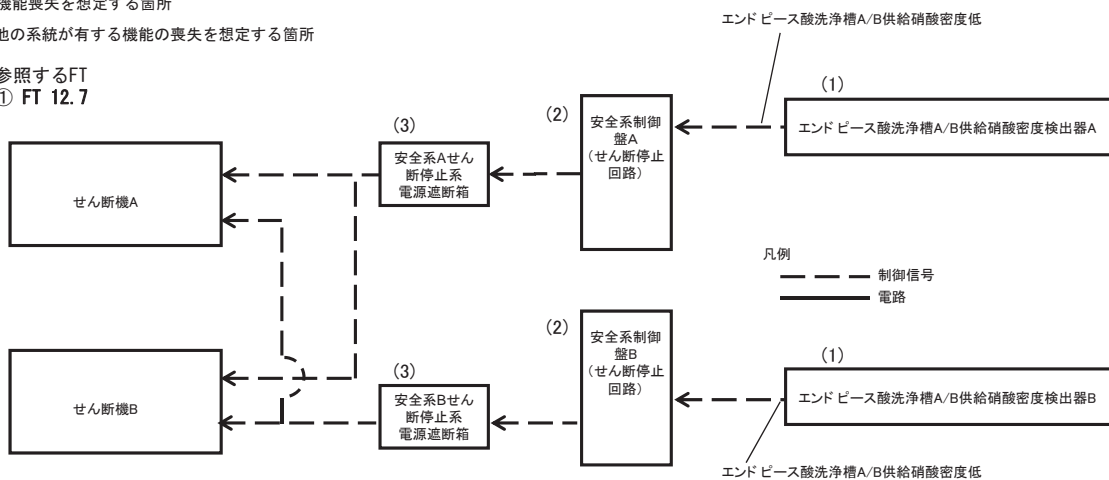

設備区分	設備	機能
(1)	エンドピース酸洗浄槽A/B供給硝酸密度検出器	安全に係るプロセス量等の維持機能(核的制限値の維持機能)
(2)	安全系制御盤(せん断停止回路)	安全に係るプロセス量等の維持機能(核的制限値の維持機能)
(3)	せん断停止系電源遮断箱	安全に係るプロセス量等の維持機能(核的制限値の維持機能)

Ⅲ－３２ エンドピース酸洗浄槽供給硝酸流量低によるせん断停止回路の系統図 (機能喪失状態の特定)



※１ 多重故障

- ✖ : 機能喪失を想定する箇所
- ✖ : 他の系統が有する機能の喪失を想定する箇所

参照するFT
① FT 12.8

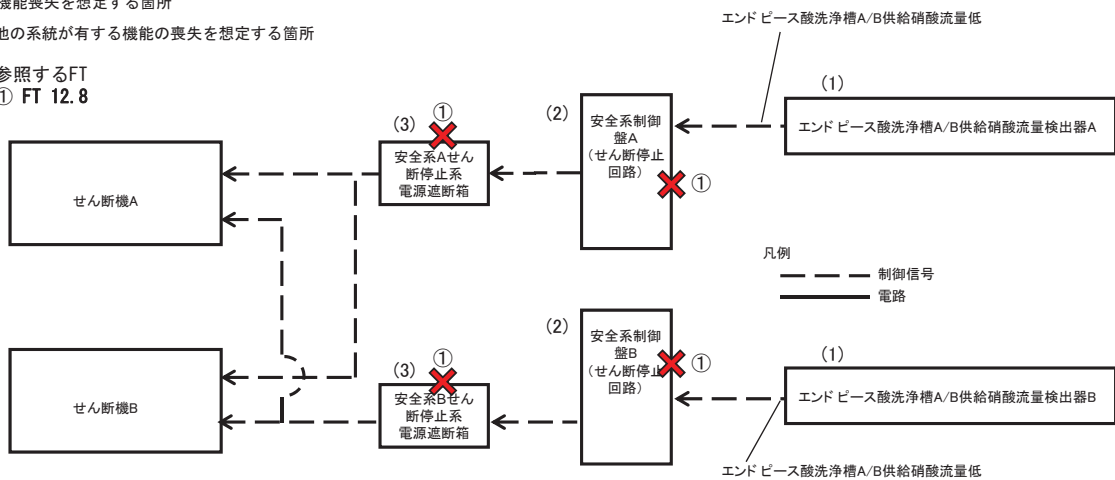

設備区分	設備	機能
(1)	エンドピース酸洗浄槽A/B供給硝酸密度検出器	安全に係るプロセス量等の維持機能(核的制限値の維持機能)
(2)	安全系制御盤(せん断停止回路)	安全に係るプロセス量等の維持機能(核的制限値の維持機能)
(3)	せん断停止系電源遮断箱	安全に係るプロセス量等の維持機能(核的制限値の維持機能)

Ⅲ－３２ エンドピース酸洗浄槽供給硝酸流量低によるせん断停止回路の系統図 (機能喪失状態の特定)



※２ 配管漏えい

対象設備に配管がないため当該要因は想定しない。

- ✖ : 機能喪失を想定する箇所
- ✖ : 他の系統が有する機能の喪失を想定する箇所

参照するFT
① FT 12.8

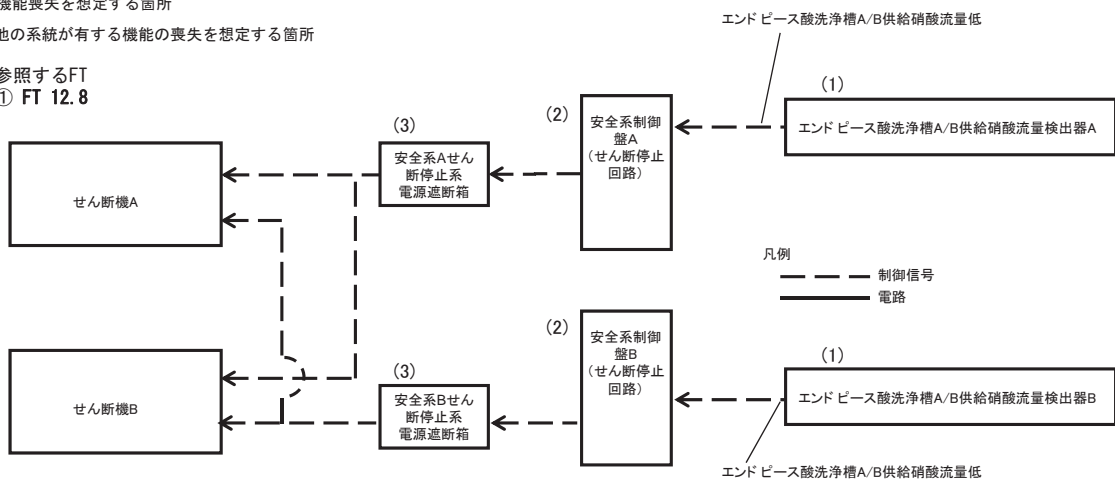

設備区分	設備	機能
(1)	エンドピース酸洗浄槽A/B供給硝酸密度検出器	安全に係るプロセス量等の維持機能(核的制限値の維持機能)
(2)	安全系制御盤(せん断停止回路)	安全に係るプロセス量等の維持機能(核的制限値の維持機能)
(3)	せん断停止系電源遮断箱	安全に係るプロセス量等の維持機能(核的制限値の維持機能)

Ⅲ－３２ エンドピース酸洗浄槽供給硝酸流量低によるせん断停止回路の系統図 (機能喪失状態の特定)



※３ 長時間TBO

フェイルセーフ機構のため、長時間TBOで機能喪失しない。

- ✖ : 機能喪失を想定する箇所
- ✖ : 他の系統が有する機能の喪失を想定する箇所

参照するFT
① FT 12.8

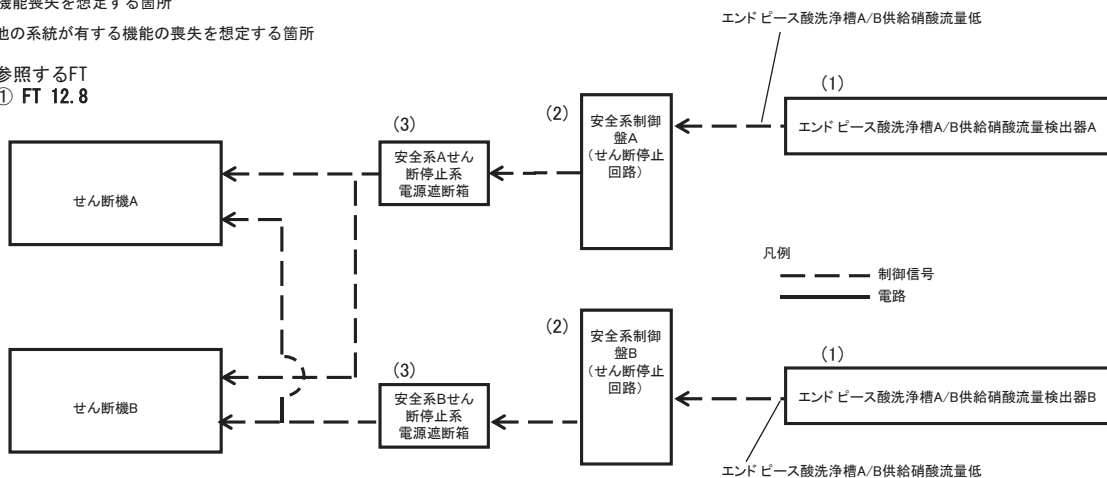

設備区分	設備	機能
(1)	エンドピース酸洗浄槽A/B供給硝酸密度検出器	安全に係るプロセス量等の維持機能(核的制限値の維持機能)
(2)	安全系制御盤(せん断停止回路)	安全に係るプロセス量等の維持機能(核的制限値の維持機能)
(3)	せん断停止系電源遮断箱	安全に係るプロセス量等の維持機能(核的制限値の維持機能)

Ⅲ－３２ エンドピース酸洗浄槽供給硝酸流量低によるせん断停止回路の系統図 (機能喪失状態の特定)



※４ 地震による機能喪失

- ✖ : 機能喪失を想定する箇所
- ✖ : 他の系統が有する機能の喪失を想定する箇所

参照するFT
① FT 12.8

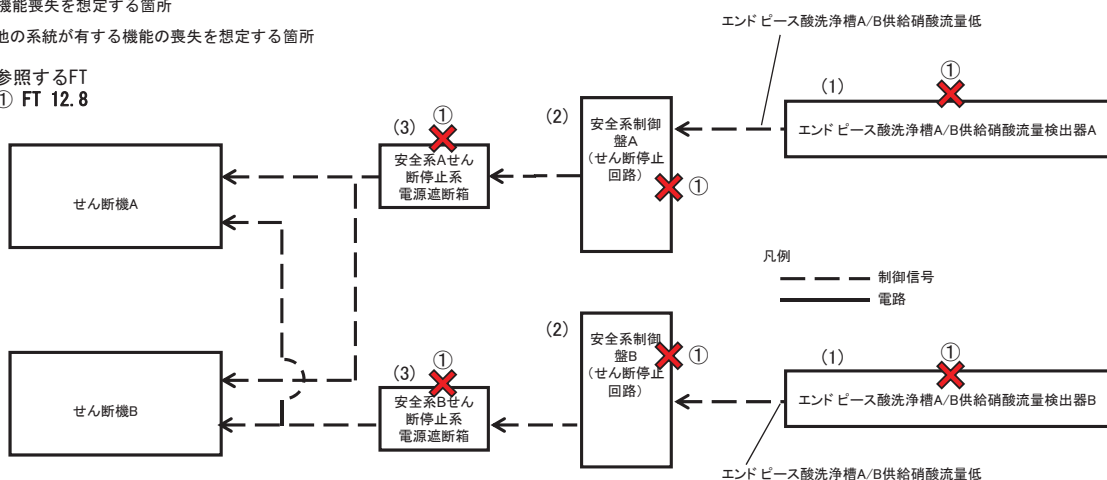

設備区分	設備	機能
(1)	エンドピース酸洗浄槽A/B供給硝酸密度検出器	安全に係るプロセス量等の維持機能(核的制限値の維持機能)
(2)	安全系制御盤(せん断停止回路)	安全に係るプロセス量等の維持機能(核的制限値の維持機能)
(3)	せん断停止系電源遮断箱	安全に係るプロセス量等の維持機能(核的制限値の維持機能)

Ⅲ－３２ エンドピース酸洗浄槽供給硝酸流量低によるせん断停止回路の系統図 (機能喪失状態の特定) ※５ 火山の影響による機能喪失



フェイルセーフ機構のため、火山の影響により機能喪失しない。

- ✖ : 機能喪失を想定する箇所
- ✖ : 他の系統が有する機能の喪失を想定する箇所

参照するFT
① FT 12.8

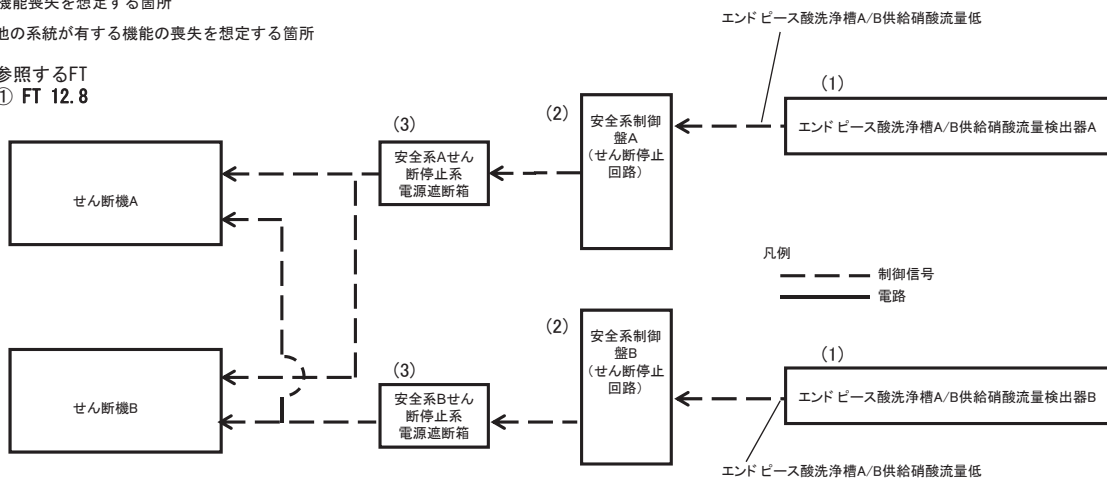

設備区分	設備	機能
(1)	エンドピース酸洗浄槽A/B供給硝酸密度検出器	安全に係るプロセス量等の維持機能(核的制限値の維持機能)
(2)	安全系制御盤(せん断停止回路)	安全に係るプロセス量等の維持機能(核的制限値の維持機能)
(3)	せん断停止系電源遮断箱	安全に係るプロセス量等の維持機能(核的制限値の維持機能)

Ⅲ－３３ 脱硝塔内部の温度低による硝酸ウラニル濃縮液の供給停止回路の系統図 (1/2) (機能喪失状態の特定) ※１ 多重故障

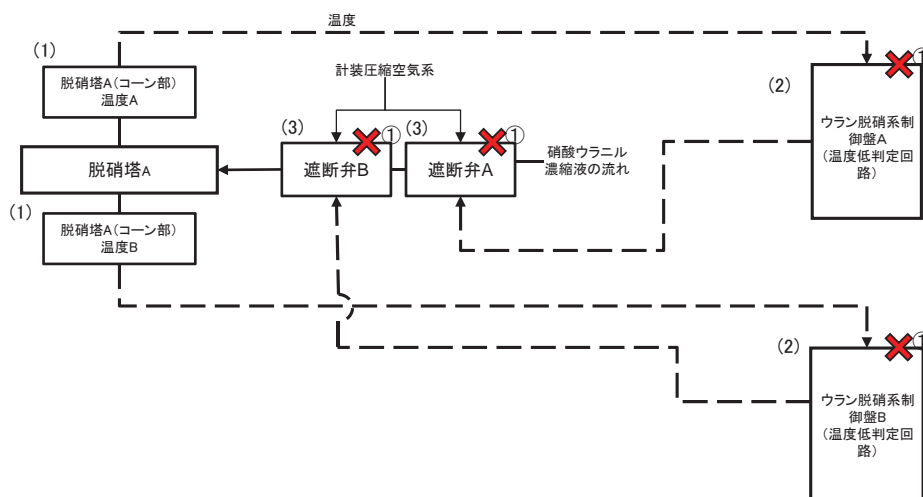

参照するFT
① FT 15.1.1

- ✖ : 機能喪失を想定する箇所
- ✖ : 他の系統が有する機能の喪失を想定する箇所

設備区分	設備	機能
(1)	脱硝塔A(コーン部)温度A/B	安全に係るプロセス量等の維持機能(核的制限値の維持機能)
(2)	安全系制御盤A/B	安全に係るプロセス量等の維持機能(核的制限値の維持機能)
(3)	遮断弁A/B	安全に係るプロセス量等の維持機能(核的制限値の維持機能)

Ⅲ－３３ 脱硝塔内部の温度低による硝酸ウラニル濃縮液の供給停止回路の系統図
 (1/2) (機能喪失状態の特定)
 ※2 配管漏えい

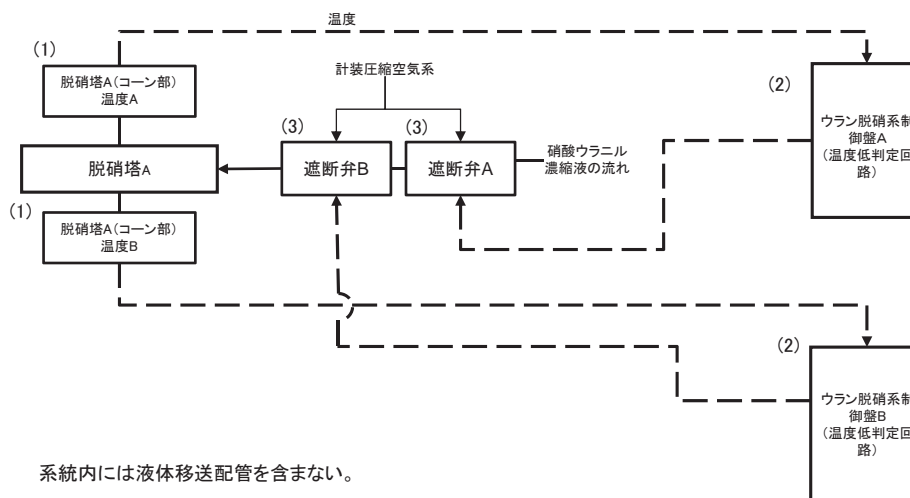

参照するFT
 ① FT 15.1.1

- ✖ : 機能喪失を想定する箇所
- ✖ : 他の系統が有する機能の喪失を想定する箇所

設備区分	設備	機能
(1)	脱硝塔A(コーン部)温度A/B	安全に係るプロセス量等の維持機能(核的制限値の維持機能)
(2)	安全系制御盤A/B	安全に係るプロセス量等の維持機能(核的制限値の維持機能)
(3)	遮断弁A/B	安全に係るプロセス量等の維持機能(核的制限値の維持機能)

Ⅲ－３３ 脱硝塔内部の温度低による硝酸ウラニル濃縮液の供給停止回路の系統図
 (1/2) (機能喪失状態の特定)
 ※3 長時間TBO



フェイルセーフ機構のため、長時間TBOで機能喪失しない。

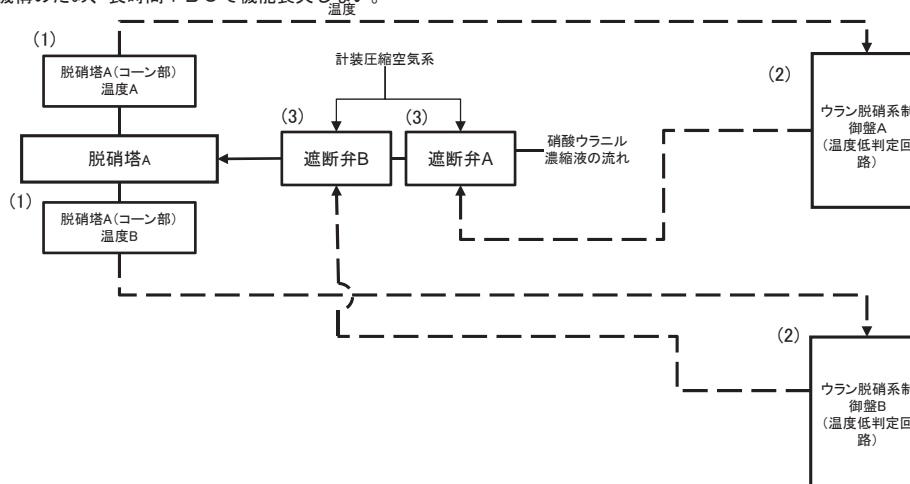

参照するFT
 ① FT 15.1.1

- ✖ : 機能喪失を想定する箇所
- ✖ : 他の系統が有する機能の喪失を想定する箇所

設備区分	設備	機能
(1)	脱硝塔A(コーン部)温度A/B	安全に係るプロセス量等の維持機能(核的制限値の維持機能)
(2)	安全系制御盤A/B	安全に係るプロセス量等の維持機能(核的制限値の維持機能)
(3)	遮断弁A/B	安全に係るプロセス量等の維持機能(核的制限値の維持機能)

Ⅲ－３３ 脱硝塔内部の温度低による硝酸ウラニル濃縮液の供給停止回路の系統図
 (1/2) (機能喪失状態の特定)
 ※４ 地震による機能喪失

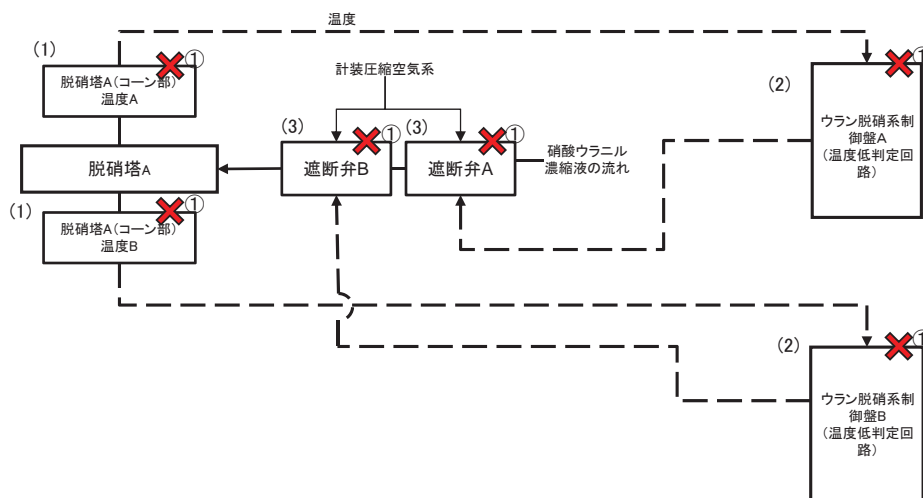

参照するFT
 ① FT 15.1.1

- ✖ : 機能喪失を想定する箇所
- ✖ : 他の系統が有する機能の喪失を想定する箇所

設備区分	設備	機能
(1)	脱硝塔A(コーン部)温度A/B	安全に係るプロセス量等の維持機能(核的制限値の維持機能)
(2)	安全系制御盤A/B	安全に係るプロセス量等の維持機能(核的制限値の維持機能)
(3)	遮断弁A/B	安全に係るプロセス量等の維持機能(核的制限値の維持機能)

Ⅲ－３３ 脱硝塔内部の温度低による硝酸ウラニル濃縮液の供給停止回路の系統図
 (1/2) (機能喪失状態の特定)
 ※５ 火山の影響による機能喪失

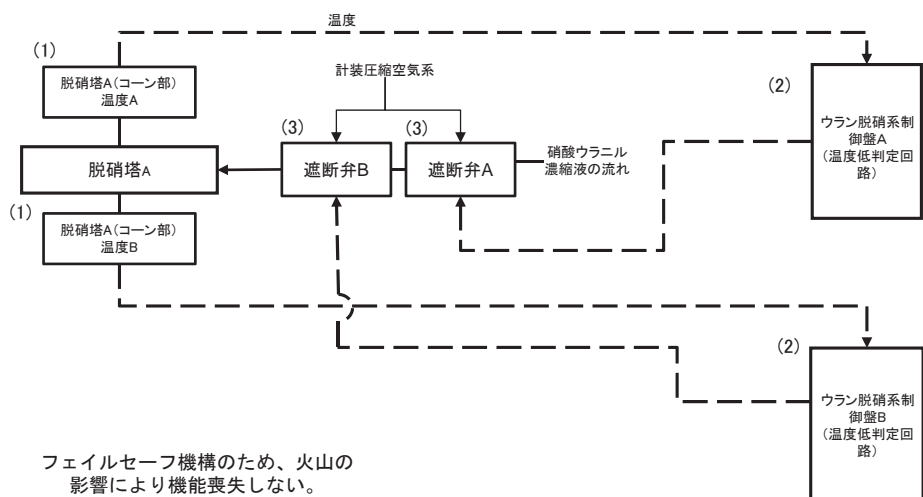

フェイルセーフ機構のため、火山の影響により機能喪失しない。

参照するFT
 ① FT 15.1.1

- ✖ : 機能喪失を想定する箇所
- ✖ : 他の系統が有する機能の喪失を想定する箇所

設備区分	設備	機能
(1)	脱硝塔A(コーン部)温度A/B	安全に係るプロセス量等の維持機能(核的制限値の維持機能)
(2)	安全系制御盤A/B	安全に係るプロセス量等の維持機能(核的制限値の維持機能)
(3)	遮断弁A/B	安全に係るプロセス量等の維持機能(核的制限値の維持機能)

Ⅲ－３３ 脱硝塔内部の温度低による硝酸ウラニル濃縮液の供給停止回路の系統図
(2/2) (機能喪失状態の特定)



※1 多重故障

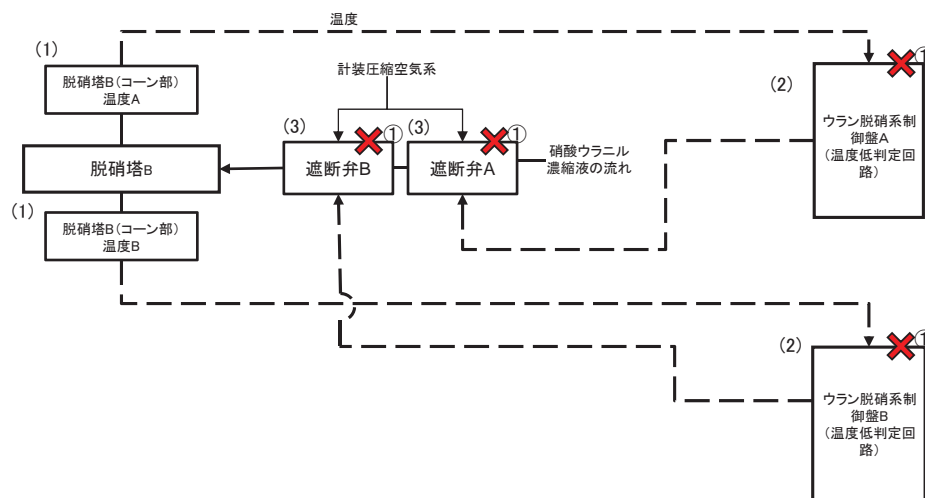

参照するFT
① FT 15.1.1

- ✖ : 機能喪失を想定する箇所
- ⊗ : 他の系統が有する機能の喪失を想定する箇所

設備区分	設備	機能
(1)	脱硝塔B(コーン部)温度A/B	安全に係るプロセス量等の維持機能(核的制限値の維持機能)
(2)	安全系制御盤A/B	安全に係るプロセス量等の維持機能(核的制限値の維持機能)
(3)	遮断弁A/B	安全に係るプロセス量等の維持機能(核的制限値の維持機能)

Ⅲ－３３ 脱硝塔内部の温度低による硝酸ウラニル濃縮液の供給停止回路の系統図
(2/2) (機能喪失状態の特定)



※2 配管漏えい

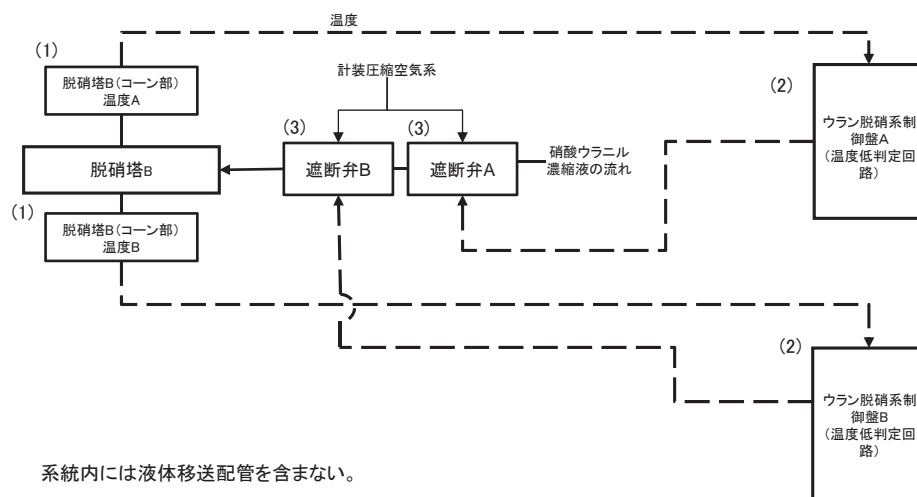

参照するFT
① FT 15.1.1

- ✖ : 機能喪失を想定する箇所
- ⊗ : 他の系統が有する機能の喪失を想定する箇所

設備区分	設備	機能
(1)	脱硝塔B(コーン部)温度A/B	安全に係るプロセス量等の維持機能(核的制限値の維持機能)
(2)	安全系制御盤A/B	安全に係るプロセス量等の維持機能(核的制限値の維持機能)
(3)	遮断弁A/B	安全に係るプロセス量等の維持機能(核的制限値の維持機能)

Ⅲ－３３ 脱硝塔内部の温度低による硝酸ウラニル濃縮液の供給停止回路の系統図
 (2/2) (機能喪失状態の特定)
 ※3 長時間TBO



フェイルセーフ機構のため、長時間TBOで機能喪失しない。

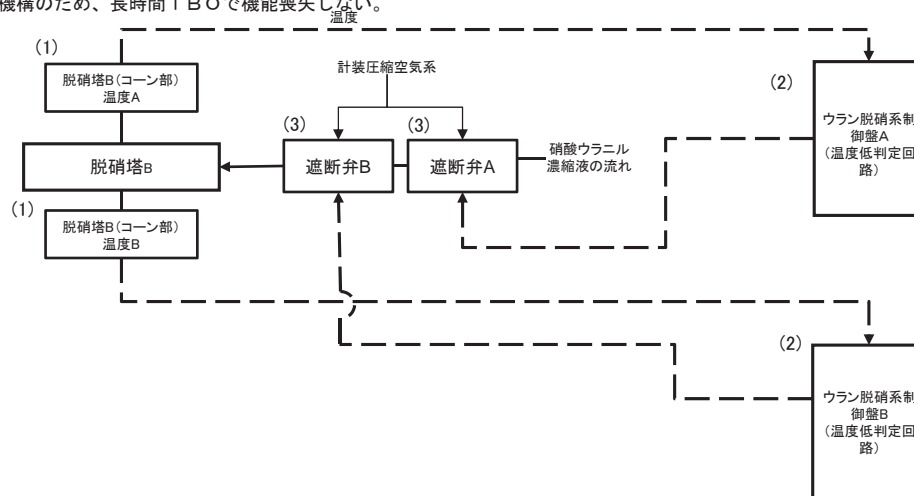

参照するFT
 ① FT 15.1.1

- ✖ : 機能喪失を想定する箇所
- ✖ : 他の系統が有する機能の喪失を想定する箇所

設備区分	設備	機能
(1)	脱硝塔B(コーン部)温度A/B	安全に係るプロセス量等の維持機能(核的制限値の維持機能)
(2)	安全系制御盤A/B	安全に係るプロセス量等の維持機能(核的制限値の維持機能)
(3)	遮断弁A/B	安全に係るプロセス量等の維持機能(核的制限値の維持機能)

Ⅲ－３３ 脱硝塔内部の温度低による硝酸ウラニル濃縮液の供給停止回路の系統図
 (2/2) (機能喪失状態の特定)
 ※4 地震による機能喪失

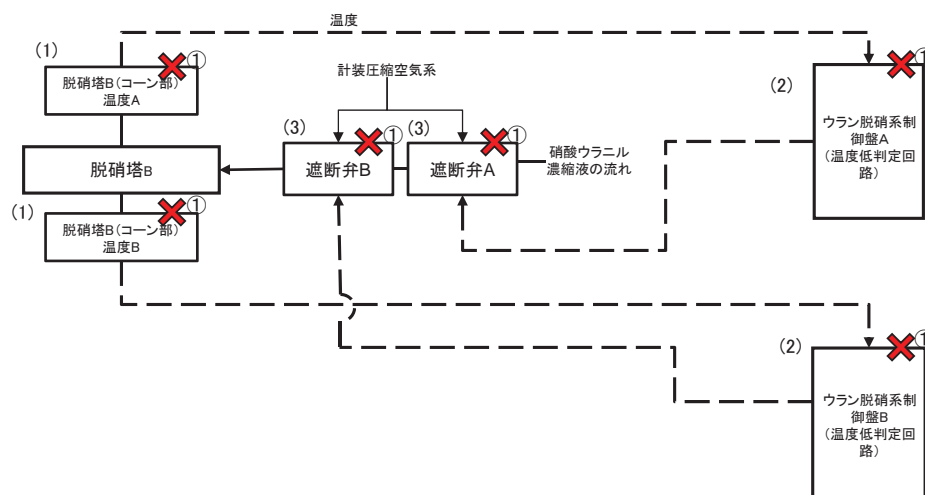

参照するFT
 ① FT 15.1.1

- ✖ : 機能喪失を想定する箇所
- ✖ : 他の系統が有する機能の喪失を想定する箇所

設備区分	設備	機能
(1)	脱硝塔B(コーン部)温度A/B	安全に係るプロセス量等の維持機能(核的制限値の維持機能)
(2)	安全系制御盤A/B	安全に係るプロセス量等の維持機能(核的制限値の維持機能)
(3)	遮断弁A/B	安全に係るプロセス量等の維持機能(核的制限値の維持機能)

Ⅲ－３３ 脱硝塔内部の温度低による硝酸ウラニル濃縮液の供給停止回路の系統図
 (2/2) (機能喪失状態の特定)
 ※5 火山の影響による機能喪失

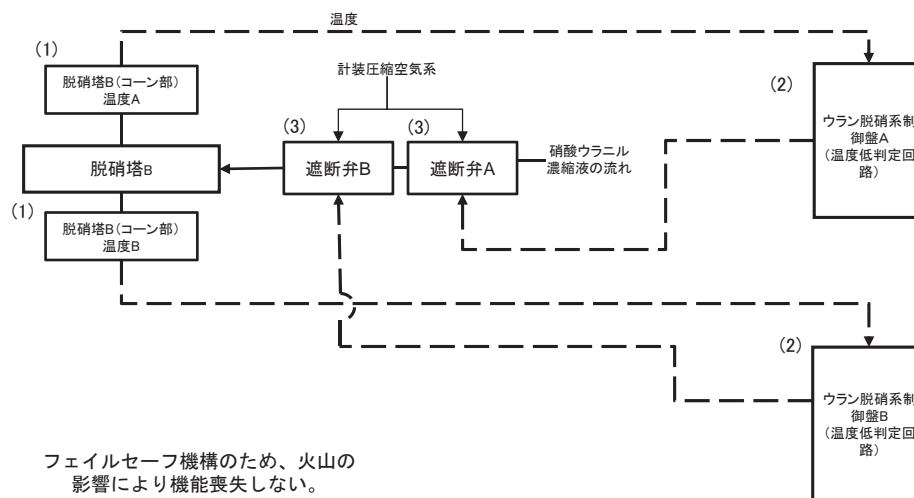

参照するFT
 ① FT 15.1.1

- ✖ : 機能喪失を想定する箇所
- ✖ : 他の系統が有する機能の喪失を想定する箇所

設備区分	設備	機能
(1)	脱硝塔B(コーン部)温度A/B	安全に係るプロセス量等の維持機能(核的制限値の維持機能)
(2)	安全系制御御盤A/B	安全に係るプロセス量等の維持機能(核的制限値の維持機能)
(3)	遮断弁A/B	安全に係るプロセス量等の維持機能(核的制限値の維持機能)

Ⅲ－３４ ウラン酸化物貯蔵容器充てん定位置の検知によるUO₃粉末の充てん
 起動回路の系統図 (1/2) (機能喪失状態の特定)
 ※1 多重故障

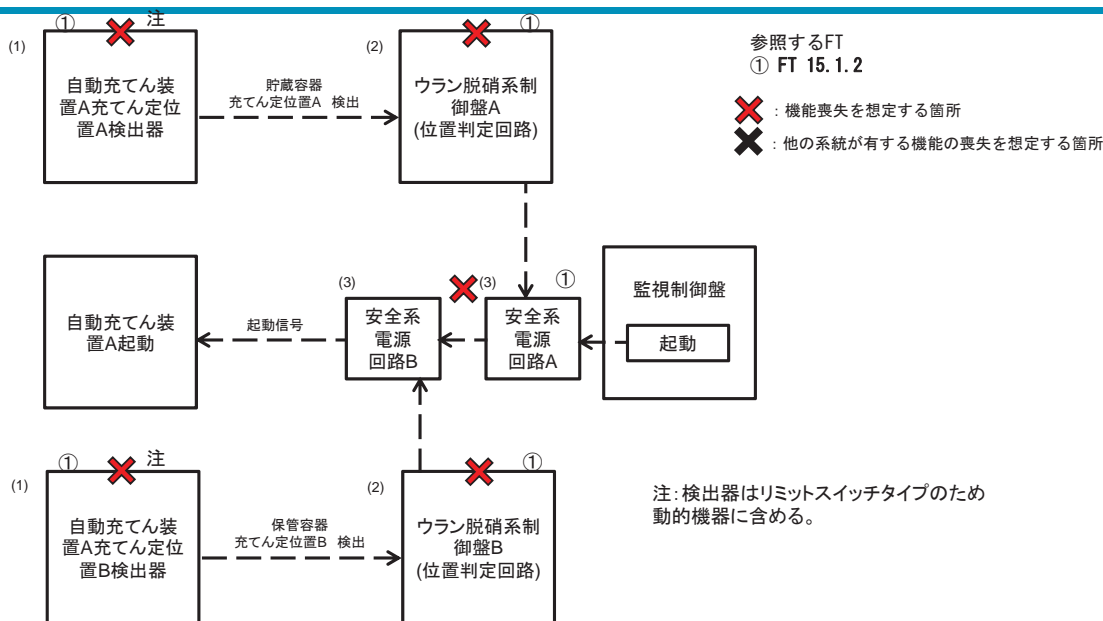

参照するFT
 ① FT 15.1.2

- ✖ : 機能喪失を想定する箇所
- ✖ : 他の系統が有する機能の喪失を想定する箇所

設備区分	設備	機能
(1)	自動充てん装置A充てん定位置A/B 位置検出器	熱的, 化学的, 核的制限値等の維持機能
(2)	ウラン脱硝系 制御御盤A/B	熱的, 化学的, 核的制限値等の維持機能
(3)	安全系電源遮断回路A/B	熱的, 化学的, 核的制限値等の維持機能

Ⅲ－３４ ウラン酸化物貯蔵容器充てん定位置の検知によるUO₃粉末の充てん
起動回路の系統図（１／２）（機能喪失状態の特定）
※２ 配管漏えい

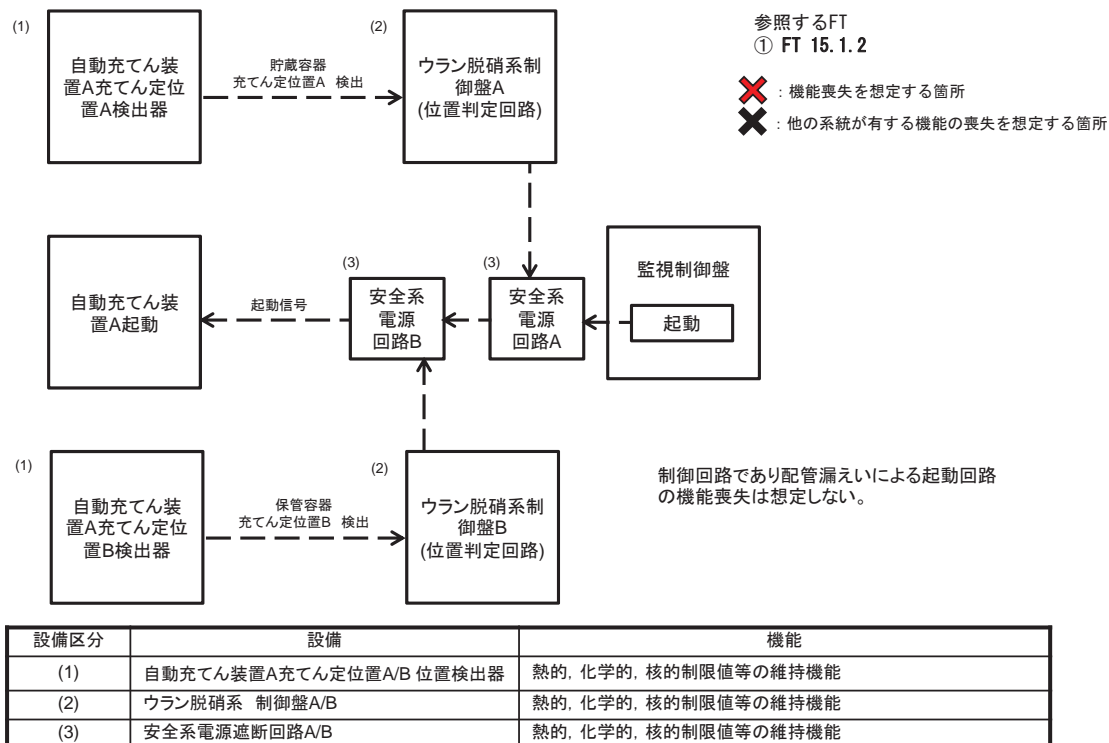

Ⅲ－３４ ウラン酸化物貯蔵容器充てん定位置の検知によるUO₃粉末の充てん
起動回路の系統図（１／２）（機能喪失状態の特定）
※３ 長時間TBO

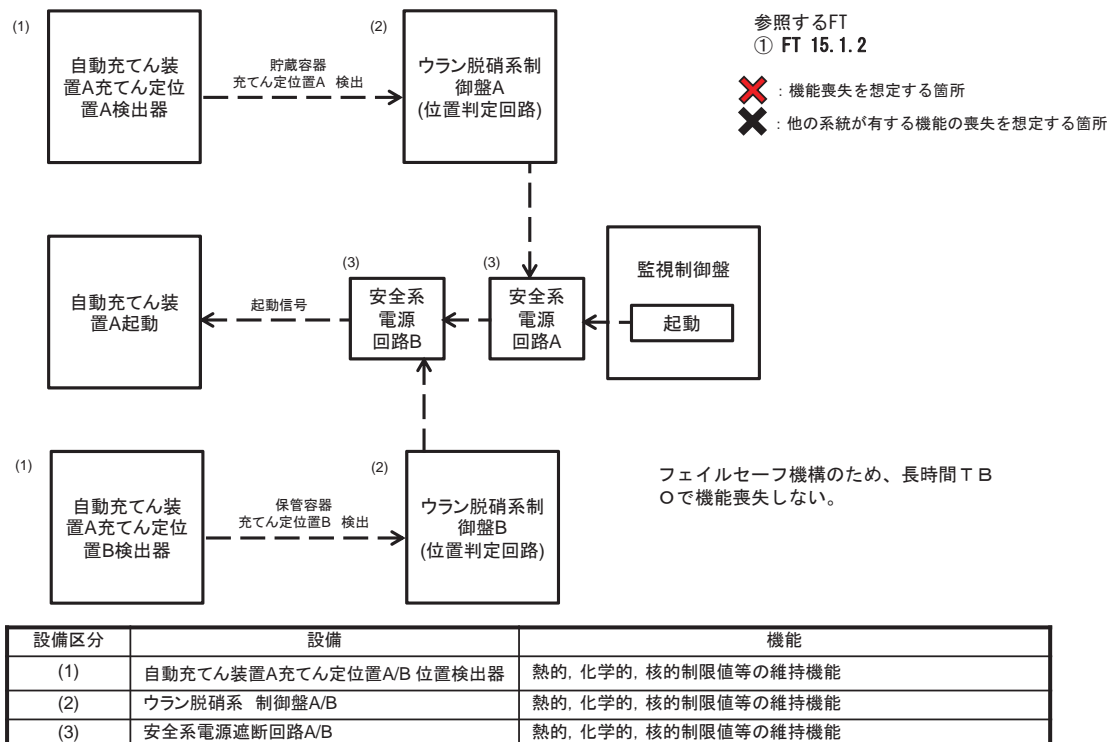

Ⅲ－３４ ウラン酸化物貯蔵容器充てん定位置の検知によるUO₃粉末の充てん
起動回路の系統図（１／２）（機能喪失状態の特定）
※４ 地震による機能喪失

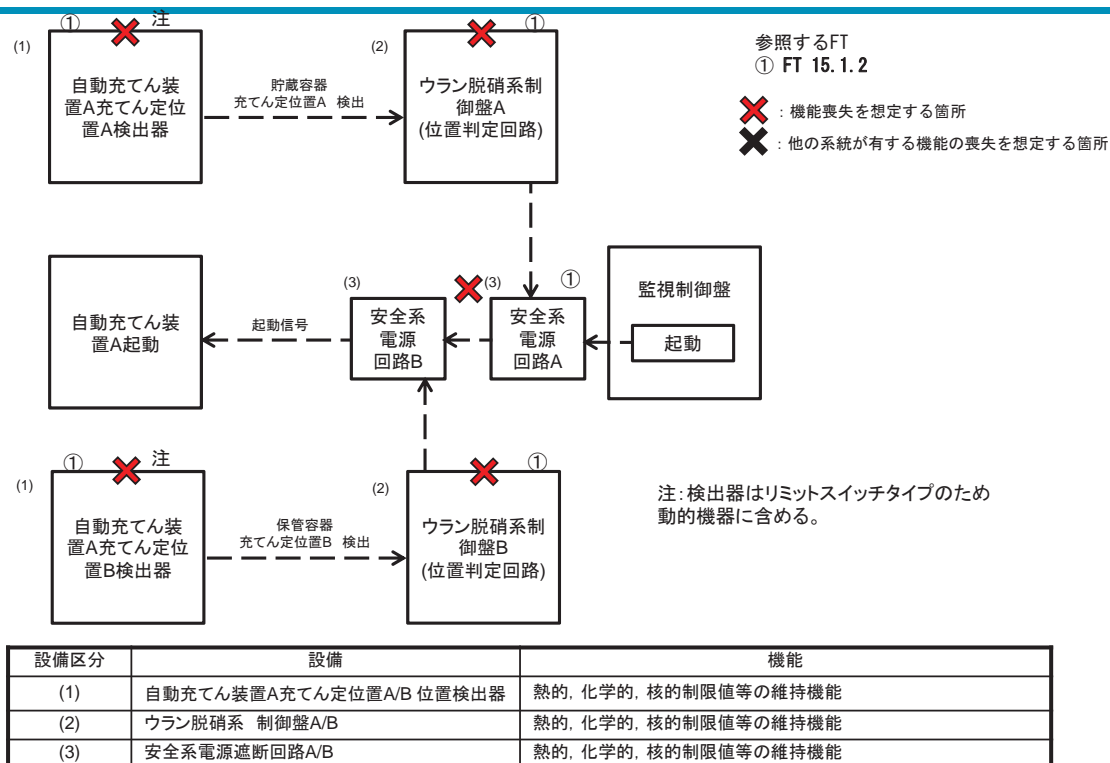

Ⅲ－３４ ウラン酸化物貯蔵容器充てん定位置の検知によるUO₃粉末の充てん
起動回路の系統図（１／２）（機能喪失状態の特定）
※５ 火山の影響による機能喪失

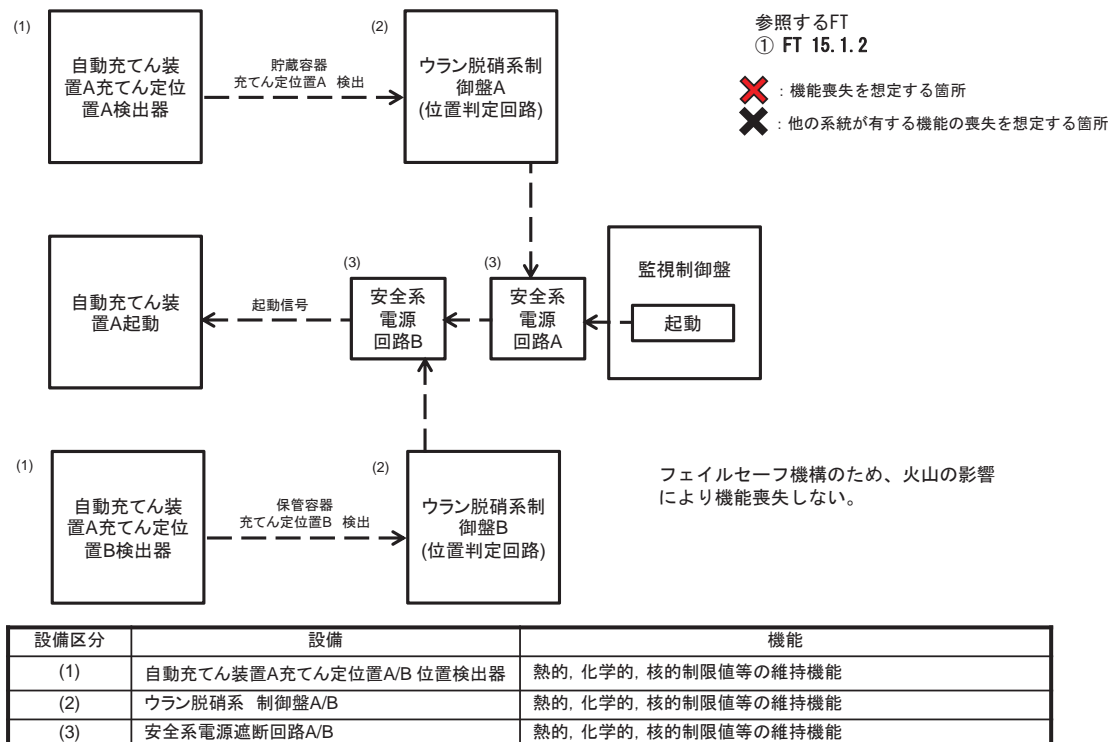

Ⅲ－３４ ウラン酸化物貯蔵容器充てん定位置の検知によるUO₃粉末の充てん
起動回路の系統図（２／２）（機能喪失状態の特定）



※１ 多重故障

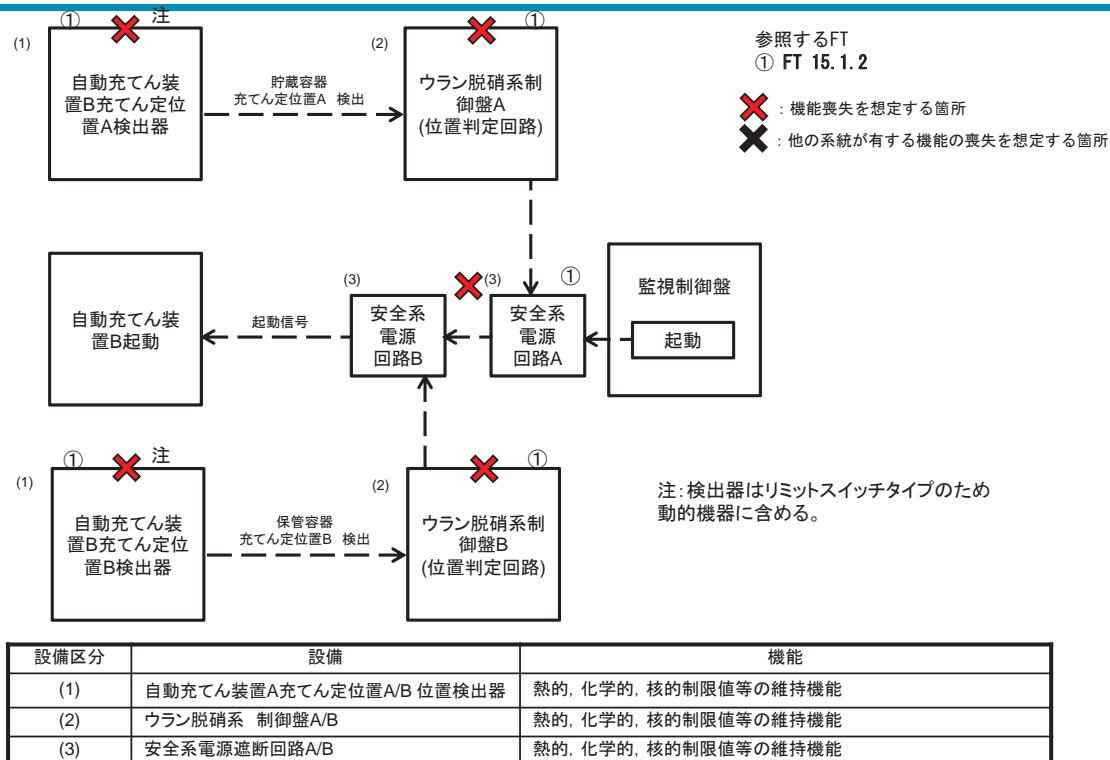

Ⅲ－３４ ウラン酸化物貯蔵容器充てん定位置の検知によるUO₃粉末の充てん
起動回路の系統図（２／２）（機能喪失状態の特定）



※２ 配管漏えい

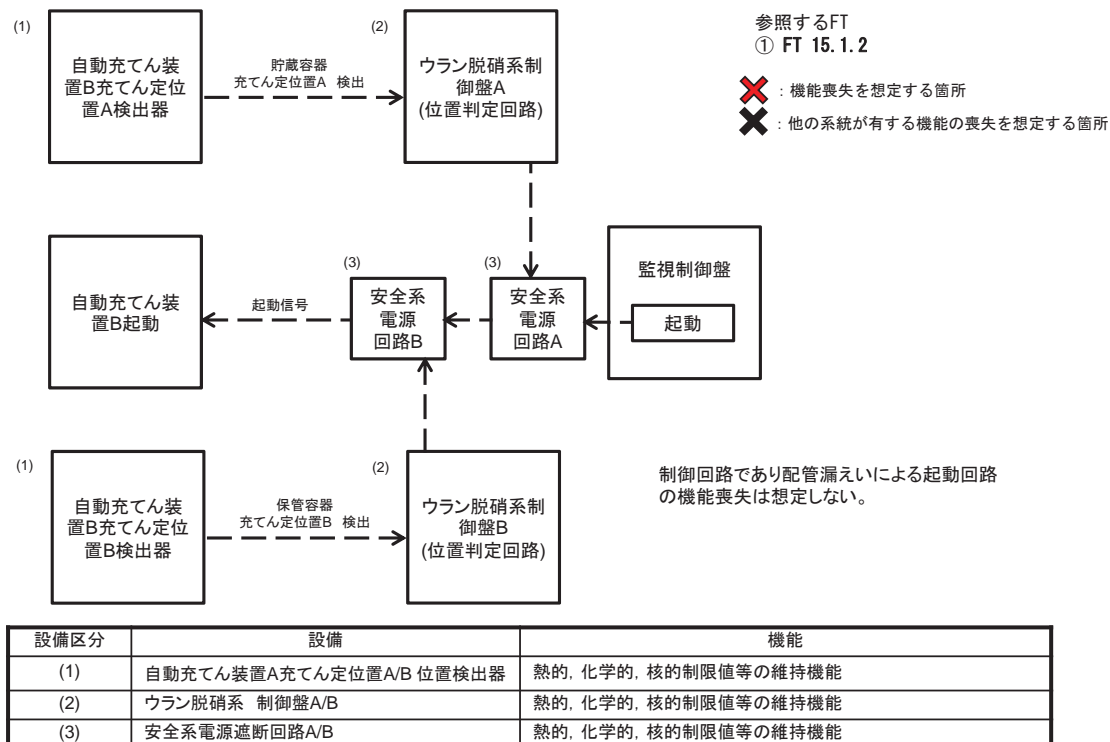

Ⅲ－３４ ウラン酸化物貯蔵容器充てん定位置の検知によるUO₃粉末の充てん起動回路の系統図（２／２）（機能喪失状態の特定）
※３ 長時間TBO

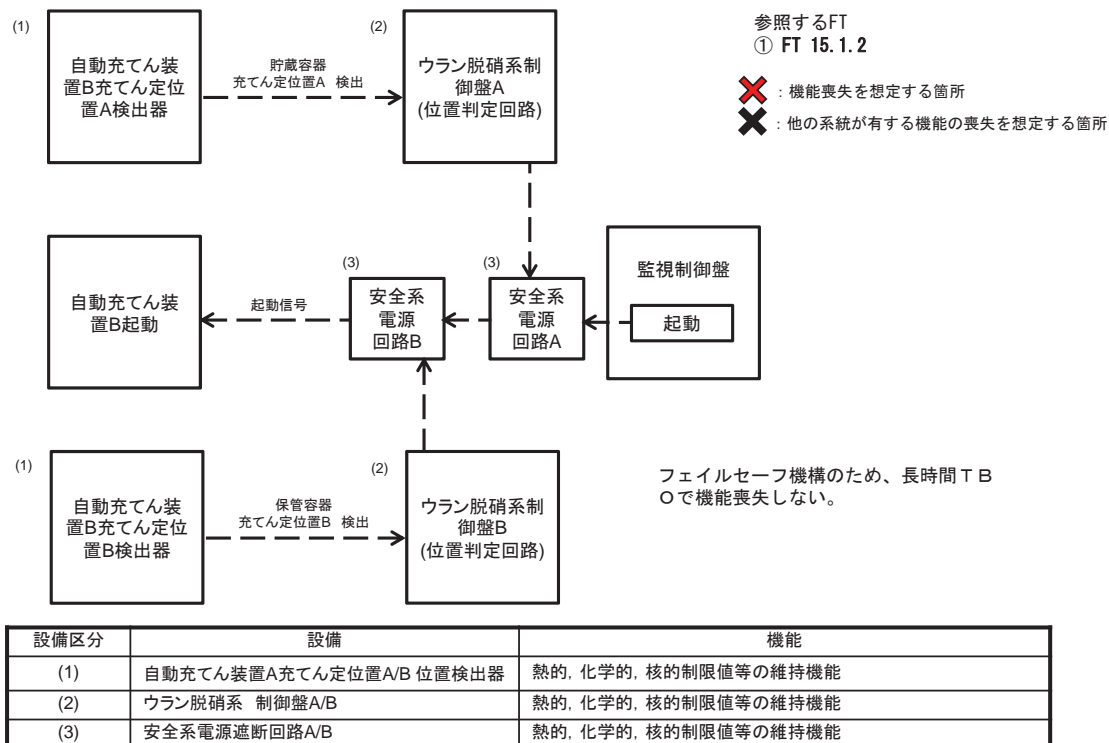

Ⅲ－３４ ウラン酸化物貯蔵容器充てん定位置の検知によるUO₃粉末の充てん起動回路の系統図（２／２）（機能喪失状態の特定）
※４ 地震による機能喪失

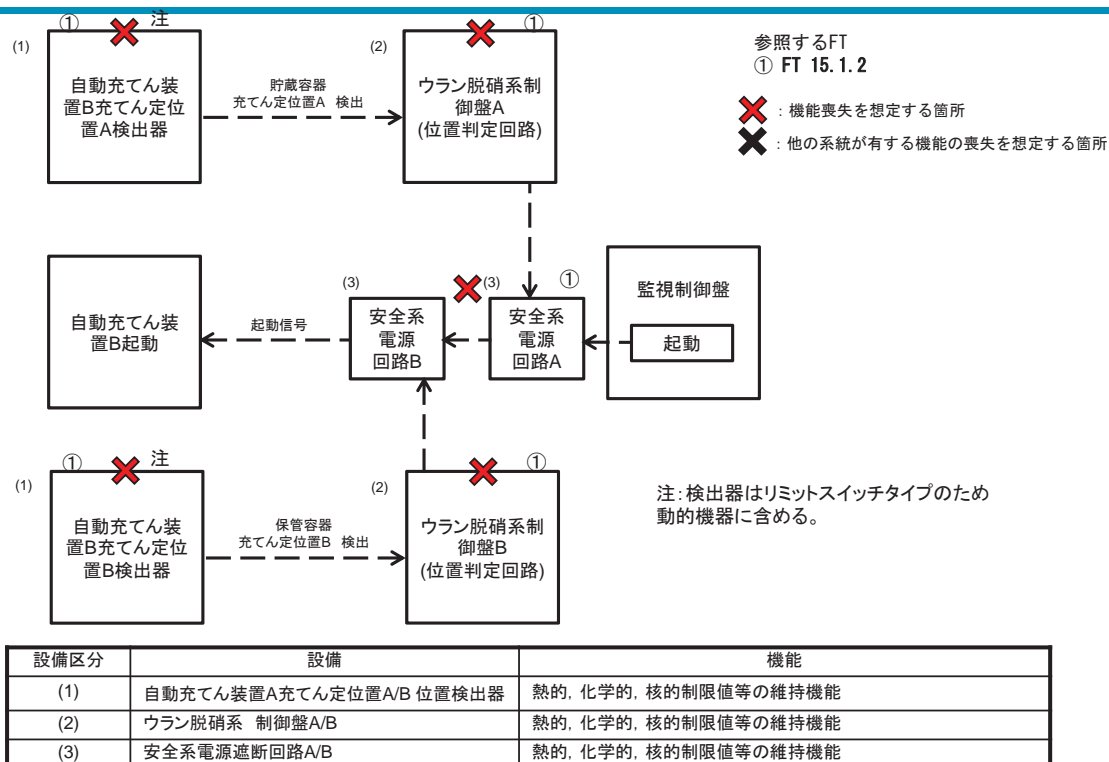

Ⅲ－３４ ウラン酸化物貯蔵容器充てん定位置の検知によるUO₃粉末の充てん起動回路の系統図（２／２）（機能喪失状態の特定）
※５ 火山の影響による機能喪失

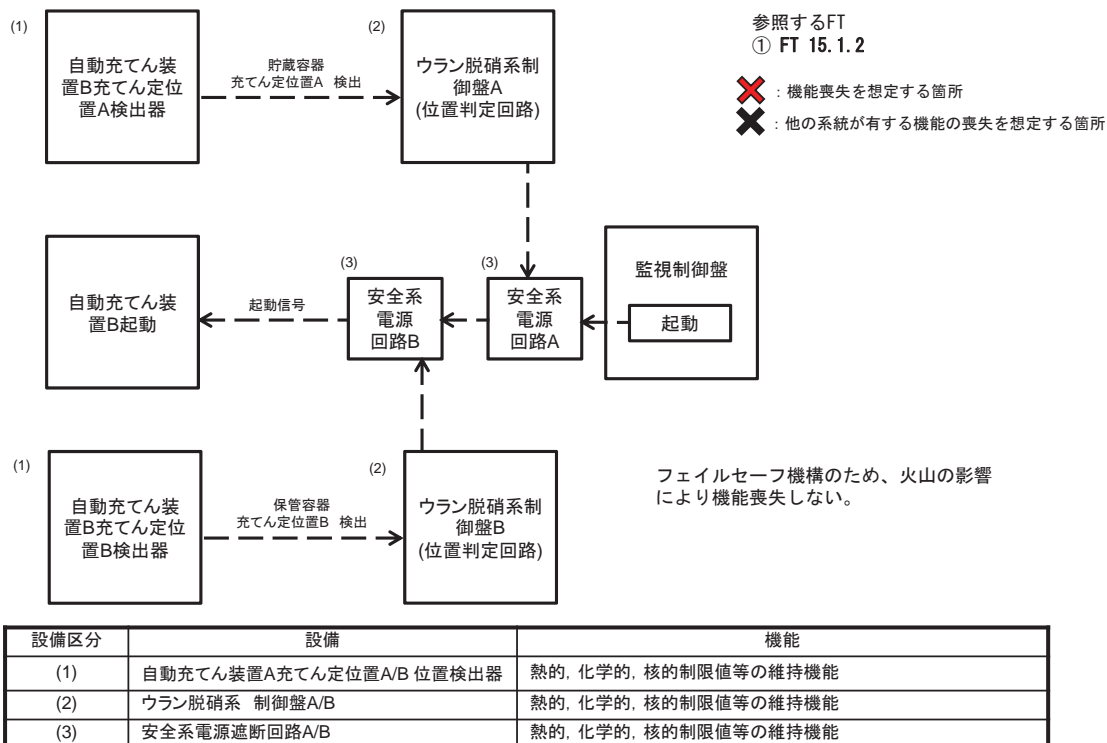

Ⅲ－３５ 脱硝装置の温度計による脱硝皿取扱装置の起動回路及び照度計によるシャッタの起動回路の系統図（機能喪失状態の特定）
※１ 多重故障

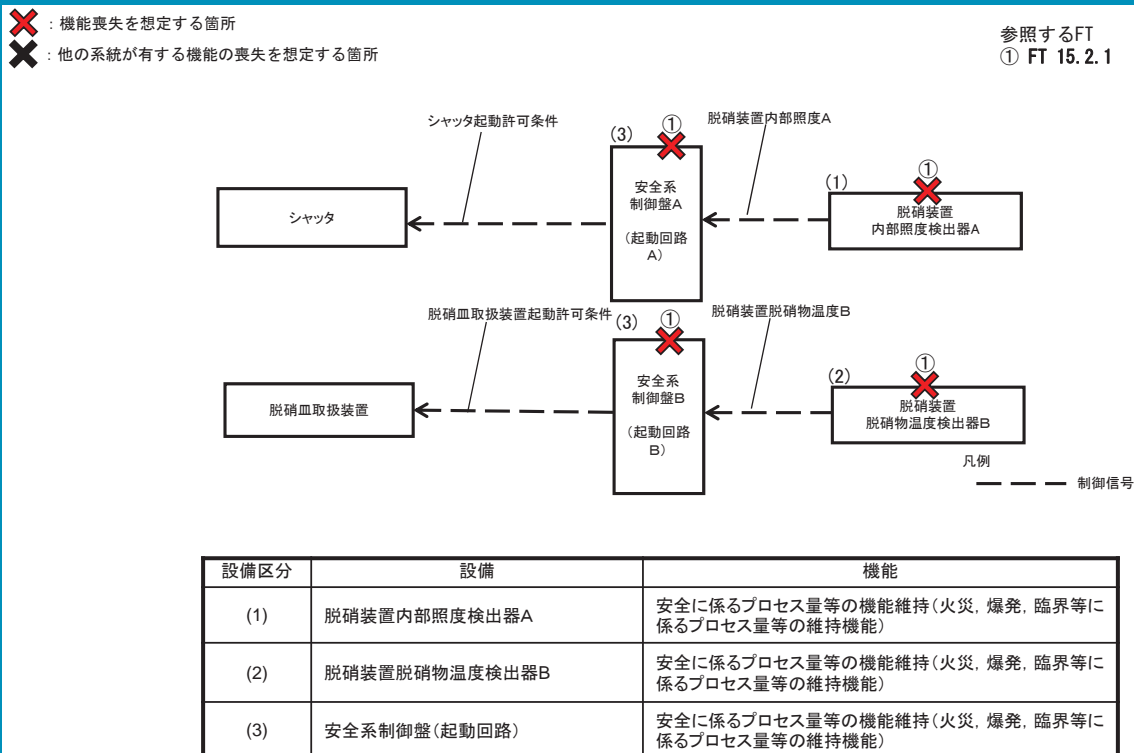

Ⅲ－３５ 脱硝装置の温度計による脱硝皿取扱装置の起動回路及び照度計によるシャッタの起動回路の系統図（機能喪失状態の特定）



※２ 配管漏えい

対象設備に配管がないため、当該要因は想定しない。

参照するFT
① FT 15.2.1

- ✖：機能喪失を想定する箇所
- ✖：他の系統が有する機能の喪失を想定する箇所

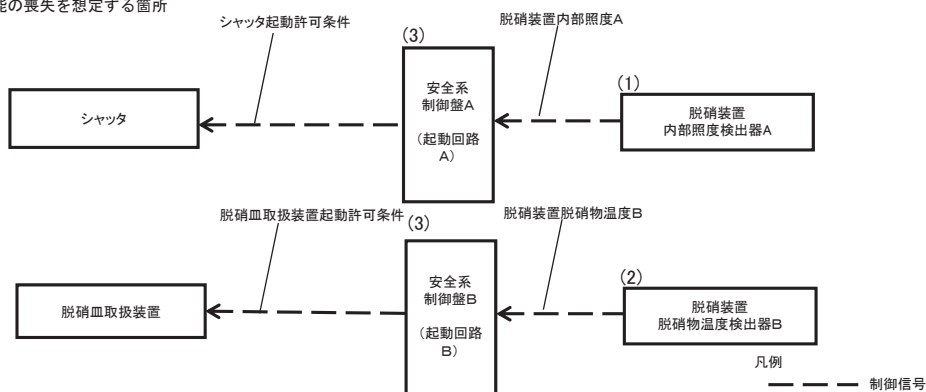

設備区分	設備	機能
(1)	脱硝装置内部照度検出器A	安全に係るプロセス量等の機能維持(火災, 爆発, 臨界等に係るプロセス量等の維持機能)
(2)	脱硝装置脱硝物温度検出器B	安全に係るプロセス量等の機能維持(火災, 爆発, 臨界等に係るプロセス量等の維持機能)
(3)	安全系制御盤(起動回路)	安全に係るプロセス量等の機能維持(火災, 爆発, 臨界等に係るプロセス量等の維持機能)

Ⅲ－３５ 脱硝装置の温度計による脱硝皿取扱装置の起動回路及び照度計によるシャッタの起動回路の系統図（機能喪失状態の特定）



※３ 長時間TBO

フェイルセーフ機構のため、長時間TBOで機能喪失しない。

参照するFT
① FT 15.2.1

- ✖：機能喪失を想定する箇所
- ✖：他の系統が有する機能の喪失を想定する箇所

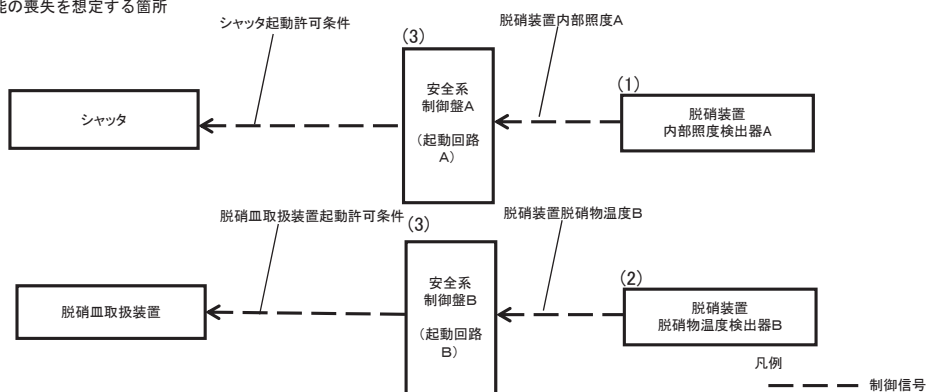

設備区分	設備	機能
(1)	脱硝装置内部照度検出器A	安全に係るプロセス量等の機能維持(火災, 爆発, 臨界等に係るプロセス量等の維持機能)
(2)	脱硝装置脱硝物温度検出器B	安全に係るプロセス量等の機能維持(火災, 爆発, 臨界等に係るプロセス量等の維持機能)
(3)	安全系制御盤(起動回路)	安全に係るプロセス量等の機能維持(火災, 爆発, 臨界等に係るプロセス量等の維持機能)

Ⅲ－３５ 脱硝装置の温度計による脱硝皿取扱装置の起動回路及び照度計によるシャッタの起動回路の系統図（機能喪失状態の特定）



※４ 地震による機能喪失

フェイルセーフ機構のため、地震により機能喪失しない。

参照するFT
① FT 15.2.1

- ✖：機能喪失を想定する箇所
- ✖：他の系統が有する機能の喪失を想定する箇所

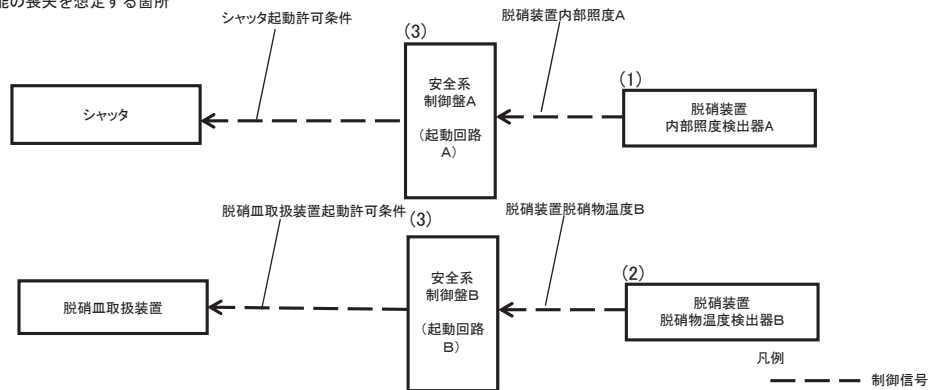

設備区分	設備	機能
(1)	脱硝装置内部照度検出器A	安全に係るプロセス量等の機能維持(火災, 爆発, 臨界等に係るプロセス量等の維持機能)
(2)	脱硝装置脱硝物温度検出器B	安全に係るプロセス量等の機能維持(火災, 爆発, 臨界等に係るプロセス量等の維持機能)
(3)	安全系制御盤(起動回路)	安全に係るプロセス量等の機能維持(火災, 爆発, 臨界等に係るプロセス量等の維持機能)

Ⅲ－３５ 脱硝装置の温度計による脱硝皿取扱装置の起動回路及び照度計によるシャッタの起動回路の系統図（機能喪失状態の特定）



※５ 火山の影響による機能喪失

フェイルセーフ機構のため、火山の影響により機能喪失しない。

参照するFT
① FT 15.2.1

- ✖：機能喪失を想定する箇所
- ✖：他の系統が有する機能の喪失を想定する箇所

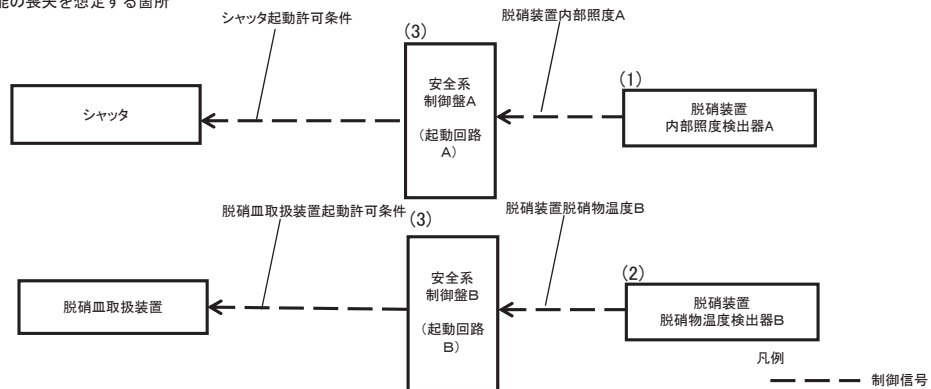

設備区分	設備	機能
(1)	脱硝装置内部照度検出器A	安全に係るプロセス量等の機能維持(火災, 爆発, 臨界等に係るプロセス量等の維持機能)
(2)	脱硝装置脱硝物温度検出器B	安全に係るプロセス量等の機能維持(火災, 爆発, 臨界等に係るプロセス量等の維持機能)
(3)	安全系制御盤(起動回路)	安全に係るプロセス量等の機能維持(火災, 爆発, 臨界等に係るプロセス量等の維持機能)

Ⅲ - 3 6 空気輸送終了検知及び脱硝皿の重量確認による脱硝皿取扱装置の起動回路の系統図（機能喪失状態の特定） ※ 1 多重故障



✖ : 機能喪失を想定する箇所

✖ : 他の系統が有する機能の喪失を想定する箇所

参照するFT
① FT 15.2.2

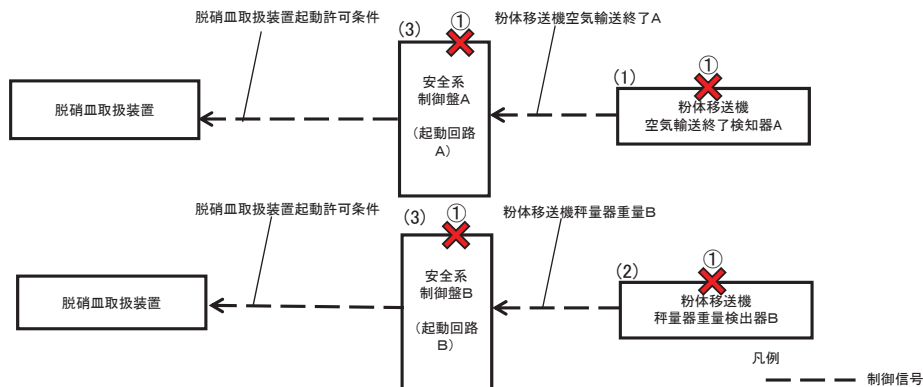

設備区分	設備	機能
(1)	粉体移送機空気輸送検知器A	安全に係るプロセス量等の機能維持(火災, 爆発, 臨界等に係るプロセス量等の維持機能)
(2)	粉体移送機秤量器重量検出器B	安全に係るプロセス量等の機能維持(火災, 爆発, 臨界等に係るプロセス量等の維持機能)
(3)	安全系制御盤(起動回路)	安全に係るプロセス量等の機能維持(火災, 爆発, 臨界等に係るプロセス量等の維持機能)

Ⅲ - 3 6 空気輸送終了検知及び脱硝皿の重量確認による脱硝皿取扱装置の起動回路の系統図（機能喪失状態の特定） ※ 2 配管漏えい



対象設備に配管がないため、当該要因は想定しない。

✖ : 機能喪失を想定する箇所

✖ : 他の系統が有する機能の喪失を想定する箇所

参照するFT
① FT 15.2.2

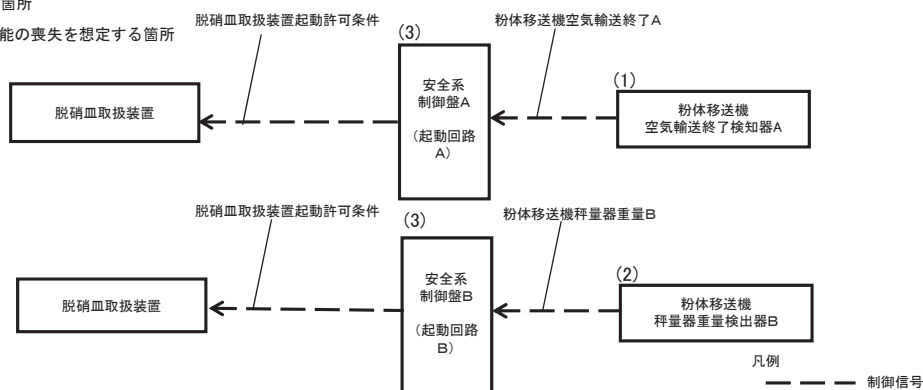

設備区分	設備	機能
(1)	粉体移送機空気輸送検知器A	安全に係るプロセス量等の機能維持(火災, 爆発, 臨界等に係るプロセス量等の維持機能)
(2)	粉体移送機秤量器重量検出器B	安全に係るプロセス量等の機能維持(火災, 爆発, 臨界等に係るプロセス量等の維持機能)
(3)	安全系制御盤(起動回路)	安全に係るプロセス量等の機能維持(火災, 爆発, 臨界等に係るプロセス量等の維持機能)

Ⅲ - 3 6 空気輸送終了検知及び脱硝皿の重量確認による脱硝皿取扱装置の
起動回路の系統図（機能喪失状態の特定）
※3 長時間TBO



フェイルセーフ機構のため、長時間TBOで機能喪失しない。

参照するFT
① FT 15.2.2

✖ : 機能喪失を想定する箇所

✖ : 他の系統が有する機能の喪失を想定する箇所

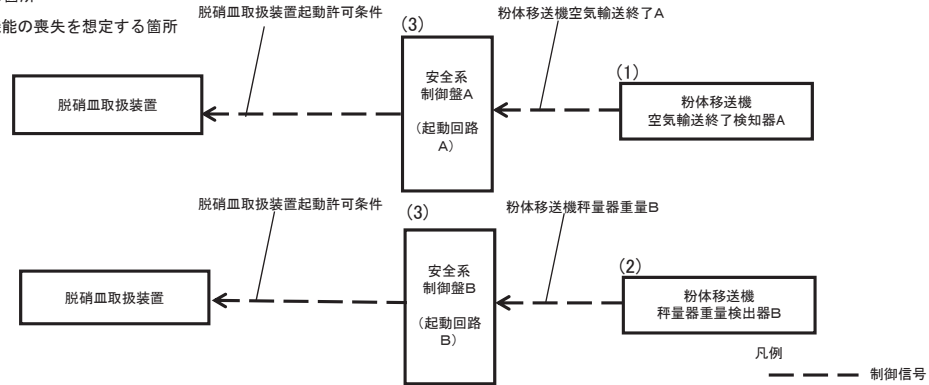

設備区分	設備	機能
(1)	粉体移送機空気輸送検知器A	安全に係るプロセス量等の機能維持(火災, 爆発, 臨界等に係るプロセス量等の維持機能)
(2)	粉体移送機秤量器重量検出器B	安全に係るプロセス量等の機能維持(火災, 爆発, 臨界等に係るプロセス量等の維持機能)
(3)	安全系制御盤(起動回路)	安全に係るプロセス量等の機能維持(火災, 爆発, 臨界等に係るプロセス量等の維持機能)

Ⅲ - 3 6 空気輸送終了検知及び脱硝皿の重量確認による脱硝皿取扱装置の
起動回路の系統図（機能喪失状態の特定）
※4 地震による機能喪失



フェイルセーフ機構のため、地震により機能喪失しない。

参照するFT
① FT 15.2.2

✖ : 機能喪失を想定する箇所

✖ : 他の系統が有する機能の喪失を想定する箇所

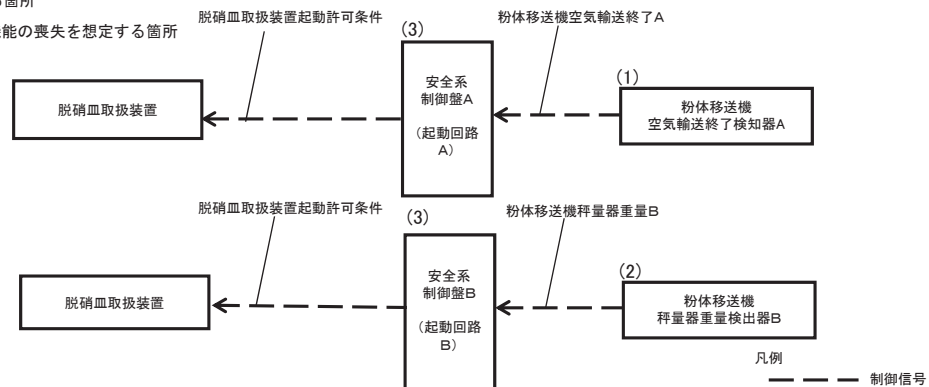

設備区分	設備	機能
(1)	粉体移送機空気輸送検知器A	安全に係るプロセス量等の機能維持(火災, 爆発, 臨界等に係るプロセス量等の維持機能)
(2)	粉体移送機秤量器重量検出器B	安全に係るプロセス量等の機能維持(火災, 爆発, 臨界等に係るプロセス量等の維持機能)
(3)	安全系制御盤(起動回路)	安全に係るプロセス量等の機能維持(火災, 爆発, 臨界等に係るプロセス量等の維持機能)

Ⅲ - 3 6 空気輸送終了検知及び脱硝皿の重量確認による脱硝皿取扱装置の起動回路の系統図（機能喪失状態の特定）
※5 火山の影響による機能喪失



フェイルセーフ機構のため、火山の影響により機能喪失しない。

参照するFT
① FT 15.2.2

✖ : 機能喪失を想定する箇所

✖ : 他の系統が有する機能の喪失を想定する箇所

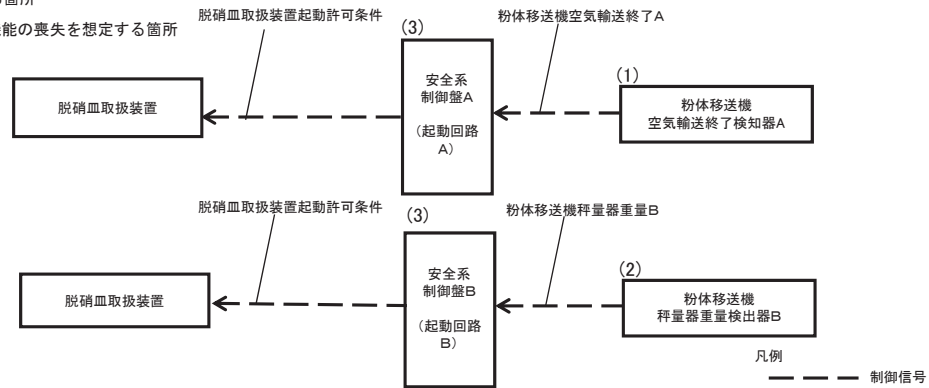

設備区分	設備	機能
(1)	粉体移送機空気輸送検知器A	安全に係るプロセス量等の機能維持(火災, 爆発, 臨界等に係るプロセス量等の維持機能)
(2)	粉体移送機秤量器重量検出器B	安全に係るプロセス量等の機能維持(火災, 爆発, 臨界等に係るプロセス量等の維持機能)
(3)	安全系制御盤(起動回路)	安全に係るプロセス量等の機能維持(火災, 爆発, 臨界等に係るプロセス量等の維持機能)

Ⅲ - 3 7 保管容器充てん定位置の検知によるMOX粉末の充てん起動回路の系統図（1 / 4）（機能喪失状態の特定）
※1 多重故障

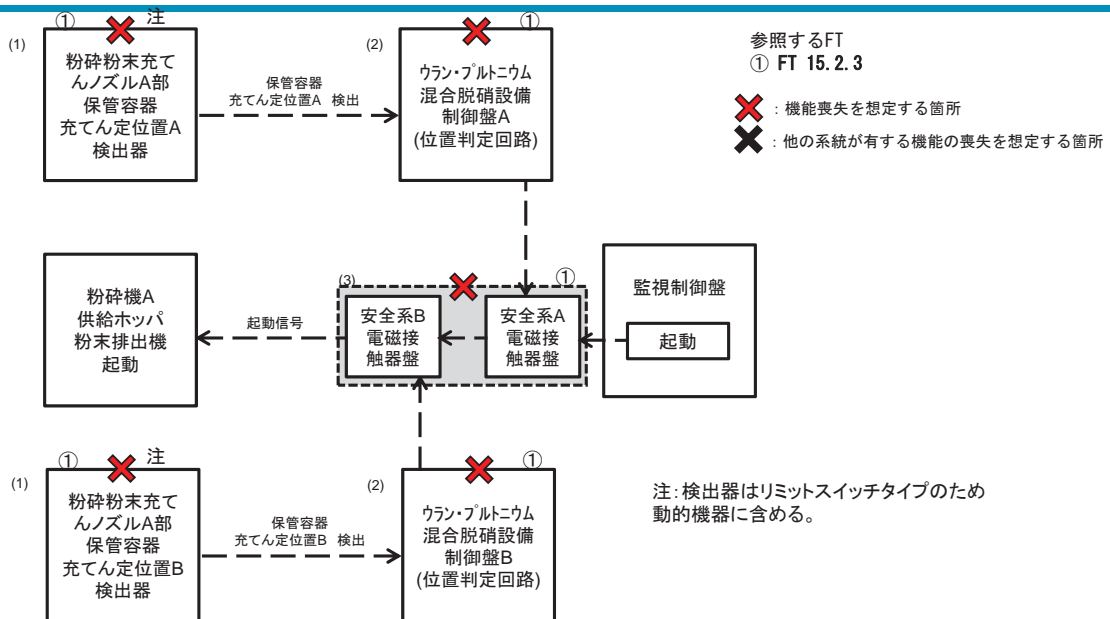

参照するFT
① FT 15.2.3

✖ : 機能喪失を想定する箇所

✖ : 他の系統が有する機能の喪失を想定する箇所

設備区分	設備	機能
(1)	粉砕粉末充てんノズルA/B部 保管容器充てん定位置A/B 位置検出器	火災, 爆発, 臨界等に係るプロセス量等の維持機能
(2)	ウラン・プルトニウム混合脱硝設備制御盤A/B	火災, 爆発, 臨界等に係るプロセス量等の維持機能
(3)	安全系A/B電磁接触器盤	火災, 爆発, 臨界等に係るプロセス量等の維持機能

Ⅲ－３７ 保管容器充てん位置の検知によるMOX粉末の充てん起動回路の系統図
 (1/4) (機能喪失状態の特定)
 ※2 配管漏えい

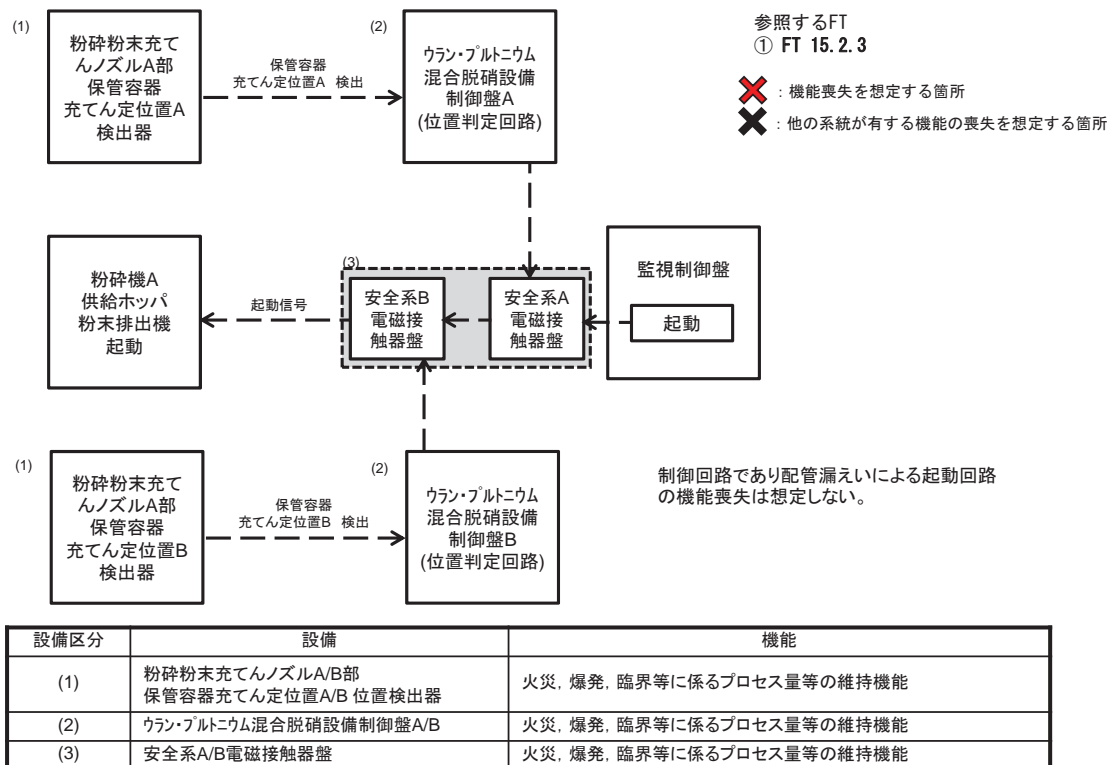

Ⅲ－３７ 保管容器充てん位置の検知によるMOX粉末の充てん起動回路の系統図
 (1/4) (機能喪失状態の特定)
 ※3 長時間TBO

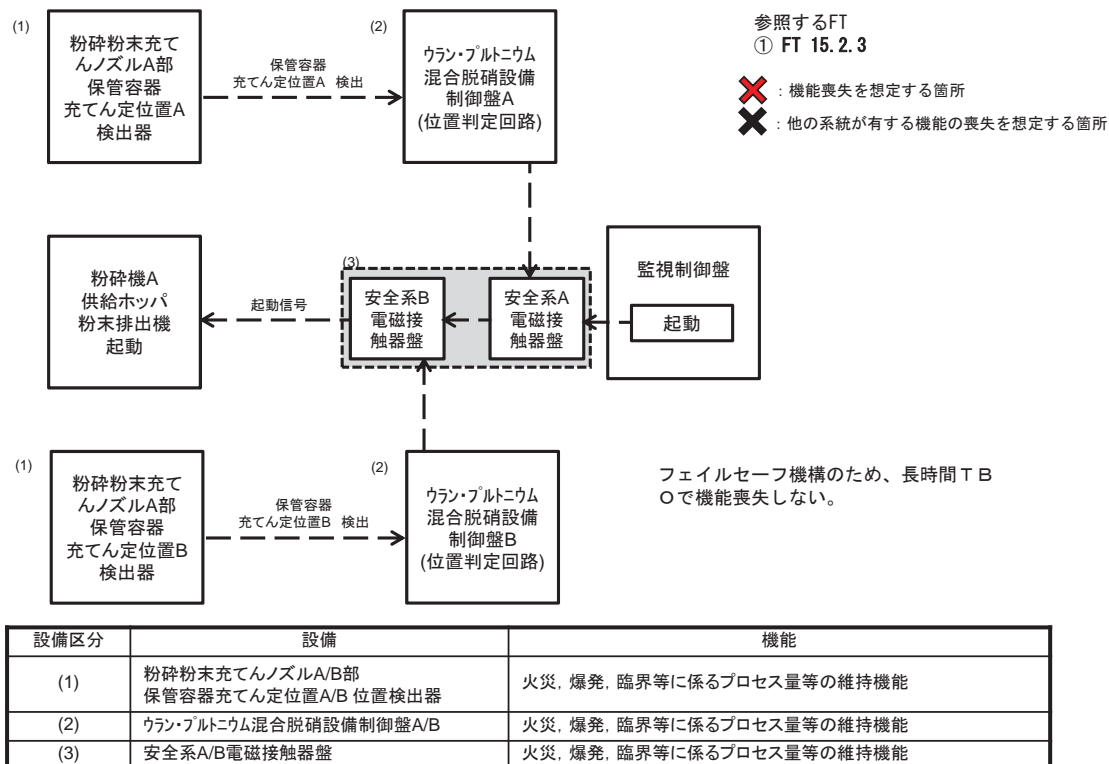

Ⅲ－３７ 保管容器充てん位置の検知によるMOX粉末の充てん起動回路の系統図
(1/4) (機能喪失状態の特定)



※４ 地震による機能喪失

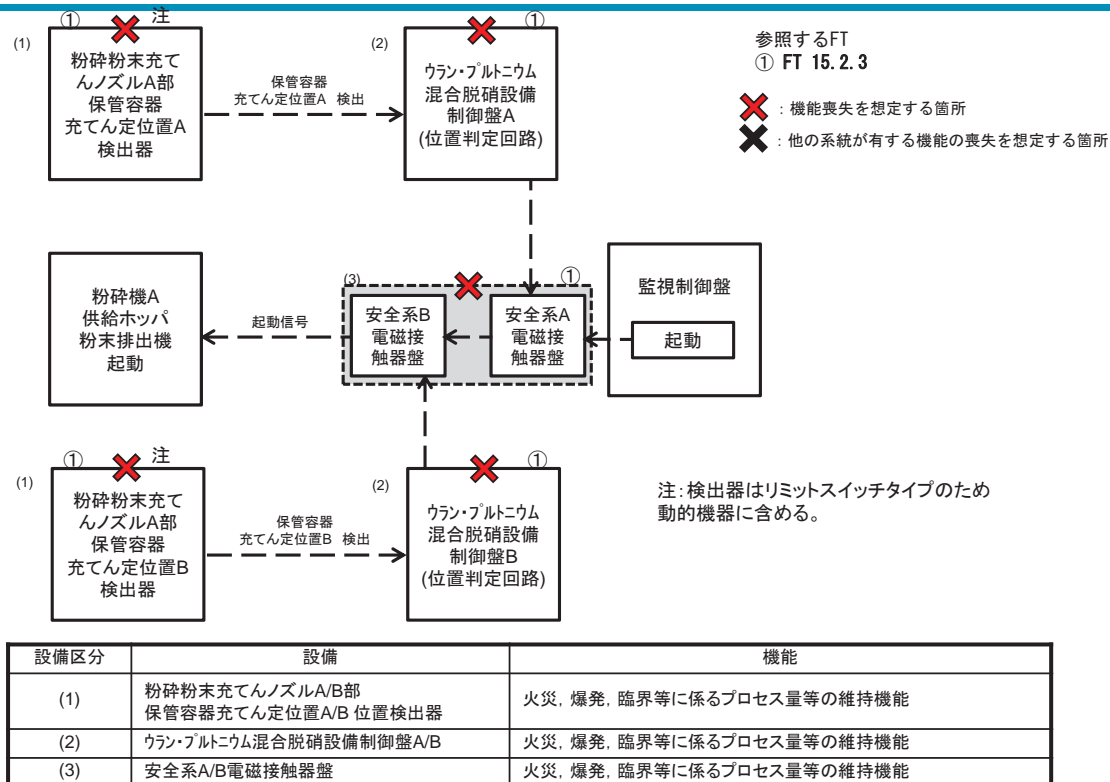

Ⅲ－３７ 保管容器充てん位置の検知によるMOX粉末の充てん起動回路の系統図
(1/4) (機能喪失状態の特定)



※５ 火山の影響による機能喪失

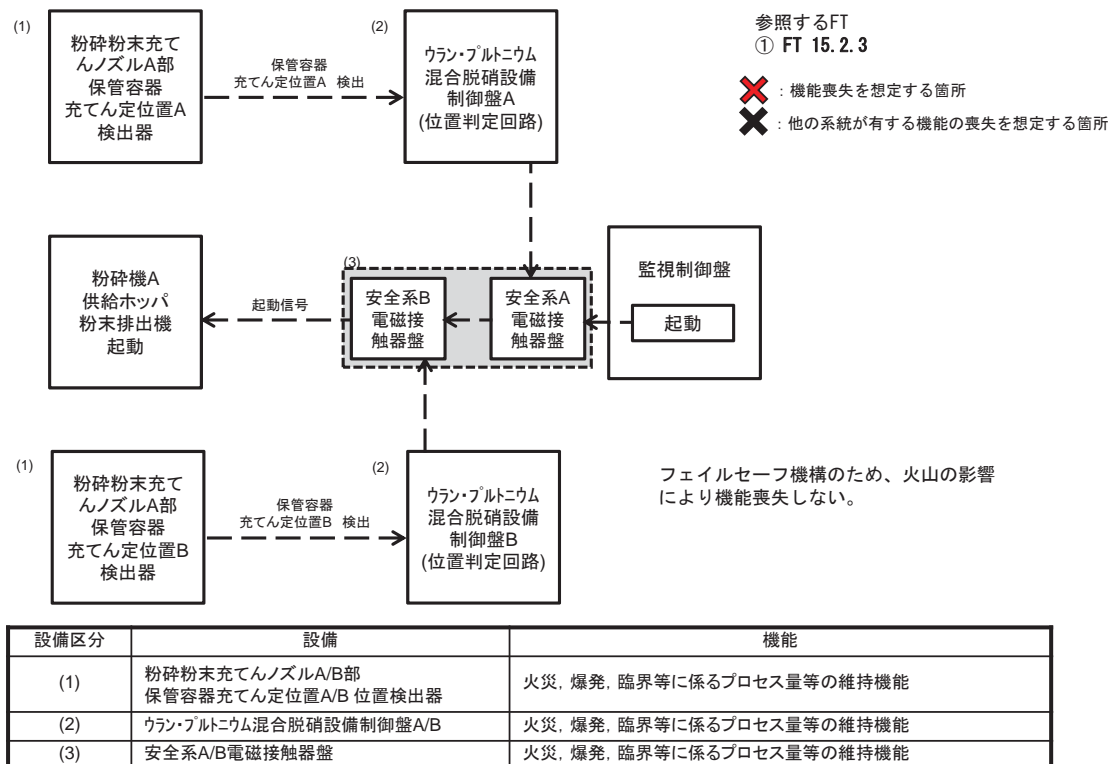

Ⅲ－３７ 保管容器充てん位置の検知によるMOX粉末の充てん起動回路の系統図
(2/4) (機能喪失状態の特定)



※1 多重故障

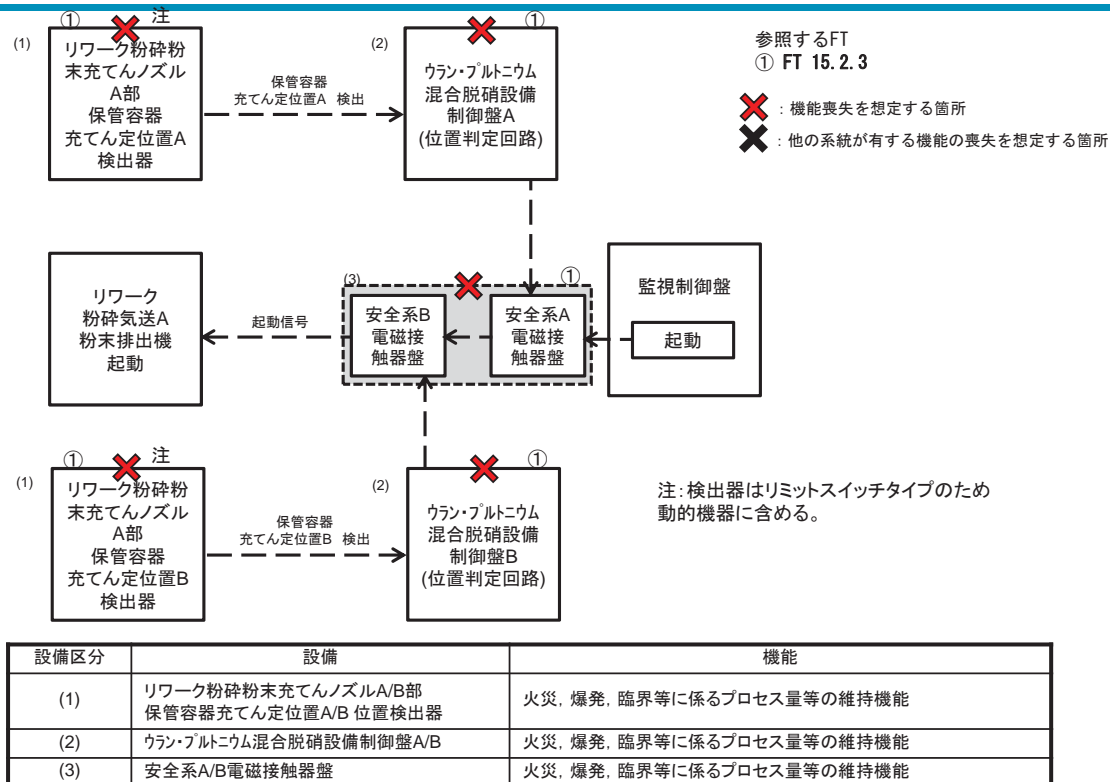

Ⅲ－３７ 保管容器充てん位置の検知によるMOX粉末の充てん起動回路の系統図
(2/4) (機能喪失状態の特定)



※2 配管漏えい

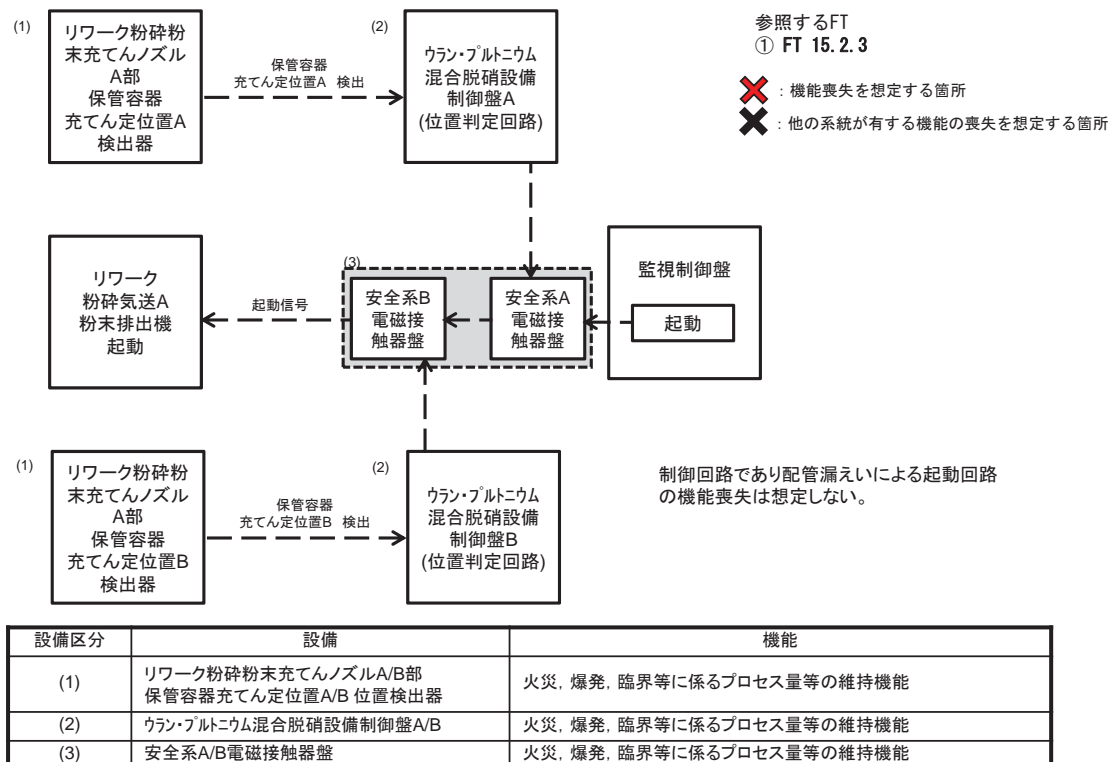

Ⅲ－３７ 保管容器充てん位置の検知によるMOX粉末の充てん起動回路の系統図
(2/4) (機能喪失状態の特定)



※3 長時間TBO

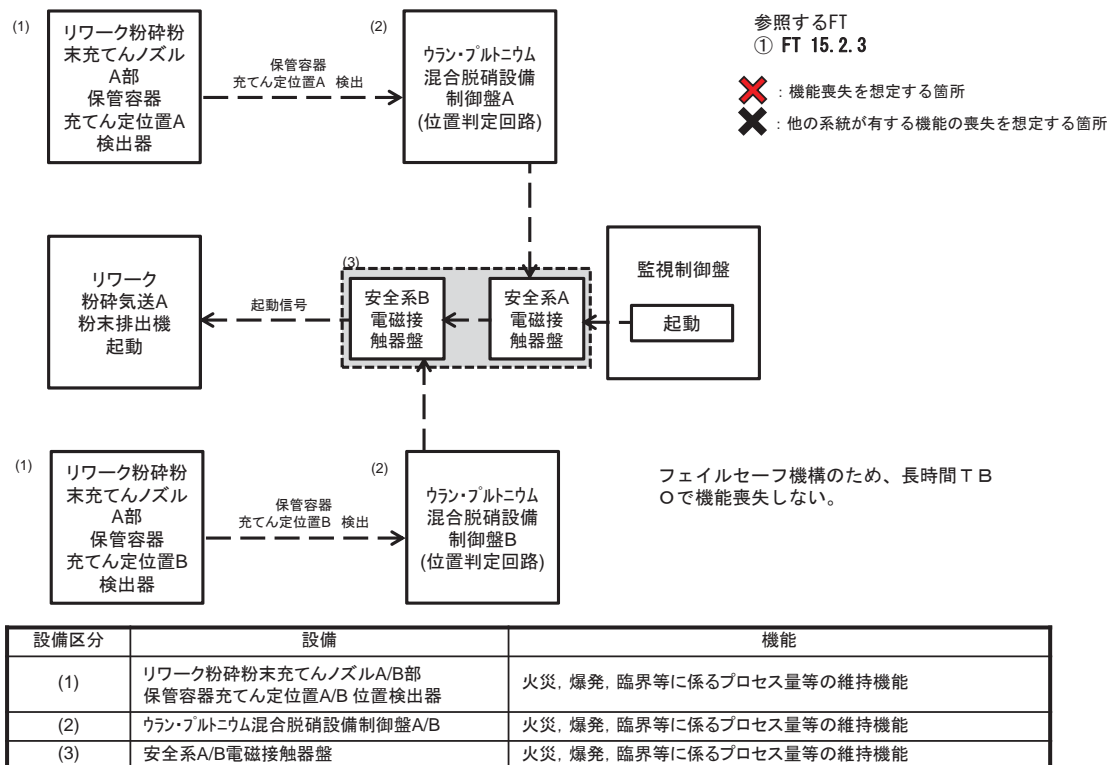

Ⅲ－３７ 保管容器充てん位置の検知によるMOX粉末の充てん起動回路の系統図
(2/4) (機能喪失状態の特定)



※4 地震による機能喪失

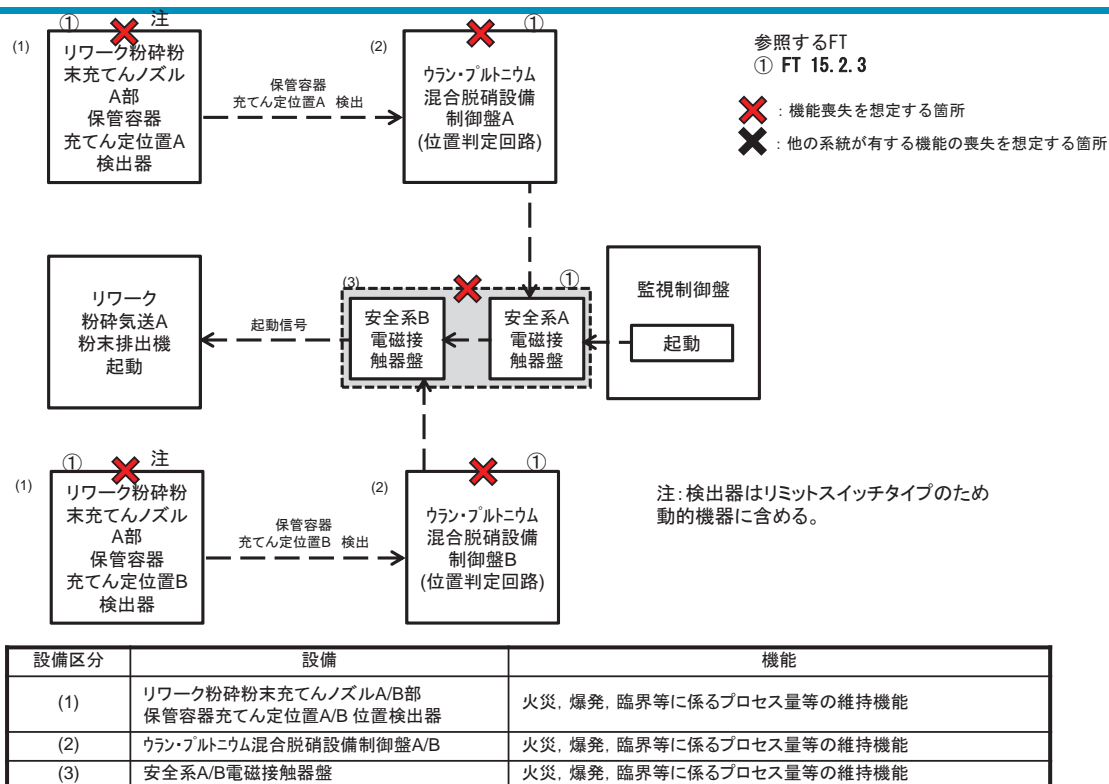

Ⅲ－３７ 保管容器充てん位置の検知によるMOX粉末の充てん起動回路の系統図
 (2/4) (機能喪失状態の特定)
 ※5 火山の影響による機能喪失

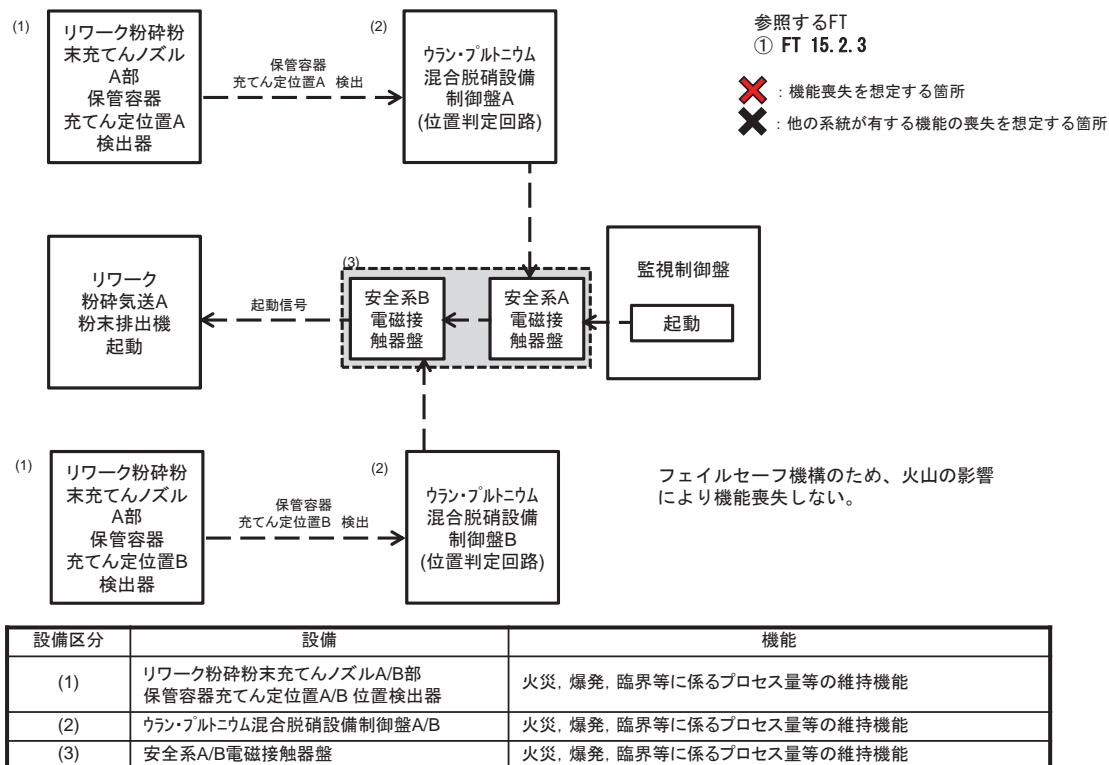

Ⅲ－３７ 保管容器充てん位置の検知によるMOX粉末の充てん起動回路の系統図
 (3/4) (機能喪失状態の特定)
 ※1 多重故障

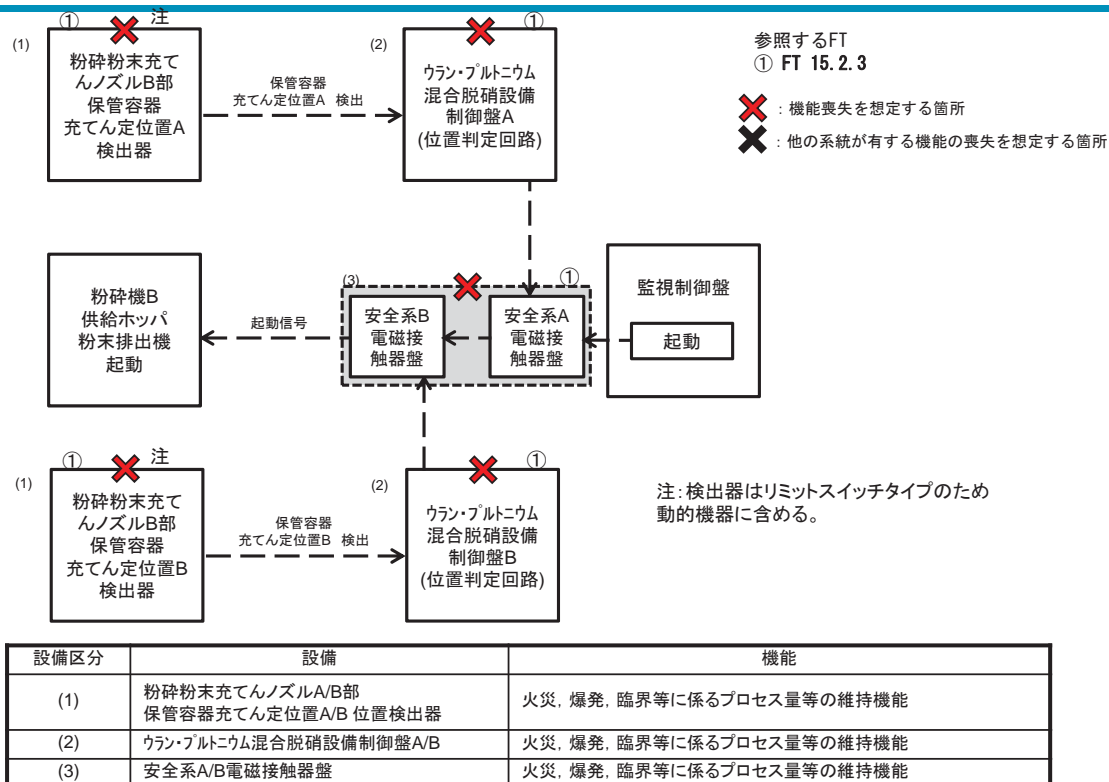

Ⅲ－３７ 保管容器充てん位置の検知によるMOX粉末の充てん起動回路の系統図
 (3/4) (機能喪失状態の特定)
 ※2 配管漏えい

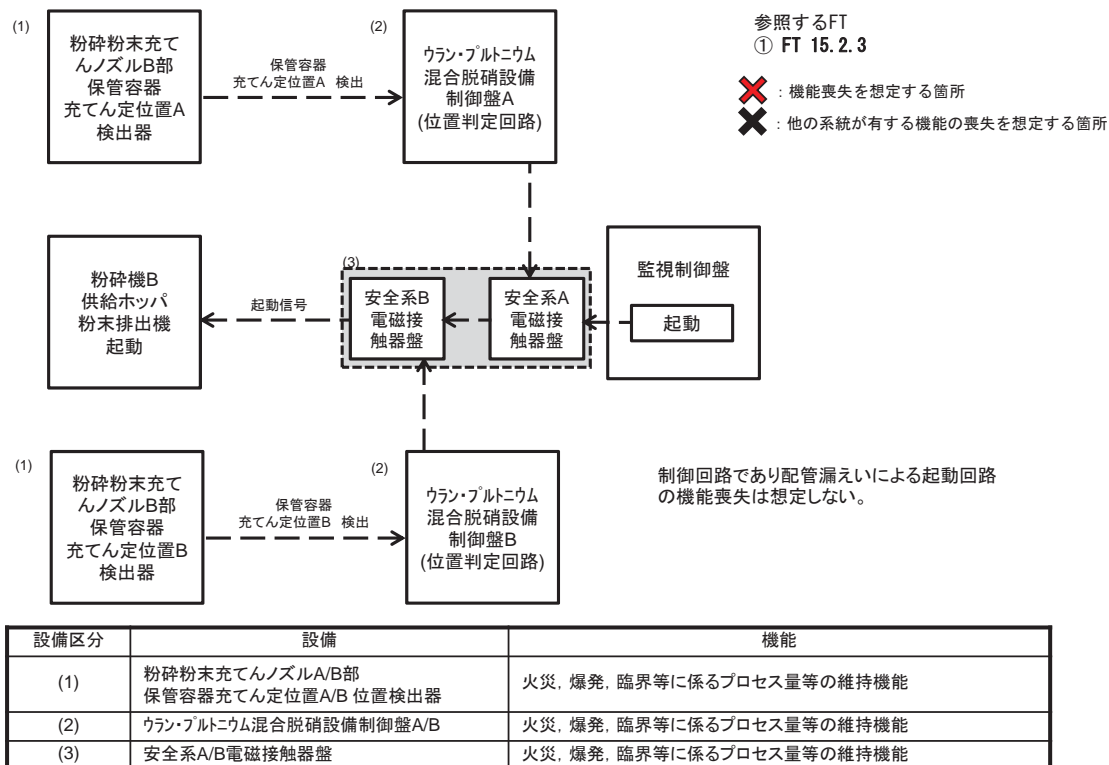

Ⅲ－３７ 保管容器充てん位置の検知によるMOX粉末の充てん起動回路の系統図
 (3/4) (機能喪失状態の特定)
 ※3 長時間TBO

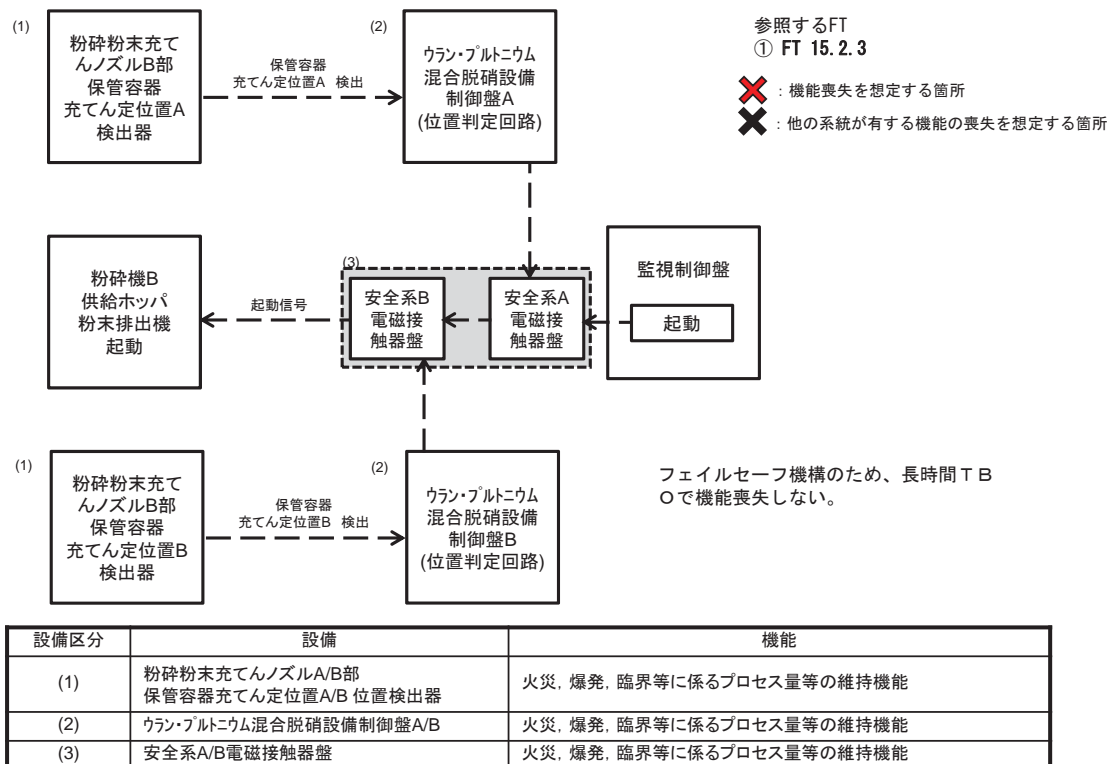

Ⅲ－３７ 保管容器充てん位置の検知によるMOX粉末の充てん起動回路の系統図
(3/4) (機能喪失状態の特定)



※４ 地震による機能喪失

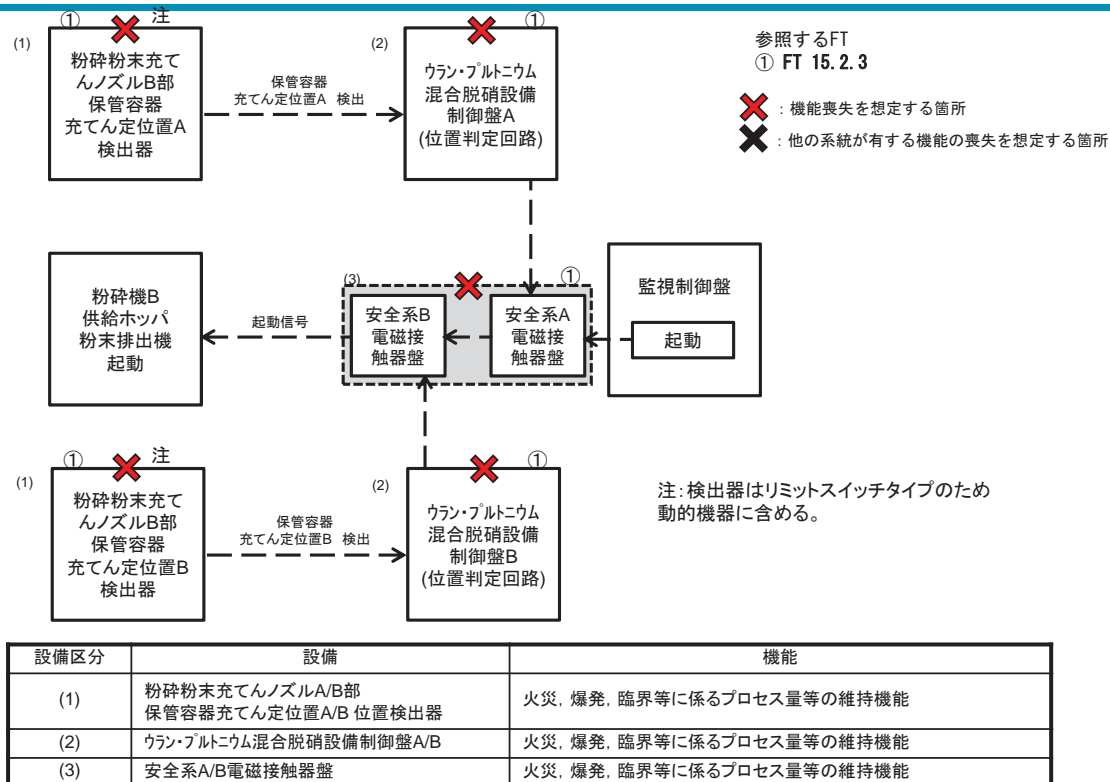

Ⅲ－３７ 保管容器充てん位置の検知によるMOX粉末の充てん起動回路の系統図
(3/4) (機能喪失状態の特定)



※５ 火山の影響による機能喪失

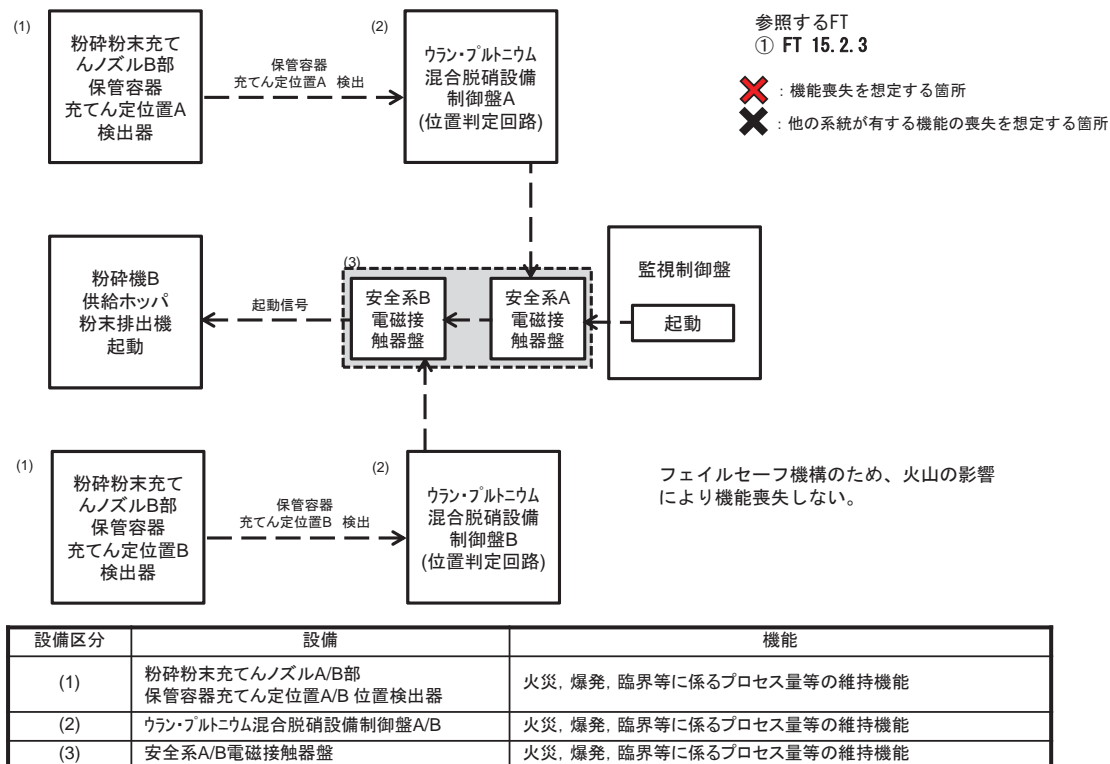

Ⅲ－３７ 保管容器充てん位置の検知によるMOX粉末の充てん起動回路の系統図
(4/4) (機能喪失状態の特定)



※1 多重故障

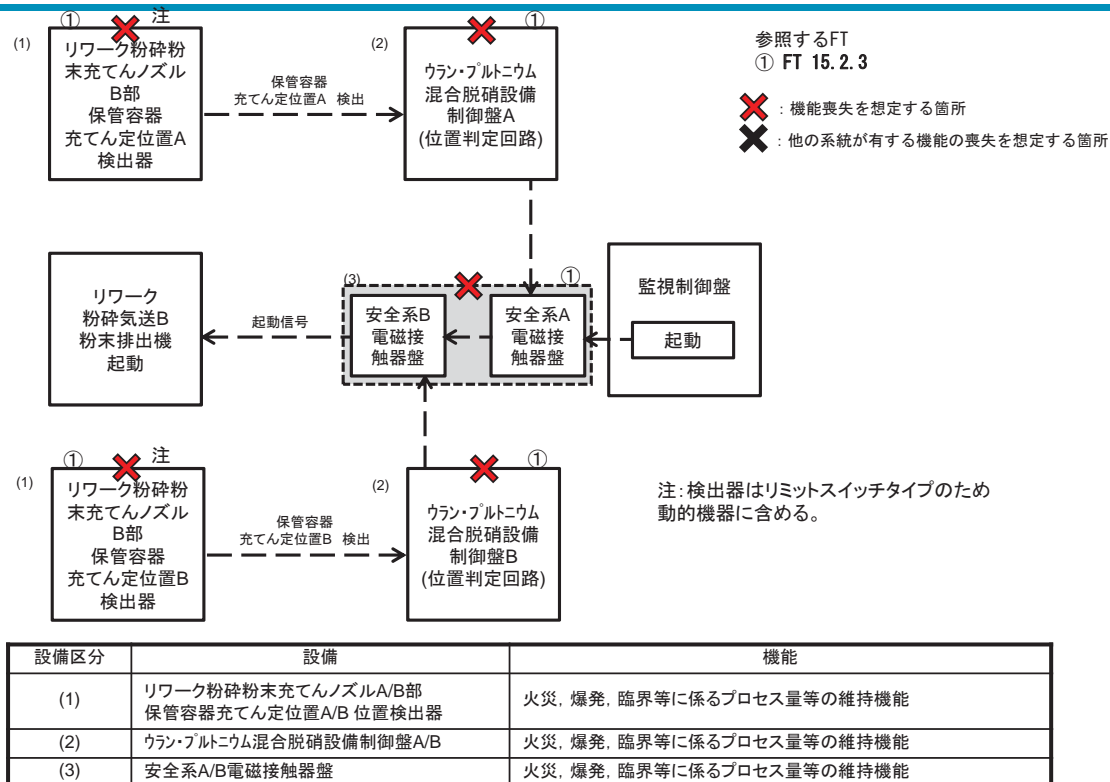

Ⅲ－３７ 保管容器充てん位置の検知によるMOX粉末の充てん起動回路の系統図
(4/4) (機能喪失状態の特定)



※2 配管漏えい

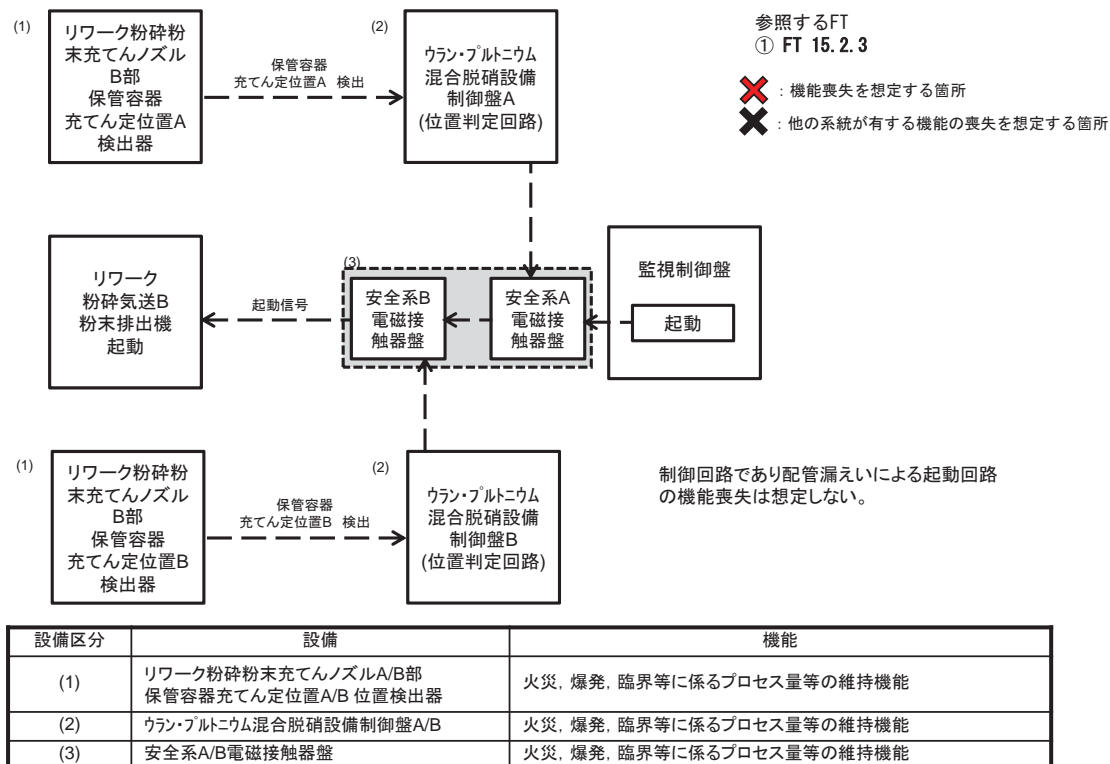

Ⅲ－３７ 保管容器充てん位置の検知によるMOX粉末の充てん起動回路の系統図
(4/4) (機能喪失状態の特定)



※3 長時間TBO

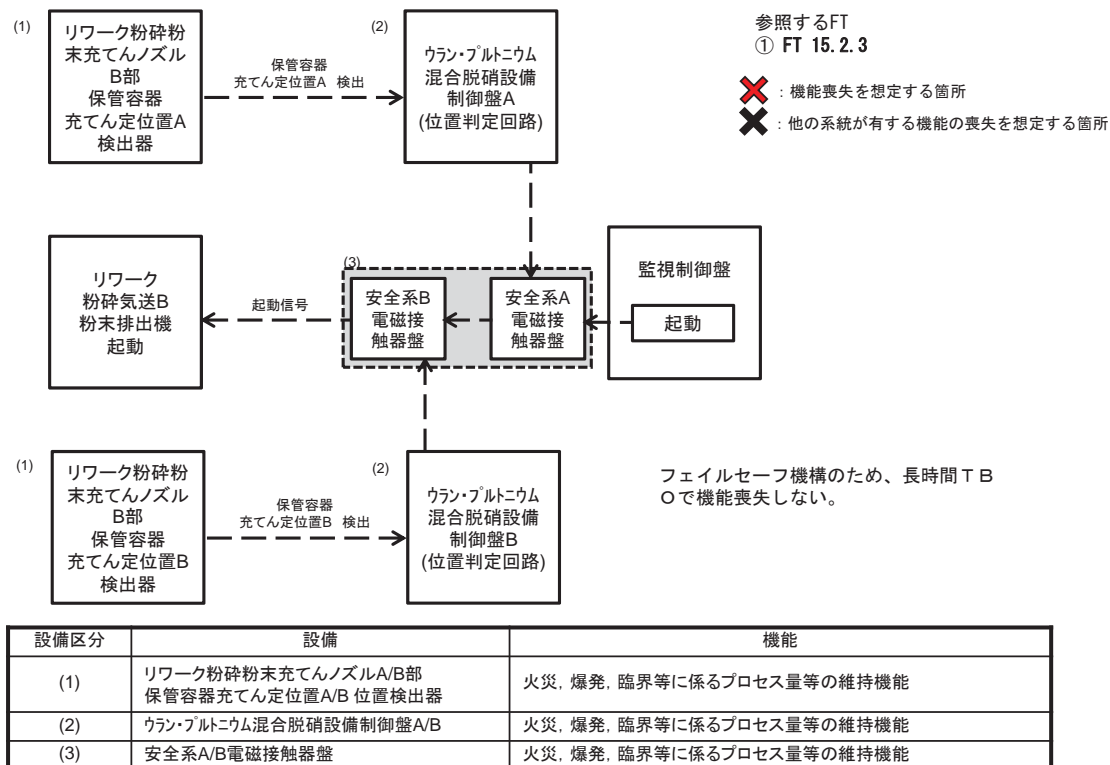

Ⅲ－３７ 保管容器充てん位置の検知によるMOX粉末の充てん起動回路の系統図
(4/4) (機能喪失状態の特定)



※4 地震による機能喪失

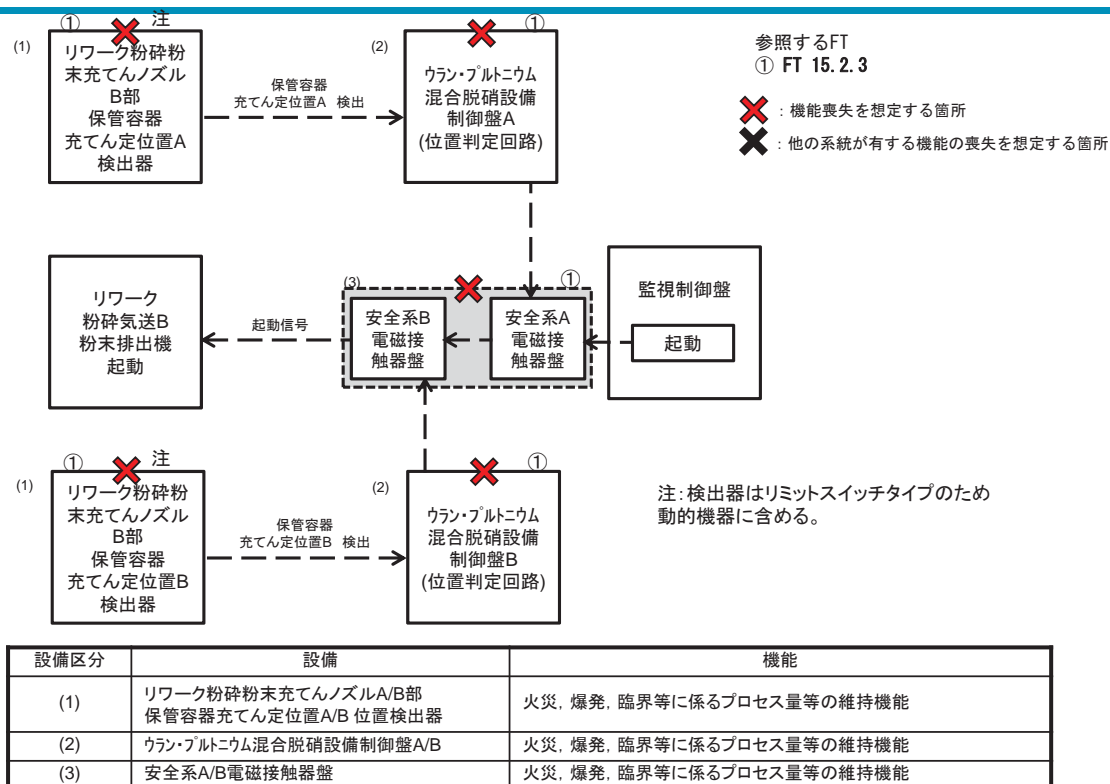

Ⅲ－３７ 保管容器充てん位置の検知によるMOX粉末の充てん起動回路の系統図
 (4/4) (機能喪失状態の特定)
 ※5 火山の影響による機能喪失

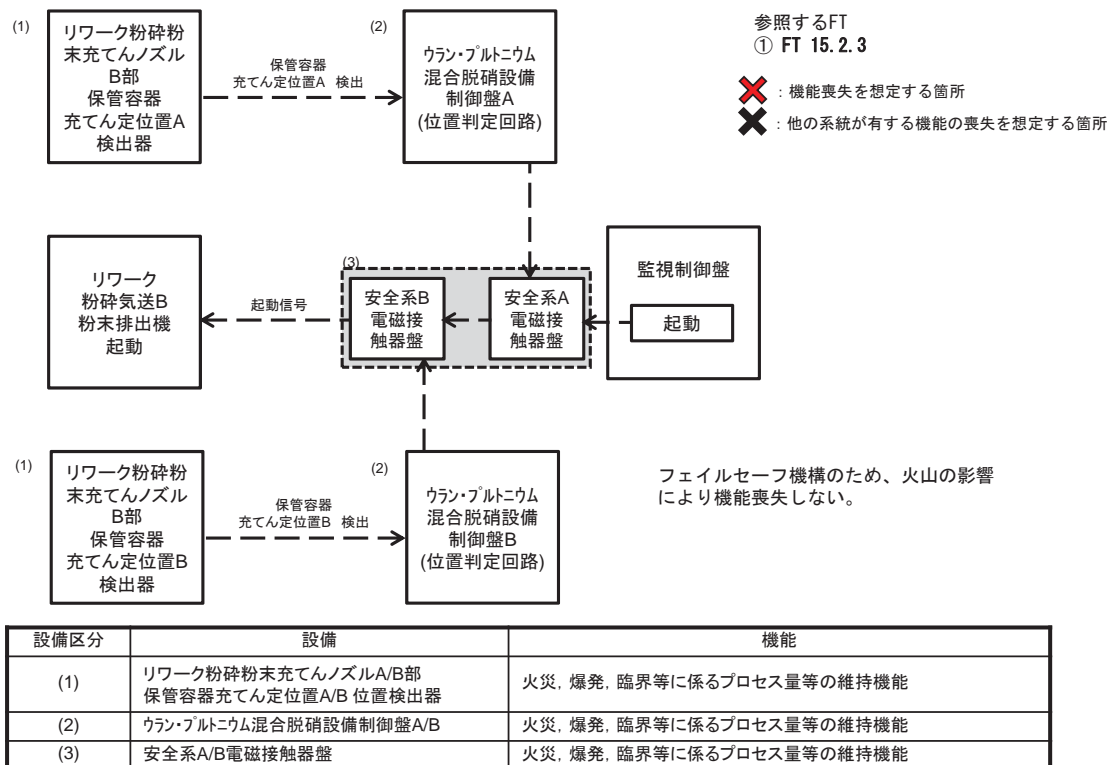

Ⅲ－３８ 粉末缶充てん位置の検知によるMOX粉末の充てん起動回路の系統図
 (機能喪失状態の特定)
 ※1 多重故障

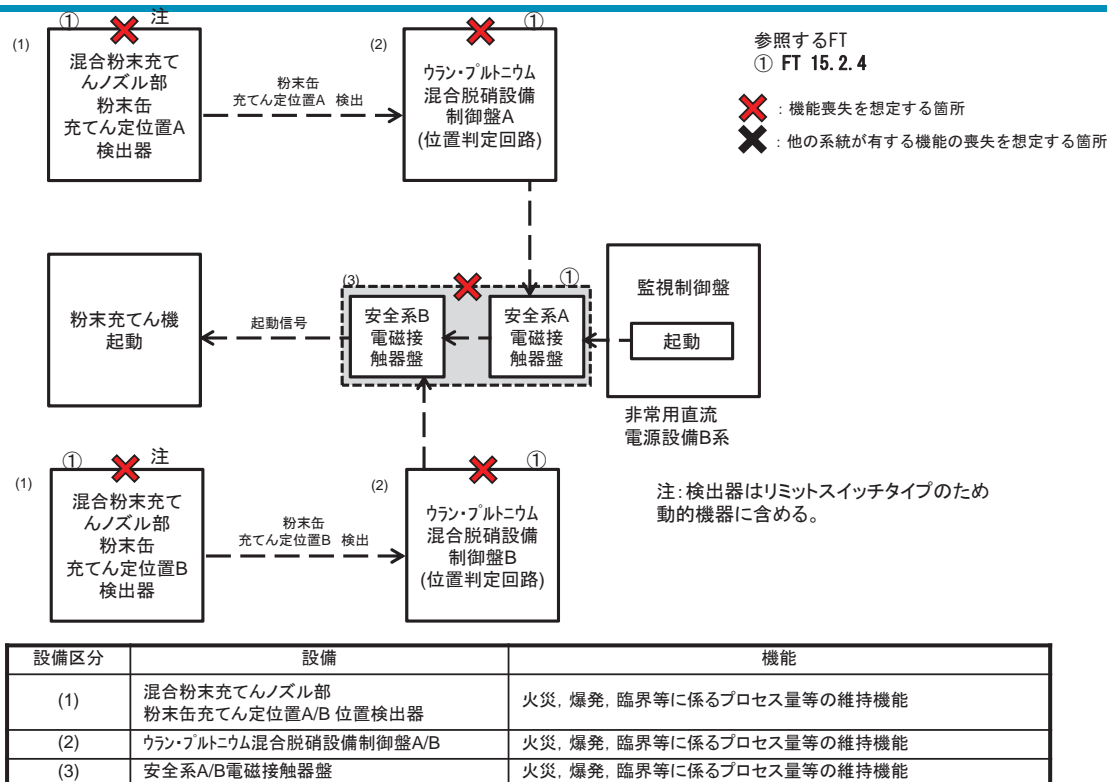

Ⅲ－３８ 粉末缶充てん定位置の検知によるMOX粉末の充てん起動回路の系統図
 (機能喪失状態の特定)
 ※２ 配管漏えい

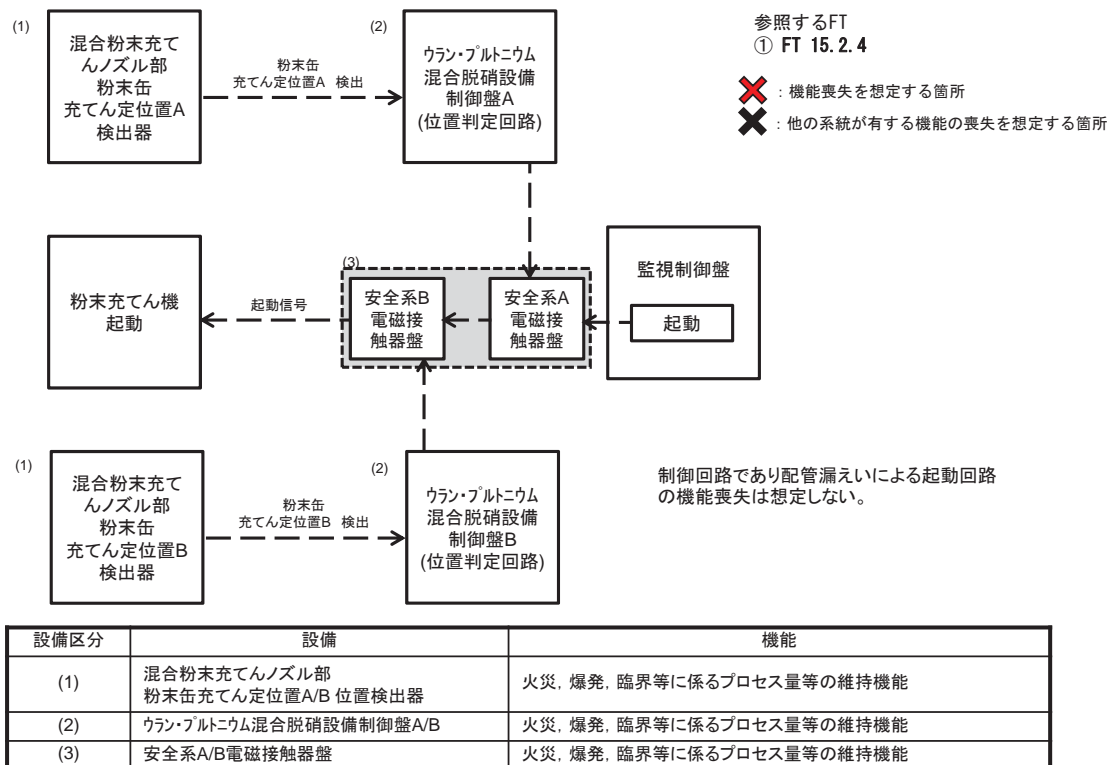

Ⅲ－３８ 粉末缶充てん定位置の検知によるMOX粉末の充てん起動回路の系統図
 (機能喪失状態の特定)
 ※３ 長時間TBO

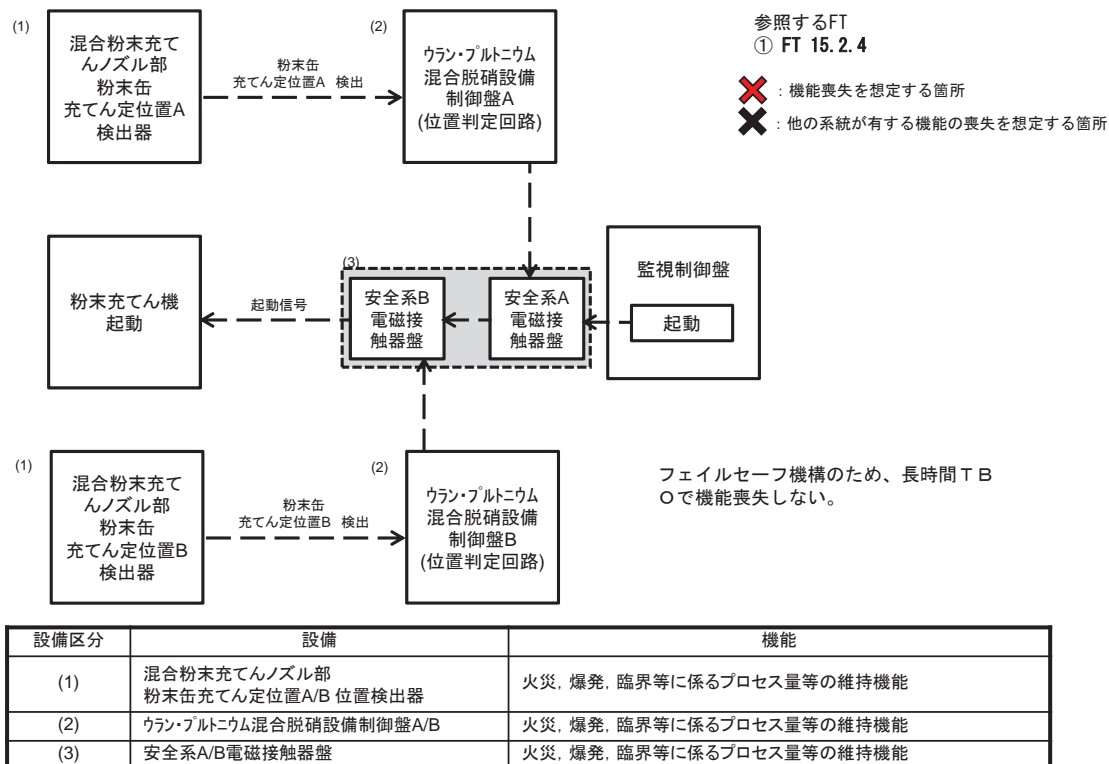

Ⅲ－３８ 粉末缶充てん定位置の検知によるMOX粉末の充てん起動回路の系統図
 (機能喪失状態の特定)
 ※４ 地震による機能喪失

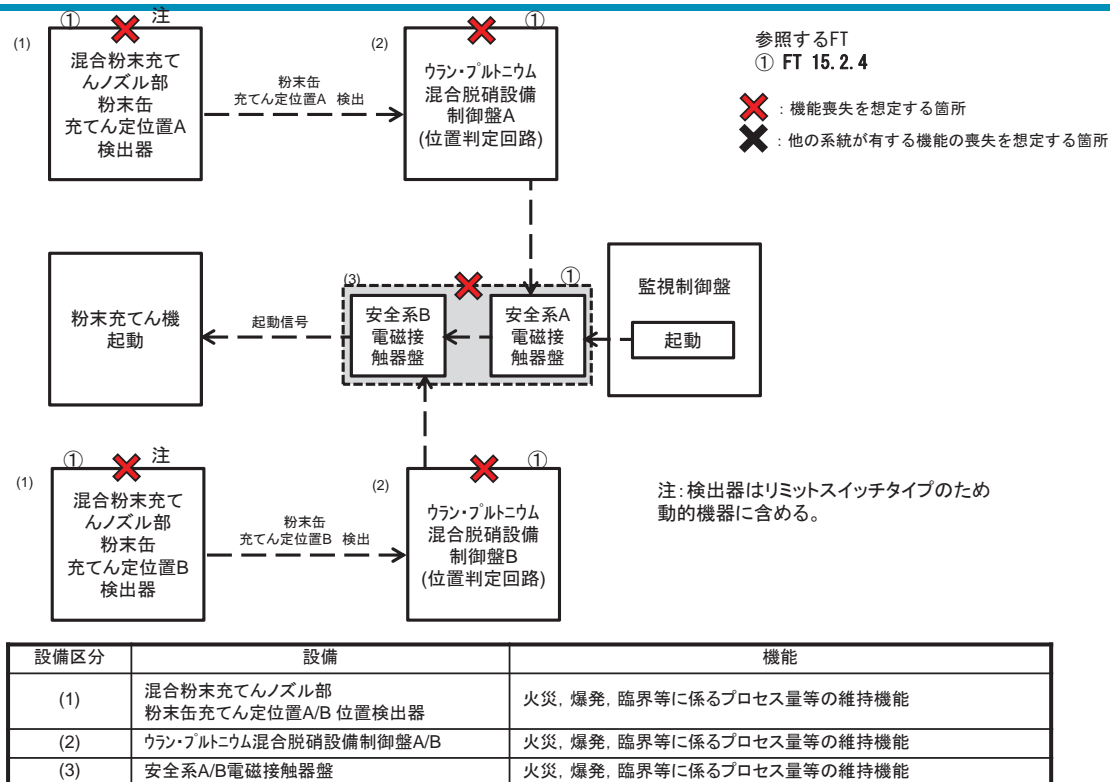

Ⅲ－３８ 粉末缶充てん定位置の検知によるMOX粉末の充てん起動回路の系統図
 (機能喪失状態の特定)
 ※５ 火山の影響による機能喪失

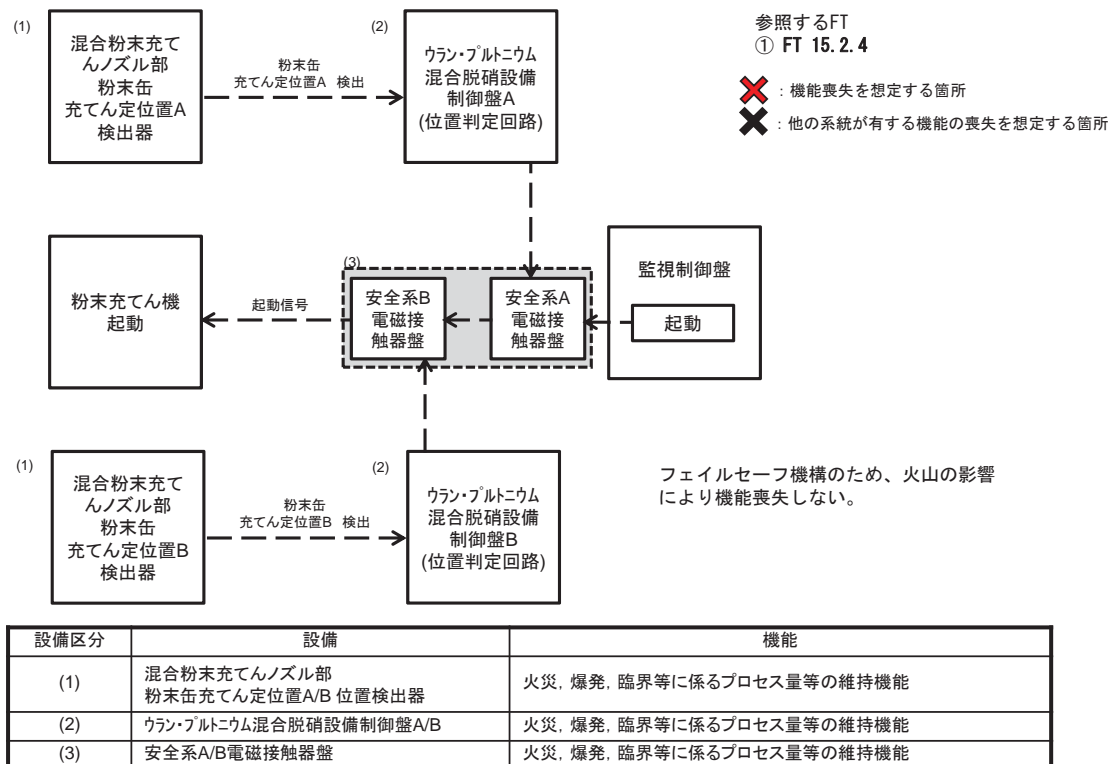

Ⅲ－３９ せん断処理・溶解廃ガス処理設備の系統の圧力警報の系統図
 (機能喪失状態の特定)



※ 1 多重故障

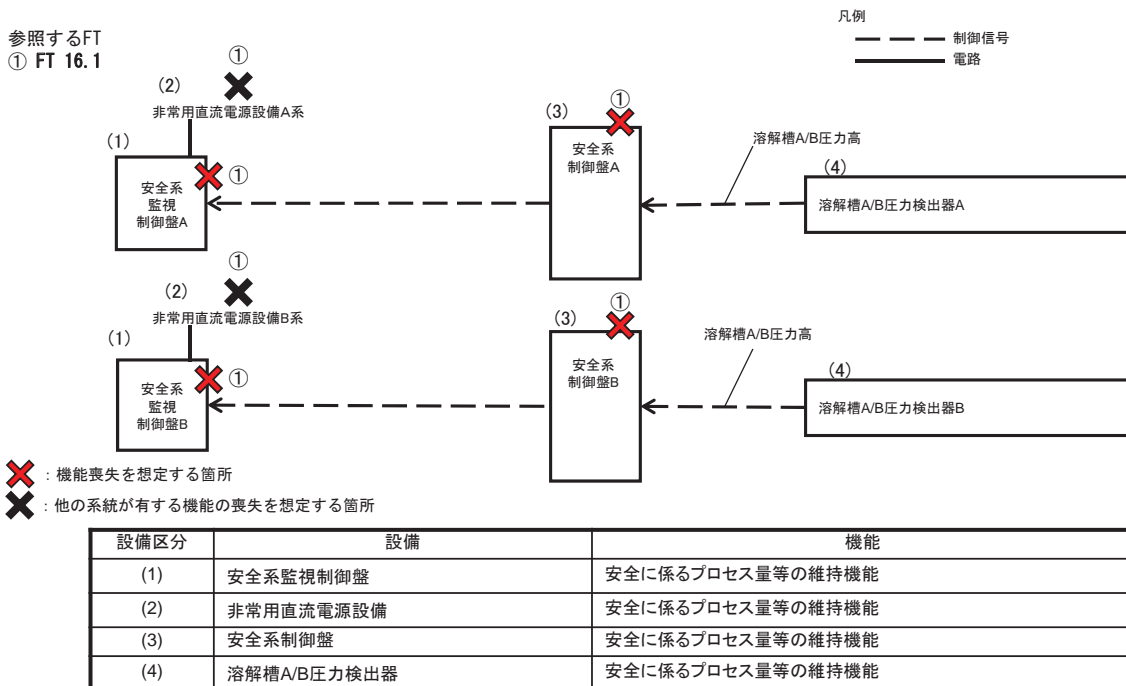

Ⅲ－３９ せん断処理・溶解廃ガス処理設備の系統の圧力警報の系統図
 (機能喪失状態の特定)



※ 2 配管漏えい

対象設備に配管がないため当該要因は想定しない。

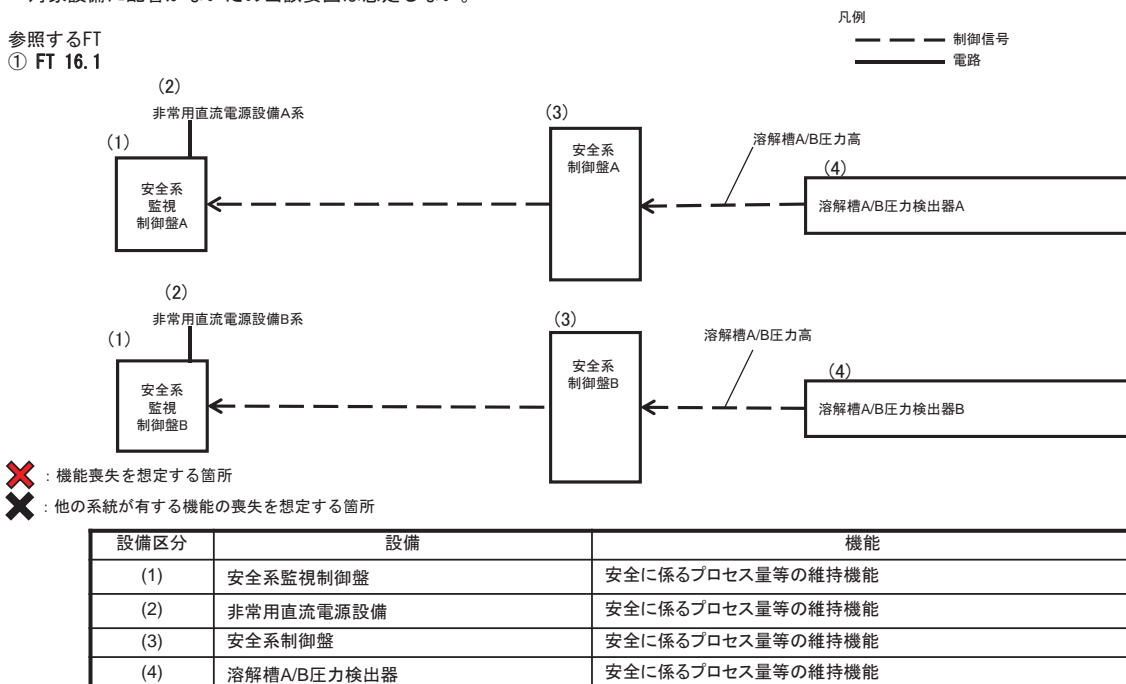

Ⅲ－３９ せん断処理・溶解廃ガス処理設備の系統の圧力警報の系統図
 (機能喪失状態の特定)
 ※３ 長時間TBO

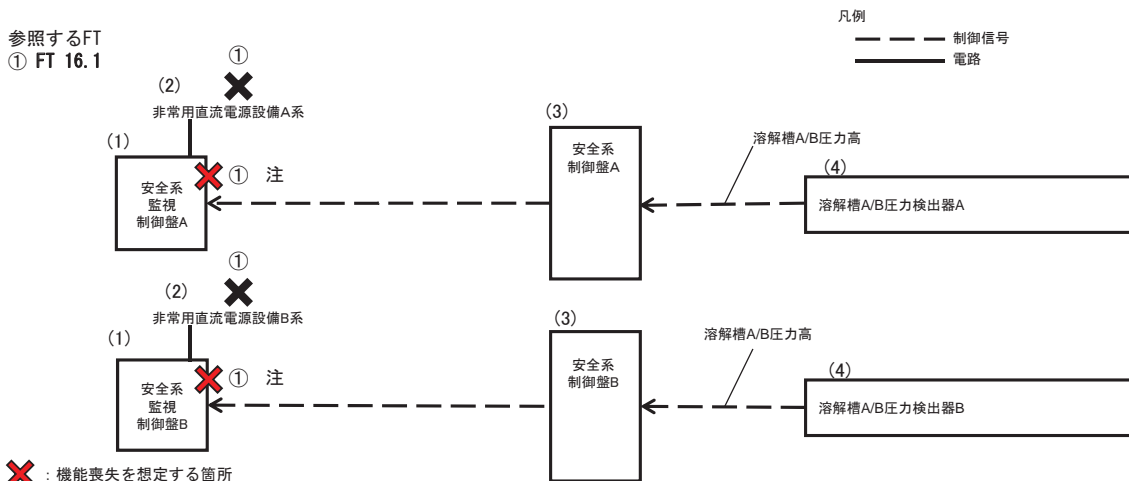

⊗ : 機能喪失を想定する箇所
 ⊗ : 他の系統が有する機能の喪失を想定する箇所

設備区分	設備	機能
(1)	安全系監視制御盤	安全に係るプロセス量等の維持機能
(2)	非常用直流電源設備	安全に係るプロセス量等の維持機能
(3)	安全系制御盤	安全に係るプロセス量等の維持機能
(4)	溶解槽A/B圧力検出器	安全に係るプロセス量等の維持機能

注: 機器は健全であるため、電源からの給電があれば機能回復できる。

Ⅲ－３９ せん断処理・溶解廃ガス処理設備の系統の圧力警報の系統図
 (機能喪失状態の特定)
 ※４ 地震による機能喪失

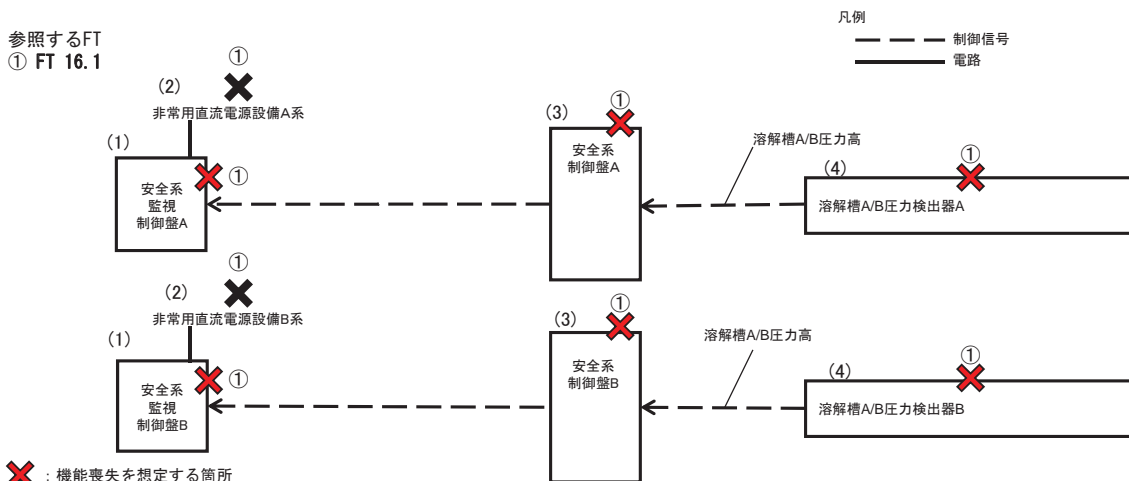

⊗ : 機能喪失を想定する箇所
 ⊗ : 他の系統が有する機能の喪失を想定する箇所

設備区分	設備	機能
(1)	安全系監視制御盤	安全に係るプロセス量等の維持機能
(2)	非常用直流電源設備	安全に係るプロセス量等の維持機能
(3)	安全系制御盤	安全に係るプロセス量等の維持機能
(4)	溶解槽A/B圧力検出器	安全に係るプロセス量等の維持機能

Ⅲ－３９ せん断処理・溶解廃ガス処理設備の系統の圧力警報の系統図
 (機能喪失状態の特定)
 ※５ 火山の影響による機能喪失

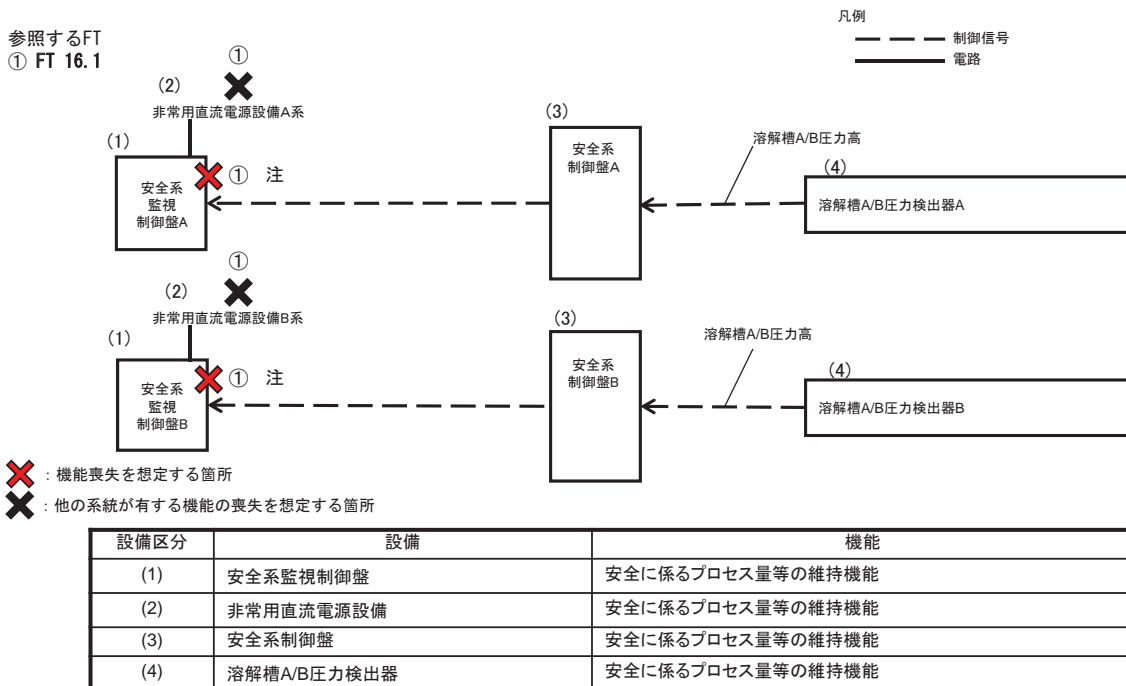

注: 機器は健全であるため、電源からの給電があれば機能回復できる。

Ⅲ－４０ 前処理建屋塔槽類廃ガス処理設備の系統の圧力警報の系統図
 (機能喪失状態の特定)
 ※１ 多重故障

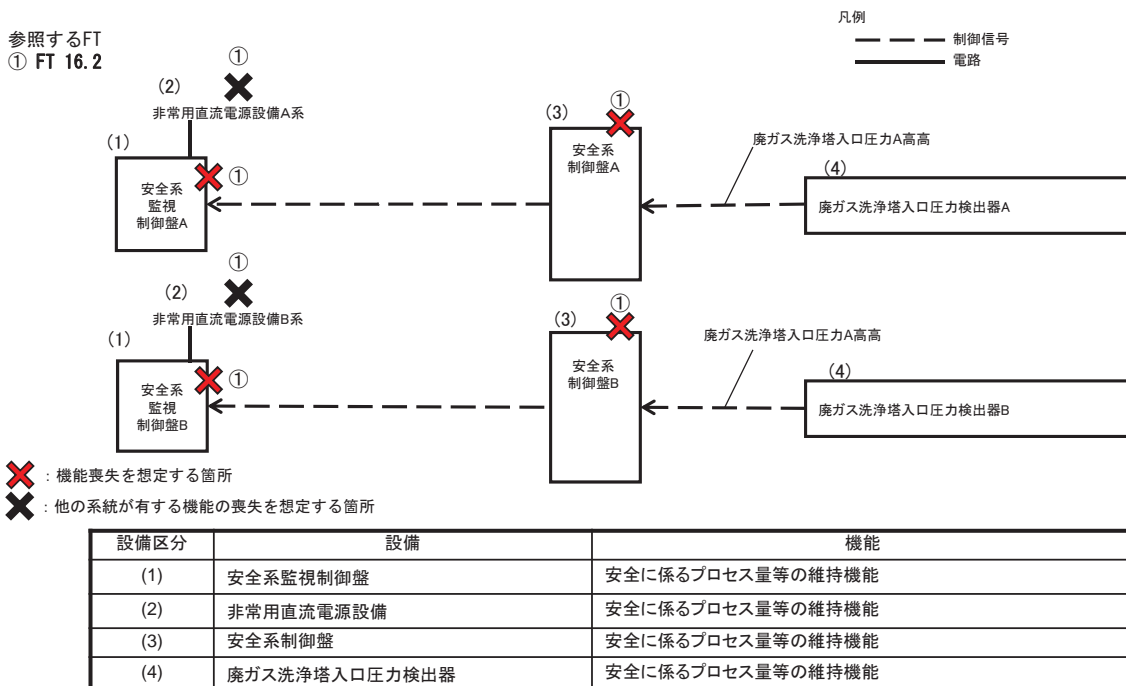

Ⅲ－４０ 前処理建屋塔槽類廃ガス処理設備の系統の圧力警報の系統図
 (機能喪失状態の特定)
 ※２ 配管漏えい



対象設備に配管がないため当該要因は想定しない。

参照するFT
 ① FT 16.2

凡例
 - - - 制御信号
 ——— 電路

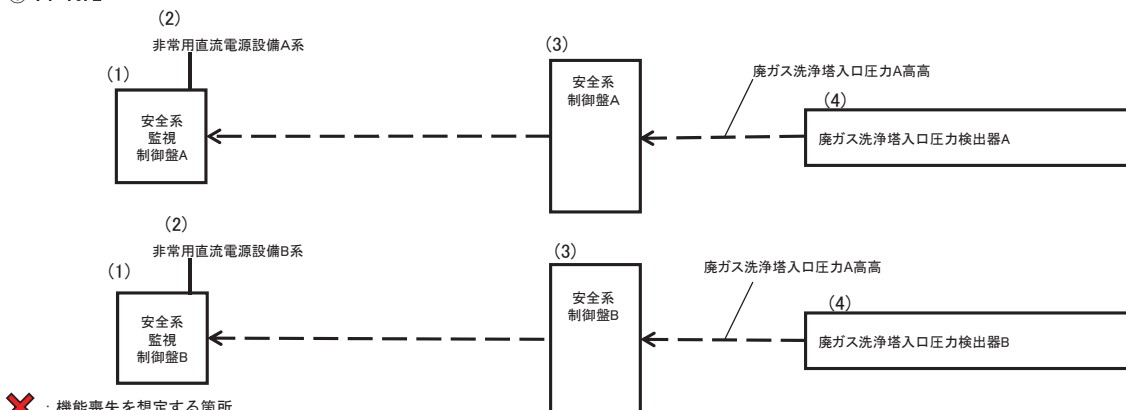

⊗ : 機能喪失を想定する箇所
 ⊗ : 他の系統が有する機能の喪失を想定する箇所

設備区分	設備	機能
(1)	安全系監視制御盤	安全に係るプロセス量等の維持機能
(2)	非常用直流電源設備	安全に係るプロセス量等の維持機能
(3)	安全系制御盤	安全に係るプロセス量等の維持機能
(4)	廃ガス洗浄塔入口圧力検出器	安全に係るプロセス量等の維持機能

Ⅲ－４０ 前処理建屋塔槽類廃ガス処理設備の系統の圧力警報の系統図
 (機能喪失状態の特定)
 ※３ 長時間ＴＢＯ



参照するFT
 ① FT 16.2

凡例
 - - - 制御信号
 ——— 電路

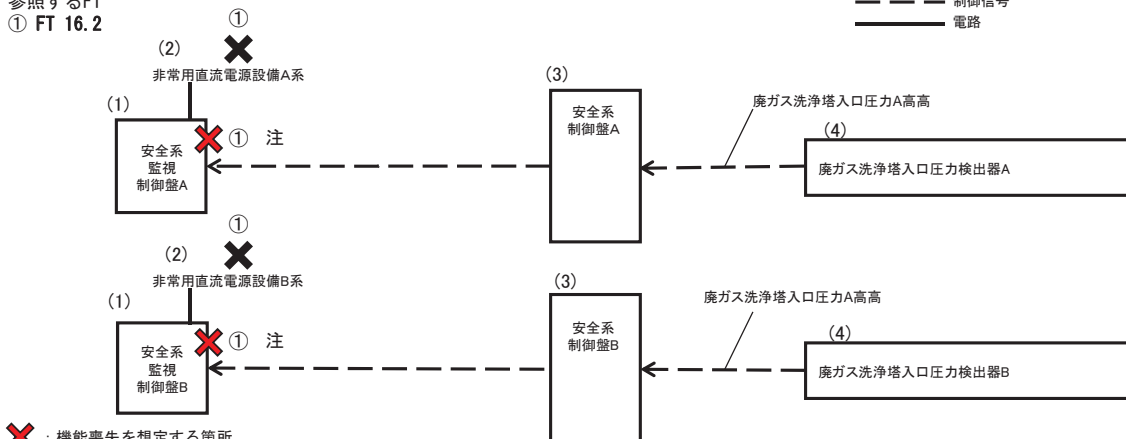

⊗ : 機能喪失を想定する箇所
 ⊗ : 他の系統が有する機能の喪失を想定する箇所

設備区分	設備	機能
(1)	安全系監視制御盤	安全に係るプロセス量等の維持機能
(2)	非常用直流電源設備	安全に係るプロセス量等の維持機能
(3)	安全系制御盤	安全に係るプロセス量等の維持機能
(4)	廃ガス洗浄塔入口圧力検出器	安全に係るプロセス量等の維持機能

注: 機器は健全であるため、電源からの給電があれば機能回復できる。

Ⅲ－４０ 前処理建屋塔槽類廃ガス処理設備の系統の圧力警報の系統図
 (機能喪失状態の特定)
 ※４ 地震による機能喪失



参照するFT
 ① FT 16.2

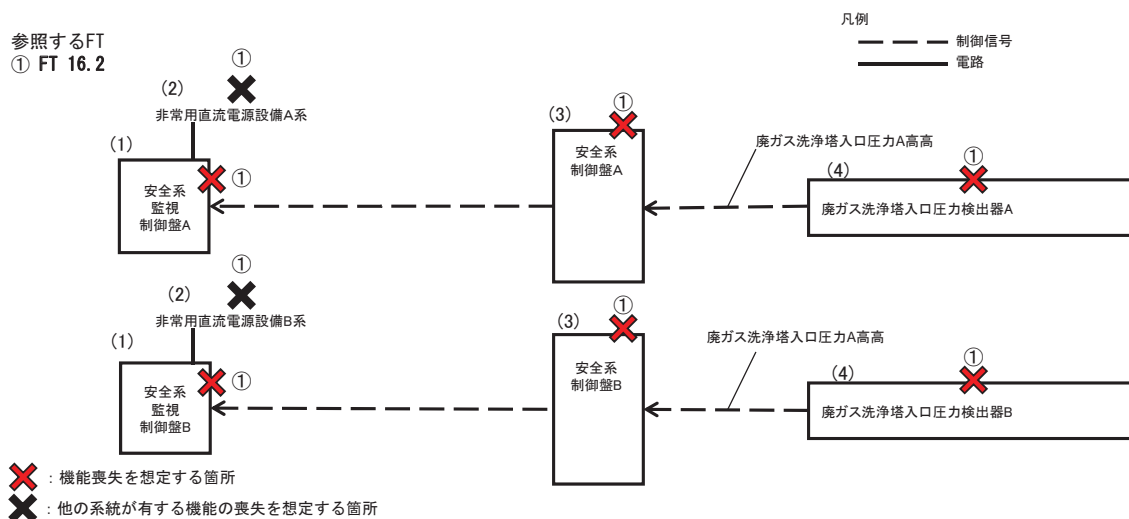

設備区分	設備	機能
(1)	安全系監視制御盤	安全に係るプロセス量等の維持機能
(2)	非常用直流電源設備	安全に係るプロセス量等の維持機能
(3)	安全系制御盤	安全に係るプロセス量等の維持機能
(4)	廃ガス洗浄塔入口圧力検出器	安全に係るプロセス量等の維持機能

Ⅲ－４０ 前処理建屋塔槽類廃ガス処理設備の系統の圧力警報の系統図
 (機能喪失状態の特定)
 ※５ 火山の影響による機能喪失



参照するFT
 ① FT 16.2

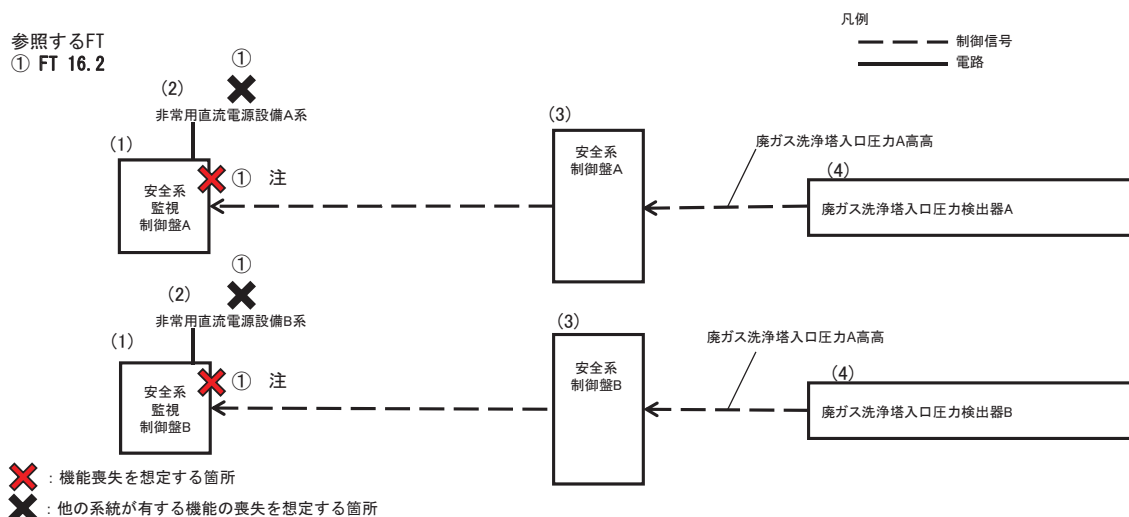

設備区分	設備	機能
(1)	安全系監視制御盤	安全に係るプロセス量等の維持機能
(2)	非常用直流電源設備	安全に係るプロセス量等の維持機能
(3)	安全系制御盤	安全に係るプロセス量等の維持機能
(4)	廃ガス洗浄塔入口圧力検出器	安全に係るプロセス量等の維持機能

注: 機器は健全であるため、電源からの給電があれば機能回復できる。

Ⅲ－４１ 分離建屋塔槽類廃ガス処理設備の系統の圧力警報の系統図
(機能喪失状態の特定)



※ 1 多重故障

✖ : 機能喪失を想定する箇所

参照するFT
① FT 16.3

✖ : 他の系統が有する機能の喪失を想定する箇所

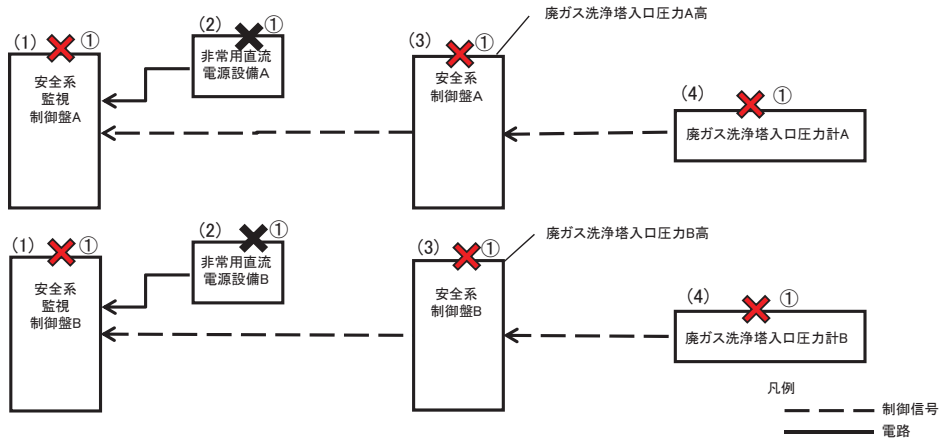

設備区分	設備	機能
(1)	安全系監視制御盤	安全に係るプロセス量等の維持機能 (火災、爆発、臨界等に係るプロセス量等の維持機能)
(2)	非常用直流電源設備	安全に係るプロセス量等の維持機能 (火災、爆発、臨界等に係るプロセス量等の維持機能)
(3)	安全系制御盤	安全に係るプロセス量等の維持機能 (火災、爆発、臨界等に係るプロセス量等の維持機能)
(4)	廃ガス洗浄塔入口圧力計	安全に係るプロセス量等の維持機能 (火災、爆発、臨界等に係るプロセス量等の維持機能)

Ⅲ－４１ 分離建屋塔槽類廃ガス処理設備の系統の圧力警報の系統図
(機能喪失状態の特定)



※ 2 配管漏えい

対象設備に配管がないため、当該要因は想定しない。

✖ : 機能喪失を想定する箇所

参照するFT
① FT 16.3

✖ : 他の系統が有する機能の喪失を想定する箇所

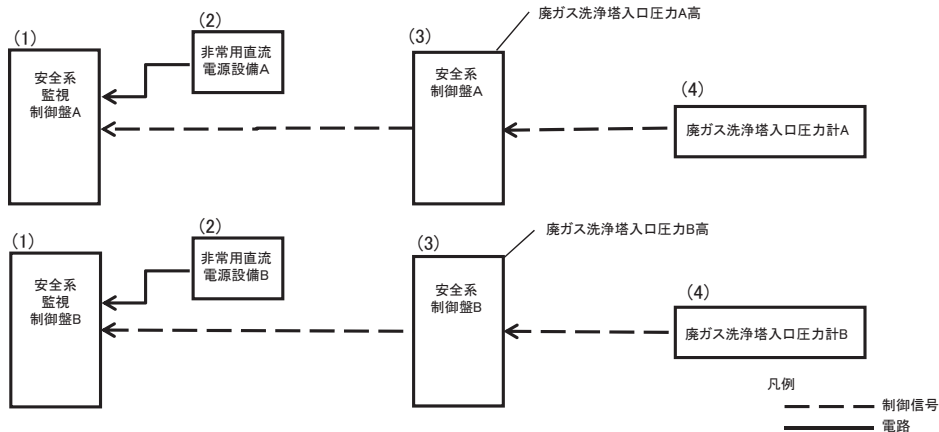

設備区分	設備	機能
(1)	安全系監視制御盤	安全に係るプロセス量等の維持機能 (火災、爆発、臨界等に係るプロセス量等の維持機能)
(2)	非常用直流電源設備	安全に係るプロセス量等の維持機能 (火災、爆発、臨界等に係るプロセス量等の維持機能)
(3)	安全系制御盤	安全に係るプロセス量等の維持機能 (火災、爆発、臨界等に係るプロセス量等の維持機能)
(4)	廃ガス洗浄塔入口圧力計	安全に係るプロセス量等の維持機能 (火災、爆発、臨界等に係るプロセス量等の維持機能)

Ⅲ－４１ 分離建屋塔槽類廃ガス処理設備の系統の圧力警報の系統図
 (機能喪失状態の特定)
 ※３ 長時間TBO



フェイルセーフ機構のため、長時間TBOで機能喪失しない。

✖ : 機能喪失を想定する箇所

✖ : 他の系統が有する機能の喪失を想定する箇所

参照するFT
 ① FT 16.3

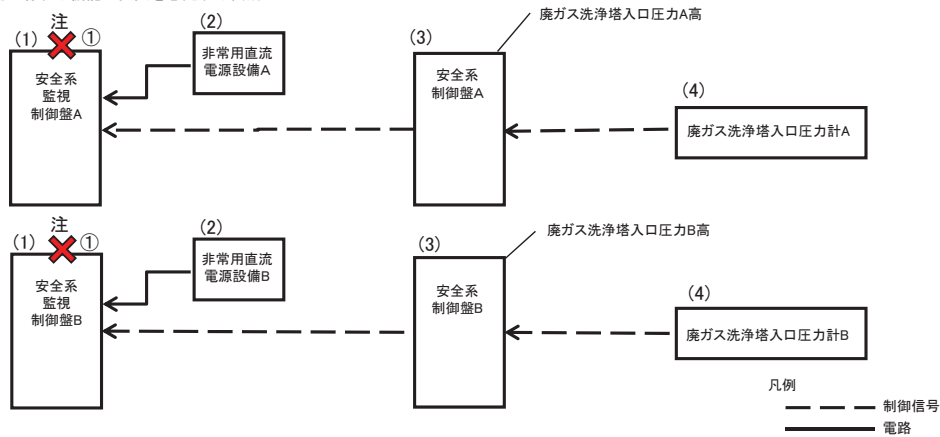

設備区分	設備	機能
(1)	安全系監視制御盤A	安全に係るプロセス量等の維持機能 (火災、爆発、臨界等に係るプロセス量等の維持機能)
(2)	非常用直流電源設備	安全に係るプロセス量等の維持機能 (火災、爆発、臨界等に係るプロセス量等の維持機能)
(3)	安全系制御盤	安全に係るプロセス量等の維持機能 (火災、爆発、臨界等に係るプロセス量等の維持機能)
(4)	廃ガス洗浄塔入口圧力計	安全に係るプロセス量等の維持機能 (火災、爆発、臨界等に係るプロセス量等の維持機能)

注: 機器は健全であるため、電源からの給電があれば機能回復できる。

Ⅲ－４１ 分離建屋塔槽類廃ガス処理設備の系統の圧力警報の系統図
 (機能喪失状態の特定)
 ※４ 地震による機能喪失



✖ : 機能喪失を想定する箇所

✖ : 他の系統が有する機能の喪失を想定する箇所

参照するFT
 ① FT 16.3

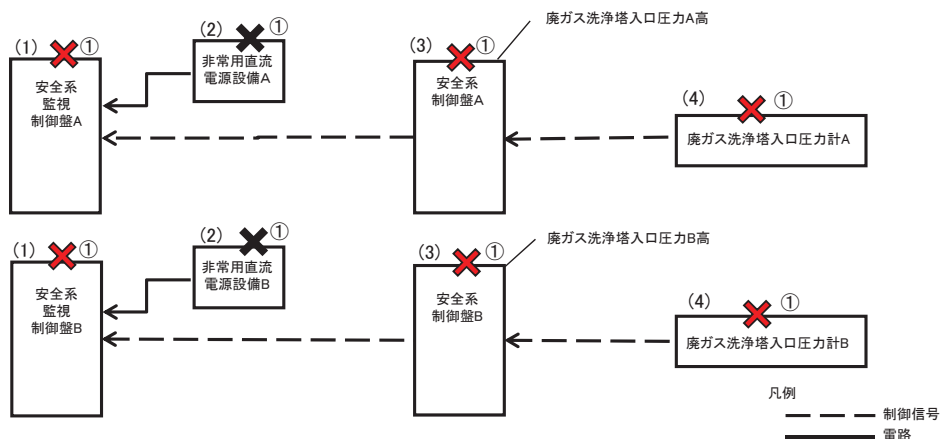

設備区分	設備	機能
(1)	安全系監視制御盤	安全に係るプロセス量等の維持機能 (火災、爆発、臨界等に係るプロセス量等の維持機能)
(2)	非常用直流電源設備	安全に係るプロセス量等の維持機能 (火災、爆発、臨界等に係るプロセス量等の維持機能)
(3)	安全系制御盤	安全に係るプロセス量等の維持機能 (火災、爆発、臨界等に係るプロセス量等の維持機能)
(4)	廃ガス洗浄塔入口圧力計	安全に係るプロセス量等の維持機能 (火災、爆発、臨界等に係るプロセス量等の維持機能)

Ⅲ－４１ 分離建屋塔槽類廃ガス処理設備の系統の圧力警報の系統図
 (機能喪失状態の特定)
 ※５ 火山の影響による機能喪失



フェイルセーフ機構のため、火山の影響により機能喪失しない。

❌：機能喪失を想定する箇所

❌：他の系統が有する機能の喪失を想定する箇所

参照するFT
 ① FT 16.3

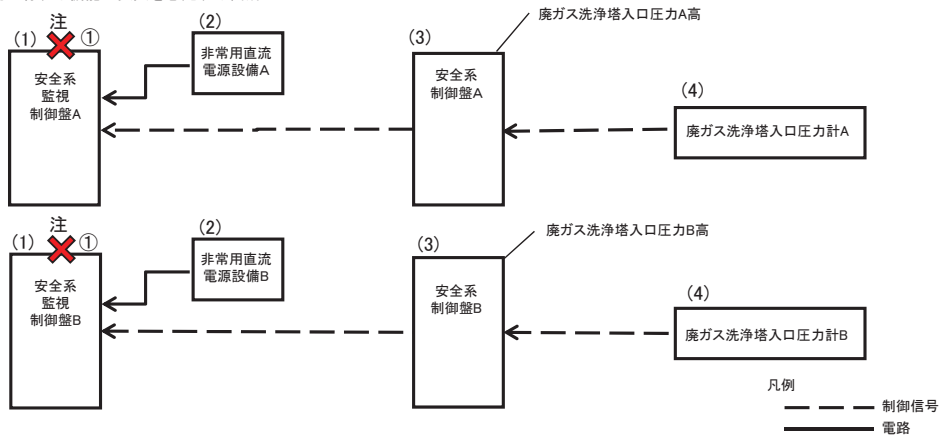

設備区分	設備	機能
(1)	安全系監視制御盤	安全に係るプロセス量等の維持機能 (火災、爆発、臨界等に係るプロセス量等の維持機能)
(2)	非常用直流電源設備	安全に係るプロセス量等の維持機能 (火災、爆発、臨界等に係るプロセス量等の維持機能)
(3)	安全系制御盤	安全に係るプロセス量等の維持機能 (火災、爆発、臨界等に係るプロセス量等の維持機能)
(4)	廃ガス洗浄塔入口圧力計	安全に係るプロセス量等の維持機能 (火災、爆発、臨界等に係るプロセス量等の維持機能)

注：機器は健全であるため、電源からの給電があれば機能回復できる。

Ⅲ－４２ 精製建屋塔槽類廃ガス処理設備塔槽類廃ガス処理系（Pu系）の系統の
 圧力警報の系統図（1／2）（機能喪失状態の特定）
 ※１ 多重故障



❌：機能喪失を想定する箇所

❌：他の系統が有する機能の喪失を想定する箇所

参照するFT
 ① FT 16.4

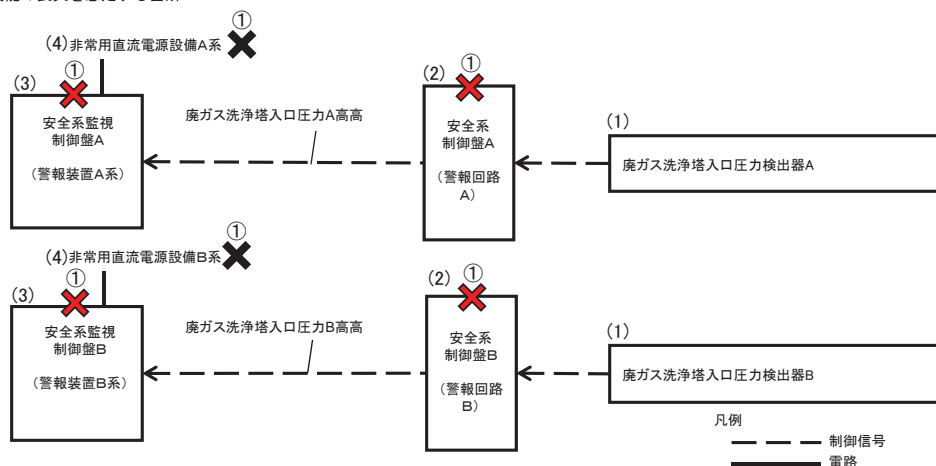

設備区分	設備	機能
(1)	廃ガス洗浄塔入口圧力検出器	安全に係るプロセス量等の維持機能(火災、爆発、臨界等に係るプロセス量等の維持機能)
(2)	安全系制御盤(警報回路)	安全に係るプロセス量等の維持機能(火災、爆発、臨界等に係るプロセス量等の維持機能)
(3)	安全系監視制御盤(警報装置)	安全に係るプロセス量等の維持機能(火災、爆発、臨界等に係るプロセス量等の維持機能)
(4)	非常用直流電源設備	安全に係るプロセス量等の維持機能(火災、爆発、臨界等に係るプロセス量等の維持機能)

Ⅲ－４２ 精製建屋塔槽類廃ガス処理設備塔槽類廃ガス処理系（P u系）の系統の
 圧力警報の系統図（１／２）（機能喪失状態の特定）
 ※２ 配管漏えい



対象設備に配管がないため、当該要因は想定しない。

✖：機能喪失を想定する箇所
 ✖：他の系統が有する機能の喪失を想定する箇所

参照するFT
 ① FT 16.4

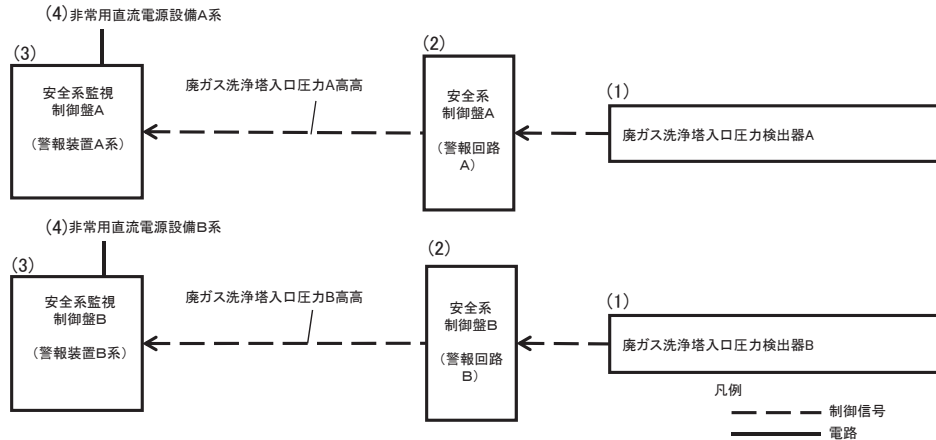

設備区分	設備	機能
(1)	廃ガス洗浄塔入口圧力検出器	安全に係るプロセス量等の維持機能(火災、爆発、臨界等に係るプロセス量等の維持機能)
(2)	安全系制御盤(警報回路)	安全に係るプロセス量等の維持機能(火災、爆発、臨界等に係るプロセス量等の維持機能)
(3)	安全系監視制御盤(警報装置)	安全に係るプロセス量等の維持機能(火災、爆発、臨界等に係るプロセス量等の維持機能)
(4)	非常用直流電源設備	安全に係るプロセス量等の維持機能(火災、爆発、臨界等に係るプロセス量等の維持機能)

Ⅲ－４２ 精製建屋塔槽類廃ガス処理設備塔槽類廃ガス処理系（P u系）の系統の
 圧力警報の系統図（１／２）（機能喪失状態の特定）
 ※３ 長時間TBO



参照するFT
 ① FT 16.4

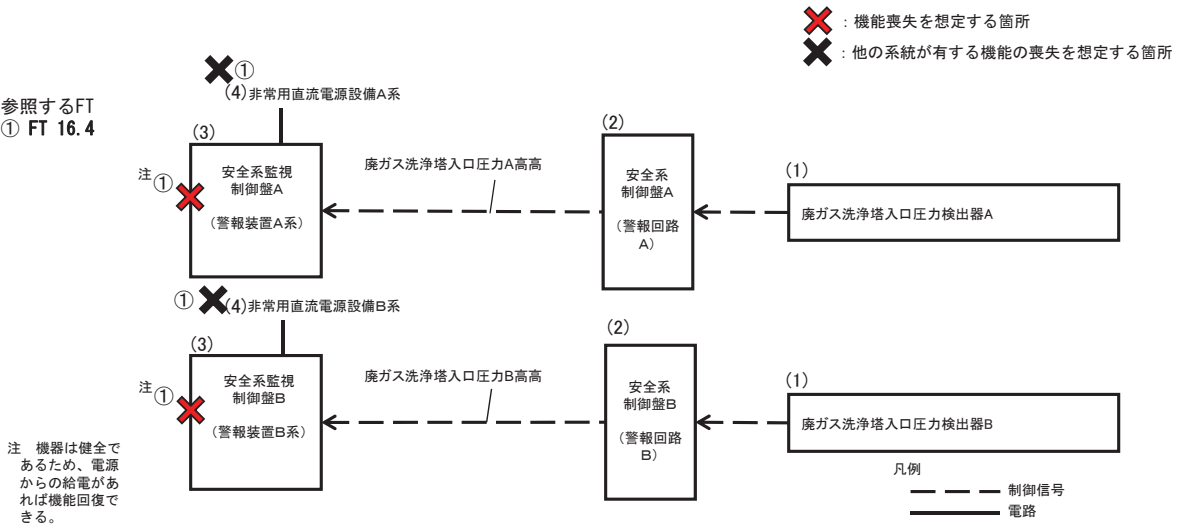

設備区分	設備	機能
(1)	廃ガス洗浄塔入口圧力検出器	安全に係るプロセス量等の維持機能(火災、爆発、臨界等に係るプロセス量等の維持機能)
(2)	安全系制御盤(警報回路)	安全に係るプロセス量等の維持機能(火災、爆発、臨界等に係るプロセス量等の維持機能)
(3)	安全系監視制御盤(警報装置)	安全に係るプロセス量等の維持機能(火災、爆発、臨界等に係るプロセス量等の維持機能)
(4)	非常用直流電源設備	安全に係るプロセス量等の維持機能(火災、爆発、臨界等に係るプロセス量等の維持機能)

Ⅲ－４２ 精製建屋塔槽類廃ガス処理設備塔槽類廃ガス処理系（P u系）の系統の
 圧力警報の系統図（１／２）（機能喪失状態の特定）
 ※４ 地震による機能喪失



✖①：機能喪失を想定する箇所

✖②：他の系統が有する機能の喪失を想定する箇所

参照するFT
 ① FT 16.4

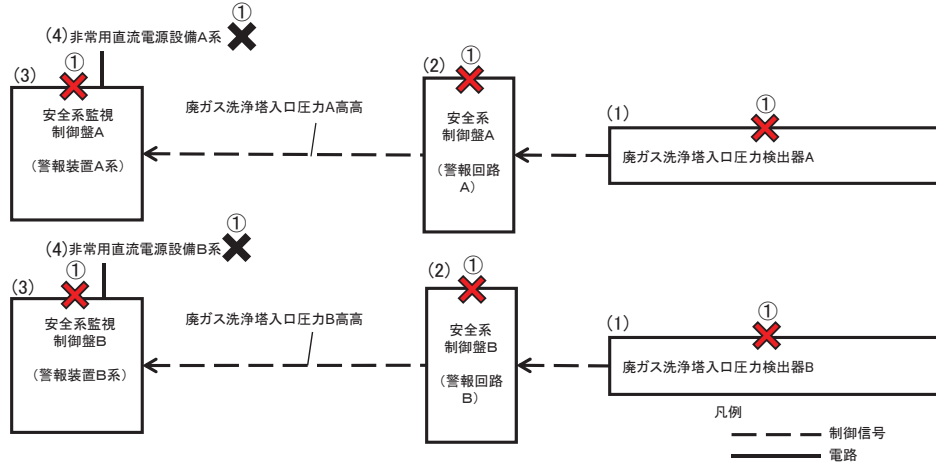

設備区分	設備	機能
(1)	廃ガス洗浄塔入口圧力検出器	安全に係るプロセス量等の維持機能(火災, 爆発, 臨界等に係るプロセス量等の維持機能)
(2)	安全系制御盤(警報回路)	安全に係るプロセス量等の維持機能(火災, 爆発, 臨界等に係るプロセス量等の維持機能)
(3)	安全系監視制御盤(警報装置)	安全に係るプロセス量等の維持機能(火災, 爆発, 臨界等に係るプロセス量等の維持機能)
(4)	非常用直流電源設備	安全に係るプロセス量等の維持機能(火災, 爆発, 臨界等に係るプロセス量等の維持機能)

Ⅲ－４２ 精製建屋塔槽類廃ガス処理設備塔槽類廃ガス処理系（P u系）の系統の
 圧力警報の系統図（１／２）（機能喪失状態の特定）
 ※５ 火山の影響による機能喪失



✖①：機能喪失を想定する箇所

✖②：他の系統が有する機能の喪失を想定する箇所

参照するFT
 ① FT 16.4

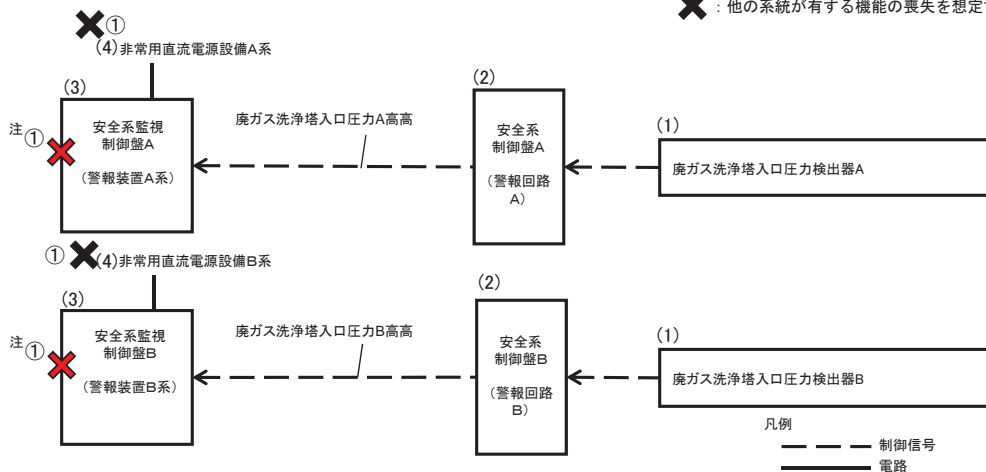

注 ① 機器は健全であるため、電源からの給電があれば機能回復できる。

設備区分	設備	機能
(1)	廃ガス洗浄塔入口圧力検出器	安全に係るプロセス量等の維持機能(火災, 爆発, 臨界等に係るプロセス量等の維持機能)
(2)	安全系制御盤(警報回路)	安全に係るプロセス量等の維持機能(火災, 爆発, 臨界等に係るプロセス量等の維持機能)
(3)	安全系監視制御盤(警報装置)	安全に係るプロセス量等の維持機能(火災, 爆発, 臨界等に係るプロセス量等の維持機能)
(4)	非常用直流電源設備	安全に係るプロセス量等の維持機能(火災, 爆発, 臨界等に係るプロセス量等の維持機能)

Ⅲ－４２ 精製建屋塔槽類廃ガス処理設備塔槽類廃ガス処理系（P u系）の系統の
 圧力警報の系統図（２／２）（機能喪失状態の特定）
 ※１ 多重故障



✖：機能喪失を想定する箇所

✖：他の系統が有する機能の喪失を想定する箇所

参照するFT
 ① FT 16.4

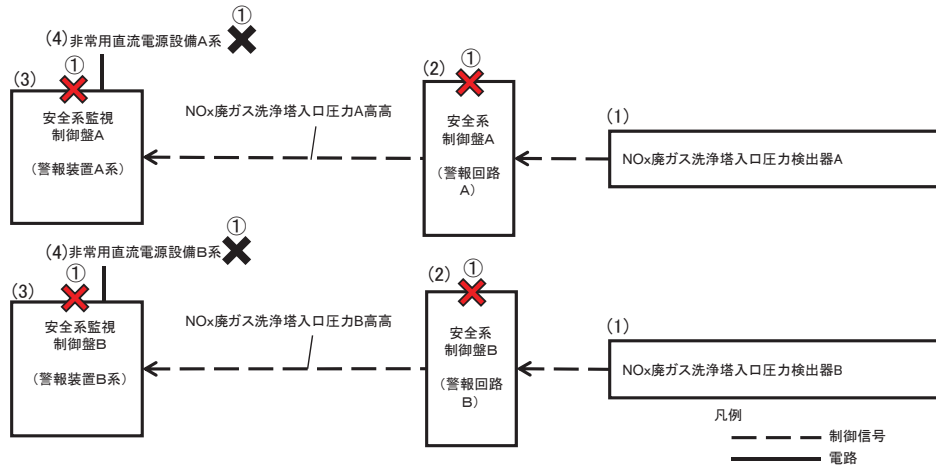

設備区分	設備	機能
(1)	NOx廃ガス洗浄塔入口圧力検出器	安全に係るプロセス量等の維持機能(火災, 爆発, 臨界等に係るプロセス量等の維持機能)
(2)	安全系制御盤(警報回路)	安全に係るプロセス量等の維持機能(火災, 爆発, 臨界等に係るプロセス量等の維持機能)
(3)	安全系監視制御盤(警報装置)	安全に係るプロセス量等の維持機能(火災, 爆発, 臨界等に係るプロセス量等の維持機能)
(4)	非常用直流電源設備	安全に係るプロセス量等の維持機能(火災, 爆発, 臨界等に係るプロセス量等の維持機能)

Ⅲ－４２ 精製建屋塔槽類廃ガス処理設備塔槽類廃ガス処理系（P u系）の系統の
 圧力警報の系統図（２／２）（機能喪失状態の特定）
 ※２ 配管漏えい



対象設備に配管がないため、当該要因は想定しない。

✖：機能喪失を想定する箇所

✖：他の系統が有する機能の喪失を想定する箇所

参照するFT
 ① FT 16.4

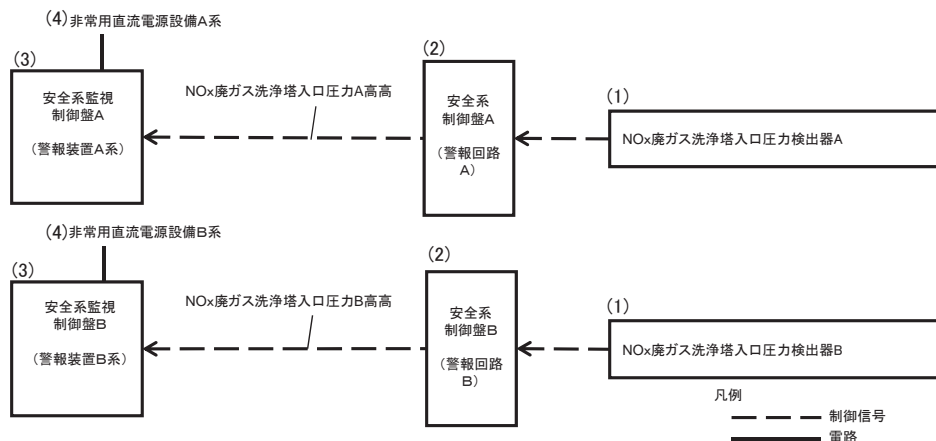

設備区分	設備	機能
(1)	NOx廃ガス洗浄塔入口圧力検出器	安全に係るプロセス量等の維持機能(火災, 爆発, 臨界等に係るプロセス量等の維持機能)
(2)	安全系制御盤(警報回路)	安全に係るプロセス量等の維持機能(火災, 爆発, 臨界等に係るプロセス量等の維持機能)
(3)	安全系監視制御盤(警報装置)	安全に係るプロセス量等の維持機能(火災, 爆発, 臨界等に係るプロセス量等の維持機能)
(4)	非常用直流電源設備	安全に係るプロセス量等の維持機能(火災, 爆発, 臨界等に係るプロセス量等の維持機能)

Ⅲ－４２ 精製建屋塔槽類廃ガス処理設備塔槽類廃ガス処理系（P u系）の系統の
 圧力警報の系統図（２／２）（機能喪失状態の特定）
 ※３ 長時間TBO

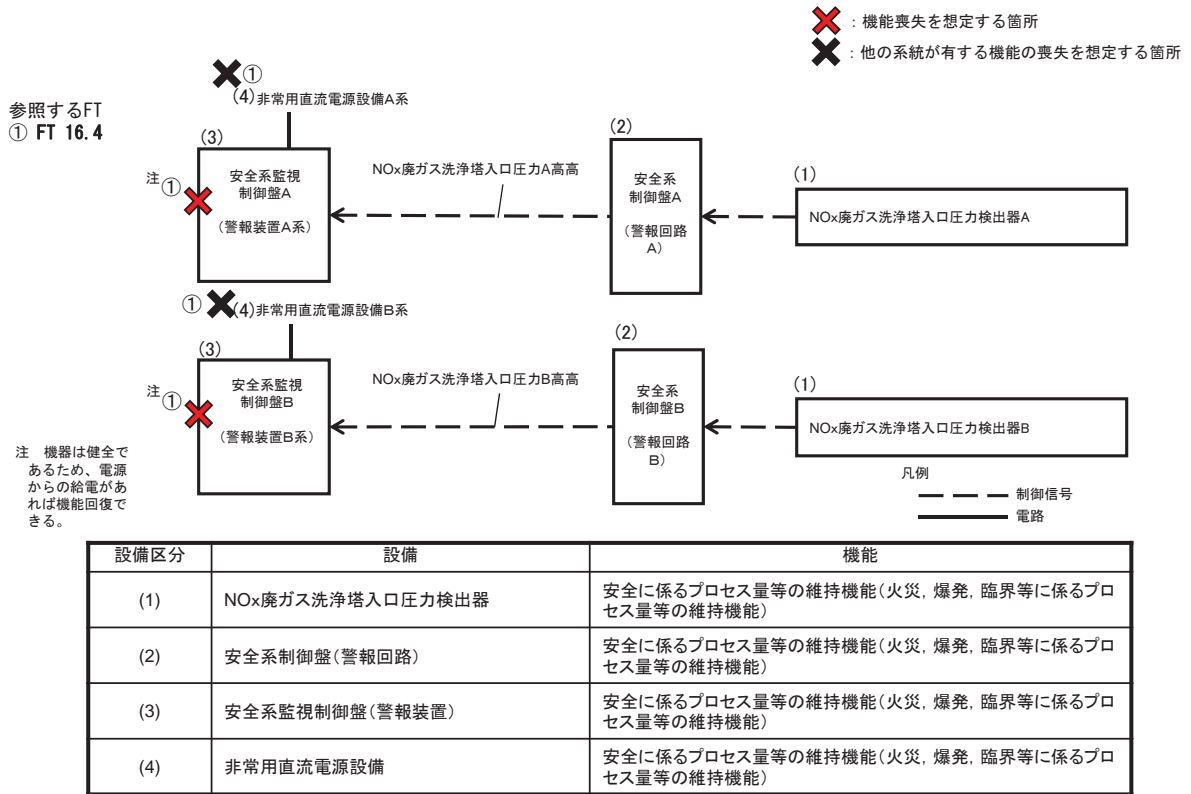

Ⅲ－４２ 精製建屋塔槽類廃ガス処理設備塔槽類廃ガス処理系（P u系）の系統の
 圧力警報の系統図（２／２）（機能喪失状態の特定）
 ※４ 地震による機能喪失

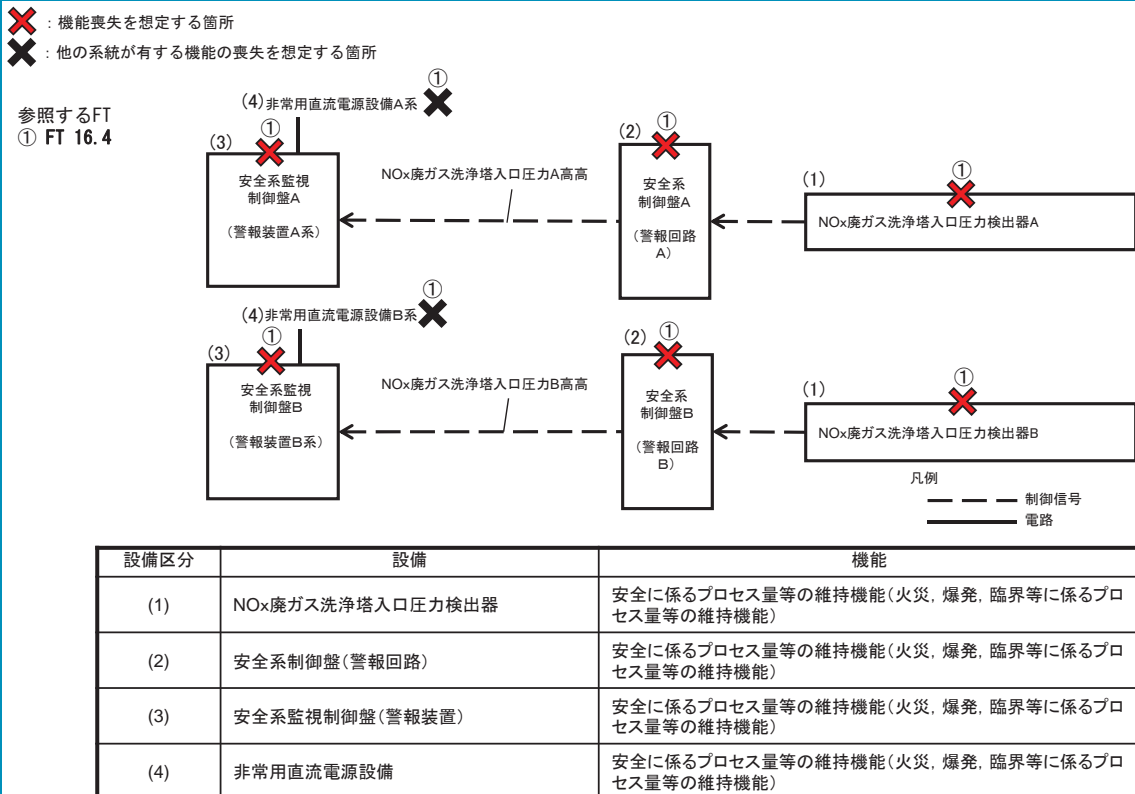

Ⅲ－４２ 精製建屋塔槽類廃ガス処理設備塔槽類廃ガス処理系（P u系）の系統の
 圧力警報の系統図（２／２）（機能喪失状態の特定）
 ※５ 火山の影響による機能喪失

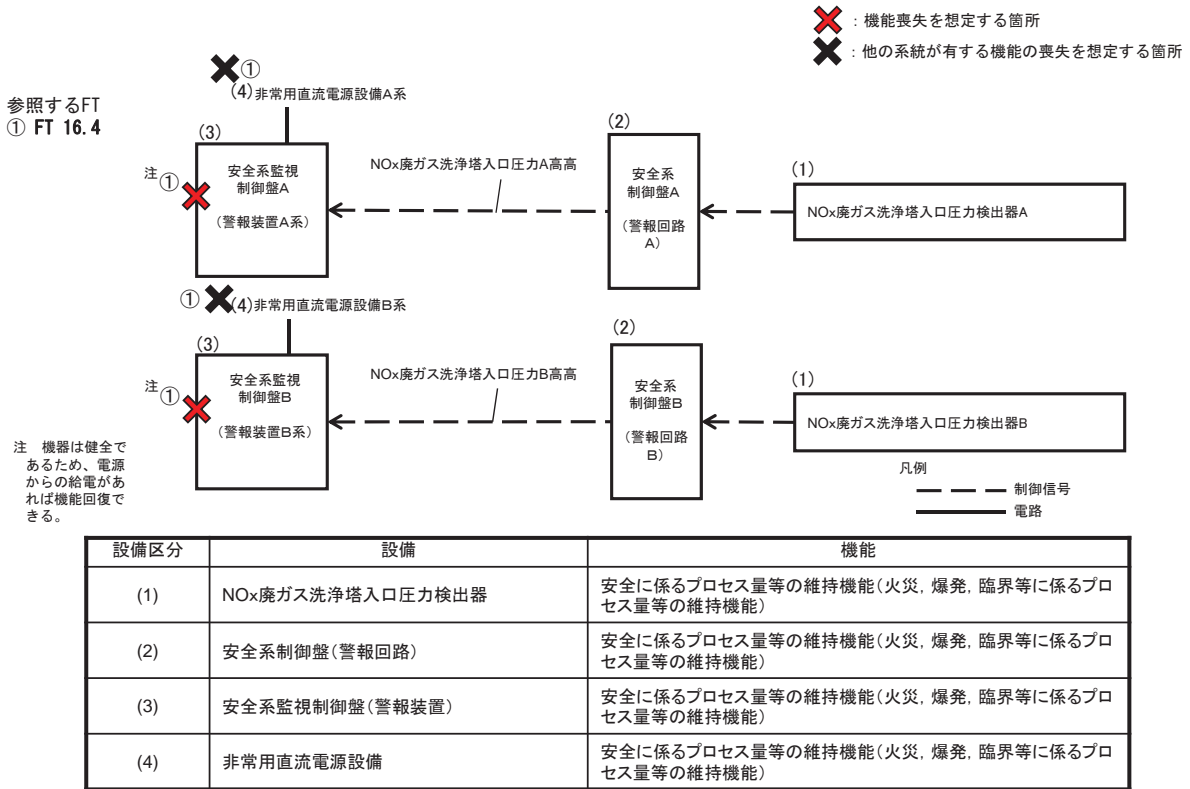

Ⅲ－４３ ウラン・プルトニウム混合脱硝建屋塔槽類廃ガス処理設備の系統の
 圧力警報の系統図（機能喪失状態の特定）
 ※１ 多重故障

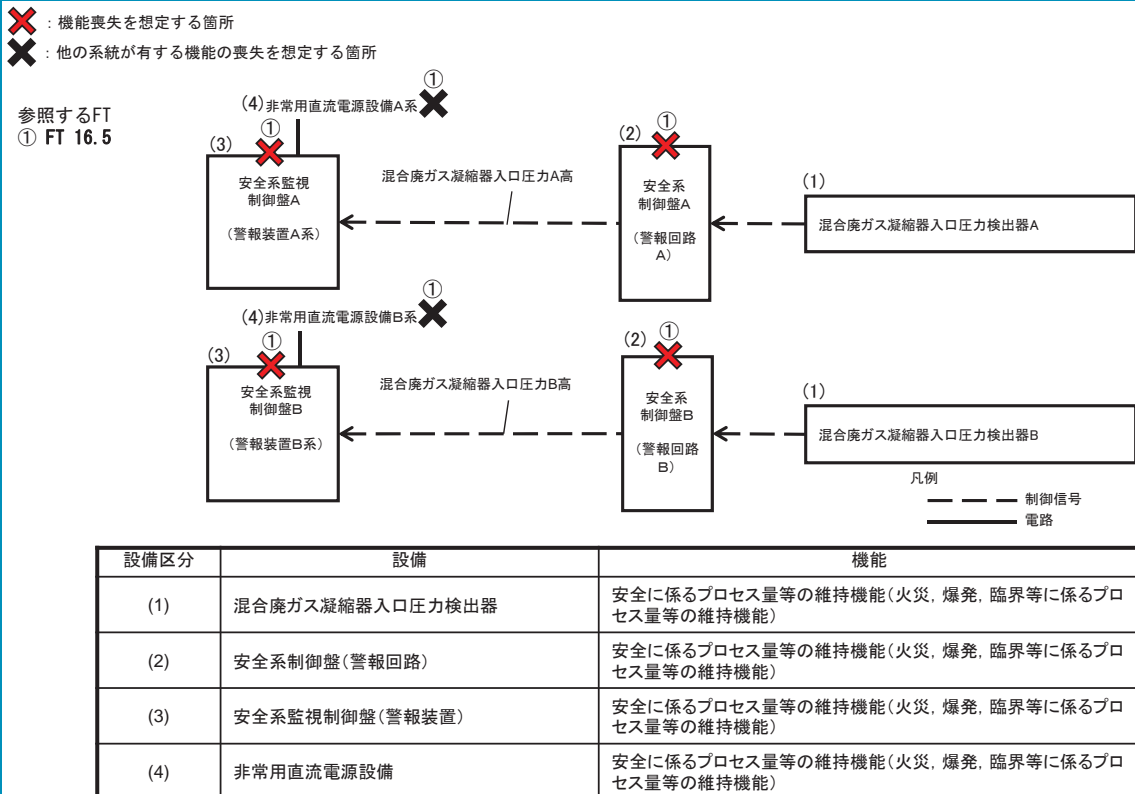

Ⅲ－４３ ウラン・プルトニウム混合脱硝建屋塔槽類廃ガス処理設備の系統の
圧力警報の系統図（機能喪失状態の特定）
※２ 配管漏えい



対象設備に配管がないため、当該要因は想定しない。

✖：機能喪失を想定する箇所
✖：他の系統が有する機能の喪失を想定する箇所

参照するFT
① FT 16.5

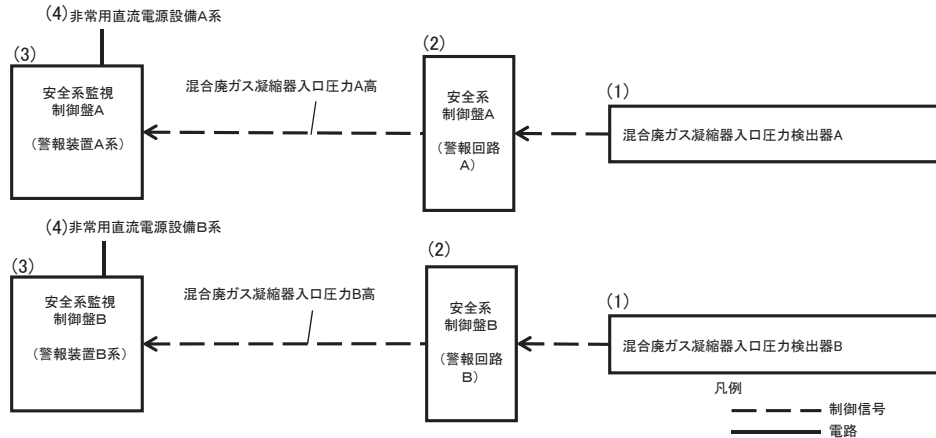

設備区分	設備	機能
(1)	混合廃ガス凝縮器入口圧力検出器	安全に係るプロセス量等の維持機能(火災、爆発、臨界等に係るプロセス量等の維持機能)
(2)	安全系制御盤(警報回路)	安全に係るプロセス量等の維持機能(火災、爆発、臨界等に係るプロセス量等の維持機能)
(3)	安全系監視制御盤(警報装置)	安全に係るプロセス量等の維持機能(火災、爆発、臨界等に係るプロセス量等の維持機能)
(4)	非常用直流電源設備	安全に係るプロセス量等の維持機能(火災、爆発、臨界等に係るプロセス量等の維持機能)

Ⅲ－４３ ウラン・プルトニウム混合脱硝建屋塔槽類廃ガス処理設備の系統の
圧力警報の系統図（機能喪失状態の特定）
※３ 長時間ＴＢＯ



参照するFT
① FT 16.5

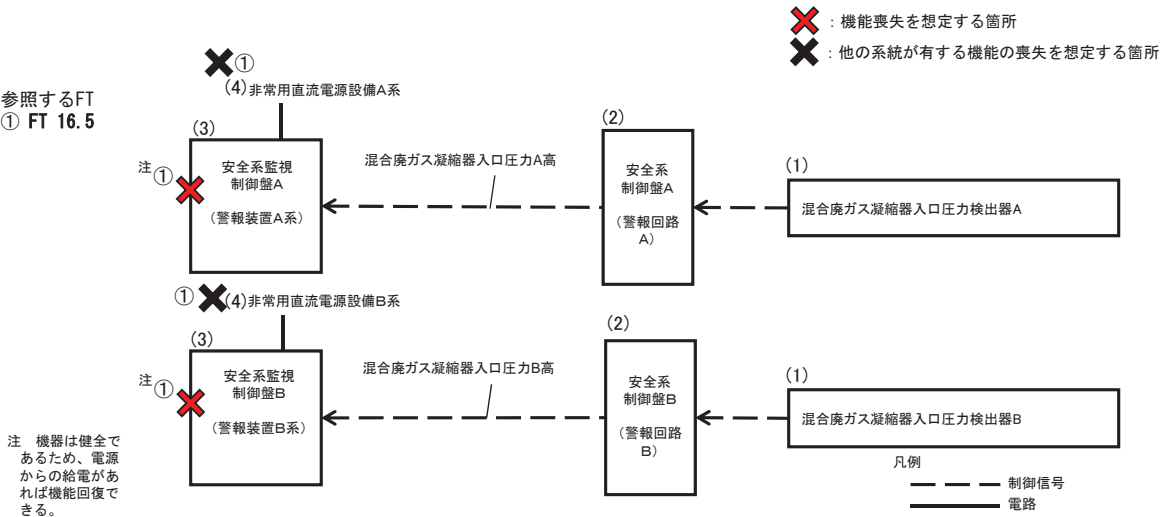

注 ① 機器は健全であるため、電源からの給電があれば機能回復できる。

設備区分	設備	機能
(1)	混合廃ガス凝縮器入口圧力検出器	安全に係るプロセス量等の維持機能(火災、爆発、臨界等に係るプロセス量等の維持機能)
(2)	安全系制御盤(警報回路)	安全に係るプロセス量等の維持機能(火災、爆発、臨界等に係るプロセス量等の維持機能)
(3)	安全系監視制御盤(警報装置)	安全に係るプロセス量等の維持機能(火災、爆発、臨界等に係るプロセス量等の維持機能)
(4)	非常用直流電源設備	安全に係るプロセス量等の維持機能(火災、爆発、臨界等に係るプロセス量等の維持機能)

Ⅲ－４３ ウラン・プルトニウム混合脱硝建屋塔槽類廃ガス処理設備の系統の
 圧力警報の系統図（機能喪失状態の特定）
 ※４ 地震による機能喪失



✖①：機能喪失を想定する箇所

✖②：他の系統が有する機能の喪失を想定する箇所

参照するFT
 ① FT 16.5

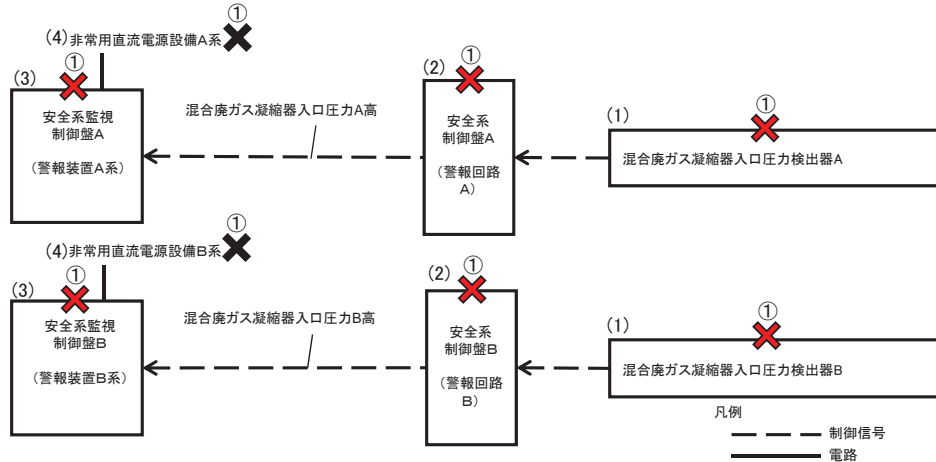

設備区分	設備	機能
(1)	混合廃ガス凝縮器入口圧力検出器	安全に係るプロセス量等の維持機能(火災、爆発、臨界等に係るプロセス量等の維持機能)
(2)	安全系制御盤(警報回路)	安全に係るプロセス量等の維持機能(火災、爆発、臨界等に係るプロセス量等の維持機能)
(3)	安全系監視制御盤(警報装置)	安全に係るプロセス量等の維持機能(火災、爆発、臨界等に係るプロセス量等の維持機能)
(4)	非常用直流電源設備	安全に係るプロセス量等の維持機能(火災、爆発、臨界等に係るプロセス量等の維持機能)

Ⅲ－４３ ウラン・プルトニウム混合脱硝建屋塔槽類廃ガス処理設備の系統の
 圧力警報の系統図（機能喪失状態の特定）
 ※５ 火山の影響による機能喪失



✖①：機能喪失を想定する箇所

✖②：他の系統が有する機能の喪失を想定する箇所

参照するFT
 ① FT 16.5

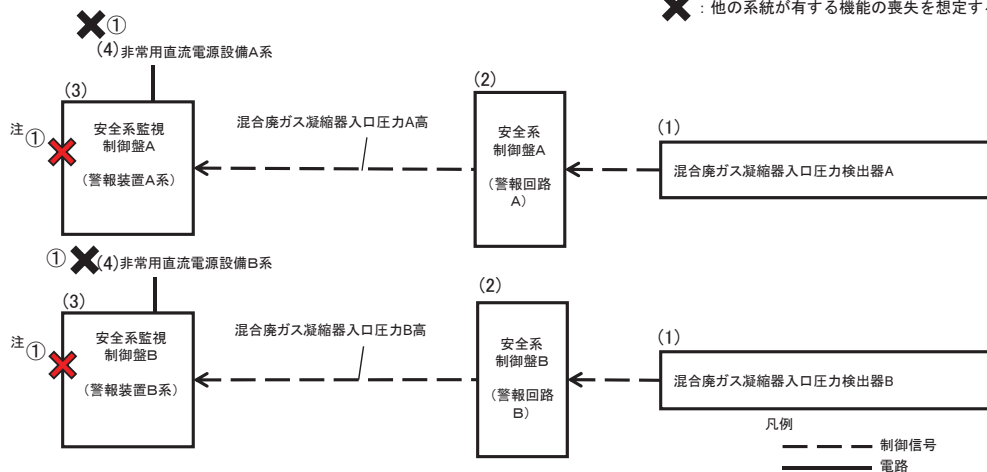

注 ① 機器は健全であるため、電源からの給電があれば機能回復できる。

設備区分	設備	機能
(1)	混合廃ガス凝縮器入口圧力検出器	安全に係るプロセス量等の維持機能(火災、爆発、臨界等に係るプロセス量等の維持機能)
(2)	安全系制御盤(警報回路)	安全に係るプロセス量等の維持機能(火災、爆発、臨界等に係るプロセス量等の維持機能)
(3)	安全系監視制御盤(警報装置)	安全に係るプロセス量等の維持機能(火災、爆発、臨界等に係るプロセス量等の維持機能)
(4)	非常用直流電源設備	安全に係るプロセス量等の維持機能(火災、爆発、臨界等に係るプロセス量等の維持機能)

Ⅲ－４４ 高レベル廃液ガラス固化建屋塔槽類廃ガス処理設備の系統の圧力警報の系統図（機能喪失状態の特定）



※１ 多重故障

- ✖ : 機能喪失を想定する箇所
- ✖ : 他の系統が有する機能の喪失を想定する箇所

参照するFT
① FT 16.6

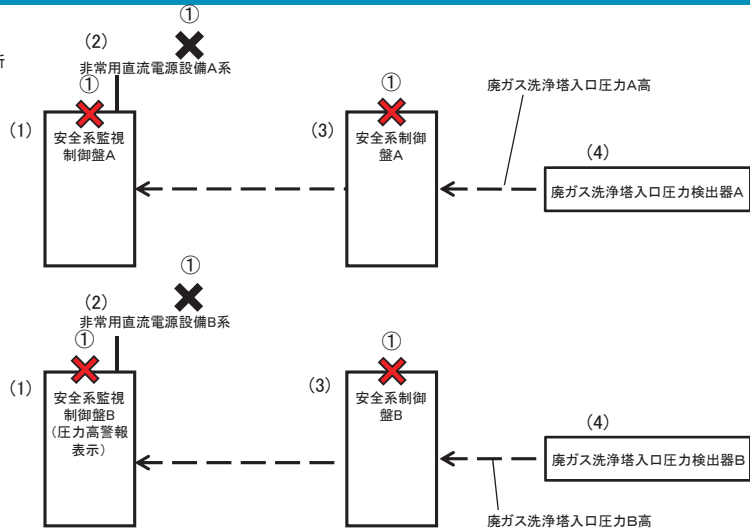

設備区分	設備	機能
(1)	安全系監視制御盤	安全に係るプロセス量等の維持機能(火災、爆発、臨界等に係るプロセス量等の維持機能)
(2)	非常用直流電源設備	安全に係るプロセス量等の維持機能(火災、爆発、臨界等に係るプロセス量等の維持機能)
(3)	安全系制御盤	安全に係るプロセス量等の維持機能(火災、爆発、臨界等に係るプロセス量等の維持機能)
(4)	廃ガス洗浄塔入口圧力計	安全に係るプロセス量等の維持機能(火災、爆発、臨界等に係るプロセス量等の維持機能)

Ⅲ－４４ 高レベル廃液ガラス固化建屋塔槽類廃ガス処理設備の系統の圧力警報の系統図（機能喪失状態の特定）



※２ 配管漏えい

気体の移送配管の破断は想定しない。

- ✖ : 機能喪失を想定する箇所
- ✖ : 他の系統が有する機能の喪失を想定する箇所

参照するFT
① FT 16.6

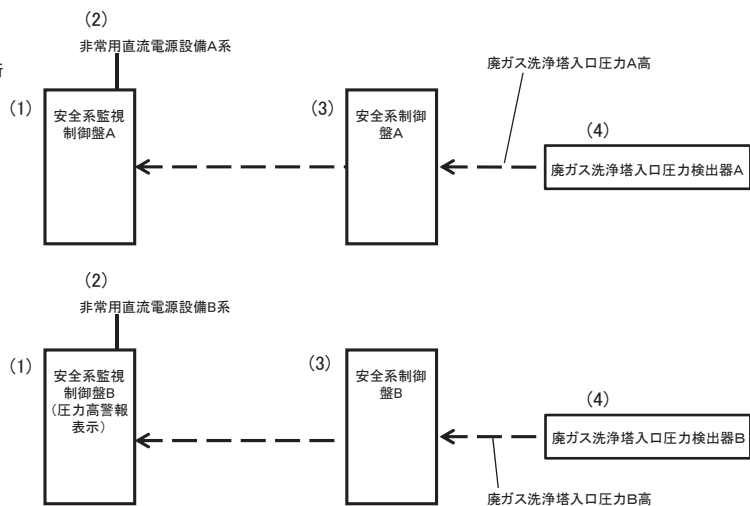

設備区分	設備	機能
(1)	安全系監視制御盤	安全に係るプロセス量等の維持機能(火災、爆発、臨界等に係るプロセス量等の維持機能)
(2)	非常用直流電源設備	安全に係るプロセス量等の維持機能(火災、爆発、臨界等に係るプロセス量等の維持機能)
(3)	安全系制御盤	安全に係るプロセス量等の維持機能(火災、爆発、臨界等に係るプロセス量等の維持機能)
(4)	廃ガス洗浄塔入口圧力計	安全に係るプロセス量等の維持機能(火災、爆発、臨界等に係るプロセス量等の維持機能)

Ⅲ－４４ 高レベル廃液ガラス固化建屋塔槽類廃ガス処理設備の系統の圧力警報の系統図（機能喪失状態の特定）
※３ 長時間ＴＢＯ

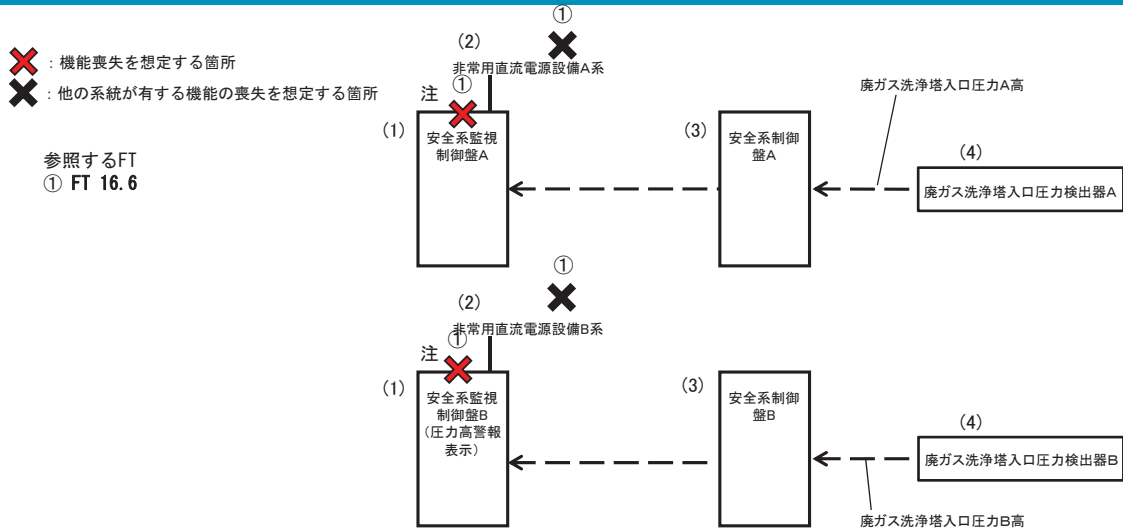

設備区分	設備	機能
(1)	安全系監視制御盤	安全に係るプロセス量等の維持機能(火災、爆発、臨界等に係るプロセス量等の維持機能)
(2)	非常用直流電源設備	安全に係るプロセス量等の維持機能(火災、爆発、臨界等に係るプロセス量等の維持機能)
(3)	安全系制御盤	安全に係るプロセス量等の維持機能(火災、爆発、臨界等に係るプロセス量等の維持機能)
(4)	廃ガス洗浄塔入口圧力計	安全に係るプロセス量等の維持機能(火災、爆発、臨界等に係るプロセス量等の維持機能)

注: 機器は健全であるため、電源からの給電があれば機能回復できる。

Ⅲ－４４ 高レベル廃液ガラス固化建屋塔槽類廃ガス処理設備の系統の圧力警報の系統図（機能喪失状態の特定）
※４ 地震による機能喪失

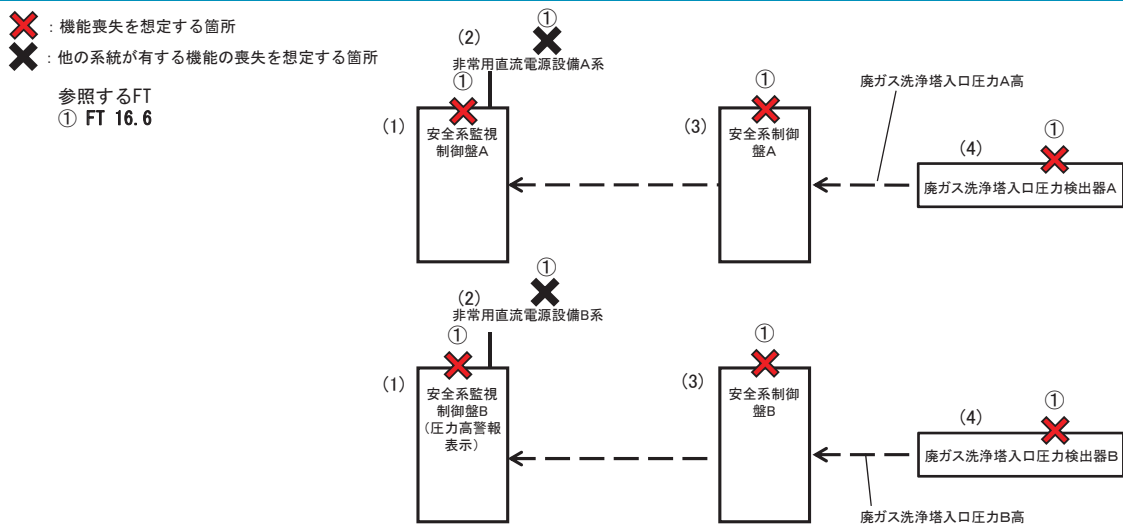

設備区分	設備	機能
(1)	安全系監視制御盤	安全に係るプロセス量等の維持機能(火災、爆発、臨界等に係るプロセス量等の維持機能)
(2)	非常用直流電源設備	安全に係るプロセス量等の維持機能(火災、爆発、臨界等に係るプロセス量等の維持機能)
(3)	安全系制御盤	安全に係るプロセス量等の維持機能(火災、爆発、臨界等に係るプロセス量等の維持機能)
(4)	廃ガス洗浄塔入口圧力計	安全に係るプロセス量等の維持機能(火災、爆発、臨界等に係るプロセス量等の維持機能)

Ⅲ－４４ 高レベル廃液ガラス固化建屋塔槽類廃ガス処理設備の系統の圧力警報の系統図（機能喪失状態の特定）
※５ 火山の影響による機能喪失

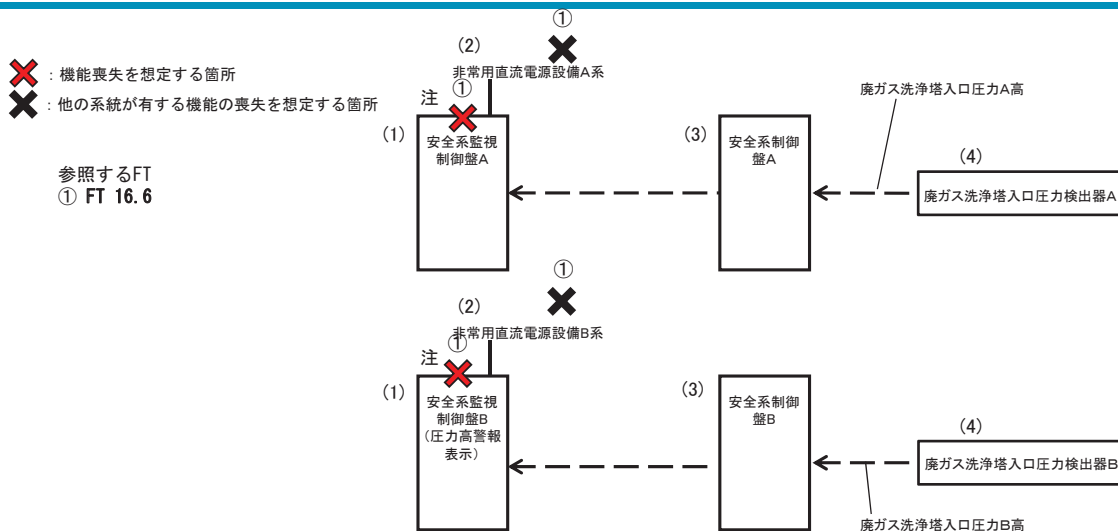

設備区分	設備	機能
(1)	安全系監視制御盤	安全に係るプロセス量等の維持機能(火災, 爆発, 臨界等に係るプロセス量等の維持機能)
(2)	非常用直流電源設備	安全に係るプロセス量等の維持機能(火災, 爆発, 臨界等に係るプロセス量等の維持機能)
(3)	安全系制御盤	安全に係るプロセス量等の維持機能(火災, 爆発, 臨界等に係るプロセス量等の維持機能)
(4)	廃ガス洗浄塔入口圧力計	安全に係るプロセス量等の維持機能(火災, 爆発, 臨界等に係るプロセス量等の維持機能)

注: 機器は健全であるため、電源からの給電があれば機能回復できる。

Ⅲ－４５ 高レベル廃液ガラス固化廃ガス処理設備の系統の圧力警報の系統図（機能喪失状態の特定）
※１ 多重故障

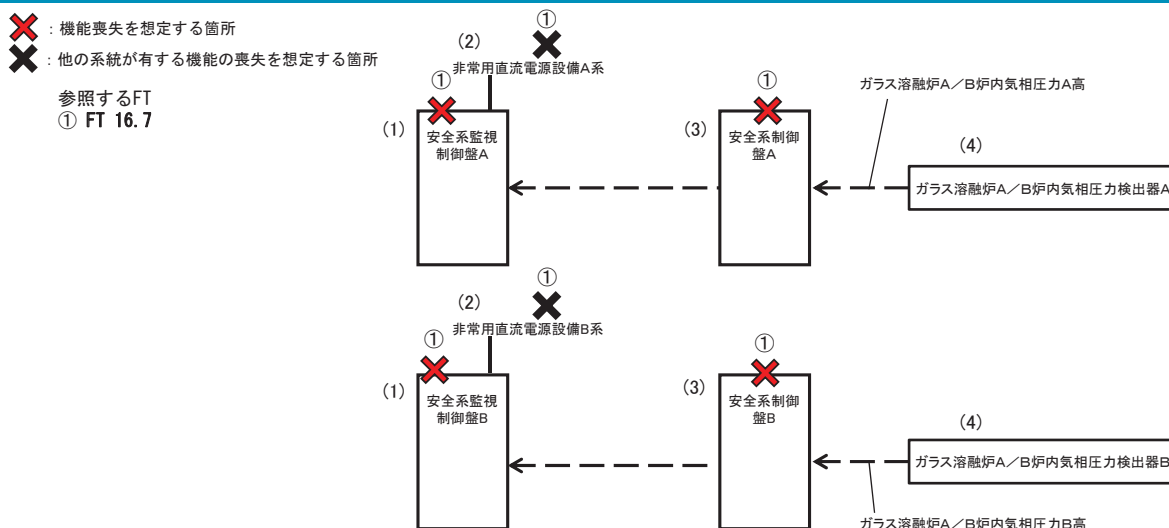

設備区分	設備	機能
(1)	安全系監視制御盤	安全に係るプロセス量等の維持機能(火災, 爆発, 臨界等に係るプロセス量等の維持機能)
(2)	非常用直流電源設備	安全に係るプロセス量等の維持機能(火災, 爆発, 臨界等に係るプロセス量等の維持機能)
(3)	安全系制御盤	安全に係るプロセス量等の維持機能(火災, 爆発, 臨界等に係るプロセス量等の維持機能)
(4)	ガラス溶融炉A/B炉内気相圧力計	安全に係るプロセス量等の維持機能(火災, 爆発, 臨界等に係るプロセス量等の維持機能)

Ⅲ－４５ 高レベル廃液ガラス固化廃ガス処理設備の系統の圧力警報の系統図 (機能喪失状態の特定) ※２ 配管漏えい



気体の移送配管の破断は想定しない。

- ✖ : 機能喪失を想定する箇所
- ✖ : 他の系統が有する機能の喪失を想定する箇所

参照するFT
① FT 16.7

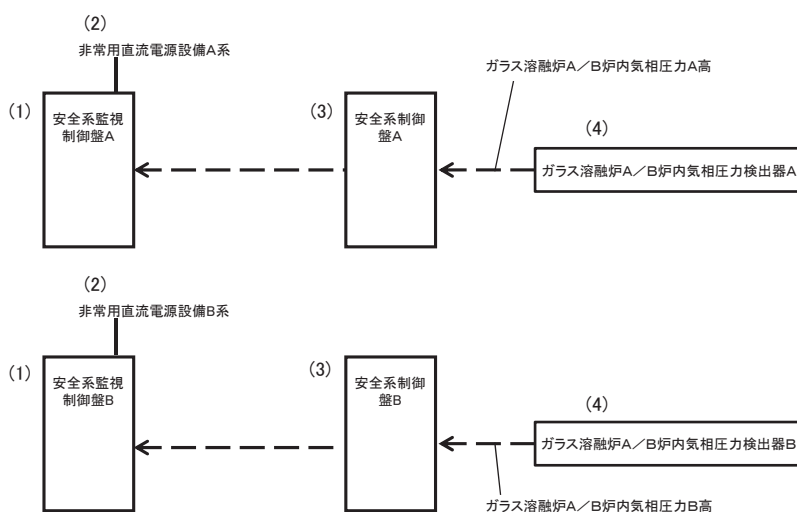

設備区分	設備	機能
(1)	安全系監視制御盤	安全に係るプロセス量等の維持機能(火災, 爆発, 臨界等に係るプロセス量等の維持機能)
(2)	非常用直流電源設備	安全に係るプロセス量等の維持機能(火災, 爆発, 臨界等に係るプロセス量等の維持機能)
(3)	安全系制御盤	安全に係るプロセス量等の維持機能(火災, 爆発, 臨界等に係るプロセス量等の維持機能)
(4)	ガラス溶融炉A/B炉内気相圧力計	安全に係るプロセス量等の維持機能(火災, 爆発, 臨界等に係るプロセス量等の維持機能)

Ⅲ－４５ 高レベル廃液ガラス固化廃ガス処理設備の系統の圧力警報の系統図 (機能喪失状態の特定) ※３ 長時間TBO



- ✖ : 機能喪失を想定する箇所
- ✖ : 他の系統が有する機能の喪失を想定する箇所

参照するFT
① FT 16.7

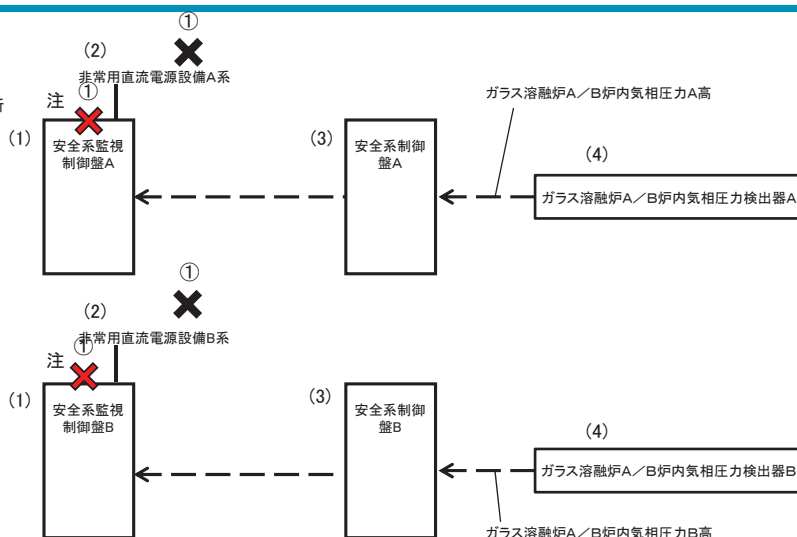

設備区分	設備	機能
(1)	安全系監視制御盤	安全に係るプロセス量等の維持機能(火災, 爆発, 臨界等に係るプロセス量等の維持機能)
(2)	非常用直流電源設備	安全に係るプロセス量等の維持機能(火災, 爆発, 臨界等に係るプロセス量等の維持機能)
(3)	安全系制御盤	安全に係るプロセス量等の維持機能(火災, 爆発, 臨界等に係るプロセス量等の維持機能)
(4)	ガラス溶融炉A/B炉内気相圧力計	安全に係るプロセス量等の維持機能(火災, 爆発, 臨界等に係るプロセス量等の維持機能)

注: 機器は健全であるため、電源からの給電があれば機能回復できる。

Ⅲ－４５ 高レベル廃液ガラス固化廃ガス処理設備の系統の圧力警報の系統図
 (機能喪失状態の特定)
 ※４ 地震による機能喪失



- ✖ : 機能喪失を想定する箇所
- ✖ : 他の系統が有する機能の喪失を想定する箇所

参照するFT
 ① FT 16.7

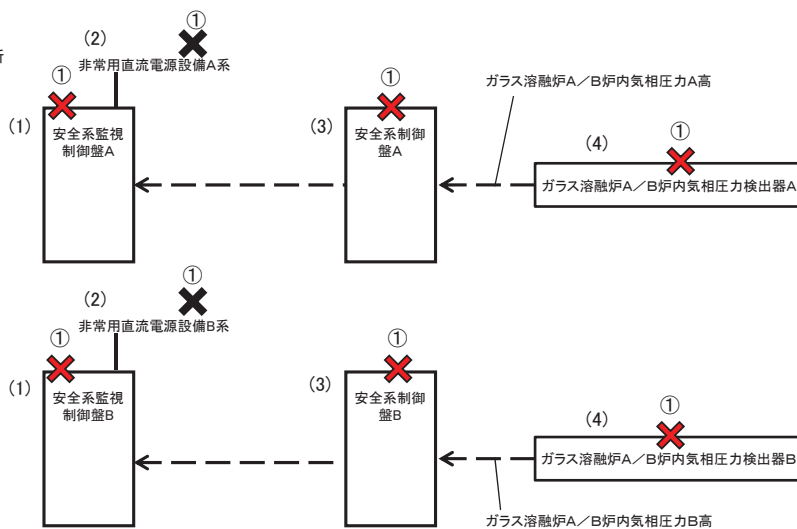

設備区分	設備	機能
(1)	安全系監視制御盤	安全に係るプロセス量等の維持機能(火災, 爆発, 臨界等に係るプロセス量等の維持機能)
(2)	非常用直流電源設備	安全に係るプロセス量等の維持機能(火災, 爆発, 臨界等に係るプロセス量等の維持機能)
(3)	安全系制御盤	安全に係るプロセス量等の維持機能(火災, 爆発, 臨界等に係るプロセス量等の維持機能)
(4)	ガラス溶融炉A/B炉内気相圧力計	安全に係るプロセス量等の維持機能(火災, 爆発, 臨界等に係るプロセス量等の維持機能)

Ⅲ－４５ 高レベル廃液ガラス固化廃ガス処理設備の系統の圧力警報の系統図
 (機能喪失状態の特定)
 ※５ 火山の影響による機能喪失



- ✖ : 機能喪失を想定する箇所
- ✖ : 他の系統が有する機能の喪失を想定する箇所

参照するFT
 ① FT 16.7

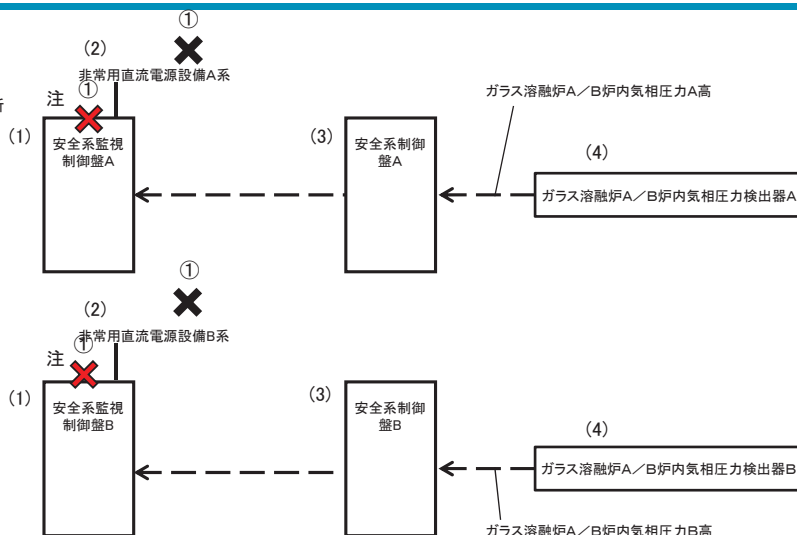

設備区分	設備	機能
(1)	安全系監視制御盤	安全に係るプロセス量等の維持機能(火災, 爆発, 臨界等に係るプロセス量等の維持機能)
(2)	非常用直流電源設備	安全に係るプロセス量等の維持機能(火災, 爆発, 臨界等に係るプロセス量等の維持機能)
(3)	安全系制御盤	安全に係るプロセス量等の維持機能(火災, 爆発, 臨界等に係るプロセス量等の維持機能)
(4)	ガラス溶融炉A/B炉内気相圧力計	安全に係るプロセス量等の維持機能(火災, 爆発, 臨界等に係るプロセス量等の維持機能)

注: 機器は健全であるため、電源からの給電があれば機能回復できる。

Ⅲ－４６ 結合装置圧力信号による流下ノズル加熱停止回路の系統図
 (機能喪失状態の特定)
 ※１ 多重故障



- ✖ : 機能喪失を想定する箇所
- ✖ : 他の系統が有する機能の喪失を想定する箇所

参照するFT
 ① FT 18.1

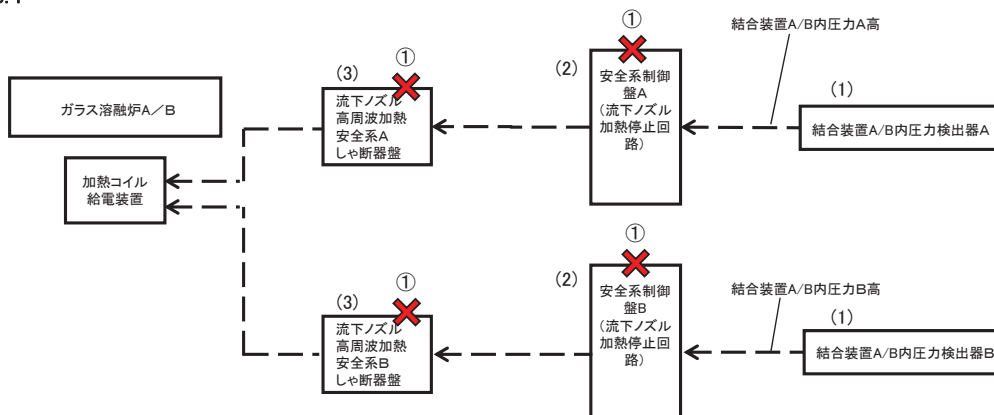

設備区分	設備	機能
(1)	結合装置内圧力計	安全に係るプロセス量等の維持機能(ソースタイム制限機能)
(2)	安全系制御盤(流下ノズル加熱停止回路)	安全に係るプロセス量等の維持機能(ソースタイム制限機能)
(3)	流下ノズル高周波加熱安全系しゃ断器盤	安全に係るプロセス量等の維持機能(ソースタイム制限機能)

Ⅲ－４６ 結合装置圧力信号による流下ノズル加熱停止回路の系統図
 (機能喪失状態の特定)
 ※２ 配管漏えい



配管は存在しない。

- ✖ : 機能喪失を想定する箇所
- ✖ : 他の系統が有する機能の喪失を想定する箇所

参照するFT
 ① FT 18.1

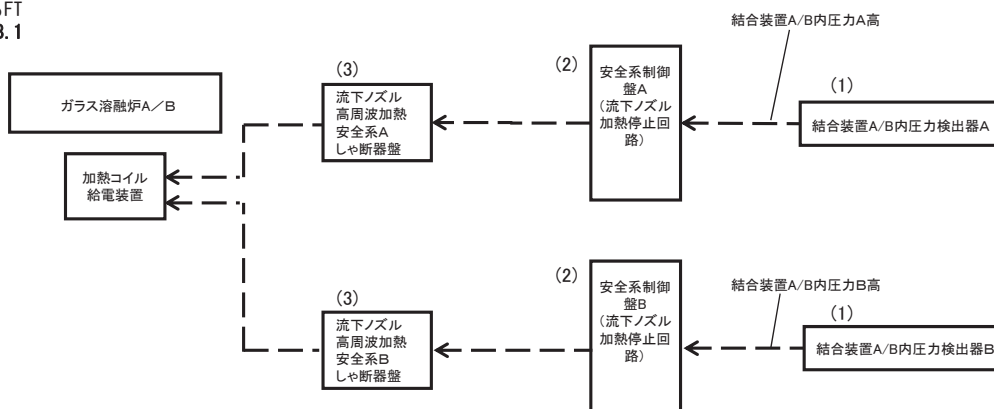

設備区分	設備	機能
(1)	結合装置内圧力計	安全に係るプロセス量等の維持機能(ソースタイム制限機能)
(2)	安全系制御盤(流下ノズル加熱停止回路)	安全に係るプロセス量等の維持機能(ソースタイム制限機能)
(3)	流下ノズル高周波加熱安全系しゃ断器盤	安全に係るプロセス量等の維持機能(ソースタイム制限機能)

Ⅲ－４６ 結合装置圧力信号による流下ノズル加熱停止回路の系統図
 (機能喪失状態の特定)
 ※３ 長時間ＴＢＯ



フェイルセーフ機構のため、長時間ＴＢＯで機能喪失しない。

- ✖ : 機能喪失を想定する箇所
- ✖ : 他の系統が有する機能の喪失を想定する箇所

参照するFT
 ① FT 18.1

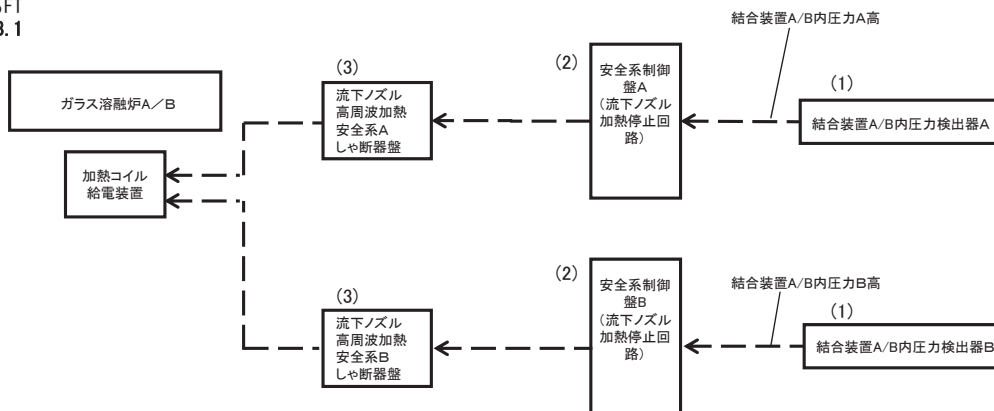

設備区分	設備	機能
(1)	結合装置内圧力計	安全に係るプロセス量等の維持機能(ソースタイム制限機能)
(2)	安全系制御盤(流下ノズル加熱停止回路)	安全に係るプロセス量等の維持機能(ソースタイム制限機能)
(3)	流下ノズル高周波加熱安全系しゃ断器盤	安全に係るプロセス量等の維持機能(ソースタイム制限機能)

Ⅲ－４６ 結合装置圧力信号による流下ノズル加熱停止回路の系統図
 (機能喪失状態の特定)
 ※４ 地震による機能喪失



- ✖ : 機能喪失を想定する箇所
- ✖ : 他の系統が有する機能の喪失を想定する箇所

参照するFT
 ① FT 18.1

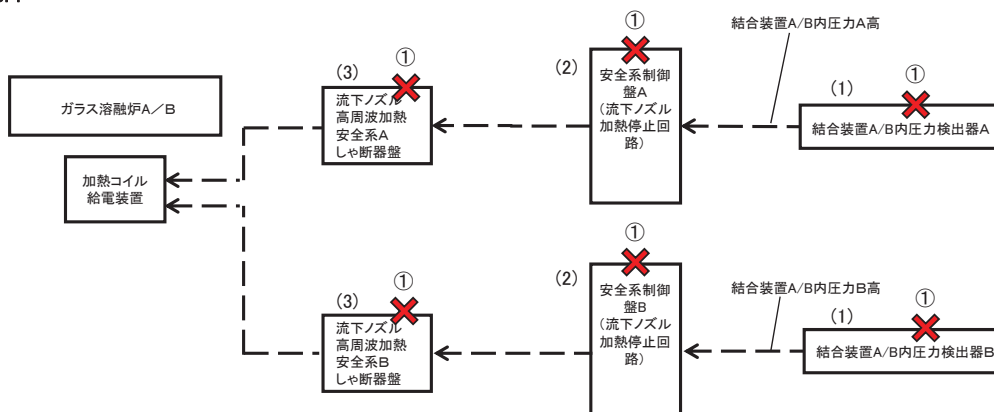

設備区分	設備	機能
(1)	結合装置内圧力計	安全に係るプロセス量等の維持機能(ソースタイム制限機能)
(2)	安全系制御盤(流下ノズル加熱停止回路)	安全に係るプロセス量等の維持機能(ソースタイム制限機能)
(3)	流下ノズル高周波加熱安全系しゃ断器盤	安全に係るプロセス量等の維持機能(ソースタイム制限機能)

Ⅲ－４６ 結合装置圧力信号による流下ノズル加熱停止回路の系統図
 (機能喪失状態の特定)
 ※５ 火山の影響による機能喪失



フェイルセーフ機構のため、火山の影響により機能喪失しない。

- ✖ : 機能喪失を想定する箇所
- ✖ : 他の系統が有する機能の喪失を想定する箇所

参照するFT
 ① FT 18.1

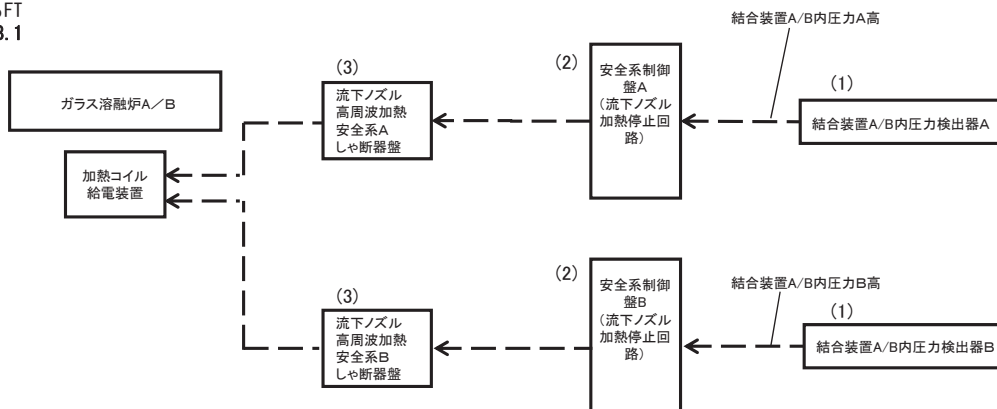

設備区分	設備	機能
(1)	結合装置内圧力計	安全に係るプロセス量等の維持機能(ソースタイム制限機能)
(2)	安全系制御盤(流下ノズル加熱停止回路)	安全に係るプロセス量等の維持機能(ソースタイム制限機能)
(3)	流下ノズル高周波加熱安全系しゃ断器盤	安全に係るプロセス量等の維持機能(ソースタイム制限機能)

補足説明資料 3 - 2 4

フォールトツリー

1. 作成方針

安重施設の安全機能が喪失する要因を分析するため、フォールトツリーを作成する。ここでのフォールトツリーは、安全機能の喪失に至る要因を分析することを目的としていることから、発生頻度、確率を定量化するような詳細な基事象まで展開せずに作成する。

ただし、整理資料本文「3. 3. 2. 1. 2 重大事故を発生させ得る安全機能の喪失又はその組合せの特定」にて、喪失によっても放射性物質の大気中の放出に至らず重大事故の起因にならないと整理した以下の安全機能に関するフォールトツリーの作成は省略する。

- ・ 遮蔽機能
- ・ 事故時の放射性物質の放出量の監視機能
- ・ 事故時の対応操作に必要な居住性等の維持機能

セル・建屋は、重大事故の対処において有意な損傷がないことを前提としていることから、これらが有する安全機能（放出経路の維持機能）に関するフォールトツリーの作成は省略する。

また、以下については、それぞれの安全機能でフォールトツリーを作成せずにまとめてフォールトツリーを作成する。

- ・ 同じ全機能を有する複数の設備

安全機能としてフォールトツリーを作成することとする。

例：「放射性物質の保持機能」を有する安重施設の設備は複数あるが、

安全機能の喪失の要因は同じであるため、設備毎にフォールトツリ

ーを作成せず、「放射性物質の保持機能の喪失に関するフォールトツリー」として作成する。

- 配管収納容器、洞道、二重配管

安全機能の分類における(1)及び(2)の配管を収納する配管収納容器及び洞道については、放射性物質の三重の閉じ込めにおいてはそれぞれセル・建屋に該当するものであり、配管収納容器及び洞道の動的な閉じ込めは換気設備で担っていることから、換気設備が有する安全機能に関するフォールトツリーの作成は省略する。

二重配管については、内管と外管を合わせて、配管としての「放射性物質の保持機能」の喪失のフォールトツリーとして作成する。

- 安全保護回路

回路自体と、それによる作動部分をそれぞれ安重施設に選定しているが、両方の機能が維持されていることにより異常の拡大防止機能・影響緩和機能が維持できることから、両者を合わせてフォールトツリーを作成する。

例：高レベル廃液濃縮缶加熱蒸気温度高による加熱停止回路と、高レベル廃液濃縮缶加熱蒸気温度高による加熱停止回路に係る遮断弁は、それぞれ安重施設に選定しているが、「高レベル廃液濃縮缶加熱蒸気温度高による加熱停止回路、遮断弁の機能喪失に関するフォールトツリー」としてまとめて記載する。

以 上

目次 (1/5)

No.	フォールトツリー名
1	機器
1.1	機器の放射性物質の保持機能の喪失に関するフォールトツリー
1.2	機器の核的制限値の維持機能の喪失に関するフォールトツリー
1.3	ソースタームの制限機能（スチームジェット1系列）の喪失に関するフォールトツリー
1.4	ソースタームの制限機能（スチームジェット2系列）の喪失に関するフォールトツリー
1.5	ソースタームの制限機能（ポンプ2系列）の喪失に関するフォールトツリー
2	気体廃棄物の廃棄施設
2.1.1	せん断処理・溶解廃ガス処理設備の排気機能の喪失に関するフォールトツリー
2.1.2	せん断処理・溶解廃ガス処理設備の高性能粒子フィルタの放射性物質の捕集・浄化機能の喪失に関するフォールトツリー
2.1.3	せん断処理・溶解廃ガス処理設備のよう素フィルタの放射性物質の捕集・浄化機能の喪失に関するフォールトツリー
2.1.4	せん断処理・溶解廃ガス処理設備の放出経路の維持機能の喪失に関するフォールトツリー
2.1.5	前処理建屋塔槽類廃ガス処理設備の排気機能の喪失に関するフォールトツリー
2.1.6	前処理建屋塔槽類廃ガス処理設備の放出経路の維持機能の喪失に関するフォールトツリー
2.1.7	前処理建屋塔槽類廃ガス処理設備の放射性物質の捕集・浄化機能の喪失に関するフォールトツリー
2.2.1	分離建屋塔槽類廃ガス処理設備の塔槽類廃ガス処理系の排気機能の喪失に関するフォールトツリー
2.2.2	分離建屋塔槽類廃ガス処理設備の塔槽類廃ガス処理系の放出経路の維持機能の喪失に関するフォールトツリー
2.2.3	分離建屋塔槽類廃ガス処理設備の塔槽類廃ガス処理系の放射性物質の捕集・浄化機能の喪失に関するフォールトツリー
2.2.4	分離建屋塔槽類廃ガス処理設備のパーセータ廃ガス処理系の排気機能の喪失に関するフォールトツリー
2.2.5	分離建屋塔槽類廃ガス処理設備のパーセータ廃ガス処理系の放出経路の維持機能の喪失に関するフォールトツリー
2.2.6	分離建屋塔槽類廃ガス処理設備のパーセータ廃ガス処理系の放射性物質の捕集・浄化機能の喪失に関するフォールトツリー
2.3.1	精製建屋塔槽類廃ガス処理設備の塔槽類廃ガス処理系（P u系）の排気機能の喪失に関するフォールトツリー
2.3.2	精製建屋塔槽類廃ガス処理設備の塔槽類廃ガス処理系（P u系）の放出経路の維持機能の喪失に関するフォールトツリー
2.3.3	精製建屋塔槽類廃ガス処理設備の塔槽類廃ガス処理系（P u系）の放射性物質の捕集・浄化機能の喪失に関するフォールトツリー
2.3.4	精製建屋塔槽類廃ガス処理設備のパーセータ廃ガス処理系の排気機能の喪失に関するフォールトツリー
2.3.5	精製建屋塔槽類廃ガス処理設備のパーセータ廃ガス処理系の放出経路の維持機能の喪失に関するフォールトツリー
2.3.6	精製建屋塔槽類廃ガス処理設備のパーセータ廃ガス処理系の放射性物質の捕集・浄化機能の喪失に関するフォールトツリー
2.4.1	ウラン・プルトニウム混合脱硝建屋塔槽類廃ガス処理設備の排気機能の喪失に関するフォールトツリー
2.4.2	ウラン・プルトニウム混合脱硝建屋塔槽類廃ガス処理設備の放出経路の維持機能の喪失に関するフォールトツリー
2.4.3	ウラン・プルトニウム混合脱硝建屋塔槽類廃ガス処理設備の放射性物質の捕集・浄化機能の喪失に関するフォールトツリー
2.5.1	高レベル廃液ガラス固化建屋塔槽類廃ガス処理設備の高レベル濃縮廃液廃ガス処理系の排気機能の喪失に関するフォールトツリー
2.5.2	高レベル廃液ガラス固化建屋塔槽類廃ガス処理設備の高レベル濃縮廃液廃ガス処理系の放出経路の維持機能の喪失に関するフォールトツリー
2.5.3	高レベル廃液ガラス固化建屋塔槽類廃ガス処理設備の高レベル濃縮廃液廃ガス処理系の放射性物質の捕集・浄化機能の喪失に関するフォールトツリー
2.5.4	高レベル廃液ガラス固化建屋塔槽類廃ガス処理設備の不溶解残渣廃液廃ガス処理系の排気機能の喪失に関するフォールトツリー
2.5.5	高レベル廃液ガラス固化建屋塔槽類廃ガス処理設備の不溶解残渣廃液廃ガス処理系の放出経路の維持機能の喪失に関するフォールトツリー
2.5.6	高レベル廃液ガラス固化建屋塔槽類廃ガス処理設備の不溶解残渣廃液廃ガス処理系の放射性物質の捕集・浄化機能の喪失に関するフォールトツリー
2.5.7	高レベル廃液ガラス固化廃ガス処理設備の排気機能の喪失に関するフォールトツリー
2.5.8	高レベル廃液ガラス固化廃ガス処理設備の放出経路の維持機能の喪失に関するフォールトツリー
2.5.9	高レベル廃液ガラス固化廃ガス処理設備の高性能粒子フィルタの放射性物質の捕集・浄化機能の喪失に関するフォールトツリー
2.5.10	高レベル廃液ガラス固化廃ガス処理設備の廃ガス洗浄器の放射性物質の捕集・浄化機能の喪失に関するフォールトツリー
2.5.11	高レベル廃液ガラス固化廃ガス処理設備の吸収塔の放射性物質の捕集・浄化機能の喪失に関するフォールトツリー
2.5.12	高レベル廃液ガラス固化廃ガス処理設備のルテニウム吸着塔の放射性物質の捕集・浄化機能の喪失に関するフォールトツリー

目次 (2/5)

No.	フォールトツリー名
3	液体廃棄物の廃棄施設
3.1	高レベル廃液濃縮設備の放出経路の維持機能の喪失に関するフォールトツリー
4	脱硝施設
4.1	安全上重要な施設の固気分離器からウラン・プルトニウム混合脱硝建屋換気設備のグローブボックス・セル排気系統への接続部までの系統の放出経路の維持機能の喪失に関するフォールトツリー
4.2	ウラン・プルトニウム混合脱硝設備の高性能粒子フィルタ（空気輸送）の放射性物質の捕集・浄化機能の喪失に関するフォールトツリー
5	気体廃棄物の廃棄施設の換気設備
5.1.1	前処理建屋換気設備のセル排風機の排気機能の喪失に関するフォールトツリー
5.1.2	前処理建屋換気設備の溶解槽セル排風機の排気機能の喪失に関するフォールトツリー
5.1.3	前処理建屋換気設備の建屋排風機の排気機能の喪失に関するフォールトツリー
5.1.4	前処理建屋換気設備の放射性物質の捕集・浄化機能の喪失に関するフォールトツリー
5.1.5	前処理建屋換気設備（セル排気系）の放出経路の維持機能の喪失に関するフォールトツリー
5.1.6	前処理建屋換気設備（溶解槽セル排気系）の放出経路の維持機能の喪失に関するフォールトツリー
5.1.7	前処理建屋換気設備（建屋排気系）の放出経路の維持機能の喪失に関するフォールトツリー
5.2.1	分離建屋換気設備のグローブボックス・セル排風機の排気機能の喪失に関するフォールトツリー
5.2.2	分離建屋換気設備の建屋排風機の排気機能の喪失に関するフォールトツリー
5.2.3	分離建屋換気設備の放射性物質の捕集・浄化機能の喪失に関するフォールトツリー
5.2.4	分離建屋換気設備（グローブボックス・セル排気系）の放出経路の維持機能の喪失に関するフォールトツリー
5.2.5	分離建屋換気設備（建屋排気系）の放出経路の維持機能の喪失に関するフォールトツリー
5.3.1	精製建屋換気設備のグローブボックス・セル排風機の排気機能の喪失に関するフォールトツリー
5.3.2	精製建屋換気設備の建屋排風機の排気機能の喪失に関するフォールトツリー
5.3.3	精製建屋換気設備の放射性物質の捕集・浄化機能の喪失に関するフォールトツリー
5.3.4	精製建屋換気設備（グローブボックス・セル排気系）の放出経路の維持機能の喪失に関するフォールトツリー
5.3.5	精製建屋換気設備（建屋排気系）の放出経路の維持機能の喪失に関するフォールトツリー
5.4.1	ウラン・プルトニウム混合脱硝建屋換気設備のグローブボックス・セル排風機の排気機能の喪失に関するフォールトツリー
5.4.2	ウラン・プルトニウム混合脱硝建屋換気設備の建屋排風機の排気機能の喪失に関するフォールトツリー
5.4.3	ウラン・プルトニウム混合脱硝建屋換気設備の放射性物質の捕集・浄化機能の喪失に関するフォールトツリー
5.4.4	ウラン・プルトニウム混合脱硝建屋換気設備（グローブボックス・セル排気系）の放出経路の維持機能の喪失に関するフォールトツリー
5.4.5	ウラン・プルトニウム混合脱硝建屋換気設備（建屋排気系）の放出経路の維持機能の喪失に関するフォールトツリー
5.5.1	高レベル廃液ガラス固化建屋換気設備の建屋排風機の排気機能の喪失に関するフォールトツリー
5.5.2	高レベル廃液ガラス固化建屋換気設備のセル排風機の排気機能の喪失に関するフォールトツリー
5.5.3	高レベル廃液ガラス固化建屋換気設備の固化セル換気系排風機の排気機能の喪失に関するフォールトツリー
5.5.4	高レベル廃液ガラス固化建屋換気設備の放射性物質の捕集・浄化機能の喪失に関するフォールトツリー
5.5.5	高レベル廃液ガラス固化建屋換気設備のセル排気系の放射性物質の捕集・浄化機能の喪失に関するフォールトツリー
5.5.6	高レベル廃液ガラス固化建屋換気設備の固化セル圧力放出系の放射性物質の捕集・浄化機能の喪失に関するフォールトツリー
5.5.7	高レベル廃液ガラス固化建屋換気設備の固化セル換気系の固化セル換気系排気フィルタユニットの放射性物質の捕集・浄化機能の喪失に関するフォールトツリー
5.5.8	高レベル廃液ガラス固化建屋換気設備の固化セル換気系の洗浄塔の放射性物質の捕集・浄化機能の喪失に関するフォールトツリー
5.5.9	高レベル廃液ガラス固化建屋換気設備の固化セル換気系のルテニウム吸着塔の放射性物質の捕集・浄化機能の喪失に関するフォールトツリー
5.5.10	高レベル廃液ガラス固化建屋換気設備のセル排気系の放出経路の維持機能の喪失に関するフォールトツリー
5.5.11	高レベル廃液ガラス固化建屋換気設備の固化セル圧力放出系の放出経路の維持機能の喪失に関するフォールトツリー
5.5.12	高レベル廃液ガラス固化建屋換気設備の固化セル換気系の放出経路の維持機能の喪失に関するフォールトツリー

目次 (3/5)

No.	フォールトツリー名
6	その他再処理設備の附属施設
6.1	電気設備の機能喪失に関するフォールトツリー
6.2	安全蒸気系の機能喪失に関するフォールトツリー
6.3	安全圧縮空気系の機能喪失に関するフォールトツリー
7	核的制限値を維持する計測制御設備及び動作機器
7.1	使用済燃料の受入れ施設及び貯蔵施設に係る計測制御設備
7.1.1	燃焼度計測装置の機能喪失に関するフォールトツリー
7.2	せん断処理施設及び溶解施設に係る計測制御設備
7.2.1	燃料せん断長位置異常によるせん断停止回路の機能喪失に関するフォールトツリー
7.2.2	エンドピースせん断位置異常によるせん断停止回路の機能喪失に関するフォールトツリー
7.2.3	溶解槽溶解液密度高によるせん断停止回路の機能喪失に関するフォールトツリー
7.2.4	第1よう素追出し槽及び第2よう素追出し槽の溶解液密度高による警報の機能喪失に関するフォールトツリー
7.2.5	エンドピース酸洗浄槽洗浄液密度高によるせん断停止回路の機能喪失に関するフォールトツリー
7.3	分離施設に係る計測制御設備
7.3.1	プルトニウム洗浄器アルファ線検出器の計数率高による警報の機能喪失に関するフォールトツリー
7.4	精製施設に係る計測制御設備
7.4.1	プルトニウム洗浄器アルファ線検出器の計数率高による警報の機能喪失に関するフォールトツリー
7.5	脱硝施設に係る計測制御設備
7.5.1	粉末缶M O X粉末重量確認による粉末缶払出装の起動回路の機能喪失に関するフォールトツリー
8	使用済燃料の受入れ施設及び貯蔵施設
8.1	使用済燃料受入れ・貯蔵建屋天井クレーンの落下・転倒防止機能の喪失に関するフォールトツリー
8.2	バスケット仮置き架台の落下・転倒防止機能の喪失に関するフォールトツリー
9	高レベル放射性固体廃棄物を保管廃棄するための施設
9.1	高レベル廃液ガラス固化建屋の収納管及び通風管の崩壊熱等の除去機能の喪失に関するフォールトツリー
10	高レベル放射性固体廃棄物を保管廃棄するための施設
10.1	第1ガラス固化体貯蔵建屋の収納管及び通風管の崩壊熱等の除去機能の喪失に関するフォールトツリー
11	安全保護回路
11.1	高レベル廃液濃縮缶加熱蒸気温度高による加熱停止回路、遮断弁の機能喪失に関するフォールトツリー
11.2	逆抽出塔溶液温度高による加熱停止回路、遮断弁の機能喪失に関するフォールトツリー
11.3	分離施設のウラン濃縮缶加熱蒸気温度高による加熱停止回路、遮断弁の機能喪失に関するフォールトツリー
11.4	プルトニウム濃縮缶加熱蒸気温度高による加熱停止回路、遮断弁の機能喪失に関するフォールトツリー
11.5	第2酸回収系の蒸発缶加熱蒸気温度高による加熱停止回路、遮断弁の機能喪失に関するフォールトツリー
11.6	可溶性中性子吸収材緊急供給回路及びせん断停止回路の機能喪失に関するフォールトツリー
11.7	固化セル移送台車上の質量高によるガラス流下停止回路の機能喪失に関するフォールトツリー
11.8	還元ガス受槽水素濃度高による還元ガス供給停止回路、遮断弁の機能喪失に関するフォールトツリー
11.9	プルトニウム洗浄器中性子検出器の計数率高による工程停止回路、遮断弁の機能喪失に関するフォールトツリー
11.10	高レベル廃液濃縮缶凝縮器排気出口温度高による加熱停止回路の機能喪失に関するフォールトツリー
11.11	焙焼炉ヒータ部温度高による加熱停止回路の機能喪失に関するフォールトツリー
11.12	還元炉ヒータ部温度高による加熱停止回路の機能喪失に関するフォールトツリー
11.13	外部電源喪失による建屋給気閉止ダンパの閉止回路（分離建屋）、建屋給気閉止ダンパの機能喪失に関するフォールトツリー
11.14	外部電源喪失による建屋給気閉止ダンパの閉止回路（精製建屋）、建屋給気閉止ダンパの機能喪失に関するフォールトツリー
11.15	固化セル圧力高による固化セル隔離ダンパの閉止回路、固化セル隔離ダンパの機能喪失に関するフォールトツリー

目次 (4/5)

No.	フォールトツリー名
12	せん断処理施設及び溶解施設に係る計測制御設備
12.1	せん断刃位置異常によるせん断停止回路の機能喪失に関するフォールトツリー
12.2	溶解槽溶解液温度低によるせん断停止回路の機能喪失に関するフォールトツリー
12.3	硝酸供給槽硝酸密度低によるせん断停止回路の機能喪失に関するフォールトツリー
12.4	溶解槽供給硝酸流量低によるせん断停止回路の機能喪失に関するフォールトツリー
12.5	可溶性中性子吸収材緊急供給槽液位低によるせん断停止回路の機能喪失に関するフォールトツリー
12.6	エンドピース酸洗浄槽洗浄液温度低によるせん断停止回路の機能喪失に関するフォールトツリー
12.7	エンドピース酸洗浄槽供給硝酸密度低によるせん断停止回路の機能喪失に関するフォールトツリー
12.8	エンドピース酸洗浄槽供給硝酸流量低によるせん断停止回路の機能喪失に関するフォールトツリー
12.9	溶解槽セル、中継槽セル、清澄機セル、計量・調整槽セル、計量後中間貯槽セル、放射性配管分岐第1セル及び放射性配管分岐第4セルの漏えい液受皿の集液溝の液位警報の機能喪失に関するフォールトツリー
13	分離施設に係る計測制御設備
13.1	溶解液中間貯槽セル、溶解液供給槽セル、抽出塔セル、プルトニウム洗浄器セル、抽出廃液受槽セル、抽出廃液供給槽セル、分離建屋一時貯留処理槽第1セル、分離建屋一時貯留処理槽第2セル及び放射性配管分岐第2セルの漏えい液受皿の集液溝の液位警報の機能喪失に関するフォールトツリー
14	精製施設に係る計測制御設備
14.1	プルトニウム濃縮液受槽セル、プルトニウム濃縮液一時貯槽セル及びプルトニウム濃縮液計量槽セルの漏えい液受皿の集液溝の液位警報の機能喪失に関するフォールトツリー
14.2	プルトニウム精製塔セル、プルトニウム濃縮缶供給槽セル、油水分離槽セル及び放射性配管分岐第1セルの漏えい液受皿の集液溝の液位警報（臨界）の機能喪失に関するフォールトツリー
15	脱硝施設に係る計測制御設備
15.1	ウラン脱硝設備に係る計測制御設備
15.1.1	脱硝塔内部の温度低による硝酸ウラン濃縮液の供給停止回路、遮断弁の機能喪失に関するフォールトツリー
15.1.2	ウラン酸化物貯蔵容器充てん定位置の検知によるUO ₂ 粉末の充てん起動回路の機能喪失に関するフォールトツリー
15.2	ウラン・プルトニウム混合脱硝設備に係る計測制御設備
15.2.1	脱硝装置の温度計による脱硝皿取扱装置の起動回路及び照度計によるシャッタの起動回路の機能喪失に関するフォールトツリー
15.2.2	空気輸送終了検知及び脱硝皿の重量確認による脱硝皿取扱装置の起動回路の機能喪失に関するフォールトツリー
15.2.3	保管容器充てん定位置の検知によるMOX粉末の充てん起動回路の機能喪失に関するフォールトツリー
15.2.4	粉末缶充てん定位置の検知によるMOX粉末の充てん起動回路の機能喪失に関するフォールトツリー
15.2.5	硝酸プルトニウム貯槽セル、混合槽セル及び一時貯槽セルの漏えい液受皿の集液溝の液位警報の機能喪失に関するフォールトツリー
16	気体廃棄物の廃棄施設に係る計測制御設備
16.1	せん断処理・溶解廃ガス処理設備の系統の圧力警報の機能喪失に関するフォールトツリー
16.2	前処理建屋塔槽類廃ガス処理設備の系統の圧力警報の機能喪失に関するフォールトツリー
16.3	分離建屋塔槽類廃ガス処理設備の塔槽類廃ガス処理系の系統の圧力警報の機能喪失に関するフォールトツリー
16.4	精製建屋塔槽類廃ガス処理設備の塔槽類廃ガス処理系（Pu系）の系統の圧力警報の機能喪失に関するフォールトツリー
16.5	ウラン・プルトニウム混合脱硝建屋塔槽類廃ガス処理設備の系統の圧力警報の機能喪失に関するフォールトツリー
16.6	高レベル廃液ガラス固化建屋塔槽類廃ガス処理設備の系統の圧力警報の機能喪失に関するフォールトツリー
16.7	高レベル廃液ガラス固化廃ガス処理設備の系統の圧力警報の機能喪失に関するフォールトツリー
17	液体廃棄物の廃棄施設に係る計測制御設備 高レベル廃液処理設備に係る計測制御設備
17.1	高レベル廃液供給槽セル、高レベル濃縮廃液貯槽セル、高レベル濃縮廃液一時貯槽セル、不溶解残渣廃液貯槽セル、不溶解残渣廃液一時貯槽セル及び高レベル廃液共用貯槽セルの漏えい液受皿の集液溝等の液位警報の機能喪失に関するフォールトツリー

目次 (5/5)

No.	フォールトツリー名
18	固体廃棄物の廃棄施設に係る計測制御設備 高レベル廃液ガラス固化設備に係る計測制御設備
18.1	結合装置圧力信号による流下ノズル加熱停止回路の機能喪失に関するフォールトツリー
18.2	ガラス溶融炉の流下停止系の機能喪失に関するフォールトツリー
18.3	固化セル移送台車の落下・転倒防止機能の喪失に関するフォールトツリー
18.4	安全圧縮空気系から高レベル廃液ガラス固化設備のガラス溶融炉の流下停止系までの冷却用空気を供給する配管の経路維持機能の喪失に関するフォールトツリー
18.5	固化セル及び高レベル廃液混合槽セルの漏えい液受皿の集液溝等の液位警報の機能喪失に関するフォールトツリー
19	冷却設備
19.1	使用済燃料の受入れ施設及び貯蔵施設のプール水冷却系の崩壊熱等の除去機能の喪失に関するフォールトツリー
19.2	安全冷却水系の崩壊熱等の除去機能の喪失に関するフォールトツリー
19.3	気体廃棄物の廃棄施設 ウラン・プルトニウム混合酸化物貯蔵建屋換気設備 貯蔵室からの排気系の機能喪失に関するフォールトツリー
19.4	使用済燃料の受入れ施設及び貯蔵施設 補給水設備の機能喪失に関するフォールトツリー
20	その他再処理設備の附属施設
20.1	可溶性中性子吸収材緊急供給系の機能喪失に関するフォールトツリー

1. 機器

1. 1 機器の放射性物質の保持機能の喪失に関するフォールトツリー

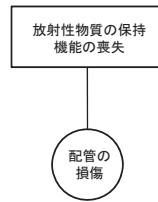

※基準地震動を1.2倍にした地震動を考慮する設計の場合は、機能喪失しない。

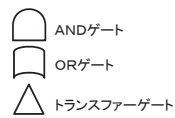

1. 機器

1. 2 機器の核的制限値の維持機能の喪失に関するフォールトツリー



※基準地震動を1.2倍にした地震動を考慮する設計の場合は、機能喪失しない。



1. 機器

1. 3 ソースタームの制限機能（スチームジェット1系列）の喪失に関する
フォールトツリー

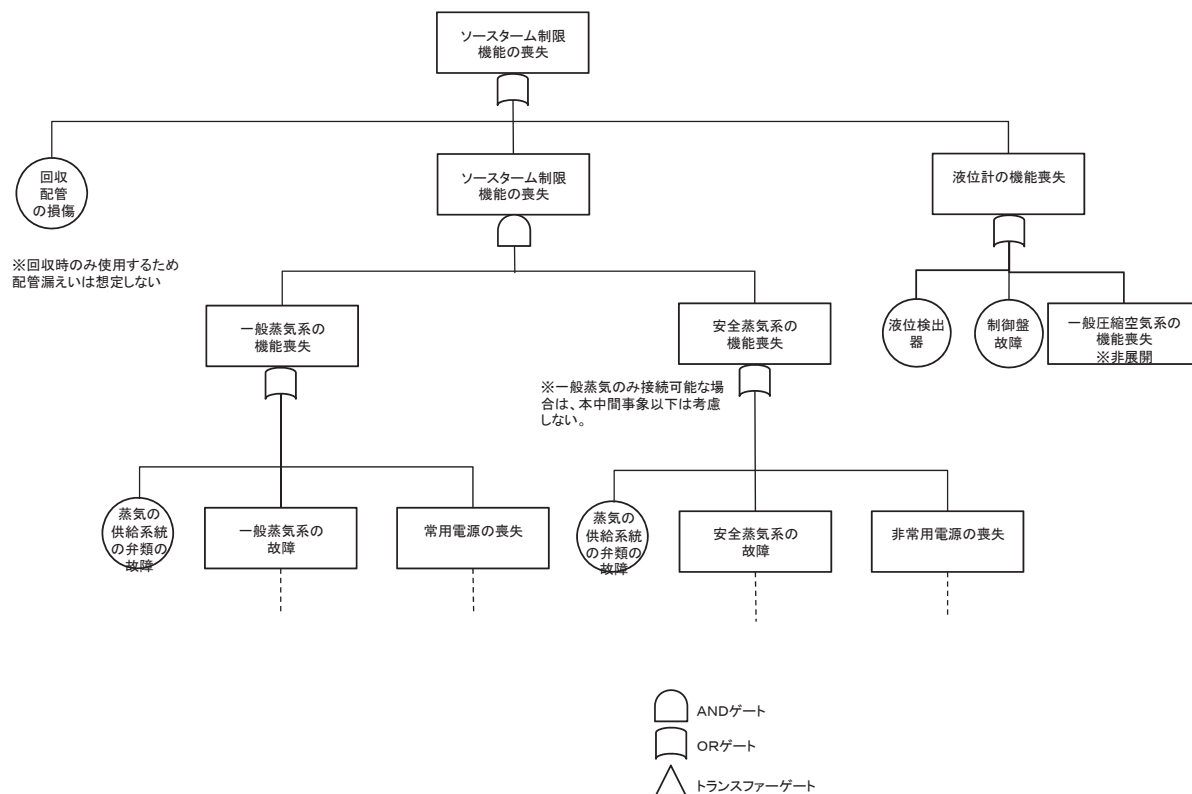

1. 機器

1. 4 ソースタームの制限機能（スチームジェット2系列）の喪失に関する
フォールトツリー

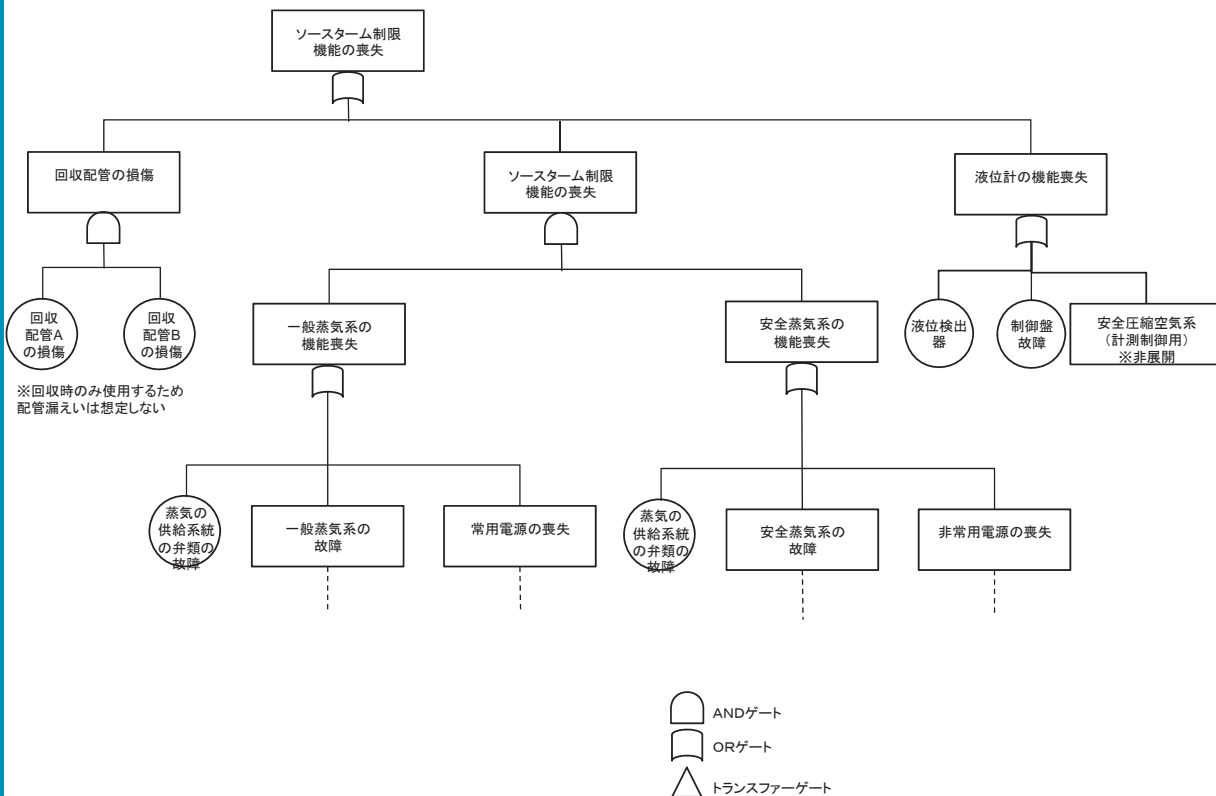

1. 機器

1. 5 ソースタームの制限機能（ポンプ2系列）の喪失に関するフォールトツリー

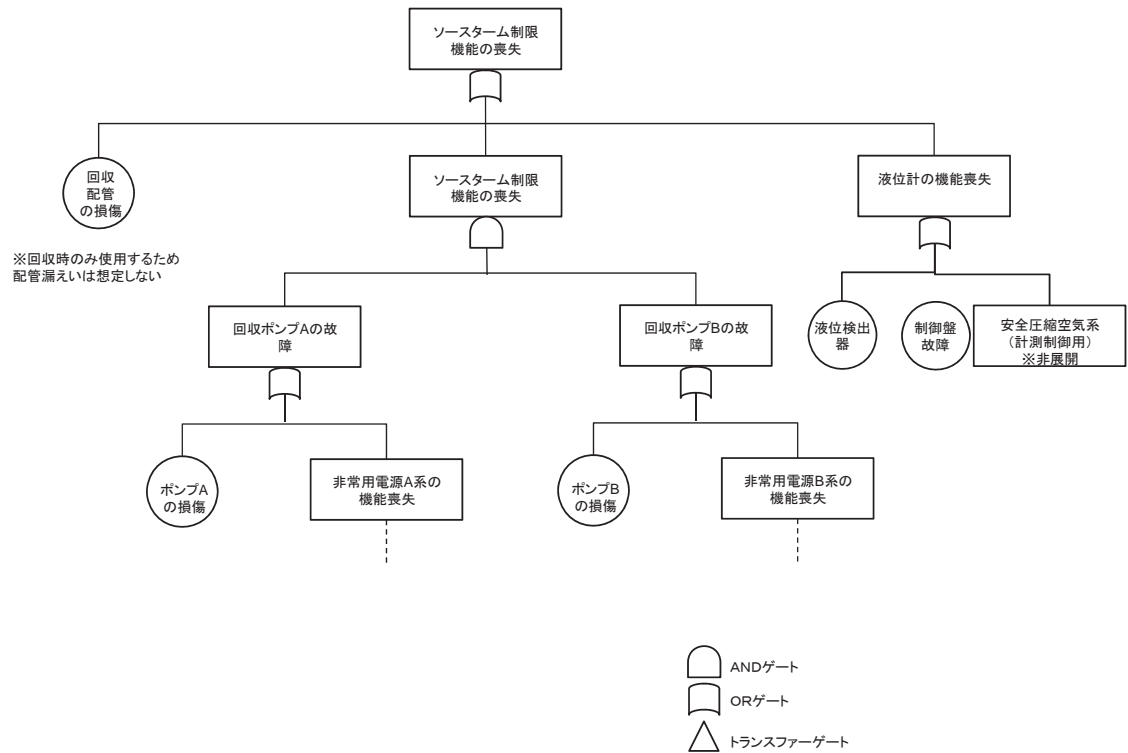

2. 気体廃棄物の廃棄施設

2. 1. 1 セン断処理・溶解廃ガス処理設備の排気機能の喪失に関するフォールトツリー（1/4）

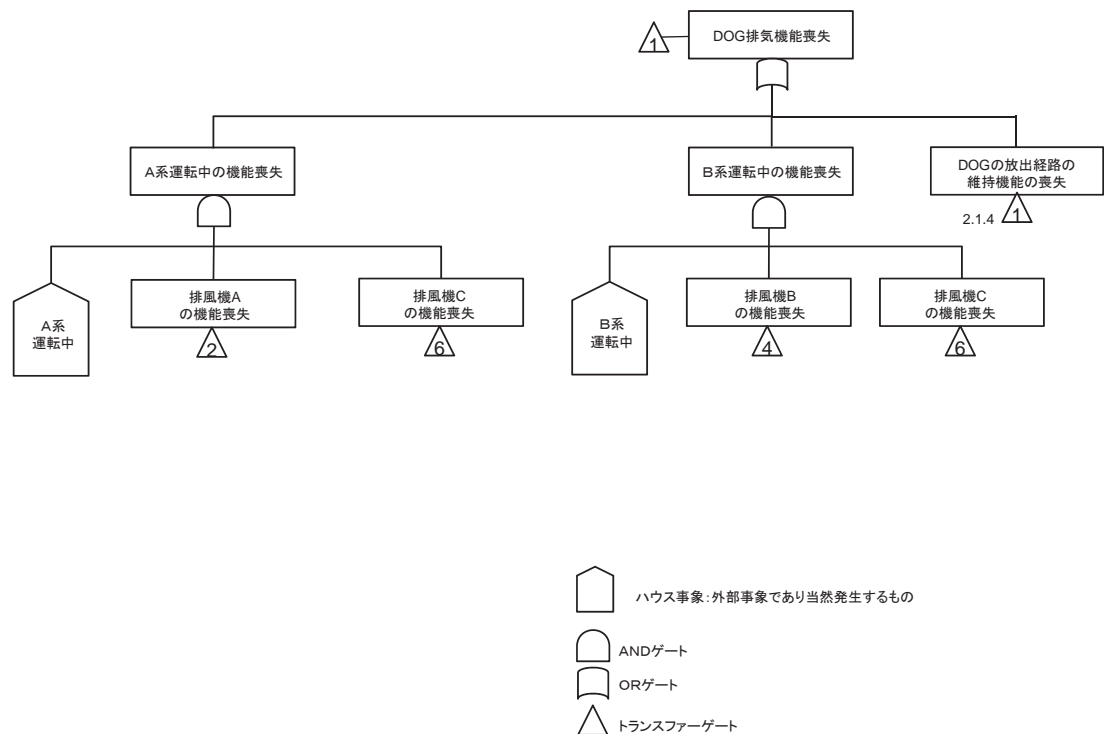

2. 気体廃棄物の廃棄施設

2. 1. 1 セン断処理・溶解廃ガス処理設備の排気機能の喪失に関する
フォールトツリー (2 / 4)

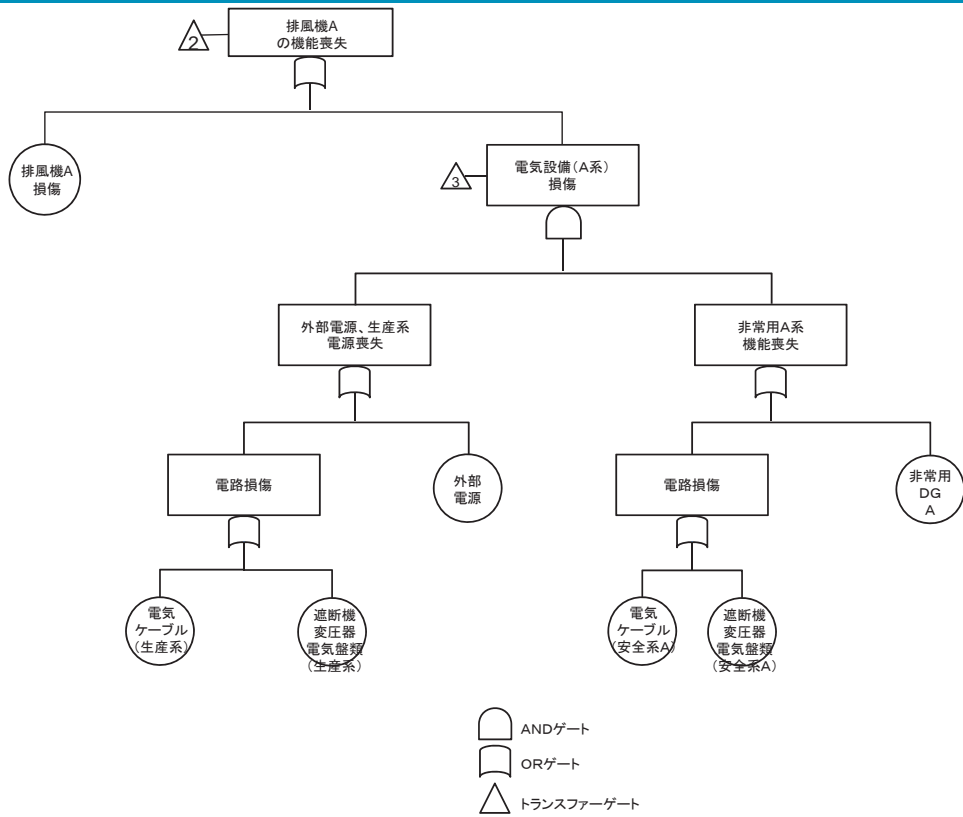

2. 気体廃棄物の廃棄施設

2. 1. 1 セン断処理・溶解廃ガス処理設備の排気機能の喪失に関する
フォールトツリー (3 / 4)

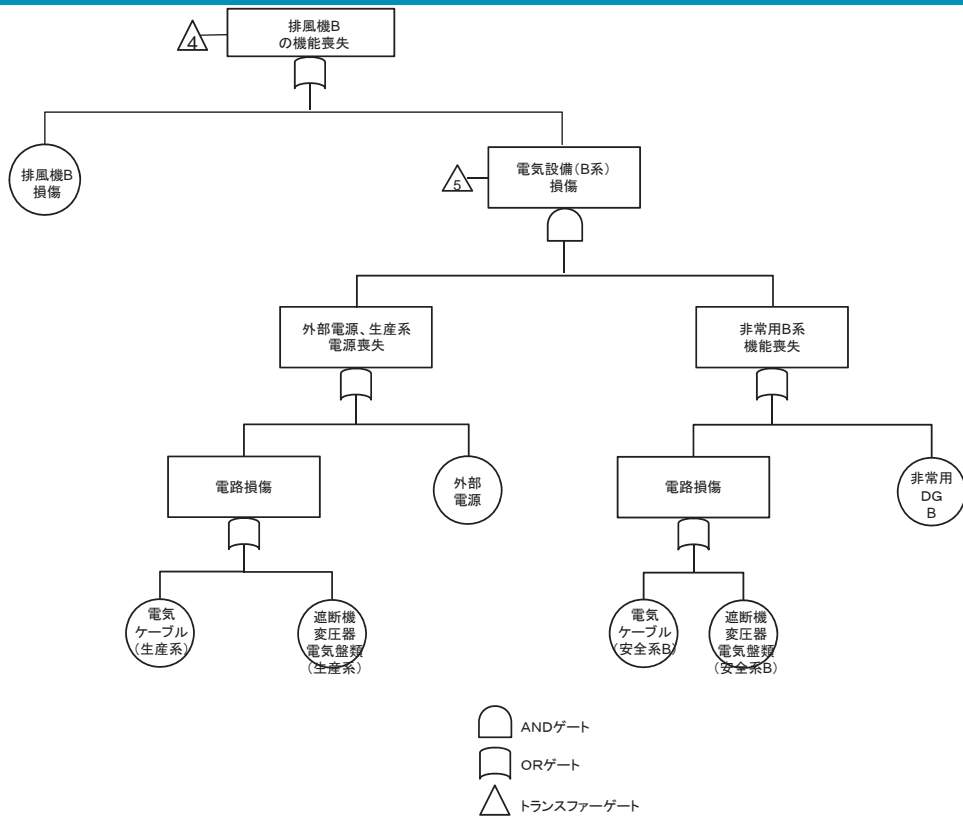

2. 気体廃棄物の廃棄施設

2. 1. 1 セン断処理・溶解廃ガス処理設備の排気機能の喪失に関する
フォールトツリー (4 / 4)

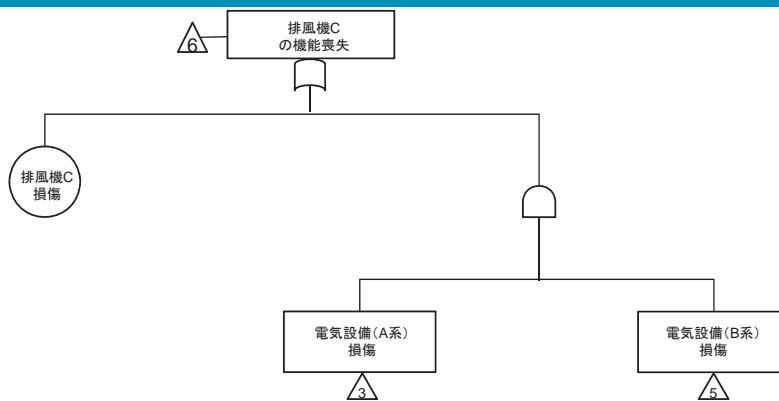

2. 気体廃棄物の廃棄施設

2. 1. 2 セン断処理・溶解廃ガス処理設備の高性能粒子フィルタの放射性物質の
捕集・浄化機能の喪失に関するフォールトツリー

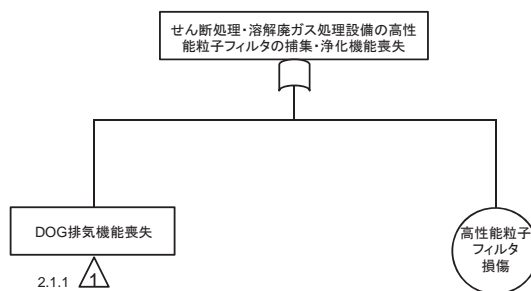

2. 気体廃棄物の廃棄施設

2. 1. 3 セン断処理・溶解廃ガス処理設備のよう素フィルタの放射性物質の捕集・浄化機能の喪失に関するフォールトツリー (1 / 4)

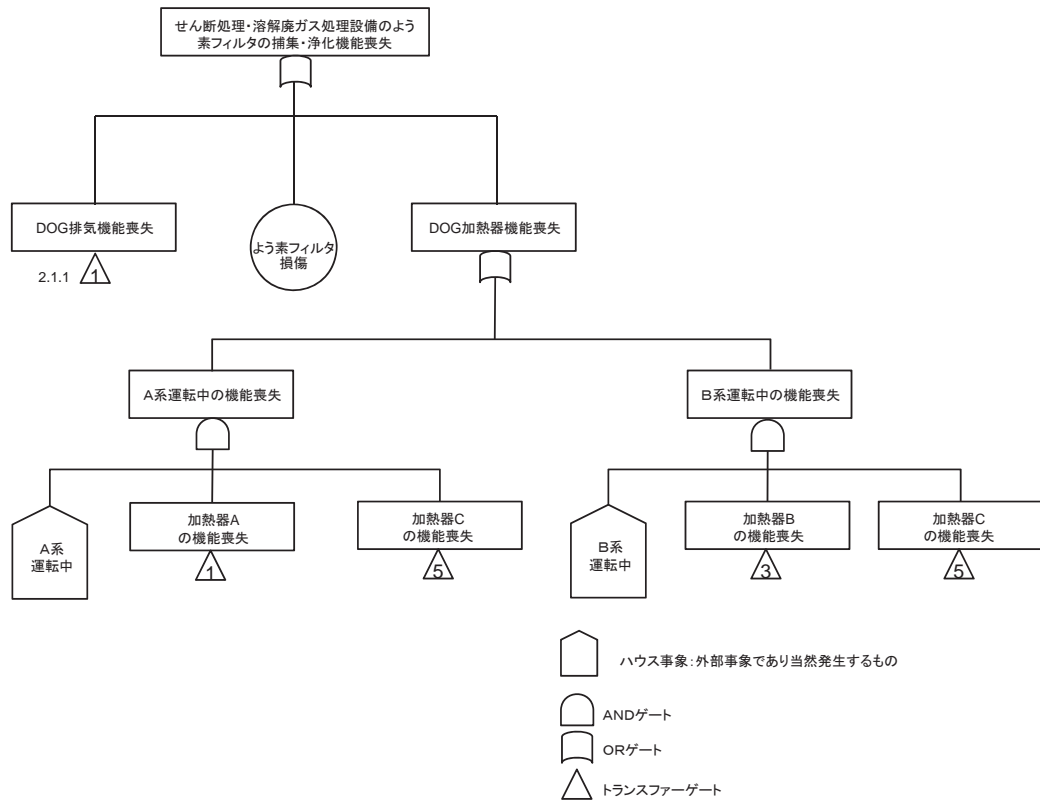

2. 気体廃棄物の廃棄施設

2. 1. 3 セン断処理・溶解廃ガス処理設備のよう素フィルタの放射性物質の捕集・浄化機能の喪失に関するフォールトツリー (2 / 4)

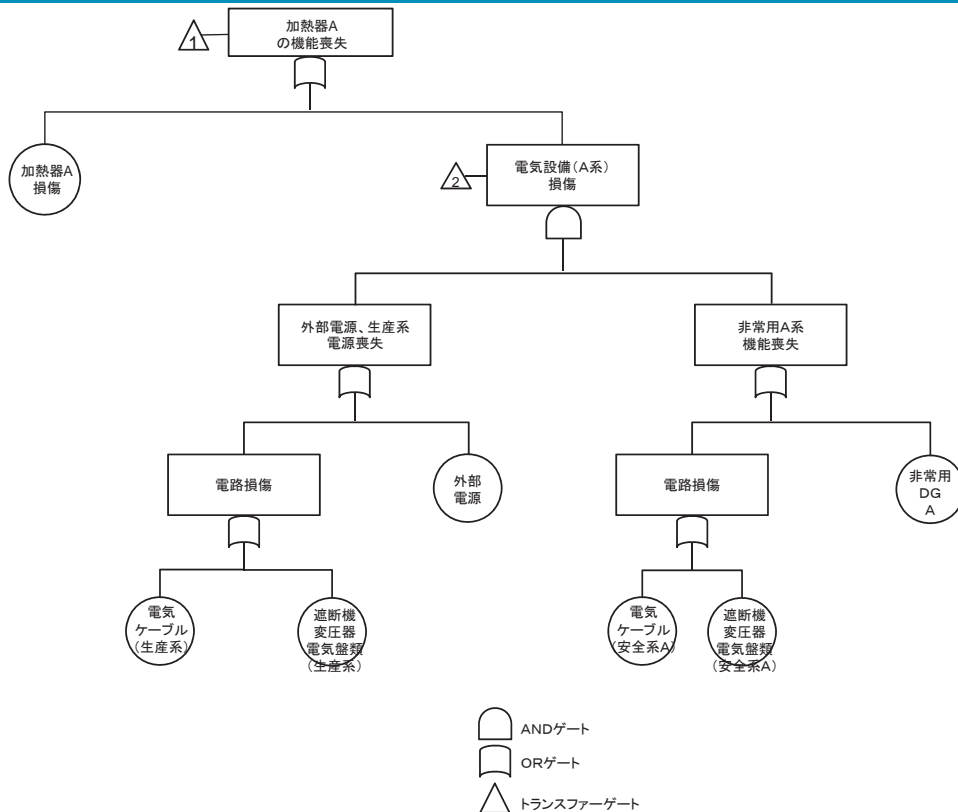

2. 気体廃棄物の廃棄施設

2. 1. 3 セン断処理・溶解廃ガス処理設備のよう素フィルタの放射性物質の捕集・浄化機能の喪失に関するフォールトツリー (3 / 4)

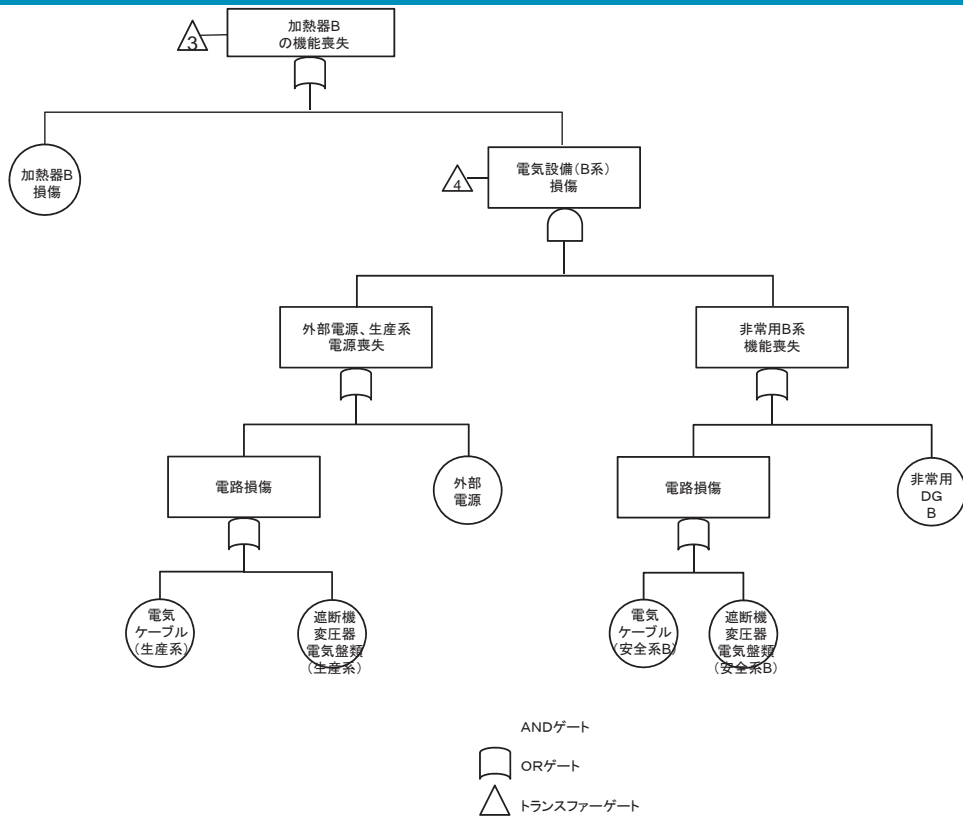

2. 気体廃棄物の廃棄施設

2. 1. 3 セン断処理・溶解廃ガス処理設備のよう素フィルタの放射性物質の捕集・浄化機能の喪失に関するフォールトツリー (4 / 4)

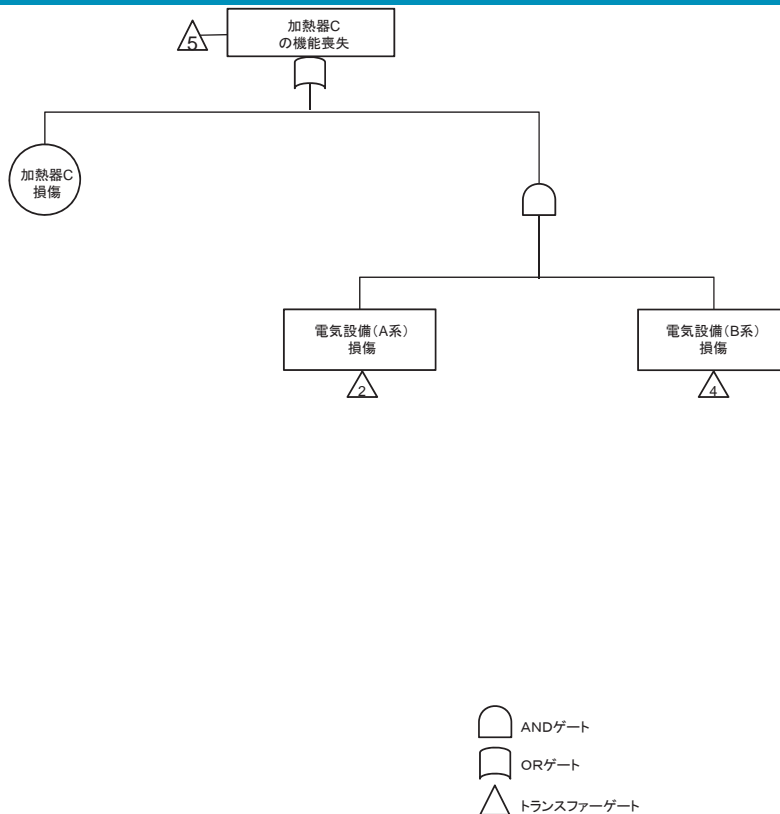

2. 気体廃棄物の廃棄施設

2. 1. 4 セン断処理・溶解廃ガス処理設備の放出経路の維持機能の喪失に関する
フォールトツリー

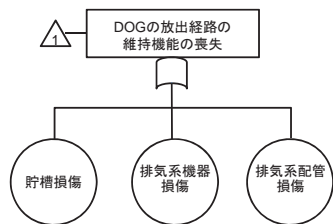

2. 気体廃棄物の廃棄施設

2. 1. 5 前処理建屋塔槽類廃ガス処理設備の排気機能の喪失に関する
フォールトツリー (1/3)

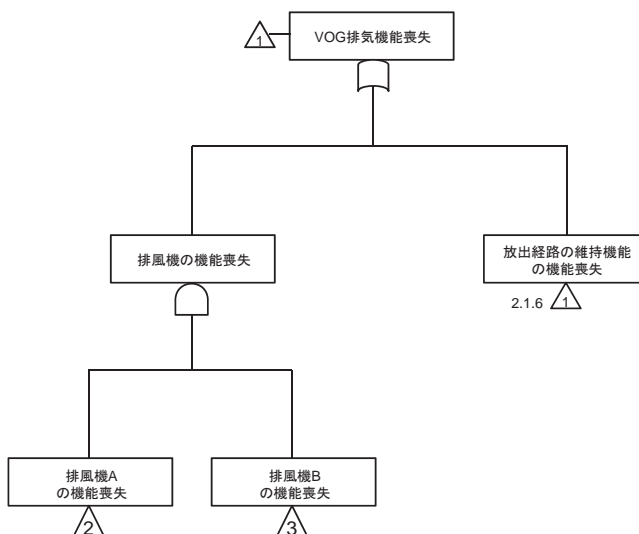

2. 気体廃棄物の廃棄施設

2. 1. 5 前処理建屋塔槽類廃ガス処理設備の排気機能の喪失に関する
フォールトツリー (2/3)

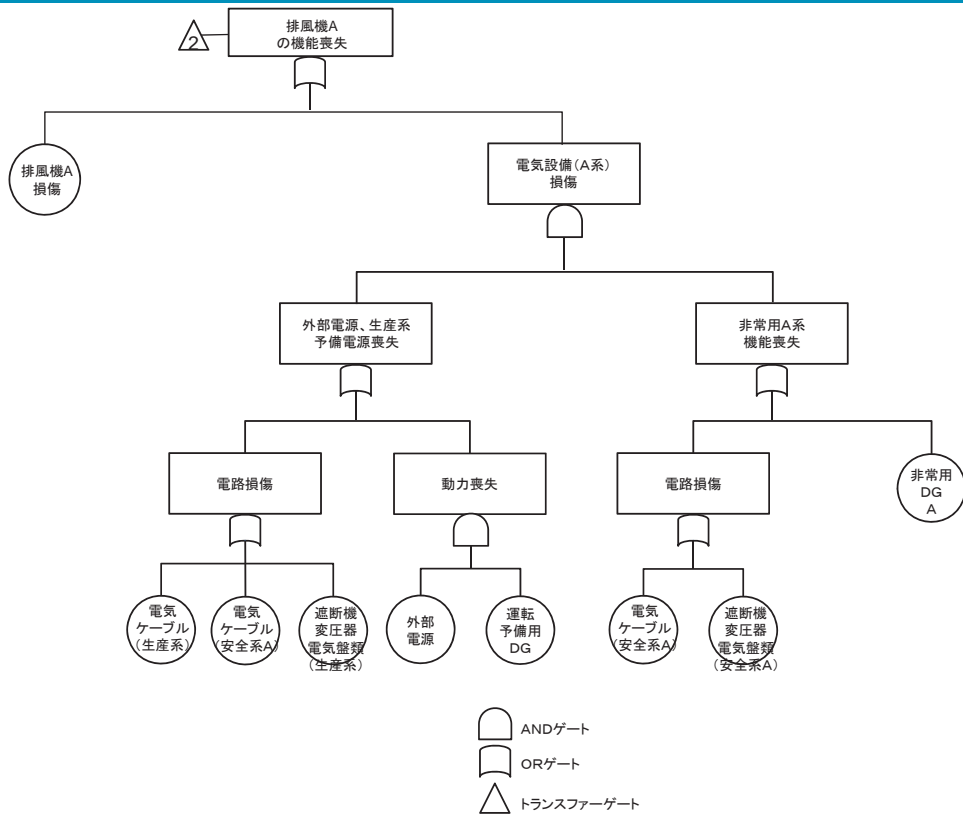

2. 気体廃棄物の廃棄施設

2. 1. 5 前処理建屋塔槽類廃ガス処理設備の排気機能の喪失に関する
フォールトツリー (3/3)

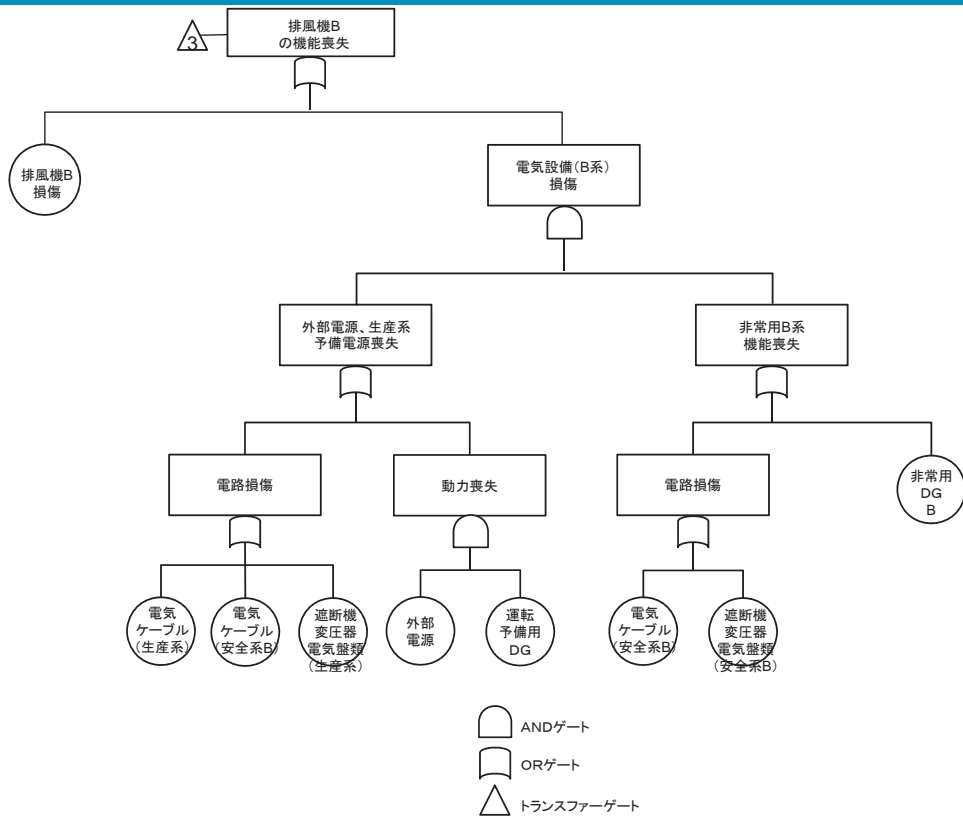

2. 気体廃棄物の廃棄施設

2. 1. 6 前処理建屋塔槽類廃ガス処理設備の放出経路の維持機能の喪失に関する
フォールトツリー

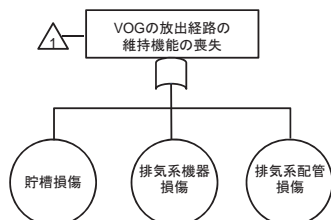

2. 気体廃棄物の廃棄施設

2. 1. 7 前処理建屋塔槽類廃ガス処理設備の放射性物質の捕集・浄化機能の
喪失に関するフォールトツリー

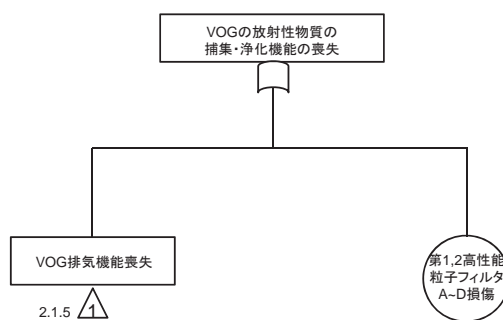

2. 気体廃棄物の廃棄施設

2. 2. 1 分離建屋塔槽類廃ガス処理設備の塔槽類廃ガス処理系の排気機能の喪失に関するフォールトツリー (1 / 3)

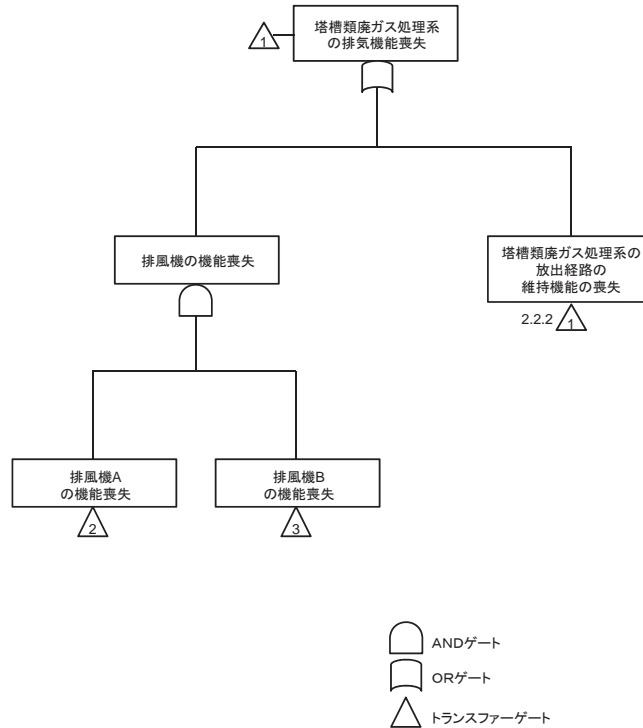

2. 気体廃棄物の廃棄施設

2. 2. 1 分離建屋塔槽類廃ガス処理設備の塔槽類廃ガス処理系の排気機能の喪失に関するフォールトツリー (2 / 3)

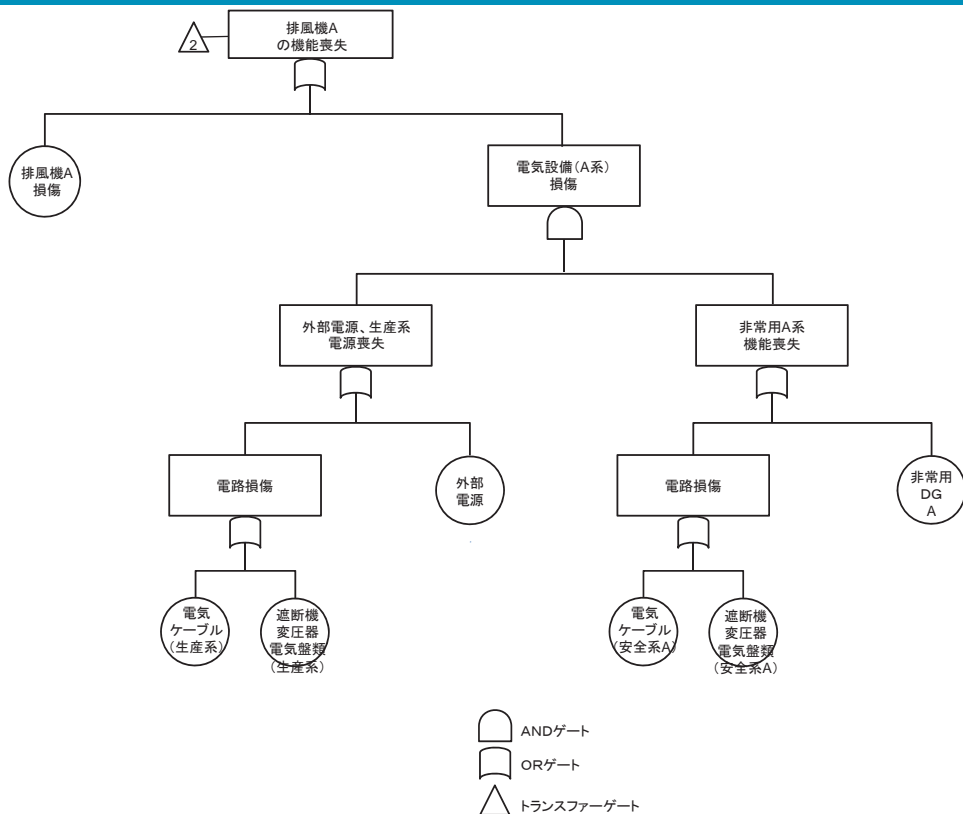

2. 気体廃棄物の廃棄施設

2. 2. 1 分離建屋塔槽類廃ガス処理設備の塔槽類廃ガス処理系の排気機能の喪失に関するフォールトツリー (3/3)

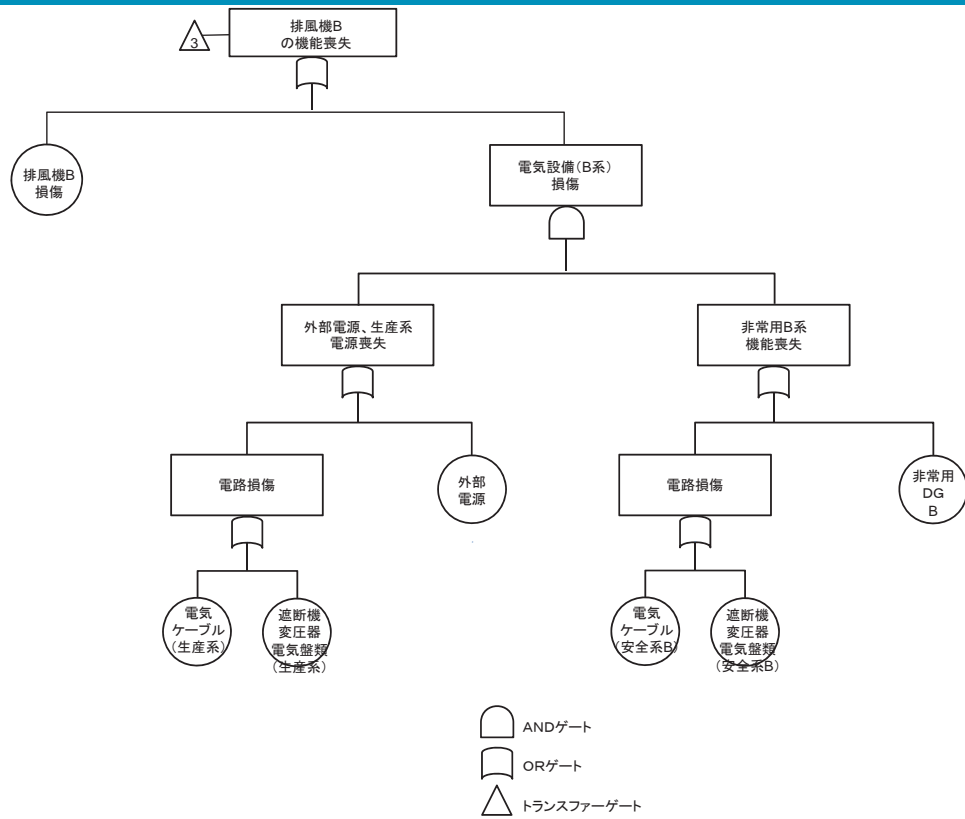

2. 気体廃棄物の廃棄施設

2. 2. 2 分離建屋塔槽類廃ガス処理設備の塔槽類廃ガス処理系の放出経路の維持機能の喪失に関するフォールトツリー

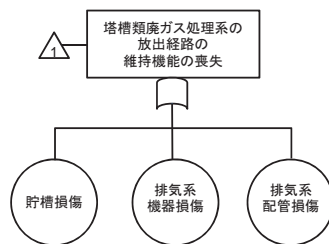

2. 気体廃棄物の廃棄施設

2. 2. 3 分離建屋塔槽類廃ガス処理設備の塔槽類廃ガス処理系の放射性物質の捕集・浄化機能の喪失に関するフォールトツリー

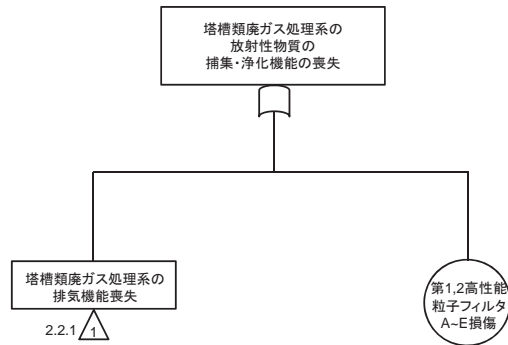

2. 気体廃棄物の廃棄施設

2. 2. 4 分離建屋塔槽類廃ガス処理設備のパーセータ廃ガス処理系の排気機能の喪失に関するフォールトツリー (1/3)

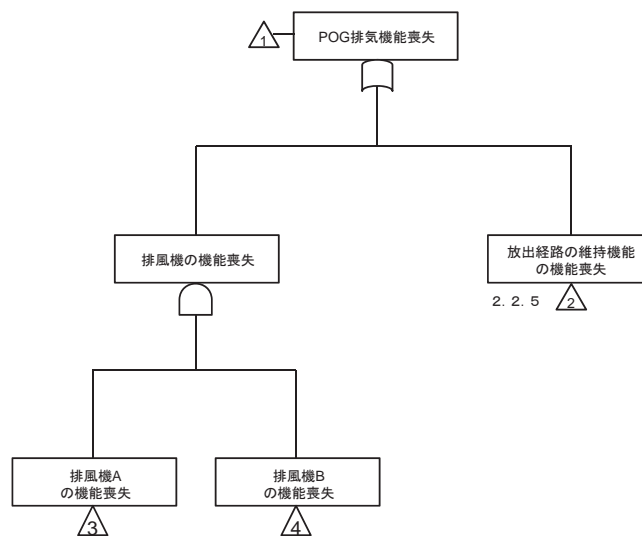

2. 気体廃棄物の廃棄施設

2. 2. 4 分離建屋塔槽類廃ガス処理設備のパーセータ廃ガス処理系の排気機能の喪失に関するフォールトツリー (2/3)

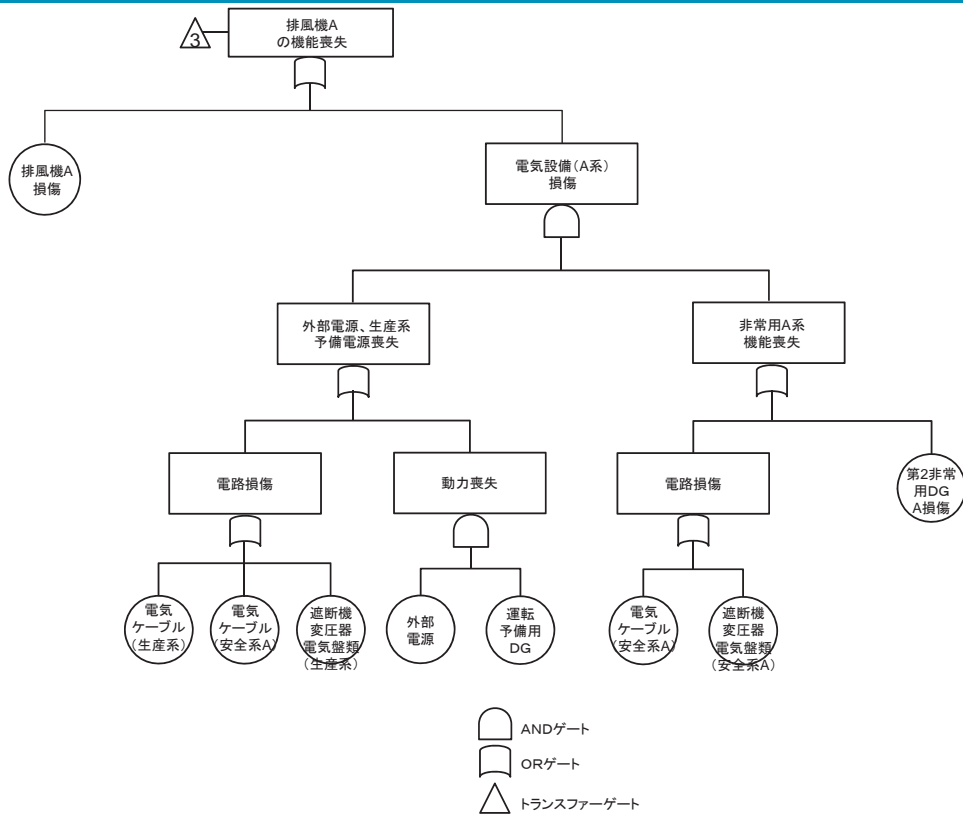

2. 気体廃棄物の廃棄施設

2. 2. 4 分離建屋塔槽類廃ガス処理設備のパーセータ廃ガス処理系の排気機能の喪失に関するフォールトツリー (3/3)

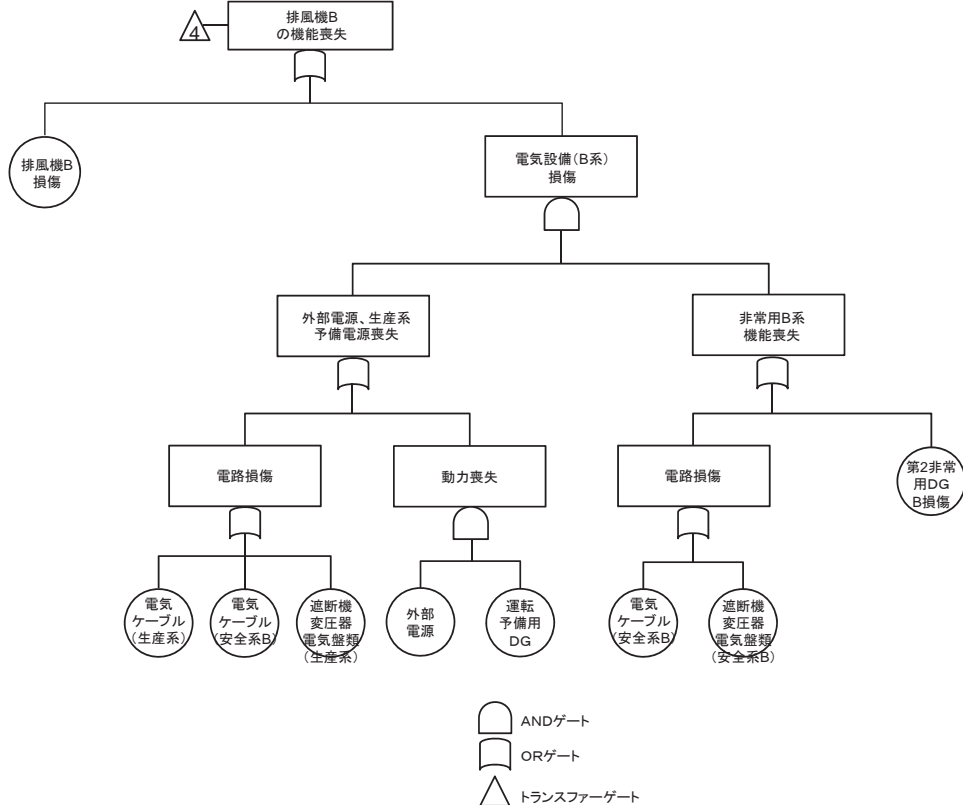

2. 気体廃棄物の廃棄施設

2. 2. 5 分離建屋塔槽類廃ガス処理設備のパーセータ廃ガス処理系の放出経路の維持機能の喪失に関するフォールトツリー

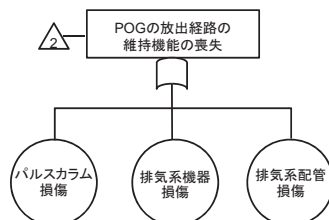

2. 気体廃棄物の廃棄施設

2. 2. 6 分離建屋塔槽類廃ガス処理設備のパーセータ廃ガス処理系の放射性物質の捕集・浄化機能の喪失に関するフォールトツリー

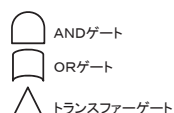
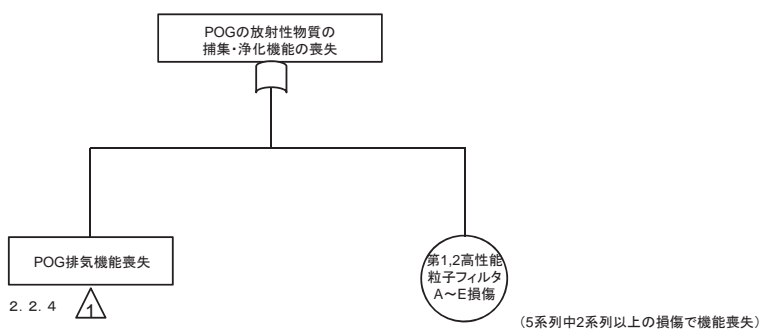

2. 気体廃棄物の廃棄施設

2. 3. 1 精製建屋塔槽類廃ガス処理設備の塔槽類廃ガス処理系（P u系）の排気機能の喪失に関するフォールトツリー（1 / 3）

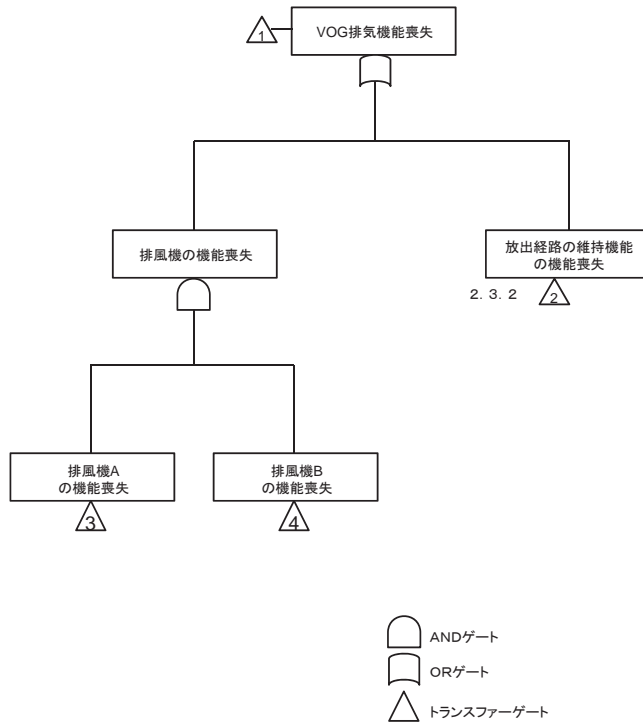

2. 気体廃棄物の廃棄施設

2. 3. 1 精製建屋塔槽類廃ガス処理設備の塔槽類廃ガス処理系（P u系）の排気機能の喪失に関するフォールトツリー（2 / 3）

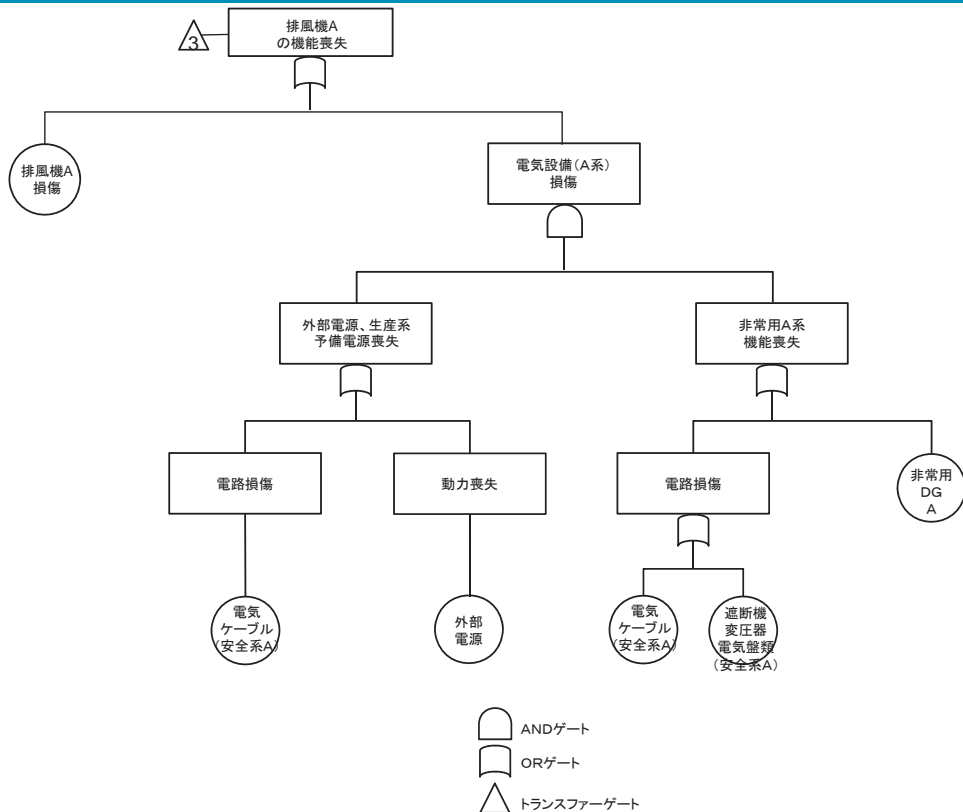

2. 気体廃棄物の廃棄施設

2. 3. 1 精製建屋塔槽類廃ガス処理設備の塔槽類廃ガス処理系（P u系）の排気機能の喪失に関するフォールトツリー（3 / 3）

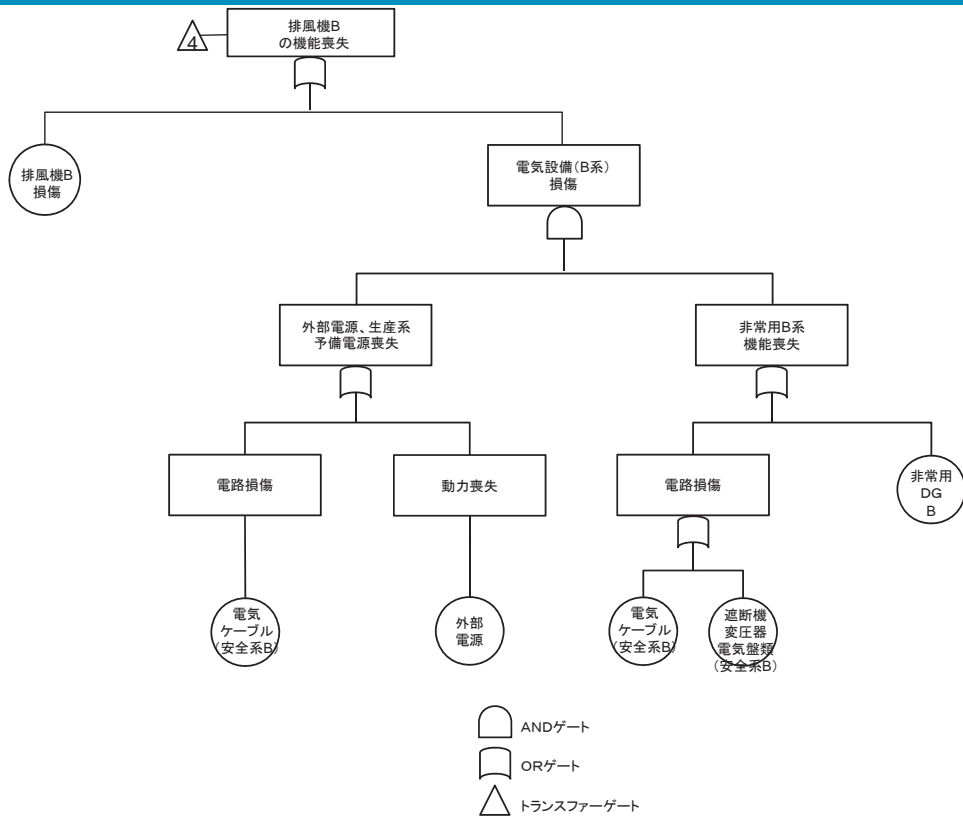

2. 気体廃棄物の廃棄施設

2. 3. 2 精製建屋塔槽類廃ガス処理設備の塔槽類廃ガス処理系（P u系）の放出経路の維持機能の喪失に関するフォールトツリー

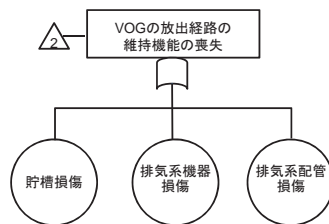

2. 気体廃棄物の廃棄施設

2. 3. 3 精製建屋塔槽類廃ガス処理設備の塔槽類廃ガス処理系（Pu系）の放射性物質の捕集・浄化機能の喪失に関するフォールトツリー

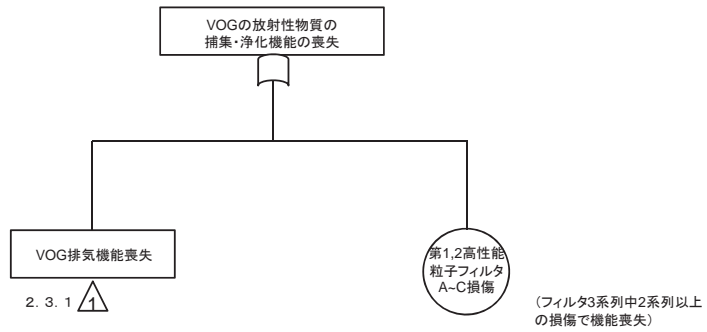

2. 気体廃棄物の廃棄施設

2. 3. 4 精製建屋塔槽類廃ガス処理設備のパーセータ廃ガス処理系の排気機能の喪失に関するフォールトツリー（1 / 3）

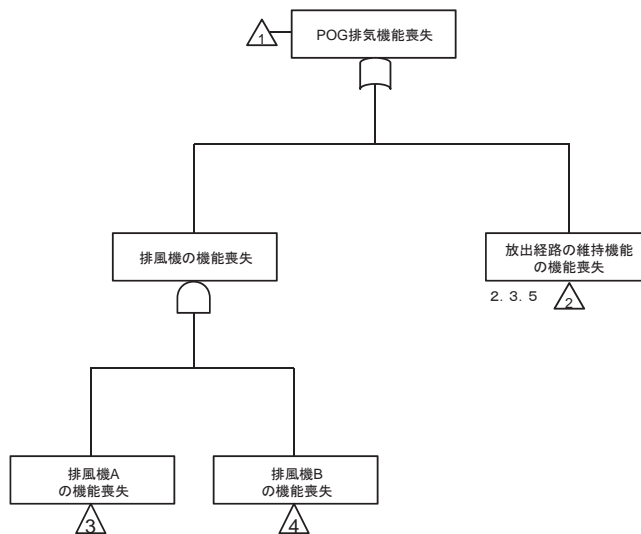

2. 気体廃棄物の廃棄施設

2. 3. 4 精製建屋塔槽類廃ガス処理設備のパーセータ廃ガス処理系の排気機能の喪失に関するフォールトツリー (2/3)

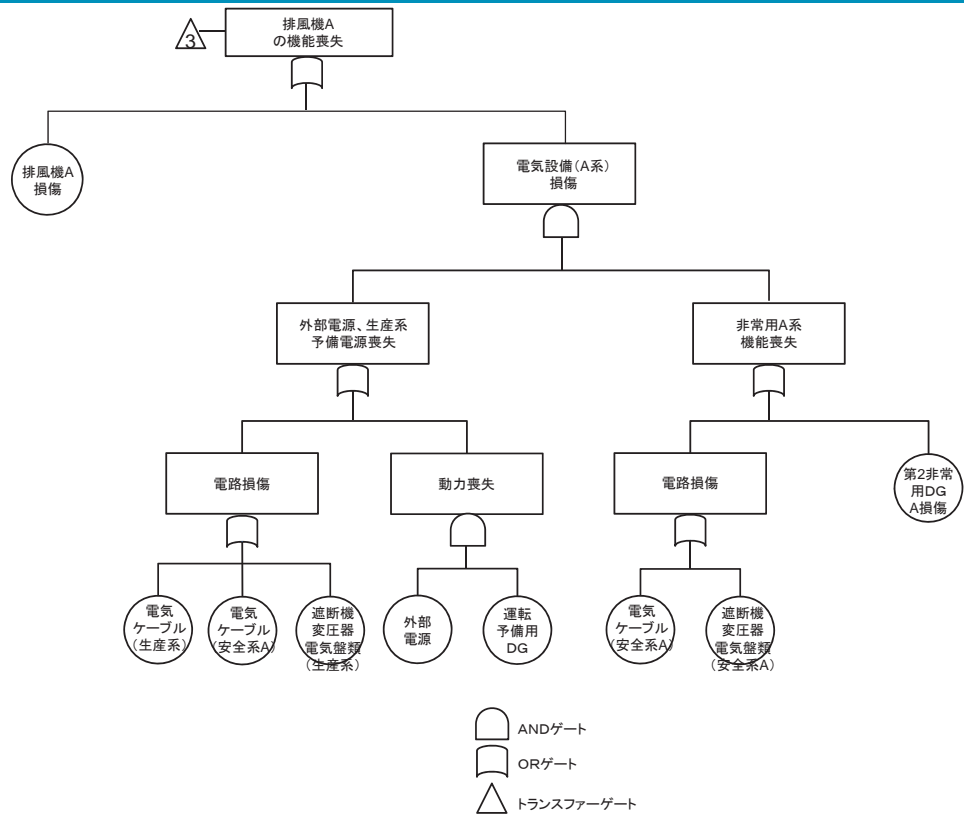

2. 気体廃棄物の廃棄施設

2. 3. 4 精製建屋塔槽類廃ガス処理設備のパーセータ廃ガス処理系の排気機能の喪失に関するフォールトツリー (3/3)

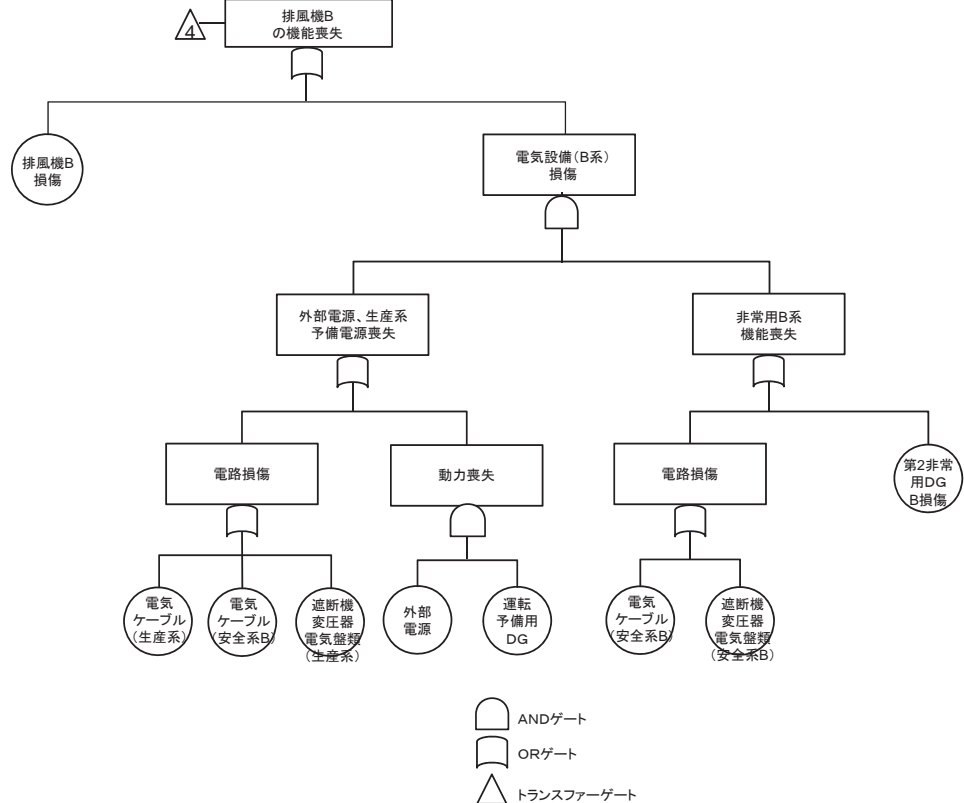

2. 気体廃棄物の廃棄施設

2. 3. 5 精製建屋塔槽類廃ガス処理設備のパーセータ廃ガス処理系の放出経路の維持機能の喪失に関するフォールトツリー

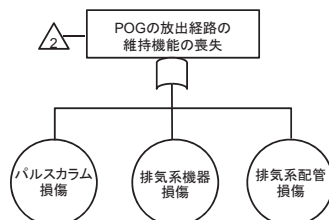

2. 気体廃棄物の廃棄施設

2. 3. 6 精製建屋塔槽類廃ガス処理設備のパーセータ廃ガス処理系の放射性物質の捕集・浄化機能の喪失に関するフォールトツリー

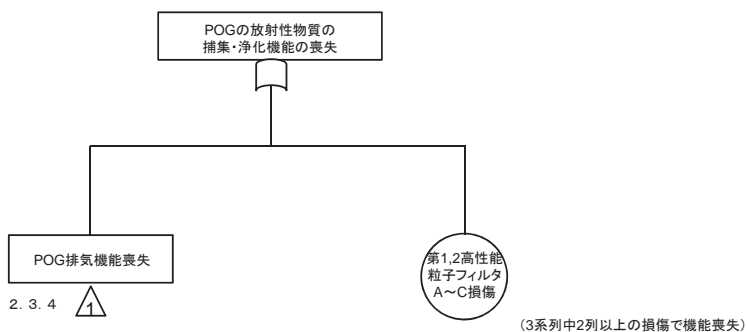

2. 気体廃棄物の廃棄施設

2. 4. 1 ウラン・プルトニウム混合脱硝建屋塔槽類廃ガス処理設備の排気機能の喪失に関するフォールトツリー (1 / 6)

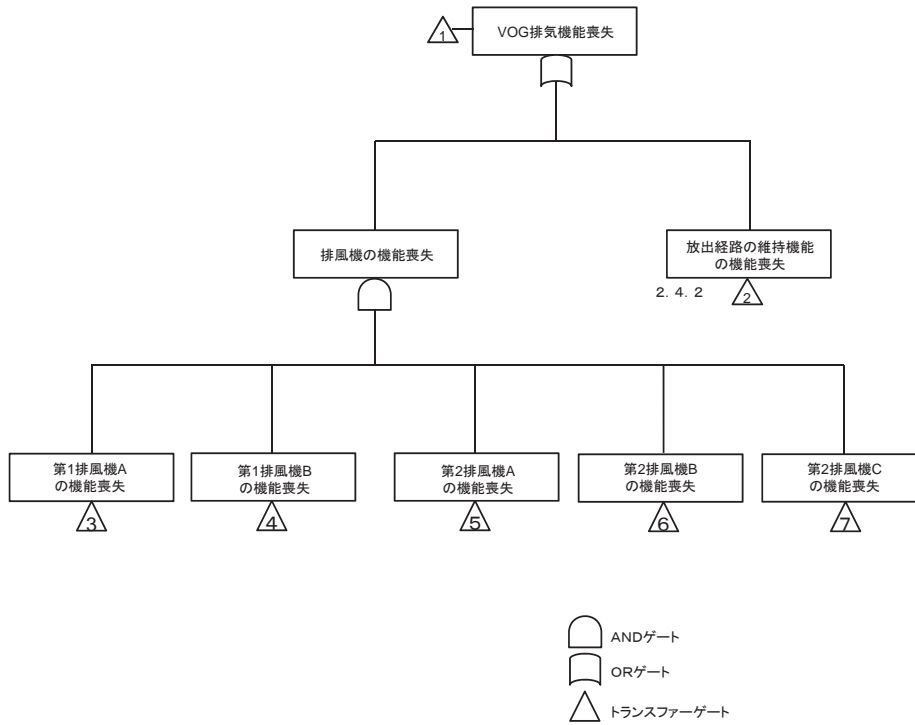

2. 気体廃棄物の廃棄施設

2. 4. 1 ウラン・プルトニウム混合脱硝建屋塔槽類廃ガス処理設備の排気機能の喪失に関するフォールトツリー (2 / 6)

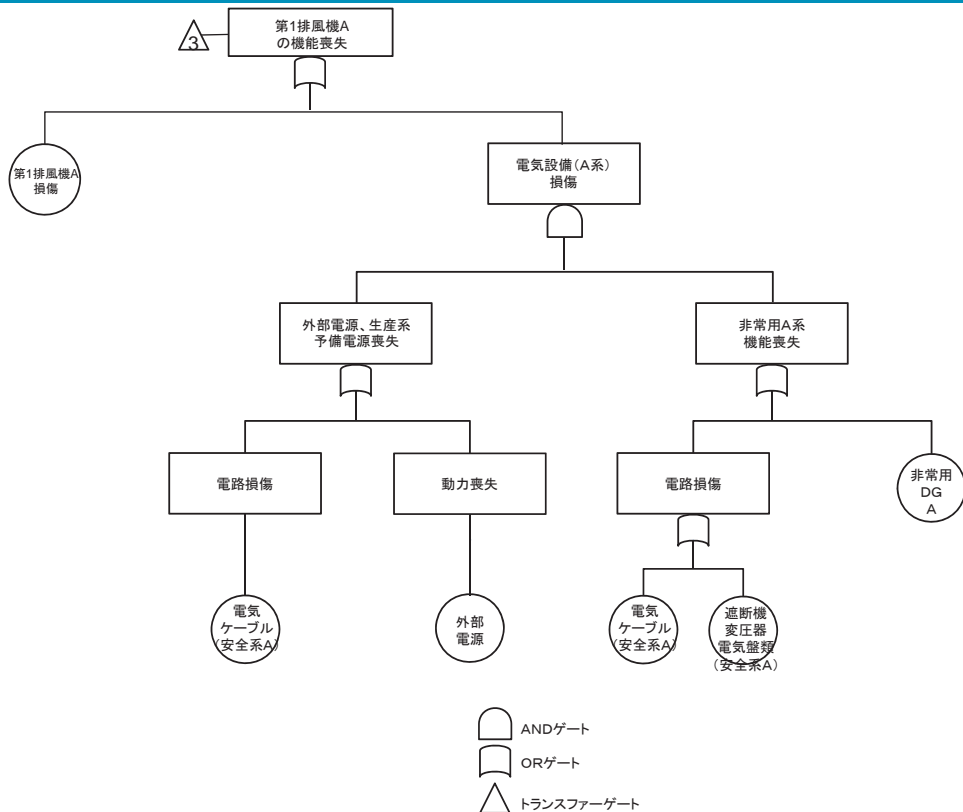

2. 気体廃棄物の廃棄施設

2. 4. 1 ウラン・プルトニウム混合脱硝建屋塔槽類廃ガス処理設備の排気機能の喪失に関するフォールトツリー (3 / 6)

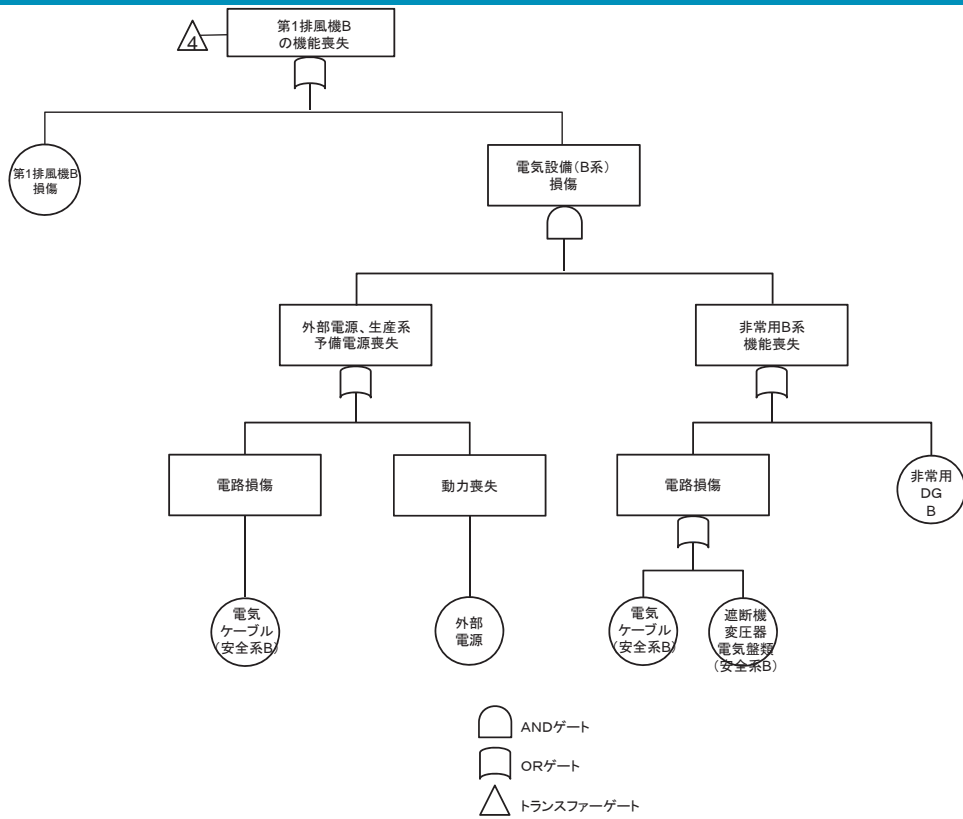

2. 気体廃棄物の廃棄施設

2. 4. 1 ウラン・プルトニウム混合脱硝建屋塔槽類廃ガス処理設備の排気機能の喪失に関するフォールトツリー (4 / 6)

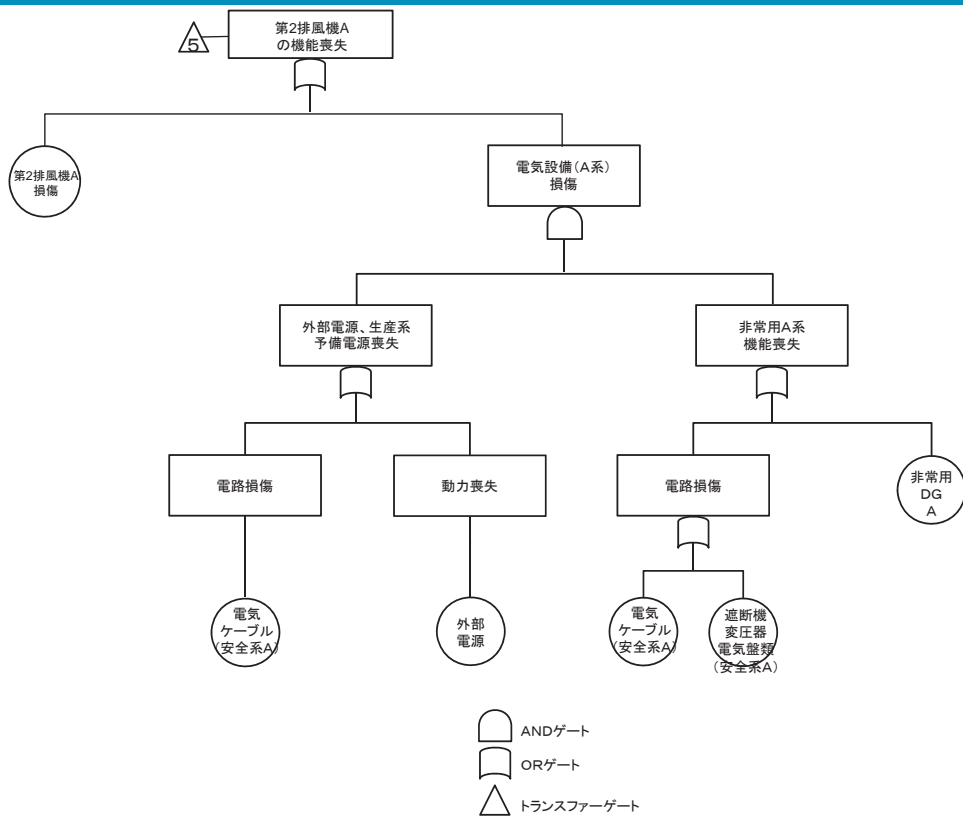

2. 気体廃棄物の廃棄施設

2. 4. 1 ウラン・プルトニウム混合脱硝建屋塔槽類廃ガス処理設備の排気機能の喪失に関するフォールトツリー (5 / 6)

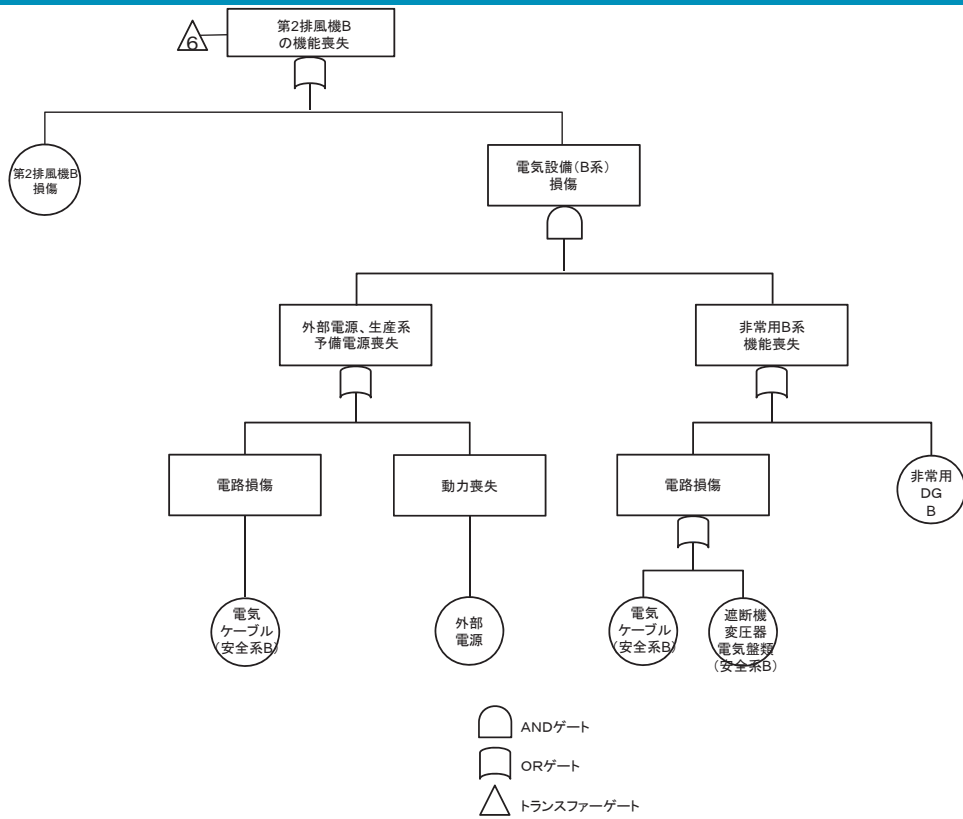

2. 気体廃棄物の廃棄施設

2. 4. 1 ウラン・プルトニウム混合脱硝建屋塔槽類廃ガス処理設備の排気機能の喪失に関するフォールトツリー (6 / 6)

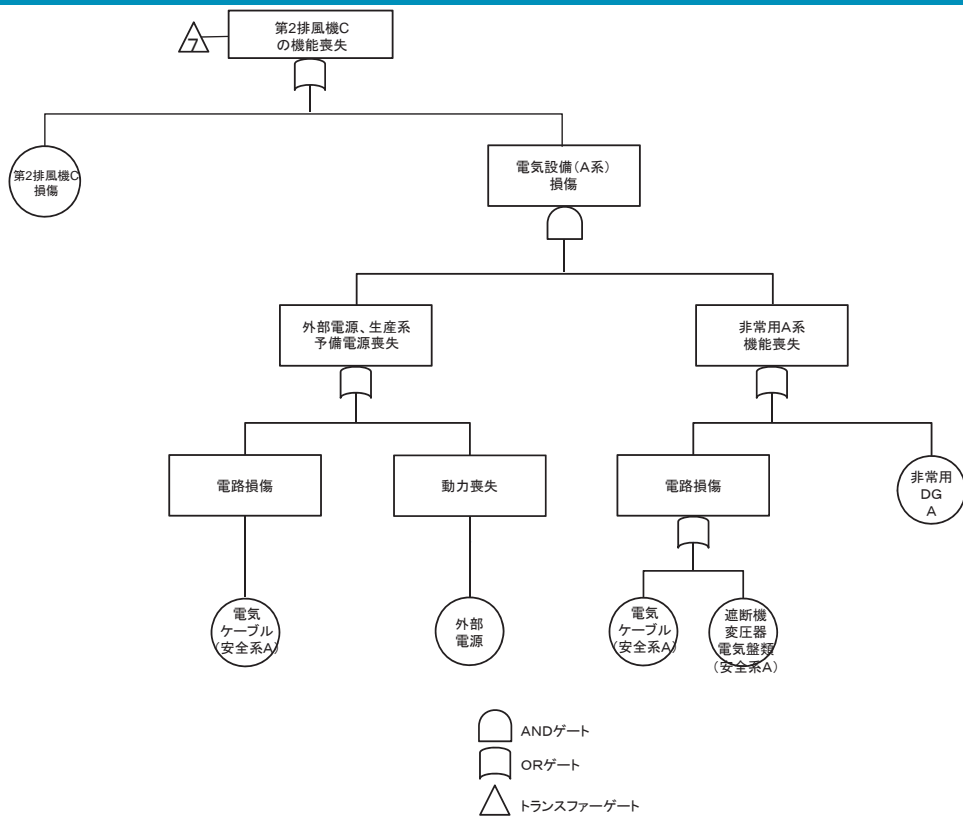

2. 気体廃棄物の廃棄施設

2. 4. 2 ウラン・プルトニウム混合脱硝建屋塔槽類廃ガス処理設備の放出経路の維持機能の喪失に関するフォールトツリー

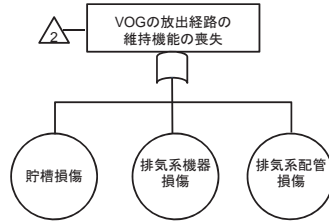

2. 気体廃棄物の廃棄施設

2. 4. 3 ウラン・プルトニウム混合脱硝建屋塔槽類廃ガス処理設備の放射性物質の捕集・浄化機能の喪失に関するフォールトツリー

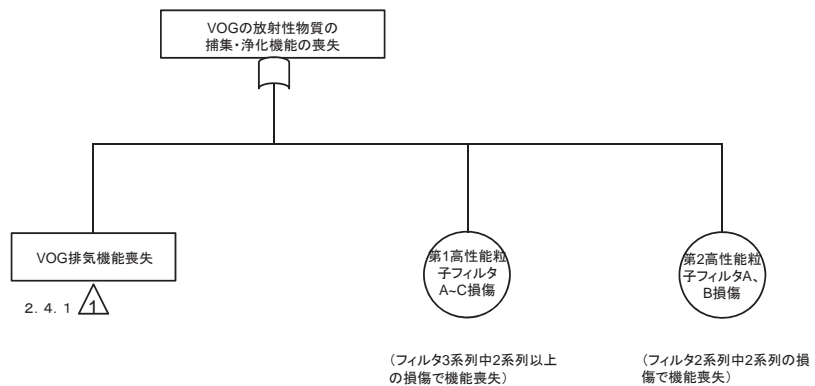

2. 気体廃棄物の廃棄施設

2. 5. 1 高レベル廃液ガラス固化建屋塔槽類廃ガス処理設備の高レベル濃縮廃液
廃ガス処理系の排気機能の喪失に関するフォールトツリー (1 / 3)

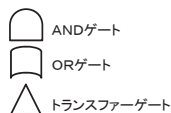
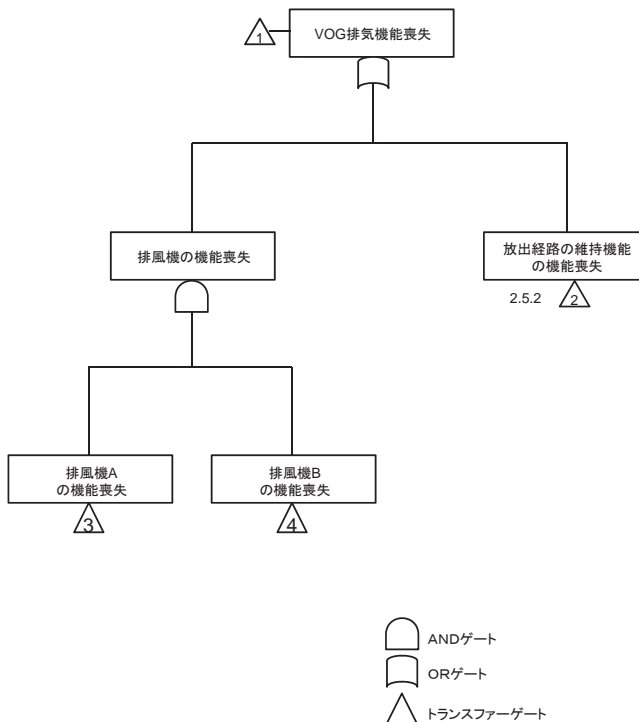

2. 気体廃棄物の廃棄施設

2. 5. 1 高レベル廃液ガラス固化建屋塔槽類廃ガス処理設備の高レベル濃縮廃液
廃ガス処理系の排気機能の喪失に関するフォールトツリー (2 / 3)

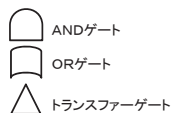
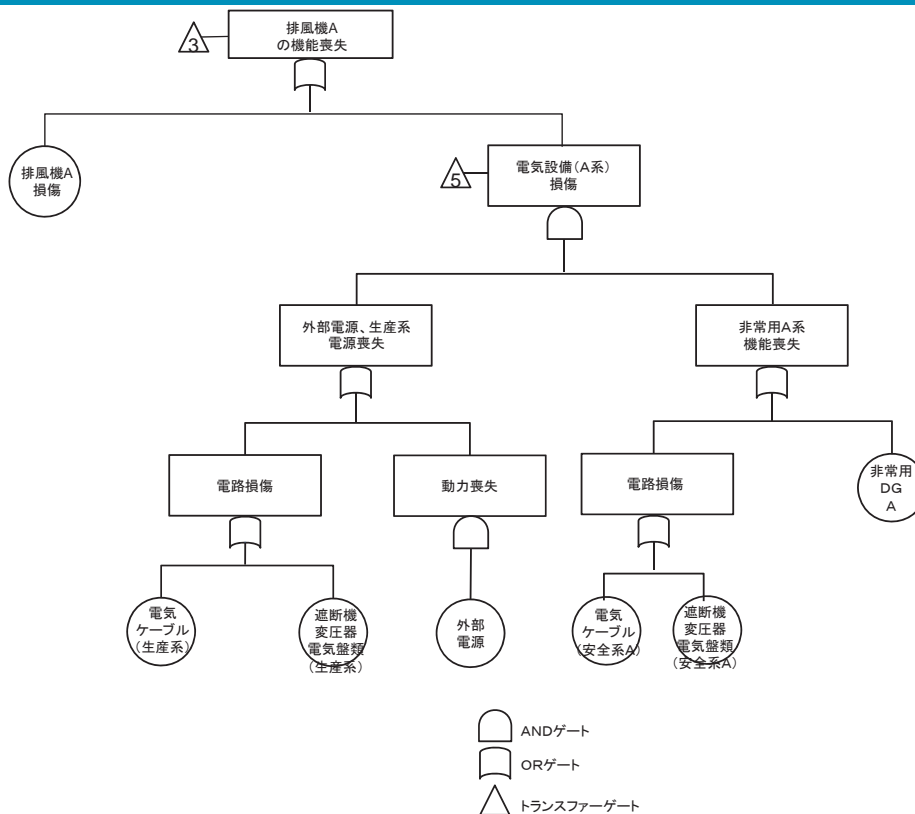

2. 気体廃棄物の廃棄施設

2. 5. 1 高レベル廃液ガラス固化建屋塔槽類廃ガス処理設備の高レベル濃縮廃液
廃ガス処理系の排気機能の喪失に関するフォールトツリー (3 / 3)

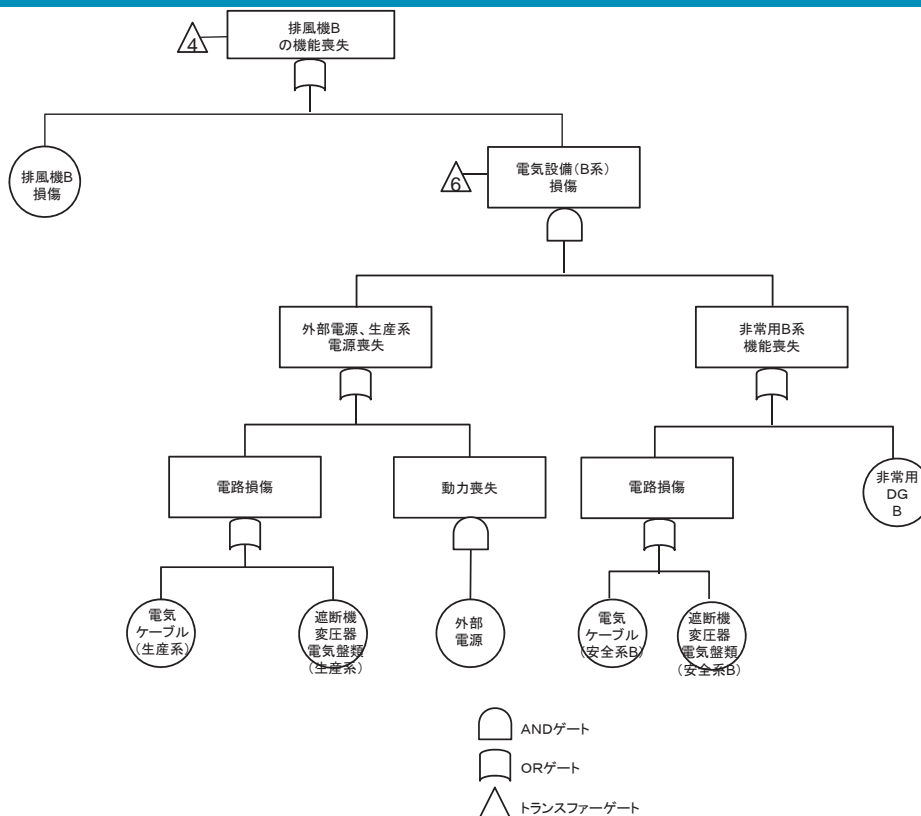

2. 気体廃棄物の廃棄施設

2. 5. 2 高レベル廃液ガラス固化建屋塔槽類廃ガス処理設備の高レベル濃縮廃液廃ガス
処理系の放出経路の維持機能の喪失に関するフォールトツリー

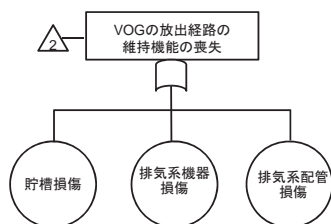

2. 気体廃棄物の廃棄施設

2. 5. 3 高レベル廃液ガラス固化建屋塔槽類廃ガス処理設備の高レベル濃縮廃液廃ガス処理系の放射性物質の捕集・浄化機能の喪失に関するフォールトツリー

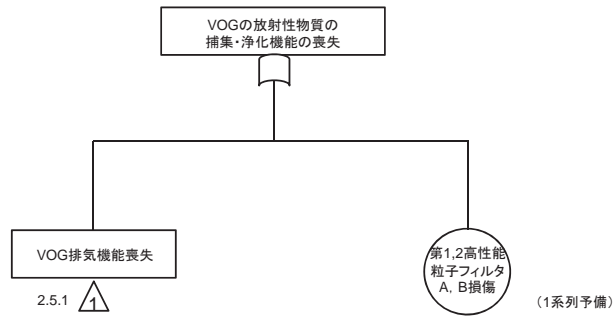

2. 気体廃棄物の廃棄施設

2. 5. 4 高レベル廃液ガラス固化建屋塔槽類廃ガス処理設備の不溶解残渣廃液廃ガス処理系の排気機能の喪失に関するフォールトツリー (1/2)

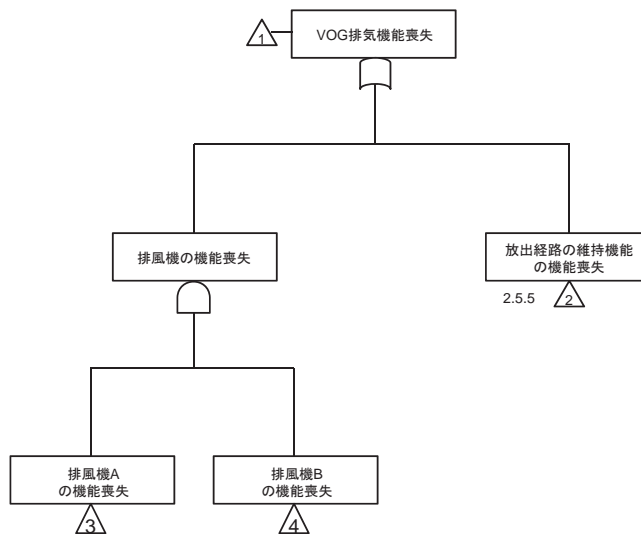

2. 気体廃棄物の廃棄施設

2. 5. 4 高レベル廃液ガラス固化建屋塔槽類廃ガス処理設備の不溶解残渣廃液
廃ガス処理系の排気機能の喪失に関するフォールトツリー (2 / 2)

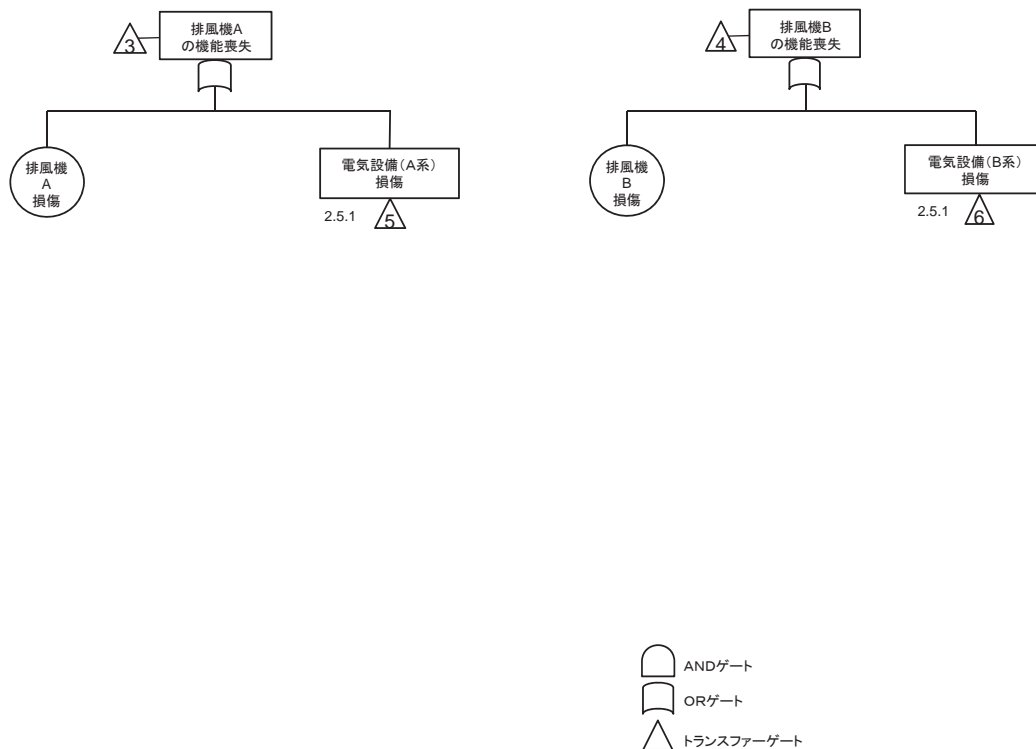

2. 気体廃棄物の廃棄施設

2. 5. 5 高レベル廃液ガラス固化建屋塔槽類廃ガス処理設備の不溶解残渣廃液
廃ガス処理系の放出経路の維持機能の喪失に関するフォールトツリー

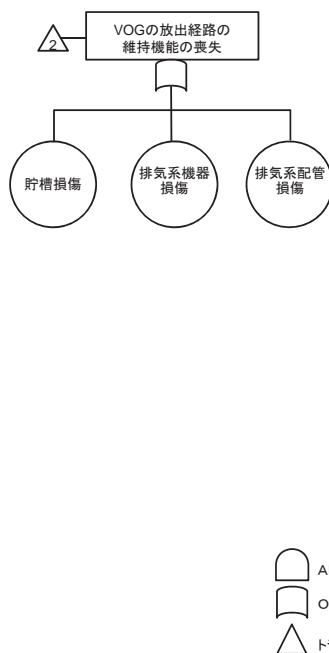

2. 気体廃棄物の廃棄施設

2. 5. 6 高レベル廃液ガラス固化建屋塔槽類廃ガス処理設備の不溶解残渣廃液廃ガス処理系の放射性物質の捕集・浄化機能の喪失に関するフォールトツリー

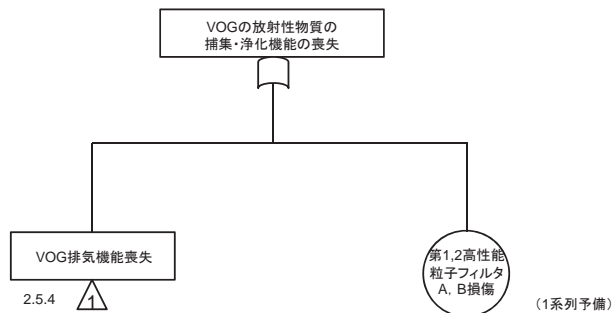

2. 気体廃棄物の廃棄施設

2. 5. 7 高レベル廃液ガラス固化廃ガス処理設備の排気機能の喪失に関するフォールトツリー (1/2)

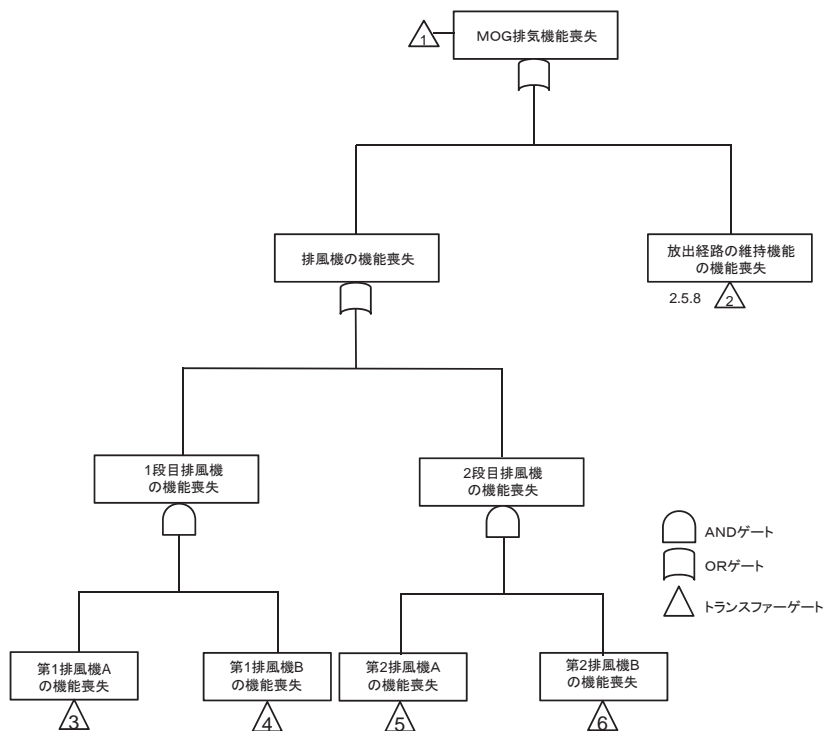

2. 気体廃棄物の廃棄施設

2. 5. 7 高レベル廃液ガラス固化廃ガス処理設備の排気機能の喪失に関するフォールトツリー (2/2)

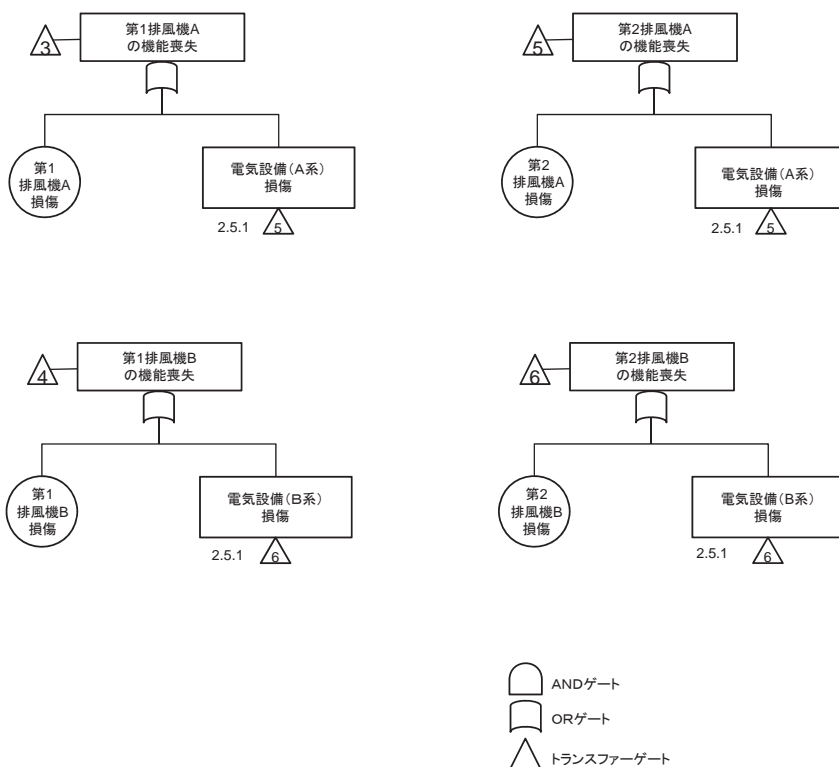

2. 気体廃棄物の廃棄施設

2. 5. 8 高レベル廃液ガラス固化廃ガス処理設備の放出経路の維持機能の喪失に関するフォールトツリー

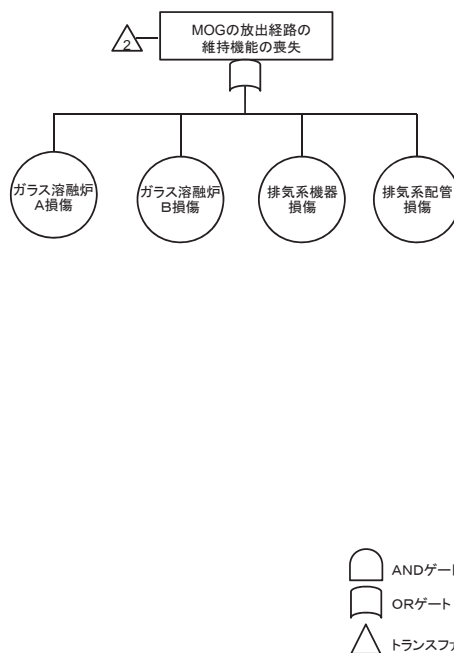

2. 気体廃棄物の廃棄施設

2. 5. 9 高レベル廃液ガラス固化廃ガス処理設備の高性能粒子フィルタの放射性物質の捕集・浄化機能の喪失に関するフォールトツリー

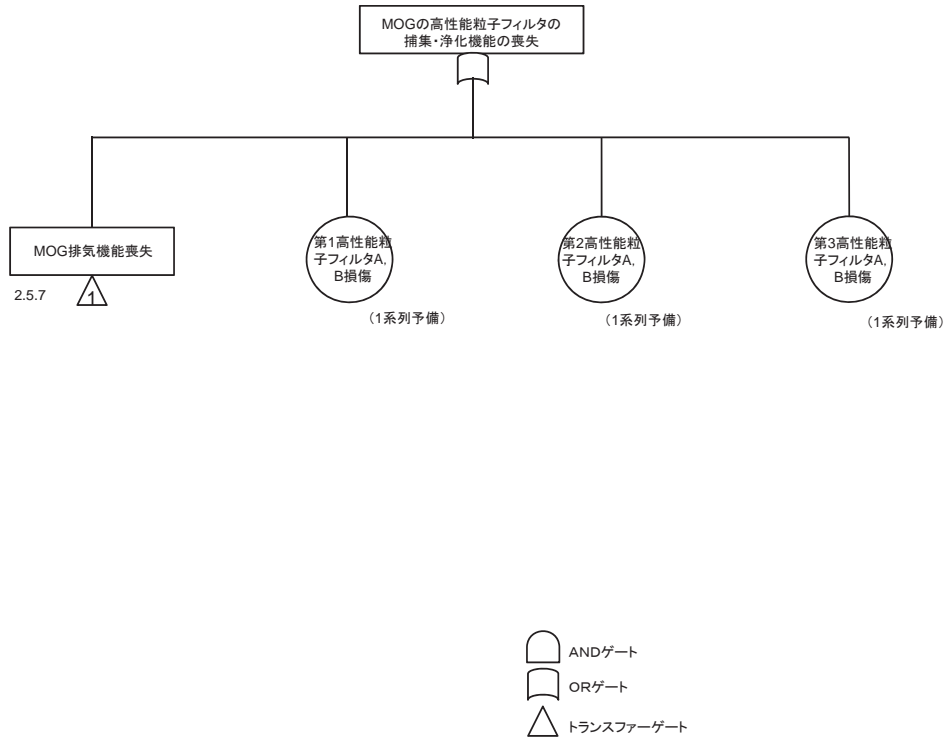

2. 気体廃棄物の廃棄施設

2. 5. 10 高レベル廃液ガラス固化廃ガス処理設備の廃ガス洗浄器の放射性物質の捕集・浄化機能の喪失に関するフォールトツリー (1 / 4)

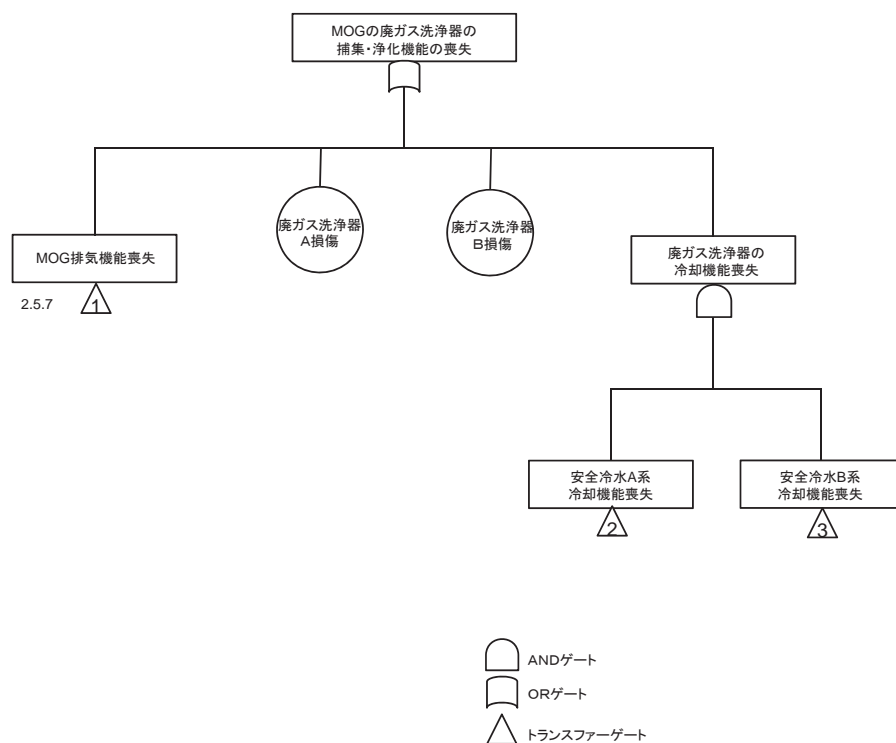

2. 気体廃棄物の廃棄施設

2. 5. 10 高レベル廃液ガラス固化廃ガス処理設備の廃ガス洗浄器の放射性物質の捕集・浄化機能の喪失に関するフォールトツリー (2 / 4)

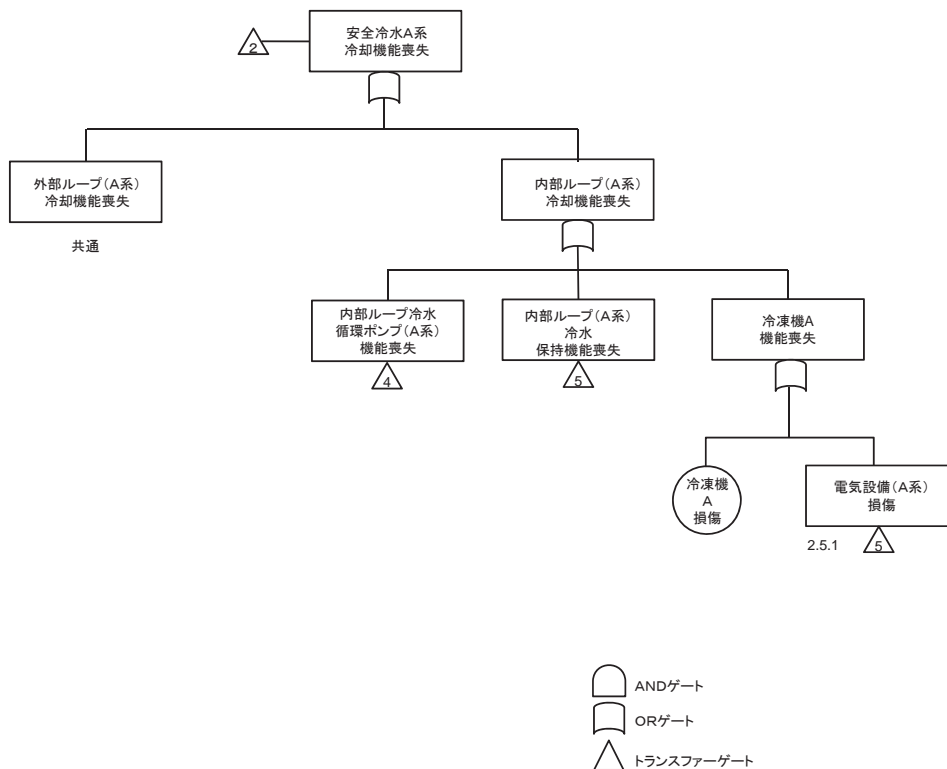

2. 気体廃棄物の廃棄施設

2. 5. 10 高レベル廃液ガラス固化廃ガス処理設備の廃ガス洗浄器の放射性物質の捕集・浄化機能の喪失に関するフォールトツリー (3 / 4)

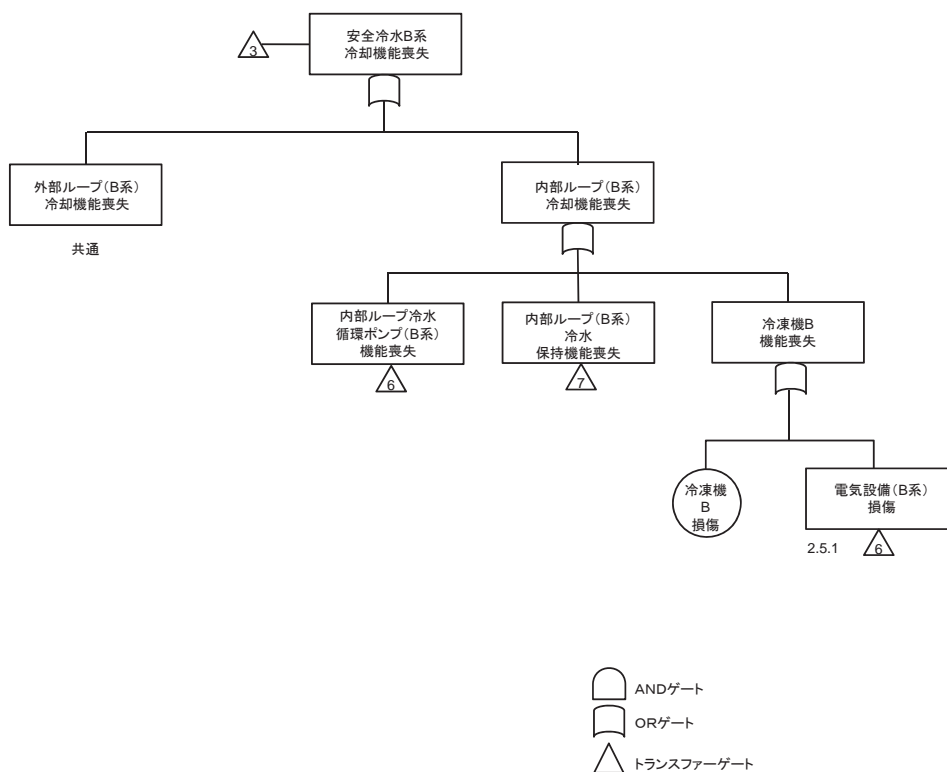

2. 気体廃棄物の廃棄施設

2. 5. 10 高レベル廃液ガラス固化廃ガス処理設備の廃ガス洗浄器の放射性物質の捕集・浄化機能の喪失に関するフォールトツリー (4 / 4)

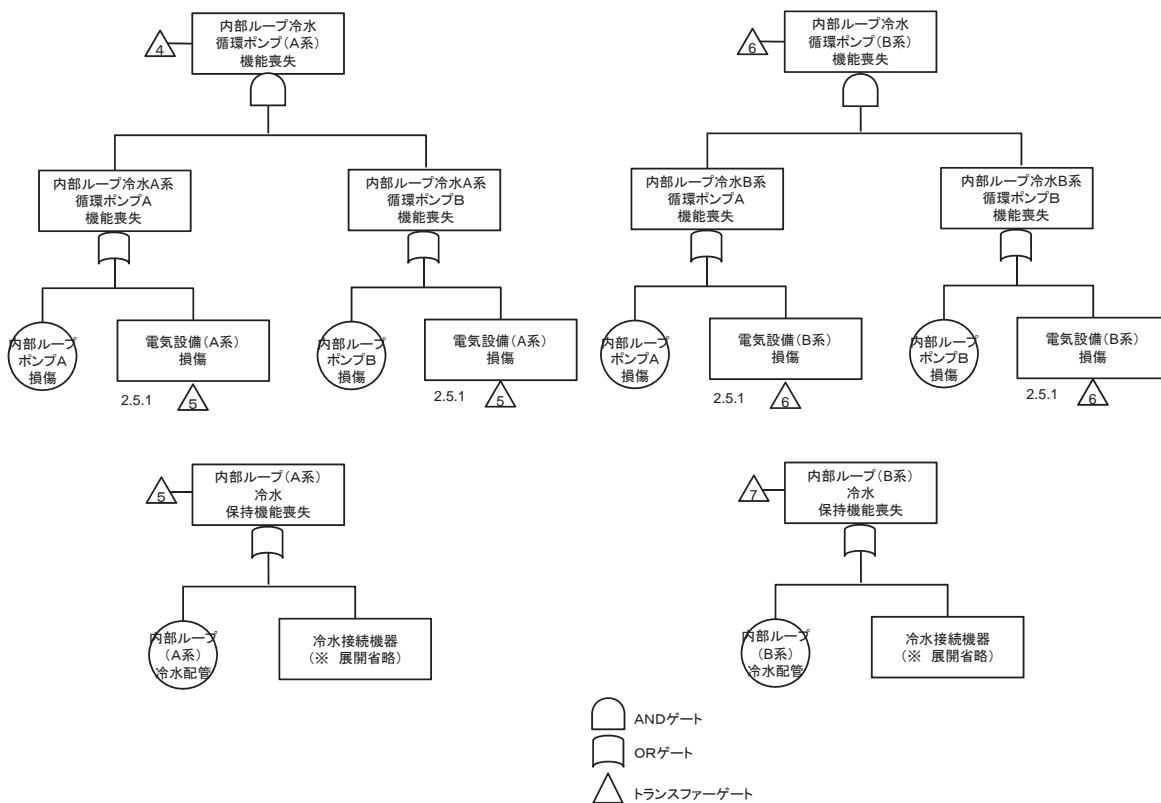

2. 気体廃棄物の廃棄施設

2. 5. 11 高レベル廃液ガラス固化廃ガス処理設備の吸収塔の放射性物質の捕集・浄化機能の喪失に関するフォールトツリー (1 / 2)

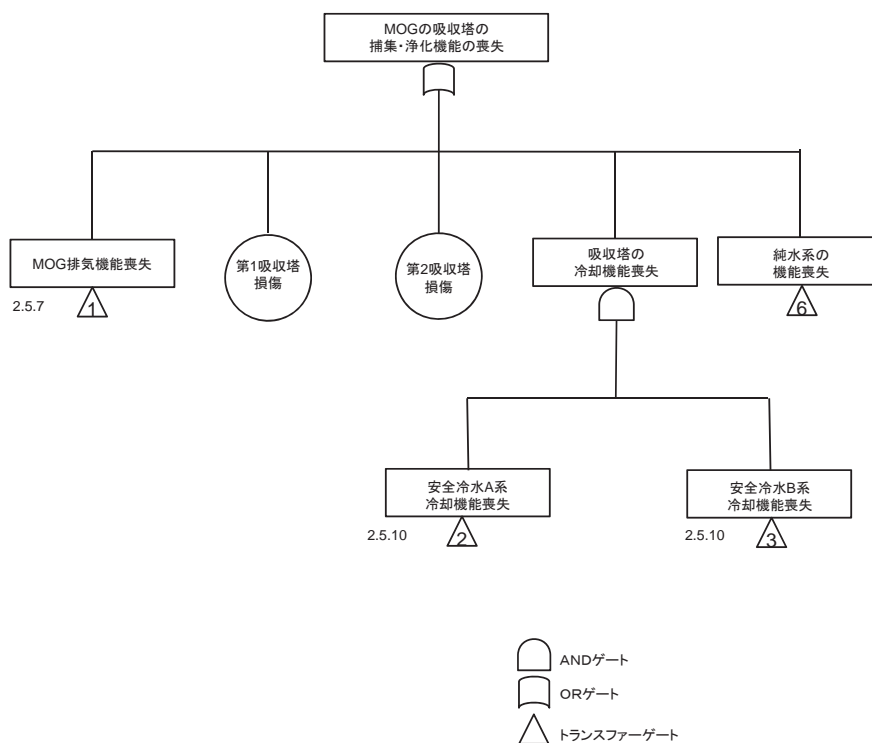

2. 気体廃棄物の廃棄施設

2. 5. 1 1 高レベル廃液ガラス固化廃ガス処理設備の吸収塔の放射性物質の捕集・浄化機能の喪失に関するフォールトツリー (2/2)

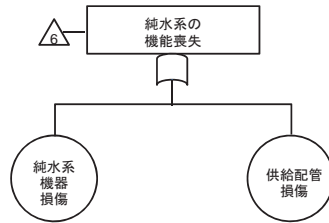

2. 気体廃棄物の廃棄施設

2. 5. 1 2 高レベル廃液ガラス固化廃ガス処理設備のルテニウム吸着塔の放射性物質の捕集・浄化機能の喪失に関するフォールトツリー

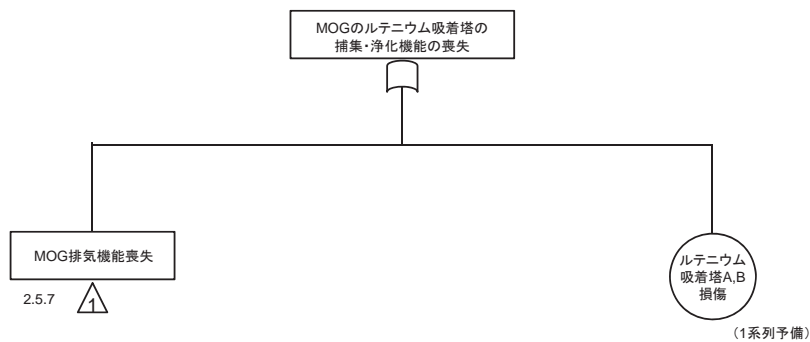

3. 液体廃棄物の廃棄施設

3. 1 高レベル廃液濃縮設備の放出経路の維持機能の喪失に関するフォールトツリー

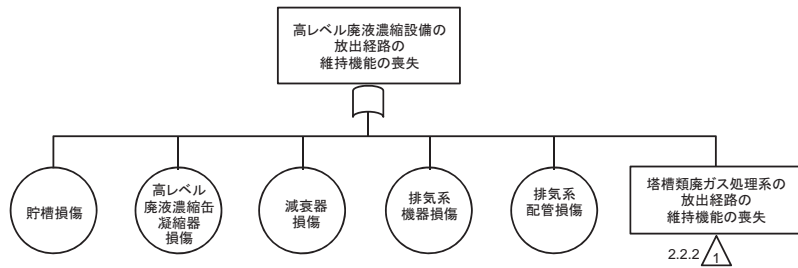

4. 脱硝施設

4. 1 安全上重要な施設の固気分離器からウラン・プルトニウム混合脱硝建屋換気設備のグローブボックス・セル排気系統への接続部までの系統の放出経路の維持機能の喪失に関するフォールトツリー (1/3)

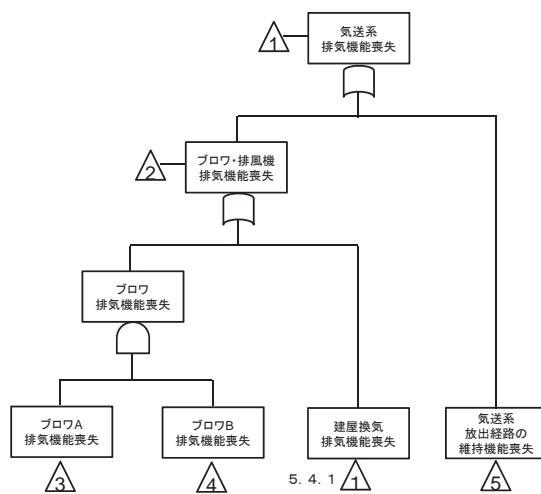

※建屋換気機能に関するFT参照



4. 脱硝施設

4. 1 安全上重要な施設の固気分離器からウラン・プルトニウム混合脱硝建屋換気設備のグローブボックス・セル排気系統への接続部までの系統の放出経路の維持機能の喪失に関するフォールトツリー (2/3)

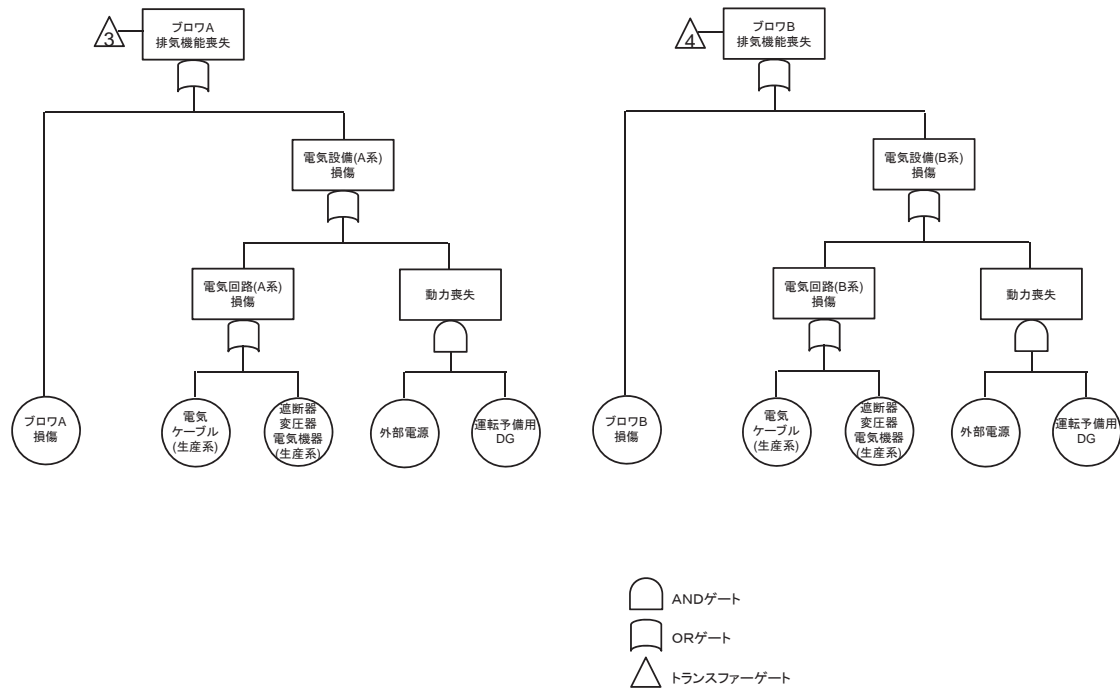

4. 脱硝施設

4. 1 安全上重要な施設の固気分離器からウラン・プルトニウム混合脱硝建屋換気設備のグローブボックス・セル排気系統への接続部までの系統の放出経路の維持機能の喪失に関するフォールトツリー (3/3)

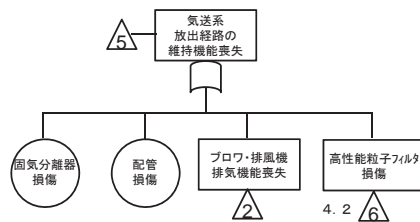

4. 脱硝施設

4. 2 ウラン・プルトニウム混合脱硝設備の高性能粒子フィルタ（空気輸送）の放射性物質の捕集・浄化機能の喪失に関するフォールトツリー

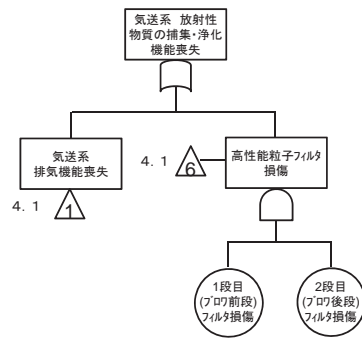

5. 気体廃棄物の廃棄施設の換気設備

5. 1. 1 前処理建屋換気設備のセル排風機の排気機能の喪失に関するフォールトツリー（1／3）

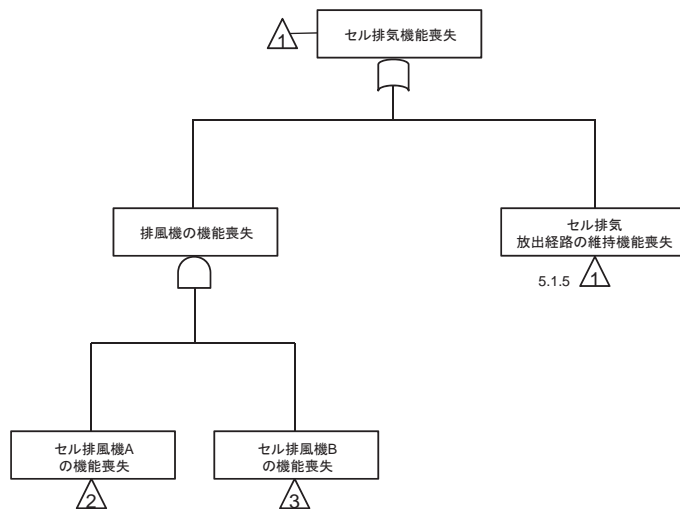

5. 気体廃棄物の廃棄施設の換気設備

5. 1. 1 前処理建屋換気設備のセル排風機の排気機能の喪失に関する
フォールトツリー (2 / 3)

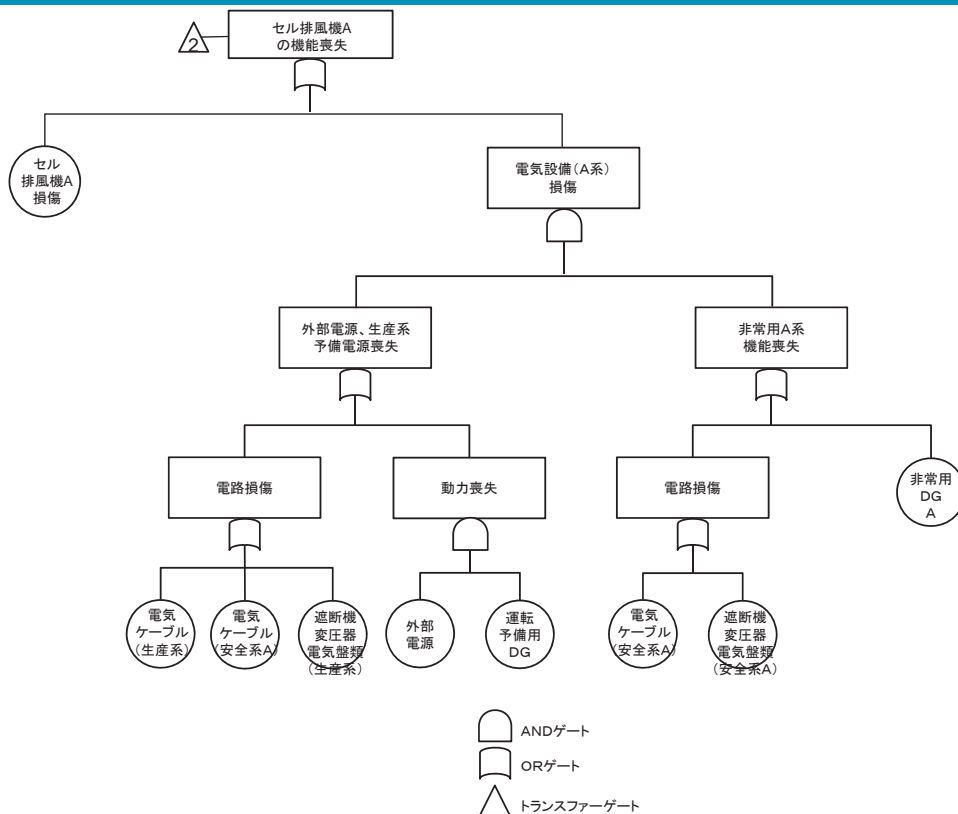

5. 気体廃棄物の廃棄施設の換気設備

5. 1. 1 前処理建屋換気設備のセル排風機の排気機能の喪失に関する
フォールトツリー (3 / 3)

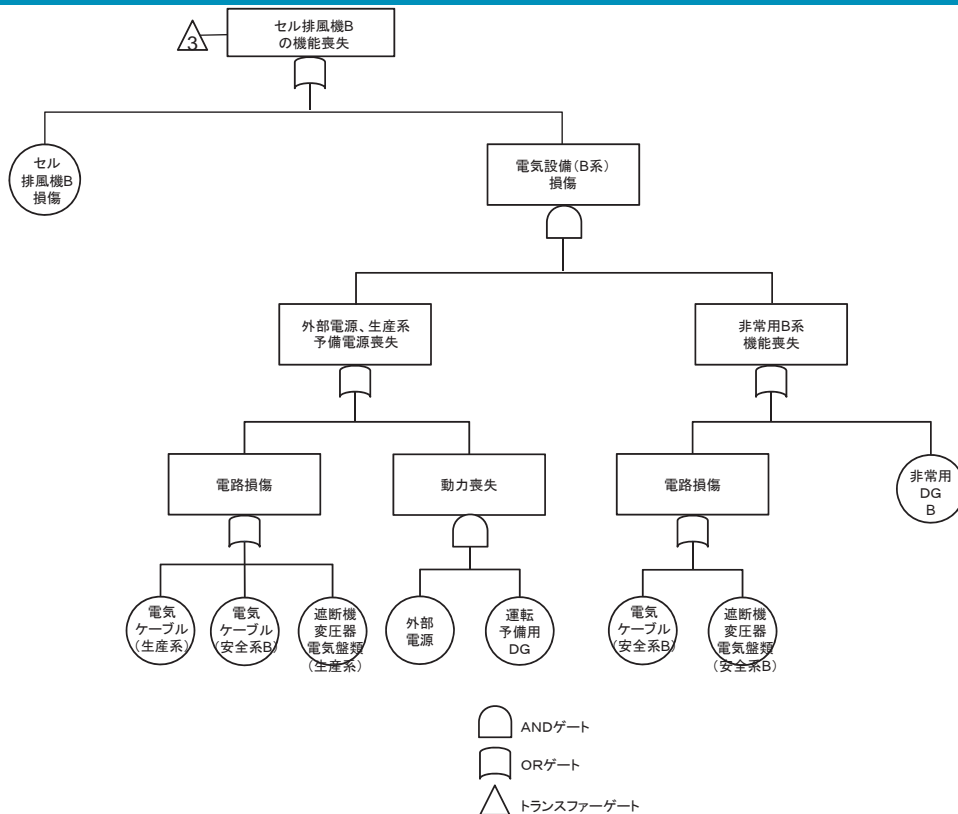

5. 気体廃棄物の廃棄施設の換気設備

5. 1. 2 前処理建屋換気設備の溶解槽セル排風機の排気機能の喪失に関する
フォールトツリー (1 / 4)

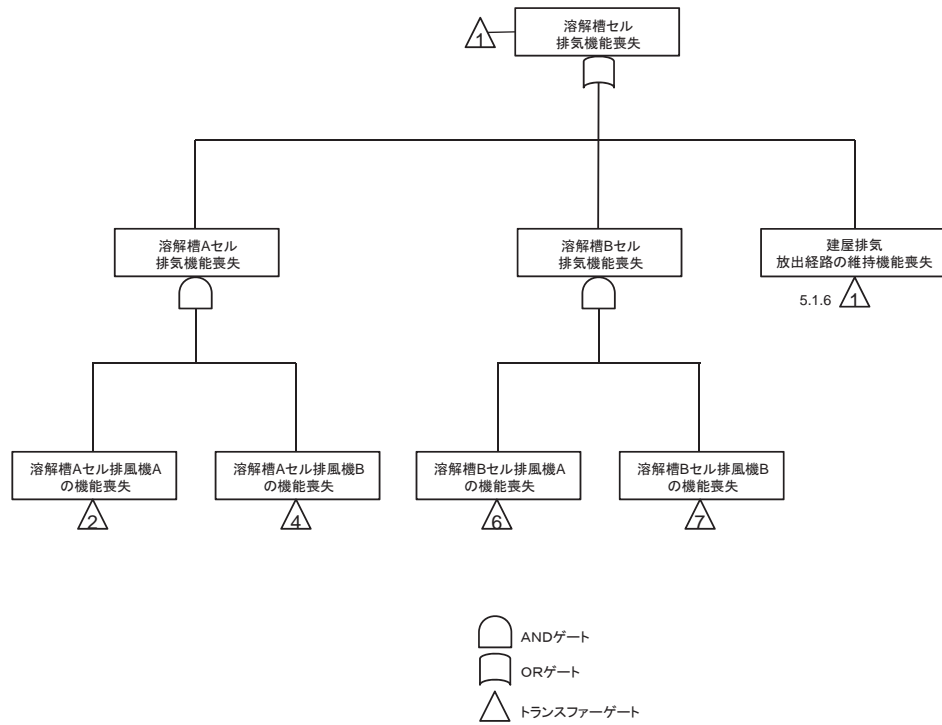

5. 気体廃棄物の廃棄施設の換気設備

5. 1. 2 前処理建屋換気設備の溶解槽セル排風機の排気機能の喪失に関する
フォールトツリー (2 / 4)

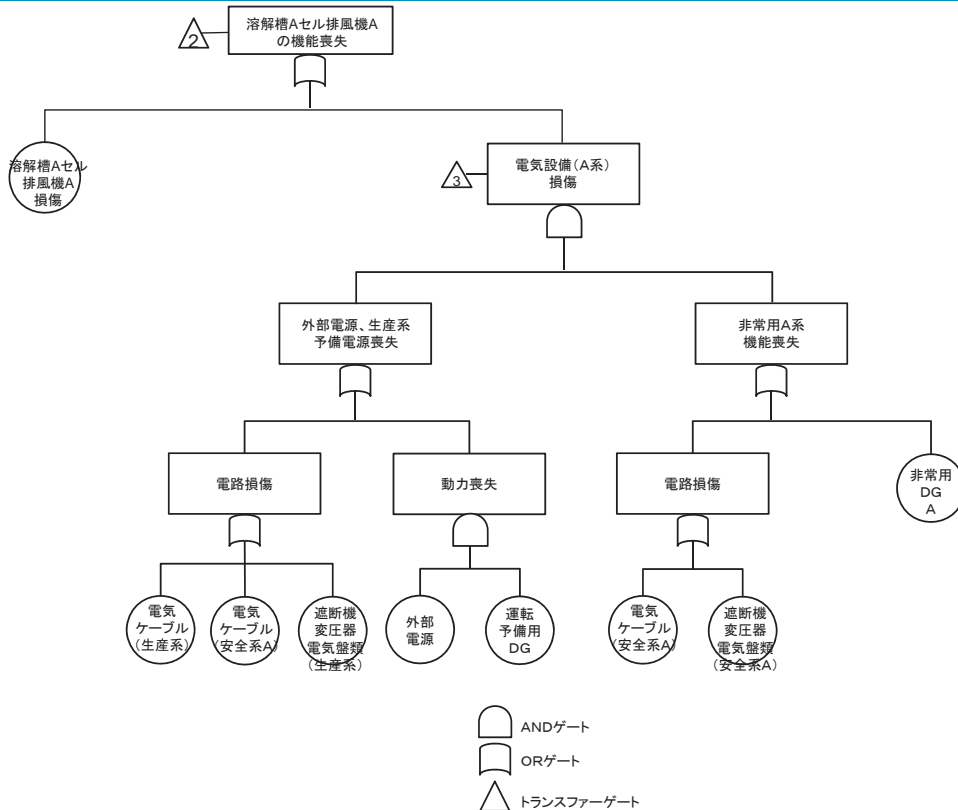

5. 気体廃棄物の廃棄施設の換気設備

5. 1. 2 前処理建屋換気設備の溶解槽セル排風機の排気機能の喪失に関する
フォールトツリー (3 / 4)

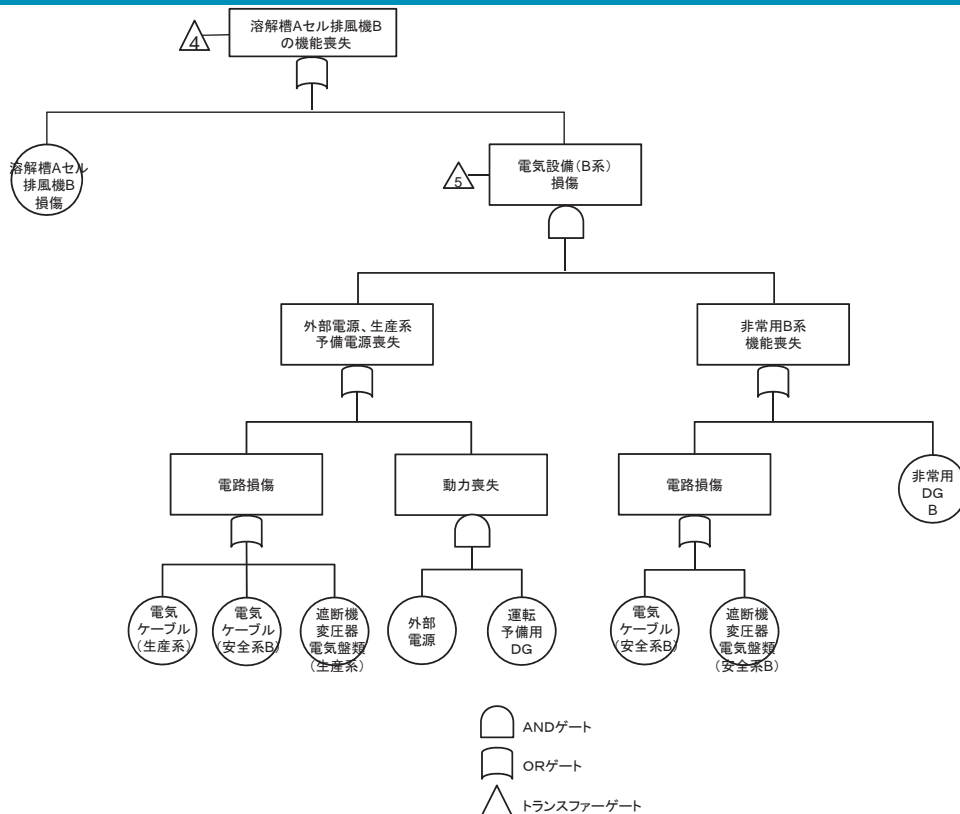

5. 気体廃棄物の廃棄施設の換気設備

5. 1. 2 前処理建屋換気設備の溶解槽セル排風機の排気機能の喪失に関する
フォールトツリー (4 / 4)

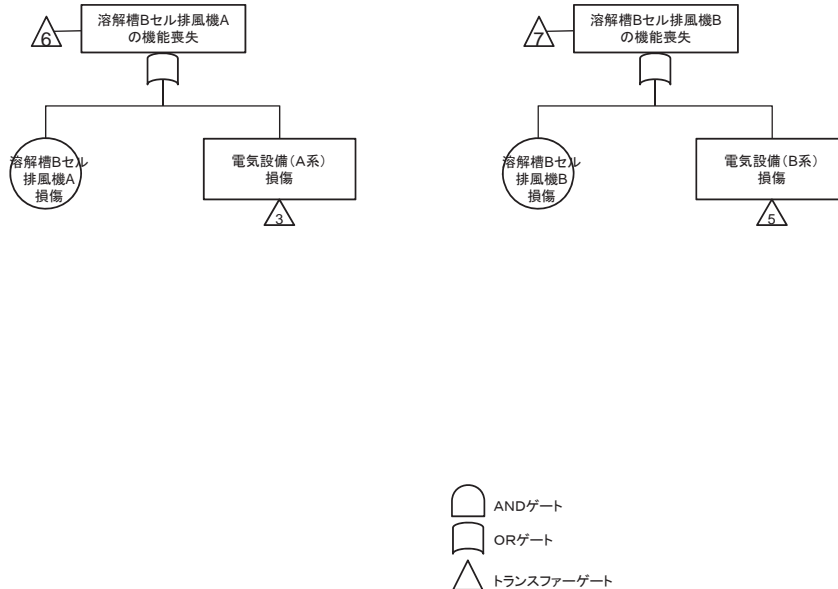

5. 気体廃棄物の廃棄施設の換気設備

5. 1. 3 前処理建屋換気設備の建屋排風機の排気機能の喪失に関する
フォールトツリー (1 / 3)

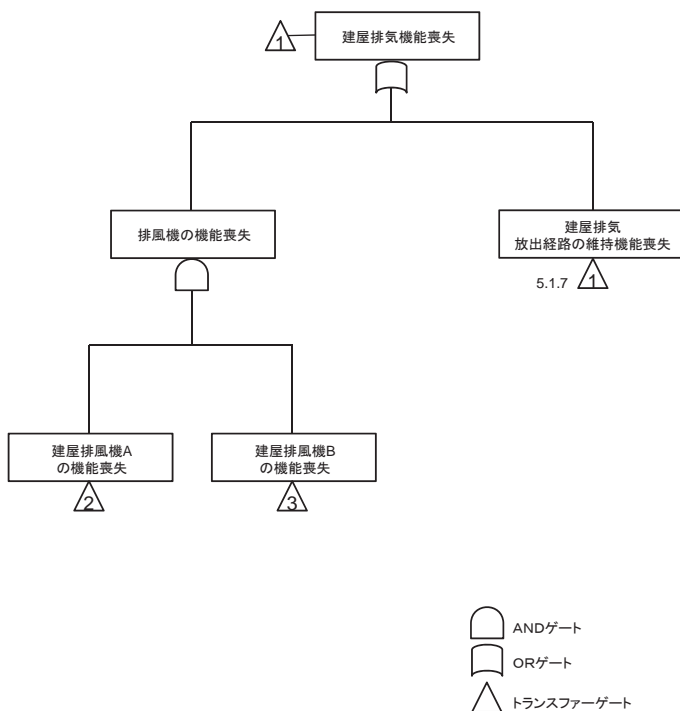

5. 気体廃棄物の廃棄施設の換気設備

5. 1. 3 前処理建屋換気設備の建屋排風機の排気機能の喪失に関する
フォールトツリー (2 / 3)

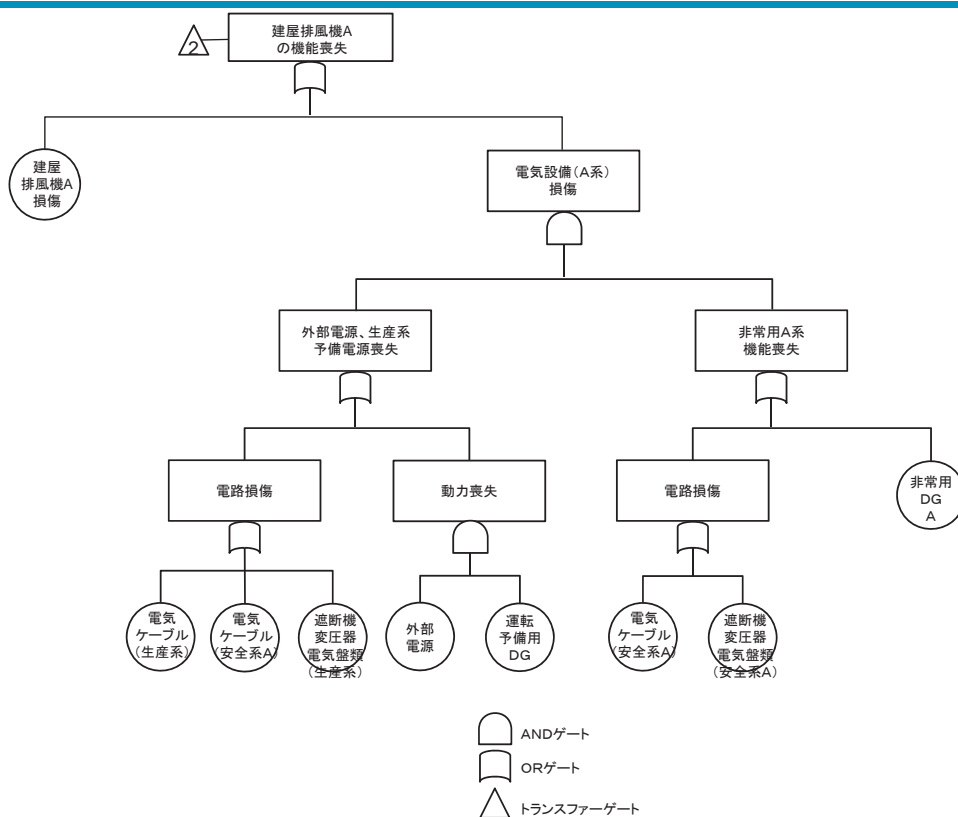

5. 気体廃棄物の廃棄施設の換気設備

5. 1. 3 前処理建屋換気設備の建屋排風機の排気機能の喪失に関する
フォールトツリー (3 / 3)

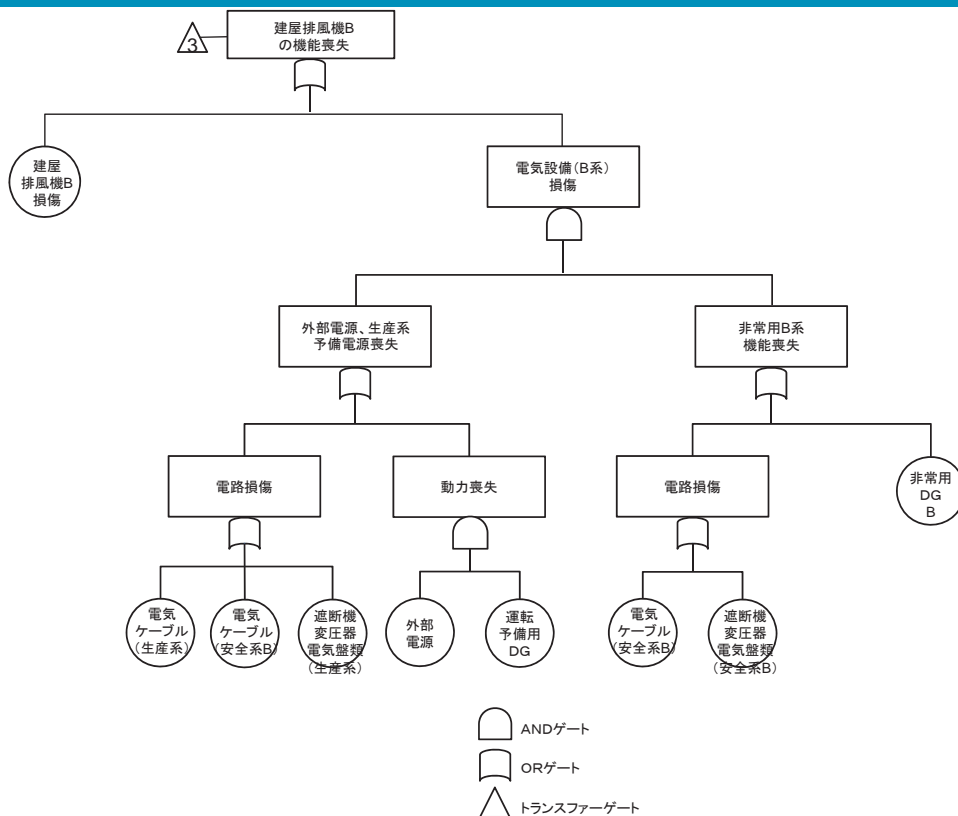

5. 気体廃棄物の廃棄施設の換気設備

5. 1. 4 前処理建屋換気設備の放射性物質の捕集・浄化機能の喪失に関する
フォールトツリー (1 / 3)

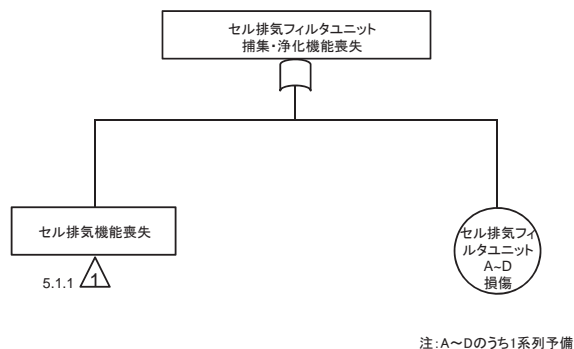

5. 気体廃棄物の廃棄施設の換気設備

5. 1. 4 前処理建屋換気設備の放射性物質の捕集・浄化機能の喪失に関する
フォールトツリー (2 / 3)

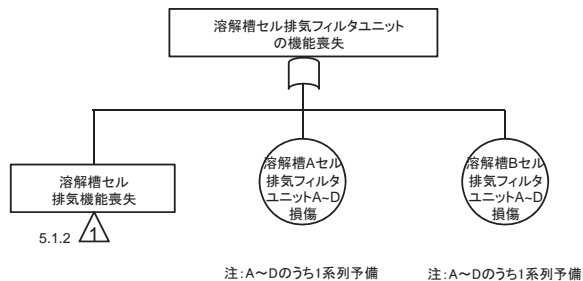

5. 気体廃棄物の廃棄施設の換気設備

5. 1. 4 前処理建屋換気設備の放射性物質の捕集・浄化機能の喪失に関する
フォールトツリー (3 / 3)

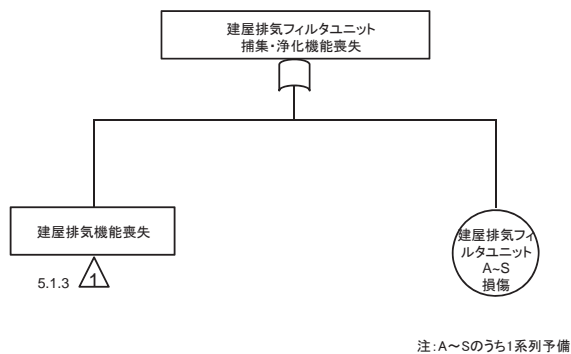

5. 気体廃棄物の廃棄施設の換気設備

5. 1. 5 前処理建屋換気設備（セル排気系）の放出経路の維持機能の喪失に関する
フォールトツリー

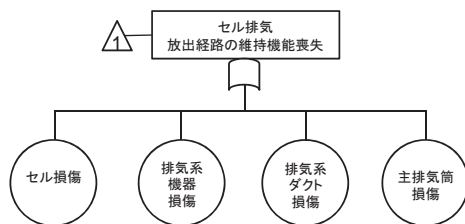

5. 気体廃棄物の廃棄施設の換気設備

5. 1. 6 前処理建屋換気設備（溶解槽セル排気系）の放出経路の維持機能の
喪失に関するフォールトツリー

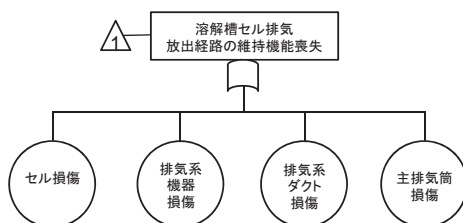

5. 気体廃棄物の廃棄施設の換気設備

5. 1. 7 前処理建屋換気設備（建屋排気系）の放出経路の維持機能の喪失に関するフォールトツリー

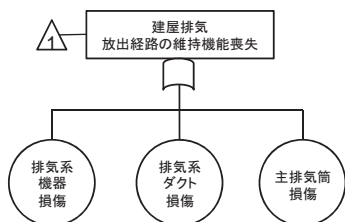

5. 気体廃棄物の廃棄施設の換気設備

5. 2. 1 分離建屋換気設備のグローブボックス・セル排風機の排気機能の喪失に関するフォールトツリー（1 / 3）

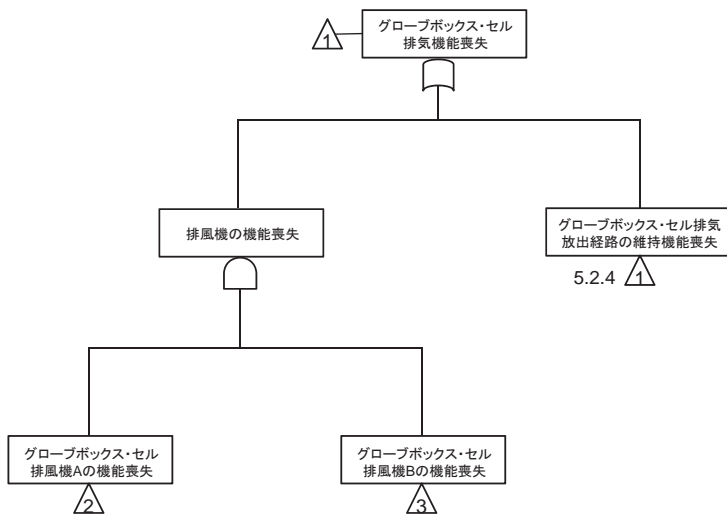

5. 気体廃棄物の廃棄施設の換気設備

5. 2. 1 分離建屋換気設備のグローブボックス・セル排風機の排気機能の喪失に関するフォールトツリー (2 / 3)

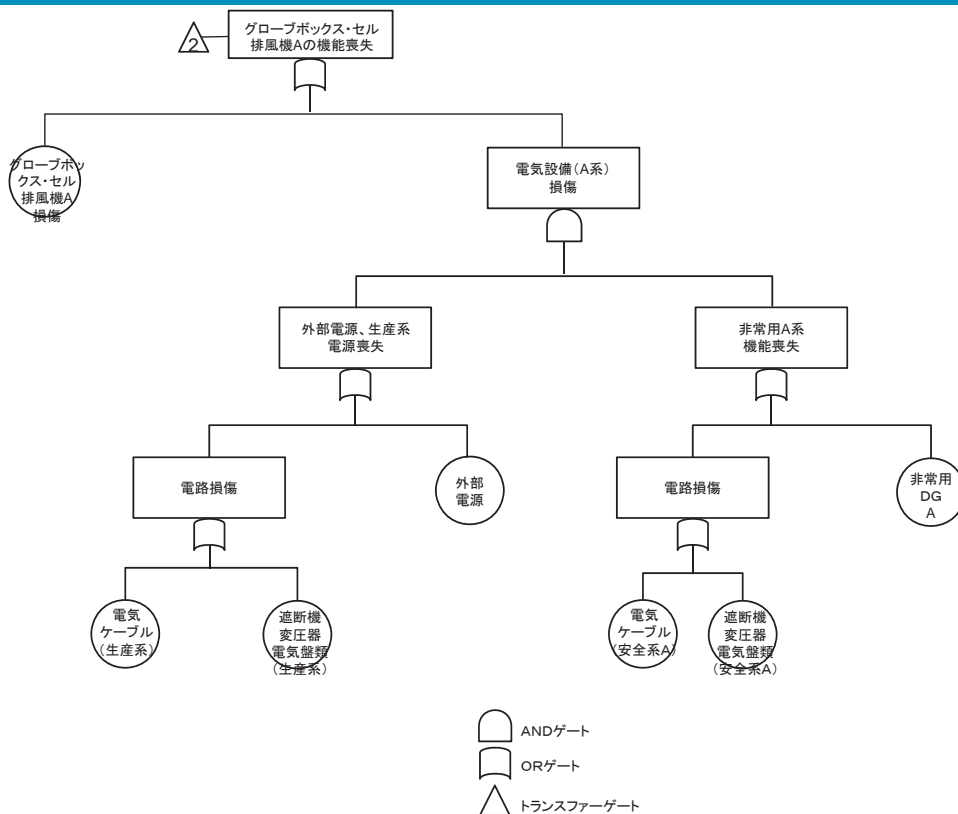

5. 気体廃棄物の廃棄施設の換気設備

5. 2. 1 分離建屋換気設備のグローブボックス・セル排風機の排気機能の喪失に関するフォールトツリー (3 / 3)

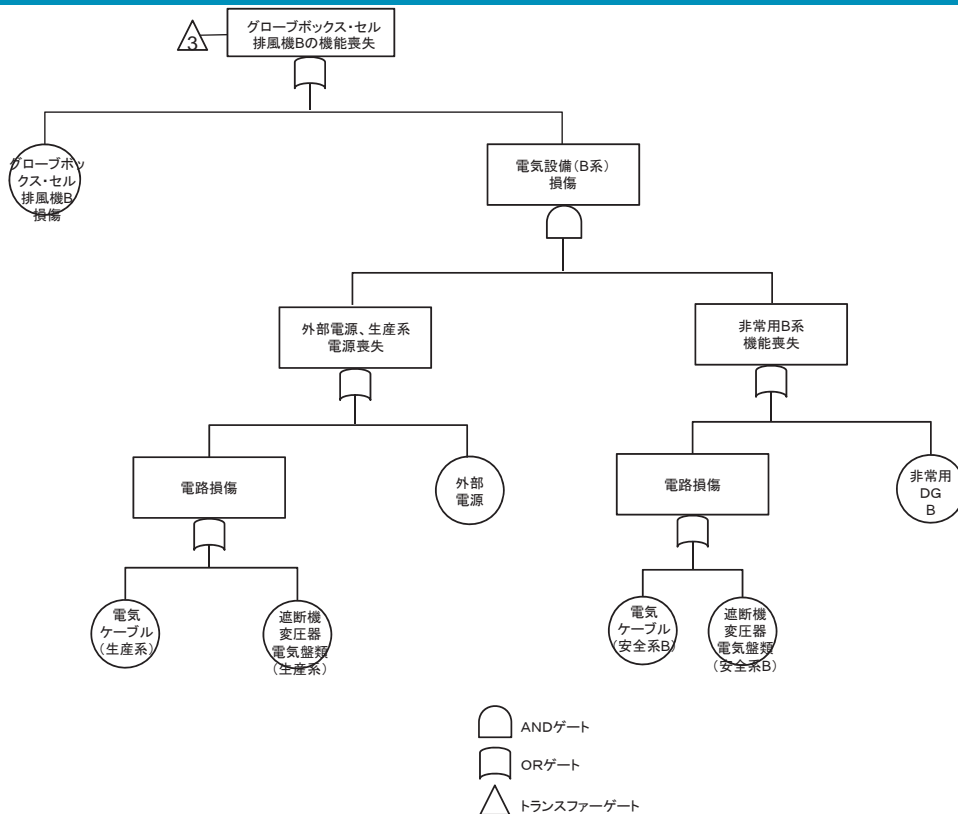

5. 気体廃棄物の廃棄施設の換気設備

5. 2. 2 分離建屋換気設備の建屋排風機の排気機能の喪失に関する
フォールトツリー (1 / 3)

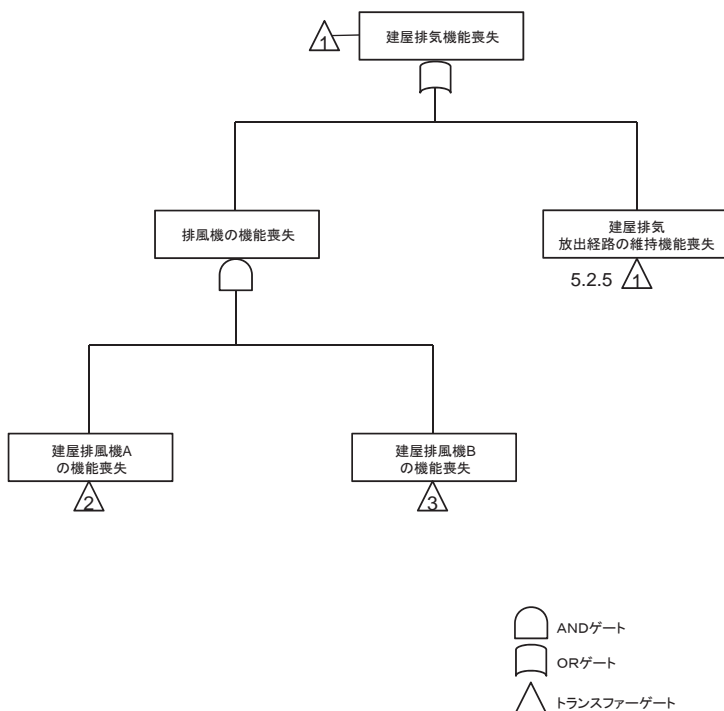

5. 気体廃棄物の廃棄施設の換気設備

5. 2. 2 分離建屋換気設備の建屋排風機の排気機能の喪失に関する
フォールトツリー (2 / 3)

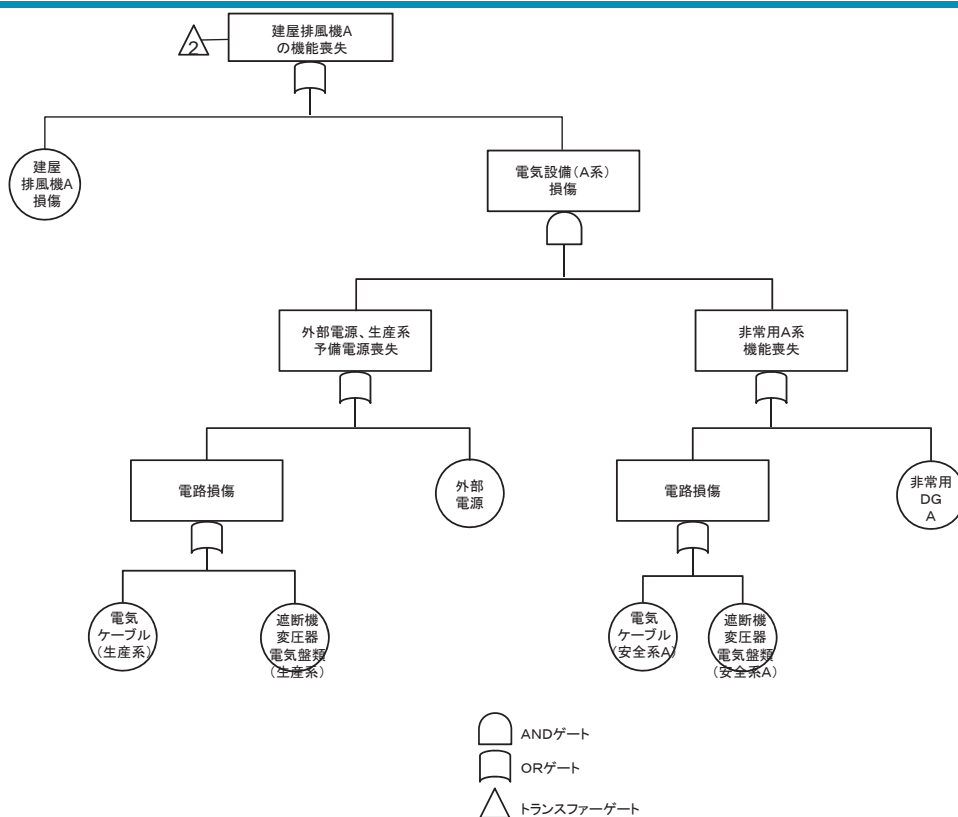

5. 気体廃棄物の廃棄施設の換気設備

5. 2. 2 分離建屋換気設備の建屋排風機の排気機能の喪失に関する
フォールトツリー (3 / 3)

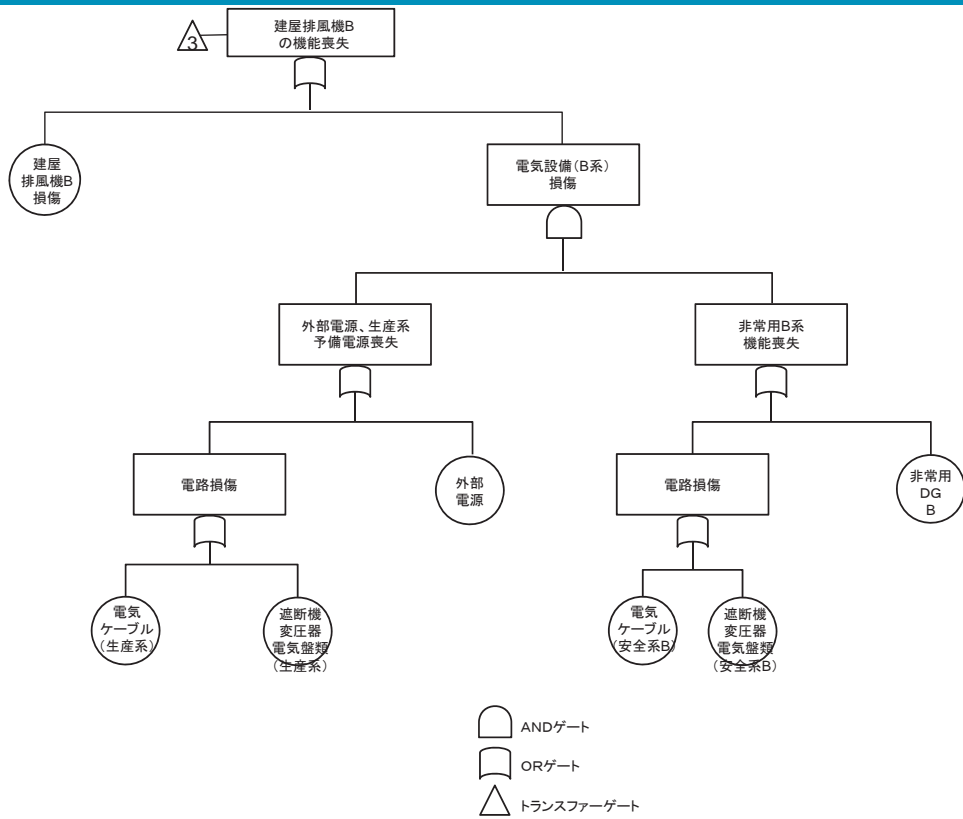

5. 気体廃棄物の廃棄施設の換気設備

5. 2. 3 分離建屋換気設備の放射性物質の捕集・浄化機能の喪失に関する
フォールトツリー (1 / 2)

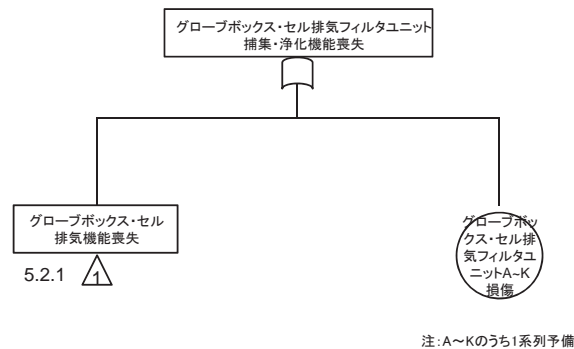

5. 気体廃棄物の廃棄施設の換気設備

5. 2. 3 分離建屋換気設備の放射性物質の捕集・浄化機能の喪失に関する
フォールトツリー (2 / 2)

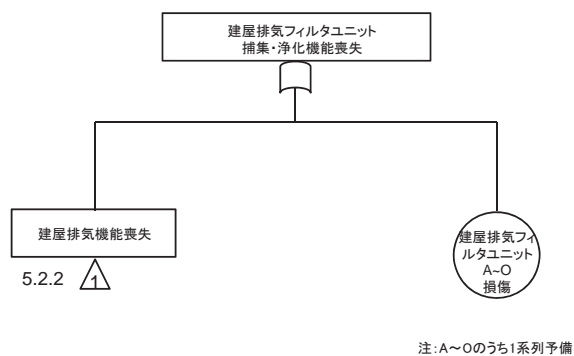

5. 気体廃棄物の廃棄施設の換気設備

5. 2. 4 分離建屋換気設備 (グローブボックス・セル排気系) の放出経路の
維持機能の喪失に関するフォールトツリー

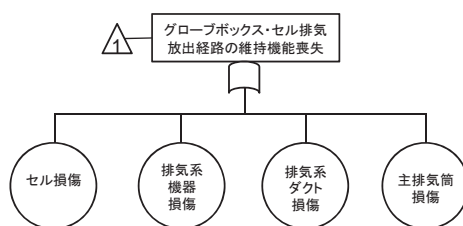

5. 気体廃棄物の廃棄施設の換気設備

5. 2. 5 分離建屋換気設備（建屋排気系）の放出経路の維持機能の喪失に関するフォールトツリー

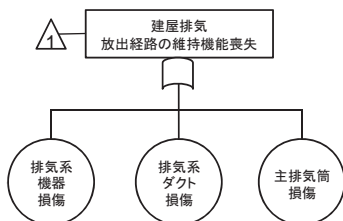

5. 気体廃棄物の廃棄施設の換気設備

5. 3. 1 精製建屋換気設備のグローブボックス・セル排風機の排気機能の喪失に関するフォールトツリー（1 / 3）

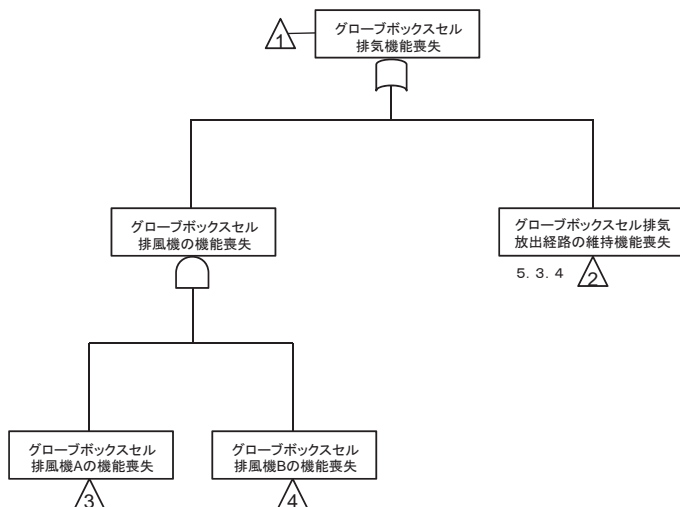

5. 気体廃棄物の廃棄施設の換気設備

5. 3. 1 精製建屋換気設備のグローブボックス・セル排風機の排気機能の喪失に関するフォールトツリー (2 / 3)

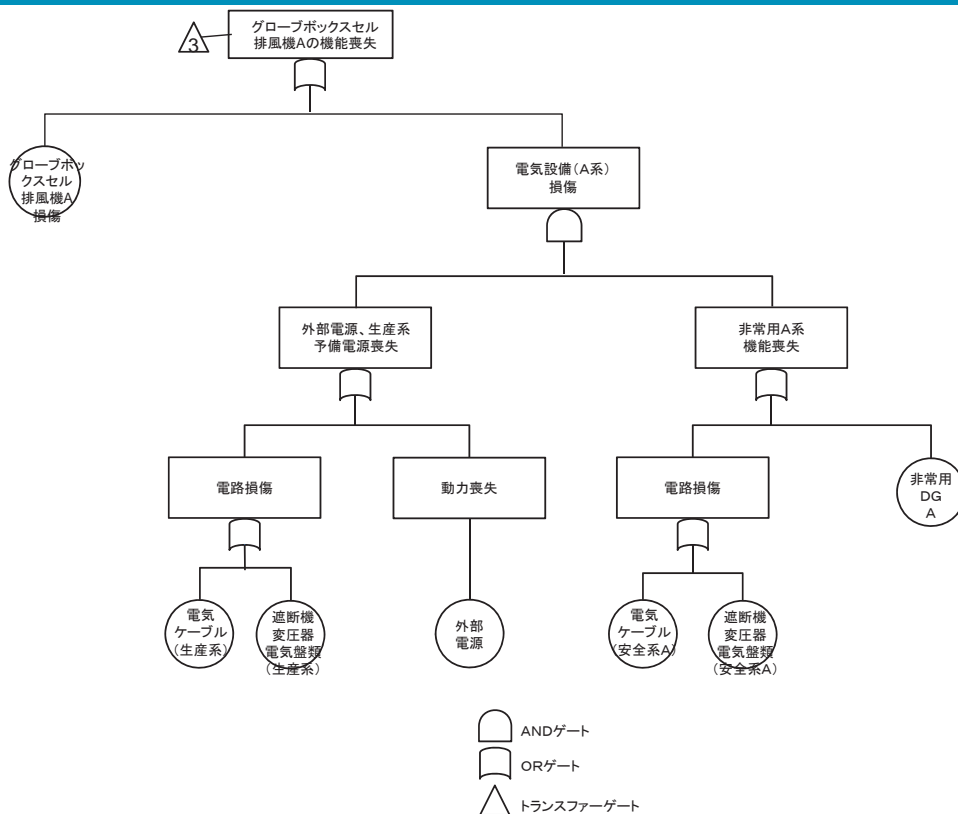

5. 気体廃棄物の廃棄施設の換気設備

5. 3. 1 精製建屋換気設備のグローブボックス・セル排風機の排気機能の喪失に関するフォールトツリー (3 / 3)

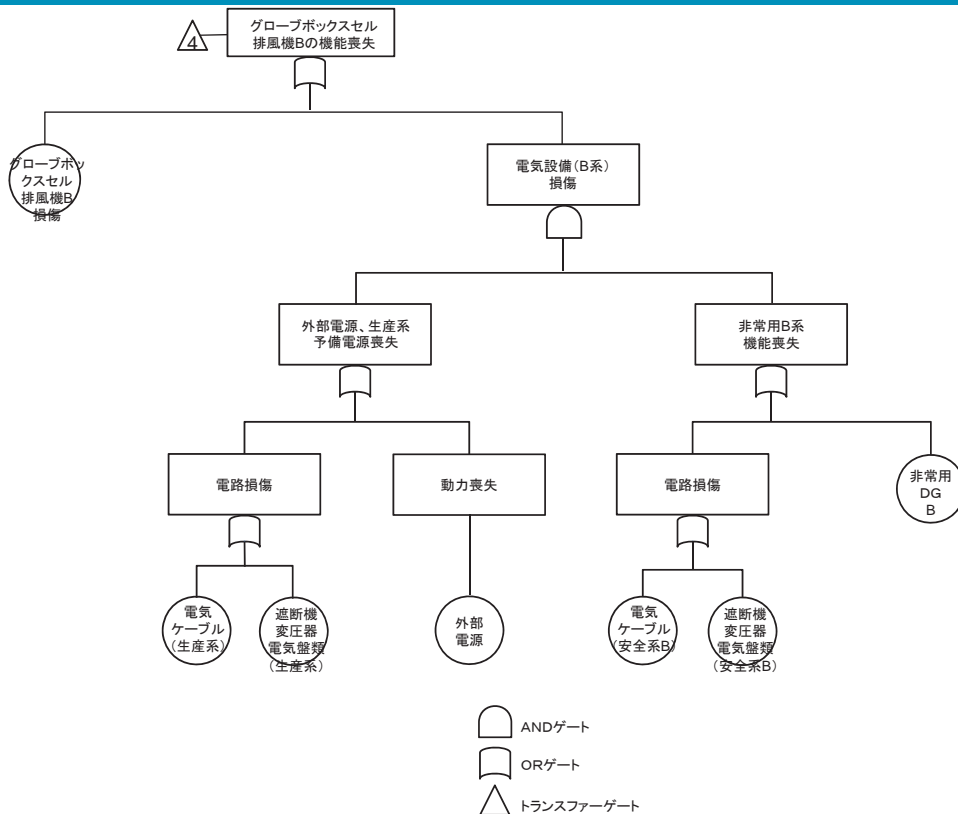

5. 気体廃棄物の廃棄施設の換気設備

5. 3. 2 精製建屋換気設備の建屋排風機の排気機能の喪失に関する
フォールトツリー (1 / 3)

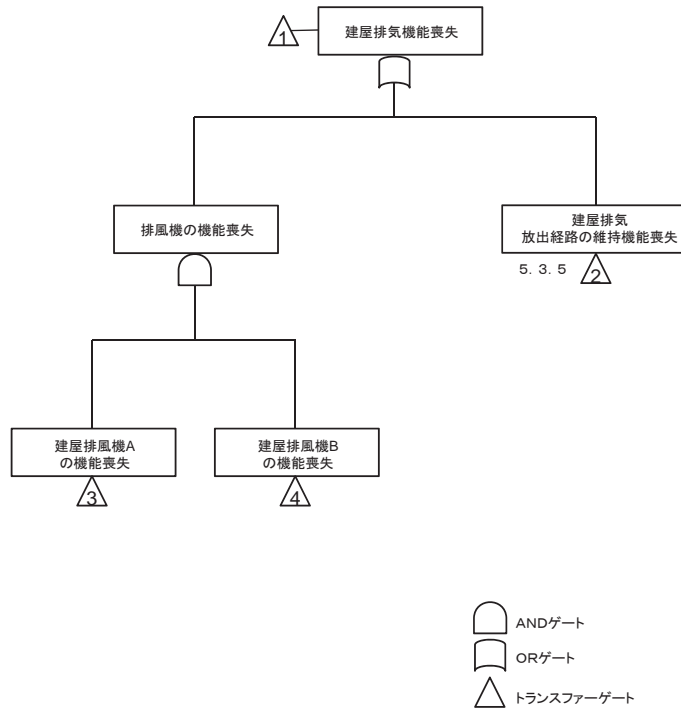

5. 気体廃棄物の廃棄施設の換気設備

5. 3. 2 精製建屋換気設備の建屋排風機の排気機能の喪失に関する
フォールトツリー (2 / 3)

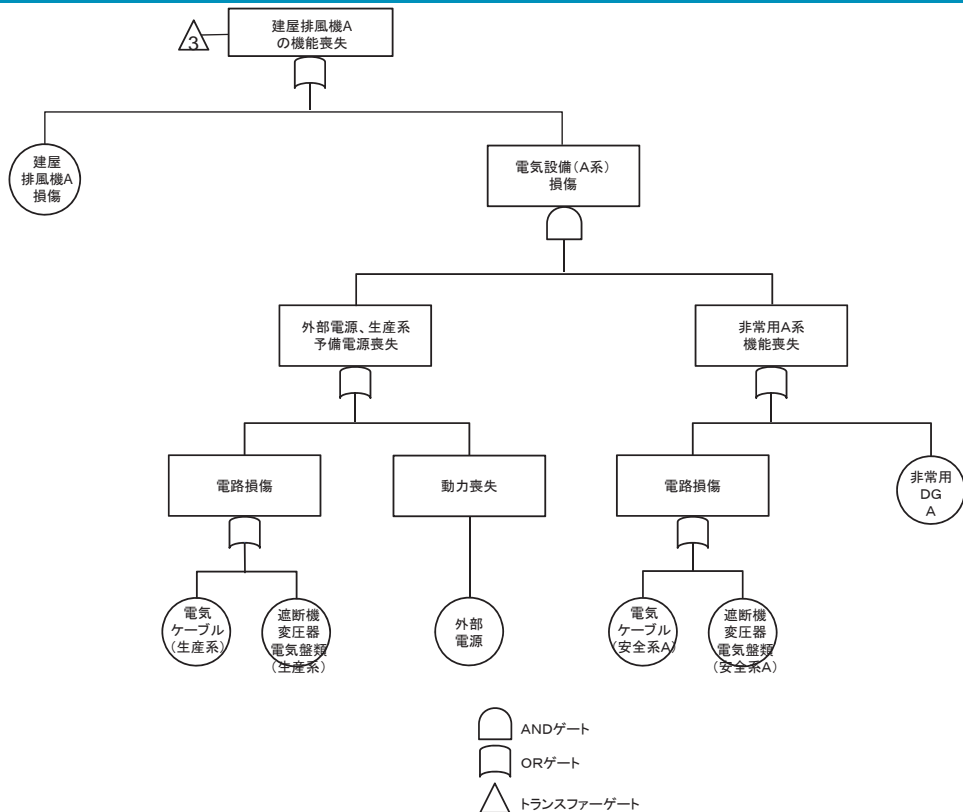

5. 気体廃棄物の廃棄施設の換気設備

5. 3. 2 精製建屋換気設備の建屋排風機の排気機能の喪失に関する
フォールトツリー (3 / 3)

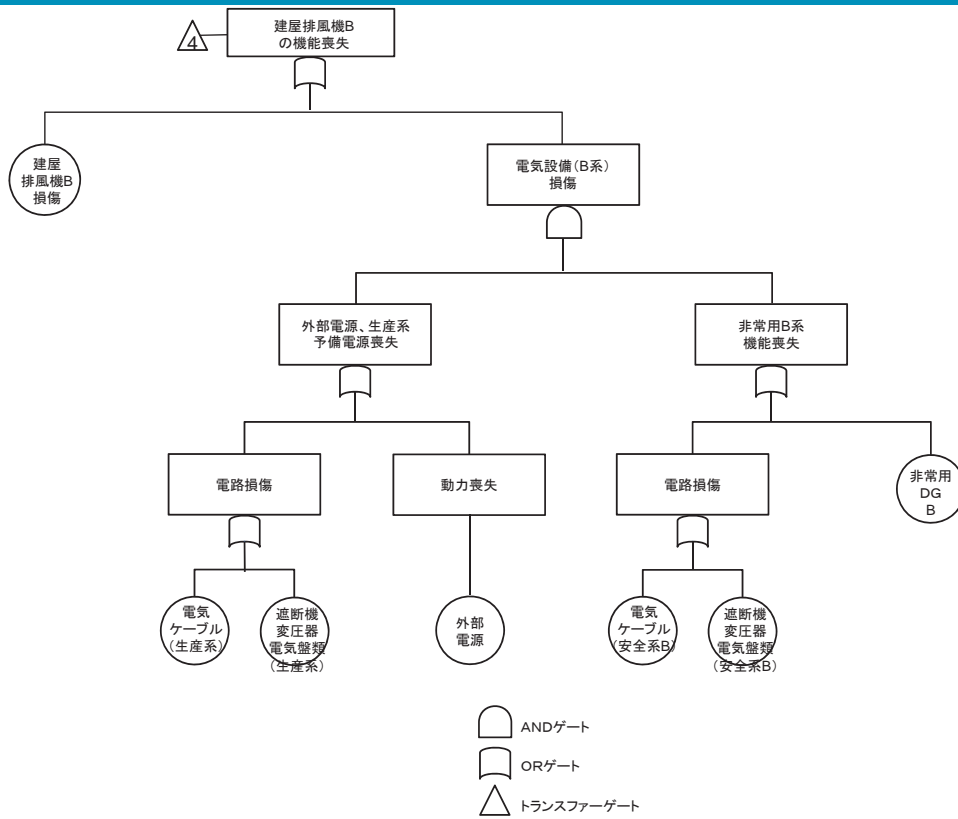

5. 気体廃棄物の廃棄施設の換気設備

5. 3. 3 精製建屋換気設備の放射性物質の捕集・浄化機能の喪失に関する
フォールトツリー

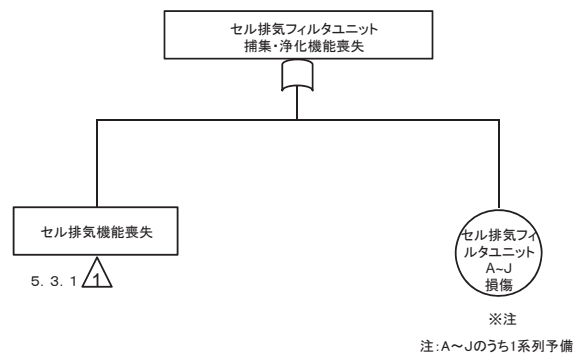

5. 気体廃棄物の廃棄施設の換気設備

5. 3. 4 精製建屋換気設備（グローブボックス・セル排気系）の放出経路の維持機能の喪失に関するフォールトツリー

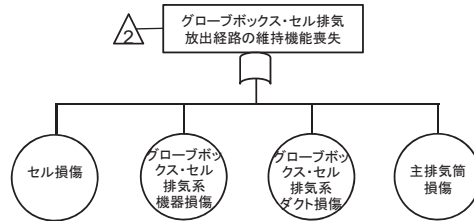

5. 気体廃棄物の廃棄施設の換気設備

5. 3. 5 精製建屋換気設備（建屋排気系）の放出経路の維持機能の喪失に関するフォールトツリー

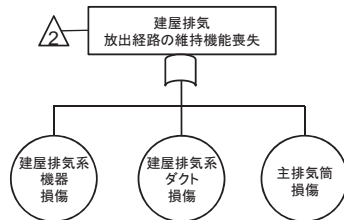

5. 気体廃棄物の廃棄施設の換気設備

5. 4. 1 ウラン・プルトニウム混合脱硝建屋換気設備のグローブボックス・セル排風機の排気機能の喪失に関するフォールトツリー (1/4)

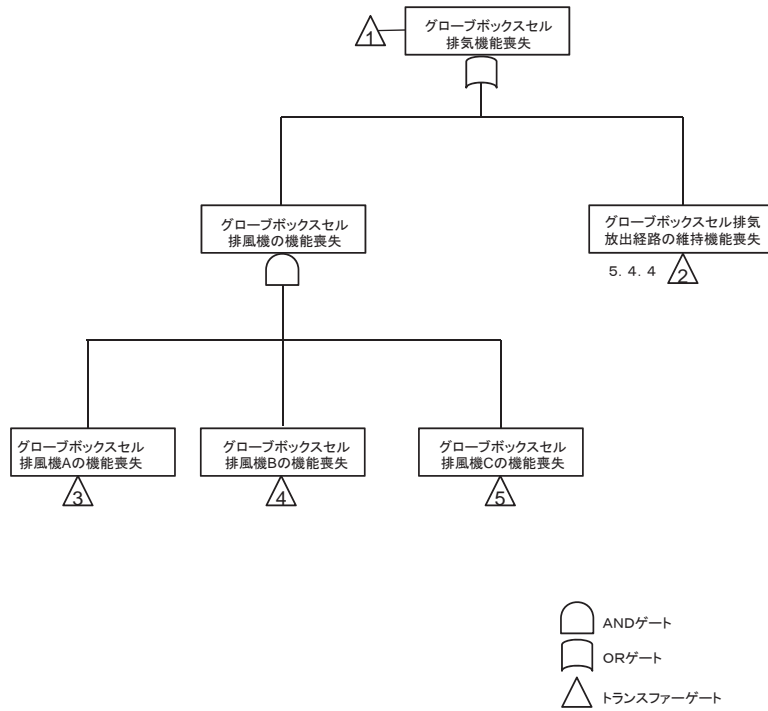

5. 気体廃棄物の廃棄施設の換気設備

5. 4. 1 ウラン・プルトニウム混合脱硝建屋換気設備のグローブボックス・セル排風機の排気機能の喪失に関するフォールトツリー (2/4)

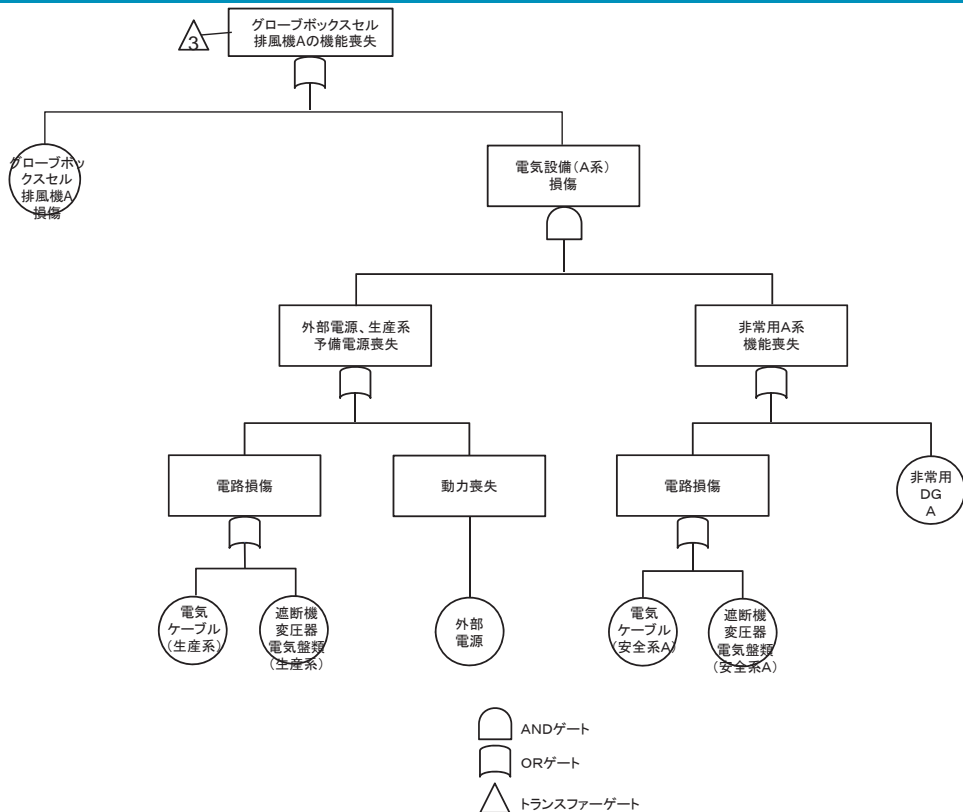

5. 気体廃棄物の廃棄施設の換気設備

5. 4. 1 ウラン・プルトニウム混合脱硝建屋換気設備のグローブボックス・セル排風機の排気機能の喪失に関するフォールトツリー (3/4)

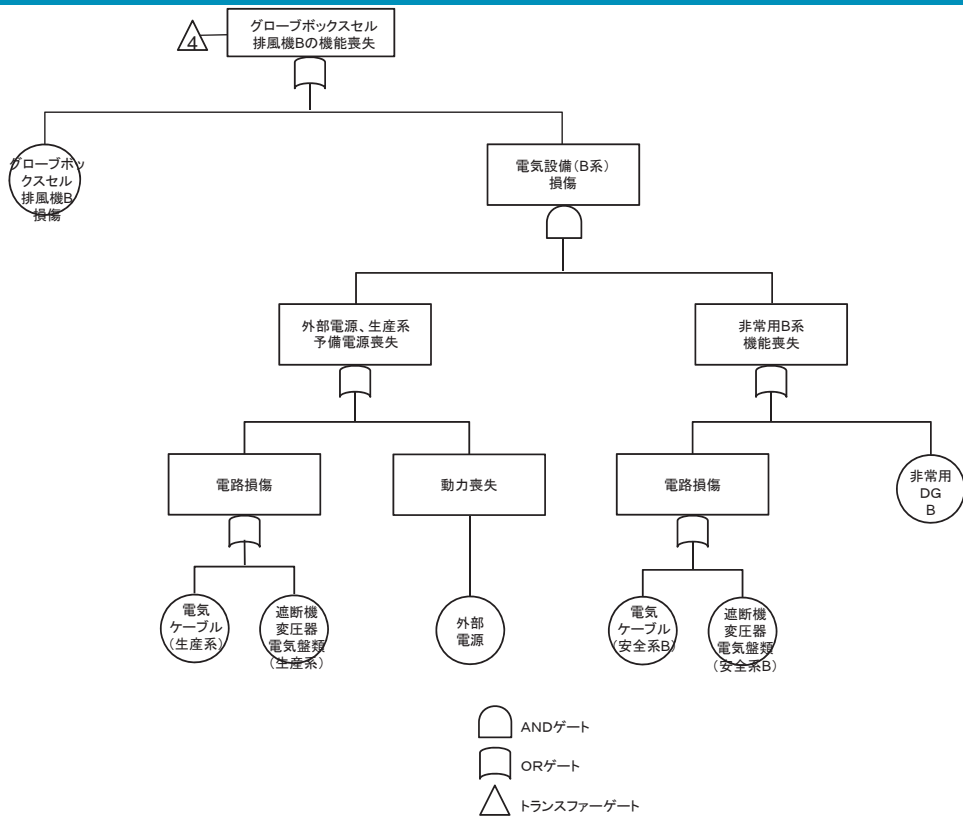

5. 気体廃棄物の廃棄施設の換気設備

5. 4. 1 ウラン・プルトニウム混合脱硝建屋換気設備のグローブボックス・セル排風機の排気機能の喪失に関するフォールトツリー (4/4)

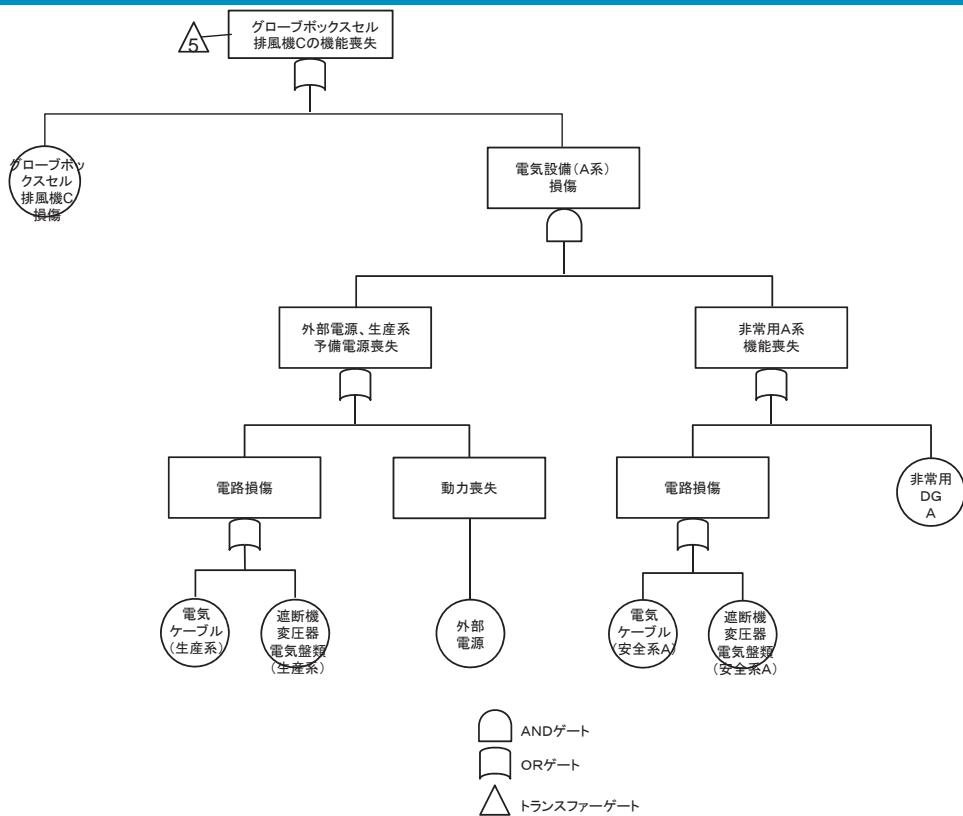

5. 気体廃棄物の廃棄施設の換気設備

5. 4. 2 ウラン・プルトニウム混合脱硝建屋の建屋排風機の排気機能の喪失に関するフォールトツリー (1/3)

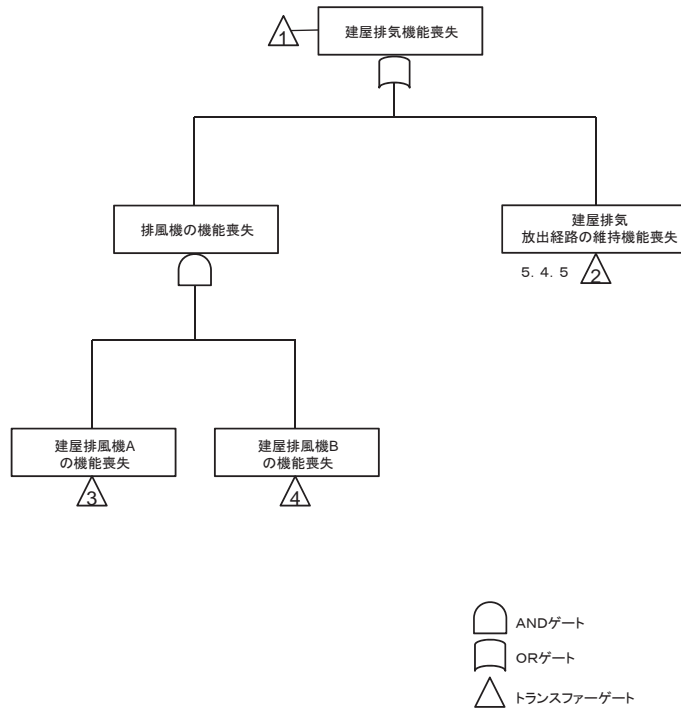

5. 気体廃棄物の廃棄施設の換気設備

5. 4. 2 ウラン・プルトニウム混合脱硝建屋の建屋排風機の排気機能の喪失に関するフォールトツリー (2/3)

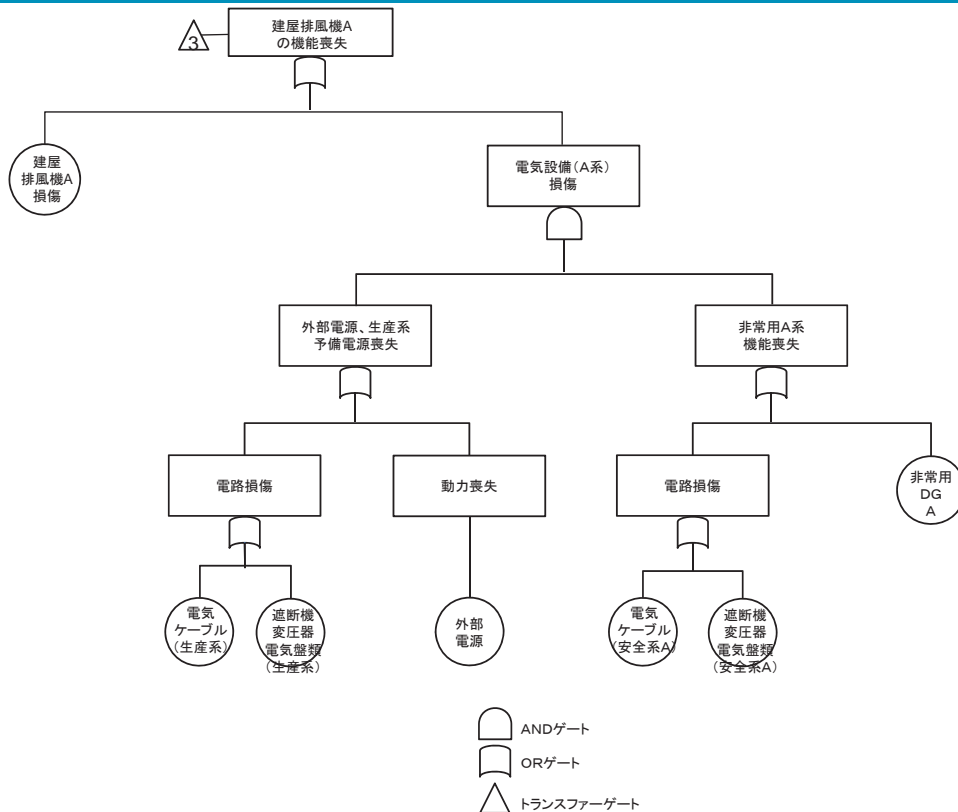

5. 気体廃棄物の廃棄施設の換気設備

5. 4. 2 ウラン・プルトニウム混合脱硝建屋の建屋排風機の排気機能の喪失に関するフォールトツリー (3/3)

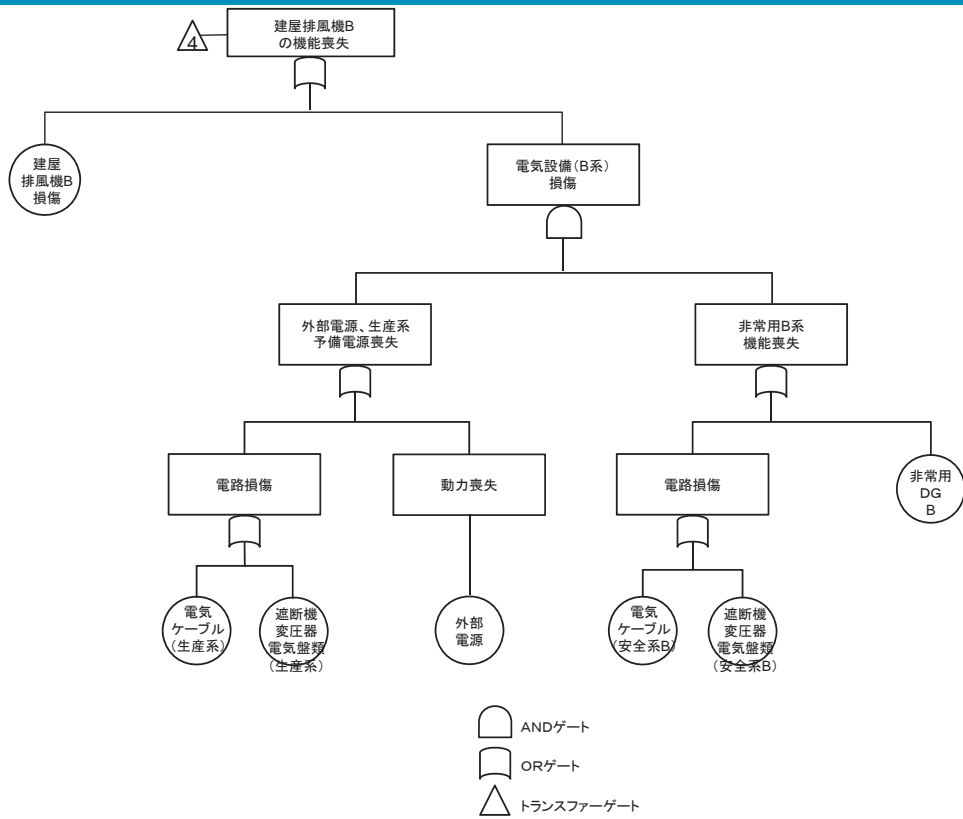

5. 気体廃棄物の廃棄施設の換気設備

5. 4. 3 ウラン・プルトニウム混合脱硝建屋換気設備の放射性物質の捕集・浄化機能の喪失に関するフォールトツリー (1/2)

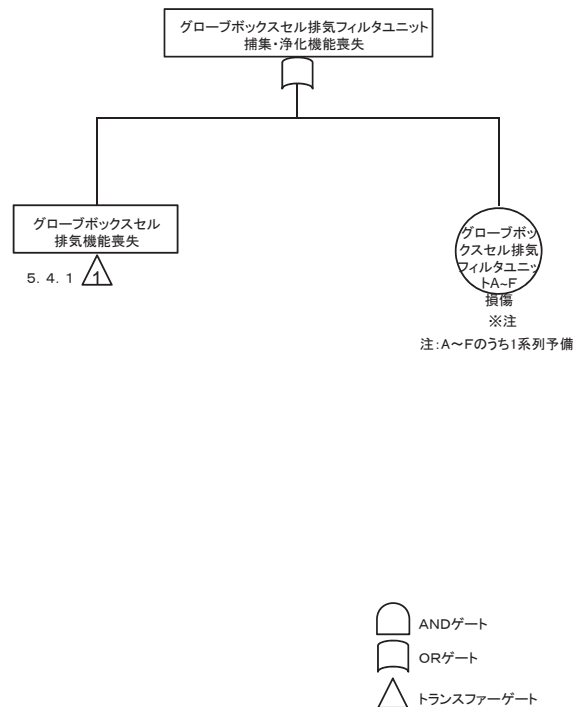

5. 気体廃棄物の廃棄施設の換気設備

5. 4. 3 ウラン・プルトニウム混合脱硝建屋換気設備の放射性物質の捕集・浄化機能の喪失に関するフォールトツリー (2/2)

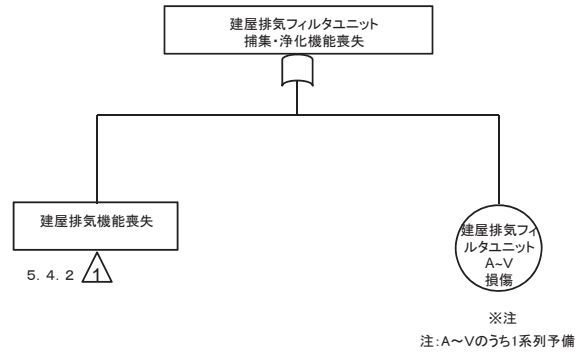

5. 気体廃棄物の廃棄施設の換気設備

5. 4. 4 ウラン・プルトニウム混合脱硝建屋換気設備 (グローブボックス・セル排気系) の放出経路の維持機能の喪失に関するフォールトツリー

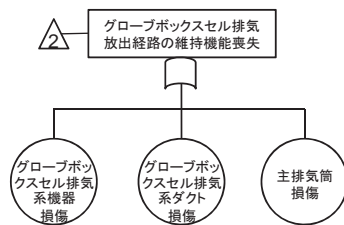

5. 気体廃棄物の廃棄施設の換気設備

5. 4. 5 ウラン・プルトニウム混合脱硝建屋換気設備（建屋排気系）の放出経路の維持機能の喪失に関するフォールトツリー

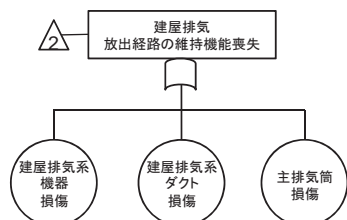

5. 気体廃棄物の廃棄施設の換気設備

5. 5. 1 高レベル廃液ガラス固化建屋換気設備の建屋排風機の排気機能の喪失に関するフォールトツリー（1/2）

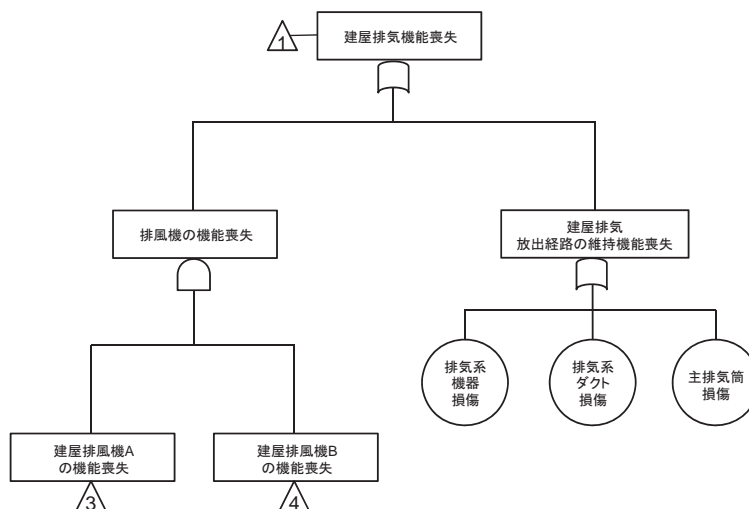

5. 気体廃棄物の廃棄施設の換気設備

5. 5. 1 高レベル廃液ガラス固化建屋換気設備の建屋排風機の排気機能の喪失に関するフォールトツリー (2 / 2)

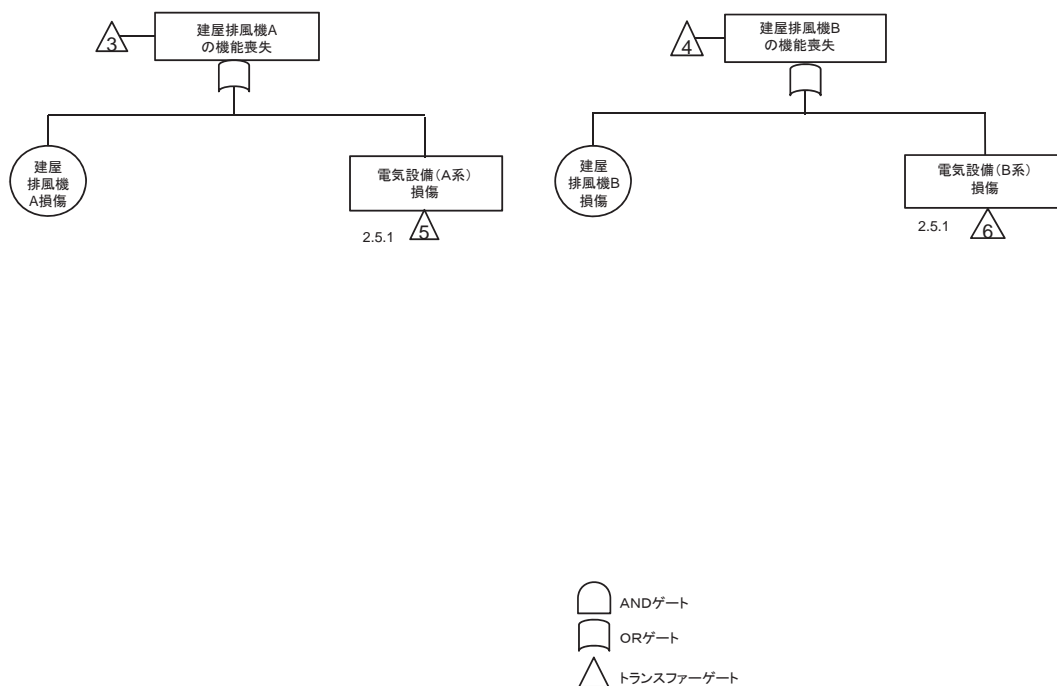

5. 気体廃棄物の廃棄施設の換気設備

5. 5. 2 高レベル廃液ガラス固化建屋換気設備のセル排風機の排気機能の喪失に関するフォールトツリー (1 / 2)

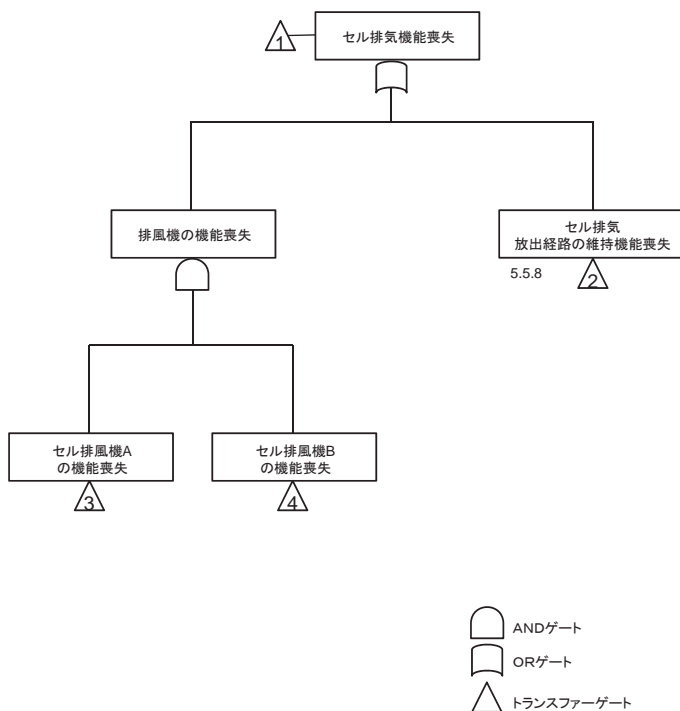

5. 気体廃棄物の廃棄施設の換気設備

5. 5. 2 高レベル廃液ガラス固化建屋換気設備のセル排風機の排気機能の喪失に関するフォールトツリー (2 / 2)

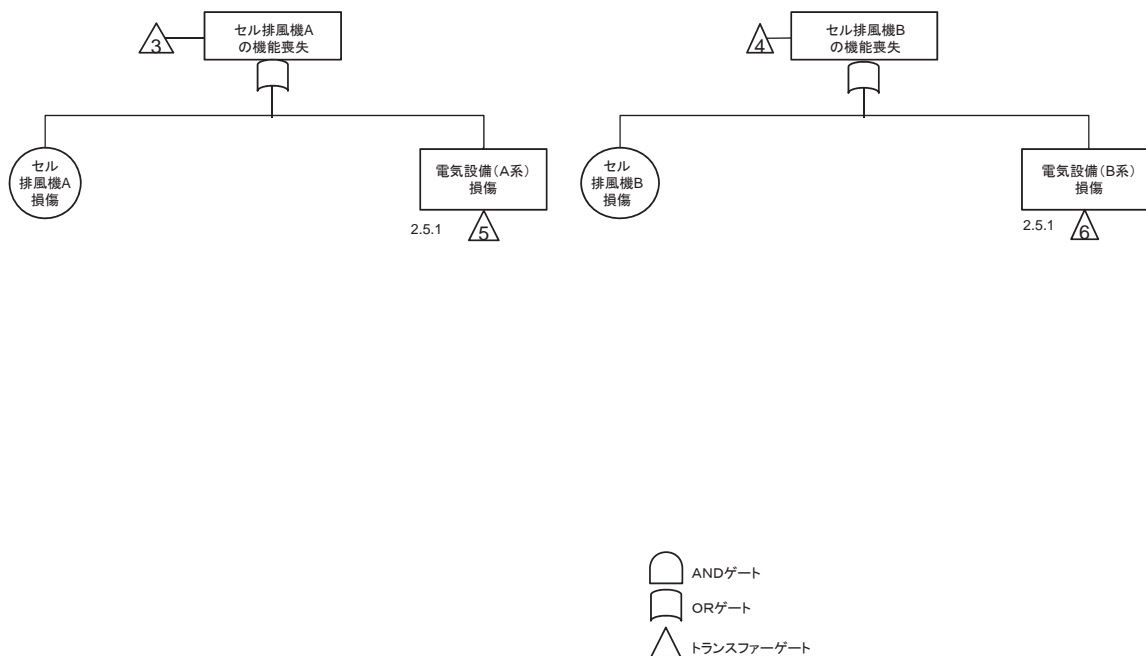

5. 気体廃棄物の廃棄施設の換気設備

5. 5. 3 高レベル廃液ガラス固化建屋換気設備の固化セル換気系排風機の排気機能の喪失に関するフォールトツリー (1 / 4)

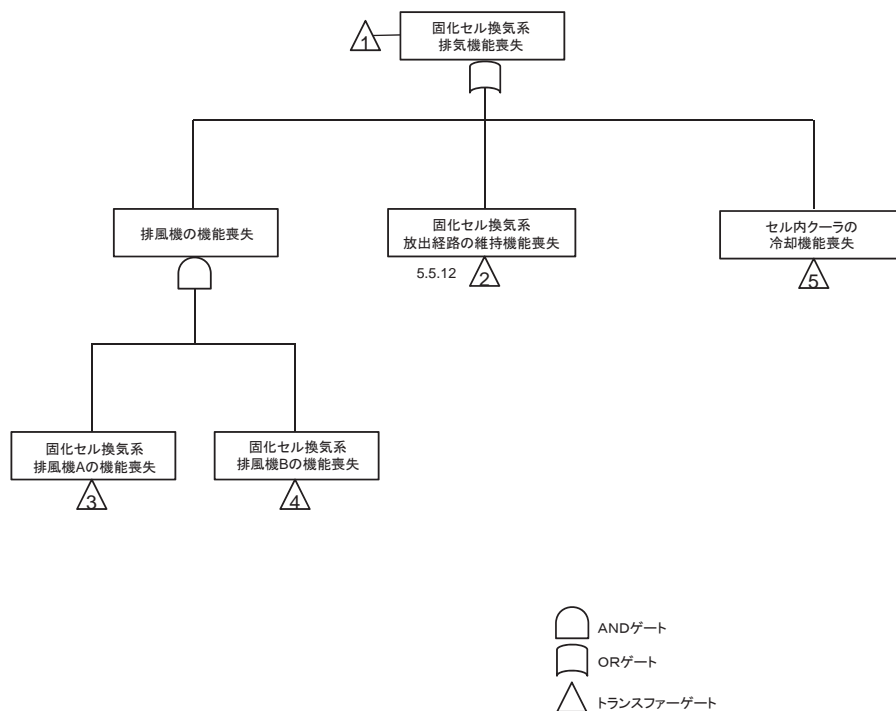

5. 気体廃棄物の廃棄施設の換気設備

5. 5. 3 高レベル廃液ガラス固化建屋換気設備の固化セル換気系排風機の排気機能の喪失に関するフォールトツリー (2 / 4)

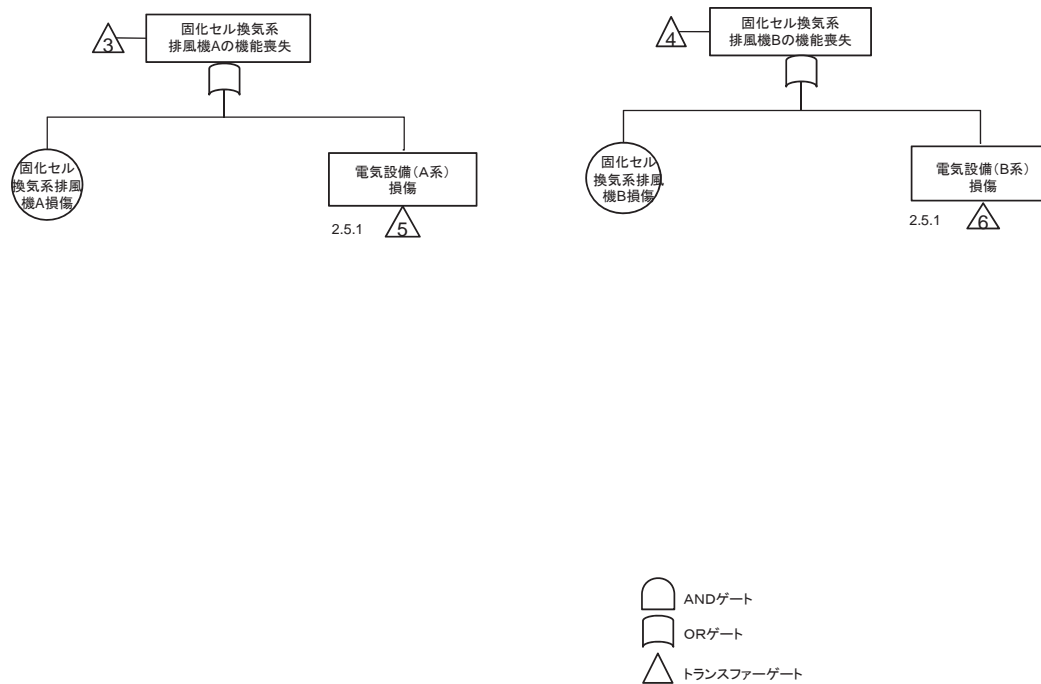

5. 気体廃棄物の廃棄施設の換気設備

5. 5. 3 高レベル廃液ガラス固化建屋換気設備の固化セル換気系排風機の排気機能の喪失に関するフォールトツリー (3 / 4)

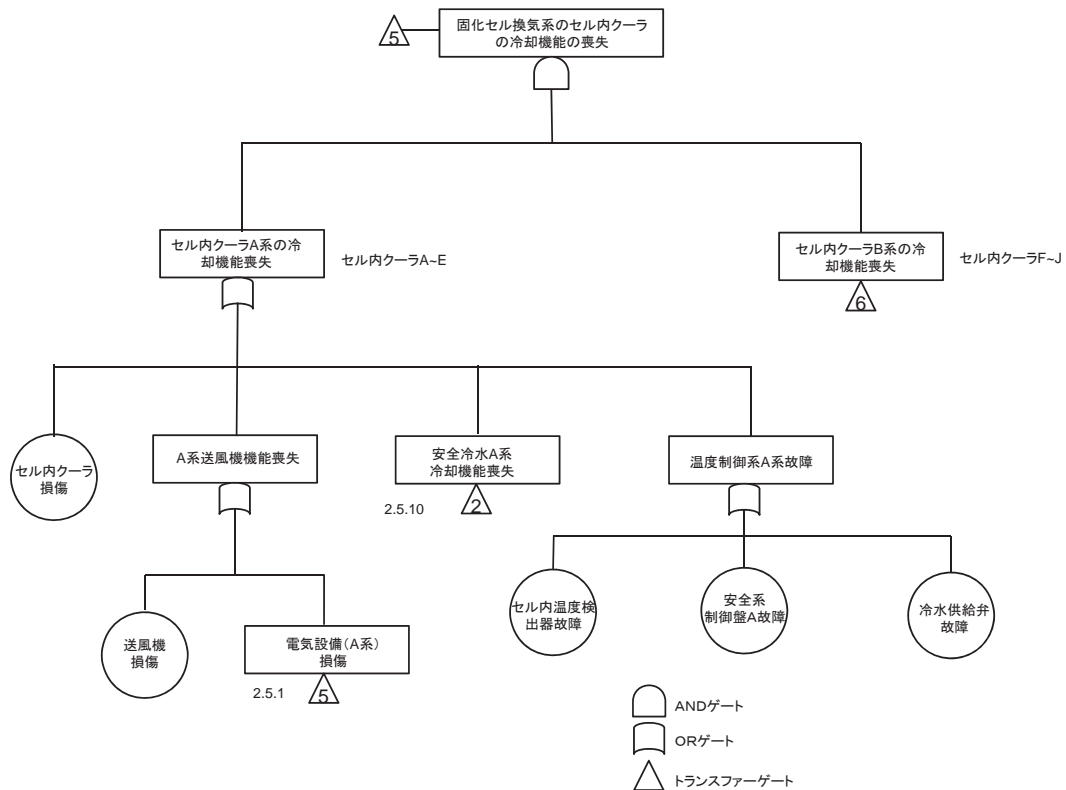

5. 気体廃棄物の廃棄施設の換気設備

5. 5. 3 高レベル廃液ガラス固化建屋換気設備の固化セル換気系排風機の排気機能の喪失に関するフォールトツリー (4 / 4)

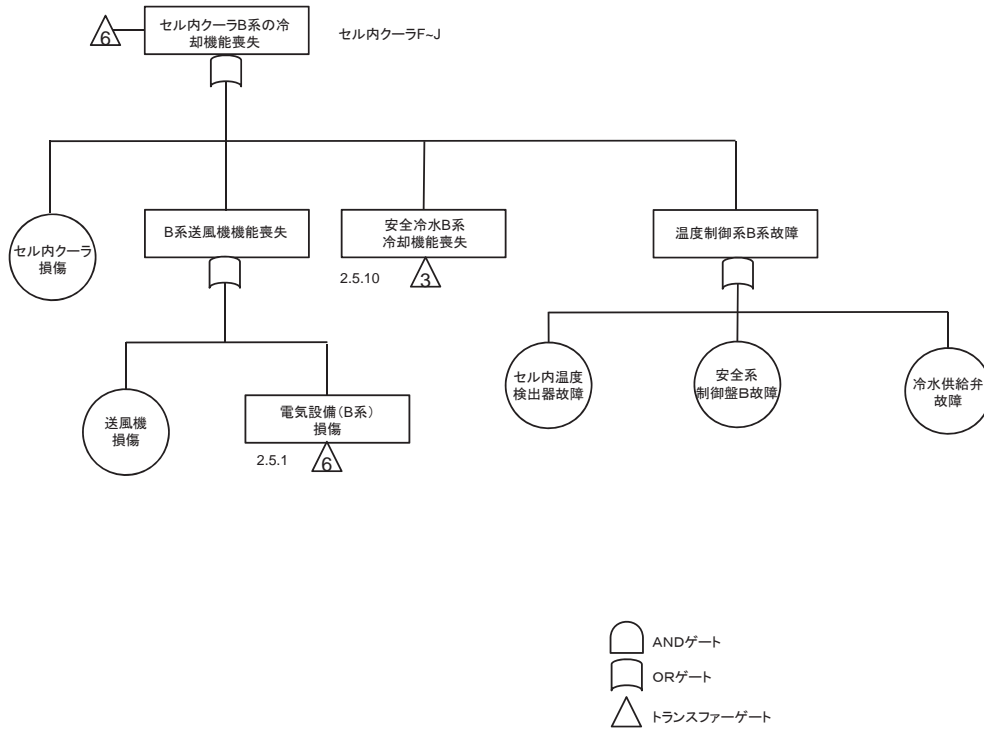

5. 気体廃棄物の廃棄施設の換気設備

5. 5. 4 高レベル廃液ガラス固化建屋換気設備の放射性物質の捕集・浄化機能の喪失に関するフォールトツリー

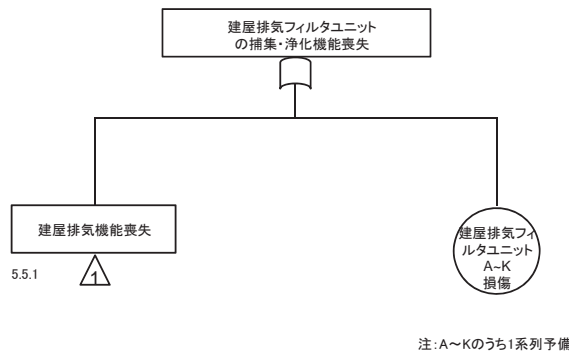

5. 気体廃棄物の廃棄施設の換気設備

5. 5. 5 高レベル廃液ガラス固化建屋換気設備のセル排気系の放射性物質の捕集・浄化機能の喪失に関するフォールトツリー

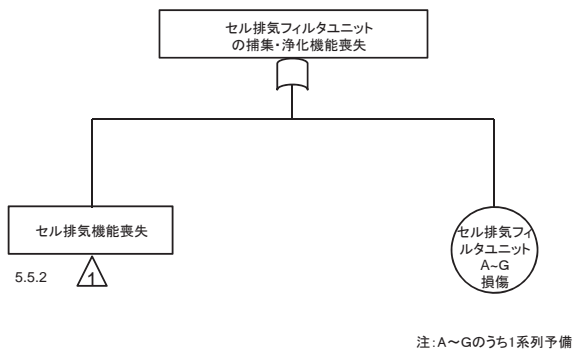

5. 気体廃棄物の廃棄施設の換気設備

5. 5. 6 高レベル廃液ガラス固化建屋換気設備の固化セル圧力放出系の放射性物質の捕集・浄化機能の喪失に関するフォールトツリー

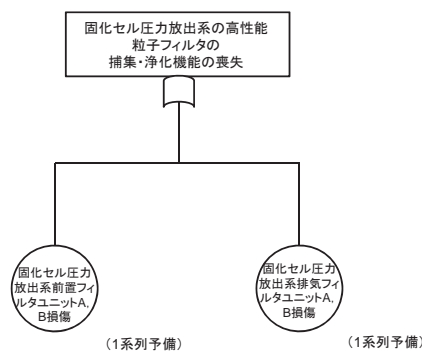

5. 気体廃棄物の廃棄施設の換気設備

5. 5. 7 高レベル廃液ガラス固化建屋換気設備の固化セル換気系の固化セル換気系排気フィルタユニットの放射性物質の捕集・浄化機能の喪失に関するフォールトツリー

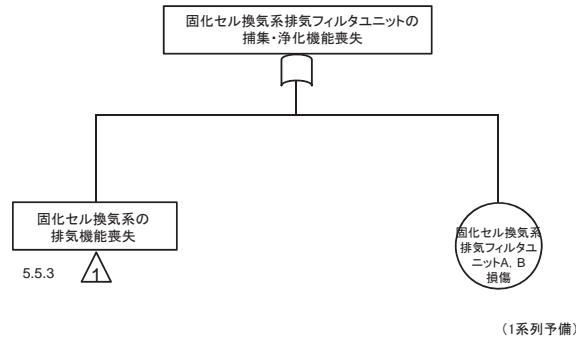

5. 気体廃棄物の廃棄施設の換気設備

5. 5. 8 高レベル廃液ガラス固化建屋換気設備の固化セル換気系の洗浄塔の放射性物質の捕集・浄化機能の喪失に関するフォールトツリー

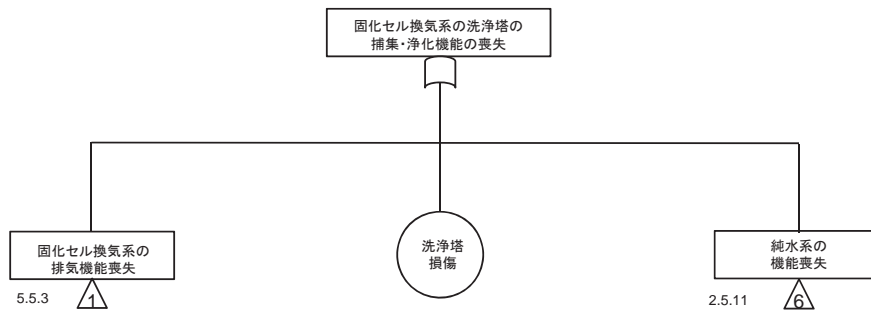

5. 気体廃棄物の廃棄施設の換気設備

5. 5. 9 高レベル廃液ガラス固化建屋換気設備の固化セル換気系のルテニウム吸着塔の放射性物質の捕集・浄化機能の喪失に関するフォールトツリー

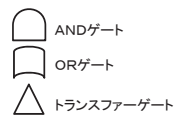
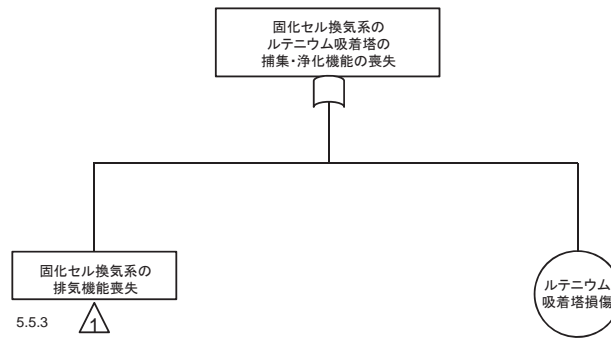

5. 気体廃棄物の廃棄施設の換気設備

5. 5. 10 高レベル廃液ガラス固化建屋換気設備のセル排気系の放出経路の維持機能の喪失に関するフォールトツリー

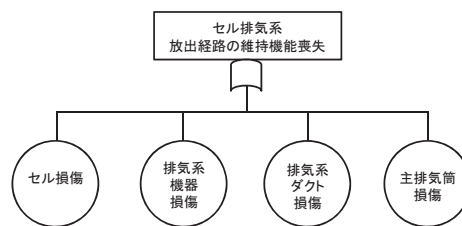

5. 気体廃棄物の廃棄施設の換気設備

5. 5. 1 1 高レベル廃液ガラス固化建屋換気設備の固化セル圧力放出系の放出経路の維持機能の喪失に関するフォールトツリー

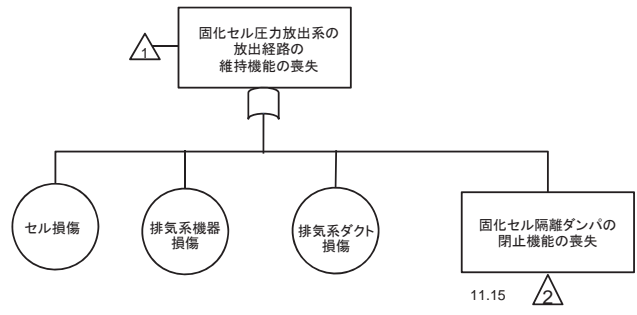

5. 気体廃棄物の廃棄施設の換気設備

5. 5. 1 2 高レベル廃液ガラス固化建屋換気設備の固化セル換気系の放出経路の維持機能の喪失に関するフォールトツリー

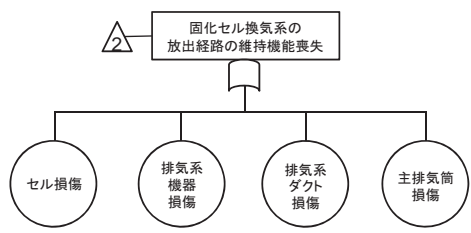

6. その他再処理設備の附属施設
 6. 1 電気設備の機能喪失に関するフォールトツリー (1/6)
 (再処理施設本体用)

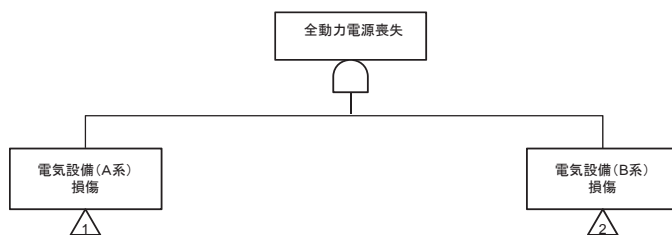

6. その他再処理設備の附属施設
 6. 1 電気設備の機能喪失に関するフォールトツリー (2/6)
 (再処理施設本体用)

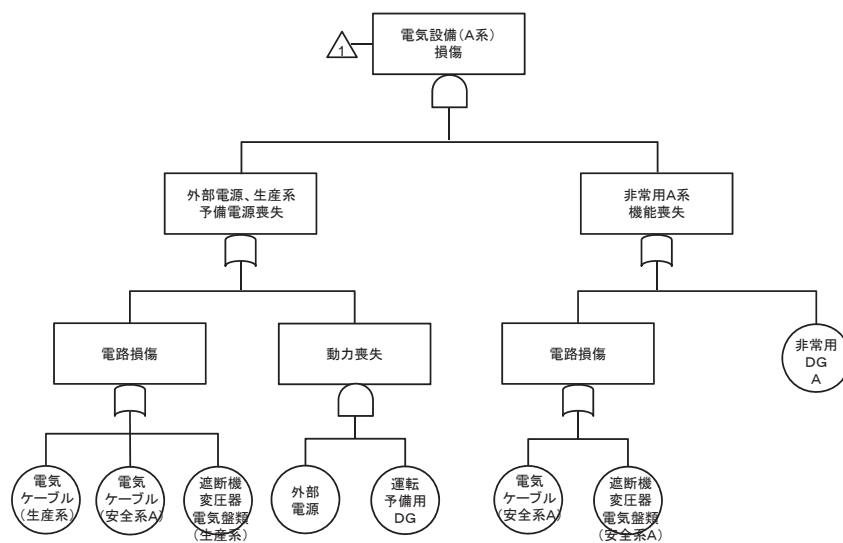

6. その他再処理設備の附属施設
 6. 1 電気設備の機能喪失に関するフォールトツリー (3/6)
 (再処理施設本体用)

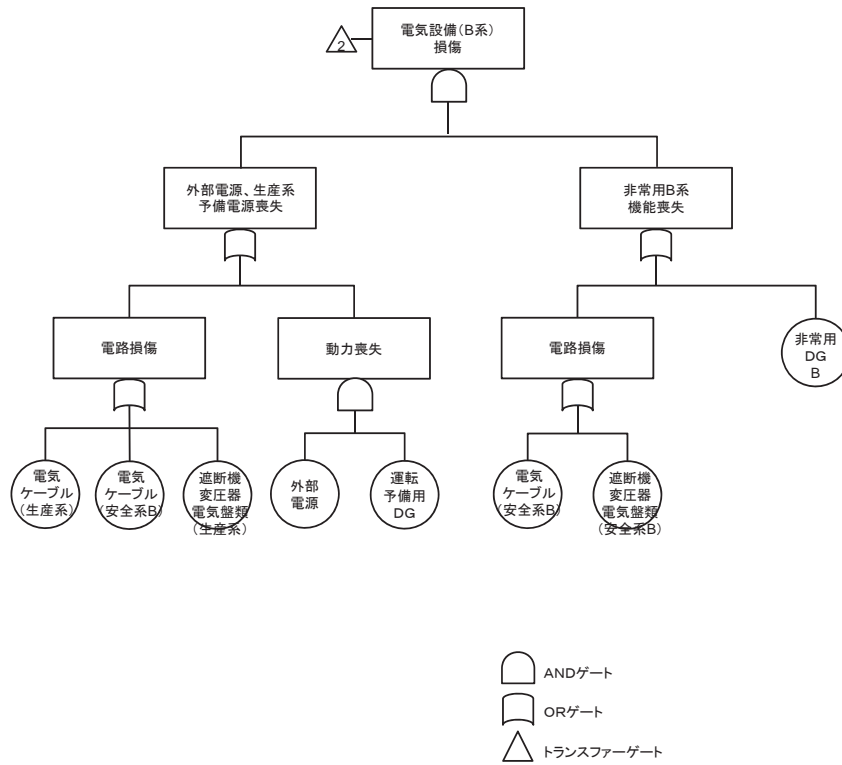

6. その他再処理設備の附属施設
 6. 1 電気設備の機能喪失に関するフォールトツリー (4/6)
 (使用済燃料受入れ・貯蔵設備用)

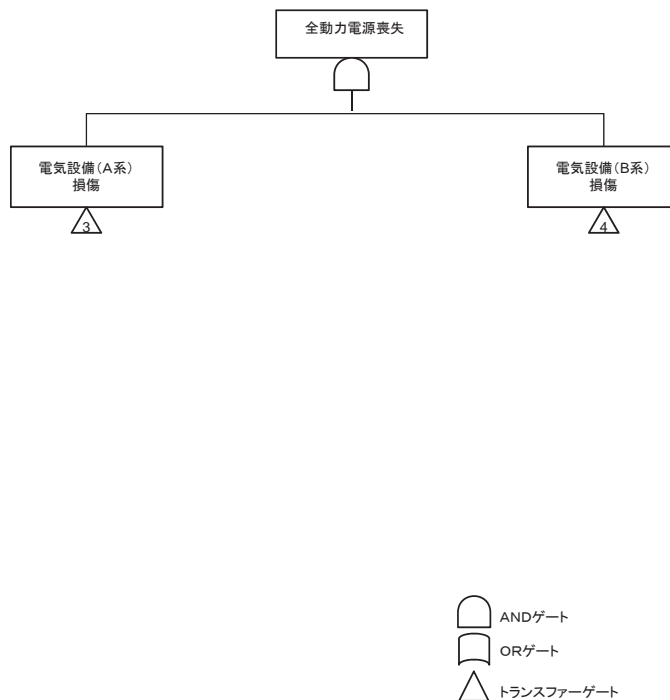

6. その他再処理設備の附属施設
 6. 1 電気設備の機能喪失に関するフォールトツリー (5/6)
 (使用済燃料受入れ・貯蔵設備用)

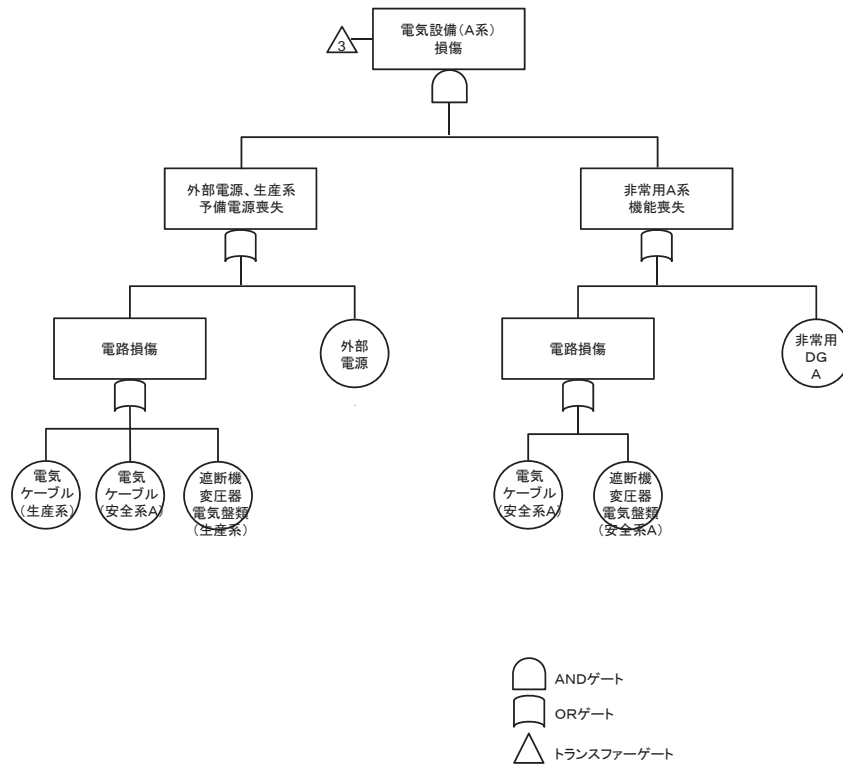

6. その他再処理設備の附属施設
 6. 1 電気設備の機能喪失に関するフォールトツリー (6/6)
 (使用済燃料受入れ・貯蔵設備用)

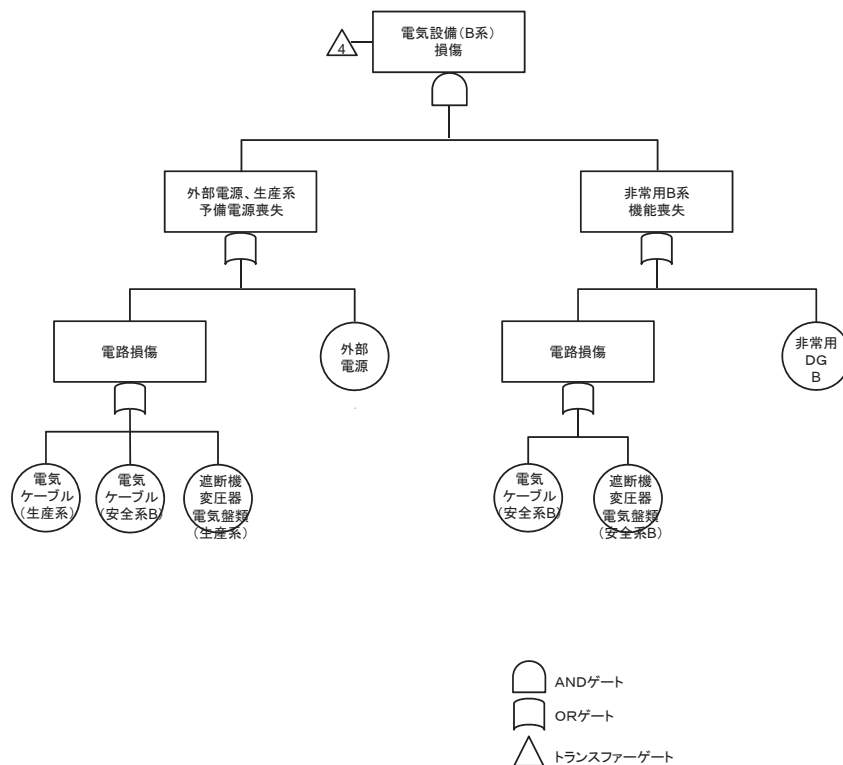

6. その他再処理設備の附属施設
 6. 2 安全蒸気系の機能喪失に関するフォールトツリー (1 / 3)

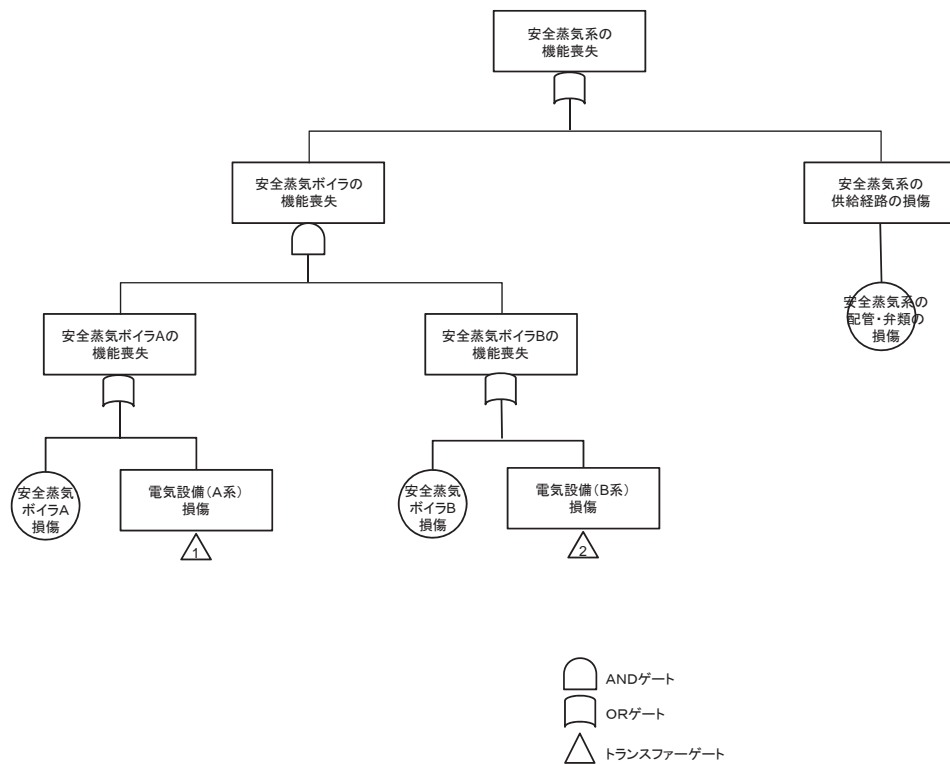

6. その他再処理設備の附属施設
 6. 2 安全蒸気系の機能喪失に関するフォールトツリー (2 / 3)

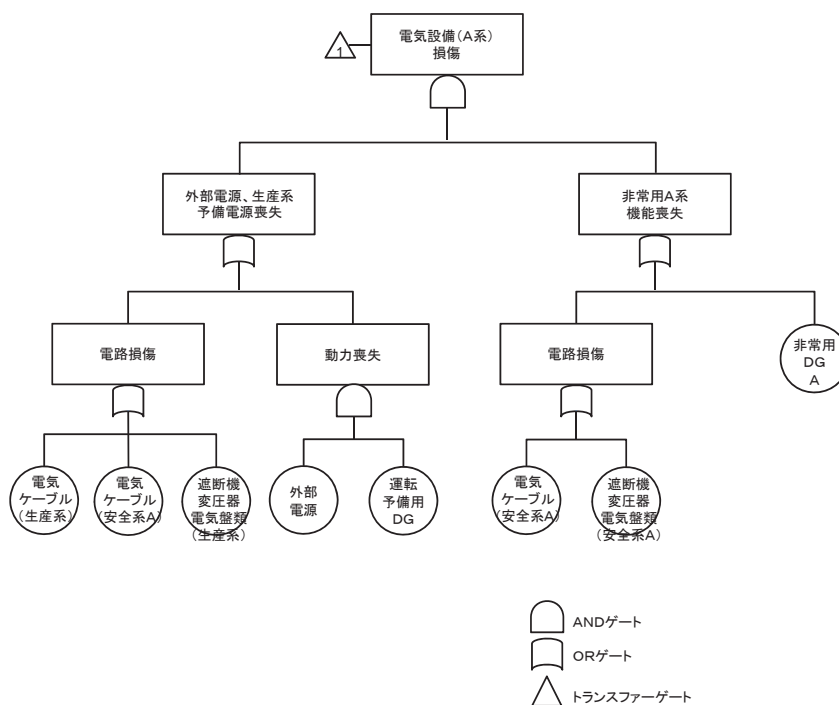

6. その他再処理設備の附属施設

6. 2 安全蒸気系の機能喪失に関するフォールトツリー (3 / 3)

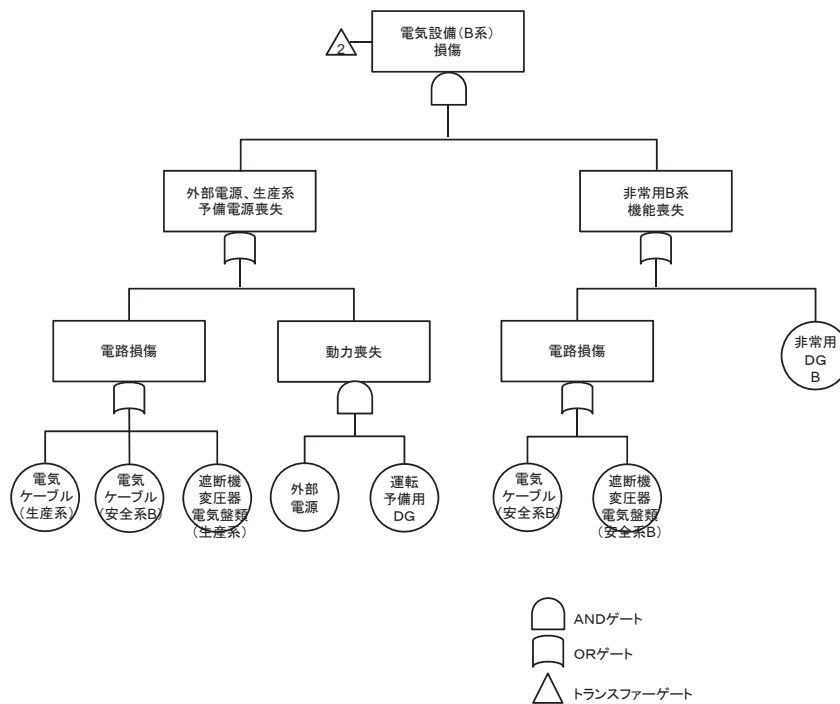

6. その他再処理設備の附属施設

6. 3 安全圧縮空気系の機能喪失に関するフォールトツリー (1 / 6)

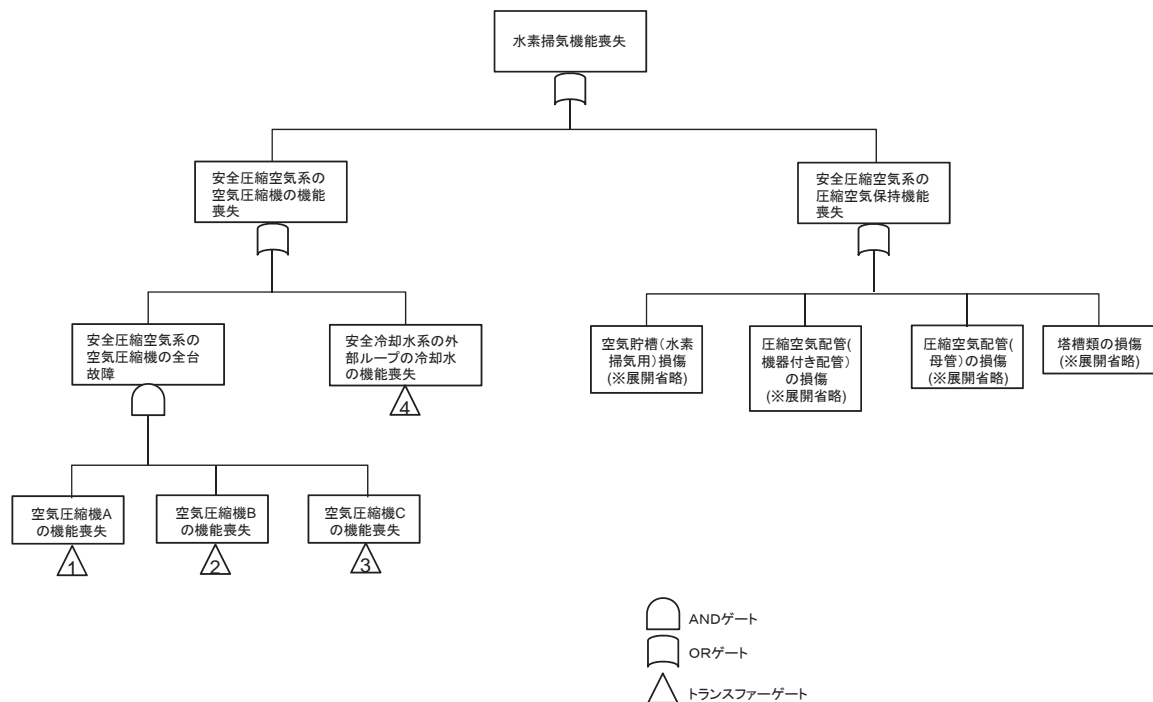

6. その他再処理設備の附属施設

6. 3 安全圧縮空気系の機能喪失に関するフォールトツリー (2/6)

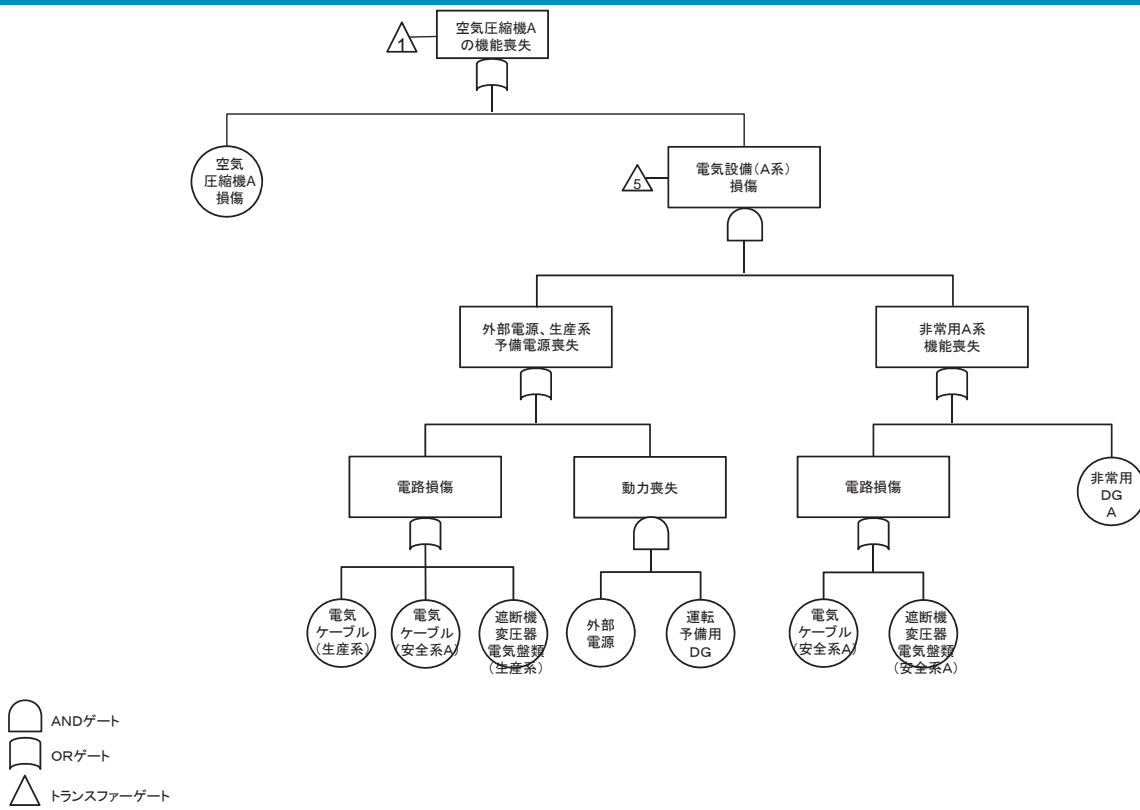

6. その他再処理設備の附属施設

6. 3 安全圧縮空気系の機能喪失に関するフォールトツリー (3/6)

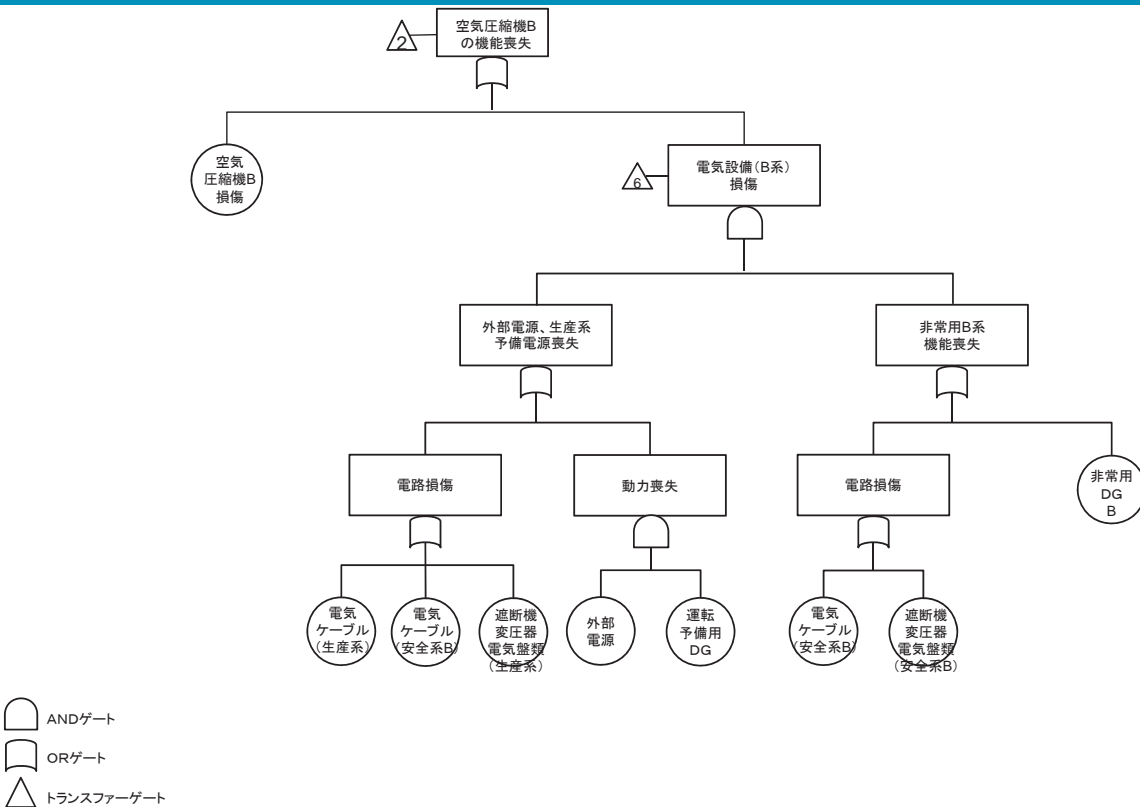

6. その他再処理設備の附属施設

6. 3 安全圧縮空気系の機能喪失に関するフォールトツリー (4 / 6)

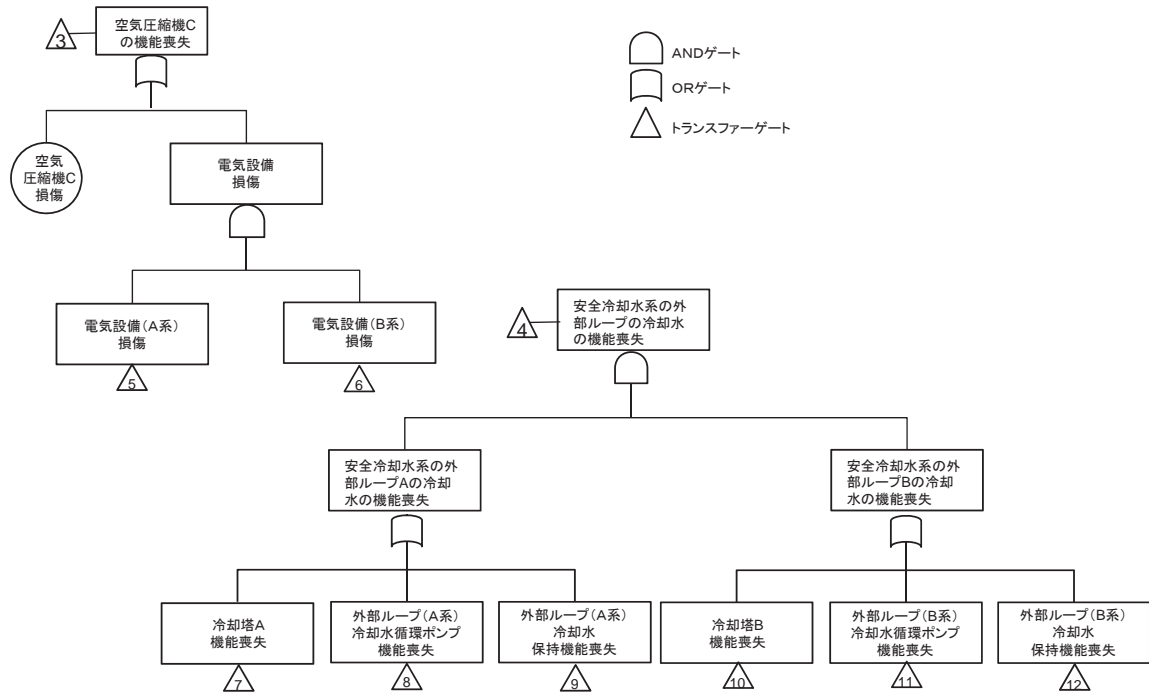

6. その他再処理設備の附属施設

6. 3 安全圧縮空気系の機能喪失に関するフォールトツリー (5 / 6)

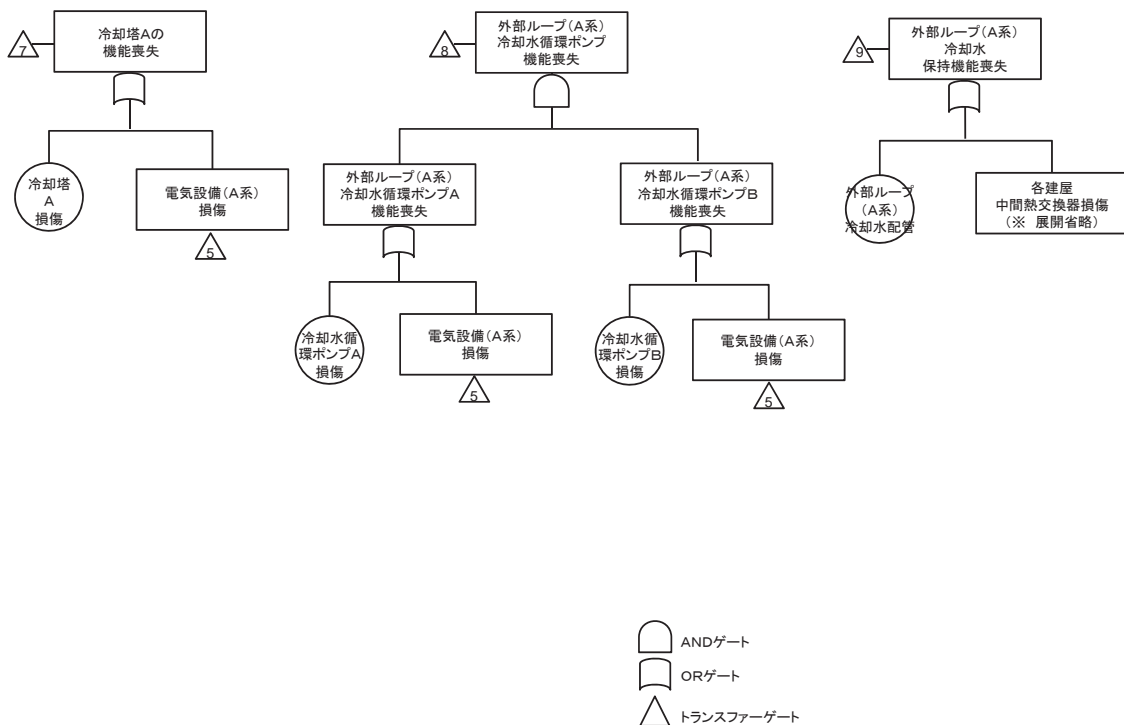

6. その他再処理設備の附属施設

6. 3 安全圧縮空気系の機能喪失に関するフォールトツリー (6 / 6)

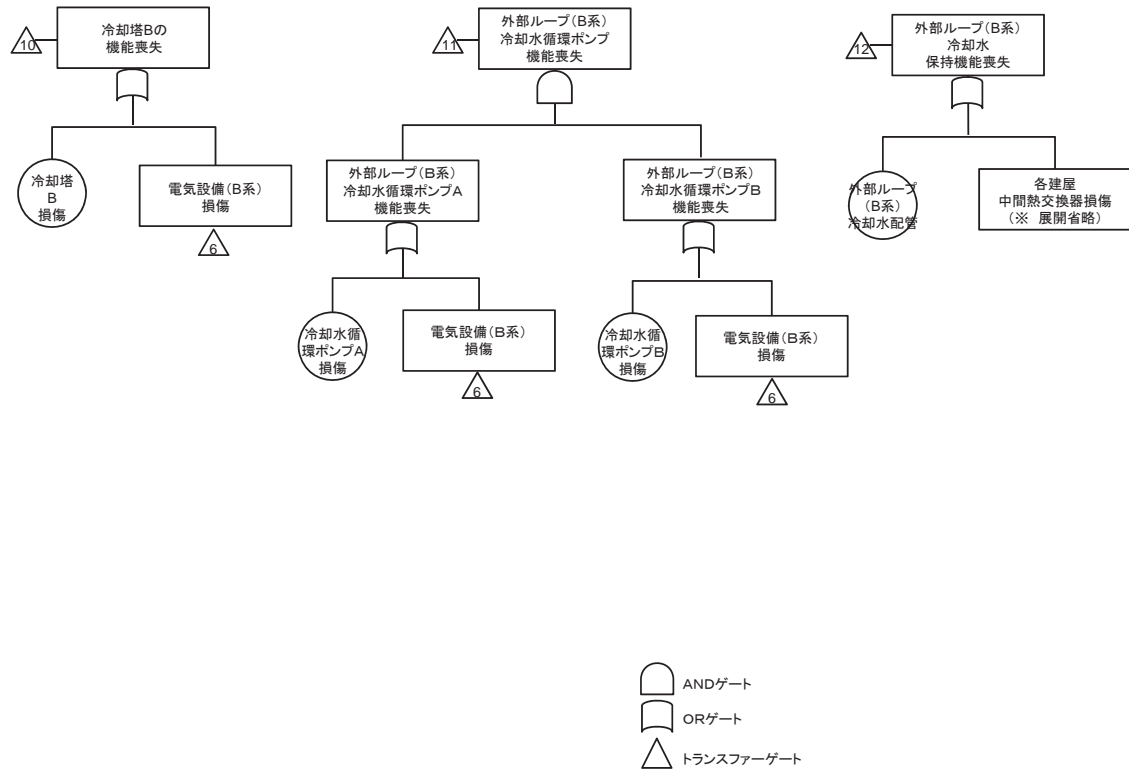

7. 核的制限値を維持する計測制御設備及び動作機器

7. 1 使用済燃料の受入れ施設及び貯蔵施設に係る計測制御設備

7. 1. 1 燃焼度計測装置の機能喪失に関するフォールトツリー

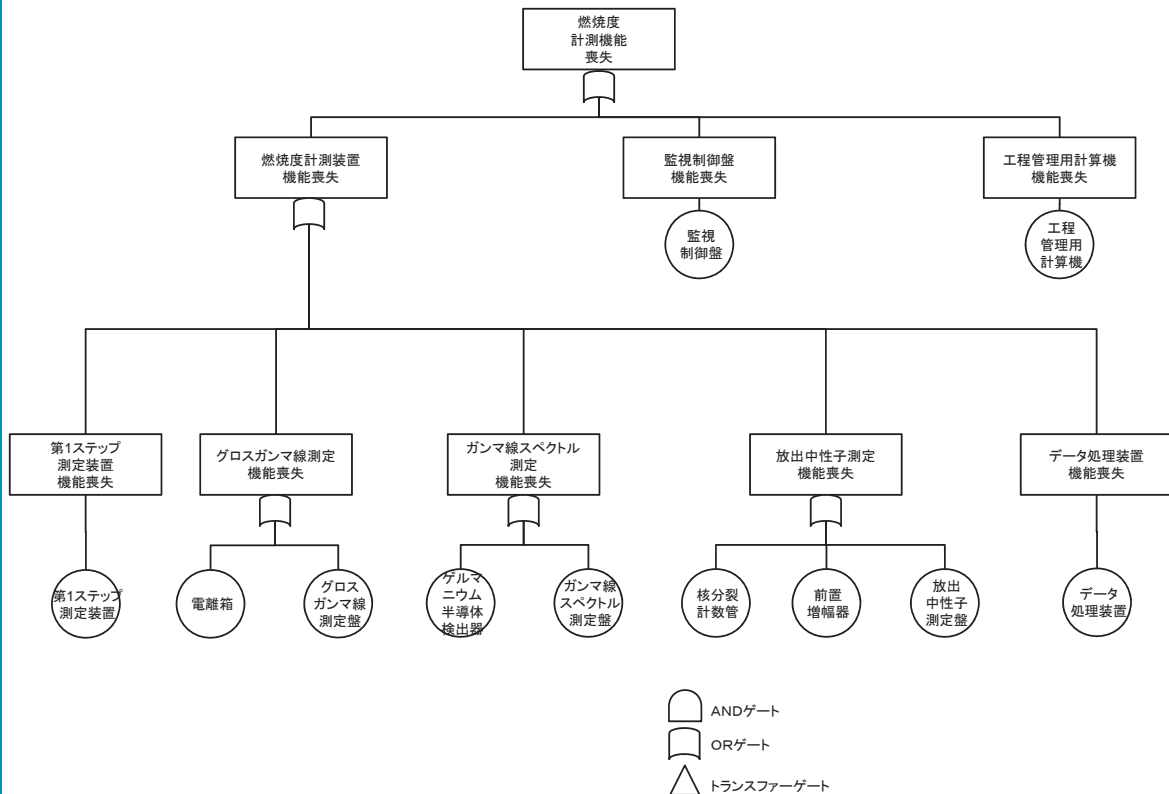

7. 核的制限値を維持する計測制御設備及び動作機器
 7. 2 せん断処理施設及び溶解施設に係る計測制御設備
 7. 2. 1 燃料せん断長位置異常によるせん断停止回路の機能喪失に関するフォールトツリー
 (1/2)

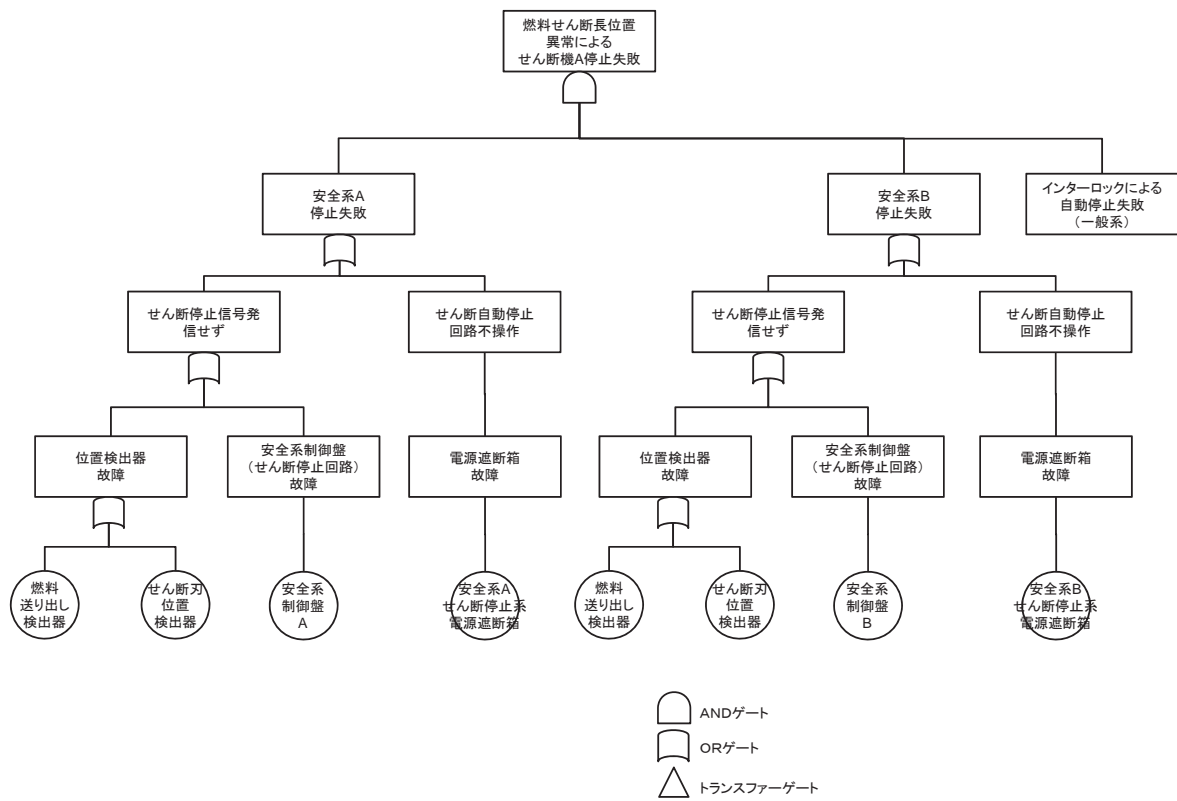

7. 核的制限値を維持する計測制御設備及び動作機器
 7. 2 せん断処理施設及び溶解施設に係る計測制御設備
 7. 2. 1 燃料せん断長位置異常によるせん断停止回路の機能喪失に関するフォールトツリー
 (2/2)

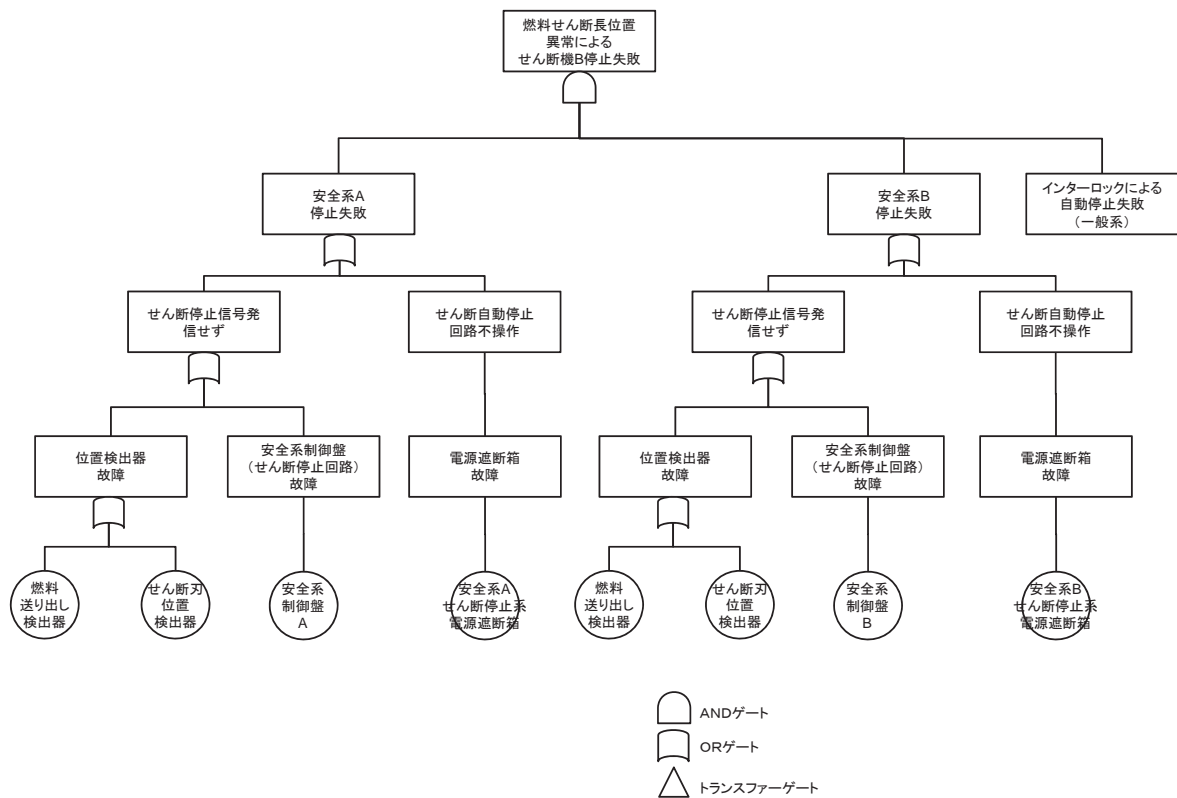

7. 核的制限値を維持する計測制御設備及び動作機器
 7. 2 セン断処理施設及び溶解施設に係る計測制御設備
 7. 2. 2 エンドピースセン断位置異常によるセン断停止回路の機能喪失に関するフォールトツリー (1/2)

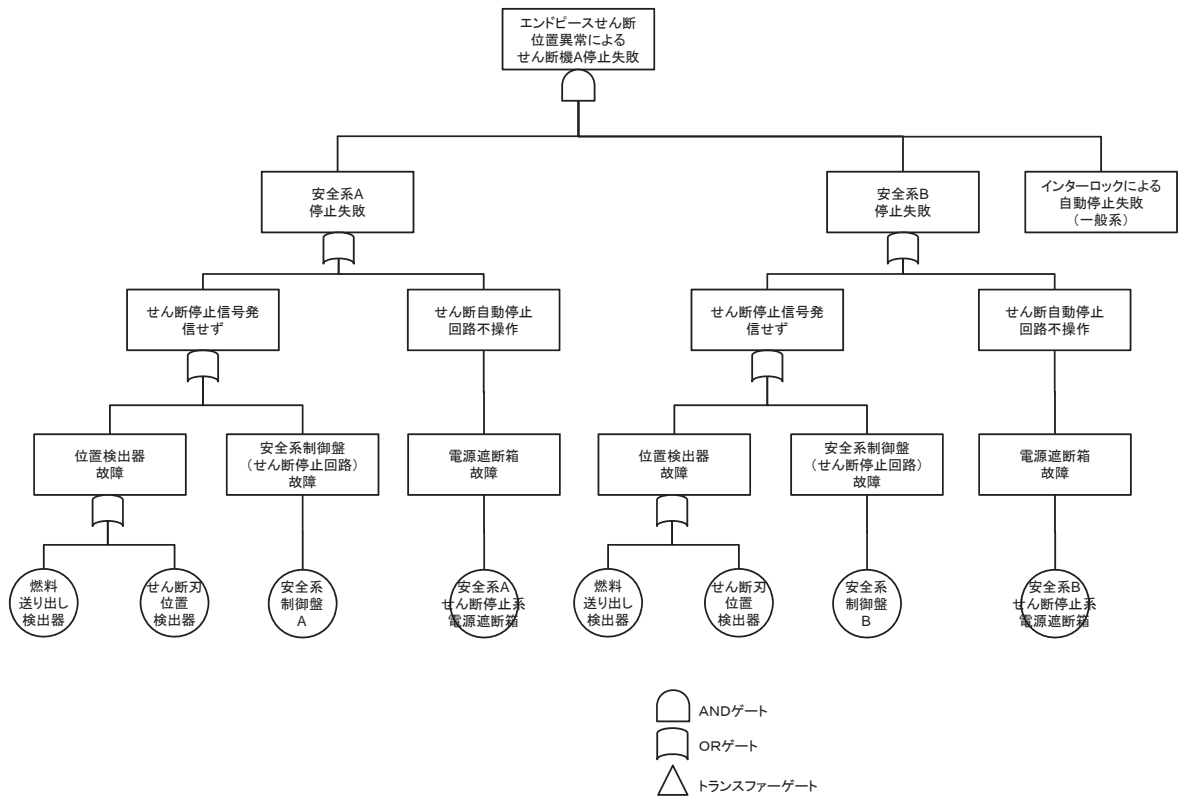

7. 核的制限値を維持する計測制御設備及び動作機器
 7. 2 セン断処理施設及び溶解施設に係る計測制御設備
 7. 2. 2 エンドピースセン断位置異常によるセン断停止回路の機能喪失に関するフォールトツリー (2/2)

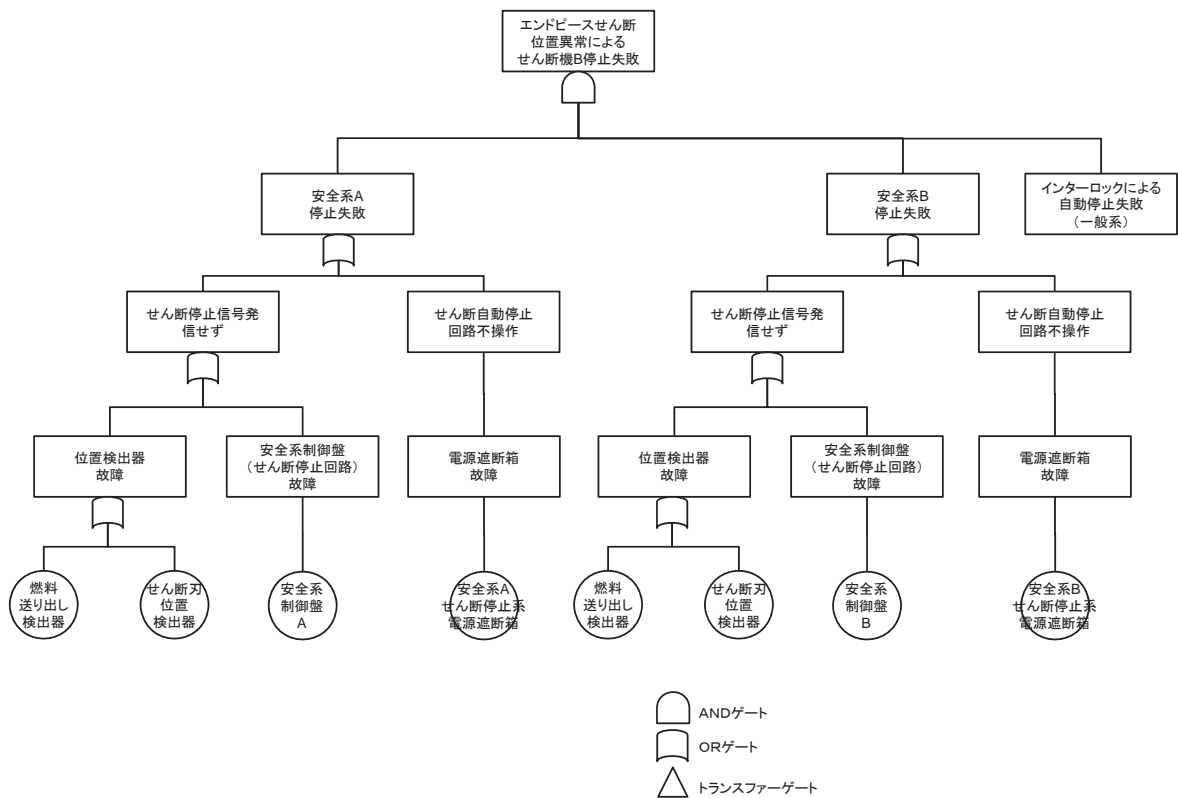

7. 核的制限値を維持する計測制御設備及び動作機器
 7. 2 セン断処理施設及び溶解施設に係る計測制御設備
 7. 2. 3 溶解槽溶解液密度高によるセン断停止回路の機能喪失に関するフォールトツリー
 (1/2)

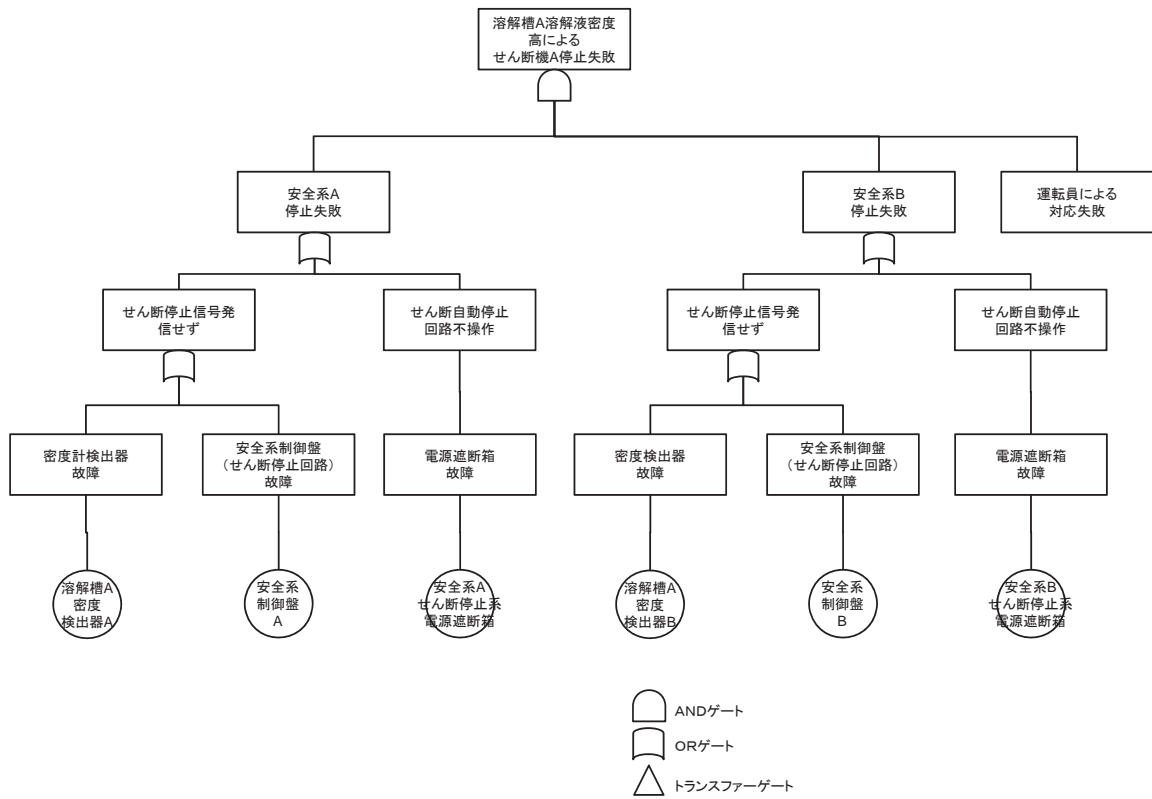

7. 核的制限値を維持する計測制御設備及び動作機器
 7. 2 セン断処理施設及び溶解施設に係る計測制御設備
 7. 2. 3 溶解槽溶解液密度高によるセン断停止回路の機能喪失に関するフォールトツリー
 (2/2)

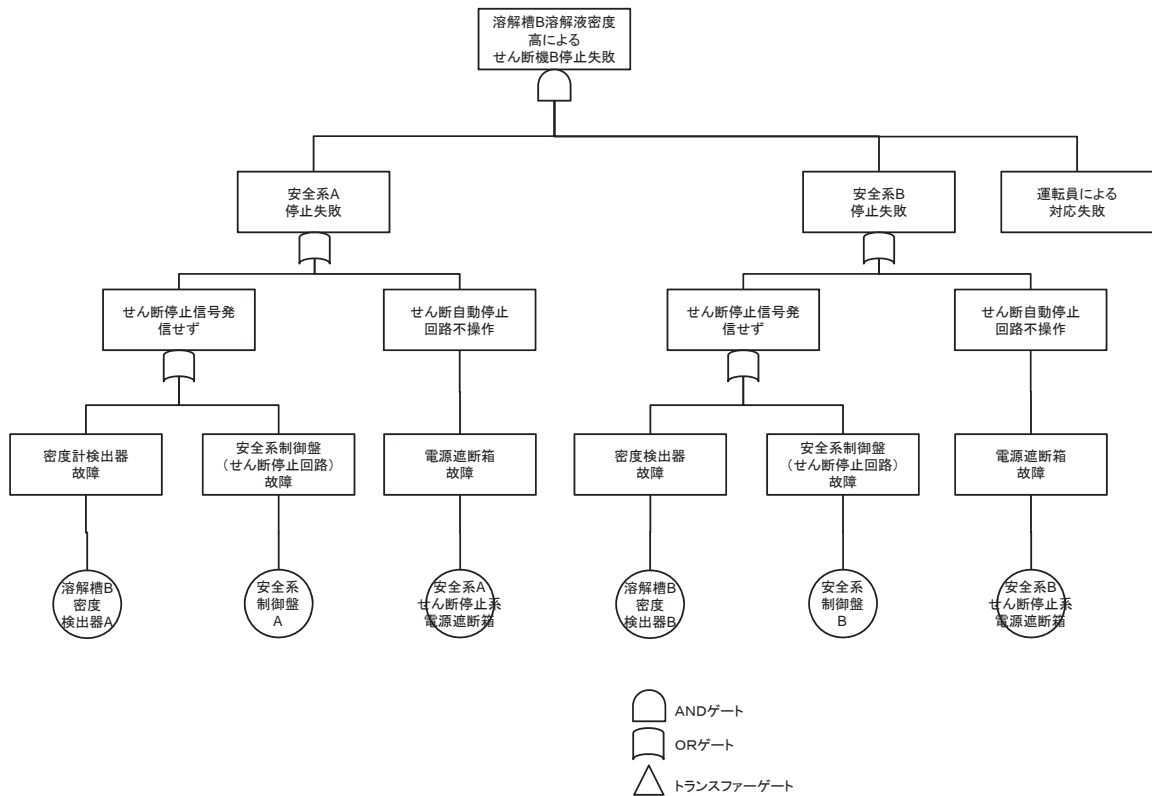

7. 核的制限値を維持する計測制御設備及び動作機器
 7. 2 せん断処理施設及び溶解施設に係る計測制御設備
 7. 2. 4 第1よう素追出し槽及び第2よう素追出し槽の溶解液密度高による警報の機能喪失に関するフォールトツリー (1 / 4)

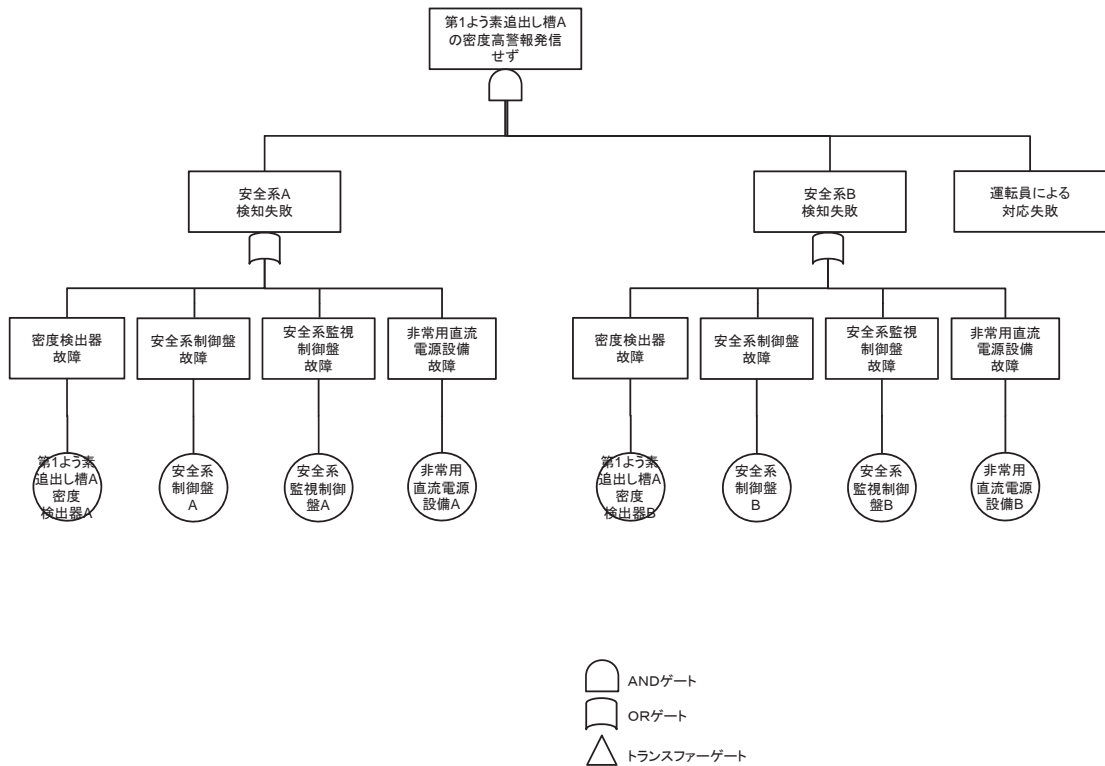

7. 核的制限値を維持する計測制御設備及び動作機器
 7. 2 せん断処理施設及び溶解施設に係る計測制御設備
 7. 2. 4 第1よう素追出し槽及び第2よう素追出し槽の溶解液密度高による警報の機能喪失に関するフォールトツリー (2 / 4)

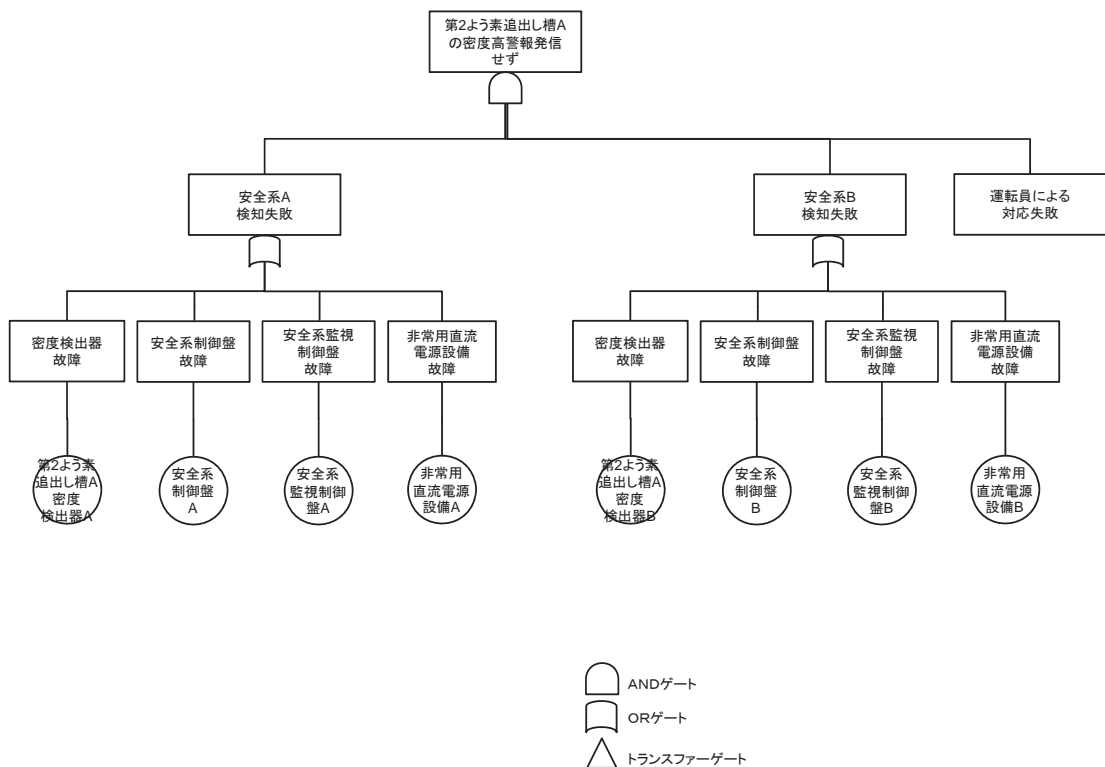

7. 核的制限値を維持する計測制御設備及び動作機器
 7. 2 せん断処理施設及び溶解施設に係る計測制御設備
 7. 2. 4 第1よう素追出し槽及び第2よう素追出し槽の溶解液密度高による警報の機能喪失に関するフォールトツリー (3/4)

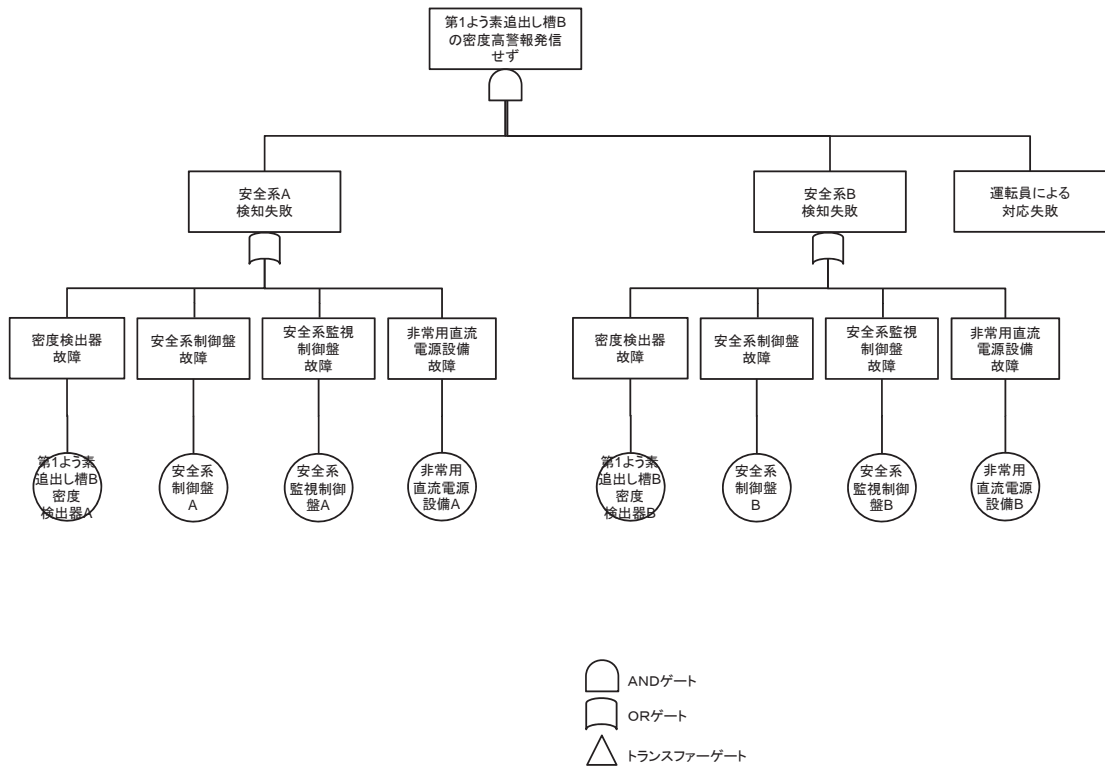

7. 核的制限値を維持する計測制御設備及び動作機器
 7. 2 せん断処理施設及び溶解施設に係る計測制御設備
 7. 2. 4 第1よう素追出し槽及び第2よう素追出し槽の溶解液密度高による警報の機能喪失に関するフォールトツリー (4/4)

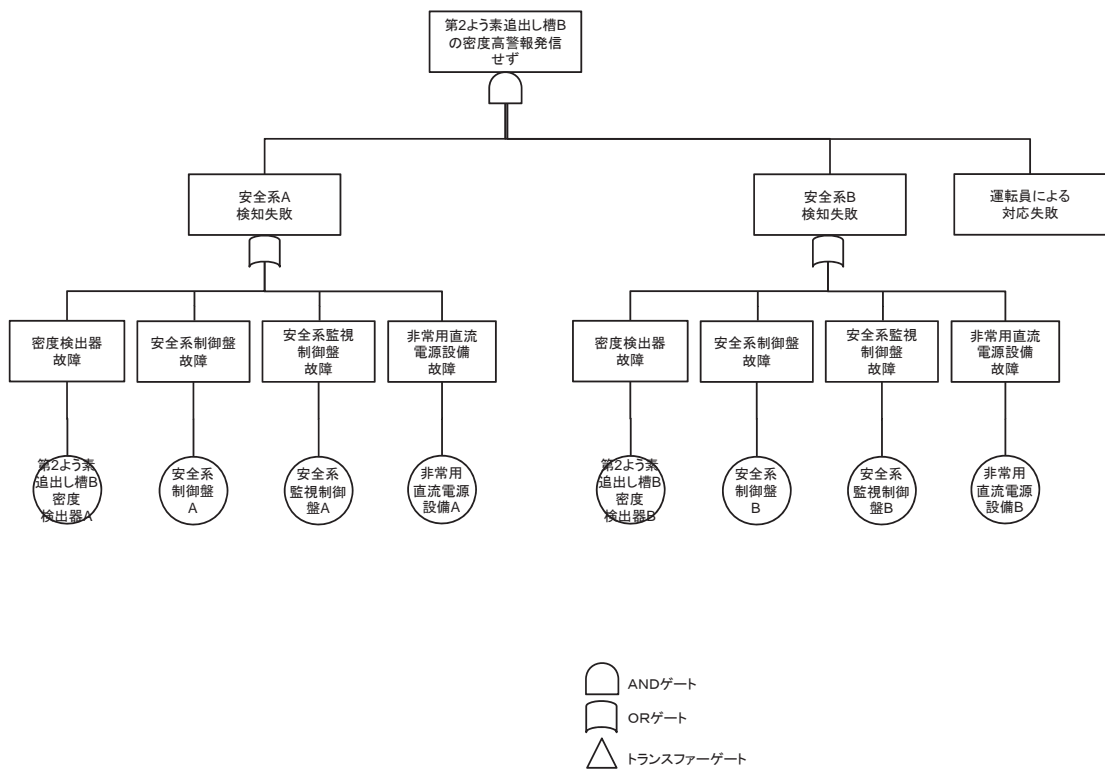

7. 核的制限値を維持する計測制御設備及び動作機器
 7. 2 セン断処理施設及び溶解施設に係る計測制御設備
 7. 2. 5 エンドピース酸洗浄槽洗浄液密度高によるせん断停止回路の機能喪失に関する
 フォールトツリー (1/2)

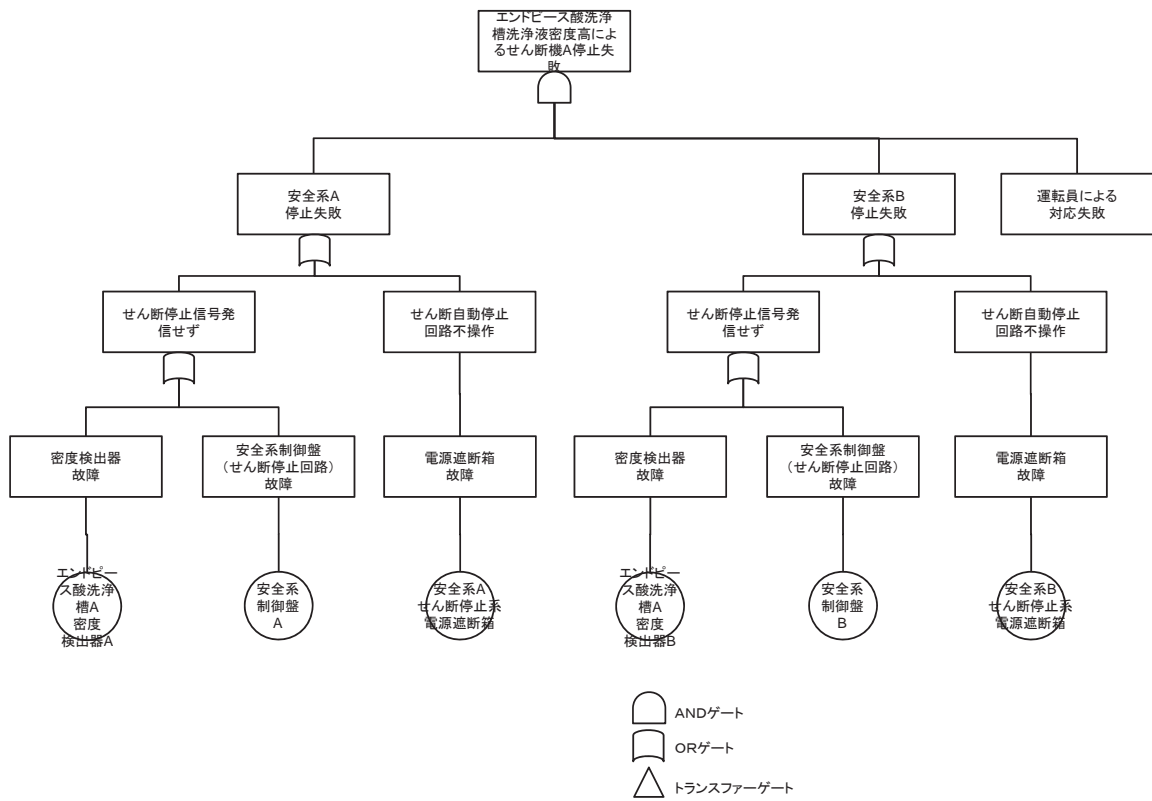

7. 核的制限値を維持する計測制御設備及び動作機器
 7. 2 セン断処理施設及び溶解施設に係る計測制御設備
 7. 2. 5 エンドピース酸洗浄槽洗浄液密度高によるせん断停止回路の機能喪失に関する
 フォールトツリー (2/2)

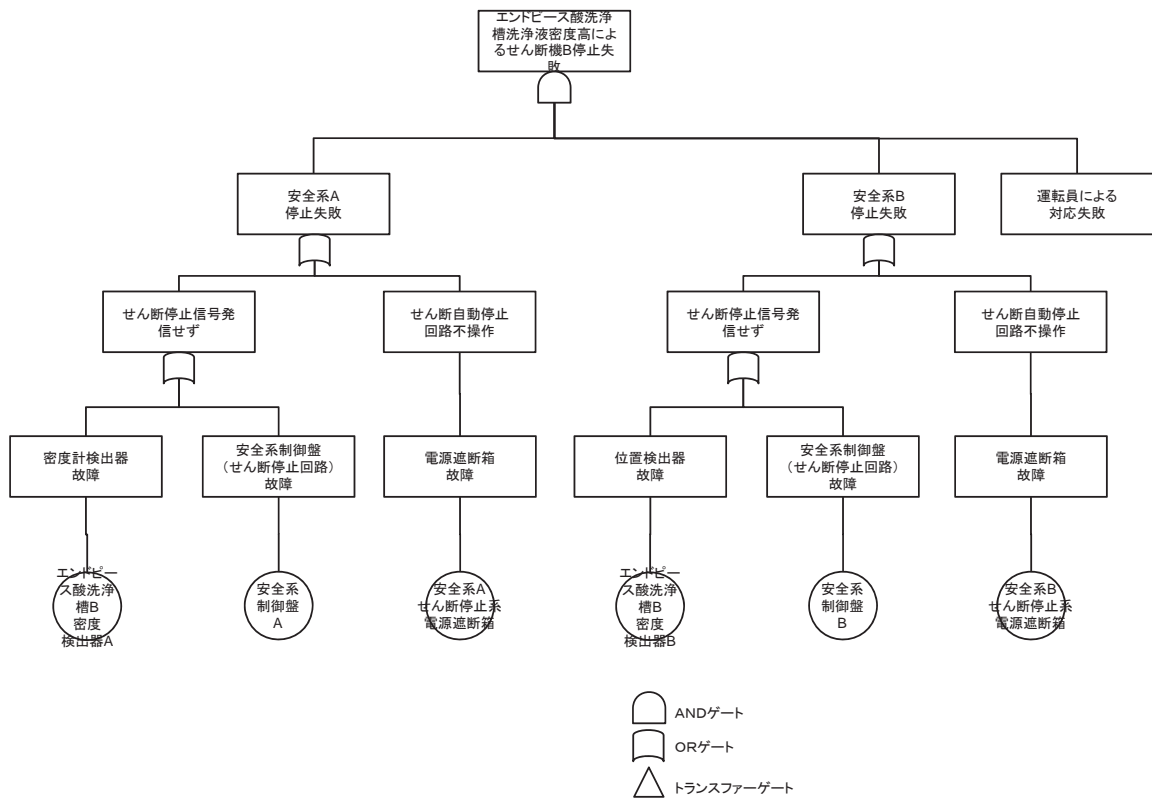

- 7. 核的制限値を維持する計測制御設備及び動作機器
- 7. 3 分離施設に係る計測制御設備
- 7. 3. 1 プルトニウム洗浄器アルファ線検出器の計数率高による警報の機能喪失に関するフォールトツリー (1 / 2)

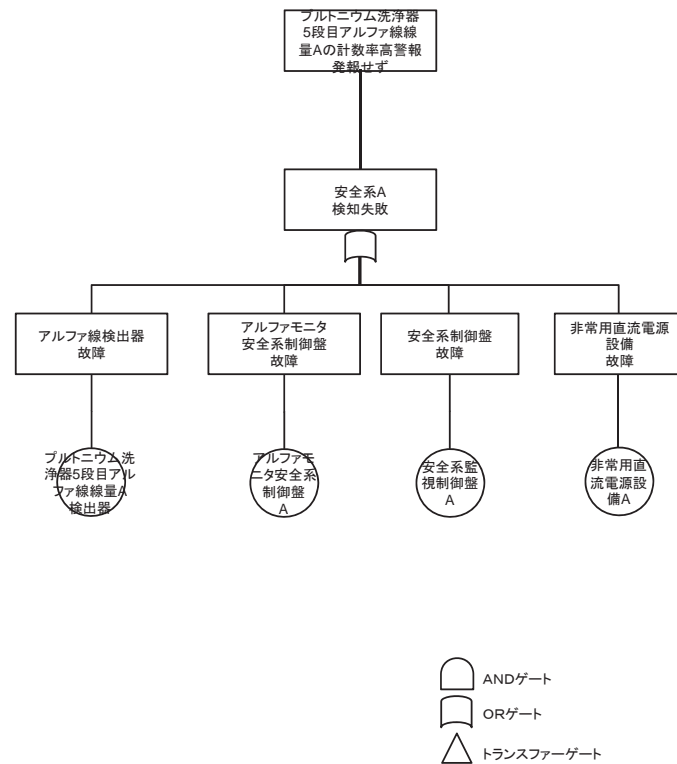

- 7. 核的制限値を維持する計測制御設備及び動作機器
- 7. 3 分離施設に係る計測制御設備
- 7. 3. 1 プルトニウム洗浄器アルファ線検出器の計数率高による警報の機能喪失に関するフォールトツリー (2 / 2)

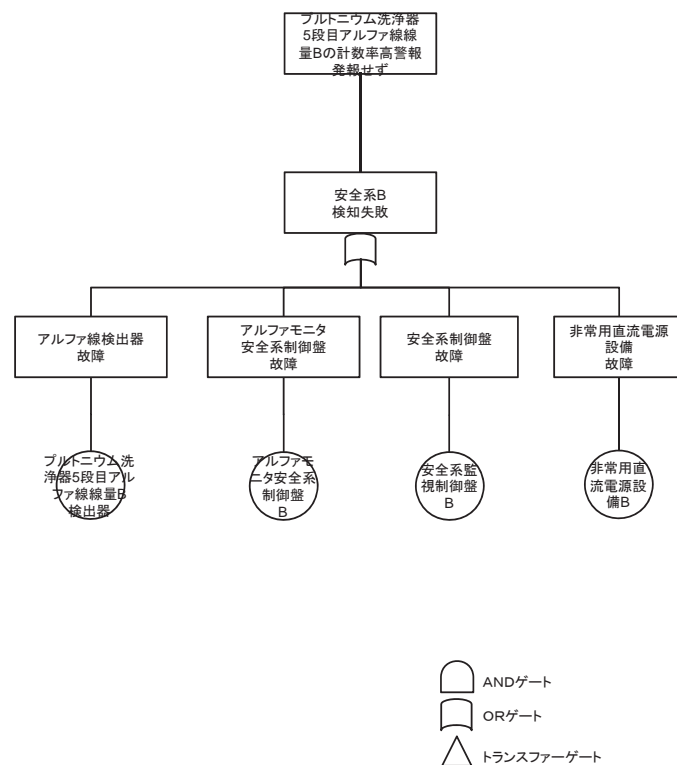

7. 核的制限値を維持する計測制御設備及び動作機器
 7. 4 精製施設に係る計測制御設備
 7. 4. 1 プルトニウム洗浄器アルファ線検出器の計数率高による警報の機能喪失に関する
 フォールトツリー (1 / 2)

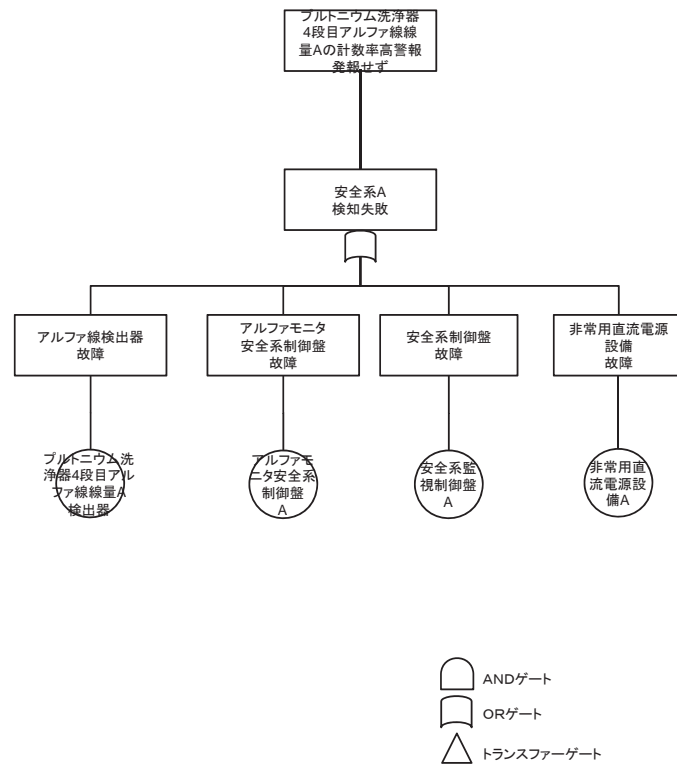

7. 核的制限値を維持する計測制御設備及び動作機器
 7. 4 精製施設に係る計測制御設備
 7. 4. 1 プルトニウム洗浄器アルファ線検出器の計数率高による警報の機能喪失に関する
 フォールトツリー (2 / 2)

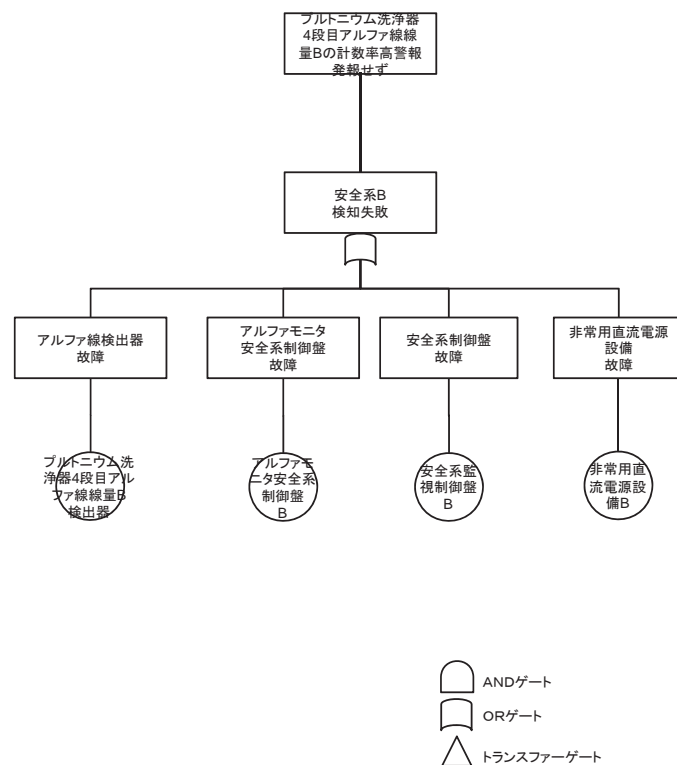

7. 核的制限値を維持する計測制御設備及び動作機器
 7. 5 脱硝施設に係る計測制御設備
 7. 5. 1 粉末缶MOX粉末重量確認による粉末缶払出装置の起動回路の機能喪失に関する
 フォールトツリー

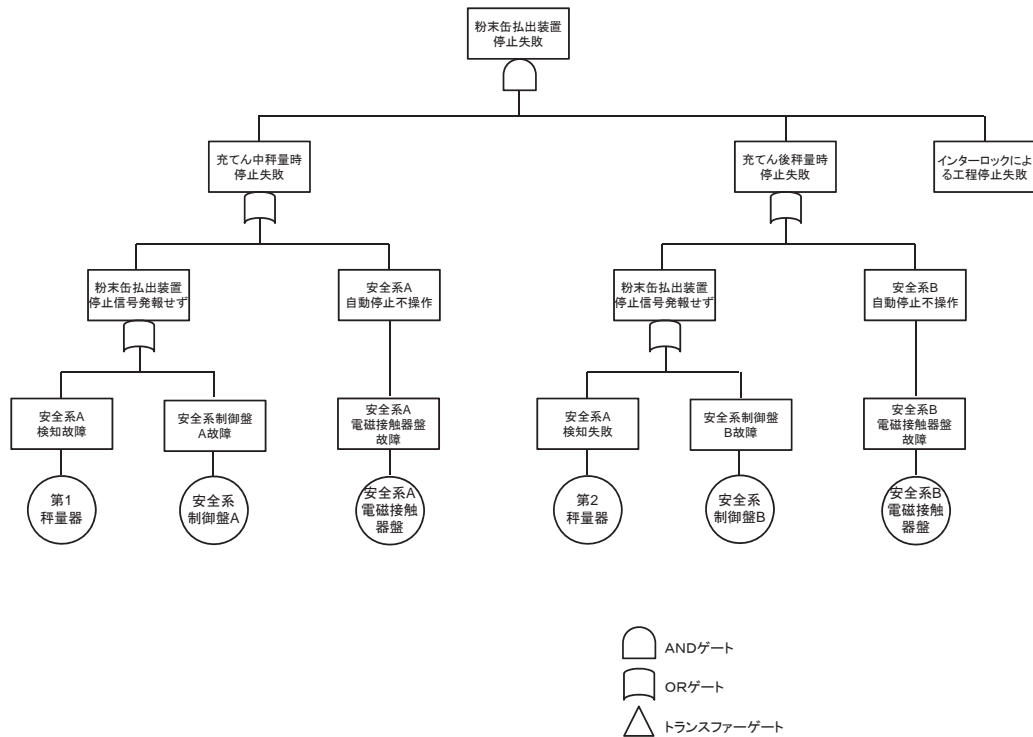

8. 使用済燃料の受入れ施設及び貯蔵施設
 8. 1 使用済燃料受入れ・貯蔵建屋天井クレーンの落下・転倒防止機能の喪失に
 関するフォールトツリー

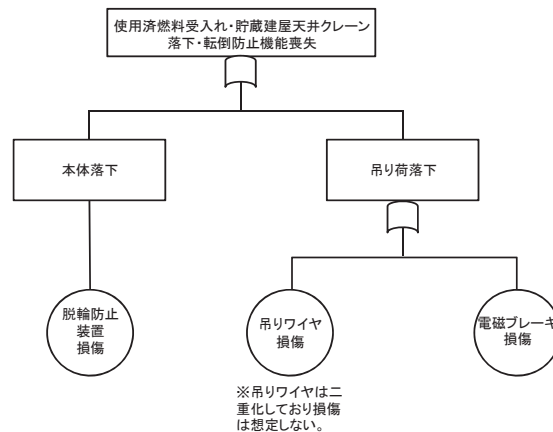

注) 使用済燃料受入れ・貯蔵建屋天井クレーンは耐震Bクラスであるが、燃料取出しピットに波及的影響を与えないように設計する



8. 使用済燃料の受入れ施設及び貯蔵施設

8. 2 バスケット仮置き架台の落下・転倒防止機能の喪失に関するフォールトツリー

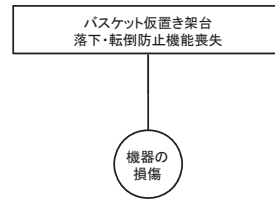

9. 高レベル放射性固体廃棄物を保管廃棄するための施設

9. 1 高レベル廃液ガラス固化建屋の収納管及び通風管の崩壊熱等の除去機能の喪失に関するフォールトツリー

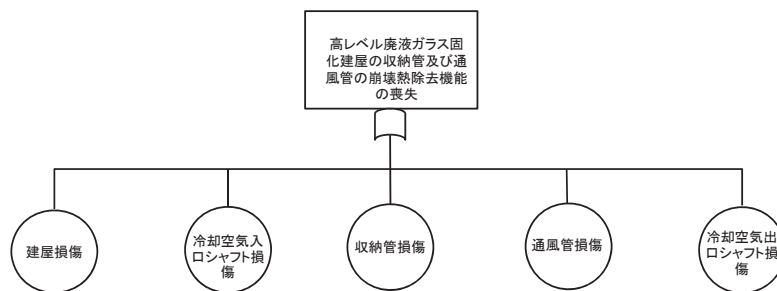

10. 高レベル放射性固体廃棄物を保管廃棄するための施設
 10.1 第1ガラス固化体貯蔵建屋の収納管及び通風管の崩壊熱等の除去機能の喪失に関するフォールトツリー

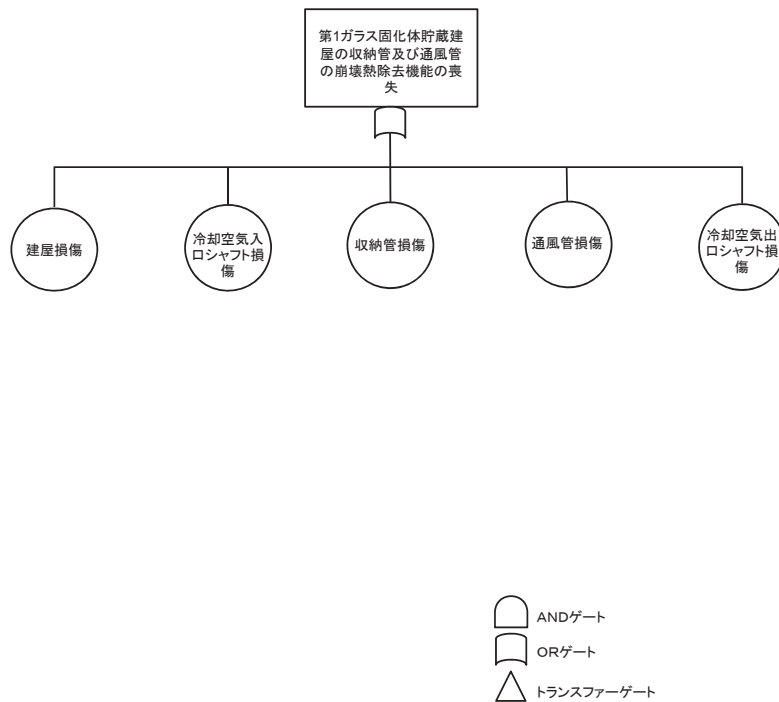

11. 安全保護回路
 11.1 高レベル廃液濃縮缶加熱蒸気温度高による加熱停止回路、遮断弁の機能喪失に関するフォールトツリー

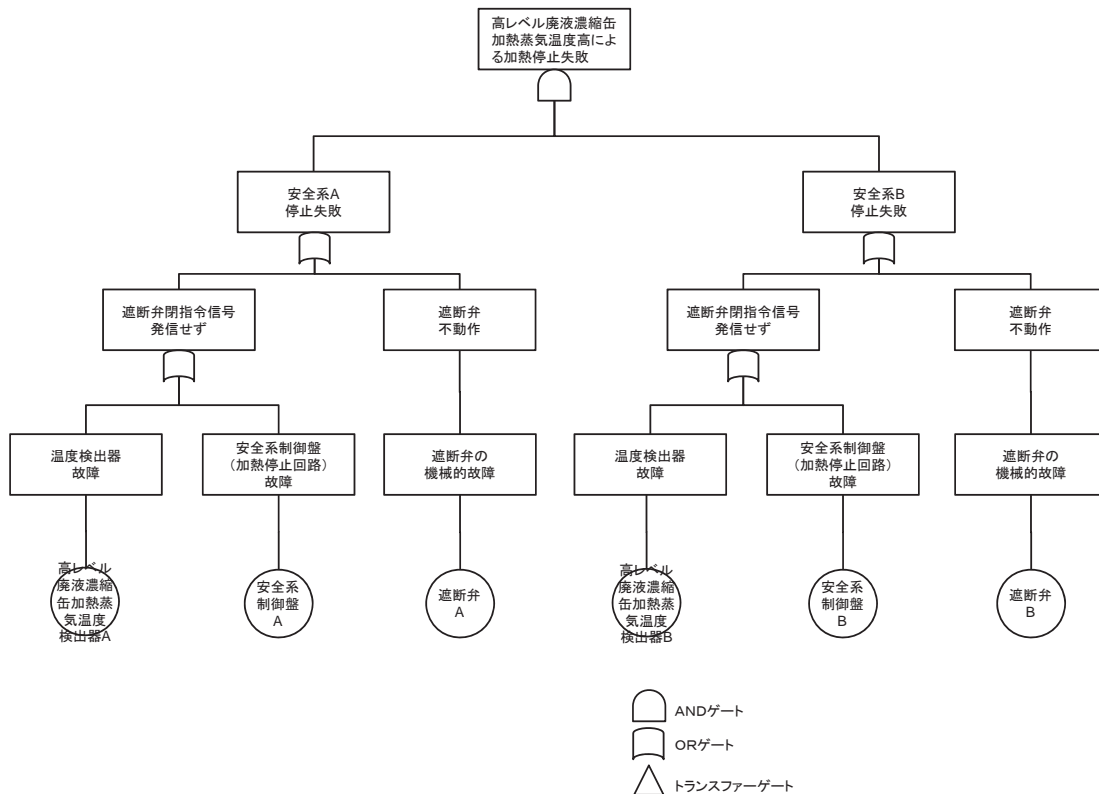

1 1. 安全保護回路

1 1. 2 逆抽出塔溶液温度高による加熱停止回路、遮断弁の機能喪失に関するフォールトツリー

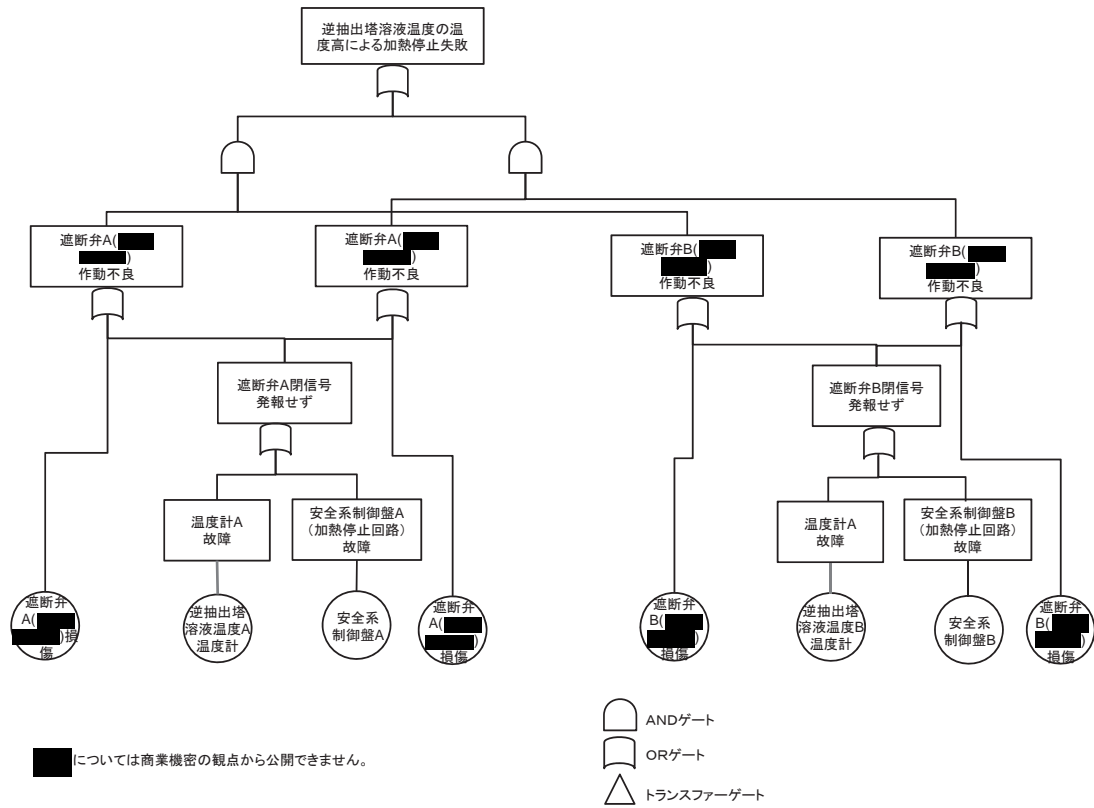

1 1. 安全保護回路

1 1. 3 分離施設のウラン濃縮缶加熱蒸気温度高による加熱停止回路、遮断弁の機能喪失に関するフォールトツリー

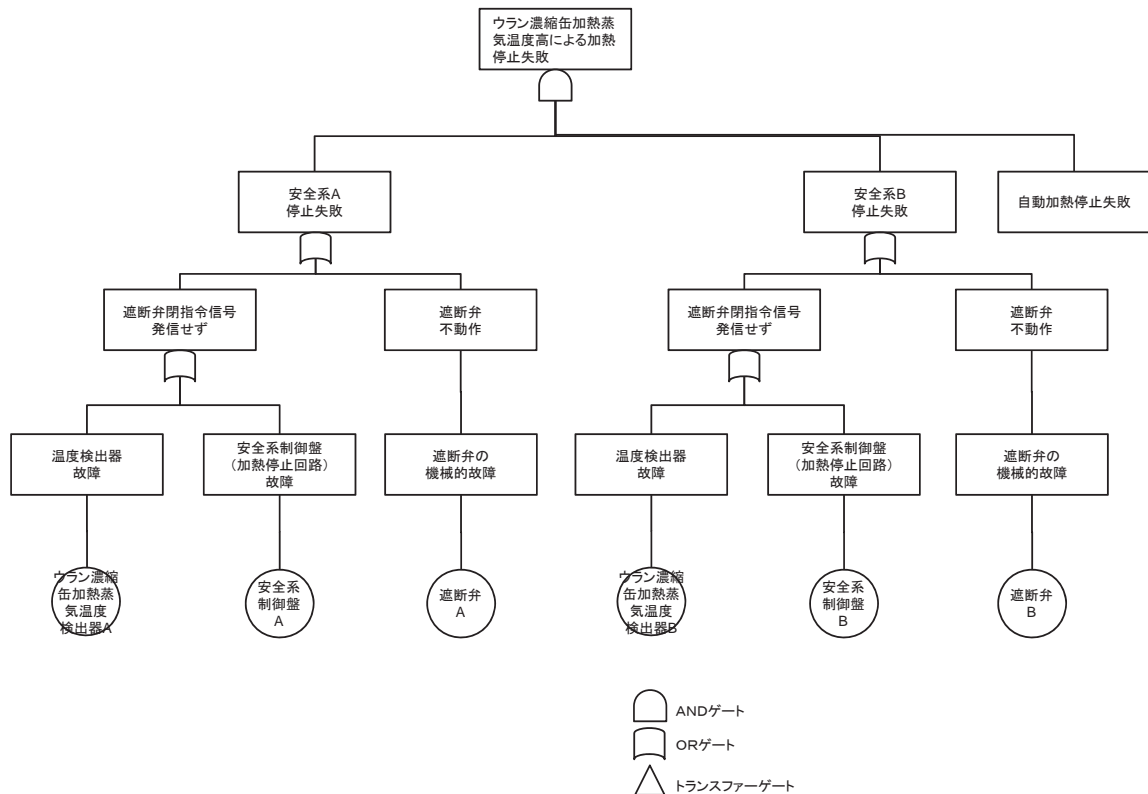

1 1 . 安全保護回路

1 1 . 4 プルトニウム濃縮缶加熱蒸気温度高による加熱停止回路、遮断弁の機能喪失に関するフォールトツリー

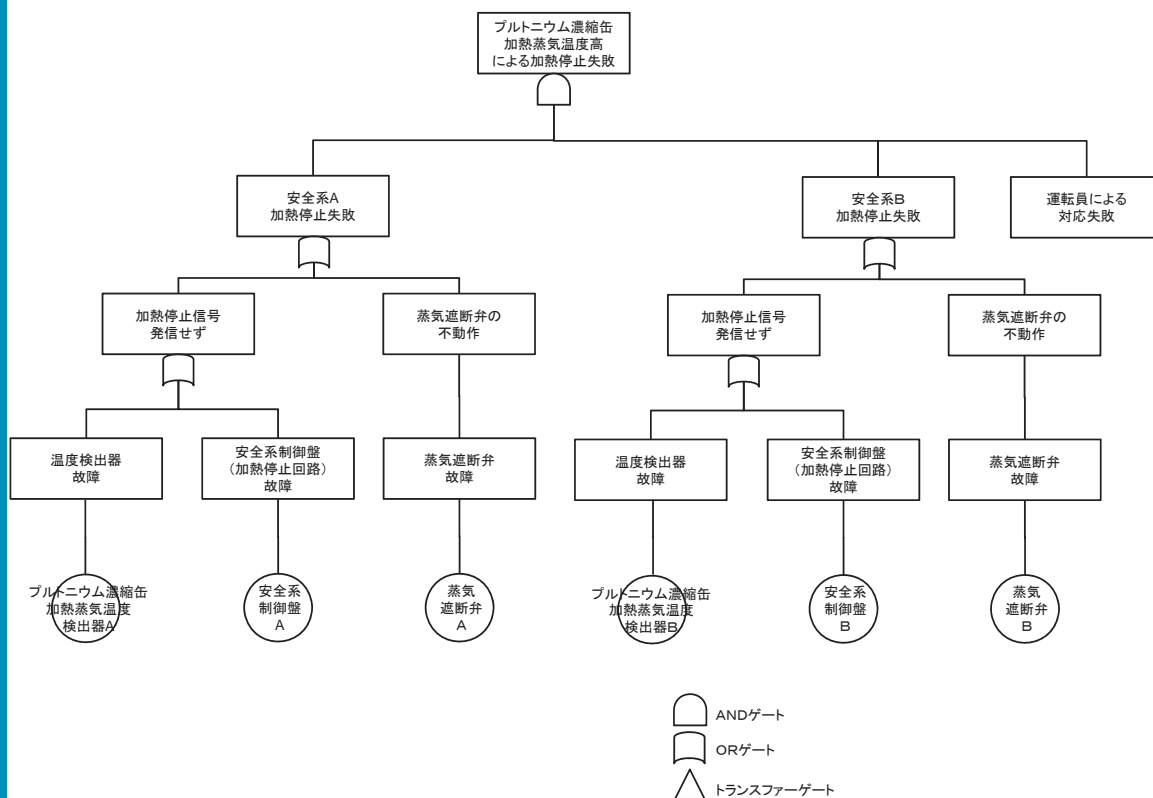

1 1 . 安全保護回路

1 1 . 5 第2酸回収系の蒸発缶加熱蒸気温度高による加熱停止回路、遮断弁の機能喪失に関するフォールトツリー

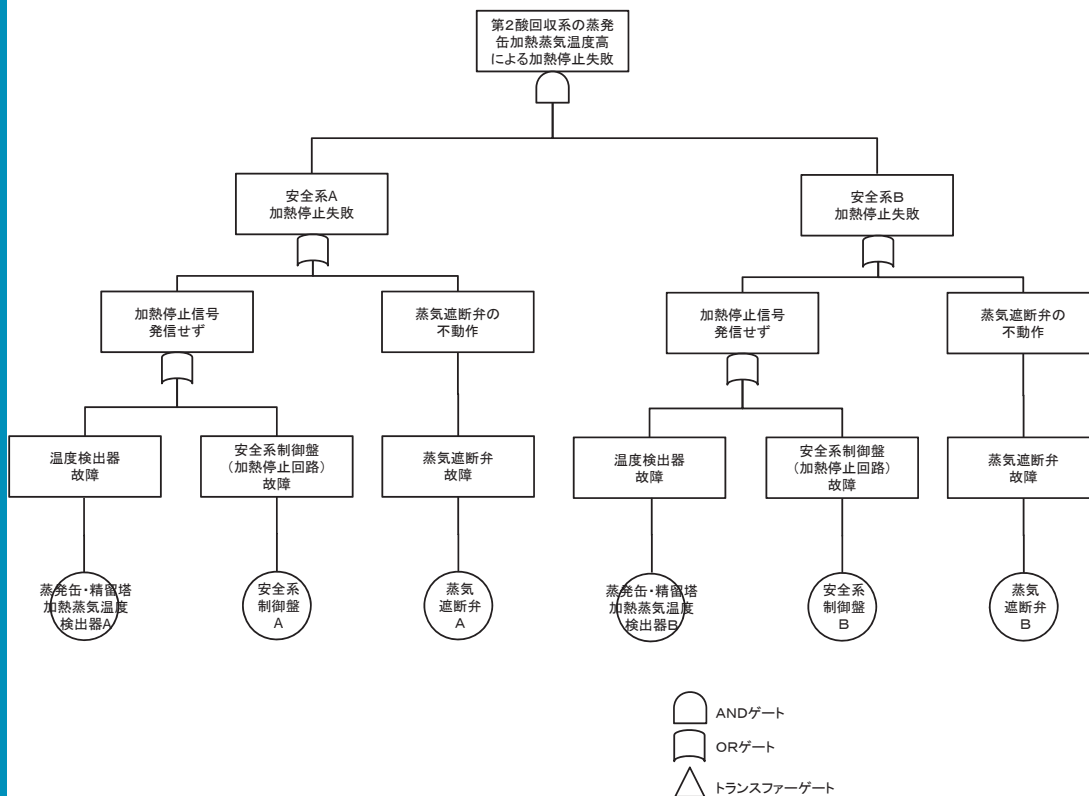

1 1. 安全保護回路

1 1. 6 可溶性中性子吸収材緊急供給回路及びせん断停止回路の機能喪失に関する
フォールトツリー (1 / 4)

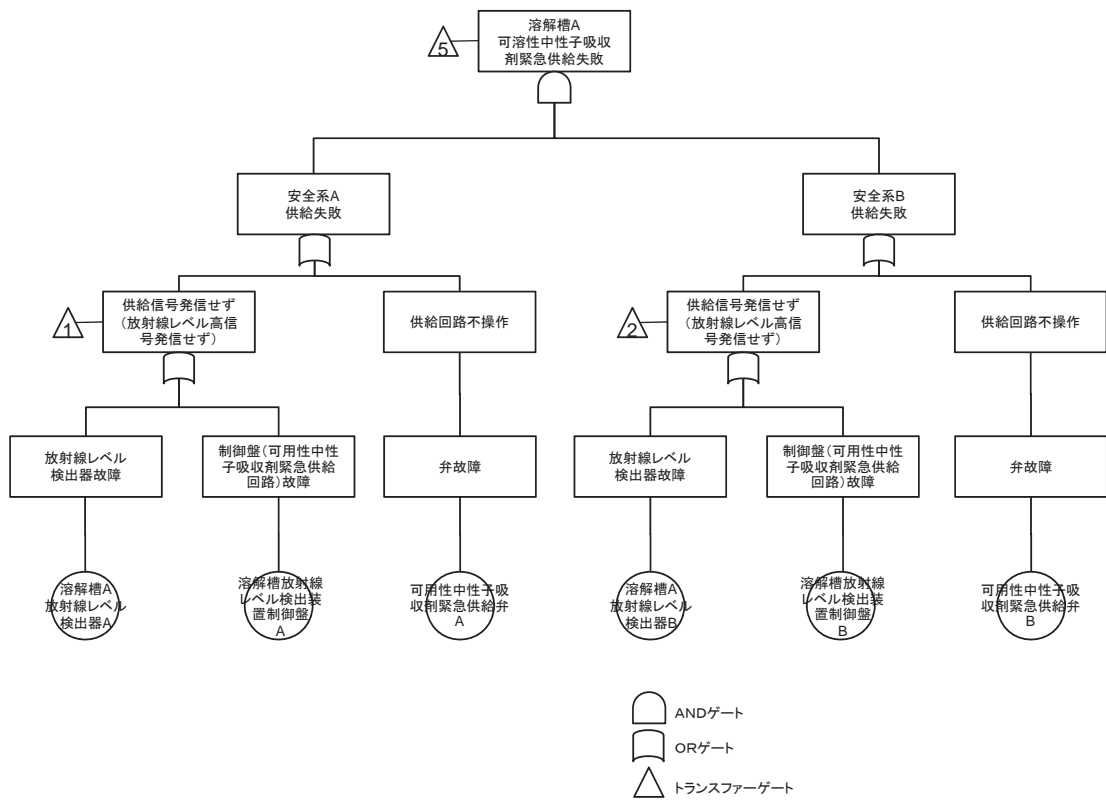

1 1. 安全保護回路

1 1. 6 可溶性中性子吸収材緊急供給回路及びせん断停止回路の機能喪失に関する
フォールトツリー (2 / 4)

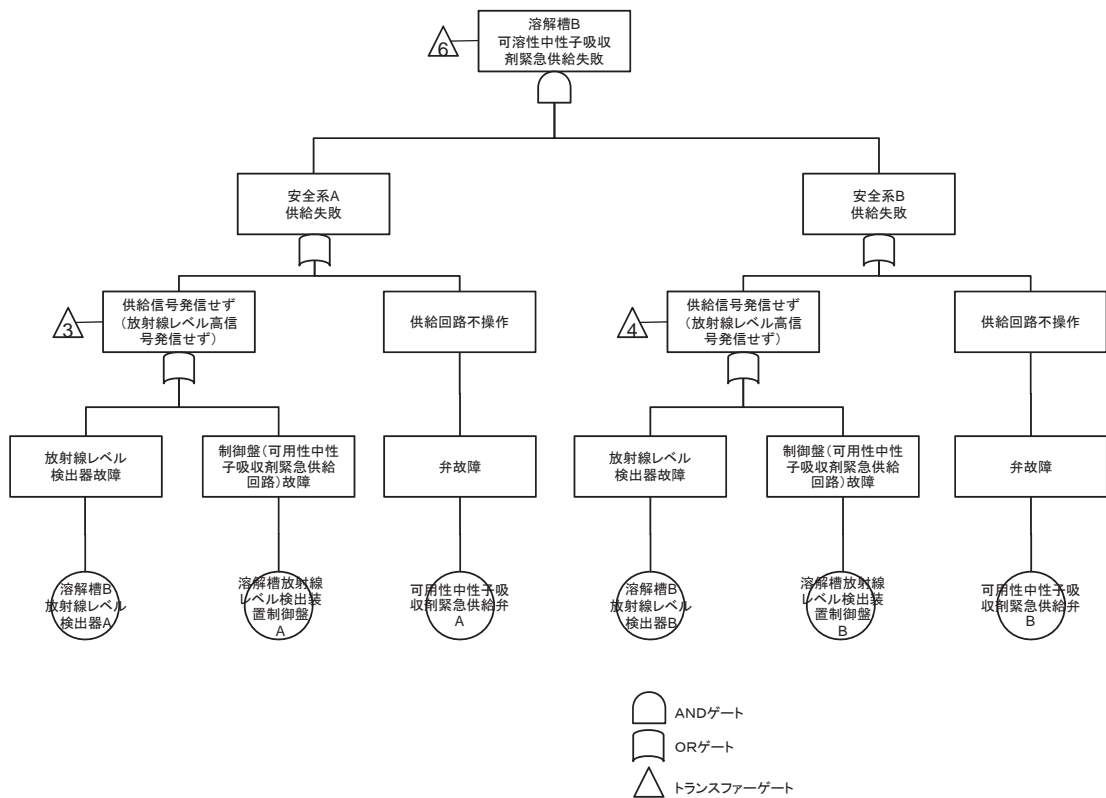

1 1. 安全保護回路

1 1. 6 可溶性中性子吸収材緊急供給回路及びせん断停止回路の機能喪失に関する
フォールトツリー (3/4)

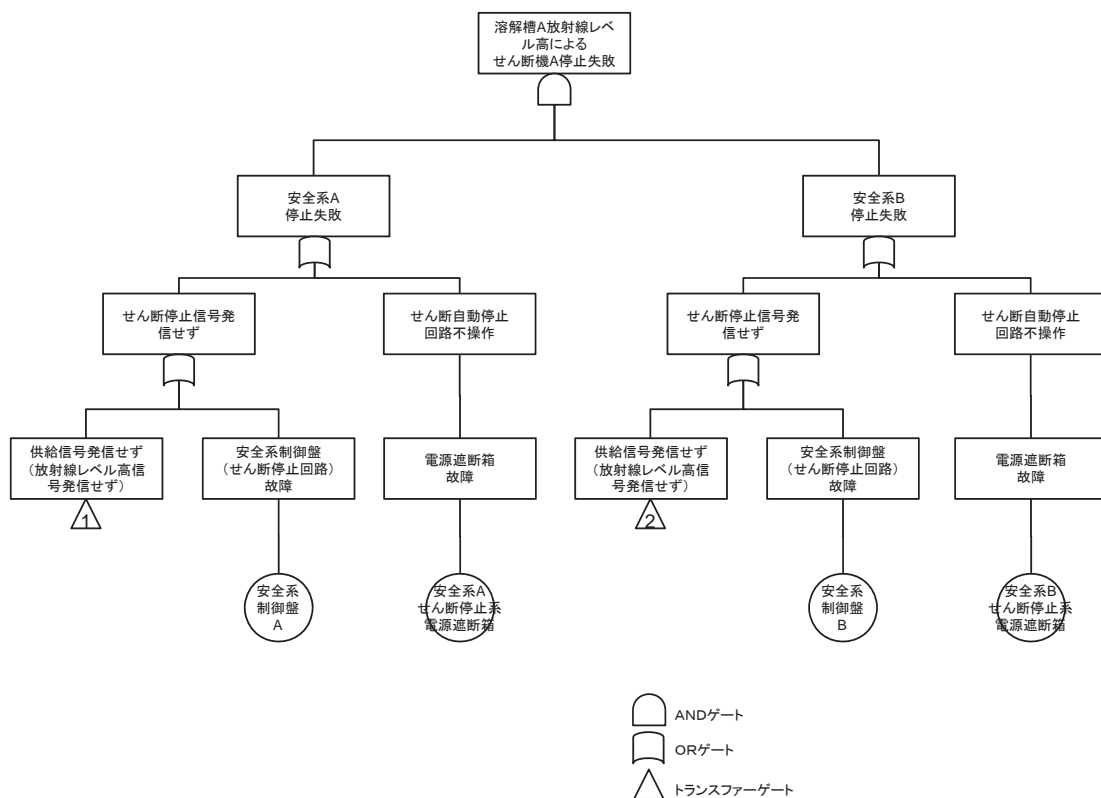

1 1. 安全保護回路

1 1. 6 可溶性中性子吸収材緊急供給回路及びせん断停止回路の機能喪失に関する
フォールトツリー (4/4)

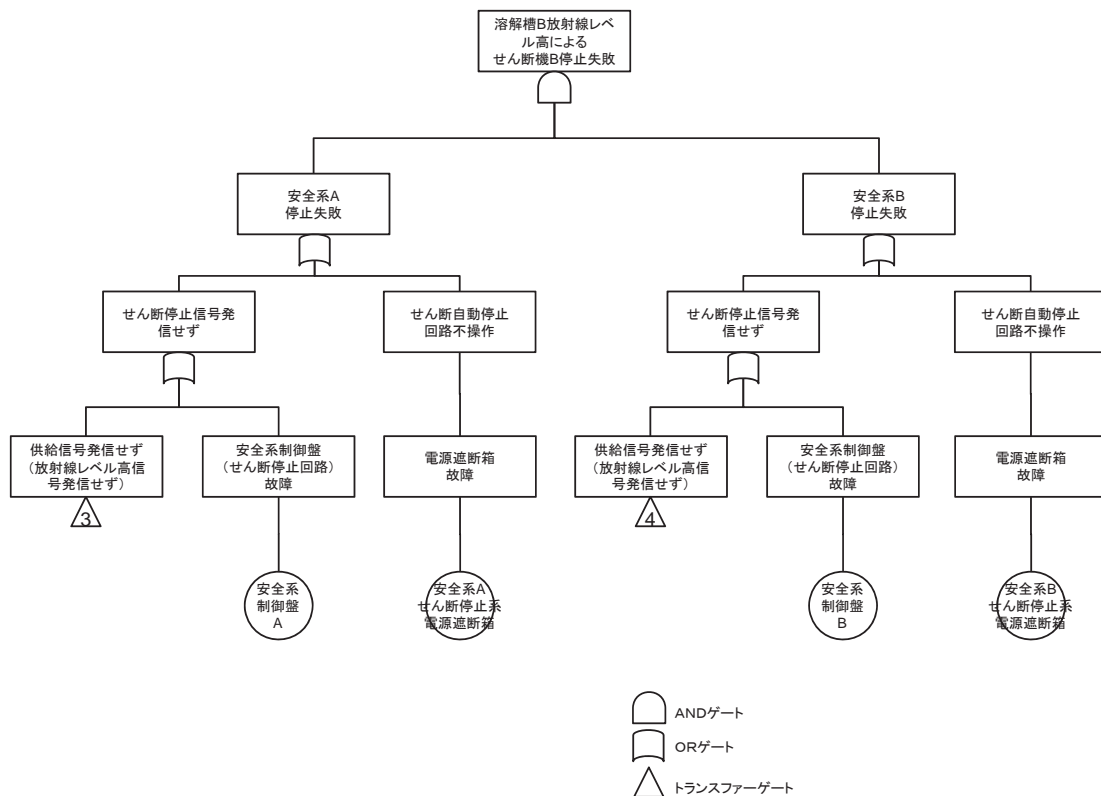

1 1. 安全保護回路

1 1. 7 固化セル移送台車上の質量高によるガラス流下停止回路の機能喪失に関するフォールトツリー

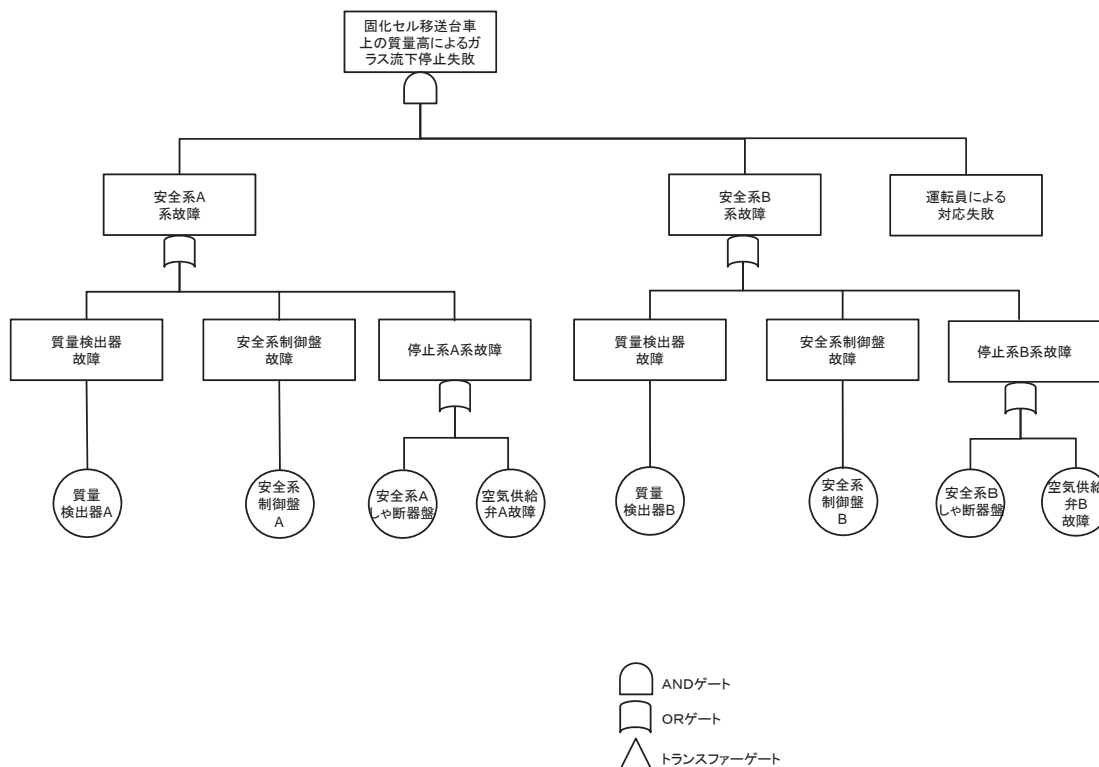

1 1. 安全保護回路

1 1. 8 還元ガス受槽水素濃度高による還元ガス供給停止回路、遮断弁の機能喪失に関するフォールトツリー (1/2)

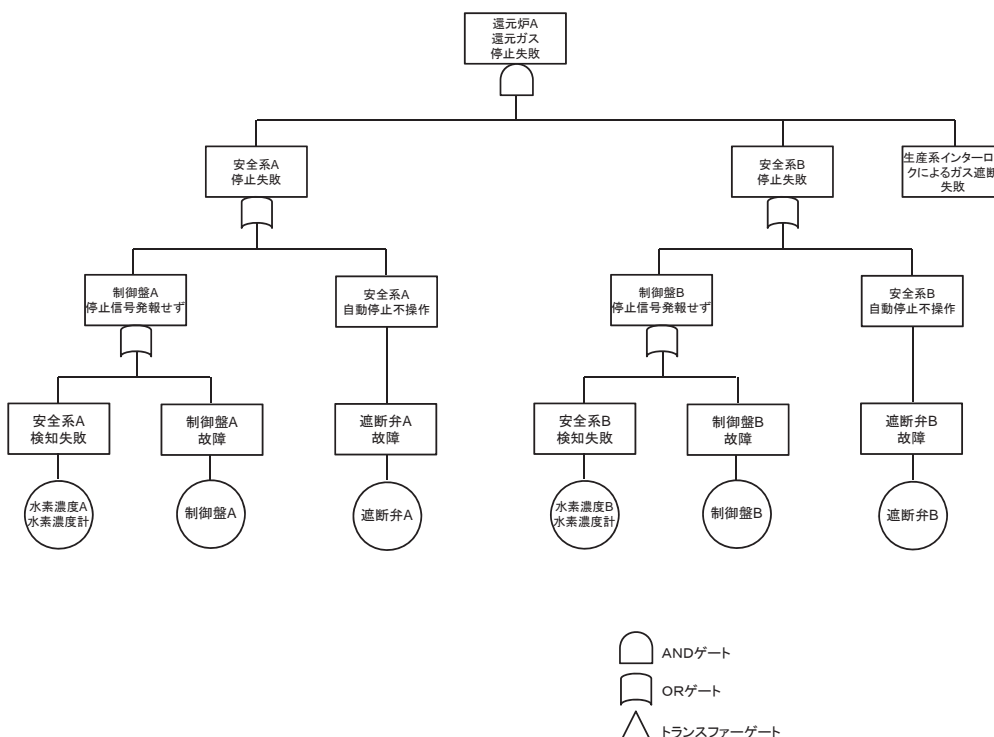

1 1 . 安全保護回路

1 1 . 8 還元ガス受槽水素濃度高による還元ガス供給停止回路、遮断弁の機能喪失に関するフォールトツリー (2 / 2)

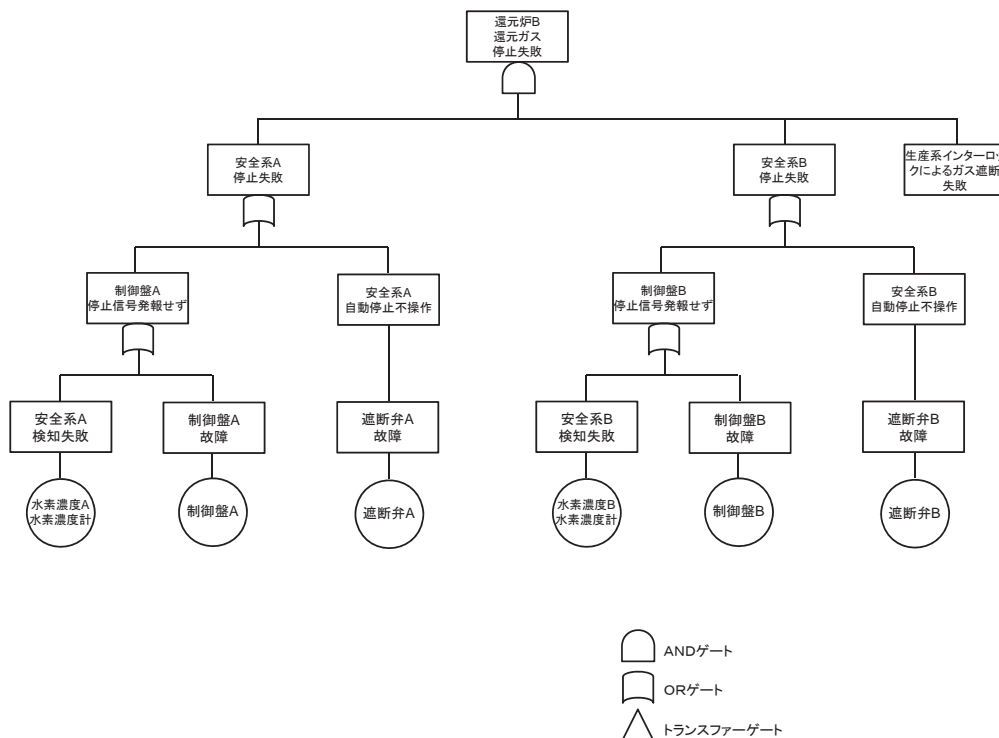

1 1 . 安全保護回路

1 1 . 9 プルトニウム洗浄器中性子検出器の計数率高による工程停止回路、遮断弁の機能喪失に関するフォールトツリー

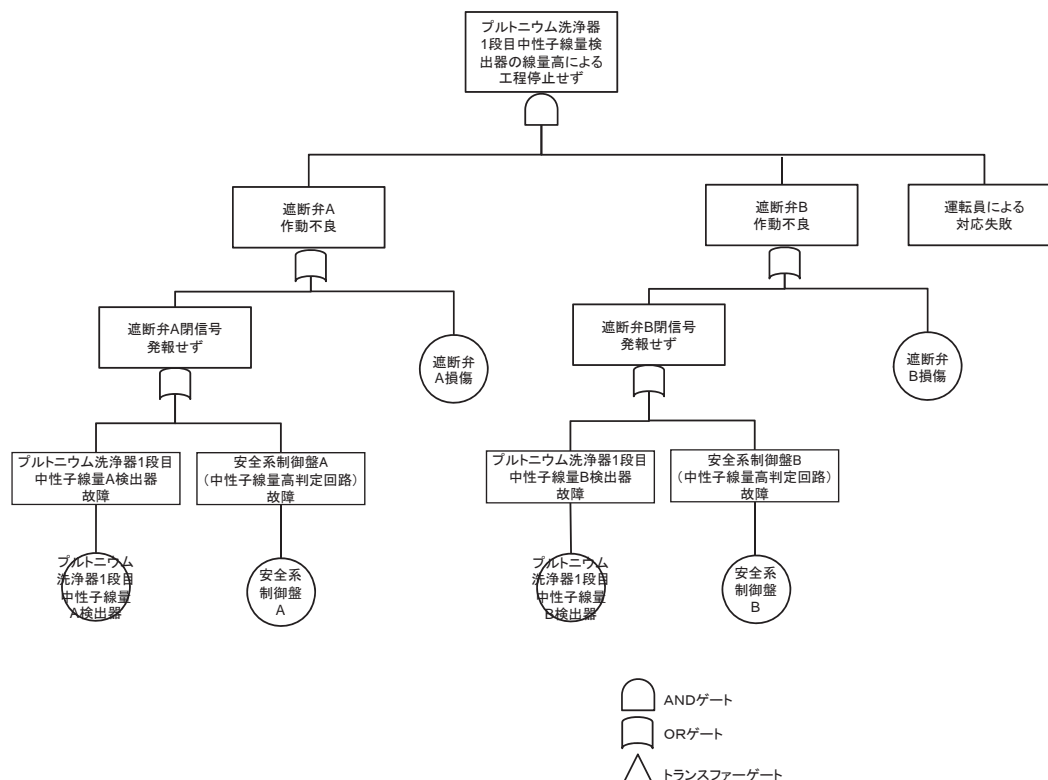

11. 安全保護回路

11. 10 高レベル廃液濃縮缶凝縮器排気出口温度高による加熱停止回路の機能喪失に関するフォールトツリー

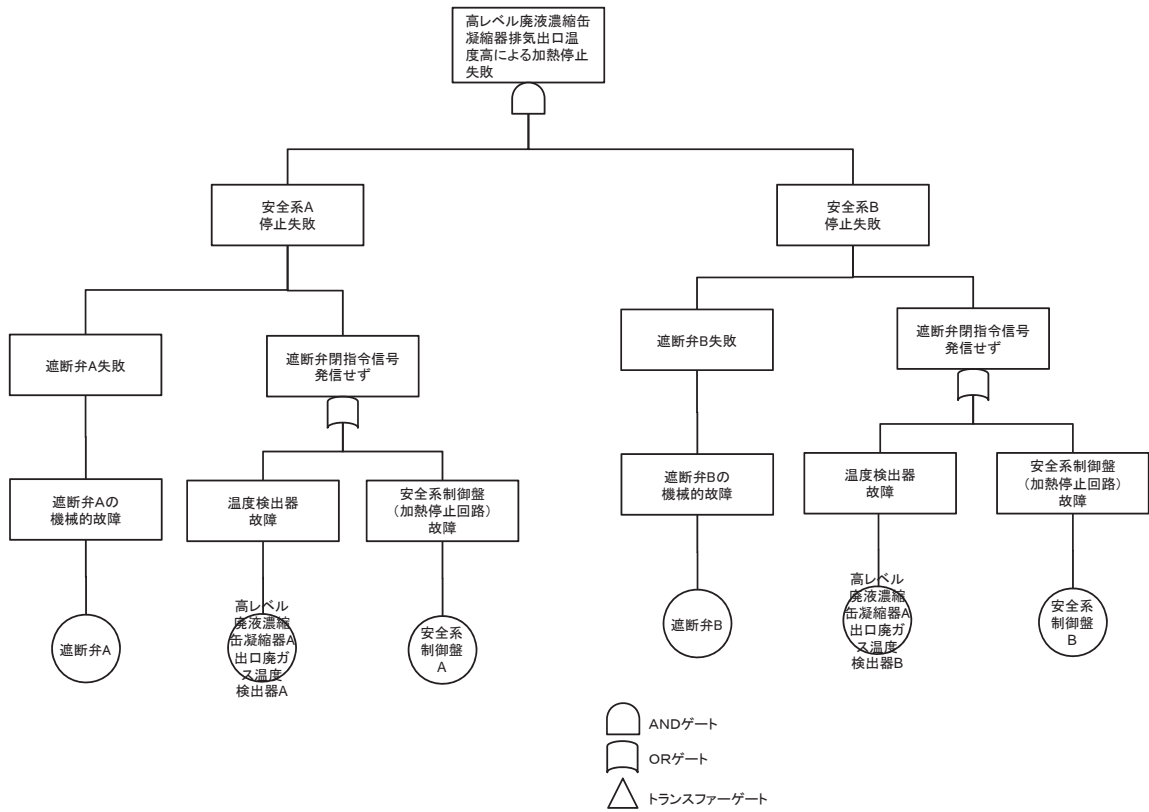

11. 安全保護回路

11. 11 焙焼炉ヒータ部温度高による加熱停止回路の機能喪失に関するフォールトツリー (1/2)

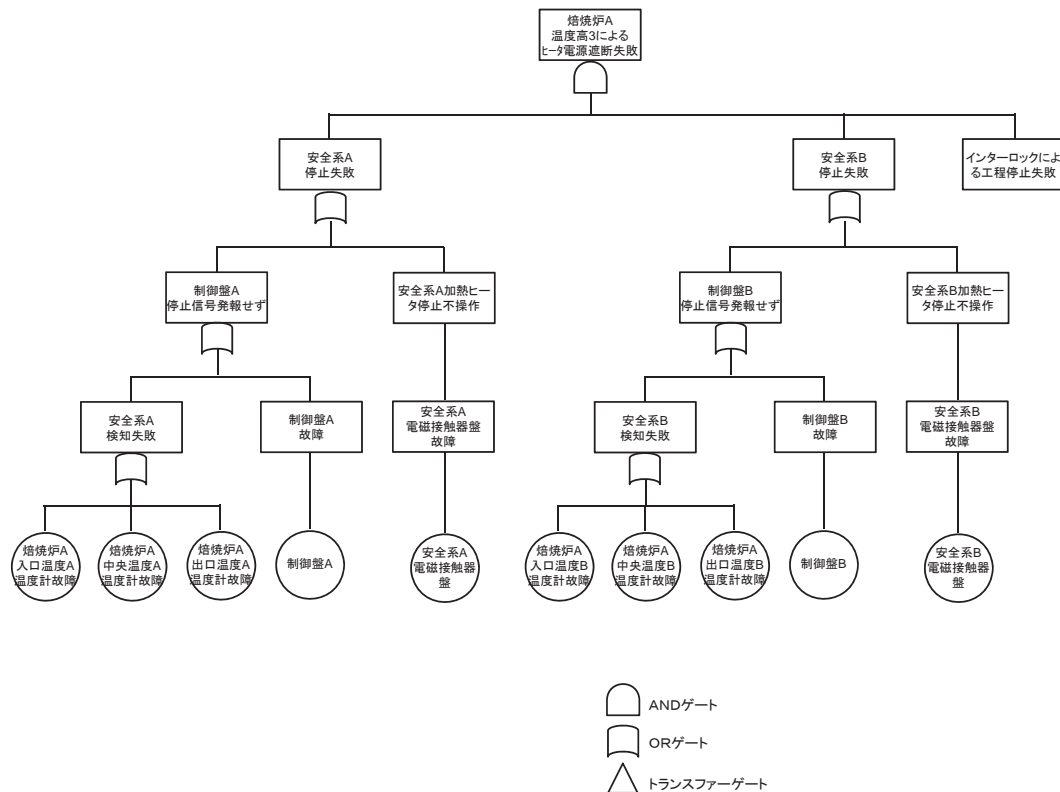

1.1. 安全保護回路

1.1. 1.1 焙焼炉ヒータ部温度高による加熱停止回路の機能喪失に関する
フォールトツリー (2/2)

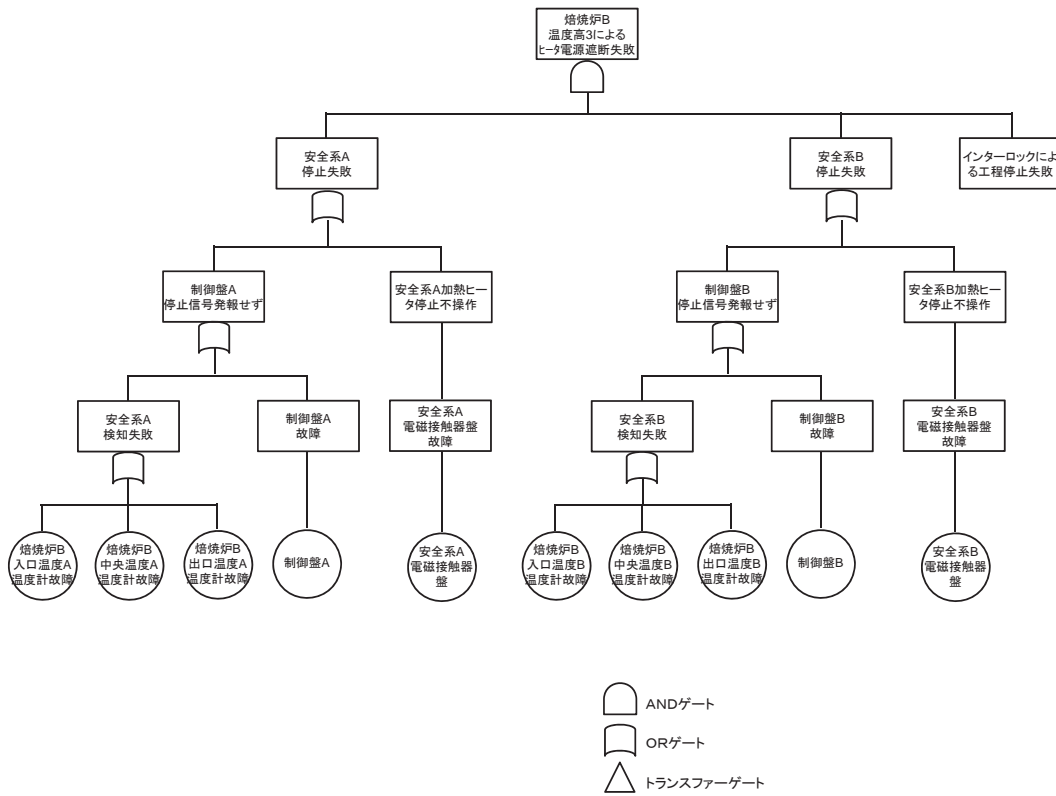

1.1. 安全保護回路

1.1. 1.2 還元炉ヒータ部温度高による加熱停止回路の機能喪失に関する
フォールトツリー (1/2)

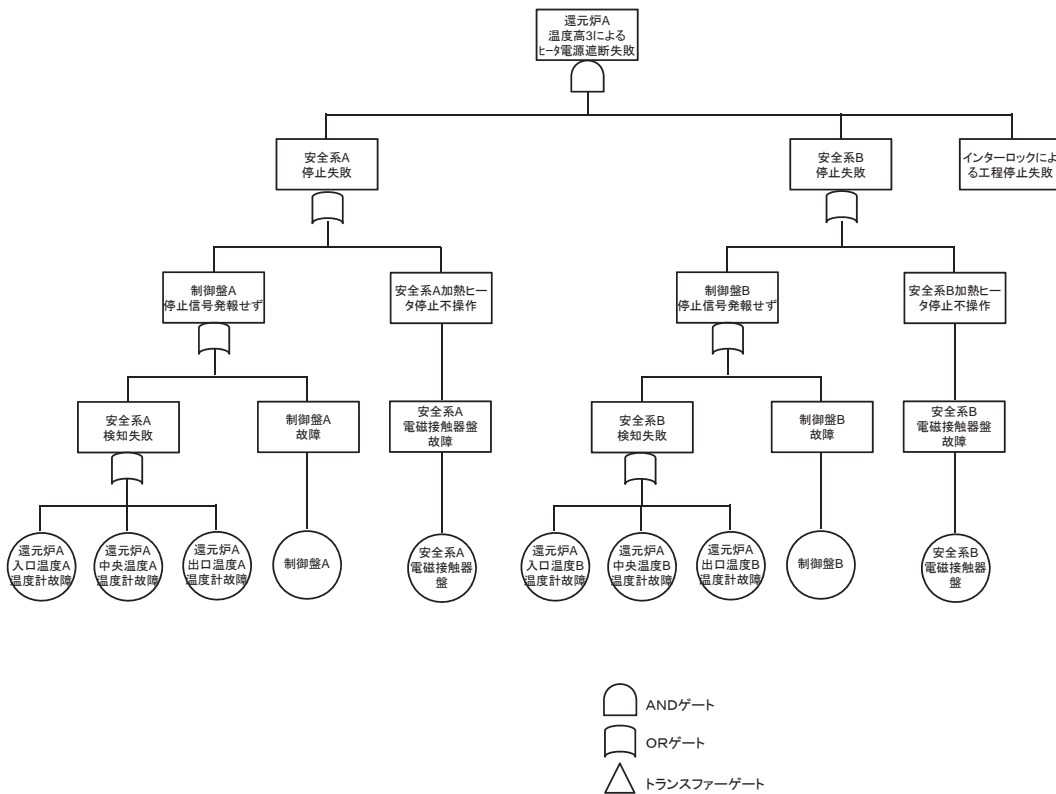

1 1. 安全保護回路

1 1. 1 2 還元炉ヒータ部温度高による加熱停止回路の機能喪失に関する
フォールトツリー (2 / 2)

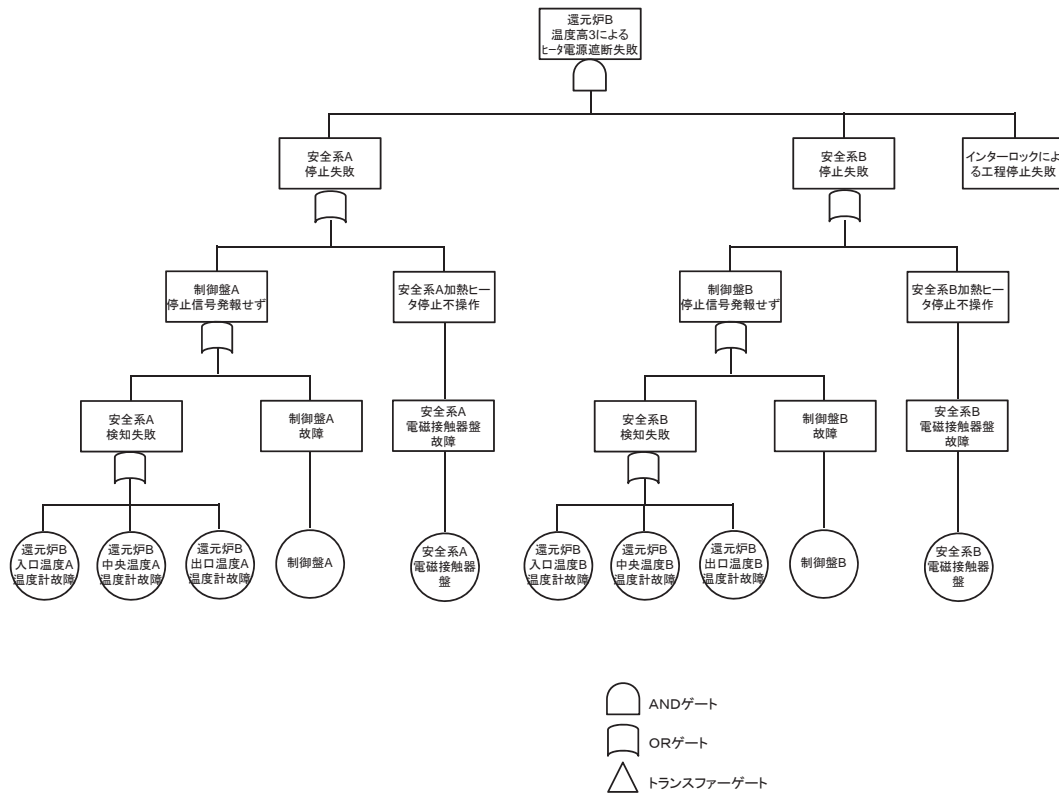

1 1. 安全保護回路

1 1. 1 3 外部電源喪失による建屋給気閉止ダンパの閉止回路 (分離建屋)、
建屋給気閉止ダンパの機能喪失に関するフォールトツリー (1 / 2)

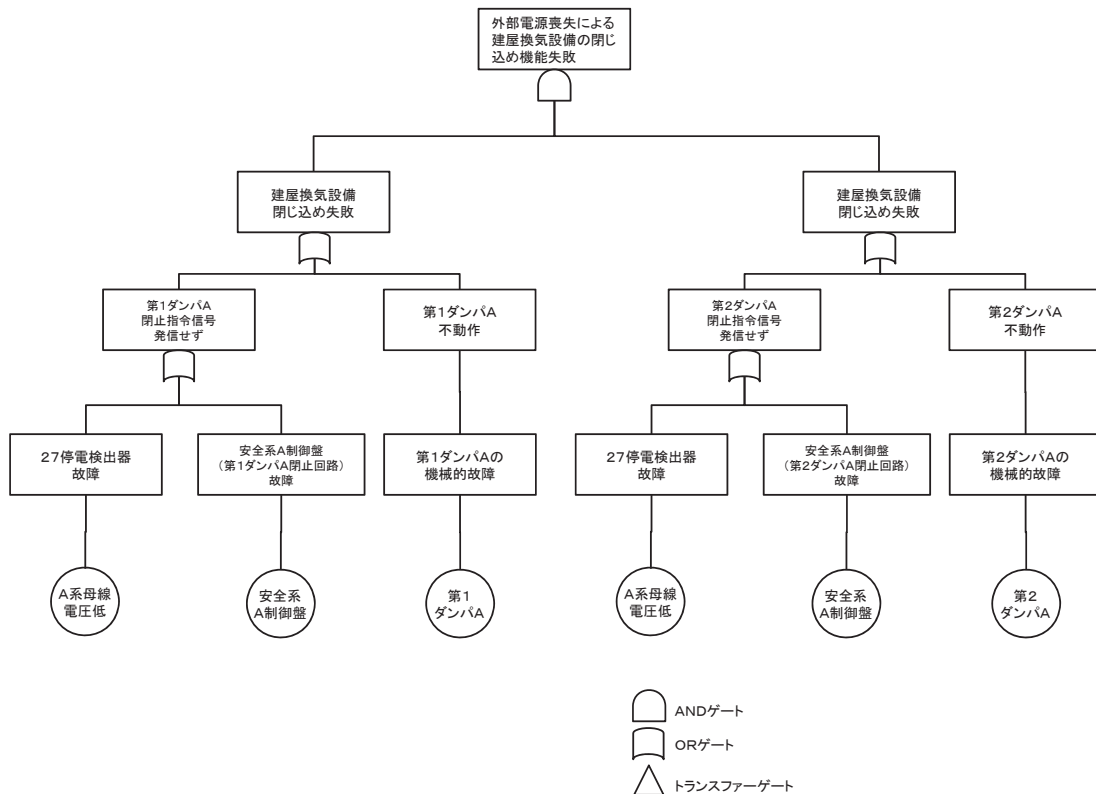

1 1. 安全保護回路

1 1. 1 3 外部電源喪失による建屋給気閉止ダンパの閉止回路（分離建屋）、
建屋給気閉止ダンパの機能喪失に関するフォールトツリー（2 / 2）

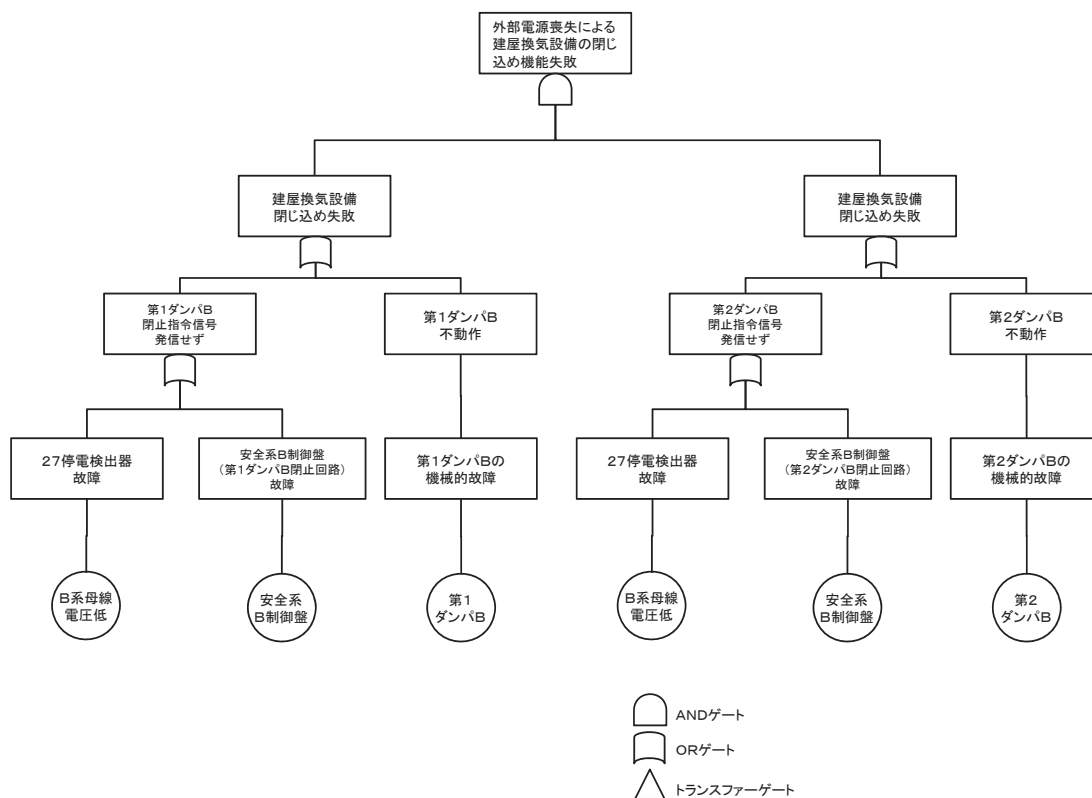

1 1. 安全保護回路

1 1. 1 4 外部電源喪失による建屋給気閉止ダンパの閉止回路（精製建屋）、建屋給気閉止ダンパの機能喪失に関するフォールトツリー（系統分離失敗に関するフォールトツリー）
（1 / 2）

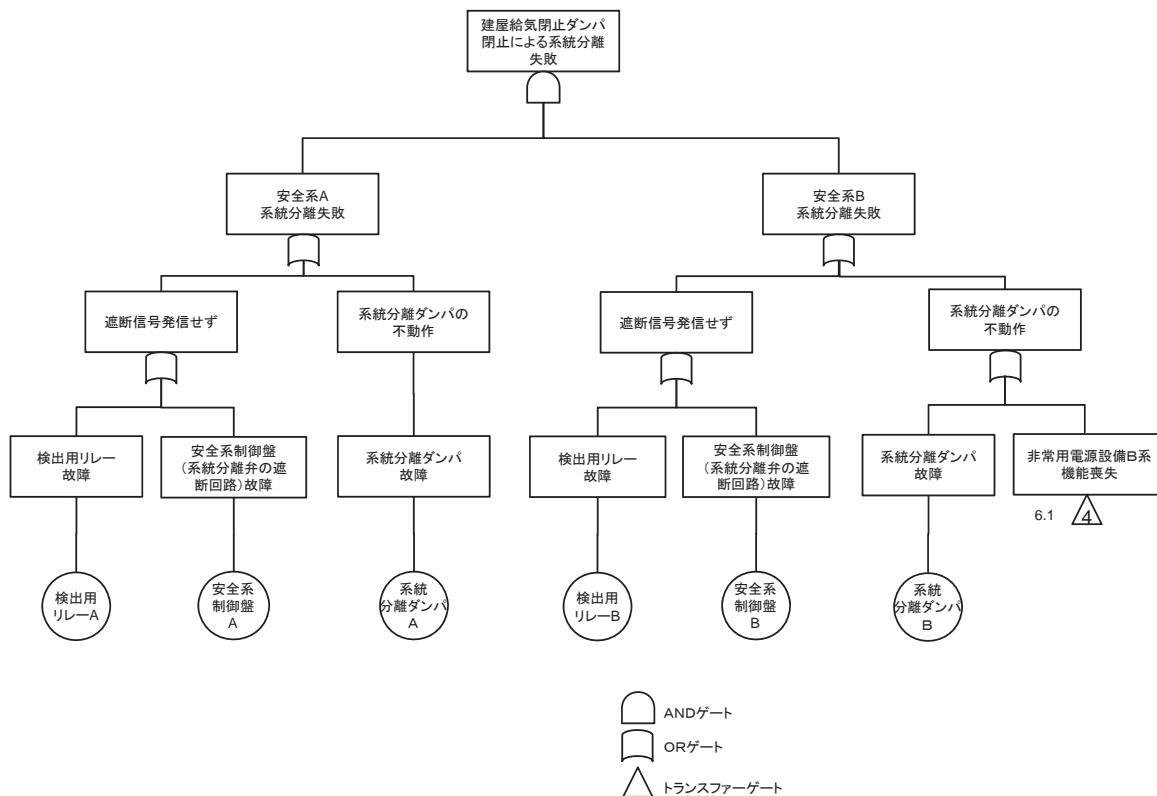

1.1. 安全保護回路

1.1.14 外部電源喪失による建屋給気閉止ダンパの閉止回路（精製建屋）、建屋給気閉止ダンパの機能喪失に関するフォールトツリー（警報に関するフォールトツリー）（2/2）

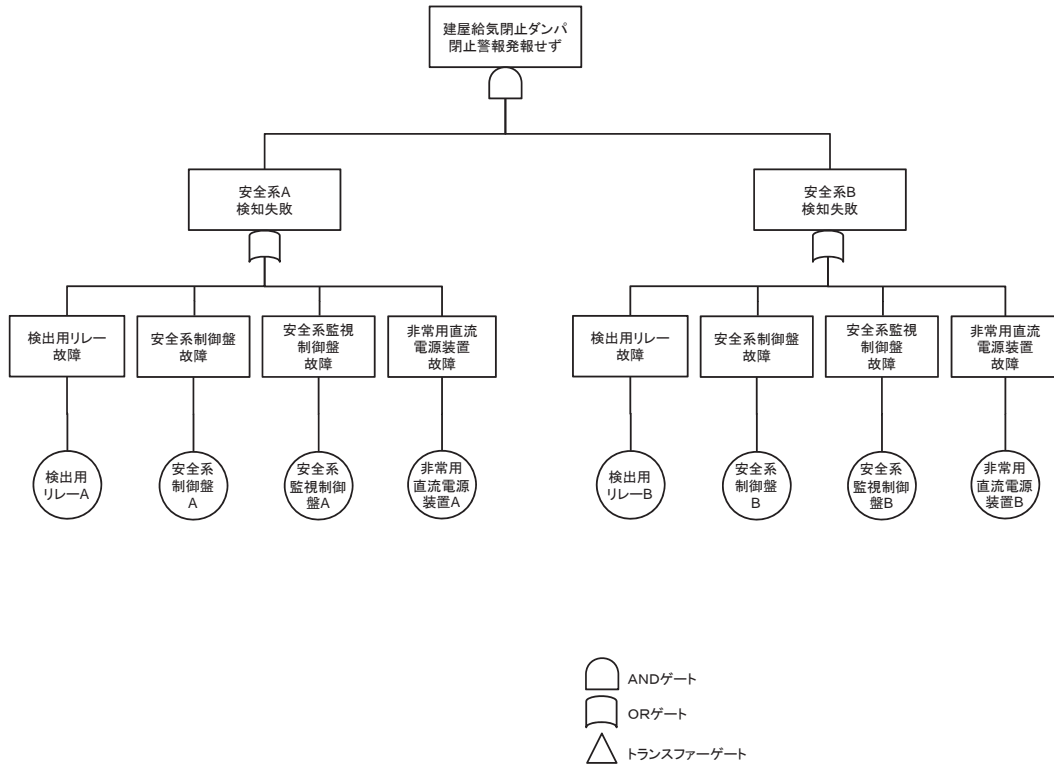

1.1. 安全保護回路

1.1.15 固化セル圧力高による固化セル隔離ダンパの閉止回路、固化セル隔離ダンパの機能喪失に関するフォールトツリー（1/2）

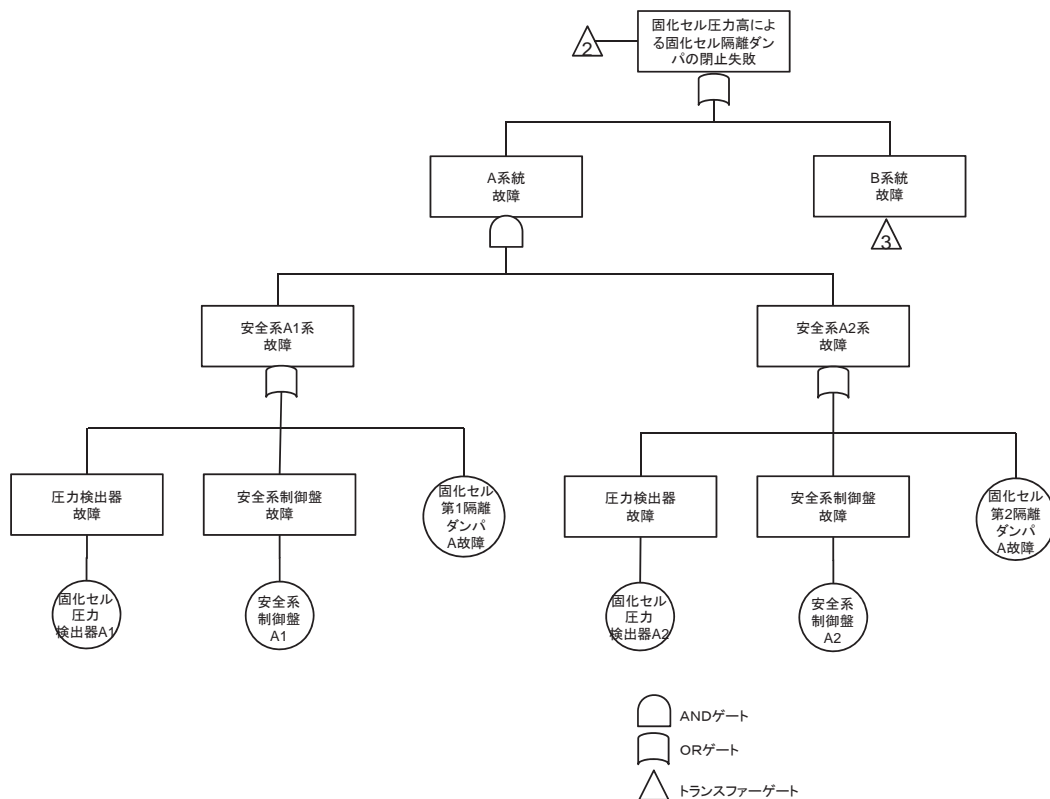

1 1. 安全保護回路

1 1. 1 5 固化セル圧力高による固化セル隔離ダンパの閉止回路、
固化セル隔離ダンパの機能喪失に関するフォールトツリー (2 / 2)

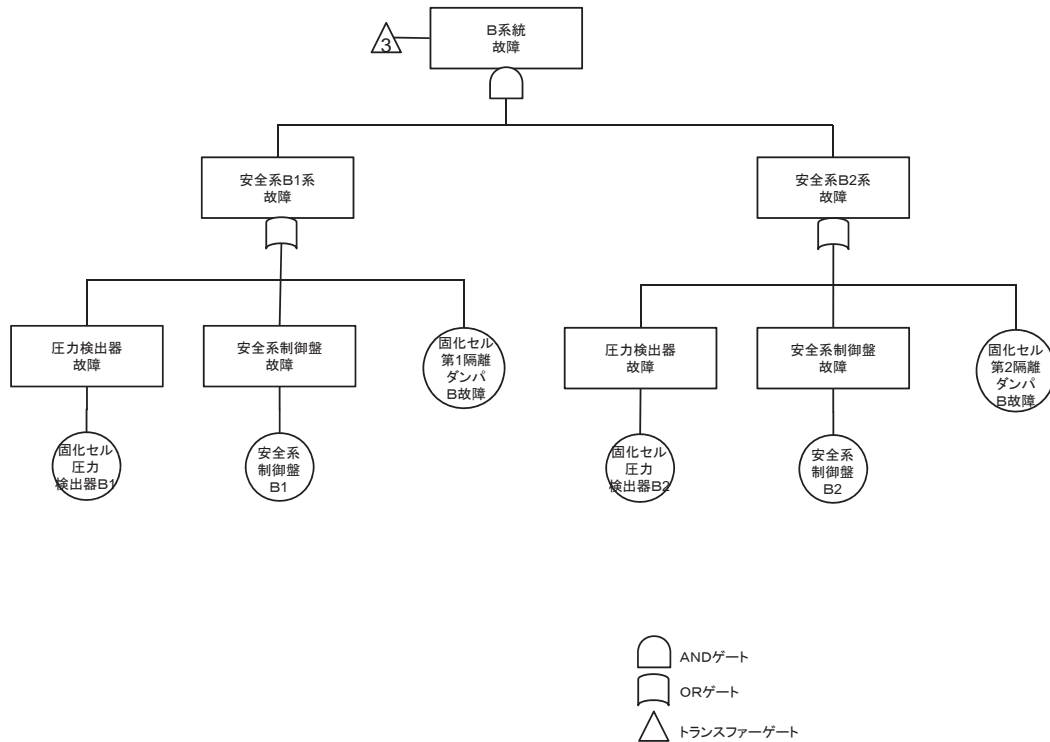

1 2. せん断処理施設及び溶解施設に係る計測制御設備

1 2. 1 せん断刃位置異常によるせん断停止回路の機能喪失に関する
フォールトツリー (1 / 2)

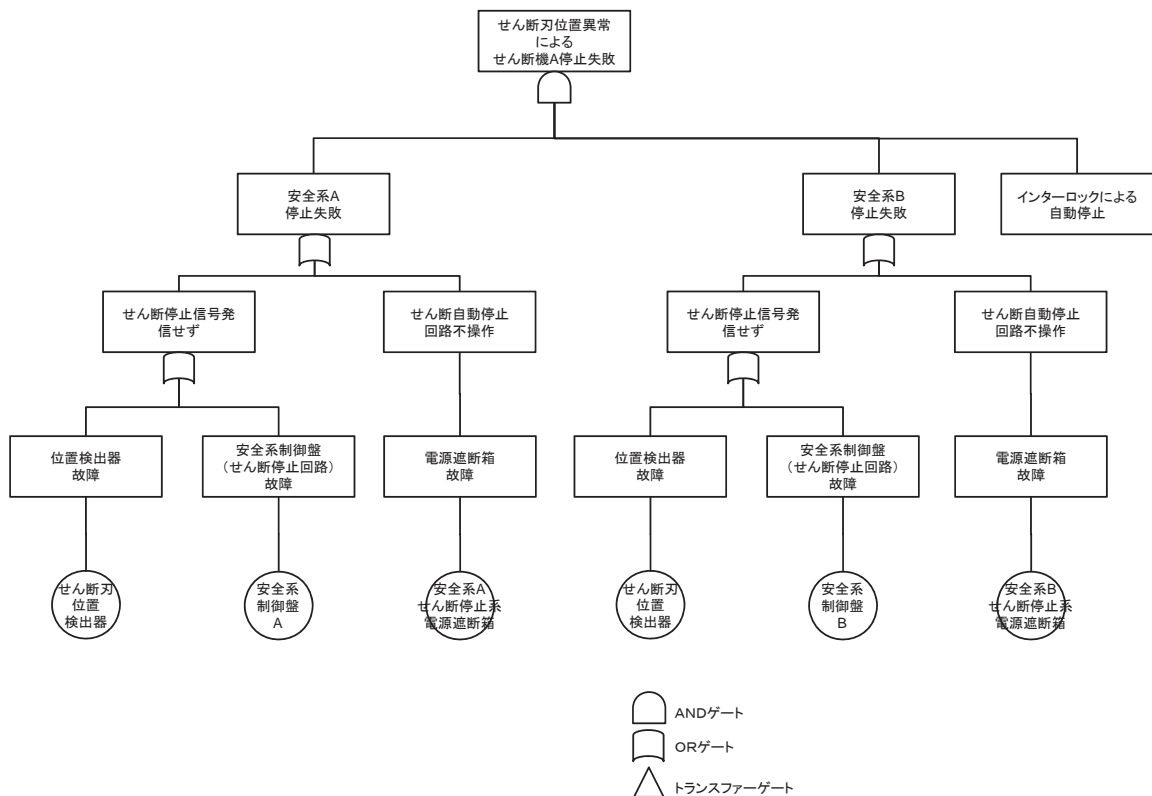

1 2. せん断処理施設及び溶解施設に係る計測制御設備

1 2. 1 せん断刃位置異常によるせん断停止回路の機能喪失に関する
フォールトツリー (2/2)

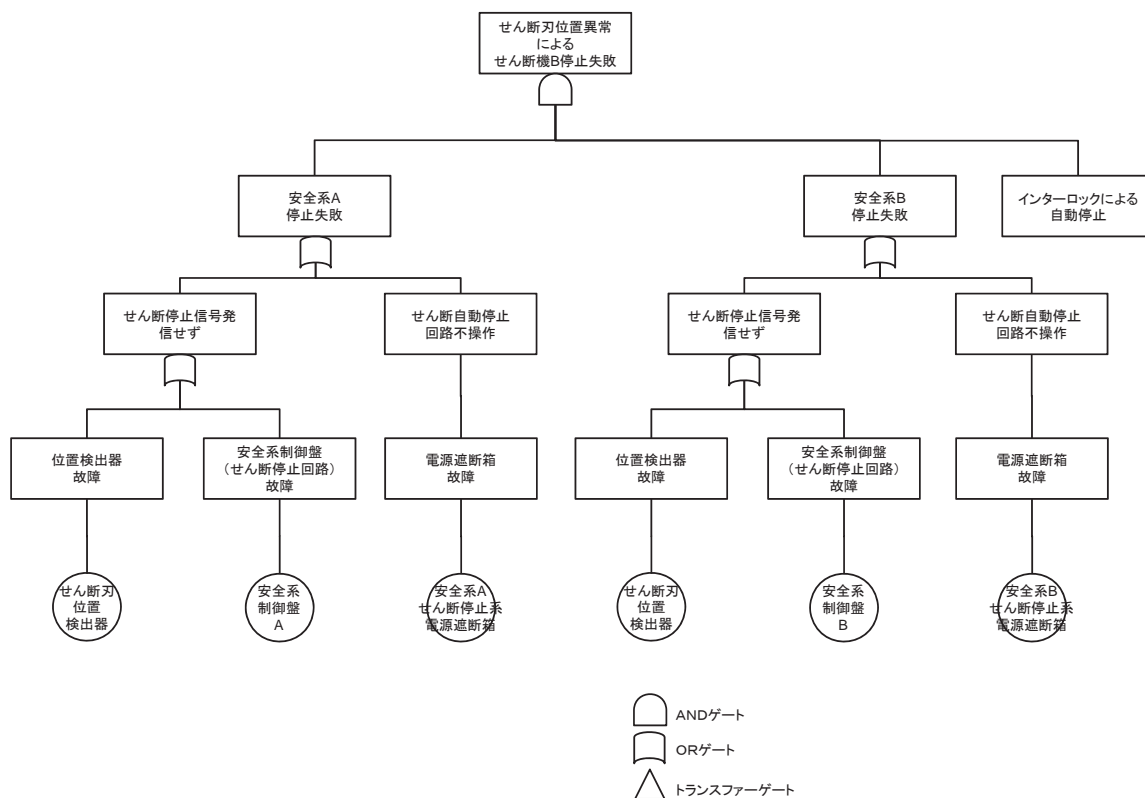

1 2. せん断処理施設及び溶解施設に係る計測制御設備

1 2. 2 溶解槽溶解液温度低によるせん断停止回路の機能喪失に関する
フォールトツリー (1/2)

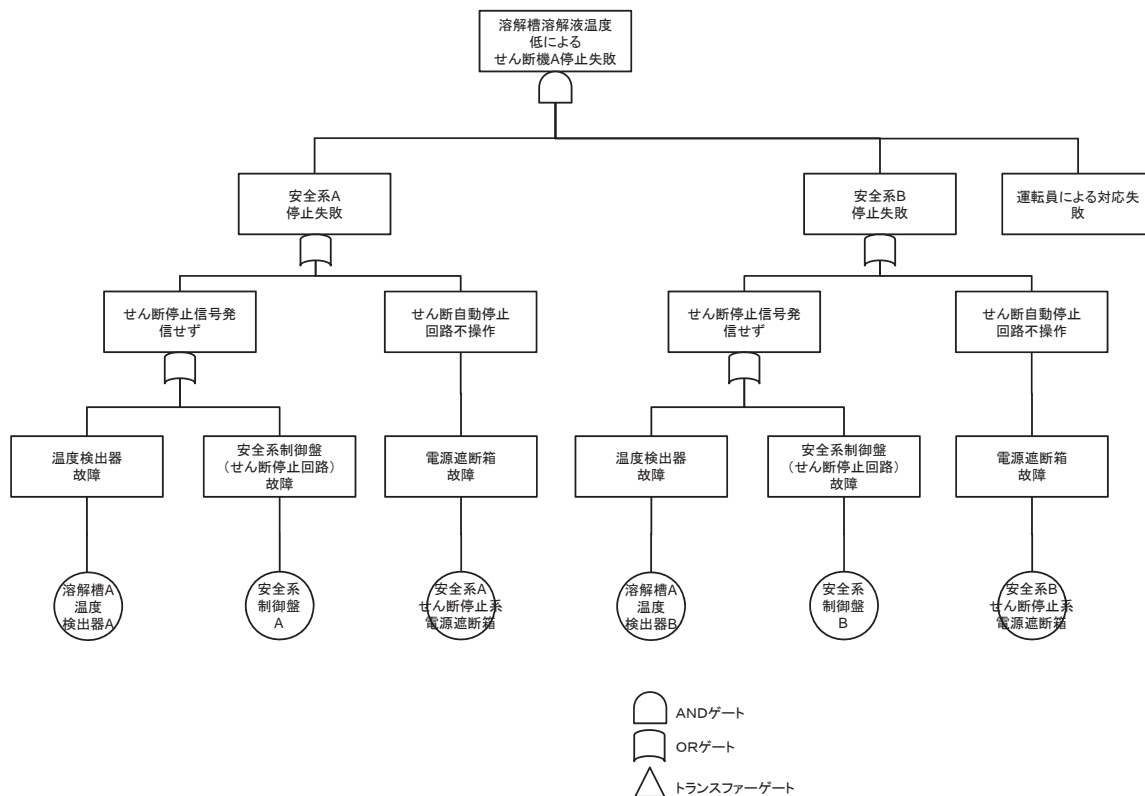

1 2. せん断処理施設及び溶解施設に係る計測制御設備

1 2. 2 溶解槽溶解液温度低によるせん断停止回路の機能喪失に関する
フォールトツリー (2/2)

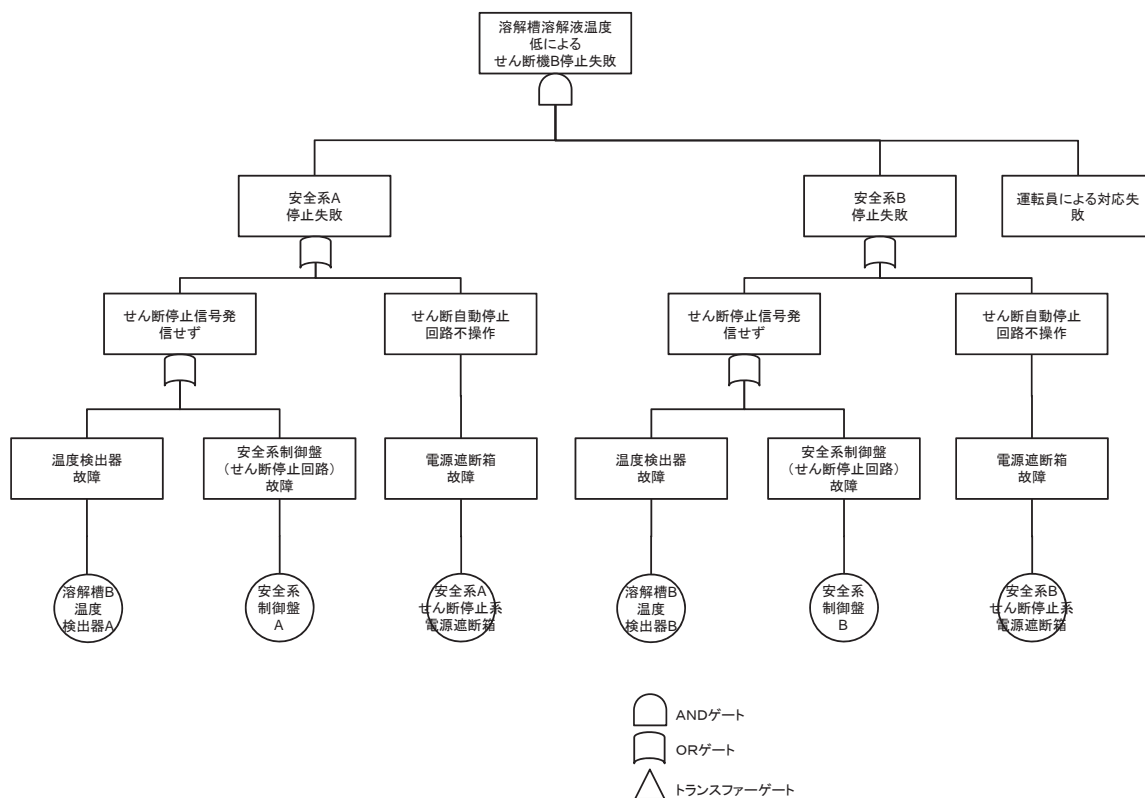

1 2. せん断処理施設及び溶解施設に係る計測制御設備

1 2. 3 硝酸供給槽硝酸密度低によるせん断停止回路の機能喪失に関する
フォールトツリー (1/2)

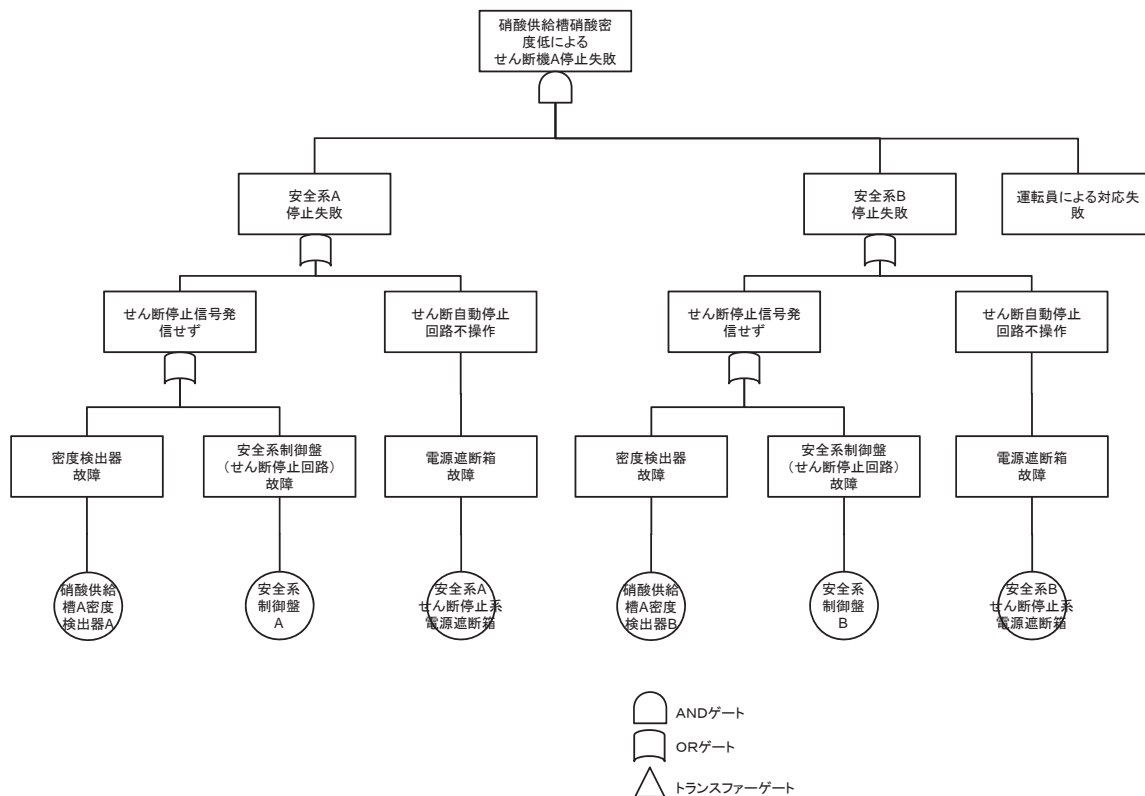

1 2. せん断処理施設及び溶解施設に係る計測制御設備

1 2. 3 硝酸供給槽硝酸密度低によるせん断停止回路の機能喪失に関する
フォールトツリー (2/2)

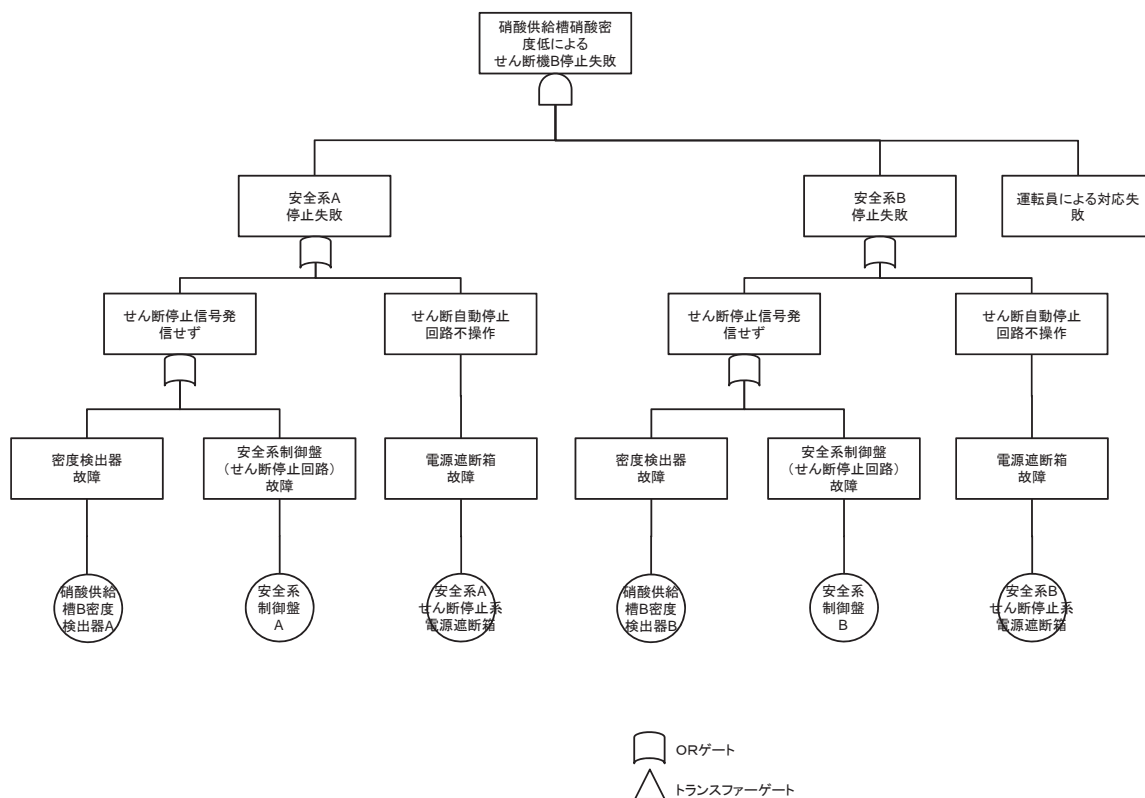

1 2. せん断処理施設及び溶解施設に係る計測制御設備

1 2. 4 溶解槽供給硝酸流量低によるせん断停止回路の機能喪失に関する
フォールトツリー (1/2)

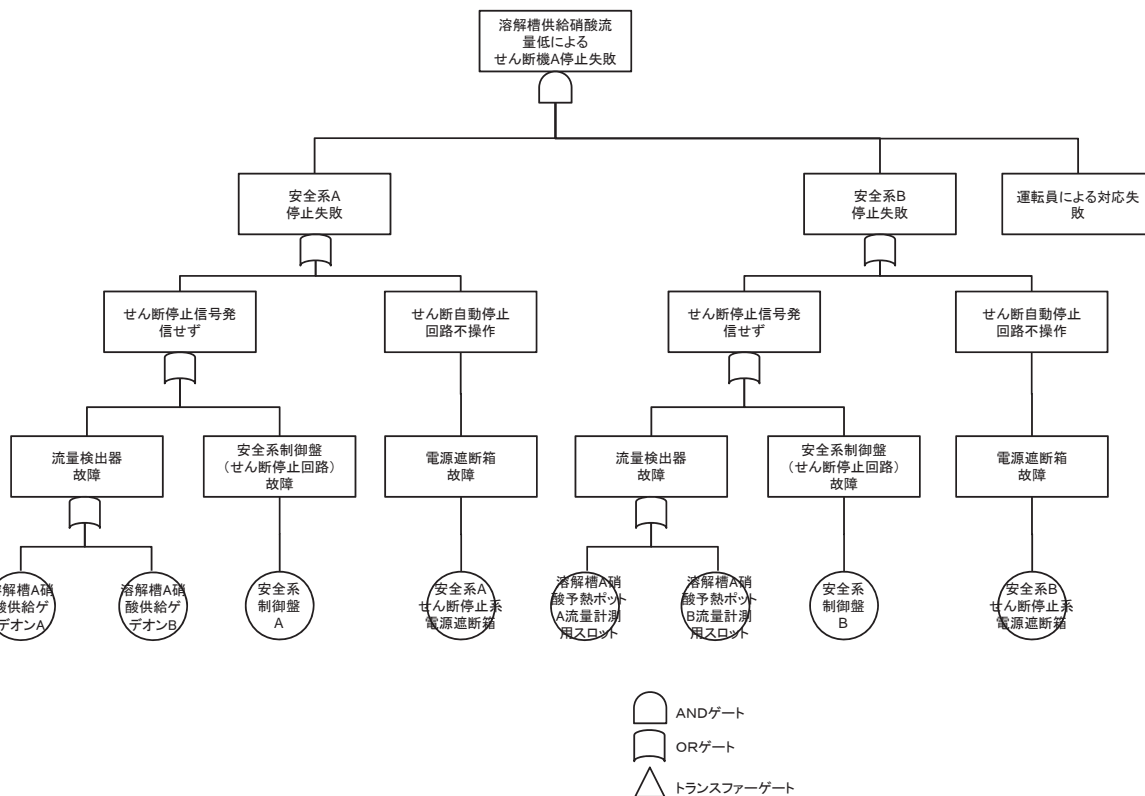

1 2. せん断処理施設及び溶解施設に係る計測制御設備

1 2. 4 溶解槽供給硝酸流量低によるせん断停止回路の機能喪失に関するフォールトツリー (2/2)

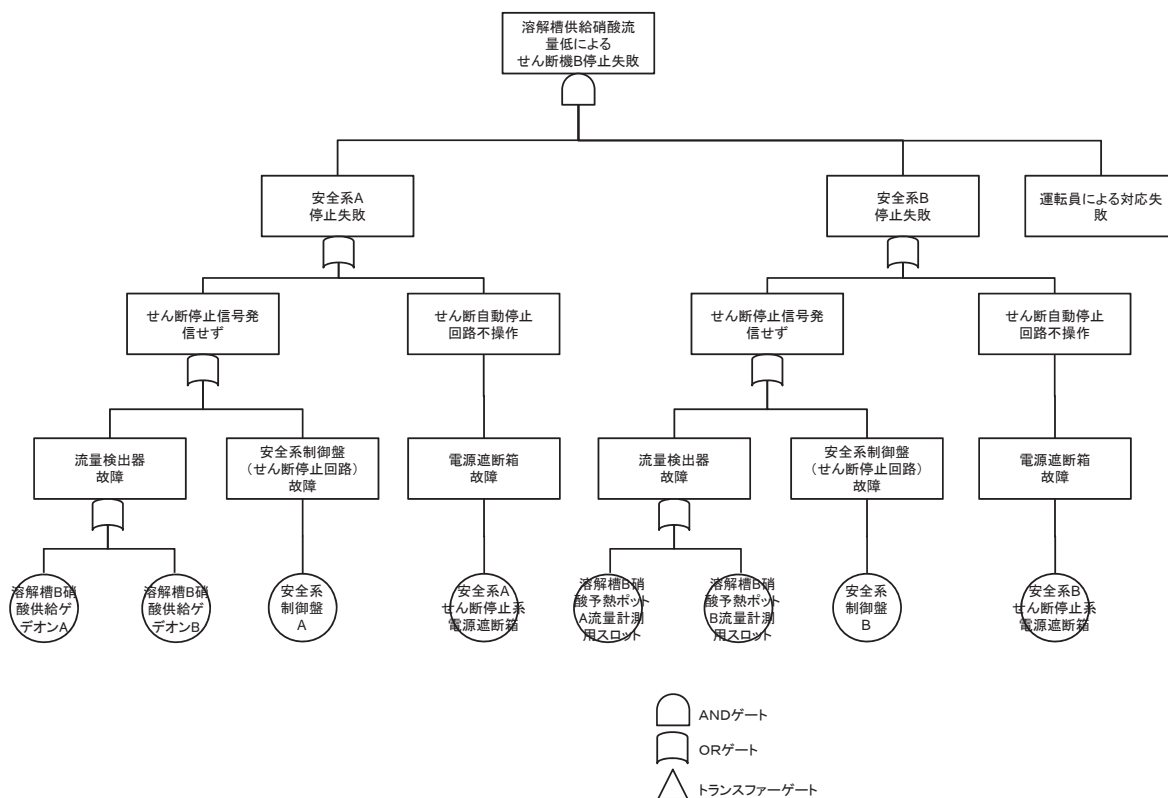

1 2. せん断処理施設及び溶解施設に係る計測制御設備

1 2. 5 可溶性中性子吸収材緊急供給槽液位低によるせん断停止回路の機能喪失に関するフォールトツリー (1/2)

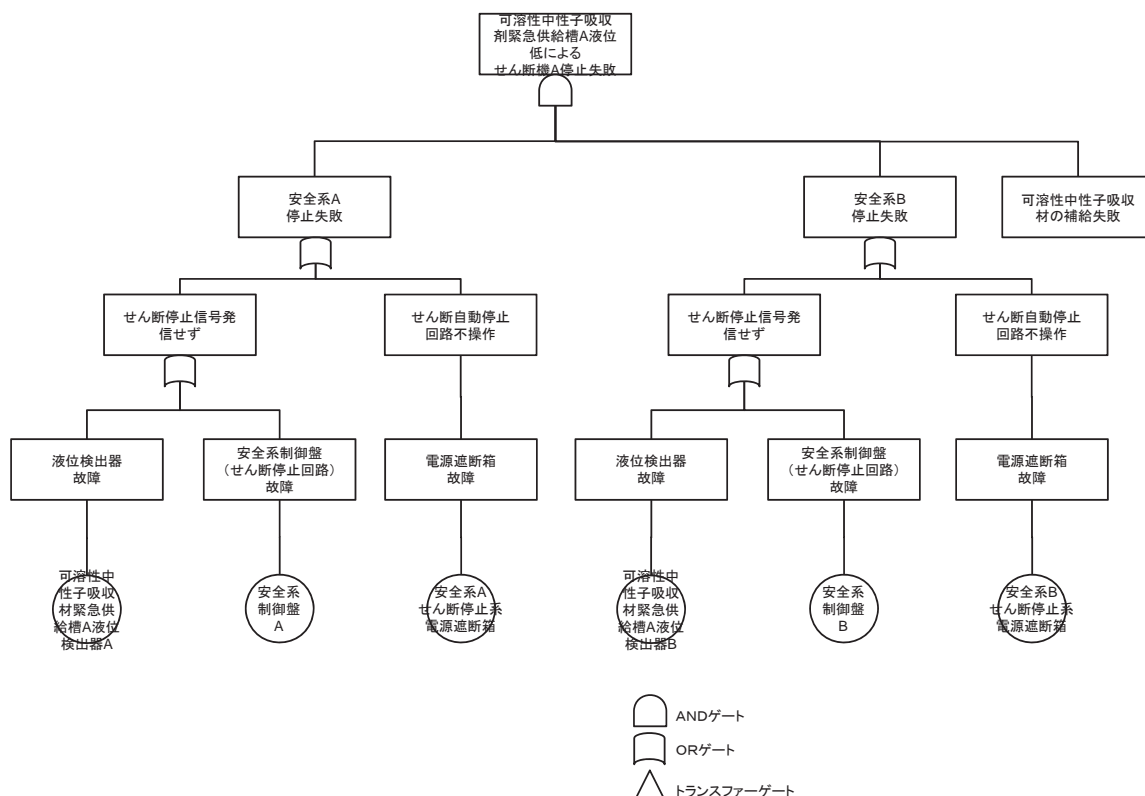

12. せん断処理施設及び溶解施設に係る計測制御設備

12.5 可溶性中性子吸収材緊急供給槽液位低によるせん断停止回路の機能喪失に関するフォールトツリー (2/2)

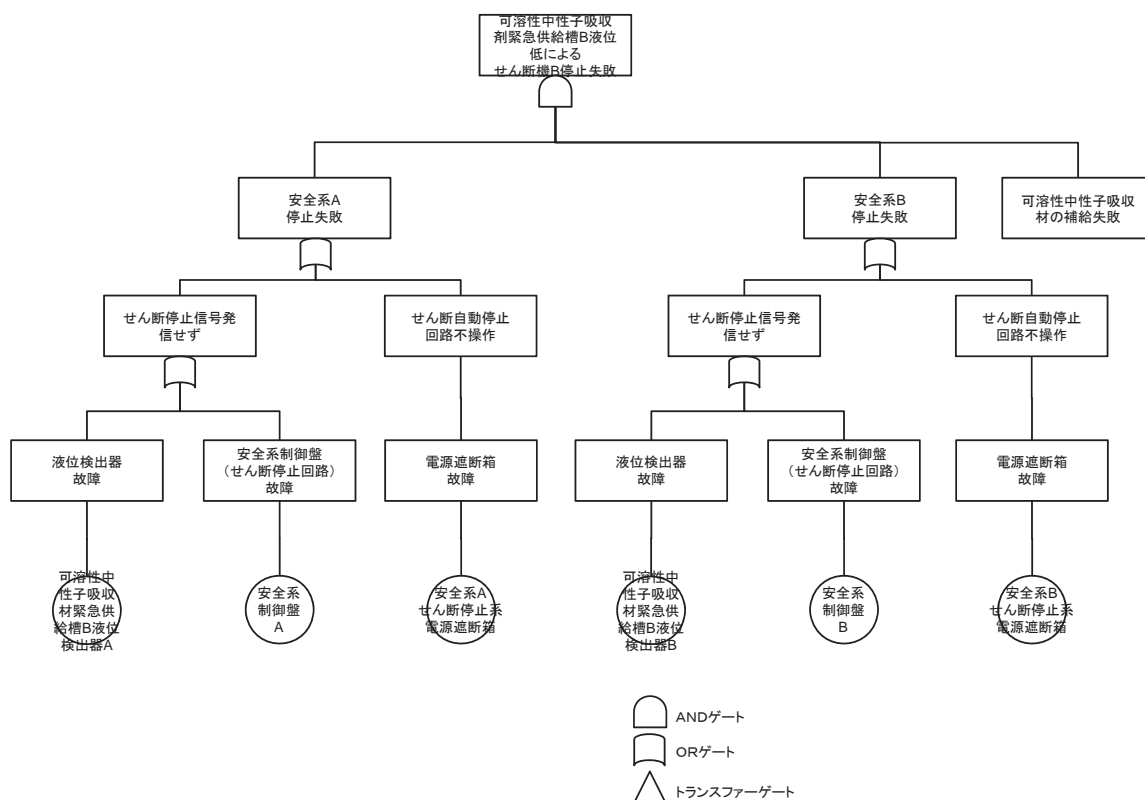

12. せん断処理施設及び溶解施設に係る計測制御設備

12.6 エンドピース酸洗浄槽洗浄液温度低によるせん断停止回路の機能喪失に関するフォールトツリー (1/2)

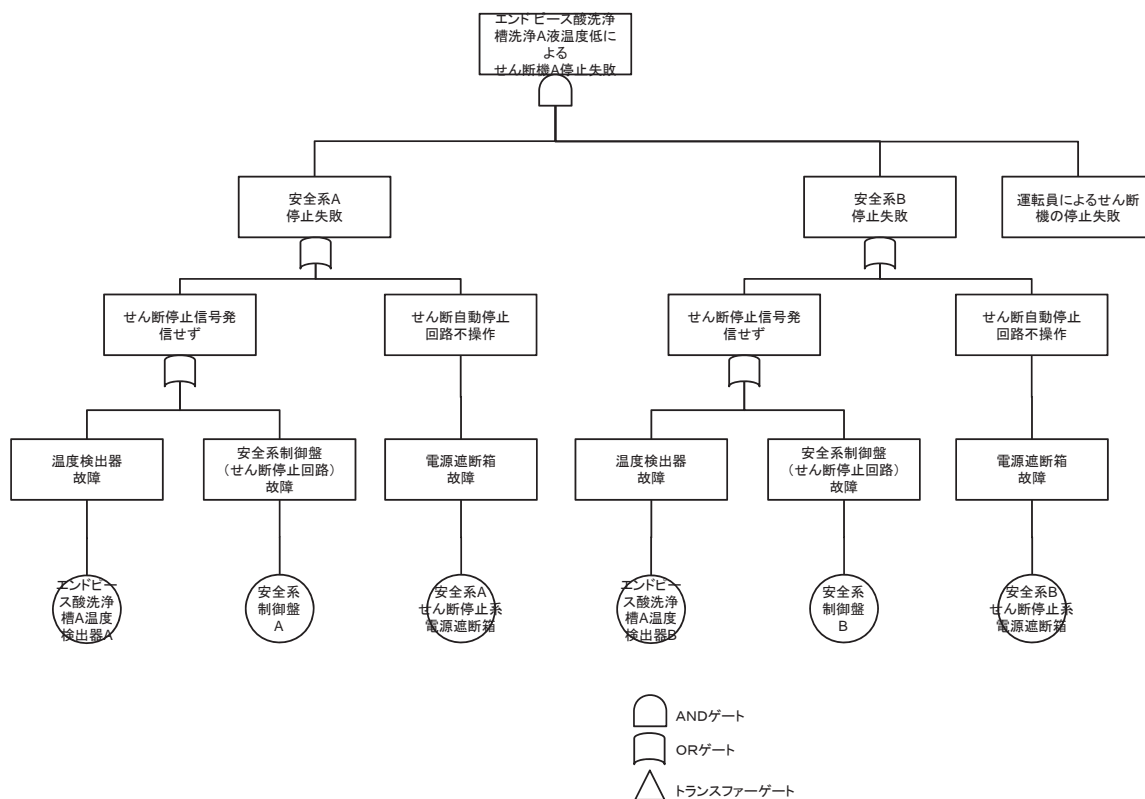

12. せん断処理施設及び溶解施設に係る計測制御設備

12. 6 エンドピース酸洗浄槽洗浄液温度低によるせん断停止回路の機能喪失に関するフォールトツリー (2/2)

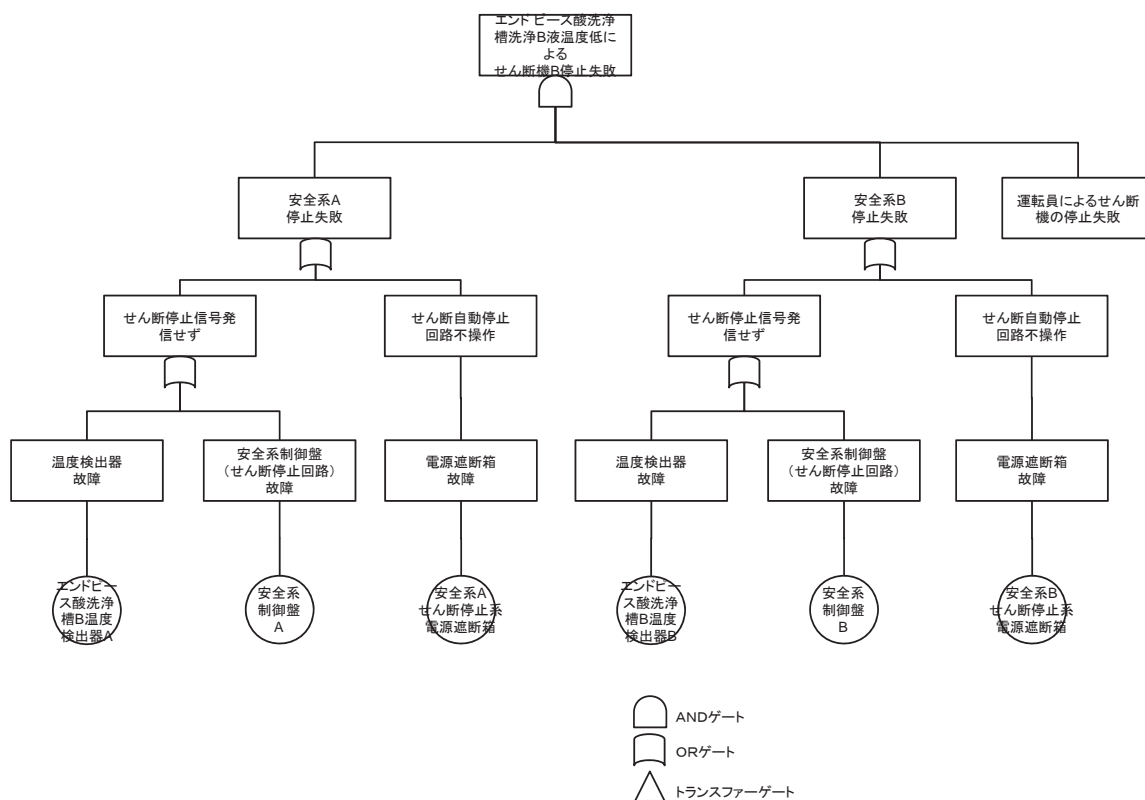

12. せん断処理施設及び溶解施設に係る計測制御設備

12. 7 エンドピース酸洗浄槽供給硝酸密度低によるせん断停止回路の機能喪失に関するフォールトツリー (1/2)

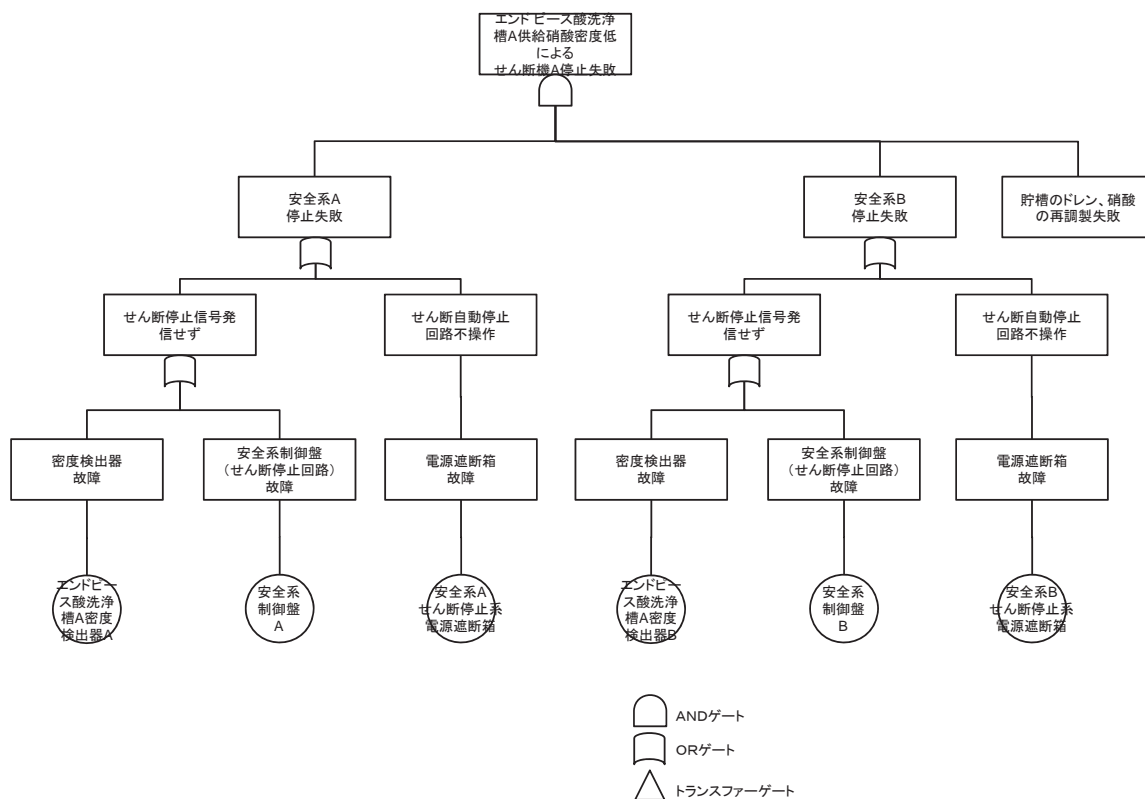

12. せん断処理施設及び溶解施設に係る計測制御設備

12. 7 エンドピース酸洗浄槽供給硝酸密度低によるせん断停止回路の機能喪失に関するフォールトツリー (2/2)

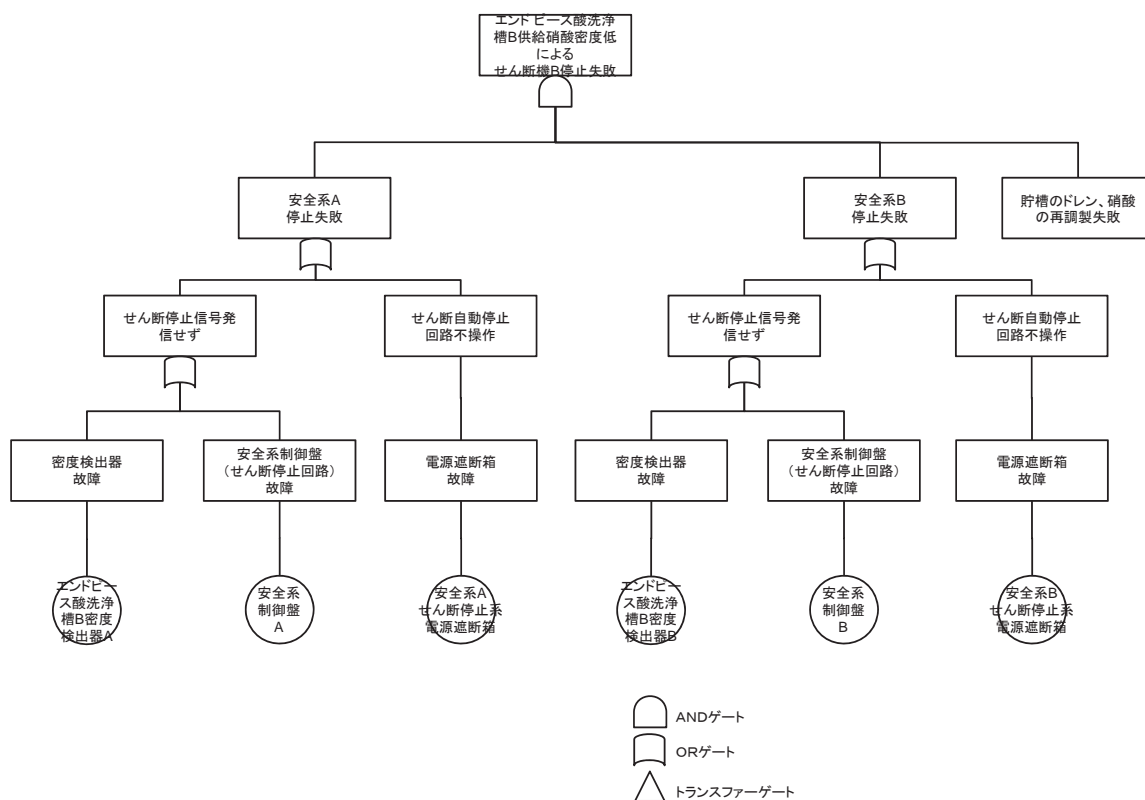

12. せん断処理施設及び溶解施設に係る計測制御設備

12. 8 エンドピース酸洗浄槽供給硝酸流量低によるせん断停止回路の機能喪失に関するフォールトツリー (1/2)

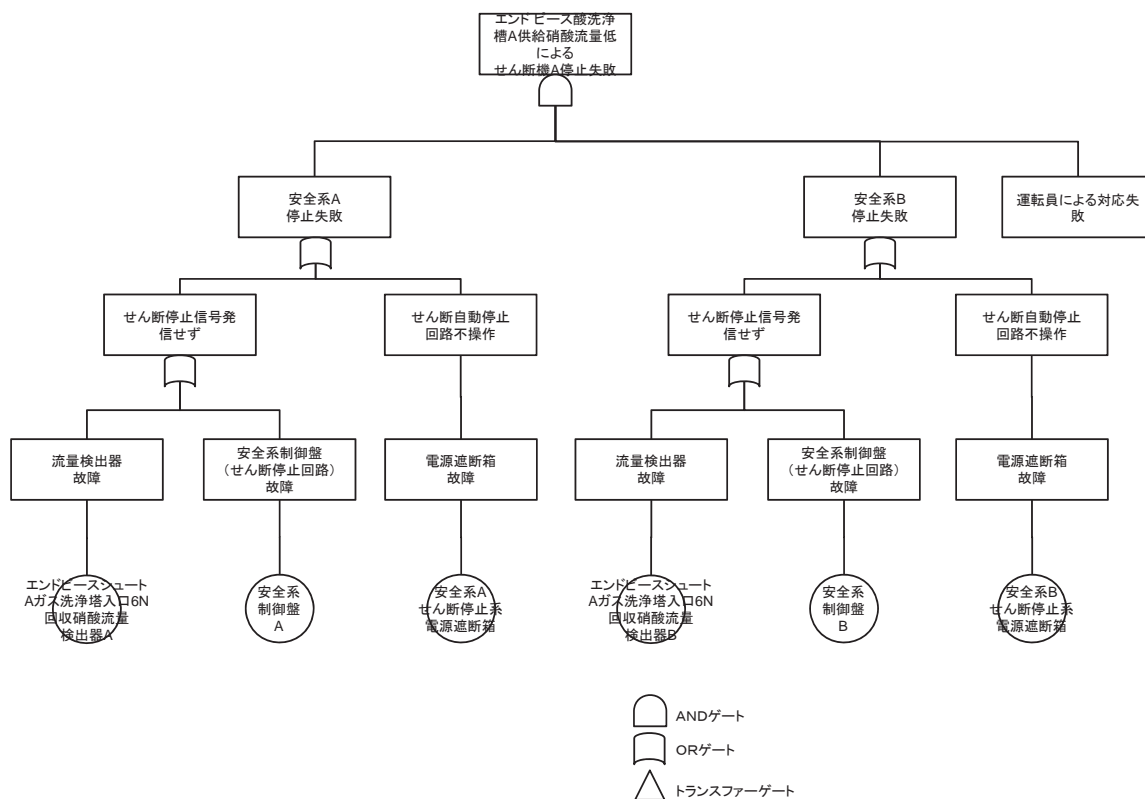

12. せん断処理施設及び溶解施設に係る計測制御設備

12.8 エンドピース酸洗浄槽供給硝酸流量低によるせん断停止回路の機能喪失に関するフォールトツリー (2/2)

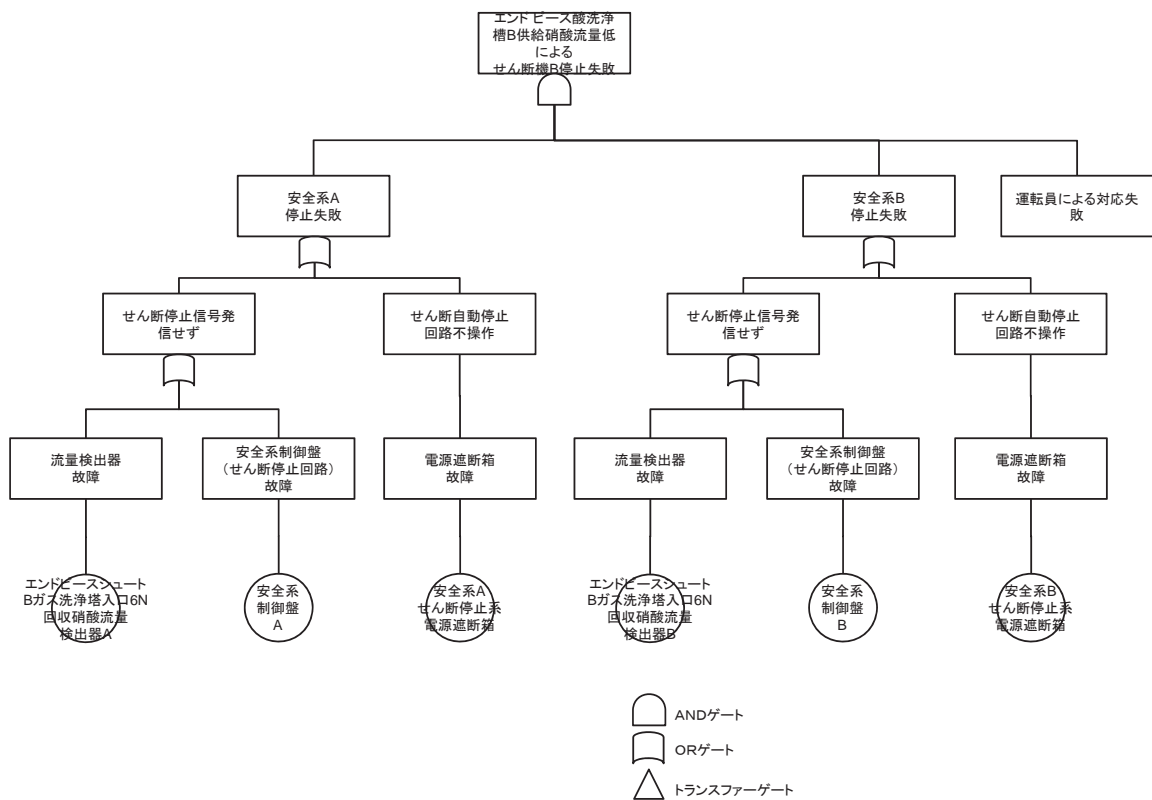

12. せん断処理施設及び溶解施設に係る計測制御設備

12.9 溶解槽セル, 中継槽セル, 清澄機セル, 計量・調整槽セル, 計量後中間貯槽セル, 放射性配管分岐第1セル及び放射性配管分岐第4セルの漏えい液受皿の集液溝の液位警報の機能喪失に関するフォールトツリー

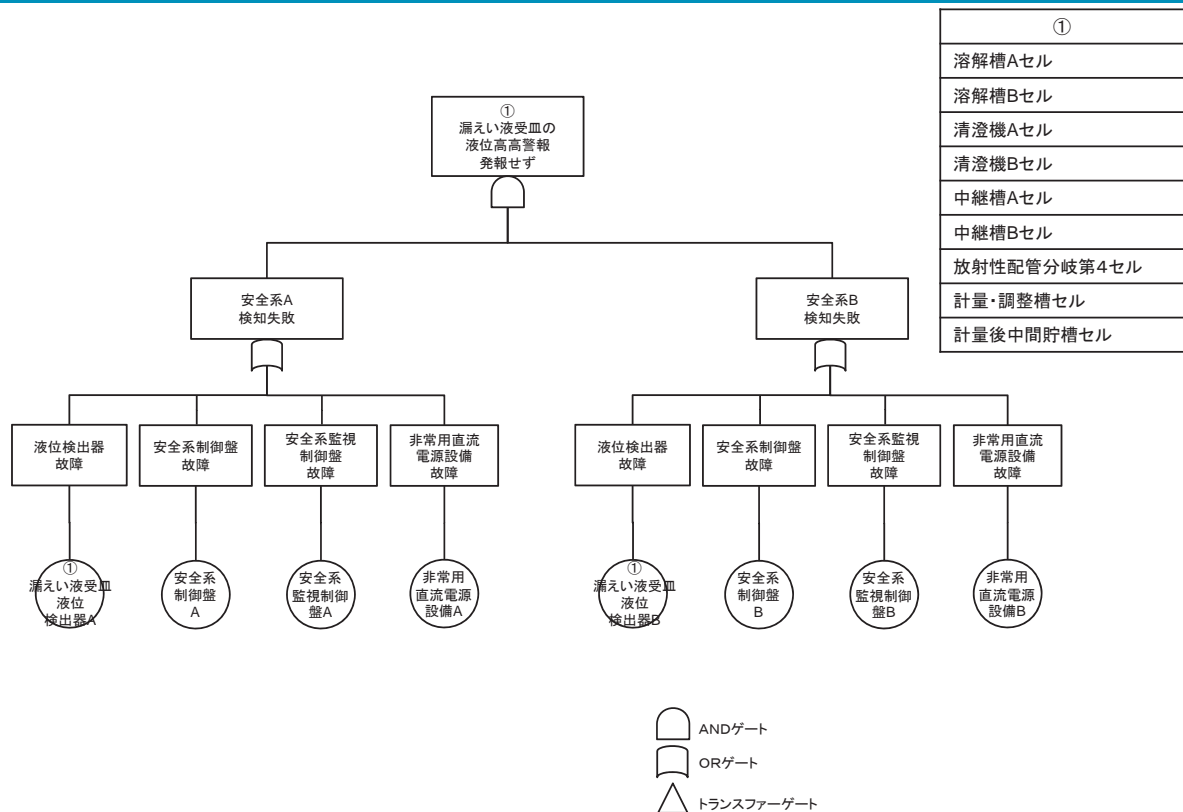

1.3. 分離施設に係る計測制御設備

1.3.1 溶解液中間貯槽セル, 溶解液供給槽セル, 抽出塔セル, プルトニウム洗浄器セル, 抽出廃液受槽セル, 抽出廃液供給槽セル, 分離建屋一時貯留処理槽第1セル, 分離建屋一時貯留処理槽第2セル及び放射性配管分岐第2セルの漏えい液受皿の集液溝の液位警報の機能喪失に関するフォールトツリー (1/2)

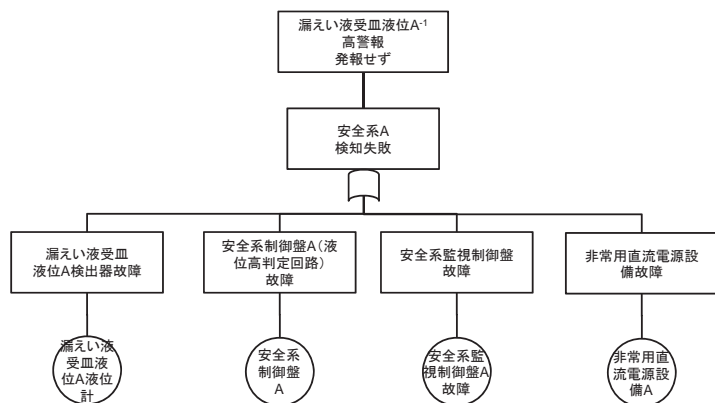

*1:漏えい液受皿液位名称

溶解液中間貯槽セル漏えい液受皿液位A	抽出廃液供給槽セル漏えい液受皿液位A
溶解液供給槽セル漏えい液受皿液位A	分離建屋一時貯留処理槽第1セル漏えい液受皿液位A
抽出塔セル漏えい液受皿液位A	分離建屋一時貯留処理槽第2セル漏えい液受皿液位A
プルトニウム洗浄器セル漏えい液受皿液位A	放射性配管分岐第2セル漏えい液受皿液位A
抽出廃液受槽セル漏えい液受皿液位A	

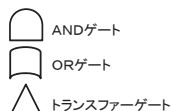

1.3. 分離施設に係る計測制御設備

1.3.1 溶解液中間貯槽セル, 溶解液供給槽セル, 抽出塔セル, プルトニウム洗浄器セル, 抽出廃液受槽セル, 抽出廃液供給槽セル, 分離建屋一時貯留処理槽第1セル, 分離建屋一時貯留処理槽第2セル及び放射性配管分岐第2セルの漏えい液受皿の集液溝の液位警報の機能喪失に関するフォールトツリー (2/2)

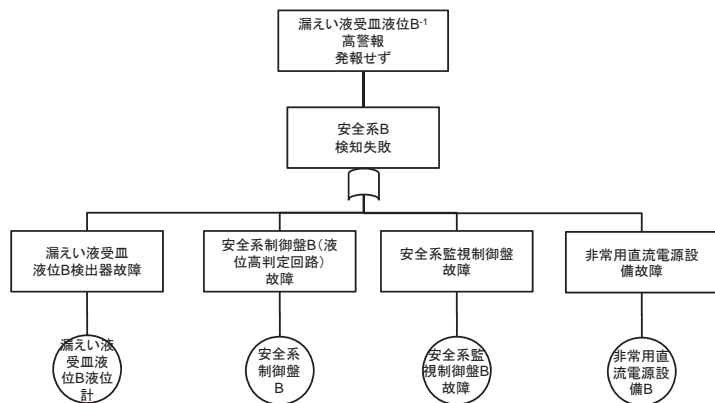

*1:漏えい液受皿液位名称

溶解液中間貯槽セル漏えい液受皿液位B	抽出廃液供給槽セル漏えい液受皿液位B
溶解液供給槽セル漏えい液受皿液位B	分離建屋一時貯留処理槽第1セル漏えい液受皿液位B
抽出塔セル漏えい液受皿液位B	分離建屋一時貯留処理槽第2セル漏えい液受皿液位B
プルトニウム洗浄器セル漏えい液受皿液位B	放射性配管分岐第2セル漏えい液受皿液位B
抽出廃液受槽セル漏えい液受皿液位B	

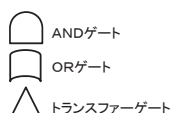

14. 精製施設に係る計測制御設備

14.1 プルトニウム濃縮液受槽セル、プルトニウム濃縮液一時貯槽セル及び
プルトニウム濃縮液計量槽セルの漏えい液受皿の集液溝の液位警報の
機能喪失に関するフォールトツリー（1/2）

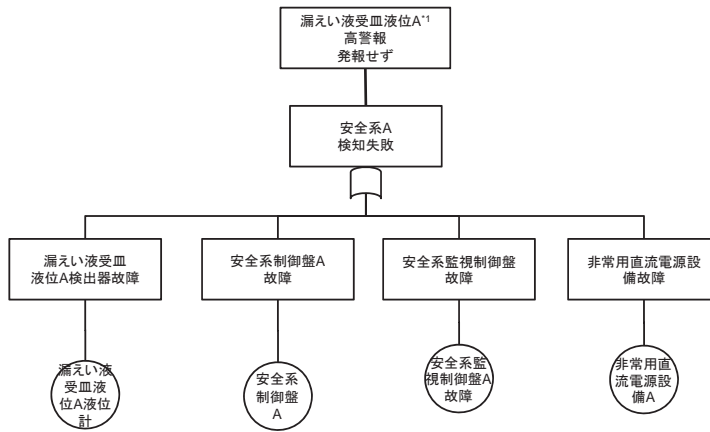

*1: 漏えい液受皿液位名称

プルトニウム濃縮液受槽セル漏えい液受皿液位A	プルトニウム濃縮液計量槽セル漏えい液受皿液位A
プルトニウム濃縮液一時貯槽セル漏えい液受皿液位A	



14. 精製施設に係る計測制御設備

14.1 プルトニウム濃縮液受槽セル、プルトニウム濃縮液一時貯槽セル及び
プルトニウム濃縮液計量槽セルの漏えい液受皿の集液溝の液位警報の
機能喪失に関するフォールトツリー（2/2）

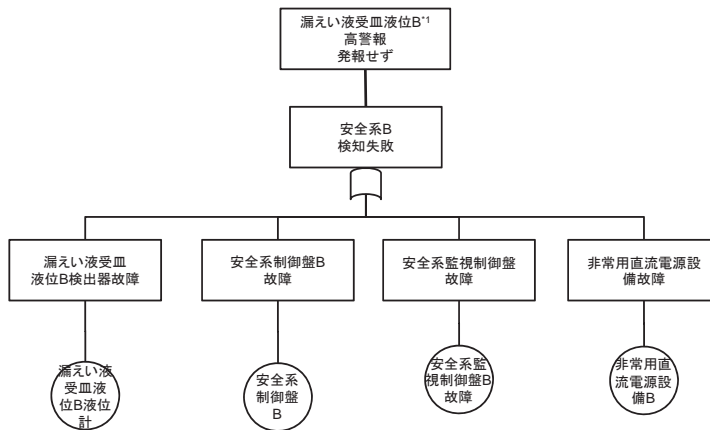

*1: 漏えい液受皿液位名称

プルトニウム濃縮液受槽セル漏えい液受皿液位B	プルトニウム濃縮液計量槽セル漏えい液受皿液位B
プルトニウム濃縮液一時貯槽セル漏えい液受皿液位B	

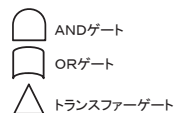

1 4. 精製施設に係る計測制御設備

1 4. 2 プルトニウム精製塔セル, プルトニウム濃縮缶供給槽セル, 油水分離槽セル及び放射性配管分岐第1セルの漏えい液受皿の集液溝の液位警報(臨界)の機能喪失に関するフォールトツリー(1/2)

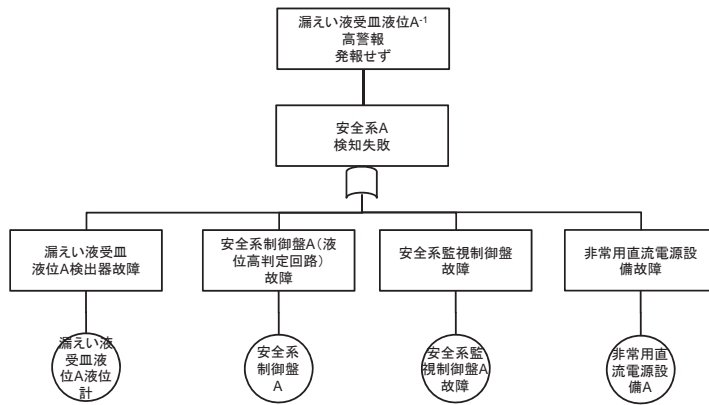

*1:漏えい液受皿液位名称

プルトニウム精製塔セル漏えい液受皿液位A	放射性配管分岐第1セル漏えい液受皿1液位A
プルトニウム濃縮缶供給槽セル漏えい液受皿液位A	放射性配管分岐第1セル漏えい液受皿2液位A
油水分離槽セル漏えい液受皿液位A	



1 4. 精製施設に係る計測制御設備

1 4. 2 プルトニウム精製塔セル, プルトニウム濃縮缶供給槽セル, 油水分離槽セル及び放射性配管分岐第1セルの漏えい液受皿の集液溝の液位警報(臨界)の機能喪失に関するフォールトツリー(2/2)

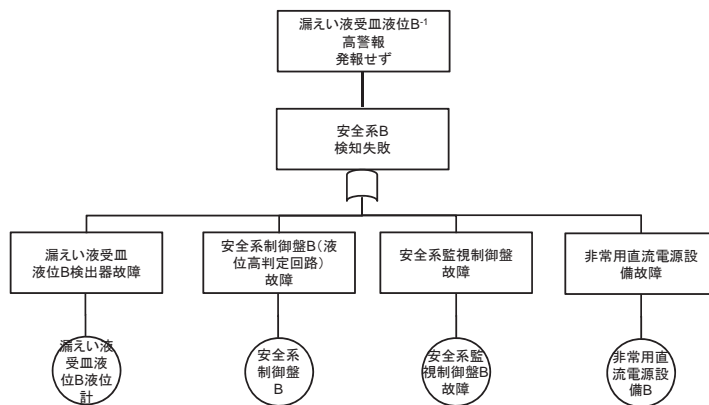

*1:漏えい液受皿液位名称

プルトニウム精製塔セル漏えい液受皿液位B	放射性配管分岐第1セル漏えい液受皿1液位B
プルトニウム濃縮缶供給槽セル漏えい液受皿液位B	放射性配管分岐第1セル漏えい液受皿2液位B
油水分離槽セル漏えい液受皿液位B	



15. 脱硝施設に係る計測制御設備

15.1 ウラン脱硝設備に係る計測制御設備

15.1.1 脱硝塔内部の温度低による硝酸ウラニル濃縮液の供給停止回路、遮断弁の機能喪失に関するフォールトツリー (1/2)

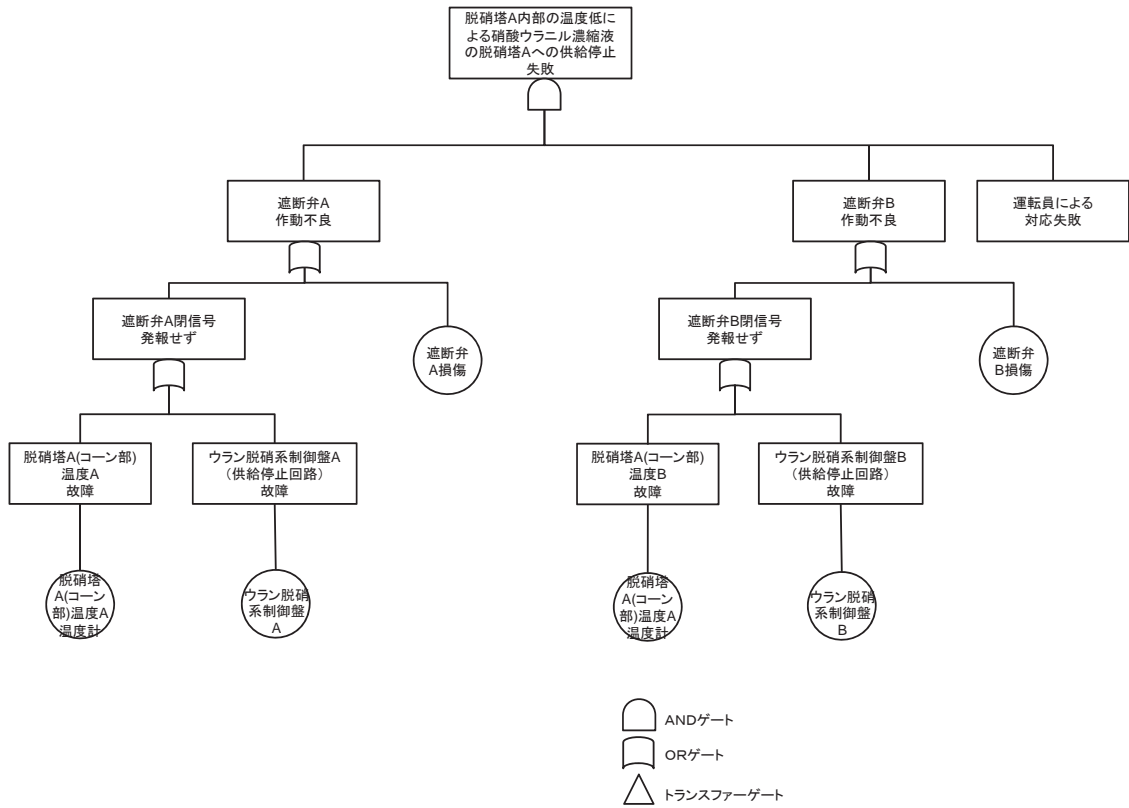

15. 脱硝施設に係る計測制御設備

15.1 ウラン脱硝設備に係る計測制御設備

15.1.1 脱硝塔内部の温度低による硝酸ウラニル濃縮液の供給停止回路、遮断弁の機能喪失に関するフォールトツリー (2/2)

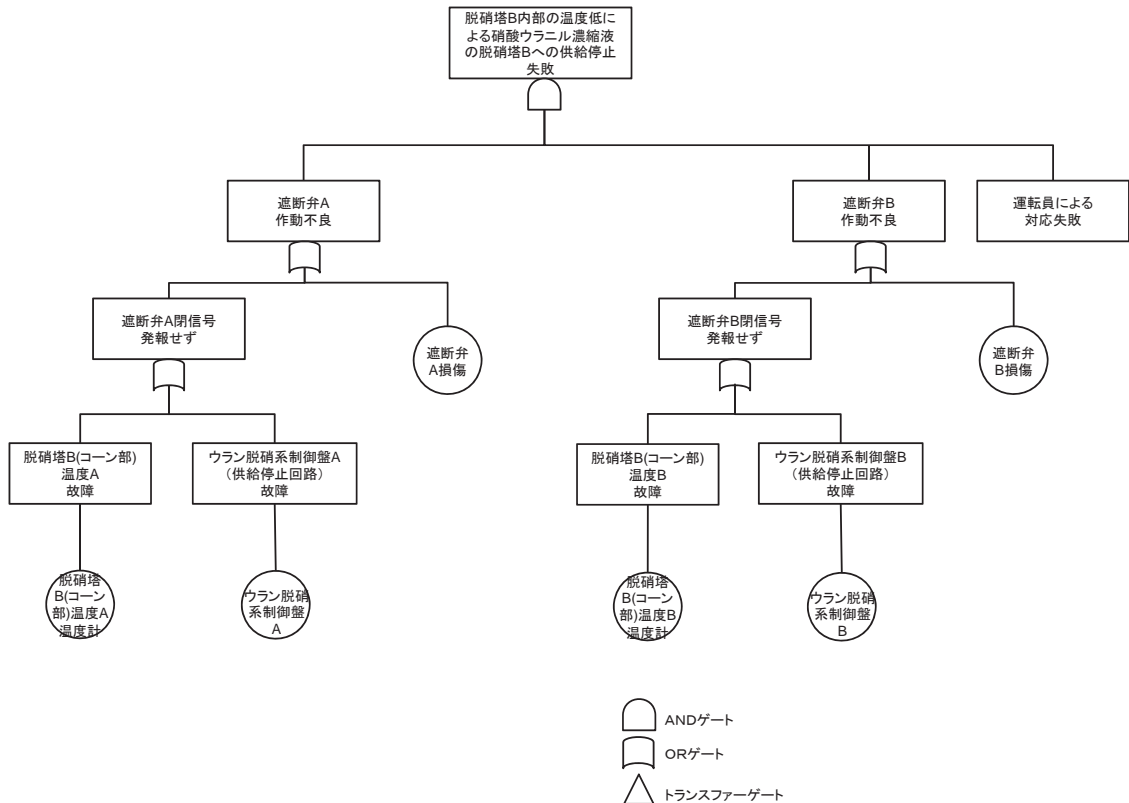

15. 脱硝施設に係る計測制御設備

15.1 ウラン脱硝設備に係る計測制御設備

15.1.2 ウラン酸化物貯蔵容器充てん位置の検知によるUO₃粉末の充てん起動回路の機能喪失に関するフォールトツリー (1/2)

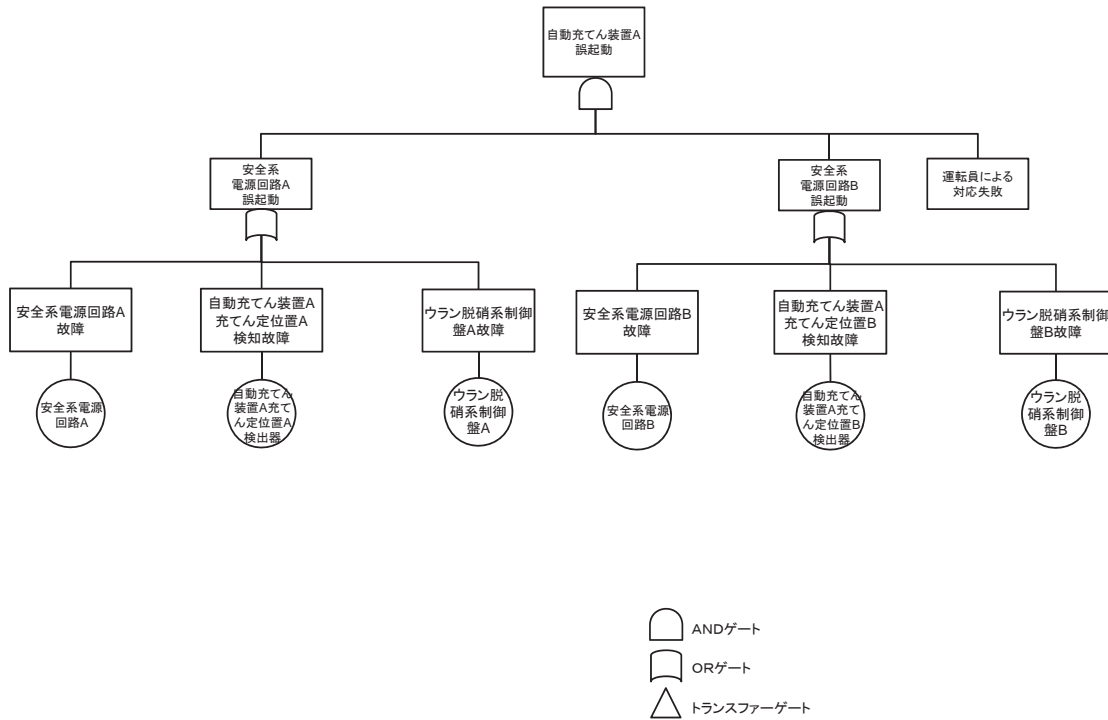

15. 脱硝施設に係る計測制御設備

15.1 ウラン脱硝設備に係る計測制御設備

15.1.2 ウラン酸化物貯蔵容器充てん位置の検知によるUO₃粉末の充てん起動回路の機能喪失に関するフォールトツリー (2/2)

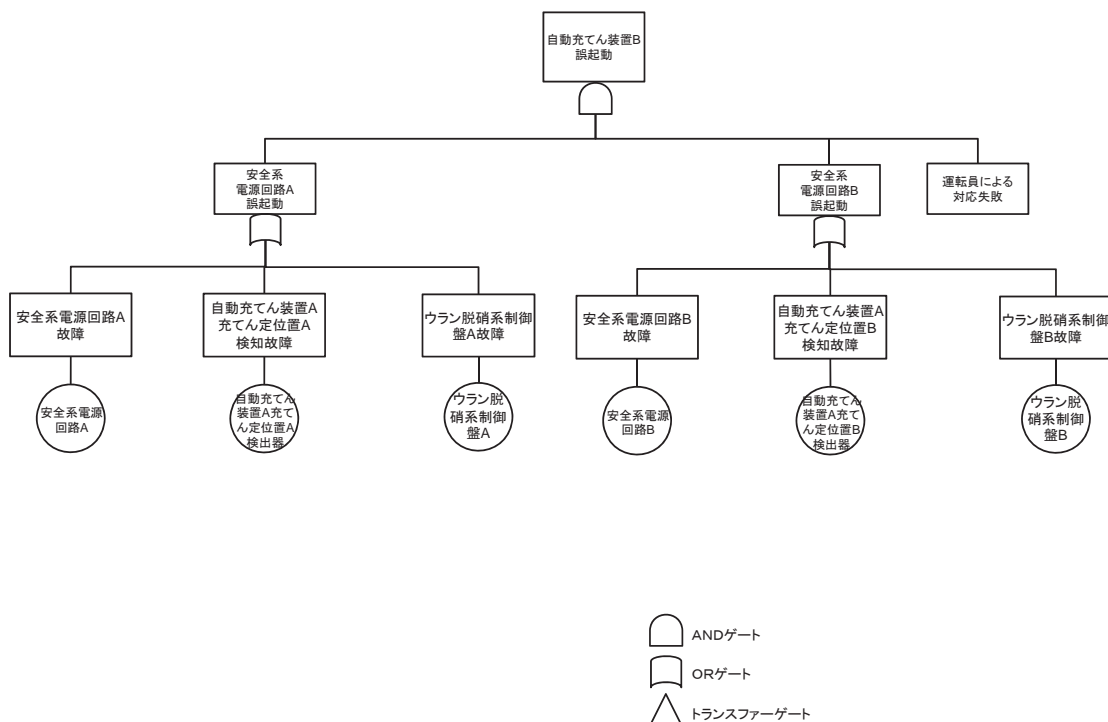

15. 脱硝施設に係る計測制御設備

15.2 ウラン・プルトニウム混合脱硝設備に係る計測制御設備

15.2.1 脱硝装置の温度計による脱硝皿取扱装置の起動回路及び照度計によるシャッタの起動回路の機能喪失に関するフォールトツリー

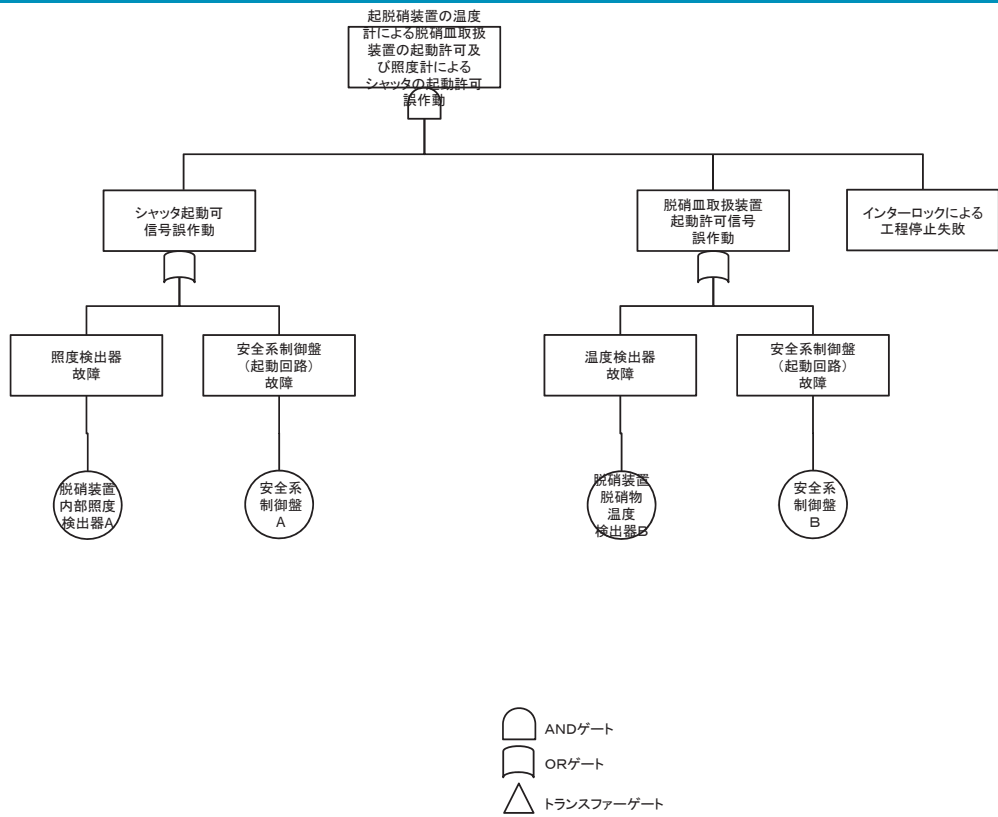

15. 脱硝施設に係る計測制御設備

15.2 ウラン・プルトニウム混合脱硝設備に係る計測制御設備

15.2.2 空気輸送終了検知及び脱硝皿の重量確認による脱硝皿取扱装置の起動回路の機能喪失に関するフォールトツリー

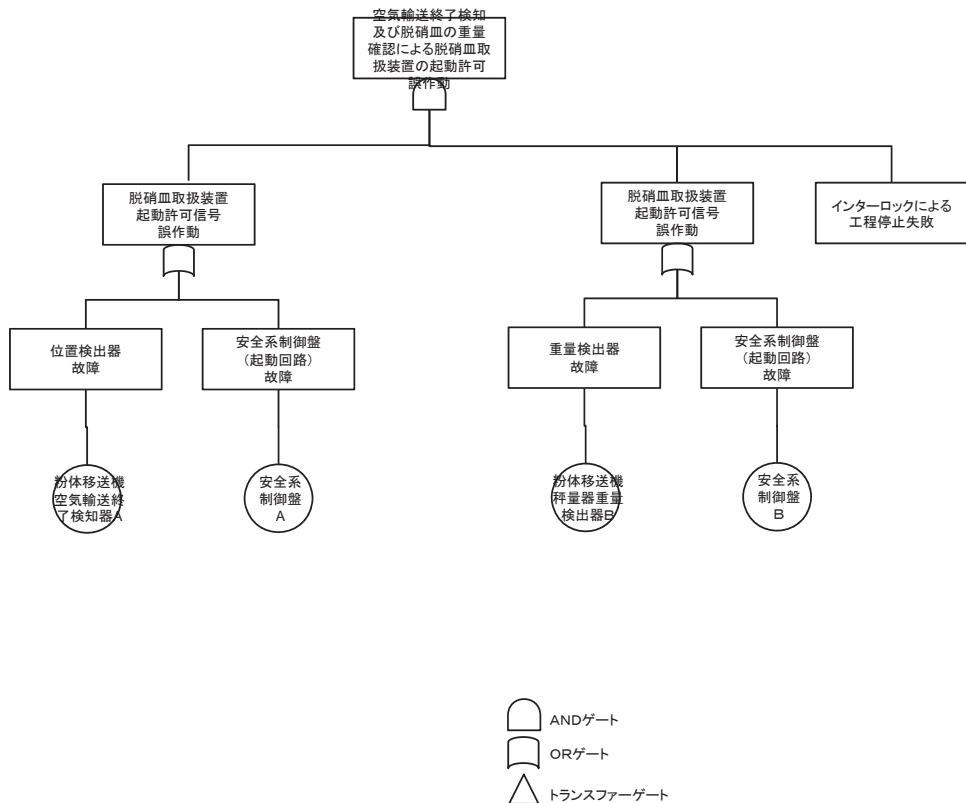

15. 脱硝施設に係る計測制御設備

15. 2 ウラン・プルトニウム混合脱硝設備に係る計測制御設備

15. 2. 3 保管容器充てん定位置の検知によるMOX粉末の充てん起動回路の機能喪失に関する
フォールトツリー (1/4)

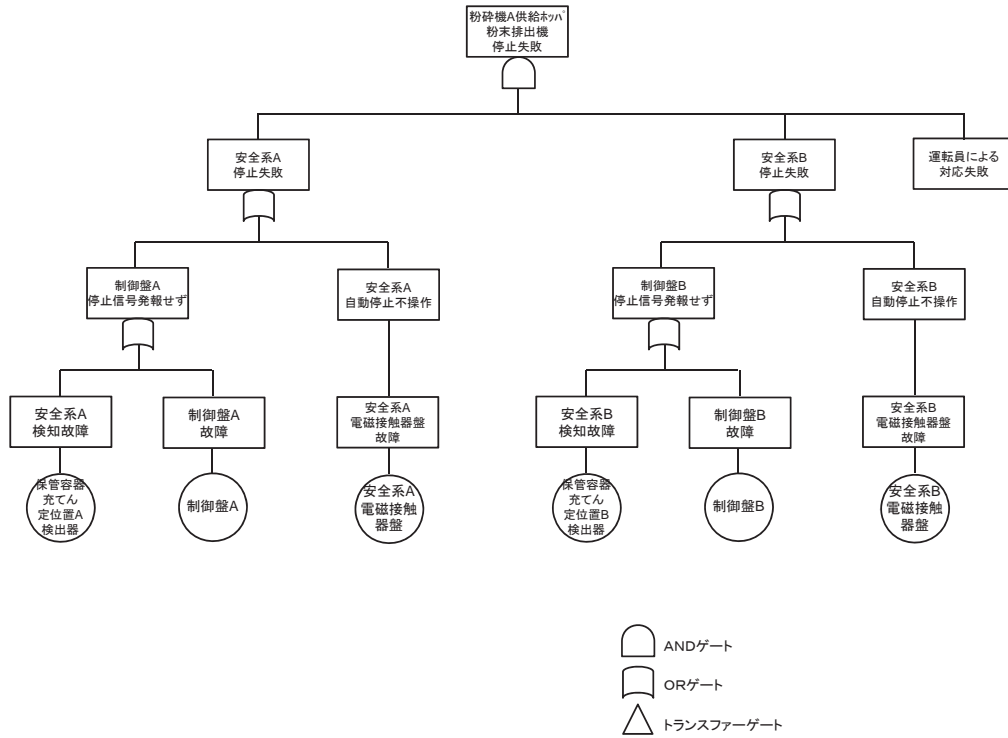

15. 脱硝施設に係る計測制御設備

15. 2 ウラン・プルトニウム混合脱硝設備に係る計測制御設備

15. 2. 3 保管容器充てん定位置の検知によるMOX粉末の充てん起動回路の機能喪失に関する
フォールトツリー (2/4)

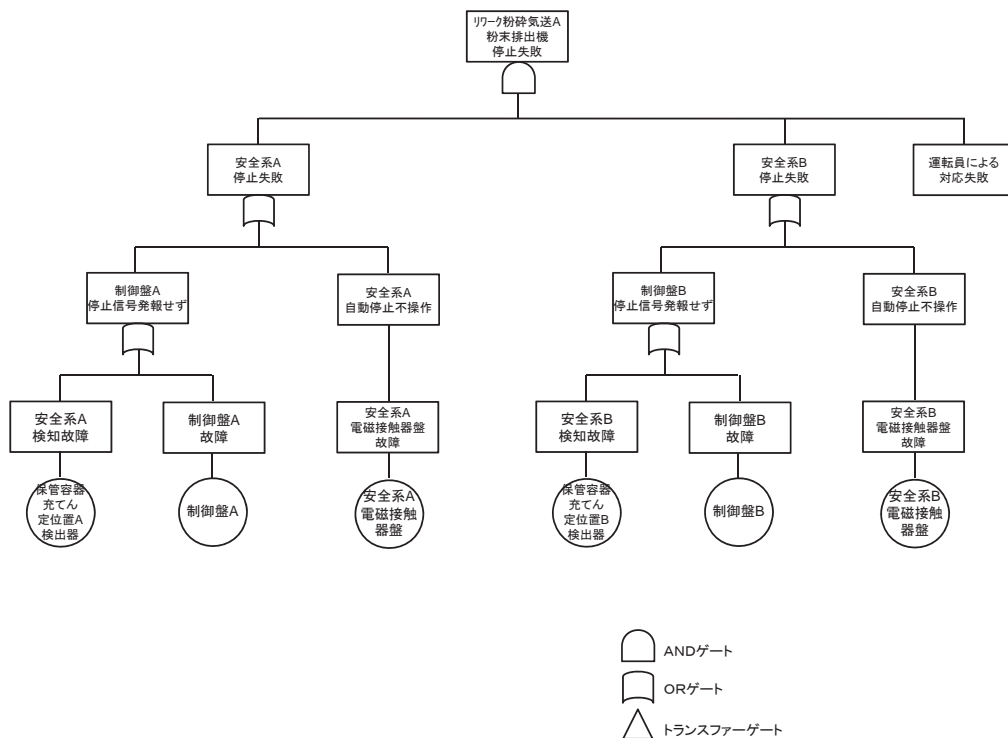

15. 脱硝施設に係る計測制御設備

15. 2 ウラン・プルトニウム混合脱硝設備に係る計測制御設備

15. 2. 3 保管容器充てん定位置の検知によるMOX粉末の充てん起動回路の機能喪失に関する
フォールトツリー (3/4)

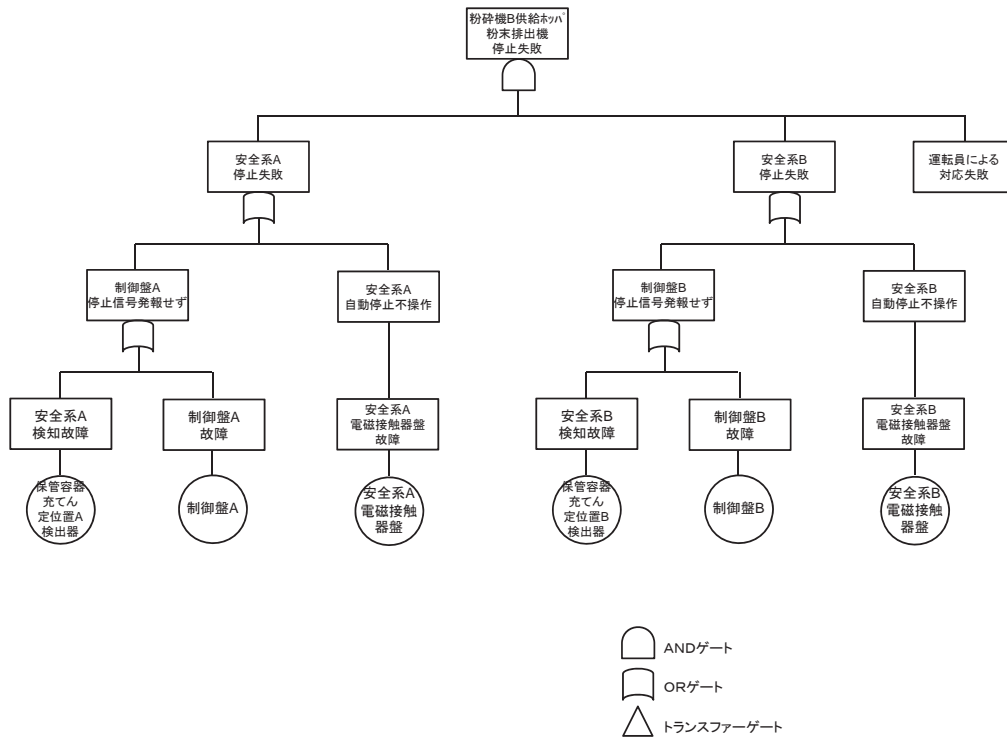

15. 脱硝施設に係る計測制御設備

15. 2 ウラン・プルトニウム混合脱硝設備に係る計測制御設備

15. 2. 3 保管容器充てん定位置の検知によるMOX粉末の充てん起動回路の機能喪失に関する
フォールトツリー (4/4)

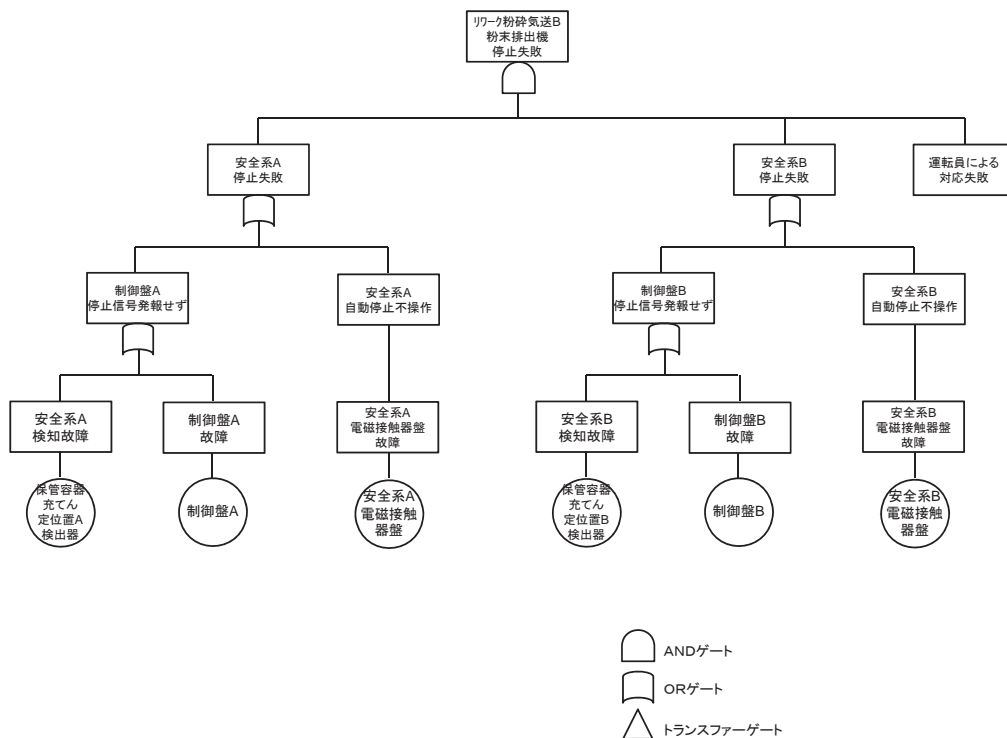

15. 脱硝施設に係る計測制御設備

15. 2 ウラン・プルトニウム混合脱硝設備に係る計測制御設備

15. 2. 4 粉末缶充てん定位置の検知によるMOX粉末の充てん起動回路の機能喪失に関するフォールトツリー

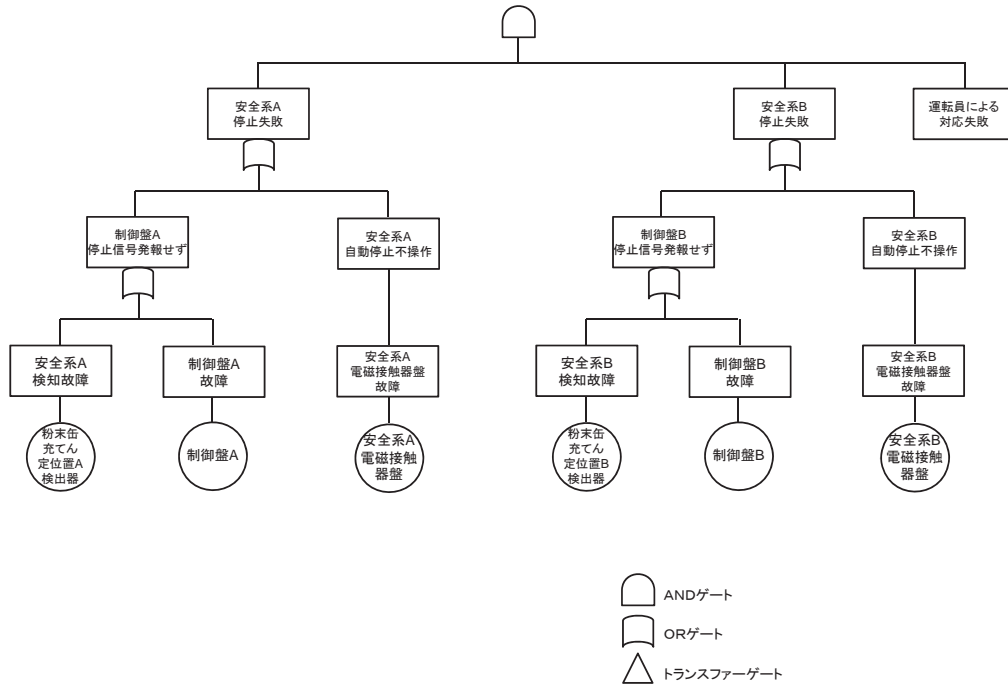

15. 脱硝施設に係る計測制御設備

15. 2 ウラン・プルトニウム混合脱硝設備に係る計測制御設備

15. 2. 5 硝酸プルトニウム貯槽セル、混合槽セル及び一時貯槽セルの漏えい液受皿の集液溝の液位警報の機能喪失に関するフォールトツリー

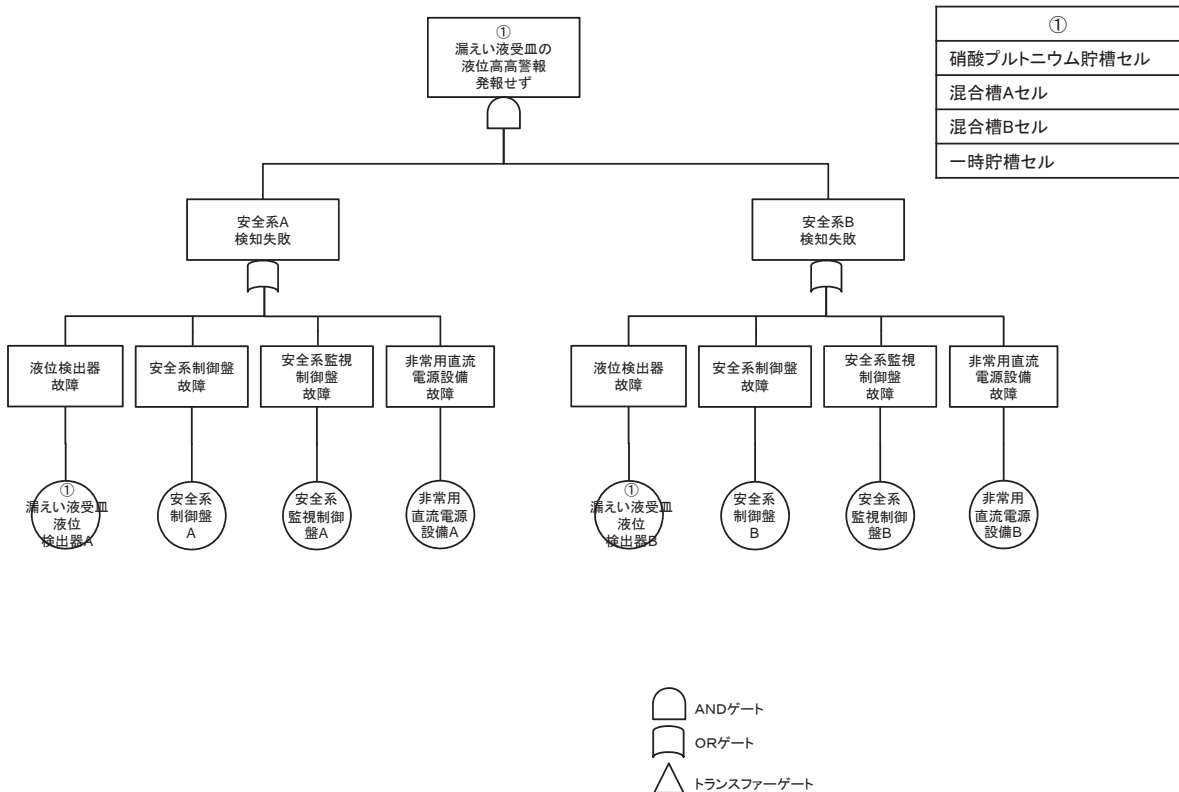

16. 気体廃棄物の廃棄施設に係る計測制御設備

16. 1 せん断処理・溶解廃ガス処理設備の系統の圧力警報の機能喪失に関する
フォールトツリー (1/2)

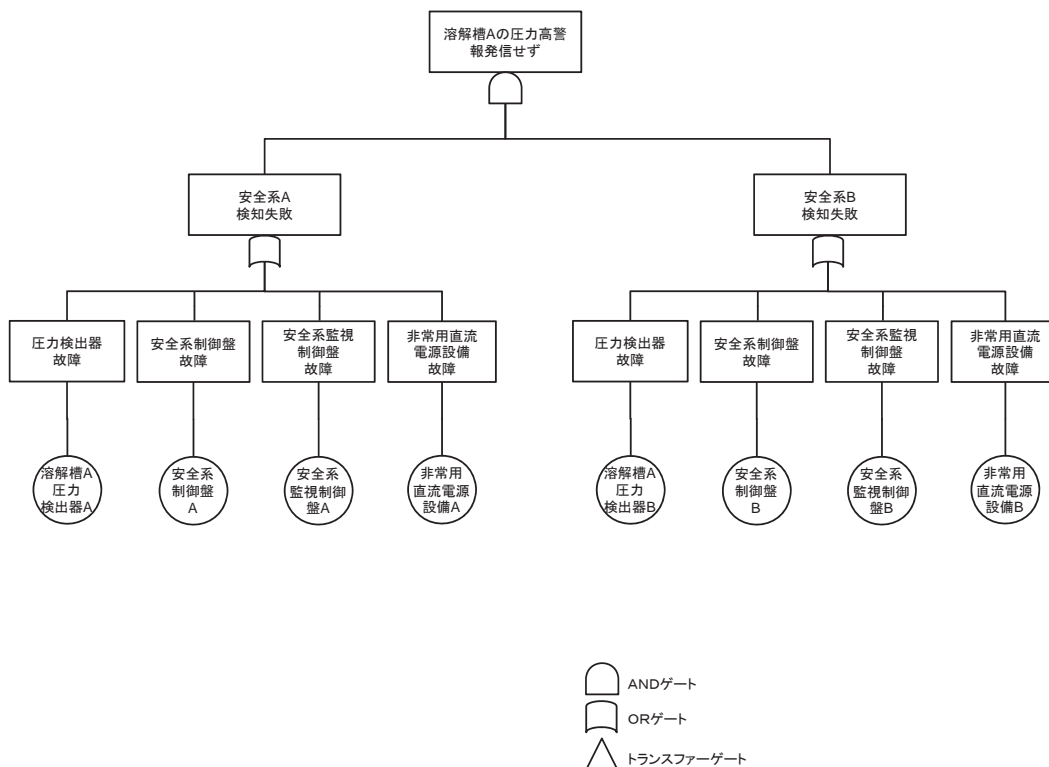

16. 気体廃棄物の廃棄施設に係る計測制御設備

16. 1 せん断処理・溶解廃ガス処理設備の系統の圧力警報の機能喪失に関する
フォールトツリー (2/2)

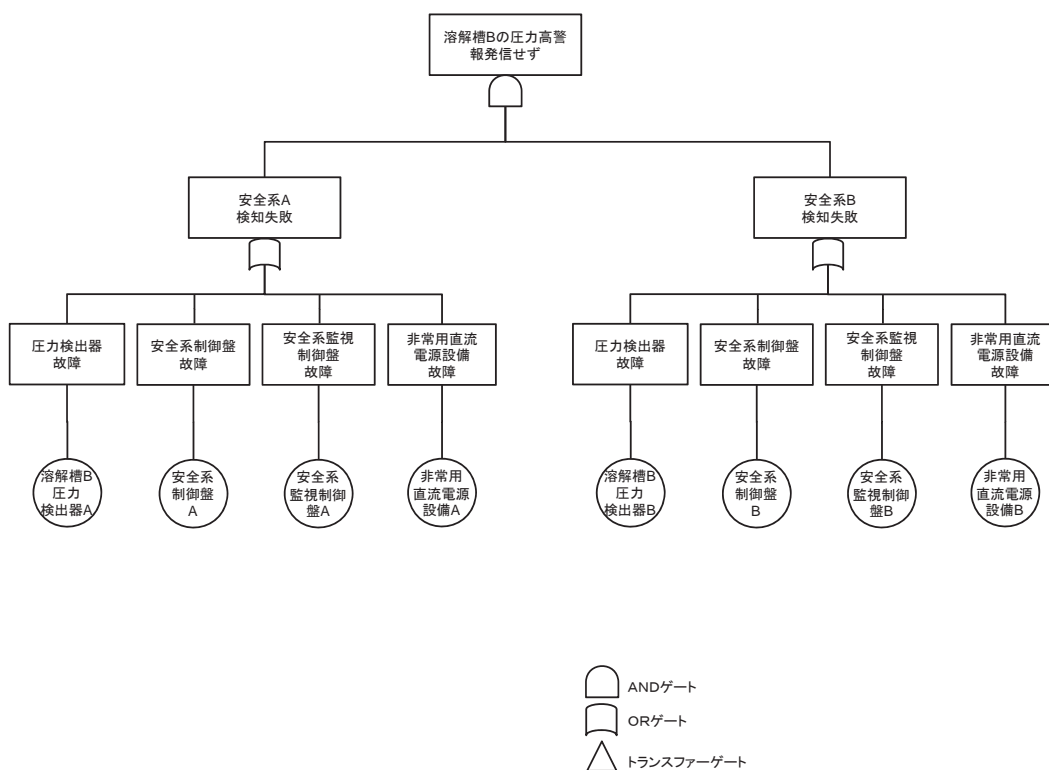

16. 気体廃棄物の廃棄施設に係る計測制御設備

16. 2 前処理建屋塔槽類廃ガス処理設備の系統の圧力警報の機能喪失に関する
フォールトツリー (1/2)

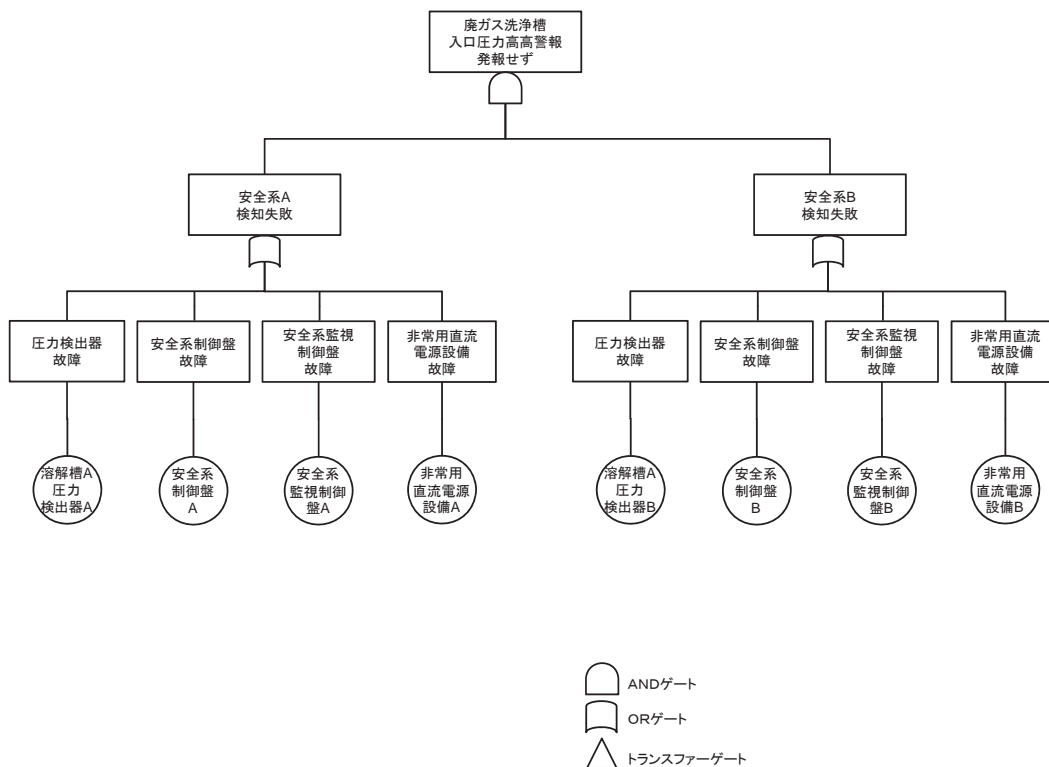

16. 気体廃棄物の廃棄施設に係る計測制御設備

16. 2 前処理建屋塔槽類廃ガス処理設備の系統の圧力警報の機能喪失に関する
フォールトツリー (2/2)

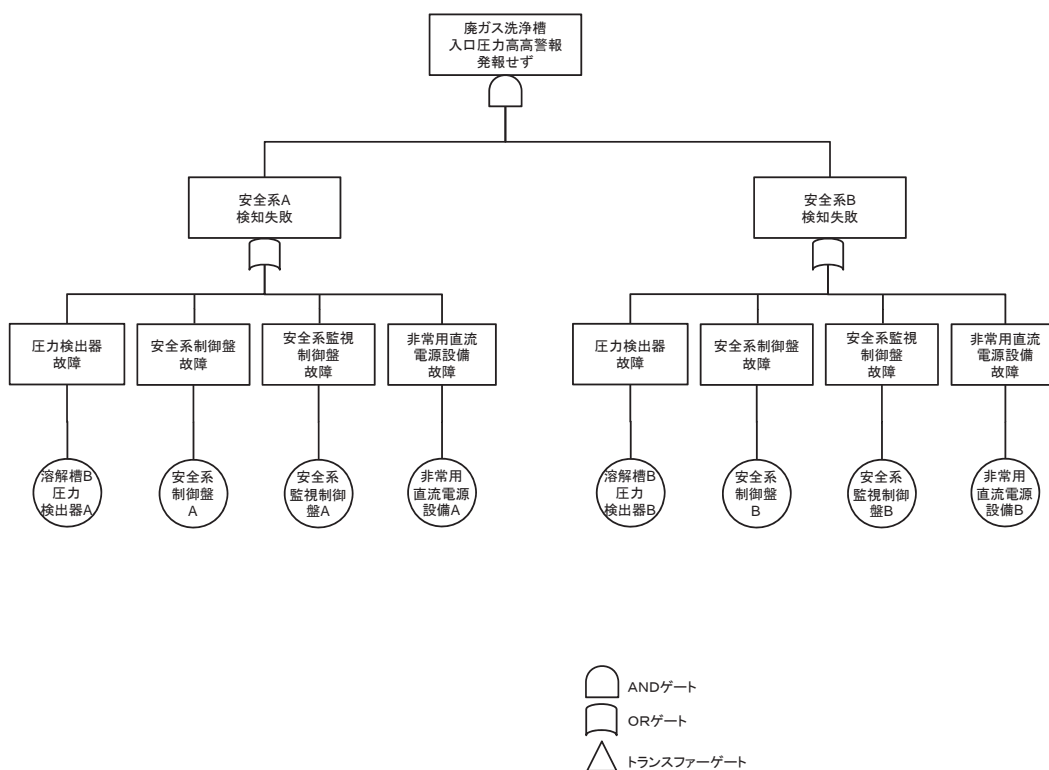

16. 気体廃棄物の廃棄施設に係る計測制御設備

16.3 分離建屋塔槽類廃ガス処理設備の塔槽類廃ガス処理系の系統の圧力警報の機能喪失に関するフォールトツリー

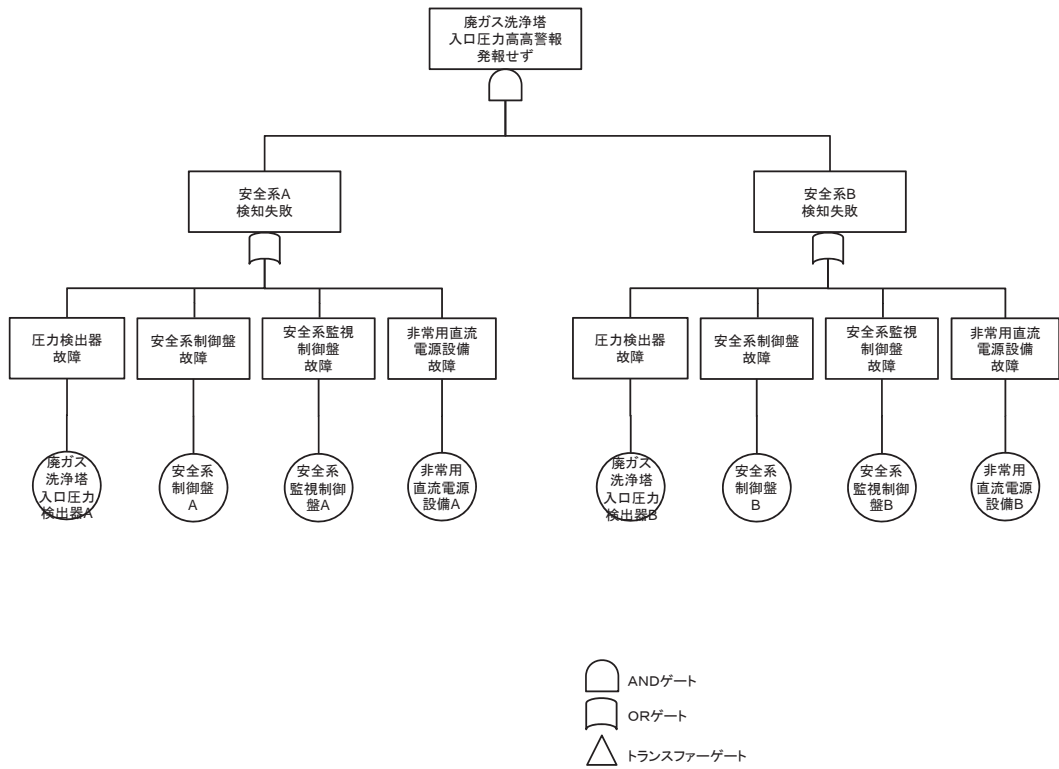

16. 気体廃棄物の廃棄施設に係る計測制御設備

16.4 精製建屋塔槽類廃ガス処理設備の塔槽類廃ガス処理系（Pu系）の系統の圧力警報の機能喪失に関するフォールトツリー（1/2）

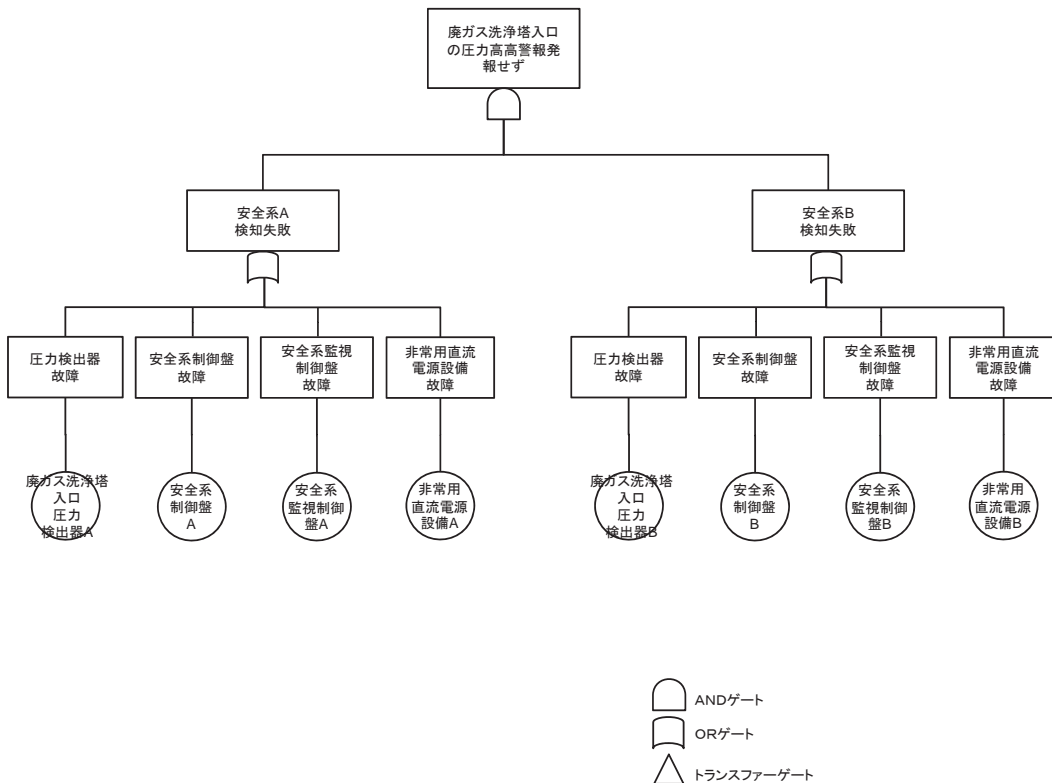

16. 気体廃棄物の廃棄施設に係る計測制御設備

16. 4 精製建屋塔槽類廃ガス処理設備の塔槽類廃ガス処理系（Pu系）の系統の
圧力警報の機能喪失に関するフォールトツリー（2/2）

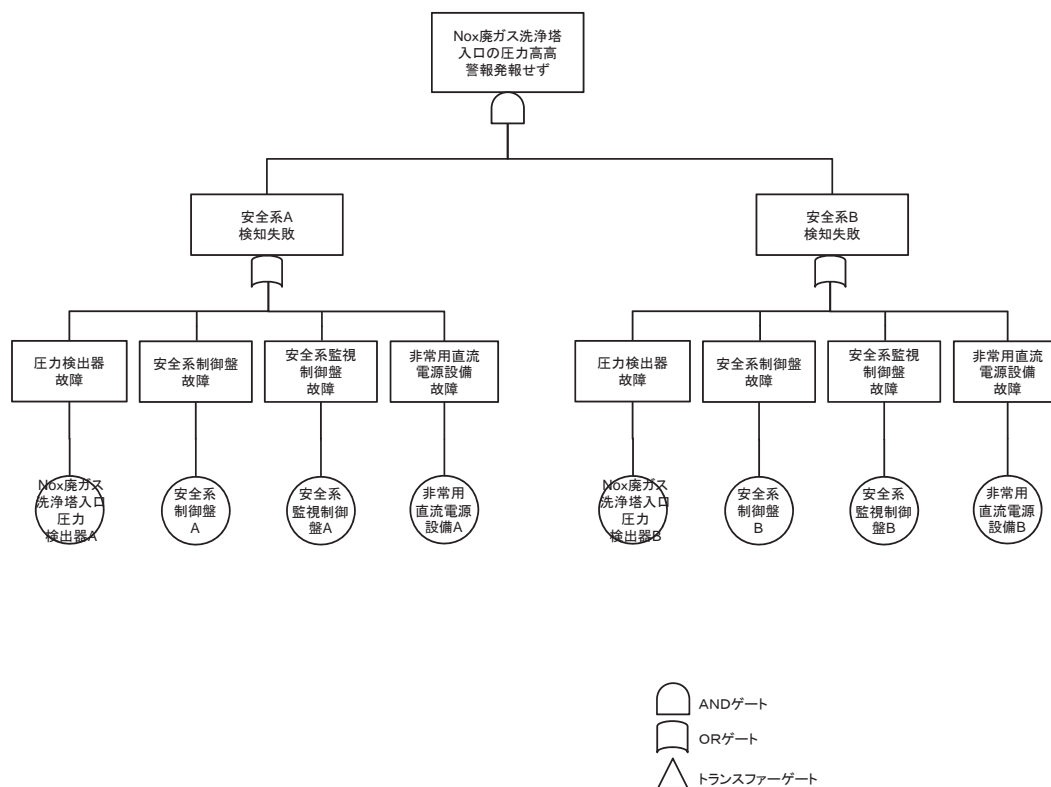

16. 気体廃棄物の廃棄施設に係る計測制御設備

16. 5 ウラン・プルトニウム混合脱硝建屋塔槽類廃ガス処理設備の系統の
圧力警報の機能喪失に関するフォールトツリー

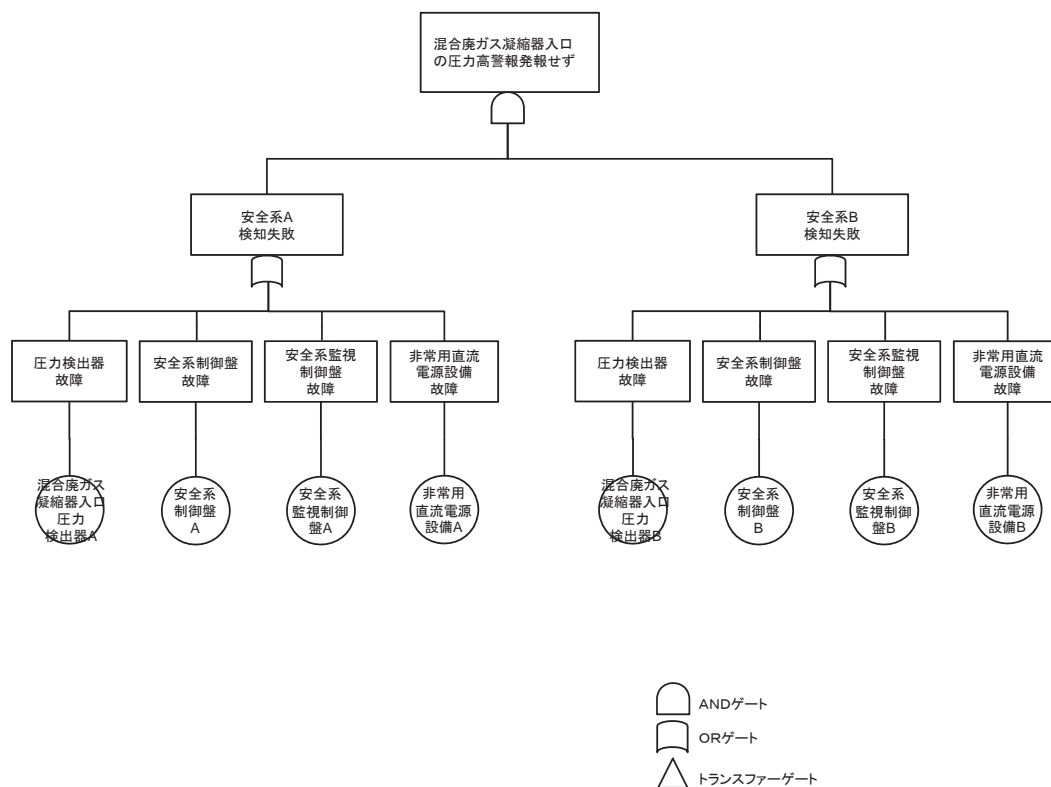

16. 気体廃棄物の廃棄施設に係る計測制御設備

16.6 高レベル廃液ガラス固化建屋塔槽類廃ガス処理設備の系統の圧力警報の機能喪失に関するフォールトツリー

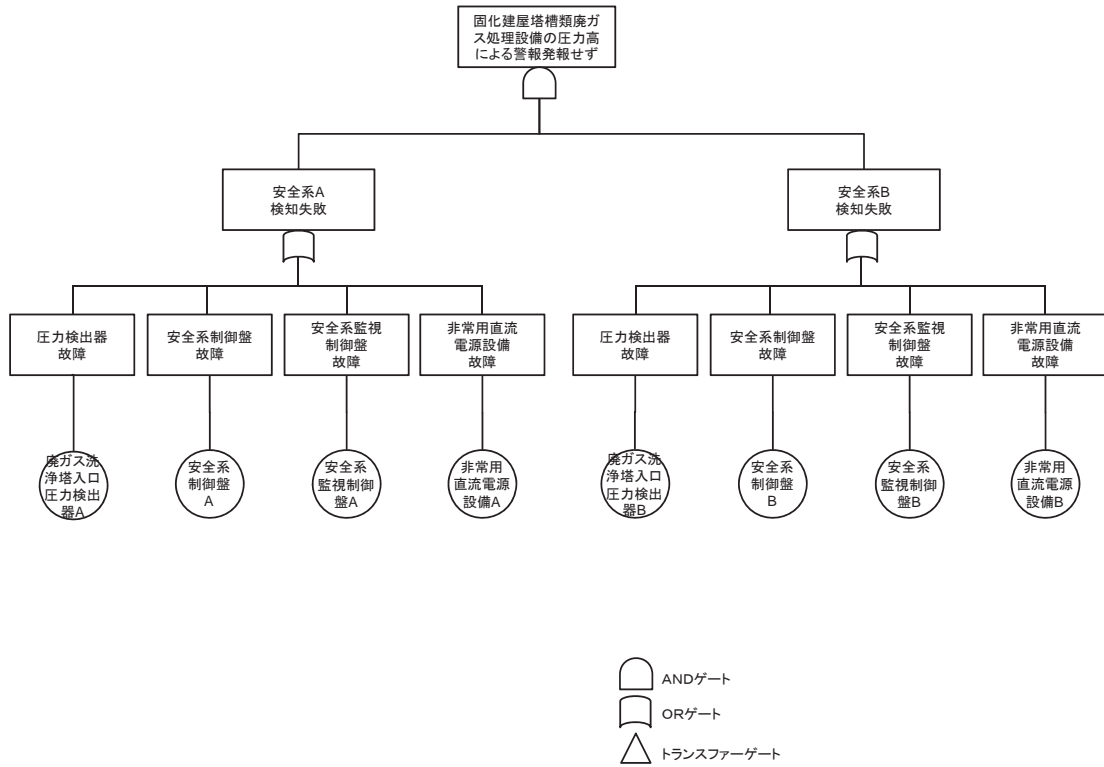

16. 気体廃棄物の廃棄施設に係る計測制御設備

16.7 高レベル廃液ガラス固化廃ガス処理設備の系統の圧力警報の機能喪失に関するフォールトツリー

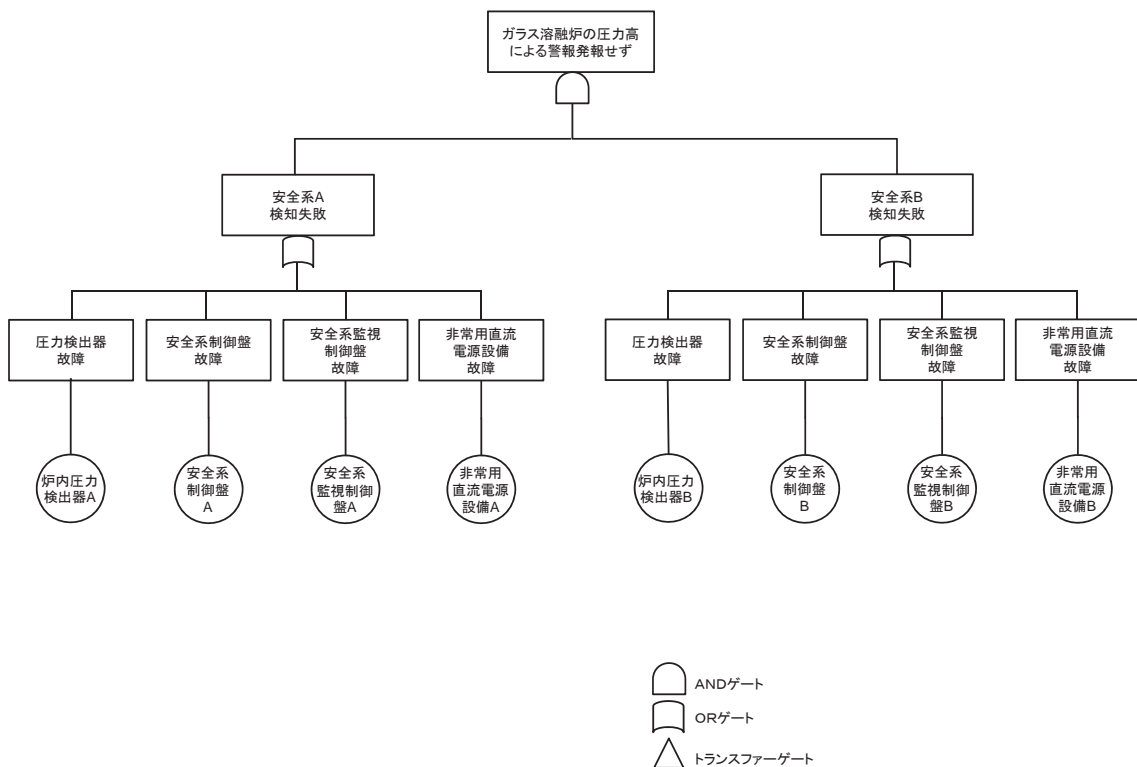

17. 液体廃棄物の廃棄施設に係る計測制御設備 高レベル廃液処理設備に係る計測制御設備
 17.1 高レベル廃液供給槽セル, 高レベル濃縮廃液貯槽セル, 高レベル濃縮廃液一時貯槽セル, 不溶解残渣廃液貯槽セル, 不溶解残渣廃液一時貯槽セル及び高レベル廃液共用貯槽セルの漏えい液受皿の集液溝等の液位警報高による警報発報せず

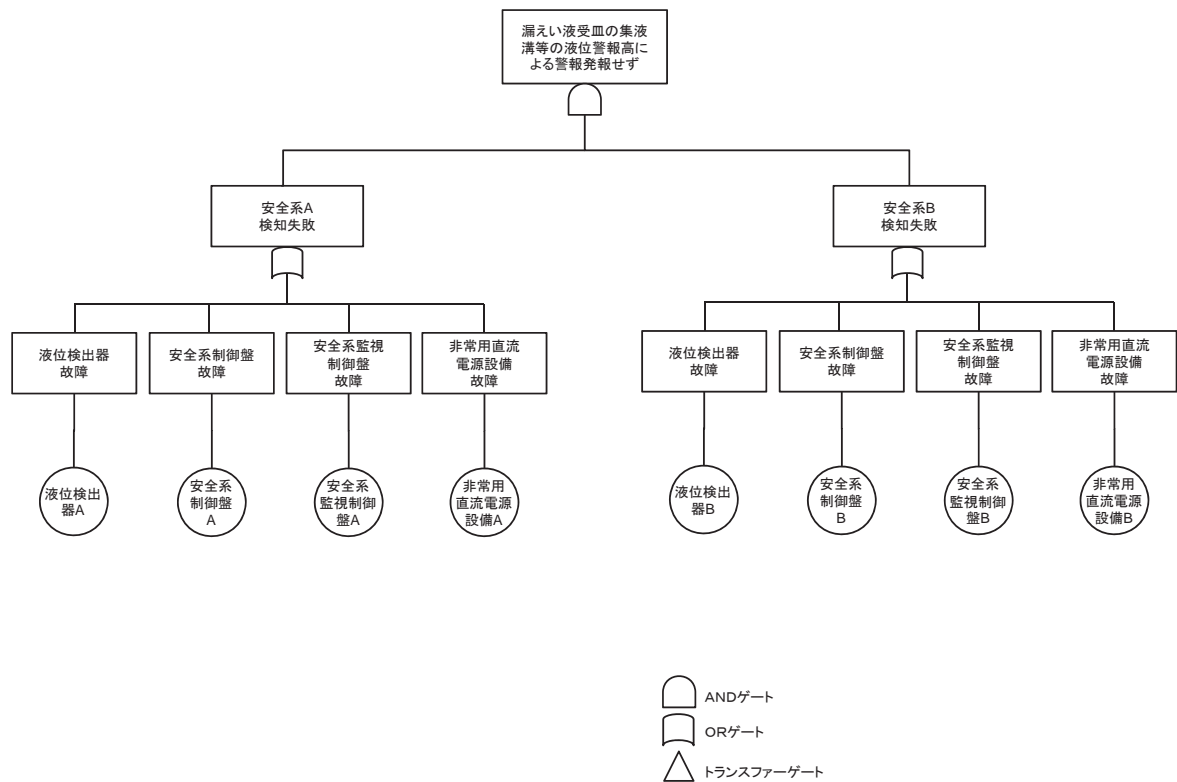

18. 固体廃棄物の廃棄施設に係る計測制御設備 高レベル廃液ガラス固化設備に係る計測制御設備



18.1 結合装置圧力信号による流下ノズル加熱停止回路の機能喪失に関するフォールトツリー

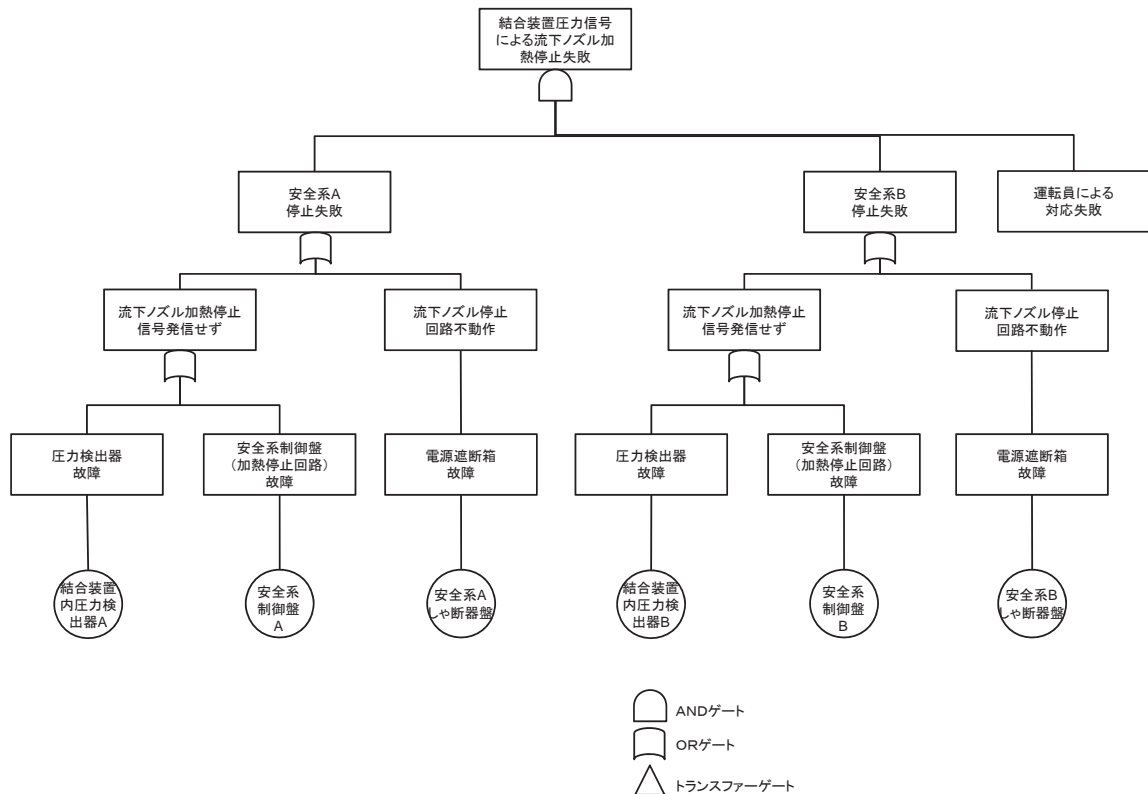

1.8. 固体廃棄物の廃棄施設に係る計測制御設備 高レベル廃液ガラス固化設備に係る計測制御設備



1.8. 2 ガラス溶融炉の流下停止系の機能喪失に関するフォールトツリー

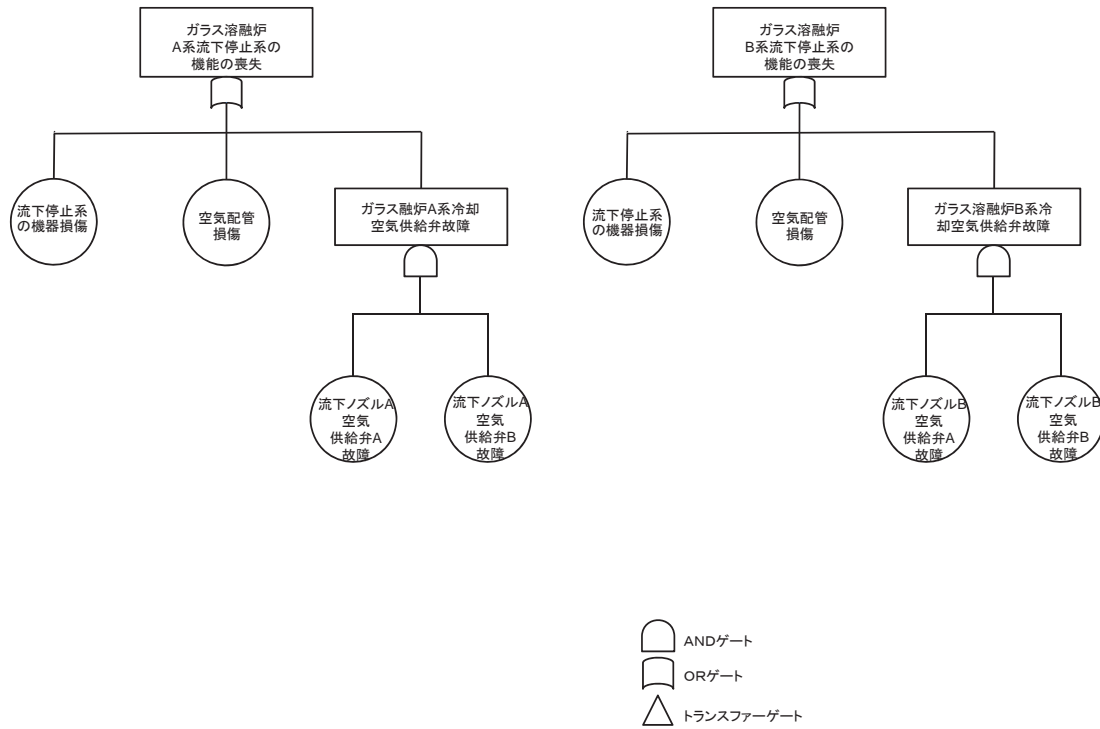

1.8. 固体廃棄物の廃棄施設に係る計測制御設備 高レベル廃液ガラス固化設備に係る計測制御設備



1.8. 3 固化セル移送台車の落下・転倒防止機能の喪失に関するフォールトツリー

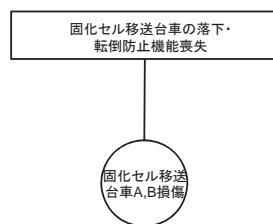

18. 固体廃棄物の廃棄施設に係る計測制御設備 高レベル廃液ガラス固化設備に係る計測制御設備



18.4 安全圧縮空気系から高レベル廃液ガラス固化設備のガラス溶融炉の流下停止系までの冷却用空気を供給する配管の経路維持機能の喪失に関するフォールトツリー

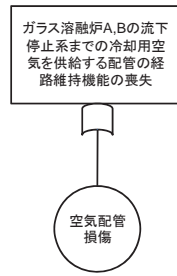

18. 固体廃棄物の廃棄施設に係る計測制御設備 高レベル廃液ガラス固化設備に係る計測制御設備



18.5 固化セル及び高レベル廃液混合槽セルの漏えい液受皿の集液溝等の液位警報の機能喪失に関するフォールトツリー

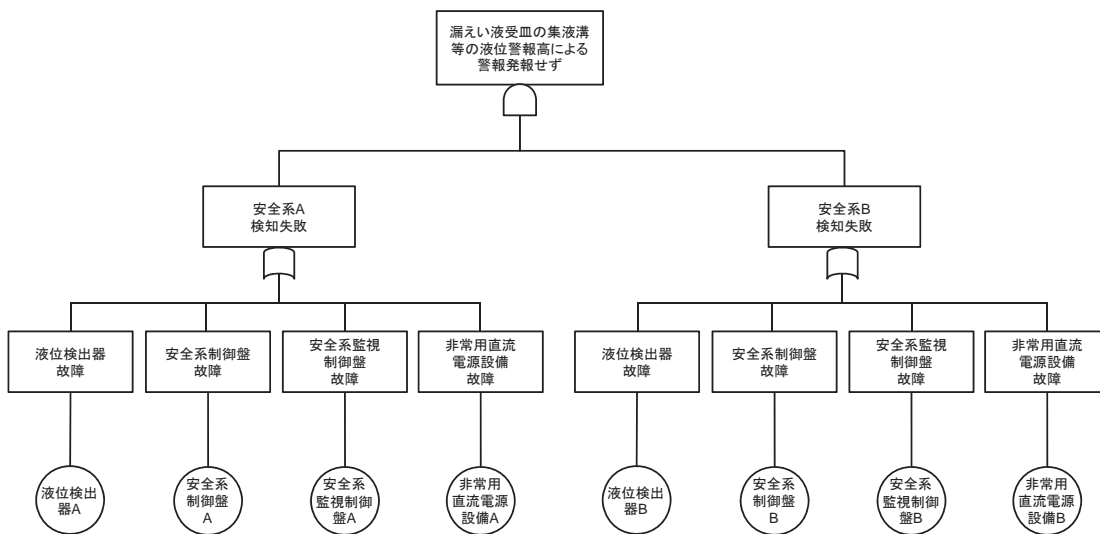

19. 冷却設備

19. 1 使用済燃料の受入れ施設及び貯蔵施設のプール水冷却系の崩壊熱等の除去機能の喪失に関するフォールトツリー (1/9)

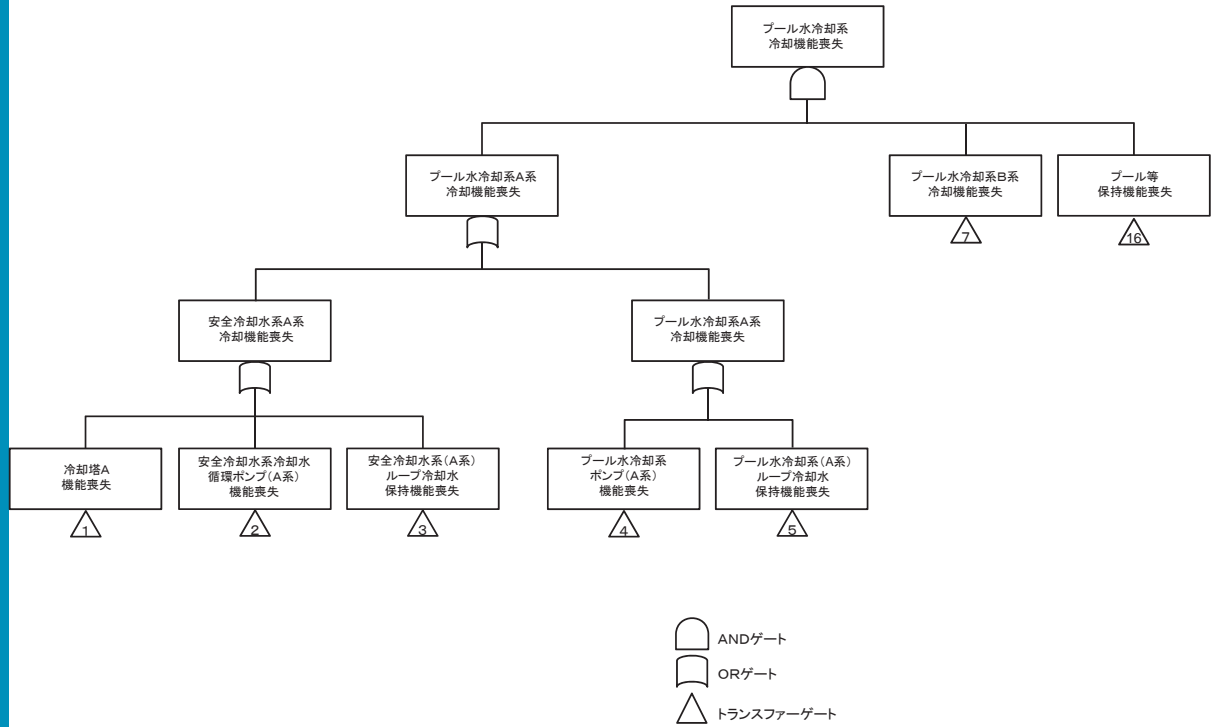

19. 冷却設備

19. 1 使用済燃料の受入れ施設及び貯蔵施設のプール水冷却系の崩壊熱等の除去機能の喪失に関するフォールトツリー (2/9)

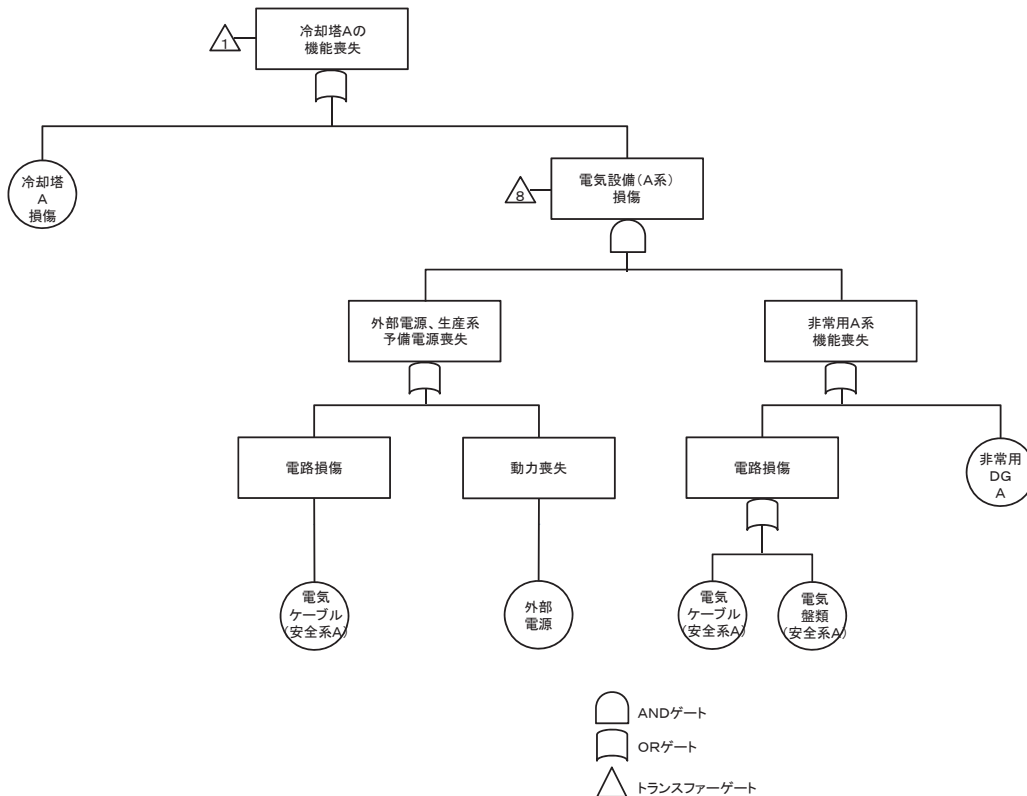

19. 冷却設備

19. 1 使用済燃料の受入れ施設及び貯蔵施設のプール水冷却系の崩壊熱等の除去機能の喪失に関するフォールトツリー (3/9)

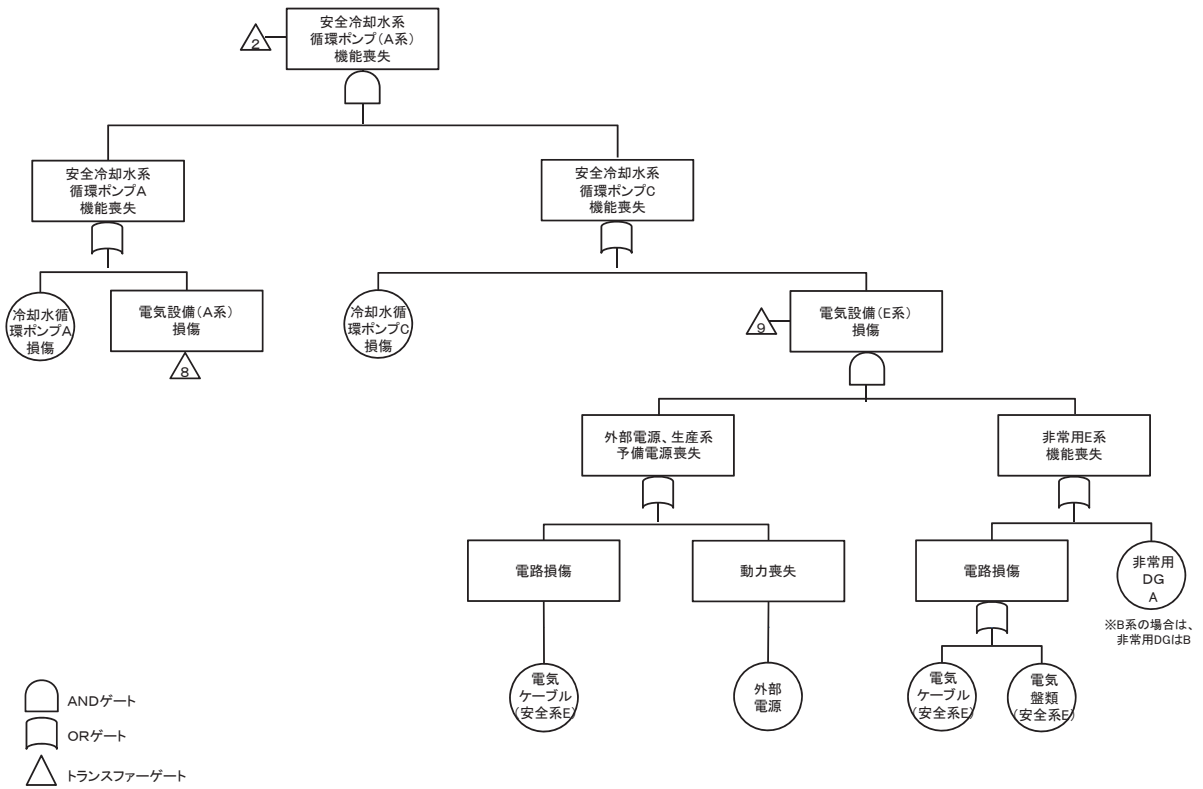

19. 冷却設備

19. 1 使用済燃料の受入れ施設及び貯蔵施設のプール水冷却系の崩壊熱等の除去機能の喪失に関するフォールトツリー (4/9)

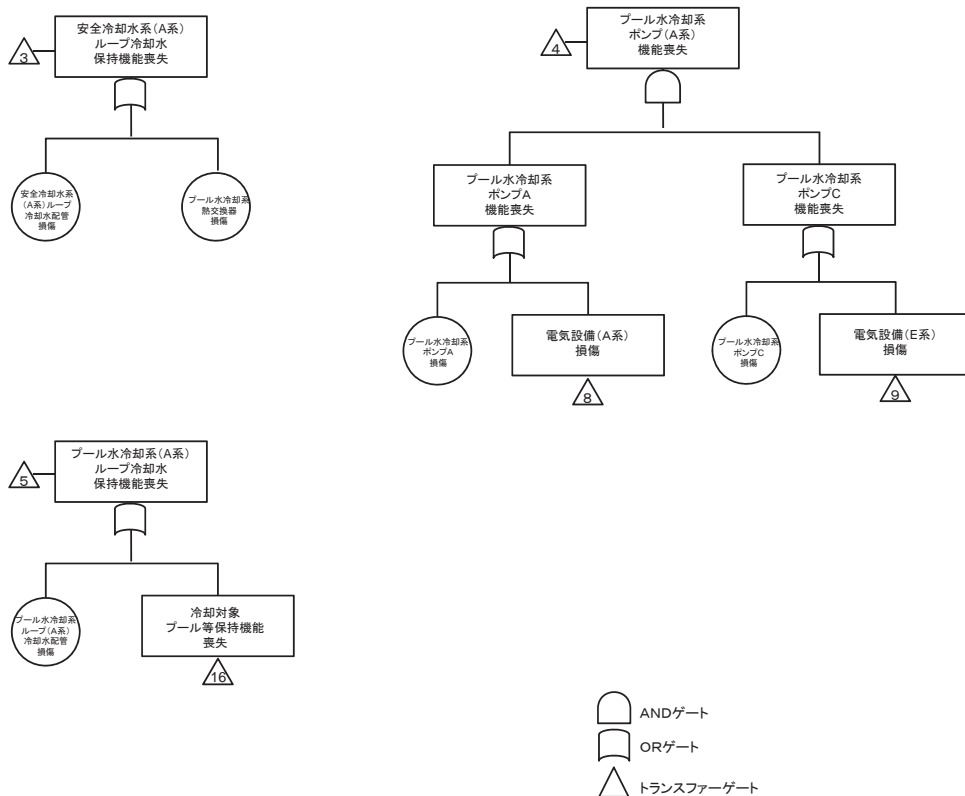

19. 冷却設備

19. 1 使用済燃料の受入れ施設及び貯蔵施設のプール水冷却系の崩壊熱等の除去機能の喪失に関するフォールトツリー (5/9)

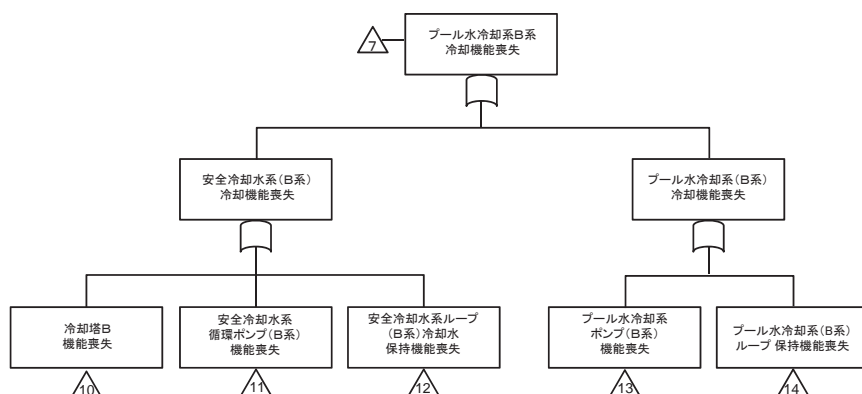

19. 冷却設備

19. 1 使用済燃料の受入れ施設及び貯蔵施設のプール水冷却系の崩壊熱等の除去機能の喪失に関するフォールトツリー (6/9)

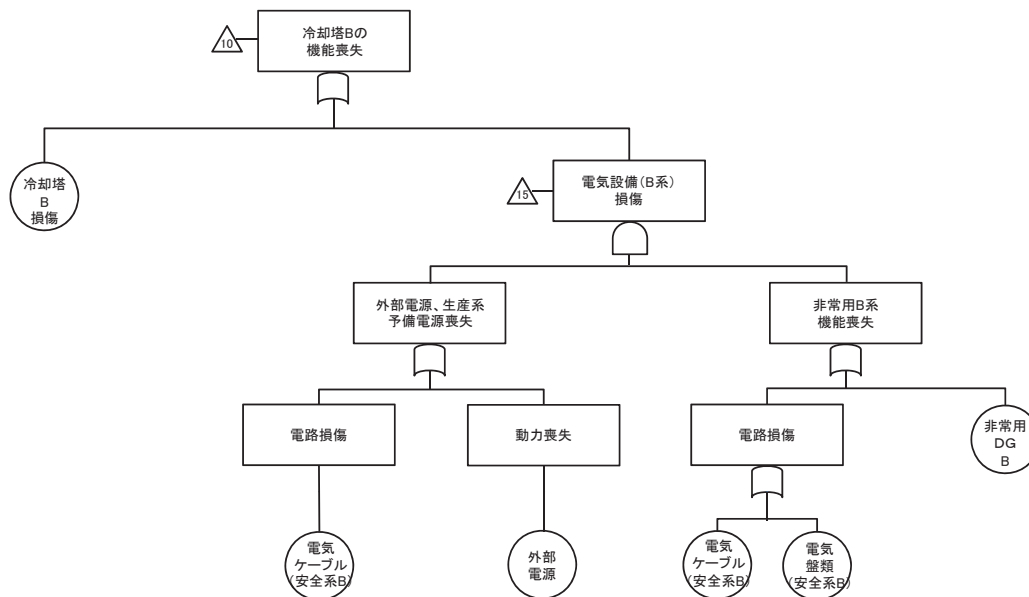

19. 冷却設備

19. 1 使用済燃料の受入れ施設及び貯蔵施設のプール水冷却系の崩壊熱等の除去機能の喪失に関するフォールトツリー (7/9)

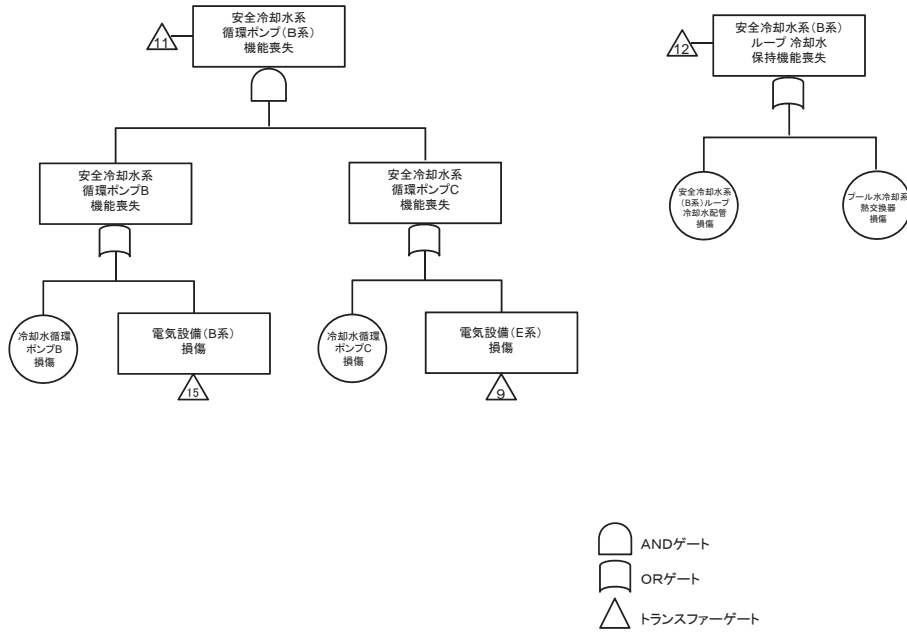

19. 冷却設備

19. 1 使用済燃料の受入れ施設及び貯蔵施設のプール水冷却系の崩壊熱等の除去機能の喪失に関するフォールトツリー (8/9)

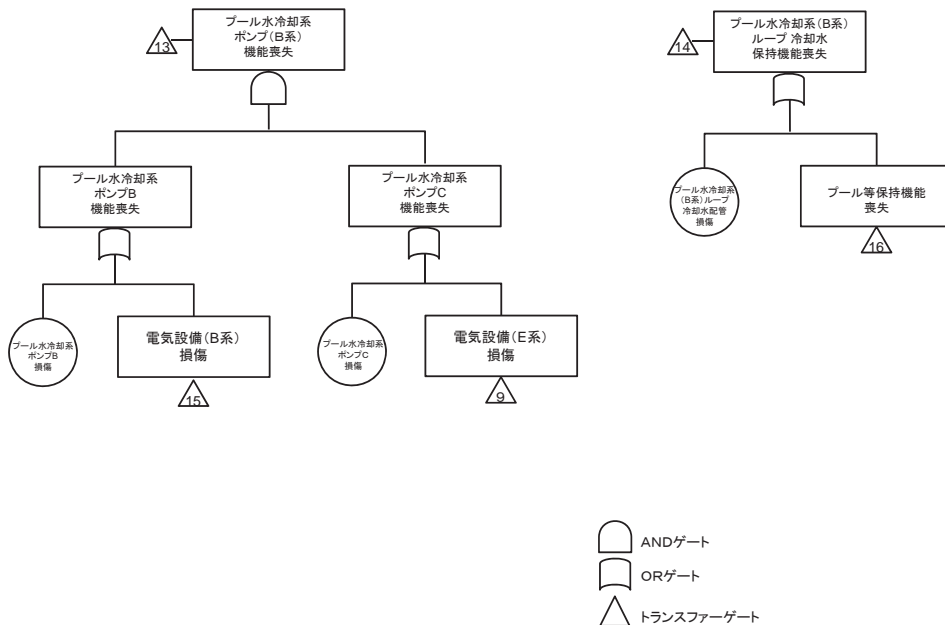

19. 冷却設備

19. 1 使用済燃料の受入れ施設及び貯蔵施設のプール水冷却系の崩壊熱等の除去機能の喪失に関するフォールトツリー (9/9)

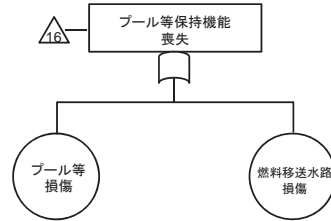

19. 冷却設備

19. 1 使用済燃料の受入れ施設及び貯蔵施設のプール水冷却系の崩壊熱等の除去機能の喪失に関するフォールトツリー (系統分離失敗に関するフォールトツリー) (1/3)

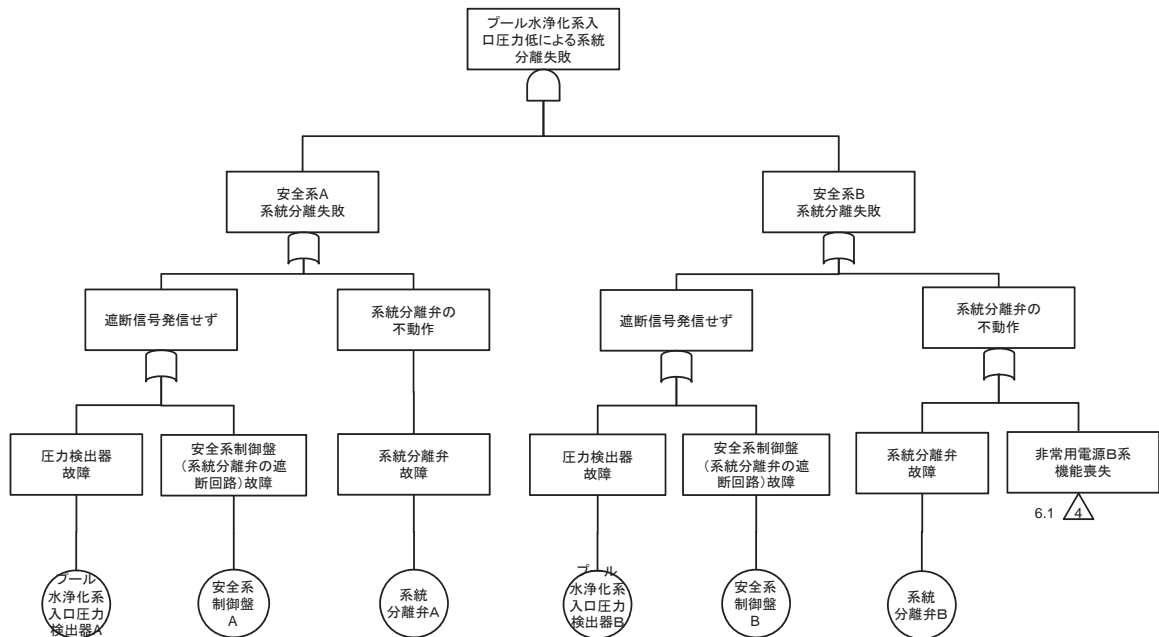

(注) 本系統分離弁A/Bはプール水浄化系入ロラインへの設置弁

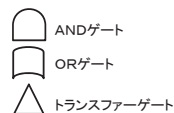

19. 冷却設備

19.1 使用済燃料の受入れ施設及び貯蔵施設のプール水冷却系の崩壊熱等の除去機能の喪失に関するフォールトツリー（系統分離失敗に関するフォールトツリー）（2/3）

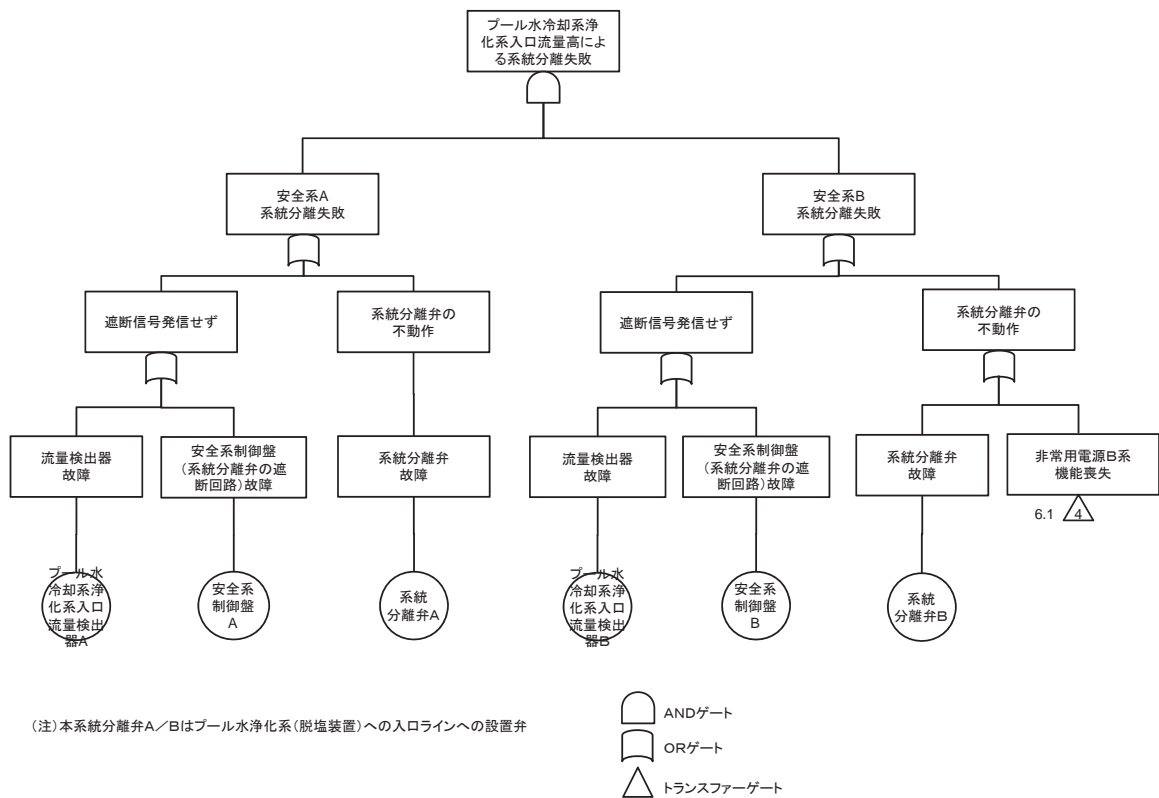

19. 冷却設備

19.1 使用済燃料の受入れ施設及び貯蔵施設のプール水冷却系の崩壊熱等の除去機能の喪失に関するフォールトツリー（系統分離失敗に関するフォールトツリー）（3/3）

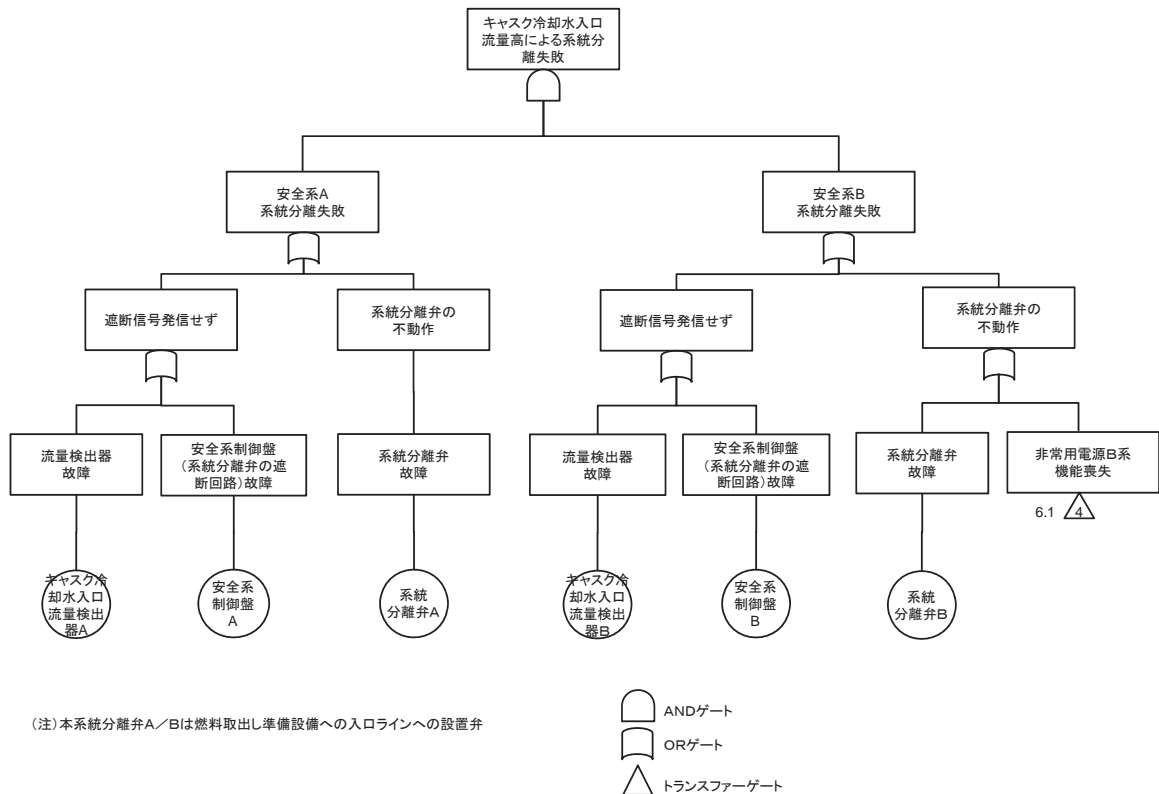

1.9. 冷却設備

1.9.1 使用済燃料の受入れ施設及び貯蔵施設のプール水冷却系の崩壊熱等の除去機能の喪失に関するフォールトツリー（警報に関するフォールトツリー）（1/4）

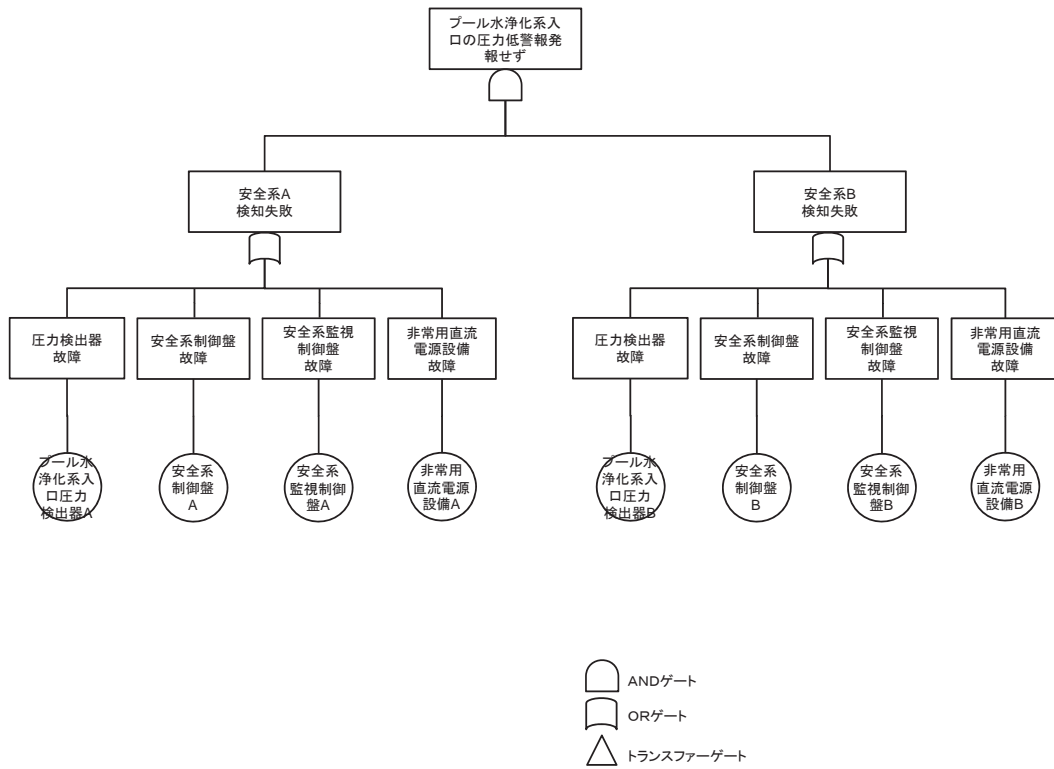

1.9. 冷却設備

1.9.1 使用済燃料の受入れ施設及び貯蔵施設のプール水冷却系の崩壊熱等の除去機能の喪失に関するフォールトツリー（警報に関するフォールトツリー）（2/4）

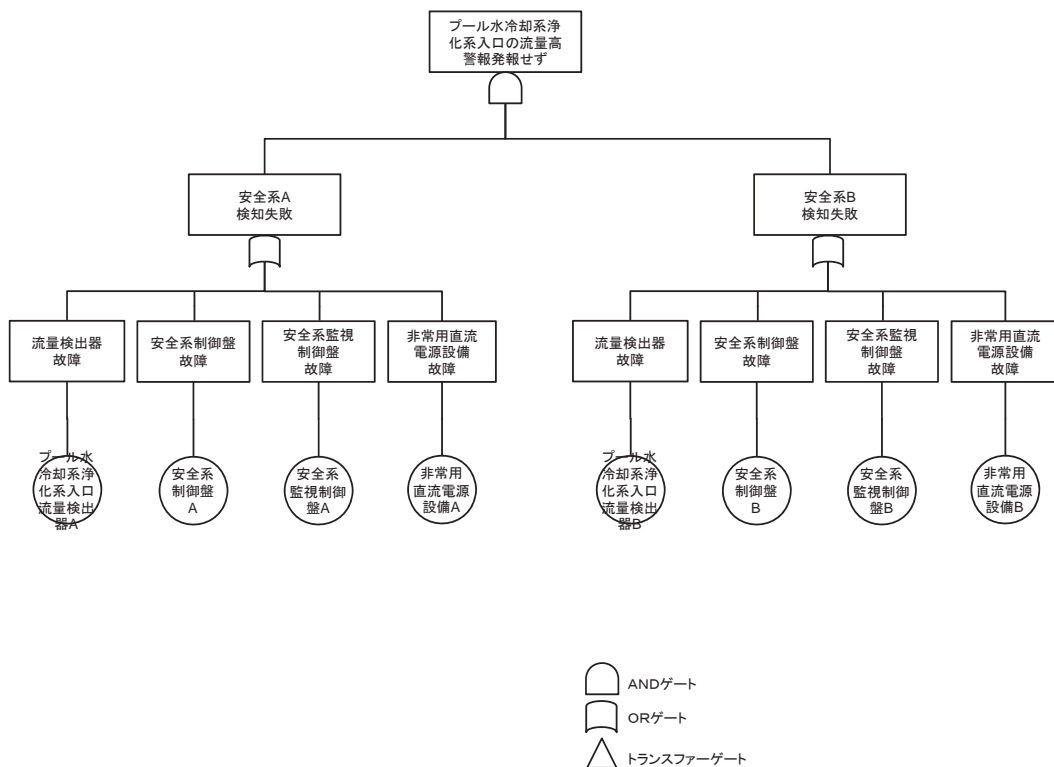

1.9. 冷却設備

1.9.1 使用済燃料の受入れ施設及び貯蔵施設のプール水冷却系の崩壊熱等の除去機能の喪失に関するフォールトツリー（警報に関するフォールトツリー）（3/4）

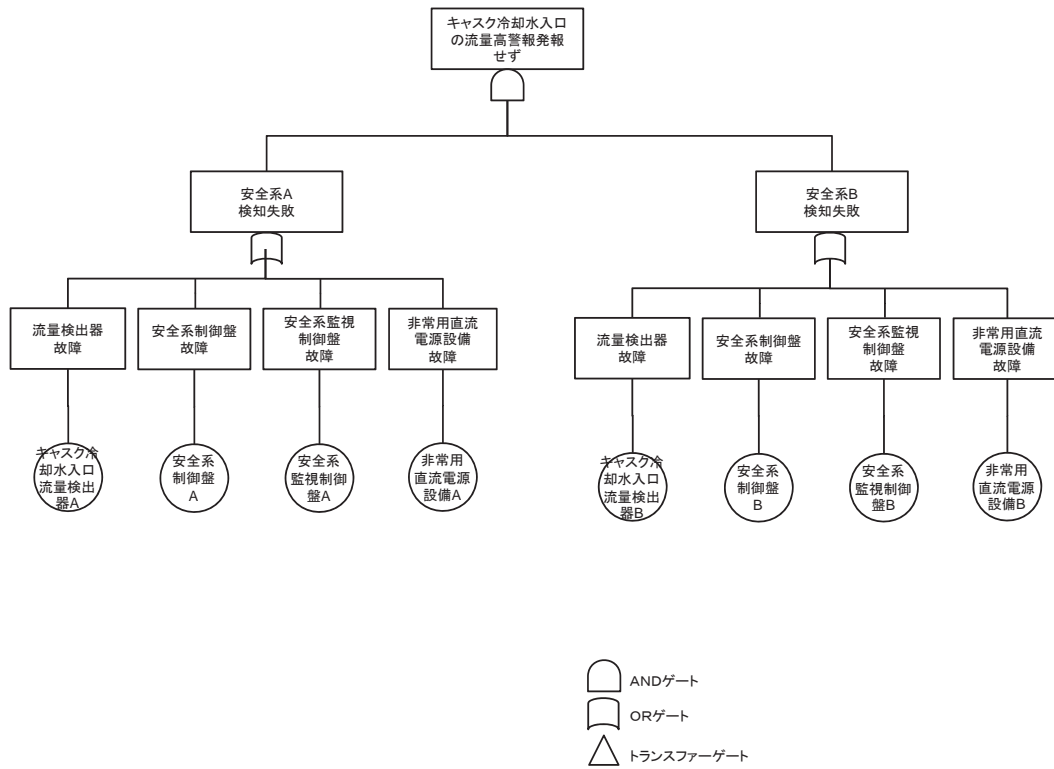

1.9. 冷却設備

1.9.1 使用済燃料の受入れ施設及び貯蔵施設のプール水冷却系の崩壊熱等の除去機能の喪失に関するフォールトツリー（警報に関するフォールトツリー）（4/4）

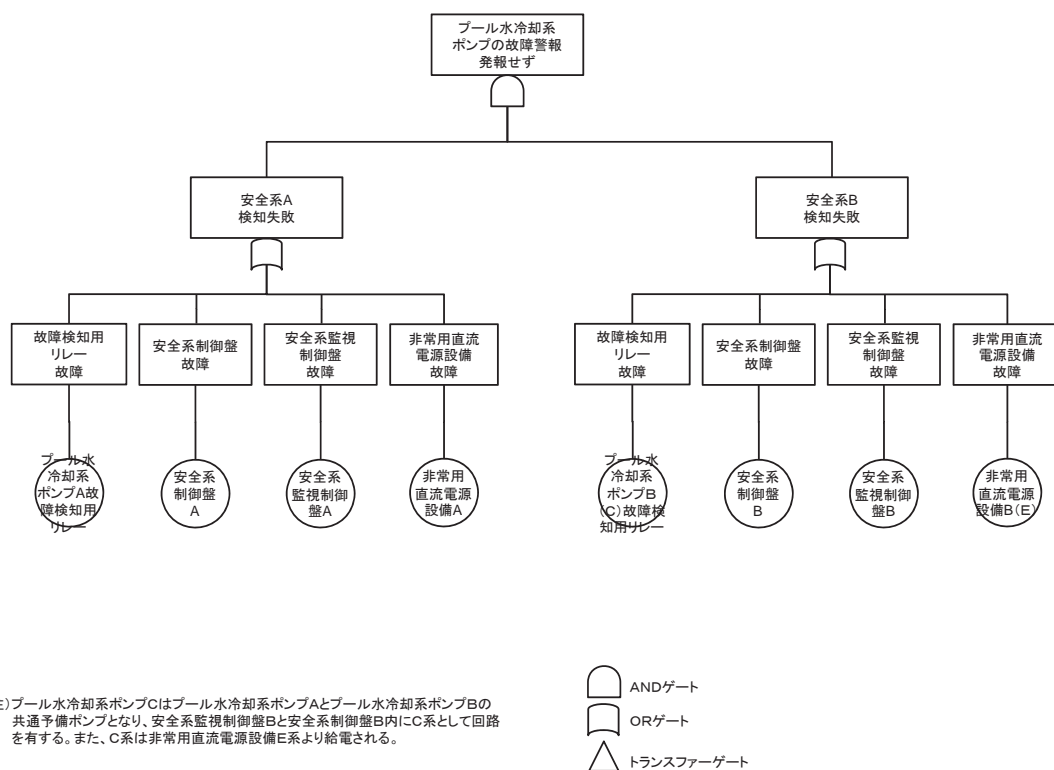

(注) プール水冷却系ポンプCはプール水冷却系ポンプAとプール水冷却系ポンプBの共通予備ポンプとなり、安全系監視制御盤Bと安全系制御盤B内にC系として回路を有する。また、C系は非常用直流電源設備E系より給電される。

1.9. 冷却設備

1.9.1 使用済燃料の受入れ施設及び貯蔵施設のプール水冷却系の崩壊熱等の除去機能の喪失に関するフォールトツリー（系統分離失敗に関するフォールトツリー）

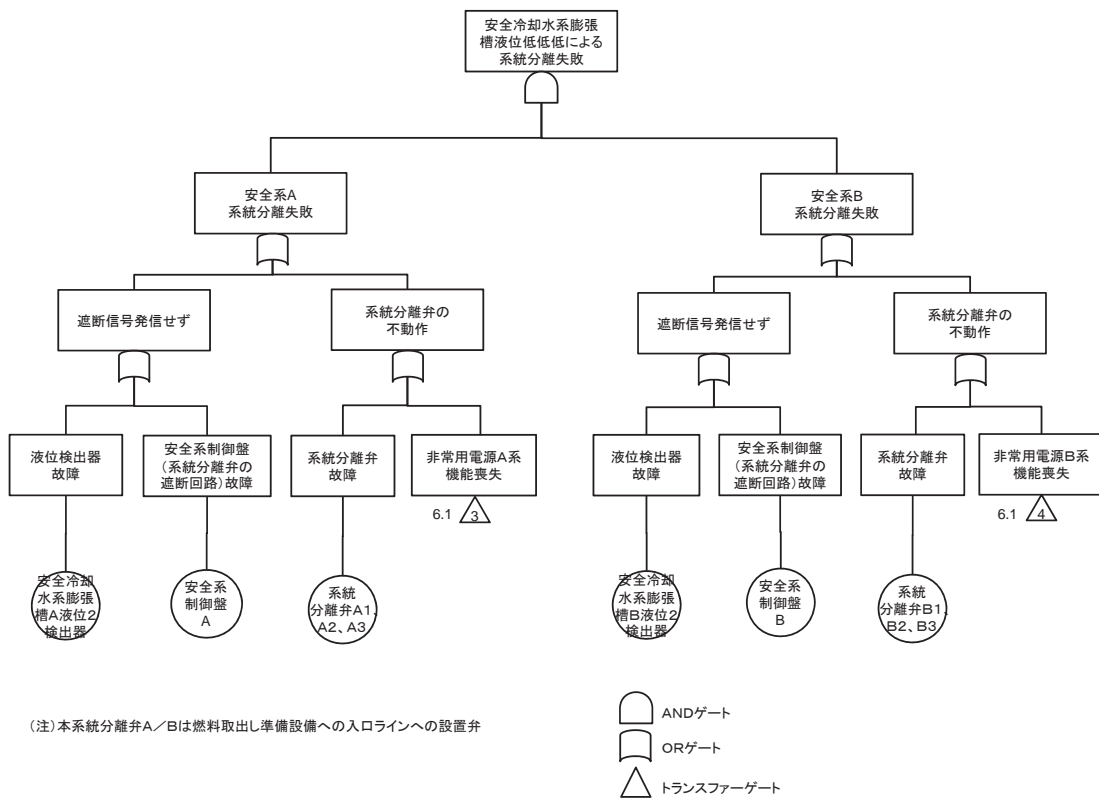

1.9. 冷却設備

1.9.1 使用済燃料の受入れ施設及び貯蔵施設のプール水冷却系の崩壊熱等の除去機能の喪失に関するフォールトツリー（循環ポンプ停止失敗に関するフォールトツリー）

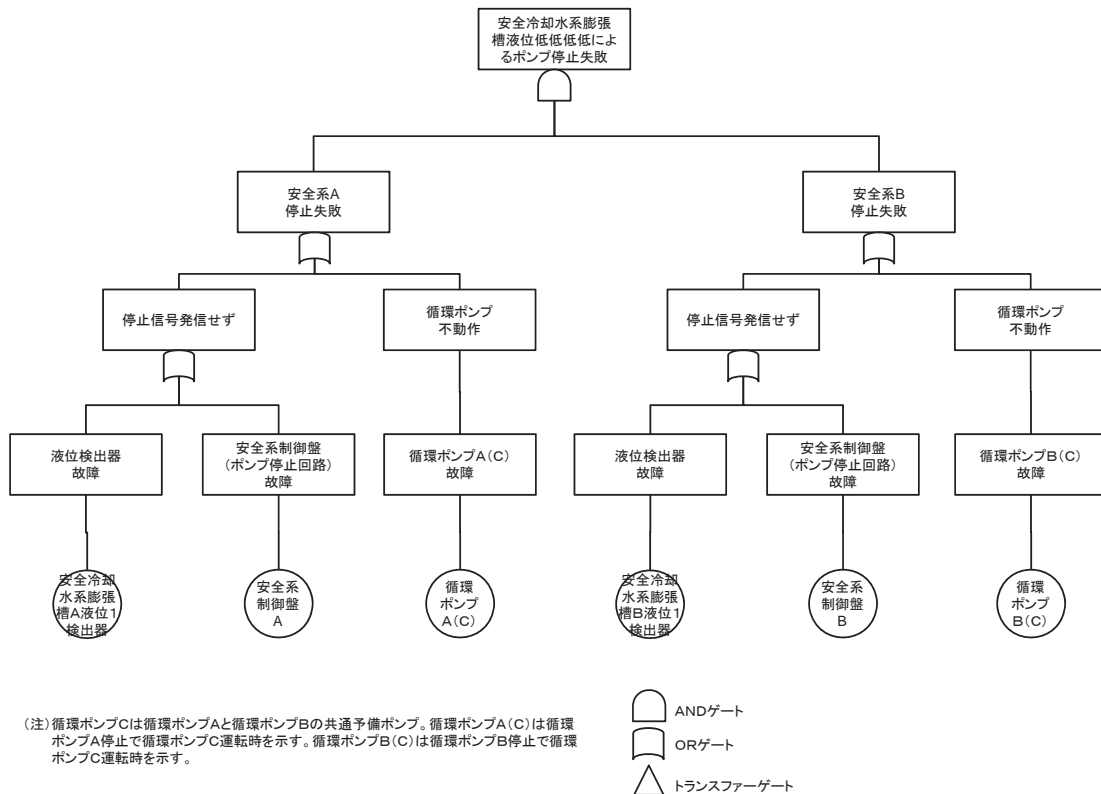

19. 冷却設備

19.1 使用済燃料の受入れ施設及び貯蔵施設のプール水冷却系の崩壊熱等の除去機能の喪失に関するフォールトツリー（警報に関するフォールトツリー）（1/2）

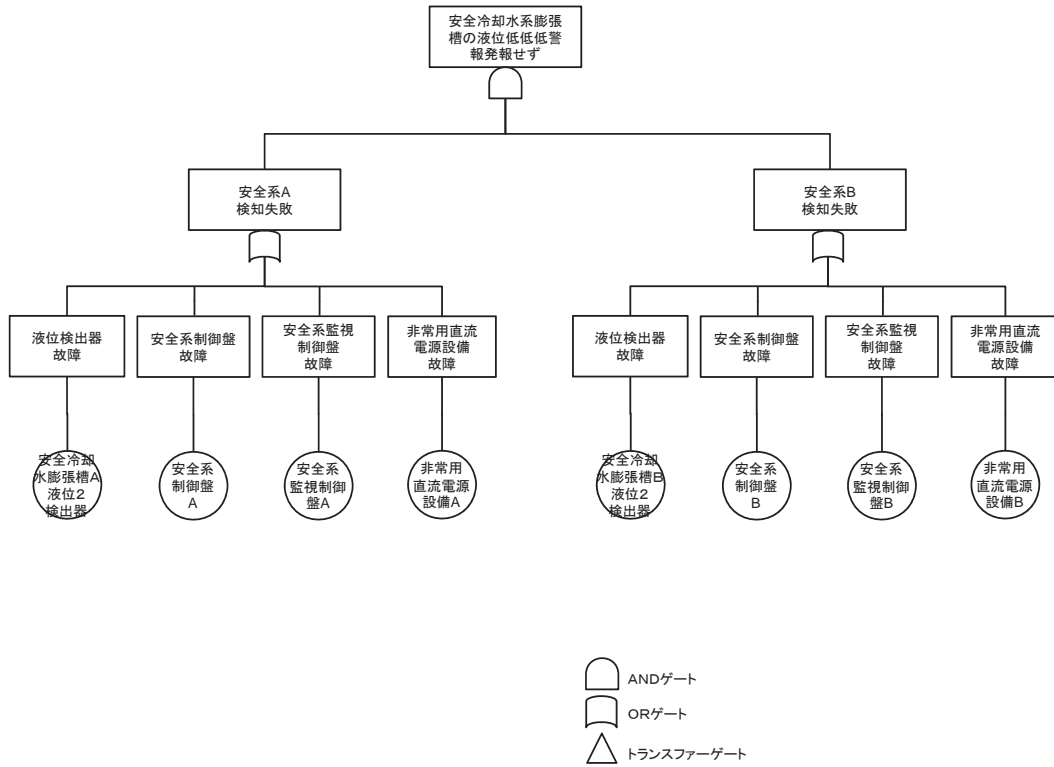

19. 冷却設備

19.1 使用済燃料の受入れ施設及び貯蔵施設のプール水冷却系の崩壊熱等の除去機能の喪失に関するフォールトツリー（警報に関するフォールトツリー）（2/2）

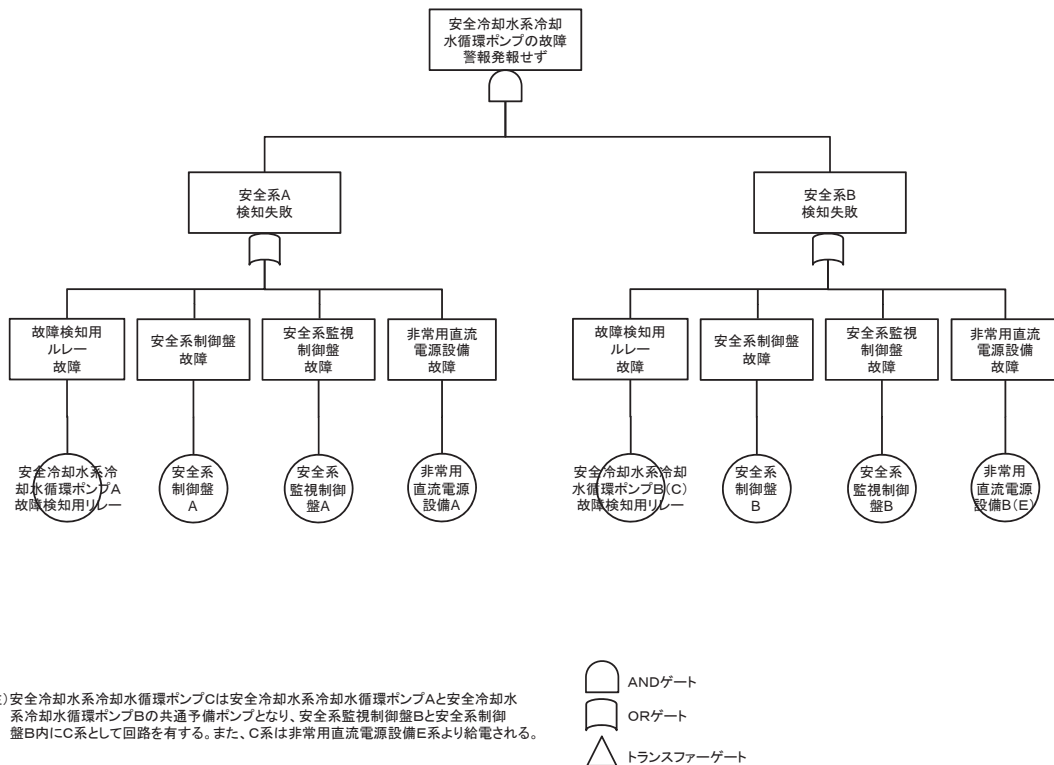

(注) 安全冷却水系冷却水循環ポンプCは安全冷却水系冷却水循環ポンプAと安全冷却水系冷却水循環ポンプBの共通予備ポンプとなり、安全系監視制御盤Bと安全系制御盤B内にC系として回路を有する。また、C系は非常用直流電源設備E系より給電される。

19. 冷却設備

19. 2 安全冷却水系の崩壊熱等の除去機能の喪失に関するフォールトツリー
(1/15) (カテゴリ I)

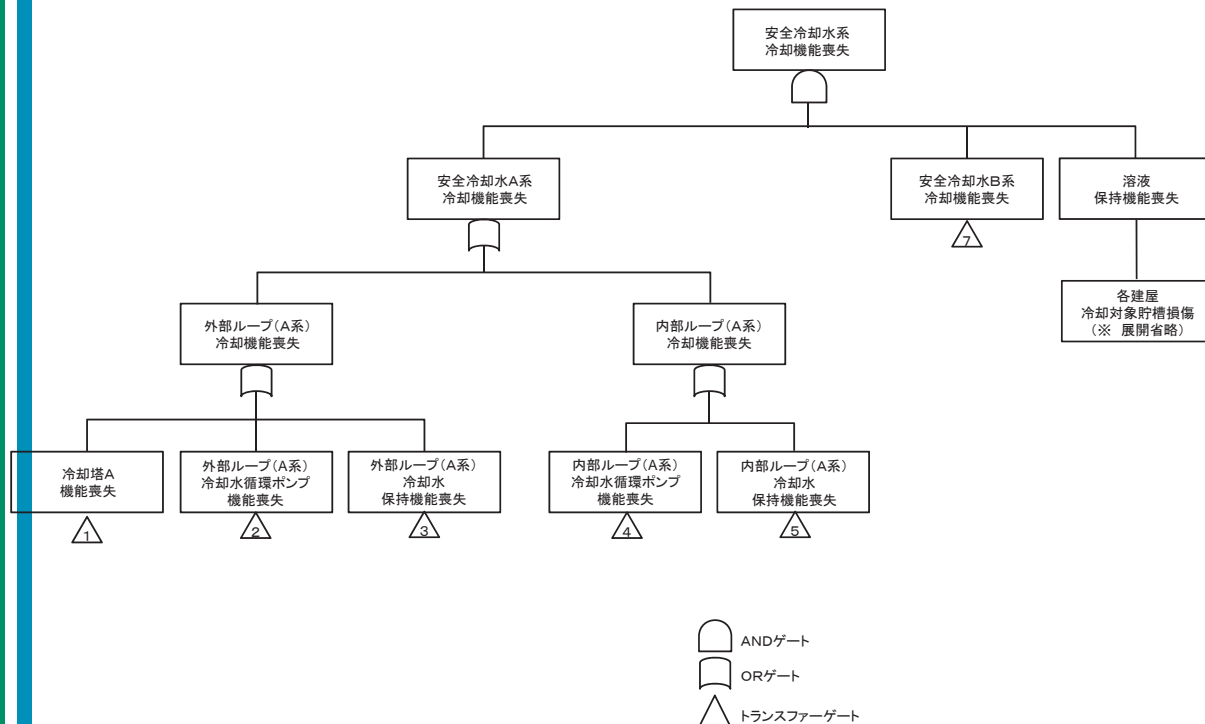

19. 冷却設備

19. 2 安全冷却水系の崩壊熱等の除去機能の喪失に関するフォールトツリー
(2/15) (カテゴリ I)

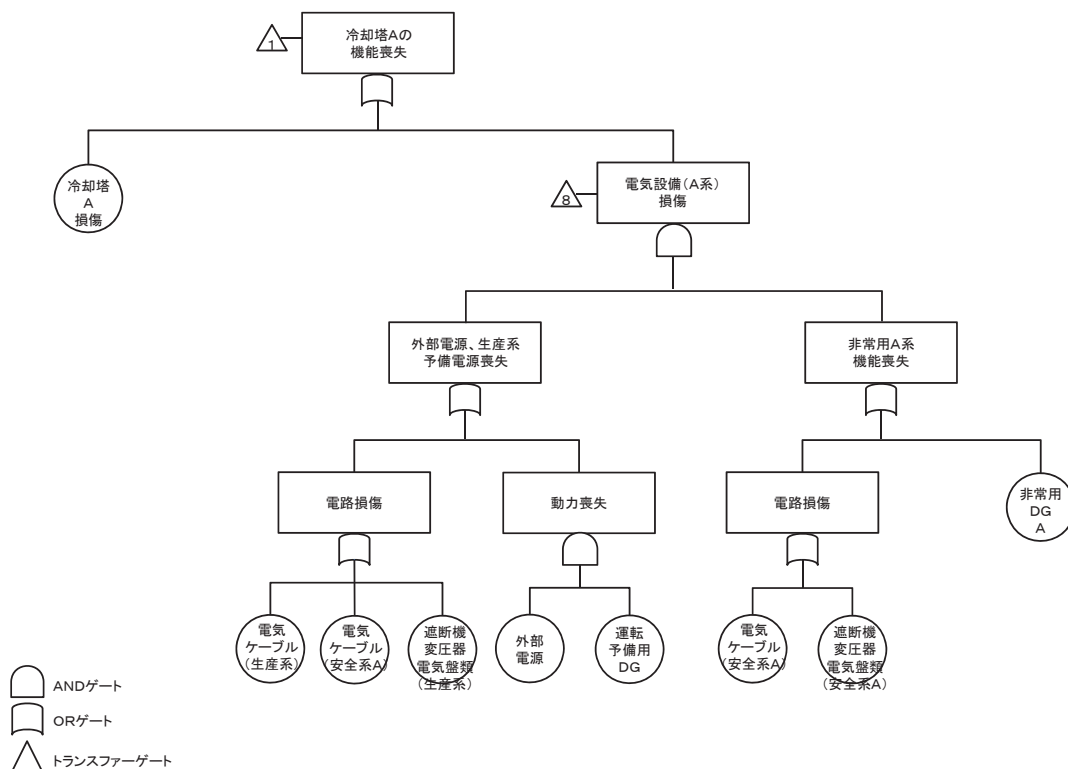

19. 冷却設備

19. 2 安全冷却水系の崩壊熱等の除去機能の喪失に関するフォールトツリー
(3/15) (カテゴリ I)

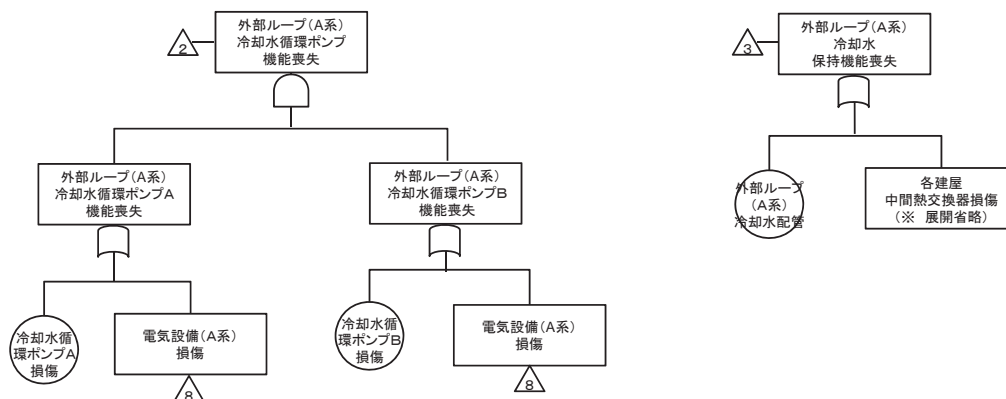

19. 冷却設備

19. 2 安全冷却水系の崩壊熱等の除去機能の喪失に関するフォールトツリー
(4/15) (カテゴリ I)

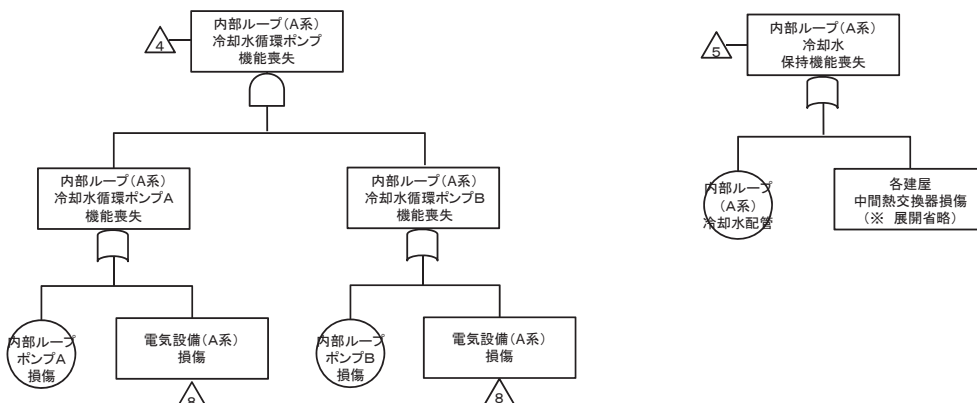

19. 冷却設備

19. 2 安全冷却水系の崩壊熱等の除去機能の喪失に関するフォールトツリー
(5/15) (カテゴリ I)

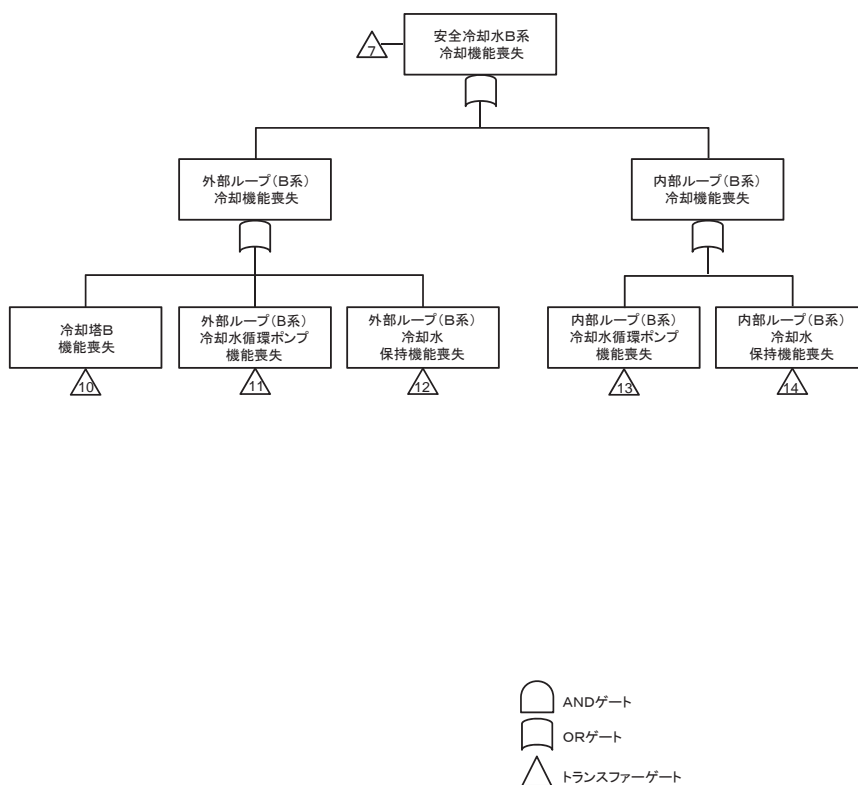

19. 冷却設備

19. 2 安全冷却水系の崩壊熱等の除去機能の喪失に関するフォールトツリー
(6/15) (カテゴリ I)

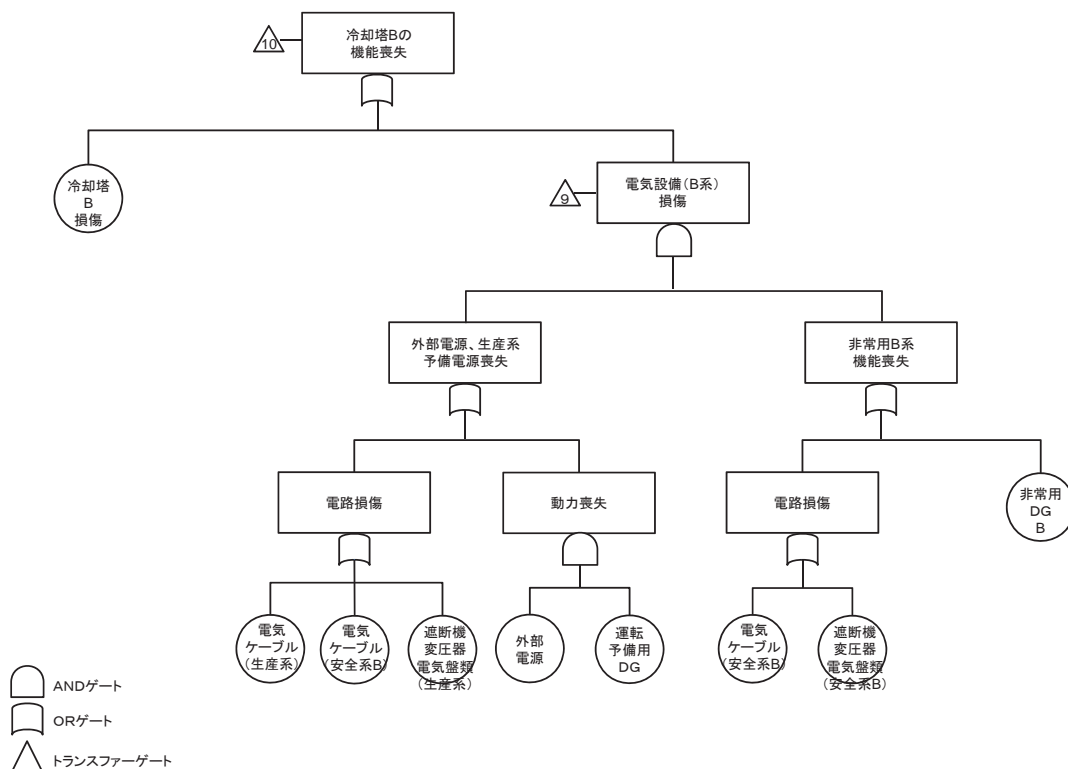

19. 冷却設備

19. 2 安全冷却水系の崩壊熱等の除去機能の喪失に関するフォールトツリー
(7/15) (カテゴリ I)

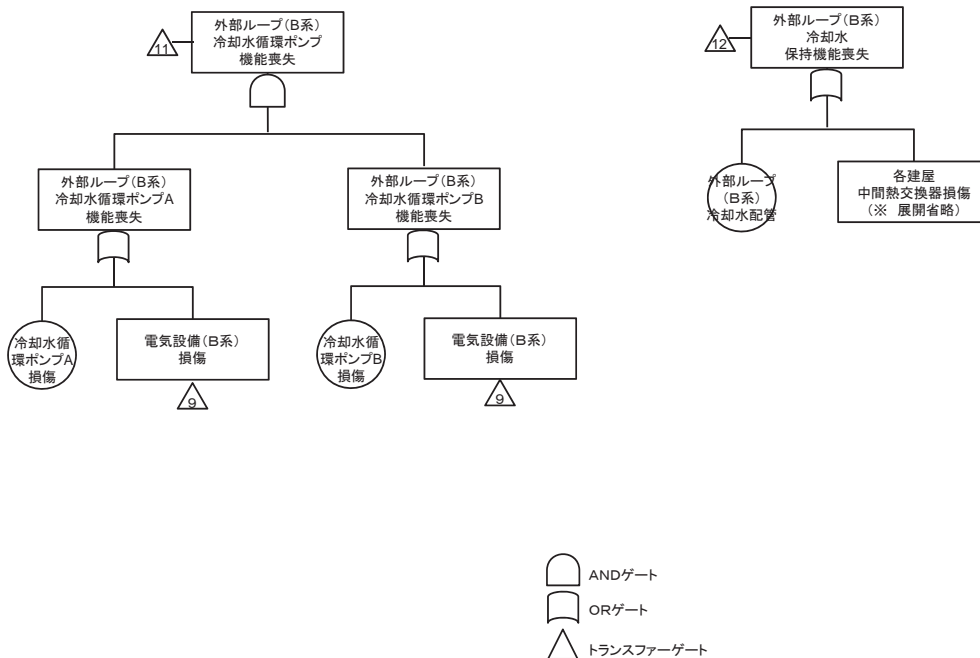

19. 冷却設備

19. 2 安全冷却水系の崩壊熱等の除去機能の喪失に関するフォールトツリー
(8/15) (カテゴリ I)

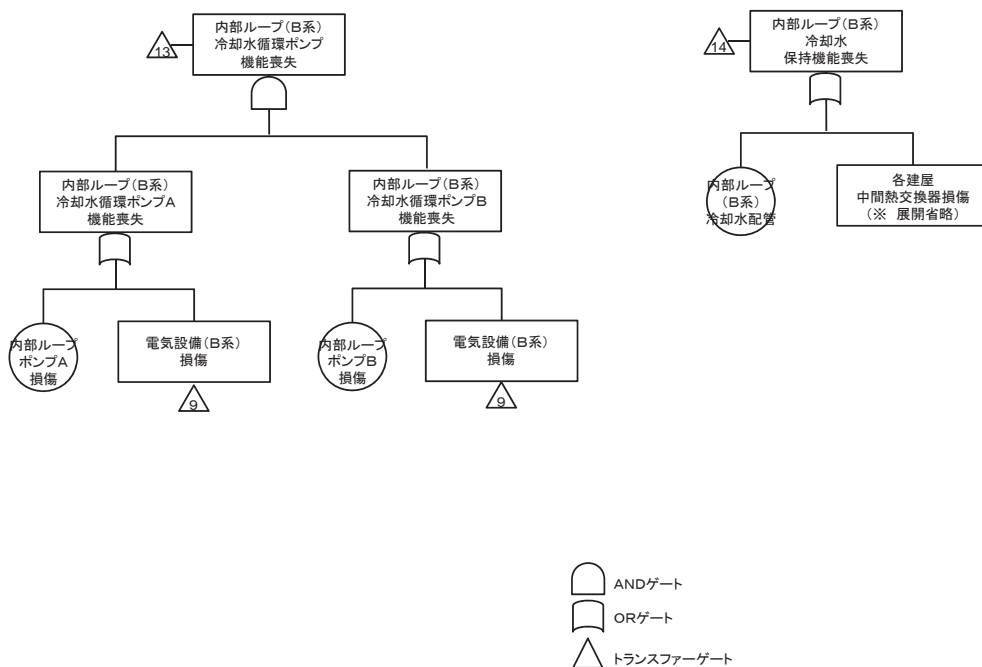

19. 冷却設備

19. 2 安全冷却水系の崩壊熱等の除去機能の喪失に関するフォールトツリー
(9/15) (カテゴリII)

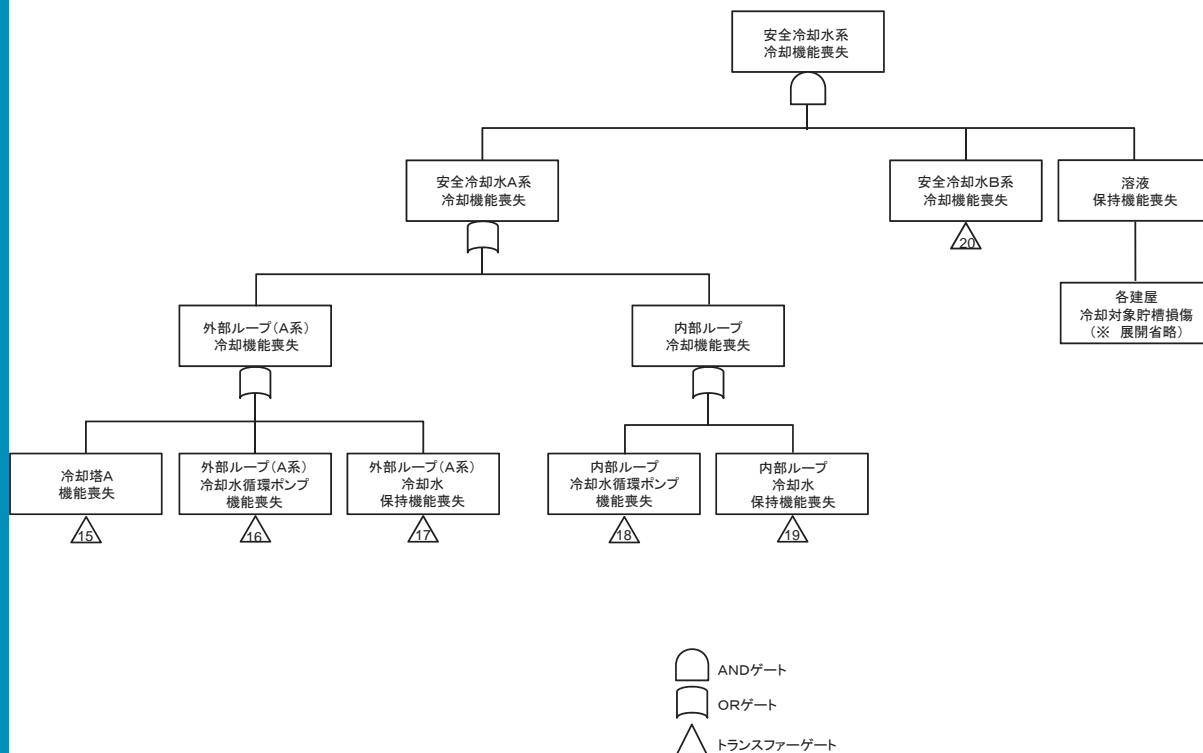

19. 冷却設備

19. 2 安全冷却水系の崩壊熱等の除去機能の喪失に関するフォールトツリー
(10/15) (カテゴリII)

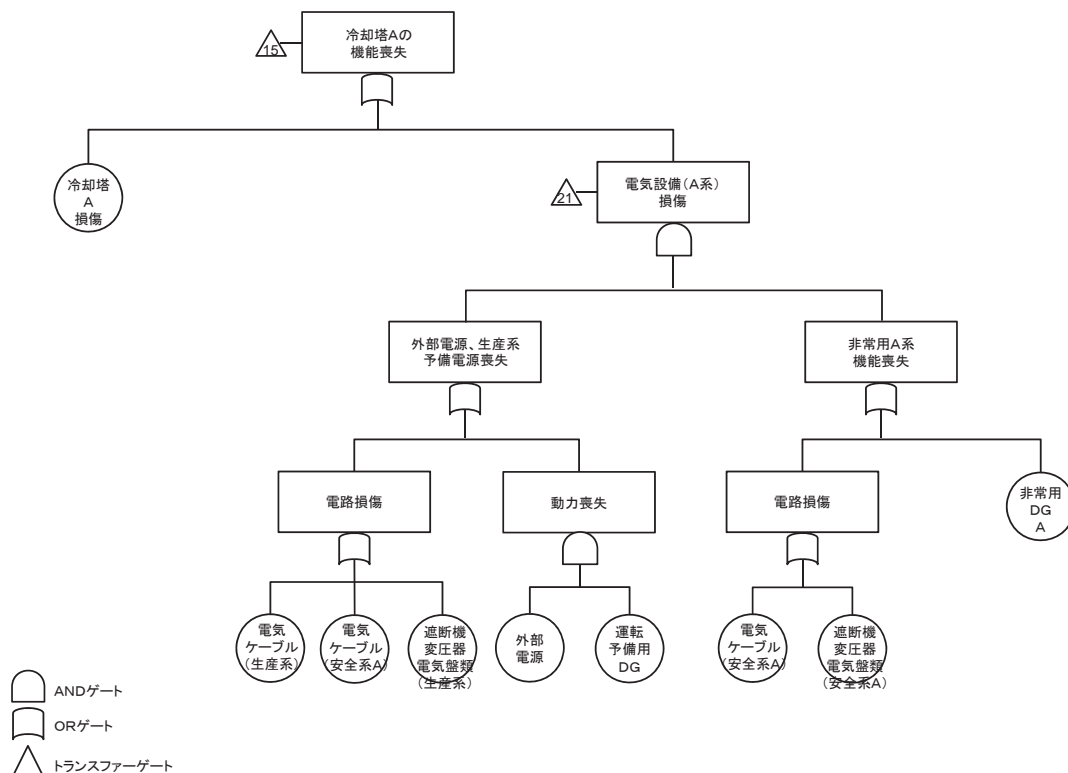

19. 冷却設備

19. 2 安全冷却水系の崩壊熱等の除去機能の喪失に関するフォールトツリー
(11 / 15) (カテゴリ II)

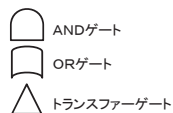
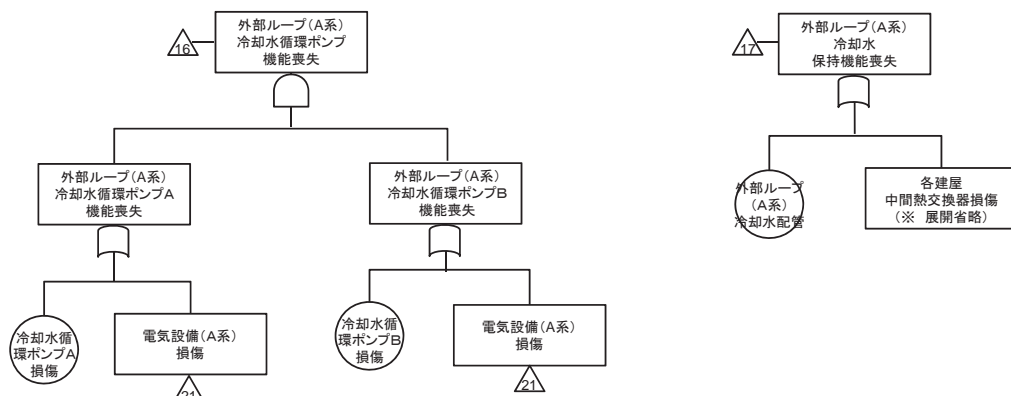

19. 冷却設備

19. 2 安全冷却水系の崩壊熱等の除去機能の喪失に関するフォールトツリー
(12 / 15) (カテゴリ II)

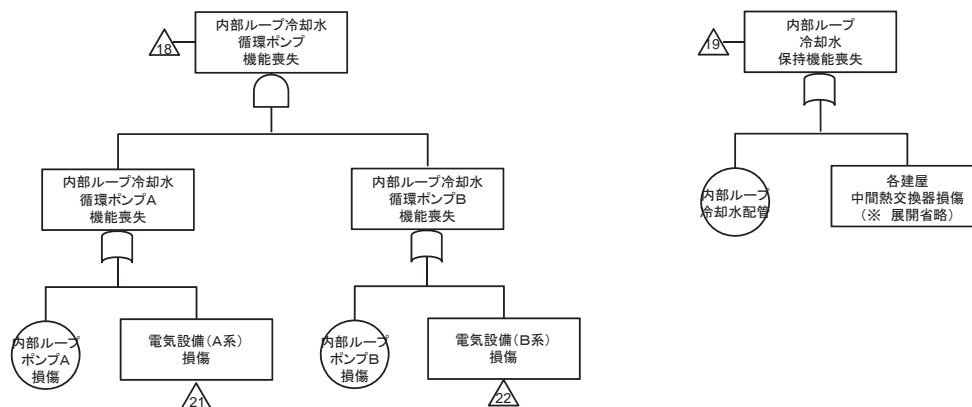

19. 冷却設備

19. 2 安全冷却水系の崩壊熱等の除去機能の喪失に関するフォールトツリー
(13 / 15) (カテゴリII)

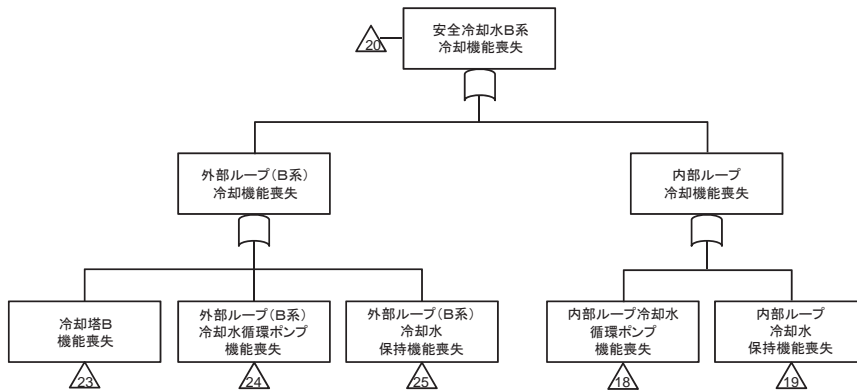

19. 冷却設備

19. 2 安全冷却水系の崩壊熱等の除去機能の喪失に関するフォールトツリー
(14 / 15) (カテゴリII)

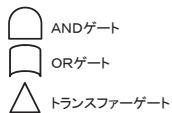
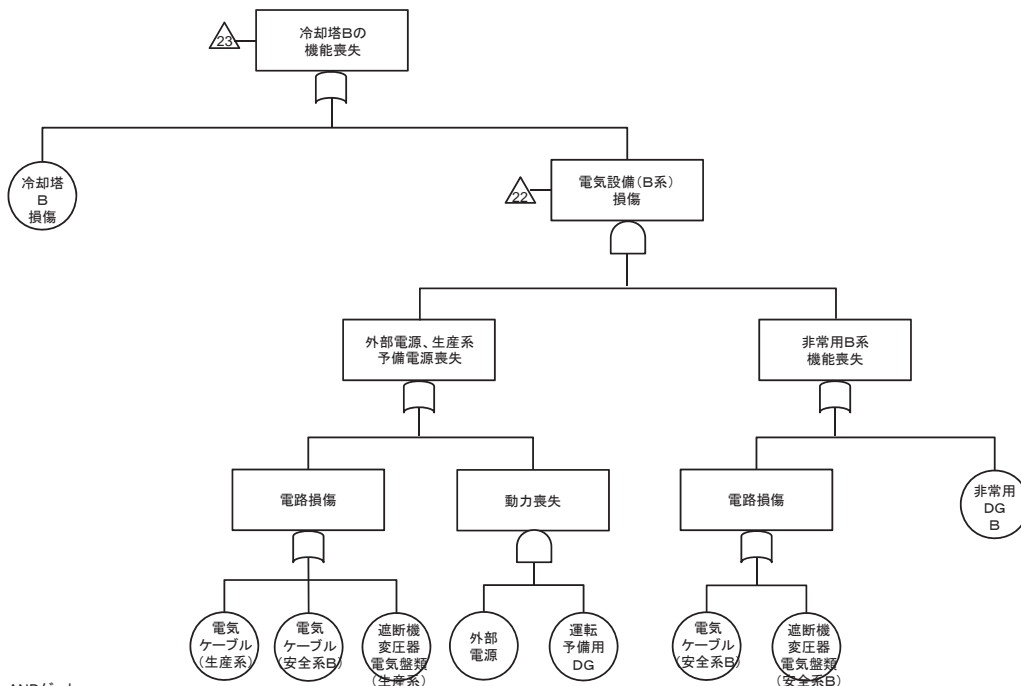

19. 冷却設備

19. 2 安全冷却水系の崩壊熱等の除去機能の喪失に関するフォールトツリー
(15 / 15) (カテゴリII)

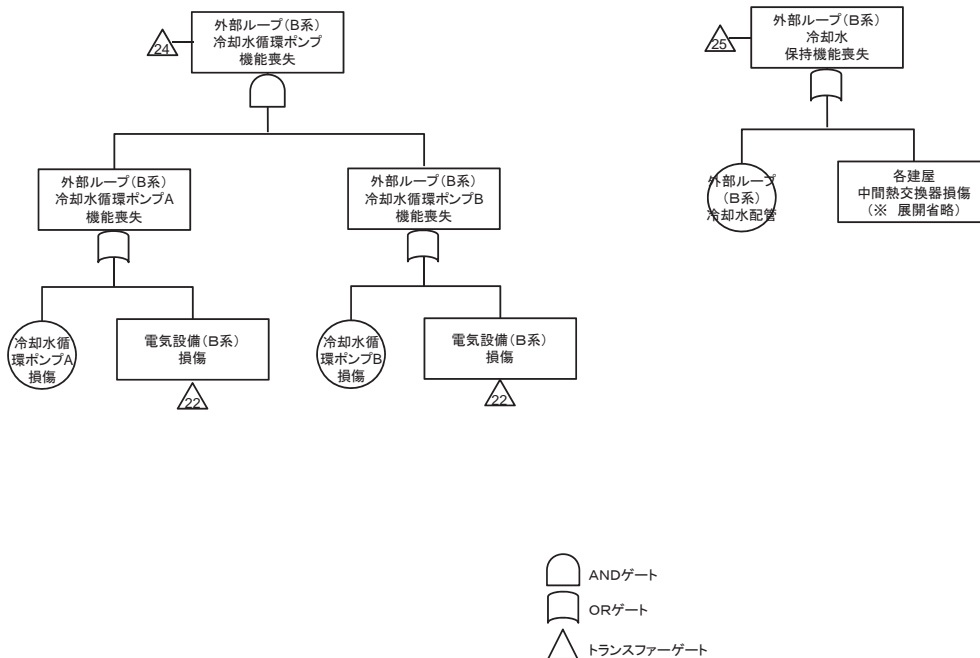

19. 冷却設備

19. 3 気体廃棄物の廃棄施設 ウラン・プルトニウム混合酸化物貯蔵建屋換気設備
貯蔵室からの排気系の機能喪失に関するフォールトツリー (1 / 5)

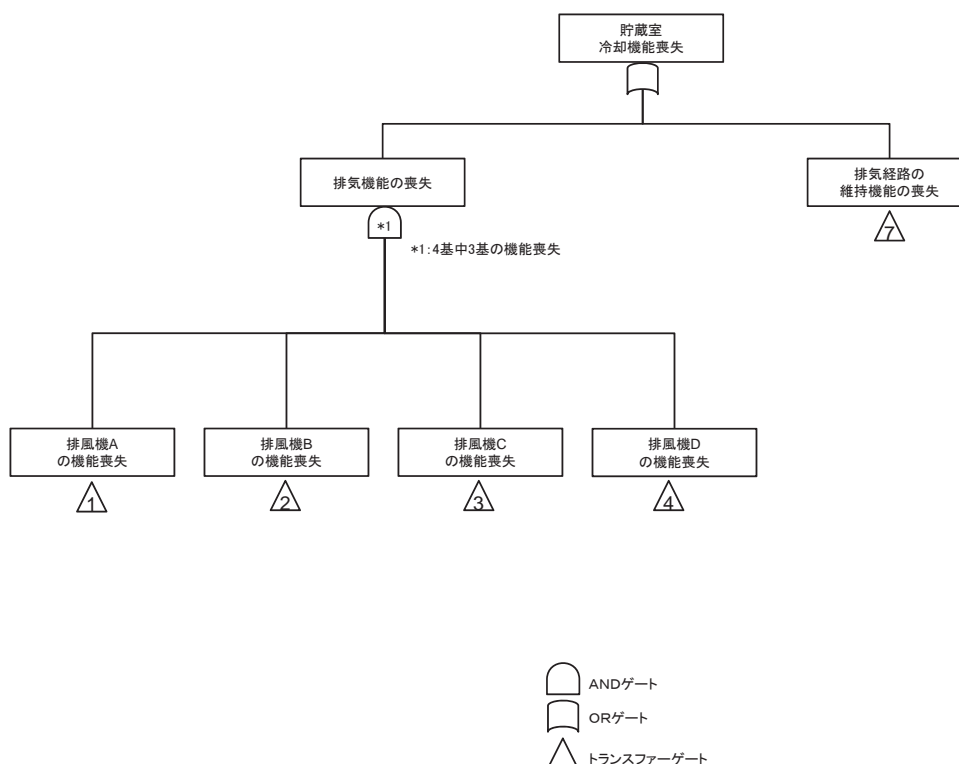

19. 冷却設備

19. 3 気体廃棄物の廃棄施設 ウラン・プルトニウム混合酸化物貯蔵建屋換気設備
貯蔵室からの排気系の機能喪失に関するフォールトツリー (2 / 5)

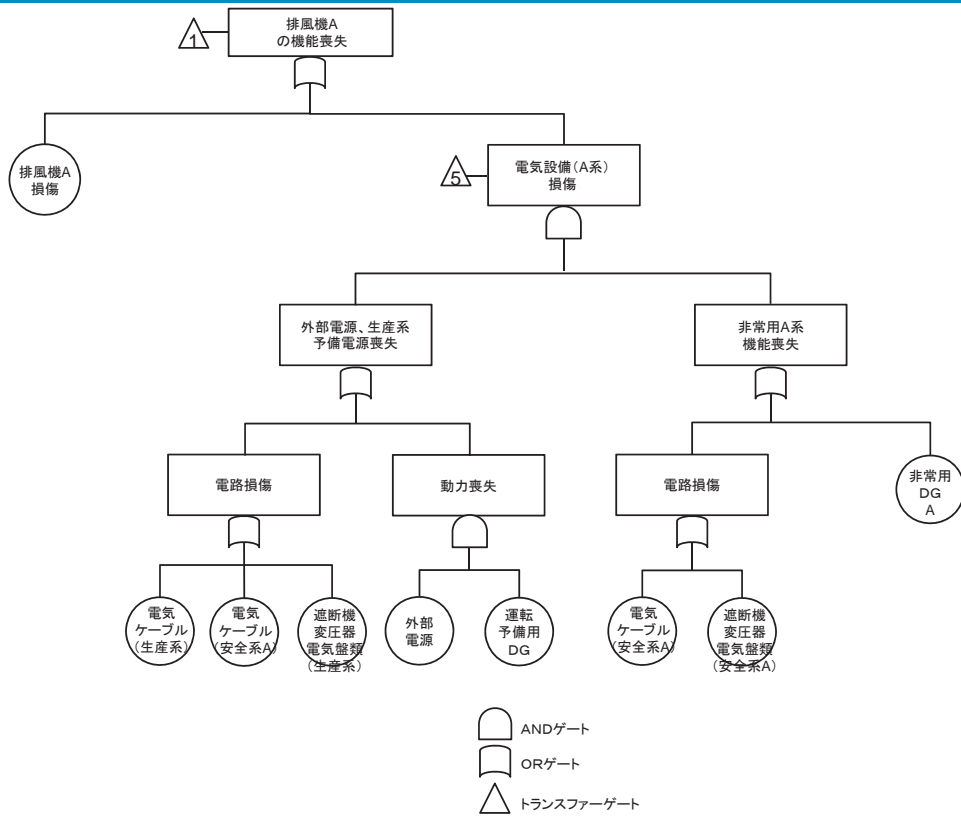

19. 冷却設備

19. 3 気体廃棄物の廃棄施設 ウラン・プルトニウム混合酸化物貯蔵建屋換気設備
貯蔵室からの排気系の機能喪失に関するフォールトツリー (3 / 5)

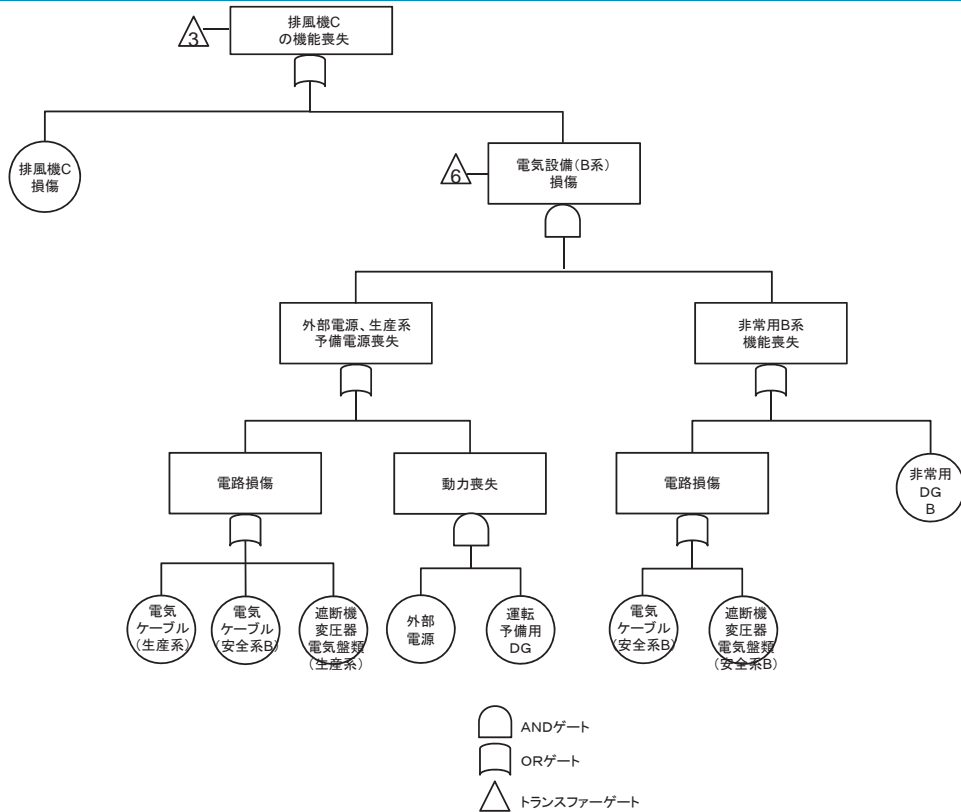

19. 冷却設備

19.3 気体廃棄物の廃棄施設 ウラン・プルトニウム混合酸化物貯蔵建屋換気設備
貯蔵室からの排気系の機能喪失に関するフォールトツリー (4/5)

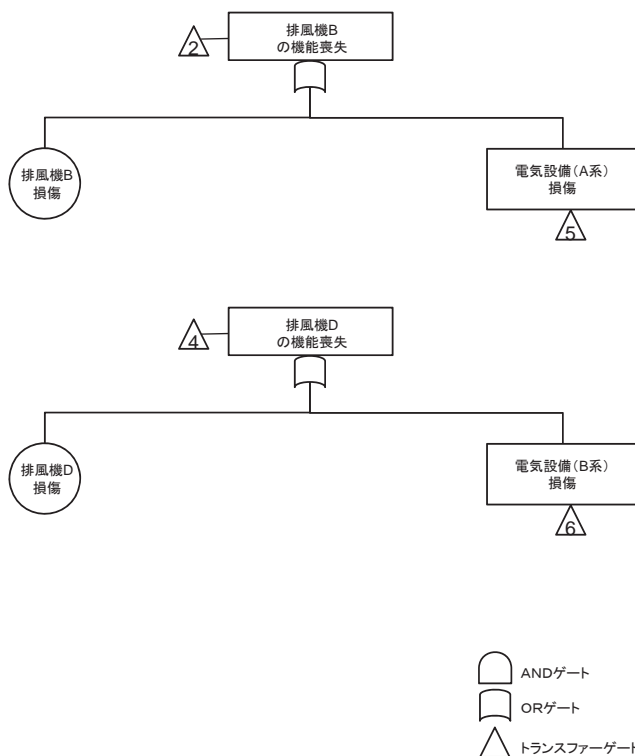

19. 冷却設備

19.3 気体廃棄物の廃棄施設 ウラン・プルトニウム混合酸化物貯蔵建屋換気設備
貯蔵室からの排気系の機能喪失に関するフォールトツリー (5/5)

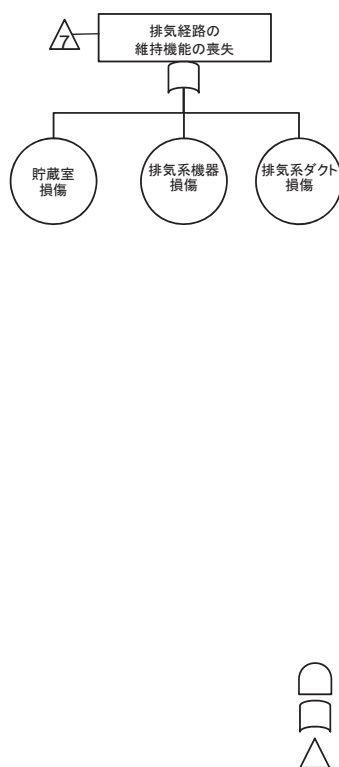

19. 冷却設備

19.4 使用済燃料の受入れ施設及び貯蔵施設 補給水設備の機能喪失に関するフォールトツリー (1/3)

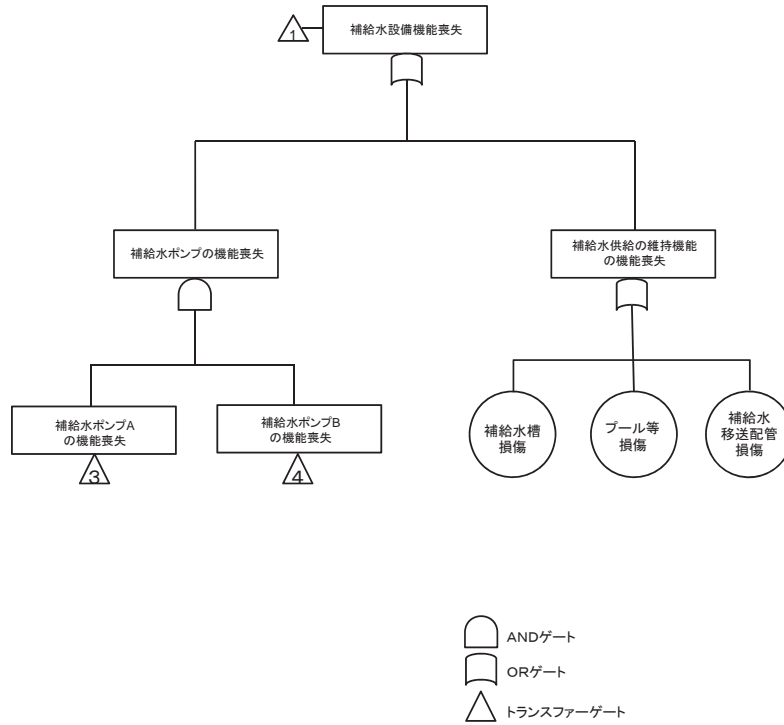

19. 冷却設備

19.4 使用済燃料の受入れ施設及び貯蔵施設 補給水設備の機能喪失に関するフォールトツリー (2/3)

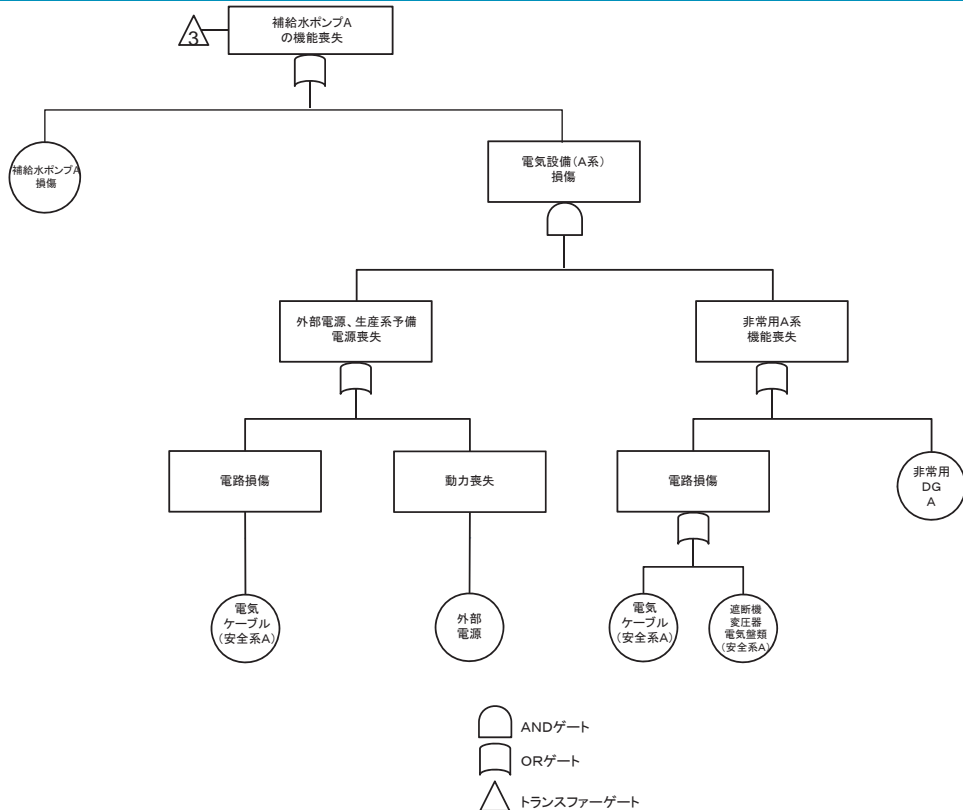

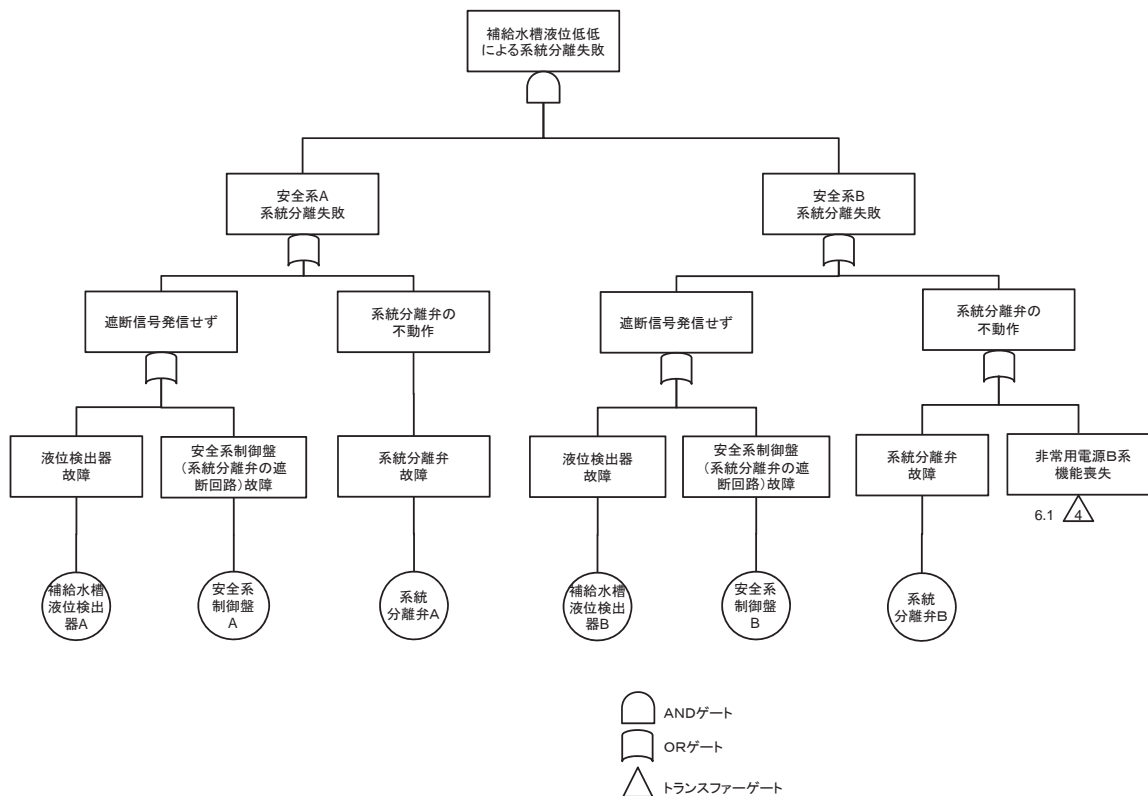
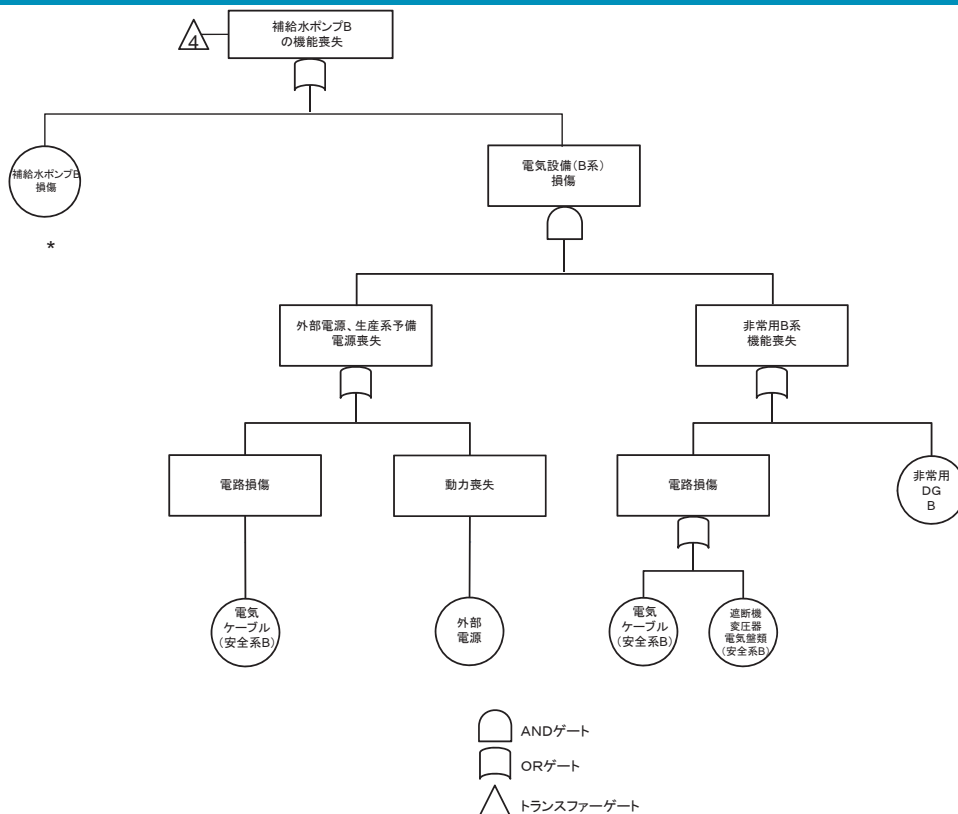

1 9 冷却設備

1 9 . 4 使用済燃料の受入れ施設及び貯蔵施設 補給水設備の機能喪失に関する
フォールトツリー（警報に関するフォールトツリー）（1 / 2）

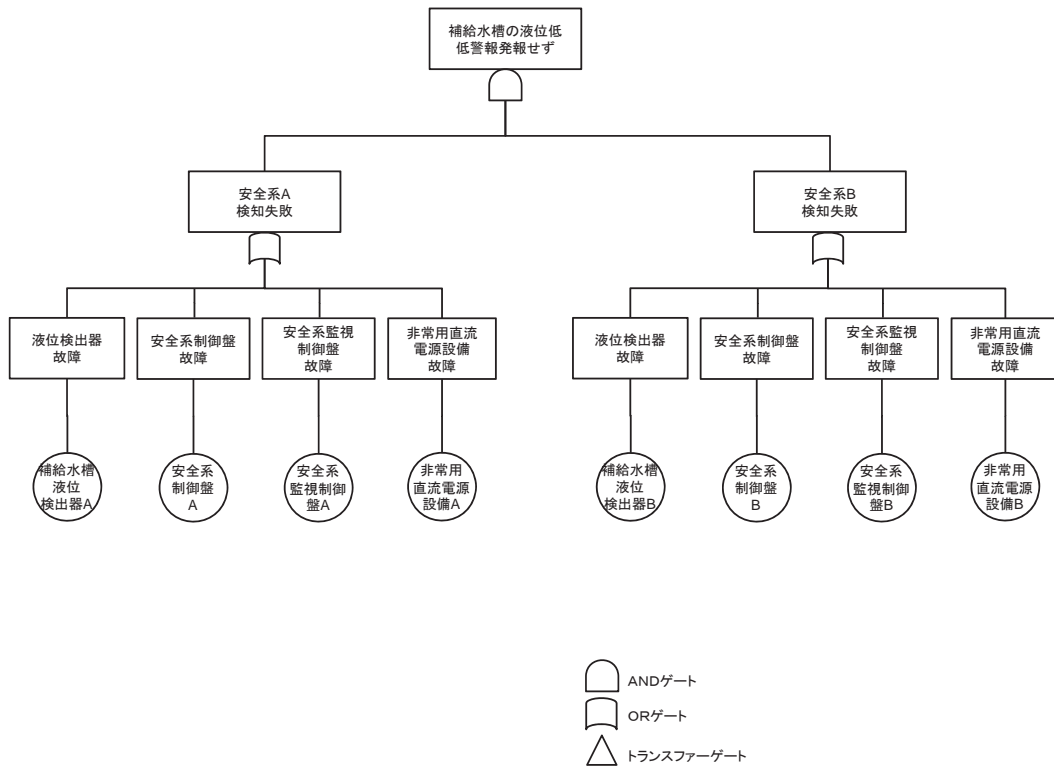

1 9 冷却設備

1 9 . 4 使用済燃料の受入れ施設及び貯蔵施設 補給水設備の機能喪失に関する
フォールトツリー（警報に関するフォールトツリー）（2 / 2）

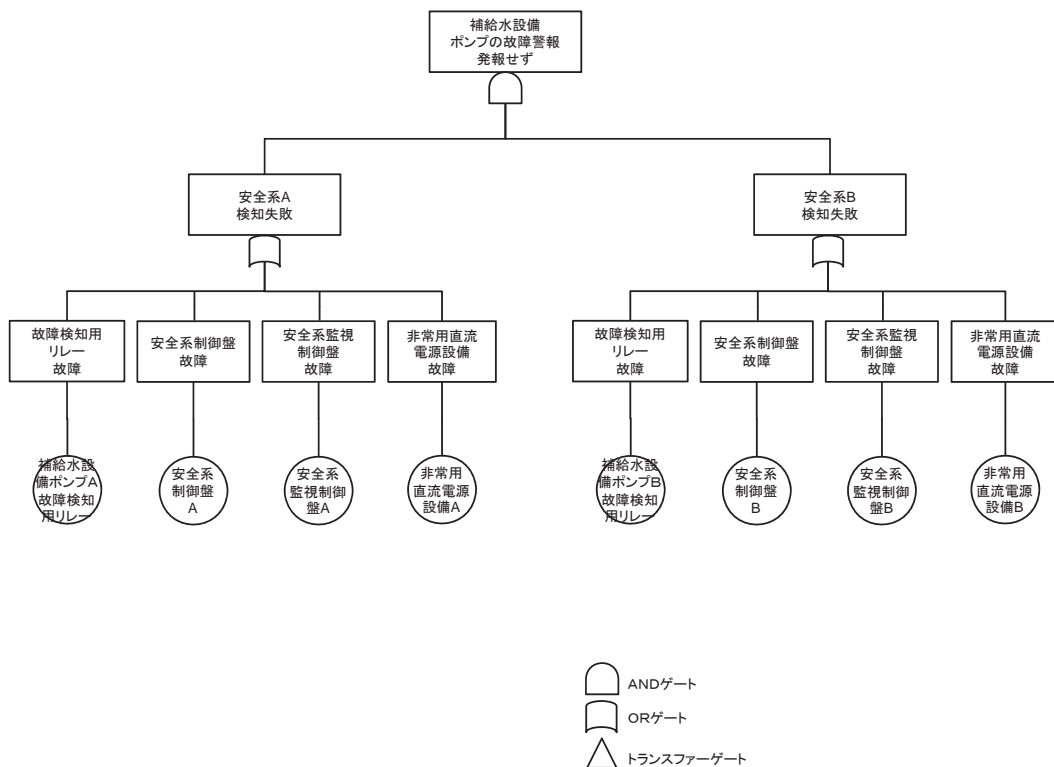

20. その他再処理設備の附属施設

20. 1 可溶性中性子吸収材緊急供給系の機能喪失に関するフォールトツリー
(1/2)

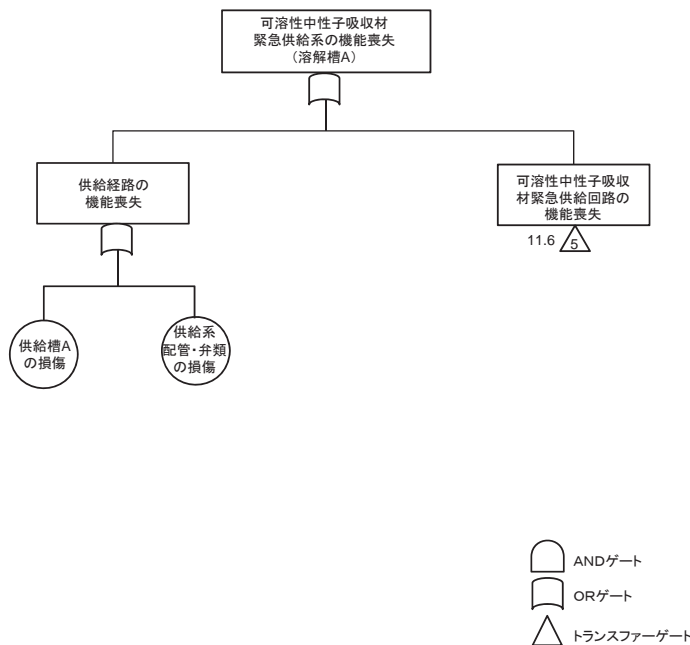

20. その他再処理設備の附属施設

20. 1 可溶性中性子吸収材緊急供給系の機能喪失に関するフォールトツリー
(2/2)

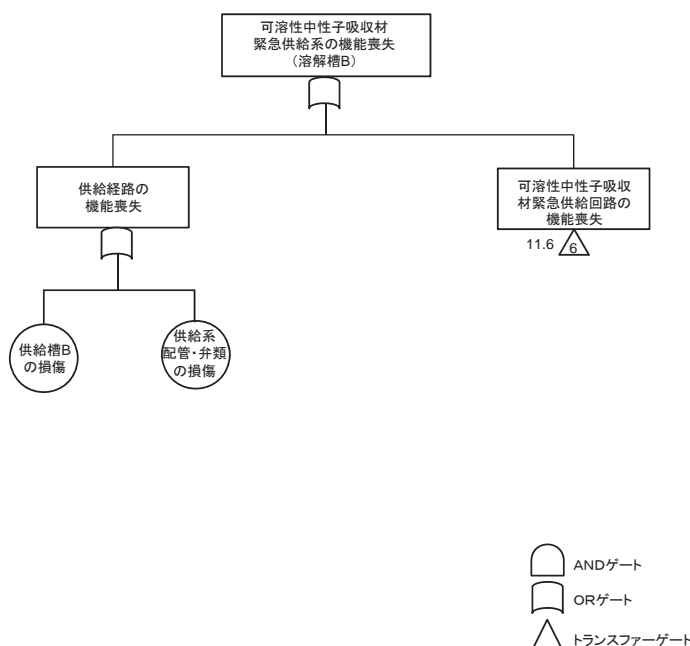

補足説明資料 3 - 2 5

フォールトツリー

(設計上定める条件より厳しい条件毎の安全機能喪失の特定)

補足説明資料 3 - 2 4 に示す全てのフォールトツリーに対して、整理資料本文「3. 2. 3 設計上定める条件より厳しい条件の設定」で定めた下記の「設計上定める条件より厳しい条件」を適用することにより、安全機能の喪失に至る原因を示す。

設計上定める条件より厳しい条件

多重故障	動的機器が多重故障（多重の誤作動、多重の誤操作を含む）により機能喪失する。
配管漏えい	腐食性の液体（溶液、有機溶媒等）を内包する配管の全周破断と漏えいした液体の放射性物質の回収設備の単一故障が同時発生する。
長時間 T B O	長時間の全交流動力電源の喪失が発生する。
地震による機能喪失	常設の動的機器と交流動力電源の機能は復旧に時間を要することが想定されることから全て喪失する。常設の静的機器の機能は、基準地震動の 1.2 倍の地震動を考慮した際に機能維持できる設計としたもの以外は機能喪失する。
火山の影響による機能喪失	交流動力電源、屋外の動的機器の機能及び屋内の外気を吸い込む動的機器の機能は降下火砕物によるフィルタ目詰まり等により全て機能喪失する。

具体的には、フォールトツリー上に、設計上定める条件より厳しい条件において機能喪失を想定する設備があれば、当該設備に記号として※を記載し、

どの設計上定める条件より厳しい条件で安全機能が機能喪失するかを示す。

また、下流（機能喪失の要因となる設備）で※が記載される場合には、上流にも同じ※を記載し、最終的には、最上流である安全機能の喪失がどの設計上定める条件より厳しい条件で機能喪失するかを示す。

以 上

目次 (1/5)

No.	フォールトツリー名
1	機器
1.1	機器の放射性物質の保持機能の喪失に関するフォールトツリー（機能喪失状態の特定）
1.2	機器の核的制限値の維持機能の喪失に関するフォールトツリー（機能喪失状態の特定）
1.3	ソースタームの制限機能（スチームジェット1系列）の喪失に関するフォールトツリー（機能喪失状態の特定）
1.4	ソースタームの制限機能（スチームジェット2系列）の喪失に関するフォールトツリー（機能喪失状態の特定）
1.5	ソースタームの制限機能（ポンプ2系列）の喪失に関するフォールトツリー（機能喪失状態の特定）
2	気体廃棄物の廃棄施設
2.1.1	せん断処理・溶解廃ガス処理設備の排気機能の喪失に関するフォールトツリー（機能喪失状態の特定）
2.1.2	せん断処理・溶解廃ガス処理設備の高性能粒子フィルタの放射性物質の捕集・浄化機能の喪失に関するフォールトツリー（機能喪失状態の特定）
2.1.3	せん断処理・溶解廃ガス処理設備のよう素フィルタの放射性物質の捕集・浄化機能の喪失に関するフォールトツリー（機能喪失状態の特定）
2.1.4	せん断処理・溶解廃ガス処理設備の放出経路の維持機能の喪失に関するフォールトツリー（機能喪失状態の特定）
2.1.5	前処理建屋塔槽類廃ガス処理設備の排気機能の喪失に関するフォールトツリー（機能喪失状態の特定）
2.1.6	前処理建屋塔槽類廃ガス処理設備の放出経路の維持機能の喪失に関するフォールトツリー（機能喪失状態の特定）
2.1.7	前処理建屋塔槽類廃ガス処理設備の放射性物質の捕集・浄化機能の喪失に関するフォールトツリー（機能喪失状態の特定）
2.2.1	分離建屋塔槽類廃ガス処理設備の塔槽類廃ガス処理系の排気機能の喪失に関するフォールトツリー（機能喪失状態の特定）
2.2.2	分離建屋塔槽類廃ガス処理設備の塔槽類廃ガス処理系の放出経路の維持機能の喪失に関するフォールトツリー（機能喪失状態の特定）
2.2.3	分離建屋塔槽類廃ガス処理設備の塔槽類廃ガス処理系の放射性物質の捕集・浄化機能の喪失に関するフォールトツリー（機能喪失状態の特定）
2.2.4	分離建屋塔槽類廃ガス処理設備のパーセータ廃ガス処理系の排気機能の喪失に関するフォールトツリー（機能喪失状態の特定）
2.2.5	分離建屋塔槽類廃ガス処理設備のパーセータ廃ガス処理系の放出経路の維持機能の喪失に関するフォールトツリー（機能喪失状態の特定）
2.2.6	分離建屋塔槽類廃ガス処理設備のパーセータ廃ガス処理系の放射性物質の捕集・浄化機能の喪失に関するフォールトツリー（機能喪失状態の特定）
2.3.1	精製建屋塔槽類廃ガス処理設備の塔槽類廃ガス処理系（P u系）の排気機能の喪失に関するフォールトツリー（機能喪失状態の特定）
2.3.2	精製建屋塔槽類廃ガス処理設備の塔槽類廃ガス処理系（P u系）の放出経路の維持機能の喪失に関するフォールトツリー（機能喪失状態の特定）
2.3.3	精製建屋塔槽類廃ガス処理設備の塔槽類廃ガス処理系（P u系）の放射性物質の捕集・浄化機能の喪失に関するフォールトツリー（機能喪失状態の特定）
2.3.4	精製建屋塔槽類廃ガス処理設備のパーセータ廃ガス処理系の排気機能の喪失に関するフォールトツリー（機能喪失状態の特定）
2.3.5	精製建屋塔槽類廃ガス処理設備のパーセータ廃ガス処理系の放出経路の維持機能の喪失に関するフォールトツリー（機能喪失状態の特定）
2.3.6	精製建屋塔槽類廃ガス処理設備のパーセータ廃ガス処理系の放射性物質の捕集・浄化機能の喪失に関するフォールトツリー（機能喪失状態の特定）
2.4.1	ウラン・プルトニウム混合脱硝建屋塔槽類廃ガス処理設備の排気機能の喪失に関するフォールトツリー（機能喪失状態の特定）
2.4.2	ウラン・プルトニウム混合脱硝建屋塔槽類廃ガス処理設備の放出経路の維持機能の喪失に関するフォールトツリー（機能喪失状態の特定）
2.4.3	ウラン・プルトニウム混合脱硝建屋塔槽類廃ガス処理設備の放射性物質の捕集・浄化機能の喪失に関するフォールトツリー（機能喪失状態の特定）
2.5.1	高レベル廃液ガラス固化建屋塔槽類廃ガス処理設備の高レベル濃縮廃液廃ガス処理系の排気機能の喪失に関するフォールトツリー（機能喪失状態の特定）
2.5.2	高レベル廃液ガラス固化建屋塔槽類廃ガス処理設備の高レベル濃縮廃液廃ガス処理系の放出経路の維持機能の喪失に関するフォールトツリー（機能喪失状態の特定）
2.5.3	高レベル廃液ガラス固化建屋塔槽類廃ガス処理設備の高レベル濃縮廃液廃ガス処理系の放射性物質の捕集・浄化機能の喪失に関するフォールトツリー（機能喪失状態の特定）
2.5.4	高レベル廃液ガラス固化建屋塔槽類廃ガス処理設備の不溶解残渣廃液廃ガス処理系の排気機能の喪失に関するフォールトツリー（機能喪失状態の特定）
2.5.5	高レベル廃液ガラス固化建屋塔槽類廃ガス処理設備の不溶解残渣廃液廃ガス処理系の放出経路の維持機能の喪失に関するフォールトツリー（機能喪失状態の特定）
2.5.6	高レベル廃液ガラス固化建屋塔槽類廃ガス処理設備の不溶解残渣廃液廃ガス処理系の放射性物質の捕集・浄化機能の喪失に関するフォールトツリー（機能喪失状態の特定）

目次 (2/5)

No.	フォールトツリー名
2.5.7	高レベル廃液ガラス固化廃ガス処理設備の排気機能の喪失に関するフォールトツリー（機能喪失状態の特定）
2.5.8	高レベル廃液ガラス固化廃ガス処理設備の放出経路の維持機能の喪失に関するフォールトツリー（機能喪失状態の特定）
2.5.9	高レベル廃液ガラス固化廃ガス処理設備の高性能粒子フィルタの放射性物質の捕集・浄化機能の喪失に関するフォールトツリー（機能喪失状態の特定）
2.5.10	高レベル廃液ガラス固化廃ガス処理設備の廃ガス洗浄器の放射性物質の捕集・浄化機能の喪失に関するフォールトツリー（機能喪失状態の特定）
2.5.11	高レベル廃液ガラス固化廃ガス処理設備の吸収塔の放射性物質の捕集・浄化機能の喪失に関するフォールトツリー（機能喪失状態の特定）
2.5.12	高レベル廃液ガラス固化廃ガス処理設備のルテニウム吸着塔の放射性物質の捕集・浄化機能の喪失に関するフォールトツリー（機能喪失状態の特定）
3	液体廃棄物の廃棄施設
3.1	高レベル廃液濃縮設備の放出経路の維持機能の喪失に関するフォールトツリー（機能喪失状態の特定）
4	脱硝施設
4.1	安全上重要な施設の固気分離器からウラン・プルトニウム混合脱硝建屋換気設備のグローブボックス・セル排気系統への接続部までの系統の放出経路の維持機能の喪失に関するフォールトツリー（機能喪失状態の特定）
4.2	ウラン・プルトニウム混合脱硝設備の高性能粒子フィルタ（空気輸送）の放射性物質の捕集・浄化機能の喪失に関するフォールトツリー（機能喪失状態の特定）
5	気体廃棄物の廃棄施設の換気設備
5.1.1	前処理建屋換気設備のセル排風機の排気機能の喪失に関するフォールトツリー（機能喪失状態の特定）
5.1.2	前処理建屋換気設備の溶解槽セル排風機の排気機能の喪失に関するフォールトツリー（機能喪失状態の特定）
5.1.3	前処理建屋換気設備の建屋排風機の排気機能の喪失に関するフォールトツリー（機能喪失状態の特定）
5.1.4	前処理建屋換気設備の放射性物質の捕集・浄化機能の喪失に関するフォールトツリー（機能喪失状態の特定）
5.1.5	前処理建屋換気設備（セル排気系）の放出経路の維持機能の喪失に関するフォールトツリー（機能喪失状態の特定）
5.1.6	前処理建屋換気設備（溶解槽セル排気系）の放出経路の維持機能の喪失に関するフォールトツリー（機能喪失状態の特定）
5.1.7	前処理建屋換気設備（建屋排気系）の放出経路の維持機能の喪失に関するフォールトツリー（機能喪失状態の特定）
5.2.1	分離建屋換気設備のグローブボックス・セル排風機の排気機能の喪失に関するフォールトツリー（機能喪失状態の特定）
5.2.2	分離建屋換気設備の建屋排風機の排気機能の喪失に関するフォールトツリー（機能喪失状態の特定）
5.2.3	分離建屋換気設備の放射性物質の捕集・浄化機能の喪失に関するフォールトツリー（機能喪失状態の特定）
5.2.4	分離建屋換気設備（グローブボックス・セル排気系）の放出経路の維持機能の喪失に関するフォールトツリー（機能喪失状態の特定）
5.2.5	分離建屋換気設備（建屋排気系）の放出経路の維持機能の喪失に関するフォールトツリー（機能喪失状態の特定）
5.3.1	精製建屋換気設備のグローブボックス・セル排風機の排気機能の喪失に関するフォールトツリー（機能喪失状態の特定）
5.3.2	精製建屋換気設備の建屋排風機の排気機能の喪失に関するフォールトツリー（機能喪失状態の特定）
5.3.3	精製建屋換気設備の放射性物質の捕集・浄化機能の喪失に関するフォールトツリー（機能喪失状態の特定）
5.3.4	精製建屋換気設備（グローブボックス・セル排気系）の放出経路の維持機能の喪失に関するフォールトツリー（機能喪失状態の特定）
5.3.5	精製建屋換気設備（建屋排気系）の放出経路の維持機能の喪失に関するフォールトツリー（機能喪失状態の特定）
5.4.1	ウラン・プルトニウム混合脱硝建屋換気設備のグローブボックス・セル排風機の排気機能の喪失に関するフォールトツリー（機能喪失状態の特定）
5.4.2	ウラン・プルトニウム混合脱硝建屋換気設備の建屋排風機の排気機能の喪失に関するフォールトツリー（機能喪失状態の特定）
5.4.3	ウラン・プルトニウム混合脱硝建屋換気設備の放射性物質の捕集・浄化機能の喪失に関するフォールトツリー（機能喪失状態の特定）
5.4.4	ウラン・プルトニウム混合脱硝建屋換気設備（グローブボックス・セル排気系）の放出経路の維持機能の喪失に関するフォールトツリー（機能喪失状態の特定）
5.4.5	ウラン・プルトニウム混合脱硝建屋換気設備（建屋排気系）の放出経路の維持機能の喪失に関するフォールトツリー（機能喪失状態の特定）
5.5.1	高レベル廃液ガラス固化建屋換気設備の建屋排風機の排気機能の喪失に関するフォールトツリー（機能喪失状態の特定）
5.5.2	高レベル廃液ガラス固化建屋換気設備のセル排風機の排気機能の喪失に関するフォールトツリー（機能喪失状態の特定）
5.5.3	高レベル廃液ガラス固化建屋換気設備の固化セル換気系排風機の排気機能の喪失に関するフォールトツリー（機能喪失状態の特定）

目次 (3/5)

No.	フォールトツリー名
5.5.4	高レベル廃液ガラス固化建屋換気設備の放射性物質の捕集・浄化機能の喪失に関するフォールトツリー（機能喪失状態の特定）
5.5.5	高レベル廃液ガラス固化建屋換気設備のセル排気系の放射性物質の捕集・浄化機能の喪失に関するフォールトツリー（機能喪失状態の特定）
5.5.6	高レベル廃液ガラス固化建屋換気設備の固化セル圧力放出系の放射性物質の捕集・浄化機能の喪失に関するフォールトツリー（機能喪失状態の特定）
5.5.7	高レベル廃液ガラス固化建屋換気設備の固化セル換気系の固化セル換気系排気フィルタユニットの放射性物質の捕集・浄化機能の喪失に関するフォールトツリー（機能喪失状態の特定）
5.5.8	高レベル廃液ガラス固化建屋換気設備の固化セル換気系の洗浄塔の放射性物質の捕集・浄化機能の喪失に関するフォールトツリー（機能喪失状態の特定）
5.5.9	高レベル廃液ガラス固化建屋換気設備の固化セル換気系のルテニウム吸着塔の放射性物質の捕集・浄化機能の喪失に関するフォールトツリー（機能喪失状態の特定）
5.5.10	高レベル廃液ガラス固化建屋換気設備のセル排気系の放出経路の維持機能の喪失に関するフォールトツリー（機能喪失状態の特定）
5.5.11	高レベル廃液ガラス固化建屋換気設備の固化セル圧力放出系の放出経路の維持機能の喪失に関するフォールトツリー（機能喪失状態の特定）
5.5.12	高レベル廃液ガラス固化建屋換気設備の固化セル換気系の放出経路の維持機能の喪失に関するフォールトツリー（機能喪失状態の特定）
6	その他再処理設備の附属施設
6.1	電気設備の機能喪失に関するフォールトツリー（機能喪失状態の特定）
6.2	安全蒸気系の機能喪失に関するフォールトツリー（機能喪失状態の特定）
6.3	安全圧縮空気系の機能喪失に関するフォールトツリー（機能喪失状態の特定）
7	核的制限値を維持する計測制御設備及び動作機器
7.1	使用済燃料の受入れ施設及び貯蔵施設に係る計測制御設備
7.1.1	燃焼度計測装置の機能喪失に関するフォールトツリー（機能喪失状態の特定）
7.2	せん断処理施設及び溶解施設に係る計測制御設備
7.2.1	燃料せん断長位置異常によるせん断停止回路の機能喪失に関するフォールトツリー（機能喪失状態の特定）
7.2.2	エンドピースせん断位置異常によるせん断停止回路の機能喪失に関するフォールトツリー（機能喪失状態の特定）
7.2.3	溶解槽溶解液密度高によるせん断停止回路の機能喪失に関するフォールトツリー（機能喪失状態の特定）
7.2.4	第1よう素追出し槽及び第2よう素追出し槽の溶解液密度高による警報の機能喪失に関するフォールトツリー（機能喪失状態の特定）
7.2.5	エンドピース酸洗浄槽洗浄液密度高によるせん断停止回路の機能喪失に関するフォールトツリー（機能喪失状態の特定）
7.3	分離施設に係る計測制御設備
7.3.1	プルトニウム洗浄器アルファ線検出器の計数率高による警報の機能喪失に関するフォールトツリー（機能喪失状態の特定）
7.4	精製施設に係る計測制御設備
7.4.1	プルトニウム洗浄器アルファ線検出器の計数率高による警報の機能喪失に関するフォールトツリー（機能喪失状態の特定）
7.5	脱硝施設に係る計測制御設備
7.5.1	粉末缶MOX粉末重量確認による粉末缶払出装置の起動回路の機能喪失に関するフォールトツリー（機能喪失状態の特定）
8	使用済燃料の受入れ施設及び貯蔵施設
8.1	使用済燃料受入れ・貯蔵建屋天井クレーンの落下・転倒防止機能の喪失に関するフォールトツリー（機能喪失状態の特定）
8.2	バスケット仮置き架台の落下・転倒防止機能の喪失に関するフォールトツリー（機能喪失状態の特定）
9	高レベル放射性固体廃棄物を保管廃棄するための施設
9.1	高レベル廃液ガラス固化建屋の収納管及び通風管の崩壊熱等の除去機能の喪失に関するフォールトツリー（機能喪失状態の特定）
10	高レベル放射性固体廃棄物を保管廃棄するための施設
10.1	第1ガラス固化体貯蔵建屋の収納管及び通風管の崩壊熱等の除去機能の喪失に関するフォールトツリー（機能喪失状態の特定）
11	安全保護回路
11.1	高レベル廃液濃縮缶加熱蒸気温度高による加熱停止回路、遮断弁の機能喪失に関するフォールトツリー（機能喪失状態の特定）
11.2	逆抽出塔溶液温度高による加熱停止回路、遮断弁の機能喪失に関するフォールトツリー（機能喪失状態の特定）

目次 (4/5)

No.	フォールトツリー名
11.3	分離施設のウラン濃縮缶加熱蒸気温度高による加熱停止回路、遮断弁の機能喪失に関するフォールトツリー（機能喪失状態の特定）
11.4	プルトニウム濃縮缶加熱蒸気温度高による加熱停止回路、遮断弁の機能喪失に関するフォールトツリー（機能喪失状態の特定）
11.5	第2酸回収系の蒸発缶加熱蒸気温度高による加熱停止回路、遮断弁の機能喪失に関するフォールトツリー（機能喪失状態の特定）
11.6	可溶性中性子吸収材緊急供給回路及びせん断停止回路の機能喪失に関するフォールトツリー（機能喪失状態の特定）
11.7	固化セル移送台車上の質量高によるガラス流下停止回路の機能喪失に関するフォールトツリー（機能喪失状態の特定）
11.8	還元ガス受槽水素濃度高による還元ガス供給停止回路、遮断弁の機能喪失に関するフォールトツリー（機能喪失状態の特定）
11.9	プルトニウム洗浄器中性子検出器の計数率高による工程停止回路、遮断弁の機能喪失に関するフォールトツリー（機能喪失状態の特定）
11.10	高レベル廃液濃縮缶凝縮器排気出口温度高による加熱停止回路の機能喪失に関するフォールトツリー（機能喪失状態の特定）
11.11	焙焼炉ヒータ部温度高による加熱停止回路の機能喪失に関するフォールトツリー（機能喪失状態の特定）
11.12	還元炉ヒータ部温度高による加熱停止回路の機能喪失に関するフォールトツリー（機能喪失状態の特定）
11.13	外部電源喪失による建屋給気閉止ダンパの閉止回路（分離建屋）、建屋給気閉止ダンパの機能喪失に関するフォールトツリー（機能喪失状態の特定）
11.14	外部電源喪失による建屋給気閉止ダンパの閉止回路（精製建屋）、建屋給気閉止ダンパの機能喪失に関するフォールトツリー（機能喪失状態の特定）
11.15	固化セル圧力高による固化セル隔離ダンパの閉止回路、固化セル隔離ダンパの機能喪失に関するフォールトツリー（機能喪失状態の特定）
12	せん断処理施設及び溶解施設に係る計測制御設備
12.1	せん断刃位置異常によるせん断停止回路の機能喪失に関するフォールトツリー（機能喪失状態の特定）
12.2	溶解槽溶解液温度低によるせん断停止回路の機能喪失に関するフォールトツリー（機能喪失状態の特定）
12.3	硝酸供給槽硝酸密度低によるせん断停止回路の機能喪失に関するフォールトツリー（機能喪失状態の特定）
12.4	溶解槽供給硝酸流量低によるせん断停止回路の機能喪失に関するフォールトツリー（機能喪失状態の特定）
12.5	可溶性中性子吸収材緊急供給槽液位低によるせん断停止回路の機能喪失に関するフォールトツリー（機能喪失状態の特定）
12.6	エンドピース酸洗浄槽洗浄液温度低によるせん断停止回路の機能喪失に関するフォールトツリー（機能喪失状態の特定）
12.7	エンドピース酸洗浄槽供給硝酸密度低によるせん断停止回路の機能喪失に関するフォールトツリー（機能喪失状態の特定）
12.8	エンドピース酸洗浄槽供給硝酸流量低によるせん断停止回路の機能喪失に関するフォールトツリー（機能喪失状態の特定）
12.9	溶解槽セル、中継槽セル、清澄機セル、計量・調整槽セル、計量後中間貯槽セル、放射性配管分岐第1セル及び放射性配管分岐第4セルの漏えい液受皿の集液溝の液位警報の機能喪失に関するフォールトツリー（機能喪失状態の特定）
13	分離施設に係る計測制御設備
13.1	溶解液中間貯槽セル、溶解液供給槽セル、抽出塔セル、プルトニウム洗浄器セル、抽出廃液受槽セル、抽出廃液供給槽セル、分離建屋一時貯留処理槽第1セル、分離建屋一時貯留処理槽第2セル及び放射性配管分岐第2セルの漏えい液受皿の集液溝の液位警報の機能喪失に関するフォールトツリー（機能喪失状態の特定）
14	精製施設に係る計測制御設備
14.1	プルトニウム濃縮液受槽セル、プルトニウム濃縮液一時貯槽セル及びプルトニウム濃縮液計量槽セルの漏えい液受皿の集液溝の液位警報の機能喪失に関するフォールトツリー（機能喪失状態の特定）
14.2	プルトニウム精製塔セル、プルトニウム濃縮缶供給槽セル、油水分離槽セル及び放射性配管分岐第1セルの漏えい液受皿の集液溝の液位警報（臨界）の機能喪失に関するフォールトツリー（機能喪失状態の特定）
15	脱硝施設に係る計測制御設備
15.1	ウラン脱硝設備に係る計測制御設備
15.1.1	脱硝塔内部の温度低による硝酸ウラン濃縮液の供給停止回路、遮断弁の機能喪失に関するフォールトツリー（機能喪失状態の特定）
15.1.2	ウラン酸化物貯蔵容器充てん定位置の検知によるUO ₃ 粉末の充てん起動回路の機能喪失に関するフォールトツリー（機能喪失状態の特定）
15.2	ウラン・プルトニウム混合脱硝設備に係る計測制御設備

目次 (5/5)

No.	フォールトツリー名
15.2.1	脱硝装置の温度計による脱硝皿取扱装置の起動回路及び照度計によるシャッタの起動回路の機能喪失に関するフォールトツリー（機能喪失状態の特定）
15.2.2	空気輸送終了検知及び脱硝皿の重量確認による脱硝皿取扱装置の起動回路の機能喪失に関するフォールトツリー（機能喪失状態の特定）
15.2.3	保管容器充てん定位置の検知によるMOX粉末の充てん起動回路の機能喪失に関するフォールトツリー（機能喪失状態の特定）
15.2.4	粉末缶充てん定位置の検知によるMOX粉末の充てん起動回路の機能喪失に関するフォールトツリー（機能喪失状態の特定）
15.2.5	硝酸プルトニウム貯槽セル、混合槽セル及び一時貯槽セルの漏えい液受皿の集液溝の液位警報の機能喪失に関するフォールトツリー（機能喪失状態の特定）
16	気体廃棄物の廃棄施設に係る計測制御設備
16.1	せん断処理・溶解廃ガス処理設備の系統の圧力警報の機能喪失に関するフォールトツリー（機能喪失状態の特定）
16.2	前処理建屋塔槽類廃ガス処理設備の系統の圧力警報の機能喪失に関するフォールトツリー（機能喪失状態の特定）
16.3	分離建屋塔槽類廃ガス処理設備の塔槽類廃ガス処理系の系統の圧力警報の機能喪失に関するフォールトツリー（機能喪失状態の特定）
16.4	精製建屋塔槽類廃ガス処理設備の塔槽類廃ガス処理系（Pu系）の系統の圧力警報の機能喪失に関するフォールトツリー（機能喪失状態の特定）
16.5	ウラン・プルトニウム混合脱硝建屋塔槽類廃ガス処理設備の系統の圧力警報の機能喪失に関するフォールトツリー（機能喪失状態の特定）
16.6	高レベル廃液ガラス固化建屋塔槽類廃ガス処理設備の系統の圧力警報の機能喪失に関するフォールトツリー（機能喪失状態の特定）
16.7	高レベル廃液ガラス固化廃ガス処理設備の系統の圧力警報の機能喪失に関するフォールトツリー（機能喪失状態の特定）
17	液体廃棄物の廃棄施設に係る計測制御設備 高レベル廃液処理設備に係る計測制御設備
17.1	高レベル廃液供給槽セル、高レベル濃縮廃液貯槽セル、高レベル濃縮廃液一時貯槽セル、不溶解残渣廃液貯槽セル、不溶解残渣廃液一時貯槽セル及び高レベル廃液共用貯槽セルの漏えい液受皿の集液溝等の液位警報の機能喪失に関するフォールトツリー（機能喪失状態の特定）
18	固体廃棄物の廃棄施設に係る計測制御設備 高レベル廃液ガラス固化設備に係る計測制御設備
18.1	結合装置圧力信号による流下ノズル加熱停止回路の機能喪失に関するフォールトツリー（機能喪失状態の特定）
18.2	ガラス溶融炉の流下停止系の機能喪失に関するフォールトツリー（機能喪失状態の特定）
18.3	固化セル移送台車の落下・転倒防止機能の喪失に関するフォールトツリー（機能喪失状態の特定）
18.4	安全圧縮空気系から高レベル廃液ガラス固化設備のガラス溶融炉の流下停止系までの冷却用空気を供給する配管の経路維持機能の喪失に関するフォールトツリー（機能喪失状態の特定）
18.5	固化セル及び高レベル廃液混合槽セルの漏えい液受皿の集液溝等の液位警報の機能喪失に関するフォールトツリー（機能喪失状態の特定）
19	冷却設備
19.1	使用済燃料の受入れ施設及び貯蔵施設のプール水冷却系の崩壊熱等の除去機能の喪失に関するフォールトツリー（機能喪失状態の特定）
19.2	安全冷却水系の崩壊熱等の除去機能の喪失に関するフォールトツリー（機能喪失状態の特定）
19.3	気体廃棄物の廃棄施設 ウラン・プルトニウム混合酸化物貯蔵建屋換気設備 貯蔵室からの排気系の機能喪失に関するフォールトツリー（機能喪失状態の特定）
19.4	使用済燃料の受入れ施設及び貯蔵施設 補給水設備の機能喪失に関するフォールトツリー（機能喪失状態の特定）
20	その他再処理設備の附属施設
20.1	可溶性中性子吸収材緊急供給系の機能喪失に関するフォールトツリー（機能喪失状態の特定）

1. 機器

1. 1 機器の放射性物質の保持機能の喪失に関するフォールトツリー
(機能喪失状態の特定)



放射性物質の保持
機能の喪失

配管の
損傷

※2

※基準地震動を1.2倍にした地震動を考慮する設計の場合は、機能喪失しない。

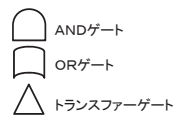

- ※1 多重故障
- ※2 配管漏えい
- ※3 長時間TBO
- ※4 地震による機能喪失
- ※5 火山の影響による機能喪失

1. 機器

1. 2 機器の核的制限値の維持機能の喪失に関するフォールトツリー
(機能喪失状態の特定)



核的制限値の維持
機能の喪失

機器の変
形

※基準地震動を1.2倍にした地震動を考慮する設計の場合は、機能喪失しない。



- ※1 多重故障
- ※2 配管漏えい
- ※3 長時間TBO
- ※4 地震による機能喪失
- ※5 火山の影響による機能喪失

1. 機器

1. 3 ソースタームの制限機能（スチームジェット1系列）の喪失に関する
フォールトツリー（機能喪失状態の特定）

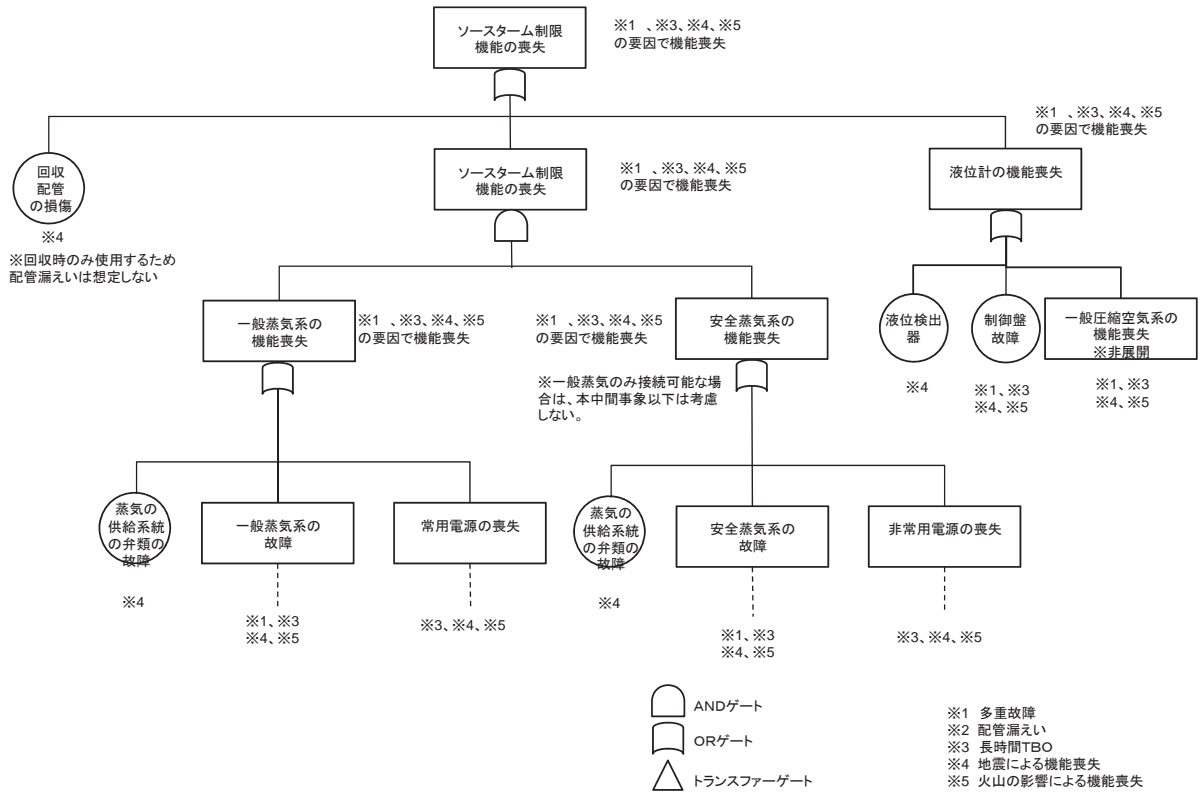

1. 機器

1. 4 ソースタームの制限機能（スチームジェット2系列）の喪失に関する
フォールトツリー（機能喪失状態の特定）

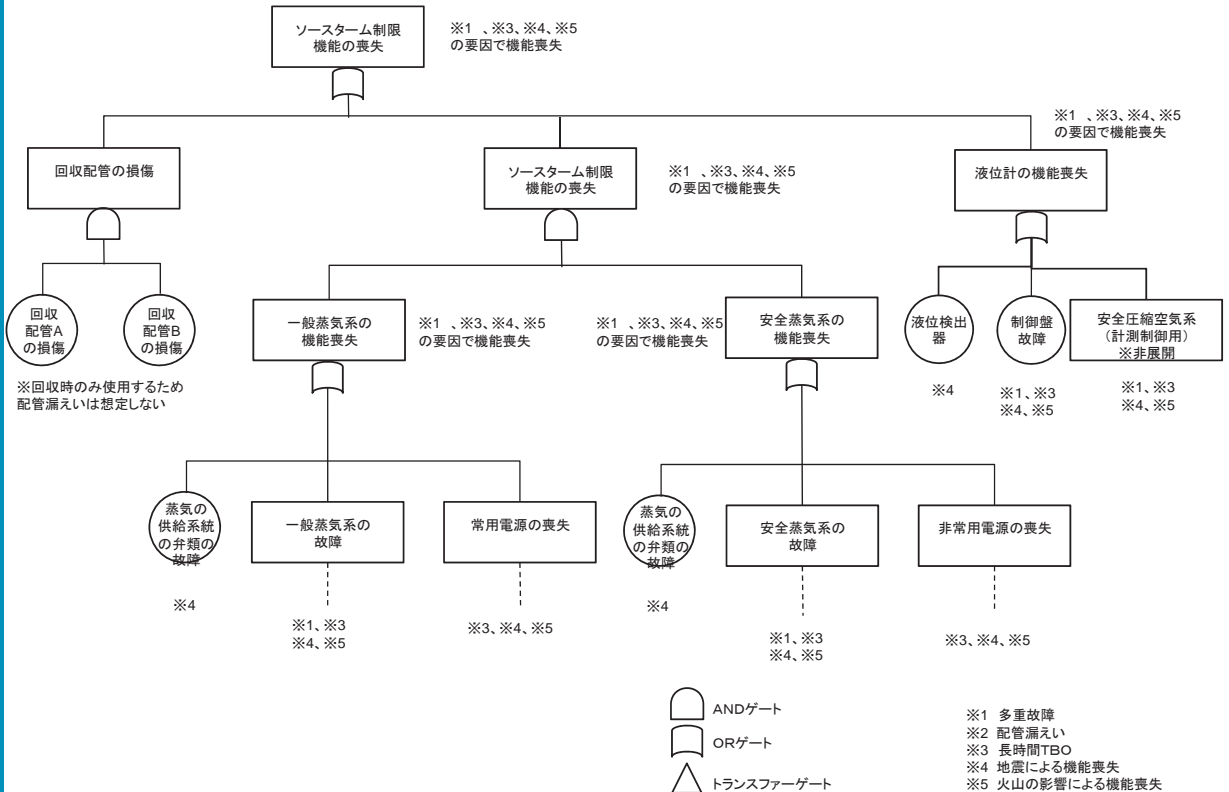

1. 機器

1. 5 ソースタームの制限機能（ポンプ2系列）の喪失に関するフォールトツリー（機能喪失状態の特定）

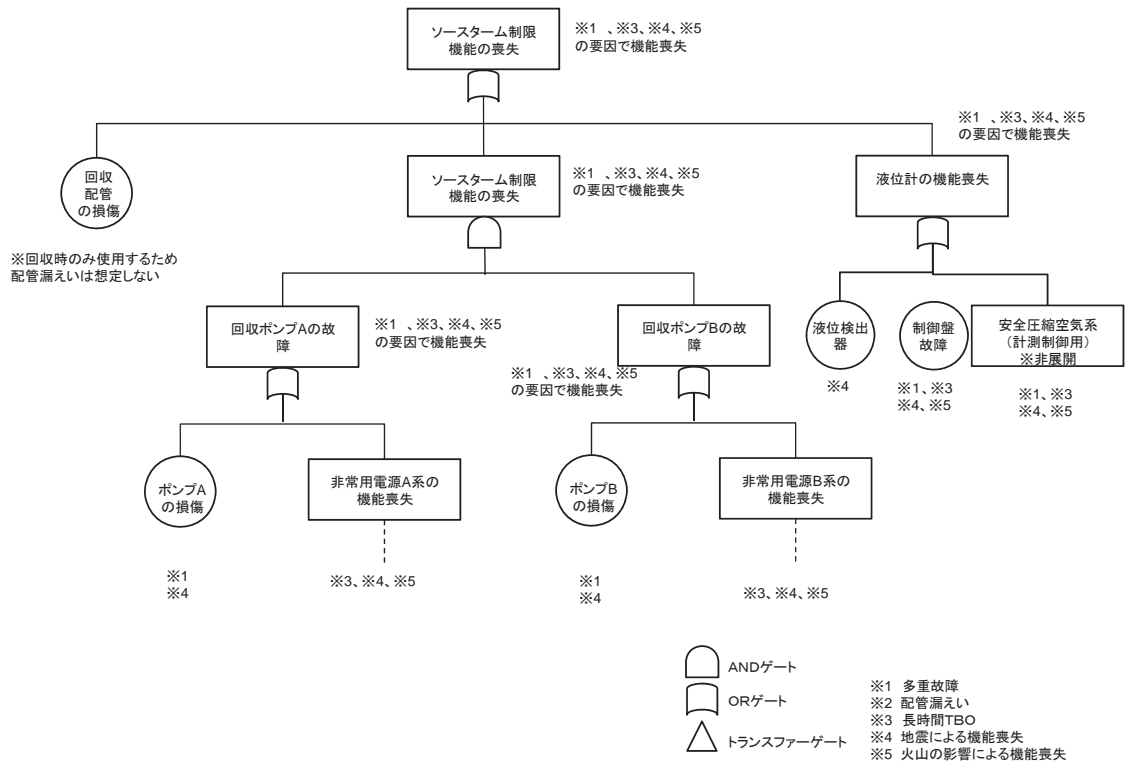

2. 気体廃棄物の廃棄施設

2. 1. 1 せん断処理・溶解廃ガス処理設備の排気機能の喪失に関するフォールトツリー（1/4）（機能喪失状態の特定）

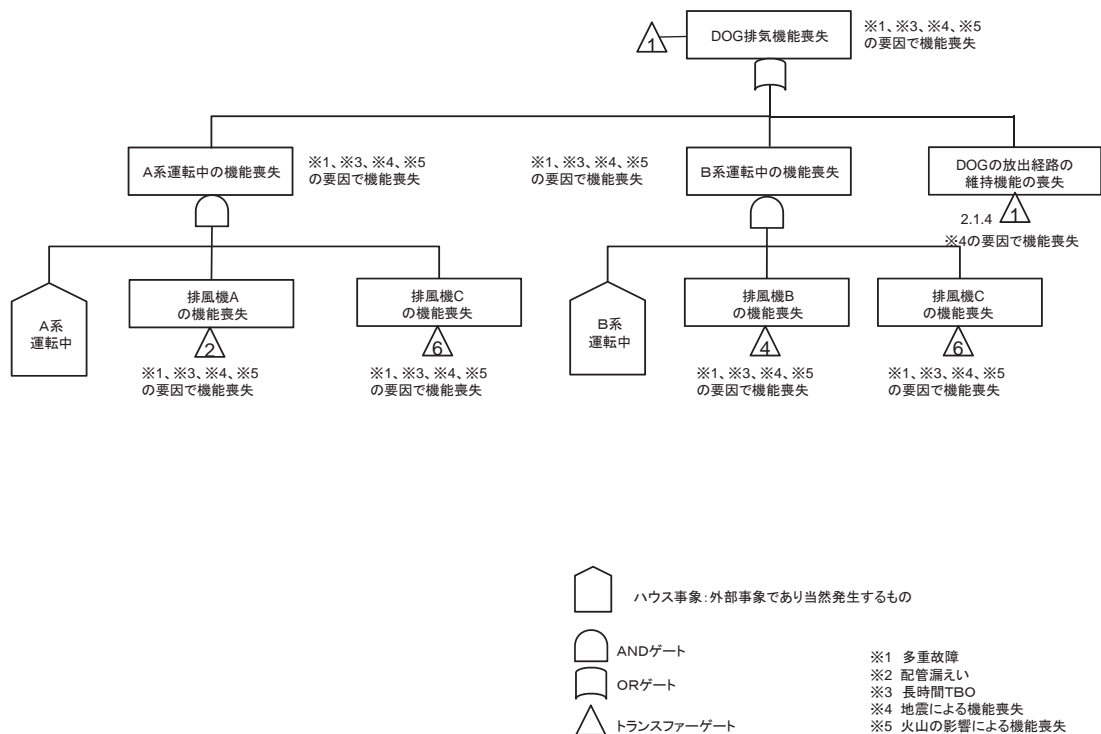

2. 気体廃棄物の廃棄施設

2. 1. 1 せん断処理・溶解廃ガス処理設備の排気機能の喪失に関する
フォールトツリー (2 / 4) (機能喪失状態の特定)

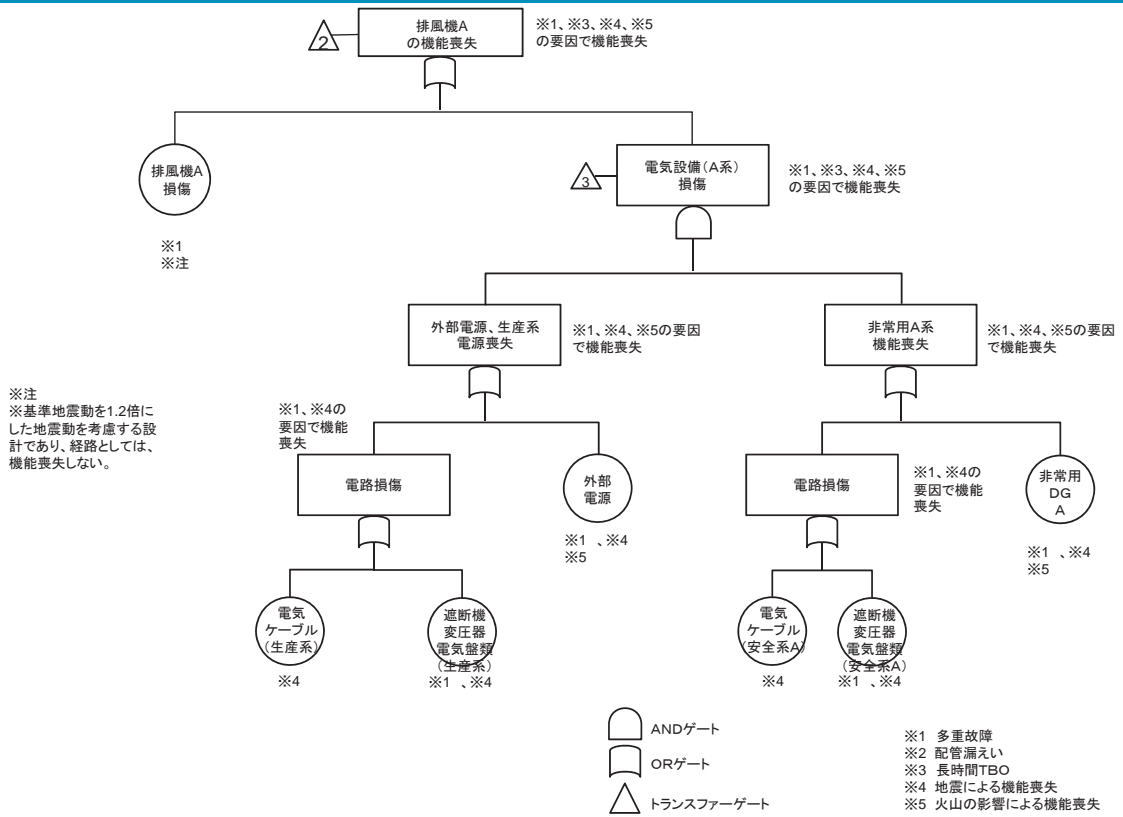

2. 気体廃棄物の廃棄施設

2. 1. 1 せん断処理・溶解廃ガス処理設備の排気機能の喪失に関する
フォールトツリー (3 / 4) (機能喪失状態の特定)

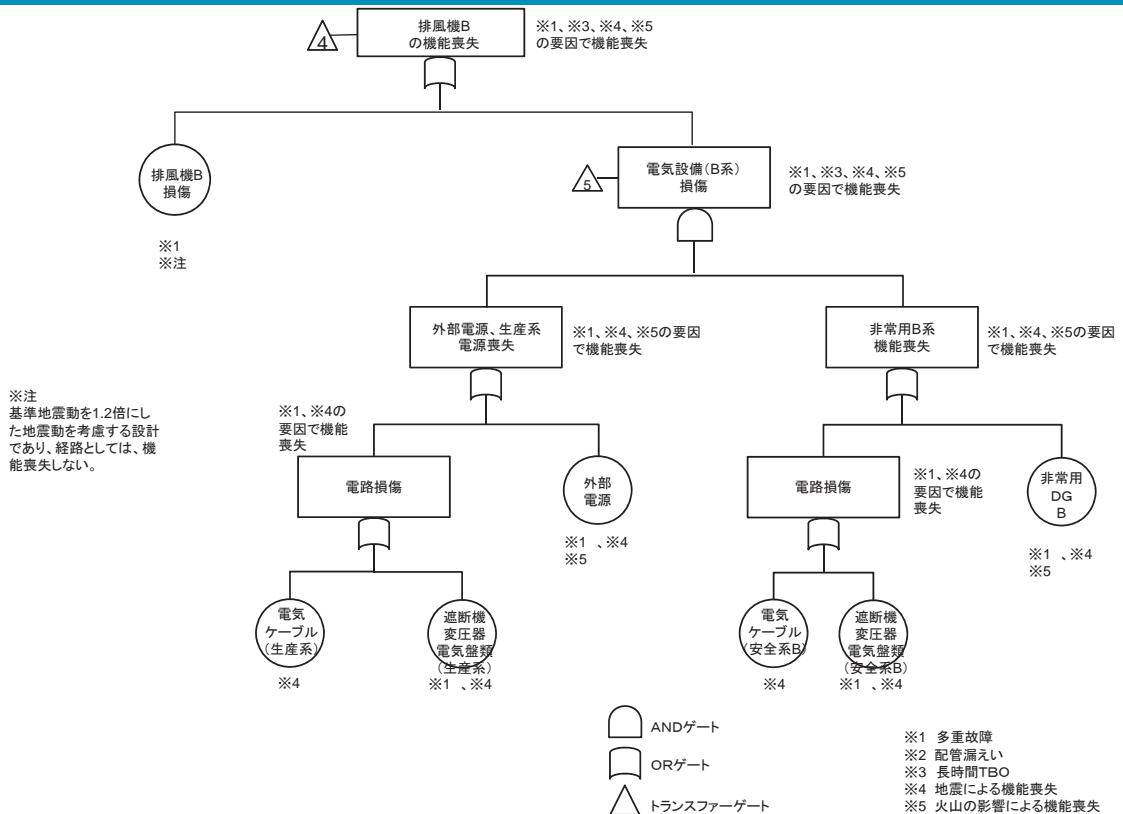

2. 気体廃棄物の廃棄施設

2. 1. 1 せん断処理・溶解廃ガス処理設備の排気機能の喪失に関する
フォールトツリー（4 / 4）（機能喪失状態の特定）

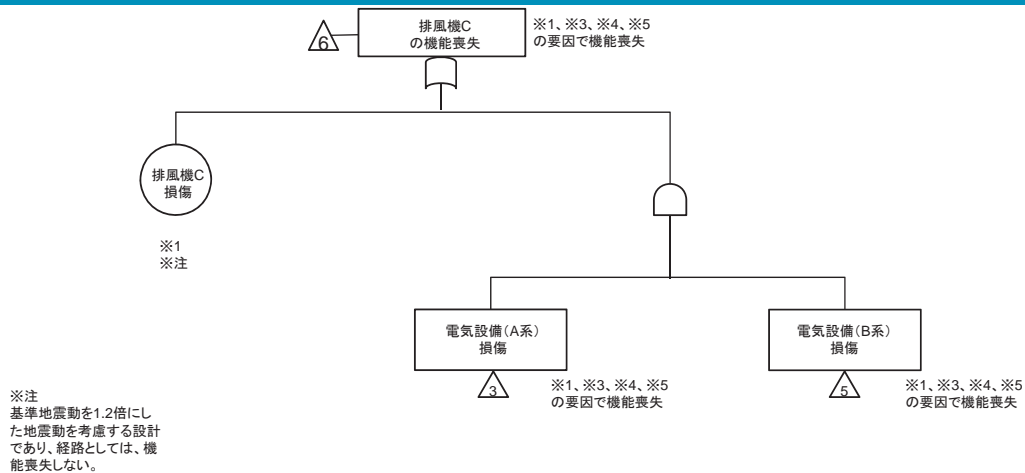

※注
基準地震動を1.2倍にした地震動を考慮する設計であり、経路としては、機能喪失しない。



- ※1 多重故障
- ※2 配管漏えい
- ※3 長時間TBO
- ※4 地震による機能喪失
- ※5 火山の影響による機能喪失

2. 気体廃棄物の廃棄施設

2. 1. 2 せん断処理・溶解廃ガス処理設備の高性能粒子フィルタの放射性物質の捕集・浄化機能の喪失に関するフォールトツリー（機能喪失状態の特定）

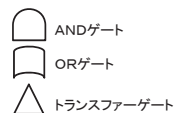
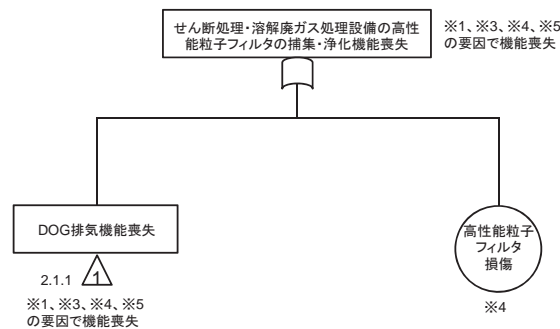

- ※1 多重故障
- ※2 配管漏えい
- ※3 長時間TBO
- ※4 地震による機能喪失
- ※5 火山の影響による機能喪失

2. 気体廃棄物の廃棄施設

2. 1. 3 せん断処理・溶解廃ガス処理設備のよう素フィルタの放射性物質の捕集・浄化機能の喪失に関するフォールトツリー (1/4) (機能喪失状態の特定)

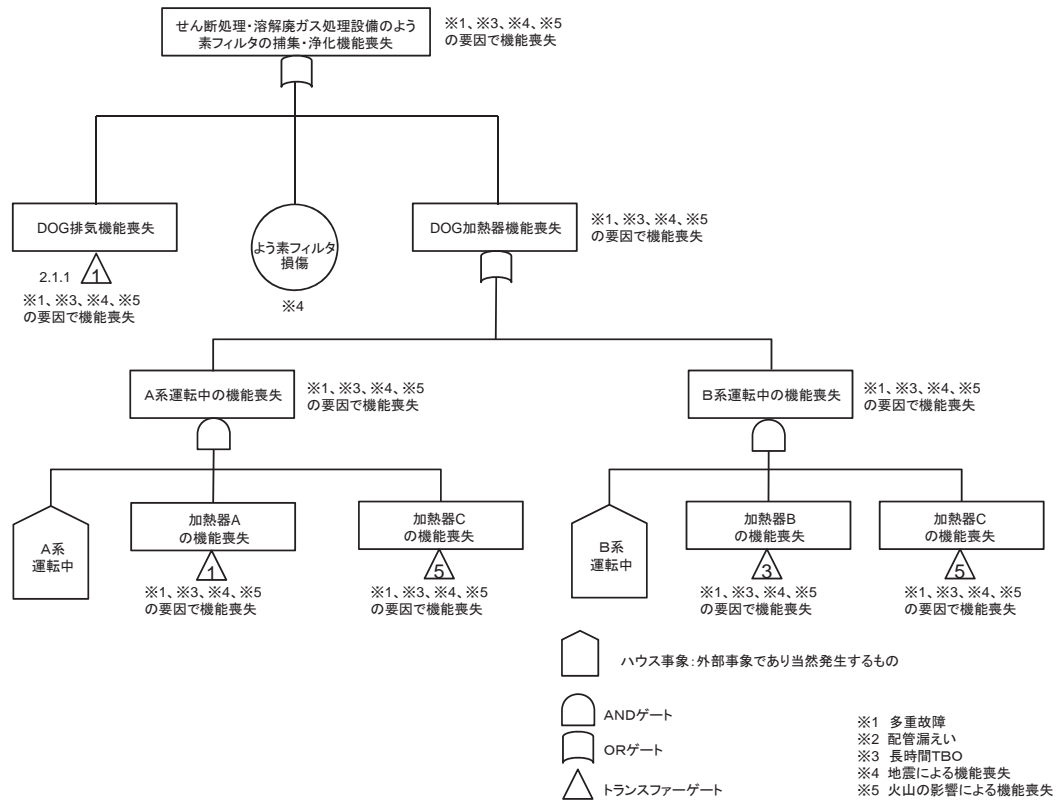

2. 気体廃棄物の廃棄施設

2. 1. 3 せん断処理・溶解廃ガス処理設備のよう素フィルタの放射性物質の捕集・浄化機能の喪失に関するフォールトツリー (2/4) (機能喪失状態の特定)

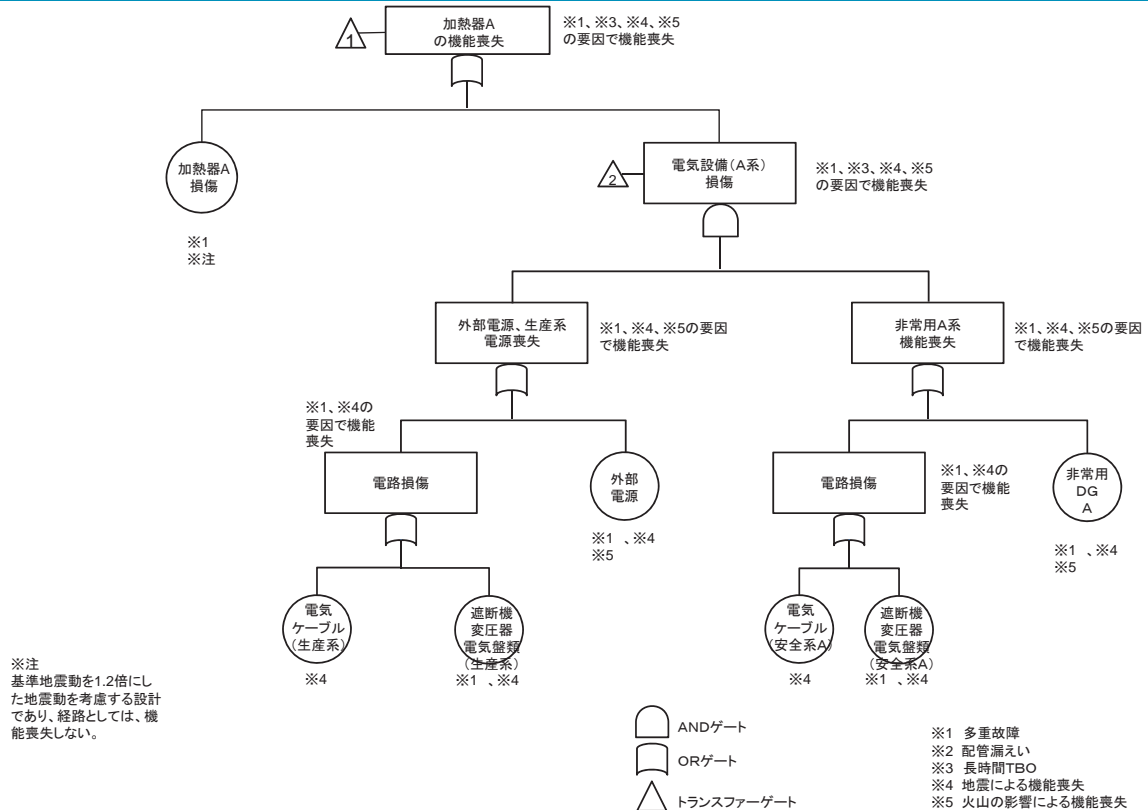

2. 気体廃棄物の廃棄施設

2. 1. 3 せん断処理・溶解廃ガス処理設備のよう素フィルタの放射性物質の捕集・浄化機能の喪失に関するフォールトツリー (3/4) (機能喪失状態の特定)

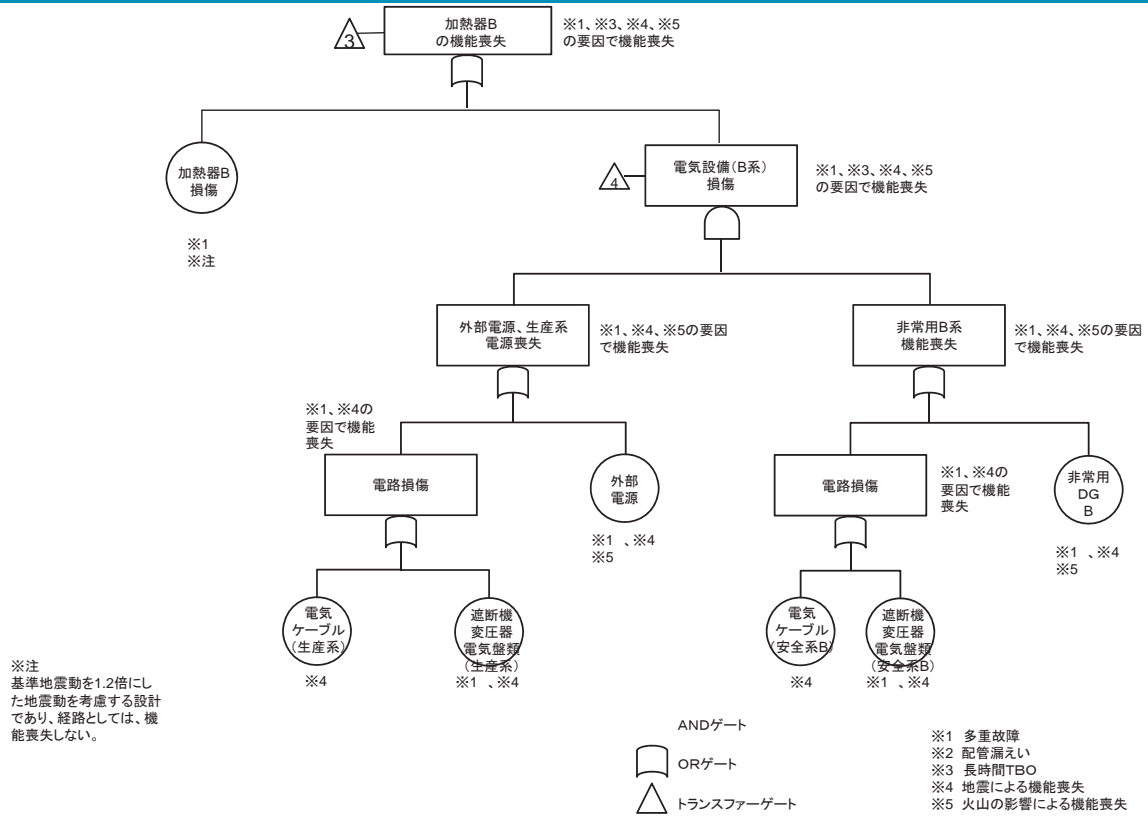

2. 気体廃棄物の廃棄施設

2. 1. 3 せん断処理・溶解廃ガス処理設備のよう素フィルタの放射性物質の捕集・浄化機能の喪失に関するフォールトツリー (4/4) (機能喪失状態の特定)

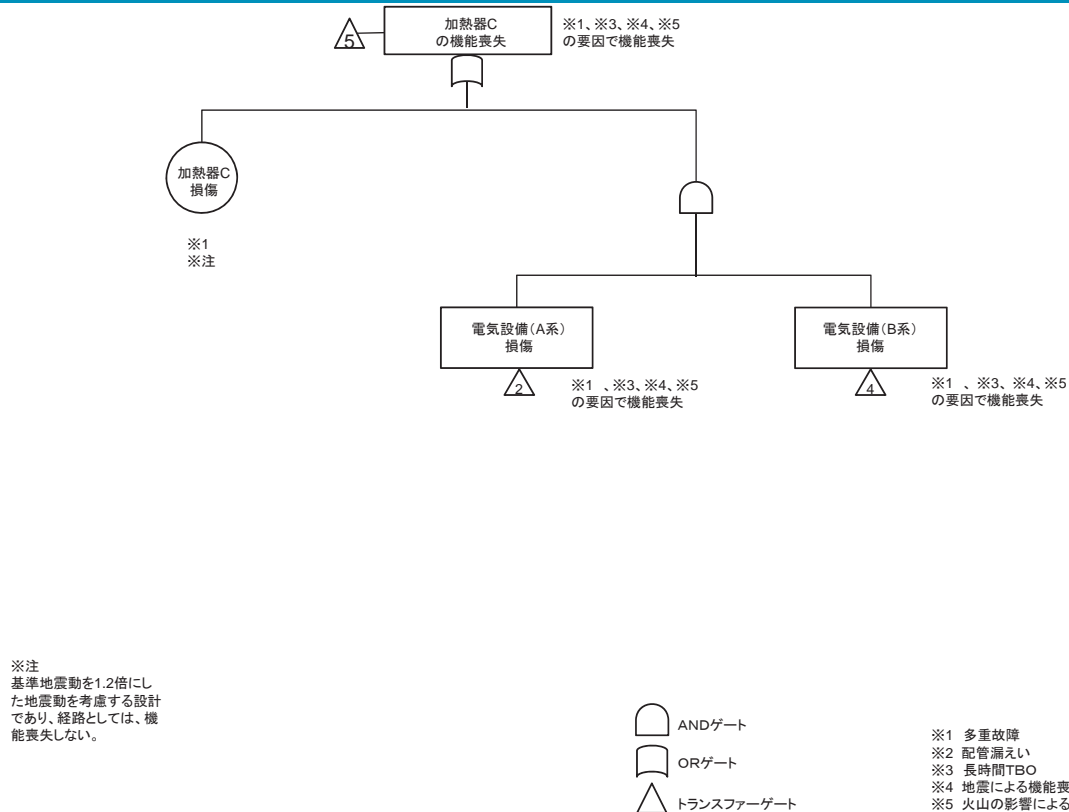

※注
 基準地震動を1.2倍にした地震動を考慮する設計であり、経路としては、機能喪失しない。

2. 気体廃棄物の廃棄施設

2. 1. 4 せん断処理・溶解廃ガス処理設備の放出経路の維持機能の喪失に関する
フォールトツリー（機能喪失状態の特定）

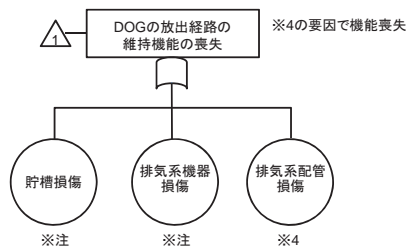

※注
基準地震動を1.2倍にした地震動を考慮する設計であり、経路としては、機能喪失しない。



- ※1 多重故障
- ※2 配管漏えい
- ※3 長時間TBO
- ※4 地震による機能喪失
- ※5 火山の影響による機能喪失

2. 気体廃棄物の廃棄施設

2. 1. 5 前処理建屋塔槽類廃ガス処理設備の排気機能の喪失に関する
フォールトツリー（1／3）（機能喪失状態の特定）

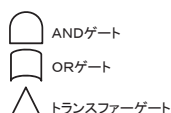
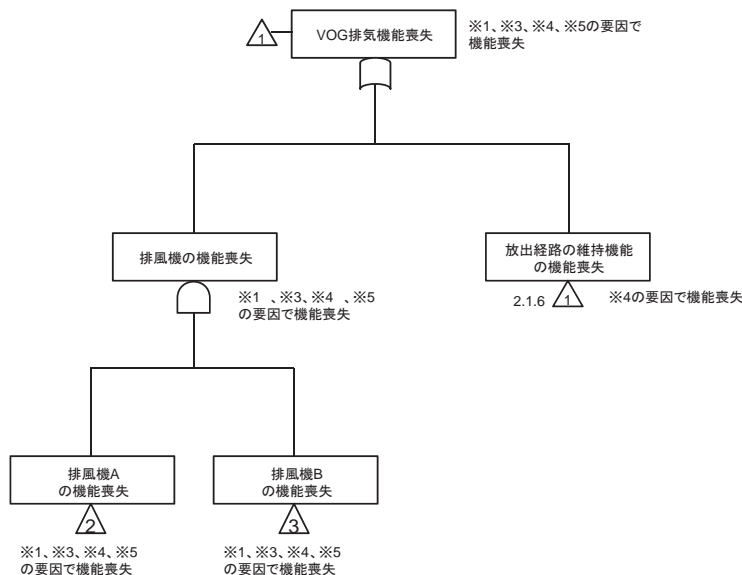

- ※1 多重故障
- ※2 配管漏えい
- ※3 長時間TBO
- ※4 地震による機能喪失
- ※5 火山の影響による機能喪失

2. 気体廃棄物の廃棄施設

2. 1. 5 前処理建屋塔槽類廃ガス処理設備の排気機能の喪失に関する
フォールトツリー (2/3) (機能喪失状態の特定)

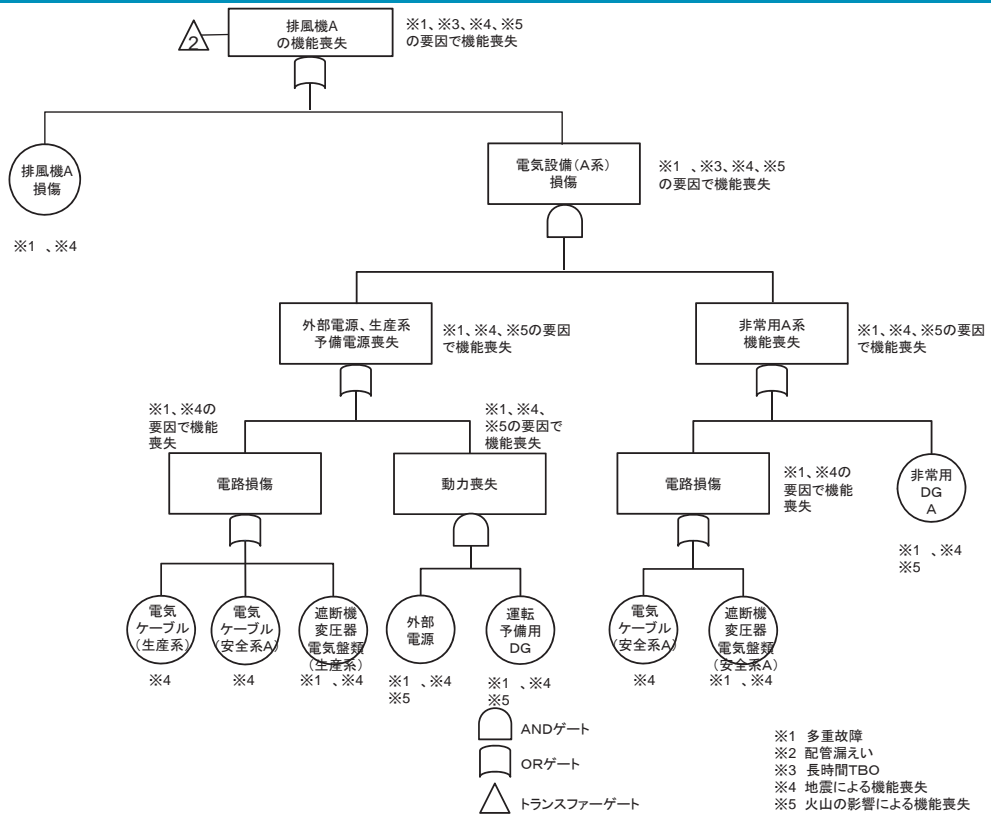

2. 気体廃棄物の廃棄施設

2. 1. 5 前処理建屋塔槽類廃ガス処理設備の排気機能の喪失に関する
フォールトツリー (3/3) (機能喪失状態の特定)

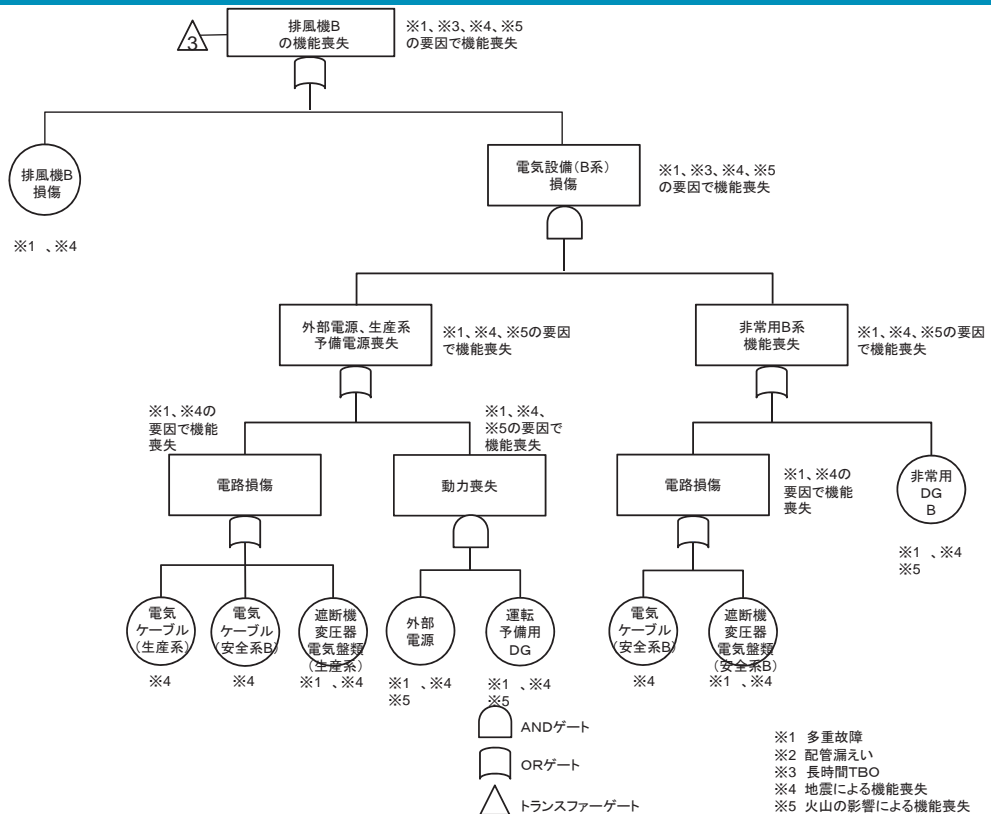

2. 気体廃棄物の廃棄施設

2. 1. 6 前処理建屋塔槽類廃ガス処理設備の放出経路の維持機能の喪失に関するフォールトツリー（機能喪失状態の特定）

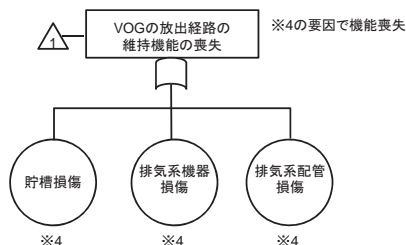

- ※1 多重故障
- ※2 配管漏えい
- ※3 長時間TBO
- ※4 地震による機能喪失
- ※5 火山の影響による機能喪失

2. 気体廃棄物の廃棄施設

2. 1. 7 前処理建屋塔槽類廃ガス処理設備の放射性物質の捕集・浄化機能の喪失に関するフォールトツリー（機能喪失状態の特定）

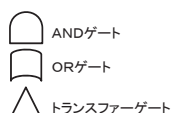
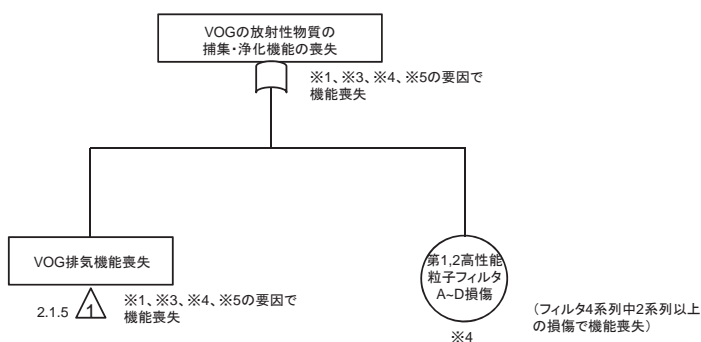

※注
基準地震動を1.2倍にした地震動を考慮する設計であり、機能喪失しない。

- ※1 多重故障
- ※2 配管漏えい
- ※3 長時間TBO
- ※4 地震による機能喪失
- ※5 火山の影響による機能喪失

2. 気体廃棄物の廃棄施設

2. 2. 1 分離建屋塔槽類廃ガス処理設備の塔槽類廃ガス処理系の排気機能の喪失に関するフォールトツリー (1/3) (機能喪失状態の特定)

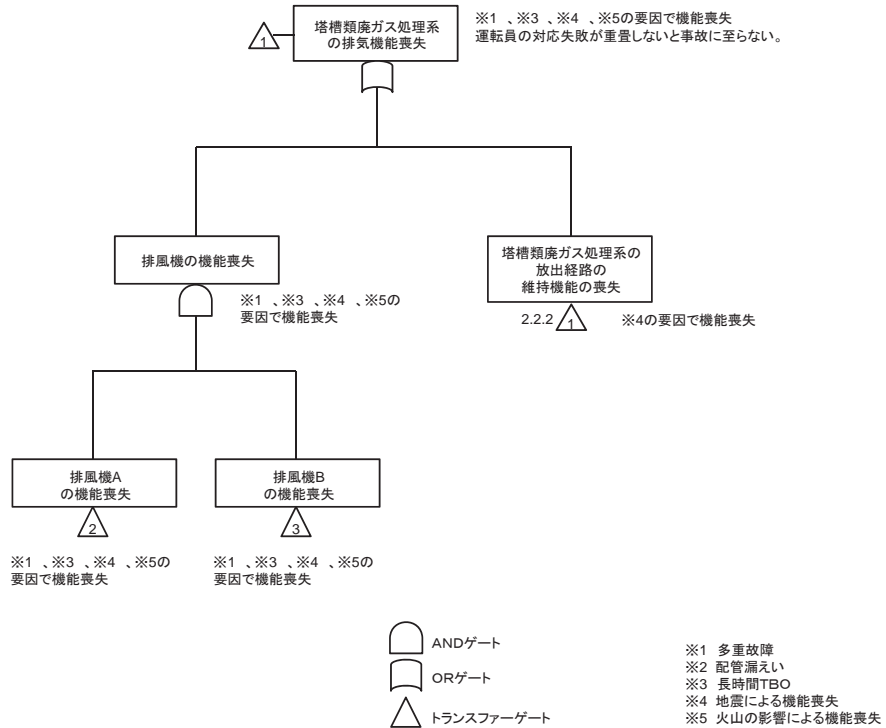

2. 気体廃棄物の廃棄施設

2. 2. 1 分離建屋塔槽類廃ガス処理設備の塔槽類廃ガス処理系の排気機能の喪失に関するフォールトツリー (2/3) (機能喪失状態の特定)

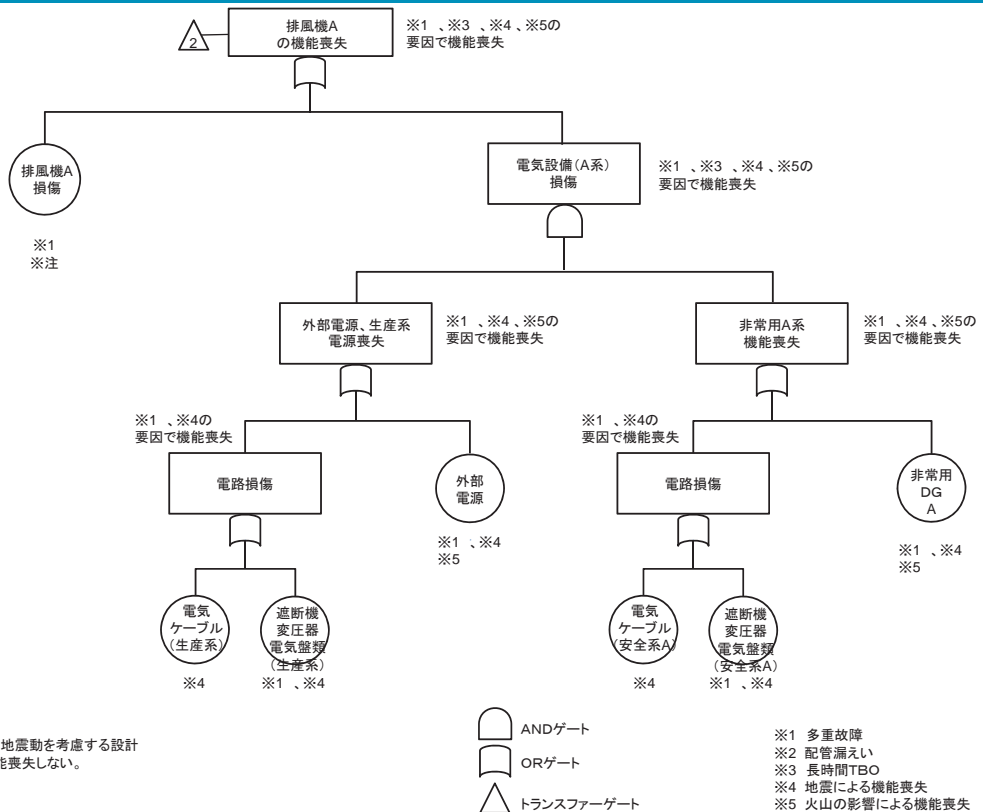

※注
基準地震動を1.2倍にした地震動を考慮する設計であり、経路としては、機能喪失しない。

2. 気体廃棄物の廃棄施設

2. 2. 1 分離建屋塔槽類廃ガス処理設備の塔槽類廃ガス処理系の排気機能の喪失に関するフォールトツリー (3/3) (機能喪失状態の特定)

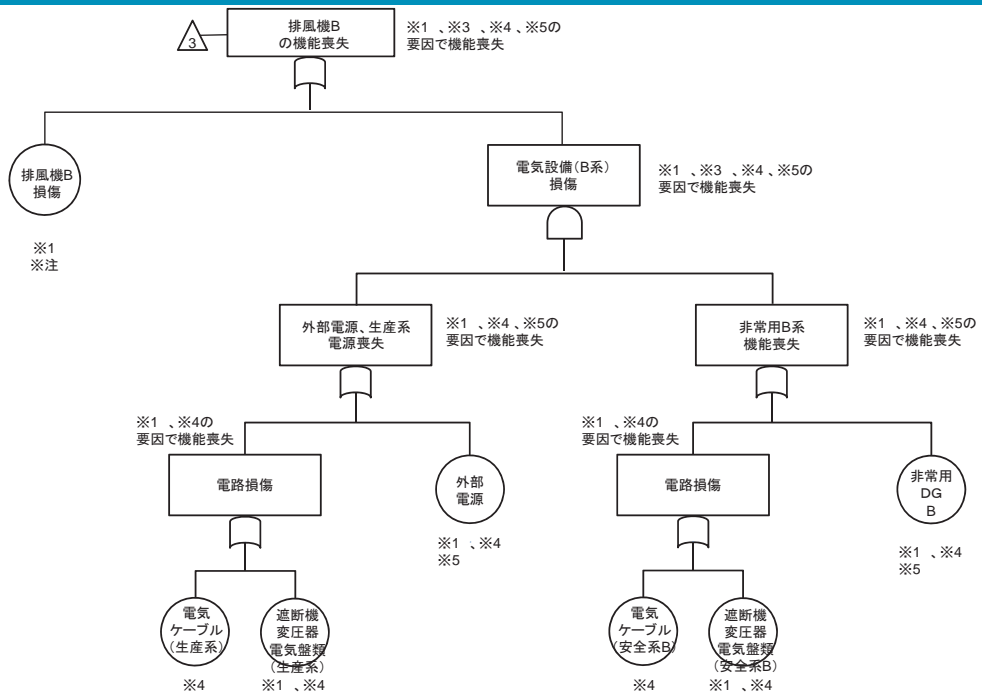

※注
基準地震動を1.2倍にした地震動を考慮する設計であり、経路としては、機能喪失しない。



- ※1 多重故障
- ※2 配管漏えい
- ※3 長時間TBO
- ※4 地震による機能喪失
- ※5 火山の影響による機能喪失

2. 気体廃棄物の廃棄施設

2. 2. 2 分離建屋塔槽類廃ガス処理設備の塔槽類廃ガス処理系の放出経路の維持機能の喪失に関するフォールトツリー (機能喪失状態の特定)

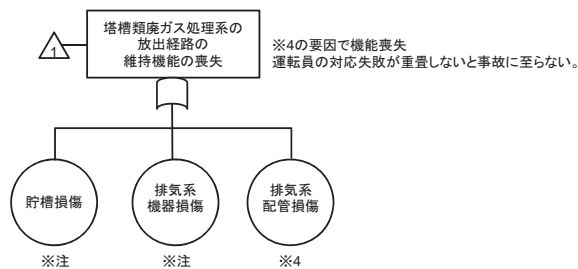

※注
基準地震動を1.2倍にした地震動を考慮する設計であり、経路としては、機能喪失しない。



- ※1 多重故障
- ※2 配管漏えい
- ※3 長時間TBO
- ※4 地震による機能喪失
- ※5 火山の影響による機能喪失

2. 気体廃棄物の廃棄施設

2. 2. 3 分離建屋塔槽類廃ガス処理設備の塔槽類廃ガス処理系の放射性物質の捕集・浄化機能の喪失に関するフォールトツリー（機能喪失状態の特定）

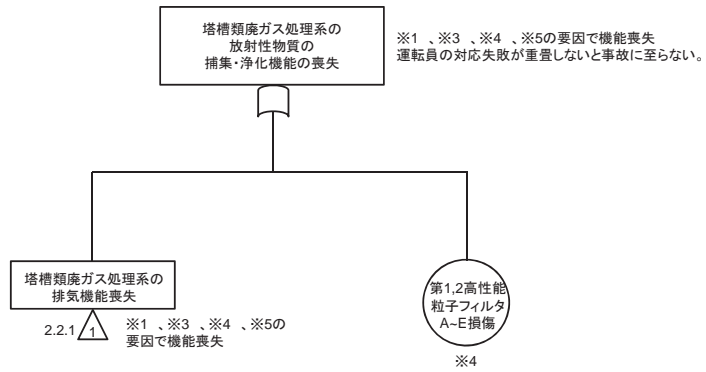

- ※1 多重故障
- ※2 配管漏えい
- ※3 長時間TBO
- ※4 地震による機能喪失
- ※5 火山の影響による機能喪失

2. 気体廃棄物の廃棄施設

2. 2. 4 分離建屋塔槽類廃ガス処理設備のパーセータ廃ガス処理系の排気機能の喪失に関するフォールトツリー（1/3）（機能喪失状態の特定）

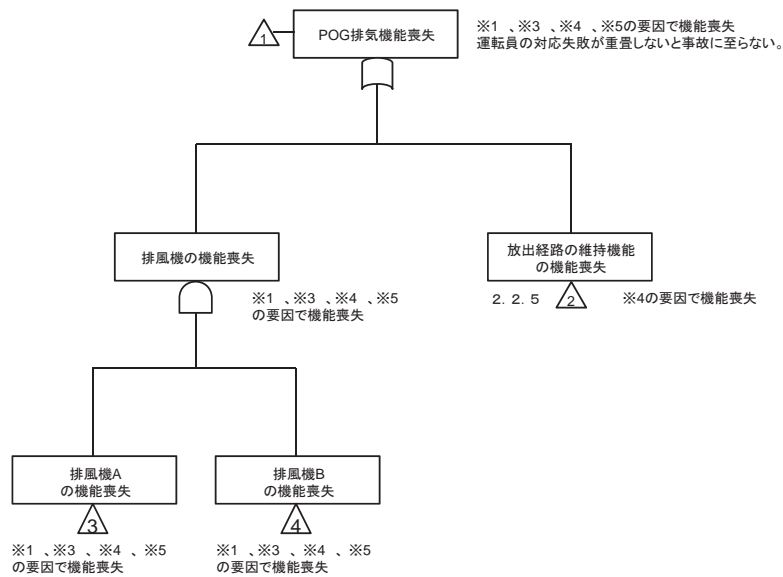

- ※1 多重故障
- ※2 配管漏えい
- ※3 長時間TBO
- ※4 地震による機能喪失
- ※5 火山の影響による機能喪失

2. 気体廃棄物の廃棄施設

2. 2. 4 分離建屋塔槽類廃ガス処理設備のパーセータ廃ガス処理系の排気機能の喪失に関するフォールトツリー (2/3) (機能喪失状態の特定)

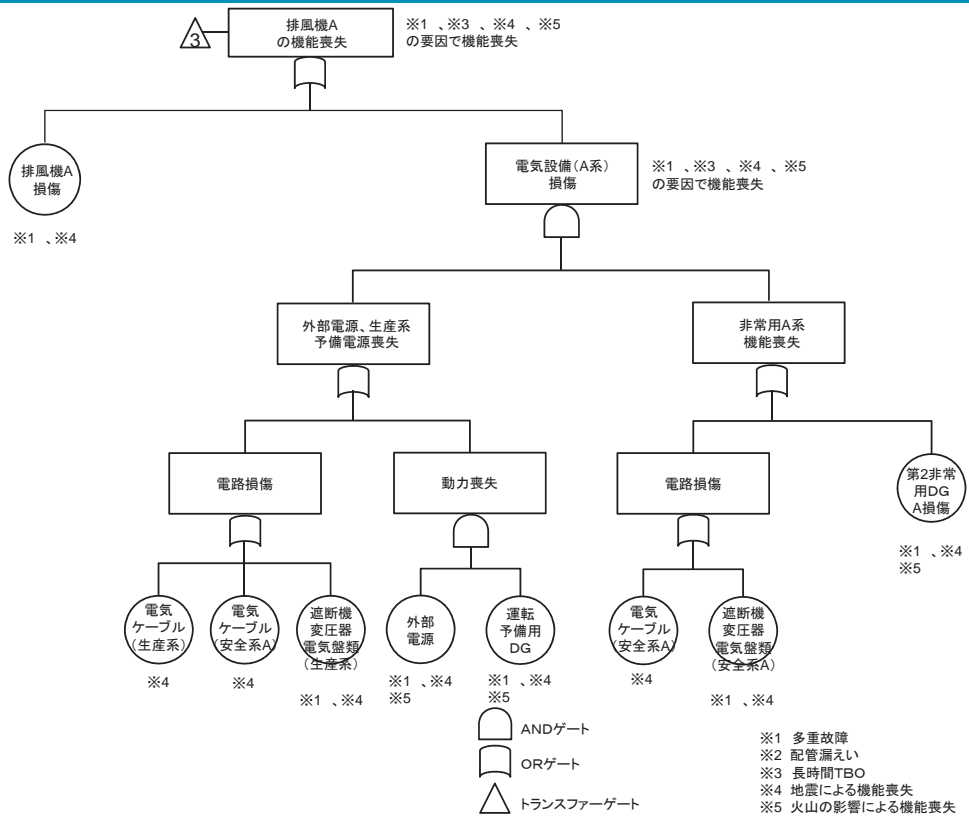

2. 気体廃棄物の廃棄施設

2. 2. 4 分離建屋塔槽類廃ガス処理設備のパーセータ廃ガス処理系の排気機能の喪失に関するフォールトツリー (3/3) (機能喪失状態の特定)

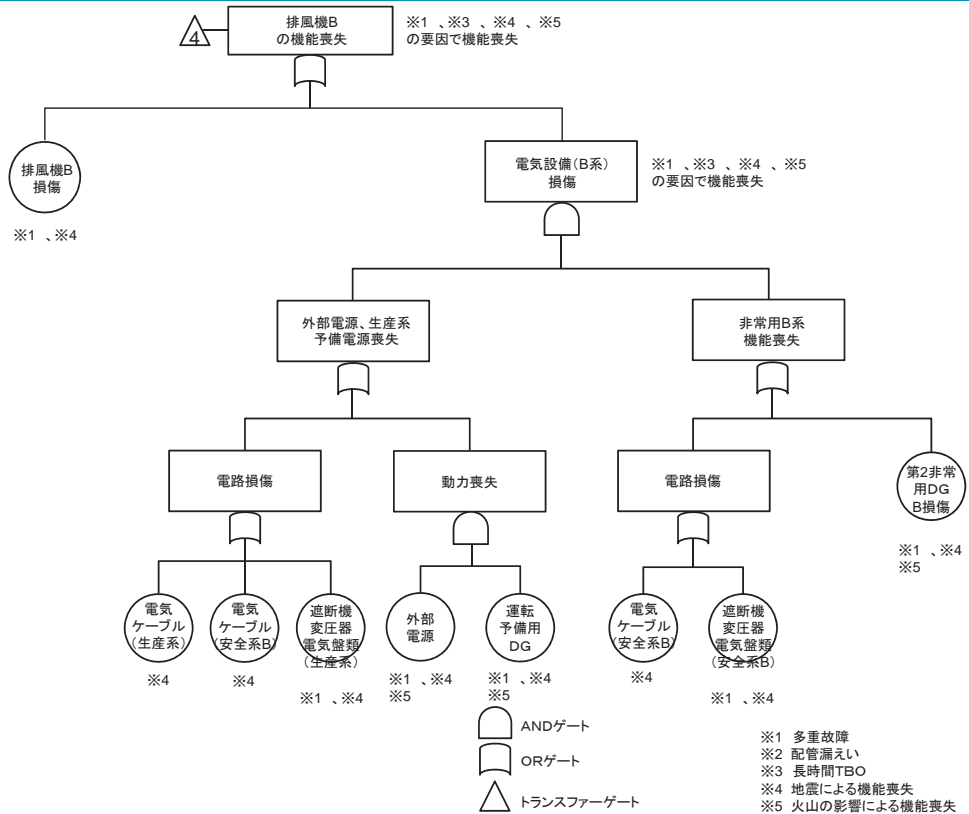

2. 気体廃棄物の廃棄施設

2. 2. 5 分離建屋塔槽類廃ガス処理設備のパーセータ廃ガス処理系の放出経路の維持機能の喪失に関するフォールトツリー（機能喪失状態の特定）

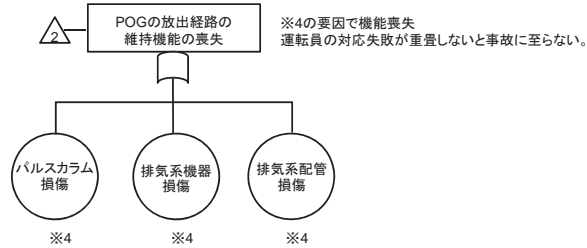

- ※1 多重故障
- ※2 配管漏えい
- ※3 長時間TBO
- ※4 地震による機能喪失
- ※5 火山の影響による機能喪失

2. 気体廃棄物の廃棄施設

2. 2. 6 分離建屋塔槽類廃ガス処理設備のパーセータ廃ガス処理系の放射性物質の捕集・浄化機能の喪失に関するフォールトツリー（機能喪失状態の特定）

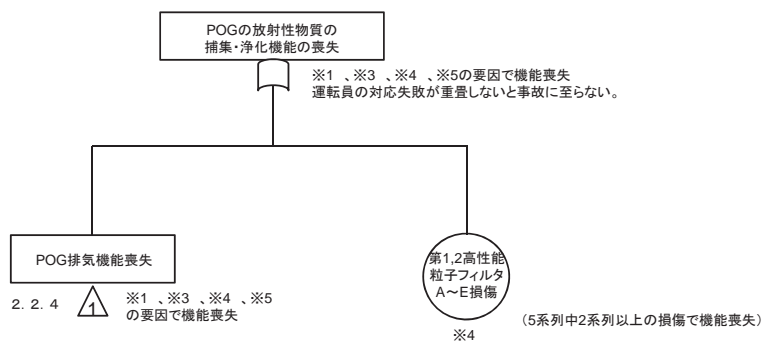

- ※1 多重故障
- ※2 配管漏えい
- ※3 長時間TBO
- ※4 地震による機能喪失
- ※5 火山の影響による機能喪失

2. 気体廃棄物の廃棄施設

2. 3. 1 精製建屋塔槽類廃ガス処理設備の塔槽類廃ガス処理系（P u系）の排気機能の喪失に関するフォールトツリー（1 / 3）（機能喪失状態の特定）

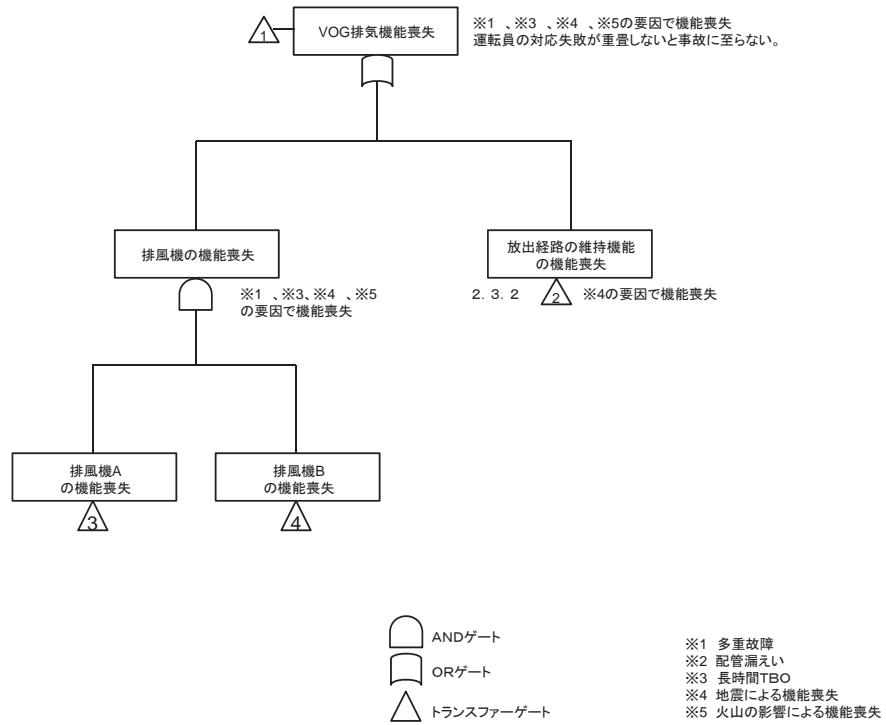

2. 気体廃棄物の廃棄施設

2. 3. 1 精製建屋塔槽類廃ガス処理設備の塔槽類廃ガス処理系（P u系）の排気機能の喪失に関するフォールトツリー（2 / 3）（機能喪失状態の特定）

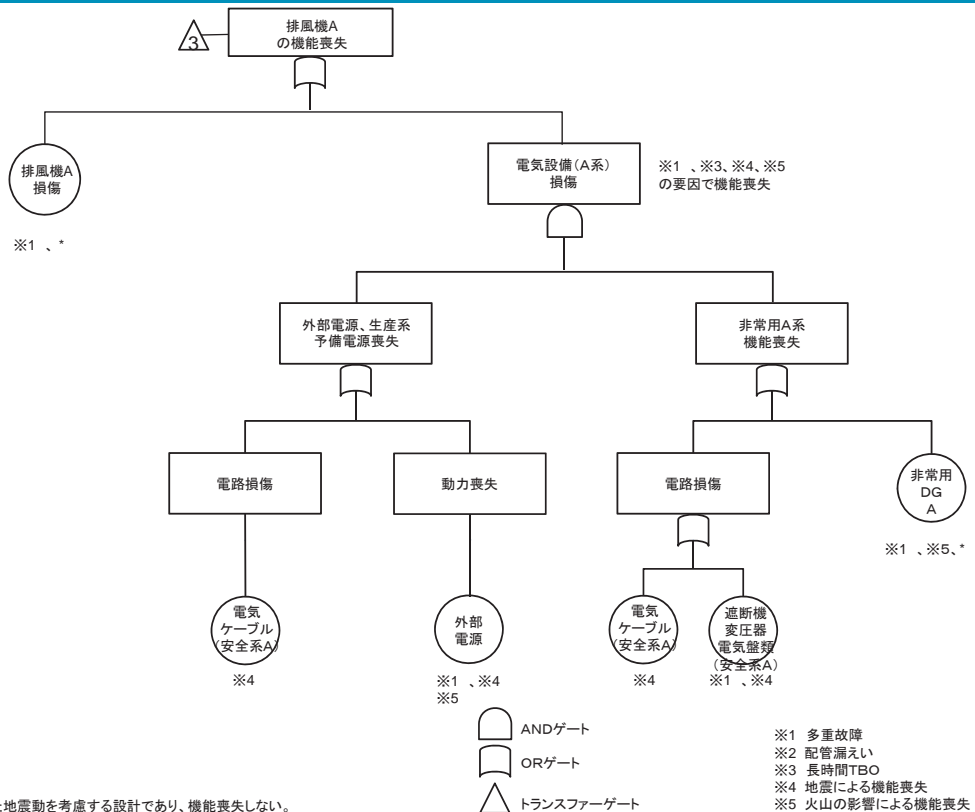

* 基準地震動を1.2倍にした地震動を考慮する設計であり、機能喪失しない。

2. 気体廃棄物の廃棄施設

2. 3. 1 精製建屋塔槽類廃ガス処理設備の塔槽類廃ガス処理系（P u系）の排気機能の喪失に関するフォールトツリー（3 / 3）（機能喪失状態の特定）

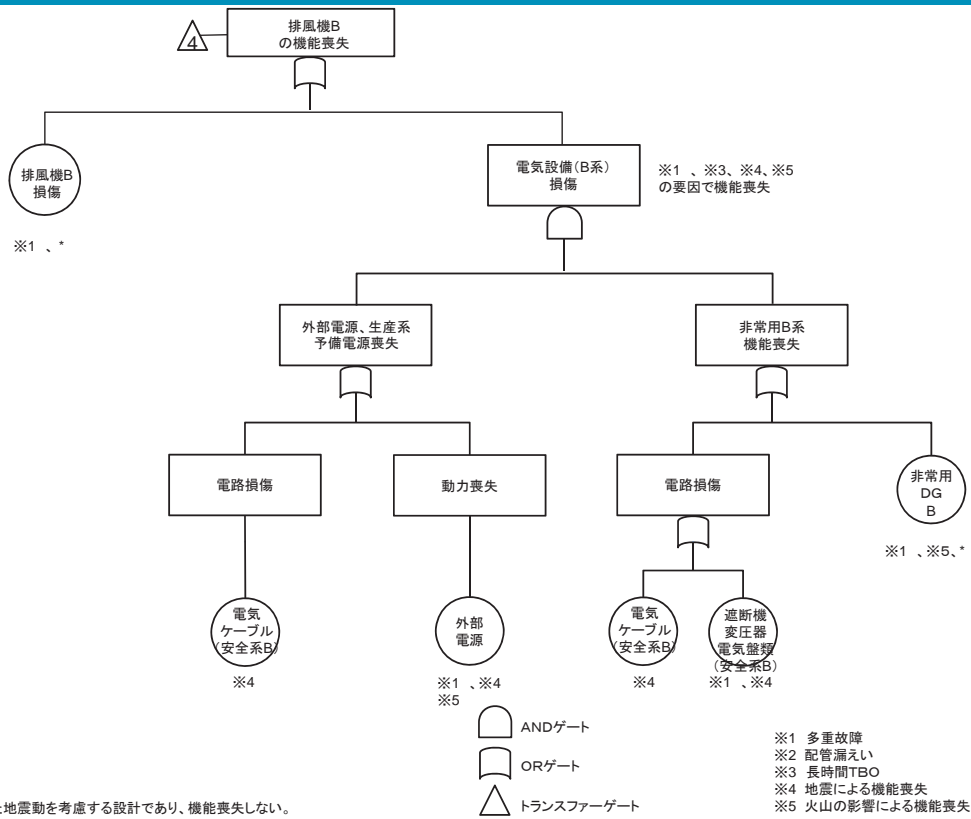

* 基準地震動を1.2倍にした地震動を考慮する設計であり、機能喪失しない。

2. 気体廃棄物の廃棄施設

2. 3. 2 精製建屋塔槽類廃ガス処理設備の塔槽類廃ガス処理系（P u系）の放出経路の維持機能の喪失に関するフォールトツリー（機能喪失状態の特定）

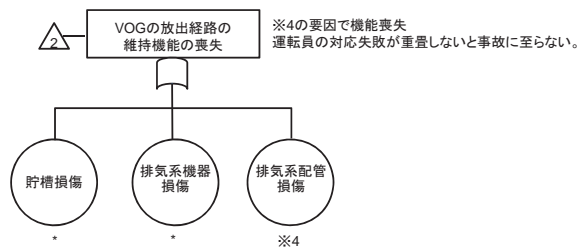

* 基準地震動を1.2倍にした地震動を考慮する設計であり、機能喪失しない。

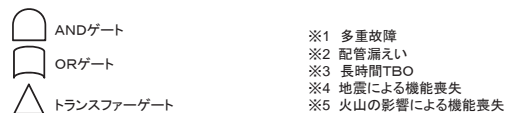

2. 気体廃棄物の廃棄施設

2. 3. 3 精製建屋塔槽類廃ガス処理設備の塔槽類廃ガス処理系（P u系）の放射性物質の捕集・浄化機能の喪失に関するフォールトツリー（機能喪失状態の特定）

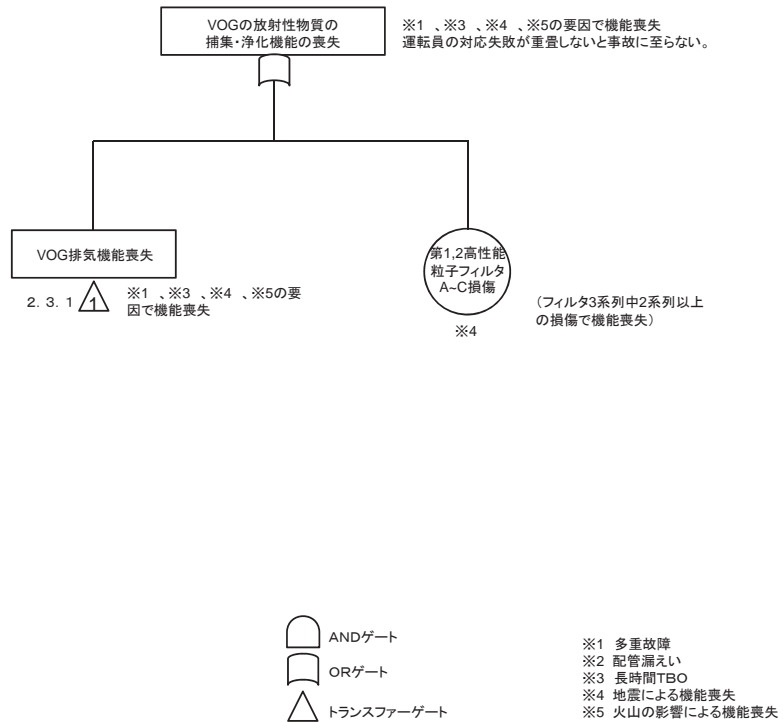

2. 気体廃棄物の廃棄施設

2. 3. 4 精製建屋塔槽類廃ガス処理設備のパーセータ廃ガス処理系の排気機能の喪失に関するフォールトツリー（1/3）（機能喪失状態の特定）

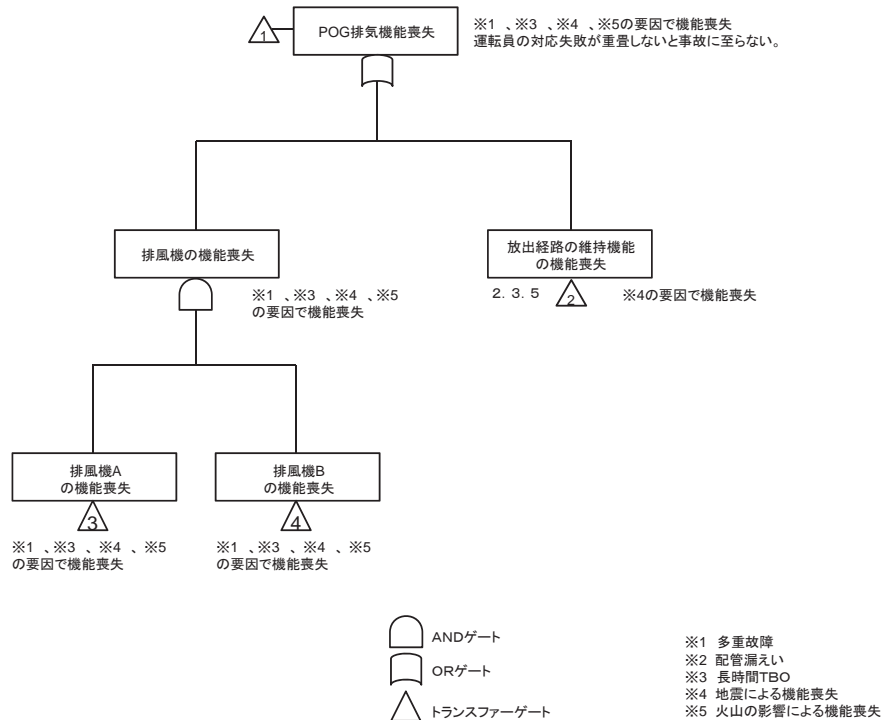

2. 気体廃棄物の廃棄施設

2. 3. 4 精製建屋塔槽類廃ガス処理設備のパーセータ廃ガス処理系の排気機能の喪失に関するフォールトツリー (2/3) (機能喪失状態の特定)

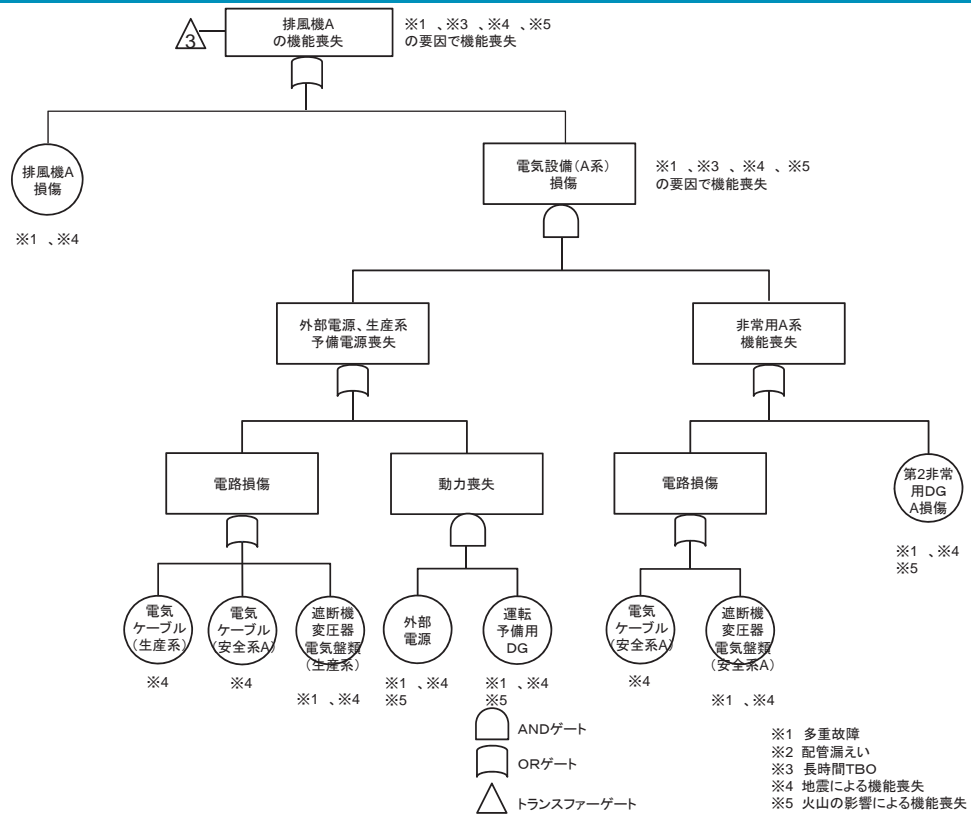

2. 気体廃棄物の廃棄施設

2. 3. 4 精製建屋塔槽類廃ガス処理設備のパーセータ廃ガス処理系の排気機能の喪失に関するフォールトツリー (3/3) (機能喪失状態の特定)

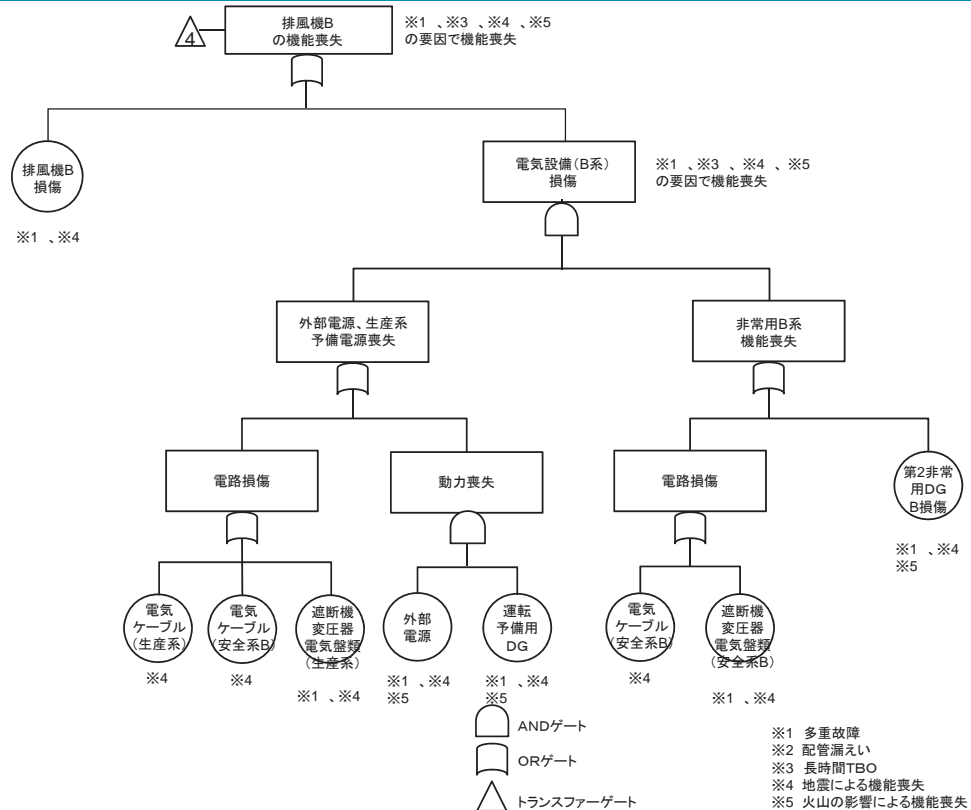

2. 気体廃棄物の廃棄施設

2. 3. 5 精製建屋塔槽類廃ガス処理設備のパーセータ廃ガス処理系の放出経路の維持機能の喪失に関するフォールトツリー（機能喪失状態の特定）

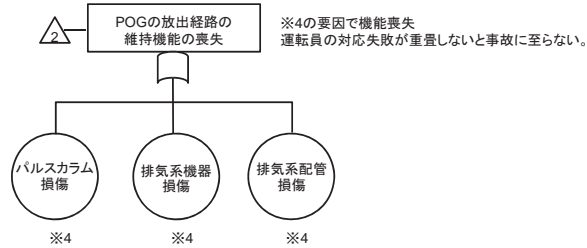

- ※1 多重故障
- ※2 配管漏えい
- ※3 長時間TBO
- ※4 地震による機能喪失
- ※5 火山の影響による機能喪失

2. 気体廃棄物の廃棄施設

2. 3. 6 精製建屋塔槽類廃ガス処理設備のパーセータ廃ガス処理系の放射性物質の捕集・浄化機能の喪失に関するフォールトツリー（機能喪失状態の特定）

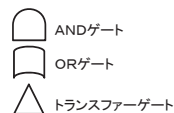
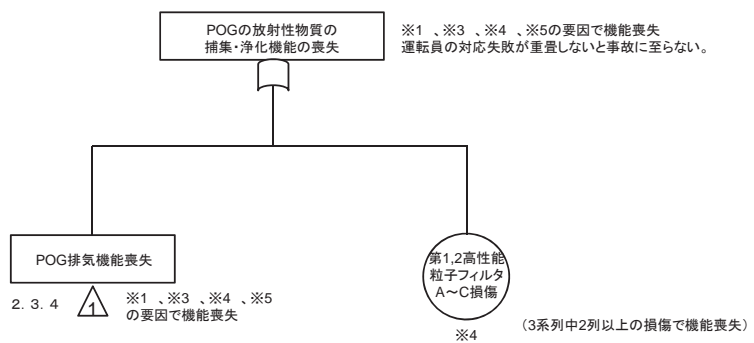

- ※1 多重故障
- ※2 配管漏えい
- ※3 長時間TBO
- ※4 地震による機能喪失
- ※5 火山の影響による機能喪失

2. 気体廃棄物の廃棄施設

2. 4. 1 ウラン・プルトニウム混合脱硝建屋塔槽類廃ガス処理設備の排気機能の喪失に関するフォールトツリー (1/6) (機能喪失状態の特定)

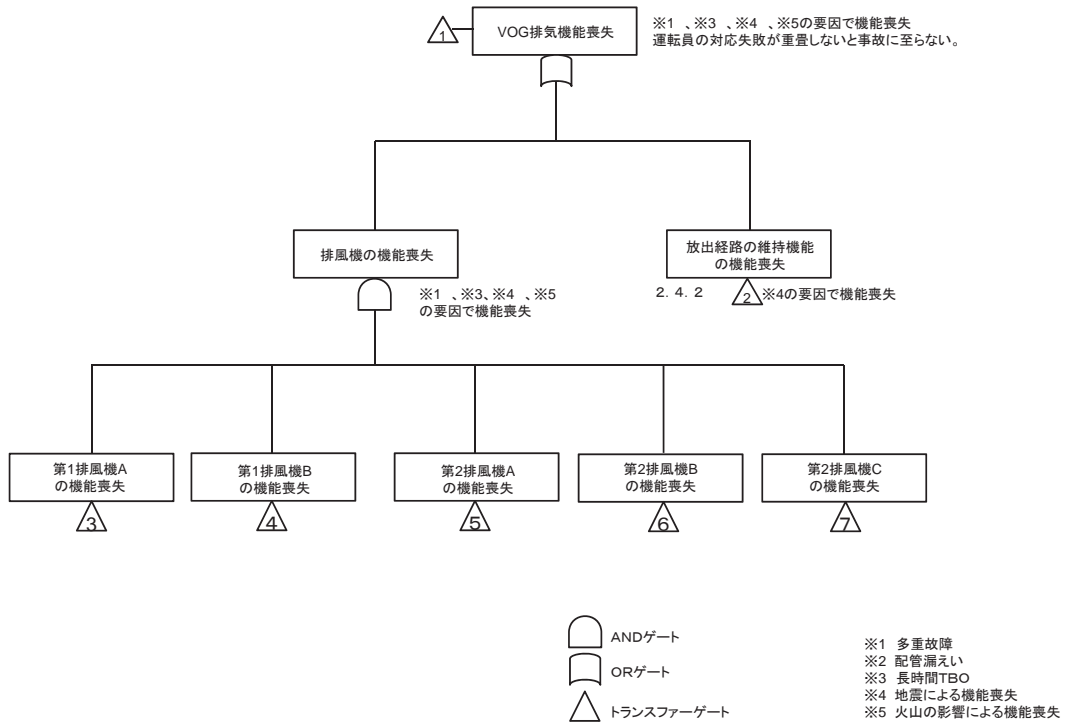

2. 気体廃棄物の廃棄施設

2. 4. 1 ウラン・プルトニウム混合脱硝建屋塔槽類廃ガス処理設備の排気機能の喪失に関するフォールトツリー (2/6) (機能喪失状態の特定)

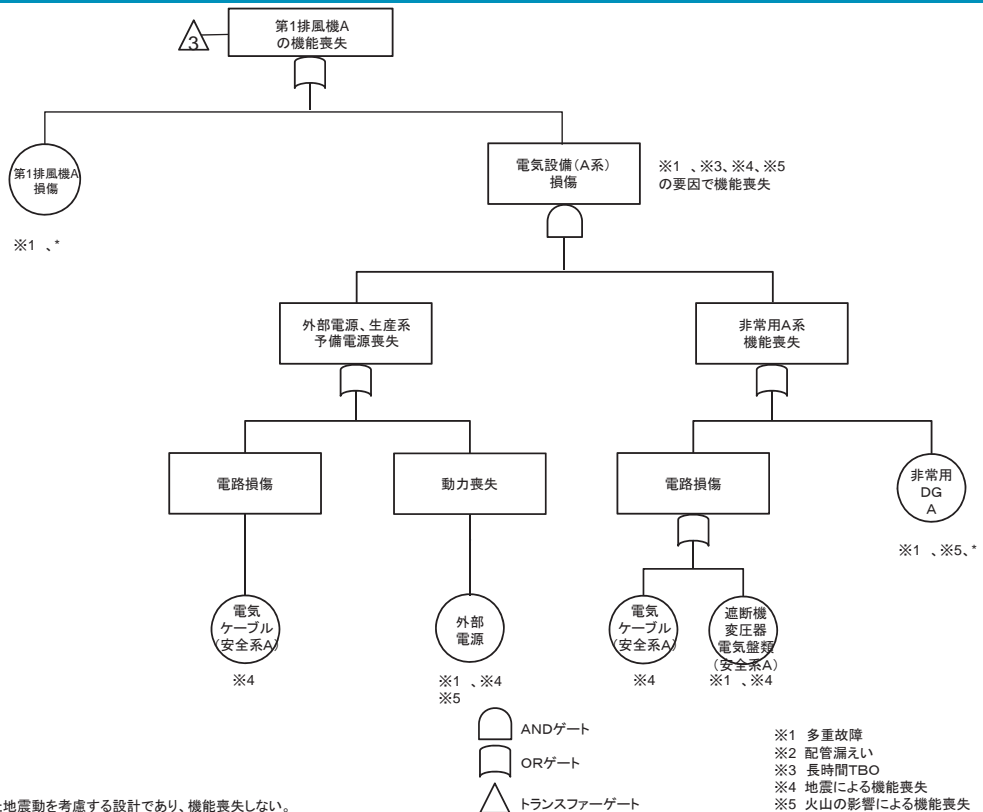

* 基準地震動を1.2倍にした地震動を考慮する設計であり、機能喪失しない。

2. 気体廃棄物の廃棄施設

2. 4. 1 ウラン・プルトニウム混合脱硝建屋塔槽類廃ガス処理設備の排気機能の喪失に関するフォールトツリー (3 / 6) (機能喪失状態の特定)

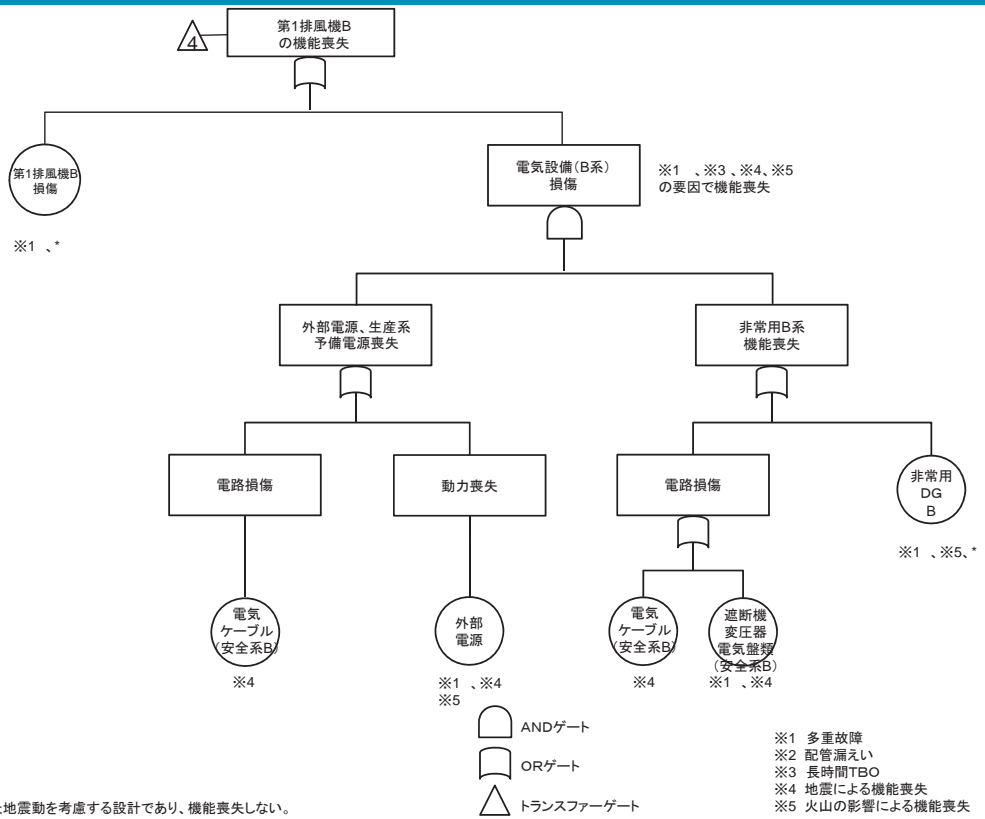

2. 気体廃棄物の廃棄施設

2. 4. 1 ウラン・プルトニウム混合脱硝建屋塔槽類廃ガス処理設備の排気機能の喪失に関するフォールトツリー (4 / 6) (機能喪失状態の特定)

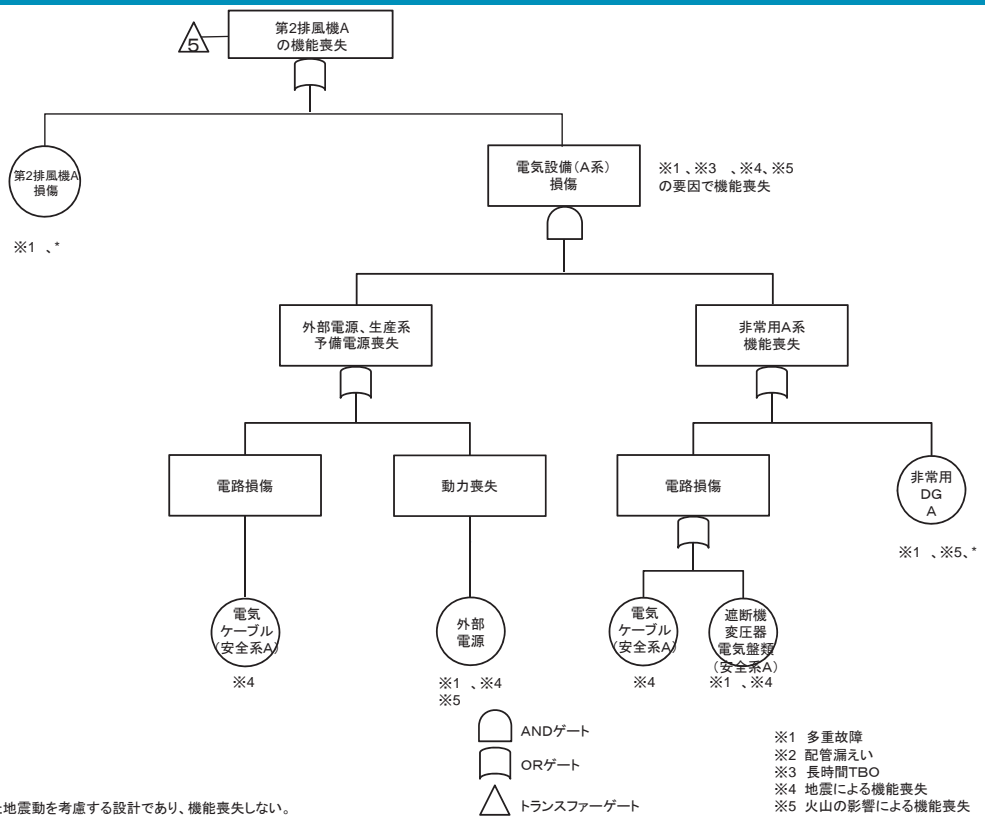

2. 気体廃棄物の廃棄施設

2. 4. 1 ウラン・プルトニウム混合脱硝建屋塔槽類廃ガス処理設備の排気機能の喪失に関するフォールトツリー (5 / 6) (機能喪失状態の特定)

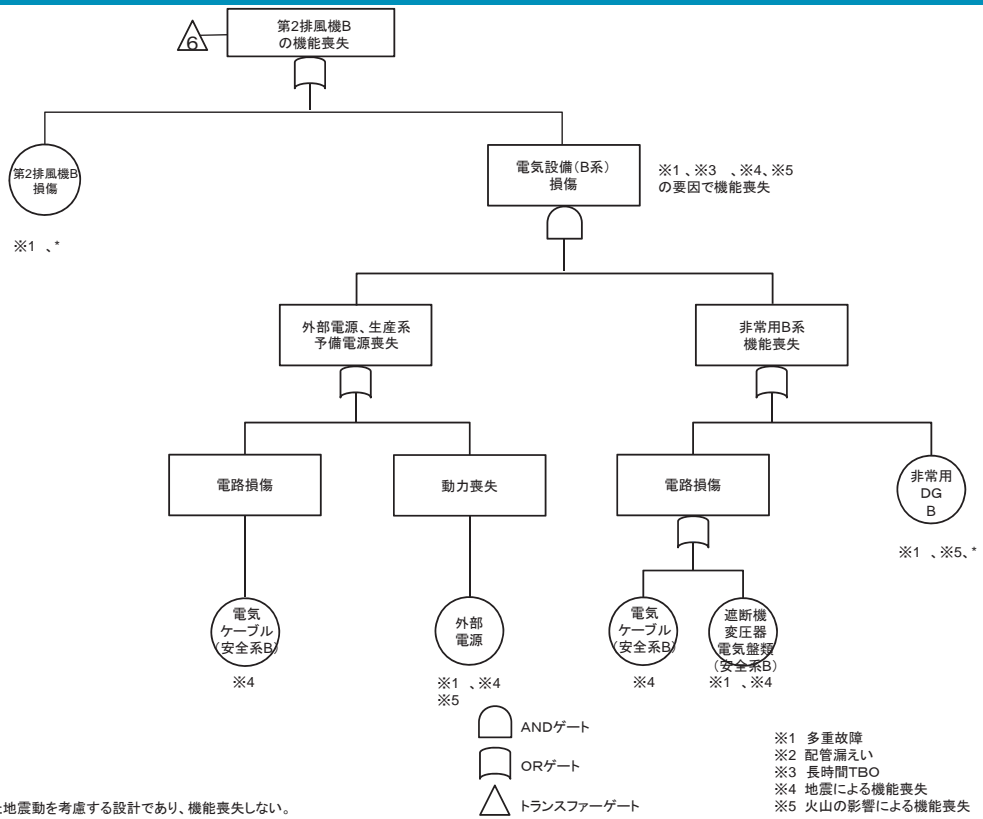

* 基準地震動を1.2倍にした地震動を考慮する設計であり、機能喪失しない。

2. 気体廃棄物の廃棄施設

2. 4. 1 ウラン・プルトニウム混合脱硝建屋塔槽類廃ガス処理設備の排気機能の喪失に関するフォールトツリー (6 / 6) (機能喪失状態の特定)

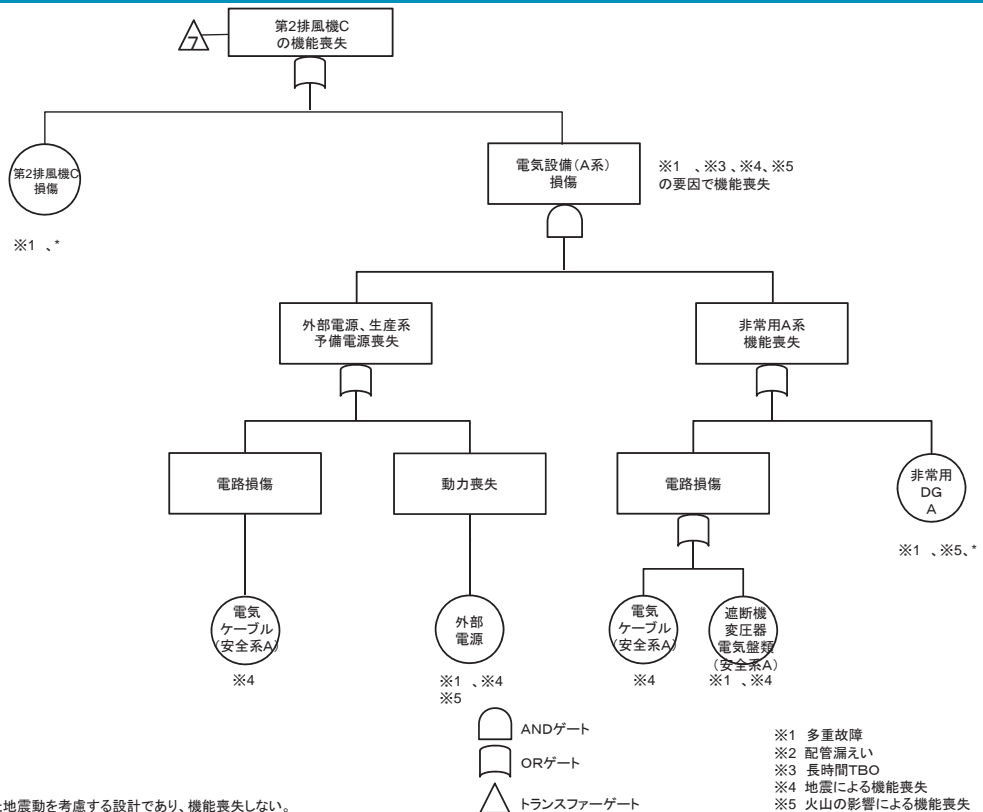

* 基準地震動を1.2倍にした地震動を考慮する設計であり、機能喪失しない。

2. 気体廃棄物の廃棄施設

2. 4. 2 ウラン・プルトニウム混合脱硝建屋塔槽類廃ガス処理設備の放出経路の維持機能の喪失に関するフォールトツリー（機能喪失状態の特定）

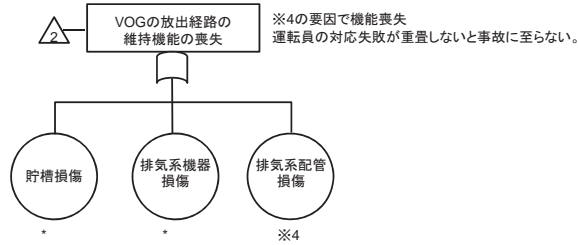

※4の要因で機能喪失
運転員の対応失敗が重畳しないと事故に至らない。

* 基準地震動を1.2倍にした地震動を考慮する設計であり、機能喪失しない。



- ※1 多重故障
- ※2 配管漏えい
- ※3 長時間TBO
- ※4 地震による機能喪失
- ※5 火山の影響による機能喪失

2. 気体廃棄物の廃棄施設

2. 4. 3 ウラン・プルトニウム混合脱硝建屋塔槽類廃ガス処理設備の放射性物質の捕集・浄化機能の喪失に関するフォールトツリー（機能喪失状態の特定）

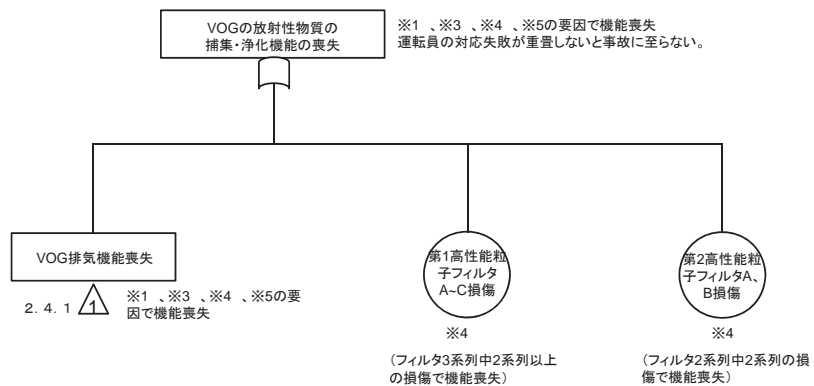

※1、※3、※4、※5の要因で機能喪失
運転員の対応失敗が重畳しないと事故に至らない。

2. 4. 1 ※1、※3、※4、※5の要因で機能喪失



- ※1 多重故障
- ※2 配管漏えい
- ※3 長時間TBO
- ※4 地震による機能喪失
- ※5 火山の影響による機能喪失

2. 気体廃棄物の廃棄施設

2. 5. 1 高レベル廃液ガラス固化建屋塔槽類廃ガス処理設備の高レベル濃縮廃液廃ガス処理系の排気機能の喪失に関するフォールトツリー (1/3) (機能喪失状態の特定)

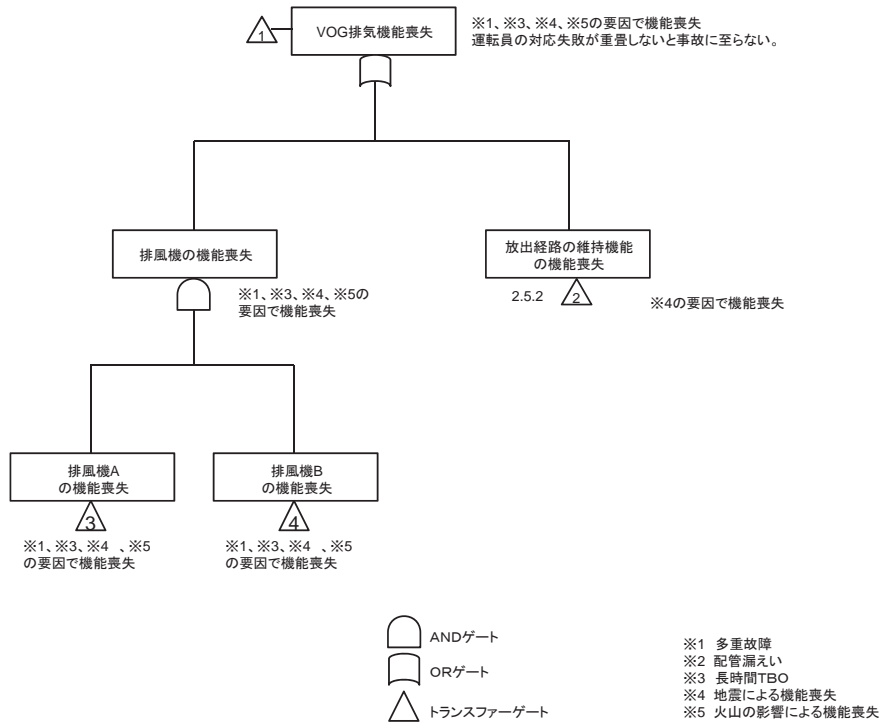

2. 気体廃棄物の廃棄施設

2. 5. 1 高レベル廃液ガラス固化建屋塔槽類廃ガス処理設備の高レベル濃縮廃液廃ガス処理系の排気機能の喪失に関するフォールトツリー (2/3) (機能喪失状態の特定)

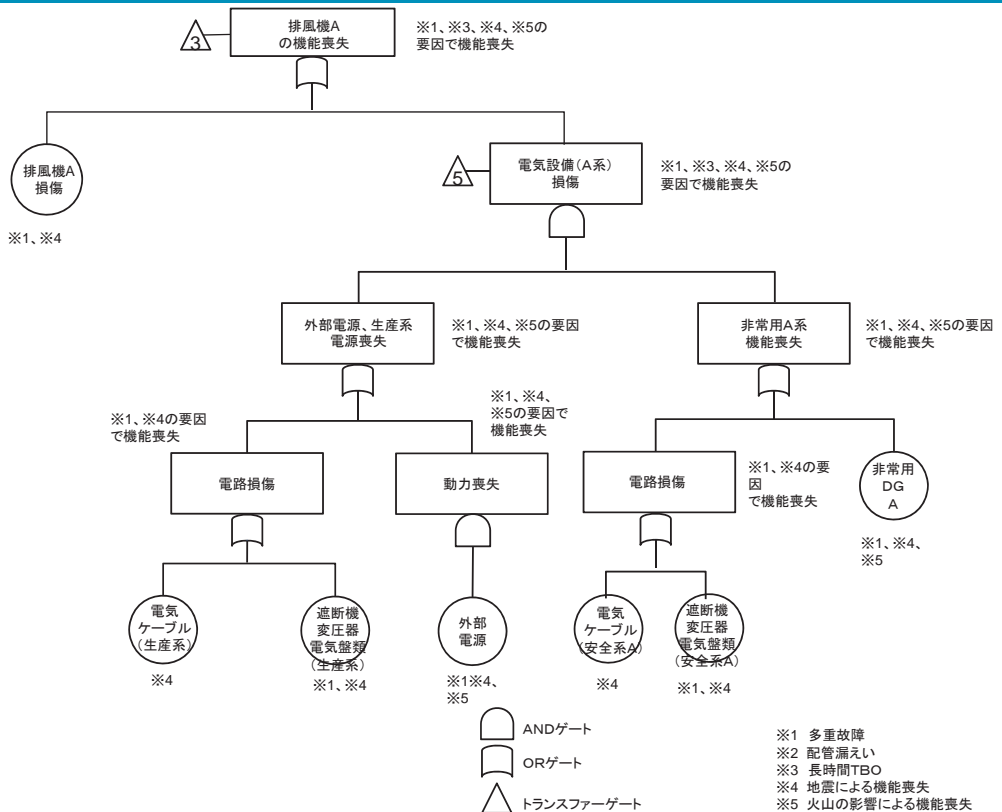

2. 気体廃棄物の廃棄施設

2. 5. 1 高レベル廃液ガラス固化建屋塔槽類廃ガス処理設備の高レベル濃縮廃液廃ガス処理系の排気機能の喪失に関するフォールトツリー (3/3) (機能喪失状態の特定)

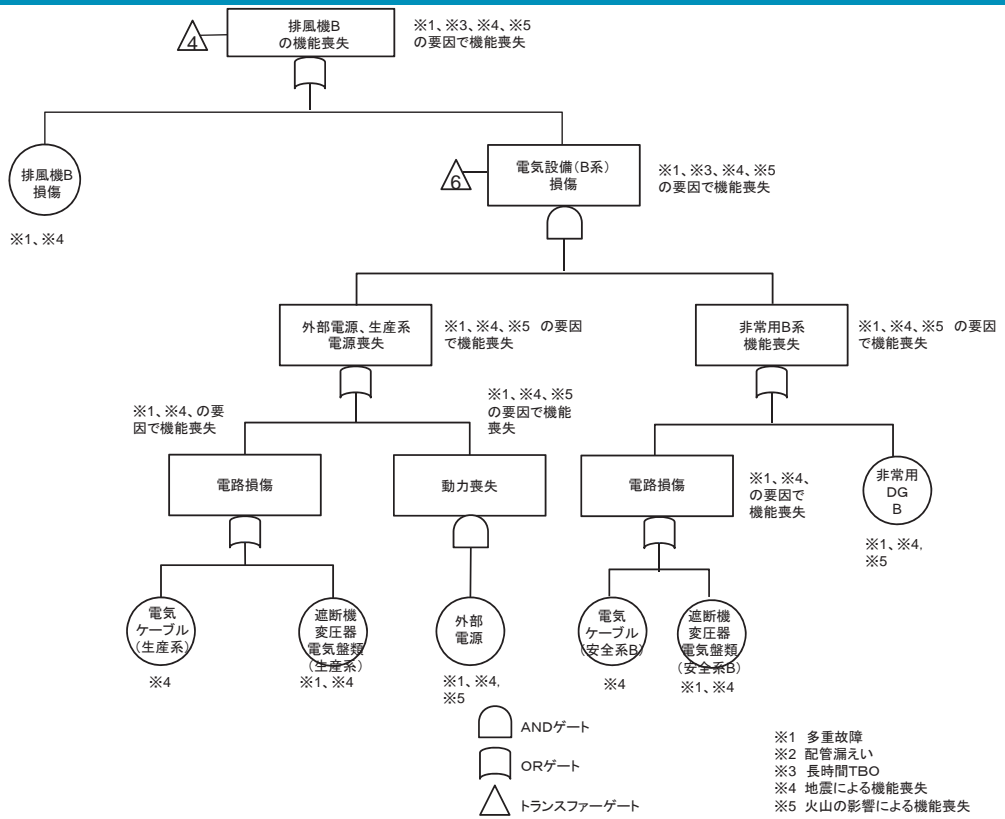

2. 気体廃棄物の廃棄施設

2. 5. 2 高レベル廃液ガラス固化建屋塔槽類廃ガス処理設備の高レベル濃縮廃液廃ガス処理系の放出経路の維持機能の喪失に関するフォールトツリー (機能喪失状態の特定)

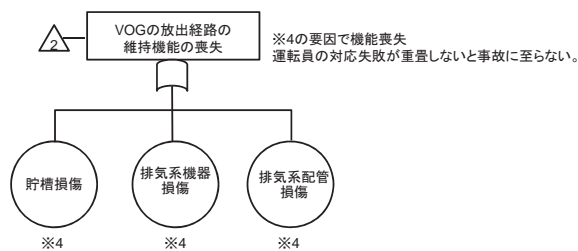

2. 気体廃棄物の廃棄施設

2. 5. 3 高レベル廃液ガラス固化建屋塔槽類廃ガス処理設備の高レベル濃縮廃液廃ガス処理系の放射性物質の捕集・浄化機能の喪失に関するフォールトツリー（機能喪失状態の特定）

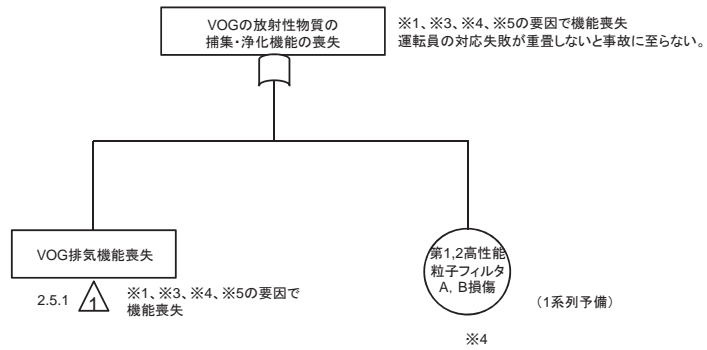

- ※1 多重故障
- ※2 配管漏えい
- ※3 長時間TBO
- ※4 地震による機能喪失
- ※5 火山の影響による機能喪失

2. 気体廃棄物の廃棄施設

2. 5. 4 高レベル廃液ガラス固化建屋塔槽類廃ガス処理設備の不溶解残渣廃液廃ガス処理系の排気機能の喪失に関するフォールトツリー（1/2）（機能喪失状態の特定）

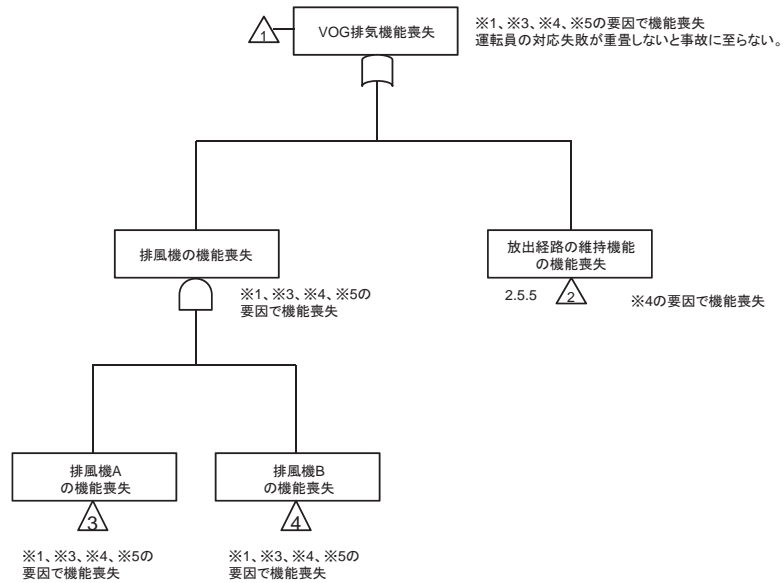

- ※1 多重故障
- ※2 配管漏えい
- ※3 長時間TBO
- ※4 地震による機能喪失
- ※5 火山の影響による機能喪失

2. 気体廃棄物の廃棄施設

2. 5. 4 高レベル廃液ガラス固化建屋塔槽類廃ガス処理設備の不溶解残渣廃液廃ガス処理系の排気機能の喪失に関するフォールトツリー (2/2) (機能喪失状態の特定)

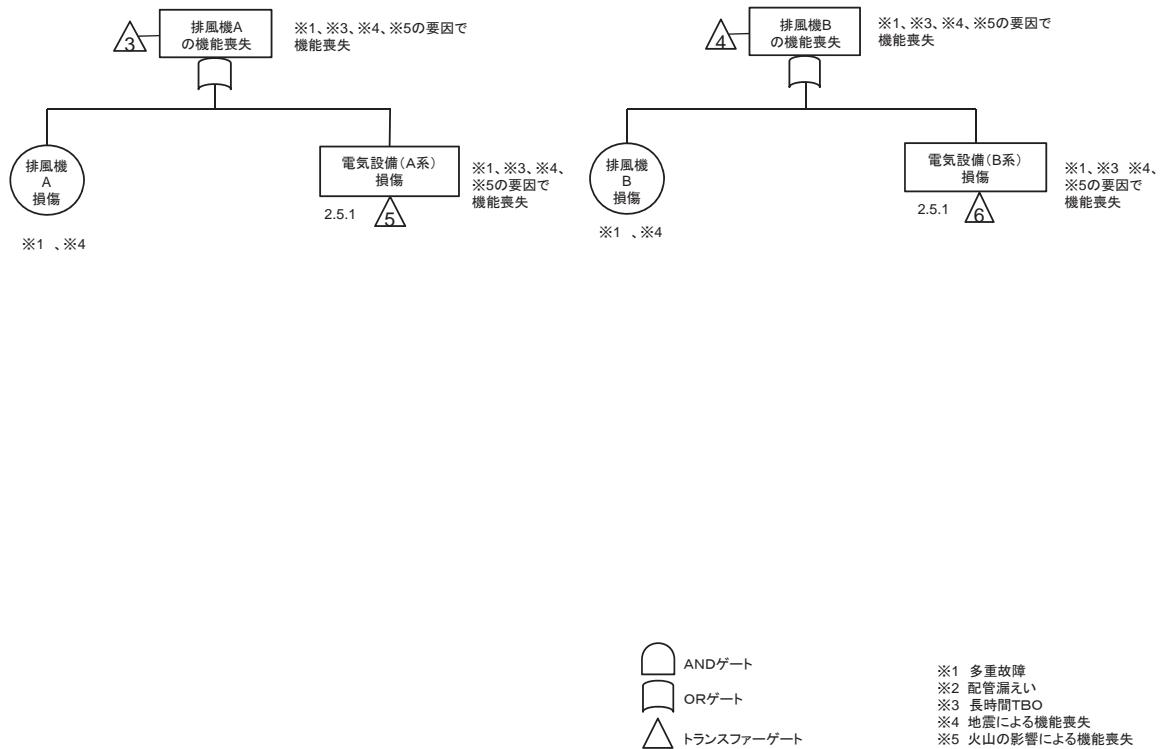

2. 気体廃棄物の廃棄施設

2. 5. 5 高レベル廃液ガラス固化建屋塔槽類廃ガス処理設備の不溶解残渣廃液廃ガス処理系の放出経路の維持機能の喪失に関するフォールトツリー (機能喪失状態の特定)

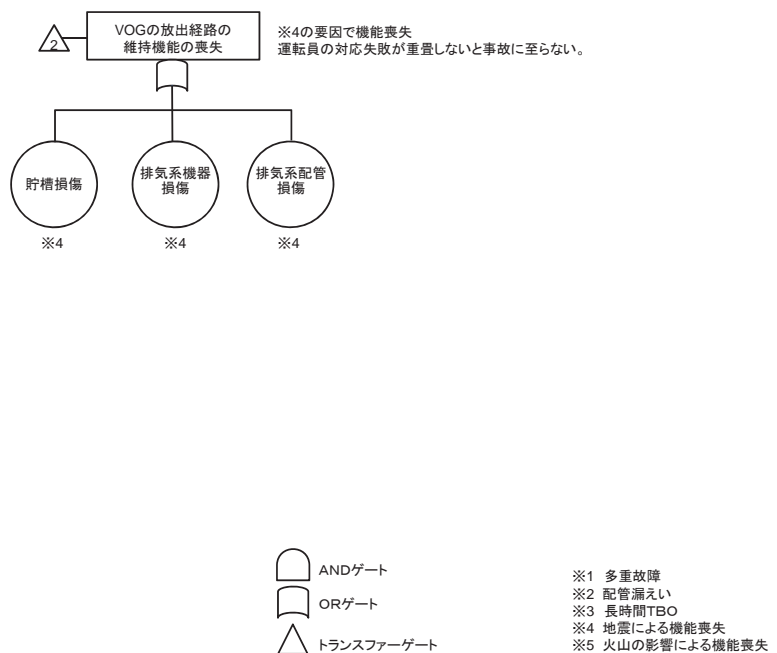

2. 気体廃棄物の廃棄施設

2. 5. 6 高レベル廃液ガラス固化建屋塔槽類廃ガス処理設備の不溶解残渣廃液廃ガス処理系の放射性物質の捕集・浄化機能の喪失に関するフォールトツリー（機能喪失状態の特定）

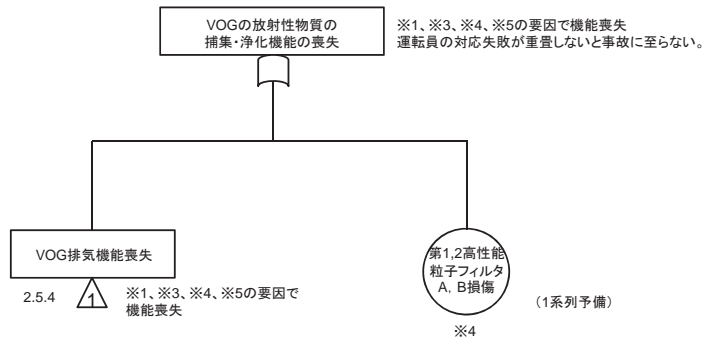

- ※1 多重故障
- ※2 配管漏えい
- ※3 長時間TBO
- ※4 地震による機能喪失
- ※5 火山の影響による機能喪失

2. 気体廃棄物の廃棄施設

2. 5. 7 高レベル廃液ガラス固化廃ガス処理設備の排気機能の喪失に関するフォールトツリー（1/2）（機能喪失状態の特定）

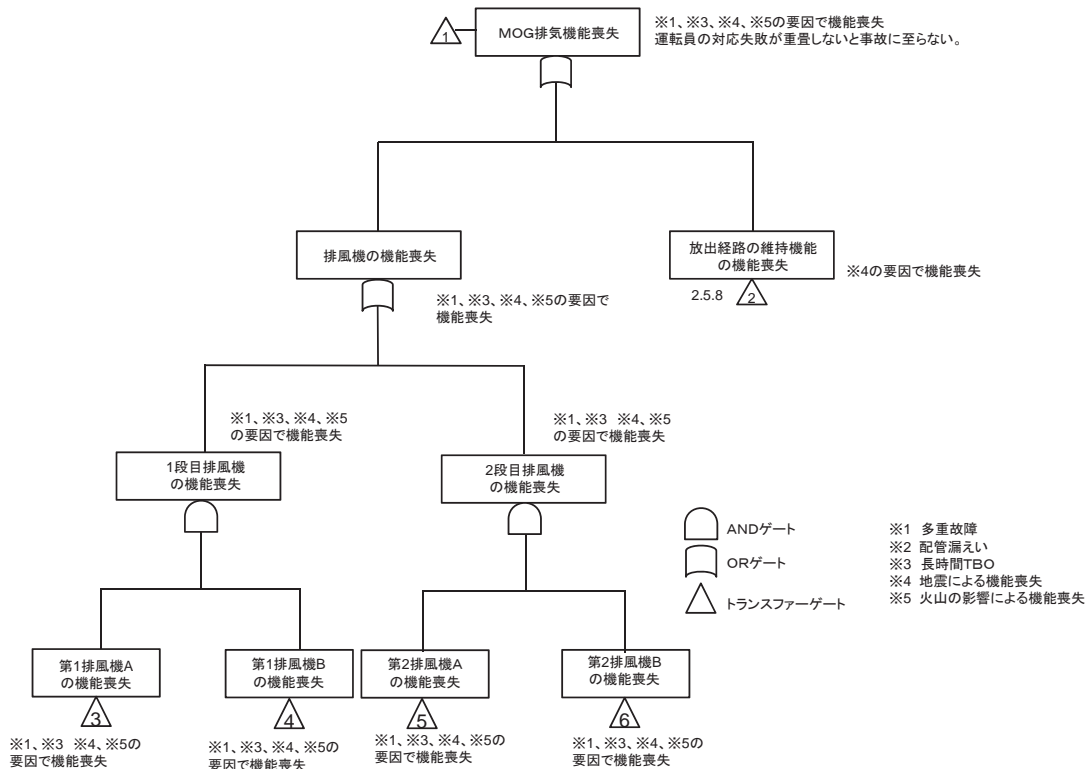

- ※1 多重故障
- ※2 配管漏えい
- ※3 長時間TBO
- ※4 地震による機能喪失
- ※5 火山の影響による機能喪失

2. 気体廃棄物の廃棄施設

2. 5. 7 高レベル廃液ガラス固化廃ガス処理設備の排気機能の喪失に関するフォールトツリー（2/2）（機能喪失状態の特定）

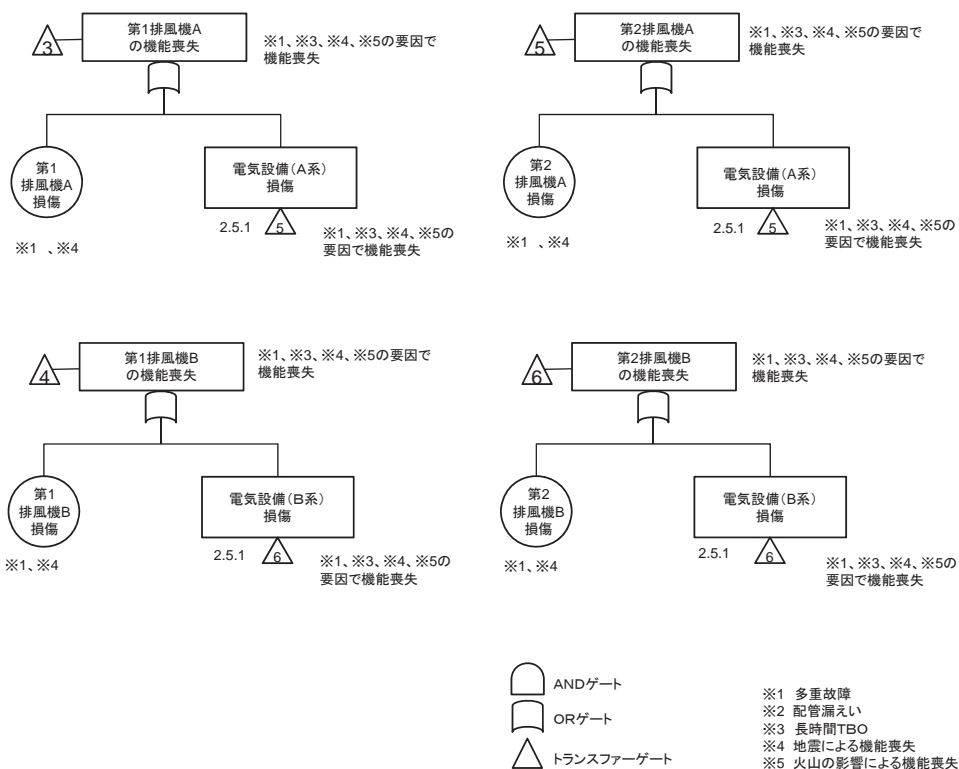

2. 気体廃棄物の廃棄施設

2. 5. 8 高レベル廃液ガラス固化廃ガス処理設備の放出経路の維持機能の喪失に関するフォールトツリー（機能喪失状態の特定）

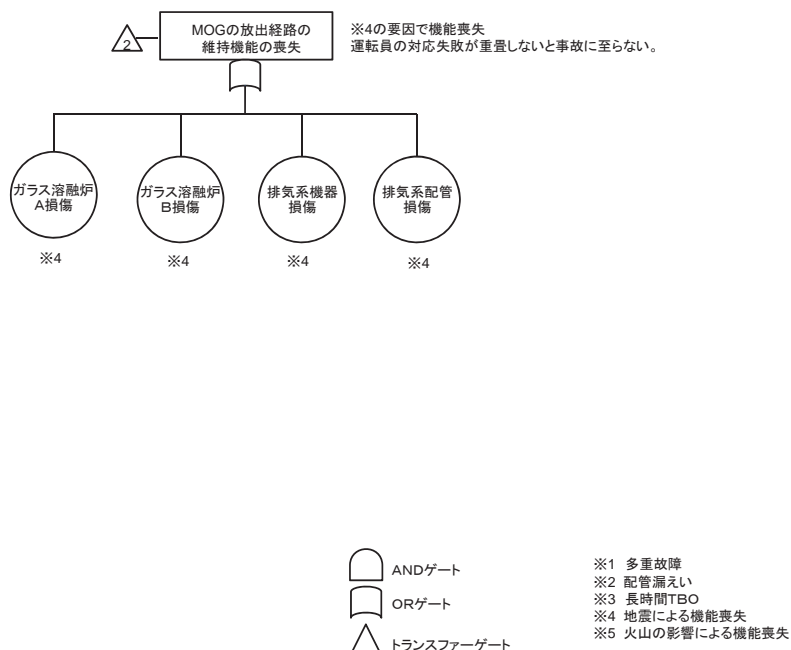

2. 気体廃棄物の廃棄施設

2. 5. 9 高レベル廃液ガラス固化廃ガス処理設備の高性能粒子フィルタの放射性物質の捕集・浄化機能の喪失に関するフォールトツリー（機能喪失状態の特定）

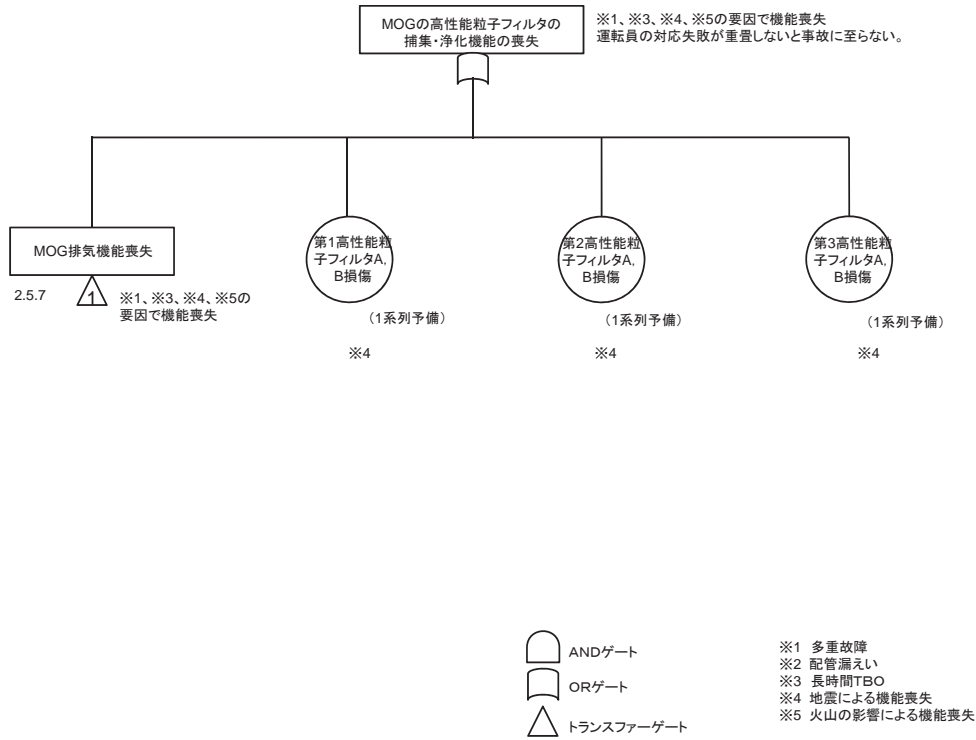

2. 気体廃棄物の廃棄施設

2. 5. 10 高レベル廃液ガラス固化廃ガス処理設備の廃ガス洗浄器の放射性物質の捕集・浄化機能の喪失に関するフォールトツリー（1/4）（機能喪失状態の特定）

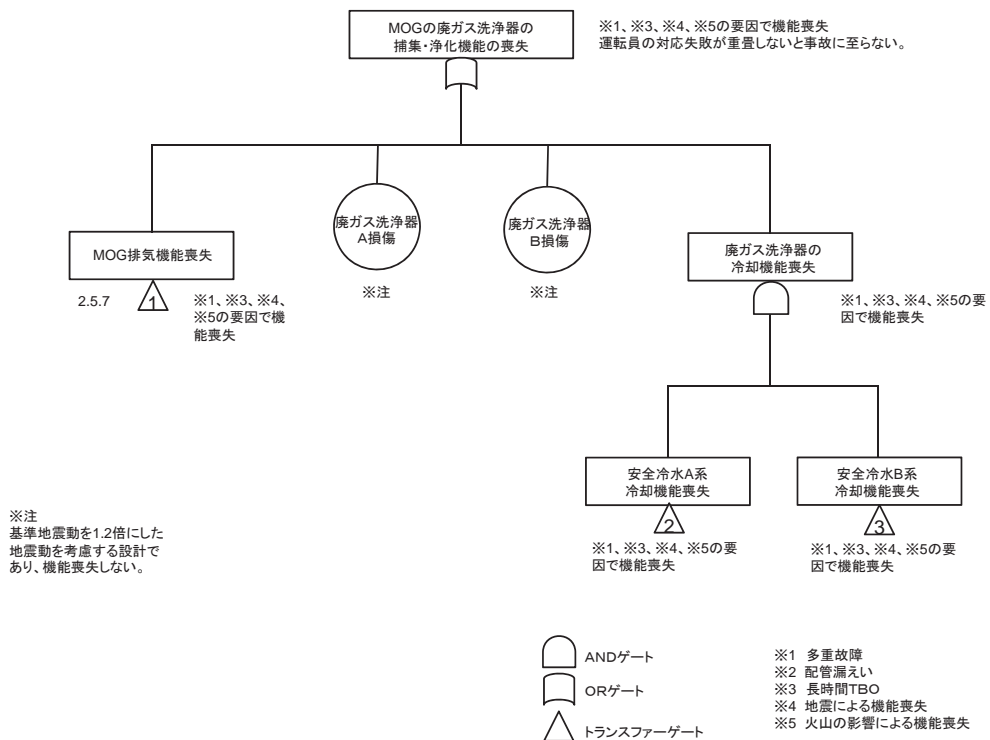

2. 気体廃棄物の廃棄施設

2. 5. 10 高レベル廃液ガラス固化廃ガス処理設備の廃ガス洗浄器の放射性物質の捕集・浄化機能の喪失に関するフォールトツリー（2/4）（機能喪失状態の特定）

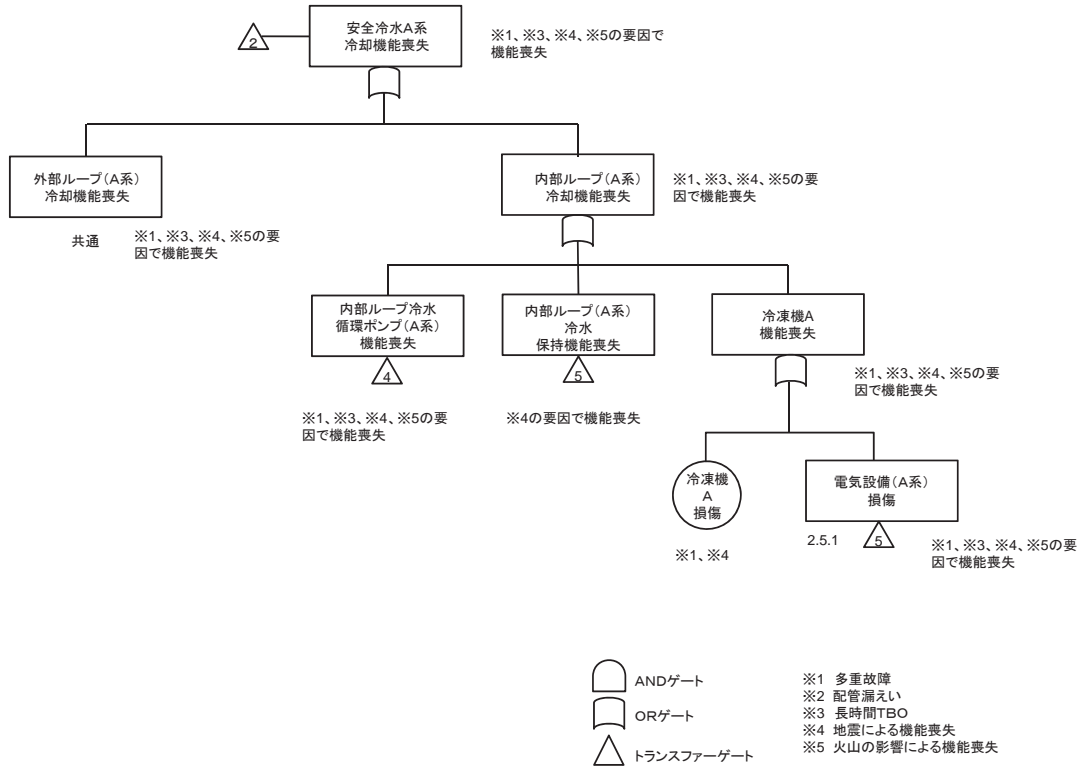

2. 気体廃棄物の廃棄施設

2. 5. 10 高レベル廃液ガラス固化廃ガス処理設備の廃ガス洗浄器の放射性物質の捕集・浄化機能の喪失に関するフォールトツリー（3/4）（機能喪失状態の特定）

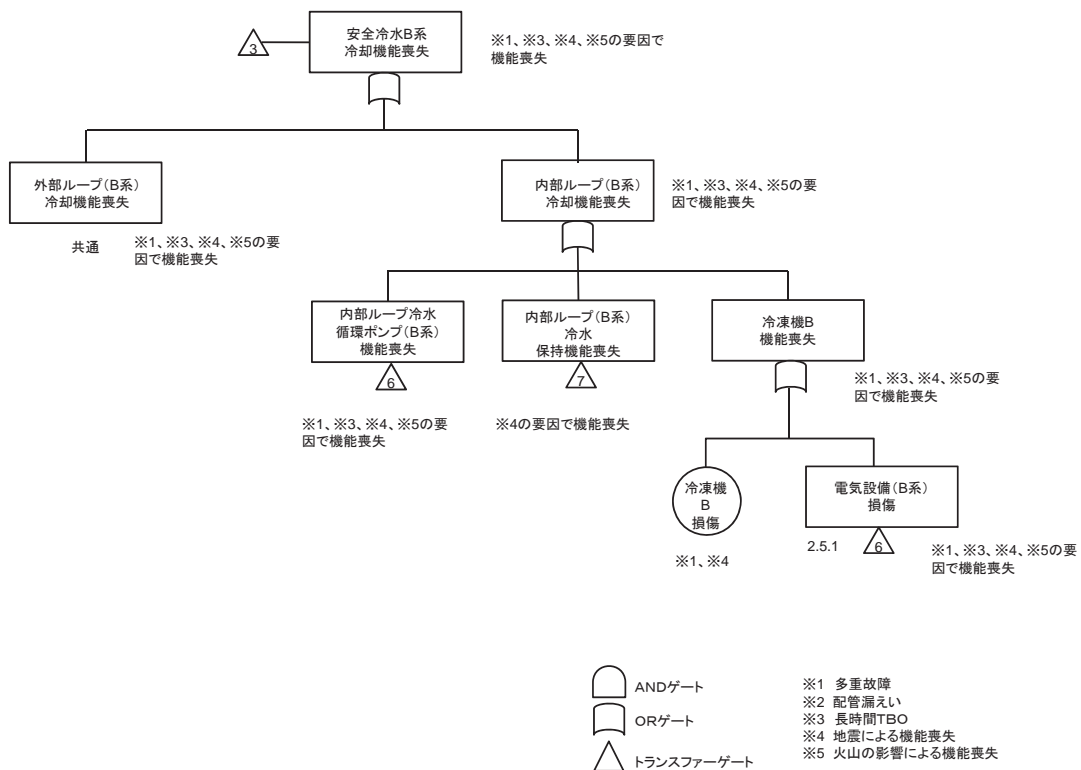

2. 気体廃棄物の廃棄施設

2. 5. 10 高レベル廃液ガラス固化廃ガス処理設備の廃ガス洗浄器の放射性物質の捕集・浄化機能の喪失に関するフォールトツリー（4/4）（機能喪失状態の特定）

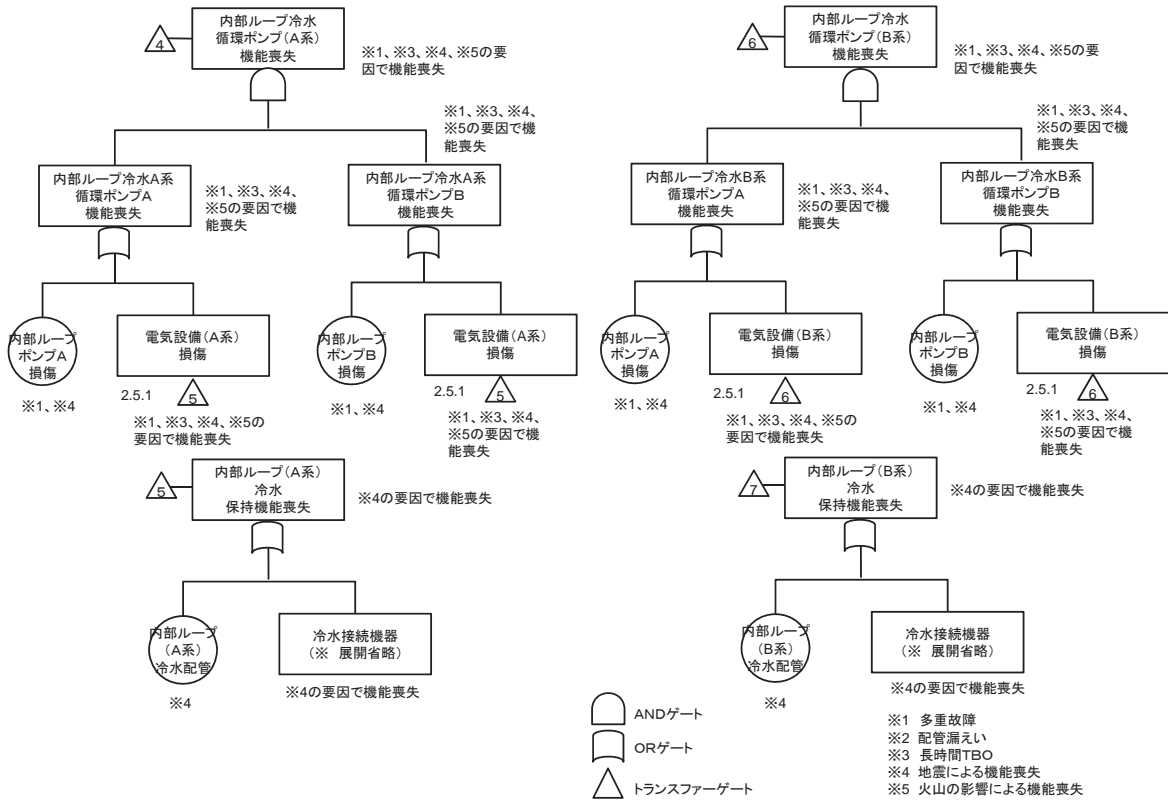

2. 気体廃棄物の廃棄施設

2. 5. 11 高レベル廃液ガラス固化廃ガス処理設備の吸収塔の放射性物質の捕集・浄化機能の喪失に関するフォールトツリー（1/2）（機能喪失状態の特定）

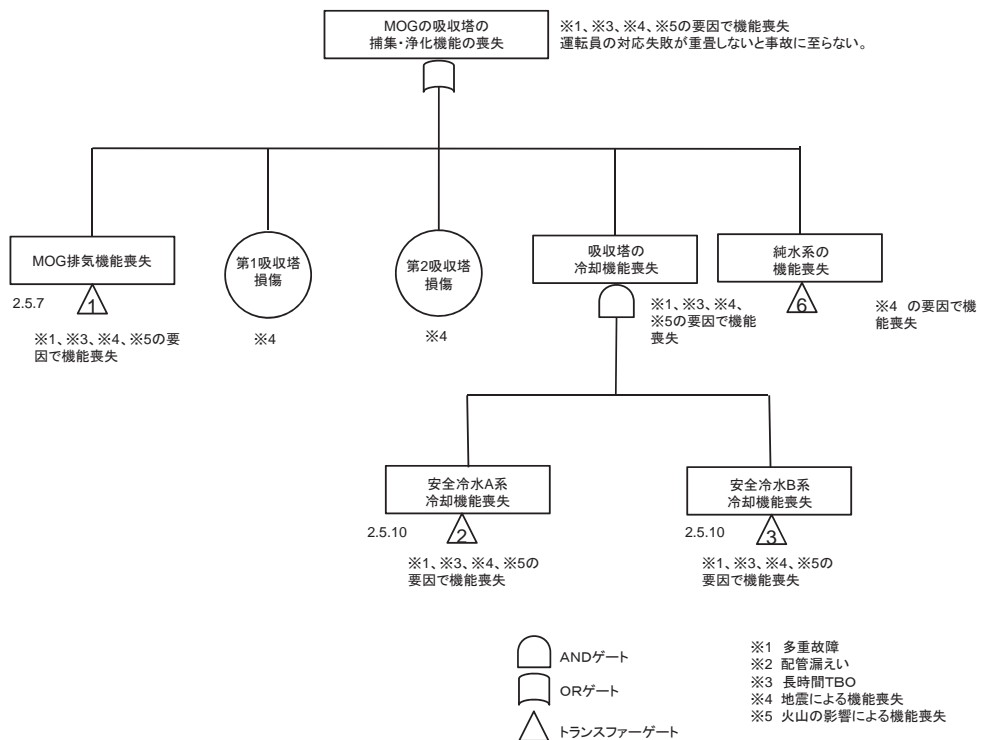

2. 気体廃棄物の廃棄施設

2. 5. 1 1 高レベル廃液ガラス固化廃ガス処理設備の吸収塔の放射性物質の捕集・浄化機能の喪失に関するフォールトツリー（2/2）（機能喪失状態の特定）

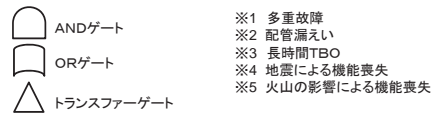
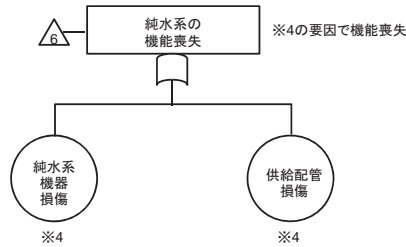

2. 気体廃棄物の廃棄施設

2. 5. 1 2 高レベル廃液ガラス固化廃ガス処理設備のルテニウム吸着塔の放射性物質の捕集・浄化機能の喪失に関するフォールトツリー（機能喪失状態の特定）

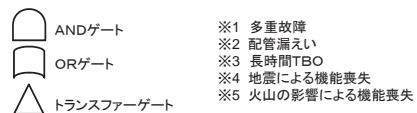
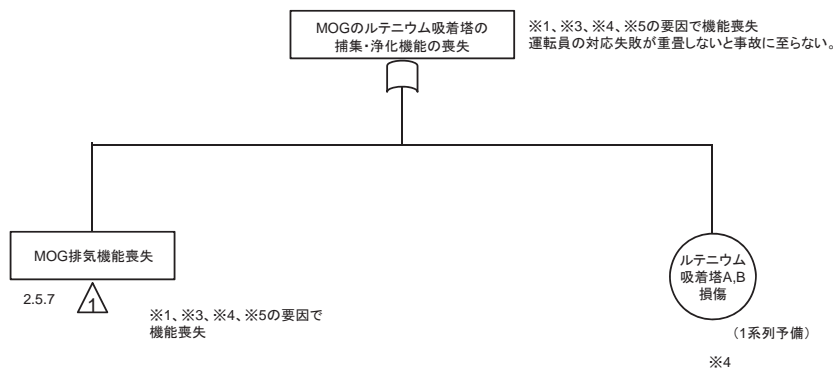

3. 液体廃棄物の廃棄施設

3. 1 高レベル廃液濃縮設備の放出経路の維持機能の喪失に関するフォールトツリー (機能喪失状態の特定)

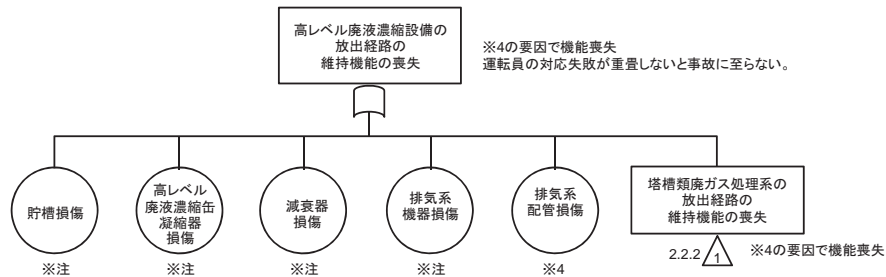

※4の要因で機能喪失
運転員の対応失敗が重畳しないと事故に至らない。

※注
基準地震動を1.2倍にした地震動を考慮する設計
であり、経路としては、機能喪失しない。



- ※1 多重故障
- ※2 配管漏えい
- ※3 長時間TBO
- ※4 地震による機能喪失
- ※5 火山の影響による機能喪失

4. 脱硝施設

4. 1 安全上重要な施設の固気分離器からウラン・プルトニウム混合脱硝建屋換気設備のグローブボックス・セル排気系統への接続部までの系統の放出経路の維持機能の喪失に関するフォールトツリー (1/3) (機能喪失状態の特定)

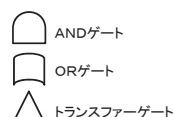
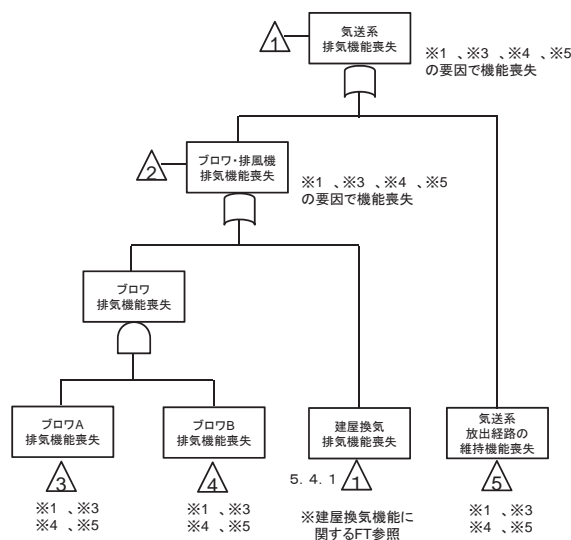

- ※1 多重故障
- ※2 配管漏えい
- ※3 長時間TBO
- ※4 地震による機能喪失
- ※5 火山の影響による機能喪失

4. 脱硝施設

4. 1 安全上重要な施設の固気分離器からウラン・プルトニウム混合脱硝建屋換気設備のグローブボックス・セル排気系統への接続部までの系統の放出経路の維持機能の喪失に関するフォールトツリー (2/3) (機能喪失状態の特定)

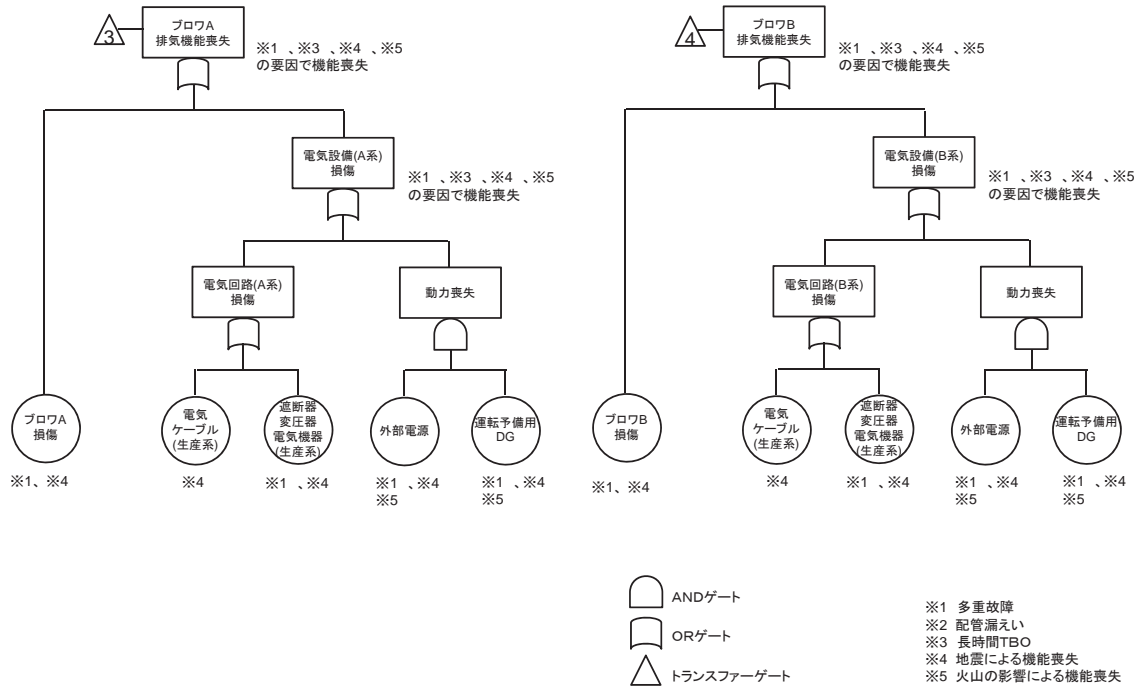

4. 脱硝施設

4. 1 安全上重要な施設の固気分離器からウラン・プルトニウム混合脱硝建屋換気設備のグローブボックス・セル排気系統への接続部までの系統の放出経路の維持機能の喪失に関するフォールトツリー (3/3) (機能喪失状態の特定)

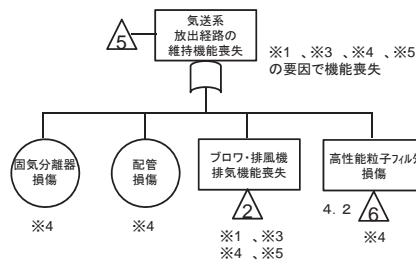

4. 脱硝施設

4. 2 ウラン・プルトニウム混合脱硝設備の高性能粒子フィルタ（空気輸送）の放射性物質の捕集・浄化機能の喪失に関するフォールトツリー（機能喪失状態の特定）

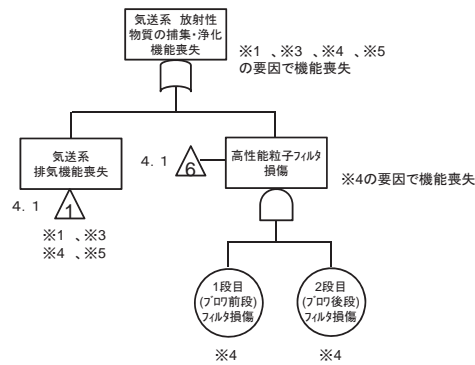

- ※1 多重故障
- ※2 配管漏えい
- ※3 長時間TBO
- ※4 地震による機能喪失
- ※5 火山の影響による機能喪失

5. 気体廃棄物の廃棄施設の換気設備

5. 1. 1 前処理建屋換気設備のセル排風機の排気機能の喪失に関するフォールトツリー（1/3）（機能喪失状態の特定）

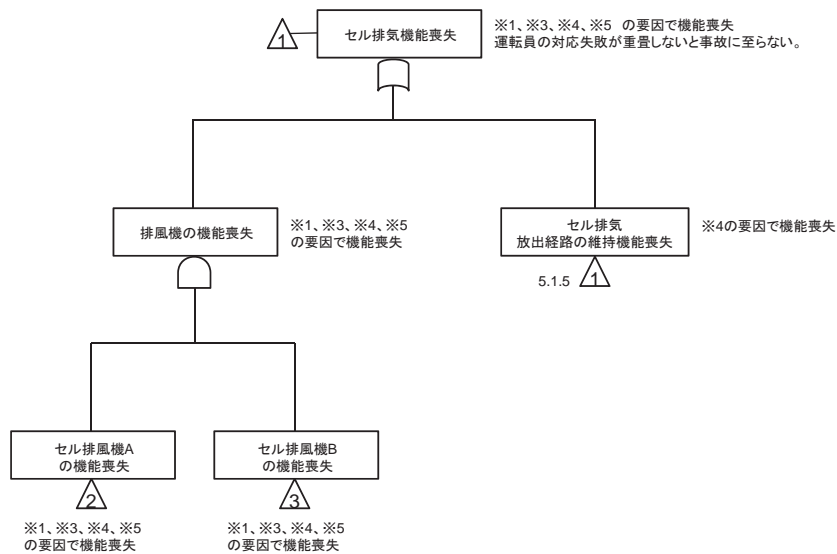

- ※1 多重故障
- ※2 配管漏えい
- ※3 長時間TBO
- ※4 地震による機能喪失
- ※5 火山の影響による機能喪失

5. 気体廃棄物の廃棄施設の換気設備

5. 1. 1 前処理建屋換気設備のセル排風機の排気機能の喪失に関する
フォールトツリー (2 / 3) (機能喪失状態の特定)

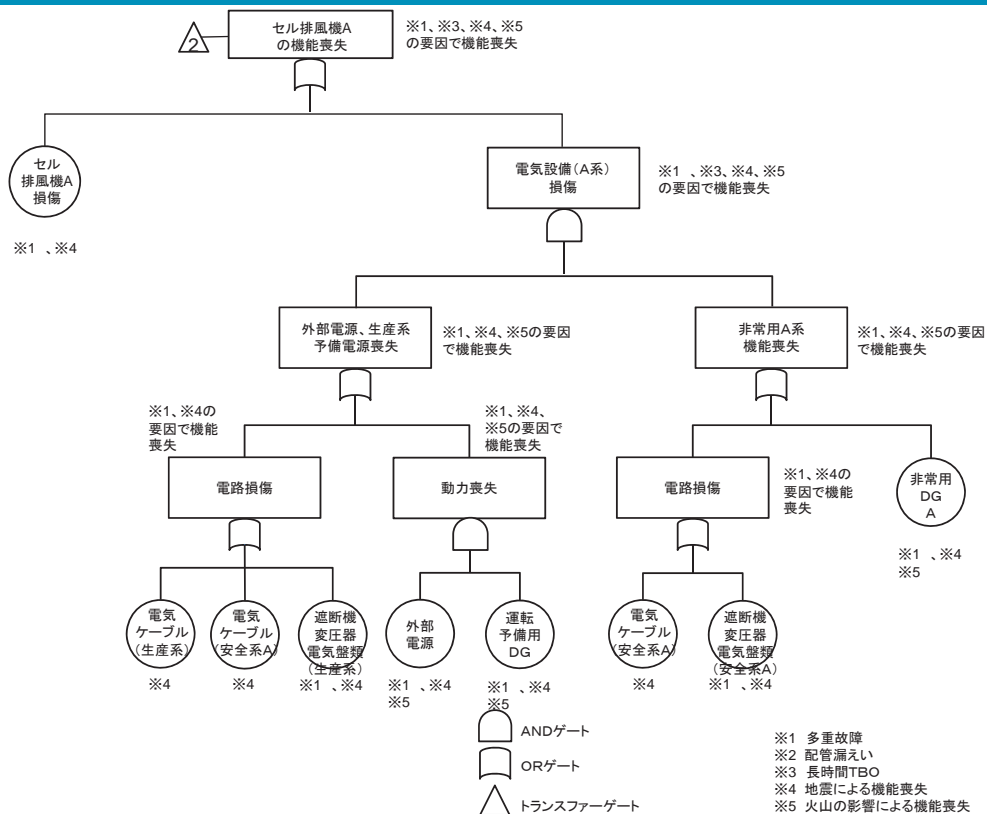

5. 気体廃棄物の廃棄施設の換気設備

5. 1. 1 前処理建屋換気設備のセル排風機の排気機能の喪失に関する
フォールトツリー (3 / 3) (機能喪失状態の特定)

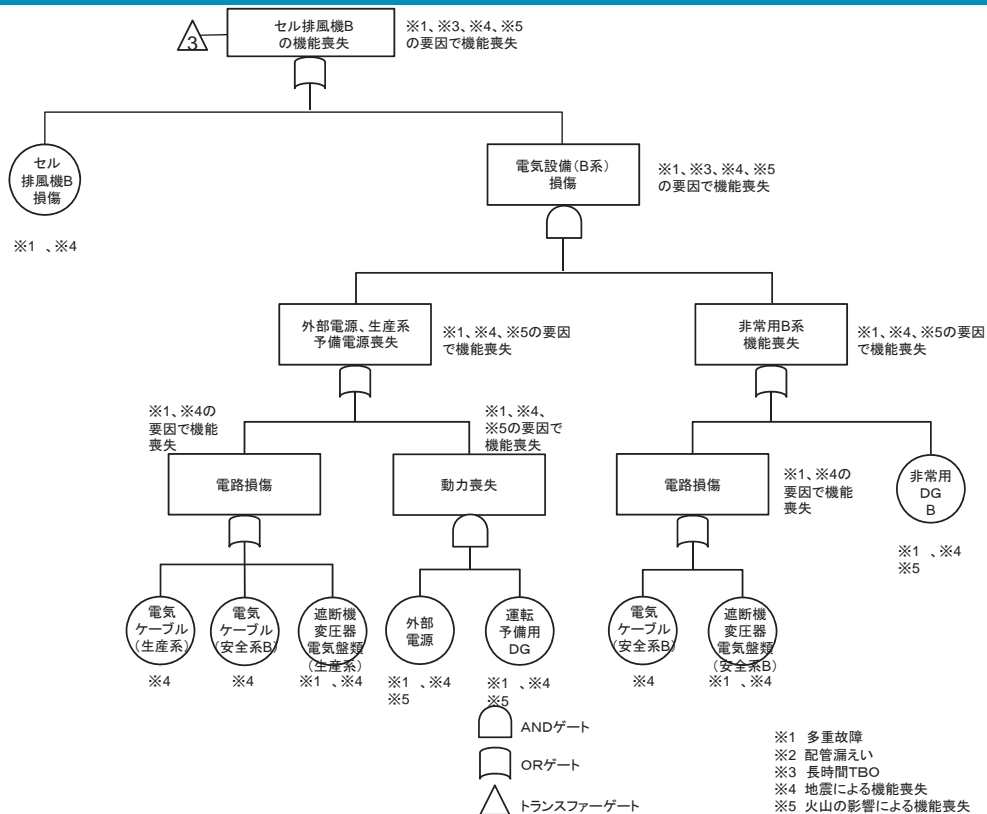

5. 気体廃棄物の廃棄施設の換気設備

5. 1. 2 前処理建屋換気設備の溶解槽セル排風機の排気機能の喪失に関する
フォールトツリー (1 / 4) (機能喪失状態の特定)

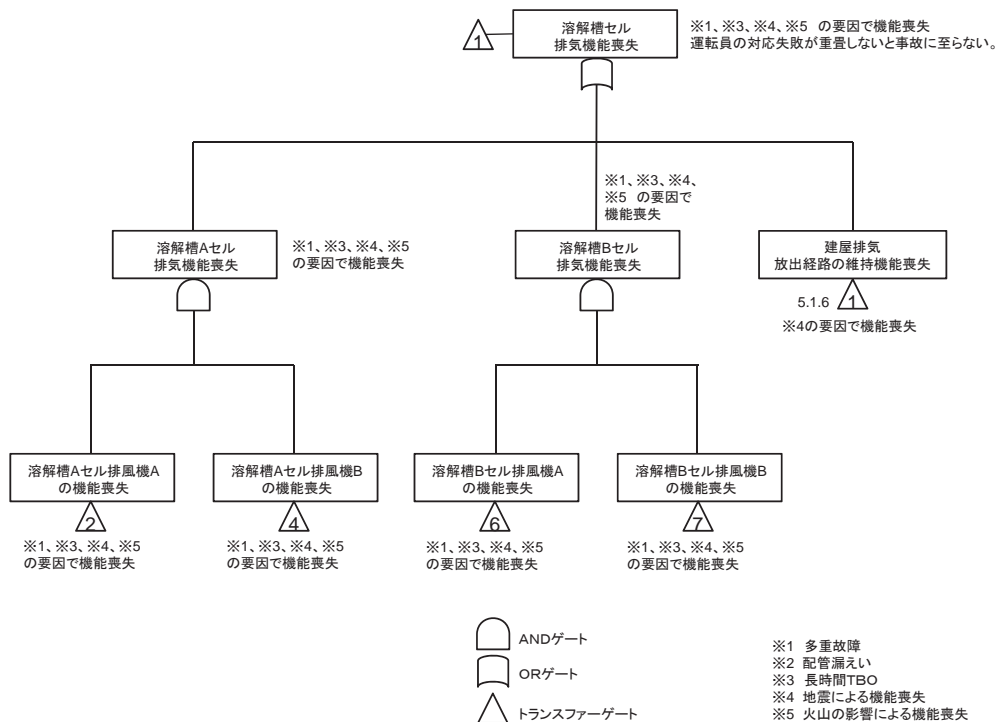

5. 気体廃棄物の廃棄施設の換気設備

5. 1. 2 前処理建屋換気設備の溶解槽セル排風機の排気機能の喪失に関する
フォールトツリー (2 / 4) (機能喪失状態の特定)

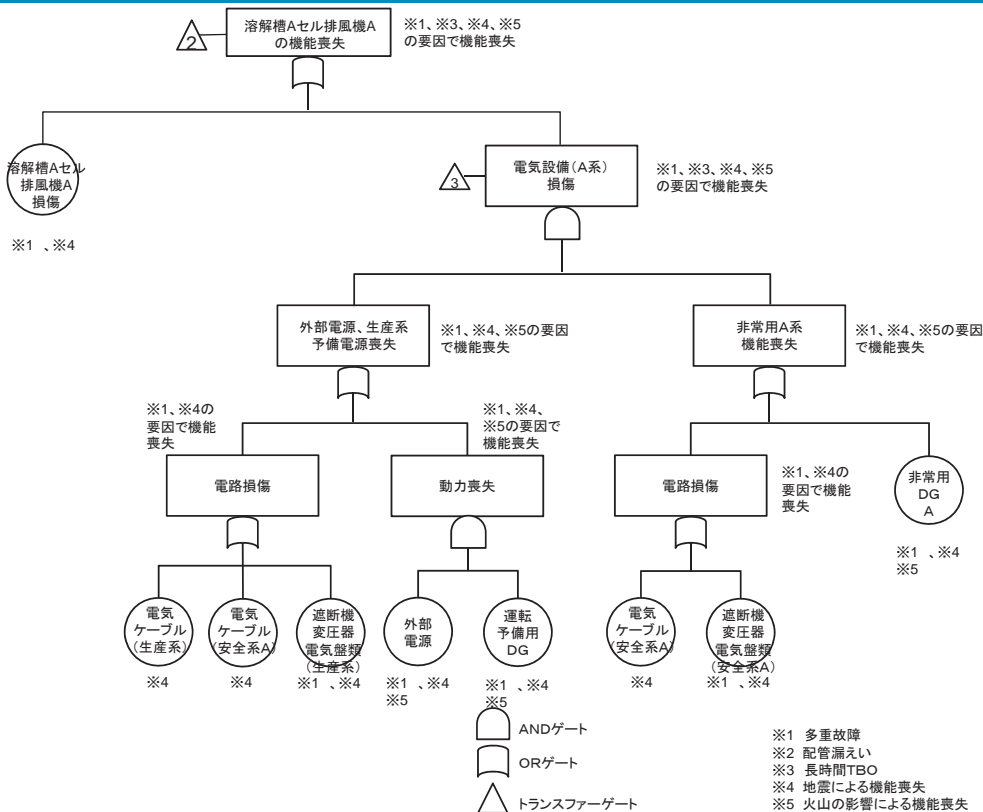

5. 気体廃棄物の廃棄施設の換気設備

5. 1. 2 前処理建屋換気設備の溶解槽セル排風機の排気機能の喪失に関する
フォールトツリー (3 / 4) (機能喪失状態の特定)

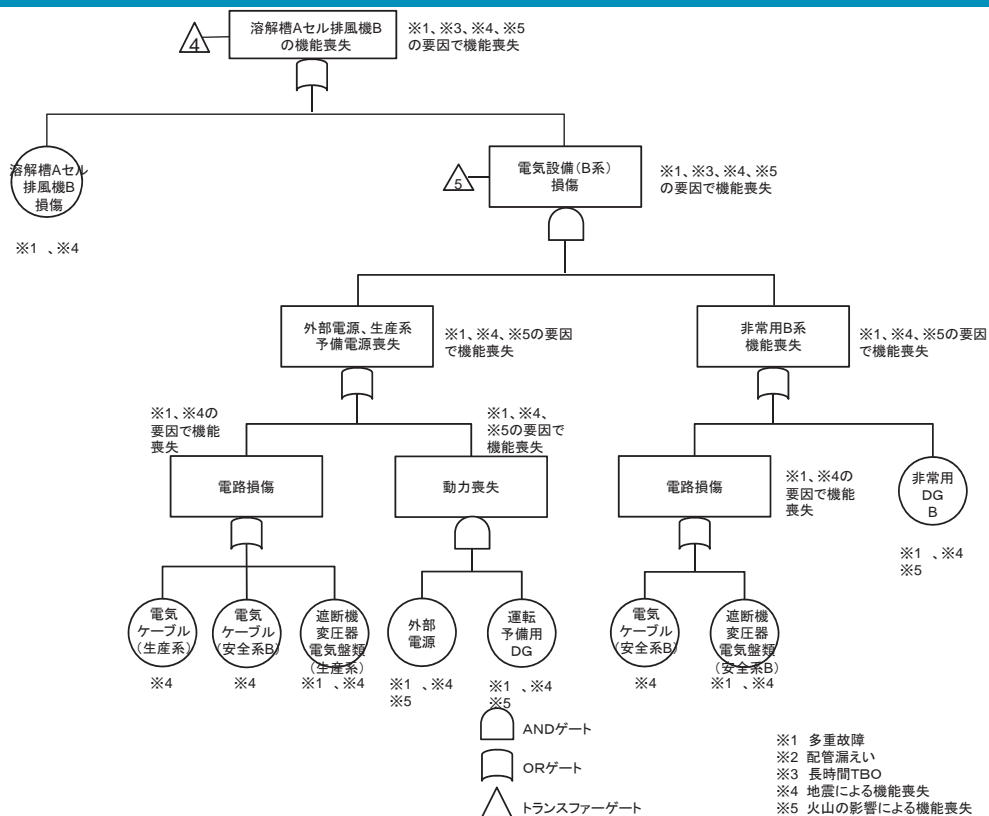

5. 気体廃棄物の廃棄施設の換気設備

5. 1. 2 前処理建屋換気設備の溶解槽セル排風機の排気機能の喪失に関する
フォールトツリー (4 / 4) (機能喪失状態の特定)

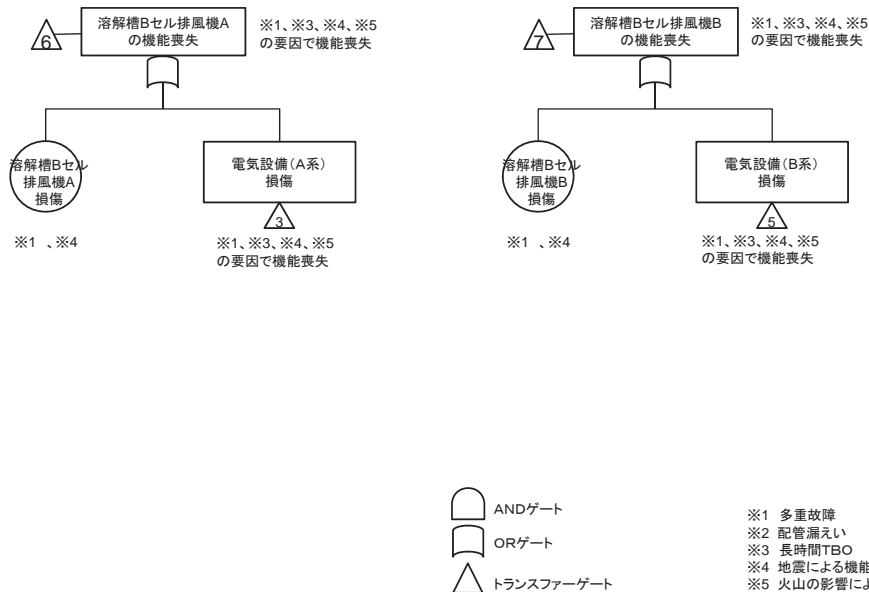

5. 気体廃棄物の廃棄施設の換気設備

5. 1. 3 前処理建屋換気設備の建屋排風機の排気機能の喪失に関する
フォールトツリー (1 / 3) (機能喪失状態の特定)

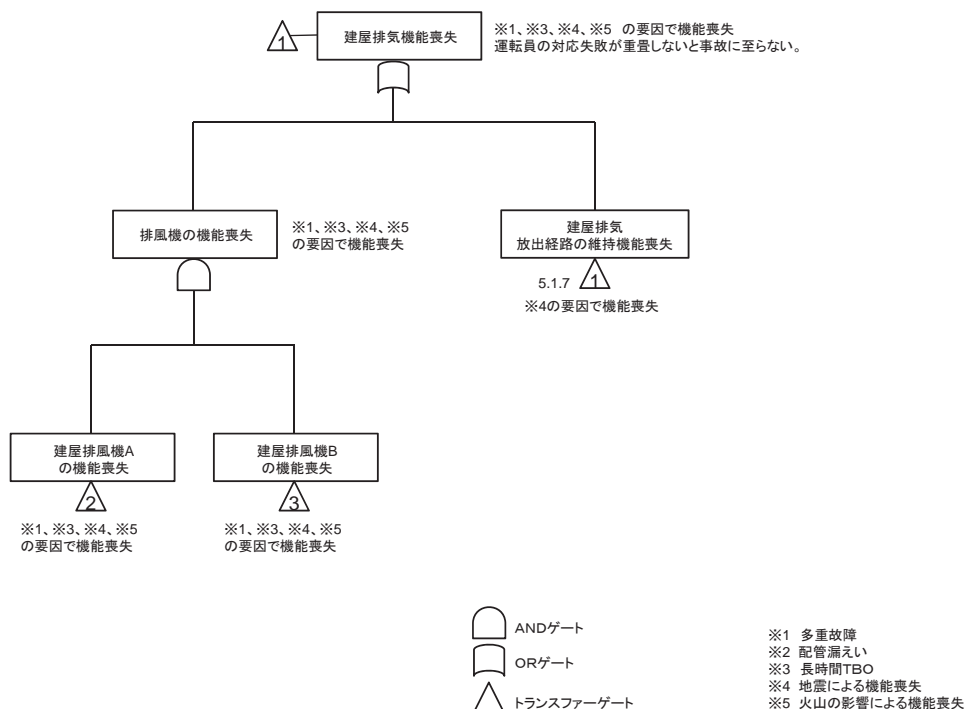

5. 気体廃棄物の廃棄施設の換気設備

5. 1. 3 前処理建屋換気設備の建屋排風機の排気機能の喪失に関する
フォールトツリー (2 / 3) (機能喪失状態の特定)

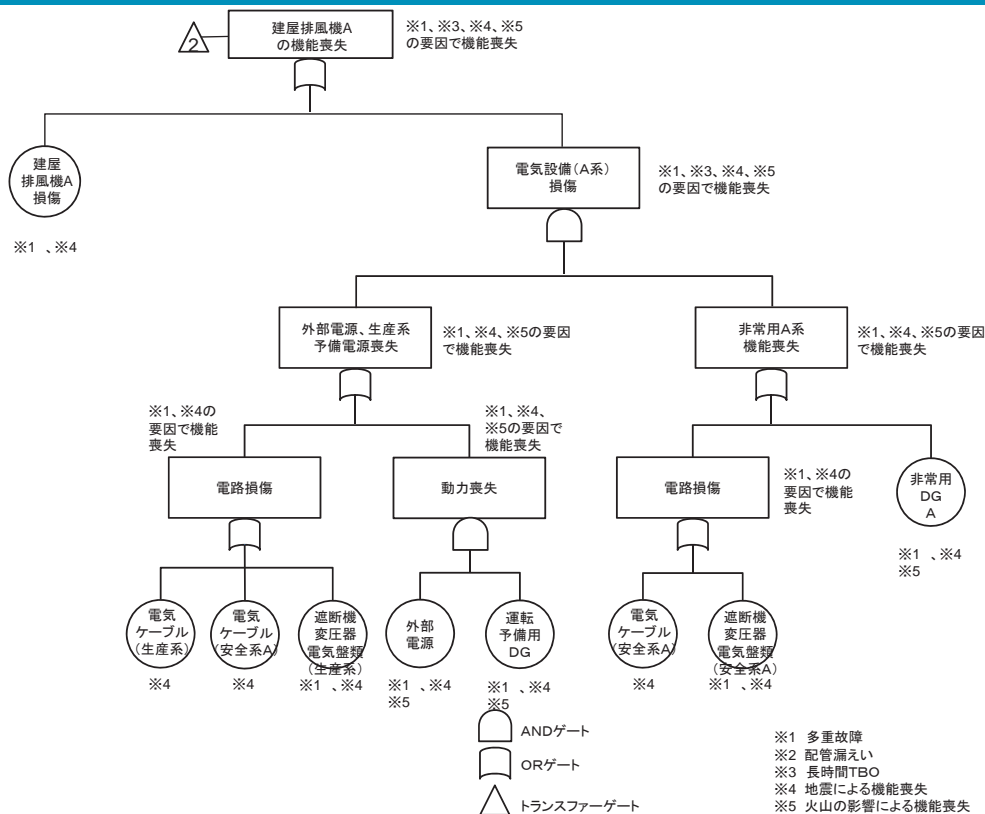

5. 気体廃棄物の廃棄施設の換気設備

5. 1. 3 前処理建屋換気設備の建屋排風機の排気機能の喪失に関する
フォールトツリー (3 / 3) (機能喪失状態の特定)

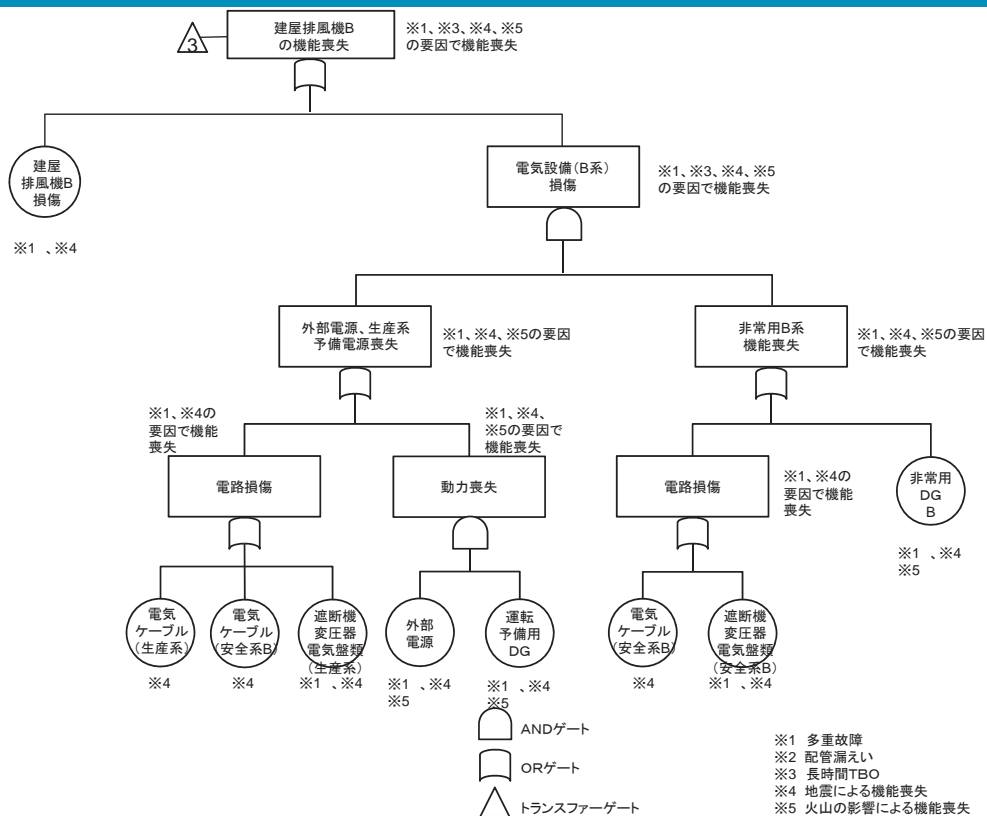

5. 気体廃棄物の廃棄施設の換気設備

5. 1. 4 前処理建屋換気設備の放射性物質の捕集・浄化機能の喪失に関する
フォールトツリー (1 / 3) (機能喪失状態の特定)

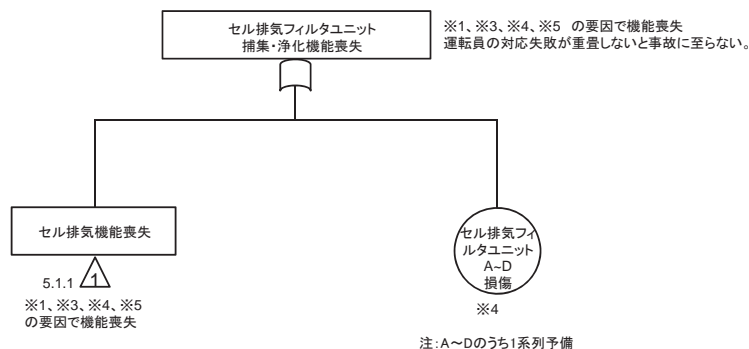

5. 気体廃棄物の廃棄施設の換気設備

5. 1. 4 前処理建屋換気設備の放射性物質の捕集・浄化機能の喪失に関する
フォールトツリー (2 / 3) (機能喪失状態の特定)

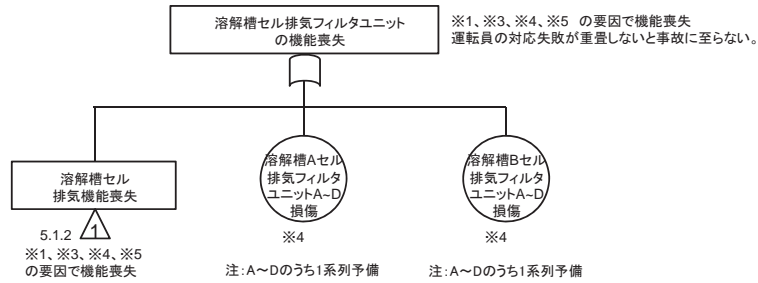

- ※1 多重故障
- ※2 配管漏えい
- ※3 長時間TBO
- ※4 地震による機能喪失
- ※5 火山の影響による機能喪失

5. 気体廃棄物の廃棄施設の換気設備

5. 1. 4 前処理建屋換気設備の放射性物質の捕集・浄化機能の喪失に関する
フォールトツリー (3 / 3) (機能喪失状態の特定)

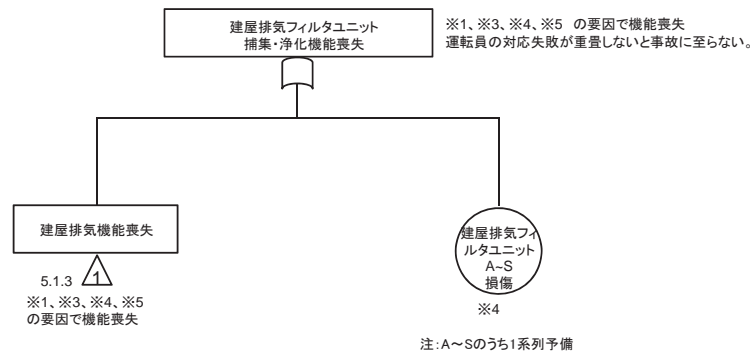

- ※1 多重故障
- ※2 配管漏えい
- ※3 長時間TBO
- ※4 地震による機能喪失
- ※5 火山の影響による機能喪失

5. 気体廃棄物の廃棄施設の換気設備

5. 1. 5 前処理建屋換気設備（セル排気系）の放出経路の維持機能の喪失に関するフォールトツリー（機能喪失状態の特定）

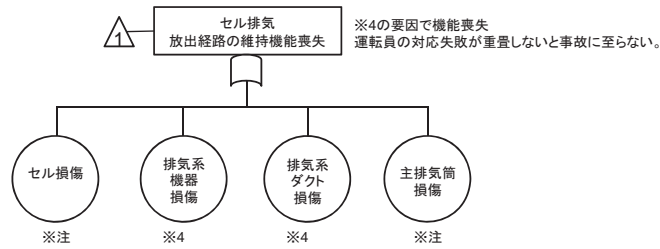

※注
基準地震動を1.2倍にした地震動を考慮する設計であり、経路としては、機能喪失しない。

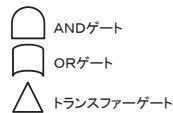

- ※1 多重故障
- ※2 配管漏えい
- ※3 長時間TBO
- ※4 地震による機能喪失
- ※5 火山の影響による機能喪失

5. 気体廃棄物の廃棄施設の換気設備

5. 1. 6 前処理建屋換気設備（溶解槽セル排気系）の放出経路の維持機能の喪失に関するフォールトツリー（機能喪失状態の特定）

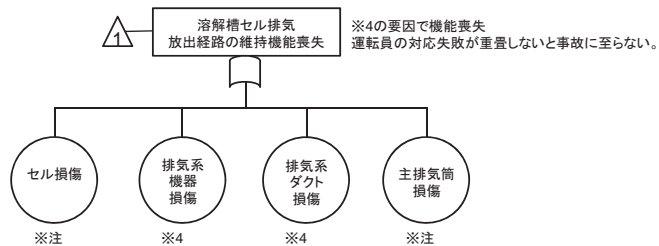

※注
基準地震動を1.2倍にした地震動を考慮する設計であり、機能喪失しない。



- ※1 多重故障
- ※2 配管漏えい
- ※3 長時間TBO
- ※4 地震による機能喪失
- ※5 火山の影響による機能喪失

5. 気体廃棄物の廃棄施設の換気設備

5. 1. 7 前処理建屋換気設備（建屋排気系）の放出経路の維持機能の喪失に関するフォールトツリー（機能喪失状態の特定）

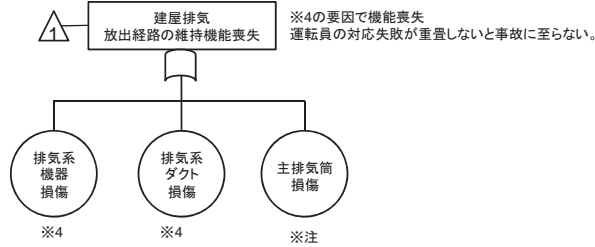

※注
基準地震動を1.2倍にした地震動を考慮する設計であり、機能喪失しない。



- ※1 多重故障
- ※2 配管漏えい
- ※3 長時間TBO
- ※4 地震による機能喪失
- ※5 火山の影響による機能喪失

5. 気体廃棄物の廃棄施設の換気設備

5. 2. 1 分離建屋換気設備のグローブボックス・セル排風機の排気機能の喪失に関するフォールトツリー（1/3）（機能喪失状態の特定）

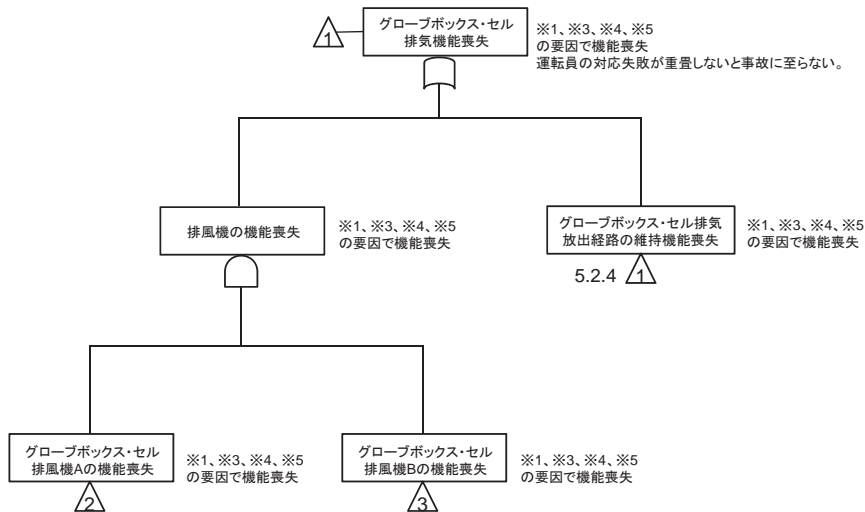

- ※1 多重故障
- ※2 配管漏えい
- ※3 長時間TBO
- ※4 地震による機能喪失
- ※5 火山の影響による機能喪失

5. 気体廃棄物の廃棄施設の換気設備

5. 2. 1 分離建屋換気設備のグローブボックス・セル排風機の排気機能の喪失に関するフォールトツリー (2 / 3) (機能喪失状態の特定)

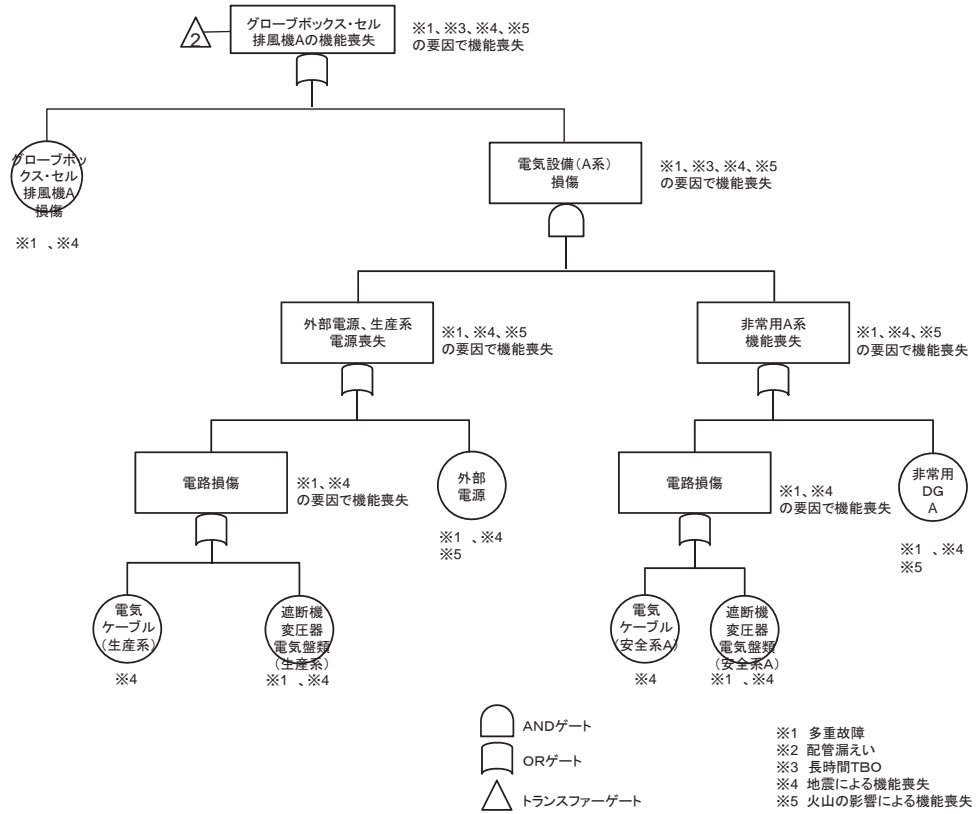

5. 気体廃棄物の廃棄施設の換気設備

5. 2. 1 分離建屋換気設備のグローブボックス・セル排風機の排気機能の喪失に関するフォールトツリー (3 / 3) (機能喪失状態の特定)

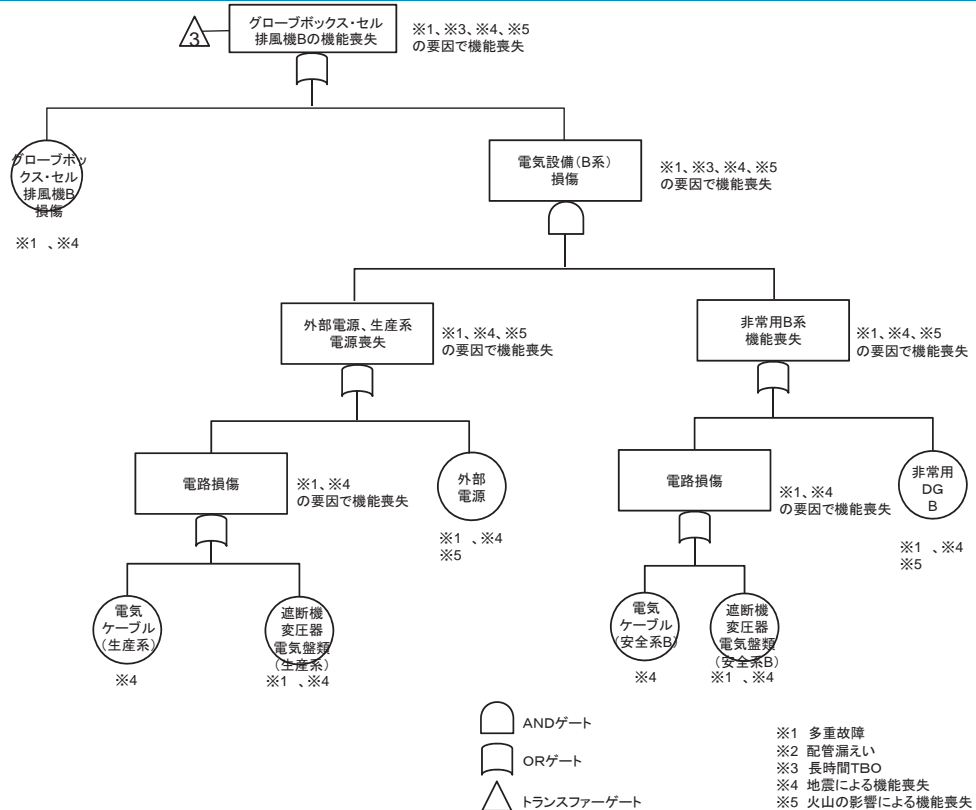

5. 気体廃棄物の廃棄施設の換気設備

5. 2. 2 分離建屋換気設備の建屋排風機の排気機能の喪失に関する
フォールトツリー (1/3) (機能喪失状態の特定)

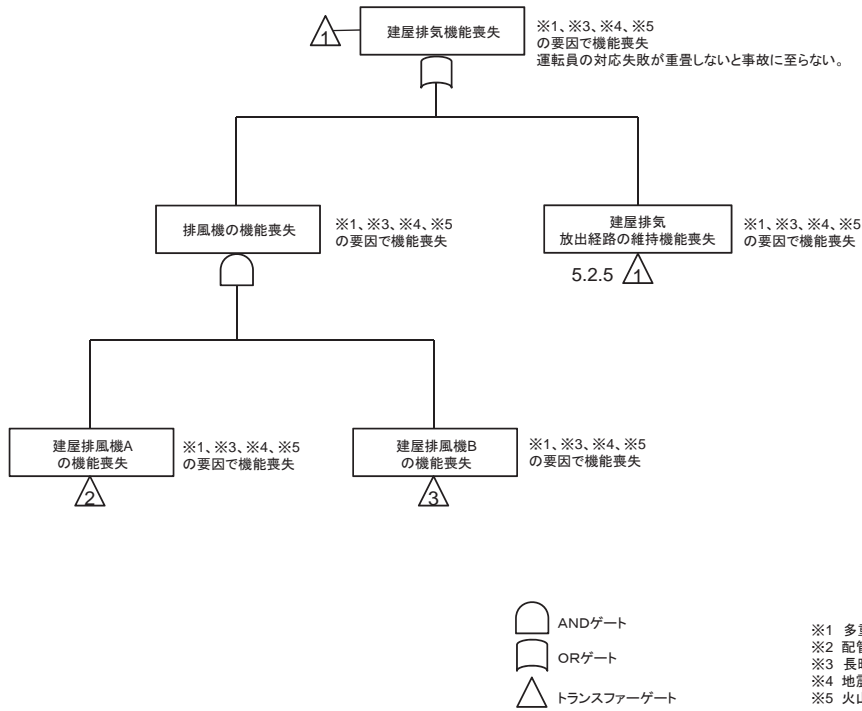

5. 気体廃棄物の廃棄施設の換気設備

5. 2. 2 分離建屋換気設備の建屋排風機Aの排気機能の喪失に関する
フォールトツリー (2/3) (機能喪失状態の特定)

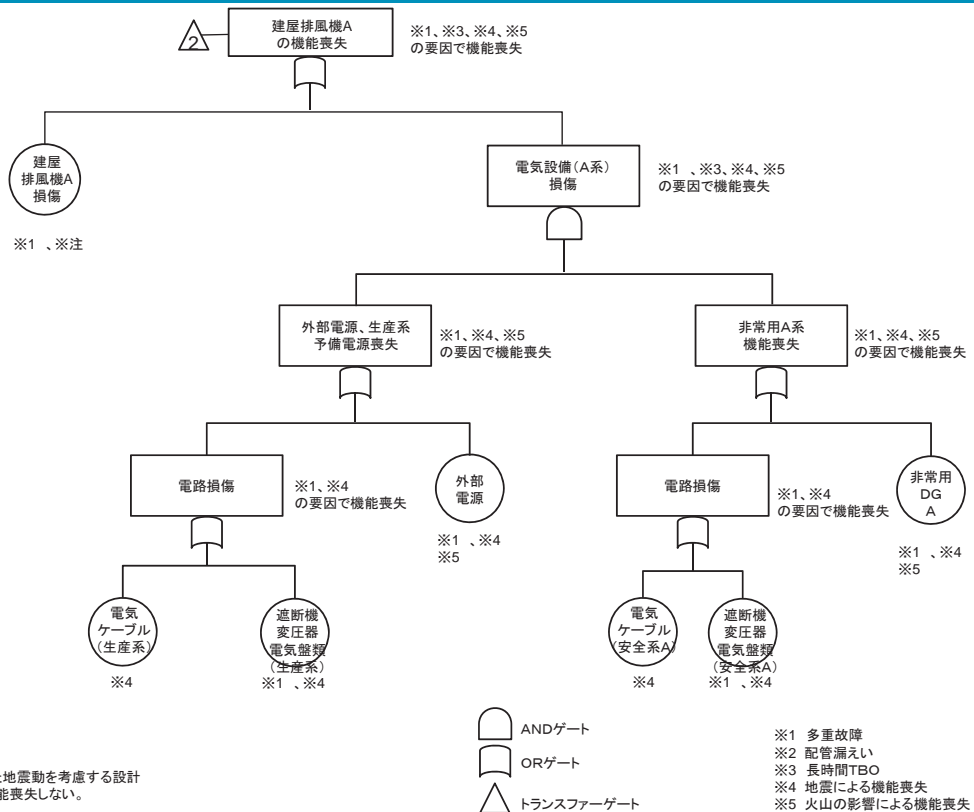

※注
基準地震動を1.2倍にした地震動を考慮する設計であり、経路としては、機能喪失しない。

5. 気体廃棄物の廃棄施設の換気設備

5. 2. 2 分離建屋換気設備の建屋排風機の排気機能の喪失に関する
フォールトツリー (3/3) (機能喪失状態の特定)

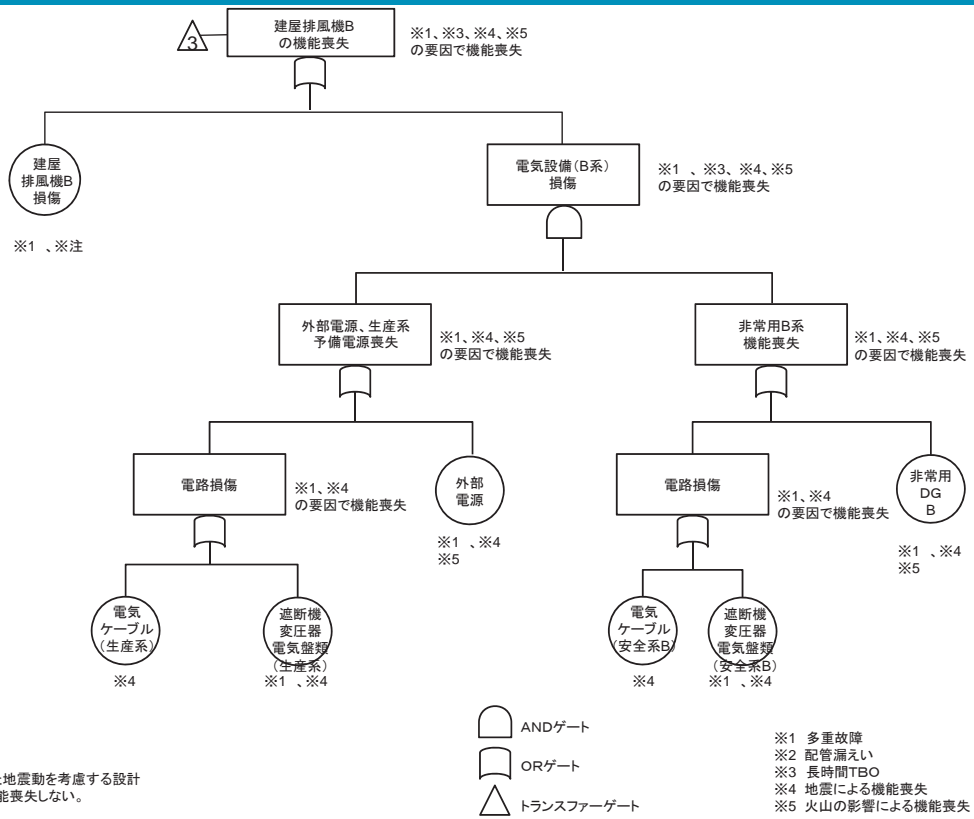

※注
基準地震動を1.2倍にした地震動を考慮する設計であり、経路としては、機能喪失しない。

5. 気体廃棄物の廃棄施設の換気設備

5. 2. 3 分離建屋換気設備の放射性物質の捕集・浄化機能の喪失に関する
フォールトツリー (1/2) (機能喪失状態の特定)

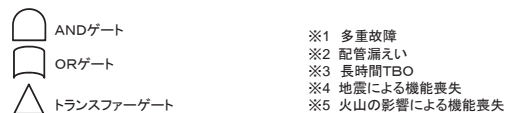
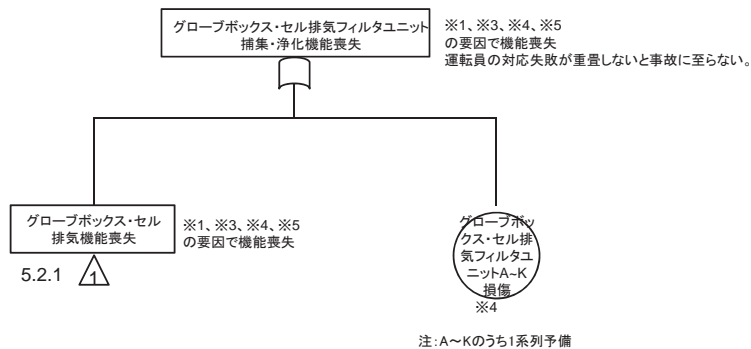

5. 気体廃棄物の廃棄施設の換気設備

5. 2. 3 分離建屋換気設備の放射性物質の捕集・浄化機能の喪失に関する
フォールトツリー（2 / 2）（機能喪失状態の特定）

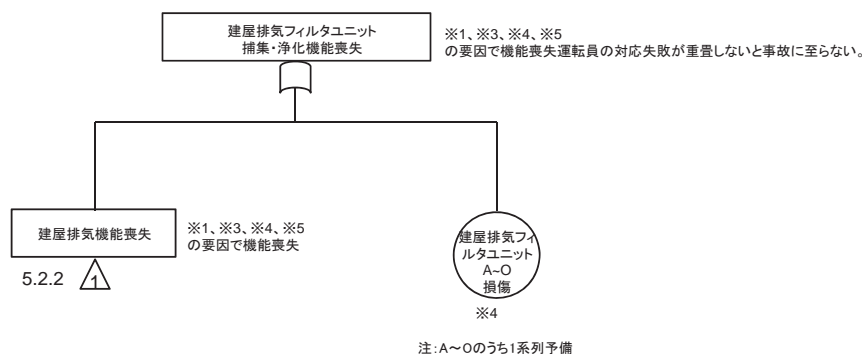

- ※1 多重故障
- ※2 配管漏えい
- ※3 長時間TBO
- ※4 地震による機能喪失
- ※5 火山の影響による機能喪失

5. 気体廃棄物の廃棄施設の換気設備

5. 2. 4 分離建屋換気設備（グローブボックス・セル排気系）の放出経路の
維持機能の喪失に関するフォールトツリー（機能喪失状態の特定）

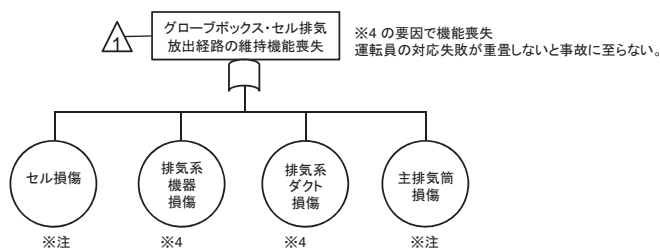

※注
基準地震動を1.2倍にした地震動を考慮する設計
であり、経路としては、機能喪失しない。

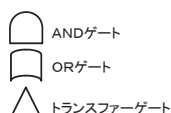

- ※1 多重故障
- ※2 配管漏えい
- ※3 長時間TBO
- ※4 地震による機能喪失
- ※5 火山の影響による機能喪失

5. 気体廃棄物の廃棄施設の換気設備

5. 2. 5 分離建屋換気設備（建屋排気系）の放出経路の維持機能の喪失に関するフォールトツリー（機能喪失状態の特定）

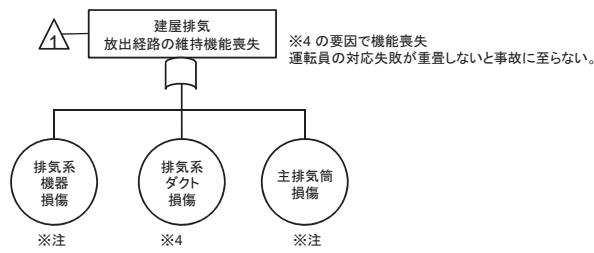

※注
基準地震動を1.2倍にした地震動を考慮する設計であり、経路としては、機能喪失しない。

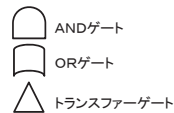

- ※1 多重故障
- ※2 配管漏えい
- ※3 長時間TBO
- ※4 地震による機能喪失
- ※5 火山の影響による機能喪失

5. 気体廃棄物の廃棄施設の換気設備

5. 3. 1 精製建屋換気設備のグローブボックス・セル排風機の排気機能の喪失に関するフォールトツリー（1/3）（機能喪失状態の特定）

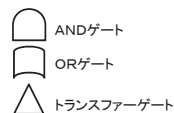
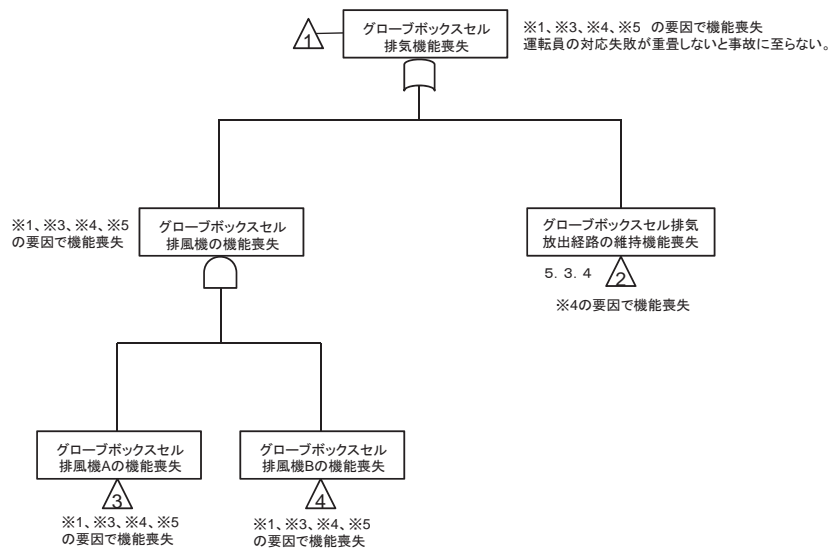

- ※1 多重故障
- ※2 配管漏えい
- ※3 長時間TBO
- ※4 地震による機能喪失
- ※5 火山の影響による機能喪失

5. 気体廃棄物の廃棄施設の換気設備

5. 3. 1 精製建屋換気設備のグローブボックス・セル排風機の排気機能の喪失に関するフォールトツリー (2 / 3) (機能喪失状態の特定)

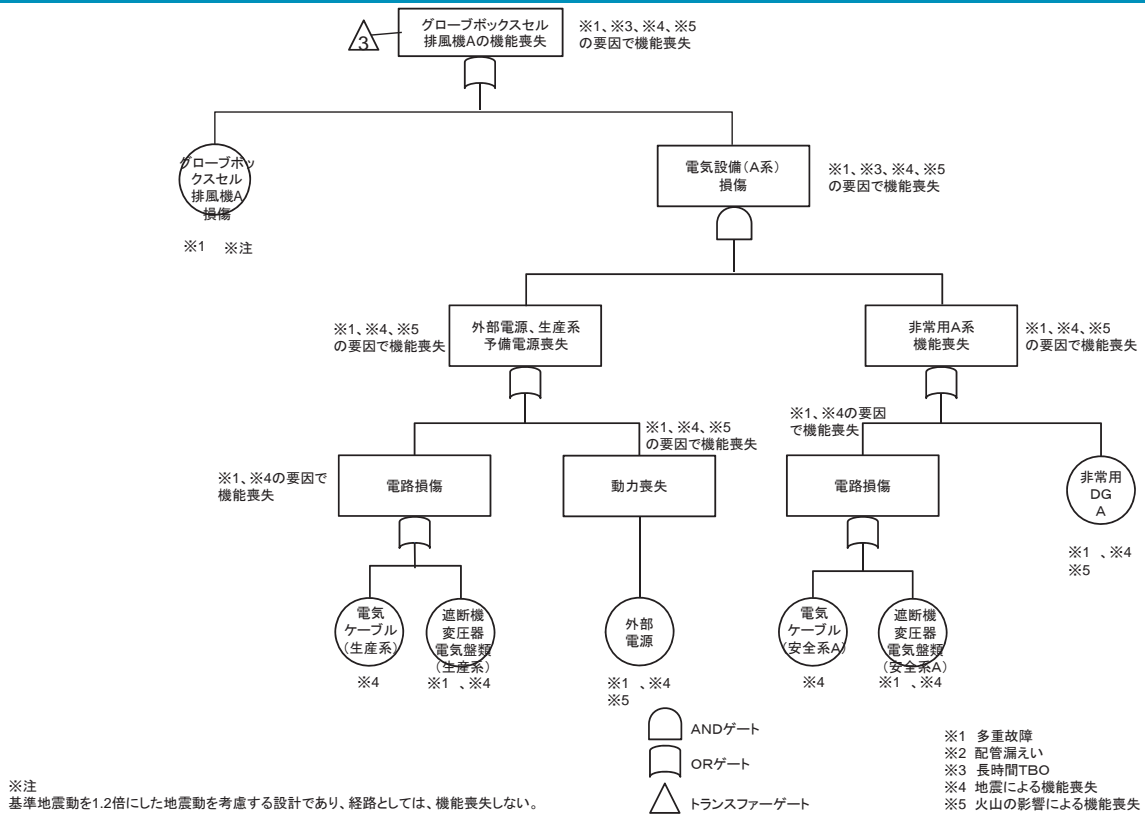

5. 気体廃棄物の廃棄施設の換気設備

5. 3. 1 精製建屋換気設備のグローブボックス・セル排風機の排気機能の喪失に関するフォールトツリー (3 / 3) (機能喪失状態の特定)

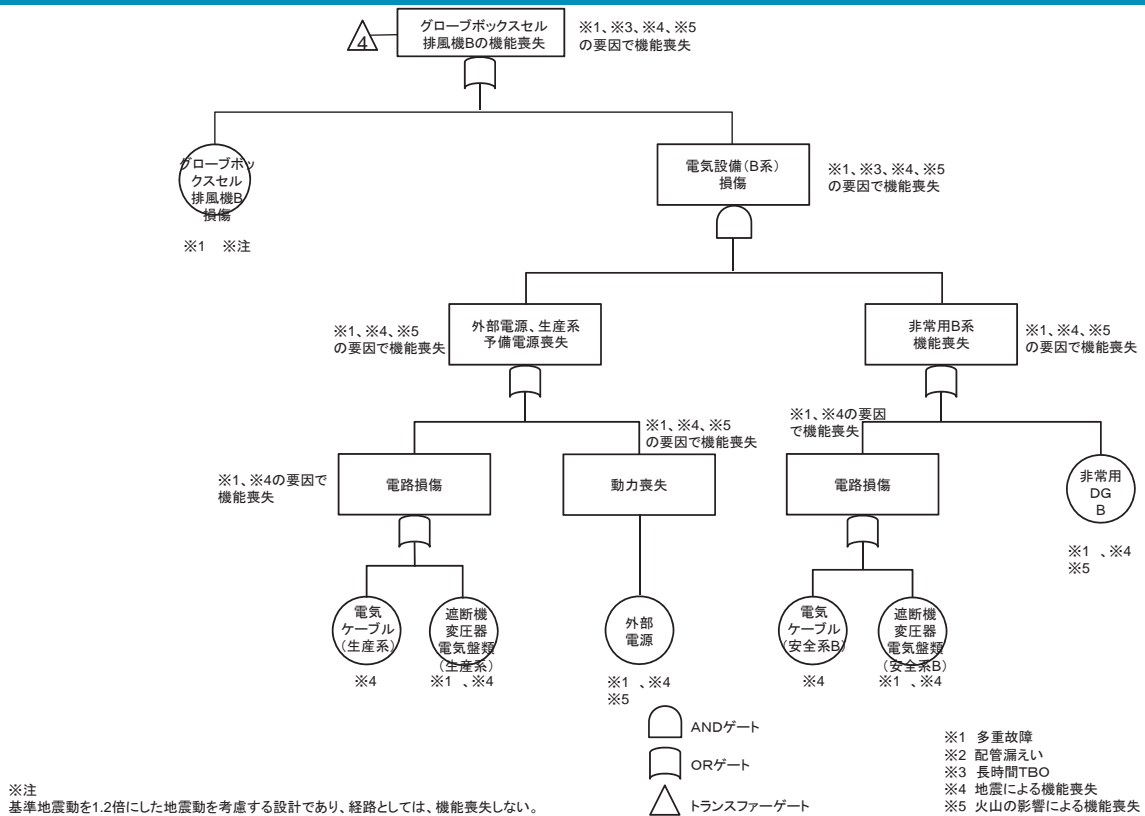

5. 気体廃棄物の廃棄施設の換気設備

5. 3. 2 精製建屋換気設備の建屋排風機の排気機能の喪失に関する
フォールトツリー (1/3) (機能喪失状態の特定)

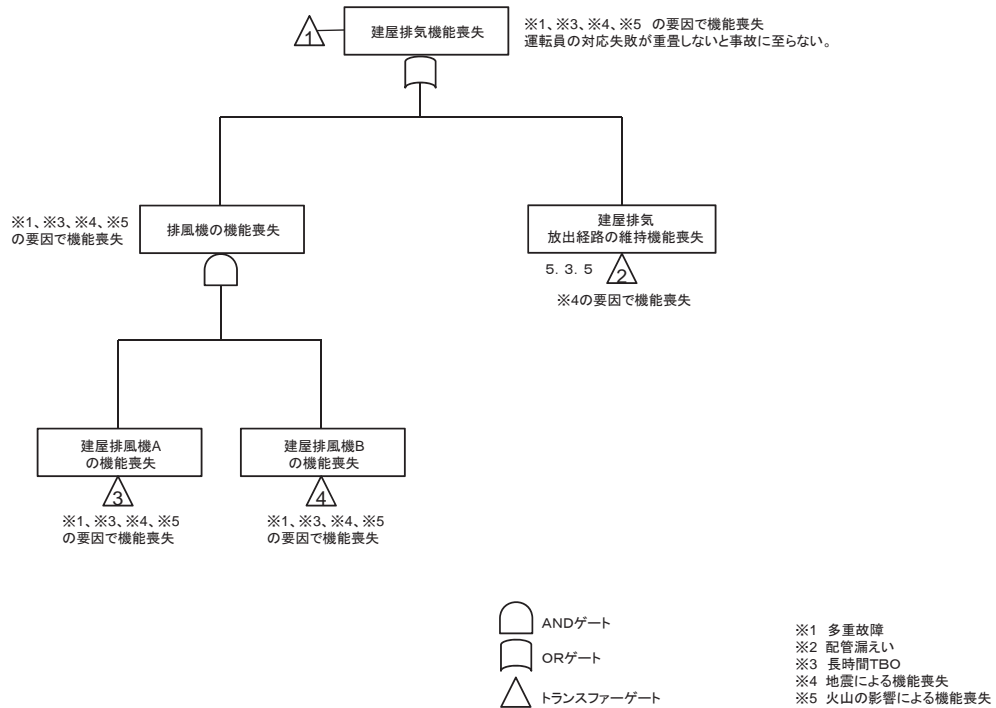

5. 気体廃棄物の廃棄施設の換気設備

5. 3. 2 精製建屋換気設備の建屋排風機の排気機能の喪失に関する
フォールトツリー (2/3) (機能喪失状態の特定)

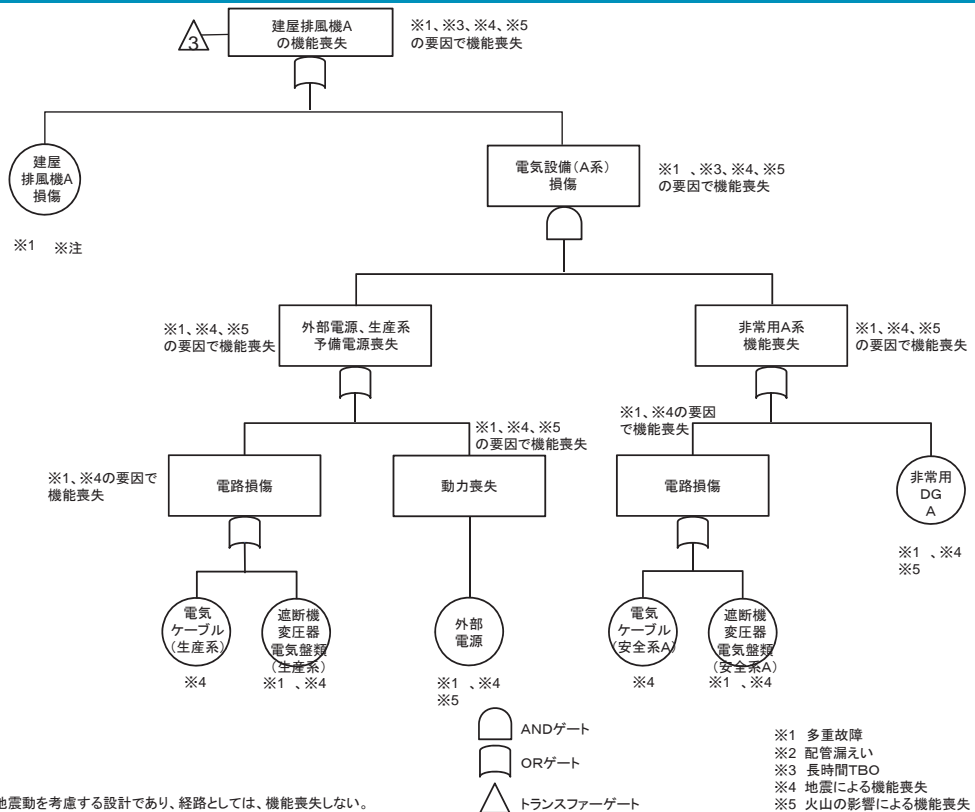

※注
基準地震動を1.2倍にした地震動を考慮する設計であり、経路としては、機能喪失しない。

5. 気体廃棄物の廃棄施設の換気設備

5. 3. 2 精製建屋換気設備の建屋排風機の排気機能の喪失に関する
フォールトツリー (3/3) (機能喪失状態の特定)

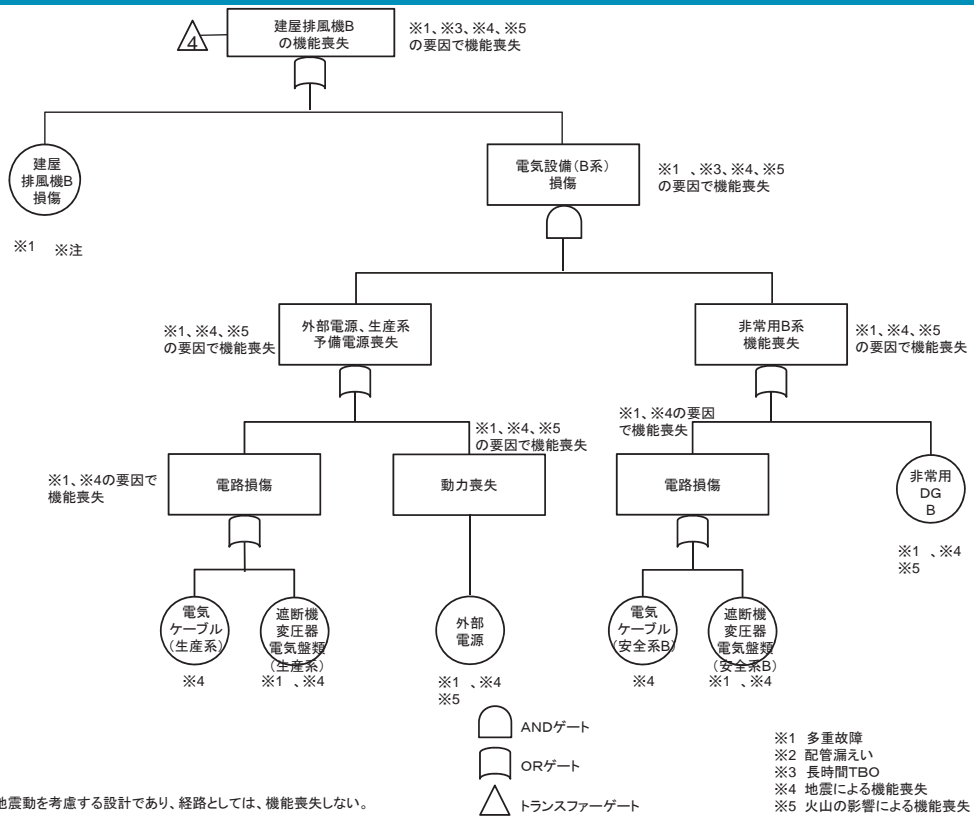

※注 基準地震動を1.2倍にした地震動を考慮する設計であり、経路としては、機能喪失しない。

5. 気体廃棄物の廃棄施設の換気設備

5. 3. 3 精製建屋換気設備の放射性物質の捕集・浄化機能の喪失に関する
フォールトツリー (機能喪失状態の特定)

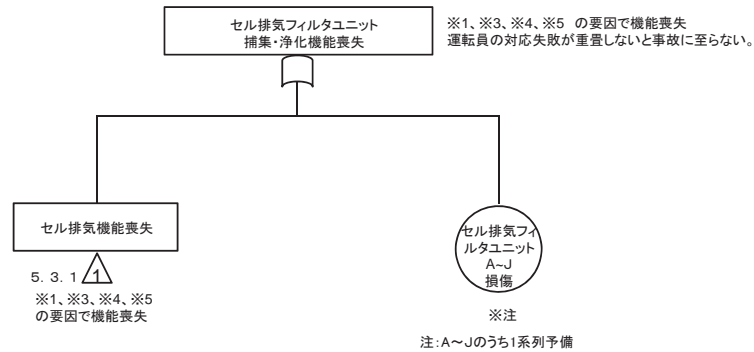

※注 基準地震動を1.2倍にした地震動を考慮する設計であり、経路としては、機能喪失しない。



5. 気体廃棄物の廃棄施設の換気設備

5. 3. 4 精製建屋換気設備（グローブボックス・セル排気系）の放出経路の維持機能の喪失に関するフォールトツリー（機能喪失状態の特定）

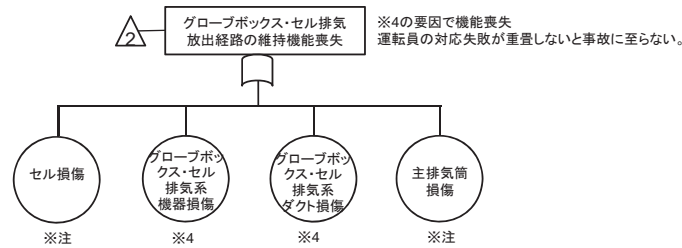

※注
基準地震動を1.2倍にした地震動を考慮する設計であり、経路としては、機能喪失しない。



- ※1 多重故障
- ※2 配管漏えい
- ※3 長時間TBO
- ※4 地震による機能喪失
- ※5 火山の影響による機能喪失

5. 気体廃棄物の廃棄施設の換気設備

5. 3. 5 精製建屋換気設備（建屋排気系）の放出経路の維持機能の喪失に関するフォールトツリー（機能喪失状態の特定）

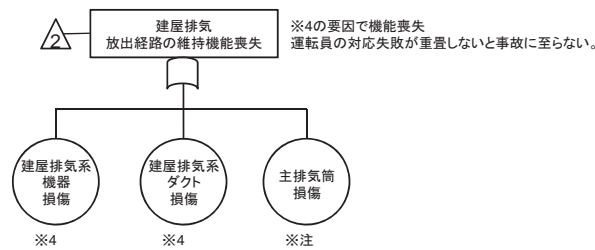

※注
基準地震動を1.2倍にした地震動を考慮する設計であり、経路としては、機能喪失しない。



- ※1 多重故障
- ※2 配管漏えい
- ※3 長時間TBO
- ※4 地震による機能喪失
- ※5 火山の影響による機能喪失

5. 気体廃棄物の廃棄施設の換気設備

5. 4. 1 ウラン・プルトニウム混合脱硝建屋換気設備のグローブボックス・セル排風機の排気機能の喪失に関するフォールトツリー (1/4)
(機能喪失状態の特定)

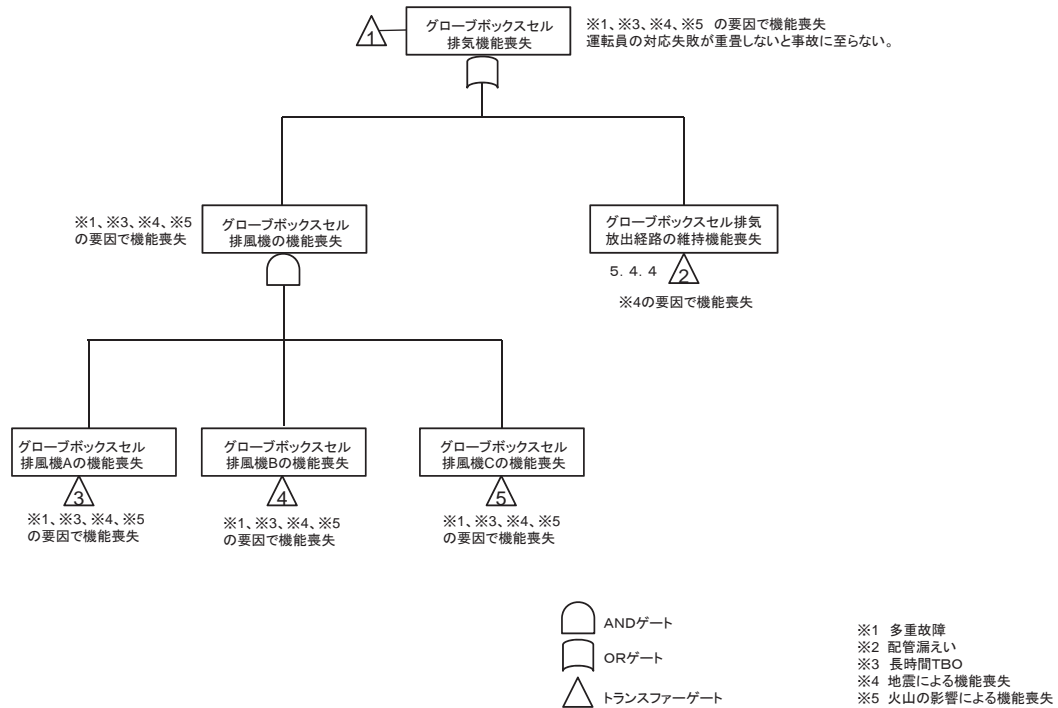

5. 気体廃棄物の廃棄施設の換気設備

5. 4. 1 ウラン・プルトニウム混合脱硝建屋換気設備のグローブボックス・セル排風機の排気機能の喪失に関するフォールトツリー (2/4)
(機能喪失状態の特定)

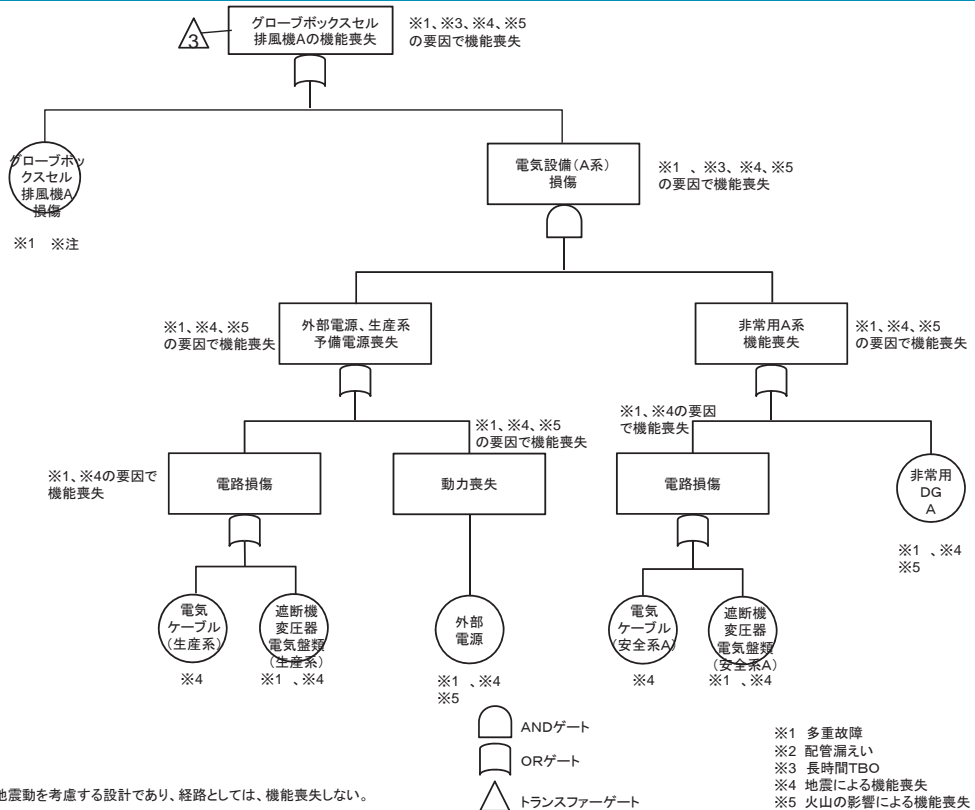

※注
基準地震動を1.2倍にした地震動を考慮する設計であり、経路としては、機能喪失しない。

5. 気体廃棄物の廃棄施設の換気設備

5. 4. 1 ウラン・プルトニウム混合脱硝建屋換気設備のグローブボックス・セル排風機の排気機能の喪失に関するフォールトツリー (3/4)
(機能喪失状態の特定)

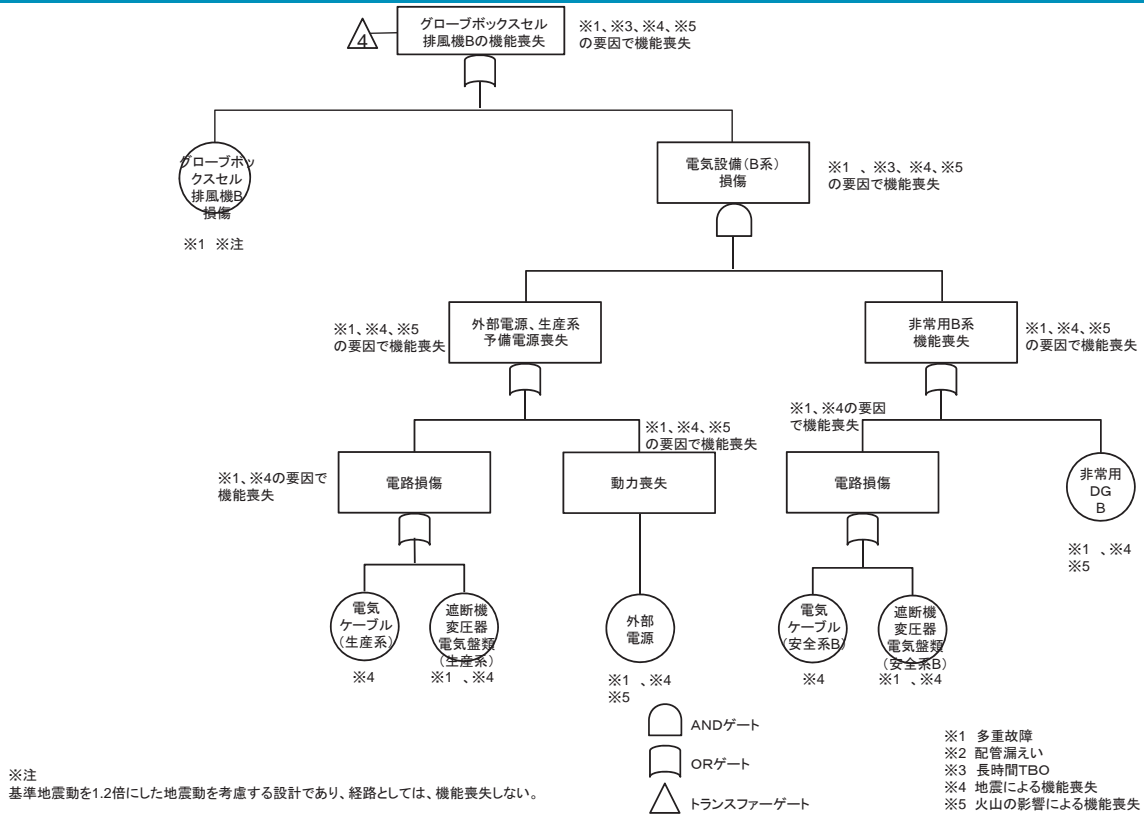

5. 気体廃棄物の廃棄施設の換気設備

5. 4. 1 ウラン・プルトニウム混合脱硝建屋換気設備のグローブボックス・セル排風機の排気機能の喪失に関するフォールトツリー (4/4)
(機能喪失状態の特定)

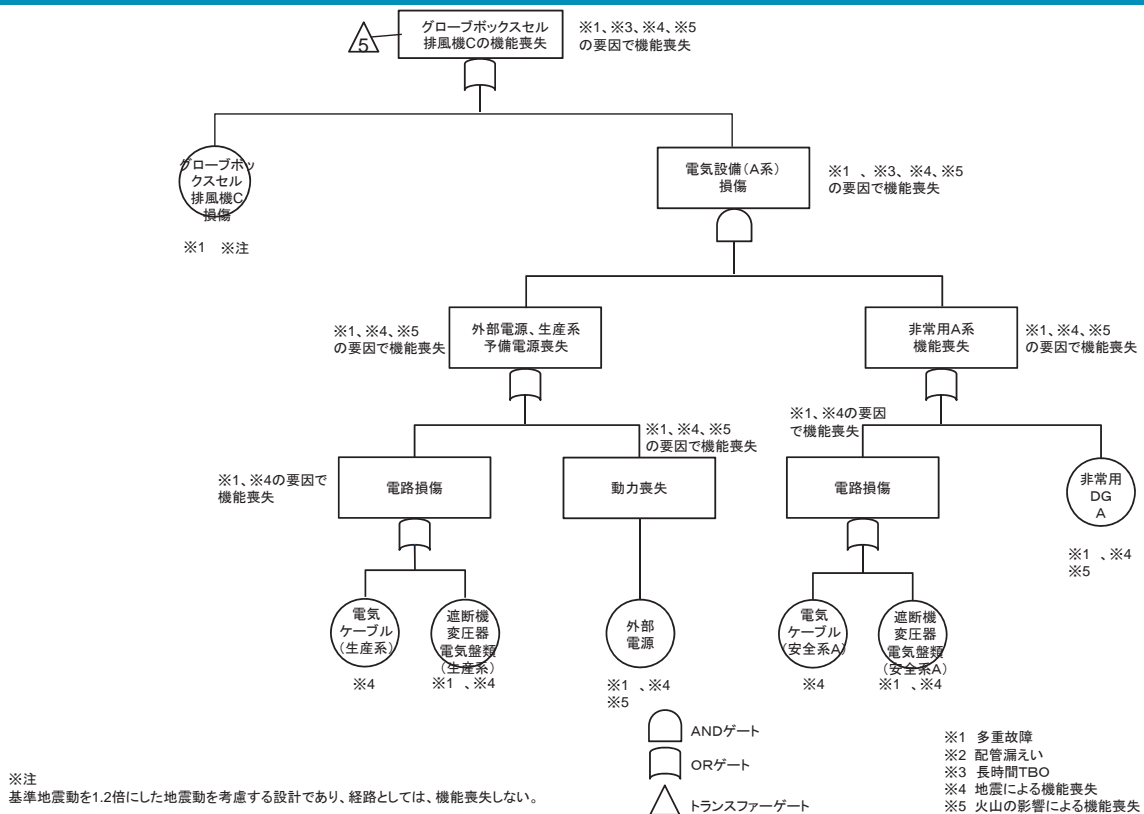

5. 気体廃棄物の廃棄施設の換気設備

5. 4. 2 ウラン・プルトニウム混合脱硝建屋の建屋排風機の排気機能の喪失に関するフォールトツリー (1/3) (機能喪失状態の特定)

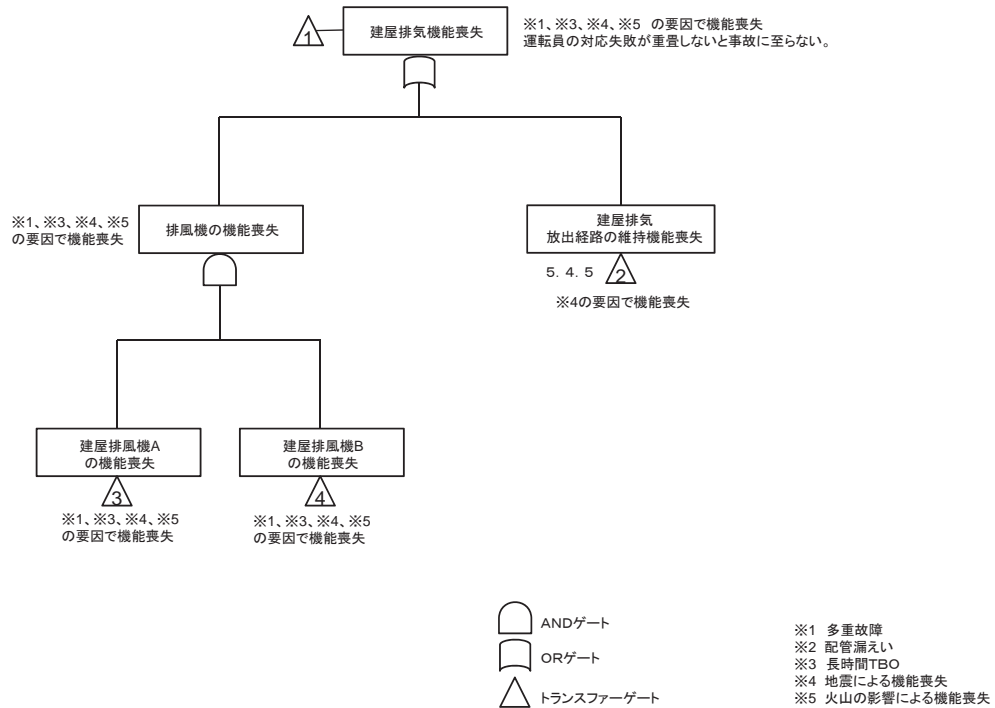

5. 気体廃棄物の廃棄施設の換気設備

5. 4. 2 ウラン・プルトニウム混合脱硝建屋の建屋排風機の排気機能の喪失に関するフォールトツリー (2/3) (機能喪失状態の特定)

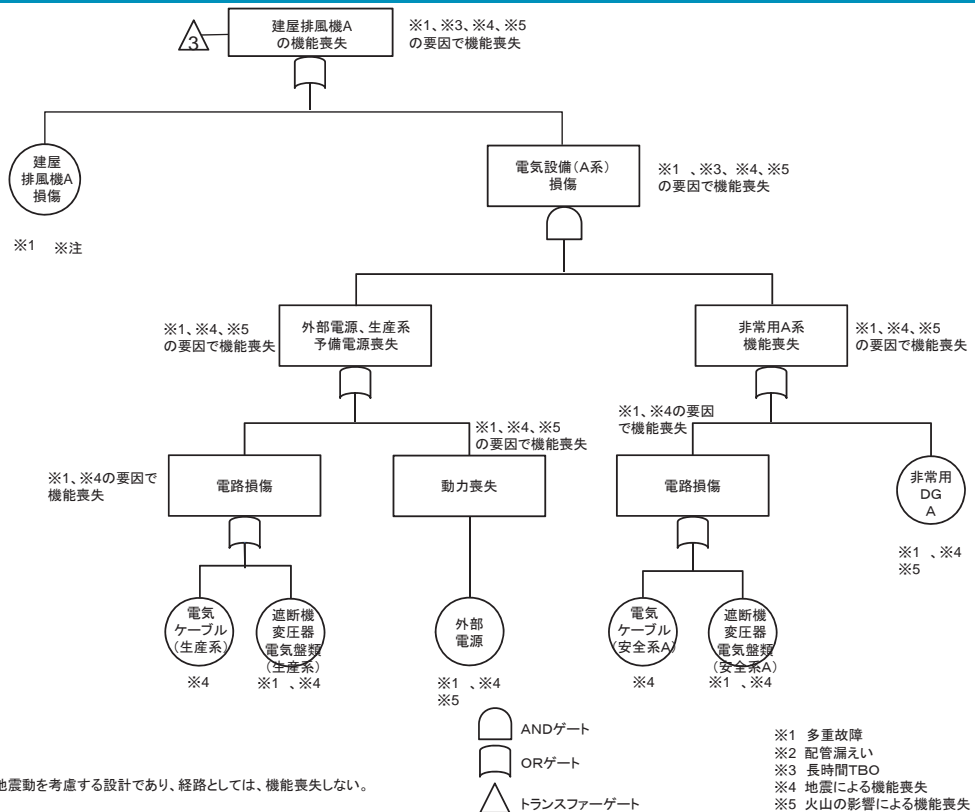

※注
基準地震動を1.2倍にした地震動を考慮する設計であり、経路としては、機能喪失しない。

5. 気体廃棄物の廃棄施設の換気設備

5. 4. 2 ウラン・プルトニウム混合脱硝建屋の建屋排風機の排気機能の喪失に関するフォールトツリー (3 / 3) (機能喪失状態の特定)

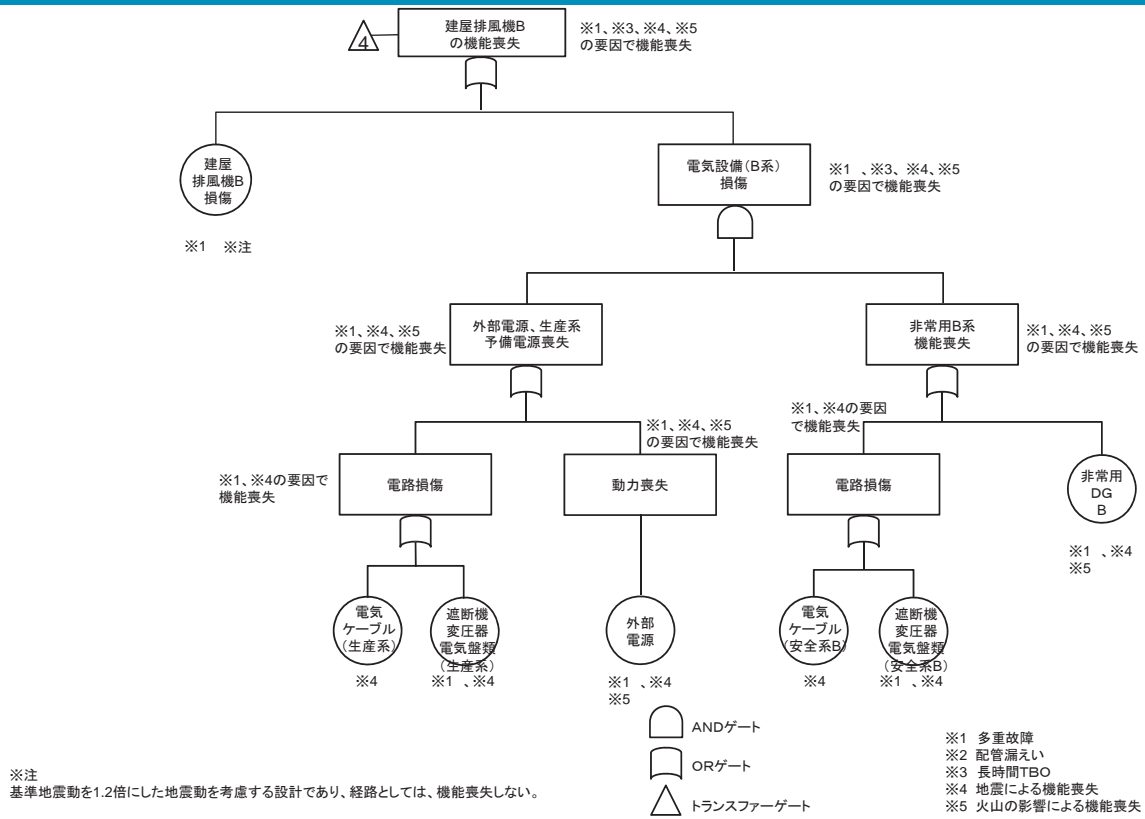

5. 気体廃棄物の廃棄施設の換気設備

5. 4. 3 ウラン・プルトニウム混合脱硝建屋換気設備の放射性物質の捕集・浄化機能の喪失に関するフォールトツリー (1 / 2) (機能喪失状態の特定)

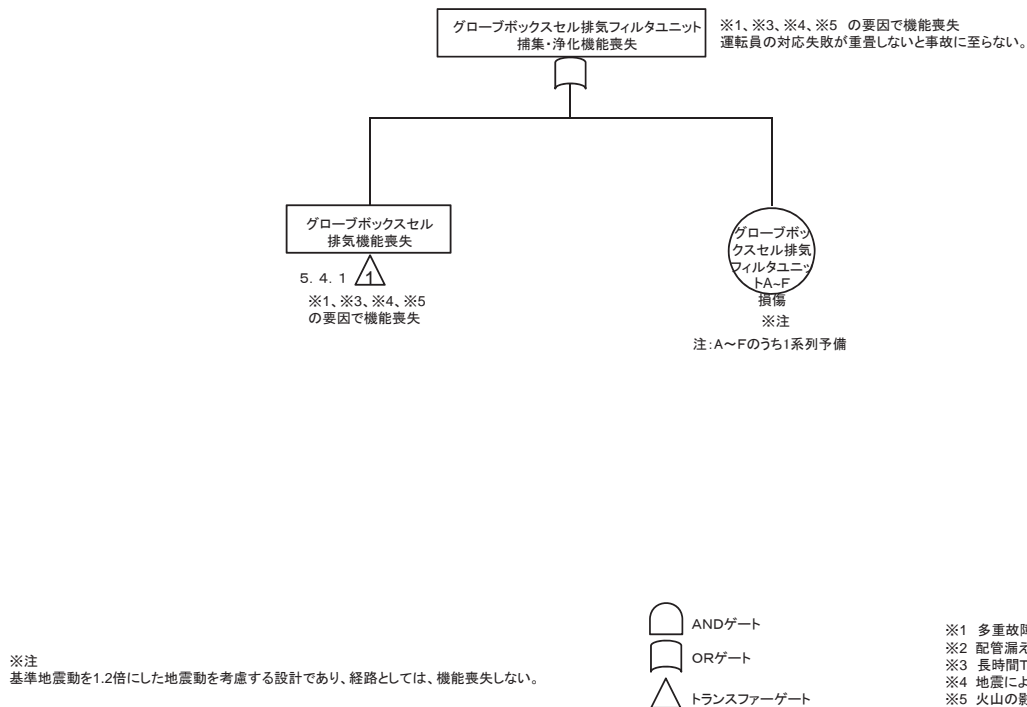

5. 気体廃棄物の廃棄施設の換気設備
 5. 4. 3 ウラン・プルトニウム混合脱硝建屋換気設備の放射性物質の捕集・浄化機能の喪失に関するフォールトツリー (2/2)
 (機能喪失状態の特定)

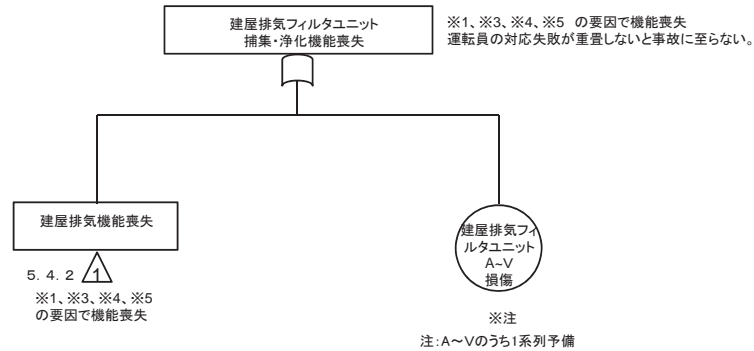

※注
 基準地震動を1.2倍にした地震動を考慮する設計であり、経路としては、機能喪失しない。



- ※1 多重故障
- ※2 配管漏えい
- ※3 長時間TBO
- ※4 地震による機能喪失
- ※5 火山の影響による機能喪失

5. 気体廃棄物の廃棄施設の換気設備
 5. 4. 4 ウラン・プルトニウム混合脱硝建屋換気設備 (グローブボックス・セル排気系) の放出経路の維持機能の喪失に関するフォールトツリー
 (機能喪失状態の特定)

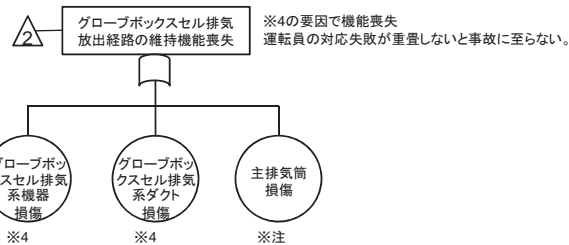

※注
 基準地震動を1.2倍にした地震動を考慮する設計であり、経路としては、機能喪失しない。



- ※1 多重故障
- ※2 配管漏えい
- ※3 長時間TBO
- ※4 地震による機能喪失
- ※5 火山の影響による機能喪失

5. 気体廃棄物の廃棄施設の換気設備

5. 4. 5 ウラン・プルトニウム混合脱硝建屋換気設備（建屋排気系）の放出経路の維持機能の喪失に関するフォールトツリー（機能喪失状態の特定）

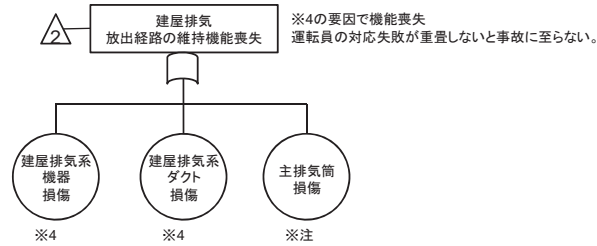

※注
基準地震動を1.2倍にした地震動を考慮する設計であり、経路としては、機能喪失しない。



- ※1 多重故障
- ※2 配管漏えい
- ※3 長時間TBO
- ※4 地震による機能喪失
- ※5 火山の影響による機能喪失

5. 気体廃棄物の廃棄施設の換気設備

5. 5. 1 高レベル廃液ガラス固化建屋換気設備の建屋排風機の排気機能の喪失に関するフォールトツリー（1/2）（機能喪失状態の特定）

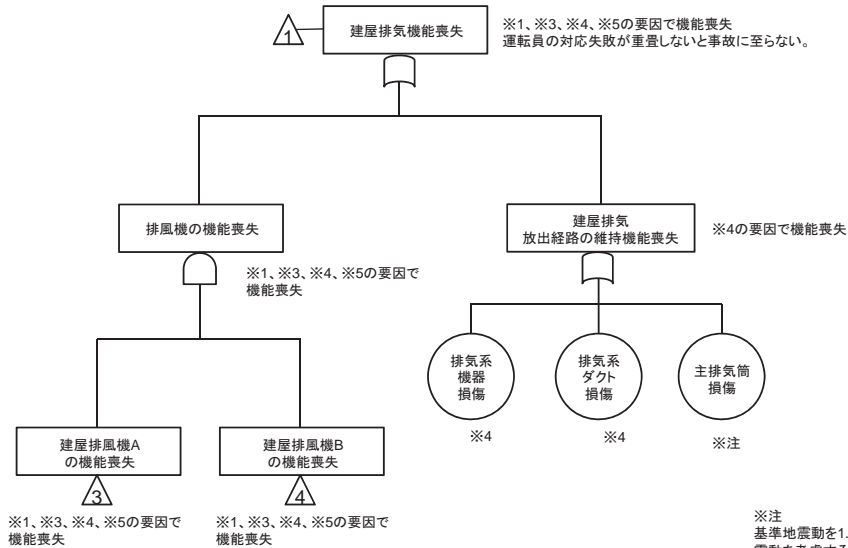

※1、※3、※4、※5の要因で機能喪失

※1、※3、※4、※5の要因で機能喪失

※注
基準地震動を1.2倍にした地震動を考慮する設計であり、機能喪失しない。



- ※1 多重故障
- ※2 配管漏えい
- ※3 長時間TBO
- ※4 地震による機能喪失
- ※5 火山の影響による機能喪失

5. 気体廃棄物の廃棄施設の換気設備

5. 5. 1 高レベル廃液ガラス固化建屋換気設備の建屋排風機の排気機能の喪失に関するフォールトツリー (2/2) (機能喪失状態の特定)

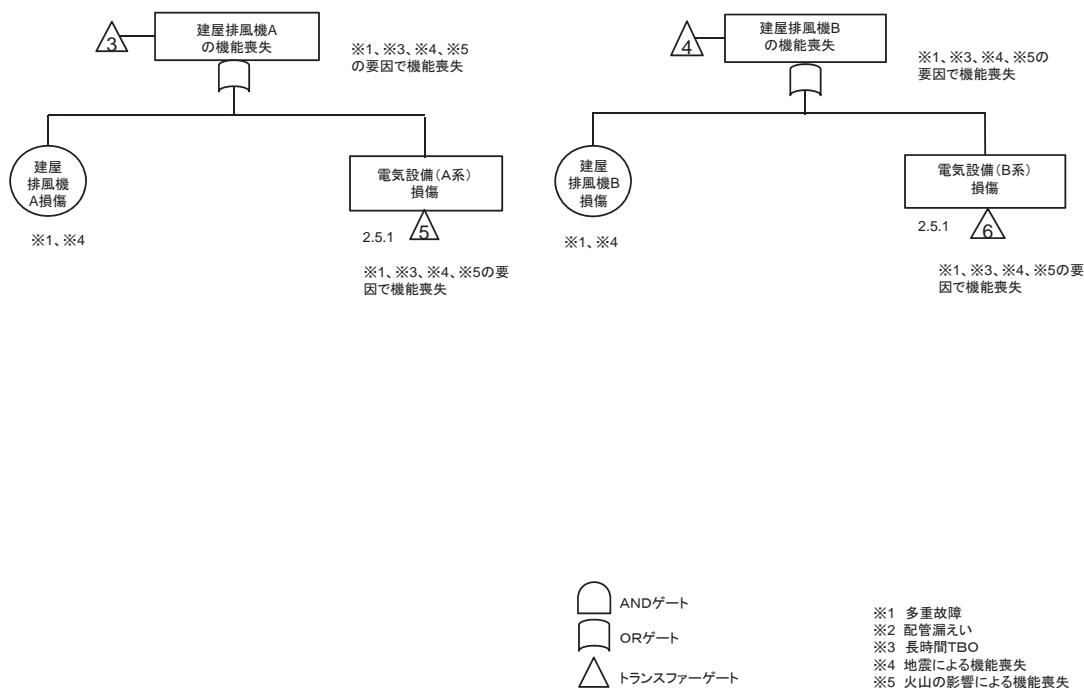

5. 気体廃棄物の廃棄施設の換気設備

5. 5. 2 高レベル廃液ガラス固化建屋換気設備のセル排風機の排気機能の喪失に関するフォールトツリー (1/2) (機能喪失状態の特定)

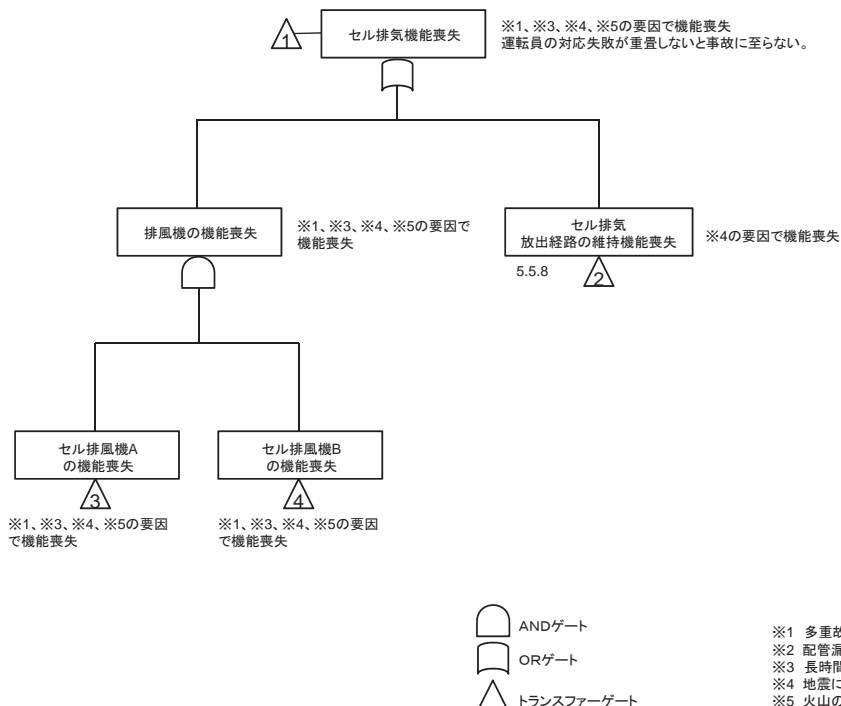

5. 気体廃棄物の廃棄施設の換気設備

5. 5. 2 高レベル廃液ガラス固化建屋換気設備のセル排風機の排気機能の喪失に関するフォールトツリー (2/2) (機能喪失状態の特定)

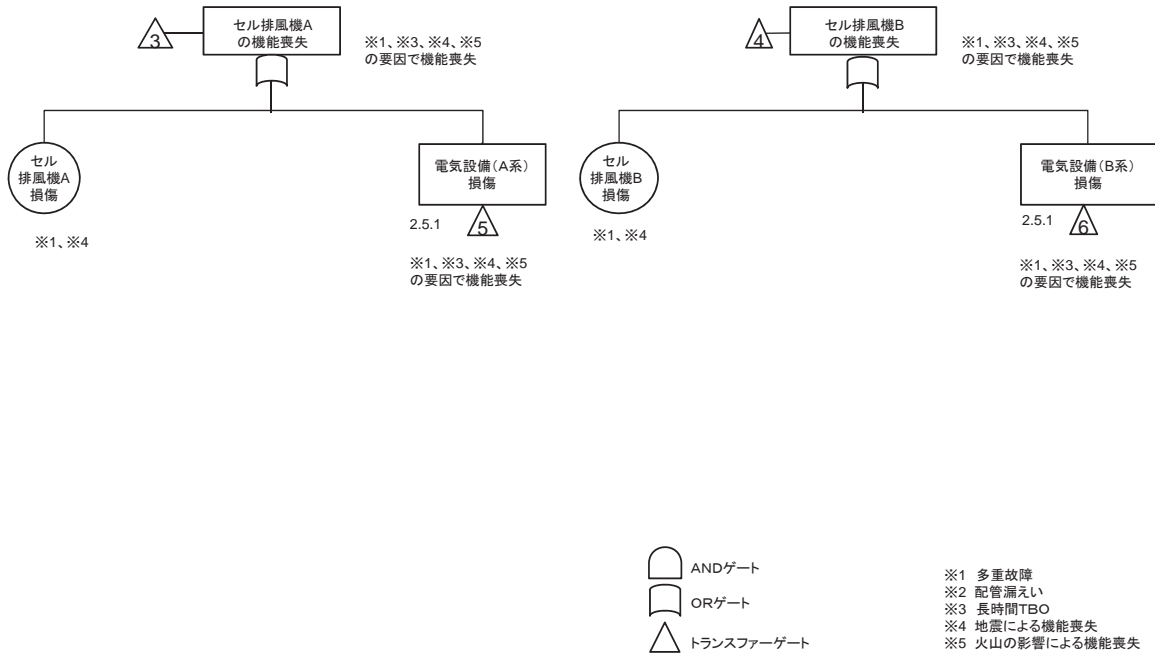

5. 気体廃棄物の廃棄施設の換気設備

5. 5. 3 高レベル廃液ガラス固化建屋換気設備の固化セル換気系排風機の排気機能の喪失に関するフォールトツリー (1/4) (機能喪失状態の特定)

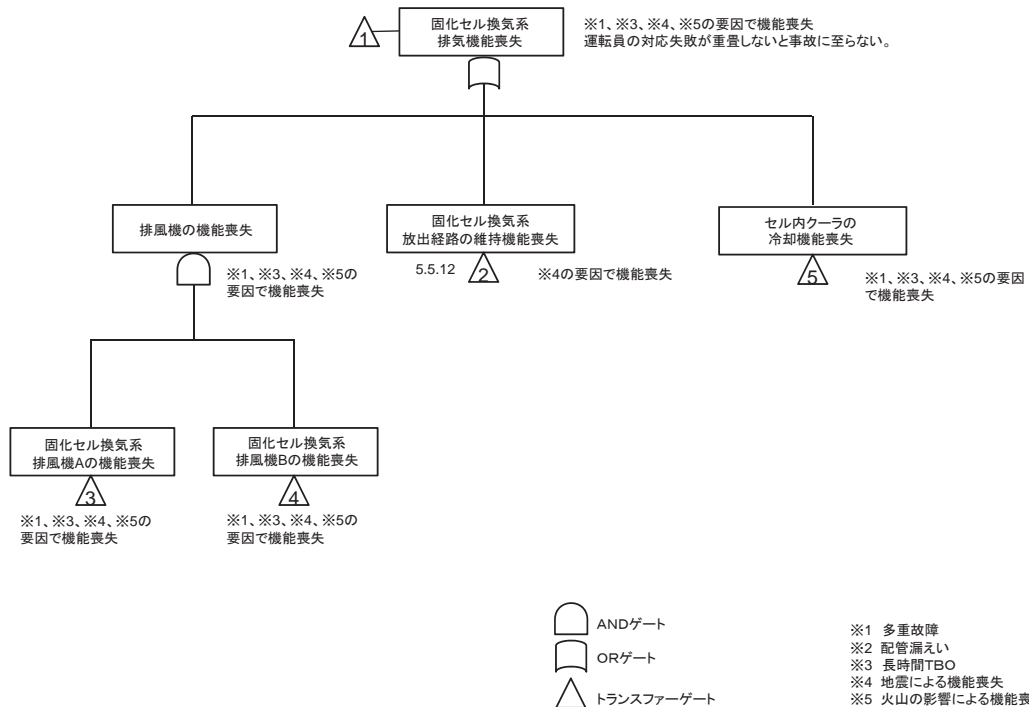

5. 気体廃棄物の廃棄施設の換気設備

5. 5. 3 高レベル廃液ガラス固化建屋換気設備の固化セル換気系排風機の排気機能の喪失に関するフォールトツリー（2 / 4）（機能喪失状態の特定）

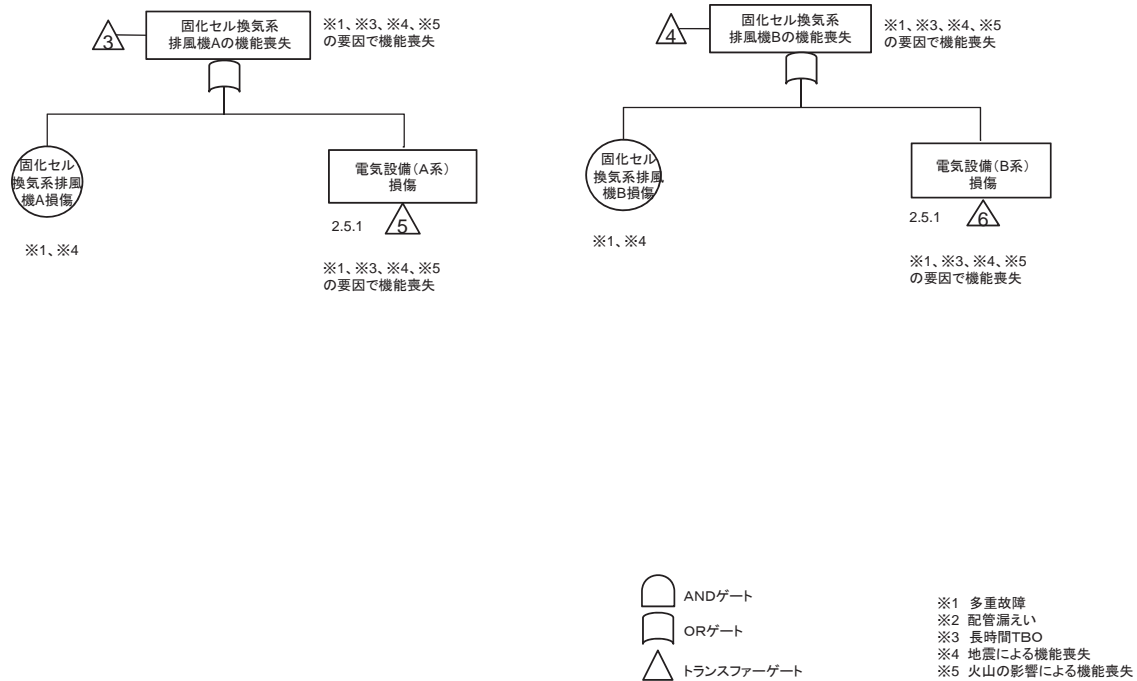

5. 気体廃棄物の廃棄施設の換気設備

5. 5. 3 高レベル廃液ガラス固化建屋換気設備の固化セル換気系排風機の排気機能の喪失に関するフォールトツリー（3 / 4）（機能喪失状態の特定）

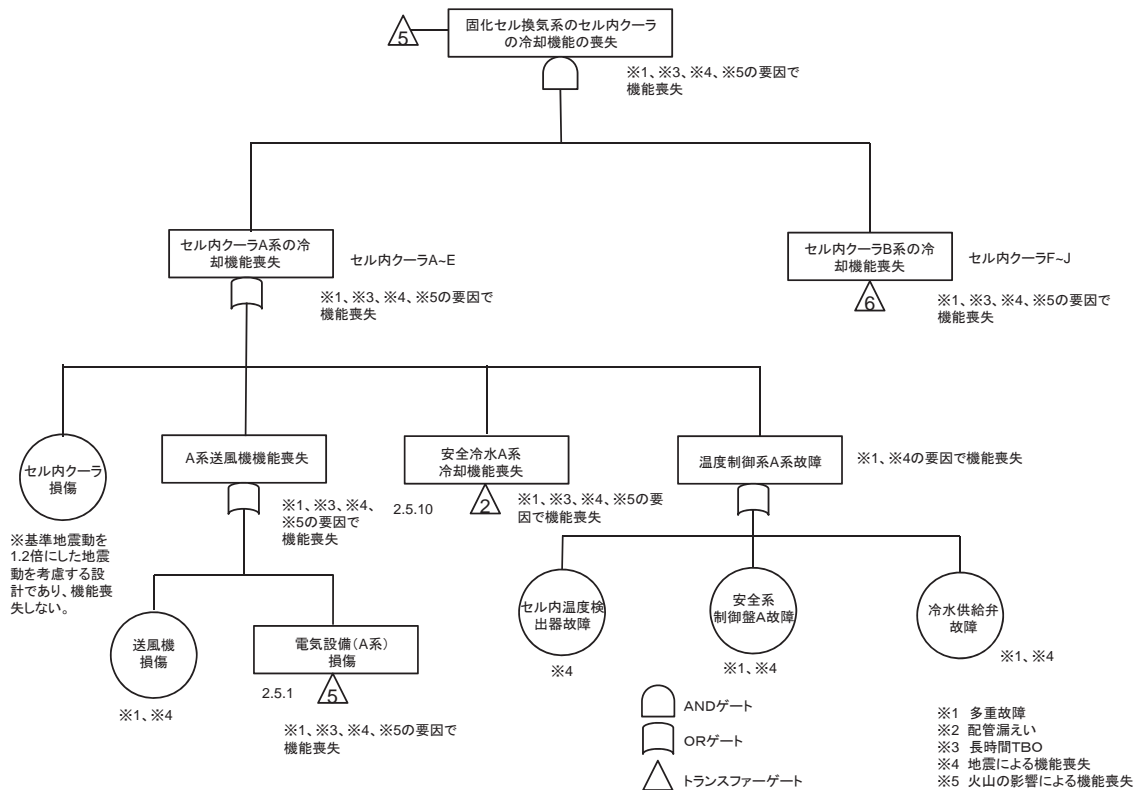

5. 気体廃棄物の廃棄施設の換気設備

5. 5. 3 高レベル廃液ガラス固化建屋換気設備の固化セル換気系排風機の排気機能の喪失に関するフォールトツリー（4 / 4）（機能喪失状態の特定）

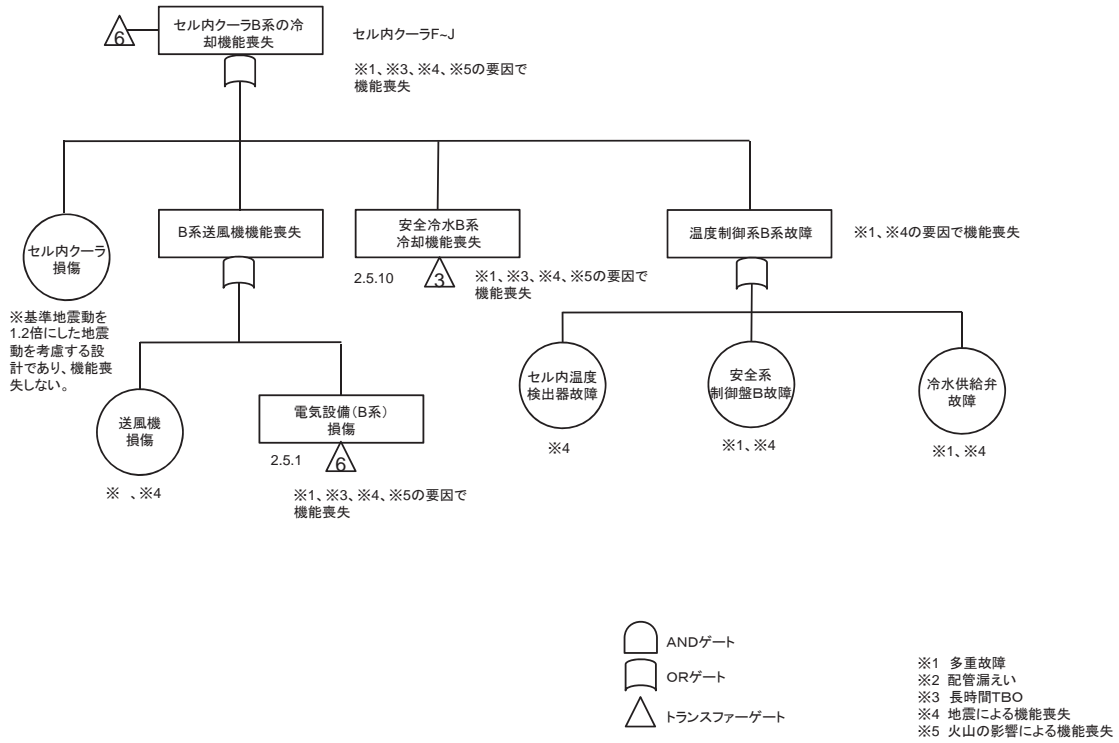

5. 気体廃棄物の廃棄施設の換気設備

5. 5. 4 高レベル廃液ガラス固化建屋換気設備の放射性物質の捕集・浄化機能の喪失に関するフォールトツリー（機能喪失状態の特定）

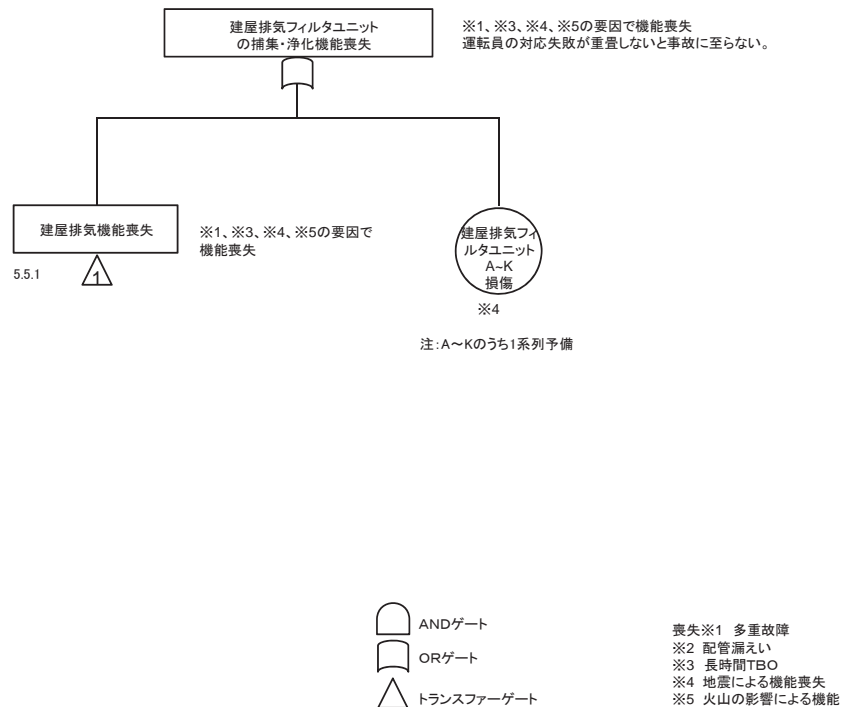

5. 気体廃棄物の廃棄施設の換気設備

5. 5. 5 高レベル廃液ガラス固化建屋換気設備のセル排気系の放射性物質の捕集・浄化機能の喪失に関するフォールトツリー（機能喪失状態の特定）

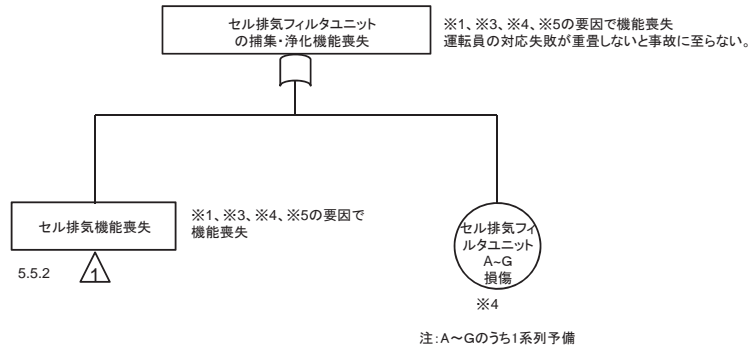

- ※1 多重故障
- ※2 配管漏えい
- ※3 長時間TBO
- ※4 地震による機能喪失
- ※5 火山の影響による機能喪失

5. 気体廃棄物の廃棄施設の換気設備

5. 5. 6 高レベル廃液ガラス固化建屋換気設備の固化セル圧力放出系の放射性物質の捕集・浄化機能の喪失に関するフォールトツリー（機能喪失状態の特定）

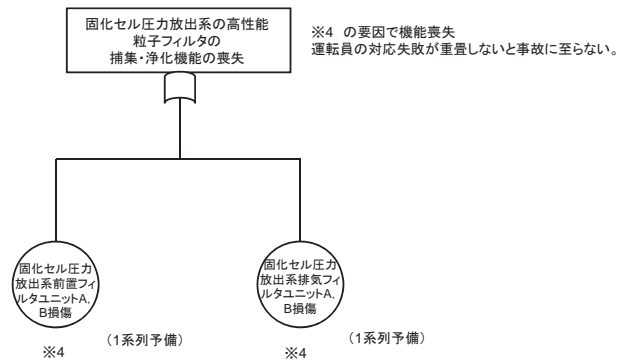

- ※1 多重故障
- ※2 配管漏えい
- ※3 長時間TBO
- ※4 地震による機能喪失
- ※5 火山の影響による機能喪失

5. 気体廃棄物の廃棄施設の換気設備

5. 5. 7 高レベル廃液ガラス固化建屋換気設備の固化セル換気系の固化セル換気系排気フィルタユニットの放射性物質の捕集・浄化機能の喪失に関するフォールトツリー
(機能喪失状態の特定)

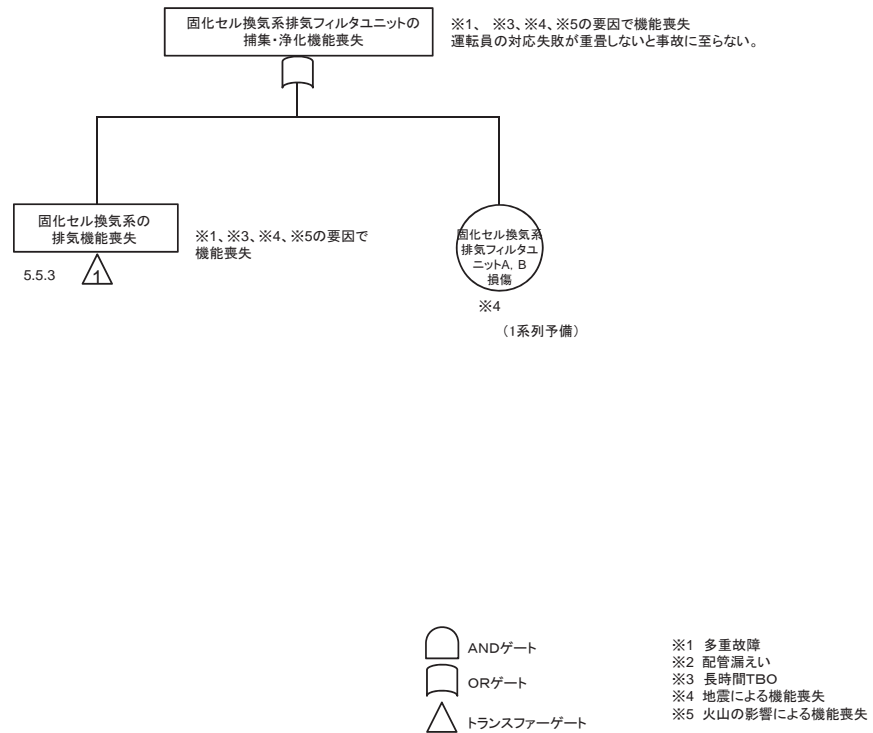

5. 気体廃棄物の廃棄施設の換気設備

5. 5. 8 高レベル廃液ガラス固化建屋換気設備の固化セル換気系の洗浄塔の放射性物質の捕集・浄化機能の喪失に関するフォールトツリー (機能喪失状態の特定)

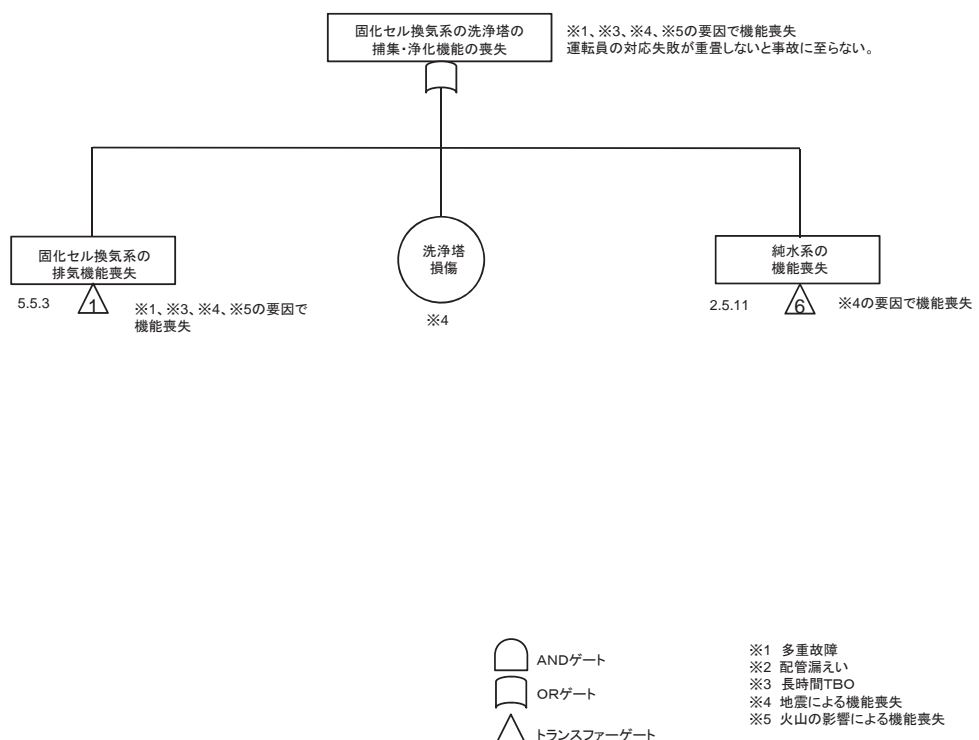

5. 気体廃棄物の廃棄施設の換気設備
 5. 5. 9 高レベル廃液ガラス固化建屋換気設備の固化セル換気系のルテニウム
 吸着塔の放射性物質の捕集・浄化機能の喪失に関するフォールトツリー
 (機能喪失状態の特定)

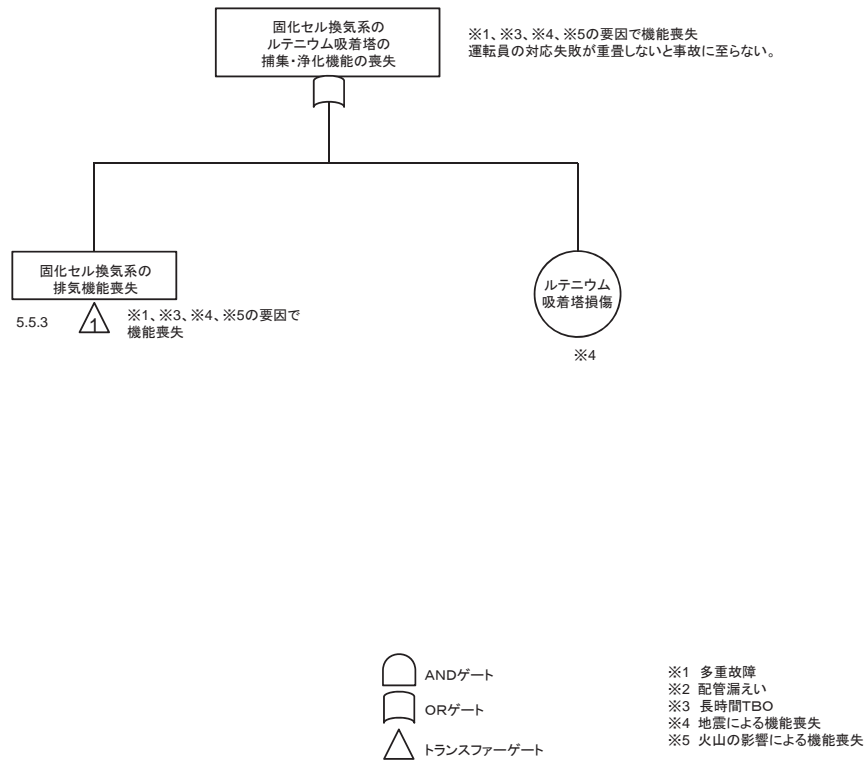

5. 気体廃棄物の廃棄施設の換気設備
 5. 5. 10 高レベル廃液ガラス固化建屋換気設備のセル排気系の放出経路の維持
 機能の喪失に関するフォールトツリー (機能喪失状態の特定)

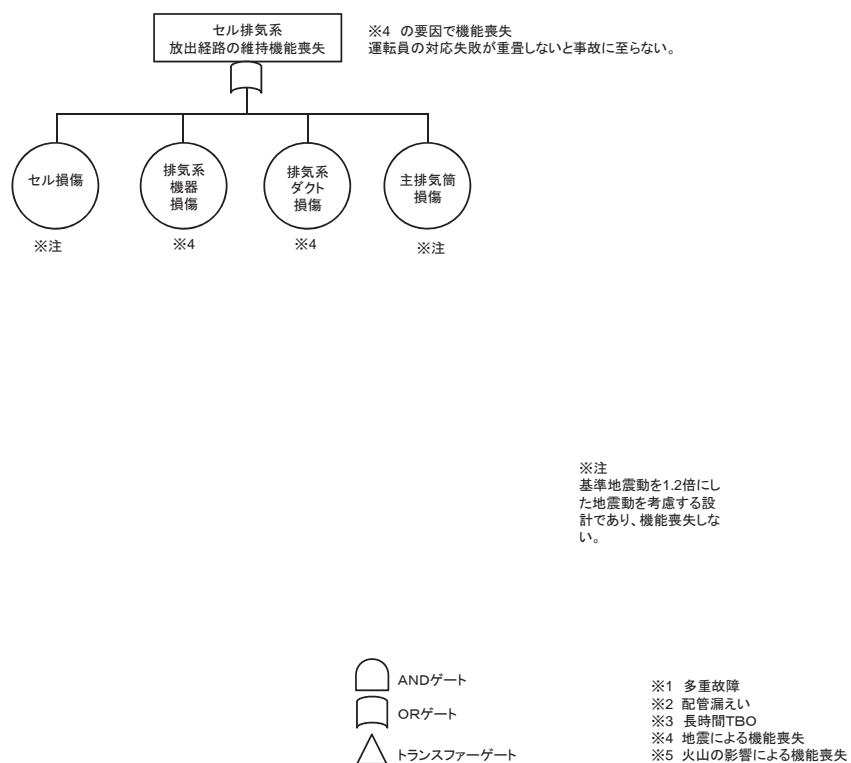

5. 気体廃棄物の廃棄施設の換気設備

5. 5. 1 1 高レベル廃液ガラス固化建屋換気設備の固化セル圧力放出系の放出経路の維持機能の喪失に関するフォールトツリー（機能喪失状態の特定）

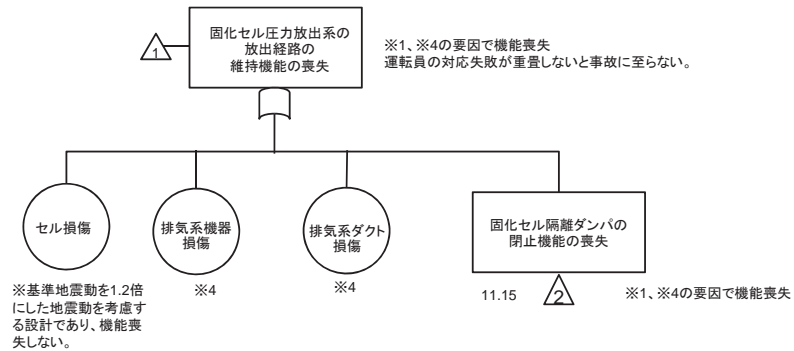

- ※1 多重故障
- ※2 配管漏えい
- ※3 長時間TBO
- ※4 地震による機能喪失
- ※5 火山の影響による機能喪失

5. 気体廃棄物の廃棄施設の換気設備

5. 5. 1 2 高レベル廃液ガラス固化建屋換気設備の固化セル換気系の放出経路の維持機能の喪失に関するフォールトツリー（機能喪失状態の特定）

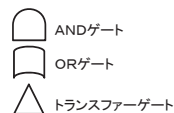
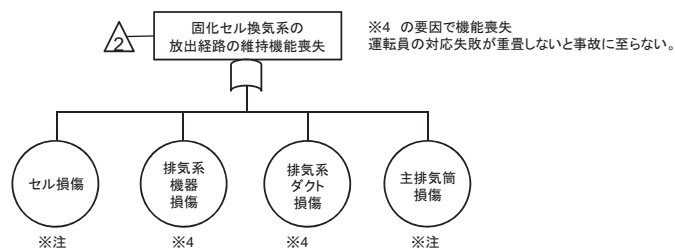

- ※1 多重故障
- ※2 配管漏えい
- ※3 長時間TBO
- ※4 地震による機能喪失
- ※5 火山の影響による機能喪失

6. その他再処理設備の附属施設

6. 1 電気設備の機能喪失に関するフォールトツリー (1/6)
(再処理施設本体用) (機能喪失状態の特定)

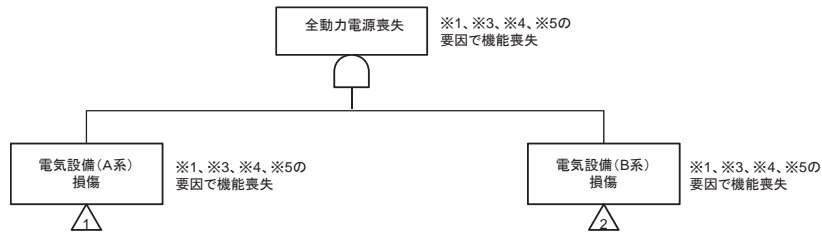

- ※1 多重故障
- ※2 配管漏えい
- ※3 長時間TBO
- ※4 地震による機能喪失
- ※5 火山の影響による機能喪失

6. その他再処理設備の附属施設

6. 1 電気設備の機能喪失に関するフォールトツリー (2/6)
(再処理施設本体用) (機能喪失状態の特定)

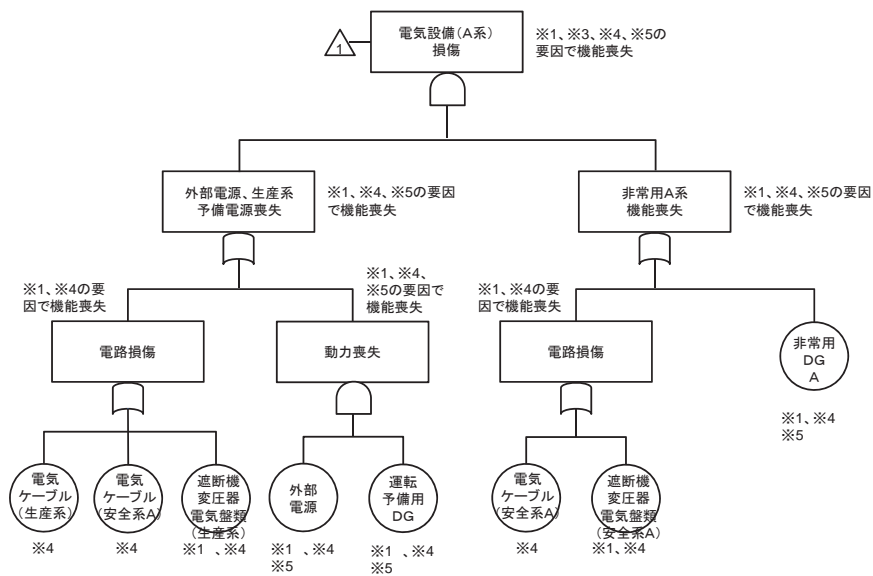

- ※1 多重故障
- ※2 配管漏えい
- ※3 長時間TBO
- ※4 地震による機能喪失
- ※5 火山の影響による機能喪失

6. その他再処理設備の附属施設
 6. 1 電気設備の機能喪失に関するフォールトツリー (3 / 6)
 (再処理施設本体用) (機能喪失状態の特定)

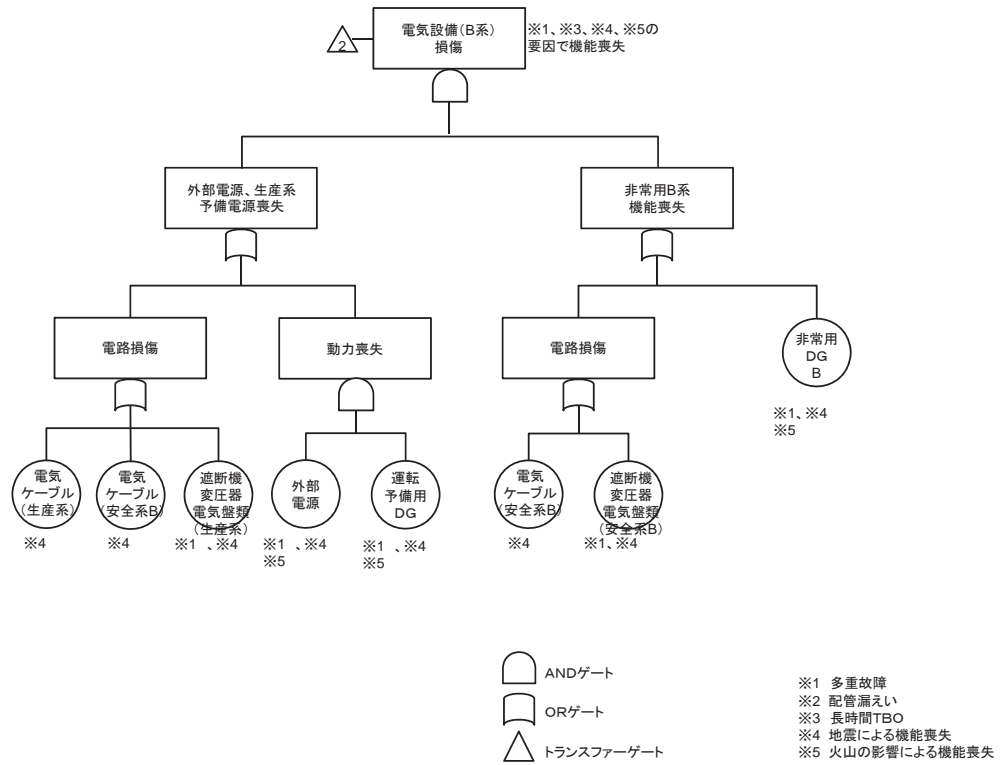

6. その他再処理設備の附属施設
 6. 1 電気設備の機能喪失に関するフォールトツリー (4 / 6)
 (使用済燃料受入れ・貯蔵設備用) (機能喪失状態の特定)

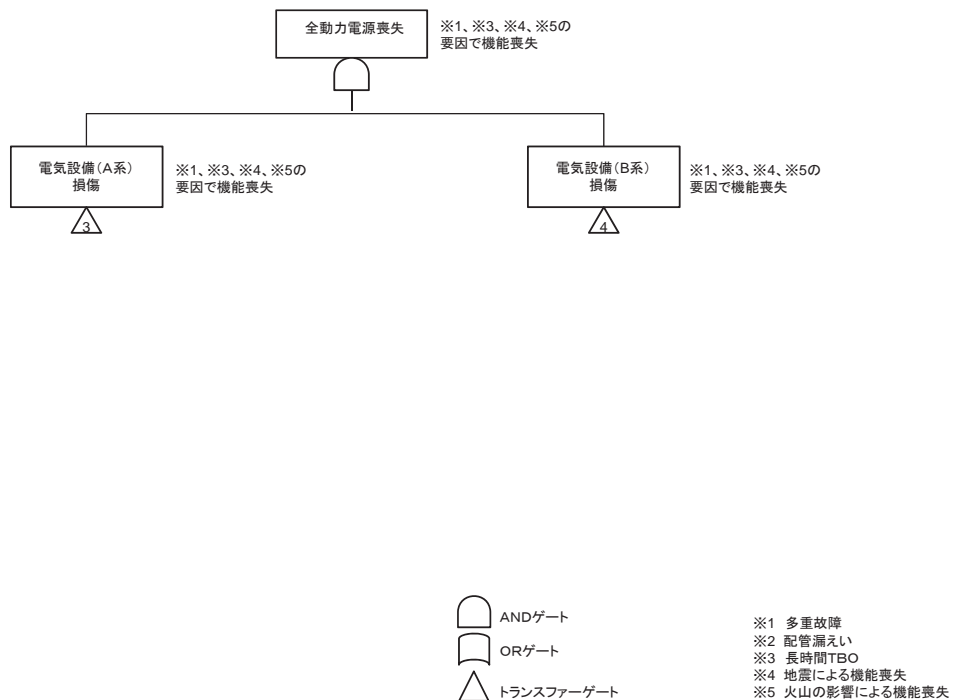

6. その他再処理設備の附属施設

6. 1 電気設備の機能喪失に関するフォールトツリー (5 / 6)
(使用済燃料受入れ・貯蔵設備用) (機能喪失状態の特定)

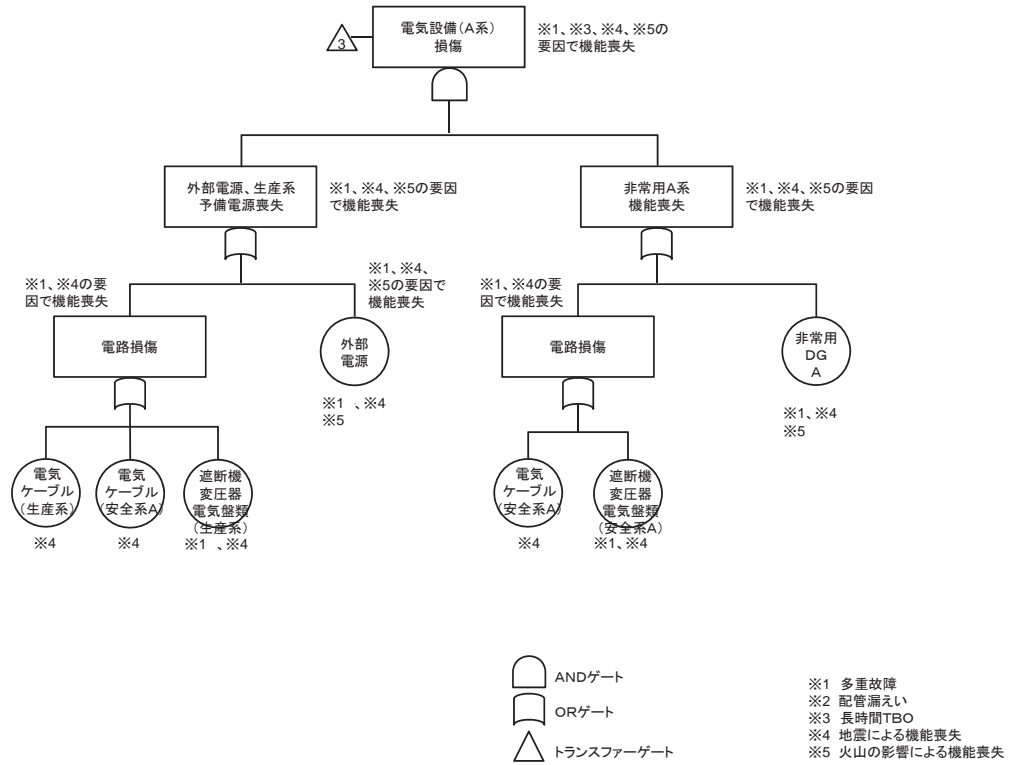

6. その他再処理設備の附属施設

6. 1 電気設備の機能喪失に関するフォールトツリー (6 / 6)
(使用済燃料受入れ・貯蔵設備用) (機能喪失状態の特定)

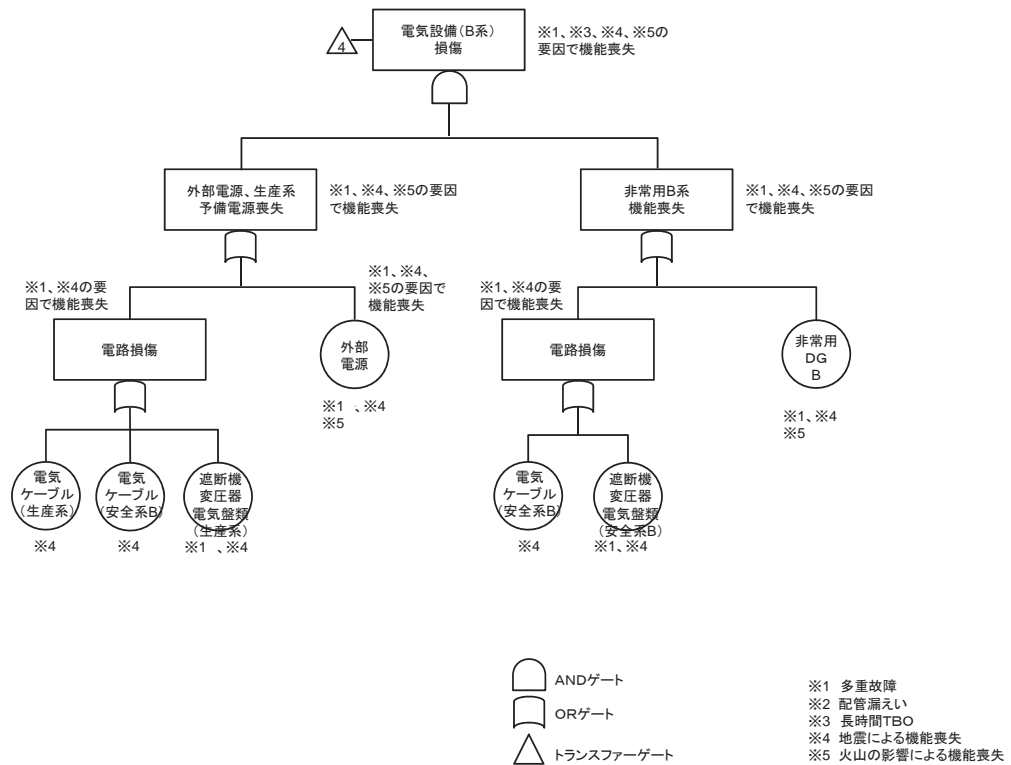

6. その他再処理設備の附属施設
 6. 2 安全蒸気系の機能喪失に関するフォールトツリー (1 / 3)
 (機能喪失状態の特定)

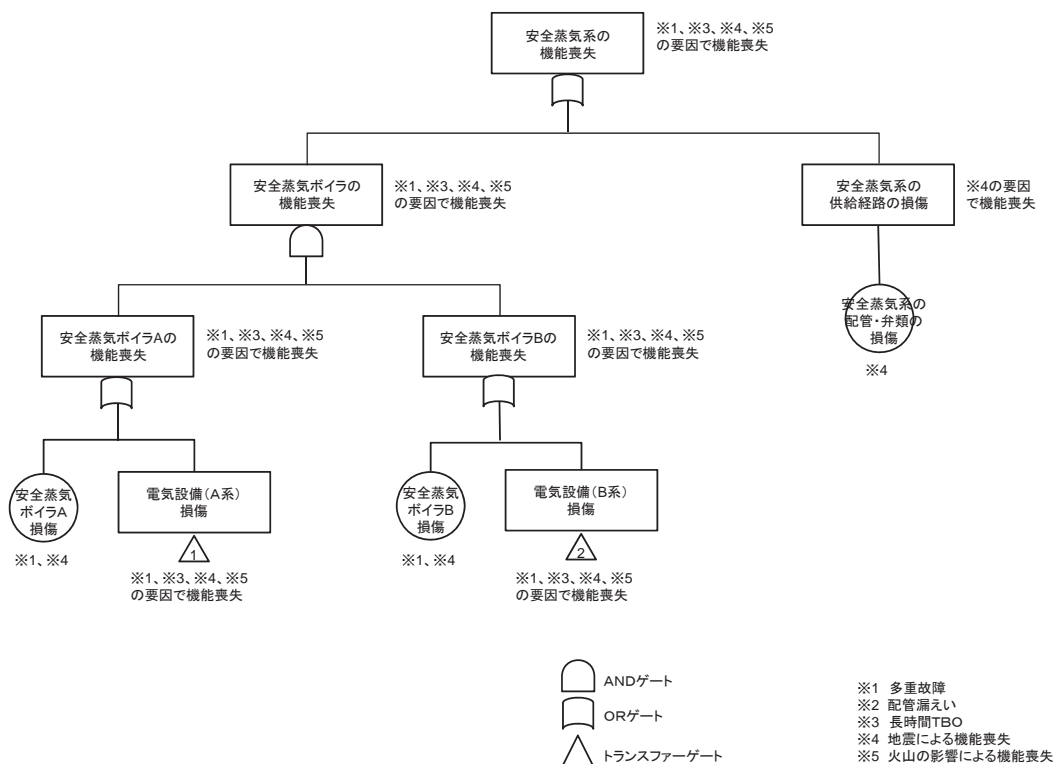

6. その他再処理設備の附属施設
 6. 2 安全蒸気系の機能喪失に関するフォールトツリー (2 / 3)
 (機能喪失状態の特定)

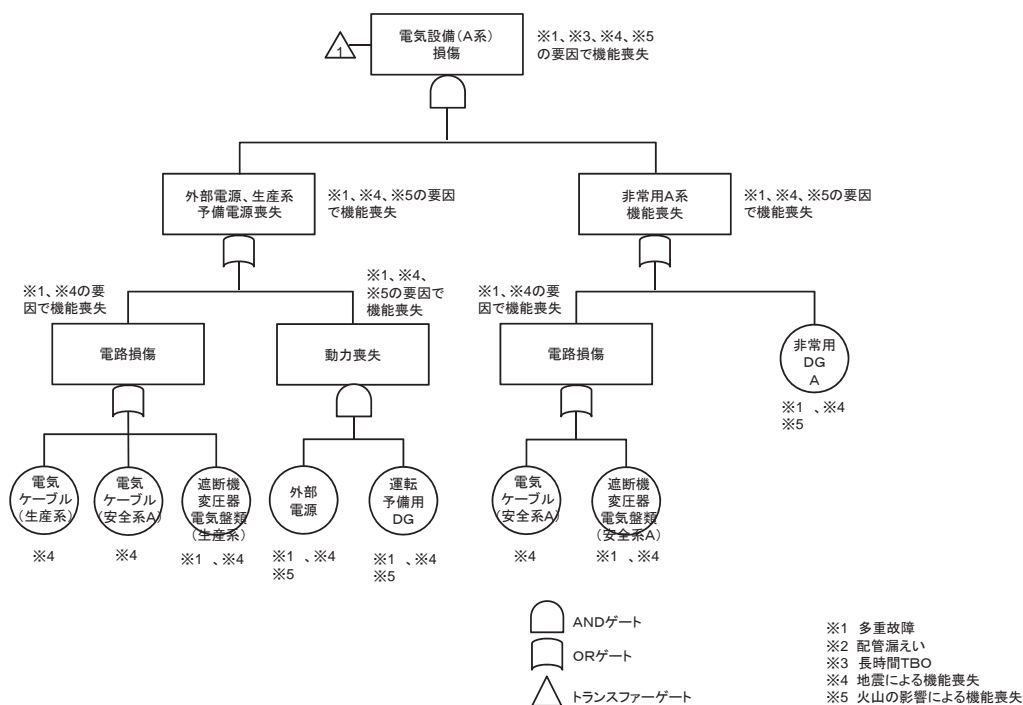

6. その他再処理設備の附属施設
 6. 2 安全蒸気系の機能喪失に関するフォールトツリー (3 / 3)
 (機能喪失状態の特定)

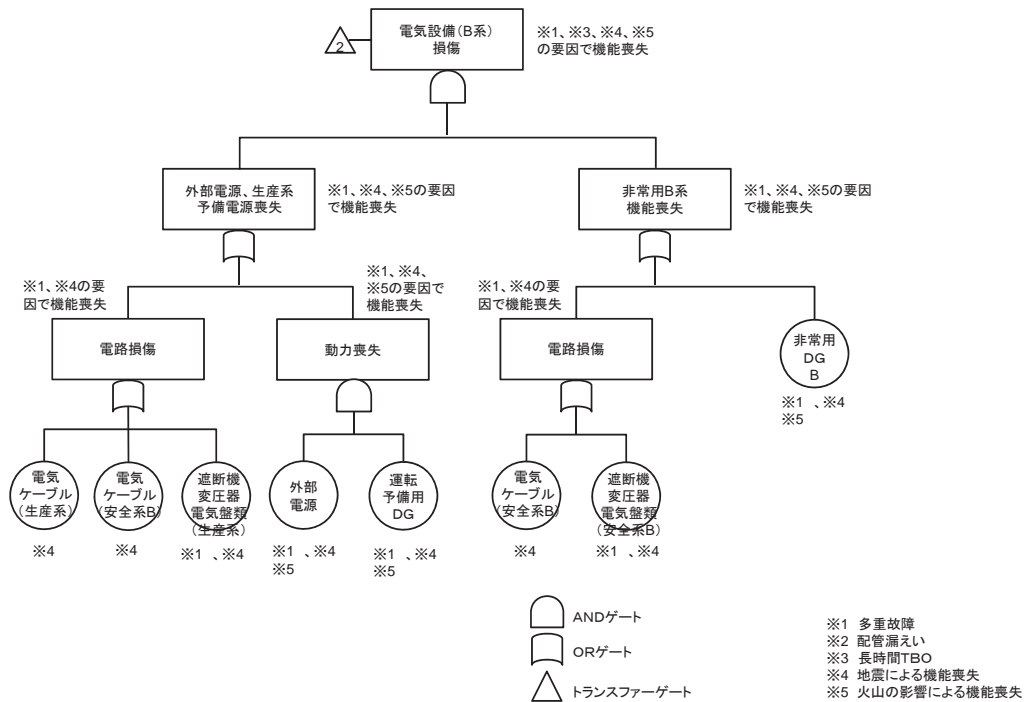

6. その他再処理設備の附属施設
 6. 3 安全圧縮空気系の機能喪失に関するフォールトツリー (1 / 6)
 (機能喪失状態の特定)

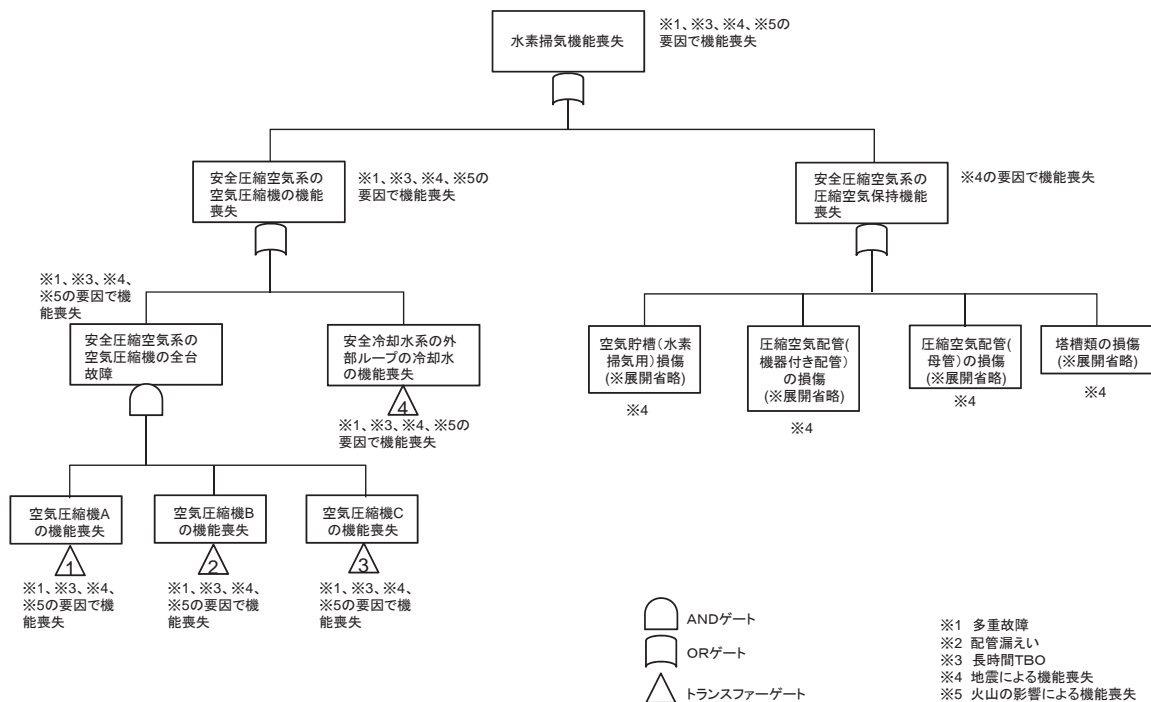

6. その他再処理設備の附属施設

6. 3 安全圧縮空気系の機能喪失に関するフォールトツリー (2/6)
(機能喪失状態の特定)

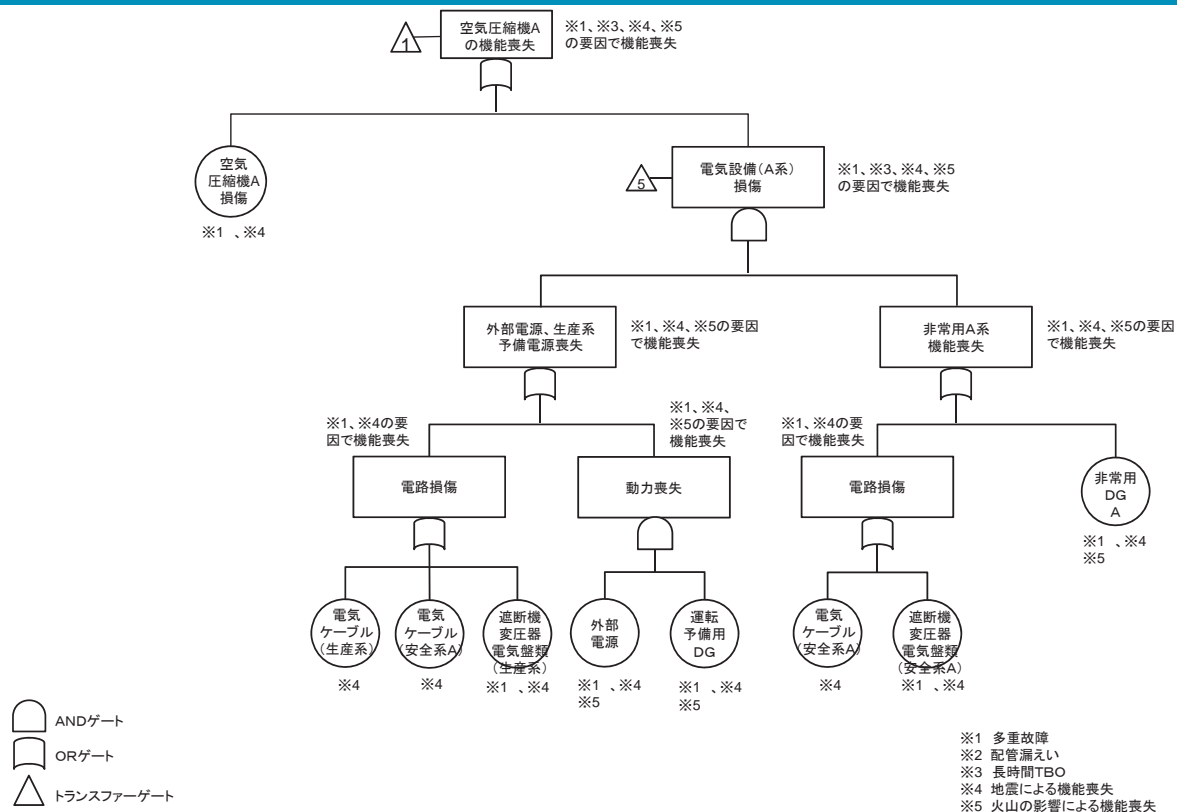

6. その他再処理設備の附属施設

6. 3 安全圧縮空気系の機能喪失に関するフォールトツリー (3/6)
(機能喪失状態の特定)

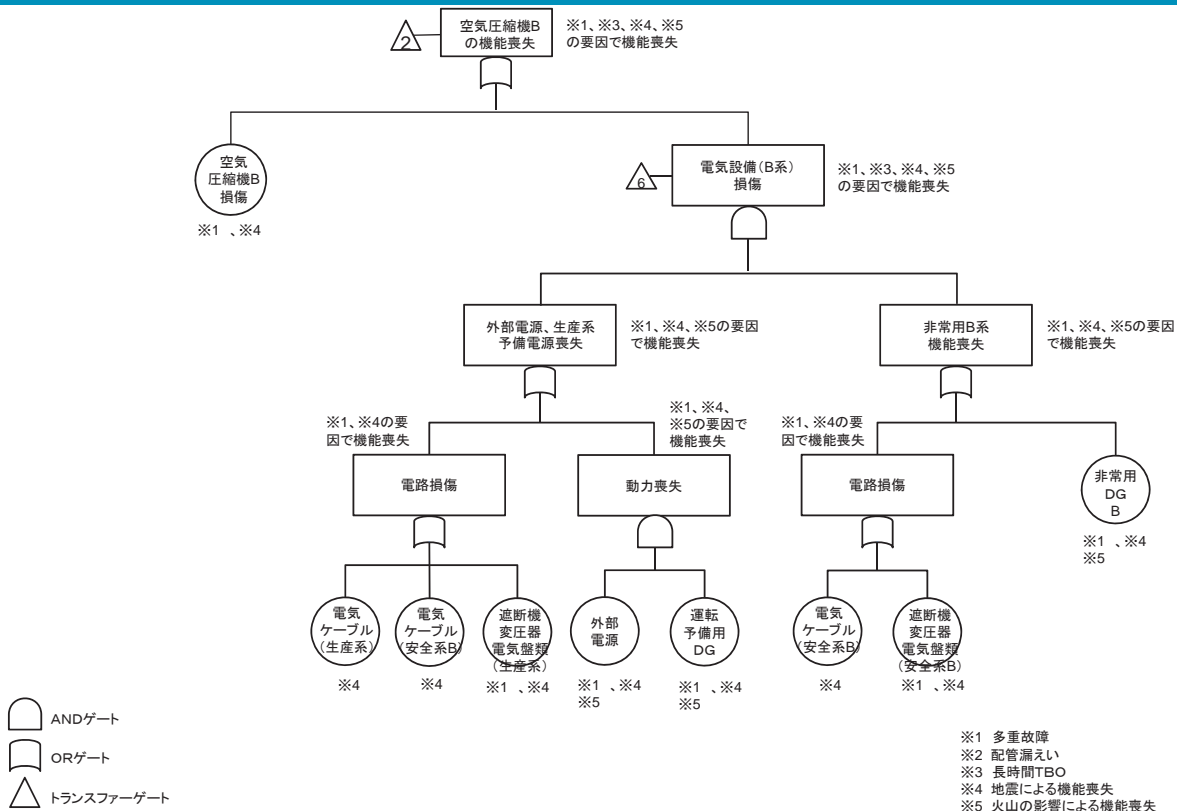

6. その他再処理設備の附属施設

6. 3 安全圧縮空気系の機能喪失に関するフォールトツリー (4/6)
(機能喪失状態の特定)

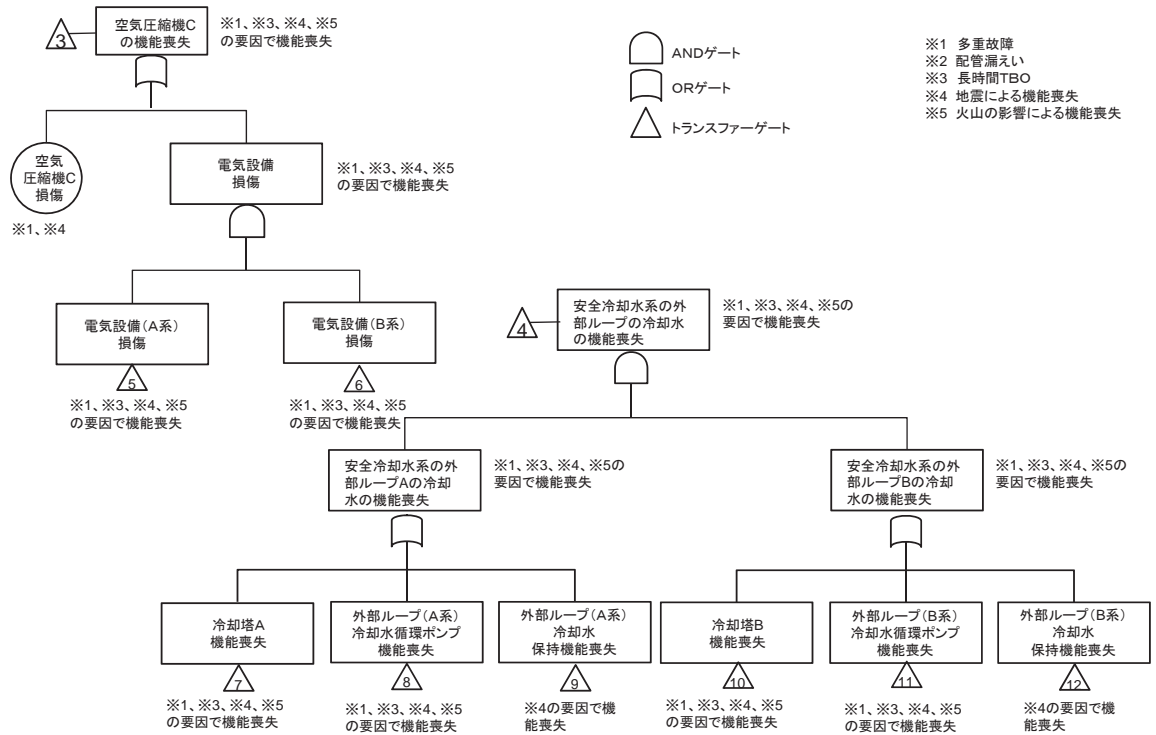

6. その他再処理設備の附属施設

6. 3 安全圧縮空気系の機能喪失に関するフォールトツリー (5/6)
(機能喪失状態の特定)

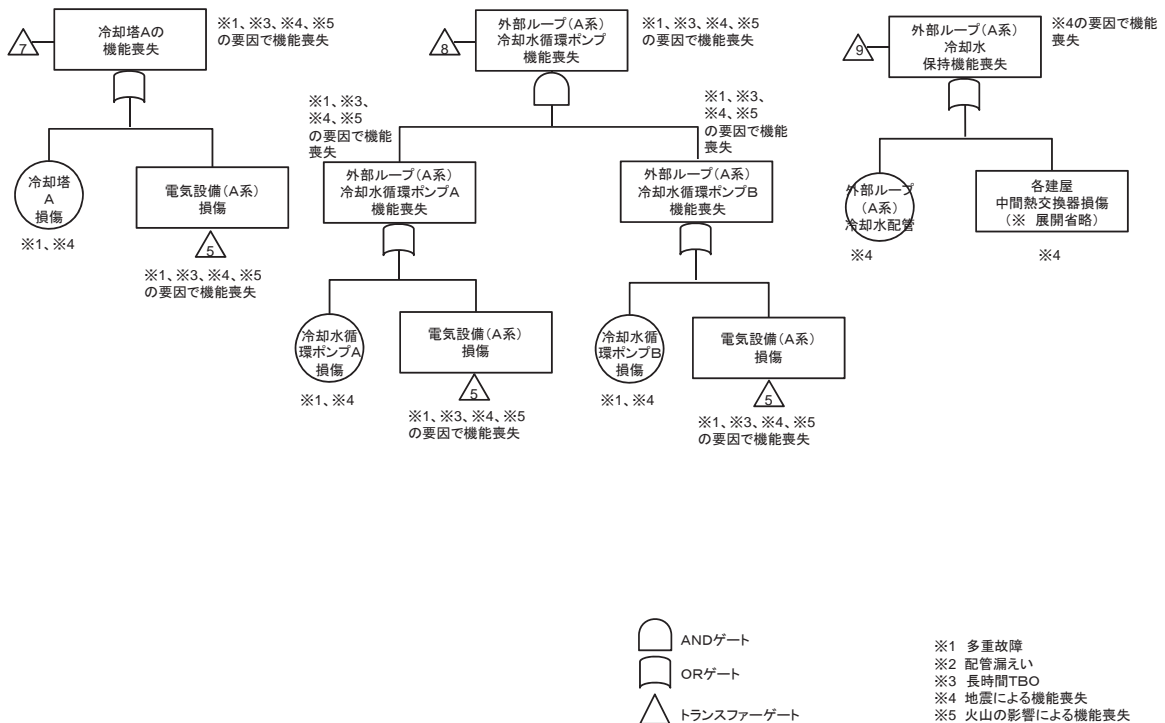

6. その他再処理設備の附属施設

6. 3 安全圧縮空気系の機能喪失に関するフォールトツリー (6/6)
(機能喪失状態の特定)

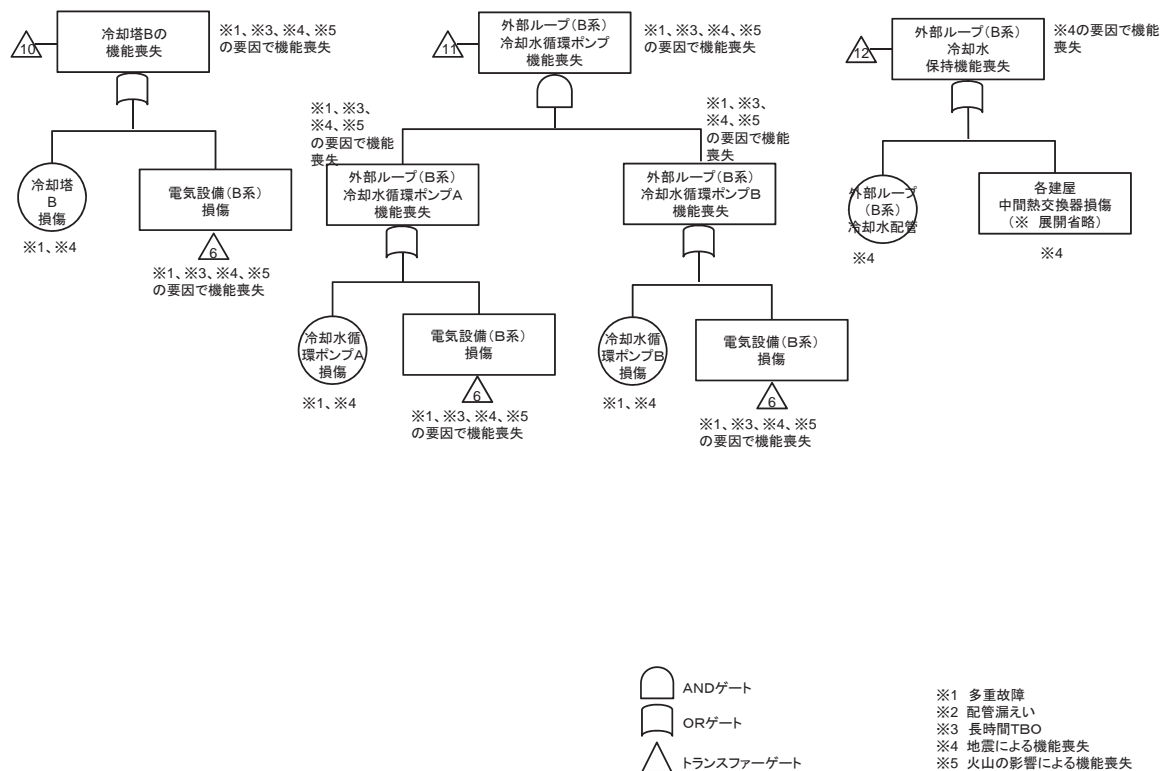

7. 核的制限値を維持する計測制御設備及び動作機器

7. 1 使用済燃料の受入れ施設及び貯蔵施設に係る計測制御設備

7. 1. 1 燃焼度計測装置の機能喪失に関するフォールトツリー (機能喪失状態の特定)

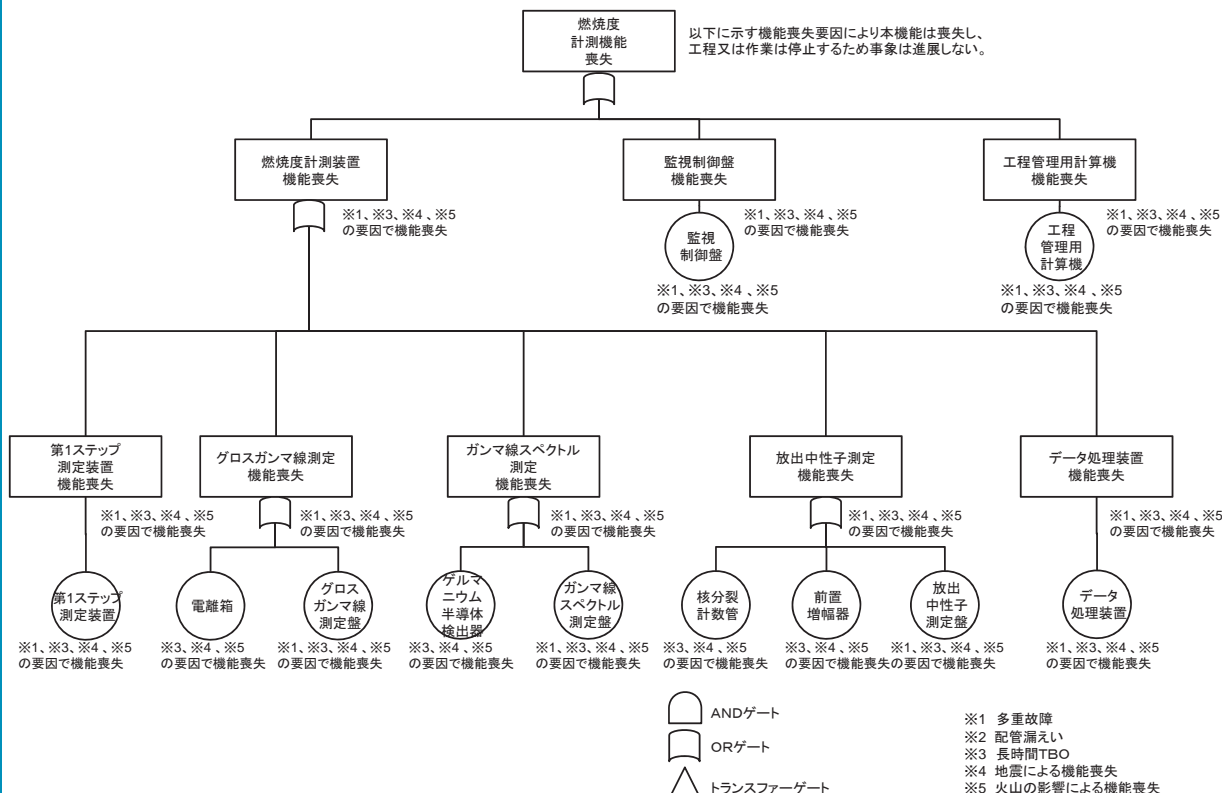

7. 核的制限値を維持する計測制御設備及び動作機器

7. 2 せん断処理施設及び溶解施設に係る計測制御設備

7. 2. 1 燃料せん断長位置異常によるせん断停止回路の機能喪失に関するフォールトツリー (1/2) (機能喪失状態の特定)

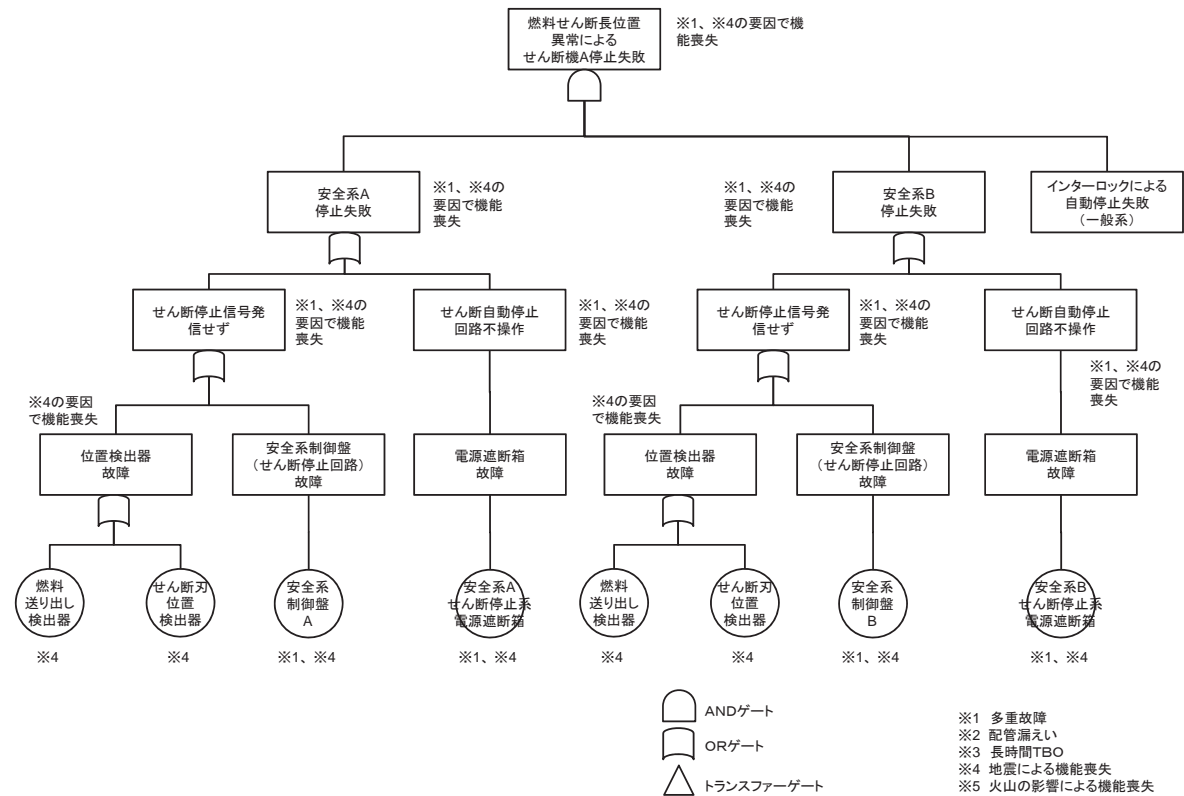

7. 核的制限値を維持する計測制御設備及び動作機器

7. 2 せん断処理施設及び溶解施設に係る計測制御設備

7. 2. 1 燃料せん断長位置異常によるせん断停止回路の機能喪失に関するフォールトツリー (2/2) (機能喪失状態の特定)

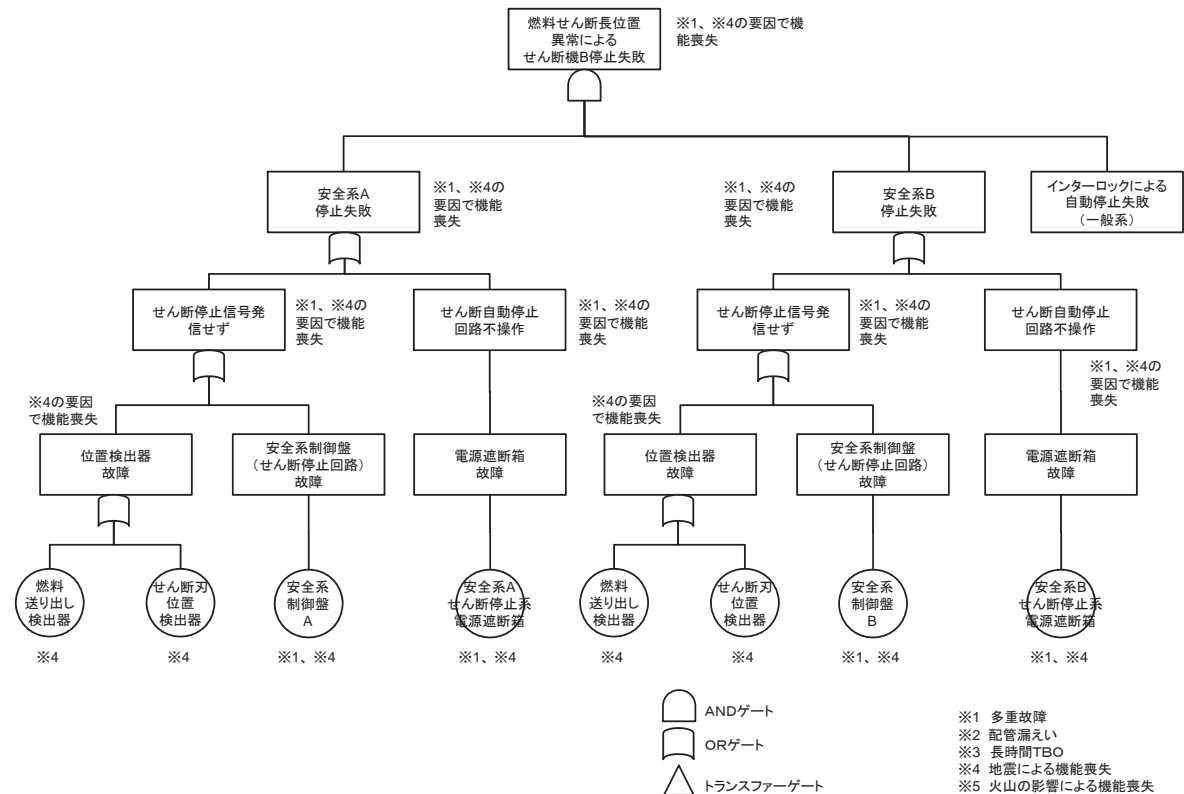

7. 核的制限値を維持する計測制御設備及び動作機器
 7. 2 せん断処理施設及び溶解施設に係る計測制御設備
 7. 2. 2 エンドピースせん断位置異常によるせん断停止回路の機能喪失に関する
 フォールトツリー (1/2) (機能喪失状態の特定)

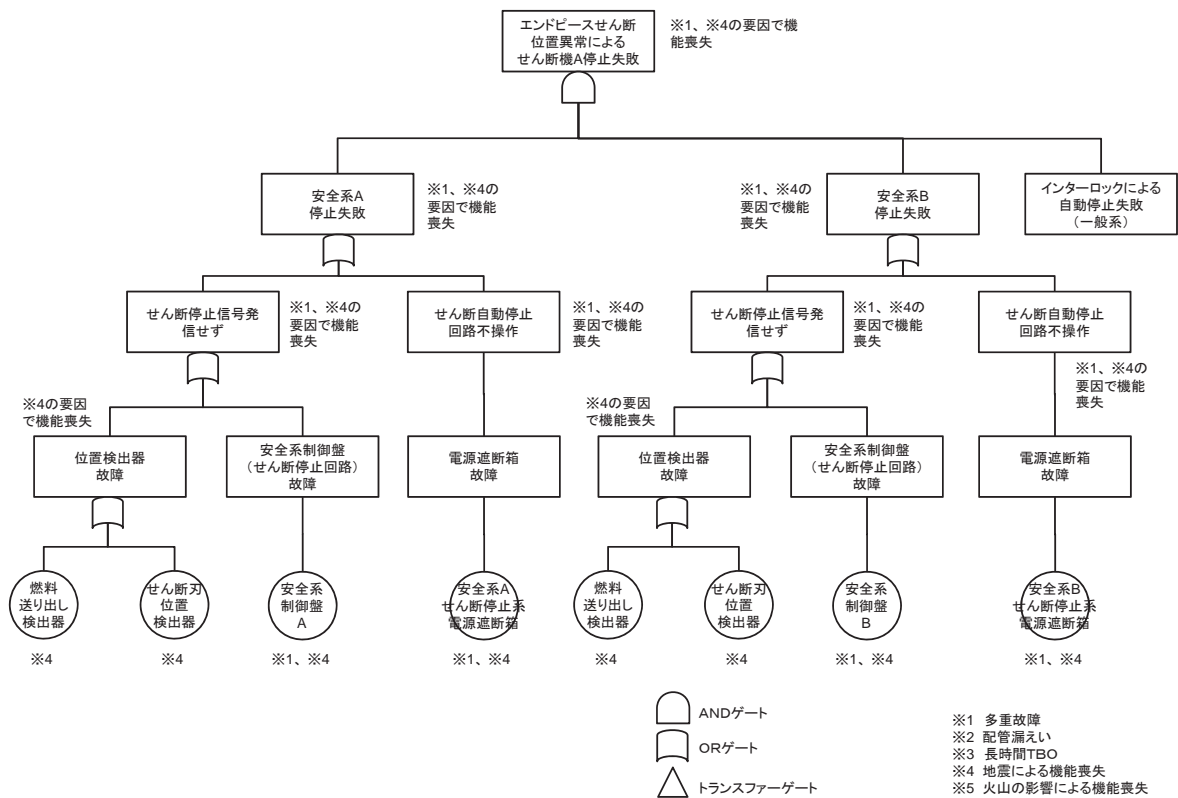

7. 核的制限値を維持する計測制御設備及び動作機器
 7. 2 せん断処理施設及び溶解施設に係る計測制御設備
 7. 2. 2 エンドピースせん断位置異常によるせん断停止回路の機能喪失に関する
 フォールトツリー (2/2) (機能喪失状態の特定)

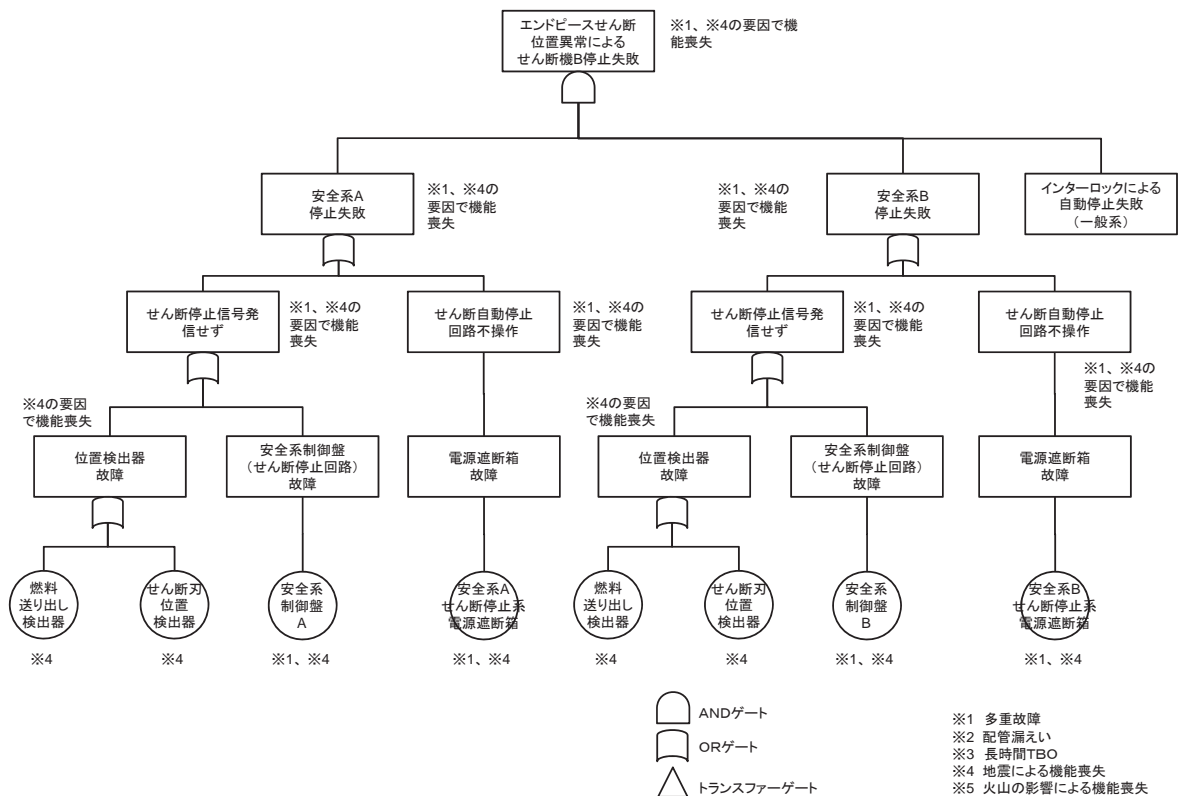

7. 核的制限値を維持する計測制御設備及び動作機器

7. 2 せん断処理施設及び溶解施設に係る計測制御設備

7. 2. 3 溶解槽溶解液密度高によるせん断停止回路の機能喪失に関するフォールトツリー (1/2) (機能喪失状態の特定)

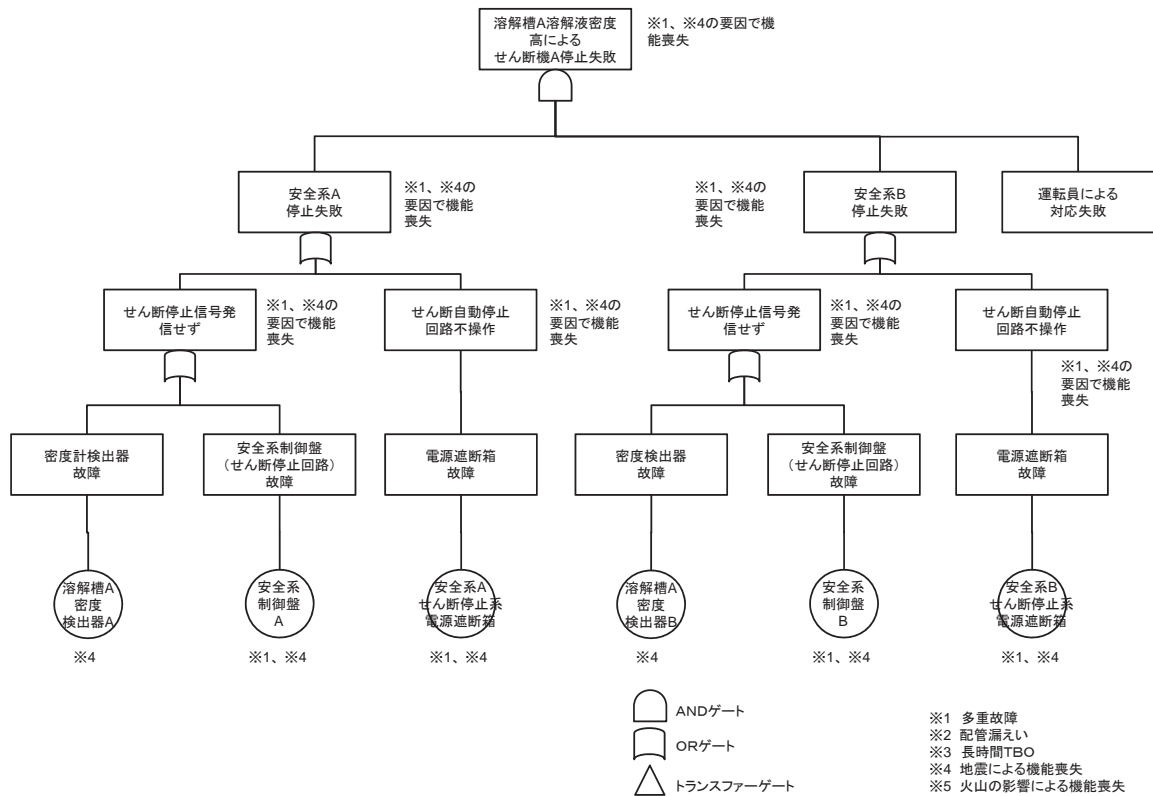

7. 核的制限値を維持する計測制御設備及び動作機器

7. 2 せん断処理施設及び溶解施設に係る計測制御設備

7. 2. 3 溶解槽溶解液密度高によるせん断停止回路の機能喪失に関するフォールトツリー (2/2) (機能喪失状態の特定)

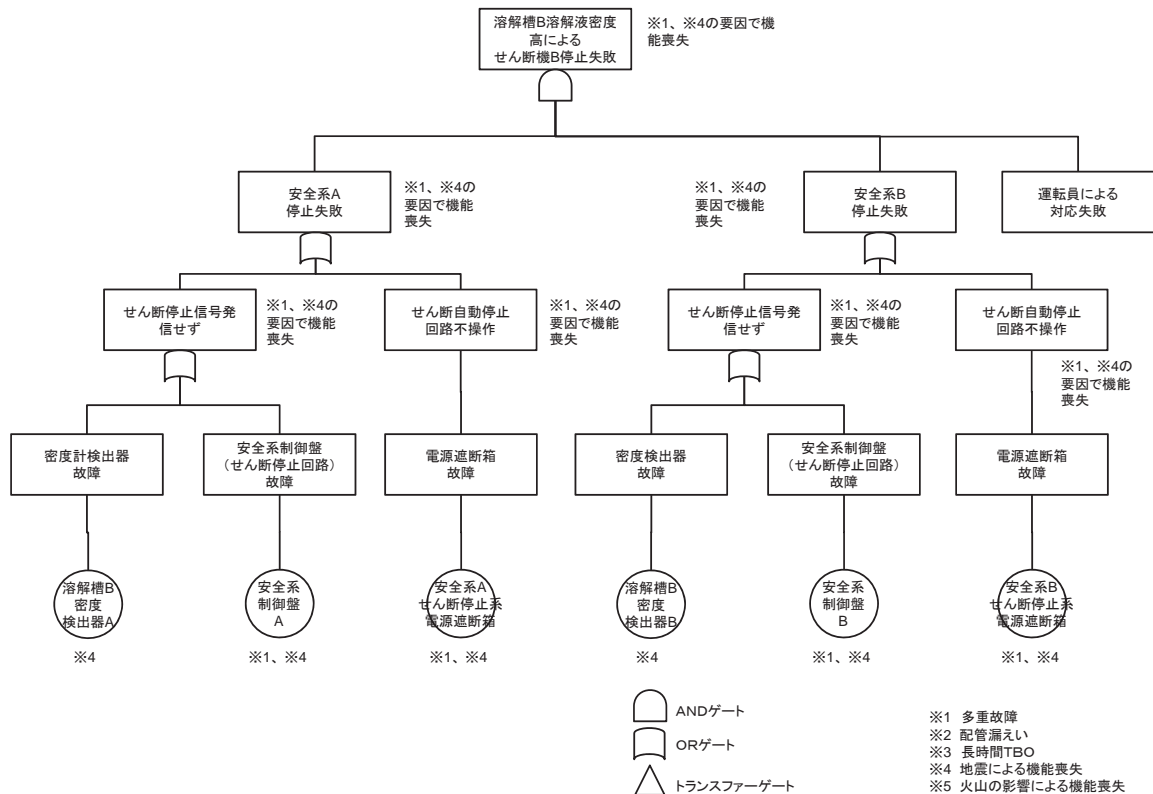

7. 核的制限値を維持する計測制御設備及び動作機器
 7. 2 せん断処理施設及び溶解施設に係る計測制御設備
 7. 2. 4 第1よう素追出し槽及び第2よう素追出し槽の溶解液密度高による警報の機能喪失に関するフォールトツリー (1/4) (機能喪失状態の特定)

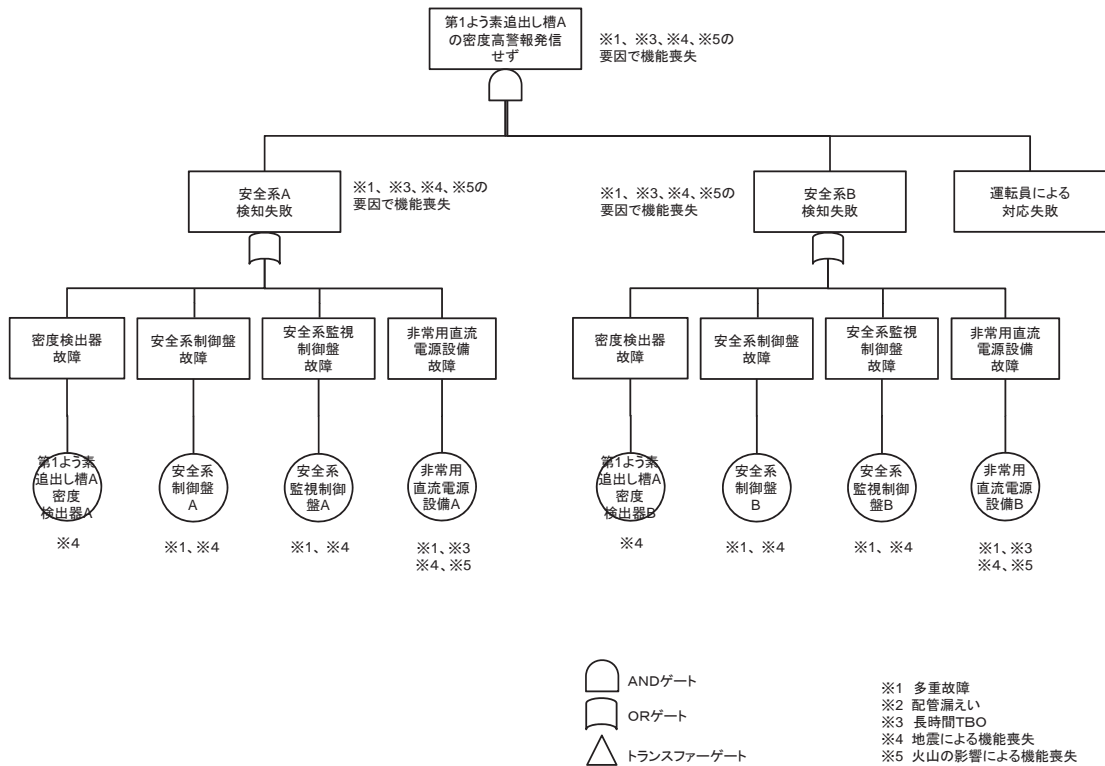

7. 核的制限値を維持する計測制御設備及び動作機器
 7. 2 せん断処理施設及び溶解施設に係る計測制御設備
 7. 2. 4 第1よう素追出し槽及び第2よう素追出し槽の溶解液密度高による警報の機能喪失に関するフォールトツリー (2/4) (機能喪失状態の特定)

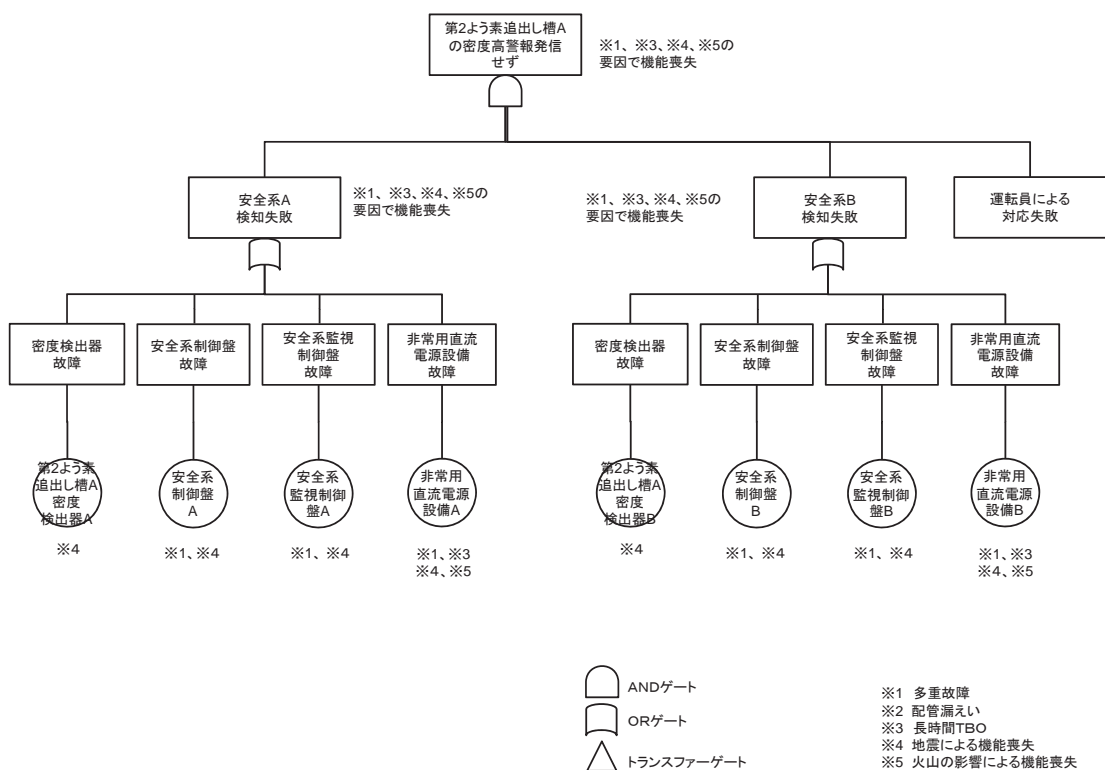

7. 核的制限値を維持する計測制御設備及び動作機器

7. 2 せん断処理施設及び溶解施設に係る計測制御設備

7. 2. 4 第1よう素追出し槽及び第2よう素追出し槽の溶解液密度高による警報の機能喪失に関するフォールトツリー (3/4) (機能喪失状態の特定)

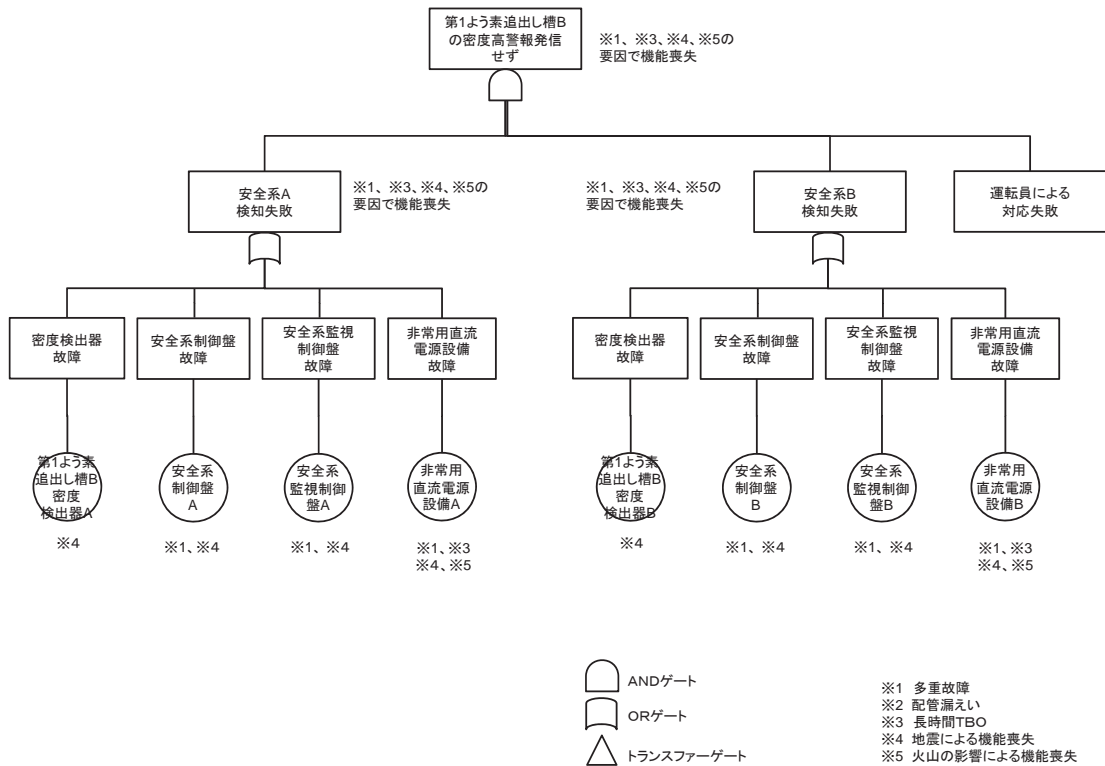

7. 核的制限値を維持する計測制御設備及び動作機器

7. 2 せん断処理施設及び溶解施設に係る計測制御設備

7. 2. 4 第1よう素追出し槽及び第2よう素追出し槽の溶解液密度高による警報の機能喪失に関するフォールトツリー (4/4) (機能喪失状態の特定)

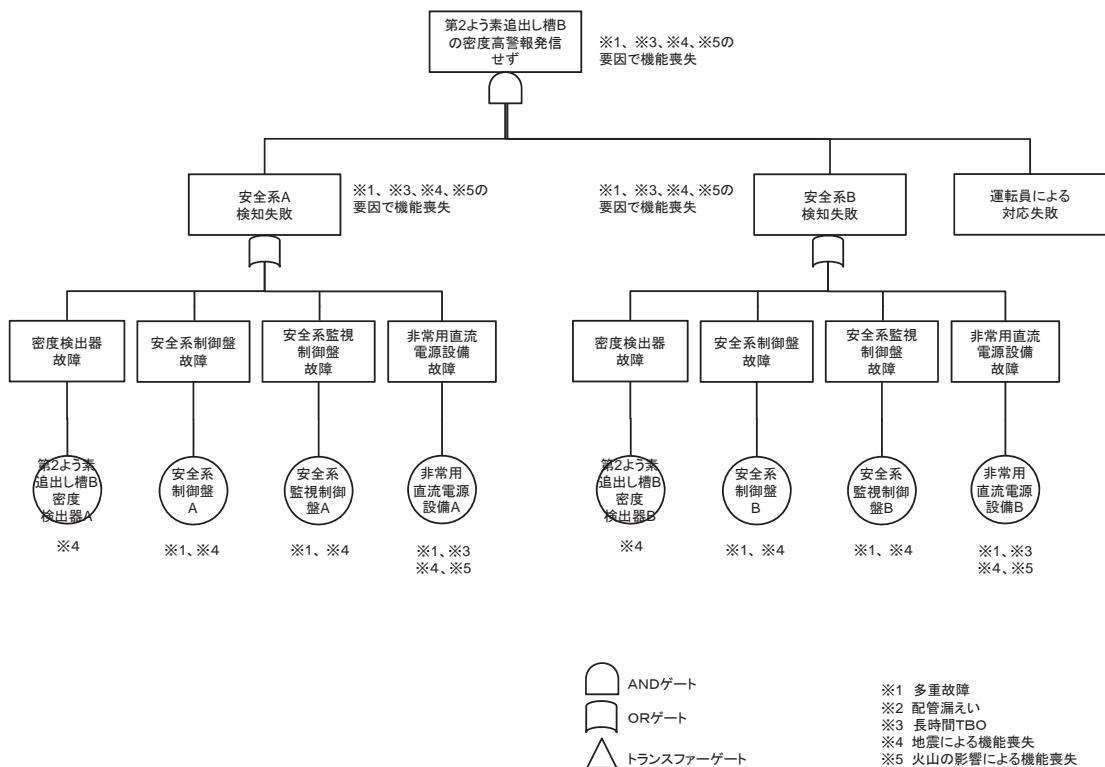

7. 核的制限値を維持する計測制御設備及び動作機器
 7. 2 せん断処理施設及び溶解施設に係る計測制御設備
 7. 2. 5 エンドピース酸洗浄槽洗浄液密度高によるせん断停止回路の機能喪失に関する
 フォールトツリー (1/2) (機能喪失状態の特定)

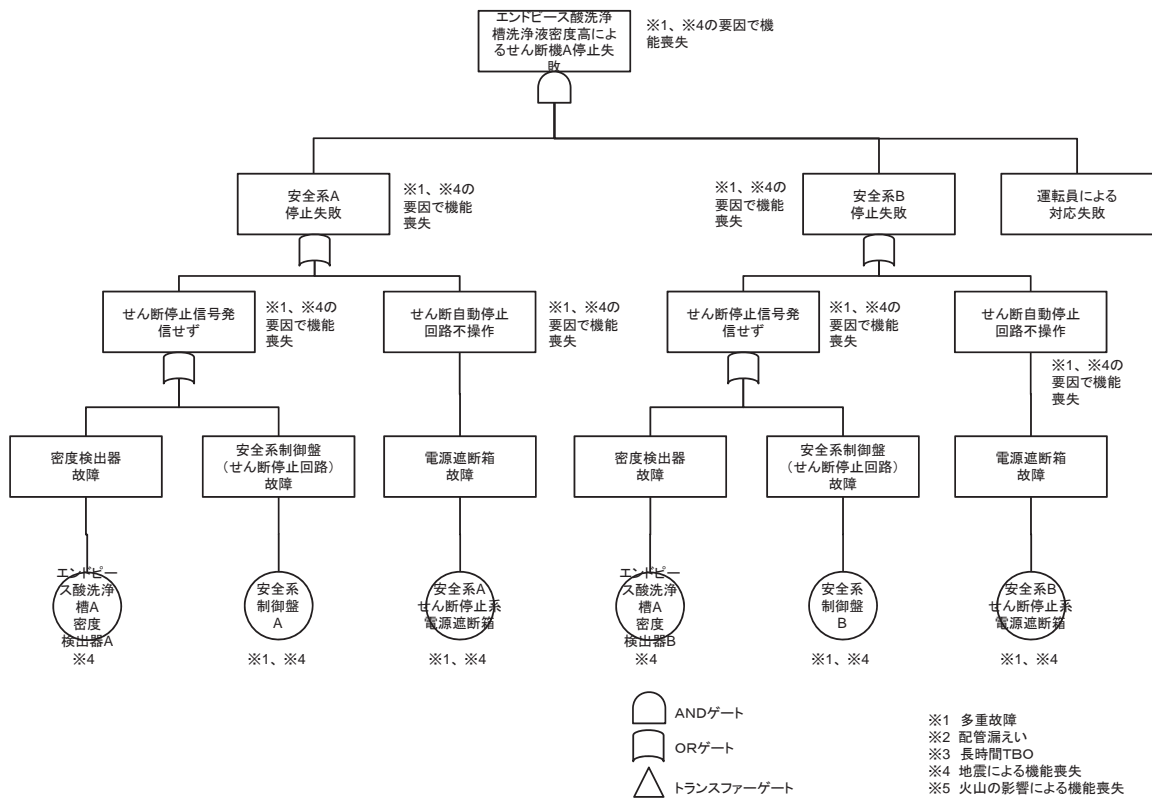

7. 核的制限値を維持する計測制御設備及び動作機器
 7. 2 せん断処理施設及び溶解施設に係る計測制御設備
 7. 2. 5 エンドピース酸洗浄槽洗浄液密度高によるせん断停止回路の機能喪失に関する
 フォールトツリー (2/2) (機能喪失状態の特定)

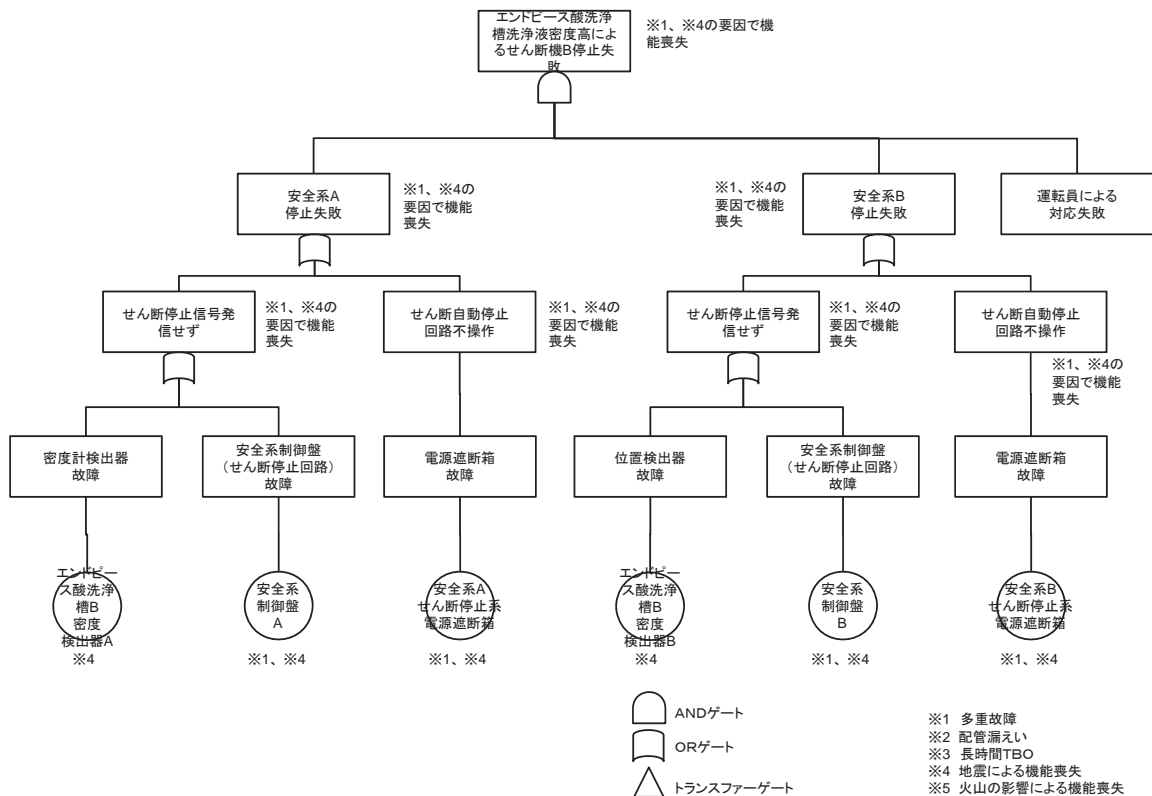

7. 核的制限値を維持する計測制御設備及び動作機器

7. 3 分離施設に係る計測制御設備

7. 3. 1 プルトニウム洗浄器アルファ線検出器の計数率高による警報の機能喪失に関するフォールトツリー (1/2) (機能喪失状態の特定)

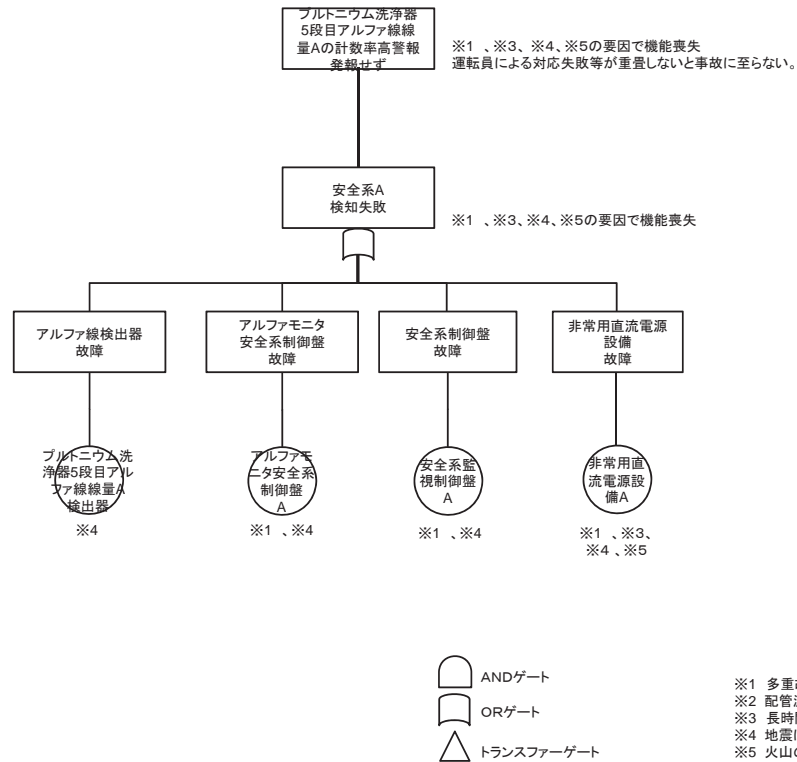

7. 核的制限値を維持する計測制御設備及び動作機器

7. 3 分離施設に係る計測制御設備

7. 3. 1 プルトニウム洗浄器アルファ線検出器の計数率高による警報の機能喪失に関するフォールトツリー (2/2) (機能喪失状態の特定)

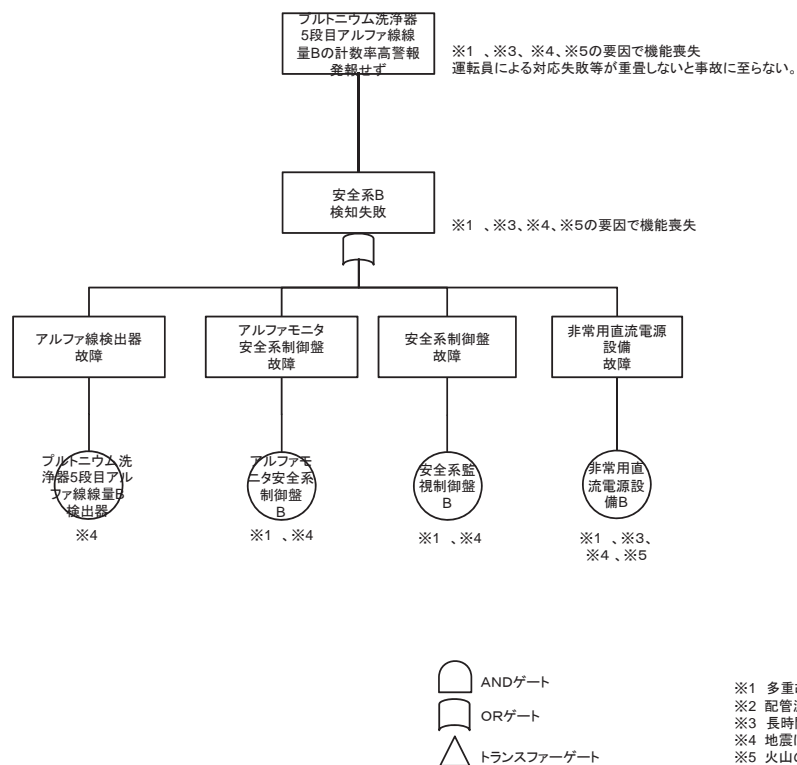

7. 核的制限値を維持する計測制御設備及び動作機器

7. 4 精製施設に係る計測制御設備

7. 4. 1 プルトニウム洗浄器アルファ線検出器の計数率高による警報の機能喪失に関するフォールトツリー (1/2) (機能喪失状態の特定)

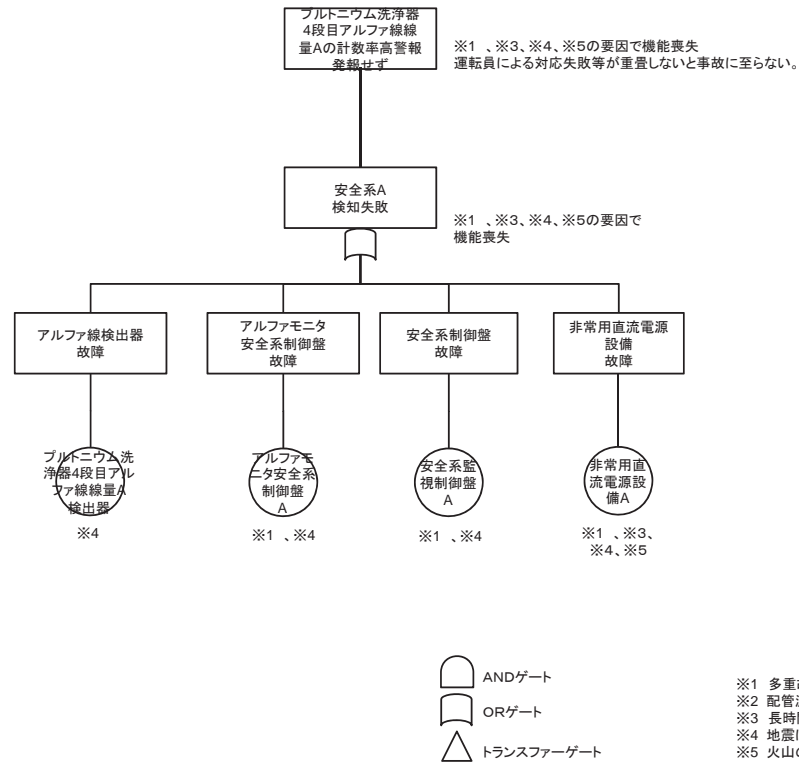

7. 核的制限値を維持する計測制御設備及び動作機器

7. 4 精製施設に係る計測制御設備

7. 4. 1 プルトニウム洗浄器アルファ線検出器の計数率高による警報の機能喪失に関するフォールトツリー (2/2) (機能喪失状態の特定)

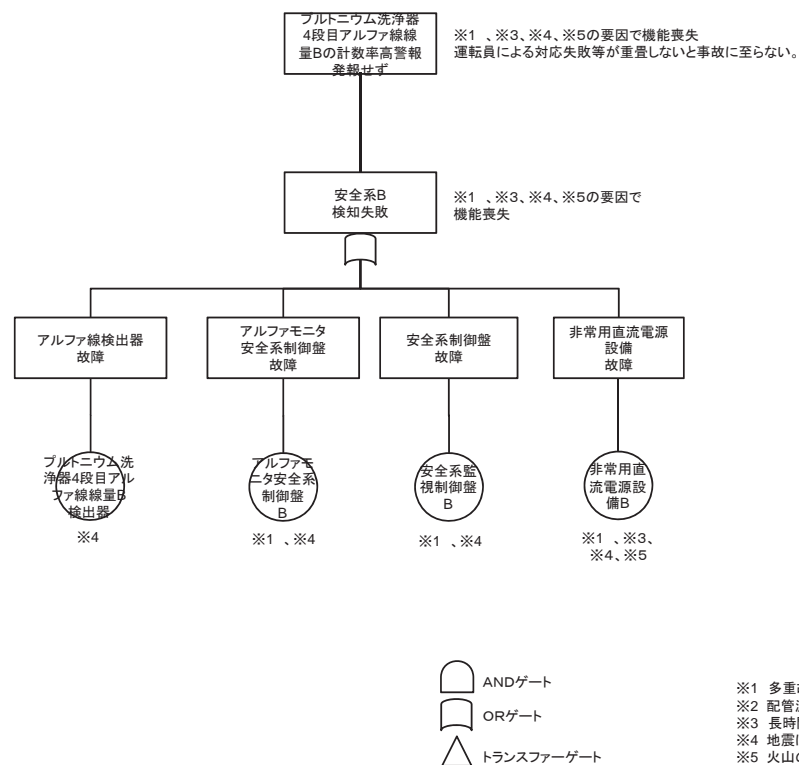

7. 核的制限値を維持する計測制御設備及び動作機器
 7. 5 脱硝施設に係る計測制御設備
 7. 5. 1 粉末缶MOX粉末重量確認による粉末缶払出装置の起動回路の機能喪失に関するフォールトツリー（機能喪失状態の特定）

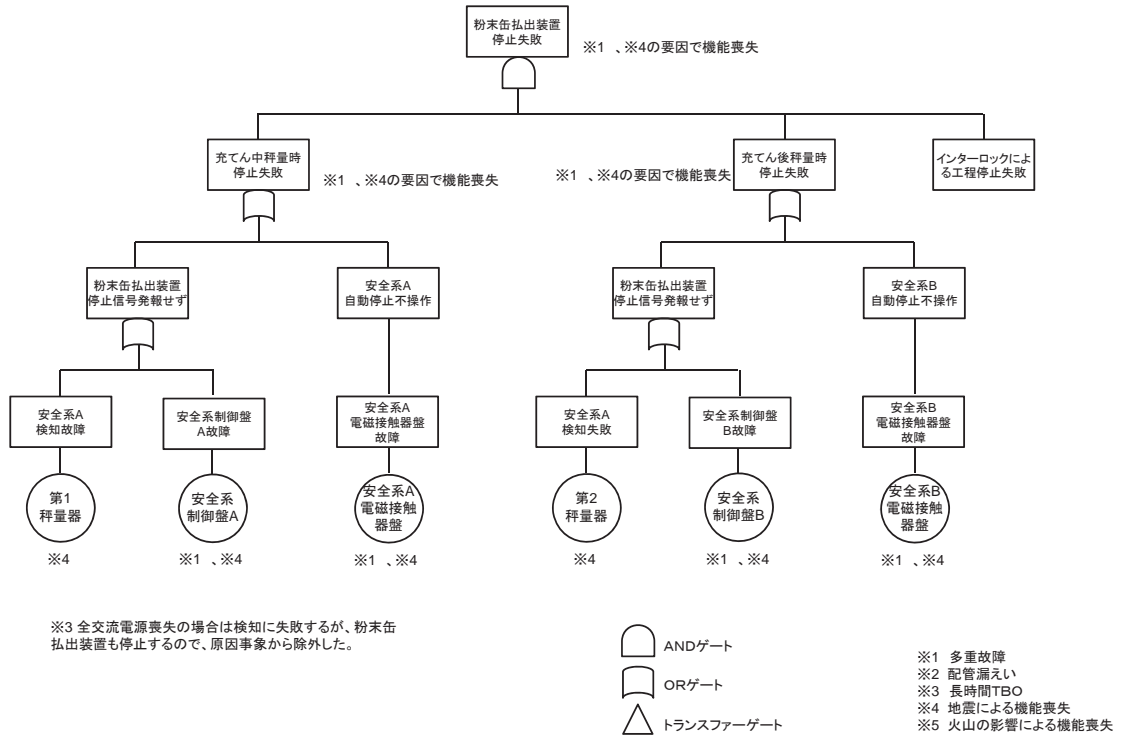

8. 使用済燃料の受入れ施設及び貯蔵施設
 8. 1 使用済燃料受入れ・貯蔵建屋天井クレーンの落下・転倒防止機能の喪失に関するフォールトツリー（機能喪失状態の特定）

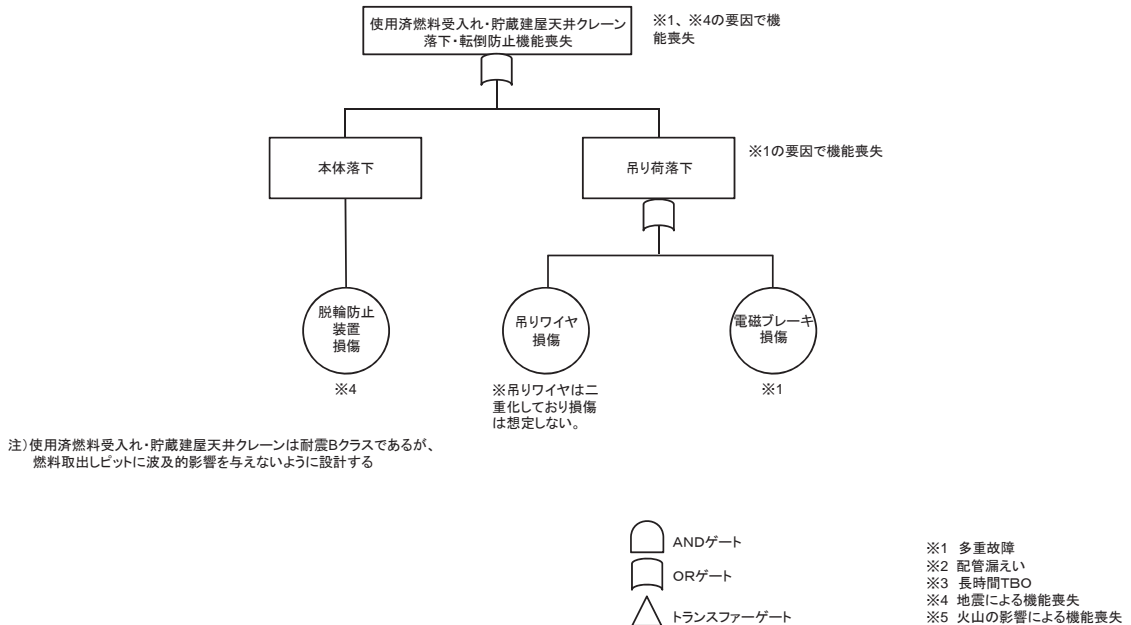

8. 使用済燃料の受入れ施設及び貯蔵施設

8. 2 バスケット仮置き架台の落下・転倒防止機能の喪失に関するフォールトツリー
(機能喪失状態の特定)

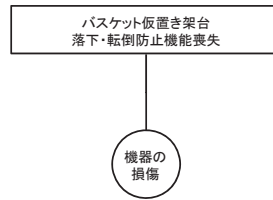

※基準地震動を1.2倍にした地震動を考慮する設計であり、機能喪失しない。



- ※1 多重故障
- ※2 配管漏えい
- ※3 長時間TBO
- ※4 地震による機能喪失
- ※5 火山の影響による機能喪失

9. 高レベル放射性固体廃棄物を保管廃棄するための施設

9. 1 高レベル廃液ガラス固化建屋の収納管及び通風管の崩壊熱等の除去機能の喪失に関するフォールトツリー (機能喪失状態の特定)

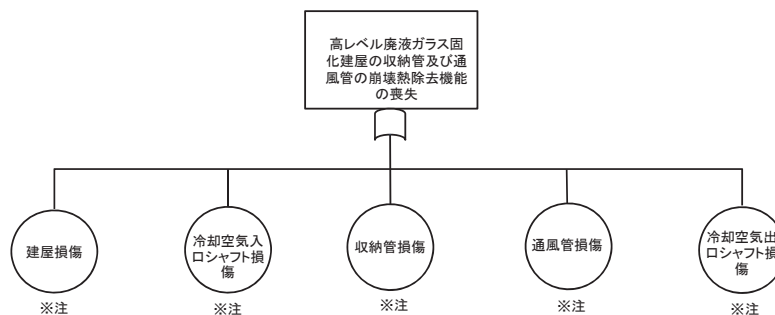

※注
地震により機能喪失しない。



- ※1 多重故障
- ※2 配管漏えい
- ※3 長時間TBO
- ※4 地震による機能喪失
- ※5 火山の影響による機能喪失

10. 高レベル放射性固体廃棄物を保管廃棄するための施設

10. 1 第1ガラス固化体貯蔵建屋の収納管及び通風管の崩壊熱等の除去機能の喪失に関するフォールトツリー（機能喪失状態の特定）

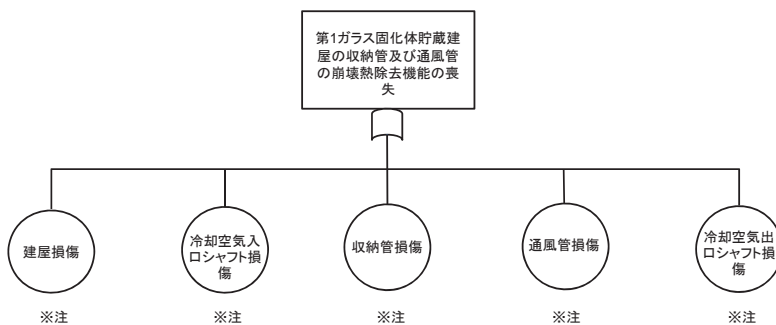

※注
地震により機能喪失しない。



- ※1 多重故障
- ※2 配管漏えい
- ※3 長時間TBO
- ※4 地震による機能喪失
- ※5 火山の影響による機能喪失

11. 安全保護回路

11. 1 高レベル廃液濃縮缶加熱蒸気温度高による加熱停止回路、遮断弁の機能喪失に関するフォールトツリー（機能喪失状態の特定）

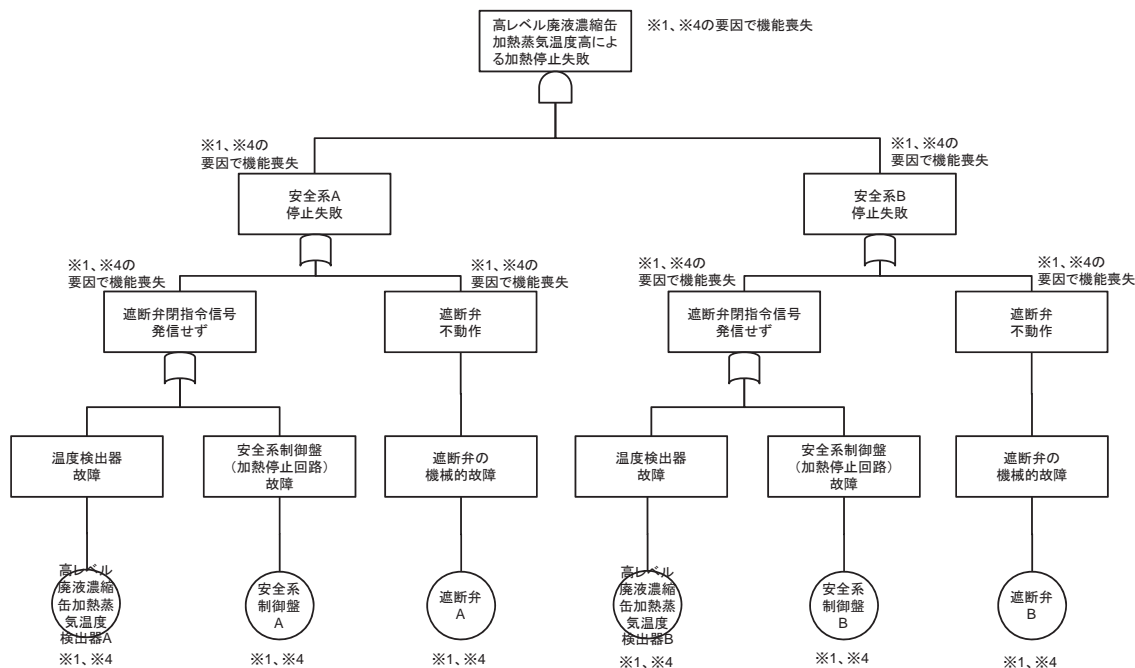

- ※1 多重故障
- ※2 配管漏えい
- ※3 長時間TBO
- ※4 地震による機能喪失
- ※5 火山の影響による機能喪失

1 1. 安全保護回路

1 1. 2 逆抽出塔溶液温度高による加熱停止回路、遮断弁の機能喪失に関するフォールトツリー（機能喪失状態の特定）

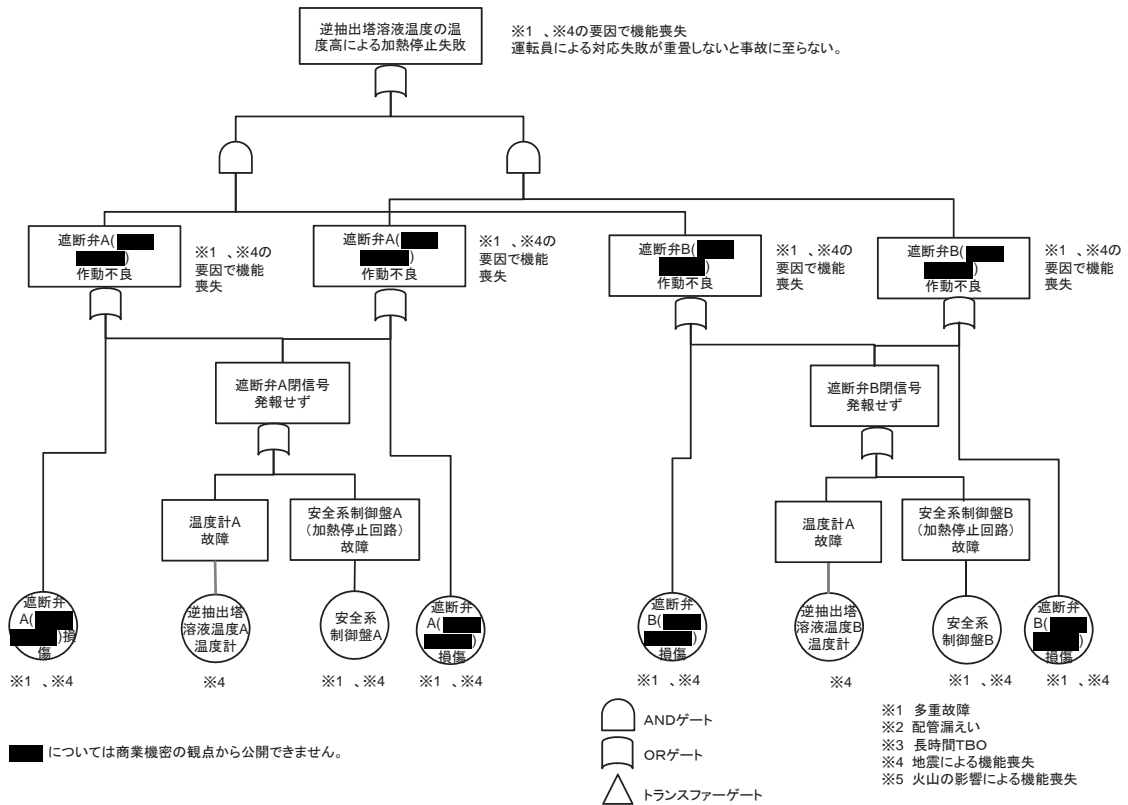

1 1. 安全保護回路

1 1. 3 分離施設のウラン濃縮缶加熱蒸気温度高による加熱停止回路、遮断弁の機能喪失に関するフォールトツリー（機能喪失状態の特定）

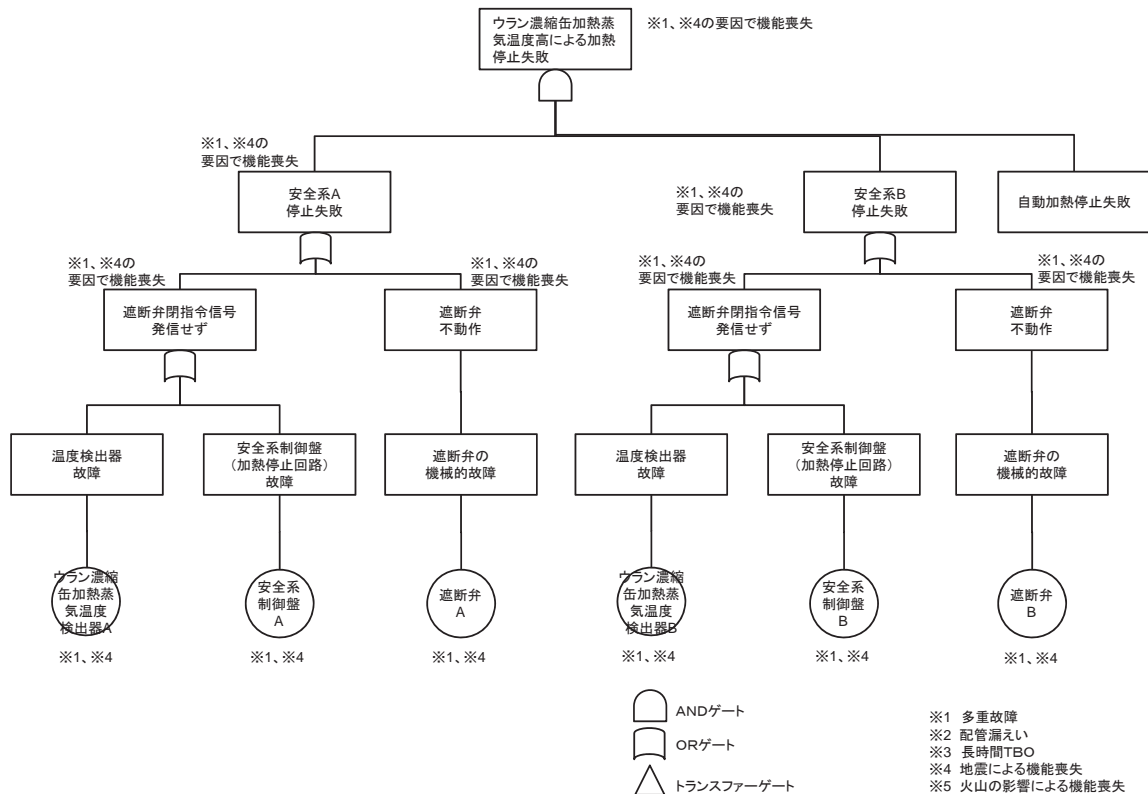

1 1. 安全保護回路

1 1. 4 プルトニウム濃縮缶加熱蒸気温度高による加熱停止回路、遮断弁の機能喪失に関するフォールトツリー（機能喪失状態の特定）

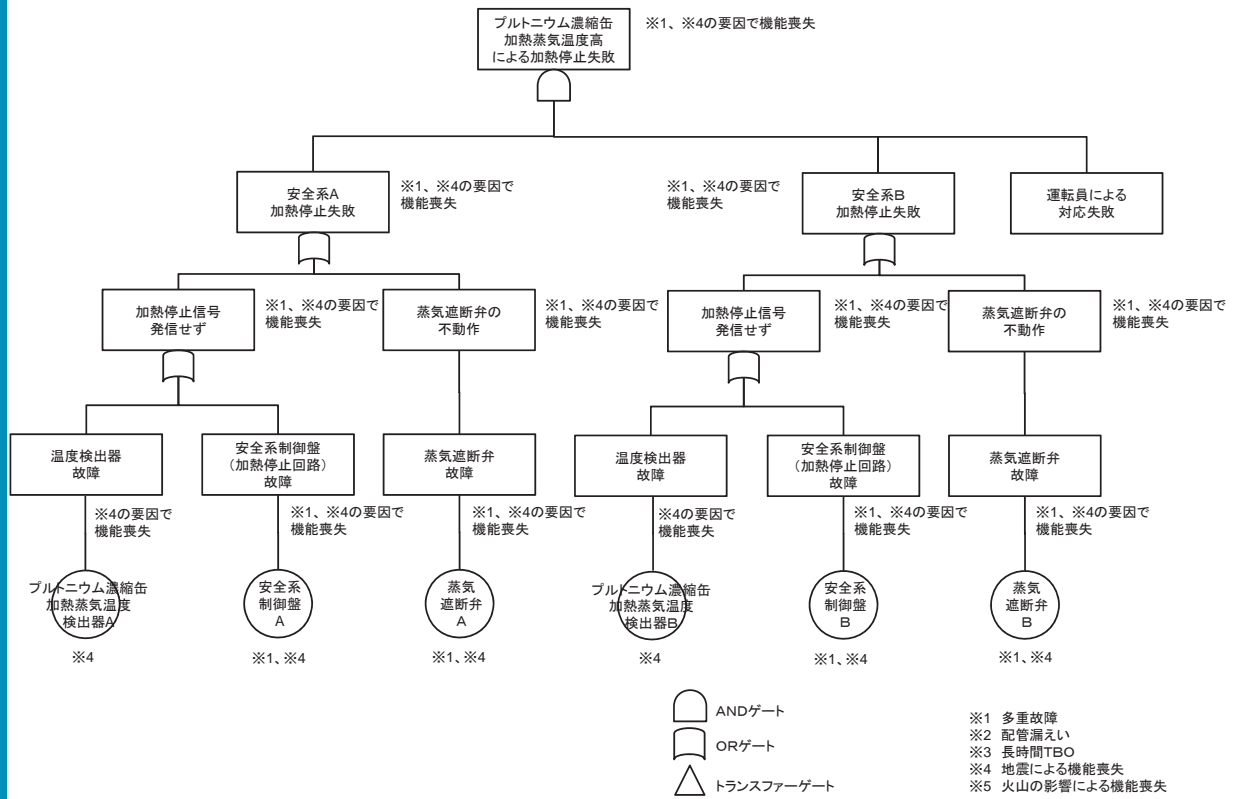

1 1. 安全保護回路

1 1. 5 第2酸回収系の蒸発缶加熱蒸気温度高による加熱停止回路、遮断弁の機能喪失に関するフォールトツリー（機能喪失状態の特定）

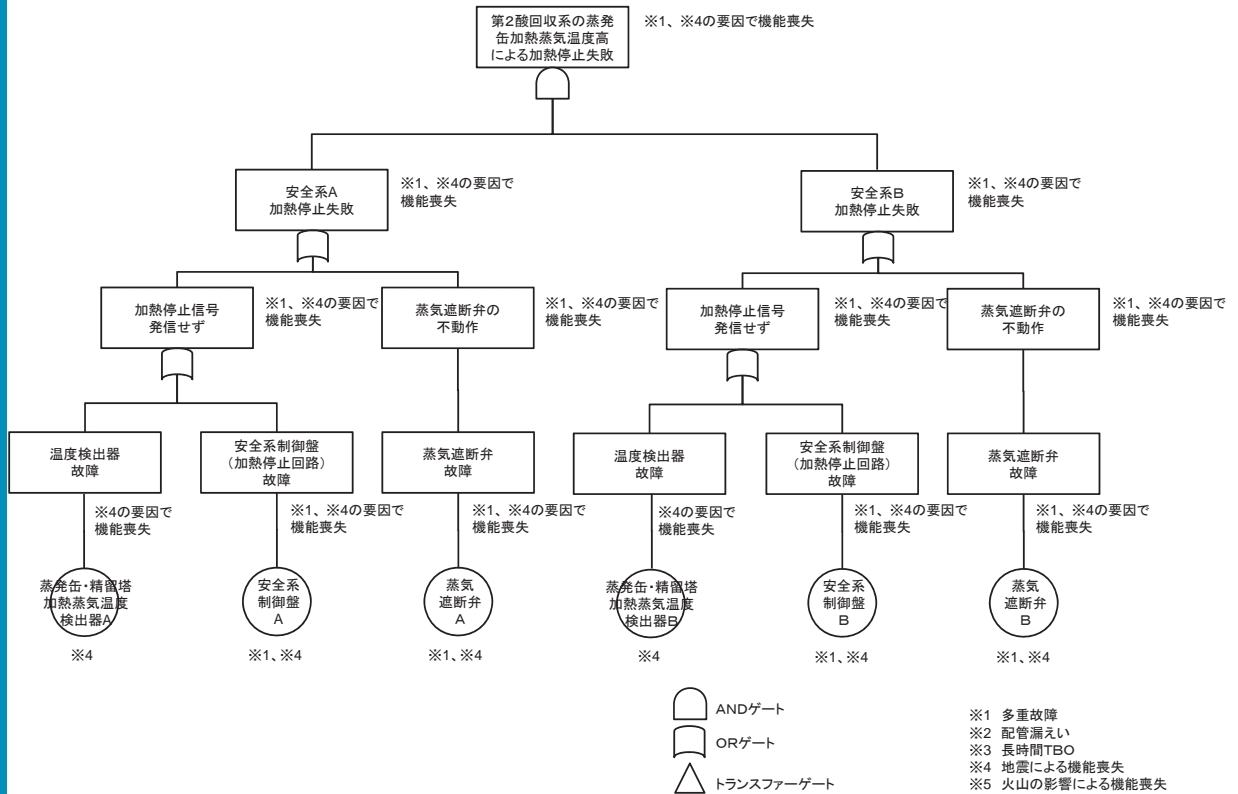

1 1. 安全保護回路

1 1. 6 可溶性中性子吸収材緊急供給回路及びせん断停止回路の機能喪失に関する
フォールトツリー (1/4) (機能喪失状態の特定)

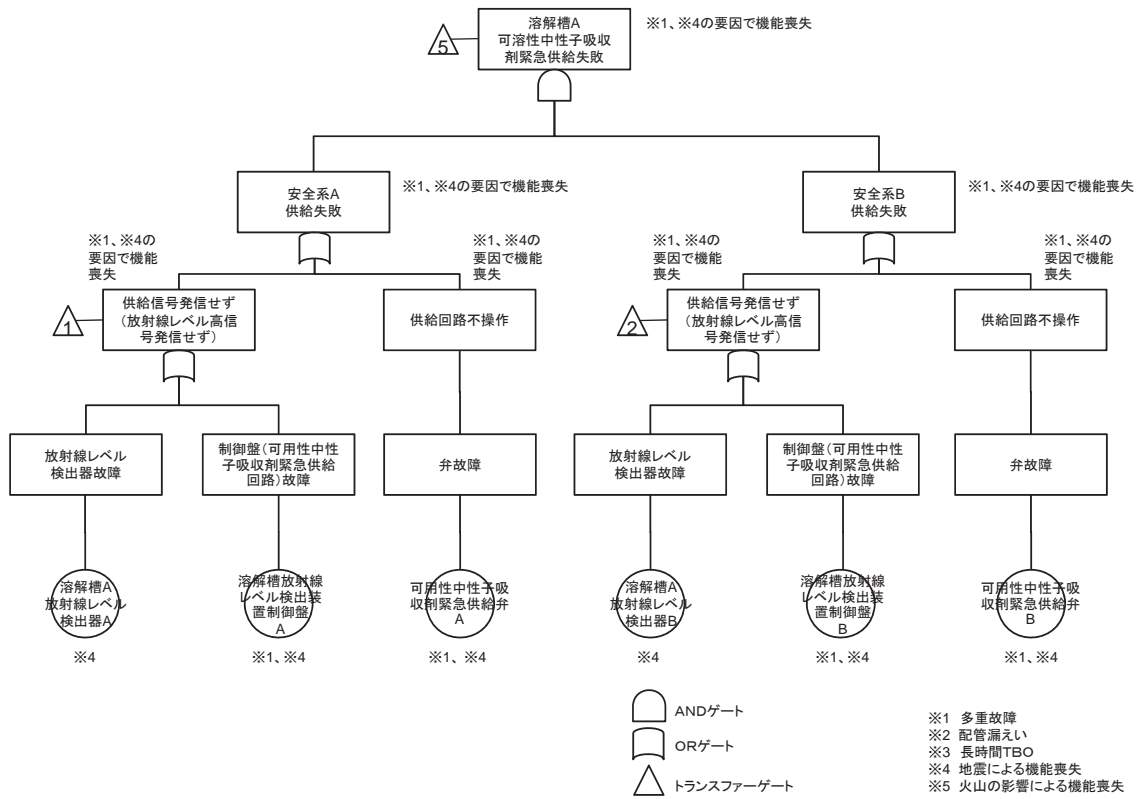

1 1. 安全保護回路

1 1. 6 可溶性中性子吸収材緊急供給回路及びせん断停止回路の機能喪失に関する
フォールトツリー (2/4) (機能喪失状態の特定)

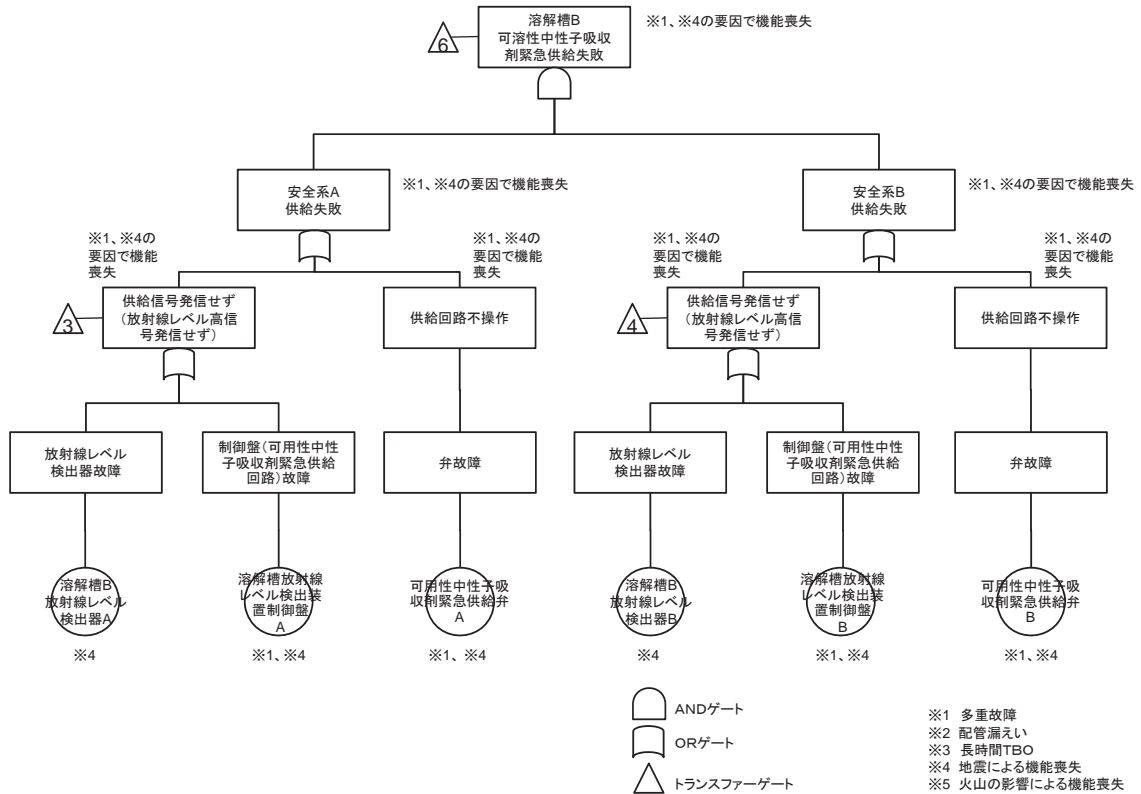

1 1. 安全保護回路

1 1. 6 可溶性中性子吸収材緊急供給回路及びせん断停止回路の機能喪失に関する
フォールトツリー (3/4) (機能喪失状態の特定)

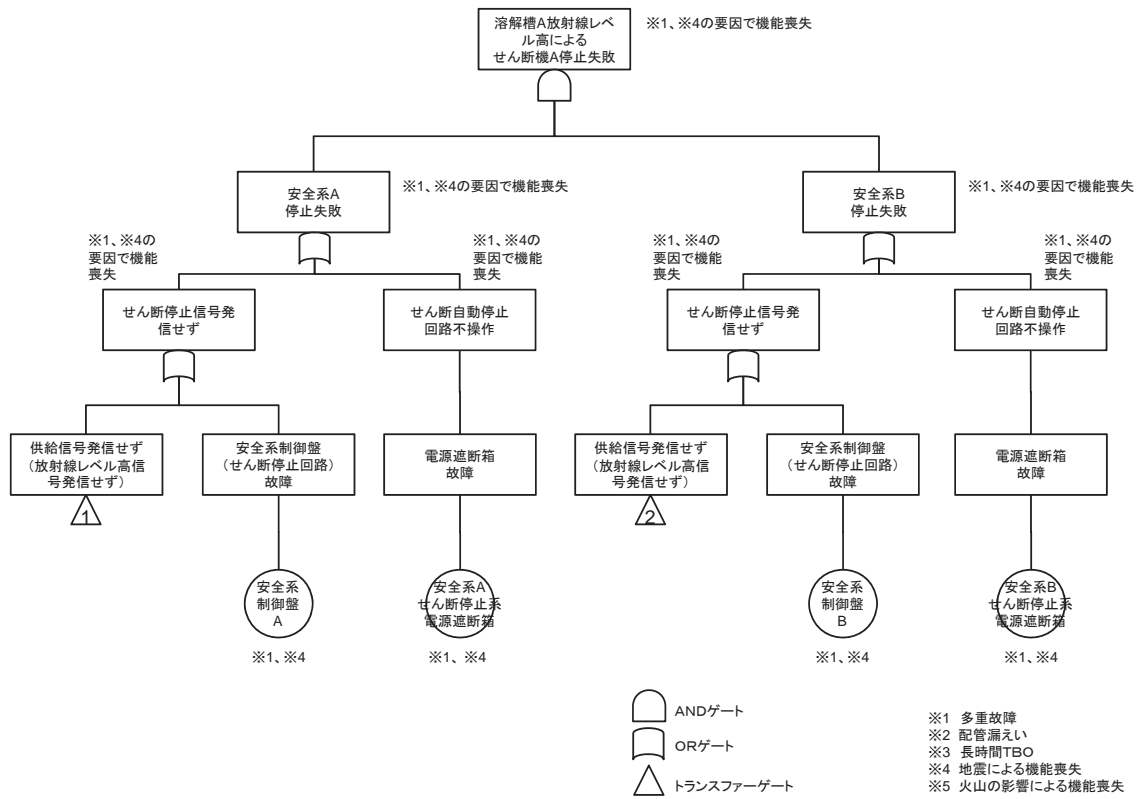

1 1. 安全保護回路

1 1. 6 可溶性中性子吸収材緊急供給回路及びせん断停止回路の機能喪失に関する
フォールトツリー (4/4) (機能喪失状態の特定)

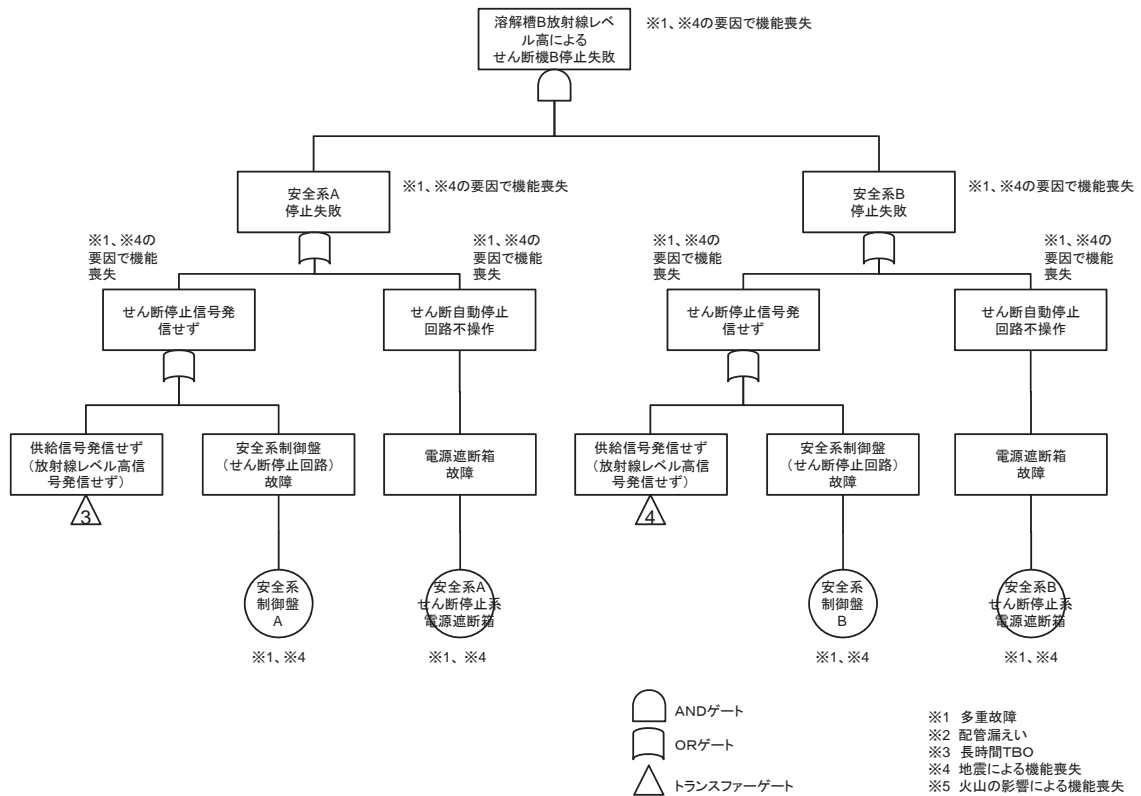

1.1. 安全保護回路

1.1. 7 固化セル移送台車上の質量高によるガラス流下停止回路の機能喪失に関するフォールトツリー（機能喪失状態の特定）

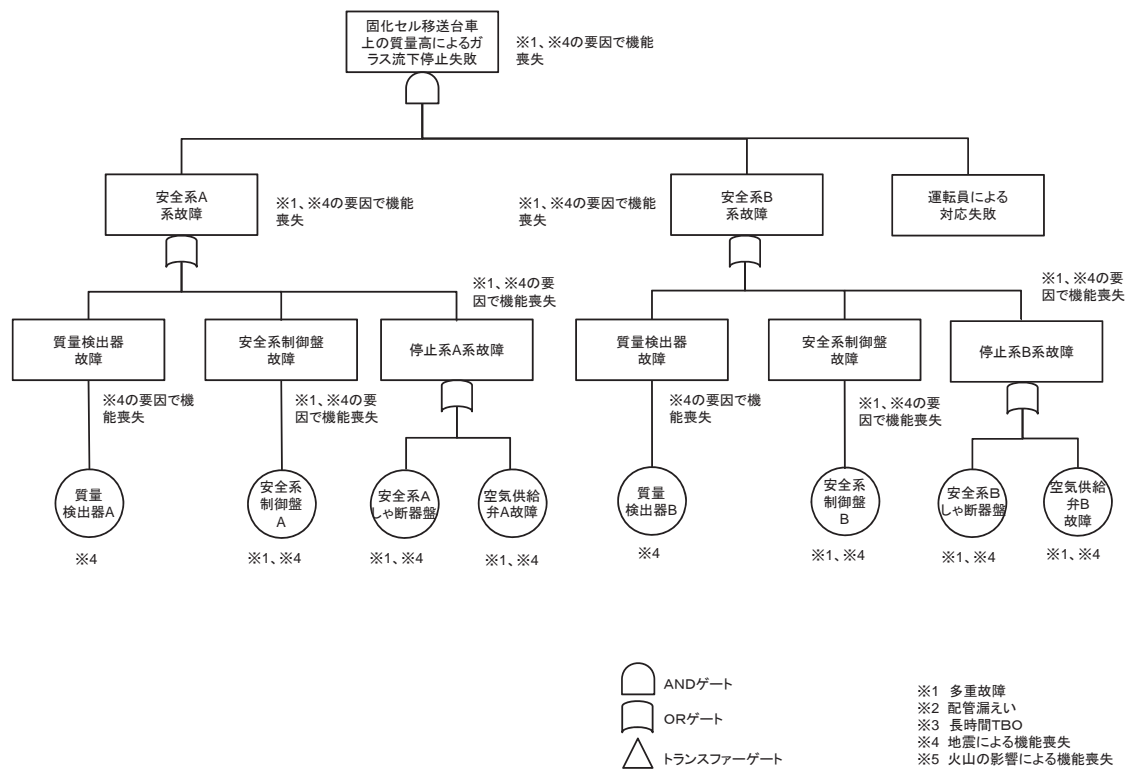

1.1. 安全保護回路

1.1. 8 還元ガス受槽水素濃度高による還元ガス供給停止回路、遮断弁の機能喪失に関するフォールトツリー（1/2）（機能喪失状態の特定）

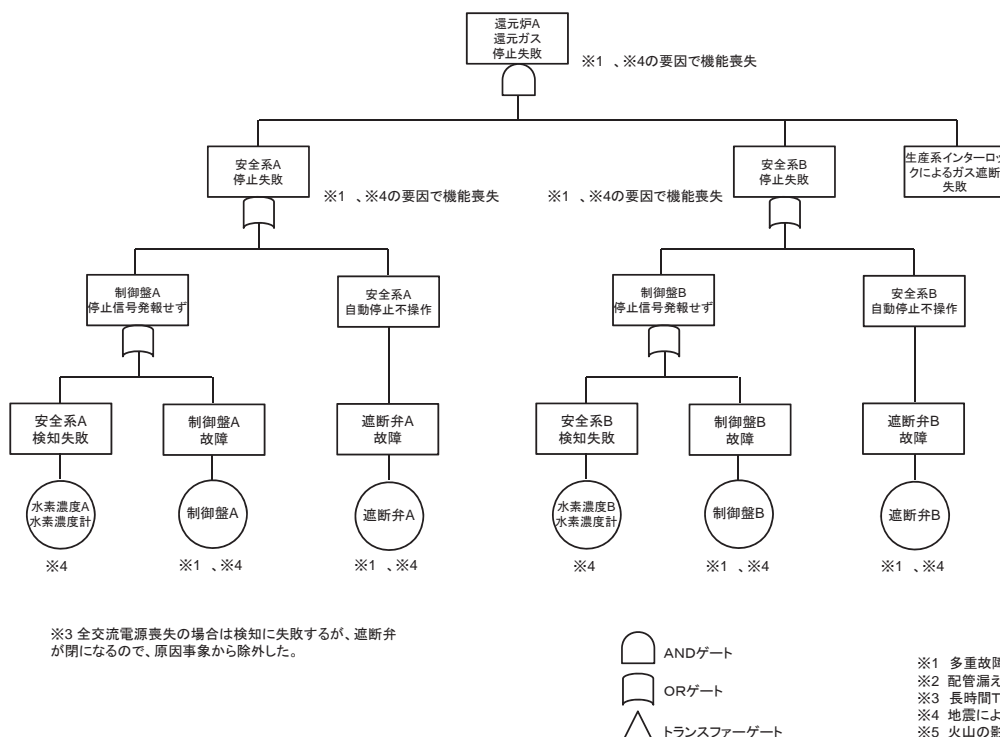

1 1. 安全保護回路

1 1. 8 還元ガス受槽水素濃度高による還元ガス供給停止回路、遮断弁の機能喪失に関するフォールトツリー (2/2) (機能喪失状態の特定)

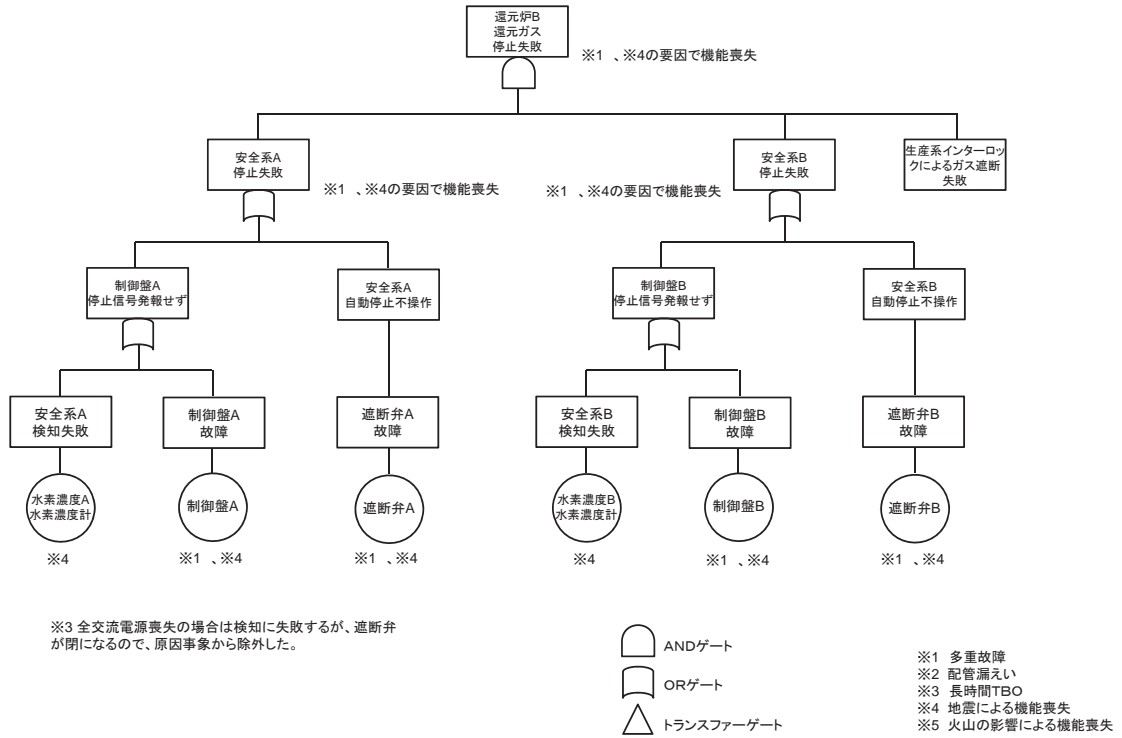

1 1. 安全保護回路

1 1. 9 プルトニウム洗浄器中性子検出器の計数率高による工程停止回路、遮断弁の機能喪失に関するフォールトツリー (機能喪失状態の特定)

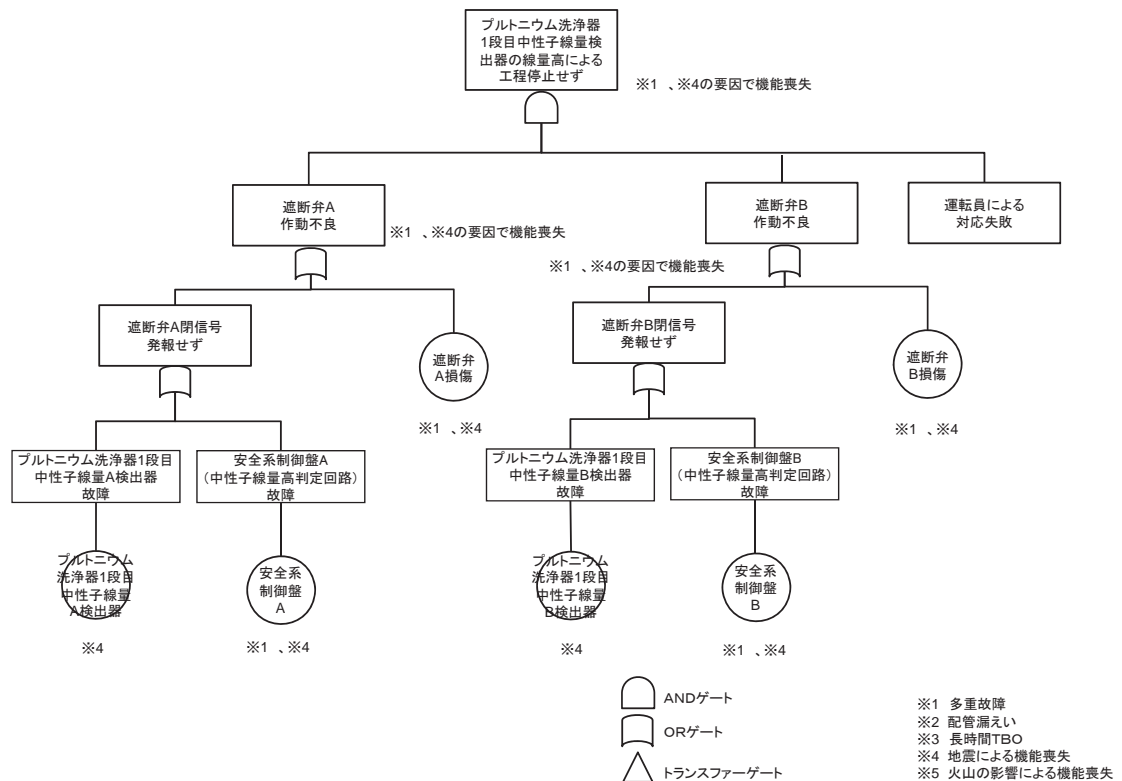

1 1 . 安全保護回路

1 1 . 1 0 高レベル廃液濃縮缶凝縮器排気出口温度高による加熱停止回路の機能喪失に関するフォールトツリー（機能喪失状態の特定）

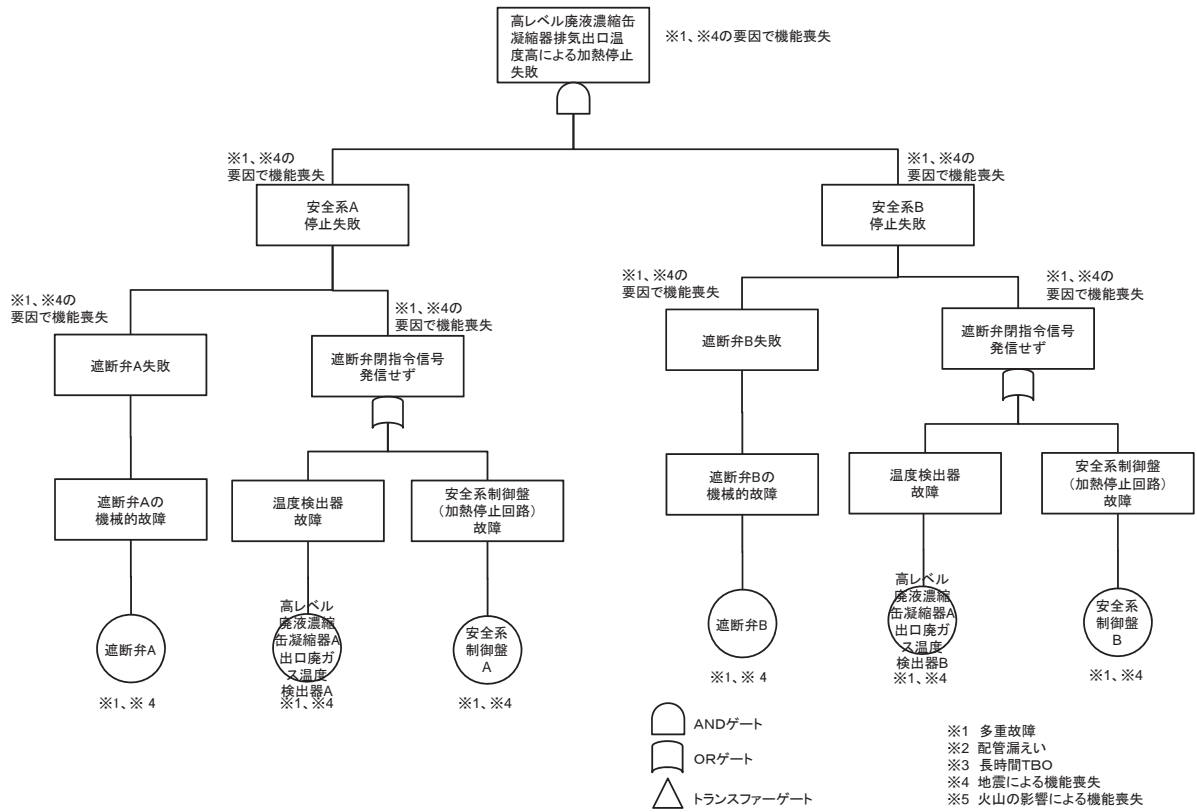

1 1 . 安全保護回路

1 1 . 1 1 焙焼炉ヒータ部温度高による加熱停止回路の機能喪失に関するフォールトツリー（1/2）（機能喪失状態の特定）

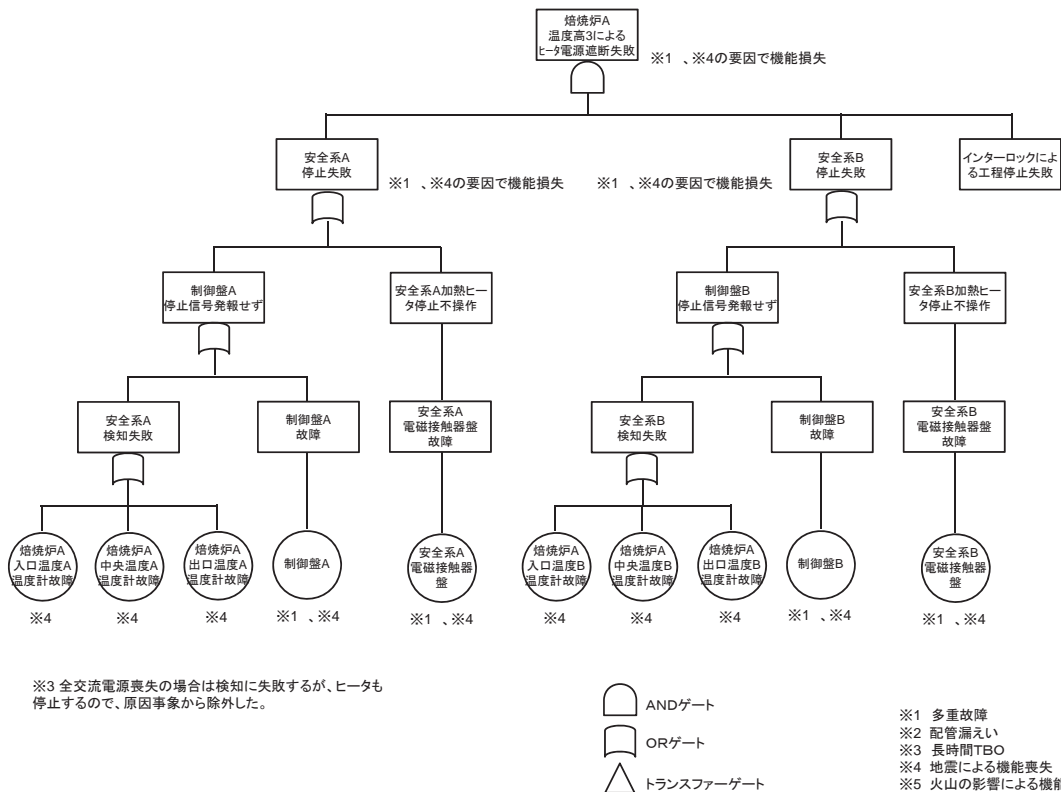

※3 全交流電源喪失の場合は検知に失敗するが、ヒータも停止するので、原因事象から除外した。

1.1. 安全保護回路

1.1. 1.1 焙焼炉ヒータ部温度高による加熱停止回路の機能喪失に関する
フォールトツリー (2/2) (機能喪失状態の特定)

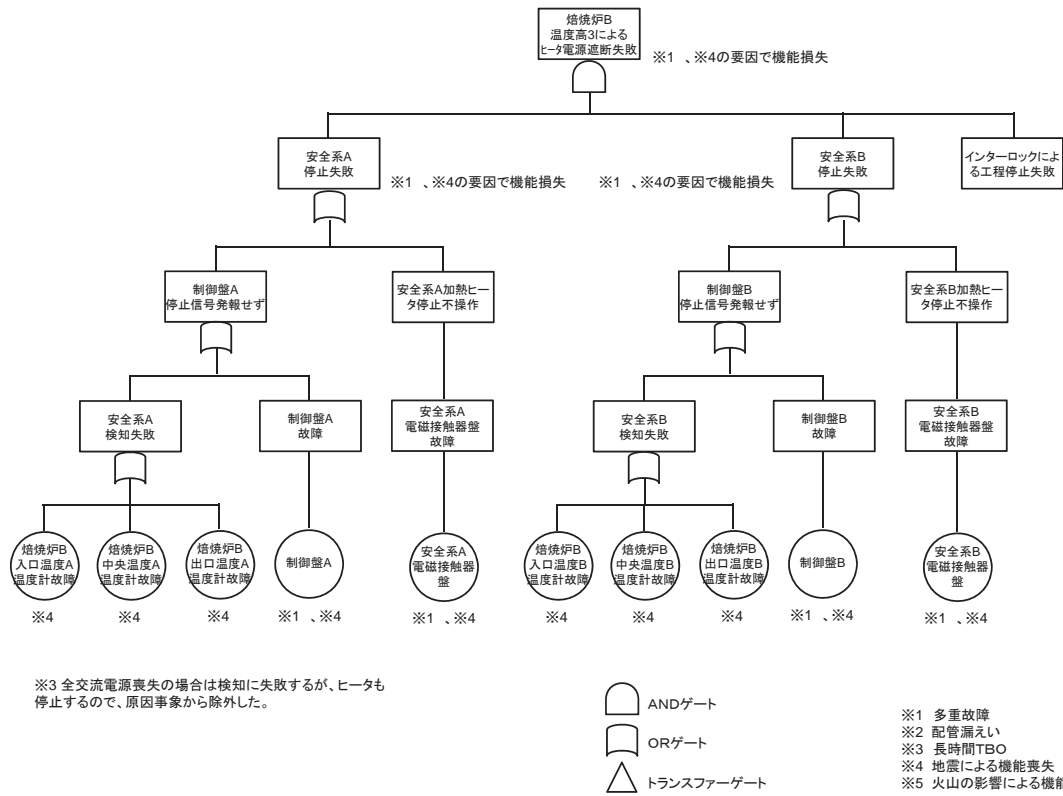

1.1. 安全保護回路

1.1. 1.2 還元炉ヒータ部温度高による加熱停止回路の機能喪失に関する
フォールトツリー (1/2) (機能喪失状態の特定)

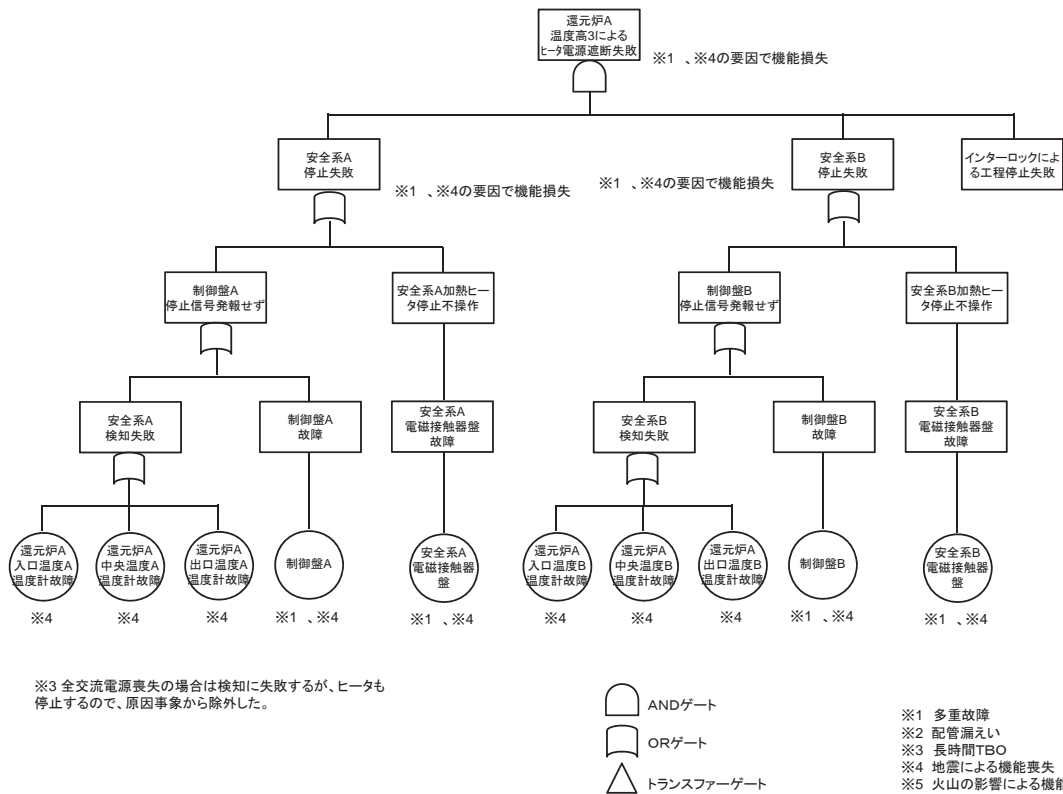

1 1. 安全保護回路

1 1. 1 2 還元炉ヒータ部温度高による加熱停止回路の機能喪失に関するフォールトツリー (2/2) (機能喪失状態の特定)

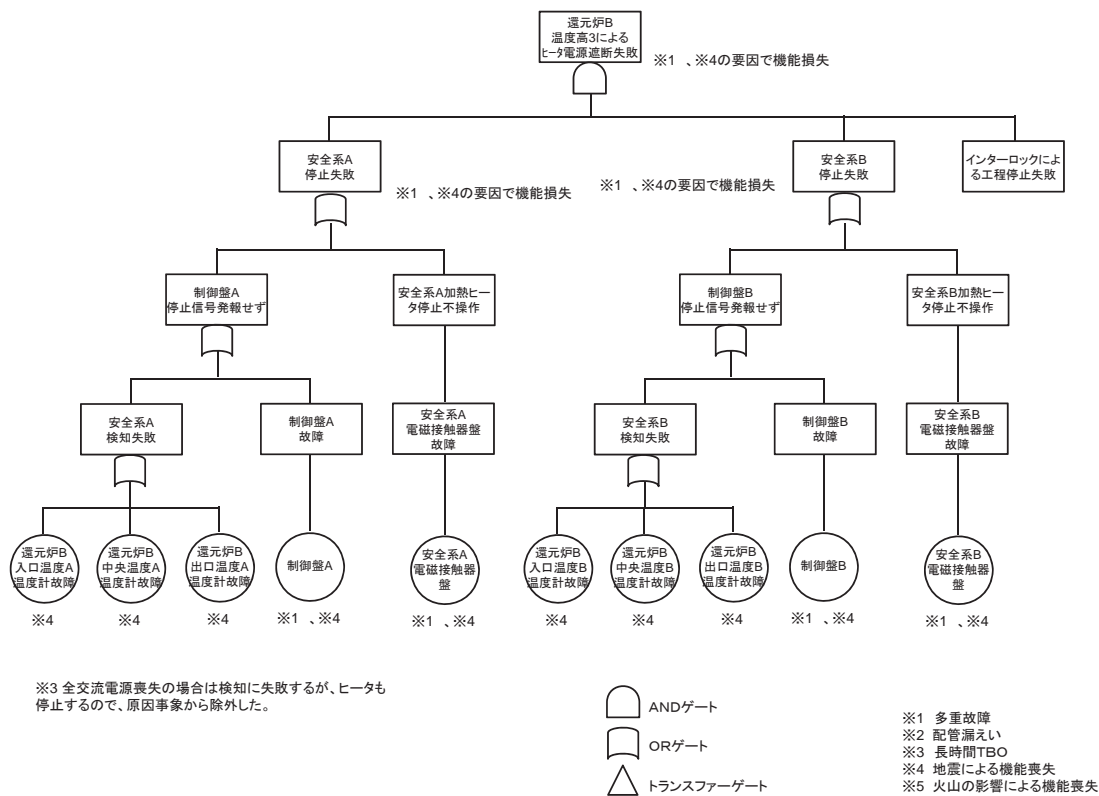

1 1. 安全保護回路

1 1. 1 3 外部電源喪失による建屋給気閉止ダンパの閉止回路 (分離建屋)、建屋給気閉止ダンパの機能喪失に関するフォールトツリー (1/2) (機能喪失状態の特定)

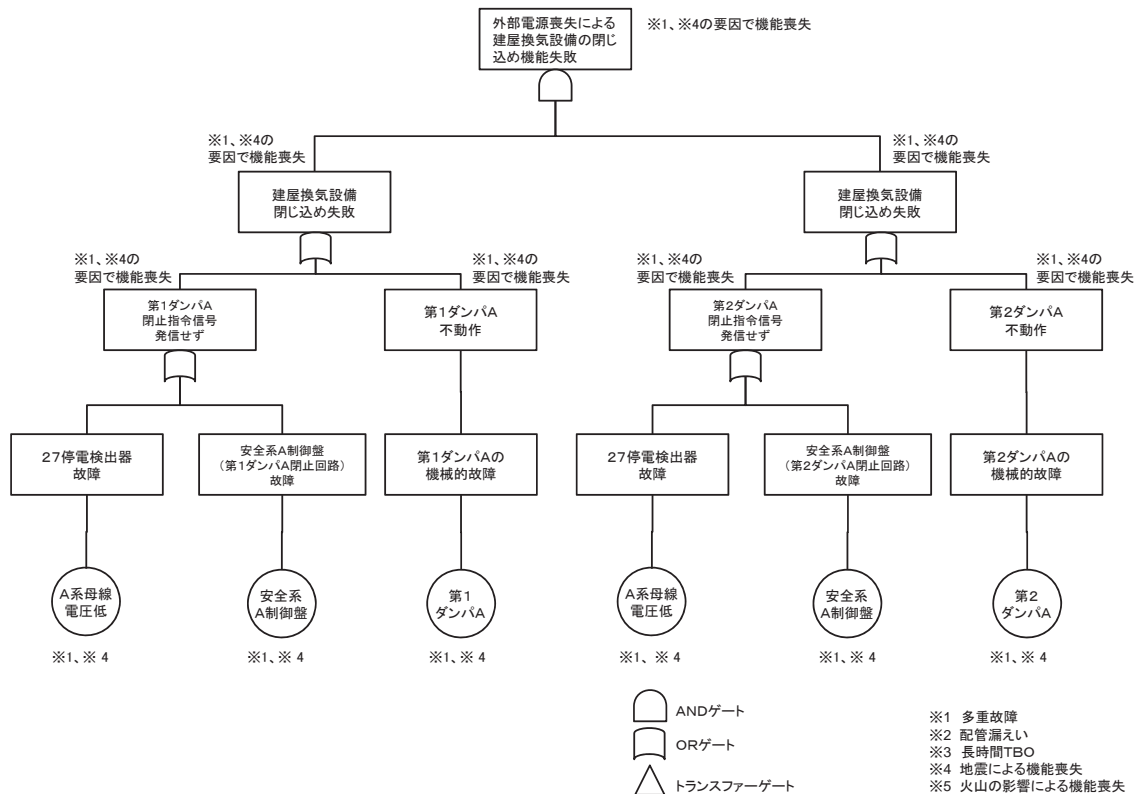

1.1. 安全保護回路

1.1. 1.3 外部電源喪失による建屋給気閉止ダンパの閉止回路（分離建屋）、建屋給気閉止ダンパの機能喪失に関するフォールトツリー（2/2）（機能喪失状態の特定）

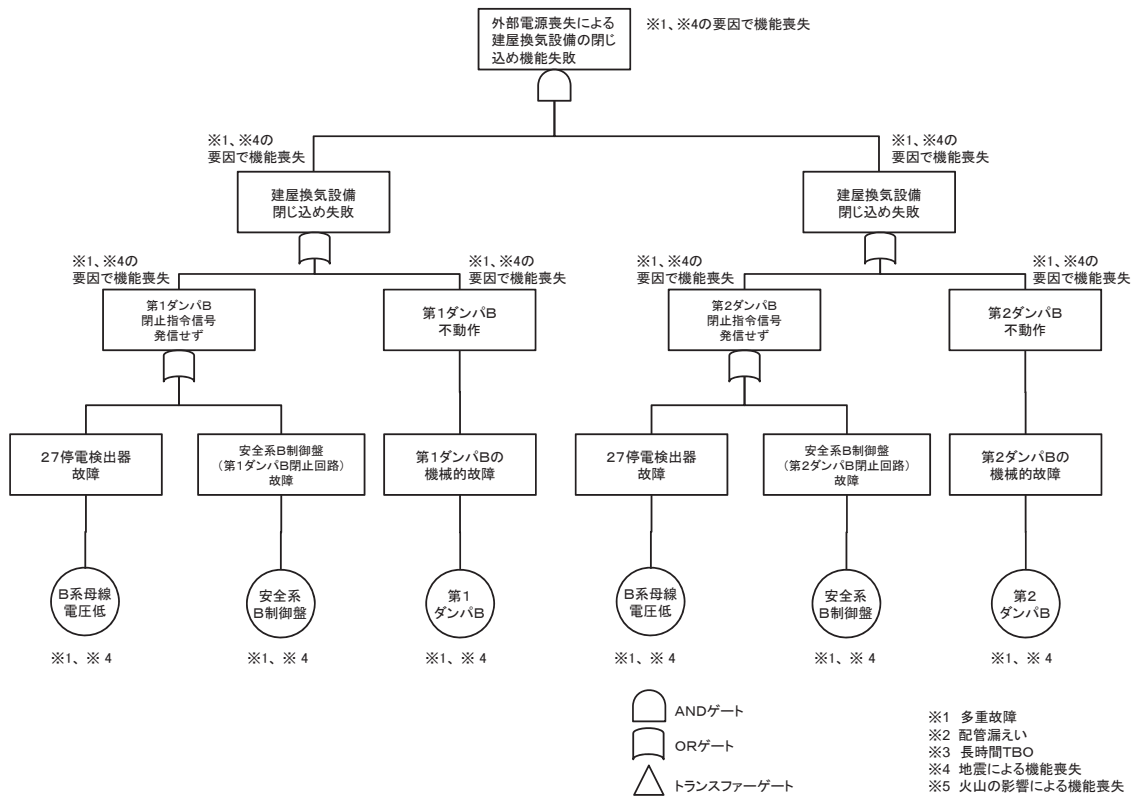

1.1. 安全保護回路

1.1. 1.4 外部電源喪失による建屋給気閉止ダンパの閉止回路（精製建屋）、建屋給気閉止ダンパの機能喪失に関するフォールトツリー（系統分離失敗に関するフォールトツリー）（1/2）（機能喪失状態の特定）

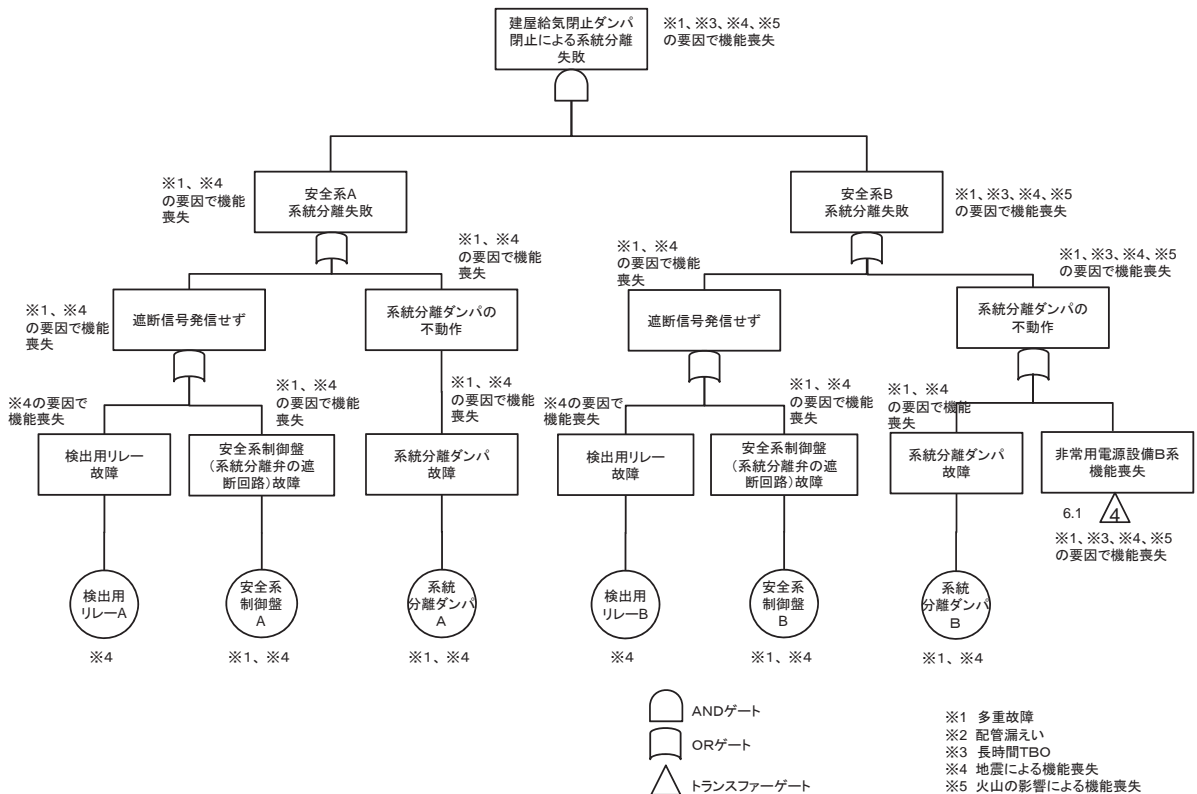

1.1 安全保護回路

1.1.1.14 外部電源喪失による建屋給気閉止ダンパの閉止回路（精製建屋）、建屋給気閉止ダンパの機能喪失に関するフォールトツリー（警報に関するフォールトツリー）（2/2）
（機能喪失状態の特定）

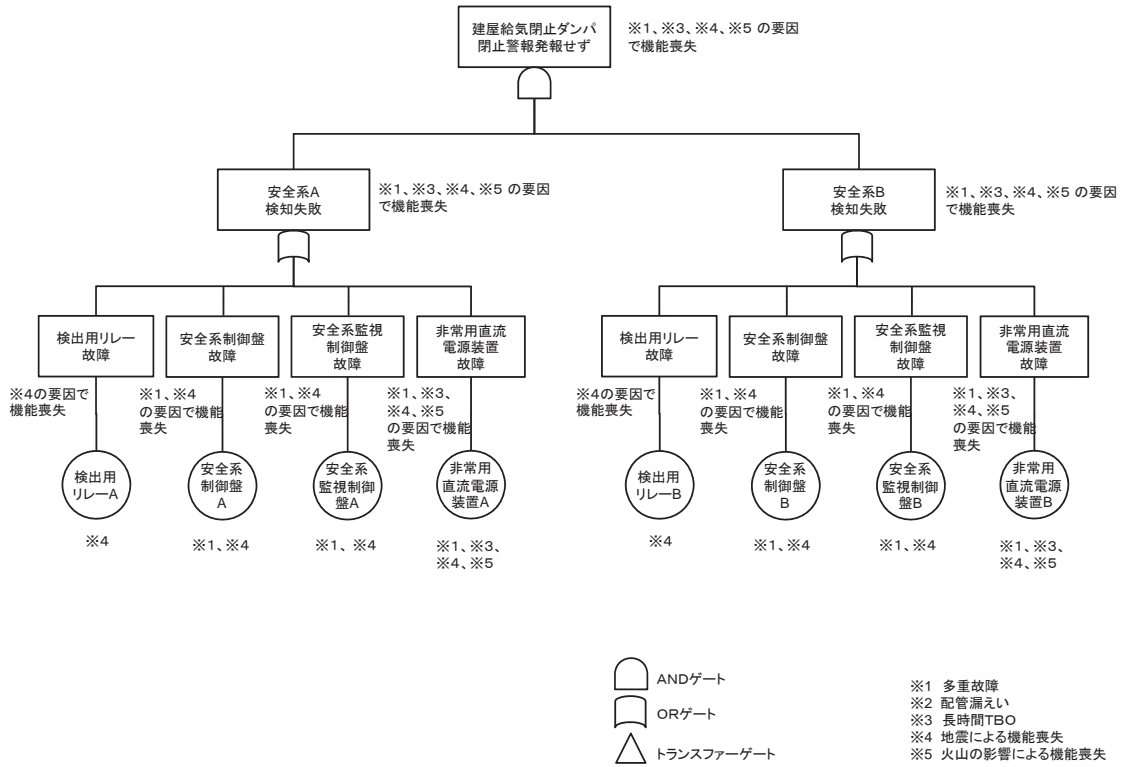

1.1 安全保護回路

1.1.1.15 固化セル圧力高による固化セル隔離ダンパの閉止回路、固化セル隔離ダンパの機能喪失に関するフォールトツリー（1/2）（機能喪失状態の特定）

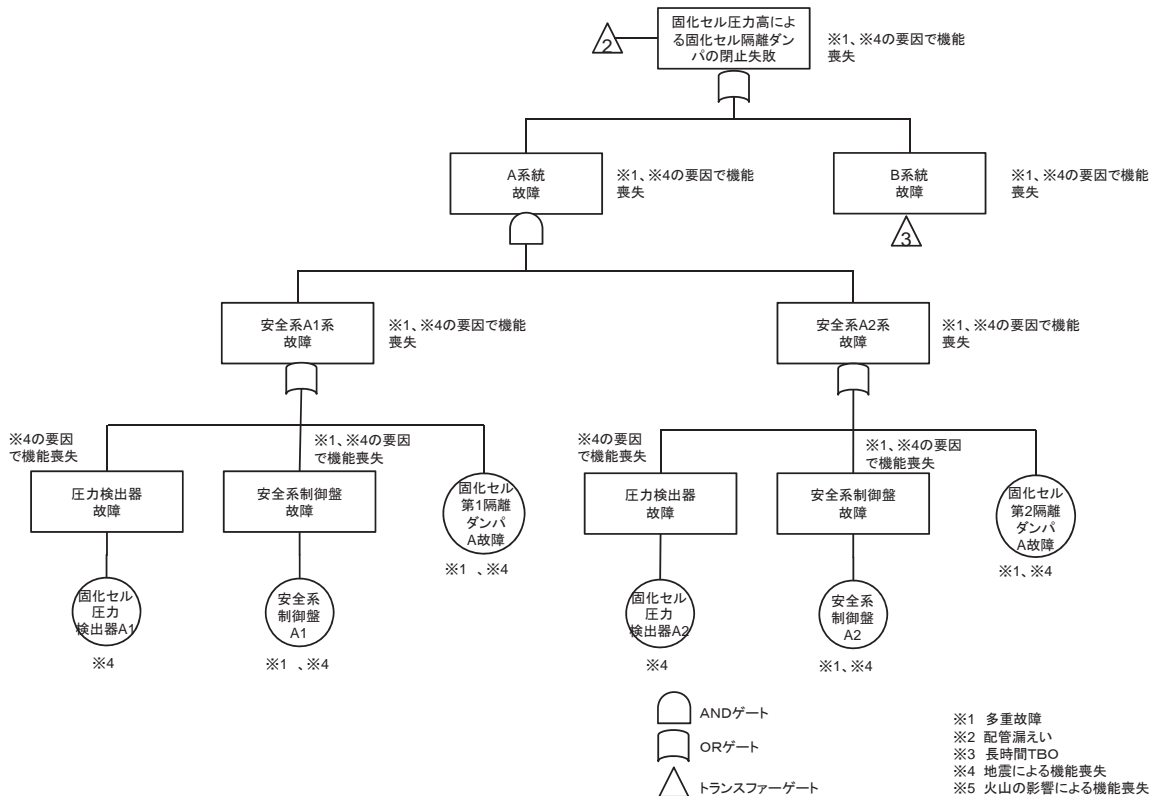

11. 安全保護回路

11. 15 固化セル圧力高による固化セル隔離ダンパの閉止回路、固化セル隔離ダンパの機能喪失に関するフォールトツリー（2/2）（機能喪失状態の特定）

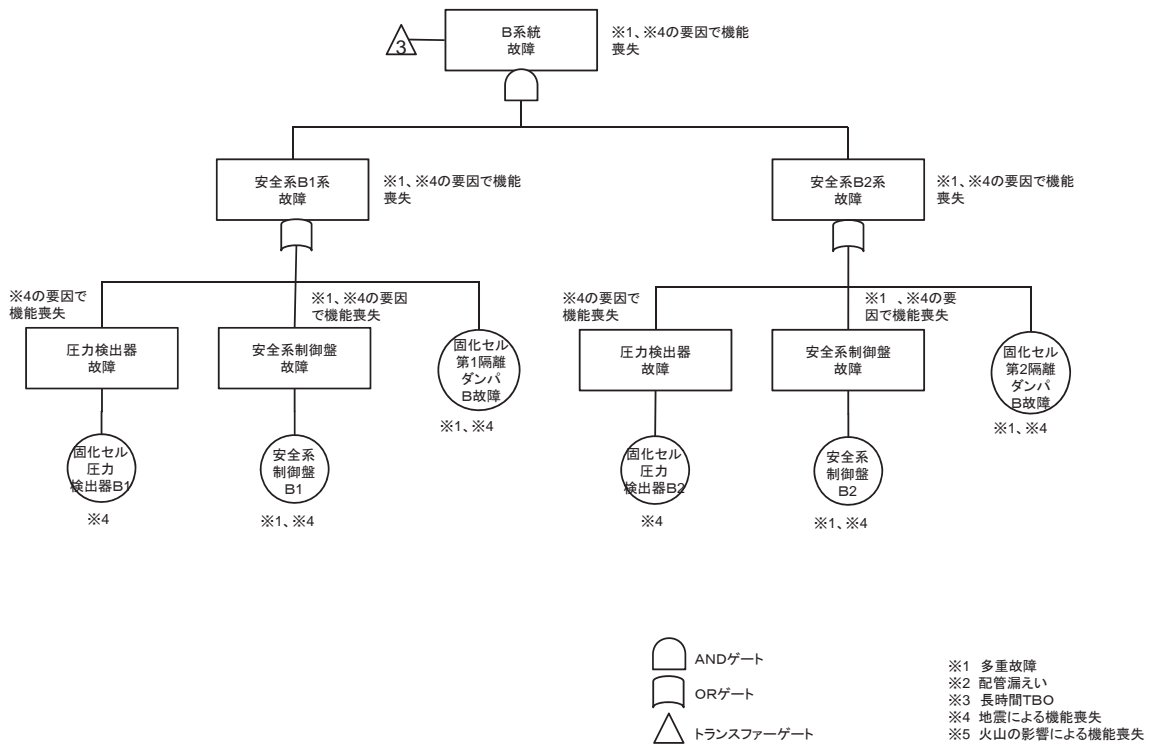

12. せん断処理施設及び溶解施設に係る計測制御設備

12. 1 せん断刃位置異常によるせん断停止回路の機能喪失に関するフォールトツリー（1/2）（機能喪失状態の特定）

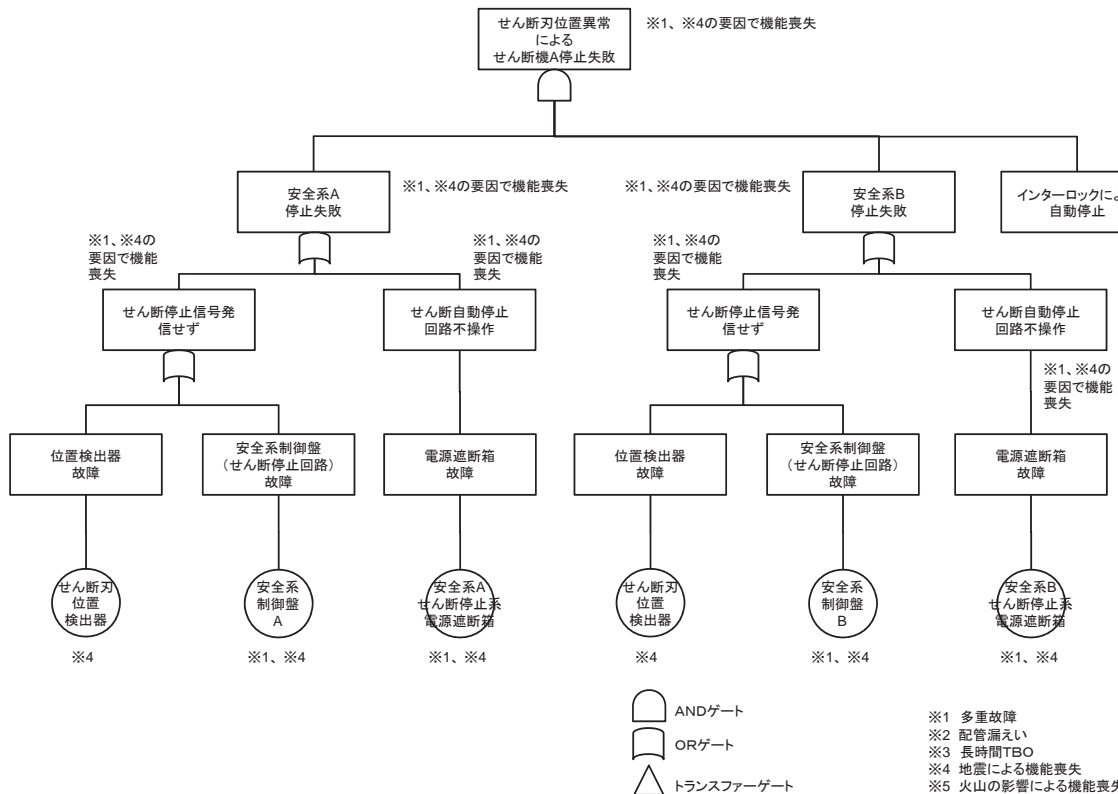

1 2. せん断処理施設及び溶解施設に係る計測制御設備

1 2. 1 せん断刃位置異常によるせん断停止回路の機能喪失に関するフォールトツリー（2 / 2）（機能喪失状態の特定）

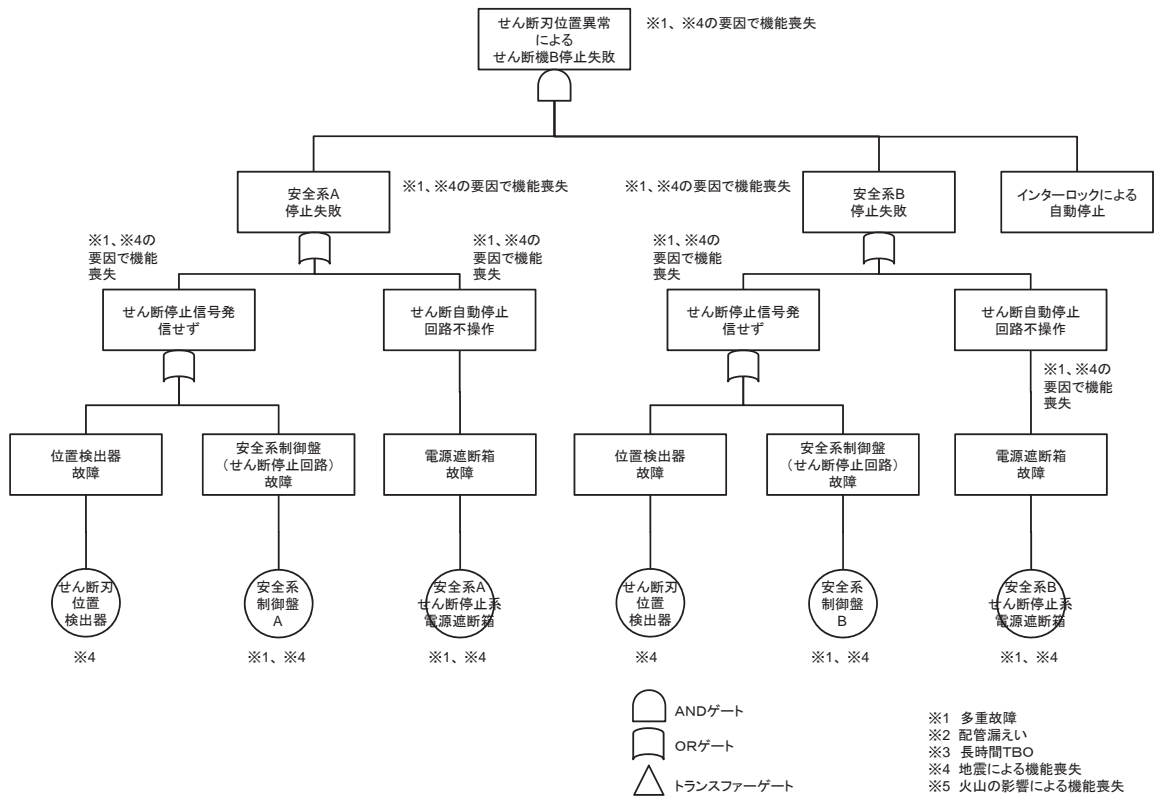

1 2. せん断処理施設及び溶解施設に係る計測制御設備

1 2. 2 溶解槽溶解液温度低によるせん断停止回路の機能喪失に関するフォールトツリー（1 / 2）（機能喪失状態の特定）

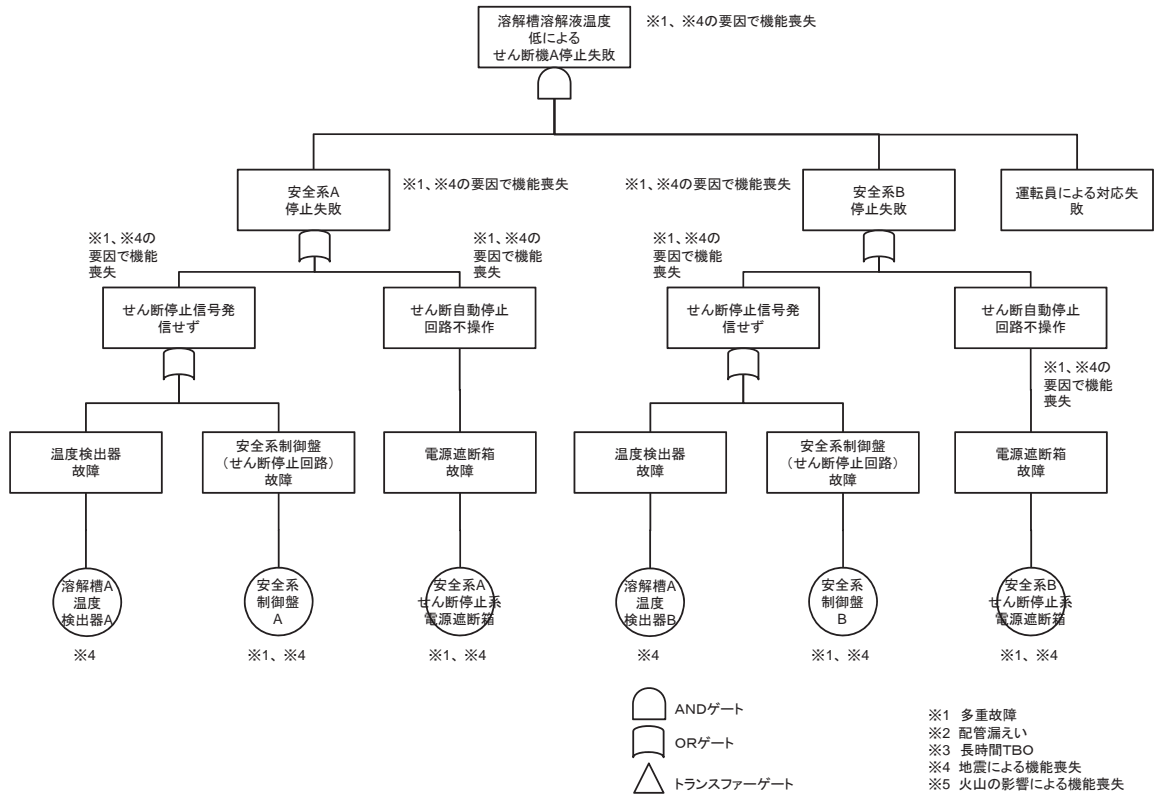

1 2. せん断処理施設及び溶解施設に係る計測制御設備

1 2. 2 溶解槽溶解液温度低によるせん断停止回路の機能喪失に関するフォールトツリー (2/2) (機能喪失状態の特定)

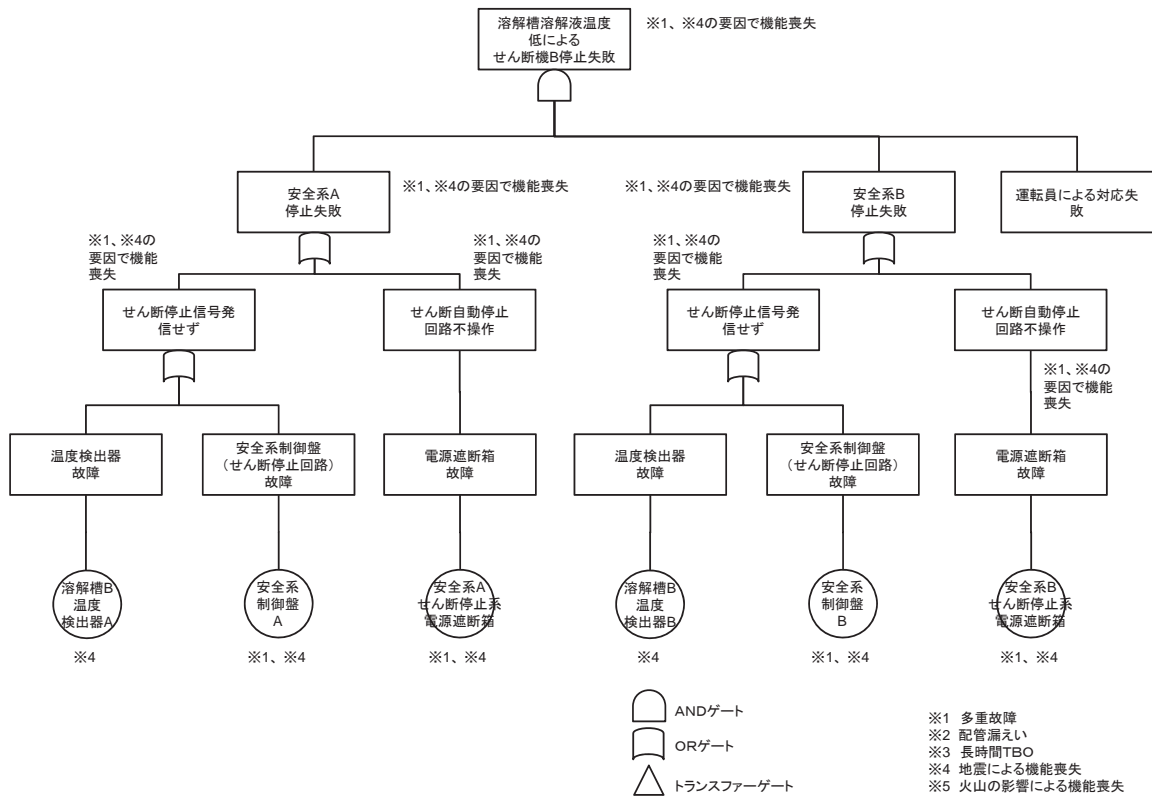

1 2. せん断処理施設及び溶解施設に係る計測制御設備

1 2. 3 硝酸供給槽硝酸密度低によるせん断停止回路の機能喪失に関するフォールトツリー (1/2) (機能喪失状態の特定)

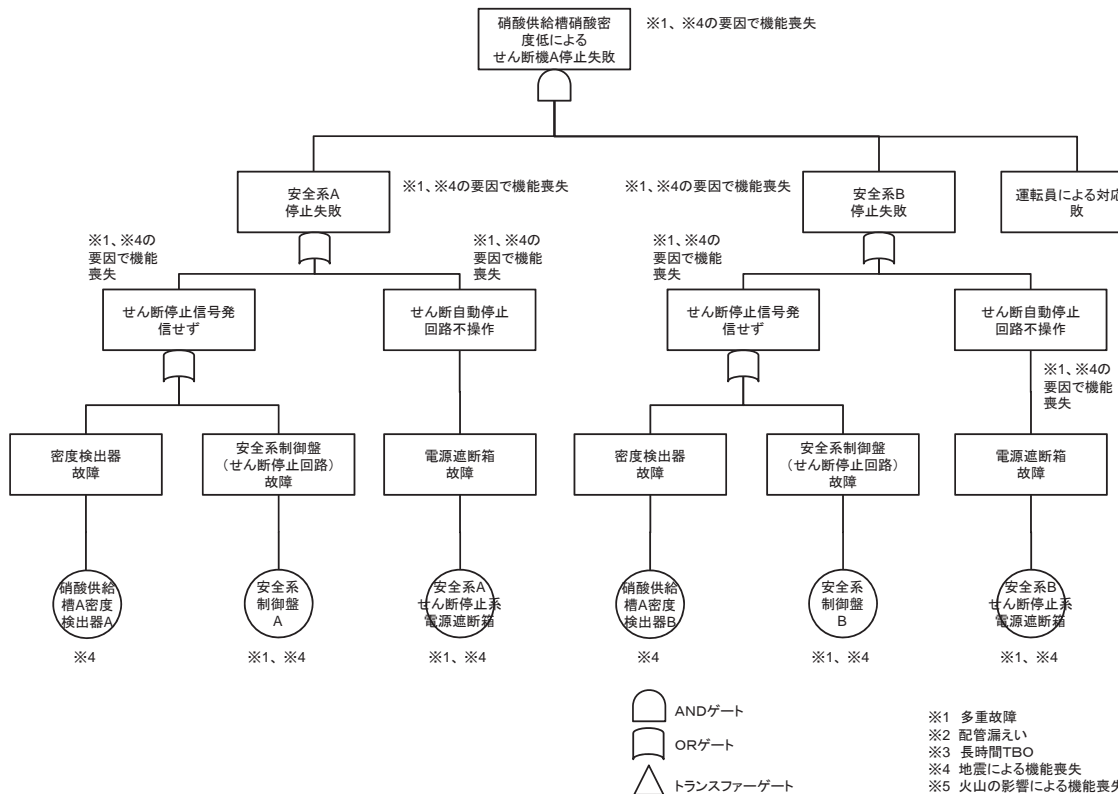

1 2. せん断処理施設及び溶解施設に係る計測制御設備
 1 2. 3 硝酸供給槽硝酸密度低によるせん断停止回路の機能喪失に関する
 フォールトツリー（2 / 2）（機能喪失状態の特定）

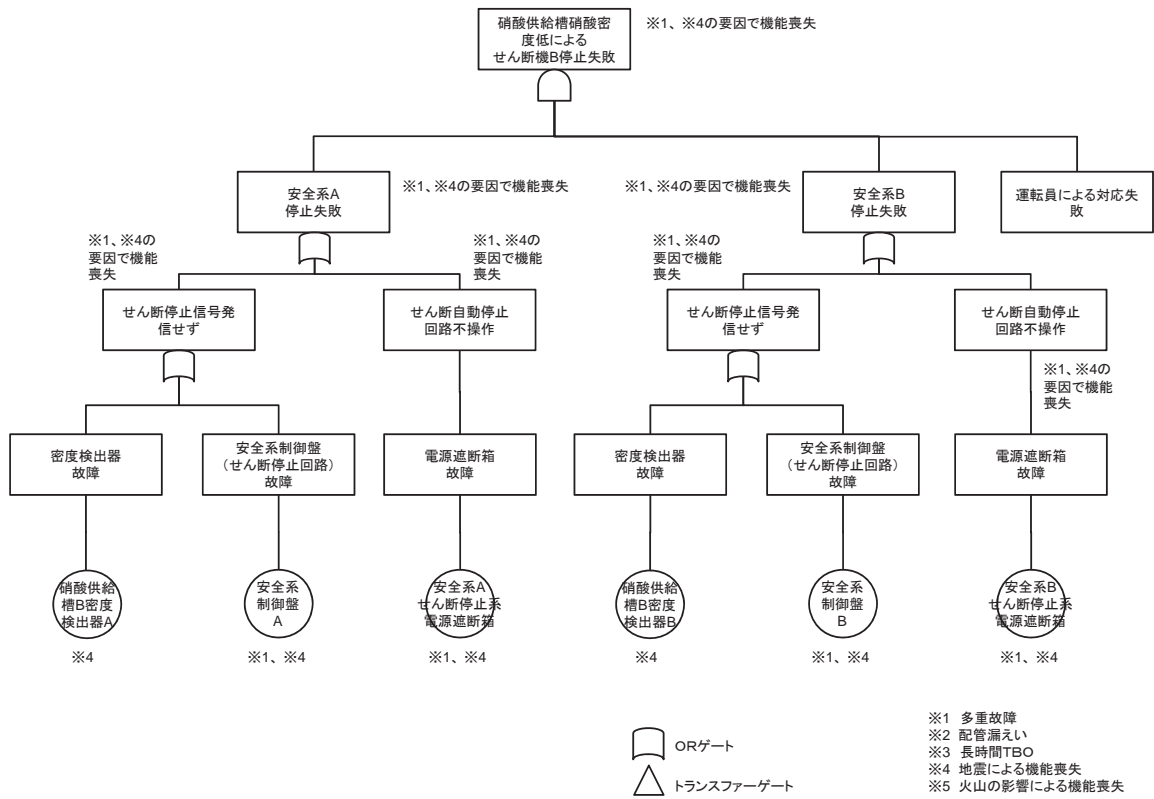

※1 多重故障
 ※2 配管漏えい
 ※3 長時間TBO
 ※4 地震による機能喪失
 ※5 火山の影響による機能喪失

1 2. せん断処理施設及び溶解施設に係る計測制御設備
 1 2. 4 溶解槽供給硝酸流量低によるせん断停止回路の機能喪失に関する
 フォールトツリー（1 / 2）（機能喪失状態の特定）

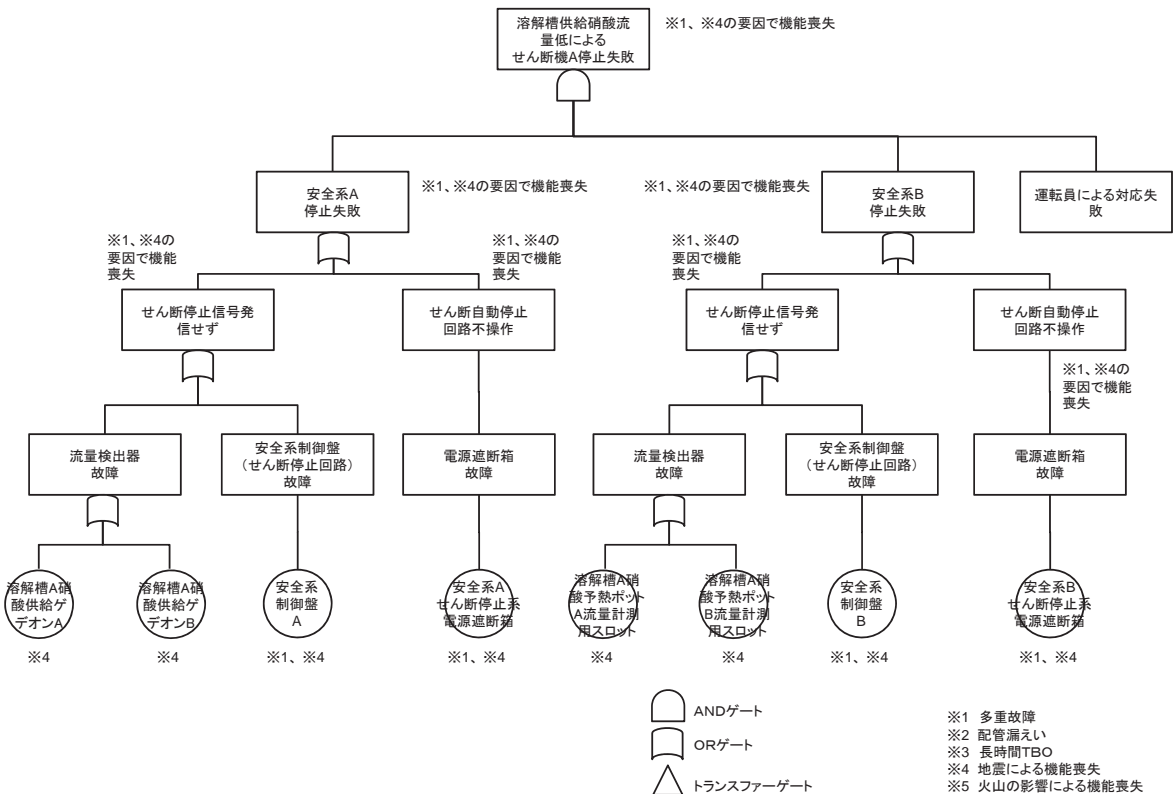

※1 多重故障
 ※2 配管漏えい
 ※3 長時間TBO
 ※4 地震による機能喪失
 ※5 火山の影響による機能喪失

1 2. せん断処理施設及び溶解施設に係る計測制御設備

1 2. 4 溶解槽供給硝酸流量低によるせん断停止回路の機能喪失に関する
フォールトツリー（2 / 2）（機能喪失状態の特定）

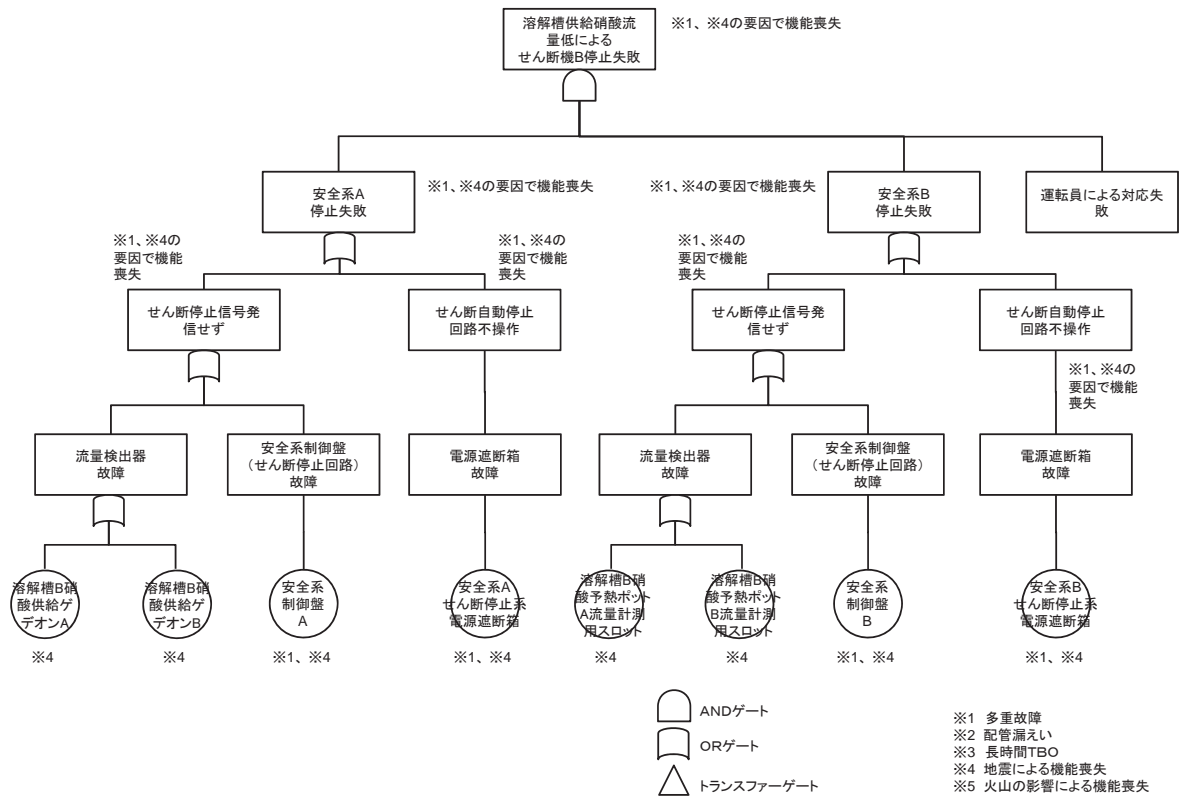

1 2. せん断処理施設及び溶解施設に係る計測制御設備

1 2. 5 可溶性中性子吸収材緊急供給槽液位低によるせん断停止回路の機能喪失に
関するフォールトツリー（1 / 2）（機能喪失状態の特定）

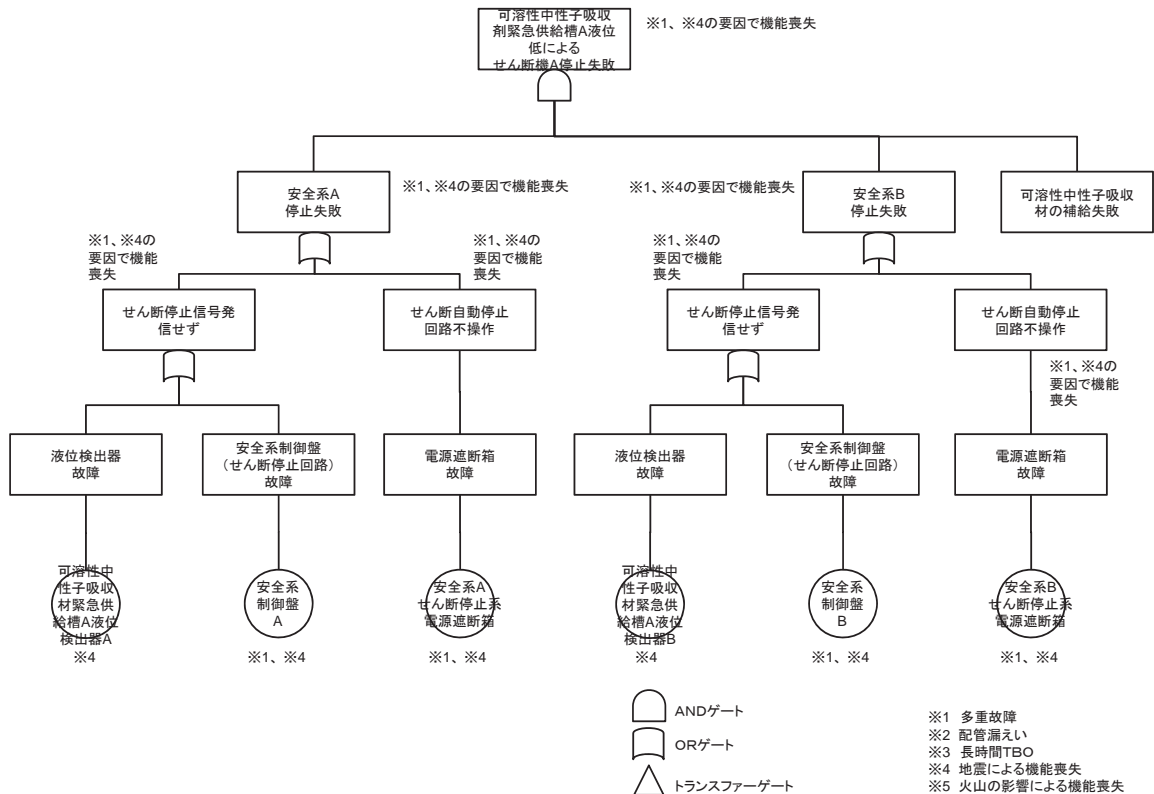

12. せん断処理施設及び溶解施設に係る計測制御設備

12.5 可溶性中性子吸収材緊急供給槽液位低によるせん断停止回路の機能喪失に関するフォールトツリー (2/2) (機能喪失状態の特定)

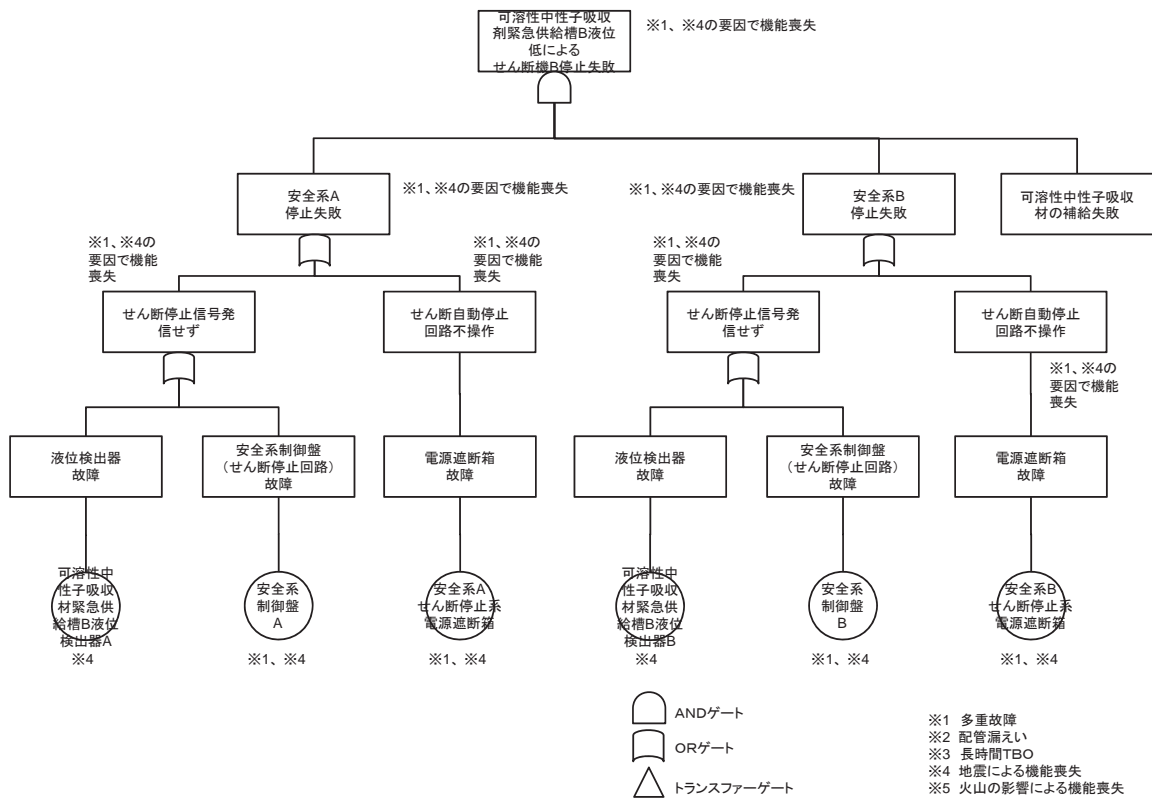

12. せん断処理施設及び溶解施設に係る計測制御設備

12.6 エンドピース酸洗浄槽洗浄液温度低によるせん断停止回路の機能喪失に関するフォールトツリー (1/2) (機能喪失状態の特定)

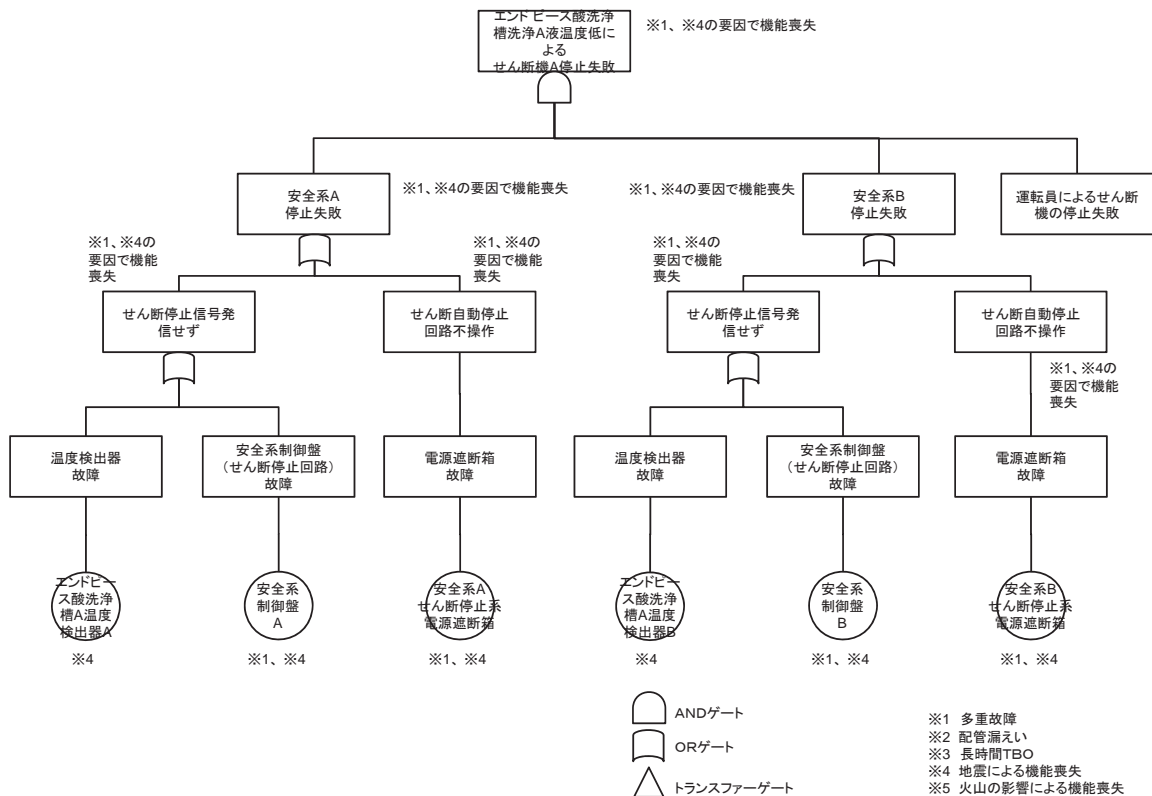

1 2. セン断処理施設及び溶解施設に係る計測制御設備

1 2. 6 エンドピース酸洗浄槽洗浄液温度低によるセン断停止回路の機能喪失に関するフォールトツリー (2/2) (機能喪失状態の特定)

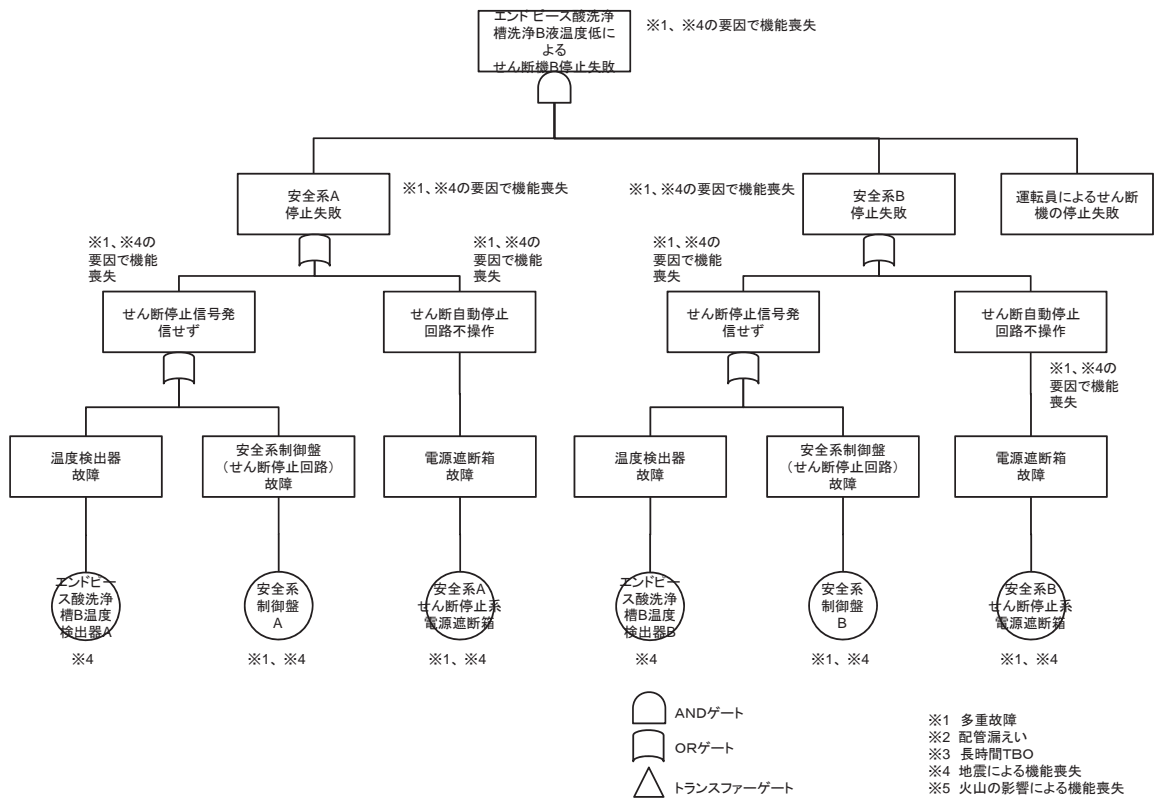

1 2. セン断処理施設及び溶解施設に係る計測制御設備

1 2. 7 エンドピース酸洗浄槽供給硝酸密度低によるセン断停止回路の機能喪失に関するフォールトツリー (1/2) (機能喪失状態の特定)

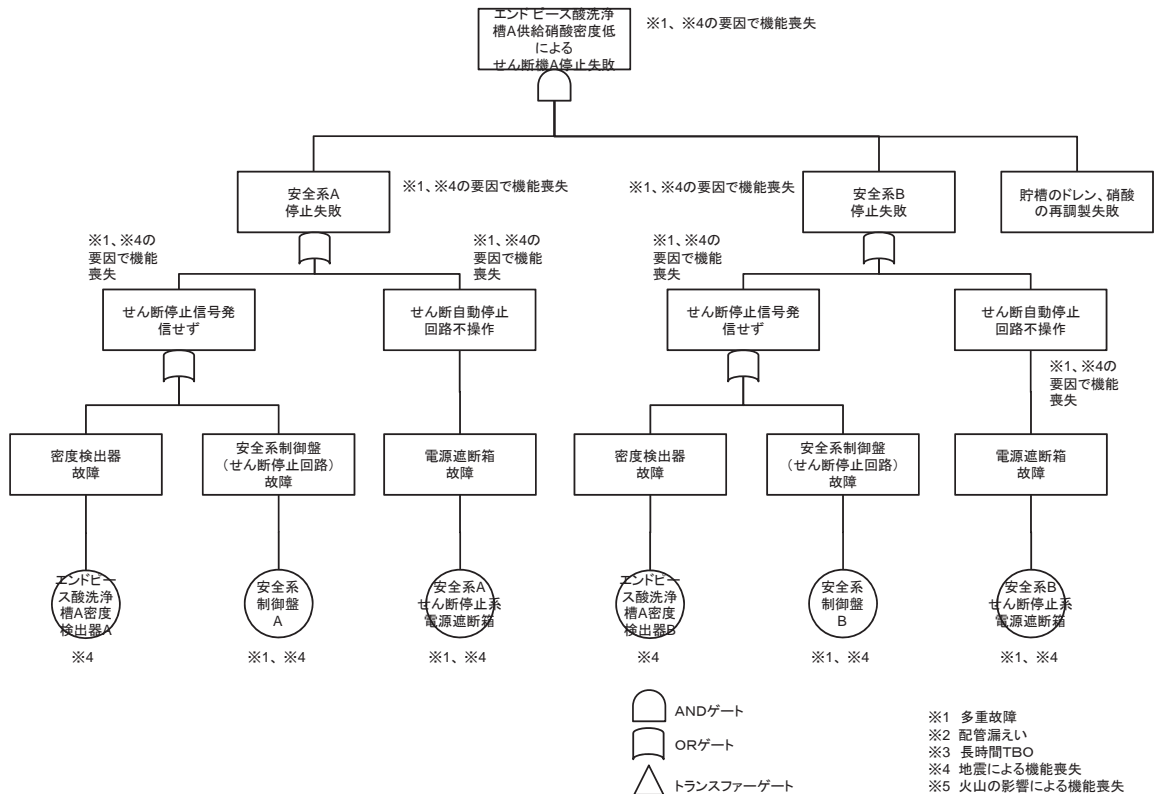

12. せん断処理施設及び溶解施設に係る計測制御設備

12.7 エンドピース酸洗浄槽供給硝酸密度低によるせん断停止回路の機能喪失に関するフォールトツリー (2/2) (機能喪失状態の特定)

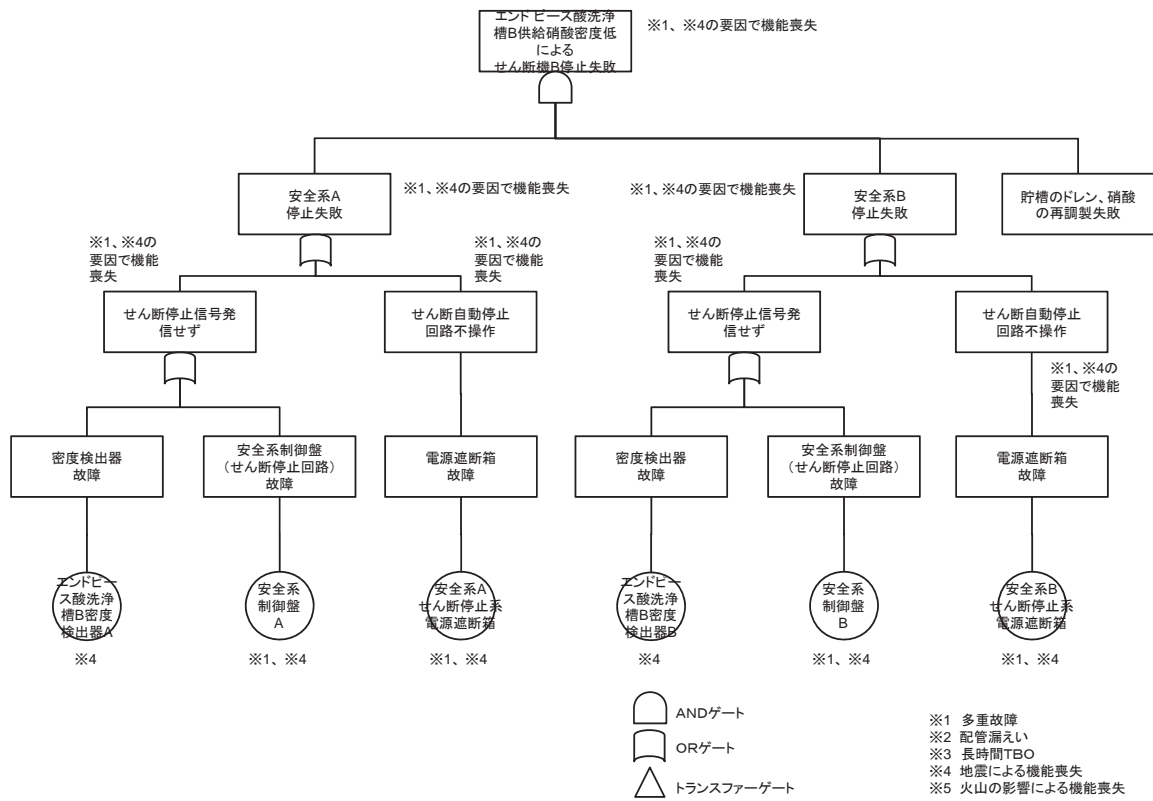

12. せん断処理施設及び溶解施設に係る計測制御設備

12.8 エンドピース酸洗浄槽供給硝酸流量低によるせん断停止回路の機能喪失に関するフォールトツリー (1/2) (機能喪失状態の特定)

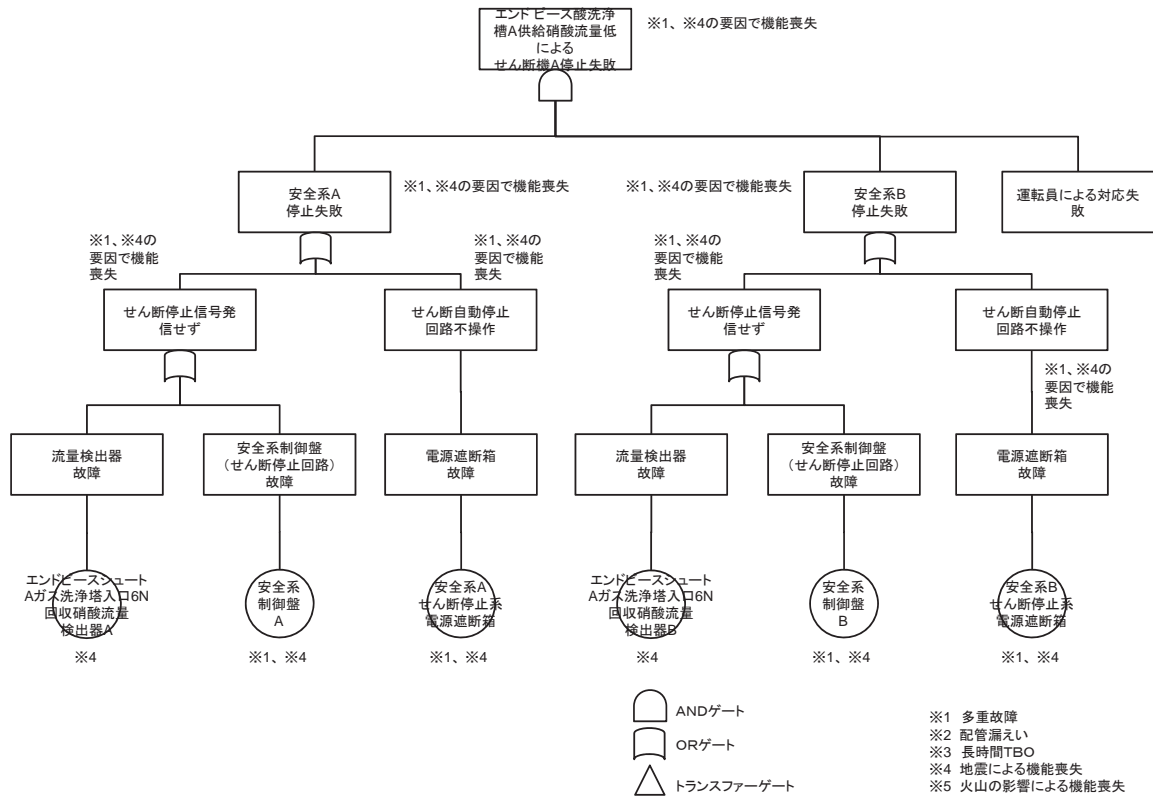

12. せん断処理施設及び溶解施設に係る計測制御設備

12.8 エンドピース酸洗浄槽供給硝酸流量低によるせん断停止回路の機能喪失に関するフォールトツリー（2/2）（機能喪失状態の特定）

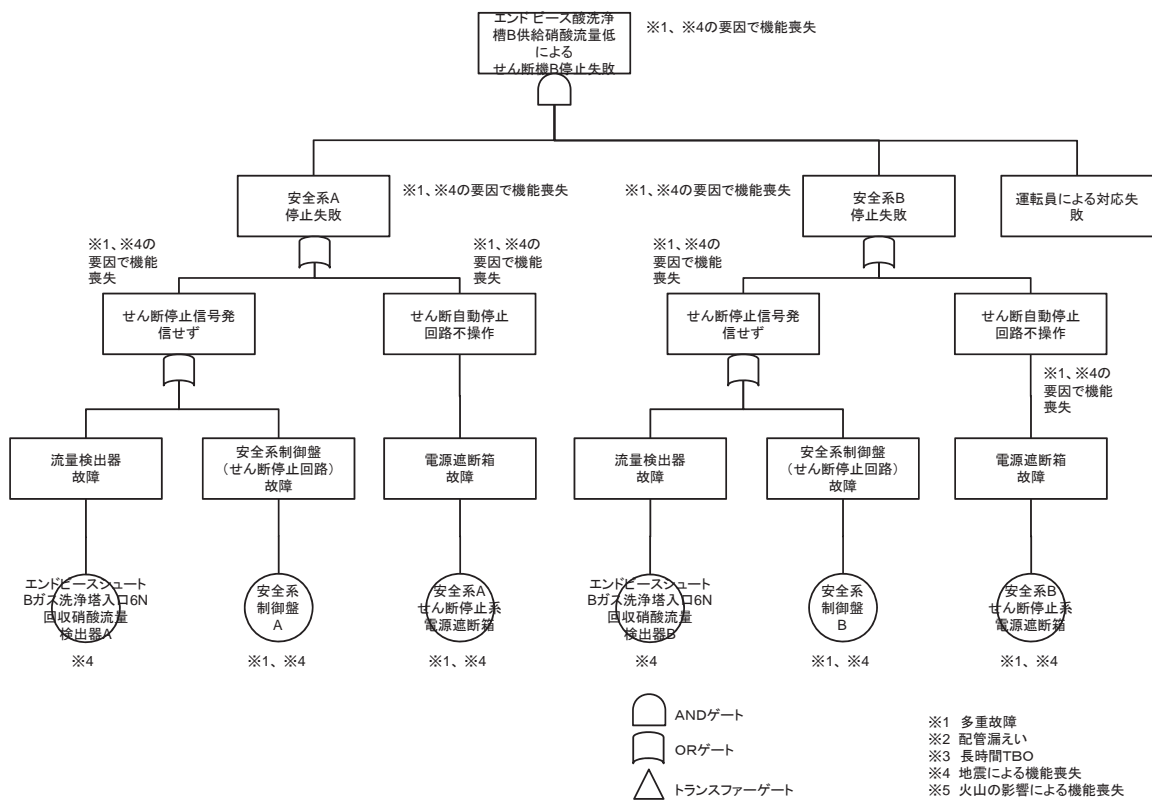

12. せん断処理施設及び溶解施設に係る計測制御設備

12.9 溶解槽セル、中継槽セル、清澄機セル、計量・調整槽セル、計量後中間貯槽セル、放射性配管分岐第1セル及び放射性配管分岐第4セルの漏えい液受皿の集液溝の液位警報の機能喪失に関するフォールトツリー（機能喪失状態の特定）

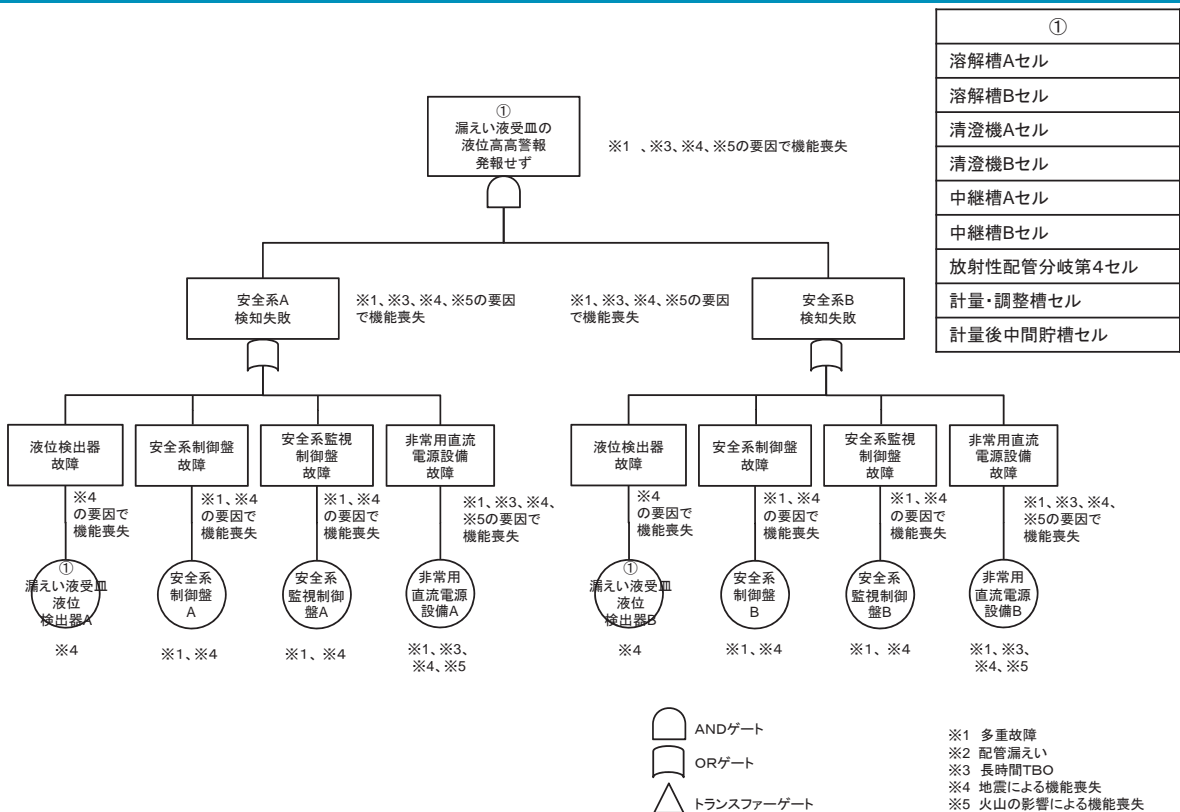

1 3 . 分離施設に係る計測制御設備

1 3 . 1 溶解液中間貯槽セル, 溶解液供給槽セル, 抽出塔セル, プルトニウム洗浄器セル, 抽出廃液受槽セル, 抽出廃液供給槽セル, 分離建屋一時貯留処理槽第 1 セル, 分離建屋一時貯留処理槽第 2 セル及び放射性配管分岐第 2 セルの漏えい液受皿の集液溝の液位警報の機能喪失に関するフォールトツリー (1 / 2) (機能喪失状態の特定)

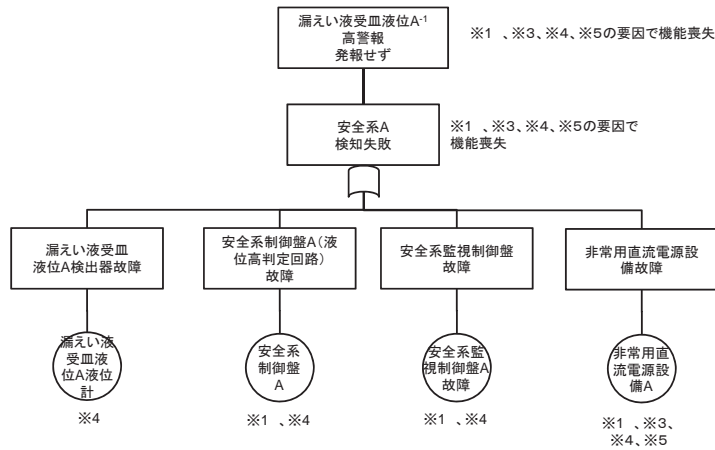

*1;漏えい液受皿液位名称

溶解液中間貯槽セル漏えい液受皿液位A	抽出廃液供給槽セル漏えい液受皿液位A
溶解液供給槽セル漏えい液受皿液位A	分離建屋一時貯留処理槽第1セル漏えい液受皿液位A
抽出塔セル漏えい液受皿液位A	分離建屋一時貯留処理槽第2セル漏えい液受皿液位A
プルトニウム洗浄器セル漏えい液受皿液位A	放射性配管分岐第2セル漏えい液受皿液位A
抽出廃液受槽セル漏えい液受皿液位A	



- ※1 多重故障
- ※2 配管漏えい
- ※3 長時間TBO
- ※4 地震による機能喪失
- ※5 火山の影響による機能喪失

1 3 . 分離施設に係る計測制御設備

1 3 . 1 溶解液中間貯槽セル, 溶解液供給槽セル, 抽出塔セル, プルトニウム洗浄器セル, 抽出廃液受槽セル, 抽出廃液供給槽セル, 分離建屋一時貯留処理槽第 1 セル, 分離建屋一時貯留処理槽第 2 セル及び放射性配管分岐第 2 セルの漏えい液受皿の集液溝の液位警報の機能喪失に関するフォールトツリー (2 / 2) (機能喪失状態の特定)

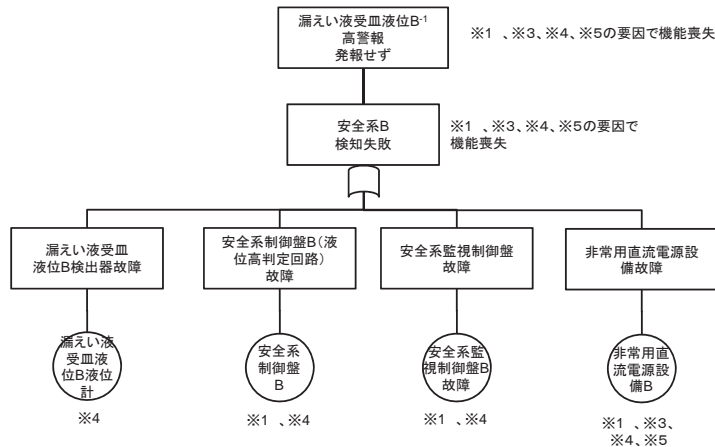

*1;漏えい液受皿液位名称

溶解液中間貯槽セル漏えい液受皿液位B	抽出廃液供給槽セル漏えい液受皿液位B
溶解液供給槽セル漏えい液受皿液位B	分離建屋一時貯留処理槽第1セル漏えい液受皿液位B
抽出塔セル漏えい液受皿液位B	分離建屋一時貯留処理槽第2セル漏えい液受皿液位B
プルトニウム洗浄器セル漏えい液受皿液位B	放射性配管分岐第2セル漏えい液受皿液位B
抽出廃液受槽セル漏えい液受皿液位B	

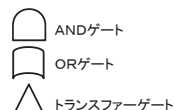

- ※1 多重故障
- ※2 配管漏えい
- ※3 長時間TBO
- ※4 地震による機能喪失
- ※5 火山の影響による機能喪失

1 4. 精製施設に係る計測制御設備

1 4. 1 プルトニウム濃縮液受槽セル、プルトニウム濃縮液一時貯槽セル及びプルトニウム濃縮液計量槽セルの漏えい液受皿の集液溝の液位警報の機能喪失に関するフォールトツリー（1/2）（機能喪失状態の特定）

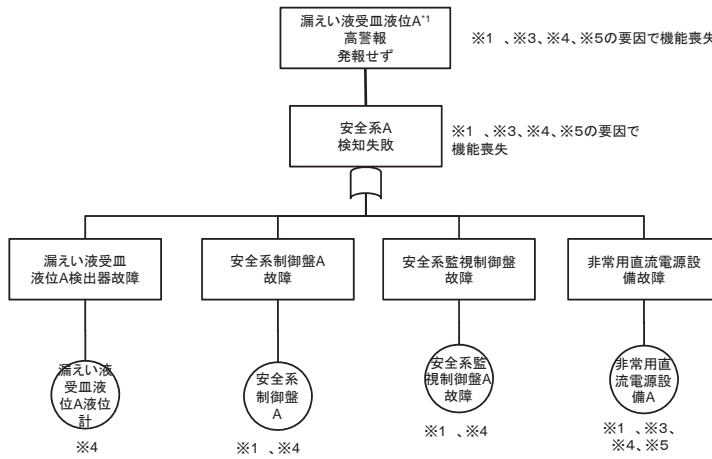

*1:漏えい液受皿液位名称

プルトニウム濃縮液受槽セル漏えい液受皿液位A	プルトニウム濃縮液計量槽セル漏えい液受皿液位A
プルトニウム濃縮液一時貯槽セル漏えい液受皿液位A	

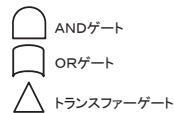

- ※1 多重故障
- ※2 配管漏えい
- ※3 長時間TBO
- ※4 地震による機能喪失
- ※5 火山の影響による機能喪失

1 4. 精製施設に係る計測制御設備

1 4. 1 プルトニウム濃縮液受槽セル、プルトニウム濃縮液一時貯槽セル及びプルトニウム濃縮液計量槽セルの漏えい液受皿の集液溝の液位警報の機能喪失に関するフォールトツリー（2/2）（機能喪失状態の特定）

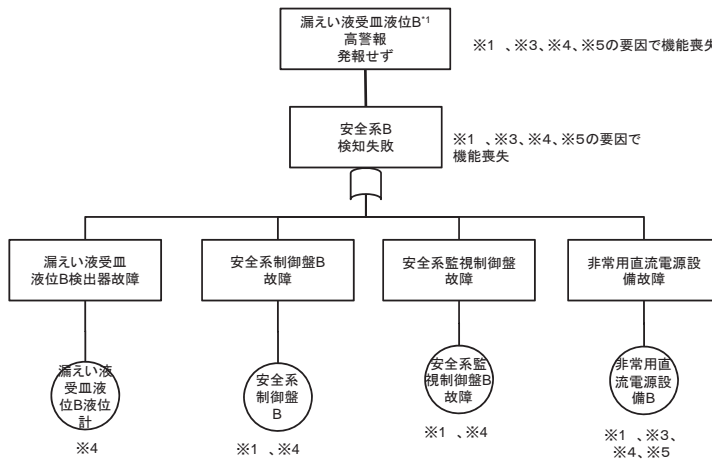

*1:漏えい液受皿液位名称

プルトニウム濃縮液受槽セル漏えい液受皿液位B	プルトニウム濃縮液計量槽セル漏えい液受皿液位B
プルトニウム濃縮液一時貯槽セル漏えい液受皿液位B	



- ※1 多重故障
- ※2 配管漏えい
- ※3 長時間TBO
- ※4 地震による機能喪失
- ※5 火山の影響による機能喪失

1 4. 精製施設に係る計測制御設備

1 4. 2 プルトニウム精製塔セル, プルトニウム濃縮缶供給槽セル, 油水分離槽セル及び放射性配管分岐第1セルの漏えい液受皿の集液溝の液位警報(臨界)の機能喪失に関するフォールトツリー(1/2)(機能喪失状態の特定)

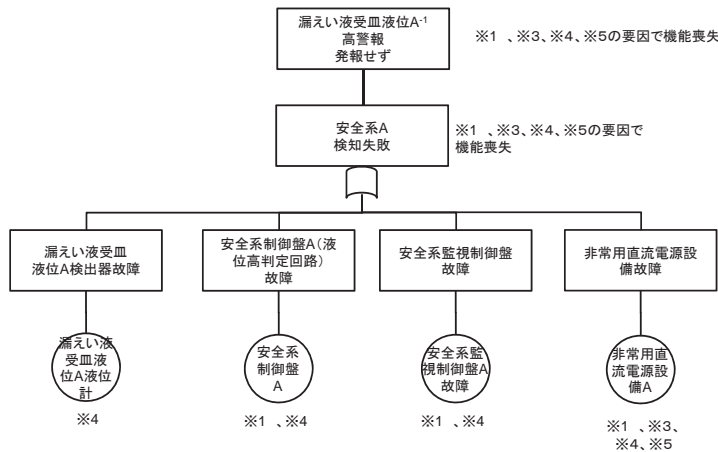

*1:漏えい液受皿液位名称

プルトニウム精製塔セル漏えい液受皿液位A	放射性配管分岐第1セル漏えい液受皿1液位A
プルトニウム濃縮缶供給槽セル漏えい液受皿液位A	放射性配管分岐第1セル漏えい液受皿2液位A
油水分離槽セル漏えい液受皿液位A	

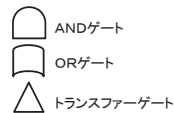

- ※1 多重故障
- ※2 配管漏えい
- ※3 長時間TBO
- ※4 地震による機能喪失
- ※5 火山の影響による機能喪失

1 4. 精製施設に係る計測制御設備

1 4. 2 プルトニウム精製塔セル, プルトニウム濃縮缶供給槽セル, 油水分離槽セル及び放射性配管分岐第1セルの漏えい液受皿の集液溝の液位警報(臨界)の機能喪失に関するフォールトツリー(2/2)(機能喪失状態の特定)

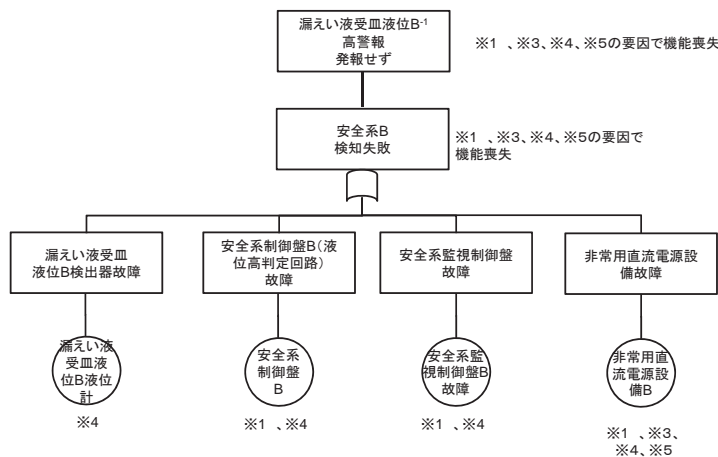

*1:漏えい液受皿液位名称

プルトニウム精製塔セル漏えい液受皿液位B	放射性配管分岐第1セル漏えい液受皿1液位B
プルトニウム濃縮缶供給槽セル漏えい液受皿液位B	放射性配管分岐第1セル漏えい液受皿2液位B
油水分離槽セル漏えい液受皿液位B	



- ※1 多重故障
- ※2 配管漏えい
- ※3 長時間TBO
- ※4 地震による機能喪失
- ※5 火山の影響による機能喪失

15. 脱硝施設に係る計測制御設備
 15. 1 ウラン脱硝設備に係る計測制御設備

15. 1. 1 脱硝塔内部の温度低による硝酸ウラニル濃縮液の供給停止回路、遮断弁の機能喪失に関するフォールトツリー (1/2) (機能喪失状態の特定)

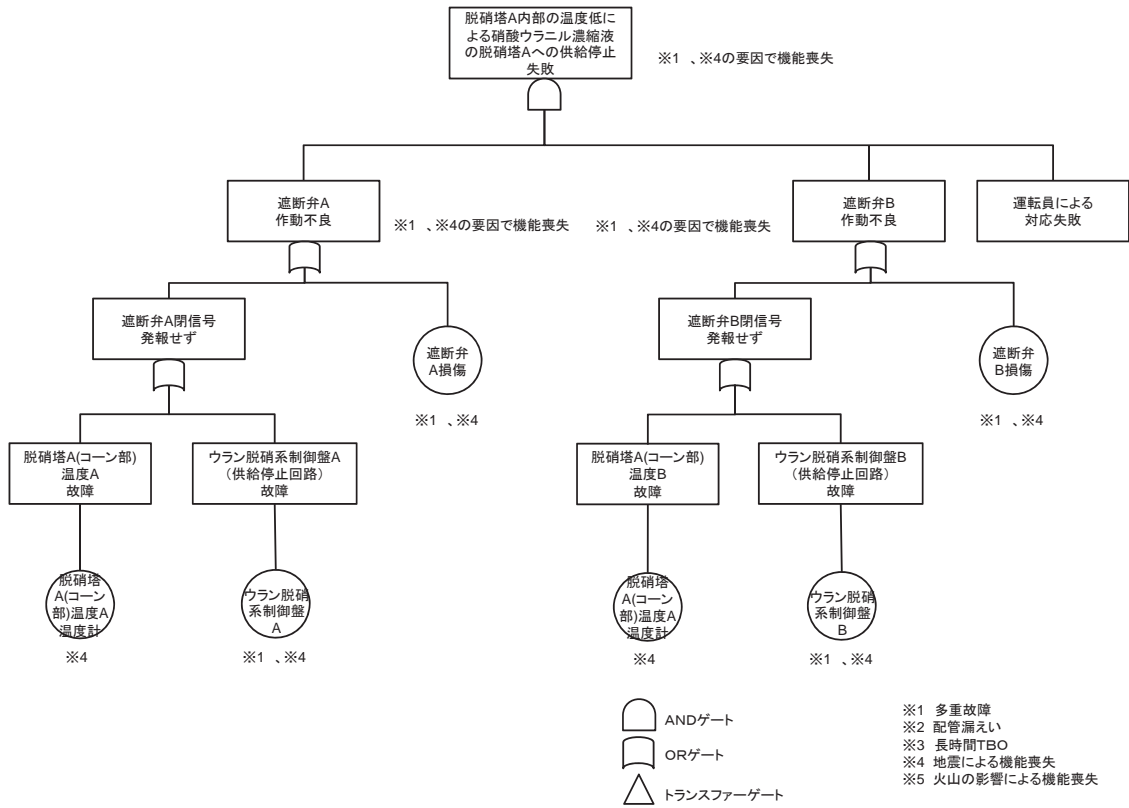

15. 脱硝施設に係る計測制御設備
 15. 1 ウラン脱硝設備に係る計測制御設備

15. 1. 1 脱硝塔内部の温度低による硝酸ウラニル濃縮液の供給停止回路、遮断弁の機能喪失に関するフォールトツリー (2/2) (機能喪失状態の特定)

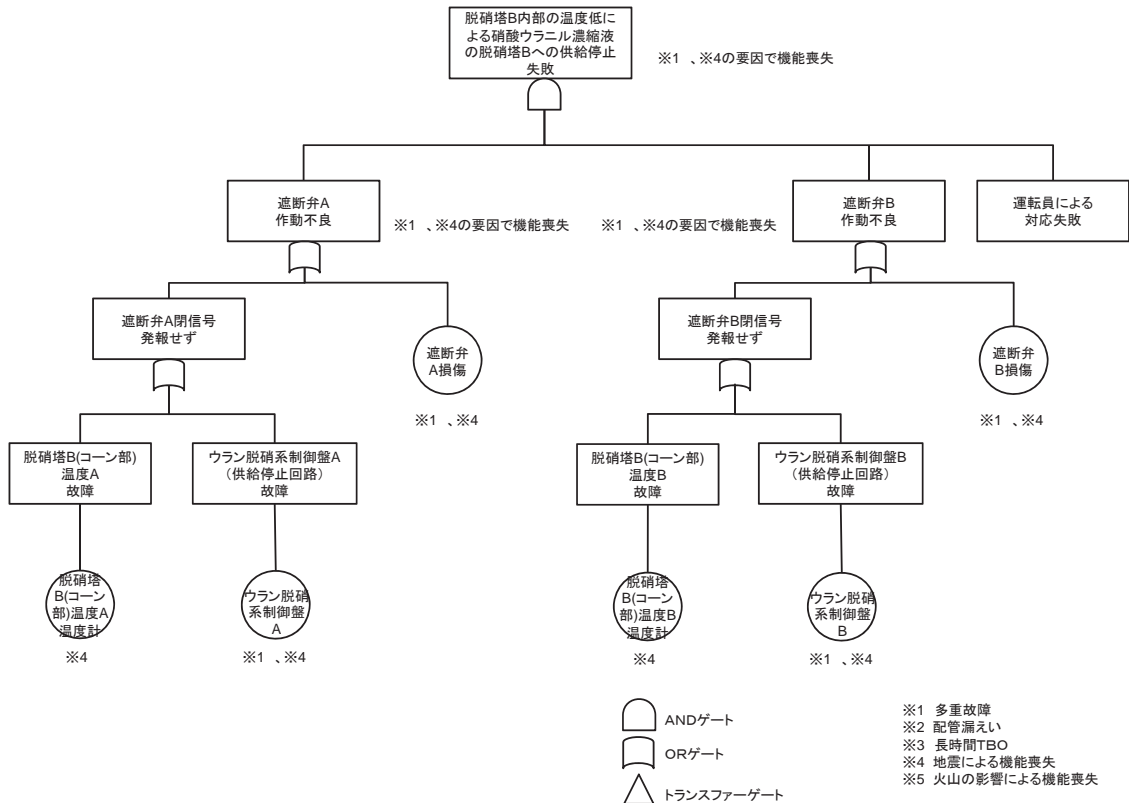

15. 脱硝施設に係る計測制御設備

15. 1 ウラン脱硝設備に係る計測制御設備

15. 1. 2 ウラン酸化物貯蔵容器充てん定位置の検知によるUO₃粉末の充てん起動回路の機能喪失に関するフォールトツリー (1/2) (機能喪失状態の特定)

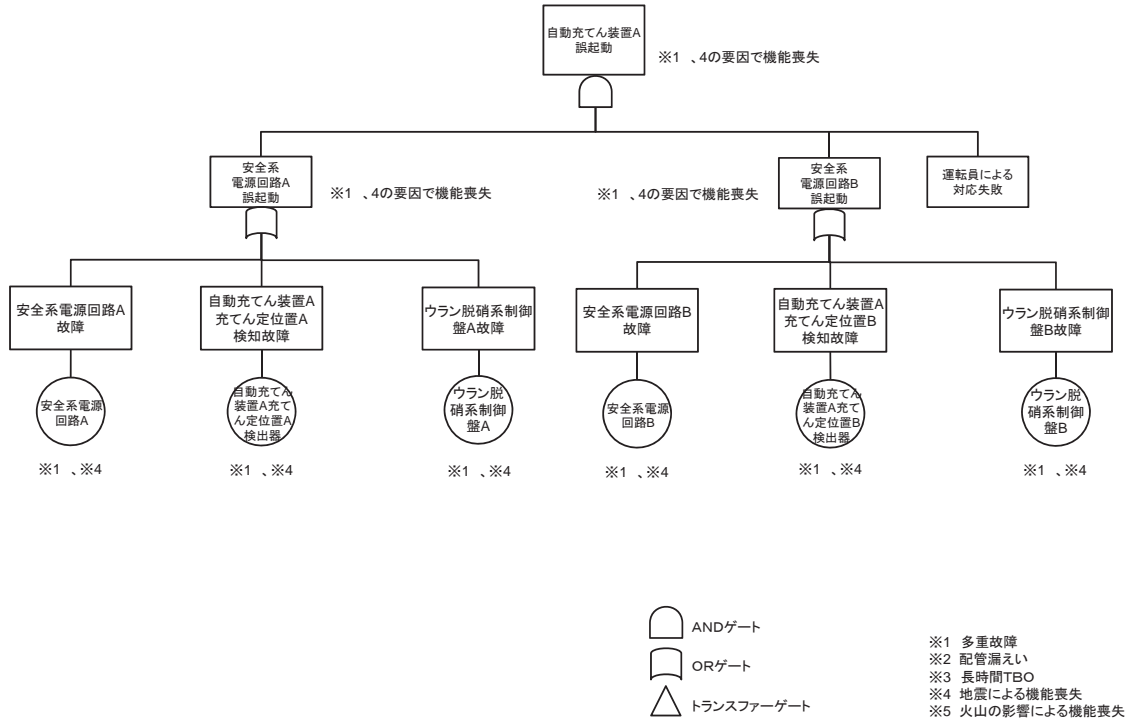

15. 脱硝施設に係る計測制御設備

15. 1 ウラン脱硝設備に係る計測制御設備

15. 1. 2 ウラン酸化物貯蔵容器充てん定位置の検知によるUO₃粉末の充てん起動回路の機能喪失に関するフォールトツリー (2/2) (機能喪失状態の特定)

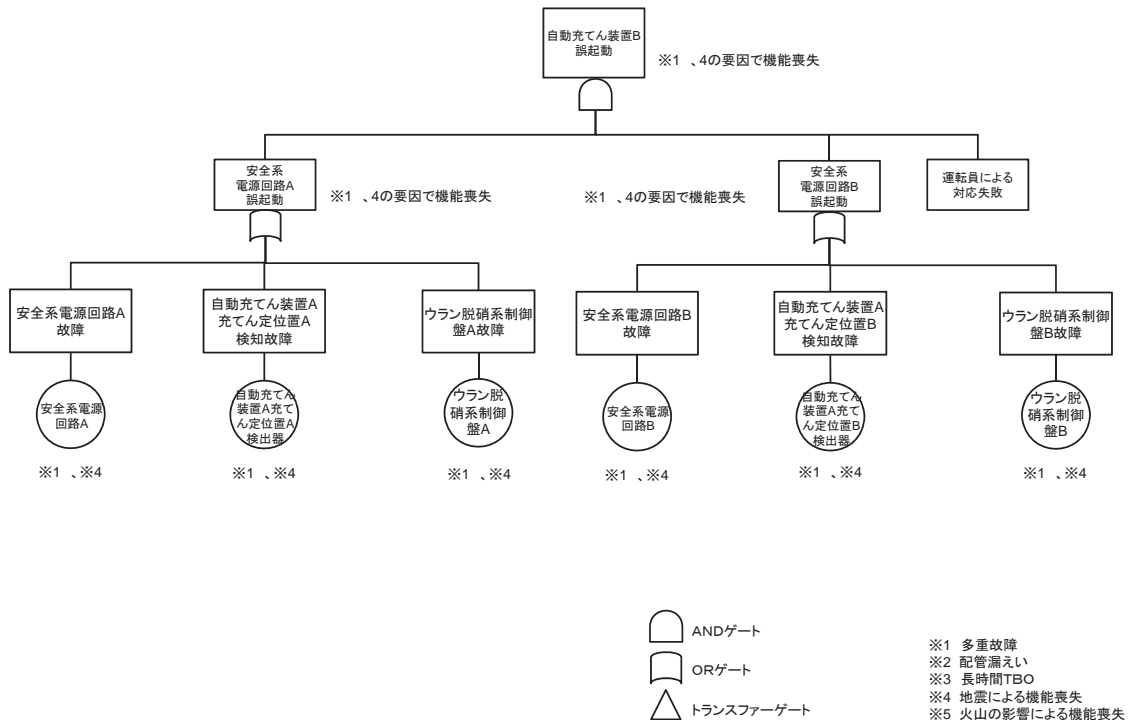

15. 脱硝施設に係る計測制御設備

15. 2. ウラン・プルトニウム混合脱硝設備に係る計測制御設備

15. 2. 1 脱硝装置の温度計による脱硝皿取扱装置の起動回路及び照度計によるシャッタの起動回路の機能喪失に関するフォールトツリー（機能喪失状態の特定）

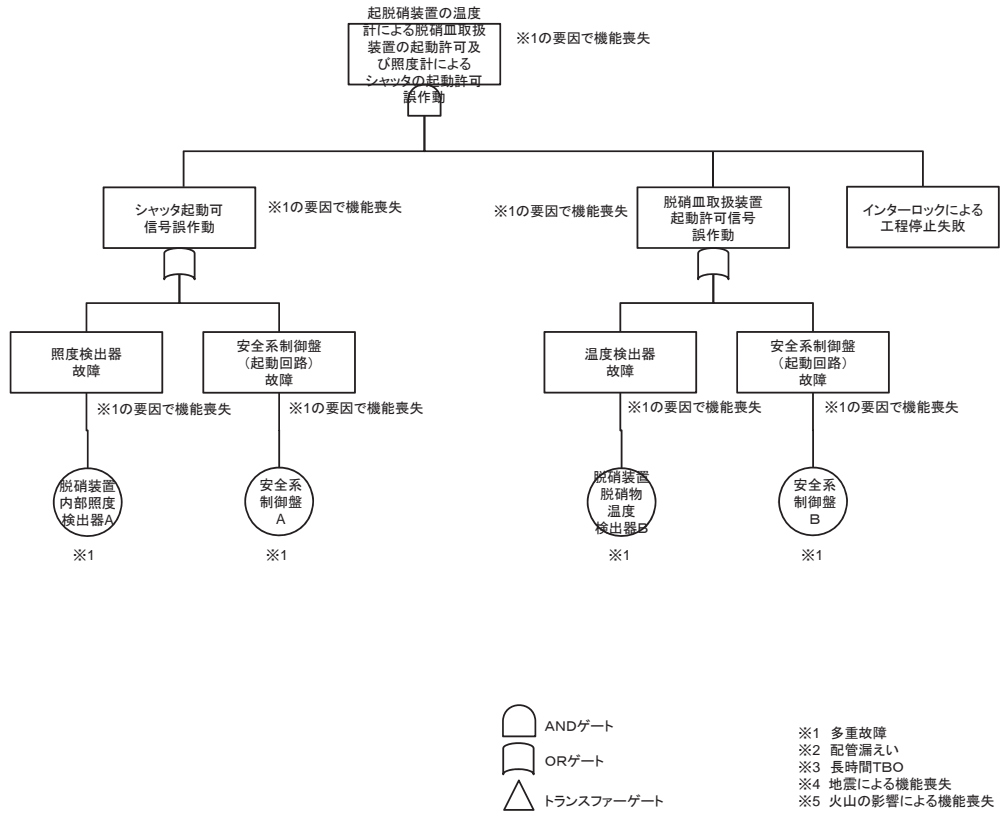

15. 脱硝施設に係る計測制御設備

15. 2. ウラン・プルトニウム混合脱硝設備に係る計測制御設備

15. 2. 2 空気輸送終了検知及び脱硝皿の重量確認による脱硝皿取扱装置の起動回路の機能喪失に関するフォールトツリー（機能喪失状態の特定）

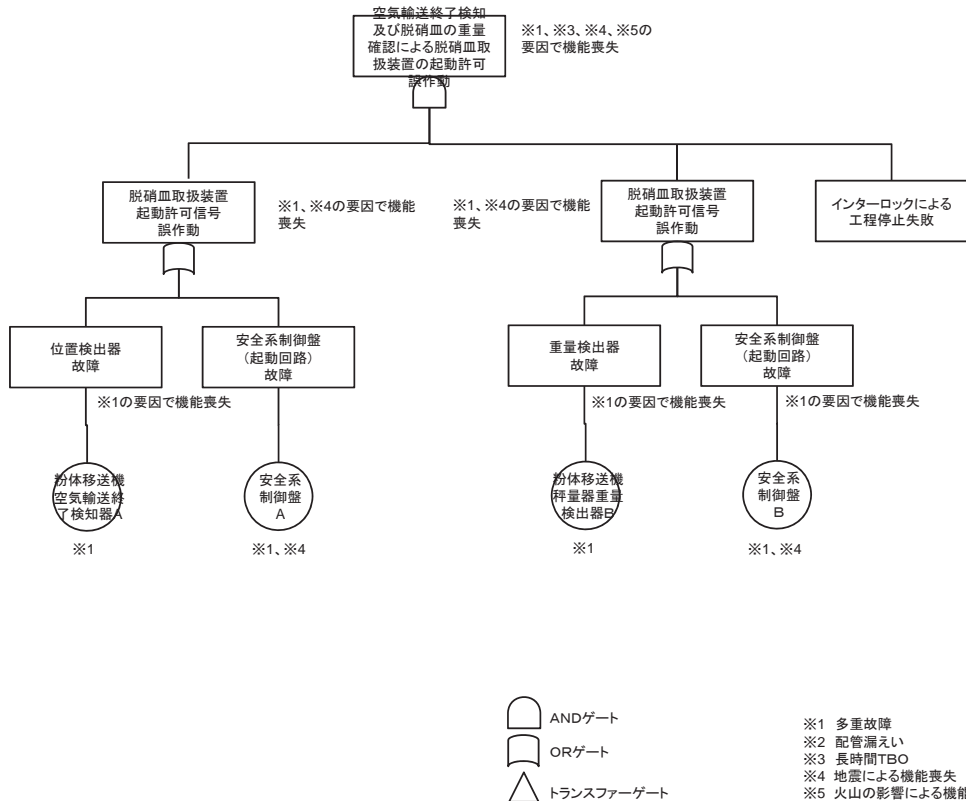

1 5. 脱硝施設に係る計測制御設備

1 5. 2 ウラン・プルトニウム混合脱硝設備に係る計測制御設備

1 5. 2. 3 保管容器充てん定位置の検知によるMOX粉末の充てん起動回路の機能喪失に関するフォールトツリー (1/4) (機能喪失状態の特定)

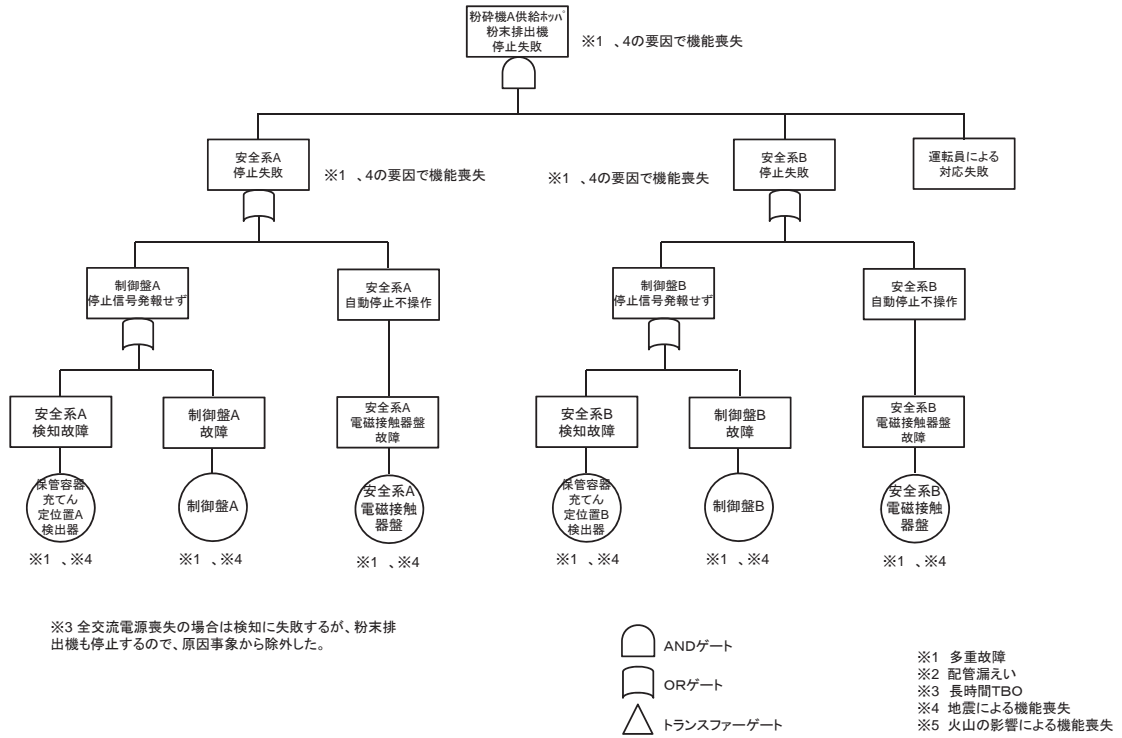

1 5. 脱硝施設に係る計測制御設備

1 5. 2 ウラン・プルトニウム混合脱硝設備に係る計測制御設備

1 5. 2. 3 保管容器充てん定位置の検知によるMOX粉末の充てん起動回路の機能喪失に関するフォールトツリー (2/4) (機能喪失状態の特定)

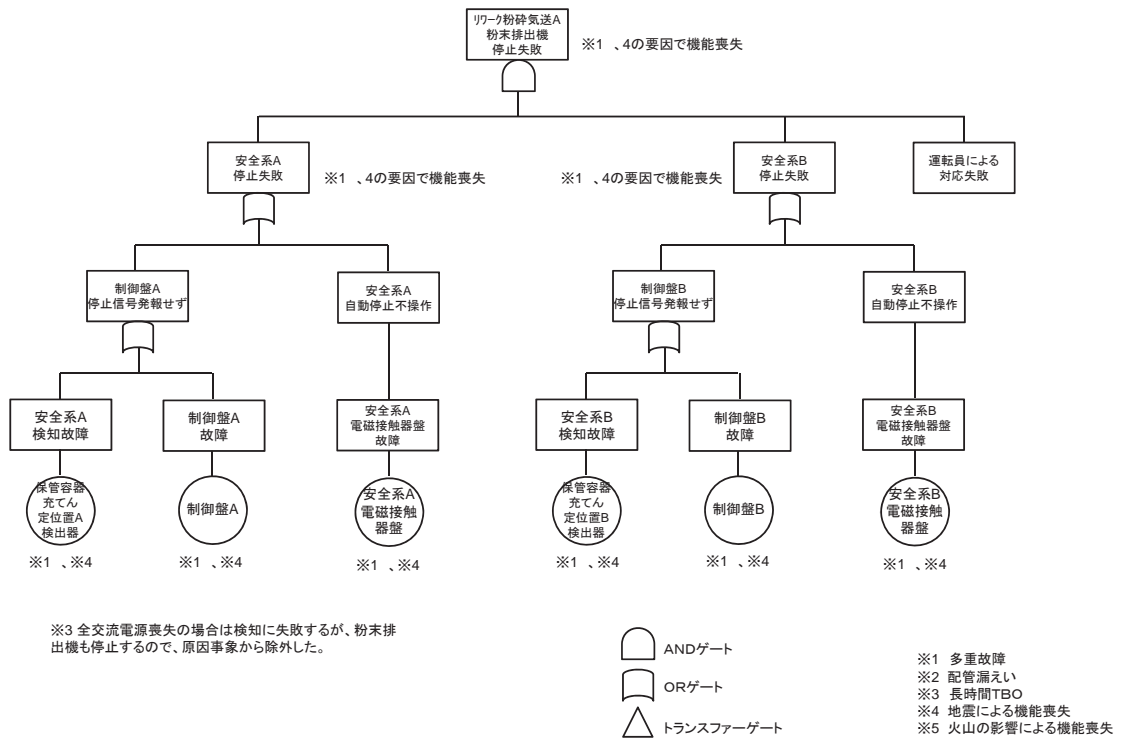

1 5. 脱硝施設に係る計測制御設備

1 5. 2 ウラン・プルトニウム混合脱硝設備に係る計測制御設備

1 5. 2. 3 保管容器充てん定位置の検知によるMOX粉末の充てん起動回路の機能喪失に関するフォールトツリー (3/4) (機能喪失状態の特定)

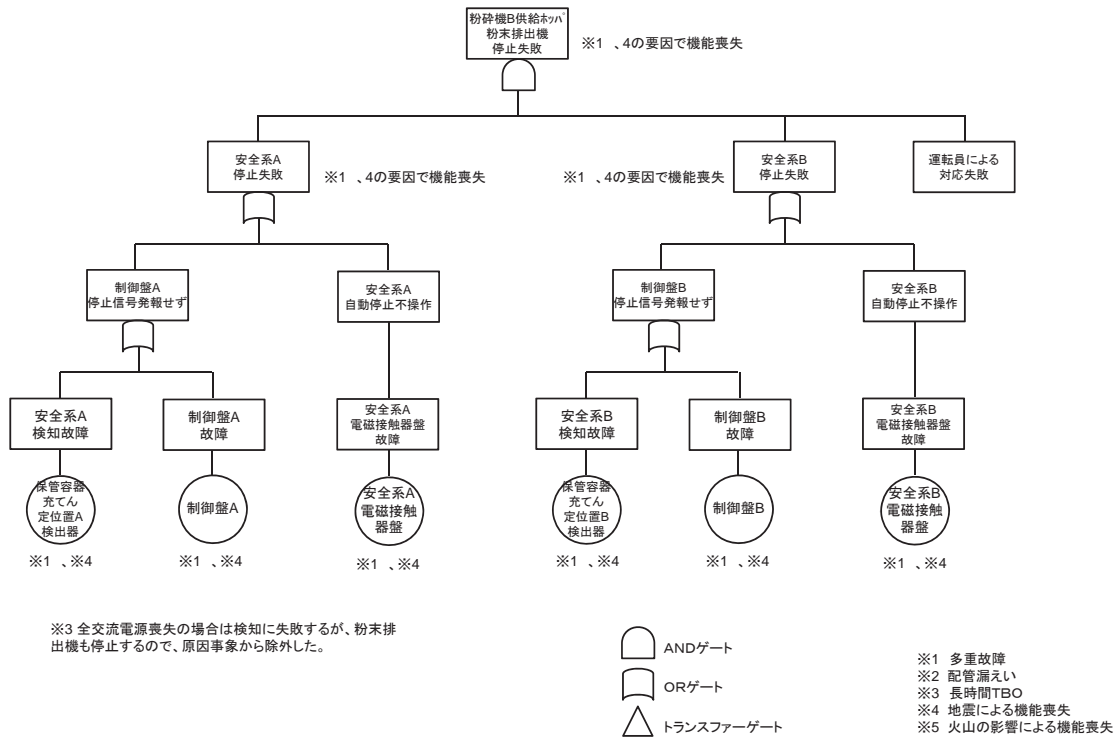

1 5. 脱硝施設に係る計測制御設備

1 5. 2 ウラン・プルトニウム混合脱硝設備に係る計測制御設備

1 5. 2. 3 保管容器充てん定位置の検知によるMOX粉末の充てん起動回路の機能喪失に関するフォールトツリー (4/4) (機能喪失状態の特定)

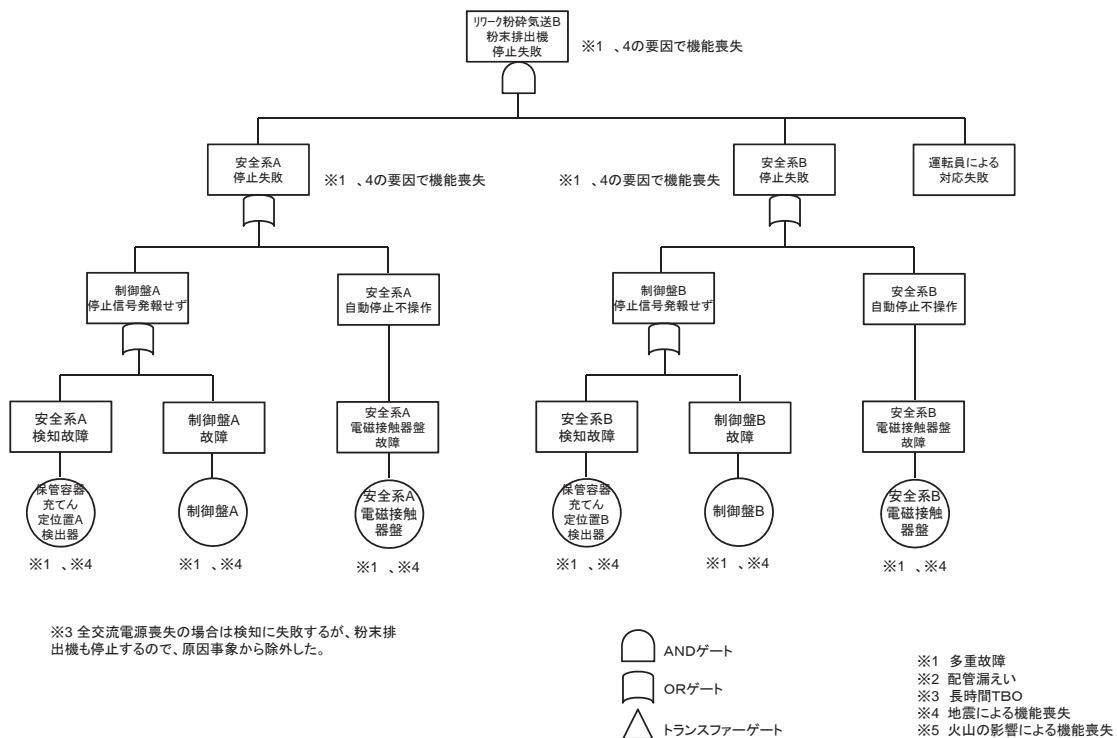

1 5. 脱硝施設に係る計測制御設備

1 5. 2 ウラン・プルトニウム混合脱硝設備に係る計測制御設備

1 5. 2. 4 粉末缶充てん定位置の検知によるMOX粉末の充てん起動回路の機能喪失に関する
フォールトツリー（機能喪失状態の特定）

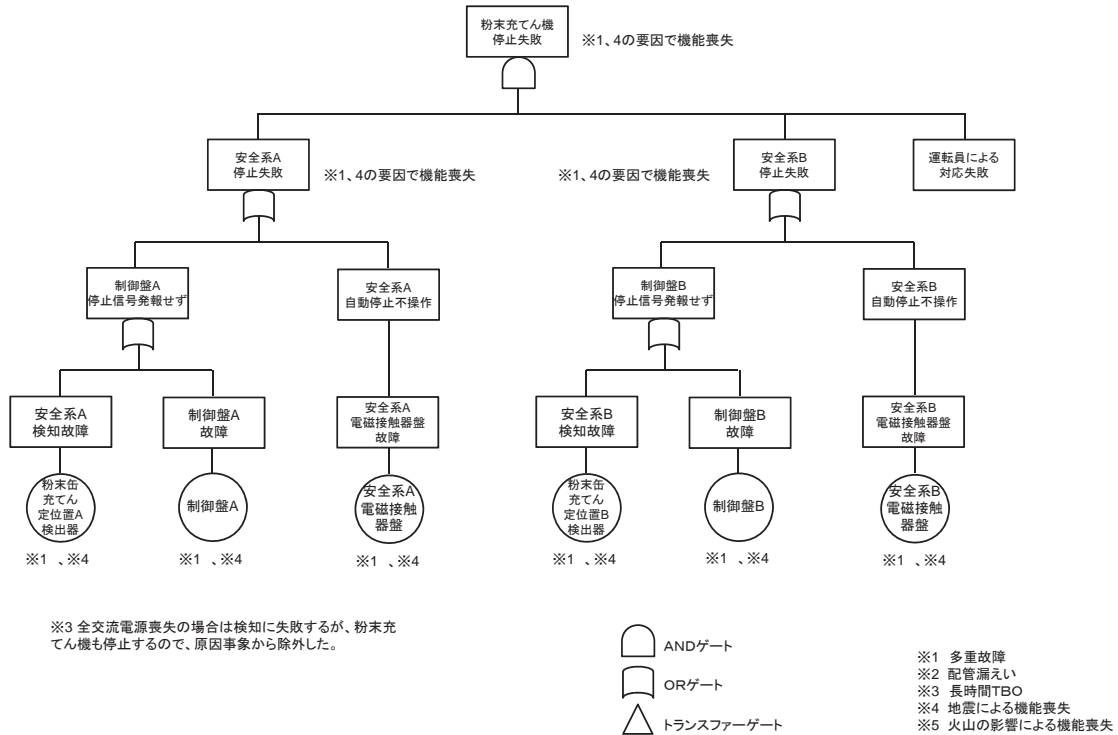

1 5. 脱硝施設に係る計測制御設備

1 5. 2. ウラン・プルトニウム混合脱硝設備に係る計測制御設備

1 5. 2. 5 硝酸プルトニウム貯槽セル、混合槽セル及び一時貯槽セルの漏えい液受皿の集液溝の
液位警報の機能喪失に関するフォールトツリー（機能喪失状態の特定）

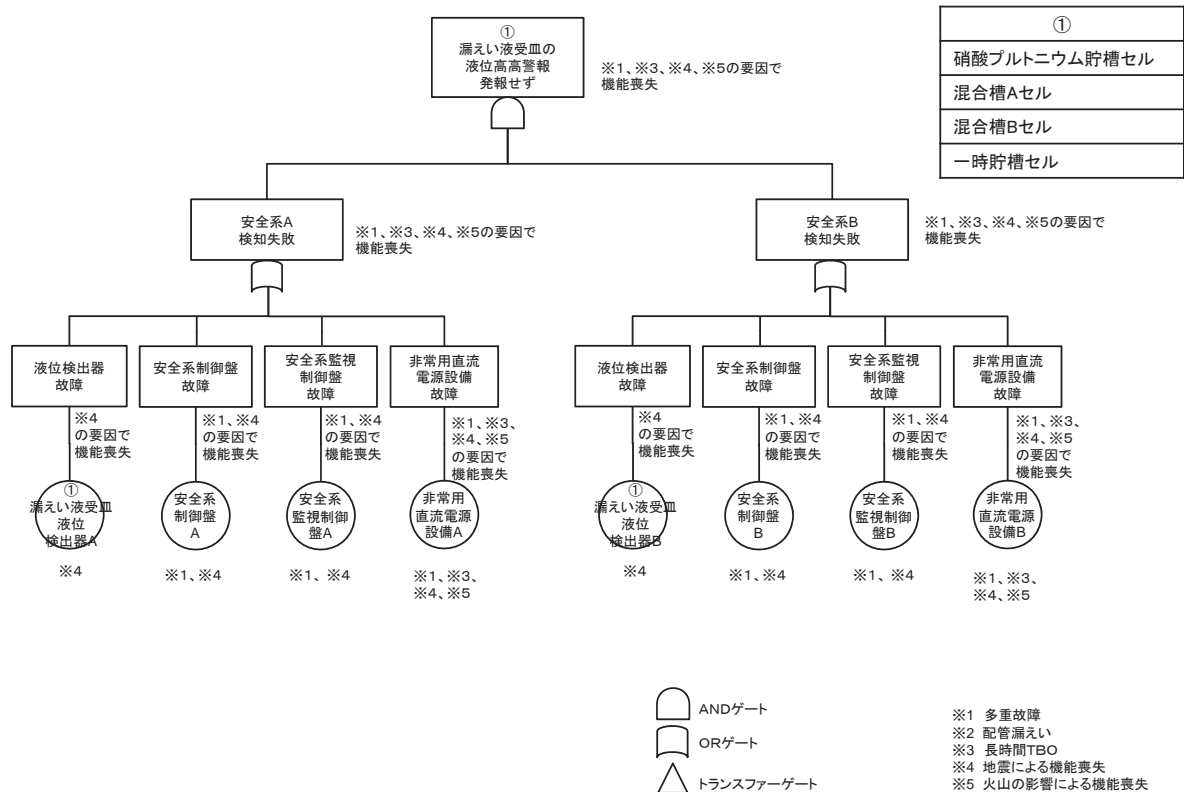

16. 気体廃棄物の廃棄施設に係る計測制御設備

16.1 せん断処理・溶解廃ガス処理設備の系統の圧力警報の機能喪失に関する
フォールトツリー（1/2）（機能喪失状態の特定）

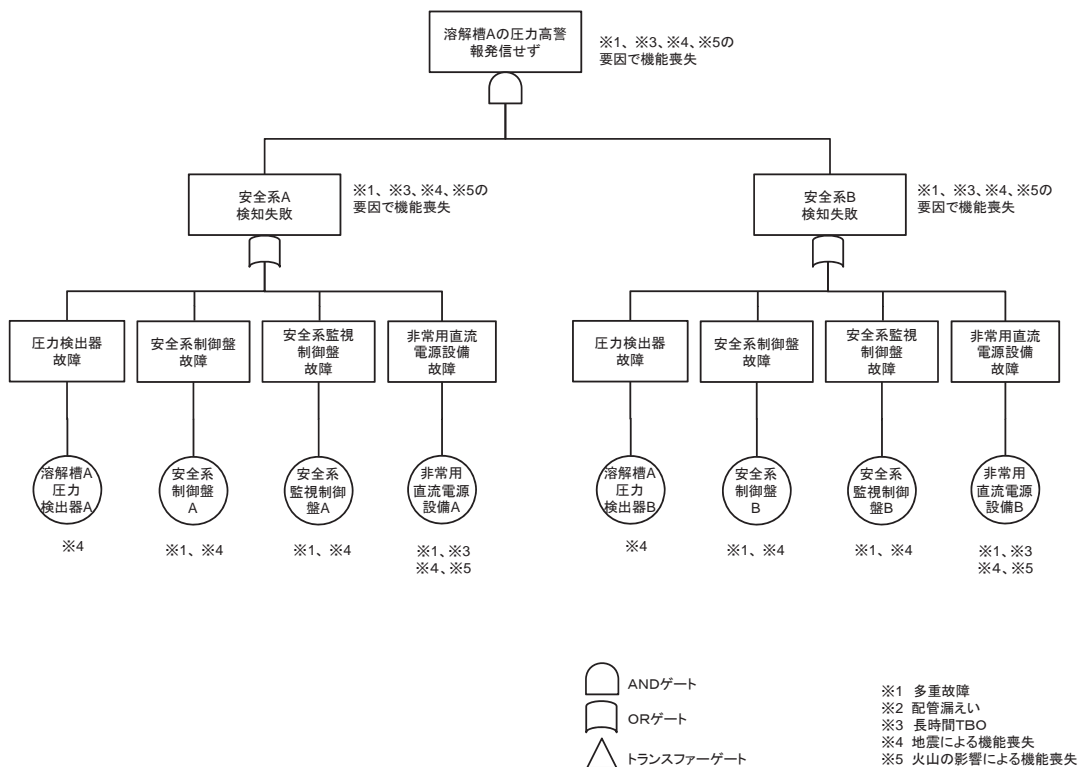

16. 気体廃棄物の廃棄施設に係る計測制御設備

16.1 せん断処理・溶解廃ガス処理設備の系統の圧力警報の機能喪失に関する
フォールトツリー（2/2）（機能喪失状態の特定）

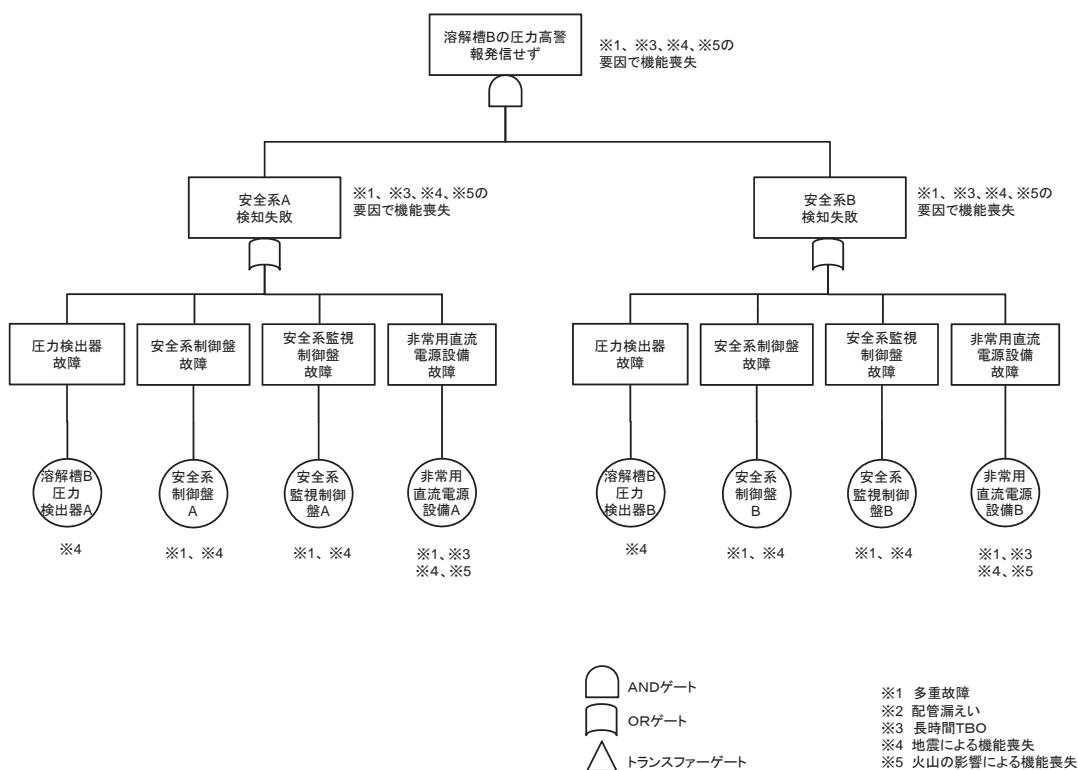

16. 気体廃棄物の廃棄施設に係る計測制御設備

16.2 前処理建屋塔槽類廃ガス処理設備の系統の圧力警報の機能喪失に関する
フォールトツリー (1/2) (機能喪失状態の特定)

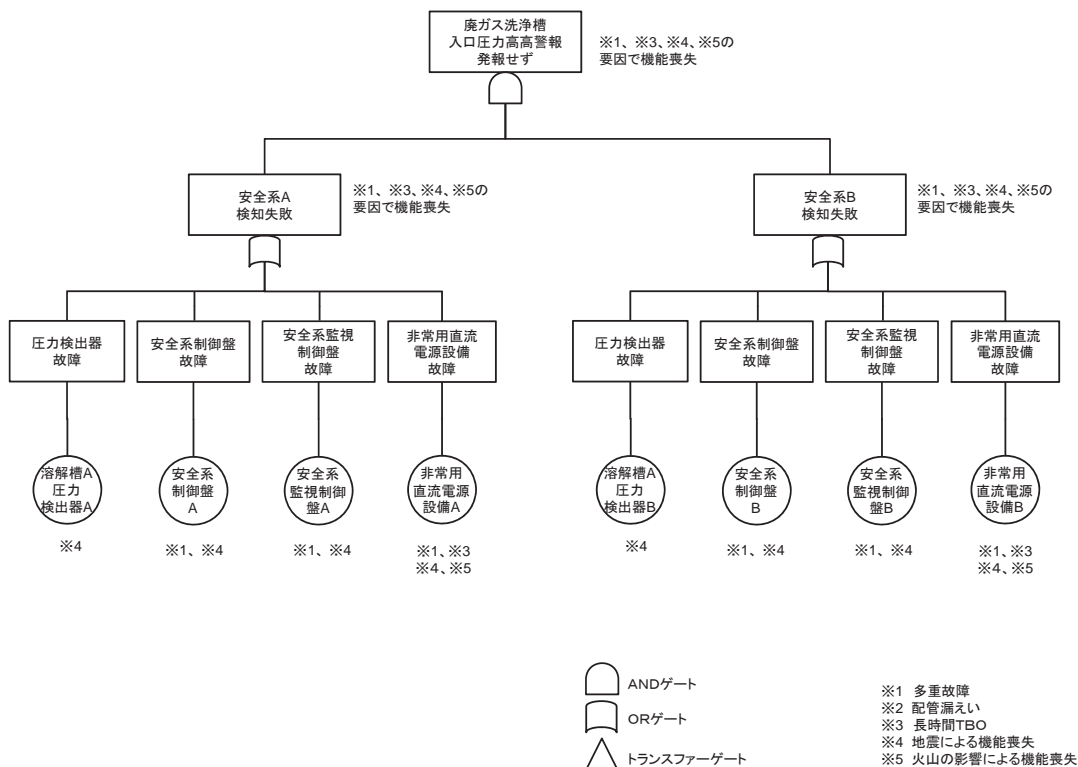

16. 気体廃棄物の廃棄施設に係る計測制御設備

16.2 前処理建屋塔槽類廃ガス処理設備の系統の圧力警報の機能喪失に関する
フォールトツリー (2/2) (機能喪失状態の特定)

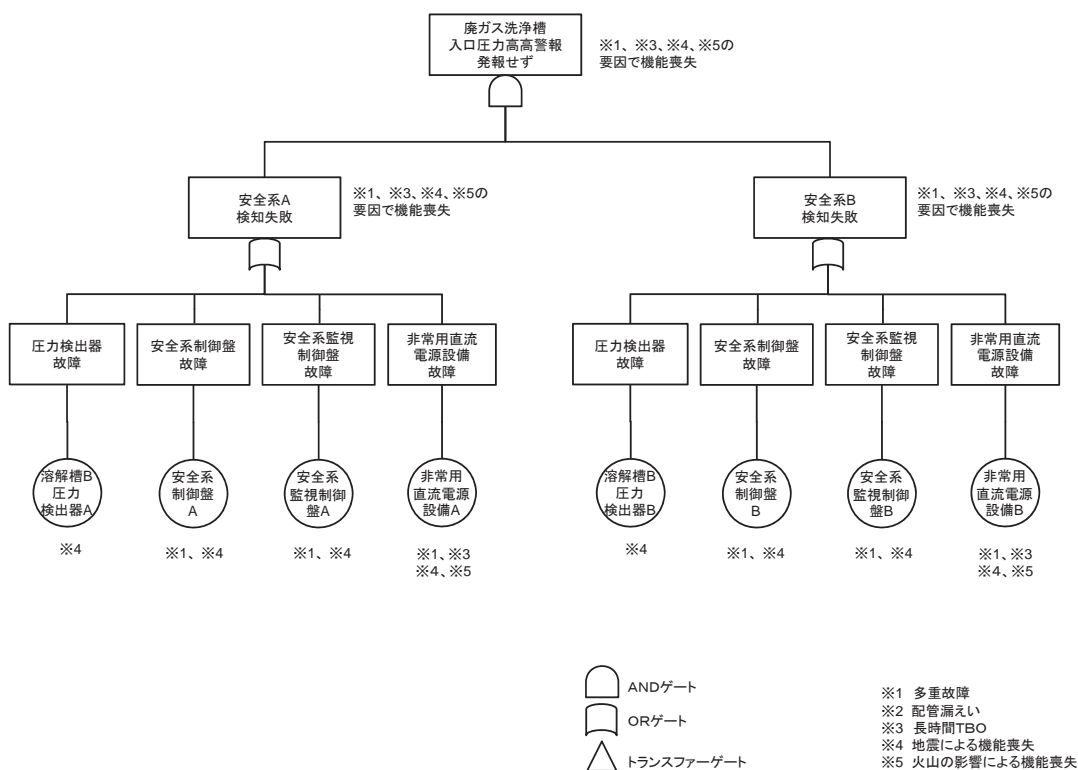

16. 気体廃棄物の廃棄施設に係る計測制御設備

16.3 分離建屋塔槽類廃ガス処理設備の塔槽類廃ガス処理系の系統の圧力警報の機能喪失に関するフォールトツリー（機能喪失状態の特定）

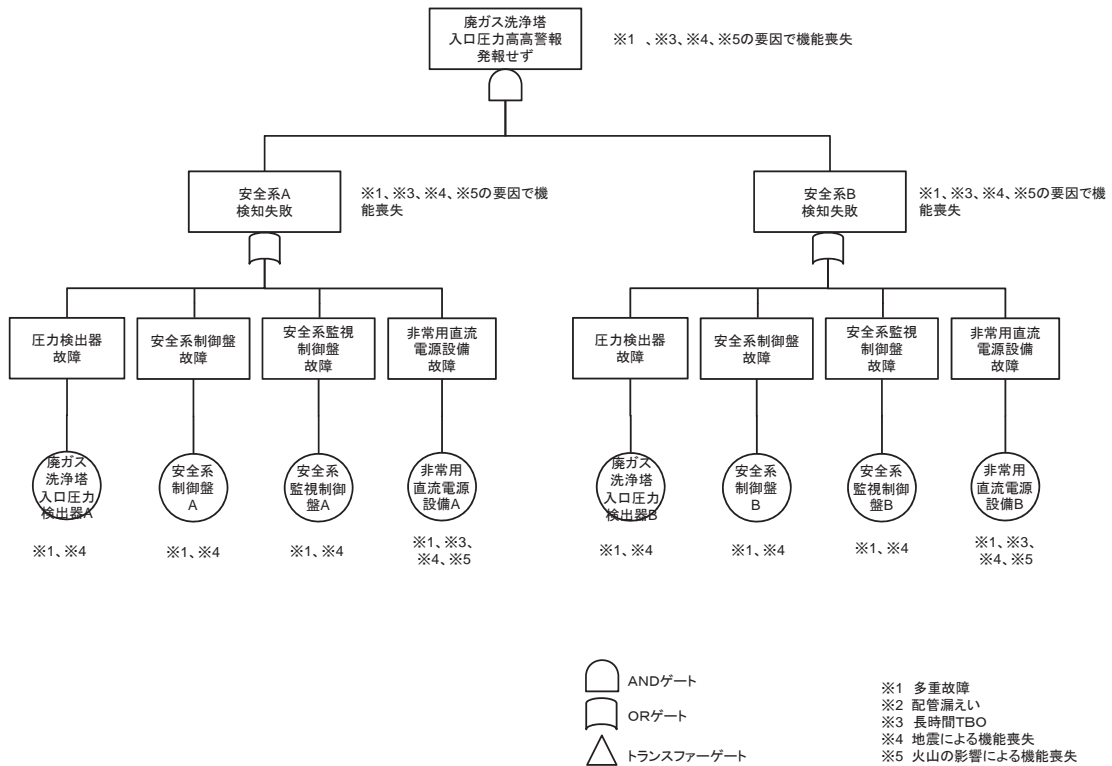

16. 気体廃棄物の廃棄施設に係る計測制御設備

16.4 精製建屋塔槽類廃ガス処理設備の塔槽類廃ガス処理系（Pu系）の系統の圧力警報の機能喪失に関するフォールトツリー（1/2）（機能喪失状態の特定）

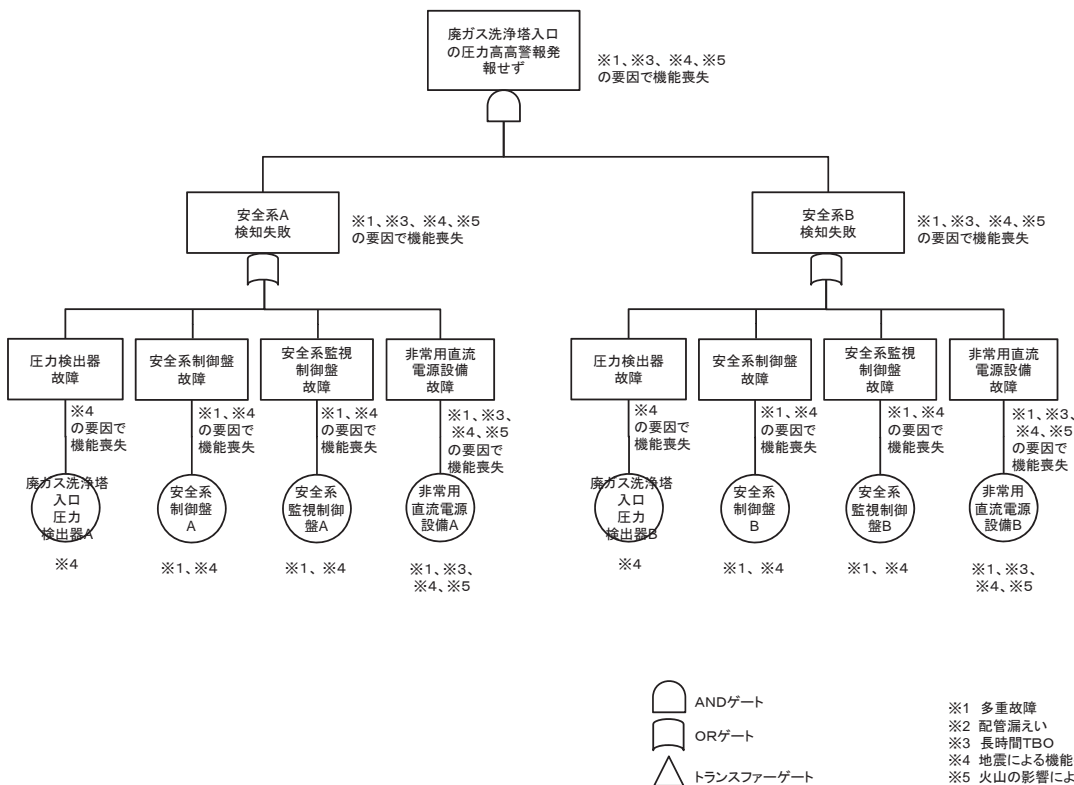

16. 気体廃棄物の廃棄施設に係る計測制御設備

16. 4 精製建屋塔槽類廃ガス処理設備の塔槽類廃ガス処理系（Pu系）の系統の
 圧力警報の機能喪失に関するフォールトツリー（2/2）（機能喪失状態の特定）

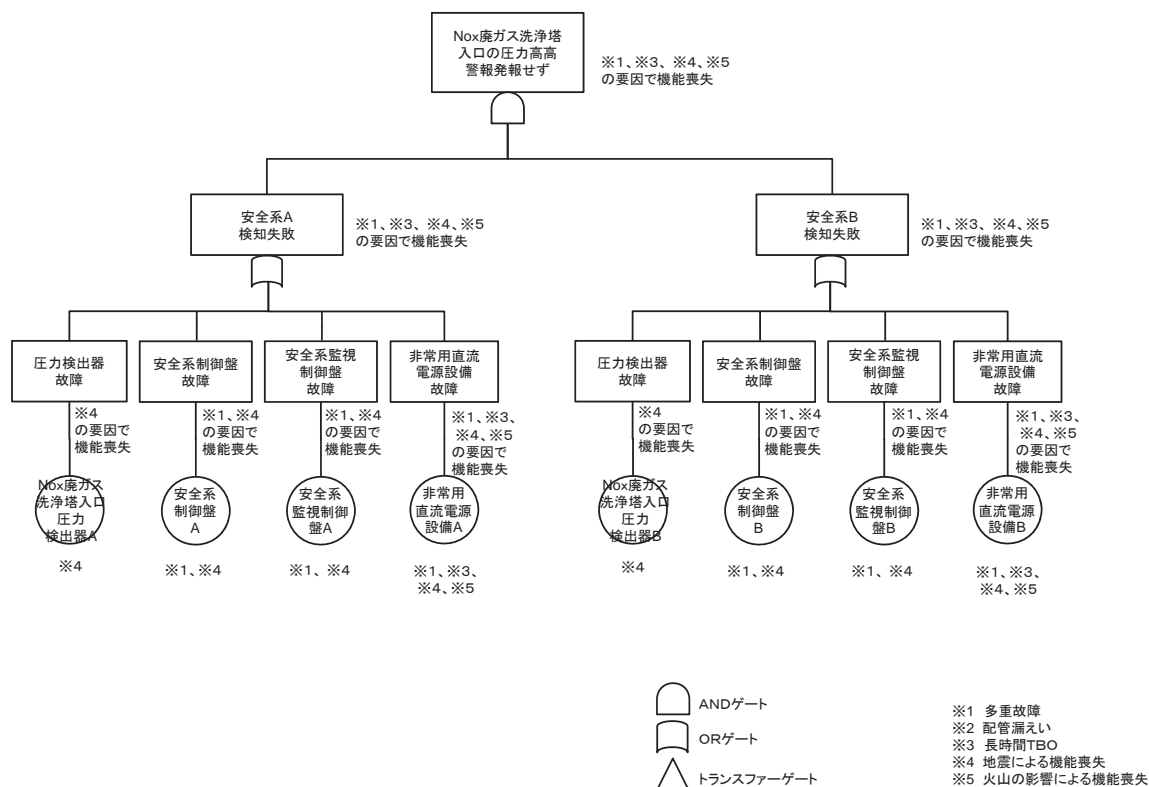

16. 気体廃棄物の廃棄施設に係る計測制御設備

16. 5 ウラン・プルトニウム混合脱硝建屋塔槽類廃ガス処理設備の系統の
 圧力警報に関するフォールトツリー（機能喪失状態の特定）

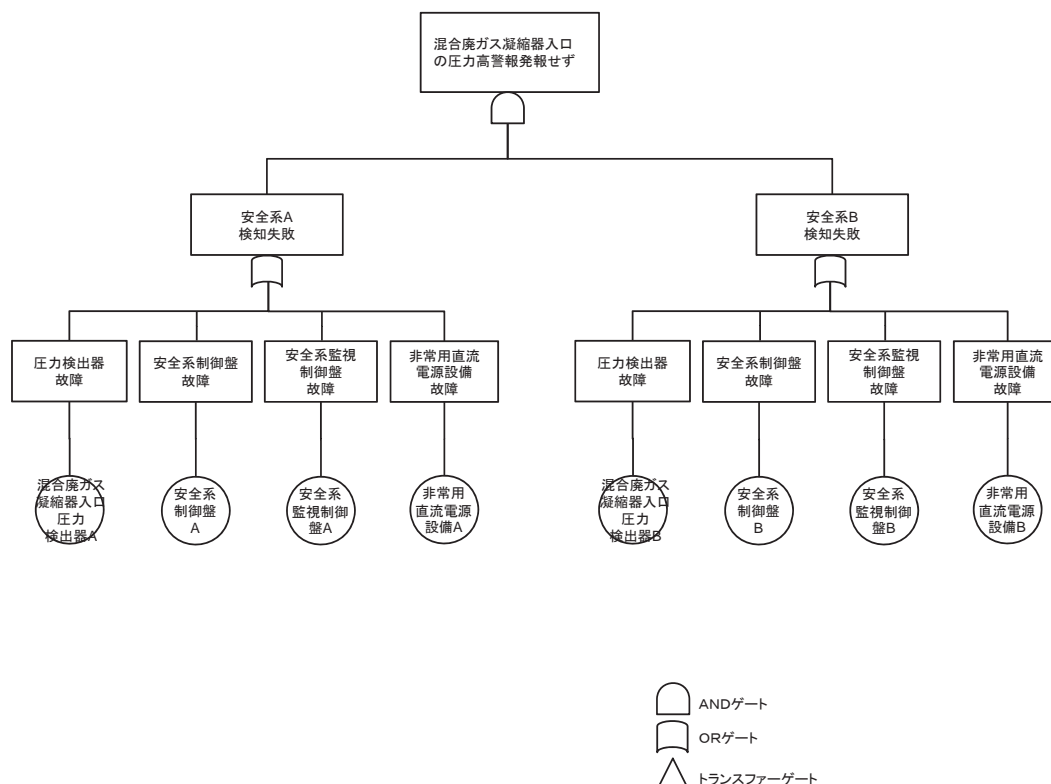

16. 気体廃棄物の廃棄施設に係る計測制御設備

16.6 高レベル廃液ガラス固化建屋塔槽類廃ガス処理設備の系統の圧力警報の機能喪失に関するフォールトツリー（機能喪失状態の特定）

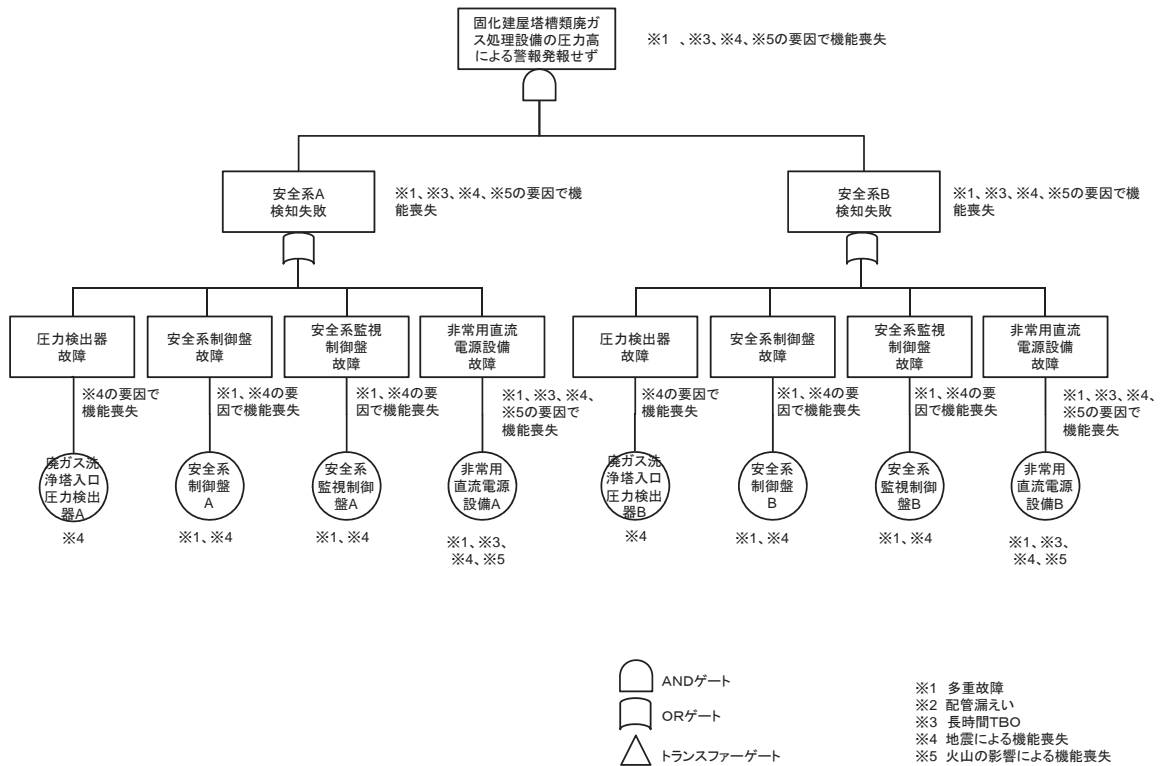

16. 気体廃棄物の廃棄施設に係る計測制御設備

16.7 高レベル廃液ガラス固化廃ガス処理設備の系統の圧力警報の機能喪失に関するフォールトツリー（機能喪失状態の特定）

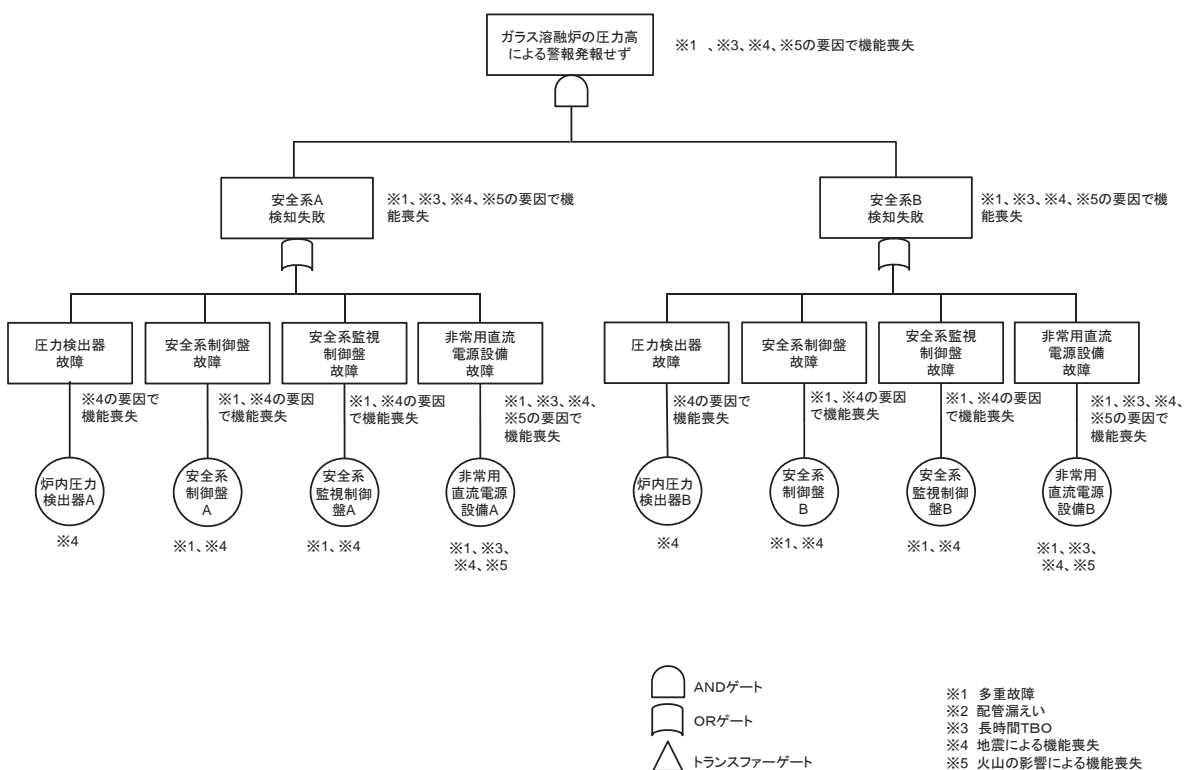

17. 液体廃棄物の廃棄施設に係る計測制御設備 高レベル廃液処理設備に係る計測制御設備

17.1 高レベル廃液供給槽セル, 高レベル濃縮廃液貯槽セル, 高レベル濃縮廃液一時貯槽セル, 不溶解残渣廃液貯槽セル, 不溶解残渣廃液一時貯槽セル及び高レベル廃液共用貯槽セルの漏えい液受皿の集液溝等の液位警報高に関するフォールトツリー (機能喪失状態の特定)

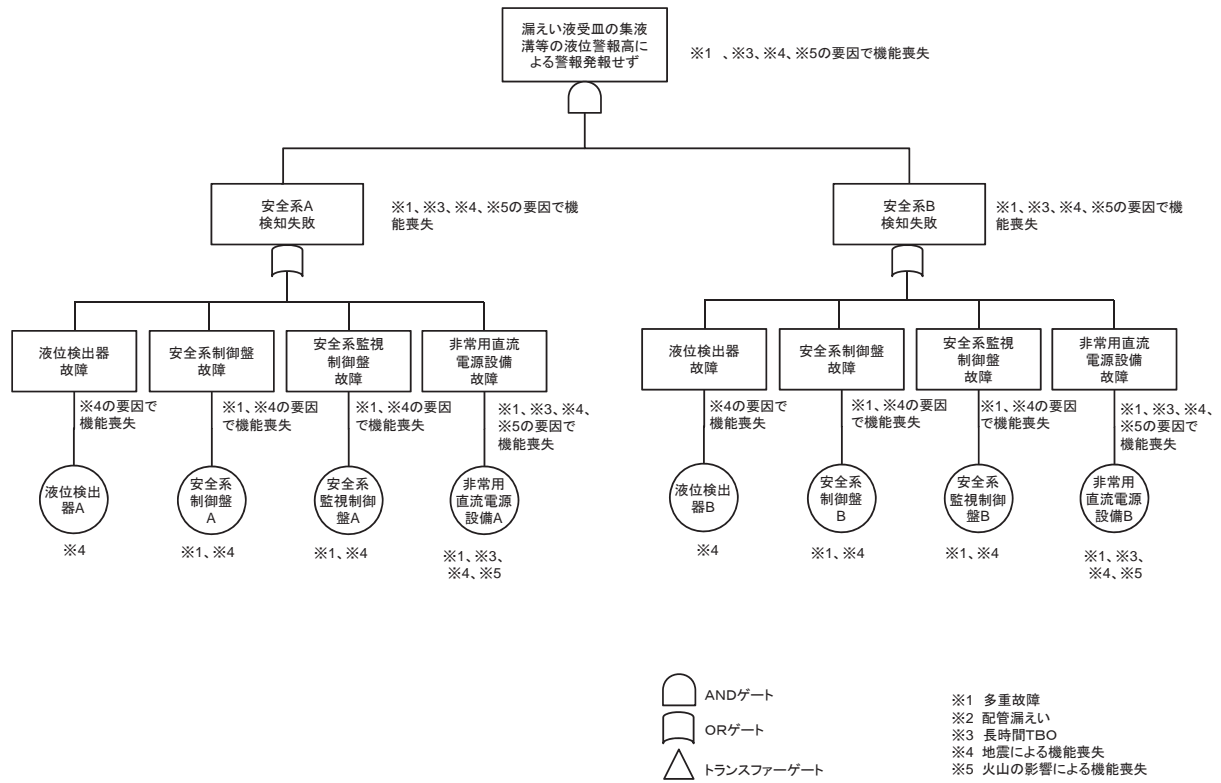



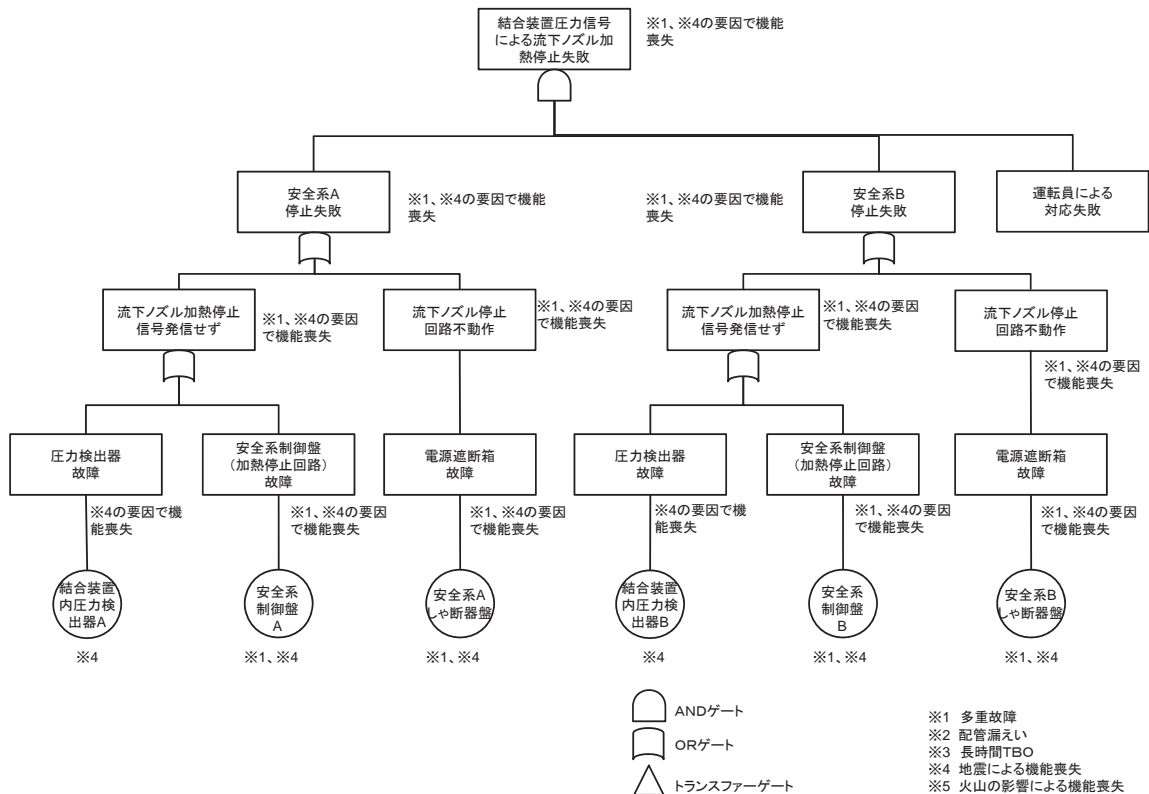

18. 固体廃棄物の廃棄施設に係る計測制御設備 高レベル廃液ガラス固化設備に係る計測制御設備

18.1 結合装置圧力信号による流下ノズル加熱停止回路の機能喪失に関するフォールトツリー (機能喪失状態の特定)

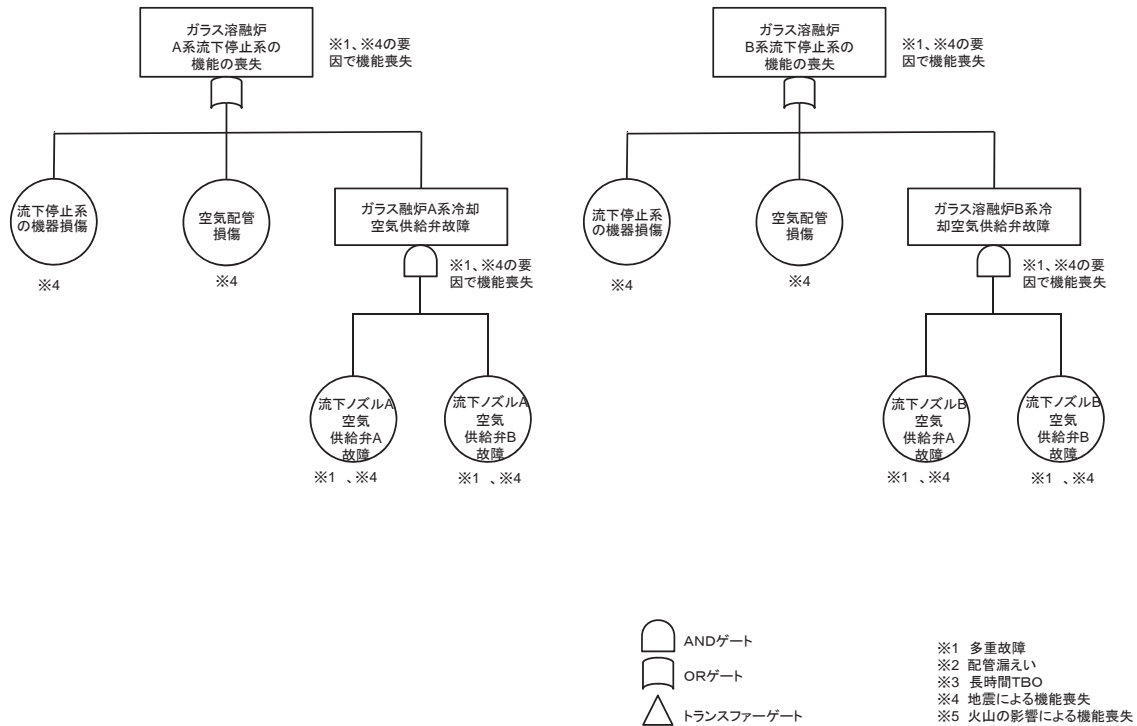

18. 固体廃棄物の廃棄施設に係る計測制御設備 高レベル廃液ガラス固化設備に係る計測制御設備
 18.2 ガラス溶融炉の流下停止系の機能喪失に関するフォールトツリー
 (機能喪失状態の特定)



 ANDゲート
 ORゲート
 トランスファーゲート

※1 多重故障
 ※2 配管漏えい
 ※3 長時間TBO
 ※4 地震による機能喪失
 ※5 火山の影響による機能喪失

18. 固体廃棄物の廃棄施設に係る計測制御設備 高レベル廃液ガラス固化設備に係る計測制御設備
 18.3 固化セル移送台車の落下・転倒防止機能の喪失に関するフォールトツリー
 (機能喪失状態の特定)

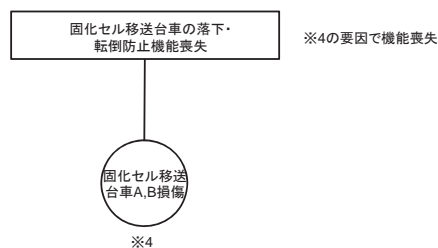

 ANDゲート
 ORゲート
 トランスファーゲート

※1 多重故障
 ※2 配管漏えい
 ※3 長時間TBO
 ※4 地震による機能喪失
 ※5 火山の影響による機能喪失

18. 固体廃棄物の廃棄施設に係る計測制御設備 高レベル廃液ガラス固化設備に係る計測制御設備
 18.4 安全圧縮空気系から高レベル廃液ガラス固化設備のガラス溶融炉の流下停止系までの冷却用空気を供給する配管の経路維持機能の喪失に関するフォールトツリー
 (機能喪失状態の特定)



ガラス溶融炉A,Bの流下
 停止系までの冷却用空
 気を供給する配管の経
 路維持機能の喪失

※4の要因で機能喪失



※4



- ※1 多重故障
- ※2 配管漏えい
- ※3 長時間TBO
- ※4 地震による機能喪失
- ※5 火山の影響による機能喪失

18. 固体廃棄物の廃棄施設に係る計測制御設備 高レベル廃液ガラス固化設備に係る計測制御設備
 18.5 固化セル及び高レベル廃液混合槽セルの漏えい液受皿の集液溝等の液位警報の機能喪失に関するフォールトツリー (機能喪失状態の特定)



漏えい液受皿の集液溝
 等の液位警報高による
 警報発報せず

※1、※3、※4、※5の要因で機能喪失

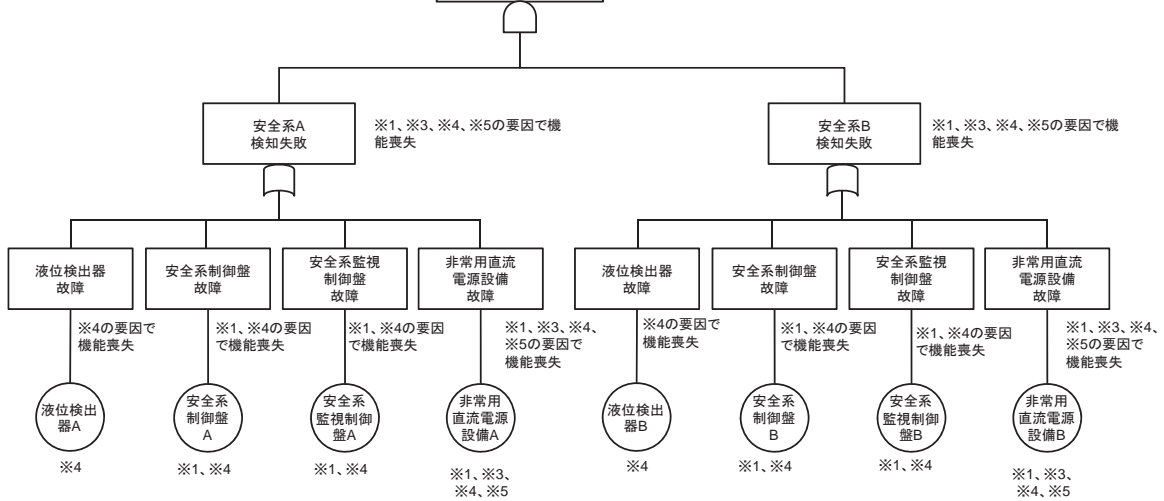

- ※1 多重故障
- ※2 配管漏えい
- ※3 長時間TBO
- ※4 地震による機能喪失
- ※5 火山の影響による機能喪失

19. 冷却設備

19. 1 使用済燃料の受入れ施設及び貯蔵施設のプール水冷却系の崩壊熱等の除去機能の喪失に関するフォールトツリー（1/9）（機能喪失状態の特定）

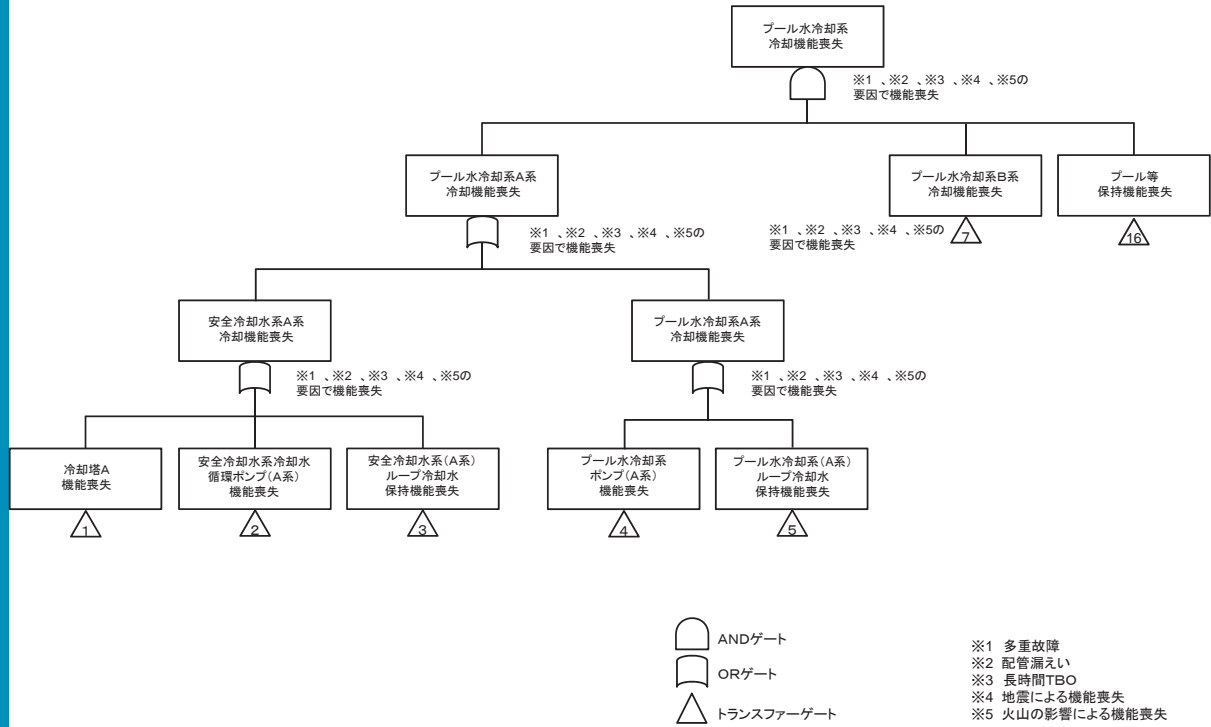

19. 冷却設備

19. 1 使用済燃料の受入れ施設及び貯蔵施設のプール水冷却系の崩壊熱等の除去機能の喪失に関するフォールトツリー（2/9）（機能喪失状態の特定）

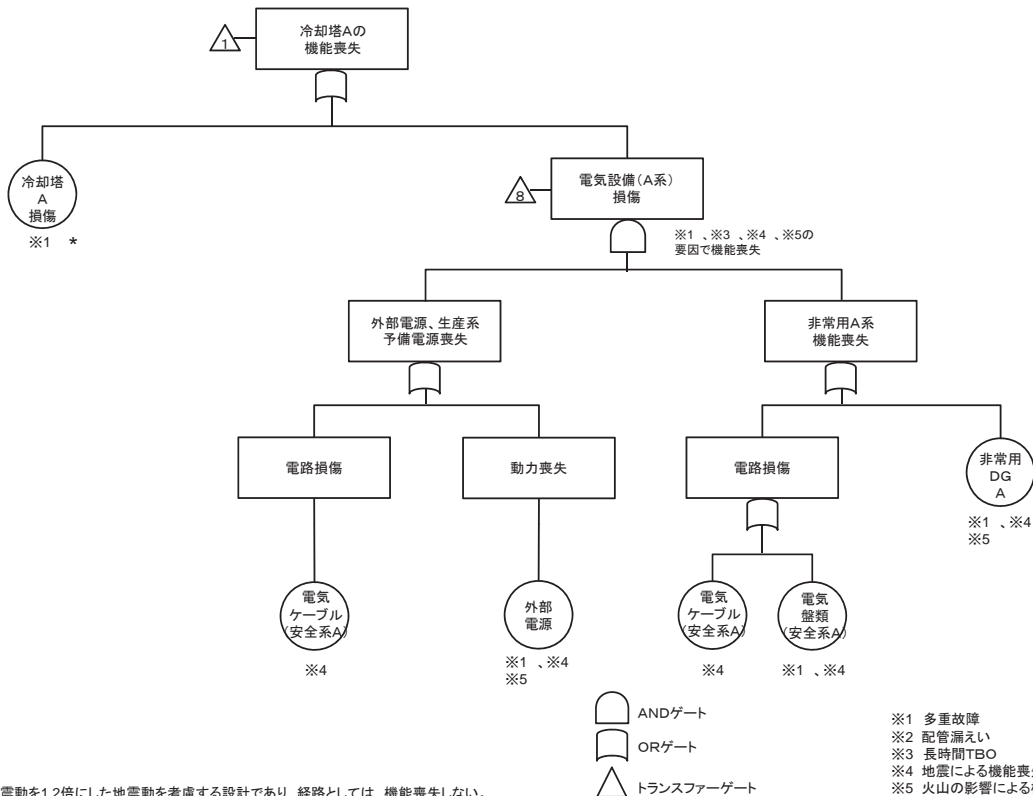

* 基準地震動を1.2倍にした地震動を考慮する設計であり、経路としては、機能喪失しない。

19. 冷却設備

19.1 使用済燃料の受入れ施設及び貯蔵施設のプール水冷却系の崩壊熱等の除去機能の喪失に関するフォールトツリー (3/9) (機能喪失状態の特定)

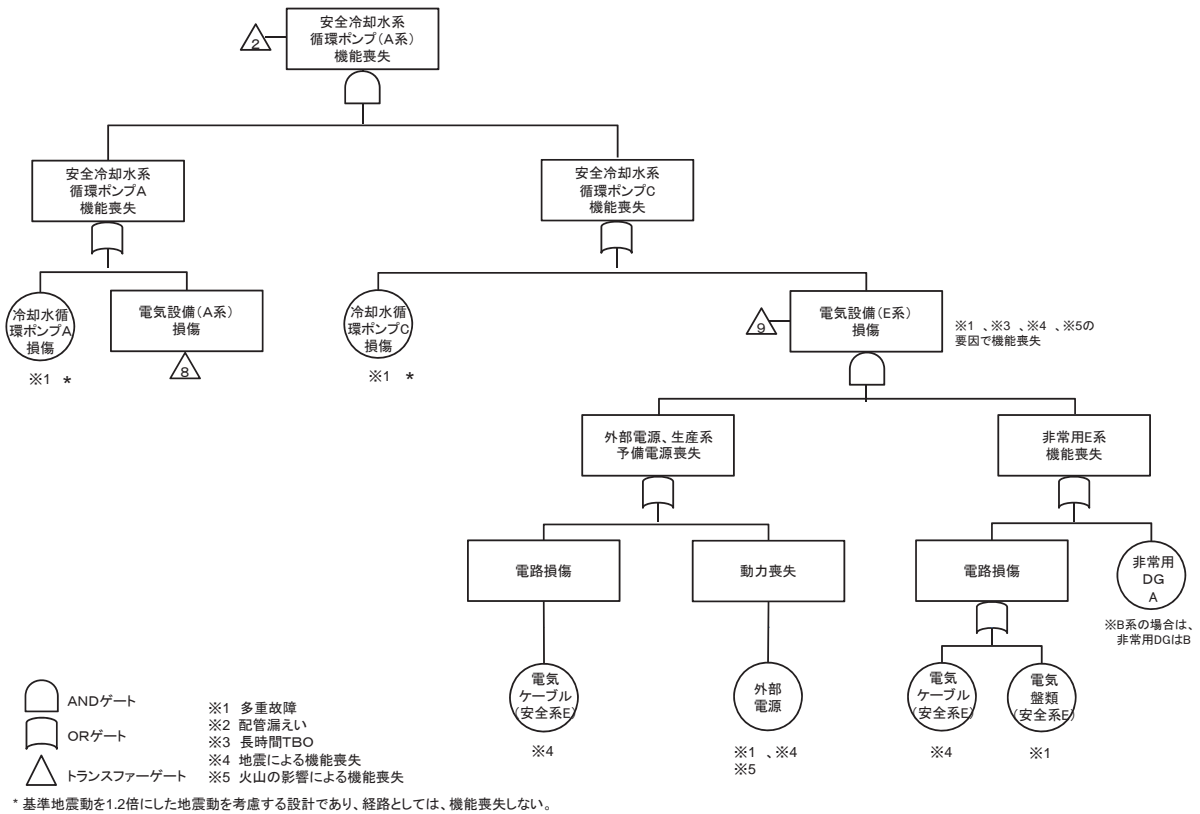

19. 冷却設備

19.1 使用済燃料の受入れ施設及び貯蔵施設のプール水冷却系の崩壊熱等の除去機能の喪失に関するフォールトツリー (4/9) (機能喪失状態の特定)

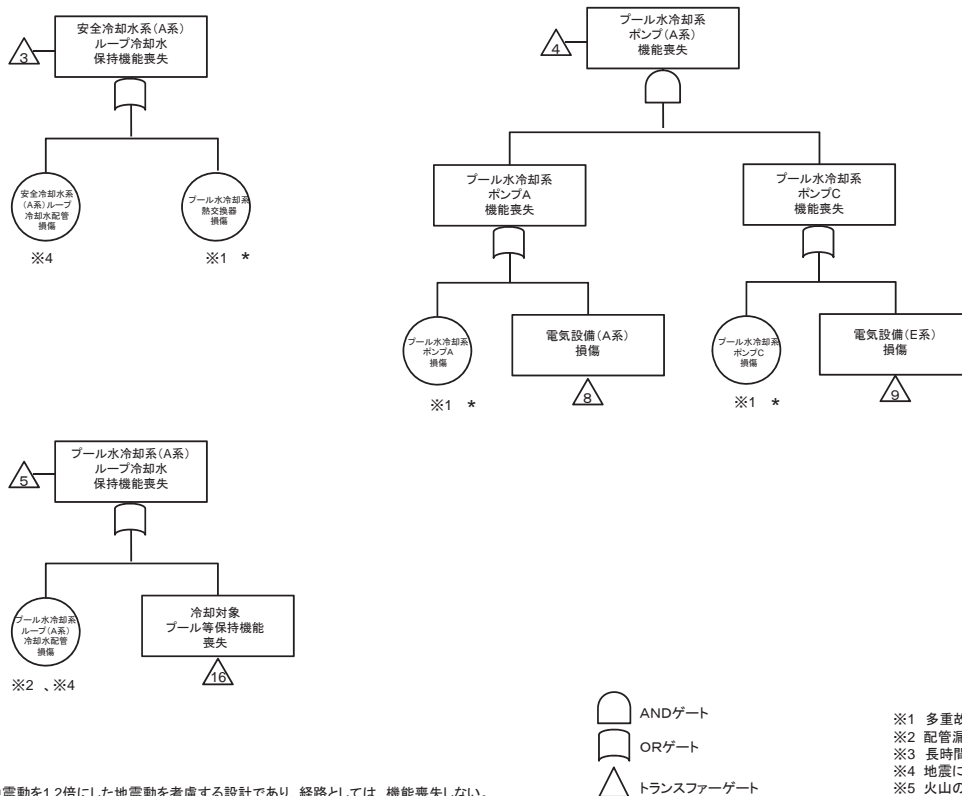

19. 冷却設備

19. 1 使用済燃料の受入れ施設及び貯蔵施設のプール水冷却系の崩壊熱等の除去機能の喪失に関するフォールトツリー（5/9）（機能喪失状態の特定）

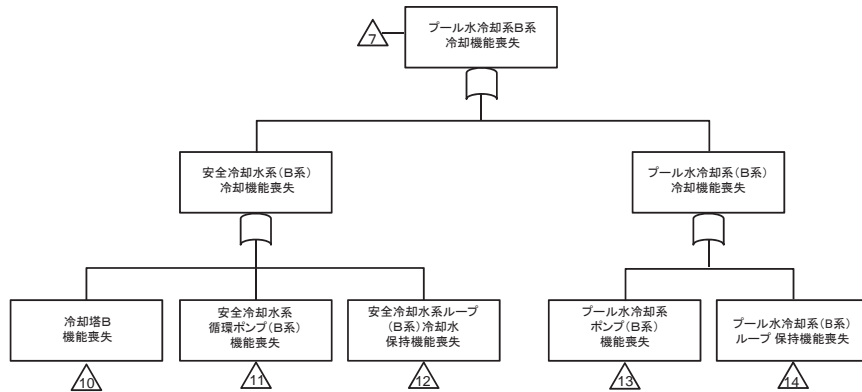

- ※1 多重故障
- ※2 配管漏えい
- ※3 長時間TBO
- ※4 地震による機能喪失
- ※5 火山の影響による機能喪失

19. 冷却設備

19. 1 使用済燃料の受入れ施設及び貯蔵施設のプール水冷却系の崩壊熱等の除去機能の喪失に関するフォールトツリー（6/9）（機能喪失状態の特定）

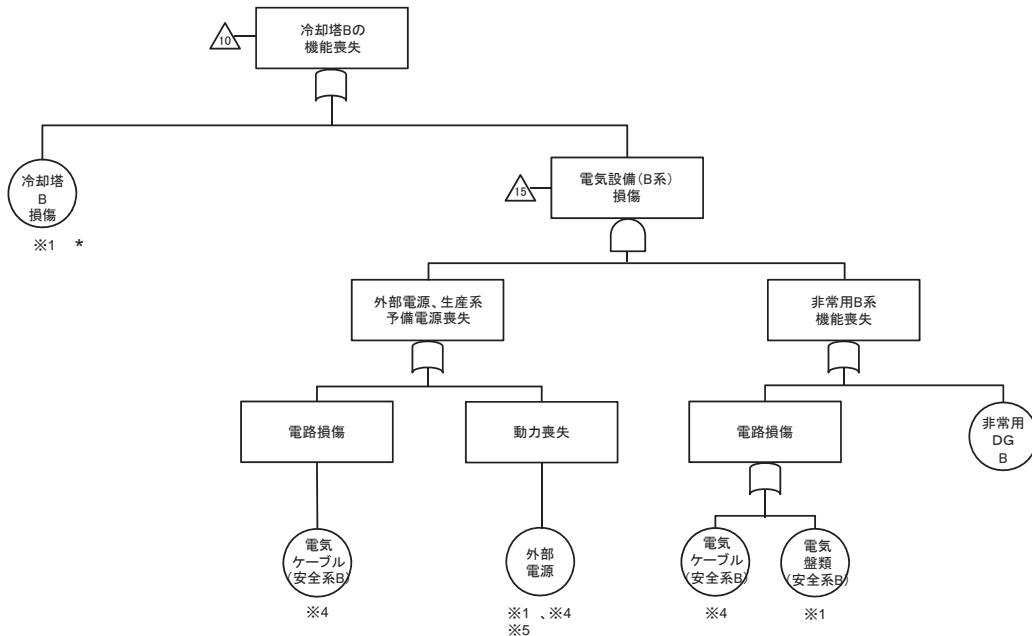

- ※1 多重故障
- ※2 配管漏えい
- ※3 長時間TBO
- ※4 地震による機能喪失
- ※5 火山の影響による機能喪失

* 基準地震動を1.2倍にした地震動を考慮する設計であり、経路としては、機能喪失しない。

19. 冷却設備

19. 1 使用済燃料の受入れ施設及び貯蔵施設のプール水冷却系の崩壊熱等の除去機能の喪失に関するフォールトツリー（7/9）（機能喪失状態の特定）

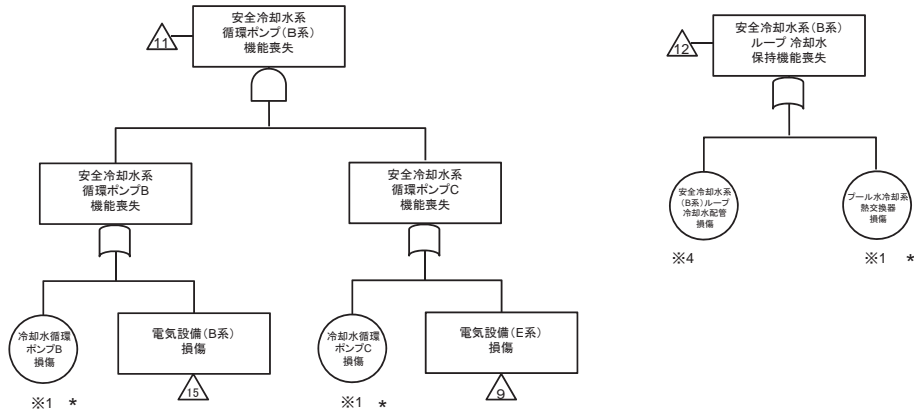

- ※1 多重故障
- ※2 配管漏えい
- ※3 長時間TBO
- ※4 地震による機能喪失
- ※5 火山の影響による機能喪失

* 基準地震動を1.2倍にした地震動を考慮する設計であり、経路としては、機能喪失しない。

19. 冷却設備

19. 1 使用済燃料の受入れ施設及び貯蔵施設のプール水冷却系の崩壊熱等の除去機能の喪失に関するフォールトツリー（8/9）（機能喪失状態の特定）

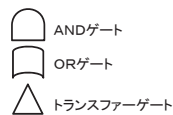
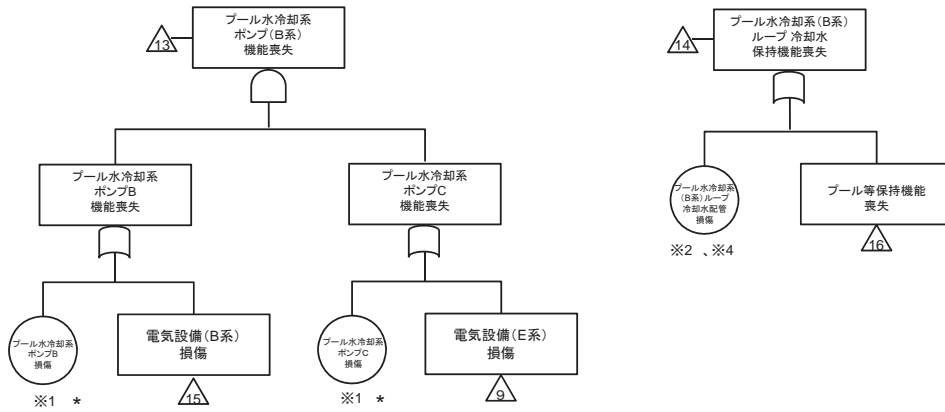

- ※1 多重故障
- ※2 配管漏えい
- ※3 長時間TBO
- ※4 地震による機能喪失
- ※5 火山の影響による機能喪失

* 基準地震動を1.2倍にした地震動を考慮する設計であり、経路としては、機能喪失しない。

19. 冷却設備

19.1 使用済燃料の受入れ施設及び貯蔵施設のプール水冷却系の崩壊熱等の除去機能の喪失に関するフォールトツリー（9/9）（機能喪失状態の特定）

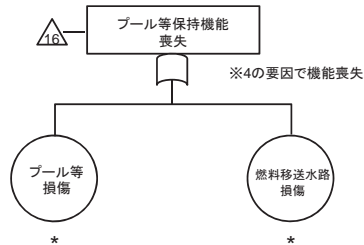

* 基準地震動を1.2倍にした地震動を考慮する設計であり、経路としては、機能喪失しない。

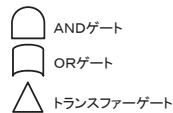

- ※1 多重故障
- ※2 配管漏えい
- ※3 長時間TBO
- ※4 地震による機能喪失
- ※5 火山の影響による機能喪失

19. 冷却設備

19.1 使用済燃料の受入れ施設及び貯蔵施設のプール水冷却系の崩壊熱等の除去機能の喪失に関するフォールトツリー（系統分離失敗に関するフォールトツリー）（1/3）（機能喪失状態の特定）

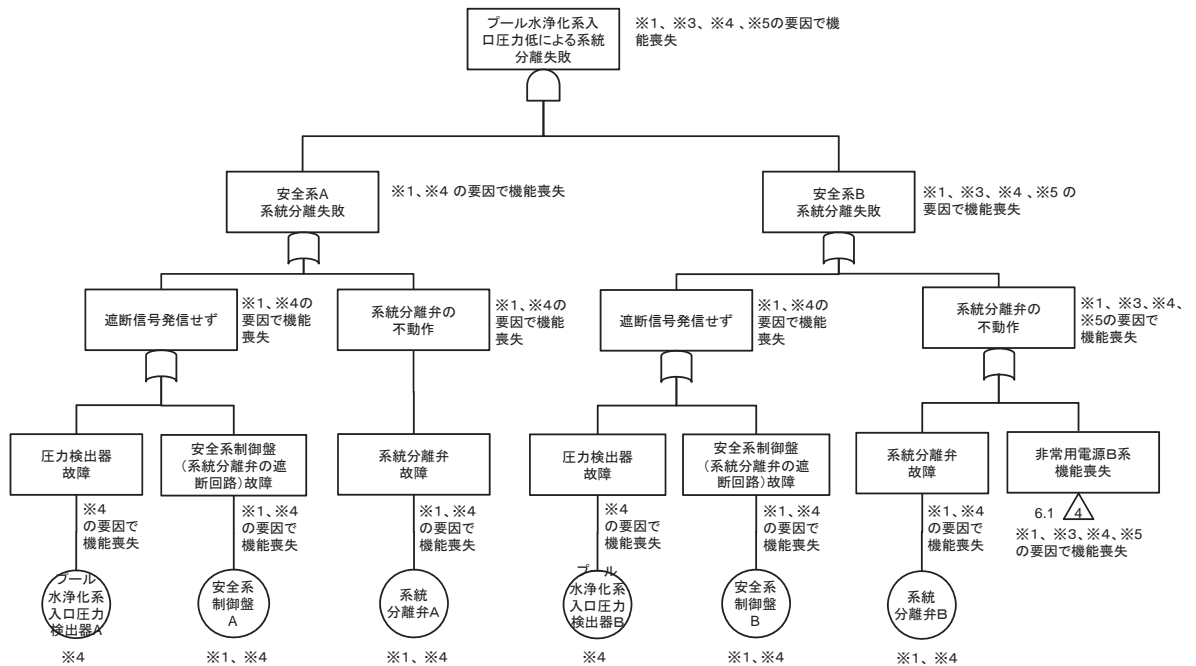

(注) 本系統分離弁A/Bはプール水浄化系入口ラインへの設置弁



- ※1 多重故障
- ※2 配管漏えい
- ※3 長時間TBO
- ※4 地震による機能喪失
- ※5 火山の影響による機能喪失

19. 冷却設備

19.1 使用済燃料の受入れ施設及び貯蔵施設のプール水冷却系の崩壊熱等の除去機能の喪失に関するフォールトツリー（系統分離失敗に関するフォールトツリー）（2/3）

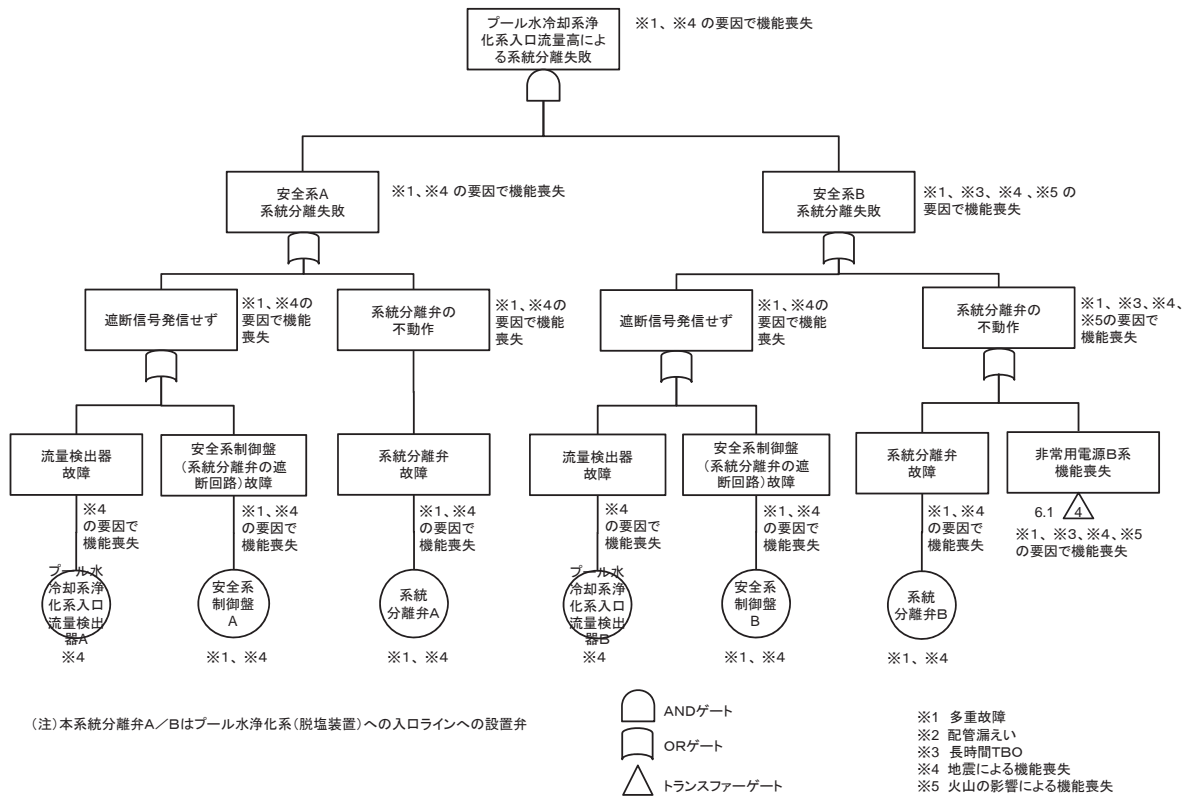

19. 冷却設備

19.1 使用済燃料の受入れ施設及び貯蔵施設のプール水冷却系の崩壊熱等の除去機能の喪失に関するフォールトツリー（系統分離失敗に関するフォールトツリー）（3/3）

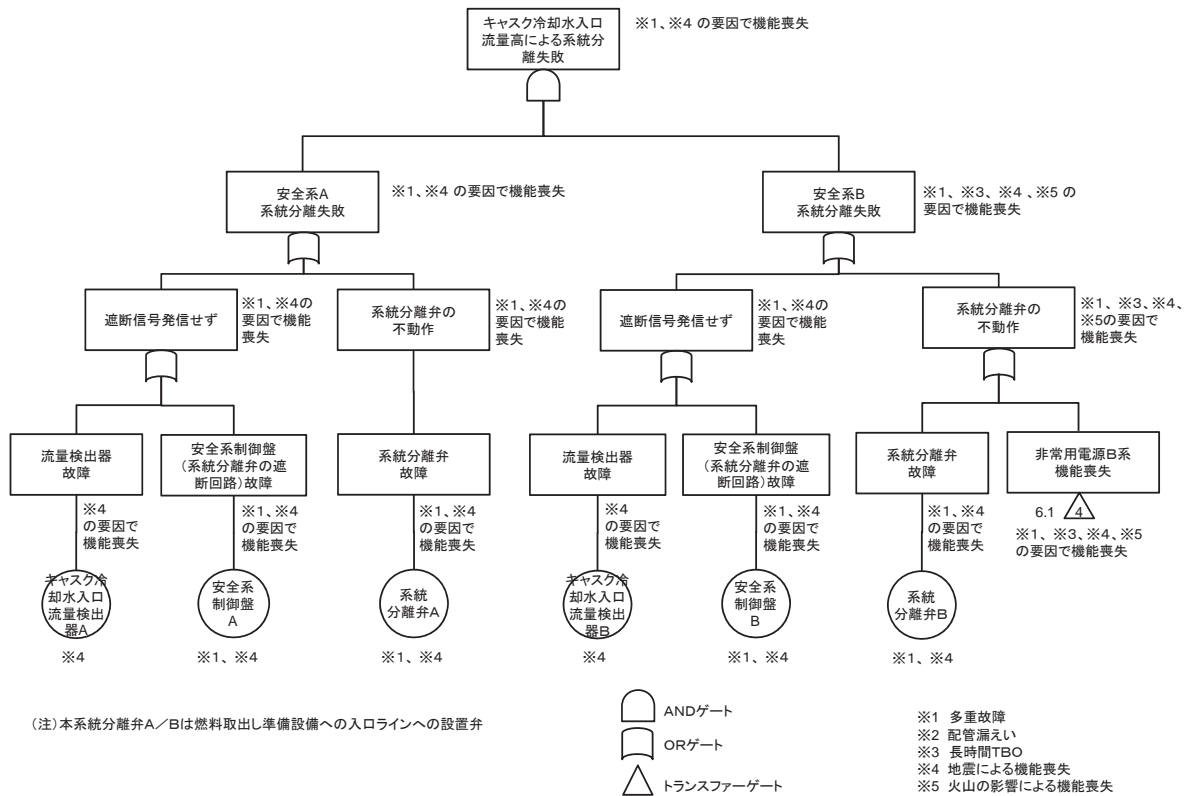

19. 冷却設備

19.1 使用済燃料の受入れ施設及び貯蔵施設のプール水冷却系の崩壊熱等の除去機能の喪失に関するフォールトツリー（警報に関するフォールトツリー）（1/4）
（機能喪失状態の特定）

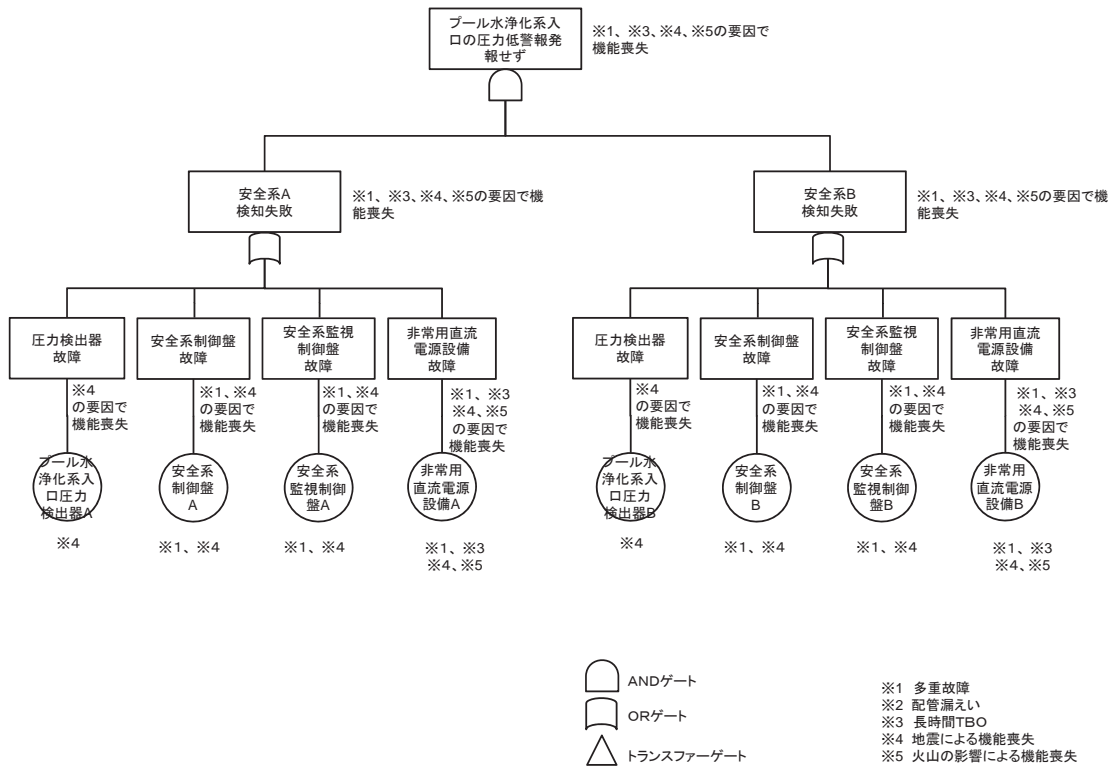

19. 冷却設備

19.1 使用済燃料の受入れ施設及び貯蔵施設のプール水冷却系の崩壊熱等の除去機能の喪失に関するフォールトツリー（警報に関するフォールトツリー）（2/4）
（機能喪失状態の特定）

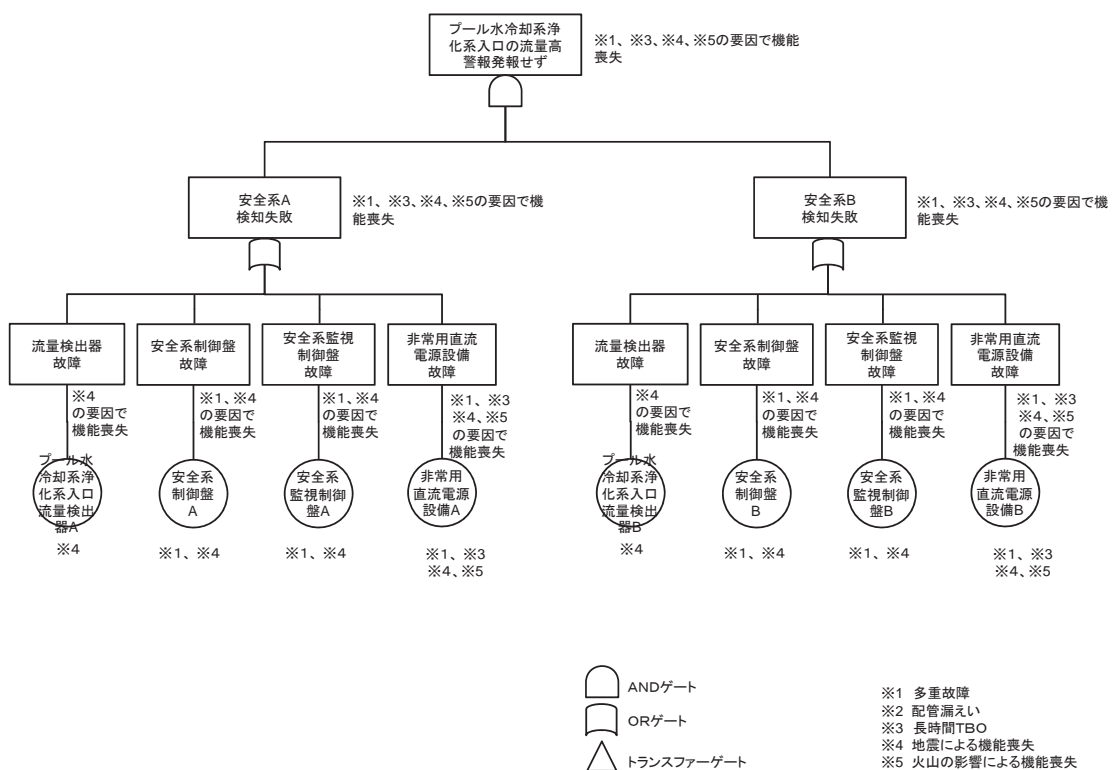

1.9. 冷却設備

1.9.1 使用済燃料の受入れ施設及び貯蔵施設のプール水冷却系の崩壊熱等の除去機能の喪失に関するフォールトツリー（警報に関するフォールトツリー）（3/4）
（機能喪失状態の特定）

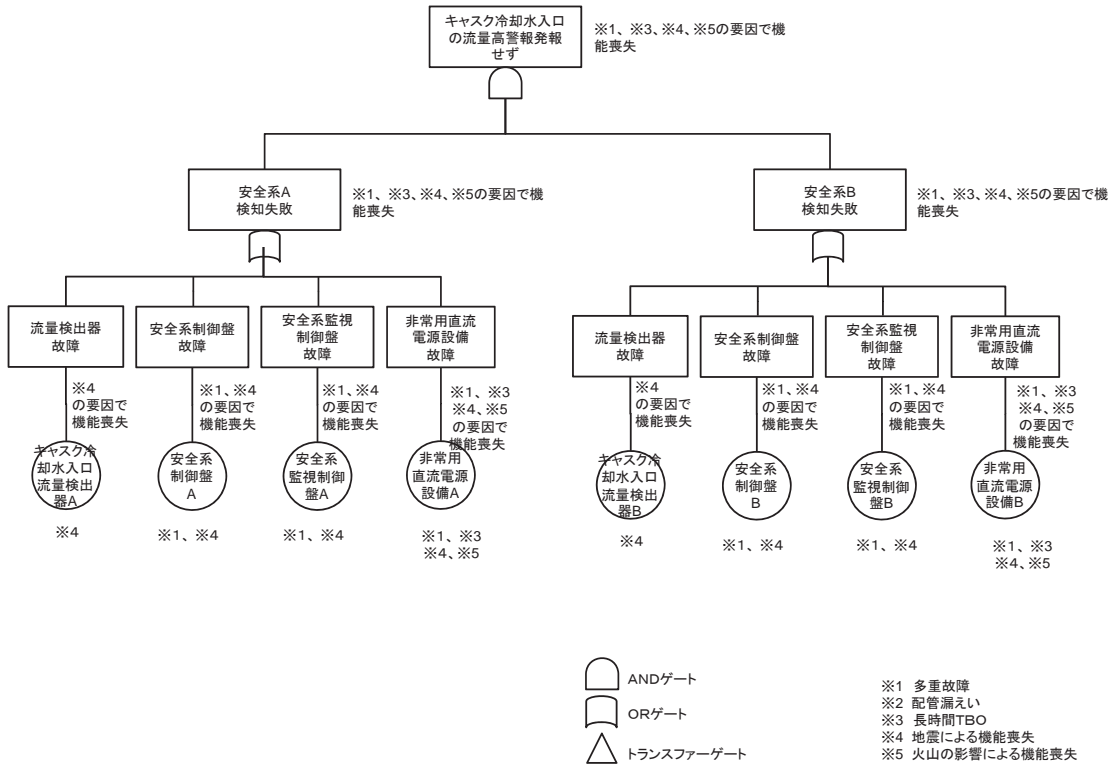

1.9. 冷却設備

1.9.1 使用済燃料の受入れ施設及び貯蔵施設のプール水冷却系の崩壊熱等の除去機能の喪失に関するフォールトツリー（警報に関するフォールトツリー）（4/4）
（機能喪失状態の特定）

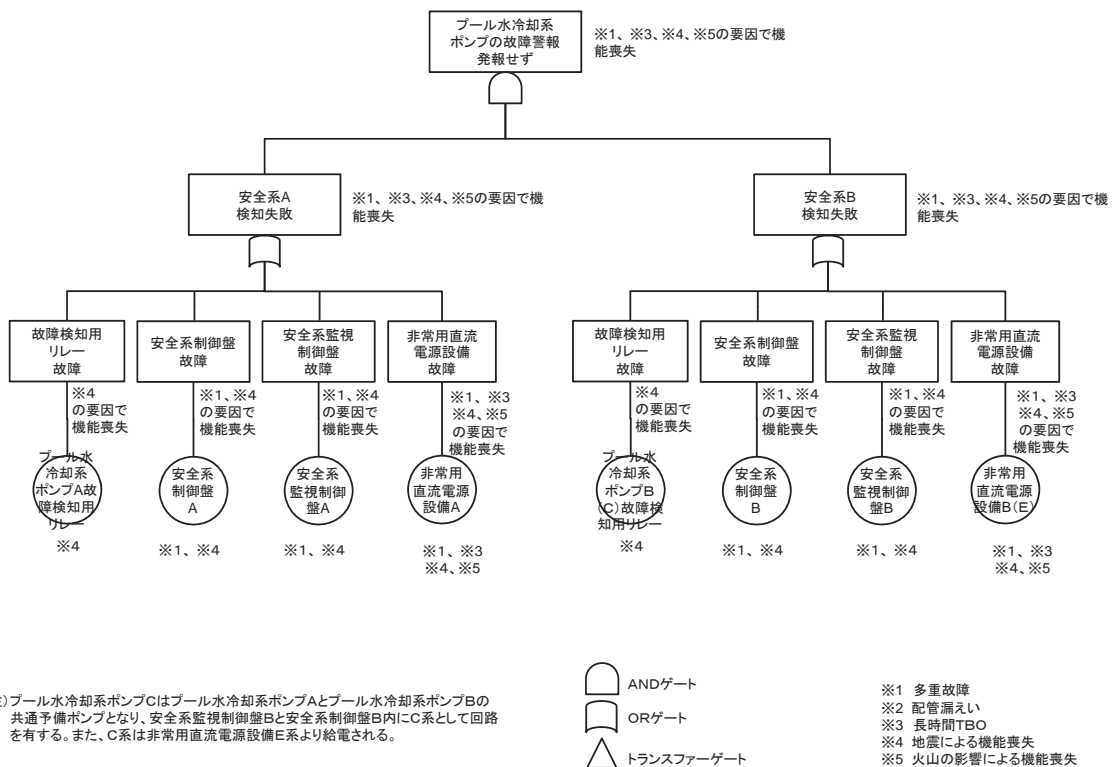

(注) プール水冷却系ポンプCはプール水冷却系ポンプAとプール水冷却系ポンプBの共通予備ポンプとなり、安全系監視制御盤Bと安全系制御盤B内にC系として回路を有する。また、C系は非常用直流電源設備E系より給電される。

1.9. 冷却設備

1.9.1 使用済燃料の受入れ施設及び貯蔵施設のプール水冷却系の崩壊熱等の除去機能の喪失に関するフォールトツリー（系統分離失敗に関するフォールトツリー）
（機能喪失状態の特定）

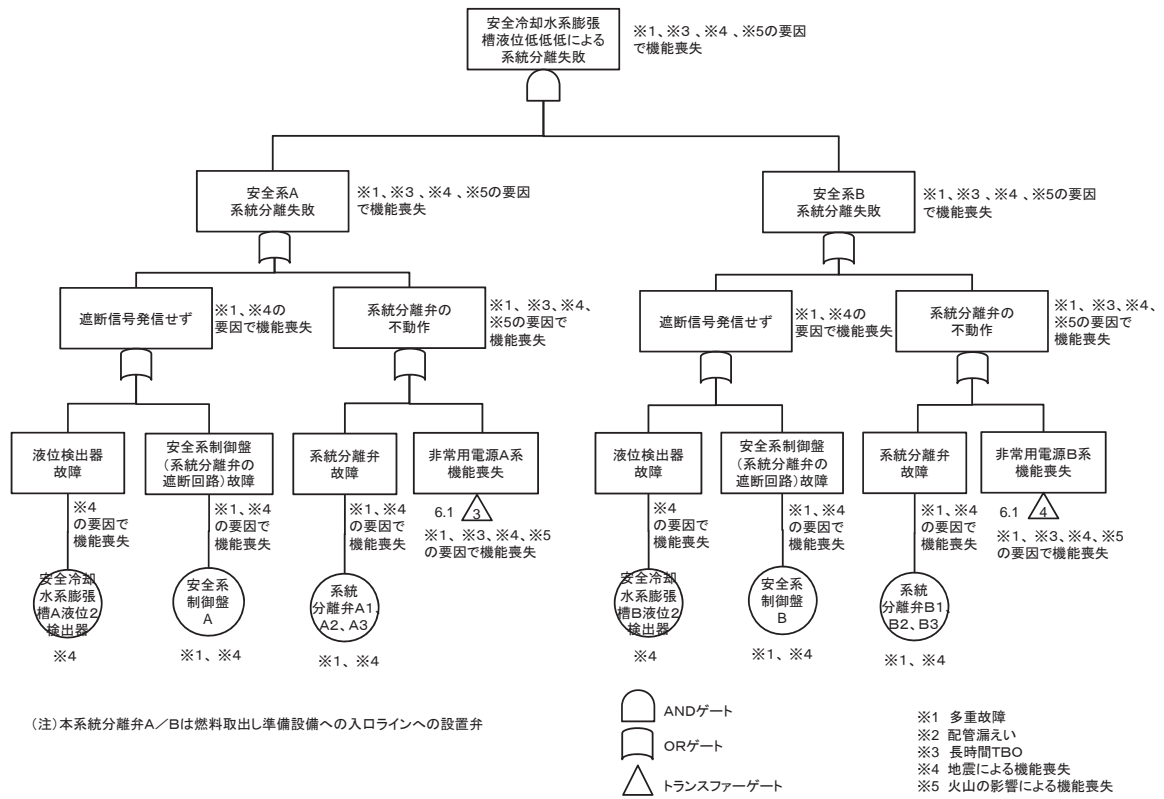

1.9. 冷却設備

1.9.1 使用済燃料の受入れ施設及び貯蔵施設のプール水冷却系の崩壊熱等の除去機能の喪失に関するフォールトツリー（循環ポンプ停止失敗に関するフォールトツリー）
（機能喪失状態の特定）

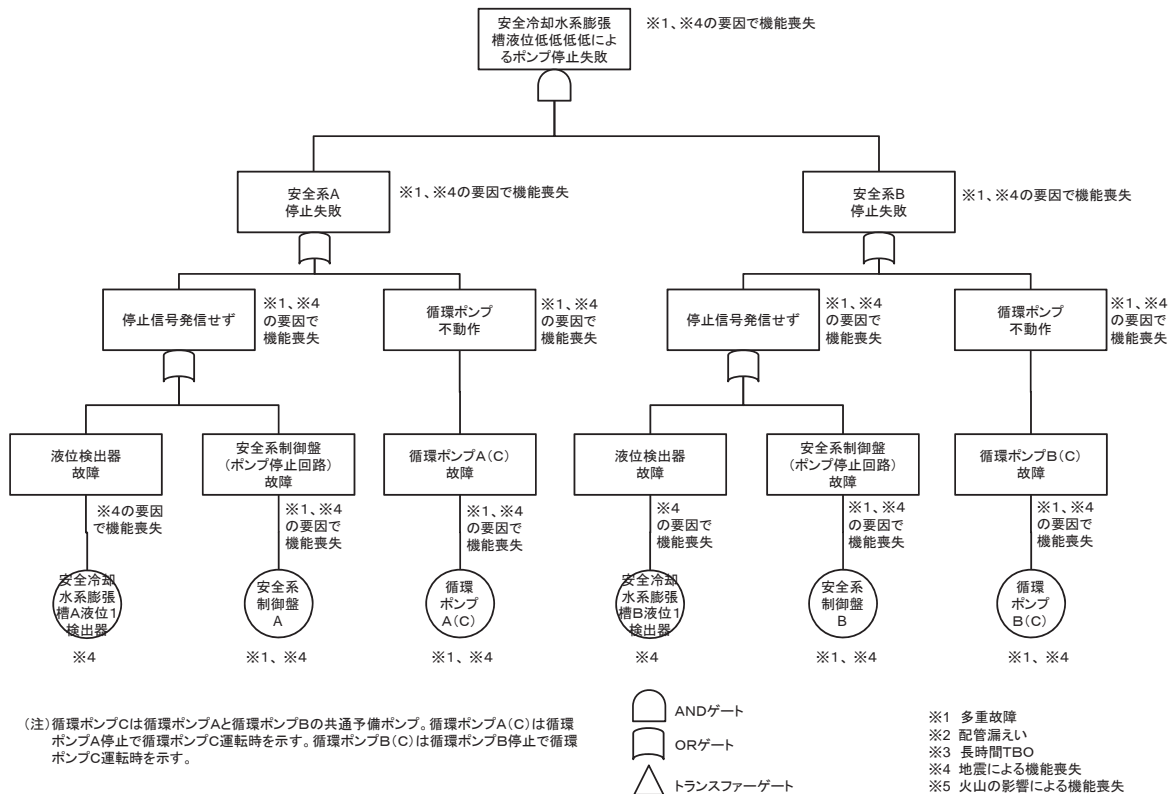

1 9 . 冷却設備

1 9 . 1 使用済燃料の受入れ施設及び貯蔵施設のプール水冷却系の崩壊熱等の除去機能の喪失に関するフォールトツリー（警報に関するフォールトツリー）（1 / 2）
（機能喪失状態の特定）

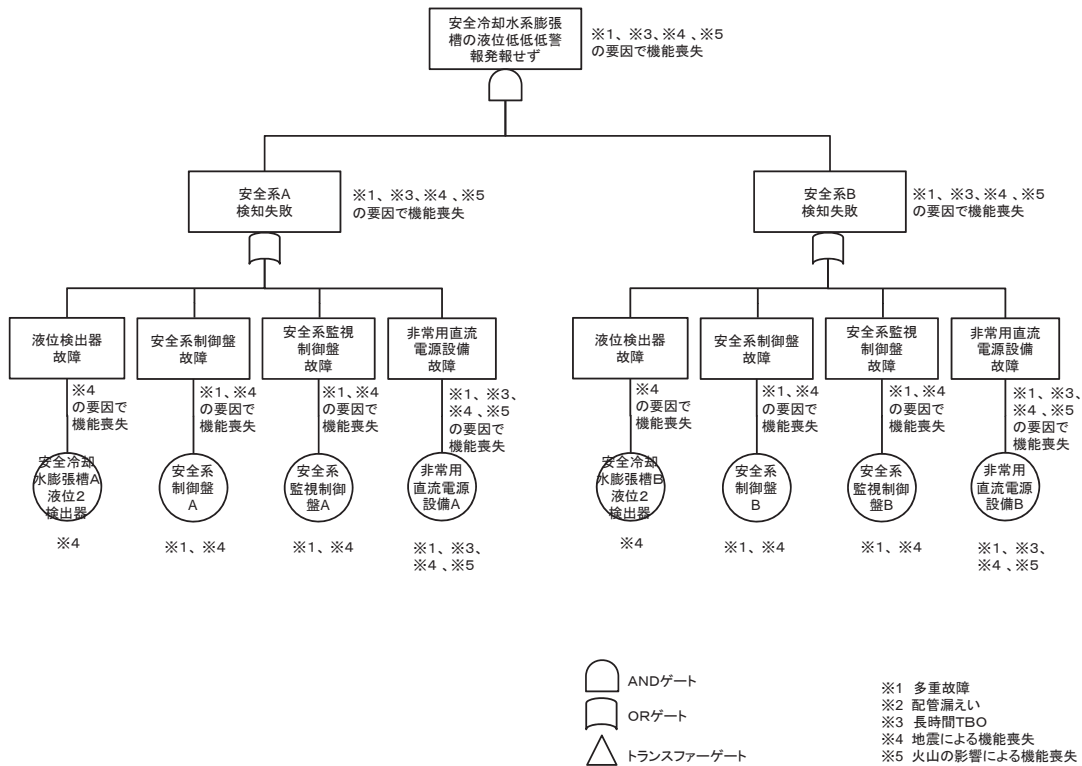

1 9 . 冷却設備

1 9 . 1 使用済燃料の受入れ施設及び貯蔵施設のプール水冷却系の崩壊熱等の除去機能の喪失に関するフォールトツリー（警報に関するフォールトツリー）（2 / 2）
（機能喪失状態の特定）

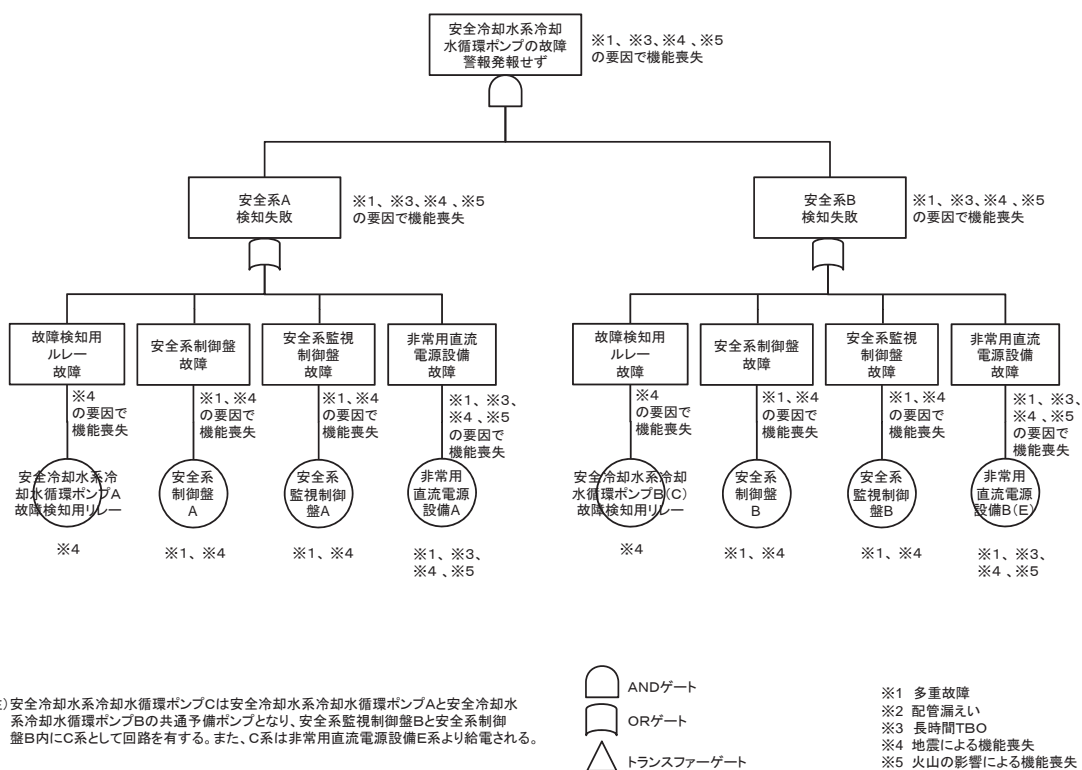

(注) 安全冷却水系冷却水循環ポンプCは安全冷却水系冷却水循環ポンプAと安全冷却水系冷却水循環ポンプBの共通予備ポンプとなり、安全系監視制御盤Bと安全系制御盤B内にC系として回路を有する。また、C系は非常用直流電源設備E系より給電される。

19. 冷却設備

19.2 安全冷却水系の崩壊熱等の除去機能の喪失に関するフォールトツリー (1/15) (カテゴリ I) (機能喪失状態の特定)

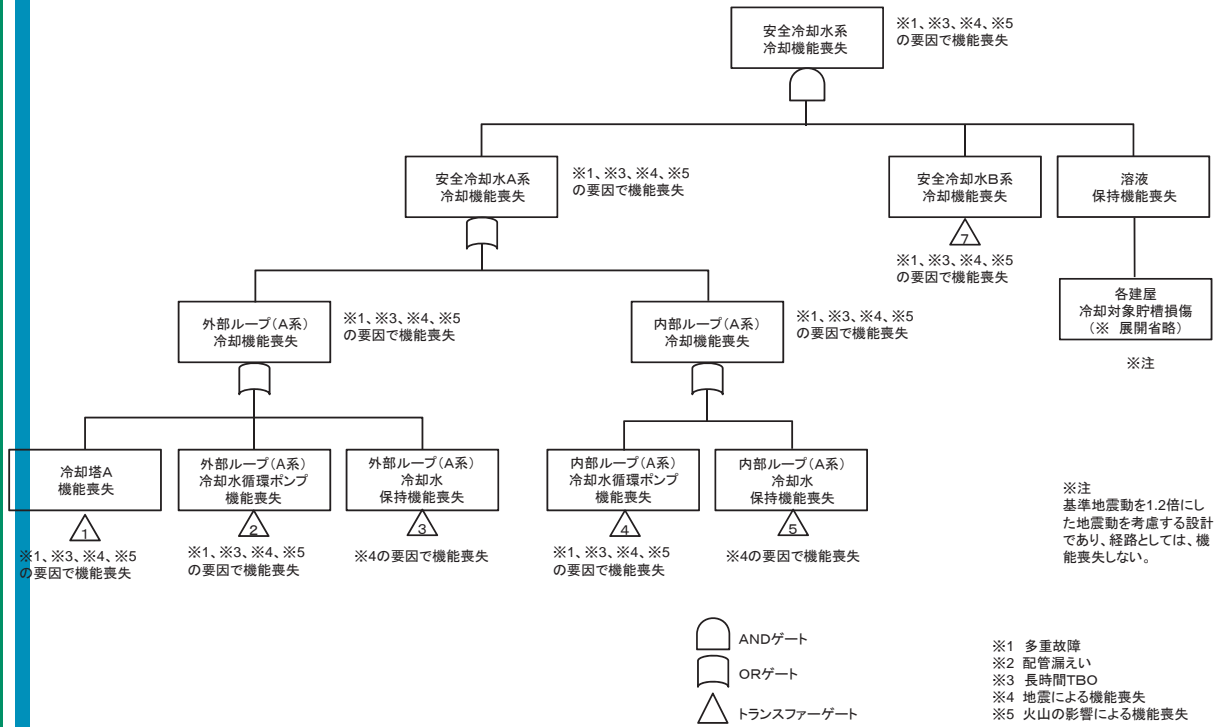

19. 冷却設備

19.2 安全冷却水系の崩壊熱等の除去機能の喪失に関するフォールトツリー (2/15) (カテゴリ I) (機能喪失状態の特定)

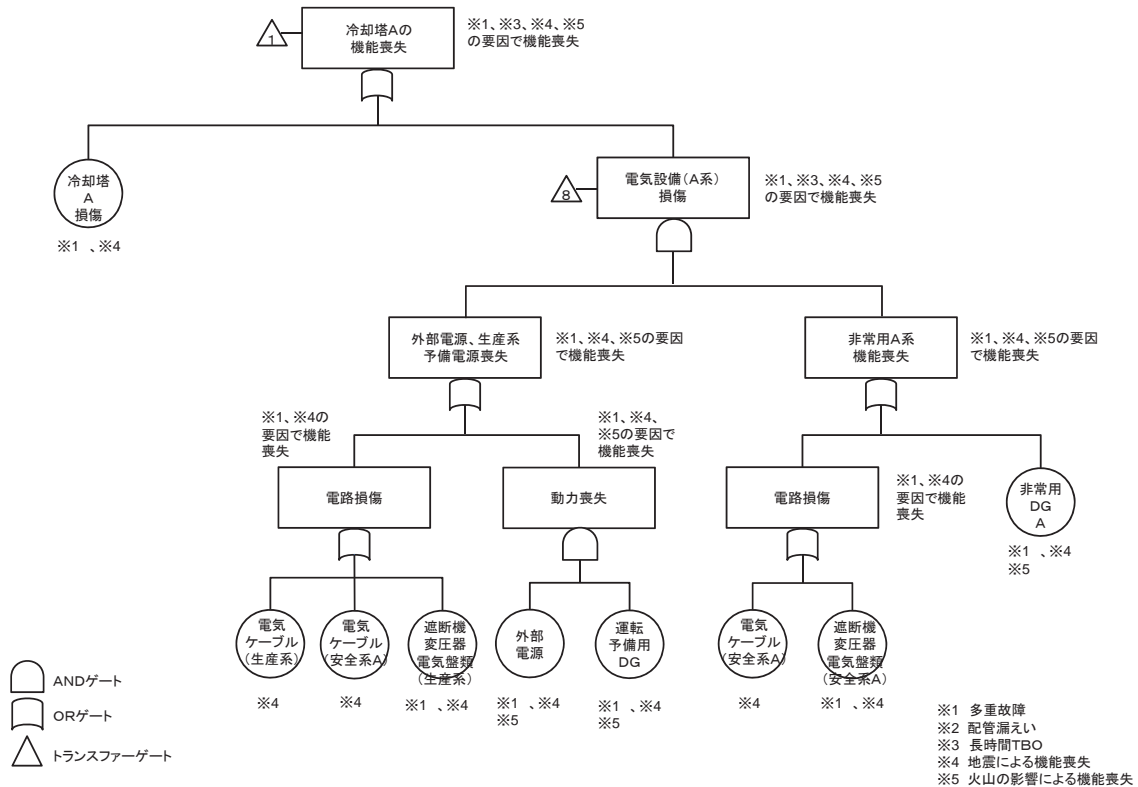

19. 冷却設備

19.2 安全冷却水系の崩壊熱等の除去機能の喪失に関するフォールトツリー
(3/15) (カテゴリ I) (機能喪失状態の特定)

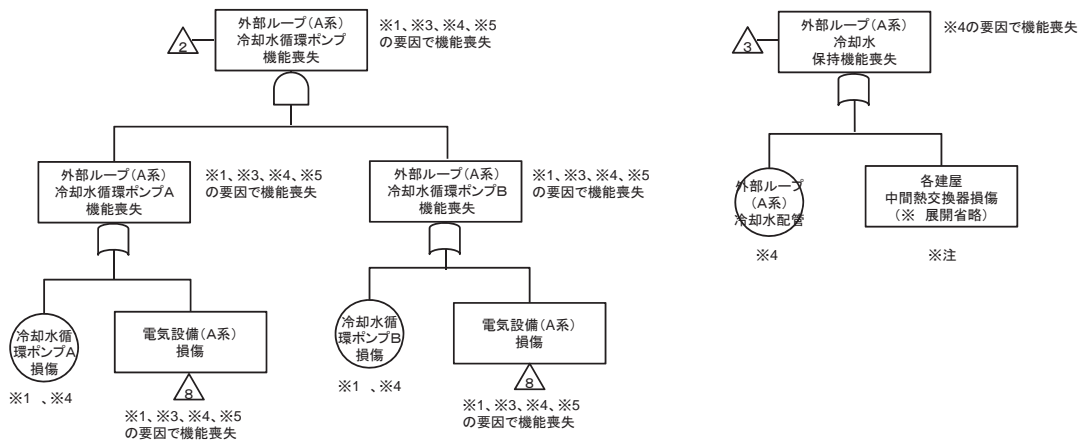

※注
基準地震動を1.2倍にした地震動を考慮する設計であり、経路としては、機能喪失しない。

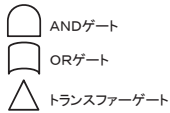

- ※1 多重故障
- ※2 配管漏えい
- ※3 長時間TBO
- ※4 地震による機能喪失
- ※5 火山の影響による機能喪失

19. 冷却設備

19.2 安全冷却水系の崩壊熱等の除去機能の喪失に関するフォールトツリー
(4/15) (カテゴリ I) (機能喪失状態の特定)

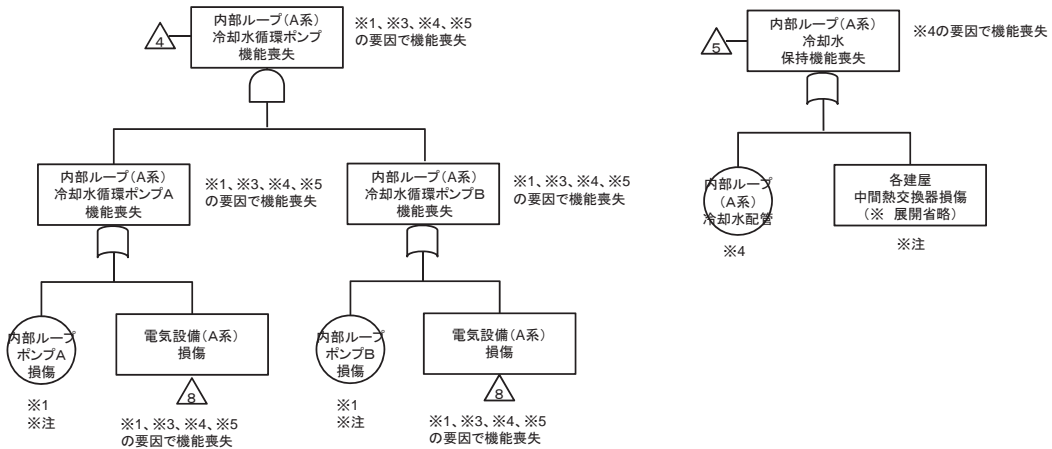

※注
基準地震動を1.2倍にした地震動を考慮する設計であり、経路としては、機能喪失しない。



- ※1 多重故障
- ※2 配管漏えい
- ※3 長時間TBO
- ※4 地震による機能喪失
- ※5 火山の影響による機能喪失

19. 冷却設備

19.2 安全冷却水系の崩壊熱等の除去機能の喪失に関するフォールトツリー (5/15) (カテゴリ I) (機能喪失状態の特定)

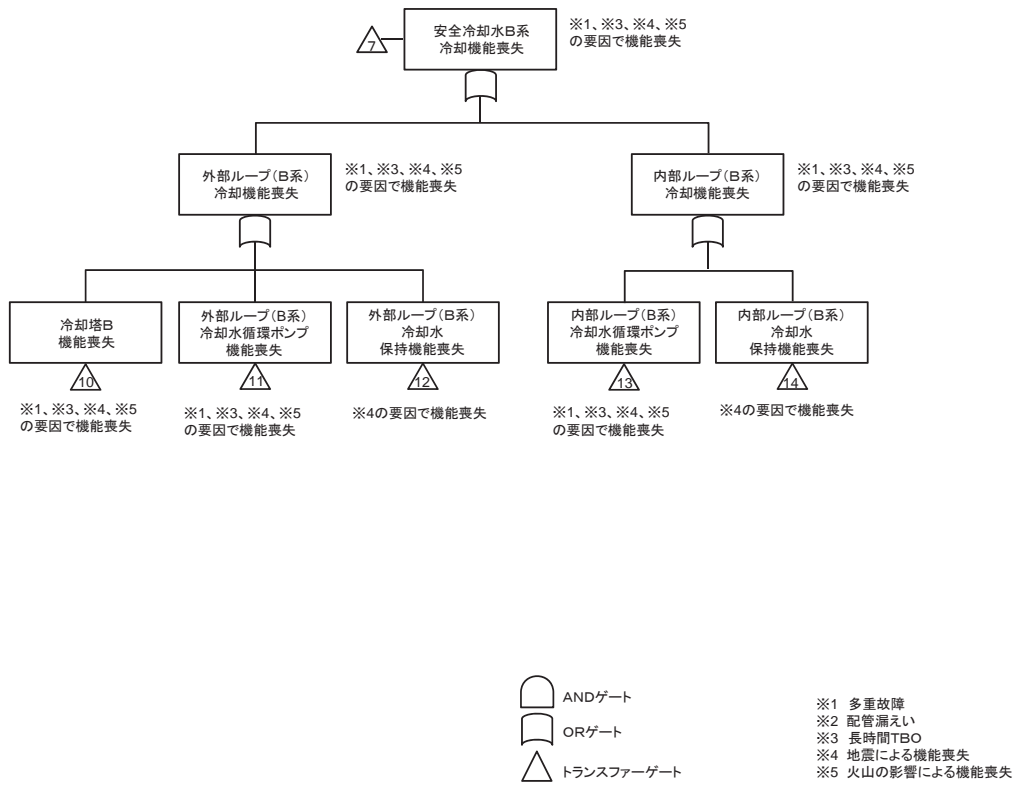

19. 冷却設備

19.2 安全冷却水系の崩壊熱等の除去機能の喪失に関するフォールトツリー (6/15) (カテゴリ I) (機能喪失状態の特定)

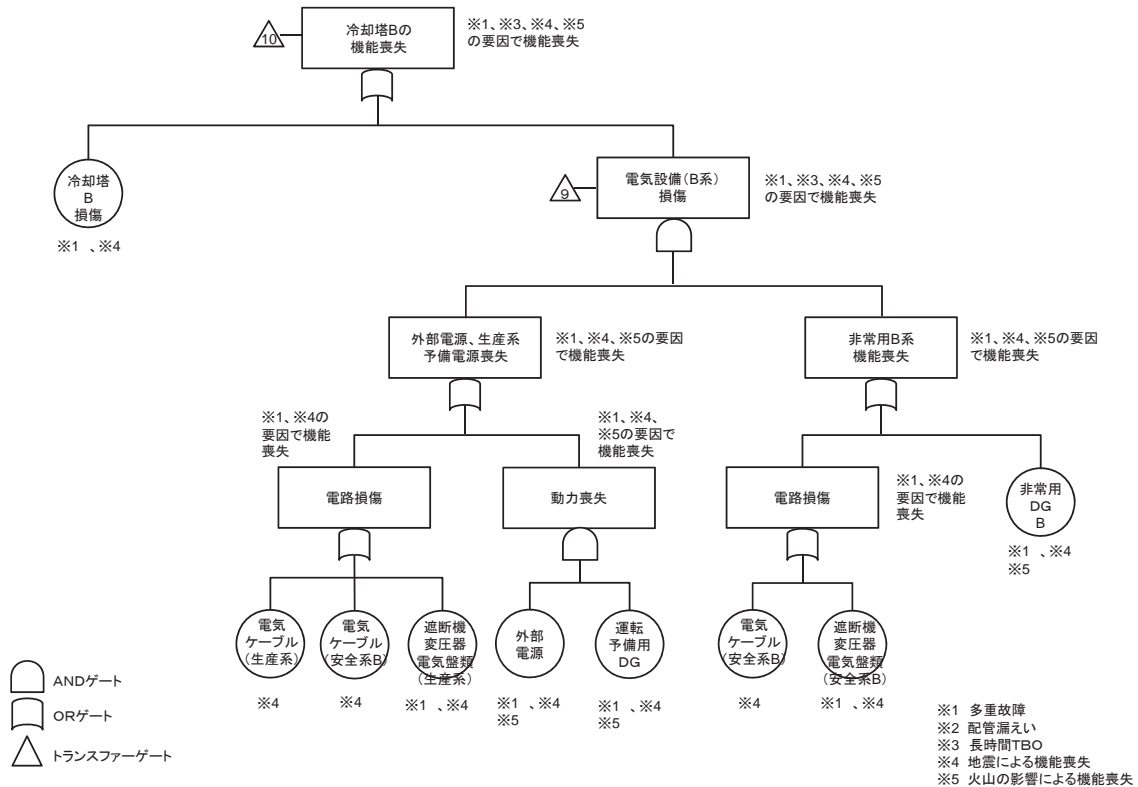

19. 冷却設備

19.2 安全冷却水系の崩壊熱等の除去機能の喪失に関するフォールトツリー
(7/15) (カテゴリ I) (機能喪失状態の特定)

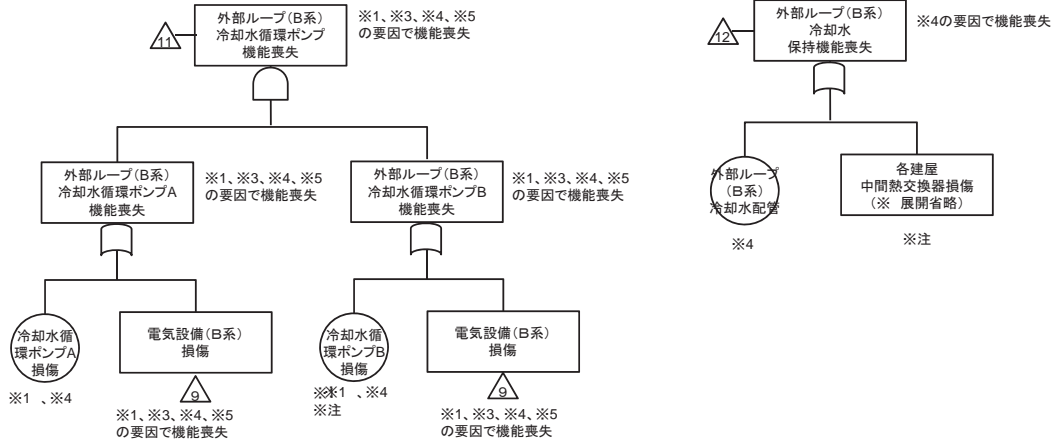

※注
基準地震動を1.2倍にした地震動を考慮する設計であり、経路としては、機能喪失しない。

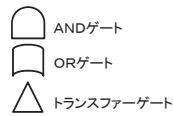

- ※1 多重故障
- ※2 配管漏えい
- ※3 長時間TBO
- ※4 地震による機能喪失
- ※5 火山の影響による機能喪失

19. 冷却設備

19.2 安全冷却水系の崩壊熱等の除去機能の喪失に関するフォールトツリー
(8/15) (カテゴリ I) (機能喪失状態の特定)

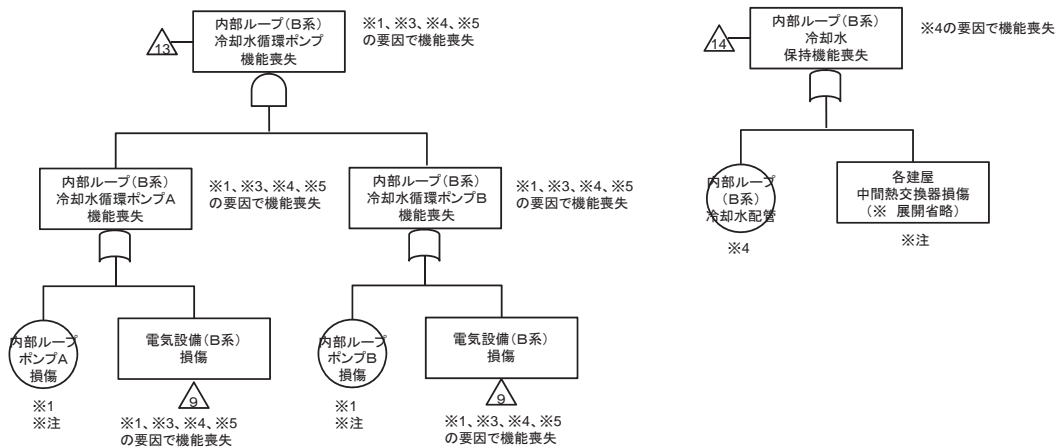

※注
基準地震動を1.2倍にした地震動を考慮する設計であり、経路としては、機能喪失しない。



- ※1 多重故障
- ※2 配管漏えい
- ※3 長時間TBO
- ※4 地震による機能喪失
- ※5 火山の影響による機能喪失

19. 冷却設備

19.2 安全冷却水系の崩壊熱等の除去機能の喪失に関するフォールトツリー (9/15) (カテゴリII) (機能喪失状態の特定)

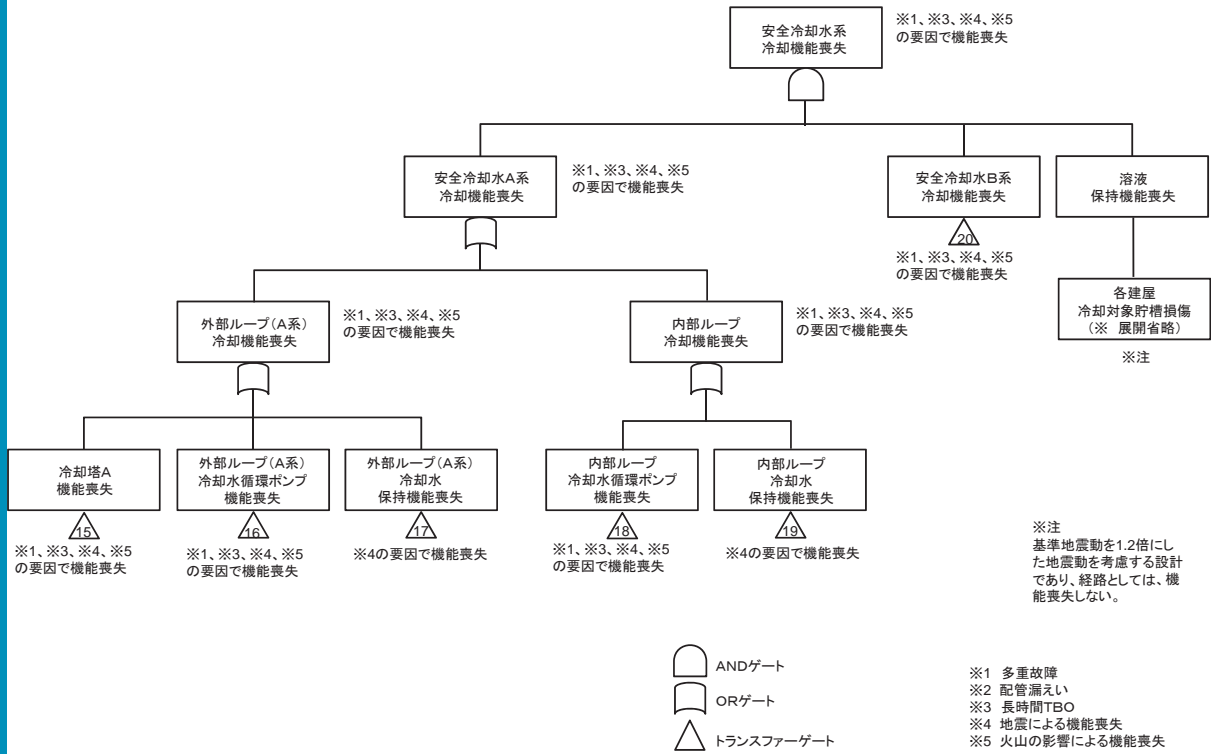

19. 冷却設備

19.2 安全冷却水系の崩壊熱等の除去機能の喪失に関するフォールトツリー (10/15) (カテゴリII) (機能喪失状態の特定)

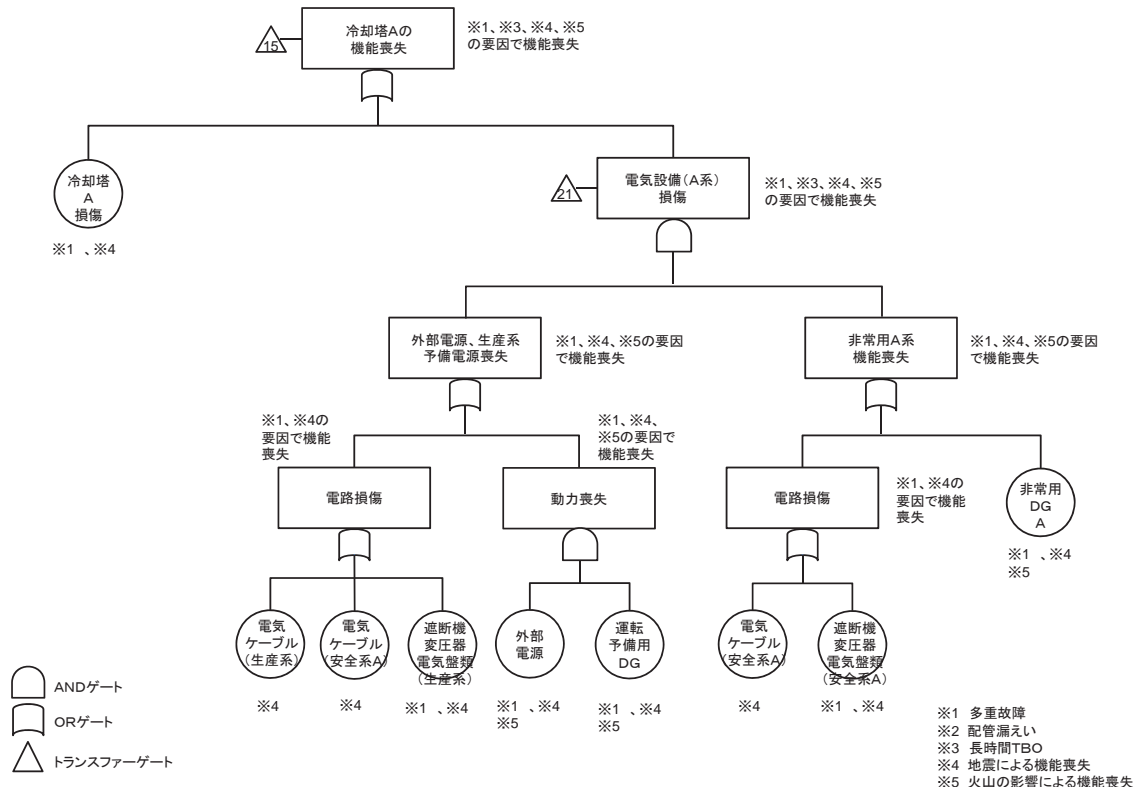

19. 冷却設備

19. 2 安全冷却水系の崩壊熱等の除去機能の喪失に関するフォールトツリー
(11 / 15) (カテゴリ II) (機能喪失状態の特定)

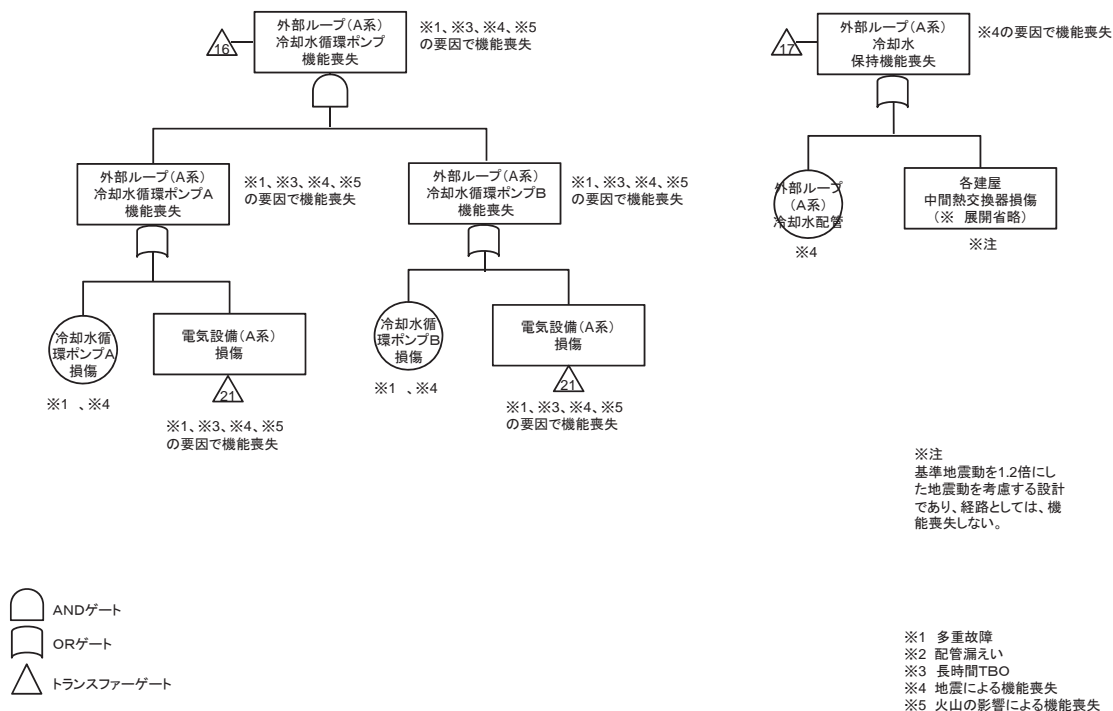

19. 冷却設備

19. 2 安全冷却水系の崩壊熱等の除去機能の喪失に関するフォールトツリー
(12 / 15) (カテゴリ II) (機能喪失状態の特定)

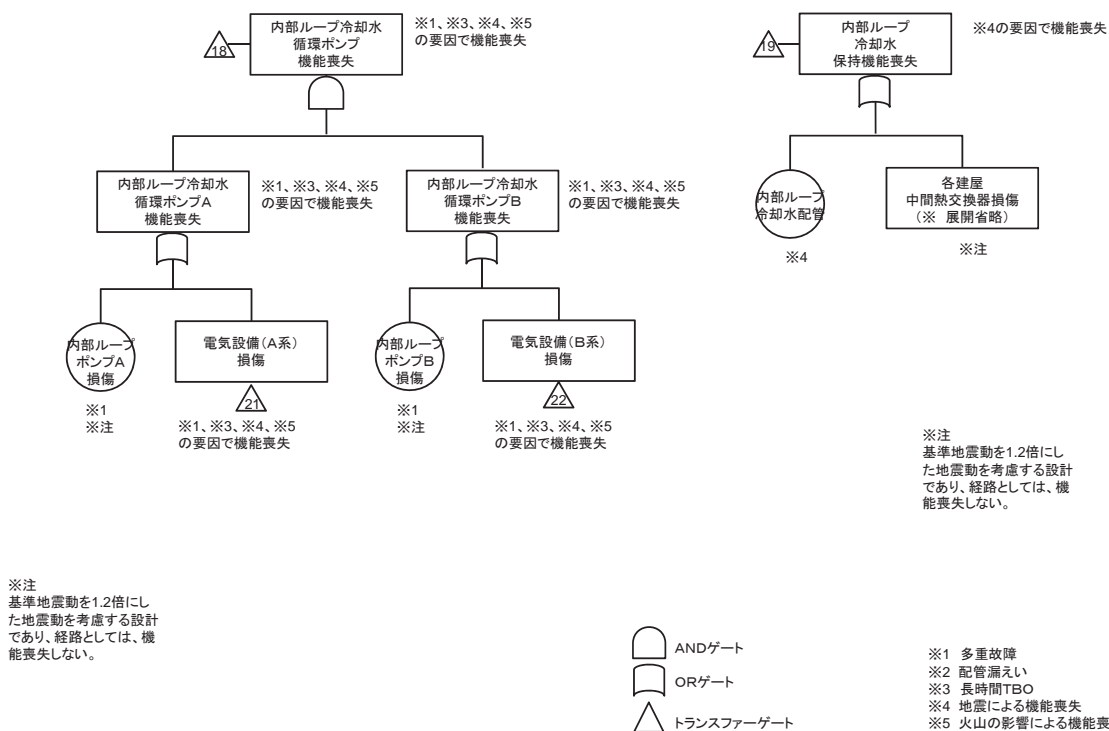

19. 冷却設備

19. 2 安全冷却水系の崩壊熱等の除去機能の喪失に関するフォールトツリー
(13 / 15) (カテゴリ II) (機能喪失状態の特定)

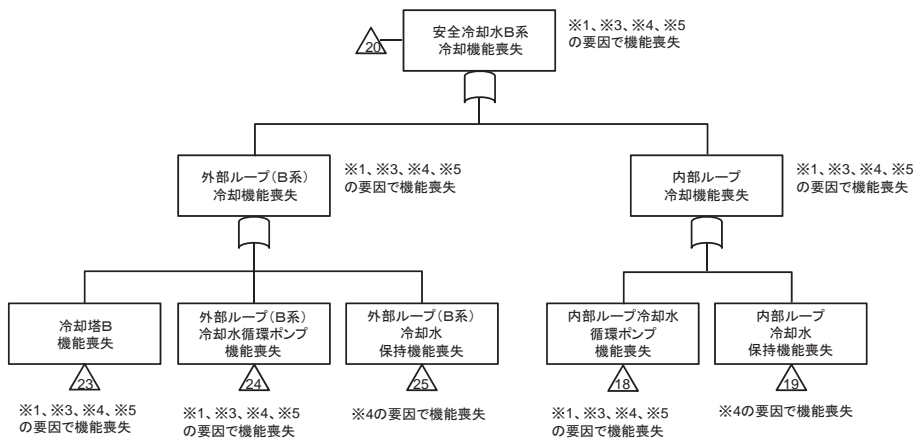

- ※1 多重故障
- ※2 配管漏えい
- ※3 長時間TBO
- ※4 地震による機能喪失
- ※5 火山の影響による機能喪失

19. 冷却設備

19. 2 安全冷却水系の崩壊熱等の除去機能の喪失に関するフォールトツリー
(14 / 15) (カテゴリ II) (機能喪失状態の特定)

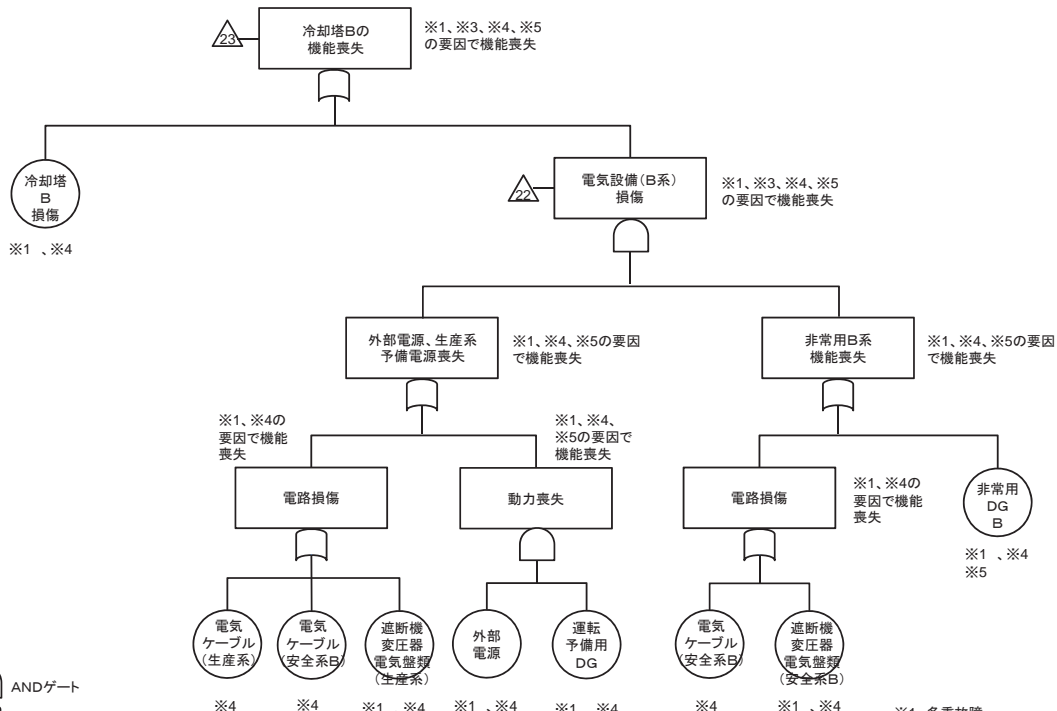

- ※1 多重故障
- ※2 配管漏えい
- ※3 長時間TBO
- ※4 地震による機能喪失
- ※5 火山の影響による機能喪失

19. 冷却設備

19.2 安全冷却水系の崩壊熱等の除去機能の喪失に関するフォールトツリー (15/15) (カテゴリII) (機能喪失状態の特定)

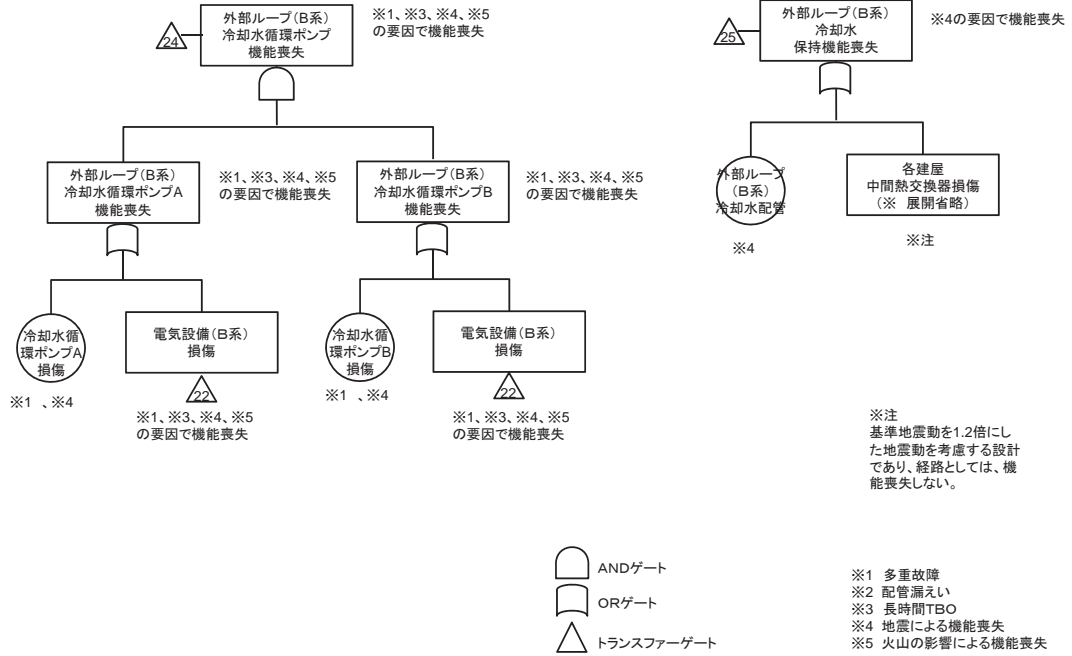

19. 冷却設備

19.3 気体廃棄物の廃棄施設 ウラン・プルトニウム混合酸化物貯蔵建屋換気設備 貯蔵室からの排気系の機能喪失に関するフォールトツリー (1/5) (機能喪失状態の特定)

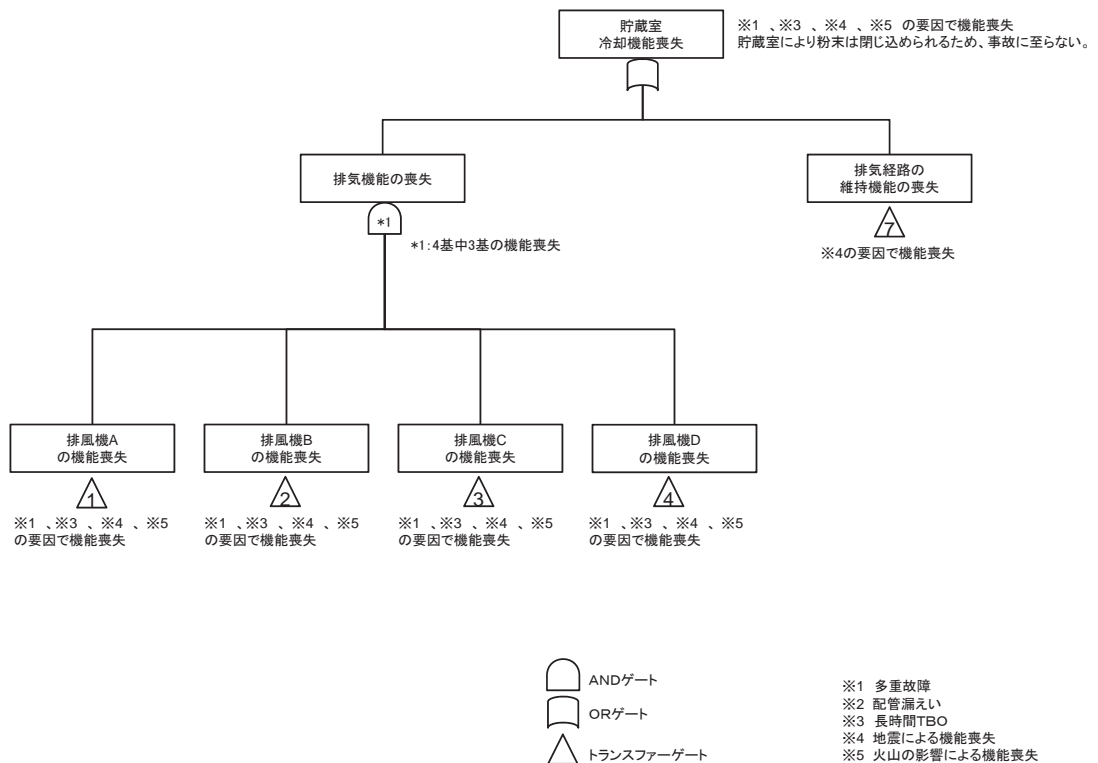

1.9. 冷却設備

1.9.3 気体廃棄物の廃棄施設 ウラン・プルトニウム混合酸化物貯蔵建屋換気設備
貯蔵室からの排気系の機能喪失に関するフォールトツリー (2/5)
(機能喪失状態の特定)

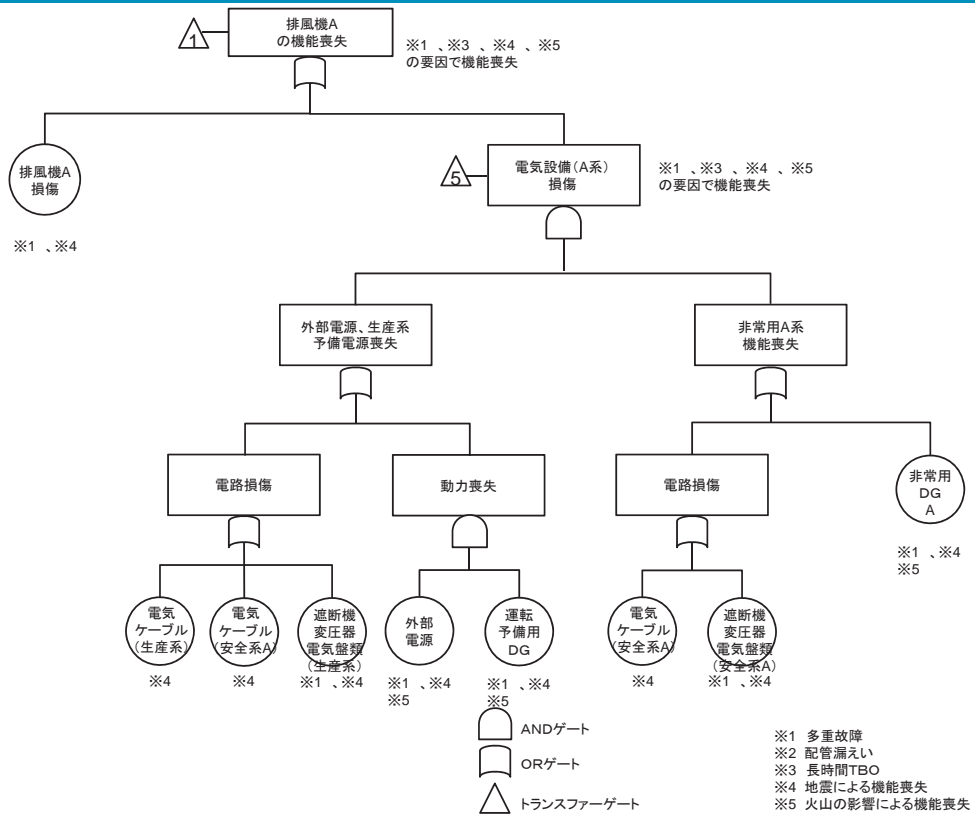

1.9. 冷却設備

1.9.3 気体廃棄物の廃棄施設 ウラン・プルトニウム混合酸化物貯蔵建屋換気設備
貯蔵室からの排気系の機能喪失に関するフォールトツリー (3/5)
(機能喪失状態の特定)

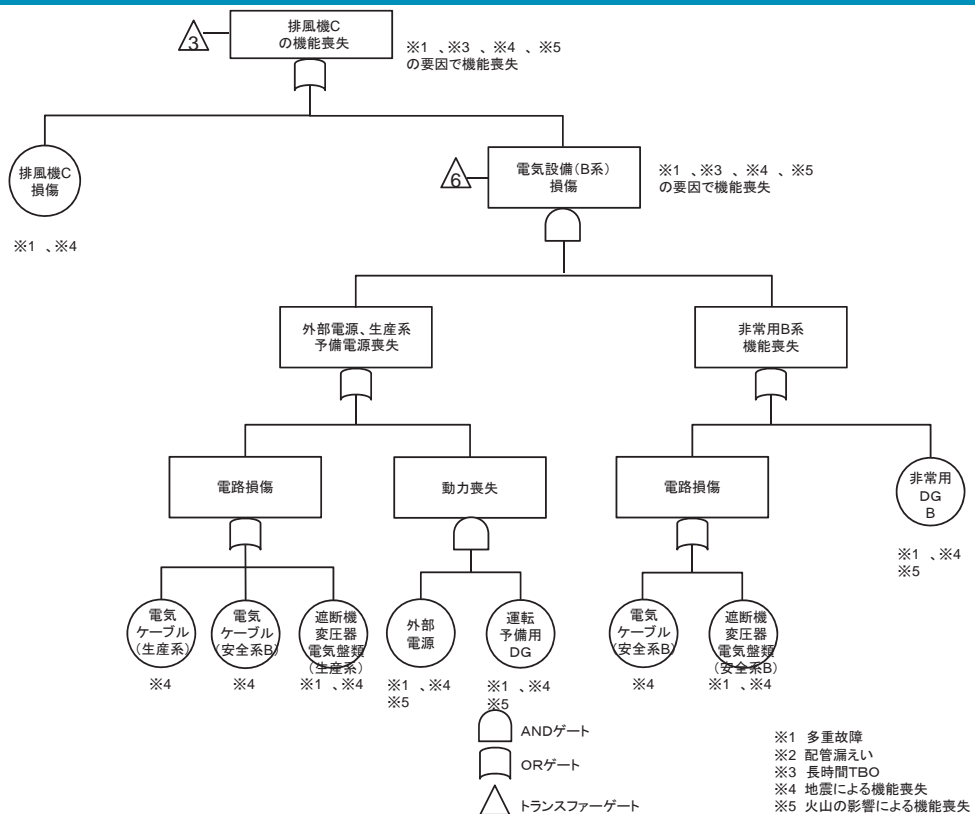

1.9. 冷却設備

1.9.3 気体廃棄物の廃棄施設 ウラン・プルトニウム混合酸化物貯蔵建屋換気設備
貯蔵室からの排気系の機能喪失に関するフォールトツリー (4/5)
(機能喪失状態の特定)

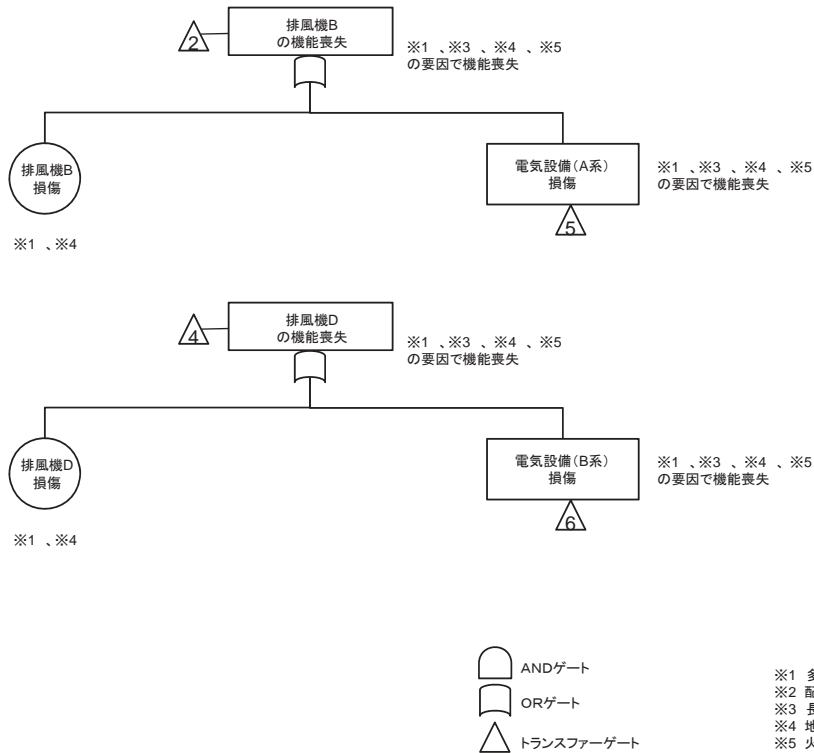

1.9. 冷却設備

1.9.3 気体廃棄物の廃棄施設 ウラン・プルトニウム混合酸化物貯蔵建屋換気設備
貯蔵室からの排気系の機能喪失に関するフォールトツリー (5/5)
(機能喪失状態の特定)

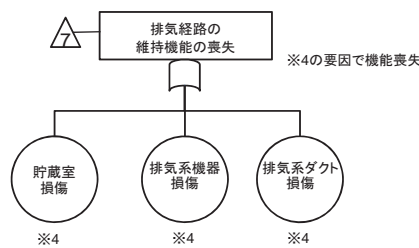

19. 冷却設備

19.4 使用済燃料の受入れ施設及び貯蔵施設 補給水設備の機能喪失に関するフォールトツリー (1/3) (機能喪失状態の特定)

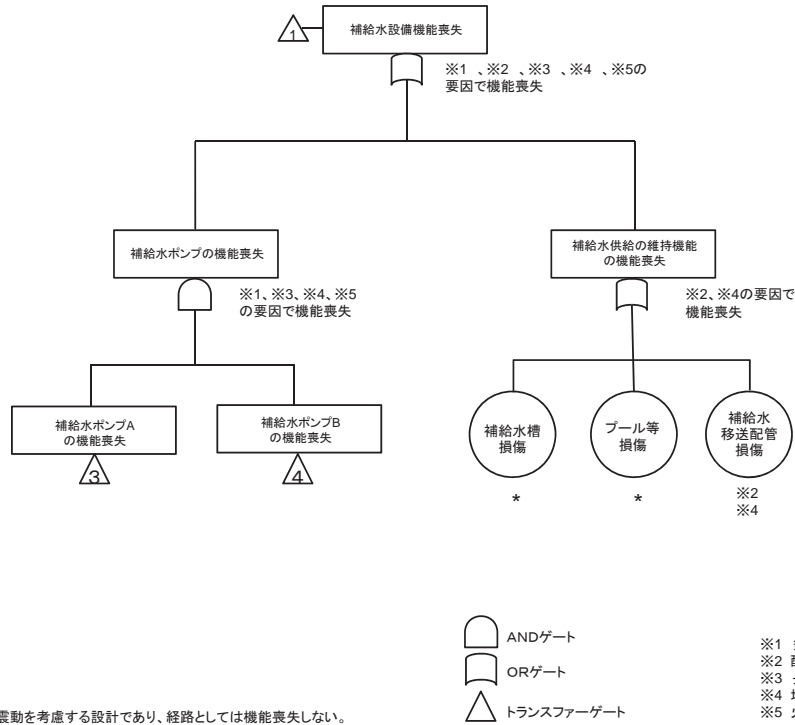

* 基準地震動を1.2倍にした地震動を考慮する設計であり、経路としては機能喪失しない。

19. 冷却設備

19.4 使用済燃料の受入れ施設及び貯蔵施設 補給水設備の機能喪失に関するフォールトツリー (2/3) (機能喪失状態の特定)

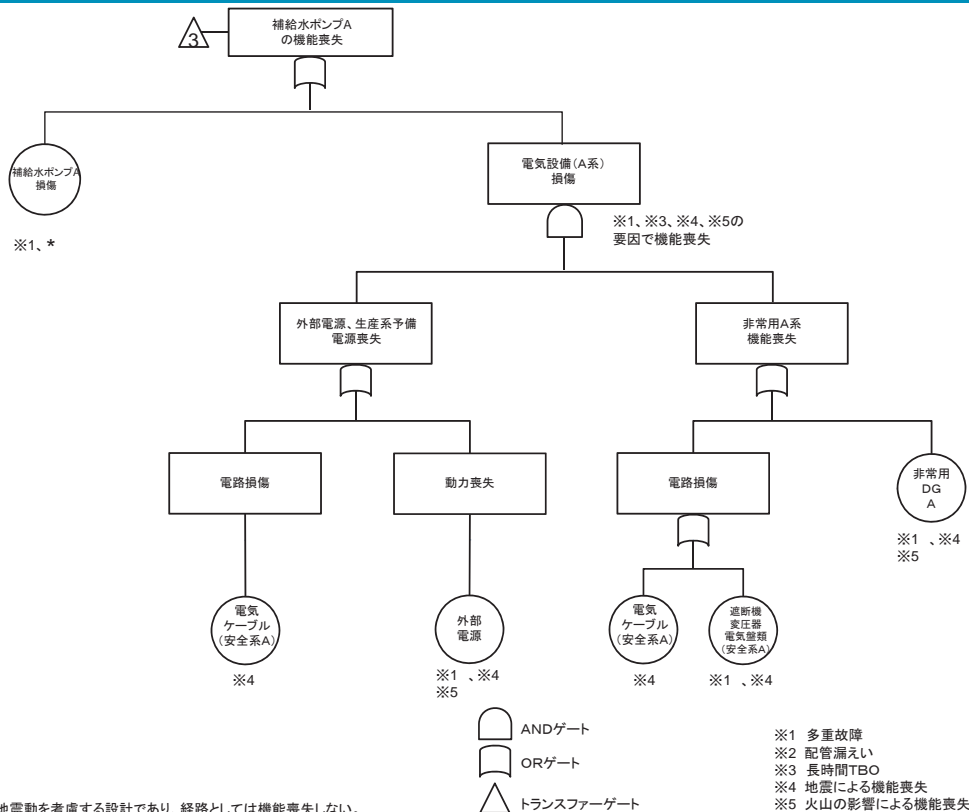

* 基準地震動を1.2倍にした地震動を考慮する設計であり、経路としては機能喪失しない。

19 冷却設備

19.4 使用済燃料の受入れ施設及び貯蔵施設 補給水設備の機能喪失に関するフォールトツリー (3/3) (機能喪失状態の特定)

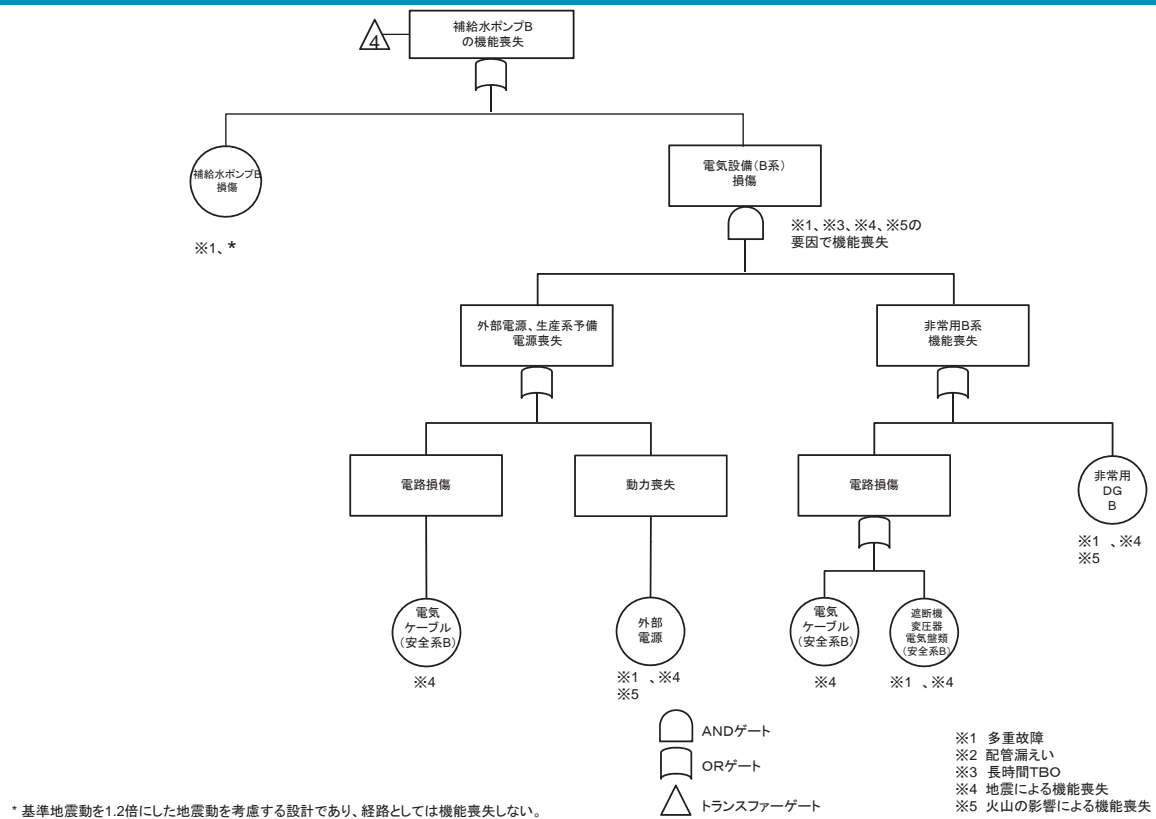

19 冷却設備

19.4 使用済燃料の受入れ施設及び貯蔵施設 補給水設備の機能喪失に関するフォールトツリー (系統分離失敗に関するフォールトツリー) (機能喪失状態の特定)

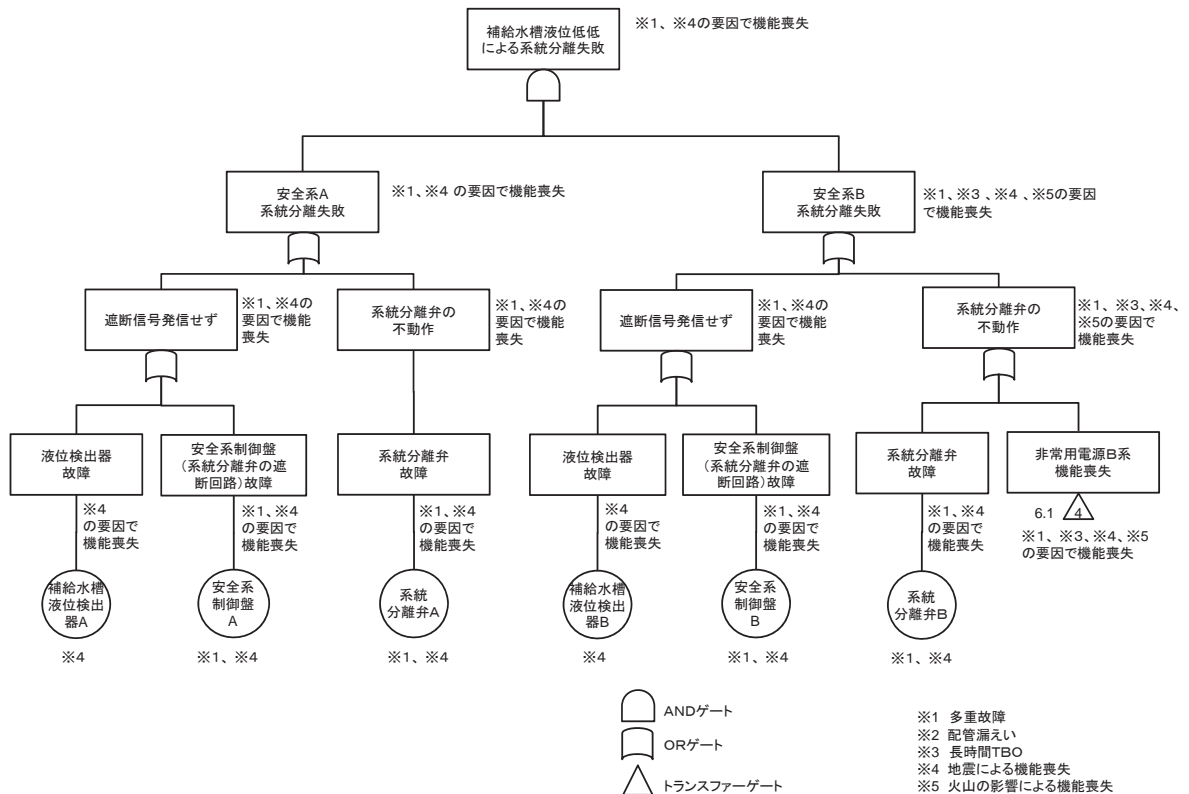

1 9 冷却設備

1 9 . 4 使用済燃料の受入れ施設及び貯蔵施設 補給水設備の機能喪失に関する
フォールトツリー (警報に関するフォールトツリー) (1 / 2)
(機能喪失状態の特定)

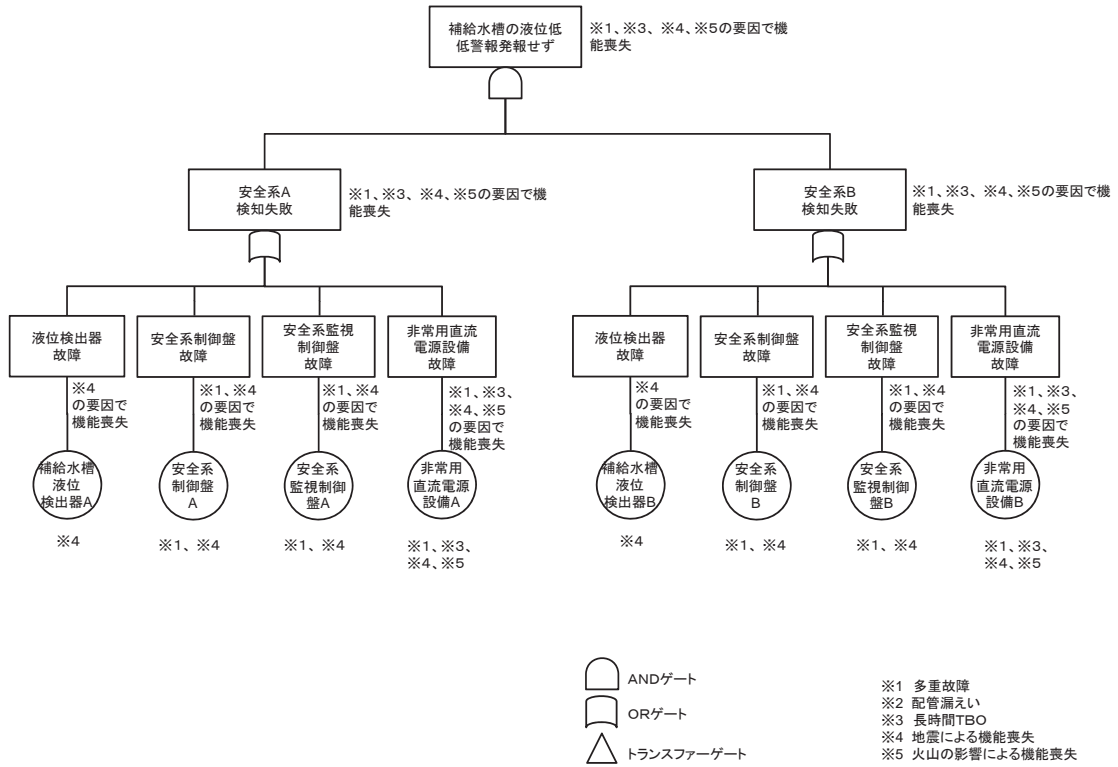

1 9 冷却設備

1 9 . 4 使用済燃料の受入れ施設及び貯蔵施設 補給水設備の機能喪失に関する
フォールトツリー (警報に関するフォールトツリー) (2 / 2)
(機能喪失状態の特定)

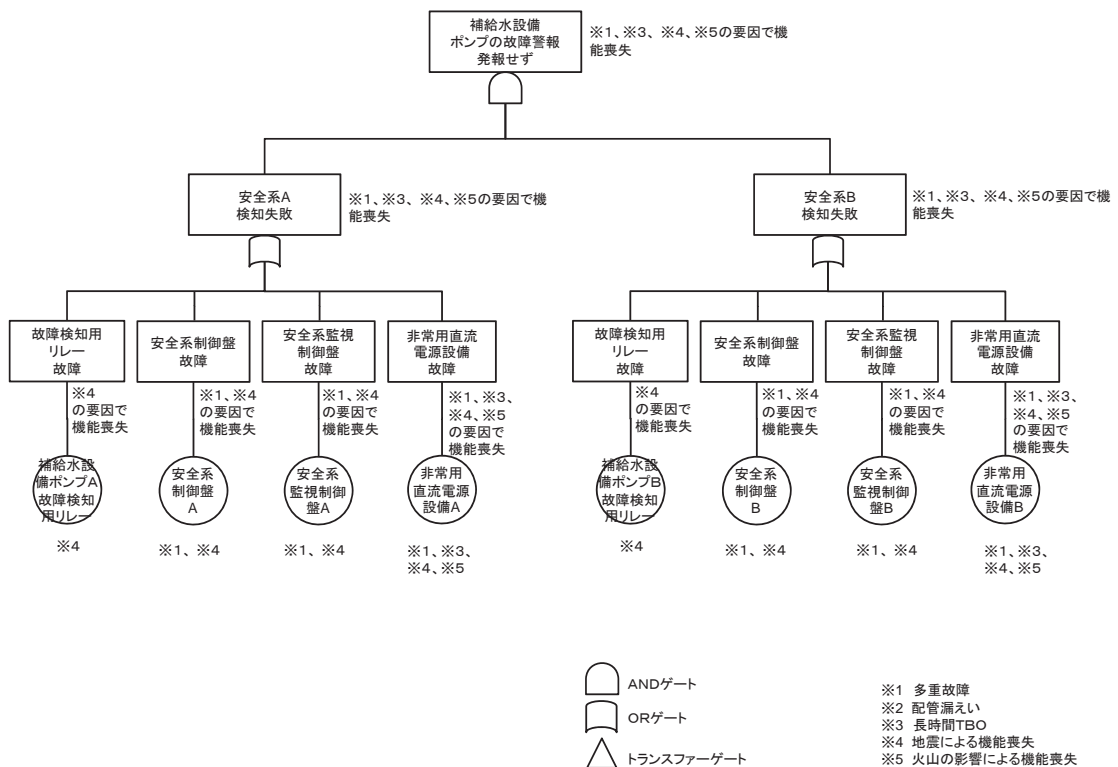

20. その他再処理設備の附属施設

20. 1 可溶性中性子吸収材緊急供給系の機能喪失に関するフォールトツリー
(1/2) (機能喪失状態の特定)

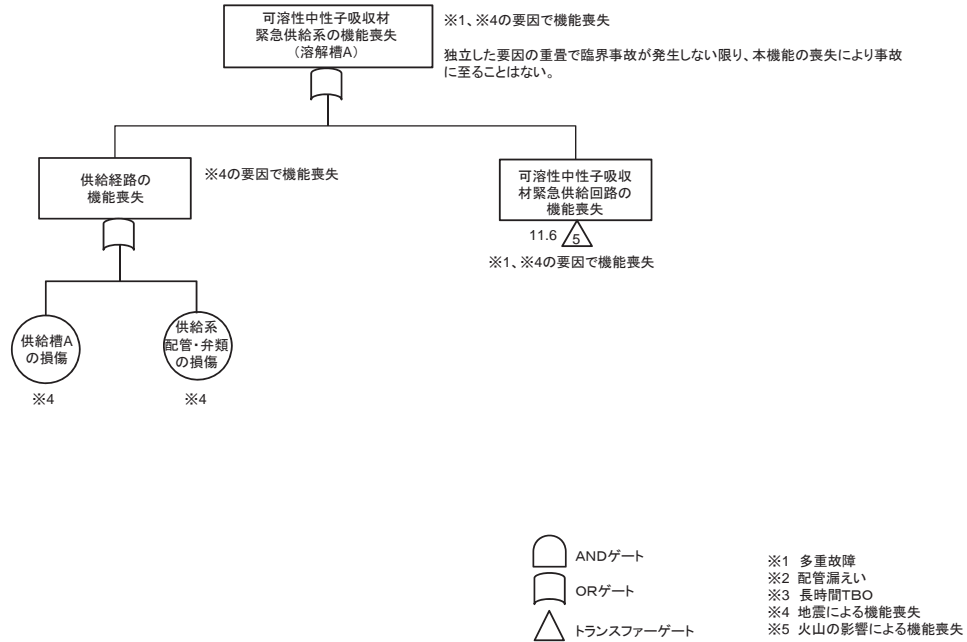

20. その他再処理設備の附属施設

20. 1 可溶性中性子吸収材緊急供給系の機能喪失に関するフォールトツリー
(2/2) (機能喪失状態の特定)

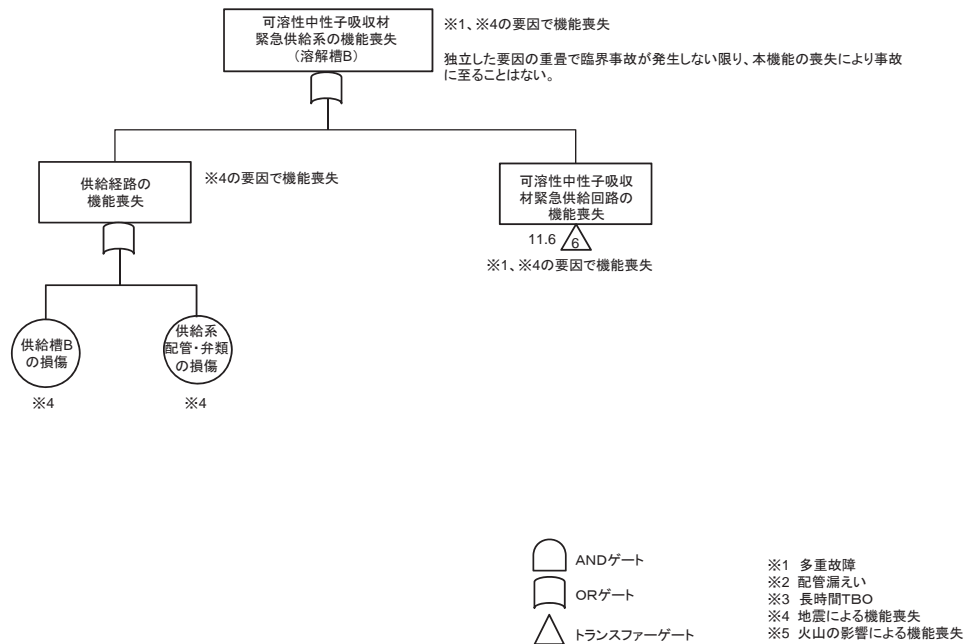

補足説明資料 3 - 2 6

配管以外の静的機器の損傷の可能性

選定した配管以外の損傷の可能性を評価した以下の結果により、重大事故の起因として「配管からの漏えい」、「動的機器の多重故障」、「長時間の全交流動力電源の喪失」を想定することにより、他に可能性がある静的機器の損傷による影響を包含し、重大事故の想定箇所を特定することが可能である。

(a) 建屋

建屋はコンクリート製であり、また、建屋換気設備により建屋内の温度及び湿度は大きく変動することなくほぼ一定に保たれることから、内の事象としてこれらの機能を喪失するような損傷は考えられない。

(b) セル

建屋と同様、セルはコンクリート製であり、また、建屋換気設備によりセル内の温度及び湿度は大きく変動することなくほぼ一定に保たれることから、内の事象としてこれらの機能を喪失するような損傷は考えられない。

(c) グローブボックス

グローブボックス内は腐食性雰囲気になく、また、建屋換気設備により温度、湿度及び圧力は大きく変動することなくほぼ一定に保たれる。放射線によるパネル部の劣化は、目視により速やかに検知でき交換可能である。

したがって、内の事象としてグローブボックスがこれらの機能を喪失するような損傷は考えられない。

万が一グローブの使用中の損傷やピンホール等が発生したとしても、グローブボックス内の圧力は微負圧であるため、急に大きなき裂に進展

する可能性はなく、負圧が維持されることから、放射性物質の漏えいには至らない。

(d) 貯槽等の機器

貯槽等の機器は、取り扱う内容物及び圧力、温度等各種の条件を考慮してステンレス鋼、ジルコニウム等の腐食し難い材料を使用するとともに、腐食代を考慮する設計とする。さらに、溶接構造、異材継手等により接続し放射性物質が漏えいし難い設計とする。

特に、放射性物質を含む硝酸溶液を取り扱う系統及び機器は、ステンレス鋼を使用し、常圧沸騰状態で比較的硝酸濃度の高い溶液を取り扱う場合にはジルコニウムを使用する。また、沈殿物等による局部腐食を考慮する必要のある系統には、耐孔食性に優れたステンレス鋼（316系）を採用する。

しかしながら、貯槽等においては、ピンホールの発生の可能性が考えられる。貯槽等の内的においては、かくはんや液移送による流動程度であるため、ピンホールが急激に進展し破断に至ることは想定しがたく、漏えい量は移送配管からの漏えいに包含できる程度である。

したがって、貯槽等に接続されている流体の配管からの漏えいを想定することで、貯槽等からの漏えいによる影響を包含することが可能である。

(e) 上記からの排気設備の配管、ダクト、排気筒

取り扱う内容物及び圧力、温度等各種の条件を考慮してステンレス鋼、ジルコニウム等の腐食し難い材料を使用するとともに、腐食代を考慮する設計とする。さらに、溶接構造、異材継手等により接続し内容物が漏えいし難い設計とする。

硝酸溶液を取り扱う系統及び機器は、ステンレス鋼を使用し、常圧沸

騰状態で比較的硝酸濃度の高い溶液を取り扱う場合にはジルコニウムを使用する。

以上より、せん断処理・溶解廃ガス処理設備、塔槽類廃ガス処理設備及び高レベル廃液ガラス固化廃ガス処理設備、並びに換気設備の系統の配管、ダクトにおいて、放出経路の維持機能を喪失するような損傷は考えられない。

配管・ダクトと、貯槽等、排風機、弁等の接続部には、他の箇所にくらべて大きい応力が生じることを考慮し、配管・ダクトにおける損傷を想定した場合であっても、配管・ダクト内の負圧が維持されることから、放射性物質の漏えいには至らない。

(f) バスケット仮置き架台、燃料貯蔵ラック等

燃料貯蔵プール内の機器は常時水中にあり、周辺環境が大きく変動することはない。また、建屋及びセル内は腐食性雰囲気になく、建屋換気設備により建屋及びセル内の温度及び湿度は大きく変動することなくほぼ一定に保たれる。

したがって、内的事象としてこれらの機能を喪失するような損傷は考えられない。

(g) 電源・計装ケーブル

建屋内は腐食性雰囲気になく、また、建屋換気設備により建屋内の温度及び湿度は大きく変動することなくほぼ一定に保たれることから、電源・計装ケーブルが内的事象として機能を喪失するような損傷は考えられないが、万が一電源・計装ケーブルが損傷に至った場合は、動的機器が機能喪失する原因となるため、その影響は「動的機器の多重故障」及び「長時間の全交流動力電源の喪失」と同じになる。

以上より、設計上定める条件より厳しい条件として「配管からの漏えい」「動的機器の多重故障」「長時間の全交流動力電源の喪失」を選定することにより、他に可能性がある静的機器の損傷による影響を包含し、重大事故の想定箇所を特定することが可能である。

補足説明資料 3 - 2 7

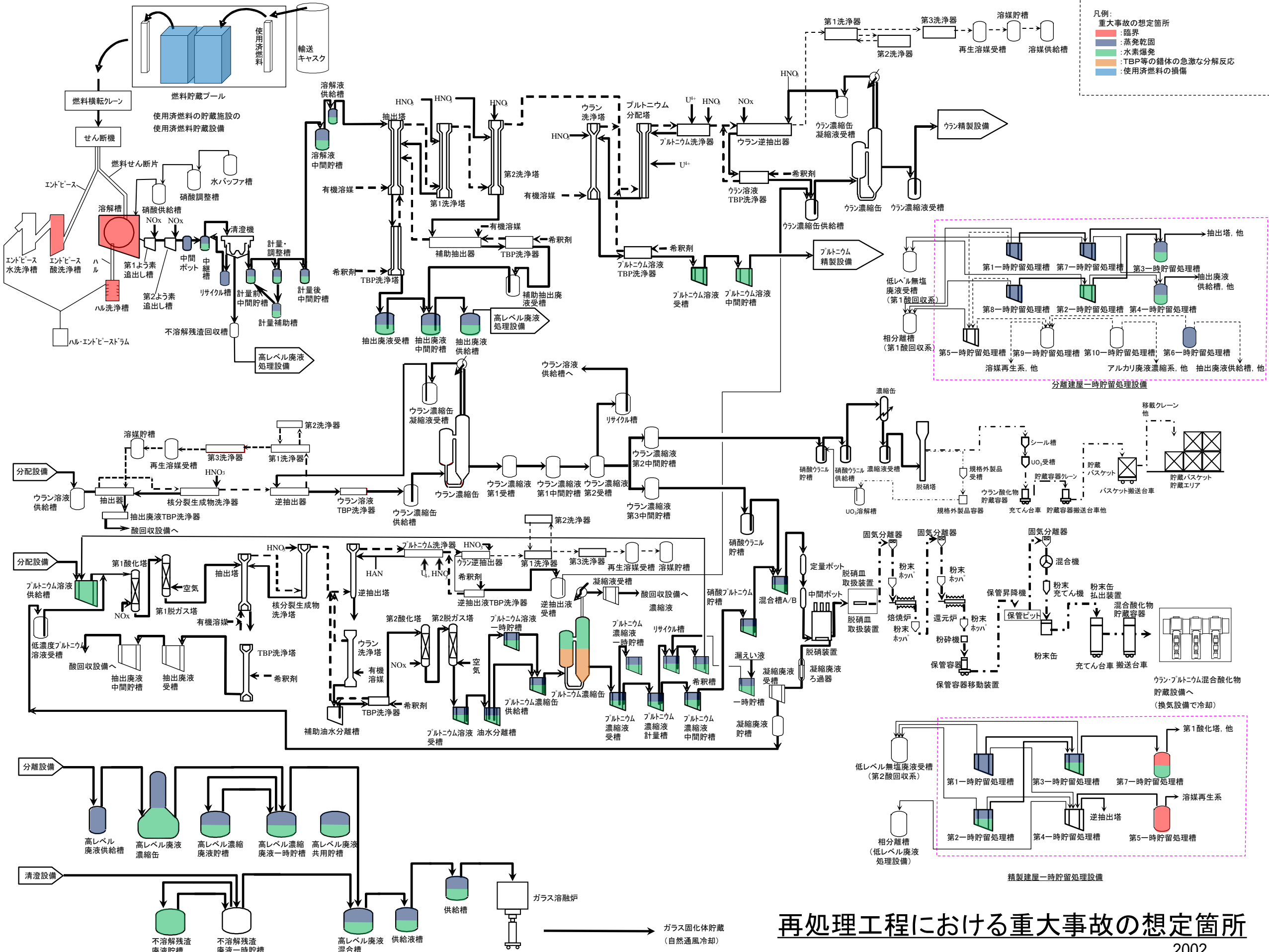

凡例:
 重大事故の想定箇所
 ■ 臨界
 ■ 蒸発乾固
 ■ 水素爆発
 ■ TBP等の錯体の急激な分解反応
 ■ 使用済燃料の損傷

再処理工程における重大事故の想定箇所

補足説明資料 3 - 2 8

放射性物質の放出量評価において設定した除染係数

	重大事故の想定箇所の特定制		臨界事故	冷却機能の喪失による蒸発乾固	水素掃気機能の喪失による水素爆発					T B P等の錯体の急激な分解反応			
	放出経路以外の経路からの放出 (前処理建屋、分離建屋、精製建屋、高レベル廃液ガラス固化建屋)	放出経路以外の経路からの放出 (ウラン・プルトニウム混合脱硝建屋)			廃ガス処理設備経路からの放出	セル換気設備経路からの放出	水素掃気空気への押し込みによる放出			セル換気設備経路からの放出	セル換気設備経路からの放出	塔槽類廃ガス処理設備経路からの放出	セル換気設備経路からの放出
							放出経路以外の経路からの放出	水封安全器経路：前処理建屋、分離建屋、精製建屋、高レベル廃液ガラス固化建屋	塔槽類廃ガス処理設備の室インテーク経路：ウラン・プルトニウム混合脱硝建屋				
塔槽類廃ガス処理設備（経路）	1E+01	1E+01	1E+01	1E+01	1E+01	1E+01	1E+01	1E+01	1E+01	1E+01	1E+01		
塔槽類廃ガス処理設備（H E P A） ※11	-	-	1E+04	-	-	-	-	-	-	1E+05	-		
水封安全器	1E+01	-	-	-	-	-	-	-	-	-	-		
建屋／セル壁	1E+03 ※10	1E+03 ※10	-	-	1E+02 ※2	1E+01	1E+01	-	-	-	-		
セル導出ユニット（H E P A）	-	-	-	1E+00	-	-	1E+03	1. E+00 ※3	-	-	-		
セル導出ユニット（凝縮器）	-	-	-	1E+01	-	-	-	-	-	-	-		
セル換気設備（セル空間／経路）	-	-	-	※1	-	-	-	※1	※1	-	※1		
セル換気設備（可搬型フィルタ等）	-	-	-	1E+05	-	-	-	1E+05	1E+05	-	1E+03		
貯留設備による貯留による低減効果※8	-	-	4E+00	-	-	-	-	-	-	24	-		
セル・室による希釈※9	-	-	-	-	6E+01 ※4	1E+04	1E+03 ※5	-	-	-	-		
合計	1E+05	1E+04	4E+05	1E+07	6E+04 ※6	1E+06	1E+08 ※7	1E+06	1E+06	2E+07	1E+04		

- ※1 塔槽類廃ガス処理設備（経路）と合わせて10とする
- ※2 分離建屋の例。壁1枚あたりのD F 10を期待する。
前処理建屋1E+02、分離建屋1E+02、精製建屋1E+02、高レベル廃液ガラス固化建屋1E+04
- ※3 可搬型セル排風機稼働時には、フィルタ容量が不足する可能性があることから、安全側にバイパスすることとする。
- ※4 分離建屋の例。前処理建屋5E+05、分離建屋6E+01、精製建屋7E+02、高レベル廃液ガラス固化建屋7E+03
- ※5 分離建屋の例。分離建屋1E+03、精製建屋1E+04、ウラン・プルトニウム混合脱硝建屋6E+03
- ※6 分離建屋の例。前処理建屋5E+08、分離建屋6E+04、精製建屋7E+05、高レベル廃液ガラス固化建屋7E+08
- ※7 分離建屋の例。分離建屋1E+08、精製建屋1E+09、ウラン・プルトニウム混合脱硝建屋6E+08
- ※8 第7一時貯留処理槽の例。貯留設備による貯留による低減効果は臨界事故の発生を想定する機器により異なる数値をとる。具体的には以下のとおり。

臨界事故の発生を想定する機器	残留割合[%]	除染係数
溶解槽	15	7E+00
エンドピース酸洗浄槽	5	2E+01
ハル洗浄槽	15	7E+00
精製建屋 第5一時貯留処理槽	10	1E+01
精製建屋 第7一時貯留処理槽	25	4E+00

- ※9 セルや室の体積による希釈を考慮
- ※10 建屋内の壁2枚、建屋境界の壁1枚を一律設定している。
- ※11 臨界事故においては、主に溶液の蒸発によって気相中に放射性物質が移行することを想定するため、水蒸気の発生による高性能粒子フィルタの除染係数の低下を見込む。