

1.5.1 内部ループ通水による崩壊熱除去について

各建屋の蒸発乾固の発生を想定する機器の内部ループ通水による崩壊熱の除去に関する評価結果を第 1. -21 表～第 1. -25 表に示す。

第 1. -21 表 前処理建屋における蒸発乾固の発生を想定する機器の崩壊熱の除去に関する評価結果

No.	パラメータ	記号	単位	中継槽 (ジャケット)	リサイクル槽 (ジャケット)	不溶解残渣 回収槽 (ジャケット)	計量前 中間貯槽 (コイル)	計量後 中間貯槽 (コイル)	計量・調整槽 (コイル)	計量補助槽 (コイル)	中間ポット (ジャケット)
1	崩壊熱量	Q	W								
2	内包液温度	T	℃								
3	冷却水出口温度	t ₂	℃								
4	対数平均温度差	Δ t	℃								
5	冷却水流量	W	m ³ /h								
6	総括伝熱係数	U	W/m ² K								
7	内包液の壁面温度	T _w	℃								
8	内包液のプラントル数	Pr _o	—								
9	内包液のグラスホフ数	Gr _o	—								
10	プラントル数と グラスホフ数の積	Gr _o ×Pr _o	—								
11	冷却コイル外面（内包 液側）のヌセルト数	Nu _o	—								
12	冷却コイル外面（内包 液側）の熱伝達率	h _o	W/m ² K								
13	冷却水のレイノルズ数	Re _i	—								

■については商業機密のため公開できません。

第 1. - 22 表 分離建屋における蒸発乾固の発生を想定する機器の崩壊熱の除去に関する評価結果（1 / 2）

No.	パラメータ	記号	単位	溶解液 中間貯槽 (コイル)	溶解液 供給槽 (コイル)	抽出廃液 受槽 (コイル)	抽出廃液 中間貯槽 (コイル)	抽出廃液 供給槽 (コイル)	第 1 一時 貯留処理槽 (コイル)	第 8 一時 貯留処理槽 (コイル)	第 7 一時 貯留処理槽 (コイル)
1	崩壊熱量	Q	W								
2	内包液温度	T	℃								
3	冷却水出口温度	t_2	℃								
4	対数平均温度差	Δt	℃								
5	冷却水流量	W	m^3/h								
6	総括伝熱係数	U	W/m^2K								
7	内包液の壁面温度	T_w	℃								
8	内包液のプラントル数	Pr_o	—								
9	内包液のグラスホフ数	Gr_o	—								
10	プラントル数と グラスホフ数の積	$Gr_o \times Pr_o$	—								
11	冷却コイル外面（内包 液側）のヌセルト数	Nu_o	—								
12	冷却コイル外面（内包 液側）の熱伝達率	h_o	W/m^2K								
13	冷却水のレイノルズ数	Re_i	—								

■ については商業機密のため公開できません。

第 1. - 22 表 分離建屋における蒸発乾固の発生を想定する機器の崩壊熱の除去に関する評価結果 (2 / 2)

No.	パラメータ	記号	単位	第 3 一時 貯留処理槽 (コイル)	第 4 一時 貯留処理槽 (コイル)	第 6 一時 貯留処理槽 (ジャケット)	高レベル廃液 供給槽 (コイル)	高レベル廃液 濃縮缶 (コイル)
1	崩壊熱量	Q	W					
2	内包液温度	T	°C					
3	冷却水出口温度	t_2	°C					
4	対数平均温度差	Δt	°C					
5	冷却水流量	W	m ³ /h					
6	総括伝熱係数	U	W/m ² K					
7	内包液の壁面温度	T_w	°C					
8	内包液のプラントル数	Pr_o	—					
9	内包液のグラスホフ数	Gr_o	—					
10	プラントル数と グラスホフ数の積	$Gr_o \times Pr_o$	—					
11	冷却コイル外面 (内包 液側) のヌセルト数	Nu_o	—					
12	冷却コイル外面 (内包 液側) の熱伝達率	h_o	W/m ² K					
13	冷却水のレイノルズ数	Re_i	—					

■ については商業機密のため公開できません。

第 1. - 23 表 精製建屋における蒸発乾固の発生を想定する機器の崩壊熱の除去に関する評価結果 (1 / 2)

No.	パラメータ	記号	単位	プラチニウム 溶液受槽 (コイル)	油水分離槽 (コイル)	プラチニウム 濃縮缶 供給槽 (コイル)	プラチニウム 溶液 一時貯槽 (コイル)	プラチニウム 濃縮液受槽 (コイル)	リサイクル槽 (コイル)	希釈槽 (コイル)	プラチニウム 濃縮液 一時貯槽 (コイル)
1	崩壊熱量	Q	W								
2	内包液温度	T	°C								
3	冷却水出口温度	t_2	°C								
4	対数平均温度差	Δt	°C								
5	冷却水流量	W	m^3/h								
6	総括伝熱係数	U	W/m^2K								
7	内包液の壁面温度	T_w	°C								
8	内包液のプラントル数	Pr_o	—								
9	内包液のグラスホフ数	Gr_o	—								
10	プラントル数と グラスホフ数の積	$Gr_o \times Pr_o$	—								
11	冷却コイル外面 (内包 液側) のヌセルト数	Nu_o	—								
12	冷却コイル外面 (内包 液側) の熱伝達率	h_o	W/m^2K								
13	冷却水のレイノルズ数	Re_i	—								

■ については商業機密のため公開できません。

第 1. - 23 表 精製建屋における蒸発乾固の発生を想定する機器の崩壊熱の除去に関する評価結果 (2 / 2)

No.	パラメータ	記号	単位	プラトニウム濃縮液計量槽 (コイル)	プラトニウム濃縮液中間貯槽 (コイル)	第 1 一時貯留処理槽 (コイル)	第 2 一時貯留処理槽 (コイル)	第 3 一時貯留処理槽 (コイル)
1	崩壊熱量	Q	W	[Redacted]	[Redacted]	[Redacted]	[Redacted]	[Redacted]
2	内包液温度	T	°C					
3	冷却水出口温度	t ₂	°C					
4	対数平均温度差	Δ t	°C					
5	冷却水流量	W	m ³ /h					
6	総括伝熱係数	U	W/m ² K					
7	内包液の壁面温度	T _w	°C					
8	内包液のプラントル数	Pr _o	—					
9	内包液のグラスホフ数	Gr _o	—					
10	プラントル数とグラスホフ数の積	Gr _o ×Pr _o	—					
11	冷却コイル外面 (内包液側) のヌセルト数	Nu _o	—					
12	冷却コイル外面 (内包液側) の熱伝達率	h _o	W/m ² K					
13	冷却水のレイノルズ数	Re _i	—					

[Redacted] については商業機密のため公開できません。

第 1. - 24 表 ウラン・プルトニウム混合脱硝建屋における蒸発乾固の発生を想定する機器の

崩壊熱の除去に関する評価結果

No.	パラメータ	記号	単位	硝酸 プルトニウム 貯槽 (ジャケット)	混合槽 (ジャケット)	一時貯槽 (ジャケット)
1	崩壊熱量	Q	W	[Redacted]	[Redacted]	[Redacted]
2	内包液温度	T	°C			
3	冷却水出口温度	t ₂	°C			
4	対数平均温度差	Δ t	°C			
5	冷却水流量	W	m ³ /h			
6	総括伝熱係数	U	W/m ² K			
7	内包液の壁面温度	T _w	°C			
8	内包液のプラントル数	Pr _o	—			
9	内包液のグラスホフ数	Gr _o	—			
10	プラントル数と グラスホフ数の積	Gr _o ×Pr _o	—			
11	冷却コイル外面（内包 液側）のヌセルト数	Nu _o	—			
12	冷却コイル外面（内包 液側）の熱伝達率	h _o	W/m ² K			
13	冷却水のレイノルズ数	Re _i	—			

[Redacted] については商業機密のため公開できません。

第 1. - 25 表 高レベル廃液ガラス建屋における蒸発乾固の発生を想定する機器の崩壊熱の除去に関する評価結果

No.	パラメータ	記号	単位	高レベル濃縮廃液貯槽 (コイル)	高レベル濃縮廃液一時貯槽 (コイル)	高レベル廃液混合槽 (コイル)	供給液槽 (コイル)	供給槽 (コイル)	不溶解残渣廃液一時貯槽 (ジャケット)	不溶解残渣廃液貯槽 (ジャケット)	高レベル廃液共用貯槽 (コイル)
1	崩壊熱量	Q	W								
2	内包液温度	T	°C								
3	冷却水出口温度	t ₂	°C								
4	対数平均温度差	Δ t	°C								
5	冷却水流量	W	m ³ /h								
6	総括伝熱係数	U	W/m ² K								
7	内包液の壁面温度	T _w	°C								
8	内包液のプラントル数	Pr _o	—								
9	内包液のグラスホフ数	Gr _o	—								
10	プラントル数とグラスホフ数の積	Gr _o ×Pr _o	—								
11	冷却コイル外面 (内包液側) のヌセルト数	Nu _o	—								
12	冷却コイル外面 (内包液側) の熱伝達率	h _o	W/m ² K								
13	冷却水のレイノルズ数	Re _i	—								

■ については商業機密のため公開できません。

- 1.5.2 冷却コイル通水及び冷却ジャケット通水による崩壊熱除去について
- 各建屋の蒸発乾固の発生を想定する機器の冷却コイル通水及び冷却ジャケット通水による崩壊熱の除去に関する評価結果を第 1. -26 表～第 1. -30 表に示す。

第 1. - 26 表 前処理建屋における蒸発乾固の発生を想定する機器の崩壊熱の除去に関する評価結果

No.	パラメータ	記号	単位	中継槽 (ジャケット)	リサイクル槽 (ジャケット)	不溶解残渣 回収槽 (ジャケット)	計量前 中間貯槽 (コイル)	計量後 中間貯槽 (コイル)	計量・調整槽 (コイル)	計量補助槽 (コイル)	中間ポット (ジャケット)
1	崩壊熱量	Q	W	[Redacted]	[Redacted]	-	[Redacted]	[Redacted]	[Redacted]	[Redacted]	[Redacted]
2	内包液温度	T	°C								
3	冷却水出口温度	t ₂	°C								
4	対数平均温度差	Δ t	°C								
5	冷却水流量	W	m ³ /h								
6	総括伝熱係数	U	W/m ² K								
7	内包液の壁面温度	T _w	°C								
8	内包液のプラントル数	Pr _o	-								
9	内包液のグラスホフ数	Gr _o	-								
10	プラントル数と グラスホフ数の積	Gr _o ×Pr _o	-								
11	冷却コイル外面（内包 液側）のヌセルト数	Nu _o	-								
12	冷却コイル外面（内包 液側）の熱伝達率	h _o	W/m ² K								
13	冷却水のレイノルズ数	Re _i	-								

[Redacted] については商業機密のため公開できません。

第 1. - 27 表 分離建屋における蒸発乾固の発生を想定する機器の崩壊熱の除去に関する評価結果（1 / 2）

No.	パラメータ	記号	単位	溶解液 中間貯槽 (コイル)	溶解液 供給槽 (コイル)	抽出廃液 受槽 (コイル)	抽出廃液 中間貯槽 (コイル)	抽出廃液 供給槽 (コイル)	第 1 一時 貯留処理槽 (コイル)	第 8 一時 貯留処理槽 (コイル)	第 7 一時 貯留処理槽 (コイル)
1	崩壊熱量	Q	W								
2	内包液温度	T	°C								
3	冷却水出口温度	t_2	°C								
4	対数平均温度差	Δt	°C								
5	冷却水流量	W	m ³ /h								
6	総括伝熱係数	U	W/m ² K								
7	内包液の壁面温度	T_w	°C								
8	内包液のプラントル数	Pr_o	—								
9	内包液のグラスホフ数	Gr_o	—								
10	プラントル数と グラスホフ数の積	$Gr_o \times Pr_o$	—								
11	冷却コイル外面（内包 液側）のヌセルト数	Nu_o	—								
12	冷却コイル外面（内包 液側）の熱伝達率	h_o	W/m ² K								
13	冷却水のレイノルズ数	Re_i	—								

■ については商業機密のため公開できません。

第 1. -27 表 分離建屋における蒸発乾固の発生を想定する機器の崩壊熱の除去に関する評価結果 (2 / 2)

No.	パラメータ	記号	単位	第 3 一時 貯留処理槽 (コイル)	第 4 一時 貯留処理槽 (コイル)	第 6 一時 貯留処理槽 (ジャケット)	高レベル廃液 供給槽 (コイル)	高レベル廃液 濃縮缶 (コイル)
1	崩壊熱量	Q	W					
2	内包液温度	T	°C					
3	冷却水出口温度	t ₂	°C					
4	対数平均温度差	Δ t	°C					
5	冷却水流量	W	m ³ /h					
6	総括伝熱係数	U	W/m ² K					
7	内包液の壁面温度	T _w	°C					
8	内包液のプラントル数	Pr _o	—					
9	内包液のグラスホフ数	Gr _o	—					
10	プラントル数と グラスホフ数の積	Gr _o ×Pr _o	—					
11	冷却コイル外面 (内包 液側) のヌセルト数	Nu _o	—					
12	冷却コイル外面 (内包 液側) の熱伝達率	h _o	W/m ² K					
13	冷却水のレイノルズ数	Re _i	—					

■ については商業機密のため公開できません。

第 1. - 28 表 精製建屋における蒸発乾固の発生を想定する機器の崩壊熱の除去に関する評価結果 (1 / 2)

No.	パラメータ	記号	単位	プラチウム 溶液受槽 (コイル)	油水分離槽 (コイル)	プラチウム 濃縮缶 供給槽 (コイル)	プラチウム 溶液 一時貯槽 (コイル)	プラチウム 濃縮液受槽 (コイル)	リサイクル槽 (コイル)	希釈槽 (コイル)	プラチウム 濃縮液 一時貯槽 (コイル)
1	崩壊熱量	Q	W								
2	内包液温度	T	°C								
3	冷却水出口温度	t_2	°C								
4	対数平均温度差	Δt	°C								
5	冷却水流量	W	m^3/h								
6	総括伝熱係数	U	W/m^2K								
7	内包液の壁面温度	T_w	°C								
8	内包液のプラントル数	Pr_o	—								
9	内包液のグラスホフ数	Gr_o	—								
10	プラントル数と グラスホフ数の積	$Gr_o \times Pr_o$	—								
11	冷却コイル外面 (内包 液側) のヌセルト数	Nu_o	—								
12	冷却コイル外面 (内包 液側) の熱伝達率	h_o	W/m^2K								
13	冷却水のレイノルズ数	Re_i	—								

■ については商業機密のため公開できません。

第 1. - 28 表 精製建屋における蒸発乾固の発生を想定する機器の崩壊熱の除去に関する評価結果 (2 / 2)

No.	パラメータ	記号	単位	プラチウム濃縮液計量槽 (コイル)	プラチウム濃縮液中間貯槽 (コイル)	第 1 一時貯留処理槽 (コイル)	第 2 一時貯留処理槽 (コイル)	第 3 一時貯留処理槽 (コイル)
1	崩壊熱量	Q	W					
2	内包液温度	T	°C					
3	冷却水出口温度	t ₂	°C					
4	対数平均温度差	Δ t	°C					
5	冷却水流量	W	m ³ /h					
6	総括伝熱係数	U	W/m ² K					
7	内包液の壁面温度	T _w	°C					
8	内包液のプラントル数	Pr _o	—					
9	内包液のグラスホフ数	Gr _o	—					
10	プラントル数とグラスホフ数の積	Gr _o ×Pr _o	—					
11	冷却コイル外面 (内包液側) のヌセルト数	Nu _o	—					
12	冷却コイル外面 (内包液側) の熱伝達率	h _o	W/m ² K					
13	冷却水のレイノルズ数	Re _i	—					

■ については商業機密のため公開できません。

第 1. - 29 表 ウラン・プルトニウム混合脱硝建屋における蒸発乾固の発生を想定する機器の

崩壊熱の除去に関する評価結果

No.	パラメータ	記号	単位	硝酸 プルトニウム 貯槽 (ジャケット)	混合槽 (ジャケット)	一時貯槽 (ジャケット)
1	崩壊熱量	Q	W			
2	内包液温度	T	°C			
3	冷却水出口温度	t_2	°C			
4	対数平均温度差	Δt	°C			
5	冷却水流量	W	m ³ /h			
6	総括伝熱係数	U	W/m ² K			
7	内包液の壁面温度	T_w	°C			
8	内包液のプラントル数	Pr_o	—			
9	内包液のグラスホフ数	Gr_o	—			
10	プラントル数と グラスホフ数の積	$Gr_o \times Pr_o$	—			
11	冷却コイル外面（内包 液側）のヌセルト数	Nu_o	—			
12	冷却コイル外面（内包 液側）の熱伝達率	h_o	W/m ² K			
13	冷却水のレイノルズ数	Re_i	—			

■ については商業機密のため公開できません。

第 1. - 30 表 高レベル廃液ガラス建屋における蒸発乾固の発生を想定する機器の崩壊熱の除去に関する評価結果

No.	パラメータ	記号	単位	高レベル濃縮廃液貯槽 (コイル)	高レベル濃縮廃液一時貯槽 (コイル)	高レベル廃液混合槽 (コイル)	供給液槽 (コイル)	供給槽 (コイル)	不溶解残渣廃液一時貯槽 (ジャケット)	不溶解残渣廃液貯槽 (ジャケット)	高レベル廃液共用貯槽 (コイル)
1	崩壊熱量	Q	W	[Redacted]	[Redacted]	[Redacted]	[Redacted]	[Redacted]	-	-	[Redacted]
2	内包液温度	T	°C						-	-	
3	冷却水出口温度	t ₂	°C						-	-	
4	対数平均温度差	Δ t	°C						-	-	
5	冷却水流量	W	m ³ /h						-	-	
6	総括伝熱係数	U	W/m ² K						-	-	
7	内包液の壁面温度	T _w	°C						-	-	
8	内包液のプラントル数	Pr _o	-						-	-	
9	内包液のグラスホフ数	Gr _o	-						-	-	
10	プラントル数とグラスホフ数の積	Gr _o ×Pr _o	-						-	-	
11	冷却コイル外面 (内包液側) のヌセルト数	Nu _o	-						-	-	
12	冷却コイル外面 (内包液側) の熱伝達率	h _o	W/m ² K						-	-	
13	冷却水のレイノルズ数	Re _i	-						-	-	

[Redacted] については商業機密のため公開できません。

6. 参考文献

- (1) A. G. Croff, “A User’ s Manual for the ORIGEN2 Computer Code” ,
ORNL/TM-7125 (1980)
- (2) 化学工学協会「化学工学便覧」
- (3) 尾花 英明「熱交換器設計ハンドブック」
- (4) 伝熱工学資料 改訂第5版

補足説明資料 7 - 5

1. 貯槽からの放熱による時間余裕に与える影響について

時間余裕の算出は、より厳しい結果を与えるように、機器からセル雰
囲気への放熱を考慮せず断熱評価で実施している。本資料では、放熱を考
慮した場合の時間余裕への影響を複数の温度条件での放熱量及び熱伝達率
から考察する。

1.1 放熱量の算出

セル雰囲気の温度 T_{∞} としたときの機器表面からセル雰囲気への放熱量
 Q は、機器表面を鉛直平板と仮定し、以下のとおり求める。

$$Q = h \times A \times (T - T_{\infty})$$

第 1. - 1 表 放熱量の算出に用いる各種パラメータ

Q	[W]	放熱量
h	[W/m ² K]	熱伝達率
A	[m ²]	機器表面積
T	[K]	機器表面温度
T _∞	[K]	セル内空気温度

1.2 熱伝達率の算出

機器の熱伝達率 h [kcal/m²h°C] は以下のとおり求める。

$$h = \frac{\lambda \times \overline{Nu}}{l}$$

ここで、平均ヌセルト数 \overline{Nu} 及び局所ヌセルト数 Nu_x は以下のとお
り求める。

$$\overline{Nu} = \frac{4}{3} \times Nu_x$$

$$Nu_x = C_t \times Ra^{\frac{1}{4}}$$

第 1. - 2 表 熱伝達率の算出に用いる各種パラメータ

λ	[W/mK]	セル内空気の熱伝導率
l	[m]	貯槽高さ
\overline{Nu}	—	平均ヌセルト数
Nu_x	—	局所ヌセルト数
C_t	—	プラントル数の関数 $\left(= \frac{3}{4} \left(\frac{Pr}{2.4 + 4.9\sqrt{Pr} + 5Pr} \right)^{\frac{1}{4}} \right)$
Ra	—	レイリー数 ($Ra = Pr \times Gr$)
Pr	—	セル内空気のプラントル数 ($= C \times \mu \times 3600 / \lambda$)
Gr	—	セル内空気のグラスホフ数 ($= g \times l^3 \times \beta \times \rho^2 \times (T - T_w) / \mu^2$)
C	[J/kgK]	セル内空気の比熱
μ	[kg/ms]	セル内空気の粘度
g	[m/s ²]	重力加速度 (=9.8)
β	[K ⁻¹]	セル内空気の体膨張係数
ρ	[kg/m ³]	セル内空気の密度

1.3 評価条件

中継槽（溶解液）、希釈槽（Pu濃縮液）、Pu溶液一時貯槽（Pu溶液）、抽出廃液受槽（抽出廃液）、高レベル濃縮廃液貯槽及び高レベル廃液混合槽（高レベル濃縮廃液）を代表に放熱の効果を推定する。各機器の内包する溶液、崩壊熱量、貯槽高さ及び機器表面積を、第1-3表に示す。

また、各機器における機器表面温度は100℃と設定し、機器表面温度及びセル雰囲気との温度差が20℃から80℃の範囲において評価する。各温度におけるセル内空気の密度、比熱、粘度、熱伝導率、体膨張係数、を第1-4表に示す。

第 1. - 3 表 貯槽高さ及び機器表面積

機器名	内包する溶液	崩壊熱量 [W]	貯槽高さ [m]	表面積 [m ²]
中継槽	溶解液			
希釈槽	Pu濃縮液			
Pu溶液一時貯槽	Pu溶液			
抽出廃液受槽	抽出廃液			
高レベル濃縮廃液貯槽	高レベル濃縮廃液			
高レベル混合廃液貯槽	高レベル廃液			

第 1. - 4 表 空気の密度，比熱，粘度，熱伝導率，体膨張係数

No.	空気の 温度 [K]	空気の 密度 [kg/m ³]	空気の 比熱 [J/kgK]	空気の 粘度 [k g / m s]	空気の 熱伝導率 [W/mK]	空気の 体膨張係数係 [1/K]
1	293	1.188	1007	1.82E-05	0.02572	3.4 × 10 ⁻³
2	313	1.112	1007	1.92E-05	0.0272	3.1 × 10 ⁻³
3	333	1.045	1009	2.01E-05	0.02865	3.0 × 10 ⁻³
4	353	0.9859	1010	2.11E-05	0.03007	2.8 × 10 ⁻³

1.4 評価結果

対象貯槽の貯槽からの放熱を考慮した場合の熱伝達率等の評価結果を第 1. - 5 表から第 1. - 10 表に示す。

機器表面からセル雰囲気への放熱の効果は，機器表面温度及びセル雰囲気の温度差に依存し，温度差が20℃から80℃の範囲において鉛直平板を仮定した場合，機器表面及びセル雰囲気間の熱伝達率は約1.8W / (m² · K) から約3.0W / (m² · K) となる。放熱の効果は，溶液の崩壊熱密度に溶液の容積を乗じて算出される崩壊熱を，放熱に寄与する機器の表面積で除して算出される値に依存し，この値が大きい高レベル濃縮廃液，高レベル廃液及びプルトニウム濃縮液に対する放熱効果は，温度差を20℃と仮定した場合，高レベル濃縮廃液に対して約1.6%程度，高レベル廃液に対して約3.0%程度，プルトニウム濃縮液に対して約15%程度となる。一方，溶液の崩壊熱を放熱に寄与する機器の表面積で除して算出される値

■ については商業機密の観点から公開できません。

が小さくなる溶解液，抽出廃液及びP u 溶液に対する放熱効果は，温度差を20℃と仮定した場合でも，溶解液に対して約30%程度，抽出廃液に対して約42%程度，P u 溶液に対しては放熱により全ての崩壊熱が除去される。

溶液の崩壊熱密度に着目した場合，高レベル濃縮廃液及びプルトニウム濃縮液は崩壊熱密度が大きく，沸騰に至るまでの時間が短いという特徴を有している。一方，溶解液，抽出廃液及びP u 溶液は，崩壊熱密度が小さく，沸騰に至るまでの時間が長いという特徴を有している。実際の運転時には，全ての機器が公称容量を保有しているわけではなく，公称容量よりも少ない容量を保有している状態が想定されるが，この場合，溶液の崩壊熱は小さくなり，沸騰に至るまでの時間が延びることになる。

以上より，実際の熱条件の下では，解析結果に示す沸騰に至るまでの時間は，全ての溶液においてより長い時間となる可能性があるが，その効果は，崩壊熱の小さな溶液ほど顕著であり，各溶液の沸騰までの時間が逆転することはないことから，蒸発乾固への対処の作業の優先順位及び実施組織要員の操作の時間余裕に与える影響は無視できる。

第 1. - 5 表 各セル内空気温度における中継槽の評価結果

パラメータ	記号	単位	293 [K]	313 [K]	333 [K]	353 [K]
放熱量	Q'	W				
熱伝達率	h	W / (m ² · K)				
平均ヌセルト数	Nu	—				
局所ヌセルト数	Nu_x	—				
レイリー数	Ra	—				
プラントル数	Pr	—				
グラフホフ数	Gr	—				
放熱効果						

第 1. - 6 表 各セル内空気温度における希釈槽の評価結果

パラメータ	記号	単位	298 [K]	313 [K]	333 [K]	353 [K]
放熱量	Q'	W				
熱伝達率	h	W / (m ² · K)				
平均ヌセルト数	Nu	—				
局所ヌセルト数	Nu_x	—				
レイリー数	Ra	—				
プラントル数	Pr	—				
グラフホフ数	Gr	—				
放熱効果						

第 1. - 7 表 各セル内空気温度における P u 溶液一時貯槽の評価結果

パラメータ	記号	単位	298 [K]	313 [K]	333 [K]	353 [K]
放熱量	Q'	W				
熱伝達率	h	W / (m ² · K)				
平均ヌセルト数	Nu	—				
局所ヌセルト数	Nu_x	—				
レイリー数	Ra	—				
プラントル数	Pr	—				
グラフホフ数	Gr	—				
放熱効果						

■ については商業機密の観点から公開できません。

第 1. - 8 表 各セル内空気温度における抽出廃液受槽の評価結果

パラメータ	記号	単位	298 [K]	313 [K]	333 [K]	353 [K]
放熱量	Q'	W				
熱伝達率	h	W / (m ² · K)				
平均ヌセルト数	Nu	—				
局所ヌセルト数	Nu _x	—				
レイリー数	Ra	—				
プラントル数	Pr	—				
グラフホフ数	Gr	—				
放熱効果						

第 1. - 9 表 各セル内空気温度における高レベル濃縮廃液受槽の評価結果

パラメータ	記号	単位	298 [K]	313 [K]	333 [K]	353 [K]
放熱量	Q'	W				
熱伝達率	h	W / (m ² · K)				
平均ヌセルト数	Nu	—				
局所ヌセルト数	Nu _x	—				
レイリー数	Ra	—				
プラントル数	Pr	—				
グラフホフ数	Gr	—				
放熱効果						

第 1. - 10 表 各セル内空気温度における高レベル廃液混合槽の評価結果

パラメータ	記号	単位	298 [K]	313 [K]	333 [K]	353 [K]
放熱量	Q'	W				
熱伝達率	h	W / (m ² · K)				
平均ヌセルト数	Nu	—				
局所ヌセルト数	Nu _x	—				
レイリー数	Ra	—				
プラントル数	Pr	—				
グラフホフ数	Gr	—				
放熱効果						

■ については商業機密の観点から公開できません。

補足説明資料 7－6

1. 必要な要員及び資源の算出方法

1.1 必要な要員の算出方法

蒸発乾固の発生及び拡大の防止のための措置に必要な要員は、前処理建屋、分離建屋、精製建屋、ウラン・プルトニウム混合脱硝建屋及び高レベル廃液ガラス固化建屋における作業に係る要員と建屋外における作業に係る要員を合算した要員とし、同一時間軸で最大となる要員を算出する。例を第1. - 1図に示す。

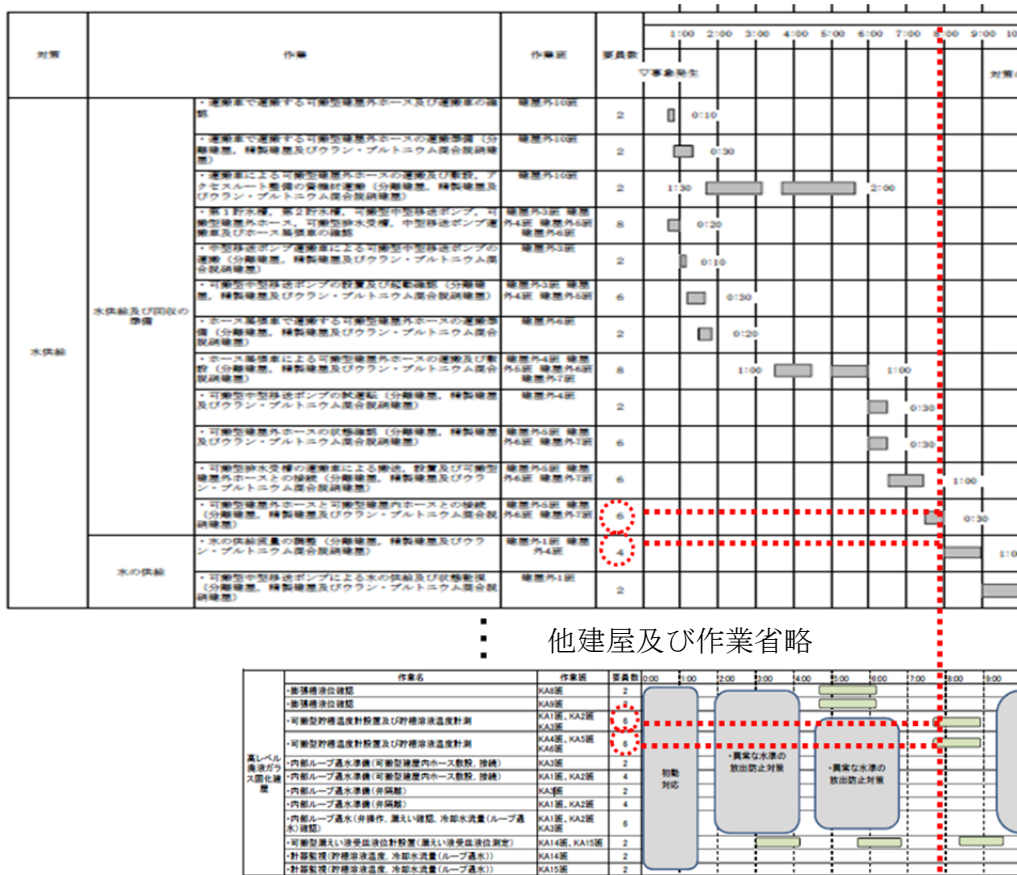

同一時間軸において最大となる建屋内及び建屋外の要員を算出する。

第1. - 1図 必要な要員の算出例

1.2 必要な水源の算出方法

内部ループ通水による冷却、冷却コイル等への通水による冷却及び放出低減対策（凝縮器への通水）に使用する水量は、各建屋において使用する流量と水源使用開始から対応時間 7 日間（168 時間）までの時間の差の積である。例を第 1. - 2 図に示す。ただし、内部ループ通水による冷却、冷却コイル等への通水による冷却及び放出低減対策（凝縮器への通水）に使用した排水は、貯水槽へ戻し再利用するため必要流量は計上しない。

貯水槽から機器への注水に必要な水量は、各機器が保有する溶液の蒸発速度と溶液の沸騰までの時間余裕と対応時間 7 日間（168 時間）までの時間の差の積である。ただし、沸騰が 168 時間以上の貯槽の必要流量は計上しない。

以上のことから、各建屋で蒸発乾固の各対策に必要な流量は、最大で約 310m³である。仮に 7 日間（168 時間）継続して溶液が沸騰し、機器への注水を実施するために、第 1 貯水槽又は第 2 貯水槽から取水したとしても、第 1 貯水槽又は第 2 貯水槽の容量は約 20,000m³であり、第 1 貯水槽又は第 2 貯水槽が枯渇することは無い。

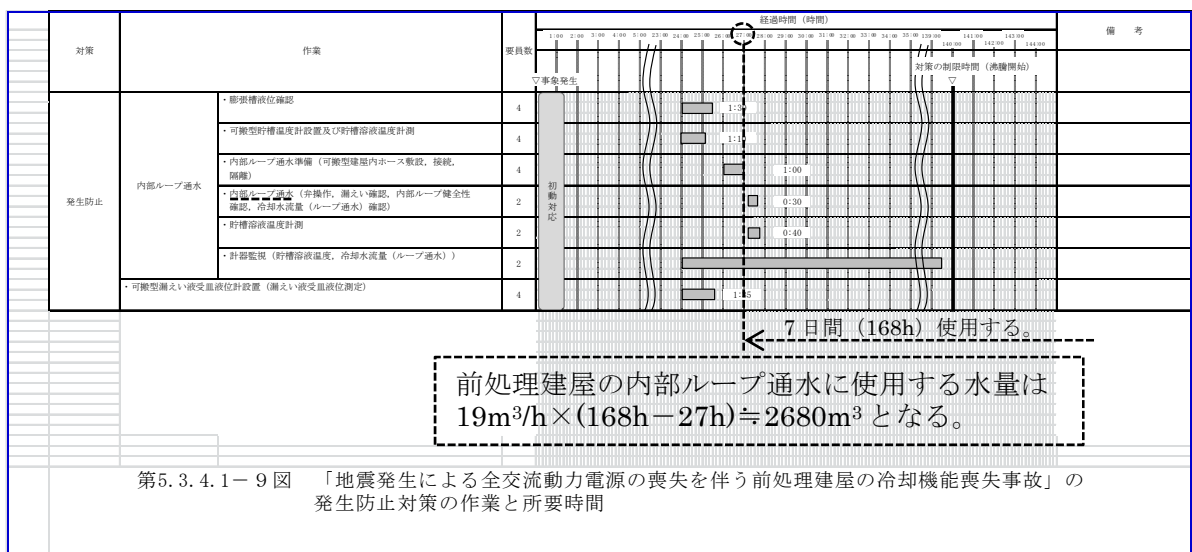

第5.3.4.1-9図 「地震発生による全交流動力電源の喪失を伴う前処理建屋の冷却機能喪失事故」の発生防止対策の作業と所要時間

第 1. - 2 図 使用する水量の算出例

1.3 必要な燃料の算出方法

蒸発乾固の発生及び拡大の防止のための措置で必要な燃料は、機器の1時間あたりの燃料消費量と燃料を必要とする機器の使用開始から対応時間7日間（168時間）までの時間の差（使用時間）の積である。

蒸発乾固への対処で燃料（軽油）を必要とする設備としては、可搬型中型移送ポンプ及び可搬型発電機がある。

1時間あたりの燃料消費量は、可搬型中型移送ポンプ 0.043kL/h、可搬型発電機 0.018kL/h である。

必要な燃料の量については、可搬型中型移送ポンプ、可搬型発電機を共用する対策、建屋の中で、最も使用量が多くなるように算出する。（共用している中で使用開始が最も早いものをもとに必要な燃料の量を算出）

1.3.1 可搬型中型移送ポンプ

可搬型移送ポンプは、蒸発乾固の発生の防止のための措置の内部ループへの通水と蒸発乾固の拡大の防止のための措置の貯水槽から機器への注水、冷却コイル等への通水及び放出低減対策（凝縮器への通水）で同じ可搬型移送ポンプを使用する。

貯水槽から建屋への水供給に使用する可搬型移送ポンプは、前処理建屋で1台、分離建屋、精製建屋及びウラン・プルトニウム混合脱硝理建屋で1台、高レベル廃液ガラス固化建屋で1台使用する。

建屋から貯水槽への排水に使用する可搬型移送ポンプは、前処理建屋及び分離建屋で1台、精製建屋及びウラン・プルトニウム混合脱硝理建屋で1台、高レベル廃液ガラス固化建屋で1台使用する。

建屋から貯水槽への排水の開始時間については、貯水槽から建屋への水供給の開始時間と同じとする。

可搬型移送ポンプの使用時間は、共用する建屋、対策間で一番早い使用開始時間（通水開始時間）から対応時間7日間（168時間）までの時間とする。

1.3.2 可搬型発電機

可搬型発電機は、蒸発乾固の拡大の防止のための措置の可搬型排風機の運転に使用する。

前処理建屋で1台、分離建屋で1台、精製建屋及びウラン・プルトニウム混合脱硝理建屋で1台、高レベル廃液ガラス固化建屋で1台使用する。

1.3.3 蒸発乾固の発生の防止のための措置及び蒸発乾固の発生の防止のための措置で必要な燃料

各建屋の蒸発乾固の発生及び拡大の防止のための措置で使用する可搬型中型移送ポンプで必要となる燃料の算出については、可搬型中型移送ポンプを使用する対策の中で開始時間が一番早いものをもとに算出する。また、可搬型中型移送ポンプを共用する建屋については、使用開始時間が一番早い建屋の時間をもとに算出する。（可搬型発電機についても同様）

可搬型中型移送ポンプを使用する対策の中で開始時間が一番早いものは、前処理建屋は、内部ループへの通水、前処理建屋以外の建屋については、放出低減対策（凝縮器への通水）である。

蒸発乾固の発生及び拡大の防止のための措置に使用する可搬型中型移送ポンプは、7日間の対応を考慮すると、運転継続に以下の軽油が必要である。

【貯水槽から建屋への水供給】

前処理建屋

約5.7 k L

分離建屋，精製建屋

及びウラン・プルトニウム混合脱硝理建屋 約6.9 k L

高レベル廃液ガラス固化建屋 約6.4 k L

【建屋から貯水槽への排水】

前処理建屋及び分離建屋 約6.8 k L

精製建屋及びウラン・プルトニウム混合脱硝理建屋 約6.9 k L

高レベル廃液ガラス固化建屋 約6.4 k L

全建屋合計 約39 k L

また，蒸発乾固の拡大の防止のための措置に使用する可搬型発電機は，7日間の対応を考慮すると，運転継続に以下の軽油が必要である。

前処理建屋 約2.5 k L

分離建屋 約3.0 k L

精製建屋及びウラン・プルトニウム混合脱硝理建屋 約3.0 k L

高レベル廃液ガラス固化建屋 約2.9 k L

全建屋合計 約12 k L

以上より，全ての建屋の蒸発乾固の発生及び拡大の防止のための措置を7日間継続して実施するのに必要な軽油は合計で約 51 k Lである。

1.4 必要な電源の算出方法

可搬型発電機については，蒸発乾固の拡大の防止のための措置の放出低減対策での可搬型排風機の運転に使用する。建屋間の共用については，精製建屋とウラン・プルトニウム混合脱硝建屋のみ共用している。

前処理建屋における放出低減対策に必要な負荷は、可搬型排風機の約 5.2 kVA であり、必要な給電容量は、可搬型排風機の起動時を考慮しても約 32 kVA である。

分離建屋における放出低減対策に必要な負荷は可搬型排風機の約 5.2 kVA であり、必要な給電容量は、可搬型排風機の起動時を考慮しても約 32 kVA である。

精製建屋及びウラン・プルトニウム混合脱硝建屋における放出低減対策に必要な負荷は、可搬型排風機の約 11 kVA であり、必要な給電容量は、可搬型排風機の起動時を考慮しても約 63 kVA である。

高レベル廃液ガラス固化建屋における放出低減対策に必要な負荷は、可搬型排風機の約 5.2 kVA であり、必要な給電容量は、可搬型排風機の起動時を考慮しても約 32 kVA である。

可搬型発電機は、80 kVA の給電容量を有することから、放出低減対策に必要な負荷を賄うことができる。

精製建屋及びウラン・プルトニウム混合脱硝建屋については、放出低減対策で使用する可搬型発電機を共用している。仮に精製建屋及びウラン・プルトニウム混合脱硝建屋の可搬型排風機を同時に起動した場合でも、必要な給電容量は、約 63 kVA であり、2 建屋合わせても可搬型発電機の容量(80 kVA)以下であるため、対応可能である。

補足説明資料 7 - 7

1. 蒸発乾固における事態の収束までの放出量評価及び被ばく線量評価

1.1 評価内容

冷却機能が喪失し，溶液が沸騰に至ってから事態が収束するまでの放射性物質の大気中への放出量进行评估する。沸騰停止までに気相部へ移行した放射性物質の全量が大気中へ放出されたものとして評価する。事態が収束するタイミングは，冷却機能の回復である冷却コイル等通水完了時であり，放射性物質の放出が停止するものとする。また，放出量評価にあわせて放出期間中の事業所外における被ばく線量を評価する。

なお，評価対象建屋は蒸発乾固の発生を想定する前処理建屋，分離建屋，精製建屋，ウラン・プルトニウム混合脱硝建屋及び高レベル廃液ガラス固化建屋である。

1.2 大気中への放射性物質の放出量評価及び事業所外での被ばく評価

大気中への放射性物質の放出量は，重大事故等が発生する貯槽が保有する放射性物質質量に対して，溶液が沸騰を開始してから乾燥・固化に至るまでの期間のうち，放射性物質の放出に寄与する時間割合，溶液の沸騰に伴い気相中へ移行する放射性物質の割合，大気中への放出経路における低減割合を乗じて算出する。

また，評価した大気中への放射性物質の放出量にセシウム-137への換算係数を乗じて，大気中へ放出された放射性

物質の放出量（セシウム-137換算）を算出する。

さらに，事業所外での被ばく線量評価は，以下の計算式（1式）により算出する。

$$\begin{aligned} & \text{被ばく線量 [S v]} \\ & = \text{大気中への放射性物質の放出量 [B q]} \\ & \quad \times \text{呼吸率 [m}^3 \text{/ s]} \times \text{相対濃度 } \chi \text{ / Q [s / m}^3 \text{]} \\ & \quad \times \text{線量換算係数 [S v / B q]} \qquad \qquad \qquad (1 \text{ 式}) \end{aligned}$$

1.3 冷却コイル等通水完了までの時間

各建屋とも機器への注水，凝縮器への冷却水の通水，塔槽類廃ガス処理設備からセルに導くための経路構築及び可搬型フィルタ，可搬型排風機を用いた放出影響緩和を優先して実施し，大気中への放射性物質の放出を抑制できる状態を整備してから，冷却コイル等通水の作業に着手する。

冷却機能の喪失から冷却コイル等通水完了までに要する時間は，第1. - 1表に示す通りである。

第 1. - 1 表 各建屋の冷却コイル等通水完了時間

機器グループ	冷却機能の喪失から 冷却コイル等通水完了までの時間
前処理建屋蒸発乾固 1	46 時間 15 分
前処理建屋蒸発乾固 2	45 時間 00 分
分離建屋蒸発乾固 1	25 時間 55 分
分離建屋蒸発乾固 2	47 時間 40 分
分離建屋蒸発乾固 3	65 時間 45 分
精製建屋蒸発乾固 1	30 時間 40 分
精製建屋蒸発乾固 2	37 時間 30 分
ウラン・プルトニウム混合脱硝建屋蒸発乾固 1	26 時間 20 分
高レベル廃液ガラス固化建屋蒸発乾固 1	37 時間 55 分
高レベル廃液ガラス固化建屋蒸発乾固 2	34 時間 35 分
高レベル廃液ガラス固化建屋蒸発乾固 3	36 時間 05 分
高レベル廃液ガラス固化建屋蒸発乾固 4	37 時間 35 分

1.4 評価に用いる各種パラメータの設定

大気中への放射性物質の放出量及び事業所外での被ばく線量を「1.2 大気中への放射性物質の放出量評価及び事業所外での被ばく評価」の通りに算出する。また，算出に必要なパラメータは第 1. - 2 表及び第 1. - 3 表に示す通りである。

第 1. - 2 表 放出量評価に必要なパラメータの設定

項目	パラメータ	
貯槽が保有する放射性物質質量 (MAR)	貯槽毎に設定	
溶液が沸騰を開始してから乾燥・固化に至るまでの期間 (DR)	貯槽毎に設定	
溶液の沸騰に伴い気相中に移行する放射性物質の割合 (ARF)	5.0×10^{-5}	
大気中への放出経路における低減割合 (DF)	凝縮器	10
	経路上での沈着等	10
	高性能粒子フィルタ	1.0×10^5

第 1. - 3 表 被ばく評価に必要なパラメータの設定

項目	パラメータ
呼吸率 [m ³ / s]	3.33×10^{-4}
相対濃度 χ / Q [s / m ³]	1.20×10^{-6}
線量換算係数 [S v / B q]	核種毎に設定

1.5 貯槽が保有する放射性物質質量の設定

貯槽が保有する放射性物質質量は，1日当たりに処理する使用済燃料の平均燃焼度 $45,000 \text{ MW d} / \text{ t} \cdot \text{ U P r}$ ，照射前燃料濃縮度 $4.5 \text{ w t} \%$ ，比出力 $38 \text{ MW} / \text{ t} \cdot \text{ U P r}$ ，冷却期間15年を基に算出した内蔵放射能に，使用済燃料の燃料仕様の変動に係る補正係数を考慮して平常運転時の最大値を算出し設定する。使用済燃料の燃料仕様の変動に係る補正係数を第 1. - 4 表に示す。

第 1. - 4 表 使用済燃料の燃料仕様の變動に係る補正係数

元素グループ	使用済燃料中の放射能 (B q / t · U P r)		燃料仕様の變動に係る補正係数
	R u / R h	1. 6 × 10 ¹² ※ 2	
その他 F P ※ 1	1. 3 × 10 ¹⁶		1. 1
P u	α	1. 7 × 10 ¹⁴	2. 0
	β	2. 9 × 10 ¹⁵	
A m , C m	1. 8 × 10 ¹⁴		2. 7

※ 1 その他 F P とは、核分裂生成物のうち、K r - 85 ,
I - 129 及び R u / R h を除いたものを示す。

※ 2 R u 及び R h の合算値を示す。

1. 6 溶液の沸騰に伴い気相中に移行する放射性物質の割合の設定

溶液の沸騰に伴い気相中に移行する放射性物質の割合は、
0. 005 %⁽¹⁾ とする。A R F の設定根拠については、「2. 沸騰状態における飛沫同伴移行割合について」で記載する。

1. 7 大気中への放出経路における低減割合の設定

凝縮器による放射性エアロゾルの除染係数は、D F 10 とする。また、放出経路上の構造物への沈着による放射性エアロゾルの除染係数は、D F 10 とする。さらに、高性能粒子フィルタの放射性エアロゾルの除染係数⁽²⁾は、凝縮器による蒸気の

凝縮により，高性能粒子フィルタが所定の性能を発揮できることから 2 段で $DF 1 \times 10^5$ とする。

1.8 セシウム-137 換算係数

放射性物質のセシウム-137 換算係数は，IAEA-TECDOC-1162 に記載されている，地表沈着した核種からのガンマ線による外部被ばく及び再浮遊核種の吸入による内部被ばくを考慮した 50 年間の実効線量への換算係数並びに吸入核種の化学形態を線量告示に適合させるために，プルトニウム等の一部の核種について，IAEA-TECDOC-⁽³⁾1162 に記載の吸入摂取換算係数を ICRP Publication⁽⁴⁾. 72 の吸入摂取換算係数で補正するために設定する「吸入核種の化学形態に係る補正係数」を用いて，以下の計算式により算出する。

また，セシウム-137 換算係数の算出過程を第 1. - 5 表に示す。

セシウム-137 換算係数

$$= (\text{ある核種の CF 4 換算係数}) / (\text{セシウム-137 CF 4 換算係数}) \times (\text{吸入核種の化学形態に係る補正係数})$$

第 1. - 5 表 主要な核種のセシウム-137 換算係数

	IAEA-TECDOC- 1162 の CF ₄ 換算係数 [A]	IAEA-TECDOC- 1162 の CF ₄ 換算係数 (Cs 137 の値) [B]	吸入核種の化学形態 に係る補正係数 [C]	Cs 137 換算係数 ※1 [D] = [A] / [B] × [C]
	(mSv / (kBq · m ⁻²))	(mSv / (kBq · m ⁻²))	(-)	(-)
Sr 90	2.1E-02	1.3E-01	1.0	0.16
Ru 106	4.8E-03	1.3E-01		0.037
Cs 134	5.1E-02	1.3E-01		0.39
Cs 137	1.3E-01	1.3E-01		1.0
Ce 144	1.4E-03	1.3E-01		0.011
Eu 154	1.3E-01	1.3E-01		1.0
Pu 238	6.6E+00	1.3E-01		0.41
Pu 239	8.5E+00	1.3E-01	0.42	27
Pu 240	8.4E+00	1.3E-01	0.42	27
Pu 241	1.9E-01	1.3E-01	0.39	0.56
Am 241	6.7E+00	1.3E-01	0.45	23
Cm 242	5.9E-02	1.3E-01	0.88	0.40
Cm 244	2.8E+00	1.3E-01	0.47	10

注：放射平衡核種の子孫核種の寄与は，親核種に含む。

	IAEA-TECDOC- 1162 の吸入 摂取換算係数 [a]	ICRP Publication.72 の 吸入摂取 換算係数(化学形態を考慮) [b]	吸入核種の化学形態に係る補正係数 [c] = [b] / [a]
	(Sv / Bq)	(Sv / Bq)	(-)
Pu 238	1.13E-04 ※2	4.6E-05	0.41
Pu 239	1.20E-04 ※2	5.0E-05	0.42
Pu 240	1.20E-04 ※2	5.0E-05	0.42
Pu 241	2.33E-06 ※2	9.0E-07	0.39
Am 241	9.33E-05	4.2E-05	0.45
Cm 242	5.93E-06	5.2E-06	0.88
Cm 244	5.73E-05	2.7E-05	0.47

※ 1 : 地表沈着した核種からの外部被ばく及び再浮遊核種の吸入による内部被ばくの 50 年間の実効線量を用いてセシウム-137 放出量に換算する係数

※ 2 : 化学形態としてキレートを想定

1.9 評価結果

冷却機能の喪失から蒸発乾固における事態の収束までの放射性物質の大気中への放出量（Cs-137換算）及び放出期間中の事業所外における被ばく線量評価の計算過程を第1. - 6表から第1. - 10表に、評価結果を第1. - 11表に示す。

第 1. - 11 表の結果から、放射性物質の放出量は事業指定基準規則第 28 条で要求されているセシウム-137 換算で 100 TBq を十分下回る。また、管理放出時の放射性物質の放出に伴う公衆の被ばくは、ICRP の 1990 年勧告に示されている平常時の公衆の被ばくに対する年実効線量限度の 1 mSv に対して十分低いレベルに抑えられている。

さらに放出量評価の前提を第 1. - 1 図から第 1. - 5 図に示す。

第 1. - 6 表 前処理建屋における事態の収束までの
放出量 (C s -137 換算) 及び被ばく線量の計算過程

機器	核種 G r	MAR [B q]	ARF [-]	LPF [-]	沸騰開始時間 [h]	冷却コイル通水開始時間 [h]	DR [-]	①		②		③=①×②		④=Σ③		⑤		⑥		⑦	⑧-D×⑩×⑫×⑬×⑭	Σ⑧
								放出量 [B q]	C s -137換算係数 [B q/B q]	総放出量 (C s-137換算) [B q]	放出量 (C s-137換算) [T B q]	z/Q [s/m³]	呼吸率 [m³/s]	換算係数 [S v]	被ばく線量 [S v]	被ばく線量 [m S v]						
中間ボットA	Z r / N b	5.51E+09						0.00E+00	2.41E-02	0.00E+00									1.68E-08	0.00E+00		
中間ボットA	R u / R h	9.45E+10						0.00E+00	1.84E-02	0.00E+00									3.30E-08	0.00E+00		
中間ボットA	C s / B a	2.78E+14						0.00E+00	5.13E-01	0.00E+00									2.40E-09	0.00E+00		
中間ボットA	C s / P r	6.18E+09						0.00E+00	5.35E-03	0.00E+00									3.64E-08	0.00E+00		
中間ボットA	S r / Y	2.02E+14	5.00E-05	1.00E-07	167.4	44.8	0.00E+00	0.00E+00	8.08E-02	0.00E+00	0.00E+00	0.00E+00	1.20E-06	3.33E-04					8.07E-08	0.00E+00	0.00E+00	0.00E+00
中間ボットA	※の他P	1.39E+13						0.00E+00	4.87E-01	0.00E+00									8.85E-08	0.00E+00		
中間ボットA	P u	2.15E+14						0.00E+00	1.76E+00	0.00E+00									3.47E-06	0.00E+00		
中間ボットA	A m / C m	1.74E+13						0.00E+00	1.78E+01	0.00E+00									3.57E-05	0.00E+00		
中間ボットA	U	0.00E+00						0.00E+00	7.35E+00	0.00E+00									5.19E-06	0.00E+00		
中間ボットA	N a	3.45E+10						0.00E+00	3.41E-01	0.00E+00									4.19E-07	0.00E+00		
中間ボットB	Z r / N b	5.51E+09						0.00E+00	2.41E-02	0.00E+00									1.68E-08	0.00E+00		
中間ボットB	R u / R h	9.45E+10						0.00E+00	1.84E-02	0.00E+00									3.30E-08	0.00E+00		
中間ボットB	C s / B a	2.78E+14						0.00E+00	5.13E-01	0.00E+00									2.40E-09	0.00E+00		
中間ボットB	C s / P r	6.18E+09						0.00E+00	5.35E-03	0.00E+00									3.64E-08	0.00E+00		
中間ボットB	S r / Y	2.02E+14	5.00E-05	1.00E-07	167.4	44.8	0.00E+00	0.00E+00	8.08E-02	0.00E+00	0.00E+00	0.00E+00	1.20E-06	3.33E-04					8.07E-08	0.00E+00	0.00E+00	0.00E+00
中間ボットB	※の他P	1.39E+13						0.00E+00	4.87E-01	0.00E+00									8.85E-08	0.00E+00		
中間ボットB	P u	2.15E+14						0.00E+00	1.76E+00	0.00E+00									3.47E-06	0.00E+00		
中間ボットB	A m / C m	1.74E+13						0.00E+00	1.78E+01	0.00E+00									3.57E-05	0.00E+00		
中間ボットB	U	0.00E+00						0.00E+00	7.35E+00	0.00E+00									5.19E-06	0.00E+00		
中間ボットB	N a	3.45E+10						0.00E+00	3.41E-01	0.00E+00									4.19E-07	0.00E+00		
中間機A	Z r / N b	2.97E+11						0.00E+00	2.41E-02	0.00E+00									1.68E-08	0.00E+00		
中間機A	R u / R h	5.09E+12						0.00E+00	1.84E-02	0.00E+00									3.30E-08	0.00E+00		
中間機A	C s / B a	1.50E+16						0.00E+00	5.13E-01	0.00E+00									2.40E-09	0.00E+00		
中間機A	C s / P r	3.33E+11						0.00E+00	5.35E-03	0.00E+00									3.64E-08	0.00E+00		
中間機A	S r / Y	1.09E+16	5.00E-05	1.00E-07	159.5	46.3	0.00E+00	0.00E+00	8.08E-02	0.00E+00	0.00E+00	0.00E+00	1.20E-06	3.33E-04					8.07E-08	0.00E+00	0.00E+00	0.00E+00
中間機A	※の他P	7.50E+14						0.00E+00	4.87E-01	0.00E+00									8.85E-08	0.00E+00		
中間機A	A m / C m	9.38E+14						0.00E+00	1.76E+00	0.00E+00									3.47E-06	0.00E+00		
中間機A	U	0.00E+00						0.00E+00	1.78E+01	0.00E+00									3.57E-05	0.00E+00		
中間機A	N a	1.86E+12						0.00E+00	3.41E-01	0.00E+00									4.19E-07	0.00E+00		
中間機B	Z r / N b	2.97E+11						0.00E+00	2.41E-02	0.00E+00									1.68E-08	0.00E+00		
中間機B	R u / R h	5.09E+12						0.00E+00	1.84E-02	0.00E+00									3.30E-08	0.00E+00		
中間機B	C s / B a	1.50E+16						0.00E+00	5.13E-01	0.00E+00									2.40E-09	0.00E+00		
中間機B	C s / P r	3.33E+11						0.00E+00	5.35E-03	0.00E+00									3.64E-08	0.00E+00		
中間機B	S r / Y	1.09E+16	5.00E-05	1.00E-07	159.5	46.3	0.00E+00	0.00E+00	8.08E-02	0.00E+00	0.00E+00	0.00E+00	1.20E-06	3.33E-04					8.07E-08	0.00E+00	0.00E+00	0.00E+00
中間機B	※の他P	7.50E+14						0.00E+00	4.87E-01	0.00E+00									8.85E-08	0.00E+00		
中間機B	P u	1.16E+16						0.00E+00	1.76E+00	0.00E+00									3.47E-06	0.00E+00		
中間機B	A m / C m	9.38E+14						0.00E+00	1.78E+01	0.00E+00									3.57E-05	0.00E+00		
中間機B	U	0.00E+00						0.00E+00	7.35E+00	0.00E+00									5.19E-06	0.00E+00		
中間機B	N a	2.97E+11						0.00E+00	3.41E-01	0.00E+00									4.19E-07	0.00E+00		
中間機B	Z r / N b	5.09E+12						0.00E+00	2.41E-02	0.00E+00									1.68E-08	0.00E+00		
中間機B	R u / R h	1.50E+16						0.00E+00	1.84E-02	0.00E+00									3.30E-08	0.00E+00		
中間機B	C s / B a	3.33E+11						0.00E+00	5.13E-01	0.00E+00									2.40E-09	0.00E+00		
中間機B	C s / P r	2.31E+10						0.00E+00	5.35E-03	0.00E+00									3.64E-08	0.00E+00		
中間機B	S r / Y	7.54E+14	5.00E-05	1.00E-07	164.2	46.3	0.00E+00	0.00E+00	8.08E-02	0.00E+00	0.00E+00	0.00E+00	1.20E-06	3.33E-04					8.07E-08	0.00E+00	0.00E+00	0.00E+00
中間機B	※の他P	5.20E+13						0.00E+00	4.87E-01	0.00E+00									8.85E-08	0.00E+00		
中間機B	A m / C m	6.71E+13						0.00E+00	1.76E+00	0.00E+00									3.47E-06	0.00E+00		
中間機B	U	0.00E+00						0.00E+00	1.78E+01	0.00E+00									3.57E-05	0.00E+00		
中間機B	N a	1.86E+12						0.00E+00	3.41E-01	0.00E+00									4.19E-07	0.00E+00		
中間機B	Z r / N b	2.06E+10						0.00E+00	2.41E-02	0.00E+00									1.68E-08	0.00E+00		
中間機B	R u / R h	3.53E+11						0.00E+00	1.84E-02	0.00E+00									3.30E-08	0.00E+00		
中間機B	C s / B a	7.54E+14						0.00E+00	5.13E-01	0.00E+00									2.40E-09	0.00E+00		
中間機B	C s / P r	2.31E+10						0.00E+00	5.35E-03	0.00E+00									3.64E-08	0.00E+00		
中間機B	S r / Y	7.54E+14	5.00E-05	1.00E-07	164.2	46.3	0.00E+00	0.00E+00	8.08E-02	0.00E+00	0.00E+00	0.00E+00	1.20E-06	3.33E-04					8.07E-08	0.00E+00	0.00E+00	0.00E+00
中間機B	※の他P	5.20E+13						0.00E+00	4.87E-01	0.00E+00									8.85E-08	0.00E+00		
中間機B	A m / C m	6.71E+13						0.00E+00	1.76E+00	0.00E+00									3.47E-06	0.00E+00		
中間機B	U	0.00E+00						0.00E+00	1.78E+01	0.00E+00									3.57E-05	0.00E+00		
中間機B	N a	1.86E+12						0.00E+00	3.41E-01	0.00E+00									4.19E-07	0.00E+00		
中間機B	Z r / N b	2.06E+10						0.00E+00	2.41E-02	0.00E+00									1.68E-08	0.00E+00		
中間機B	R u / R h	3.53E+11						0.00E+00	1.84E-02	0.00E+00									3.30E-08	0.00E+00		
中間機B	C s / B a	7.54E+14						0.00E+00	5.13E-01	0.00E+00									2.40E-09	0.00E+00		
中間機B	C s / P r	2.31E+10						0.00E+00	5.35E-03	0.00E+00									3.64E-08	0.00E+00		
中間機B	S r / Y	7.54E+14	5.00E-05	1.00E-07	1																	

第 1. - 8 表 精製建屋における事態の収束までの
放出量 (Cs - 137 換算) 及び被ばく線量の計算過程

機器	機種 Gr	MAR [Bq]	ARF [-]	LPF [-]	稼働開始時刻 [h]	冷却コイル通水開始時刻 [h]	DR [-]	①		②		③=①×②		④=③×⑤		呼吸率 [m ³ /s]	換算係数 [Sv/Bq]	被ばく線量 [Sv]	被ばく線量 [mSv]
								放出量 [Bq]	Cs-137換算係数	放出量 [Bq]	Cs-137換算係数	放出量 [Bq]	Cs-137換算係数	放出量 [Bq]	Cs-137換算係数				
第一時貯留処理槽	Z/Fノズ	0.00E+00						0.00E+00	2.44E-02	0.00E+00						1.68E-08	0.00E+00		
第一時貯留処理槽	Np/No	7.22E+07						0.00E+00	4.81E-02	0.00E+00						3.20E-08	0.00E+00		
第一時貯留処理槽	C/A/B	0.00E+00						0.00E+00	5.13E-01	0.00E+00						2.40E-09	0.00E+00		
第一時貯留処理槽	C/A/P	0.00E+00						0.00E+00	5.35E-03	0.00E+00						2.64E-08	0.00E+00		
第一時貯留処理槽	S/F/V	0.00E+00	5.00E-05	1.00E-07	104.5	37.5	0.00E+00	0.00E+00	4.06E-02	0.00E+00			0.00E+00	1.20E-06	3.33E-04	8.07E-08	0.00E+00		0.00E+00
第一時貯留処理槽	その残P	1.44E+09						0.00E+00	4.87E-01	0.00E+00						2.85E-08	0.00E+00		
第一時貯留処理槽	P/A	5.50E+15						0.00E+00	4.76E+00	0.00E+00						3.47E-06	0.00E+00		
第一時貯留処理槽	Am/Cm	0.00E+00						0.00E+00	4.78E+01	0.00E+00						3.57E-05	0.00E+00		
第一時貯留処理槽	U	2.52E+07						0.00E+00	4.33E+00	0.00E+00						5.12E-06	0.00E+00		
第一時貯留処理槽	Np	0.00E+00						0.00E+00	3.41E-01	0.00E+00						4.19E-07	0.00E+00		
第二時貯留処理槽	Z/Fノズ	0.00E+00						0.00E+00	2.44E-02	0.00E+00						1.68E-08	0.00E+00		
第二時貯留処理槽	Np/No	7.22E+07	5.00E-05	1.00E-07	104.5	37.5	0.00E+00	0.00E+00	4.81E-02	0.00E+00			0.00E+00	1.20E-06	3.33E-04	8.07E-08	0.00E+00		0.00E+00
第二時貯留処理槽	C/A/B	0.00E+00						0.00E+00	5.13E-01	0.00E+00						2.40E-09	0.00E+00		
第二時貯留処理槽	C/A/P	0.00E+00						0.00E+00	5.35E-03	0.00E+00						2.64E-08	0.00E+00		
第二時貯留処理槽	S/F/V	0.00E+00						0.00E+00	4.06E-02	0.00E+00						3.20E-08	0.00E+00		
第二時貯留処理槽	その残P	9.96E+07						0.00E+00	4.87E-01	0.00E+00						2.85E-08	0.00E+00		
第二時貯留処理槽	P/A	1.72E+16						0.00E+00	4.76E+00	0.00E+00						3.47E-06	0.00E+00		
第二時貯留処理槽	Am/Cm	0.00E+00						0.00E+00	4.78E+01	0.00E+00						3.57E-05	0.00E+00		
第二時貯留処理槽	U	2.52E+07						0.00E+00	4.33E+00	0.00E+00						5.12E-06	0.00E+00		
第二時貯留処理槽	Np	0.00E+00						0.00E+00	3.41E-01	0.00E+00						4.19E-07	0.00E+00		
第三時貯留処理槽	Z/Fノズ	0.00E+00						0.00E+00	2.44E-02	0.00E+00						1.68E-08	0.00E+00		
第三時貯留処理槽	Np/No	7.22E+07	5.00E-05	1.00E-07	96.4	37.5	0.00E+00	0.00E+00	4.81E-02	0.00E+00			0.00E+00	1.20E-06	3.33E-04	8.07E-08	0.00E+00		0.00E+00
第三時貯留処理槽	C/A/B	0.00E+00						0.00E+00	5.13E-01	0.00E+00						2.40E-09	0.00E+00		
第三時貯留処理槽	C/A/P	0.00E+00						0.00E+00	5.35E-03	0.00E+00						2.64E-08	0.00E+00		
第三時貯留処理槽	S/F/V	0.00E+00						0.00E+00	4.06E-02	0.00E+00						3.20E-08	0.00E+00		
第三時貯留処理槽	その残P	4.93E+09						0.00E+00	4.87E-01	0.00E+00						2.85E-08	0.00E+00		
第三時貯留処理槽	P/A	1.03E+16						0.00E+00	4.76E+00	0.00E+00						3.47E-06	0.00E+00		
第三時貯留処理槽	Am/Cm	0.00E+00						0.00E+00	4.78E+01	0.00E+00						3.57E-05	0.00E+00		
第三時貯留処理槽	U	1.07E+07						0.00E+00	4.33E+00	0.00E+00						5.12E-06	0.00E+00		
第三時貯留処理槽	Np	0.00E+00						0.00E+00	3.41E-01	0.00E+00						4.19E-07	0.00E+00		
アルトリウム濃縮受槽	Z/Fノズ	0.00E+00						0.00E+00	2.44E-02	0.00E+00						1.68E-08	0.00E+00		
アルトリウム濃縮受槽	Np/No	7.22E+07	5.00E-05	1.00E-07	114.7	37.5	0.00E+00	0.00E+00	4.81E-02	0.00E+00			0.00E+00	1.20E-06	3.33E-04	8.07E-08	0.00E+00		0.00E+00
アルトリウム濃縮受槽	C/A/B	0.00E+00						0.00E+00	5.13E-01	0.00E+00						2.40E-09	0.00E+00		
アルトリウム濃縮受槽	C/A/P	0.00E+00						0.00E+00	5.35E-03	0.00E+00						2.64E-08	0.00E+00		
アルトリウム濃縮受槽	S/F/V	0.00E+00						0.00E+00	4.06E-02	0.00E+00						3.20E-08	0.00E+00		
アルトリウム濃縮受槽	その残P	5.88E+07						0.00E+00	4.87E-01	0.00E+00						2.85E-08	0.00E+00		
アルトリウム濃縮受槽	P/A	1.31E+16						0.00E+00	4.76E+00	0.00E+00						3.47E-06	0.00E+00		
アルトリウム濃縮受槽	Am/Cm	0.00E+00						0.00E+00	4.78E+01	0.00E+00						3.57E-05	0.00E+00		
アルトリウム濃縮受槽	U	1.34E+06						0.00E+00	4.33E+00	0.00E+00						5.12E-06	0.00E+00		
アルトリウム濃縮受槽	Np	0.00E+00						0.00E+00	3.41E-01	0.00E+00						4.19E-07	0.00E+00		
過水分離槽	Z/Fノズ	0.00E+00						0.00E+00	2.44E-02	0.00E+00						1.68E-08	0.00E+00		
過水分離槽	Np/No	7.22E+07	5.00E-05	1.00E-07	115.8	37.5	0.00E+00	0.00E+00	4.81E-02	0.00E+00			0.00E+00	1.20E-06	3.33E-04	8.07E-08	0.00E+00		0.00E+00
過水分離槽	C/A/B	0.00E+00						0.00E+00	5.13E-01	0.00E+00						2.40E-09	0.00E+00		
過水分離槽	C/A/P	0.00E+00						0.00E+00	5.35E-03	0.00E+00						2.64E-08	0.00E+00		
過水分離槽	S/F/V	0.00E+00						0.00E+00	4.06E-02	0.00E+00						3.20E-08	0.00E+00		
過水分離槽	その残P	5.88E+07						0.00E+00	4.87E-01	0.00E+00						2.85E-08	0.00E+00		
過水分離槽	P/A	1.31E+16						0.00E+00	4.76E+00	0.00E+00						3.47E-06	0.00E+00		
過水分離槽	Am/Cm	0.00E+00						0.00E+00	4.78E+01	0.00E+00						3.57E-05	0.00E+00		
過水分離槽	U	7.44E+06						0.00E+00	4.33E+00	0.00E+00						5.12E-06	0.00E+00		
過水分離槽	Np	0.00E+00						0.00E+00	3.41E-01	0.00E+00						4.19E-07	0.00E+00		
アルトリウム濃縮再供給槽	Z/Fノズ	0.00E+00						0.00E+00	2.44E-02	0.00E+00						1.68E-08	0.00E+00		
アルトリウム濃縮再供給槽	Np/No	7.22E+07	5.00E-05	1.00E-07	96.4	37.5	0.00E+00	0.00E+00	4.81E-02	0.00E+00			0.00E+00	1.20E-06	3.33E-04	8.07E-08	0.00E+00		0.00E+00
アルトリウム濃縮再供給槽	C/A/B	0.00E+00						0.00E+00	5.13E-01	0.00E+00						2.40E-09	0.00E+00		
アルトリウム濃縮再供給槽	C/A/P	0.00E+00						0.00E+00	5.35E-03	0.00E+00						2.64E-08	0.00E+00		
アルトリウム濃縮再供給槽	S/F/V	0.00E+00						0.00E+00	4.06E-02	0.00E+00						3.20E-08	0.00E+00		
アルトリウム濃縮再供給槽	その残P	1.90E+08						0.00E+00	4.87E-01	0.00E+00						2.85E-08	0.00E+00		
アルトリウム濃縮再供給槽	P/A	4.38E+16						0.00E+00	4.76E+00	0.00E+00						3.47E-06	0.00E+00		
アルトリウム濃縮再供給槽	Am/Cm	0.00E+00						0.00E+00	4.78E+01	0.00E+00						3.57E-05	0.00E+00		
アルトリウム濃縮再供給槽	U	2.07E+07						0.00E+00	4.33E+00	0.00E+00						5.12E-06	0.00E+00		
アルトリウム濃縮再供給槽	Np	0.00E+00						0.00E+00	3.41E-01	0.00E+00						4.19E-07	0.00E+00		
アルトリウム濃縮一時貯留槽	Z/Fノズ	0.00E+00						0.00E+00	2.44E-02	0.00E+00						1.68E-08	0.00E+00		
アルトリウム濃縮一時貯留槽	Np/No	7.22E+07	5.00E-05	1.00E-07	98.9	37.5	0.00E+00	0.00E+00	4.81E-02	0.00E+00			0.00E+00	1.20E-06	3.33E-04	8.07E-08	0.00E+00		0.00E+00
アルトリウム濃縮一時貯留槽	C/A/B	0.00E+00						0.00E+00	5.13E-01	0.00E+00						2.40E-09	0.00E+00		
アルトリウム濃縮一時貯留槽	C/A/P	0.00E+00						0.00E+00	5.35E-03	0.00E+00						2.64E-08	0.00E+00		
アルトリウム濃縮一時貯留槽	S/F/V	0.00E+00						0.00E+00	4.06E-02	0.00E+00						3.20E-08	0.00E+00		
アルトリウム濃縮一時貯留槽	その残P	1.90E+08						0.00E+00	4.87E-01	0.00E+00						2.85E-08	0.00E+00		
アルトリウム濃縮一時貯留槽	P/A	4.39E+16						0.00E+00	4.76E+00	0.00E+00						3.47E-06	0.00E+00		
アルトリウム濃縮一時貯留槽	Am/Cm	0.00E+00						0.00E+00	4.78E+01	0.00E+00						3.57E-05	0.00E+00		
アルトリウム濃縮一時貯留槽	U	2.07E+07						0.00E+00	4.33E+00	0.00E+00						5.12E-06	0.00E+00		
アルトリウム濃縮一時貯留槽	Np	0.00E+00						0.00E+00	3.41E-01	0.00E+00						4.19E-07	0.00E+00		
アルトリウム濃縮再供給受槽	Z/Fノズ	0.00E+00						0.00E+00	2.44E-02	0.00E+00						1.68E-08	0.00E+00		
アルトリウム濃縮再供給受槽	Np/No	7.22E+07	5.00E-05	1.00E-07	12.1	30.7	3.90E-01	0.00E+00	4.81E-02	0.00E+00			5.20E-07	1.20E-06	3.33E-04	8.07E-08	0.00E+00		4.10E-07
アルトリウム濃縮再供給受槽	C/A/B	0.00E+00						0.00E+00	5.13E-01	0.00E+00						2.40E-09	0.00E+00		
アルトリウム濃縮再供給受槽	C/A/P	0.00E+00						0.00E+00	5.35E-03	0.00E+00						2.64E-08	0.00E+00		
アルトリウム濃縮再供給受槽	S/F/V	0.00E+00						0.00E+00	4.06E-02	0.00E+00						3.20E-08	0.00E+00		
アルトリウム濃縮再供給受槽	その残P	6.88E-08						1.28E-03	4.87E-0										

第 1. - 9 表 ウラン・プルトニウム混合脱硝建屋における事態の収束
までの放出量 (Cs-137 換算) 及び被ばく線量の計算過程

機器	核種 Gr	MAR [B q]	ARF [-]	L P F [-]	沸騰開始時間 [h]	冷却コイル通水開始時間 [h]	DR [-]	① 放出量 [B q]	② Cs-137換算係数 [B q/B q]	③=①×② 総放出量 (Cs-137換算) [B q]	④=Σ③ 放出量 (Cs-137換算) [T B q]	⑤ x/Q [s/m ³]	⑥ 呼吸率 [m ³ /s]	⑦ 換算係数 [S v/B q]	⑧=①×⑤×⑥×⑦ 被ばく線量 [S v]	Σ⑧ 被ばく線量 [m S v]
脱硝プルトニウム貯槽	Zr/Nb	0.00E+00						0.00E+00	3.41E-02	0.00E+00				1.68E-08	0.00E+00	
脱硝プルトニウム貯槽	Ru/Rh	2.08E+06						1.64E+06	1.84E-02	3.02E+08				3.30E-08	2.16E-23	
脱硝プルトニウム貯槽	Cs/Ba	4.04E+08						3.18E+04	5.13E-01	1.63E+04				2.40E+09	3.04E+22	
脱硝プルトニウム貯槽	Co/Pt	8.47E+04						6.67E+08	5.35E-03	3.57E+10				6.64E-08	7.03E-25	
脱硝プルトニウム貯槽	Str/Y	4.92E+08						3.87E+04	8.08E-02	3.13E+05				8.07E-08	1.25E-20	
脱硝プルトニウム貯槽	αの核FP	6.36E+09	5.00E-05	1.00E-07	19.1	26.3	1.57E-01	5.01E+03	4.87E-01	2.44E+03	2.18E-07	1.20E-06	3.33E-04	4.85E-08	5.70E-20	1.72E-07
脱硝プルトニウム貯槽	Pa	1.56E+17						1.23E+05	1.76E+00	2.16E+05				3.47E+06	1.70E+10	
脱硝プルトニウム貯槽	Am/Cm	1.59E+14						1.20E+02	1.78E+01	2.13E+03				3.57E+05	1.71E+12	
脱硝プルトニウム貯槽	U	8.72E+07						6.87E+05	7.35E+00	5.05E+04				5.12E+06	1.41E+19	
脱硝プルトニウム貯槽	Na	0.00E+00						0.00E+00	3.41E-01	0.00E+00				4.19E-07	0.00E+00	
混合槽A	Zr/Nb	0.00E+00						0.00E+00	3.41E-02	0.00E+00				1.68E-08	0.00E+00	
混合槽A	Ru/Rh	1.29E+06						0.00E+00	1.84E-02	0.00E+00				3.30E-08	0.00E+00	
混合槽A	Cs/Ba	2.50E+08						0.00E+00	5.13E-01	0.00E+00				2.40E+09	0.00E+00	
混合槽A	Co/Pt	5.25E+04						0.00E+00	5.35E-03	0.00E+00				2.64E-08	0.00E+00	
混合槽A	Str/Y	3.04E+08	5.00E-05	1.00E-07	30.9	26.3	0.00E+00	0.00E+00	8.08E-02	0.00E+00	0.00E+00	1.20E-06	3.33E-04	8.07E-08	0.00E+00	0.00E+00
混合槽A	αの核FP	3.93E+09						0.00E+00	4.87E-01	0.00E+00				2.85E-08	0.00E+00	
混合槽A	Pa	9.58E+16						0.00E+00	1.76E+00	0.00E+00				3.47E+06	0.00E+00	
混合槽A	Am/Cm	9.34E+15						0.00E+00	1.78E+01	0.00E+00				3.57E+05	0.00E+00	
混合槽A	U	2.58E+10						0.00E+00	7.35E+00	0.00E+00				5.12E+06	0.00E+00	
混合槽A	Na	4.35E+08						0.00E+00	3.41E-01	0.00E+00				4.19E-07	0.00E+00	
混合槽B	Zr/Nb	0.00E+00						0.00E+00	3.41E-02	0.00E+00				1.68E-08	0.00E+00	
混合槽B	Ru/Rh	1.29E+06						0.00E+00	1.84E-02	0.00E+00				3.30E-08	0.00E+00	
混合槽B	Cs/Ba	2.50E+08						0.00E+00	5.13E-01	0.00E+00				2.40E+09	0.00E+00	
混合槽B	Co/Pt	5.25E+04						0.00E+00	5.35E-03	0.00E+00				2.64E-08	0.00E+00	
混合槽B	Str/Y	3.04E+08	5.00E-05	1.00E-07	30.9	26.3	0.00E+00	0.00E+00	8.08E-02	0.00E+00	0.00E+00	1.20E-06	3.33E-04	8.07E-08	0.00E+00	0.00E+00
混合槽B	αの核FP	3.93E+09						0.00E+00	4.87E-01	0.00E+00				2.85E-08	0.00E+00	
混合槽B	Pa	9.58E+16						0.00E+00	1.76E+00	0.00E+00				3.47E+06	0.00E+00	
混合槽B	Am/Cm	9.34E+15						0.00E+00	1.78E+01	0.00E+00				3.57E+05	0.00E+00	
混合槽B	U	2.58E+10						0.00E+00	7.35E+00	0.00E+00				5.12E+06	0.00E+00	
混合槽B	Na	4.35E+08						0.00E+00	3.41E-01	0.00E+00				4.19E-07	0.00E+00	

※L P F = 1 / D F

第 1. - 11 表 蒸発乾固における事態の収束までの放出量（C s
- 137 換算）及び被ばく線量

建屋	放出量 (C s - 137 換算) [T B q]	放出期間中の 被ばく線量 [m S v]
前処理建屋	- ※	- ※
分離建屋	5×10^{-7}	3×10^{-7}
精製建屋	5×10^{-6}	4×10^{-6}
ウラン・プルトニウム 混合脱硝建屋	3×10^{-7}	2×10^{-7}
高レベル廃液 ガラス固化建屋	4×10^{-6}	3×10^{-6}
合計	9×10^{-6}	6×10^{-6}

※沸騰前までに全ての機器で冷却コイル等通水が完了するため、放射性物質の放出はない。

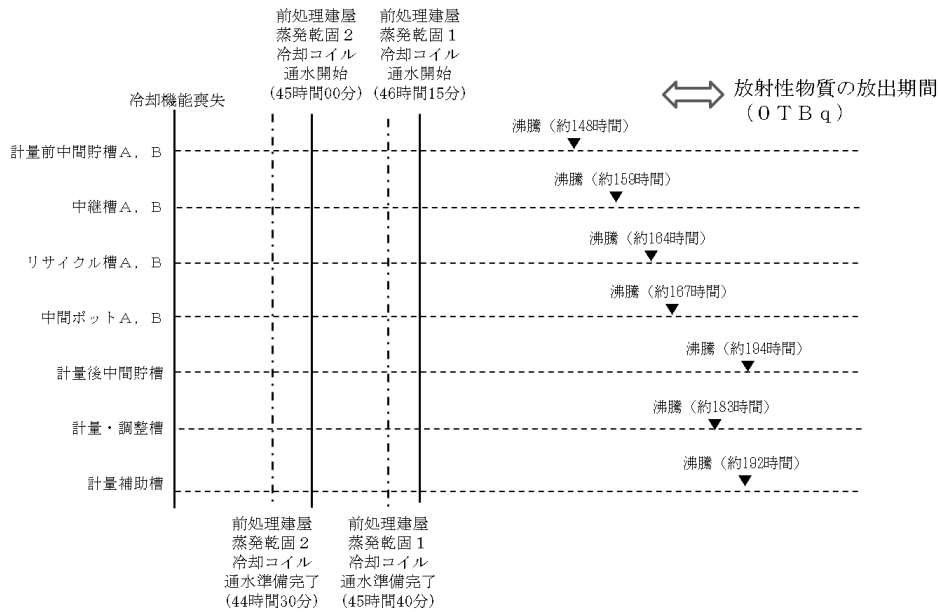

第 1. - 1 図 前処理建屋の放出量評価の前提

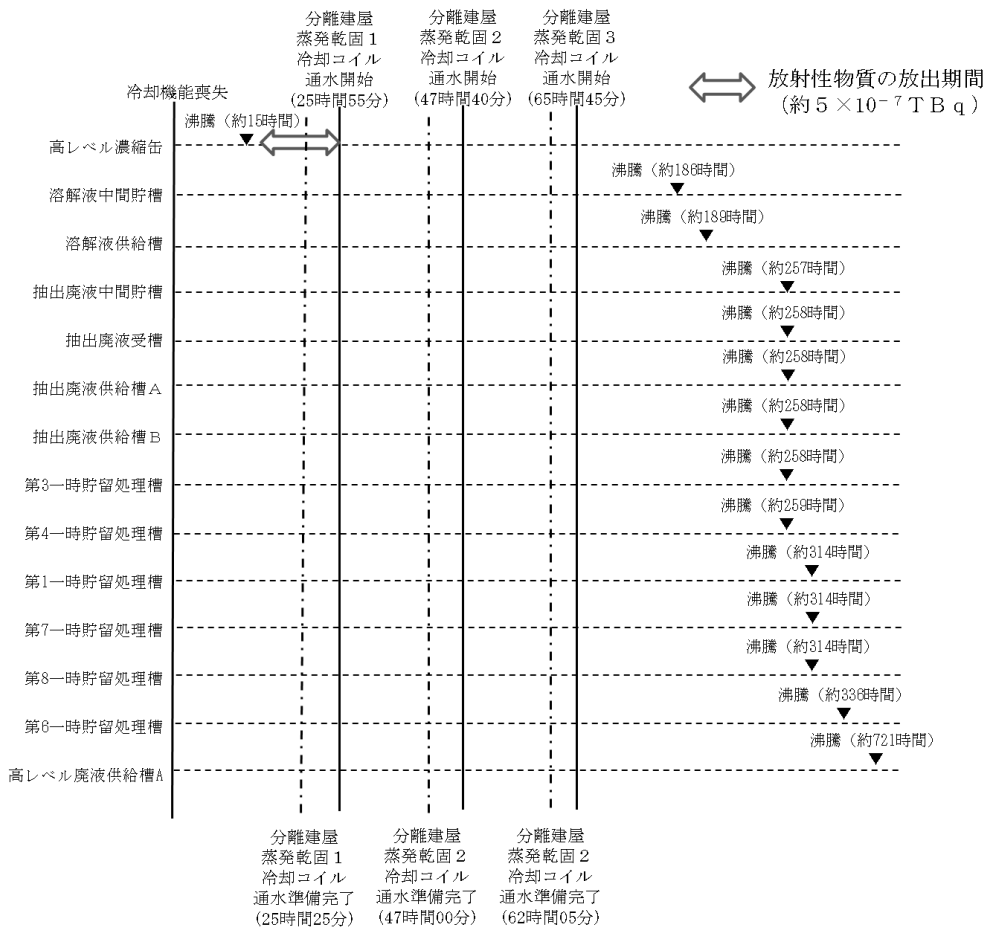

第 1. - 2 図 分離建屋の放出量評価の前提

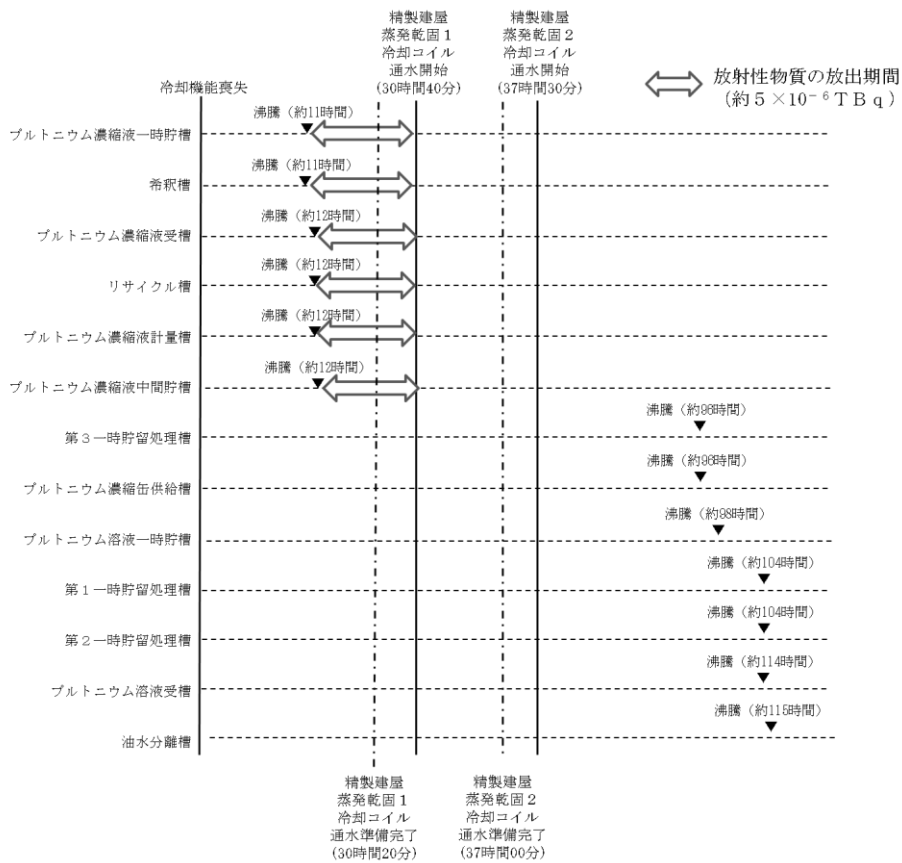

第 1. - 3 図 精製建屋の放出量評価の前提

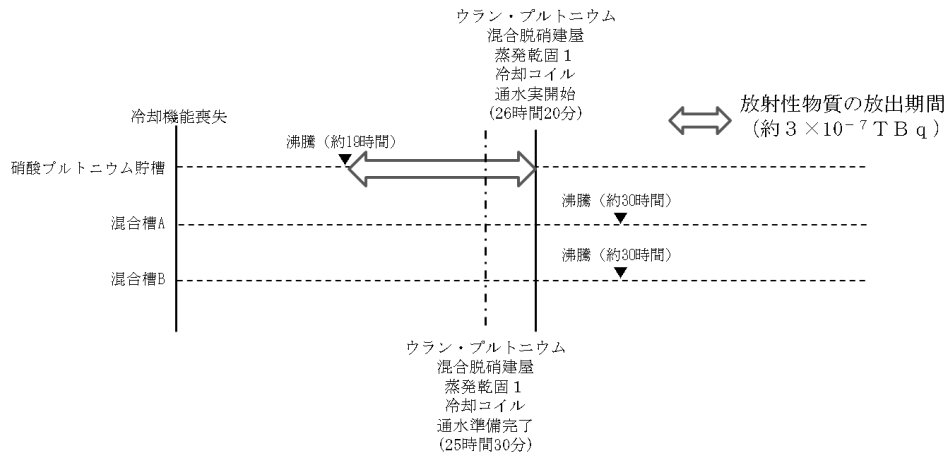

第 1. - 4 図 ウラン・プルトニウム混合脱硝建屋の放出量評価の前提

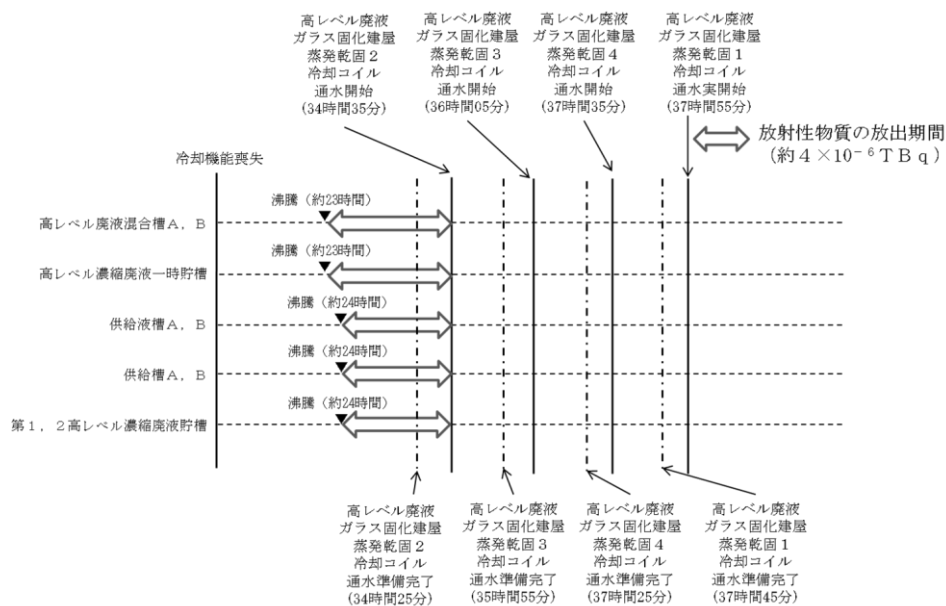

第 1. - 5 図 高レベル廃液ガラス固化建屋の放出量評価の前提

2. 沸騰状態における飛沫同伴移行割合について⁽¹⁾

2.1 移行割合の定義

冷却機能喪失に伴う崩壊熱による溶液の沸騰時の、飛まつ同伴に起因する気相中への放射性物質の移行評価に用いる移行割合 A R F は、貯槽内の全放射性物質質量 [B q] に対する貯槽外部に移行した放射性物質質量 [B q] の割合として定義される。

$$\text{移行割合} = \frac{\text{貯槽外部に移行した放射性物質質量 [B q]}}{\text{貯槽内の全放射性物質質量 [B q]}}$$

2.2 移行割合の設定について

溶液の沸騰に伴い気相中に移行する放射性物質の移行割合は、以下に示す試験の結果から、安全余裕を見込んだ値として 0.005% とする。

2.2.1 小型試験

本試験では、蒸気流速を変化させて、溶液が 120℃ に至るまでの沸騰状態での飛まつ同伴による気相中への移行量を測定し、蒸気流速が外部移行割合に及ぼす影響を確認している。

電気炉内に設置した高さ約 0.3m、内径約 0.09m のフラスコ内で、模擬高レベル廃液 100mL を所定の流速 (1~2cm/s) となるように温度 120℃ まで蒸発させ、発生した蒸気により容器外部に運ばれた物質 (Cs, Nd) の量を測定することにより、外部移行割合 (容器外部に運ばれた物質質量 ÷ 初期存在量) を求めている。

流速は、時間ごとに回収した凝縮液量を元に、容器断面積及び試料回収時間から算出した。

蒸気流速に対する外部移行割合の測定結果は第 2. - 1 表の

とおりであり、流速によらず外部移行割合はほぼ一定の値となった。

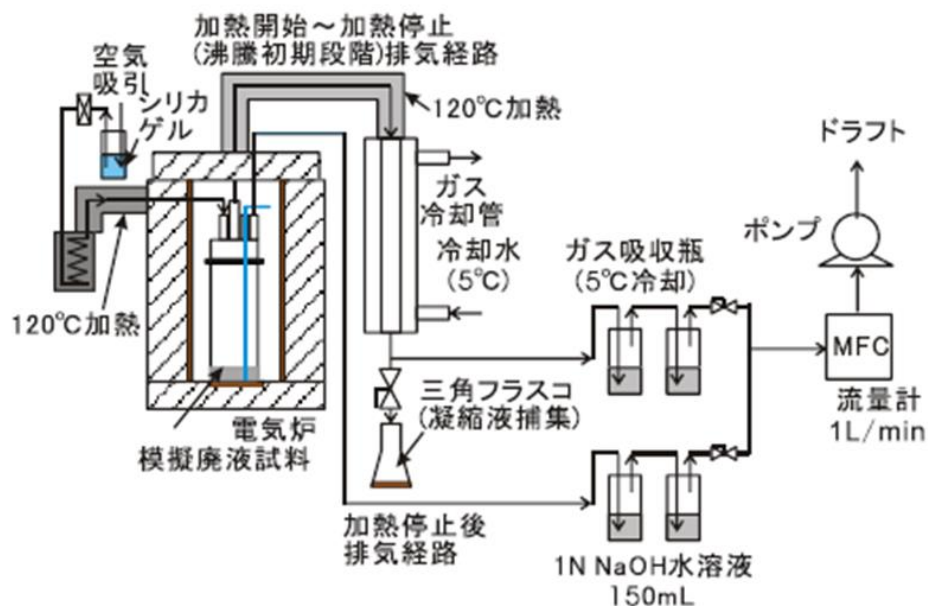

第 2. - 1 図 小型試験の概略図

第 2. - 1 表 小型試験の結果

流速(cm/s)	外部移行割合※
約 1.1	4.3×10^{-5}
約 1.4	3.6×10^{-5}
約 1.6	4.5×10^{-5}
約 1.7	3.5×10^{-5}

2.2.2 工学規模試験

本試験では、高さ約 2 m、内径約 0.2m の円筒容器内で、模擬高レベル廃液 400m L を蒸気流速 1.1 c m / s で蒸発乾固させ、模擬高レベル廃液が 140 度に到達した際の、高さ約 0.8m 及び約 2 m の位置でのフィルタへの物質の付着量等を測定している。試験で得られた移行割合を第 2. - 2 表に示す。

ここで、試験結果を実機に適用する場合には、容器の寸法が大きくなるにつれて移行割合に及ぼす壁面の影響が相対的に小さくなることを考慮する必要がある。このため、本試験では、壁面への付着量を極力低減するよう壁面を 150℃ 以上に加熱し、壁面での凝縮による還流及び熱泳動の影響を防止する考慮を払っている。

また、内壁（ライナー）に付着した物質量を測定した結果は液面近くでのみ付着が確認され、この付着量は第 2. - 2 図に示すとおり、全回収量の 4.4% であった。これは、蒸気と共に容器外部に移行できない粗大粒子が液面近くで跳ね、重力落下で沈降する過程で壁に付着したものと考えられる。

高さ約 0.8m の結果は本来移行割合とはならない粗大粒子の結果を含むおそれがあるが、安全余裕を見込んだ A R F として採用している。

以上のことから、工学規模試験の結果を用いて実機に適用する移行割合を求めることは妥当であると考えられる。

第 2. - 2 表 工学規模試験の結果

高さ	ARF
約 0.8m	3.5×10^{-5}
約 2m	1.5×10^{-5}

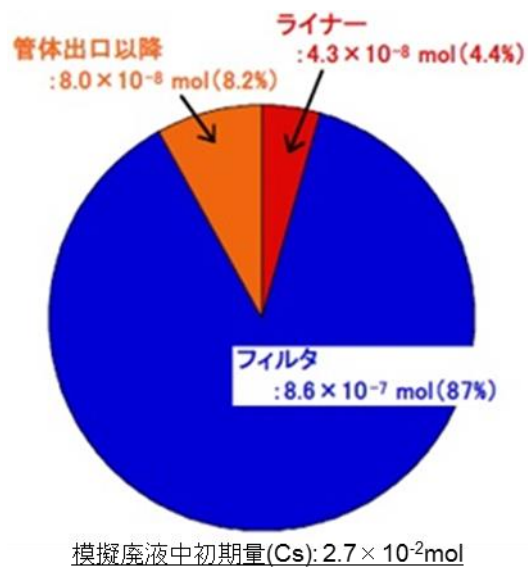

第 2. - 2 図 フィルタの高さを約 0.8m とした試験の回収割合

2.3 沸騰初期及び沸騰晩期における移行割合について

有効性評価で使用した移行割合は沸騰から乾固までの積算移行率を基に設定している。有効性評価においては、拡大防止対策である機器への注水を継続して実施するため、沸騰初期の状態を維持している。しかし、沸騰初期と晩期で積算移行率に違いがある可能性があり、これに対し、小型 A R F 測定装置を用いて実廃液を 50W で 400℃ まで、また、100W で 300℃ まで加熱し、捕集した凝縮液の分析により放射性物質の積算移行割合を測定した。試験結果の一例を第 2. - 3 図に示す。

積算移行割合の経時変化を見ると、難揮発性核種では、沸騰初期及び沸騰晩期における積算移行割合はほぼ一定であり、有意な差がみられないことから、有効性評価で設定した移行割合への影響はないと考えられる。

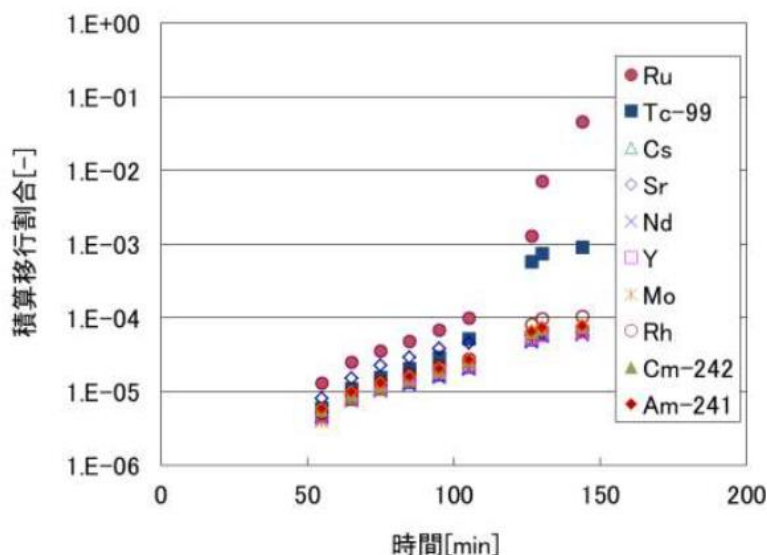

第 2. - 3 図 凝縮液の I C P - M S 分析結果
(~ 400℃ / 100W)

3. 除染係数の設定について

3.1 凝縮器の除染係数の設定について

3.1.1 凝縮器の概要

凝縮器の設計は以下のとおりである。

- ✓ 多管式熱交換器（シェル・アンド・チューブ型）
- ✓ 凝縮器出口排気温度を50℃以下にできる除熱能力を有する。

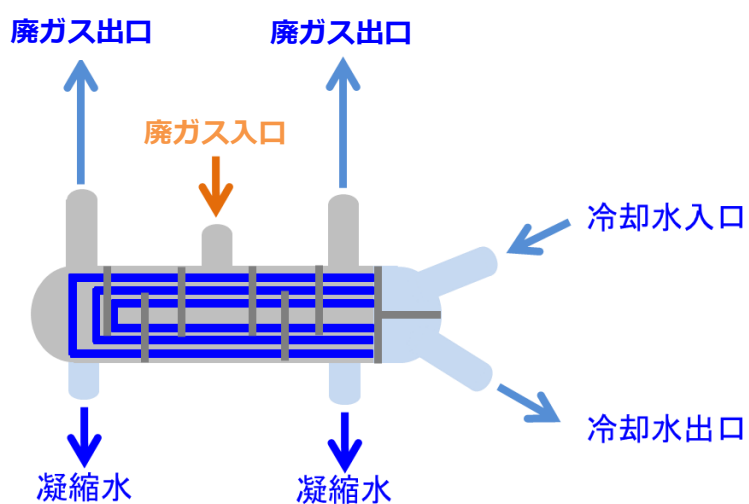

第 3. - 1 図 凝縮器の概要図

3.1.2 凝縮器の除染係数に係る文献

(5)
文献では、高レベル廃液ガラス固化工程における廃ガス処理設備について、各国の設備の公開データを取り纏めており、その結果から廃ガス処理設備の粒子に対する除染係数を記している。

この結果を下表に示す。

本表では、粒子に対する除染係数は、凝縮器でD F 100～1000を期待できるとしている。

第 3. - 1 表 廃ガス処理設備の粒子に対する除染係数

TABLE 5
TYPICAL DECONTAMINATION FACTORS ACROSS OFF-GAS CLEANUP DEVICES

Component	DF			
	Particulates	Volatilized Ru	NO ₂	NO
Cyclone	10 ^a	1	1	1
Venturi Scrubber	100-600 ^{a, b}	10 ^{a, b}	2	1
Tube and Shell Condenser	10 ² -10 ^{3b}	2x10 ^{2a, b, h}	2	1
NO _x Absorber	10	10	5 ⁱ	1
Brink Fiber Mist Eliminator	10 ²	1	1	1
Packed Spray Tower	10 ³	10 ²	4	1
NO _x Converter	2	3.8x10 ^{2d}	10 ^{2g}	10 ^{2g}
Ruthenium Sorber: Silica Gel	8 ^{a, c}	10 ^{3a, e}	1	1
Fe ₂ O ₃ on Glass	2 ^j	(1 to 5)x10 ²	1	1
Sintered Metal Filter	10 ^{3f}	1	1	1
HEPA Filter	10 ^{3a}	1	1	1

3.2 経路上における放射性エアロゾルの除染係数の設定について

3.2.1 塔槽類廃ガス処理設備の除染係数に係る文献

文献では、除染係数について以下のとおり記している。

- ▶ 蒸発乾固の場合、放射性物質は蒸気とともに同伴するミスト（液滴）中に溶存している。
- ▶ ミストは気体に比べて質量が大きく、塔槽類廃ガス処理設備の配管の曲がり部等において慣性によりその多くが配管の内壁に衝突する。
- ▶ 配管内壁では放熱による蒸気の凝縮により液膜が形成されており、衝突したミスト中の放射性物質は液膜に吸収される。
- ▶ Walsh, S c h e aによる蒸発缶の研究⁽⁶⁾によれば、1回の直角衝突を通過した後のミスト濃度は $10\text{mg}/\text{m}^3$ 以下となることが報告されている。
- ▶ 蒸発乾固による発生するミストの濃度は約 $100\text{mg}/\text{m}^3$ であるため、1回の曲がり部における除染係数は10が想定される。
- ▶ 実際の塔槽類廃ガス処理設備には、数十箇所⁽⁶⁾の曲がり部があるため、除染係数としてDF10以上が期待できる。

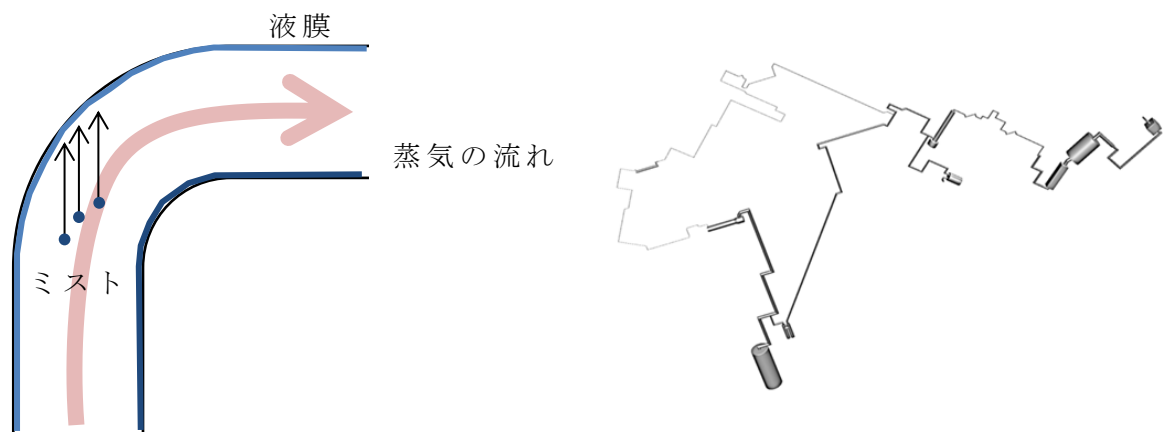

第 3. - 2 図 ミストの慣性衝突のイメージ及び
塔槽類廃ガス処理設備の例

3.2.2 セル及び換気系の構造的な特徴での除染係数

セル及び換気系における放射性エアロゾルの除染係数は、MAAPコードを用いて定量化が可能である。第3-3図にMAAPコードによるモデル化のイメージを示す。

以下に高レベル廃液ガラス固化建屋における評価例を示す。

機器から蒸気・エアロゾルが発生後、配管・ダクト・セルを経由して、大気中への放出に至るまでの移行挙動を計算し、主に以下のパラメータを評価する。

- ① 建屋の除染係数
- ② 建屋内の蒸気凝縮量分布

第3-4図に解析モデル、第3-5図及び第3-6図に評価結果を示す。

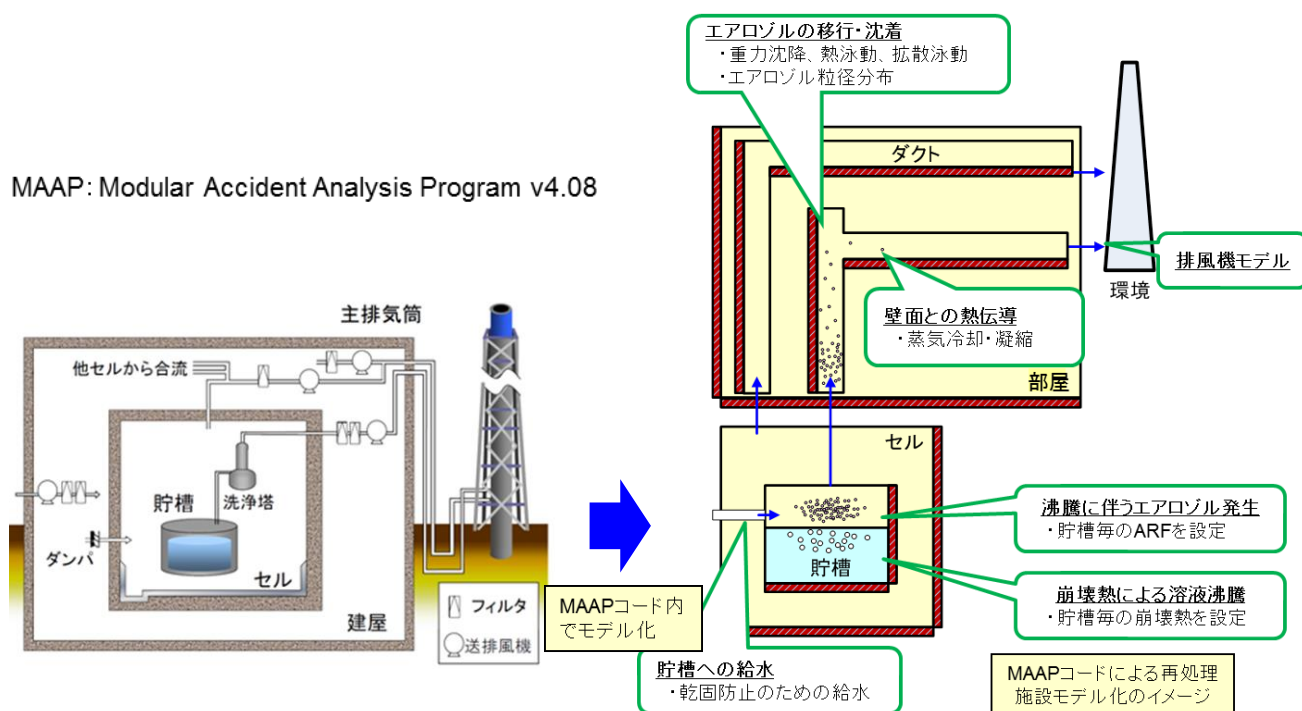

第3-3図 MAAPコードによるモデル化のイメージ

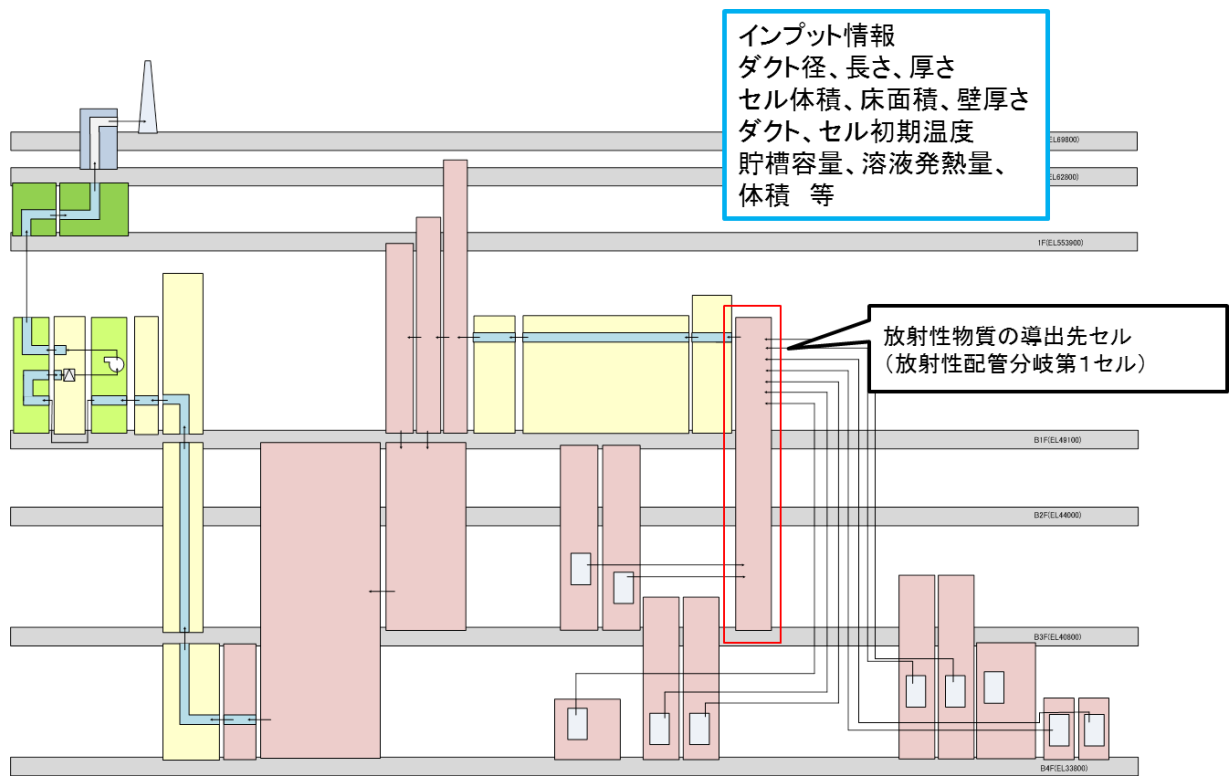

第 3. - 4 図 高レベル廃液ガラス固化建屋の解析モデル

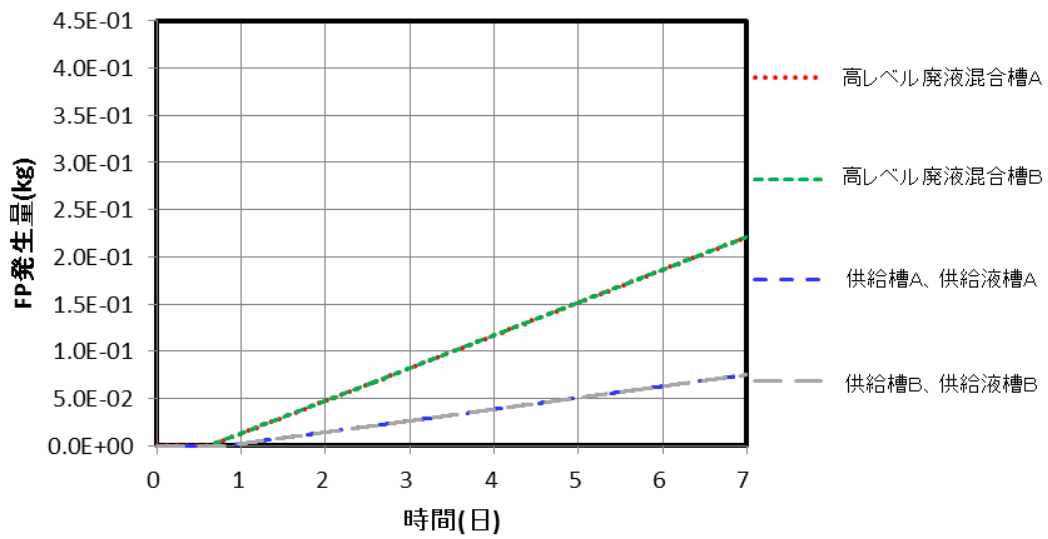
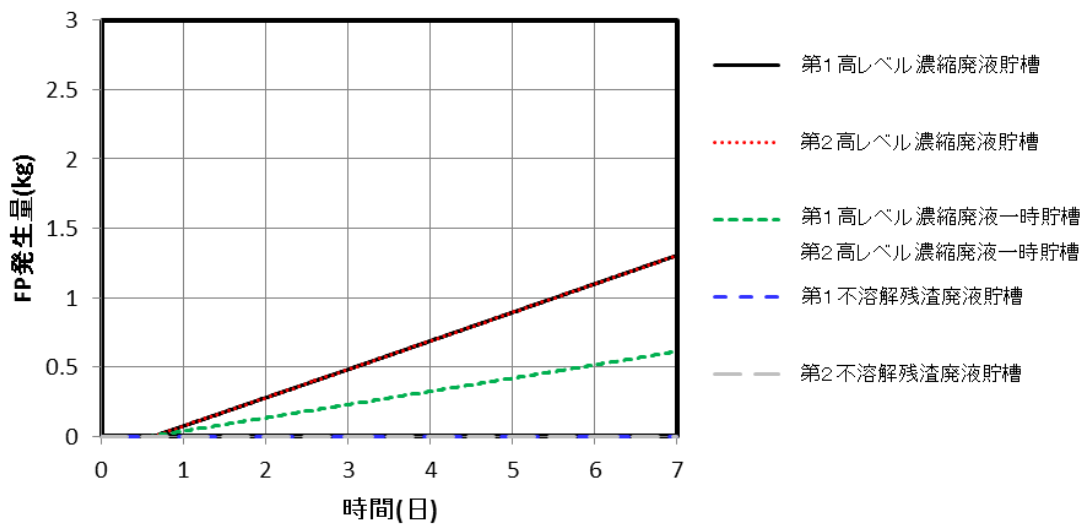

第 3. - 5 図 FP 発生量

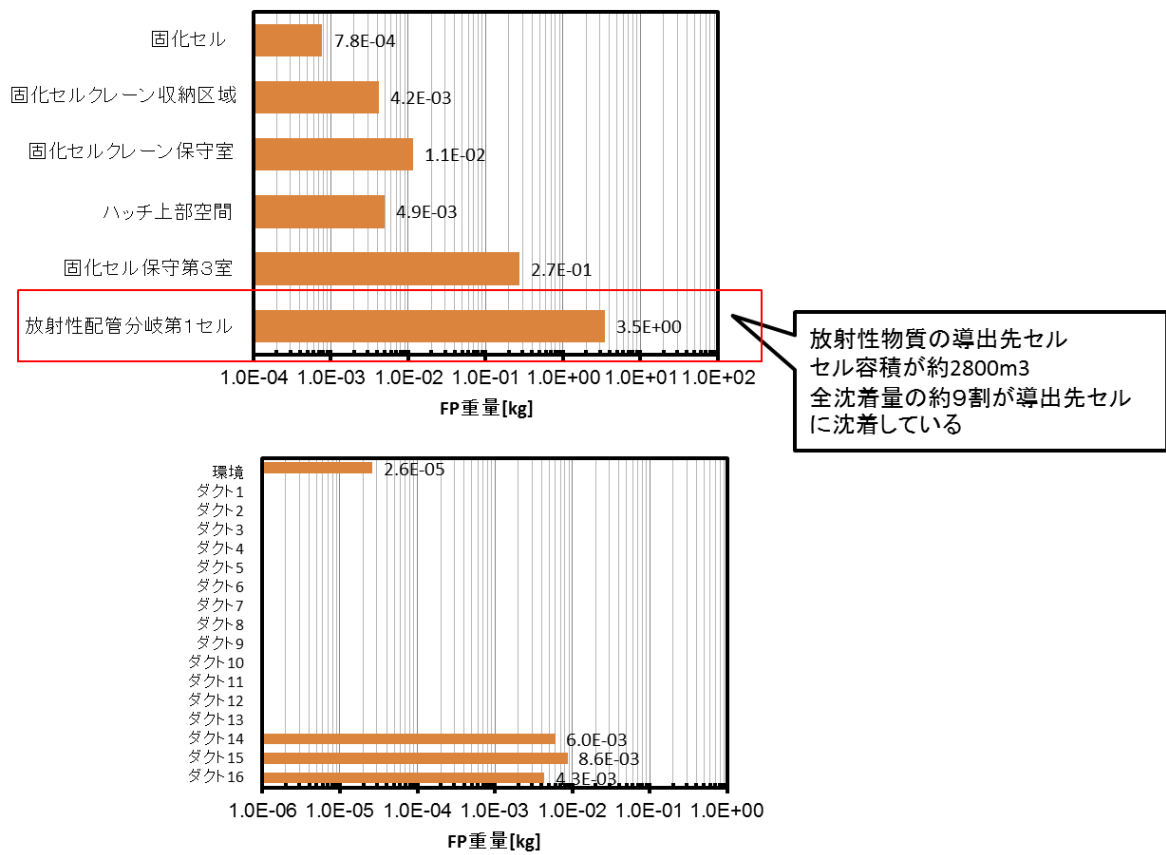

第 3. - 6 図 放出経路沈着量

【除染係数(7日目)】

セルへの沈着による除染係数がDF 1×10^5 であり，効果が大きいことがわかる。本評価では重力沈降の効果のみ考慮しており，静的に閉じ込める効果や慣性沈着の効果を織り込んでおらず，これらを考慮するとさらなる低減効果が期待できる。

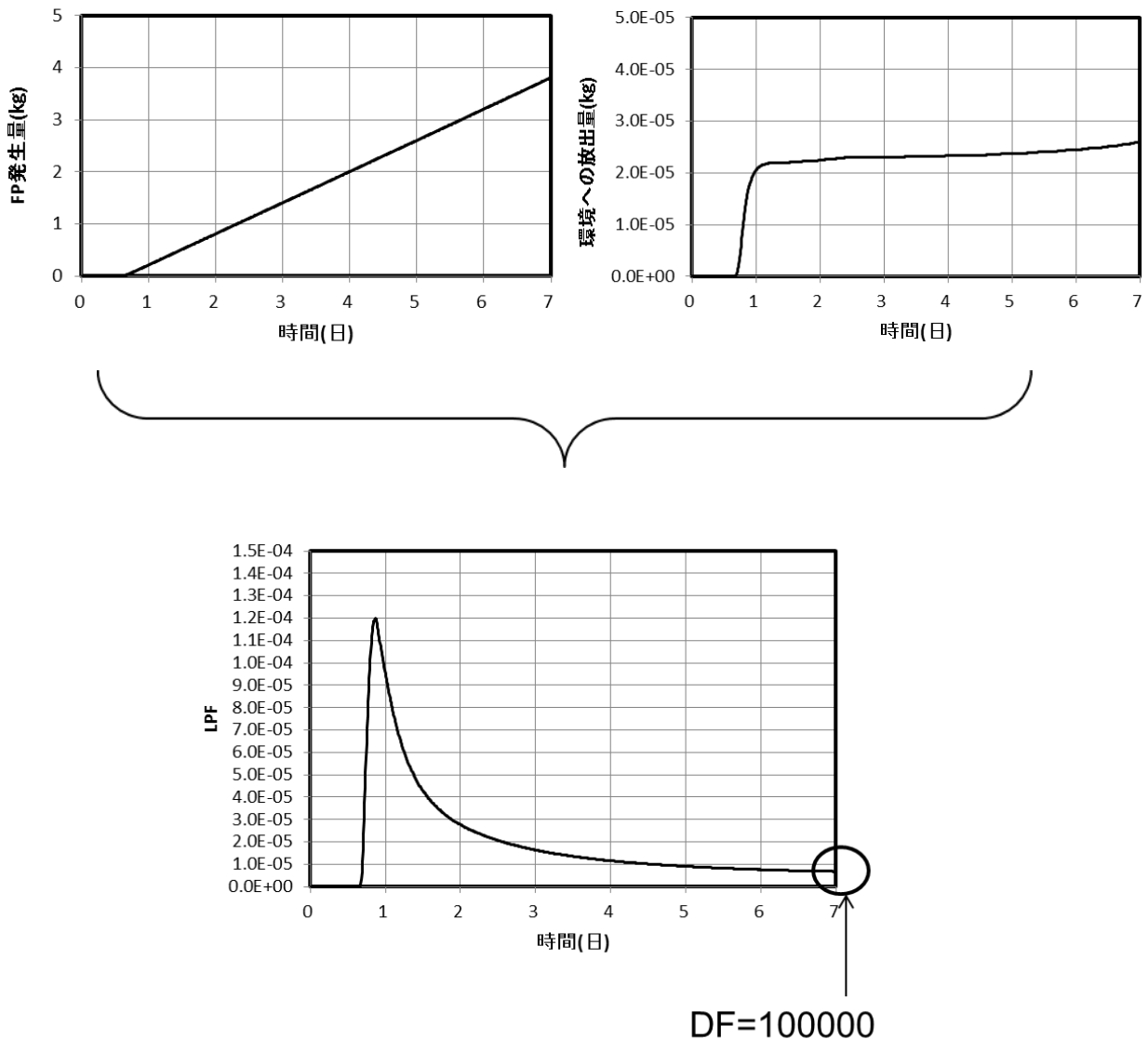

第 3. - 7 図 移行率の経時変化

3.3 可搬型フィルタの除染係数の設定について

引用している試験条件及び蒸発乾固、水素爆発への対処で除染係数フィルタ1段DF1000を期待している可搬型フィルタの仕様は以下の通り同等であり、DFは適用可能である。

第3. - 2表 可搬型フィルタの仕様

項目	試験条件	実機条件 (可搬型フィルタ)	考察
ろ材	グラスファイバー	グラスファイバー	同一の素材であり適用可能である。
サイズ	幅-高さ-奥行き: 610-610-292(mm)	幅-高さ-奥行き: 610-610-約300(mm)	同様のサイズであり適用可能である。 (実機奥行きは構造図に記載ないため構造図から推測)
耐熱温度(°C)	200	180 (連続使用最高温度)	実機条件の温度に比べて、試験条件の耐熱温度が高いことから適用可能である。
定格風量(m ³ /h)	定格風量:2,000	約2,500	風量が異なる場合でも所定の除染効率を期待できることから適用可能である。
試験温度(°C)	25~45	50~100°C程度	試験に用いられているフィルタの最高使用温度を下回ることから適用可能である。
粒径	0.024~0.750µmで試験	エアロゾルの径は事象により異なるが、µmオーダーと想定	試験より0.13µm近辺で最もDFが低くなるが、この場合でもLPF10 ⁻³ に余裕があること、実機条件のエアロゾル径は0.13µmより大きいと想定されることから、適用可能と考える。

3.3.1 粒径について⁽⁷⁾

さまざまな粒径においてDF 1000を維持できている。

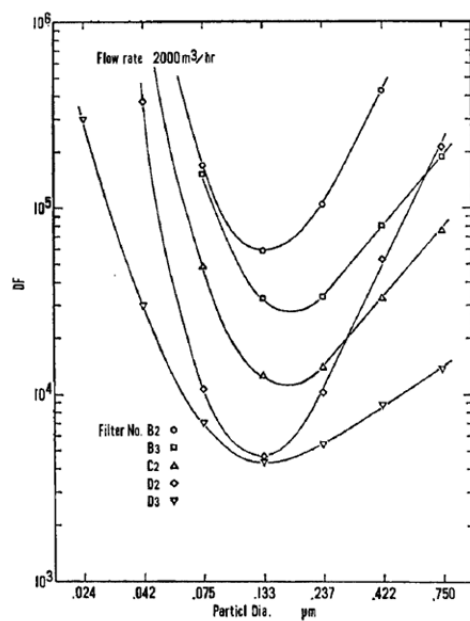

Fig. 3 Decontamination factor of HEPA filters measured by CNC/DB system

第 3. - 8 図 高性能粒子フィルタの粒径に対する除染係数

3.3.2 風量について⁽⁷⁾

さまざまな風量，粒径において DF 1000 を維持できている。

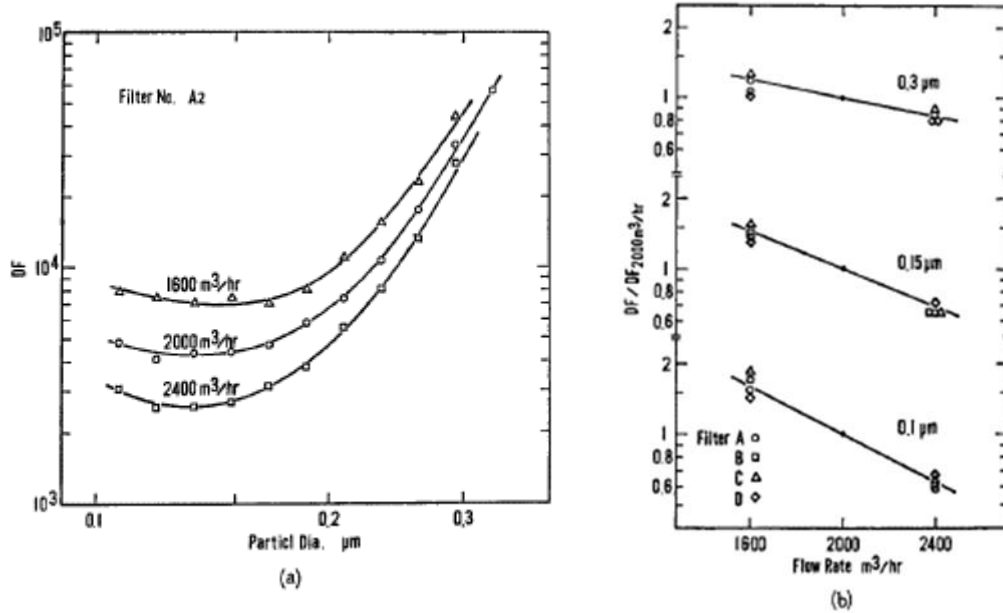

Fig. 5(a), (b) Decontamination factor of HEPA filters as function of flow rate

第 3. - 9 図 高性能粒子フィルタの粒径及び風量に対する除染係数

4. 参考文献

(1) 「再処理施設における放射性物質移行挙動に係る研究」運営管理グループ. 再処理施設における放射性物質移行挙動に係る研究報告書. 2014-02

(2) Science Applications International. Nuclear Fuel Cycle Facility Accident Analysis Handbook. United States Nuclear Regulatory Commission, 1998-03, NUREG/CR-6410.

(3) GENERIC PROCEDURES FOR ASSESSMENT AND RESPONSE DURING A RADIOLOGICAL EMERGENCY. IAEA, VIENNA, 2000 IAEA-TCDOC-1162

(4) ICRP. Age-dependent Doses to Members of the Public from Intake of Radionuclides : Part 5 Compilation of Ingestion and Inhalation Dose Coefficients. Annals of the ICRP, ICRP Publication 72. 1996, vol. 26, no. 1.

(5) J.D.Christian,D.T.Pence: “Critical Assessment of Method for Treating Airborne fluents from High-Level Waste Solidification Processes” PNL-2486(1977)

(6) “Sitting of fuel Reprocessing Plants and Waste Management Facilities”, ORNL-4451, 1970 (P8-45～)

(7) 尾崎誠, 金川昭. 高性能エアフィルタの苛酷時健全性試験, (I) DOP エアロゾルの捕集性能. 日本原子力学会誌. 1985, vol. 27, no. 7.

補足説明資料 7 - 8

1. 凝縮水回収セルの凝縮水回収可能量について

溶液の沸騰により発生した蒸気は、凝縮器において凝縮水となり、凝縮水回収先セルへ移送される。

本評価では、事態の収束までの凝縮水発生量が、凝縮水回収先セルの漏えい液受け皿容量を下回ることを確認する。

1.1 冷却コイル等への通水完了までの時間について

各建屋とも機器への注水、凝縮器への冷却水の通水、塔槽類廃ガス処理設備からセルに導くための経路構築及び可搬型フィルタ、可搬型排風機を用いた放出影響緩和を優先して実施し、大気中への放射性物質の放出を抑制できる状態を整備してから、冷却コイル通水の作業に着手する。

冷却機能の喪失から冷却コイル通水完了までに要する時間は、第 1. - 1 表に示す通りである。

第 1. - 1 表 各建屋の冷却コイル等への通水開始時間

機器グループ	冷却機能の喪失から 冷却コイル通水完了 までの時間
前処理建屋蒸発乾固 1	46 時間 15 分
前処理建屋蒸発乾固 2	45 時間 00 分
分離建屋蒸発乾固 1	25 時間 55 分
分離建屋蒸発乾固 2	47 時間 40 分
分離建屋蒸発乾固 3	65 時間 45 分
精製建屋蒸発乾固 1	30 時間 40 分
精製建屋蒸発乾固 2	37 時間 30 分
ウラン・プルトニウム混合脱硝建屋蒸発乾固 1	26 時間 20 分
高レベル廃液ガラス固化建屋蒸発乾固 1	37 時間 55 分
高レベル廃液ガラス固化建屋蒸発乾固 2	34 時間 35 分
高レベル廃液ガラス固化建屋蒸発乾固 3	36 時間 05 分
高レベル廃液ガラス固化建屋蒸発乾固 4	37 時間 35 分

1.2 冷却コイル等への通水開始までの凝縮水発生量について

凝縮水は、溶液が沸騰し冷却コイル等への通水が開始されるまでの間で発生する。冷却コイル等への通水開始までの凝縮水発生量は、溶液の蒸発速度から算出する。

各建屋の機器の蒸発速度、沸騰までの時間余裕及び冷却コイル等への通水開始までの凝縮水発生量を第 1. - 2 表から第 1. - 6 表に示す。

第 1. - 2 表 前処理建屋の機器の蒸発速度, 時間余裕及び凝縮水発生量

機器名	蒸発速度 (m^3/h)	時間余裕 (h)	凝縮水 発生量 (m^3)	建屋 合計 (m^3)	凝縮水 回収セル 容量 (m^3)
中継槽 A	6.8×10^{-3}	150	-※	-※	■
中継槽 B	6.8×10^{-3}	150	-※		
リサイクル槽 A	2.0×10^{-3}	160	-※		
リサイクル槽 B	2.0×10^{-3}	160	-※		
計量前中間貯槽 A	2.5×10^{-2}	140	-※		
計量前中間貯槽 B	2.5×10^{-2}	140	-※		
計量後中間貯槽	1.9×10^{-2}	190	-※		
計量・調整槽	1.9×10^{-2}	180	-※		
計量補助槽	5.3×10^{-3}	190	-※		
中間ポット A	1.3×10^{-4}	160	-※		
中間ポット B	1.3×10^{-4}	160	-※		

※ 沸騰に至る前に冷却コイル等への通水が開始されるため、凝縮水は発生しない

■ については商業機密の観点から公開できません。

第 1. - 3 表 分離建屋の機器の蒸発速度, 時間余裕及び凝縮水発生量

機器名	蒸発速度 (m^3/h)	時間 余裕 (h)	凝縮水 発生量 (m^3)	建屋 合計 (m^3)	凝縮水 回収セル 容量 (m^3)
溶解液中間貯槽	1.9×10^{-2}	180	-※	-※	■
溶解液供給槽	4.5×10^{-3}	180	-※		
抽出廃液受槽	7.1×10^{-3}	250	-※		
抽出廃液中間貯 槽	9.4×10^{-3}	250	-※		
抽出廃液供給槽 A	2.9×10^{-2}	250	-※		
抽出廃液供給槽 B	2.9×10^{-2}	250	-※		
第 1 一時貯留処 理槽	1.4×10^{-3}	310	-※		
第 8 一時貯留処 理槽	1.7×10^{-3}	310	-※		
第 7 一時貯留処 理槽	1.4×10^{-3}	310	-※		
第 3 一時貯留処 理槽	9.4×10^{-3}	250	-※		
第 4 一時貯留処 理槽	9.4×10^{-3}	250	-※		
第 6 一時貯留処 理槽	5.7×10^{-3}	330	-※		
高レベル廃液供 給槽	3.9×10^{-3}	720	-※		
高レベル廃液濃 縮缶	1.3×10^{-3}	15	1.4	1.4	■

※ 沸騰に至る前に冷却コイル等への通水が開始されるため、凝縮水は発生しない

■については商業機密の観点から公開できません。

第 1. - 4 表 精製建屋の機器の蒸発速度, 時間余裕及び凝縮水発生量

機器名	蒸発速度 (m^3/h)	時間 余裕 (h)	凝縮水 発生量 (m^3)	建屋 合計 (m^3)	凝縮水 回収セル 容量 (m^3)
プルトニウム溶液 受槽	1.4×10^{-3}	110	-※	2.1	■
油水分離槽	1.4×10^{-3}	110	-※		
プルトニウム濃縮 缶供給槽	4.6×10^{-3}	96	-※		
プルトニウム溶液 一時貯槽	4.6×10^{-3}	98	-※		
プルトニウム濃縮 液受槽	1.4×10^{-2}	12	2.6×10^{-1}		
リサイクル槽	1.4×10^{-2}	12	2.6×10^{-1}		
希釈槽	3.5×10^{-2}	11	6.7×10^{-1}		
プルトニウム濃縮 液一時貯槽	2.1×10^{-2}	11	4.1×10^{-1}		
プルトニウム濃縮 液計量槽	1.4×10^{-2}	12	2.6×10^{-1}		
プルトニウム濃縮 液中間貯槽	1.4×10^{-2}	12	2.6×10^{-1}		
第 1 一時貯留処 理槽	2.3×10^{-3}	100	-※		
第 2 一時貯留処 理槽	2.3×10^{-3}	100	-※		
第 3 一時貯留処 理槽	4.6×10^{-3}	96	-※		

※ 沸騰に至る前に冷却コイル等への通水が開始されるため、凝縮水は発生しない

■については商業機密の観点から公開できません。

第 1. - 5 表 ウラン・プルトニウム混合脱硝建屋の機器の
蒸発速度, 時間余裕及び凝縮水発生量

機器名	蒸発速度 (m^3/h)	時間 余裕 (h)	凝縮水 発生量 (m^3)	建屋 合計 (m^3)	凝縮水 回収セル 容量 (m^3)
硝酸プルトニウム貯槽	1.4×10^{-2}	19	0.11	0.11	■
混合槽 A	8.6×10^{-3}	30	-※		
混合槽 B	8.6×10^{-3}	30	-※		
一時貯槽	1.4×10^{-2}	19	-		

※ 沸騰に至る前に冷却コイル等への通水が開始されるため、凝縮水は発生
しない

■については商業機密の観点から公開できません。

第1-6表 高レベル廃液ガラス固化建屋の機器の
蒸発速度, 時間余裕及び凝縮水発生量

機器名	蒸発速度 (m^3/h)	時間余裕 (h)	凝縮水 発生量 (m^3)	建屋 合計 (m^3)	凝縮水 回収セル 容量 (m^3)
第1高レベル濃縮廃液貯槽	6.3×10^{-1}	24	6.3	23	■
第2高レベル濃縮廃液貯槽	6.3×10^{-1}	24	7.2		
第1高レベル濃縮廃液一時貯槽	1.5×10^{-1}	23	2.2		
第2高レベル濃縮廃液一時貯槽	1.5×10^{-1}	23	2.2		
高レベル廃液共用貯槽	6.3×10^{-1}	24	—		
高レベル廃液混合槽A	1.2×10^{-1}	23	1.8		
高レベル廃液混合槽B	1.2×10^{-1}	23	1.8		
供給液槽A	3.0×10^{-2}	24	4.0×10^{-1}		
供給液槽B	3.0×10^{-2}	24	4.0×10^{-1}		
供給槽A	1.2×10^{-2}	24	1.6×10^{-1}		
供給槽B	1.2×10^{-2}	24	1.6×10^{-1}		

■については商業機密の観点から公開できません。

補足説明資料 7-9

1. 貯水槽から機器への注水による溶液の温度への影響について

1.1 概要

貯水槽から機器への注水は、溶液の沸騰後に行う対策であり、注水による温度低下がどの程度、溶液の状態に影響を与えるか検討を行う。

1.2 貯水槽から機器への注水による溶液の温度低下への寄与

機器への注水により溶液の温度を沸点未満に下げするためには、注水により投入される水が沸点に至るまでの熱量（顕熱）が、溶液が有する自己崩壊熱より大きい必要があり、蒸発速度の約8倍以上の注水速度で注水しなければ、沸騰を抑制するほどの温度低下に寄与しない。

$$\textcircled{1} \text{ 溶液の発熱量 } Q_1 \text{ (J/s)} = \text{発熱密度 } g \text{ (W/m}^3\text{)} \times \text{体積 } V \text{ (m}^3\text{)}$$

$$\textcircled{2} \text{ 注水分の温度上昇に必要な熱量 } Q_2 \text{ (J/s)} = M \text{ (kg/s)} \times C \text{ (J/kg} \cdot \text{K)} \times \Delta t \text{ (K)}$$

蒸発速度 M (kg/s) : 注水速度 (kg/s) と等しいものとする。

水の比熱 C (J/kg \cdot K) : 4180 (J/kg \cdot K) (水30 $^{\circ}$ Cのとき)

温度上昇 Δt (K) : 71K (29 $^{\circ}$ Cから100 $^{\circ}$ Cまで)

$$\textcircled{3} \text{ 蒸発速度 } M \text{ (kg/s)} = \frac{\textcircled{1} \text{ 溶液の発熱量 } Q_1 \text{ (J/s)}}{\text{水の蒸発潜熱 } J \text{ (kJ/kg)}}$$

水の蒸発潜熱 J : 2257 kJ/kg (=2257000 J/kg)

①②③より

$$\textcircled{4} Q_2 \text{ (J/s)} = \frac{g \text{ (W/m}^3\text{)} \times V \text{ (m}^3\text{)}}{J \text{ (kJ/kg)}} \times C \text{ (J/kg} \cdot \text{K)} \times \Delta t \text{ (K)}$$

①と④を比較すると

$$\frac{Q_1 \text{ (J/s)}}{Q_2 \text{ (J/s)}} = \frac{J \text{ (kJ/kg)}}{C \text{ (J/kg} \cdot \text{K)} \times \Delta t \text{ (K)}} = \frac{2257000 \text{ (J/kg)}}{4180 \text{ (J/kg} \cdot \text{K)} \times 71 \text{ (K)}} = 7.6049 \dots$$

Q_1/Q_2 は定数で求められるため、溶液(崩壊熱密度)によらず一定である。

また、 Q_2 が Q_1 を上回らないため、温度低下にはほとんど寄与しない。

第1. - 1表 各建屋の計算結果

建屋	建屋	機器名	崩壊熱 (W/m ³)	溶体量 (m ³)	崩壊熱量 (J/s) Q1	蒸発速度 (kg/s) M	水の比熱 (J/kgK) C	水の上昇温度 71K(20→100°C) Δt	注水した水を沸騰させる のに必要な熱量(J/s) Q2	Q1/Q2	
AA	前処理建屋	中継槽A/B	600	7	4200	1.86E-03	4180	71	552	7.6	
AA		リサイクル槽A/B	600	2	1200	5.32E-04	4180	71	158	7.6	
AA		計量前中間貯槽A/B	600	25	15000	6.85E-03	4180	71	1972	7.6	
AA		計量後中間貯槽	460	25	11500	5.10E-03	4180	71	1512	7.6	
AA		計量・調整槽	460	25	11500	5.10E-03	4180	71	1512	7.6	
AA		計量補助槽	460	7	3220	1.43E-03	4180	71	423	7.6	
AA		中間ポットA/B	■	■	■	3.46E-05	4180	71	10	7.6	
AB		溶解液中間貯槽	460	25	11500	5.10E-03	4180	71	1512	7.6	
AB		溶解液供給槽	460	6	2760	1.22E-03	4180	71	363	7.6	
AB		抽出廃液受槽	290	15	4350	1.93E-03	4180	71	572	7.6	
AB	抽出廃液中間貯槽	290	20	5800	2.57E-03	4180	71	763	7.6		
AB	抽出廃液供給槽A	290	60	17400	7.71E-03	4180	71	2288	7.6		
AB	抽出廃液供給槽B	290	60	17400	7.71E-03	4180	71	2288	7.6		
AB	第1一時貯留処理槽	290	3	870	3.85E-04	4180	71	114	7.6		
AB	第8一時貯留処理槽	■	■	■	4.63E-04	4180	71	137	7.6		
AB	第7一時貯留処理槽	■	■	■	3.60E-04	4180	71	107	7.6		
AB	第3一時貯留処理槽	290	20	5800	2.57E-03	4180	71	763	7.6		
AB	第4一時貯留処理槽	290	20	5800	2.57E-03	4180	71	763	7.6		
AB	第6一時貯留処理槽	290	1.2	348	1.54E-04	4180	71	46	7.6		
AB	高レベル廃液供給槽A	120	20	2400	1.06E-03	4180	71	316	7.6		
AB	高レベル廃液濃縮缶A	3600	22	79200	3.51E-02	4180	71	10414	7.6		
AC	精製建屋	ブルトニウム溶液受槽	■	■	■	3.71E-04	4180	71	110	7.6	
AC		油水分離槽	■	■	■	3.71E-04	4180	71	110	7.6	
AC		ブルトニウム濃縮缶供給槽	930	3	2790	1.24E-03	4180	71	367	7.6	
AC		ブルトニウム溶液一時貯槽	930	3	2790	1.24E-03	4180	71	367	7.6	
AC		ブルトニウム濃縮液受槽	8600	1	8600	3.81E-03	4180	71	1131	7.6	
AC		リサイクル槽	8600	1	8600	3.81E-03	4180	71	1131	7.6	
AC		希釈槽	8600	2.5	21500	9.53E-03	4180	71	2827	7.6	
AC		ブルトニウム濃縮液一時貯槽	8600	1.5	12900	5.72E-03	4180	71	1696	7.6	
AC		ブルトニウム濃縮液計量槽	8600	1	8600	3.81E-03	4180	71	1131	7.6	
AC		ブルトニウム濃縮液中間貯槽	8600	1	8600	3.81E-03	4180	71	1131	7.6	
AC		第1一時貯留処理槽	930	1.5	1395	6.18E-04	4180	71	183	7.6	
AC		第2一時貯留処理槽	930	1.5	1395	6.18E-04	4180	71	183	7.6	
AC		第3一時貯留処理槽	930	3	2790	1.24E-03	4180	71	367	7.6	
CA		ウラン・ブルトニウム混合脱硝建屋	硝酸ブルトニウム貯槽	8600	1	8600	3.81E-03	4180	71	1131	7.6
CA			混合槽A	5300	1	5300	2.35E-03	4180	71	697	7.6
CA	混合槽B		5300	1	5300	2.35E-03	4180	71	697	7.6	
CA	高レベル廃液ガラス固化建屋	一時貯槽	8600	1	8600	3.81E-03	4180	71	1131	7.6	
KA		第1第2高レベル濃縮廃液貯槽	3200	120	384000	1.70E-01	4180	71	50493	7.6	
KA		第1第2高レベル濃縮廃液一時貯	3600	25	90000	3.99E-02	4180	71	11834	7.6	
KA		高レベル廃液共用貯槽	3200	120	384000	1.70E-01	4180	71	50493	7.6	
KA		高レベル廃液混合槽A、B	3600	20	72000	3.19E-02	4180	71	9468	7.6	
KA		供給液槽A、B	3600	5	18000	7.98E-03	4180	71	2367	7.6	
KA		供給槽A、B	3600	2	7200	3.19E-03	4180	71	947	7.6	

■については商業機密の観点から公開できません。

補足説明資料 7－10

1. 機器への注水が機能しない場合の放出量評価

1.1 評価内容

冷却機能が喪失し，内部ループへの通水及び機器への注水が機能せず，溶液が乾燥・固化に至った場合の放射性物質の大気中への放出量を評価する。

1.2 大気中への放射性物質の放出量評価

大気中への放射性物質の放出量は，重大事故等が発生する貯槽が保有する放射性物質質量に対して，溶液が沸騰を開始してから乾燥・固化に至るまでの期間のうち，放射性物質の放出に寄与する時間割合，溶液の沸騰に伴い気相中に移行する放射性物質の割合，大気中への放出経路における低減割合を乗じて算出する。

また，評価した大気中への放射性物質の放出量にセシウム-137への換算係数を乗じて，大気中へ放出された放射性物質の放出量（セシウム-137換算）を算出する。

1.3 放出量評価に用いる各種パラメータの設定

大気中への放射性物質の放出量を「1.2 大気中への放射性物質の放出量評価」の通りに算出する。また、算出に必要なパラメータは第1. - 1表に示す通りである。

第1. - 1表 評価に必要なパラメータの設定

項目	パラメータ	
貯槽が保有する放射性物質質量 (MAR)	貯槽毎に設定	
溶液が沸騰を開始してから乾燥・固化に至るまでの期間 (DR)	1	
溶液の沸騰に伴い気相中に移行する放射性物質の割合 (ARF)	ルテニウム	1.2×10^{-1}
	ルテニウム以外の放射性エアロゾル	5.0×10^{-5}
大気中への放出経路における低減割合 (DF)	凝縮器	10
	経路上での沈着等	10
	高性能粒子フィルタ	1.0×10^5
	ルテニウムの除染係数	10

1.4 貯槽が保有する放射性物質量の設定

貯槽に保有される放射性物質量は、1日当たりに処理する使用済燃料の平均燃焼度 $45,000 \text{ MW d} / \text{ t} \cdot \text{ U P r}$ 、照射前燃料濃縮度 $4.5 \text{ w t} \%$ 、比出力 $38 \text{ MW} / \text{ t} \cdot \text{ U P r}$ 、冷却期間 15 年を基に算出した内蔵放射能に、使用済燃料の燃料仕様の変動に係る補正係数を考慮して平常運転時の最大値を算出し設定する。使用済燃料の燃料仕様の変動に係る補正係数を第 1. - 2 表に示す。

第 1. - 2 表 使用済燃料の燃料仕様の変動に係る補正係数

元素グループ	使用済燃料中の放射能 ($\text{B q} / \text{ t} \cdot \text{ U P r}$)		燃料仕様の変動に係る補正係数
	$\text{R u} / \text{ R h}$	$1.6 \times 10^{12} \text{ ※} 2$	
その他 F P ※ 1	1.3×10^{16}		1.1
P u	α	1.7×10^{14}	2.0
	β	2.9×10^{15}	
A m, C m	1.8×10^{14}		2.7

※ 1 その他 F P とは、核分裂生成物のうち、 $\text{K r} - 85$ 、 $\text{I} - 129$ 及び $\text{R u} / \text{ R h}$ を除いたものを示す。

※ 2 R u 及び R h の合算値を示す。

1.5 溶液の沸騰に伴い気相中に移行する放射性物質の割合の設定

溶液の沸騰に伴い気相中に移行する放射性物質の移行率は、 0.005% ⁽¹⁾ とする。

また、ルテニウムについては揮発の可能性を想定し 12% ⁽²⁾ とする。

1.6 大気中への放出経路における低減割合の設定

凝縮器による放射性エアロゾルの除染係数は、DF10とする。また、放出経路上の構造物への沈着による放射性エアロゾルの除染係数は、DF10とする。さらに、高性能粒子フィルタの放射性エアロゾルの除染係数⁽³⁾は、凝縮器による蒸気の凝縮により、高性能粒子フィルタが所定の性能を発揮できることから2段で $DF10 \times 10^5$ とする。

なお、ルテニウムについては揮発性を想定し、除染係数をDF10とする。

1.7 セシウム-137 換算係数

放射性物質のセシウム-137 換算係数は、IAEA-TECDOC-1162⁽⁴⁾に記載されている、地表沈着した核種からのガンマ線による外部被ばく及び再浮遊核種の吸入による内部被ばくを考慮した50年間の実効線量への換算係数並びに吸入核種の化学形態を線量告示に適合させるために、プルトニウム等の一部の核種について、IAEA-TECDOC-1162に記載の吸入摂取換算係数をICRP Publication⁽⁵⁾n. 72の吸入摂取換算係数で補正するために設定する「吸入核種の化学形態に係る補正係数」を用いて、以下の計算式により算出する。

また、セシウム-137 換算係数の算出過程を第1. - 3表に示す。

セシウム-137 換算係数

$$= (\text{ある核種のCF4換算係数}) / (\text{セシウム-137CF4換算係数}) \\ \times (\text{吸入核種の化学形態に係る補正係数})$$

第 1. - 3 表 主要な核種のセシウム-137 換算係数

	I A E A - T E C D O C - 1162 の C F ₄ 換算係数 [A]	I A E A - T E C D O C - 1162 の C F ₄ 換算係数 (C s 137 の値) [B]	吸入核種の化学形態 に係る補正係数 [C]	C s 137 換算係数 ※1 [D] = [A] / [B] × [C]
	(m S v / (k B q · m ⁻²))	(m S v / (k B q · m ⁻²))	(-)	(-)
S r 90	2.1E-02	1.3E-01	1.0	0.16
R u 106	4.8E-03	1.3E-01		0.037
C s 134	5.1E-02	1.3E-01		0.39
C s 137	1.3E-01	1.3E-01		1.0
C e 144	1.4E-03	1.3E-01		0.011
E u 154	1.3E-01	1.3E-01		1.0
P u 238	6.6E+00	1.3E-01		0.41
P u 239	8.5E+00	1.3E-01	0.42	27
P u 240	8.4E+00	1.3E-01	0.42	27
P u 241	1.9E-01	1.3E-01	0.39	0.56
A m 241	6.7E+00	1.3E-01	0.45	23
C m 242	5.9E-02	1.3E-01	0.88	0.40
C m 244	2.8E+00	1.3E-01	0.47	10

注：放射平衡核種の子孫核種の寄与は、親核種に含む。

	I A E A - T E C D O C - 1162 の吸入 摂取換算係数 [a]	I C R P P u b l i c a t i o n . 7 2 の 吸入摂取 換算係数(化学形態を考慮) [b]	吸入核種の化学形態に係る補正係数 [c] = [b] / [a]
	(S v / B q)	(S v / B q)	(-)
P u 238	1.13E-04 ※2	4.6E-05	0.41
P u 239	1.20E-04 ※2	5.0E-05	0.42
P u 240	1.20E-04 ※2	5.0E-05	0.42
P u 241	2.33E-06 ※2	9.0E-07	0.39
A m 241	9.33E-05	4.2E-05	0.45
C m 242	5.93E-06	5.2E-06	0.88
C m 244	5.73E-05	2.7E-05	0.47

※1：地表沈着した核種からの外部被ばく及び再浮遊核種の吸入による内部被ばくの50年間の実効線量を用いてセシウム-137放出量に換算する係数

※2：化学形態としてキレートを想定

1.8 評価結果

冷却機能の喪失し、内部ループ通水及び機器への直接注水が機能せず、溶液が乾燥・固化に至った場合の放射性物質の大気中への放出量（Cs-137換算）の計算過程を第1-4表～第1-8表に、評価結果を第1-9表に示す。

第1-9表の結果から、溶液が乾燥・固化に至ったとしても放射性物質の放出量はセシウム-137換算で100TBqを下回る。

第 1. - 4 表 前処理建屋において溶液が乾燥・固化に至った場合の
放出量評価の計算過程

機器	核種 G r	M A R [B q]	A R F [-]	L P F [-]	D R [-]	C s 137 換算係数 [B q / B q]	放出量 [B q]	放出量 [T B q]	建屋合計 放出量 [T B q]
中間ポット A	Z r / N b	5.51E+09	5.00E-05	1.00E-07	1.00E+00	2.41E-02	6.64E-04	2.09E-05	
	R u / R h	9.46E+10	1.20E-01	1.00E-01	1.00E+00	1.84E-02	2.09E+07		
	C s / B a	2.78E+14	5.00E-05	1.00E-07	1.00E+00	5.13E-01	7.13E+02		
	C e / P r	6.18E+09	5.00E-05	1.00E-07	1.00E+00	5.35E-03	1.65E-04		
	S r / Y	2.02E+14	5.00E-05	1.00E-07	1.00E+00	8.08E-02	8.16E+01		
	その他 F P	1.39E+13	5.00E-05	1.00E-07	1.00E+00	4.87E-01	3.39E+01		
	P u (α)	2.15E+14	5.00E-05	1.00E-07	1.00E+00	1.76E+00	1.89E+03		
	A m / C m (α)	1.74E+13	5.00E-05	1.00E-07	1.00E+00	1.78E+01	1.55E+03		
	U (α)	0.00E+00	5.00E-05	1.00E-07	1.00E+00	7.35E+00	0.00E+00		
	N p (α)	3.46E+10	5.00E-05	1.00E-07	1.00E+00	3.41E-01	5.90E-02		
中間ポット B	Z r / N b	5.51E+09	5.00E-05	1.00E-07	1.00E+00	2.41E-02	6.64E-04	2.09E-05	
	R u / R h	9.46E+10	1.20E-01	1.00E-01	1.00E+00	1.84E-02	2.09E+07		
	C s / B a	2.78E+14	5.00E-05	1.00E-07	1.00E+00	5.13E-01	7.13E+02		
	C e / P r	6.18E+09	5.00E-05	1.00E-07	1.00E+00	5.35E-03	1.65E-04		
	S r / Y	2.02E+14	5.00E-05	1.00E-07	1.00E+00	8.08E-02	8.16E+01		
	その他 F P	1.39E+13	5.00E-05	1.00E-07	1.00E+00	4.87E-01	3.39E+01		
	P u (α)	2.15E+14	5.00E-05	1.00E-07	1.00E+00	1.76E+00	1.89E+03		
	A m / C m (α)	1.74E+13	5.00E-05	1.00E-07	1.00E+00	1.78E+01	1.55E+03		
	U (α)	0.00E+00	5.00E-05	1.00E-07	1.00E+00	7.35E+00	0.00E+00		
	N p (α)	3.46E+10	5.00E-05	1.00E-07	1.00E+00	3.41E-01	5.90E-02		
中継槽 A	Z r / N b	2.97E+11	5.00E-05	1.00E-07	1.00E+00	2.41E-02	3.57E-02	1.13E-03	
	R u / R h	5.09E+12	1.20E-01	1.00E-01	1.00E+00	1.84E-02	1.13E+09		
	C s / B a	1.50E+16	5.00E-05	1.00E-07	1.00E+00	5.13E-01	3.84E+04		
	C e / P r	3.33E+11	5.00E-05	1.00E-07	1.00E+00	5.35E-03	8.91E-03		
	S r / Y	1.09E+16	5.00E-05	1.00E-07	1.00E+00	8.08E-02	4.39E+03		
	その他 F P	7.50E+14	5.00E-05	1.00E-07	1.00E+00	4.87E-01	1.82E+03		
	P u (α)	1.16E+16	5.00E-05	1.00E-07	1.00E+00	1.76E+00	1.02E+05		
	A m / C m (α)	9.38E+14	5.00E-05	1.00E-07	1.00E+00	1.78E+01	8.35E+04		
	U (α)	0.00E+00	5.00E-05	1.00E-07	1.00E+00	7.35E+00	0.00E+00		
	N p (α)	1.86E+12	5.00E-05	1.00E-07	1.00E+00	3.41E-01	3.18E+00		
中継槽 B	Z r / N b	2.97E+11	5.00E-05	1.00E-07	1.00E+00	2.41E-02	3.57E-02	1.13E-03	
	R u / R h	5.09E+12	1.20E-01	1.00E-01	1.00E+00	1.84E-02	1.13E+09		
	C s / B a	1.50E+16	5.00E-05	1.00E-07	1.00E+00	5.13E-01	3.84E+04		
	C e / P r	3.33E+11	5.00E-05	1.00E-07	1.00E+00	5.35E-03	8.91E-03		
	S r / Y	1.09E+16	5.00E-05	1.00E-07	1.00E+00	8.08E-02	4.39E+03		
	その他 F P	7.50E+14	5.00E-05	1.00E-07	1.00E+00	4.87E-01	1.82E+03		
	P u (α)	1.16E+16	5.00E-05	1.00E-07	1.00E+00	1.76E+00	1.02E+05		
	A m / C m (α)	9.38E+14	5.00E-05	1.00E-07	1.00E+00	1.78E+01	8.35E+04		
	U (α)	0.00E+00	5.00E-05	1.00E-07	1.00E+00	7.35E+00	0.00E+00		
	N p (α)	1.86E+12	5.00E-05	1.00E-07	1.00E+00	3.41E-01	3.18E+00		
リサイクル槽 A	Z r / N b	2.06E+10	5.00E-05	1.00E-07	1.00E+00	2.41E-02	2.48E-03	7.82E-05	
	R u / R h	3.53E+11	1.20E-01	1.00E-01	1.00E+00	1.84E-02	7.82E+07		
	C s / B a	1.04E+15	5.00E-05	1.00E-07	1.00E+00	5.13E-01	2.66E+03		
	C e / P r	2.31E+10	5.00E-05	1.00E-07	1.00E+00	5.35E-03	6.18E-04		
	S r / Y	7.54E+14	5.00E-05	1.00E-07	1.00E+00	8.08E-02	3.05E+02		
	その他 F P	5.20E+13	5.00E-05	1.00E-07	1.00E+00	4.87E-01	1.27E+02		
	P u (α)	8.29E+14	5.00E-05	1.00E-07	1.00E+00	1.76E+00	7.29E+03		
	A m / C m (α)	6.71E+13	5.00E-05	1.00E-07	1.00E+00	1.78E+01	5.98E+03		
	U (α)	0.00E+00	5.00E-05	1.00E-07	1.00E+00	7.35E+00	0.00E+00		
	N p (α)	1.33E+11	5.00E-05	1.00E-07	1.00E+00	3.41E-01	2.27E-01		
リサイクル槽 B	Z r / N b	2.06E+10	5.00E-05	1.00E-07	1.00E+00	2.41E-02	2.48E-03	7.82E-05	
	R u / R h	3.53E+11	1.20E-01	1.00E-01	1.00E+00	1.84E-02	7.82E+07		
	C s / B a	1.04E+15	5.00E-05	1.00E-07	1.00E+00	5.13E-01	2.66E+03		
	C e / P r	2.31E+10	5.00E-05	1.00E-07	1.00E+00	5.35E-03	6.18E-04		
	S r / Y	7.54E+14	5.00E-05	1.00E-07	1.00E+00	8.08E-02	3.05E+02		
	その他 F P	5.20E+13	5.00E-05	1.00E-07	1.00E+00	4.87E-01	1.27E+02		
	P u (α)	8.29E+14	5.00E-05	1.00E-07	1.00E+00	1.76E+00	7.29E+03		
	A m / C m (α)	6.71E+13	5.00E-05	1.00E-07	1.00E+00	1.78E+01	5.98E+03		
	U (α)	0.00E+00	5.00E-05	1.00E-07	1.00E+00	7.35E+00	0.00E+00		
	N p (α)	1.33E+11	5.00E-05	1.00E-07	1.00E+00	3.41E-01	2.27E-01		

※ L P F = 1 / D F

(つづき)

機器	核種Gr	MAR [Bq]	ARF [-]	LPF [-]	DR [-]	Cs137 換算係数 [Bq/Bq]	放出量 [Bq]	放出量 [TBq]	建屋合計 放出量 [TBq]
軽量前中間貯槽A	Zr/Nb	1.05E+12	5.00E-05	1.00E-07	1.00E+00	2.41E-02	1.26E-01	2.96E-03	
	Ru/Rh	1.34E+13	1.20E-01	1.00E-01	1.00E+00	1.84E-02	2.96E+09		
	Cs/Ba	5.27E+16	5.00E-05	1.00E-07	1.00E+00	5.13E-01	1.35E+05		
	Ce/Pr	1.17E+12	5.00E-05	1.00E-07	1.00E+00	5.35E-03	3.14E-02		
	Sr/Y	3.83E+16	5.00E-05	1.00E-07	1.00E+00	8.08E-02	1.55E+04		
	その他FP	2.59E+15	5.00E-05	1.00E-07	1.00E+00	4.87E-01	6.31E+03		
	Pu(α)	4.07E+16	5.00E-05	1.00E-07	1.00E+00	1.76E+00	3.58E+05		
	Am/Cm(α)	3.30E+15	5.00E-05	1.00E-07	1.00E+00	1.78E+01	2.94E+05		
	U(α)	0.00E+00	5.00E-05	1.00E-07	1.00E+00	7.35E+00	0.00E+00		
	Np(α)	6.55E+12	5.00E-05	1.00E-07	1.00E+00	3.41E-01	1.12E+01		
	軽量前中間貯槽B	Zr/Nb	1.05E+12	5.00E-05	1.00E-07	1.00E+00	2.41E-02		
Ru/Rh		1.34E+13	1.20E-01	1.00E-01	1.00E+00	1.84E-02	2.96E+09		
Cs/Ba		5.27E+16	5.00E-05	1.00E-07	1.00E+00	5.13E-01	1.35E+05		
Ce/Pr		1.17E+12	5.00E-05	1.00E-07	1.00E+00	5.35E-03	3.14E-02		
Sr/Y		3.83E+16	5.00E-05	1.00E-07	1.00E+00	8.08E-02	1.55E+04		
その他FP		2.59E+15	5.00E-05	1.00E-07	1.00E+00	4.87E-01	6.31E+03		
Pu(α)		4.07E+16	5.00E-05	1.00E-07	1.00E+00	1.76E+00	3.58E+05		
Am/Cm(α)		3.30E+15	5.00E-05	1.00E-07	1.00E+00	1.78E+01	2.94E+05		
U(α)		0.00E+00	5.00E-05	1.00E-07	1.00E+00	7.35E+00	0.00E+00		
Np(α)		6.55E+12	5.00E-05	1.00E-07	1.00E+00	3.41E-01	1.12E+01		
計量後中間貯槽		Zr/Nb	1.05E+12	5.00E-05	1.00E-07	1.00E+00	2.41E-02	1.26E-01	2.96E-03
	Ru/Rh	1.34E+13	1.20E-01	1.00E-01	1.00E+00	1.84E-02	2.96E+09		
	Cs/Ba	5.27E+16	5.00E-05	1.00E-07	1.00E+00	5.13E-01	1.35E+05		
	Ce/Pr	1.17E+12	5.00E-05	1.00E-07	1.00E+00	5.35E-03	3.14E-02		
	Sr/Y	3.83E+16	5.00E-05	1.00E-07	1.00E+00	8.08E-02	1.55E+04		
	その他FP	2.59E+15	5.00E-05	1.00E-07	1.00E+00	4.87E-01	6.31E+03		
	Pu(α)	4.07E+16	5.00E-05	1.00E-07	1.00E+00	1.76E+00	3.58E+05		
	Am/Cm(α)	3.30E+15	5.00E-05	1.00E-07	1.00E+00	1.78E+01	2.94E+05		
	U(α)	0.00E+00	5.00E-05	1.00E-07	1.00E+00	7.35E+00	0.00E+00		
	Np(α)	6.55E+12	5.00E-05	1.00E-07	1.00E+00	3.41E-01	1.12E+01		
	計量調整槽	Zr/Nb	1.05E+12	5.00E-05	1.00E-07	1.00E+00	2.41E-02	1.26E-01	
Ru/Rh		1.34E+13	1.20E-01	1.00E-01	1.00E+00	1.84E-02	2.96E+09		
Cs/Ba		5.27E+16	5.00E-05	1.00E-07	1.00E+00	5.13E-01	1.35E+05		
Ce/Pr		1.17E+12	5.00E-05	1.00E-07	1.00E+00	5.35E-03	3.14E-02		
Sr/Y		3.83E+16	5.00E-05	1.00E-07	1.00E+00	8.08E-02	1.55E+04		
その他FP		2.59E+15	5.00E-05	1.00E-07	1.00E+00	4.87E-01	6.31E+03		
Pu(α)		4.07E+16	5.00E-05	1.00E-07	1.00E+00	1.76E+00	3.58E+05		
Am/Cm(α)		3.30E+15	5.00E-05	1.00E-07	1.00E+00	1.78E+01	2.94E+05		
U(α)		0.00E+00	5.00E-05	1.00E-07	1.00E+00	7.35E+00	0.00E+00		
Np(α)		6.55E+12	5.00E-05	1.00E-07	1.00E+00	3.41E-01	1.12E+01		
計量・補助槽		Zr/Nb	2.93E+11	5.00E-05	1.00E-07	1.00E+00	2.41E-02	3.53E-02	8.29E-04
	Ru/Rh	3.74E+12	1.20E-01	1.00E-01	1.00E+00	1.84E-02	8.28E+08		
	Cs/Ba	1.48E+16	5.00E-05	1.00E-07	1.00E+00	5.13E-01	3.79E+04		
	Ce/Pr	3.28E+11	5.00E-05	1.00E-07	1.00E+00	5.35E-03	8.79E-03		
	Sr/Y	1.07E+16	5.00E-05	1.00E-07	1.00E+00	8.08E-02	4.33E+03		
	その他FP	7.26E+14	5.00E-05	1.00E-07	1.00E+00	4.87E-01	1.77E+03		
	Pu(α)	1.14E+16	5.00E-05	1.00E-07	1.00E+00	1.76E+00	1.00E+05		
	Am/Cm(α)	9.24E+14	5.00E-05	1.00E-07	1.00E+00	1.78E+01	8.22E+04		
	U(α)	0.00E+00	5.00E-05	1.00E-07	1.00E+00	7.35E+00	0.00E+00		
	Np(α)	1.83E+12	5.00E-05	1.00E-07	1.00E+00	3.41E-01	3.13E+00		

※LPF = 1 / DR

第 1. - 5 表 分離建屋において溶液が乾燥・固化に至った場合の

放出量評価の計算過程

機器	核種Gr	MAR [Bq]	ARF [-]	LPF [-]	DR [-]	Cs137 換算係数 [Bq/Bq]	放出量 [Bq]	放出量 [TBq]	建屋合計 放出量 [TBq]
高レベル廃液濃縮缶	Zr/Nb	8.64E+12	5.00E-05	1.00E-07	1.00E+00	2.41E-02	1.04E+00	3.43E-02	
	Ru/Rh	1.55E+14	1.20E-01	1.00E-01	1.00E+00	1.84E-02	3.43E+10		
	Cs/Ba	4.60E+17	5.00E-05	1.00E-07	1.00E+00	5.13E-01	1.18E+06		
	Ce/Pr	9.76E+12	5.00E-05	1.00E-07	1.00E+00	5.35E-03	2.61E-01		
	Sr/Y	3.18E+17	5.00E-05	1.00E-07	1.00E+00	8.08E-02	1.28E+05		
	その他FP	3.03E+16	5.00E-05	1.00E-07	1.00E+00	4.87E-01	7.37E+04		
	Pu(α)	8.61E+14	5.00E-05	1.00E-07	1.00E+00	1.76E+00	7.57E+03		
	Am/Cm(α)	2.78E+16	5.00E-05	1.00E-07	1.00E+00	1.78E+01	2.47E+06		
	U(α)	0.00E+00	5.00E-05	1.00E-07	1.00E+00	7.35E+00	0.00E+00		
	Np(α)	0.00E+00	5.00E-05	1.00E-07	1.00E+00	3.41E-01	0.00E+00		
	溶解液中間貯槽	Zr/Nb	1.05E+12	5.00E-05	1.00E-07	1.00E+00	2.41E-02		
Ru/Rh		1.34E+13	1.20E-01	1.00E-01	1.00E+00	1.84E-02	2.97E+09		
Cs/Ba		5.27E+16	5.00E-05	1.00E-07	1.00E+00	5.13E-01	1.35E+05		
Ce/Pr		1.17E+12	5.00E-05	1.00E-07	1.00E+00	5.35E-03	3.14E-02		
Sr/Y		3.84E+16	5.00E-05	1.00E-07	1.00E+00	8.08E-02	1.55E+04		
その他FP		2.57E+15	5.00E-05	1.00E-07	1.00E+00	4.87E-01	6.25E+03		
Pu(α)		4.06E+16	5.00E-05	1.00E-07	1.00E+00	1.76E+00	3.57E+05		
Am/Cm(α)		3.30E+15	5.00E-05	1.00E-07	1.00E+00	1.78E+01	2.94E+05		
U(α)		9.94E+11	5.00E-05	1.00E-07	1.00E+00	7.35E+00	3.65E+01		
Np(α)		6.55E+12	5.00E-05	1.00E-07	1.00E+00	3.41E-01	1.12E+01		
溶解液供給槽		Zr/Nb	2.51E+11	5.00E-05	1.00E-07	1.00E+00	2.41E-02	3.02E-02	7.12E-04
	Ru/Rh	3.22E+12	1.20E-01	1.00E-01	1.00E+00	1.84E-02	7.12E+08		
	Cs/Ba	1.27E+16	5.00E-05	1.00E-07	1.00E+00	5.13E-01	3.25E+04		
	Ce/Pr	2.82E+11	5.00E-05	1.00E-07	1.00E+00	5.35E-03	7.54E-03		
	Sr/Y	9.22E+15	5.00E-05	1.00E-07	1.00E+00	8.08E-02	3.72E+03		
	その他FP	6.17E+14	5.00E-05	1.00E-07	1.00E+00	4.87E-01	1.50E+03		
	Pu(α)	9.75E+15	5.00E-05	1.00E-07	1.00E+00	1.76E+00	8.58E+04		
	Am/Cm(α)	7.92E+14	5.00E-05	1.00E-07	1.00E+00	1.78E+01	7.05E+04		
	U(α)	2.39E+11	5.00E-05	1.00E-07	1.00E+00	7.35E+00	8.77E+00		
	Np(α)	1.57E+12	5.00E-05	1.00E-07	1.00E+00	3.41E-01	2.68E+00		
	抽出廃液受槽	Zr/Nb	4.50E+11	5.00E-05	1.00E-07	1.00E+00	2.41E-02	5.42E-02	
Ru/Rh		5.77E+12	1.20E-01	1.00E-01	1.00E+00	1.84E-02	1.28E+09		
Cs/Ba		2.27E+16	5.00E-05	1.00E-07	1.00E+00	5.13E-01	5.82E+04		
Ce/Pr		5.05E+11	5.00E-05	1.00E-07	1.00E+00	5.35E-03	1.35E-02		
Sr/Y		1.65E+16	5.00E-05	1.00E-07	1.00E+00	8.08E-02	6.68E+03		
その他FP		1.11E+15	5.00E-05	1.00E-07	1.00E+00	4.87E-01	2.69E+03		
Pu(α)		6.22E+12	5.00E-05	1.00E-07	1.00E+00	1.76E+00	5.47E+01		
Am/Cm(α)		1.42E+15	5.00E-05	1.00E-07	1.00E+00	1.78E+01	1.27E+05		
U(α)		1.67E+07	5.00E-05	1.00E-07	1.00E+00	7.35E+00	6.15E-04		
Np(α)		4.70E+11	5.00E-05	1.00E-07	1.00E+00	3.41E-01	8.02E-01		
抽出廃液中間貯槽		Zr/Nb	6.00E+11	5.00E-05	1.00E-07	1.00E+00	2.41E-02	7.23E-02	1.70E-03
	Ru/Rh	7.70E+12	1.20E-01	1.00E-01	1.00E+00	1.84E-02	1.70E+09		
	Cs/Ba	3.03E+16	5.00E-05	1.00E-07	1.00E+00	5.13E-01	7.76E+04		
	Ce/Pr	6.73E+11	5.00E-05	1.00E-07	1.00E+00	5.35E-03	1.80E-02		
	Sr/Y	2.21E+16	5.00E-05	1.00E-07	1.00E+00	8.08E-02	8.91E+03		
	その他FP	1.48E+15	5.00E-05	1.00E-07	1.00E+00	4.87E-01	3.59E+03		
	Pu(α)	8.30E+12	5.00E-05	1.00E-07	1.00E+00	1.76E+00	7.30E+01		
	Am/Cm(α)	1.90E+15	5.00E-05	1.00E-07	1.00E+00	1.78E+01	1.69E+05		
	U(α)	2.23E+07	5.00E-05	1.00E-07	1.00E+00	7.35E+00	8.21E-04		
	Np(α)	6.27E+11	5.00E-05	1.00E-07	1.00E+00	3.41E-01	1.07E+00		
	抽出廃液供給槽A	Zr/Nb	1.16E+12	5.00E-05	1.00E-07	1.00E+00	2.41E-02	1.40E-01	
Ru/Rh		2.08E+13	1.20E-01	1.00E-01	1.00E+00	1.84E-02	4.60E+09		
Cs/Ba		6.18E+16	5.00E-05	1.00E-07	1.00E+00	5.13E-01	1.58E+05		
Ce/Pr		1.31E+12	5.00E-05	1.00E-07	1.00E+00	5.35E-03	3.50E-02		
Sr/Y		4.27E+16	5.00E-05	1.00E-07	1.00E+00	8.08E-02	1.72E+04		
その他FP		4.06E+15	5.00E-05	1.00E-07	1.00E+00	4.87E-01	9.89E+03		
Pu(α)		1.25E+14	5.00E-05	1.00E-07	1.00E+00	1.76E+00	1.10E+03		
Am/Cm(α)		4.03E+15	5.00E-05	1.00E-07	1.00E+00	1.78E+01	3.59E+05		
U(α)		0.00E+00	5.00E-05	1.00E-07	1.00E+00	7.35E+00	0.00E+00		
Np(α)		0.00E+00	5.00E-05	1.00E-07	1.00E+00	3.41E-01	0.00E+00		
抽出廃液供給槽B		Zr/Nb	1.16E+12	5.00E-05	1.00E-07	1.00E+00	2.41E-02	1.40E-01	4.60E-03
	Ru/Rh	2.08E+13	1.20E-01	1.00E-01	1.00E+00	1.84E-02	4.60E+09		
	Cs/Ba	6.18E+16	5.00E-05	1.00E-07	1.00E+00	5.13E-01	1.58E+05		
	Ce/Pr	1.31E+12	5.00E-05	1.00E-07	1.00E+00	5.35E-03	3.50E-02		
	Sr/Y	4.27E+16	5.00E-05	1.00E-07	1.00E+00	8.08E-02	1.72E+04		
	その他FP	4.06E+15	5.00E-05	1.00E-07	1.00E+00	4.87E-01	9.89E+03		
	Pu(α)	1.25E+14	5.00E-05	1.00E-07	1.00E+00	1.76E+00	1.10E+03		
	Am/Cm(α)	4.03E+15	5.00E-05	1.00E-07	1.00E+00	1.78E+01	3.59E+05		
	U(α)	0.00E+00	5.00E-05	1.00E-07	1.00E+00	7.35E+00	0.00E+00		
	Np(α)	0.00E+00	5.00E-05	1.00E-07	1.00E+00	3.41E-01	0.00E+00		

※LPF = 1 / DF

(つづき)

機器	核種Gr	MAR [Bq]	ARF [-]	LPF [-]	DR [-]	Cs137 換算係数 [Bq/Bq]	放出量 [Bq]	放出量 [TBq]	建屋合計 放出量 [TBq]
第1一時貯留処理槽	Zr/Nb	1.54E+10	5.00E-05	1.00E-07	1.00E+00	2.41E-02	1.86E-03	4.36E-05	
	Ru/Rh	1.97E+11	1.20E-01	1.00E-01	1.00E+00	1.84E-02	4.36E+07		
	Cs/Ba	7.75E+14	5.00E-05	1.00E-07	1.00E+00	5.13E-01	1.99E+03		
	Ce/Pr	1.72E+10	5.00E-05	1.00E-07	1.00E+00	5.35E-03	4.61E-04		
	Sr/Y	5.65E+14	5.00E-05	1.00E-07	1.00E+00	8.08E-02	2.28E+02		
	その他FP	5.14E+13	5.00E-05	1.00E-07	1.00E+00	4.87E-01	1.25E+02		
	Pu(α)	2.25E+15	5.00E-05	1.00E-07	1.00E+00	1.76E+00	1.98E+04		
	Am/Cm(α)	5.15E+13	5.00E-05	1.00E-07	1.00E+00	1.78E+01	4.58E+03		
	U(α)	5.39E+10	5.00E-05	1.00E-07	1.00E+00	7.35E+00	1.98E+00		
	Np(α)	1.02E+11	5.00E-05	1.00E-07	1.00E+00	3.41E-01	1.74E-01		
第7一時貯留処理槽	Zr/Nb	7.97E+10	5.00E-05	1.00E-07	1.00E+00	2.41E-02	9.60E-03	2.26E-04	
	Ru/Rh	1.02E+12	1.20E-01	1.00E-01	1.00E+00	1.84E-02	2.26E+08		
	Cs/Ba	4.02E+15	5.00E-05	1.00E-07	1.00E+00	5.13E-01	1.03E+04		
	Ce/Pr	8.94E+10	5.00E-05	1.00E-07	1.00E+00	5.35E-03	2.39E-03		
	Sr/Y	2.93E+15	5.00E-05	1.00E-07	1.00E+00	8.08E-02	1.18E+03		
	その他FP	1.96E+14	5.00E-05	1.00E-07	1.00E+00	4.87E-01	4.77E+02		
	Pu(α)	3.29E+15	5.00E-05	1.00E-07	1.00E+00	1.76E+00	2.89E+04		
	Am/Cm(α)	2.67E+14	5.00E-05	1.00E-07	1.00E+00	1.78E+01	2.38E+04		
	U(α)	8.05E+10	5.00E-05	1.00E-07	1.00E+00	7.35E+00	2.96E+00		
	Np(α)	5.30E+11	5.00E-05	1.00E-07	1.00E+00	3.41E-01	9.04E-01		
第8一時貯留処理槽	Zr/Nb	0.00E+00	5.00E-05	1.00E-07	1.00E+00	2.41E-02	0.00E+00	9.50E-08	
	Ru/Rh	2.50E+08	1.20E-01	1.00E-01	1.00E+00	1.84E-02	5.53E+04		
	Cs/Ba	0.00E+00	5.00E-05	1.00E-07	1.00E+00	5.13E-01	0.00E+00		
	Ce/Pr	0.00E+00	5.00E-05	1.00E-07	1.00E+00	5.35E-03	0.00E+00		
	Sr/Y	0.00E+00	5.00E-05	1.00E-07	1.00E+00	8.08E-02	0.00E+00		
	その他FP	4.72E+09	5.00E-05	1.00E-07	1.00E+00	4.87E-01	1.15E-02		
	Pu(α)	4.50E+15	5.00E-05	1.00E-07	1.00E+00	1.76E+00	3.96E+04		
	Am/Cm(α)	7.31E+10	5.00E-05	1.00E-07	1.00E+00	1.78E+01	6.51E+00		
	U(α)	4.41E+10	5.00E-05	1.00E-07	1.00E+00	7.35E+00	1.62E+00		
	Np(α)	3.14E+11	5.00E-05	1.00E-07	1.00E+00	3.41E-01	5.36E-01		
第3一時貯留処理槽	Zr/Nb	5.69E+11	5.00E-05	1.00E-07	1.00E+00	2.41E-02	6.86E-02	1.62E-03	5.5E-02
	Ru/Rh	7.30E+12	1.20E-01	1.00E-01	1.00E+00	1.84E-02	1.61E+09		
	Cs/Ba	2.87E+16	5.00E-05	1.00E-07	1.00E+00	5.13E-01	7.36E+04		
	Ce/Pr	6.39E+11	5.00E-05	1.00E-07	1.00E+00	5.35E-03	1.71E-02		
	Sr/Y	2.09E+16	5.00E-05	1.00E-07	1.00E+00	8.08E-02	8.45E+03		
	その他FP	1.40E+15	5.00E-05	1.00E-07	1.00E+00	4.87E-01	3.40E+03		
	Pu(α)	2.35E+16	5.00E-05	1.00E-07	1.00E+00	1.76E+00	2.07E+05		
	Am/Cm(α)	1.91E+15	5.00E-05	1.00E-07	1.00E+00	1.78E+01	1.70E+05		
	U(α)	5.75E+11	5.00E-05	1.00E-07	1.00E+00	7.35E+00	2.11E+01		
	Np(α)	3.79E+12	5.00E-05	1.00E-07	1.00E+00	3.41E-01	6.46E+00		
第4一時貯留処理槽	Zr/Nb	6.00E+11	5.00E-05	1.00E-07	1.00E+00	2.41E-02	7.23E-02	1.70E-03	
	Ru/Rh	7.70E+12	1.20E-01	1.00E-01	1.00E+00	1.84E-02	1.70E+09		
	Cs/Ba	3.03E+16	5.00E-05	1.00E-07	1.00E+00	5.13E-01	7.76E+04		
	Ce/Pr	6.73E+11	5.00E-05	1.00E-07	1.00E+00	5.35E-03	1.80E-02		
	Sr/Y	2.21E+16	5.00E-05	1.00E-07	1.00E+00	8.08E-02	8.91E+03		
	その他FP	1.48E+15	5.00E-05	1.00E-07	1.00E+00	4.87E-01	3.59E+03		
	Pu(α)	1.09E+16	5.00E-05	1.00E-07	1.00E+00	1.76E+00	9.58E+04		
	Am/Cm(α)	8.85E+14	5.00E-05	1.00E-07	1.00E+00	1.78E+01	7.87E+04		
	U(α)	2.66E+11	5.00E-05	1.00E-07	1.00E+00	7.35E+00	9.80E+00		
	Np(α)	1.76E+12	5.00E-05	1.00E-07	1.00E+00	3.41E-01	3.00E+00		
第6一時貯留処理槽	Zr/Nb	1.80E+10	5.00E-05	1.00E-07	1.00E+00	2.41E-02	2.17E-03	5.11E-05	
	Ru/Rh	2.31E+11	1.20E-01	1.00E-01	1.00E+00	1.84E-02	5.11E+07		
	Cs/Ba	9.08E+14	5.00E-05	1.00E-07	1.00E+00	5.13E-01	2.33E+03		
	Ce/Pr	2.02E+10	5.00E-05	1.00E-07	1.00E+00	5.35E-03	5.41E-04		
	Sr/Y	6.62E+14	5.00E-05	1.00E-07	1.00E+00	8.08E-02	2.67E+02		
	その他FP	4.59E+13	5.00E-05	1.00E-07	1.00E+00	4.87E-01	1.12E+02		
	Pu(α)	3.29E+14	5.00E-05	1.00E-07	1.00E+00	1.76E+00	2.89E+03		
	Am/Cm(α)	2.65E+13	5.00E-05	1.00E-07	1.00E+00	1.78E+01	2.36E+03		
	U(α)	8.04E+09	5.00E-05	1.00E-07	1.00E+00	7.35E+00	2.96E-01		
	Np(α)	5.27E+10	5.00E-05	1.00E-07	1.00E+00	3.41E-01	8.99E-02		
高レベル廃液供給槽A	Zr/Nb	2.48E+11	5.00E-05	1.00E-07	1.00E+00	2.41E-02	2.99E-02	9.84E-04	
	Ru/Rh	4.45E+12	1.20E-01	1.00E-01	1.00E+00	1.84E-02	9.84E+08		
	Cs/Ba	1.32E+16	5.00E-05	1.00E-07	1.00E+00	5.13E-01	3.39E+04		
	Ce/Pr	2.80E+11	5.00E-05	1.00E-07	1.00E+00	5.35E-03	7.50E-03		
	Sr/Y	9.14E+15	5.00E-05	1.00E-07	1.00E+00	8.08E-02	3.69E+03		
	その他FP	8.70E+14	5.00E-05	1.00E-07	1.00E+00	4.87E-01	2.12E+03		
	Pu(α)	2.46E+13	5.00E-05	1.00E-07	1.00E+00	1.76E+00	2.17E+02		
	Am/Cm(α)	7.94E+14	5.00E-05	1.00E-07	1.00E+00	1.78E+01	7.07E+04		
	U(α)	0.00E+00	5.00E-05	1.00E-07	1.00E+00	7.35E+00	0.00E+00		
	Np(α)	0.00E+00	5.00E-05	1.00E-07	1.00E+00	3.41E-01	0.00E+00		

※LPF = 1 / DR

第1-6表 精製建屋において溶液が乾燥・固化に至った場合の
放出量評価の計算過程

機器	核種Gr	MAR [Bq]	ARF [-]	LPF [-]	DR [-]	Cs137換算係 数 [Bq/Bq]	放出量 [Bq]	放出量 [TBq]	建屋合計 放出量 [TBq]
第1一時貯留処理槽	Zr/Nb	0.00E+00	5.00E-05	1.00E-07	1.00E+00	2.41E-02	0.00E+00	6.55E-08	
	Ru/Rh	7.72E+07	1.20E-01	1.00E-01	1.00E+00	1.84E-02	1.71E+04		
	Cs/Ba	0.00E+00	5.00E-05	1.00E-07	1.00E+00	5.13E-01	0.00E+00		
	Ce/Pr	0.00E+00	5.00E-05	1.00E-07	1.00E+00	5.35E-03	0.00E+00		
	Sr/Y	0.00E+00	5.00E-05	1.00E-07	1.00E+00	8.08E-02	0.00E+00		
	その他FP	1.44E+09	5.00E-05	1.00E-07	1.00E+00	4.87E-01	3.50E-03		
	Pu(α)	5.50E+15	5.00E-05	1.00E-07	1.00E+00	1.76E+00	4.84E+04		
	Am/Cm(α)	0.00E+00	5.00E-05	1.00E-07	1.00E+00	1.78E+01	0.00E+00		
	U(α)	2.52E+07	5.00E-05	1.00E-07	1.00E+00	7.35E+00	9.26E-04		
	Np(α)	0.00E+00	5.00E-05	1.00E-07	1.00E+00	3.41E-01	0.00E+00		
第2一時貯留処理槽	Zr/Nb	0.00E+00	5.00E-05	1.00E-07	1.00E+00	2.41E-02	0.00E+00	1.59E-07	
	Ru/Rh	5.33E+06	1.20E-01	1.00E-01	1.00E+00	1.84E-02	1.18E+03		
	Cs/Ba	0.00E+00	5.00E-05	1.00E-07	1.00E+00	5.13E-01	0.00E+00		
	Ce/Pr	0.00E+00	5.00E-05	1.00E-07	1.00E+00	5.35E-03	0.00E+00		
	Sr/Y	0.00E+00	5.00E-05	1.00E-07	1.00E+00	8.08E-02	0.00E+00		
	その他FP	9.96E+07	5.00E-05	1.00E-07	1.00E+00	4.87E-01	2.42E-04		
	Pu(α)	1.79E+16	5.00E-05	1.00E-07	1.00E+00	1.76E+00	1.58E+05		
	Am/Cm(α)	0.00E+00	5.00E-05	1.00E-07	1.00E+00	1.78E+01	0.00E+00		
	U(α)	2.33E+07	5.00E-05	1.00E-07	1.00E+00	7.35E+00	8.56E-04		
	Np(α)	0.00E+00	5.00E-05	1.00E-07	1.00E+00	3.41E-01	0.00E+00		
第3一時貯留処理槽	Zr/Nb	0.00E+00	5.00E-05	1.00E-07	1.00E+00	2.41E-02	0.00E+00	2.17E-07	
	Ru/Rh	2.15E+08	1.20E-01	1.00E-01	1.00E+00	1.84E-02	4.77E+04		
	Cs/Ba	0.00E+00	5.00E-05	1.00E-07	1.00E+00	5.13E-01	0.00E+00		
	Ce/Pr	0.00E+00	5.00E-05	1.00E-07	1.00E+00	5.35E-03	0.00E+00		
	Sr/Y	0.00E+00	5.00E-05	1.00E-07	1.00E+00	8.08E-02	0.00E+00		
	その他FP	4.03E+09	5.00E-05	1.00E-07	1.00E+00	4.87E-01	9.80E-03		
	Pu(α)	1.93E+16	5.00E-05	1.00E-07	1.00E+00	1.76E+00	1.70E+05		
	Am/Cm(α)	0.00E+00	5.00E-05	1.00E-07	1.00E+00	1.78E+01	0.00E+00		
	U(α)	1.08E+07	5.00E-05	1.00E-07	1.00E+00	7.35E+00	3.96E-04		
	Np(α)	0.00E+00	5.00E-05	1.00E-07	1.00E+00	3.41E-01	0.00E+00		
プルトニウム溶液受槽	Zr/Nb	0.00E+00	5.00E-05	1.00E-07	1.00E+00	2.41E-02	0.00E+00	1.16E-07	1.3E-05
	Ru/Rh	3.04E+06	1.20E-01	1.00E-01	1.00E+00	1.84E-02	6.73E+02		
	Cs/Ba	0.00E+00	5.00E-05	1.00E-07	1.00E+00	5.13E-01	0.00E+00		
	Ce/Pr	0.00E+00	5.00E-05	1.00E-07	1.00E+00	5.35E-03	0.00E+00		
	Sr/Y	0.00E+00	5.00E-05	1.00E-07	1.00E+00	8.08E-02	0.00E+00		
	その他FP	5.68E+07	5.00E-05	1.00E-07	1.00E+00	4.87E-01	1.38E-04		
	Pu(α)	1.31E+16	5.00E-05	1.00E-07	1.00E+00	1.76E+00	1.15E+05		
	Am/Cm(α)	0.00E+00	5.00E-05	1.00E-07	1.00E+00	1.78E+01	0.00E+00		
	U(α)	7.34E+06	5.00E-05	1.00E-07	1.00E+00	7.35E+00	2.70E-04		
	Np(α)	0.00E+00	5.00E-05	1.00E-07	1.00E+00	3.41E-01	0.00E+00		
油水分離槽	Zr/Nb	0.00E+00	5.00E-05	1.00E-07	1.00E+00	2.41E-02	0.00E+00	1.16E-07	
	Ru/Rh	3.04E+06	1.20E-01	1.00E-01	1.00E+00	1.84E-02	6.73E+02		
	Cs/Ba	0.00E+00	5.00E-05	1.00E-07	1.00E+00	5.13E-01	0.00E+00		
	Ce/Pr	0.00E+00	5.00E-05	1.00E-07	1.00E+00	5.35E-03	0.00E+00		
	Sr/Y	0.00E+00	5.00E-05	1.00E-07	1.00E+00	8.08E-02	0.00E+00		
	その他FP	5.68E+07	5.00E-05	1.00E-07	1.00E+00	4.87E-01	1.38E-04		
	Pu(α)	1.31E+16	5.00E-05	1.00E-07	1.00E+00	1.76E+00	1.15E+05		
	Am/Cm(α)	0.00E+00	5.00E-05	1.00E-07	1.00E+00	1.78E+01	0.00E+00		
	U(α)	7.34E+06	5.00E-05	1.00E-07	1.00E+00	7.35E+00	2.70E-04		
	Np(α)	0.00E+00	5.00E-05	1.00E-07	1.00E+00	3.41E-01	0.00E+00		
プルトニウム濃縮缶供給槽	Zr/Nb	0.00E+00	5.00E-05	1.00E-07	1.00E+00	2.41E-02	0.00E+00	3.87E-07	
	Ru/Rh	1.01E+07	1.20E-01	1.00E-01	1.00E+00	1.84E-02	2.24E+03		
	Cs/Ba	0.00E+00	5.00E-05	1.00E-07	1.00E+00	5.13E-01	0.00E+00		
	Ce/Pr	0.00E+00	5.00E-05	1.00E-07	1.00E+00	5.35E-03	0.00E+00		
	Sr/Y	0.00E+00	5.00E-05	1.00E-07	1.00E+00	8.08E-02	0.00E+00		
	その他FP	1.90E+08	5.00E-05	1.00E-07	1.00E+00	4.87E-01	4.61E-04		
	Pu(α)	4.38E+16	5.00E-05	1.00E-07	1.00E+00	1.76E+00	3.85E+05		
	Am/Cm(α)	0.00E+00	5.00E-05	1.00E-07	1.00E+00	1.78E+01	0.00E+00		
	U(α)	2.45E+07	5.00E-05	1.00E-07	1.00E+00	7.35E+00	9.00E-04		
	Np(α)	0.00E+00	5.00E-05	1.00E-07	1.00E+00	3.41E-01	0.00E+00		
プルトニウム溶液一時貯槽	Zr/Nb	0.00E+00	5.00E-05	1.00E-07	1.00E+00	2.41E-02	0.00E+00	3.89E-07	
	Ru/Rh	1.02E+07	1.20E-01	1.00E-01	1.00E+00	1.84E-02	2.25E+03		
	Cs/Ba	0.00E+00	5.00E-05	1.00E-07	1.00E+00	5.13E-01	0.00E+00		
	Ce/Pr	0.00E+00	5.00E-05	1.00E-07	1.00E+00	5.35E-03	0.00E+00		
	Sr/Y	0.00E+00	5.00E-05	1.00E-07	1.00E+00	8.08E-02	0.00E+00		
	その他FP	1.90E+08	5.00E-05	1.00E-07	1.00E+00	4.87E-01	4.63E-04		
	Pu(α)	4.39E+16	5.00E-05	1.00E-07	1.00E+00	1.76E+00	3.86E+05		
	Am/Cm(α)	0.00E+00	5.00E-05	1.00E-07	1.00E+00	1.78E+01	0.00E+00		
	U(α)	2.46E+07	5.00E-05	1.00E-07	1.00E+00	7.35E+00	9.03E-04		
	Np(α)	0.00E+00	5.00E-05	1.00E-07	1.00E+00	3.41E-01	0.00E+00		

※LPF = 1 / DR

(つづき)

機器	核種Gr	MAR [Bq]	ARF [-]	LPF [-]	DR [-]	Cs137換算係 数 [Bq/Bq]	放出量 [Bq]	放出量 [TBq]	建屋合計 放出量 [TBq]
プルトニウム濃縮液受槽	Zr/Nb	0.00E+00	5.00E-05	1.00E-07	1.00E+00	2.41E-02	0.00E+00	1.34E-06	
	Ru/Rh	3.52E+07	1.20E-01	1.00E-01	1.00E+00	1.84E-02	7.79E+03		
	Cs/Ba	0.00E+00	5.00E-05	1.00E-07	1.00E+00	5.13E-01	0.00E+00		
	Ce/Pr	0.00E+00	5.00E-05	1.00E-07	1.00E+00	5.35E-03	0.00E+00		
	Sr/Y	0.00E+00	5.00E-05	1.00E-07	1.00E+00	8.08E-02	0.00E+00		
	その他FP	6.58E+08	5.00E-05	1.00E-07	1.00E+00	4.87E-01	1.60E-03		
	Pu(α)	1.51E+17	5.00E-05	1.00E-07	1.00E+00	1.76E+00	1.33E+06		
	Am/Cm(α)	0.00E+00	5.00E-05	1.00E-07	1.00E+00	1.78E+01	0.00E+00		
	U(α)	8.47E+07	5.00E-05	1.00E-07	1.00E+00	7.35E+00	3.11E-03		
	Np(α)	0.00E+00	5.00E-05	1.00E-07	1.00E+00	3.41E-01	0.00E+00		
リサイクル槽	Zr/Nb	0.00E+00	5.00E-05	1.00E-07	1.00E+00	2.41E-02	0.00E+00	1.35E-06	
	Ru/Rh	3.56E+07	1.20E-01	1.00E-01	1.00E+00	1.84E-02	7.88E+03		
	Cs/Ba	0.00E+00	5.00E-05	1.00E-07	1.00E+00	5.13E-01	0.00E+00		
	Ce/Pr	0.00E+00	5.00E-05	1.00E-07	1.00E+00	5.35E-03	0.00E+00		
	Sr/Y	0.00E+00	5.00E-05	1.00E-07	1.00E+00	8.08E-02	0.00E+00		
	その他FP	6.65E+08	5.00E-05	1.00E-07	1.00E+00	4.87E-01	1.62E-03		
	Pu(α)	1.53E+17	5.00E-05	1.00E-07	1.00E+00	1.76E+00	1.35E+06		
	Am/Cm(α)	0.00E+00	5.00E-05	1.00E-07	1.00E+00	1.78E+01	0.00E+00		
	U(α)	8.56E+07	5.00E-05	1.00E-07	1.00E+00	7.35E+00	3.15E-03		
	Np(α)	0.00E+00	5.00E-05	1.00E-07	1.00E+00	3.41E-01	0.00E+00		
希釈槽	Zr/Nb	0.00E+00	5.00E-05	1.00E-07	1.00E+00	2.41E-02	0.00E+00	3.38E-06	
	Ru/Rh	8.90E+07	1.20E-01	1.00E-01	1.00E+00	1.84E-02	1.97E+04		
	Cs/Ba	0.00E+00	5.00E-05	1.00E-07	1.00E+00	5.13E-01	0.00E+00		
	Ce/Pr	0.00E+00	5.00E-05	1.00E-07	1.00E+00	5.35E-03	0.00E+00		
	Sr/Y	0.00E+00	5.00E-05	1.00E-07	1.00E+00	8.08E-02	0.00E+00		
	その他FP	1.66E+09	5.00E-05	1.00E-07	1.00E+00	4.87E-01	4.04E-03		
	Pu(α)	3.83E+17	5.00E-05	1.00E-07	1.00E+00	1.76E+00	3.37E+06		
	Am/Cm(α)	0.00E+00	5.00E-05	1.00E-07	1.00E+00	1.78E+01	0.00E+00		
	U(α)	2.14E+08	5.00E-05	1.00E-07	1.00E+00	7.35E+00	7.87E-03		
	Np(α)	0.00E+00	5.00E-05	1.00E-07	1.00E+00	3.41E-01	0.00E+00		
プルトニウム濃縮液一時貯槽	Zr/Nb	0.00E+00	5.00E-05	1.00E-07	1.00E+00	2.41E-02	0.00E+00	2.07E-06	1.3E-05
	Ru/Rh	5.45E+07	1.20E-01	1.00E-01	1.00E+00	1.84E-02	1.21E+04		
	Cs/Ba	0.00E+00	5.00E-05	1.00E-07	1.00E+00	5.13E-01	0.00E+00		
	Ce/Pr	0.00E+00	5.00E-05	1.00E-07	1.00E+00	5.35E-03	0.00E+00		
	Sr/Y	0.00E+00	5.00E-05	1.00E-07	1.00E+00	8.08E-02	0.00E+00		
	その他FP	1.02E+09	5.00E-05	1.00E-07	1.00E+00	4.87E-01	2.48E-03		
	Pu(α)	2.34E+17	5.00E-05	1.00E-07	1.00E+00	1.76E+00	2.06E+06		
	Am/Cm(α)	0.00E+00	5.00E-05	1.00E-07	1.00E+00	1.78E+01	0.00E+00		
	U(α)	1.31E+08	5.00E-05	1.00E-07	1.00E+00	7.35E+00	4.82E-03		
	Np(α)	0.00E+00	5.00E-05	1.00E-07	1.00E+00	3.41E-01	0.00E+00		
プルトニウム濃縮液計量槽	Zr/Nb	0.00E+00	5.00E-05	1.00E-07	1.00E+00	2.41E-02	0.00E+00	1.34E-06	
	Ru/Rh	3.52E+07	1.20E-01	1.00E-01	1.00E+00	1.84E-02	7.79E+03		
	Cs/Ba	0.00E+00	5.00E-05	1.00E-07	1.00E+00	5.13E-01	0.00E+00		
	Ce/Pr	0.00E+00	5.00E-05	1.00E-07	1.00E+00	5.35E-03	0.00E+00		
	Sr/Y	0.00E+00	5.00E-05	1.00E-07	1.00E+00	8.08E-02	0.00E+00		
	その他FP	6.58E+08	5.00E-05	1.00E-07	1.00E+00	4.87E-01	1.60E-03		
	Pu(α)	1.51E+17	5.00E-05	1.00E-07	1.00E+00	1.76E+00	1.33E+06		
	Am/Cm(α)	0.00E+00	5.00E-05	1.00E-07	1.00E+00	1.78E+01	0.00E+00		
	U(α)	8.47E+07	5.00E-05	1.00E-07	1.00E+00	7.35E+00	3.11E-03		
	Np(α)	0.00E+00	5.00E-05	1.00E-07	1.00E+00	3.41E-01	0.00E+00		
プルトニウム濃縮液中間貯槽	Zr/Nb	0.00E+00	5.00E-05	1.00E-07	1.00E+00	2.41E-02	0.00E+00	1.35E-06	
	Ru/Rh	3.56E+07	1.20E-01	1.00E-01	1.00E+00	1.84E-02	7.88E+03		
	Cs/Ba	0.00E+00	5.00E-05	1.00E-07	1.00E+00	5.13E-01	0.00E+00		
	Ce/Pr	0.00E+00	5.00E-05	1.00E-07	1.00E+00	5.35E-03	0.00E+00		
	Sr/Y	0.00E+00	5.00E-05	1.00E-07	1.00E+00	8.08E-02	0.00E+00		
	その他FP	6.65E+08	5.00E-05	1.00E-07	1.00E+00	4.87E-01	1.62E-03		
	Pu(α)	1.53E+17	5.00E-05	1.00E-07	1.00E+00	1.76E+00	1.35E+06		
	Am/Cm(α)	0.00E+00	5.00E-05	1.00E-07	1.00E+00	1.78E+01	0.00E+00		
	U(α)	8.56E+07	5.00E-05	1.00E-07	1.00E+00	7.35E+00	3.15E-03		
	Np(α)	0.00E+00	5.00E-05	1.00E-07	1.00E+00	3.41E-01	0.00E+00		

※LPF = 1 / DR

第1-7表 ウラン・プルトニウム混合脱硝建屋において溶液が

乾燥・固化に至った場合の放出量評価の計算過程

機器	核種Gr	MAR [Bq]	ARF [-]	LPF [-]	DR [-]	Cs137換算係 数 [Bq/Bq]	放出量 [Bq]	放出量 [TBq]	建屋合計 放出量 [TBq]
硝酸プルトニウム貯槽	Zr/Nb	0.00E+00	5.00E-05	1.00E-07	1.00E+00	2.41E-02	0.00E+00	1.39E-06	3.1E-06
	Ru/Rh	2.08E+06	1.20E-01	1.00E-01	1.00E+00	1.84E-02	4.60E+02		
	Cs/Ba	4.04E+08	5.00E-05	1.00E-07	1.00E+00	5.13E-01	1.03E-03		
	Ce/Pr	8.47E+04	5.00E-05	1.00E-07	1.00E+00	5.35E-03	2.27E-09		
	Sr/Y	4.92E+08	5.00E-05	1.00E-07	1.00E+00	8.08E-02	1.99E-04		
	その他FP	6.36E+09	5.00E-05	1.00E-07	1.00E+00	4.87E-01	1.55E-02		
	Pu(α)	1.56E+17	5.00E-05	1.00E-07	1.00E+00	1.76E+00	1.37E+06		
	Am/Cm(α)	1.52E+14	5.00E-05	1.00E-07	1.00E+00	1.78E+01	1.35E+04		
	U(α)	8.72E+07	5.00E-05	1.00E-07	1.00E+00	7.35E+00	3.21E-03		
	Np(α)	0.00E+00	5.00E-05	1.00E-07	1.00E+00	3.41E-01	0.00E+00		
	混合槽A	Zr/Nb	0.00E+00	5.00E-05	1.00E-07	1.00E+00	2.41E-02		
Ru/Rh		1.29E+06	1.20E-01	1.00E-01	1.00E+00	1.84E-02	2.85E+02		
Cs/Ba		2.50E+08	5.00E-05	1.00E-07	1.00E+00	5.13E-01	6.40E-04		
Ce/Pr		5.25E+04	5.00E-05	1.00E-07	1.00E+00	5.35E-03	1.41E-09		
Sr/Y		3.04E+08	5.00E-05	1.00E-07	1.00E+00	8.08E-02	1.23E-04		
その他FP		3.93E+09	5.00E-05	1.00E-07	1.00E+00	4.87E-01	9.56E-03		
Pu(α)		9.58E+16	5.00E-05	1.00E-07	1.00E+00	1.76E+00	8.43E+05		
Am/Cm(α)		9.34E+13	5.00E-05	1.00E-07	1.00E+00	1.78E+01	8.31E+03		
U(α)		2.58E+10	5.00E-05	1.00E-07	1.00E+00	7.35E+00	9.48E-01		
Np(α)		4.35E+08	5.00E-05	1.00E-07	1.00E+00	3.41E-01	7.42E-04		
混合槽B		Zr/Nb	0.00E+00	5.00E-05	1.00E-07	1.00E+00	2.41E-02	0.00E+00	8.51E-07
	Ru/Rh	1.29E+06	1.20E-01	1.00E-01	1.00E+00	1.84E-02	2.85E+02		
	Cs/Ba	2.50E+08	5.00E-05	1.00E-07	1.00E+00	5.13E-01	6.40E-04		
	Ce/Pr	5.25E+04	5.00E-05	1.00E-07	1.00E+00	5.35E-03	1.41E-09		
	Sr/Y	3.04E+08	5.00E-05	1.00E-07	1.00E+00	8.08E-02	1.23E-04		
	その他FP	3.93E+09	5.00E-05	1.00E-07	1.00E+00	4.87E-01	9.56E-03		
	Pu(α)	9.58E+16	5.00E-05	1.00E-07	1.00E+00	1.76E+00	8.43E+05		
	Am/Cm(α)	9.34E+13	5.00E-05	1.00E-07	1.00E+00	1.78E+01	8.31E+03		
	U(α)	2.58E+10	5.00E-05	1.00E-07	1.00E+00	7.35E+00	9.48E-01		
	Np(α)	4.35E+08	5.00E-05	1.00E-07	1.00E+00	3.41E-01	7.42E-04		

※LPF = 1 / DF

第1. - 8表 高レベル廃液ガラス固化建屋において溶液が

乾燥・固化に至った場合の放出量評価の計算過程

機器	核種Gr	MAR [Bq]	ARF [-]	LPF [-]	DR [-]	Cs137換算係 数 [Bq/Bq]	放出量 [Bq]	放出量 [TBq]	建屋合計 放出量 [TBq]
第1高レベル濃縮廃液貯槽	Zr/Nb	4.70E+13	5.00E-05	1.00E-07	1.00E+00	2.41E-02	5.66E+00	1.87E-01	5.4E-01
	Ru/Rh	8.44E+14	1.20E-01	1.00E-01	1.00E+00	1.84E-02	1.87E+11		
	Cs/Ba	2.50E+18	5.00E-05	1.00E-07	1.00E+00	5.13E-01	6.41E+06		
	Ce/Pf	5.30E+13	5.00E-05	1.00E-07	1.00E+00	5.35E-03	1.42E+00		
	Sr/Y	1.73E+18	5.00E-05	1.00E-07	1.00E+00	8.08E-02	6.97E+05		
	その他FP	1.70E+17	5.00E-05	1.00E-07	1.00E+00	4.87E-01	4.14E+05		
	Pu(α)	4.68E+15	5.00E-05	1.00E-07	1.00E+00	1.76E+00	4.12E+04		
	Am/Cm(α)	1.51E+17	5.00E-05	1.00E-07	1.00E+00	1.78E+01	1.35E+07		
	U(α)	4.86E+10	5.00E-05	1.00E-07	1.00E+00	7.35E+00	1.79E+00		
	Np(α)	3.01E+14	5.00E-05	1.00E-07	1.00E+00	3.41E-01	5.13E+02		
	Zr/Nb	4.70E+13	5.00E-05	1.00E-07	1.00E+00	2.41E-02	5.66E+00		
Ru/Rh	8.44E+14	1.20E-01	1.00E-01	1.00E+00	1.84E-02	1.87E+11			
Cs/Ba	2.50E+18	5.00E-05	1.00E-07	1.00E+00	5.13E-01	6.41E+06			
Ce/Pf	5.30E+13	5.00E-05	1.00E-07	1.00E+00	5.35E-03	1.42E+00			
Sr/Y	1.73E+18	5.00E-05	1.00E-07	1.00E+00	8.08E-02	6.97E+05			
その他FP	1.70E+17	5.00E-05	1.00E-07	1.00E+00	4.87E-01	4.14E+05			
Pu(α)	4.68E+15	5.00E-05	1.00E-07	1.00E+00	1.76E+00	4.12E+04			
Am/Cm(α)	1.51E+17	5.00E-05	1.00E-07	1.00E+00	1.78E+01	1.35E+07			
U(α)	4.86E+10	5.00E-05	1.00E-07	1.00E+00	7.35E+00	1.79E+00			
Np(α)	3.01E+14	5.00E-05	1.00E-07	1.00E+00	3.41E-01	5.13E+02			
Zr/Nb	9.78E+12	5.00E-05	1.00E-07	1.00E+00	2.41E-02	1.18E+00	3.89E-02	5.4E-01	
Ru/Rh	1.76E+14	1.20E-01	1.00E-01	1.00E+00	1.84E-02	3.89E+10			
Cs/Ba	5.21E+17	5.00E-05	1.00E-07	1.00E+00	5.13E-01	1.34E+06			
Ce/Pf	1.10E+13	5.00E-05	1.00E-07	1.00E+00	5.35E-03	2.95E-01			
Sr/Y	3.60E+17	5.00E-05	1.00E-07	1.00E+00	8.08E-02	1.45E+05			
その他FP	3.54E+16	5.00E-05	1.00E-07	1.00E+00	4.87E-01	8.62E+04			
Pu(α)	9.76E+14	5.00E-05	1.00E-07	1.00E+00	1.76E+00	8.59E+03			
Am/Cm(α)	3.15E+16	5.00E-05	1.00E-07	1.00E+00	1.78E+01	2.80E+06			
U(α)	1.01E+10	5.00E-05	1.00E-07	1.00E+00	7.35E+00	3.72E-01			
Np(α)	6.27E+13	5.00E-05	1.00E-07	1.00E+00	3.41E-01	1.07E+02			
Zr/Nb	9.78E+12	5.00E-05	1.00E-07	1.00E+00	2.41E-02	1.18E+00			3.89E-02
Ru/Rh	1.76E+14	1.20E-01	1.00E-01	1.00E+00	1.84E-02	3.89E+10			
Cs/Ba	5.21E+17	5.00E-05	1.00E-07	1.00E+00	5.13E-01	1.34E+06			
Ce/Pf	1.10E+13	5.00E-05	1.00E-07	1.00E+00	5.35E-03	2.95E-01			
Sr/Y	3.60E+17	5.00E-05	1.00E-07	1.00E+00	8.08E-02	1.45E+05			
その他FP	3.54E+16	5.00E-05	1.00E-07	1.00E+00	4.87E-01	8.62E+04			
Pu(α)	9.76E+14	5.00E-05	1.00E-07	1.00E+00	1.76E+00	8.59E+03			
Am/Cm(α)	3.15E+16	5.00E-05	1.00E-07	1.00E+00	1.78E+01	2.80E+06			
U(α)	1.01E+10	5.00E-05	1.00E-07	1.00E+00	7.35E+00	3.72E-01			
Np(α)	6.27E+13	5.00E-05	1.00E-07	1.00E+00	3.41E-01	1.07E+02			

※LPF = 1 / DF

(つづき)

機器	核種Gr	MAR [Bq]	ARF [-]	LPF [-]	DR [-]	Cs137換算係 数 [Bq/Bq]	放出量 [Bq]	放出量 [TBq]	建屋合計 放出量 [TBq]
高レベル廃液混合槽A	Zr/Nb	7.83E+12	5.00E-05	1.00E-07	1.00E+00	2.41E-02	9.43E-01	3.11E-02	
	Ru/Rh	1.41E+14	1.20E-01	1.00E-01	1.00E+00	1.84E-02	3.11E+10		
	Cs/Ba	4.17E+17	5.00E-05	1.00E-07	1.00E+00	5.13E-01	1.07E+06		
	Ce/Pr	8.83E+12	5.00E-05	1.00E-07	1.00E+00	5.35E-03	2.36E-01		
	Sr/Y	2.88E+17	5.00E-05	1.00E-07	1.00E+00	8.08E-02	1.16E+05		
	その他FP	2.83E+16	5.00E-05	1.00E-07	1.00E+00	4.87E-01	6.89E+04		
	Pu(α)	7.81E+14	5.00E-05	1.00E-07	1.00E+00	1.76E+00	6.87E+03		
	Am/Cm(α)	2.52E+16	5.00E-05	1.00E-07	1.00E+00	1.78E+01	2.24E+06		
	U(α)	8.10E+09	5.00E-05	1.00E-07	1.00E+00	7.35E+00	2.98E-01		
	Np(α)	5.02E+13	5.00E-05	1.00E-07	1.00E+00	3.41E-01	8.56E+01		
高レベル廃液混合槽B	Zr/Nb	7.83E+12	5.00E-05	1.00E-07	1.00E+00	2.41E-02	9.43E-01	3.11E-02	
	Ru/Rh	1.41E+14	1.20E-01	1.00E-01	1.00E+00	1.84E-02	3.11E+10		
	Cs/Ba	4.17E+17	5.00E-05	1.00E-07	1.00E+00	5.13E-01	1.07E+06		
	Ce/Pr	8.83E+12	5.00E-05	1.00E-07	1.00E+00	5.35E-03	2.36E-01		
	Sr/Y	2.88E+17	5.00E-05	1.00E-07	1.00E+00	8.08E-02	1.16E+05		
	その他FP	2.83E+16	5.00E-05	1.00E-07	1.00E+00	4.87E-01	6.89E+04		
	Pu(α)	7.81E+14	5.00E-05	1.00E-07	1.00E+00	1.76E+00	6.87E+03		
	Am/Cm(α)	2.52E+16	5.00E-05	1.00E-07	1.00E+00	1.78E+01	2.24E+06		
	U(α)	8.10E+09	5.00E-05	1.00E-07	1.00E+00	7.35E+00	2.98E-01		
	Np(α)	5.02E+13	5.00E-05	1.00E-07	1.00E+00	3.41E-01	8.56E+01		
供給液槽A	Zr/Nb	1.96E+12	5.00E-05	1.00E-07	1.00E+00	2.41E-02	2.36E-01	7.78E-03	
	Ru/Rh	3.52E+13	1.20E-01	1.00E-01	1.00E+00	1.84E-02	7.78E+09		
	Cs/Ba	1.04E+17	5.00E-05	1.00E-07	1.00E+00	5.13E-01	2.67E+05		
	Ce/Pr	2.21E+12	5.00E-05	1.00E-07	1.00E+00	5.35E-03	5.91E-02		
	Sr/Y	7.19E+16	5.00E-05	1.00E-07	1.00E+00	8.08E-02	2.90E+04		
	その他FP	7.08E+15	5.00E-05	1.00E-07	1.00E+00	4.87E-01	1.72E+04		
	Pu(α)	1.95E+14	5.00E-05	1.00E-07	1.00E+00	1.76E+00	1.72E+03		
	Am/Cm(α)	6.30E+15	5.00E-05	1.00E-07	1.00E+00	1.78E+01	5.60E+05		
	U(α)	2.03E+09	5.00E-05	1.00E-07	1.00E+00	7.35E+00	7.45E-02		
	Np(α)	1.25E+13	5.00E-05	1.00E-07	1.00E+00	3.41E-01	2.14E+01		
供給液槽B	Zr/Nb	1.96E+12	5.00E-05	1.00E-07	1.00E+00	2.41E-02	2.36E-01	7.78E-03	5.4E-01
	Ru/Rh	3.52E+13	1.20E-01	1.00E-01	1.00E+00	1.84E-02	7.78E+09		
	Cs/Ba	1.04E+17	5.00E-05	1.00E-07	1.00E+00	5.13E-01	2.67E+05		
	Ce/Pr	2.21E+12	5.00E-05	1.00E-07	1.00E+00	5.35E-03	5.91E-02		
	Sr/Y	7.19E+16	5.00E-05	1.00E-07	1.00E+00	8.08E-02	2.90E+04		
	その他FP	7.08E+15	5.00E-05	1.00E-07	1.00E+00	4.87E-01	1.72E+04		
	Pu(α)	1.95E+14	5.00E-05	1.00E-07	1.00E+00	1.76E+00	1.72E+03		
	Am/Cm(α)	6.30E+15	5.00E-05	1.00E-07	1.00E+00	1.78E+01	5.60E+05		
	U(α)	2.03E+09	5.00E-05	1.00E-07	1.00E+00	7.35E+00	7.45E-02		
	Np(α)	1.25E+13	5.00E-05	1.00E-07	1.00E+00	3.41E-01	2.14E+01		
供給槽A	Zr/Nb	7.83E+11	5.00E-05	1.00E-07	1.00E+00	2.41E-02	9.43E-02	3.11E-03	
	Ru/Rh	1.41E+13	1.20E-01	1.00E-01	1.00E+00	1.84E-02	3.11E+09		
	Cs/Ba	4.17E+16	5.00E-05	1.00E-07	1.00E+00	5.13E-01	1.07E+05		
	Ce/Pr	8.83E+11	5.00E-05	1.00E-07	1.00E+00	5.35E-03	2.36E-02		
	Sr/Y	2.88E+16	5.00E-05	1.00E-07	1.00E+00	8.08E-02	1.16E+04		
	その他FP	2.83E+15	5.00E-05	1.00E-07	1.00E+00	4.87E-01	6.89E+03		
	Pu(α)	7.81E+13	5.00E-05	1.00E-07	1.00E+00	1.76E+00	6.87E+02		
	Am/Cm(α)	2.52E+15	5.00E-05	1.00E-07	1.00E+00	1.78E+01	2.24E+05		
	U(α)	8.10E+08	5.00E-05	1.00E-07	1.00E+00	7.35E+00	2.98E-02		
	Np(α)	5.02E+12	5.00E-05	1.00E-07	1.00E+00	3.41E-01	8.56E+00		
供給槽B	Zr/Nb	7.83E+11	5.00E-05	1.00E-07	1.00E+00	2.41E-02	9.43E-02	3.11E-03	
	Ru/Rh	1.41E+13	1.20E-01	1.00E-01	1.00E+00	1.84E-02	3.11E+09		
	Cs/Ba	4.17E+16	5.00E-05	1.00E-07	1.00E+00	5.13E-01	1.07E+05		
	Ce/Pr	8.83E+11	5.00E-05	1.00E-07	1.00E+00	5.35E-03	2.36E-02		
	Sr/Y	2.88E+16	5.00E-05	1.00E-07	1.00E+00	8.08E-02	1.16E+04		
	その他FP	2.83E+15	5.00E-05	1.00E-07	1.00E+00	4.87E-01	6.89E+03		
	Pu(α)	7.81E+13	5.00E-05	1.00E-07	1.00E+00	1.76E+00	6.87E+02		
	Am/Cm(α)	2.52E+15	5.00E-05	1.00E-07	1.00E+00	1.78E+01	2.24E+05		
	U(α)	8.10E+08	5.00E-05	1.00E-07	1.00E+00	7.35E+00	2.98E-02		
	Np(α)	5.02E+12	5.00E-05	1.00E-07	1.00E+00	3.41E-01	8.56E+00		

※LPF = 1 / DF

第 1. - 9 表 放出量評価の評価結果

建屋	放出量 (Cs-137 換算) [TBq]
前処理建屋	2×10^{-2}
分離建屋	6×10^{-2}
精製建屋	2×10^{-5}
ウラン・プルトニウム 混合脱硝建屋	4×10^{-6}
高レベル廃液 ガラス固化建屋	6×10^{-1}

2. 機器への直接注水が機能しない場合のルテニウムの移行率について

蒸発乾固発生時のルテニウムが揮発した場合の移行率は、国内外で報告されており、国内の報告としては、旧 JNES, JAEA 及び弊社による試験を報告した文献⁽¹⁾があり、Ru の揮発による移行率として 27% が報告されている。しかし、本数値は、高レベル濃縮廃液が乾燥・固化した後の Ru 硝酸塩の脱硝に伴い発生した揮発性 Ru の放出寄与分も含まれていると想定される。

したがって、蒸発乾固が発生し、乾燥・固化するまでの間に気相中へ移行する Ru の移行率としては、乾燥・固化するまでの間の Ru 放出量を報告している NUREG/CP-0116⁽²⁾に記載された移行率を採用することが妥当であると考えられることから、移行率は本文の以下の表に基づき 12% と設定する。

第 2. - 1 表 乾燥・固化するまでの揮発性 Ru の移行率

radioisotope	initial activity GBq (Ci)	activity recovered (% of initial activity)					total distilled
		in solution in the condensate	in the caustic trap	in the apparatus rinse solution	in precipitate form		
¹⁰⁶ Ru	921 (24.9)	7.09	2.4·10 ⁻⁴	3.33	1.68	12.1	
¹³⁷ Cs	4503 (121.7)	1.12·10 ⁻³	7·10 ⁻⁵	2.6·10 ⁻⁴	-	1.45·10 ⁻³	
α emitters	1520 (41.08)	9.1·10 ⁻⁴	-	2.2·10 ⁻⁴	-	1.13·10 ⁻³	

2.1 試験条件との差による上振れについて

機器への直接注水が機能しない場合の放出量の評価における ARF は、蒸発乾固に至る過程で現れる ARF の 2 つのピークの内、溶液が乾燥・固化するまでの 1 つ目のピークである 130℃ から 170℃ の ARF に相当する。

しかし、2. にて引用した文献の試験条件は廃液温度を 160℃ までし

か昇温させておらず，多少の上振れが存在する可能性がある。

旧 JNES, JAEA 及び弊社では，2. で引用した文献での報告以降に，高レベル濃縮廃液の組成を踏まえて作成した模擬廃液を用い，再処理施設で想定されるような昇温条件を模擬した試験条件下での R_u の放出挙動を観察した結果を報告⁽⁶⁾している。この報告によると第 2. - 1 図のとおり，400°C までの積算放出割合は 8.8% と報告されている。また，第 2. - 1 図から約 160°C までの積算放出割合は約 5.2%，約 170°C までの積算放出割合は約 5.7% 程度と想定される。

したがって，試験条件と想定されるルテニウムの放出挙動の差により，約 1.1 倍程度の上振れを有する。一方，再処理施設における昇温条件を想定した場合，下振れを有する可能性がある。

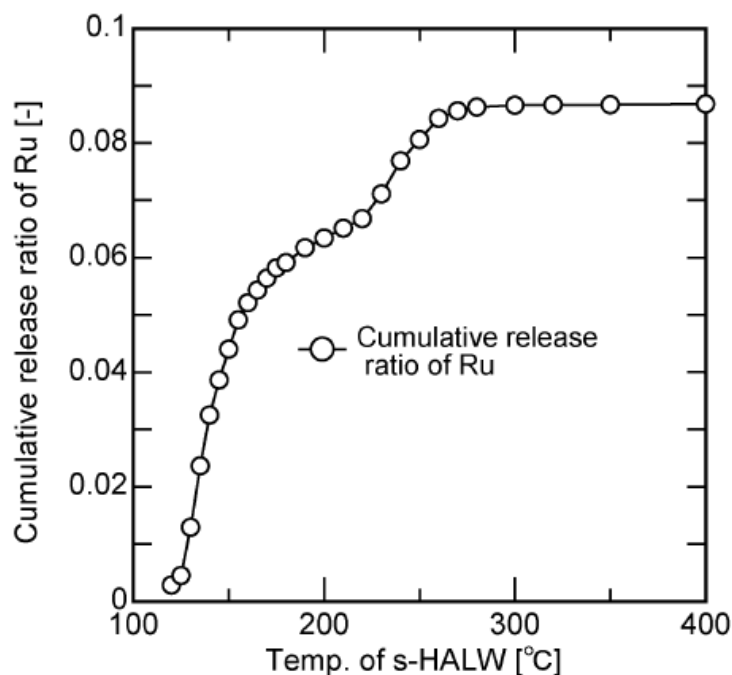

第 2. - 1 図 400°C までの R_u の積算放出割合

3. 放出経路における揮発性ルテニウム (RuO_4) の除染係数について

第 3. - 1 図に蒸発乾固の事象進展の概要図を示す。高レベル濃縮廃液の蒸発乾固時の揮発性 Ru の放出挙動に関しては、フランス原子力庁 (CEA, 現在は原子力・代替エネルギー庁) が実液を用いて実施した蒸発乾固試験の結果 (以下「CEA試験」と言う。)⁽¹⁾ をもとに推定した。揮発性ルテニウムは乾固後においても放出されるが、有効性評価においては拡大防止対策である機器への直接注水が機能することを前提としているため、乾燥・固化前までの放出を想定する。

蒸発乾固の事象進展は、沸騰による非揮発性 Ru の放出が支配的な領域 (①) 及び揮発性 Ru の放出が支配的な領域 (②) に分けられ、各々の領域における放出経路上にて期待できる除染係数を「3.2 非揮発性ルテニウムの除染係数」及び「3.3 揮発性ルテニウムの除染係数」に整理した。

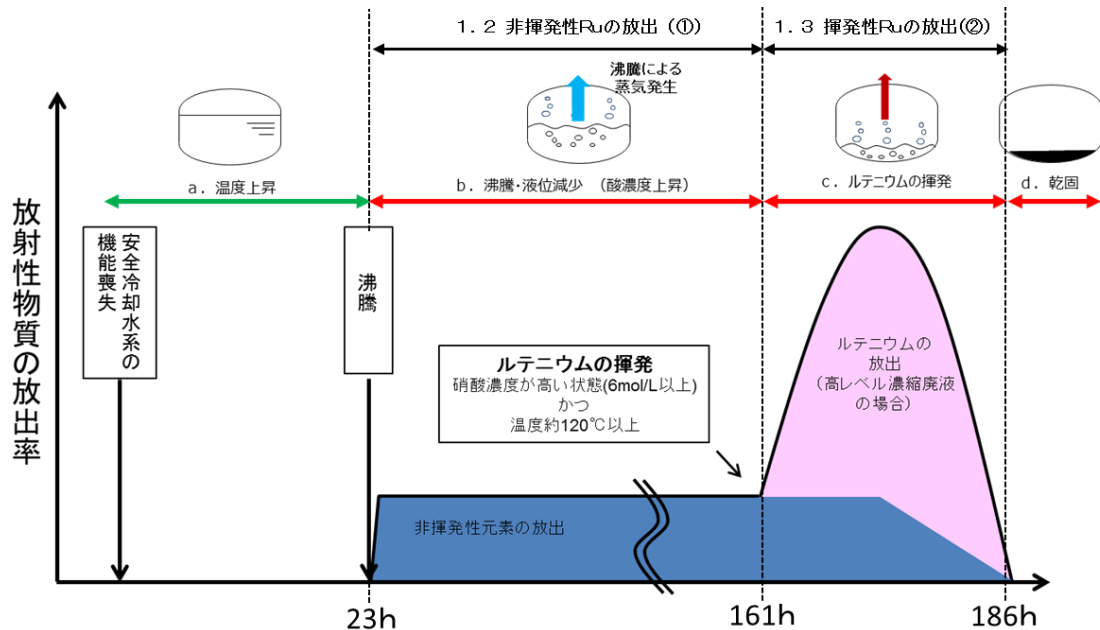

※: 時間については高レベル濃縮廃液一時貯槽の例

第 3. - 1 図 蒸発乾固の事象進展概要図

3.1 放出経路の設備情報及び事故時環境

放出経路の設備上の特徴及び蒸発乾固発生時に想定される事故時環境を第3. - 2図に示す。

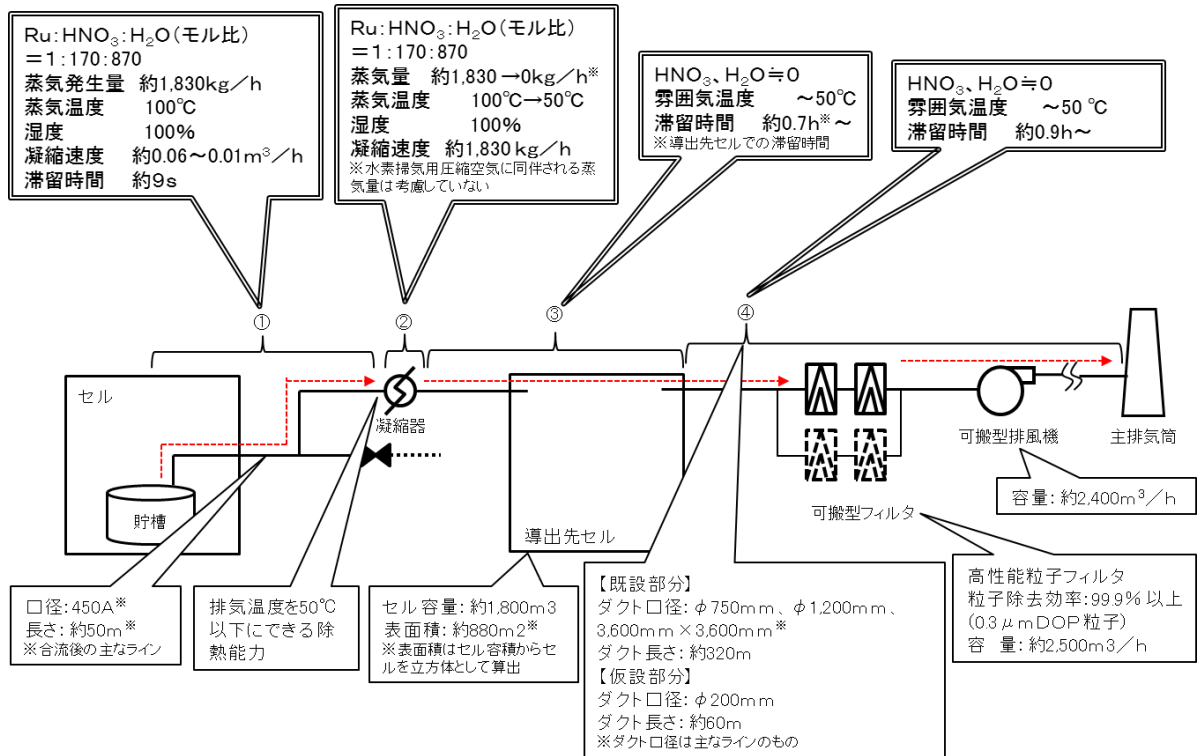

第3. - 2図 放出経路概要図 (高レベル廃液ガラス固化建屋の例)

3.2 非揮発性ルテニウムの除染係数

以下，(1)及び(2)に放出経路における非揮発性ルテニウムの挙動イメージを示す。放出経路構築物，セル及び凝縮器を合わせてD F 100程度期待でき，導出先セル下流の高性能粒子フィルタにおいてD F 10^5 程度期待できることから，合計D F 10^7 程度期待できる。

(1) 貯槽から導出先セルまでの放出経路（第3-2図 ①～③）

本経路では，以下の特徴からD F 100程度期待できる。

- 廃液の飛沫に伴ってRu(NO)(NO₃)₃エアロゾルが放出する。
- 放出経路，凝縮器及び導出先セルにおける沈着。

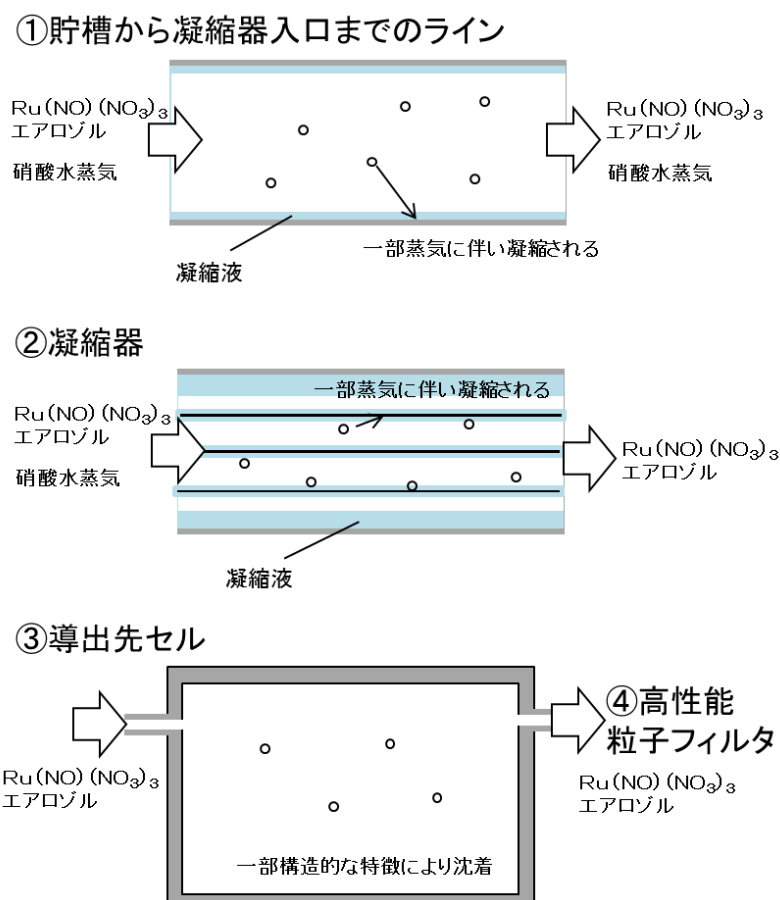

第3-3図 非揮発性ルテニウムの放出経路における挙動イメージ

(2) 導出先セル下流の高性能粒子フィルタ (第 3. - 2 図 ④)

導出先セル下流の高性能粒子フィルタでは、以下の特徴から DF 10⁵程度期待できる。

- 放出経路において Ru の形態変化は無く、エアロゾルとして気相中を移行するため、導出先セル後段の高性能粒子フィルタ 2 段により除去される。

3.3 揮発性ルテニウムの除染係数

以下、(1)から(3)に放出経路における揮発性ルテニウムの挙動イメージを示す。(1)から(3)のうち、揮発性ルテニウムに対する除染係数として大きな効果を期待できる可能性が高いのは「(2) 凝縮器」及び「(3) 導出先セル及び高性能粒子フィルタ」であり、最大DF 1.3×10^5 程度期待できる可能性がある。

ただし、揮発性ルテニウムの挙動については、不確かさが大きく、いかなる条件下においても最大値を期待できるとは限らないが、最低でも放出経路全体でDF 10程度は期待できると考えられる。

(1) 貯槽から凝縮器入口までのライン (第3. - 2図 ①)

本経路では、以下の特徴からDF 1~1.3程度期待できる可能性がある。
ある。

- 流速が大きく、経路温度が高い場合は、蒸気の凝縮量は小さくなる。
- 気相中のRuO₄は蒸気の凝縮に伴い凝縮液中へ移行する。
- NO_x由来の亜硝酸(HNO₂)とRuO₄が反応し、ニトロシルルテニウム化合物を形成する。

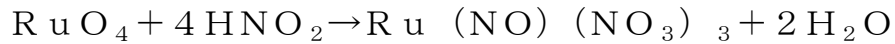
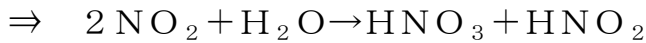

- 残存するRuO₄は硝酸蒸気雰囲気では安定化され、形態を維持したまま、気相中を移行する。

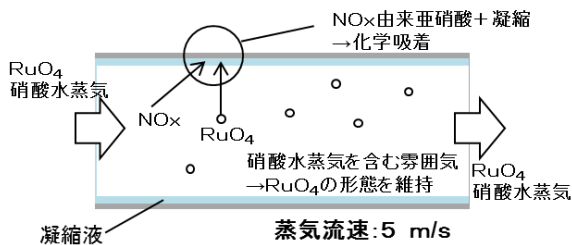

- Ru:HNO₃:H₂O(モル比)=1:170:870
- 蒸気発生量 1830kg/h
- 蒸気温度 100℃
- 湿度 100%
- 凝縮速度 約0.06~0.01m³/h

第3. - 4図 貯槽から凝縮器入口までのラインにおける揮発性Ruの挙動イメージ

(2) 凝縮器 (第 3. - 2 図 ②)

凝縮器では、以下の特徴から DF ~25 程度期待できる可能性がある。

- 文献⁽⁷⁾では NO_x を付加せずガスモル比に近い条件で DF 1.2
- また、NO_x を付加した条件では DF 25
- 気相中の RuO₄ は蒸気の凝縮に伴い凝縮液中へ移行する。
- NO_x 由来の亜硝酸 (HNO₂) と RuO₄ が反応し、ニトロシルルテニウム化合物を形成する。

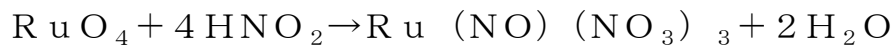
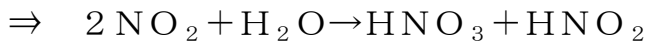

- 蒸気の凝縮に伴い、雰囲気中の硝酸水蒸気が減少し、RuO₄ の一部が固体状 RuO₂ へ変化する。

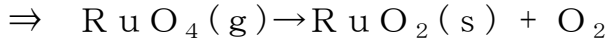

- 実際の高レベル濃縮廃液において、気体状の Ru の放出に対して模擬廃液の加熱試験と同様の比で NO_x が放出される場合、DF のさらなる低下が予想され、この場合、最大で DF 25 となる。

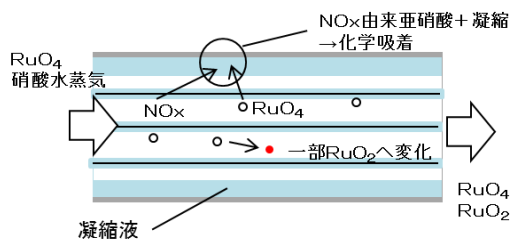

- Ru:HNO₃:H₂O(モル比)=1:170:870
 - 蒸気量 1830→0kg/h*
 - 蒸気温度 100°C→50°C
 - 湿度 100%
 - 凝縮速度 約1,830 kg/h
- ※水素掃気用圧縮空気に同伴される蒸気量は考慮していない

第 3. - 5 図 凝縮器における揮発性 Ru の挙動イメージ

(3) 導出先セル, ダクト及び高性能粒子フィルタ

(第 3. - 2 図 ③及び④)

本経路では, 以下の特徴から $DF \sim 5.4 \times 10^3$ 程度期待できる可能性がある。

- 放射性固体廃棄物焼却処理設備について実施された実験において, 放射性廃棄物の焼却処理を行っている実規模設備での排ガス処理系の除染性能の検証が行われており, その中で揮発性の Ru の除染効率についても検証が行われている。
- 温度降下により揮発性の Ru が捕集されやすい形態へ変化することにより高性能粒子フィルタにおいて $DF 5.4 \times 10^3$ が得られている。
- 導出先セル及びダクトの温度条件と試験設備の温度条件が異なるものの, 一定程度の除染係数は期待できるものと推定される。

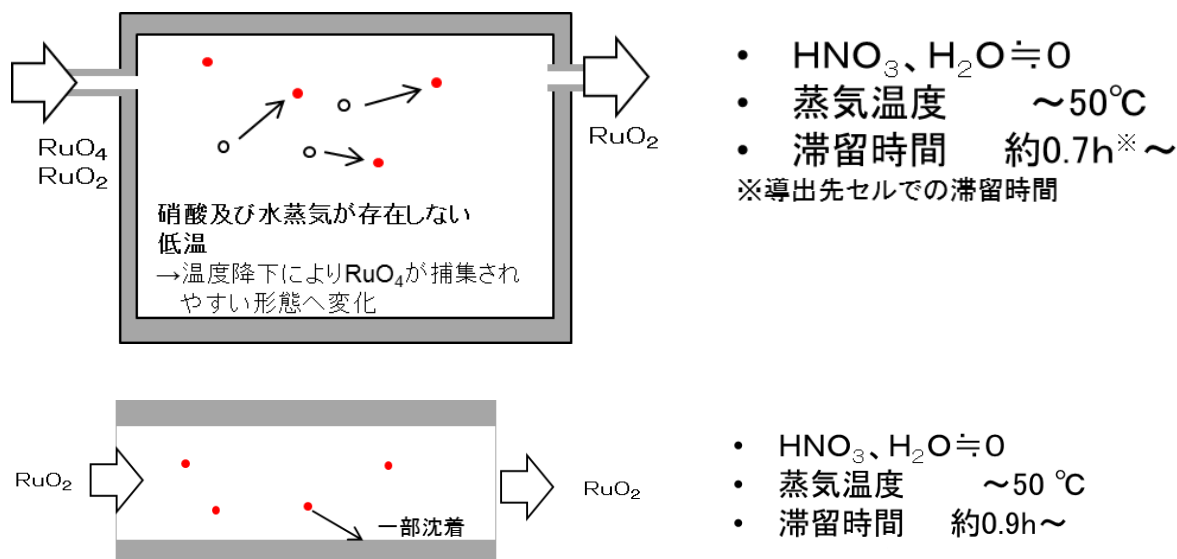

第 3. - 6 図 導出先セル以降における揮発性 Ru の挙動イメージ

3.4 揮発性ルテニウムに対する不確かさの幅

揮発性ルテニウムの放出に対する除染係数として、最低でもDF10程度は期待できると考えられるが、条件によってはさらに除染係数を期待できる可能性があり、その不確かさの幅を第3. - 7図に示す。

条件によっては設定値に対して5桁以上の減少の幅を有する。

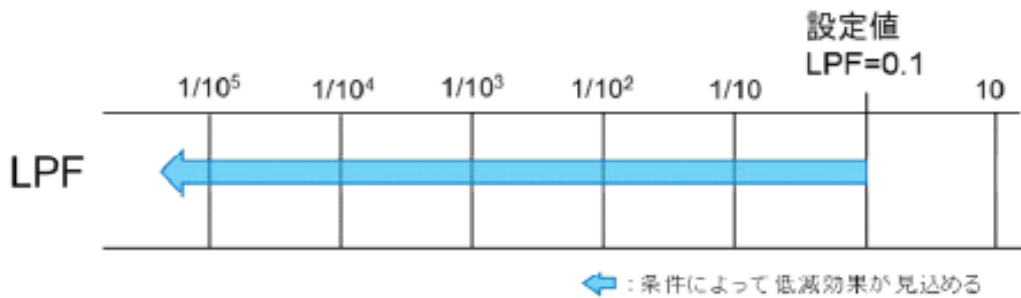

$$L P F = 1 / D F$$

第3. - 7図 DFの不確かさの幅

4. 非揮発性ルテニウムの除去に係る検討

4.1.1 凝縮器の概要

凝縮器の設計は以下のとおりである。

- ✓ 多管式熱交換器（シェル・アンド・チューブ型）
- ✓ 凝縮器出口排気温度を50℃以下にできる除熱能力を有する。

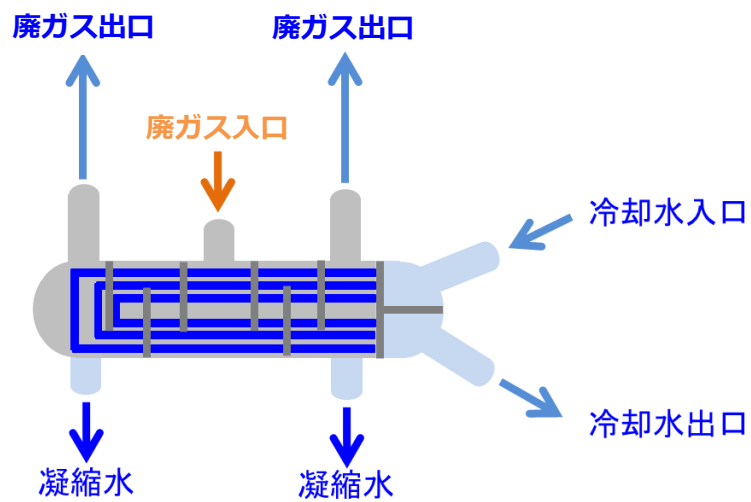

第4. - 1 図 凝縮器の概要図

4.1.2 凝縮器の除染係数に係る文献

(8)
文献では、高レベル廃液ガラス固化工程における廃ガス処理設備について、各国の設備の公開データを取り纏めており、その結果から廃ガス処理設備の粒子に対する除染係数を記している。

この結果を下表に示す。

本表では、粒子に対する除染係数は、凝縮器でDF 100～1000 を期待できるとしている。

第4. - 1表 凝縮器の除染係数

TABLE 5
TYPICAL DECONTAMINATION FACTORS ACROSS OFF-GAS CLEANUP DEVICES

Component	DF			
	Particulates	Volatilized Ru	NO ₂	NO
Cyclone	10 ^a	1	1	1
Venturi Scrubber	100-600 ^{a, b}	10 ^{a, b}	2	1
Tube and Shell Condenser	10 ² -10 ^{3b}	2x10 ^{2a, b, h}	2	1
NO _x Absorber	10	10	5 ⁱ	1
Brink Fiber Mist Eliminator	10 ²	1	1	1
Packed Spray Tower	10 ³	10 ²	4	1
NO _x Converter	2	3.8x10 ^{2d}	10 ^{2g}	10 ^{2g}
Ruthenium Sorber:				
Silica Gel	8 ^{a, c}	10 ^{3a, e}	1	1
Fe ₂ O ₃ on Glass	2 ^j	(1 to 5)x10 ²	1	1
Sintered Metal Filter	10 ^{3f}	1	1	1
HEPA Filter	10 ^{3a}	1	1	1

4.2 塔槽類廃ガス処理設備の除染係数に係る文献

蒸発乾固の場合，放射性物質は蒸気とともに同伴するミスト（液滴）中に溶存しており，ミストは気体に比べて質量が大きく，塔槽類廃ガス処理設備の配管の曲がり部等において慣性によりその多くが配管の内壁に衝突する。配管内壁では放熱による蒸気の凝縮により液膜が形成されており，衝突したミスト中の放射性物質は液膜に吸収される。

Walsh, Schem⁽⁹⁾による蒸発缶の研究によれば，1回の直角衝突を通過した後のミスト濃度は $10\text{mg}/\text{m}^3$ 以下となることが報告されており，蒸発乾固により発生するミストの濃度は約 $100\text{mg}/\text{m}^3$ であることから，1回の曲がり部における除染係数はDF10が想定される。さらに，実際の塔槽類廃ガス処理設備には，数十箇所の曲がり部があるため，除染係数としてDF10以上が期待できる。

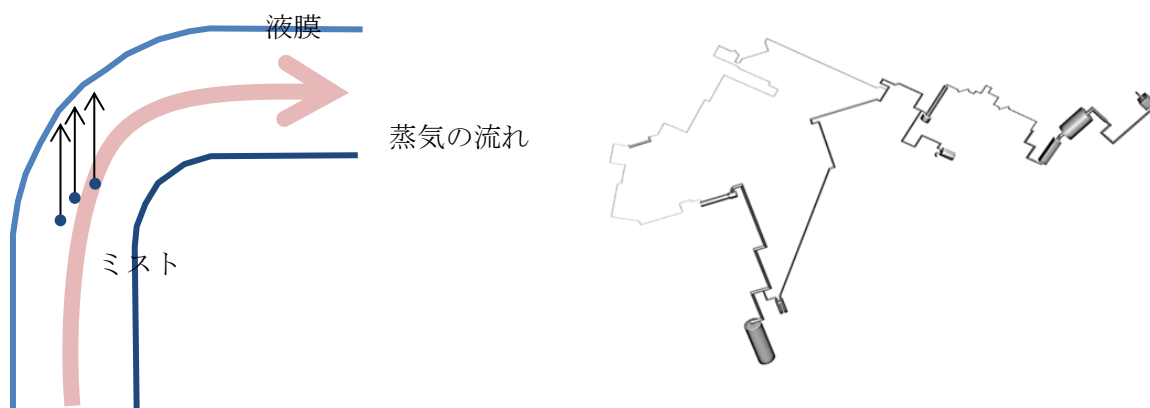

第4. - 2図 ミストの慣性衝突のイメージ及び
塔槽類廃ガス処理設備の例

4.3 セル及び換気系の構造的な特徴での除染係数

セル及び換気系における放射性エアロゾルの除染係数は、MAAPコードを用いて定量化が可能である。

以下に高レベル廃液ガラス固化建屋における評価例を示す。

機器から蒸気・エアロゾルが発生後、配管・ダクト・セルを経由して、大気中への放出に至るまでの移行挙動を計算し、主に以下のパラメータを評価する。

- ①建屋の除染係数
- ②建屋内の蒸気凝縮量分布 他

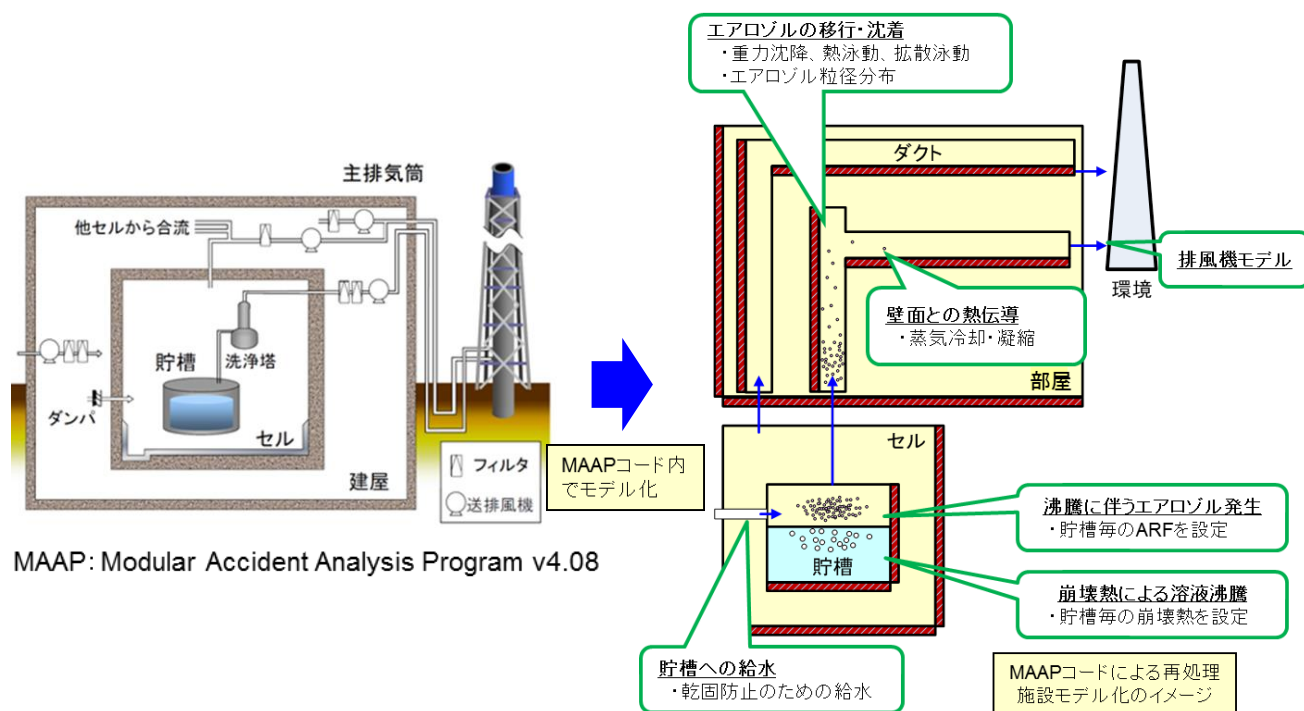

第4. - 3図 MAAPコードによるモデル化のイメージ

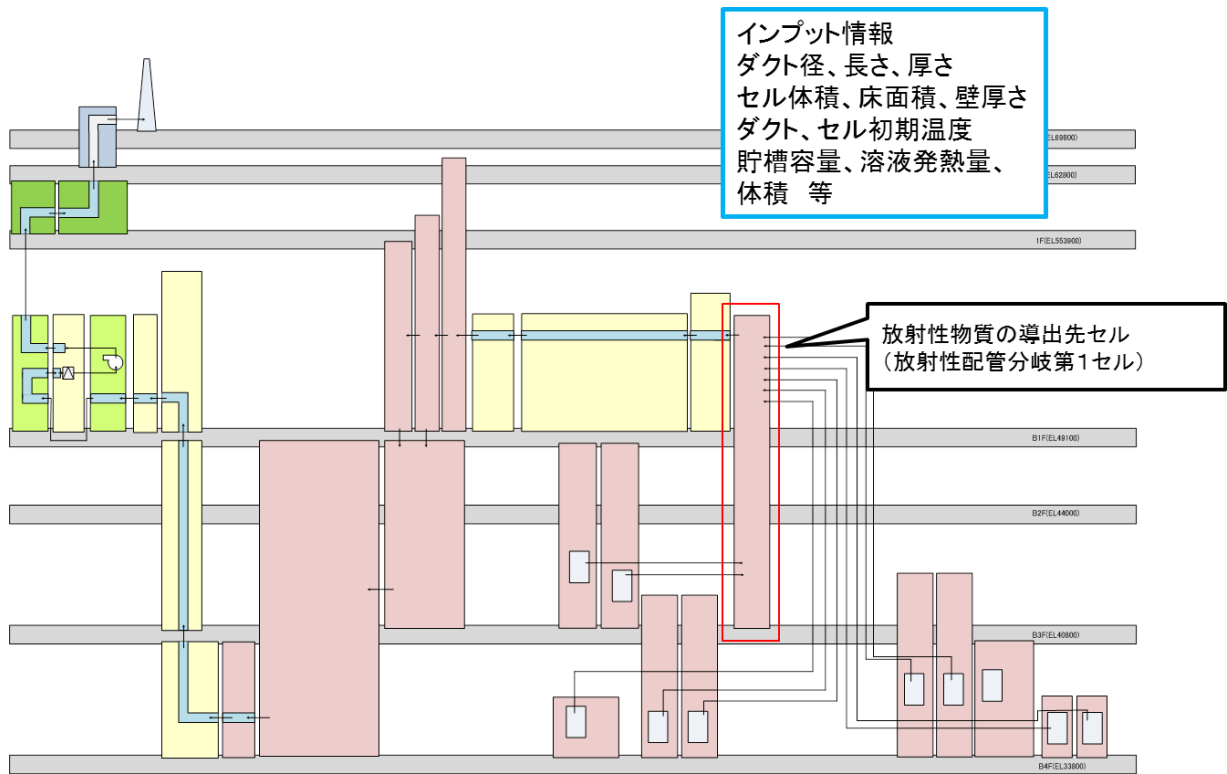

第 4. - 4 図 高レベル廃液ガラス固化建屋の解析モデル

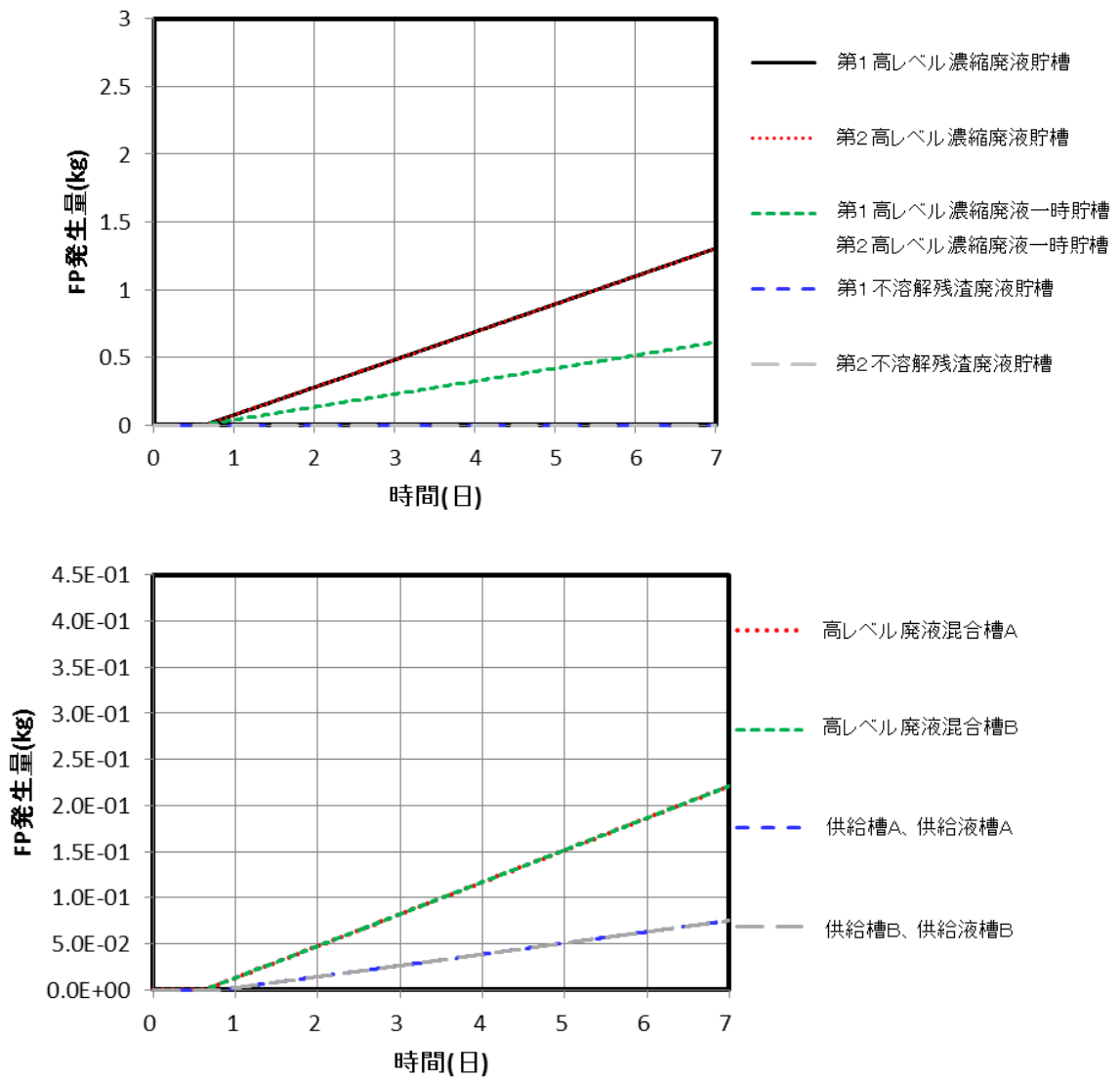

第 4. - 5 図 FP 発生量

【放出経路沈着量(7日目)】

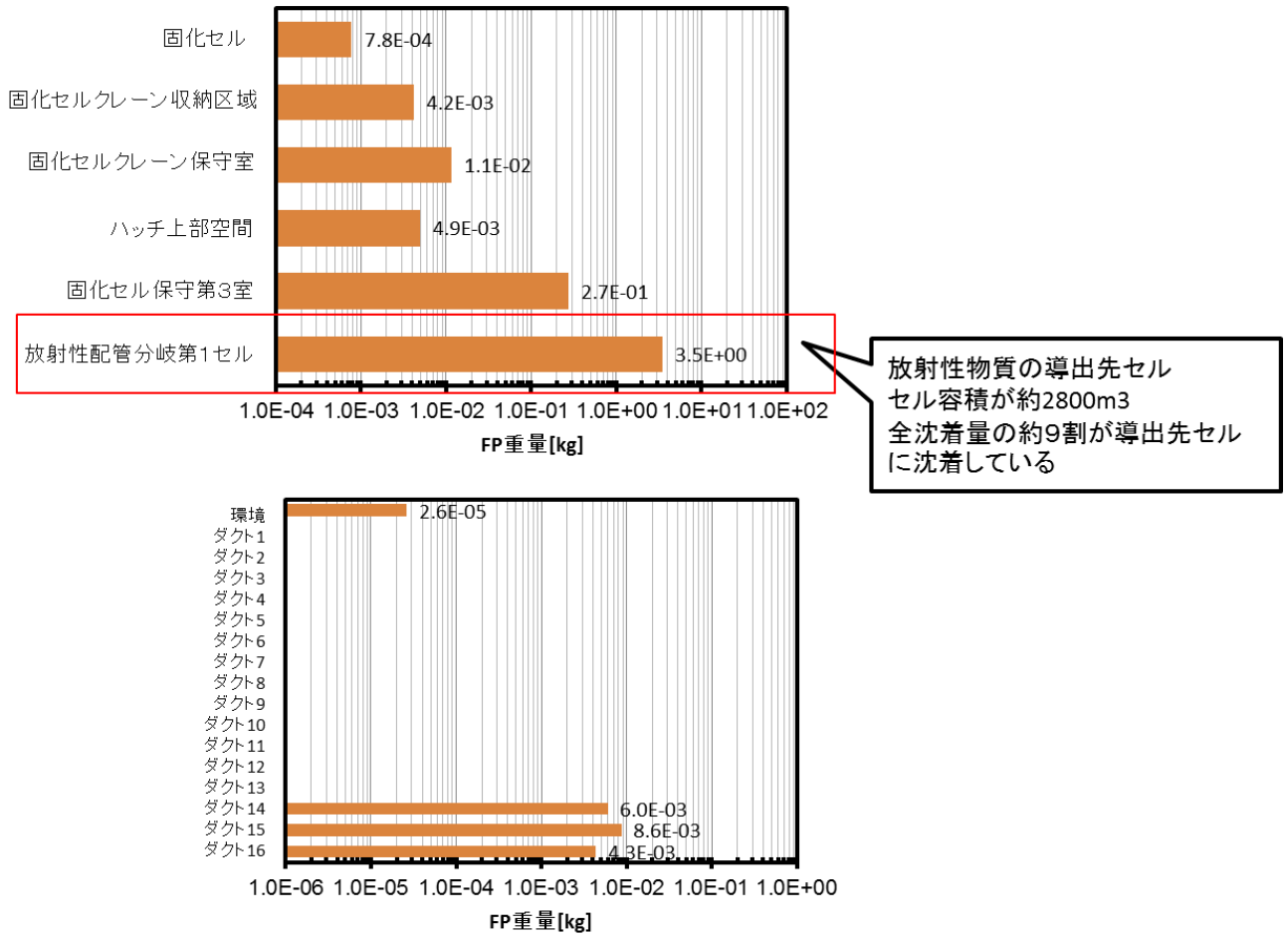

第 4. - 6 図 放出経路沈着量 (7日目)

【除染係数(7日目)】

セルへの沈着による除染係数がDF 1×10^5 であり，効果が大きいことがわかる。本評価では重力沈降の効果のみ考慮しており，静的に閉じ込める効果や慣性沈着の効果を織り込んでおらず，これらを考慮するとさらなる低減効果が期待できる。

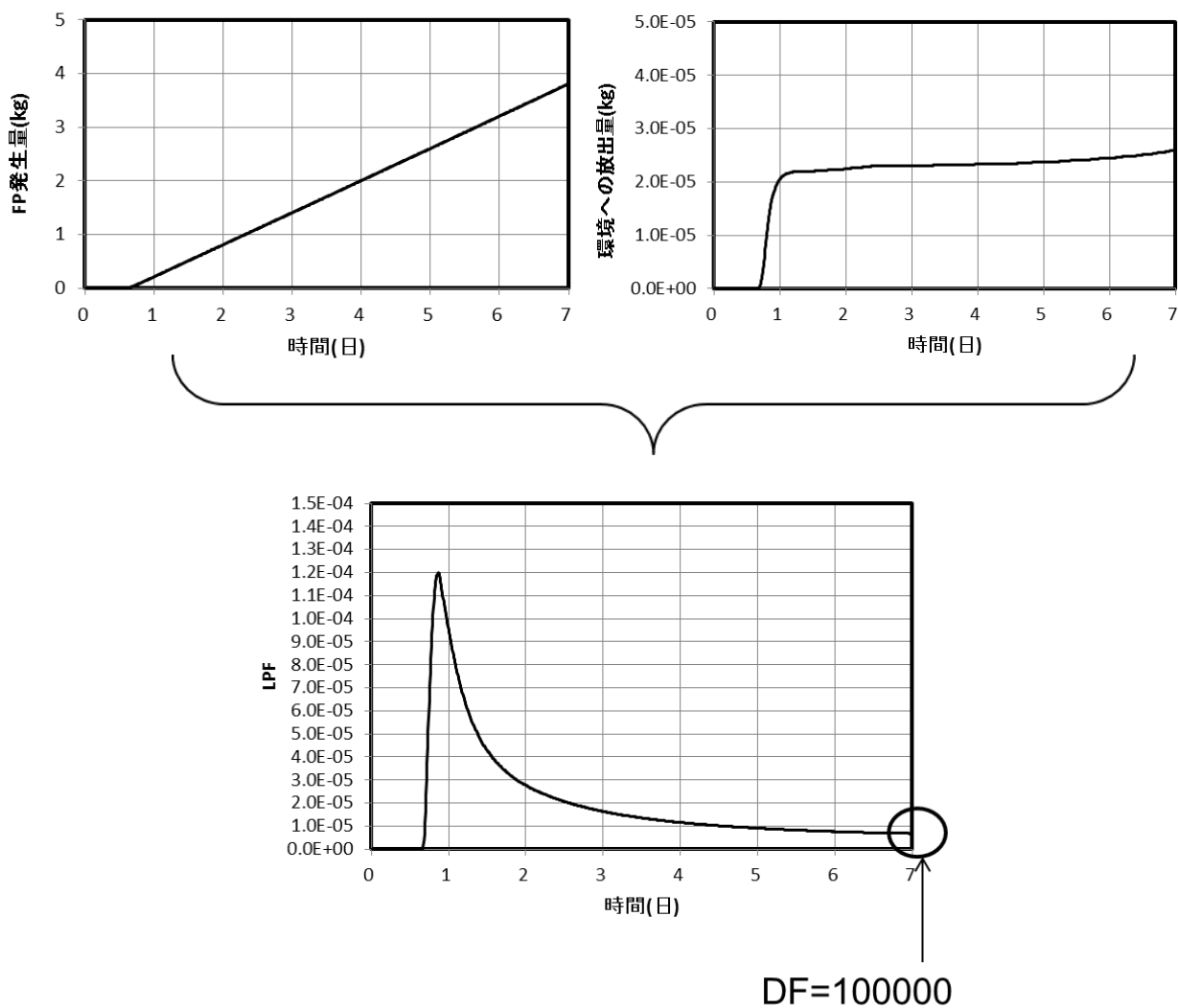

第 4. - 7 図 移行率の経時変化

4.4 可搬型フィルタの除染係数

引用している試験条件及び蒸発乾固、水素爆発への対処で除染係数フィルタ1段DF 1×10^3 を期待している可搬型フィルタの仕様は以下の通り同等であり、DFは適用可能である。

第4. - 2表 可搬型フィルタの仕様

項目	試験条件	実機条件 (可搬型フィルタ)	考察
ろ材	グラスファイバー	グラスファイバー	同一の素材であり適用可能である。
サイズ	幅-高さ-奥行き: 610-610-292(mm)	幅-高さ-奥行き: 610-610-約300(mm)	同様のサイズであり適用可能である。 (実機奥行きは構造図に記載ないため構造図から推測)
耐熱温度(°C)	200	180 (連続使用最高温度)	実機条件の温度に比べて、試験条件の耐熱温度が高いことから適用可能である。
定格風量(m ³ /h)	定格風量:2,000	約2,500	風量が異なる場合でも所定の除染効率を期待できることから適用可能である。
試験温度(°C)	25~45	50~100°C程度	試験に用いられているフィルタの最高使用温度を下回ることから適用可能である。
粒径	0.024~0.750µmで試験	エアロゾルの径は事象により異なるが、µmオーダーと想定	試験より0.13µm近辺で最もDFが低くなるが、この場合でもLPF 10^{-3} に余裕があること、実機条件のエアロゾル径は0.13µmより大きいと想定されることから、適用可能と考える。

(1) 粒径について⁽¹⁰⁾

さまざまな粒径においてDF 1000 を維持できている。

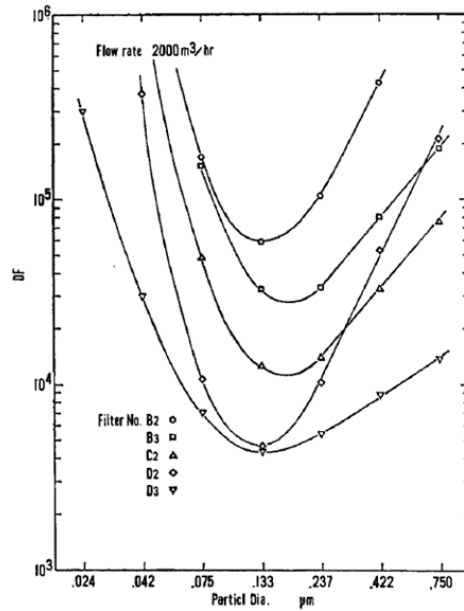

Fig. 3 Decontamination factor of HEPA filters measured by CNC/DB system

第 4. - 8 図 高性能粒子フィルタの粒径に対する除染係数

(2) 風量について⁽¹⁰⁾

さまざまな風量，粒径においてDF 1000 を維持できている。

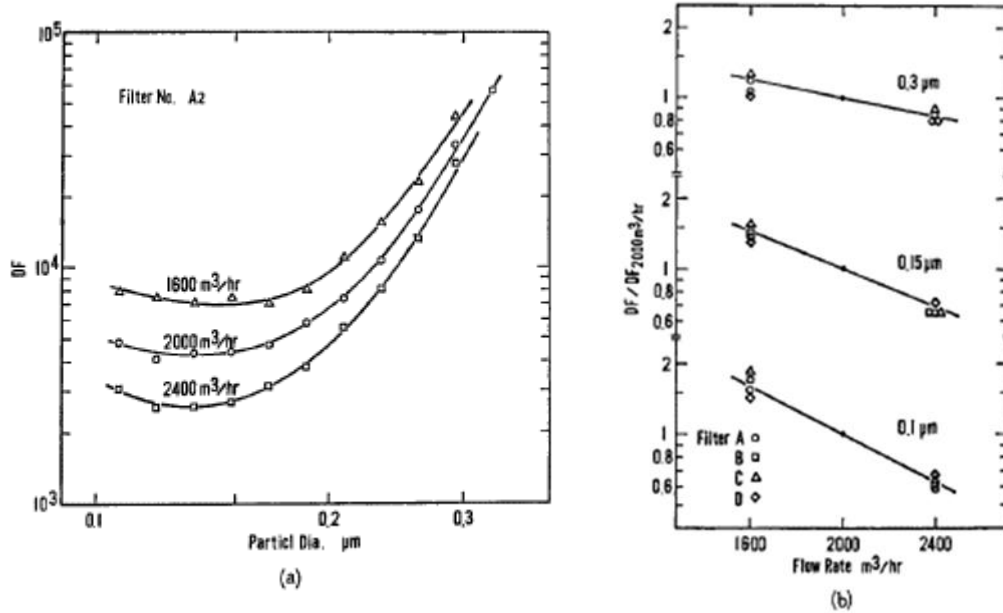

Fig. 5(a), (b) Decontamination factor of HEPA filters as function of flow rate

第 4. - 9 図 高性能粒子フィルタの粒径及び風量に対する除染係数

5. 放出経路における揮発性ルテニウム (RuO_4) の除染係数に係る知見

5.1 平成27年度報告の概要⁽¹⁾

(1) 背景

- 蒸発乾固が進行した場合には、硝酸含有水蒸気が気体状Ru (RuO_4) と共に放出されることが想定され、その際、移行経路の温度が露点より低い場合には、蒸気の凝縮が発生し、Ruが凝縮液中へ移行することが予想される。
- 気体状Ru化合物は硝酸水溶液に対し、ニトロシルルテニウムとしてガス吸収される事が知られていることから、凝縮現象の有無がRuの移行挙動に大きく影響する可能性がある。
- 蒸気凝縮が発生する系におけるRuの移行挙動を評価する為には、多成分系での蒸気凝縮に伴う物質移行と気液系の化学吸収を連立して評価する必要があり、その評価は非常に困難であることから、評価手法の開発の第一段階として、蒸気凝縮現象が、Ruの移行挙動にどのような影響を与えるのか実験的評価を行うこととした。

(2) 試験概要

- 気体状Ru化合物及び硝酸含有水蒸気の混合ガスを一定速度で供給可能な装置を製作し、 20°C 、 60°C 、 90°C 及び 120°C に温度管理された反応管へ上記混合ガスを供給し、蒸気凝縮を生じさせ、それに伴う気体状Ru化合物のDFの変化を評価した。

(3) 試験結果

①経路温度 20℃ DF 200

- 入口フランジ~反応管 2 でほぼ全ての Ru が捕集された DF 200。
- 凝縮液は入口フランジ~反応管 2 に集中しており，出口コンデンサでは回収可能な量の凝縮液は得られなかった。また，反応管内の凝縮液にはほぼ全ての Ru が移行していた。
- Ru 溶出液で溶出される Ru 量はほぼゼロであり，殆どの Ru が RuO₂ の化学形を取らずに凝縮液へ移行していた。

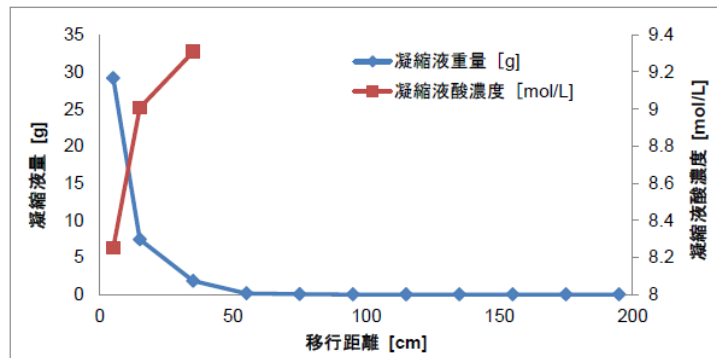
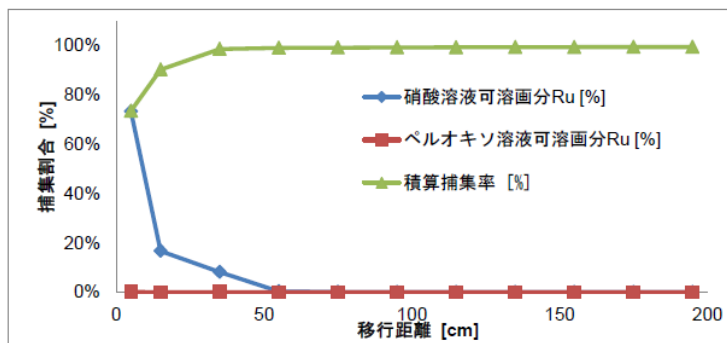

第 5. - 1 図 経路温度 20℃における Ru 及び凝縮液の沈着分布

②経路温度 60°C DF 3.8

- 多くのRuが反応管に捕集されたものの、26%程度のRuが反応管を通過したDF 3.8。
- 凝縮液が生じていない反応管ではほとんどRuは捕集されておらず、本試験でのRuの捕集は主に凝縮液への気体状Ru化合物の移行により行われていることが示唆される結果となった。

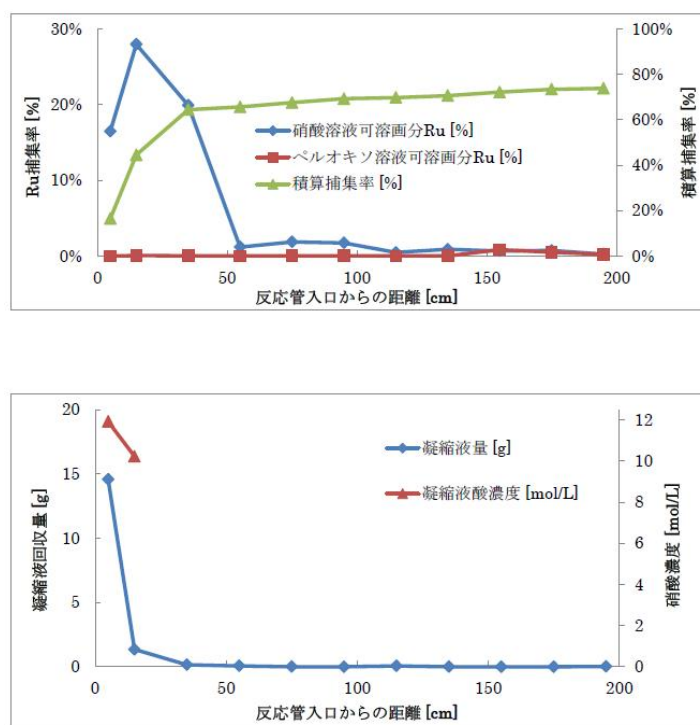

第 5. - 2 図 経路温度 60°Cにおける Ru 及び凝縮液の沈着分布

③経路温度 90℃ DF 1.3

- DFは約 1.3 であり，投入 R_u のうち 77%が反応管を通過した。
- R_uの沈着分布および凝縮液の分布は他の凝縮条件における試験結果と比較して広く，反応管の初段以外でも相対的に多い割合で R_uが捕集されていた。
- これは 90℃という温度が凝縮非凝縮条件の境界に近い温度であるため，恒温槽内の微妙な温度分布が凝縮液量と R_u捕集量に影響を与えたためであると考えられる。
- 凝縮液の多くはリービッヒ冷却器で回収（総量 12.2 g に対しおよそ 10.0 g）されており，R_uの捕集量もリービッヒ冷却器中の凝縮液が最も多いことから，20℃，60℃条件と同様に，凝縮液中への R_uの移行がDFに大きな影響を与えているものと考えられる。

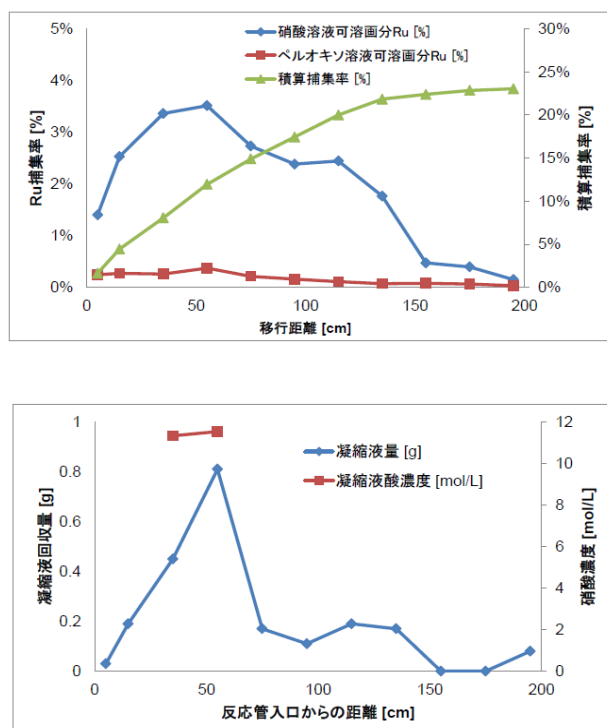

第 5. - 3 図 経路温度 90℃における R_u 及び凝縮液の沈着分布

5.2 平成 29 年度報告の概要⁽⁷⁾

(1) 背景

- 蒸発乾固が進行した場合には、硝酸含有水蒸気が気体状 Ru (RuO₄) と共に放出されることが想定される
- 蒸気の凝縮に伴い気相中の Ru は凝縮液中へ移行することが想定される
- 気体状 RuO₄ が凝縮液中へ移行する場合、以下のような化学吸収が行われる可能性がある

⇒NO_x 由来の亜硝酸 (HNO₂) と RuO₄ が反応し、ニトロシルルテニウム化合物を形成

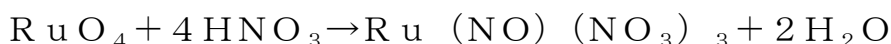
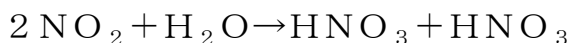

- NO_x ガスとして、NO₂ および NO を用い、気体状 Ru の移行挙動に与える影響を調査した。

(2) 試験概要

- 気体状 RuO₄, NO, NO₂ および硝酸含有水蒸気の混合ガスを一定速度で供給可能な試験装置である「Ru 気相部移行試験装置」を用い、60℃に温度管理された反応管へ混合ガスを供給することで、蒸気凝縮を生じさせ、それに伴う気体状 Ru 化合物の DF の変化を評価した。

(3) 試験結果

- NO₂ の存在が気体状 Ru の気相からの除去を促進する効果がある。
- これは、NO₂ が凝縮水に溶解することで生成した亜硝酸が、液相

へ移行したRuO₄と反応して、ニトロシルルテニウムを生成させる化学吸収が生じたためである可能性がある。(凝縮液のUV吸収スペクトルにおいてニトロシルルテニウムを検出している)

第5. - 1表 試験結果まとめ

	検体ガスモル比(目標) Ru/HNO ₃ /H ₂ O/NO ₂ /NO	LPF
試験1	1/100/500/0/0	8.2E-1
試験2	1/100/500/100/0	4.1E-2
試験3	1/100/500/100/1	4.0E-2

※LPF = 1 / DF

5.3 Ru揮発時の貯槽から凝縮器までの経路において想定されるDF

(第3. - 2図 ①)

(1) 高レベル廃液ガラス固化建屋における廃ガスの条件

高レベル廃液ガラス固化建屋において蒸発乾固が発生した場合に想定される廃ガス条件の推定値を第5. - 2表に示す。

第5. - 2表 蒸発乾固発生時の廃ガス条件 (推定値)

Ru:HNO ₃ :H ₂ O(モル比)	1:170:870
蒸気発生量	1.8 m ³ /h (30L/min)
凝縮器の出口温度	50°C以下

(2) 文献値との比較

① 平成27年度報告との比較

- 当該経路の状況に近い試験条件は90°Cの試験であり、DF約1.3。

② 平成29年度報告との比較

- 実際の高レベル濃縮廃液においても、気体状のRuの放出に対して模擬廃液の加熱試験と同様の比でNO_xが放出される場合、DFのさらなる低下が予想されるものの、その効果は、滞留時間が短いことによるDF悪化要因と相殺されると推定される。

(3) 結論

- 揮発性のRuが放出されるまでの間に蒸気で放出経路が温められているため、経路上における凝縮の効果が小さい。
- 大量の蒸気が配管を通過するため、蒸気の滞留時間が短い。

⇒ DF 1 ~ 1.3程度

5.4 Ru揮発時の凝縮器気相条件の推定値と想定されるDF

(第3. - 2図 ②)

(1) 高レベル廃液ガラス固化建屋における廃ガスの条件

高レベル廃液ガラス固化建屋において蒸発乾固が発生した場合に想定される廃ガス条件の推定値を第5. - 3表に示す。

第5. - 3表 蒸発乾固発生時の廃ガス条件 (推定値)

Ru:HNO ₃ :H ₂ O(モル比)	1:170:870
蒸気発生量	1.8 m ³ /h (30L/min)
凝縮器の出口温度	50°C以下

(2) 文献値との比較

① 平成29年度報告との比較

- 試験ガス比Ru:HNO₃:H₂O=1:100:500の条件でDF約1.2
- NO_xを付加した試験ガス比Ru:HNO₃:H₂O:NO₂:NO=1:100:500:100:1の条件でDF=25
- 気体状のRuが放出される状況下において同時に放出されるNO_xの量は、条件によってばらつくものと考えられるが、高レベル濃縮廃液を模擬した模擬廃液の加熱試験によって得られるRu及びNO_xの放出モル比が参考となる。
- 実際の高レベル濃縮廃液においても、気体状のRuの放出に対して模擬廃液の加熱試験と同様の比でNO_xが放出される場合、DFのさらなる低下が予想され、この場合、最大でDF25となる。

(3) 結 論

- 発生する蒸気を全量凝縮できる能力を有する凝縮器の凝縮の効果が期待できる。

⇒ DF ~ 25程度

5.5 Ru揮発時の凝縮器下流のセル等において想定されるDF

(第3. - 2図 ③及び④)

以下の知見から、最大DF 5.4×10^3 が期待できる可能性がある。

(1) 試験の目的

放射性固体廃棄物焼却処理設備について実施された⁽¹²⁾実験において、放射性廃棄物の焼却処理を行っている実規模設備での排ガス処理系の除染性能の検証が行われており、その中で揮発性のRuの除染効率についても検証が行われている。

(2) 設備概要

設備の概要としては、焼却炉で発生した排ガスは2段のセラミックフィルタ (550~800, 300~650°C) を通る。その後、冷却器でフィルタの最大使用温度以下 (250°C) まで冷却された後、高性能粒子フィルタ (HEPAフィルタ) (150~230°C) へ供給される。

(3) 揮発性RuのDF

揮発性RuのDFについては、焼却炉直後のセラミックフィルタ (DF 1.6~1.3) ではほとんど捕集されていなかったが、冷却後に通るHEPAフィルタ (DF 5.4×10^3) では高い効率で捕集された。

(4) 重大事故時条件と試験条件の比較

重大事故時のHEPAフィルタへ供給される廃ガスは、凝縮器を通ったものであり、蒸気は凝縮され除去されており上記試験の廃ガスと性状は同じであるが、温度については重大事故時条件 (50°C) の方が

試験条件（150～230℃）より低い温度となっているため、揮発性のRuの除染効率についても不確かさが存在する。

第5. - 4表 放射性固体廃棄物焼却処理設備の廃ガス処理系の除染性能

Table 4 Decontamination factors for radionuclides in off-gas cleaning system

Radio-nuclides	Input activity (mCi)	Retention factor of furnace (RF)	Decontamination factors				Over-all DF ¹³	
			Primary ceramic filter	Secondary ceramic filter	HEPA-filter	Off-gas scrubber		
⁶⁰ Co	17	1.1×10 ³ (91%) ¹⁴	<i>df</i> ¹¹ <i>DF</i> ¹³	>9.7×10 ⁴ >1.1×10 ⁶	¹² >1.3×10 ⁶	¹² >8.8×10 ⁶	— —	>8.8×10 ⁶
⁹⁰ Co	12	1.1×10 ³ (91%) ¹⁴	<i>df</i> <i>DF</i>	>1.0×10 ⁵ >1.2×10 ⁶	¹² >1.8×10 ⁶	¹² >2.4×10 ⁷	— —	>2.4×10 ⁷
⁷⁵ Se	4.3	1.1 (9%) ¹⁴	<i>df</i> <i>DF</i>	1.3 1.4	1.0 1.4	9.3×10 ³ 1.3×10 ⁹	3.2 3.3×10 ²	3.3×10 ²
¹⁰⁶ Ru	4.9	3.1 (68%) ¹⁴	<i>df</i> <i>DF</i>	1.6 5.0	1.3 6.5	5.4×10 ³ 3.5×10 ⁴	>9.9 >3.5×10 ³	>3.5×10 ³
¹³⁷ Cs	100	3.2 (69%) ¹⁴	<i>df</i> <i>DF</i>	1.4×10 ⁴ 4.4×10 ⁴	1.0×10 ³ 4.8×10 ³	>2.5×10 ² >1.2×10 ⁶	— —	>1.2×10 ⁶

¹¹ *df*: *df* of each off-gas cleaning component, *DF*: Over-all *DF* up to each off-gas cleaning component (Over-all *DF*=Input activity/activity passed through outlet of each off-gas cleaning component)

¹² Unable to calculate due to below detectable limit of radioactivity

¹³ Over-all *DF* up to outlet of HEPA filter, ¹⁴ Percentage of radionuclides retaining in furnace

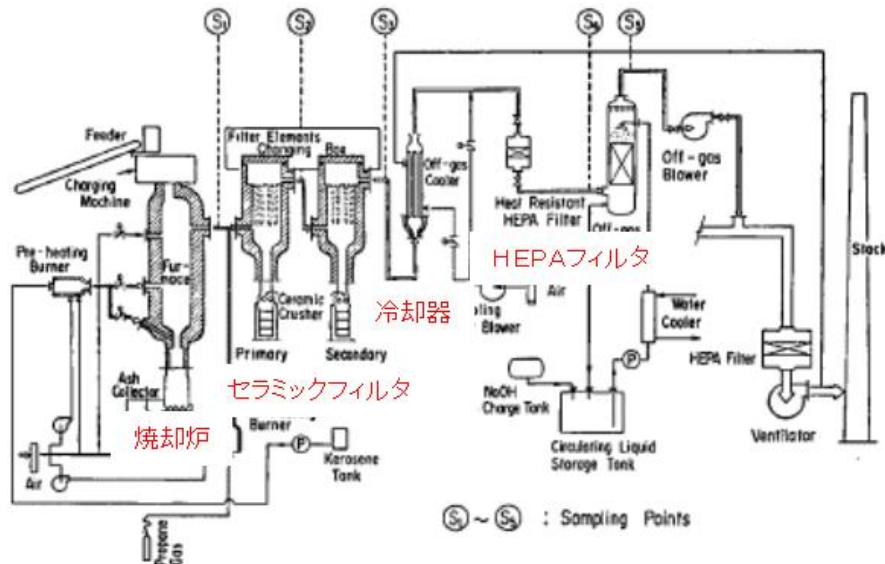

Fig. 1 Incineration unit at Tokai Research Establishment of JAERI

第5. - 4図 試験設備

6. 揮発性ルテニウムの除去に係る設備検討

揮発性ルテニウムの除去に関連する設備の検討にあたっては、既設のガラス溶融炉を換気している高レベル廃液ガラス固化廃ガス処理設備（以下、「MOG」という。）が参考となることから、通常の運転条件でのMOGのRu除染係数（以下RuDFという）をもとに、重大事故の規模としたときに必要となる対処機器の規模について検討を行う。

MOGで想定しているRuの発生量と重大事故時のRuの発生量の比較を以下の表に示す。

Ruの発生速度が既存の設備の約100倍であり、既存の設備を参考とする場合であっても、Ru発生速度の違いに対するRu除去効果を把握するための実証試験が必要である。

また、MOGと同様の設備を導入した場合、Ru除去に関連する設備の圧力損失が大きいため、現状の可搬型排風機では対応できず、常設の排風機の新設が必要となり、これらの設備を運用するための冷却水、洗浄液、電源等を供給するためのユーティリティ設備の新設が必要となる。

第6. - 1表 ルテニウム発生量の比較

	MOG	重大事故時	比
Ruの発生量 kg/h	約0.125	約12.3	約100倍

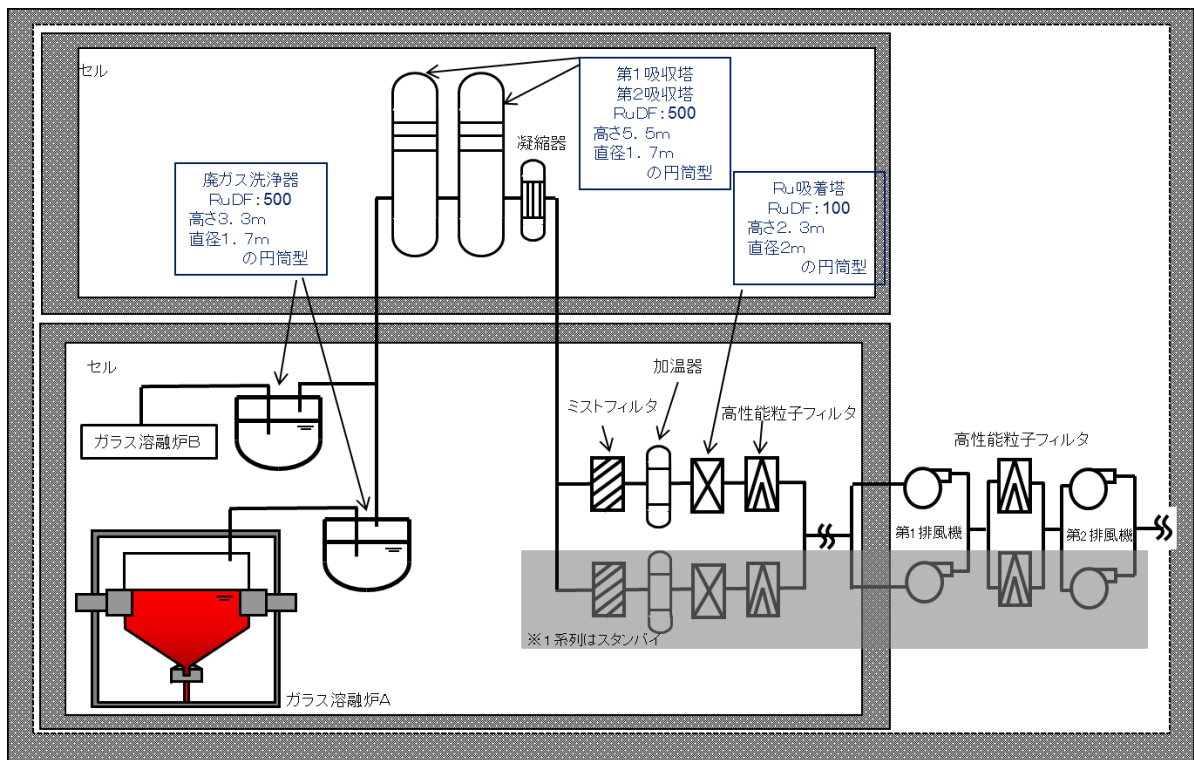

第 6. - 1 図 高レベル廃液ガラス固化廃ガス処理設備

7. 参考文献

(1) 「再処理施設における放射性物質移行挙動に係る研究」運営管理グループ. 再処理施設における放射性物質移行挙動に係る研究報告書. 2014-02,

(2) NUREG/CP-0116 Vol. 2, 「Proceedings of the 21st DOE/NRC Nuclear Air Cleaning Conference」 Held in San Diego, California August 13-16, 1990

(3) Science Applications International. Nuclear Fuel Cycle Facility Accident Analysis Handbook. United States Nuclear Regulatory Commission, 1998-03, NUREG/CR-6410.

(4) GENERIC PROCEDURES FOR ASSESSMENT AND RESPONSE DURING A RADIOLOGICAL EMERGENCY. IAEA, VIENNA, 2000 IAEA-TCDOC-1162

(5) ICRP. Age-dependent Doses to Members of the Public from Intake of Radionuclides : Part 5 Compilation of Ingestion and Inhalation Dose Coefficients. Annals of the ICRP, ICRP Publication 72. 1996, vol. 26, no. 1.

(6) 高レベル濃縮廃液の乾固過程におけるルテニウムの放出特性, 日本原子力学会和文論文誌, Vol. 14, No 4, p. 227-234 (2015)

(7) 平成 29 年度原子力規制庁委託成果報告書 再処理施設内での放射性物質の移行挙動に係る試験等 国立研究開発法人 日本原子力研究開発機構平成 30 年 3 月

(8) J. D. Christian, D. T. Pence: “Critical Assessment of Method for Treating Airborne fluents from High-Level Waste Solidification Processes” PNL-2486(1977)

(9) “Sitting of fuel Reprocessing Plants and Waste Management

Facilities” , ORNL-4451, 1970 (P8-45～)

(10) 尾崎誠, 金川昭. 高性能エアフィルタの苛酷時健全性試験, (I) DOP エアロゾルの捕集性能. 日本原子力学会誌. 1985, vol. 27, no. 7.

(11) 平成 27 年度原子力施設等防災対策等委託費 (再処理施設内での放射性物質の移行挙動に係る試験等) 事業 事業報告書 国立研究開発法人 日本原子力研究開発機構 平成 28 年 3 月

(12) 加藤ら, 放射性固体廃棄物焼却処理設備の排ガス処理系における除染性能 日本原子力学会誌 vol. 30, No. 6(1988)

補足説明資料 7－11

表リスト

- 第 1 表～第 5 表 有効性評価に係る主要評価条件
- 第 6 表～第 20 表 有効性評価の結果
- 第 21 表～第 25 表 個別機器毎の設定値
- 第 26 表～第 29 表 事態収束までの放射性物質の放出量

図リスト

- 第 1 図～第 61 図 系統概要図
- 第 62 図～第 66 図 手順の概要
- 第 37 図～第 71 図 内部ループへの通水に必要な要員及び作業項目
- 第 72 図～第 76 図 火山を想定した場合の内部ループへの通水に必要な
要員及び作業項目
- 第 77 図～第 81 図 機器への注水，冷却コイル等通水及び放出低減対策
に必要な要員及び作業項目
- 第 82 図～第 101 図 パラメータ変位
- 第 102 図～第 105 図 放射性物質の大気放出過程

第1表 「地震発生による全交流動力電源の喪失を伴う前処理建屋の冷却機能喪失事故」
有効性評価に係る主要評価条件

機器	貯槽材質	崩壊熱密度 Q [W/m ³]	貯液量 V [m ³]	貯槽質量 M [k g]	貯槽比熱 C [J/k g/K]	溶液密度 ρ [k g/m ³]	溶液比熱 C' [k c a l/k g/K]	溶液 硝酸濃度 [M]	溶液 沸点 T ₁ [°C]	溶液 初期温度 T ₀ [°C]
中継槽A	ステンレス鋼	600	7	12100	499	1410	0.7	3	103	34
中継槽B	ステンレス鋼	600	7	12100	499	1410	0.7	3	103	34
リサイクル槽A	ステンレス鋼	600	2	3750	499	1410	0.7	3	103	33
リサイクル槽B	ステンレス鋼	600	2	3750	499	1410	0.7	3	103	33
計量前中間貯槽A	ステンレス鋼	600	25	19100	499	1410	0.7	3	103	32
計量前中間貯槽B	ステンレス鋼	600	25	19100	499	1410	0.7	3	103	32
計量後中間貯槽	ステンレス鋼	460	25	19800	499	1410	0.7	3	103	32
計量・調整槽	ステンレス鋼	460	25	7950	499	1410	0.7	3	103	32
計量補助槽	ステンレス鋼	460	7	5100	499	1410	0.7	3	103	32
中間ポットA	ジルコニウム	600	■	385	288	1400	0.7	3	103	30
中間ポットB	ジルコニウム	600	■	385	288	1400	0.7	3	103	30

■ について商業機密上の観点から公開できません。

第2表 「地震発生による全交流動力電源の喪失を伴う分離建屋の冷却機能喪失事故」の有効性評価に係る主要評価条件

機器	貯槽材質	崩壊熱密度 Q [W/m ³]	貯液量 V [m ³]	貯槽質量 M [kg]	貯槽比熱 C [J/kg/K]	溶液密度 ρ [kg/m ³]	溶液比熱 C' [kcal/kg/K]	溶液 硝酸濃度 [M]	溶液 沸点 T ₁ [°C]	溶液 初期温度 T ₀ [°C]
溶解液中間貯槽	ステンレス鋼	460	25	10950	499	1410	0.7	3	103	32
溶解液供給槽	ステンレス鋼	460	6	3360	499	1410	0.7	3	103	32
抽出廃液受槽	ステンレス鋼	290	15	5040	499	1073	0.845	2.8	103	35
抽出廃液中間貯槽	ステンレス鋼	290	20	6140	499	1073	0.845	3	103	35
抽出廃液供給槽A	ステンレス鋼	290	60	20700	499	1073	0.845	2.6	103	35
抽出廃液供給槽B	ステンレス鋼	290	60	21050	499	1073	0.845	2.6	103	35
第1一時貯留処理槽	ステンレス鋼	290	■	6200	499	1073	0.845	2.8	103	35
第8一時貯留処理槽	ステンレス鋼	290	■	7500	499	1073	0.845	2.8	103	35
第7一時貯留処理槽	ステンレス鋼	290	2.8	5800	499	1073	0.845	2.8	103	35
第3一時貯留処理槽	ステンレス鋼	290	20	7130	499	1073	0.845	2.8	103	35
第4一時貯留処理槽	ステンレス鋼	290	20	7430	499	1073	0.845	2.8	103	35
第6一時貯留処理槽	ステンレス鋼	290	■	2780	499	1073	0.845	2.8	103	32
高レベル廃液供給槽A	ステンレス鋼	120	■	18000	499	1050	0.87	2.6	103	30
高レベル廃液濃縮缶A	ステンレス鋼	5800	13.7	63400	499	1460	0.58	4	104	50

■ について商業機密上の観点から公開できません。

第3表 「地震発生による全交流動力電源の喪失を伴う精製建屋の冷却機能喪失事故」の有効性評価に係る主要評価条件

機器	貯槽材質	崩壊熱密度 Q [W/m ³]	貯液量 V [m ³]	貯槽質量 M [k g]	貯槽比熱 C [J/k g/K]	溶液密度 ρ [k g/m ³]	溶液比熱 c' [k c a l/k g/K]	溶液 硝酸濃度 [M]	溶液 沸点 T ₁ [°C]	溶液 初期温度T ₀ [°C]
プルトニウム溶液受槽	ステンレス鋼	930	■	3400	499	1080	0.89	1.58	101	36
油水分離槽	ステンレス鋼	930	■	3500	499	1080	0.89	1.58	101	36
プルトニウム濃縮缶供給槽	ステンレス鋼	930	3	8700	499	1080	0.89	1.58	101	42
プルトニウム溶液一時貯槽	ステンレス鋼	930	3	9000	499	1080	0.89	1.58	101	41
プルトニウム濃縮液受槽	ステンレス鋼	8600	1	4500	499	1620	0.59	7	109	49
リサイクル槽	ステンレス鋼	8600	1	4500	499	1620	0.59	7	109	49
希釈槽	ステンレス鋼	8600	2.5	8300	499	1620	0.59	7	109	45
プルトニウム濃縮液一時貯槽	ステンレス鋼	8600	1.5	5800	499	1620	0.59	7	109	49
プルトニウム濃縮液計量槽	ステンレス鋼	8600	1	4500	499	1620	0.59	7	109	49
プルトニウム濃縮液中間貯槽	ステンレス鋼	8600	1	4500	499	1620	0.59	7	109	49
第1一時貯留処理槽	ステンレス鋼	930	1.5	4600	499	1080	0.89	1.58	101	38
第2一時貯留処理槽	ステンレス鋼	930	1.5	4600	499	1080	0.89	1.58	101	38
第3一時貯留処理槽	ステンレス鋼	930	3	8700	499	1080	0.89	1.58	101	42

■ について商業機密上の観点から公開できません。

第4表 「地震発生による全交流動力電源の喪失を伴うウラン・プルトニウム混合脱硝建屋の冷却機能喪失事故」の有効性評価に係る主要評価条件

機器	貯槽材質	崩壊熱密度 Q [W/m ³]	貯液量 V [m ³]	貯槽質量 M [k g]	貯槽比熱 C [J/k g/K]	溶液密度 ρ [k g/m ³]	溶液比熱 C' [k c a l/k g/K]	溶液 硝酸濃度 [M]	溶液 沸点 T ₁ [°C]	溶液 初期温度 T ₀ [°C]
硝酸プルトニウム貯槽	ステンレス鋼	8600	1	9600	499	1580	0.59	7	109	41
混合槽A	ステンレス鋼	5300	1	9600	499	1570	0.59	4.38	105	37
混合槽B	ステンレス鋼	5300	1	9600	499	1570	0.59	4.38	105	37
一時貯槽	ステンレス鋼	8600	1	9600	499	1580	0.59	7	109	41

第5表 「地震発生による全交流動力電源の喪失を伴う高レベル廃液ガラス固化建屋の冷却機能喪失事故」の有効性評価に係る主要評価条件

機器	貯槽材質	崩壊熱密度 Q [W/m ³]	貯液量 V [m ³]	貯槽質量 M [k g]	貯槽比熱 C [J/k g/K]	溶液密度 ρ [k g/m ³]	溶液比熱 C' [k c a l/k g/K]	溶液 硝酸濃度 [M]	溶液 沸点 T ₁ [°C]	溶液 初期温度 T ₀ [°C]
第1高レベル濃縮廃液貯槽	ステンレス鋼	3200	120	70000	499	1300	0.8	2	102	41
第2高レベル濃縮廃液貯槽	ステンレス鋼	3200	120	70000	499	1300	0.8	2	102	41
第1高レベル濃縮廃液一時貯槽	ステンレス鋼	3600	25	20600	499	1300	0.8	2	102	39
第2高レベル濃縮廃液一時貯槽	ステンレス鋼	3600	25	20600	499	1300	0.8	2	102	39
高レベル廃液混合槽A	ステンレス鋼	3600	20	22200	499	1300	0.8	2	102	41
高レベル廃液混合槽B	ステンレス鋼	3600	20	22200	499	1300	0.8	2	102	41
供給液槽A	ステンレス鋼	3600	5	8300	499	1300	0.8	2	102	41
供給液槽B	ステンレス鋼	3600	5	8300	499	1300	0.8	2	102	41
供給槽A	ステンレス鋼	3600	2	3300	499	1300	0.8	2	102	41
供給槽B	ステンレス鋼	3600	2	3300	499	1300	0.8	2	102	41
高レベル廃液共用貯槽	ステンレス鋼	3200	120	70000	499	1300	0.8	2	102	41

第6表 前処理建屋における蒸発乾固への各対策に係る時間

機器 グループ	機器名	時間 余裕 ※1	蒸発乾固の発生の防止のための措置 (内部ループ通水による冷却)			蒸発乾固の拡大の防止のための措置 (貯水槽から機器への注水、冷却コイル等通水による冷却及び放出低減対策)									
			内部ループ 通水準備 完了時間 ※2	内部ループ 通水開始 時間 ※2	内部ループ 通水開始から 沸騰に至るまでの 時間余裕	機器注水 準備完了 時間 ※2	機器注水 開始時間 ※3	冷却コイル等 通水準備 完了時間 ※2	冷却コイル等 通水開始時間 ※2	セル導出 準備完了 時間 ※2	可搬型排風機 起動準備完了 時間※2	可搬型排風機 起動開始時間 ※2	凝縮器への 通水準備 完了時間 ※2	凝縮器への 通水開始 時間 ※2	
			前処理建屋 蒸発乾固 1	中継槽 A	150	35 時間 10 分	35 時間 40 分	114 時間 20 分	418 時間	45 時間 40 分	46 時間 15 分	2 時間 25 分	31 時間 45 分	33 時間 10 分	40 時間 20 分
中継槽 B	150	114 時間 20 分	418 時間												
リサイクル槽 A	160	124 時間 20 分	441 時間												
リサイクル槽 B	160	124 時間 20 分	441 時間												
前処理建屋 蒸発乾固 2	計量前中間貯槽 A	140	104 時間 20 分	39 時間	406 時間			44 時間 30 分	45 時間						
	計量前中間貯槽 B	140	104 時間 20 分		406 時間										
	計量後中間貯槽	190	154 時間 20 分		531 時間										
	計量・調整槽	180	144 時間 20 分		521 時間										
計量補助槽	190	154 時間 20 分	529 時間												
中間ポット A	160	124 時間 20 分	425 時間												
中間ポット B	160	124 時間 20 分	425 時間												

※1 冷却機能の喪失から溶液が沸騰に至るまでの時間

※2 冷却機能の喪失からの時間

※3 冷却機能の喪失から溶液が公称容量の 70%になるまでの時間

第7表 前処理建屋における蒸発乾固への各対策に係る要員

機器グループ	機器名	蒸発乾固の発生の防止のための措置 (内部ループ通水による冷却)	蒸発乾固の拡大の防止のための措置 (貯水槽から機器への注水, 冷却コイル等通水による冷却及び放出低減対策)		
		内部ループ通水に 必要な要員数 [人]	機器注水に 必要な要員数 [人]	冷却コイル等通水に 必要な要員数 [人]	放出低減対策に 必要な要員数 [人]
前処理建屋蒸発乾固 1	中継槽 A	34	38	48	46
	中継槽 B				
	リサイクル槽 A				
	リサイクル槽 B				
前処理建屋蒸発乾固 2	計量前中間貯槽 A				
	計量前中間貯槽 B				
	計量後中間貯槽				
	計量・調整槽				
	計量補助槽				
	中間ボット A				
中間ボット B					

第8表 前処理建屋における蒸発乾固への各対策に係る評価結果

機器 グループ	機器名	蒸発乾固の発生の防止のための措置 (内部ループ通水による冷却)				
		通水必要流量 [m ³ /h]	通水開始時温度 [°C]	通水実施時 平衡温度 [°C]	沸点 [°C]	沸点と通水開始時 温度の温度差 [°C]
前処理建屋蒸 発乾固 1	中継槽 A	約 13	50	36	103	53
	中継槽 B		50	36	103	53
	リサイクル槽 A		49	35	103	54
	リサイクル槽 B		49	35	103	54
前処理建屋蒸 発乾固 2	計量前中間貯槽 A	約 16	49	33	103	54
	計量前中間貯槽 B		49	33	103	54
	計量後中間貯槽		45	34	103	58
	計量・調整槽		46	34	103	57
	計量補助槽		46	35	103	57
	中間ポット A		46	31	103	57
	中間ポット B		46	31	103	57

(つづき)

機器 グループ	機器名	蒸発乾固の拡大の防止のための措置 (貯水槽から機器への注水)			蒸発乾固の拡大の防止のための措置 (冷却コイル通水等による冷却)	
		蒸発速度 [m ³ /h]	供給流量 [m ³ /h] ※1	機器注水の実施	内包液温度 [°C]	必要流量 [m ³ /h]
前処理建屋蒸 発乾固 1	中継槽 A	6.8×10 ⁻³	2.0×10 ⁻²	※2	63	1.4×10 ⁻¹
	中継槽 B	6.8×10 ⁻³	2.0×10 ⁻²	※2	63	1.4×10 ⁻¹
	リサイクル槽 A	2.4×10 ⁻²	5.7×10 ⁻³	※2	58	4.1×10 ⁻²
	リサイクル槽 B	2.4×10 ⁻²	5.7×10 ⁻³	※2	58	4.1×10 ⁻²
前処理建屋蒸 発乾固 2	計量前中間貯槽 A	2.0×10 ⁻³	7.2×10 ⁻²	※2	55	2.6×10 ⁻³
	計量前中間貯槽 B	2.0×10 ⁻³	7.2×10 ⁻²	※2	55	2.6×10 ⁻³
	計量後中間貯槽	1.9×10 ⁻²	5.5×10 ⁻²	※2	56	5.1×10 ⁻¹
	計量・調整槽	1.9×10 ⁻²	5.5×10 ⁻²	※2	56	3.9×10 ⁻¹
	計量補助槽	5.2×10 ⁻³	1.5×10 ⁻²	※2	56	3.9×10 ⁻¹
	中間ポット A	1.3×10 ⁻⁴	3.7×10 ⁻⁴	※2	58	1.1×10 ⁻¹
	中間ポット B	1.3×10 ⁻⁴	3.7×10 ⁻⁴	※2	58	1.1×10 ⁻¹

※1 蒸発速度に対して3倍の流量で注水した場合

※2 沸騰開始前までに、冷却コイル通水が完了する貯槽

(つづき)

機器 グループ	機器名	蒸発乾固の拡大の防止のための措置 (貯水槽から機器への注水, 冷却コイル通水等による冷却及び放出低減対策)						
		凝縮水発生量 [m ³]	凝縮水回収 セル容量 [m ³]	凝縮するために 必要な流量 [m ³ /h]	放出量 (C s -137 換算) [T B q]	機器グループ毎の放出量 (C s -137 換算) [T B q]	建屋合計放出量 (C s -137 換算) [T B q]	
前処理建屋蒸 発乾固 1	中継槽 A	0	■	約 10	-※3	-※3	-※3	
	中継槽 B				-※3			
	リサイクル槽 A				-※3			
	リサイクル槽 B				-※3			
前処理建屋蒸 発乾固 2	計量前中間貯槽 A				-※3	-※3		-※3
	計量前中間貯槽 B				-※3			
	計量後中間貯槽				-※3			
	計量・調整槽				-※3			
	計量補助槽				-※3			
	中間ポット A				-※3			
	中間ポット B	-※3						

※3 沸騰に至る前までに, 冷却コイル通水を実施して事態の収束を図るため, 放出無し。

■ について商業機密上の観点から公開できません。

第9表 分離建屋における蒸発乾固への各対策に係る時間

	機器名	時間 余裕 ※1	蒸発乾固の発生の防止のための措置 (内部ループ通水による冷却)			蒸発乾固の拡大の防止のための措置 (貯水槽から機器への注水, 冷却コイル等通水による冷却及び放出低減対策)									
			内部ループ 通水準備 完了時間 ※2	内部ループ 通水開始 時間 ※2	内部ループ 通水開始から 沸騰に至るまで の時間余裕	機器注水 準備完了 時間※2	機器注水 開始時間 ※3	冷却コイル 等通水準備 完了時間 ※2	冷却コイル等 通水開始時間 ※2	セル導出 準備完了 時間 ※2	可搬型排風機 起動準備完了 時間※2	可搬型排風 機起動開始 時間※2	凝縮器への 通水準備 完了時間 ※2	凝縮器への 通水開始 時間 ※2	
分離建屋 蒸発乾固 1	高レベル廃液濃縮缶	15	12時間 25分	13時間	2時間	11時間 15分	63時間	25時間 25分	25時間 55分	2時間 30分	5時 10分	6時間 10分	7時間 10分	10時間	
分離建屋 蒸発乾固 2	高レベル廃液供給槽	720	39時間 30分	40時間 5分	679時間 55分	517時間 55分	2152時間	47時間	47時間 40分						
	第6一時貯留処理槽	330			289時間 55分		929時間								
分離建屋 蒸発乾固 3	溶解液中間貯槽	180	45時間 10分	45時間 45分	134時間 15分		524時間	62時間 5分	65時間 45分						
	溶解液供給槽	180			134時間 15分		526時間								
	抽出廃液受槽	250			204時間 15分		846時間								
	抽出廃液中間貯槽	250			204時間 15分		844時間								
	抽出廃液供給槽	250			204時間 15分		850時間								
	第1一時貯留処理槽	310			264時間 15分		906時間								
	第8一時貯留処理槽	310			264時間 15分		907時間								
	第7一時貯留処理槽	310			264時間 15分		906時間								
	第3一時貯留処理槽	250			204時間 15分	851時間									
第4一時貯留処理槽	250	204時間 15分	851時間												

※1 冷却機能の喪失から溶液が沸騰に至るまでの時間

※2 冷却機能の喪失からの時間

※3 冷却機能の喪失から溶液が公称容量の70%になるまでの時間

第 10 表 分離建屋における蒸発乾固への各対策に係る要員

機器グループ	機器名	蒸発乾固の発生の防止のための措置 (内部ループ通水による冷却)	蒸発乾固の拡大の防止のための措置 (貯水槽から機器への注水, 冷却コイル等通水による冷却及び放出低減対策)		
		内部ループ通水に 必要な要員数 [人]	機器注水に 必要な要員数 [人]	冷却コイル等通水に 必要な要員数 [人]	放出低減対策に 必要な要員数 [人]
分離建屋 蒸発乾固 1	高レベル廃液濃縮缶	66	34	62	34
分離建屋 蒸発乾固 2	高レベル廃液供給槽				
	第 6 一時貯留処理槽				
分離建屋 蒸発乾固 3	溶解液中間貯槽				
	溶解液供給槽				
	抽出廃液受槽				
	抽出廃液中間貯槽				
	抽出廃液供給槽				
	第 1 一時貯留処理槽				
	第 8 一時貯留処理槽				
	第 7 一時貯留処理槽				
	第 3 一時貯留処理槽				
	第 4 一時貯留処理槽				

第 11 表 分離建屋における蒸発乾固への各対策に係る評価結果

機器 グループ	機器名	蒸発乾固の発生の防止のための措置 (内部ループ通水による冷却)				
		通水必要流量 [m ³ /h]	通水開始時温度 [°C]	通水実施時 平衡温度 [°C]	沸点 [°C]	沸点と通水開始時 温度の温度差 [°C]
分離建屋 蒸発乾固 1	高レベル廃液濃縮缶	約14	97	52	104	7
分離建屋 蒸発乾固 2	高レベル廃液供給槽	約8.8	32	31	103	71
	第 6 一時貯留処理槽		53	33	103	50
分離建屋 蒸発乾固 3	溶解液中間貯槽	約10	37	33	103	66
	溶解液供給槽		37	33	103	66
	抽出廃液受槽		39	42	103	64
	抽出廃液中間貯槽		39	42	103	64
	抽出廃液供給槽		39	42	103	64
	第 1 一時貯留処理槽		38	41	103	65
	第 8 一時貯留処理槽		38	40	103	65
	第 7 一時貯留処理槽		38	41	103	65
	第 3 一時貯留処理槽		39	42	103	64
	第 4 一時貯留処理槽		39	42	103	64

(つづき)

機器 グループ	機器名	蒸発乾固の拡大の防止のための措置 (貯水槽から機器への注水)			蒸発乾固の拡大の防止のための措置 (冷却コイル通水等による冷却)	
		蒸発速度 [m ³ /h]	供給流量 [m ³ /h] ※1	機器注水の実施	内包液温度 [°C]	必要流量 [m ³ /h]
分離建屋 蒸発乾固 1	高レベル廃液濃縮缶	7.9×10 ⁻²	2.3×10 ⁻¹	※2	83	2.7
分離建屋 蒸発乾固 2	高レベル廃液供給槽	5.6×10 ⁻⁴	1.1×10 ⁻²	※3	57	8.1×10 ⁻²
	第6一時貯留処理槽	3.9×10 ⁻³	1.6×10 ⁻³	※3	66	1.2×10 ⁻²
分離建屋 蒸発乾固 3	溶解液中間貯槽	1.9×10 ⁻²	5.5×10 ⁻²	※3	56	3.9×10 ⁻¹
	溶解液供給槽	4.5×10 ⁻³	1.3×10 ⁻²	※3	65	9.3×10 ⁻²
	抽出廃液受槽	7.0×10 ⁻³	2.0×10 ⁻²	※3	57	1.5×10 ⁻¹
	抽出廃液中間貯槽	9.3×10 ⁻³	2.7×10 ⁻²	※3	57	2.0×10 ⁻¹
	抽出廃液供給槽	2.8×10 ⁻²	8.3×10 ⁻²	※3	57	5.9×10 ⁻¹
	第1一時貯留処理槽	1.4×10 ⁻³	4.1×10 ⁻³	※3	69	2.9×10 ⁻²
	第8一時貯留処理槽	1.7×10 ⁻³	5.0×10 ⁻³	※3	77	3.5×10 ⁻²
	第7一時貯留処理槽	9.3×10 ⁻³	3.9×10 ⁻³	※3	71	2.8×10 ⁻²
	第3一時貯留処理槽	9.3×10 ⁻³	2.7×10 ⁻³	※3	57	2.0×10 ⁻¹
	第4一時貯留処理槽	9.3×10 ⁻³	2.7×10 ⁻³	※3	57	2.0×10 ⁻¹

※1 蒸発速度に対して3倍の流量で注水した場合

※2 溶液が沸騰するものの機器注水開始前までに、冷却コイル通水が完了する貯槽

※3 沸騰開始前までに、冷却コイル通水が完了する貯槽

(つづき)

機器 グループ	機器名	蒸発乾固の拡大の防止のための措置 (貯水槽から機器への注水、冷却コイル通水等による冷却及び放出低減対策)					
		凝縮水発生量 [m ³]	凝縮水回収 セル容量 [m ³]	凝縮するために 必要な流量 [m ³ /h]	放出量 (Cs-137換算) [TBq]	機器グループ毎の放出量 (Cs-137換算) [TBq]	建屋合計放出量 (Cs-137換算) [TBq]
分離建屋 蒸発乾固 1	高レベル廃液濃縮缶	2	6.65	約 30	5×10^{-7}	5×10^{-7}	5×10^{-7}
分離建屋 蒸発乾固 2	高レベル廃液供給槽	0 ※ 5	■	約 30 ※ 6	— ※ 4	— ※ 4	
	第 6 一時貯留処理槽				— ※ 4		
分離建屋 蒸発乾固 3	溶解液中間貯槽				— ※ 4	— ※ 4	
	溶解液供給槽				— ※ 4		
	抽出廃液受槽				— ※ 4		
	抽出廃液中間貯槽				— ※ 4		
	抽出廃液供給槽				— ※ 4		
	第 1 一時貯留処理槽				— ※ 4		
	第 8 一時貯留処理槽				— ※ 4		
	第 7 一時貯留処理槽				— ※ 4		
	第 3 一時貯留処理槽				— ※ 4		
	第 4 一時貯留処理槽	— ※ 4					

- ※ 4 沸騰に至る前までに、冷却コイル通水を実施して事態の収束を図るため、放出無し。
- ※ 5 沸騰に至る前までに、冷却コイル通水を実施して事態の収束を図るため、凝縮水は発生しない。
- ※ 6 沸騰に至る前までに、冷却コイル通水を実施して事態の収束を図るため、凝縮器が稼働することはない。

■ について商業機密上の観点から公開できません。

第 12 表 精製建屋における蒸発乾固への各対策に係る時間

機器 グループ	機器名	時間 余裕 ※ 1	蒸発乾固の発生の防止のための措置 (内部ループ通水による冷却)			蒸発乾固の拡大の防止のための措置 (貯水槽から機器への注水, 冷却コイル等通水による冷却及び放出低減対策)									
			内部ループ 通水準備 完了時間 ※ 2	内部ループ 通水開始 時間 ※ 2	内部ループ 通水開始から 沸騰に至るまで の時間余裕	機器注水 準備完了 時間※ 2	機器注水 開始時間 ※ 3	冷却コイル 等通水準備 完了時間 ※ 2	冷却コイル 等通水開始 時間※ 2	セル導出 準備完了 時間※ 2	可搬型排風機 起動準備完了 時間※ 2	可搬型排風機 起動開始時間 ※ 2	凝縮器への 通水準備 完了時間 ※ 2	凝縮器への 通水開始 時間 ※ 2	
			精製建屋 蒸発乾固 1	ブルトニウム濃縮液受槽	12	8 時間 10 分	8 時間 50 分	3 時間 10 分	9 時間	26 時間	30 時間 20 分	30 時間 40 分	2 時間 25 分	5 時間 40 分	6 時間 40 分
リサイクル槽	12	3 時間 10 分		26 時間											
希釈槽	11	2 時間 10 分		26 時間											
ブルトニウム濃縮液一時貯槽	11	2 時間 10 分		26 時間											
ブルトニウム濃縮液計量槽	12	3 時間 10 分		26 時間											
ブルトニウム濃縮液中間貯槽	12	3 時間 10 分		26 時間											
精製建屋 蒸発乾固 2	ブルトニウム溶液受槽	110	8 時間 10 分	8 時間 50 分	101 時間 10 分	9 時間	300 時間	37 時間	37 時間 30 分	2 時間 25 分	5 時間 40 分	6 時間 40 分	8 時間	8 時間 30 分	
	油水分離槽	110			101 時間 10 分		300 時間								
	ブルトニウム濃縮缶供給槽	96			87 時間 10 分		280 時間								
	ブルトニウム溶液一時貯槽	98			89 時間 10 分		280 時間								
	第 2 一時貯留処理槽	100			91 時間 10 分		290 時間								
	第 3 一時貯留処理槽	96			87 時間 10 分		280 時間								
	第 1 一時貯留処理槽	100			91 時間 10 分		290 時間								

※ 1 冷却機能の喪失から溶液が沸騰に至るまでの時間

※ 2 冷却機能の喪失からの時間

※ 3 冷却機能の喪失から溶液が公称容量の 70%になるまでの時間

第 13 表 精製建屋における蒸発乾固への各対策に係る要員

機器グループ	機器名	蒸発乾固の発生の防止のための措置 (内部ループ通水による冷却)	蒸発乾固の拡大の防止のための措置 (貯水槽から機器への注水, 冷却コイル等通水による冷却及び放出低減対策)		
		内部ループ通水に 必要な要員数 [人]	機器注水に 必要な要員数 [人]	冷却コイル等通水に 必要な要員数 [人]	放出低減対策に 必要な要員数 [人]
精製建屋蒸発乾固 1	プルトニウム濃縮液受槽	36	36	36	44
	リサイクル槽				
	希釈槽				
	プルトニウム濃縮液一時貯槽				
	プルトニウム濃縮液計量槽				
	プルトニウム濃縮液中間貯槽				
精製建屋蒸発乾固 2	プルトニウム溶液受槽	36	36	36	44
	油水分離槽				
	プルトニウム濃縮缶供給槽				
	プルトニウム溶液一時貯槽				
	第 2 一時貯留処理槽				
	第 3 一時貯留処理槽				
	第 1 一時貯留処理槽				

第 14 表 精製建屋における蒸発乾固への各対策に係る評価結果

機器 グループ	機器名	蒸発乾固の発生の防止のための措置 (内部ループ通水による冷却)				
		通水必要流量 [m ³ /h]	通水開始時温度 [°C]	通水実施時 平衡温度 [°C]	沸点 [°C]	沸点と通水開始時 温度の温度差 [°C]
精製建屋 蒸発乾固 1	プルトニウム濃縮液受槽	約 2.9	93	60	109	16
	リサイクル槽		93	60	109	16
	希釈槽		94	54	109	15
	プルトニウム濃縮液一時貯槽		96	59	109	13
	プルトニウム濃縮液計量槽		93	60	109	16
	プルトニウム濃縮液中間貯槽		93	60	109	16
精製建屋 蒸発乾固 2	プルトニウム溶液受槽	約 1.2	41	39	101	60
	油水分離槽		41	39	101	60
	プルトニウム濃縮缶供給槽		48	50	101	53
	プルトニウム溶液一時貯槽		47	49	101	54
	第 2 一時貯留処理槽		44	42	101	57
	第 3 一時貯留処理槽		48	50	101	53
	第 1 一時貯留処理槽		44	42	101	57

(つづき)

機器 グループ	機器名	蒸発乾固の拡大の防止のための措置 (貯水槽から機器への注水)			蒸発乾固の拡大の防止のための措置 (冷却コイル通水等による冷却)	
		蒸発速度 [m ³ /h]	供給流量 [m ³ /h] ※1	機器注水の実施	内包液温度 [°C]	必要流量 [m ³ /h]
精製建屋 蒸発乾固 1	プルトニウム濃縮液受槽	1.4×10 ⁻²	4.2×10 ⁻²	※2	75	2.9×10 ⁻¹
	リサイクル槽	1.4×10 ⁻²	4.2×10 ⁻²	※2	73	2.9×10 ⁻¹
	希釈槽	3.5×10 ⁻²	1.1×10 ⁻¹	※2	67	7.2×10 ⁻¹
	プルトニウム濃縮液一時貯槽	2.1×10 ⁻²	6.2×10 ⁻²	※2	73	4.4×10 ⁻¹
	プルトニウム濃縮液計量槽	1.4×10 ⁻²	4.2×10 ⁻²	※2	74	2.9×10 ⁻¹
	プルトニウム濃縮液中間貯槽	1.4×10 ⁻²	4.2×10 ⁻²	※2	74	2.9×10 ⁻¹
精製建屋 蒸発乾固 2	プルトニウム溶液受槽	1.4×10 ⁻³	4.1×10 ⁻³	※3	70	2.8×10 ⁻²
	油水分離槽	1.4×10 ⁻³	4.1×10 ⁻³	※3	70	2.8×10 ⁻²
	プルトニウム濃縮缶供給槽	4.5×10 ⁻³	1.4×10 ⁻²	※3	64	9.4×10 ⁻²
	プルトニウム溶液一時貯槽	4.5×10 ⁻³	1.4×10 ⁻²	※3	62	9.4×10 ⁻²
	第2一時貯留処理槽	2.2×10 ⁻³	6.7×10 ⁻³	※3	63	4.7×10 ⁻²
	第3一時貯留処理槽	4.5×10 ⁻³	1.4×10 ⁻²	※3	63	4.7×10 ⁻²
	第1一時貯留処理槽	2.2×10 ⁻³	6.7×10 ⁻³	※3	64	9.4×10 ⁻²

※1 蒸発速度に対して3倍の流量で注水した場合

※2 機器注水が必要な貯槽

※3 沸騰開始前までに、冷却コイル通水が完了する貯槽

(つづき)

機器 グループ	機器名	蒸発乾固の拡大の防止のための措置 (貯水槽から機器への注水、冷却コイル通水等による冷却及び放出低減対策)					
		凝縮水発生量 [m ³]	凝縮水回収セル容量 [m ³]	凝縮するために 必要な流量 [m ³ /h]	放出量 (C s -137 換算) [T B q]	機器グループ毎の放出量 (C s -137 換算) [T B q]	建屋合計放出量 (C s -137 換算) [T B q]
精製建屋 蒸発乾固 1	プルトニウム濃縮液受槽	3	■	約6	6 × 10 ⁻⁷	5 × 10 ⁻⁶	5 × 10 ⁻⁶
	リサイクル槽				6 × 10 ⁻⁷		
	希釈槽				2 × 10 ⁻⁶		
	プルトニウム濃縮液一時貯槽				9 × 10 ⁻⁷		
	プルトニウム濃縮液計量槽				6 × 10 ⁻⁷		
	プルトニウム濃縮液中間貯槽				6 × 10 ⁻⁷		
精製建屋 蒸発乾固 2	プルトニウム溶液受槽	3	■	約6	-※4	-※4	5 × 10 ⁻⁶
	油水分離槽				-※4		
	プルトニウム濃縮液供給槽				-※4		
	プルトニウム溶液一時貯槽				-※4		
	第2一時貯留処理槽				-※4		
	第3一時貯留処理槽				-※4		
	第1一時貯留処理槽				-※4		

※4 沸騰に至る前までに、冷却コイル通水を実施して事態の収束を図るため、放出無し。

■について商業機密上の観点から公開できません。

第 15 表 ウラン・プルトニウム混合脱硝建屋における蒸発乾固への各対策に係る時間

機器 グループ	機器名	時間 余裕 ※ 1	蒸発乾固の発生の防止のための措置 (内部ループ通水による冷却)			蒸発乾固の拡大の防止のための措置 (貯水槽から機器への注水、冷却コイル等通水による冷却及び放出低減対策)								
			内部ループ 通水準備 完了時間 ※ 2	内部ループ 通水開始 時間 ※ 2	内部ループ 通水開始から 沸騰に至るまでの 時間余裕	機器注水 準備完了 時間※ 2	機器注水 開始時間 ※ 3	冷却コイル等 通水準備完了 時間 ※ 2	冷却コイル等 通水開始時間 ※ 2	セル導出 準備完了 時間※ 2	可搬型排風機 起動準備完了 時間※ 2	可搬型排風機 起動開始時間 ※ 2	凝縮器への 通水準備 完了時間 ※ 2	凝縮器への 通水開始 時間 ※ 2
			ウラン・ プルトニウム 混合脱硝建屋 蒸発乾固	硝酸プルトニウム 貯槽	19	16 時間 50 分	17 時間	2 時間	16 時間	33 時間	25 時間 30 分	26 時間 20 分	3 時間 10 分	14 時間
混合槽	30	13 時間	57 時間											
一時貯槽	19	2 時間	33 時間											

※ 1 冷却機能の喪失から溶液が沸騰に至るまでの時間

※ 2 冷却機能の喪失からの時間

※ 3 冷却機能の喪失から溶液が公称容量の 70%になるまでの時間

第 16 表 ウラン・プルトニウム混合脱硝建屋における蒸発乾固への各対策に係る要員

機器グループ	機器名	蒸発乾固の発生の防止のための措置 (内部ループ通水による冷却)	蒸発乾固の拡大の防止のための措置 (貯水槽から機器への注水, 冷却コイル等通水による冷却及び放出低減対策)		
		内部ループ通水に 必要な要員数 [人]	機器注水に 必要な要員数 [人]	冷却コイル等通水に 必要な要員数 [人]	放出低減対策に 必要な要員数 [人]
ウラン・プルトニウム 混合脱硝建屋 蒸発乾固	硝酸プルトニウム貯槽	40	34	42	46
	混合槽				
	一時貯槽				

第 17 表 ウラン・プルトニウム混合脱硝建屋における蒸発乾固への各対策に係る評価結果

機器 グループ	機器名	蒸発乾固の発生の防止のための措置 (内部ループ通水による冷却)				
		通水必要流量 [m ³ /h]	通水開始時温度 [°C]	通水実施時 平衡温度 [°C]	沸点 [°C]	沸点と通水開始時 温度の温度差 [°C]
ウラン・プルトニウム 混合脱硝建屋 蒸発乾固	硝酸プルトニウム貯槽	約1.3	102	59	109	7
	混合槽		75	47	105	30
	一時貯槽		102	56	109	7

(つづき)

機器 グループ	機器名	蒸発乾固の拡大の防止のための措置 (貯水槽から機器への注水)			蒸発乾固の拡大の防止のための措置 (冷却コイル通水等による冷却)	
		蒸発速度 [m ³ /h]	供給流量 [m ³ /h] ※1	機器注水の実施	内包液温度 [°C]	必要流量 [m ³ /h]
ウラン・ プルトニウム 混合脱硝建屋 蒸発乾固	硝酸プルトニウム貯槽	1.4×10 ⁻²	4.1×10 ⁻²	※2	64	2.9×10 ⁻¹
	混合槽	8.5×10 ⁻³	2.5×10 ⁻²	※3	61	1.8×10 ⁻¹
	一時貯槽	1.4×10 ⁻²	4.1×10 ⁻²	※2	64	2.9×10 ⁻¹

※1 蒸発速度に対して3倍の流量で注水した場合

※2 溶液が沸騰するものの機器注水開始前までに、冷却コイル通水が完了する貯槽

※3 沸騰開始前までに、冷却コイル通水が完了する貯槽

(つづき)

機器 グループ	機器名	蒸発乾固の拡大の防止のための措置 (貯水槽から機器への注水, 冷却コイル通水等による冷却及び放出低減対策)					
		凝縮水発生量 [m ³]	凝縮水回収 セル容量 [m ³]	凝縮するために 必要な流量 [m ³ /h]	放出量 (C s -137 換算) [T B q]	機器グループ毎の放出量 (C s -137 換算) [T B q]	建屋合計放出量 (C s -137 換算) [T B q]
ウラン・ プルトニウム 混合脱硝建屋 蒸発乾固	硝酸プルトニウム貯槽	1 × 10 ⁻¹	■	約 6	3 × 10 ⁻⁷	3 × 10 ⁻⁷	3 × 10 ⁻⁷
	混合槽				-※ 4		
	一時貯槽				-※ 5		

※ 4 沸騰に至る前までに, 冷却コイル通水を実施して事態の収束を図るため, 放出無し。

※ 5 平常運転時は空運用のため放出無し

■ について商業機密上の観点から公開できません。

第 18 表 高レベル廃液ガラス固化建屋における蒸発乾固への各対策に係る時間

機器 グループ	機器名	時間 余裕 ※ 1	蒸発乾固の発生の防止のための措置 (内部ループ通水による冷却)			蒸発乾固の拡大の防止のための措置 (貯水槽から機器への注水, 冷却コイル等通水による冷却及び放出低減対策)								
			内部ループ 通水準備 完了時間 ※ 2	内部ループ 通水開始 時間 ※ 2	内部ループ 通水開始から 沸騰に至るまでの 時間余裕	機器注水 準備完了 時間 ※ 2	機器注水 開始時間 ※ 3	冷却コイル等 通水準備完了 時間 ※ 2	冷却コイル等 通水開始時間 ※ 2	セル導出 準備完了 時間 ※ 2	可搬型排風機 起動準備完了 時間※ 2	可搬型排風機 起動開始時間 ※ 2	凝縮器への 通水準備 完了時間 ※ 2	凝縮器への 通水開始 時間 ※ 2
高レベル廃液 ガラス固化建 屋 蒸発乾固 1	高レベル廃液混 合槽	23	18 時間	20 時間	3 時間	20 時間 20 分	72 時間	37 時間 45 分	37 時間 55 分	3 時間 10 分	6 時間 50 分	13 時間	17 時間 10 分	19 時間 55 分
	供給液槽	24			4 時間		74 時間							
	供給槽	24			4 時間		74 時間							
高レベル廃液 ガラス固化建 屋 蒸発乾固 2	高レベル濃縮廃 液貯槽	24			4 時間		80 時間	34 時間 25 分	34 時間 35 分					
高レベル廃液 ガラス固化建 屋 蒸発乾固 3	高レベル濃縮廃 液貯槽	24			4 時間		80 時間	35 時間 55 分	36 時間 5 分					
高レベル廃液 ガラス固化建 屋 蒸発乾固 4	高レベル濃縮廃 液一時貯槽	23			3 時間		72 時間	37 時間 25 分	37 時間 35 分					
高レベル廃液 ガラス固化建 屋 蒸発乾固 5	高レベル廃液共 用貯槽	24	4 時間	80 時間	35 時間 55 分	36 時間 5 分								

※ 1 冷却機能の喪失から溶液が沸騰に至るまでの時間

※ 2 冷却機能の喪失からの時間

※ 3 冷却機能の喪失から溶液が公称容量の 70%になるまでの時間

第 19 表 高レベル廃液ガラス固化建屋における蒸発乾固への各対策に係る要員

機器グループ	機器名	蒸発乾固の発生の防止のための措置 (内部ループ通水による冷却)	蒸発乾固の拡大の防止のための措置 (貯水槽から機器への注水, 冷却コイル等通水による冷却及び放出低減対策)		
		内部ループ通水に 必要な要員数 [人]	機器注水に 必要な要員数 [人]	冷却コイル等通水に 必要な要員数 [人]	放出低減対策に 必要な要員数 [人]
高レベル廃液 ガラス固化建屋 蒸発乾固 1	高レベル廃液混合槽 供給液槽 供給槽	40	42	48	68
高レベル廃液 ガラス固化建屋 蒸発乾固 2	高レベル濃縮廃液貯槽				
高レベル廃液 ガラス固化建屋 蒸発乾固 3	高レベル濃縮廃液貯槽				
高レベル廃液 ガラス固化建屋 蒸発乾固 4	高レベル濃縮廃液一時貯槽				
高レベル廃液 ガラス固化建屋 蒸発乾固 5	高レベル廃液共用貯槽				

第 20 表 高レベル廃液ガラス固化建屋における蒸発乾固への各対策に係る評価結果

機器 グループ	機器名	蒸発乾固の発生の防止のための措置 (内部ループ通水による冷却)				
		通水必要流量 [m ³ /h]	通水開始時温度 [°C]	通水実施時 平衡温度 [°C]	沸点 [°C]	沸点と通水開始時 温度の温度差 [°C]
高レベル廃液 ガラス固化建屋 蒸発乾固 1	高レベル廃液混合槽	約17m ³	94	60	102	8
	供給液槽		91	60	102	11
	供給槽		91	59	102	11
高レベル廃液 ガラス固化建屋 蒸発乾固 2	高レベル濃縮廃液貯槽	約14m ³	91	60	102	11
高レベル廃液 ガラス固化建屋 蒸発乾固 3	高レベル濃縮廃液貯槽	約13m ³	91	60	102	11
高レベル廃液 ガラス固化建屋 蒸発乾固 4	高レベル濃縮廃液一時貯槽	約13m ³	94	58	102	8
高レベル廃液 ガラス固化建屋 蒸発乾固 5	高レベル廃液共用貯槽	約 13m ³	91	60	102	11

(つづき)

機器 グループ	機器名	蒸発乾固の拡大の防止のための措置 (貯水槽から機器への注水)			蒸発乾固の拡大の防止のための措置 (冷却コイル通水等による冷却)	
		蒸発速度 [m ³ /h]	供給流量 [m ³ /h] ※1	機器注水の実施	内包液温度 [°C]	必要流量 [m ³ /h]
高レベル廃液	高レベル廃液混合槽	1.2×10 ⁻¹	3.4×10 ⁻¹	※2	60	2.4
ガラス固化建屋	供給液槽	2.9×10 ⁻²	8.6×10 ⁻²	※2	60	6.1×10 ⁻¹
蒸発乾固1	供給槽	1.2×10 ⁻²	3.4×10 ⁻²	※2	60	2.4×10 ⁻¹
高レベル廃液 ガラス固化建屋 蒸発乾固2	高レベル濃縮廃液貯槽	6.2×10 ⁻¹	3.6×10 ⁻²	※2	82	13
高レベル廃液 ガラス固化建屋 蒸発乾固3	高レベル濃縮廃液貯槽	6.2×10 ⁻¹	3.6×10 ⁻²	※2	82	13
高レベル廃液 ガラス固化建屋 蒸発乾固4	高レベル濃縮廃液一時貯槽	1.5×10 ⁻¹	8.6×10 ⁻¹	※2	62	3.0
高レベル廃液 ガラス固化建屋 蒸発乾固5	高レベル廃液共用貯槽	6.2×10 ⁻¹	3.6×10 ⁻²	※2	82	13

※1 蒸発速度に対して3倍の流量で注水した場合

※2 溶液が沸騰するものの機器注水開始前までに、冷却コイル通水が完了する貯槽

(つづき)

機器 グループ	機器名	蒸発乾固の拡大の防止のための措置 (貯水槽から機器への注水, 冷却コイル通水等による冷却及び放出低減対策)					
		凝縮水発生量 [m ³]	凝縮水回収 セル容量 [m ³]	凝縮するために 必要な流量 [m ³ /h]	放出量 (C s -137 換算) [TBq]	機器グループ毎の放出量 (C s -137 換算) [TBq]	建屋合計放出量 (C s -137 換算) [TBq]
高レベル廃液 ガラス固化建屋 蒸発乾固 1	高レベル廃液混合槽	30	■	約 45	7 × 10 ⁻⁷	9 × 10 ⁻⁷	4 × 10 ⁻⁶
	供給液槽				2 × 10 ⁻⁷		
	供給槽				6 × 10 ⁻⁸		
高レベル廃液 ガラス固化建屋 蒸発乾固 2	高レベル濃縮廃液貯槽				2 × 10 ⁻⁶	2 × 10 ⁻⁶	
高レベル廃液 ガラス固化建屋 蒸発乾固 3	高レベル濃縮廃液貯槽				2 × 10 ⁻⁶	2 × 10 ⁻⁶	
高レベル廃液 ガラス固化建屋 蒸発乾固 4	高レベル濃縮廃液一時貯槽				8 × 10 ⁻⁷	8 × 10 ⁻⁷	
高レベル廃液 ガラス固化建屋 蒸発乾固 5	高レベル廃液共用貯槽				—※ 3	—※ 3	

※ 3 平常運転時は空運用のため放出無し

■ について商業機密上の観点から公開できません。

第 21 表 「地震発生による全交流動力電源の喪失を伴う前処理建屋の冷却機能喪失事故」の個別機器毎の設定値

機器グループ	機器名	時間 余裕 [時間]	冷却機能の喪失 から事態が収束 するまでの時間 [時間]	沸騰開始から 乾燥・固化 に至るまでの期間 [時間]	設定値 [-]
前処理建屋 蒸発乾固 1	中継槽	150	44.8	8.61×10^2 ※ 1	0.0 ※ 2
	リサイクル槽	160	44.8	9.23×10^2 ※ 1	0.0 ※ 2
前処理建屋 蒸発乾固 2	計量前中間貯槽	140	46.3	8.61×10^2 ※ 1	0.0 ※ 2
	計量後中間貯槽	190	46.3	1.12×10^2 ※ 1	0.0 ※ 2
	計量・調整槽	180	46.3	1.12×10^2 ※ 1	0.0 ※ 2
	計量補助槽	190	46.3	1.12×10^2 ※ 1	0.0 ※ 2
	中間ポット	160	46.3	8.60×10^2 ※ 1	0.0 ※ 2

※ 1 溶液が沸騰に至った場合の沸騰開始から乾燥・固化に至るまでの期間

※ 2 沸騰開始前までに冷却コイル通水が完了し、事態が収束する。

第 22 表 「地震発生による全交流動力電源の喪失を伴う分離建屋の冷却機能喪失事故」の個別機器毎の設定値

機器グループ	機器名	時間 余裕 [時間]	冷却機能の喪失 から事態が収束 するまでの時間 [時間]	沸騰開始から 乾燥・固化 に至るまでの期間 [時間]	設定値 [-]
分離建屋 蒸発乾固 1	高レベル廃液濃縮缶	15	25.9	9.70×10^1	1.12×10^{-1}
分離建屋 蒸発乾固 2	高レベル廃液供給槽	720	47.7	$4.77 \times 10^3 ※ 1$	$0.0 ※ 2$
	第 6 一時貯留処理槽	330	47.7	$1.97 \times 10^3 ※ 1$	$0.0 ※ 2$
分離建屋 蒸発乾固 3	溶解液中間貯槽	180	65.8	$1.12 \times 10^3 ※ 1$	$0.0 ※ 2$
	溶解液供給槽	180	65.8	$1.12 \times 10^3 ※ 1$	$0.0 ※ 2$
	抽出廃液受槽	250	65.8	$1.96 \times 10^3 ※ 1$	$0.0 ※ 2$
	抽出廃液中間貯槽	250	65.8	$1.96 \times 10^3 ※ 1$	$0.0 ※ 2$
	抽出廃液供給槽	250	65.8	$1.97 \times 10^3 ※ 1$	$0.0 ※ 2$
	第 1 一時貯留処理槽	310	65.8	$1.97 \times 10^3 ※ 1$	$0.0 ※ 2$
	第 8 一時貯留処理槽	310	65.8	$1.97 \times 10^3 ※ 1$	$0.0 ※ 2$
	第 7 一時貯留処理槽	310	65.8	$1.97 \times 10^3 ※ 1$	$0.0 ※ 2$
	第 3 一時貯留処理槽	250	65.8	$1.97 \times 10^3 ※ 1$	$0.0 ※ 2$
第 4 一時貯留処理槽	250	65.8	$1.97 \times 10^3 ※ 1$	$0.0 ※ 2$	

※ 1 溶液が沸騰に至った場合の沸騰開始から乾燥・固化に至るまでの期間

※ 2 沸騰開始前までに冷却コイル通水が完了し、事態が収束する。

第 23 表 「地震発生による全交流動力電源の喪失を伴う精製建屋の冷却機能喪失事故」の
個別機器毎の設定値

機器グループ	機器名	時間 余裕 [時間] ※ 1	冷却機能の喪失 から事態が収束 するまでの時間 [時間]	沸騰開始から 乾燥・固化 に至るまでの 期間 [時間]	設定値 [－]
精製建屋 蒸発乾固 1	プルトニウム濃縮液受槽	12	30.7	4.75×10^1	3.90×10^{-1}
	リサイクル槽	12	30.7	4.75×10^1	3.90×10^{-1}
	希釈槽	11	30.7	4.75×10^1	3.99×10^{-1}
	プルトニウム濃縮液一時貯槽	11	30.7	4.75×10^1	4.03×10^{-1}
	プルトニウム濃縮液計量槽	12	30.7	4.75×10^1	3.90×10^{-1}
	プルトニウム濃縮液中間貯槽	12	30.7	4.75×10^1	3.90×10^{-1}
精製建屋 蒸発乾固 2	プルトニウム溶液受槽	110	37.5	6.34×10^2 ※ 2	0.0※ 3
	油水分離槽	110	37.5	6.34×10^2 ※ 2	0.0※ 3
	プルトニウム濃縮缶供給槽	96	37.5	6.34×10^2 ※ 2	0.0※ 3
	プルトニウム溶液一時貯槽	98	37.5	6.34×10^2 ※ 2	0.0※ 3
	第 1 一時貯留処理槽	100	37.5	6.34×10^2 ※ 2	0.0※ 3
	第 2 一時貯留処理槽	100	37.5	6.34×10^2 ※ 2	0.0※ 3
	第 3 一時貯留処理槽	96	37.5	6.34×10^2 ※ 2	0.0※ 3

※ 1 冷却機能の喪失から溶液が沸騰に至るまでの時間

※ 2 溶液が沸騰に至った場合の沸騰開始から乾燥・固化に至るまでの期間

※ 3 沸騰開始前までに冷却コイル通水が完了し、事態が収束する。

第 24 表 「地震発生による全交流動力電源の喪失を伴うウラン・プルトニウム混合脱硝建屋の冷却機能喪失事故」
の個別機器毎の設定値

機器グループ	機器名	時間 余裕 [時間]	冷却機能の喪失か ら事態が収束する までの時間 [時間]	沸騰開始から 乾燥・固化 に至るまでの期間 [時間]	設定値 [-]
ウラン・プルトニウム混合脱硝建屋 蒸発乾固	硝酸プルトニウム貯槽	19	26.3	4.60×10^1	1.57×10^{-1}
	混合槽	30	26.3	8.54×10^1 ※ 1	0.0※ 2

※ 1 溶液が沸騰に至った場合の沸騰開始から乾燥・固化に至るまでの期間

※ 2 沸騰開始前までに冷却コイル通水が完了し、事態が収束する。

第 25 表 「地震発生による全交流動力電源の喪失を伴う高レベル廃液ガラス固化建屋の冷却機能喪失事故」の個別機器毎の設定値

機器グループ	機器名	時間 余裕 (時間)	冷却機能の 喪失から 事態が収束する までの時間 (時間)	沸騰開始から 乾燥・固化 に至るまでの期間 (時間)	設定値 (-)
高レベル廃液 ガラス固化建屋 蒸発乾固 1	高レベル廃液混合槽	23	37.9	1.63×10^2	9.11×10^{-2}
	供給液槽	24	37.9	1.63×10^2	8.32×10^{-2}
	供給槽	24	37.9	1.63×10^2	8.33×10^{-2}
高レベル廃液 ガラス固化建屋 蒸発乾固 2	高レベル濃縮廃液貯槽	24	34.6	1.83×10^2	5.47×10^{-2}
高レベル廃液 ガラス固化建屋 蒸発乾固 3	高レベル濃縮廃液貯槽	24	36.1	1.83×10^2	6.28×10^{-2}
高レベル廃液 ガラス固化建屋 蒸発乾固 4	高レベル濃縮廃液一時貯槽	23	37.6	1.63×10^2	8.87×10^{-2}

第 26 表 「地震発生による全交流動力電源の喪失を伴う分離建屋の冷却機能喪失事故」時の放射性物質の放出量

核 種	放出量 (B q)
S r -90	9×10^4
C s -137	2×10^5
E u -154	9×10^3
A m -241	9×10^3
C m -244	7×10^3

第 27 表 「地震発生による全交流動力電源の喪失を伴う精製建屋の冷却機能喪失事故」時の放射性物質の放出量

核 種	放出量 (B q)
P u - 238	1×10^5
P u - 239	1×10^4
P u - 240	2×10^4
P u - 241	3×10^6

第 28 表 「地震発生による全交流動力電源の喪失を伴うウラン・プルトニウム混合脱硝建屋の冷却機能喪失事故」時の放射性物質の放出量

核 種	放出量 (Bq)
P u - 238	6×10^3
P u - 239	6×10^2
P u - 240	9×10^2
P u - 241	2×10^5
A m - 241	2×10^2

第 29 表 「地震発生による全交流動力電源の喪失を伴う高レベル廃液
ガラス固化建屋の冷却機能喪失事故」時の放射性物質の放出
量

核 種	放出量 (B q)
S r -90	9×10^5
C s -137	2×10^6
E u -154	8×10^4
A m -241	9×10^4
C m -244	6×10^4

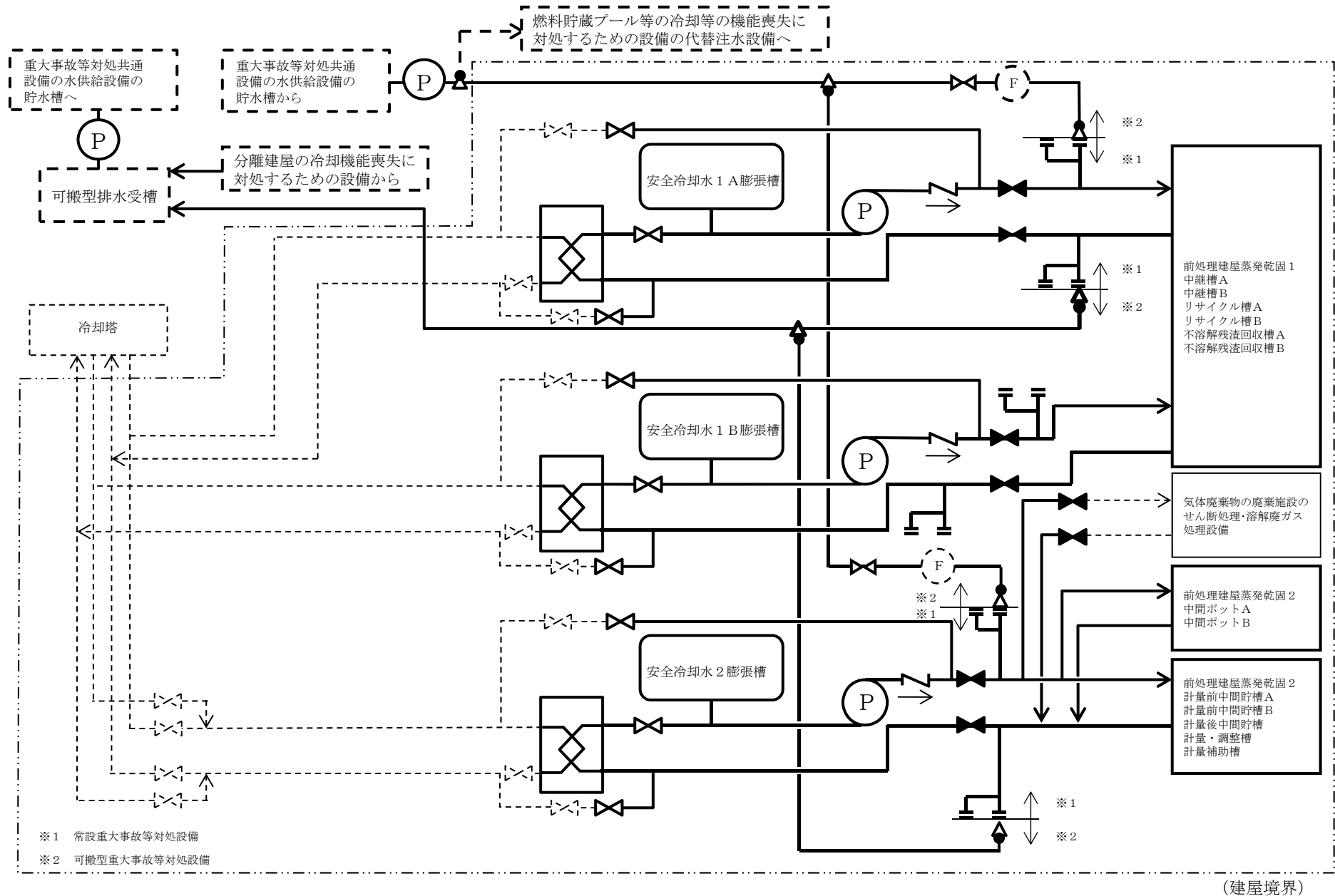

本図は、前処理建屋蒸発乾固1の2系統のうち1系統及び前処理建屋蒸発乾固2の第1接続口の接続例である。前処理建屋蒸発乾固1の他の1系統及び前処理建屋蒸発乾固2並びに第2接続口に接続した場合も同様の系統である。ただし、接続金具等の個数及び位置は、ホース敷設ルート毎に異なる。

第1図 「前処理建屋の冷却機能喪失事故」の内部ループ通水系統概要図

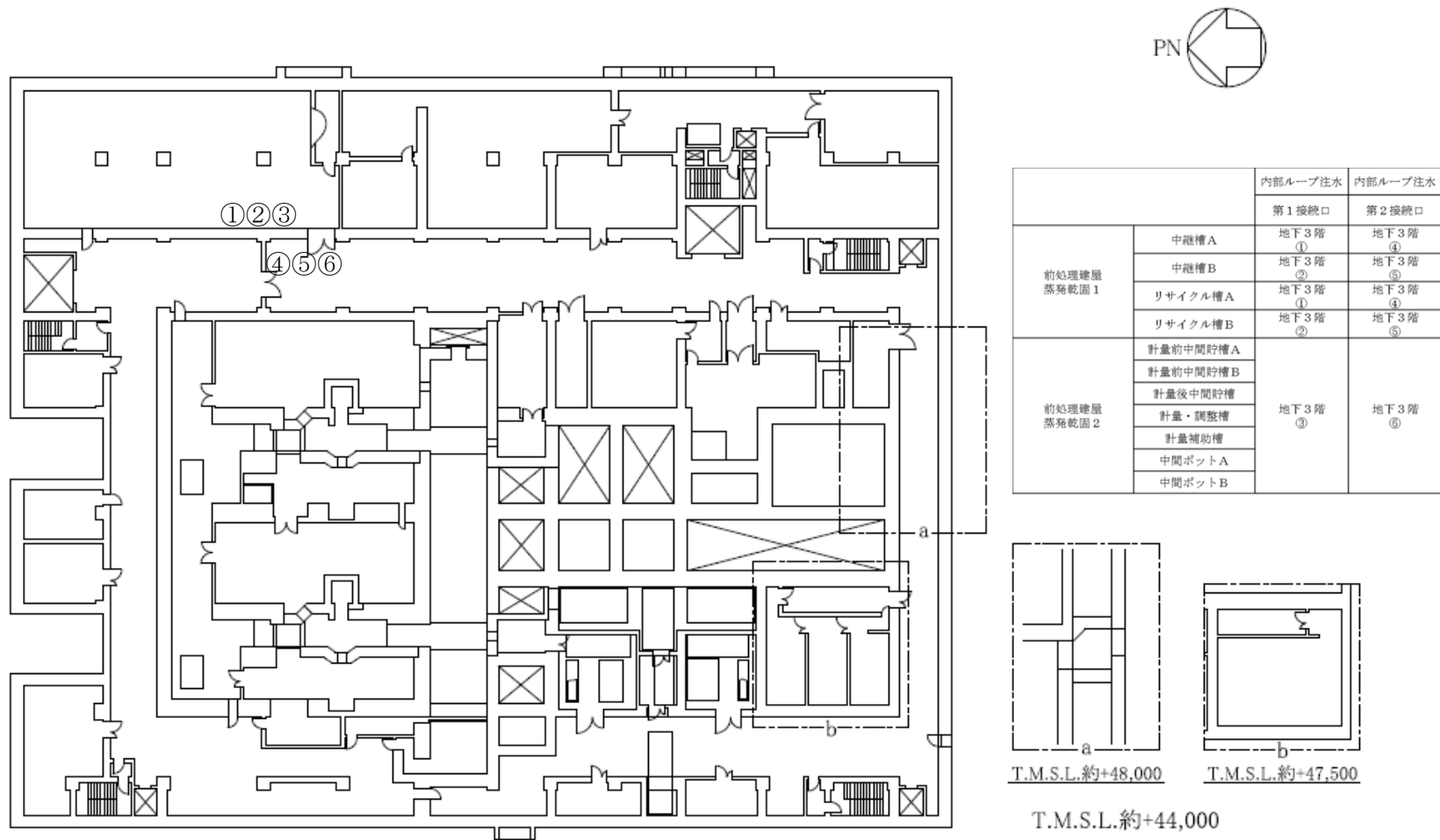

第2図 「前処理建屋の冷却機能喪失事故」の内部ループ注水接続口配置図（地下3階）

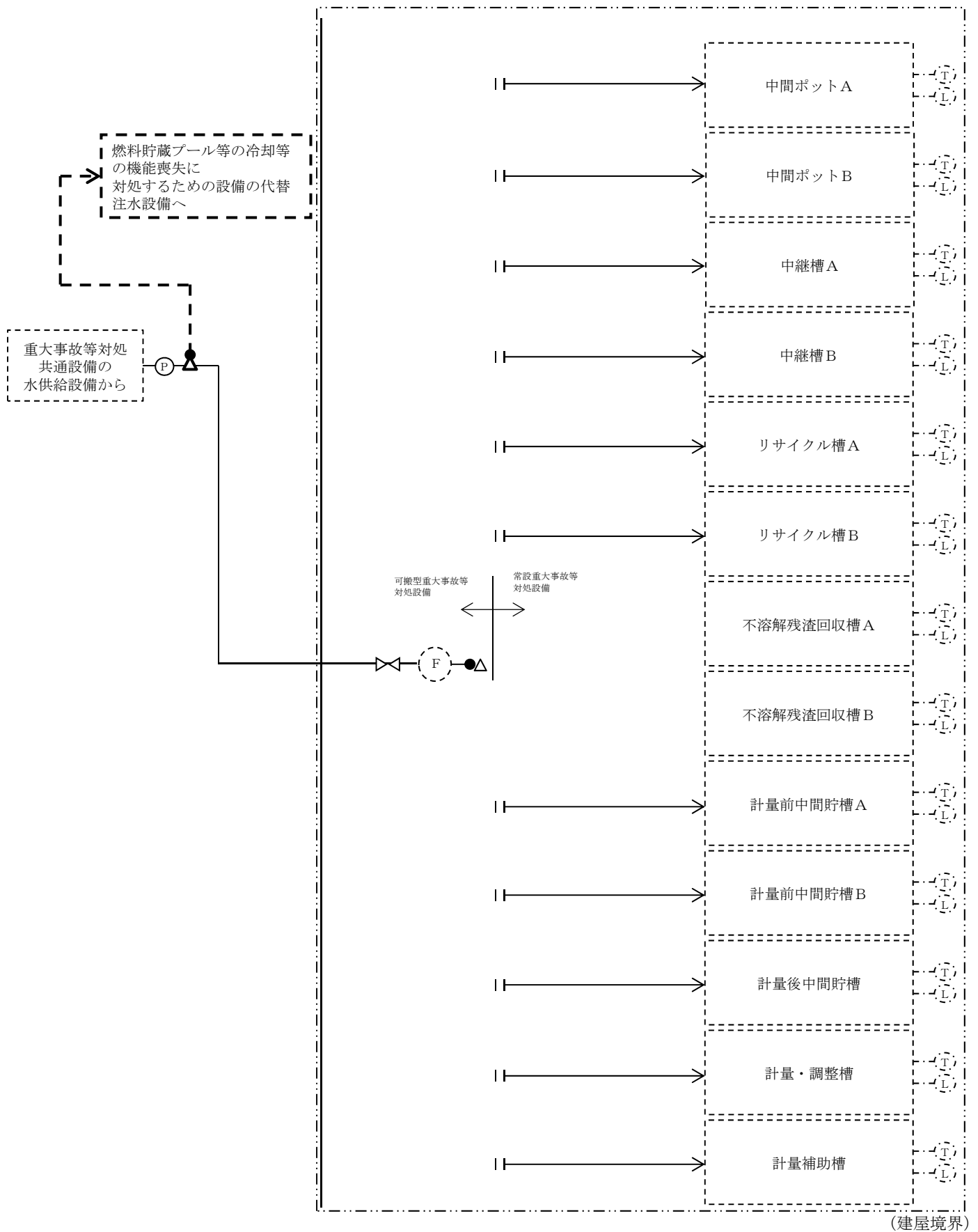

本図は、前処理建屋の第1接続口に接続した場合の例である。接続口毎に機器注水配管が異なるため、第2接続口から第4接続口に接続する場合は系統構成が異なる。また接続金具等の個数及び位置についても、ホース敷設ルート毎に異なる。

第3図 「前処理建屋の冷却機能喪失事故」の機器注水系統概要図

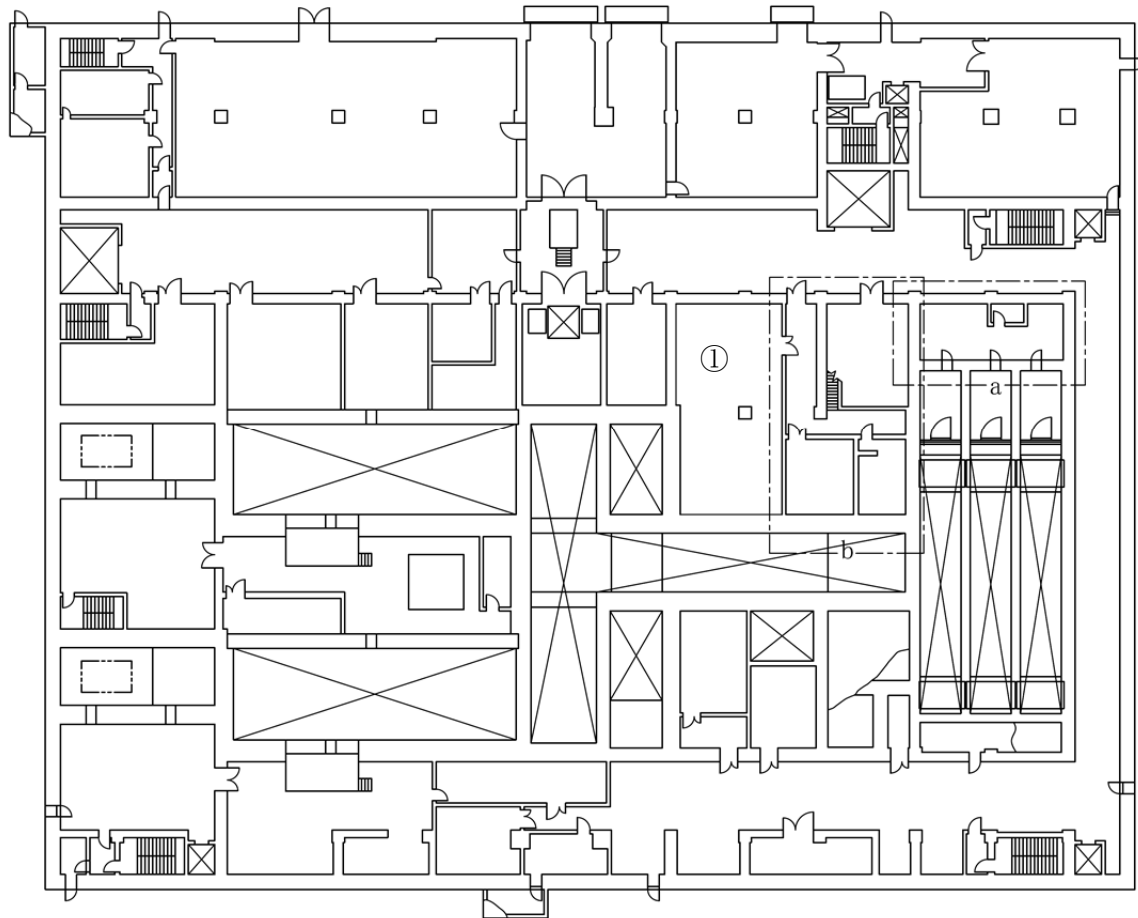

機器グループ	機器名	機器注水			
		第1接続口	第2接続口	第3接続口	第4接続口
前処理建屋 蒸発乾固1	中継槽A	地上1階①	地上3階④	地上1階①	地上1階①
	中継槽B	地上1階①	地上3階④	地上1階①	地上1階①
	リサイクル槽A	地上1階①	地上3階④	地上1階①	地上1階②
	リサイクル槽B	地上1階①	地上3階④	地上1階①	地上1階②
前処理建屋 蒸発乾固2	計量前中間貯槽A	地上1階①	地上3階④	地上1階②	地上1階①
	計量前中間貯槽B	地上1階①	地上3階④	地上1階②	地上1階①
	計量後中間貯槽	地上1階①	地上3階④	地上1階②	地上1階①
	計量・調整槽	地上1階①	地上3階④	地上1階②	地上1階①
	計量補助槽	地上1階①	地上3階④	地上1階②	地上1階①
	中間ボットA	地上3階③	地上3階④	地上3階⑤	地上3階⑥
	中間ボットB	地上3階③	地上3階④	地上3階⑤	地上3階⑥

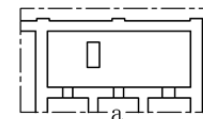

T.M.S.L.約+58,000

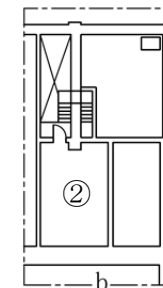

T.M.S.L.約+58,500

T.M.S.L.約+55,500

※：番号は部屋全体を示す。

第4図 「前処理建屋の冷却機能喪失事故」の機器注水接続口配置図（地上1階）

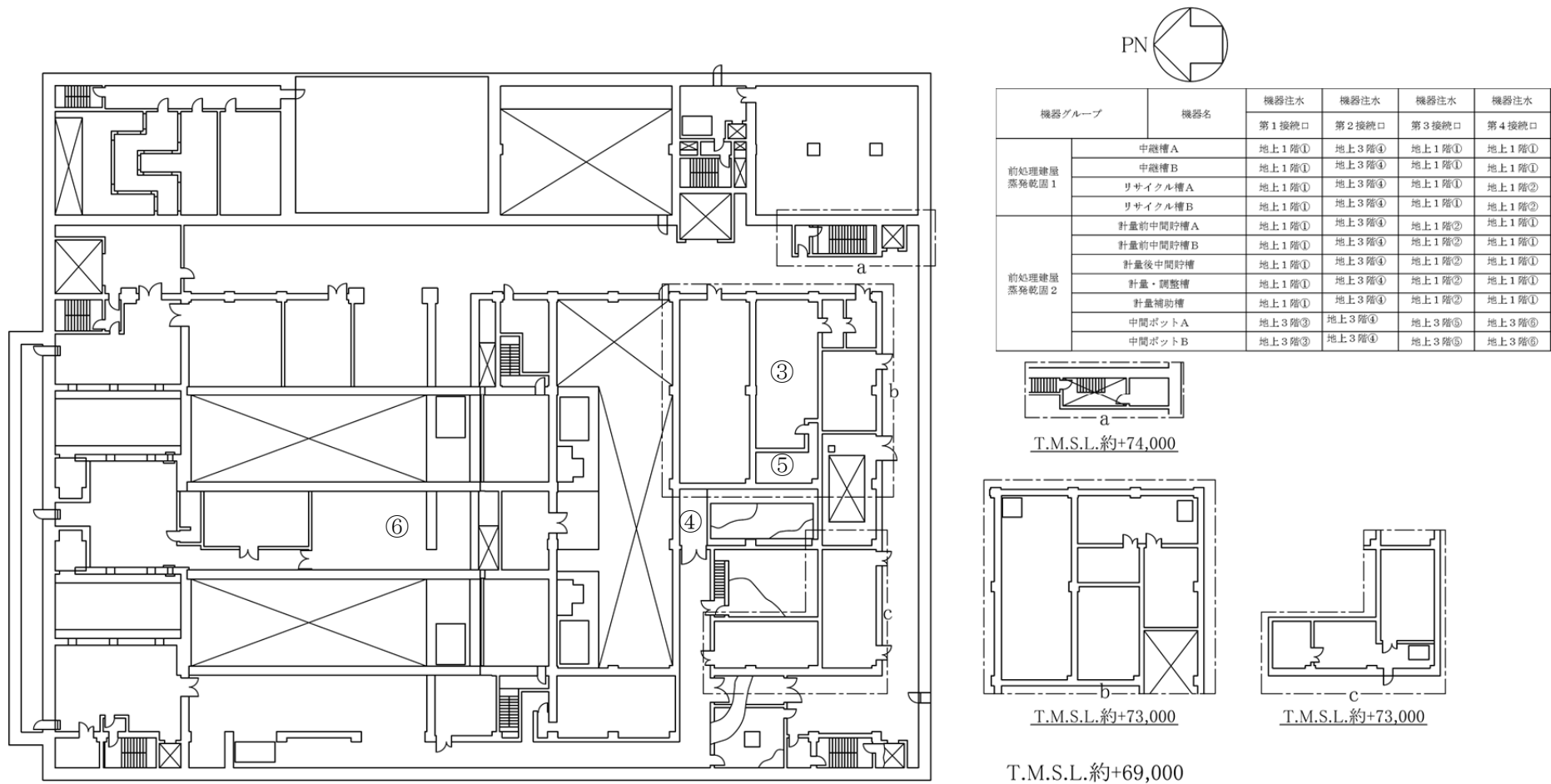

※：番号は部屋全体を示す。

第5図 「前処理建屋の冷却機能喪失事故」の機器注水接続口配置図（地上3階）

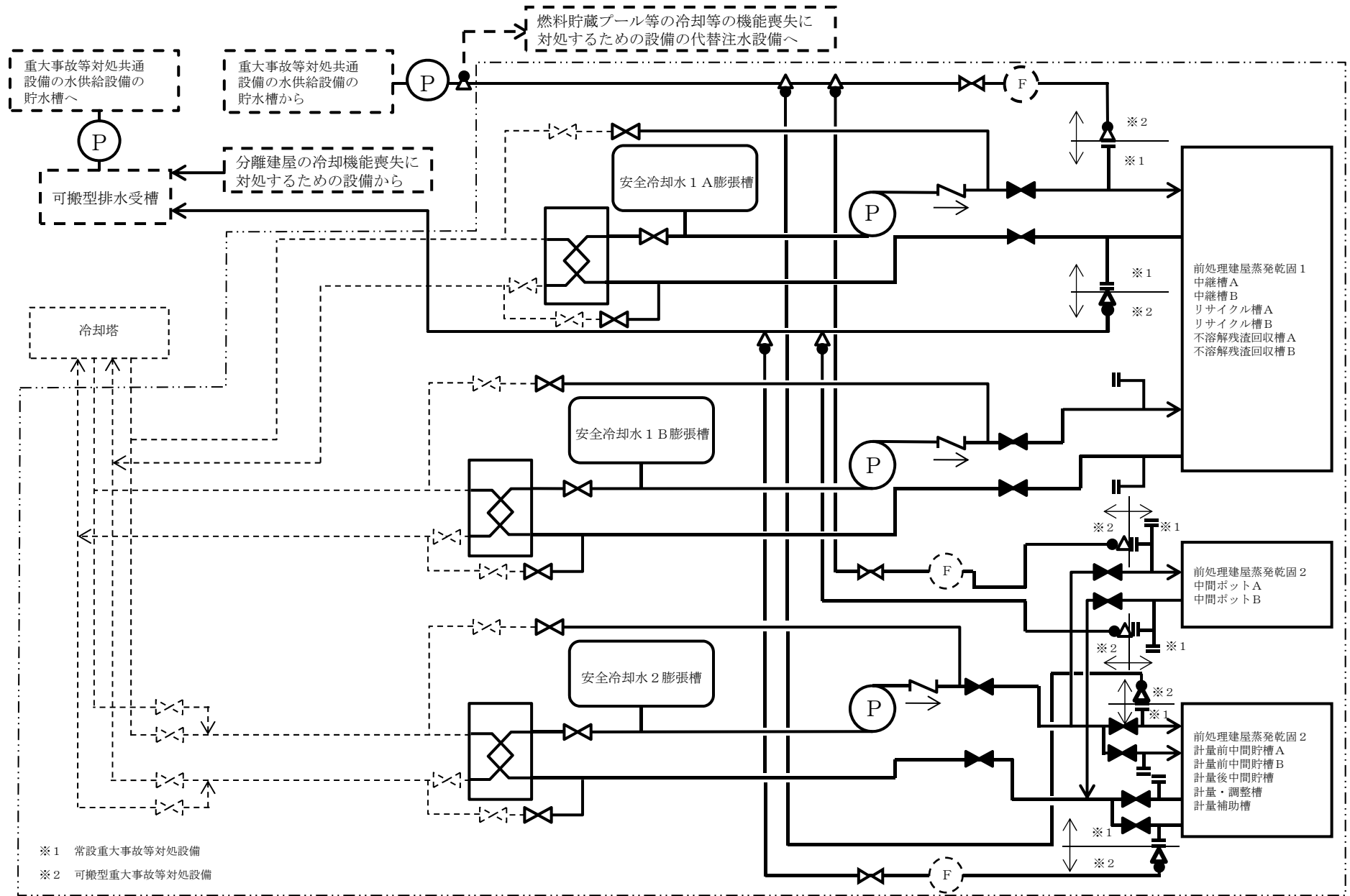

(建屋境界)

本図は、前処理建屋蒸発乾固 1 の 2 系統のうち 1 系統及び前処理建屋蒸発乾固 2 の第 1 接続口の接続例である。前処理建屋蒸発乾固 1 の他の 1 系統及び前処理建屋蒸発乾固 2 並びに第 2 接続口に接続した場合も同様の系統である。ただし、接続金具等の個数及び位置は、ホース敷設ルート毎に異なる。

第 6 図 「前処理建屋の冷却機能喪失事故」の冷却コイル通水系統概要図

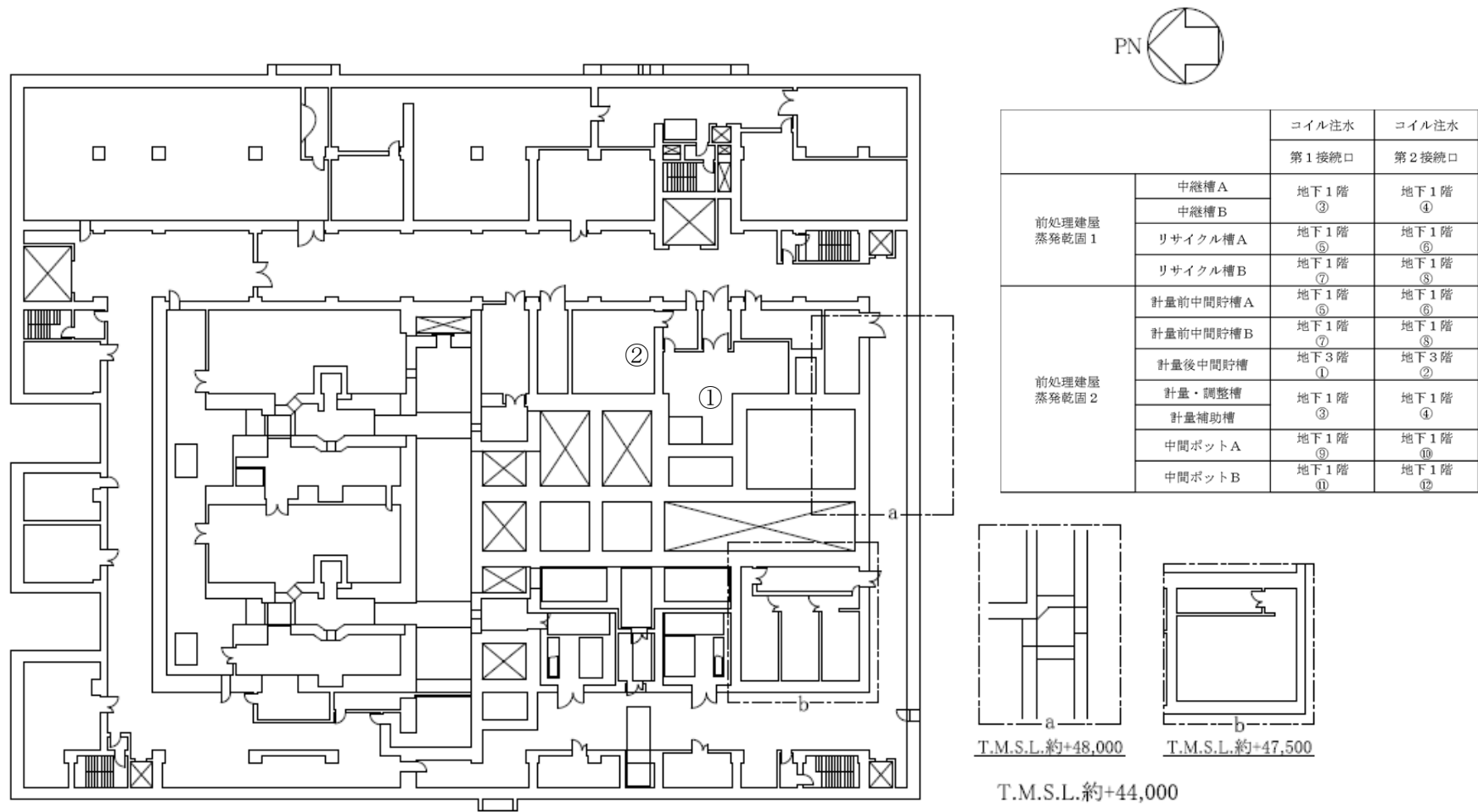

第7図 「前処理建屋の冷却機能喪失事故」の冷却コイル注水接続口配置図（地下3階）

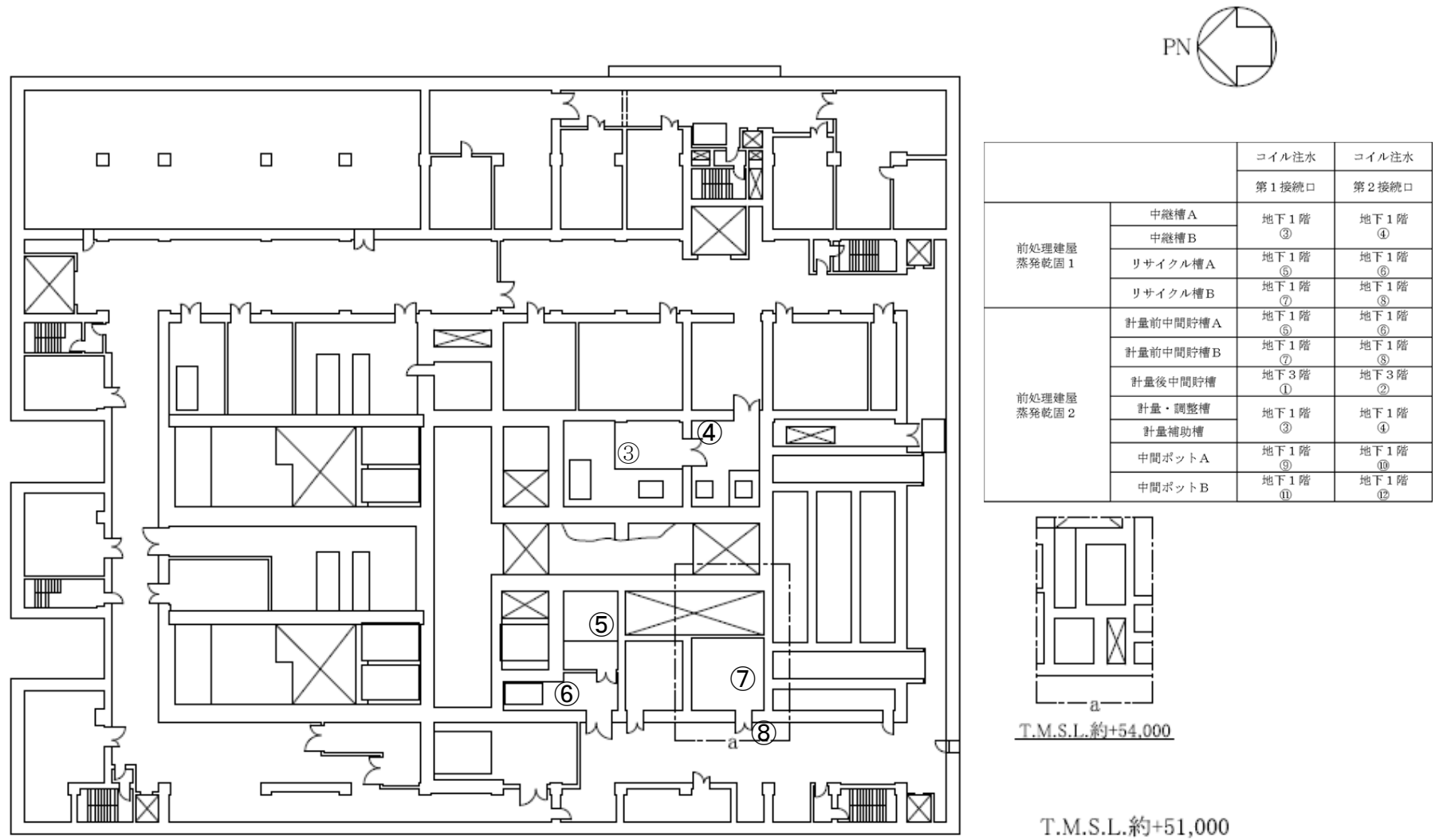

第8図 「前処理建屋の冷却機能喪失事故」の冷却コイル注水接続口配置図（地下1階）

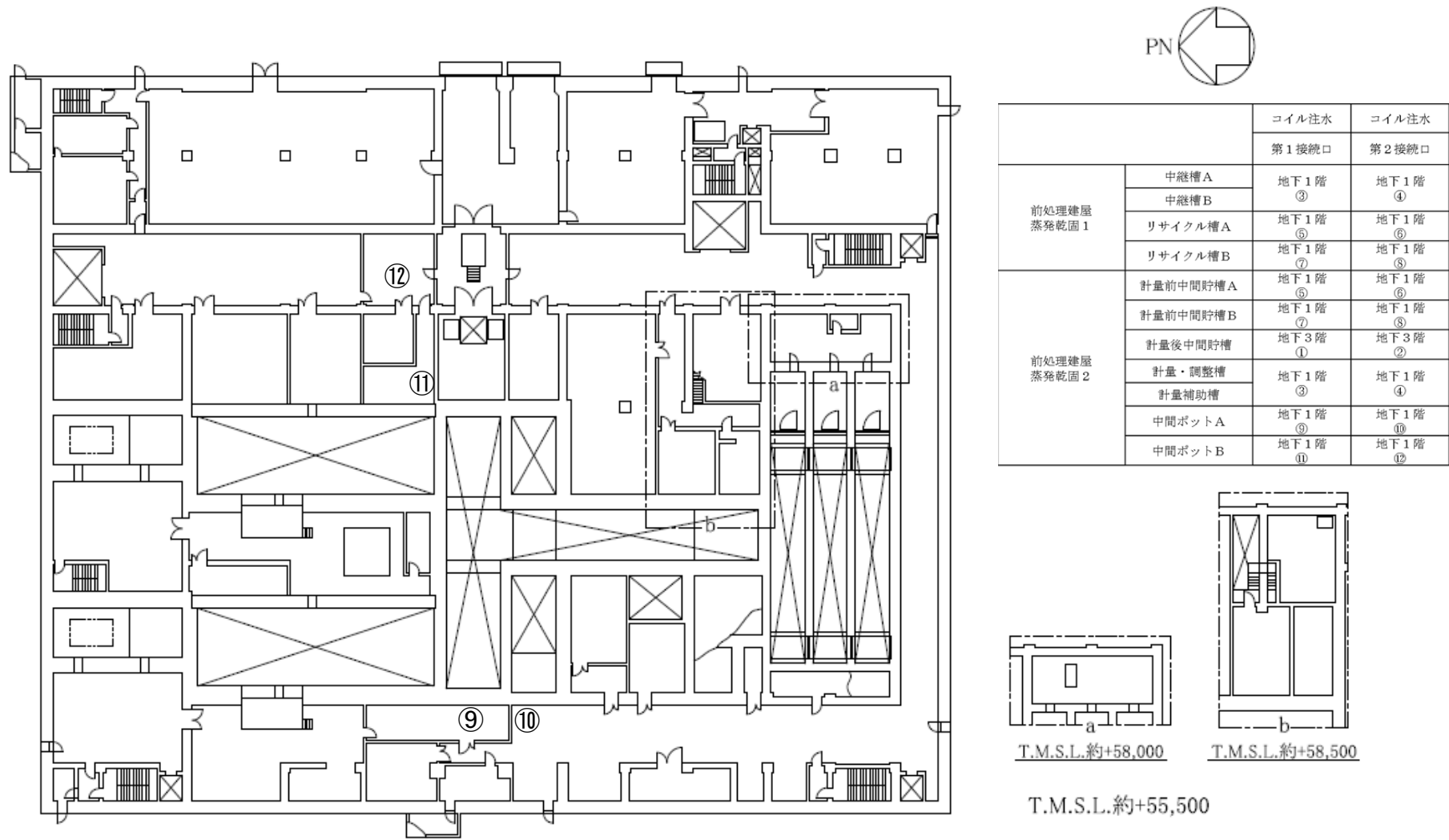

第 9 図 「前処理建屋の冷却機能喪失事故」の冷却コイル注水接続口配置図（地上 1 階）

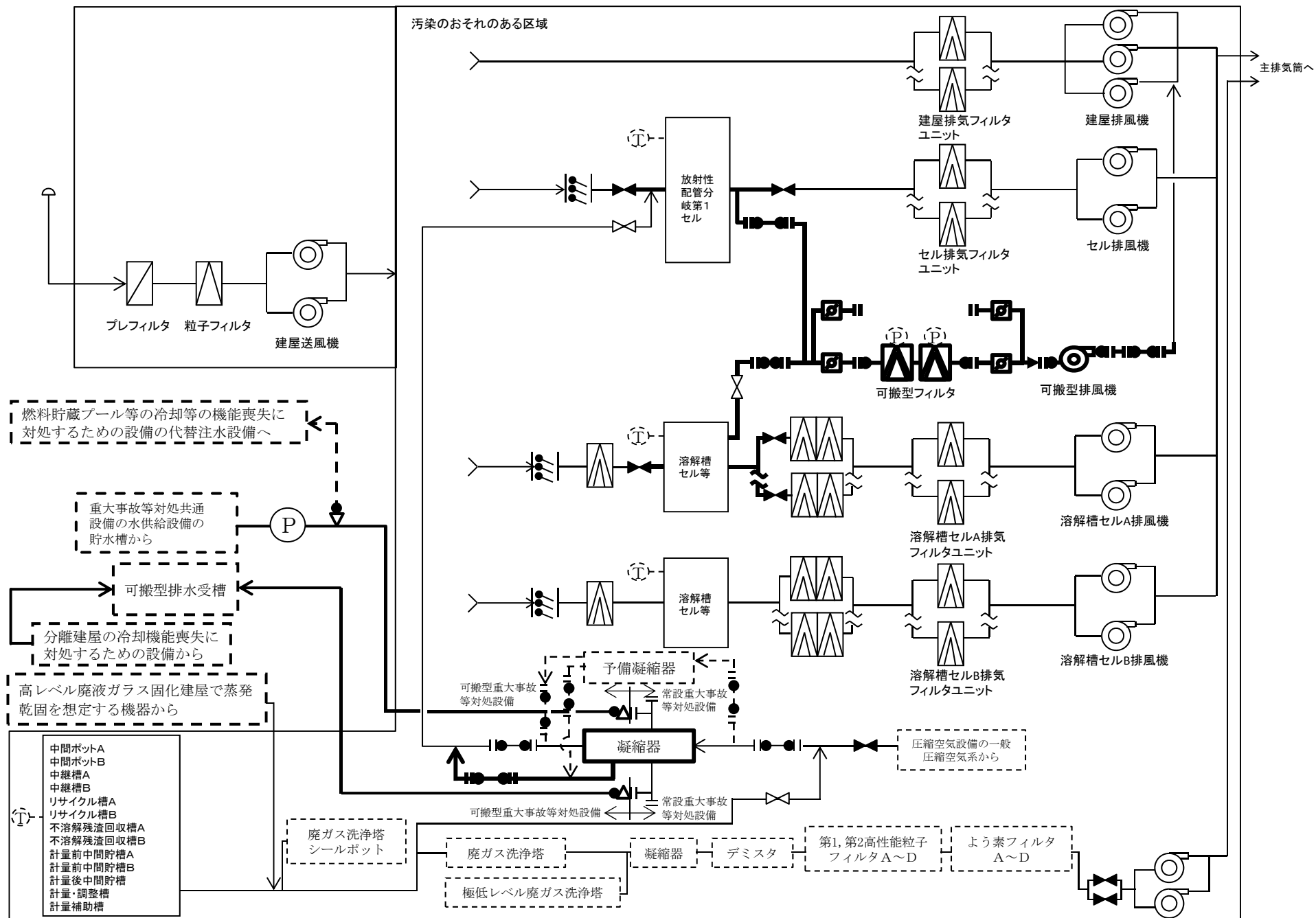

本図は、前処理建屋蒸発乾固換気系統遮断・セル内導出設備及び放出影響緩和設備の第1接続口の接続例である。前処理建屋蒸発乾固換気系統遮断・セル内導出設備及び放出影響緩和設備の第2接続口に接続した場合も同様の系統である。(建屋境界)

第10図 「前処理建屋の冷却機能喪失事故」の換気系統遮断・セル内導出及び放出影響緩和系統概要図

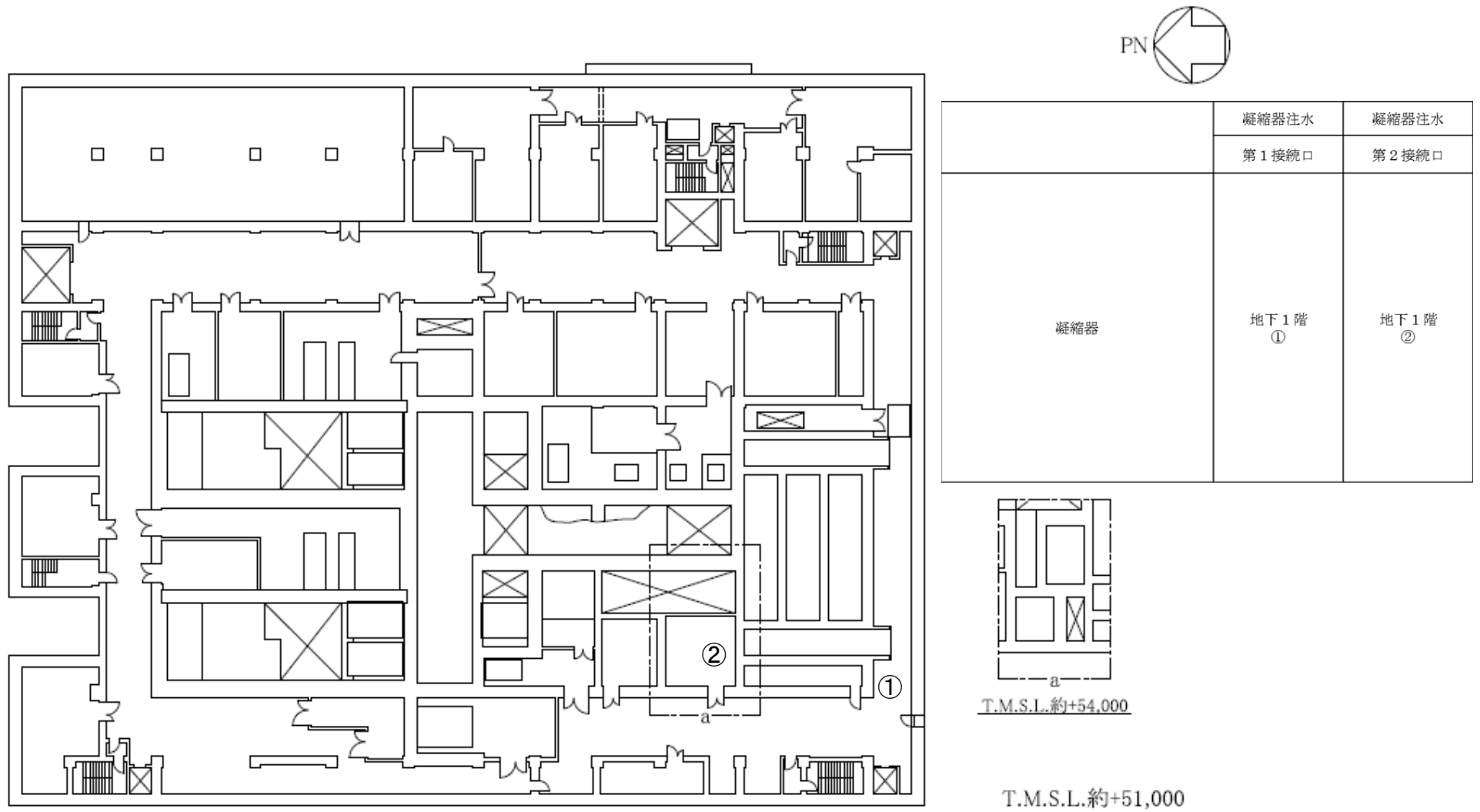

第11図 「前処理建屋の冷却機能喪失事故」の凝縮器注水接続口配置図（地下1階）

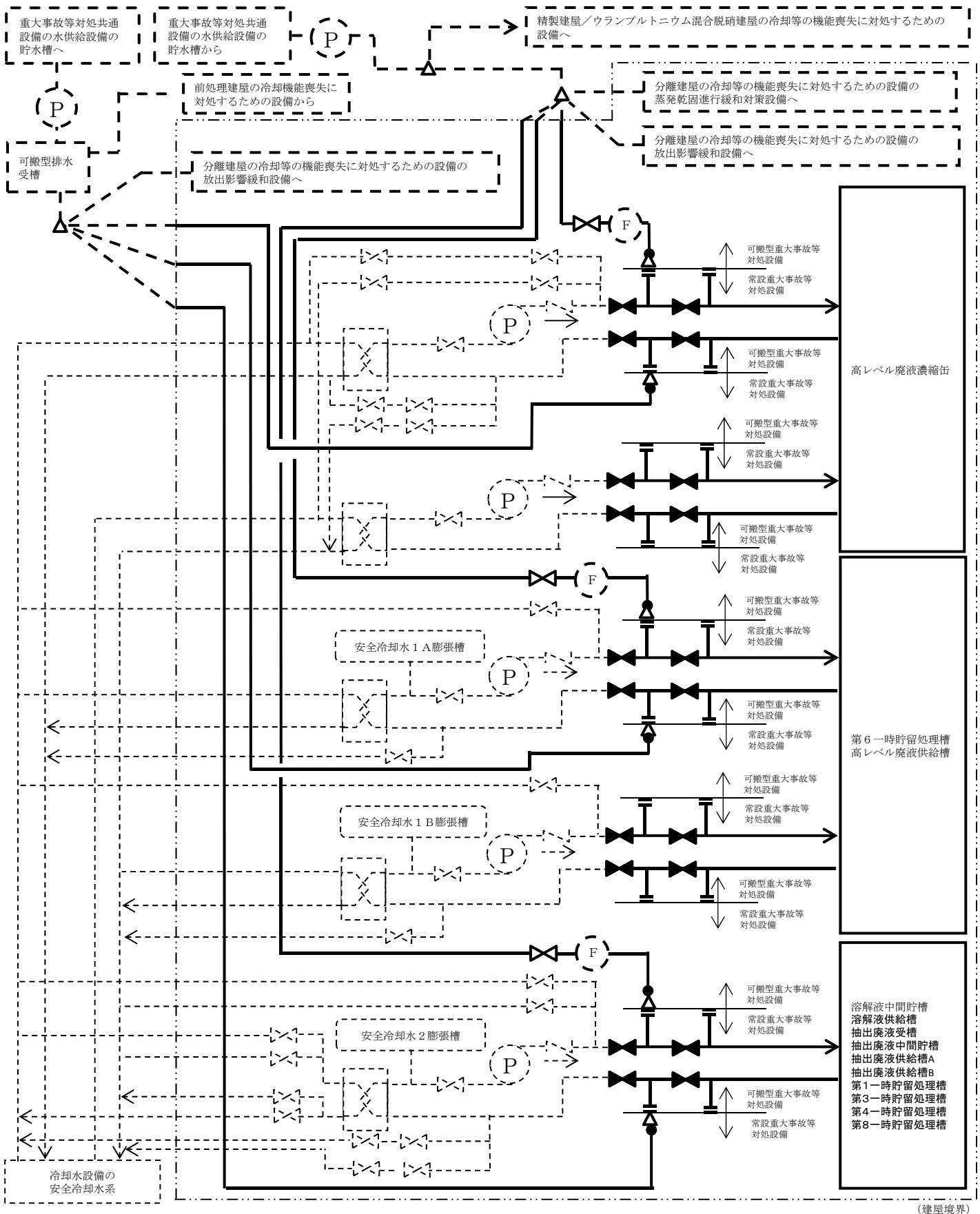

本図は、分離建屋蒸発乾固1の2系統のうち1系統、離建屋蒸発乾固2の2系統のうち1系統及び分離建屋蒸発乾固3の第1接続口の接続例である。分離建屋蒸発乾固1の他の1系統、分離建屋蒸発乾固2の他の1系統及び分離建屋蒸発乾固3並びに第2接続口に接続した場合も同様の系統である。ただし、接続金具等の位置は、ホース敷設ルート毎に異なる。

第12図 「分離建屋の冷却機能喪失事故」の内部ループ通水系統概要図

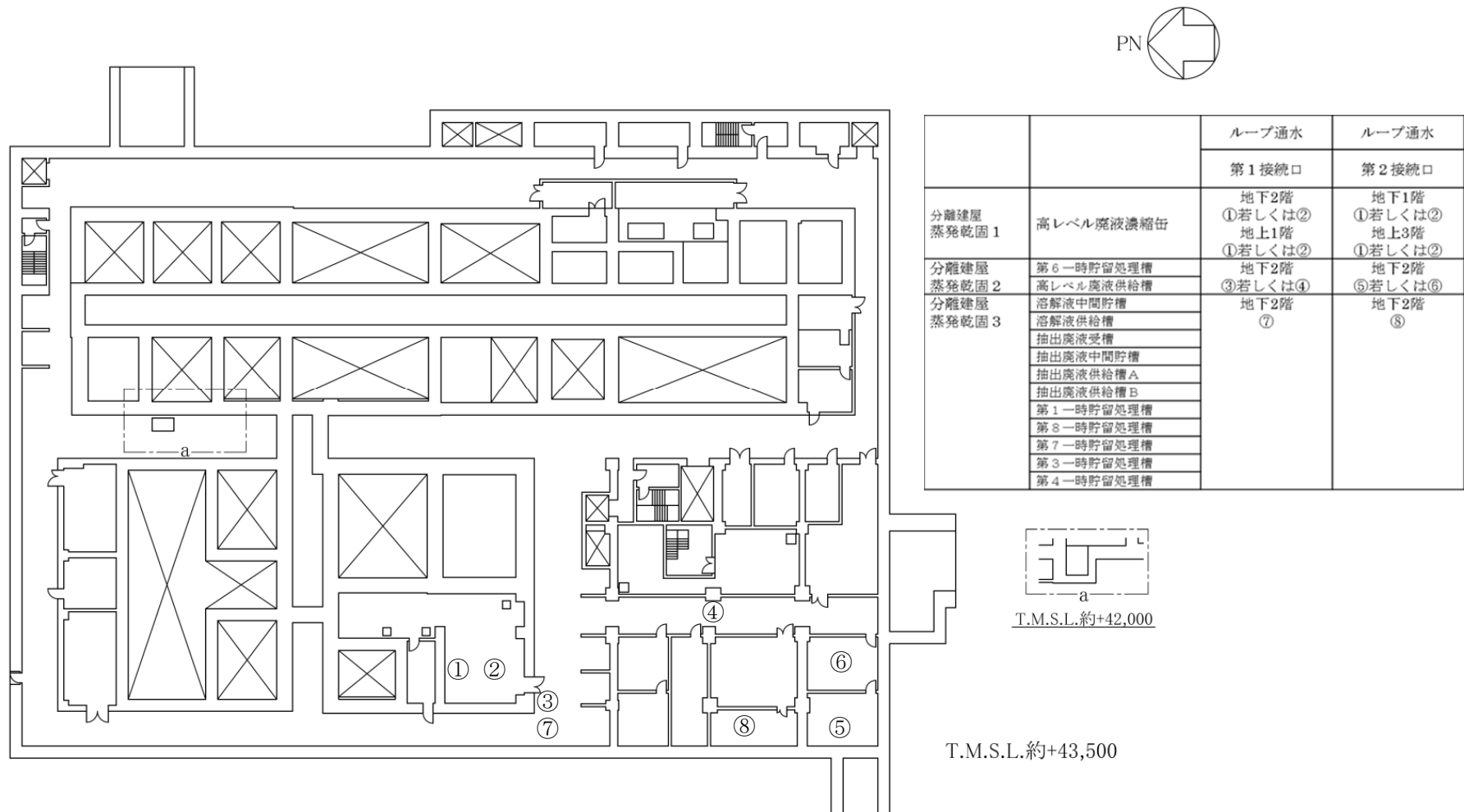

第13図 「分離建屋の冷却機能喪失事故」のループ通水接続口配置図（地下2階）

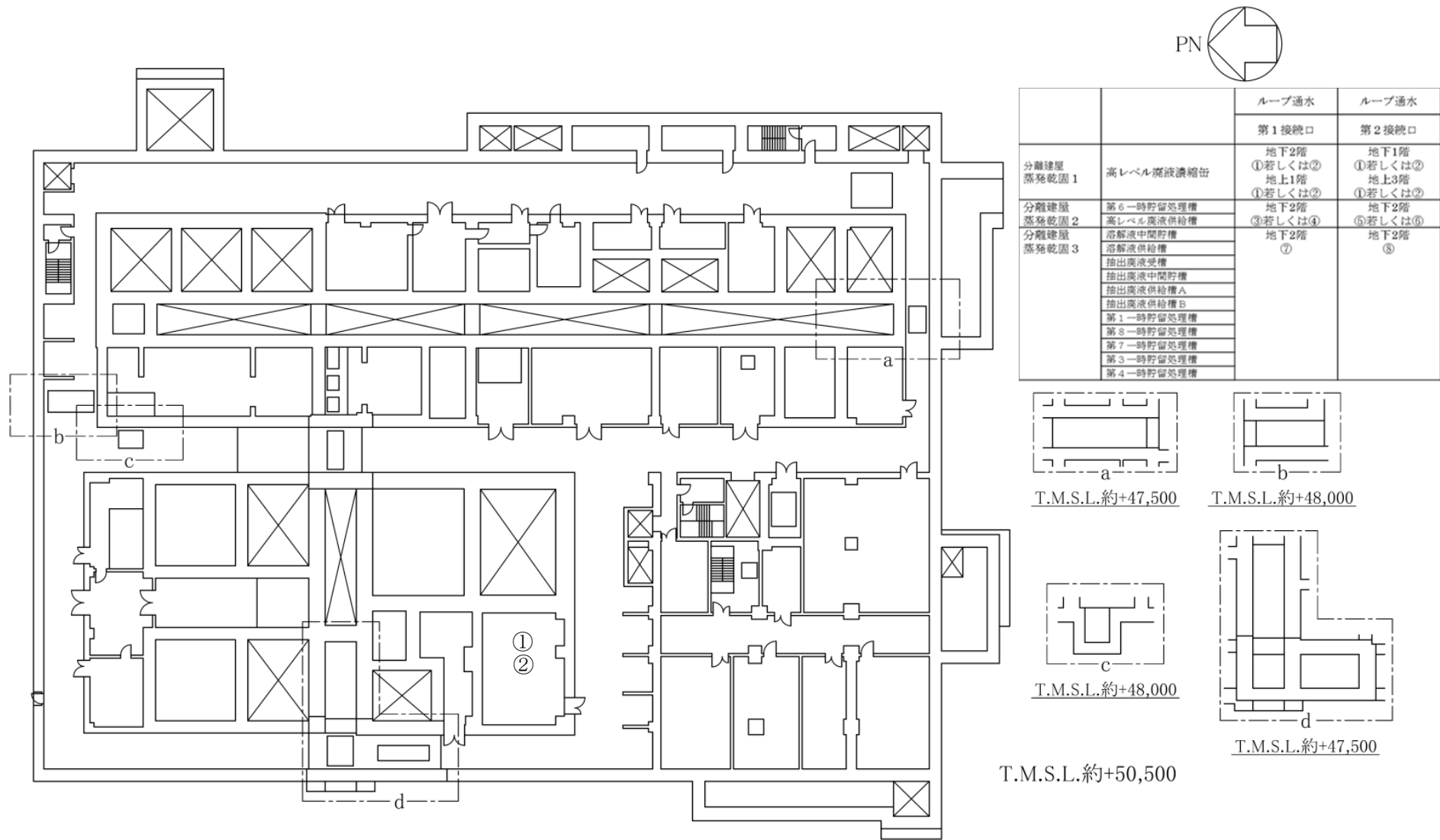

第14図 「分離建屋の冷却機能喪失事故」のループ通水接続口配置図（地下1階）

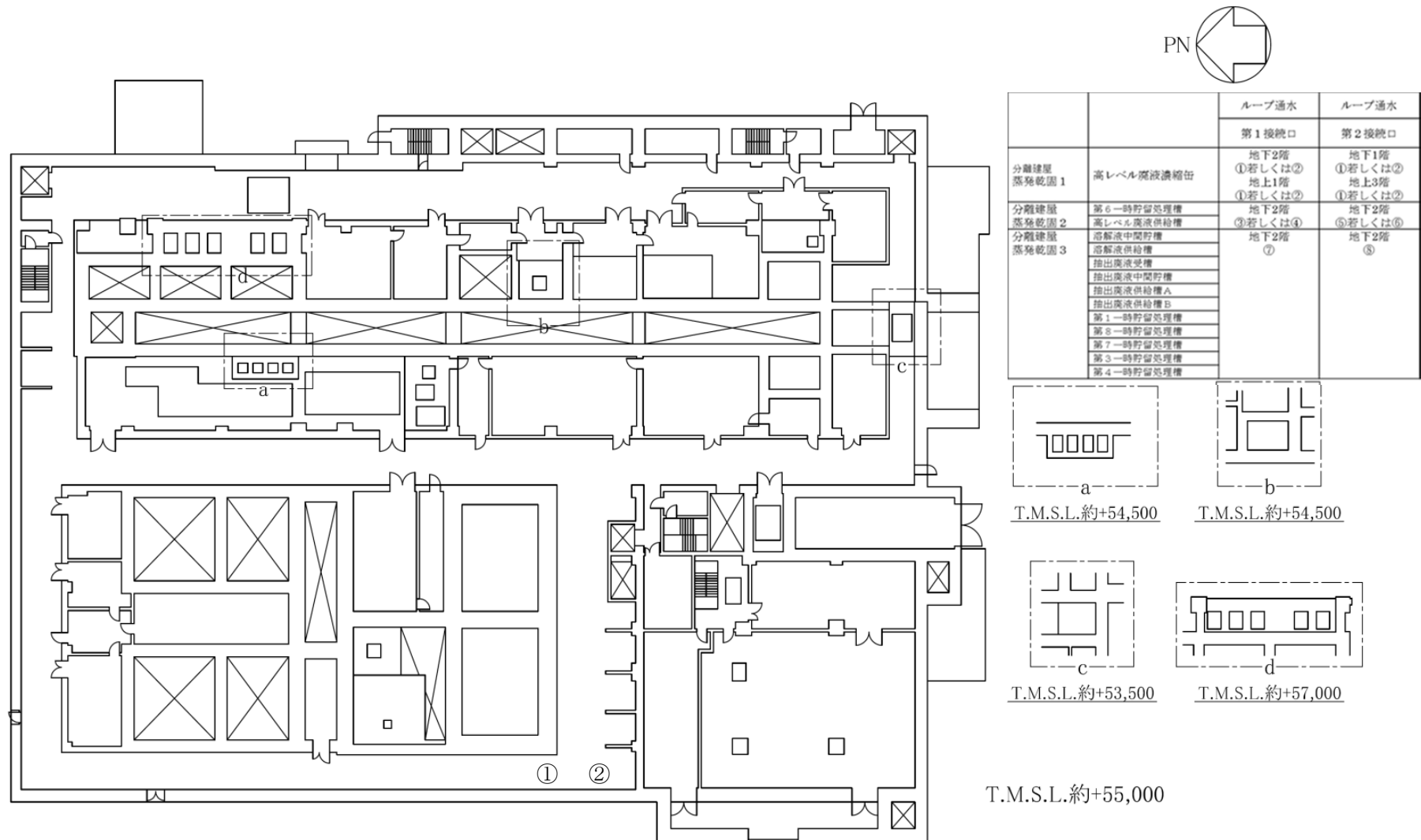

第15図 「分離建屋の冷却機能喪失事故」のループ通水接続口配置図（地上1階）

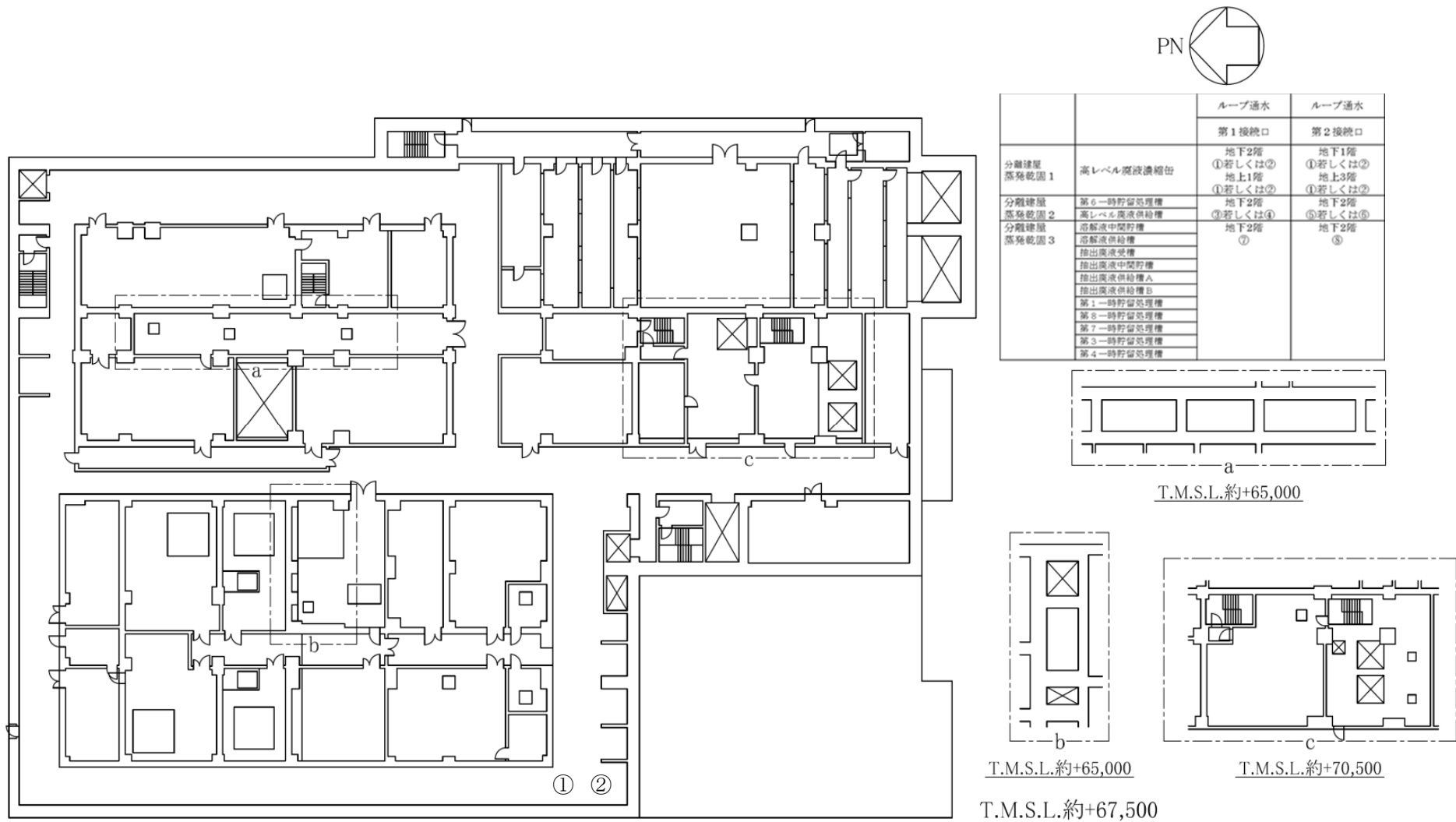

第16図 「分離建屋の冷却機能喪失事故」のループ通水接続口配置図（地上3階）

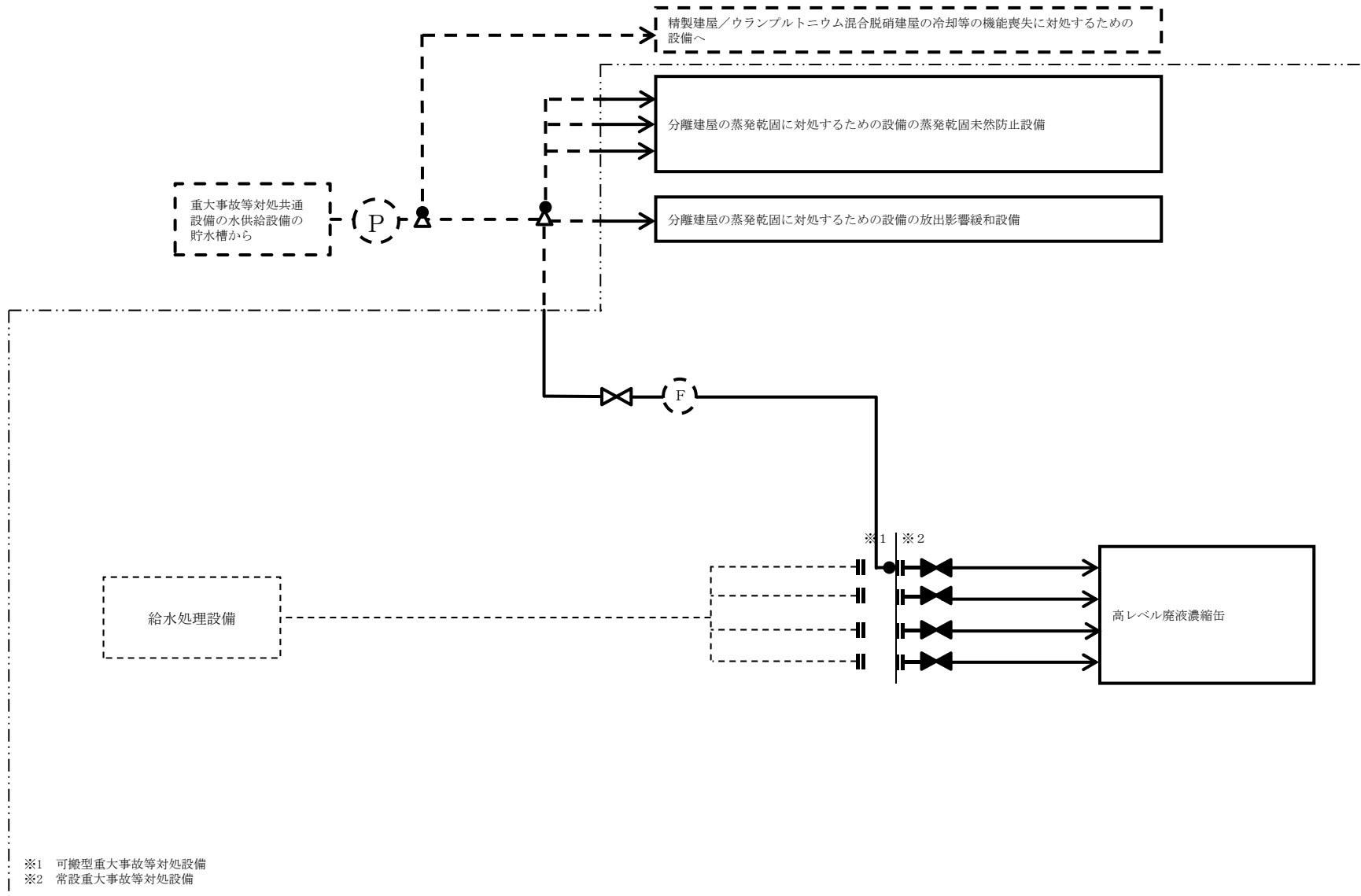

本図は、分離建屋蒸発乾固進行緩和設備の4系統のうち1系統の接続例である。分離建屋蒸発乾固進行緩和設備の他の3系統に接続した場合も同様の系統である。ただし、接続金具等の個数及び位置は、ホース敷設ルート毎に異なる。

第17図 「分離建屋の冷却機能喪失事故」の機器注水系統概要図

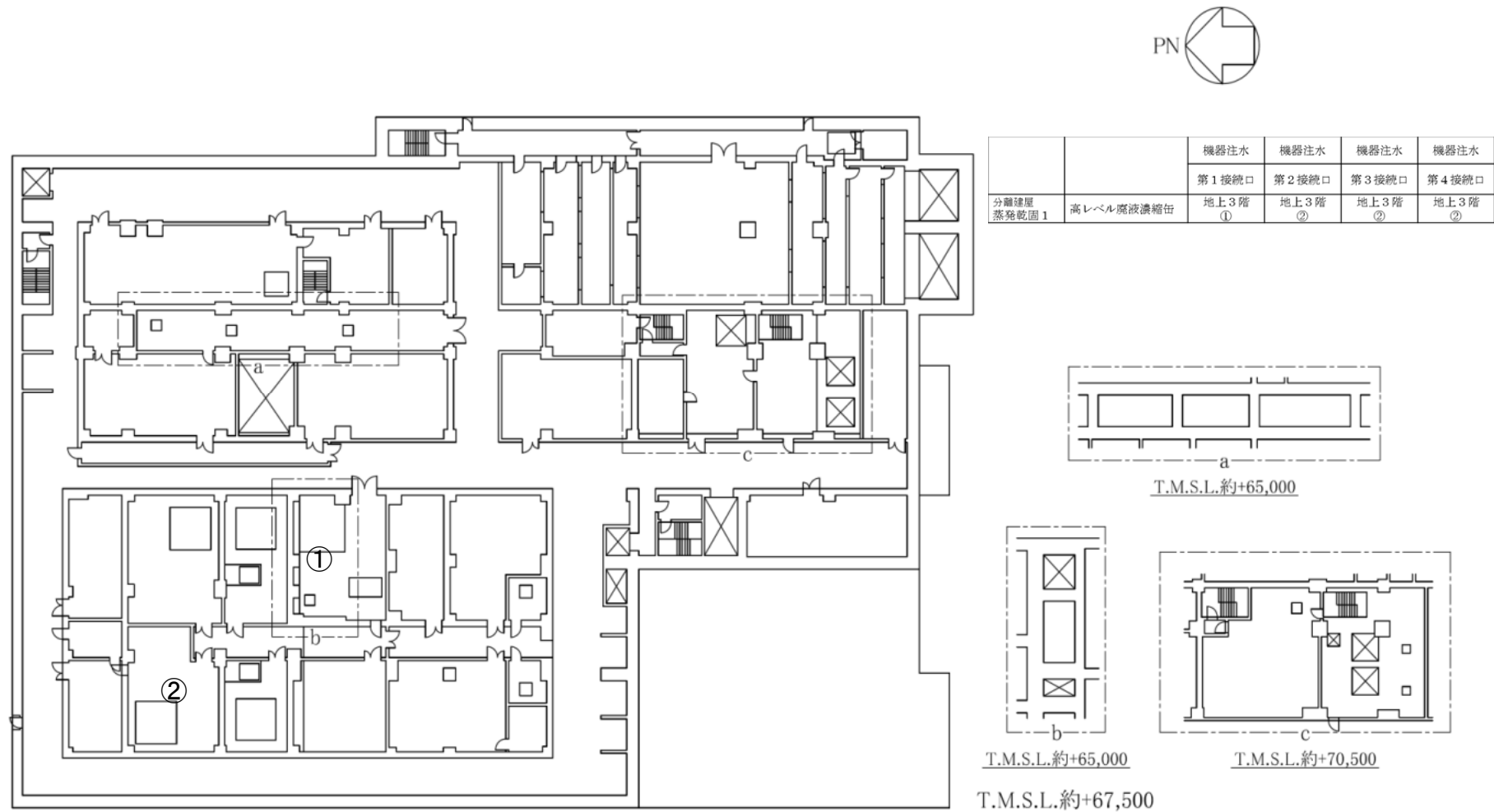

第 18 図 「分離建屋の冷却機能喪失事故」の機器注水接続口配置図（地上 3 階）

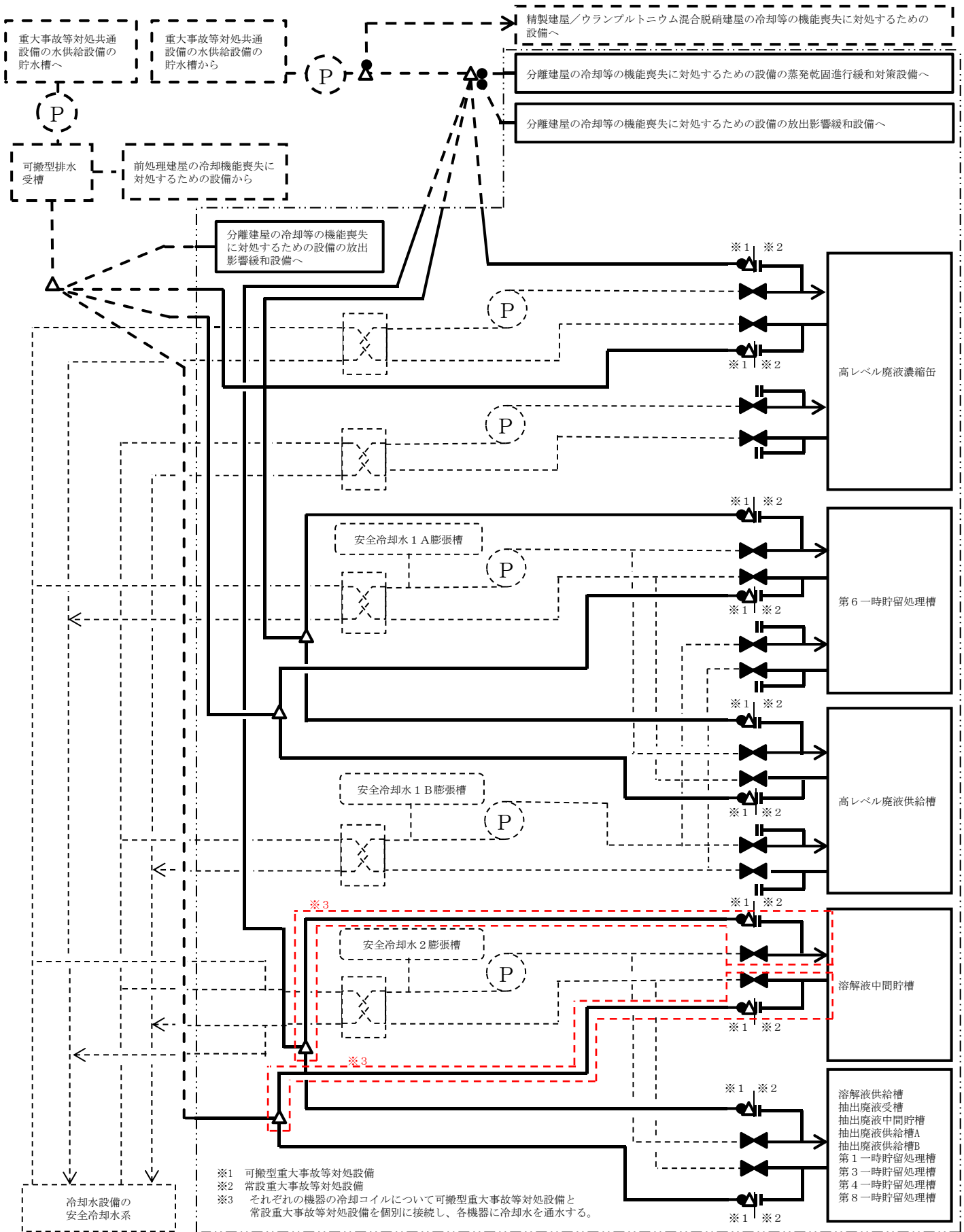

本図は、分離建屋蒸発乾固の2系統のうち1系統の接続例である。分離建屋蒸発乾固の他の1系統に接続した場合も同様の系統である。(建屋境界)ただし、接続金具等の個数及び位置は、ホース敷設ルート毎に異なる。

第19図 「分離建屋の冷却機能喪失事故」の冷却コイル又は冷却ジャケット通水系統概要図

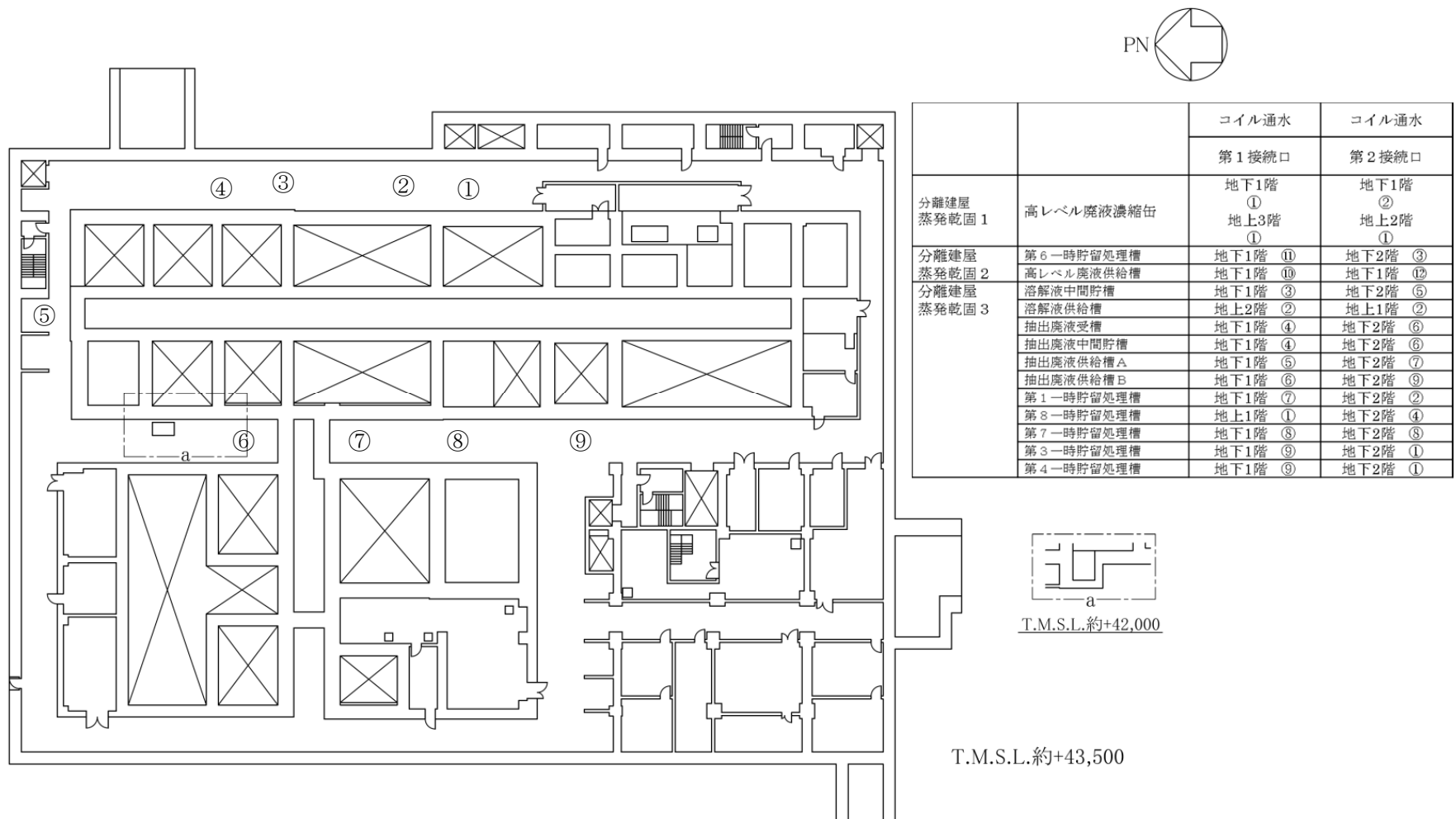

第 20 図 「分離建屋の冷却機能喪失事故」のコイル通水接続口配置図（地下 2 階）

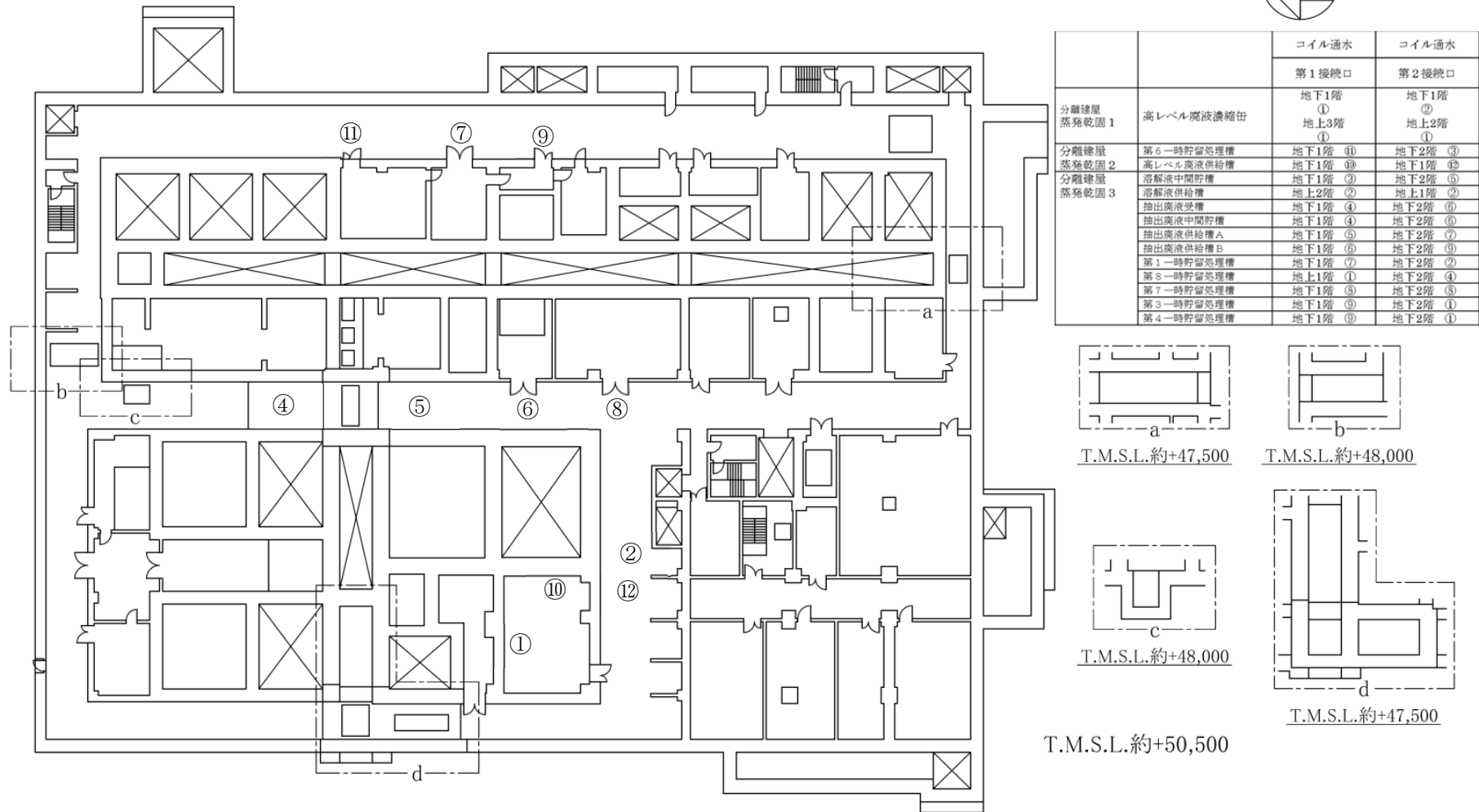

第 21 図 「分離建屋の冷却機能喪失事故」のコイル通水接続口配置図（地下1階）

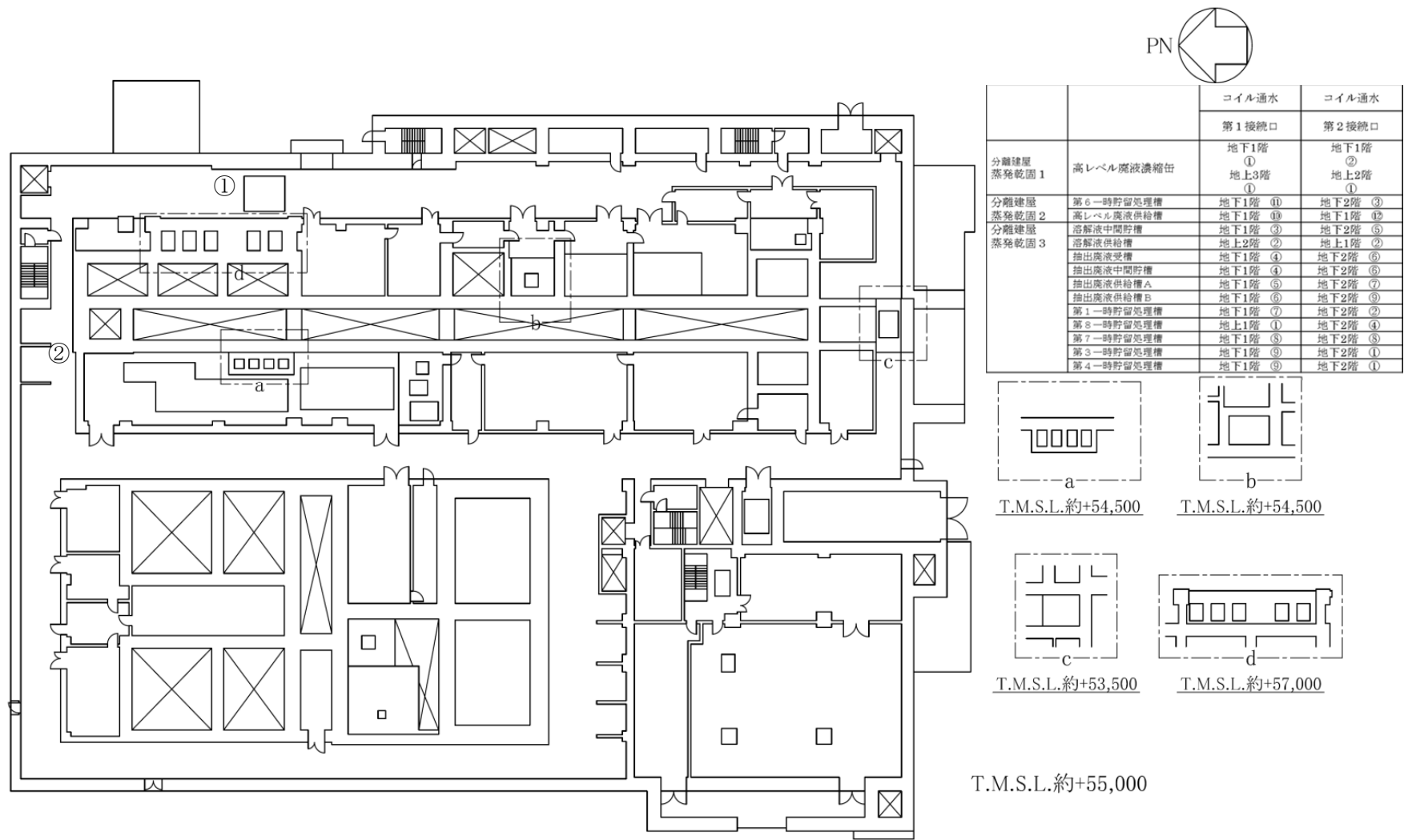

第 22 図 「分離建屋の冷却機能喪失事故」のコイル通水接続口配置図（地上 1 階）

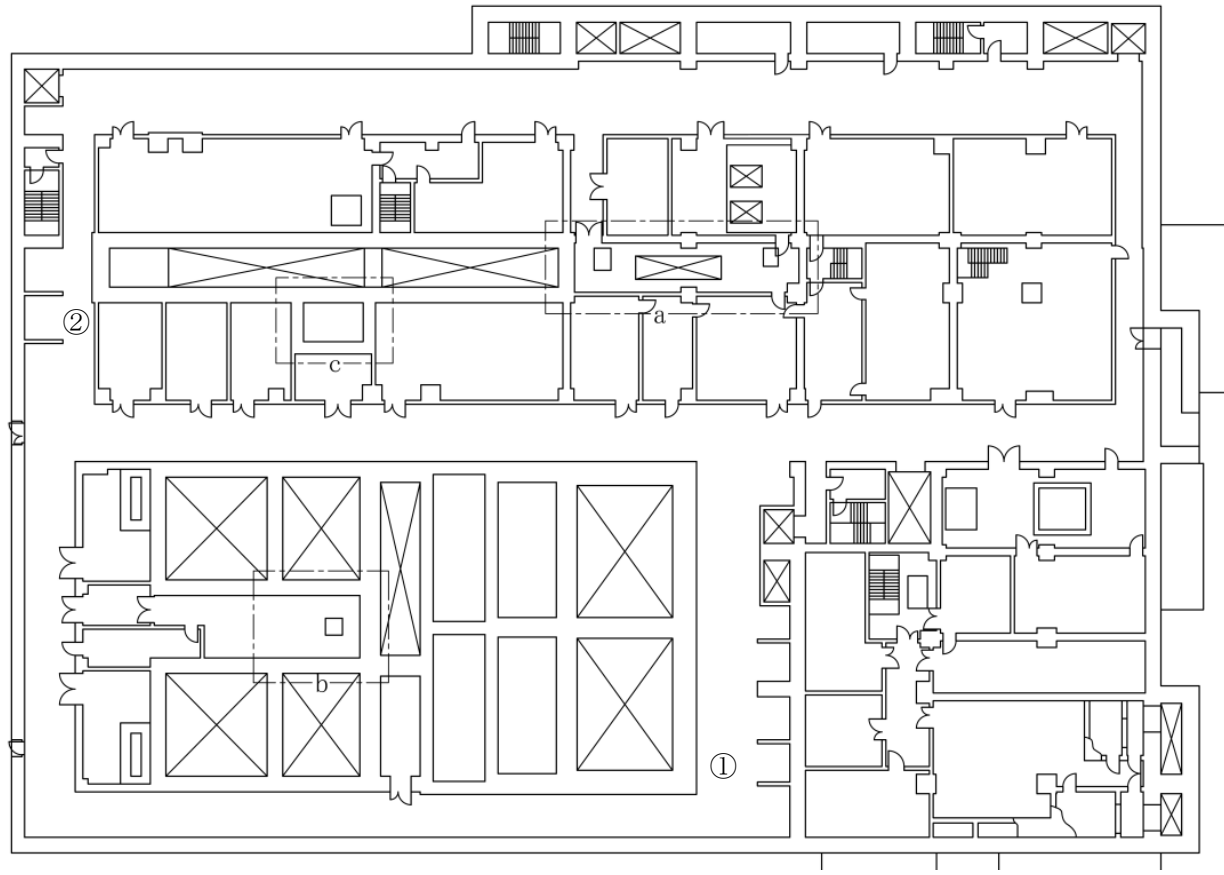

		コイル通水	
		第1接続口	第2接続口
分離建屋 蒸発乾固 1	高レベル廃液濃縮缶	地下1階 地上3階 ①	地下1階 ② 地上2階 ①
分離建屋 蒸発乾固 2	第6一時貯留処理槽	地下1階 ⑩	地下2階 ③
分離建屋 蒸発乾固 3	高レベル廃液供給槽	地下1階 ③	地下1階 ⑫
	溶解液中間貯槽	地下1階 ④	地下2階 ⑤
	溶解液供給槽	地上2階 ②	地上1階 ②
	抽出廃液受槽	地下1階 ④	地下2階 ⑥
	抽出廃液中間貯槽	地下1階 ④	地下2階 ⑥
	抽出廃液供給槽A	地下1階 ⑤	地下2階 ⑦
	抽出廃液供給槽B	地下1階 ⑥	地下2階 ⑧
	第1一時貯留処理槽	地下1階 ⑦	地下2階 ②
	第8一時貯留処理槽	地下1階 ①	地下2階 ④
	第7一時貯留処理槽	地下1階 ⑧	地下2階 ⑤
	第3一時貯留処理槽	地下1階 ⑨	地下2階 ①
	第4一時貯留処理槽	地下1階 ⑨	地下2階 ①

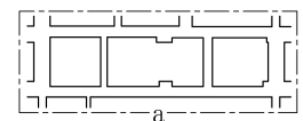

T.M.S.L.約+59,500

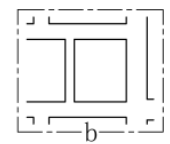

T.M.S.L.約+59,000

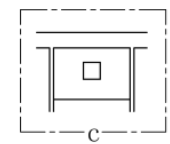

T.M.S.L.約+64,500

T.M.S.L.約+62,000

第 23 図 「分離建屋の冷却機能喪失事故」のコイル通水接続口配置図（地上 2 階）

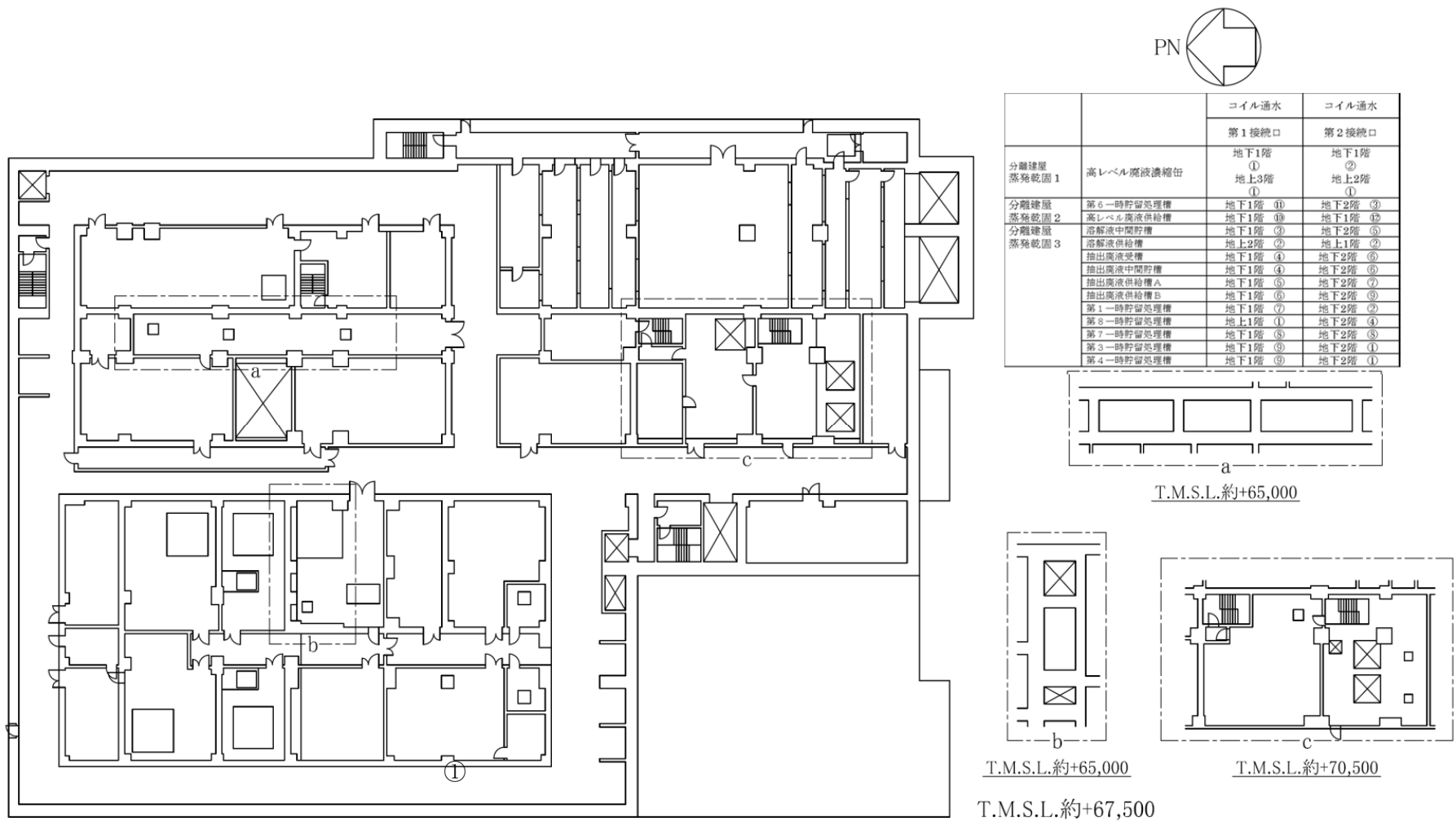

第 24 図 「分離建屋の冷却機能喪失事故」のコイル通水接続口配置図（地上 3 階）

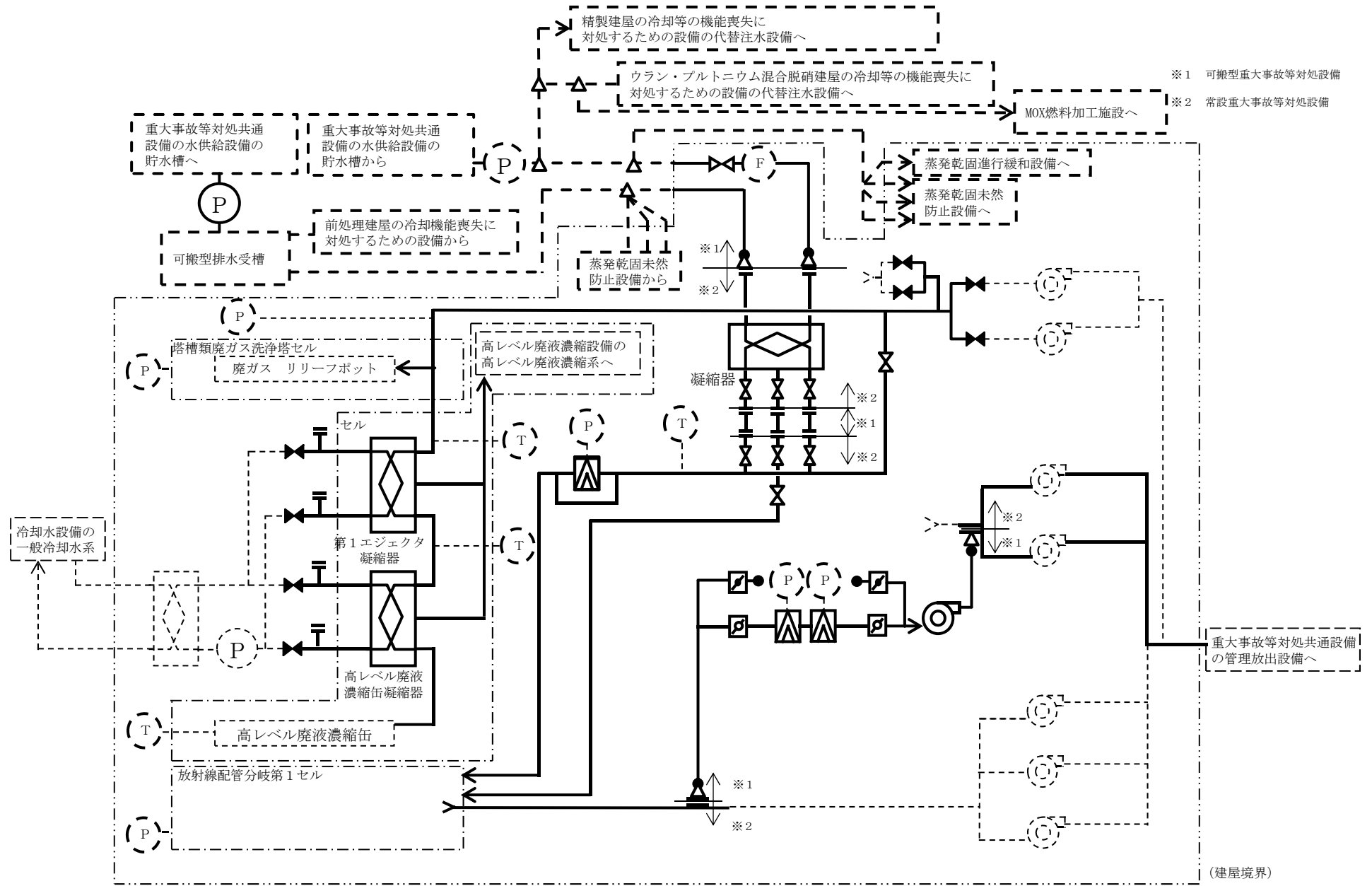

第25図 「分離建屋の冷却機能喪失事故」の換気系統遮断・セル内導出及び放出影響緩和系統概要図

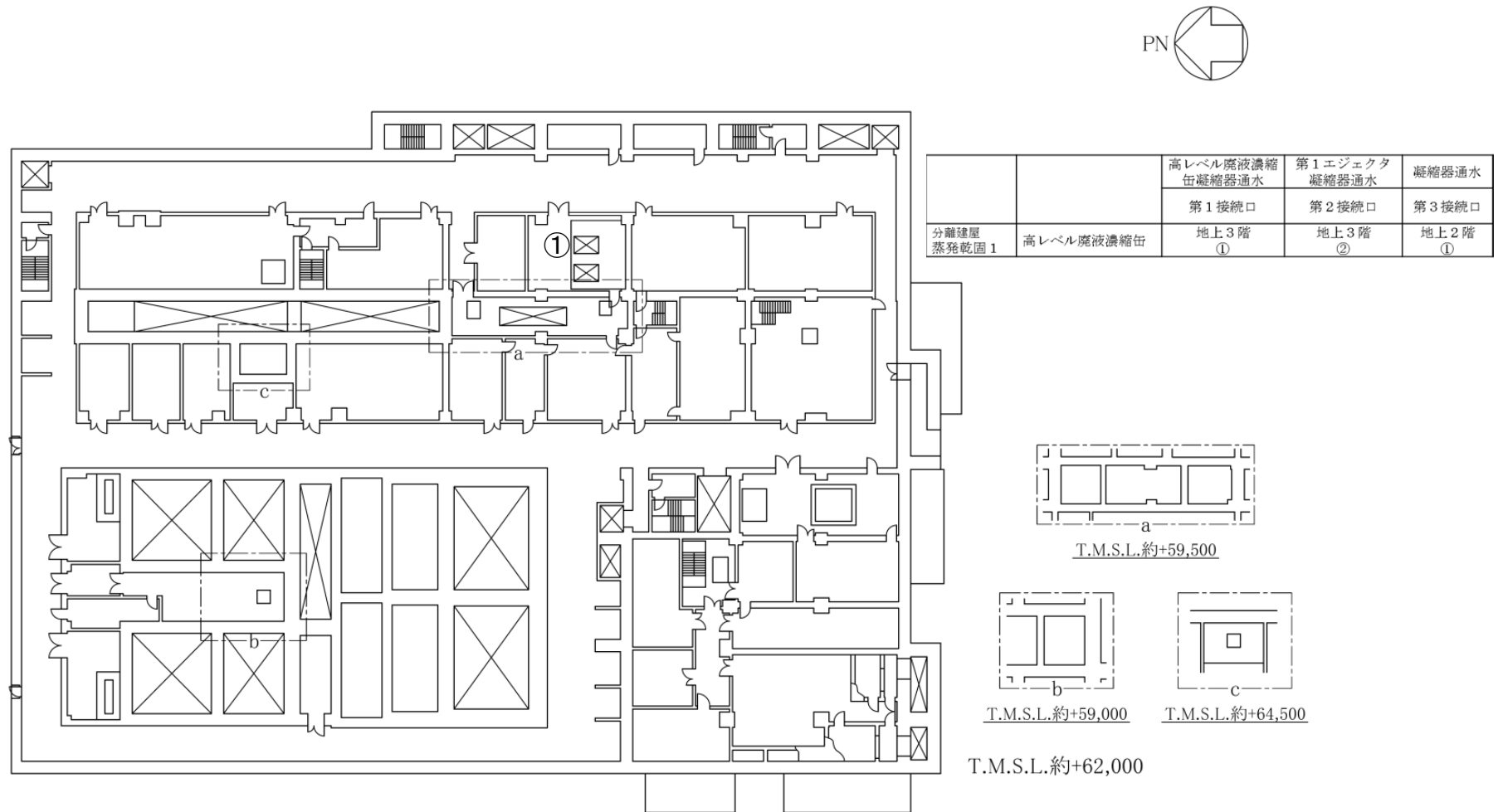

第 26 図 「分離建屋の冷却機能喪失事故」の凝縮器通水接続口配置図（地上 2 階）

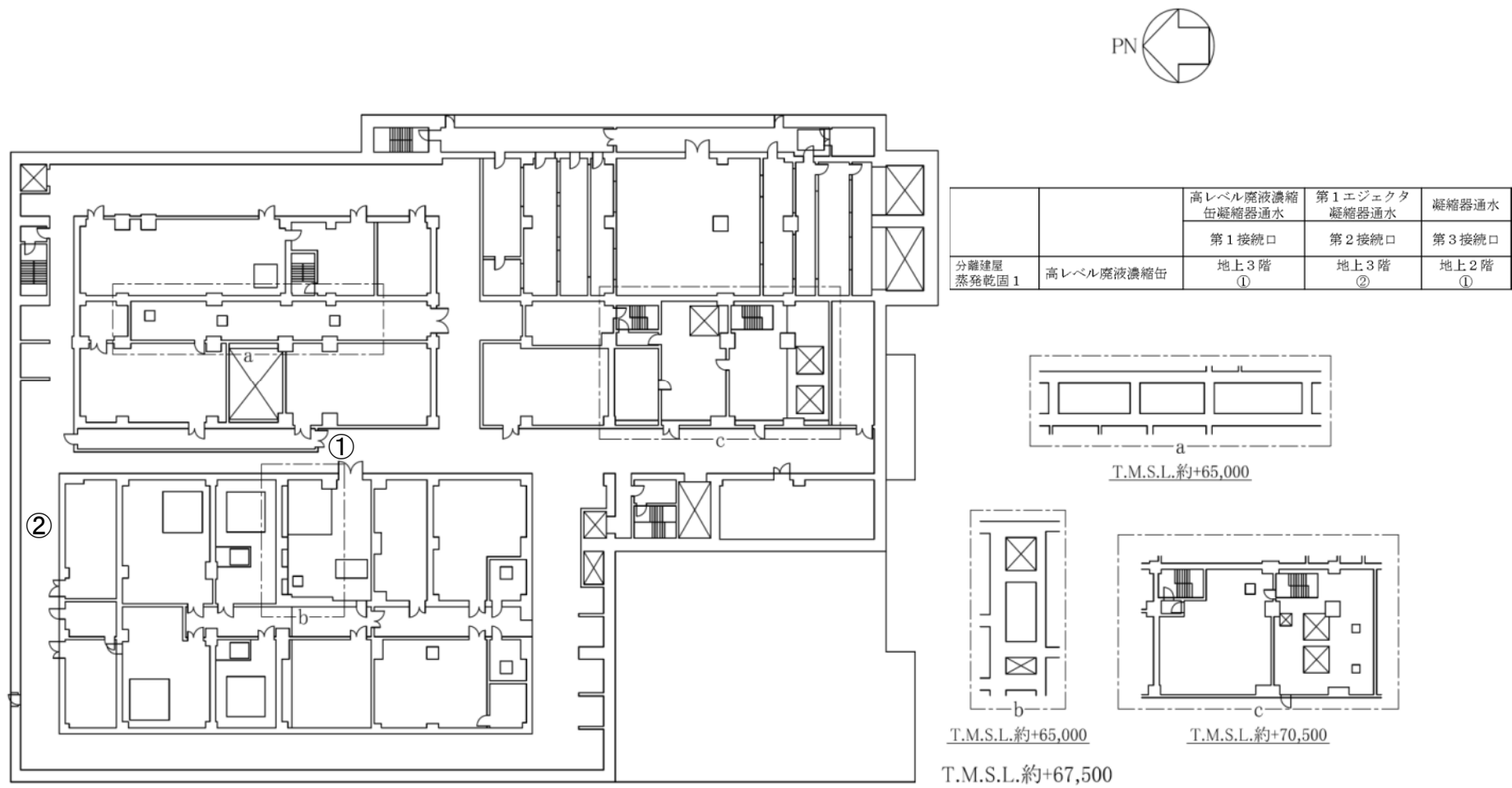

第 27 図 「分離建屋の冷却機能喪失事故」の凝縮器通水接続口配置図（地上 3 階）

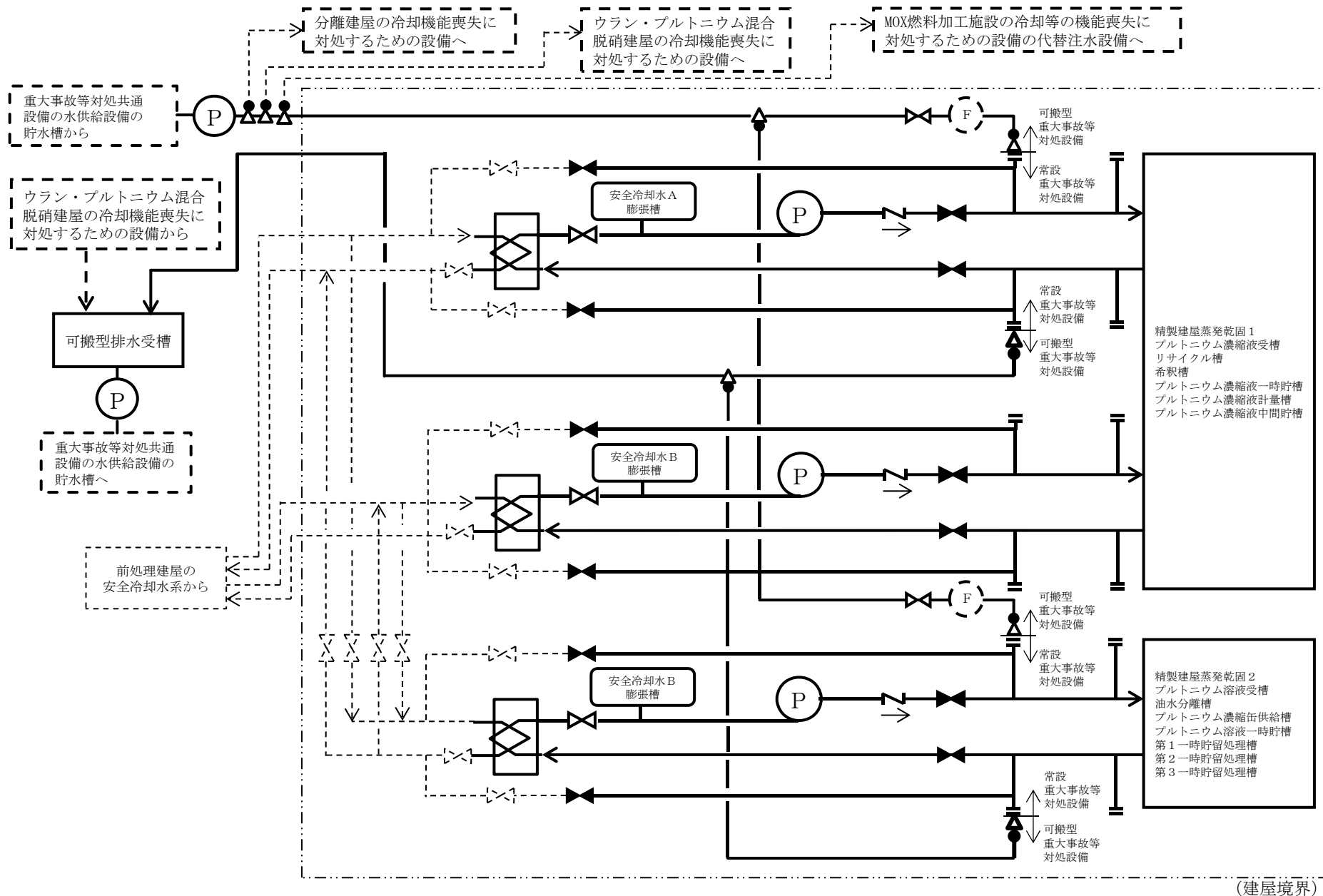

(建屋境界)

本図は、精製建屋蒸発乾固1の2系統のうち1系統及び精製建屋蒸発乾固2の第1接続口の接続例である。精製建屋蒸発乾固1の他の1系統及び精製建屋蒸発乾固2並びに第2接続口に接続した場合も同様の系統である。ただし、接続金具等の個数及び位置は、ホース敷設ルート毎に異なる。

第28図 「精製建屋の冷却機能喪失事故」の内部ループ通水系統概要図

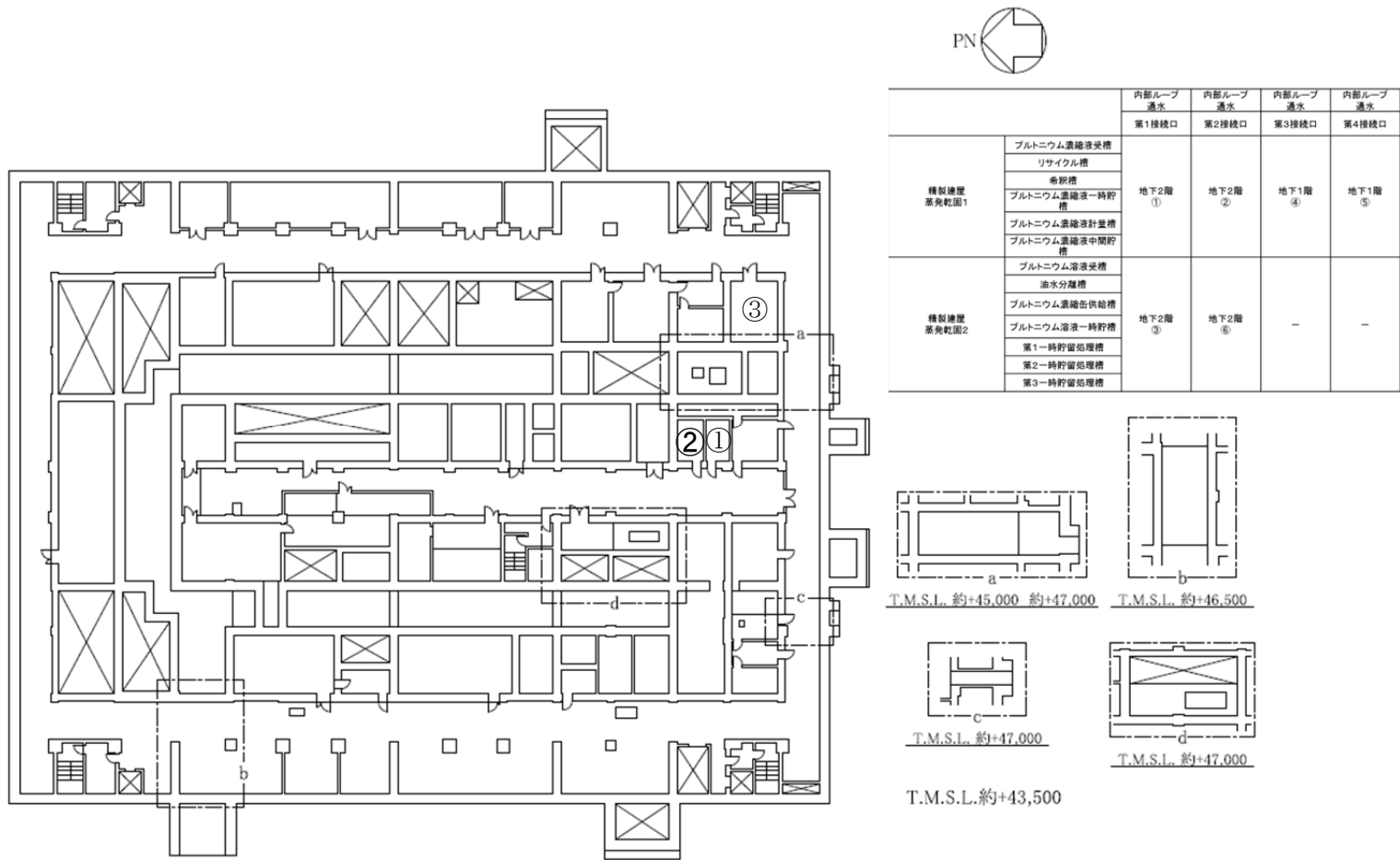

第 29 図 「精製建屋の冷却機能喪失事故」の機器注水接続口配置図（地下 2 階）

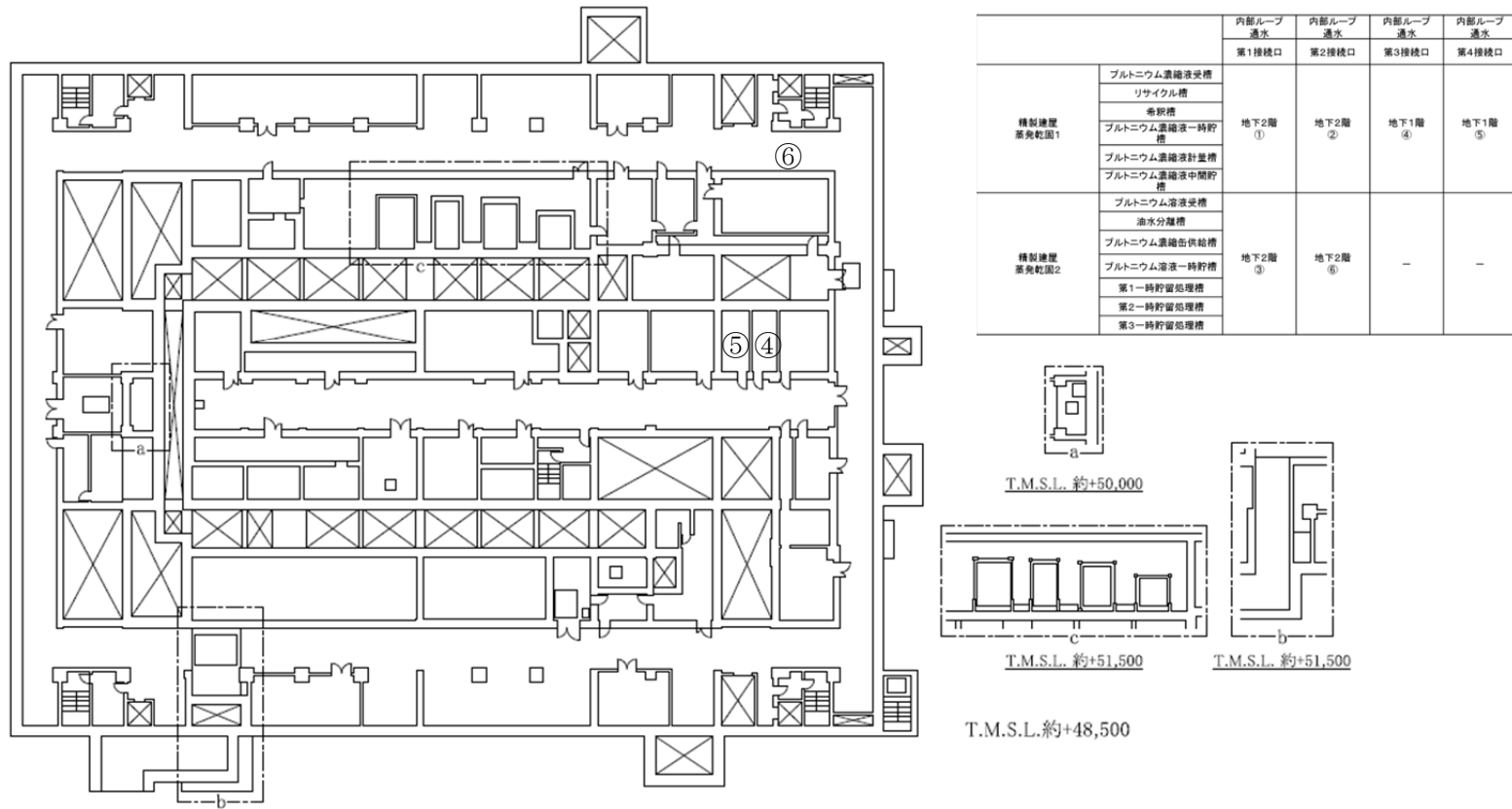

第 30 図 「精製建屋の冷却機能喪失事故」の機器注水接続口配置図（地下 2 階）

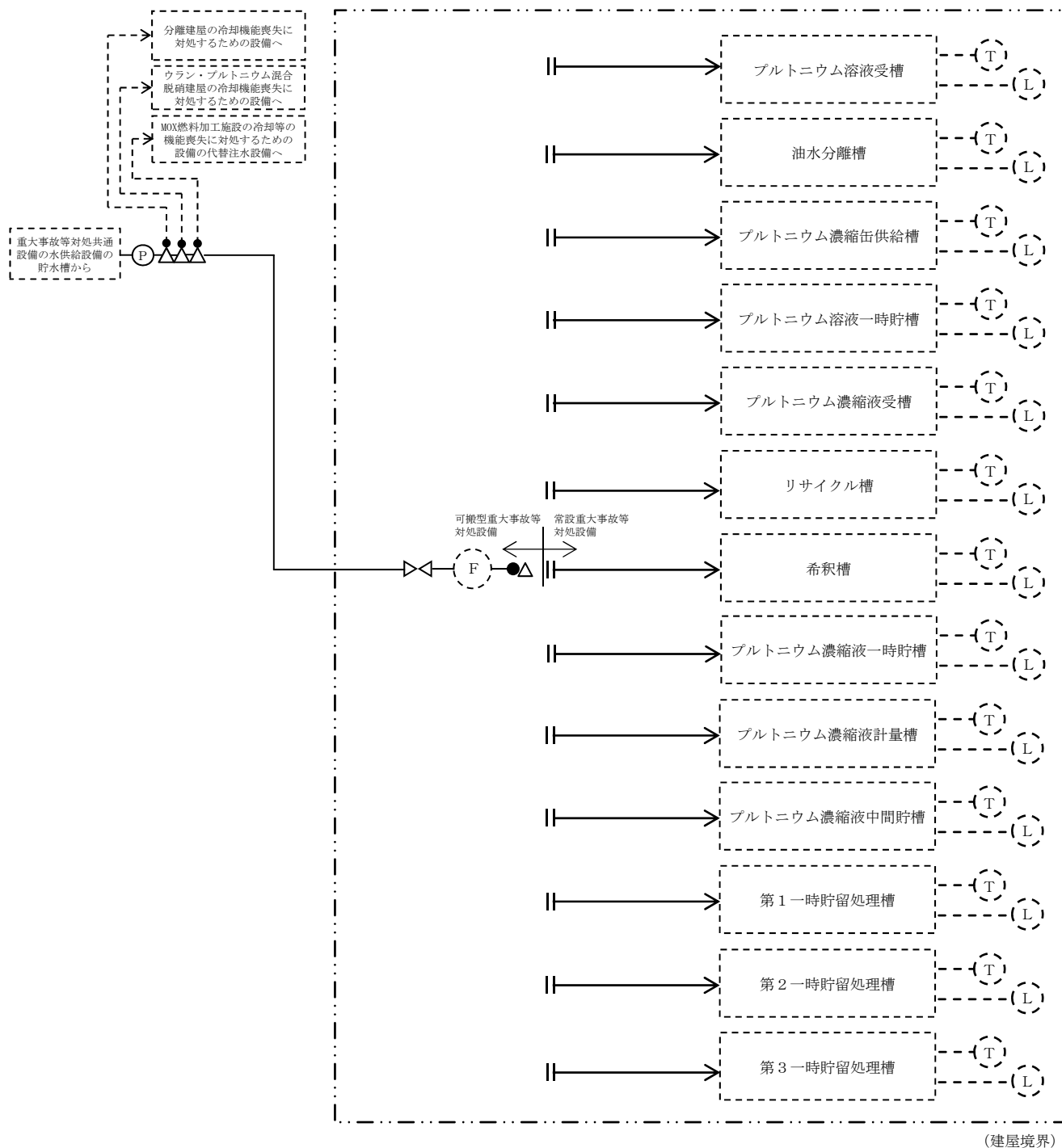

本図は、精製建屋の第1 接続口に接続した場合の例である。接続口毎に機器注水配管が異なるため、第2 接続口から第4 接続口に接続する場合は系統構成が異なる。また接続金具等の個数及び位置についても、ホース敷設ルート毎に異なる。

機器注水時は可搬型重大事故等対処設備を付け替えて対処する。

第31図 「精製建屋の冷却機能喪失事故」の機器注水系統概要図

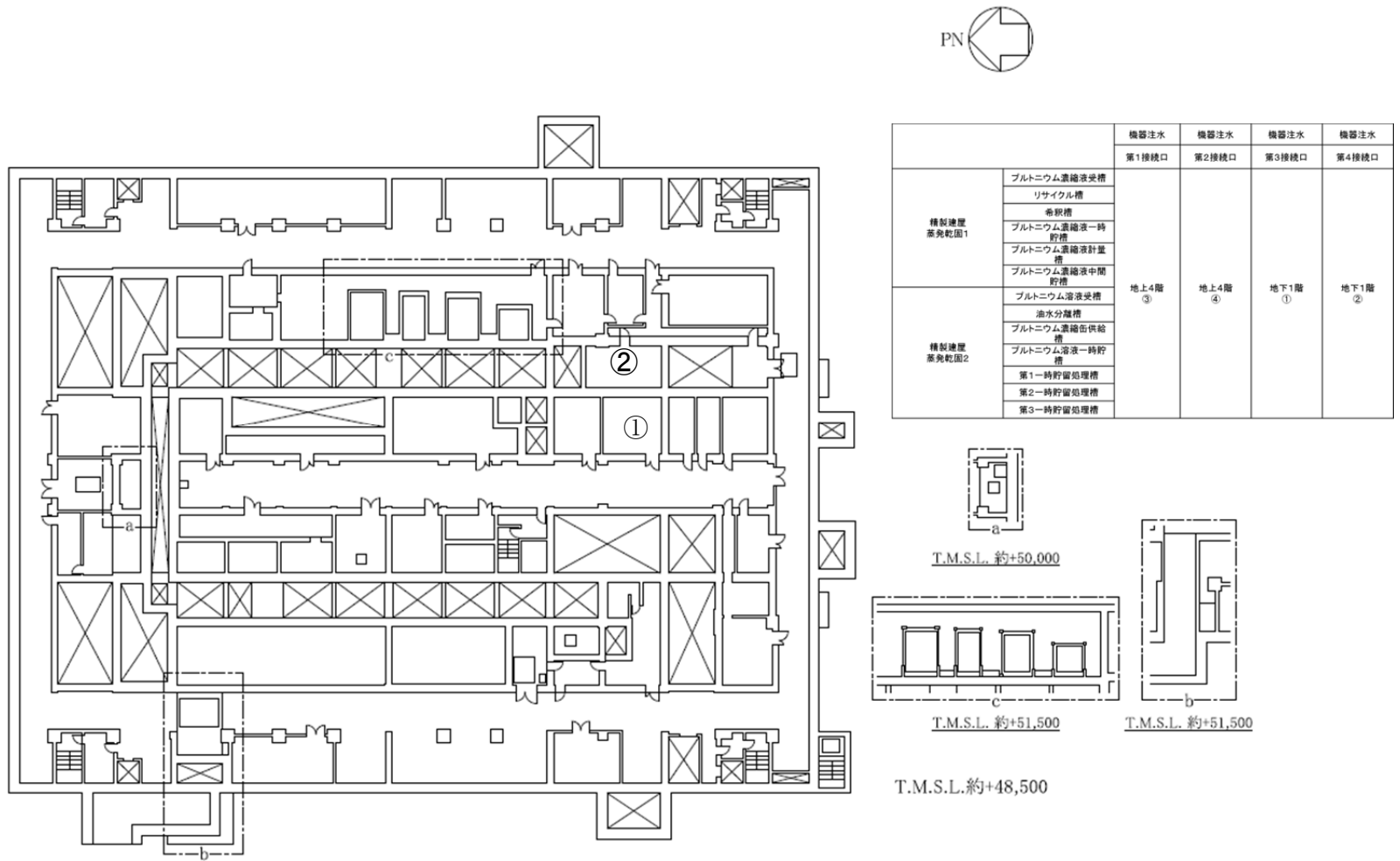

第 32 図 「精製建屋の冷却機能喪失事故」の機器注水接続口配置図（地上 1 階）

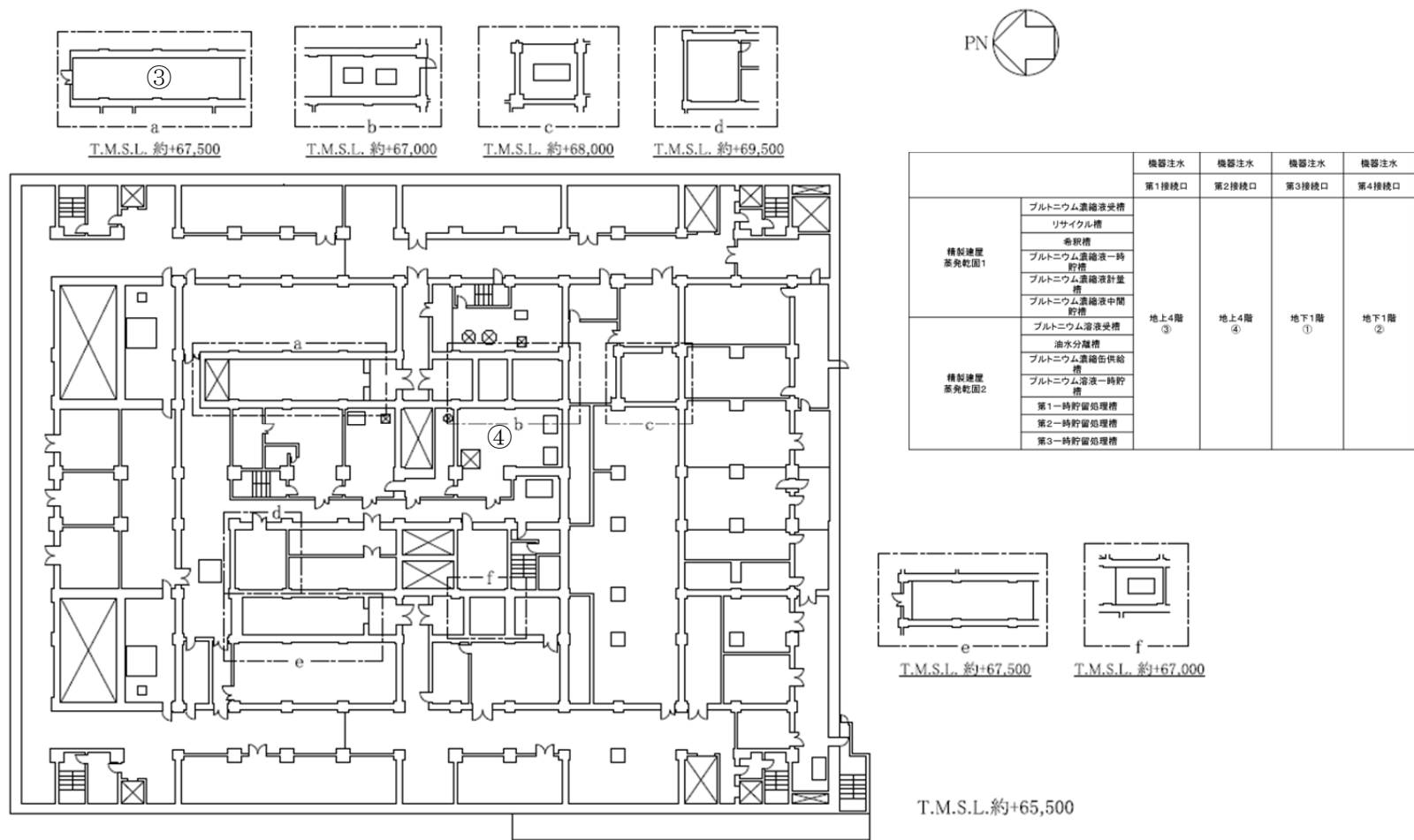

第 33 図 「精製建屋の冷却機能喪失事故」の機器注水接続口配置図（地上 4 階）

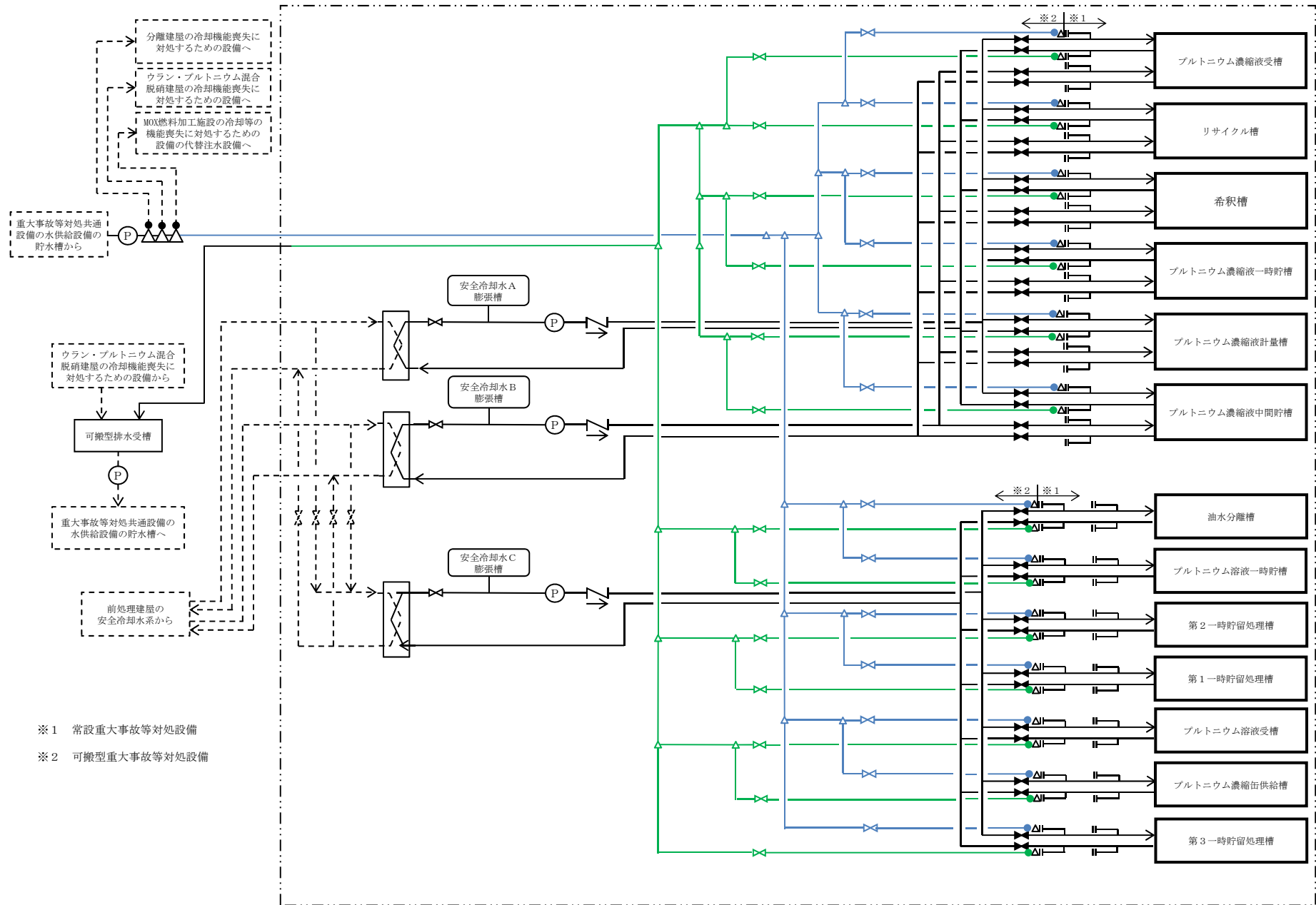

本図は、精製建屋冷却コイル2系統のうち1系統の第1接続口の接続例である。精製建屋冷却コイルの他の1系統の第2接続口に接続した場合も同様の系統である。ただし、接続金具等の個数及び位置は、ホース敷設ルート毎に異なる。

第34図 「精製建屋の冷却機能喪失事故」の冷却コイル通水系統概要図

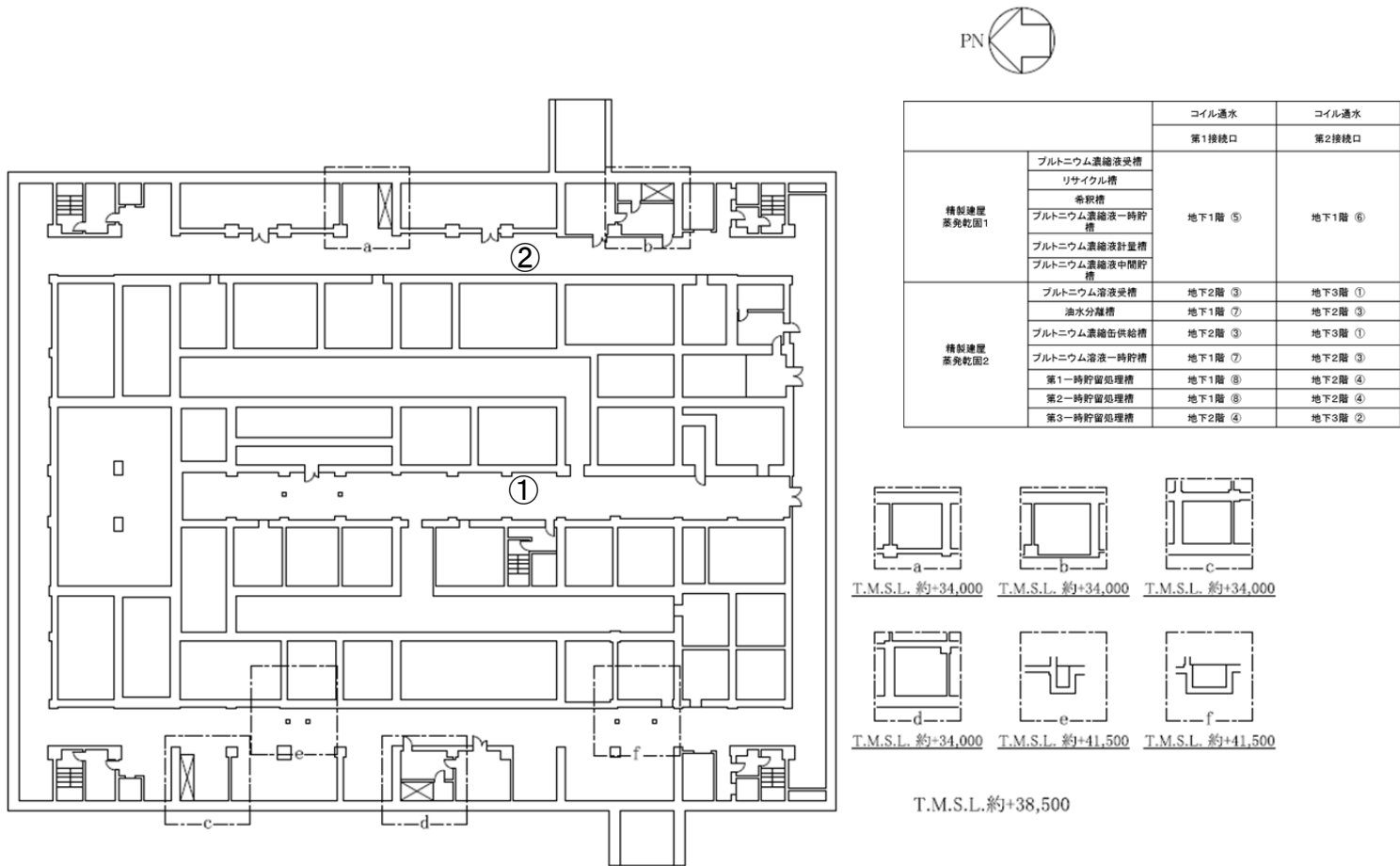

第 35 図 「精製建屋の冷却機能喪失事故」の冷却コイル通水接続口配置図（地下 3 階）

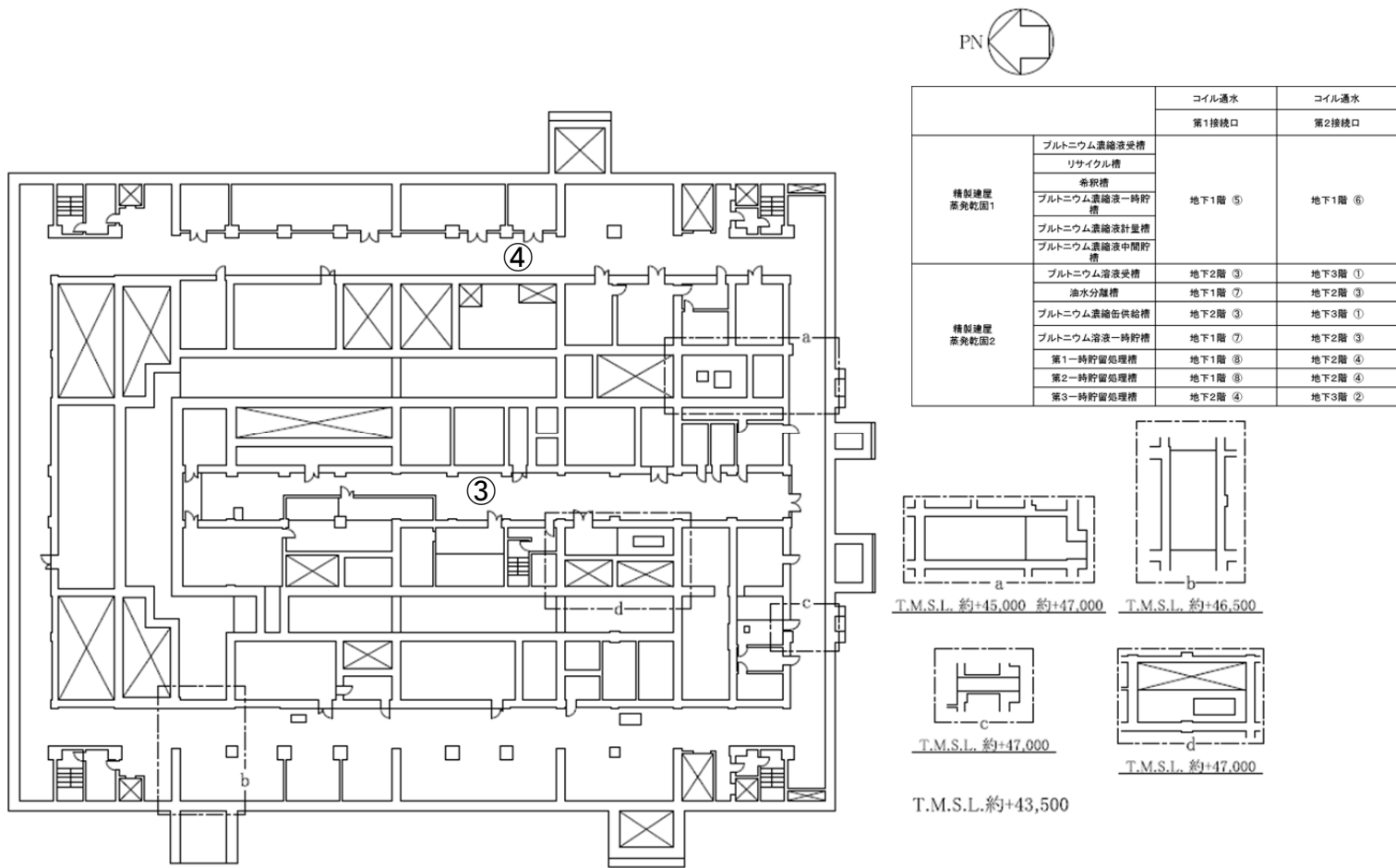

第 36 図 「精製建屋の冷却機能喪失事故」の冷却コイル通水接続口配置図（地下 2 階）

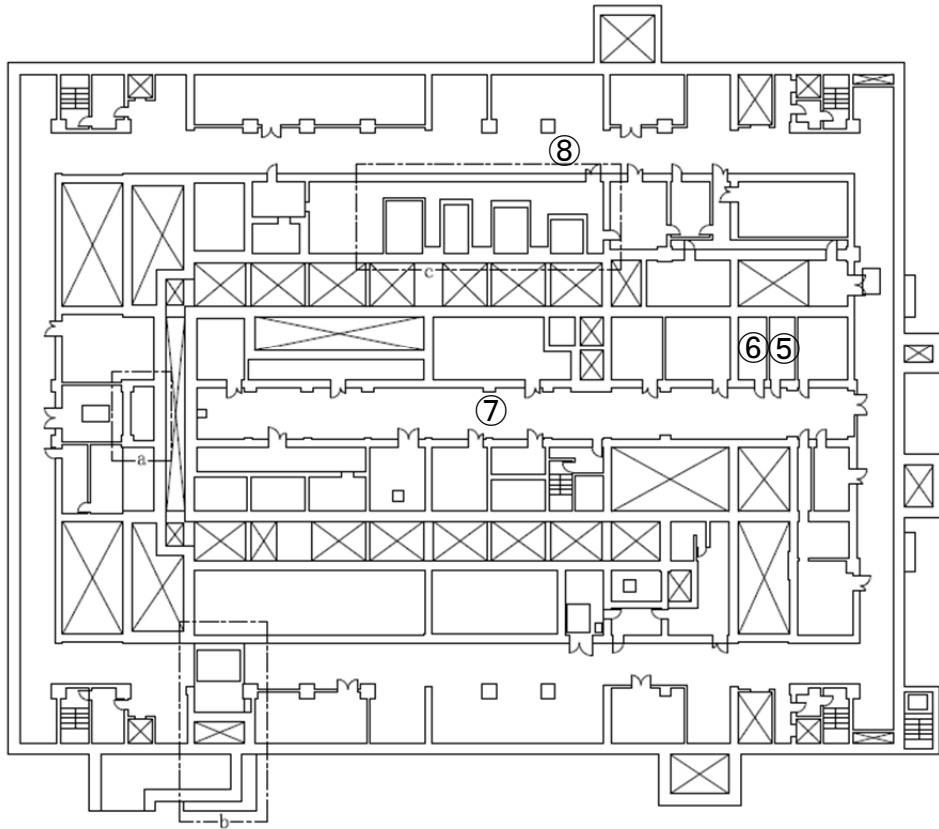

		コイル通水	
		第1接続口	第2接続口
精製建屋 基免範囲1	プルトニウム濃縮液受槽	地下1階 ⑤	地下1階 ⑥
	リサイクル槽		
	巻取槽		
	プルトニウム濃縮液一時貯槽		
	プルトニウム濃縮液計量槽		
精製建屋 基免範囲2	プルトニウム濃縮液中間貯槽	地下2階 ③	地下3階 ①
	プルトニウム溶液受槽	地下1階 ⑦	地下2階 ③
	油水分離槽	地下2階 ③	地下3階 ①
	プルトニウム濃縮液供給槽	地下1階 ⑦	地下2階 ③
	プルトニウム溶液一時貯槽	地下1階 ⑧	地下2階 ④
	第1一時貯留処理槽	地下1階 ⑧	地下2階 ④
	第2一時貯留処理槽	地下1階 ⑧	地下2階 ④
第3一時貯留処理槽	地下2階 ④	地下3階 ②	

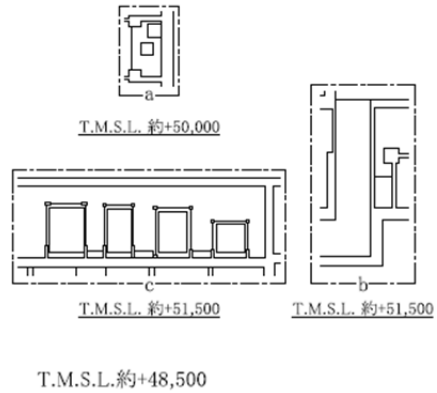

第 37 図 「精製建屋の冷却機能喪失事故」の冷却コイル通水接続口配置図（地下 1 階）

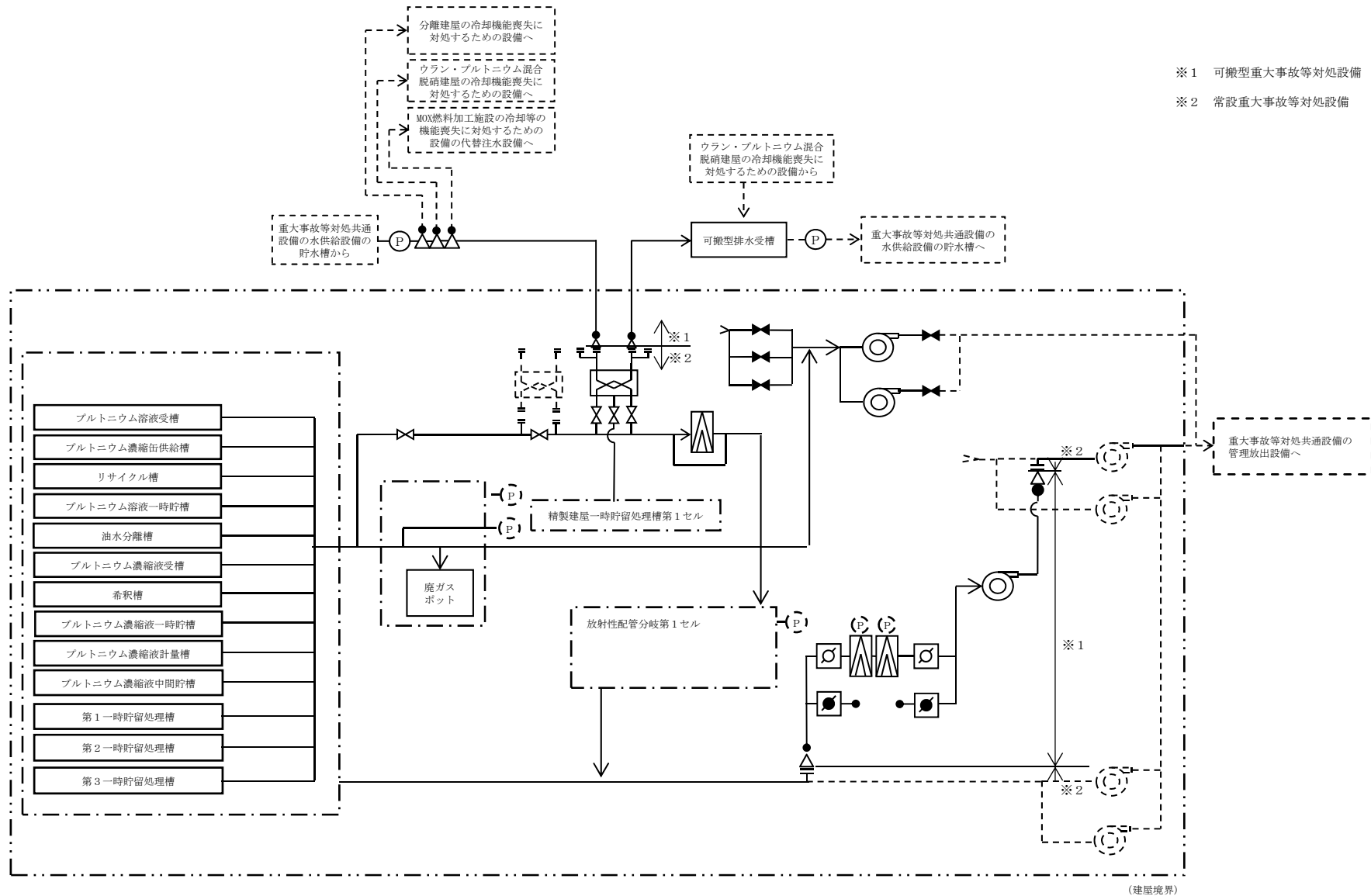

本図は、精製建屋蒸発乾固換気系統遮断・セル内導出設備及び放出影響緩和設備の第1接続口の接続例である。精製建屋蒸発乾固換気系統遮断・セル内導出設備及び放出影響緩和設備の第2接続口に接続した場合も同様の系統である。

第38図 精製建屋の蒸発乾固に対処するための設備の系統概要図（放出影響緩和設備）

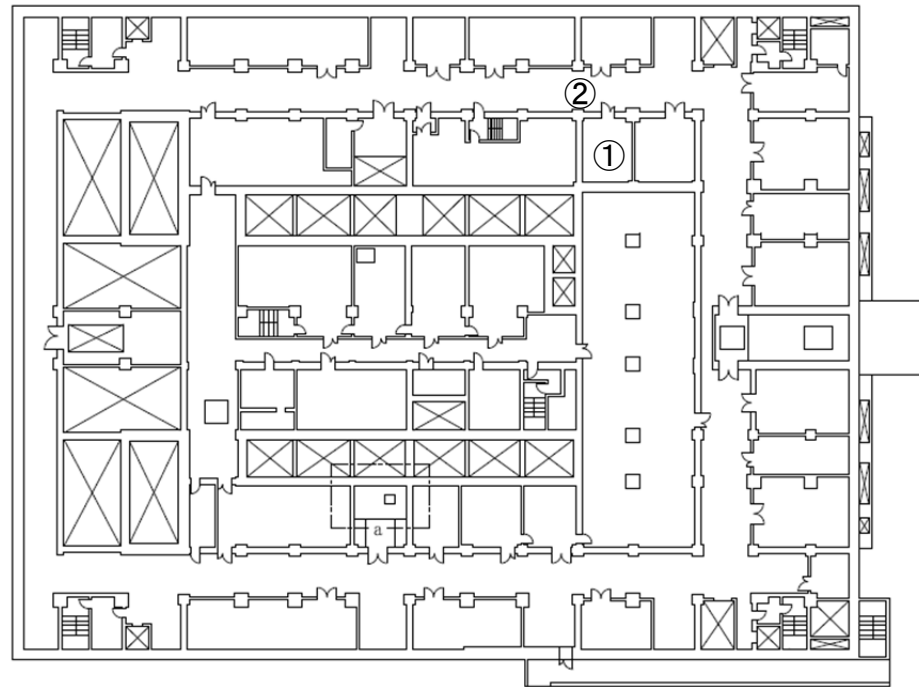

		凝縮器通水	
		第1接続口	第2接続口
精製建屋 蒸発乾面	凝縮器	地上2階 ①	地上2階 ②



T.M.S.L. 約+60,000

T.M.S.L. 約+60,500

第 39 図 「精製建屋の冷却機能喪失事故」の冷却コイル通水接続口配置図（地上 2 階）

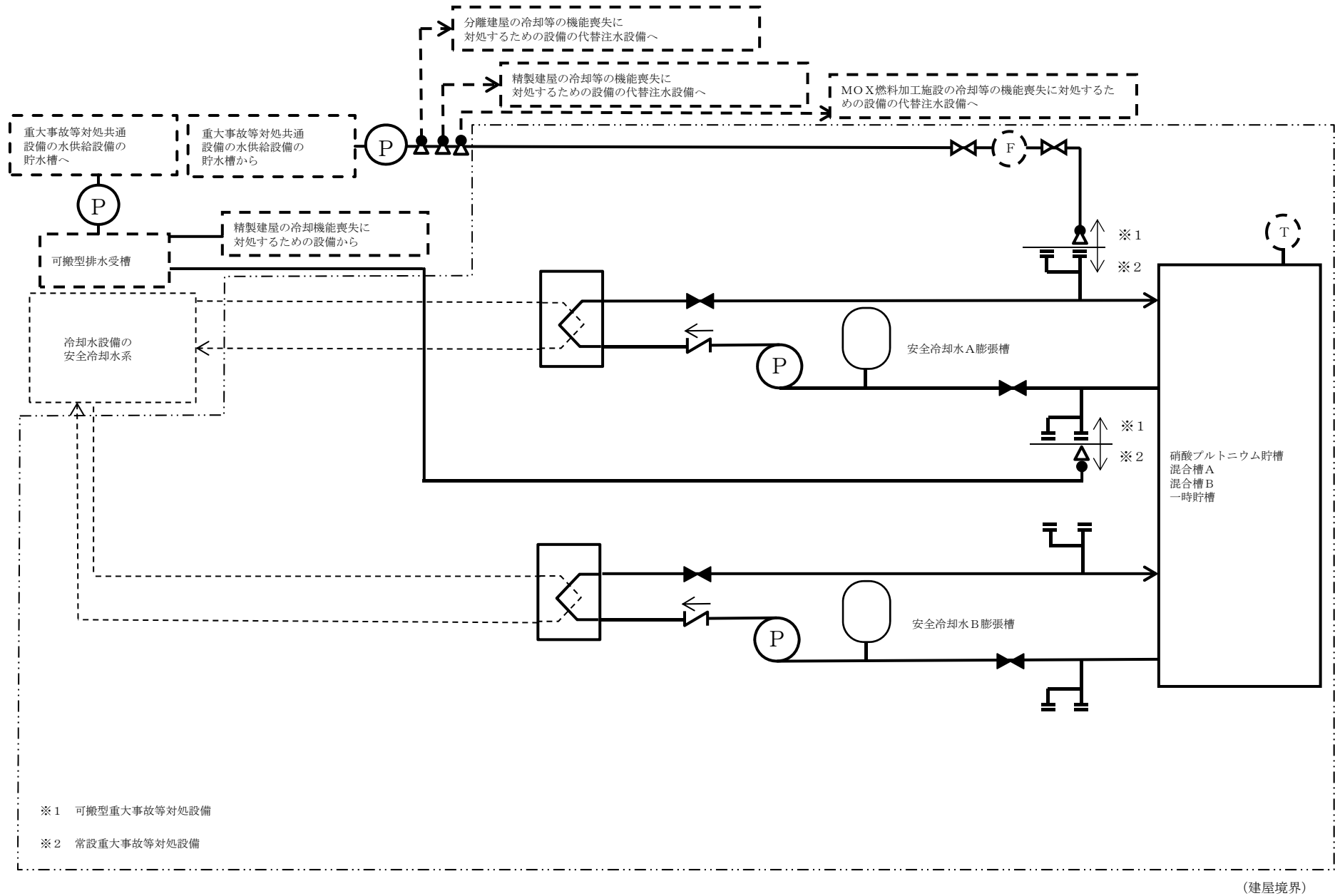

本図は、ウラン・プルトニウム混合脱硝建屋蒸発乾固の2系統のうち1系統の第1接続口の接続例である。ウラン・プルトニウム混合脱硝建屋蒸発乾固の他の1系統並びに第2接続口に接続した場合も同様の系統である。ただし、接続金具等の個数及び位置は、ホース敷設ルート毎に異なる。

第40図 「ウラン・プルトニウム混合脱硝建屋の冷却機能喪失事故」の内部ループ通水系統概要図

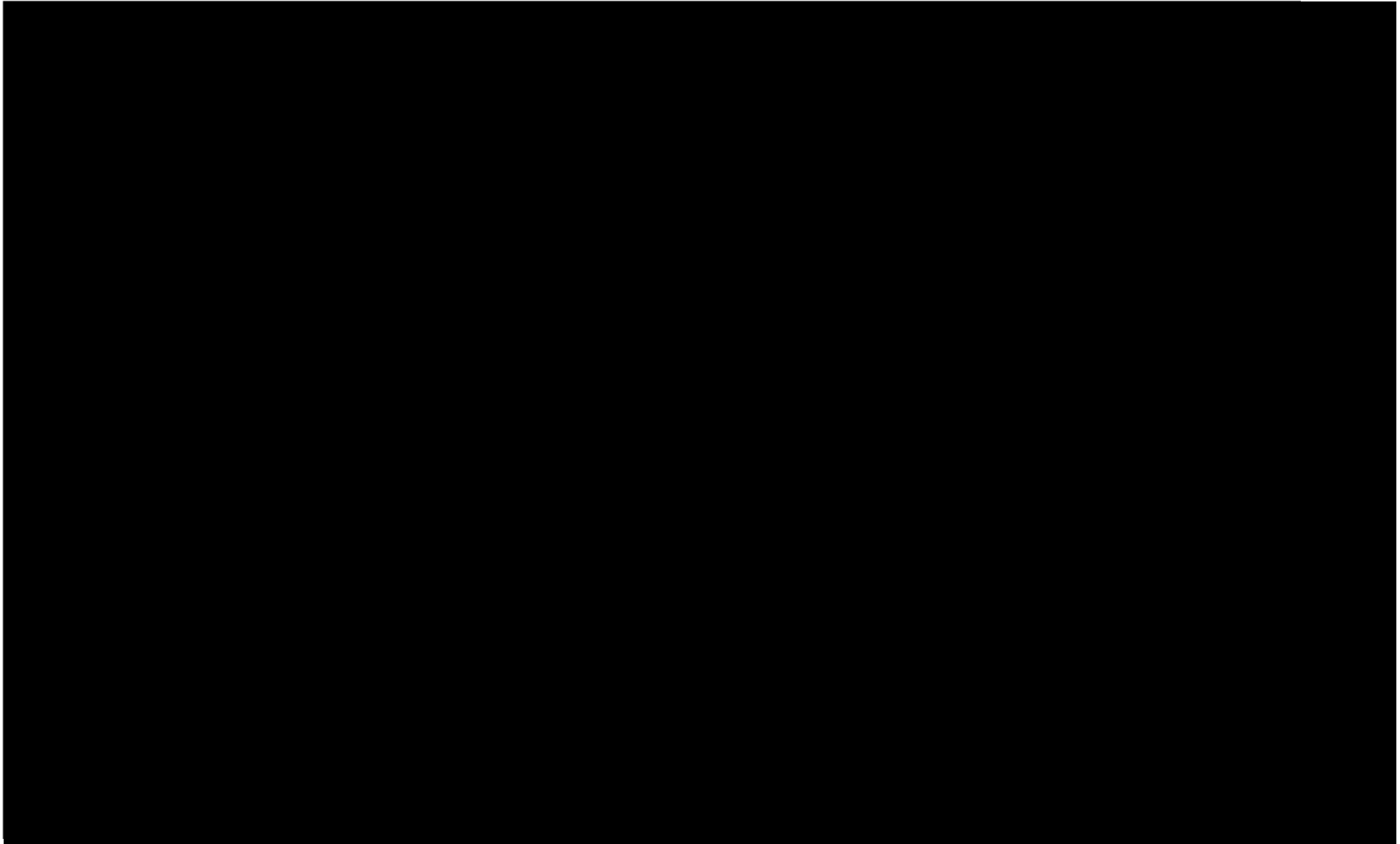

第 41 図 「ウラン・プルトニウム混合脱硝建屋の冷却機能喪失事故」の内部ループ接続口配置図（地下 1 階）

■ について核不拡散上の観点から公開できません。

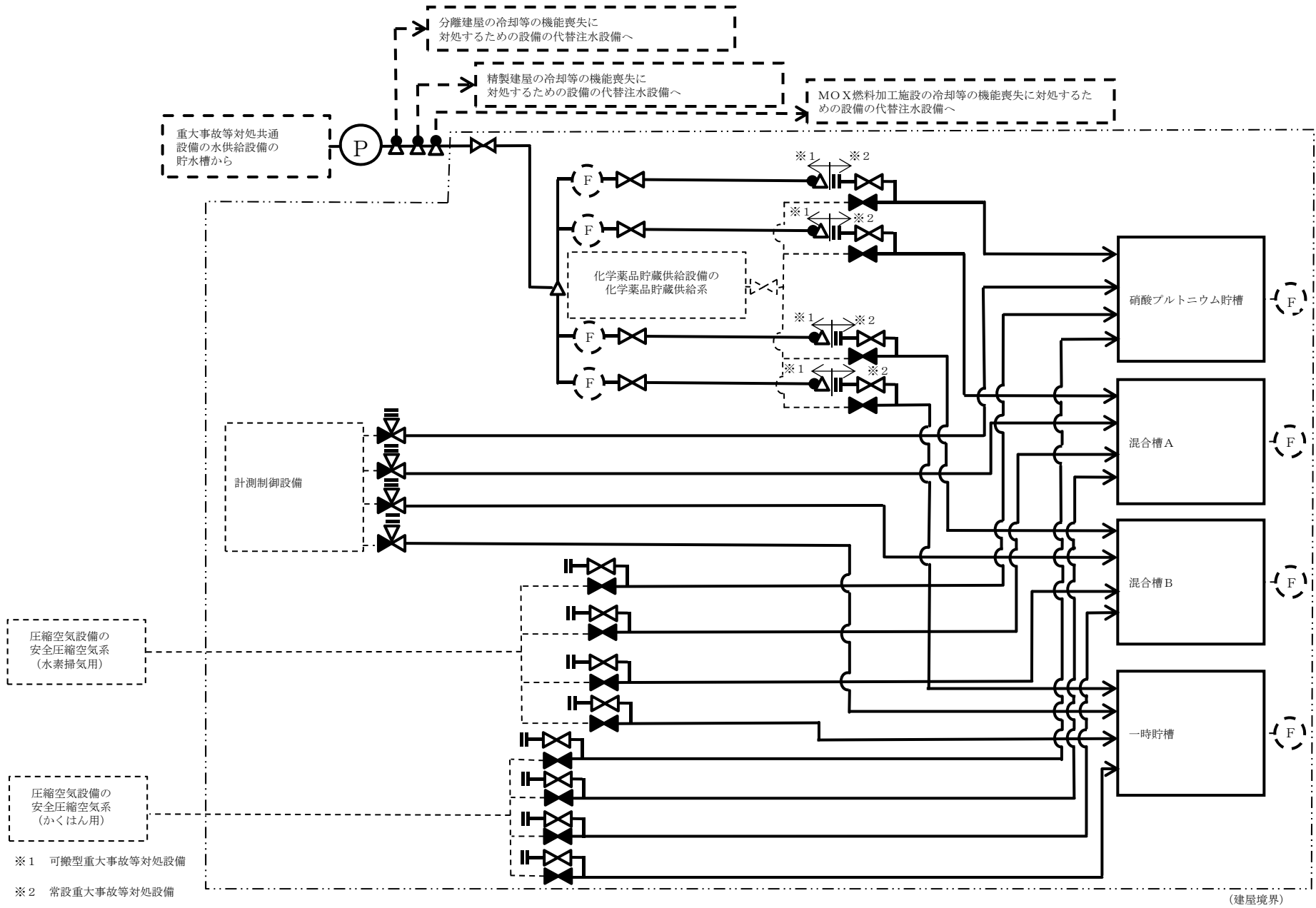

本図は、ウラン・プルトニウム混合脱硝建屋蒸発乾固進行緩和設備の4系統のうち1系統の接続例である。ウラン・プルトニウム混合脱硝建屋蒸発乾固進行緩和設備の他の3系統に接続した場合も同様の系統である。ただし、接続金具等の個数及び位置は、ホース敷設ルート毎に異なる。

第42図 「ウラン・プルトニウム混合脱硝建屋の冷却機能喪失事故」の機器注水系統概要図

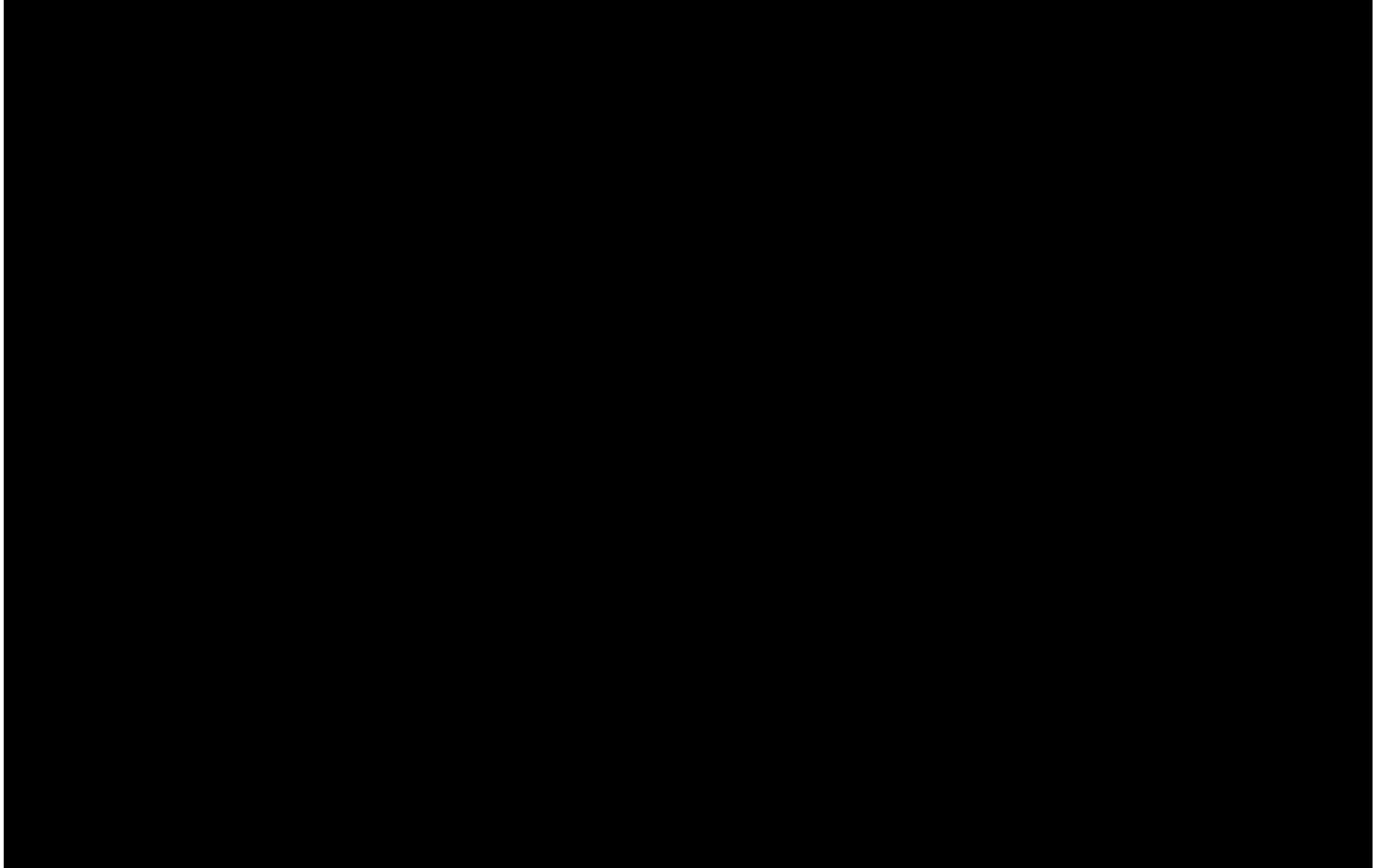

第 43 図 「ウラン・プルトニウム混合脱硝建屋の冷却機能喪失事故」の機器注水接続口配置図（地上 1 階）

■について核不拡散上の観点から公開できません。

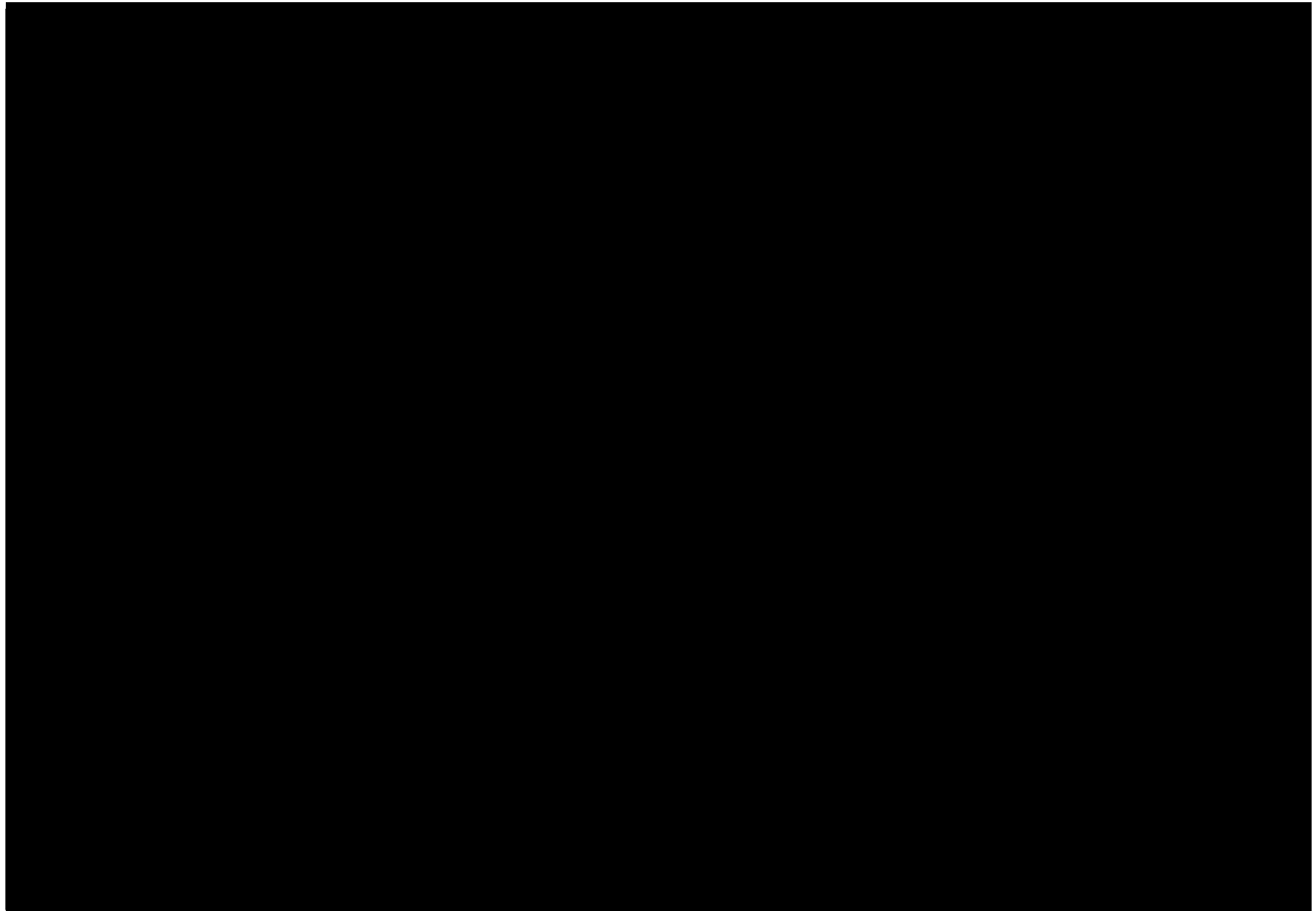

第 44 図 「ウラン・プルトニウム混合脱硝建屋の冷却機能喪失事故」の機器注水接続口配置図（地上 2 階）

■ について核不拡散上の観点から公開できません。

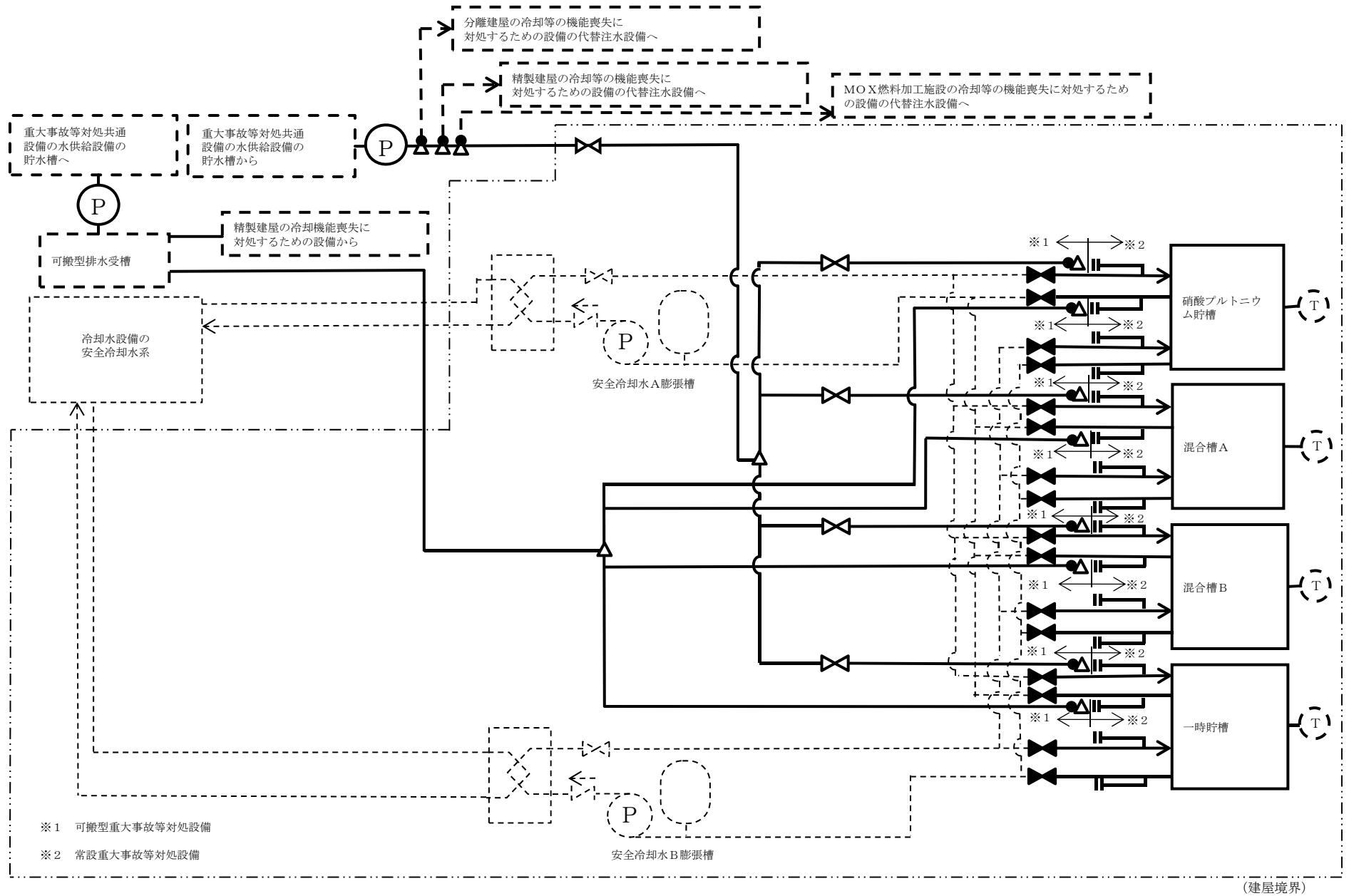

本図は、ウラン・プルトニウム混合脱硝建屋蒸発乾固の2系統のうち1系統の接続例である。ウラン・プルトニウム混合脱硝建屋蒸発乾固の他の1系統に接続した場合も同様の系統である。ただし、接続金具等の個数及び位置は、ホース敷設ルート毎に異なる。

第45図 「ウラン・プルトニウム混合脱硝建屋の冷却機能喪失事故」の冷却ジャケット通水系統概要図

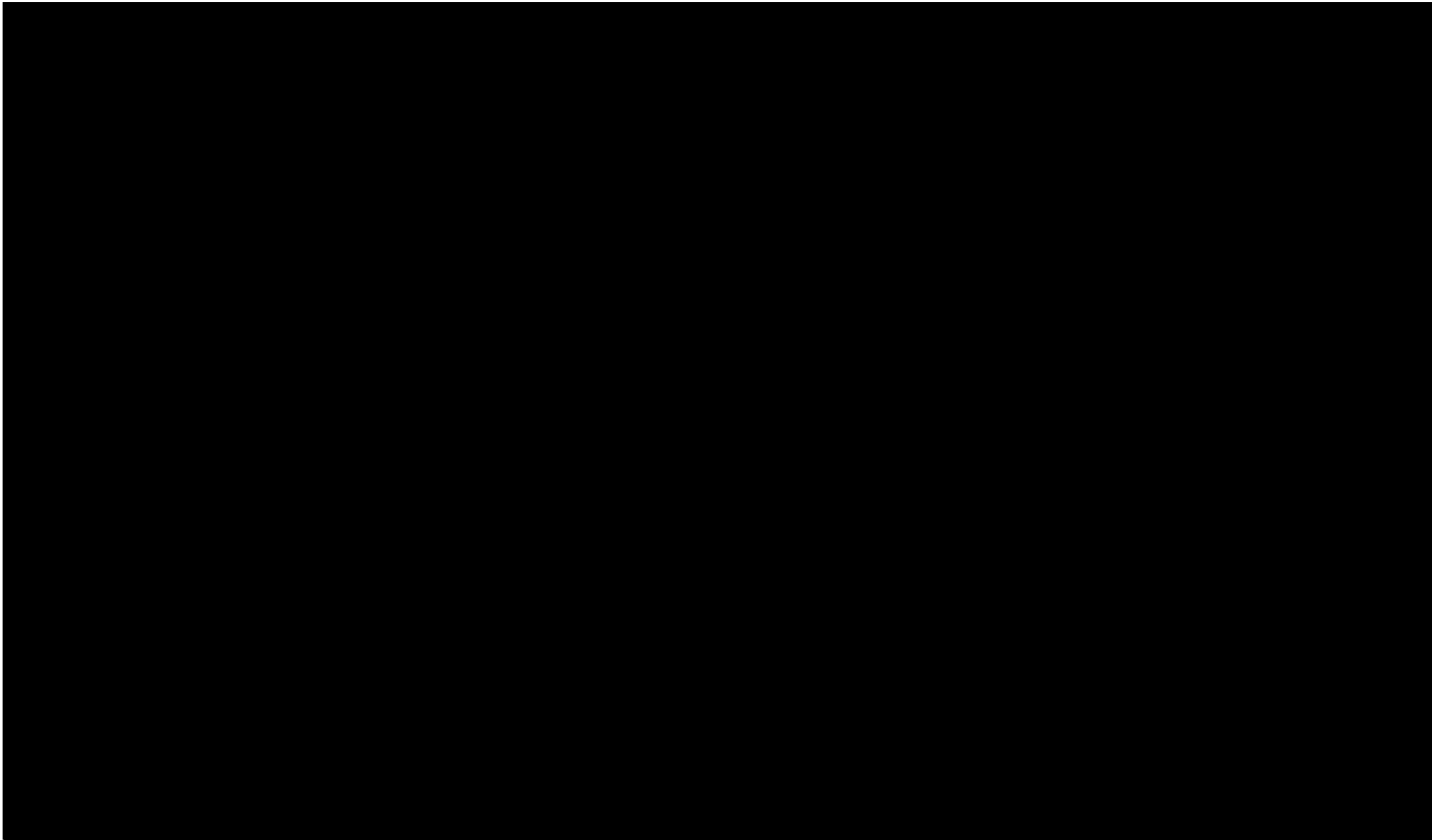

第 46 図 「ウラン・プルトニウム混合脱硝建屋の冷却機能喪失事故」の冷却ジャケット通水接続口配置図（地下 1 階）

■ について核不拡散上の観点から公開できません。

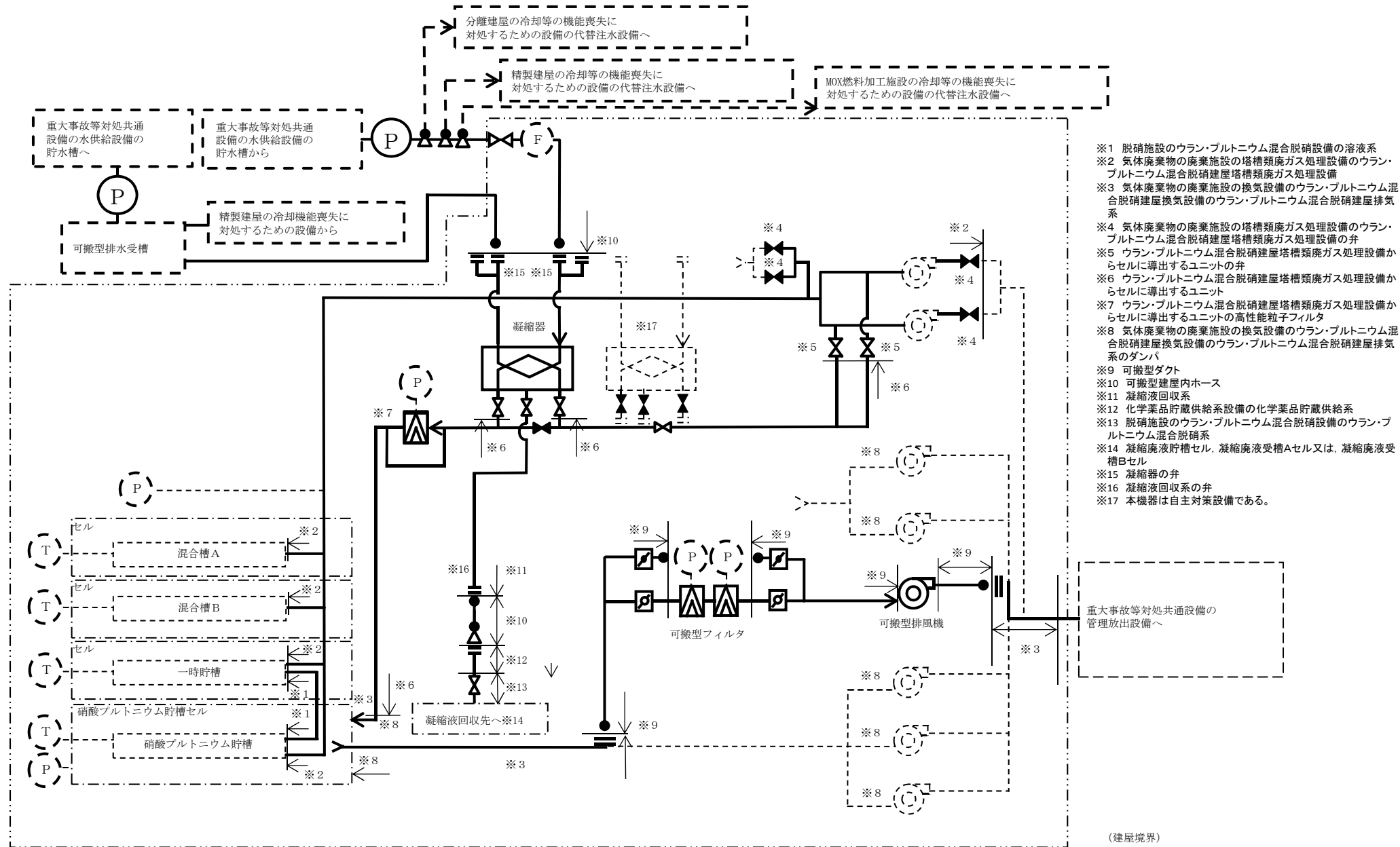

本図は、ウラン・プルトニウム混合脱硝建屋蒸発乾固換気系統遮断・セル内導出設備及び放出影響緩和設備の第1接続口の接続例である。ウラン・プルトニウム混合脱硝建屋蒸発乾固換気系統遮断・セル内導出設備及び放出影響緩和設備の第2接続口に接続した場合も同様の系統である。

第47図 「ウラン・プルトニウム混合脱硝建屋の冷却機能喪失事故」の換気系統遮断・セル内導出
及び放出影響緩和系統概要図

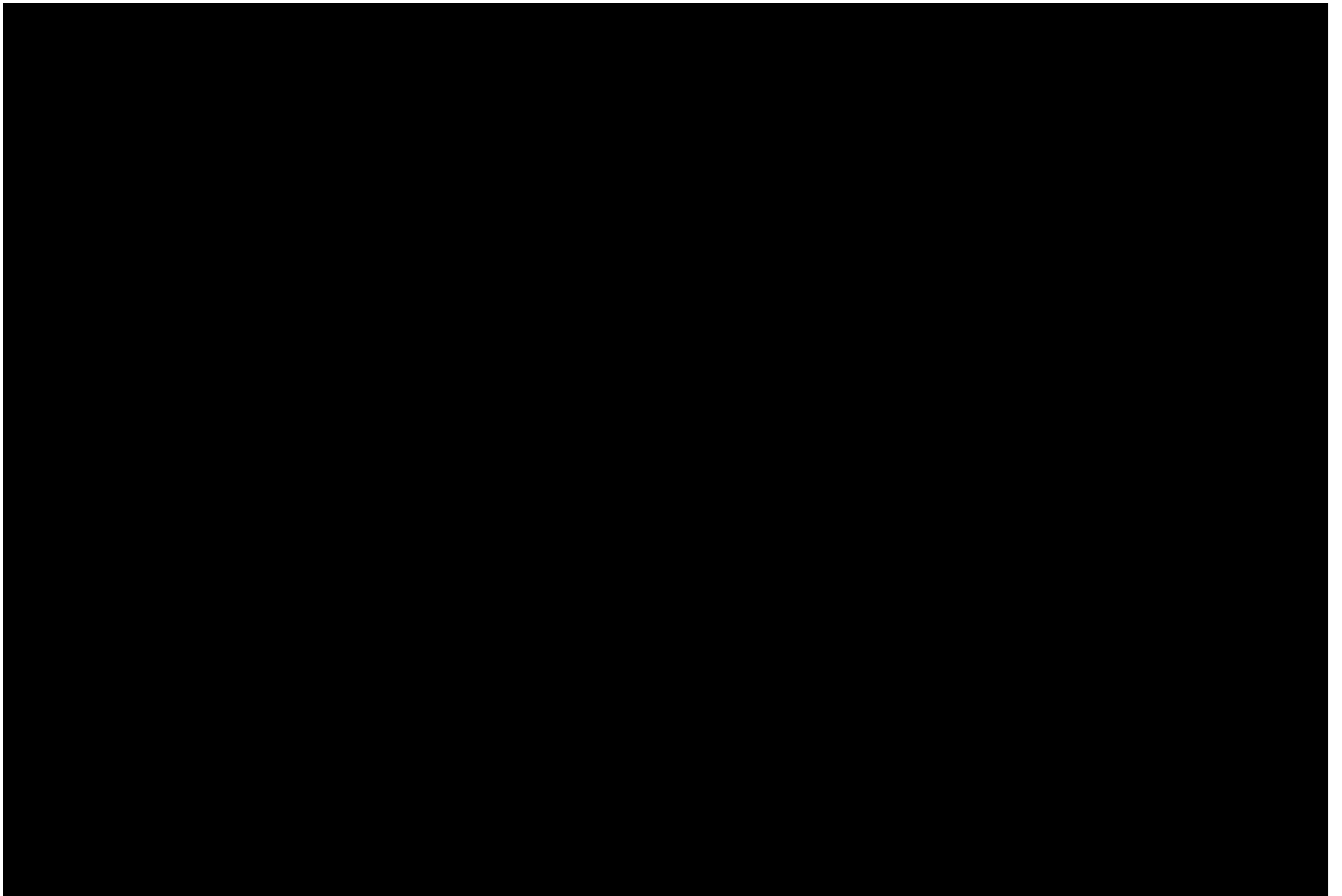

第 48 図 「ウラン・プルトニウム混合脱硝建屋の冷却機能喪失事故」の凝縮器通水接続口配置図（地上 1 階）

■ について核不拡散上の観点から公開できません。

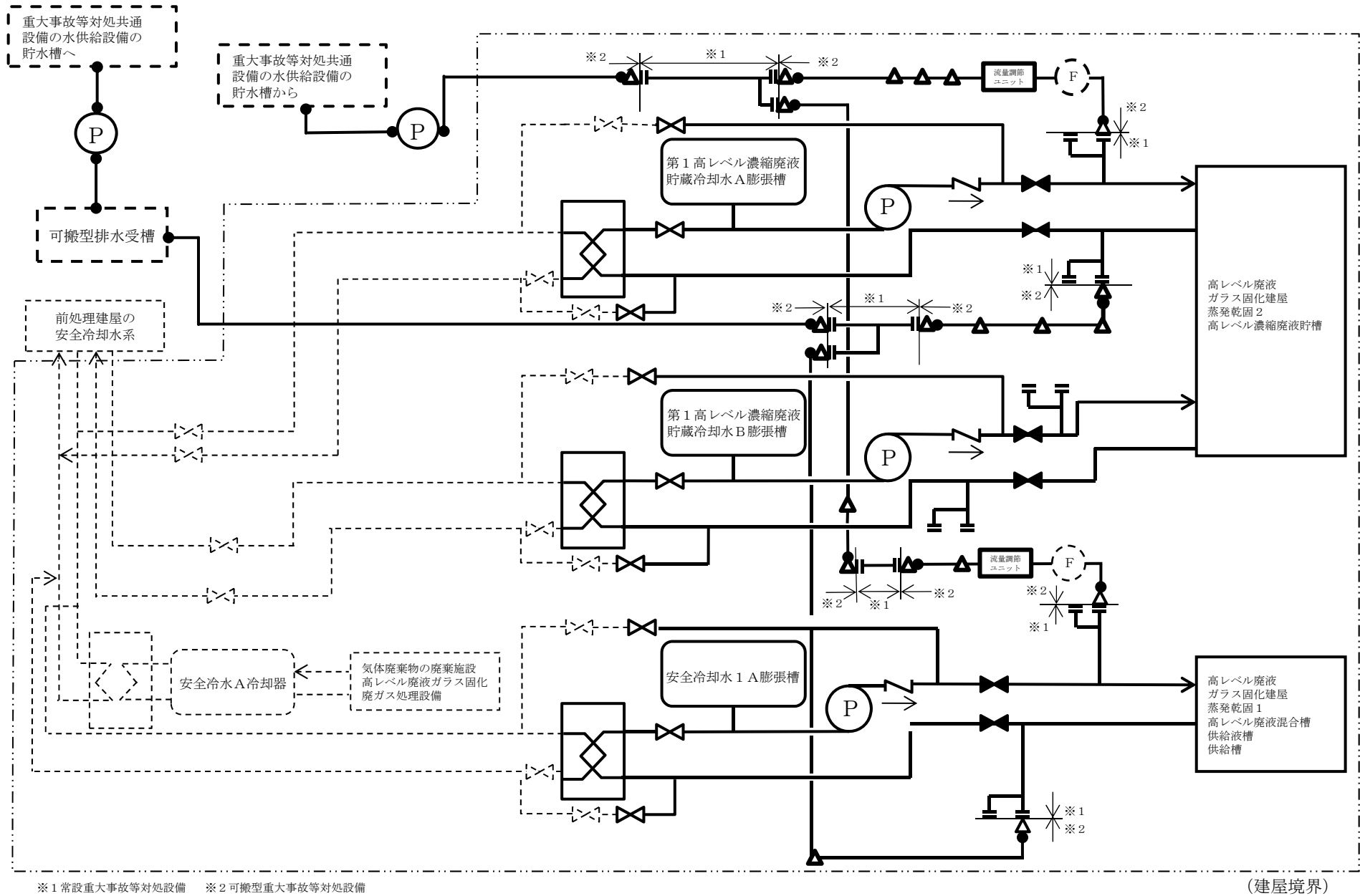

本図は、高レベル廃液ガラス固化建屋蒸発乾固2の2系統のうち1系統及び高レベル廃液ガラス固化建屋蒸発乾固1の第1接続口の接続例である。高レベル廃液ガラス固化建屋蒸発乾固2の他の1系統及び高レベル廃液ガラス固化建屋蒸発乾固1並びに第2接続口に接続した場合も同様の系統である。ただし、接続金具等の個数及び位置は、ホース敷設ルート毎に異なる。

第49図 「高レベル廃液ガラス固化建屋の冷却機能喪失事故」の内部ループ通水系統概要図

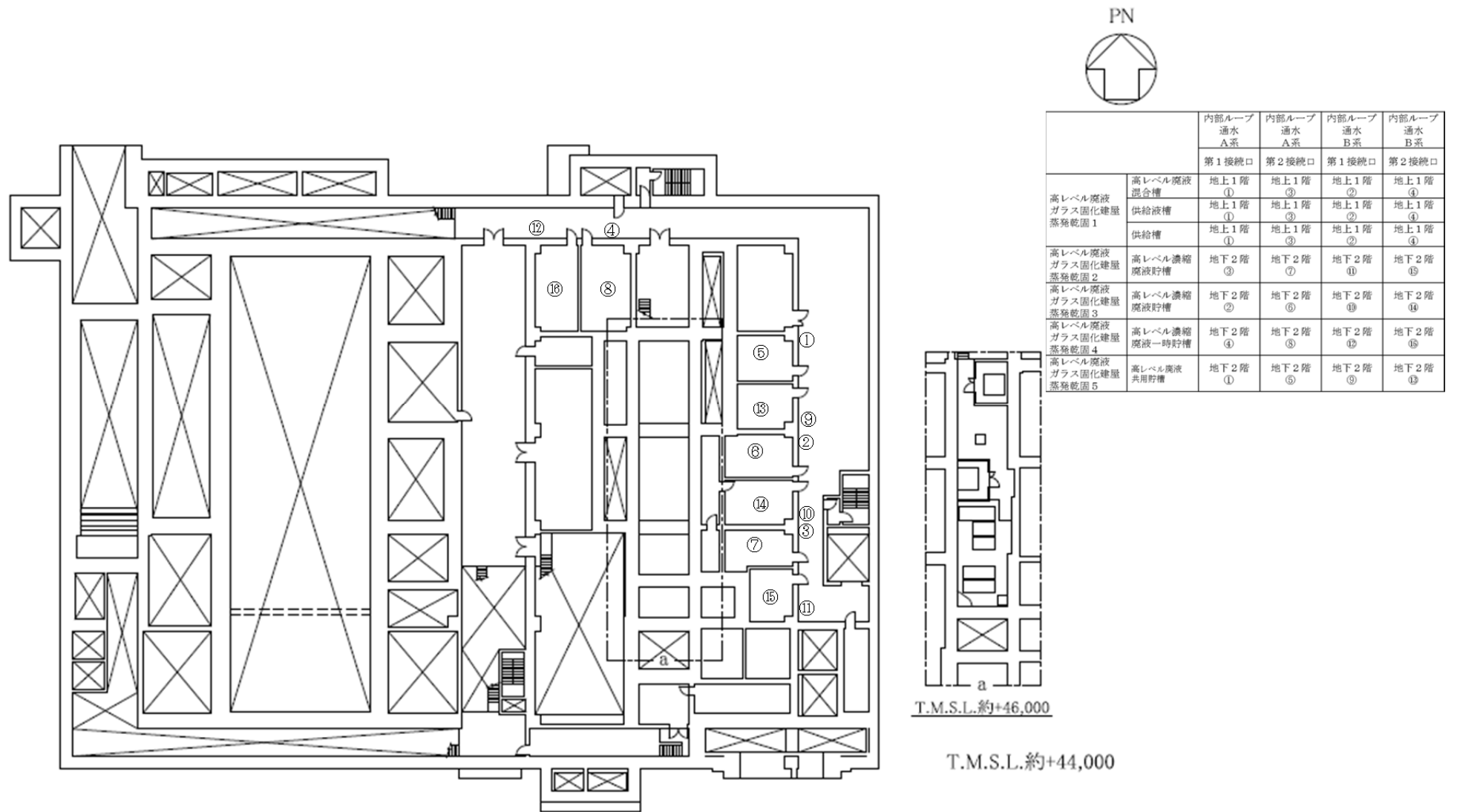

第50図 「高レベル廃液ガラス固化建屋の冷却機能喪失事故」の内部ループ通水接続口配置図（地下2階）

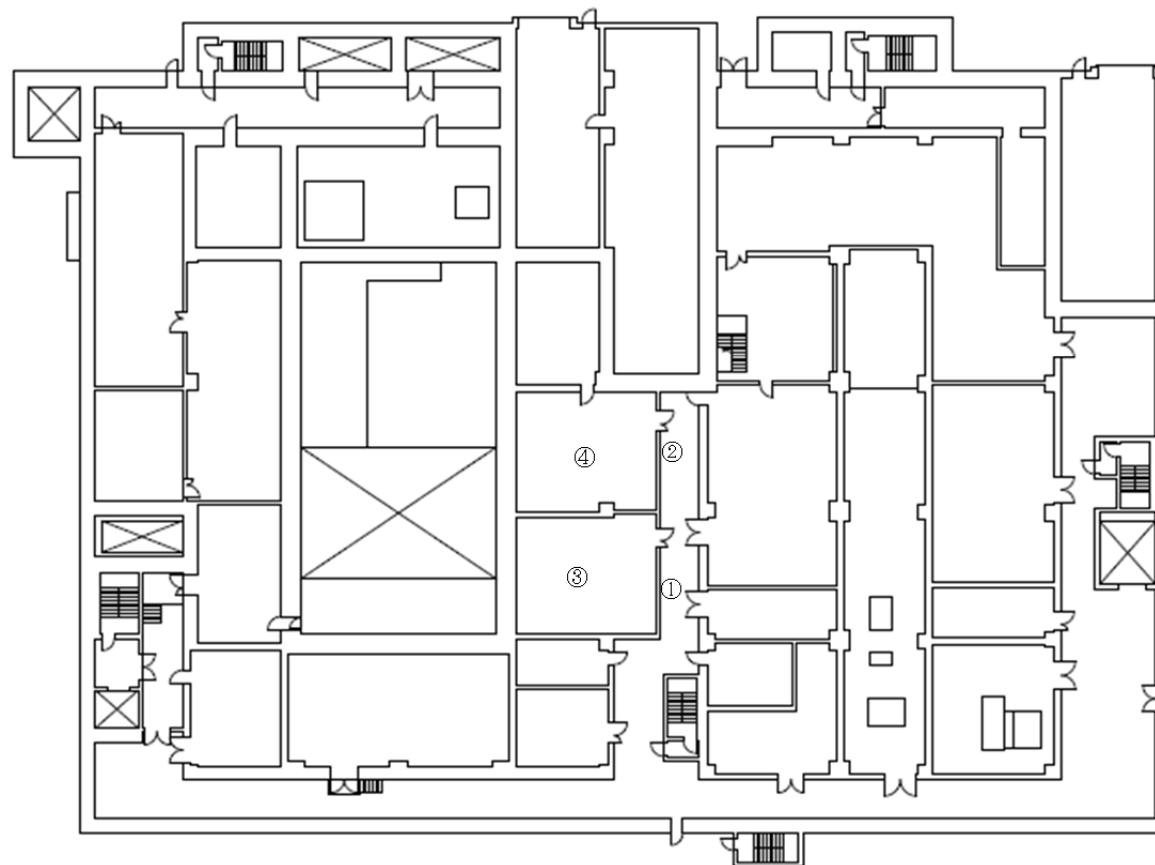

		内部ループ 通水 A系	内部ループ 通水 A系	内部ループ 通水 B系	内部ループ 通水 B系
		第1接続口	第2接続口	第1接続口	第2接続口
高レベル廃液 ガラス固化建屋 蒸発乾固 1	高レベル廃液 混合槽	地上1階 ①	地上1階 ③	地上1階 ②	地上1階 ④
	供給液槽	地上1階 ①	地上1階 ③	地上1階 ②	地上1階 ④
	供給槽	地上1階 ①	地上1階 ③	地上1階 ②	地上1階 ④
高レベル廃液 ガラス固化建屋 蒸発乾固 2	高レベル濃縮 廃液貯槽	地下2階 ③	地下2階 ⑦	地下2階 ⑩	地下2階 ⑬
高レベル廃液 ガラス固化建屋 蒸発乾固 3	高レベル濃縮 廃液貯槽	地下2階 ②	地下2階 ⑥	地下2階 ⑨	地下2階 ⑫
高レベル廃液 ガラス固化建屋 蒸発乾固 4	高レベル濃縮 廃液一時貯槽	地下2階 ④	地下2階 ⑧	地下2階 ⑪	地下2階 ⑭
高レベル廃液 ガラス固化建屋 蒸発乾固 5	高レベル廃液 共用貯槽	地下2階 ①	地下2階 ⑤	地下2階 ⑧	地下2階 ⑪

T.M.S.L.約+55,500

第 51 図 「高レベル廃液ガラス固化建屋の冷却機能喪失事故」の内部ループ通水接続口配置図（地上1階）

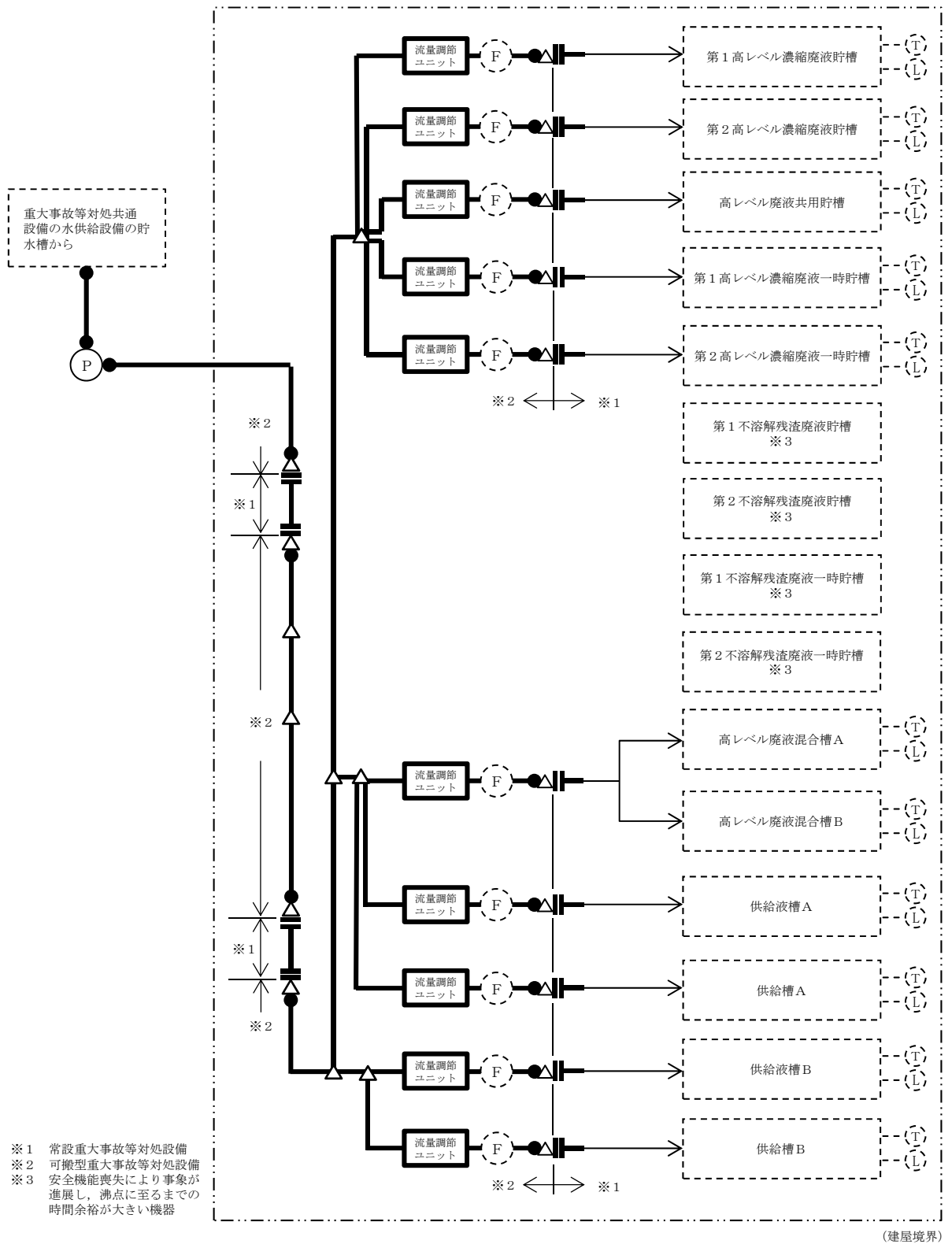

本図は、高レベル廃液ガラス固化建屋の北ルートから第1接続口に接続した場合の例である。接続口毎に機器注水配管が異なるため、第2接続口から第6接続口に接続する場合は系統構成が異なる。また接続金具等の個数及び位置についても、ホース敷設ルート毎に異なる。

第52図 高レベル廃液ガラス固化建屋の蒸発乾固に対処するための設備の系統概要図（機器注水）

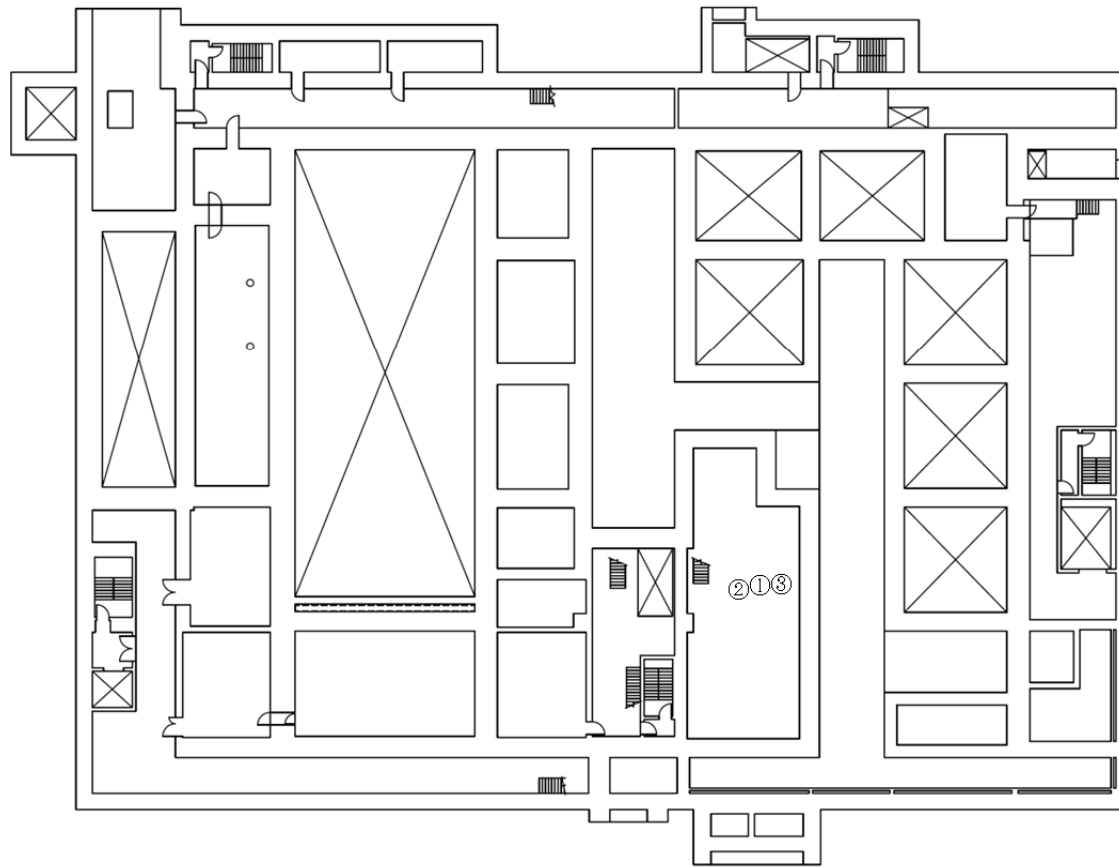

		機器注水	機器注水	機器注水	機器注水	機器注水	機器注水
		第1接続口	第2接続口	第3接続口	第4接続口	第5接続口	第6接続口
高レベル廃液 ガラス固化建屋 蒸発乾固1	高レベル廃液 混合槽	地上1階 ①	地下3階 ①	地下2階 ②	地下3階 ②	地下3階 ③	-
	供給液槽	地上1階 ①	地下1階 ①、②	地上1階 ③、④	地上1階 ⑤、⑥	地下1階 ⑤、⑥	地上1階 ⑨、⑩
	供給槽	地上1階 ①、②	地下1階 ①、②	地上1階 ③、④	地上1階 ⑤、⑥	地下1階 ⑤、⑥	-
高レベル廃液 ガラス固化建屋 蒸発乾固2	高レベル 濃縮廃液 貯槽	地上1階 ①	地下2階 ①	地下2階 ④	地下2階 ⑤	地下2階 ⑤	地下2階 ⑨
高レベル廃液 ガラス固化建屋 蒸発乾固3	高レベル 濃縮廃液 貯槽	地上1階 ①	地下2階 ①	地下2階 ③	地下2階 ⑤	地下2階 ⑦	地下2階 ⑨
高レベル廃液 ガラス固化建屋 蒸発乾固4	高レベル 濃縮廃液 一時貯槽	地上1階 ①	地下1階 ③	地下1階 ④	地下2階 ⑤	-	-
高レベル廃液 ガラス固化建屋 蒸発乾固5	高レベル 廃液共用 貯槽	地上1階 ①	地下2階 ①	地下2階 ①	地下2階 ⑤	地下2階 ⑥	地下2階 ⑨

T.M.S.L.約+41,000

第53図 「高レベル廃液ガラス固化建屋の冷却機能喪失事故」の機器注水接続口配置図（地下3階）

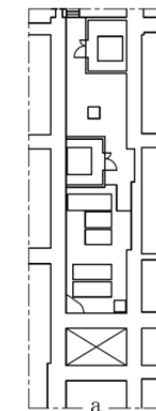
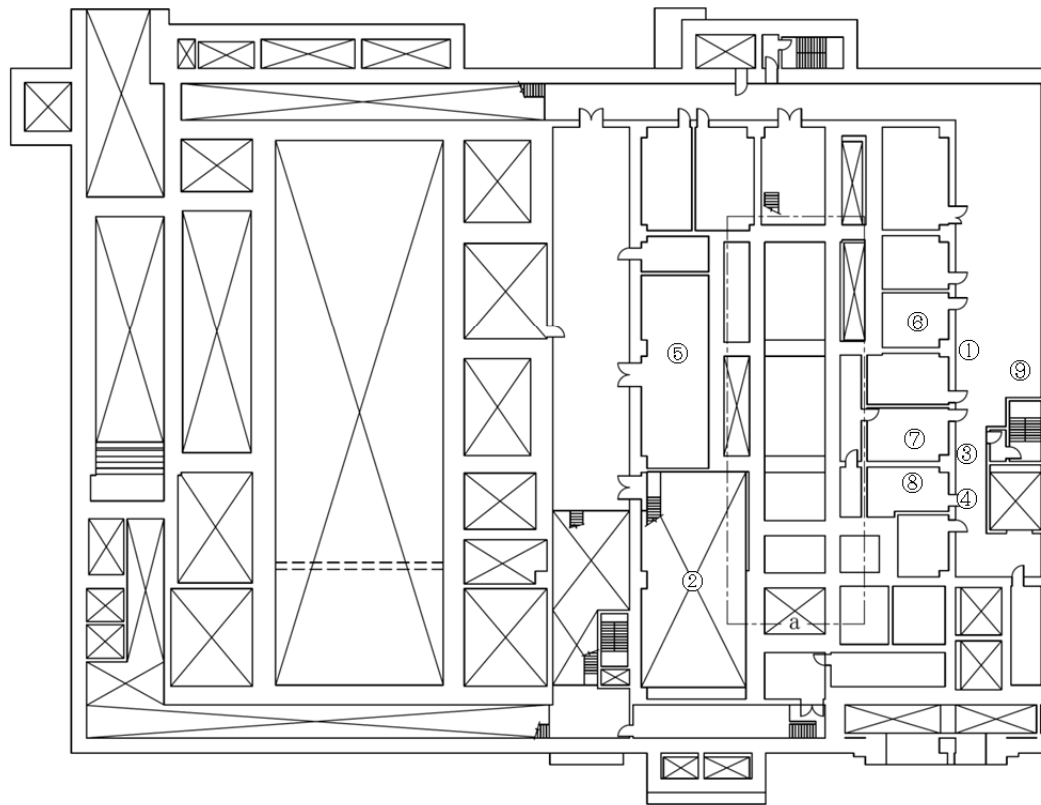

T.M.S.L.約+46,000

T.M.S.L.約+44,000

		機器注水	機器注水	機器注水	機器注水	機器注水	機器注水
		第1接続口	第2接続口	第3接続口	第4接続口	第5接続口	第6接続口
高レベル廃液 ガラス固化建屋 蒸発乾固1	高レベル廃液 混合槽	地上1階 ①	地下3階 ①	地下2階 ②	地下3階 ②	地下3階 ③	—
	供給液槽	地上1階 ①	地下1階 ①、②	地上1階 ③、④	地上1階 ⑤、⑥	地下1階 ⑤、⑥	地上1階 ⑨、⑩
	供給槽	地上1階 ①、②	地下1階 ①、②	地上1階 ③、④	地上1階 ⑤、⑥	地下1階 ⑤、⑥	—
高レベル廃液 ガラス固化建屋 蒸発乾固2	高レベル廃液 濃縮廃液 貯槽	地上1階 ①	地下2階 ①	地下2階 ④	地下2階 ⑤	地下2階 ⑧	地下2階 ⑨
高レベル廃液 ガラス固化建屋 蒸発乾固3	高レベル廃液 濃縮廃液 貯槽	地上1階 ①	地下2階 ①	地下2階 ③	地下2階 ⑤	地下2階 ⑦	地下2階 ⑨
高レベル廃液 ガラス固化建屋 蒸発乾固4	高レベル廃液 濃縮廃液 一時貯槽	地上1階 ①	地下1階 ②	地下1階 ④	地下2階 ⑤	—	—
高レベル廃液 ガラス固化建屋 蒸発乾固5	高レベル廃液 廃液共用 貯槽	地上1階 ①	地下2階 ①	地下2階 ①	地下2階 ⑤	地下2階 ⑥	地下2階 ⑨

第54図 「高レベル廃液ガラス固化建屋の冷却機能喪失事故」の機器注水接続口配置図（地下2階）

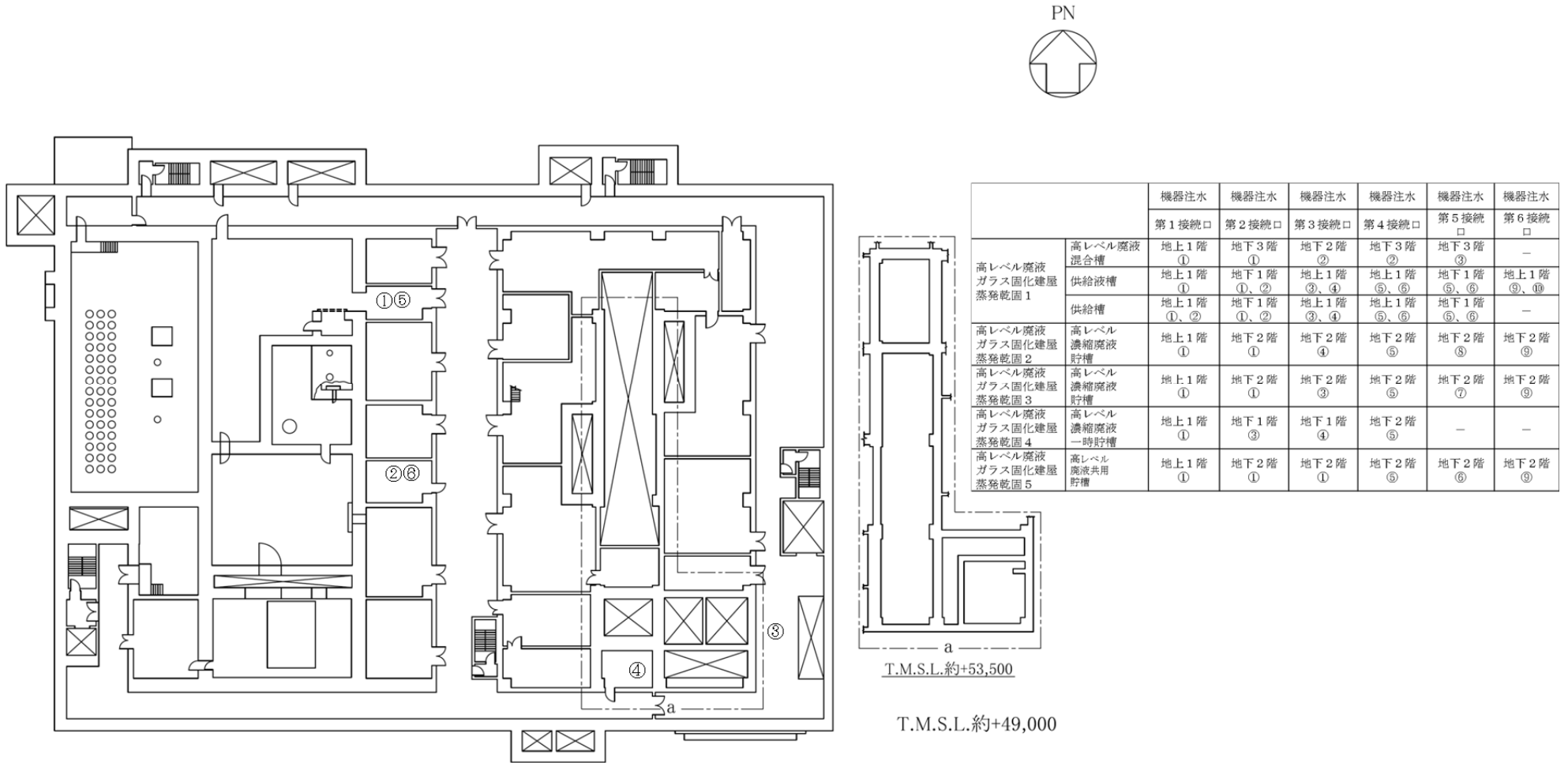

第55図 「高レベル廃液ガラス固化建屋の冷却機能喪失事故」の機器注水接続口配置図（地下1階）

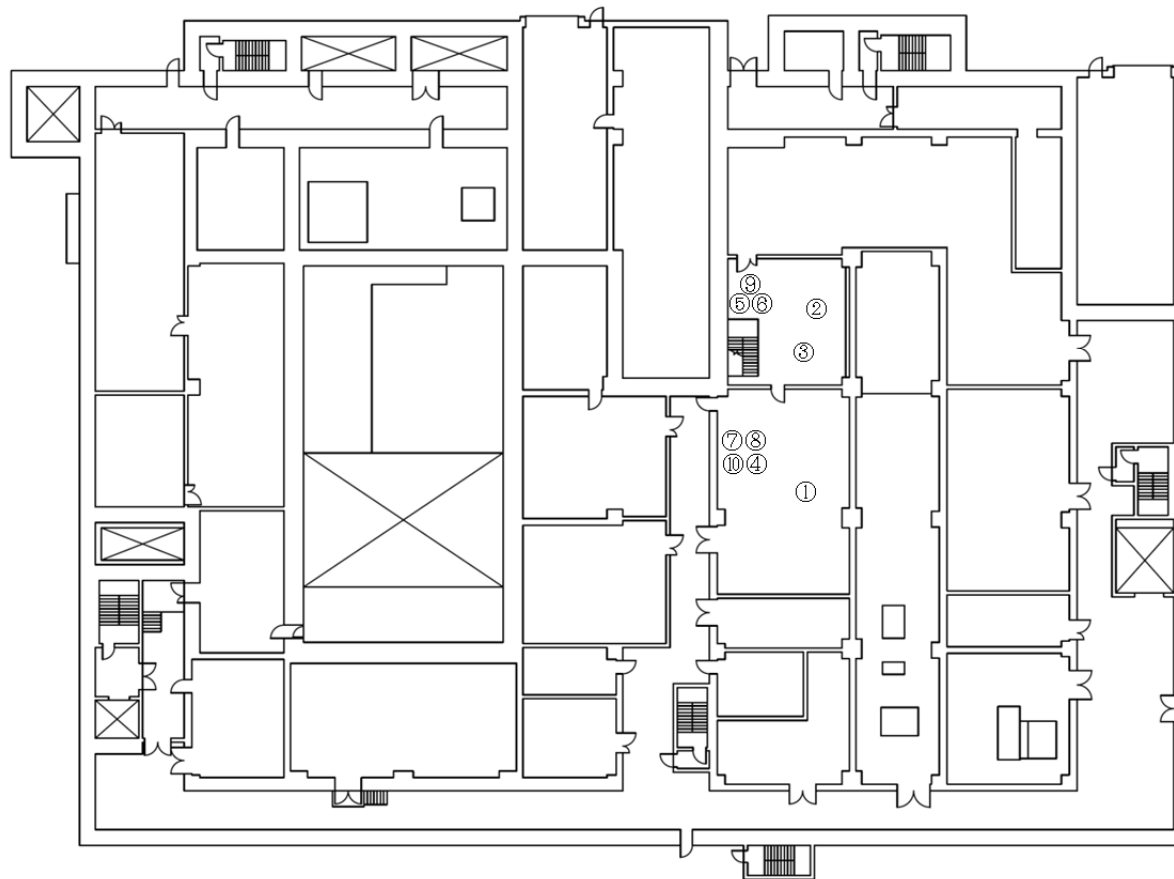

		機器注水	機器注水	機器注水	機器注水	機器注水	機器注水
		第1接続口	第2接続口	第3接続口	第4接続口	第5接続口	第6接続口
高レベル廃液 ガラス固化建屋 蒸発乾固 1	高レベル廃液 混合槽	地上1階 ①	地下3階 ①	地下2階 ②	地下3階 ②	地下3階 ③	-
	供給液槽	地上1階 ①	地下1階 ①、②	地上1階 ③、④	地上1階 ⑤、⑥	地下1階 ⑤、⑥	地上1階 ⑨、⑩
	供給槽	地上1階 ①、②	地下1階 ①、②	地上1階 ③、④	地上1階 ⑤、⑥	地下1階 ⑤、⑥	-
高レベル廃液 ガラス固化建屋 蒸発乾固 2	高レベル 濃縮廃液 貯槽	地上1階 ①	地下2階 ①	地下2階 ④	地下2階 ⑤	地下2階 ③	地下2階 ⑨
高レベル廃液 ガラス固化建屋 蒸発乾固 3	高レベル 濃縮廃液 貯槽	地上1階 ①	地下2階 ①	地下2階 ③	地下2階 ⑤	地下2階 ⑦	地下2階 ⑨
高レベル廃液 ガラス固化建屋 蒸発乾固 4	高レベル 濃縮廃液 一時貯槽	地上1階 ①	地下1階 ③	地下1階 ④	地下2階 ⑤	-	-
高レベル廃液 ガラス固化建屋 蒸発乾固 5	高レベル 濃縮廃液 共用 貯槽	地上1階 ①	地下2階 ①	地下2階 ①	地下2階 ⑤	地下2階 ⑥	地下2階 ⑨

対象貯槽	接続箇所
-	③

T.M.S.L.約+55,500

第56図 「高レベル廃液ガラス固化建屋の冷却機能喪失事故」の機器注水接続口配置図（地上1階）

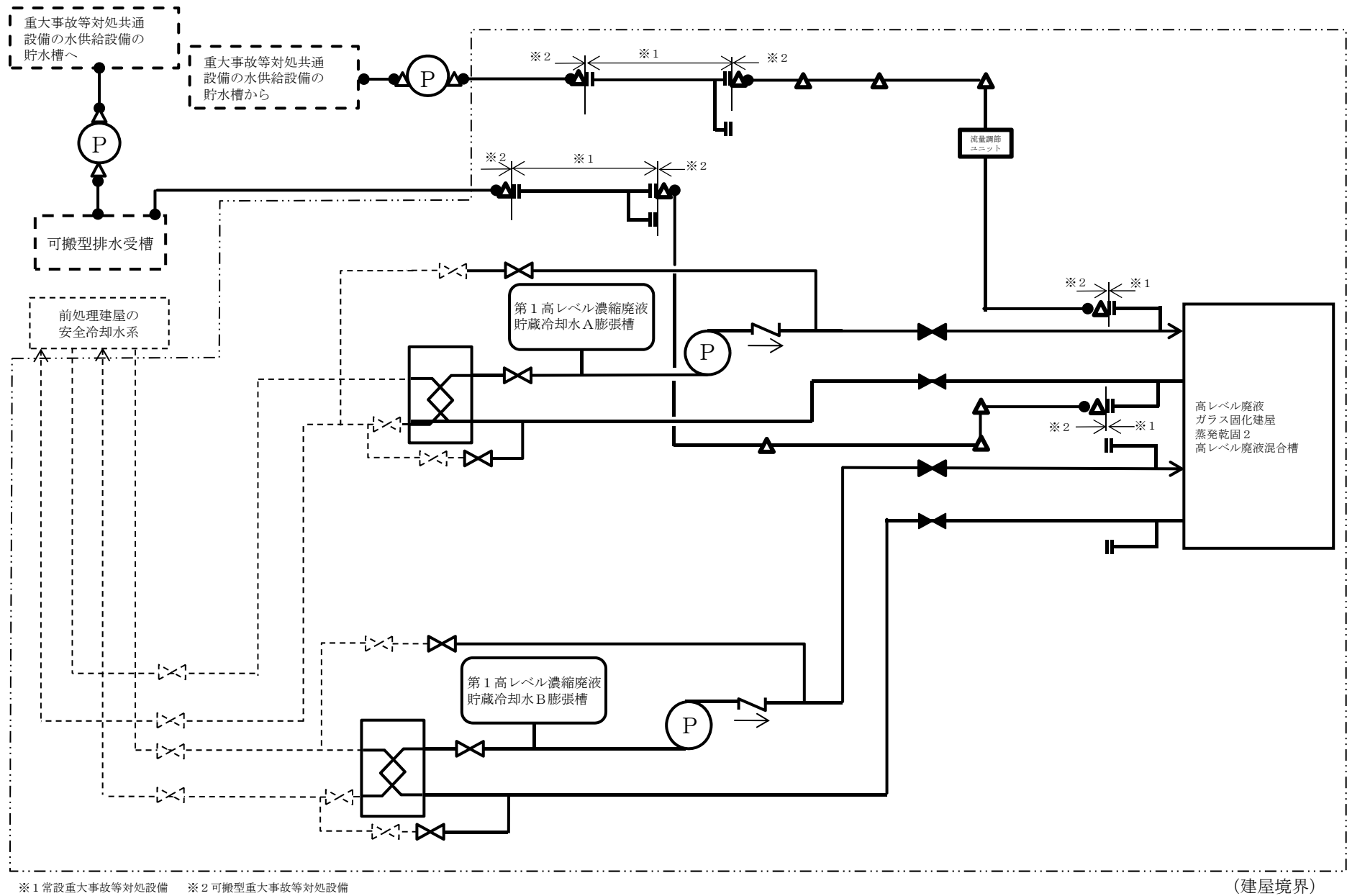

本図は、高レベル廃液ガラス固化建屋蒸発乾固2の2系統のうち1系統の接続例である。高レベル廃液ガラス固化建屋蒸発乾固の他の系統に接続した場合も同様の系統である。ただし、接続金具等の個数及び位置は、ホース敷設ルート毎に異なる。

第57図 「高レベル廃液ガラス固化建屋の冷却機能喪失事故」の冷却コイル通水系統概要図

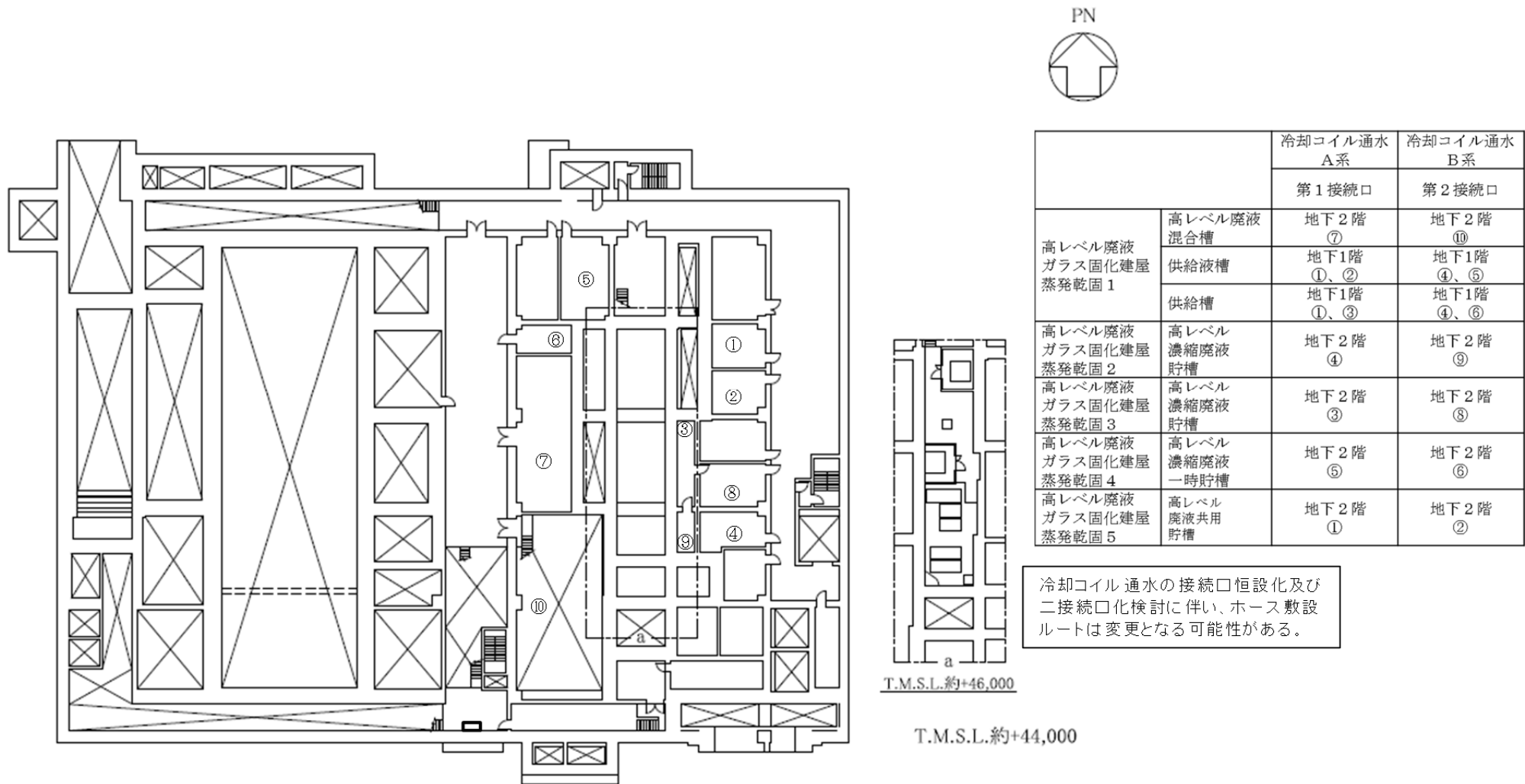

第 58 図 「高レベル廃液ガラス固化建屋の冷却機能喪失事故」の冷却コイル通水接続口配置図（地下2階）

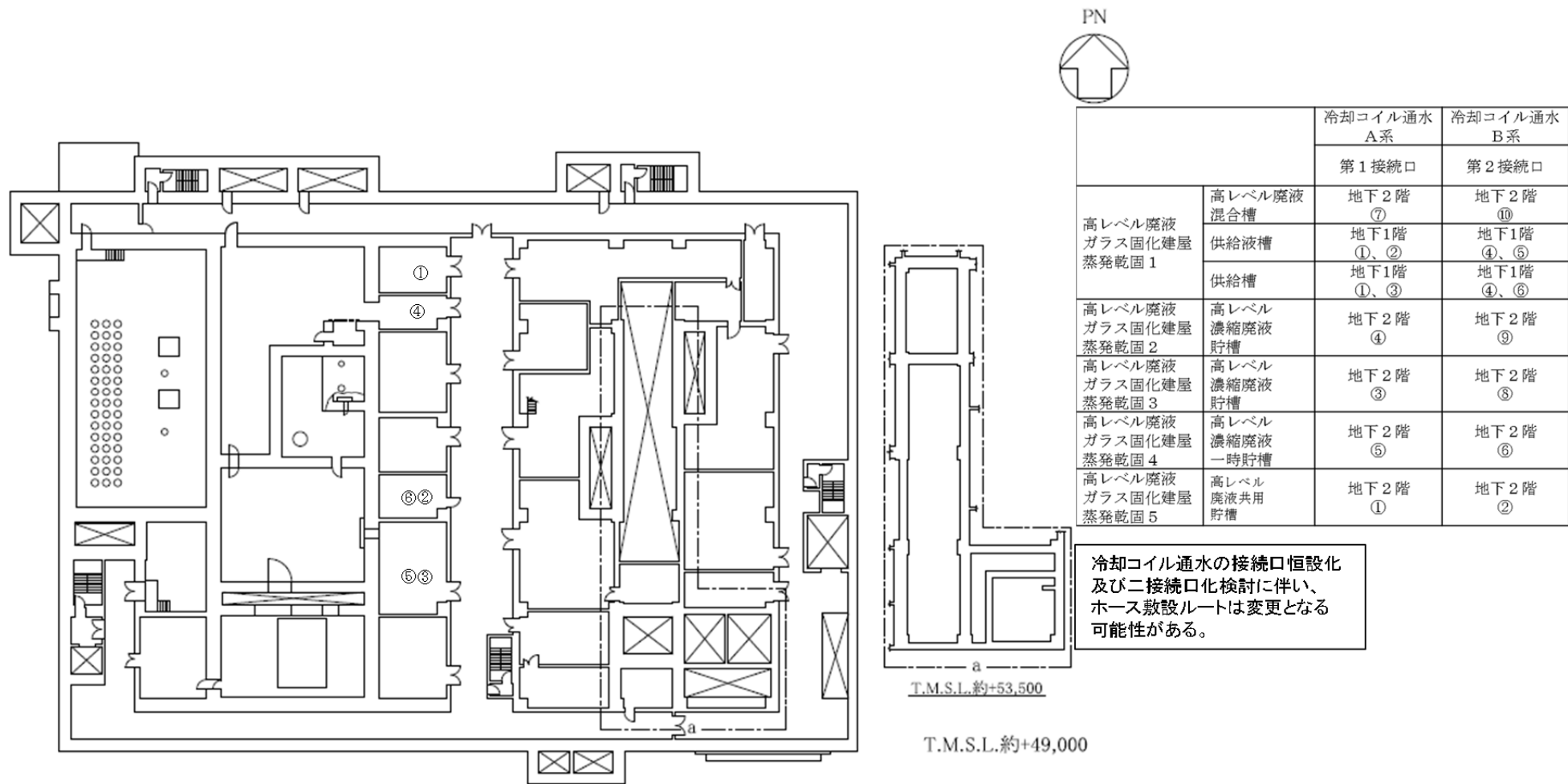

第 59 図 「高レベル廃液ガラス固化建屋の冷却機能喪失事故」の冷却コイル通水接続口配置図（地下 1

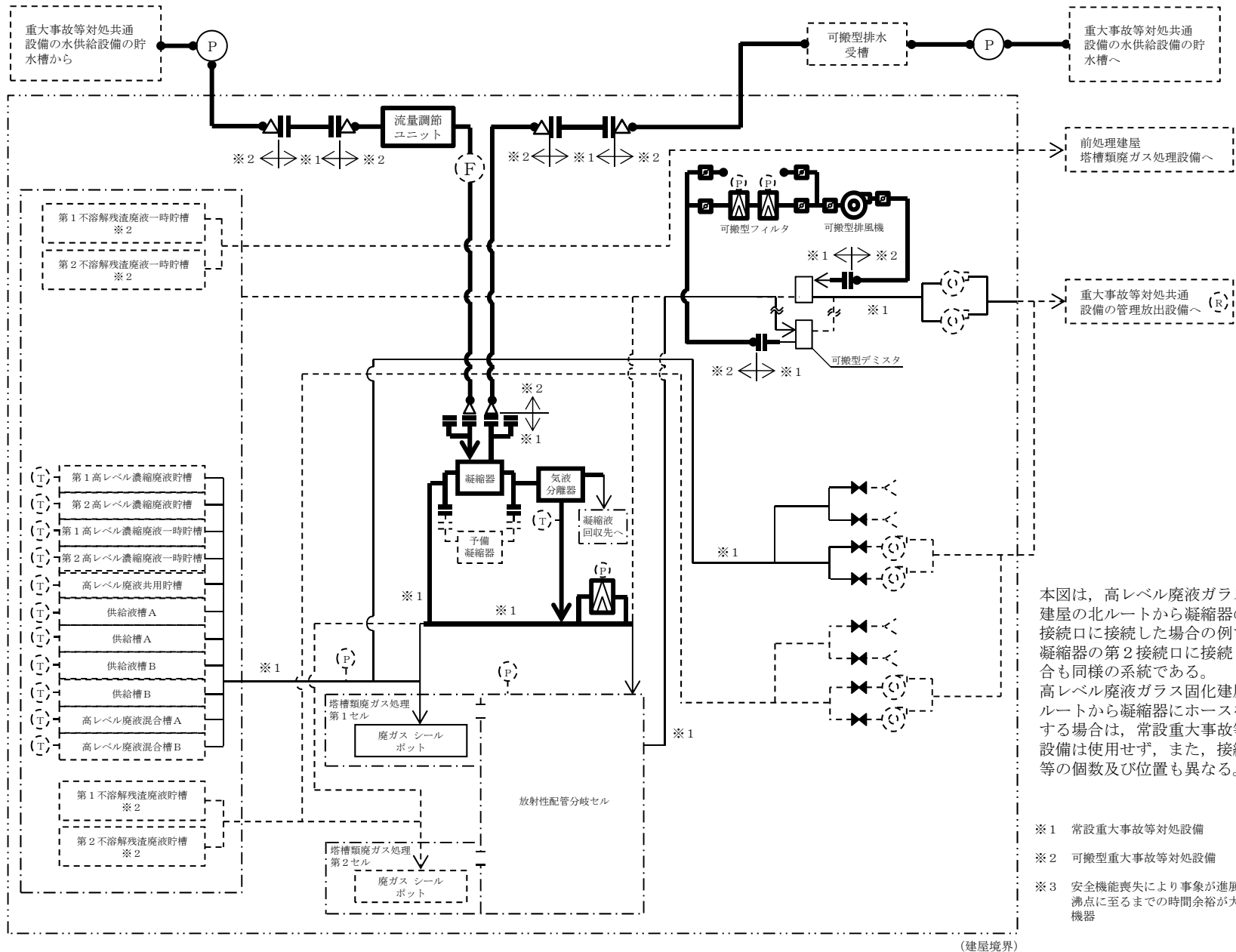

第60図 高レベル廃液ガラス固化建屋の蒸発乾固に対処するための設備の系統概要図
(異常な水準の放出防止)

本図は、高レベル廃液ガラス固化建屋の北ルートから凝縮器の第1接続口に接続した場合の例である。凝縮器の第2接続口に接続した場合も同様の系統である。高レベル廃液ガラス固化建屋の南ルートから凝縮器にホースを敷設する場合は、常設重大事故等対処設備は使用せず、また、接続金具等の個数及び位置も異なる。

- ※1 常設重大事故等対処設備
- ※2 可搬型重大事故等対処設備
- ※3 安全機能喪失により事象が進展し、沸点に至るまでの時間余裕が大きい機器

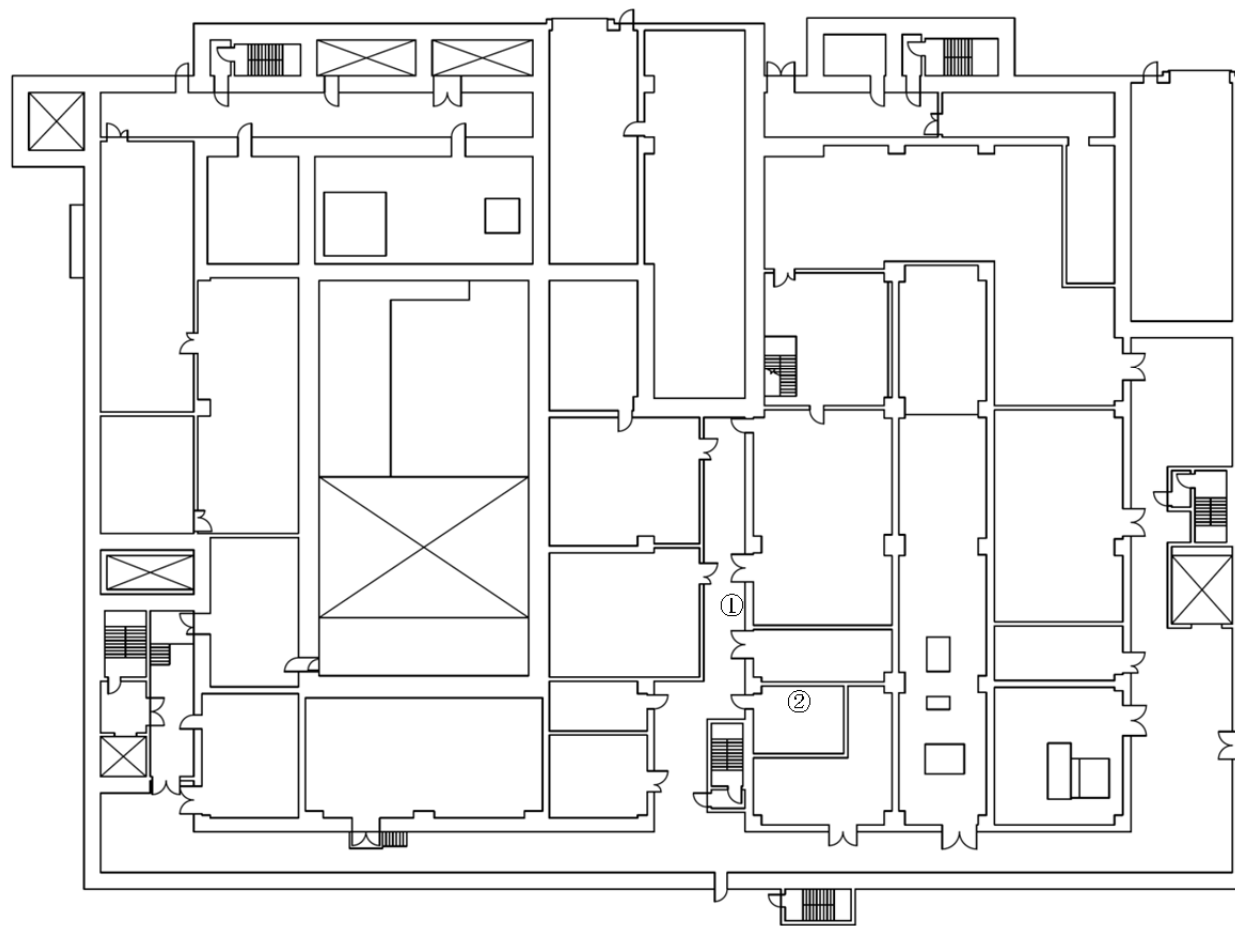

	凝縮器通水	凝縮器通水
	第1 接続口	第2 接続口
凝縮器	地上1階 ①	地上1階 ②

T.M.S.L.約+55,500

第 61 図 「高レベル廃液ガラス固化建屋の冷却機能喪失事故」の凝縮器通水接続口配置図（地上1階）

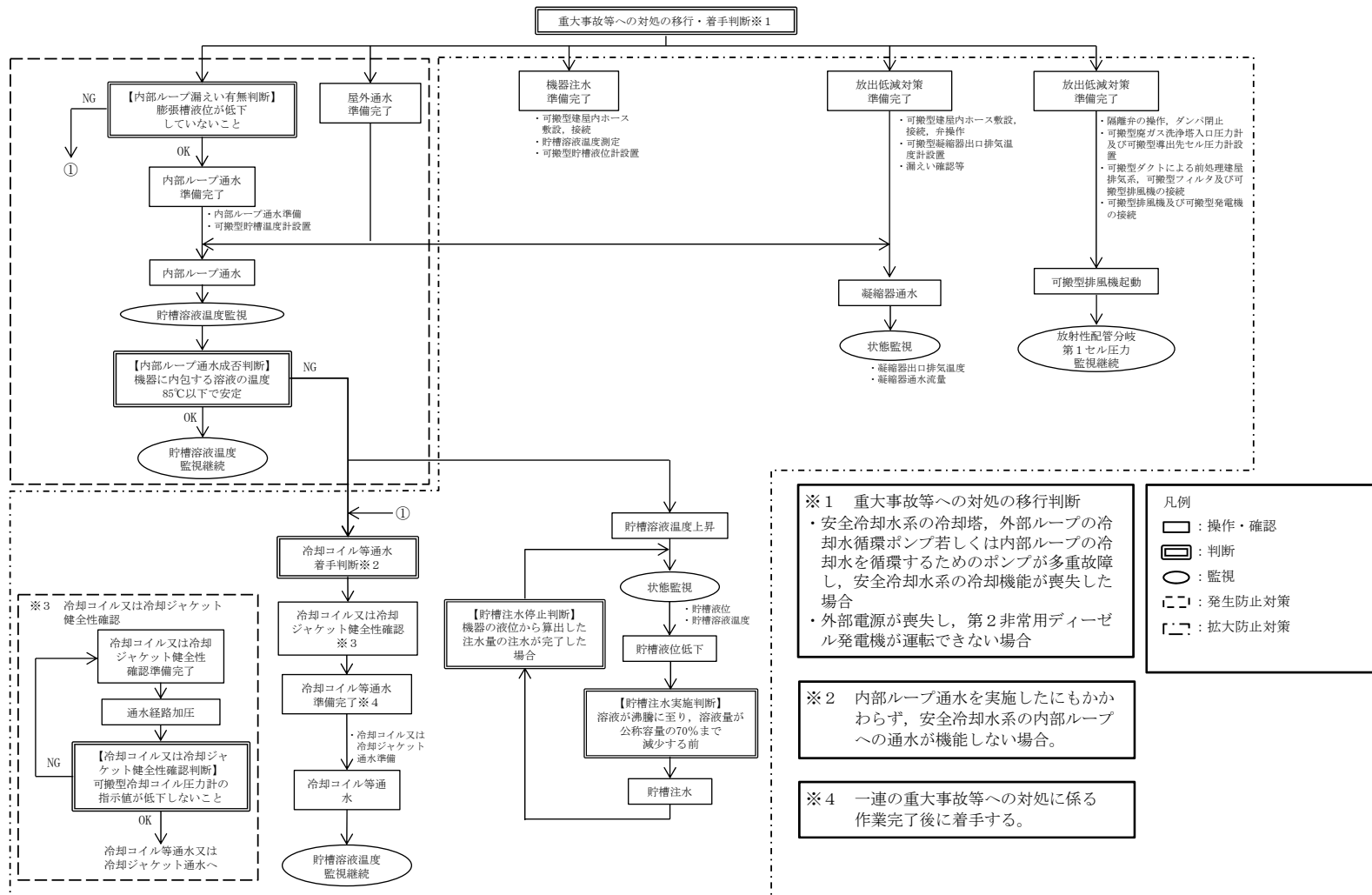

第62図 「地震発生による全交流動力電源の喪失を伴う前処理建屋の冷却機能喪失事故」の手順の概要

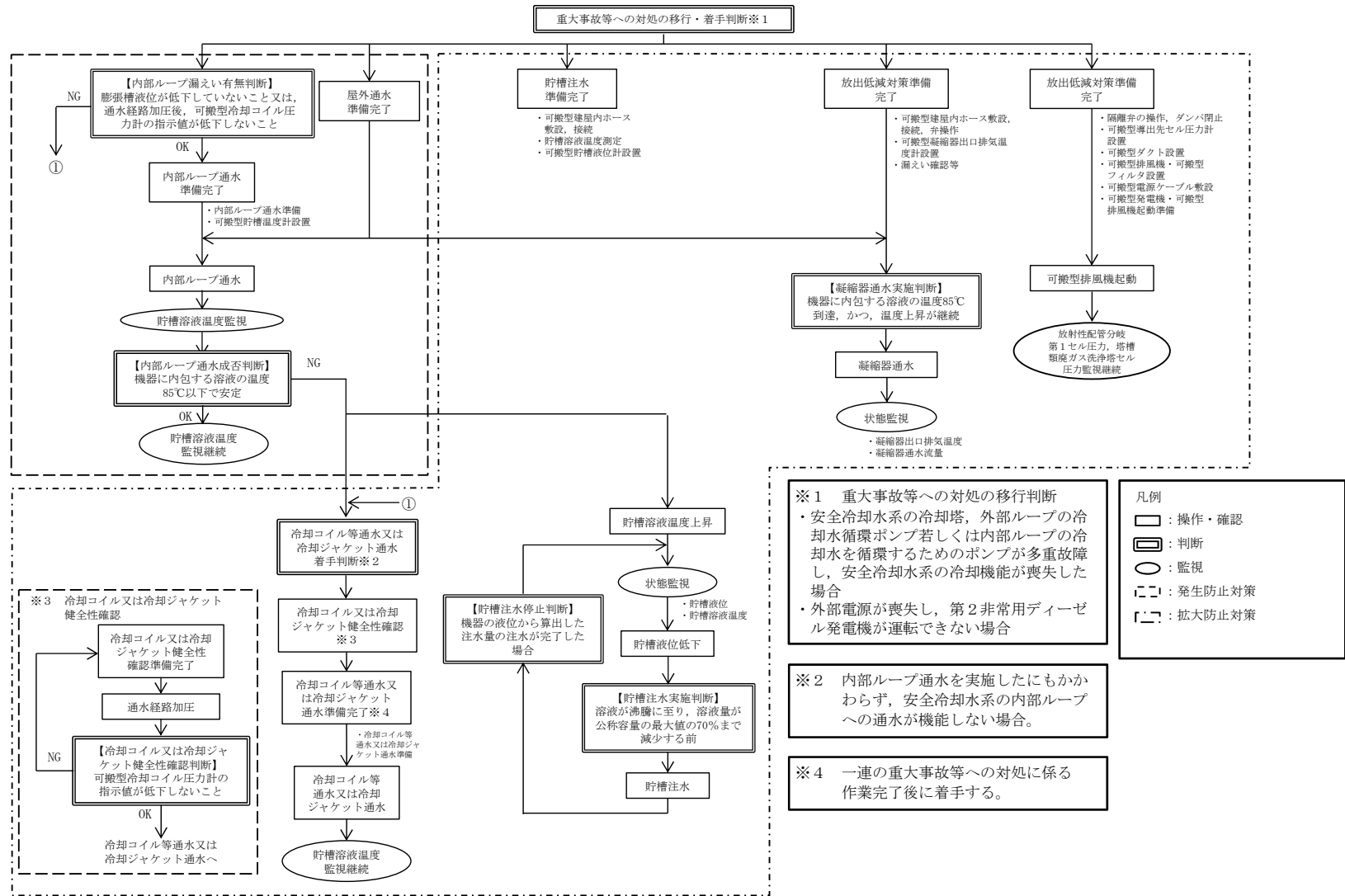

第63図 「地震発生による全交流動力電源の喪失を伴う分離建屋の冷却機能喪失事故」の手順の概要

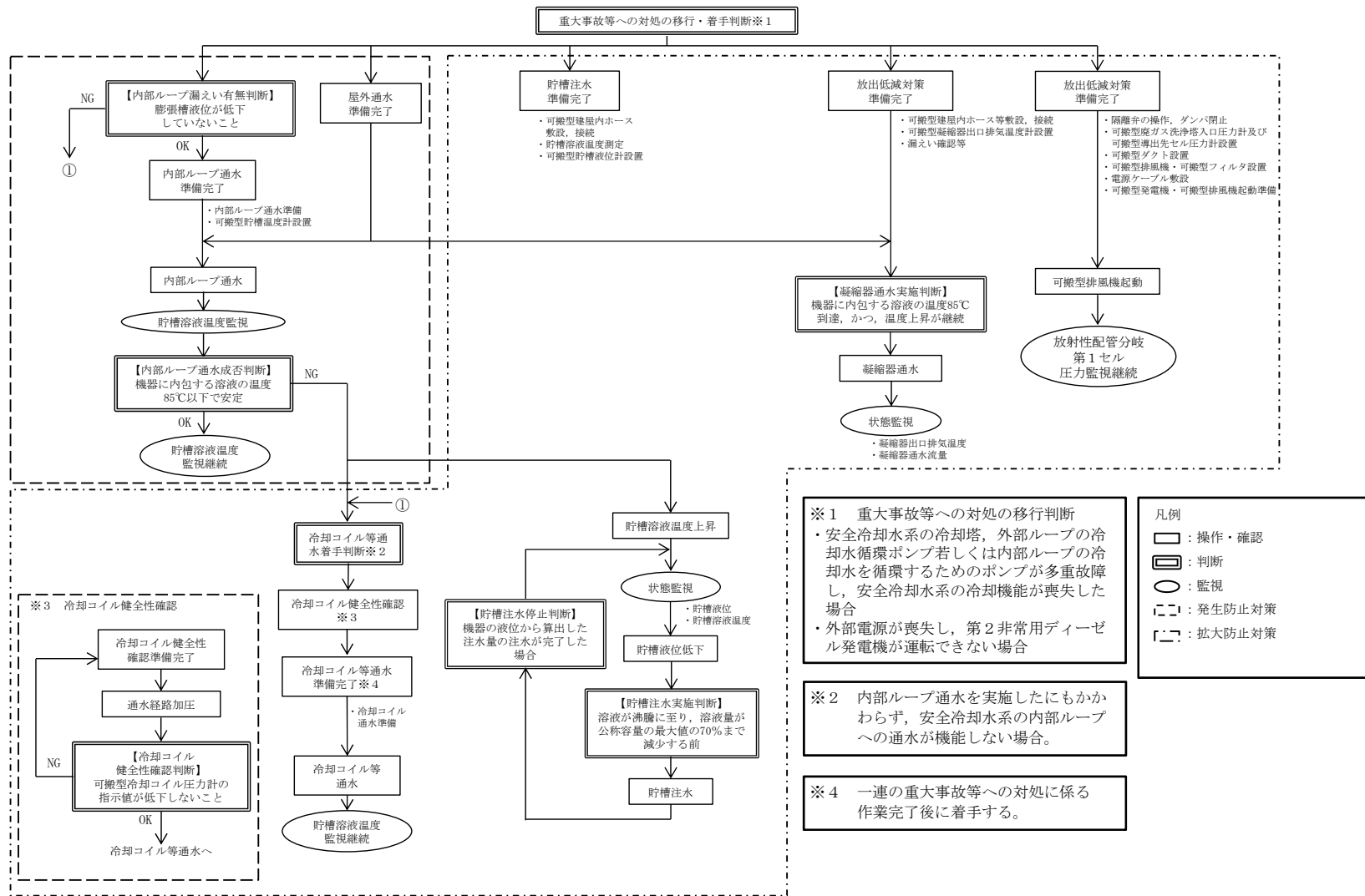

第64図 「地震発生による全交流動力電源の喪失を伴う精製建屋の冷却機能喪失事故」の手順の概要

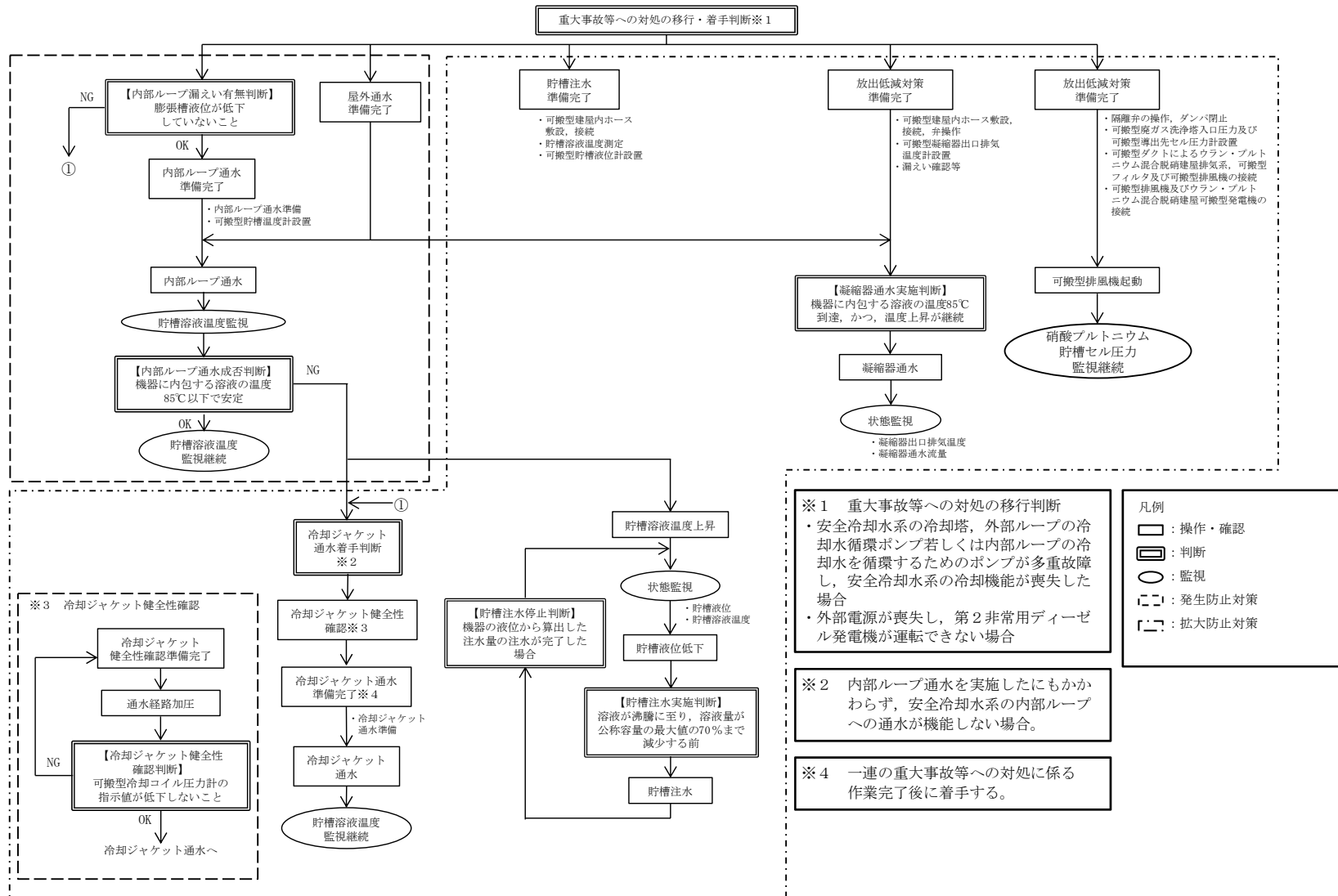

第65図 「地震発生による全交流動力電源の喪失を伴うウラン・プルトニウム混合脱硝建屋の冷却機能喪失事故」の手順の概要

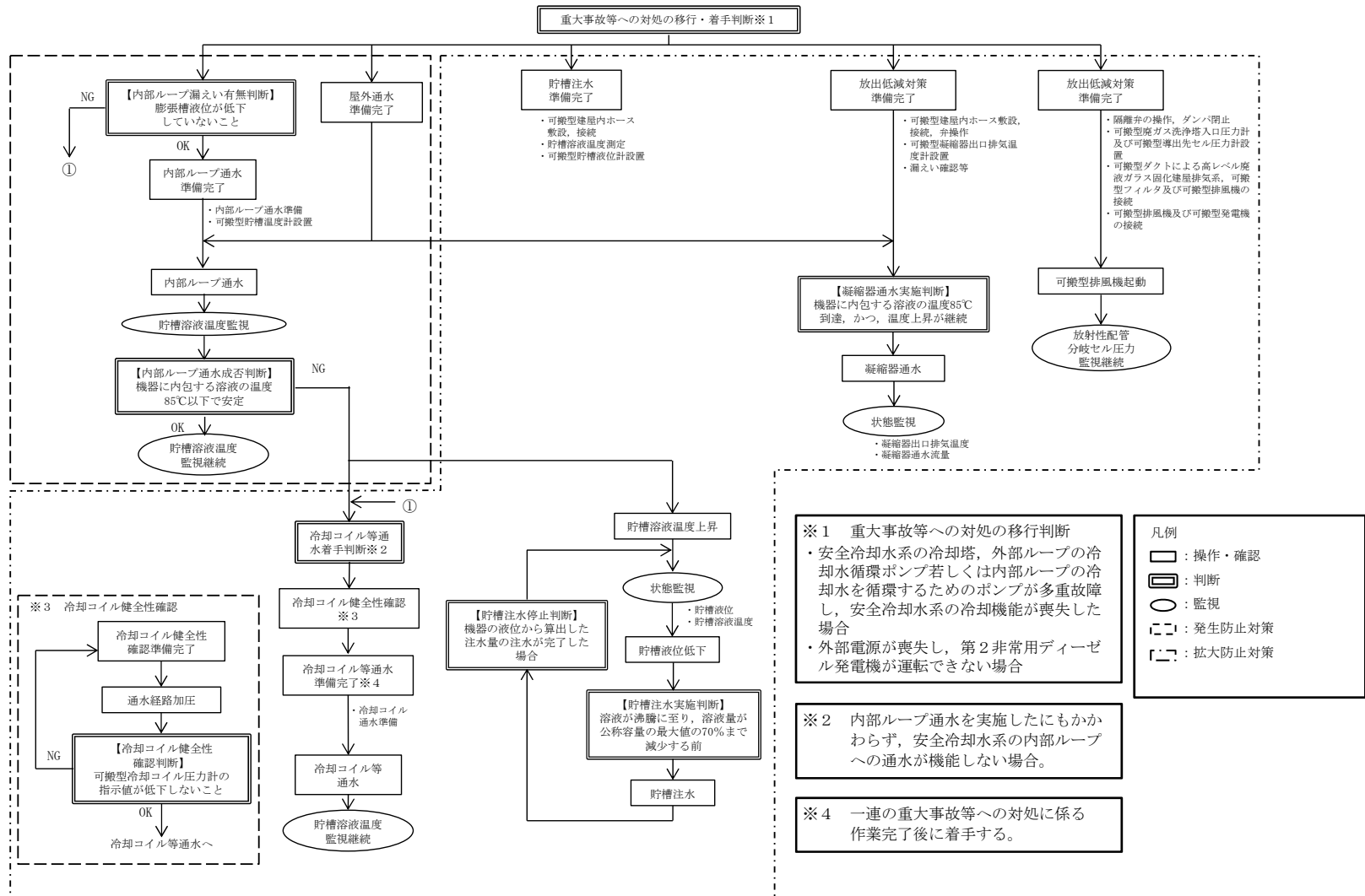

第66図 「地震発生による全交流動力電源の喪失を伴う高レベル廃液ガラス固化建屋の冷却機能喪失事故」の手順の概要

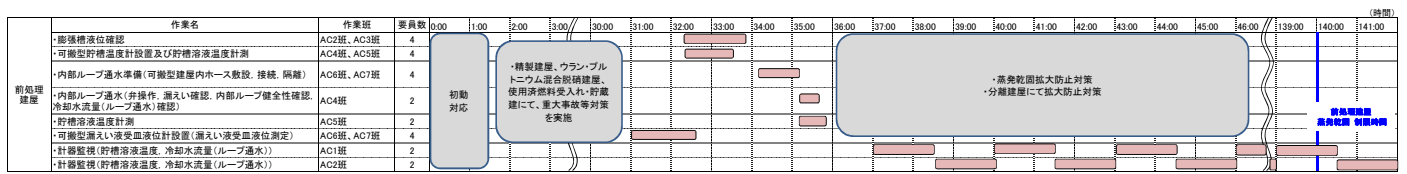

第67図 前処理建屋における内部ループへの通水に必要な要員及び作業項目

	作業名	作業班	要員数	0:00 ~ 11:00																									
				0:00	1:00	2:00	3:00	4:00	5:00	6:00	7:00	8:00	9:00	10:00	11:00														
分離 建屋	・可搬型貯槽温度計設置及び高レベル廃液濃縮缶溶液温度測定	AB2班	2	初動 対応	・水素爆発発生防止対策 ・水素爆発拡大防止対策 ・異常な水準の放出防止対策																								
	・内部ループ通水準備(可搬型建屋内ホース敷設, 接続)	AB6班, AB7班	4																										
	・内部ループ通水準備(ポンプ隔離, 弁隔離)	AB3班, AB4班	4																										
	・内部ループ通水(弁操作, 漏えい確認, 内部ループ健全性確認, 冷却水流量(ループ通水)確認)	AB3班, AB4班	4																										
	・高レベル廃液濃縮缶溶液温度計測	AB1班	2																										
	・可搬型漏えい液受血液位計設置(漏えい液受血液位測定)	AB1班, AB2班	4																										
	・計器監視(高レベル廃液濃縮缶溶液温度, 冷却水流量(ループ通水))	AB2班	2																										
	・計器監視(高レベル廃液濃縮缶溶液温度, 冷却水流量(ループ通水))	AB3班	2																										
	作業名																30:00 ~ 36:00												
	作業班																												
要員数																													
分離 建屋	・可搬型建屋内ホース等運搬(カテゴリ I)	AC12班, AC13班 AC14班	6	初動 対応	・精製建屋、ウラン・プルトニウム混合脱硝 建屋、高レベル廃液ガラス固化建屋にて、 重大事故等対策を実施																								
	・膨張槽液位確認(カテゴリ I)	AC12班, AC13班	4																										
	・可搬型貯槽温度計設置及び貯槽溶液温度計測(カテゴリ I)	AC14班, AC15班	4																										
	・内部ループ通水準備(可搬型建屋内ホース敷設, 接続)(カテゴリ I)	AC12班, AC13班	4																										
	・内部ループ通水準備(ポンプ隔離, 弁隔離)(カテゴリ I)	AC12班, AC13班	4																										
	・内部ループ通水(弁操作, 漏えい確認, 冷却水流量(ループ通水)確認)(カテゴリ I)	AC14班, AC15班	4																										
	・貯槽溶液温度計測(カテゴリ I)	KA9班	2																										
	・可搬型漏えい液受血液位計設置(漏えい液受血液位測定)(カテゴリ I)	KA13班	2																										
	・計器監視(貯槽溶液温度, 冷却水流量(ループ通水))(カテゴリ I)	AB2班	2																										
	・計器監視(貯槽溶液温度, 冷却水流量(ループ通水))(カテゴリ I)	AB3班	2																										
	・可搬型建屋内ホース等運搬(カテゴリ II)	KA4班, KA5班 KA13班	6																										
	・膨張槽液位確認(カテゴリ II)	KA7班, KA8班	4																										
	・可搬型貯槽温度計設置及び貯槽溶液温度計測(カテゴリ II)	KA5班, KA6班 KA10班,	6																										
	・可搬型貯槽温度計設置及び貯槽溶液温度計測(カテゴリ II)	KA11班, KA12班 KA13班,	6																										
	・内部ループ通水準備(可搬型建屋内ホース敷設, 接続)(カテゴリ II)	KA3班, KA4班	4																										
	・内部ループ通水準備(ポンプ隔離, 弁隔離)(カテゴリ II)	KA3班, KA4班	4																										
	・内部ループ通水(弁操作, 漏えい確認, 冷却水流量(ループ通水)確認)(カテゴリ II)	KA5班, KA6班	4																										
	・貯槽溶液温度計測(カテゴリ II)	KA10班	2																										
	・可搬型漏えい液受血液位計設置(漏えい液受血液位測定)(カテゴリ II)	KA2班, KA3班 KA4班,	6																										
	・可搬型漏えい液受血液位計設置(漏えい液受血液位測定)(カテゴリ II)	KA1班, KA7班 KA8班,	6																										
・計器監視(貯槽溶液温度, 冷却水流量(ループ通水))(カテゴリ II)	AB2班	2																											
・計器監視(貯槽溶液温度, 冷却水流量(ループ通水))(カテゴリ II)	AB3班	2																											
				高レベル廃液ガラス固化建屋にて、 重大事故等対策を実施																									

第68図 分離建屋における内部ループへの通水に必要な要員及び作業項目(その1)

作業名	作業班	要員数	12:00	13:00	14:00	15:00	16:00	17:00	18:00	19:00	20:00	21:00	22:00	23:00
			・可搬型貯槽温度計設置及び高レベル廃液濃縮缶溶液温度測定	AB2班	2									
・内部ループ通水準備(可搬型建屋内ホース敷設、接続)	AB6班、AB7班	4												
・内部ループ通水準備(ポンプ隔離、弁隔離)	AB3班、AB4班	4												
・内部ループ通水(弁操作、漏えい確認、内部ループ健全性確認、冷却水流量(ループ通水)確認)	AB3班、AB4班	4												
・高レベル廃液濃縮缶溶液温度計測	AB1班	2												
・可搬型漏えい液受血液位計設置(漏えい液受血液位測定)	AB1班、AB2班	4												
・計器監視(高レベル廃液濃縮缶溶液温度、冷却水流量(ループ通水))	AB2班	2												
・計器監視(高レベル廃液濃縮缶溶液温度、冷却水流量(ループ通水))	AB3班	2												
作業名	作業班	要員数	37:00	38:00	39:00	40:00	41:00	42:00	43:00	44:00	45:00	46:00	47:00	48:00
・可搬型建屋内ホース等運搬(カテゴリⅠ)	AC12班、AC13班 AC14班	6												
・膨張槽液位確認(カテゴリⅠ)	AC12班、AC13班	4												
・可搬型貯槽温度計設置及び貯槽溶液温度計測(カテゴリⅠ)	AC14班、AC15班	4												
・内部ループ通水準備(可搬型建屋内ホース敷設、接続)(カテゴリⅠ)	AC12班、AC13班	4												
・内部ループ通水準備(ポンプ隔離、弁隔離)(カテゴリⅠ)	AC12班、AC13班	4												
・内部ループ通水(弁操作、漏えい確認、冷却水流量(ループ通水)確認)(カテゴリⅠ)	AC14班、AC15班	4												
・貯槽溶液温度計測(カテゴリⅠ)	KA9班	2												
・可搬型漏えい液受血液位計設置(漏えい液受血液位測定)(カテゴリⅠ)	KA13班	2												
・計器監視(貯槽溶液温度、冷却水流量(ループ通水))(カテゴリⅠ)	AB2班	2												
・計器監視(貯槽溶液温度、冷却水流量(ループ通水))(カテゴリⅠ)	AB3班	2												
・可搬型建屋内ホース等運搬(カテゴリⅡ)	KA4班、KA5班 KA13班	6												
・膨張槽液位確認(カテゴリⅡ)	KA7班、KA8班	4												
・可搬型貯槽温度計設置及び貯槽溶液温度計測(カテゴリⅡ)	KA5班、KA6班 KA10班、	6												
・可搬型貯槽温度計設置及び貯槽溶液温度計測(カテゴリⅡ)	KA11班、KA12班 KA13班、	6												
・内部ループ通水準備(可搬型建屋内ホース敷設、接続)(カテゴリⅡ)	KA3班、KA4班	4												
・内部ループ通水準備(ポンプ隔離、弁隔離)(カテゴリⅡ)	KA3班、KA4班	4												
・内部ループ通水(弁操作、漏えい確認、冷却水流量(ループ通水)確認)(カテゴリⅡ)	KA5班、KA6班	4												
・貯槽溶液温度計測(カテゴリⅡ)	KA10班	2												
・可搬型漏えい液受血液位計設置(漏えい液受血液位測定)(カテゴリⅡ)	KA2班、KA3班 KA4班、	6												
・可搬型漏えい液受血液位計設置(漏えい液受血液位測定)(カテゴリⅡ)	KA1班、KA7班 KA8班、	6												
・計器監視(貯槽溶液温度、冷却水流量(ループ通水))(カテゴリⅡ)	AB2班	2												
・計器監視(貯槽溶液温度、冷却水流量(ループ通水))(カテゴリⅡ)	AB3班	2												

使用済燃料受入れ・貯蔵建屋にて、重大事故等対策を実施

分離建屋蒸発乾固 制限時

前処理建屋にて、重大事故等対策を実施

第68図 分離建屋における内部ループへの通水に必要な要員及び作業項目 (その2)

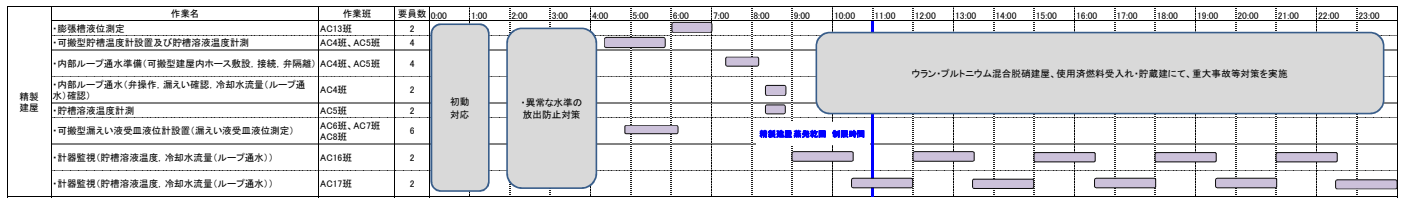

第69図 精製建屋における内部ループへの通水に必要な要員及び作業項目

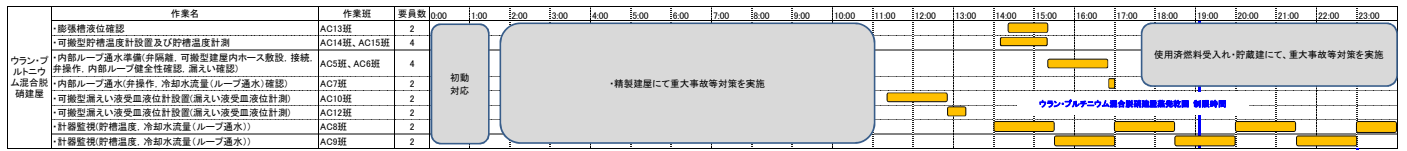

第70図 ウラン・プルトニウム混合脱硝建屋における内部ループへの通水に必要な要員及び作業項目

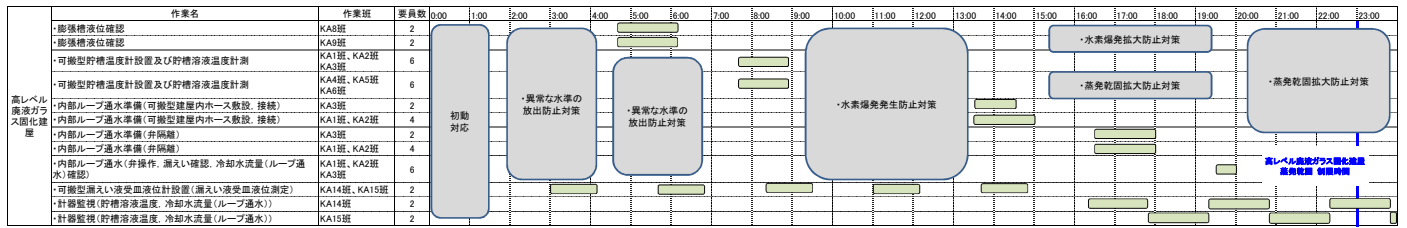

第71図 高レベル廃液ガラス固化建屋における内部ループへの通水に必要な要員及び作業項目

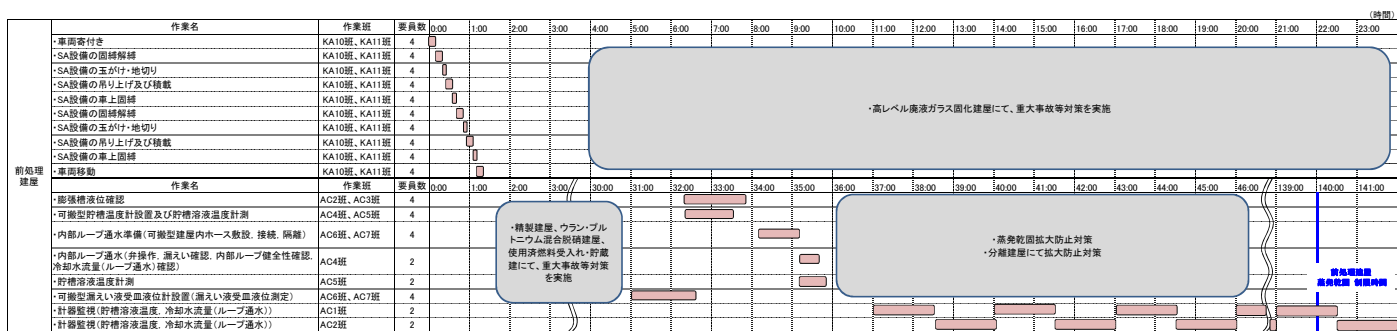

第72図 火山を想定した場合の前処理建屋における内部ループへの通水に必要な要員及び作業項目

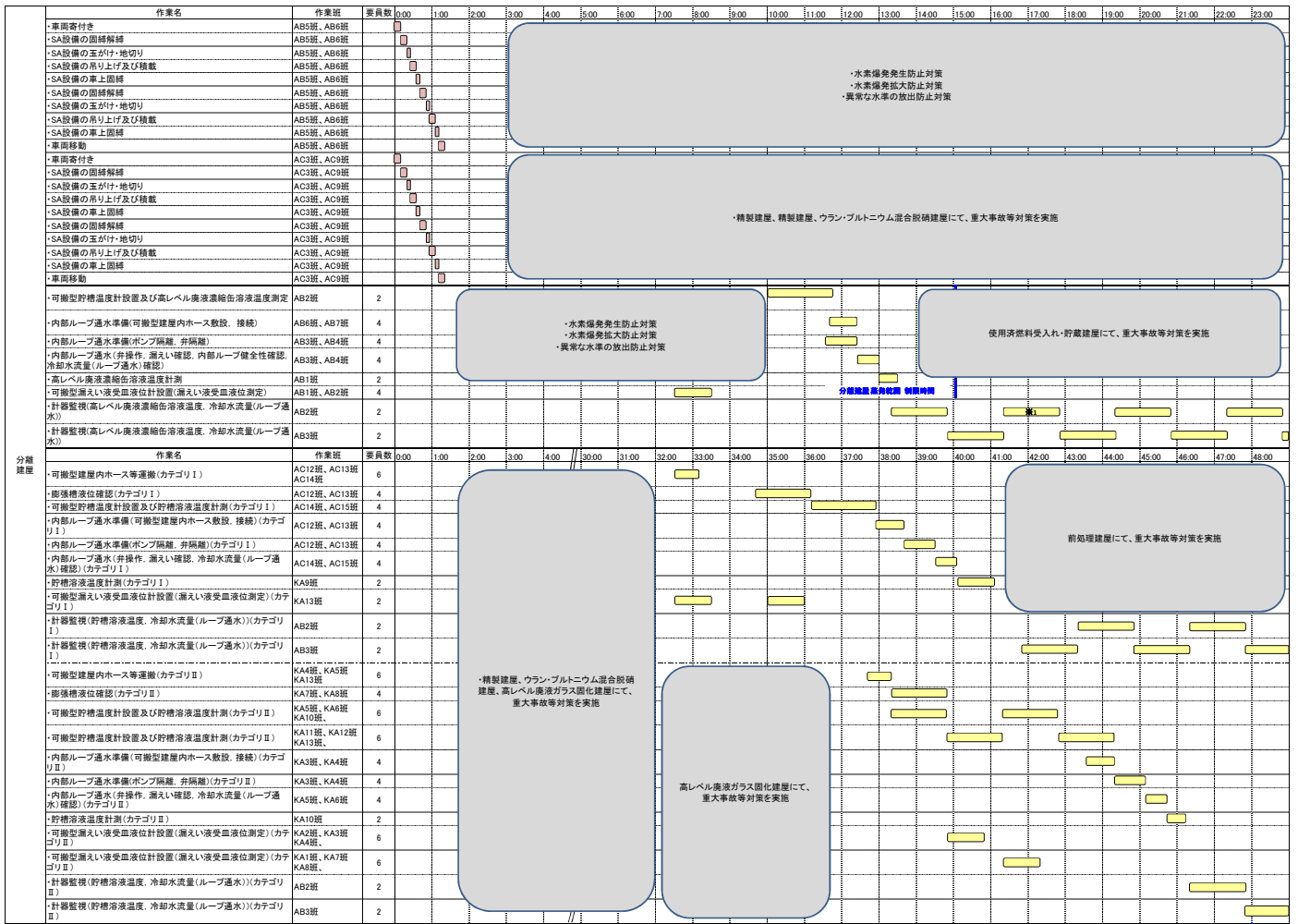

第73図 火山を想定した場合の分離建屋における内部ループへの通水に必要な要員及び作業項目

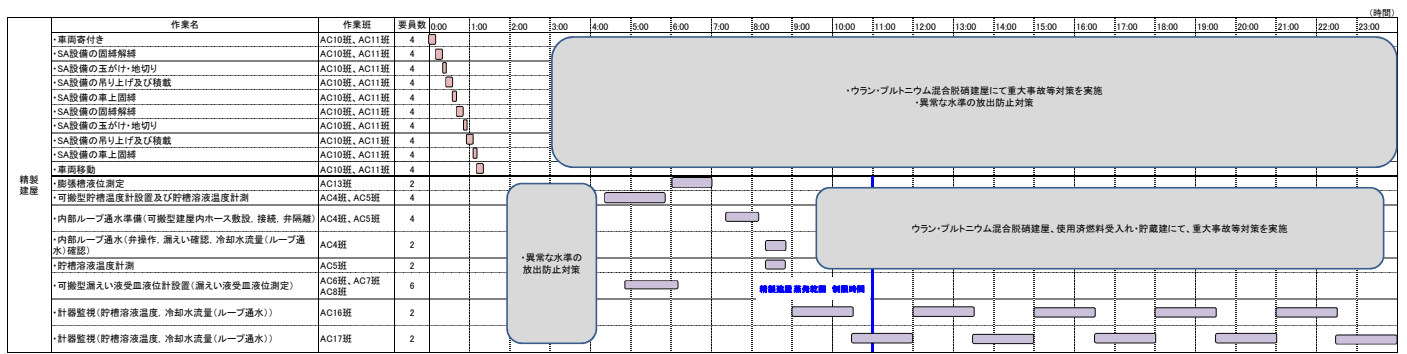

第74図 火山を想定した場合の精製建屋における内部ループへの通水に必要な要員及び作業項目

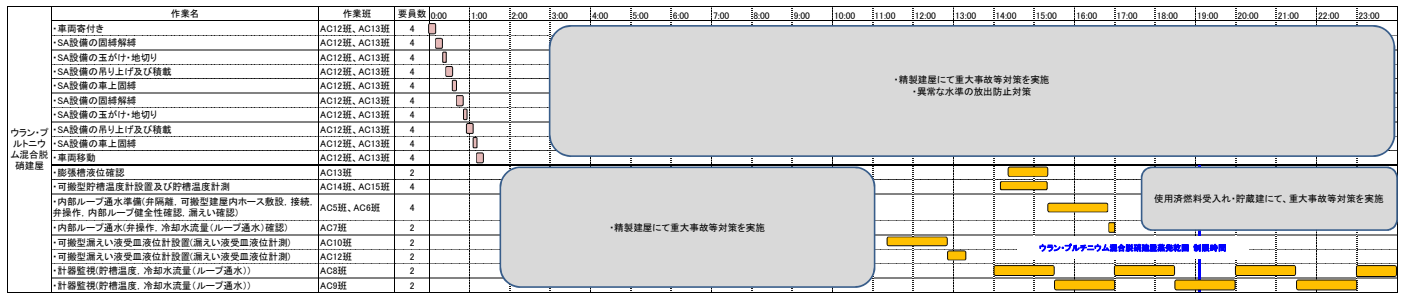

第75図 火山を想定した場合のウラン・プルトニウム混合脱硝建屋における内部ループへの通水に必要な要員及び作業項目

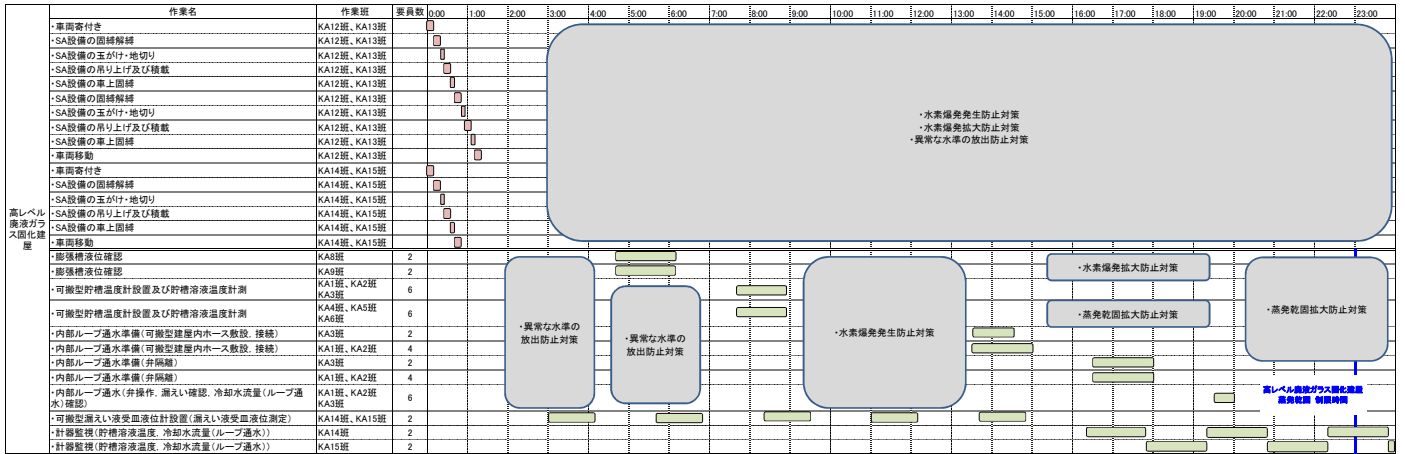

第76図 火山を想定した場合の高レベル廃液ガラス固化建屋における内部ループへの通水に必要な要員及び作業項目

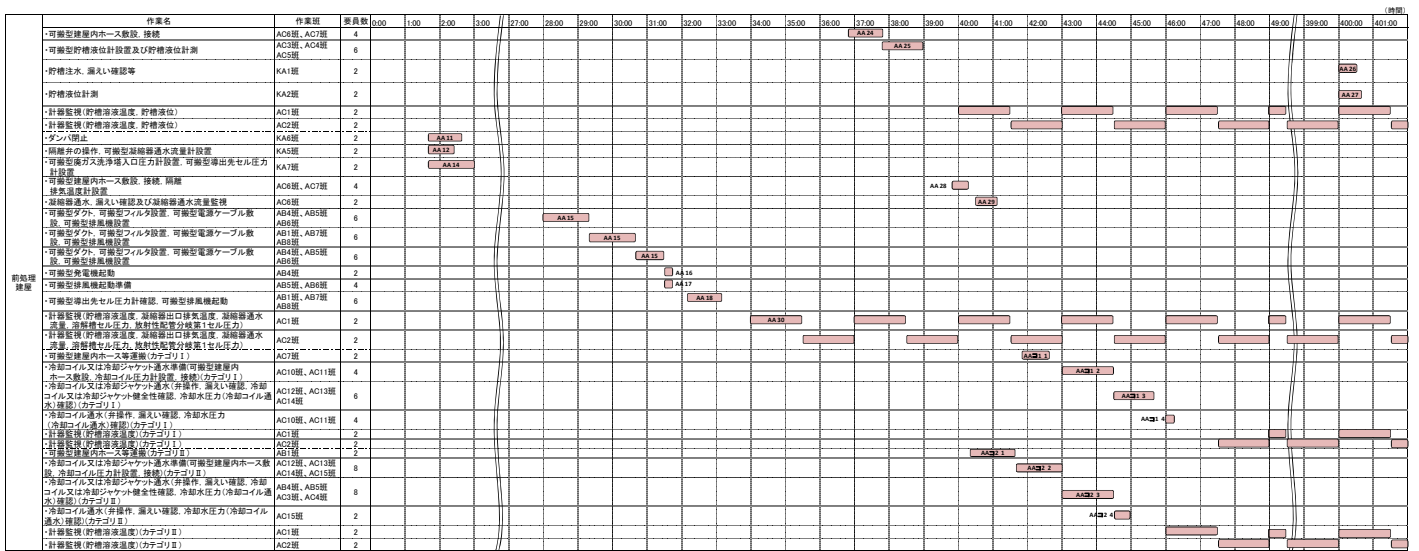

第77図 前処理建屋における機器への注水、冷却コイル等通水及び放出低減対策に必要な要員及び作業項目

作業名	作業班	要員数	時刻																								
			0:00	1:00	2:00	3:00	4:00	5:00	6:00	7:00	8:00	9:00	10:00	11:00	12:00	13:00	14:00	15:00	16:00	17:00	18:00	19:00	20:00	21:00	22:00		
可搬型建屋内ホース敷設、接続	AB1班、AB5班	4																							32		
高レベル廃液濃縮缶溶液温度測定	AB4班	2																									AB33
漏えい確認	AB5班	2																									AB34
貯槽注水	AB1班	2																									
可搬型貯槽液位計設置及び高レベル廃液濃縮缶液位測定	AB8班	2																									35
計器監視(高レベル廃液濃縮缶溶液温度、高レベル廃液濃縮缶液位)	AB2班	2																									AB38
計器監視(高レベル廃液濃縮缶溶液温度、高レベル廃液濃縮缶液位)	AB3班	2																									
可搬型建屋内ホース敷設、接続、弁操作	AB3班、AB4班	4																									AB36
漏えい確認	AB3班、AB4班	4																									AB37
凝縮器過水	AB3班、AB4班	4																									37
隔離弁の操作	AB2班	2																									AB18
ダンパ閉止	AB2班	2																									AB
可搬型導出先セル圧力計設置	AB8班	2																									31
可搬型ダクト設置	AB8班	2																									AB22
可搬型排風機、可搬型フィルタ設置	AB5班	2																									AB23
可搬型電源ケーブル敷設	AB3班、AB4班 AB6班、AB7班	8																									AB24
可搬型発電機、可搬型排風機起動準備	AB8班	2																									33
導出先セル圧力確認、可搬型排風機起動	AB8班	2																									AB26
計器監視(放射性配管分岐第1セル圧力、塔槽頭部ガス洗浄塔圧力、高レベル廃液濃縮缶溶液温度、凝縮器出口排気温度、冷却水流量(凝縮器過水))	AB2班	2																									AB38
計器監視(放射性配管分岐第1セル圧力、塔槽頭部ガス洗浄塔圧力、高レベル廃液濃縮缶溶液温度、凝縮器出口排気温度、冷却水流量(凝縮器過水))	AB3班	2																									
冷却コイル過水準備(可搬型建屋内ホース敷設、冷却コイル圧力計設置)(高レベル廃液濃縮缶)	AC1班、AC2班 AC3班	6																									
冷却コイル健全性確認(弁操作、漏えい確認、冷却コイル健全性確認、冷却水圧力(冷却コイル過水)確認)(高レベル廃液濃縮缶)	AB1班、AB4班	4																									
冷却コイル過水(弁操作、漏えい確認、冷却水圧力(冷却コイル過水)確認)(高レベル廃液濃縮缶)	AB1班、AB4班	4																									
計器監視(高レベル廃液濃縮缶溶液温度)	AB2班	2																									
計器監視(高レベル廃液濃縮缶溶液温度)	AB3班	2																									
可搬型建屋内ホース等運搬(カテゴリⅠ)	AB6班、AB7班 AB8班	6																									
冷却コイル又は冷却ジャケット過水準備(可搬型建屋内ホース敷設、冷却コイル又は冷却ジャケット圧力計設置)(カテゴリⅠ)	AC5班、AC6班 AC7班	6																									
冷却コイル又は冷却ジャケット健全性確認(弁操作、漏えい確認、冷却コイル又は冷却ジャケット健全性確認、冷却水圧力(冷却コイル又は冷却ジャケット過水)確認)(カテゴリⅠ)	KA1班、KA2班	4																									
冷却コイル又は冷却ジャケット過水(弁操作、漏えい確認、冷却水圧力(冷却コイル又は冷却ジャケット過水)確認)(カテゴリⅠ)	KA7班、KA8班	4																									
計器監視(貯槽溶液温度)(カテゴリⅠ)	AB2班	2																									
計器監視(貯槽溶液温度)(カテゴリⅠ)	AB3班	2																									
可搬型建屋内ホース等運搬(カテゴリⅡ)	AB6班、AB7班 AB8班	6																									
冷却コイル過水準備(可搬型建屋内ホース敷設、冷却コイル圧力計設置)(カテゴリⅡ)	AB1班、AB4班 AB5班	6																									
冷却コイル過水準備(可搬型建屋内ホース敷設、冷却コイル圧力計設置)(カテゴリⅡ)	AB6班、AB7班 AB8班	6																									
冷却コイル健全性確認(弁操作、漏えい確認、冷却コイル健全性確認、冷却水圧力(冷却コイル過水)確認)(カテゴリⅡ)	KA4班、KA5班	4																									
冷却コイル健全性確認(弁操作、漏えい確認、冷却コイル健全性確認、冷却水圧力(冷却コイル過水)確認)(カテゴリⅡ)	KA6班、KA7班	4																									
冷却コイル過水(弁操作、漏えい確認、冷却水圧力(冷却コイル過水)確認)(カテゴリⅡ)	KA4班、KA5班	4																									
冷却コイル過水(弁操作、漏えい確認、冷却水圧力(冷却コイル過水)確認)(カテゴリⅡ)	KA6班、KA7班	4																									
計器監視(貯槽溶液温度)(カテゴリⅡ)	AB2班	2																									
計器監視(貯槽溶液温度)(カテゴリⅡ)	AB3班	2																									
可搬型建屋内ホース敷設、接続(カテゴリⅠ)(カテゴリⅡ)	AB4班、AB5班	4																									
貯槽溶液温度測定(カテゴリⅠ)(カテゴリⅡ)	AB4班	2																									
漏えい確認(カテゴリⅠ)(カテゴリⅡ)	AB5班	2																									
可搬型貯槽液位計設置及び貯槽液位測定(カテゴリⅠ)(カテゴリⅡ)	AB6班	2																									
貯槽注水(カテゴリⅠ)(カテゴリⅡ)	AB6班	2																									
計器監視(貯槽溶液温度、貯槽液位)(カテゴリⅠ)(カテゴリⅡ)	AB2班	2																									
計器監視(貯槽溶液温度、貯槽液位)(カテゴリⅠ)(カテゴリⅡ)	AB3班	2																									

第78図 分離建屋における機器への注水、冷却コイル等通水及び放出低減対策に必要な要員及び作業項目(その1)

	作業名	作業班	要員数	23.00	24.00	25.00	26.00	27.00	28.00	29.00	30.00	31.00	32.00	33.00	34.00	35.00	36.00	37.00	38.00	39.00	40.00	41.00	42.00	43.00	44.00
分離 建屋	・可搬型建屋内ホース敷設、接続	AB1班、AB5班	4																						
	・高レベル廃液濃縮缶溶液温度測定	AB4班	2																						
	・漏えい確認	AB5班	2																						
	・貯槽注水	AB1班	2																						
	・可搬型貯槽液位計設置及び高レベル廃液濃縮缶液位測定	AB8班	2																						
	・計器監視(高レベル廃液濃縮缶溶液温度、高レベル廃液濃縮缶液位)	AB2班	2																						
	・計器監視(高レベル廃液濃縮缶溶液温度、高レベル廃液濃縮缶液位)	AB3班	2																						
	・可搬型建屋内ホース敷設、接続、弁操作	AB3班、AB4班	4																						
	・漏えい確認	AB3班、AB4班	4																						
	・凝縮器通水	AB3班、AB4班	4																						
	・隔離弁の操作	AB2班	2																						
	・ダンプ閉止	AB2班	2																						
	・可搬型導出先セル圧力計設置	AB8班	2																						
	・可搬型ダクト設置	AB8班	2																						
	・可搬型排風機、可搬型フィルタ設置	AB5班	2																						
	・可搬型電源ケーブル敷設	AB3班、AB4班 AB6班、AB7班	8																						
	・可搬型発電機、可搬型排風機起動準備	AB8班	2																						
	・導出先セル圧力確認、可搬型排風機起動	AB8班	2																						
	・計器監視(放射性配管分岐第1セル圧力、塔槽類廃ガス洗浄塔圧力、高レベル廃液濃縮缶溶液温度、凝縮器出口排気温度、冷却水流量(凝縮器通水))	AB2班	2																						
	・計器監視(放射性配管分岐第1セル圧力、塔槽類廃ガス洗浄塔圧力、高レベル廃液濃縮缶溶液温度、凝縮器出口排気温度、冷却水流量(凝縮器通水))	AB3班	2																						
	・冷却コイル通水準備(可搬型建屋内ホース敷設、冷却コイル圧力計設置)(高レベル廃液濃縮缶)	AC1班、AC2班 AC3班	6																						
	・冷却コイル健全性確認(弁操作、漏えい確認、冷却コイル健全性確認、冷却水圧力(冷却コイル通水)確認)(高レベル廃液濃縮缶)	AB1班、AB4班	4																						
	・冷却コイル通水(弁操作、漏えい確認、冷却水圧力(冷却コイル通水)確認)(高レベル廃液濃縮缶)	AB1班、AB4班	4																						
	・計器監視(高レベル廃液濃縮缶溶液温度)	AB2班	2																						
	・計器監視(高レベル廃液濃縮缶溶液温度)	AB3班	2																						
	・可搬型建屋内ホース等運搬(カテゴリⅠ)	AB6班、AB7班 AB8班	6																						
	・冷却コイル又は冷却ジャケット通水準備(可搬型建屋内ホース敷設、冷却コイル又は冷却ジャケット圧力計設置)(カテゴリⅠ)	AC5班、AC6班 AC7班	6																						
	・冷却コイル又は冷却ジャケット健全性確認(弁操作、漏えい確認、冷却コイル又は冷却ジャケット健全性確認、冷却水圧力(冷却コイル又は冷却ジャケット通水)確認)(カテゴリⅠ)	KA1班、KA2班	4																						
	・冷却コイル又は冷却ジャケット通水(弁操作、漏えい確認、冷却水圧力(冷却コイル又は冷却ジャケット通水)確認)(カテゴリⅠ)	KA7班、KA8班	4																						
	・計器監視(貯槽溶液温度)(カテゴリⅠ)	AB2班	2																						
	・計器監視(貯槽溶液温度)(カテゴリⅠ)	AB3班	2																						
	・可搬型建屋内ホース等運搬(カテゴリⅡ)	AB6班、AB7班 AB8班	6																						
	・冷却コイル通水準備(可搬型建屋内ホース敷設、冷却コイル圧力計設置)(カテゴリⅡ)	AB1班、AB4班 AB5班	6																						
	・冷却コイル通水準備(可搬型建屋内ホース敷設、冷却コイル圧力計設置)(カテゴリⅡ)	AB6班、AB7班 AB8班	6																						
	・冷却コイル健全性確認(弁操作、漏えい確認、冷却コイル健全性確認、冷却水圧力(冷却コイル通水)確認)(カテゴリⅡ)	KA4班、KA5班	4																						
	・冷却コイル健全性確認(弁操作、漏えい確認、冷却コイル健全性確認、冷却水圧力(冷却コイル通水)確認)(カテゴリⅡ)	KA6班、KA7班	4																						
	・冷却コイル通水(弁操作、漏えい確認、冷却水圧力(冷却コイル通水)確認)(カテゴリⅡ)	KA4班、KA5班	4																						
	・冷却コイル通水(弁操作、漏えい確認、冷却水圧力(冷却コイル通水)確認)(カテゴリⅡ)	KA6班、KA7班	4																						
	・計器監視(貯槽溶液温度)(カテゴリⅡ)	AB2班	2																						
	・計器監視(貯槽溶液温度)(カテゴリⅡ)	AB3班	2																						
	・可搬型建屋内ホース敷設、接続(カテゴリⅠ)(カテゴリⅡ)	AB4班、AB5班	4																						
	・貯槽溶液温度測定(カテゴリⅠ)(カテゴリⅡ)	AB4班	2																						
	・漏えい確認(カテゴリⅠ)(カテゴリⅡ)	AB5班	2																						
	・可搬型貯槽液位計設置及び貯槽液位測定(カテゴリⅠ)(カテゴリⅡ)	AB6班	2																						
・貯槽注水(カテゴリⅠ)(カテゴリⅡ)	AB6班	2																							
・計器監視(貯槽溶液温度、貯槽液位)(カテゴリⅠ)(カテゴリⅡ)	AB2班	2																							
・計器監視(貯槽溶液温度、貯槽液位)(カテゴリⅠ)(カテゴリⅡ)	AB3班	2																							

第78図 分離建屋における機器への注水、冷却コイル等通水及び放出低減対策に必要な要員及び作業項目(その2)

	作業名	作業班	要員数	時間																							
				0:00	1:00	2:00	3:00	4:00	5:00	6:00	7:00	8:00	9:00	10:00	11:00	12:00	13:00	14:00	15:00	16:00	17:00	18:00	19:00	20:00	21:00	22:00	
精製 建屋	・可搬型建屋内ホース敷設 接続 漏えい確認	AC8班、AC9班	4																								
	・可搬型貯槽液位計設置及び貯槽液位計測	AC8班、AC7班 AC10班	6																								
	・貯槽注水	AC6班	2																								
	・貯槽液位測定	AC13班	2																								
	・計器監視(貯槽溶液温度、貯槽液位)	AC16班	2																								
	・計器監視(貯槽溶液温度、貯槽液位)	AC17班	2																								
	・可搬型建屋内ホース敷設 接続 排気温度計設置	AC1班、AC2班	4																								
	・漏えい確認等、凝縮器通水	AC1班、AC2班	4																								
	・隔離弁の操作	AC4班	2																								
	・可搬型導出先セル圧力計設置	AC4班	2																								
	・ダンプ閉止	AC5班	2																								
	・可搬型ダクト、可搬型排風機、可搬型フィルタの設置	AC14班、AC15班 AC18班	6																								
	・可搬型ダクト、可搬型排風機、可搬型フィルタの設置	AC8班、AC10班 AC11班	6																								
	・可搬型排風機起動準備	AC3班	2																								
	・可搬型電源ケーブル敷設	AC1班、AC2班	4																								
	・放射性配管分岐第1セル圧力確認、フルトニウム系塔槽類後ガス洗浄セル圧力確認、可搬型排風機起動	AC3班	2																								
	・計器監視(放射性配管分岐第1セル圧力、フルトニウム系塔槽類後ガス洗浄セル圧力確認、貯槽溶液温度、凝縮器出口排気温度、凝縮器通水流量)	AC16班	2																								
	・計器監視(放射性配管分岐第1セル圧力、フルトニウム系塔槽類後ガス洗浄セル圧力確認、貯槽溶液温度、凝縮器出口排気温度、凝縮器通水流量)	AC17班	2																								
	・可搬型建屋内ホース等運搬(カテゴリⅠ)	AC10班、AC12班 AC13班	6																								
	・冷却コイル通水準備(可搬型建屋内ホース敷設、冷却コイル圧力計設置)(カテゴリⅠ)	AC10班、AC12班 AC13班	6																								
	・冷却コイル健全性確認(弁操作、漏えい確認、冷却コイル健全性確認、冷却水圧力(冷却コイル通水)確認)(カテゴリⅠ)	AC11班	2																								
	・冷却コイル健全性確認(弁操作、漏えい確認、冷却コイル健全性確認、冷却水圧力(冷却コイル通水)確認)(カテゴリⅠ)	AC12班	2																								
	・冷却コイル通水(弁操作、漏えい確認、冷却水圧力(冷却コイル通水)確認)(カテゴリⅠ)	AC12班	2																								
	・計器監視(貯槽溶液温度)(カテゴリⅠ)	AC16班	2																								
	・計器監視(貯槽溶液温度)(カテゴリⅠ)	AC17班	2																								
	・可搬型建屋内ホース等運搬(カテゴリⅡ)	AC13班、AC14班 AC15班	6																								
	・冷却コイル通水準備(可搬型建屋内ホース敷設、冷却コイル圧力計設置)(カテゴリⅡ)	AC13班、AC14班 AC15班	6																								
	・冷却コイル健全性確認(弁操作、漏えい確認、冷却コイル健全性確認、冷却水圧力(冷却コイル通水)確認)(カテゴリⅡ)	AC10班	2																								
	・冷却コイル健全性確認(弁操作、漏えい確認、冷却コイル健全性確認、冷却水圧力(冷却コイル通水)確認)(カテゴリⅡ)	AC11班	2																								
	・冷却コイル通水(弁操作、漏えい確認、冷却水圧力(冷却コイル通水)確認)(カテゴリⅡ)	AC10班	2																								
	・計器監視(貯槽溶液温度)(カテゴリⅡ)	AC16班	2																								
	・計器監視(貯槽溶液温度)(カテゴリⅡ)	AC17班	2																								

第79図 精製建屋における機器への注水，冷却コイル等通水及び放出低減対策に必要な要員及び作業項目（その1）

作業名	作業班	要員数	23:00	24:00	25:00	26:00	27:00	28:00	29:00	30:00	31:00	32:00	33:00	34:00	35:00	36:00	37:00	38:00	39:00	40:00
			・可搬型建屋内ホース敷設、接続、漏えい確認	AC8班、AC9班	4															
・可搬型貯槽液位計設置及び貯槽液位計測	AC6班、AC7班、AC10班	6																		
・貯槽注水	AC6班	2				AC37														
・貯槽液位測定	AC13班	2				AC38														
・計器監視(貯槽溶液温度、貯槽液位)	AC16班	2																		
・計器監視(貯槽溶液温度、貯槽液位)	AC17班	2																		
・可搬型建屋内ホース敷設、接続、排気温度計設置	AC1班、AC2班	4																		
・漏えい確認等、凝縮器通水	AC1班、AC2班	4																		
・隔離弁の操作	AC4班	2																		
・可搬型導出先セル圧力計設置	AC4班	2																		
・ダンパ閉止	AC5班	2																		
・可搬型ダクト、可搬型排風機、可搬型フィルタの設置	AC14班、AC15班、AC16班	6																		
・可搬型ダクト、可搬型排風機、可搬型フィルタの設置	AC9班、AC10班、AC11班	6																		
・可搬型排風機起動準備	AC3班	2																		
・可搬型電源ケーブル敷設	AC1班、AC2班	4																		
・放射性配管分岐第1セル圧力確認、プルトニウム系塔槽類廃ガス洗浄セル圧力確認、可搬型排風機起動	AC3班	2																		
・計器監視(放射性配管分岐第1セル圧力、プルトニウム系塔槽類廃ガス洗浄セル圧力確認、貯槽溶液温度、凝縮器出口排気温度、凝縮器通水流量)	AC16班	2																		
・計器監視(放射性配管分岐第1セル圧力、プルトニウム系塔槽類廃ガス洗浄セル圧力確認、貯槽溶液温度、凝縮器出口排気温度、凝縮器通水流量)	AC17班	2																		
・可搬型建屋内ホース等運搬(カテゴリ I)	AC10班、AC12班、AC13班	6																		
・冷却コイル通水準備(可搬型建屋内ホース敷設、冷却コイル圧力計設置)(カテゴリ I)	AC10班、AC12班、AC13班	6				AC11 2														
・冷却コイル健全性確認(弁操作、漏えい確認、冷却コイル健全性確認、冷却水圧力(冷却コイル通水)確認)(カテゴリ I)	AC11班	2				AC11 3														
・冷却コイル健全性確認(弁操作、漏えい確認、冷却コイル健全性確認、冷却水圧力(冷却コイル通水)確認)(カテゴリ I)	AC12班	2				AC11 3														
・冷却コイル通水(弁操作、漏えい確認、冷却水圧力(冷却コイル通水)確認)(カテゴリ I)	AC12班	2																		
・計器監視(貯槽溶液温度)(カテゴリ I)	AC16班	2																		
・計器監視(貯槽溶液温度)(カテゴリ I)	AC17班	2																		
・可搬型建屋内ホース等運搬(カテゴリ II)	AC13班、AC14班、AC15班	6																		
・冷却コイル通水準備(可搬型建屋内ホース敷設、冷却コイル圧力計設置)(カテゴリ II)	AC13班、AC14班、AC15班	6																		
・冷却コイル健全性確認(弁操作、漏えい確認、冷却コイル健全性確認、冷却水圧力(冷却コイル通水)確認)(カテゴリ II)	AC10班	2																		
・冷却コイル健全性確認(弁操作、漏えい確認、冷却コイル健全性確認、冷却水圧力(冷却コイル通水)確認)(カテゴリ II)	AC11班	2																		
・冷却コイル通水(弁操作、漏えい確認、冷却水圧力(冷却コイル通水)確認)(カテゴリ II)	AC10班	2																		
・計器監視(貯槽溶液温度)(カテゴリ II)	AC16班	2																		
・計器監視(貯槽溶液温度)(カテゴリ II)	AC17班	2																		

第79図 精製建屋における機器への注水、冷却コイル等通水及び放出低減対策に必要な要員及び作業項目(その2)

作業名			作業班	要員数	18:00	19:00	20:00	21:00	22:00	23:00	24:00	25:00	26:00	27:00	28:00	29:00	30:00	31:00	32:00	33:00	34:00		
ウラン・プルトニウム混合脱硝建屋	・可搬型建屋内ホース敷設、接続、弁操作、漏えい確認		AC1班、AC2班	4																			
	・弁操作、機器注水		AC15班	2																			
	・可搬型貯槽液位計設置及び貯槽液位計測		AC4班	2																			
	・可搬型貯槽液位計設置及び貯槽液位計測		AC3班	2																			
	・計器監視(貯槽温度、貯槽液位)		AC8班	2																			
	・計器監視(貯槽温度、貯槽液位)		AC9班	2																			
	・可搬型建屋内ホース敷設、接続、弁操作、漏えい確認		AC1班、AC2班	4																			
	・可搬型建屋内ホース敷設、接続、弁操作、漏えい確認		AC3班、AC13班	4																			
	・可搬型建屋内ホース敷設、接続、弁操作、漏えい確認		AC1班、AC2班	4																			
	・弁操作、凝縮器通水		AC1班	2																			
	・隔離弁の操作		AC6班	2																			
	・ダンパ閉止		AC7班、AC8班	4																			
	・可搬型導出先セル圧力計設置		AC7班、AC8班	4																			
	・可搬型ダクト設置		AC4班、AC6班 AC9班	6																			
	・可搬型ダクト設置		AC5班、AC6班 AC7班	6																			
	・可搬型排風機、可搬型フィルタ設置		AC4班、AC9班	4																			
	・可搬型電源ケーブル敷設		AC12班、AC13班	4																			
	・可搬型電源ケーブル敷設		AC17班	2																			
	・ウラン・プルトニウム混合脱硝建屋可搬型発電機起動		AC17班	2																			
	・可搬型排風機起動準備		AC4班、AC9班	4																			
	・導出先セル圧力確認、可搬型排風機起動		AC11班	2																			
	・計器監視(凝縮器通水流量、貯槽温度、凝縮器出口排気温度、導出先セル圧力)		AC8班	2																			
	・計器監視(凝縮器通水流量、貯槽温度、凝縮器出口排気温度、導出先セル圧力)		AC9班	2																			
	・可搬型建屋内ホース等運搬		AC4班、KA11班 KA12班、KA13班	8																			
	・冷却ジャケット通水準備(可搬型建屋内ホース敷設、冷却ジャケット圧力計設置)		AC5班、AC6班 AC7班	6																			
	・冷却ジャケット健全性確認(弁操作、漏えい確認、冷却ジャケット健全性確認、冷却水圧力(冷却冷却ジャケット通水)確認)		AC5班、AC14班 AC15班	6																			
・冷却ジャケット通水(弁操作、漏えい確認、冷却水圧力(冷却ジャケット通水)確認)		AC14班、AC15班	4																				
・計器監視(貯槽溶液温度)		AC8班	2																				
・計器監視(貯槽溶液温度)		AC9班	2																				

第81図 ウラン・プルトニウム混合脱硝建屋における機器への注水、冷却コイル等通水及び放出低減対策に必要な要員及び作業項目(その2)

作業名		作業班	要員数	0:00	1:00	2:00	3:00	4:00	5:00	6:00	7:00	8:00	9:00	10:00	11:00	12:00	13:00	14:00	15:00	16:00	17:00	18:00	19:00	20:00			
高レベル 廃液ガラ ス固化建 屋	・可搬型建屋内ホース敷設、接続	KA7班、KA8班 KA9班	6									KA 23															
	・可搬型貯槽液位計設置及び貯槽液位計測	KA4班、KA5班	4														KA 24										
	・可搬型貯槽液位計設置及び貯槽液位計測	KA4班、KA5班 KA8班	6																		KA 24						
	・可搬型貯槽液位計設置及び貯槽液位計測	KA5班、KA6班	4																						KA 24		
	・可搬型貯槽液位計設置及び貯槽液位計測	KA4班	2																						KA 24		
	・貯槽注水／漏えい確認	KA1班、KA2班 KA3班	6																								
	・計器監視(貯槽溶液温度、貯槽液位)	KA14班	2																								
	・計器監視(貯槽溶液温度、貯槽液位)	KA15班	2																								
	・隔離弁の操作	KA1班	2				KA 10																				
	・可搬型廃ガス洗浄塔入口圧力計及び可搬型導出先セル圧力計の設置	KA2班、KA3班 KA4班	4 2			KA 10 KA 13																					
	・ダンパ閉止	KA1班	2						KA 11																		
	・ダンパ閉止	KA2班、KA3班	4						KA 11																		
	・ダンパ閉止	KA4班、KA5班	4						KA 11																		
	・ダンパ閉止	KA6班、KA7班	4						KA 11																		
	・可搬型排風機及び高レベル廃液ガラス固化建屋可搬型発電機の接続	KA10班、KA11班 KA12班、KA13班	8				KA 14																				
	・可搬型排風機及び高レベル廃液ガラス固化建屋可搬型発電機の接続	KA10班、KA11班 KA12班、KA13班	8						KA 14																		
	・可搬型ダクトによる高レベル廃液ガラス固化建屋排気系、可搬型フィルタ及び可搬型排風機の接続	KA10班、KA11班 KA12班、KA13班	8								KA 15																
	・可搬型ダクトによる高レベル廃液ガラス固化建屋排気系、可搬型フィルタ及び可搬型排風機の接続	KA10班、KA11班 KA12班、KA13班	8									KA 15															
	・放射性配管分岐セル圧力確認/可搬型排風機起動	KA9班	2																								
	・可搬型建屋内ホース敷設、接続、弁操作	KA7班	2																								
	・可搬型凝縮器出口排気温度計設置	KA7班	2																								
	・通水/漏えい確認等	KA7班	2																								
	・計器監視(貯槽溶液温度、放射性配管分岐セル圧力、凝縮器出口排気温度、凝縮器過水流量)	KA14班	2																								
	・計器監視(貯槽溶液温度、放射性配管分岐セル圧力、凝縮器出口排気温度、凝縮器過水流量)	KA15班	2																								
	・可搬型建屋内ホース等運搬()	KA3班																									
	・冷却コイル通水準備(可搬型建屋内ホース敷設、冷却コイル又は冷却ジャケット圧力計設置)()	KA3班、KA4班																									
	・冷却コイル健全性確認(弁操作、漏えい確認、冷却コイル健全性確認、冷却水圧力(冷却コイル通水)確認)()	KA3班、KA4班																									
	・冷却コイル通水(弁操作、漏えい確認)()	KA3班、KA4班																									
	・可搬型建屋内ホース等運搬()	KA5班																									
	・冷却コイル通水準備(可搬型建屋内ホース敷設、冷却コイル又は冷却ジャケット圧力計設置)()	KA5班、KA6班																									
	・冷却コイル健全性確認(弁操作、漏えい確認、冷却コイル健全性確認、冷却水圧力(冷却コイル通水)確認)()	KA5班、KA6班																									
	・冷却コイル通水(弁操作、漏えい確認)()	KA5班、KA6班																									
	・可搬型建屋内ホース等運搬()	KA7班																									
	・冷却コイル通水準備(可搬型建屋内ホース敷設、冷却コイル又は冷却ジャケット圧力計設置)()	KA7班、KA8班																									
	・冷却コイル健全性確認(弁操作、漏えい確認、冷却コイル健全性確認、冷却水圧力(冷却コイル通水)確認)()	KA7班、KA8班																									
	・冷却コイル通水(弁操作、漏えい確認)()	KA7班、KA8班																									
・可搬型建屋内ホース等運搬()	KA1班、KA2班																										
・冷却コイル通水準備(可搬型建屋内ホース敷設、冷却コイル又は冷却ジャケット圧力計設置)()	KA1班、KA2班																										
・冷却コイル健全性確認(弁操作、漏えい確認、冷却コイル健全性確認、冷却水圧力(冷却コイル通水)確認)()	KA1班、KA2班																										
・冷却コイル通水(弁操作、漏えい確認)()	KA1班、KA2班																										
・可搬型建屋内ホース等運搬()	KA9班、KA10班																										
・冷却コイル通水準備(可搬型建屋内ホース敷設、冷却コイル又は冷却ジャケット圧力計設置)()	KA9班、KA10班																										
・冷却コイル健全性確認(弁操作、漏えい確認、冷却コイル健全性確認、冷却水圧力(冷却コイル通水)確認)()	KA11班、KA12班																										
・冷却コイル健全性確認(弁操作、漏えい確認、冷却コイル健全性確認、冷却水圧力(冷却コイル通水)確認)()	KA9班、KA10班																										
・冷却コイル通水(弁操作、漏えい確認)()	KA11班、KA12班																										
・計器監視(貯槽溶液温度)	KA14班																										
・計器監視(貯槽溶液温度)	KA15班																										

第81図 高レベル廃液ガラス固化建屋における機器への注水，冷却コイル等通水及び放出低減対策に必要な要員及び作業項目（その1）

■：については商業機密の観点から公開できません。

作業名	作業班	要員数	21:00	22:00	23:00	24:00	25:00	26:00	27:00	28:00	29:00	30:00	31:00	32:00	33:00	34:00	35:00	36:00	37:00	38:00	39:00	70:00	71:00	72:00	73:00
・可搬型建屋内ホース敷設、接続	KA7班、KA8班、KA9班	6																							
・可搬型貯槽液位計設置及び貯槽液位計測	KA4班、KA5班	4																							
・可搬型貯槽液位計設置及び貯槽液位計測	KA4班、KA5班	4																							
・可搬型貯槽液位計設置及び貯槽液位計測	KA5班、KA6班	4																							
・可搬型貯槽液位計設置及び貯槽液位計測	KA4班	2																							
・貯槽注水／漏えい確認	KA1班、KA2班	6																							
・計器監視(貯槽液温度、貯槽液位)	KA14班	2																							
・計器監視(貯槽液温度、貯槽液位)	KA15班	2																							
・隔離弁の操作	KA1班	2																							
・隔離弁の操作	KA2班、KA3班	4																							
・可搬型廃ガス洗浄塔入口圧力計及び可搬型導出先セル圧力計の設置	KA4班	2																							
・ダンパ閉止	KA1班	2																							
・ダンパ閉止	KA2班、KA3班	4																							
・ダンパ閉止	KA4班、KA5班	4																							
・ダンパ閉止	KA6班、KA7班	4																							
・可搬型排風機及び高レベル廃液ガラス固化建屋可搬型発電機の接続	KA10班、KA11班、KA12班、KA13班	8																							
・可搬型排風機及び高レベル廃液ガラス固化建屋可搬型発電機の接続	KA10班、KA11班、KA12班、KA13班	8																							
・可搬型ダクトによる高レベル廃液ガラス固化建屋排気系、可搬型フィルタ及び可搬型排風機の接続	KA10班、KA11班、KA12班、KA13班	8																							
・可搬型ダクトによる高レベル廃液ガラス固化建屋排気系、可搬型フィルタ及び可搬型排風機の接続	KA10班、KA11班、KA12班、KA13班	8																							
・放射線配管分岐セル圧力確認／可搬型排風機起動	KA9班	2																							
・可搬型建屋内ホース敷設、接続、弁操作	KA7班	2																							
・可搬型凝縮器出口排気温度計設置	KA7班	2																							
・過水、漏えい確認等	KA7班	2																							
・計器監視(貯槽液温度、放射線配管分岐セル圧力、凝縮器出口排気温度、凝縮器過水流量)	KA14班	2																							
・計器監視(貯槽液温度、放射線配管分岐セル圧力、凝縮器出口排気温度、凝縮器過水流量)	KA15班	2																							
・可搬型建屋内ホース等運搬	KA3班																								
・冷却コイル過水準備(可搬型建屋内ホース敷設、冷却コイル又は冷却ジャケット圧力計設置)	KA3班、KA4班																								
・冷却コイル健全性確認(弁操作、漏えい確認、冷却コイル健全性確認、冷却水圧力(冷却コイル過水)確認)	KA3班、KA4班																								
・冷却コイル過水(弁操作、漏えい確認)	KA3班、KA4班																								
・可搬型建屋内ホース等運搬	KA5班																								
・冷却コイル過水準備(可搬型建屋内ホース敷設、冷却コイル又は冷却ジャケット圧力計設置)	KA5班、KA6班																								
・冷却コイル健全性確認(弁操作、漏えい確認、冷却コイル健全性確認、冷却水圧力(冷却コイル過水)確認)	KA5班、KA6班																								
・冷却コイル過水(弁操作、漏えい確認)	KA5班、KA6班																								
・可搬型建屋内ホース等運搬	KA7班																								
・冷却コイル過水準備(可搬型建屋内ホース敷設、冷却コイル又は冷却ジャケット圧力計設置)	KA7班、KA8班																								
・冷却コイル健全性確認(弁操作、漏えい確認、冷却コイル健全性確認、冷却水圧力(冷却コイル過水)確認)	KA7班、KA8班																								
・冷却コイル過水(弁操作、漏えい確認)	KA7班、KA8班																								
・可搬型建屋内ホース等運搬	KA1班、KA2班																								
・冷却コイル過水準備(可搬型建屋内ホース敷設、冷却コイル又は冷却ジャケット圧力計設置)	KA1班、KA2班																								
・冷却コイル健全性確認(弁操作、漏えい確認、冷却コイル健全性確認、冷却水圧力(冷却コイル過水)確認)	KA1班、KA2班																								
・冷却コイル過水(弁操作、漏えい確認)	KA1班、KA2班																								
・可搬型建屋内ホース等運搬	KA9班、KA10班																								
・冷却コイル過水準備(可搬型建屋内ホース敷設、冷却コイル又は冷却ジャケット圧力計設置)	KA9班、KA10班																								
・冷却コイル健全性確認(弁操作、漏えい確認、冷却コイル健全性確認、冷却水圧力(冷却コイル過水)確認)	KA11班、KA12班																								
・冷却コイル健全性確認(弁操作、漏えい確認、冷却コイル健全性確認、冷却水圧力(冷却コイル過水)確認)	KA9班、KA10班																								
・冷却コイル過水(弁操作、漏えい確認)	KA11班、KA12班																								
・計器監視(貯槽液温度)	KA14班																								
・計器監視(貯槽液温度)	KA15班																								

第81図 高レベル廃液ガラス固化建屋における機器への注水，冷却コイル等通水及び放出低減対策に必要な要員及び作業項目（その2）

■：については商業機密の観点から公開できません。

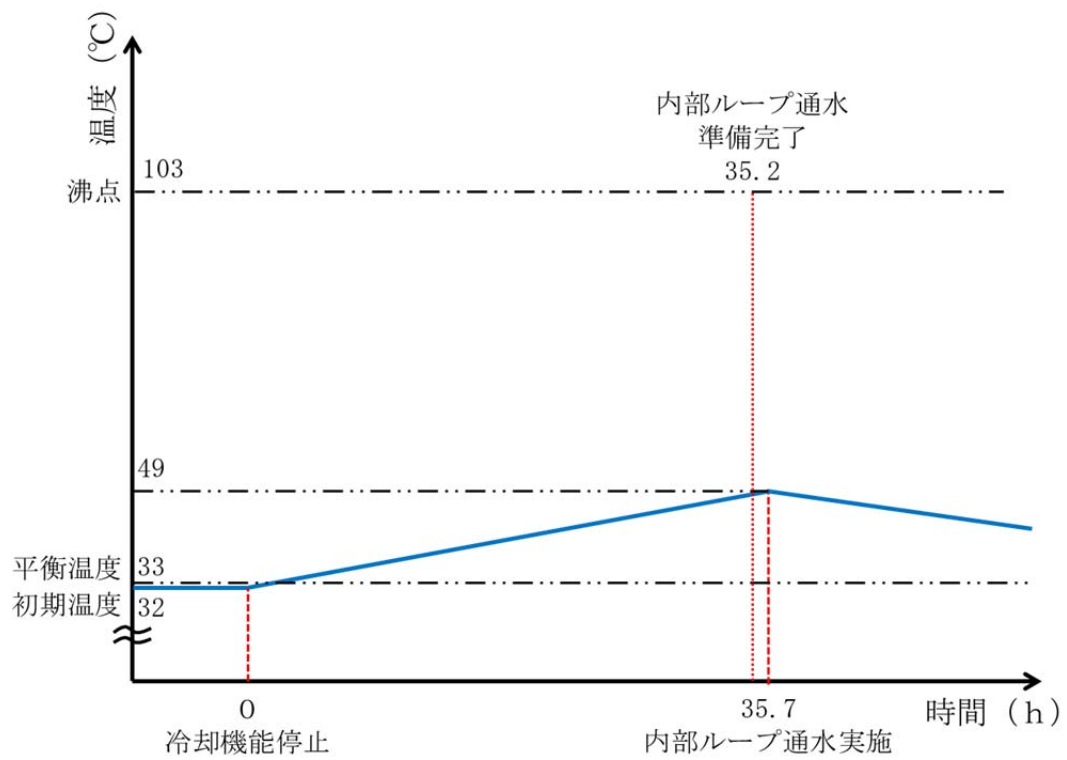

第 82 図 内部ループ通水実施時の計量前中間貯槽に内包する溶液の温度傾向

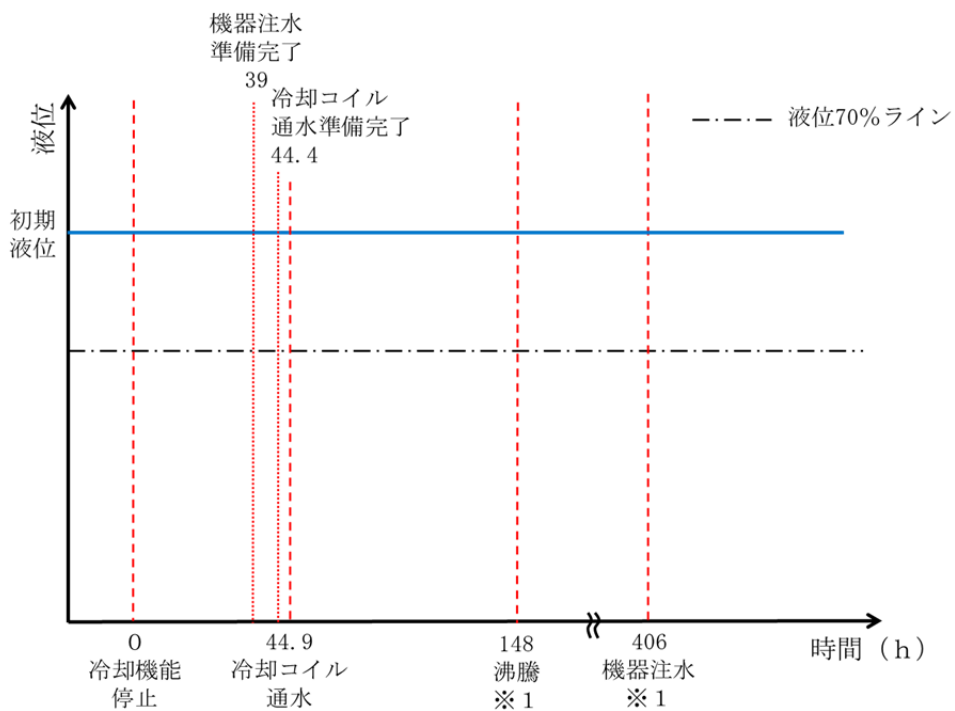
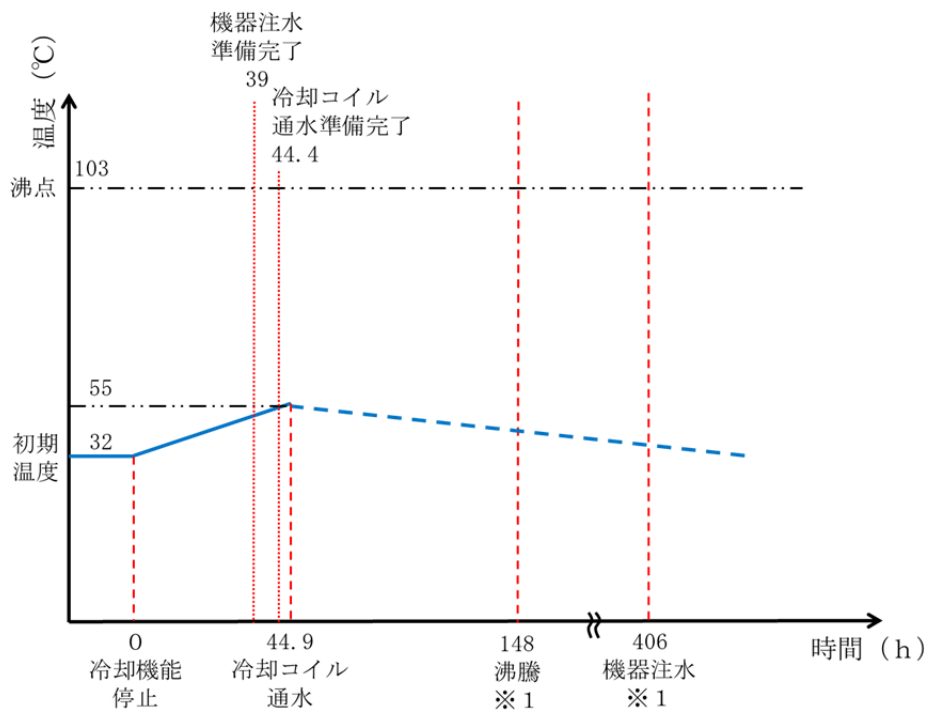

※1 冷却コイル通水により事態の収束を図るため、沸騰及び機器注水には至らない
 第 83 図 冷却コイル等通水及び機器注水実施時の計量前中間貯槽に内包する溶液の温度及び液位傾向

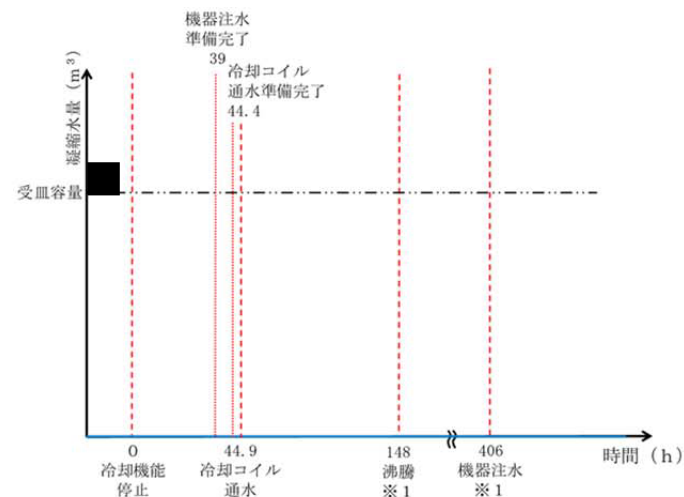
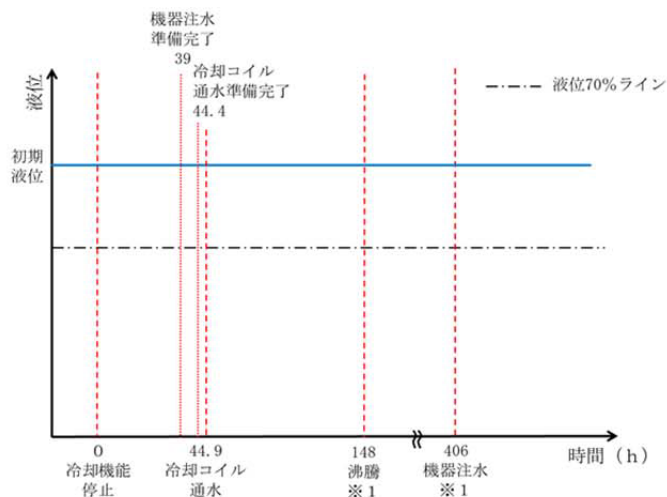
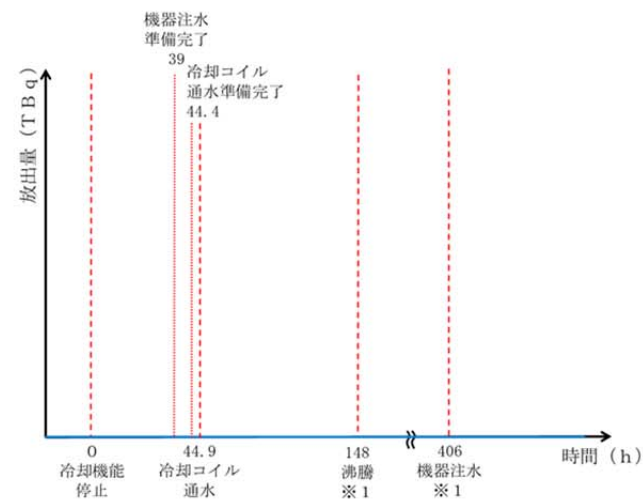
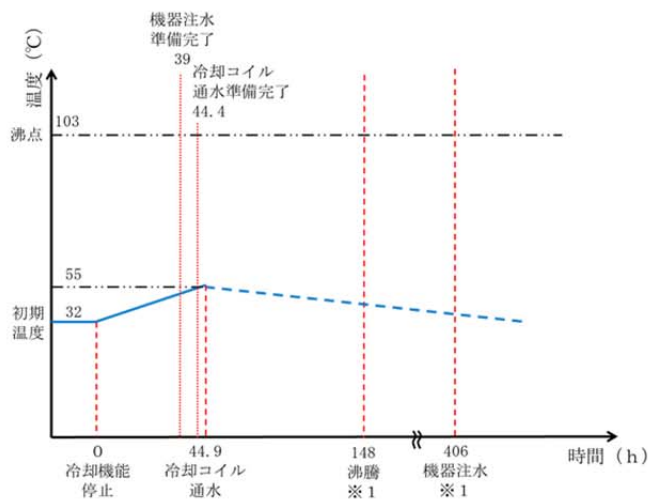

※1 冷却コイル通水により事態の収束を図るため、沸騰及び機器注水には至らない

第 84 図 放出低減対策実施時の計量前中間貯槽に
内包する溶液の温度、液位、放出及び蒸気の凝縮傾向

■ : については商業機密の観点から公開できません。

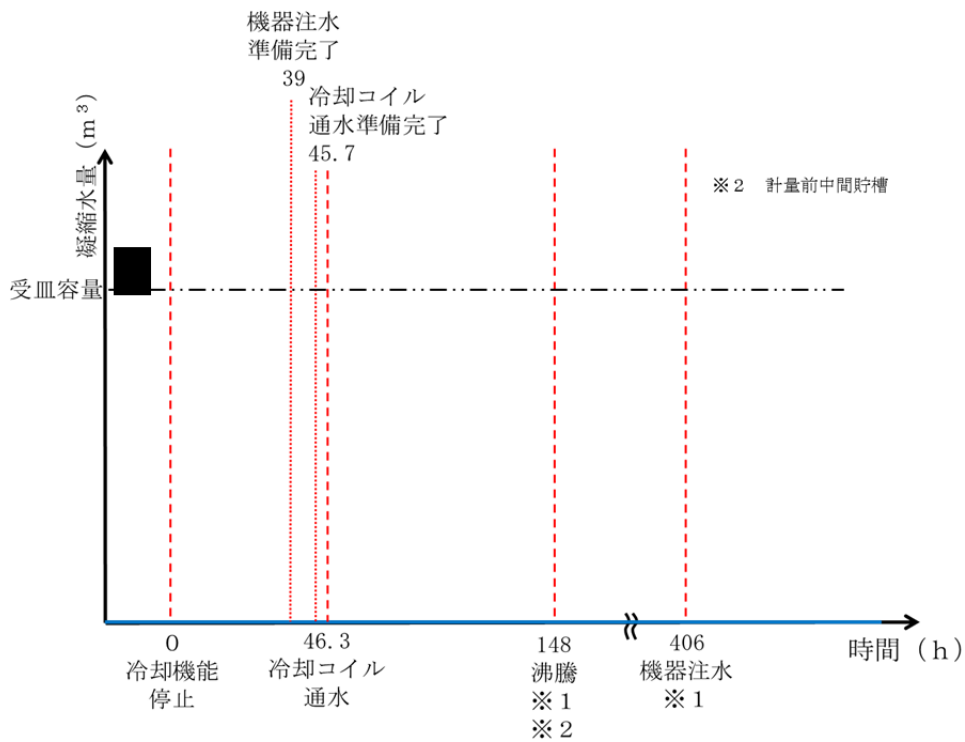
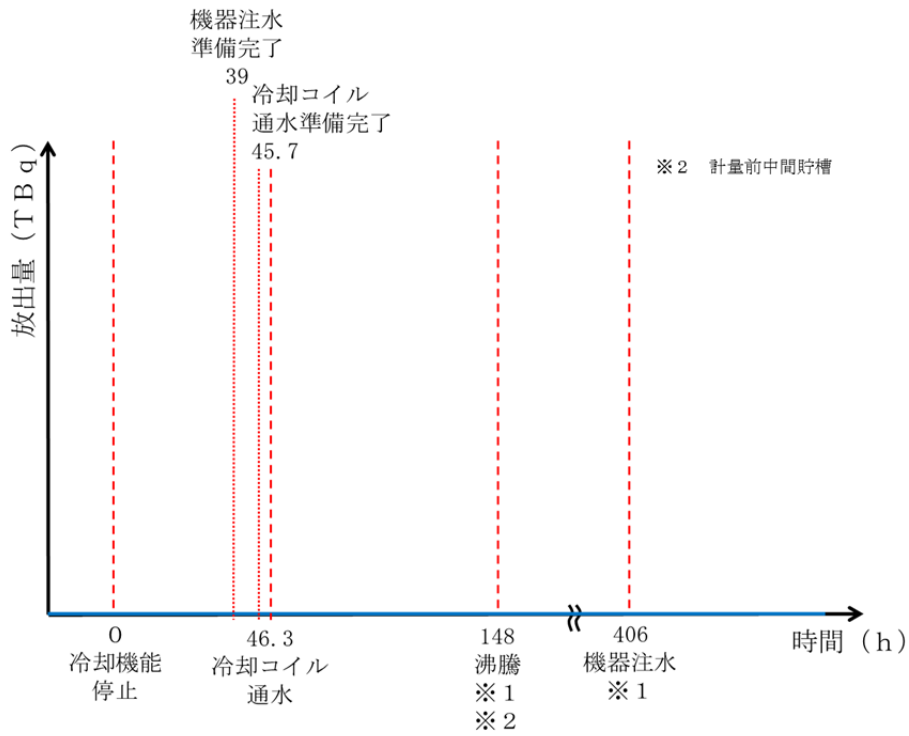

※1 冷却コイル通水により事態の収束を図るため、沸騰及び機器注水には至らない

第 85 図 放出低減対策実施時の前処理建屋からの放出及び蒸気の凝縮傾向

■: については商業機密の観点から公開できません。

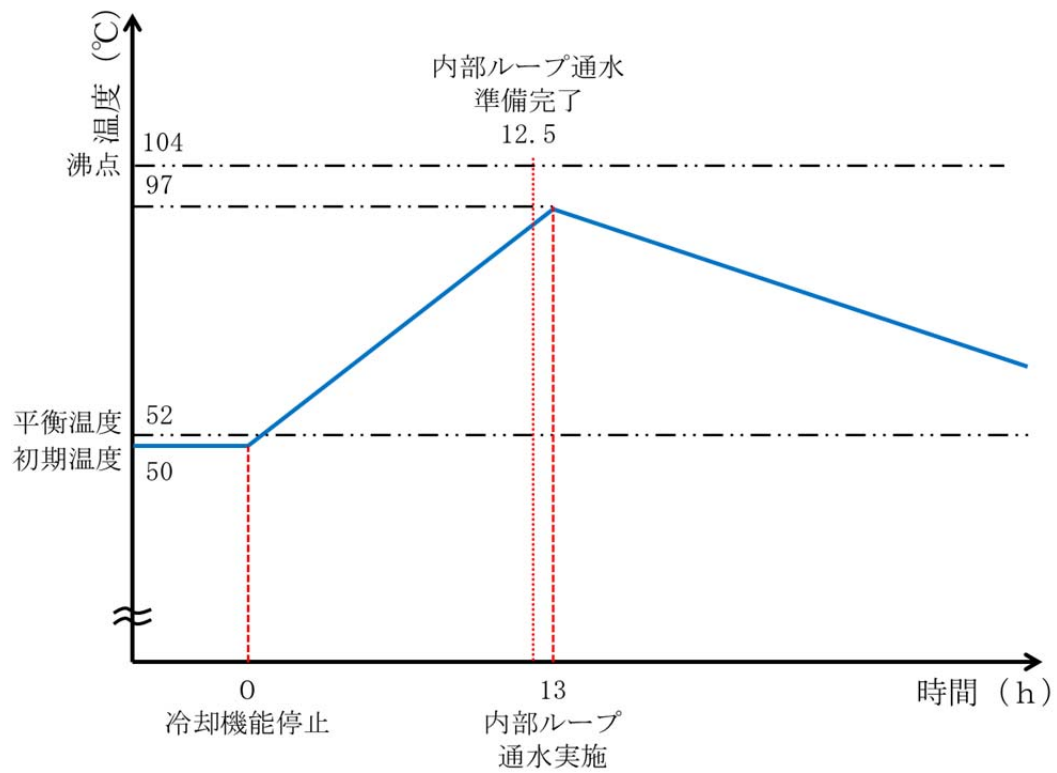

第 86 図 内部ループ通水実施時の高レベル廃液濃縮缶に内包する溶液の温度傾向

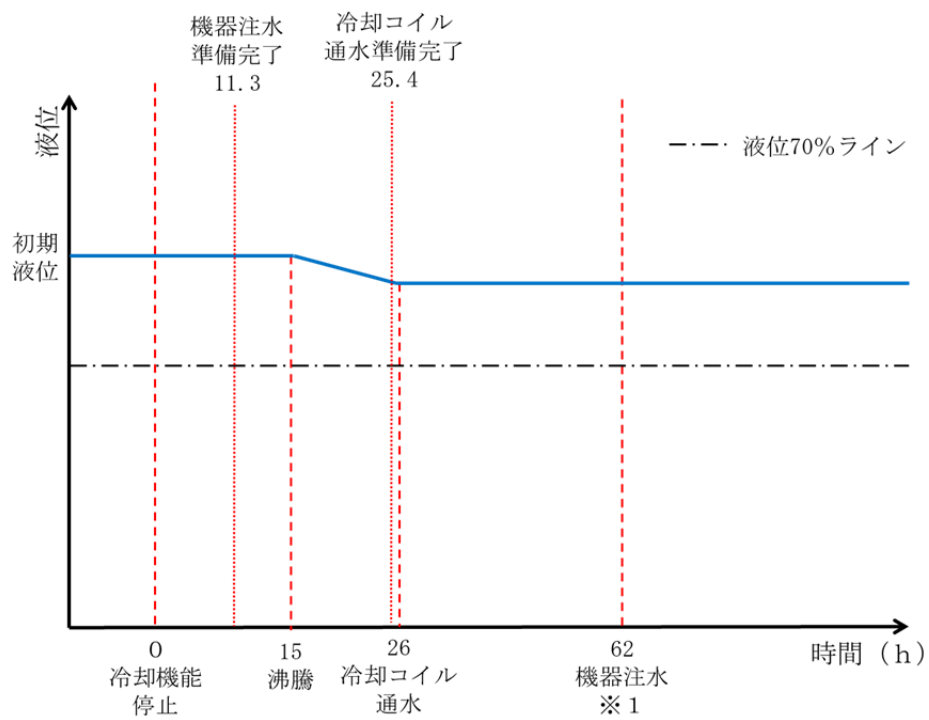
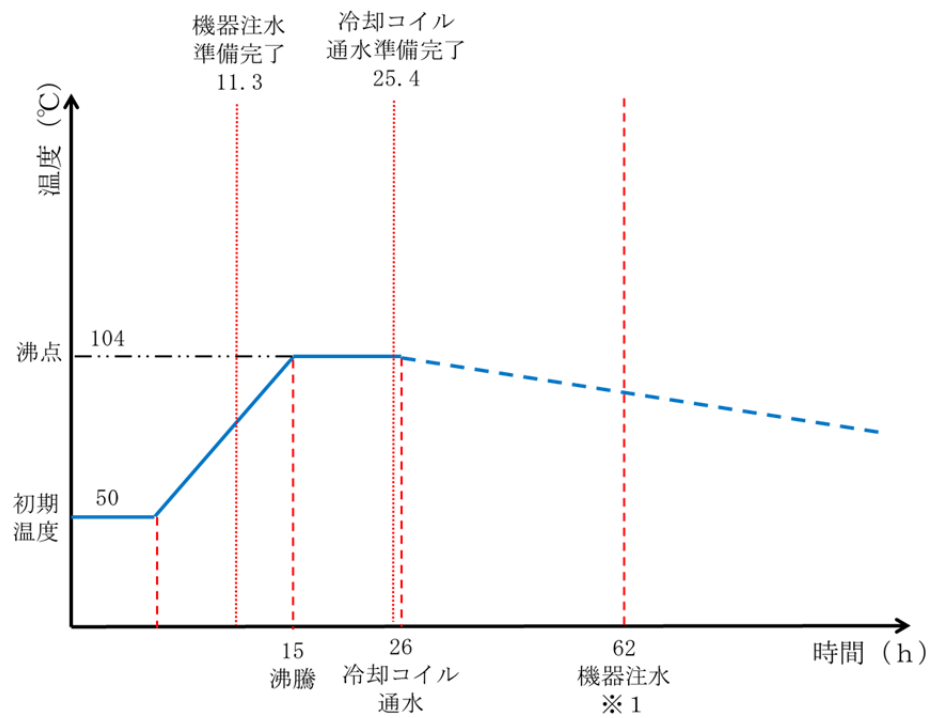

※1 冷却コイル通水により事態の収束を図るため、機器注水には至らない

第 87 図 冷却コイル等通水及び機器注水実施時の高レベル廃液濃縮缶に内包する溶液の温度及び液位傾向

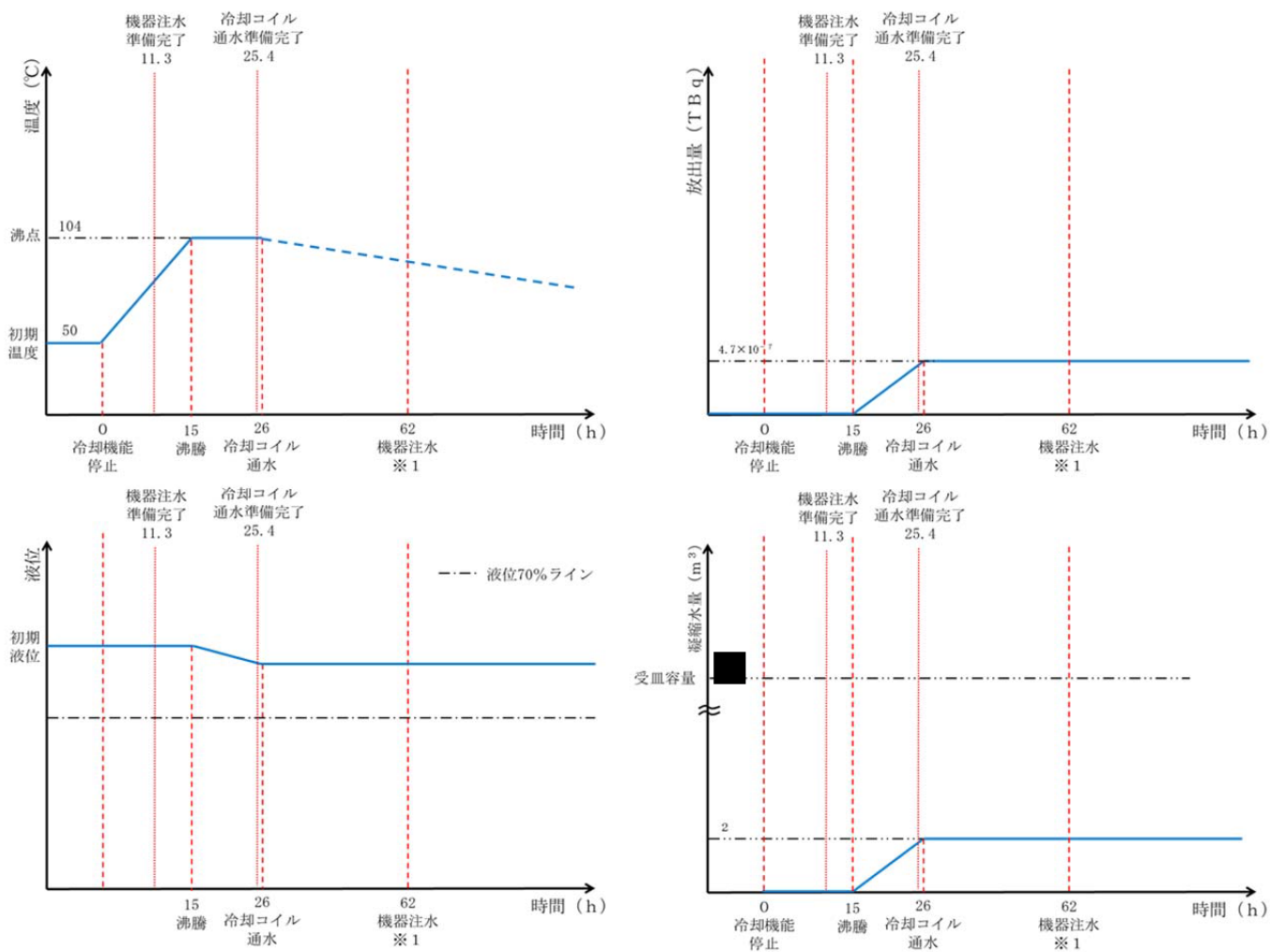

※1 冷却コイル通水により事態の収束を図るため、機器注水には至らない

第 88 図 放出低減対策実施時の高レベル廃液濃縮缶に
内包する溶液の温度、液位、放出及び蒸気の凝縮傾向

■: については商業機密の観点から公開できません。

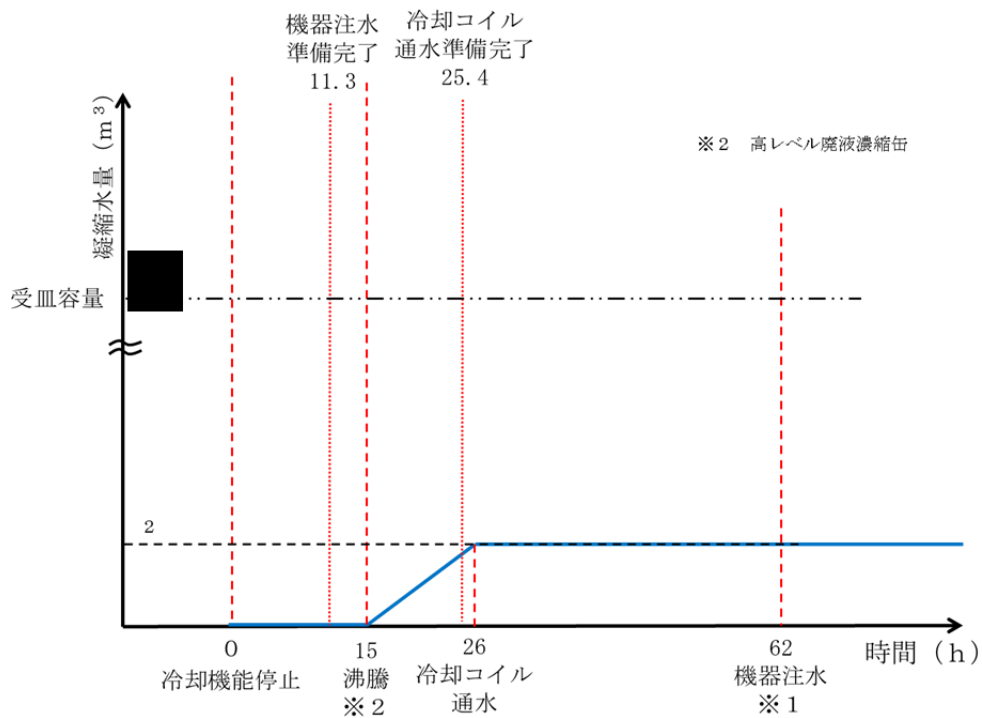
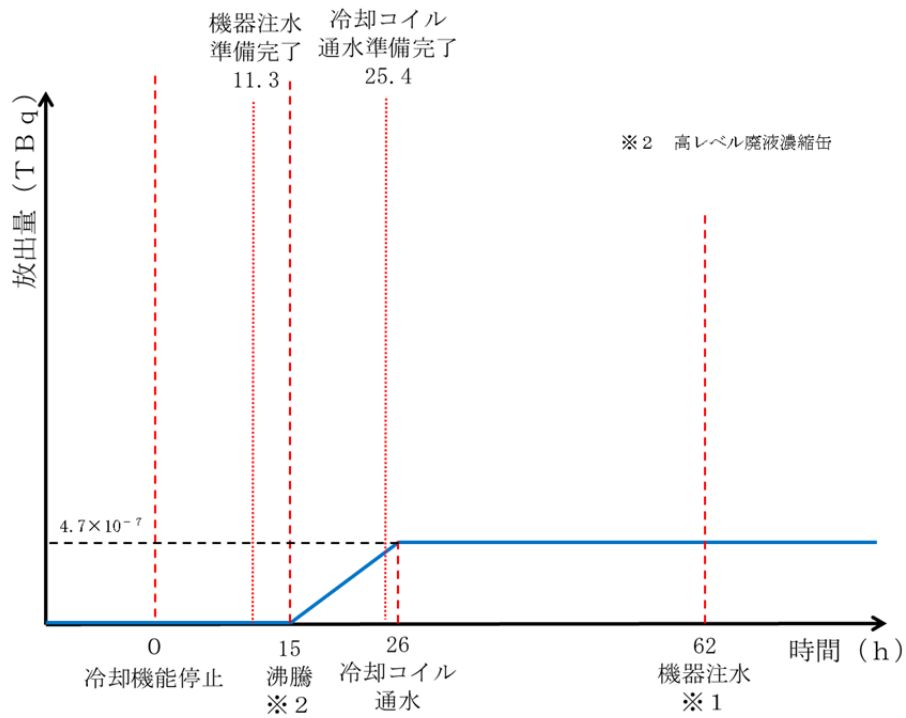

※1 冷却コイル通水により事態の収束を図るため、機器注水には至らない

第 89 図 放出低減対策実施時の分離建屋からの放出及び蒸気の凝縮傾向

■：については商業機密の観点から公開できません。

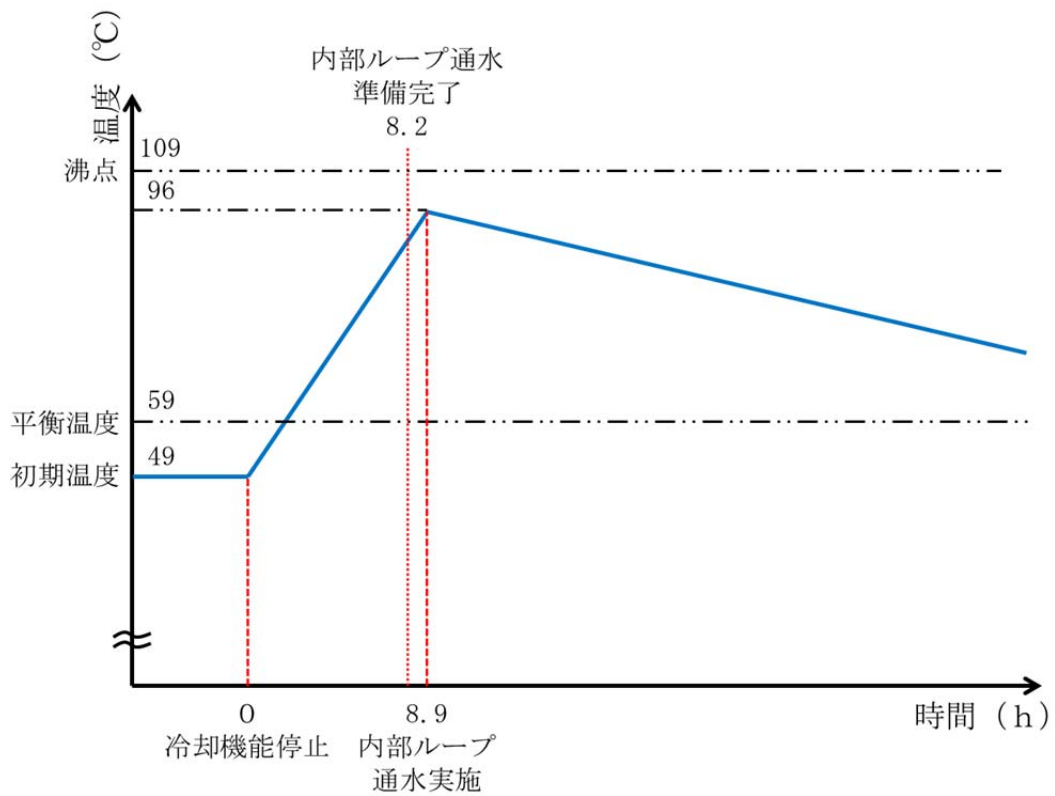

第 90 図 内部ループ通水実施時のプルトニウム濃縮液一時貯槽に内包する溶液の温度傾向

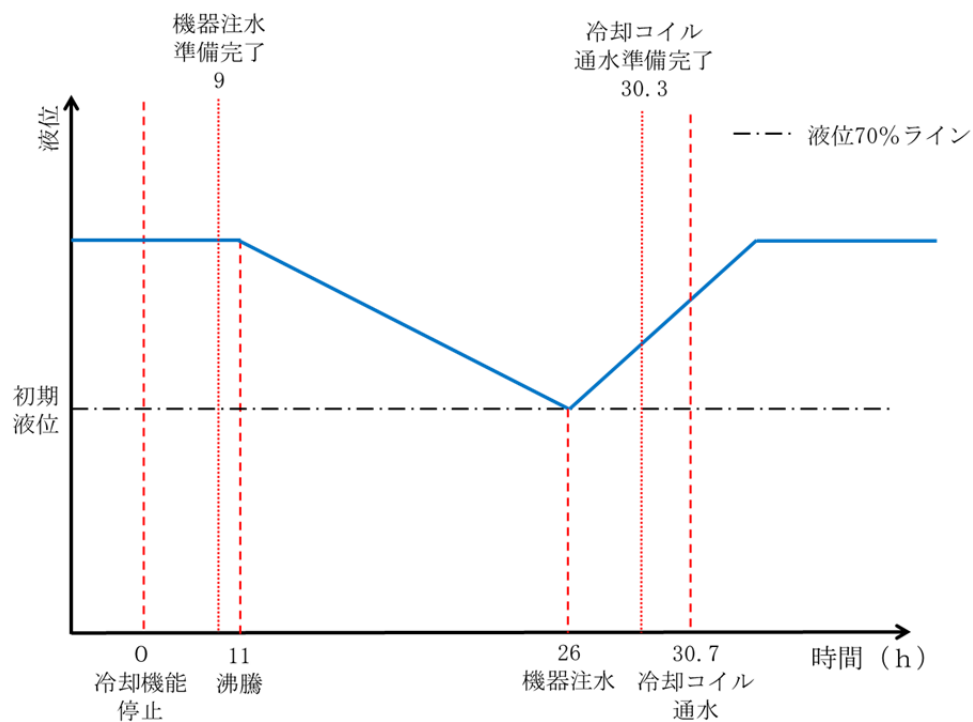
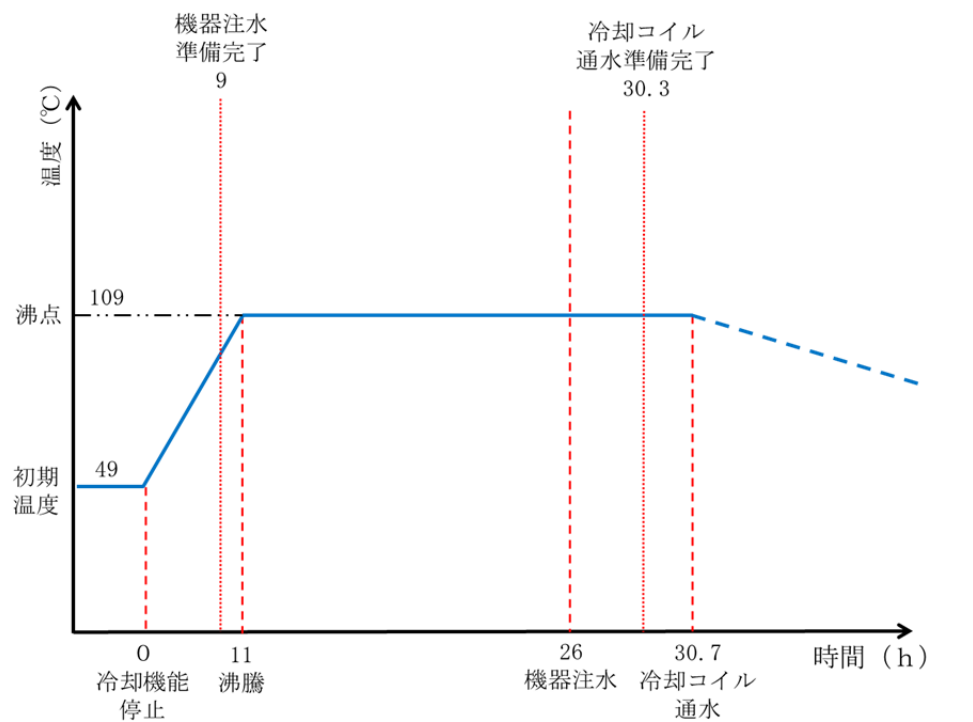

※1 機器注水は蒸発速度に対して3倍の流量で実施した場合を想定する

第 91 図 冷却コイル等通水及び機器注水実施時のプルトニウム濃縮液一時貯槽に内包する溶液の温度及び液位傾向

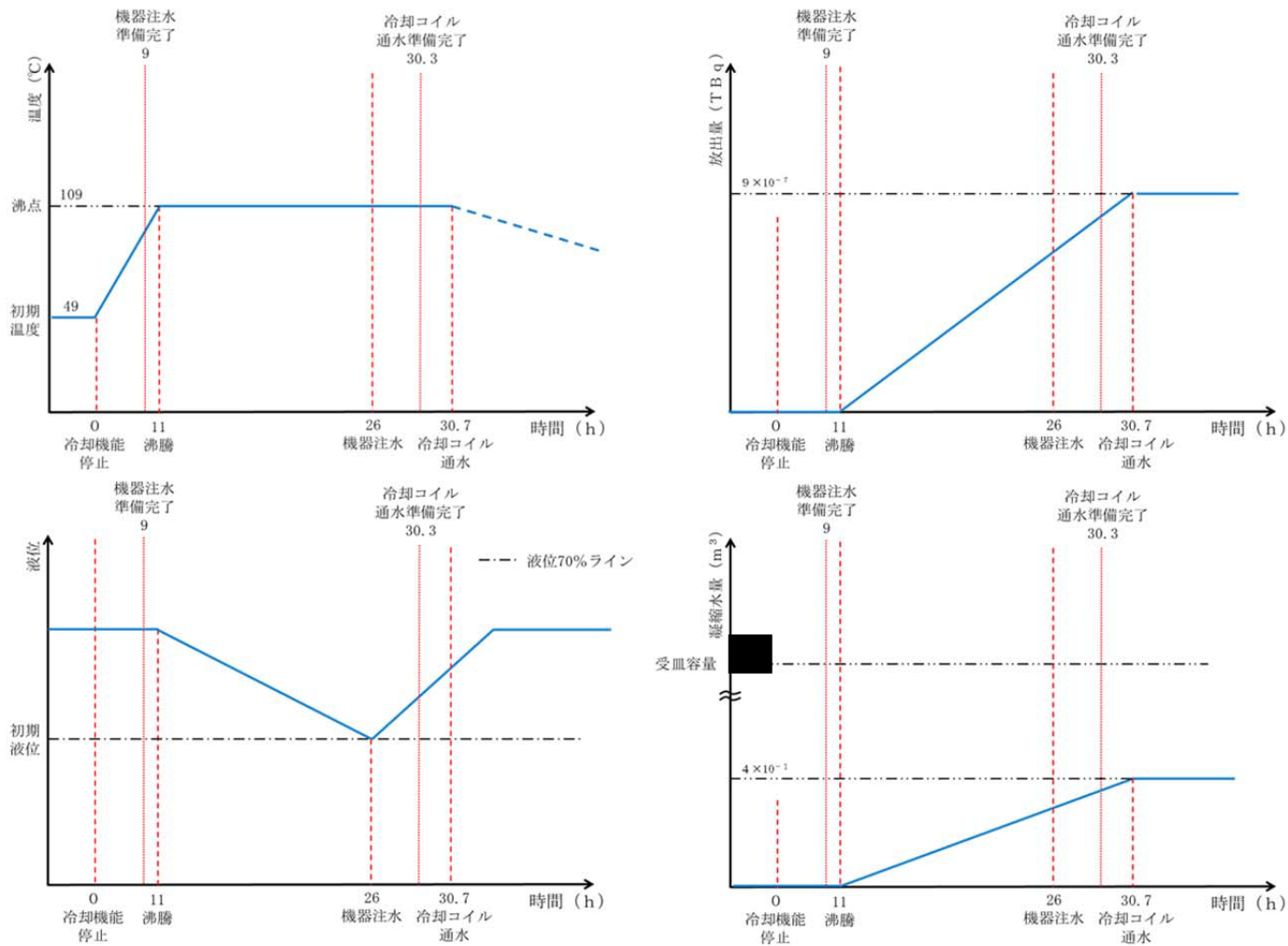

※1 機器注水は蒸発速度に対して3倍の流量で実施した場合を想定する

第 92 図 放出低減対策実施時のプルトニウム濃縮液一時貯槽に
内包する溶液の温度，液位，放出及び蒸気の凝縮傾向

■ : については商業機密の観点から公開できません。

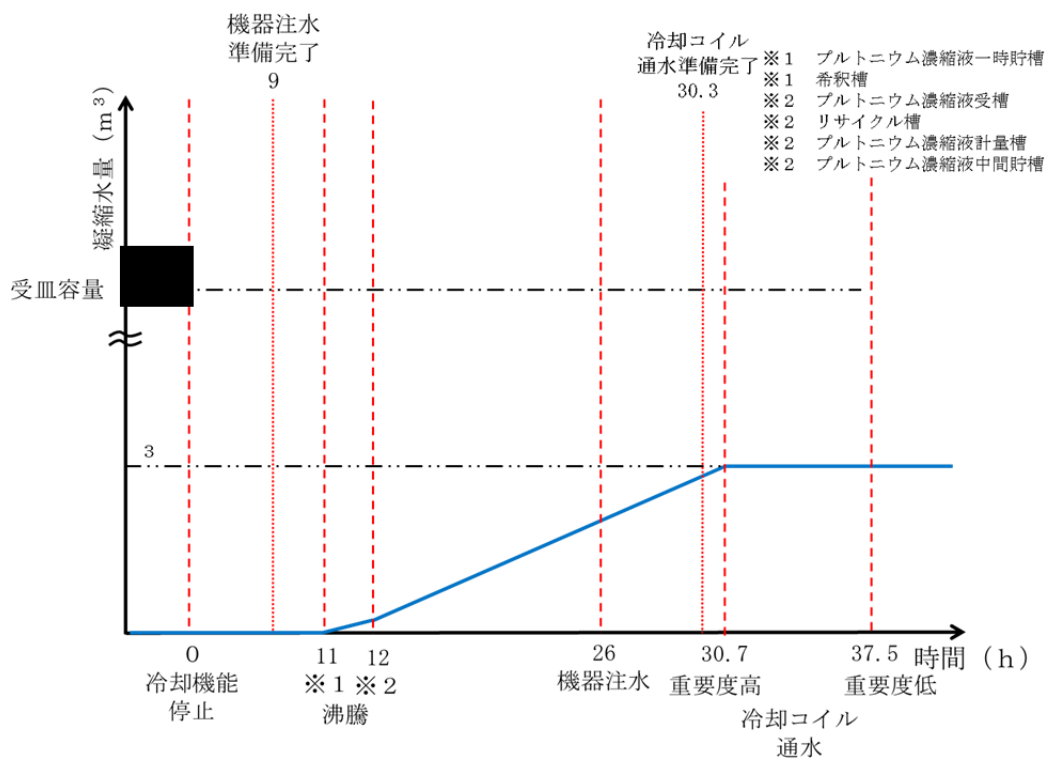
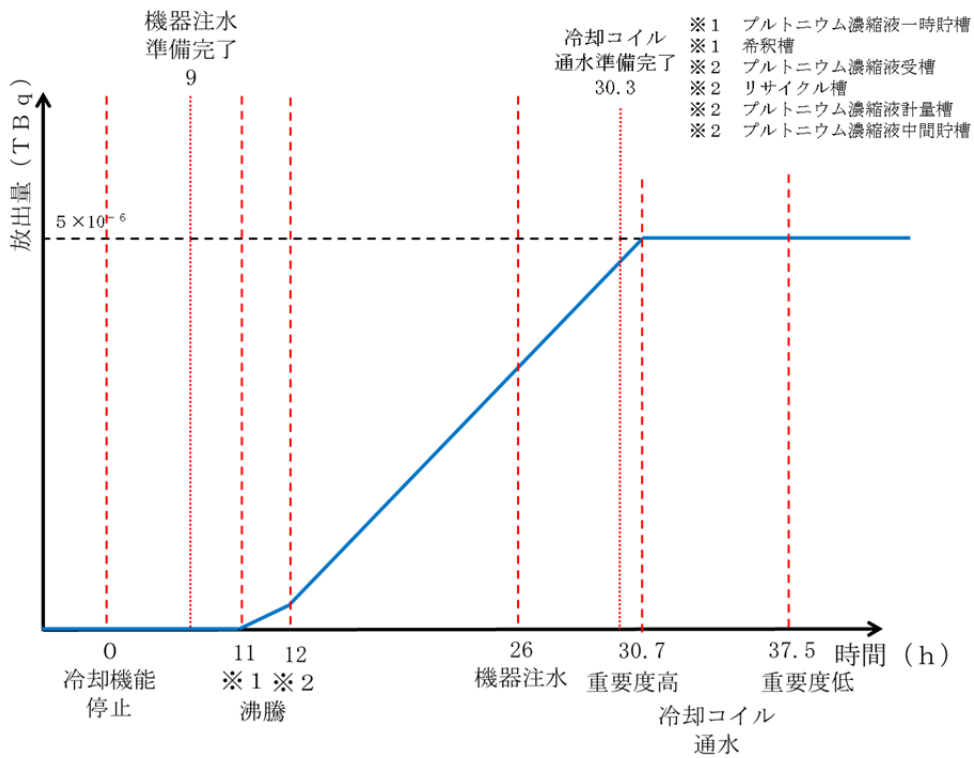

第 93 図 放出低減対策実施時の精製建屋からの放出及び蒸気の凝縮傾向

■: については商業機密の観点から公開できません。

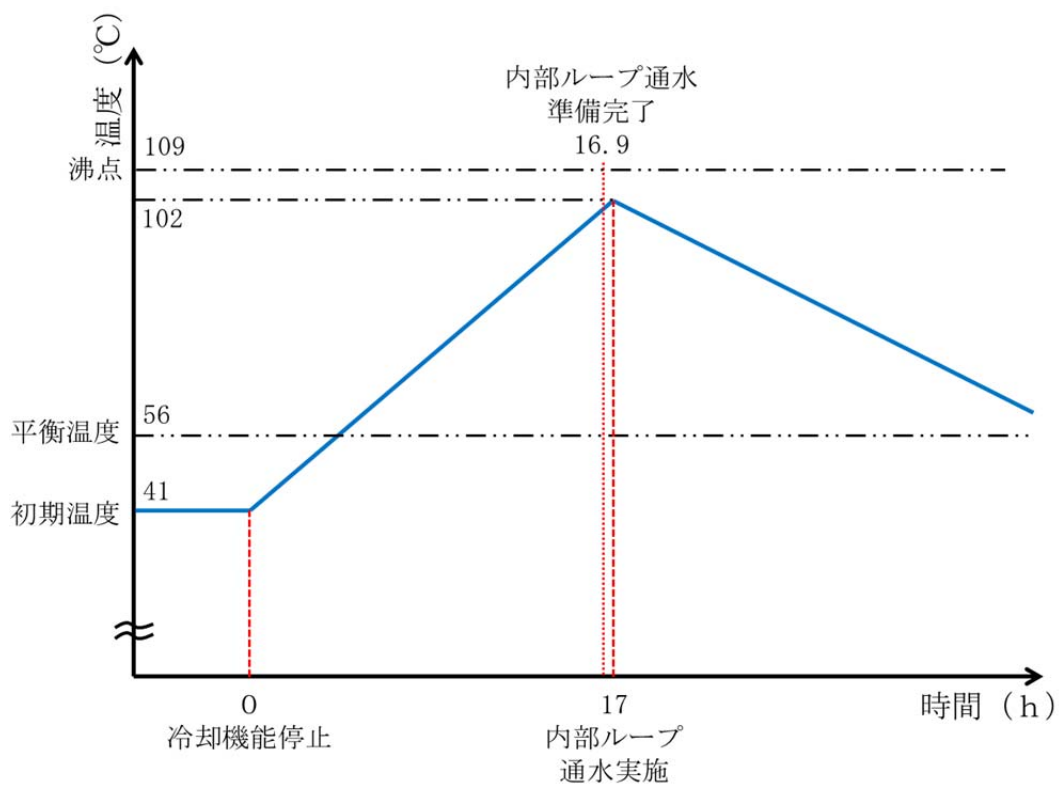

第 94 図 内部ループ通水実施時の硝酸プルトニウム貯槽に内包する溶液の温度傾向

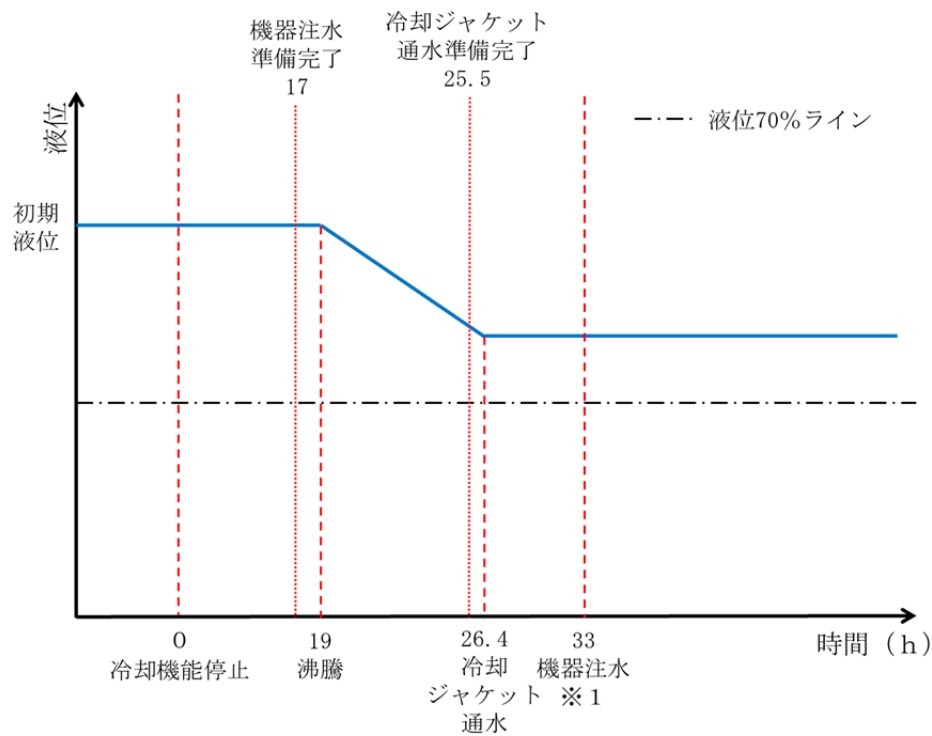
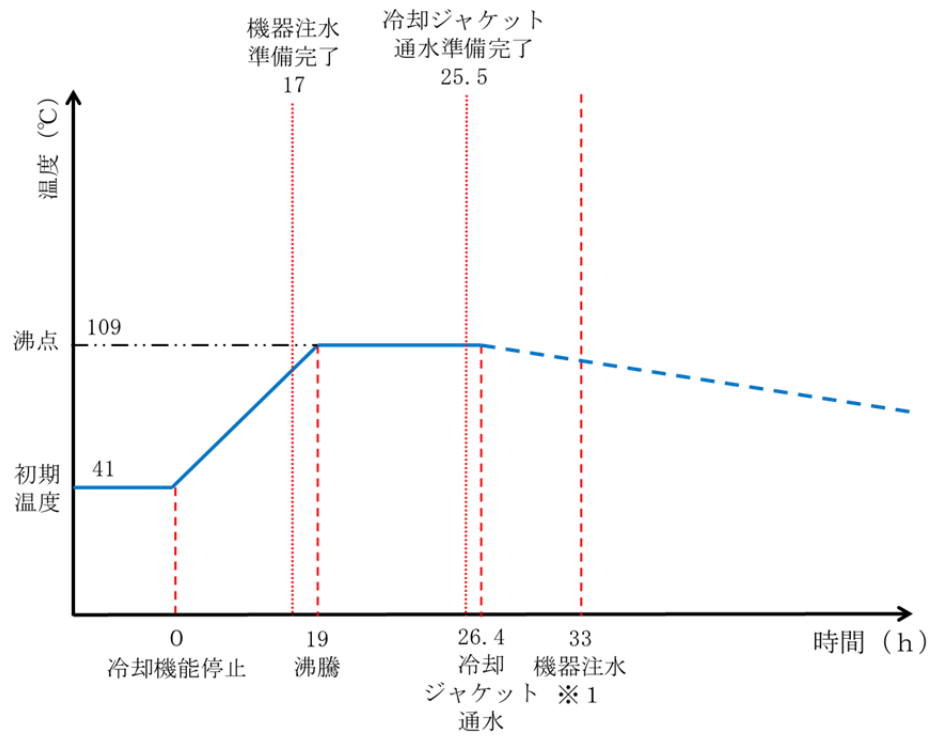

第 95 図 冷却コイル等通水及び機器注水実施時の硝酸プルトニウムに内包する溶液の温度及び液位傾向

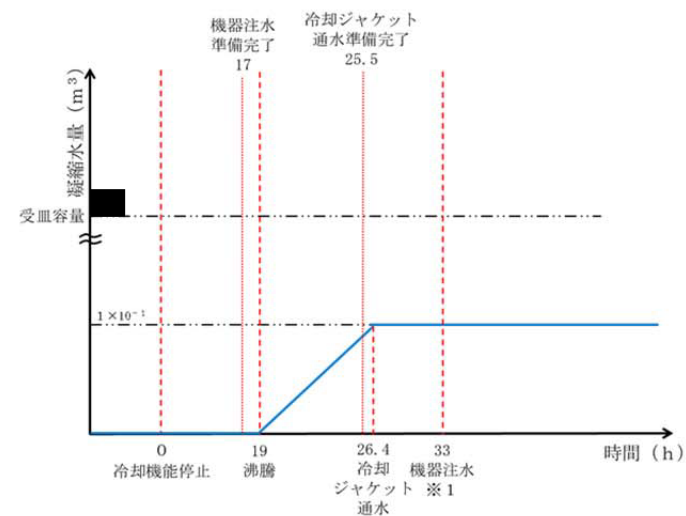
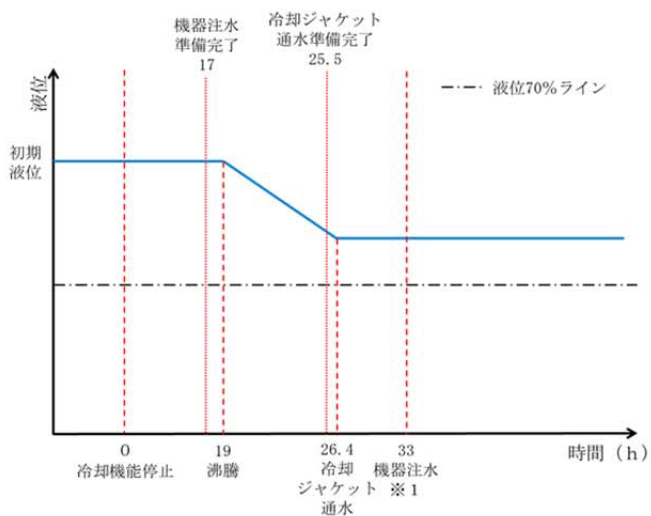
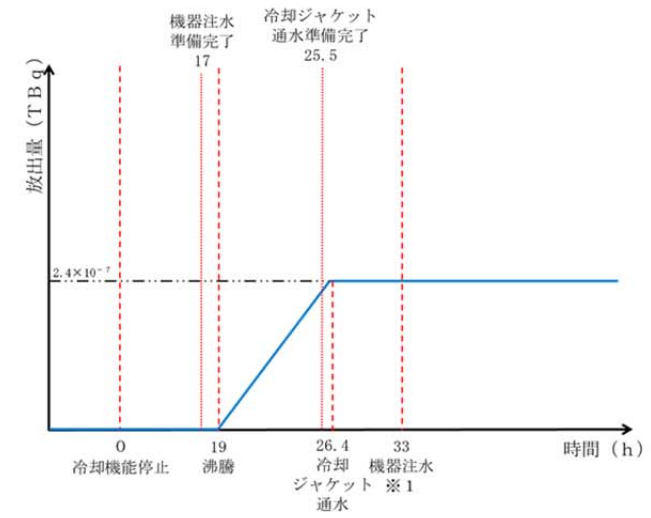
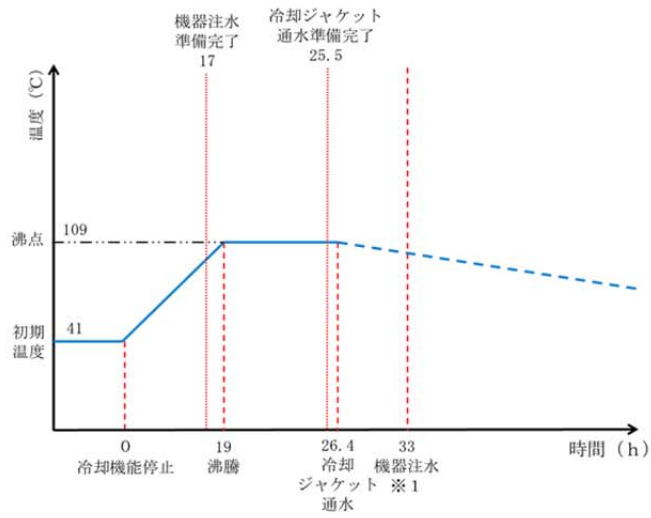

※1 冷却ジャケット通水により事態の収束を図るため、機器注水には至らない

第 96 図 放出低減対策実施時の硝酸プルトニウム貯槽に内包する溶液の温度，液位，放出及び蒸気の凝縮傾向

：については商業機密の観点から公開できません。

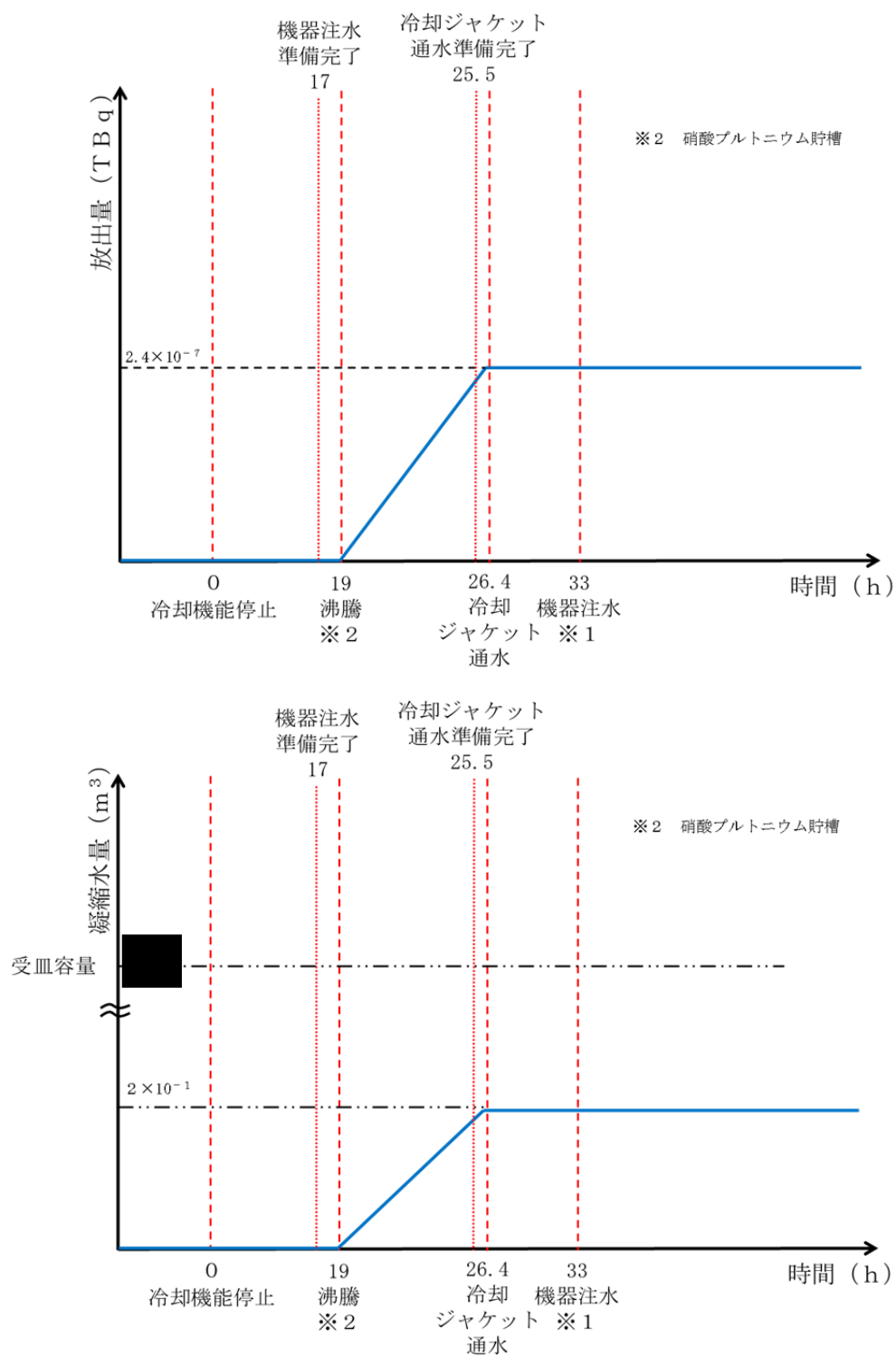

※1 冷却ジャケット通水により事態の収束を図るため、機器注水には至らない

第 97 図 放出低減対策実施時のウラン・プルトニウム混合脱硝建屋からの放出及び蒸気の凝縮傾向

■については商業機密の観点から公開できません。

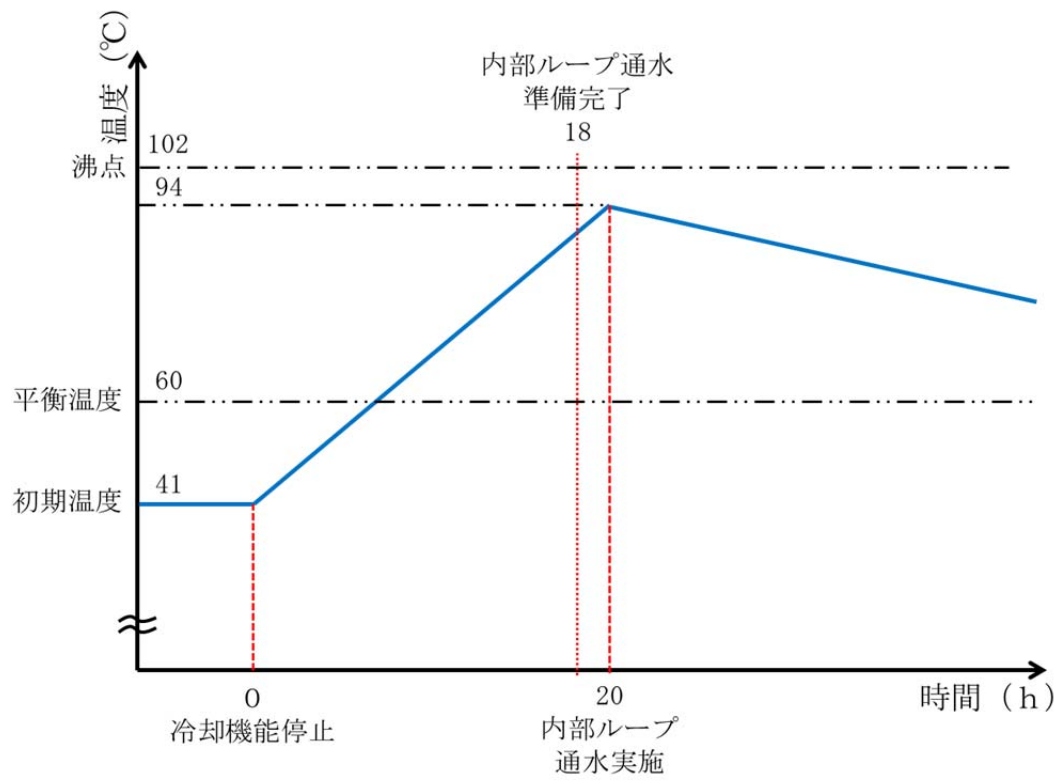

第 98 図 内部ループ通水実施時の高レベル廃液混合槽に内包する溶液の温度傾向

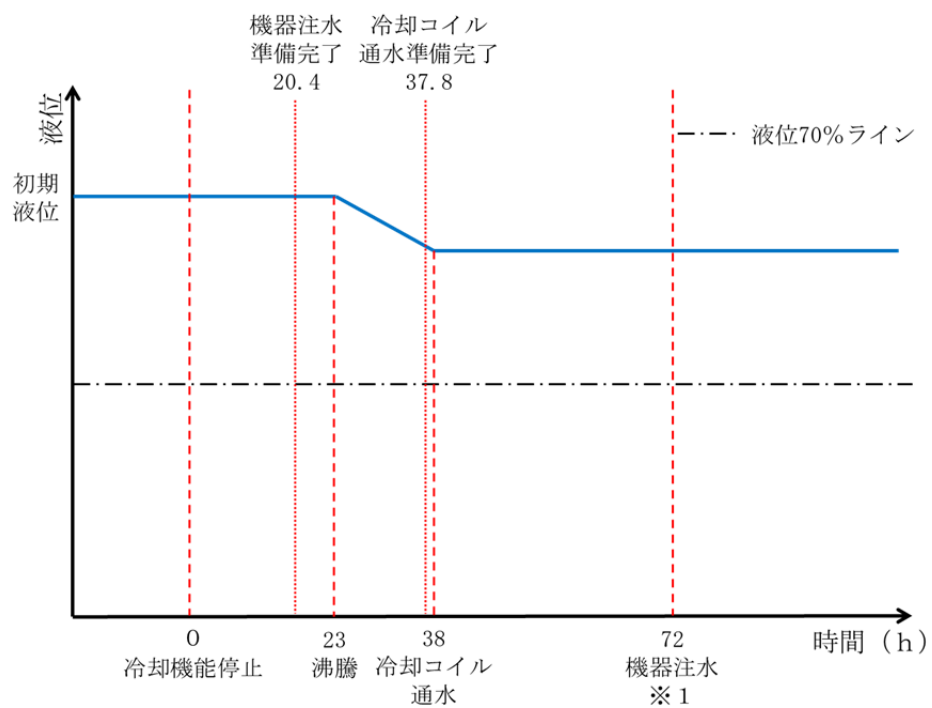
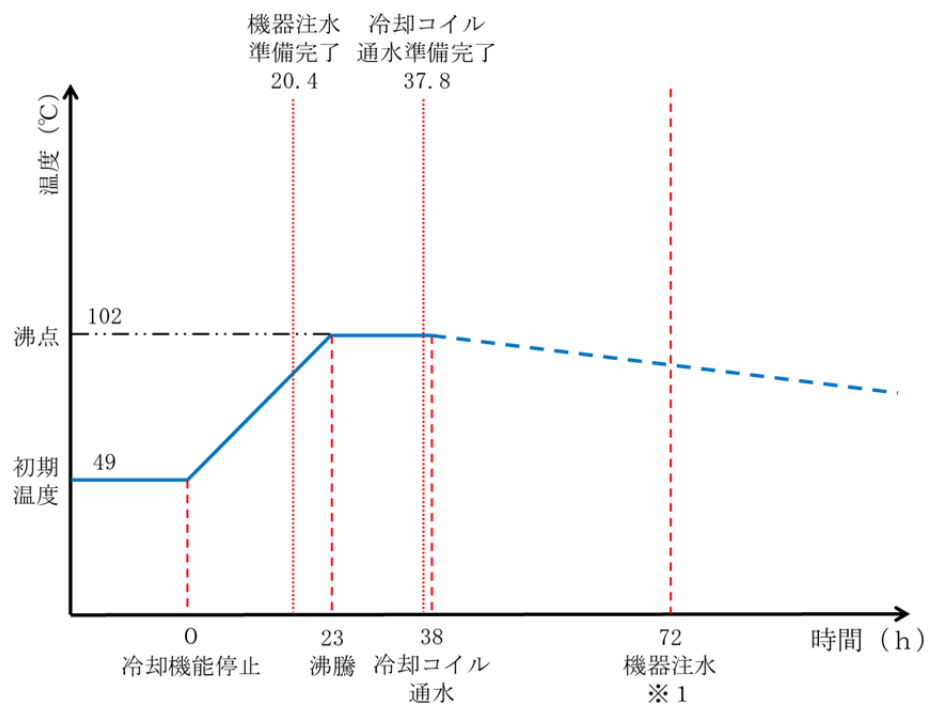

第 99 図 冷却コイル等通水及び機器注水実施時の高レベル廃液濃縮缶に内包する溶液の温度及び液位傾向

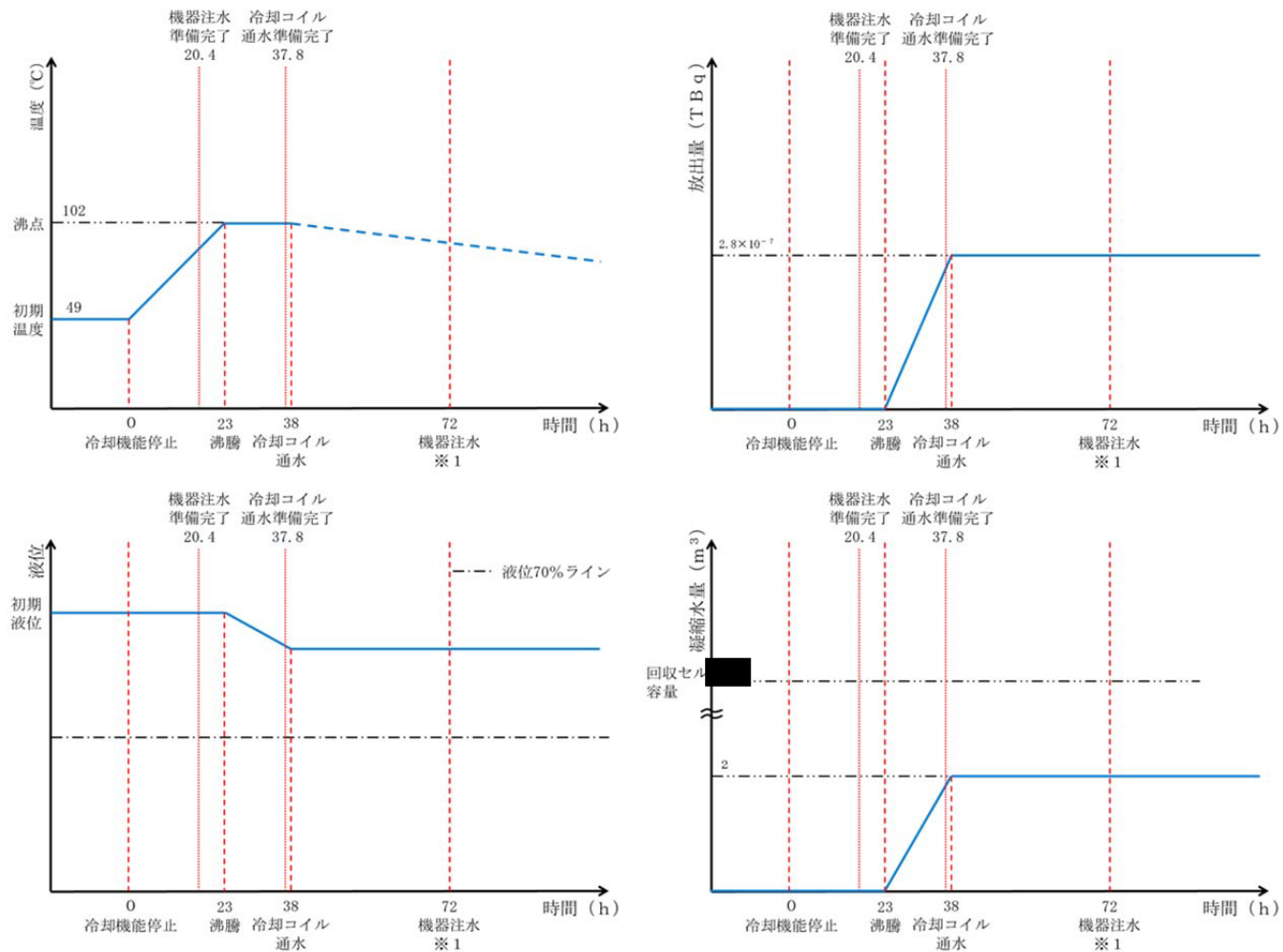

※1 冷却コイル通水により事態の収束を図るため、機器注水には至らない

第 100 図 放出低減対策実施時の高レベル廃液混合槽に
内包する溶液の温度、液位、放出及び蒸気の凝縮傾向

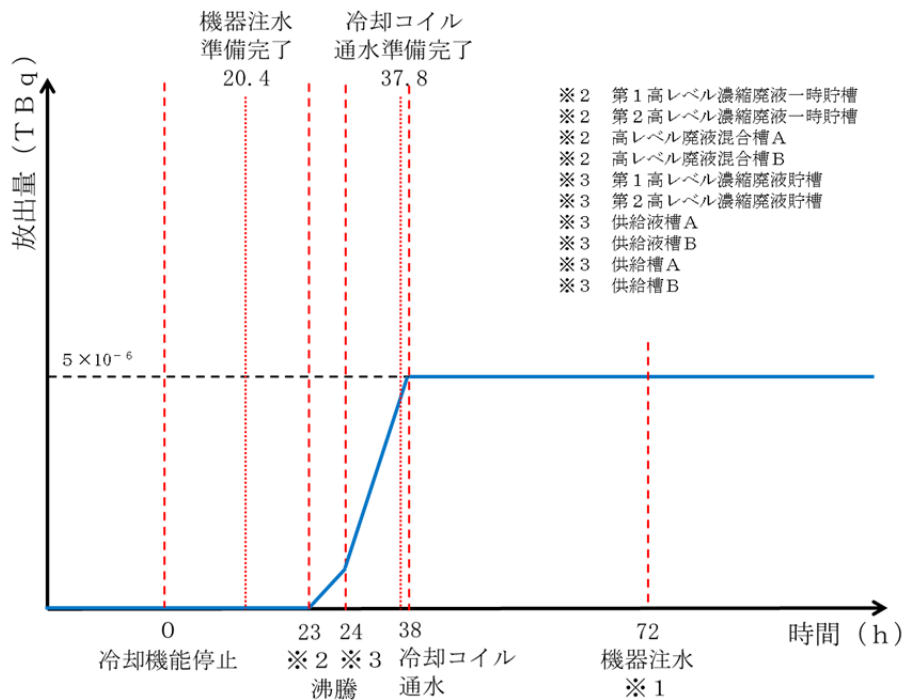

- ※2 第1高レベル濃縮廃液一時貯槽
- ※2 第2高レベル濃縮廃液一時貯槽
- ※2 高レベル廃液混合槽A
- ※2 高レベル廃液混合槽B
- ※3 第1高レベル濃縮廃液貯槽
- ※3 第2高レベル濃縮廃液貯槽
- ※3 供給液槽A
- ※3 供給液槽B
- ※3 供給槽A
- ※3 供給槽B

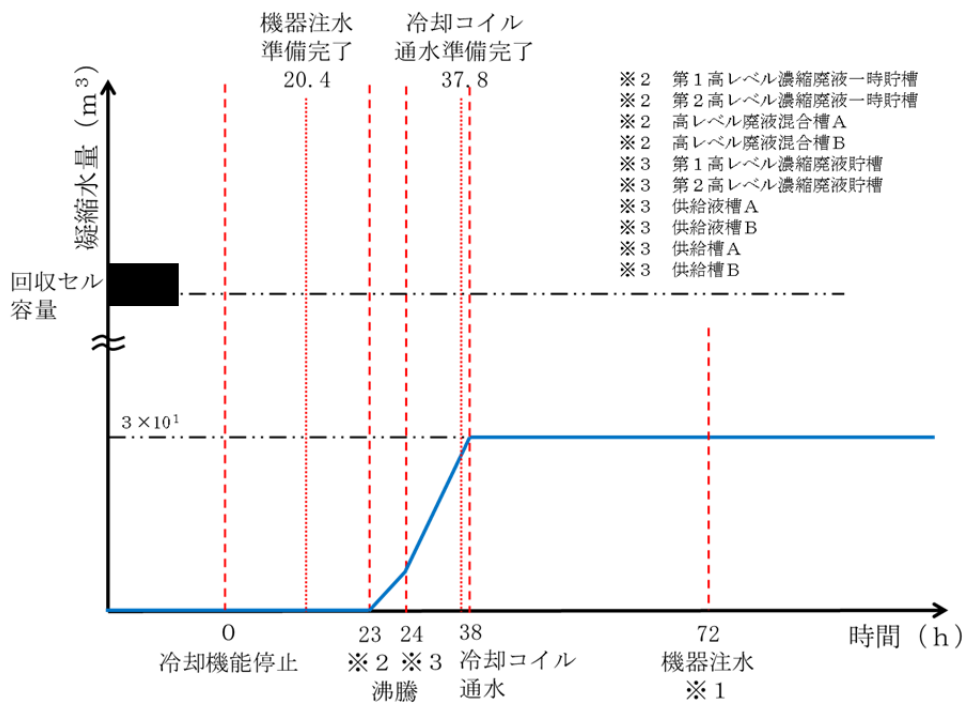

- ※2 第1高レベル濃縮廃液一時貯槽
- ※2 第2高レベル濃縮廃液一時貯槽
- ※2 高レベル廃液混合槽A
- ※2 高レベル廃液混合槽B
- ※3 第1高レベル濃縮廃液貯槽
- ※3 第2高レベル濃縮廃液貯槽
- ※3 供給液槽A
- ※3 供給液槽B
- ※3 供給槽A
- ※3 供給槽B

※1 冷却コイル通水により事態の収束を図るため、機器注水には至らない

第 101 図 放出低減対策実施時の高レベル廃液ガラス固化建屋からの放出及び蒸気の凝縮傾向

■ : については商業機密の観点から公開できません。

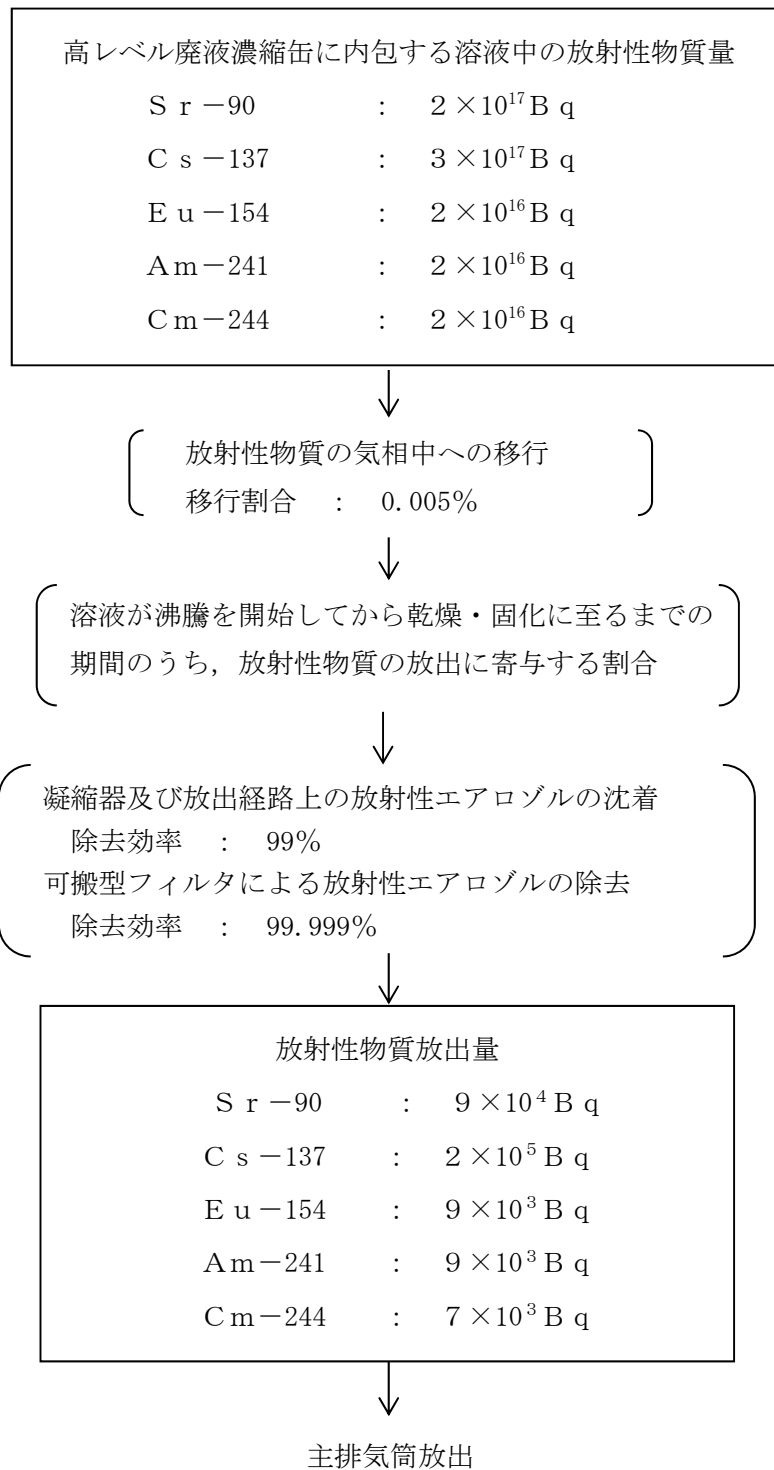

第 102 図 「地震発生による全交流動力電源の喪失を伴う分離建屋の冷却機能喪失事故」時の放射性物質の大気放出過程

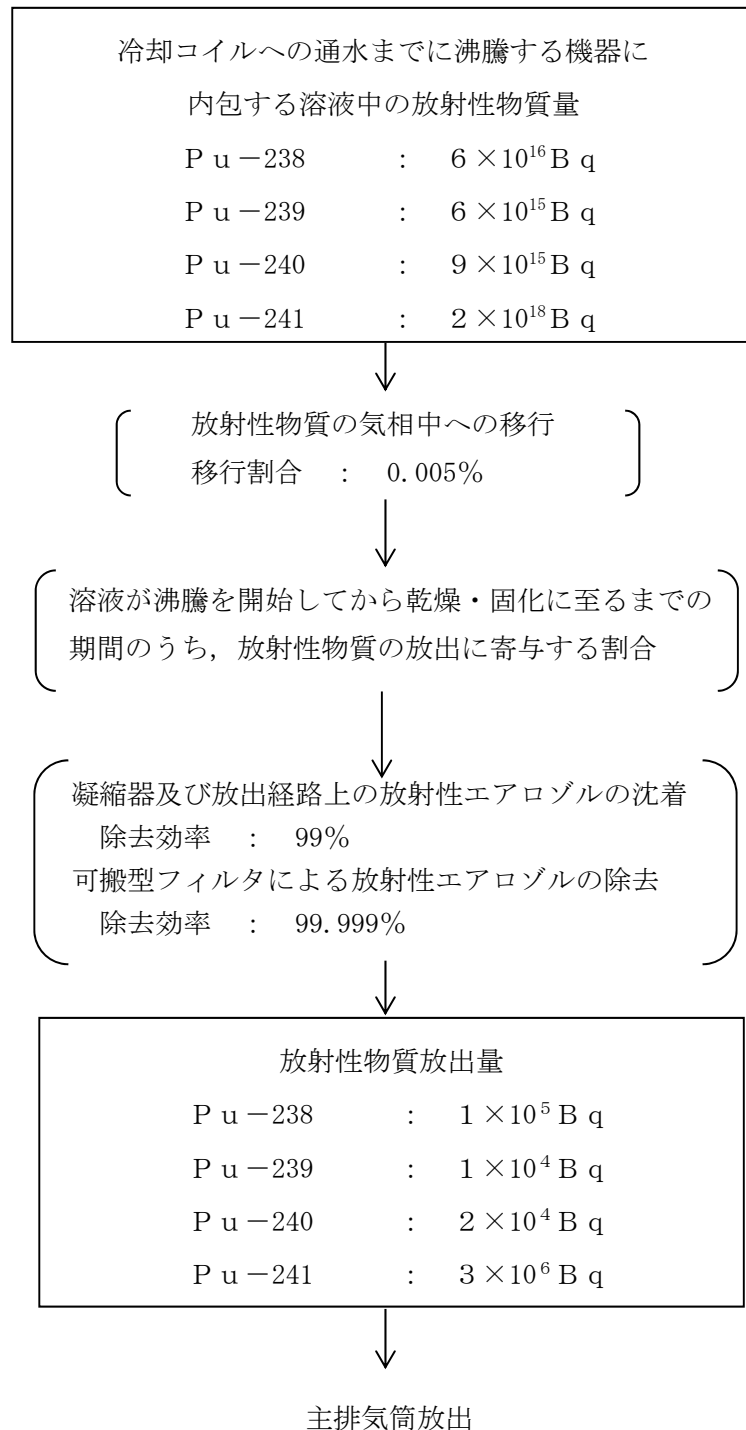

第 103 図 「地震発生による全交流動力電源の喪失を伴う精製建屋の冷却機能喪失事故」時の放射性物質の大気放出過程

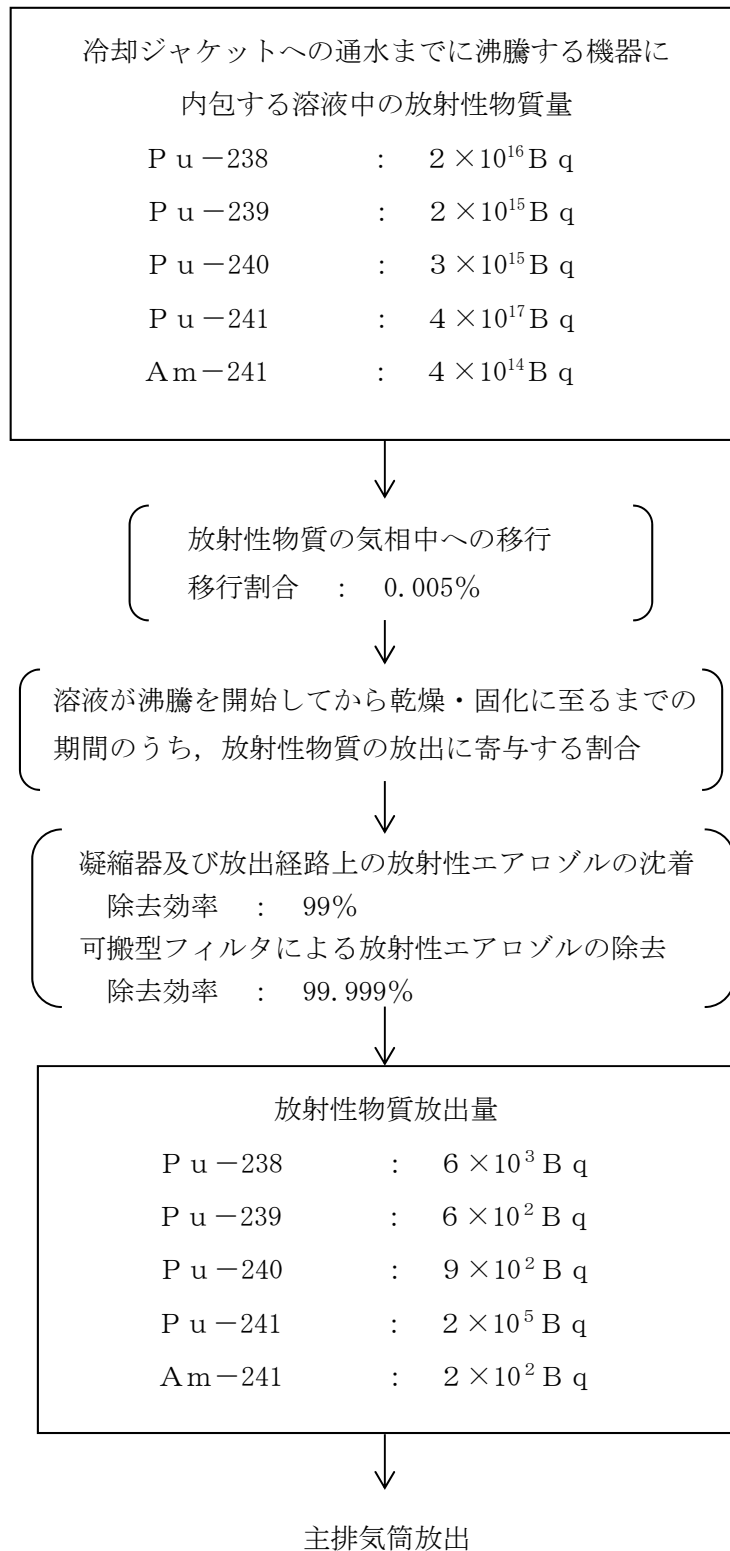

第 104 図 「地震発生による全交流動力電源の喪失を伴うウラン・プルトニウム混合脱硝建屋の冷却機能喪失事故」時の放射性物質の大気放出過程

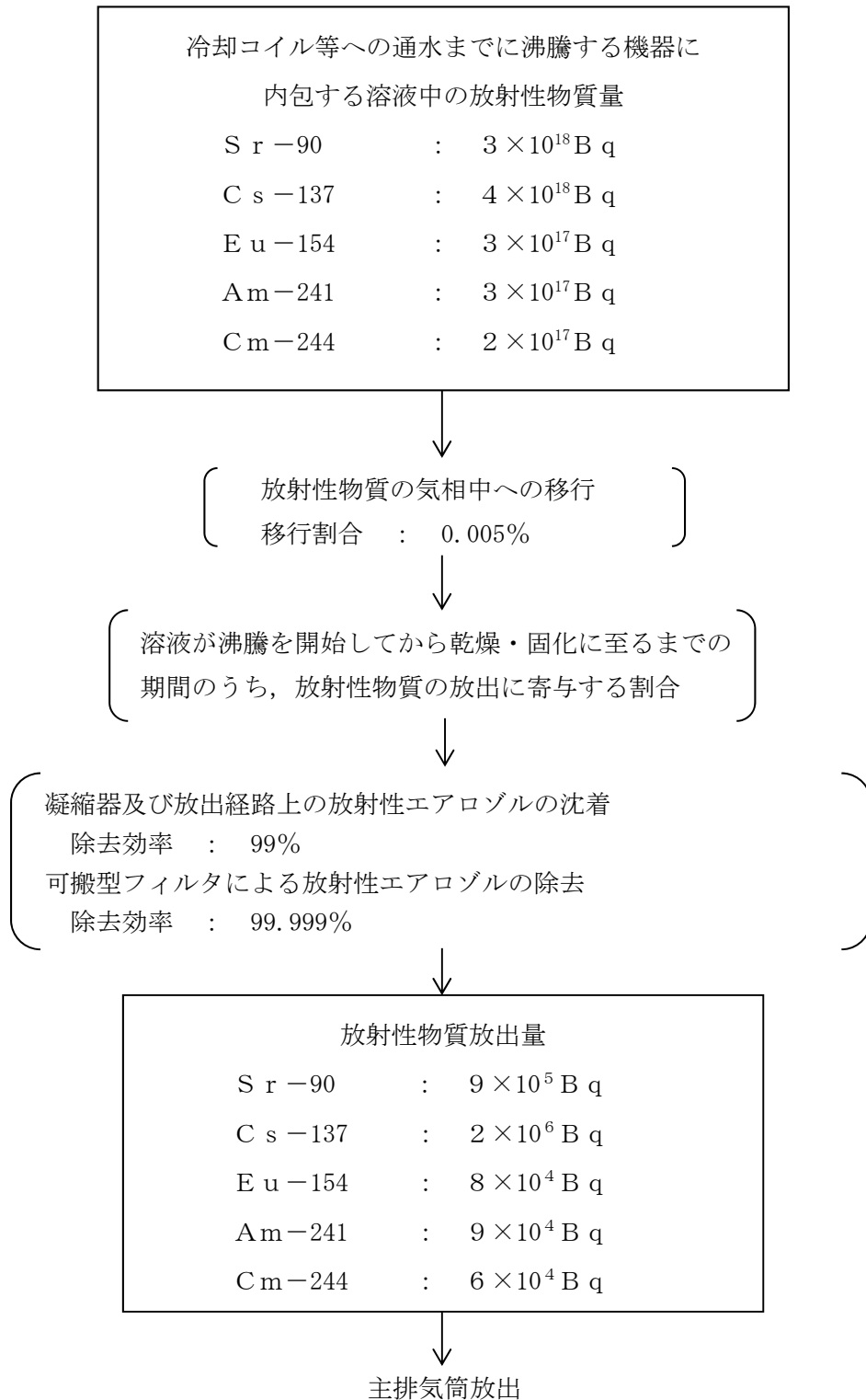

第 105 図 「地震発生による全交流動力電源の喪失を伴う高レベル廃液ガラス固化建屋の冷却機能喪失事故」時の放射性物質の大気放出過程